

MSA 60.0 C,
MSA 70.0 C

STIHL



2 - 39	Інструкція з експлуатації
39 - 75	οδηγίες χρήσης
75 - 109	Udhëzimi për përdorim
109 - 142	Uputstvo za upotrebu
142 - 181	Упатство за употреба



Зміст

1	Вступ.....	2
2	Інформація до інструкції з експлуатації... 2	2
3	Огляд.....	3
4	Вказівки щодо безпеки.....	4
5	Підготувати мотопили до роботи.....	15
6	Зарядка акумулятора та світлодіоди.....	15
7	Збірка мотопили	16
8	Встановлення та відпускання гальма ланцюга.....	19
9	Встановлення та виймання акумулятора	19
10	Вмикання та вимикання мотопили.....	19
11	Перевірка мотопили та акумулятора.....	20
12	Робота із мотопилою.....	22
13	Після закінчення роботи.....	26
14	Транспортування.....	26
15	Зберігання.....	27
16	Чистка.....	28
17	Технічне обслуговування.....	28
18	Ремонт.....	29
19	Усунення неполадок.....	29
20	Технічні дані.....	31
21	Комбінації із направляючих шин та пильних ланцюгів.....	32
22	Комплектуючі та приладдя.....	33
23	Утилізація.....	33
24	Сертифікат відповідності нормам ЄС.....	33
25	Адреси.....	34
26	Загальні вказівки з техніки безпеки для електроінструментів.....	35

1 Вступ

Любі клієнти та клієнтки!

Ми раді, що Ви обрали компанію STIHL. Ми розробляємо та виробляємо нашу продукцію з найвищою якістю та у відповідності з потребами наших клієнтів. Так виникають товари, що мають високу надійність також при екстремальному навантаженні.

Компанія STIHL також гарантує найвищу якість сервісного обслуговування. Наші спеціалізовані дилери забезпечують компетентну консультацію та інструктаж, а також повне технічне обслуговування.

Компанія STIHL вважає своїм обов'язком дбайливо та відповідально використовувати природні ресурси. Це керівництво з використання допоможе вам надійно та без забруднення навколишнього середовища використовувати ваш продукт STIHL впродовж його тривалого строку життя.

Ми вдячні Вам за Вашу довіру та бажаємо Вам задоволення від придбаного Вами продукту STIHL.



Dr. Nikolas Stihl

ВАЖЛИВО! ПЕРЕД ВИКОРИСТАННЯМ ПРОЧИТАТИ ТА ЗБЕРЕГТИ.

2 Інформація до інструкції з експлуатації**2.1 Документи, що мають силу**

Діють місцеві правила з техніки безпеки.

► Додатково до даної інструкції з експлуатації слід прочитати, розібрати та зберегти наступні документи:

- Запобіжні заходи для акумулятора STIHL АК
- Інформація щодо техніки безпеки для акумуляторів STIHL та продуктів із вмонтованим акумулятором: www.stihl.com/safety-data-sheets

2.2 Позначення попереджувальних індикацій у тексті**НЕБЕЗПЕКА**

- Індикація вказує на небезпеку, яка може призвести до отримання тяжких травм або смерті.
 - Перелічені заходи можуть усунути можливість отримання тяжких травм або смерті.

**ПОПЕРЕДЖЕННЯ**

- Індикація вказує на небезпеку, яка може призвести до отримання тяжких травм або смерті.
 - Перелічені заходи можуть усунути можливість отримання тяжких травм або смерті.

ВКАЗІВКА

- Індикація вказує на небезпеку, яка може призвести до матеріальних збитків.
 - Перелічені заходи можуть усунути можливість матеріальних збитків.

2.3 Символи у тексті



Цей символ вказують на розділ у даній інструкції з експлуатації.

3 Огляд

3.1 Мотопила, акумулятор і зарядний пристрій

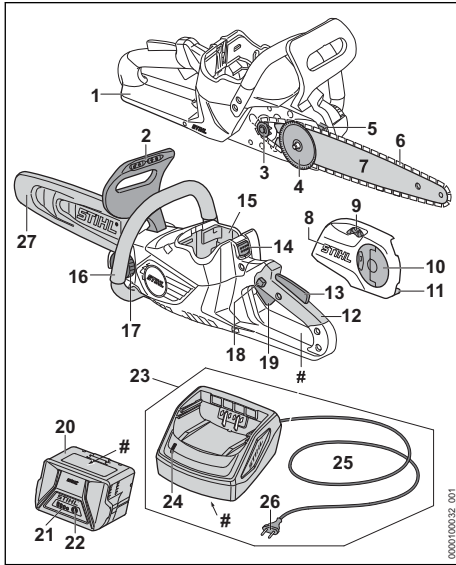

1 Задній захист руки

Задній захист руки захищає праву руку від контакту з відкинутим або порваним пильним ланцюгом.

2 Передній захист руки

Передній захист руки захищає ліву руку від контакту з пильним ланцюгом, призначений для встановлення гальма ланцюга та приводиться в дію при зворотному ударі пильного ланцюга.

3 Зірочка ланцюга

Зірочка ланцюга приводить у дію пильний ланцюг.

4 Стягувальна шайба

Стягувальна шайба зміщує напрямну шину та натягує або розслабляє таким чином пильний ланцюг.

5 Зубчатий упор

Зубчатий упор підпирає мотопилу на деревині під час роботи.

6 Пильний ланцюг

Пильний ланцюг ріже деревину.

7 Напрямна шина

Напрямна шина направляє пильний ланцюг.

8 Кришка зірочки ланцюга

Кришка зірочки ланцюга закриває зірочку та кріпить напрямну шину на мотопилі.

9 Натяжна зірочка

Натяжна зірочка забезпечує регулювання натягіння ланцюга.

10 Баранчикова гайка

Баранчикова гайка кріпить кришку зірочки ланцюга на мотопилі.

11 Уловлювач ланцюга

Уловлювач ланцюга уловлює скинутий або розірваний пильний ланцюг.

12 Рукоятка керування

Рукоятка керування призначена для обслуговування, тримання та напрямлення мотопили.

13 Важіль Ergo

Важіль Ergo утримує блокувальну кнопку при відпусканні важеля перемикання.

14 Стопорний важіль

Сторний важіль тримає акумулятор у гнізді акумулятора.

15 Гніздо акумулятора

Гніздо акумулятора вміщує акумулятор.

16 Трубчаста рукоятка

Трубчаста рукоятка призначена для тримання, напрямлення і перенесення мотопили.

17 Кришка масляного бака

Кришка масляного бака закриває масляний бак.

18 Кнопка фіксації

Блокувальна кнопка розблоковує важіль перемикання.

19 Важіль перемикання

Перемикаючий важіль вмикає та вимикає мотопилу.

20 Акумулятор

Акумулятор забезпечує мотопилу електроенергією.

21 Світлодіоди

Світлодіоди показують стан зарядки акумулятора та несправності.

22 Натискна кнопка

Натискна кнопка активує світлодіоди на акумуляторі.

23 Зарядний пристрій

Зарядний пристрій заряджає акумулятор.

24 Світлодіод

Світлодіод показує стан зарядного пристрою.

25 З'єднувальний провід

З'єднувальний провід з'єднує зарядний пристрій із штепсельною вилкою.

26 Штепсельна вилка

Штепсельна вилка з'єднує з'єднувальний провід із розеткою

27 Захист ланцюга

Захист ланцюга захищає від контакту з пильним ланцюгом.

Фірмова табличка з номером машини**3.2 Символи**

Символи можуть знаходитись на мотопилі, акумуляторі та на зарядному пристрої і означають наступне:



Даний символ вказує напрямок руху пильного ланцюга.



Для натягування пильного ланцюга повертати слід у даному напрямку.



Даний символ позначає масляний бак для адгезійного мастила пильного ланцюга.



У цьому напрямку гальмо ланцюга загальмовується.



У цьому напрямку гальмо ланцюга відпускається.



1 світлодіод горить червоним. Акумулятор занадто гарячий або холодний.



4 світлодіода блимають червоним. У акумуляторі є несправність.



Світлодіод горить зеленим та світлодіоди на акумуляторі горять або блимають зеленим. Акумулятор заряджається.



Світлодіод блимає червоним. Між акумулятором та зарядним пристроєм відсутній електричний контакт або несправність акумулятора чи зарядного пристрою.



Довжина направляючої шини, яку дозволяється використовувати.



Гарантований рівень потужності звуку згідно директиви 2000/14/EG у дБ (А) з метою зробити рівні шуму продуктів порівнюваними.



Інформація поруч з символом показує ємність акумулятора відповідно до специфікації виготовлювача. Енергоємність яка наявна під час експлуатації нижча.



Електроприлад експлуатувати у закритому та сухому приміщенні.



Продукт не утилізувати разом із домашнім сміттям.

4 Вказівки щодо безпеки**4.1 Попереджувальні символи**

Попереджувальні символи на мотопилі, акумуляторі та зарядному пристрої мають таке значення:



Дотримуйтесь правил техніки безпеки та вживайте відповідних заходів.



Слід прочитати, розібратися та зберегти інструкцію з експлуатації.



Носити захисні окуляри та захисний шолом.



Мотопилу тримати обома руками.



Дотримуватись інструкцій щодо правил безпеки при віддачі та виконувати відповідні заходи.



Виймати акумулятор під час перерв у роботі, транспортування, зберігання, технічного обслуговування або ремонту.



Захищати мотопилу та зарядний пристрій від дощу та вологості.



Захищати акумулятор від спеки та вогню.



Захищати акумулятор від дощу й вологи та не занурювати в рідині.

4.2 Використання згідно з призначенням

Мотопила STIHL MSA 60.0 C або MSA 70.0 C слугує для пиляння деревини та для зрізання гілок і валки дерев із маленьким діаметром

стовбура, а також для догляду за деревами в зоні біля будинку.

Заборонено використовувати мотопилу під час дощу.

Акумулятор STIHL АК забезпечує мотопилу енергією.

Зарядний пристрій STIHL AL 101 заряджає акумулятор STIHL АК.

▲ ПОПЕРЕДЖЕННЯ

- Акумулятори та зарядні пристрої, які не схвалені компанією STIHL для використання на мотопилі, можуть спричинити пожежу чи вибух. Це може призвести до травмування чи смерті людей, а також до матеріальних збитків.
 - ▶ Мотопилу використовувати з акумулятором STIHL АК.
 - ▶ Заряджати акумулятор STIHL АК зарядним пристроєм STIHL AL 101, AL 301 або AL 500.
- Якщо мотопила, акумулятор чи зарядний пристрій використовуються не за призначенням, це може призвести до тяжких травм чи смерті людей, також можливі матеріальні збитки.
 - ▶ Мотопилу, акумулятор і зарядний пристрій використовувати так, як це описано в цій інструкції з експлуатації.

4.3 Вимоги до користувача

▲ ПОПЕРЕДЖЕННЯ

- Користувачі без інструктажу не можуть розпізнати або оцінити небезпеки, пов'язані із мотопилою, акумулятором та зарядним пристроєм. Користувач або інші люди можуть бути тяжко поранені або вбиті.



- ▶ Прочитати, розібрати та зберегти інструкцію з експлуатації.

- ▶ Якщо мотокоса, акумулятор або зарядний пристрій передається іншій людині: передавайте також інструкцію з використання.
- ▶ Переконайтесь, що користувач виконує наступні вимоги:
 - Користувач не втомлений.

– Користувач перебуває у нормальному фізичному, сенсорному та психічному стані, який необхідний для роботи із мотопилою, акумулятором та зарядним пристроєм. Якщо фізичний, сенсорний або психічний стан користувача обмежує можливості роботи, значить користувач може працювати із даним пристроєм лише під контролем або згідно вказівки відповідальної особи.

– Користувач може розпізнати або оцінити небезпеки, пов'язані із мотопилою, акумулятором та зарядним пристроєм.

– Користувач повнолітній або проходить навчання відповідно до національних вимог під наглядом інструктора.

– Перш ніж користувач вперше працюватиме із мотопилою та використовуватиме зарядний пристрій, він повинен отримати інструктаж спеціалізованого дилера STIHL або компетентної людини.

– Користувач не знаходиться під дією алкоголю, медикаментів або наркотиків.

- ▶ Якщо користувач вперше працює з мотопилою: потренувати пиляння круглої деревини на козлах для пиляння або підставці.
- ▶ У разі будь-яких запитань: Звернутись до спеціалізованого дилера STIHL.

4.4 Одяг, взуття і прикраси

▲ ПОПЕРЕДЖЕННЯ

- Під час роботи довге волосся може потрапити в мотопилу. Можливі тяжкі травми користувача.
 - ▶ Довге волосся підв'яжіть або збирайте так, щоб воно було вище плечей.
- Під час роботи на високій швидкості можуть підкидатись предмети. Можливі травми користувача.



- ▶ Носіть захисні окуляри, які щільно прилягають. Відповідні захисні окуляри перевірені згідно з нормою EN 166, а також відповідно до національних норм і продаються з відповідною позначкою.

- ▶ Компанія STIHL рекомендує носити захист для обличчя.
- ▶ Носити верхній одяг, який щільно прилягає до тіла і має довгі рукави.
- Предмети, що падають зверху, можуть призвести до травм голови.



- ▶ Якщо під час роботи зверху можуть падати предмети: носити захисний шолом.

- Під час роботи може підійматися пил і виникати чад. Вдихання пилу й чаду може зашкодити здоров'ю та викликати алергічні реакції.
 - ▶ У разі підняття пилу та створення чаду: носити захисну маску для дихання.
- Невідповідний одяг може зачепитись за деревину, зарості та потрапити в мотопилу. Можливі тяжкі травми користувача, який не працює у відповідному одязі.
 - ▶ Носіть одяг, який щільно прилягає.
 - ▶ Зніміть шарфи та прикраси.
- Під час роботи користувач може доторкнутися до пильного ланцюга, що обертається. Можливі тяжкі травми користувача.
 - ▶ Носити довгі штани із захистом від порізів.
- Під час роботи користувач може порізатись о деревину. Під час очищення або технічного обслуговування користувач може торкнутись пильного ланцюга. Можливі травми користувача.

- ▶ Працювати в рукавицях із міцного матеріалу.
- Користувач, який носить непридатне взуття, може посковзнутися. Користувач може порізатись, якщо доторкнеться до ланцюга мотопили, який обертається. Можливі травми користувача.
 - ▶ Носити чоботи для роботи з мотопилою, які мають захист від порізів.

4.5 Робоча область та оточення

4.5.1 Мотопила

▲ ПОПЕРЕДЖЕННЯ

- Особи, що не приймають участь у роботі, діти та тварини можуть не розпізнати та не оцінити небезпеки від мотопили та предметів, що підкидаються. Особи, що не приймають участь у роботі, діти та тварини можуть отримати тяжкі травми.
 - ▶ Осіб, що не приймають участь у роботі, дітей та тварин тримати на відстані від робочої зони.
 - ▶ Не залишати мотопилу без догляду.
 - ▶ Прийняти необхідні заходи для виключення можливості гри дітей з мотопилою.
- Мотопила не захищена від води. Якщо роботи виконуються під дощем або у вологому середовищі, це може призвести до удару струмом. Користувач може бути травмований, а також може бути пошкоджена мотопила.
 - ▶ Не працювати під дощем та у вологому середовищі.
- Електричні компоненти мотопили можуть викликати іскри. Іскри у легко займистому та вибухонебезпечному середовищі можуть викликати пожежу або вибух. Можуть бути поранені або вбиті люди, а також можливі матеріальні збитки.
 - ▶ Не експлуатувати у легкозаймистому або вибухонебезпечному середовищі.



4.5.2 Акумулятор

▲ ПОПЕРЕДЖЕННЯ

- Сторонні особи, діти та тварини можуть не розпізнати й не оцінити небезпеки від акумулятора. Сторонні люди, діти та тварини можуть отримати тяжкі травми.
 - ▶ Сторонні особи, діти та тварини повинні бути на відстані від робочої зони.
 - ▶ Не залишати акумулятор без нагляду.

- ▶ Ужити необхідних заходів, щоб діти не гралися з акумулятором.
- Акумулятор не захищений від усіх впливів довкілля. Якщо на акумулятор впливають певні чинники довкілля, акумулятор може зайнятися, вибухнути чи пошкодитися без можливості ремонту. Можливе тяжке травмування людей та виникнення матеріальних збитків.



- ▶ Захищати акумулятор від спеки та вогню.
- ▶ Акумулятор не кидати у вогонь.

- ▶ Не заряджати, не використовувати та не зберігати акумулятор за межами вказаних температурних діапазонів, **▣** 20.7.



- ▶ Захищати акумулятор від дощу й вологи та не занурювати в рідину.

- ▶ Акумулятор тримати на відстані від металевих дрібних предметів.
- ▶ Не піддавати акумулятор дії високого тиску.
- ▶ Не піддавати акумулятор впливу мікрохвиль.
- ▶ Захищати акумулятор від впливу хімікалій і солей.

4.5.3 Зарядний пристрій

▲ ПОПЕРЕДЖЕННЯ

- Діти можуть не розпізнати та не оцінити небезпеку від зарядного пристрою та електричного струму. Сторонні особи, діти та тварини можуть отримати тяжкі травми або навіть померти.
- ▶ Сторонні особи, діти та тварини повинні бути на відстані від робочої зони.
- ▶ **Прийняти необхідні заходи для виключення можливості гри дітей із зарядним пристроєм.**
- Зарядний пристрій не захищений від води. Якщо роботи виконуються під дощем або у вологому середовищі, це може призвести до ураження струмом. Користувач може травмуватися, а також може бути пошкоджено зарядний пристрій.



- ▶ Не експлуатувати під дощем та у вологому середовищі.

- Зарядний пристрій не захищено від усіх впливів навколишнього середовища. Якщо

зарядний пристрій піддається певному впливу навколишнього середовища, зарядний пристрій може зайнятися або вибухнути. Можливе тяжке травмування людей та виникнення матеріальних збитків.

- ▶ Зарядний пристрій експлуатувати у закритому та сухому приміщенні.
- ▶ Не експлуатувати зарядний пристрій у легкозаймистому або вибухонебезпечному середовищі.
- ▶ Не експлуатувати зарядний пристрій на легкозаймистій підставці.
- ▶ Не використовувати та не зберігати зарядний пристрій за межами вказаних температурних діапазонів, **▣** 20.7.
- Люди можуть спіткнутися через з'єднувальний провід. Люди можуть травмуватися, а зарядний пристрій може бути пошкоджено.
- ▶ З'єднувальний провід слід прокласти так, щоб він щільно прилягав до землі.

4.6 Безпечний стан

4.6.1 Мотопила

Мотопила знаходиться у безпечному стані, коли виконуються такі умови:

- Мотопила не пошкоджена.
- Мотопила чиста й суха.
- Уловлювач ланцюга пошкоджено.
- Гальмо ланцюга працює.
- Елементи керування працюють та не змінені.
- Змачення ланцюга працює.
- Глибина слідів припрацювання не перевищує 0,5 мм.
- Встановлена одна з комбінацій напрямної шини та пильного ланцюга, зазначених у цій інструкції з використання.
- Напрямна шина та пильний ланцюг правильно встановлені.
- Пильний ланцюг правильно натягнутий.
- Змонтоване лише оригінальне приладдя STIHL, призначене для даної мотопили.
- Приладдя правильно встановлено.
- Замок масляного баку закритий.

▲ ПОПЕРЕДЖЕННЯ

- Якщо пристрій перебуває в небезпечному стані, компоненти не функціонуватимуть належним чином, а захисні пристрої не спрацюватимуть. Можливі тяжкі травми або смерть людей.
- ▶ Працювати з непошкодженою мотопилою.

- ▶ Якщо мотопила забруднена або волога: очистити мотопилу та почекати, поки вона висохне.
- ▶ Працювати з непошкодженим уловлювачем ланцюга.
- ▶ Не вносити зміни в конструкцію мотопили. Виняток: встановлення однієї з комбінацій напрямної шини та пильного ланцюга, зазначених у цій інструкції з використання.
- ▶ Якщо елементи керування не діють: не працювати з мотопилою.
- ▶ Для даної мотопили монтувати лише оригінальне приладдя STIHL.
- ▶ Напрямна шина та пильний ланцюг встановлені, як описано у цій інструкції з експлуатації.
- ▶ Встановлюйте приладдя так, як описано в цій інструкції або в інструкції з експлуатації приладдя.
- ▶ У отвори мотопили не засовувати предмети.
- ▶ Закрити замок масляного баку.
- ▶ Замінити зношені та непридатні для читання таблички з вказівками.
- ▶ У разі будь-яких запитань звертатися до спеціалізованого дилера STIHL.

4.6.2 Направляюча шина

Мотопила знаходиться у безпечному стані, коли виконуються наступні умови:

- Направляюча шина не пошкоджена.
- Направляюча шина не деформована.
- Паз має мінімальну глибину або глибший,  20.3.
- Стінки паза вільні від задирок.
- Паз не звужений та не розтягнутий.

▲ ПОПЕРЕДЖЕННЯ

- Якщо направляюча шина знаходиться не у безпечному для роботи стані, вона більше не може правильно направляти пильний ланцюг. Пильний ланцюг, що обертається, може зіскочити з направляючої шини. Люди можуть бути тяжко поранені або вбиті.
 - ▶ Працювати із не пошкодженою направляючою шиною.
 - ▶ Якщо глибина пазу менше ніж мінімальна глибина пазу: направляючу шину замінити.
 - ▶ Направляючу шину чистити від задирок раз на тиждень.
 - ▶ Якщо щось незрозуміло: слід звернутися до спеціалізованого дилера STIHL.

4.6.3 Пильний ланцюг

Пильний ланцюг знаходиться у безпечному стані, коли виконуються наступні умови:

- Пильний ланцюг не пошкоджений.
- Пильний ланцюг правильно заточений.
- Відмітки зношення на ріжучих зубах видні.

▲ ПОПЕРЕДЖЕННЯ

- У не безпечному стані комплектуючі більше не можуть правильно функціонувати та система безпеки не спрацює. Люди можуть бути тяжко поранені або вбиті.
 - ▶ Працювати із не пошкодженим пильним ланцюгом.
 - ▶ Пильний ланцюг правильно погострити.
 - ▶ У разі будь-яких запитань: Звернутись до спеціалізованого дилера STIHL.

4.6.4 Акумулятор

Акумулятор знаходиться в безпечному для експлуатації стані, якщо виконуються наступні умови:

- Акумулятор не пошкоджений.
- Акумулятор чистий і сухий.
- Акумулятор працює та не змінений.

▲ ПОПЕРЕДЖЕННЯ

- Якщо акумулятор перебуває не в безпечному для експлуатації стані, він більше не може надійно працювати. Існує ризик травмування.
 - ▶ Робота з непошкодженим та справним акумулятором.
 - ▶ Не заряджати пошкоджений або несправний акумулятор.
 - ▶ Якщо акумулятор забруднений: акумулятор почистити.
 - ▶ Якщо акумулятор мокрий або вологий: акумулятор залишити просохнути,  20.8.
 - ▶ Не вносити зміни в акумулятор.
 - ▶ Сторонні предмети не встромляти в отвори акумулятора.
 - ▶ Електричні контакти акумулятора не поєднувати з металевими предметами та не замикати.
 - ▶ Акумулятор не відкривати.
 - ▶ Замінити зношені та непридатні для читання таблички з вказівками.
- Із пошкодженого акумулятора може виходити рідина. Якщо рідина контактує з шкірою або очима, то можливо подразнення шкіри або очей.
 - ▶ Уникати контакту з рідиною.

- ▶ У разі контакту з шкірою: промити відповідні місця шкіри великою кількістю води з милом.
- ▶ У разі контакту з очима: промивати очі не менше 15 хвилин водою та звернутись до лікаря.
- Пошкоджений або несправний акумулятор може мати незвичний запах, диміти або горіти. Це може призвести до травмування чи смерті людей, а також до матеріальних збитків.
 - ▶ Якщо акумулятор незвично пахне або димить: акумулятор не використовувати та тримати на відстані від займистих матеріалів.
 - ▶ Якщо акумулятор горить: спробувати погасити акумулятор вогнегасником або водою.

4.6.5 Зарядний пристрій

Зарядний пристрій знаходиться у безпечному стані, коли виконуються наступні умови:

- Зарядний пристрій не пошкоджений.
- Зарядний пристрій чистий та сухий.

▲ ПОПЕРЕДЖЕННЯ

- У не безпечному стані комплектуючі більше не можуть правильно функціонувати та система безпеки не спрацює. Люди можуть бути тяжко поранені або вбиті.
 - ▶ Експлуатувати не пошкоджений зарядний пристрій.
 - ▶ Якщо зарядний пристрій забруднений або вологий: Очистити зарядний пристрій та почекаати, поки він буде сухим.
 - ▶ Зарядний пристрій не змінювати.
 - ▶ Сторонні предмети не встромляти у отвори зарядного пристрою.
 - ▶ Електричні контакти зарядного пристрою не поєднувати із металевими предметами та не замикати.
 - ▶ Зарядний пристрій не відкривати.

4.7 Робота

4.7.1 Пиляння

▲ ПОПЕРЕДЖЕННЯ

- При відсутності людей за межами робочої зони, які можуть почути прохання про допомогу, можливо, що ніхто не зможе допомогти у екстреному випадку.
 - ▶ Забезпечте, щоб люди за межами робочої зони могли почути виклик на допомогу.
- У певних ситуаціях користувач більше не може працювати концентровано. Користувач може втратити контроль на мотопилою, спіткнутися, впасти та бути тяжко поранений.
 - ▶ Працювати спокійно та розважливо.
 - ▶ Якщо освітлення та умови безпеки погані: Не працювати з мотопилою.
 - ▶ Мотопилу обслуговувати наодинці.
 - ▶ Не працювати вище плечей.
 - ▶ Звертати увагу на перешкоди.
 - ▶ Працювати стоячи на землі та тримати рівновагу. При необхідності праці на висоті: Використовуйте робочу платформу або надійне риштування.
 - ▶ У разі відчуття втоми: зробіть перерву в роботі.
- Пильний ланцюг, що обертається, може порізати користувача. Користувач може отримати тяжкі поранення.
 - ▶ Не торкатись пильного ланцюга, що обертається.
 - ▶ Якщо пильний ланцюг заблокований якимось предметом: Мотопилу вимкнути, встановити гальмо ланцюга та вийняти акумулятор. Лише після цього витягнути сторонній предмет.
- При роботі пильний ланцюг нагрівається та розширюється. Якщо пильний ланцюг не достатньо змащується та додатково натягується, він може зіскочити із направляючої шини на порватись. Люди можуть бути тяжко травмовані, також можливі матеріальні збитки.
 - ▶ Використовувати адгезійне мастило для пильних ланцюгів.
 - ▶ Під час роботи слід регулярно перевіряти рівень масла у масляному баку. Перш, ніж на ланцюг буде нанесено адгезійне мастило для пильного ланцюга: Заправити адгезійне мастило для пильного ланцюга.
 - ▶ Під час роботи слід регулярно перевіряти натягування ланцюга. Якщо натягування пильного ланцюга занадто низьке: натягнути пильний ланцюг.
- Якщо під час роботи мотопила є незвичайні відхилення, то мотопила може бути в небезпечному стані. Люди можуть бути тяжко травмовані, також можливі матеріальні збитки.
 - ▶ Закінчити роботу, вийняти акумулятор та звернутись до спеціалізованого дилера STIHL.
- Під час роботи через мотопилу можуть виникати вібрації.

- ▶ Носити рукавиці.
- ▶ Робити паузи у роботі.
- ▶ У разі симптомів порушення кровообігу: зверніться до лікаря.
- Якщо пильний ланцюг потрапляє на твердий предмет, можуть виникнути іскри. Іскри можуть викликати у легко займистому оточенні пожежу. Можуть бути поранені або вбиті люди, а також можливі матеріальні збитки.
 - ▶ Не працювати у легко займистому оточенні.
- Коли відпускається перемикаючий важіль, пильний ланцюг ще короткий проміжок часу обертається далі. Пильний ланцюг, який рухається, може поранити людей. Люди можуть бути тяжко травмовані.
 - ▶ Почекати, поки пильний ланцюг більше не буде рухатись.

▲ ПОПЕРЕДЖЕННЯ

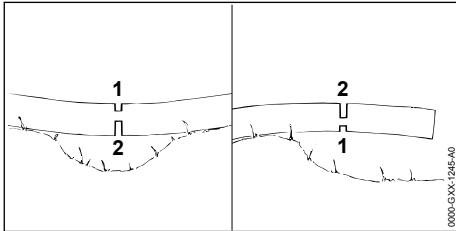

- Якщо пиляється деревина, що знаходиться під напругою, направляюча шина може бути заземлена. Користувач може втратити контроль на мотопилою та бути тяжко поранений.
 - ▶ Спочатку зробити компенсаційний підпил на напірній стороні (1), потім поздовжній підпил на стороні розтягування (2).

▲ НЕБЕЗПЕКА

- Якщо роботи виконуються в оточенні електричних ліній, можливий контакт мотопили з проводами під напругою. Користувач може бути травмований або вбитий.
 - ▶ Не слід працювати в оточенні електропровідних кабелів.

4.7.2 Обрізання гілок

▲ ПОПЕРЕДЖЕННЯ

- Якщо на дереві, яке валиться, гілки обрізуються спочатку на нижній стороні, дерево тоді більше не може підпиратись гілками об землю. Під час роботи дерево може рухатись. Люди можуть бути тяжко поранені або вбиті.

- ▶ Більше великі гілки спилувати на нижній стороні лише тоді, коли дерево заторцьоване.
- ▶ Не працювати, стоячи на стовбурі
- Під час спилювання гілок відрізана гілка може впасти вниз. Користувач може спіткнутися, впасти та отримати важкі травми.
 - ▶ Дерево від основи стовбура у напрямку крони звільнити від гілок.

4.7.3 Валка

▲ ПОПЕРЕДЖЕННЯ

- Не треновані люди можуть не оцінити небезпеки пов'язані з валкою дерева. Це може призвести до травмування чи смерті людей, а також до матеріальних збитків.
 - ▶ Користувачеві необхідні відповідні знання в галузі техніки й досвід виконання звалювальних робіт.
 - ▶ Якщо щось незрозуміло, викликати досвідченого фахівця для допомоги й визначення відповідної техніки валки.
- Під час валки дерево та гілки можуть впасти на людей або предмети. Чим більші падаючі частини, тим вищий ризик отримання тяжких травм або загибелі людей. Можливі матеріальні збитки.
 - ▶ Напрямок валки встановити таким чином, щоб область, у якій валиться дерево, була вільна.
 - ▶ Особи, які не беруть участь у роботі, діти та тварини повинні триматися на відстані 2,5 м від робочої зони.
 - ▶ Опущені або сухі гілки перед валкою прибрати з крони дерева.
 - ▶ Якщо опущені або сухі гілки не вдається прибрати з крони дерева: зверніться до досвідченого фахівця для допомоги й визначення відповідної техніки валки.
 - ▶ Спостерігати за кроною дерева й кронами дерев, що знаходяться поблизу та уникати гілок, що падають.
- Коли дерево падає, воно може зламатися в стовбурі або відкинутися назад у напрямку користувача. Користувач може тяжко травмуватися або загинути.
 - ▶ Шлях відступу планувати збоку за деревом.
 - ▶ Відійти назад на шлях відступу та спостерігати за деревом, що падає.
 - ▶ Не відходити назад у сторону схилу.
- Перешкоди в робочій зоні та на шляху відступу можуть завадити користувачеві. Користувач може спіткнутися та впасти. Користувач може тяжко травмуватися або загинути.

- ▶ Прибрати перешкоди з робочої зони та шляху відступу.
- Якщо недопил, запобіжний недопил або недопилена частина стовбура підпилюються або занадто рано розпилюються, більше не може дотримуватися напрямком валки або дерево може впасти занадто рано. Це може призвести до травмування чи смерті людей, а також до матеріальних збитків.
 - ▶ Недопил не підпилювати та не розпилювати.
 - ▶ Недопил для безпеки або недопилену частину стовбура розпилювати в останню чергу.
 - ▶ Якщо дерево починає падати занадто рано: припинити основний пропил та відійти на шлях відступу.
- Якщо пильний ланцюг, що обертається, в області верхньої чверті верхівки напрямної шини потрапляє на твердий клин для рубки дерева та швидко гальмується, можлива віддача. Можливі тяжкі травми або смерть людей.
 - ▶ Використовувати клини для рубки дерев з алюмінію або полімеру.
- Якщо дерево не повністю падає на землю або зависає в іншому дереві, користувач більше не може контролювати напрямком валки.
 - ▶ Валку припинити та дерево потягнути до землі за допомогою тросової лебідки або відповідного транспортного засобу.

4.8 Реакційні сили

4.8.1 Віддача

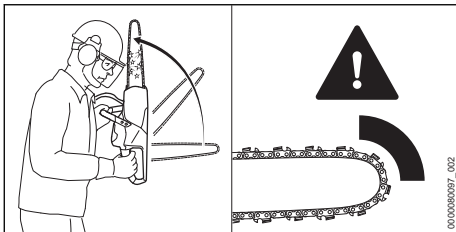

Віддача може виникнути внаслідок таких причин:

- Пильний ланцюг, що обертається, в області верхньої чверті верхівки напрямної шини потрапляє на твердий предмет та швидко гальмується.
- Пильний ланцюг, що обертається, защемлений на верхівці напрямної шини.

Гальмо ланцюга може не запобігти зворотній віддачі.

⚠ ПОПЕРЕДЖЕННЯ

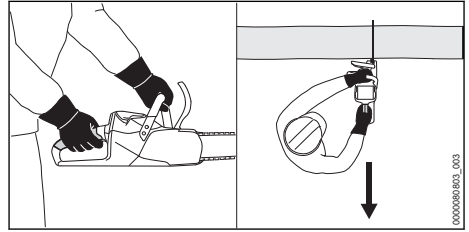

- Якщо виникає зворотна віддача, мотопила може підкидатися в напрямку користувача. Користувач може втратити контроль над мотопилою та тяжко травмуватись або бути вбитий.
 - ▶ Мотопилу тримати обома руками.
 - ▶ Тіло тримати поза зоною максимального кута повороту мотопили.
 - ▶ Працюйте таким чином, як це описано в цій інструкції з експлуатації.
 - ▶ Не працювати лише областю навколо верхньої чверті верхівки напрямної шини.
 - ▶ Працювати з правильно заточеним та натягнутим пильним ланцюгом.
 - ▶ Використовувати пильний ланцюг із зниженою віддачею.
 - ▶ Використовувати напрямну шину з маленькою головкою шини.
 - ▶ Пиляти на повному газі.

4.8.2 Втягування

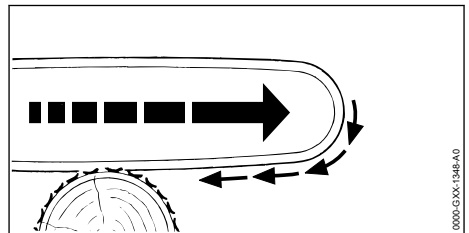

Якщо робота виконується нижньою стороною направляючої шини, мотопила відтягується від користувача.

⚠ ПОПЕРЕДЖЕННЯ

- Якщо пильний ланцюг, що обертається, потрапляє на твердий предмет та швидко гальмується, мотопила може зненацька дуже сильно потягнутись від користувача. Користувач може втратити контроль над

мотопилою та тяжко травмуватись або бути вбитий.

- ▶ Мотопилу тримати обома руками.
- ▶ Працювати таким чином, як це описано у даній інструкції з експлуатації.
- ▶ Направляючу шину вести у розрізі прямо.
- ▶ Правильно встановлювати зубчатий упор.
- ▶ Пиляти на повному газі.

4.8.3 Віддача

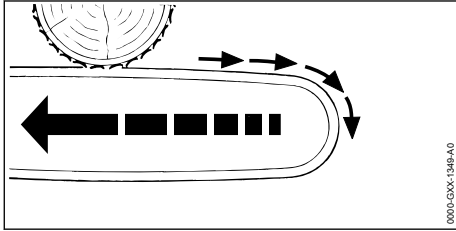

Якщо робота виконується верхньою стороною направляючої шини, мотопила штовхається у напрямку користувача.

▲ ПОПЕРЕДЖЕННЯ

- Якщо пильний ланцюг, що обертається, потрапляє на твердий предмет та швидко гальмується, мотопила може зненацька дуже сильно штовхнутись до користувача. Користувач може втратити контроль над мотопилою та тяжко травмуватись або бути вбитий.
 - ▶ Мотопилу тримати обома руками.
 - ▶ Працювати таким чином, як це описано у даній інструкції з експлуатації.
 - ▶ Направляючу шину вести у розрізі прямо.
 - ▶ Пиляти на повному газі.

4.9 Зарядка

▲ ПОПЕРЕДЖЕННЯ

- Під час зарядки пошкоджений або несправний зарядний пристрій може незвично пахнути або диміти. Люди можуть бути травмовані, а також можливі матеріальні збитки.
 - ▶ Штепсельну вилку вийняти із штепсельної розетки.
- Зарядний пристрій при не достатньому відведенні тепла може перегрітись та призвести до пожежі. Можуть бути поранені або вбиті люди, а також можливі матеріальні збитки.
 - ▶ Зарядний пристрій не накривати.

4.10 Електричне приєднання

Контакт із деталями, що знаходяться під напругою, може виникнути з таких причин:

- Сполучний або подовжувальний провід пошкоджений.
- Штепсельна вилка сполучного або подовжувального проводу пошкоджена.
- Штепсельна розетка неправильно змонтована.

▲ НЕБЕЗПЕКА

- Контакт із деталями, які знаходяться під напругою, може призвести до удару струмом. Це може призвести до травмування чи смерті користувача.

- ▶ Переконайтесь, що сполучний провід, подовжувальний провід та їх штепсельні вилки не пошкоджені.



Якщо сполучний або подовжувальний провід пошкоджений:

- ▶ Не торкайтесь місця пошкодження.
- ▶ Витягніть штепсельну вилку з розетки.
- ▶ Не торкайтесь вологими та мокрими руками з'єднувального проводу, подовжувального проводу та їх вилок.
- ▶ Вставити з'єднувальний провід або подовжувальний провід у розетку із захисним контактом, змонтовану належним чином.
- ▶ Підключите зарядний пристрій через вимикач захисту від струмів пошкодження (30 mA, 30 ms).
- Пошкоджений або непридатний подовжувальний провід може призвести до удару струмом. Можливі тяжкі травми або смерть людей.
 - ▶ Використовуйте подовжувальний провід із необхідним поперечним перетином,  20.6.

▲ ПОПЕРЕДЖЕННЯ

- Під час зарядки неправильна напруга чи частота мережі може призвести до перевантаження зарядного пристрою. Зарядний пристрій може бути пошкоджений.
 - ▶ Переконайтесь, що напруга й частота мережі тотожні даним на фірмовій таблиці зарядного пристрою.
- Якщо зарядний пристрій підключено до подовжувача, то під час зарядження електричні деталі може бути перевантажено. Електричні деталі можуть нагрітись та викликати пожежу. Це може призвести до травмування чи смерті людей, а також до матеріальних збитків.

- ▶ Переконайтеся, що технічні характеристики подовжувача в цілому не перевищують технічні характеристики на таблиці з паспортними характеристиками зарядного пристрою та всіх електроприладів, підключених до подовжувача.
- Неправильно прокладений з'єднувальний або подовжувальний провід може бути пошкоджений, а люди можуть спіткнутись об нього. Люди можуть бути травмовані, а сполучний або з'єднувальний провід може бути пошкоджений.
 - ▶ Прокладайте та позначайте з'єднувальний та подовжувальний проводи так, щоб люди не спіткнулися.
 - ▶ Прокладайте з'єднувальний та подовжувальний провід так, щоб вони не були натягнуті або скручені.
 - ▶ Прокладайте з'єднувальний та подовжувальний провід так, щоб вони не були пошкоджені, зігнуті, роздавлені або перетерті.
 - ▶ Захищайте з'єднувальний та подовжувальний провід від спеки, нагрівання та хімікатів.
 - ▶ Укладайте з'єднувальний та подовжувальний провід на суху поверхню.
- Під час роботи подовжувальний провід нагрівається. Якщо тепло не може відводитись, то це може призвести до пожежі.
 - ▶ Якщо використовується барабан для кабелю, повністю розмотайте барабан для кабелю.
- Якщо у стіні проходять електричні проводи і труби, то у разі монтажу зарядного пристрою на стіні можливе їх пошкодження. Контакт з електричними проводами може призвести до удару струмом. Можливе тяжке травмування людей та виникнення матеріальних збитків.
 - ▶ Переконайтеся, що в передбаченому місці монтажу в стіні немає електричних проводів і труб.
- У разі монтажу зарядного пристрою на стіні не так, як це описано в цій інструкції з експлуатації, можливо падіння зарядного пристрою або акумулятора або надмірне нагрівання зарядного пристрою. Можливе травмування людей та виникнення матеріальних збитків.
 - ▶ Змонтувати зарядний пристрій на стіні так, як це описано в цій інструкції з експлуатації.
- Якщо зарядний пристрій монтується на стіну з установленим акумулятором, акумулятор

лятор може випасти та пошкодитися. Можливе травмування людей та виникнення матеріальних збитків.

- ▶ Спочатку на стіну монтувати зарядний пристрій, а потім встановити акумулятор.

4.11 Транспортування

4.11.1 Мотопила

⚠ ПОПЕРЕДЖЕННЯ

- Під час транспортування мотопили може перекинутись або рухатись. Люди можуть бути травмовані, також можливі матеріальні збитки.



- ▶ Вийняти акумулятор.

- ▶ Привести у дію гальмо ланцюга.
- ▶ Захист ланцюга таким чином одягти на направляючу шину, щоб він покривав всю направляючу шину
- ▶ Зафіксуйте мотопилу ремнями для транспортування, іншими ремнями або сіткою так, щоб вона не перекинулася і не рухалася.

4.11.2 Акумулятор

⚠ ПОПЕРЕДЖЕННЯ

- Акумулятор не захищений від усіх впливів довкілля. Якщо акумулятор підлягає певним впливам навколишнього середовища, акумулятор може бути пошкоджено, а також можливі матеріальні збитки.
 - ▶ Не транспортувати пошкоджений акумулятор.
- Під час транспортування акумулятор може перевертатися та рухатися. Можливе травмування людей та виникнення матеріальних збитків.
 - ▶ Акумулятор запакувати в упаковці таким чином, щоб він не міг перевернутися та рухатися.
 - ▶ Закріпити упаковку так, щоб вона не рухалася.

4.11.3 Зарядний пристрій

⚠ ПОПЕРЕДЖЕННЯ

- Під час транспортування зарядний пристрій може перекинутись або зсунутись. Люди можуть бути травмовані, а також можливі матеріальні збитки.
 - ▶ Витягніть штепсельну вилку з розетки.
 - ▶ Вийняти акумулятор.

- ▶ Зафіксуйте зарядний пристрій ремнями для транспортування, іншими ремнями або сіткою так, щоб він не перекинувся і не рухався.
- Сполучний провід не призначений для того, щоб за нього переносити зарядний пристрій. Сполучний провід та зарядний пристрій можуть бути пошкоджені.
 - ▶ Намотати сполучний провід на закріпити його на зарядному пристрої.

4.12 Зберігання

4.12.1 Мотопила

▲ ПОПЕРЕДЖЕННЯ

- Діти не можуть розпізнати та оцінити небезпеку від мотопили. Діти можуть бути тяжко травмовані



- ▶ Вийняти акумулятор.

- ▶ Привести у дію гальмо ланцюга.
- ▶ Захист ланцюга таким чином одягти на направляючу шину, щоб він покривав всю направляючу шину
- ▶ Мотопилу зберігати поза зоною доступу дітей.
- Електричні контакти мотопили та металеві комплектуючі під впливом вологи можуть роз'їдатись корозією. Мотопила може бути пошкоджена.



- ▶ Вийняти акумулятор.

- ▶ Мотопилу зберігати у чистому та сухому стані.

4.12.2 Акумулятор

▲ ПОПЕРЕДЖЕННЯ

- Діти можуть не розпізнати та не оцінити небезпеку від акумулятора. Діти можуть отримати тяжкі травми.
 - ▶ Зберігайте акумулятор у недоступному для дітей місці.
- Акумулятор не захищений від усіх впливів довкілля. Якщо акумулятор підлягає впливу певних факторів довкілля, він може пошкодитись без можливості ремонту.
 - ▶ Зберігати акумулятор у чистому та сухому стані.
 - ▶ Зберігати акумулятор у закритому приміщенні.

- ▶ Акумулятор зберігати окремо від мотопили.
- ▶ Якщо акумулятор зберігається в зарядному пристрої: вийміть штепсельну вилку з розетки та зберігайте акумулятор із рівнем заряду від 40 % до 60 % (2 зелені світлодіоди).
- ▶ Не зберігати акумулятор за межами вказаних температурних діапазонів, **■** 20.7.

4.12.3 Зарядний пристрій

▲ ПОПЕРЕДЖЕННЯ

- Діти можуть не розпізнати і не оцінити небезпеку від зарядного пристрою й електричного струму. Діти можуть бути тяжко травмовані або вбиті.
 - ▶ Вийняти штепсельну вилку.
 - ▶ Зберігайте зарядний пристрій у недодяжному для дітей місці.
- Зарядний пристрій не захищено від усіх впливів навколишнього середовища. Якщо зарядний пристрій піддається певному впливу довкілля, то він може бути пошкоджений.
 - ▶ Вийняти штепсельну вилку.
 - ▶ Якщо зарядний пристрій гарячий: почекайте, доки він охолодиться.
 - ▶ Зберігати зарядний пристрій у чистому та сухому стані.
 - ▶ Зберігати зарядний пристрій у закритому приміщенні.
 - ▶ Не зберігати зарядний пристрій за межами вказаних температурних діапазонів, **■** 20.7.
- Сполучний провід не призначений для того щоб за нього переносити або підвішувати зарядний пристрій. Сполучний провід та зарядний пристрій можуть бути пошкоджені.
 - ▶ Зарядний пристрій брати та утримувати за корпус. Проріз для тримання, що призначений для простого підіймання зарядного пристрою, знаходиться на зарядному пристрої.
 - ▶ Зарядний пристрій повісити за настінний кронштейн.

4.13 Очищення, технічне обслуговування та ремонт

▲ ПОПЕРЕДЖЕННЯ

- Якщо акумулятор встановлено під час чищення, технічного обслуговування або ремонту, мотопила може ненавмисно ввікнутись. Можливе тяжке травмування людей та виникнення матеріальних збитків.



► Вийняти акумулятор.

- Провести в дію гальмо ланцюга.
- Агресивні засоби для очищення, миття струменем води або гострі предмети можуть пошкодити мотопилу, напрямну шину, пильний ланцюг, акумулятор і зарядний пристрій. Якщо мотопила, напрямна шина, пильний ланцюг, акумулятор або зарядний пристрій неправильно очищати, компоненти не функціонуватимуть належним чином, а захисні пристрої не спрацюватимуть. Існує ризик травмування.
 - Мотопилу, напрямну шину, пильний ланцюг, акумулятор і зарядний пристрій чистити таким чином, як це описано в цій інструкції з експлуатації.
- Якщо мотопила, напрямна шина, пильний ланцюг, акумулятор або зарядний пристрій неправильно обслуговуються або ремонтуються, компоненти не функціонуватимуть належним чином, а захисні пристрої не спрацюватимуть. Можливі тяжкі травми або смерть людей.
 - Мотопилу, акумулятор і зарядний пристрій не обслуговувати й не ремонтувати самостійно.
 - Якщо мотопила, акумулятор або зарядний пристрій потребують технічного обслуговування або ремонту: звернутись до спеціалізованого дилера STIHL.
 - Пильний ланцюг та напрямну шину обслуговувати та ремонтувати, як описано в цій інструкції з експлуатації.
- Під час очищення або ремонту пильного ланцюга користувач може порізатись гострими ріжучими зубцями. Можливі травми користувача.
 - Працювати в рукавицях із міцного матеріалу.

5 Підготувати мотопилу до роботи

5.1 Підготувати мотопилу до роботи

Перед кожним початком роботи потрібно здійснити наступні кроки:

- Переконайтесь, що наступні комплектуючі знаходяться у безпечному стані:
 - Мотопила, 4.6.1.
 - Направляюча шина, 4.6.2.
 - Пильний ланцюг, 4.6.3.

- Акумулятор, 4.6.4.
- Зарядний пристрій, 4.6.5.
- Перевірити акумулятор, 11.7.
- Повністю зарядити акумулятор, 6.2.
- Мотопилу почистити, 16.1.
- Направляючу шину та пильний ланцюг монтувати, 7.1.1.
- Натягування пильного ланцюга, 7.2.
- Заправити адгезійне мастило для пильного ланцюга, 7.3.
- Перевірити гальмо ланцюга, 11.4.
- Перевірити елементи системи управління, 11.5.
- Перевірити змащення ланцюга, 11.6.
- Якщо ці кроки не можуть бути здійснені: мотопилу не експлуатувати та звернутись до спеціалізованого дилера STIHL.

6 Зарядка акумулятора та світлодіоди

6.1 Монтаж зарядного пристрою на стіні

Зарядний пристрій можна монтувати на стіні.

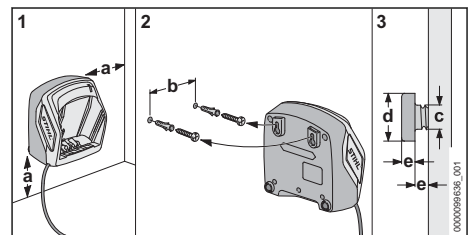

► Монтуйте зарядний пристрій на стіні так, щоб виконувались такі вимоги:

- Використання придатного матеріалу для кріплення.
- Зарядний пристрій встановлено горизонтально.
- Слід витримати такі розміри:
 - a = щонайменше 100 мм
 - b (для AL 101) = 75 мм
 - b (для AL 301) = 100 мм
 - b (для AL 500) = 120 мм
 - c = 4,5 мм
 - d = 9 мм
 - e = 2,5 мм

6.2 Зарядження акумулятора

Час зарядження залежить від різних факторів впливу, наприклад, від температури акумуля-

тора або температури довкілля. Для оптимальної роботи дотримуватися рекомендаційних діапазонів температури,  20.8. Фактичний час зарядки може відрізнятись від вказаного часу зарядки. Час зарядження зазначений на www.stihl.com/charging-times.

Якщо штепсельна вилка встроєна у штепсельну розетку і акумулятор встановлений у зарядний пристрій, то процес зарядки починається автоматично. Коли акумулятор повністю заряджений, зарядний пристрій автоматично вимикається.

Під час зарядження акумулятор і зарядний пристрій нагріваються.

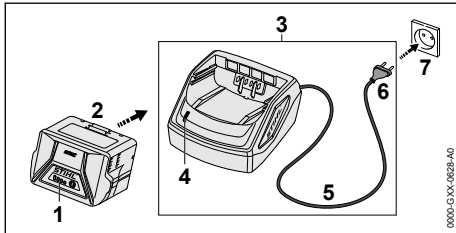

- ▶ Штепсельну вилку (6) вставити в легкодоступну розетку (7). Зарядний пристрій (3) здійснює тест самоконтролю. Світлодіод (4) горить приблизно 1 секунду зеленим та приблизно 1 секунду червоним.
- ▶ Прокласти сполучний провід (5).
- ▶ Акумулятор (2) встановити в направляючі зарядного пристрою (3) та натиснути до упору. Світлодіод (4) світить зеленим. Світлодіоди (1) світять зеленим та акумулятор (2) заряджається.
- ▶ Якщо світлодіод (4) і світлодіод (1) більше не світяться: акумулятор (2) повністю заряджений, можна витягнути із зарядного пристрою (3).
- ▶ Якщо зарядний пристрій (3) більше не використовується, витягнути штепсельну вилку (6) з розетки (7).

6.3 Індикація стану зарядки

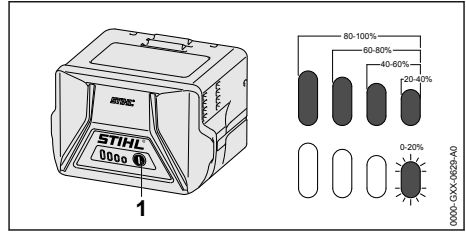

- ▶ Натиснути натискну кнопку (1). Світлодіоди горять зеленим близько 5 секунд та показують стан зарядки.
- ▶ Якщо правий світлодіод блимає зеленим: зарядити акумулятор.

6.4 Світлодіоди на акумуляторі

Світлодіоди можуть відображати стан зарядки або неполадки акумулятора. Світлодіоди можуть горіти або блимати зеленим або червоним.

Якщо світлодіоди горять або блимають зеленим, відображається стан зарядки.

- ▶ Якщо світлодіоди горять або блимають червоним: слід усунути несправності,  19. Несправність у мотопилі або акумуляторі.

6.5 Світлодіод на зарядному пристрої

Світлодіод показує стан зарядного пристрою.

Якщо світлодіод горить зеленим, акумулятор заряджається.

- ▶ Якщо світлодіод блимає червоним: слід усунути несправності. У зарядному пристрої є несправність.

7 Збірка мотопили

7.1 Монтаж та демонтаж направляючої шини та пильного ланцюга

7.1.1 Монтаж направляючої шини та пильного ланцюга

Комбінації із направляючої шини та пильного ланцюга, які підходять до ланцюгової зірочки та дозволені для монтажу, вказані у Технічній Інформації,  21.

- ▶ Мотопилу вимкнути, встановити гальмо ланцюга та вийняти акумулятор.

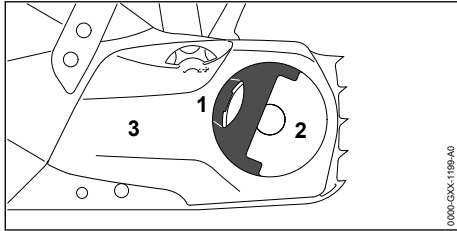

- ▶ Ручку (1) баранчикової гайки (2) відкинути.
- ▶ Баранчикову гайку (2) повертати проти годинникової стрілки до тих пір, поки кришку ланцюгової зірочки (3) можна буде зняти.
- ▶ Зняти кришку ланцюгової зірочки (3).

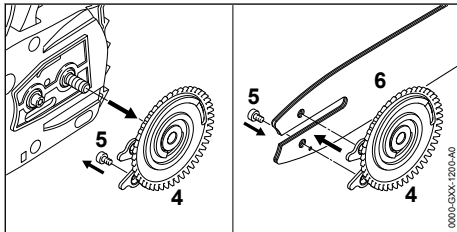

- ▶ Зняти затискну шайбу (4).
- ▶ Викрутити гвинт (5).
- ▶ Направляючу шину (6) покласти на затискну шайбу (4) таким чином, щоб обидві цапфи стяжної шайби (4) сиділи у отворах направляючої шини.

Положення направляючої шини (6) не важливе. Надрукований текст на шині може також розташовуватись на вершині.

- ▶ Гвинт (5) вкрутити та щільно затягнути.

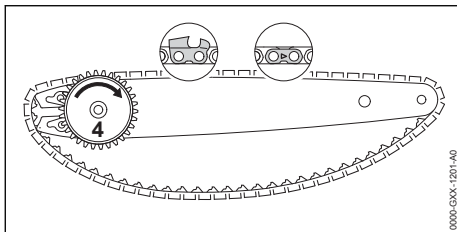

- ▶ Пильний ланцюг таким чином покласти у паз направляючої шини, щоб стрілки на сполучних ланках пильного ланцюга на верхній стороні показували за напрямком руху.
- ▶ Стяжну шайбу (4) до упору повернути за годинниковою стрілкою.

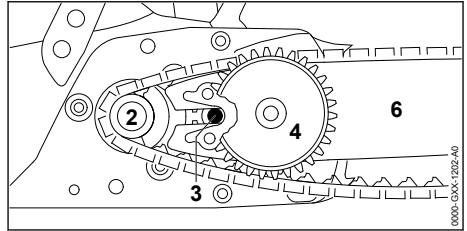

- ▶ Направляючу шину із стяжною шайбою та пильним ланцюгом таким чином встановити на мотопилу, щоб виконувались наступні умови:
 - Стяжна шайба (4) показує у напрямку користувача.
 - Ведуча ланка пильного ланцюга сидить у цапгах ланцюгової зірочки (2).
 - Голівка гвинта (3) сидить у подовженому отворі направляючої шини (6).

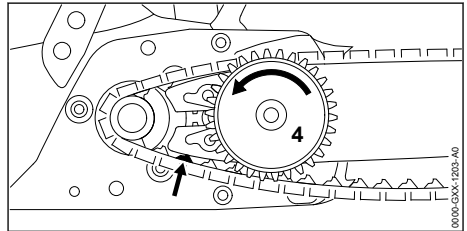

- ▶ Відпустити гальмо ланцюга.
- ▶ Стяжну шайбу (4) повертати проти годинникової стрілки до тих пір, поки пильний ланцюг не буде прилягати до направляючої шини. При цьому ведучу ланку пильного ланцюга ввести у паз направляючої шини. Направляюча шина та пильний ланцюг прилягають до мотопили.
- ▶ Кришку ланцюгової зірочки встановити на мотопилу таким чином, щоб вона із мотопилою була на одному рівні.
- ▶ Якщо кришка ланцюгової зірочки не на одному рівні із мотопилою: натяжну зірочку повернути та кришку ланцюгової зірочки встановити заново. Зубці натяжної зірочки потрапляють у зубці стяжної шайби.
- ▶ Баранчикову гайку повернути за годинниковою стрілкою до тих пір, поки кришка ланцюгової зірочки не буде щільно сидіти на мотопилі.
- ▶ Ручку баранчикової гайки закрити.

7.1.2 Демонтаж направляючої шини та пильного ланцюга

- ▶ Мотопилу вимкнути, встановити гальмо ланцюга та вийняти акумулятор.
- ▶ Відкинути ручку баранчикової гайки.
- ▶ Баранчикову гайку повернути проти годинникової стрілки до тих пір, поки кришку ланцюгової зірочки можна буде зняти.
- ▶ Зняти кришку ланцюгової зірочки.
- ▶ Стягну шайбу до упору повернути за годинниковою стрілкою.
Натягіння пильного ланцюга зняте.
- ▶ Зняти направляючу шину та пильний ланцюг.
- ▶ Викрутити гвинт стяжної шайби.
- ▶ Зняти стяжну шайбу.

7.2 Натягування пильного ланцюга

Під час роботи пильний ланцюг розтягується або стискається. Натягіння пильного ланцюга мінується. Під час роботи слід регулярно перевіряти натягіння пильного ланцюга та регулювати його.

- ▶ Мотопилу вимкнути, встановити гальмо ланцюга та вийняти акумулятор.

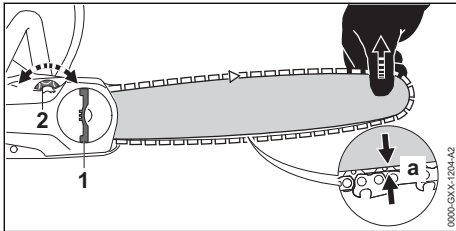

- ▶ Ручку баранчикової гайки (1) відкинути.
- ▶ Баранчикову гайку (1) на 2 оберти повернути проти годинникової стрілки.
Баранчикова гайка (1) послаблена.
- ▶ Відпустити гальмо ланцюга.
- ▶ Направляючу шину підняти за верхівку та повертати натягну зірочку (2) за годинниковою стрілкою або проти годинникової стрілки доти, поки не будуть виконані наступні умови:
 - Відстань а посередині направляючої шини буде 1 - 2 мм.
 - Пильний ланцюг ще можна протягнути на направляючій шині двома пальцями та із незначним зусиллям.
- ▶ У разі використання направляючої шини Carving: Натягну зірочку (2) повертати за годинниковою стрілкою або проти годинникової стрілки доти, поки ведучі ланки пиль-

ного ланцюга на нижній стороні направляючої шини будуть ще наполовину видні.

- ▶ Направляючу шину підняти за верхівку вище та повертати баранчикову гайку (1) за годинниковою стрілкою до тих пір, поки кришка ланцюгової зірочки буде щільно прилягати до мотопили.
- ▶ Якщо відстань а посередині направляючої шини не становить 1 - 2 мм: Знову натягнути пильний ланцюг.
- ▶ Якщо при використанні направляючої шини Carving ведучі ланки пильного ланцюга на нижній стороні направляючої шини видні менше ніж наполовину: Знову натягнути пильний ланцюг.
- ▶ Ручку баранчикової гайки (1) закрити

7.3 Заправка адгезійного мастила для пильних ланцюгів

Адгезійне мастило для пильних ланцюгів змащує та охолоджує пильний ланцюг, що обертається.

STIHL рекомендує використовувати адгезійне мастило для пильних ланцюгів STIHL або інше адгезійне мастило для пильних ланцюгів.

- ▶ Вимкнути мотопилу, установити гальмо ланцюга та вийняти акумулятор.
- ▶ Мотопилу покласти на рівну поверхню таким чином, щоб замок масляного баку показував вгору.
- ▶ Зону навколо замка масляного баку протерти вологою ганчіркою.

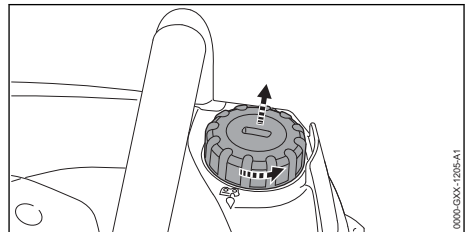

- ▶ За допомогою відповідного інструмента повертати замок масляного баку проти годинникової стрілки, доки його можна буде зняти.
- ▶ Зняти замок масляного баку.
- ▶ Адгезійне мастило для пильних ланцюгів заправити таким чином, щоб мастило не розлилось, також не заправляти масляний бак до краю.

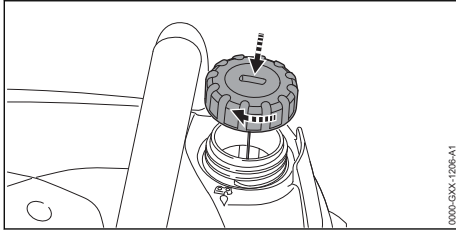

- ▶ Замок масляного бака одягти на масляний бак.
- ▶ За допомогою відповідного інструмента повернути замок масляного бака за годинниковою стрілкою та щільно його затягнути. Масляний бак закритий.

8 Встановлення та відпускання гальма ланцюга

8.1 Встановити гальмо ланцюга

Мотопила оснащена одним гальмом ланцюга.

Гальмо ланцюга встановлюється автоматично при достатньо сильній віддачі завдяки інерції мас захисту руки або може встановлюватись користувачем.

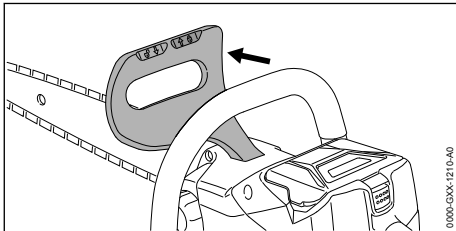

- ▶ Захист руки лівою рукою натиснути у напрямку від трубчастої рукоятки. Захист руки фіксується зі звуком. Гальмо ланцюга встановлене.

8.2 Відпускання гальма ланцюга

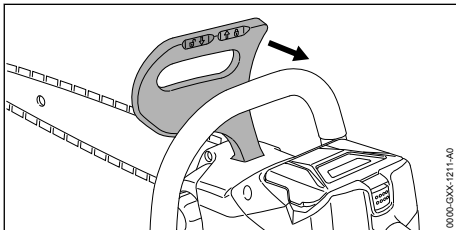

- ▶ Захист руки лівою рукою потягнути у напрямку користувача.

Захист руки фіксується зі звуком. Гальмо ланцюга відпущене.

9 Встановлення та виймання акумулятора

9.1 Встановлення акумулятора

- ▶ Привести у дію гальмо ланцюга.

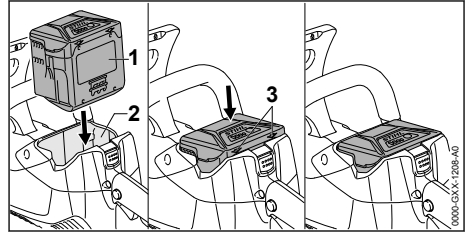

- ▶ Акумулятор (1) втискувати у акумуляторну шахту (2) до тих пір, поки не буде фіксації зі звуком.

Стрілки (3) на акумуляторі (1) ще видно та акумулятор (1) зафіксований у акумуляторній шахті (2). Між мотопилою та акумулятором (1) відсутній електричний контакт.

- ▶ Акумулятор (1) втиснути у акумуляторну шахту (2) до упору. Акумулятор (1) фіксується із другим клацанням та замикається на одному рівні із корпусом мотопили.

9.2 Вийняти акумулятор

- ▶ Мотопилу поставити на рівну площину.

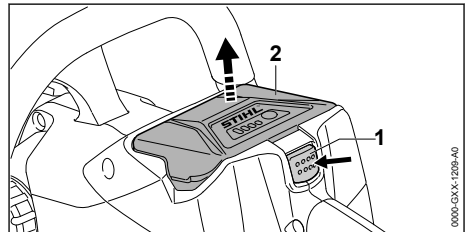

- ▶ Натиснути стопорний важіль (1). Акумулятор (2) знятий з фіксації та його можна вийняти.

10 Вмикання та вимикання мотопили

10.1 Увімкнення мотопили

- ▶ Мотопилу однією рукою утримувати за рукоятку управління таким чином, щоб великий палець обхоплював рукоятку управління.

- ▶ Відпустити гальмо ланцюга.
- ▶ Мотопилу лівою рукою утримувати за трубчасту рукоятку таким чином, щоб великий палець обхоплював трубчасту рукоятку.

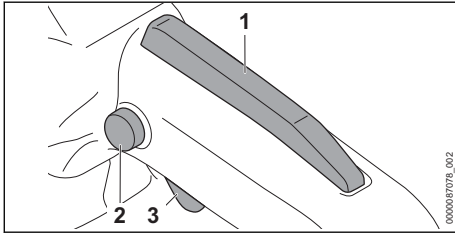

- ▶ Блокувальну кнопку (2) натиснути великим пальцем та тримати натиснутою.
- ▶ Натиснути перемикальний важіль (3) вказівним пальцем та тримати його натиснутим. Мотопила прискорюється та пильний ланцюг рухається. Блокувальну кнопку (2) можна відпустити.

Чим більше натискається перемикаючий важіль (3), тим швидше рухається пильний ланцюг.

Коли важіль Ergo (1) натиснутий, перемикальний важіль (3) залишається розблокованим. Завдяки цьому можна відпустити перемикальний важіль і знову натиснути його, і при цьому не потрібно знову натискати блокувальну кнопку.

Під час відпускання перемикального важеля (3) та важеля Ergo (1) перемикальний важіль (3) заблокований. Блокувальну кнопку (2) необхідно знову натиснути й утримувати для розблокування перемикального важеля (3).

10.2 Вимикання мотопили

- ▶ Відпустити перемикаючий важіль.
- ▶ Пильний ланцюг більше не рухається.
- ▶ Якщо пильний ланцюг продовжує рухатись: Привести в дію гальмо ланцюга, вийняти акумулятор та звернутись до спеціалізованого дилера STIHL. Мотопила несправна.

11 Перевірка мотопили та акумулятора

11.1 Перевірка ланцюгової зірочки

- ▶ Мотопилу вимкнути, встановити гальмо ланцюга та вийняти акумулятор.
- ▶ Відпустити гальмо ланцюга.
- ▶ Зняти кришку ланцюгової зірочки.

- ▶ Направляючу шину та пильний ланцюг демонтувати.

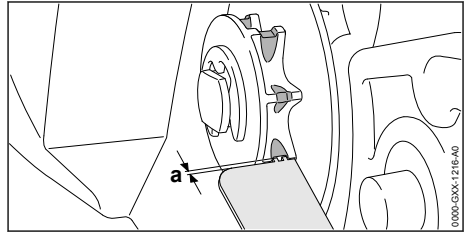

- ▶ Сліди зношування на ланцюговій зірочці перевірити за допомогою перевірного шаблону STIHL.
- ▶ Якщо сліди зношування глибше ніж s а = 0,5 мм: мотопилу не використовувати та звернутись до спеціалізованого дилера STIHL. Ланцюгову зірочку слід замінити.

11.2 Перевірка направляючої шини

- ▶ Мотопилу вимкнути, встановити гальмо ланцюга та вийняти акумулятор.
- ▶ Демонтувати пильний ланцюг та направляючу шину.

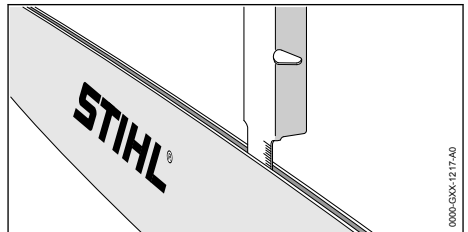

- ▶ Глибину пазу направляючої шини поміряти за допомогою вимірювального стрижня STIHL.
- ▶ Направляючу шину замінити, якщо виконується одна із наступних умов:
 - Направляюча шина пошкоджена.
 - Виміряна глибина пазу менше ніж мінімальна глибина пазу направляючої шини,  20.3.
 - Паз направляючої шини звужений або розтягнутий.
- ▶ Якщо щось незрозуміло: слід звернутися до спеціалізованого дилера STIHL.

11.3 Перевірка пильного ланцюга

- ▶ Мотопилу вимкнути, встановити гальмо ланцюга та вийняти акумулятор.

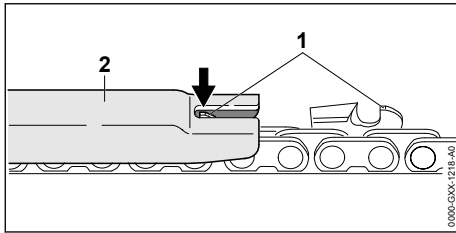

- ▶ Висоту обмежувача врізання (1) поміряти за допомогою опиловочного шаблону STIHL (2). Опиловочний шаблон STIHL повинен підходити до кроку ланцюга.
- ▶ Якщо обмежувач врізання (1) виступає над опиловочним шаблоном (2): обмежувач врізання (1) підправити напилком,  17.2.

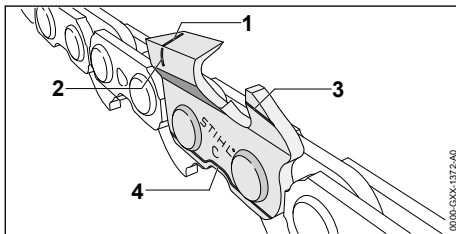

- ▶ Перевірити чи видно позначки зношування (від 1 до 4) на ріжучих зубцях.
- ▶ Якщо на ріжучому зубці не видно одну з позначок зношування: пильний ланцюг не використовувати та звернутись до спеціалізованого дилера STIHL.
- ▶ За допомогою опиловочного шаблону STIHL перевірити чи дотриманий кут заточування ріжучих зубців у розмірі 30°. Опиловочний шаблон STIHL повинен підходити до кроку ланцюга.
- ▶ Якщо кут заточування не витриманий у розмірі 30°: пильний ланцюг заточити.
- ▶ Якщо щось незрозуміло: слід звернутися до спеціалізованого дилера STIHL.

11.4 Перевірка пильного ланцюга

- ▶ Встановити гальмо ланцюга та вийняти акумулятор.



ПОПЕРЕДЖЕННЯ

- Ріжучі зубці пильного ланцюга гострі. Користувач може порізатись.
 - ▶ Носити робочі рукавиці із резистивного матеріалу.
- ▶ Спробуйте пильний ланцюг вручну потягнути над направляючою шиною.

Якщо пильний ланцюг не можна потягнути над направляючою шиною, значить гальмо ланцюга працює.

- ▶ Якщо пильний ланцюг можна потягнути над направляючою шиною: мотопилу не використовувати та звернутись до спеціалізованого дилера STIHL.
Гальмо ланцюга несправне.

11.5 Перевірка елементів системи керування

Блокувальна кнопка, важіль Ergo та перемикальний важіль

- ▶ Установити гальмо ланцюга та вийняти акумулятор.
- ▶ Спробувати натиснути перемикаючий важіль, не натискаючи при цьому блокуючу кнопку.
- ▶ Якщо перемикаючий важіль можна натиснути: мотопилу не експлуатувати та звернутись до спеціалізованого дилера STIHL. Блокуюча кнопка несправна.
- ▶ Натиснути блокувальну кнопку та тримати натиснутою.
- ▶ Натиснути важіль Ergo та тримати його натиснутим.
- ▶ Натиснути перемикальний важіль. Блокувальну кнопку можна відпустити.
- ▶ Відпустити перемикальний важіль та важіль Ergo.
- ▶ Якщо блокувальна кнопка, важіль Ergo або перемикальний важіль важко рухаються або не повертаються пружиною у вихідне положення: не використовувати мотопилу та звернутись до спеціалізованого дилера STIHL.
Блокувальна кнопка, важіль Ergo або перемикальний важіль несправні.

Увімкнення мотопили

- ▶ Установити акумулятор.
- ▶ Відпустити гальмо ланцюга.
- ▶ Натиснути блокуючу кнопку та тримати натиснутою.
- ▶ Натиснути перемикальний важіль та тримати його натиснутим.
Пильний ланцюг рухається.
- ▶ Якщо 3 світлодіоди блимають червоним: вийняти акумулятор та звернутись до спеціалізованого дилера STIHL.
Несправність у мотопилі.
- ▶ Відпустити перемикальний важіль.
Пильний ланцюг більше не рухається.

- ▶ Якщо пильний ланцюг рухається далі: установити гальмо ланцюга, вийняти акумулятор і звернутись до спеціалізованого дилера STIHL. Мотопила несправна.

11.6 Перевірка змащення ланцюга

- ▶ Встановити акумулятор.
- ▶ Відпустити гальмо ланцюга.
- ▶ Направляючу шину спрямувати на світлу поверхню.
- ▶ Увімкнути мотопилу. Адезійне мастило пильного ланцюга буде розбризане та його можна побачити на світлій поверхні. Змащення ланцюга працює.
- ▶ Якщо не видно розбризаного адгезійного мастила пильного ланцюга:
 - ▶ Заправити адгезійне мастило для пильного ланцюга.
 - ▶ Знову перевірити змащення ланцюга.
 - ▶ Якщо адгезійного мастила пильного ланцюга і далі не видно на світлій поверхні: мотопилу не експлуатувати та звернутись до спеціалізованого дилера STIHL. Змащення ланцюга несправне.

11.7 Перевірити акумулятор

- ▶ Натиснути натискну кнопку на акумуляторі. Світлодіоди горять або блимають.
- ▶ Якщо світлодіоди не горять або блимають: акумулятор не експлуатувати та звернутись до спеціалізованого дилера STIHL. У акумуляторі є несправність.

12 Робота із мотопилою

12.1 Утримання і напрямлення мотопили

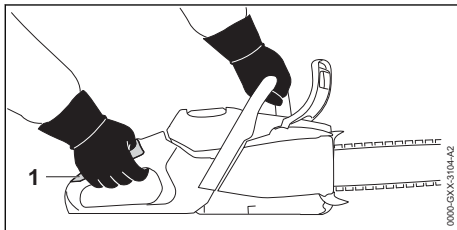

- ▶ Мотопилу таким чином тримати лівою рукою за трубчасту рукоятку та правою рукою в зоні досяжності (1) рукоятки керування й вести, щоб великий палець лівої руки охоплював трубчасту рукоятку та великий палець правої руки охоплював рукоятку керування.

12.2 Пиляння

! ПОПЕРЕДЖЕННЯ

- Якщо виникає віддача, мотопила може бути підкинута у напрямку користувача. Це може призвести до травмування чи смерті користувача.
 - ▶ Пиляти на повному газі.
 - ▶ Не пиляти ділянкою навколо верхньої чверті напрямної шини.
- ▶ Напряму шину ввести у розріз на повному газі так, щоб вона не перекосилась.

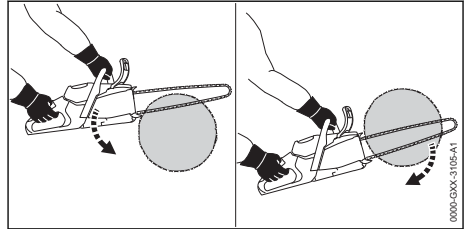

- ▶ Встановити зубчатий упор та використовувати його як точку обертання.
- ▶ Напряму шину рухати крізь деревину так, щоб зубчатий упор знову і знову встановлювався заново.
- ▶ У кінці розрізу прийняти вагу мотопили.

Для оптимальної роботи дотримуватися рекомендованих діапазонів температури, 20.8.

12.3 Обрізання сучків

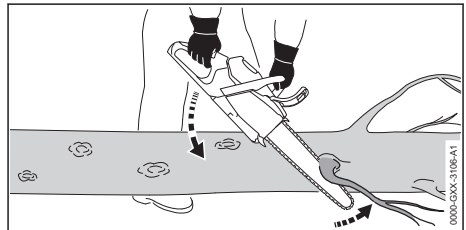

- ▶ Мотопилу оперти на гілку.
- ▶ Притиснути напрямну шину з повним газом до гілки, рухаючи її як важіль.
- ▶ Гілку розпиляти верхнім боком напрямної шини.

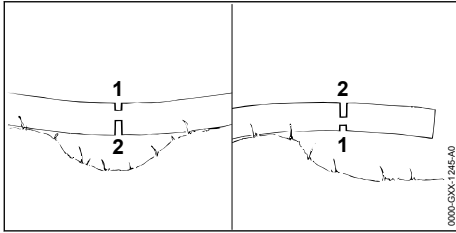

- ▶ Якщо гілка затискує ланцюг: зробити компенсаційний підпил (1) на напірному боці, а потім зробити з боку розтягування поздовжній підпил (2).

12.4 Валка

12.4.1 Встановити напрямок валки та відступу

- ▶ Напрямок валки встановити таким чином, щоб область, у якій валиться дерево, була вільна.

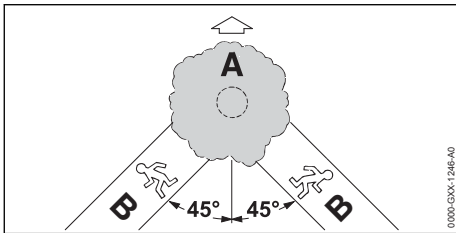

- ▶ Шлях відступу (B) встановити таким чином, щоб виконувались наступні умови:
 - Шлях відступу (B) знаходиться під кутом 45° до напрямку валки (A).
 - На шляху відступу (B) немає перешкод.
 - Видно крону дерева.
 - Якщо шлях відступу (B) знаходиться на схилі, шлях відступу (B) повинен бути паралельним схилу.

12.4.2 Підготовка робочої зони біля стовбура

- ▶ Прибрати перешкоди у робочій зоні біля стовбура.
- ▶ Прибрати зарості біля стовбура.

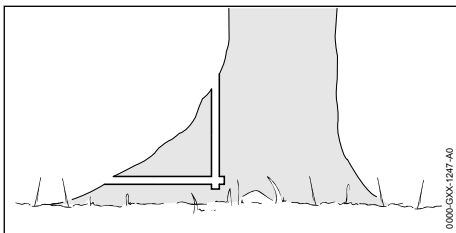

- ▶ Якщо стовбур має великі, здорові стовщення кореневої шийки: стовщення кореневої шийки спочатку пропиляти вертикально а потім горизонтально і потім прибрати.

12.4.3 Пиляння підпили

Підпил обумовлює напрямок, я якому буде валитись дерево. Повинні бути виконані специфічні для кожної країни інструкції щодо закладення підпили.

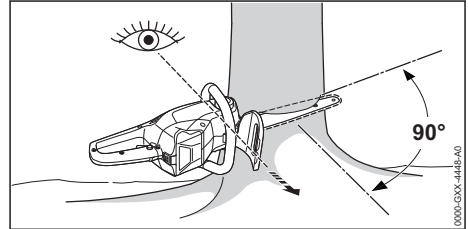

- ▶ мотопилу вирівняти таким чином, щоб підпил знаходився у правому куті до напрямку валки та мотопила була близько до землі.
- ▶ Зробити горизонтальний нижній підпил.
- ▶ Верхній косий підпил зробити під кутом 45° до горизонтального нижнього підпили.

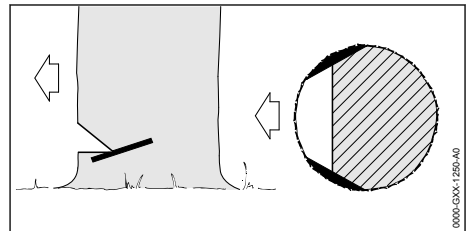

- ▶ Якщо деревина здорова та довговолокниста: Робіть шплінтові пропили з виконанням наступних вимог:
 - Шплінтові пропили однакові на обох сторонах.
 - Шплінтові пропили знаходяться на висоті основи підпили.
 - Шплінтові пропили дорівнюють $1/10$ діаметру стовбура.
- Стовбур не розривається, коли дерево падає.

12.4.4 Основні положення стосовно основного пропилу

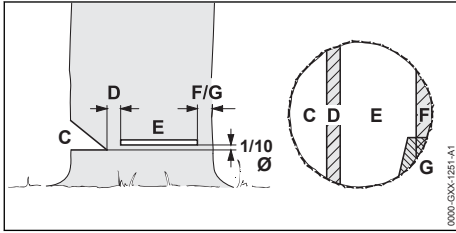

С Підпил

Підпил визначає напрямок валки.

Д Недопил

Недопил як шарнір веде дерево до землі. Недопил дорівнює 1/10 діаметру стовбура.

Е Основний пропил

За допомогою основного пропилу сплилюється дерево. Основний пропил знаходиться на висоті, рівній 1/10 діаметра стовбура (мінімум 3 см), зверху місця підпили.

Ф Недопил для безпеки

Недопил для безпеки підпирає дерево та оберігає від передчасного падіння. Недопил для безпеки має ширину від 1/10 до 1/5 діаметру стовбура.

Г Недопилена частина стовбура

Недопилена частина стовбура підпирає дерево та оберігає від передчасного падіння. Недопилена частина стовбура має ширину від 1/10 до 1/5 ширини стовбура.

12.4.5 Підрізання

Підрізання це техніка роботи, яка необхідна для валки.

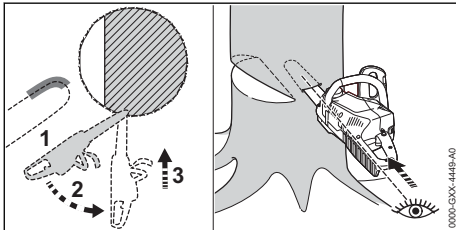

- ▶ Направляючу шину підвести нижньою стороною верхівки та на повному газі.
- ▶ Підрізати до тих пір, поки шина не буде знаходитись на подвійній ширині у стовбурі.
- ▶ Повернути у положення для підрізання.
- ▶ Направляючу шину врізати.

12.4.6 Обрати відповідний основний пропил

Вибір відповідного основного пропилу залежить від наступних умов:

- Природний нахил дерева
- Утворення гілок дерева
- Пошкодження дерева
- Стан здоров'я дерева
- Якщо на дереві лежить сніг: вага снігу
- Напрямок скату
- Напрямок вітру та швидкість вітру
- Сусідні дерева, що знаходяться поблизу

Розрізняють різні прояви цих умов. У даній інструкції з експлуатації описується лише 2 прояви.

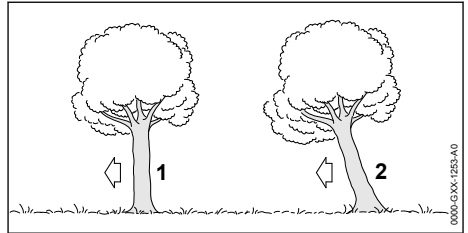

1 Нормальне дерево

Нормальне дерево стоїть вертикально та має рівномірну крону дерева.

2 Дерево, що зависло, із центром ваги у напрямку валки

Дерево, що зависло, із центром ваги у напрямку валки стоїть під нахилом та має крону дерева, яка показує у напрямку валки.

12.4.7 Валка нормального дерева із маленьким діаметром стовбура.

Нормальне дерево валиться основним пропилом за допомогою недопили для безпеки. Цей основний пропил слід здійснити у тому випадку, коли діаметр стовбура менше ніж фактична довжина різучої мотопили.

- ▶ Прокричати попереджувальний вигук.

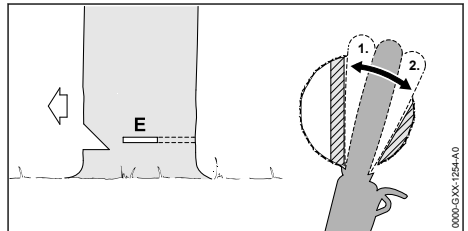

- ▶ Направляючу шину врізати у основний пропил до тих пір, поки її буде знову видно на іншій стороні стовбура,  12.4.5.
- ▶ Зубчатий упор встановити за недопилом та використовувати як точку обертання.
- ▶ Основний пропил сформувати у напрямку недопилу.
- ▶ Основний пропил сформувати у напрямку недопилу для безпеки.

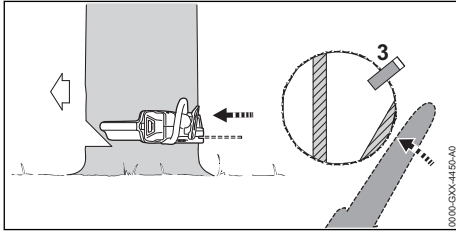

- ▶ Встановити клин для валки дерева. Клин для валки дерева повинен підходити до діаметру стовбура та ширини основного пропилю.
- ▶ Прокричати попереджувальний вигук.
- ▶ Недопил для безпеки перерізати витягнутими руками із зовні та горизонтально у площині основного пропилю. Дерево падає.

12.4.8 Валка нормального дерева із великим діаметром стовбура

Нормальне дерево валиться основним пропилом за допомогою недопилу для безпеки. Цей основний пропил повинен виконуватись у тому випадку, коли діаметр стовбура більше ніж фактична довжина різку мотопили.

- ▶ Прокричати попереджувальний вигук.

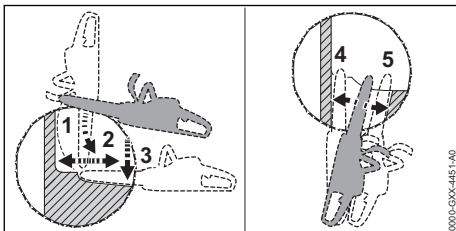

- ▶ Зубчатий упор встановити на висоті основного пропилю та використовувати як точку обертання.
- ▶ Мотопилу ввести горизонтально у основний пропил та повернути якомога далі.
- ▶ Основний пропил сформувати у напрямку недопилу.
- ▶ Основний пропил сформувати у напрямку недопилу для безпеки.

- ▶ Змінити на сторону стовбура, що знаходиться навпроти.
- ▶ Направляючу шину у тій самій площині врізати у основний пропил.
- ▶ Основний пропил сформувати у напрямку недопилу.
- ▶ Основний пропил сформувати у напрямку недопилу для безпеки.

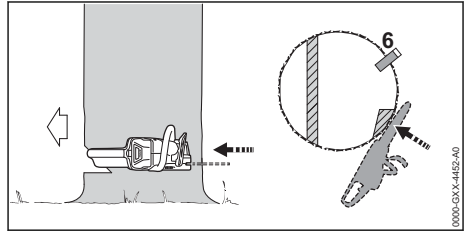



- ▶ Встановити клин для валки дерева. Клин для валки дерева повинен підходити до діаметру стовбура та ширини основного пропилю.
- ▶ Прокричати попереджувальний вигук.
- ▶ Недопил для безпеки перерізати витягнутими руками із зовні та горизонтально у площині основного пропилю. Дерево падає.

12.4.9 Валка дерева, що зависло, із центром ваги у напрямку валки, яке має маленький діаметр стовбура

Дерево, що зависло, із центром ваги у напрямку валки, валиться основним пропилом із використанням недопиленої частини стовбура. Цей основний пропил повинен виконуватись у тому випадку, коли діаметр стовбура менше ніж фактична довжина різку мотопили.

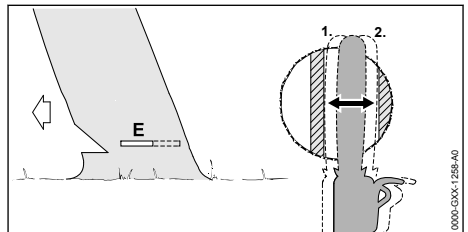
- ▶ Прокричати попереджувальний вигук.



- ▶ Направляючу шину врізати у основний пропил до тих пір, поки її буде знову видно на іншій стороні стовбура,  12.4.5.
- ▶ Основний пропил сформувати у напрямку недопилу.
- ▶ Основний пропил сформувати у напрямку недопиленої частини стовбура.

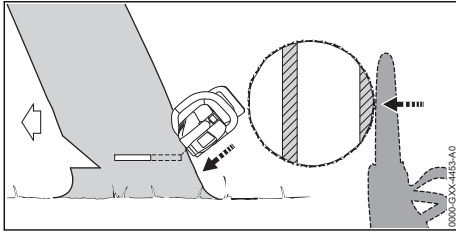

- ▶ Прокричати попереджувальний вигук.
- ▶ Недопилену частину стовбура перерізати витягнутими руками із зовні та навкоси зверху.
Дерево падає.

12.4.10 Валка дерева, що зависло, із центром ваги у напрямку валки, яке має великий діаметр стовбура

Дерево, що зависло, із центром ваги у напрямку валки, вальється основним пропилом із використанням недопиленої частини стовбура. Цей основний пропил повинен виконуватись у тому випадку, коли діаметр стовбура більше ніж фактична довжина різку мотопили.

- ▶ Прокричати попереджувальний вигук.

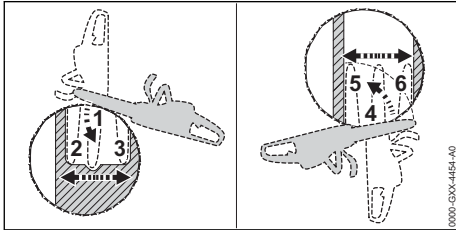

- ▶ Зубчатий упор встановити на висоті основного пропилу позаду недопиленої частини стовбура та використовувати як точку обертання.
- ▶ Мотопилу ввести горизонтально у основний пропил та повернути якомога далі.
- ▶ Основний пропил сформувати у напрямку недопили.
- ▶ Основний пропил сформувати у напрямку недопиленої частини стовбура.
- ▶ Змінити на сторону стовбура, що знаходиться навпроти.
- ▶ Зубчатий упор встановити на висоті основного пропилу позаду недопили та використовувати як точку обертання.
- ▶ Мотопилу ввести горизонтально у основний пропил та повернути якомога далі.
- ▶ Основний пропил сформувати у напрямку недопили.

- ▶ Основний пропил сформувати у напрямку недопиленої частини стовбура.

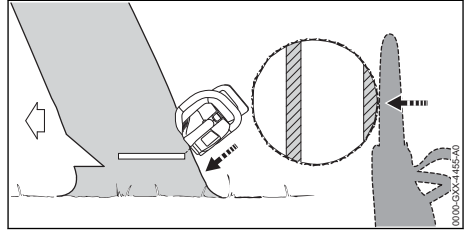

- ▶ Прокричати попереджувальний вигук.
- ▶ Недопилену частину стовбура перерізати витягнутими руками із зовні та навкоси зверху.
Дерево падає.

13 Після закінчення роботи

13.1 Після закінчення роботи

- ▶ Вимкнути мотопилу, установити гальмо ланцюга та вийняти акумулятор.
- ▶ Якщо мотопила волога: почекати, поки мотопила висохне.
- ▶ Якщо акумулятор мокрий або вологий: акумулятор залишити просушитися,  20.8.
- ▶ Очистити мотопилу.
- ▶ Очистити напрямну шину та пильний ланцюг.
- ▶ Послабити баранчикову гайку.
- ▶ Стягне колесо повернути на 2 обертоти проти годинникової стрілки.
Пильний ланцюг більше не натягнутий.
- ▶ Затягнути баранчикову гайку.
- ▶ Зсувати захист ланцюга на напрямну шину, доки він не закріє всю шину.
- ▶ Очистити акумулятор.

14 Транспортування

14.1 Транспортування мотопили

- ▶ Мотопилу вимкнути, установити гальмо ланцюга та вийняти акумулятор.
- ▶ Зсувати захист ланцюга на напрямну шину, доки він не закріє всю шину.

Перенесення мотопили

- ▶ Мотопилу слід нести правою рукою таким чином, щоб направляюча шина була спрямована назад.

Транспортування мотопили в автомобілі

- ▶ Мотопилу зафіксувати таким чином, щоб вона не могла перекинутись або рухатись.

14.2 Транспортування акумулятора

- ▶ Вимкнути мотопилу, установити гальмо ланцюга та вийняти акумулятор.
- ▶ Переконайтеся, що акумулятор знаходиться в безпечному стані.
- ▶ Акумулятор запакувати в упаковці таким чином, щоб він не міг перевернутися та рухатися.
- ▶ Закріпити упаковку так, щоб вона не рухалася.

Акумулятор необхідно транспортувати з виконанням вимог транспортування небезпечних грузів. Акумулятор віднесено до класу UN 3480 (літій-іонні батареї) та його слід перевіряти (у Німеччині) відповідно до керівництва UN Handbuch Prüfungen und Kriterien, частина III, пункт 38.3.

Вказівки щодо транспортування є на сайті www.stihl.com/safety-data-sheets.

14.3 Транспортування зарядного пристрою

- ▶ Витягнути штепсельну вилку з розетки.
- ▶ Вийняти акумулятор.
- ▶ Намотати сполучний провід на закріпиту його на зарядному пристрої.
- ▶ При транспортуванні зарядного пристрою автомобілем: зафіксуйте зарядний пристрій ремнями для транспортування, іншими ремнями або сіткою так, щоб він не перекинувся і не рухався.

15 Зберігання

15.1 Зберігання мотопили

- ▶ Вимкнути мотопилу, установити гальмо ланцюга та вийняти акумулятор.
- ▶ Зсувати захист ланцюга на напрямну шину, доки він не закрити всю шину.
- ▶ Мотопилу зберігати таким чином, щоб виконувалися такі умови:
 - Мотопила знаходиться поза зоною досяжності дітей.
 - Мотопила чиста й суха.
- ▶ У разі зберігання мотопили довше ніж 30 днів: напрямну шину та пильний ланцюг демонтувати.

15.2 Зберігання акумулятора

Компанія STIHL рекомендує зберігати акумулятор зі станом зарядки від 40 % до 60 % (2 світлодіоди горять зеленим).

- ▶ Зберігайте акумулятор таким чином, щоб виконувались такі умови:
 - Акумулятор знаходиться поза зоною досяжності дітей.
 - Акумулятор чистий і сухий.
 - Акумулятор знаходиться в закритому приміщенні.
 - Акумулятор від'єднаний від мотопили.
 - Якщо акумулятор зберігається в зарядному пристрої: вийміть штепсельну вилку з розетки та зберігайте акумулятор із рівнем заряду від 40 % до 60 % (2 зелені світлодіоди).
 - Акумулятор не зберігається за межами вказаних температурних діапазонів,  20.7.

ВКАЗІВКА

- Недотримання умов зберігання акумулятора, описаних у цій інструкції з експлуатації, може призвести до глибокого розрядження акумулятора, внаслідок чого він може пошкодитися без можливості ремонту.
 - ▶ Розряджений акумулятор перед зберіганням потрібно зарядити. Компанія STIHL рекомендує зберігати акумулятор зі станом зарядки від 40 % до 60 % (2 світлодіоди горять зеленим).
 - ▶ Акумулятор зберігати окремо від мотопили.

15.3 Зберігання зарядного пристрою

- ▶ Витягнути штепсельну вилку з розетки.

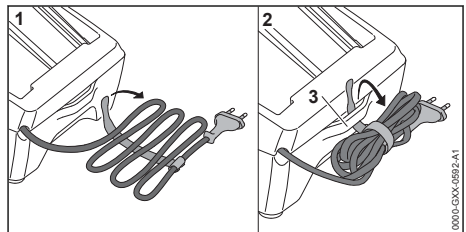

- ▶ Намотати з'єднувальний провід та закріпити його на зарядному пристрої.

- ▶ Зарядний пристрій слід зберігати таким чином, щоб виконувались такі умови:
 - Зарядний пристрій поза зоною доступу дітей.
 - Зарядний пристрій чистий та сухий.
 - Зарядний пристрій зберігається в закритому приміщенні.
 - Зарядний пристрій не підвішено за з'єднувальний провід або за тримач (3) для з'єднувального проводу.
 - Зарядний пристрій не зберігається за межами вказаних температурних діапазонів,  20.7.

16 Чистка

16.1 Очищення мотопили

- ▶ Мотопилу вимкнути, установити гальмо ланцюга та вийняти акумулятор.
- ▶ Очистити мотопилу вологою серветкою або розчинником смоли STIHL.
- ▶ Очистити вентиляційні прорізи пензлем.
- ▶ Зняти кришку ланцюгової зірочки.
- ▶ Область навколо ланцюгової зірочки очистити вологою ганчіркою або розчинником смоли STIHL.
- ▶ Вийняти сторонні предмети з шахти акумулятора та протерти шахту акумулятора вологою ганчіркою.
- ▶ Очистити електричні контакти в шахті акумулятора пензлем або м'якою щіткою.
- ▶ Встановити кришку ланцюгової зірочки.

16.2 Чищення направляючої шини та пильного ланцюгу

- ▶ Мотопилу вимкнути, встановити гальмо ланцюга та вийняти акумулятор.
- ▶ Направляючу шину та пильний ланцюг демонтувати.

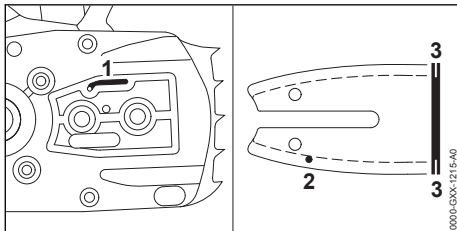

- ▶ Канал виходу мастила (1), канал входу мастила (2) та паз (3) почистити пензлем, м'якою щіткою або розчинником смоли STIHL.
- ▶ Пильний ланцюг почистити пензлем, м'якою щіткою або розчинником смоли STIHL.

- ▶ Монтувати направляючу шину та пильний ланцюг.

16.3 Чищення акумулятора

- ▶ Акумулятор протерти вологою серветкою.

16.4 Очищення зарядного пристрою

- ▶ Витягніть штепсельну вилку з розетки.
- ▶ Зарядний пристрій протерти вологою ганчіркою.
- ▶ Очистити вентиляційні прорізи пензлем.
- ▶ Електричні контакти зарядного пристрою очистити пензлем або м'якою щіткою.

17 Технічне обслуговування

17.1 Зняття задирок на направляючій шині

На зовнішньому краї направляючої шини можуть утворюватись задирки.

- ▶ Задирки прибрати плоским напилком або приладом для рихтування направляючих шин STIHL.
- ▶ Якщо щось незрозуміло: слід звернутися до спеціалізованого дилера STIHL.

17.2 Гостріння ланцюга пили

Для того щоб правильно заточити пильний ланцюг, потрібно багато тренуватись.

Напилки STIHL, допоміжні засоби для напилків STIHL, пристрої для заточування STIHL та брошура "Заточування пильних ланцюгів STIHL" допомагають правильно заточити пильний ланцюг. Брошура доступна за посиланням www.stihl.com/sharpening-brochure.

Компанія STIHL рекомендує віддавати пильні ланцюги для заточування спеціалізованому дилеру STIHL.



ПОПЕРЕДЖЕННЯ

- Ріжучі зубці пильного ланцюга гострі. Користувач може порізатись.
 - ▶ Носити робочі рукавиці із резистивного матеріалу.

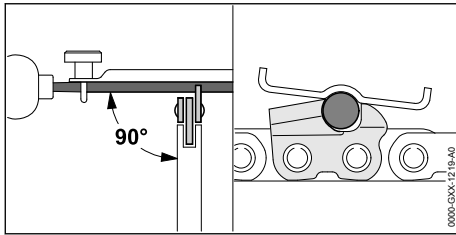

- ▶ Кожен ріжучий зубець підпиляти плоским напилком таким чином, щоб виконувались наступні умови:
 - Круглий напилком підходить до кроку ланцюга.
 - Круглий напилком ведеться із середини назовні.
 - Круглий напилком ведеться під прямим кутом до направляючої шини.
 - Кут заточення 30° втримується.

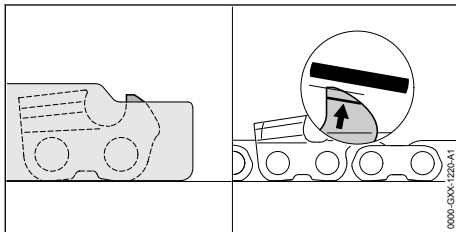

- ▶ Обмежувачі глибини плоским напилком підпиляти таким чином, щоб вони були на одному рівні із опиловочним шаблоном та паралельно до позначки зношування. Ополовочний шаблон STIHL повинен підходити до кроку ланцюга.
- ▶ У разі будь-яких запитань: Звернутись до спеціалізованого дилера STIHL.

19 Усунення неполадок

19.1 Усунення несправностей на мотопилі або акумуляторі

Несправність	Світлодіоди на акумуляторі	Причина	Усунення
Мотопила не запускається під час увімкнення.	1 світлодіод блимає зеленим.	Рівень зарядки акумулятора занадто низький.	▶ Зарядити акумулятор.
	1 світлодіод горить червоним.	Акумулятор занадто гарячий або холодний.	▶ Установити гальмо ланцюга та вийняти акумулятор. ▶ Охолодити або нагріти акумулятор.
	3 світлодіоди блимають червоним.	Несправність у мотопилі.	▶ Установити гальмо ланцюга та вийняти акумулятор. ▶ Очистити електричні контакти у гнізді для акумулятора. ▶ Установити акумулятор. ▶ Відпустити гальмо ланцюга.

17.3 Технічне обслуговування гальма ланцюга

Користувач не може самостійно обслуговувати гальмо ланцюга.

- ▶ Гальмо ланцюга обслуговувати у спеціалізованого дилера STIHL із наступними інтервалами:
 - Експлуатація повний робочий день: раз у квартал
 - Експлуатація неповний робочий день: раз у півроку
 - Експлуатація час від часу: раз на рік

18 Ремонт

18.1 Ремонт мотопили, акумулятора та зарядного пристрою

Користувач не може самостійно ремонтувати мотопилу, направляючу шину, пильний ланцюг, акумулятор та зарядний пристрій.

- ▶ Якщо мотопила, направляюча шина або пильний ланцюг пошкоджені: мотопилу, направляючу шину або пильний ланцюг не використовувати та звернутись до спеціалізованого дилера STIHL.
- ▶ Якщо акумулятор несправний або пошкоджений: акумулятор замінити.
- ▶ Якщо зарядний пристрій несправний або пошкоджений: зарядний пристрій замінити.
- ▶ Якщо сполучний провід несправний або пошкоджений: зарядний пристрій не використовувати та сполучний провід віддати у ремонт спеціалізованому дилеру.

Несправність	Світлодіоди на акумуляторі	Причина	Усунення
			<ul style="list-style-type: none"> ▶ Увімкнути мотопилу. ▶ Якщо 3 світлодіода і далі блимають червоним: мотопилу не використовувати та звернутись до спеціалізованого дилера STIHL.
	3 світлодіоди горять червоним.	Мотопила занадто гаряча.	<ul style="list-style-type: none"> ▶ Установити гальмо ланцюга та вийняти акумулятор. ▶ Мотопилу необхідно охолодити протягом 20 хв.
	4 світлодіоди блимають червоним.	Акумулятор несправний.	<ul style="list-style-type: none"> ▶ Установити гальмо ланцюга та вийняти акумулятор, а потім установити знову. ▶ Відпустити гальмо ланцюга. ▶ Увімкнути мотопилу. ▶ Якщо 4 світлодіоди й далі блимають червоним: акумулятор не використовувати та звернутись до спеціалізованого дилера STIHL.
	-	Електричний контакт між мотопилою та акумулятором перервано.	<ul style="list-style-type: none"> ▶ Установити гальмо ланцюга та вийняти акумулятор. ▶ Очистити електричні контакти у гнізді для акумулятора. ▶ Установити акумулятор.
	-	Мотопила або акумулятор вологий.	<ul style="list-style-type: none"> ▶ Мотопилу або акумулятор просушити,  20.8.
Мотопила під час роботи вимикається.	3 світлодіоди горять червоним.	Мотопила занадто гаряча.	<ul style="list-style-type: none"> ▶ Установити гальмо ланцюга та вийняти акумулятор. ▶ Мотопилу необхідно охолодити протягом 20 хв.
	-	Несправність електричної системи.	<ul style="list-style-type: none"> ▶ Установити гальмо ланцюга та вийняти акумулятор, а потім установити заново. ▶ Увімкнути мотопилу.
Час роботи мотопили закороткий.	-	Акумулятор не повністю заряджений.	<ul style="list-style-type: none"> ▶ Повністю зарядити акумулятор.
	-	Перевищено строк служби акумулятора.	<ul style="list-style-type: none"> ▶ Замінити акумулятор.
Після встановлення акумулятора в зарядний пристрій починається процедура заряджання.	1 світлодіод горить червоним.	Акумулятор занадто гарячий або холодний.	<ul style="list-style-type: none"> ▶ Акумулятор залишити у зарядному пристрої. <p>Процес заряджання почнеться автоматично, щойно буде досягнуто допустимий діапазон температури.</p>

19.2 Усунення несправностей зарядного пристрою

Несправність	Світлодіод на зарядному пристрої	Причина	Усунення
Акумулятор не заряджається.	Світлодіод блимає червоним.	Електричне з'єднання зарядного пристрою з акумулятором перерване.	<ul style="list-style-type: none"> ▶ Вийняти акумулятор. ▶ Почистити електричні контакти на зарядному пристрої. ▶ Установити акумулятор.

Несправність	Світлодіод на зарядному пристрої	Причина	Усунення
		Несправність зарядного пристрою.	► Не використовувати зарядний пристрій і звернутися до спеціалізованого дилера STIHL.

20 Технічні дані

20.1 Мотопили STIHL MSA 60.0 C, MSA 70.0 C

MSA 60.0 C

- Допустимий акумулятор: STIHL AK
- Вага без акумулятора, напрямної шини та пильного ланцюга: 2,5 кг
- Максимальна місткість масляного бака: 110 см³ (0,11 л)

MSA 70.0 C

- Допустимий акумулятор: STIHL AK
- Вага без акумулятора, напрямної шини та пильного ланцюга: 2,5 кг
- Максимальна місткість масляного баку: 110 см³ (0,11 л)

Час роботи див. на www.stihl.com/battery-life.

20.2 Зірочки ланцюга та швидкість ланцюга

MSA 60.0 C

Можна використовувати такі ланцюгові зірочки:

- 6-зубчата для 1/4" P
 - Максимальна швидкість ланцюга: 14,0 м/с

MSA 70.0 C

Можна використовувати такі ланцюгові зірочки:

- 6-зубчата для 1/4" P
 - Максимальна швидкість ланцюга: 14,0 м/с

20.3 Мінімальна глибина пазу направляючих шин

Мінімальна глибина пазу залежить від кроку ланцюга та направляючої шини.

- 1/4" P: 4 мм

20.4 Акумулятор STIHL AK

- Акумуляторна технологія: літій-іонна
- Напруга: 36 В
- Ємність в А·год: див. фірмову таблицю
- Енергоємність у Вт·год: див. фірмову таблицю
- Вага у кг: див. фірмову таблицю

20.5 Зарядний пристрій STIHL AL 101

- Номінальна напруга: див. фірмову таблицю
- Частота: див. фірмову таблицю
- Номінальна потужність: див. фірмову таблицю
- Струм заряду: див. фірмову таблицю

Інформацію щодо часу заряджання див. за посиланням: www.stihl.com/charging-times.

20.6 Подовжуючі проводи

Якщо використовується подовжуючий провід, жили проводу а залежності від напруги та довжини подовжуючого проводу повинні мати мінімум наступні поперечні перетини:

Якщо номінальна напруга, зазначена на фірмовій таблиці, становить 220 В - 240 В:

- Довжина проводу до 20 м: AWG 15 / 1,5 мм²
- Довжина проводу від 20 м до 50 м: AWG 13 / 2,5 мм²

Якщо номінальна напруга, зазначена на фірмовій таблиці, становить 110 В - 127 В:

- Довжина проводу до 10 м: AWG 14 / 2,0 мм²
- Довжина проводу від 10 до 30 м: AWG 12 / 3,5 мм²

20.7 Температурні межі



ПОПЕРЕДЖЕННЯ

- Акумулятор не захищений від усіх впливів довкілля. Якщо на акумулятор впливають певні чинники довкілля, акумулятор може зайнятися або вибухнути. Можливе тяжке травмування людей та виникнення матеріальних збитків.
 - Не заряджати акумулятор, якщо температура нижча за - 20 °C або вища за + 50 °C.
 - Не використовувати мотопилу, акумулятор або зарядний пристрій, якщо температура нижча за - 20 °C або вища за + 50 °C.
 - Температура зберігання мотопили, акумулятора чи зарядного пристрою не має бути нижчою за - 20 °C або вищою за + 70 °C.

20.8 Рекомендовані діапазони температури

Для оптимальної роботи мотопили, акумулятора та зарядного пристрою дотримуватися таких діапазонів температури:

- Заряджання: від + 5 °C до + 40 °C
- Використання: від - 10 °C до + 40 °C
- Зберігання: від - 20 °C до + 50 °C

Заряджання, використання та зберігання акумулятора за межами рекомендованих діапазонів температури може призвести до зниження продуктивності.

Якщо акумулятор мокрий або вологий, дайте йому висохнути протягом не менше ніж 48 годин за температури від 15 °C до 50 °C та вологості нижче ніж 70 %. Підвищена вологість може збільшити час висихання.

20.9 Рівень звуку та вібрації

Величина К для рівня звукового тиску дорівнює 2 дБ (А). Величина К для рівня потужності звуку дорівнює 2 дБ (А). Величина К для величини вібрації становить 2 м/с².

MSA 60.0 C

STIHL рекомендує носити засіб захисту від шуму.

- Рівень звукового тиску L_{pA} згідно EN 62841-4-1: 83 дБ (А)
- Рівень потужності звуку L_{wA} згідно EN 62841-4-1: 94 дБ(А).
- Величина вібрації a_{hv} виміряна згідно EN 62841-4-1:
 - Рукоятка керування: 3,4 м/с²
 - Трубчаста рукоятка: 3,2 м/с.

MSA 70.0 C

STIHL рекомендує носити засіб захисту від шуму.

- Рівень звукового тиску L_{pA} згідно EN 62841-4-1: 83 дБ (А)

- Рівень потужності звуку L_{wA} згідно EN 62841-4-1: 94 дБ(А).
- Величина вібрації a_{hv} виміряна згідно EN 62841-4-1:
 - Рукоятка керування: 3,4 м/с²
 - Трубчаста рукоятка: 3,2 м/с.

Зазначені величини шуму й вібрації вимірюють стандартним методом і їх можна використовувати для порівняння електричних пристроїв. Фактичні значення шуму й вібрації можуть відрізнятися від зазначених величин залежно від виду використання. Зазначені величини шуму й вібрації можна використовувати для першої оцінки шумового й вібраційного навантаження. Фактичне шумове й вібраційне навантаження необхідно оцінити. При цьому можна враховувати також час, коли електричний пристрій вимкнено, і час, коли він увімкнений, проте працює без навантаження.

Дані стосовно виконання директиви роботодавців відносно рівня вібрації 2002/44/EG див. на www.stihl.com/vib.

20.10 REACH

REACH означає розпорядження ЄС для реєстрації, оцінки та допуску хімікалій.

Інформація щодо виконання розпорядження REACH подана за посиланням www.stihl.com/reach.

20.11 Встановлена тривалість використання

Повна встановлена тривалість використання становить до 30 років.

Встановлена тривалість використання передбачає регулярне технічне обслуговування та догляд відповідно до вимог інструкції з експлуатації.

21 Комбінації із направляючих шин та пильних ланцюгів

21.1 Мотопили STIHL MSA 60.0 C, MSA 70.0 C

Крок	Товщина ведучих ланок/ширина пазу	Довжина	Напрямна шина	Кількість зубців напрямної зірочки	Кількість ведучих ланок	Пильний ланцюг
1/4" P	1,1 мм	25 см	Rollo-matic E Mini / Light 01	8	56	71 PM3 (тип 3670)
		30 см			64	
		30 см	Carving	-	64	

Крок	Товщина ведучих ланок/ширина пазу	Довжина	Напрямна шина	Кількість зубців на прямої зірочки	Кількість ведучих ланок	Пильний ланцюг
Довжина різки на прямої шини залежить від мотопили, що використовується, та пильного ланцюга. Фактична довжина розрізу на прямої шини може бути меншою за вказану довжина розрізу.						

22 Комплектуючі та приладдя

22.1 Запасні частини та приладдя

STIHL Дані символи позначають оригінальні комплектуючі STIHL та оригінальне приладдя STIHL.

Компанія STIHL рекомендує використовувати оригінальні запчастини STIHL та оригінальне приладдя STIHL.

Незважаючи на постійне спостереження ринку, компанія STIHL не може оцінити надійність, безпеку та придатність запасних частин та приладдя інших виробників та не несе відповідальності за їх використання.

Оригінальні запчастини STIHL та оригінальне приладдя STIHL можна придбати у спеціалізованих дилерів STIHL.

23 Утилізація

23.1 Утилізація мотопили, акумулятора та зарядного пристрою

Інформація щодо утилізації можна отримати в місцевій адміністрації або в спеціалізованого дилера STIHL.

Неправильна утилізація може зашкодити здоров'ю та забруднити навколишнє середовище.

- Віднесіть продукцію STIHL разом з упаковкою у відповідний пункт збору для повторного використання відповідно до місцевих нормативних вимог.
- Не утилізувати разом із побутовим сміттям.

24 Сертифікат відповідності нормам ЄС

24.1 Мотопили STIHL MSA 60.0 C, MSA 70.0 C

ANDREAS STIHL AG & Co. KG
Badstraße 115
D-71336 Waiblingen

Німеччина

заявляє з повною відповідальністю, що

- Конструкція: акумуляторна мотопила
- Фабрична марка: STIHL
- Тип: MSA 60.0 C, ідентифікація серії: MA04
- Тип: MSA 70.0 C, ідентифікація серії: MA04

відповідає вимогам директив 2011/65/EU, 2006/42/EG, 2014/30/EU та 2000/14/EG, а пристрій розроблено й виготовлено відповідно до чинних на дату виготовлення версій таких стандартів: EN 55014-1, EN 55014-2, EN 62841-1 та EN 62841-4-1.

Експертизу ЄС типового зразка згідно з Директивою 2006/42/EG стаття 12.3(b) було проведено установою: VDE Prüf- u. Zertifizierungsinstitut (NB 0366), Merianstraße 28, 63069 Offenbach, Німеччина
– Сертифікаційний номер: 40055452

Для встановлення вимірюного та гарантованого рівня потужності звуку та виконанні процедури згідно з Директивою 2000/14/EG, додаток V.

MSA 60.0 C

- Вимірний рівень потужності звуку: 95 дБ(A)
- Гарантований рівень потужності звуку: 97 дБ(A)

MSA 70.0 C

- Вимірний рівень потужності звуку: 96 дБ(A)
- Гарантований рівень потужності звуку: 98 дБ(A)

MSA 70.0 C

Технічна документація зберігається у відділі допуску продукції компанії
ANDREAS STIHL AG & Co. KG.

Рік виготовлення, країна-виробник та номер агрегату вказано на мотопилі.

Waiblingen, 30.09.2022

ANDREAS STIHL AG & Co. KG

За уповноваженням



Robert Olma, Vice President, Regulatory Affairs & Global Governmental Relations

24.2 Знак відповідності



Інформація щодо сертифікатів та заяв про відповідність вимогам ЕАС, які підтверджують виконання технічних Директив та вимог Митного Союзу є на сайтах www.stihl.ru/eas або її можна замовити по телефону у відповідному національному представництві STIHL. ☎ 25.



Технічні Директиви та вимоги України виконуються.

25 Адреси

25.1 STIHL Hauptverwaltung

ANDREAS STIHL AG & Co. KG
Badstrasse 115
71336 Waiblingen

Німеччина

25.2 Дочірні компанії STIHL

РОСІЙСЬКА ФЕДЕРАЦІЯ

РОССИЙСКАЯ ФЕДЕРАЦИЯ
ООО "АНДРЕАС ШТИЛЬ МАРКЕТИНГ"
наб. Обводного канала, дом 60, литера А,
помещ. 1-Н, офис 200
192007 Санкт-Петербург, Россия
Горячая линия: +7 800 4444 180
Эл. почта: info@stihl.ru

УКРАЇНА

ТОВ «Андреас Штіль»
вул. Антонова 10, с. Чайки
08135 Київська обл., Україна
Телефон: +38 044 393-35-30
Факс: +380 044 393-35-70
Гаряча лінія: +38 0800 501 930
E-mail: info@stihl.ua

25.3 Представники STIHL

БІЛАРУСЬ

Представительство
ANDREAS STIHL AG & Co. KG
ул. К. Цеткин, 51-11а
220004 Минск, Беларусь
Горячая линия: +375 17 200 23 76

КАЗАХСТАН

Представительство
ANDREAS STIHL AG & Co. KG
ул. Шагабутдинова, 125А, оф. 2
050026 Алматы, Казахстан
Горячая линия: +7 727 225 55 17

25.4 Імпортери STIHL

РОСІЙСЬКА ФЕДЕРАЦІЯ

ООО "ШТИЛЬ ЗЮДВЕСТ"
350000, Российская Федерация,
г. Краснодар, ул. Западный обход, д. 36/1

ООО "ФЛАГМАН"
194292, Российская Федерация,
г. Санкт-Петербург, 3-ий Верхний переулоч, д.
16 литер А, помещение 38

ООО "ПРОГРЕСС"
107113, Российская Федерация,
г. Москва, ул. Маленковская, д. 32, стр. 2

ООО "АРНАУ"
236006, Российская Федерация,
г. Калининград, Московский проспект, д. 253,
офис 4

ООО "ИНКОР"
610030, Российская Федерация,
г. Киров, ул. Павла Корчагина, д. 1Б

ООО "ОПТИМА"
620030, Российская Федерация,
г. Екатеринбург, ул. Карьерная д. 2, Помеще-
ние 1

ООО "ТЕХНОТОРГ"
660112, Российская Федерация,
г. Красноярск, ул. Парашютная, д. 15

ООО "ЛЕСОТЕХНИКА"
664540, Российская Федерация,
с. Хомутово, ул. Чапаева, д. 1, оф. 39

УКРАЇНА

ТОВ «Андреас Штіль»
вул. Антонова 10, с. Чайки
08135 Київська обл., Україна

БІЛАРУСЬ

ООО «ПИЛАКОС»
ул. Тимирязева 121/4 офис 6
220020 Минск, Беларусь

УП «Беллесэкспорт»
ул. Скрыганова 6.403
220073 Минск, Беларусь

КАЗАХСТАН

ИП «ВОРОНИНА Д.И.»
пр. Райымбека 312
050005 Алматы, Казахстан

КИРГИЗСТАН

ОсОО «Муза»
ул. Киевская 107
720001 Бишкек, Киргизия

АРМЕНИЯ

ООО «ЮНИТУЛЗ»
ул. Г. Парпеци 22
0002 Ереван, Армения

26 Загальні вказівки з техніки безпеки для електроінструментів

26.1 Введення

Даний розділ містить загальні вказівки з техніки безпеки, які сформульовані у нормі EN/IEC 62841 для моторизованих електроінструментів із ручним управлінням.

Компанія STIHL дані тексти повинна роздрукувати.

Вказівки щодо техніки безпеки для уникнення удару електричним струмом, які вказані у розділі "Техніка безпеки при роботі з електрикою", для акумуляторних продуктів STIHL не застосовуються.

**ПОПЕРЕДЖЕННЯ**

- Прочитайте всі вказівки з техніки безпеки, інструкції та технічні дані, які додаються до цього електричного інструмента. Нехтування вказівками, що є нижче, може стати причиною удару електричним струмом, пожежі та/або отримання важких травм. **Зберігайте всю документацію, яка містить вказівки з техніки безпеки та рекомендації, для подальшого використання.**

Термін "електроінструмент", який використовується у вказівках з техніки безпеки, стосується електроінструментів, які працюють від електромережі (із мережевим кабелем), або електроінструментів, які працюють від акумулятора (без мережевого кабелю).

26.2 Безпека на робочому місці

- a) Своє робоче місце утримувати чистим та забезпечити гарне освітлення. Безлад та не освітлені зони робочого місця можуть призвести до нещасних випадків.
- b) Працюйте з електроінструментом у оточенні, яке не є вибухонебезпечним, де

відсутні горюча рідина, газ або пил. Електроінструменти виробляють іскри, які можуть підпалити пил або пар.

- c) Тримати на відстані дітей або інших людей під час експлуатації електроінструменту. При відволіканні Ви можете втратити контроль над електроінструментом.

26.3 Електробезпека

- a) Штепсельна вилка електроінструменту повинна підходити до штепсельної розетки. Забороняється змінювати вилку будь-яким чином. Не використовувати адаптерну вилку разом із електроінструментами, які з'єднані з захисним заземленням. Вилка, у якій не було зроблено зміни, та відповідна штепсельна розетка знижують ризик удару електричним струмом.
- b) Уникати контакту тіла із заземленою поверхнею труб, обігрівачів, газових плит та холодильників. Існує підвищений ризик удару електричним струмом, якщо Ваше тіло заземлене.
- c) **Оберігайте Ваші електроінструменти під дощу або вологи.** Проникнення води у електроінструмент підвищує ризик удару електричним струмом.
- d) **Не використовуйте з'єднувальний провід інакше, як за призначенням. Ніколи не використовуйте з'єднувальний провід для транспортування, для тягнення або для витягання вилки електроінструмента. Тримайте з'єднувальний провід тримайте на відстані від жару, масла, гострих країв або частин пристрою, які рухаються.** Пошкоджений або скручений сполучний провід підвищує ризик удару електричним струмом.
- e) Якщо Ви працюєте з електроінструментом на вулиці, використовуйте лише ті подовжувальні кабелі, які придатні також для використання на вулиці. Використання подовжувального кабелю, який пристосований для використання на вулиці, знижує ризик удару електричним струмом.
- f) Якщо не можна уникнути використання електроінструменту у вологому середовищі, використовуйте захисний перемикач аварійного струму. Використання захисного перемикача аварійного струму знижує ризик удару електричним струмом.

26.4 Безпека людей

- a) **Будьте уважні, контролюйте ваші дії, та працюйте належним чином з електричним інструментом. Не використовуйте електроінструмент, якщо Ви втомились або знаходитесь під впливом наркотиків, алкоголю або медикаментів.** Секунда неувважності під час експлуатації електроінструменту може призвести до серйозних травм.
- b) **Носіть засоби особистого захисту та завжди одягайте захисні окуляри.** Носіння особистих засобів безпеки, таких як захисна маска від пилу, захисне взуття, яке не ковзається, захисний шолом або захист слуху, у залежності від виду та застосування електроінструменту, зменшує ризик отримання травм.
- c) **Уникати не запланованого введення в експлуатацію. Переконайтесь, що електроінструмент вимкнено, перш ніж Ви під'єднаєте його до електричної мережі та/або акумулятора, візьмете його або понесете.** Якщо Ви під час носіння електроінструменту тримаєте палець на перемикачі або під'єднуєте електроінструмент до електричної мережі в увімкненому стані, це може призвести до нещасних випадків.
- d) **Приберіть інструменти для регулювання або гайкові ключі, перш ніж Ви увімкнете електроінструмент.** Інструмент або ключ, який знаходиться у частині електричного інструмента, яка обертається, може спричинити травми.
- e) **Уникайте неприродного положення тіла. Забезпечувати стійке положення та завжди утримувати рівновагу.** Таким чином, Ви можете краще контролювати електроінструмент у неочікуваних ситуаціях.
- f) **Носити відповідний одяг. Не носити вільний одяг та прикраси. Волосся та одяг тримати на відстані від частин, які рухаються.** Вільний одяг, прикраси або довге волосся можуть бути захоплені комплектуючими, які рухаються.
- g) **Якщо може бути монтоване обладнання для усмоктування та уловлювання пилу, їх слід підключити та правильно використовувати.** Використання агрегату для відсмоктування пилу може зменшити небезпеку від пилу.

- h) **Не майте ілюзій щодо неправильної техніки безпеки та не нехуйте правилами з техніки безпеки для електроінструментів, також коли після неоднократної експлуатації Ви знайомі із електроінструментом.** Необачні дії могут за доли секунди призвести до тяжких травм.

26.5 Використання та поводження з електроінструментом

- a) **Не перевантажуйте електроінструмент.** Для Вашої роботи використовувати відповідний для неї електроінструмент. З придатним інструментом ви працюєте краще та безпечніше у зазначеному діапазоні потужності.
- b) **Не використовуйте електроінструмент, вимикач якого несправний.** Електроінструмент, який не може вимкнутись або вимкнутись, небезпечний та його слід відремонтувати.
- c) **Вийняти вилку із штепсельної розетки та/або вийняти змінний акумулятор, перш ніж здійснювати регулювання агрегату, замінювати комплектуючі робочих інструментів або відкласти агрегат.** Даний захід з безпеки упереджує ненавмисний запуск електроінструменту.
- d) **Зберігати електроінструмент, який не використовується, поза зоною досяжності дітей. Не дозволяйте працювати працювати з електроінструментом людям, які не знайомі з ним або не прочитали дані вказівки.** Електроінструменти небезпечні, якщо вони використовуються недосвідченими людьми.
- e) **Ретельно перевіряйте електричні інструменти та інструмент, який ви використовуєте.** Контролюйте, чи працюють бездоганно та не заїдають рухомі частини, чи частини не поламані або пошкоджені, це може погіршити роботу електроінструмента. Відремонтуйте пошкоджені деталі перш, ніж використовувати електроінструмент. Багато нещасних випадків виникають у наслідок поганого технічного догляду електроінструментів.
- f) **Ріжучі інструменти повинні бути гострі та чисті.** Добре доглянуті ріжучі інструменти із гострими краями рідше заїдають та ними легше керувати.
- g) **Використовуйте електроінструмент, основний інструмент або інструменти, т. і.**

у відповідності із вказівками. При цьому дотримуватись умов роботи та діяльності, яку слід виконувати. Використання електроінструментів для інших цілей, ніж ті, які було передбачено, може призвести до небезпечних ситуацій.

- h) Ручки та поверхні ручок тримати сухими, чистими та вільними від мастила та жиру. Ковзкі ручки та поверхні ручок не забезпечують надійного управління та контролю електроінструменту у не передбачених ситуаціях.

26.6 Використання та поводженні із електроінструментом

- a) **Заряджайте акумулятори лише у зарядних пристроях, які рекомендовані виробником.** Для зарядного пристрою, який призначений для певного виду акумулятора, існує небезпека пожежі, якщо він використовується з іншими акумуляторами.
- b) **Використовуйте у електричних інструментах лише передбачені для них акумулятори.** Використання інших акумуляторів може призвести до травмувань та небезпеки пожежі.
- c) **Тримайте акумулятор, який не використовується, подалі від канцелярських скріпок, монет, ключів, цвяхів, гвинтів або інших дрібних металевих предметів, які можуть спричинити перекриття контактів.** Коротке замикання між контактами акумулятора може спричинити опіки або вогонь.
- d) **При неправильному використанні із акумулятора може витікати рідина. Уникайте контакту з нею. При випадковому контакті промити водою. Якщо рідина потрапила у очі, зверніться за додатковою допомогою лікаря.** Акумуляторна рідина, яка виходить, може призвести до подразнень шкіри та опіків.
- e) **Не використовуйте пошкоджений або змінений акумулятор.** Пошкоджені або змінені акумулятори можуть працювати не передбачуваним чином та призвести до пожежі, вибуху або отримання травм.
- f) **Акумулятор не піддавайте впливу вогню або занадто високим температурам.** Вогонь або температури вище 130 °C (265 °F) можуть викликати вибух.
- g) **Виконуйте усі інструкції щодо зарядки та ніколи не заряджайте акумулятор або акумуляторний інструмент вище діапазону**

температур, що вказаний у інструкції з експлуатації. Неправильна зарядка або зарядка поза допустимого діапазону температур могут зруйнувати акумулятор та підвищити небезпеку пожежі.

26.7 Технічне обслуговування

- a) **Необхідно щоб Ваш електроінструмент ремонтував лише кваліфікований персонал та лише із оригінальними комплектуючими.** Таким чином забезпечується дотримання правил з техніки безпеки електроінструменту.
- b) **Ніколи не обслуговуйте пошкоджені акумулятори.** Усі види технічного обслуговування акумуляторів повинно здійснюватися лише виробником або уповноваженою клієнтською сервісною службою.

26.8 Вказівки з техніки безпеки для ланцюгових пил

Загальні вказівки з техніки безпеки для ланцюгових пил

- a) **Коли пила працює, частини тіла слід тримати на відстані від пильного ланцюга. Перед запуском пили слід переконатись, що пильний ланцюг нічого не торкається.** Під час роботи ланцюговою пилою одна секунда неухважності може призвести до того, що одяг або частини тіла будуть захоплені пильним ланцюгом.
- b) **Ланцюгову пилу завжди тримайте правою рукою за задню рукоятку та лівою рукою на передню рукоятку.** Тримання ланцюгової пили у зворотному робочому положенні підвищує ризик отримання травм та не дозволяється для використання.
- c) **Тримайте мотопилу лише за ізольовані поверхні ручок, тому що пильний ланцюг може торкнутися схованих проводів.** Контакт пильного ланцюга з електропровідним проводом може поставити під напругу металеві комплектуючі пристрою та призвести до удару електричним струмом.
- d) **Працювати з засобами захисту від шуму. Рекомендується використовувати інші засоби захисту від шуму, захисту голови, рук та ніг.** Відповідний захисний одяг знижує небезпеку отримання травм через стружку, що відлітає, та ненавмисне торкання пильного ланцюга.
- e) **Не працювати з ланцюговою пилюкою на дереві, драбині, даху або не стійкій**

- поверхні. При такій роботі є небезпека отримання травми.
- f) **Завжди слідкуйте за стійким положенням та використовуйте ланцюгову пилу лише тоді, коли Ви стоїте на стійкому, надійному та рівному місці.** Ковзка основа або нестабільні опорні поверхні можуть спричинити втрату контролю над ланцюговою пилою.
- g) **Під час різки гілки, яка знаходиться під напругою, слід враховувати, що вона може пружинити у зворотному напрямку.** Коли звільнюється напруга у волокнах деревини, гілка, що знаходиться під напругою, може потрапити у працюючу людину та/або позбавити контролю над ланцюговою пилою.
- h) **Будьте особливо обережні під час різки підліску та молодих дерев.** Тонкий матеріал може зачепитись у пильному ланцюгу та вдарити у Вашу ногу напрямку або вивести Вас із рівноваги.
- i) **Ланцюгову пилу переносити тримаючи за передню рукоятку у вимкненому стані та тримати на відстані від тіла. При транспортуванні або зберіганні ланцюгової пили завжди одягати захисний чохол.** Обережне поводження із ланцюговою пилою зменшує імовірність ненавмисного торкання пильного ланцюга, що рухається.
- j) **Слід виконувати вказівки відносно мащення, натягування ланцюга та заміни прямої шини і ланцюга пили.** Не відповідним чином натягнутий або змащений ланцюг може або розірватись або збільшити ризик зворотного удару.
- k) **Пилати лише деревину. Ланцюгову пилу не використовувати для робіт, для яких вона не призначена. Наприклад, не використовуйте ланцюгову пилу для пиляння металу, пластику, стін або не деревинних будівельних матеріалів.** Використання ланцюгової пили для не передбачених робіт може призвести до виникнення небезпечних ситуацій.
- l) **Не намагайтесь спилити дерево перш, ніж ви будете чітко розуміти всі ризики та шляхи їх усунення.** При вирубу дерева можливі важкі травми користувача пили та людей навколо нього.
- m) **Виконуйте всі вказівки, коли ви звільняєте мотопилу від накопичення матеріалу, зберігаєте її або виконуєте роботи технічного обслуговування. Переконайтеся, що пере-**

микачі вимкнено, а акумулятор вийнято. Непередбачене ввімкнення мотопили під час її очищення від накопичення матеріалу або під час виконання технічного обслуговування може спричинити тяжкі травми.

26.9 Причини на уникнення зворотного удару

Зворотний удар може виникати, коли верхівка направляючої шини торкається предмету або коли деревина гнеться та пильний ланцюг заїдає у розрізі.

При контакті із верхівкою шини у деяких випадках це може викликати неочікувані спрямовані у зворотному напрямку реакції, під час яких направляюча шина вдаряється вгору та у напрямку користувача.

Заїдання пильного ланцюга на верхньому краї направляючої шини може швидко відкинути шину назад у напрямку користувача.

Кожна із даних реакцій може призвести до того, що Ви втрачаєте контроль над пилою та, ймовірно, отримаєте важку травму. Не покладайтеся виключно на вмонтовані у ланцюгову пилу пристрої безпеки. Як користувач ланцюгової пили Ви маєте вдаватись до різних заходів, щоб працювати без загрози нещасних випадків та травм.

Зворотний удар є наслідком неправильного використання або використання з помилками електроінструменту. Цього можна уникнути якщо виконувати заходи безпеки, які описані нижче:

- **Пилу слід міцно тримати обома руками, при цьому великі пальці та інші пальці обхоплюють рукоятки ланцюгової пили. Привести тіло та руки в таке положення, у якому Ви можете витримати сили зворотного удару.** Коли прийнятні відповідні заходи, користувач може впоратись із силою зворотного удару. Ніколи не випускати ланцюгову пилу
- **Уникати не природного положення тіла та не пиляти вище рівня плечей.** Таким чином можна запобігти ненавмисне торкання верхівкою шини та забезпечується кращий контроль ланцюгової пили у неочікуваних ситуаціях.
- **Завжди використовувати ті шини та пильні ланцюги, які рекомендовані виробником.** Неправильні замініні шини та пильні ланцюги можуть призвести до розриву ланцюга та/або зворотного удару.

– Дотримуватись вказівок виробника для заточування та технічного обслуговування пильного ланцюга. Занадто низький обмежує глибини різки підвищує схильність до зворотного удару.

Πίνακας περιεχομένων

1	Πρόλογος.....	39
2	Πληροφορίες σχετικά με αυτό το εγχειρίδιο οδηγιών.....	39
3	Περιεχόμενα.....	40
4	Προφυλάξεις ασφαλείας.....	41
5	Ετοιμασία του αλυσοπρίονου για χρήση... ..	52
6	Φόρτιση μπαταρίας φόρτωση λυχνίες.....	52
7	Συναρμολόγηση του αλυσοπρίονου.....	54
8	Ενεργοποίηση και λύσιμο φρένου αλυσίδας.....	56
9	Τοποθέτηση και αφαίρεση μπαταρίας.....	56
10	Ενεργοποίηση και απενεργοποίηση αλυσοπρίονου.....	57
11	Έλεγχος αλυσοπρίονου και μπαταρίας.....	57
12	Εργασία με το αλυσοπρίονο.....	59
13	Μετά την εργασία.....	63
14	Μεταφορά.....	64
15	Φύλαξη.....	64
16	Καθαρίσμα.....	65
17	Συντήρηση.....	65
18	Επισκευή.....	66
19	Αντιμέτωπιση βλαβών.....	66
20	Τεχνικά χαρακτηριστικά.....	68
21	Συνδυασμοί λάμας και αλυσίδας.....	69
22	Ανταλλακτικά και παρελκόμενα.....	70
23	Απόρριψη.....	70
24	Δήλωση συμμόρφωσης ΕΕ.....	70
25	Πιστοποιητικό συμβατότητας UKCA.....	71
26	Γενικές οδηγίες ασφαλείας για ηλεκτρικά μηχανήματα.....	71

1 Πρόλογος

Αγαπητέ πελάτη,

Ευχαριστούμε που επιλέξατε την STIHL για την αγορά σας. Στόχος μας είναι να σχεδιάζουμε και να κατασκευάζουμε προϊόντα κορυφαίας ποιότητας, που ανταποκρίνονται στις ανάγκες των πελατών μας. Έτσι δημιουργούμε προϊόντα με υψηλή αξιοπιστία, ακόμα και κάτω από ακραίες συνθήκες χρήσης.

Παράλληλα, η STIHL παρέχει σέρβις κορυφαίας ποιότητας. Οι πιστοποιημένοι αντιπρόσωποί μας μπορούν να σας προσφέρουν έγκυρες συμβουλές, εκπαίδευση και πλήρη τεχνική υποστήριξη.

Η STIHL δηλώνει ρητά την προσήλωσή της στη βιώσιμη και υπεύθυνη χρήση των φυσικών πόρων. Οι παρούσες οδηγίες χρήσης θα σας βοηθήσουν να χρησιμοποιήσετε το προϊόν STIHL σας για πολλά χρόνια με ασφάλεια και με σεβασμό στο περιβάλλον.

Σας ευχαριστούμε για την εμπιστοσύνη και ευχόμαστε η χρήση των προϊόντων STIHL να είναι για εσάς μια ευχάριστη εμπειρία.

N. S. Stihl

Δρ Nikolas Stihl

ΣΗΜΑΝΤΙΚΟ! ΔΙΑΒΑΣΤΕ ΤΟ ΕΓΧΕΙΡΙΔΙΟ ΑΥΤΟ ΠΡΙΝ ΑΠΟ ΤΗ ΧΡΗΣΗ ΚΑΙ ΦΥΛΑΞΤΕ ΤΟ.

2 Πληροφορίες σχετικά με αυτό το εγχειρίδιο οδηγιών

2.1 Έγγραφα που εφαρμόζονται

Ισχύουν οι τοπικοί κανονισμοί ασφαλείας.

- ▶ Εκτός από αυτές τις οδηγίες χρήσης, διαβάστε, κατανοήστε και φυλάξτε επίσης τα παρακάτω έγγραφα:
 - Οδηγίες ασφαλείας για μπαταρία STIHL AK
 - Πληροφορίες ασφαλείας για μπαταρίες και προϊόντα με ενσωματωμένη μπαταρία της STIHL www.stihl.com/safety-data-sheets

2.2 Χρήση προειδοποιητικών συμβόλων στο κείμενο

ΚΙΝΔΥΝΟΣ

- Το σύμβολο αυτό χρησιμοποιείται για την επισήμανση κινδύνων που οδηγούν σε σοβαρό τραυματισμό ή θάνατο.
 - ▶ Τα μέτρα που περιγράφονται μπορούν να αποτρέψουν σοβαρούς τραυματισμούς και θανατηφόρα ατυχήματα.

ΠΡΟΕΙΔΟΠΟΙΗΣΗ

- Το σύμβολο αυτό χρησιμοποιείται για την επισήμανση κινδύνων που **μπορεί** να οδηγήσουν σε σοβαρό τραυματισμό ή θάνατο.
 - ▶ Τα μέτρα που περιγράφονται μπορούν να αποτρέψουν σοβαρούς τραυματισμούς και θανατηφόρα ατυχήματα.

ΣΗΜΕΙΩΣΗ

- Το σύμβολο αυτό χρησιμοποιείται για την επισημάνση κινδύνων που μπορούν να προκαλέσουν υλικές ζημιές.
 - ▶ Τα μέτρα που περιγράφονται μπορούν να αποτρέψουν υλικές ζημιές.

2.3 Παραπομπή σε κείμενο

Το σύμβολο αυτό παραπέμπει σε ένα κεφάλαιο αυτού του εγχειριδίου οδηγιών.

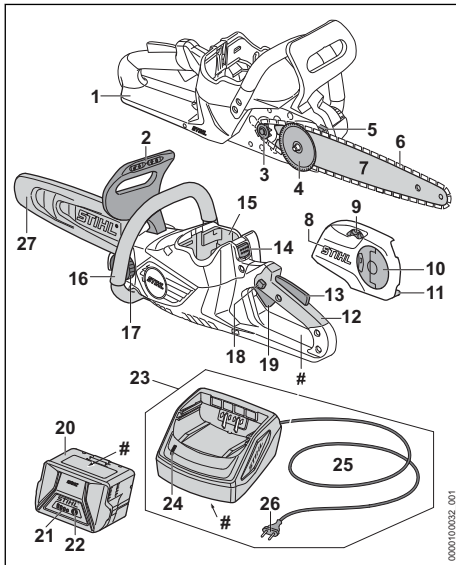
3 Περιεχόμενα**3.1 Αλυσοπρίονο, μπαταρία και φορτιστής****1 Πίσω προφυλακτήρας χεριών**

Ο πίσω προφυλακτήρας χεριών προστατεύει το δεξί χέρι από επαφή με την αλυσίδα, σε περίπτωση που αυτή βγει από τη λάμα ή σπάσει.

2 Μπροστινός προφυλακτήρας χεριών

Ο μπροστινός προφυλακτήρας χεριών προστατεύει το αριστερό χέρι από επαφή με την αλυσίδα, χρησιμεύει για την εμπλοκή του φρένου της αλυσίδας και ενεργοποιεί αυτόματα το φρένο της αλυσίδας σε περίπτωση κλοστήματος.

3 Καμπίνα

Η καμπίνα κινεί την αλυσίδα.

4 Ροδέλα τάνυσης

Η ροδέλα τάνυσης μετακινεί τη λάμα, τεντώνοντας και χαλαρώνοντας την αλυσίδα.

5 Νύχια στήριξης

Τα νύχια στήριξης χρησιμεύουν για τη στήριξη του αλυσοπρίονου στο ξύλο κατά τη διάρκεια της εργασίας.

6 Αλυσίδα

Η αλυσίδα κόβει το ξύλο.

7 Λάμα

Η λάμα αποτελεί τη βάση για την αλυσίδα.

8 Καπάκι καμπίνας

Το καπάκι καμπίνας καλύπτει την καμπίνα και στερεώνει τη λάμα στο αλυσοπρίονο.

9 Ροδάκι ρύθμισης

Το ροδάκι ρύθμισης επιτρέπει τη ρύθμιση του τεντώματος της αλυσίδας.

10 Πεταλούδα

Η πεταλούδα στερεώνει το καπάκι καμπίνας στο αλυσοπρίονο.

11 Συγκρατητήρας αλυσίδας

Ο συγκρατητήρας αλυσίδας συγκρατεί την αλυσίδα σε περίπτωση που αυτή σπάσει ή βγει από τη λάμα.

12 Λαβή χειρισμού

Η λαβή χειρισμού χρησιμεύει για το κράτημα, τον χειρισμό και την καθοδήγηση του αλυσοπρίονου.

13 Εργονομικός μοχλός

Ο εργονομικός μοχλός διατηρεί το κουμπί κλειδώματος στη θέση του όταν αφήνετε τη σκανδάλη.

14 Μοχλός ασφάλισης

Ο μοχλός ασφάλισης σταθεροποιεί την μπαταρία μέσα στην υποδοχή της.

15 Υποδοχή μπαταρίας

Η υποδοχή μπαταρίας αποτελεί τη θέση της μπαταρίας.

16 Σωληνωτή λαβή

Η σωληνωτή λαβή χρησιμεύει για το κράτημα, την καθοδήγηση και τη μεταφορά του αλυσοπρίονου.

17 Τάπα δοχείου λαδιού

Η τάπα του δοχείου λαδιού κλείνει το δοχείο λαδιού.

18 Κουμπί κλειδώματος

Το κουμπί κλειδώματος απελευθερώνει τη σκανδάλη.

19 Σκανδάλη

Η σκανδάλη ενεργοποιεί και απενεργοποιεί το αλυσοπρίονο.

20 Μπαταρία

Η μπαταρία τροφοδοτεί το αλυσοπρίονο με ενέργεια.

21 Λυχνίες LED

Οι λυχνίες LED δείχνουν την κατάσταση φόρτισης της μπαταρίας και πιθανές βλάβες.

22 Πλήκτρο

Το πλήκτρο ενεργοποιεί τις λυχνίες LED της μπαταρίας.

23 Φορτιστής

Ο φορτιστής χρησιμοποιείται για τη φόρτιση της μπαταρίας.

24 Λυχνία LED

Η λυχνία LED δείχνει την κατάσταση του φορτιστή.

25 Καλώδιο τροφοδοσίας

Το καλώδιο τροφοδοσίας συνδέει τον φορτιστή με το φως.

26 Φις

Το φις χρησιμεύει για τη σύνδεση του καλωδίου τροφοδοσίας σε πρίζα

27 Προστατευτική θήκη αλυσίδας

Η προστατευτική θήκη αλυσίδας προστατεύει από επαφή με την αλυσίδα.

Πινακίδα ισχύος με αριθμό μηχανήματος**3.2 Σύμβολα**

Τα σύμβολα πάνω στο αλυσοπρίονο, στην μπαταρία και στον φορτιστή έχουν τις εξής σημασίες:

 Αυτό το σύμβολο δείχνει την κατεύθυνση κίνησης της αλυσίδας.

 + Στρέψτε σ' αυτή την κατεύθυνση για να τεντώσετε την αλυσίδα.

 Με αυτό το σύμβολο επισημαίνεται το δοχείο για το λάδι λίπανσης της αλυσίδας.

 ↑ Προς αυτήν την κατεύθυνση ενεργοποιείται το φρένο αλυσίδας.

 ↓ Προς αυτήν την κατεύθυνση ελευθερώνεται το φρένο αλυσίδας.

 1 λυχνία ανάβει σταθερά με κόκκινο χρώμα. Η μπαταρία είναι πολύ ζεστή ή πολύ κρύα.

 4 λυχνίες αναβοσβήνουν σε κόκκινο χρώμα. Βλάβη στη μπαταρία.

 Η λυχνία ανάβει σε πράσινο χρώμα και οι λυχνίες της μπαταρίας ανάβουν ή αναβοσβήνουν σε πράσινο χρώμα. Η μπαταρία φορτίζεται.



Η λυχνία αναβοσβήνει σε κόκκινο χρώμα. Δεν υπάρχει ηλεκτρική επαφή ανάμεσα στην μπαταρία και τον φορτιστή, ή υπάρχει βλάβη στην μπαταρία ή στον φορτιστή.



Μήκος της λάμας που μπορεί να χρησιμοποιηθεί.



Εγγυημένη στάθμη ηχητικής ισχύος σε dB(A) προσδιορισμένη σύμφωνα με την Οδηγία 2000/14/EK, προκειμένου να υπάρχει δυνατότητα σύγκρισης του θορύβου που εκπέμπεται από διάφορα προϊόντα.



Η ένδειξη δίπλα στο σύμβολο δείχνει το ενεργειακό περιεχόμενο της μπαταρίας σύμφωνα με τα στοιχεία που παρέχονται από τον κατασκευαστή της. Το πραγματικό ενεργειακό περιεχόμενο που είναι διαθέσιμο για τη χρήση είναι μικρότερο.



Χρησιμοποιείτε την ηλεκτρική συσκευή μέσα σε κλειστό και στεγνό χώρο.



Μην απορρίπτετε το προϊόν μαζί με τα οικιακά απορρίμματα.

4 Προφυλάξεις ασφαλείας**4.1 Προειδοποιητικά σύμβολα**

Τα προειδοποιητικά σύμβολα πάνω στο αλυσοπρίονο, την μπαταρία ή τον φορτιστή έχουν τις εξής σημασίες:



Τηρείτε τις υποδείξεις ασφαλείας και τα σχετικά μέτρα.



Διαβάστε, κατανοήστε και φυλάξτε το εγχειρίδιο οδηγιών.



Φοράτε γυαλιά προστασίας και κράνος ασφαλείας.



Κρατάτε σταθερά το αλυσοπρίονο πάντα και με τα δύο χέρια.



Λαμβάνετε υπόψη σας τις οδηγίες ασφαλείας για το κλότσημα και τα σχετικά μέτρα.



Αφαιρείτε την μπαταρία σε κάθε διάλειμμα εργασίας και κατά τη διάρκεια της μεταφοράς, της φύλαξης και της εκτέλεσης εργασιών συντήρησης ή επισκευής.



Προστατεύετε το αλυσοπρίονο και τον φορτιστή από τη βροχή και την υγρασία.



Προστατεύετε την μπαταρία από θερμότητα και φωτιά.



Προστατεύετε την μπαταρία από τη βροχή και την υγρασία και μην τη βυθίζετε σε υγρά.

4.2 Προβλεπόμενος σκοπός χρήσης

Το αλυσοπρίονο STIHL MSA 60.0 C ή MSA 70.0 C χρησιμεύει για την κοπή ξύλου, για το ξεκλάδισμα και το ριζίμο δέντρων με κορμό μικρής διαμέτρου και για την περιποίηση δέντρων κοντά στο σπίτι.

Το αλυσοπρίονο δεν επιτρέπεται να χρησιμοποιείται στη βροχή.

Η μπαταρία STIHL AK τροφοδοτεί το αλυσοπρίονο με ενέργεια.

Ο φορτιστής STIHL AL 101 χρησιμεύει για τη φόρτιση της μπαταρίας STIHL AK.

▲ ΠΡΟΕΙΔΟΠΟΙΗΣΗ

- Μπαταρίες και φορτιστές που δεν έχουν εγκριθεί από την STIHL για χρήση με το αλυσοπρίονο μπορούν να προκαλέσουν πυρκαγιές και εκρήξεις. Υπάρχει κίνδυνος σοβαρού ή θανατηφόρου τραυματισμού και υλικών ζημιών.
 - ▶ Χρησιμοποιείτε το αλυσοπρίονο με μια μπαταρία AK της STIHL.
 - ▶ Η μπαταρία STIHL AK πρέπει να φορτίζεται με φορτιστή STIHL AL 101, AL 301 ή AL 500.
- Η αντικανονική χρήση του αλυσοπρίονου, της μπαταρίας ή του φορτιστή, μπορεί να οδηγήσει σε σοβαρούς τραυματισμούς ή θανατηφόρα ατυχήματα και σε υλικές ζημιές.
 - ▶ Χρησιμοποιείτε το αλυσοπρίονο, την μπαταρία και τον φορτιστή με τον τρόπο που περιγράφεται σε αυτό το εγχειρίδιο οδηγιών.

4.3 Απαιτήσεις από τον χρήστη

▲ ΠΡΟΕΙΔΟΠΟΙΗΣΗ

- Χρήστες που δεν διαθέτουν κατάλληλη εκπαίδευση, δεν είναι σε θέση να αναγνωρίσουν ή να εκτιμήσουν τους κινδύνους που σχετίζονται με τη χρήση του αλυσοπρίονου, της μπαταρίας και του φορτιστή. Υπάρχει κίνδυνος για

σοβαρό ή θανατηφόρο τραυματισμό του χρήστη ή άλλων ατόμων.



▶ Διαβάστε, κατανοήστε και φυλάξτε τις οδηγίες χρήσης.

- ▶ Όταν δανείζετε το αλυσοπρίονο, την μπαταρία ή τον φορτιστή σε άλλο άτομο, να δίνετε μαζί και τις οδηγίες χρήσης.
- ▶ Βεβαιωθείτε ότι ο χρήστης πληροί τις εξής απαιτήσεις:
 - Ο χρήστης είναι ξεκούραστος.

– Ο χρήστης έχει τις σωματικές, αισθητηριακές και νοητικές ικανότητες που απαιτούνται για τον χειρισμό και την εργασία με το αλυσοπρίονο, την μπαταρία και τον φορτιστή. Εάν ο χρήστης έχει μειωμένες σωματικές, αισθητηριακές ή νοητικές ικανότητες, επιτρέπεται να εργαστεί μόνο υπό την επίβλεψη ή σύμφωνα με οδηγίες ενός υπεύθυνου ατόμου.

– Ο χρήστης είναι σε θέση να αναγνωρίσει και να εκτιμήσει τους κινδύνους που σχετίζονται με το αλυσοπρίονο, τη μπαταρία και τον φορτιστή.

– Ο χρήστης είναι ενήλικας ή έχει εκπαιδευτεί υπό επιτήρηση στο πλαίσιο επαγγελματικής κατάρτισης σύμφωνα με τους εθνικούς κανονισμούς.

– Ο χρήστης έχει λάβει εκπαίδευση από τον πιστοποιημένο αντιπρόσωπο της STIHL ή από ειδικευμένο πρόσωπο, πριν από την πρώτη

χρήση του αλυσοπριονίου ή του φορτιστή.

- Ο χρήστης δεν βρίσκεται υπό την επίδραση αλκοόλ, φαρμάκων ή ναρκωτικών.
- ▶ Αν δεν έχετε εργαστεί ξανά με αλυσοπρίονο, εξασκηθείτε στη χρήση του μηχανήματος κόβοντας στρογγυλά τεμάχια ξύλου τοποθετημένα πάνω σε καθαλέτο ή άλλη κατάλληλη βάση.
- ▶ Αν έχετε οποιαδήποτε απορία, απευθυνθείτε στον πιστοποιημένο αντιπρόσωπο της STIHL.

4.4 Ενδυμασία και εξοπλισμός

▲ ΠΡΟΕΙΔΟΠΟΙΗΣΗ

- Κατά τη διάρκεια της εργασίας, τα μακριά μαλλιά μπορεί να τραβηχτούν μέσα στο αλυσοπρίονο. Υπάρχει κίνδυνος σοβαρού τραυματισμού του χρήστη.
 - ▶ Μαζεύετε και ασφαρίζετε τα μακριά μαλλιά, έτσι ώστε να βρίσκονται πάνω από το ύψος των ώμων.
- Κατά τη διάρκεια της εργασίας μπορεί να εκσφενδονιστούν αντικείμενα με μεγάλη ταχύτητα. Υπάρχει κίνδυνος τραυματισμού του χρήστη.



- ▶ Να φοράτε εφαρμοστά προστατευτικά γυαλιά. Κατάλληλα θεωρούνται τα προστατευτικά γυαλιά που είναι δοκιμασμένα σύμφωνα με το πρότυπο EN 166 ή τους εθνικούς κανονισμούς και διατίθενται στο εμπόριο με σχετική επισήμανση.

- ▶ Η STIHL συνιστά να φοράτε ασπίδα προσώπου.
- ▶ Να φοράτε μακρυμάνικο, εφαρμοστό ρούχο.
- Αντικείμενα που πέφτουν, μπορούν να προκαλέσουν τραυματισμούς στο κεφάλι.



- ▶ Όταν υπάρχει κίνδυνος για πτώση αντικειμένων, συνιστάται να φοράτε κράνος ασφαλείας.

- Κατά τη διάρκεια της εργασίας μπορεί να σηκωθεί σκόνη από το έδαφος και να δημιουργηθεί νέφος. Η εισπνοή της σκόνης ή του νέφους μπορεί να προκαλέσει βλάβη στην υγεία και να προξενήσει αλλεργικές αντιδράσεις.
 - ▶ Αν σηκώνεται σκόνη ή δημιουργείται νέφος από σωματίδια, φορέστε μάσκα προστασίας από τη σκόνη.
- Ακατάλληλα είδη ρουχισμού μπορούν να πιεστούν σε δέντρα, θάμνους και στο αλυσοπρίονο. Χρήστες που δεν φορούν κατάλληλο

ρουχισμό διατρέχουν κίνδυνο σοβαρού τραυματισμού.

- ▶ Να φοράτε εφαρμοστά ρούχα.
- ▶ Αφαιρέστε μαντίλια και κοσμήματα.
- Κατά τη διάρκεια της εργασίας, υπάρχει πιθανότητα ο χρήστης να έρθει σε επαφή με την κινούμενη αλυσίδα. Υπάρχει κίνδυνος σοβαρού τραυματισμού του χρήστη.
 - ▶ Να φοράτε μακρύ παντελόνι που προσφέρει προστασία από κοψίματα.
- Κατά τη διάρκεια της εργασίας, υπάρχει κίνδυνος ο χρήστης να κοπεί στο ξύλο. Κατά τη διάρκεια του καθαρισμού ή της συντήρησης, υπάρχει πιθανότητα ο χρήστης να έρθει σε επαφή με την αλυσίδα. Υπάρχει κίνδυνος τραυματισμού του χρήστη.
 - ▶ Να φοράτε γάντια εργασίας από ανθεκτικό υλικό.
- Αν ο χρήστης φορά ακατάλληλα υποδήματα, ενδέχεται να γλιστρήσει. Αν ο χρήστης έρθει σε επαφή με την κινούμενη αλυσίδα, μπορεί να κοπεί. Υπάρχει κίνδυνος τραυματισμού του χρήστη.
 - ▶ Να φοράτε ειδικά προστατευτικά άρβυλα για χειριστές αλυσοπριονίων.

4.5 Περιοχή εργασίας και περιβάλλον

4.5.1 Αλυσοπρίονο

▲ ΠΡΟΕΙΔΟΠΟΙΗΣΗ

- Άσχετα προς την εργασία άτομα, παιδιά και ζώα δεν είναι σε θέση να αναγνωρίσουν ή να εκτιμήσουν τους κινδύνους που σχετίζονται με τη χρήση του αλυσοπριονίου και με τα αντικείμενα που μπορεί να εκσφενδονίζονται. Αυτό μπορεί να οδηγήσει σε σοβαρό τραυματισμό των εν λόγω ατόμων, παιδιών και ζώων, καθώς και σε υλικές ζημιές.
 - ▶ Διατηρείτε άσχετα άτομα, παιδιά και ζώα σε ασφαλή απόσταση από το σημείο εργασίας.
 - ▶ Μην αφήνετε το αλυσοπρίονο να λειτουργεί χωρίς επίβλεψη.
 - ▶ Βεβαιωθείτε ότι τα παιδιά δεν έχουν τη δυνατότητα να χρησιμοποιήσουν το αλυσοπρίονο σαν παιχνίδι.
- Το αλυσοπρίονο δεν είναι αδιάβροχο. Σε περίπτωση χρήσης στη βροχή ή σε υγρό περιβάλλον, μπορεί να προκληθεί ηλεκτροπληξία. Αυτό μπορεί να οδηγήσει σε τραυματισμό του χρήστη και σε ζημιά στο αλυσοπρίονο.
 - ▶ Μην εργάζεστε στη βροχή ή σε πολύ υγρό περιβάλλον.



- Τα ηλεκτρικά εξαρτήματα του αλυσοπρίονου μπορεί να προκαλέσουν σπινθήρες. Σε εύφλεκτο ή εκρηκτικό περιβάλλον, οι σπινθήρες μπορούν να προκαλέσουν πυρκαγιές ή εκρήξεις. Αυτό μπορεί να οδηγήσει σε σοβαρούς τραυματισμούς ή θανατηφόρα ατυχήματα και σε υλικές ζημιές.
 - ▶ Μην εργάζεστε σε εύφλεκτο ή εκρηκτικό περιβάλλον.

4.5.2 Μπαταρία

▲ ΠΡΟΕΙΔΟΠΟΙΗΣΗ

- Άσχετα προς την εργασία άτομα, όπως επίσης παιδιά και ζώα, δεν είναι σε θέση να αναγνωρίσουν ή να εκτιμήσουν τους κινδύνους που σχετίζονται με τη χρήση της μπαταρίας. Άσχετα προς την εργασία άτομα, όπως επίσης παιδιά και ζώα, διατρέχουν κίνδυνο σοβαρού τραυματισμού.
 - ▶ Μην επιτρέπετε σε άσχετα προς την εργασία άτομα, σε παιδιά και ζώα να πλησιάζουν στον χώρο εργασίας.
 - ▶ Μην αφήνετε την μπαταρία χωρίς επίβλεψη.
 - ▶ Βεβαιωθείτε ότι τα παιδιά δεν μπορούν να χρησιμοποιήσουν την μπαταρία ως παιχνίδι.
- Η μπαταρία δεν είναι προστατευμένη από όλες τις επιδράσεις του περιβάλλοντος. Σε περίπτωση έκθεσης σε ορισμένες επιδράσεις του περιβάλλοντος, η μπαταρία μπορεί να πάρει φωτιά, να εκραγεί ή να υποστεί ανεπανόρθωτη ζημιά. Υπάρχει κίνδυνος σοβαρού τραυματισμού και υλικών ζημιών.



- ▶ Προστατεύετε την μπαταρία από θερμότητα και φωτιά.
- ▶ Μην απορρίψετε την μπαταρία στη φωτιά.



- ▶ Μην χρησιμοποιείτε και μην φυλάσσετε την μπαταρία σε χώρο με θερμοκρασία εκτός των καθορισμένων οριακών τιμών, **20.7**.
- ▶ Προστατεύετε την μπαταρία από τη βροχή και την υγρασία και μην τη βυθίζετε σε υγρά.



- ▶ Διατηρείτε την μπαταρία μακριά από μεταλλικά μικροαντικείμενα.
- ▶ Μην εκθέτετε την μπαταρία σε υψηλή πίεση.
- ▶ Μην εκθέτετε την μπαταρία σε μικροκύματα.
- ▶ Προστατεύετε την μπαταρία από χημικές ουσίες και άλατα.

4.5.3 Φορτιστής

▲ ΠΡΟΕΙΔΟΠΟΙΗΣΗ

- Άσχετα προς την εργασία άτομα και παιδιά δεν είναι σε θέση να εκτιμήσουν τους κινδύνους

του φορτιστή και του ηλεκτρικού ρεύματος. Άσχετα προς την εργασία άτομα, παιδιά και ζώα διατρέχουν κίνδυνο σοβαρού ή θανατηφόρου τραυματισμού.

- ▶ Τηρείτε άσχετα προς την εργασία άτομα, παιδιά και ζώα σε ασφαλή απόσταση.
- ▶ **Βεβαιωθείτε ότι τα παιδιά δεν μπορούν να χρησιμοποιήσουν τον φορτιστή σαν παιχνίδι.**

- Ο φορτιστής δεν είναι αδιάβροχος. Σε περίπτωση χρήσης στη βροχή ή σε υγρό περιβάλλον, μπορεί να προκληθεί ηλεκτροπληξία. Αυτό μπορεί να οδηγήσει σε τραυματισμό του χρήστη και σε ζημιά στον φορτιστή.



- ▶ Μην χρησιμοποιείτε τον φορτιστή στη βροχή ή σε υγρό περιβάλλον.

- Ο φορτιστής δεν είναι προστατευμένος από όλες τις επιδράσεις του περιβάλλοντος. Σε περίπτωση έκθεσης σε ορισμένες επιδράσεις του περιβάλλοντος, ο φορτιστής μπορεί να πάρει φωτιά ή να εκραγεί. Υπάρχει κίνδυνος σοβαρού τραυματισμού και υλικών ζημιών.

- ▶ Χρησιμοποιείτε τον φορτιστή μόνο μέσα σε κλειστό και στεγνό χώρο.

- ▶ Μην χρησιμοποιείτε τον φορτιστή σε εύφλεκτο ή εκρηκτικό περιβάλλον.

- ▶ Μην χρησιμοποιείτε τον φορτιστή πάνω σε εύφλεκτο υπόστρωμα.

- ▶ Μην χρησιμοποιείτε και μη φυλάσσετε τον φορτιστή σε χώρο με θερμοκρασία εκτός των καθορισμένων οριακών τιμών, **20.7**.

- Στο καλώδιο τροφοδοσίας μπορεί να σκοντάψουν άτομα. Αυτό μπορεί να οδηγήσει σε τραυματισμούς και σε ζημιές του φορτιστή.

- ▶ Τοποθετήστε το καλώδιο τροφοδοσίας σε επαφή με το πάτωμα.

4.6 Ασφαλής κατάσταση

4.6.1 Αλυσοπρίονο

Το αλυσοπρίονο είναι σε ασφαλή κατάσταση, εφόσον πληρούνται οι εξής προϋποθέσεις:

- Το αλυσοπρίονο δεν έχει ζημιά.
- Το αλυσοπρίονο είναι καθαρό και στεγνό.
- Ο συγκρατητήρας αλυσίδας είναι σε άρτια κατάσταση.
- Το φρένο αλυσίδας λειτουργεί.
- Τα χειριστήρια λειτουργούν και δεν έχουν τροποποιηθεί.
- Το σύστημα λίπανσης της αλυσίδας λειτουργεί.

- Το βάθος των σημαδιών φθοράς στην καμπάνα δεν υπερβαίνει τα 0,5 mm.
- Χρησιμοποιείται συνδυασμός από λάμα και αλυσίδα σύμφωνα με αυτές τις οδηγίες χρήσης.
- Η λάμα και η αλυσίδα έχουν προσαρμοστεί σωστά στο μηχάνημα.
- Η αλυσίδα είναι σωστά τεντωμένη.
- Στο αλυσοπρίονο έχουν προσαρμοστεί γνήσια παρελκόμενα της STIHL.
- Τα παρελκόμενα είναι σωστά τοποθετημένα.
- Η τάπα του δοχείου λαδιού είναι κλειστή.

▲ ΠΡΟΕΙΔΟΠΟΙΗΣΗ

- Αν ο εξοπλισμός δεν είναι σε ασφαλή κατάσταση, ορισμένα εξαρτήματα μπορεί να μην επιτελούν τις λειτουργίες τους με τον σωστό τρόπο και οι διατάξεις ασφαλείας μπορεί να τεθούν εκτός λειτουργίας. Υπάρχει κίνδυνος σοβαρού ή θανατηφόρου τραυματισμού.
 - ▶ Χρησιμοποιείτε το αλυσοπρίονο μόνο εφόσον είναι σε άρτια κατάσταση.
 - ▶ Αν το αλυσοπρίονο λερωθεί ή βραχεί, καθαρίστε το και αφήστε το να στεγνώσει.
 - ▶ Χρησιμοποιείτε μόνο συγκρατητήρα αλυσίδας σε άρτια κατάσταση.
 - ▶ Μην κάνετε αλλαγές στο αλυσοπρίονο. Εξαιρέση: Επιτρέπεται η χρήση των συνδυασμών λάμας και αλυσίδας σύμφωνα με αυτές τις οδηγίες χρήσης.
 - ▶ Αν τα χειριστήρια δεν λειτουργούν, μην εργαστείτε με το αλυσοπρίονο.
 - ▶ Χρησιμοποιείτε γνήσια παρελκόμενα της STIHL για αυτό το αλυσοπρίονο.
 - ▶ Προσαρμόζετε τη λάμα και την αλυσίδα όπως περιγράφεται σ' αυτές τις οδηγίες χρήσης.
 - ▶ Προσαρμόζετε τα παρελκόμενα όπως περιγράφεται σε αυτές τις οδηγίες χρήσης ή στις οδηγίες χρήσης του παρελκόμενου.
 - ▶ Μην τοποθετείτε αντικείμενα μέσα στα ανοίγματα του αλυσοπρίονου.
 - ▶ Κλείνετε την τάπα του δοχείου λαδιού.
 - ▶ Αντικαταστήστε τα αυτοκόλλητα υποδείξεων, εάν έχουν φθαρεί ή καταστραφεί.
 - ▶ Αν έχετε οποιαδήποτε απορία, απευθυνθείτε στον πιστοποιημένο αντιπρόσωπο της STIHL.

4.6.2 Λάμα

- Η λάμα είναι σε ασφαλή κατάσταση, όταν πληρούνται τα εξής κριτήρια:
- Η λάμα δεν έχει ζημιά.
 - Η λάμα δεν έχει παραμορφωθεί.
 - Το αυλάκι έχει βάθος ίσο προς το προδιαγραφόμενο ελάχιστο βάθος ή μεγαλύτερο,  20.3.

- Δεν υπάρχουν γρέζια στα πλαϊνά του αυλακιού.
- Το αυλάκι της λάμας δεν έχει στενέψει ή πλατύνει.

▲ ΠΡΟΕΙΔΟΠΟΙΗΣΗ

- Αν δεν είναι σε ασφαλή κατάσταση, η λάμα δεν είναι σε θέση να οδηγήσει την αλυσίδα με τον σωστό τρόπο. Η κινούμενη αλυσίδα μπορεί να ξεφύγει από τη λάμα. Αυτό μπορεί να οδηγήσει σε σοβαρούς τραυματισμούς ή θανατηφόρα ατυχήματα.
 - ▶ Μη χρησιμοποιείτε λάμα που έχει ζημιά.
 - ▶ Αν το βάθος του αυλακιού είναι μικρότερο από το ελάχιστο προδιαγραφόμενο βάθος αυλακιού, αλλάξτε τη λάμα.
 - ▶ Αφαιρείτε κάθε εβδομάδα τα γρέζια από τη λάμα.
 - ▶ Αν έχετε οποιαδήποτε απορία, απευθυνθείτε στον πιστοποιημένο αντιπρόσωπο της STIHL.

4.6.3 Αλυσίδα

Η αλυσίδα είναι σε ασφαλή κατάσταση, όταν πληρούνται τα εξής κριτήρια:

- Η αλυσίδα δεν έχει ζημιές.
- Η αλυσίδα είναι σωστά τροχισμένη.
- Τα σημάδια φθοράς στα δόντια κοπής είναι ορατά.

▲ ΠΡΟΕΙΔΟΠΟΙΗΣΗ

- Αν ο εξοπλισμός δεν είναι σε ασφαλή κατάσταση, ορισμένα εξαρτήματα μπορεί να μην επιτελούν τις λειτουργίες τους με τον σωστό τρόπο και οι διατάξεις ασφαλείας μπορεί να τεθούν εκτός λειτουργίας. Υπάρχει κίνδυνος σοβαρού τραυματισμού ή θανατηφόρου ατυχήματος.
 - ▶ Μη χρησιμοποιείτε αλυσίδα που έχει ζημιά.
 - ▶ Τροχίστε σωστά την αλυσίδα.
 - ▶ Αν έχετε οποιαδήποτε απορία, απευθυνθείτε στον πιστοποιημένο αντιπρόσωπο της STIHL.

4.6.4 Μπαταρία

Η μπαταρία είναι σε ασφαλή κατάσταση, εφόσον πληρούνται οι εξής προϋποθέσεις:

- Η μπαταρία δεν έχει ζημιά.
- Η μπαταρία είναι καθαρή και στεγνή.
- Η μπαταρία λειτουργεί και δεν έχει τροποποιηθεί.

▲ ΠΡΟΕΙΔΟΠΟΙΗΣΗ

- Αν η μπαταρία δεν είναι σε ασφαλή κατάσταση, δεν μπορεί να λειτουργήσει με ασφάλεια.

λεια. Υπάρχει κίνδυνος σοβαρού τραυματισμού.

- ▶ Μην χρησιμοποιείτε μπαταρία που έχει υποστεί ζημιά ή δεν λειτουργεί.
- ▶ Μην φορτίζετε μια μπαταρία που παρουσιάζει ζημιά ή βλάβη.
- ▶ Αν η μπαταρία έχει λερωθεί, καθαρίστε τη.
- ▶ Αν η μπαταρία είναι υγρή ή βρεγμένη, αφήστε τη να στεγνώσει, ☞ 20.8.
- ▶ Μην κάνετε μετατροπές στην μπαταρία.
- ▶ Μην τοποθετείτε αντικείμενα μέσα στα ανοίγματα της μπαταρίας.
- ▶ Μη συνδέετε και βραχυκυκλώνετε τις ηλεκτρικές επαφές της μπαταρίας με μεταλλικά αντικείμενα.
- ▶ Μην ανοίγετε την μπαταρία.
- ▶ Αντικαταστήστε τα αυτοκόλλητα υποδείξεων, εάν έχουν φθαρεί ή καταστραφεί.
- Από μια μπαταρία με ζημιά είναι πιθανό να διαρρεύσει υγρό. Σε περίπτωση επαφής με το δέρμα ή τα μάτια, το υγρό μπορεί να προκαλέσει ερεθισμούς.
 - ▶ Αποφεύγετε την επαφή με το υγρό.
 - ▶ Σε περίπτωση επαφής με το δέρμα, πλύντε την προσβεβλημένη περιοχή με άφθονο νερό και σαπουνί.
 - ▶ Σε περίπτωση επαφής με τα μάτια, ξεπλύντε τα μάτια με άφθονο νερό για τουλάχιστον 15 λεπτά και συμβουλευθείτε έναν γιατρό.
- Μια μπαταρία με ζημιά ή βλάβη ενδέχεται να αναδίδει ασυνήθιστη οσμή, να εκλύει καπνό ή ακόμα και να καεί. Υπάρχει κίνδυνος σοβαρού ή θανατηφόρου τραυματισμού και υλικών ζημιών.
 - ▶ Αν παρατηρήσετε ασυνήθιστη οσμή ή καπνό, μην χρησιμοποιήσετε την μπαταρία και διατηρήστε τη μακριά από εύφλεκτα υλικά.
 - ▶ Αν η μπαταρία έχει πιάσει φωτιά, προσπαθήστε να σβήσετε τη φωτιά με πυροσβεστήρα ή νερό.

4.6.5 Φορτιστής

Ο φορτιστής είναι σε ασφαλή κατάσταση, όταν ικανοποιεί τα εξής κριτήρια:

- Δεν υπάρχει ζημιά στον φορτιστή.
- Ο φορτιστής είναι καθαρός και στεγνός.

▲ ΠΡΟΕΙΔΟΠΟΙΗΣΗ

- Αν ο εξοπλισμός δεν είναι σε ασφαλή κατάσταση, ορισμένα εξαρτήματα μπορεί να μην επιτελούν τις λειτουργίες τους με τον σωστό τρόπο και οι διατάξεις ασφαλείας μπορεί να τεθούν εκτός λειτουργίας. Υπάρχει κίνδυνος σοβαρού ή θανατηφόρου τραυματισμού.

- ▶ Μην χρησιμοποιείτε φορτιστή που έχει ζημιά.
- ▶ Αν ο φορτιστής λερωθεί ή βραχεί, καθαρίστε τον και αφήστε τον να στεγνώσει.
- ▶ Μην κάνετε μετατροπές στον φορτιστή.
- ▶ Μην τοποθετείτε αντικείμενα μέσα στα ανοίγματα του φορτιστή.
- ▶ Μη συνδέετε και βραχυκυκλώνετε τις ηλεκτρικές επαφές του φορτιστή με μεταλλικά αντικείμενα.
- ▶ Μην ανοίγετε τον φορτιστή.

4.7 Εργασία

4.7.1 Κοπή

▲ ΠΡΟΕΙΔΟΠΟΙΗΣΗ

- Αν δεν υπάρχουν άλλα άτομα έξω από την περιοχή εργασίας που να μπορούν να σας ακούσουν, δεν θα έχετε βοήθεια σε περίπτωση ανάγκης.
 - ▶ Φροντίστε να υπάρχουν άτομα έξω από τη ζώνη εργασίας, τα οποία να μπορούν να σας ακούσουν.
- Κάτω από ορισμένες συνθήκες, ο χρήστης δεν είναι πλέον σε θέση να εργαστεί συγκεντρωμένα. Ο χειριστής μπορεί να χάσει τον έλεγχο του αλυσοπρίονου, να σκοντάψει, να πέσει και να υποστεί σοβαρό τραυματισμό.
 - ▶ Να εργάζεστε ήρεμα και συγκεντρωμένα.
 - ▶ Μην εργάζεστε με το αλυσοπρίονο σε περιβάλλον με κακό φωτισμό ή κακή ορατότητα.
 - ▶ Ο χειρισμός του αλυσοπρίονου πρέπει να γίνεται από ένα άτομο κάθε φορά.
 - ▶ Μη δουλίζετε πάνω από το ύψος των ώμων σας.
 - ▶ Να προσέχετε για εμπόδια.
 - ▶ Να εργάζεστε στο έδαφος και να διατηρείτε την ισορροπία σας. Αν πρέπει να εργαστείτε σε ύψος, χρησιμοποιήστε μια πλατφόρμα εργασίας ή μια ασφαλή σκαλωσιά.
 - ▶ Αν αρχίσετε να νιώθετε κούραση, κάντε ένα διάλειμμα.
- Η κινούμενη αλυσίδα μπορούν να κόψει τον χρήστη. Υπάρχει κίνδυνος για σοβαρό τραυματισμό του χρήστη.
 - ▶ Μην αγγίζετε την κινούμενη αλυσίδα.
 - ▶ Αν η αλυσίδα μπλοκάρει από κάποιο αντικείμενο, σβήστε το αλυσοπρίονο, δέστε το φρένο αλυσίδας και αφαιρέστε τη μπαταρία. Στη συνέχεια αφαιρέστε το αντικείμενο.
- Καθώς κινείται, η αλυσίδα θερμαίνεται και διαστέλλεται. Αν η αλυσίδα δεν λαδώνεται επαρκώς και δεν είναι σωστά τεντωμένη, μπορεί να πεταχτεί έξω από το αυλάκι της λάμας ή να

σπάσει. Υπάρχει κίνδυνος για σοβαρό τραυματισμό και υλικές ζημιές.

- ▶ Χρησιμοποιείτε λάδι λίπανσης αλυσίδας.
- ▶ Κατά τη διάρκεια της εργασίας, να ελέγχετε τη στάθμη του λαδιού σε τακτά διαστήματα. Συμπληρώστε λάδι αλυσίδας πριν αδειάσει το δοχείο λαδιού.
- ▶ Ελέγχετε το τέντωμα της αλυσίδας σε τακτά διαστήματα κατά την εργασία. Αν η αλυσίδα είναι πολύ χαλαρή, τεντώστε την αλυσίδα.
- Οποιαδήποτε αλλαγή στη λειτουργία ή ασυνήθιστη συμπεριφορά του αλυσοπρίονου κατά τη διάρκεια της εργασίας μπορεί να είναι ένδειξη ότι το αλυσοπρίονο δεν είναι σε ασφαλή κατάσταση. Υπάρχει κίνδυνος για σοβαρό τραυματισμό και υλικές ζημιές.
 - ▶ Διακόψτε την εργασία, αφαιρέστε την μπαταρία και απευθυνθείτε σε έναν πιστοποιημένο αντιπρόσωπο της STIHL.
- Κατά την εργασία με το αλυσοπρίονο μπορεί να δημιουργούνται δονήσεις.
 - ▶ Να φοράτε γάντια.
 - ▶ Να κάνετε διαλείμματα κατά τη διάρκεια της εργασίας.
 - ▶ Αν παρουσιαστούν συμπτώματα κακής αιμάτωσης, συμβουλευθείτε έναν γιατρό.
- Αν η κινούμενη αλυσίδα χτυπήσει σε σκληρό αντικείμενο, μπορεί να δημιουργηθούν σπινθήκες. Σε ένα εύφλεκτο περιβάλλον, οι σπινθήκες αυτές μπορούν να προκαλέσουν πυρκαγιά. Υπάρχει κίνδυνος για σοβαρό τραυματισμό ή θανατηφόρο ατύχημα και για υλικές ζημιές.
 - ▶ Μην εργάζεστε σε εύφλεκτο περιβάλλον.
- Όταν αφήνετε τη σκανδάλη, η αλυσίδα συνεχίζει να κινείται για λίγο, ως αποτέλεσμα της ορμής του συστήματος κίνησης. Η κινούμενη αλυσίδα μπορεί να τραυματίσει άτομα. Υπάρχει κίνδυνος σοβαρού τραυματισμού.
 - ▶ Περιμένετε μέχρι να σταματήσει η αλυσίδα.

▲ ΠΡΟΕΙΔΟΠΟΙΗΣΗ

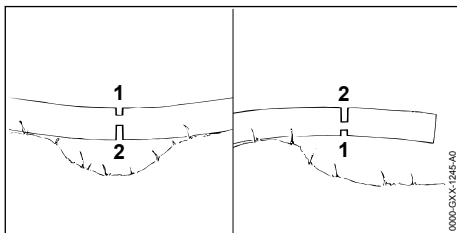

- Αν κόβετε ξύλο που βρίσκεται υπό ένταση, η λάμα μπορεί να σφηνώσει στην τομή. Ο χειριστής μπορεί να χάσει τον έλεγχο του αλυσοπρίονου και να υποστεί σοβαρό τραυματισμό.

- ▶ Δημιουργείτε πάντα πρώτα μια τομή ανακούφισης στην πλευρά θλίψης (1) και στη συνέχεια μια τομή διαχωρισμού στην πλευρά ελκυσμού (2).

▲ ΚΙΝΔΥΝΟΣ

- Αν υπάρχουν ηλεκτρικά καλώδια υπό τάση κοντά στον χώρο εργασίας, η αλυσίδα μπορεί να έρθει σε επαφή με αυτά και να προκαλέσει ζημιά. Υπάρχει κίνδυνος για σοβαρό τραυματισμό ή θάνατο του χρήστη.
 - ▶ Μην εργάζεστε κοντά σε ηλεκτρικά καλώδια υπό τάση.

4.7.2 Ξεκλάδισμα

▲ ΠΡΟΕΙΔΟΠΟΙΗΣΗ

- Αν ξεκλαδίζετε πρώτα το κάτω μέρος ενός πεσμένου δέντρου, το δέντρο παύει να στηρίζεται στο έδαφος μέσω των κλαδιών. Το δέντρο μπορεί να κουνηθεί κατά τη διάρκεια της εργασίας. Αυτό μπορεί να οδηγήσει σε σοβαρούς τραυματισμούς ή θανατηφόρα ατυχήματα.
 - ▶ Κόβετε τα μεγάλα κλαδιά στο κάτω μέρος του κορμού μόνο αφού πρώτα τεμαχίσετε το δέντρο.
 - ▶ Μην στηρίζετε πάνω στον κορμό.
- Κατά το ξεκλάδισμα, μπορεί να πέσουν τα κλαδιά που κόβονται. Μπορεί να σκοντάψει, να πέσει και να υποστεί σοβαρό τραυματισμό.
 - ▶ Ξεκλαδίζετε το δέντρο από τη βάση του κορμού προς την κορυφή.

4.7.3 Ρίψη δέντρων

▲ ΠΡΟΕΙΔΟΠΟΙΗΣΗ

- Άτομα που δεν διαθέτουν επαρκή πείρα δεν είναι σε θέση να εκτιμήσουν τους κινδύνους που παρουσιάζονται κατά το ριζίμο ενός δέντρου. Υπάρχει κίνδυνος σοβαρού ή θανατηφόρου τραυματισμού και υλικών ζημιών.
 - ▶ Ο χρήστης πρέπει να διαθέτει σχετικές γνώσεις σχετικά με την τεχνική ρίψης δέντρων, καθώς και εμπειρία στις εργασίες αυτές.
 - ▶ Σε περίπτωση αμφιβολιών, απευθυνθείτε σε έναν έμπειρο ειδικό για βοήθεια και για τον προσδιορισμό της κατάλληλης τεχνικής ρίψης.
- Κατά τη ρίψη του δέντρου μπορεί να πέσουν κλαδιά πάνω σε άτομα ή σε αντικείμενα. Όσο πιο μεγάλα είναι τα κομμένα μέρη που πέφτουν, τόσο αυξάνεται και ο κίνδυνος σοβαρού ή θανατηφόρου τραυματισμού από μωμ. Υπάρχει κίνδυνος για υλικές ζημιές.

- ▶ Καθορίστε την κατεύθυνση πτώσης έτσι, ώστε το δέντρο να πέσει σε μια ελεύθερη περιοχή.
 - ▶ Μην επιτρέπετε σε άσχετα προς την εργασία άτομα, σε παιδιά και ζώα να πλησιάζουν σε απόσταση μικρότερη από 2,5 m από την περιοχή εργασίας.
 - ▶ Σπασμένα και ξερά κλαδιά πρέπει να απομακρυνθούν από την κορυφή του δέντρου πριν από τη ρίψη.
 - ▶ Αν δεν μπορείτε να απομακρύνετε τα σπασμένα ή ξερά κλαδιά από την κορυφή του δέντρου, απευθυνθείτε σε έναν έμπειρο ειδικό για βοήθεια και για τον προσδιορισμό της κατάλληλης τεχνικής ρίψης.
 - ▶ Παρατηρείτε την κορυφή του δέντρου που κόβετε και αυτές των γύρω δέντρων και αποφεύγετε τα κλαδιά που πέφτουν.
- Καθώς το δέντρο πέφτει, ο κορμός μπορεί να σπάσει ή να πιναχτεί προς την κατεύθυνση του χρήστη. Υπάρχει κίνδυνος σοβαρού ή θανατηφόρου τραυματισμού του χρήστη.
 - ▶ Σχεδιάστε μια διαδρομή διαφυγής στα πλαϊνά πίσω από το δέντρο.
 - ▶ Οπισθοχωρείτε με την πλάτη και παρακολουθώντας το δέντρο καθώς πέφτει.
 - ▶ Αν βρίσκεστε σε πλαγιά, μην κατεβαίνετε με την πλάτη.
 - Αντικείμενα στην περιοχή εργασίας και στη διαδρομή διαφυγής μπορεί να εμποδίσουν τον χρήστη. Ο χρήστης μπορεί να σκοπιάσει και να πέσει. Υπάρχει κίνδυνος σοβαρού ή θανατηφόρου τραυματισμού του χρήστη.
 - ▶ Απομακρύνετε όλα τα εμποδία από την περιοχή εργασίας και τη διαδρομή διαφυγής.
 - Αν κόψετε πρόωρα τη λωρίδα θραύσης, τη ζώνη ασφαλείας ή τη ζώνης συγκράτησης, δεν μπορείτε πλέον να ελέγξετε την κατεύθυνση πτώσης ή το δέντρο μπορεί να πέσει πολύ νωρίς. Υπάρχει κίνδυνος σοβαρού ή θανατηφόρου τραυματισμού και υλικών ζημιών.
 - ▶ Μην κόψετε τη λωρίδα θραύσης.
 - ▶ Κόψτε τελευταία τη ζώνη ασφαλείας ή ζώνη συγκράτησης.
 - ▶ Αν το δέντρο αρχίσει να πέφτει πρόωρα: Σταματήστε την τομή ριζιματος και οπισθοχωρήστε στη διαδρομή διαφυγής.
 - Αν η αλυσίδα στο πάνω τεταρτημόριο της μύτης της λάμας χτυπήσει σε σκληρή σφήνα ρίψης και επιβραδυνθεί απότομα, μπορεί να παρουσιαστεί κλότσημα. Υπάρχει κίνδυνος σοβαρού ή θανατηφόρου τραυματισμού.
 - ▶ Χρησιμοποιείτε σφήνες ρίψης από αλουμίνιο ή πλαστικό.

- Αν ένα δέντρο δεν πέσει εντελώς κάτω στο έδαφος ή κρεμαστεί σε άλλο δέντρο, ο χρήστης δεν μπορεί να ολοκληρώσει το ριζιμο με ελεγχόμενο τρόπο.
 - ▶ Διακόψτε το ριζιμο και τραβήξτε το δέντρο στο έδαφος με ένα βαρούλκο ή ένα κατάλληλο όχημα.

4.8 Δυνάμεις αντίδρασης

4.8.1 Κλότσημα

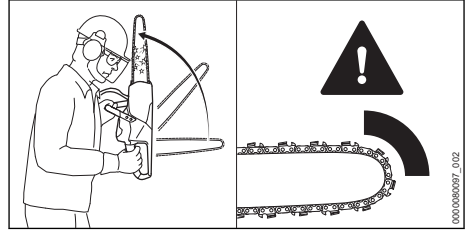

Κλότσημα μπορεί να προκληθεί για τους εξής λόγους:

- Η κινούμενη αλυσίδα στο πάνω τεταρτημόριο της μύτης της λάμας κτυπά σε σκληρό αντικείμενο και επιβραδύνει απότομα.
- Η κινούμενη αλυσίδα σφηνώνει στη μύτη της λάμας.

Το φρένο αλυσίδας δεν μπορεί να αποτρέψει το κλότσημα.

▲ ΠΡΟΕΙΔΟΠΟΙΗΣΗ

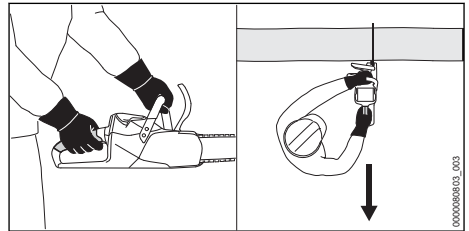

- Σε περίπτωση κλοτσηματος, το αλυσοπρίονο μπορεί να πιναχτεί προς τα πάνω προς την κατεύθυνση του χρήστη. Ο χειριστής μπορεί να χάσει τον έλεγχο του αλυσοπρίονου με αποτέλεσμα τον σοβαρό τραυματισμό ή και τον θάνατό του.
 - ▶ Κρατάτε σταθερά το αλυσοπρίονο πάντα και με τα δύο χέρια.
 - ▶ Φροντίζετε ώστε το σώμα σας να έχει μια απόσταση από την ευρύτερη περιοχή κίνησης του αλυσοπρίονου.
 - ▶ Ακολουθείτε τις οδηγίες εργασίας που δίνονται σε αυτό το εγχειρίδιο οδηγιών χρήσης.
 - ▶ Μην χρησιμοποιείτε το πάνω τεταρτημόριο της μύτης της λάμας.

- ▶ Δουλεύετε με σωστά τροχισμένη και τεντωμένη αλυσίδα.
- ▶ Χρησιμοποιείτε αλυσίδα με μειωμένο κλότσημα.
- ▶ Χρησιμοποιείτε λάμα με μικρή μύτη.
- ▶ Να κόβετε πάντα με φουλ γκάτζι.

4.8.2 Τράβηγμα

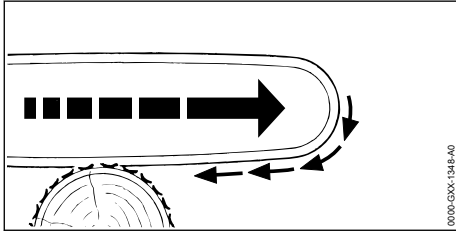

Αν δουλεύετε με την κάτω πλευρά της λάμας, το αλυσοπρίνο τραβιέται μακριά από τον χρήστη.

⚠ ΠΡΟΕΙΔΟΠΟΙΗΣΗ

- Αν η κινούμενη αλυσίδα χτυπήσει σε σκληρό αντικείμενο και επιβραδυνθεί απότομα, το αλυσοπρίνο μπορεί να τραβηχτεί μακριά από τον χρήστη με μεγάλη δύναμη. Ο χειριστής μπορεί να χάσει τον έλεγχο του αλυσοπρίνου και να υποστεί σοβαρό τραυματισμό ή θάνατο.
 - ▶ Κρατάτε το αλυσοπρίνο και με τα δύο χέρια.
 - ▶ Ακολουθείτε τις οδηγίες εργασίας που δίνονται σ' αυτό το εγχειρίδιο οδηγιών.
 - ▶ Οδηγείτε τη λάμα μέσα στην τομή σε ευθεία γραμμή.
 - ▶ Στηρίζετε το αλυσοπρίνο στα νύχια.
 - ▶ Να κόβετε πάντα με φουλ γκάτζι.

4.8.3 Τίναγμα

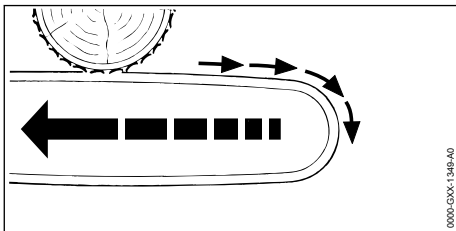

Αν δουλεύετε με την πάνω πλευρά της λάμας, το αλυσοπρίνο ωθείτε προς τον χρήστη.

⚠ ΠΡΟΕΙΔΟΠΟΙΗΣΗ

- Αν η κινούμενη αλυσίδα χτυπήσει σε σκληρό αντικείμενο και επιβραδυνθεί απότομα, το αλυσοπρίνο μπορεί να ωθηθεί προς τον χρήστη με μεγάλη δύναμη. Ο χειριστής μπορεί να

χάσει τον έλεγχο του αλυσοπρίνου και να υποστεί σοβαρό τραυματισμό ή θάνατο.

- ▶ Κρατάτε το αλυσοπρίνο και με τα δύο χέρια.
- ▶ Ακολουθείτε τις οδηγίες εργασίας που δίνονται σ' αυτό το εγχειρίδιο οδηγιών.
- ▶ Οδηγείτε τη λάμα μέσα στην τομή σε ευθεία γραμμή.
- ▶ Να κόβετε πάντα με φουλ γκάτζι.

4.9 Φόρτιση

⚠ ΠΡΟΕΙΔΟΠΟΙΗΣΗ

- Κατά τη διάρκεια της φόρτισης, ένας φορτιστής με ζημιά ή ελάττωμα μπορεί να εκλύσει ασυνήθιστες οσμές ή καπνό. Αυτό μπορεί να οδηγήσει σε τραυματισμούς και σε υλικές ζημιές.
 - ▶ Αποσυνδέστε το καλώδιο τροφοδοσίας από την πρίζα.
- Αν δεν υπάρχει επαρκής απαγωγή της θερμότητας, ο φορτιστής μπορεί να υπερθερμανθεί και να προκαλέσει πυρκαγιά. Αυτό μπορεί να οδηγήσει σε σοβαρούς τραυματισμούς ή θανατηφόρα ατυχήματα και σε υλικές ζημιές.
 - ▶ Μην καλύπτετε τον φορτιστή.

4.10 Ηλεκτρική σύνδεση

Επαφή με ρευματοφόρα εξαρτήματα μπορεί να προκληθεί από τα εξής αίτια:

- Ζημιά στο καλώδιο τροφοδοσίας ή στο καλώδιο προέκτασης.
- Ζημιά στο φινι του καλωδίου τροφοδοσίας ή του καλωδίου προέκτασης.
- Λάθος εγκατάσταση της πρίζας.

⚠ ΚΙΝΔΥΝΟΣ

- Η επαφή με ρευματοφόρα εξαρτήματα μπορεί να προκαλέσει ηλεκτροπληξία. Υπάρχει κίνδυνος σοβαρού ή θανατηφόρου τραυματισμού του χρήστη.
 - ▶ Βεβαιωθείτε ότι το καλώδιο τροφοδοσίας, το καλώδιο προέκτασης και τα φινι είναι σε καλή κατάσταση.
 - ⚠ Αν υπάρχει ζημιά στο καλώδιο τροφοδοσίας ή στο καλώδιο προέκτασης:
 - ▶ Μην αγγίζετε τα σημεία που έχουν ζημιά.
 - ▶ Αποσυνδέστε το φινι από την πρίζα.
 - ▶ Μην πιάνετε το καλώδιο τροφοδοσίας, το καλώδιο προέκτασης (μπαλαντέζα) ή τα φινι τους με βρεγμένα χέρια.
 - ▶ Συνδέστε το φινι του καλωδίου τροφοδοσίας ή του καλωδίου προέκτασης σε μια σωστά εγκατεστημένη πρίζα με επαφή γείωσης.
 - ▶ Συνδέστε τον φορτιστή μέσω ασφαλειοδιακόπτη διαρροής (30 mA, 30 ms).

- Ένα ακατάλληλο καλώδιο προέκτασης ή μια ενδεχόμενη ζημιά στο καλώδιο προέκτασης μπορεί να προκαλέσει ηλεκτροπληξία. Υπάρχει κίνδυνος σοβαρού ή θανατηφόρου τραυματισμού.
 - ▶ Χρησιμοποιείτε καλώδιο προέκτασης με κατάλληλη διατομή, **20.6**.

⚠ ΠΡΟΕΙΔΟΠΟΙΗΣΗ

- Μια εσφαλμένη τάση δικτύου ή εσφαλμένη συχνότητα δικτύου κατά τη διάρκεια της φόρτισης μπορεί να προκαλέσει υπέρταση στον φορτιστή. Μπορεί να προκληθεί ζημιά στον φορτιστή.
 - ▶ Βεβαιωθείτε ότι η τάση και η συχνότητα του ηλεκτρικού δικτύου συμφωνούν με τα στοιχεία που αναγράφονται στην πινακίδα τύπου του φορτιστή.
- Εάν ο φορτιστής συνδεθεί σε πολύμπριζο, μπορεί να σημειωθεί υπερφόρτωση των ηλεκτρικών εξαρτημάτων κατά τη διάρκεια της φόρτισης. Τα ηλεκτρικά εξαρτήματα μπορεί να υπερθερμανθούν και να προκαλέσουν πυρκαγιά. Υπάρχει κίνδυνος σοβαρού ή θανατηφόρου τραυματισμού και υλικών ζημιών.
 - ▶ Βεβαιωθείτε ότι οι προδιαγραφές ισχύος στο πολύμπριζο δεν υπερβαίνουν τις προδιαγραφές που αναγράφονται στην πινακίδα τύπου του φορτιστή και όλων των ηλεκτρικών συσκευών που είναι συνδεδεμένες στο πολύμπριζο συνολικά.
- Σε περίπτωση λάθους τοποθέτησης των καλωδίων τροφοδοσίας ή προέκτασης, μπορεί να προκληθεί ζημιά στα καλώδια ή να σκοντάψει κάποιος σε αυτά. Ενδέχεται να προκληθούν τραυματισμοί ή υλικές ζημιές στο καλώδιο τροφοδοσίας ή προέκτασης.
 - ▶ Τοποθετείτε και επιστημαίνετε το καλώδιο τροφοδοσίας και το καλώδιο προέκτασης (μπυλαντέζα) με τέτοιο τρόπο, ώστε να μην αποτελούν κίνδυνο να σκοντάψει κάποιος σε αυτά.
 - ▶ Τοποθετείτε τα καλώδια τροφοδοσίας και προέκτασης στρωτά και με τέτοιο τρόπο ώστε να μην τεντώνονται.
 - ▶ Τοποθετείτε τα καλώδια τροφοδοσίας και προέκτασης με τέτοιο τρόπο ώστε να μη φθερίνονται, να μην τσακίζονται, να μη συνθλιβονται και να μην τρίβονται πάνω σε αντικείμενα.
 - ▶ Προστατεύετε τα καλώδια τροφοδοσίας και προέκτασης από θερμότητα, λάδια και χημικές ουσίες.
 - ▶ Τοποθετείτε τα καλώδια τροφοδοσίας και προέκτασης μόνο σε στεγνό έδαφος.

- Κατά τη διάρκεια της εργασίας, το καλώδιο προέκτασης ζεσταίνεται. Η θερμότητα αυτή, αν δεν μπορεί να διαχυθεί, μπορεί να προκαλέσει πυρκαγιά.
 - ▶ Αν χρησιμοποιείτε καλώδιο σε ανέμη, ξετυλίξτε ολόκληρο το καλώδιο από την ανέμη.
- Ηλεκτρικά καλώδια και σωλήνες που ενδεχομένως υπάρχουν στον τοίχο μπορούν να υποστούν ζημιά, αν ο φορτιστής στερεωθεί στον τοίχο. Η επαφή με ηλεκτρικά καλώδια μπορεί να προκαλέσει ηλεκτροπληξία. Υπάρχει κίνδυνος σοβαρού τραυματισμού και υλικών ζημιών.
 - ▶ Βεβαιωθείτε ότι στο προβλεπόμενο σημείο στερέωσης δεν υπάρχουν ηλεκτρικά καλώδια ή σωλήνες μέσα στον τοίχο.
- Αν ο φορτιστής δεν είναι εγκατεστημένος όπως περιγράφεται σ' αυτές τις οδηγίες χρήσης, υπάρχει κίνδυνος να πέσει ο φορτιστής ή η μπαταρία, ή να υπερθερμανθεί ο φορτιστής. Υπάρχει κίνδυνος τραυματισμού και υλικών ζημιών.
 - ▶ Στερεώστε τον φορτιστή σ' έναν τοίχο, όπως περιγράφεται σ' αυτές τις οδηγίες χρήσης.
- Αν ο φορτιστής με τοποθετημένη την μπαταρία στερεωθεί σε τοίχο, μπορεί η μπαταρία να πέσει έξω από τον φορτιστή. Υπάρχει κίνδυνος τραυματισμού και υλικών ζημιών.
 - ▶ Πρώτα στερεώστε τον φορτιστή στον τοίχο και στη συνέχεια τοποθετήστε την μπαταρία.

4.11 Μεταφορά

4.11.1 Αλυσοπρίονο

⚠ ΠΡΟΕΙΔΟΠΟΙΗΣΗ

- Κατά τη διάρκεια της μεταφοράς, το αλυσοπρίονο μπορεί να ανατραπεί ή να μετακινηθεί. Αυτό μπορεί να οδηγήσει σε τραυματισμούς και σε υλικές ζημιές.



- ▶ Αφαιρέστε τη μπαταρία.

- ▶ Δέστε το φρένο της αλυσίδας.
- ▶ Περάστε την προστατευτική θήκη της αλυσίδας πάνω στη λάμα, έτσι ώστε να καλύπτει ολόκληρη τη λάμα.
- ▶ Ασφαλίστε το αλυσοπρίονο με ζώνες σύσφιξης, λουριά ή δίχτυ με τέτοιο τρόπο, ώστε να μην μπορεί να ανατραπεί ή να μετακινηθεί.

4.11.2 Μπαταρία

▲ ΠΡΟΕΙΔΟΠΟΙΗΣΗ

- Η μπαταρία δεν είναι προστατευμένη από όλες τις επιδράσεις του περιβάλλοντος. Σε περίπτωση έκθεσης σε ορισμένες επιδράσεις του περιβάλλοντος μπορεί να προκληθούν υλικές ζημιές ή ζημιά στην μπαταρία.
 - ▶ Μην μεταφέρετε μπαταρία που έχει ζημιά.
- Κατά τη διάρκεια της μεταφοράς, η μπαταρία μπορεί να ανατραπεί ή να μετατοπιστεί. Υπάρχει κίνδυνος τραυματισμού και υλικών ζημιών.
 - ▶ Τοποθετήστε την μπαταρία μέσα στη συσκευασία με τέτοιο τρόπο, ώστε να αποκλείεται η μετατόπισή της.
 - ▶ Η συσκευασία ασφαλιζεται με τέτοιο τρόπο, ώστε να μην μπορεί να μετατοπιστεί.

4.11.3 Φορτιστής

▲ ΠΡΟΕΙΔΟΠΟΙΗΣΗ

- Κατά τη διάρκεια της μεταφοράς, ο φορτιστής μπορεί να ανατραπεί ή να μετακινηθεί. Υπάρχει κίνδυνος τραυματισμού και υλικών ζημιών.
 - ▶ Αποσυνδέστε το φισ από την πρίζα.
 - ▶ Αφαιρέστε την μπαταρία.
 - ▶ Ασφαλίστε τον φορτιστή με λουριά, ιμάντες ή δίχτυ, ώστε να μην μπορεί να ανατραπεί ή να μετακινηθεί.
- Μην χρησιμοποιείτε το καλώδιο τροφοδοσίας για να κρεμάσετε τον φορτιστή. Μπορεί να προκληθεί ζημιά στο καλώδιο τροφοδοσίας και στον φορτιστή.
 - ▶ Τυλίξτε το καλώδιο τροφοδοσίας και στερεώστε το στον φορτιστή.

4.12 Φύλαξη

4.12.1 Αλυσοπρίονο

▲ ΠΡΟΕΙΔΟΠΟΙΗΣΗ

- Τα παιδιά δεν είναι σε θέση να εκτιμήσουν τους κινδύνους του αλυσοπρίονου. Υπάρχει κίνδυνος σοβαρού τραυματισμού για παιδιά.



- ▶ Αφαιρέστε τη μπαταρία.

- ▶ Δέστε το φρένο της αλυσίδας.
- ▶ Περάστε την προστατευτική θήκη της αλυσίδας πάνω στη λάμα, έτσι ώστε να καλύπτει ολόκληρη τη λάμα.
- ▶ Φυλάσσετε το αλυσοπρίονο μακριά από τα παιδιά.
- Οι ηλεκτρικές επαφές μέσα στο αλυσοπρίονο και τα μεταλλικά εξαρτήματα μπορεί να οξειδω-

θούν (σκουριάσουν) από υγρασία. Μπορεί να προκληθεί ζημιά στο αλυσοπρίονο.



- ▶ Αφαιρέστε τη μπαταρία.

- ▶ Φυλάσσετε το αλυσοπρίονο σε καθαρό και στεγνό μέρος.

4.12.2 Μπαταρία

▲ ΠΡΟΕΙΔΟΠΟΙΗΣΗ

- Τα παιδιά δεν είναι σε θέση να αναγνωρίσουν και να εκτιμήσουν τους κινδύνους της μπαταρίας. Υπάρχει κίνδυνος σοβαρού τραυματισμού των παιδιών.
 - ▶ Φυλάσσετε την μπαταρία μακριά από τα παιδιά.
- Η μπαταρία δεν είναι προστατευμένη από όλες τις επιδράσεις του περιβάλλοντος. Σε περίπτωση έκθεσης σε ορισμένες επιδράσεις του περιβάλλοντος μπορεί να προκληθεί ανεπανόρθωτη ζημιά στην μπαταρία.
 - ▶ Φυλάσσετε την μπαταρία σε καθαρό και στεγνό μέρος.
 - ▶ Φυλάσσετε την μπαταρία σε κλειστό χώρο.
 - ▶ Φυλάσσετε την μπαταρία χωριστά από το αλυσοπρίονο.
 - ▶ Σε περίπτωση φύλαξης της μπαταρίας στον φορτιστή, αποσυνδέστε το φισ, και φυλάξτε την μπαταρία σε κατάσταση φόρτισης μεταξύ 40 % και 60 % (2 πράσινες αναμμένες λυχνίες LED).
 - ▶ Μην φυλάσσετε την μπαταρία σε χώρο με θερμοκρασία εκτός των καθορισμένων οριακών τιμών, 20.7.

4.12.3 Φορτιστής

▲ ΠΡΟΕΙΔΟΠΟΙΗΣΗ

- Τα παιδιά δεν είναι σε θέση να αντιληφθούν και να αξιολογήσουν τους κινδύνους του φορτιστή. Υπάρχει κίνδυνος σοβαρού ή θανατηφόρου τραυματισμού παιδιών.
 - ▶ Αποσυνδέστε το φισ.
 - ▶ Φυλάσσετε τον φορτιστή μακριά από παιδιά.
- Ο φορτιστής δεν είναι προστατευμένος από όλες τις επιδράσεις του περιβάλλοντος. Σε περίπτωση έκθεσης σε ορισμένες επιδράσεις του περιβάλλοντος μπορεί να προκληθεί ζημιά στον φορτιστή.
 - ▶ Αποσυνδέστε το φισ.
 - ▶ Αν ο φορτιστής είναι ζεστός, αφήστε τον να κρυώσει.
 - ▶ Φυλάσσετε τον φορτιστή σε καθαρό και στεγνό μέρος.

- ▶ Φυλάσσετε τον φορτιστή σε κλειστό χώρο.
- ▶ Μη φυλάσσετε τον φορτιστή σε χώρο με θερμοκρασία εκτός των καθορισμένων οριακών τιμών, **■** 20.7.
- Μη χρησιμοποιείτε το καλώδιο τροφοδοσίας για να μεταφέρετε ή να κρεμάσετε τον φορτιστή. Μπορεί να προκληθεί ζημιά στο καλώδιο τροφοδοσίας και στον φορτιστή.
 - ▶ Πιάνετε και κρατάτε τον φορτιστή από το περιβλήμα του. Ο φορτιστής διαθέτει μια ενσωματωμένη λαβή που διευκολύνει τον χειρισμό του.
 - ▶ Κρεμάστε τον φορτιστή στο στήριγμα τοίχου.

4.13 Καθάρισμα, συντήρηση και επι-σκευή

▲ ΠΡΟΕΙΔΟΠΟΙΗΣΗ

- Αν η μπαταρία βρίσκεται μέσα στο αλυσοπρίονο κατά τη διάρκεια των εργασιών καθαρισμού, συντήρησης ή επισκευής, το αλυσοπρίονο μπορεί κατά λάθος να τεθεί σε λειτουργία. Υπάρχει κίνδυνος σοβαρού τραυματισμού και υλικών ζημιών.



- ▶ Αφαιρέστε την μπαταρία.

- ▶ Δέστε το φρένο της αλυσίδας.
- Τα ισχυρά απορρυπαντικά, ο καθαρισμός με δέσμη νερού ή μπετόρα αντικείμενα μπορεί να προκαλέσουν ζημιές στο αλυσοπρίονο, στη λάμα, στην αλυσίδα, στην μπαταρία ή στον φορτιστή. Αν το αλυσοπρίονο, η λάμα, η αλυσίδα, η μπαταρία και ο φορτιστής δεν καθαρίζονται με τον κατάλληλο τρόπο, υπάρχει περίπτωση ορισμένα εξαρτήματα να πάψουν να λειτουργούν σωστά και οι διατάξεις ασφαλείας να τεθούν εκτός λειτουργίας. Υπάρχει κίνδυνος σοβαρού τραυματισμού.
 - ▶ Καθαρίζετε το αλυσοπρίονο, τη λάμα, την αλυσίδα, την μπαταρία και τον φορτιστή όπως περιγράφεται σ' αυτό το εγχειρίδιο οδηγιών.
- Αν το αλυσοπρίονο, η λάμα, η αλυσίδα, η μπαταρία και ο φορτιστής δεν συντηρούνται ή επισκευάζονται με κατάλληλο τρόπο, υπάρχει περίπτωση ορισμένα εξαρτήματα να πάψουν να λειτουργούν σωστά και οι διατάξεις ασφαλείας να τεθούν εκτός λειτουργίας. Υπάρχει κίνδυνος σοβαρού ή θανατηφόρου τραυματισμού.
 - ▶ Μην εκτελείτε μόνος σας εργασίες συντήρησης ή επισκευής στο αλυσοπρίονο, στην μπαταρία ή στον φορτιστή.

- ▶ Αν το αλυσοπρίονο, η μπαταρία ή ο φορτιστής χρειάζεται συντήρηση ή επισκευή, απευθυνθείτε στον πιστοποιημένο αντιπρόσωπο της STIHL.
- ▶ Συντηρείτε και επισκευάζετε τη λάμα και την αλυσίδα, όπως περιγράφεται σε αυτές τις οδηγίες χρήσης.
- Κατά τη διάρκεια των εργασιών καθαρισμού ή συντήρησης της αλυσίδας, υπάρχει κίνδυνος ο χρήστης να έρθει σε επαφή με τα κοφτερά δόντια κοπής. Υπάρχει κίνδυνος τραυματισμού του χρήστη.
 - ▶ Να φοράτε γάντια εργασίας από ανθεκτικό υλικό.

5 Ετοιμασία του αλυσοπριόνου για χρήση

5.1 Ετοιμασία του αλυσοπριόνου για χρήση

Πριν από την έναρξη κάθε εργασίας, εκτελέστε τα εξής βήματα:

- ▶ Βεβαιωθείτε ότι τα εξής εξαρτήματα είναι σε ασφαλή κατάσταση:
 - Αλυσοπρίονο, **■** 4.6.1.
 - Λάμα, **■** 4.6.2.
 - Αλυσίδα, **■** 4.6.3.
 - Μπαταρία, **■** 4.6.4.
 - Φορτιστής, **■** 4.6.5.
- ▶ Ελέγξτε τη μπαταρία, **■** 11.7.
- ▶ Φορτίστε τη μπαταρία πλήρως, **■** 6.2.
- ▶ Καθαρίστε το αλυσοπρίονο, **■** 16.1.
- ▶ Τοποθετήστε τη λάμα και την αλυσίδα, **■** 7.1.1.
- ▶ Τεντώστε την αλυσίδα, **■** 7.2.
- ▶ Γεμίστε το δοχείο λαδιού με λάδι λίπανσης αλυσίδων, **■** 7.3.
- ▶ Ελέγξτε το φρένο της αλυσίδας, **■** 11.4.
- ▶ Ελέγξτε τα χειριστήρια, **■** 11.5.
- ▶ Ελέγξτε τη λίπανση της αλυσίδας, **■** 11.6.
- ▶ Αν δεν μπορείτε να ολοκληρώσετε κάποιο από τα παραπάνω βήματα, μη χρησιμοποιήσετε το αλυσοπρίονο αλλά απευθυνθείτε στον πιστοποιημένο αντιπρόσωπο της STIHL.

6 Φόρτιση μπαταρίας φόρτιση λυχνίες

6.1 Στερέωση φορτιστή σε τοίχο

Ο φορτιστής μπορεί να στερεωθεί σε τοίχο.

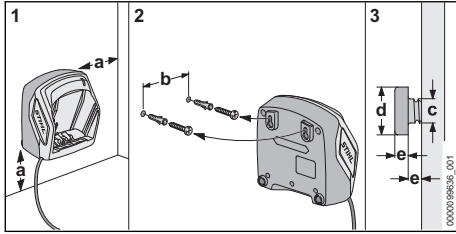

► Στερεώστε τον φορτιστή σε έναν τοίχο, σύμφωνα με τα εξής κριτήρια:

- Γίνεται χρήση κατάλληλων υλικών στερεώσης.
- Ο φορτιστής είναι σε οριζόντια θέση. Τηρούνται οι εξής διαστάσεις:
 - a = τουλάχιστον 100 mm
 - b (για AL 101) = 75 mm
 - b (για AL 301) = 100 mm
 - b (για AL 500) = 120 mm
 - c = 4,5 mm
 - d = 9 mm
 - e = 2,5 mm

6.2 Φόρτιση μπαταρίας

Ο χρόνος φόρτισης εξαρτάται από διάφορους παράγοντες, όπως η θερμοκρασία της μπαταρίας και η θερμοκρασία περιβάλλοντος. Για βέλτιστη απόδοση, τηρείτε το συνιστώμενο εύρος τιμών θερμοκρασίας, 20.8. Ο πραγματικός χρόνος φόρτισης μπορεί να διαφέρει από τον χρόνο φόρτισης που δηλώνεται από τον κατασκευαστή. Ο χρόνος φόρτισης αναφέρεται στην ιστοσελίδα www.stihl.com/charging-times.

Η διαδικασία φόρτισης ξεκινά αυτόματα, όταν συνδέετε το φις στην πρίζα και τοποθετείτε την μπαταρία στον φορτιστή. Όταν ολοκληρωθεί η φόρτιση της μπαταρίας, ο φορτιστής απενεργοποιείται αυτόματα.

Κατά τη διάρκεια της φόρτισης η μπαταρία και ο φορτιστής ζεσταίνονται.

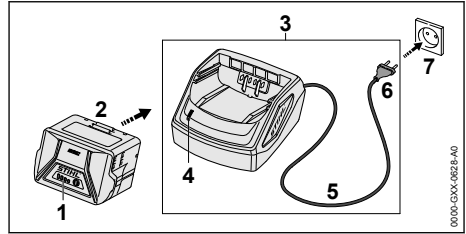

- Συνδέστε το φις (6) του καλωδίου τροφοδοσίας σε μια εύκολα προσβάσιμη πρίζα (7). Ο φορτιστής (3) εκτελεί αυτοδιαγνωστικό έλεγχο. Η λυχνία LED (4) ανάβει πράσινη για περίπου 1 δευτερόλεπτο και στη συνέχεια κόκκινη για περίπου 1 δευτερόλεπτο.
- Δρομολογήστε σωστά το καλώδιο τροφοδοσίας (5).
- Περάστε την μπαταρία (2) μέσα στους οδηγούς του φορτιστή (3) και πιέστε την μέχρι να τερματίσει. Η λυχνία LED (4) ανάβει πράσινη. Οι λυχνίες LED (1) ανάβουν πράσινες και η μπαταρία (2) φορτίζεται.
- Αν η λυχνία LED (4) και οι λυχνίες LED (1) δεν ανάβουν πλέον, αυτό σημαίνει ότι η μπαταρία (2) έχει φορτιστεί πλήρως και μπορεί να αφαιρεθεί από τον φορτιστή (3).
- Αν δεν πρόκειται να χρησιμοποιήσετε άλλο τον φορτιστή (3), αποσυνδέστε το φις (6) από την πρίζα (7).

6.3 Ένδειξη κατάστασης φόρτισης

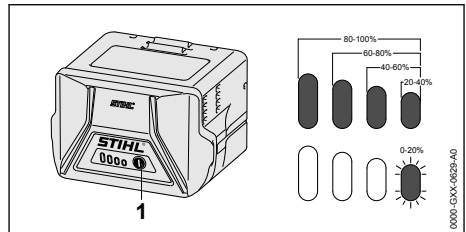

- Πιέστε το πλήκτρο (1). Οι λυχνίες ανάβουν για περίπου 5 δευτερόλεπτα σε πράσινο χρώμα και δείχνουν την κατάσταση φόρτισης.
- Αν η δεξιά πράσινη λυχνία αναβοσβήνει, φορτίστε τη μπαταρία.

6.4 Λυχνίες μπαταρίας

Οι λυχνίες δείχνουν την κατάσταση φόρτισης της μπαταρίας ή πιθανές βλάβες. Οι λυχνίες μπορούν να ανάβουν ή να αναβοσβήνουν σε πράσινο ή κόκκινο χρώμα.

Οι πράσινες λυχνίες δείχνουν την κατάσταση φόρτισης της μπαταρίας.

- ▶ Αν ανάψουν ή αναβοσβήνουν οι κόκκινες λυχνίες, συμβουλευθείτε τον πίνακα αντιμετώπισης βλαβών, **19**. Υπάρχει βλάβη στο αλυσοπρίονο ή στη μπαταρία.

6.5 Λυχνίες φορτιστή

Η λυχνία δείχνει την κατάσταση του φορτιστή.

Αν η λυχνία ανάβει σε πράσινο χρώμα, η μπαταρία φορτίζεται.

- ▶ Αν η λυχνία ανάβει σε κόκκινο χρώμα, συμβουλευθείτε τον πίνακα αντιμετώπισης βλαβών. Υπάρχει βλάβη στον φορτιστή.

7 Συναρμολόγηση του αλυσοπριονίου

7.1 Τοποθέτηση και αφαίρεση λάμας και αλυσίδας

7.1.1 Τοποθέτηση λάμας και αλυσίδας

Οι συνδυασμοί λάμας και αλυσίδας που ταιριάζουν στην καμπάνα και επιτρέπεται να προσαρμόζονται στο αλυσοπρίονο αναφέρονται στα τεχνικά χαρακτηριστικά, **21**.

- ▶ Σβήστε το αλυσοπρίονο, δέστε το φρένο αλυσίδας και αφαιρέστε τη μπαταρία.

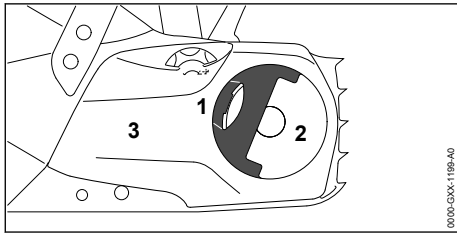

- ▶ Ανεβάστε το περύγιο (1) της πεταλούδας (2).
- ▶ Στρέψτε το παξιμάδι (2) αριστερόστροφα μέχρι να μπορέσετε να αφαιρέσετε το καπάκι της καμπάνας (3).
- ▶ Αφαιρέστε το καπάκι της καμπάνας (3).

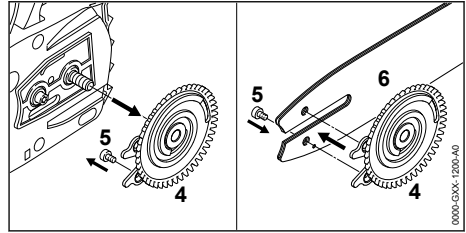

- ▶ Αφαιρέστε τη ροδέλα τάνυσης (4).
- ▶ Ξεβιδώστε τη βίδα (5).
- ▶ Τοποθετήστε τη λάμα (6) πάνω στη ροδέλα τάνυσης (4) με τέτοιο τρόπο, ώστε οι δύο πείροι της ροδέλας τάνυσης (4) να εφαρμόζουν στις οπές της λάμας.

Δεν έχει σημασία ποια πλευρά της λάμας (6) βρίσκεται προς τα πάνω. Η επιγραφή πάνω στην λάμα επιτρέπεται να είναι και ανάποδα.

- ▶ Βιδώστε και σφίξτε τη βίδα (5).

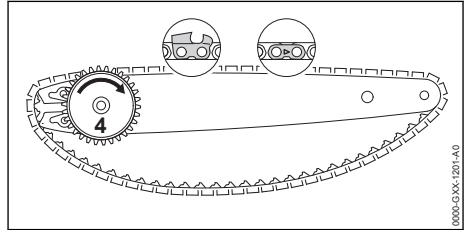

- ▶ Τοποθετήστε την αλυσίδα μέσα στο αλακί της λάμας με τέτοιο τρόπο ώστε τα βέλη πάνω στους συνδετήρες της αλυσίδας στην πάνω πλευρά της λάμας να δείχνουν προς την κατεύθυνση κίνησης.
- ▶ Στρέψτε τη ροδέλα τάνυσης (4) δεξιόστροφα μέχρι να τερματίσει.

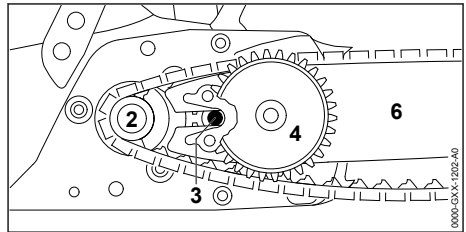

- ▶ Τοποθετήστε τη λάμα με τη ροδέλα τάνυσης και την αλυσίδα πάνω στο αλυσοπρίονο, σύμφωνα τα εξής κριτήρια:
 - Η ροδέλα τάνυσης (4) είναι στραμμένο προς τον χρήστη.
 - Οι οδηγοί της αλυσίδας εφαρμόζονται μέσα στα δόντια της καμπάνας (2).
 - Η κεφαλή της βίδας (3) εφαρμόζει στη μακρόστενη οπή της λάμας (6).

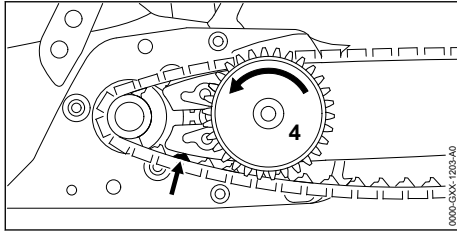

- ▶ Λύστε το φρένο αλυσίδας.
- ▶ Στρέψτε τη ροδέλα τάνυσης (4) αριστερόστροφα μέχρι η αλυσίδα να κάθεται πάνω στη λάμα. Βεβαιωθείτε ότι οι οδηγοί της αλυσίδας να εφαρμόζουν στο αυλάκι της λάμας. Η λάμα και η αλυσίδα ακουμπούν στο αλυσοπρίονο.
- ▶ Τοποθετήστε το καπάκι της καμπάνας στο αλυσοπρίονο με τέτοιο τρόπο, ώστε να μην υπάρχει κενό ανάμεσα σ' αυτό και το αλυσοπρίονο.
- ▶ Αν υπάρχει κενό ανάμεσα στο καπάκι της καμπάνας και το αλυσοπρίονο, στρέψτε λίγο το γρανάζι τάνυσης και τοποθετήστε το καπάκι της καμπάνας ξανά. Τα δόντια του γραναζιού τάνυσης εφαρμόζουν στα δόντια της ροδέλας τάνυσης.
- ▶ Στρέψτε την πεταλούδα δεξιόστροφα, μέχρι το καπάκι της καμπάνας να εφαρμόζει σφιχτά στο αλυσοπρίονο.
- ▶ Κατεβάστε το περὺγιο της πεταλούδας.

7.1.2 Αφαίρεση λάμας και αλυσίδας

- ▶ Σβήστε το αλυσοπρίονο, δέστε το φρένο αλυσίδας και αφαιρέστε τη μπαταρία.
- ▶ Ανεβάστε το περὺγιο της πεταλούδας.
- ▶ Στρέψτε την πεταλούδα αριστερόστροφα μέχρι να μπορέσετε να αφαιρέσετε το καπάκι της καμπάνας.
- ▶ Αφαιρέστε το καπάκι της καμπάνας.
- ▶ Στρέψτε τη ροδέλα τάνυσης δεξιόστροφα μέχρι το τέρμα. Η αλυσίδα χαλαρώνει.
- ▶ Αφαιρέστε τη λάμα και την αλυσίδα.
- ▶ Ξεβιδώστε τη βίδα από τη ροδέλα τάνυσης.
- ▶ Αφαιρέστε τη ροδέλα τάνυσης.

7.2 Τέντωμα αλυσίδας

- Κατά τη διάρκεια της εργασίας, η αλυσίδα διαστέλλεται ή συστέλλεται. Έτσι αλλάζει το τέντωμα της αλυσίδας. Το τέντωμα της αλυσίδας πρέπει να ελέγχεται τακτικά κατά τη διάρκεια της εργασίας και ενδεχομένως να διορθωθεί.
- ▶ Σβήστε το αλυσοπρίονο, δέστε το φρένο αλυσίδας και αφαιρέστε τη μπαταρία.

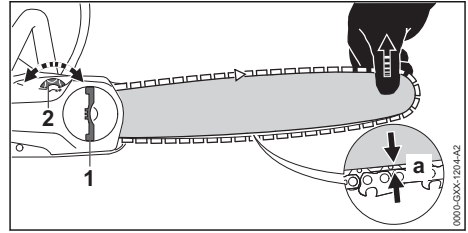

- ▶ Ανεβάστε το περὺγιο της πεταλούδας (1).
- ▶ Στρέψτε την πεταλούδα (1) αριστερόστροφα κατά 2 πλήρεις στροφές. Η πεταλούδα (1) έχει τώρα λυθεί.
- ▶ Λύστε το φρένο αλυσίδας.
- ▶ Σηκώστε τη λάμα από τη μύτη και στρέψτε το γρανάζι τάνυσης (2) δεξιόστροφα ή αριστερόστροφα μέχρι να ικανοποιηθούν τα εξής κριτήρια:
 - Η απόσταση a στο μέσο της λάμας είναι 1 mm έως 2 mm.
 - Πιάνοντας την αλυσίδα ανάμεσα σε δύο δάχτυλα, μπορείτε να την τραβήξετε πάνω στη λάμα με μικρή δύναμη.
- ▶ Αν χρησιμοποιείτε ειδική λάμα ξυλογλυπτικής, στρέψτε το γρανάζι τάνυσης (2) δεξιόστροφα ή αριστερόστροφα μέχρι οι οδηγοί της αλυσίδας να φαίνονται κατά το ήμισυ στην κάτω πλευρά της λάμας.
- ▶ Εξακολουθήστε να σηκώνετε τη λάμα από τη μύτη και στρέψτε την πεταλούδα (1) δεξιόστροφα, μέχρι το καπάκι της καμπάνας να εφαρμόζει σφιχτά στο αλυσοπρίονο.
- ▶ Αν η απόσταση a στο μέσο της λάμας δεν είναι 1 mm έως 2 mm, τεντώστε την αλυσίδα ξανά.
- ▶ Εάν χρησιμοποιείτε ειδική λάμα ξυλογλυπτικής και οι οδηγοί της αλυσίδας στο κάτω μέρος της λάμας είναι ορατοί κατά λιγότερο από το ήμισυ, τεντώστε την αλυσίδα ξανά.
- ▶ Κατεβάστε το περὺγιο της πεταλούδας (1).

7.3 Συμπλήρωση λαδιού λίπανσης αλυσίδας

Το λάδι αλυσίδας λιπαίνει και ψύχει την κινούμενη αλυσίδα.

- Η STIHL συνιστά τη χρήση λαδιού λίπανσης αλυσίδας STIHL ή άλλου λαδιού λίπανσης αλυσίδας που έχει εγκριθεί για χρήση σε αλυσοπρίονα.
- ▶ Σβήστε το αλυσοπρίονο, δέστε το φρένο αλυσίδας και αφαιρέστε την μπαταρία.
 - ▶ Τοποθετήστε το αλυσοπρίονο πάνω σε μια επίπεδη επιφάνεια, με την τάπα του δοχείου λαδιού στραμμένη προς τα πάνω.
 - ▶ Καθαρίστε την περιοχή γύρω από την τάπα του δοχείου λαδιού με ένα υγρό πανί.

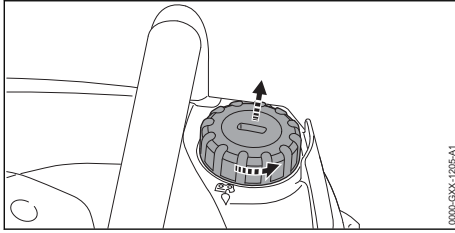

- ▶ Στρέψτε την τάπα του δοχείου λαδιού με ενδεδειγμένο εργαλείο αριστερόστροφα μέχρι να λυθεί εντελώς.
- ▶ Αφαιρέστε την τάπα του δοχείου λαδιού.
- ▶ Γεμίστε το δοχείο με λάδι λίπανσης αλυσίδας. Μην το γεμίσετε μέχρι το χείλος του στομιού και προσέξτε να μην χυθεί λάδι πάνω στο μηχανήμα.

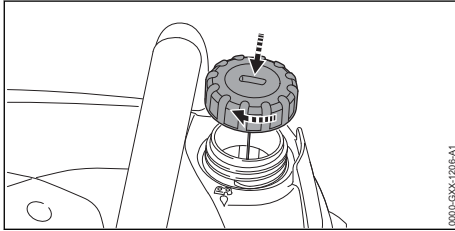

- ▶ Τοποθετήστε την τάπα στο δοχείο λαδιού.
- ▶ Στρέψτε την τάπα του δοχείου λαδιού με ενδεδειγμένο εργαλείο δεξιόστροφα και σφίξτε τη με το χέρι.
Το δοχείο λαδιού είναι σφραγισμένο.

8 Ενεργοποίηση και λύσιμο φρένου αλυσίδας

8.1 Δέστε το φρένο της αλυσίδας

Το αλυσοπρίονο είναι εφοδιασμένο με ένα φρένο αλυσίδας.

Το φρένο αλυσίδας μπορεί να ενεργοποιηθεί από τον χρήστη, αλλά επίσης ενεργοποιείται αυτόματα από την αδράνεια του προφυλακτήρα χειρών σε περίπτωση δυνατού κλοτσιήματος.

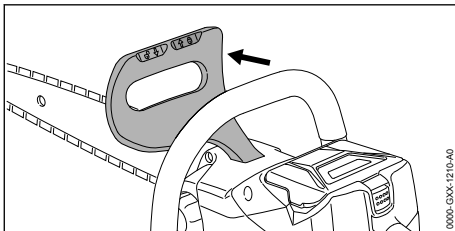

- ▶ Πιέστε τον προφυλακτήρα χειρών μακριά από τη σωληνωτή λαβή με το αριστερό σας χέρι. Όταν ο προφυλακτήρας χειρών κουμπώνει με έναν χαρακτηριστικό ήχο, το φρένο αλυσίδας έχει ενεργοποιηθεί.

8.2 Λύσιμο φρένου αλυσίδας

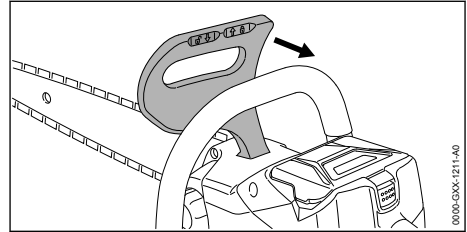

- ▶ Τραβήξτε τον προφυλακτήρα χειρών προς την κατεύθυνσή σας με το αριστερό σας χέρι. Όταν ο προφυλακτήρας χειρών κουμπώνει με έναν χαρακτηριστικό ήχο, το φρένο αλυσίδας έχει λυθεί.

9 Τοποθέτηση και αφαίρεση μπαταρίας

9.1 Τοποθέτηση μπαταρίας

- ▶ Δέστε το φρένο της αλυσίδας.

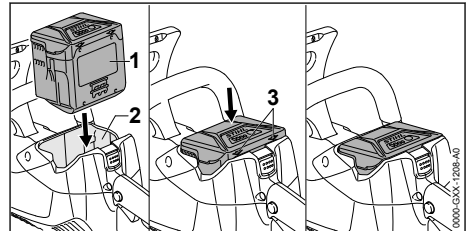

- ▶ Πιέστε τη μπαταρία (1) μέσα στην υποδοχή της μπαταρίας (2) μέχρι να ακούσετε τον χαρακτηριστικό ήχο εμπλοκής.
Τα βέλη (3) στη μπαταρία (1) είναι ακόμα ορατά και η μπαταρία (1) έχει ασφαλιστεί μέσα στην υποδοχή (2). Δεν υπάρχει ηλεκτρική επαφή ανάμεσα στο αλυσοπρίονο και τη μπαταρία (1).
- ▶ Πιέστε τη μπαταρία (1) μέσα στην υποδοχή της μπαταρίας (2) μέχρι να τερατιστεί.
Η μπαταρία (1) εμπλέκεται με έναν δεύτερο χαρακτηριστικό ήχο και ενσωματώνεται πλήρως μέσα στο περίβλημα του αλυσοπρίονου.

9.2 Αφαίρεση μπαταρίας

- ▶ Τοποθετήστε το αλυσοπρίονο πάνω σε μια επίπεδη επιφάνεια.

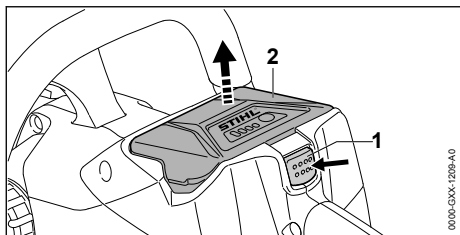

- ▶ Πιέστε τον μοχλό ασφάλισης (1). Η μπαταρία (2) απελευθερώνεται και μπορεί να αφαιρεθεί από το μηχάνημα.

10 Ενεργοποίηση και απενεργοποίηση αλυσοπρίονου

10.1 Ενεργοποίηση αλυσοπρίονου

- ▶ Με το δεξί σας χέρι, κρατήστε τη λαβή χειρισμού του αλυσοπρίονου, περισφίγγοντας τη λαβή με τον αντίχειρα.
- ▶ Λύστε το φρένο της αλυσίδας.
- ▶ Με το αριστερό σας χέρι, κρατήστε τη σωληνωτή λαβή του αλυσοπρίονου, περισφίγγοντας τη λαβή με τον αντίχειρα.

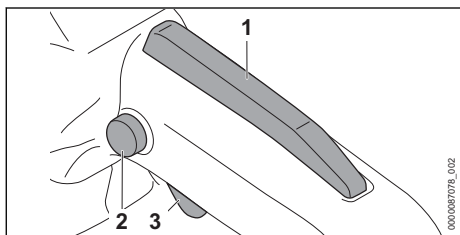

- ▶ Πιέστε την ασφάλεια (2) με τον δείκτη, και κρατήστε την πατημένη.
- ▶ Πιέστε τη σκανδάλη (3) με τον δείκτη, και κρατήστε την πατημένη. Το αλυσοπρίονο επιταχύνει και η αλυσίδα κινείται. Τώρα μπορείτε να αφήσετε τον διακόπτη κλειδώματος (2).

Όσο περισσότερο πατάτε τη σκανδάλη (3), τόσο πιο γρήγορα κινείται η αλυσίδα.

Όσο πατάτε τον εργονομικό μοχλό (1), η σκανδάλη (3) παραμένει ελεύθερη. Έτσι μπορείτε να αφήσετε τη σκανδάλη και να την πατήσετε ξανά, χωρίς να πρέπει να ξαναπιέσετε πάλι τον διακόπτη κλειδώματος.

Όταν αφήνετε τη σκανδάλη (3) και τον εργονομικό μοχλό (1), η σκανδάλη (3) ασφαρίζει πάλι. Πρέπει να πιέσετε ξανά παρατεταμένα το κομπι κλειδώματος (2) για να απελευθερώσετε τη σκανδάλη (3).

10.2 Σβήσιμο αλυσοπρίονου

- ▶ Αφήστε τη σκανδάλη ελεύθερη. Η αλυσίδα δεν κινείται πια.
- ▶ Αν η αλυσίδα συνεχίζει να κινείται, δέστε το φρένο αλυσίδας, αφαιρέστε τη μπαταρία και απευθυνθείτε στον πιστοποιημένο αντιπρόσωπο της STIHL. Υπάρχει βλάβη στο αλυσοπρίονο.

11 Έλεγχος αλυσοπρίονου και μπαταρίας

11.1 Έλεγχος καμπάνας

- ▶ Σβήστε το αλυσοπρίονο, δέστε το φρένο αλυσίδας και αφαιρέστε τη μπαταρία.
- ▶ Λύστε το φρένο αλυσίδας.
- ▶ Αφαιρέστε το καπάκι της καμπάνας.
- ▶ Αφαιρέστε τη λάμα και την αλυσίδα.

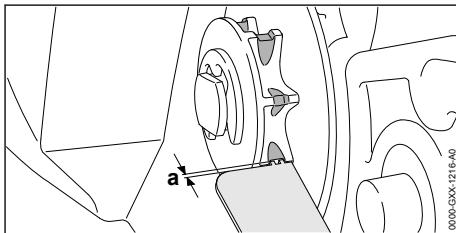

- ▶ Ελέγξτε τα σημάδια φθοράς στην καμπάνα με μια καλίμπρα ελέγχου της STIHL.
- ▶ Αν τα σημάδια φθοράς είναι βαθύτερα από $a = 0,5 \text{ mm}$, μη χρησιμοποιήσετε το αλυσοπρίονο αλλά απευθυνθείτε σε έναν πιστοποιημένο αντιπρόσωπο της STIHL. Η καμπάνα πρέπει να αντικατασταθεί.

11.2 Έλεγχος λάμας

- ▶ Σβήστε το αλυσοπρίονο, δέστε το φρένο αλυσίδας και αφαιρέστε τη μπαταρία.
- ▶ Αφαιρέστε την αλυσίδα και τη λάμα.

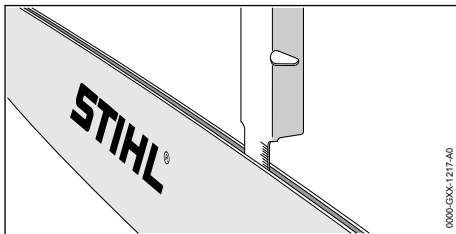



- ▶ Μετρήστε το βάθος του αυλακιού της λάμας με τον κανόνα μιας καλίμπρας τροχίσματος STIHL.

- ▶ Αλλάξτε τη λάμα σε οποιαδήποτε από τις εξής περιπτώσεις:
 - Η λάμα έχει ζημιά.
 - Το βάθος του αυλακιού είναι μικρότερο από το ελάχιστο βάθος αυλακιού της λάμας,  20.3.
 - Το αυλάκι της λάμας έχει στενέψει ή πλατύνει.
- ▶ Αν έχετε οποιαδήποτε απορία, απευθυνθείτε στον πιστοποιημένο αντιπρόσωπο της STIHL.

11.3 Έλεγχος αλυσίδας

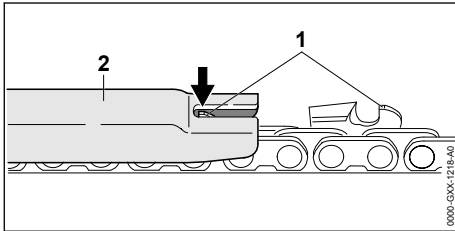
- ▶ Σβήστε το αλυσοπρίνο, δέστε το φρένο αλυσίδας και αφαιρέστε τη μπαταρία.



- ▶ Μετρήστε το ύψος των οδηγών βάθους (1) με μια καλίμπρα τροχίσματος (2) της STIHL. Η καλίμπρα τροχίσματος STIHL πρέπει να είναι κατάλληλη για το βήμα της αλυσίδας.
- ▶ Αν κάποιος από τους οδηγούς βάθους (1) προεξέχει από την καλίμπρα τροχίσματος (2), τροχίστε τον οδηγό βάθους (1),  17.2.

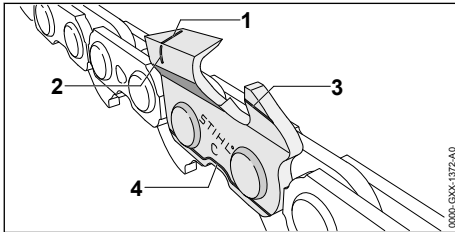

- ▶ Ελέγξτε αν τα σημάδια φθοράς (1 έως 4) στα δόντι κοπής είναι ορατά.
- ▶ Αν δεν φαίνεται κάποιο από τα σημάδια φθοράς σε ένα δόντι κοπής, μη χρησιμοποιήσετε την αλυσίδα αλλά απευθυνθείτε στον πιστοποιημένο αντιπρόσωπο της STIHL.
- ▶ Ελέγξτε με μια καλίμπρα τροχίσματος STIHL αν η γωνία τροχίσματος του δοντιού κοπής είναι 30°. Η καλίμπρα τροχίσματος STIHL πρέπει να είναι κατάλληλη για το βήμα της αλυσίδας.
- ▶ Αν η γωνία τροχίσματος δεν είναι 30°, τροχίστε την αλυσίδα.
- ▶ Αν έχετε οποιαδήποτε απορία, απευθυνθείτε στον πιστοποιημένο αντιπρόσωπο της STIHL.

11.4 Έλεγχος φρένου αλυσίδας

- ▶ Δέστε το φρένο αλυσίδας και αφαιρέστε τη μπαταρία.

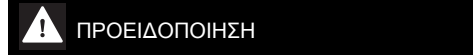

- Τα δόντια κοπής της αλυσίδα είναι κοφτερά. Ο χρήστης μπορεί να τραυματιστεί.
 - ▶ Να φοράτε γάντια εργασίας από ανθεκτικό υλικό.
- ▶ Προσπαθήστε να τραβήξετε την αλυσίδα πάνω στη λάμα με το χέρι. Αν δεν μπορείτε να τραβήξετε την αλυσίδα με το χέρι, το φρένο αλυσίδας λειτουργεί.
- ▶ Αν μπορείτε να τραβήξετε την αλυσίδα με το χέρι, μη χρησιμοποιήσετε το αλυσοπρίνο αλλά απευθυνθείτε στον πιστοποιημένο αντιπρόσωπο της STIHL. Ελαττωματικό φρένο αλυσίδας.

11.5 Έλεγχος χειριστηρίων

Διακόπτης κλειδώματος, εργονομικός μοχλός και σκανδάλη

- ▶ Δέστε το φρένο αλυσίδας και αφαιρέστε την μπαταρία.
- ▶ Δοκιμάστε να πατήσετε τη σκανδάλη χωρίς να πατήσετε τον διακόπτη κλειδώματος.
- ▶ Αν μπορείτε να πατήσετε τη σκανδάλη, μην χρησιμοποιείτε το αλυσοπρίνο και απευθυνθείτε στον πιστοποιημένο αντιπρόσωπο της STIHL. Ο διακόπτης κλειδώματος παρουσιάζει βλάβη.
- ▶ Πιέστε τον διακόπτη κλειδώματος και κρατήστε τον πατημένο.
- ▶ Πιέστε και κρατήστε τον εργονομικό μοχλό.
- ▶ Πιέστε τη σκανδάλη. Τώρα μπορείτε να αφήσετε τον διακόπτη κλειδώματος.
- ▶ Αφήστε τη σκανδάλη και τον εργονομικό μοχλό.
- ▶ Αν ο διακόπτης κλειδώματος, ο εργονομικός μοχλός ή η σκανδάλη πατιούνται με δυσκολία ή δεν επανέρχονται αυτόματα στην αρχική τους θέση, μην χρησιμοποιείτε το αλυσοπρίνο και απευθυνθείτε στον πιστοποιημένο αντιπρόσωπο της STIHL. Υπάρχει βλάβη στον διακόπτη κλειδώματος, στον εργονομικό μοχλό ή στη σκανδάλη.

Ενεργοποίηση αλυσοπρίνου

- ▶ Τοποθετήστε την μπαταρία.
- ▶ Λύστε το φρένο της αλυσίδας.
- ▶ Πιέστε τον διακόπτη κλειδώματος και κρατήστε τον πατημένο.

- ▶ Πιέστε τη σκανδάλη και κρατήστε την πατημένη.
Η αλυσίδα κινείται.
- ▶ Αν αναβοσβήνουν 3 κόκκινες λυχνίες, αφαιρέστε την μπαταρία και απευθυνθείτε στον πιστοποιημένο αντιπρόσωπο της STIHL.
Υπάρχει βλάβη στο αλυσοπρίονο.
- ▶ Αφήστε τη σκανδάλη ελεύθερη.
Η αλυσίδα δεν κινείται πια.
- ▶ Αν η αλυσίδα συνεχίζει να κινείται, δέστε το φρένο αλυσίδας, αφαιρέστε την μπαταρία και απευθυνθείτε στον πιστοποιημένο αντιπρόσωπο της STIHL.
Το αλυσοπρίονο είναι χαλασμένο.

11.6 Έλεγχος λίπανσης αλυσίδας

- ▶ Τοποθετήστε τη μπαταρία.
- ▶ Λύστε το φρένο αλυσίδας.
- ▶ Κατευθύνετε τη λάμα σε μια ανοιχτόχρωμη επιφάνεια.
- ▶ Θέστε το αλυσοπρίονο σε λειτουργία.
Το λάδι αλυσίδας τινάσσεται από τη λάμα και φαίνεται πάνω στην ανοιχτόχρωμη επιφάνεια. Το λίπανσης της αλυσίδας λειτουργεί.
- ▶ Αν δεν διακρίνεται λάδι λίπανσης στην επιφάνεια:
 - ▶ Συμπληρώστε λάδι αλυσίδας.
 - ▶ Επαναλάβετε τον έλεγχο του συστήματος λίπανσης της αλυσίδας.
 - ▶ Αν και πάλι δεν διακρίνεται λάδι λίπανσης στην ανοιχτόχρωμη επιφάνεια, μη χρησιμοποιήσετε το αλυσοπρίονο αλλά απευθυνθείτε στον πιστοποιημένο αντιπρόσωπο της STIHL. Υπάρχει βλάβη στο σύστημα λίπανσης της αλυσίδας.

11.7 Ελέγξτε τη μπαταρία

- ▶ Πιέστε το πλήκτρο μπαταρίας.
Οι λυχνίες ανάβουν ή αναβοσβήνουν.
- ▶ Αν οι λυχνίες δεν ανάβουν ή αναβοσβήνουν, μη χρησιμοποιήσετε τη μπαταρία αλλά απευθυνθείτε στον πιστοποιημένο αντιπρόσωπο της STIHL.
Υπάρχει βλάβη στη μπαταρία.

12 Εργασία με το αλυσοπρίονο

12.1 Κράτημα και καθοδήγηση του αλυσοπρίονου

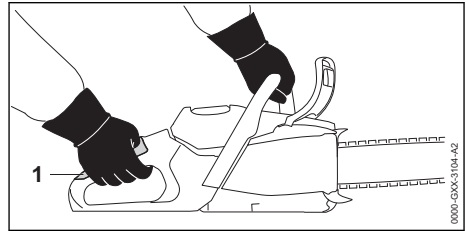

- ▶ Κρατάτε και καθοδηγείτε το αλυσοπρίονο με το αριστερό χέρι στη σωληνωτή λαβή και το δεξί χέρι στη λαβή χειρισμού (1), περισφίγγοντας τη σωληνωτή λαβή με τον αντίχειρα του αριστερού χεριού και τη λαβή χειρισμού με τον αντίχειρα του δεξιού σας χεριού.

12.2 Κοπή



ΠΡΟΕΙΔΟΠΟΙΗΣΗ

- Σε περίπτωση κλοστήματος, το αλυσοπρίονο μπορεί να πιναχτεί προς την κατεύθυνση του χρήστη. Υπάρχει κίνδυνος σοβαρού ή θανατηφόρου τραυματισμού του χρήστη.
 - ▶ Να κόβετε πάντα με φουλ γκάτζι.
 - ▶ Μη χρησιμοποιείτε το επάνω τεταρτημόριο της μύτης της λάμας για κοπή.
- ▶ Οδηγήστε τη λάμα μέσα στην τομή με φουλ γκάτζι, φροντίζοντας να μη λυγίζει.

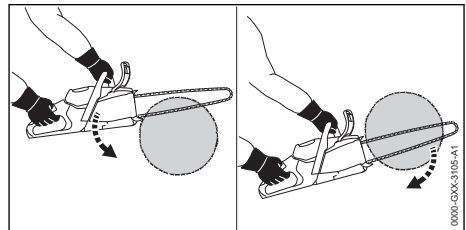

- ▶ Στηρίξτε το αλυσοπρίονο στα νύχια και χρησιμοποιήστε τα σαν σημείο στροφής.
- ▶ Περάστε τη λάμα εντελώς μέσα από το ξύλο, στηρίζοντας το αλυσοπρίονο εκ νέου στα νύχια στήριξης κάθε φορά που το μετατοπίζετε.
- ▶ Στο τέλος της τομής, θα πρέπει να συγκρατήσετε το βάρος του αλυσοπρίονου.

Για βέλπστη απόδοση, τηρείτε το συνιστώμενο εύρος τιμών θερμοκρασίας, ☒ 20.8.

12.3 Ξεκλάδισμα

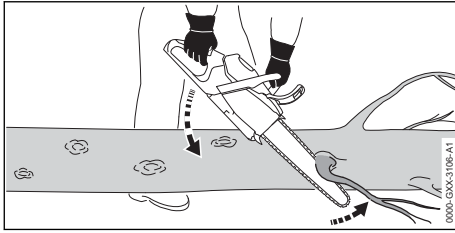

- ▶ Στηρίξτε το αλυσοπρίονο πάνω στον κορμό.
- ▶ Δώστε φουλ γκάτσι και πιέστε τη λάμα πάνω στο κλαδί με μια κίνηση μόχλευσης.
- ▶ Κόψτε το κλαδί με το πάνω μέρος της λάμας.

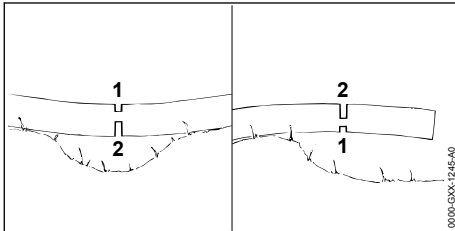

- ▶ Αν το κλαδί βρίσκεται υπό τάση, κάντε πρώτα μια τομή ανακούφισης (1) στην πλευρά θλίψης και στη συνέχεια κάντε την τομή διαχωρισμού (2) στην πλευρά εφελευσμού.

12.4 Ρίξιμο δέντρων

12.4.1 Καθορισμός κατεύθυνσης πτώσης και χώρου διαφυγής

- ▶ Καθορίστε την κατεύθυνση πτώσης έτσι, ώστε το δέντρο να πέσει σε μια ελεύθερη περιοχή.

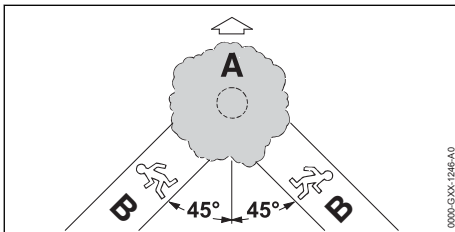

- ▶ Καθορίστε τον διάδρομο διαφυγής (B) σύμφωνα με τα εξής κριτήρια:
 - Ο διάδρομος διαφυγής (B) σχηματίζει γωνία 45° προς την κατεύθυνση πτώσης (A).
 - Δεν υπάρχουν εμπόδια στον διάδρομο διαφυγής (B).
 - Μπορείτε να παρακολουθήσετε την κορυφή του δέντρου.
 - Αν ο διάδρομος διαφυγής (B) βρίσκεται σε έδαφος με κλίση, ο διάδρομος διαφυγής (B)

πρέπει να είναι παράλληλος προς την πλαγιά.

12.4.2 Προετοιμασία του σημείου εργασίας στη βάση του κορμού

- ▶ Απομακρύνετε εμπόδια από το σημείο του κορμού που θα κόψετε.
- ▶ Απομακρύνετε τα βρύα κ.λπ. που έχουν φιτρώσει στον κορμό.

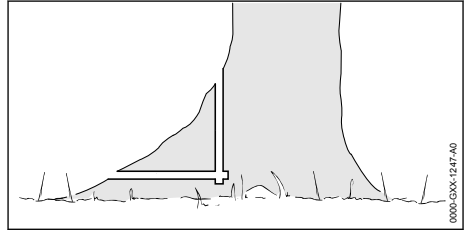

- ▶ Αν ο κορμός έχει μεγάλα, υγιή αντερείσματα: Κόψτε τα αντερείσματα πρώτα κάθετα και μετά οριζόντια και στη συνέχεια απομακρυνέτέ τα.

12.4.3 Δημιουργία σφήνας ριζίματος

Η σφήνα ριζίματος καθορίζει την κατεύθυνση πτώσης του δέντρου. Τηρείτε τους κανονισμούς της χώρας σχετικά με τη δημιουργία της σφήνας ριζίματος.

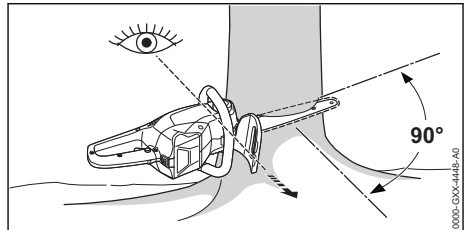

- ▶ Κρατήστε το αλυσοπρίονο με τέτοιο τρόπο, ώστε η σφήνα ριζίματος να σχηματίζει ορθή γωνία προς την κατεύθυνση πτώσης και το αλυσοπρίονο να βρίσκεται κοντά στο έδαφος.
- ▶ Κόψτε μια οριζόντια τομή βάσης.
- ▶ Κόψτε μια λοξή τομή σε γωνία 45° προς την οριζόντια τομή βάσης.

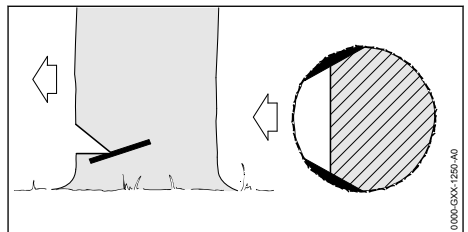

► Αν το ξύλο είναι υγιές και έχει μακριές ίνες, δημιουργήστε πλευρικές τομές σύμφωνα με τα εξής κριτήρια:

- Οι πλευρικές τομές είναι ίδιες και στις δύο πλευρές.
- Οι πλευρικές τομές βρίσκονται στο ίδιο ύψος με τη βάση της σφήνας ριζίματος.
- Οι πλευρικές τομές έχουν πλάτος ίσο με το 1/10 της διαμέτρου του κορμού.

Ο κορμός δεν σκίζεται κατά την πτώση του δέντρου.

12.4.4 Βασικοί κανόνες για τομές ριψής

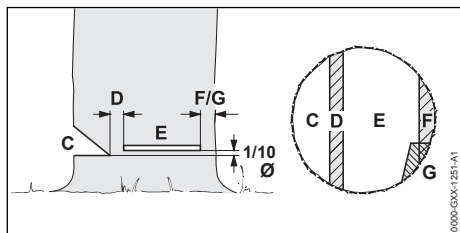

C Σφήνα ριζίματος

Η σφήνα ριζίματος καθορίζει την κατεύθυνση πτώσης.

D Λωρίδα θραύσης

Η λωρίδα θραύσης λειτουργεί ως σημείο άρθρωσης κατά την πτώση του δέντρου. Η λωρίδα θραύσης έχει πλάτος ίσο με το 1/10 της διαμέτρου του κορμού.

E Τομή ριψής

Η τομή ριψής προκαλεί την πτώση του δέντρου. Η τομή ριψής βρίσκεται κατά το 1/10 της διαμέτρου του κορμού (αλλά τουλάχιστον 3 cm) πάνω από τη βάση της σφήνας ριψής.

F Ζώνη ασφαλείας

Η ζώνη ασφαλείας στηρίζει το δέντρο, προστατεύοντάς το από πρόωρη πτώση. Η ζώνη ασφαλείας πρέπει να έχει πλάτος ίσο προς το 1/10 έως 1/5 της διαμέτρου του κορμού.

G Ζώνη συγκράτησης

Η ζώνη συγκράτησης στηρίζει το δέντρο, προστατεύοντάς το από πρόωρη πτώση. Η ζώνη συγκράτησης πρέπει να έχει πλάτος ίσο προς το 1/10 έως 1/5 της διαμέτρου του κορμού.

12.4.5 Βύθισμα

Το βύθισμα είναι μια τεχνική εργασίας που είναι απαραίτητη για το ριζίμο δέντρων.

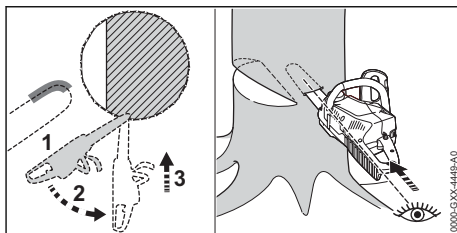

- Ακουμπήστε τη λάμα στη σημείο τομής με το κάτω μέρος της μύτης, δίνοντας φουλ γκάζι.
- Κόψτε τον κορμό, μέχρι η λάμα να βυθιστεί σε βάθος διπλάσιο του πλάτους της.
- Στρέψτε το μηχάνημα στη θέση βύθισης.
- Βυθίστε τη λάμα στο ξύλο.

12.4.6 Επιλογή κατάλληλης τομής ριψής

Η επιλογή της κατάλληλης τομής ριζίματος εξαρτάται από τα εξής κριτήρια:

- φυσική κλίση του δέντρου
- κλαδιά του δέντρου
- ζημιές στο δέντρο
- υγεία του δέντρου
- αν υπάρχει χιόνι πάνω στο δέντρο: φορτίο χιονιού
- κατεύθυνση της πλαγιάς
- κατεύθυνση και ταχύτητα του αέρα
- τυχόν διπλανά δέντρα

Τα παραπάνω κριτήρια μπορούν να αναλυθούν σε βάθος, ανάλογα με τις συνθήκες. Σ' αυτό το εγχειρίδιο οδηγιών θα περιοριστούμε σε δύο περιπτώσεις.

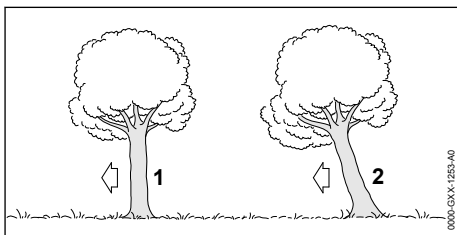

1 Κανονικό δέντρο

Ένα κανονικό δέντρο είναι κατακόρυφο προς το έδαφος και έχει ομοίμορφη κορυφή.

2 Γερμένο δέντρο

Ένα γερμένο δέντρο έχει λοξή κλίση, με κορυφή που δείχνει προς την κατεύθυνση πτώσης.

12.4.7 Ριζίμο κανονικού δέντρου με κορμό μικρής διαμέτρου

Για το ριζίμο ενός κανονικού δέντρου χρησιμοποιούμε μια τομή ριζίματος με ζώνη ασφαλείας.

Αυτή η τομή ριζίματος χρησιμοποιείται όταν η διάμετρος του κορμού είναι μικρότερη από το πραγματικό μήκος κοπής του αλυσοπρίονου.

► Φωνάξτε «Πέφτει!».

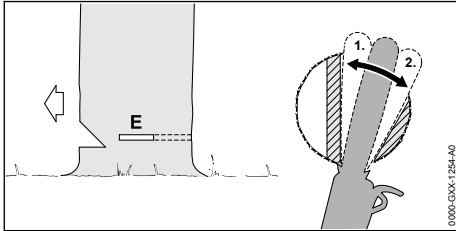

- Βυθίστε τη λάμα μέσα στην τομή ριζίματος μέχρι να εμφανιστεί πάλι από την άλλη πλευρά του κορμού. 12.4.5.
- Στηρίξτε τα νύχια του αλυσοπρίονου πίσω από τη λωρίδα θραύσης και χρησιμοποιήστε τα σαν σημείο στροφής.
- Δημιουργήστε την τομή ριζίματος προς την κατεύθυνση της λωρίδας θραύσης.
- Δημιουργήστε την τομή ριζίματος προς την κατεύθυνση της ζώνης ασφαλείας.

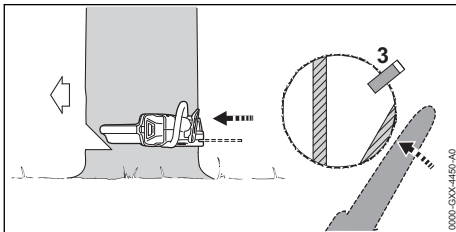

- Δημιουργήστε τη σφήνα ριζίματος. Η σφήνα ριζίματος πρέπει να έχει διαστάσεις ανάλογες με τη διάμετρο του κορμού και το πλάτος της τομής ριζίματος.
- Φωνάξτε «Πέφτει!».
- Χωρίστε τη ζώνη ασφαλείας από έξω και οριζόντια, στο ίδιο επίπεδο με την τομή ριζίματος, κρατώντας το αλυσοπρίονο με τεντωμένα χέρια.
Το δέντρο πέφτει.

12.4.8 Ριζίμο κανονικού δέντρου με κορμό μεγάλης διαμέτρου

Για το ριζίμο ενός κανονικού δέντρου χρησιμοποιούμε μια τομή ριζίματος με ζώνη ασφαλείας. Αυτή η τομή ριζίματος χρησιμοποιείται όταν η διάμετρος του κορμού είναι μεγαλύτερη από το πραγματικό μήκος κοπής του αλυσοπρίονου.

► Φωνάξτε «Πέφτει!».

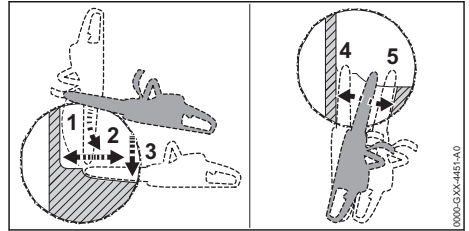

- Στηρίξτε το αλυσοπρίονο στα νύχια στο ύψος της τομής ριζίματος και χρησιμοποιήστε τα σαν σημείο στροφής.
- Οδηγήστε το αλυσοπρίονο οριζόντια μέσα στην τομή ριζίματος και περιστρέψτε το όσο είναι δυνατόν.
- Δημιουργήστε την τομή ριζίματος προς την κατεύθυνση της λωρίδας θραύσης.
- Δημιουργήστε την τομή ριζίματος προς την κατεύθυνση της ζώνης ασφαλείας.
- Μεταβείτε την απέναντι πλευρά του κορμού.
- Βυθίστε τη λάμα στο δέντρο, στο ίδιο ύψος με την τομή ριζίματος.
- Δημιουργήστε την τομή ριζίματος προς την κατεύθυνση της λωρίδας θραύσης.
- Δημιουργήστε την τομή ριζίματος προς την κατεύθυνση της ζώνης ασφαλείας.

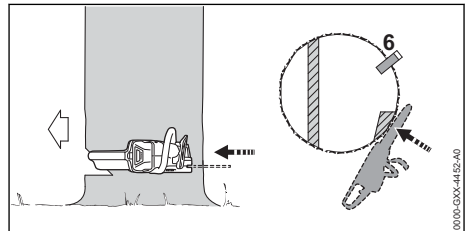

- Δημιουργήστε τη σφήνα ριζίματος. Η σφήνα ριζίματος πρέπει να έχει διαστάσεις ανάλογες με τη διάμετρο του κορμού και το πλάτος της τομής ριζίματος.
- Φωνάξτε «Πέφτει!».
- Χωρίστε τη ζώνη ασφαλείας από έξω και οριζόντια, στο ίδιο επίπεδο με την τομή ριζίματος, κρατώντας το αλυσοπρίονο με τεντωμένα χέρια.
Το δέντρο πέφτει.

12.4.9 Ριζίμο γερμένου δέντρου με κορμό μικρής διαμέτρου

Για να ριζούμε ένα γερμένο δέντρο, χρησιμοποιούμε μια τομή ριζίματος και ζώνη συγκράτησης. Αυτή η τομή ριζίματος χρησιμοποιείται όταν η διάμετρος του κορμού είναι μικρότερη από το πραγματικό μήκος κοπής του αλυσοπρίονου.

► Φωνάξτε «Πέφτει!».

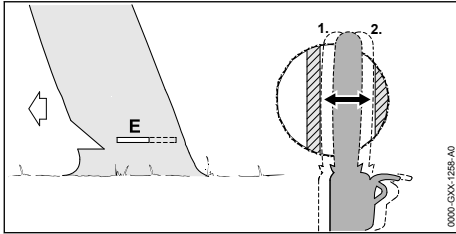

- ▶ Βυθίστε τη λάμα μέσα στην τομή ριζίματος μέχρι να εμφανιστεί πάλι από την άλλη πλευρά του κορμού, **12.4.5.**
- ▶ Δημιουργήστε την τομή ριζίματος προς την κατεύθυνση της λωρίδας θραύσης.
- ▶ Δημιουργήστε την τομή ριζίματος προς την κατεύθυνση της ζώνης συγκράτησης.

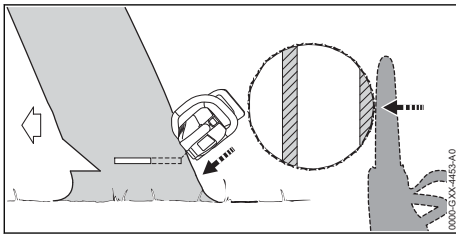

- ▶ Φωνάζτε «Πέφτει!».
- ▶ Κόψτε τη ζώνη συγκράτησης από την έξω πλευρά, λοξά από πάνω, κρατώντας το αλυσοπρίονο με τεντωμένα χέρια. Το δέντρο πέφτει.

12.4.10 Ριζίμο γερμένου δέντρου με κορμό μεγάλης διαμέτρου

Για το ριζίμο ενός γερμένου δέντρου χρησιμοποιούμε μια τομή ριζίματος με ζώνη συγκράτησης. Αυτή η τομή ριζίματος χρησιμοποιείται όταν η διάμετρος του κορμού είναι μεγαλύτερη από το πραγματικό μήκος κοπής του αλυσοπρίονου.

- ▶ Φωνάζτε «Πέφτει!».

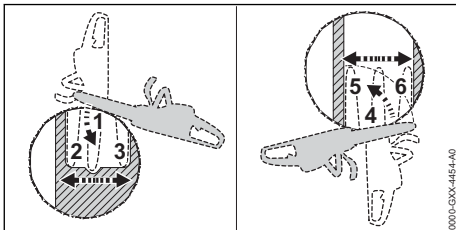

- ▶ Στηρίξτε το αλυσοπρίονο στα νύχια πίσω από τη ζώνη συγκράτησης, στο ύψος της τομής ριζίματος, και χρησιμοποιήστε τα σαν σημείο στροφής.

- ▶ Οδηγήστε το αλυσοπρίονο οριζόντια μέσα στην τομή ριζίματος και περιστρέψτε το όσο είναι δυνατόν.
- ▶ Δημιουργήστε την τομή ριζίματος προς την κατεύθυνση της λωρίδας θραύσης.
- ▶ Δημιουργήστε την τομή ριζίματος προς την κατεύθυνση της ζώνης συγκράτησης.
- ▶ Μεταβείτε την απέναντι πλευρά του κορμού.
- ▶ Στηρίξτε το αλυσοπρίονο στα νύχια πίσω από τη λωρίδα θραύσης, στο ύψος της τομής ριζίματος, και χρησιμοποιήστε τα σαν σημείο στροφής.
- ▶ Οδηγήστε το αλυσοπρίονο οριζόντια μέσα στην τομή ριζίματος και περιστρέψτε το όσο είναι δυνατόν.
- ▶ Δημιουργήστε την τομή ριζίματος προς την κατεύθυνση της λωρίδας θραύσης.
- ▶ Δημιουργήστε την τομή ριζίματος προς την κατεύθυνση της ζώνης συγκράτησης.

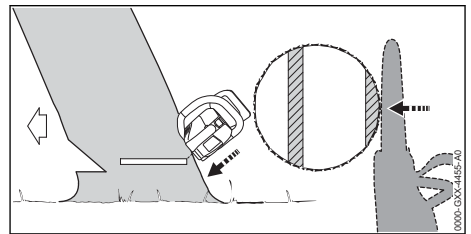

- ▶ Φωνάζτε «Πέφτει!».
- ▶ Κόψτε τη ζώνη συγκράτησης από την έξω πλευρά, λοξά από πάνω, κρατώντας το αλυσοπρίονο με τεντωμένα χέρια. Το δέντρο πέφτει.

13 Μετά την εργασία

13.1 Μετά την εργασία

- ▶ Σβήστε το αλυσοπρίονο, δέστε το φρένο αλυσίδας και αφαιρέστε την μπαταρία.
- ▶ Αν το αλυσοπρίονο είναι βρεγμένο, αφήστε το να στεγνώσει.
- ▶ Αν η μπαταρία είναι υγρή ή βρεγμένη, αφήστε τη να στεγνώσει, **20.8.**
- ▶ Καθαρίστε το αλυσοπρίονο.
- ▶ Καθαρίστε τη λάμα και την αλυσίδα.
- ▶ Ξεβιδώστε την πεταλούδα.
- ▶ Στρέψτε το γρανάζι τάνυσης αριστερόστροφα κατά 2 πλήρεις στροφές. Η αλυσίδα έχει τώρα χαλαρώσει.
- ▶ Σφίξτε την πεταλούδα.
- ▶ Περάστε την προστατευτική θήκη αλυσίδας πάνω στη λάμα, έτσι ώστε να καλύπτει ολόκληρη τη λάμα.
- ▶ Καθαρίστε την μπαταρία.

14 Μεταφορά

14.1 Μεταφορά του αλυσοπριόνου

- ▶ Σβήστε το αλυσοπριόνιο, δέστε το φρένο αλυσίδας και αφαιρέστε την μπαταρία.
- ▶ Περάστε την προστατευτική θήκη της αλυσίδας πάνω στη λάμα, έτσι ώστε να καλύπτει ολόκληρη τη λάμα.

Μεταφορά στο χέρι

- ▶ Μεταφέρετε το αλυσοπριόνιο με το δεξί χέρι στη σωληνωτή λαβή, με τη λάμα στραμμένη προς τα πίσω.

Μεταφορά στο αυτοκίνητο

- ▶ Ασφαλίστε το αλυσοπριόνιο, ώστε να μην μπορεί να ανατραπεί ή να μετακινηθεί.

14.2 Μεταφορά της μπαταρίας

- ▶ Σβήστε το αλυσοπριόνιο, δέστε το φρένο αλυσίδας και αφαιρέστε την μπαταρία.
- ▶ Βεβαιωθείτε ότι η μπαταρία είναι σε ασφαλή κατάσταση.
- ▶ Συσκευάστε την μπαταρία με τέτοιο τρόπο, ώστε να αποκλείεται η μετατόπισή της μέσα στη συσκευασία.
- ▶ Η συσκευασία ασφαλιζεται με τέτοιο τρόπο, ώστε να μην μπορεί να μετατοπιστεί.

Η μπαταρία υπόκειται στους κανόνες μεταφοράς επικινδύνων αγαθών. Η μπαταρία χαρακτηρίζεται ως μπαταρία τύπου UN 3480 (μπαταρία ιόντων λιθίου) και έχει εγκριθεί σύμφωνα με το Μέρος III, παράγραφος 38.3, του Εγχειριδίου Δοκιμών και Κριτηρίων του ΟΗΕ.

Μπορείτε να συμβουλευθείτε τους κανονισμούς μεταφοράς στην ιστοσελίδα www.stihl.com/safety-data-sheets.

14.3 Μεταφορά φορτιστή

- ▶ Αποσυνδέστε το φις από την πρίζα.
- ▶ Αφαιρέστε την μπαταρία.
- ▶ Τυλίξτε το καλώδιο τροφοδοσίας και στερεώστε το στον φορτιστή.
- ▶ Αν ο φορτιστής μεταφέρεται σε αυτοκίνητο, ασφαλίστε τον με ιμάντες, λουριά ή δίχτυ ώστε να μη μπορέσει να ανατραπεί ή να μετακινηθεί.

15 Φύλαξη

15.1 Φύλαξη αλυσοπριόνου

- ▶ Σβήστε το αλυσοπριόνιο, δέστε το φρένο αλυσίδας και αφαιρέστε την μπαταρία.
- ▶ Περάστε την προστατευτική θήκη της αλυσίδας πάνω στη λάμα, έτσι ώστε να καλύπτει ολόκληρη τη λάμα.

- ▶ Φυλάσσετε το αλυσοπριόνιο σύμφωνα με τα εξής κριτήρια:
 - Το αλυσοπριόνιο βρίσκεται μακριά από παιδιά.
 - Το αλυσοπριόνιο είναι καθαρό και στεγνό.
- ▶ Αν το αλυσοπριόνιο πρόκειται να αποθηκευτεί για διάστημα μεγαλύτερο από 30 ημέρες, αφαιρέστε τη λάμα και την αλυσίδα.

15.2 Φύλαξη μπαταρίας

Η STIHL συνιστά να φυλάσσετε τη μπαταρία σε κατάσταση φόρτισης μεταξύ 40% και 60% (2 πράσινες λυχνίες).

- ▶ Φυλάσσετε την μπαταρία σύμφωνα με τα εξής κριτήρια:
 - Η μπαταρία βρίσκεται μακριά από τα παιδιά.
 - Η μπαταρία είναι καθαρή και στεγνή.
 - Η μπαταρία βρίσκεται σε κλειστό χώρο.
 - Η μπαταρία πρέπει να φυλάσσεται χωριστά από το αλυσοπριόνιο.
 - Σε περίπτωση φύλαξης της μπαταρίας στον φορτιστή, αποσυνδέστε το φις και φυλάξτε την μπαταρία σε κατάσταση φόρτισης μεταξύ 40 % και 60 % (2 πράσινες αναμμένες λυχνίες LED).
 - Μη φυλάσσετε την μπαταρία σε χώρο με θερμοκρασία εκτός των καθορισμένων ορίων τιμών,  20.7.

ΣΗΜΕΙΩΣΗ

- Αν η μπαταρία δεν φυλάσσεται όπως περιγράφεται σε αυτές τις οδηγίες χρήσης, μπορεί να υποστεί βαθιά εκφόρτιση και, ως εκ τούτου, ανεπαρκώς ζημιά.
 - ▶ Αν η μπαταρία έχει εκφορτιστεί, πρέπει να την φορτίσετε πριν από τη φύλαξή της. Η STIHL συνιστά να φυλάσσετε την μπαταρία σε κατάσταση φόρτισης μεταξύ 40 % και 60 % (2 πράσινες αναμμένες λυχνίες LED).
 - ▶ Φυλάσσετε την μπαταρία χωριστά από το αλυσοπριόνιο.

15.3 Φύλαξη του φορτιστή

- ▶ Αποσυνδέστε το φις από την πρίζα.

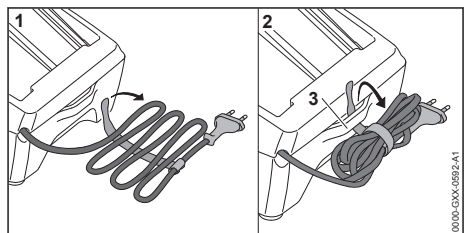

- ▶ Τυλίξτε το καλώδιο τροφοδοσίας και στερεώστε το στον φορτιστή.
- ▶ Φυλάσσετε τον φορτιστή με τέτοιο τρόπο, ώστε να ικανοποιούνται οι εξής συνθήκες:
 - Ο φορτιστής βρίσκεται μακριά από παιδιά.
 - Ο φορτιστής είναι καθαρός και στεγνός.
 - Ο φορτιστής βρίσκεται μέσα σε κλειστό χώρο.
 - Ο φορτιστής δεν κρέμεται από το καλώδιο τροφοδοσίας ή από το στήριγμα (3) του καλωδίου τροφοδοσίας.
 - Μην φυλάσσετε τον φορτιστή σε χώρο με θερμοκρασία εκτός των καθορισμένων οριακών τιμών, ☐ 20.7.

16 Καθάρισμα

16.1 Καθάρισμα αλυσοπρίονου

- ▶ Σβήστε το αλυσοπρίονο, δέστε το φρένο αλυσίδας και αφαιρέστε την μπαταρία.
- ▶ Καθαρίστε το αλυσοπρίονο με ένα υγρό πανί ή διαλυτικό ρητίνης STIHL.
- ▶ Καθαρίστε τις σχισμές αερισμού με ένα πινέλο.
- ▶ Αφαιρέστε το καπάκι της καμπάνας.
- ▶ Καθαρίστε την περιοχή γύρω από την καμπάνα με ένα υγρό πανί ή διαλυτικό ρητίνης STIHL.
- ▶ Αφαιρέστε τυχόν ξένα σώματα από την υποδοχή της μπαταρίας και καθαρίστε την υποδοχή της μπαταρίας με ένα υγρό πανί.
- ▶ Καθαρίστε τις ηλεκτρικές επαφές μέσα στην υποδοχή της μπαταρίας με ένα πινέλο ή μια μαλακή βούρτσα.
- ▶ Τοποθετήστε το καπάκι της καμπάνας.

16.2 Καθάρισμα λάμας και αλυσίδας

- ▶ Σβήστε το αλυσοπρίονο, δέστε το φρένο αλυσίδας και αφαιρέστε τη μπαταρία.
- ▶ Αφαιρέστε τη λάμα και την αλυσίδα.

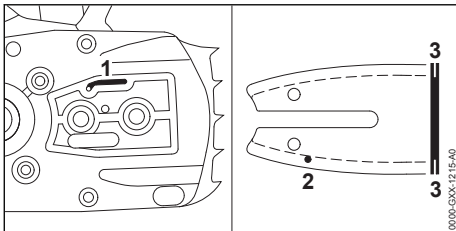

- ▶ Καθαρίστε το κανάλι εξόδου του λαδιού (1), την οπή εισόδου του λαδιού (2) και το αυλάκι (3) με ένα πινέλο, μια μαλακή βούρτσα ή διαλυτικό ρητίνης STIHL.
- ▶ Καθαρίστε την αλυσίδα με ένα πινέλο, μια μαλακή βούρτσα ή διαλυτικό ρητίνης STIHL.
- ▶ Τοποθετήστε τη λάμα και την αλυσίδα.

16.3 Καθάρισμα μπαταρίας

- ▶ Καθαρίστε τη μπαταρία με ένα υγρό πανί.

16.4 Καθάρισμα φορτιστή

- ▶ Αποσυνδέστε το φισ από την πρίζα.
- ▶ Καθαρίστε τον φορτιστή με ένα υγρό πανί.
- ▶ Καθαρίστε τις σχισμές αερισμού με ένα πινέλο.
- ▶ Καθαρίστε τις ηλεκτρικές επαφές του φορτιστή με ένα πινέλο ή μια μαλακή βούρτσα.

17 Συντήρηση

17.1 Αφαίρεση των γρεζιών από τη λάμα

Στην εξωτερική πλευρά της λάμας μπορεί να σχηματιστούν γρέζια.

- ▶ Αφαιρέστε τα γρέζια με μια επίπεδη λίμα ή με έναν ευθυγραμμιστή λάμας της STIHL.
- ▶ Αν έχετε οποιαδήποτε απορία, απευθυνθείτε στον πιστοποιημένο αντιπρόσωπο της STIHL.

17.2 Τρόχισμα αλυσίδας

Το σωστό τρόχισμα της αλυσίδας απαιτεί πολλή εξάσκηση.

Για το σωστό τρόχισμα της αλυσίδας μπορούν να σας βοηθήσουν οι λίμες STIHL, τα βοηθήματα τροχίσματος STIHL, τα τροχιστικά STIHL και το φυλλάδιο «Τρόχισμα αλυσίδων STIHL». Το φυλλάδιο είναι διαθέσιμο στη σελίδα www.stihl.com/sharpening-brochure.

Η STIHL συνιστά να αναθέσετε το τρόχισμα της αλυσίδας στον πιστοποιημένο αντιπρόσωπο της STIHL.



ΠΡΟΕΙΔΟΠΟΙΗΣΗ

- Τα δόντια κοπής της αλυσίδα είναι κοφτερά. Ο χρήστης μπορεί να τραυματιστεί.
 - ▶ Να φοράτε γάντια εργασίας από ανθεκτικό υλικό.

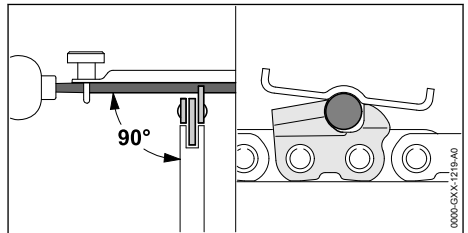

- ▶ Τροχίστε κάθε δόντι κοπής με μια στρογγυλή λίμα, σύμφωνα με τα εξής κριτήρια:
 - Η στρογγυλή λίμα ταιριάζει στο βήμα της αλυσίδας.
 - Κινείτε τη στρογγυλή λίμα από μέσα προς τα έξω.
 - Κινείτε τη στρογγυλή λίμα σε ορθή γωνία προς τη λάμα.
 - Τηρείτε τη γωνία τροχίσματος των 30°.

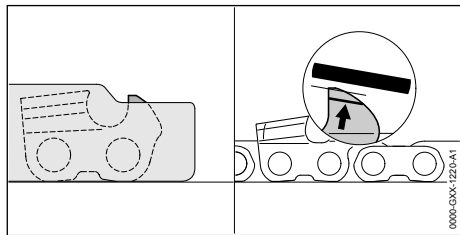

- ▶ Τροχίστε τους οδηγούς βάρους με μια επίπεδη λίμα, μέχρι το ύψος τους να είναι ίδιο με αυτό τη καλίμπρα τροχίσματος STIHL και να είναι παράλληλοι με το σημάδι φθοράς. Η καλίμπρα τροχίσματος STIHL πρέπει να είναι κατάλληλη για το βήμα της αλυσίδας.
- ▶ Αν έχετε οποιαδήποτε απορία, απευθυνθείτε στον πιστοποιημένο αντιπρόσωπο της STIHL.

17.3 Συντήρηση φρένου αλυσίδας

Συντήρηση του φρένου αλυσίδας δεν μπορεί να γίνει από τον χρήστη.

- ▶ Το φρένο αλυσίδας πρέπει να συντηρείται από τον πιστοποιημένο αντιπρόσωπο της

19 Αντιμετώπιση βλαβών

19.1 Αντιμετώπιση βλαβών αλυσοπρίονου ή μπαταρίας

Βλάβη	Λυχνίες μπαταρίας	Αιτία	Αντιμετώπιση
Το αλυσοπρίονο δεν λειτουργεί όταν το ενεργοποιείτε.	1 λυχνία LED αναβοσβήνει πράσινη.	Η μπαταρία είναι ανεπαρκώς φορτισμένη.	▶ Φορτίστε τη μπαταρία.
	1 λυχνία LED ανάβει σταθερά σε κόκκινο χρώμα.	Η μπαταρία είναι πολύ ζεστή ή πολύ κρύα.	▶ Δέστε το φρένο αλυσίδας και αφαιρέστε την μπαταρία. ▶ Αφήστε την μπαταρία να κρυώσει ή να ζεσταθεί.
	3 λυχνίες LED αναβοσβήνουν κόκκινες.	Υπάρχει βλάβη στο αλυσοπρίονο.	▶ Δέστε το φρένο αλυσίδας και αφαιρέστε την μπαταρία. ▶ Καθαρίστε τις ηλεκτρικές επαφές μέσα στην υποδοχή της μπαταρίας. ▶ Τοποθετήστε την μπαταρία. ▶ Λύστε το φρένο της αλυσίδας. ▶ Ενεργοποιήστε το αλυσοπρίονο.

STIHL σύμφωνα με τα εξής χρονικά διαστήματα:

- Επαγγελματική χρήση: κάθε τρίμηνο
- Ερασιτεχνική χρήση: κάθε εξάμηνο
- Περιστασιακή χρήση: κάθε χρόνο

18 Επισκευή

18.1 Επισκευή αλυσοπρίονου, μπαταρίας και φορτιστή

Επισκευή του αλυσοπρίονου, της λάμας, της αλυσίδας, της μπαταρίας ή του φορτιστή δεν μπορεί να γίνει από τον χρήστη.

- ▶ Αν υπάρχει ζημιά στο αλυσοπρίονο, στη λάμα ή στην αλυσίδα, μη χρησιμοποιήσετε το αλυσοπρίονο, τη λάμα ή την αλυσίδα αλλά απευθυνθείτε στον πιστοποιημένο αντιπρόσωπο της STIHL.
- ▶ Μπαταρία που έχει ελάττωμα ή ζημιά πρέπει να αντικατασταθεί.
- ▶ Φορτιστής που έχει ελάττωμα ή ζημιά πρέπει να αντικατασταθεί.
- ▶ Αν υπάρχει ελάττωμα ή ζημιά στο καλώδιο τροφοδοσίας, μη χρησιμοποιήσετε τον φορτιστή ή το καλώδιο τροφοδοσίας αλλά ζητήστε από τον πιστοποιημένο αντιπρόσωπο της STIHL να το αντικαταστήσει.

Βλάβη	Λυχνίες μπαταρίας	Απία	Αντιμετώπιση
			<ul style="list-style-type: none"> ▶ Αν και πάλι αναβοσβήνουν 3 κόκκινες λυχνίες, μην χρησιμοποιείτε το αλυσοπρίονο και απευθυνθείτε στον πιστοποιημένο αντιπρόσωπο της STIHL.
	3 λυχνίες LED ανάβουν κόκκινες.	Το αλυσοπρίονο έχει υπερθερμανθεί.	<ul style="list-style-type: none"> ▶ Δέστε το φρένο αλυσίδας και αφαιρέστε την μπαταρία. ▶ Αφήστε το αλυσοπρίονο να κρυώσει για 20 λεπτά.
	4 λυχνίες LED αναβοσβήνουν σε κόκκινο χρώμα.	Υπάρχει βλάβη στην μπαταρία.	<ul style="list-style-type: none"> ▶ Δέστε το φρένο αλυσίδας. Αφαιρέστε την μπαταρία και τοποθετήστε την ξανά. ▶ Λύστε το φρένο της αλυσίδας. ▶ Ενεργοποιήστε το αλυσοπρίονο. ▶ Αν εξακολουθούν να αναβοσβήνουν 4 κόκκινες λυχνίες LED, μην χρησιμοποιήσετε την μπαταρία και απευθυνθείτε στον πιστοποιημένο αντιπρόσωπο της STIHL.
	-	Η ηλεκτρική σύνδεση ανάμεσα στο αλυσοπρίονο και την μπαταρία έχει διακοπεί.	<ul style="list-style-type: none"> ▶ Δέστε το φρένο αλυσίδας και αφαιρέστε την μπαταρία. ▶ Καθαρίστε τις ηλεκτρικές επαφές μέσα στην υποδοχή της μπαταρίας. ▶ Τοποθετήστε την μπαταρία.
	-	Το αλυσοπρίονο ή η μπαταρία έχει βραχεί.	<ul style="list-style-type: none"> ▶ Αφήστε το αλυσοπρίονο ή την μπαταρία να στεγνώσει,  20.8.
Το αλυσοπρίονο σβήνει στη διάρκεια της λειτουργίας.	3 λυχνίες LED ανάβουν κόκκινες.	Το αλυσοπρίονο έχει υπερθερμανθεί.	<ul style="list-style-type: none"> ▶ Δέστε το φρένο αλυσίδας και αφαιρέστε την μπαταρία. ▶ Αφήστε το αλυσοπρίονο να κρυώσει για 20 λεπτά.
	-	Υπάρχει βλάβη στο ηλεκτρικό κύκλωμα.	<ul style="list-style-type: none"> ▶ Δέστε το φρένο αλυσίδας, αφαιρέστε την μπαταρία και τοποθετήστε την ξανά. ▶ Ενεργοποιήστε το αλυσοπρίονο.
Ο χρόνος λειτουργίας του αλυσοπρίονου είναι πολύ μικρός.	-	Η μπαταρία δεν είναι πλήρως φορτισμένη.	<ul style="list-style-type: none"> ▶ Φορτίστε την μπαταρία πλήρως.
	-	Η μπαταρία έχει φτάσει στο τέλος της διάρκειας ζωής της.	<ul style="list-style-type: none"> ▶ Αντικαταστήστε την μπαταρία.
Η διαδικασία φόρτισης δεν ξεκινά όταν τοποθετείτε την μπαταρία στον φορτιστή.	1 λυχνία LED ανάβει σταθερά σε κόκκινο χρώμα.	Η μπαταρία είναι πολύ ζεστή ή πολύ κρύα.	<ul style="list-style-type: none"> ▶ Αφήστε την μπαταρία μέσα στον φορτιστή. Η διαδικασία φόρτισης ξεκινά αυτόματα, μόλις επιτευχθεί η επιτρεπόμενη θερμοκρασία.

19.2 Αντιμετώπιση βλαβών φορτιστή

Βλάβη	Λυχνία LED φορτιστή	Απία	Αντιμετώπιση
Η μπαταρία δεν φορτίζεται.	Η λυχνία LED αναβοσβήνει κόκκινη.	Η ηλεκτρική σύνδεση ανάμεσα στον φορτιστή και την μπαταρία έχει διακοπεί.	<ul style="list-style-type: none"> ▶ Αφαιρέστε την μπαταρία. ▶ Καθαρίστε τις ηλεκτρικές επαφές του φορτιστή. ▶ Τοποθετήστε την μπαταρία.

Βλάβη	Λυχνία LED φορτιστή	Αιτία	Αντιμετώπιση
		Υπάρχει βλάβη στον φορτιστή.	► Μην χρησιμοποιήσετε τον φορτιστή και απευθυνθείτε στον πιστοποιημένο αντιπρόσωπο της STIHL.

20 Τεχνικά χαρακτηριστικά

20.1 Αλυσοπρίονα STIHL MSA 60.0 C, MSA 70.0 C

MSA 60.0 C

- Επιτρεπόμενη μπαταρία: STIHL AK
- Βάρος χωρίς μπαταρία, λάμα και αλυσίδα: 2,5 kg
- Μέγιστη χωρητικότητα δοχείου λαδιού: 110 cm³ (0,11 l)

MSA 70.0 C

- Επιτρεπόμενη μπαταρία: STIHL AK
- Βάρος χωρίς μπαταρία, λάμα και αλυσίδα: 2,5 kg
- Μέγιστη χωρητικότητα δοχείου λαδιού: 110 cm³ (0,11 l)

Πληροφορίες σχετικά με τον χρόνο λειτουργίας μπορείτε να βρείτε στην ιστοσελίδα www.stihl.com/battery-life.

20.2 Καμπάνες και ταχύτητες αλυσίδας

MSA 60.0 C

- Οι εξής καμπάνες είναι κατάλληλες για χρήση σε αυτό το αλυσοπρίονο:
- 6 δοντιών για βήμα αλυσίδας 1/4" P
 - Μέγιστη ταχύτητα αλυσίδας: 14,0 m/s

MSA 70.0 C

- Οι εξής καμπάνες είναι κατάλληλες για χρήση σε αυτό το αλυσοπρίονο:
- 6 δοντιών για βήμα αλυσίδας 1/4" P
 - Μέγιστη ταχύτητα αλυσίδας: 14,0 m/s

20.3 Ελάχιστο βάθος αυλακιού της λάμας

- Το ελάχιστο βάθος αυλακιού εξαρτάται από το βήμα της λάμας.
- 1/4" P: 4 mm

20.4 Μπαταρία STIHL AK

- Τεχνολογία μπαταρίας: Ιόντων λιθίου
- Τάση: 36 V
- Χωρητικότητα σε Ah: Βλέπε πινακίδα τύπου
- Ενεργειακό περιεχόμενο σε Wh: Βλέπε πινακίδα τύπου
- Βάρος σε kg: Βλέπε πινακίδα τύπου

20.5 Φορτιστής STIHL AL 101

- Ονομαστική τάση: βλέπε πινακίδα ισχύος
- Συχνότητα: βλέπε πινακίδα ισχύος
- Ονομαστική ισχύς: βλέπε πινακίδα ισχύος
- Ρεύμα φόρτισης: βλέπε πινακίδα ισχύος

Πληροφορίες σχετικά με τους χρόνους φόρτισης μπορείτε να βρείτε στην ιστοσελίδα www.stihl.com/charging-times.

20.6 Καλώδια επέκτασης

Αν χρησιμοποιείτε καλώδιο επέκτασης (μπάλαντζα), οι αγωγοί πρέπει να έχουν την εξής ελάχιση διατομή, ανάλογα με την τάση και το μήκος του καλωδίου επέκτασης:

Αν η ονομαστική τάση που αναγράφεται στην πινακίδα ισχύος είναι 220 V έως 240 V:

- Μήκος καλωδίου έως 20 m: AWG 15 / 1,5 mm²
- Μήκος καλωδίου 20 m έως 50 m: AWG 13 / 2,5 mm²

Αν η ονομαστική τάση που αναγράφεται στην πινακίδα ισχύος είναι 100 V έως 127 V:

- Μήκος καλωδίου έως 10 m: AWG 14 / 2,0 mm²
- Μήκος καλωδίου 10 m έως 30 m: AWG 12 / 3,5 mm²

20.7 Οριακές τιμές θερμοκρασίας



ΠΡΟΕΙΔΟΠΟΙΗΣΗ

- Η μπαταρία δεν είναι προστατευμένη από όλες τις επιδράσεις του περιβάλλοντος. Σε περίπτωση έκθεσης σε ορισμένες επιδράσεις του περιβάλλοντος, η μπαταρία μπορεί να πάρει φωτιά ή να εκραγεί. Υπάρχει κίνδυνος σοβαρού τραυματισμού και υλικών ζημιών.
 - Μην φορτίζετε την μπαταρία σε θερμοκρασίες κάτω από - 20 °C ή πάνω από + 50 °C.
 - Μην χρησιμοποιείτε το αλυσοπρίονο, την μπαταρία ή τον φορτιστή σε θερμοκρασίες κάτω από - 20 °C ή πάνω από + 50 °C.
 - Μην φυλάσσετε το αλυσοπρίονο, την μπαταρία ή τον φορτιστή σε θερμοκρασίες κάτω από - 20 °C ή πάνω από + 70 °C.

20.8 Συνιστώμενο εύρος τιμών θερμοκρασίας

Για τη βέλτιστη απόδοση του αλυσοπρίονου, της μπαταρίας και του φορτιστή τηρείτε το ακόλουθο εύρος τιμών θερμοκρασίας:

- Φόρτιση: 5 °C έως + 40 °C
- Χρήση: - 10 °C έως + 40 °C
- Φύλαξη: -20°C έως +50°C

Στην περίπτωση φόρτισης, χρήσης ή φύλαξης της μπαταρίας εκτός του συνιστώμενου εύρους θερμοκρασιών, μπορεί να μειωθεί η απόδοση της.

Εάν η μπαταρία είναι βρεγμένη ή υγρή, αφήστε τη να στεγνώσει για τουλάχιστον 48 ώρες σε θερμοκρασία άνω των + 15 °C και κάτω των + 50 °C, και σε υγρασία αέρα κάτω από 70 %. Η υψηλότερη υγρασία αέρα μπορεί να παρατείνει τον χρόνο στεγνώματος.

20.9 Τιμές θορύβου και δονήσεων

Ο συντελεστής K για τη στάθμη ηχοπίεσης ανέρχεται σε 2 dB(A). Ο συντελεστής K για τη στάθμη ηχητικής ισχύος ανέρχεται σε 2 dB(A). Ο συντελεστής K για τις τιμές δονήσεων ανέρχεται σε 2 m/s².

MSA 60.0 C

Η STIHL συνιστά να φοράτε ωτασπίδες.

- Στάθμη ηχοπίεσης L_{pA} μετρούμενη σύμφωνα με το πρότυπο EN 62841-4-1: 83 dB(A)
- Στάθμη ηχητικής ισχύος L_{WA} μετρούμενη σύμφωνα με το πρότυπο EN 62841-4-1: 94 dB(A)
- Δονήσεις a_{hv} μετρούμενες κατά EN 62841-4-1:
 - Λαβή χειρισμού: 3,4 m/s²
 - Σωληνωτή λαβή: 3,2 m/s.

MSA 70.0 C

Η STIHL συνιστά να φοράτε ωτασπίδες.

- Στάθμη ηχοπίεσης L_{pA} μετρούμενη σύμφωνα με το πρότυπο EN 62841-4-1: 83 dB(A)

21 Συνδυασμοί λάμας και αλυσίδας

21.1 Αλυσοπρίονα STIHL MSA 60.0 C, MSA 70.0 C

Βήμα	Πάχος οδηγών/ πλάτος αυλακιού	Μήκος	Λάμα	Αριθμός δοντιών γραναζιού μύτης	Αριθμός οδηγών	Αλυσίδα
1/4" P	1,1 mm	25 cm	Rollo-matic E Mini / Light 01	8	56	71 PM3 (Σειρά 3670)
		30 cm			64	
		30 cm	Carving	-	64	

- Στάθμη ηχητικής ισχύος L_{WA} μετρούμενη σύμφωνα με το πρότυπο EN 62841-4-1: 94 dB(A)
- Δονήσεις a_{hv} μετρούμενες κατά EN 62841-4-1:
 - Λαβή χειρισμού: 3,4 m/s²
 - Σωληνωτή λαβή: 3,2 m/s.

Οι αναφερόμενες τιμές δονήσεων και θορύβου έχουν μετρηθεί με τυποποιημένη διαδικασία ελέγχου και μπορούν να θεωρηθούν κατάλληλες για τη σύγκριση ηλεκτρικών μηχανημάτων. Οι πραγματικά παραγόμενες τιμές δονήσεων και θορύβου ενδέχεται να διαφέρουν από τις αναφερόμενες τιμές, ανάλογα με τον τρόπο χρήσης του μηχανήματος. Οι αναφερόμενες τιμές δονήσεων και θορύβου μπορούν να χρησιμοποιηθούν για μια πρώτη εκτίμηση της καταπόνησης από δονήσεις και θορύβους. Η πραγματική καταπόνηση από δονήσεις και θορύβους πρέπει να προσδιοριστεί με εκτίμηση. Στην εκτίμηση αυτή μπορεί να λαμβάνονται υπόψη και τα χρονικά διαστήματα κατά τα οποία το ηλεκτρικό μηχανήμα είναι εκτός λειτουργίας, καθώς και τα διαστήματα κατά τα οποία είναι μεν σε λειτουργία αλλά χωρίς καταπόνησης.

Πληροφορίες σχετικά με τη συμμόρφωση προς την Οδηγία 2002/44/EK για την έκθεση των εργαζομένων σε κραδασμούς μπορείτε να βρείτε στην ιστοσελίδα www.stihl.com/vib.

20.10 REACH

REACH είναι το διακριτικό όνομα ενός κανονισμού των EK για την καταχώριση, την αξιολόγηση και την αδειοδότηση χημικών προϊόντων.

Για πληροφορίες σχετικά με την τήρηση του συστήματος REACH, συμβουλευθείτε την ιστοσελίδα www.stihl.com/reach.

Βήμα	Πάχος οδώνων/ πλάτος αυλακίου	Μήκος	Λάμα	Αριθμός δονιών γραναζιού μύτης	Αριθμός οδώνων	Αλυσίδα
Το μήκος κοπής μιας λάμας εξαρτάται από το χρησιμοποιούμενο αλυσοπρίονο και την αλυσίδα. Το πραγματικό μήκος κοπής μιας λάμας μπορεί να είναι μικρότερο από το αναφερόμενο μήκος.						

22 Ανταλλακτικά και παρελκόμενα

22.1 Ανταλλακτικά και παρελκόμενα

STIHL Τα σύμβολα αυτά χαρακτηρίζουν τα γνήσια ανταλλακτικά και τα γνήσια παρελκόμενα της STIHL.

Η STIHL συνιστά να χρησιμοποιείτε γνήσια ανταλλακτικά και παρελκόμενα της STIHL.

Παρά τη συνεχή παρακολούθηση της αγοράς, η STIHL δεν είναι σε θέση να κρίνει την αξιοπιστία, την ασφάλεια και την καταλληλότητα ανταλλακτικών και παρελκομένων από άλλους κατασκευαστές και συνεπώς δεν μπορεί να εγγυηθεί για τη χρήση τους.

Τα γνήσια ανταλλακτικά και παρελκόμενα STIHL είναι διαθέσιμα στον πιστοποιημένο αντιπρόσωπο της STIHL.

23 Απόρριψη

23.1 Απόρριψη αλυσοπρίονου, μπαταρίας και φορτιστή

Για πληροφορίες σχετικά με την απόρριψη μπορείτε να απευθυνθείτε στις αρμόδιες τοπικές αρχές ή σε πιστοποιημένο αντιπρόσωπο της STIHL.

Τυχόν ακατάλληλη απόρριψη μπορεί να προκαλέσει βλάβες στην υγεία και να επιβαρύνει το περιβάλλον.

- ▶ Μεταφέρετε ή παραδώστε τα προϊόντα STIHL, συμπεριλαμβανομένης της συσκευασίας, σε κατάλληλο σημείο συλλογής για ανακύκλωση σύμφωνα με τους τοπικούς κανονισμούς.
- ▶ Δεν επιτρέπεται η απόρριψη μαζί με τα οικιακά απορρίμματα.

24 Δήλωση συμμόρφωσης ΕΕ

24.1 Αλυσοπρίονα STIHL MSA 60.0 C, MSA 70.0 C

ANDREAS STIHL AG & Co. KG
Badstraße 115
D-71336 Waiblingen

Γερμανία

δηλώνει με αποκλειστική της ευθύνη ότι το προϊόν

- Τύπος: Επαναφορτιζόμενο αλυσοπρίονο
- Κατασκευαστής: STIHL
- Τύπος: MSA 60.0 C, Κωδικός σειράς: MA04
- Τύπος: MSA 70.0 C, Κωδικός σειράς: MA04

ανταποκρίνεται στις σχετικές διατάξεις των οδηγιών 2011/65/ΕΕ, 2006/42/ΕΚ, 2014/30/ΕΕ και 2000/14/ΕΚ και έχει σχεδιαστεί και κατασκευαστεί σύμφωνα με τα εξής πρότυπα, όπως ισχύουν κατά την εκάστοτε ημερομηνία παραγωγής: EN 55014-1, EN 55014-2, EN 62841-1 και EN 62841-4-1.

Η εξέταση τύπου ΕΚ σύμφωνα με την Οδηγία 2006/42/ΕΚ, άρθρο 12.3(β), διενεργήθηκε από: VDE Prüf- u. Zertifizierungsinstitut (NB 0366), Merianstraße 28, 63069 Offenbach, Deutschland.

- Αριθμός πιστοποίησης: 40055452

Ο προσδιορισμός της μετρημένης και εγγυημένης στάθμης ηχητικής ισχύος πραγματοποιήθηκε σύμφωνα με την Οδηγία 2000/14/ΕΚ, παράρτημα V.

MSA 60.0 C

- Μετρημένη στάθμη ηχητικής ισχύος: 95 dB(A)
 - Εγγυημένη στάθμη ηχητικής ισχύος: 97 dB(A)
- MSA 70.0 C

- Μετρημένη στάθμη ηχητικής ισχύος: 96 dB(A)
- Εγγυημένη στάθμη ηχητικής ισχύος: 98 dB(A)

Ο τεχνικός φάκελος φυλάσσεται στο τμήμα έγκρισης προϊόντων της ANDREAS STIHL AG & Co. KG.

Το έτος κατασκευής, η χώρα κατασκευής και ο αριθμός του μηχανήματος αναγράφονται πάνω στο αλυσοπρίονο.

Waiblingen, 30/09/2022

ANDREAS STIHL AG & Co. KG



κ.ε. Robert Olma, Vice President, Regulatory Affairs & Global Governmental Relations

25 Πιστοποιητικό συμβατότητας UKCA

25.1 Αλυσοπρίονα STIHL MSA 60.0 C, MSA 70.0 C



ANDREAS STIHL AG & Co. KG
Badstraße 115
D-71336 Waiblingen

Γερμανία

δηλώνει με αποκλειστική της ευθύνη ότι το προϊόν

- Τύπος: Επαναφορτιζόμενο αλυσοπρίονο
- Κατασκευαστής: STIHL
- Τύπος: MSA 60.0 C, Κωδικός σειράς: MA04
- Τύπος: MSA 70.0 C, Κωδικός σειράς: MA04

ανταποκρίνεται στις σχετικές διατάξεις των κανονισμών The Restriction of the Use of Certain Hazardous Substances in Electrical and Electronic Equipment Regulations 2012, Supply of Machinery (Safety) Regulations 2008, Electromagnetic Compatibility Regulations 2016 και Noise Emission in the Environment by Equipment for use Outdoors Regulations 2001 του ΗΒ, και έχει σχεδιαστεί και κατασκευαστεί σύμφωνα με τα εξής πρότυπα, όπως ισχύουν κατά την εκάστοτε ημερομηνία παραγωγής: EN 55014-1, EN 55014-2, EN 62841-1 και EN 62841-4-1.

Η εξέταση τύπου διενεργήθηκε από τον εξής οργανισμό: VDE Prüf- u. Zertifizierungsinstitut (NB 0366), Merianstraße 28, 63069 Offenbach, Deutschland
– Αριθμός πιστοποίησης: 40055452

Ο προσδιορισμός της μετρημένης και εγγυημένης στάθμης ηχητικής ισχύος πραγματοποιήθηκε σύμφωνα με τον κανονισμό του ΗΒ: Noise Emission in the Environment by Equipment for use Outdoors Regulations 2001, Schedule 8. MSA 60.0 C

- Μετρημένη στάθμη ηχητικής ισχύος: 95 dB(A)
- Εγγυημένη στάθμη ηχητικής ισχύος: 97 dB(A) MSA 70.0 C
- Μετρημένη στάθμη ηχητικής ισχύος: 96 dB(A)
- Εγγυημένη στάθμη ηχητικής ισχύος: 98 dB(A)

Ο τεχνικός φάκελος φυλάσσεται στο αρμόδιο τμήμα της ANDREAS STIHL AG & Co. KG.

Το έτος κατασκευής, η χώρα κατασκευής και ο αριθμός του μηχανήματος αναγράφονται πάνω στο αλυσοπρίονο.

Waiblingen, 30/09/2022

ANDREAS STIHL AG & Co. KG

κ.ε.

Robert Olma, Vice President, Regulatory Affairs & Global Governmental Relations

26 Γενικές οδηγίες ασφάλειας για ηλεκτρικά μηχανήματα

26.1 Εισαγωγή

Το κεφάλαιο αυτό περιέχει τις γενικές προφυλάξεις ασφαλείας του ευρωπαϊκού προτύπου EN/IEC 62841 για τα χειρόφερα ηλεκτρικά εργαλεία που λειτουργούν με κινητήρα, με τη μορφή που αυτές διατυπώνονται στο πρότυπο.

Η STIHL είναι υποχρεωμένη να παραθέτει αυτά τα κείμενα.

Οι προφυλάξεις ασφαλείας για την αποφυγή ηλεκτροπληξίας που αναφέρονται στην ενότητα «Ηλεκτρική ασφάλεια» δεν εφαρμόζονται στα επαναφορτιζόμενα προϊόντα της STIHL.

ΠΡΟΕΙΔΟΠΟΙΗΣΗ

- **Μελετήστε όλες τις οδηγίες ασφαλείας, υποδείξεις, τις εικόνες και τα τεχνικά χαρακτηριστικά του ηλεκτρικού εργαλείου.** Αν δεν τηρήσετε τις υποδείξεις που ακολουθούν, υπάρχει κίνδυνος να προκληθεί ηλεκτροπληξία, πυρκαγιά ή/και σοβαροί τραυματισμοί. **Φυλάξτε όλες τις οδηγίες ασφαλείας και τις υποδείξεις για μελλοντική χρήση.**

Ο όρος «ηλεκτρικό μηχανήμα» που χρησιμοποιείται στις οδηγίες ασφαλείας αναφέρεται τόσο σε μηχανήματα που τροφοδοτούνται από το ηλεκτρικό δίκτυο (με καλώδιο τροφοδοσίας) όσο και σε μηχανήματα που λειτουργούν με μπαταρία (χωρίς καλώδιο τροφοδοσίας).

26.2 Ασφάλεια στον χώρο εργασίας

- Διατηρείτε τον χώρο εργασίας σας τακτοποιημένο και φροντίζετε για κατάλληλο φωτισμό.** Η έλλειψη τάξης και ο κακός φωτισμός του χώρου εργασίας μπορούν να οδηγήσουν σε ατυχήματα.

- b) **Μην χρησιμοποιείτε το ηλεκτρικό εργαλείο σε εκρηκτικό περιβάλλον όπου υπάρχουν εύφλεκτα υγρά, αέρια ή σκόνης.** Τα ηλεκτρικά εργαλεία παράγουν σπινθήρες που μπορούν να προκαλέσουν την ανάφλεξη σκόνης ή ατμών.
- c) **Κατά τη χρήση του ηλεκτρικού εργαλείου, διατηρείτε παιδιά και άλλα άτομα σε ασφαλή απόσταση.** Αν αφαιρεθείτε, μπορεί να χάσετε τον έλεγχο του ηλεκτρικού εργαλείου.

26.3 Ηλεκτρική ασφάλεια

- a) **Το φως του ηλεκτρικού εργαλείου πρέπει να ταιριάζει με την πρίζα. Δεν επιτρέπεται να γίνει καμία αλλαγή ή μετατροπή στο φως. Μην χρησιμοποιείτε φως προσαρμογής (αντάπτορα) σε συνδυασμό με γειωμένα ηλεκτρικά εργαλεία.** Ο κίνδυνος ηλεκτροπληξίας είναι μειωμένος όταν διατηρείτε το φως στην αρχική του κατάσταση και χρησιμοποιείτε κατάλληλη πρίζα.
- b) **Αποφεύγετε την επαφή του σώματος με γειωμένες επιφάνειες όπως σωλήνες, καλοριφέρ, κουζίνες και ψυγεία.** Υπάρχει μεγαλύτερος κίνδυνος ηλεκτροπληξίας όταν το σώμα είναι γειωμένο.
- c) **Διατηρείτε τα ηλεκτρικά εργαλεία μακριά από βροχή και υγρασία.** Η διείσδυση νερού μέσα στο ηλεκτρικό εργαλείο αυξάνει τον κίνδυνο ηλεκτροπληξίας.
- d) **Μην χρησιμοποιείτε το καλώδιο τροφοδοσίας για οποιονδήποτε άλλο σκοπό εκτός από την τροφοδοσία του μηχανήματος. Μην χρησιμοποιείτε το καλώδιο για να μεταφέρετε ή να κρεμάσετε το ηλεκτρικό εργαλείο, ή για να τραβήξετε το φως από την πρίζα. Διατηρείτε το καλώδιο τροφοδοσίας μακριά από θερμότητα, λάδι, αιχμηρές ακμές ή κινούμενα μέρη.** Οι ζημιές και η έντονη συστροφή των καλωδίων τροφοδοσίας αυξάνουν τον κίνδυνο ηλεκτροπληξίας.
- e) **Όταν εργάζεστε με το ηλεκτρικό εργαλείο σε υπαίθριο χώρο, να χρησιμοποιείτε μόνο καλώδια επέκτασης (μπυλιαντζά) που να είναι κατάλληλα και για εξωτερική χρήση.** Η χρήση καλωδίου επέκτασης που είναι κατάλληλο για εξωτερική χρήση μειώνει τον κίνδυνο ηλεκτροπληξίας.
- f) **Αν δεν μπορείτε να αποφύγετε τη χρήση του ηλεκτρικού εργαλείου σε υγρό περιβάλλον, χρησιμοποιείτε ασφαλειοδιακόπτη διαρροής προς γη («ρελέ»).** Η χρήση ασφαλειοδιακό-

πτη διαρροής προς γη μειώνει τον κίνδυνο ηλεκτροπληξίας.

26.4 Ασφάλεια ατόμων

- a) **Η εργασία με ηλεκτρικό εργαλείο απαιτεί μεγάλη προσοχή, περίσκεψη και καλό έλεγχο των κινήσεών σας. Μην χρησιμοποιείτε ηλεκτρικά εργαλεία, όταν είστε κουρασμένοι ή όταν βρίσκεστε υπό την επίρεια ναρκωτικών, αλκοόλ ή φαρμάκων.** Μια στιγμή απροσεξίας κατά τη χρήση ενός ηλεκτρικού εργαλείου μπορεί να οδηγήσει σε σοβαρούς τραυματισμούς.
- b) **Να φοράτε ατομικά μέσα προστασίας και πάντοτε γυαλιά ασφαλείας.** Η χρήση κατάλληλων μέσων ατομικής προστασίας, όπως μάσκα σκόνης, αντλιοσθηνικά παπούτσια, κράνος και υασιπίδες, ανάλογα με τον τύπο και τη χρήση του ηλεκτρικού εργαλείου, μειώνει τον κίνδυνο τραυματισμού.
- c) **Αποφεύγετε την κατά λάθος ενεργοποίηση του μηχανήματος. Να βεβαιώνετε ότι το ηλεκτρικό εργαλείο είναι σβηστό πριν το σηκώσετε ή το εργαλείο και προτού το συνδέσετε στην ηλεκτρική τροφοδοσία ή/και στην μπαταρία.** Αν κρατάτε το δάχτυλο στη σκανδάλη ενώ μεταφέρετε το ηλεκτρικό εργαλείο, ή όταν συνδέετε το ηλεκτρικό εργαλείο στην τροφοδοσία με πατημένη σκανδάλη, μπορεί να προκληθεί ατύχημα.
- d) **Αφαιρείτε τυχόν εργαλεία ρύθμισης ή το κατσαβίδι, πριν θέσετε το ηλεκτρικό εργαλείο σε λειτουργία.** Ένα εργαλείο ή κατσαβίδι που είναι συνδεδεμένο σε περιστρεφόμενο μέρος του ηλεκτρικού εργαλείου, μπορεί να προκαλέσει τραυματισμούς.
- e) **Αποφεύγετε τις αντικανονικές στάσεις του σώματος. Φροντίστε για σταθερή στάση και διατηρείτε πάντα την ισορροπία σας.** Έτσι θα έχετε καλύτερο έλεγχο του ηλεκτρικού εργαλείου σε απρόβλεπτες καταστάσεις.
- f) **Να φοράτε κατάλληλα ρούχα. Μην φοράτε φαρδιά ρούχα ή κοσμήματα. Κρατάτε τα μαλλιά και τα ρούχα σας μακριά από περιστρεφόμενα μέρη.** Τα χαλαρά ρούχα, τα κοσμήματα και τα μακριά μαλλιά μπορεί να μπλεχτούν σε κινούμενα μέρη του εργαλείου.
- g) **Αν μπορούν να συνδεθούν συστήματα αναρρόφησης ή συλλογής σκόνης, αυτά πρέπει να συνδέονται και να χρησιμοποιούνται με κατάλληλο τρόπο.** Η χρήση συστημάτων αναρρόφησης σκόνης μπορεί να μειώσει τον κίνδυνο λόγω σκόνης.

h) **Φροντίστε να μην αποκτήσετε ψευδή αίσθηση ασφάλειας και μην αγνοήσετε τους κανόνες ασφάλειας για ηλεκτρικά εργαλεία, ακόμα κι όταν έχετε εξοικειωθεί με το ηλεκτρικό εργαλείο.** Ένας απρόσεκτος χειρισμός μπορεί να προκαλέσει σοβαρούς τραυματισμούς μέσα σε κλάσματα του δευτερολέπτου.

26.5 Χρήση και μεταχείριση του ηλεκτρικού εργαλείου

- Μην υπερφορτώνετε το ηλεκτρικό εργαλείο. Χρησιμοποιείτε πάντα το κατάλληλο ηλεκτρικό εργαλείο για την εργασία σας.** Το κατάλληλο ηλεκτρικό εργαλείο εξασφαλίζει καλύτερα αποτελέσματα και μεγαλύτερη ασφάλεια μέσα στα σχετικά όρια ισχύος.
- Μην χρησιμοποιείτε ηλεκτρικά εργαλεία με ελαττωματική σκανδάλη ή διακόπτη.** Ένα ηλεκτρικό εργαλείο που δεν μπορεί να τεθεί σε λειτουργία ή εκτός λειτουργίας είναι επικίνδυνο και πρέπει να επισκευαστεί.
- Πριν προβείτε σε οποιαδήποτε ρύθμιση του μηχανήματος, πριν αλλάξετε εξαρτήματα στα πρόσθετα εργαλεία και προτού να αφήσετε το ηλεκτρικό εργαλείο, αποσυνδέστε το φως από την πρίζα ή/και αφαιρέστε την αποσπώμενη μπαταρία.** Αυτό το μέτρο ασφαλείας αποτρέπει την κατά λάθος εκκίνηση του ηλεκτρικού εργαλείου.
- Φυλάσσετε τα ηλεκτρικά εργαλεία που δεν χρησιμοποιείτε μακριά από παιδιά.** Μην επιτρέψετε τη χρήση του ηλεκτρικού εργαλείου από άτομα που δεν είναι εξοικειωμένα με τον χειρισμό του ή δεν έχουν διαβάσει αυτές τις οδηγίες ασφάλειας. Τα ηλεκτρικά εργαλεία είναι επικίνδυνα, όταν χρησιμοποιούνται από άτομα που δεν έχουν την απαιτούμενη πείρα.
- Φροντίζετε επιμελώς τα ηλεκτρικά εργαλεία και τα πρόσθετα εξαρτήματά τους.** Βεβαιώνεστε ότι τα κινούμενα μέρη λειτουργούν απρόσκοπτα και δεν σφηνώνονται, και ότι δεν υπάρχουν σπασμένα ή ελαττωματικά εξαρτήματα που επηρεάζουν αρνητικά τη λειτουργία του ηλεκτρικού εργαλείου. Τυχόν ελαττωματικά εξαρτήματα πρέπει να επισκευαστούν πριν τη χρήση του ηλεκτρικού εργαλείου. Πολλά ατυχήματα με ηλεκτρικά εργαλεία οφείλονται σε κακή συντήρηση.
- Διατηρείτε τα κοπτικά εξαρτήματα καθαρά και τροχισμένα.** Η σχολαστική φροντίδα των κοπτικών εξαρτημάτων με αιχμηρές ακμές μειώνει το σφήνωμα και διευκολύνει τον χειρισμό.

g) **Χρησιμοποιείτε το ηλεκτρικό εργαλείο, τα πρόσθετα εξαρτήματα κ.λπ. σύμφωνα με αυτές τις οδηγίες.** Λαμβάνετε υπόψη σας τις συνθήκες και το είδος της εργασίας. Η χρήση ηλεκτρικών εργαλείων για οποιαδήποτε εφαρμογή εκτός από τον προβλεπόμενο σκοπό μπορεί να οδηγήσει σε επικίνδυνες καταστάσεις.

h) **Διατηρείτε τις λαβές και επιφάνειες κρατήματος στεγνές, καθαρές και απαλλαγμένες από λάδια και γράσα.** Αν οι λαβές και επιφάνειες κρατήματος δεν είναι καθαρές, δεν θα μπορέσετε να χειριστείτε και να ελέγχετε το ηλεκτρικό εργαλείο σε απρόβλεπτες καταστάσεις.

26.6 Χρήση και μεταχείριση του επαναφορτιζόμενου εργαλείου

- Φορτίζετε τις μπαταρίες μόνο με τους φορτιστές που συστήνει ο κατασκευαστής.** Αν ένας φορτιστής που είναι κατάλληλος για ένα συγκεκριμένο είδος μπαταρίας χρησιμοποιηθεί για άλλες μπαταρίες, υπάρχει κίνδυνος πυρκαγιάς.
- Χρησιμοποιείτε στα ηλεκτρικά μηχανήματα μόνο τις προβλεπόμενες μπαταρίες.** Η χρήση άλλων μπαταριών μπορεί να οδηγήσει σε τραυματισμούς και κίνδυνο πυρκαγιάς.
- Μπαταρίες που δεν χρησιμοποιούνται πρέπει να διατηρούνται μακριά από συνδετήρες, νομίσματα, κλειδιά, καρφιά, βίδες και άλλα μικρά μεταλλικά αντικείμενα που θα μπορούσαν να γεφυρώσουν τις επαφές.** Ένα βραχυκύκλωμα ανάμεσα στις επαφές της μπαταρίας μπορεί να προκαλέσει έγκαιμα ή πυρκαγιά.
- Σε περίπτωση εσφαλμένης χρήσης, μπορεί να διαρρέυσει υγρό από τη μπαταρία. Αποφύγετε την επαφή με αυτό το υγρό. Σε περίπτωση επαφής, πλυθείτε με νερό. Αν το υγρό έρθει σε επαφή με τα μάτια, ζητήστε επιπλέον ιατρική βοήθεια.** Το υγρό που διαρρέει από τη μπαταρία μπορεί να προκαλέσει ερεθισμό του δέρματος και έγκαιμα.
- Μη χρησιμοποιείτε μπαταρία που έχει υποστεί ζημιά ή μετατροπή.** Μπαταρίες που έχουν υποστεί ζημιά ή μετατροπή μπορούν να συμπεριφερθούν με απρόβλεπτο τρόπο και να προκαλέσουν πυρκαγιά, έκρηξη ή τραυματισμούς.
- Μην εκθέτετε τη μπαταρία σε φωτιά ή υψηλές θερμοκρασίες.** Η φωτιά και οι θερμοκρασίες άνω των 130 °C (265 °F) μπορούν να προκαλέσουν έκρηξη.

- g) Ακολουθείτε όλες τις οδηγίες για τη φόρτιση και ποτέ μη φορτίζετε τη μπαταρία ή το επαναφορτιζόμενο μηχανήμα σε θερμοκρασία έξω από τα όρια που αναφέρονται στο εγχειρίδιο οδηγιών. Φόρτιση με λανθασμένο τρόπο ή έξω από τα επιτρεπόμενα όρια θερμοκρασίας μπορεί να προκαλέσει ζημιά στη μπαταρία και να αυξήσει τον κίνδυνο πυρκαγιάς.

26.7 Σέρβις

- a) Επισκευές του μηχανήματός σας πρέπει να γίνονται μόνο από ειδικευμένο προσωπικό και με τη χρήση γνήσιων ανταλλακτικών. Έτσι εξασφαλίζεται η ασφαλής κατάσταση του ηλεκτρικού εργαλείου.
- b) Μη εκτελείτε ποτέ εργασίες συντήρησης σε μπαταρία που έχει ζημιά. Εργασίες συντήρησης στις μπαταρίες επιτρέπεται να εκτελούνται μόνο από τον κατασκευαστή ή εξουσιοδοτημένες υπηρεσίες εξυπηρέτησης πελατών.

26.8 Προφυλάξεις ασφαλείας για αλυσοπρίονα

Γενικές προφυλάξεις ασφαλείας για αλυσοπρίονα

- a) Κατά τη λειτουργία του αλυσοπρίονου, διατηρείτε την αλυσίδα σε ασφαλή απόσταση από οποιοδήποτε μέρος του σώματος. Πριν ξεκινήσετε το αλυσοπρίονο, βεβαιωθείτε ότι η αλυσίδα δεν είναι σε επαφή με οποιοδήποτε αντικείμενο. Κατά την εργασία με αλυσοπρίονο, μία και μόνο στιγμή απροσεξίας μπορεί να φέρει την αλυσίδα σε επαφή με τα ενδύματά σας ή με μέρη του σώματός σας.
- b) Κρατάτε το αλυσοπρίονο πάντοτε με το δεξί σας χέρι στην πίσω λαβή και το αριστερό σας χέρι στην μπροσινή λαβή. Το κράτημα του αλυσοπρίονου με τον αντίθετο τρόπο αυξάνει τον κίνδυνο τραυματισμού και για τον λόγο αυτό απαγορεύεται.
- c) Κρατάτε το αλυσοπρίονο πάντα αποκλειστικά και μόνο από τις μονωμένες επιφάνειες της λαβής, γιατί υπάρχει πάντα πιθανότητα η κοπτική αλυσίδα να έρθει σε επαφή με κρυμμένα καλώδια. Στην περίπτωση επαφής της κοπτικής αλυσίδας με ηλεκτροφόρο αγωγό, τα μεταλλικά μέρη του μηχανήματος μπορεί να τεθούν υπό τάση και να προκαλέσουν ηλεκτροπληξία.
- d) Να φοράτε μέσα για την προστασία των ματιών. Συνιστούμε επίσης να φοράτε κατάλληλα μέσα ατομικής προστασίας για την

ακοή, το κεφάλι, τα χέρια και τα πόδια. Τα σωστά επιλεγμένα προστατευτικά ρούχα μειώνουν τον κίνδυνο τραυματισμού από τεμάχια που πετάνονται από το αντικείμενο που κόβετε και από τυχαία επαφή με την αλυσίδα.

- e) Μην εργάζεστε με το αλυσοπρίονο πάνω σε δέντρο, σκάλα, στέγη ή οποιαδήποτε ασταθή επιφάνεια. Υπάρχει κίνδυνος τραυματισμού.
- f) Φροντίζετε πάντοτε για ασφαλή στάση και χρησιμοποιείτε το αλυσοπρίονο μόνο εφόσον βρίσκεστε σε σταθερό, ασφαλές και ομαλό έδαφος. Ένα ολισθηρό έδαφος ή μια ασταθής θέση μπορεί να οδηγήσει σε απώλεια του ελέγχου του αλυσοπρίονου.
- g) Ένα κλαδί που βρίσκεται υπό τάση, θα πιναχτεί πίσω στην αρχική του θέση όταν κόβεται. Κατά την απελευθέρωση των τεντωμένων ινών του ξύλου, το κλαδί μπορεί να χτυπήσει τον χειριστή ή/και να προκαλέσει απώλεια του ελέγχου του αλυσοπρίονου.
- h) Να είστε πάντα πολύ προσεκτικοί όταν κόβετε χαμηλά δενδρύλλια και νεαρά δέντρα. Το λεπτό υλικό μπορεί να μπλεχτεί στο αλυσοπρίονο και να σας χτυπήσει ή να προκαλέσει απώλεια της ισορροπίας σας.
- i) Κατά τη μεταφορά, να κρατάτε το σβηστό αλυσοπρίονο από την μπροσινή λαβή, με την αλυσίδα μακριά από το σώμα σας. Πριν τη μεταφορά και τη φύλαξη του αλυσοπρίονου, τοποθετείτε πάντοτε την προστατευτική θήκη. Η προσεκτική μεταχείριση του αλυσοπρίονου μειώνει την πιθανότητα ακούσιας επαφής με την κινούμενη αλυσίδα.
- j) Ακολουθείτε τις οδηγίες σχετικά με τη λίπανση, το τέντωμα της αλυσίδας και την αλλαγή της λάμας και της αλυσίδας. Μια αλυσίδα που δεν είναι σωστά τεντωμένη και δεν λιπαίνεται σωστά, μπορεί να σπάσει ή να αυξήσει τον κίνδυνο κλοσημάτος.
- k) Κόβετε μόνο ξύλο. Μην χρησιμοποιείτε την αλυσίδα για εργασίες για τις οποίες δεν προορίζεται. Παράδειγμα: Μην χρησιμοποιείτε την αλυσίδα για να κόψετε μέταλλο, πλαστικό, τούβλα ή δομικά υλικά που δεν είναι ξύλινα. Η χρήση του αλυσοπρίονου για εργασίες για τις οποίες δεν είναι σχεδιασμένο μπορεί να οδηγήσει σε επικίνδυνες καταστάσεις.
- l) Μην επιχειρήσετε να ρίξετε δέντρο, αν δεν κατανοείτε τους σχετικούς κινδύνους και τον τρόπο με τον οποίο μπορείτε να τους αποφύγετε. Κατά τη ρίψη δέντρου υπάρχει κίνδυνος

sovarou traumaτισμού του χειριστή και άλλων ατόμων στο άμεσο περιβάλλον.

- m) **Ακολουθείτε όλες τις οδηγίες για το καθαρίσμα του αλυσοπρίονου από υπολείμματα υλικών, για τη φύλαξή του και για την εκτέλεση εργασιών συντήρησης. Βεβαιωθείτε ότι ο διακόπτης είναι απενεργοποιημένος και η μπαταρία έχει αφαιρεθεί.** Μια απρόσμενη ενεργοποίηση του αλυσοπρίονου, κατά την αφαίρεση συσσωρευμένων υλικών ή κατά την εκτέλεση εργασιών συντήρησης, μπορεί να προκαλέσει σοβαρότατο τραυματισμό.

26.9 Απίες του κλοστήματος και τρόποι αποφυγής

Κλότσημα μπορεί να παρουσιαστεί όταν η μύτη της λάμας έρθει σε επαφή με ένα σταθερό αντικείμενο ή όταν το ξύλο μετακινείται, σφηνώνοντας τη λάμα μέσα στην τομή.

Κατά την επαφή της μύτης με σταθερό αντικείμενο, μπορεί σε πολλές περιπτώσεις να προκληθεί μια απρόσμενη αντίδραση προς την αντίθετη κατεύθυνση, κατά την οποία η λάμα πινάσσεται προς τα πάνω και προς την κατεύθυνση του χειριστή.

Το σφήνωμα της αλυσίδας στο πάνω μέρος της λάμας μπορεί να προκαλέσει απότομο τίνανγμα της λάμας προς την κατεύθυνση του χειριστή.

Κάθε μία από τις αντιδράσεις αυτές μπορεί να οδηγήσει σε απώλεια του ελέγχου του αλυσοπρίονου και σε σοβαρό τραυματισμό. Για την ασφάλειά σας, μην επαφίστε σας αποκλειστικά και μόνο στα συστήματα ασφαλείας που είναι ενσωματωμένα στο αλυσοπρίονο. Ως χρήστης ενός αλυσοπρίονου πρέπει να λαμβάνετε διάφορα μέτρα ασφαλείας για να εργαστείτε χωρίς κίνδυνο ατυχήματος ή τραυματισμού.

Το κλότσημα είναι αποτέλεσμα αντικανονικής ή κακής χρήσης του ηλεκτρικού μηχανήματος. Μπορεί να αποφεύγεται με κατάλληλες προφυλάξεις ασφαλείας, όπως περιγράφονται στη συνέχεια:

- **Κρατάτε το αλυσοπρίονο με τα δύο σας χέρια, περισφίγγοντας τις λαβές με τους αντίχειρες και τα δάχτυλα. Φροντίζετε για κατάλληλη στάση του σώματος και θέση των χεριών, ώστε να διατηρήσετε την ισορροπία σας εάν παρουσιαστεί κλότσημα.** Λαμβάνοντας κατάλληλα μέτρα, ο χειριστής μπορεί να αντιμετωπίσει τις δυνάμεις του κλοστήματος. Μην αφήνετε ποτέ το αλυσοπρίονο ελεύθερο.
- **Αποφεύγετε τις αντικανονικές στάσεις του σώματος και μην κόβετε αντικείμενα που βρί-**

σκονται πάνω από το ύψος των ώμων σας. Με τον τρόπο αυτό αποφεύγετε την ακούσια επαφή της μύτης της λάμας με αντικείμενα και διατηρείτε καλύτερο έλεγχο του αλυσοπρίονου σε απροσδόκητες καταστάσεις.

- **Χρησιμοποιείτε πάντοτε τις λάμες και αλυσίδες που συνιστώνται από τον κατασκευαστή.** Η χρήση ακατάλληλης λάμας ή αλυσίδας μπορεί να προκαλέσει θραύση της αλυσίδας ή/και κλότσημα.
- **Τηρείτε τις οδηγίες του κατασκευαστή σχετικά με το τρόχισμα και τη συντήρηση της αλυσίδας.** Αν οι οδηγοί βάθους της αλυσίδας είναι πολύ χαμηλοί, αυξάνεται η τάση κλοστήματος.

Përbajtja

1	Parathënie.....	75
2	Informata për këtë udhëzimin për përdorim	76
3	Pasqyrim.....	76
4	Udhëzime sigurie.....	78
5	Përgatitëni motosharrën për punë.....	88
6	Karikimi i baterisë dhe LEDs.....	88
7	Montoni motosharrën.....	89
8	Vendosni dhe lironi frenin e zinxhirit.....	91
9	Vendosni dhe hiqni baterinë.....	92
10	Ndizeni dhe fiken motosharrën.....	92
11	Kontrolloni motosharrën dhe Baterinë.....	92
12	Punoni me motosharrën.....	94
13	Pas punës.....	99
14	Transportimi.....	99
15	Ruajtja.....	99
16	Pastrimi.....	100
17	Mirëmbajtja.....	100
18	Riparimi.....	101
19	Mënjaroni pengesat.....	101
20	Të dhënat teknike.....	102
21	Kombinimet me shina drejtuese dhe zinxhirë sharre.....	104
22	Pjesë këmbimi dhe aksesorë.....	104
23	Deponimi.....	104
24	Deklarata konform BE.....	105
25	Deklarata e konformitetit.....	105
26	Udhëzime të përgjithshme sigurie për vegla elektrike.....	106

1 Parathënie

Kliente të dashura, klient të dashur,

jemi të kënaqur, që Ju përzgjedhët STIHL. Ne, produktet tona, i zhvillojmë dhe i prodhojmë me një cilësi të lartë, sipas nevojave të klientëve

tanë. Kështu krijohen produkte me besueshmëri të lartë edhe për ngarkesa ekstreme.

STIHL gjithashtu angazhohet edhe për servisim me cilësi të lartë. Tregtari ynë i specializuar ofron këshilla dhe udhëzime kompetente si dhe një mbështetje gjithëpërfshirëse teknike.

STIHL është e përkushtuar me një qasje të qëndrueshme dhe të përgjegjshme ndaj natyrës. Ky udhëzim për përdorim do t'ju mbështesë, që të përdorni një kohë të gjatë produktin tuaj STIHL në mënyrë të sigurt dhe ekologjike.

Ne, Ju falënderojmë për besimin tuaj dhe Ju dëshirojmë shumë kënaqësi me produktin tuaj STIHL.



Dr. Nikolas Stihl

E RËNDËSISHME! LEXOJENI PARA PËRDORIMIT DHE RUAJENI.

2 Informata për këtë udhëzimin për përdorim

2.1 Dokumentet valide

Vlejnjë rregullat lokale të sigurisë.

- ▶ Përveç këtyre udhëzimeve për përdorim lexoni, kuptoni dhe ruani këto dokumente:
 - Udhëzime sigurie Bateri STIHL AK
 - Informata sigurie për STIHL Bateritë dhe produktet me bateri të instaluar: www.stihl.com/safety-data-sheets

2.2 Shenja e paralajmërimit në tekst



RREZIK

- Udhëzimi tregon për rreziqet, që mund të shkaktojnë lëndime të rënda ose vdekje.
 - ▶ Masat e theksuara mund të evitojnë lëndime të rënda ose vdekje.



PARALAJMËRIM

- Udhëzimi tregon për rreziqet, që **mund** të shkaktojnë lëndime të rënda ose vdekje.
 - ▶ Masat e theksuara mund të evitojnë lëndime të rënda ose vdekje.

UDHËZIM

- Udhëzimi tregon për rreziqet, që mund të shkaktojnë dëme materiale.
 - ▶ Masat e theksuara mund të evitojnë dëme materiale.

2.3 Simbolet në tekst



Ky simbol i referohet një kapitulli në këtë udhëzim për përdorim.

3 Pasqyrim

3.1 Motosharra, bateria dhe karikuesi

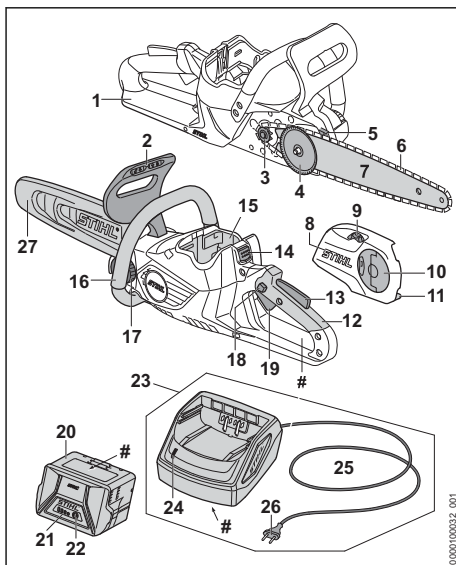

1 Mbrojtëse dore e pasme

Mbrojtësja e pasme e dorës e mbron dorën e djathtë nga kontakti me zinxhiri i sharrës së këputur ose të hedhur.

2 Mbrojtëse dore përpara

Mbrojtësja e përparmë e dorës mbron dorën e majtë nga kontakti me zinxhirin e sharrës, shërben për vendosjen e frenit të zinxhirit dhe në rast të ndonjë kundërgoditjeje aktivizon automatikisht frenin e zinxhirit.

3 Korona yllzë

Korona yllzë e lëviz zinxhirin e sharrës.

4 Rondelë shtrënguese

Rondela shtrënguese e zhvendos shinën drejtuese dhe kështu tendos dhe shtendos zinxhirin e sharrës.

5 Dhëmbi mbështetës

Dhëmbi mbështetës gjatë punës e mban motosharrën të mbështetur për druri.

6 Zinxhiri i sharrës

Zinxhiri i sharrës e pret drurin.

7 Shina drejtuese

Shina drejtuese e drejton zinxhirin e sharrës.

8 Kapaku i koronës yllzë

Kapaku i koronës yllzë e mbulon koronën yllzë dhe e përforcon shinën drejtuese për motosharrën.

9 Dhëmbëzor tendosës

Korona shtërnguese mundëson rregullimin e tendosjes së zinxhirit.

10 Dado me krahë

Dado flutura shtërngon kapakun e koronës yllzë për motosharrën.

11 Mbjatësi i zinxhirit

Mbjatësi i zinxhirit e mban zinxhirin e këputur ose të hedhur të zinxhirit të sharrës.

12 Doreza operative

Doreza operative shërben për të vepruar, mbajtur dhe drejtuar motosharrën.

13 Leva-Ergo

Leva-Ergo mban butonin mbyllës në pozicion, kur leva aktivizuese lëshohet.

14 Levë mbyllëse

Leva mbyllëse e mban baterinë në kutinë e baterisë.

15 Fole baterie

Në Kutinë e baterisë vendoset bateria.

16 Kapëse

Doreza gyp shërben për të kapur, drejtuar dhe mbajtur motosharrën.

17 Kapak serbatori

Kapaku i rezervuarit të vajit mbyll rezervuarin e vajit.

18 Butoni siguresë

Butoni mbyllës shkyç levën aktivizuese.

19 Leva aktivizuese

Leva aktivizuese aktivizon motosharrën ndez dhe fik.

20 Bateri

Bateria e furnizon motosharrën me energji.

21 LED

LEDs tregojnë gjendjen e karikimit të baterisë dhe pengesat.

22 Buton

Butoni shtypës aktivizon LEDs në bateri.

23 Karikuesi

Karikuesi karikon baterinë.

24 LED

LED tregon statusin e karikuesit.

25 Kablloja lidhëse

Kablloja lidhëse e lidh karikuesin me spinën.

26 Spinë rrjeti

Spina lidh kabllon lidhëse me një prizë

27 Mbrojtëse zinxhiri

Mbrojtësja e zinxhirit mbron nga kontakti me zinxhirin e sharrës.

Pllaka e kapacitetit me numrin e makinës**3.2 Simbolet**

Simbolet mund të jenë në motosharrë, bateri dhe karikues, dhe kanë këtë kuptim:



Ky simbol tregon drejtimin e lëvizjes së zinxhirit të sharrës.



Në këtë drejtim rrotulloni që ta shtërngoni zinxhirin e sharrës.



Ky simbol tregon rezervuarin e vajit për vajin ngjitës të zinxhirit të sharrës.



Në këtë drejtim vendoset freni i zinxhirit.



Në këtë drejtim lirohet freni i zinxhirit.



1 LED ndriçon kuq. Bateria është shumë e ngrohtë ose shumë e ftohtë.



4 LED sinjalizojnë kuq. Bateria ka ndonjë pengesë.



LED ndriçon gjelbër dhe LEDs në bateri ndriçojnë dhe sinjalizojnë gjelbër. Bateria karikohet.



LED sinjalizon kuq. Në mes të baterisë dhe karikuesit nuk ka kontakt elektrik ose tek bateria ose tek karikuesi ka një pengesë.



Gjatësia e një shine drejtuese që mund të përdoret.



Niveli i garantuar i kapacitetit të zhurmës sipas direktivës 2000/14/BE në dB(A) për ti krahasuar emetimet e zhurmës së produkteve.



Treguesi tjetër pranë simbolit tregon përmbajtjen e energjisë të baterisë sipas specifikimit nga prodhuesi. Përmbajtja e energjisë për përdorim është e ulët.



Pajisjen elektrike përdoreni vetëm në hapësira të mbyllura dhe të thata.

 Mos e depononi produktin me mbeturinat shtëpiake.

4 Udhëzime sigurie

4.1 Simbole paralajmërimi

Simbolet paralajmëruese në motosharrë, bateri ose karikues kanë këtë kuptim:

 Respektoni udhëzimet e sigurisë dhe masat e saj.

 Udhëzimin për përdorim lexoni, kuptoni dhe ruani.

 Mbani syze mbrojtëse dhe kaskë mbrojtëse.

 Motosharrën mbajeni fort me të dy duart.

 Respektoni udhëzimet e sigurisë për kundërgoditjen dhe masat e saj.

 Baterinë hiqeni gjatë ndërprerjeve në punë, transportit, ruajtjes, mirëmbajtjes ose riparimeve.

 Mbrojini motosharrën dhe karikuesin nga shiu dhe lagështia.

 Mbrojeni baterinë nga nxehtësia dhe zjarri.

 Mbroni baterinë nga shiu dhe nga lagështia dhe mos e zhytni në lëngje.

4.2 Përdorimi sipas rregullave

Motosharra STIHL MSA 60.0 C ose STIHL MSA 70.0 C shërben për sharrimin e drurit dhe për prerjen e degëve dhe prerjen e drunjve me një diametër të vogël dhe për kujdesin ndaj drunjve në zonën rreth shtëpisë.

Motosharra nuk duhet të përdoret në shi.

Bateria STIHL AK e furnizon motosharrën me energji.

Karikuesi STIHL AL 101 karikon baterinë STIHL AK.

▲ PARALAJMËRIM

- Bateritë dhe karikuesit që nuk janë të lejuar për motosharra nga STIHL, mund të shkaktojnë shpërthime ose zjarre. Njerëzit mund të lëndohen rëndë ose të vriten dhe mund të shkaktohen dëme materiale.
 - ▶ Përdoreni motosharrën me bateri STIHL AK.
 - ▶ Karikojeni baterinë STIHL AK me një karikues STIHL AL 101, AL 301 ose AL 500.
- Nëse motosharra, bateria ose karikuesi nuk përdoret brenda rregullave, njerëzit mund të lëndohen rëndë ose të vriten dhe mund të shkaktohen dëme materiale.
 - ▶ Përdorini motosharrën, baterinë dhe karikuesin, siç përshkruhet në këto udhëzime përdorimi.

4.3 Kërkesat për përdoruesin

▲ PARALAJMËRIM

- Përdoruesit pa udhëzime nuk do të kenë mundësi të dallojnë apo vlerësojnë rreziqet e motosharrës, baterisë dhe karikuesit. Përdoruesi ose persona të tjerë mund të lëndohen rëndë ose mund të vriten.



- ▶ Udhëzimin për përdorim lexoni, kuptoni dhe ruani.

- ▶ Nëse motosharra, bateria ose karikuesi i jepet ndonjë personi tjetër, jepini edhe udhëzimet e përdorimit.
- ▶ Sigurohuni, që përdoruesi i plotëson këto kërkesa:

– Përdoruesi është i pushuar.

– Përdoruesi është i aftë nga ana fizike, shqisore dhe mendore për ta përdorur dhe punuar me motosharrën, baterinë dhe karikuesin. Nëse përdoruesi është i kufizuar me aftësitë fizike, ndijore dhe mentale, përdoruesi mund të punojë me të vetëm nën mbikëqyrje ose

sipas udhëzimeve të një personi përgjegjës.

- Përdoruesi mund t'i dallojë dhe vlerësojë rreziqet e motosharrës, baterisë dhe karikuesit.
- Përdoruesi është i moshës madhore ose përdoruesi trajnohet në përputhje me rregulloren kombëtare nën mbikëqyrje në një profesion.
- Përdoruesi ka marrë udhëzime nga një tregtar i specializuar STIHL ose një person ekspert, para se të punojë për herë të parë me motosharrën dhe të përdorë karikuesin.
 - Përdoruesi nuk është nën ndikimin e alkoolit, medikamenteve ose drogës.
 - ▶ Nëse përdoruesi punon për herë të parë me motosharrën: Praktikoni sharrimin e drurit të rrumbullakët mbi një këmbalec ose mbi një konstrukcion.
 - ▶ Nëse keni paqartësi: Kontaktoni një tregtar të specializuar të STIHL.

4.4 Veshmbathja dhe Pajisja

▲ PARALAJMËRIM

- Gjatë punës, flokët e gjata mund të tërhiqen nga motosharra. Përdoruesi mund të lëndohet rëndë.
 - ▶ Flokët e gjata lidhni dhe siguronit ashtu, që të jenë mbi shpatullat.
- Gjatë punës mundën gjësendet me shpejtësi të madhe të hidhen lartë. Përdoruesi mund të lëndohet.



- ▶ Mbani syze mbrojtëse që shtrëngohen. Syzet e përshtatshme mbrojtëse janë testuar sipas Normës EN 166 ose rregullave nacionale dhe me shenjën përkatëse mund ta gjeni në treg.
- ▶ STIHL ju këshillon që të mbani një mbrojtëse fytyre.
- ▶ Vishni mëngë të gjata, pjesë të sipërme të ngushtë për trupi.

- Nga rënia e gjësendeve mund të shkaktohen lëndime në kokë.



- ▶ Nëse gjatë punës mund të bien gjësende: Mbani një kaskë mbrojtëse.
- Gjatë punës, mund të krijohet pluhur dhe të bëhet mjegull. Pluhuri dhe mjegullimi e thithur mund të dëmtojnë shëndetin dhe të shkaktojnë reaksione alergjike.
 - ▶ Nëse krijohet pluhur ose formohet mjegulla: Mbani një maskë mbrojtëse nga pluhuri.
- Veshmbathjet e papërshtatshme mund të ngatërrohen në dru, shkurre ose në motosharrë. Përdoruesit pa veshje të përshtatshme mund të lëndohen rëndë.
 - ▶ Vishni veshmbathje që puthitet për trupi.
 - ▶ Largoni shallin dhe stolitë.
- Gjatë punës përdoruesi mund të vijë në kontakt me zinxhirin e sharrës në rrotullim. Përdoruesi mund të lëndohet rëndë.
 - ▶ Vishni pantallona të gjata me mbrojtje nga prerja.
- Gjatë punës përdoruesi mund të prehet në dru. Gjatë pastrimit ose mirëmbajtjes përdoruesi mund të vijë në kontakt me zinxhirin e sharrës. Përdoruesi mund të lëndohet.
 - ▶ Mbani doreza pune prej materiali të qëndrueshëm.
- Nëse përdoruesi mbanë këpucë të papërshtatshme, ai mund të rrëshqasë. Nëse përdoruesi vjen në kontakt me zinxhirin e sharrës në rrotullim, ai mund të pritët. Përdoruesi mund të lëndohet.
 - ▶ Mbatni çizme me mbrojtje nga prerja.

4.5 Zona e punës dhe rrethina

4.5.1 Motosharra

▲ PARALAJMËRIM

- Vëzhguesit, fëmijët dhe kafshët nuk mund ti njihin dhe vlerësojnë rreziqet prej motosharrës dhe shpërndarjes së gjësendeve me shpejtësi. Vëzhguesit, fëmijët dhe kafshët mund të lëndohen rëndë dhe mund të shkaktohen dëme materiale.
 - ▶ Vëzhguesit, fëmijët dhe kafshët mbani larg nga zona e punës.
 - ▶ Motosharrën mos e leni pa mbikëqyrje.
 - ▶ Sigurohuni që fëmijët të mos luajnë me motosharrën.
- Motosharra nuk është e mbrojtur nga uji. Nëse punohet në shi ose në një ambient me lagështi, mund të shkaktohet një goditje

elektrike. Përdoruesi mund të lëndohet dhe motosharra mund të dëmtohen.



- Mos punoni në shi dhe jo në një ambient me lagështi.

- Komponentët elektrikë të motosharrës mund të krijojnë shkëndija. Shkëndijat në hapësira eksplozive ose të ndjeshme ndaj zjarrit, mund të shkaktojnë eksplozime ose zjarre. Njerëzit mund të lëndohen rëndë ose të vriten dhe mund të shkaktohen dëme materiale.
 - Mos punoni në hapësira të ndjeshme ndaj zjarrit dhe eksplozive.

4.5.2 Bateria

▲ PARALAJMËRIM

- Vëzhguesit, fëmijët dhe kafshët nuk mund ti njohin dhe vlerësojnë rreziqet nga bateritë. Vëzhguesit, fëmijët dhe kafshët mund të lëndohen rëndë.
 - Vëzhguesit, fëmijët dhe kafshët mbani larg.
 - Baterinë mos e leni pa mbikëqyrje.
 - Sigurohuni që fëmijët të mos luajnë me baterinë.
- Bateria nuk është e mbrojtur nga të gjitha ndikimet e jashtme. Nëse bateria ekspozohet ndaj ndikimeve të caktuara mjedisore, mund të marrë flakë, të shpërthejë ose të dëmtohet përtej çdo riparimi. Njerëzit mund të lëndohen rëndë dhe mund të shkaktohen dëme materiale.



- Mbrojeni baterinë nga nxehësia dhe zjarri.
- Mos e hidhni baterinë në zjarr.

- Mos e karikoni, përdorni dhe ruani baterinë jashtë kufijve të përcaktuar të temperaturës, 20.7.



- Mbroni baterinë nga shiu dhe nga lagështia dhe mos e zhytni në lëngje.

- Mbjajeni baterinë larg pjesëve të vogla metalike.
- Baterinë mos e ekspozoni nën presion të lartë.
- Baterinë mos e ekspozoni në Mikrovalë.
- Mbroni baterinë prej kemikaleve dhe prej kripës.

4.5.3 Karikuesi

▲ PARALAJMËRIM

- Vëzhguesit, fëmijët nuk mund ti njohin dhe vlerësojnë rreziqet prej karikuesit dhe rrymës

elektrike. Vëzhguesit, fëmijët dhe kafshët mund të lëndohen rëndë ose të vriten.

- Vëzhguesit, fëmijët dhe kafshët mbani larg.
- Sigurohuni, që fëmijët të mos mund të luajnë me karikuesin.

- Karikuesi nuk është i mbrojtur nga uji. Nëse punohet në shi ose në një ambient me lagështi, mund të shkaktohet një goditje elektrike. Përdoruesi mund të lëndohet dhe karikuesi mund të dëmtohet.



- Mos e përdorni në shi dhe jo në një ambient me lagështi.

- Karikuesi nuk është i mbrojtur nga të gjitha ndikimet e jashtme. Nëse karikuesi i ekspozohet ndikimeve të caktuara mjedisore, atëherë karikuesi mund të digjet ose të eksplozojë. Njerëzit mund të lëndohen rëndë dhe mund të shkaktohen dëme materiale.
 - Karikuesin përdoreni vetëm në hapësira të mbyllura dhe të thata.
 - Mos e përdorni karikuesin në hapësira të ndjeshme ndaj zjarrit dhe hapësira eksplozive.
 - Mos e përdorni karikuesin në sipërfaqe të ndjeshme ndaj zjarrit.
 - Mos e përdorni apo ruani karikuesin jashtë kufijve të përcaktuar të temperaturës, 20.7.
- Njerëzit mund të pengohen tek kabllot lidhëse. Njerëzit mund të lëndohen dhe karikuesi mund të dëmtohet.
 - Kabllon lidhëse shtrajeni shtruar mbi tokë.

4.6 Gjendja e rregullt e sigurisë

4.6.1 Motosharra

Motosharra është në gjendje të rregullt sigurie, nëse janë përmbush kushtet e mëposhtme:

- Motosharra nuk është e dëmtuar.
- Motosharra është e pastër dhe e thatë.
- Mbjajtësja e zinxhirit nuk është e dëmtuar.
- Freni i zinxhirit funksionon.
- Elementet operative funksionojnë dhe janë të pandryshuara.
- Lyerja e zinxhirit funksionon.
- Gjurmët e konsumimit në koronën yllzë nuk janë më të thella se 0,5 mm.
- Një kombinim i dhënë në këtë udhëzim për përdorim është montuar në mes të shinës drejtuese dhe zinxhirit të sharrës.
- Shina drejtuese dhe zinxhiri i sharrës janë të montuara mirë.

- Zinxhiri i sharrës është e tendosur si duhet.
- Motosharra është prodhuar me aksesore origjinal STIHL.
- Aksesoret janë montuar si duhet.
- Kapakun e rezervuarit të vajit është mbyllur.

▲ PARALAJMËRIM

- Në një gjendje jo të rregullt sigurie, komponentët mund të mos funksionojnë si duhet dhe pajisjet e sigurisë të anashkaloen. Njerëzit mund të lëndohen rëndë ose mund të vriten.
 - ▶ Punoni me një motosharrë jo të dëmtuar.
 - ▶ Nëse motosharra është e ndotur apo e lagur, pastrojeni dhe lëreni të thatet.
 - ▶ Punoni me një mbajtëse zinxhiri jo të dëmtuar.
 - ▶ Mos e ndryshoni motosharrën. Përfundimisht: Një kombinim i dhënë në këtë udhëzim për përdorim i montuar në mes të shinës drejtuese dhe zinxhirit të sharrës.
 - ▶ Nëse elementet operative nuk funksionojnë: Mos punoni me motosharrën.
 - ▶ Montoni aksesore origjinal STIHL për këtë motosharrë.
 - ▶ Shinën drejtuese dhe zinxhirin e sharrës montojeni ashtu, siç është përshkruar në këtë udhëzim për përdorim.
 - ▶ Aksesoret montoni ashtu, siç është përshkruar në këtë udhëzim për përdorim ose në udhëzimin për përdorim të aksesoreve.
 - ▶ Mos veni gjësende në hapësirat e motosharrës.
 - ▶ Mbyllni kapakun e rezervuarit të vajit.
 - ▶ Ndërroni pllakat udhëzuese të dëmtuara ose të konsumuara.
 - ▶ Nëse keni paqartësi: Kontaktoni një tregtar të specializuar të STIHL.

4.6.2 Shina drejtuese

- Shina drejtuese është në gjendje të rregullt sigurie, nëse janë përbush kushtet e mëposhtme:
- Shina drejtuese nuk është e dëmtuar.
 - Shina drejtuese nuk është e deformuar.
 - Lugu është aq i thellë ose edhe më e thellë se thellësia minimale e lugut, **20.3**.
 - Rugët e lugut janë pa kurriz.
 - Lugu nuk është ngushtuar ose zgjeruar.

▲ PARALAJMËRIM

- Në një gjendje jo të rregullt sigurie, shina drejtuese nuk mund ta drejtojë më si duhet zinxhirin e sharrës. Zinxhiri i sharrës gjatë rrotullimit mund të kërcejë jashtë shinës

drejtuese. Njerëzit mund të lëndohen rëndë ose mund të vriten.

- ▶ Punoni me një shinë drejtuese jo të dëmtuar.
- ▶ Nëse thellësia e lugut është më e vogël se sa thellësia minimale e lugut: Ndërroni shinën drejtuese.
- ▶ Pastroni çdo javë ashklat nga shina drejtuese.
- ▶ Nëse keni paqartësi: Kontaktoni një tregtar të specializuar të STIHL.

4.6.3 Zinxhiri i sharrës

Zinxhiri i sharrës është në gjendje të rregullt sigurie, nëse janë përbush kushtet e mëposhtme:

- Zinxhiri i sharrës nuk është e dëmtuar.
- Zinxhiri i sharrës është mprehur si duhet.
- Shenjat e konsumimit tek dhëmbëprerësit duken.

▲ PARALAJMËRIM

- Në një gjendje jo të rregullt sigurie, komponentët mund të mos funksionojnë si duhet dhe pajisjet e sigurisë të anashkaloen. Njerëzit mund të lëndohen rëndë ose mund të vriten.
 - ▶ Punoni me një zinxhir sharre jo të dëmtuar.
 - ▶ Mprihni si duhet zinxhirin e sharrës.
 - ▶ Nëse keni paqartësi: Kontaktoni një tregtar të specializuar të STIHL.

4.6.4 Bateria

Bateria është në gjendje të rregullt sigurie, nëse i përbush kushtet e mëposhtme:

- Bateria është e padëmtuar.
- Bateria është e pastër dhe e thatë.
- Bateria funksionon dhe e pandryshuar.

▲ PARALAJMËRIM

- Në një gjendje jo të rregullt sigurie, bateria nuk mund të funksionojë më në mënyrë të sigurt. Njerëzit mund të lëndohen rëndë.
 - ▶ Punoni me një bateri funksionale dhe jo të dëmtuar.
 - ▶ Mos e karikoni një bateri me defekt ose të dëmtuar.
 - ▶ Nëse bateria është e ndotur, pastrojeni.
 - ▶ Nëse bateria është e lagur, thajeni, **20.8**.
 - ▶ Bateria mos e ndryshoni.
 - ▶ Mos veni gjësende në hapësirat e baterisë.
 - ▶ Kontaktet elektrike të baterisë mos i bashkoni dhe mos i lidhni me gjësende metalike.
 - ▶ Bateria mos e hapni.

- ▶ Ndërroni pllakat udhëzuese të dëmtuara ose të konsumuara.
- Nga një bateri të dëmtuar mund të rrjedh lëng. Nëse lëngu vjen në kontakt me lëkurën ose sytë, mund të irritohe lëkura ose sytë.
 - ▶ Evitoni kontaktin me lëngun.
 - ▶ Nëse ka ardhur në kontakt me lëkurën: Zonat e prekura të lëkurës lajini me sapun dhe me shumë ujë.
 - ▶ Nëse ka ardhur në kontakt me sytë: Shpërlajini sytë me shumë ujë më së paku 15 minuta dhe vizitoni mjekun.
- Një bateri e dëmtuar ose me defekt mund të ketë një erë të pazakontë, të tymos ose të digjet. Njerëzit mund të lëndohen rëndë ose të vriten dhe mund të shkaktohen dëme materiale.
 - ▶ Nëse bateria ka një erë të pazakontë ose tymos: Baterinë mos e përdorni dhe mbani larg prej materialeve ndezëse.
 - ▶ Nëse bateria digjet: Mundohuni që baterinë ta shuani me një fikës zjarri ose me ujë.
- Përdoruesi në situata të caktuara nuk mund të punojë më i përqendruar. Përdoruesi mund ta humbë kontrollin mbi motosharrën dhe mund të pengohet, të rrëzohet dhe të lëndohet rëndë.
 - ▶ Punoni qetë dhe të vëmendshëm.
 - ▶ Nëse kushte e dritës dhe të pamjes janë të këqija: Mos punoni me motosharrën.
 - ▶ Motosharrën përdoreni vetë.
 - ▶ Mos punoni mbi lartësinë e supeve.
 - ▶ Kujdes nga pengesat.
 - ▶ Punoni në këmbë mbi terren dhe mbani drejtpeshimin. Nëse ju duhet të punoni në lartësi, përdorni një platformë për punë në lartësi ose një skelë të sigurt.
 - ▶ Nëse paraqiten shenja të lodhjes: Bëni një pushim.
- Zinxhiri i sharrës gjatë rrotullimit mund ta prejë përdoruesin. Përdoruesi mund të lëndohet rëndë.
 - ▶ Mos e prekni zinxhirin e sharrës gjatë rrotullimit.
 - ▶ Nëse zinxhiri i sharrës bllokohet prej ndonjë sendi: Fikeni motosharrën, vendosni frenin e zinxhirit dhe hiqeni baterinë. Vetëm pas kësaj hiqeni objektin.
- Zinxhiri i sharrës gjatë rrotullimit nxehtet dhe bymehtet. Nëse zinxhiri i sharrës nuk është i lubrifikuar aq sa duhet dhe nuk është tendosur mjaftueshëm, zinxhiri i sharrës mund të këputet ose të kërcejë jashtë shinës drejtuese. Njerëzit mund të lëndohen rëndë dhe mund të shkaktohen dëme materiale.
 - ▶ Përdorni vaj ngjitës të zinxhirit të sharrës.
 - ▶ Gjatë punës, kontrolloni periodikisht nivelin në serbator. Para se të harxhohet vaji ngjitës i zinxhirit të sharrës: Mbushni vajin ngjitës për zinxhirin të sharrës.
 - ▶ Gjatë punës rregullisht kontrolloni tendosjen e zinxhirit të sharrës. Nëse zinxhiri i sharrës nuk është e tendosur si duhet: Tendosni zinxhirin e sharrës.
- Nëse motosharra gjatë punës ndryshon ose sillet çuditshëm, mund të jetë në një gjendje jo të rregullt sigurie. Njerëzit mund të lëndohen rëndë dhe mund të shkaktohen dëme materiale.
 - ▶ Leni punën, hiqeni baterinë dhe kontaktoni një tregtar të specializuar të STIHL.
- Gjatë punës, mund të krijohen vibrime nga motosharra.
 - ▶ Mbani doreza.
 - ▶ Bëni pushime.
 - ▶ Nëse paraqiten shenja për pengesa të qarkullimit të gjakut: Vizitoni mjekun.

4.6.5 Karikues

Karikuesi është në gjendje të rregullt sigurie, nëse i përmbush kushtet e mëposhtme:

- Karikuesi nuk është i dëmtuar.
- Karikuesi është i pastër dhe i thatë.

▲ PARALAJMËRIM

- Në një gjendje jo të rregullt sigurie, komponentët mund të mos funksionojnë si duhet dhe pajisjet e sigurisë të anashkalohe. Njerëzit mund të lëndohen rëndë ose mund të vriten.
 - ▶ Përdorni një karikues jo të dëmtuar.
 - ▶ Nëse karikuesi është e papastër ose e lagur: Karikuesin pastroni dhe thajeni.
 - ▶ Mos e ndryshoni karikuesin.
 - ▶ Mos veni gjësende në hapësirat e karikuesit.
 - ▶ Kontaktet elektrike të karikuesit mos i bashkoni dhe mos i lidhni me gjësende metalike.
 - ▶ Mos e hapni karikuesin.

4.7 Puna

4.7.1 Sharrimi

▲ PARALAJMËRIM

- Nëse jashtë zonës së punës në largësi dëgjimi nuk ka persona, në rast të emergjencës nuk mund të ofrohet ndihma.
 - ▶ Sigurohuni, që jashtë zonës së punës në largësi dëgjimi të ketë persona.

- Nëse zinxhiri i sharrës gjatë rrotullimit prek një gjësend të fortë, mund të formohen shkëndija. Shkëndijat në hapësira të ndjeshme ndaj zjarrit, mund të shkaktojnë zjarre. Njerëzit mund të lëndohen rëndë ose të vriten dhe mund të shkaktohen dëme materiale.
 - ▶ Mos punoni në hapësira të ndjeshme ndaj zjarrit.
- Kur leva aktivizuese lëshohet, zinxhiri i sharrës lëviz edhe për një kohë të shkurtër. Nga lëvizja e zinxhirit të sharrës mund të priten njerëz. Njerëzit mund të lëndohen rëndë.
 - ▶ Pritni derisa zinxhiri i sharrës të ndalet.

▲ PARALAJMËRIM

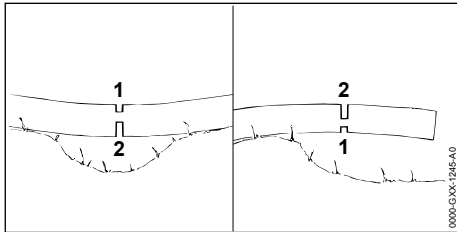

- Nëse sharrohet druri që është nën tension, shina drejtuese mund të bllokohet. Përdoruesi mund ta humbë kontrollin mbi motosharrën dhe mund të lëndohet rëndë.
 - ▶ Së pari sharroni prerjen lehtësuese (1) në anën shtypëse, pastaj anën tërheqëse me një prerje ndarëse (2).

▲ RREZIK

- Nëse punoni në afërsi të kablove përçues të tensionit, zinxhiri i sharrës mund të vijë në kontakt me kabllo dhe ti dëmtojë ato. Përdoruesi mund të lëndohet rëndë ose mund të vritet.
 - ▶ Mos punoni në afërsi të kablove përçues të tensionit.

4.7.2 Prerja e degëve

▲ PARALAJMËRIM

- Nëse druri i rrëzuar pastrohet së pari në pjesën e poshtme, druri nuk mundet më të mbështetet tek degët në tokë. Gjatë punës druri mund të lëvizë. Njerëzit mund të lëndohen rëndë ose mund të vriten.
 - ▶ Degët e mëdha në pjesën e poshtme, sharroni vetëm pasi druri të jetë shtrirë për së gjati.
 - ▶ Mos puno duke qëndruar në këmbë mbi trungun.
- Gjatë pastrimit të degëve, ndonjë degë e sharruar mund të bjerrë poshtë. Përdoruesi mund të pengohet, të rrëzohet dhe të lëndohet rëndë.
 - ▶ Preni degët e drurit nga fundi i trungut në drejtim të kurorës së drurit.

4.7.3 Prerja e drunjve

▲ PARALAJMËRIM

- Njerëzit pa përvojë nuk mund ti vlerësojnë reziqet gjatë prerjes. Njerëzit mund të lëndohen rëndë ose të vriten dhe mund të shkaktohen dëme materiale.
 - ▶ Përdoruesi ka nevojë për njohuritë përkatëse si funksionon teknologjia e prerjes dhe përvojë me prerjen.
 - ▶ Nëse ka paqartësi: Konsultohuni me një ekspert me përvojë për mbështetje dhe për të përcaktuar teknikën e duhur të prerjes.
- Gjatë prerjes mund të bie një dru ose ndonjë degë mbi njerëzit ose gjësendet. Sa më të mëdha copët për prerje, aq më i madh rreziku që të lëndohen apo vdesin njerëz. Mund të ndodhin dëmtime të pronës.
 - ▶ Caktoni drejtimin e rënies, ashtu që zona ku druri do të rrëzohet të jetë e lirë.
 - ▶ Vëzhguesit, fëmijët dhe kafshët mbani larg nga zona e punës në një rreze prej 2,5 gjatësi të drurit.
 - ▶ Para prerjes, largoni nga kurora e drurit, degët e thyera ose të thata.
 - ▶ Nëse degët e thyera apo të kalbura nuk mund të hiqen nga kurora e pemës: konsultohuni me një ekspert me përvojë për mbështetje dhe për të përcaktuar teknikën e duhur të prerjes.
 - ▶ Vëzhgoni kurorën e drurit dhe kurorat e drunjve të drunjve fqinj dhe shmangni degët në rënie.
- Kur druri rrëzohet, mund të thyhet te trungu ose të kthehet prapa në drejtim të përdoruesit. Përdoruesi mund të lëndohet rëndë ose mund të vritet.
 - ▶ Planifikoni një rrugë ikjeje anësh prapa drurit.
 - ▶ Ecni prapa me rrugën e ikjes dhe vëzhgoni drurin në rënie.
 - ▶ Mos ecni prapa tatëpjetë.
- Pengesat në zonën e punës dhe në rrugën e ikjes mund ta pengojnë përdoruesin. Përdoruesi mund të pengohet dhe të rrëzohet. Përdoruesi mund të lëndohet rëndë ose mund të vritet.
 - ▶ Largoni pengesat nga zona e punës dhe nga rruga e ikjes.

- Nëse mentesha e rënies, shiriti i sigurisë ose shiriti mbajtës sharrohet para kohe, nuk mund ti përbahemi më drejtimit të rënies ose druri mund të bjerë më herët. Njerëzit mund të lëndohen rëndë ose të vriten dhe mund të shkaktohen dëme materiale.
 - ▶ Mos e sharroni menteshën e rënies.
 - ▶ Shiritin e sigurisë ose shiritin mbajtës sharroni në fund.
 - ▶ Nëse druri fillon të bjerë para kohe: Ndërpritni prerjen e rrëzimit dhe tërhiquni nga rruga e ikjes.
- Nëse zinxhiri i sharrës gjatë rrotullimit në çerekun e sipërm të majës së shinës drejtuese prek një pykë prerëse të fortë dhe frenon shpejt, mund të shkaktojë kundërgoditje. Njerëzit mund të lëndohen rëndë ose mund të vriten.
 - ▶ Përdorni vetëm pyka prerëse prej alumini ose plastike.
- Nëse një dru nuk bie plotësisht në tokë ose mbetet e varur mbi një dru tjetër, përdoruesi nuk mund ta mbaroj prerjen nën kontroll.
 - ▶ Ndalon prerjen dhe me anë të një litari me çikrik ose me një makinë të përshtatshme tërhiqeni drurin në tokë.

4.8 Forcat e reaksionit

4.8.1 Kundërgoditja

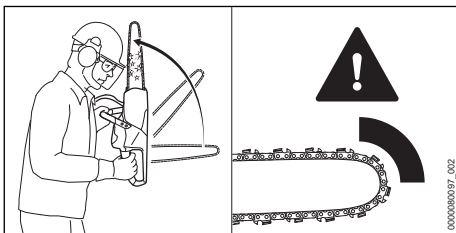

Një kundërgoditje mund të ndodh për këta arsye:

- Zinxhiri i sharrës gjatë rrotullimit në çerekun e sipërm të majës së shinës drejtuese prek një send të fortë dhe frenon shpejt.
- Zinxhiri i sharrës gjatë rrotullimit bllokohet në majën e shinës drejtuese.

Freni i zinxhirit nuk mund të pengojë një kundërgoditje.

▲ PARALAJMËRIM

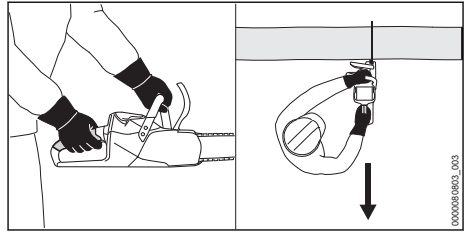

- Nëse formohet një kundërgoditje, motoscharra mund të hidhet lart në drejtim të përdoruesit. Përdoruesi mund ta humbë kontrollin mbi motoscharrën dhe mund të lëndohet rëndë ose mund të vritet.
 - ▶ Motoscharrën mbajeni fort me të dy duart.
 - ▶ Mbani larg trupin nga fusha rrotulluese e zgjatur e motoscharrës.
 - ▶ Punoni ashtu, siç është përshkruar në këtë udhëzim për përdorim.
 - ▶ Mos punoni me pjesën e çerekut të sipërm të majës së shinës drejtuese.
 - ▶ Punoni me një zinxhirë sharre të mprehur mirë dhe të tendosur.
 - ▶ Përdorni një zinxhirë sharre me kundërgoditje të reduktuar.
 - ▶ Përdorni një shinë drejtuese me kokë shine të vogël.
 - ▶ Sharroni me gaz të plotë.

4.8.2 Tërheqja

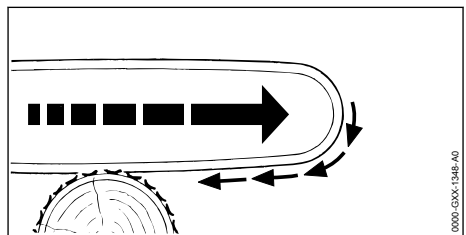

Nëse punohet me pjesën e poshtme të shinës drejtuese, motoscharra largohet nga përdoruesi.

▲ PARALAJMËRIM

- Nëse zinxhiri i sharrës gjatë rrotullimit prek një gjësënd të fortë dhe frenon shpejt, motoscharra mundet papritmas të largohet shumë fortë nga përdoruesi. Përdoruesi mund ta humbë kontrollin mbi motoscharrën dhe mund të lëndohet rëndë ose mund të vritet.
 - ▶ Motoscharrën mbajeni fort me të dy duart.
 - ▶ Punoni ashtu, siç është përshkruar në këtë udhëzim për përdorim.
 - ▶ Gjatë prerjes shinën drejtuese mbani drejtë.

- ▶ Ngulitni mirë dhëmbin mbështetës.
- ▶ Sharroni me gaz të plotë.

4.8.3 Zmbrapsja

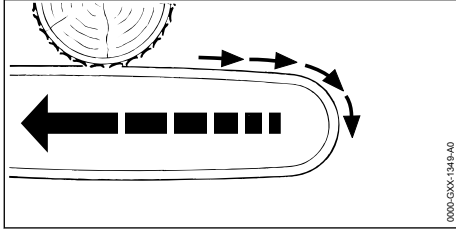

Kur punohet me pjesën e lartë të shinës drejtuese, motosharra zmbrapsset në drejtim të përdoruesit.

▲ PARALAJMËRIM

- Nëse zinxhiri i sharrës gjatë rrotullimit prek një gjësend të fortë dhe frenon shpejt, motosharra mundet papritmas të zmbrapsset shumë fortë në drejtim të përdoruesit. Përdoruesi mund ta humbë kontrollin mbi motosharrën dhe mund të lëndohet rëndë ose mund të vritet.
 - ▶ Motosharrën mbajeni fort me të dy duart.
 - ▶ Punoni ashtu, siç është përshkruar në këtë udhëzim për përdorim.
 - ▶ Gjatë prerjes shinën drejtuese mbani drejtë.
 - ▶ Sharroni me gaz të plotë.

4.9 Ngarkoje

▲ PARALAJMËRIM

- Gjatë karikimit, një karikues i dëmtuar ose me defekt mund të ketë një erë të pazakontë ose të tymos. Njerëzit mund të lëndohen dhe mund të shkaktohen dëme materiale.
 - ▶ Hiqeni spinën nga priza.
- Karikuesi në rast të shpërndarjes së pamjaftueshme të nxehtësisë mund të stërnxehet dhe të shkaktojë një zjarr. Njerëzit mund të lëndohen rëndë ose të vriten dhe mund të shkaktohen dëme materiale.
 - ▶ Mos e mbuloni karikuesin.

4.10 Lidhja elektrike

Kontakti me komponentët përcjellëse të rrymës elektrike mund të ndodh për këta arsye:

- Kabloja lidhëse ose kabloja zgjatues është e dëmtuar.
- Spina e kablos lidhëse ose kablos zgjatues është e dëmtuar.
- Priza nuk është instaluar si duhet.

▲ RREZIK

- Kontakti me komponentët përcjellëse të rrymës elektrike mund të shkaktojë goditje elektrike. Përdoruesi mund të lëndohet rëndë ose mund të vritet.
 - ▶ Sigurohuni, që kabloja lidhëse, kabloja zgjatues dhe spina e tyre të jenë të padëmtuara.



Nëse kabloja lidhëse ose kabloja zgjatues është e dëmtuar:

- ▶ Mos e prekni pjesën e dëmtuar.
- ▶ Hiqeni spinën nga priza.
- ▶ Kabllon lidhëse, kabllon zgjatues dhe spinën e tyre prekni me duar të thata.
- ▶ Spinën e kablos lidhëse ose kablos zgjatues vendoseni në një prizë të instaluar si duhet dhe të siguruar me kontakt mbrojtës.
- ▶ Lidhjeni karikuesin nëpërmjet të një ndërprerësi mbrojtës nga rryma (30 mA, 30 ms).
- Një kablo zgjatues e dëmtuar ose e papërshtatshme mund të shkaktojë goditje elektrike. Njerëzit mund të lëndohen rëndë ose mund të vriten.
 - ▶ Përdorni një kablo zgjatues me prerje të duhur tërthore, 20.6.

▲ PARALAJMËRIM

- Gjatë karikimit, një tension i gabuar i rrjetit elektrik ose një frekuencë e gabuar e rrjetit mund të çojë në një mbingarkesë tensioni në karikues. Karikuesi mund të dëmtohet.
 - ▶ Sigurohuni, që tensioni dhe frekuenca e rrjetit elektrik të përputhen me të dhënat në pllakën e performancës tek karikuesi.
- Nëse karikuesi është i lidhur me një prizë të shumëfishtë, komponentët elektrikë mund të mbingarkohen gjatë karikimit. Komponentët elektrik mund të nxehen dhe të shkaktojnë zjarr. Njerëzit mund të lëndohen rëndë ose të vriten dhe mund të shkaktohen dëme materiale.
 - ▶ Sigurohuni që informacioni i fuqisë totale në prizën e shumëfishtë të mos tejkalohet nga informacioni në pllakën e të dhënave të karikuesit dhe të gjitha pajisjeve elektrike të lidhura me prizën e shumëfishtë.
- Një kablo lidhëse dhe kablo zgjatues e shtruar jo si duhet mund të dëmtohet dhe njerëzit mund të pengohen tek ato. Njerëzit mund të lëndohen dhe kabloja lidhëse ose kabloja zgjatues mund të dëmtohet.

- ▶ Shtrojeni dhe shënojeni kabllon lidhëse dhe kabllon zgjatues, ashtu që njerëzit të mos mund të pengohen.
- ▶ Shtrojeni kabllon lidhëse dhe kabllon zgjatues, ashtu që të mos jenë të tendosura ose të ngatërruara.
- ▶ Shtrojeni kabllon lidhëse dhe kabllon zgjatues, ashtu që të mos të dëmtohen, përthyhen ose shtypen ose gërryen.
- ▶ Mbroni kabllon lidhëse dhe kabllon zgjatues nga nxehtësia, vaji dhe kimikateve.
- ▶ Shtrojeni kabllon lidhëse dhe kabllon zgjatues mbi një sipërfaqe të thatë.
- Gjatë punës kabloja zgjatues nxehet. Nëse nxehtësia nuk mund të largohet, nxehtësia mund të shkaktojë zjarr.
 - ▶ Nëse përdoret një kablo zgjatues me baraban: Hapeni plotësisht kablo zgjatuesin me baraban.
- Nëse kalojnë kabllot elektrikë dhe tubat në mur, ato mund të dëmtohen, kur të montohet karikuesi në mur. Kontakti me kabllot e rrymës elektrike mund të shkaktojë goditje elektrike. Njerëzit mund të lëndohen rëndë dhe mund të shkaktohen dëme materiale.
 - ▶ Sigurohuni që në vendin e paraparë në murr të mos kalojnë kabllot elektrikë dhe tubat.
- Nëse karikuesi nuk është montuar në murr siç është përshkruar në këtë udhëzim për përdorim, karikuesi ose bateria mund të bjerë poshtë ose karikuesi mund të nxehet shumë. Njerëzit mund të lëndohen dhe mund të shkaktohen dëme materiale.
 - ▶ Montoni karikuesin në një mur, ashtu siç është përshkruar në këtë udhëzim për përdorim.
- Nëse karikuesi me baterinë e vendosur montohet në një mur, bateria mund të bjerë prej karikuesit. Njerëzit mund të lëndohen dhe mund të shkaktohen dëme materiale.
 - ▶ Së pari montoni karikuesin në mur, pastaj vendosni baterinë.

4.11 Transportimi

4.11.1 Motosharra

▲ PARALAJMËRIM

- Gjatë transportit motosharra mund të rrëzohet ose të lëvizë. Njerëzit mund të lëndohen dhe mund të shkaktohen dëme materiale.
 - ▶ Hiqeni baterinë.



- ▶ Veni frenin e zinxhirit.
- ▶ Mbrojtësen e zinxhirit shtyjeni mbi shinën drejtuese ashtu që ajo ta mbulojë gjithë shinën drejtuese.
- ▶ Motosharrën sigurojeni me shirit shtërngues, rrip ose me një rretë ashtu, që ajo të mos bjerë dhe mos mund të lëvizë.

4.11.2 Bateri

▲ PARALAJMËRIM

- Bateria nuk është e mbrojtur nga të gjitha ndikimet e jashtme. Nëse bateria ekspozohet ndaj ndikimeve të caktuara mjedisore, atëherë bateria mund të dëmtohet dhe mund të shkaktohen dëme materiale.
 - ▶ Mos e transportoni një bateri të dëmtuar.
- Gjatë transportit bateria mund të rrëzohet ose të lëvizë. Njerëzit mund të lëndohen dhe mund të shkaktohen dëme materiale.
 - ▶ Baterinë paketojeni në paketimin, ashtu që të mos lëvizë.
 - ▶ Sigurojeni paketimin, ashtu që të mos lëvizë.

4.11.3 Karikues

▲ PARALAJMËRIM

- Gjatë transportit Karikuesi mund të rrëzohet ose të lëvizë. Njerëzit mund të lëndohen dhe mund të shkaktohen dëme materiale.
 - ▶ Hiqeni spinën nga priza.
 - ▶ Akku herausnehmen.
 - ▶ Karikuesin sigurojeni me shirit shtërngues, rrip ose me një rretë ashtu, që të mos rrëzohet dhe mos mund të lëvizë.
- Kabloja lidhëse nuk është e dedikuar për të mbajtur karikuesin. Kabloja lidhëse dhe karikuesi mund të dëmtohen.
 - ▶ Mblidheni kabllon lidhëse dhe përforcojeni tek karikuesi.

4.12 Ruajtja

4.12.1 Motosharra

▲ PARALAJMËRIM

- Fëmijët nuk mund ti njohin dhe vlerësojnë rreziqet nga motosharra. Fëmijët mund të lëndohen rëndë.



- ▶ Hiqeni baterinë.
- ▶ Veni frenin e zinxhirit.

- ▶ Mbrojtësen e zinxhirit shtyjeni mbi shinën drejtuese ashtu që ajo ta mbulojë gjithë shinën drejtuese.
- ▶ Ruajeni motosharrën larg nga kontakti me fëmijët.
- Kontaktet elektrike tek motosharra dhe komponentët metalik nga lagështia mund të ndryshken. Motosharra mund të dëmtohet.
 - ▶ Hiqeni baterinë.



- ▶ Ruajeni motosharrën pastër dhe të thatë.

4.12.2 Bateria

▲ PARALAJMËRIM

- Fëmijët nuk mund ti njohin dhe vlerësojnë rreziqet nga bateritë. Fëmijët mund të lëndohen rëndë.
 - ▶ Ruajeni baterinë larg nga kontakti me fëmijët.
- Bateria nuk është e mbrojtur nga të gjitha ndikimet e jashtme. Nëse bateria ekspozohet ndaj ndikimeve të caktuara mjedisore, atëherë bateria mund të dëmtohet përtej riparimit.
 - ▶ Ruajeni baterinë pastër dhe të thatë.
 - ▶ Baterinë ruajeni në një hapësirë të mbyllur.
 - ▶ Baterinë ruajeni ndaras nga motosharra.
 - ▶ Nëse bateria ruhet në karikues: Shkëputeni spinën elektrike dhe ruajeni baterinë me një nivel karikimi midis 40% dhe 60% (2 llamba të ndezura në të gjelbër).
- ▶ Mos e ruani baterinë jashtë kufijve të përcaktuar të temperaturës, 20.7.

4.12.3 Karikuesi

▲ PARALAJMËRIM

- Fëmijët nuk mund ti njohin dhe vlerësojnë rreziqet nga karikuesi. Fëmijët mund të lëndohen rëndë ose mund të vriten.
 - ▶ Hiqeni spinën nga rrjeti.
 - ▶ Ruajeni karikuesin larg nga kontakti me fëmijët.
- Karikuesi nuk është i mbrojtur nga të gjitha ndikimet e jashtme. Nëse karikuesi ekspozohet ndaj ndikimeve të caktuara mjedisore, atëherë karikuesi mund të dëmtohet.
 - ▶ Hiqeni spinën nga rrjeti.
 - ▶ Nëse karikuesi është i nxehtë: Leni karikuesin që të ftohet.
 - ▶ Ruajeni karikuesin pastër dhe të thatë.
 - ▶ Karikuesin ruajeni në një hapësirë të mbyllur.

- ▶ Mos e ruani karikuesin jashtë diapazonëve të përcaktuara të temperaturës, 20.7.
- Kablloja lidhëse nuk është e dedikuar për të mbajtur ose për ta varur karikuesin. Kablloja lidhëse dhe karikuesi mund të dëmtohen.
 - ▶ Karikuesin kapeni dhe mbajeni fortë tek shtëpiza. Tek karikuesi është bërë një dorezë lugu për mbajtjen e thjeshtë të karikuesit.
 - ▶ Karikuesin vareni për mbajtëse murri.

4.13 Pastroni, Mirëmbani dhe Riparoni

▲ PARALAJMËRIM

- Nëse gjatë pastrimit, mirëmbajtjes ose riparimeve, bateria është e vendosur, motosharra mund të aktivizohet pa dashje. Njerëzit mund të lëndohen rëndë dhe mund të shkaktohen dëme materiale.
 - ▶ Hiqeni baterinë.
- ▶ Vendosni frenin e zinxhirit.
- Detergjentët e fortë, pastrimi me ujë të vullshëm ose gjësendet me maje, mund të dëmtojnë motosharrën, shinën drejtuese, zinxhirin e sharrës, baterinë dhe karikuesin. Nëse motosharra, shina drejtuese, zinxhiri i sharrës, bateria ose karikuesi nuk pastrohen si duhet, komponentët mund të mos funksionojnë si duhet dhe pajisjet e sigurisë të anashkaloen. Njerëzit mund të lëndohen rëndë.
 - ▶ Pastroni motosharrën, shinën drejtuese, zinxhirin e sharrës, baterinë dhe karikuesin, ashtu siç është përshkruar në këtë udhëzim për përdorim.
- Nëse motosharra, shina drejtuese, zinxhiri i sharrës, bateria dhe karikuesi nuk mirëmbahen ose riparohen si duhet, komponentët mund të mos funksionojnë si duhet dhe pajisjet e sigurisë të anashkaloen. Njerëzit mund të lëndohen rëndë ose mund të vriten.
 - ▶ Mos e mirëmbani ose mos e riparoni vetë motosharrën, baterinë dhe karikuesin.
 - ▶ Nëse motosharra, bateria ose karikuesi duhet të mirëmbahen ose riparohen: Kontaktoni një tregtar të specializuar të STIHL.
 - ▶ Shinën drejtuese dhe zinxhirin e sharrës mirëmbani ose riparoni ashtu, siç është përshkruar në këtë udhëzim për përdorim.

- Gjatë pastrimit ose mirëmbajtjes së zinxhirit të sharrës, përdoruesi mund të pritët tek dhëmbëprerësit e mprehtë. Përdoruesi mund të lëndohet.
 - ▶ Mbani doreza pune prej materiali të qëndrueshëm.

5 Përgatiteni motosharrën për punë

5.1 Përgatiteni motosharrën për punë

Para çdo fillimi të punës duhet të bëhen këto hapa:

- ▶ Sigurohuni, që këta komponentë janë në gjendje të rregullt sigurie:
 - Motosharra, 4.6.1.
 - Shina drejtuese, 4.6.2.
 - Zinxhiri i sharrës, 4.6.3.
 - Bateria, 4.6.4.
 - Karikuesi, 4.6.5.
- ▶ Kontrolloni baterinë, 11.7.
- ▶ Baterinë karikoni plotësisht, 6.2.
- ▶ Pastroni motosharrën, 16.1.
- ▶ Montoni shinën drejtuese dhe zinxhirin e sharrës, 7.1.1.
- ▶ Tendosni zinxhirin e sharrës, 7.2.
- ▶ Mbusheni me vajin ngjitës për zinxhirin e sharrës, 7.3.
- ▶ Kontrolloni frenin e zinxhirit, 11.4.
- ▶ Kontrolloni elementet përdoruese, 11.5.
- ▶ Kontrolloni lyerjen e zinxhirit, 11.6.
- ▶ Nëse këto hapa nuk mund të ndërmerren: Mos e përdorni motosharrën dhe kontaktoni një tregtar të specializuar të STIHL.

6 Karikimi i baterisë dhe LEDs

6.1 Montoni karikuesin në një murr

Karikuesi mund të montohet në një murr.

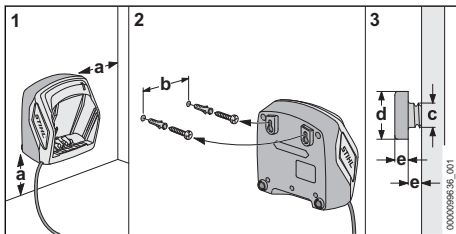

▶ Karikuesin montoni në një murr, ashtu që të përmbushen kushtet e mëposhtme:

- Përdoret një material i përshtatshëm për përforcim.
- Karikuesi është horizontal. Përmbahuni këtyre dimensioneve:
 - a = minimum 100 mm
 - b (për AL 101) = 75 mm
 - b (për AL 301) = 100 mm
 - b (për AL 500) = 120 mm
 - c = 4,5 mm
 - d = 9 mm
 - e = 2,5 mm

6.2 Karikoni baterinë

Koha e karikimit varet nga ndikimet e ndryshme, p.sh. nga temperatura e baterisë ose nga temperatura e ambientit. Për rendiment optimal, respektoni diapazonet e rekomanduara të temperaturës 20.8. Koha e vërtetë e karikimit mund të ndryshojnë nga koha e specifikuar e karikimit. Kohën e karikimit mund ta gjeni në www.stihl.com/charging-times.

Kur spina vendoset në një prizë dhe bateria vendoset tek karikuesi, karikimi fillon automatikisht. Kur bateria është karikuar plotësisht, karikuesi ç'kyçet automatikisht.

Gjatë kohës së karikimit bateria dhe karikuesi nxehen.

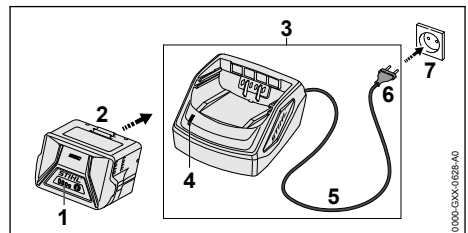

- ▶ Vendosni Spinën (6) në një Prizë (7) lehtësisht të arritshme. Karikuesi (3) e bën vetë një testim. LED (4) ndriçon afro 1 sekondë gjelbër dhe afro 1 sekondë kuq.
- ▶ Shtrojeni kabllon lidhëse (5).

- ▶ Vendosni baterinë (2) në karikuesin (3) dhe shtypeni deri në një kërcitje. LED (4) ndriçon gjelbër. LEDs (1) ndriçojnë gjelbër dhe bateria (2) karikohet.
- ▶ Nëse LED (4) dhe LEDs (1) nuk ndriçojnë më: Bateria (2) është karikuar plotësisht dhe mund të hiqet nga karikuesi (3).
- ▶ Nëse karikuesi (3) nuk përdoret më: Hiqeni spinën (6) nga priza (7).

6.3 Treguesit e karikimit

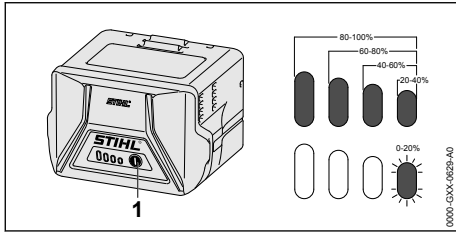

- ▶ Shtypeni butonin shtypës (1). LEDs ndriçojnë afro 5 sekonda gjelbër dhe tregojnë gjendjen e karikimit.
- ▶ Nëse LED i djathtë sinjalizon gjelbër: Karikoni baterinë

6.4 LEDs në bateri

LEDs mund të tregojnë gjendjen e karikimit të baterisë ose pengesat. LEDs mund të ndriçojnë ose të sinjalizojnë gjelbër ose kuq.

Nëse LEDs ndriçojnë ose sinjalizojnë gjelbër, tregohet gjendja e karikimit.

- ▶ Nëse LEDs ndriçojnë ose të sinjalizojnë kuq: Mënjanoni pengesat  19. Tek kositiësi elektrik ose tek bateria ka një pengesë.

6.5 LED në karikues

LED tregon statusin e karikuesit.

Nëse LED ndriçon gjelbër, bateria karikohet.

- ▶ Nëse LED sinjalizon kuq: Mënjanoni pengesat. Karikuesi ka ndonjë pengesë.

7 Montoni motosharrën

7.1 Çmontoni dhe montoni shinën drejtuese dhe zinxhirin e sharrës

7.1.1 Montoni shinën drejtuese dhe zinxhirin e sharrës

Kombinimet nga shina drejtuese dhe zinxhiri i sharrës që i përshtaten koronës yllzë dhe që

mund të montohen, mund ti gjeni tek të dhënat teknike,  21.

- ▶ Fikeni motosharrën, vendosni frenin e zinxhirit dhe hiqeni baterinë.

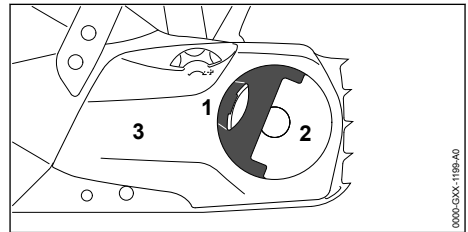

- ▶ Hapeni kapësen (1) e dados flutur (2).
- ▶ Rrotulloni dadon flutur (2) në drejtim të kundërt të rrotullimit të akrepave të orës, aq sa kapaku i koronës yllzë (3) të mund të hiqet.
- ▶ Hiqeni kapakun e koronës yllzë  (3).

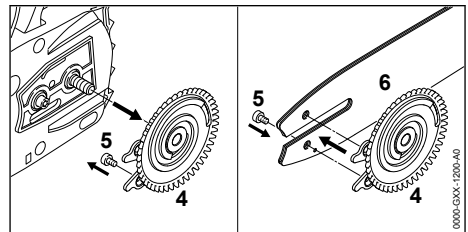

- ▶ Hiqeni rondelën shtrënguese (4).
- ▶ Zhvendosni vidhën  (5).
- ▶ Vendosni shinën drejtuese (6) mbi rondelën shtrënguese (4), ashtu që të dy gjuhëzat e tendosësit shtyrës (4) janë në vrimat e shinës drejtuese.

Orientimi i shinës drejtuese (6) nuk luan rol. Vula në shinën drejtuese mund të jetë edhe tek koka.

- ▶ Rrotulloni vidhën (5) dhe shtrëngojeni.

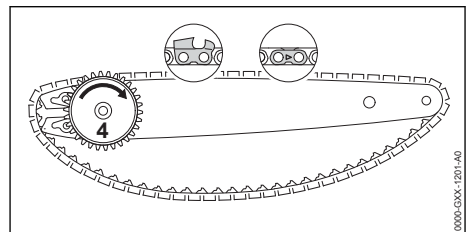

- ▶ Vendosni zinxhirin e sharrës në lugun e shinës drejtuese ashtu që shigjetat tek nyjet lidhëse të zinxhirit të sharrës në pjesën e lartë të tregojnë në drejtim të rrotullimit.
- ▶ Rrotulloni rondelën shtrënguese (4) në drejtim të rrotullimit të akrepave të orës deri në fund.

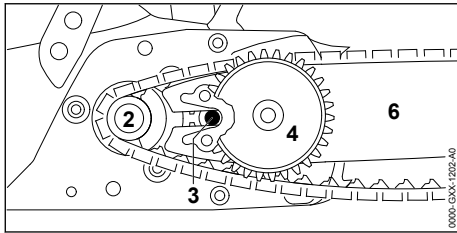

- ▶ Vendosni shinën drejtuese me rondelat shtrënguese dhe zinxhirin e sharrës tek motos harra, ashtu që të përmbushen kushtet e mëposhtme:
 - Rondela shtrënguese (4) tregon në drejtim të përdoruesit.
 - Pjesët lëvizëse të zinxhirit të sharrës gjenden tek dhëmbët e koronës yllzë (2).
 - Koka e vidhës (3) gjendet në vrimën e gjatë të shinës drejtuese (6).

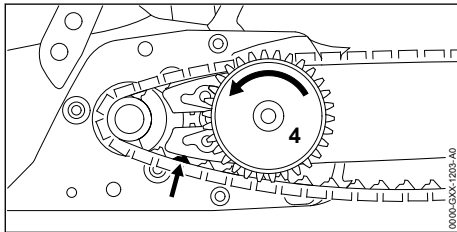

- ▶ Lironi frenin e zinxhirit.
- ▶ Rrotulloni rondelën shtrënguese (4) në drejtim të kundërt të rrotullimit të akrepave të orës, deri sa zinxhiri i sharrës të flejë në shinën drejtuese. Gjatë kësaj drejtoni pjesët e lëvizshme të zinxhirit të sharrës në lugun e shinës drejtuese. Shina drejtuese dhe zinxhiri i sharrës flejnë tek motos harra.
- ▶ Vendosni kapakun e koronës yllzë tek motos harra ashtu, që të jetë konciz me motos harrën.
- ▶ Nëse kapakun e koronës yllzë nuk është konciz me motos harrën: Përdridheni koronën shtrënguese dhe vendosni përsëri kapakun e koronës yllzë. Dhëmbët e koronës shtrënguese kapen me dhëmbët e rondelës shtrënguese.
- ▶ Dadon flutur rrotulloni në drejtim të rrotullimit të akrepave të orës, deri sa kapaku i koronës yllzë të shtrëngohet për motos harrën.
- ▶ Mbylleni kapësen e dados flutur.

7.1.2 Çmontoni shinën drejtuese dhe zinxhirin e sharrës

- ▶ Fikeni motos harrën, vendosni frenin e zinxhirit dhe hiqeni baterinë.
- ▶ Hapeni kapësen e dados flutur.
- ▶ Rrotulloni dadon flutur në drejtim të kundërt të rrotullimit të akrepave të orës, aq sa kapaku i koronës yllzë të mund të hiqet.
- ▶ Hiqeni kapakun e koronës yllzë.
- ▶ Rrotulloni rondelën shtrënguese në drejtim të rrotullimit të akrepave të orës deri në fund. zinxhiri i sharrës është i shtendosur.
- ▶ Hiqeni shinën drejtuese dhe zinxhirin e sharrës.
- ▶ Zhvendosni vidhën e rondelës shtrënguese.
- ▶ Hiqeni rondelën shtrënguese.

7.2 Tendosni zinxhirin e sharrës

Gjatë punës zinxhiri i sharrës bymehet ose tkurret. Tensioni i zinxhirit të sharrës ndryshon. Gjatë punës, tendosja e zinxhirit të sharrës duhet rregullisht të kontrollohet dhe të tendoset.

- ▶ Fikeni motos harrën, vendosni frenin e zinxhirit dhe hiqeni baterinë.

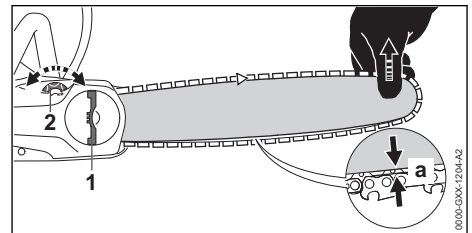

- ▶ Hapeni kapësen e dados flutur (1).
- ▶ Rrotulloni dadon flutur (1) për 2 rrotullim në drejtim të kundërt të rrotullimit të akrepave të orës. Dadoja flutur (1) është e liruar.
- ▶ Lironi frenin e zinxhirit.
- ▶ Shinën drejtuese tërhiqeni lartë nga maja dhe kurorën shtrënguese (2) rrotullojeni në drejtim orar ose kundërorar, derisa të plotësohen kushtet e mëposhtme:
 - Distanca a në mes të shinës drejtuese është 1 mm deri në 2 mm.
 - Zinxhiri i sharrës mund të tërhiqet edhe me dy gishta dhe me pak forcë mbi shinën drejtuese.
- ▶ Nëse përdoret shinë drejtuese: Rrotulloni rrotën tendosëse (2) në drejtim orar ose kundërorar, deri sa hallkat aktive të zinxhirit të sharrës të jenë gjysmë të dukshme në pjesën e poshtme të shinës drejtuese.

- ▶ Shinën drejtuese tërhiqeni lart nga maja dhe dadon flutur (1) rrotulloni në drejtim të rrotullimit të akrepave të orës, deri sa kapaku i koronës yllzë të shtrëngohet për motosharrën.
- ▶ Nëse distanca a në mes të shinës drejtuese nuk është 1 mm deri në 2 mm: Tendosni përsëri zinxhirin e sharrës.
- ▶ Nëse gjatë përdorimit të një shine drejtuese-Carving më pak se gjysma e pjesës së lëvizshme të zinxhirit të sharrës në pjesën e poshtme të shinës drejtuese mund të duket: Ritendosja e zinxhirit të sharrës.
- ▶ Mbylleni kapësen e dados flutur (1).

7.3 Mbusheni me vajin ngjitës për zinxhirin e sharrës

Vaji ngjitës për zinxhirin e sharrës e lyen dhe e ftohën zinxhirin e sharrës gjatë rrotullimit.

STIHL ju këshillon, që të përdorni një vaj ngjitës STIHL për zinxhirin e sharrës ose një vaj tjetër ngjitës për zinxhirin e sharrës e lejuar për motosharra.

- ▶ Fikeni motosharrën, vendosni frenin e zinxhirit dhe hiqeni baterinë.
- ▶ Vendosni motosharrën në një sipërfaqe të rrafshët, ashtu që kapaku i rezervuarit të vajit të jetë lartë.
- ▶ Zonën rreth kapakut të rezervuarit pastrojeni me një leckë të lagur.

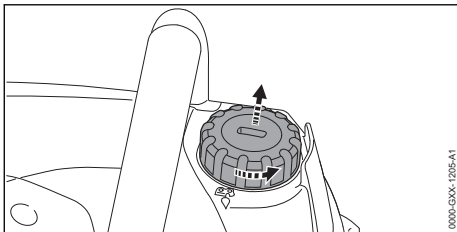

- ▶ Rrotullojeni kapakun e serbatorit në drejtim kundërorar me një vegël të përshtatshme derisa kapaku të hiqet.
- ▶ Hiqeni kapakun e rezervuarit të vajit.
- ▶ Mbushni vajin ngjitës për zinxhirin e sharrës, ashtu që mos të derdhet vaji ngjitës për zinxhirin e sharrës dhe rezervuari i vajit të mos mbushet deri në fund.

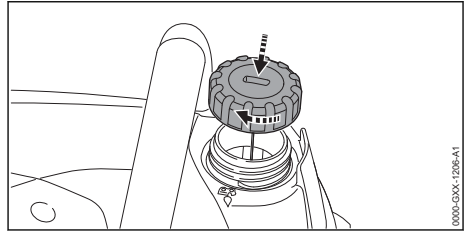

- ▶ Vendoseni kapakun e serbatorit mbi serbator.
- ▶ Rrotullojeni kapakun e serbatorit në drejtim orar me një vegël të përshtatshme dhe shtrëngojeni lehtë. Rezervuari i vajit është mbyllur.

8 Vendosni dhe lironi frenin e zinxhirit

8.1 Vendosni frenin e zinxhirit

Motosharrë është e pajisur me frenin e zinxhirit.

Freni i zinxhirit vendoset automatikisht në rast të një kundërgoditjeje të fortë të sharrës nga forca e inercisë e mbrojtësit të dorës ose mund të vendoset nga përdoruesi.

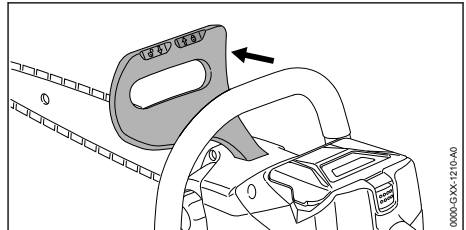

- ▶ Mbrojtësin e dorës shtyjeni me dorën e majtë larg nga gypi dorezë. Mbrojtësi i dorës lëshon një zë. Freni i zinxhirit është vendosur.

8.2 Lironi frenin e zinxhirit

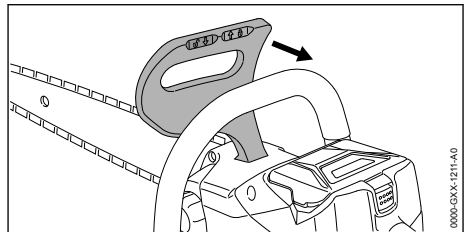

- ▶ Mbrojtësin e dorës tërhiqeni me dorën e majtë në drejtim të përdoruesit. Mbrojtësi i dorës lëshon një zë. Freni i zinxhirit është liru.

9 Vendosni dhe hiqeni baterinë

9.1 Vendosni baterinë

- ▶ Vendosni frenin e zinxhirit.

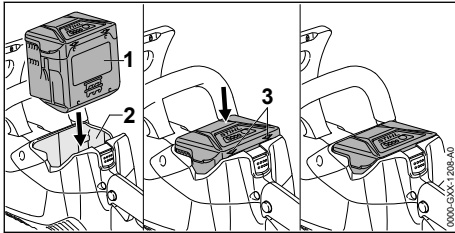

- ▶ Shtypni baterinë (1) në kutinë e baterisë (2), derisa të dëgjohet një klik. Shigjetat (3) tek bateria (1) mund të shihen ende dhe bateria (1) është e siguruar në kutinë e baterisë (2). Nuk ka kontakt elektrik midis motosharrës dhe baterisë (1).
- ▶ Shtypni baterinë (1) deri në goditje në kutinë e baterisë (2). Bateria (1) puthitet në vend me një klik të dytë dhe qëndron rrafsh me folenë e motosharrës.

9.2 Hiqeni baterinë

- ▶ Vendosni motosharrën në një sipërfaqe të rrafshët.

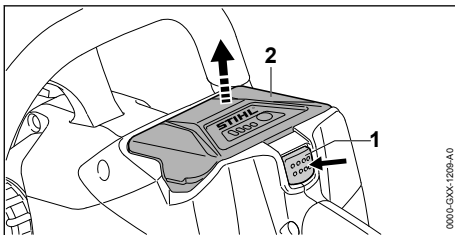

- ▶ Shtypni levën mbyllëse (1). Bateria (2) është e ç'kyçur dhe mund të hiqet.

10 Ndizeni dhe fikeni motosharrën

10.1 Ndizeni motosharrën

- ▶ Mbani motosharrën me dorën e djathtë në dorezën operative ashtu, që gishti i madh të rrethojë dorezën operative.
- ▶ Lironi frenin e zinxhirit.
- ▶ Mbajeni motosharrën me dorën e majtë në gypin dorezë, ashtu që gishti i madh të rrethojë gypin dorezë.

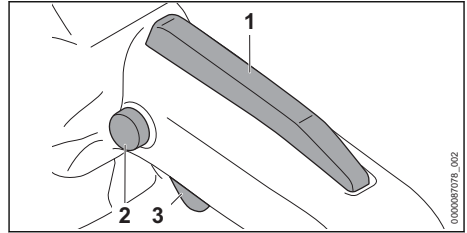

- ▶ Nëpërmjet të gishtit të madh shtypeni dhe mbajeni të shtypur butonin mbyllës (2).
- ▶ Nëpërmjet të gishtit tregues, shtypeni dhe mbajeni të shtypur levën aktivizuese (3). Motosharra përshpejton dhe zinxhiri i sharrës lëvizën. Tani mund ta lironi butonin mbyllës (2).

Sa më shumë të shtypet leva aktivizuese (3), aq më shpejt lëvizë zinxhiri i sharrës.

Kur shtypet leva Ergo (1), leva aktivizuese (3) mbetet e zhblokuar. Me këtë leva aktivizuese mund të lëshohet dhe përsëri të shtypet, pa qenë e nevojshme që të shtypni përsëri butonin mbyllës.

Kur leva aktivizuese (3) dhe leva Ergo (1) lëshohen, leva aktivizuese (3) bllokohet. Butoni mbyllës (2) duhet përsëri të shtypet dhe të mbahet, që të zhblokohet Butoni mbyllës (3).

10.2 Fikeni motosharrën

- ▶ lëshoni levën aktivizuese. Zinxhiri i sharrës nuk lëviz më.
- ▶ Nëse zinxhiri i sharrës lëviz ende: Vendosni frenin e zinxhirit, hiqeni baterinë dhe kontaktoni një tregtar të specializuar të STIHL. Motosharra është me defekt.

11 Kontrolloni motosharrën dhe Baterinë

11.1 Kontrolloni koronës yllzë

- ▶ Fikeni motosharrën, vendosni frenin e zinxhirit dhe hiqeni baterinë.
- ▶ Lironi frenin e zinxhirit.
- ▶ Çmontoni kapakun e koronës yllzë.
- ▶ Çmontoni shinën drejtuese dhe zinxhirin e sharrës.

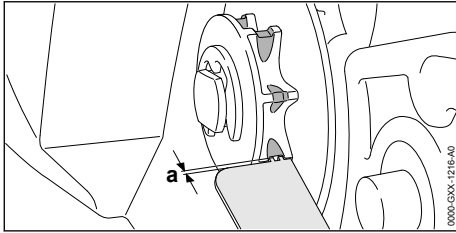

- ▶ Kontrolloni gjurmët e konsumimit tek korona yllzë me një testues STIHL.
- ▶ Nëse gjurmët e konsumimit janë më të thella se $a = 0,5 \text{ mm}$: Mos e përdorni motosharrën dhe kontaktoni një tregtar të specializuar të STIHL. Korona yllzë duhet të ndërrohet.

11.2 Kontrolloni shinën drejtuese

- ▶ Fikeni motosharrën, vendosni frenin e zinxhirit dhe hiqeni baterinë.
- ▶ Çmontoni zinxhirin e sharrës dhe shinën drejtuese.

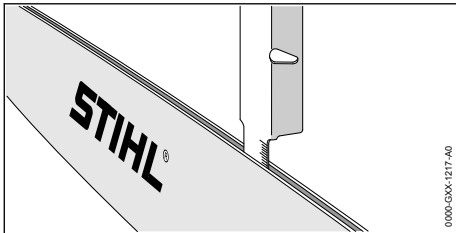

- ▶ Materi thellësinë e lugut të shinës drejtuese me metër të një STIHL limë matësi.
- ▶ Ndërroni shinën drejtuese, nëse i përmbush njërin nga kushtet e mëposhtme:
 - Shina drejtuese është e dëmtuar.
 - Thellësia e matur e lugut është më e vogël se thellësia minimale e lugut të shinës drejtuese, 20.3.
 - Lugu i shinës drejtuese është ngushtuar ose zgjeruar.
- ▶ Nëse keni paqartësi: Kontaktoni një tregtar të specializuar të STIHL.

11.3 Kontrolloni zinxhirin e sharrës

- ▶ Fikeni motosharrën, vendosni frenin e zinxhirit dhe hiqeni baterinë.

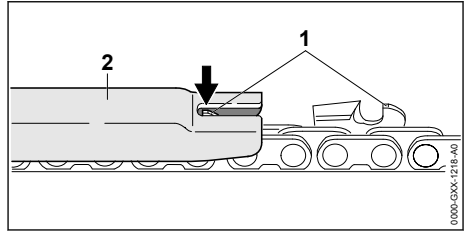

- ▶ Materi lartësinë e kufizuesit të thellësisë (1) me një STIHL limë matësi (2). Limë matësi STIHL duhet të përputhet me ndarjen e zinxhirit të sharrës.
- ▶ Nëse një kufizues i thellësisë (1) është mbi limë matësin (2): Kufizuesin e thellësisë (1) limojeni, 17.2.

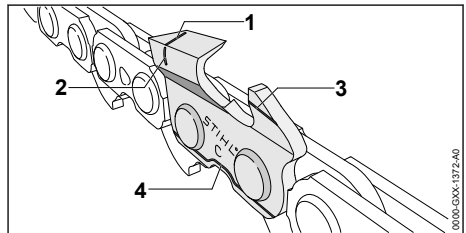

- ▶ Kontrolloni a duken shenjat e konsumimit (1 deri 4) tek dhëmbëprerësit.
- ▶ Nëse njëra nga shenjat e konsumimit tek një dhëmbëprerës nuk duket: Mos e përdorni zinxhirin e sharrës dhe kontaktoni një tregtar të specializuar të STIHL.
- ▶ Me një STIHL limë matësi, kontrolloni nëse këndi i mprehjes tek dhëmbëprerësit është 30° . Limë matësi STIHL duhet të përputhet me ndarjen e zinxhirit të sharrës.
- ▶ Nëse këndi i mprehjes nuk është 30° : Mprihni zinxhirin e sharrës.
- ▶ Nëse keni paqartësi: Kontaktoni një tregtar të specializuar të STIHL.

11.4 Kontrolloni frenin e zinxhirit

- ▶ Veni frenin e zinxhirit dhe hiqeni baterinë.

PARALAJMËRIM

- Dhëmbët prerëse të zinxhirit të sharrës janë të mprehta. Përdoruesi mund të pritet.
 - ▶ Mbani doreza pune prej materiali të qëndrueshëm.
- ▶ Tentoni, që zinxhirin e sharrës ta tërhiqni me dorë mbi shinën drejtuese. Nëse nuk mundeni që zinxhirin e sharrës ta tërhiqni me dorë mbi shinën drejtuese, atëherë freni i zinxhirit funksionon.

- ▶ Nëse mundeni që zinxhirin e sharrës ta tërhiqni me dorë mbi shinën drejtuese: Mos e përdorni motosharrën dhe kontakti një tregtar të specializuar të STIHL. Freni i zinxhirit është me defekt.

11.5 Kontrolloni elementet përdoruese

Butoni mbyllës, leva-Ergo dhe leva aktivizuese

- ▶ Veni frenin e zinxhirit dhe hiqeni baterinë.
- ▶ Mundohuni, të shtypni levën aktivizuese, pa e shtypur butonin mbyllës.
- ▶ Nëse leva aktivizuese mund të shtypet: Mos e përdorni motosharrën dhe kontakti një tregtar të specializuar të STIHL. Butoni mbyllës është me defekt.
- ▶ Butonin mbyllës shtypeni dhe mbani të shtypur.
- ▶ Shtypni levën-Ergo dhe mbani të shtypur.
- ▶ Levën aktivizuese shtypeni. Tani mund ta lëshoni butonin mbyllës.
- ▶ Levën aktivizuese dhe levën-Ergo lëshojeni.
- ▶ Nëse butonin mbyllës, leva-Ergo ose leva aktivizuese, funksionojnë me vështirësi ose nuk kthehen në pozitën e mëparshme: Mos e përdorni motosharrën dhe kontakti një tregtar të specializuar të STIHL. Butonin mbyllës, leva-Ergo ose leva aktivizuese janë me defekt.

Ndizeni motosharrën

- ▶ Vendoseni baterinë.
- ▶ Lironi frenin e zinxhirit.
- ▶ Butonin mbyllës shtypeni dhe mbani të shtypur.
- ▶ Levën aktivizuese shtypeni dhe mbani të shtypur. Zinxhiri i sharrës lëvizë.
- ▶ Nëse 3 LED sinjalizojnë kuq: Hiqeni baterinë dhe kontakti një tregtar të specializuar të STIHL. Motosharra ka një pengesë.
- ▶ Lëshoni levën aktivizuese. Zinxhiri i sharrës nuk lëviz më.
- ▶ Nëse zinxhiri i sharrës lëviz ende: Vendosni frenin e zinxhirit, hiqeni baterinë dhe kontakti një tregtar të specializuar të STIHL. Motosharra është me defekt.

11.6 Kontrolloni lyerjen e zinxhirit

- ▶ Vendosni baterinë.
- ▶ Lironi frenin e zinxhirit.
- ▶ Drejtoni shinën drejtuese në një sipërfaqe të ndritshme.
- ▶ Ndizeni motosharrën.

- Vaji ngjitës i zinxhirit të sharrës do të derdhet dhe në sipërfaqen e ndritshme mund të vërehet. Lyerja e zinxhirit funksionon.
- ▶ Nëse nuk mund të vërehet vaji ngjitës i zinxhirit të sharrës:
 - ▶ Mbushni vajin ngjitës për zinxhirin të sharrës.
 - ▶ Kontrolloni përsëri lyerjen e zinxhirit.
 - ▶ Nëse vaji ngjitës i zinxhirit të sharrës edhe më tej nuk vërehet në sipërfaqen e ndritshme: Mos e përdorni motosharrën dhe kontakti një tregtar të specializuar të STIHL. Lyerja e zinxhirit është me defekt.

11.7 Kontrolloni baterinë

- ▶ Shtypeni butonin shtypës tek bateria. Dritat LEDs ndriçojnë ose sinjalizojnë.
- ▶ Nëse dritat LEDs nuk ndriçojnë ose sinjalizojnë: Mos e përdorni baterinë dhe kontakti një tregtar të specializuar të STIHL. Bateria ka ndonjë pengesë.

12 Punoni me motosharrën

12.1 Mbjajtja dhe drejtimi i motosharrës

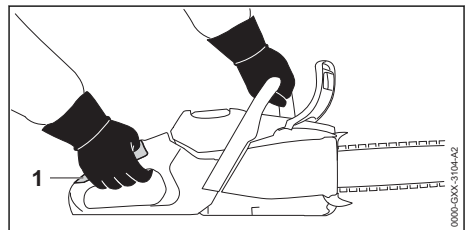

- ▶ Mbjajeni dhe drejtojeni motosharrën me dorën e majtë në dorezën prej gypi dhe me dorën e djathtë në pjesën mbajtëse (1) të dorezës operative, ashtu që gishti i madh i dorës së majtë të rrethojë dorezën prej gypi dhe gishti i madh i dorës së djathtë të rrethojë dorezën operative.

12.2 Sharrimi



PARALAJMËRIM

- Nëse formohet kundërgoditja, motosharra mund të hidhet lart në drejtimin e përdoruesit. Përdoruesi mund të lëndohet rëndë ose mund të vritet.
 - ▶ Sharroni me gaz të plotë.
 - ▶ Mos sharroni me pjesën e çerekut të sipërm të majës së shinës drejtuese.
- ▶ Shinën drejtuese vendosni në prerje me gaz të plotë, që shina drejtuese të mos bllokohet.

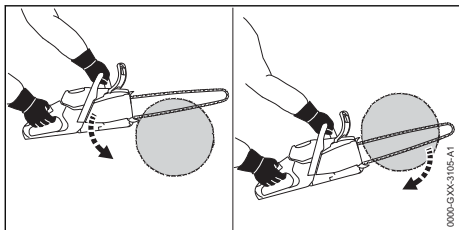

- ▶ Vendosni dhëmbin mbështetës dhe përdoreni si pikë rrotullimi.
- ▶ Shinën drejtuese vendoseni plotësisht në dru, ashtu që dhëmbi mbështetës gjithnjë të rivendoset.
- ▶ Në fund të prerjes mbani peshën e motosharrës.

Për rendiment optimal, respektoni diapazonet e rekomanduara të temperaturës, 20.8.

12.3 Prerja e degëve

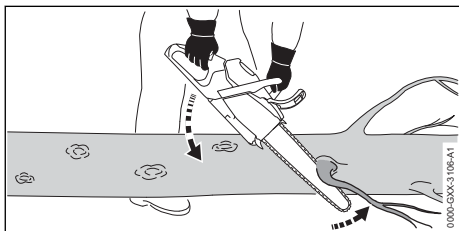

- ▶ Mbështeteni motosharrën tek trugu.
- ▶ Shinën drejtuese me gaz të plotë me një lëvizje të levës shtypeni kundër degës.
- ▶ Degët sharroni me pjesën e lartë të shinës drejtuese.

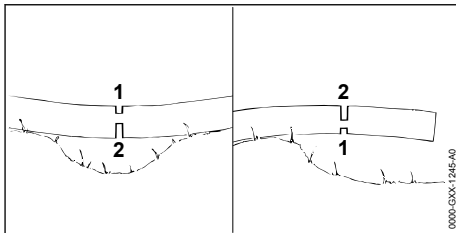

- ▶ Nëse dega është e tendosur: Sharroni prerjen lehtësuese (1) në anën shtypëse dhe pastaj anën tjetër tërheqëse me një prerje ndarëse (2).

12.4 Prerja e drunjve

12.4.1 Caktimi drejtimin e rënies dhe rugën e tërheqjes.

- ▶ Caktimi drejtimin e rënies, ashtu që zona ku druri do të rrëzohet të jetë e lirë.

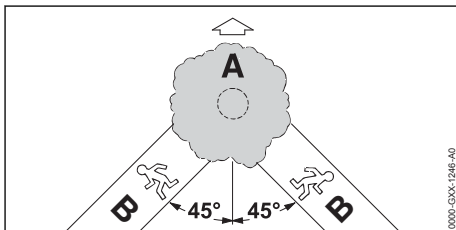

- ▶ Caktimi rugën e tërheqjes (B), ashtu që të përmbushen kushtet e mëposhtme:
 - Rruga e tërheqjes (B), është në një kënd prej 45° nga drejtimi i rënies (A).
 - Në rrugën e tërheqjes (B), nuk ka pengesa.
 - Kurora e drurit mund të vëzhgohet.
 - Nëse rruga e tërheqjes (B) është në një shpat, rruga e tërheqjes (B) duhet të jetë paralel me shpatin.

12.4.2 Përgatitni zonën për punë te trugu

- ▶ Evitoni pengesat në zonën e punës tek trugu.
- ▶ Largoni bimësinë tek trugu.

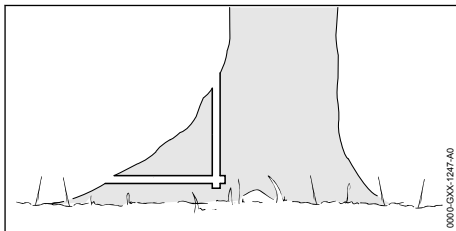

- ▶ Nëse trugu ka rrënjë të shëndosha dhe të mëdha: Së pari sharroni rrënjët vertikalisht dhe më pas horizontalisht dhe pastaj largoni.

12.4.3 Prerja e klapës

Kllapa e prerjes përcakton drejtimin në të cilin mund të rrëzohet druri. Duhet të respektohen rregullat specifike të vendeve përkatëse në sistemin e kllapës për prerje.

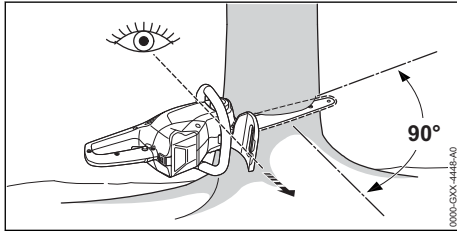

- ▶ Drejtoni motosharrën në mënyrë të tillë që kllapa e prerjes të jetë në këndin e drejtë të drejtimit të rënies dhe motosharra të jetë sa më afër tokës.
- ▶ Sharroni prerje horizontale të rrafshët.
- ▶ prerje kulmi në këndin prej 45° sharroni prerje horizontale të rrafshët.

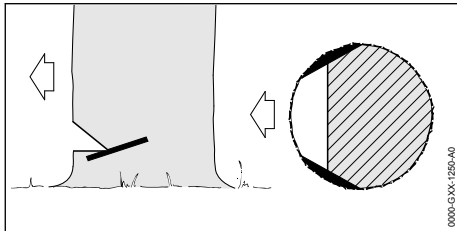

- ▶ Nëse druri është i shëndetshëm dhe fibrozë e gjatë: Sharroni me prerje të jashtme ashtu, që të përmbushen kushtet e mëposhtme:
 - Prerjet e jashtme në të dy anët janë të njëjta.
 - Prerjet e jashtme janë në lartësinë e kllapës së rënies.
 - Prerjet e jashtme janë të gjerë sa 1/10 e diametrit të trungut.
- Trungu nuk këputet, kur druri rrëzohet.

12.4.4 Bazat e prerjes së rrëzimit

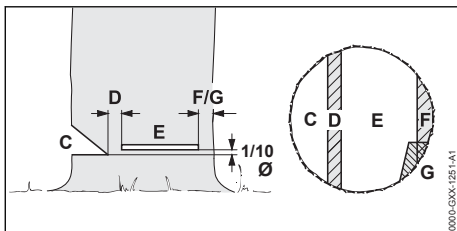

C Kllapa e prerjes

Kllapa e prerjes përcakton drejtimin e rënies.

D Mentasha

Mentasha e rënies e rrëzon drurin në tokë si një menteshë. Mentasha e rënies është e gjerë sa 1/10 e diametrit të trungut.

E Prerja përfundimtare

Me anë prerjes së rrëzimit trungu sharrohet. Prerja e rrëzimit është sa 1/10 e diametrit të trungut (më së paku 3 cm) mbi rrafshinën e kllapës së prerjes.

F Shiriti i sigurisë

Shiriti i sigurisë e mban drurin dhe e siguron atë që të mos rrëzohet para kohe. Shiriti i sigurisë është e gjerë sa 1/10 deri 1/5 e diametrit të trungut.

G Shiriti mbajtës

Shiriti mbajtës e mban drurin dhe e siguron atë që të mos rrëzohet para kohe. Shiriti mbajtës është e gjerë sa 1/10 deri 1/5 e diametrit të trungut.

12.4.5 Shpimi

Shpimi është një teknik pune, e cila në raste është e nevojshme.

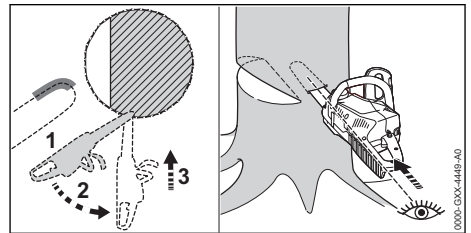

- ▶ Përdorni shinën drejtuese me pjesën e poshtme të majës dhe me gaz të plotë.
- ▶ Sharroni, derisa shina drejtuese të jetë në trunq me dyfishin e gjerësisë së saj.
- ▶ Ktheni në pozitën e shpimit.
- ▶ Nguleni shinën drejtuese.

12.4.6 Zgjidhni prerjen e përshtatshme të rrëzimit

Zgjedhja e prerjes së përshtatshme të rrëzimit varet nga këta kushte:

- pjerrësia natyrale e drurit
- degët e drurit
- dëmtimet e drurit
- gjendja shëndetësore e drurit
- nëse në dru kemi borë: ngarkesa e borës
- drejtimi i pjerrësisë
- drejtimi dhe shpejtësia e erës
- drurët fqinjë ekzistues

Dallohen forma të ndryshme të këtyre kushteve. Në këtë udhëzim për përdorim janë përshkruar vetëm 2 forma.

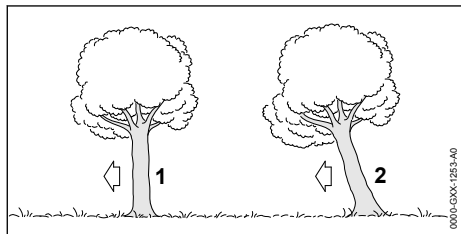

1 Dru normal

Një dru normal qëndron vertikalisht dhe ka një kurorë të njëtrajtshme.

2 Varëse

Një varëse qëndron pjerrtas dhe ka një kurorë, që tregon në drejtimin e rënies.

12.4.7 Prerja e një druri normal me një diametër të vogël trugut.

Një dru normal prehet me një prerje rrëzimi me shiritin e sigurisë. Kjo prerje rrëzimi bëhet, kur diametri i trugut është më i vogël se sa gjatësia prerëse e motosharrës.

► Jepni thirrjen paralajmëruese.

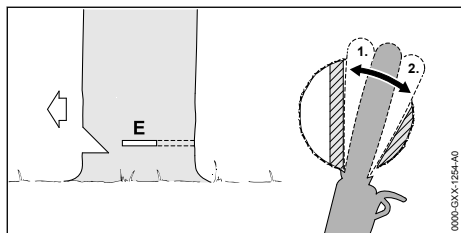

- Shina drejtuese të ngulet në prerjen e rrëzimi deri sa të del në anën tjetër të trugut,  12.4.5.
- Vendosni dhëmbin mbështetës pas menteshës së rënies dhe përdoreni si pikë rrotullimi.
- Prerjen e rrëzimit formojeni në drejtim të menteshës së rënies.
- Prerjen e rrëzimit formojeni në drejtim të shiritit të sigurisë.

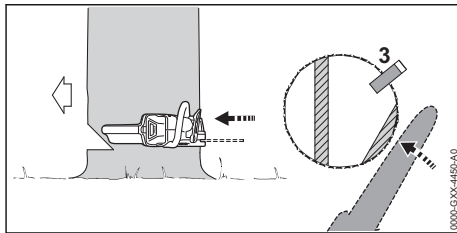

- Futni pykën prerëse Pyka prerëse duhet ti përshtatet diametrit të trugut dhe gjerësisë së prerjes.
 - Jepni thirrjen paralajmëruese.
 - Shiritin e sigurisë preni me krahë të hapura nga jashtë, horizontalisht me nivelin e prerjes së rrëzimit.
- Druri rrëzohet.

12.4.8 Prerja e një druri normal me një diametër të madh trugut.

Një dru normal prehet me një prerje rrëzimi me shiritin e sigurisë. Kjo prerje rrëzimi bëhet, kur diametri i trugut është më e madhe se sa gjatësia prerëse e motosharrës.

► Jepni thirrjen paralajmëruese.

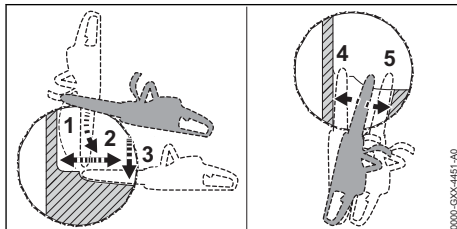

- Vendosni dhëmbin mbështetës në lartësinë e prerjes së rrëzimit dhe përdoreni si pikë rrotullimi .
- Motosharrën vendoseni horizontalisht në prerjen e rrëzimit dhe sa më shumë anohuni.
- Prerjen e rrëzimit formojeni në drejtim të menteshës së rënies.
- Prerjen e rrëzimit formojeni në drejtim të shiritit të sigurisë.
- Dil në anën e tjetër të trugut.
- Shina drejtuese të ngulet në nivelin e njëjtë në prerjen e rrëzimit.
- Prerjen e rrëzimit formojeni në drejtim të menteshës së rënies.
- Prerjen e rrëzimit formojeni në drejtim të shiritit të sigurisë.

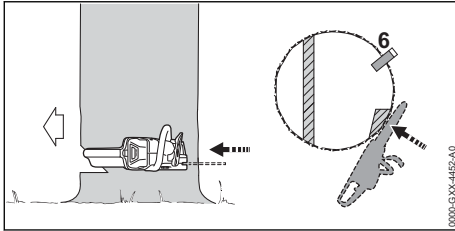



- ▶ Futni pykën prerëse Pyka prerëse duhet ti përshtatet diametrit të trungut dhe gjerësisë së prerjes.
 - ▶ Jepni thirrjen paralajmëruese.
 - ▶ Shiritin e sigurisë preni me krahë të hapura nga jashtë, horizontalisht me nivelin e prerjes së rrëzimit.
- Druri rrëzohet.

12.4.9 Prerja e një druri varëse me një diametër të vogël trugu

Një dru varëse prehet me një prerje rrëzimi me shiritin mbajtës. Kjo prerje rrëzimi bëhet, kur diametri i trungut është më i vogël se sa gjatësia prerëse e motosharrës.

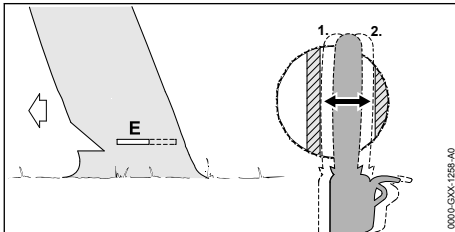
- ▶ Jepni thirrjen paralajmëruese.



- ▶ Shina drejtuese të ngulet në prerjen e rrëzimit deri sa të del në anën tjetër të trungut,  12.4.5.
- ▶ Prerjen e rrëzimit formojeni në drejtim të menteshës së rënies.
- ▶ Prerjen e rrëzimit formojeni në drejtim të shiritit mbajtës.

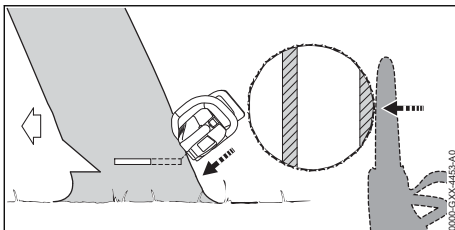

- ▶ Jepni thirrjen paralajmëruese.
 - ▶ Shiritin mbajtës me krahë të hapura preni nga jashtë dhe pjerrtas lartë.
- Druri rrëzohet.

Druri rrëzohet.

12.4.10 Prerja e një druri varëse me një diametër të madhe trugu

Një dru varëse prehet me një prerje rrëzimi me shiritin mbajtës. Kjo prerje rrëzimi bëhet, kur diametri i trungut është më e madhe se sa gjatësia prerëse e motosharrës.

- ▶ Jepni thirrjen paralajmëruese.

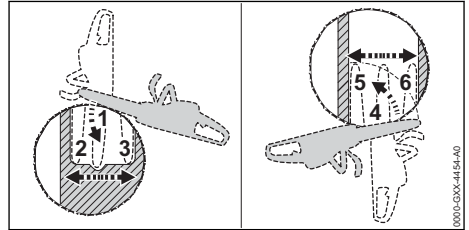

- ▶ Vendosni dhëmbin mbështetës në lartësinë e prerjes së rrëzimit pas shiritit mbajtës dhe përdoreni si pikë rrotullimi.
- ▶ Motosharrën vendosni horizontalisht në prerjen e rrëzimit dhe sa më shumë anohuni.
- ▶ Prerjen e rrëzimit formojeni në drejtim të menteshës së rënies.
- ▶ Prerjen e rrëzimit formojeni në drejtim të shiritit mbajtës.
- ▶ Dil në anën e tjetër të trungut.
- ▶ Vendosni dhëmbin mbështetës në lartësinë e prerjes së rrëzimit pas menteshës së rënies dhe përdoreni si pikë rrotullimi.
- ▶ Motosharrën vendosni horizontalisht në prerjen e rrëzimit dhe sa më shumë anohuni.
- ▶ Prerjen e rrëzimit formojeni në drejtim të menteshës së rënies.
- ▶ Prerjen e rrëzimit formojeni në drejtim të shiritit mbajtës.

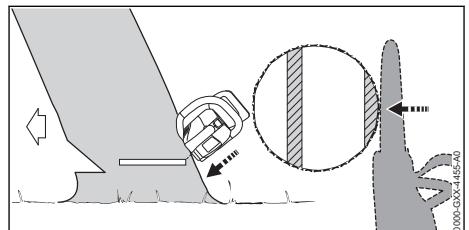

- ▶ Jepni thirrjen paralajmëruese.
 - ▶ Shiritin mbajtës me krahë të hapura preni nga jashtë dhe pjerrtas lartë.
- Druri rrëzohet.

13 Pas punës

13.1 Pas punës

- ▶ Fikeni motosharrën, vendosni frenin e zinxhirit dhe hiqeni baterinë.
- ▶ Nëse motosharra është e lagur, thajeni.
- ▶ Nëse bateria është e lagur, thajeni, **U** 20.8.
- ▶ Pastroni motosharrën.
- ▶ Pastrojeni shinën drejtuese dhe zinxhirin e sharrës.
- ▶ Lironi dadon flutur.
- ▶ Rrotulloni koronën shtrënguese për 2 rrotullime në drejtim kundërorar. Zinxhiri i sharrës është i shtendosur.
- ▶ Shtrëngojeni dadon flutur.
- ▶ Mbrojtësen e zinxhirit shtyjeni mbi shinën drejtuese ashtu që ajo ta mbulojë gjithë shinën drejtuese.
- ▶ Pastroni baterinë.

14 Transportimi

14.1 Transportimi i motosharrës

- ▶ Fikeni motosharrën, vendosni frenin e zinxhirit dhe hiqeni baterinë.
- ▶ Mbrojtësen e zinxhirit shtyjeni mbi shinën drejtuese ashtu që ajo ta mbulojë gjithë shinën drejtuese.

Mbajtja e motosharrës

- ▶ Mbani motosharrën me dorën e djathtë tek gypi mbajtës, ashtu që shina drejtuese të jetë e kthyer prapa.

Transportimi i motosharrës në një makinë

- ▶ Siguroni motosharrën, ashtu që motosharra të mos bjerë dhe mos mund të lëvizë.

14.2 Transportimi i baterisë

- ▶ Fikeni motosharrën, vendosni frenin e zinxhirit dhe hiqeni baterinë.
- ▶ Sigurohuni, që bateria është në gjendje të rregullt sigurie.
- ▶ Baterinë paketojeni në paketimin, ashtu që të mos lëvizë.
- ▶ Sigurojeni paketimin, ashtu që të mos lëvizë.

Bateria i nënshtrohet kërkesave për transport të mallrave të rrezikshme. Bateria klasifikohet si UN 3480 (bateri jon-litium) dhe u testua sipas doracakut për testim të KB dhe kritereve pjesa III, nënseksionit 38.3.

Rregulloret e transportit mund ti gjeni në www.stihl.com/safety-data-sheets.

14.3 Transportimi i karikuesit

- ▶ Hiqeni spinën nga priza.

- ▶ Akku herausnehmen.
- ▶ Mblidheni kabllon lidhëse dhe përforcojeni tek karikuesi.
- ▶ Nëse Karikuesi do të transportohet në një automjet: Sigurojeni karikuesin me shirit shtrëngues, rrip ose me një rrjetë ashtu, që Karikuesi të mos rrëzohet dhe mos mund të lëvizë.

15 Ruajtja

15.1 Ruajeni motosharrën

- ▶ Fikeni motosharrën, vendosni frenin e zinxhirit dhe hiqeni baterinë.
- ▶ Mbrojtësen e zinxhirit shtyjeni mbi shinën drejtuese ashtu që ajo ta mbulojë gjithë shinën drejtuese.
- ▶ Motosharrën ruajeni ashtu, që të përmbushen kushtet e mëposhtme:
 - Motosharra të jetë larg nga kontakti me fëmijët.
 - Motosharra është e pastër dhe e thatë.
- ▶ Nëse motosharra do të ruhet mbi 30 ditë: Çmontoni shinën drejtuese dhe zinxhirin e sharrës.

15.2 Ruajtja e baterisë

STIHL ju këshillon, që baterinë ta ruani në një gjendje të karikuar në mes të 40% dhe 60% (2 drita LEDs të gjelbër).

- ▶ Baterinë ruajeni ashtu, që të përmbushen kushtet e mëposhtme:
 - Bateria të jetë larg nga kontakti me fëmijët.
 - Bateria është e pastër dhe e thatë.
 - Bateria të jetë në një hapësirë të mbyllur.
 - Bateria është e ndarë nga motosharra.
 - Nëse bateria ruhet në karikues: Shkëputeni spinën elektrike dhe ruajeni baterinë me një nivel karikimi midis 40% dhe 60% (2 llamba të ndezura në të gjelbër).
 - Bateria nuk ruhet jashtë kufijve të përcaktuar të temperaturës, **U** 20.7.

UDHËZIM

- Nëse bateria nuk ruhet siç përshkruhet në këtë manual përdorimi, mund të shkarkohet shumë dhe të dëmtohet përtej riparimit.
 - ▶ Karikojeni baterinë e shkarkuar përpara se ta ruani diku. STIHL ju këshillon që baterinë ta ruani në një gjendje të karikuar në mes të 40% dhe 60% (2 drita LEDs të gjelbër).
 - ▶ Baterinë ruajeni ndaras nga motosharra.

15.3 Ruajtja e karikuesit

- ▶ Hiqeni spinën nga priza.

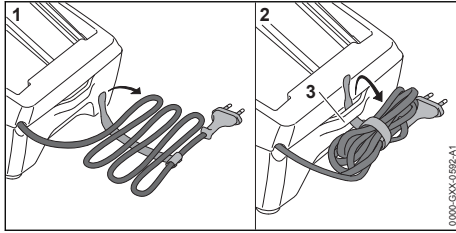

- ▶ Mblidheni kabllon lidhëse dhe përforcojeni tek karikuesi.
- ▶ Karikuesin ruajeni ashtu, që të përmbushen kushtet e mëposhtme:
 - Karikuesi të jetë larg nga kontakti me fëmijët.
 - Karikuesi është i pastër dhe i thatë.
 - Karikuesi të jetë në një hapësirë të mbyllur.
 - Karikuesi nuk është i varur për kabllon lidhëse ose tek mbajtësja (3) për kabllon lidhëse.
 - Karikuesi nuk ruhet jashtë limiteve të përcaktuara të temperaturës, 20.7.

16 Pastrimi

16.1 Pastroni motosharrën

- ▶ Fikeni motosharrën, vendosni frenin e zinxhirit dhe hiqeni baterinë.
- ▶ Motosharrën pastroni me një leckë të lagur ose pastrues rrëshire STIHL.
- ▶ Pastroni rripat e ventilimit me një furçë.
- ▶ Çmontoni kapakun e koronës yllzë.
- ▶ Zonën rreth koronës yllzë, pastroni me një leckë të lagur ose me pastrues rrëshire STIHL.
- ▶ Largoni trupthat e huaja nga kutia e baterisë si dhe pastroni kutinë e baterisë me një leckë të lagur.
- ▶ Kontaktet elektrike në kutinë e baterisë pastroni me një furçë ose brushë të butë.
- ▶ Montoni kapakun e koronës yllzë.

16.2 Pastroni shinën drejtuese dhe zinxhirin e sharrës

- ▶ Fikeni motosharrën, vendosni frenin e zinxhirit dhe hiqeni baterinë.
- ▶ Çmontoni shinën drejtuese dhe zinxhirin e sharrës.

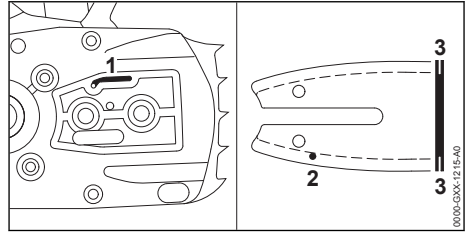

- ▶ Pastroni kanalën e daljes së vajit (1), vrimën hyrëse të vajit (2) dhe lugun (3) me një furçë ose brushë të butë ose me pastrues rrëshire STIHL.
- ▶ Pastroni zinxhirin e sharrës me një furçë ose brushë të butë ose me pastrues rrëshire STIHL.
- ▶ Montoni shinën drejtuese dhe zinxhirin e sharrës.

16.3 Pastroni baterinë

- ▶ Baterinë pastroni me një leckë të lagët.

16.4 Pastroni aparatën për karikim

- ▶ Tërhiqni spinën nga priza.
- ▶ Pastroni aparatën për karikim me një leckë të njomë.
- ▶ Pastronini vrimat e ajrimit me furçë.
- ▶ Pastroni kontaktet elektrike të aparatit për karikim me një furçë boje ose furçë të butë.

17 Mirëmbajtja

17.1 Pastroni ashklat nga shina drejtuese

Në skajet e jashtme të shinës drejtuese mund të formohet një kurriz.

- ▶ Largoni kurrizin me një limë të sheshtë ose me një drejtues të shinës drejtuese STIHL.
- ▶ Nëse keni paqartësi: Kontakttoni një tregtar të specializuar të STIHL.

17.2 Mprihni zinxhirin e sharrës

Nevojitet shumë praktikë, për të mprehur si duhet zinxhirin e sharrës.

Limat STIHL, ndihmë limimi STIHL, STIHL vegla për mprehje dhe broshura „Mprehja e zinxhirit të sharrës STIHL“ ndihmojnë, që zinxhiri i sharrës të mrihet si duhet. Broshurën mund ta merrni në www.stihl.com/sharpening-brochure.

STIHL ju këshillon që zinxhiri i sharrës të mrihet nga një tregtar i specializuar STIHL.

**PARALAJMËRIM**

- Dhëmbët prerëse të zinxhirit të sharrës janë të mprehta. Përdoruesi mund të pritet.
 - ▶ Mbani doreza pune prej materiali të qëndrueshëm.

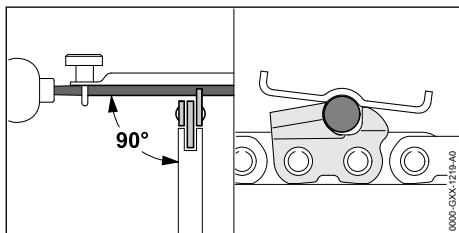

- ▶ Secilin dhëmbëprerës limoni me një limë rrethore ashtu, që të përmbushen kushtet e mëposhtme:
 - Lima rrethore përputhet me ndarjen e zinxhirit të sharrës.
 - Lima rrethore përdoret prej brenda jashtë.
 - Lima rrethore përdoret në kënd drejtë me shinën drejtuese.
 - Përmbahuni këndit të mprehjes prej 30°.

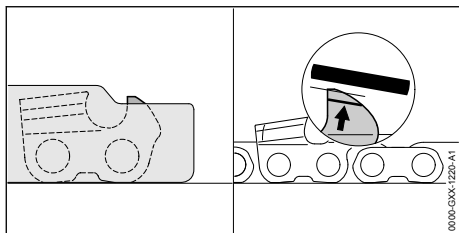

- ▶ Limojeni kufizuesin e thellësisë me një limë të sheshtë ashtu, që të jenë konciz me STIHL.

19 Mënjani pengesat**19.1 Mënjanimi i pengesave të motosharrës ose baterisë**

Pengesa	LEDs në bateri	Shkaku	Ndihma
Motosharra nuk lëviz kur e ndezim.	1 LED sinjalizon gjelbër.	Gjendja e karikuar e baterisë është shumë e vogël.	▶ Karikoni baterinë
	1 LED ndriçon kuq.	Bateria është shumë e ngrohtë ose shumë e ftohtë.	▶ Veni frenin e zinxhirit dhe hiqeni baterinë. ▶ Ftoheni ose ngroheni baterinë.
	3 LED sinjalizojnë kuq.	Motosharra ka një pengesë.	▶ Veni frenin e zinxhirit dhe hiqeni baterinë. ▶ Pastroni kontaktet elektrike në kutinë e baterisë. ▶ Vendoseni baterinë. ▶ Lironi frenin e zinxhirit. ▶ Ndizeni motosharrën.

- limë matësin dhe paralel me shenjat e konsumimit. Limë matësi STIHL duhet të përputhet me ndarjen e zinxhirit të sharrës.
- ▶ Nëse keni paqartësi: Kontaktoni një tregtar të specializuar të STIHL.

17.3 Mirëmbajtja e frenit të zinxhirit

Përdoruesi nuk mund ta kryejë vetë mirëmbajtjen e frenit të zinxhirit.

- ▶ Freni i zinxhirit në këto intervale kohe nga një tregtar i specializuar STIHL të mirëmbahet:
 - Puna me orar të plotë: në çdo tre muaj
 - Puna me orar të pjesërishtëm: në çdo gjashtë muaj
 - Përdorime rasti: çdo vit

18 Riparimi**18.1 Riparimi i motosharrës, baterisë dhe karikuesit**

Përdoruesi nuk mund t'i riparojë vetë motosharrën, shinën drejtuese, zinxhirin e sharrës, baterinë dhe karikuesin.

- ▶ Nëse motosharra, shina drejtuese ose zinxhiri i sharrës janë të dëmtuara: Motosharrën, shinën drejtuese ose zinxhirin e sharrës mos e përdorni dhe kontaktoni një tregtar të specializuar të STIHL.
- ▶ Nëse bateria është defekt ose e dëmtuar: Ndërroni baterinë.
- ▶ Nëse karikuesi është defektiv apo i dëmtuar, ndërrojeni.
- ▶ Nëse kabloja lidhëse është defektive apo e dëmtuar, mos e përdorni karikuesin dhe ndërrojeni kabllo lidhëse te tregtari i specializuar i STIHL.

Pengesa	LEDs në bateri	Shkaku	Ndihma
			<ul style="list-style-type: none"> ▶ Nëse edhe më tej 3 LED sinjalizojnë kuq: Mos e përdorni motosharrën dhe kontakti një tregtar të specializuar të STIHL.
	3 LED ndriçojnë kuq.	Motosharra është shumë e ngrohtë.	<ul style="list-style-type: none"> ▶ Veni frenin e zinxhirit dhe hiqeni baterinë. ▶ Leni motosharrën që të ftohet për 20 minuta.
	4 LED sinjalizojnë kuq.	Bateria ka ndonjë pengesë.	<ul style="list-style-type: none"> ▶ Veni frenin e zinxhirit dhe hiqeni baterinë dhe rivendoseni përsëri. ▶ Lironi frenin e zinxhirit. ▶ Ndizeni motosharrën. ▶ Nëse edhe më tej 4 LED sinjalizojnë kuq: Mos e përdorni baterinë dhe kontakti një tregtar të specializuar të STIHL.
	-	Lidhja elektrike në mes të motosharrës dhe baterisë është ndërprerë.	<ul style="list-style-type: none"> ▶ Veni frenin e zinxhirit dhe hiqeni baterinë. ▶ Pastroni kontaktet elektrike në kutinë e baterisë. ▶ Vendoseni baterinë.
	-	Motosharra ose bateria janë të lagura.	<ul style="list-style-type: none"> ▶ Lëreni motosharrën ose baterinë që të thahet, ☑ 20.8.
Motosharra gjatë punës ç'kyçet.	3 LED ndriçojnë kuq.	Motosharra është shumë e ngrohtë.	<ul style="list-style-type: none"> ▶ Veni frenin e zinxhirit dhe hiqeni baterinë. ▶ Leni motosharrën që të ftohet për 20 minuta.
	-	Ka një pengesë elektrike.	<ul style="list-style-type: none"> ▶ Veni frenin e zinxhirit, hiqeni baterinë dhe rivendoseni përsëri. ▶ Ndizeni motosharrën.
Koha e punës së motosharrës është shumë e shkurtë.	-	Bateria nuk është karikuar plotësisht.	<ul style="list-style-type: none"> ▶ Baterinë karikoni plotësisht
	-	Jetëgjatësia e baterisë ka skaduar.	<ul style="list-style-type: none"> ▶ Ndërroni baterinë.
Pas vendosjes së baterisë në karikues, karikimi nuk starton.	1 LED ndriçon kuq.	Bateria është shumë e ngrohtë ose shumë e ftohtë.	<ul style="list-style-type: none"> ▶ Vendosni baterinë në karikues. Karikimi starton automatikisht, sapo të arrihet temperatura e lejuar.

19.2 Mënjanimi i pengesave tek karikuesi

Pengesa	LED në karikues	Shkaku	Ndihma
Bateria nuk karikohet.	LED sinjalizon kuq.	Lidhja elektrike në mes të karikuesit dhe baterisë është ndërprerë.	<ul style="list-style-type: none"> ▶ Hiqeni baterinë. ▶ Pastroni kontaktet elektrike tek karikuesi. ▶ Vendoseni baterinë.
		Karikuesi ka ndonjë pengesë.	<ul style="list-style-type: none"> ▶ Mos e përdorni karikuesin dhe kontakti një tregtar të specializuar të STIHL.

20 Të dhënat teknike

20.1 Motosharrat STIHL MSA 60.0 C, MSA 70.0 C

MSA 60.0 C

- Bateria e lejuar: STIHL AK
- Peshë pa bateri, shina drejtuese dhe motosharra: 2,5 kg

- Përbajtja maksimale e rezervuarit të vajit: 110 cm³ (0,11 l)

MSA 70.0 C

- Bateria e lejuar: STIHL AK
- Peshë pa bateri, shina drejtuese dhe motosharra: 2,5 kg
- Përbajtja maksimale e rezervuarit të vajit: 110 cm³ (0,11 l)

Jetëgjatësinë mund ta gjeni në www.stihl.com/battery-life.

20.2 Korona yllze dhe shpejtësia e zinxhirit

MSA 60.0 C

Këto korona yllzë mund ti përdorni:

- 6-dhëmbësh për 1/4" P
- Shpejtësia maksimale e zinxhirit: 14,0 m/s

MSA 70.0 C

Këto korona yllzë mund ti përdorni:

- 6-dhëmbësh për 1/4" P
- Shpejtësia maksimale e zinxhirit: 14,0 m/s

20.3 Thellësia minimale e lugut të shinës drejtuese

Thellësia minimale e lugut varet nga ndarja e shinës drejtuese.

- 1/4" P: 4 mm

20.4 Bateria STIHL AK

- Bateri-Teknologji Jon-Litium
- Tensioni: 36 V
- Kapaciteti në Ah: shihe Pllakën e performancës
- Energjia në Wh: shihe Pllakën e performancës
- Pesha në kg: shih etiketën teknike

20.5 Karikues STIHL AL 101

- Tensioni: shih pllakën e performancës
- Frekuenca: shih pllakën e performancës
- Kapaciteti: shih pllakën e performancës
- Rryma karikuese: shih pllakën e performancës

Kohët e karikimeve mund ti gjeni në www.stihl.com/charging-times.

20.6 Kablo zgjatues

Kur përdoret një kablo zgjatues, telat e saj në varësi prej tensionit dhe gjatësisë së kablos zgjatues duhet të kenë më së paku një prerje tërthore prej:

Nëse Tensioni në pllakën e performancës është 220 V deri 240 V:

- Gjatësia e kablos deri në 20 m: AWG 15 / 1,5 mm²
- Gjatësia e kablos 20 m deri në 50 m: AWG 13 / 2,5 mm²

Nëse Tensioni në pllakën e performancës është 100 V deri 127 V:

- Gjatësia e kablos deri në 10 m: AWG 14 / 2,0 mm²
- Gjatësia e kablos 10 m deri në 30 m: AWG 12 / 3,5 mm²

20.7 Kufijtë e temperaturës



PARALAJMËRIM

- Bateria nuk është e mbrojtur nga të gjitha ndikimet e jashtme. Nëse bateria ekspozohet ndaj ndikimeve të caktuara mjedisore, atëherë bateria mund të digjet ose të eksplodojë. Njerëzit mund të lëndohen rëndë dhe mund të shkaktohen dëme materiale.
 - ▶ Mose e karikoni baterinë nën - 20 °C ose mbi + 50 °C.
 - ▶ Mos e përdorni motosharrën, baterinë apo karikuesin nën - 20 °C apo mbi + 50 °C.
 - ▶ Mos e ruani motosharrën, baterinë apo karikuesin nën - 20 °C apo mbi + 70 °C.

20.8 Diapazonet e rekomanduara të temperaturës

Për rendiment optimal të motosharrës, baterisë dhe karikuesit, respektoni diapazonet e mëposhtme të temperaturës:

- Karikimi: + 5 °C deri + 40 °C
- Përdorimi: - 10 °C deri + 40 °C
- Ruajtja: - 20 °C deri + 50 °C

Nëse bateria karikohet, përdoret apo ruhet jashtë diapazoneve të rekomanduara të temperaturës, rendimenti mund të bjerë.

Nëse bateria laget apo njomet, lëreni të thahet për të paktën 48 orë mbi + 15 °C dhe nën + 50 °C, si dhe nën 70 % lagështi. Lagështia më e lartë mund të rrisë më tej kohën e tharjes.

20.9 Vlerat e zhurmës dhe vlerat e vibrimit

Vlera K për nivelin e presionit të zhurmës është 2 dB(A). Vlera K për nivelin e kapacitetit të zhurmës është 2 dB(A). Vlera-K për vlerat e vibrimit është 2 m/s².

MSA 60.0 C

STIHL ju këshillon që të mbani një mbrojtëse dëgjimi.

- Niveli i presionit të zhurmës L_{pA} matur sipas EN 62841-4-1: 83 dB(A)
- Niveli i kapacitetit të zhurmës L_{WA} matur sipas EN 62841-4-1: 94 dB(A)
- Vlera e vibrimit a_{hv} e matur sipas EN 62841-4-1:
 - Doreza operative: 3,4 m/s²
 - Kapësja: 3,2 m/s.

MSA 70.0 C

STIHL ju këshillon që të mbani një mbrojtëse dëgjimi.

- Niveli i presionit të zhurmës L_{pA} matur sipas EN 62841-4-1: 83 dB(A)
- Niveli i kapacitetit të zhurmës L_{WA} matur sipas EN 62841-4-1: 94 dB(A)
- Vlera e vibrimit a_{HV} e matur sipas EN 62841-4-1:
 - Doreza operative: 3,4 m/s²
 - Kapësja: 3,2 m/s.

Vlerat e specifikuar të zhurmës dhe të vibrimit janë matur sipas një procedure të standardizuar për testim dhe mund të përdoren për të krahasuar pajisjet elektrike. Vlerat e vërteta të zhurmës dhe të vibrimit mund të ndryshojnë nga vlerat e dhëna, varësisht nga lloji i aplikimit.

Vlerat e specifikuar të zhurmës dhe të vibrimit

mund të përdoren për një vlerësim fillestar të ngarkesës së zhurmës dhe të vibrimit. Vlerat e vërteta të ngarkesës së zhurmës dhe të vibrimit duhet të vlerësohen. Gjithashtu mund të merren parasysh edhe koha në të cilën pajisja elektrike është e fikur dhe ato në të cilat është ndezur, por punon pa ngarkesë.

Informata për plotësimin e direktivave të punëdhënësit për Vibrimin 2002/44/BE mund të gjeni këtu www.stihl.com/vib.

20.10 REACH

REACH përcakton një rregullore të KE për regjistrimin, vlerësimin dhe miratimin e kimikateve.

Informata për plotësimin e rregullores REACH mund të gjeni në www.stihl.com/reach.

21 Kombinimet me shina drejtuese dhe zinxhirë sharre

21.1 Motosharrat STIHL MSA 60.0 C, MSA 70.0 C

Ndarja	Trashësia e pjesëve të transmisionit / gjerësinë e lugut	Gjatësia	Shina drejtuese	Numri i dhëmbëve korona yllzë kthyesë	Numri i pjesëve të lëvizshme	Zinxhiri i sharrës
1/4" P	1,1 mm	25 cm	Rollo-matic E Mini / Light 01	8	56	71 PM3 (Tip 3670)
		30 cm			64	
		30 cm	Carving	-	64	

Gjatësia e prerjes së një shine drejtuese varet nga motosharra dhe zinxhiri i sharrës së përdorur. Gjatësia aktuale e prerjes e një shine drejtuese mund të jetë më e vogël sesa gjatësia e dhënë.

22 Pjesë këmbimi dhe aksesorë

22.1 Pjesët e këmbimit dhe aksesorët

STIHL  Këto simbole tregojnë pjesët origjinale të këmbimit të STIHL dhe aksesorët origjinalë të STIHL.

STIHL rekomandon të përdorni pjesë këmbimi origjinale të STIHL dhe aksesorë origjinalë të STIHL.

Pjesët e këmbimit dhe aksesorët nga prodhues të tjerë nuk mund të vlerësohen nga STIHL për sa u përket besueshmërisë, sigurisë dhe përshtatshmërisë pavarësisht monitorimit të vazhduar të tregut, si dhe STIHL nuk mund të garantojë për përdorimin e tyre.

Pjesët origjinale të këmbimit të STIHL dhe aksesorët origjinalë të STIHL ofrohen nga shitësit e posaçëm të STIHL.

23 Deponimi

23.1 Hedhja e motosharrës, baterisë dhe karikuesit

Informacioni për hedhjen ofrohet nga administrata vendore ose nga një shitës i specializuar i STIHL.

Hedhja e papërshtatshme mund të jetë e dëmshme ndaj shëndetit dhe të ndotë ambientin.

- ▶ Produktet e STIHL, duke përfshirë paketimin, dërgojini në një pikë të përshtatshme grumbullimi për riciklim në përputhje me rregulloret vendore.
- ▶ Mos e depononi me mbeturinat shtëpiake.

24 Deklarata konform BE**24.1 Motosharrat STIHL
MSA 60.0 C, MSA 70.0 C**

ANDREAS STIHL AG & Co. KG
Badstraße 115
D-71336 Waiblingen

Gjermani

deklaron me përgjegjësi të plotë, se

- Modeli: Motosharra me bateri
- Marka e fabrikës: STIHL
- Tip: MSA 60.0 C, Identifikimi i serisë: MA04
- Tip: MSA 70.0 C, Identifikimi i serisë: MA04

u përgjigjet dispozitave përkatëse të direktivave 2011/65/BE, 2006/42/BE, 2014/30/BE dhe 2000/14/BE si dhe është zhvilluar dhe përfunduar në përputhje me çdo version të vlefshëm sipas datës së prodhimit dhe standardeve në vijim: EN 55014-1, EN 55014-2, EN 62841-1 dhe EN 62841-4-1.

Kontrolli për mostrën e prodhimit nga BE sipas direktivës 2006/42/EG, Art. 12.3(b) është bërë tek: VDE Prüf- u. Zertifizierungsinstitut (NB 0366), Merianstraße 28, 63069 Offenbach, Gjermani

– Numri i certifikimit: 40055452

Për përcaktimin e nivelit mesatar dhe të garantuar të kapacitetit të nivelit të zhurmës është vepruar sipas Direktivës 2000/14/EG, shtojca V.

MSA 60.0 C

- Niveli mesatar i kapacitetit të zhurmës: 95 dB(A)
- Nivel i garantuar i kapacitetit të zhurmës: 97 dB(A)

MSA 70.0 C

- Niveli mesatar i kapacitetit të zhurmës: 96 dB(A)
- Nivel i garantuar i kapacitetit të zhurmës: 98 dB(A)

Dokumentacioni teknik ruhet tek
Produktzulassung
ANDREAS STIHL AG & Co. KG.

Viti i prodhimit, vendi i prodhimit dhe numri i makinës janë të shënuara në motosharrë.

Waiblingen, 30.9.2022

ANDREAS STIHL AG & Co. KG

Përfaqësues 

Robert Olma, Vice President, Regulatory Affairs
& Global Governmental Relations

25 Deklarata e konformitetit**25.1 Motosharrat STIHL
MSA 60.0 C, MSA 70.0 C**

**UK
CA**

ANDREAS STIHL AG & Co. KG
Badstraße 115
D-71336 Waiblingen

Gjermani

deklaron me përgjegjësi të plotë, se

- Modeli: Motosharra me bateri
- Marka e fabrikës: STIHL
- Tip: MSA 60.0 C, Identifikimi i serisë: MA04
- Tip: MSA 70.0 C, Identifikimi i serisë: MA04

i përgjigjet dispozitave përkatëse të Rregullorja e Mbretërisë së Bashkuar The Restriction of the Use of Certain Hazardous Substances in Electrical and Electronic Equipment Regulations 2012, Supply of Machinery (Safety) Regulations 2008, Electromagnetic Compatibility Regulations 2016 dhe Noise Emission in the Environment by Equipment for use Outdoors Regulations 2001 si dhe është zhvilluar dhe përfunduar në përputhje me çdo version valid sipas datës së prodhimit dhe normave në vijim: EN 55014-1, EN 55014-2, EN 62841-1 dhe EN 62841-4-1.

Kontrolli i tipit është kryer pranë: VDE Prüf- u. Zertifizierungsinstitut (NB 0366), Merianstraße 28, 63069 Offenbach, Deutschland

– Numri i certifikimit: 40055452

Për të përcaktuar nivelin e matyr dhe të garantuar të zhurmës, është përdorur rregullorja e MB-së, Noise Emission in the Environment by Equipment for use Outdoors Regulations 2001, Schedule 8.

MSA 60.0 C

- Niveli mesatar i kapacitetit të zhurmës: 95 dB(A)
- Nivel i garantuar i kapacitetit të zhurmës: 97 dB(A)

MSA 70.0 C

- Niveli mesatar i kapacitetit të zhurmës: 96 dB(A)
- Nivel i garantuar i kapacitetit të zhurmës: 98 dB(A)

Dokumentacioni teknik ruhet tek
ANDREAS STIHL AG & Co. KG.

Viti i prodhimit, vendi i prodhimit dhe numri i
makinës janë të shënuara në motosharrë.

Waiblingen, 30.9.2022

ANDREAS STIHL AG & Co. KG

Përfaqësues 

Robert Olma, Vice President, Regulatory Affairs
& Global Governmental Relations

26 Udhëzime të përgjithshme sigurie për vegla elektrike

26.1 Hyrje

Në këtë kapitull jepen udhëzimet e përgjithshme të sigurisë për veglat e dorës me motor elektrik të para formuluar me Normën EN/IEC 62841.

STIHL duhet ti printojë këto tekste.

Udhëzimet e sigurisë të dhëna në "Siguria elektrike" për evitimin e një goditjeje elektrike nuk janë të zbatueshme për produktet STIHL me bateri.



PARALAJMËRIM

- **Lexoni të gjitha udhëzimet e sigurisë, instruksionet, ilustrimet dhe të dhënat teknike, të parapara për këtë vegël elektrike.** Nga mosrespektimi i udhëzimeve vijuese mund të shkaktohen goditje elektrike, zjarr dhe / ose lëndime të rënda. **Ruani të gjitha udhëzimet e sigurisë dhe instruksionet për të ardhmen.**

Termi "vegël elektrike" që përdoret në udhëzimet e sigurisë i referohet veglave elektrike që përdorin rrjetin elektrik (me kablo për rrjetin elektrik) ose veglave elektrike që përdorin bateri (pa kablo elektrike).

26.2 Siguria në vendin e punës

- Mbani zonën tuaj të punës pastër dhe të ndriçuar mirë.** Nga rrëmuja ose vendi jo i ndriçuar i punës mund të shkaktohen aksidente.
- Mos punoni me veglën tuaj elektrike në hapësira të rrezikshme eksplozive, ku gjenden lëngje, gazra ose pluhur ndezës.** Veglat elektrike krijojnë shkëndija, të cilat mund ta ndezin pluhurin ose avullin.

- Mbani larg fëmijët dhe personat e tjerë gjatë përdorimit të veglës elektrike.** Nga shpërqendrimi mund të humbni kontrollin mbi veglën elektrike.

26.3 Siguria elektrike

- Spina e veglës elektrike duhet ti përputhet prizës. Spina nuk guxon të ndryshohet në asnjë mënyrë. Mos përdorni prizë adaptor bashkë me veglat elektrike me siguri tokëzimi.** Spina origjinale dhe priza e përputhshme e zvogëlojnë rrezikun e një goditjeje elektrike.
- Shmangni kontaktin e trupit me sipërfaqet e tokëzuara si gypat, nxehëset, soba elektrike dhe frigoriferët.** Ekziston një rrezik të lartë për një goditje elektrike, kur trupi juaj është i tokëzuar.
- Mbani larg nga shiu dhe lagështia veglat elektrike.** Depërtimi i ujit në një vegël elektrike e rrit rrezikun e një goditjeje elektrike.
- Mos e shpërdoroni kablion lidhëse.** Asnjëherë mos e përdorni kablion lidhëse, për bajtjen, tërheqjen ose për të hequr spinën e veglës elektrike. Mbani kablion lidhëse larg nga nxehësia, vaji, këndet e mprehta ose nga pjesët lëvizëse të pajisjeve. Kabllot e dëmtuara ose të ngatërruara e risin rrezikun e një goditjeje elektrike.
- Kur punoni jashtë me një vegël elektrike, përdorni vetëm kablo zgjatues të përshtatshëm për përdorim në natyrë.** Përdorimi i një kablo zgjatuesi të përshtatshëm për përdorim në natyrë e zvogëlon rrezikun nga një goditje elektrike.
- Nëse përdorimi i veglës elektrike në një hapësirë të lagësht është e pashmangshme, përdorni një ndërprerës me siguresë mbrojtëse nga qarku i shkurtë.** Përdorimi i një ndërprerësi me siguresë mbrojtëse nga qarku i shkurtë eviton rrezikun nga një goditje elektrike.

26.4 Siguria e personave

- Jini të vëmendshëm, kushtojini vëmendje asaj që po bëni dhe jini të arsyeshëm gjatë punës me një veglën elektrike.** Mos e përdorni veglën elektrike, kur jeni të lodhur ose nën ndikimin e drogës, alkoolit ose medikamenteve. Një moment i pakujdesisë gjatë përdorimit të veglës elektrike mund të shkaktojë dëmtime serioze.

- b) **Mbani pajisje personale për mbrojtje dhe gjithmonë një palë syze mbrojtëse.** Mbajta e pajisjeve personale për mbrojtje, si maskë pluhuri, këpuçë sigurie jo-rrëshqitëse, kaskë mbrojtëse ose mbrojtëse dëgjimi, varësisht nga lloji dhe përdorimi i veglës elektrike, e zvogëlon rrezikun nga lëndimet.
- c) **Shmangni një aktivizim të padëshiruar. Sigurohuni që vegla elektrike është e fikur ose para se të kyçeni, të mermi ose bartjes në rjetin elektrik dhe / ose bateri.** Nëse, ju gjatë bartjes së veglës elektrike, e mbani gishtin tek ndërprerësi ose me veglën elektrike të kyçur lidheni në rjetin elektrik, kjo mund të shkaktojë aksidente.
- d) **Largoni veglat rregullator ose çelësat, para aktivizimit të veglës elektrike.** Një vegël ose një çelës, që gjendet në një pjesë rrrotulluese të veglës elektrike, mund të shkaktojë lëndime.
- e) **Shmangni një qëndrim jo normal të trupit. Kujdesuni për një pozitë të sigurt dhe mbani gjithmonë drejtpeshimin.** Kështu mundeni më mirë ta kontrolloni veglën elektrike në çdo situatë të papritur.
- f) **Mbani veshje të përshtatshme. Mos mbani veshmbathje të gjerë ose stoli. Mbani flokët dhe veshmbathjen larg nga pjesët lëvizëse.** Veshmbathja e lirë, stolitë ose flokët e gjata mund të kapen nga pjesët e lëvizshme.
- g) **Nëse mund të montohen pajisje thithëse dhe grumbulluese të pluhurit, ato duhet të lidhen dhe të përdoren siç duhet.** Përdorimi i një thithëses së pluhurit mund të zvogëlojë rrezikshmërinë nga pluhuri.
- h) **Mos u mbështetni në sigurinë e rrejshme dhe respektoni rregullat e sigurisë për veglat elektrike edhe nëse e përdorni kohë të gjatë dhe e njihni mirë veglën elektrike.** Përdorimi i pakujdesshëm brenda një pjese të sekondës mund të shkaktojë aksident të rëndë.
- c) **Hiqeni spinën nga priza dhe/ose largoni baterinë e largueshme, para se të bëni ndryshime në pajisje, ndërroni pjesë të veglës ose ta leni mënjanë.** Këto masa kujdesi parandalojnë aktivizimin e padëshiruar të veglës elektrike.
- d) **Ruani veglat elektrike larg nga kontakti me fëmijët. Mos lejoni që veglën elektrike ta përdorin, personat që nuk janë të njohur me të ose që nuk i kanë lexuar këto udhëzime.** Veglat elektrike janë të rrezikshme, kur ato përdoren nga personat pa përvojë.
- e) **Përkujduseni për veglat elektrike dhe vegla aplikimi me kujdes. Kontrolloni nëse pjesët e lëvizshme funksionojnë pa pengesa dhe nuk bllokohen, nëse pjesët janë të thyera ose të dëmtuara, që do të ndikonin në funksionimin e veglës elektrike. Riparoni pjesët e dëmtuara, para se ta përdorni veglën elektrike.** Shumë aksidente janë shkaktuar si pasojë e mirëmbajtjes së keqe të veglave elektrike.
- f) **Mbani veglat prerëse të mprehta dhe pastra.** Veglat prerëse të mirëmbajtura me kujdes me këndet e mprehta prerëse bllokohen më pak dhe mundet më lehtë ti drejtosh.
- g) **Përdorni vegla elektrike, vegël aplikimi, vegla aplikimi etj. sipas këtyre udhëzimeve. Mermi parasysh kushtet e punës dhe punën që do ta bëni.** Përdorimi i veglave elektrike për aplikime të tjera sesa për aplikimet e dedikuara mund të çojë deri në situata të rrezikshme.
- h) **Mbani dorezat dhe sipërfaqet e dorezave të thata, të pastra dhe pa vaj dhe pa yndyrë.** Dorezat dhe sipërfaqet e dorezave të rrëshqitshme nuk mundësojnë një përdorim të sigurt dhe kontroll të veglës elektrike në situata të paparashikuara.

26.6 Përdorimi dhe trajtimi i veglës me bateri

26.5 Përdorimi dhe trajtimi i veglës elektrike

- a) **Mos e mbingarkoni veglën elektrike. Përdorni për punën tuaj veglën e përshtatshme elektrike.** Me veglën e përshtatshme elektrike punoni më mirë dhe më sigurt në fushën e dhënë.
- b) **Mos përdorni vegël elektrike, ndërprerësi i së cilës është me defekt.** Një vegël elektrike, tek e cila ndërprerësi nuk funksionon, është i rrezikshëm dhe duhet të riparohet.
- a) **Karikoni bateritë vetëm me karikues, të cilët këshillohen prej prodhuesit.** Nëse në një karikues i përshtatshëm për një lloj të veçantë të baterisë, karikohet një bateri tjetër, atëherë ekziston rreziku prej zjarrit.
- b) **Përdorni vetëm bateritë e parapara për ata vegla elektrike.** Përdorimi i baterive të tjera mund të shkaktojë lëndime dhe rrezik nga zjarri.
- c) **Mbajeni baterinë e papërdorur larg nga kapëset e letrës, monedhat, çelësat,**

- thonjëza, vidhat ose objekte të tjera të vogla metalike që mund të jenë si një urrë lidhëse e kontakteve. Një kontakt të shkurtë në mes të kontakteve të baterisë mund të shkaktojë djegie ose zjarr.
- d) **Në rast të përdorimit të gabuar, mund të rrjedh lëng nga bateria. Shmangni kontaktin me këtë. Në rast të kontaktit të rastësishëm shpërlani me ujë. Nëse lëngu vjen në kontakt me sytë, kërkoni ndihmë mjekësore.** Lëngu i rrjedhur nga bateria mund të irritojë lëkurën dhe të shkaktojë djegie.
- e) **Mos përdorni bateri të dëmtuar ose të ndryshuar.** Bateritë e dëmtuara ose të ndryshuara mund të shkaktojnë sjellje të paparashikueshme dhe zjarr, eksplozim ose rrezik nga lëndimet.
- f) **Mos e ekspozoni baterinë në zjarr ose në temperatura të larta.** Zjarri ose temperaturat mbi 130 °C (265 °F) mund të shkaktojnë shpërthim.
- g) **Ndiqni të gjitha udhëzimet e karikimit dhe mos karikoni asnjëherë baterinë ose veglën me bateri jashtë temperaturës të specifikuar në udhëzimet e përdorimit.** Karikimi i gabuar ose karikimi jashtë temperaturës të specifikuar mund ta shkatrojë baterinë dhe të rrisë rrezikun nga zjarri.

26.7 Servis

- a) **Riparoni veglën tuaj elektrike vetëm tek personeli i kualifikuar profesional dhe përdorni vetëm pjesë këmbimi origjinale.** Me këtë sigurohet që siguria e veglës elektrike të ruhet.
- b) **Mos i mirëmbani asnjëherë bateritë e dëmtuara.** Të gjitha mirëmbajtjet e baterive do të duhej të bëhen vetëm nga prodhuesi ose qendrat e autorizuara të shërbimit.

26.8 Udhëzime sigurie për sharën me zinxhir

Udhëzime të përgjithshme sigurie për sharat me zinxhir

- a) **Mbani të gjitha pjesët e trupit larg zinxhirit të sharrës derisa sharra është në punë. Para startimit të sharrës, sigurohuni që zinxhiri i sharrës të mos prekë asgjë.** Tek puna me sharën me zinxhir, një moment i pakujdesisë mund të shkaktojë që veshje ose pjesët e trupit të zihen me zinxhirin e sharrës.
- b) **Mbani gjithmonë sharrën me zinxhir me dorën tuaj të djathtë në mbajtësen e pasme dhe me dorën tuaj të majtë në mbajtësen e përparme.** Mbajtja e sharrës me zinxhir në pozicionin e kundërt të punës e rrit rrezikun e lëndimit dhe nuk duhet të përdoret.
- c) **Mbajeni sharrën me zinxhir vetëm nga sipërfaqet e izoluarat të dorezës, pasi zinxhiri i sharrës mund të godasë linjat e fshehura të energjisë.** Kontakti i zinxhirit të sharrës me një kablo nën tension mund ta përçojë tensionin tek pjesët metalike të pajisjes dhe të shkaktojë goditje elektrike.
- d) **Mbani mbrojtëse për sytë. Ju këshillohen edhe pajisje të tjera mbrojtëse për dëgjim, kokë, duart, këmbët.** Veshmbathja e përshtatshme mbrojtëse, e ul rrezikun e lëndimit nga materiali futurues përreth dhe kontakti i rastësishëm me zinxhirin e sharrës.
- e) **Mos punoni me sharrën me zinxhirë në një dru, në shkallë, në një kullm ose në një sipërfaqe jostabile.** Gjatë punës në një mënyrë të tillë, ekziston rreziku nga lëndimi.
- f) **Kujdesuni gjithmonë për një bazë stabile dhe përdorni sharrën me zinxhir vetëm kur qëndroni mbi një bazë të fortë, të sigurt dhe të rrafshët.** Baza rëshqitëse ose sipërfaqja jostabile mund shkaktojnë humbjen e kontrollit mbi sharrën me zinxhir.
- g) **Llogaritni që gjatë prerjes së një dege që është nën tension ajo do të kthehet prapa.** Kur të lirohet tensioni i fibrave të drurit, dega e tendosur mund të godasë operatorin dhe / ose ta humb kontrollin mbi sharrën me zinxhir.
- h) **Jini veçanërisht të kujdesshëm gjatë prerjes së shkurreve dhe drunjve të rinj.** Materiali i hollë mund të kapet në zinxhirin e sharrës dhe t'ju godasë ose t'ju çekullibrojë.
- i) **Mbajeni sharrën me zinxhir në mbajtësen e përparme në gjendje të fikur, zinxhiri i sharrës larg nga trupi tuaj. Kur e transportoni ose kur e ruani sharrën me zinxhir vendosni gjithmonë mbulesën mbrojtëse.** Trajtimi i kujdesshëm i sharrës me zinxhirë zvogëlon mundësinë e kontaktit aksidental me zinxhirin e sharrës.
- j) **Ndiqni udhëzimet për lubrifikimin, tendosjen e zinxhirit dhe ndërrimin e shinës drejtuese dhe zinxhirit të sharrës.** Një zinxhir i tendosur ose i lubrifikuar jashtë rregullave mund ose të këputet ose e rrit rrezikun e kundërgoditjes.

- k) **Sharroni vetëm dru. Mos e përdorni sharrën me zinxhir për punë, për të cilën nuk është e dedikuar. Për shembull: Mos e përdorni sharrë me zinxhir për sharrimin e metalit, plastikës, mureve ose materialeve ndërtimore që nuk janë prej druri.** Përdorimi i sharrës me zinxhirë për punët jashtë rregullave të përdorimit të saj mund të çojë në situata të rrezikshme.
- l) **Mos u mundoni të preni një dru, para se t'i kuptoni rreziqet dhe si t'i shmangni ato.** Gjatë prerjes së drurit, përdoruesi ose kalimtarët mund të lëndohen rëndë.
- m) **Ndiqui të gjitha udhëzimet, kur e pastroni sharrën elektrike prej materialeve të akumuluar, e ruani ose kryeni mirëmbajtjen. Sigurohuni që çelësi është i fikur dhe bateria është hequr.** Funkionimi i papritur i sharrës zinxhir gjatë heqjes së akumulimeve të materialit ose gjatë mirëmbajtjes mund të shkaktojë dëmtime serioze.

26.9 Arsyet dhe evitimi i një kundërgoditjeje

Kundërgoditja mund të ndodhë, kur maja e shinës drejtuese prek një gjësënd ose kur druri lakohet dhe zinxhiri i sharrës gjatë prerjes bllokohet.

Një prekje me majën e shinës në disa raste mund të çojë deri në një reaksion të papritur të shtyrjes prapa, gjatë së cilës shina drejtuese kundërgodet lartë dhe në drejtim të përdoruesit.

Bllokimi i zinxhirit të sharrës tek pjesa e sipërme e shinës drejtuese mundet që papritmas shina të kundërgodet në drejtim të përdoruesit.

Të gjitha këto reaksione mund t'ju bëjnë, që ju të humbni kontrollin mbi sharrën dhe ka mundësi që të lëndoheni rëndë. Mos u mbështetni ekskluzivisht vetëm në pajisjet e integruara të sigurisë në sharrën elektrike. Si përdorues i një sharre me zinxhir, do të duhej të ndërmermi masa të ndryshme për të qenë në gjendje që të punoni pa aksidente dhe pa u lënduar.

Një kundërgoditje është rezultat i përdorimit të gabuar ose jo të drejtë të veglës elektrike. Kjo mund të parandalohet nëpërmjet të masave adekuate të kujdesit, të përshkruara më poshtë:

- **Mbani sharrën fort me të dy duart, ashtu që gishtërinjtë e mëdhenj dhe gishtat të rrethojnë dorezat e sharrës me zinxhir. Qëndroni me trupin dhe me duart në pozitë që të mund t'i përballoni forcës së kundërgoditjes.** Kur

merren masa adekuate, përdoruesi mund të kontrollojë kundërgoditjet. Asnjëherë mos e lëshoni nga dora sharrën me zinxhir.

- **Shmangni një qëndrim jo normal të trupit dhe mos sharrni mbi lartësinë e supeve.** Me këtë do të shmangni kontaktin e paqëllimtë me majën e shinës dhe ju mundëson një kontroll më të mirë të sharës me zinxhir në situata të papritura.
- **Përdorni gjithmonë shina zëvendësuese dhe zinxhirë sharre të përcaktuara nga prodhuesi.** Shina zëvendësuese dhe zinxhirë sharre jo origjinale, mund të shkaktojnë këputjen e zinxhirit dhe/ose shkaktojnë kundërgoditje.
- **Përmbahuni udhëzimeve të prodhuesit për mprehjen dhe mirëmbajtjen e zinxhirit të sharrës.** Kufizuesi shumë i ulët i thellësisë e shtojnë tendencën për kundërgoditje.

Sadržaj

1	Predgovor.....	109
2	Informacije uz ovo uputstvo za upotrebu	110
3	Pregled.....	110
4	Sigurnosne napomene.....	112
5	Priprema motorne testere za upotrebu...	121
6	Punjenje aku-baterije i svetlosne diode..	121
7	Sklapanje motorne testere.....	123
8	Aktiviranje i otpuštanje kočnice lanca....	124
9	Nameštanje i vađenje aku-baterije.....	125
10	Uključivanje i isključivanje motorne testere.....	125
11	Provera motorne testere i aku-baterije....	126
12	Rad s motornom testerom.....	128
13	Posle rada.....	131
14	Transportovanje.....	132
15	Čuvanje.....	132
16	Čišćenje.....	133
17	Održavanje.....	133
18	Popravljanje.....	134
19	Otklanjanje smetnji.....	134
20	Tehnički podaci.....	136
21	Kombinacije vodilica i lanaca testere....	137
22	Rezervni delovi i pribor.....	137
23	Zbrinjavanje.....	137
24	EU izjava o usaglašenosti.....	138
25	UKCA Izjava proizvođača o usaglašenosti.....	138
26	Opšte sigurnosne napomene za električne alate.....	139

1 Predgovor

Dragi korisniče,

raduje nas što ste se odlučili za STIHL. Naši proizvodi su koncipirani i izrađeni vrhunskim kvalitetom prema potrebama naših korisnika. Tako nastaju proizvodi visoke pouzdanosti takođe i pri ekstremnim opterećenjima.

STIHL garantuje vrhunski kvalitet takođe i prilikom servisiranja. Naša specijalizovana trgovinska mreža nudi stručne savete i uputstva, kao i obimnu tehničku podršku.

STIHL se izričito zalaže za održiv i odgovoran odnos prema prirodi. Ovo uputstvo za upotrebu ima za svrhu da Vam pomogne u korišćenju proizvoda STIHL na siguran i ekološki način u toku dugog radnog veka.

Hvala Vam na poverenju; želimo Vam puno zadovoljstva uz Vaš proizvod STIHL.



Dr. Nikola Stihl

VAŽNO! PRE UPOTREBE PROČITATI I SAČUVATI ZA KASNIJU UPOTREBU.

2 Informacije uz ovo uputstvo za upotrebu

2.1 Važeći dokumenti

Važe lokalni sigurnosni propisi.

- ▶ Pročitajte, razumite i sačuvajte sledeće dokumente koji važe uz ovo uputstvo za upotrebu:
 - Sigurnosne napomene Aku-baterija STIHL AK
 - Sigurnosne informacije za aku-baterije STIHL i za proizvode sa ugrađenom aku-baterijom: www.stihl.com/safety-data-sheets

2.2 Oznake upozorenja u tekstu



OPASNOST

- Napomena ukazuje na opasnosti koje dovode do teških povreda ili smrti.
 - ▶ Navedene mere mogu da spreče teške povrede ili smrt.



UPOZORENJE

- Napomena ukazuje na opasnosti koje mogu dovesti do teških povreda ili smrti.
 - ▶ Navedene mere mogu da spreče teške povrede ili smrt.

UPUTSTVO

- Napomena ukazuje na opasnosti koje mogu dovesti do materijalnih šteta.
 - ▶ Navedene mere mogu da spreče materijalne štete.

2.3 Simboli u tekstu



Ovaj simbol ukazuje na poglavlje u ovom uputstvu za upotrebu.

3 Pregled

3.1 Motorna testera, aku-baterija i punjač

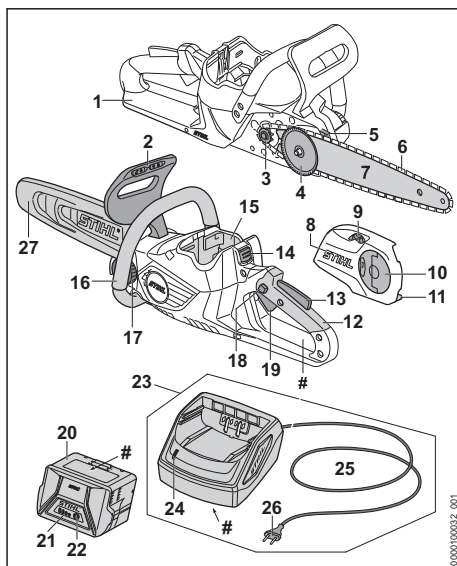

1 Zadnji štitnik za ruku

Zadnji štitnik za ruku štiti desnu ruku od dodira sa odbačenim ili prekinutim lancem testere.

2 Prednji štitnik za ruku

Prednji štitnik za ruku štiti levu ruku od dodira sa lancem testere, služi za aktiviranje kočnice lanca i u slučaju povratnog udarca automatski aktivira kočnicu lanca.

3 Lančanik

Lančanik pogoni lanac testere.

4 Stezni disk

Stezni disk pomiče vodilicu i na taj način zateže i popušta lanac testere.

5 Kandžasti odstojnik

Kandžasti odstojnik u toku rada oslanja motornu testeru na drvo.

6 Lanac testere

Lanac testere reže drvo.

7 Vodilica

Vodilica vodi lanac testere.

8 Poklopac lančanika

Poklopac lančanika pokriva lančanik i pričvršćuje vodilicu na motornu testeru.

9 Stezni točak

Stezni točak služi za podešavanje zategnutosti lanca.

10 Leptir-navrtka

Leptir-navrtka pričvršćuje poklopac lančanika na motornu testeru.

11 Hvatač lanca

Hvatač lanca prihvata odbačeni ili prekinuti lanac testere.

12 Komandna ručica

Komandna ručica služi za upravljanje, držanje i vođenje motorne testere.

13 Ergonomska poluga

Ergonomska poluga drži dugme za blokiranje u položaju, kada se otpusti poluga prekidača.

14 Poluga za blokiranje

Poluga za blokiranje drži aku-bateriju u odeljku za aku-bateriju.

15 Odeljak za aku-bateriju

Odeljak za aku-bateriju prihvata aku-bateriju.

16 Prihvatna cev

Prihvatna cev služi za držanje, vođenje i nošenje motorne testere.

17 Čep rezervoara za ulje

Čep rezervoara za ulje zatvara rezervoar za ulje.

18 Dugme za blokiranje

Dugme za blokiranje odbravljuje polugu prekidača.

19 Poluga prekidača

Poluga prekidača uključuje i isključuje motornu testeru.

20 Aku-baterija

Aku-baterija snabdeva motornu testeru energijom.

21 Svetlosne diode

Svetlosne diode pokazuju nivo napunjenosti aku-baterije i smetnje.

22 Pritisni taster

Pritisni taster aktivira svetlosne diode na aku-bateriji.

23 Punjač

Punjač puni aku-bateriju.

24 Svetlosna dioda

Svetlosna dioda pokazuje status punjača.

25 Priključni kabl

Priključni kabl povezuje punjač sa mrežnim utikačem.

26 Mrežni utikač

Mrežni utikač povezuje priključni kabl sa utičnicom

27 Štitnik lanca

Štitnik lanca štiti od dodira sa lancem testere.

Nazivna pločica sa brojem mašine**3.2 Simboli**

Simboli mogu da se nalaze na motornoj testeru, na aku-bateriji i na punjaču i označavaju sledeće:



Ovaj simbol pokazuje smer kretanja lanca testere.



Okretati u ovom smeru radi zatezanja lanca testere.



Ovaj simbol označava rezervoar za adhezivno ulje za lanac testere.



U ovom smeru se aktivira kočnica lanca.



U ovom smeru se otpušta kočnica lanca.



1 svetlosna dioda svetli crveno. Aku-baterija je pretopla ili prehladna.



4 svetlosne diode trepte crveno. Smetnja je u aku-bateriji.



Svetlosna dioda svetli zeleno i svetlosne diode na aku-bateriji svetle ili trepte zeleno. Aku-baterija se puni.



Svetlosna dioda trepti crveno. Između aku-baterije i punjača ne postoji električni kontakt ili je smetnja u aku-bateriji ili punjaču.



Dužina vodilice koja sme da se koristi.



Garantovani nivo snage zvuka prema smernici 2000/14/EG u dB(A) da bi se omogućilo poređenje emisija zvuka proizvoda.



Podatak pored simbola pokazuje količinu energije aku-baterije prema specifikaciji proizvođača ćelija. Raspoloživa količina energije kod primene je manja.



Električni uređaj koristite u zatvorenom i suvom prostoru.



Ne bacajte proizvod u kućno smeće.

4 Sigurnosne napomene

4.1 Simboli upozorenja

Simboli upozorenja na motornoj testeri, aku-bateriji ili punjaču označavaju sledeće:



Pridržavajte se bezbednosnih napomena i navedenih mera.



Pročitajte, razumite i sačuvajte uputstvo za upotrebu.



Nosite zaštitne naočare i zaštitnu kacigu.



Motornu testeru držite čvrsto obema rukama.



Pridržavajte se sigurnosnih propisa i navedenih mera u vezi sa povratnim udarcem.



Aku-bateriju izvadite prilikom prekida u radu, transportovanja, čuvanja, održavanja ili popravljanja.



Motornu testeru i punjač držite dalje od kiše i vlage.



Aku-bateriju zaštitite od toplote i plamena.



Aku-bateriju držite dalje od kiše i vlage i ne potapajte u tečnosti.

4.2 Namenska upotreba

Motorna testera STIHL MSA 60.0 C ili MSA 70.0 C služi za testerisanje drveta, za potkresivanje i obaranje drveća manjeg prečnika stabla, kao i za negu drveća na okućnici.

Motorna testera ne sme da se koristi na kiši.

Aku-baterija STIHL AK snabdeva motornu testeru energijom.

Punjač STIHL AL 101 puni aku-bateriju STIHL AK.

▲ UPOZORENJE

- Aku-baterije i punjači koje STIHL nije dozvolio za motornu testeru, mogu izazvati požare i eksplozije. Osobe mogu biti teško povređene ili usmrćene i moguće su materijalne štete.
 - ▶ Motornu testeru koristite sa aku-baterijom STIHL AK.

▶ Aku-bateriju STIHL AK punite punjačem STIHL AL 101, AL 301 ili AL 500.

- Nenamenska upotreba motorne testere, aku-baterije ili punjača može dovesti do teških povreda ili smrti i moguća je materijalna šteta.
 - ▶ Motornu testeru, aku-bateriju i punjač koristite onako kako je opisano u ovom uputstvu za upotrebu.

4.3 Uslovi za korisnike

▲ UPOZORENJE

- Neupućeni korisnici ne mogu da prepoznaju niti da procene opasnosti od motorne testere, aku-baterije i punjača. Korisnik ili druge osobe mogu biti teško povređene ili usmrćene.



▶ Pročitajte, razumite i sačuvajte uputstvo za upotrebu.

- ▶ Ukoliko motornu testeru, aku-bateriju ili punjač dajete drugoj osobi: Priložite i uputstvo za upotrebu.
- ▶ Uverite se da korisnik ispunjava sledeće uslove:
 - Korisnik je odmoran.

– Korisnik je telesno, senzorički i duševno sposoban da upravlja motornom testerom, aku-baterijom i punjačem i da ih koristi. Ukoliko je korisnik telesno, senzorički ili duševno ograničeno sposoban, korisnik sme da radi samo

pod nadzorom ili prema uputstvima odgovorne osobe.

- Korisnik može da prepozna i proceni opasnosti od motorne testere, aku-baterije i punjača.
- Korisnik je punoletan ili se korisnik obučava u struci pod nadzorom i u skladu sa nacionalnim propisima.
- Korisnik je dobio uputstvo od specijalizovanog prodavca STIHL ili od stručnog lica pre nego što je prvi put radio s motornom testerom i koristio punjač.
 - Korisnik nije pod uticajem alkohola, lekova ili droga.
 - ▶ Ako korisnik prvi put radi s motornom testerom: Neka vežba testerisanje okruglog drveća na postolju za testerisanje.
 - ▶ U slučaju nedoumice: Obratite se specijalizovanom prodavcu STIHL.

4.4 Odeća i oprema

▲ UPOZORENJE

- U toku rada duga kosa može da bude uvučena u motornu testeru. Korisnik može da bude teško povređen.
 - ▶ Dugu kosu uvežite i osigurajte tako, da se nalazi iznad ramena.
- U toku rada predmeti mogu biti odbačeni velikom brzinom. Korisnik može da bude povređen.



- ▶ Nosite pripijene zaštitne naočare. Podesne zaštitne naočare su ispitane prema standardu EN 166 ili prema nacionalnim propisima i na tržištu su dostupne pod odgovarajućom oznakom.

- ▶ STIHL preporučuje nošenje zaštite za lice.
- ▶ Nosite pripijenu odeću dugih rukava.

- Predmeti koji padaju mogu da dovedu do povreda glave.



- ▶ U slučaju opasnosti od predmeta koji bi mogli da padnu u toku rada: Nosite zaštitnu kacigu.

- U toku rada može da se podigne prašina i da nastanu isparenja. Udisanje prašine i isparenja može da šteti zdravlju i da izazove alergijske reakcije.
 - ▶ Ako se podigne prašina ili nastanu isparenja: Nosite masku za zaštitu od prašine.
- Nepodesna odeća može da se zakači o drveće, grmlje ili da bude zahvaćena motorom testerom. Korisnici bez podesne odeće mogu biti teško povređeni.
 - ▶ Nosite pripijenu odeću.
 - ▶ Šalove ili nakit skinite.
- U toku rada korisnik može da dođe u dodir sa pokrenutim lancem testere. Korisnik može da bude teško povređen.
 - ▶ Nosite duge pantalone sa zaštitom od posekotina.
- U toku rada drvo može da poseče korisnika. U toku čišćenja ili održavanja korisnik može da dođe u dodir sa lancem testere. Korisnik može da bude povređen.
 - ▶ Nosite radne rukavice od otpornog materijala.
- Korisnik koji nosi nepodesnu obuću može da se oklizne. U slučaju dodira sa pokrenutim lancem testere, korisnik može da se poseče. Korisnik može da bude povređen.
 - ▶ Nosite čizme za motorne testere sa zaštitom od posekotina.

4.5 Radni prostor i sredina

4.5.1 Motorna testera

▲ UPOZORENJE

- Neovlašćene osobe, deca i životinje ne mogu prepoznati i proceniti opasnosti od motorne testere i odbačenih predmeta. Neovlašćene osobe, deca i životinje mogu biti teško povređene i moguće su materijalne štete.
 - ▶ Neovlašćene osobe, decu i životinje držite dalje od radne oblasti.
 - ▶ Motornu testeru ne ostavljajte bez nadzora.
 - ▶ Uverite se da deca ne mogu da se igraju motornom testerom.
- Motorna testera nije vodootporna. Ako se radi na kiši ili u vlažnoj sredini, moguće je da dođe do strujnog udara. Korisnik može da se povredi, a motorna testera ošteti.



- ▶ Nemojte raditi na kiši i u vlažnoj sredini.

- Električne komponente motorne testere mogu da stvore iskrenje. U lako zapaljivoj ili eksplozivnoj sredini, iskrenje može da izazove

požare i eksplozije. Osobe mogu biti teško povređene ili usmrćene i moguća je materijalna šteta.

- ▶ Nemojte raditi u lako zapaljivoj niti u eksplozivnoj sredini.

4.5.2 Aku-baterija

▲ UPOZORENJE

- Neovlašćene osobe, deca i životinje ne mogu prepoznati i proceniti opasnosti od aku-baterije. Neovlašćene osobe, deca i životinje mogu biti teško povređene.
 - ▶ Neovlašćene osobe, decu i životinje držite dalje.
 - ▶ Aku-bateriju ne ostavljajte bez nadzora.
 - ▶ Uverite se da deca ne mogu da se igraju aku-baterijom.
- Aku-baterija nije zaštićena od svih uticaja sredine. Pod određenim uticajima sredine, aku-baterija može da se zapali, eksplodira ili nepopravljivo ošteti. Osobe mogu biti teško povređene i moguće su materijalne štete.



- ▶ Aku-bateriju zaštitite od toplote i plamena.
- ▶ Aku-bateriju ne bacajte u vatru.

- ▶ Nemojte puniti, koristiti i čuvati aku-bateriju izvan navedenih temperaturnih ograničenja, 20.7.



- ▶ Aku-bateriju držite dalje od kiše i vlage i ne potapajte u tečnosti.

- ▶ Aku-bateriju držite dalje od malih metalnih delova.
- ▶ Aku-bateriju ne izlažite uticaju visokog pritiska.
- ▶ Aku-bateriju ne izlažite uticaju mikrotalasnog zračenja.
- ▶ Aku-bateriju držite dalje od hemikalija i soli.

4.5.3 Punjač

▲ UPOZORENJE

- Neovlašćene osobe i deca ne mogu prepoznati i proceniti opasnosti od punjača i električne struje. Neovlašćene osobe, deca i životinje mogu biti teško povređene ili usmrćene.
 - ▶ Neovlašćene osobe, decu i životinje držite dalje.
- ▶ Uverite se da deca ne mogu da se igraju punjačem.
- Punjač nije otporan na vodu. Ako se radi na kiši ili u vlažnoj sredini, moguće je da dođe do

strujnog udara. Korisnik može da se povredi, a punjač ošteti.



- ▶ Nemojte koristiti uređaj na kiši i u vlažnoj sredini.

- Punjač nije zaštićen od svih uticaja sredine. Pod određenim uticajima sredine, punjač može da se zapali ili da eksplodira. Pod određenim uticajima sredine, punjač može da se zapali ili da eksplodira. Osobe mogu biti teško povređene i moguće su materijalne štete.
 - ▶ Punjač koristite u zatvorenom i suvom prostoru.
 - ▶ Nemojte koristiti punjač u lako zapaljivoj niti u eksplozivnoj sredini.
 - ▶ Nemojte koristiti punjač na lako zapaljivoj podlozi.
 - ▶ Nemojte koristiti i čuvati punjač izvan navedenih temperaturnih ograničenja, 20.7.
- Osobe mogu da se sapletu o priključni kabl. Osobe mogu da se povrede, a punjač ošteti.
 - ▶ Priključni kabl namestite ravno na tlo.

4.6 Stanje za bezbednu upotrebu

4.6.1 Motorna testera

Motorna testera je u stanju za bezbednu upotrebu ukoliko su ispunjeni sledeći uslovi:

- Motorna testera je neoštećena.
- Motorna testera je čista i suva.
- Hvatač lanca je neoštećen.
- Kočnica lanca funkcioniše.
- Komandni elementi funkcionišu i nisu izmenjeni.
- Podmazivanje lanca funkcioniše.
- Tragovi urezivanja na lančaniku nisu dublji od 0,5 mm.
- Montirana je kombinacija vodilice i lanca testere koja je navedena u ovom uputstvu za upotrebu.
- Vodilica i lanac testere su ispravno montirani.
- Lanac testere je ispravno zategnut.
- Na ovoj motornoj testeri montiran je originalni pribor STIHL.
- Pribor je ispravno montiran.
- Čep rezervoara za ulje je zatvoren.

▲ UPOZORENJE

- U nebezbednom stanju komponente ne mogu da funkcionišu ispravno i sigurnosni mehanizmi mogu da budu van funkcije. Osobe mogu biti teško povređene ili usmrćene.
 - ▶ Radite s neoštećenom motornom testerom.
 - ▶ Ako je motorna testera prljava ili mokra: Motornu testeru očistite i osušite.

- ▶ Radite s neoštećenim hvatačem lanca.
- ▶ Ne vršite izmene na motornoj testeri. Ne vršite izmene na motornoj testeri. Izuzetak: Montaža kombinacije vodilice i lanca testere koja je navedena u ovom uputstvu za upotrebu.
- ▶ Ako komandni elementi ne funkcionišu: Nemojte raditi s motornom testerom.
- ▶ Na ovu motornu testeru montirajte originalni pribor STIHL.
- ▶ Vodilicu i lanac testere montirajte onako, kako je opisano u ovom uputstvu za upotrebu.
- ▶ Pribor montirajte onako, kako je opisano u ovom uputstvu za upotrebu ili u uputstvu za upotrebu pribora.
- ▶ Nemojte stavljati predmete u otvore motorne testere.
- ▶ Zatvorite čep rezervoara za ulje.
- ▶ Pohabane ili oštećene pločice sa uputstvima zamenite.
- ▶ U slučaju nedoumice: Obratite se specijalizovanom prodavcu STIHL.

4.6.2 Vodilica

Vodilica je u stanju za bezbednu upotrebu ukoliko su ispunjeni sledeći uslovi:

- Vodilica je neoštećena.
- Vodilica je nedeformisana.
- Dubina žleba je ista ili veća od minimalne dubine žleba,  20.3.
- Mostići žleba nemaju proširenja.
- Žleb nije sužen ili proširen.

▲ UPOZORENJE

- U nebezbednom stanju vodilica ne može ispravno da vodi lanac testere. Pokrenuti lanac testere može da iskoči iz vodilice. Osobe mogu biti teško povređene ili usmrćene.
 - ▶ Radite s neoštećenom vodilicom.
 - ▶ Ako je dubina žleba manja od minimalne dubine žleba: Zamenite vodilicu.
 - ▶ Proširenja na vodilici odstranjajte jednom nedeljno.
 - ▶ U slučaju nedoumice: Obratite se specijalizovanom prodavcu STIHL.

4.6.3 Lanac testere

Lanac testere je u stanju za bezbednu upotrebu ukoliko su ispunjeni sledeći uslovi:

- Lanac testere je neoštećen.
- Lanac testere je ispravno naoštren.
- Oznake za istrošenost na reznim zupcima su vidljive.

▲ UPOZORENJE

- U nebezbednom stanju komponente ne mogu da funkcionišu ispravno i sigurnosni mehanizmi mogu da budu van funkcije. Osobe mogu biti teško povređene ili usmrćene.
 - ▶ Radite s neoštećenim lancem testere.
 - ▶ Ispravno naoštrite lanac testere.
 - ▶ U slučaju nedoumice: Obratite se specijalizovanom prodavcu STIHL.

4.6.4 Aku-baterija

Aku-baterija je u stanju za bezbednu upotrebu ukoliko su ispunjeni sledeći uslovi:

- Aku-baterija je neoštećena.
- Aku-baterija je čista i suva.
- Aku-baterija funkcioniše i nije izmenjena.

▲ UPOZORENJE

- U nebezbednom stanju aku-baterija ne može da funkcioniše sigurno. Osobe mogu biti teško povređene.
 - ▶ Radite s neoštećenom i funkcionalnom aku-baterijom.
 - ▶ Nemojte puniti oštećenu ili neispravnu aku-bateriju.
 - ▶ Ako je aku-baterija prljava: Aku-bateriju očistite.
 - ▶ Ako je mokra aku-baterija: Sačekajte da se aku-baterija osuši,  20.8.
 - ▶ Nemojte vršiti izmene na aku-bateriji.
 - ▶ Nemojte stavljati predmete u otvore aku-baterije.
 - ▶ Radi izbegavanja kratkog spoja, ne dodirujte metalnim predmetima električne kontakte aku-baterije.
 - ▶ Nemojte otvarati aku bateriju.
 - ▶ Pohabane ili oštećene pločice sa uputstvima zamenite.
- Iz oštećene aku-baterije može da isteče tečnost. Ako tečnost dođe u dodir sa kožom ili očima, ona može da izazove nadražaj kože ili očiju.
 - ▶ Izbegnite dodir sa tečnošću.
 - ▶ U slučaju dodira sa kožom: Pogođena mesta na koži isperite sa puno vode i sapuna.
 - ▶ U slučaju dodira sa očima: Isprite oči sa puno vode najmanje 15 minuta i obratite se lekaru.
- Oštećena ili neispravna aku-baterija može da miriše neobično, da dimi ili da gori. Osobe mogu biti teško povređene ili usmrćene i moguće su materijalne štete.

- ▶ Ukoliko aku-baterija miriše neobično ili dimi: Nemojte koristiti aku-bateriju i držite je dalje od zapaljivih materijala.
- ▶ Ukoliko aku-baterija gori: Pokušajte da aku-bateriju ugasiste aparatom za gašenje požara ili vodom.

4.6.5 Punjač

Punjač je u stanju za bezbednu upotrebu ukoliko su ispunjeni sledeći uslovi:

- Punjač je neoštećen.
- Punjač je čist i suv.

▲ UPOZORENJE

- U nebezbednom stanju komponente ne mogu da funkcionišu ispravno i sigurnosni mehanizmi mogu da budu van funkcije. Osobe mogu biti teško povređene ili usmrćene.
 - ▶ Koristite neoštećen punjač.
 - ▶ Ako je punjač prljav ili mokar: Punjač očistite i osušite.
 - ▶ Nemojte vršiti izmene na punjaču.
 - ▶ Nemojte stavljati predmete u otvore punjača.
 - ▶ Radi izbegavanja kratkog spoja, električne kontakte punjača ne dodirujte metalnim predmetima.
 - ▶ Ne otvarajte punjač.

4.7 Rad

4.7.1 Testisanje

▲ UPOZORENJE

- Pružanje pomoći u hitnom slučaju nije moguće ako van radne zone nema osoba na granici čujnosti.
 - ▶ Uverite se da se van radne zone nalaze osobe na granici čujnosti.
- U određenim situacijama korisnik ne može da radi koncentrisano. Korisnik može da izgubi kontrolu nad motornom testerom, da se saplete, padne i da bude teško povređen.
 - ▶ Radite mirno i promišljeno.
 - ▶ Kod loših svetlosnih uslova i vidljivosti: Nemojte raditi s motornom testerom.
 - ▶ Motornu testeru opslužujte sami.
 - ▶ Ne radite iznad visine ramena.
 - ▶ Pazite na prepreke.
 - ▶ Radite stojeći na tlu i pazeći na ravnotežu. Ako mora da se radi na visini: Koristite radnu platformu ili sigurnu skelu.
 - ▶ Ako se jave simptomi umora: Napravite pauzu.
- Pokrenuti lanac testere može da poseče korisnika. Korisnik može da bude teško povređen.

- ▶ Ne dodirujte pokrenuti lanac testere.
- ▶ Ako neki predmet blokira lanac testere: Isključite motornu testeru, aktivirajte kočnicu lanca i izvadite aku-bateriju. Tek tada odstranite predmet.
- Pokrenuti lanac testere se zagreva i izdužuje. Kod nedovoljnog podmazivanja i dotezanja lanca testere, lanac testere može da iskoči sa vodilice ili da pukne. Osobe mogu biti teško povređene i moguće su materijalne štete.
 - ▶ Koristite adhezivno ulje za lanac testere.
 - ▶ U toku rada redovno kontrolišite nivo napunjenosti rezervoara za ulje. Pre nego što se potroši adhezivno ulje za lanac testere: Sipajte adhezivno ulje za lanac testere.
 - ▶ U toku rada redovno kontrolišite zategnutost lanca testere. Ako je zategnutost lanca premala: Zategnite lanac testere.
- Kod promena u radu ili neobičnog ponašanja motorne testere, moguće je da motorna testera nije bezbedna za upotrebu. Osobe mogu biti teško povređene i moguće su materijalne štete.
 - ▶ Prekinite rad, izvadite aku-bateriju i obratite se specijalizovanom prodavcu STIHL.
- U toku rada s motornom testerom mogu da nastanu vibracije.
 - ▶ Nosite rukavice.
 - ▶ Pravite radne pauze.
 - ▶ Kod pojave smetnji u cirkulaciji krvi: Obratite se lekaru.
- Ukoliko pokrenuti lanac testere naiđe na tvrdi predmet, moguća je pojava varničenja. U lako zapaljivoj sredini varničenje može da izazove požar. Osobe mogu biti teško povređene ili usmrćene i moguća je materijalna šteta.
 - ▶ Nemojte raditi u lako zapaljivoj sredini.
- Nakon otpuštanja poluge prekidača, lanac testere se kreće još kratko vreme. Pokrenuti lanac testere može da poseče osobe. Osobe mogu biti teško povređene.
 - ▶ Sačekajte da lanac prestane da se kreće.

▲ UPOZORENJE

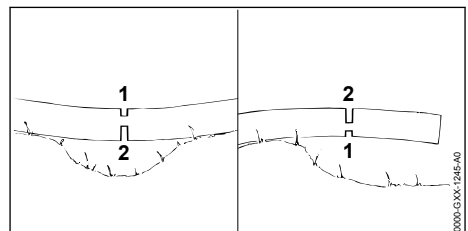

- Kod testisanja drveta pod napregnućem, moguće je da se vodilica zaglavi. Korisnik

može da izgubi kontrolu nad motornom testerom i da bude teško povređen.

- ▶ Prvo napravite rez za rasterećenje na strani pod pritiskom (1), a zatim razdvojni rez na strani koja vuče (2).

▲ OPASNOST

- Ukoliko se radi u blizini vodova pod naponom, lanac testere može da dođe u dodir sa vodovima pod naponom i da ih ošteti. Korisnik može da bude teško povređen ili usmrćen.
 - ▶ Nemojte raditi u blizini vodova pod naponom.

4.7.2 Potkresivanje

▲ UPOZORENJE

- Ako se oboreno drvo prvo potkresuje sa donje strane, onda drvo ne može da se podupire granama na tlu. U toku rada drvo može da se pokrene. Osobe mogu biti teško povređene ili usmrćene.
 - ▶ Veće grane na donjoj strani preseците tek nakon skraćivanja drveta.
 - ▶ Nemojte raditi dok stojite na stablu.
- U toku potkresivanja presečena grana može da padne. Korisnik može da se saplete, padne i teško povredi.
 - ▶ Drvo potkresujte od osnove stabla u pravcu krošnje.

4.7.3 Obaranje drveća

▲ UPOZORENJE

- Neiskusne osobe ne mogu da procene opasnosti kod obaranja drveća. Osobe mogu biti teško povređene ili usmrćene i moguće su materijalne štete.
 - ▶ Korisniku je potrebno relevantno znanje o tehnologiji sječe i iskustvo u radu na sječi.
 - ▶ Ako postoje nejasnoće: Obratite se iskusnom stručnjaku za pomoć i utvrđivanje odgovarajuće tehnike seče.
- U toku obaranja, drvo ili grane mogu da padnu na osobe ili predmete. Što su veći delovi koji padaju, veći je rizik da ljudi mogu biti ozbiljno povređeni ili poginuti. Može da nastane materijalna šteta.
 - ▶ Pravac obaranja odredite tako, da područje na koje pada drvo bude slobodno.
 - ▶ Neovlašćene osobe, deca i životinje ne smeju da se nalaze u prečniku od 2,5 dužine stabla od područja na kome se radi.
 - ▶ Prelomljene ili suve grane pre obaranja odstranite iz krošnje drveta.
 - ▶ Ako prelomljene ili suve grane ne mogu da se odstrane iz krošnje drveta: Konsultujte se sa iskusnim stručnjakom za pomoć i utvrđivanje odgovarajuće tehnike seče.
 - ▶ Posmatrajte krošnju drveta i krošnje susednog drveća da biste izbegli grane koje padaju.
- Kada drvo pada, moguće je da se stablo slomi i da odleti u pravcu korisnika. Korisnik može da bude teško povređen ili usmrćen.
 - ▶ Stazu za bekstvo planirajte bočno iza drveta.
 - ▶ Na stazi za bekstvo hodajte unazad i posmatrajte drvo koje pada.
 - ▶ Nemojte hodati unazad nadole na nagibu.
- Prepreke u radnoj oblasti i na stazi za bekstvo mogu da ometaju korisnika. Korisnik može da se saplete i padne. Korisnik može da bude teško povređen ili usmrćen.
 - ▶ Uklonite prepreke iz radne oblasti i sa staze za bekstvo.
- Ako se traka za prelom, sigurnosna traka ili potporna traka zaseku ili prerano preseku, pravac obaranja neće biti zadržan ili drvo može prerano da padne. Osobe mogu biti teško povređene ili usmrćene i moguće su materijalne štete.
 - ▶ Nemojte zasecati ili presecati traku za prelom.
 - ▶ Poslednju preseците sigurnosnu traku ili potpurnu traku.
 - ▶ Ako drvo počne prerano da pada: Prekinite rez za obaranje i povucite se na stazu za bekstvo.
- Povratni udarac može da se javi ako pokrenuti lanac testere područjem gornje četvrtine vrha vodilice naleti na tvrdi klin za obaranje i bude naglo usporen. Osobe mogu biti teško povređene ili usmrćene.
 - ▶ Koristite aluminijumske ili plastične klinove za obaranje.
- Ukoliko drvo ne bude oboreno do kraja ili ostane da visi na drugom drvetu, onda korisnik ne može kontrolisano da završi obaranje.
 - ▶ Prekinite obaranje i povucite stablo na tlo čekrkom ili odgovarajućim vozilom.

4.8 Sile reakcije

4.8.1 Povratni udarac

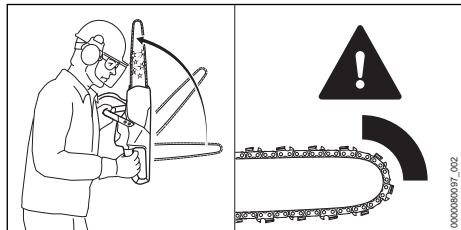

Povratni udarac može da se javi iz sledećih razloga:

- Pokrenuti lanac testere udara u tvrdi predmet područjem gornje četvrtine vrha vodilice i naglo se zaustavlja.
- Pokrenuti lanac testere je zaglavljnjen na vrhu vodilice.

Kočnica lanca ne može da spreči povratni udarac.

▲ UPOZORENJE

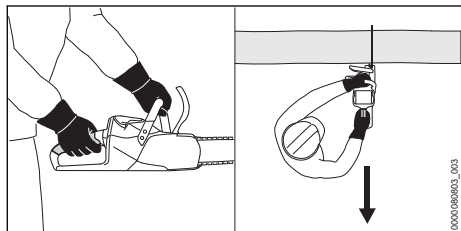

- U slučaju pojave povratnog udara, moguće je da motorna testera bude odbačena u pravcu korisnika. Korisnik može da izgubi kontrolu nad motornom testerom i da bude teško povređen ili usmrćen.

- ▶ Motornu testeru držite čvrsto obema rukama.
- ▶ Telo držite dalje od produžene zone kretanja motorne testere.
- ▶ Radite onako, kako je opisano u ovom uputstvu za upotrebu.
- ▶ Nemojte raditi područjem gornje četvrtine vrha vodilice.
- ▶ Radite sa ispravno naoštrenim i ispravno zategnutim lancem testere.
- ▶ Koristite lanac sa redukcijom povratnog udara.
- ▶ Koristite vodilicu sa manjom glavom vodilice.
- ▶ Testerišite pod punim gasom.

4.8.2 Uvlačenje

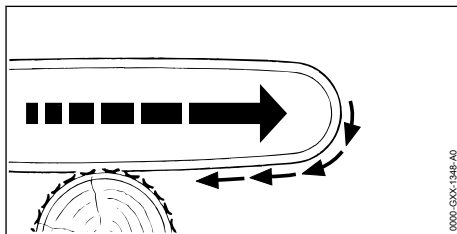

Ako se radi donjom stranom vodilice, motorna testera se povlači dalje od korisnika.

▲ UPOZORENJE

- Ukoliko pokrenuti lanac testere naiđe na tvrdi predmet i bude naglo prikočen, motorna testera iznenada i veoma jako može da bude povučena dalje od korisnika. Korisnik može da izgubi kontrolu nad motornom testerom i da bude teško povređen ili usmrćen.
- ▶ Motornu testeru držite čvrsto obema rukama.
- ▶ Radite onako, kako je opisano u ovom uputstvu za upotrebu.
- ▶ Vodilicu vodite pravo u rezu.
- ▶ Pravilno nameštajte kandžasti odstojnik.
- ▶ Testerišite pod punim gasom.

4.8.3 Odbijanje

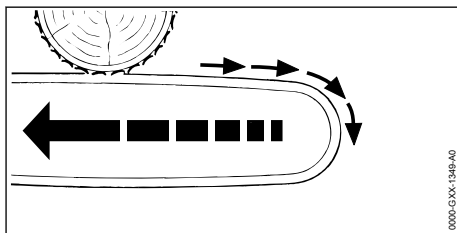

Ako se radi gornjom stranom vodilice, motorna testera se odbija u pravcu korisnika.

▲ UPOZORENJE

- Ukoliko pokrenuti lanac testere naiđe na tvrdi predmet i bude naglo prikočen, motorna testera iznenada i veoma jako može da bude povučena prema korisniku. Korisnik može da izgubi kontrolu nad motornom testerom i da bude teško povređen ili usmrćen.
- ▶ Motornu testeru držite čvrsto obema rukama.
- ▶ Radite onako, kako je opisano u ovom uputstvu za upotrebu.
- ▶ Vodilicu vodite pravo u rezu.

- ▶ Testerišite pod punim gasom.

4.9 Punjenje

▲ UPOZORENJE

- Oštećen ili neispravan punjač u toku punjenja može da miriše neobično ili da dimi. Osobe mogu biti povređene i moguće su materijalne štete.
 - ▶ Izvucite mrežni utikač iz utičnice.
- Kod nedovoljnog odvođenja toplote, punjač može da se pregreje i da izazove požar. Osobe mogu biti teško povređene ili usmrćene i moguća je materijalna šteta.
 - ▶ Nemojte pokrivati punjač.

4.10 Električno priključenje

Dodir sa komponentama pod naponom može da se javi iz sledećih razloga:

- Oštećen priključni kabl ili produžni kabl.
- Oštećen mrežni utikač priključnog kabla ili produžnog kabla.
- Utičnica nije ispravno instalirana.

▲ OPASNOST

- Dodir sa komponentama pod naponom može da dovede do strujnog udara. Korisnik može da bude teško povređen ili usmrćen.
 - ▶ Uverite se da su priključni kabl, produžni kabl i njihovi mrežni utikači neoštećeni.



Ako je oštećen priključni kabl ili produžni kabl:

- ▶ Ne dodirujte oštećeno mesto.
- ▶ Izvucite mrežni utikač iz utičnice.
- ▶ Priključni kabl, produžni kabl i njihove mrežne utikače dodirujte suvim rukama.
- ▶ Mrežni utikač priključnog kabla ili produžnog kabla priključujte na pravilno instaliranu i osiguranu utičnicu sa zaštitnim kontaktom.
- ▶ Punjač priključite preko zaštitne sklopke protiv struje greške (30 mA, 30 ms).
- Oštećeni ili nepodesni produžni kabl može da izazove strujni udar. Osobe mogu biti teško povređene ili usmrćene.
 - ▶ Koristite produžni kabl sa ispravnim poprečnim presekom vodova,  20.6.

▲ UPOZORENJE

- U toku punjenja, pogrešan napon u mreži ili pogrešna frekvencija mogu da dovedu do nadnapona u punjaču. Punjač može da bude oštećen.
 - ▶ Uverite se da se mrežni napon i mrežna frekvencija poklapaju sa podacima na nazivnoj pločici punjača.

- Ukoliko je punjač priključen na višestruku utičnicu, moguće je preopterećenje električnih komponenti u toku punjenja. Električne komponente mogu da se zagreju i da izazovu požar. Osobe mogu biti teško povređene ili usmrćene i moguće su materijalne štete.
 - ▶ Uverite se da podaci o performansama na višestrukoj utičnici nisu prekoračeni zbirnim podacima sa nazivne pločice punjača i svih električnih uređaja priključenih na višestruku utičnicu.
- Pogrešno postavljeni priključni kabl i produžni kabl mogu da budu oštećeni i osobe mogu da se sapletu o njih. Osobe mogu da se povrede, a priključni ili produžni kabl ošteti.
 - ▶ Priključni kabl i produžni kabl postavite i označite tako da osobe ne mogu da se sapletu.
 - ▶ Priključni kabl i produžni kabl postavite tako da ne budu zategnuti i da se ne upletu.
 - ▶ Priključni kabl i produžni kabl postavite tako da ne budu oštećeni, prelomljeni ili pritisnuti i da se ne trljaju.
 - ▶ Priključni kabl i produžni kabl zaštitite od toplote, ulja i hemikalija.
 - ▶ Priključni kabl i produžni kabl položite na suhu podlogu.
- Produžni kabl se zagreva u toku rada. Nakupljena toplota može da izazove požar.
 - ▶ Ako se koristi kotur sa produžnim kablom: Odmotajte do kraja kotur sa produžnim kablom.
- Kod zidne montaže punjača može da dođe do oštećenja električnih vodova i cevi, ako se isti nalaze u zidu. Dodir sa električnim vodovima može da dovede do strujnog udara. Osobe mogu biti teško povređene i moguće su materijalne štete.
 - ▶ Uverite se da na predviđenom mestu nema električnih vodova i cevi koji se nalaze u zidu.
- Ako punjač nije montiran na zid kao što je opisano u ovom uputstvu za upotrebu, punjač ili aku-baterija može da padne ili punjač može da se pregreje. Osobe mogu biti povređene i moguće su materijalne štete.
 - ▶ Punjač montirajte na zid onako, kako je opisano u ovom uputstvu za upotrebu.
- Ako se na zid montira punjač sa nameštenom aku-baterijom, aku-baterija može da ispadne iz punjača. Osobe mogu biti povređene i moguće su materijalne štete.
 - ▶ Na zid prvo montirajte punjač i zatim namestite aku-bateriju.

4.11 Transportovanje

4.11.1 Motorna testera

▲ UPOZORENJE

- Motorna testera može da se prevrne ili pokrene u toku transportovanja. Osobe mogu biti povređene i moguće su materijalne štete.



- ▶ Izvadite aku-bateriju.

- ▶ Aktivirajte kočnicu lanca.
- ▶ Štitnik lanca pomerite preko vodilice tako da bude pokrivena cela vodilica.
- ▶ Motornu testeru obezbedite od prevrtanja i pokretanja steznim remenima, kaiševima ili mrežom.

4.11.2 Aku-baterija

▲ UPOZORENJE

- Aku-baterija nije zaštićena od svih uticaja sredine. Pod određenim uticajima sredine, aku-baterija može da bude oštećena i moguća je materijalna šteta.

- ▶ Nemojte transportovati oštećenu aku-bateriju.

- Aku-baterija može da se prevrne ili pokrene u toku transportovanja. Osobe mogu biti povređene i moguće su materijalne štete.

- ▶ Aku-bateriju spakujte u pakovanju tako, da ne može da se pokrene.
- ▶ Pakovanje obezbedite tako, da ne može da se pokrene.

4.11.3 Punjač

▲ UPOZORENJE

- Punjač može da se prevrne ili pokrene u toku transportovanja. Osobe mogu biti povređene i moguće su materijalne štete.

- ▶ Mrežni utikač izvucite iz utičnice.
- ▶ Izvadite aku-bateriju.
- ▶ Punjač obezbedite od prevrtanja i pokretanja steznim remenima, kaiševima ili mrežom.

- Priključni kabl nije predviđen za nošenje punjača. Priključni kabl i punjač mogu da budu oštećeni.

- ▶ Priključni kabl zamotajte i pričvrstite na punjač.

4.12 Čuvanje

4.12.1 Motorna testera

▲ UPOZORENJE

- Deca ne mogu prepoznati i proceniti opasnosti od motorne testere. Deca mogu biti teško povređena.



- ▶ Izvadite aku-bateriju.

- ▶ Aktivirajte kočnicu lanca.
- ▶ Štitnik lanca pomerite preko vodilice tako da bude pokrivena cela vodilica.

- ▶ Motornu testeru čuvajte van domašaja dece.

- Električni kontakti na motornoj testeri i metalne komponente mogu da korodiraju usled vlage. Motorna testera može da bude oštećena.



- ▶ Izvadite aku-bateriju.

- ▶ Motornu testeru čuvajte na čistom i suvom.

4.12.2 Aku-baterija

▲ UPOZORENJE

- Deca ne mogu prepoznati i proceniti opasnosti od aku-baterije. Deca mogu biti teško povređena.

- ▶ Aku-bateriju čuvajte van domašaja dece.

- Aku-baterija nije zaštićena od svih uticaja sredine. Pod određenim uticajima sredine, aku-baterija može da se nepopravljivo ošteti.

- ▶ Aku-bateriju čuvajte na čistom i suvom.

- ▶ Aku-bateriju čuvajte u zatvorenom prostoru.

- ▶ Aku-bateriju čuvajte odvojeno od motorne testere.

- ▶ Ukoliko se aku-baterija čuva u punjaču: Izvucite mrežni utikač i aku-bateriju čuvajte na nivou napunjenosti između 40 % i 60 % (2 svetlosne diode svetle zeleno).

- ▶ Nemojte čuvati aku-bateriju izvan navedenih temperaturnih ograničenja, 20.7.

4.12.3 Punjač

▲ UPOZORENJE

- Deca ne mogu prepoznati i proceniti opasnosti od punjača. Deca mogu biti teško povređena ili usmrćena.

- ▶ Izvucite mrežni utikač.

- ▶ Punjač čuvajte van domašaja dece.

- Punjač nije zaštićen od svih uticaja sredine. Pod određenim uticajima sredine, punjač može da bude oštećen.
 - ▶ Izvucite mrežni utikač.
 - ▶ Ako je punjač topao: Sačekajte da se punjač ohladi.
 - ▶ Punjač čuvajte u čistom i suvom stanju.
 - ▶ Punjač čuvajte u zatvorenom prostoru.
 - ▶ Nemojte čuvati punjač izvan navedenih temperaturnih ograničenja, 20.7.
- Priključni kabl nije predviđen za nošenje ili vešanje punjača. Priključni kabl i punjač mogu da budu oštećeni.
 - ▶ Punjač hvatajte i držite za kućište. Na punjaču se nalazi prihvatno udubljenje za jednostavno podizanje punjača.
 - ▶ Punjač vešajte o zidni držač.

4.13 Čišćenje, održavanje i popravljnje

▲ UPOZORENJE

- Ako je u toku čišćenja, održavanja ili popravke aku-baterija nameštena, moguće je nenamerno uključivanje motorne testere. Osobe mogu biti teško povređene i moguće su materijalne štete.



- ▶ Izvadite aku-bateriju.

- ▶ Aktivirajte kočnicu lanca.
- Oštra sredstva za čišćenje, čišćenje mlazom vode ili šiljati predmeti mogu oštetiti motornu testeru, vodilicu, lanac testere, bateriju i punjač. Ako se motorna testera, vodilica, lanac testere, aku-baterija ili punjač ne čiste pravilno, komponente mogu da ne funkcionišu ispravno i sigurnosni mehanizmi mogu da budu van funkcije. Osobe mogu biti teško povređene.
 - ▶ Motornu testeru, vodilicu, lanac testere, aku-bateriju i punjač čistite onako kako je opisano u ovom uputstvu za upotrebu.
- Ako se motorna testera, vodilica, lanac testere, aku-baterija i punjač ne održavaju ili ne popravljaju ispravno, komponente mogu da ne funkcionišu ispravno i sigurnosni mehanizmi mogu da budu van funkcije. Osobe mogu biti teško povređene ili usmrćene.
 - ▶ Motornu testeru, aku-bateriju i punjač ne održavajte i ne popravljajte sami.
 - ▶ Ako je neophodno održavanje ili popravka motorne testere, aku-baterije ili punjača: Obratite se specijalizovanom prodavcu STIHL.

- ▶ Vodilicu i lanac održavajte ili popravljajte onako, kako je opisano u ovom uputstvu za upotrebu.
- U toku čišćenja ili održavanja lanca testere, korisnik može da se poseće na oštrim reznim zupcima. Korisnik može da bude povređen.
 - ▶ Nosite radne rukavice od otpornog materijala.

5 Priprema motorne testere za upotrebu

5.1 Priprema motorne testere za upotrebu

Pri početku rada morate sprovesti sledeće radnje:

- ▶ Uverite se da su sledeće komponente bezbedne za upotrebu:
 - Motorna testera, 4.6.1.
 - Vodilica, 4.6.2.
 - Lanac testere, 4.6.3.
 - Aku-baterija, 4.6.4.
 - Punjač, 4.6.5.
- ▶ Proverite aku-bateriju, 11.7.
- ▶ U potpunosti napunite aku-bateriju, 6.2.
- ▶ Očistite motornu testeru, 16.1.
- ▶ Montirajte vodilicu i lanac testere, 7.1.1.
- ▶ Zategnite lanac testere, 7.2.
- ▶ Sipajte adhezivno ulje za lanac testere, 7.3.
- ▶ Proverite kočnicu lanca, 11.4.
- ▶ Proverite komandne elemente, 11.5.
- ▶ Proverite podmazivanje lanca, 11.6.
- ▶ Ako ne možete sprovesti ove radnje: Nemojte koristiti motornu testeru i obratite se specijalizovanom prodavcu STIHL.

6 Punjenje aku-baterije i svetlosne diode

6.1 Montaža punjača na zid

Punjač može da se montira na zid.

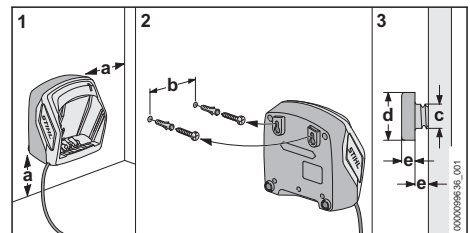

► Punjač montirajte na zid tako da budu ispunjeni sledeći uslovi:

- Koristi se odgovarajući materijal za pričvršćivanje.
- Punjač je u vodoravnom položaju. Zadržane su sledeće mere:
 - a = najmanje 100 mm
 - b (za AL 101) = 75 mm
 - b (za AL 301) = 100 mm
 - b (za AL 500) = 120 mm
 - c = 4,5 mm
 - d = 9 mm
 - e = 2,5 mm

6.2 Punjenje aku-baterije

Vremetranje punjenja zavisi od više uticaja, npr. od temperature aku-baterije ili od temperature sredine. Radi optimalnih performansi, pridržavajte se preporučenih opsega temperature, **19** 20.8. Faktičko vremetranje punjenja može da odstupa od navedenog vremetranja. Vreme trajanja punjenja je navedeno na www.stihl.com/charging-times.

Kada je mrežni utikač priključen na utičnicu, a aku-baterija je stavljena u punjač, postupak punjenja startuje automatski. Kada je aku-baterija potpuno napunjena, punjač se isključuje automatski.

Aku-baterija i punjač se zagrevaju u toku punjenja.

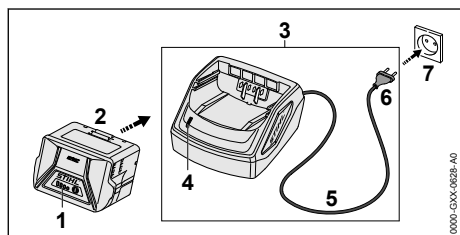

- Mrežni utikač (6) priključite na lako pristupačnu utičnicu (7). Punjač (3) vrši autodijagnozu. Svetlosna dioda (4) svetli otprilike 1 sekundu zeleno i otprilike 1 sekundu crveno.
- Priključni kabl (5) namestite.

- Aku-bateriju (2) stavite u vođice punjača (3) i pritisnite do graničnika. Svetlosna dioda (4) svetli zeleno. Svetlosne diode (1) svetle zeleno i aku-baterija (2) se puni.
- Ako svetlosne diode (4) i svetlosne diode (1) više ne svetle: Aku baterija (2) je potpuno napunjena može da bude izvađena iz punjača (3).
- Ako se punjač (3) više ne koristi: Mrežni utikač (6) izvucite iz utičnice (7).

6.3 Prikazivanje nivoa napunjenosti

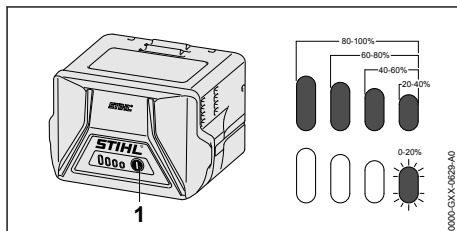

- Pritisnite pritisni taster (1). Svetlosne diode svetle otprilike 5 sekundi zeleno i pokazuju nivo napunjenosti.
- Ako desna svetlosna dioda trepti zeleno: Napunite aku-bateriju.

6.4 Svetlosne diode (LED) na aku-bateriji

Svetlosne diode mogu da pokažu nivo napunjenosti aku-baterije ili smetnje. Svetlosne diode mogu da svetle ili da trepte zeleno ili crveno.

Ako svetlosne diode svetle ili trepte zeleno, pokazuje se nivo napunjenosti.

- Ako svetlosne diode svetle ili trepte crveno: Uklonite smetnje, **19**. Smetnja je u motornoj testeriji ili u aku-bateriji.

6.5 Svetlosna dioda na punjaču

Svetlosna dioda pokazuje status punjača.

Ako svetlosna dioda svetli zeleno, puni se aku-baterija.

- Ako svetlosna dioda trepti crveno: Uklonite smetnje. Smetnja je u punjaču.

7 Sklapanje motorne testere

7.1 Montaža i demontaža vodilice i lanca testere

7.1.1 Montaža vodilice i lanca testere

Kombinacije vodilice i lanca testere, koje odgovaraju za lančanik i smeju biti montirane, navedene su u tehničkim podacima, 21.

- ▶ Isključite motornu testeru, aktivirajte kočnicu lanca i izvadite aku-bateriju.

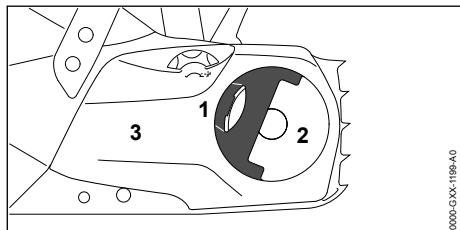

- ▶ Rasklopite ručicu (1) leptir-navrtke (2).
- ▶ Leptir-navrtku (2) okrećite na levo sve dok ne bude moguće skidanje poklopcu lančanika (3).
- ▶ Skinite poklopac lančanika (3).

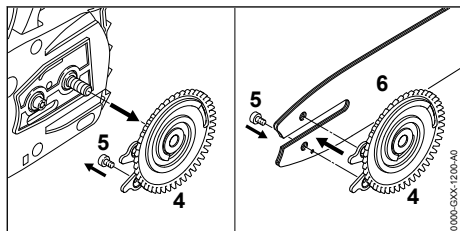

- ▶ Skinite stezni disk (4).
- ▶ Odvijte zavrtanj (5).
- ▶ Vodilicu (6) položite na stezni disk (4) tako da oba jezička steznog diska (4) uđu u otvore vodilice.

Orijentisanost vodilice (6) ne igra nikakvu ulogu. Žig na vodilici može da bude okrenut i naopačke.

- ▶ Zavijte i čvrsto zategnite zavrtanj (5).

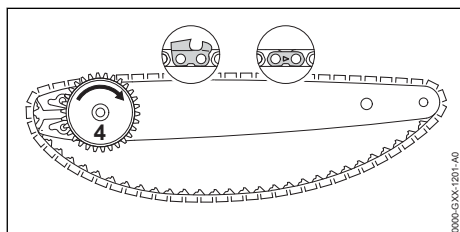

- ▶ Lanac testere namestite u žleb vodilice tako, da strelice na spojnim karikama na gornjoj strani lanca budu okrenute u smeru kretanja.
- ▶ Stezni disk (4) okrenite na desno do graničnika.

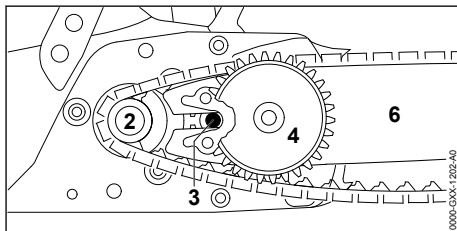

- ▶ Vodilicu sa steznim diskom i lancem testere namestite na motornu testeru tako, da budu ispunjeni sledeći uslovi:
 - Stezni disk (4) pokazuje u pravcu korisnika.
 - Pogonske karike lanca leže u zupcima lančanika (2).
 - Glava zavrtanja (3) leži u uzdužnom otvoru vodilice (6).

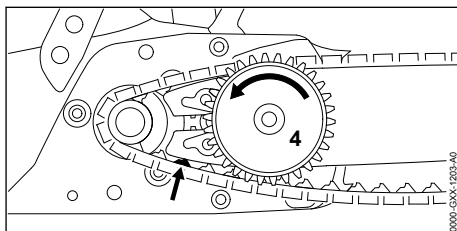

- ▶ Otpustite kočnicu lanca.
- ▶ Stezni disk (4) okrećite na levo sve dok lanac ne nalegne na vodilicu. Pritom namestite pogonske karike lanca u žleb vodilice. Vodilica i lanac testere naležu na motornu testeru.
- ▶ Poklopac lančanika namestite na motornu testeru tako da bude u istoj liniji sa motornom testerom.
- ▶ Ako poklopac lančanika nije u istoj liniji sa motornom testerom: Stezni točak okrenite i iznova namestite poklopac lančanika. Zupci steznog točka ulaze u zupce steznog diska.
- ▶ Leptir-navrtku okrećite na desno tako da poklopac lančanika čvrsto nalegne na motornu testeru.
- ▶ Sklopite ručicu leptir-navrtke.

7.1.2 Demontaža vodilice i lanca testere

- ▶ Isključite motornu testeru, aktivirajte kočnicu lanca i izvadite aku-bateriju.
- ▶ Rasklopite ručicu leptir-navrtke.

- ▶ Leptir-navrtku okrećite na levo sve dok ne bude moguće skidanje poklopca lančanika.
- ▶ Skinite poklopac lančanika.
- ▶ Stezni disk okrenite na desno do graničnika. Lanac testere je opušten.
- ▶ Skinite vodilicu i lanac testere.
- ▶ Odvijte zavrtanj steznog diska.
- ▶ Skinite stezni disk.

7.2 Zatezanje lanca testere

U toku rada lanac testere se rasteže ili skuplja. Zategnutost lanca testere se menja. U toku rada neophodna je redovna provera i podešavanje zategnutosti lanca.

- ▶ Isključite motornu testeru, aktivirajte kočnicu lanca i izvadite aku-bateriju.

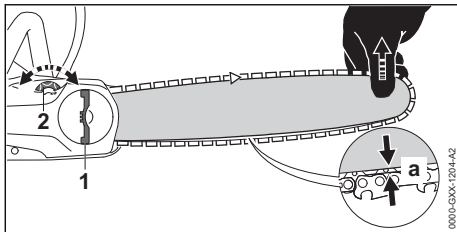

- ▶ Rasklopite ručicu leptir-navrtke (1).
- ▶ Leptir-navrtku (1) okrenite 2 obrtaja na levo. Leptir-navrtka (1) je otpuštena.
- ▶ Otpustite kočnicu lanca.
- ▶ Podignite vrh vodilice i stezni točak (2) okrećite na desno ili na levo sve dok ne budu ispunjeni sledeći uslovi:
 - Rastojanje a u sredini vodilice iznosi 1 mm do 2 mm.
 - Moguće je povlačenje lanca preko vodilice uz mali napor i koristeći dva prsta.
- ▶ Ako se koristi Carving-vodilica: Stezni točak (2) okrećite na desno ili na levo, tako da pogonske karike lanca na donjoj strani vodilice još uvek budu upola vidljive.
- ▶ Podignite još malo vrh vodilice i leptir-navrtku (1) okrećite na desno tako da poklopac lančanika čvrsto nalegne na motornu testeru.
- ▶ Ako rastojanje a u sredini vodilice ne iznosi 1 mm do 2 mm: Iznova zategnite lanac testere.
- ▶ Ako su prilikom upotrebe Carving-vodilice pogonske karike lanca testere manje od upola vidljive na donjoj strani vodilice: Iznova zategnite lanac testere.
- ▶ Sklopite ručicu leptir-navrtke (1).

7.3 Sipanje adhezivnog ulja za lanac testere

Adhezivno ulje za lanac testere podmazuje i hladi pokrenuti lanac testere.

STIHL preporučuje upotrebu adhezivnog ulja za motorne testere STIHL ili drugog, za motorne testere odobrenog adhezivnog ulja za motorne testere.

- ▶ Isključite motornu testeru, aktivirajte kočnicu lanca i izvadite aku-bateriju.
- ▶ Motornu testeru položite na ravnu površinu tako da čep rezervoara za ulje bude okrenut prema gore.
- ▶ Okolinu čepa rezervoara za ulje očistite vlažnom krpom.

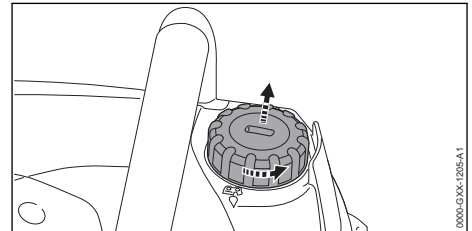

- ▶ Odgovarajućim alatom čep rezervoara za ulje okrećite na levo sve dok ne bude moguće skidanje čepa rezervoara za ulje.
- ▶ Skinite čep rezervoara za ulje.
- ▶ Adhezivno ulje za lanac testere sipajte tako da ne dođe do prolivanja adhezivnog ulja za lanac testere i da ne punite do vrha rezervoar za ulje.

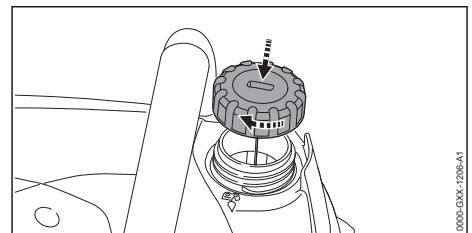

- ▶ Čep rezervoara za ulje namestite na rezervoar za ulje.
- ▶ Odgovarajućim alatom čep rezervoara za ulje zavijte na desno i zategnite rukom. Rezervoar za ulje je zatvoren.

8 Aktiviranje i otpuštanje kočnice lanca

8.1 Aktiviranje kočnice lanca

Motorna testeru je opremljena kočnicom lanca.

Kod dovoljno jakog povratnog udarca, kočnicu lanca automatski aktivira inercija štitnika za ruku ili je aktivira korisnik.

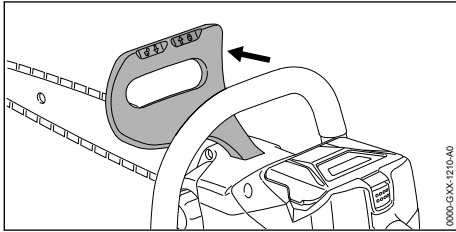

- ▶ Štitnik za ruku pritisnite levom rukom dalje od prihvatne cevi. Štitnik za ruku se čujno zabavljuje. Kočnica lanca je aktivirana.

8.2 Otpuštanje kočnice lanca

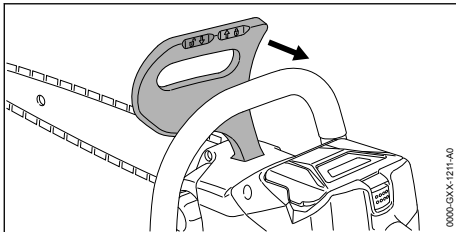

- ▶ Štitnik za ruku povucite levom rukom u pravcu korisnika. Štitnik za ruku se čujno zabavljuje. Kočnica lanca je otpuštena.

9 Nameštanje i vađenje aku-baterije

9.1 Nameštanje aku-baterije

- ▶ Aktivirajte kočnicu lanca.

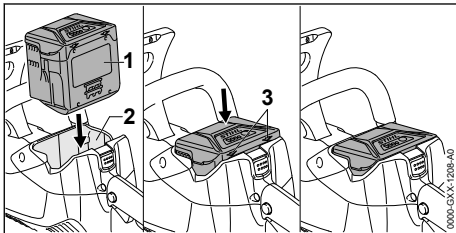

- ▶ Aku-bateriju (1) pritisnite u odeljak za aku-bateriju (2) tako da čujete "klik". Strelce (3) na aku-bateriji (1) su još vidljive i aku-baterija (1) je zabavljena u odeljku za aku-bateriju (2). Između motorne testere i aku-baterije (1) ne postoji električni kontakt.

- ▶ Aku-bateriju (1) pritisnite do graničnika u odeljak za aku-bateriju (2). Aku-baterija (1) se zabavljuje uz još jedan "klik" u istoj liniji sa kućištem motorne testere.

9.2 Vađenje aku-baterije

- ▶ Motornu testeru postavite na ravnu podlogu.

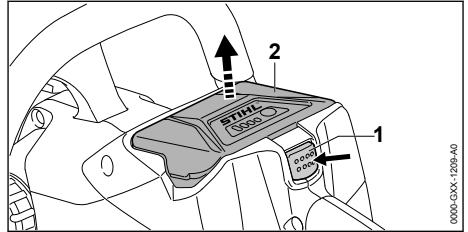

- ▶ Pritisnite polugu za blokiranje (1). Aku-baterija (2) je odbravljena i može biti izvađena.

10 Uključivanje i isključivanje motorne testere

10.1 Uključivanje motorne testere

- ▶ Motornu testeru držite desnom rukom za komandnu ručicu tako da palcem obuhvatite komandnu ručicu.
- ▶ Otpustite kočnicu lanca.
- ▶ Motornu testeru držite levom rukom za prihvatnu cev tako da palcem obuhvatite prihvatnu cev.

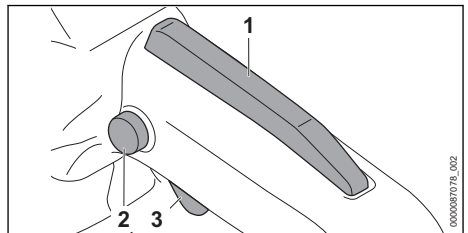

- ▶ Dugme za blokiranje (2) pritisnite palcem i zadržite.
- ▶ Polugu prekidača (3) pritisnite kažiprstom i zadržite. Motorna testera se ubrzava i lanac testere se kreće. Dugme za blokiranje (2) može da bude otpušteno.

Koliko je više pritisnuta poluga prekidača (3), toliko brže se kreće lanac testere.

Kada je pritisnuta ergonomska poluga (1), poluga prekidača (3) ostaje odbravljena. Na taj način, poluga prekidača može da bude otpu-

štena i ponovo pritisnuta bez ponovnog pritiskanja dugmeta za blokiranje.

Kada se otpuste poluga prekidača (3) i ergonomska poluga (1), poluga prekidača (3) je zabravljena. Dugme za blokiranje (2) mora da bude iznova pritisnuto i zadržano, da bi se odbravila poluga prekidača (3).

10.2 Isključivanje motorne testere

- ▶ Otpustite polugu prekidača.
Lanac testere se više ne kreće.
- ▶ Ako se lanac testere i dalje kreće: Aktivirajte kočnicu lanca, izvadite aku-bateriju i obratite se specijalizovanom prodavcu STIHL.
Motorna testera je neispravna.

11 Provera motorne testere i aku-baterije

11.1 Provera lančanika

- ▶ Isključite motornu testeru, aktivirajte kočnicu lanca i izvadite aku-bateriju.
- ▶ Otpustite kočnicu lanca.
- ▶ Demontirajte poklopac lančanika.
- ▶ Demontirajte vodilicu i lanac testere.

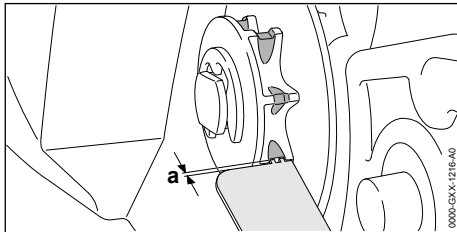

- ▶ Tragove urezivanja na lančaniku proverite STIHL-ovim šablonom za proveru.
- ▶ Ako su tragovi urezivanja dublji od $a = 0,5 \text{ mm}$: Nemojte koristiti motornu testeru i obratite se specijalizovanom prodavcu STIHL.
Neophodna je zamena lančanika.

11.2 Provera vodilice

- ▶ Isključite motornu testeru, aktivirajte kočnicu lanca i izvadite aku-bateriju.
- ▶ Demontirajte lanac testere i vodilicu.

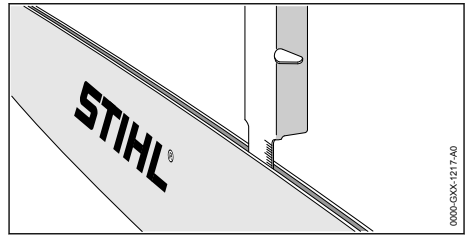

- ▶ Dubinu žleba vodilice izmerite mernom šipkom STIHL-ovog šablona za turpijanje.
- ▶ Vodilicu zamenite ukoliko je ispunjen jedan od sledećih uslova:
 - Vodilica je oštećena.
 - Izmerena dubina žleba je manja od minimalne dubine žleba vodilice, $\square 20.3$.
 - Žleb vodilice je sužen ili proširen.
- ▶ U slučaju nedoumice: Obratite se specijalizovanom prodavcu STIHL.

11.3 Provera lanca testere

- ▶ Isključite motornu testeru, aktivirajte kočnicu lanca i izvadite aku-bateriju.

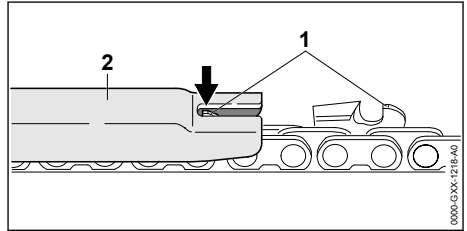

- ▶ Visinu dubinskog graničnika (1) izmerite STIHL-ovim šablonom za turpijanje (2). Šablon za turpijanje STIHL mora da odgovara podeli lanca testere.
- ▶ Ukoliko jedan dubinski graničnik (1) nadvisuje šablon za turpijanje (2): Isturpijajte dubinski graničnik (1), $\square 17.2$.

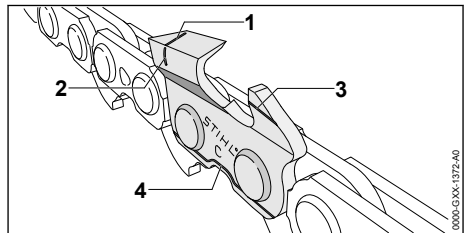

- ▶ Proverite da li su vidljive oznake za istrošenost (1 do 4) na reznim zupcima.

- ▶ Ukoliko jedna od oznaka za istrošenost na nekom reznom zupcu nije vidljiva: Nemojte koristiti lanac testere i obratite se specijalizovanom prodavcu STIHL.
- ▶ Šablonom za turpjanje STIHL proverite da li je zadržan ugao oštrenja od 30°. Šablon za turpjanje STIHL mora da odgovara podeli lanca testere.
- ▶ Ukoliko ugao oštrenja od 30° nije zadržan: Naoštrite lanac testere.
- ▶ U slučaju nedoumice: Obratite se specijalizovanom prodavcu STIHL.

11.4 Provera kočnice lanca

- ▶ Aktivirajte kočnicu lanca i izvadite aku-bateriju.



UPOZORENJE

- Rezni zupci lanca testere su oštri. Korisnik može da se poseče.
 - ▶ Nosite radne rukavice od otpornog materijala.
-
- ▶ Pokušajte da povučete lanac rukom preko vodilice. Ukoliko nije moguće povlačenje lanca rukom preko vodilice, kočnica lanca funkcioniše.
 - ▶ Ukoliko je moguće povlačenje lanca rukom preko vodilice: Nemojte koristiti motornu testeru i obratite se specijalizovanom prodavcu STIHL. Kočnica lanca je neispravna.

11.5 Provera komandnih elemenata

Dugme za blokiranje, ergonomska poluga i poluga prekidača

- ▶ Aktivirajte kočnicu lanca i izvadite aku-bateriju.
- ▶ Pokušajte da pritisnete polugu prekidača, bez pritiskanja dugmeta za blokiranje.
- ▶ Ukoliko je moguće pritiskanje poluge prekidača: Nemojte koristiti motornu testeru i obratite se specijalizovanom prodavcu STIHL. Dugme za blokiranje je neispravno.
- ▶ Pritisnite i zadržite dugme za blokiranje.
- ▶ Pritisnite i zadržite ergonomsku polugu.
- ▶ Pritisnite polugu prekidača. Dugme za blokiranje može da bude otpušteno.
- ▶ Otpustite polugu prekidača i ergonomsku polugu.
- ▶ Ako su dugme za blokiranje, ergonomska poluga ili poluga prekidača teško pokretni ili se sami ne vraćaju na početni položaj: Nemojte koristiti motornu testeru i obratite se specijalizovanom prodavcu STIHL. Dugme za blokiranje, ergonomska poluga ili poluga prekidača su neispravni.

Uključivanje motorne testere

- ▶ Namestite aku-bateriju.
- ▶ Otpustite kočnicu lanca.
- ▶ Pritisnite i zadržite dugme za blokiranje.
- ▶ Pritisnite i zadržite polugu prekidača. Lanac testere se kreće.
- ▶ Ako 3 svetlosne diode trepte crveno: Izvadite aku-bateriju i obratite se specijalizovanom prodavcu STIHL. Smetnja u motornoj testeri.
- ▶ Otpustite polugu prekidača. Lanac testere se više ne kreće.
- ▶ Ako se lanac testere i dalje kreće: Aktivirajte kočnicu lanca, izvadite aku-bateriju i obratite se specijalizovanom prodavcu STIHL. Motorna testera je neispravna.

11.6 Provera podmazivanja lanca

- ▶ Namestite aku-bateriju.
- ▶ Otpustite kočnicu lanca.
- ▶ Vodilicu usmerite prema nekoj svetloj površini.
- ▶ Uključite motornu testeru. Dolazi do odbacivanja adhezivnog ulja za lanac testere i to se vidi na svetloj površini. Podmazivanje lanca funkcioniše.
- ▶ Ako nije vidljivo odbačeno adhezivno ulje za lanac testere:
 - ▶ Sipajte adhezivno ulje za lanac testere.
 - ▶ Iznova proverite podmazivanje lanca.
 - ▶ Ako se na svetloj površini i dalje ne vidi adhezivno ulje za lanac testere: Nemojte koristiti motornu testeru i obratite se specijalizovanom prodavcu STIHL. Podmazivanje lanca je neispravno.

11.7 Provera aku-baterije

- ▶ Pritisnite pritisni taster na aku-bateriji. Svetlosne diode svetle ili trepte.
- ▶ Ako svetlosne diode ne svetle ili trepte: Nemojte koristiti aku-bateriju i obratite se specijalizovanom prodavcu STIHL. Smetnja je u aku-bateriji.

12 Rad s motornom testerom

12.1 Držanje i vođenje motorne testere

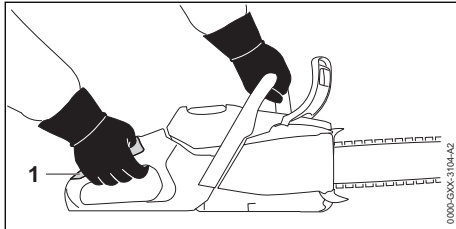

- ▶ Motornu testeru držite i vodite levom rukom na prihvatnoj cevi i desnom rukom na prihvatnoj površini (1) komandne ručice tako, da palac leve ruke obuhvati prihvatnu cev i da palac desne ruke obuhvati komandnu ručicu.

12.2 Testerisanje



UPOZORENJE

- U slučaju povratnog udarca moguće je da motorna testera bude odbačena u pravcu korisnika. Korisnik može da bude teško povređen ili usmrćen.
 - ▶ Testerišite pod punim gasom.
 - ▶ Nemojte testerisati područjem gornje četvrtine vrha vodilice.
- ▶ Vodilicu uvedite u rez pod punim gasom, da se vodilica ne priklješti.

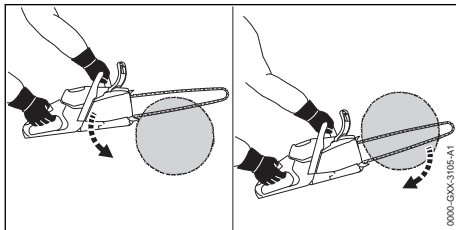

- ▶ Namestite kandžasti odstojnik i koristite ga kao tačku okretanja.
- ▶ Vodilicu uvedite kroz drvo u potpunosti i tako da se kandžasti odstojnik svaki put iznova namešta.
- ▶ Na kraju reza prihvatite težinu motorne testere.

Radi optimalnih performansi, pridržavajte se preporučenih opsega temperature, 20.8.

12.3 Potkresivanje

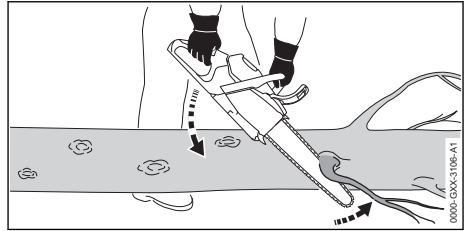

- ▶ Motornu testeru oslonite na stablo. Motornu testeru oslonite na stablo.
- ▶ Uz polužni pokret pritisnite vodilicu pod punim gasom prema grani.
- ▶ Granu preseците gornjom stranom vodilice.

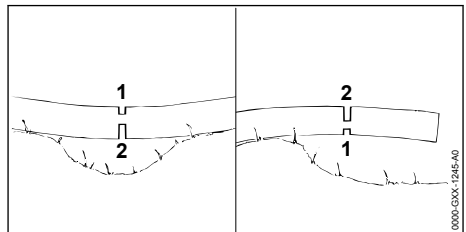

- ▶ Ako je grana u napregnutom položaju: Rez za rasterećenje (1) zarezite na strani pod pritiskom i zatim preseците uz razdvojni rez (2) na strani koja vuče.

12.4 Obaranje drveća

12.4.1 Određivanje pravca obaranja i mesta za sklanjanje

- ▶ Pravac obaranja odredite tako, da područje na koje pada drvo bude slobodno.

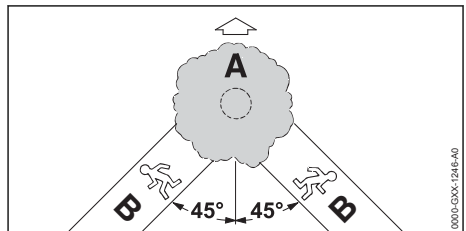

- ▶ Mesto za sklanjanje (B) odredite tako, da budu ispunjeni sledeći uslovi:
 - Mesto za sklanjanje (B) je pod uglom od 45° prema pravcu obaranja (A).
 - Na mestu za sklanjanje (B) nema prepreka.
 - Krošnja drveta može da bude posmatrana.
 - Ako se mesto za sklanjanje (B) nalazi na nagibu, onda mesto za sklanjanje (B) mora da bude paralelno sa nagibom.

12.4.2 Priprema radne oblasti uz stablo

- ▶ Odstranite prepreke u radnoj oblasti uz stablo.
- ▶ Odstranite vegetaciju na stablu.

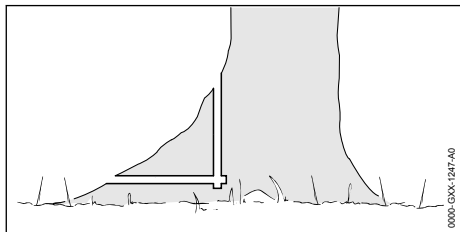

- ▶ Ako osnova stabla ima velika, zdrava proširenja: Ova proširenja prvo zarezite vertikalno i zatim vodoravno, pa ih odstranite.

12.4.3 Zasecanje ureza za obaranje

Urez za obaranje određuje pravac obaranja stabla. Obavezno se pridržavajte smernica za izvođenje ureza za obaranje specifičnih za dotičnu zemlju.

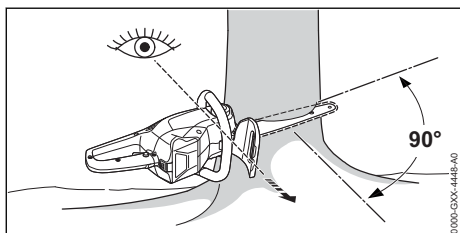

- ▶ Motornu testeru usmerite tako, da urez za obaranje bude pod pravim uglom u odnosu na pravac obaranja i da motorna testera bude u blizini tla.
- ▶ Zasecite vodoravni donji rez.
- ▶ Gornji rez zasecite pod uglom od 45° prema vodoravnom donjem rezu.

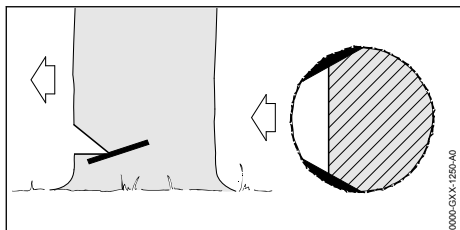

- ▶ Ako je drvo zdravih i dugih vlakana: Rascepne rezove zasecite tako da budu ispunjeni sledeći uslovi:
 - Rascepni rezovi su isti na obema stranama.
 - Rascepni rezovi su na visini ureza za obaranje.

- Rascepni rezovi su široki 1/10 prečnika stabla.

Stablo ne puca prilikom obaranja drveta.

12.4.4 Rez za obaranje, osnovna tehnika

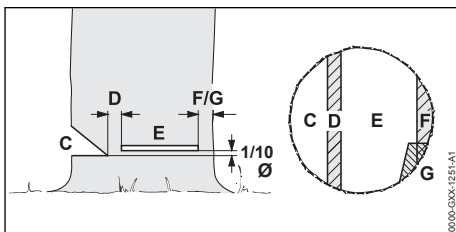

C Urez za obaranje

Urez za obaranje određuje pravac obaranja.

D Traka za prelom

Traka za prelom vodi drvo ka tlu ciljano, kao po šarkama. Širina trake za prelom je 1/10 prečnika stabla.

E Rez za obaranje

Stablo obara rez za obaranje. Rez za obaranje leži na 1/10 prečnika stabla (minimum 3 cm) iznad ureza za obaranje.

F Sigurnosna traka

Sigurnosna traka podupire i obezbeđuje drvo od preranog pada. Širina sigurnosne trake je 1/10 do 1/5 prečnika stabla.

G Potporna traka

Potporna traka podupire i obezbeđuje drvo od preranog pada. Širina potporne trake je 1/10 do 1/5 prečnika stabla.

12.4.5 Ubadanje

Ubadanje je radna tehnika koja je neophodna kod obaranja drveća.

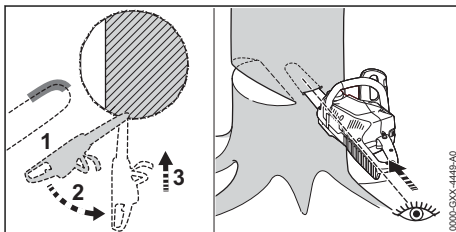

- ▶ Postavite vodilicu vrhom donje strane i pod punim gasom.
- ▶ Secite sve dok vodilica ne uđe u stablo duplom širinom.
- ▶ Zaokrenite u položaj ubadanja.
- ▶ Ubodite vodilicom.

12.4.6 Izbor odgovarajućeg reza za obaranje

Izbor odgovarajućeg reza za obaranje zavisi od sledećih uslova:

- prirodni nagib drveta
- razgranatost drveta
- oštećenja na drvetu
- zdravstveno stanje drveta
- ako na drvetu ima snega: težina snega
- pravac nagiba
- pravac i brzina vetra
- prisustvo susednog drveća

Ove karakteristike se razlikuju u ispoljavanju različitih osobina. U ovom uputstvu za upotrebu su opisane samo 2 karakteristike.

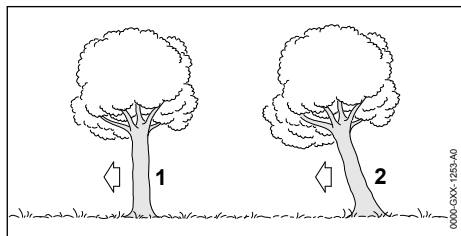

1 Normalno drvo

Normalno drvo stoji vertikalno i ima ravnomernu krošnju.

2 Nagnuto drvo

Nagnuto drvo stoji ukoso i ima krošnju u pravcu obaranja.

12.4.7 Obaranje normalnog drveta malog prečnika stabla

Normalno drvo se obara rezom za obaranje sa sigurnosnom trakom. Ovaj rez za obaranje mora da se izvede ako je prečnik stabla manji od faktičke dužine reza motorne testere.

- ▶ Uputite povik upozorenja.

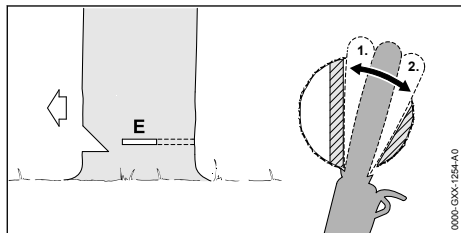

- ▶ Vodicicu ubodite u rez za obaranje tako da bude vidljiva na drugoj strani stabla,  12.4.5.
- ▶ Kandžasti odstojnik postavite iza trake za prelom i koristite ga kao tačku okretanja.
- ▶ Formirajte rez za obaranje u pravcu trake za prelom.

- ▶ Formirajte rez za obaranje u pravcu sigurnosne trake.

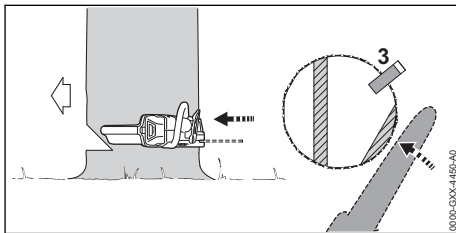

- ▶ Postavite klin za obaranje. Klin za obaranje mora da odgovara prečniku stabla i širini reza za obaranje.
- ▶ Uputite povik upozorenja.
- ▶ Sigurnosnu traku preseccite ispruženih ruku izvana i horizontalno u ravni reza za obaranje. Drvo pada.

12.4.8 Obaranje normalnog drveta većeg prečnika stabla

Normalno drvo se obara rezom za obaranje sa sigurnosnom trakom. Ovaj rez za obaranje mora da se izvede ako je prečnik stabla veći od faktičke dužine reza motorne testere.

- ▶ Uputite povik upozorenja.

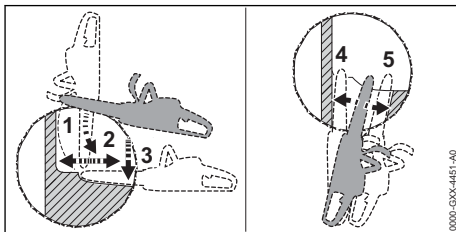

- ▶ Kandžasti odstojnik namestite u visini reza za obaranje i koristite ga kao tačku okretanja.
- ▶ Motornu testeru uvedite vodoravno u rez za obaranje i zaokrenite koliko više možete.
- ▶ Formirajte rez za obaranje u pravcu trake za prelom.
- ▶ Formirajte rez za obaranje u pravcu sigurnosne trake.
- ▶ Produžite na suprotnoj strani stabla.
- ▶ Vodicicu ubodite u istoj ravni u rez za obaranje.
- ▶ Formirajte rez za obaranje u pravcu trake za prelom.
- ▶ Formirajte rez za obaranje u pravcu sigurnosne trake.

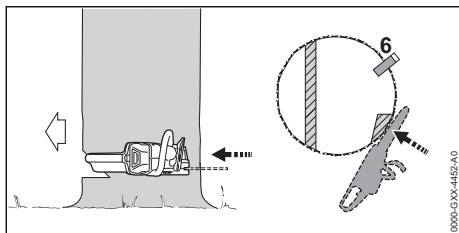

- ▶ Postavite klin za obaranje. Klin za obaranje mora da odgovara prečniku stabla i širini reza za obaranje.
- ▶ Uputite povik upozorenja.
- ▶ Sigurnosnu traku preseците ispruženih ruku izvana i horizontalno u ravni reza za obaranje. Drvo pada.

12.4.9 Obaranje nagnutog drveta malog prečnika stabla

Nagnuto drvo se obara rezom za obaranje sa potpornom trakom. Ovaj rez za obaranje mora da se izvede ako je prečnik stabla manji od faktičke dužine reza motorne testere.

- ▶ Uputite povik upozorenja.

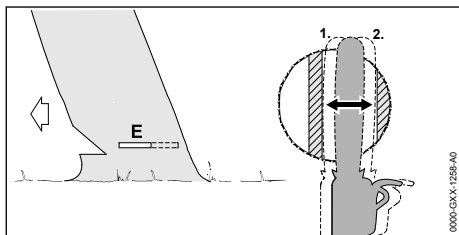

- ▶ Vodilicu ubodite u rez za obaranje tako da bude vidljiva na drugoj strani stabla, 12.4.5.
- ▶ Formirajte rez za obaranje u pravcu trake za prelom.
- ▶ Formirajte rez za obaranje u pravcu potporne trake.

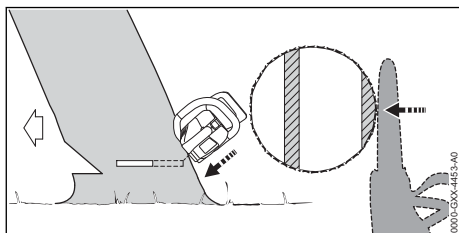

- ▶ Uputite povik upozorenja.
- ▶ Potpornu traku preseците ispruženih ruku izvana i koso odozgo. Drvo pada.

12.4.10 Obaranje nagnutog drveta većeg prečnika stabla

Nagnuto drvo se obara rezom za obaranje sa potpornom trakom. Ovaj rez za obaranje mora da se izvede ako je prečnik stabla veći od faktičke dužine reza motorne testere.

- ▶ Uputite povik upozorenja.

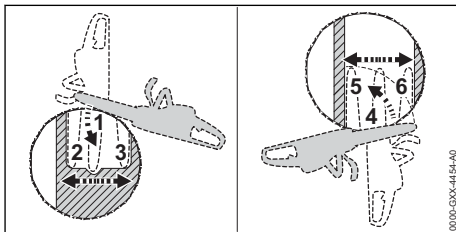

- ▶ Kandžasti odstojnik nameštite u visini reza za obaranje iza potporne trake i koristite ga kao tačku okretanja.
- ▶ Motornu testeru uvedite vodoravno u rez za obaranje i zaokrenite koliko više možete.
- ▶ Formirajte rez za obaranje u pravcu trake za prelom.
- ▶ Formirajte rez za obaranje u pravcu potporne trake.
- ▶ Produžite na suprotnoj strani stabla.
- ▶ Kandžasti odstojnik nameštite u visini reza za obaranje iza trake za prelom i koristite ga kao tačku okretanja.
- ▶ Motornu testeru uvedite vodoravno u rez za obaranje i zaokrenite koliko više možete.
- ▶ Formirajte rez za obaranje u pravcu trake za prelom.
- ▶ Formirajte rez za obaranje u pravcu potporne trake.

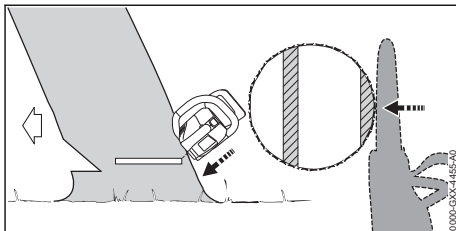

- ▶ Uputite povik upozorenja.
- ▶ Potpornu traku preseците ispruženih ruku izvana i koso odozgo. Drvo pada.

13 Posle rada

13.1 Nakon rada

- ▶ Isključite motornu testeru, aktivirajte kočnicu lanca i izvadite aku-bateriju.

- ▶ Ako je mokra motorna testera: Sačekajte da se motorna testera osuši.
- ▶ Ako je mokra aku-baterija: Sačekajte da se aku-baterija osuši,  20.8.
- ▶ Očistite motornu testeru.
- ▶ Očistite vodilicu i lanac testere.
- ▶ Olabavite leptir-navrtku.
- ▶ Stezni točak okrenite 2 obrtaja na levo. Lanac testere je opušten.
- ▶ Zategnite leptir-navrtku.
- ▶ Štitnik lanca gurnite preko vodilice tako da bude pokrivena cela vodilica.
- ▶ Očistite aku-bateriju.

14 Transportovanje

14.1 Transportovanje motorne testere

- ▶ Isključite motornu testeru, aktivirajte kočnicu lanca i izvadite aku-bateriju.
- ▶ Štitnik lanca pomerite preko vodilice tako da bude pokrivena cela vodilica.

Transport motorne testere

- ▶ Motornu testeru nosite desnom rukom za prihvatnu cev tako da vodilica bude okrenuta prema pozadi.

Transport motorne testere u vozilu

- ▶ Osigurajte motornu testeru tako da se motorna testera ne može prevrnuti ili pomeriti.

14.2 Transportovanje aku-baterije

- ▶ Isključite motornu testeru, aktivirajte kočnicu lanca i izvadite aku-bateriju.
- ▶ Uverite se da je aku-baterija bezbedna za upotrebu.
- ▶ Aku-bateriju spakujte tako, da ne može da se pokrene u pakovanju.
- ▶ Pakovanje obezbedite tako, da ne može da se pokrene.

Aku-baterija podleže zahtevima transportovanja opasnih dobara. Aku-baterija je klasifikovana kao UN 3480 (litijum-jonske baterije) i ispitana prema UN Priručniku "O metodama ispitivanja i kriterijumima, deo III, pododeljak 38.3".

Transportni propisi su navedeni na www.stihl.com/safety-data-sheets.

14.3 Transportovanje punjača

- ▶ Mrežni utikač izvucite iz utičnice.
- ▶ Izvadite aku-bateriju.
- ▶ Priključni kabl zamotajte i pričvrstite na punjač.
- ▶ Ako se punjač prevozi vozilom: Punjač obezbedite steznim remenima, kaiševima ili mre-

žom tako, da punjač ne može da se prevrne ili pokrene.

15 Čuvanje

15.1 Čuvanje motorne testere

- ▶ Isključite motornu testeru, aktivirajte kočnicu lanca i izvadite aku-bateriju.
- ▶ Štitnik lanca pomerite preko vodilice tako da bude pokrivena cela vodilica.
- ▶ Motornu testeru čuvajte tako da budu ispunjeni sledeći uslovi:
 - Motorna testera je van domašaja dece.
 - Motorna testera je čista i suva.
- ▶ Ako motornu testeru čuvate duže od 30 dana: Demontirajte vodilicu i lanac testere.

15.2 Čuvanje aku-baterije

STIHL preporučuje čuvanje aku-baterije na nivou napunjenosti između 40 % i 60 % (2 svetlosne diode svetle zeleno).

- ▶ Aku-bateriju čuvajte tako da budu ispunjeni sledeći uslovi:
 - Aku-baterija je van domašaja dece.
 - Aku-baterija je čista i suva.
 - Aku-baterija je u zatvorenom prostoru.
 - Aku-baterija je odvojena od motorne testere.
 - Ukoliko se aku-baterija čuva u punjaču: Izvucite mrežni utikač i aku-bateriju čuvajte na nivou napunjenosti između 40 % i 60 % (2 svetlosne diode svetle zeleno).
 - Aku-baterija se ne čuva izvan navedenih temperaturnih ograničenja,  20.7.

UPUTSTVO

- Ukoliko se aku-baterija ne čuva tako, kako je opisano u ovom uputstvu za upotrebu, aku-baterija može da se duboko isprazni i time nepopravljivo ošteti.
 - ▶ Ispraznjenu aku-bateriju napunite pre čuvanja. STIHL preporučuje čuvanje aku-baterije na nivou napunjenosti između 40 % i 60 % (2 svetlosne diode svetle zeleno).
 - ▶ Aku-bateriju čuvajte odvojeno od motorne testere.

15.3 Čuvanje punjača

- ▶ Izvucite mrežni utikač iz utičnice.

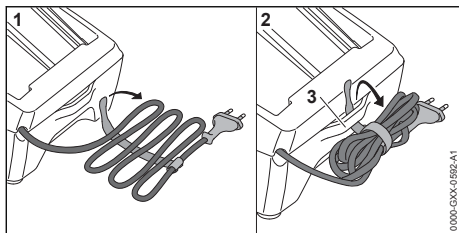

- ▶ Priključni kabl zamotajte i pričvrstite na punjač.
- ▶ Punjač čuvajte tako da budu ispunjeni sledeći uslovi:
 - Punjač je van domašaja dece.
 - Punjač je čist i suv.
 - Punjač je u zatvorenom prostoru.
 - Punjač nije okačen na priključnom kabl ili na držaču (3) za priključni kabl.
 - Punjač se ne čuva izvan navedenih temperaturnih ograničenja, 20.7.

16 Čišćenje

16.1 Čišćenje motorne testere

- ▶ Isključite motornu testeru, aktivirajte kočnicu lanca i izvadite aku-bateriju.
- ▶ Motornu testeru očistite vlažnom krpom ili STIHL-ovim sredstvom za čišćenje smole.
- ▶ Otvore za hlađenje očistite četkicom.
- ▶ Demontirajte poklopac lančanika.
- ▶ Okolinu lančanika očistite vlažnom krpom ili STIHL-ovim sredstvom za čišćenje smole.
- ▶ Odstranite strana tela iz odeljka za aku-bateriju i odeljak očistite vlažnom krpom.
- ▶ Električne kontakte u odeljku za aku-bateriju očistite četkicom ili mekom četkom.
- ▶ Montirajte poklopac lančanika.

16.2 Čišćenje vodilice i lanca testere

- ▶ Isključite motornu testeru, aktivirajte kočnicu lanca i izvadite aku-bateriju.
- ▶ Demontirajte vodilicu i lanac testere.

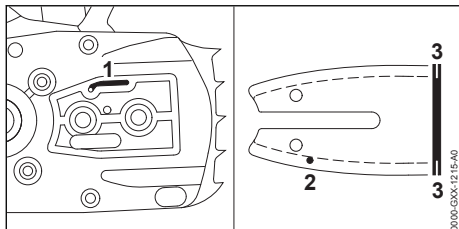

- ▶ Kanal za odliv ulja (1), otvor za dotok ulja (2) i žleb (3) očistite četkicom, mekom četkom ili STIHL-ovim sredstvom za čišćenje smole.

- ▶ Lanac testere očistite četkicom, mekom četkom ili STIHL-ovim sredstvom za čišćenje smole.
- ▶ Montirajte vodilicu i lanac testere.

16.3 Čišćenje aku-baterije

- ▶ Aku-bateriju očistite vlažnom krpom.

16.4 Čišćenje punjača

- ▶ Izvucite mrežni utikač iz utičnice.
- ▶ Punjač očistite vlažnom krpom.
- ▶ Otvore za hlađenje očistite četkicom.
- ▶ Električne kontakte punjača očistite četkicom ili mekom četkom.

17 Održavanje

17.1 Odstranjivanje proširenja na vodilici

Na spoljnoj ivici vodilice može da se stvori proširenje.

- ▶ Proširenje odstranite pljosnatom turpijom ili STIHL-ovim ispravljачem za vodilice.
- ▶ U slučaju nedoumice: Obratite se specijalizovanom prodavcu STIHL.

17.2 Oštrenje lanca testere

Potrebno je puno vežbanja da biste ispravno naoštrili lance za testeru.

Turpije STIHL, pribor za turpijanje STIHL, uređaji za oštrenje STIHL i brošura "Oštrenje STIHL reznih lanaca" pomažu da ispravno naoštrite lanac testere. Brošura je dostupna na www.stihl.com/sharpening-brochure.

STIHL preporučuje da lance za testeru naoštri specijalizovani prodavac firme STIHL.



UPOZORENJE

- Rezni zupci lanca testere su oštri. Korisnik može da se poseče.
 - ▶ Nosite radne rukavice od otpornog materijala.

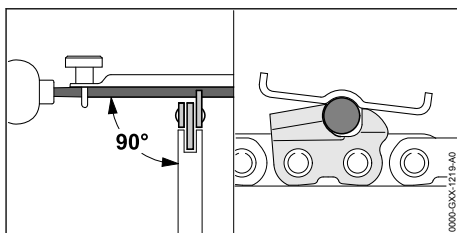

- ▶ Svaki rezni zubac isturpijajte okruglom turpijom tako da budu ispunjeni sledeći uslovi:
 - Okrugla turpija odgovara podeli lanca testere.
 - Okrugla turpija se vodi od unutra prema spolja.
 - Okrugla turpija se vodi pod pravim uglom u odnosu na vodilicu.
 - Ugao oštrenja od 30° je zadržan.

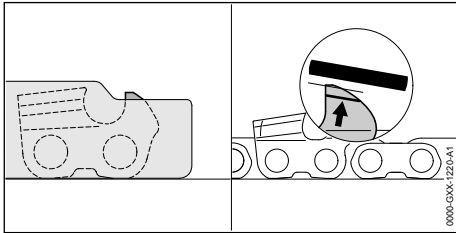

- ▶ Dubinski graničnik isturpijajte pljosnatom turpijom tako da bude u istoj liniji sa šablonom za turpijanje STIHL i paralelno sa oznakom za istrošenost. Šablon za turpijanje STIHL mora da odgovara podeli lanca testere.
- ▶ U slučaju nedoumice: Obratite se specijalizovanom prodavcu STIHL.

17.3 Održavanje kočnice lanca

Korisnik ne može sam da održava kočnicu lanca.

- ▶ Održavanje kočnice lanca treba da obavi specijalizovani prodavac STIHL u sledećim vremenskim intervalima:
 - Upotreba uz puno radno vreme: tromesečno

19 Otklanjanje smetnji

19.1 Uklanjanje smetnji kod motorne testere ili aku-baterije

Smetnja	Svetlosne diode na aku-bateriji	Uzrok	Rešenje
Motorna testera ne radi kada se uključuje.	1 svetlosna dioda trepti zeleno.	Prenizak nivo napunjenosti aku-baterije.	▶ Napunite aku-bateriju.
	1 svetlosna dioda svetli crveno.	Aku-baterija je previše topla ili previše hladna.	▶ Aktivirajte kočnicu lanca i izvadite aku-bateriju. ▶ Zagrejte ili ohladite aku-bateriju.
	3 svetlosne diode trepte crveno.	Smetnja u motornoj testeri.	▶ Aktivirajte kočnicu lanca i izvadite aku-bateriju. ▶ Očistite električne kontakte u odeljku za aku-bateriju. ▶ Namestite aku-bateriju. ▶ Otputite kočnicu lanca. ▶ Uključite motornu testeru. ▶ Ako 3 svetlosne diode i dalje trepte crveno: Nemojte koristiti motornu testeru i obratite se specijalizovanom prodavcu STIHL.

- Upotreba uz delimično radno vreme: polu-godišnje
- povremena upotreba: godišnje

18 Popravljanje

18.1 Popravljanje motorne testere, aku-baterije i punjača

Korisnik ne može sam da popravi motornu testeru, vodilicu, lanac testere, aku-bateriju i punjač.

- ▶ Ako je oštećena motorna testera, vodilica ili lanac testere: Motornu testeru, vodilicu ili lanac testere nemojte koristiti i obratite se specijalizovanom prodavcu STIHL.
- ▶ Ako je neispravna ili oštećena aku-baterija: Aku-bateriju zamenite.
- ▶ Ako je neispravan ili oštećen punjač: Zamenite punjač.
- ▶ Ako je neispravan ili oštećen priključni kabl: Nemojte koristiti punjač; priključni kabl treba da zameni specijalizovani prodavac STIHL.

Smetnja	Svetlosne diode na aku-bateriji	Uzrok	Rešenje
	3 svetlosne diode svetle crveno.	Motorna testera je previše topla.	<ul style="list-style-type: none"> ▶ Aktivirajte kočnicu lanca i izvadite aku-bateriju. ▶ Motornu testeru ostavite 20 minuta da se ohladi.
	4 svetlosne diode trepte crveno.	Smetnja je u aku-bateriji.	<ul style="list-style-type: none"> ▶ Aktivirajte kočnicu lanca i izvadite aku-bateriju i iznova je namestite. ▶ Otpustite kočnicu lanca. ▶ Uključite motornu testeru. ▶ Ako 4 svetlosne diode i dalje trepte crveno: Nemojte koristiti aku-bateriju i obratite se specijalizovanom prodavcu STIHL.
	-	Električni spoj između motorne testere i aku-baterije je prekinut.	<ul style="list-style-type: none"> ▶ Aktivirajte kočnicu lanca i izvadite aku-bateriju. ▶ Očistite električne kontakte u odeljku za aku-bateriju. ▶ Namestite aku-bateriju.
	-	Motorna testera ili aku-baterija su vlažne.	<ul style="list-style-type: none"> ▶ Sačekajte da se motorna testera ili aku-baterija osuše,  20.8.
Motorna testera se isključuje u toku rada.	3 svetlosne diode svetle crveno.	Motorna testera je previše topla.	<ul style="list-style-type: none"> ▶ Aktivirajte kočnicu lanca i izvadite aku-bateriju. ▶ Motornu testeru ostavite 20 minuta da se ohladi.
	-	Postoji električna smetnja.	<ul style="list-style-type: none"> ▶ Aktivirajte kočnicu lanca i izvadite aku-bateriju i iznova je namestite. ▶ Uključite motornu testeru.
Operativno vreme motorne testere je prekratko.	-	Aku-baterija nije potpuno napunjena.	<ul style="list-style-type: none"> ▶ U potpunosti napunite aku-bateriju.
	-	Radni vek aku-baterije je prekoračen.	<ul style="list-style-type: none"> ▶ Aku-bateriju zamenite.
Nakon stavljanja aku-baterije u punjač, postupak punjenja ne startuje.	1 svetlosna dioda svetli crveno.	Aku-baterija je previše topla ili previše hladna.	<ul style="list-style-type: none"> ▶ Ostavite aku-bateriju u punjaču. Postupak punjenja startuje automatski čim se dostigne dozvoljeni opseg temperature.

19.2 Uklanjanje smetnji kod punjača

Smetnja	Svetlosna dioda na punjaču	Uzrok	Rešenje
Aku-baterija se ne puni.	Svetlosna dioda trepti crveno.	Električni spoj između punjača i aku-baterije je prekinut.	<ul style="list-style-type: none"> ▶ Izvadite aku-bateriju. ▶ Očistite električne kontakte na punjaču. ▶ Namestite aku-bateriju.
		Smetnja je u punjaču.	<ul style="list-style-type: none"> ▶ Nemojte koristiti punjač i obratite se specijalizovanom prodavcu STIHL.

20 Tehnički podaci

20.1 Motorne testere STIHL MSA 60.0 C, MSA 70.0 C

MSA 60.0 C

- Dozvoljena aku-baterija: STIHL AK
- Težina bez aku-baterije, vodilice i lanca: 2,5 kg
- Maksimalna zapremina rezervoara za ulje: 110 cm³ (0,11 l)

MSA 70.0 C

- Dozvoljena aku-baterija: STIHL AK
- Težina bez aku-baterije, vodilice i lanca: 2,5 kg
- Maksimalna zapremina rezervoara za ulje: 110 cm³ (0,11 l)

Operativno vreme je navedeno na www.stihl.com/battery-life.

20.2 Lančanic i brzine lanca

MSA 60.0 C

- Mogu da se koriste sledeći lančanic:
- 6-zubni za 1/4" P
 - Maksimalna brzina lanca: 14,0 m/s

MSA 70.0 C

- Mogu da se koriste sledeći lančanic:
- 6-zubni za 1/4" P
 - Maksimalna brzina lanca: 14,0 m/s

20.3 Minimalna dubina žleba vodi-lice

Minimalna dubina žleba zavisi od podele vodi-lice.

- 1/4" P: 4 mm

20.4 Aku-baterija STIHL AK

- Akumulatorska tehnologija: Litijum-jon
- Napon: 36 V
- Kapacitet u Ah: navedeno na nazivnoj pločici
- Količina energije u Wh: navedeno na nazivnoj pločici
- Težina u kg: navedena na nazivnoj pločici

20.5 Punjač STIHL AL 101

- Nazivni napon: vidi nazivnu pločicu
- Frekvencija: vidi nazivnu pločicu
- Nazivna snaga: vidi nazivnu pločicu
- Struja punjenja: vidi nazivnu pločicu

Vremena trajanja punjenja su navedena pod www.stihl.com/charging-times.

20.6 Produžni kablovi

Kada se koristi produžni kabl, žile moraju, u zavisnosti od napona i dužine produžnog kabla, da imaju sledeće minimalne poprečne preseke:

Ako je nazivni napon na nazivnoj pločici 220 V do 240 V:

- Dužina kabla do 20 m: AWG 15 / 1,5 mm²
- Dužina kabla 20 m do 50 m: AWG 13 / 2,5 mm²

Ako je nazivni napon na nazivnoj pločici 100 V do 127 V:

- Dužina kabla do 10 m: AWG 14 / 2,0 mm²
- Dužina kabla 10 m do 30 m: AWG 12 / 3,5 mm²

20.7 Temperaturna ograničenja



UPOZORENJE

- Aku-baterija nije zaštićena od svih uticaja sredine. Pod određenim uticajima sredine, aku-baterija može da se zapali ili eksplodira. Osobe mogu biti teško povređene i moguće su materijalne štete.
 - ▶ Aku-bateriju ne puniti na ispod - 20 °C ili na iznad + 50 °C.
 - ▶ Motornu testeru, aku-bateriju ili punjač ne koristite na ispod - 20 °C ili na iznad + 50 °C.
 - ▶ Motornu testeru, aku-bateriju ili punjač ne čuvajte na ispod - 20 °C ili na iznad + 70 °C.

20.8 Preporučeni opsezi temperature

Radi optimalnih performansi motorne testere, aku-baterije i punjača, pridržavajte se sledećih opsega temperature:

- Punjenje: + 5 °C do + 40 °C
- Korišćenje: - 10 °C do + 40 °C
- Čuvanje: - 20 °C do + 50 °C

Ukoliko se aku-baterija puni, koristi ili čuva van preporučenih opsega temperature, moguće je opadanje performansi.

Ako je baterija mokra ili vlažna, ostavite bateriju da se suši najmanje 48 h na temperaturi iznad + 15 °C i ispod + 50 °C i na vlažnosti ispod 70%. Veća vlažnost može produžiti vreme sušenja.

20.9 Vrednosti zvuka i vibracija

K-vrednost za nivo pritiska zvuka iznosi 2 dB(A).
K-vrednost za nivo snage zvuka iznosi 2 dB(A).
K-vrednost za vibracione vrednosti iznosi 2 m/s².

MSA 60.0 C

STIHL preporučuje nošenje zaštite za sluh.

- Nivo pritiska zvuka L_{pA} mereno prema EN 62841-4-1: 83 dB(A)
- Nivo snage zvuka L_{wA} mereno prema EN 62841-4-1: 94 dB(A)
- Vibraciona vrednost a_{hv} merena prema EN 62841-4-1:
 - Komandna ručica: 3,4 m/s²
 - Prihvatna cev: 3,2 m/s.

MSA 70.0 C

STIHL preporučuje nošenje zaštite za sluh.

- Nivo pritiska zvuka L_{pA} mereno prema EN 62841-4-1: 83 dB(A)
- Nivo snage zvuka L_{wA} mereno prema EN 62841-4-1: 94 dB(A)
- Vibraciona vrednost a_{hv} merena prema EN 62841-4-1:
 - Komandna ručica: 3,4 m/s²
 - Prihvatna cev: 3,2 m/s.

Navedene vrednosti zvuka i vibracija su izmerene prema normiranom kontrolnom postupku i

21 Kombinacije vodilica i lanaca testere**21.1 Motorne testere STIHL MSA 60.0 C, MSA 70.0 C**

Podela	Debljina pogonske karike/širina žleba	Dužina	Vodilica	Broj zubaca skretne zvezde	Broj pogonskih karika	Lanac testere
1/4" P	1,1 mm	25 cm	Rollo-matic E Mini / Light 01	8	56	71 PM3 (Tip 3670)
		30 cm			64	
		30 cm	Carving		-	

Dužina reza jedne vodilice zavisi od korišćene motorne testere i lanca. Faktička dužina reza jedne vodilice može da bude manja od navedene dužine.

22 Rezervni delovi i pribor**22.1 Rezervni delovi i pribor**

STIHL Ovi simboli označavaju originalne rezervne delove STIHL i originalni pribor STIHL.

STIHL preporučuje upotrebu originalnih rezervnih delova STIHL i originalnog pribora STIHL.

I pored stalnog nadzora tržišta, STIHL ne može da proceni rezervne delove i pribor drugih proizvođača u smislu pouzdanosti, sigurnosti i pogodnosti, tako da STIHL ne može jamčiti ni za njihovo korišćenje.

moгу da se koriste kod poređanja električnih uređaja. U zavisnosti od načina rada, vrednosti faktičkih zvuk i vibracija koje se javljaju mogu da odstupaju od ovde navedenih vrednosti. Navedene vrednosti zvuk i vibracija mogu biti upotrebene za početnu procenu zvuk i vibracionog opterećenja. Faktičko zvuk i vibraciono opterećenje koje se javlja mora biti uzeto u obzir. Pritom se u obzir može uzeti i vreme u kome je električni uređaj isključen, kao i vreme u kome je isti uključen, ali radi bez opterećenja.

Informacije o ispunjavanju smernice za poslodavce Vibracije 2002/44/EG navedene su na www.stihl.com/vib.

20.10 REACH

REACH je oznaka za propis EU u vezi sa registracijom, procenom i dozvolom za upotrebu hemikalija.

Više informacija u vezi sa ispunjavanjem propisa REACH na www.stihl.com/reach.

Originalni rezervni delovi STIHL i originalni pribor STIHL dostupni su kod specijalizovanog prodavca STIHL.

23 Zbrinjavanje**23.1 Zbrinjavanje motorne testere, aku-baterije i punjača**

Informacije u vezi sa zbrinjavanjem možete dobiti kod lokalne uprave ili kod specijalizovanog prodavca STIHL.

Nepropisno zbrinjavanje može da bude štetno po zdravlje i da zagađuje životnu sredinu.

- Pošaljite STIHL proizvode, uključujući ambalažu, na odgovarajuće sabirno mesto za reciklažu u skladu sa lokalnim propisima.
- Ne bacajte u kućno smeće.

24 EU izjava o usaglašenosti

24.1 Motorne testere STIHL MSA 60.0 C, MSA 70.0 C

ANDREAS STIHL AG & Co. KG
Badstraße 115
D-71336 Waiblingen

Nemačka

- izjavljuje pod punom odgovornošću, da
- Vrsta konstrukcije: Akumulatorska motorna testera
 - Fabrička marka: STIHL
 - Tip: MSA 60.0 C, identifikacija serije: MA04
 - Tip: MSA 70.0 C, identifikacija serije: MA04

odgovara merodavnim odredbama u smernicama 2011/65/EU, 2006/42/EG, 2014/30/EU i 2000/14/EG, i da je proizvod razvijen i proizveden u saglasnosti sa verzijama sledećih standarda koje su važeće prema datumu proizvodnje: EN 55014-1, EN 55014-2, EN 62841-1 i EN 62841-4-1.

EG sertifikiranje prototipa prema smernici 2006/42/EG, član 12.3(b) je sprovedeno kod: VDE Prüf- u. Zertifizierungsinstitut (NB 0366), Merianstraße 28, 63069 Offenbach, Nemačka

- Broj sertifikata: 40055452

Prilikom utvrđivanja izmerenog i garantovanog nivoa snage zvuka postupano je prema smernici 2000/14/EG, dodatak V.

MSA 60.0 C

- Izmereni nivo snage zvuka: 95 dB(A)
- Garantovani nivo snage zvuka: 97 dB(A)

MSA 70.0 C

- Izmereni nivo snage zvuka: 96 dB(A)
- Garantovani nivo snage zvuka: 98 dB(A)

Za tehničku dokumentaciju zadužen je ANDREAS STIHL AG & Co. KG Produktzulasung.

Godina proizvodnje, zemlja proizvodnje i broj mašine navedeni su na motornoj testeri.

Waiblingen, 30.9.2022

ANDREAS STIHL AG & Co. KG

po ovlašćenju 

Robert Olma, Vice President, Regulatory Affairs & Global Governmental Relations

25 UKCA Izjava proizvođača o usaglašenosti

25.1 Motorne testere STIHL MSA 60.0 C, MSA 70.0 C

**UK
CA**

ANDREAS STIHL AG & Co. KG
Badstraße 115
D-71336 Waiblingen

Nemačka

- izjavljuje pod punom odgovornošću, da
- Vrsta konstrukcije: Akumulatorska motorna testera
 - Fabrička marka: STIHL
 - Tip: MSA 60.0 C, identifikacija serije: MA04
 - Tip: MSA 70.0 C, identifikacija serije: MA04

odgovara relevantnim odredbama britanskih propisa The Restriction of the Use of Certain Hazardous Substances in Electrical and Electronic Equipment Regulations 2012, Supply of Machinery (Safety) Regulations 2008, Electromagnetic Compatibility Regulations 2016 i Noise Emission in the Environment by Equipment for use Outdoors Regulations 2001 i da je proizvod razvijen i proizveden u saglasnosti sa verzijama sledećih standarda koje su važeće prema datumu proizvodnje: EN 55014-1, EN 55014-2, EN 62841-1 i EN 62841-4-1.

Sertifikacija prototipa je sprovedena kod: VDE Prüf- u. Zertifizierungsinstitut (NB 0366), Merianstraße 28, 63069 Offenbach, Nemačka

- Broj sertifikata: 40055452

Prilikom utvrđivanja izmerenog i garantovanog nivoa snage zvuka postupano je prema britanskom propisu Noise Emission in the Environment by Equipment for use Outdoors Regulations 2001, Schedule 8.

MSA 60.0 C

- Izmereni nivo snage zvuka: 95 dB(A)
- Garantovani nivo snage zvuka: 97 dB(A)

MSA 70.0 C

- Izmereni nivo snage zvuka: 96 dB(A)
- Garantovani nivo snage zvuka: 98 dB(A)

Za tehničku dokumentaciju zadužen je ANDREAS STIHL AG & Co. KG.

Godina proizvodnje, zemlja proizvodnje i broj mašine navedeni su na motornoj testerici.

Waiblingen, 30.9.2022

ANDREAS STIHL AG & Co. KG

po ovlaštenju 

Robert Olma, Vice President, Regulatory Affairs & Global Governmental Relations

26 Opšte sigurnosne napomene za električne alate

26.1 Uvod

U ovom poglavlju su navedene opšte sigurnosne napomene prema formulaciji standarda EN/IEC 62841 za ručno vođene električne alate sa motorom.

STIHL mora da odštampa ove tekstove.

Sigurnosne napomene navedene pod "Električna sigurnost" za sprečavanje strujnog udara nisu primenjive kod akumulatorskih proizvoda STIHL.



UPOZORENJE

- **Pročitajte sve sigurnosne napomene, uputstva, ilustracije, tehničke podatke kojima je opremljen ovaj električni alat.** Propusti u pridržavanju sledećih uputstava mogu dovesti do strujnog udara, požara i/ili teških povreda. **Sve sigurnosne napomene i uputstva treba sačuvati za ubuduće.**

U sigurnosnim napomenama se koristi izraz "električni alat", koji se odnosi na električne alate sa mrežnim napajanjem (sa mrežnim provodnikom) i na električne alate sa aku-baterijama (bez mrežnog provodnika).

26.2 Bezbednost na radnom mestu

- a) **Radna oblast treba da bude čista i dobro osvetljena.** Nered ili loša osvetljenost radne oblasti mogu dovesti do nezgoda.
- b) **Nemojte koristiti električne alate u okolini gde postoji opasnost od eksplozije, gde se nalaze zapaljive tečnosti, gasovi ili prahovi.** Električni alati stvaraju varnice koje mogu zapaliti prah ili isparenja.
- c) **U toku upotrebe električnih alata držite dalje decu i ostale osobe.** Skretanje pažnje može dovesti do gubitka kontrole nad električnim alatom.

26.3 Električna bezbednost

- a) **Utikač električnog alata mora odgovarati utičnici. Utikač se ne sme menjati na nijedan način. Nemojte koristiti utikač sa adapterom zajedno sa uzemljenim električnim alatima.** Neizmenjeni utikači i odgovarajuće utičnice smanjuju opasnost od strujnog udara.
- b) **Izbegavajte dodire tela sa uzemljenim površinama kao što su cevi, peći, šporeti i frižideri.** Uzemljenje vašeg tela dovodi do povećane opasnosti od strujnog udara.
- c) **Električne alate držite dalje od kiše i vlage.** Prodiranje vode u električni alat dovodi do povećane opasnost od strujnog udara.
- d) **Nemojte zloupotrebljavati priključni kabl. Nikada nemojte koristiti priključni kabl za nošenje i povlačenje, ili da biste izvukli utikač električnog alata. Priključni kabl držite dalje od toplote, ulja, oštrih ivica i od pokretnih delova.** Oštećeni ili umršeni priključni kablovi povećavaju opasnost od strujnog udara.
- e) **Kod upotrebe električnog alata na otvorenom, koristite samo produžne kablove koji su predviđeni za upotrebu na otvorenom.** Upotreba produžnih kablova koji su predviđeni za upotrebu na otvorenom smanjuje opasnost od strujnog udara.
- f) **Ako upotreba električnog alata u vlažnoj okolini ne može biti izbegnuta, koristite zaštitnu sklopku za struju greške.** Upotreba zaštitne sklopke za struju greške smanjuje opasnost od strujnog udara.

26.4 Bezbednost osoba

- a) **Električnim alatom radite pažljivo, promišljeno i obazrivo. Nemojte koristiti električne alate kada ste umorni ili pod dejstvom droge, alkohola ili lekova.** Trenutak nepažnje kod upotrebe električnih alata može dovesti do ozbiljnih povreda.
- b) **Nosite ličnu zaštitnu opremu i uvek zaštitne naočare.** Nošenjem lične zaštitne opreme, recimo maske protiv prašine, sigurnosnih cipela otpornih na klizanje, zaštitne kacige ili zaštite sluha, a u zavisnosti od načina primene električnog alata, smanjuje se opasnost od povreda.
- c) **Izbegnite nenamerno uključivanje. Proverite da li je električni alat isključen, pre nego što priključite napajanje struje ili aku-bateriju, i pre nego što uzmete ili poneseite alat.** Do nezgoda može doći ako vam se pri nošenju električnog alata prst nalazi na prekidaču ili

ako uključeni električni alat priključite na napajanje strujom.

- d) **Pre nego što uključite električni alat, odstranite alate za podešavanje i ključeve za zavrtnje.** Alat ili ključ na rotirajućem delu električnog alata može dovesti do povreda.
- e) **Izbegnite neuobičajene položaje tela. Pobrinite se za siguran položaj i zadržite ravnotežu u svakom trenutku.** Tako je moguća bolja kontrola električnog alata u neočekivanim situacijama.
- f) **Nosite odgovarajuću odeću. Nemojte nositi široku odeću ili nakit. Kosu i odeću držite dalje od pokretnih delova.** Labava odeća, nakit ili dugačka kosa mogu biti zahvaćeni pokretnim delovima.
- g) **Ako je moguća ugradnja sistema za usisavanje i prikupljanje prašine, isti trebaju biti priključeni i ispravno korišteni.** Upotreba usisivača smanjuje opasnosti od prašine.
- h) **Nemojte se zavaravati lažnom sigurnošću i nemojte zanemarivati sigurnosne propise za električne alate čak i ako ste nakon višestrukog korišćenja upoznati s električnim alatom.** Nepromišljenost može da dovede do teških povreda u deliću sekunde.

26.5 Upotreba i čuvanje električnog alata

- a) **Ne preopterećujte električni alat. Za rad koristite odgovarajući električni alat.** Odgovarajućim električnim alatom radite bolje i sigurnije u datom slučaju primene.
- b) **Nemojte koristiti električni alat sa pokvarenim prekidačem.** Električni alat koji se ne može uključiti ili isključiti je opasan i mora da bude popraavljen.
- c) **Pre podešavanja uređaja, zamene delova dogradnog alata ili odlaganja električnog alata, izvucite utikač iz utičnice i/ili izvadite aku-bateriju koja može da se izvadi.** Ova mera predostrožnosti sprečava nenamerno startovanje električnog alata.
- d) **Električne alate koji se ne koriste čuvajte dalje od domašaja dece. Nemojte dozvoliti da električni alat koriste osobe koja nisu upućene u njegovu upotrebu ili koje nisu pročitale ova uputstva za upotrebu.** Električni alati su opasni kada ih koriste neiskusne osobe.
- e) **Brižljivo održavajte električne alate i dogradni alat. Kontrolišite da li pokretni delovi rade besprekorno i bez zaglavljivanja, da li su**

delovi slomljeni ili oštećeni tako da utiču na funkcionalnost električnog alata. Oštećene delove dajte na popravku pre dalje upotrebe električnog alata. Uzrok mnogih nezgoda je u lošem održavanju električnog alata.

- f) **Rezne alate držite čiste i naoštrene.** Brižljivo održavani rezni alati sa oštrim sečivima zaglavljuju se ređe i njima se lakše radi.
- g) **Električni alat, dogradni alat, dogradne alate itd. koristite uvek prema ovim uputstvima. Pritom vodite računa o radnim uslovima i o poslu koji treba izvesti.** Upotreba električnih alata za namene različite od predviđenih može dovesti do opasnih situacija.
- h) **Držaci i prihvatne površine moraju biti suvi, čisti i bez tragova ulja i masnoće.** Klizavi držači i prihvatne površine ne dozvoljavaju siguran rad i kontrolu nad električnim alatom u nepredvidivim situacijama.

26.6 Upotreba i čuvanje akumulatorskog alata

- a) **Aku-baterije punite samo punjačima koje je preporučio proizvođač.** Kod punjača predviđenih za određeni tip aku-baterija postoji opasnost od požara ukoliko se koristi sa drugim aku-baterijama.
- b) **Za električne alate koristite samo aku-baterije koje su predviđene za njih.** Upotreba drugih aku-baterija može dovesti do povreda i opasnosti od požara.
- c) **Aku-bateriju koju ne koristite držite dalje od spajalica, kovanog novca, ključeva, eksera, zavrtnja i ostalih malih metalnih predmeta koji mogu izazvati premošćivanje kontakata.** Kratki spoj između kontakata aku-baterije može dovesti do opekotina ili vatre.
- d) **Kod pogrešne upotrebe moguće je isticanje tečnosti iz aku-baterije. Izbegavajte kontakt s tom tečnošću. Prilikom slučajnog kontakta isperite vodom. U slučaju da tečnost dospe u oči, dodatno potražite lekarsku pomoć.** Tečnost koja je istekla može da izazove nadražnost kože ili opekotine.
- e) **Nemojte koristiti oštećenu ili izmenjenu aku-bateriju.** Oštećene ili izmenjene aku-baterije mogu da se ponašaju nepredvidivo i da izazovu vatru, eksploziju ili opasnost od povreda.
- f) **Aku-baterije ne izlažite vatri ili previsokim temperaturama.** Vatra ili temperature iznad 130 °C (265 °F) mogu da izazovu eksploziju.

- g) **Sledite uputstva za punjenje i nemojte puniti aku-bateriju ili akumulatorski alat van temperaturnog opsega koji je naveden u uputstvu za upotrebu.** Pogrešno punjenje ili punjenje van dozvoljenog temperaturnog opsega može da uništi aku-bateriju i da povećava opasnost od požara.

26.7 Servis

- a) **Električni alat dajte na popravku samo kvalifikovanim i stručnim osobama koje će koristiti samo originalne rezervne delove.** Tako će električni alat biti održavan u stanju koje je sigurno za rad.
- b) **Nikada nemojte održavati oštećenje aku-baterije.** Kompletno održavanje aku-baterija treba da uradi samo proizvođač ili ovlašćeni servisni centri.

26.8 Sigurnosne napomene za lančane testere

Opšte sigurnosne napomene za lančane testere

- a) **Kod uključene testere sve delove tela držite dalje od lanca testere. Pre startovanja testere uverite se da lanac testere ništa ne dodiruje.** Trenutak nepažnje kod radova sa lančanim testerama može dovesti do toga da odeća ili delovi tela budu zahvaćeni lancem testere.
- b) **Lančanu testeru držite uvek desnom rukom na zadnjem držaču i levom rukom na prednjem držaču.** Držanje lančane testere obrnutim rasporedom ruku povećava opasnost od povreda i zato se ne sme primenjivati.
- c) **Motornu testeru držite samo za izolovane površine ručke, jer lanac testere može da udari u skrivene električne vodove.** Kontakt lanca testere i vodova pod naponom može da dovede pod napon metalne delove uređaja i da izazove strujni udar.
- d) **Nosite zaštitu za oči. Preporučljiva je upotreba i druge zaštitne opreme za sluh, glavu, ruke, noge i stopala.** Odgovarajuća zaštitna odeća smanjuje opasnost od povreda usled odbačenih opiljaka ili slučajnog dodira lanca testere.
- e) **Nemojte raditi s lančanom testerom stojeći na drvetu, merdevinama, krovu ili na nestabilnoj površini.** Upotreba na taj način dovodi do opasnosti od povreda.
- f) **Uvek se pobrinite za siguran položaj i koristite lančanu testeru samo kada stojite na**

čvrstoj, sigurnoj i ravnoj podlozi. Klizava podloga ili nestabilne površine za stajanje mogu da izazovu gubitak kontrole nad lančanom testerom.

- g) **Kod rezanja grana koje se nalaze u napregnutom položaju računajte da se iste mogu pokrenuti principom opruge.** Kad se napregnute u drvetu oslobodi, javlja se opasnost da oslobođena grana pogodi opslužioca i/ili da stavi lančanu testeru van kontrole.
- h) **Budite posebno pažljivi kada režete mladice i mlado drveće.** Tanak materijal može da se zaglavi u lancu testere i da vas udari ili izbaci iz ravnoteže.
- i) **Lančanu testeru nosite držeći je za prednji držač, uvek isključenu i sa lancem okrenutim dalje od tela. Kod prevoženja ili skladištenja lančane testere uvek navucite zaštitnu navlaku.** Pažljivim radom s lančanom testerom smanjuje se verovatnoća slučajnog dodira sa lancem testere u pokretu.
- j) **Pridržavajte se uputstava za podmazivanje, za zategnutost lanca i za zamenu vodilice i lanca testere.** Nepropisno zategnuti ili podmazani lanac testere može da pukne ili da povećava opasnost od povratnog udarca.
- k) **Testerišite samo drvo. Nemojte koristiti lančanu testeru za radove za koje nije predviđena. Primer: Nemojte koristiti lančanu testeru za testerisanje metala, plastike i zidnih ili građevinskih materijala koji nisu od drveta.** Nenamenska upotreba lančane testere može dovesti do opasnih situacija.
- l) **Nemojte pokušavati da oborite drvo pre nego što razumete rizike i njihovo izbegavanje.** Kod obaranja drveća može da dođe do povreda opslužioca ili prisutnih osoba.
- m) **Pridržavajte se svih uputstava kada lančanu testeru čistite od nakupljenog materijala, prilikom skladištenja ili obavljanja radova na održavanju. Obavezno isključite prekidač i izvadite bateriju.** Neočekivani rad motorne testere tokom uklanjanja nakupina materijala ili tokom održavanja može prouzrokovati ozbiljne povrede.

26.9 Uzroci i izbegavanje povratnog udarca

Povratni udarac može da se javi kada vrh vodilice dodirne neki predmet ili kada se drvo savije i zaglavi lanac testere u rezu.

У неким случајевима додир са врхом водилце може да доведе до neočekиване реакционе силе усмерене према назад, која odbacuje водилцу на горе и у правцу опслужуиоца.

Закључивање ланца тестере на горњој ивици водилце у једном тренутку може да odbaci водилцу у правцу опслужуиоца.

Свака од ових сила реакције може довести до губитка контроле над тестером и до тежких повреда. Немојте се ослањати искључиво на сигурносне механизме којим је опремљена ова ланчана тестера. Као корисник ланчане тестере требате предузети разне мере да бисте радили без незгода и повреда.

Повратни ударак је последица погрешне или неподесне примене електричног алата. Он се може спречити одговарајућим мерима предострожности на следећи начин:

- **Тестеру држите чврсто обема рукама, притом обухвативши држаће ланчане тестере палцем и прстима. Тело и руке држите у положају у коме можете прихватити силе повратног ударца.** Ако предузме одговарајуће мере, опслужилац може да савлада силе повратног ударца. Никад не испуштајте ланчану тестеру.
- **Избегавajte ненормалне положаје тела и не тестирајте изнад висине рамена.** Тако се спречава ненамерни додир са врхом водилце и, у изненадним ситуацијама, постиже се боља контрола ланчане тестере.
- **Увек користите резервне водилце и lance које је прописао произвођач.** Погрешне резервне водилце и lance могу довести до пучања ланца и/или до повратног ударца.
- **Код оштрења и одржавања ланца тестере, придржавajte се упутстава произвођача.** Превисе ниски дубински граничници повећавају склоност ка повратном ударцу.

Содржина

1	Предговор.....	142
2	Информации за ова упатство за употреба.....	143
3	Преглед.....	143
4	Безбедносни упатства.....	145
5	Подготвување на моторната пила за употреба.....	156
6	Полнење на акумулаторската батерија и светлечки диоди.....	156
7	Склопување на моторната пила.....	158

8	Активирање и отпуштање на сопирачката на синџирот.....	160
9	Ставање и вадење акумулаторска батерија.....	160
10	Вклучување и исклучување на моторната пила.....	161
11	Проверка на моторната пила и акумулаторската батерија.....	161
12	Работење со моторна пила.....	164
13	По работењето.....	168
14	Транспортирање.....	168
15	Чување.....	169
16	Чистење.....	170
17	Одржување.....	170
18	Поправки.....	171
19	Отстранување пречки.....	171
20	Технички податоци.....	173
21	Комбинации на мечеви и синџири за пила.....	175
22	Резервни делови и прибор.....	175
23	Згрижување.....	176
24	ЕЗ Изјава за сообразност.....	176
25	УКСА Изјава за сообразност.....	176
26	Општи безбедносни упатства за електричните алати.....	177

1 Предговор

Почитувани корисници,

не радува што се одлучивте за STIHL. Нашите производи се развиени и изработени со врвен квалитет според потребите на нашите корисници. Ова резултира со производи со висока сигурност, дури и при екстремни оптоварувања.

STIHL гарантира врвен квалитет и кај услугите. Нашата специјализирана трговска мрежа нуди стручно советување и комплетна техничка поддршка.

STIHL е експлицитно посветен на одржливо и одговорно користење на природата. Ова упатство за употреба е наменето да Ви помогне да го користите вашиот производ STIHL безбедно и на еколошки начин во текот на долг работен век.

Благодариме за довербата и Ви посакуваме многу задоволство со Вашиот производ STIHL.



Dr. Nikolas Stihl

ВАЖНО! ПРЕД УПОТРЕБА ДА СЕ ПРОЧИТА И ДА СЕ ЗАЧУВА.

2 Информации за ова упатство за употреба

2.1 Важечки документи

Важат локалните безбедносни прописи.

- Дополнително кон ова упатство за употреба, прочитајте ги, разберете ги и сочувајте ги следниве документи:
 - Безбедносни упатства за акумулаторска батерија STIHL AK
 - Безбедносна информација за акумулаторски батери STIHL и производи со вградена акумулаторска батерија: www.stihl.com/safety-data-sheets

2.2 Ознаки на предупредувањата во текстот



ОПАСНОСТ

- Напомената укажува на опасности што доведуваат до тешки повреди или смрт.
 - Наведените мерки може да спречат тешки повреди или смрт.



ПРЕДУПРЕДУВАЊЕ

- Напомената укажува на опасности што **може** да доведат до тешки повреди или смрт.
 - Наведените мерки може да спречат тешки повреди или смрт.

УПАТСТВО

- Напомената укажува на опасности што може да доведат до материјални штети.
 - Наведените мерки може да спречат материјални штети.

2.3 Символи во текстот



Овој симбол посочува на поглавје во ова упатство за употреба.

3 Преглед

3.1 Моторна пила, акумулаторска батерија и уред за полнење

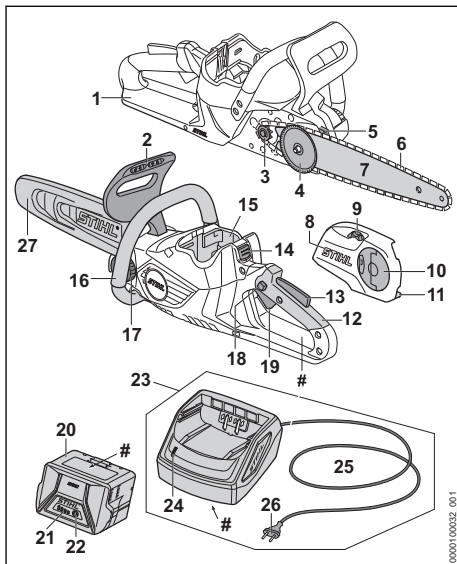

1 Заден штитник за рака

Задниот штитник за рака ја штити десната рака од допир со отфрлен или пукнат синџир.

2 Преден штитник за рака

Предниот штитник за рака ја штити левата рака од допир со синџирот, служи за активирање на сопирачката на синџирот и при повратен удар автоматски ја активира сопирачката на синџирот.

3 Синџирник

Синџирникот го движи синџирот на пилата.

4 Диск за затегнување

Дискот за затегнување го поместува мечот и на тој начин го затегнува и отпушта синџирот на пилата.

5 Запчест граничник

Запчестиот граничник во текот на работењето ја потпира моторната пила на дрвото.

6 Синџир за пила

Синџирот на пилата го сече дрвото.

7 Меч

Мечот го води синџирот на пилата.

- 8 Капак на синџирникот**
Капакот на синџирникот го покрива синџирникот и го прицврстува мечот на моторната пила.
- 9 Тркало за затегнување**
Со тркалото за затегнување се штелува затегнатоста на синџирот.
- 10 Навртка со крилце**
Навртката со крилце го прицврстува капакот на синџирникот на моторната пила.
- 11 Фаќач на синџирот**
Фаќачот на синџирот го прифаќа отфрлениот или пукнатиот синџир.
- 12 Командна рачка**
Командната рачка служи за управување, држење и водење на моторната пила.
- 13 Ергономска рачка**
Ергономската рачка го држи копчето за блокирање во положба, кога ќе се отпушти прекинувачката рачка.
- 14 Запорна рачка**
Запорната рачка ја држи акумулаторската батерија во лежиштето за акумулаторска батерија.
- 15 Лежиште за акумулаторска батерија**
Лежиштето за акумулаторска батерија ја прифаќа акумулаторската батерија.
- 16 Цвечеста рачка**
Цвечестата рачка служи за држење, водење и носење на моторната пила.
- 17 Капаче на резервоарот за масло**
Капачето на резервоарот за масло го затвора резервоарот за масло.
- 18 Копче за блокирање**
Копчето за блокирање ја одбравува прекинувачката рачка.
- 19 Прекинувачка рачка**
Прекинувачката рачка ја вклучува и исклучува моторната пила.
- 20 Акумулаторска батерија**
Акумулаторската батерија ја снабдува моторната пила со енергија.
- 21 Светлечки диоди**
Светлечките диоди ги прикажуваат наполнетоста на акумулаторската батерија и пречките.
- 22 Притисно копче**
Притисното копче ги активира светлечките диоди на акумулаторската батерија.

- 23 Уред за полнење**
Уредот за полнење ја полни акумулаторската батерија.
- 24 Светлечка диода**
Светлечката диода го покажува статусот на уредот за полнење.
- 25 Приклучен кабел**
Приклучниот кабел го поврзува уредот за полнење со приклучникот за струја.
- 26 Приклучник за струја**
Приклучникот за струја го поврзува кабелот за струја со штекер за струја.
- 27 Штитник за синџирот**
Штитникот за синџирот штити од допир со синџирот.
- # Плочка со податоци со бројот на машината**

3.2 Символи

Символи може да се наоѓаат на моторната пила, на акумулаторската батерија и на уредот за полнење, и го означуваат следново:



Овој симбол ја покажува насоката на движење на синџирот.



Во оваа насока вртите за да го затегнете синџирот.



Овој симбол го означува резервоарот за адхезивно масло за синџири.



Во оваа насока се активира сопирачката на синџирот.



Во оваа насока се отпушта сопирачката на синџирот.



1 светлечка диода свети црвено. Акумулаторската батерија е претопла или престудена.



4 светлечки диоди трепкаат црвено. Има пречка во акумулаторската батерија.



Светлечката диода свети зелено и светлечките диоди на акумулаторската батерија светат или трепкаат зелено. Акумулаторската батерија се полни.



Светлечката диода трепка црвено. Помеѓу акумулаторската батерија и уредот за полнење нема електричен контакт, или има пречка во акумулаторската батерија или во уредот за полнење.



Должина на меч што смее да се користи.



Гарантирано ниво на моќност на звукот според директивата

2000/14/EG во dB(A) за да се овозможи споредба на емисиите на бучава на производите.



Податокот покрај симболот укажува на количеството енергија на акумулаторската батерија според спецификацијата на производителот на ќелиите. Количеството енергија што стои на располагање при користење е помало.



Електричниот уред се користи во затворена и сува просторија.



Не фрлајте го производот заедно со домашното губре.

4 Безбедносни упатства

4.1 Символи за предупредување

Симболите за предупредување на моторната пила, на акумулаторската батерија или на уредот за полнење го означуваат следново:



Запазете ги безбедносните упатства и наведените мерки.



Прочитајте го, разберете го и сочувајте го упатството за употреба.



Носете заштитни очила и заштитен шлем.



Моторната пила држете ја цврсто со двете раце.



Запазете ги безбедносните упатства во врска со повратниот удар и наведените мерки.



Извадете ја акумулаторската батерија при прекини во работењето, при транспорт, чување, одржување или поправање.



Заштитете ги моторната пила и уредот за полнење од дожд и влага.



Заштитете ја акумулаторската батерија од жештина и оган.



Заштитете ја акумулаторската батерија од дожд и влага и не потопувајте ја во течности.

4.2 Наменска употреба

Моторната пила STIHL MSA 60.0 C или MSA 70.0 C служи за пилење дрво, за кастреење гранки и соборување дрвја со мал пречник на стеблото, како и за нега на дрвјата во близина на домот.

Моторната пила не смее да се користи на дожд.

Акумулаторската батерија STIHL AK ја снабдува моторната пила со енергија.

Уредот за полнење STIHL AL 101 ја полни акумулаторската батерија STIHL AK.

▲ ПРЕДУПРЕДУВАЊЕ

- Акумулаторски батерии и уреди за полнење, што STIHL не ги одобрил за оваа моторна пила, може да предизвикаат пожари и експлозии. Луѓе може да бидат тешко повредени или усмртени и можна е материјална штета.
 - ▶ Моторната пила користете ја со акумулаторска батерија STIHL AK.
 - ▶ Акумулаторската батерија STIHL AK полнете ја со уред за полнење STIHL AL 101, AL 301 или AL 500.
- Ненаменското користење на моторната пила, на акумулаторската батерија или на уредот за полнење може да доведе до тешки телесни повреди или смрт и можна е материјална штета.
 - ▶ Моторната пила, акумулаторската батерија и уредот за полнење користете ги така, како што е опишано во ова упатство за употреба.

4.3 Побарувања од корисникот

▲ ПРЕДУПРЕДУВАЊЕ

- Неупатените корисници не можат да ги препознаат или проценат опасностите од моторната пила, од акумулаторската батерија и од уредот за полнење. Корисникот или други лица може да бидат тешко повредени или усмртени.



- ▶ Прочитајте го, разберете го и сочувајте го упатството за употреба.

- ▶ Доколку моторната пила, акумулаторската батерија или уредот за

полнење ги давате на друго лице:

Приложете го и упатството за употреба.

- ▶ Уверете се дека се исполнети следниве услови:

- Корисникот е одморен.

– Корисникот е телесно, сензорно и душевно способен да ја опслужува моторната пила, акумулаторската батерија и уредот за полнење, и да работи со нив. Доколку корисникот е телесно, сензорно или душевно ограничено способен за тоа, корисникот смее да работи само под надзор или според упатствата на одговорно лице.

- Корисникот може да ги препознае и процени опасностите од моторната пила, акумулаторската батерија и уредот за полнење.

– Корисникот е полнолетен или корисникот е на стручна обука под надзор, согласно националните прописи.

– Корисникот добил инструкции од специјализиран продавач STIHL или од стручно лице пред да работи првпат со моторната пила и да го користи уредот за полнење.

- Корисникот не е под влијание на алкохол, лекови или дрога.

- ▶ Ако корисникот првпат работи со моторна пила: Нека вежба пилење тркалезно дрво на ногарки за пилење.
- ▶ Ако постојат нејасности: Побарајте помош од специјализиран продавач STIHL.

4.4 Облека и опрема

▲ ПРЕДУПРЕДУВАЊЕ

- Во текот на работењето долгата коса може да биде вовлечена во моторната пила. Корисникот може да биде тешко повреден.
 - ▶ Соберете ја долгата коса и заштитете ја така што ќе се наоѓа над рамената.
- Во текот на работењето, предмети може да бидат отфрлени со голема брзина. Корисникот може да биде повреден.



- ▶ Носете добро припиени заштитни очила. Соодветните заштитни очила се испитани според стандардот EN 166 или според националните прописи и на пазарот се достапни со соодветна ознака.

- ▶ STIHL препорачува да се носи заштита за лицето.
- ▶ Носете припиена горна облека со долги ракави.
- Предмети што паѓаат може да предизвикаат повреди на главата.
 - ▶ Ако е можно да паднат предмети во текот на работењето: Носете заштитен шлем.



- Во текот на работењето може да се крене прав и да се создадат испарувања. Вдишаните прав и испарувања може да го нарушат здравјето и да предизвикаат алергиски реакции.
 - ▶ Ако се крева прав или се создаваат испарувања: Носете маска за заштита од прав.
- Несоодветната облека може да се заплетка во дрво, грмушки или во моторната пила. Корисници без соодветна облека може да бидат тешко повредени.
 - ▶ Носете припиена облека.
 - ▶ Шалови и накит симнете.
- Во текот на работењето корисникот може да дојде во допир со синџирот во движење. Корисникот може да биде тешко повреден.
 - ▶ Носете долги панталони со заштита од исеченици.
- Во текот на работењето корисникот може да се исече на дрвото. Во текот на чистењето или одржувањето корисникот

може да дојде во допир со синџирот.

Корисникот може да биде повреден.

- ▶ Носете работни ракавици од отпорен материјал.
- Корисникот со несоодветни обувки може да се лизне. Ако корисникот дојде во допир со придвижениот синџир на пилата, корисникот може да се исече. Корисникот може да биде повреден.
 - ▶ Носете чизми за моторни пили со заштита од исеченици.

4.5 Работен простор и средина

4.5.1 Моторна пила

▲ ПРЕДУПРЕДУВАЊЕ

- Неовластени лица, деца и животни не можат да ги препознаат ниту да ги проценат опасностите од моторната пила и од отфрлените предмети. Неовластени лица, деца и животни може да бидат тешко повредени и можна е материјална штета.
 - ▶ Неовластени лица, деца и животни да се држат подалеку од работниот простор.
 - ▶ Моторната пила не оставајте ја без надзор.
 - ▶ Уверете се дека децата не може да играат со моторната пила.
- Моторната пила не е водоотпорна. Ако се работи на дожд или во влажна средина, можно е да дојде до струен удар. Корисникот може да биде повреден и моторната пила може да се оштети.



- ▶ Не работете на дожд и во влажна средина.

- Електричните компоненти на моторната пила може да создадат искрење. Во лесно запалива или експлозивна средина, искрењето може да предизвика пожари и експлозии. Луѓе може да бидат тешко повредени или усмртени и можна е материјална штета.

- ▶ Не работете во лесно запалива или во експлозивна средина.

4.5.2 Акумулаторска батерија

▲ ПРЕДУПРЕДУВАЊЕ

- Неовластени лица, деца и животни не можат да ги препознаат ниту да ги проценат опасностите од акумулаторската батерија. Неовластени лица, деца и животни може да бидат тешко повредени.

- ▶ Неовластени лица, деца и животни да се држат подалеку.
- ▶ Акумулаторската батерија не оставајте ја без надзор.
- ▶ Уверете се дека децата не можат да играат со акумулаторската батерија.

- Акумулаторската батерија не е заштитена од сите влијанија на средината. Ако се изложи на одредени влијанија на средината, акумулаторската батерија може да се запали, експлодира или оштети непоправливо. Луѓе може да бидат тешко повредени и можна е материјална штета.



- ▶ Заштитете ја акумулаторската батерија од жештина и оган.
- ▶ Не фрлајте ја во оган акумулаторската батерија.

- ▶ Не полнете ја, не користете ја и не чувајте ја акумулаторската батерија надвор од наведените температурни граници. ☹ 20.7.



- ▶ Заштитете ја акумулаторската батерија од дожд и влага и не потопувајте ја во течности.

- ▶ Акумулаторската батерија држете ја подалеку од мали метални делови.
- ▶ Не изложувајте ја акумулаторската батерија на висок притисок.
- ▶ Не изложувајте ја акумулаторската батерија на микробранови.
- ▶ Заштитете ја акумулаторската батерија од хемикалии и соли.

4.5.3 Уред за полнење

▲ ПРЕДУПРЕДУВАЊЕ

- Неовластени лица и деца не можат да ги препознаат ниту да ги проценат опасностите од уредот за полнење и од електричната струја. Неовластени лица, деца и животни може да бидат тешко повредени или усмртени.
 - ▶ Неовластени лица, деца и животни да се држат подалеку.

- ▶ Уверете се дека децата не можат да играат со уредот за полнење.

- Уредот за полнење не е водоотпорен. Ако се работи на дожд или во влажна средина, можно е да дојде до струен удар. Корисникот може да биде повреден и уредот за полнење може да се оштети.



▶ Не работете на дожд и во влажна средина.

- Уредот за полнење не е заштитен од сите влијанија на средината. Ако уредот за полнење се изложи на одредени влијанија на средината, уредот за полнење може да се запали или да експлодира. Луѓе може да бидат тешко повредени и можна е материјална штета.
 - ▶ Уредот за полнење се користи во затворена и сува просторија.
 - ▶ Уредот за полнење не смее да се користи во лесно запалива или експлозивна средина.
 - ▶ Уредот за полнење не смее да се користи на лесно запалива подлога.
 - ▶ Не користете го и не чувајте го уредот за полнење надвор од наведените температурни граници, **20.7.**
- Луѓе може да се сопнат од приклучниот кабел. Луѓе може да се повредат и уредот за полнење може да се оштети.
 - ▶ Приклучниот кабел положете го рамно на подот.

4.6 Состојба за безбедна употреба

4.6.1 Моторна пила

Моторната пила е во состојба за безбедна употреба доколку се исполнети следниве услови:

- Моторната пила е неоштетена.
- Моторната пила е чиста и сува.
- Фаќачот на синџирот е неоштетен.
- Сопирачката на синџирот функционира.
- Командните елементи функционираат и не се изменети.
- Подмачкувањето на синџирот функционира.
- Браздите на синџирникот не се подлабоки од 0,5 mm.
- Монтирана е комбинацијата од меч и синџир што е наведена во ова упатство за употреба.
- Мечот и синџирот се исправно монтирани.
- Синџирот е исправно затегнат.
- Монтиран е оригинален прибор STIHL за оваа моторна пила.
- Приборот е исправно монтиран.
- Капачето на резервоарот за масло е затворено.

▲ ПРЕДУПРЕДУВАЊЕ

- Во небезбедна состојба е можно компонентите да не функционираат правилно и безбедносните механизми да бидат исклучени. Луѓе може да бидат тешко повредени или усмртени.
 - ▶ Работете со неоштетена моторна пила.
 - ▶ Ако моторната пила е валкана или мокра: Исчистете ја моторната пила и оставете ја да се исуши.
 - ▶ Работете со неоштетен фаќач на синџирот.
 - ▶ Не вршете измени на моторната пила. Исклучок: Монтажа на комбинацијата од меч и синџир што е наведена во ова упатство за употреба.
 - ▶ Ако командните елементи не функционираат: Не работете со моторната пила.
 - ▶ Монтирајте оригинален прибор STIHL за оваа моторна пила.
 - ▶ Мечот и синџирот монтирајте ги така, како што е опишано во ова упатство за употреба.
 - ▶ Приборот монтирајте го така, како што е опишано во ова упатство за употреба или во упатството за употреба на приборот.
 - ▶ Не ставајте предмети во отворите на моторната пила.
 - ▶ Затворете го капачето на резервоарот за масло.
 - ▶ Заменете ги изабените или оштетените плочки со напомени.
 - ▶ Ако постојат нејасности: Побарајте помош од специјализиран продавач STIHL.

4.6.2 Меч

Мечот е во состојба за безбедна употреба доколку се исполнети следниве услови:

- Мечот е неоштетен.
- Мечот не е деформиран.
- Жлебот е исто толку длабок или е подлабок од минималната длабочина на жлебот, **20.3.**
- Рабовите на жлебот се без проширувања.
- Жлебот не е стеснет или проширен.

▲ ПРЕДУПРЕДУВАЊЕ

- Во небезбедна состојба, мечот веќе не може да го води правилно синџирот. Синџирот во движење може да испадне од мечот. Луѓе може да бидат тешко повредени или усмртени.

- ▶ Работете со неоштетен меч.
- ▶ Ако длабочината на жлебот е помала од минимална длабочина на жлебот: Заменете го мечот.
- ▶ Мечот израмнувајте го секоја недела.
- ▶ Ако постојат нејаснотии: Побарајте помош од специјализиран продавач на STIHL.

4.6.3 Синцир на пилата

Синцирот е во состојба за безбедна употреба доколку се исполнети следниве услови:

- Синцирот е неоштетен.
- Синцирот е наострен исправно.
- Ознаките за истрошеност на режните запци се видливи.

▲ ПРЕДУПРЕДУВАЊЕ

- Во небезбедна состојба е можно компонентите да не функционираат правилно и безбедносните механизми да бидат исклучени. Луѓе може да бидат тешко повредени или усмртени.
 - ▶ Работете со неоштетен синцир.
 - ▶ Исправно острете го синцирот.
 - ▶ Ако постојат нејаснотии: Побарајте помош од специјализиран продавач на STIHL.

4.6.4 Акумулаторска батерија

Акумулаторската батерија е во состојба за безбедна употреба доколку се исполнети следниве услови:

- Акумулаторската батерија е неоштетена.
- Акумулаторската батерија е чиста и сува.
- Акумулаторската батерија функционира и не е изменета.

▲ ПРЕДУПРЕДУВАЊЕ

- Во небезбедна состојба, акумулаторската батерија веќе не може да функционира безбедно. Луѓе може да бидат тешко повредени.
 - ▶ Работете со неоштетена и функционална акумулаторска батерија.
 - ▶ Не полнете оштетена или неисправна акумулаторска батерија.
 - ▶ Ако е валкана акумулаторската батерија: Исчистете ја акумулаторската батерија.
 - ▶ Ако е водена или влажна акумулаторската батерија: Оставете ја да се исуши акумулаторската батерија,  20.8.
 - ▶ Не вршете измени на акумулаторската батерија.

- ▶ Не ставајте предмети во отворите на акумулаторската батерија.
- ▶ Не допирајте ги електричните контакти на акумулаторската батерија со метални предмети, за да се избегне краток спој.
- ▶ Не отворајте ја акумулаторската батерија.
- ▶ Заменете ги изабените или оштетените плочки со напомени.
- Од оштетена акумулаторска батерија може да истече течност. Ако течноста дојде во допир со кожата или со очите, можно е да предизвика надразнување на кожата или на очите.
 - ▶ Избегнете допир со течноста.
 - ▶ При допир со кожата: Погодените места на кожата измијте ги со многу вода и сапун.
 - ▶ При допир со очите: Очите плакнете ги најмалку 15 минути со многу вода и побарајте лекарска помош.
- Оштетена или неисправна акумулаторска батерија може да мириса необично, да чади или да гори. Луѓе може да бидат тешко повредени или усмртени и можна е материјална штета.
 - ▶ Ако акумулаторската батерија мириса необично или чади: Не користете ја акумулаторската батерија и држете ја подалеку од горливи материји.
 - ▶ Ако акумулаторската батерија гори: Обидете се да ја изгаснете акумулаторската батерија со противпожарен уред или со вода.

4.6.5 Уред за полнење

Уредот за полнење е во состојба за безбедна употреба доколку се исполнети следниве услови:

- Уредот за полнење е неоштетен.
- Уредот за полнење е чист и сув.

▲ ПРЕДУПРЕДУВАЊЕ

- Во небезбедна состојба е можно компонентите да не функционираат правилно и безбедносните механизми да бидат исклучени. Луѓе може да бидат тешко повредени или усмртени.
 - ▶ Користете неоштетен уред за полнење.
 - ▶ Ако уредот за полнење е валкан или воден: Исчистете го и исушете го уредот за полнење.
 - ▶ Не вршете промени на уредот за полнење.
 - ▶ Не ставајте предмети во отворите на уредот за полнење.

- ▶ Не допирајте ги електричните контакти на уредот за полнење со метални предмети, за да се избегне краток спој.
- ▶ Не отворајте го уредот за полнење.

4.7 Работење

4.7.1 Сечење

▲ ПРЕДУПРЕДУВАЊЕ

- Ако надвор од работната зона нема лица во границите на чујноста, тогаш во итен случај не може да се пружи помош.
 - ▶ Уверете се дека надвор од работната зона има лица во границите на чујноста.
- Во одредени ситуации корисникот веќе не може да работи фокусирано. Корисникот може да ја загуби контролата над моторната пила, да се сонне, падне и да биде тешко повреден.
 - ▶ Работете мирно и промислено.
 - ▶ При лоша осветленост и видливост: Не работете со моторната пила.
 - ▶ Моторната пила опслужувајте ја сами.
 - ▶ Не работете над висината на рамената.
 - ▶ Внимавајте на пречките.
 - ▶ Работете стоејќи наземи и внимавајќи на рамнотежата. Ако мора да се работи на височина: Користете подвижна работна платформа или безбедно скеле.
 - ▶ Ако се јават знаци на замор: Направете пауза во работењето.
- Придвижениот синџир може да го исече корисникот. Корисникот може да биде тешко повреден.
 - ▶ Не допирајте го синџирот во движење.
 - ▶ Ако предмет го блокира синџирот на пилата: Исклучете ја моторната пила, активирајте ја сопирачката на синџирот и извадете ја акумулаторската батерија. Дури тогаш отстранете го предметот.
- Придвижениот синџир се загрева и се издолжува. Ако синџирот не се подмачкува и затегнува доволно, можно е синџирот да испадне од мечот или да пукне. Луѓе може да бидат тешко повредени и можна е материјална штета.
 - ▶ Користете адхезивно масло за синџири.
 - ▶ Редовно проверувајте ја наполнетоста на резервоарот за масло во текот на работата. Пред да се истроши адхезивното масло за синџири: Наполнете адхезивно масло за синџири.
 - ▶ Редовно проверувајте ја затегнатоста на синџирот во текот на работата. При

недоволна затегнатост на синџирот:
Затегнете го синџирот.

- Ако моторната пила во текот на работењето се однесува поинаку или невообичаено, можно е моторната пила да не е безбедна за употреба. Луѓе може да бидат тешко повредени и можна е материјална штета.
 - ▶ Прекинете ја работата, извадете ја акумулаторската батерија и побарајте помош од специјализиран продавач STIHL.
- Во текот на работењето моторната пила може да создава вибрации.
 - ▶ Носете ракавици.
 - ▶ Правете паузи во текот на работата.
 - ▶ Ако се јават знаци на нарушена циркулација: Побарајте лекарска помош.
- Ако придвижениот синџир удри во цврст предмет, може да се јави искрење. Во лесно запалива средина, искрењето може да предизвика пожари. Луѓе може да бидат тешко повредени или усмртени и можна е материјална штета.
 - ▶ Не работете во лесно запалива средина.
- При отпуштање на прекинувачот, синџирот на пилата се движи понатаму уште кусо време. Придвижениот синџир на пилата може да исече луѓе. Луѓе може да бидат тешко повредени.
 - ▶ Почекајте синџирот да престане да се движи.

▲ ПРЕДУПРЕДУВАЊЕ

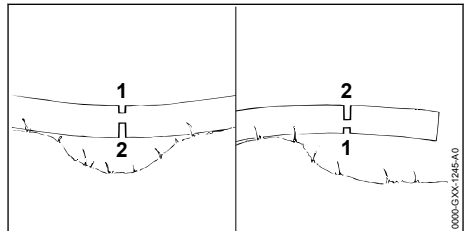

- При сечење дрво што се наоѓа во напрегната состојба можно е да се заглави мечот. Корисникот може да ја загуби контролата над моторната пила и да биде тешко повреден.
 - ▶ Прво направете засек за растоварување на страната што притиска (1), а потоа и засек за раздвојување на страната што влече (2).

▲ ОПАСНОСТ

- Ако се работи во близина на водови под напон, синцирот на пилата може да дојде во допир со водовите под напон и да ги оштети. Корисникот може да биде тешко повреден или усмртен.
 - ▶ Не работете во близина на водови под напон.

4.7.2 Кастрење гранки

▲ ПРЕДУПРЕДУВАЊЕ

- Ако на дрвото што се соборува прво му се поткастрат гранките на долната страна, тогаш дрвото веќе не може да се потпира со гранките на тлото. Во текот на работењето дрвото може да се придвижи. Луѓе може да бидат тешко повредени или усмртени.
 - ▶ Поголемите гранки на долната страна исечете ги дури при скратувањето на дрвото.
 - ▶ Не работете стоејќи на стеблото.
- При кастрење гранки исечената гранка може да падне. Корисникот може да се сопне, да падне и да биде тешко повреден.
 - ▶ Кастрете гранки од подножјето на стеблото во насока на крошната.

4.7.3 Соборување

▲ ПРЕДУПРЕДУВАЊЕ

- Необучени лица не можат да ги проценат опасностите при соборување дрвја. Луѓе може да бидат тешко повредени или усмртени и можна е материјална штета.
 - ▶ На корисникот му треба релевантно познавање на техниката за соборување стебла и искуство со соборување стебла.
 - ▶ Ако постојат нејасности: Побарајте помош од искусен стручњак како поддршка и за одредување соодветна техника за соборување.
- Во текот на соборувањето, дрвото или гранките може да паднат на лица или на предмети. Колку се поголеми деловите што паѓаат, толку е поголем ризикот, лицата да бидат тешко повредени или усмртени. Може да дојде до материјална штета.
 - ▶ Насоката на соборување одредете ја така, што ќе биде слободно подрачјето на коешто се соборува дрвото.
 - ▶ Неовластени лица, деца и животни не смеат да се задржуваат во радиус од 2,5 должини на дрвото.

- ▶ Прекршените или сувите гранки отстранете ги од крошната на дрвото пред соборувањето.
- ▶ Ако прекршените или сувите гранки не може да се отстранат од крошната на дрвото: Побарајте помош од искусен стручњак како поддршка и за одредување соодветна техника за соборување.
- ▶ Набљудувајте ги крошната на дрвото и крошните на соседните дрвја и избегнете ги гранките што паѓаат.
- Кога дрвото паѓа, може да му се скрши стеблото или да се одбие во насока на корисникот. Корисникот може да биде тешко повреден или усмртен.
 - ▶ Планирајте патека за избегнување странично зад дрвото.
 - ▶ Одете наназад по патеката за избегнување и набљудувајте го дрвото што паѓа.
 - ▶ Не одете наназад надолу по падината.
- Пречки во работниот простор и на патеката за избегнување може да го попречат корисникот. Корисникот може да се сопне и да падне. Корисникот може да биде тешко повреден или усмртен.
 - ▶ Отстранете ги пречките од работниот простор и од патеката за избегнување.
- Ако се засечат или прерано пресечат лентата за прекршување, безбедносната лента или потпорната лента, правецот на паѓање веќе не може да се задржи или дрвото може да падне премногу рано. Луѓе може да бидат тешко повредени или усмртени и можна е материјална штета.
 - ▶ Не засекувајте ја и не пресекувајте ја лентата за прекршување.
 - ▶ Безбедносната лента или потпорната лента пресечете ја како последна.
 - ▶ Ако дрвото почне да паѓа прерано: Прекинете го засекот за соборување и иставете се на патеката за избегнување.
- Ако придвижениот синцир на пилата со областа на горната четвртина на врвот од мечот удри во цврст клин за соборување и нагло се забави, може да дојде до повратен удар. Луѓе може да бидат тешко повредени или усмртени.
 - ▶ Користете алуминиумски или пластични клинови за соборување.
- Доколку дрвото не падне целосно или остане закачено на друго дрво, корисникот веќе не може контролирано да го заврши соборувањето.

- ▶ Прекинете го соборувањето и повлечете го дрвото наземи со помош на макара или соодветно возило.

4.8 Сили на реакција

4.8.1 Повратен удар

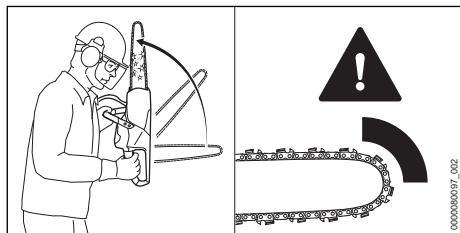

До повратен удар може да дојде од следниве причини:

- Придвижениот синџир на пилата со областа на горната четвртина на врвот од мечот удира во цврст предмет и нагло забавува.
- Придвижениот синџир на пилата е приклевтен на врвот од мечот.

Сопирачката на синџирот не може да го спречи повратниот удар.

▲ ПРЕДУПРЕДУВАЊЕ

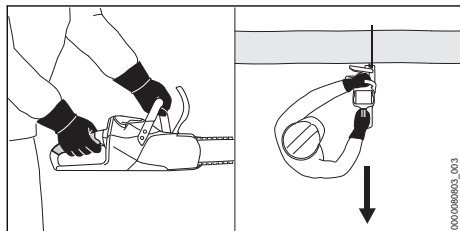

- При повратен удар моторната пила може да биде отфрлена во насока кон корисникот. Корисникот може да ја загуби контролата над моторната пила и да биде тешко повреден или усмртен.
 - ▶ Моторната пила држете ја цврсто со двете раце.
 - ▶ Телото држете го подалеку од продолжената зона на движење на моторната пила.
 - ▶ Работете така, како што е опишано во ова упатство за употреба.
 - ▶ Не работете со подрачјето на горната четвртина на врвот од мечот.
 - ▶ Работете со исправно наострен и исправно затегнат синџир на пилата.
 - ▶ Користете синџир за пила со редукција на повратниот удар.
 - ▶ Користете меч со мала глава на мечот.

- ▶ Сечете при полн гас.

4.8.2 Вовлекување

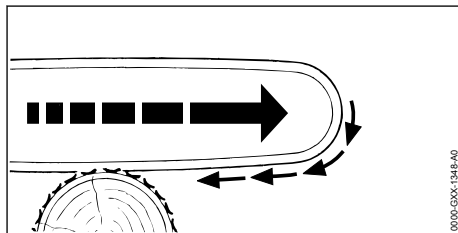

Кога се работи со долната страна од мечот, моторната пила се повлекува подалеку од корисникот.

▲ ПРЕДУПРЕДУВАЊЕ

- Ако синџирот во движење удри во цврст предмет и брзо се забави, моторната пила одеднаш и многу силно може да биде повлечена подалеку од корисникот. Корисникот може да ја загуби контролата над моторната пила и да биде тешко повреден или усмртен.
 - ▶ Моторната пила држете ја цврсто со двете раце.
 - ▶ Работете така, како што е опишано во ова упатство за употреба.
 - ▶ Мечот водете го право во засекој.
 - ▶ Исправно наместете го запчестиот граничник.
 - ▶ Сечете при полн гас.

4.8.3 Одбивање

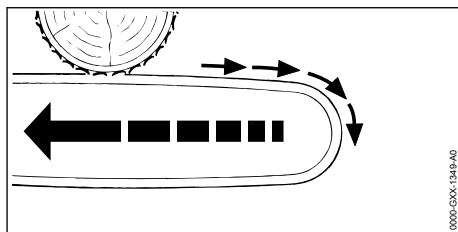

Кога се работи со горната страна од мечот, моторната пила се турка во насока кон корисникот.

▲ ПРЕДУПРЕДУВАЊЕ

- Ако синџирот во движење удри во цврст предмет и брзо се забави, моторната пила одеднаш и многу силно може да биде турната кон корисникот. Корисникот може да ја загуби контролата над моторната пила и да биде тешко повреден или усмртен.

- ▶ Моторната пила држете ја цврсто со двете раце.
- ▶ Работете така, како што е опишано во ова упатство за употреба.
- ▶ Мечот водете го право во засекот.
- ▶ Сечете при полн гас.

4.9 Вчитување

▲ ПРЕДУПРЕДУВАЊЕ

- Во текот на полнењето, оштетен или неисправен уред за полнење може да мириса необично или да чади. Луѓе може да бидат повредени и можна е материјална штета.
 - ▶ Извлечете го приклучникот за струја од штекерот.
- При недоволна топлинска дисипација уредот за полнење може да се прегрее и да предизвика пожар. Луѓе може да бидат тешко повредени или усмртени и можна е материјална штета.
 - ▶ Не покривајте го уредот за полнење.

4.10 Вклучување во струја

Допир со компоненти под напон може да се случи од следниве причини:

- Оштетен е приклучниот кабел или продолжниот кабел.
- Оштетен е приклучникот за струја на приклучниот кабел или на продолжниот кабел.
- Штекерот за струја не е исправно инсталиран.

▲ ОПАСНОСТ

- Допирот со компонентите под напон може да предизвика струен удар. Корисникот може да биде тешко повреден или усмртен.
 - ▶ Уверете се дека не се оштетени приклучниот кабел, продолжниот кабел и нивните приклучници за струја.



Ако е оштетен приклучниот кабел или продолжниот кабел:

- ▶ Не допирајте го оштетеното место.
- ▶ Извлечете го приклучникот за струја од штекерот.
- ▶ Приклучниот кабел, продолжниот кабел и нивните приклучници за струја допирајте ги со суви раце.
- ▶ Приклучникот за струја на приклучниот кабел или на продолжниот кабел приклучете го на исправно инсталиран и осигурен штекер за струја со заштитен контакт.

- ▶ Уредот за полнење приклучете го преку заштитна склопка против диференцијална струја (30 mA, 30 ms).
- Оштетен или несоодветен продолжен кабел може да предизвика струен удар. Луѓе може да бидат тешко повредени или усмртени.
 - ▶ Користете продолжен кабел со исправен напречен пресек на проводниците,  20.6.

▲ ПРЕДУПРЕДУВАЊЕ

- Во текот на полнењето, погрешен мрежен напон или погрешна мрежна фреквенција може да доведат до наднапон во уредот за полнење. Уредот за полнење може да биде оштетен.
 - ▶ Уверете се дека мрежниот напон и мрежната фреквенција соодветствуваат со податоците на плочката со податоци на уредот за полнење.
- При приклучување на уредот за полнење на повеќекратен штекер за струја, во текот на полнењето може да дојде до преоптоварување на електричните компоненти. Електричните компоненти може да се загреат и да предизвикаат пожар. Луѓе може да се повредат тешко или усмртат и можна е материјална штета.
 - ▶ Уверете се дека нема пречекорување на податоците за потрошувачка на струја на повеќекратниот штекер за струја во однос на податоците на плочката со податоци на уредот за полнење и на сите електрични уреди што се приклучени на повеќекратниот штекер за струја.
- Погрешно поставен приклучен кабел и продолжен кабел може да биде оштетен и лица може да се сопнат од него. Луѓе може да се повредат, а приклучниот кабел или продолжниот кабел да се оштетат.
 - ▶ Кабелот за струја и продолжниот кабел наместете ги и означете ги така што лица нема да се сопнат.
 - ▶ Приклучниот кабел и продолжниот кабел наместете ги така што нема да бидат затегнати или преплеткани.
 - ▶ Приклучниот кабел и продолжниот кабел наместете ги така што нема да бидат оштетени, превиткани, приквештени и да не се тријат.
 - ▶ Заштитете ги приклучниот кабел и продолжниот кабел од топлина, масло и хемикалии.

- ▶ Приклучниот кабел и продолжниот кабел наместете ги на сува подлога.
- Продолжниот кабел се загрева во текот на работењето. Топлината што не се одведува може да предизвика пожар.
 - ▶ Ако се користи намотка со продолжен кабел: Намотката со продолжен кабел одмотајте ја докрај.
- Ако низ сидот поминуваат електрични водови и цевки, истите може да бидат оштетени при сидната монтажа на уредот за полнење. Допирот со електрични водови може да предизвика струен удар. Луѓе може да бидат тешко повредени и можна е материјална штета.
 - ▶ Уверете се дека на предвиденото место во сидот нема електрични водови и цевки.
- Ако уредот за полнење не се монтира на сидот како што е опишано во ова упатство за употреба, уредот за полнење или акумулаторската батерија може да паднат или уредот за полнење да се прегрее. Луѓе може да бидат повредени и можна е материјална штета.
 - ▶ Уредот за полнење монтирајте го на сид како што е опишано во ова упатство за употреба.
- Ако на сидот се монтира уред за полнење со приклучена акумулаторска батерија, акумулаторската батерија може да испадне од уредот за полнење. Луѓе може да бидат повредени и можна е материјална штета.
 - ▶ Монтирајте го прво уредот за полнење на сид и потоа приклучете ја акумулаторската батерија.

4.11 Транспортирање

4.11.1 Моторна пила

▲ ПРЕДУПРЕДУВАЊЕ

- Во текот на транспортирањето моторната пила може да се преврти или да се придвижи. Луѓе може да бидат повредени и можна е материјална штета.
 - ▶ Извадете ја акумулаторската батерија.



- ▶ Активирајте ја сопирачката на синцирот.
- ▶ Штитникот за синцирот наместете го така што ќе биде покриен целиот меч.
- ▶ Моторната пила обезбедете ја со ленти за затегање, ремени или со мрежа така,

што нема да може да се преврти или придвижи.

4.11.2 Акумулаторска батерија

▲ ПРЕДУПРЕДУВАЊЕ

- Акумулаторската батерија не е заштитена од сите влијанија на средината. Ако акумулаторската батерија се изложи на одредени влијанија на средината, акумулаторската батерија може да се оштети и можна е материјална штета.
 - ▶ Не транспортирајте оштетена акумулаторска батерија.
- Во текот на транспортирањето, акумулаторската батерија може да се преврти или да се придвижи. Луѓе може да бидат повредени и можна е материјална штета.
 - ▶ Акумулаторската батерија спакувајте ја во амбалажата така, што нема да може да се придвижи.
 - ▶ Амбалажата обезбедете ја така, што нема да може да се придвижи.

4.11.3 Уред за полнење

▲ ПРЕДУПРЕДУВАЊЕ

- Во текот на транспортирањето уредот за полнење може да се преврти или да се придвижи. Луѓе може да бидат повредени и можна е материјална штета.
 - ▶ Извлечете го приклучникот за струја од штекерот.
 - ▶ Извадете ја акумулаторската батерија.
 - ▶ Уредот за полнење обезбедете го со ленти за затегање, ремени или со мрежа така, што нема да може да се преврти или придвижи.
- Приклучниот кабел не е предвиден за носење на уредот за полнење. Приклучниот кабел и уредот за полнење може да се оштетат.
 - ▶ Намотајте го приклучниот кабел и приклучете го на уредот за полнење.

4.12 Чување

4.12.1 Моторна пила

▲ ПРЕДУПРЕДУВАЊЕ

- Децата не можат да ги препознаат и проценат опасностите од моторната пила. Децата може да бидат тешко повредени.



► Извадете ја акумулаторската батерија.

- ▶ Активирајте ја сопирачката на синцирот.
- ▶ Штитникот за синцирот наместете го така што ќе биде покриен целиот меч.
- ▶ Моторната пила чувајте ја подалеку од деца.
- Електричните контакти кај моторната пила и металните компоненти може да кородираат под дејство на влага. Моторната пила може да биде оштетена.



► Извадете ја акумулаторската батерија.

- ▶ Моторната пила чувајте ја во чиста и сува состојба.

4.12.2 Акумулаторска батерија

▲ ПРЕДУПРЕДУВАЊЕ

- Децата не можат да ги препознаат и проценат опасностите од акумулаторската батерија. Децата може да бидат тешко повредени.
 - ▶ Акумулаторската батерија чувајте ја подалеку од деца.
- Акумулаторската батерија не е заштитена од сите влијанија на средината. Ако акумулаторската батерија се изложи на одредени влијанија на средината, акумулаторската батерија може да се оштети непоправливо.
 - ▶ Акумулаторската батерија чувајте ја во чиста и сува состојба.
 - ▶ Акумулаторската батерија чувајте ја во затворена просторија.
 - ▶ Акумулаторската батерија чувајте ја одделно од моторната пила.
 - ▶ Доколку акумулаторската батерија се чува во уредот за полнење: Извлечете го приклучникот за струја и акумулаторската батерија чувајте ја на ниво на наполнетост помеѓу 40 % и 60 % (2 светлечки диоди светат зелено).
 - ▶ Не чувајте ја акумулаторската батерија надвор од наведените температурни граници,  20.7.

4.12.3 Уред за полнење

▲ ПРЕДУПРЕДУВАЊЕ

- Децата не можат да ги препознаат и проценат опасностите од уредот за

полнење. Децата може да бидат тешко повредени или усмртени.

- ▶ Извлечете го приклучникот за струја.
- ▶ Уредот за полнење чувајте го подалеку од деца.
- Уредот за полнење не е заштитен од сите влијанија на средината. Ако уредот за полнење се изложи на одредени влијанија на средината, уредот за полнење може да биде оштетен.
 - ▶ Извлечете го приклучникот за струја.
 - ▶ Ако уредот за полнење е премногу топол: Оставете го уредот за полнење да се излади.
 - ▶ Уредот за полнење чувајте го во чиста и сува состојба.
 - ▶ Уредот за полнење чувајте го во затворена просторија.
 - ▶ Не чувајте го уредот за полнење надвор од наведените температурни граници,  20.7.
- Приклучниот кабел не е предвиден за носење или закачување на уредот за полнење. Приклучниот кабел и уредот за полнење може да се оштетат.
 - ▶ Уредот за полнење држете го за куќиштето. За едноставно кривање на уредот за полнење вграден е прифатен држач во уредот за полнење.
 - ▶ Уредот за полнење закачете го на сиден држач.

4.13 Чистење, одржување и поправање

▲ ПРЕДУПРЕДУВАЊЕ

- Ако во текот на чистењето, одржувањето или поправањето акумулаторската батерија остане приклучена, можно е ненамерно вклучување на моторната пила. Луѓе може да бидат тешко повредени и можна е материјална штета.



► Извадете ја акумулаторската батерија.

- ▶ Активирајте ја сопирачката на синцирот.
- Агресивните средства за чистење, чистењето со воден млаз или шпицестите предмети може да ги оштетат моторната пила, мечот, синцирот, акумулаторската батерија и уредот за полнење. Ако моторната пила, мечот, синцирот, акумулаторската батерија или уредот за полнење не се чистат исправно, можно е компонентите да не функционираат









правилно и безбедносните механизми да бидат исклучени. Луѓе може да бидат тешко повредени.

- ▶ Моторната пила, мечот, синџирот, акумулаторската батерија и уредот за полнење чистете ги така, како што е опишано во ова упатство за употреба.
- Ако моторната пила, мечот, синџирот, акумулаторската батерија и уредот за полнење не се одржуваат и поправаат исправно, можно е компонентите да не функционираат правилно и безбедносните механизми да бидат исклучени. Луѓе може да бидат тешко повредени или усмртени.
 - ▶ Моторната пила, акумулаторската батерија и уредот за полнење не одржувајте ги и не поправајте ги сами.
 - ▶ Ако е неопходно одржување или поправка на моторната пила, на акумулаторската батерија или на уредот за полнење: Побарајте помош од специјализиран продавач STIHL.
 - ▶ Мечот и синџирот одржувајте ги или поправајте ги така, како што е опишано во ова упатство за употреба.
- Во текот на чистењето или одржувањето на синџирот, корисникот може да се исече на острите режни запци. Корисникот може да биде повреден.
 - ▶ Носете работни ракавици од отпорен материјал.





5 Подготовка на моторната пила за употреба

5.1 Подготовка на моторната пила за употреба

Следниве чекори мора да се извршат пред секој почеток на работа:

- ▶ Уверете се дека следниве компоненти се во состојба за безбедна употреба:
 - Моторна пила,  4.6.1.
 - Меч,  4.6.2.
 - Синџир на пила,  4.6.3.
 - Акумулаторска батерија,  4.6.4.
 - Уред за полнење,  4.6.5.
- ▶ Проверка на акумулаторската батерија,  11.7.
- ▶ Акумулаторската батерија наполнете ја целосно,  6.2.
- ▶ Исчистете ја моторната пила,  16.1.
- ▶ Монтирајте ги мечот и синџирот на пилата,  7.1.1.

5 Подготовка на моторната пила за употреба

- ▶ Затегнете го синџирот на пилата,  7.2.
- ▶ Наполнете адхезивно масло за синџири,  7.3.
- ▶ Проверете ја сопирачката на синџирот,  11.4.
- ▶ Проверете ги командните елементи,  11.5.
- ▶ Проверете го подмачкувањето на синџирот,  11.6.
- ▶ Ако чекорите не може да се извршат: Не користете ја моторната пила и побарајте помош од специјализиран продавач STIHL.

6 Полнење на акумулаторската батерија и светлечки диоди

6.1 Монтажа на уредот за полнење на сид

Уредот за полнење може да се монтира на сид.

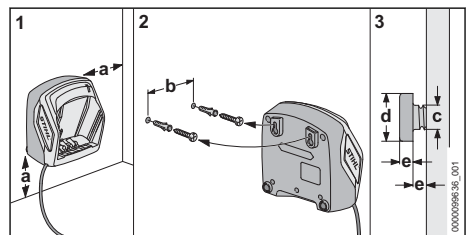

- ▶ Уредот за полнење монтирајте го на сид така што ќе бидат исполнети следниве услови:

- Се користи соодветен материјал за прицврстување.
- Уредот за полнење е хоризонтален. Запазени се следниве мери:
 - a = најмалку 100 mm
 - b (за AL 101) = 75 mm
 - b (за AL 301) = 100 mm
 - b (за AL 500) = 120 mm
 - c = 4,5 mm
 - d = 9 mm
 - e = 2,5 mm

6.2 Полнење акумулаторска батерија

Времетраењето на полнењето зависи од разни фактори, на пример од температурата на акумулаторската батерија или од

температурата на средината. За оптимални перформанси, запазете ги препорачаните температурни опсези  20.8. Фактичкото времетраење на полнењето може да отстапува од наведеното времетраење. Времетраењето на полнењето е наведено на www.stihl.com/charging-times.

Ако приклучникот за струја е приклучен во штекер за струја, а акумулаторската батерија е ставена во уредот за полнење, постапката на полнење стартува автоматски. Кога целосно ќе се наполни акумулаторската батерија, уредот за полнење се исклучува автоматски.

При полнењето се загреваат акумулаторската батерија и уредот за полнење.

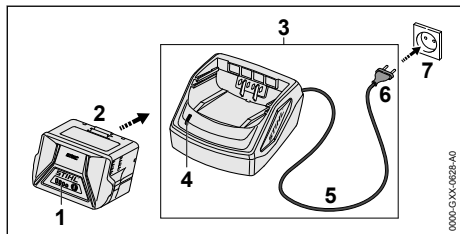

- ▶ Приклучникот за струја (6) приклучете го на лесно достапен штекер за струја (7). Уредот за полнење (3) почнува со постапката за самопроверка. Светлечката диода (4) свети приближно 1 секунда зелено и приближно 1 секунда црвено.
- ▶ Положете го приклучниот кабел (5).
- ▶ Акумулаторската батерија (2) вметнете ја во водилките на уредот за полнење (3) и притиснете ја до граничникот. Светлечката диода (4) свети зелено. Светлечките диоди (1) светат зелено и акумулаторската батерија (2) се полни.
- ▶ Доколку светлечката диода (4) и светлечките диоди (1) веќе не светат: Акумулаторската батерија (2) е целосно наполнета и може да се извади од уредот за полнење (3).

- ▶ Доколку уредот за полнење (3) веќе не се користи: Извлечете го приклучникот за струја (6) од штекерот (7).

6.3 Приказ на нивото на наполнетост

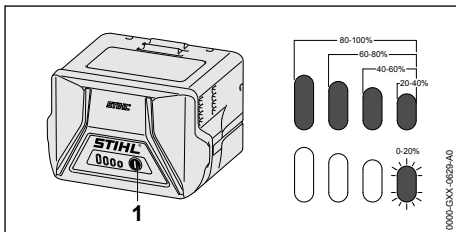

- ▶ Притиснете го притисниот тастер (1). Светлечките диоди светат зелено уште приближно 5 секунди и го покажуваат нивото на наполнетост.
- ▶ Ако десната светлечка диода трепка зелено: Наполнете ја акумулаторската батерија.

6.4 Светлечки диоди на акумулаторската батерија

Светлечките диоди може да ги прикажат нивото на наполнетост на акумулаторската батерија и пречките. Светлечките диоди може да светат или да трепкаат зелено или црвено.

Ако светлечките диоди светат или трепкаат зелено, тогаш се покажува нивото на наполнетост.

- ▶ Ако светлечките диоди светат или трепкаат црвено: Отстранете ги пречките,  19. Има пречка во моторната коса или во акумулаторската батерија.

6.5 Светлечка диода на уредот за полнење

Светлечката диода го покажува статусот на уредот за полнење.

Ако светлечката диода свети зелено, акумулаторската батерија се полни.

- ▶ Ако светлечката диода трепка црвено: Отстранете ги пречките. Има пречка во уредот за полнење.

7 Склопување на моторната пила

7.1 Монтажа и демонтажа на мечот и на синџирот на пилата

7.1.1 Монтажа на мечот и синџирот на пилата

Комбинациите од меч и синџир што соодветствуваат на синџирникот и што смеат да бидат вградени се наведени во техничките податоци,  21.

- ▶ Исклучете ја моторната пила, активирајте ја сопирачката на синџирот и извадете ја акумулаторската батерија.

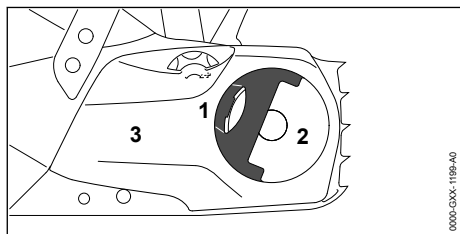

- ▶ Отворете ја рачката (1) на навртката со крилце (2).
- ▶ Навртката со крилце (2) вртете ја налево сè додека не биде можно да се извади капакот на синџирникот (3).
- ▶ Извадете го капакот на синџирникот (3).

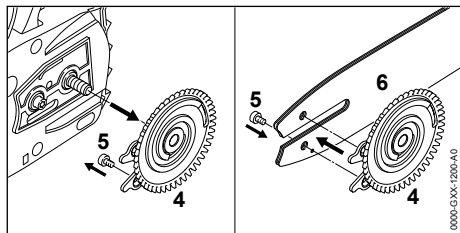

- ▶ Извадете го дискот за затегнување (4).
- ▶ Одвртете ја завртката (5).
- ▶ Мечот (6) положете го на дискот за затегнување (4) така, што двата клина на дискот за затегнување (4) лежат во отворите на мечот.

Ориентацијата на мечот (6) не игра никаква улога. Печатот на мечот може да стои и наопаку.

- ▶ Навртете ја завртката (5) и затегнете ја цврсто.

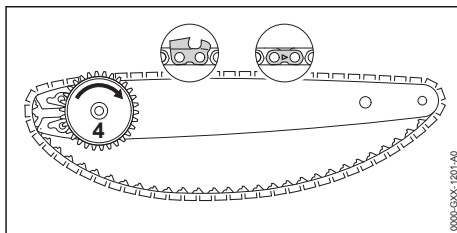

- ▶ Синџирот наместете го во жлебот на мечот така, што стрелките на спојните членчиња на синџирот на горната страна покажуваат во насоката на движење.
- ▶ Дискот за затегнување (4) свртете го надесно до граничникот.

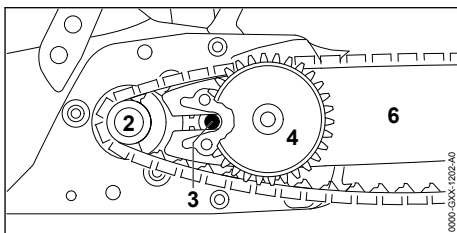

- ▶ Мечот со дискот за затегнување и синџирот наместете ги на моторната пила така, што ќе бидат исполнети следниве услови:
 - Дискот за затегнување (4) е свртен кон корисникот.
 - Погонските членчиња на синџирот лежат во запците на синџирникот (2).
 - Главата на завртката (3) лежи во долгиот отвор на мечот (6).

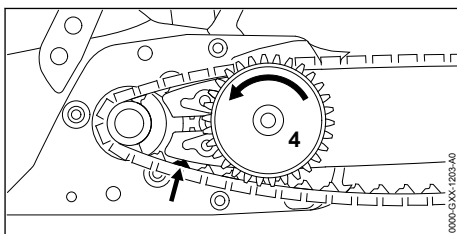

- ▶ Отпуштете ја сопирачката на синџирот.
- ▶ Завртката за затегнување (4) вртете ја налево сè додека синџирот не налегне на мечот. Притоа, погонските членчиња на синџирот наместете ги во жлебот од мечот. Мечот и синџирот налегнуваат на моторната пила.
- ▶ Капакот на синџирникот наместете го на моторната пила така, што ќе биде во иста линија со моторната пила.

- ▶ Ако капакот на синџирникот не е во иста линија со моторната пила: Завртете го тркалото за затегнување и одново наместете го капакот на синџирникот. Запците на тркалото за затегнување влегуваат во запците на дискот за затегнување.
- ▶ Навртката со крилце вртете ја надесно сè додека капакот на синџирникот не налегне цврсто на моторната пила.
- ▶ Затворете ја рачката на навртката со крилце.

7.1.2 Демонтажа на мечот и синџирот на пилата

- ▶ Исклучете ја моторната пила, активирајте ја сопирачката на синџирот и извадете ја акумулаторската батерија.
- ▶ Отворете ја рачката на навртката со крилце.
- ▶ Навртката со крилце вртете ја налево сè додека не биде можно да се извади капакот на синџирникот.
- ▶ Извадете го капакот на синџирникот.
- ▶ Дискот за затегнување свртете го надесно до граничникот. Синџирот на пилата е отпуштен.
- ▶ Извадете ги мечот и синџирот на пилата.
- ▶ Одвртете ја завртката на дискот за затегнување.
- ▶ Извадете го дискот за затегнување.

7.2 Затегнување на синџирот

Синџирот се истегнува или се собира во текот на работењето. Затегнатоста на синџирот се менува. Затегнатоста на синџирот редовно мора да се контролира и поправа во текот на работењето.

- ▶ Исклучете ја моторната пила, активирајте ја сопирачката на синџирот и извадете ја акумулаторската батерија.

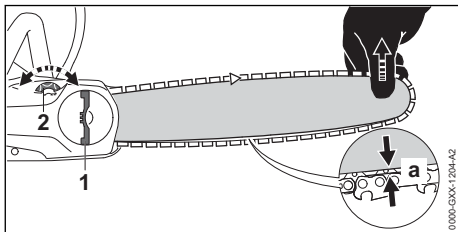

- ▶ Отворете ја рачката на навртката со крилце (1).
- ▶ Навртката со крилце (1) свртете ја 2 вртежи налево. Навртката со крилце (1) е отпуштена.

- ▶ Отпуштете ја сопирачката на синџирот.
- ▶ Поткренете го мечот при врвот и тркалото за затегнување (2) вртете го надесно или налево додека да се исполнат следниве услови:
 - Растојанието а во средината на мечот изнесува 1 mm до 2 mm.
 - Синџирот сè уште може да се повлече преку мечот со два прста и малку сила.
- ▶ Ако се користи Carving меч: Тркалото за затегнување (2) вртете го надесно или налево, сè додека погонските членчиња на синџирот на долната страна на мечот да бидат видливи до половина.
- ▶ Поткренете го мечот при врвот уште малку и навртката со крилце (1) вртете ја надесно сè додека капакот на синџирникот не налегне цврсто на моторната пила.
- ▶ Ако растојанието а во средината на мечот не изнесува 1 mm до 2 mm: Одново затегнете го синџирот на пилата.
- ▶ Ако при употребата на Carving меч погонските членчиња на синџирот бидат видливи на долната страна од мечот помалку од половина: Одново затегнете го синџирот на пилата.
- ▶ Затворете ја рачката на навртката со крилце (1).

7.3 Полнење адхезивно масло за синџири

Адхезивното масло за синџири го подмачкува и лади придвижениот синџир на пилата.

STIHL препорачува да се користи адхезивно масло за синџири STIHL, или друго, за моторни пили одобрено адхезивно масло за синџири.

- ▶ Исклучете ја моторната пила, активирајте ја сопирачката на синџирот и извадете ја акумулаторската батерија.
- ▶ Моторната пила положете ја на рамна површина така, што капачето на резервоарот за масло ќе биде свртено нагоре.
- ▶ Подрачјето околу капачето на резервоарот за масло исчистете го со влажна крпа.

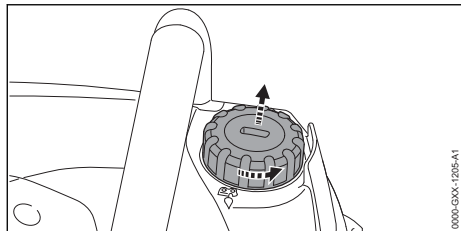

- ▶ Капачето на резервоарот за масло вртете го налево со помош на соодветен алат сè додека не се извади.
- ▶ Извадете го капачето на резервоарот за масло.
- ▶ Адхезивното масло за синџири наполнете го така што маслото нема да се истури и резервоарот за масло нема да биде наполнет до врвот.

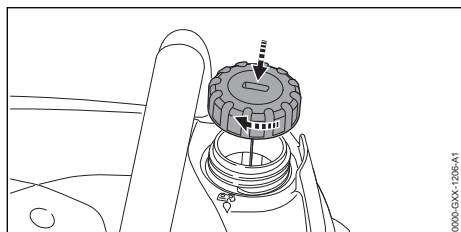

- ▶ Капачето на резервоарот за масло наместете го на резервоарот за масло.
- ▶ Капачето на резервоарот за масло вртете го надесно со помош на соодветен алат и затегнете го цврсто.
- Резервоарот за масло е затворен.

8 Активирање и отпуштање на сопирачката на синџирот

8.1 Активирање на сопирачката на синџирот

Моторната пила е опремена со сопирачка на синџирот.

Сопирачката на синџирот се активира автоматски при доволно силен повратен удар според принципот на инерција на штитникот за раката, или може да ја активира самиот корисник.

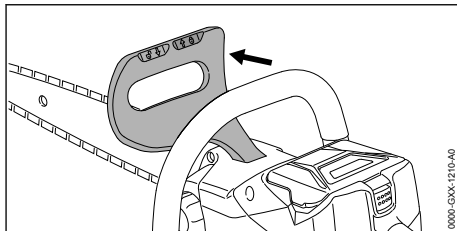

- ▶ Штитникот за раката турнете го со левата рака подалеку од цевчестата рачка. Штитникот за раката чујно се забравува. Сопирачката на синџирот е активирана.

8.2 Отпуштање на сопирачката на синџирот

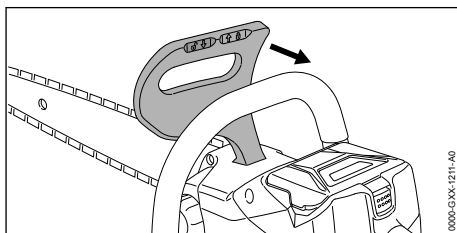

- ▶ Штитникот за раката повлечете го со левата рака во насока кон корисникот. Штитникот за раката чујно се забравува. Сопирачката на синџирот е отпуштена.

9 Ставање и вадење акумулаторска батерија

9.1 Вметнување акумулаторска батерија

- ▶ Активирајте ја сопирачката на синџирот.

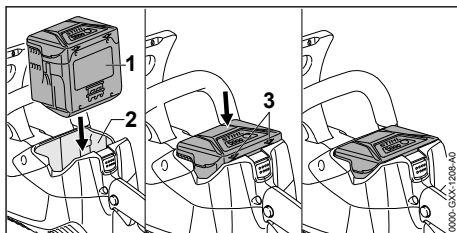

- ▶ Акумулаторската батерија (1) притиснете ја во лежиштето за акумулаторската батерија (2) така што ќе се чуе „клик“. Стрелките (3) на акумулаторската батерија (1) и понатаму се видливи и акумулаторската батерија (1) е осигурена во лежиштето за акумулаторската батерија (2). Помеѓу моторната пила и акумулаторската батерија (1) нема електричен контакт.
- ▶ Акумулаторската батерија (1) притиснете ја до граничникот во лежиштето за акумулаторска батерија (2). Акумулаторската батерија (1) се забравува со уште едно „клик“ и е во иста линија со куќиштето на моторната пила.

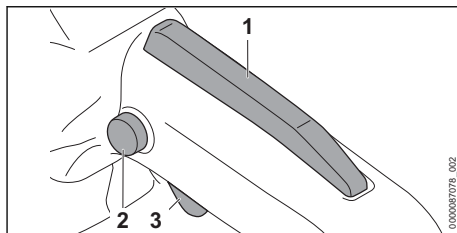

- ▶ Копчето за блокирање (2) притиснете го со палецот и држете го притиснато.
- ▶ Прекинувачката рачка (3) притиснете ја со показалецот и држете ја притисната. Моторната пила се забрзува и синџирот се движи. Копчето за блокирање (2) може да биде отпуштено.

Колку повеќе е притисната прекинувачката рачка (3), дотолку побрзо се движи синџирот на пилата.

Кога е притисната ергономската рачка (1), прекинувачката рачка (3) останува одбравена. На тој начин, прекинувачката рачка може да биде отпуштена и повторно притисната, без да мора да се притисне одново копчето за блокирање.

Кога ќе се отпуштат прекинувачката рачка (3) и ергономската рачка (1), прекинувачката рачка (3) е забравена. Копчето за блокирање (2) мора да се притисне одново и да се задржи, за да се одбрави прекинувачката рачка (3).

9.2 Вадење акумулаторска батерија

- ▶ Моторната пила ставете ја на рамна површина.

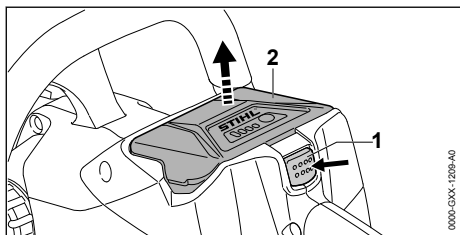

- ▶ Притиснете ја запорната рачка (1). Акумулаторската батерија (2) е одбравена и може да се извади.

10 Вклучување и исклучување на моторната пила

10.1 Вклучување на моторната пила

- ▶ Моторната пила држете ја цврсто со десната рака на командната рачка така, што палецот ќе ја опфати командната рачка.
- ▶ Отпуштете ја сопирачката на синџирот.
- ▶ Моторната пила држете ја цврсто со левата рака на цевчестата рачка така, што палецот ќе ја опфати цевчестата рачка.

10.2 Исклучување на моторната пила

- ▶ Отпуштете го прекинувачот. Синџирот веќе не се движи.
- ▶ Ако синџирот и понатаму се движи: Активирајте ја сопирачката на синџирот, извадете ја акумулаторската батерија и побарајте помош од специјализиран продавач на STIHL. Моторната пила е неисправна.

11 Проверка на моторната пила и акумулаторската батерија

11.1 Проверка на синџирникот

- ▶ Исклучете ја моторната пила, активирајте ја сопирачката на синџирот и извадете ја акумулаторската батерија.
- ▶ Отпуштете ја сопирачката на синџирот.
- ▶ Демонтирајте го капакот на синџирникот.

- ▶ Демонтирајте ги мечот и синџирот на пилата.

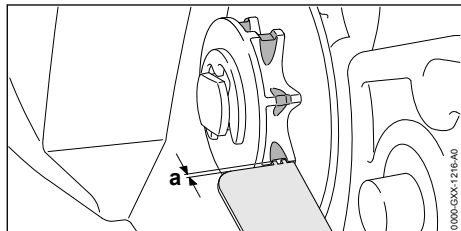

- ▶ Браздите на синџирникот проверете ги со шаблон за проверка STIHL.
- ▶ Ако браздите се подлабоки од $a = 0,5 \text{ mm}$: Не користете ја моторната пила и побарајте помош од специјализиран продавач на STIHL. Синџирникот мора да биде заменет.

11.2 Проверка на мечот

- ▶ Исклучете ја моторната пила, активирајте ја сопирачката на синџирот и извадете ја акумулаторската батерија.
- ▶ Демонтирајте ги синџирот и мечот.

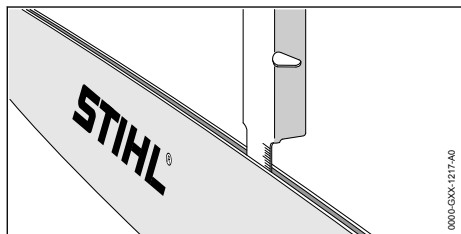

- ▶ Длабочината на жлебот на мечот измерете ја со мерната прачка од шаблонот за турпијање STIHL.
- ▶ Заменете го мечот, ако е исполнет еден од следниве услови:
 - Мечот е оштетен.
 - Измерената длабочина на жлебот е помала од минималната длабочина на жлебот од мечот,  20.3.
 - Жлебот од мечот е стеснет или проширен.
- ▶ Ако постојат нејаснотии: Побарајте помош од специјализиран продавач на STIHL.

11.3 Проверка на синџирот

- ▶ Исклучете ја моторната пила, активирајте ја сопирачката на синџирот и извадете ја акумулаторската батерија.

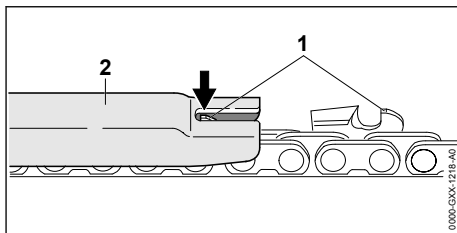

- ▶ Висината на ограничувачот на длабочината (1) измерете ја со шаблон за турпијање (2) STIHL. Шаблонот за турпијање STIHL мора да соодветствува на поделбата на синџирот.
- ▶ Ако ограничувачот на длабочината (1) го надвишува шаблонот за турпијање (2): Дополнително истурпијајте го ограничувачот на длабочината (1),  17.2.

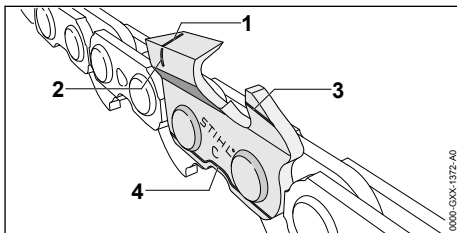

- ▶ Проверете дали се видливи ознаките за истрошеност (1 до 4) на режните запци.
- ▶ Ако една од ознаките за истрошеност на еден од режните запци не е видлива: Не користете го синџирот и побарајте помош од специјализиран продавач на STIHL.
- ▶ Со шаблонот за турпијање STIHL проверете дали е запазен аголот на острење на режните запци од 30° . Шаблонот за турпијање STIHL мора да соодветствува на поделбата на синџирот.
- ▶ Ако не е запазен аголот на острење од 30° : Наострете го синџирот на пилата.
- ▶ Ако постојат нејаснотии: Побарајте помош од специјализиран продавач на STIHL.

11.4 Проверка на сопирачката на синџирот

- ▶ Активирајте ја сопирачката на синџирот и извадете ја акумулаторската батерија.

**ПРЕДУПРЕДУВАЊЕ**

- Режните запци на синџирот се остри. Корисникот може да се исече.
 - ▶ Носете работни ракавици од отпорен материјал.

- ▶ Обидете се да го повлечете синџирот со рака преку мечот. Ако синџирот не може да се повлече со рака преку мечот, сопирачката на синџирот функционира.
- ▶ Ако синџирот може да се повлече со рака преку мечот: Не користете ја моторната пила и побарајте помош од специјализиран продавач на STIHL. Сопирачката на синџирот е неисправна.

11.5 Проверка на командните елементи

Копче за блокирање, ергономска рачка и прекинувачка рачка

- ▶ Активирајте ја сопирачката на синџирот и извадете ја акумулаторската батерија.
- ▶ Обидете се да го притиснете прекинувачот без да го притиснете копчето за блокирање.
- ▶ Ако прекинувачот може да се притисне: Не користете ја моторната пила и побарајте помош од специјализиран продавач на STIHL. Копчето за блокирање е неисправно.
- ▶ Притиснете го копчето за блокирање и задржете го.
- ▶ Притиснете ја ергономската рачка и држете ја притиснатата.
- ▶ Притиснете ја прекинувачката рачка. Копчето за блокирање може да биде отпуштено.
- ▶ Отпуштете ги прекинувачката рачка и ергономската рачка.
- ▶ Ако се тешко подвижни копчето за блокирање, ергономската рачка или прекинувачката рачка, или ако не се враќаат сами во почетната положба: Не користете ја моторната пила и побарајте помош од специјализиран продавач на STIHL. Копчето за блокирање, ергономската рачка или прекинувачката рачка се неисправни.

Вклучување на моторната пила

- ▶ Вметнете ја акумулаторската батерија.
- ▶ Отпуштете ја сопирачката на синџирот.
- ▶ Притиснете го копчето за блокирање и задржете го.

- ▶ Притиснете го прекинувачот и задржете го. Синџирот се движи.
- ▶ Ако трепкаат црвено 3 светлечки диоди: Извадете ја акумулаторската батерија и побарајте помош од специјализиран продавач на STIHL. Има пречка во моторната пила.
- ▶ Отпуштете ја прекинувачката рачка. Синџирот веќе не се движи.
- ▶ Ако синџирот и понатаму се движи: Активирајте ја сопирачката на синџирот, извадете ја акумулаторската батерија и побарајте помош од специјализиран продавач на STIHL. Моторната пила е неисправна.

11.6 Проверка на подмачкувањето на синџирот

- ▶ Приклучете ја акумулаторската батерија.
- ▶ Отпуштете ја сопирачката на синџирот.
- ▶ Мечот насочете го кон светла површина.
- ▶ Вклучете ја моторната пила. Адхезивното масло за синџири се исфрла и се гледа на светлата површина. Подмачкувањето на синџирот функционира.
- ▶ Доколку не се гледа исфрлено адхезивно масло за синџири:
 - ▶ Наполнете адхезивно масло за синџири.
 - ▶ Одново проверете го подмачкувањето на синџирот.
 - ▶ Ако адхезивното масло за синџири сè уште не се гледа на светлата површина: Не користете ја моторната пила и побарајте помош од специјализиран продавач на STIHL. Подмачкувањето на синџирот е неисправно.

11.7 Проверка на акумулаторската батерија

- ▶ Притиснете го притисното копче на акумулаторската батерија. Светлечките диоди светат или трепкаат.
- ▶ Ако светлечките диоди не светат или трепкаат: Не користете ја акумулаторската батерија и побарајте помош од специјализиран продавач на STIHL. Има пречка во акумулаторската батерија.

12 Работење со моторна пила

12.1 Држење и водење на моторната пила

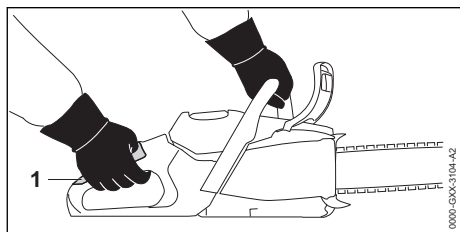

- ▶ Моторната пила се држи и се води со левата рака на цевчестата рачка и со десната рака на површината за држење (1) на командната рачка така, што палецот на левата рака ќе ја опфати цевчестата рачка, а палецот на десната рака ќе ја опфати командната рачка.

12.2 Сечење



ПРЕДУПРЕДУВАЊЕ

- При повратен удар моторната пила може да биде отфрлена во насока кон корисникот. Корисникот може да биде тешко повреден или усмртен.
 - ▶ Сечете при полн гас.
 - ▶ Не сечете со подрачјето на горната четвртина на врвот од мечот.

- ▶ Мечот воведете го под полн гас во засекот така, што мечот нема да се заглави во засекот.

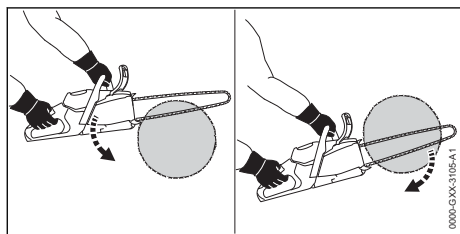

- ▶ Наместете го запчестиот граничник и користете го како точка на вртење.
- ▶ Водете го мечот целосно низ дрвото, со постојано преместување на запчестиот граничник.
- ▶ На крајот од засекот прифатете ја тежината на моторната пила.

За оптимални перформанси, запазете ги препорачаните температурни опсези, 20.8.

12.3 Кастренење гранки

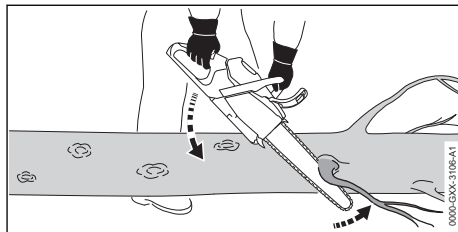

- ▶ Моторната пила потпрете ја на стеблото.
- ▶ Мечот притиснете го на гранката под полн гас и со движење како со лост.
- ▶ Гранката пресечете ја со горната страна на мечот. Гранката пресечете ја со горната страна на мечот.

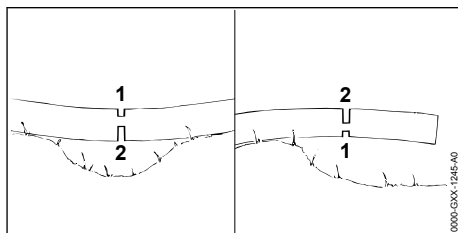

- ▶ Ако гранката е во напрегната состојба: Направете засек за растоварување (1) на страната што притиска и потоа пресечете со засекот за раздвојување (2) на страната што влече.

12.4 Соборување дрвја

12.4.1 Одредување на насоката на соборување и на местото за засолнување

- ▶ Насоката на соборување одредете ја така што ќе биде слободно подрачјето на коешто се соборува дрвото.

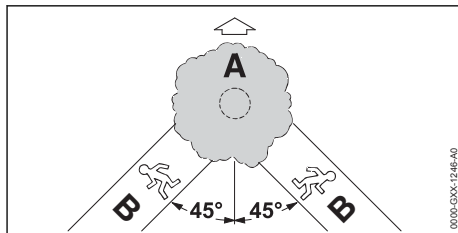

- ▶ Местото за засолнување (B) одредете го така што ќе бидат исполнети следниве услови:
 - Местото за засолнување (B) е под агол од 45° во однос на насоката на соборување (A).
 - На местото за засолнување (B) нема пречки.
 - Крошната на дрвото може да биде набљудувана.
 - Ако местото за засолнување (B) е на падина, местото за засолнување (B) мора да биде паралелно со падината.

12.4.2 Подготовка на работниот простор кај стеблото

- ▶ Отстранете ги пречките во работниот простор кај стеблото.
- ▶ Отстранете ја вегетацијата кај стеблото.

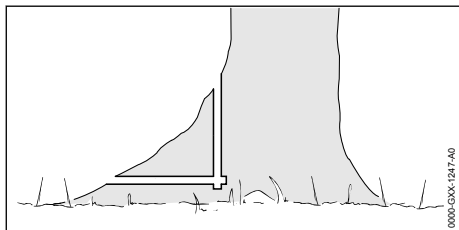

- ▶ Ако стеблото има големи, здрави проширувања на коренот: Проширувањата на коренот засечете ги прво вертикално и потоа хоризонтално и потоа отстранете ги.

12.4.3 Засекување на браздата за соборување

Браздата за соборување ја одредува насоката во којашто паѓа дрвото. При правењето бразда за соборување мора да се запазат одредниците специфични за секоја земја.

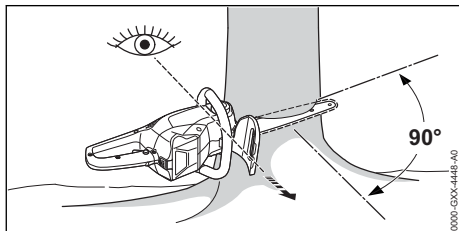

- ▶ Моторната пила поставете ја така што браздата за соборување ќе биде под прав агол во однос на насоката на соборување, а моторната пила е во близина на тлото.
- ▶ Засечете го хоризонталниот долен засек.

- ▶ Горниот засек засечете го под агол од 45° во однос на хоризонталниот долен засек.

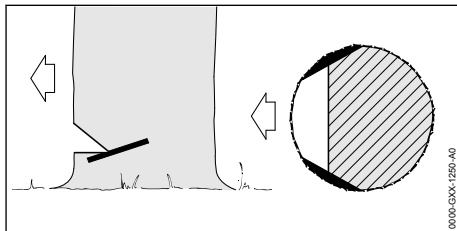

- ▶ Ако дрвото е здраво и со долги влакна: Помошните засеци направете ги така што ќе бидат исполнети следниве услови:
 - Помошните засеци се исти на двете страни.
 - Помошните засеци се во висина на браздата за соборување.
 - Помошните засеци се широки $1/10$ од пречникот на стеблото.
 Стеблото не се распукнува кога дрвото паѓа.

12.4.4 Засек за соборување - основна техника

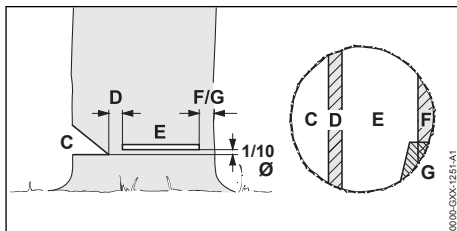

C Бразда за соборување

Браздата за соборување ја одредува насоката на соборување.

D Лента за прекршување

Лентата за прекршување го води дрвото кон тлото како шарка. Лентата за прекршување е широка $1/10$ од пречникот на стеблото.

E Засек за соборување

Со засекот за соборување се пресекува стеблото. Засекот за соборување лежи на $1/10$ од пречникот на стеблото (минимум 3 cm) над долниот засек на браздата за соборување.

F Безбедносна лента

Безбедносната лента го потпира дрвото и го обезбедува од предвремено паѓање. Безбедносната лента е широка $1/10$ до $1/5$ од пречникот на стеблото.

G Потпорна лента

Потпорната лента го потпира дрвото и го обезбедува од предвремено паѓање. Потпорната лента е широка 1/10 до 1/5 од пречникот на стеблото.

12.4.5 Прободување

Прободување е техника на работење што е неопходна при соборување стебла.

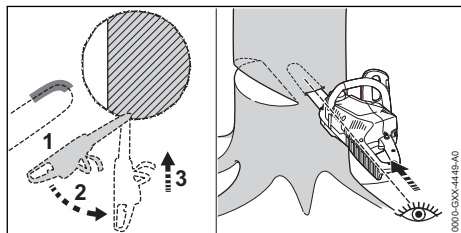

- ▶ Мечот внесете го со долната страна од врвот и под полн гас.
- ▶ Сечете додека мечот не влезе во стеблото со двојна ширина.
- ▶ Завртете во точката на прободувањето.
- ▶ Прободете со мечот.

12.4.6 Избор на соодветен засек за соборување

Изборот на соодветниот засек за соборување зависи од следниве услови:

- природна наведнатост на дрвото
- разгранетост на дрвото
- оштетувања на дрвото
- здравствена состојба на дрвото
- ако на дрвото има снег: снежната покривка
- насока на падината
- насока на ветерот и брзина на ветерот
- постоење на соседни дрвја

Овие услови се разликуваат според манифестирањето на различни својства. Во ова упатство за употреба ќе бидат опишани 2 својства.

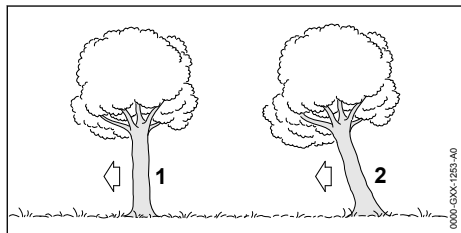

1 Нормално дрво

Нормалното дрво стои вертикално и има рамномерна крошна.

2 Наведнато дрво

Наведнатото дрво стои косо и има крошна што покажува во насоката на соборување.

12.4.7 Соборување нормално дрво со мал пречник на стеблото

Нормално дрво се соборува со засек за соборување со безбедносна лента. Овој засек за соборување мора да се направи ако пречникот на стеблото биде помал од фактичката должина на засекот на моторната пила.

- ▶ Упатете повик на предупредување.

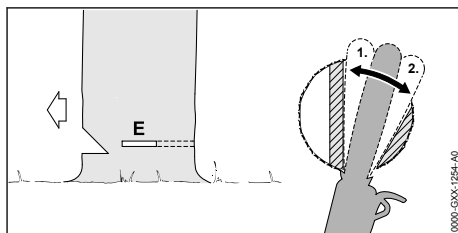

- ▶ Прободете со мечот во засекот за соборување така што ќе биде видлив од другата страна на стеблото. 12.4.5.
- ▶ Запчестиот граничник наместете го зад лентата за прекршување и користете го како точка на вртење.
- ▶ Засекот за соборување формирајте го во насока на лентата за прекршување.
- ▶ Засекот за соборување формирајте го во насока на безбедносната лента.

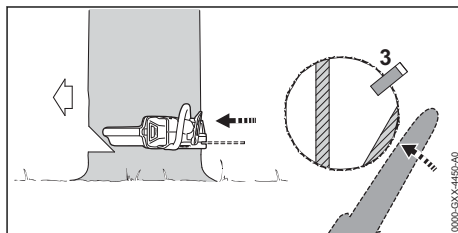

- ▶ Ставете клин за соборување. Клино за соборување мора да соодветствува со пречникот на стеблото и со ширината на засекот за соборување.
- ▶ Упатете повик на предупредување.
- ▶ Пресечете ја безбедносната лента со испружени раце однадвор и хоризонтално во рамнината на засекот за соборување. Дрвото паѓа.

12.4.8 Соборување нормално дрво со голем пречник на стеблото

Нормално дрво се соборува со засек за соборување со безбедносна лента. Овој засек за соборување мора да се направи ако пречникот на стеблото биде поголем од фактичката должина на засекот на моторната пила.

- ▶ Упатете повик на предупредување.

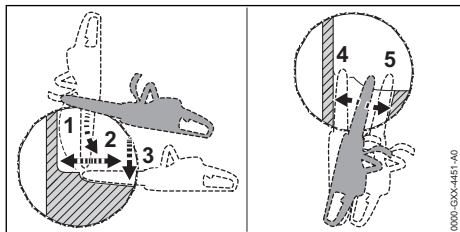

- ▶ Запчестиот граничник наместете го во височина на засекот за соборување и користете го како точка на вртење.
- ▶ Моторната пила внесете ја хоризонтално во засекот за соборување и завртете колку е можно повеќе.
- ▶ Засекот за соборување формирајте го во насока на лентата за прекршување.
- ▶ Засекот за соборување формирајте го во насока на безбедносната лента.
- ▶ Продолжете на спротивната страна од стеблото.
- ▶ Прободете со мечот во истата рамнина во засекот за соборување.
- ▶ Засекот за соборување формирајте го во насока на лентата за прекршување.
- ▶ Засекот за соборување формирајте го во насока на безбедносната лента.

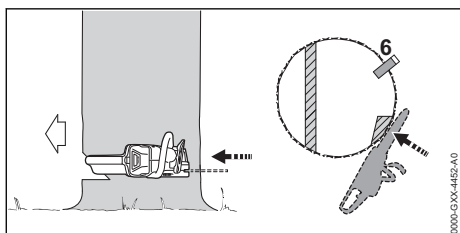

- ▶ Ставете клин за соборување. Клиноот за соборување мора да соодветствува со пречникот на стеблото и со ширината на засекот за соборување.
- ▶ Упатете повик на предупредување.
- ▶ Пресечете ја безбедносната лента со испружени раце еднадвор и хоризонтално во рамнината на засекот за соборување. Дрвото паѓа.

12.4.9 Соборување наведнато дрво со мал пречник на стеблото

Наведнато дрво се соборува со засек за соборување со потпорна лента. Овој засек за соборување мора да се направи ако пречникот на стеблото биде помал од фактичката должина на засекот на моторната пила.

- ▶ Упатете повик на предупредување.

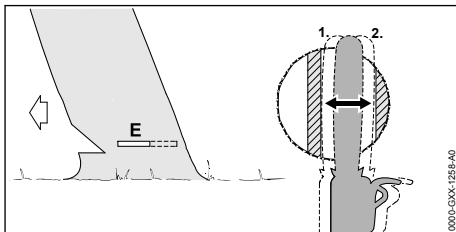

- ▶ Прободете со мечот во засекот за соборување така што ќе биде видлив од другата страна на стеблото, 12.4.5.
- ▶ Засекот за соборување формирајте го во насока на лентата за прекршување.
- ▶ Засекот за соборување формирајте го во насока на потпорната лента.

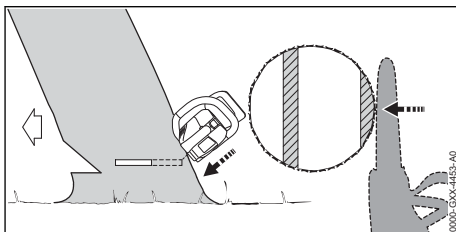

- ▶ Упатете повик на предупредување.
- ▶ Пресечете ја потпорната лента со испружени раце еднадвор и косо од горе. Дрвото паѓа.

12.4.10 Соборување наведнато дрво со голем пречник на стеблото

Наведнато дрво се соборува со засек за соборување со потпорна лента. Овој засек за соборување мора да се направи ако пречникот на стеблото биде поголем од фактичката должина на засекот на моторната пила.

- ▶ Упатете повик на предупредување.

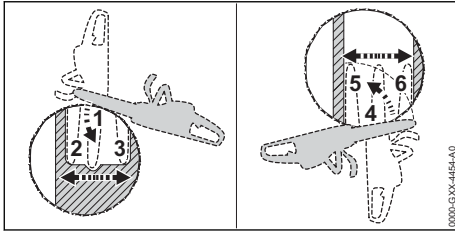

- ▶ Запчестиот граничник наместете го во височина на засекот за соборување зад потпорната лента и користете го како точка на вртење.
- ▶ Моторната пила внесете ја хоризонтално во засекот за соборување и завртете колку е можно повеќе.
- ▶ Засекот за соборување формирајте го во насока на лентата за прекршување.
- ▶ Засекот за соборување формирајте го во насока на потпорната лента.
- ▶ Продолжете на спротивната страна од стеблото.
- ▶ Запчестиот граничник наместете го во височина на засекот за соборување зад лентата за прекршување и користете го како точка на вртење.
- ▶ Моторната пила внесете ја хоризонтално во засекот за соборување и завртете колку е можно повеќе.
- ▶ Засекот за соборување формирајте го во насока на лентата за прекршување.
- ▶ Засекот за соборување формирајте го во насока на потпорната лента.

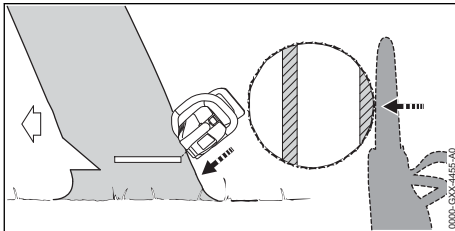

- ▶ Упатете повик на предупредување.
- ▶ Пресечете ја потпорната лента со испружени раце однадвор и косо од горе. Дрвото паѓа.

13 По работењето

13.1 По работењето

- ▶ Исклучете ја моторната пила, активирајте ја сопирачката на синџирот и извадете ја акумулаторската батерија.

- ▶ Ако е водена моторната пила: Оставете ја да се исуши моторната пила.
- ▶ Ако е водена или влажна акумулаторската батерија: Оставете ја да се исуши акумулаторската батерија, 20.8.
- ▶ Исклучете ја моторната пила.
- ▶ Исклучете ги мечот и синџирот напилата.
- ▶ Отпуштете ја навртката со крилце.
- ▶ Тркалото за затегнување свртете го 2 вртежи налево.
- ▶ Синџирот напилата е опуштен.
- ▶ Притегнете ја навртката со крилце.
- ▶ Штитникот за синџирот навлечете го врз мечот така, што ќе биде покриен целиот меч.
- ▶ Исклучете ја акумулаторската батерија.

14 Транспортирање

14.1 Транспортирање на моторната пила

- ▶ Исклучете ја моторната пила, активирајте ја сопирачката на синџирот и извадете ја акумулаторската батерија.
- ▶ Штитникот за синџирот наместете го така што ќе биде покриен целиот меч.

Носење моторна пила

- ▶ Моторната пила носете ја со десната рака на цевчестата рачка така, што мечот ќе биде свртен наназад.

Транспортирање моторна пила во возило

- ▶ Моторната пила обезбедете ја така, што моторната пила нема да може да се преврти или придвижи.

14.2 Транспортирање акумулаторска батерија

- ▶ Исклучете ја моторната пила, активирајте ја сопирачката на синџирот и извадете ја акумулаторската батерија.
- ▶ Уверете се дека акумулаторската батерија е безбедна за употреба.
- ▶ Акумулаторската батерија спакувајте ја така, што нема да може да се придвижи во амбалажата.
- ▶ Амбалажата обезбедете ја така, што нема да може да се придвижи.

Акумулаторската батерија подлежи на условите за превоз на опасни материи. Акумулаторската батерија е класифицирана како УН 3480 (литиум-јонски батерии) и тестирана е според УН Прирачникот за испитување и критериуми, дел III, потточка 38.3.

Прописите за транспортирање се наведени на www.stihl.com/safety-data-sheets.

14.3 Транспортирање на уредот за полнење

- ▶ Извлечете го приклучникот за струја од штекерот.
- ▶ Извадете ја акумулаторската батерија.
- ▶ Намотајте го приклучниот кабел и прицврстете го на уредот за полнење.
- ▶ Ако уредот за полнење се транспортира во возило: Уредот за полнење обезбедете го со ленти за затегање, ремени или со мрежа така, што уредот за полнење нема да може да се преврти или придвижи.

15 Чување

15.1 Чување на моторната пила

- ▶ Исклучете ја моторната пила, активирајте ја сопирачката на синџирот и извадете ја акумулаторската батерија.
- ▶ Штитникот за синџирот наместете го така што ќе биде покриен целиот меч.
- ▶ Моторната пила чувајте ја така што ќе бидат исполнети следниве услови:
 - Моторната пила е надвор од дофатот на децата.
 - Моторната пила е чиста и сува.
- ▶ Ако моторната пила се чува подолго од 30 дена: Демонтирајте ги мечот и синџирот на пилата.

15.2 Чување на акумулаторската батерија

STIHL препорачува, акумулаторската батерија да се чува при ниво на наполнетост помеѓу 40 % и 60 % (2 зелени светлечки диоди).

- ▶ Акумулаторската батерија чувајте ја така, што ќе бидат исполнети следниве услови:
 - Акумулаторската батерија е надвор од дофатот на децата.
 - Акумулаторската батерија е чиста и сува.
 - Акумулаторската батерија е во затворена просторија.
 - Акумулаторската батерија е одделена од моторната пила.
 - Доколку акумулаторската батерија се чува во уредот за полнење: Извлечете го приклучникот за струја и акумулаторската батерија чувајте ја на ниво на наполнетост помеѓу 40 % и 60 % (2 светлечки диоди светат зелено).

- Акумулаторската батерија не е чувана надвор од наведените температурни граници,  20.7.

УПАТСТВО

- Доколку акумулаторската батерија не се чува така, како што е опишано во ова упатство за употреба, можно е длабоко празнење на акумулаторската батерија и така предизвикано непоправливо оштетување.
 - ▶ Наполнете ја испразнетата акумулаторска батерија пред да ја складирате. STIHL препорачува, акумулаторската батерија да се чува при ниво на наполнетост помеѓу 40 % и 60 % (2 зелени светлечки диоди).
 - ▶ Акумулаторската батерија чувајте ја одделно од моторната пила.

15.3 Чување на уредот за полнење

- ▶ Извлечете го приклучникот за струја од штекерот.

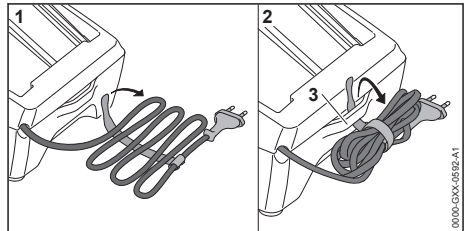

- ▶ Намотајте го приклучниот кабел и прицврстете го на уредот за полнење.
- ▶ Уредот за полнење чувајте го така што ќе бидат исполнети следниве услови:
 - Уредот за полнење е надвор од дофатот на децата.
 - Уредот за полнење е чист и сув.
 - Уредот за полнење е во затворена просторија.
 - Уредот за полнење не е закачен за приклучниот кабел или на држачот (3) за приклучниот кабел.
 - Уредот за полнење не е чуван надвор од наведените температурни граници,  20.7.

16 Чистење

16.1 Чистење на моторната пила

- ▶ Исклучете ја моторната пила, активирајте ја сопирачката на синџирот и извадете ја акумулаторската батерија.
- ▶ Моторната пила исчистете ја со влажна крпа или со средство за чистење смола STIHL.
- ▶ Разладните отвори исчистете ги со четкичка.
- ▶ Демонтирајте го капакот на синџирникот.
- ▶ Подрачјето околу синџирникот исчистете го со влажна крпа или со средство за чистење смола STIHL.
- ▶ Отстранете ги туѓите тела од лежиштето за акумулаторската батерија и исчистете го лежиштето со влажна крпа.
- ▶ Електричните контакти во лежиштето за акумулаторската батерија исчистете ги со четкичка или мека четка.
- ▶ Монтирајте го капакот на синџирникот.

16.2 Чистење на мечот и синџирот на пилата

- ▶ Исклучете ја моторната пила, активирајте ја сопирачката на синџирот и извадете ја акумулаторската батерија.
- ▶ Демонтирајте ги мечот и синџирот на пилата.

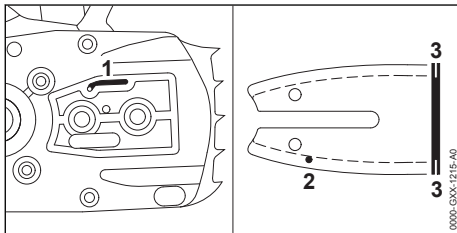

- ▶ Каналот за одлив на масло (1), отворот за доток на масло (2) и жлебот (3) исчистете ги со четкичка, со мека четка или со средство за чистење смола STIHL.
- ▶ Синџирот исчистете го со четкичка, со мека четка или со средство за чистење смола STIHL.
- ▶ Монтирајте ги мечот и синџирот на пилата.

16.3 Чистење на акумулаторската батерија

- ▶ Исклучете ја акумулаторската батерија со влажна крпа.

16.4 Чистење на полначот

- ▶ Извлечете го мрежниот приклучок од штекерот.
- ▶ Исклучете го полначот со влажна крпа.
- ▶ Исклучете ги отворите за вентилација со четка.
- ▶ Исклучете ги електричните контакти на полначот со четка за фарбање или мека четка.

17 Одржување

17.1 Отстранување на проширувањата на мечот

На надворешниот раб на мечот може да се создаде проширување.

- ▶ Проширувањето отстранете го со рамна турпија или со исправувач за мечеви STIHL.
- ▶ Ако постојат нејаснотии: Побарајте помош од специјализиран продавач на STIHL.

17.2 Острење синџир за пила

За да се наостри синџирот исправно, потребно е многу вежба.

Турпиите STIHL, приборот за турпијање STIHL, уредите за острење STIHL и брошурата „Острење на синџири за пила STIHL“ помагаат да се наостри исправно синџирот. Брошурата е достапна на www.stihl.com/sharpening-brochure.

STIHL препорачува синџирите да ги наостри специјализиран продавач STIHL.



ПРЕДУПРЕДУВАЊЕ

- Режните зацпи на синџирот се остри. Корисникот може да се исече.
 - ▶ Носете работни ракавици од отпорен материјал.

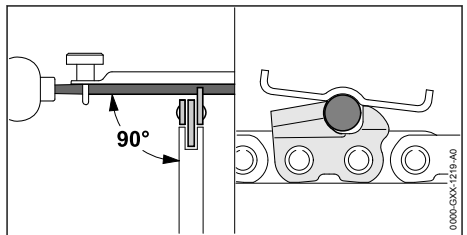

- ▶ Секој режен забец треба да се истурпија со кружна турпија така што ќе бидат исполнети следниве услови:
 - Кружната турпија соодветствува со поделбата на синџирот.
 - Кружната турпија се води однатре на надвор.
 - Кружната турпија се води под прав агол во однос на мечот.
 - Аголот на остриење од 30° е запазен.

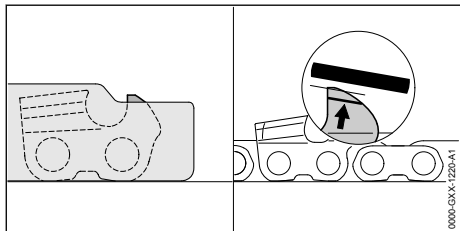

- ▶ Ограничувачот на длабочината треба да се истурпија со рамна турпија така, што ќе биде во иста линија со шаблонот за турпијање STIHL и паралелно со ознаката за истрошеност. Шаблонот за турпијање STIHL мора да соодветствува на поделбата на синџирот.
- ▶ Ако постојат нејаснотии: Побарајте помош од специјализиран продавач на STIHL.

17.3 Одржување на сопирачката на синџирот

Корисникот не може да ја одржува сам сопирачката на синџирот.

- ▶ Сопирачката на синџирот треба да ја одржува специјализираниот продавач

19 Отстранување пречки

19.1 Отстранување пречки кај моторната пила или акумулаторската батерија

Пречка	Светлечки диоди на акумулаторската батерија	Причина	Решение
Моторната пила не работи кога ќе се вклучи.	1 светлечка диода трепка зелено.	Недоволна наполнетост на акумулаторската батерија.	▶ Наполнете ја акумулаторската батерија.
	1 светлечка диода свети црвено.	Акумулаторската батерија е претопла или престудена.	▶ Активирајте ја сопирачката на синџирот и извадете ја акумулаторската батерија. ▶ Почекајте да се излади или затопли акумулаторската батерија.

STIHL според следниве временски интервали:

- Користење со полно работно време: квартално
- Користење при половина работно време: полугодишно
- Повремено користење: годишно

18 Поправки

18.1 Поправки на моторната пила, акумулаторската батерија и уредот за полнење

Корисникот не може да ги поправа сам моторната пила, мечот, синџирот, акумулаторската батерија и уредот за полнење.

- ▶ Ако се оштетени моторната пила, мечот или синџирот на пилата: Не користете ги моторната пила, мечот или синџирот на пилата и побарајте помош од специјализиран продавач STIHL.
- ▶ Ако е неисправна или оштетена акумулаторската батерија: Заменете ја акумулаторската батерија.
- ▶ Ако е неисправен или оштетен уредот за полнење: Заменете го уредот за полнење.
- ▶ Ако е неисправен или оштетен приклучниот кабел: Не користете го уредот за полнење; приклучниот кабел треба да го замени специјализиран продавач STIHL.

Пречка	Светлечки диоди на акумулаторската батерија	Причина	Решение
	3 светлечки диоди трепкаат црвено.	Има пречка во моторната пила.	<ul style="list-style-type: none"> ▶ Активирајте ја сопирачката на синџирот и извадете ја акумулаторската батерија. ▶ Исчистете ги електричните контакти во лежиштето за акумулаторската батерија. ▶ Вметнете ја акумулаторската батерија. ▶ Отпуштете ја сопирачката на синџирот. ▶ Вклучете ја моторната пила. ▶ Ако и понатаму трепкаат црвено 3 светлечки диоди: Не користете ја моторната пила и побарајте помош од специјализиран продаваач на STIHL.
	3 светлечки диоди светат црвено.	Моторната пила е претопла.	<ul style="list-style-type: none"> ▶ Активирајте ја сопирачката на синџирот и извадете ја акумулаторската батерија. ▶ Оставете ја моторната пила 20 минути да се излади.
	4 светлечки диоди трепкаат црвено.	Има пречка во акумулаторската батерија.	<ul style="list-style-type: none"> ▶ Активирајте ја сопирачката на синџирот и извадете ја акумулаторската батерија и приклучете ја одново. ▶ Отпуштете ја сопирачката на синџирот. ▶ Вклучете ја моторната пила. ▶ Ако и понатаму трепкаат црвено 4 светлечки диоди: Не користете ја акумулаторската батерија и побарајте помош од специјализиран продаваач STIHL.
	-	Електричниот спој помеѓу моторната пила и акумулаторската батерија е прекинат.	<ul style="list-style-type: none"> ▶ Активирајте ја сопирачката на синџирот и извадете ја акумулаторската батерија. ▶ Исчистете ги електричните контакти во лежиштето за акумулаторската батерија. ▶ Вметнете ја акумулаторската батерија.
	-	Моторната пила или акумулаторската батерија се влажни.	<ul style="list-style-type: none"> ▶ Оставете ги да се исушат моторната пила или акумулаторската батерија,  20.8.
Моторната пила се исклучува при работењето.	3 светлечки диоди светат црвено.	Моторната пила е претопла.	<ul style="list-style-type: none"> ▶ Активирајте ја сопирачката на синџирот и извадете ја акумулаторската батерија. ▶ Оставете ја моторната пила 20 минути да се излади.
	-	Постои електрична пречка.	<ul style="list-style-type: none"> ▶ Активирајте ја сопирачката на синџирот и извадете ја акумулаторската батерија и приклучете ја одново. ▶ Вклучете ја моторната пила.
Оперативното време на моторната пила е прекусо.	-	Акумулаторската батерија не е целосно наполнета.	<ul style="list-style-type: none"> ▶ Акумулаторската батерија наполнете ја целосно.
	-	Работниот век на акумулаторската батерија е завршен.	<ul style="list-style-type: none"> ▶ Заменете ја акумулаторската батерија.

Пречка	Светлечки диоди на акумулаторската батерија	Причина	Решение
		батерија е пречекорен.	
По ставањето на акумулаторската батерија во уредот за полнење постапката на полнење не стартува.	1 светлечка диода свети црвено.	Акумулаторската батерија е претопла или престудена.	▶ Оставете ја акумулаторската батерија во уредот за полнење. Постапката на полнење стартува автоматски штом ќе се достигне дозволеният температурен опсег.

19.2 Отстранување пречки кај уредот за полнење

Пречка	Светлечка диода на уредот за полнење	Причина	Решение
Акумулаторската батерија не се полни.	Светлечката диода трепка црвено.	Електричниот спој помеѓу уредот за полнење и акумулаторската батерија е прекинат.	<ul style="list-style-type: none"> ▶ Извадете ја акумулаторската батерија. ▶ Искристите ги електричните контакти на уредот за полнење. ▶ Вметнете ја акумулаторската батерија.
		Има пречка во уредот за полнење.	▶ Не користете го уредот за полнење и побарајте помош од специјализиран продавач STIHL.

20 Технички податоци

20.1 Моторни пили STIHL MSA 60.0 C, MSA 70.0 C

MSA 60.0 C

- Дозволена акумулаторска батерија: STIHL АК
- Тежина без акумулаторска батерија, меч и синџир: 2,5 kg
- Максимална содржина на резервоарот за масло: 110 cm³ (0,11 l)

MSA 70.0 C

- Дозволена акумулаторска батерија: STIHL АК
- Тежина без акумулаторска батерија, меч и синџир: 2,5 kg
- Максимална содржина на резервоарот за масло: 110 cm³ (0,11 l)

Оперативното време е наведено на www.stihl.com/safety-data-sheets.

20.2 Синџирници и брзини на синџирот

MSA 60.0 C

- Може да се користат следниве синџирници:
- со 6 запки за 1/4" P
 - Максимална брзина на синџирот: 14,0 m/s

MSA 70.0 C

- Може да се користат следниве синџирници:
- со 6 запки за 1/4" P
 - Максимална брзина на синџирот: 14,0 m/s

20.3 Минимална длабочина на жлебот на мечеви

- Минималната длабочина на жлебот зависи од поделбата на мечот.
- 1/4" P: 4 mm

20.4 Акумулаторска батерија STIHL АК

- Акумулаторска технологија: Литиум-јон
- Напон: 36 V

- Капацитет во Ah: наведено на плочката со податоци
- Количество енергија во Wh: наведено на плочката со податоци
- Тежина во kg: наведено на плочката со податоци

20.5 Уред за полнење STIHL AL 101

- Номинален напон: наведено на плочката со податоци
- Фреквенција: наведена на плочката со податоци
- Номинална моќност: наведено на плочката со податоци
- Струја на полнење: наведено на плочката со податоци

Времетраењата на полнењето се наведени на www.stihl.com/charging-times.

20.6 Продолжни кабли

Кога се користи продолжен кабел, неговите проводници, во зависност од напонот и од должината на продолжниот кабел, мора да ги имаат следниве минимални напречни пресеци:

Ако номиналниот напон на плочката со податоци изнесува 220 V до 240 V:

- Должина на кабелот до 20 m: AWG 15 / 1,5 mm²
- Должина на кабелот 20°m до 50°m: AWG °13 / 2,5°mm²

Ако номиналниот напон на плочката со податоци изнесува 100 V до 127 V:

- Должина на кабелот до 10 m: AWG 14 / 2,0 mm²
- Должина на кабелот 10°m до 30°m: AWG °12 / 3,5°mm²

20.7 Температурни граници



ПРЕДУПРЕДУВАЊЕ

- Акумулаторската батерија не е заштитена од сите влијанија на средината. Ако се изложи на одредени влијанија на средината, акумулаторската батерија може да се запали или да експлодира. Луѓе може да бидат тешко повредени и можна е материјална штета.
 - ▶ Не полнете ја акумулаторската батерија под - 20 °C или над + 50 °C.
 - ▶ Не користете ги моторната пила, акумулаторската батерија или уредот за полнење под - 20 °C или над + 50 °C.
 - ▶ Не чувајте ги моторната пила, акумулаторската батерија или уредот за полнење под - 20 °C или над + 70 °C.

20.8 Препорачани температурни опсежи

За оптимални перформанси на моторната пила, на акумулаторската батерија и уредот за полнење, запазете ги следниве температурни опсежи:

- Полнење: + 5 °C до + 40 °C
- Користење: - 10 °C до + 40 °C
- Чување: - 20 °C до + 50 °C

Доколку акумулаторската батерија се полни, користи или чува надвор од препорачаните температурни опсежи, перформансите може да се намалат.

Ако е водена или влажна акумулаторската батерија, оставете ја да се исуши акумулаторската батерија 48 h на температура над + 15 °C и под + 50 °C, како и при влажност на воздухот под 70 %. Повисока влажност на воздухот може да го продолжи времето на сушење.

20.9 Вредности за звукот и вибрациите

К вредноста за нивото на притисокот на звукот изнесува 2 dB(A). К вредноста за нивото на моќност на звукот изнесува 2 dB(A). К вредноста за вибрациските вредности изнесува 2 m/s².

MSA 60.0 C

STIHL препорачува да се носи заштита за слухот.

- Ниво на притисок на звукот L_{pA} мерено според EN 62841-4-1: 83 dB(A)

- Ниво на моќност на звукот L_{wA} мерено според EN 62841-4-1: 94 dB(A)
- Вибрациска вредност a_{hv} мерена според EN 62841-4-1:
 - Командна рачка: 3,4 m/s²
 - Цевчеста рачка: 3,2 m/s.

MSA 70.0 C

STIHL препорачува да се носи заштита за слухот.

- Ниво на притисок на звукот L_{pA} мерено според EN 62841-4-1: 83 dB(A)
- Ниво на моќност на звукот L_{wA} мерено според EN 62841-4-1: 94 dB(A)
- Вибрациска вредност a_{hv} мерена според EN 62841-4-1:
 - Командна рачка: 3,4 m/s²
 - Цевчеста рачка: 3,2 m/s.

Наведените вредности за звукот и вибрациите се измерени според нормирана контролна постапка и може да се користат за споредување електрични уреди. Во зависност од примената, фактичките вредности за

звукот и вибрациите што се јавуваат, може да отстапуваат од наведените вредности. Наведените вредности за звукот и вибрациите може да бидат употребени за почетна проценка на звучното и вибрациското оптоварување. Фактичкото звучно и вибрациско оптоварување мора да се процени. Притоа може да се земат предвид и временските интервали во кои електричниот уред е исклучен и оние во кои е вклучен, но работи без оптоварување.

Информациите во врска со директивата за работодавци Vibration 2002/44/EG се достапни на страницата www.stihl.com/vib.

20.10 REACH

Со REACH се означува прописот на Европската Заедница (EG) во врска со регистрирање, проценување и одобрување хемикалии.

Информации за исполнувањето на прописот REACH се достапни на www.stihl.com/reach.

21 Комбинации на мечеви и синџири за пила

21.1 Моторни пили STIHL MSA 60.0 C, MSA 70.0 C

Поделба	Дебелина на погонското членче/ширина на жлебот	Должина	Меч	Број на запци кај преклопната ѕвезда	Број на погонски членчиња	Синџир за пила
1/4" P	1,1 mm	25 cm	Rollo-matic E Mini / Light 01	8	56	71 PM3 (тип 3670)
		30 cm			64	
		30 cm	Carving	-	64	

Должината на засекот на еден меч зависи од користената моторна пила и од синџирот на пилата. Фактичката должина на засекот на еден меч може да биде помала од наведената должина.

22 Резервни делови и прибор

22.1 Резервни делови и прибор

STIHL Овие симболи ги означуваат оригиналните резервни делови **STIHL** и оригиналниот прибор **STIHL**.

STIHL препорачува да се користат оригинални резервни делови STIHL и оригинален прибор STIHL.

И покрај постојаното набљудување на пазарот, STIHL не може да ги процени резервните делови и прибор од други производители во однос на сигурноста,

безбедноста и соодветноста и STIHL не може да гарантира за нивната употреба.

Оригиналните резервни делови STIHL и оригиналниот прибор STIHL се достапни кај специјализиран продавач на STIHL.

23 Згрижување

23.1 Расходување на моторната пила, акумулаторската батерија и уредот за полнење

Информации во врска со расходувањето ќе ги добиете кај локалната управа или кај специјализираниот продавач на STIHL.

Неправилното расходување може да биде штетно по здравјето и може да ја загади животната средина.

- ▶ Производите STIHL вклучително амбалажата однесете ги на соодветно собирно место за рециклирање во согласност со локалните прописи.
- ▶ Не фрлајте заедно со домашното ѓубре.

24 ЕЗ Изјава за сообразност

24.1 Моторни пили STIHL MSA 60.0 C, MSA 70.0 C

ANDREAS STIHL AG & Co. KG
Badstraße 115
D-71336 Waiblingen

Германија

изјавува под целосна одговорност дека

- Вид на конструкција: Акумулаторска моторна пила
- Фабричка марка: STIHL
- Тип: MSA 60.0 C, идентификација на серијата: MA04
- Тип: MSA 70.0 C, идентификација на серијата: MA04

ги задоволува релевантните прописи во директивите 2011/65/EU, 2006/42/EG, 2014/30/EU и 2000/14/EG и дека производот е развиен и произведен во согласност со верзиите на следниве стандарди што се валидни на датумот на производството: EN 55014-1, EN 55014-2, EN 62841-1 и EN 62841-4-1.

EG испитувањето на прототипот според директивата 2006/42/EG, член 12.3(b) е направено кај: VDE Prüf- u. Zertifizierungsinstitut (NB 0366), Merianstraße 28, 63069 Offenbach, Германија
– Број на сертификатот: 40055452

При утврдувањето на измерените и на гарантираните вредности за нивото на

моќност на звукот постапено е според директивата 2000/14/EG, додаток V.
MSA 60.0 C

- Измерено ниво на моќност на звукот: 95 dB(A)
 - Гарантирано ниво на моќност на звукот: 97 dB(A)
- MSA 70.0 C
- Измерено ниво на моќност на звукот: 96 dB(A)
 - Гарантирано ниво на моќност на звукот: 98 dB(A)

За техничката документација се грижи
ANDREAS STIHL AG & Co. KG
Produktzulassung.

Годината на производството, земјата на производството и бројот на машината се наведени на моторната пила.

Вајблинген, 30.09.2022

ANDREAS STIHL AG & Co. KG

по овластување



Robert Olma, Vice President, Regulatory Affairs & Global Governmental Relations

25 UKCA Изјава за сообразност

25.1 Моторни пили STIHL MSA 60.0 C, MSA 70.0 C

**UK
CA**

ANDREAS STIHL AG & Co. KG
Badstraße 115
D-71336 Waiblingen

Германија

изјавува под целосна одговорност дека

- Вид на конструкција: Акумулаторска моторна пила
- Фабричка марка: STIHL
- Тип: MSA 60.0 C, идентификација на серијата: MA04
- Тип: MSA 70.0 C, идентификација на серијата: MA04

ги задоволува релевантните одредби во британските регулативи The Restriction of the Use of Certain Hazardous Substances in

Electrical and Electronic Equipment Regulations 2012, Supply of Machinery (Safety) Regulations 2008, Electromagnetic Compatibility Regulations 2016 и Noise Emission in the Environment by Equipment for use Outdoors Regulations 2001 и дека производот е развиен и произведен во согласност со верзиите на следниве стандарди што се валидни на датумот на производството: EN 55014-1, EN 55014-2, EN 62841-1 и EN 62841-4-1.

Испитувањето на прототипот е направено кај: VDE Prüf- u. Zertifizierungsinstitut (NB 0366), Merianstraße 28, 63069 Offenbach, Германија – Број на сертификатот: 40055452

При утврдувањето на измерените и на гарантираните вредности за нивото на моќност на звукот поставено е според британската регулатива Noise Emission in the Environment by Equipment for use Outdoors Regulations 2001, Schedule 8.

MSA 60.0 C

– Измерено ниво на моќност на звукот: 95 dB(A)

– Гарантирано ниво на моќност на звукот: 97 dB(A)

MSA 70.0 C

– Измерено ниво на моќност на звукот: 96 dB(A)

– Гарантирано ниво на моќност на звукот: 98 dB(A)

За техничката документација се грижи ANDREAS STIHL AG & Co. KG.

Годината на производството, земјата на производството и бројот на машината се наведени на моторната пила.

Вајблинген, 30.09.2022

ANDREAS STIHL AG & Co. KG

по овластување



Robert Olma, Vice President, Regulatory Affairs & Global Governmental Relations

26 Општи безбедносни упатства за електричните алати

26.1 Вовед

Во ова поглавје се наведени општите безбедносни упатства според формулацијата

во стандардот EN/IEC 62841 за рачно водени електрични алати.

STIHL мора да ги отпечати овие текстови.

Безбедносните упатства наведени под „Безбедност при работа со струја“ за спречување струен удар не се применливи на акумулаторските производи STIHL.



ПРЕДУПРЕДУВАЊЕ

- **Прочитајте ги сите безбедносни упатства, инструкции, илустрации и технички податоци, што се обезбедени за овој електричен алат.** Пропустите во запазувањето на следниве инструкции може да предизвикаат струен удар, пожар и/или тешки повреди. **Чувајте ги сите безбедносни упатства и совети и за во иднина.**

Во безбедносните упатства се користи израз „електричен алат“ и тој се однесува на сите електрични алати што работат на струја (со електричен вод) како и на електричните алати што работат со акумулаторски батерии (без електричен вод).

26.2 Безбедност на работното место

- a) **Работното место треба да биде чисто и добро осветлено.** Нередот или неосветлените работни места може да предизвикаат незгоди.
- b) **Не работете со електричниот алат во околина каде што постои опасност од експлозија, или има запаливи течности, гасови и прав.** Електричните алати создаваат искри што може да го запалат правот или испарувањата.
- c) **Децата и останатите лица држете ги подалеку додека работите со електричен алат.** Доколку ви го свртат вниманието, може да ја изгубите контролата врз електричниот алат.

26.3 Безбедност при работа со струја

- a) Приклучникот за струја на електричниот алат мора да соодветствува на штекерот за струја. Приклучникот за струја не смее да се менува на ниеден начин. **Не употребувајте штекер со адаптер заедно со вземени електрични алати.**

- Неизменетите приклучници и штекери ја намалуваат опасноста од струен удар.
- b) **Избегнувајте телесен допир со вземени површини, како на пр. цевки, печки, шпорети и фрижидери.** Постои зголемена опасноста од електричен удар кога е вземено и Вашето тело.
 - c) **Електричните алати чувајте ги подалеку од дожд и влага.** Навлезената вода во електричниот алат ја зголемува опасноста од струен удар.
 - d) **Не злоупотребувајте го приклучниот кабел.** Приклучниот кабел не смее да се користи за носење, влечење или за излекување на приклучникот на електричниот алат. Приклучниот кабел чувајте го подалеку од жештина, масло, остри рабови или подвижни делови. Оштетени или заплеткани приклучни кабли ја зголемуваат опасноста од струен удар.
 - e) **Доколку го користите електричниот алат на отворено, употребувајте само продолжни кабли што се предвидени за употреба на отворено.** Користењето продолжен кабел за употреба на отворено ја намалува опасноста од струен удар.
 - f) **Доколку употребата на електричниот алат во влажна средина не може да се избегне, користете штекер со заштитна склопка против неисправна струја.** Користењето штекер со заштитна склопка против неисправна струја ја намалува опасноста од струен удар.
- c) **Избегнете ненамерно вклучување на уредот.** Проверете дали електричниот алат е исклучен пред да го приклучите на напојување со струја и/или акумулаторска батерија и пред да го земете или носите. Доколку прстот ви се наоѓа на прекинувачот додека го носите електричниот алат, или електричниот алат бил вклучен пред да го приклучите на електрично напојување, постои опасноста од незгоди.
 - d) **Алатот за штелување и клучот за завртките мора да бидат отстранети пред да го вклучите електричниот алат.** Алатот или клучот може да предизвикаат повреда доколку се наоѓаат на некој од подвижните делови на електричниот алат.
 - e) **Избегнувајте невообичаени положби на телото.** Внимавајте на стабилната положба и секогаш бидете во рамнотежа. Така ќе имате подобра контрола врз електричниот алат и во неочекувани ситуации.
 - f) **Носете соодветна облека.** Не носете широка облека или накит. Косата и облеката држете ги подалеку од подвижните делови. Отпуштената облека, накитот или долгата коса може да се закачат во подвижните делови.
 - g) **Ако е можно да се монтираат системи за смукање или за собирање прав, истите треба да се приклучат и користат правилно.** Користењето правосмукалка ги намалува опасностите од правот.
 - h) **Немојте да бидете измамани со лажна сигурност и не ставајте се себеси над безбедносните правила за електричните алати исто и кога по повеќекратна употреба сте запознати со електричниот алат.** Невнимателното постапување може да доведе до тешки повреди во дел од секунда.

26.4 Безбедност на лица

- a) **Бидете внимателни, со електричните алати работете промислено и претпазливо.** Не користете електричен алат кога сте изморени или кога сте под влијание на дрога, алкохол или лекови. При употреба на електрични алати доволен е само еден миг на невнимателност што може да предизвика сериозни повреди.
 - b) **Носете лична заштитна опрема и секогаш заштитни очила.** Носењето лична заштитна опрема, на пр. маска против прав, заштитни чевли што не се лизгаат, заштитен шлем и заштита на слухот, а во зависност од начинот на примената на електричниот алат, ја намалува опасноста од повреди.
- a) **Не преоптоварувајте го електричниот алат.** Користете соодветен електричен алат за работата што ја вршите. Изборот на соодветен електричен алат овозможува подобро и побезбедно работење.
 - b) **Не користете електричен алат со расипан прекинувач.** Електричниот алат што веќе

26.5 Употреба и постапување со електричен алат

не може да се вклучи или исклучи е опасен и мора се поправи.

- c) **Извлечете го приклучникот од штекерот за струја и/или извадете ја отстранливата акумулаторска батерија пред да почнете да го штелувате уредот, да менувате делови од работниот алат или да го одложите електричниот алат.** Со оваа безбедносна мерка се спречува ненамерното стартување на електричниот алат.
- d) **Електричните алати што не се користат мора да се чуваат подалеку од деца. Не дозволувајте употреба на електричниот алат од страна на лица што не се запознаени со неговата употреба или што не ги прочитале овие упатства.** Електричните алати се опасни кога со нив работат неискусни лица.
- e) **Електричните алати и работниот алат негувајте ги грижливо. Контролирајте дали подвижните делови беспрекорно функционираат и не заглавуваат, дали има делови скршени или оштетени на начин што ќе влијае врз функционалноста на електричниот алат. Пред да го користите електричниот алат, оштетените делови мора да бидат поправени.** Лошото одржување на електричните алати е причина за многу незгоди.
- f) **Алатите за сечење држете ги наострени и чисти.** Внимателно одржуваните алати за сечење со остри рабови на остриците се заглавуваат поретко и со нив се работи полесно.
- g) **Електричниот алат, работниот алат, работните алати итн. користете ги според овие упатства. Притоа земете ги предвид работните услови и работата што треба да се изврши.** Употребата на електричните алати за намени различни од предвидените може да предизвика опасни ситуации.
- h) **Држачите и површините за држење мора да бидат суви, чисти и без траги од масло или маст.** Лизгавите држачи и површини за држење во непредвидливи ситуации не дозволуваат сигурно работење и контрола над електричниот алат.

26.6 Употреба и постапување со акумулаторски алат

- a) **Акумулаторските батерии полнете ги со уреди за полнење што ги препорачува производителот.** Уред за полнење, што е соодветен за одредени видови акумулаторски батерии, претставува извор на опасност од пожар, ако се користи со други акумулаторски батерии.
- b) **Во електричните алати користете ги само за тоа предвидените акумулаторски батерии.** Употребата на други акумулаторски батерии може да доведе до повреди и опасност од пожар.
- c) **Акумулаторската батерија што не се користи држете ја подалеку од спојувалки, монети, клучеви, шајки, завртки и други мали метални предмети, што би можеле да предизвикаат премостување на контактите.** Краткиот спој помеѓу контактите на акумулаторската батерија може да резултира со изгореници или оган.
- d) **Погрешната употреба може да предизвика истекување на течност од акумулаторската батерија. Избегнете допир со неа. При случаен допир измијте со вода. Доколку течноста влезе в очи, дополнително побарајте медицинска помош.** Истечената течност може да предизвика надразнувања на кожата и изгореници.
- e) **Не користете оштетена или изменета акумулаторска батерија.** Оштетени или изменети акумулаторски батерии може да се однесуваат непредвидливо и може да предизвикаат оган, експлозија или опасност од пожар.
- f) **Не изложувајте ја акумулаторската батерија на оган или превиоки температури.** Оган или температури над 130 °C (265 °F) може да предизвикаат експлозија.
- g) **Следете ги инструкциите за полнење и акумулаторската батерија или акумулаторскиот алат не полнете ги никогаш надвор од температурниот опсег што е наведен во упатството за употреба.** Погрешното полнење или полнењето надвор од дозволеният температурен опсег може да ја уништи акумулаторската батерија и да ја зголеми опасноста од пожар.

26.7 Сервисирање

- a) **Електричниот алат смеат да го поправаат само квалифицирани и стручни лица што користат само оригинални резервни делови.** На тој начин се обезбедува сигурноста на електричниот алат.
- b) **Никогаш не вршете одржување на оштетени акумулаторски батерии.** Комплетното одржување на акумулаторските батерии треба да го изврши само производителот или овластени сервисни центри.

26.8 Безбедносни упатства за синџирни пили

Општи безбедносни упатства за синџирни пили

- a) **Деловите на телото мора да се држат подалеку од синџирот што се движи. Пред да ја стартувате пилата, уверете се дека синџирот ништо не допира.** При работа со синџирна пила, доволен е само еден миг на невнимание при кој облеката или делови од телото може да бидат зафатени од синџирот на пилата.
- b) **Синџирната пила држете ја секогаш со десната рака на задниот држач и со левата рака на предниот држач.** Држењето на синџирната пила со обратен редослед го зголемува ризикот од повреди и затоа не смее да се применува.
- c) **Држете ја моторната пила само за изолираните површини за држење, бидејќи ланецот на пилата може да удри во скриените далноводи.** Допирот на синџирот со електричен кабел под напон ќе ги стави под напон и металните делови на уредот и може да предизвика струен удар.
- d) **Носете заштита за очите. Се препорачува користење и на друга заштитна опрема за слухот, главата, рацете, носете и стапалата.** Соодветната заштитна облека ја намалува опасноста од повреди предизвикани од отфрлените струганици или од случен допир со синџирот на пилата.
- e) **Не работете со синџирната пила ако сте качени на дрво, скала, покрив или нестабилна површина за стоење.** Кога се работи на таков начин, постои ризик од повреди.

- f) **Секогаш погрижете се да стоите стабилно и користете ја синџирната пила само стоејќи на цврста, сигурна и рамна подлога.** Лизгавата подлога или нестабилните површини за стоење може да предизвикаат губиток на контролата над синџирната пила.
- g) **При сечење гранка што се наоѓа во напрегната состојба сметајте и на тоа дека гранката може да се придвижи по принцип на пружина.** При ослободување од напрегнатоста во дрвото се јавува опасност ослободената гранка да го погоди корисникот и/или да ја стави синџирната пила надвор од контрола.
- h) **Бидете особено претпазливи кога сечете грмушки и млади дрвја.** Тенкиот материјал може да се заглави во синџирот и да Ве удри или исфрли од рамнотежа.
- i) **Синџирната пила носете ја за предниот држач, секогаш исклучена и со синџирот свртен подалеку од телото.** При превоз или складирање на синџирната пила секогаш навлечете ја заштитната покривка. Со претпазливо работење со синџирната пила се намалува веројатноста од случаен допир со синџирот во движење.
- j) **Запазете ги упатствата за подмачкување, за затегнатост на синџирот и за замена на мечот и синџирот на пилата.** Непрописно затегнатиот или подмачканиот синџир може да пукне или да ја зголеми опасноста од повратен удар.
- k) **Сечете само дрво. Синџирната пила не смее да се користи за работи за кои не е предвидена. Пример: Синџирната пила не смее да се користи за сечење метал, пластика и сидни или градежни материјали што не се од дрво.** Ненаменската употреба на синџирната пила може да предизвика опасни ситуации.
- l) **Не бидувајте се да соборите дрво пред да ги разберете ризиците и нивното избегнување.** При соборување дрво може да дојде до тешки повреди на опслужителот или присутните лица.
- m) **Запазете ги упатствата кога ја чистите синџирната пила од насобраниот материјал, при складирање или одржување.** Проверете дали прекинувачот е исклучен и дали

батеријата е извадена. Неочекуваното работење на пилата со ланец при отстранување на акумулациите на материјалот или за време на одржувањето може да предизвика сериозни повреди.

- **При острење и одржување на синџирот, запазете ги упатствата на производителот.** Премногу ниски ограничувачи на длабочина ја зголемуваат осетливоста кон повратен удар.

26.9 Причини за повратен удар и негово избегнување

Повратниот удар може да се јави ако врвот на мечот допре некаков предмет или ако дрвото се свитка и го заглави синџирот во засекот.

Во даден случај, допир со врвот од мечот може да предизвика неочекувана сила на реакција што е насочена наназад и што го отфрла мечот нагоре и во насока кон корисникот.

Ако синџирот на пилата се заглави на горниот раб на мечот, тоа може да го одбие мечот во насока кон корисникот.

Секоја од овие реакции може да доведе до губиток на контролата врз пилата, а со тоа и до тешки повреди. Не ослонувајте се исклучиво на безбедносните механизми со кои е опремена моторната пила. Корисникот на моторната пила треба да преземе разни мерки за да работи без незгоди и повреди.

Повратниот удар е последица на погрешна или несоодветна примена на електричниот алат. Повратниот удар може да се спречи со соодветни мерки на претпазливост на следниов начин:

- **Држете ја пилата цврсто со двете раце, при што палците и прстите ги опфаќаат држачите на моторната пила. Телото и рацете држете ги во положба во која може да ја прифатите силата на повратниот удар.** Ако преземе соодветни мерки, корисникот може да ги совлада силите на повратниот удар. Никогаш не испуштајте ја моторната пила.
- **Избегнувајте ненормални положби на телото и не сечете над висина на рамената.** Така се спречува ненамерниот допир со врвот на мечот и се постигнува подобра контрола над моторната пила во неочекувани ситуации.
- **Секогаш користете резервни мечови и синџири за пила што ги пропишал производителот.** Погрешни резервни мечови и синџири за пила може да предизвикаат пукање на синџирот и/или повратен удар.

www.stihl.com



0458-022-9001-A



0458-022-9001-A