

MSA 80.0 C

STIHL



2 - 37 Інструкція з експлуатації
37 - 73 οδηγίες χρήσης
74 - 105 Uputstvo za upotrebu



Зміст

1	Вступ.....	2
2	Інформація до інструкції з експлуатації... 2	2
3	Огляд.....	3
4	Вказівки щодо безпеки.....	4
5	Підготувати мотопили до роботи.....	15
6	Зарядка акумулятора та світлодіоди.....	15
7	Збірка мотопили	16
8	Встановлення та відпускання гальма ланцюга.....	19
9	Встановлення та виймання акумулятора	19
10	Вмикання та вимикання мотопили.....	20
11	Перевірка мотопили та акумулятора.....	20
12	Робота із мотопилою.....	22
13	Після закінчення роботи.....	26
14	Транспортування.....	27
15	Зберігання.....	27
16	Чистка.....	28
17	Технічне обслуговування.....	28
18	Ремонт.....	29
19	Усунення неполадок.....	29
20	Технічні дані.....	31
21	Комбінації із направляючих шин та пильних ланцюгів.....	32
22	Комплектуючі та приладдя.....	32
23	Утилізація.....	33
24	Сертифікат відповідності нормам ЄС.....	33
25	Адреси.....	33
26	Загальні вказівки з техніки безпеки для електроінструментів.....	33

1 Вступ

Любі клієнти та клієнтки!

Ми раді, що Ви обрали компанію STIHL. Ми розробляємо та виробляємо нашу продукцію з найвищою якістю та у відповідності з потребами наших клієнтів. Так виникають товари, що мають високу надійність також при екстремальному навантаженні.

Компанія STIHL також гарантує найвищу якість сервісного обслуговування. Наші спеціалізовані дилери забезпечують компетентну консультацію та інструктаж, а також повне технічне обслуговування.

Компанія STIHL вважає своїм обов'язком дбайливо та відповідально використовувати природні ресурси. Це керівництво з використання допоможе вам надійно та без забруднення навколишнього середовища використовувати ваш продукт STIHL впродовж його тривалого строку життя.

Ми вдячні Вам за Вашу довіру та бажаємо Вам задоволення від придбаного Вами продукту STIHL.



Dr. Nikolas Stihl

ВАЖЛИВО! ПЕРЕД ВИКОРИСТАННЯМ ПРОЧИТАТИ ТА ЗБЕРЕГТИ.

2 Інформація до інструкції з експлуатації**2.1 Документи, що мають силу**

Діють місцеві правила з техніки безпеки.

► Додатково до даної інструкції з експлуатації слід прочитати, розібрати та зберегти наступні документи:

- Запобіжні заходи для акумулятора STIHL АК
- Інформація щодо техніки безпеки для акумуляторів STIHL та продуктів із вмонтованим акумулятором: www.stihl.com/safety-data-sheets

2.2 Позначення попереджувальних індикацій у тексті**НЕБЕЗПЕКА**

- Індикація вказує на небезпеку, яка може призвести до отримання тяжких травм або смерті.
 - Перелічені заходи можуть усунути можливість отримання тяжких травм або смерті.

**ПОПЕРЕДЖЕННЯ**

- Індикація вказує на небезпеку, яка може призвести до отримання тяжких травм або смерті.
 - Перелічені заходи можуть усунути можливість отримання тяжких травм або смерті.

ВКАЗІВКА

- Індикація вказує на небезпеку, яка може призвести до матеріальних збитків.
 - Перелічені заходи можуть усунути можливість матеріальних збитків.

2.3 Символи у тексті



Цей символ вказує на розділ у даній інструкції з експлуатації.

3 Огляд

3.1 Мотопила, акумулятор і зарядний пристрій

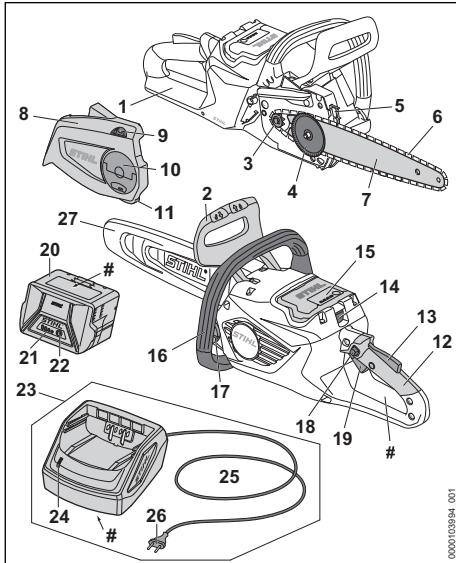

1 Задній захист руки

Задній захист руки захищає праву руку від контакту з відкинутим або порваним пильним ланцюгом.

2 Передній захист руки

Передній захист руки захищає ліву руку від контакту з пильним ланцюгом, призначений для встановлення гальма ланцюга та приводиться в дію при зворотному ударі пильного ланцюга.

3 Зірочка ланцюга

Зірочка ланцюга приводить у дію пильний ланцюг.

4 Затискна шайба

Стягувальна шайба зміщує напрямну шину та натягує або розслабляє таким чином пильний ланцюг.

5 Зубчатий упор

Зубчатий упор підпирає мотопилу на деревині під час роботи.

6 Пильний ланцюг

Пильний ланцюг ріже деревину.

7 Напрямна шина

Напрямна шина направляє пильний ланцюг.

8 Кришка зірочки ланцюга

Кришка зірочки ланцюга закриває зірочку та кріпить напрямну шину на мотопилі.

9 Натяжна зірочка

Натяжна зірочка забезпечує регулювання натягіння ланцюга.

10 Баранчикова гайка

Баранчикова гайка кріпить кришку зірочки ланцюга на мотопилі.

11 Уловлювач ланцюга

Уловлювач ланцюга уловлює скинутий або розірваний пильний ланцюг.

12 Рукоятка керування

Рукоятка керування призначена для обслуговування, тримання та напрямлення мотопили.

13 Важіль Ergo

Важіль Ergo утримує блокувальну кнопку при відпусканні важеля перемикання.

14 Стопорний важіль

Сторний важіль тримає акумулятор у гнізді акумулятора.

15 Гніздо акумулятора

Гніздо акумулятора вміщує акумулятор.

16 Трубчаста рукоятка

Трубчаста рукоятка призначена для тримання, напрямлення і перенесення мотопили.

17 Кришка масляного бака

Кришка масляного бака закриває масляний бак.

18 Блокувальна кнопка

Блокувальна кнопка розблоковує важіль перемикання.

19 Важіль перемикання

Перемикаючий важіль вмикає та вимикає мотопилу.

20 Акумулятор

Акумулятор забезпечує мотопилу електроенергією.

21 Світлодіоди

Світлодіоди показують стан зарядки акумулятора та несправності.

22 Натискна кнопка

Натискна кнопка активує світлодіоди на акумуляторі.

23 Зарядний пристрій

Зарядний пристрій заряджає акумулятор.

24 Світлодіод

Світлодіод показує стан зарядного пристрою.

25 З'єднувальний провід

З'єднувальний провід з'єднує зарядний пристрій із штепсельною вилкою.

26 Штепсельна вилка

Штепсельна вилка з'єднує з'єднувальний провід із розеткою

27 Захист ланцюга

Захист ланцюга захищає від контакту з пильним ланцюгом.

Фірмова табличка з номером машини**3.2 Символи**

Символи можуть знаходитись на мотопилі, акумуляторі та на зарядному пристрої і означають наступне:



Даний символ вказує напрямок руху пильного ланцюга.



Для натягування пильного ланцюга повертати слід у даному напрямку.



Даний символ позначає масляний бак для адгезійного мастила пильного ланцюга.



У цьому напрямку гальмо ланцюга загальмовується.



У цьому напрямку гальмо ланцюга відпускається.



1 світлодіод горить червоним. Акумулятор занадто гарячий або холодний.



4 світлодіода блимають червоним. У акумуляторі є несправність.



Світлодіод горить зеленим та світлодіоди на акумуляторі горять або блимають зеленим. Акумулятор заряджається.



Світлодіод блимає червоним. Між акумулятором та зарядним пристроєм відсутній електричний контакт або несправність акумулятора чи зарядного пристрою.



Довжина направляючої шини, яку дозволяється використовувати.



Гарантований рівень потужності звуку згідно директиви 2000/14/EG у дБ (А) з метою зробити рівні шуму продуктів порівнюваними.



Інформація поруч з символом показує ємність акумулятора відповідно до специфікації виготовлювача. Енергоємність яка наявна під час експлуатації нижча.



Електроприлад експлуатувати у закритому та сухому приміщенні.



Продукт не утилізувати разом із домашнім сміттям.

4 Вказівки щодо безпеки**4.1 Попереджувальні символи**

Попереджувальні символи на мотопилі, акумуляторі та зарядному пристрої мають таке значення:



Дотримуйтесь правил техніки безпеки та вживайте відповідних заходів.



Слід прочитати, розібратися та зберегти інструкцію з експлуатації.



Носити захисні окуляри та захисний шолом.



Мотопилу тримати обома руками.



Дотримуватись інструкцій щодо правил безпеки при віддачі та виконувати відповідні заходи.



Виймати акумулятор під час перерв у роботі, транспортування, зберігання, технічного обслуговування або ремонту.



Захищати мотопилу та зарядний пристрій від дощу та вологості.



Захищати акумулятор від спеки та вогню.



Захищати акумулятор від дощу й вологи та не занурювати в рідині.

4.2 Використання згідно з призначенням

Мотопила STIHL MSA 80.0 С слугує для пиляння деревини та для зрізання гілок і валки дерев із маленьким діаметром стов-

бура, а також для догляду за деревами у зоні біля будинку.

Заборонено використовувати мотопилу під час дощу.

Акумулятор STIHL АК забезпечує мотопилу енергією.

Зарядний пристрій STIHL AL 101 заряджає акумулятор STIHL АК.

▲ ПОПЕРЕДЖЕННЯ

- Акумулятори та зарядні пристрої, які не схвалені компанією STIHL для використання на мотопилі, можуть спричинити пожежу чи вибух. Це може призвести до травмування чи смерті людей, а також до матеріальних збитків.
 - ▶ Мотопилу використовувати з акумулятором STIHL АК.
 - ▶ Акумулятор STIHL АК заряджати за допомогою зарядного пристрою STIHL AL 101, AL 301, AL 500 або AL 501.
- Якщо мотопила, акумулятор чи зарядний пристрій використовуються не за призначенням, це може призвести до тяжких травм чи смерті людей, також можливі матеріальні збитки.
 - ▶ Мотопилу, акумулятор і зарядний пристрій використовувати так, як це описано в цій інструкції з експлуатації.

4.3 Вимоги до користувача

▲ ПОПЕРЕДЖЕННЯ

- Користувачі без інструктажу не можуть розпізнати або оцінити небезпеки, пов'язані із мотопилою, акумулятором та зарядним пристроєм. Користувач або інші особи можуть отримати тяжкі травмування або навіть померти.
 - ▶ Слід прочитати, розібратися та зберігати інструкцію з експлуатації.
- ▶ Якщо мотопила, акумулятор або зарядний пристрій дається іншій особі: давати також інструкції з експлуатації.
- ▶ Переконайтеся, що користувач виконує такі вимоги:
 - Користувач не втомлений.
 - Користувач перебуває у нормальному фізичному, сенсорному та психічному стані, який необхідний для роботи із мотопилою, акумулятором та зарядним пристроєм. Якщо фізичний або

психічний стан, а також сенсорні можливості користувача обмежені, такий користувач може працювати з пристроєм лише під наглядом або згідно з вказівками відповідальної особи.

- Користувач може розпізнати або оцінити небезпеки, пов'язані із мотопилою, акумулятором та зарядним пристроєм.
- Користувач повнолітній або проходить навчання відповідно до національних вимог.
- Перш ніж користувач вперше працюватиме із мотопилою та використовуватиме зарядний пристрій, він повинен отримати інструктаж спеціалізованого дилера STIHL або компетентної людини.
- Користувач не знаходиться під дією алкоголю, медикаментів або наркотиків.
- ▶ Якщо користувач працює із мотопилою вперше: потренувати пиляння круглою деревини на козлах для пиляння або стійці.
- ▶ У разі будь-яких запитань звертайтеся до спеціалізованого дилера STIHL.

4.4 Одяг, взуття і прикраси

▲ ПОПЕРЕДЖЕННЯ

- Під час роботи довге волосся може потрапити в мотопилу. Можливі тяжкі травми користувача.
 - ▶ Довге волосся підв'язуйте або збирайте так, щоб воно було вище плечей.
- Під час роботи на високій швидкості можуть підкидатись предмети. Можливі травми користувача.
 - ▶ Носіть захисні окуляри, які щільно прилягають. Відповідні захисні окуляри перевірені згідно з нормою EN 166, а також відповідно до національних норм і продаються з відповідною позначкою.
 - ▶ Компанія STIHL рекомендує носити захист для обличчя.
 - ▶ Носити верхній одяг, який щільно прилягає до тіла і має довгі рукави.
- Предмети, що падають зверху, можуть призвести до травм голови.
 - ▶ Якщо під час роботи зверху можуть падати предмети: носити захисний шолом.
- Під час роботи може підійматися пил і виникати чад. Вдихання пилу й чаду може



зашкодити здоров'ю та викликати алергічні реакції.

- ▶ У разі підняття пилу та створення чаду: носити захисну маску для дихання.
- Невідповідний одяг може зачепитись за деревину, зарості та потрапити в мотопили. Можливі тяжкі травми користувача, який не працює у відповідному одязі.
 - ▶ Носить одяг, який щільно прилягає.
 - ▶ Зніміть шарфи та прикраси.
- Під час роботи користувач може доторкнутися до пильного ланцюга, що обертається. Можливі тяжкі травми користувача.
 - ▶ Носити довгі штани із захистом від порізів.
- Під час роботи користувач може порізатись о деревину. Під час очищення або технічного обслуговування користувач може торкнутись пильного ланцюга. Можливі травми користувача.
 - ▶ Працювати в рукавицях із міцного матеріалу.
- Користувач, який носить непридатне взуття, може посковзнутися. Користувач може порізатись, якщо доторкнеться до ланцюга мотопили, який обертається. Можливі травми користувача.
 - ▶ Носити чоботи для роботи з мотопилою, які мають захист від порізів.

4.5 Робоча область та оточення

4.5.1 Мотопила

▲ ПОПЕРЕДЖЕННЯ

- Особи, що не приймають участь у роботі, діти та тварини можуть не розпізнати та не оцінити небезпеки від мотопили та предметів, що підкидаються. Особи, що не приймають участь у роботі, діти та тварини можуть отримати тяжкі травми.
 - ▶ Осіб, що не приймають участь у роботі, дітей та тварин тримати на відстані від робочої зони.
 - ▶ Не залишати мотопили без догляду.
 - ▶ Прийняти необхідні заходи для виключення можливості гри дітей з мотопилою.
- Мотопила не захищена від води. Якщо роботи виконуються під дощем або у вологому середовищі, це може призвести до удару струмом. Користувач може бути травмований, а також може бути пошкоджена мотопила.



- ▶ Не працювати під дощем та у вологому середовищі.

- Електричні компоненти мотопили можуть викликати іскри. Іскри у легко займистому та вибухонебезпечному середовищі можуть викликати пожежу або вибух. Можуть бути поранені або вбиті люди, а також можливі матеріальні збитки.
 - ▶ Не експлуатувати у легкозаймистому або вибухонебезпечному середовищі.

4.5.2 Акумулятор

▲ ПОПЕРЕДЖЕННЯ

- Сторонні особи, діти та тварини можуть не розпізнати й не оцінити небезпеки від акумулятора. Сторонні люди, діти та тварини можуть отримати тяжкі травми.
 - ▶ Сторонні особи, діти та тварини повинні бути на відстані від робочої зони.
 - ▶ Не залишати акумулятор без нагляду.
 - ▶ Ужити необхідних заходів, щоб діти не гралися з акумулятором.
- Акумулятор не захищений від усіх впливів довкілля. Якщо на акумулятор впливають певні чинники довкілля, акумулятор може зайнятися, вибухнути чи пошкодитися без можливості ремонту. Можливе тяжке травмування людей та виникнення матеріальних збитків.



- ▶ Захищати акумулятор від спеки та вогню.
- ▶ Акумулятор не кидати у вогонь.

- ▶ Не заряджати, не використовувати та не зберігати акумулятор за межами вказаних температурних діапазонів, **EN** 20.7.



- ▶ Захищати акумулятор від дощу й вологи та не занурювати в рідину.

- ▶ Акумулятор тримати на відстані від металевих дрібних предметів.
- ▶ Не піддавати акумулятор дії високого тиску.
- ▶ Не піддавати акумулятор впливу мікрохвиль.
- ▶ Захищати акумулятор від впливу хімікалій і солей.

4.5.3 Зарядний пристрій

▲ ПОПЕРЕДЖЕННЯ

- Діти можуть не розпізнати та не оцінити небезпеку від зарядного пристрою та елек-

тричного струму. Сторонні особи, діти і тварини можуть отримати тяжкі травми або навіть померти.

- ▶ Сторонні особи, діти та тварини повинні бути на відстані від робочої зони.
- ▶ Прийняти необхідні заходи для виключення можливості гри дітей із зарядним пристроєм.
- Зарядний пристрій не захищений від води. Якщо роботи виконуються під дощем або у вологому середовищі, це може призвести до ураження струмом. Користувач може травмуватися, а також може бути пошкоджено зарядний пристрій.



- ▶ Не експлуатуйте прилад під дощем та у вологому середовищі.

- Зарядний пристрій не захищено від усіх впливів навколишнього середовища. Якщо зарядний пристрій піддається певному впливу навколишнього середовища, зарядний пристрій може зайнятися або вибухнути. Можливе тяжке травмування людей та виникнення матеріальних збитків.
- ▶ Зарядний пристрій експлуатувати у закритому та сухому приміщенні.
- ▶ Не експлуатувати зарядний пристрій у легкозаймистому або вибухонебезпечному середовищі.
- ▶ Не експлуатувати зарядний пристрій на легкозаймистій підставці.
- ▶ Не використовувати та не зберігати зарядний пристрій за межами вказаних температурних діапазонів,  20.7.
- Люди можуть спіткнутися через з'єднувальний провід. Люди можуть травмуватися, а зарядний пристрій може бути пошкоджено.
- ▶ З'єднувальний провід слід прокласти так, щоб він щільно прилягав до землі.

4.6 Безпечний стан

4.6.1 Мотопила

Мотопила знаходиться у безпечному стані, коли виконуються такі умови:

- Мотопила не пошкоджена.
- Мотопила чиста й суха.
- Уловлювач ланцюга пошкоджено.
- Гальмо ланцюга працює.
- Елементи керування працюють та не змінні.
- Змащення ланцюга працює.
- Глибина слідів припрацювання не перевищує 0,5 мм.

- Встановлена одна з комбінацій напрямної шини та пильного ланцюга, зазначених у цій інструкції з використання.
- Напрямна шина та пильний ланцюг правильно встановлені.
- Пильний ланцюг правильно натягнутий.
- Змонтоване лише оригінальне приладдя STIHL, призначене для даної мотопили.
- Приладдя правильно встановлено.
- Замок масляного баку закритий.

⚠ ПОПЕРЕДЖЕННЯ

- Якщо пристрій перебуває в небезпечному стані, компоненти не функціонуватимуть належним чином, а захисні пристрої не спрацюватимуть. Можливі тяжкі травми або смерть людей.
- ▶ Працювати з непошкодженою мотопилою.
- ▶ Якщо мотопила забруднена або волога: очистити мотопилу та почекати, поки вона висохне.
- ▶ Працювати з непошкодженим уловлювачем ланцюга.
- ▶ Не вносити зміни в конструкцію мотопили. Виняток: встановлення однієї з комбінацій напрямної шини та пильного ланцюга, зазначених у цій інструкції з використання.
- ▶ Якщо елементи керування не діють: не працювати з мотопилою.
- ▶ Для даної мотопили монтувати лише оригінальне приладдя STIHL.
- ▶ Напрямна шина та пильний ланцюг встановлені, як описано у цій інструкції з експлуатації.
- ▶ Встановлюйте приладдя так, як описано в цій інструкції або в інструкції з експлуатації приладдя.
- ▶ У отвори мотопили не засовувати предмети.
- ▶ Закрити замок масляного баку.
- ▶ Замінити зношені та непридатні для читання таблички з вказівками.
- ▶ У разі будь-яких запитань звертатися до спеціалізованого дилера STIHL.

4.6.2 Направляюча шина

Мотопила знаходиться у безпечному стані, коли виконуються наступні умови:

- Направляюча шина не пошкоджена.
- Направляюча шина не деформована.
- Паз має мінімальну глибину або глибший,  20.3.
- Стінки паза вільні від задирок.

– Паз не звужений та не розтягнутий.

▲ ПОПЕРЕДЖЕННЯ

- Якщо направляюча шина знаходиться не у безпечному для роботи стані, вона більше не може правильно направляти пильний ланцюг. Пильний ланцюг, що обертається, може зіскочити з направляючої шини. Люди можуть бути тяжко поранені або вбиті.
 - ▶ Працювати із не пошкодженою направляючою шиною.
 - ▶ Якщо глибина пазу менше ніж мінімальна глибина пазу: направляючу шину замінити.
 - ▶ Направляючу шину чистити від задирок раз на тиждень.
 - ▶ Якщо щось незрозуміло: слід звернутися до спеціалізованого дилера STIHL.

4.6.3 Пильний ланцюг

Пильний ланцюг знаходиться у безпечному стані, коли виконуються наступні умови:

- Пильний ланцюг не пошкоджений.
- Пильний ланцюг правильно заточений.
- Відмітки зношення на ріжучих зубах видні.

▲ ПОПЕРЕДЖЕННЯ

- У не безпечному стані комплектуючі більше не можуть правильно функціонувати та система безпеки не спрацює. Люди можуть бути тяжко поранені або вбиті.
 - ▶ Працювати із не пошкодженим пильним ланцюгом.
 - ▶ Пильний ланцюг правильно погострити.
 - ▶ У разі будь-яких запитань: Звернутись до спеціалізованого дилера STIHL.

4.6.4 Акумулятор

Акумулятор знаходиться в безпечному для експлуатації стані, якщо виконуються наступні умови:

- Акумулятор не пошкоджений.
- Акумулятор чистий і сухий.
- Акумулятор працює та не змінений.

▲ ПОПЕРЕДЖЕННЯ

- Якщо акумулятор перебуває не в безпечному для експлуатації стані, він більше не може надійно працювати. Існує ризик травмування.
 - ▶ Робота з непошкодженим та справним акумулятором.
 - ▶ Не заряджати пошкоджений або несправний акумулятор.
 - ▶ Якщо акумулятор забруднений: акумулятор почистити.

- ▶ Якщо акумулятор мокрий або вологий: акумулятор залишити просохнути,  20.8.
- ▶ Не вносити зміни в акумулятор.
- ▶ Сторонні предмети не встромляти в отвори акумулятора.
- ▶ Електричні контакти акумулятора не поєднувати з металевими предметами та не замикати.
- ▶ Акумулятор не відкривати.
- ▶ Замінити зношені та непридатні для читання таблички з вказівками.
- Із пошкодженого акумулятора може виходити рідина. Якщо рідина контактує з шкірою або очима, то можливо подразнення шкіри або очей.
 - ▶ Уникати контакту з рідиною.
 - ▶ У разі контакту з шкірою: промити відповідні місця шкіри великою кількістю води з милом.
 - ▶ У разі контакту з очима: промивати очі не менше 15 хвилин водою та звернутись до лікаря.
- Пошкоджений або несправний акумулятор може мати незвичний запах, димити або горіти. Це може призвести до травмування чи смерті людей, а також до матеріальних збитків.
 - ▶ Якщо акумулятор незвично пахне або димить: акумулятор не використовувати та тримати на відстані від займистих матеріалів.
 - ▶ Якщо акумулятор горить: спробувати погасити акумулятор вогнегасником або водою.

4.6.5 Зарядний пристрій

Зарядний пристрій знаходиться у безпечному стані, коли виконуються наступні умови:

- Зарядний пристрій не пошкоджений.
- Зарядний пристрій чистий та сухий.

▲ ПОПЕРЕДЖЕННЯ

- У не безпечному стані комплектуючі більше не можуть правильно функціонувати та система безпеки не спрацює. Люди можуть бути тяжко поранені або вбиті.
 - ▶ Експлуатувати не пошкоджений зарядний пристрій.
 - ▶ Якщо зарядний пристрій забруднений або вологий: Очистити зарядний пристрій та почекати, поки він буде сухим.
 - ▶ Зарядний пристрій не змінювати.
 - ▶ Сторонні предмети не встромляти у отвори зарядного пристрою.

- ▶ Електричні контакти зарядного пристрою не поєднувати із металевими предметами та не замикати.
- ▶ Зарядний пристрій не відкривати.

4.7 Робота

4.7.1 Пиляння

▲ ПОПЕРЕДЖЕННЯ

- Якщо за межами зони роботи немає помічників, які можуть почути виклик працюючого, то в екстреній ситуації ніхто не зможе прийти на допомогу.
 - ▶ Забезпечте, щоб люди за межами робочої зони змогли почути виклик працюючого.
- У певних ситуаціях користувач більше не може працювати зосереджено. Користувач може втратити контроль над мотопилою, спіткнутися, впасти та тяжко поранитися.
 - ▶ Працюйте спокійно та розважливо.
 - ▶ Якщо погане освітлення та погана видимість: із мотопилою не працювати.
 - ▶ Мотопилу використовувати, коли поряд немає людей.
 - ▶ Не працювати вище плечей.
 - ▶ Звертайте увагу на перешкоди.
 - ▶ Працюйте, стоячи на землі та тримаючи рівновагу. Якщо необхідно працювати на висоті: використовувати підймальну робочу платформу або надійне рихтовання.
 - ▶ Якщо виникають ознаки втоми: зробити паузу в роботі.
- Пильний ланцюг, що обертається, може порізати користувача. Можливі тяжкі травми користувача.
 - ▶ Не торкайтеся пильного ланцюга, що обертається.
 - ▶ Якщо пильний ланцюг заблокований якимось предметом: мотопилу вимкнути, встановити гальмо ланцюга та виїняти акумулятор. Лише потім приберіть предмет.
- Пильний ланцюг, що обертається, нагрівається та розтягується. Якщо пильний ланцюг недостатньо змащується та додатково натягується, він може вискочити з прямої шини та розірватись. Можливе тяжке травмування людей та виникнення матеріальних збитків.
 - ▶ Використовуйте адгезійне мастило для пильних ланцюгів.
 - ▶ Під час роботи слід регулярно перевіряти рівень масла в масляному баку.

Перш ніж на ланцюг буде нанесено адгезійне мастило для пильного ланцюга: заправити адгезійне мастило для пильного ланцюга.

- ▶ Під час роботи регулярно перевіряйте натяг пильного ланцюга. Якщо натяг пильного ланцюга занадто слабкий, то натягнути пильний ланцюг.
- Якщо під час роботи мотопила змінюється у роботі або незвично себе поводить, мотопила може бути у небезпечному для роботи стані. Можливе тяжке травмування людей та виникнення матеріальних збитків.
 - ▶ Завершіть роботу, витягніть акумулятор та зверніться до спеціалізованого дилера STIHL.
- Під час роботи через мотопилу можуть виникати вібрації.
 - ▶ Носити рукавиці.
 - ▶ Робити паузи у роботі.
 - ▶ Якщо з'являються ознаки порушення кровообігу (хвороба Рейно): звернутись до лікаря.
- У разі контакту пильного ланцюга, що обертається, з твердим предметом можуть виникнути іскри. Іскри можуть спричинити пожежу в легкозаймистому середовищі. Це може призвести до травмування чи смерті людей, а також до матеріальних збитків.
 - ▶ Не працювати в легкозаймистому середовищі.
- Після відпускання перемикального важеля пильний ланцюг ще короткий час обертається. Пильний ланцюг, що рухається, може порізати людей. Існує ризик травмування.
 - ▶ Почекайте, поки пильний ланцюг більше не буде рухатися.

▲ ПОПЕРЕДЖЕННЯ

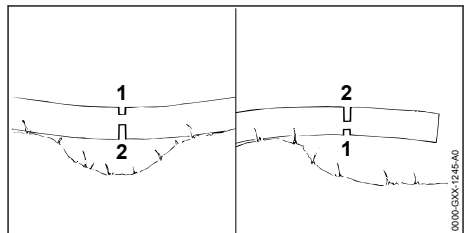

- Під час пиляння деревини, яка затискує висоторіз, можливе защемлення прямої шини. Користувач може втратити контроль над мотопилою та тяжко поранитися.

- ▶ Спочатку зробити компенсаційний підпил на напірній стороні (1), потім поздовжній підпил на стороні розтягування (2).

▲ НЕБЕЗПЕКА

- Якщо роботи виконуються в оточенні електричних ліній, можливий контакт пильного ланцюга з проводами під напругою та їх пошкодження. Це може призвести до травмування чи смерті користувача.
 - ▶ Не слід працювати в оточенні електропровідних кабелів.

4.7.2 Обрізання гілок

▲ ПОПЕРЕДЖЕННЯ

- Якщо на дереві, яке валиться, гілки обрізуються спочатку на нижній стороні, дерево тоді більше не може підпиратись гілками об землю. Під час роботи дерево може рухатись. Люди можуть бути тяжко поранені або вбиті.
 - ▶ Більше великі гілки спилювати на нижній стороні лише тоді, коли дерево заторцьоване.
 - ▶ Не працювати, стоячи на стовбурі
- Під час спилювання гілок відрізана гілка може впасти вниз. Користувач може спіткнутися, впасти та отримати важкі травми.
 - ▶ Дерево від основи стовбура у напрямку крони звільнити від гілок.

4.7.3 Валка

▲ ПОПЕРЕДЖЕННЯ

- Не треновані люди можуть не оцінити небезпеки пов'язані з валкою дерева. Це може призвести до травмування чи смерті людей, а також до матеріальних збитків.
 - ▶ Користувачеві необхідні відповідні знання в галузі техніки й досвід виконання звальювальних робіт.
 - ▶ Якщо щось незрозуміло, викликати досвідченого фахівця для допомоги й визначення відповідної техніки валки.
- Під час валки дерево та гілки можуть впасти на людей або предмети. Чим більші падаючі частини, тим вищий ризик отримання тяжких травм або загибелі людей. Можливі матеріальні збитки.
 - ▶ Напрямок валки встановити таким чином, щоб область, у якій валиться дерево, була вільна.
 - ▶ Особи, які не беруть участь у роботі, діти та тварини повинні триматися на відстані 2,5 м від робочої зони.
- ▶ Опущені або сухі гілки перед валкою прибрати з крони дерева.
- ▶ Якщо опущені або сухі гілки не вдається прибрати з крони дерева: зверніться до досвідченого фахівця для допомоги й визначення відповідної техніки валки.
- ▶ Спостерігати за кроною дерева й кронами дерев, що знаходяться поблизу та уникати гілок, що падають.
- Коли дерево падає, воно може зламатися в стовбурі або відкинутися назад у напрямку користувача. Користувач може тяжко травмуватися або загинути.
 - ▶ Шлях відступу планувати збоку за деревом.
 - ▶ Відійти назад на шлях відступу та спостерігати за деревом, що падає.
 - ▶ Не відходити назад у сторону схилу.
- Перешкоди в робочій зоні та на шляху відступу можуть завадити користувачеві. Користувач може спіткнутися та впасти. Користувач може тяжко травмуватися або загинути.
 - ▶ Прибрати перешкоди з робочої зони та шляху відступу.
- Якщо недопил, запобіжний недопил або недопилена частина стовбура підпилюються або занадто рано розпилюються, більше не може дотримуватися напрямку валки або дерево може впасти занадто рано. Це може призвести до травмування чи смерті людей, а також до матеріальних збитків.
 - ▶ Недопил не підпилювати та не розпилювати.
 - ▶ Недопил для безпеки або недопилену частину стовбура розпилювати в останню чергу.
 - ▶ Якщо дерево починає падати занадто рано: припинити основний пропил та відійти на шлях відступу.
- Якщо пильний ланцюг, що обертається, в області верхньої чверті верхівки напрямної шини потрапляє на твердий клин для рубки дерева та швидко гальмується, можлива віддача. Можливі тяжкі травми або смерть людей.
 - ▶ Використовувати клини для рубки дерев з алюмінію або полімеру.
- Якщо дерево не повністю падає на землю або зависає в іншому дереві, користувач більше не може контролювати напрямку валки.
 - ▶ Валку припинити та дерево потягнути до землі за допомогою тросової лебідки або відповідного транспортного засобу.

4.8 Реакційні сили

4.8.1 Віддача

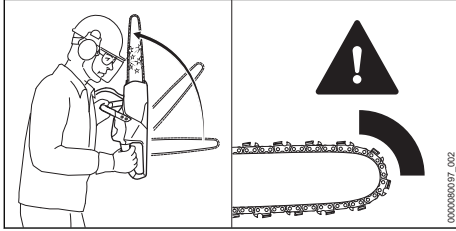

Віддача може виникнути внаслідок таких причин:

- Пильний ланцюг, що обертається, в області верхньої чверті верхівки напрямної шини потрапляє на твердий предмет та швидко гальмується.
- Пильний ланцюг, що обертається, захищений на верхівці напрямної шини.

Гальмо ланцюга може не запобігти зворотній віддачі.

⚠ ПОПЕРЕДЖЕННЯ

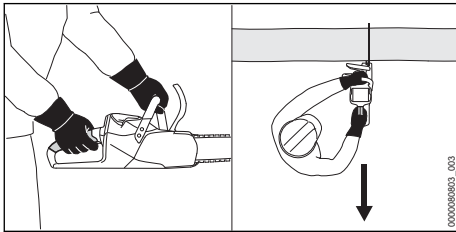

- Якщо виникає зворотна віддача, мотопила може підкидатися в напрямку користувача. Користувач може втратити контроль над мотопилою та тяжко травмуватися або бути вбитий.
 - ▶ Мотопилу тримати обома руками.
 - ▶ Тіло тримати поза зоною максимального кута повороту мотопили.
 - ▶ Працюйте таким чином, як це описано в цій інструкції з експлуатації.
 - ▶ Не працювати лише областю навколо верхньої чверті верхівки напрямної шини.
 - ▶ Працювати з правильно заточеним та натягнутим пильним ланцюгом.
 - ▶ Використовувати пильний ланцюг із знизженою віддачею.
 - ▶ Використовувати напрямну шину з маленькою головою шини.
 - ▶ Пилити на повному газі.

4.8.2 Втягування

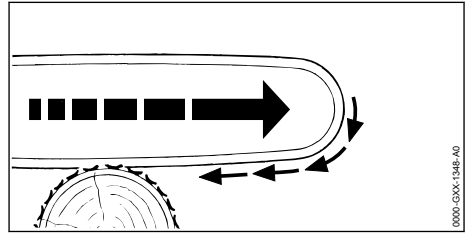

Якщо робота виконується нижньою стороною напрямляючої шини, мотопила відтягується від користувача.

⚠ ПОПЕРЕДЖЕННЯ

- Якщо пильний ланцюг, що обертається, потрапляє на твердий предмет та швидко гальмується, мотопила може зненацька дуже сильно потягнутись від користувача. Користувач може втратити контроль над мотопилою та тяжко травмуватися або бути вбитий.
 - ▶ Мотопилу тримати обома руками.
 - ▶ Працювати таким чином, як це описано у даній інструкції з експлуатації.
 - ▶ Направляючу шину вести у розрізі прямо.
 - ▶ Правильно встановлювати зубчатий упор.
 - ▶ Пилити на повному газі.

4.8.3 Віддача

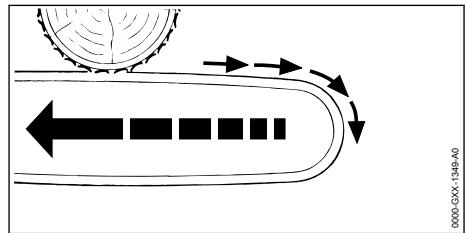

Якщо робота виконується верхньою стороною напрямляючої шини, мотопила штовхається у напрямку користувача.

⚠ ПОПЕРЕДЖЕННЯ

- Якщо пильний ланцюг, що обертається, потрапляє на твердий предмет та швидко гальмується, мотопила може зненацька дуже сильно штовхнутись до користувача. Користувач може втратити контроль над мотопилою та тяжко травмуватися або бути вбитий.
 - ▶ Мотопилу тримати обома руками.

- ▶ Працювати таким чином, як це описано у даній інструкції з експлуатації.
- ▶ Направляючу шину вести у розрізі прямо.
- ▶ Пиляти на повному газі.

4.9 Зарядка

▲ ПОПЕРЕДЖЕННЯ

- Під час зарядки пошкоджений або несправний зарядний пристрій може незвично пахнути або диміти. Люди можуть бути травмовані, також можливі матеріальні збитки.
 - ▶ Штепсельну вилку виїняти із штепсельної розетки.
- Зарядний пристрій при не достатньому відведенні тепла може перегрітись та призвести до пожежі. Можуть бути поранені або вбиті люди, а також можливі матеріальні збитки.
 - ▶ Зарядний пристрій не накривати.

4.10 Електричне приєднання

Контакт із деталями, що знаходяться під напругою, може виникнути з таких причин:

- Сполучний або подовжувальний провід пошкоджений.
- Штепсельна вилка сполучного або подовжувального проводу пошкоджена.
- Штепсельна розетка неправильно змонтована.

▲ НЕБЕЗПЕКА

- Контакт із деталями, які знаходяться під напругою, може призвести до удару струмом. Це може призвести до травмування чи смерті користувача.
 - ▶ Переконайтеся, що сполучний провід, подовжувальний провід та їх штепсельні вилки не пошкоджені.
- 

Якщо сполучний або подовжувальний провід пошкоджений:

 - ▶ Не торкайтесь місця пошкодження.
 - ▶ Витягніть штепсельну вилку з розетки.
- ▶ Не торкайтесь вологими та мокрими руками з'єднувального проводу, подовжувального проводу та їх вилок.
 - ▶ Вставити з'єднувальний провід або подовжувальний провід у розетку із захисним контактом, змонтовану належним чином.
 - ▶ Підключіть зарядний пристрій через вимикач захисту від струмів пошкодження (30 мА, 30 мс).
- Пошкоджений або непридатний подовжувальний провід може призвести до удару

струмом. Можливі тяжкі травми або смерть людей.

- ▶ Використовуйте подовжувальний провід із необхідним поперечним перетином,  20.6.

▲ ПОПЕРЕДЖЕННЯ

- Під час зарядки неправильна напруга чи частота мережі може призвести до перевантаження зарядного пристрою. Зарядний пристрій може бути пошкоджений.
 - ▶ Переконайтеся, що напруга й частота мережі тотожні даним на фірмовій таблиці зарядного пристрою.
- Якщо зарядний пристрій підключено до подовжувача, то під час зарядження електричні деталі може бути перевантажено. Електричні деталі можуть нагрітись та викликати пожежу. Це може призвести до травмування чи смерті людей, а також до матеріальних збитків.
 - ▶ Переконайтеся, що технічні характеристики подовжувача в цілому не перевищують технічні характеристики на таблиці з паспортними характеристиками зарядного пристрою та всіх електротривалів, підключених до подовжувача.
- Неправильно прокладений з'єднувальний або подовжувальний провід може бути пошкоджений, а люди можуть спіткнутись об нього. Люди можуть бути травмовані, а сполучний або з'єднувальний провід може бути пошкоджений.
 - ▶ Прокладайте та позначайте з'єднувальний та подовжувальний проводи так, щоб люди не спіткнулися.
 - ▶ Прокладайте з'єднувальний та подовжувальний провід так, щоб вони не були натягнуті або скручені.
 - ▶ Прокладайте з'єднувальний та подовжувальний провід так, щоб вони не були пошкоджені, зігнуті, роздавлені або перетерті.
 - ▶ Захищайте з'єднувальний та подовжувальний провід від спеки, нагрівання та хімікатів.
 - ▶ Укладайте з'єднувальний та подовжувальний провід на суху поверхню.
- Під час роботи подовжувальний провід нагрівається. Якщо тепло не може відводитись, то це може призвести до пожежі.
 - ▶ Якщо використовується барабан для кабелю, повністю розмотайте барабан для кабелю.

- Якщо у стіні проходять електричні проводи і труби, то у разі монтажу зарядного пристрою на стіні можливе їх пошкодження. Контакт з електричними проводами може призвести до удару струмом. Можливе тяжке травмування людей та виникнення матеріальних збитків.
 - ▶ Переконайтеся, що в передбаченому місці монтажу в стіні немає електричних проводів і труб.
- У разі монтажу зарядного пристрою на стіні не так, як це описано в цій інструкції з експлуатації, можливо падіння зарядного пристрою або акумулятора або надмірне нагрівання зарядного пристрою. Можливе травмування людей та виникнення матеріальних збитків.
 - ▶ Змонтувати зарядний пристрій на стіні так, як це описано в цій інструкції з експлуатації.
- Якщо зарядний пристрій монтується на стіну з установленим акумулятором, акумулятор може випасти та пошкодитися. Можливе травмування людей та виникнення матеріальних збитків.
 - ▶ Спочатку на стіну монтувати зарядний пристрій, а потім встановити акумулятор.

4.11 Транспортування

4.11.1 Мотопила

▲ ПОПЕРЕДЖЕННЯ

- Під час транспортування мотопили може перекинутись або рухатися. Люди можуть бути травмовані, також можливі матеріальні збитки.



- ▶ Вийняти акумулятор.

- ▶ Привести у дію гальмо ланцюга.
- ▶ Захист ланцюга таким чином одягти на направляючу шину, щоб він покривав всю направляючу шину
- ▶ Зафіксуйте мотопилу ременями для транспортування, іншими ременями або сіткою так, щоб вона не перекинулася і не рухалась.

4.11.2 Акумулятор

▲ ПОПЕРЕДЖЕННЯ

- Акумулятор не захищений від усіх впливів довкілля. Якщо акумулятор підлягає певним впливам навколишнього середовища, акумулятор

- можливо бути пошкоджено, а також можливі матеріальні збитки.
 - ▶ Не транспортувати пошкоджений акумулятор.
- Під час транспортування акумулятор може перевертатися та рухатися. Можливе травмування людей та виникнення матеріальних збитків.
 - ▶ Акумулятор запакувати в упаковці таким чином, щоб він не міг перевернутися та рухатися.
 - ▶ Закріпити упаковку так, щоб вона не рухалась.

4.11.3 Зарядний пристрій

▲ ПОПЕРЕДЖЕННЯ

- Під час транспортування зарядний пристрій може перекинутись або зсунутись. Люди можуть бути травмовані, а також можливі матеріальні збитки.
 - ▶ Витягнути штепсельну вилку з розетки.
 - ▶ Вийняти акумулятор.
 - ▶ Зафіксуйте зарядний пристрій ременями для транспортування, іншими ременями або сіткою так, щоб він не перекинувся і не рухався.
- Сполучний провід не призначений для того, щоб за нього переносити зарядний пристрій. Сполучний провід та зарядний пристрій можуть бути пошкоджені.
 - ▶ Намотати сполучний провід на закріпити його на зарядному пристрої.

4.12 Зберігання

4.12.1 Мотопила

▲ ПОПЕРЕДЖЕННЯ

- Діти не можуть розпізнати та оцінити небезпеку від мотопили. Діти можуть бути тяжко травмовані



- ▶ Вийняти акумулятор.

- ▶ Привести у дію гальмо ланцюга.
- ▶ Захист ланцюга таким чином одягти на направляючу шину, щоб він покривав всю направляючу шину
- ▶ Мотопилу зберігати поза зоною доступу дітей.
- Електричні контакти мотопили та металеві комплектуючі під впливом вологи можуть роз'їдатися корозією. Мотопила може бути пошкоджена.



- ▶ Вийняти акумулятор.

- ▶ Мотопилу зберігати у чистому та сухому стані.

4.12.2 Акумулятор

▲ ПОПЕРЕДЖЕННЯ

- Діти можуть не розпізнати та не оцінити небезпеку від акумулятора. Діти можуть отримати тяжкі травми.
 - ▶ Зберігайте акумулятор у недоступному для дітей місці.
- Акумулятор не захищений від усіх впливів довкілля. Якщо акумулятор підлягає впливу певних факторів довкілля, він може пошкодитись без можливості ремонту.
 - ▶ Зберігати акумулятор у чистому та сухому стані.
 - ▶ Зберігати акумулятор у закритому приміщенні.
 - ▶ Акумулятор зберігати окремо від мотопили.
 - ▶ Якщо акумулятор зберігається в зарядному пристрої: вийміть штепсельну вилку з розетки та зберігайте акумулятор із рівнем заряду від 40 % до 60 % (2 зелені світлодіоди).
 - ▶ Не зберігати акумулятор за межами вказаних температурних діапазонів, **■** 20.7.

4.12.3 Зарядний пристрій

▲ ПОПЕРЕДЖЕННЯ

- Діти можуть не розпізнати і не оцінити небезпеку від зарядного пристрою й електричного струму. Діти можуть бути тяжко травмовані або вбиті.
 - ▶ Вийняти штепсельну вилку.
 - ▶ Зберігайте зарядний пристрій у недоступному для дітей місці.
- Зарядний пристрій не захищено від усіх впливів навколишнього середовища. Якщо зарядний пристрій піддається певному впливу довкілля, то він може бути пошкоджений.
 - ▶ Вийняти штепсельну вилку.
 - ▶ Якщо зарядний пристрій гарячий: почекати, доки він охолонуватиме.
 - ▶ Зберігати зарядний пристрій у чистому та сухому стані.
 - ▶ Зберігати зарядний пристрій у закритому приміщенні.

- ▶ Не зберігати зарядний пристрій за межами вказаних температурних діапазонів, **■** 20.7.
- Сполучний провід не призначений для того щоб за нього переносити або підвішувати зарядний пристрій. Сполучний провід та зарядний пристрій можуть бути пошкоджені.
 - ▶ Зарядний пристрій брати та утримувати за корпус. Проріз для тримання, що призначений для простого підймання зарядного пристрою, знаходиться на зарядному пристрої.
 - ▶ Зарядний пристрій повісити за настінний кронштейн.

4.13 Очищення, технічне обслуговування та ремонт

▲ ПОПЕРЕДЖЕННЯ

- Якщо акумулятор встановлено під час чищення, технічного обслуговування або ремонту, мотопила може ненавмисно ввімкнутись. Можливе тяжке травмування людей та виникнення матеріальних збитків.



- ▶ Вийняти акумулятор.
- ▶ Привести в дію гальмо ланцюга.
- Агресивні засоби для очищення, миття струменем води або гострі предмети можуть пошкодити мотопилу, напрямну шину, пильний ланцюг, акумулятор і зарядний пристрій. Якщо мотопила, напрямна шина, пильний ланцюг, акумулятор або зарядний пристрій неправильно очищати, компоненти не функціонуватимуть належним чином, а захисні пристрої не спрацюватимуть. Існує ризик травмування.
 - ▶ Мотопилу, напрямну шину, пильний ланцюг, акумулятор і зарядний пристрій чистити таким чином, як це описано в цій інструкції з експлуатації.
- Якщо мотопила, напрямна шина, пильний ланцюг, акумулятор або зарядний пристрій неправильно обслуговуються або ремонтуються, компоненти не функціонуватимуть належним чином, а захисні пристрої не спрацюватимуть. Можливі тяжкі травми або смерть людей.
 - ▶ Мотопилу, акумулятор і зарядний пристрій не обслуговувати й не ремонтувати самостійно.
 - ▶ Якщо мотопила, акумулятор або зарядний пристрій потребують технічного

обслуговування або ремонту: звернутись до спеціалізованого дилера STIHL.

- ▶ Пильний ланцюг та напрямну шину обслуговувати та ремонтувати, як описано в цій інструкції з експлуатації.
- Під час очищення або ремонту пильного ланцюга користувач може порізатись гострими ріжучими зубцями. Можливі травми користувача.
 - ▶ Працювати в рукавицях із міцного матеріалу.

5 Підготувати мотопили до роботи

5.1 Підготувати мотопили до роботи

Перед кожним початком роботи потрібно здійснити наступні кроки:

- ▶ Переконайтесь, що наступні комплектуючі знаходяться у безпечному стані:
 - Мотопила, 4.6.1.
 - Направляюча шина, 4.6.2.
 - Пильний ланцюг, 4.6.3.
 - Акумулятор, 4.6.4.
 - Зарядний пристрій, 4.6.5.
- ▶ Перевірити акумулятор, 11.7.
- ▶ Повністю зарядити акумулятор, 6.2.
- ▶ Мотопилу почистити, 16.1.
- ▶ Направляючу шину та пильний ланцюг монтувати, 7.1.1.
- ▶ Натягування пильного ланцюга, 7.2.
- ▶ Заправити адгезійне мастило для пильного ланцюга, 7.3.
- ▶ Перевірити гальмо ланцюга, 11.4.
- ▶ Перевірити елементи системи управління, 11.5.
- ▶ Перевірити змащення ланцюга, 11.6.
- ▶ Якщо ці кроки не можуть бути здійснені: мотопилу не експлуатувати та звернутись до спеціалізованого дилера STIHL.

6 Зарядка акумулятора та світлодіоди

6.1 Монтаж зарядного пристрою на стіні

Зарядний пристрій можна змонтувати на стіні.

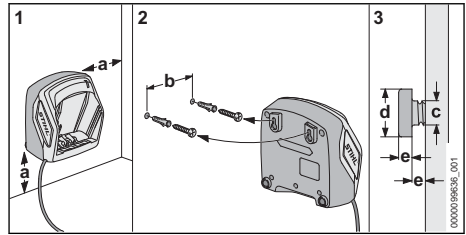

- ▶ Змонтуйте зарядний пристрій на стіні так, щоб були виконані такі умови:
 - Використовується відповідний кріпильний матеріал.
 - Зарядний пристрій розташований горизонтально.
 Дотримуються наступні розміри:
 - A = не менше 100 мм
 - B (для AL 101) = 75 мм
 - B (для AL 301, AL 501) = 100 мм
 - B (для AL 500) = 120 мм
 - c = 4,5 мм
 - D = 9 мм
 - e = 2,5 мм

6.2 Зарядження акумулятора

Час зарядження залежить від різних факторів впливу, наприклад, від температури акумулятора або температури довкілля. Для оптимальної роботи дотримуватися рекомендованих діапазонів температури, 20.8. Фактичний час зарядки може відрізнитись від вказаного часу зарядки. Час зарядження зазначений на www.stihl.com/charging-times.

Якщо штепсельна вилка встроєна у штепсельну розетку і акумулятор встановлений у зарядний пристрій, то процес зарядки починається автоматично. Коли акумулятор повністю заряджений, зарядний пристрій автоматично вимикається.

Під час зарядження акумулятор і зарядний пристрій нагріваються.

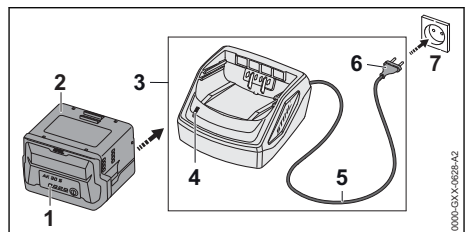

- ▶ Штепсельну вилку (6) вставити в легкодоступну розетку (7).
Зарядний пристрій (3) здійснює тест самоконтролю. Світлодіод (4) горить приблизно 1 секунду зеленим та приблизно 1 секунду червоним.
- ▶ Прокласти сполучний провід (5).
- ▶ Акумулятор (2) встановити в направляючі зарядного пристрою (3) та натиснути до упору.
Світлодіод (4) світить зеленим. Світлодіоди (1) світять зеленим та акумулятор (2) заряджається.
- ▶ Якщо світлодіод (4) і світлодіод (1) більше не світяться: акумулятор (2) повністю заряджений, можна витягнути із зарядного пристрою (3).
- ▶ Якщо зарядний пристрій (3) більше не використовується, витягнути штепсельну вилку (6) з розетки (7).

6.3 Відображення рівня заряду

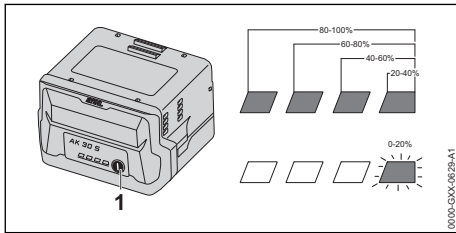

- ▶ Натиснути кнопку (1).
Світлодіоди горять зеленим близько 5 секунд та показують стан зарядки.
- ▶ Якщо правий зелений світлодіод миготить: зарядити акумулятор.

6.4 Світлодіоди на акумуляторі

Світлодіоди можуть відобразити стан зарядки або неполадки акумулятора. Світлодіоди можуть горіти або блимати зеленим або червоним.

- Якщо світлодіоди горять або блимають зеленим, відображається стан зарядки.
- ▶ Якщо світлодіоди горять або блимають червоним: слід усунути несправності, [21].
Несправність у мотопилі або акумуляторі.

6.5 Світлодіод на зарядному пристрої

Світлодіод показує стан зарядного пристрою.
Якщо світлодіод горить зеленим, акумулятор заряджається.

- ▶ Якщо світлодіод блимає червоним: слід усунути несправності.
У зарядному пристрої є несправність.

7 Збірка мотопили

7.1 Монтаж та демонтаж направляючої шини та пильного ланцюга

7.1.1 Монтаж направляючої шини та пильного ланцюга

Комбінації із направляючої шини та пильного ланцюга, які підходять до ланцюгової зірочки та дозволені для монтажу, вказані у Технічній Інформації, [21].

- ▶ Мотопилу вимкнути, встановити гальмо ланцюга та вийняти акумулятор.

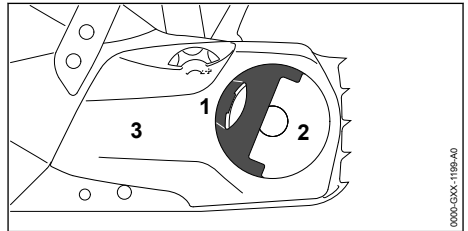

- ▶ Ручку (1) баранчикової гайки (2) відкинути.
- ▶ Баранчикову гайку (2) повертати проти годинникової стрілки до тих пір, поки кришку ланцюгової зірочки (3) можна буде зняти.
- ▶ Зняти кришку ланцюгової зірочки (3).

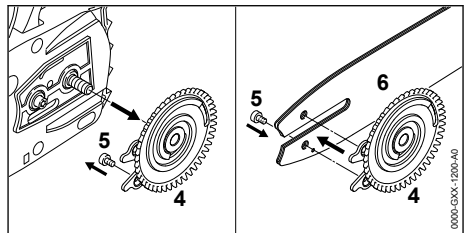

- ▶ Зняти затиску шайбу (4).
- ▶ Викрутити гвинт (5).
- ▶ Направляючу шину (6) покласти на затиску шайбу (4) таким чином, щоб обидві цапфи стягнутої шайби (4) сиділи у отворах направляючої шини.

Положення направляючої шини (6) не важливе. Надрукований текст на шині може також розташовуватись на вершині.

- ▶ Гвинт (5) вкрутити та щільно затягнути.

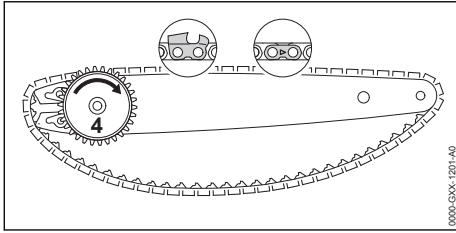

- ▶ Пильний ланцюг таким чином покласти у паз направляючої шини, щоб стрілки на сполучних ланках пильного ланцюга на верхній стороні показували за напрямком руху.
- ▶ Стяжну шайбу (4) до упору повернути за годинниковою стрілкою.

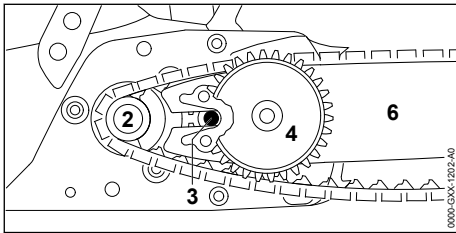

- ▶ Направляючу шину із стяжною шайбою та пильним ланцюгом таким чином встановити на мотоциклу, щоб виконувались наступні умови:
 - Стяжна шайба (4) показує у напрямку користувача.
 - Ведуча ланка пильного ланцюга сидить у цапфах ланцюгової зірочки (2).
 - Голівка гвинта (3) сидить у подовженому отворі направляючої шини (6).

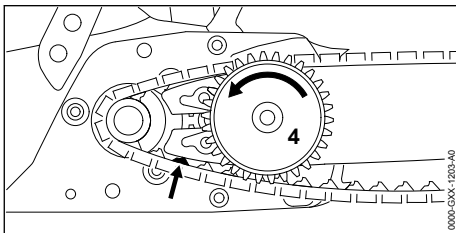

- ▶ Відпустити гальмо ланцюга.
- ▶ Стяжну шайбу (4) повертати проти годинникової стрілки до тих пір, поки пильний ланцюг не буде прилягати до направляючої шини. При цьому ведучу ланку пильного ланцюга ввести у паз направляючої шини. Направляюча шина та пильний ланцюг прилягають до мотоцикли.

- ▶ Кришку ланцюгової зірочки встановити на мотоциклу таким чином, щоб вона із мотоциклою була на одному рівні.
- ▶ Якщо кришка ланцюгової зірочки не на одному рівні із мотоциклою: натяжну зірочку повернути та кришку ланцюгової зірочки встановити заново. Зубці натяжної зірочки потрапляють у зубці стяжної шайби.
- ▶ Баранчикову гайку повернути за годинниковою стрілкою до тих пір, поки кришка ланцюгової зірочки не буде щільно сидіти на мотоцикли.
- ▶ Ручку баранчикової гайки закрити.

7.1.2 Демонтаж направляючої шини та пильного ланцюга

- ▶ Мотоциклу вимкнути, встановити гальмо ланцюга та вийняти акумулятор.
- ▶ Відкинути ручку баранчикової гайки.
- ▶ Баранчикову гайку повернути проти годинникової стрілки до тих пір, поки кришку ланцюгової зірочки можна буде зняти.
- ▶ Зняти кришку ланцюгової зірочки.
- ▶ Стяжну шайбу до упору повернути за годинниковою стрілкою. Натягіння пильного ланцюга зняте.
- ▶ Зняти направляючу шину та пильний ланцюг.
- ▶ Викрутити гвинт стяжної шайби.
- ▶ Зняти стяжну шайбу.

7.2 Натягування пильного ланцюга

Під час роботи пильний ланцюг розтягується або стискається. Натягіння пильного ланцюга мінується. Під час роботи слід регулярно перевіряти натягіння пильного ланцюга та регулювати його.

- ▶ Мотоциклу вимкнути, встановити гальмо ланцюга та вийняти акумулятор.

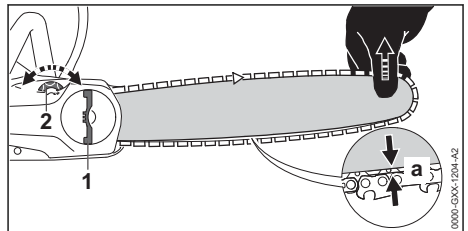

- ▶ Ручку баранчикової гайки (1) відкинути.
- ▶ Баранчикову гайку (1) на 2 оберти повернути проти годинникової стрілки. Баранчикова гайка (1) послаблена.
- ▶ Відпустити гальмо ланцюга.

- ▶ Направляючу шину підняти за верхівку та повертати натяжну зірочку (2) за годинниковою стрілкою або проти годинникової стрілки доти, поки не будуть виконані наступні умови:
 - Відстань а посередині направляючої шини буде 1 - 2 мм.
 - Пильний ланцюг ще можна протягнути на направляючій шині двома пальцями та із незначним зусиллям.
- ▶ У разі використання направляючої шини Carving: Натяжну зірочку (2) повертати за годинниковою стрілкою або проти годинникової стрілки доти, поки ведучі ланки пильного ланцюга на нижній стороні направляючої шини будуть ще наполовину видні.
- ▶ Направляючу шину підняти за верхівку вище та повертати баранчикову гайку (1) за годинниковою стрілкою до тих пір, поки кришка ланцюгової зірочки буде щільно прилягати до мотопили.
- ▶ Якщо відстань а посередині направляючої шини не становить 1 - 2 мм: Знову натягнути пильний ланцюг.
- ▶ Якщо при використанні направляючої шини Carving ведучі ланки пильного ланцюга на нижній стороні направляючої шини видні менше ніж наполовину: Знову натягнути пильний ланцюг.
- ▶ Ручку баранчикової гайки (1) закрити

7.3 Заправка адгезійного мастила для пильних ланцюгів

Адгезійне мастило для пильних ланцюгів змащує та охолоджує пильний ланцюг, що обертається.

STIHL рекомендує використовувати адгезійне мастило для пильних ланцюгів STIHL або інше схвалене відповідне світле або біорозкладне мастило.

- ▶ Вимкнути мотопилу, установити гальмо ланцюга та вийняти акумулятор.
- ▶ Мотопилу покласти на рівну поверхню таким чином, щоб замок масляного баку показував вгору.
- ▶ Зону навколо замка масляного баку протерти вологою ганчіркою.

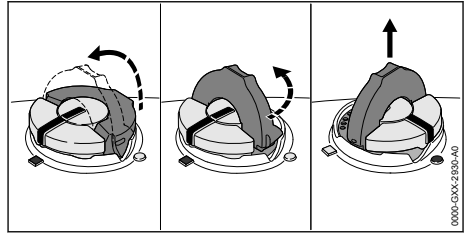

- ▶ Відкинути скобу замка масляного баку.
- ▶ Повернути замок масляного баку проти годинникової стрілки до упору.
- ▶ Зняти замок масляного баку.
- ▶ Адгезійне мастило для пильних ланцюгів заправити таким чином, щоб мастило не розлилось, також не заправляти масляний бак до краю.
- ▶ Якщо скоба замка масляного баку в закритому положенні: підняти скобу.

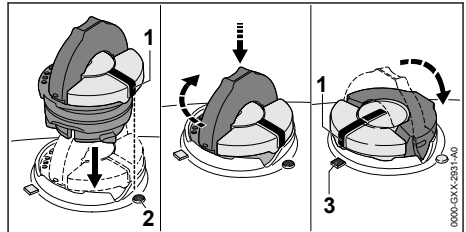

- ▶ Встановити замок масляного баку так, щоб позначка (1) стояла проти позначки (2).
- ▶ Натиснути вниз на замок масляного баку та повернути його проти годинникової стрілки до упору. Замок масляного баку чутно замикається. Позначка (1) стоїть проти позначки (3).
- ▶ Перевірити, чи можна підняти замок масляного баку вгору.
- ▶ Якщо замок масляного баку не можна підняти вгору: закрити скобу замка масляного баку. Масляний бак закритий.

Якщо замок масляного баку можна підняти вгору, то необхідно зробити таке:

- ▶ Встановити замок масляного баку в будь-яке положення.

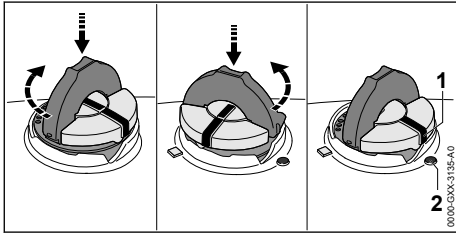

- ▶ Натиснути вниз на замок масляного баку та повернути його проти годинникової стрілки до упору.
- ▶ Натиснути вниз на замок масляного баку та повертати його проти годинникової стрілки до суміщення позначи (1) с позначкою (2).
- ▶ Знову спробуйте зачинити масляний бак.
- ▶ Якщо масляний бак і далі не зачиняється: не використовувати мотопилу та звернутись до спеціалізованого дилера STIHL. Мотопила не заходиться у безпечному стані.

8 Встановлення та відпускання гальма ланцюга

8.1 Приведення в дію гальма ланцюга

Мотопила оснащена одним гальмом ланцюга.

Гальмо ланцюга встановлюється автоматично при достатньо сильній віддачі завдяки інерції мас захисту руки або може встановлюватися користувачем.

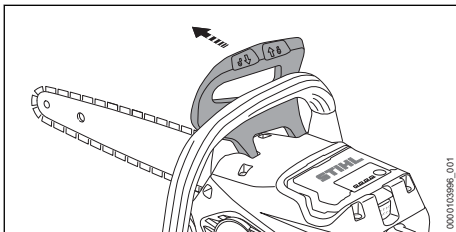

- ▶ Захист руки лівою рукою натиснути в напрямку від трубчастої рукоятки. Захист руки чутно зафіксується. Гальмо ланцюга приведенне у дію.

8.2 Відпускання гальма ланцюга

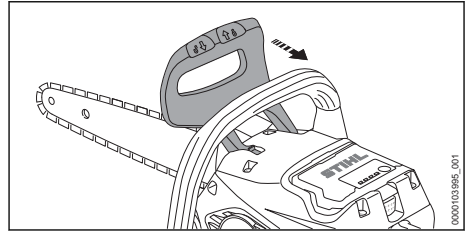

- ▶ Захист руки лівою рукою потягнути в напрямку користувача. Захист руки чутно зафіксується. Гальмо ланцюга відпущене.

9 Встановлення та виймання акумулятора

9.1 Встановлення акумулятора

- ▶ Привести у дію гальмо ланцюга.

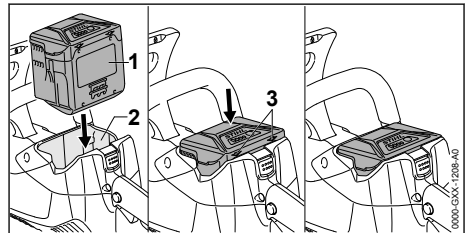

- ▶ Акумулятор (1) втискувати у акумуляторну шахту (2) до тих пір, поки не буде фіксації із звуком.
Стрілки (3) на акумуляторі (1) ще видно та акумулятор (1) зафіксований у акумуляторній шахті (2). Між мотопилою та акумулятором (1) відсутній електричний контакт.
- ▶ Акумулятор (1) втиснути у акумуляторну шахту (2) до упору.
Акумулятор (1) фіксується із другим клацанням та замикається на одному рівні із корпусом мотопили.

9.2 Виймання акумулятора

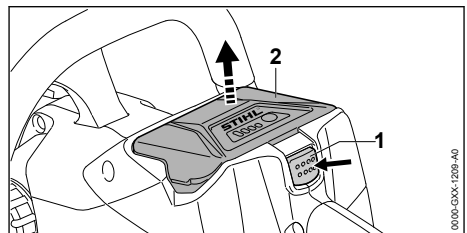

- ▶ Натиснути стопорний важіль (1). Акумулятор (2) розблокований і його можна вийняти.

10 Вмикання та вимикання мотопили

10.1 Увімкнення мотопили

- ▶ Мотопилу однією рукою утримувати за рукоятку управління таким чином, щоб великий палець обхоплював рукоятку управління.
- ▶ Відпустити гальмо ланцюга.
- ▶ Мотопилу лівою рукою утримувати за трубчасту рукоятку таким чином, щоб великий палець обхоплював трубчасту рукоятку.

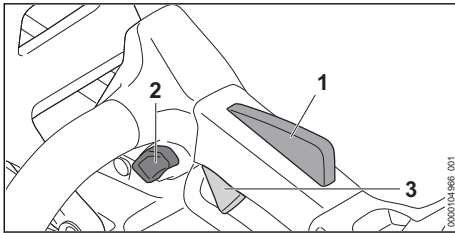

- ▶ Блокувальну кнопку (2) натиснути великим пальцем та тримати натиснутою.
- ▶ Натиснути перемикальний важіль (3) вказівним пальцем та тримати його натиснутим. Мотопила прискорюється та пильний ланцюг рухається. Блокувальну кнопку (2) можна відпустити.

Чим більше натискається перемикаючий важіль (3), тим швидше рухається пильний ланцюг.

Коли важіль Ergo (1) натиснутий, перемикальний важіль (3) залишається розблокованим. Завдяки цьому можна відпустити перемикальний важіль і знову натиснути його, і при цьому не потрібно знову натискати блокувальну кнопку.

Під час відпускання важеля перемикання (3) та важеля Ergo (1) перемикальний важіль (3) заблокований. Блокувальну кнопку (2) необхідно знову натиснути й утримувати для розблокування перемикального важеля (3).

Продуктивність може змінюватися залежно від використовуваного акумулятора.

10.2 Вимикання мотопили

- ▶ Відпустити перемикаючий важіль. Пильний ланцюг більше не рухається.

- ▶ Якщо пильний ланцюг продовжує рухатись: Привести в дію гальмо ланцюга, вийняти акумулятор та звернутись до спеціалізованого дилера STIHL. Мотопила несправна.

11 Перевірка мотопили та акумулятора

11.1 Перевірка ланцюгової зірочки

- ▶ Мотопилу вимкнути, встановити гальмо ланцюга та вийняти акумулятор.
- ▶ Відпустити гальмо ланцюга.
- ▶ Зняти кришку ланцюгової зірочки.
- ▶ Направляючу шину та пильний ланцюг демонтувати.

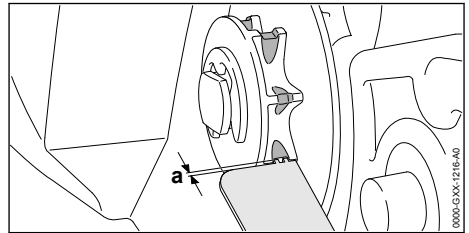

- ▶ Сліди зношування на ланцюговій зірочці перевірити за допомогою перевірного шаблону STIHL.
- ▶ Якщо сліди зношування глибше ніж $s = 0,5 \text{ мм}$: мотопилу не використовувати та звернутись до спеціалізованого дилера STIHL. Ланцюгову зірочку слід замінити.

11.2 Перевірка направляючої шини

- ▶ Мотопилу вимкнути, встановити гальмо ланцюга та вийняти акумулятор.
- ▶ Демонтувати пильний ланцюг та направляючу шину.

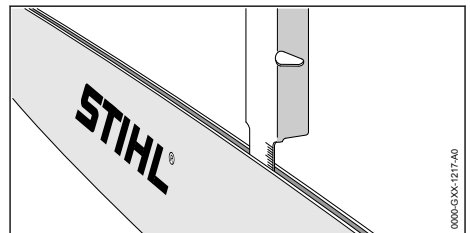



- ▶ Глибину пазу направляючої шини вимірювати за допомогою вимірювального стрижня STIHL.

- ▶ Направляючу шину замінити, якщо виконується одна із наступних умов:
 - Направляюча шина пошкоджена.
 - Виміряна глибина пазу менше ніж мінімальна глибина пазу направляючої шини,  20.3.
 - Паз направляючої шини звужений або розтягнутий.
- ▶ Якщо щось незрозуміло: слід звернутися до спеціалізованого дилера STIHL.

11.3 Перевірка пильного ланцюга

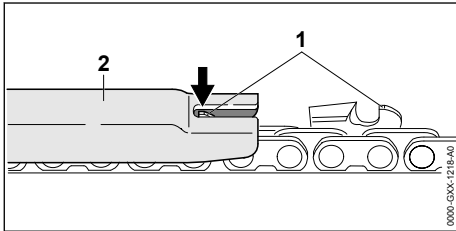
- ▶ Мотопилу вимкнути, встановити гальмо ланцюга та вийняти акумулятор.



- ▶ Висоту обмежувача врізання (1) поміряти за допомогою опиловочного шаблону STIHL (2). Опіловочний шаблон STIHL повинен підходити до кроку ланцюга.
- ▶ Якщо обмежувач врізання (1) виступає над опіловочним шаблоном (2): обмежувач врізання (1) підправити напилком,  17.2.

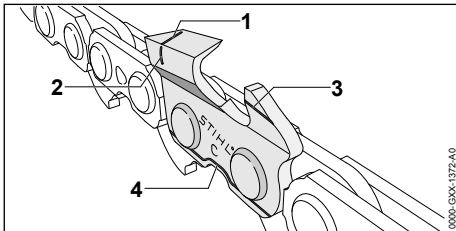

- ▶ Перевірити чи видно позначки зношування (від 1 до 4) на ріжучих зубцях.
- ▶ Якщо на ріжучому зубці не видно одну з позначок зношування: пильний ланцюг не використовувати та звернутись до спеціалізованого дилера STIHL.
- ▶ За допомогою опиловочного шаблону STIHL перевірити чи дотриманий кут заточування ріжучих зубців у розмірі 30°. Опіловочний шаблон STIHL повинен підходити до кроку ланцюга.
- ▶ Якщо кут заточування не витриманий у розмірі 30°: пильний ланцюг заточити.
- ▶ Якщо щось незрозуміло: слід звернутися до спеціалізованого дилера STIHL.

11.4 Перевірка пильного ланцюга

- ▶ Встановити гальмо ланцюга та вийняти акумулятор.



ПОПЕРЕДЖЕННЯ

- Ріжучі зубці пильного ланцюга гострі. Користувач може порізатись.
 - ▶ Носити робочі рукавиці із резистивного матеріалу.
- ▶ Спробуйте пильний ланцюг вручну потягнути над направляючою шиною. Якщо пильний ланцюг не можна потягнути над направляючою шиною, значить гальмо ланцюга працює.
- ▶ Якщо пильний ланцюг можна потягнути над направляючою шиною: мотопилу не використовувати та звернутись до спеціалізованого дилера STIHL. Гальмо ланцюга несправне.

11.5 Перевірка елементів системи керування

Блокувальна кнопка, важіль Ergo та перемикальний важіль

- ▶ Установити гальмо ланцюга та вийняти акумулятор.
- ▶ Спробувати натиснути перемикаючий важіль, не натискаючи при цьому блокуючу кнопку.
- ▶ Якщо перемикаючий важіль можна натиснути: мотопилу не експлуатувати та звернутись до спеціалізованого дилера STIHL. Блокуюча кнопка несправна.
- ▶ Натиснути блокувальну кнопку та тримати натиснутою.
- ▶ Натиснути важіль Ergo та тримати його натиснутим.
- ▶ Натиснути перемикальний важіль. Блокувальну кнопку можна відпустити.
- ▶ Відпустити перемикальний важіль та важіль Ergo.
- ▶ Якщо блокувальна кнопка, важіль Ergo або перемикальний важіль важко рухаються або не повертаються пружиною у вихідне положення: не використовувати мотопилу та звернутись до спеціалізованого дилера STIHL. Блокувальна кнопка, важіль Ergo або перемикальний важіль несправні.

Увімкнення мотопили

- ▶ Установити акумулятор.
- ▶ Відпустити гальмо ланцюга.

- ▶ Натиснути блокуючу кнопку та тримати натиснутою.
- ▶ Натиснути перемикальний важіль та тримати його натиснутим.
- Пильний ланцюг рухається.
- ▶ Якщо 3 світлодіоди блимають червоним: вийняти акумулятор та звернутись до спеціалізованого дилера STIHL.
- Несправність у мотопилі.
- ▶ Відпустити перемикальний важіль.
- Пильний ланцюг більше не рухається.
- ▶ Якщо пильний ланцюг рухається далі: установити гальмо ланцюга, вийняти акумулятор і звернутись до спеціалізованого дилера STIHL.
- Мотопила несправна.

11.6 Перевірка змащення ланцюга

- ▶ Встановити акумулятор.
- ▶ Відпустити гальмо ланцюга.
- ▶ Направляючи шину спрямувати на світлу поверхню.
- ▶ Увімкнути мотопилу.
- Адгезійне мастило пильного ланцюга буде розбризане та його можна побачити на світлій поверхні. Змащення ланцюга працює.
- ▶ Якщо не видно розбризаного адгезійного мастила пильного ланцюга:
 - ▶ Заправити адгезійне мастило для пильного ланцюга.
 - ▶ Знову перевірити змащення ланцюга.
 - ▶ Якщо адгезійного мастила пильного ланцюга і далі не видно на світлій поверхні: мотопилу не експлуатувати та звернутись до спеціалізованого дилера STIHL. Змащення ланцюга несправне.

11.7 Перевірити акумулятор

- ▶ Натиснути натискну кнопку на акумуляторі.
- Світлодіоди горять або блимають.
- ▶ Якщо світлодіоди не горять або блимають: акумулятор не експлуатувати та звернутись до спеціалізованого дилера STIHL.
- У акумуляторі є несправність.

12 Робота із мотопилою

12.1 Утримання і напрямлення мотопили

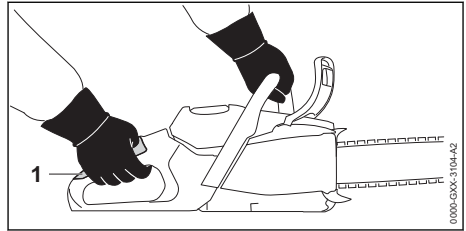

- ▶ Мотопилу таким чином тримати лівою рукою за трубчасту рукоятку та правою рукою в зоні досяжності (1) рукоятки керування й вести, щоб великий палець лівої руки охоплював трубчасту рукоятку та великий палець правої руки охоплював рукоятку керування.

12.2 Пиляння



- Якщо виникає віддача, мотопила може бути підкинута у напрямку користувача. Це може призвести до травмування чи смерті користувача.
 - ▶ Пиляти на повному газі.
 - ▶ Не пиляти ділянкою навколо верхньої чверті напрямної шини.
- ▶ Напряму шину ввести у розріз на повному газі так, щоб вона не перекосилась.

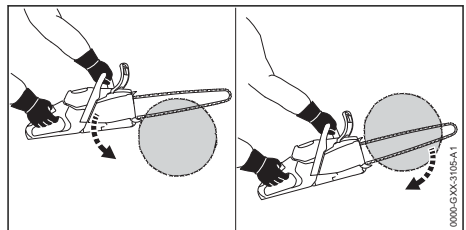

- ▶ Встановити зубчатий упор та використовувати його як точку обертання.
- ▶ Напряму шину рухати крізь деревину так, щоб зубчатий упор знову і знову встановлювався заново.
- ▶ У кінці розрізу прийняти вагу мотопили.

Для оптимальної роботи дотримуватися рекомендованих діапазонів температури, 20.8.

12.3 Обрізання сучків

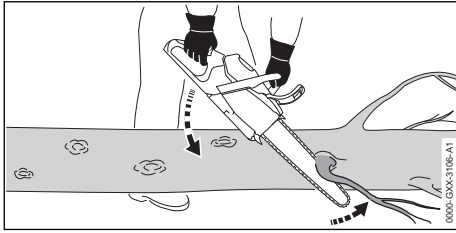

- ▶ Мотопили оберти на гілку.
- ▶ Притиснути напрямну шину з повним газом до гілки, рухаючи її як важіль.
- ▶ Гілку розпилити верхнім боком напрямної шини.

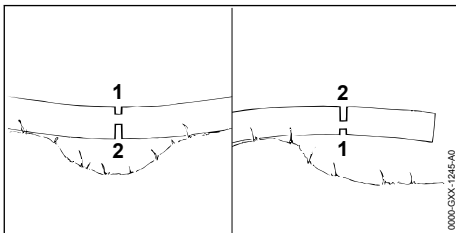

- ▶ Якщо гілка затискує ланцюг: зробити компенсаційний підпил (1) на напірному боці, а потім зробити з боку розтягування поздовжній підпил (2).

12.4 Валка

12.4.1 Встановити напрямок валки та відступу

- ▶ Напрямок валки встановити таким чином, щоб область, у якій валиться дерево, була вільна.

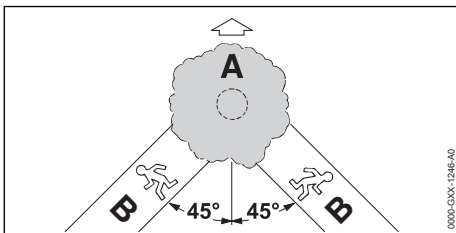

- ▶ Шлях відступу (B) встановити таким чином, щоб виконувались наступні умови:
 - Шлях відступу (B) знаходиться під кутом 45° до напрямку валки (A).
 - На шляху відступу (B) немає перешкод.
 - Видно крону дерева.
 - Якщо шлях відступу (B) знаходиться на схилі, шлях відступу (B) повинен бути паралельним схилу.

12.4.2 Підготовка робочої зони біля стовбура

- ▶ Прибрати перешкоди у робочій зоні біля стовбура.
- ▶ Прибрати зарості біля стовбура.

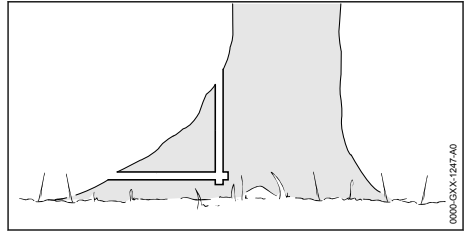

- ▶ Якщо стовбур має великі, здорові стовщення кореневої шийки: стовщення кореневої шийки спочатку пропиляти вертикально а потім горизонтально і потім прибрати.

12.4.3 Пиляння підпили

Підпил обумовлює напрямок, якому буде валитись дерево. Повинні бути виконані специфічні для кожної країни інструкції щодо закладення підпили.

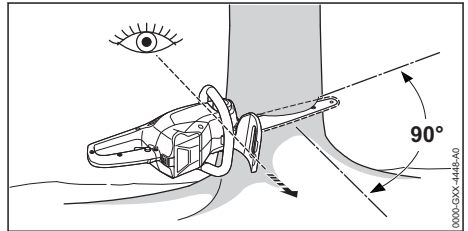

- ▶ мотопили вирівняти таким чином, щоб підпил знаходився у правому куті до напрямку валки та мотопила була близько до землі.
- ▶ Зробити горизонтальний нижній підпил.
- ▶ Верхній косий підпил зробити під кутом 45° до горизонтального нижнього підпили.

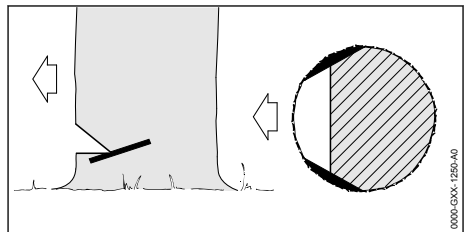

- ▶ Якщо деревина здорова та довговолокниста: Робіть шплінтові пропили з виконанням наступних вимог:
 - Шплінтові пропили однакові на обох сторонах.
 - Шплінтові пропили знаходяться на висоті основи підпили.
 - Шплінтові пропили дорівнюють $1/10$ діаметру стовбура.
- Стовбур не розривається, коли дерево падає.

12.4.4 Основні положення стосовно основного пропили

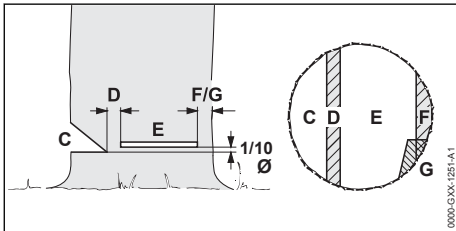

C Підпил

Підпил визначає напрямок валки.

D Недопил

Недопил як шарнір веде дерево до землі. Недопил дорівнює $1/10$ діаметру стовбура.

E Основний пропил

За допомогою основного пропили сплюється дерево. Основний пропил знаходиться на висоті, рівній $1/10$ діаметра стовбура (мінімум 3 см), зверху місця підпили.

F Недопил для безпеки

Недопил для безпеки підпирає дерево та оберігає від передчасного падіння. Недопил для безпеки має ширину від $1/10$ до $1/5$ діаметру стовбура.

G Недопилена частина стовбура

Недопилена частина стовбура підпирає дерево та оберігає від передчасного падіння. Недопилена частина стовбура має ширину від $1/10$ до $1/5$ ширини стовбура.

12.4.5 Підрізання

Підрізання це техніка роботи, яка необхідна для валки.

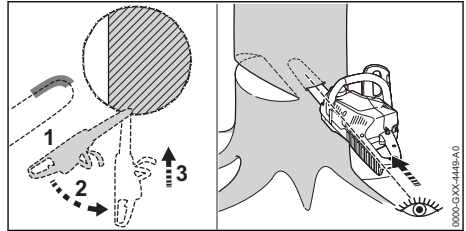

- ▶ Направляючу шину підвести нижньою стороною верхівки та на повному газі.
- ▶ Підрізати до тих пір, поки шина не буде знаходитись на подвійній ширині у стовбурі.
- ▶ Повернути у положення для підрізання.
- ▶ Направляючу шину врізати.

12.4.6 Обрати відповідний основний пропил

Вибір відповідного основного пропили залежить від наступних умов:

- Природний нахил дерева
- Утворення гілок дерева
- Пошкодження дерева
- Стан здоров'я дерева
- Якщо на дереві лежить сніг: вага снігу
- Напрямок скату
- Напрямок вітру та швидкість вітру
- Сусідні дерева, що знаходяться поблизу

Розрізняють різні прояви цих умов. У даній інструкції з експлуатації описується лише 2 прояви.

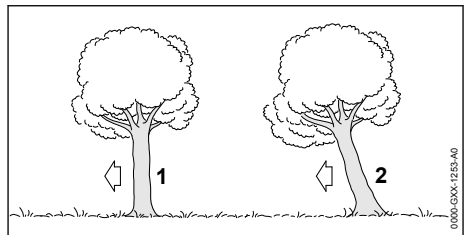

1 Нормальне дерево

Нормальне дерево стоїть вертикально та має рівномірну крону дерева.

2 Дерево, що зависло, із центром ваги у напрямку валки

Дерево, що зависло, із центром ваги у напрямку валки стоїть під нахилом та має крону дерева, яка показує у напрямку валки.

12.4.7 Валка нормального дерева із маленьким діаметром стовбура.

Нормальне дерево валиться основним пропилом за допомогою недопили для безпеки. Цей основний пропил слід здійснити у тому випадку, коли діаметр стовбура менше ніж фактична довжина різучого мотопилою.

- ▶ Прокричати попереджувальний вигук.

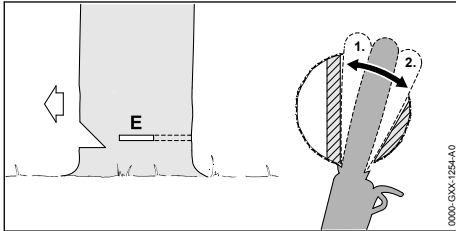

- ▶ Направляючу шину врізати у основний пропил до тих пір, поки її буде знову видно на іншій стороні стовбура, 12.4.5.
- ▶ Зубчатий упор встановити за недопилом та використовувати як точку обертання.
- ▶ Основний пропил сформувати у напрямку недопили.
- ▶ Основний пропил сформувати у напрямку недопили для безпеки.

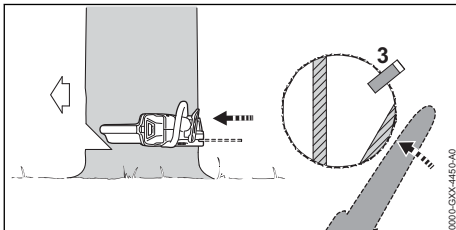

- ▶ Встановити клин для валки дерева. Клин для валки дерева повинен підходити до діаметру стовбура та ширини основного пропили.
 - ▶ Прокричати попереджувальний вигук.
 - ▶ Недопил для безпеки перерізати витягнутими руками із зовні та горизонтально у площині основного пропили.
- Дерево падає.

12.4.8 Валка нормального дерева із великим діаметром стовбура

Нормальне дерево валиться основним пропилом за допомогою недопили для безпеки. Цей основний пропил повинен виконуватись у тому випадку, коли діаметр стовбура більше ніж фактична довжина різучого мотопилою.

- ▶ Прокричати попереджувальний вигук.

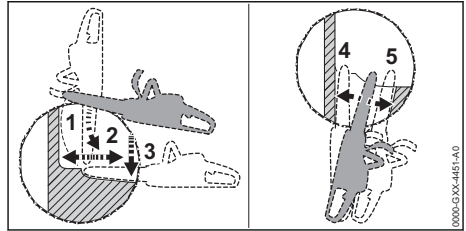

- ▶ Зубчатий упор встановити на висоті основного пропили та використовувати як точку обертання.
- ▶ Мотопилу ввести горизонтально у основний пропил та повернути якомога далі.
- ▶ Основний пропил сформувати у напрямку недопили.
- ▶ Основний пропил сформувати у напрямку недопили для безпеки.
- ▶ Змінити на сторону стовбура, що знаходиться навпроти.
- ▶ Направляючу шину у тій самій площині врізати у основний пропил.
- ▶ Основний пропил сформувати у напрямку недопили.
- ▶ Основний пропил сформувати у напрямку недопили для безпеки.

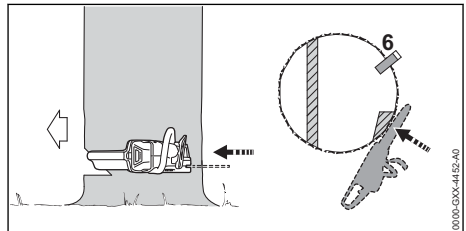



- ▶ Встановити клин для валки дерева. Клин для валки дерева повинен підходити до діаметру стовбура та ширини основного пропили.
 - ▶ Прокричати попереджувальний вигук.
 - ▶ Недопил для безпеки перерізати витягнутими руками із зовні та горизонтально у площині основного пропили.
- Дерево падає.

12.4.9 Валка дерева, що зависло, із центром ваги у напрямку валки, яке має маленький діаметр стовбура

Дерево, що зависло, із центром ваги у напрямку валки, валиться основним пропилом із використанням недопиленої частини стовбура. Цей основний пропил повинен виконуватись у тому випадку, коли діаметр стовбура менше ніж фактична довжина різучого мотопилою.

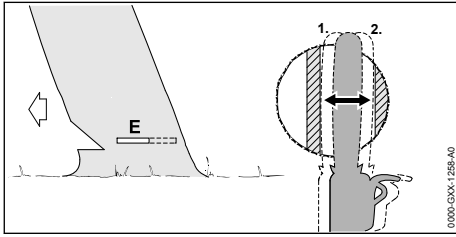
- ▶ Прокричати попереджувальний вигук.



- ▶ Направляючи шину врізати у основний пропил до тих пір, поки її буде знову видно на іншій стороні стовбура,  12.4.5.
- ▶ Основний пропил сформувати у напрямку недопилу.
- ▶ Основний пропил сформувати у напрямку недопиленої частини стовбура.

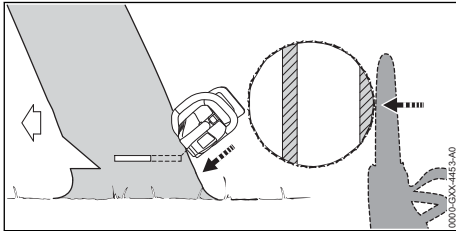

- ▶ Прокричати попереджувальний вигук.
- ▶ Недопилену частину стовбура перерізати витягнутими руками із зовні та навкоси зверху. Дерево падає.

12.4.10 Валка дерева, що зависло, із центром ваги у напрямку валки, яке має великий діаметр стовбура

Дерево, що зависло, із центром ваги у напрямку валки, валиться основним пропилом із використанням недопиленої частини стовбура. Цей основний пропил повинен виконуватись у тому випадку, коли діаметр стовбура більше ніж фактична довжина різучого ланцюга.

- ▶ Прокричати попереджувальний вигук.

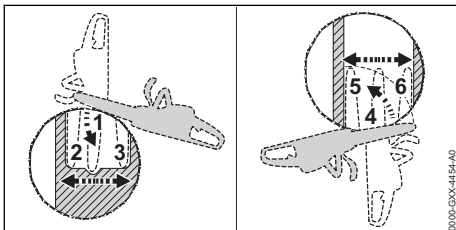

- ▶ Зубчатий упор встановити на висоті основного пропилу позаду недопиленої частини

стовбура та використовувати як точку обертання.

- ▶ Мотопилу ввести горизонтально у основний пропил та повернути якомога далі.
- ▶ Основний пропил сформувати у напрямку недопилу.
- ▶ Основний пропил сформувати у напрямку недопиленої частини стовбура.
- ▶ Змінити на сторону стовбура, що знаходиться навпроти.
- ▶ Зубчатий упор встановити на висоті основного пропилу позаду недопилу та використовувати як точку обертання.
- ▶ Мотопилу ввести горизонтально у основний пропил та повернути якомога далі.
- ▶ Основний пропил сформувати у напрямку недопилу.
- ▶ Основний пропил сформувати у напрямку недопиленої частини стовбура.

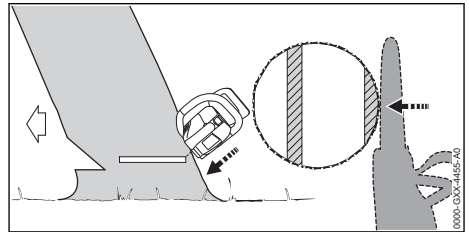

- ▶ Прокричати попереджувальний вигук.
- ▶ Недопилену частину стовбура перерізати витягнутими руками із зовні та навкоси зверху. Дерево падає.

13 Після закінчення роботи

13.1 Після закінчення роботи

- ▶ Вимкнути мотопилу, установити гальмо ланцюга та вийняти акумулятор.
- ▶ Якщо мотопила волога: почекати, поки мотопила висохне.
- ▶ Якщо акумулятор мокрий або вологий: акумулятор залишити просохнути,  20.8.
- ▶ Очистити мотопилу.
- ▶ Очистити напрямну шину та пильний ланцюг.
- ▶ Послабити баранчикову гайку.
- ▶ Стягне колесо повернути на 2 обертоти проти годинникової стрілки.
- ▶ Пильний ланцюг більше не натягнутий.
- ▶ Затягнути баранчикову гайку.
- ▶ Зсувати захист ланцюга на напрямну шину, доки він не закрий всю шину.
- ▶ Очистити акумулятор.

14 Транспортування

14.1 Транспортування мотопили

- ▶ Мотопилу вимкнути, установити гальмо ланцюга та вийняти акумулятор.
- ▶ Зсувати захист ланцюга на напрямну шину, доки він не закріє всю шину.

Перенесення мотопили

- ▶ Мотопилу слід нести правою рукою таким чином, щоб направляюча шина була спрямована назад.

Транспортування мотопили в автомобілі

- ▶ Мотопилу зафіксувати таким чином, щоб вона не могла перекинутись або рухатись.

14.2 Транспортування акумулятора

- ▶ Вимкнути мотопилу, установити гальмо ланцюга та вийняти акумулятор.
- ▶ Переконайтесь, що акумулятор знаходиться в безпечному стані.
- ▶ Акумулятор запакувати в упаковці таким чином, щоб він не міг перевернутися та рухатися.
- ▶ Закріпити упаковку так, щоб вона не рухалася.

Акумулятор необхідно транспортувати з виконанням вимог транспортування небезпечних грузів. Акумулятор віднесено до класу UN 3480 (літій-іонні батареї) та його слід перевіряти (у Німеччині) відповідно до керівництва UN Handbuch Prüfungen und Kriterien, частина III, пункт 38.3.

Вказівки щодо транспортування є на сайті www.stihl.com/safety-data-sheets.

14.3 Транспортування зарядного пристрою

- ▶ Витягніть штепсельну вилку з розетки.
- ▶ Вийняти акумулятор.
- ▶ Намотати сполучний провід на закріпити його на зарядному пристрої.
- ▶ При транспортуванні зарядного пристрою автомобілем: зафіксуйте зарядний пристрій ремнями для транспортування, іншими ремнями або сіткою так, щоб він не перекинувся і не рухався.

15 Зберігання

15.1 Зберігання мотопили

- ▶ Вимкнути мотопилу, установити гальмо ланцюга та вийняти акумулятор.

- ▶ Зсувати захист ланцюга на напрямну шину, доки він не закріє всю шину.
- ▶ Мотопилу зберігати таким чином, щоб виконувалися такі умови:
 - Здійснити заходи для попередження падіння та руху мотопили.
 - Мотопила знаходиться поза зоною досяжності дітей.
 - Мотопила чиста й суха.
- ▶ У разі зберігання мотопили довше ніж 30 днів: напрямну шину та пильний ланцюг демонтувати.

15.2 Зберігання акумулятора

Компанія STIHL рекомендує зберігати акумулятор зі станом зарядки від 40 % до 60 % (2 світлодіоди горять зеленим).

- ▶ Зберігайте акумулятор таким чином, щоб виконувались такі умови:
 - Акумулятор знаходиться поза зоною досяжності дітей.
 - Акумулятор чистий і сухий.
 - Акумулятор знаходиться в закритому приміщенні.
 - Акумулятор від'єднаний від мотопили.
 - Якщо акумулятор зберігається в зарядному пристрої: вийміть штепсельну вилку з розетки та зберігайте акумулятор із рівнем заряду від 40 % до 60 % (2 зелені світлодіоди).
 - Акумулятор не зберігається за межами вказаних температурних діапазонів,  20.7.

ВКАЗІВКА

- Недотримання умов зберігання акумулятора, описаних у цій інструкції з експлуатації, може призвести до глибокого розрядження акумулятора, внаслідок чого він може пошкодитися без можливості ремонту.
 - ▶ Розряджений акумулятор перед зберіганням потрібно зарядити. Компанія STIHL рекомендує зберігати акумулятор зі станом зарядки від 40 % до 60 % (2 світлодіоди горять зеленим).
 - ▶ Акумулятор зберігати окремо від мотопили.

15.3 Зберігання зарядного пристрою

- ▶ Витягніть штепсельну вилку з розетки.

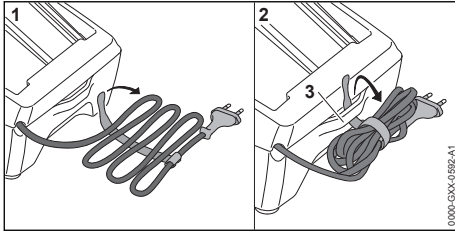

- ▶ Намотати з'єднувальний провід та закріпити його на зарядному пристрої.
- ▶ Зарядний пристрій слід зберігати таким чином, щоб виконувались такі умови:
 - Зарядний пристрій поза зоною доступу дітей.
 - Зарядний пристрій чистий та сухий.
 - Зарядний пристрій зберігається в закритому приміщенні.
 - Зарядний пристрій не підвішено за з'єднувальний провід або за тримач (3) для з'єднувального проводу.
 - Зарядний пристрій не зберігається за межами вказаних температурних діапазонів, **▣** 20.7.

16 Чистка

16.1 Очищення мотопили

- ▶ Мотопилу вимкнути, установити гальмо ланцюга та вийняти акумулятор.
- ▶ Очистити мотопилу вологою серветкою або розчинником смоли STIHL.
- ▶ Очистити вентиляційні прорізи пензлем.
- ▶ Зняти кришку ланцюгової зірочки.
- ▶ Область навколо ланцюгової зірочки очистити вологою ганчіркою або розчинником смоли STIHL.
- ▶ Вийняти сторонні предмети з шахти акумулятора та протерти шахту акумулятора вологою ганчіркою.
- ▶ Очистити електричні контакти в шахті акумулятора пензлем або м'якою щіткою.
- ▶ Встановити кришку ланцюгової зірочки.

16.2 Чищення направляючої шини та пильного ланцюгу

- ▶ Мотопилу вимкнути, встановити гальмо ланцюга та вийняти акумулятор.
- ▶ Направляючу шину та пильний ланцюг демонтувати.

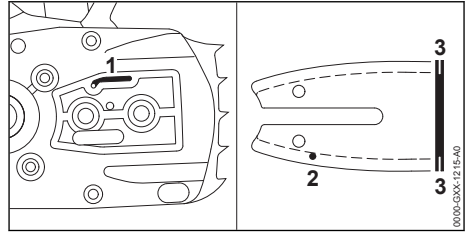

- ▶ Канал виходу мастила (1), канал входу мастила (2) та паз (3) почистити пензлем, м'якою щіткою або розчинником смоли STIHL.
- ▶ Пильний ланцюг почистити пензлем, м'якою щіткою або розчинником смоли STIHL.
- ▶ Монтувати направляючу шину та пильний ланцюг.

16.3 Чищення акумулятора

- ▶ Акумулятор протерти вологою серветкою.

16.4 Очищення зарядного пристрою

- ▶ Витягніть штепсельну вилку з розетки.
- ▶ Зарядний пристрій протерти вологою ганчіркою.
- ▶ Очистити вентиляційні прорізи пензлем.
- ▶ Електричні контакти зарядного пристрою очистити пензлем або м'якою щіткою.

17 Технічне обслуговування

17.1 Зняття задирок на направляючій шині

На зовнішньому краї направляючої шини можуть утворюватись задирки.

- ▶ Задирки прибрати плоским напилком або приладом для рихтування направляючих шин STIHL.
- ▶ Якщо щось незрозуміло: слід звернутися до спеціалізованого дилера STIHL.

17.2 Гостріння ланцюга пили

Для того щоб правильно заточити пильний ланцюг, потрібно багато тренуватись.

Напилки STIHL, допоміжні засоби для напилків STIHL, пристрої для заточування STIHL та брошура "Заточування пильних ланцюгів STIHL" допомагають правильно заточити пильний ланцюг. Брошура доступна за посиланням www.stihl.com/sharpening-brochure.

Компанія STIHL рекомендує віддавати пильні ланцюги для заточування спеціалізованому дилеру STIHL.



ПОПЕРЕДЖЕННЯ

- Різучі зубці пильного ланцюга гострі. Користувач може порізатись.
 - ▶ Носити робочі рукавиці із резистивного матеріалу.

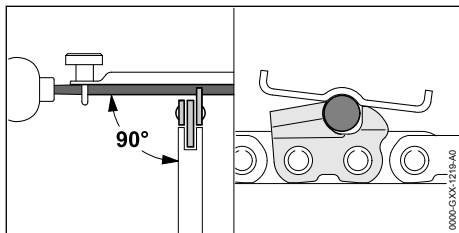

- ▶ Кожен різучий зубець підпиляти плоским напилком таким чином, щоб виконувались наступні умови:
 - Круглий напилко підходить до кроку ланцюга.
 - Круглий напилко ведеться із середини назовні.
 - Круглий напилко ведеться під прямим кутом до направляючої шини.
 - Кут заточення 30° втримується.

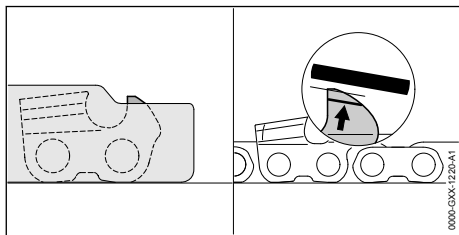

- ▶ Обмежувачі глибини плоским напилком підпиляти таким чином, щоб вони були на

19 Усунення неполадок

19.1 Усунення несправностей на мотопилі або акумуляторі

Несправність	Світлодіоди на акумуляторі	Причина	Усунення
Мотопила не запускається під час увімкнення.	1 світлодіод блимає зеленим.	Рівень зарядки акумулятора занадто низький.	▶ Зарядити акумулятор.
	1 світлодіод горить червоним.	Акумулятор занадто гарячий або холодний.	▶ Установити гальмо ланцюга та вийняти акумулятор. ▶ Охолодити або нагріти акумулятор.

одному рівні із опиловочним шаблоном та паралельно до позначки зношування. Опіловочний шаблон STIHL повинен підходити до кроку ланцюга.

- ▶ У разі будь-яких запитань: Звернутись до спеціалізованого дилера STIHL.

17.3 Технічне обслуговування гальма ланцюга

Користувач не може самостійно обслуговувати гальмо ланцюга.

- ▶ Гальмо ланцюга обслуговувати у спеціалізованого дилера STIHL із наступними інтервалами:
 - Експлуатація повний робочий день: раз у квартал
 - Експлуатація неповний робочий день: раз у півроку
 - Експлуатація час від часу: раз на рік

18 Ремонт

18.1 Ремонт мотопили, акумулятора та зарядного пристрою

Користувач не може самостійно ремонтувати мотопилу, направляючу шину, пильний ланцюг, акумулятор та зарядний пристрій.

- ▶ Якщо мотопила, направляюча шина або пильний ланцюг пошкоджені: мотопилу, направляючу шину або пильний ланцюг не використовувати та звернутись до спеціалізованого дилера STIHL.
- ▶ Якщо акумулятор несправний або пошкоджений: акумулятор замінити.
- ▶ Якщо зарядний пристрій несправний або пошкоджений: зарядний пристрій замінити.
- ▶ Якщо сполучний провід несправний або пошкоджений: зарядний пристрій не використовувати та сполучний провід віддати у ремонт спеціалізованому дилеру.

Несправність	Світлодіоди на акумуляторі	Причина	Усунення
	3 світлодіоди блимають червоним.	Несправність у мотопилі.	<ul style="list-style-type: none"> ▶ Установити гальмо ланцюга та вийняти акумулятор. ▶ Очистити електричні контакти у гнізді для акумулятора. ▶ Установити акумулятор. ▶ Відпустити гальмо ланцюга. ▶ Увімкнути мотопилу. ▶ Якщо 3 світлодіода і далі блимають червоним: мотопилу не використовувати та звернутись до спеціалізованого дилера STIHL.
	3 світлодіоди горять червоним.	Мотопила занадто гаряча.	<ul style="list-style-type: none"> ▶ Установити гальмо ланцюга та вийняти акумулятор. ▶ Мотопилу необхідно охолодити протягом 20 хв.
	4 світлодіоди блимають червоним.	Акумулятор несправний.	<ul style="list-style-type: none"> ▶ Установити гальмо ланцюга та вийняти акумулятор, а потім установити знову. ▶ Відпустити гальмо ланцюга. ▶ Увімкнути мотопилу. ▶ Якщо 4 світлодіоди й далі блимають червоним: акумулятор не використовувати та звернутись до спеціалізованого дилера STIHL.
	-	Електричний контакт між мотопилою та акумулятором перервано.	<ul style="list-style-type: none"> ▶ Установити гальмо ланцюга та вийняти акумулятор. ▶ Очистити електричні контакти у гнізді для акумулятора. ▶ Установити акумулятор.
	-	Мотопила або акумулятор вологий.	<ul style="list-style-type: none"> ▶ Мотопилу або акумулятор просушити,  20.8.
Мотопила під час роботи вимикається.	3 світлодіоди горять червоним.	Мотопила занадто гаряча.	<ul style="list-style-type: none"> ▶ Установити гальмо ланцюга та вийняти акумулятор. ▶ Мотопилу необхідно охолодити протягом 20 хв.
	-	Несправність електричної системи.	<ul style="list-style-type: none"> ▶ Установити гальмо ланцюга та вийняти акумулятор, а потім установити заново. ▶ Увімкнути мотопилу.
Час роботи мотопили закорткий.	-	Акумулятор не повністю заряджений.	<ul style="list-style-type: none"> ▶ Повністю зарядити акумулятор.
	-	Перевищено строк служби акумулятора.	<ul style="list-style-type: none"> ▶ Замінити акумулятор.
Після встановлення акумулятора в зарядний пристрій починається процедура заряджання.	1 світлодіод горить червоним.	Акумулятор занадто гарячий або холодний.	<ul style="list-style-type: none"> ▶ Акумулятор залишити у зарядному пристрої. <p>Процес заряджання почнеться автоматично, щойно буде досягнуто допустимий діапазон температур.</p>

19.2 Усунення несправностей зарядного пристрою

Несправність	Світлодіод на зарядному пристрої	Причина	Усунення
Акумулятор не заряджається.	Світлодіод блимає червоним.	Електричне з'єднання зарядного пристрою з акумулятором перерване.	<ul style="list-style-type: none"> ▶ Вийняти акумулятор. ▶ Почистити електричні контакти на зарядному пристрої. ▶ Установити акумулятор.
		Несправність зарядного пристрою.	▶ Не використовувати зарядний пристрій і звернутися до спеціалізованого дилера STIHL.

20 Технічні дані

20.1 Мотопили STIHL MSA 80.0 C

MSA 80.0 C

- Допустимий акумулятор: STIHL AK 30 S
- Вага без акумулятора, напрямної шини та пильного ланцюга: 2,9 кг
- Максимальна місткість масляного баку: 209 см³ (0,209 л)

Час роботи див. на www.stihl.com/battery-life.

20.2 Зірочки ланцюга та швидкість ланцюга

MSA 80.0 C

Можна використовувати такі ланцюгові зірочки:

- 7-зубчата для 1/4" P
- Максимальна швидкість ланцюга: 16,0 м/с

20.3 Мінімальна глибина пазу направляючих шин

Мінімальна глибина пазу залежить від кроку ланцюга та направляючої шини.

- 1/4" P: 4 мм

20.4 Акумулятор STIHL AK

- Акумуляторна технологія: літій-іонна
- Напруга: 36 В
- Ємність в А·год: див. фірмову табличку
- Енергоємність у Вт·год: див. фірмову табличку
- Вага у кг: див. фірмову табличку

20.5 Зарядний пристрій STIHL AL 101

- Номінальна напруга: див. фірмову табличку
- Частота: див. фірмову табличку
- Номінальна потужність: див. фірмову табличку
- Струм заряду: див. фірмову табличку

Інформацію щодо часу заряджання див. за посиланням: www.stihl.com/charging-times.

20.6 Подовжуючі проводи

Якщо використовується подовжуючий провід, жили провoda у залежності від напруги та довжини подовжуючого провoda повинні мати мінімум наступні поперечні перетини:

Якщо номінальна напруга, зазначена на фірмовій табличці, становить 220 В - 240 В:

- Довжина провoda до 20 м: AWG 15 / 1,5 мм²
- Довжина провoda від 20 м до 50 м: AWG 13 / 2,5 мм²

Якщо номінальна напруга, зазначена на фірмовій табличці, становить 110 В - 127 В:

- Довжина провoda до 10 м: AWG 14 / 2,0 мм²
- Довжина провoda від 10 до 30 м: AWG 12 / 3,5 мм²

20.7 Температурні межі



ПОПЕРЕДЖЕННЯ

- Акумулятор не захищений від усіх впливів довкілля. Якщо на акумулятор впливають певні чинники довкілля, акумулятор може зайнятися або вибухнути. Можливе тяжке травмування людей та виникнення матеріальних збитків.
 - ▶ Не заряджати акумулятор, якщо температура нижча за - 20 °C або вища за + 50 °C.
 - ▶ Не використовувати мотопилу, акумулятор або зарядний пристрій, якщо температура нижча за - 20 °C або вища за + 50 °C.
 - ▶ Температура зберігання мотопили, акумулятора чи зарядного пристрою не має бути нижчою за - 20 °C або вищою за + 70 °C.

20.8 Рекомендовані діапазони температури

Для оптимальної роботи мотопили, акумулятора та зарядного пристрою дотримуватися таких діапазонів температури:

- Заряджання: від + 5 °C до + 40 °C
- Використання: від - 10 °C до + 40 °C
- Зберігання: від - 20 °C до + 50 °C

Заряджання, використання та зберігання акумулятора за межами рекомендованих діапазонів температури може призвести до зниження продуктивності.

Якщо акумулятор мокрий або вологий, дайте йому висохнути протягом не менше ніж 48 годин за температури від 15 °C до 50 °C та вологості нижче ніж 70 %. Підвищена вологість може збільшити час висихання.

20.9 Рівень звуку та вібрації

Величина K для рівня звукового тиску дорівнює 2 дБ (A). Величина K для рівня потужності звуку дорівнює 2 дБ (A). Величина K для величини вібрації становить 2 м/с².

MSA 80.0 C

STIHL рекомендує носити засіб захисту від шуму.

- Рівень звукового тиску L_{PA} згідно EN 62841-4-1: 85 дБ (A)

- Рівень потужності звуку L_{WA} згідно EN 62841-4-1: 93 дБ(A).
- Величина вібрації a_{HV} виміряна згідно EN 62841-4-1:
 - Рукоятка керування: 3,9 м/с²
 - Трубчаста рукоятка: 4,6 м/с.

Зазначені величини шуму й вібрації вимірюють стандартним методом і їх можна використовувати для порівняння електричних пристроїв. Фактичні значення шуму й вібрації можуть відрізнятися від зазначених величин залежно від виду використання. Зазначені величини шуму й вібрації можна використовувати для першої оцінки шумового й вібраційного навантаження. Фактичне шумове й вібраційне навантаження необхідно оцінити. При цьому можна враховувати також час, коли електричний пристрій вимкнено, і час, коли він увімкнений, проте працює без навантаження.

Дані стосовно виконання директиви роботодавців відносно рівня вібрації 2002/44/EG див. на www.stihl.com/vib.

20.10 REACH

REACH означає розпорядження ЄС для реєстрації, оцінки та допуску хімікалій.

Інформація щодо виконання розпорядження REACH подана за посиланням www.stihl.com/reach.

21 Комбінації із направляючих шин та пильних ланцюгів

21.1 Мотопили STIHL MSA 80.0 C

Крок	Товщина ведучих ланок/ширина пазу	Довжина	Напрямна шина	Кількість зубців напрямної зірочки	Кількість ведучих ланок	Пильний ланцюг
1/4" P	1,1 мм	25 см	Rollo-matic E Mini / Light 01	8	56	71 PM3 (тип 3670)
		30 см			64	
		35 см			72	
		30 см	Carving	-	64	

Довжина різки напрямної шини залежить від мотопили, що використовується, та пильного ланцюга. Фактична довжина розрізу напрямної шини може бути меншою за вказану довжина розрізу.

22 Комплектує та приладдя

22.1 Запасні частини та приладдя

STIHL Дані символи позначають оригінальні комплектуючі STIHL та оригінальне приладдя STIHL.

Компанія STIHL рекомендує використовувати оригінальні запчастини STIHL та оригінальне приладдя STIHL.

Незважаючи на постійне спостереження ринку, компанія STIHL не може оцінити надійність, безпеку та придатність запасних частин та приладдя інших виробників та не несе відповідальності за їх використання.

Оригінальні запчастини STIHL та оригінальне приладдя STIHL можна придбати у спеціалізованих дилерів STIHL.

23 Утилізація

23.1 Утилізація мотопили, акумулятора та зарядного пристрою

Інформацію щодо утилізації можна отримати в місцевій адміністрації або в спеціалізованого дилера STIHL.

Неправильна утилізація може зашкодити здоров'ю та забруднити навколишнє середовище.

- ▶ Віднесіть продукцію STIHL разом з упаковкою у відповідний пункт збору для повторного використання відповідно до місцевих нормативних вимог.
- ▶ Не утилізувати разом із побутовим сміттям.

24 Сертифікат відповідності нормам ЄС

24.1 Мотопили STIHL MSA 80.0 C

ANDREAS STIHL AG & Co. KG
Badstraße 115
D-71336 Waiblingen

Німеччина

заявляє з повною відповідальністю, що

- Конструкція: акумуляторна мотопила
- Фабрична марка: STIHL
- Тип: MSA 80.0 C, ідентифікація серії: MA04

відповідає вимогам директив 2011/65/EU, 2006/42/EG, 2014/30/EU та 2000/14/EG, а пристрій розроблено й виготовлено відповідно до чинних на дату виготовлення версій таких стандартів: EN 55014-1, EN 55014-2, EN 62841-1 та EN 62841-4-1.

Експертизу ЄС типового зразка згідно з Директивою 2006/42/EG стаття 12.3(b) було проведено установою: VDE Prüf- u. Zertifizierungsinstitut (NB 0366), Merianstraße 28, 63069 Offenbach, Німеччина

– Сертифікаційний номер: 40058593

Для встановлення виміряного та гарантованого рівня потужності звуку були виконані процедури згідно з Директивою 2000/14/EG, додаток V.
MSA 80.0 C

– Вимірний рівень потужності звуку: 95 дБ(A)

– Гарантований рівень потужності звуку:
97 дБ (A)

Технічна документація зберігається у відділі допуску продукції компанії
ANDREAS STIHL AG & Co. KG.

Рік виготовлення, країна-виробник та номер агрегату вказано на мотопилі.

Waiblingen, 01.05.2024

ANDREAS STIHL AG & Co. KG

За уповноваженням



Robert Olma, Vice President, Regulatory Affairs & Global Governmental Relations

25 Адреси

STIHL головний офіс

ANDREAS STIHL AG & Co. KG
Badstrasse 115
71336 Waiblingen
Німеччина

Дочірні компанії STIHL

УКРАЇНА

ТОВ «Андреас Штіль»
вул. Антонова 10, с. Чайки
08135 Київська обл., Україна
Телефон: +38 044 393-35-30
Факс: +380 044 393-35-70
Гаряча лінія: +38 0800 501 930
E-mail: info@stihl.ua

Імпортери STIHL

УКРАЇНА

ТОВ «Андреас Штіль»
вул. Антонова 10, с. Чайки
08135 Київська обл., Україна

Знак відповідності



Технічні Директиви та вимоги України виконуються.

26 Загальні вказівки з техніки безпеки для електроінструментів

26.1 Введення

Даний розділ містить загальні вказівки з техніки безпеки, які сформульовані у нормі EN/

IEC 62841 для моторизованих електроінструментів із ручним управлінням.

Компанія STIHL дані тексти повинна роздрукувати.

Вказівки щодо техніки безпеки для уникнення удару електричним струмом, які вказані у розділі "Техніка безпеки при роботі з електроінструментом", для акумуляторних продуктів STIHL не застосовуються.



ПОПЕРЕДЖЕННЯ

■ Прочитайте всі вказівки з техніки безпеки, інструкції та технічні дані, які додаються до цього електричного інструмента. Нехтування вказівками, що є нижче, може стати причиною удару електричним струмом, пожежі та/або отримання важких травм. **Зберігайте всю документацію, яка містить вказівки з техніки безпеки та рекомендації, для подальшого використання.**

Термін "електроінструмент", який використовується у вказівках з техніки безпеки, стосується електроінструментів, які працюють від електромережі (із мережевим кабелем), або електроінструментів, які працюють від акумулятора (без мережевого кабелю).

26.2 Безпека на робочому місці

- Своє робоче місце утримувати чистим та забезпечити гарне освітлення. Безлад та не освітлені зони робочого місця можуть призвести до нещасних випадків.
- Працюйте з електроінструментом у оточенні, яке не є вибухонебезпечним, де відсутні горюча рідина, газ або пил. Електроінструменти виробляють іскри, які можуть підпалити пил або пар.
- Тримати на відстані дітей або інших людей під час експлуатації електроінструменту. При відволіканні Ви можете втратити контроль над електроінструментом.

26.3 Електробезпека

- Штепсельна вилка електроінструменту повинна підходити до штепсельної розетки. Забороняється змінювати вилку будь-яким чином. Не використовувати адаптерну вилку разом із електроінструментами, які з'єднані з захисним заземленням. Вилка, у якій не було зроблено зміни, та відповідна штепсельна розетка

знижують ризик удару електричним струмом.

- Уникати контакту тіла із заземленою поверхнею труб, обігрівачів, газових плит та холодильників. Існує підвищений ризик удару електричним струмом, якщо Ваше тіло заземлене.
- Оберігайте Ваші електроінструменти під дощу або вологи. Проникнення води у електроінструмент підвищує ризик удару електричним струмом.
- Не використовуйте з'єднувальний провід інакше, як за призначенням. Ніколи не використовуйте з'єднувальний провід для транспортування, для тягнення або для витягання вилки електроінструмента. Тримайте з'єднувальний провід тримайте на відстані від жару, масла, гострих країв або частин пристрою, які рухаються. Пошкоджений або скручений сполучний провід підвищує ризик удару електричним струмом.
- Якщо Ви працюєте з електроінструментом на вулиці, використовуйте лише ті подовжувальні кабелі, які придатні також для використання на вулиці. Використання подовжувального кабелю, який пристосований для використання на вулиці, знижує ризик удару електричним струмом.
- Якщо не можна уникнути використання електроінструменту у вологому середовищі, використовуйте захисний перемикач аварійного струму. Використання захисного перемикача аварійного струму знижує ризик удару електричним струмом.

26.4 Безпека людей

- Будьте уважні, контролюйте ваші дії, та працюйте належним чином з електричним інструментом. Не використовуйте електроінструмент, якщо Ви втомилась або знаходитесь під впливом наркотиків, алкоголю або медикаментів. Секунда неуважності під час експлуатації електроінструменту може призвести до серйозних травм.
- Носіть засоби особистого захисту та завжди одягайте захисні окуляри. Носіння особистих засобів безпеки, таких як захисна маска від пилу, захисне взуття, яке не ковзається, захисний шолом або захист слуху, у залежності від виду та

- застосування електроінструменту, зменшує ризик отримання травм.
- c) **Уникати не запланованого введення в експлуатацію. Переконайтесь, що електроінструмент вимкнено, перш ніж Ви під'єднаєте його до електричної мережі та/або акумулятора, візьмете його або понесете.** Якщо Ви під час носіння електроінструменту тримаєте палець на перемикачі або під'єднуєте електроінструмент до електричної мережі в увімкненому стані, це може призвести до нещасних випадків.
- d) **Приберіть інструменти для регулювання або гайкові ключі, перш ніж Ви увімкнете електроінструмент.** Інструмент або ключ, який знаходиться у частині електричного інструмента, яка обертається, може спричинити травми.
- e) **Уникайте неприродного положення тіла. Забезпечувати стійке положення та завжди утримувати рівновагу.** Таким чином, Ви можете краще контролювати електроінструмент у неочікуваних ситуаціях.
- f) **Носити відповідний одяг. Не носити вільний одяг та прикраси.** Волосся та одяг тримати на відстані від частин, які рухаються. Вільний одяг, прикраси або довге волосся можуть бути захоплені комплектуючими, які рухаються.
- g) **Якщо може бути монтване обладнання для усмоктування та уловлювання пилу, їх слід підключити та правильно використовувати.** Використання агрегату для відсмоктування пилу може зменшити небезпеку від пилу.
- h) **Не майте ілюзій щодо неправильної техніки безпеки та не нехуйте правилами з техніки безпеки для електроінструментів, також коли після неоднократної експлуатації Ви знайомі із електроінструментом.** Необачні дії могут за доли секунди призвести до тяжких травм.
- b) **Не використовуйте електроінструмент, вимикач якого несправний.** Електроінструмент, який не може вмикатись або вимикатись, небезпечний та його слід відремонтувати.
- c) **Вийняти вилку із штепсельної розетки та/або вийняти знімний акумулятор, перш ніж здійснювати регулювання агрегату, замінювати комплектуючі робочих інструментів або відкласти агрегат.** Даний захід з безпеки упереджує ненавмисний запуск електроінструменту.
- d) **Зберігати електроінструмент, який не використовується, поза зоною досяжності дітей. Не дозволяйте працювати працювати з електроінструментом людям, які не знайомі з ним або не прочитали дані вказівки.** Електроінструменти небезпечні, якщо вони використовуються недосвідченими людьми.
- e) **Ретельно перевіряйте електричні інструменти та інструмент, який ви використовуєте.** Контролюйте, чи працюють бездоганно та не заїдають рухомі частини, чи частини не поламані або пошкоджені, це може погіршити роботу електроінструмента. Відремонтуйте пошкоджені деталі перш, ніж використовувати електроінструмент. Багато нещасних випадків виникають у наслідок поганого технічного догляду електроінструментів.
- f) **Ріжучі інструменти повинні бути гострі та чисті.** Добре доглянуті ріжучі інструменти із гострими краями рідше заїдають та ними легше керувати.
- g) **Використовуйте електроінструмент, основний інструмент або інструменти, т. і. у відповідності із вказівками.** При цьому дотримуватись умов роботи та діяльності, яку слід виконувати. Використання електроінструментів для інших цілей, ніж ті, які було передбачено, може призвести до небезпечних ситуацій.
- h) **Ручки та поверхні ручок тримати сухими, чистими та вільними від мастила та жиру.** Ковзкі ручки та поверхні ручок не забезпечують надійного управління та контролю електроінструменту у не передбачених ситуаціях.

26.5 Використання та поводження з електроінструментом

- a) **Не перевантажуйте електроінструмент.** Для Вашої роботи використовувати відповідний для неї електроінструмент. З придатним інструментом ви працюєте краще та безпечніше у зазначеному діапазоні потужності.

26.6 Використання та поводженні із електроінструментом

- a) **Заряджайте акумулятори лише у зарядних пристроях, які рекомендовані виробником.** Для зарядного пристрою, який призначений для певного виду акумулятора, існує небезпека пожежі, якщо він використовується з іншими акумуляторами.
- b) **Використовуйте у електричних інструментах лише передбачені для них акумулятори.** Використання інших акумуляторів може призвести до травмувань та небезпеки пожежі.
- c) **Тримайте акумулятор, який не використовується, подалі від канцелярських скріпок, монет, ключів, цвяхів, гвинтів або інших дрібних металевих предметів, які можуть спричинити перекриття контактів.** Коротке замикання між контактами акумулятора може спричинити опіки або вогонь.
- d) **При неправильному використанні із акумулятора може витікати рідина. Уникайте контакту з нею. При випадковому контакті промити водою. Якщо рідина потрапила у очі, зверніться за додатковою допомогою лікаря.** Акумуляторна рідина, яка виходить, може призвести до подразнень шкіри та опіків.
- e) **Не використовуйте пошкоджений або зміненний акумулятор.** Пошкоджені або змінені акумулятори можуть працювати не передбачуваним чином та призвести до пожежі, вибуху або отримання травм.
- f) **Акумулятор не піддавайте впливу вогню або занадто високим температурам.** Вогонь або температури вище 130 °C (265 °F) можуть викликати вибух.
- g) **Виконуйте усі інструкції щодо зарядки та ніколи не заряджайте акумулятор або акумуляторний інструмент вище діапазону температур, що вказаний у інструкції з експлуатації.** Неправильна зарядка або зарядка поза допустимого діапазону температур може зруйнувати акумулятор та підвищити небезпеку пожежі.

26.7 Технічне обслуговування

- a) **Необхідно щоб Ваш електроінструмент ремонтував лише кваліфікований персонал та лише із оригінальними комплектуючими.** Таким чином забезпечується дотримання правил з техніки безпеки електроінструменту.

- b) **Ніколи не обслуговуйте пошкоджені акумулятори.** Усі види технічного обслуговування акумуляторів повинно здійснюватися лише виробником або уповноваженою клієнтською сервісною службою.

26.8 Вказівки з техніки безпеки для ланцюгових пил

Загальні вказівки з техніки безпеки для ланцюгових пил

- a) **Коли пила працює, частини тіла слід тримати на відстані від пильного ланцюга. Перед запуском пили слід переконавшись, що пильний ланцюг нічого не торкається.** Під час роботи ланцюговою пилою одна секунда неувважності може призвести до того, що одяг або частини тіла будуть захоплені пильним ланцюгом.
- b) **Ланцюгову пилу завжди тримайте правою рукою за задню рукоятку та лівою рукою на передню рукоятку.** Тримання ланцюгової пили у зворотному робочому положенні підвищує ризик отримання травм та не дозволяється для використання.
- c) **Тримайте мотопилу лише за ізольовані поверхні ручок, тому що пильний ланцюг може торкнутися схованих проводів.** Контакт пильного ланцюга з електропровідним проводом може поставити під напругу металеві комплектуючі пристрою та призвести до удару електричним струмом.
- d) **Працювати з засобами захисту від шуму. Рекомендується використовувати інші засоби захисту від шуму, захисту голови, рук та ніг.** Відповідний захисний одяг знижує небезпеку отримання травм через стружку, що відлітає, та ненавмисне торкання пильного ланцюга.
- e) **Не працювати з ланцюговою пилою на деревах, драбині, даху або не стійкій поверхні.** При такій роботі є небезпека отримання травми.
- f) **Завжди слідкуйте за стійким положенням та використовуйте ланцюгову пилу лише тоді, коли Ви стоїте на стійкому, надійному та рівному місці.** Ковзка основа або нестабільні опорні поверхні можуть спричинити втрату контролю над ланцюговою пилою.
- g) **Під час різки гілки, яка знаходиться під напругою, слід враховувати, що вона може пружинити у зворотному напрямку.** Коли звільнюється напруга у волокнах деревини, гілка, що знаходиться під

напругою, може потрапити у працюючу людину та/або позбавити контролю над ланцюговою пилою.

- h) **Будьте особливо обережні під час різки підліску та молодих дерев.** Тонкий матеріал може зачепитись у пильному ланцюгу та вдарити у Вашому напрямку або вивести Вас із рівноваги.
- i) **Ланцюгову пилу переносити тримаючи за передню рукоятку у вимкненому стані та тримати на відстані від тіла. При транспортуванні або зберіганні ланцюгової пили завжди одягати захисний чохол.** Обережне поводження із ланцюговою пилою зменшує імовірність ненавмисного торкання пильного ланцюга, що рухається.
- j) **Слід виконувати вказівки відносно мащення, натягування ланцюга та заміни напрямної шини і ланцюга пили.** Не відповідним чином натягнутий або змащений ланцюг може або розірватись або збільшити ризик зворотного удару.
- k) **Пилати лише деревину.** Ланцюгову пилу не використовувати для робіт, для яких вона не призначена. Наприклад, не використовуйте ланцюгову пилу для пиляння металу, пластику, стін або не деревинних будівельних матеріалів. Використання ланцюгової пили для не передбачених робіт може призвести до виникнення небезпечних ситуацій.
- l) **Не намагайтесь спилити дерево перш, ніж ви будете чітко розуміти всі ризики та шляхи їх усунення.** При вирубу дерева можливі важкі травми користувача пили та людей навколо нього.
- m) **Виконуйте всі вказівки, коли ви звільняєте мотопилу від накопичення матеріалу, зберігаєте її або виконуєте роботи технічного обслуговування.** Переконайтеся, що перемикачі вимкнено, а акумулятор вийнято. Непередбачене ввімкнення мотопили під час її очищення від накопичення матеріалу або під час виконання технічного обслуговування може спричинити тяжкі травми.

26.9 Причини на уникнення зворотного удару

Зворотний удар може виникати, коли верхівка напрямної шини торкається предмету або коли деревина гнеться та пильний ланцюг заїдає у розрізі.

При контакті з верхівкою шини в деяких випадках це може викликати неочікувані спрямовані у зворотному напрямку реакції, під час яких напрямна шина вдаряється вгору та в напрямку користувача.

Заїдання пильного ланцюга на верхньому краї напрямної шини може швидко відкинути шину назад у напрямку користувача.

Кожна з даних реакцій може призвести до того, що ви втрачаєте контроль над пилою та, ймовірно, отримаєте важку травму. Не покладайтеся виключно на вмонтовані в мотопилу пристрої безпеки. Як користувач мотопили ви маєте вдаватися до різних заходів, щоб працювати без загрози нещасних випадків та травм.

Зворотний удар є наслідком неправильного використання або використання з помилками мотопили. Цього можна уникнути, якщо виконувати заходи безпеки, які описані нижче:

- a) **Пилу слід міцно тримати обома руками, при цьому великі пальці та інші пальці обхоплюють рукоятки ланцюгової пили. Привести тіло та руки в таке положення, у якому Ви можете витримати сили зворотного удару.** Коли прийняті відповідні заходи, користувач може впоратись із силою зворотного удару. Ніколи не випускати ланцюгову пилу.
- b) **Уникати не природного положення тіла та не пиляти вище рівня плечей.** Таким чином можна запобігти ненавмисне торкання верхівкою шини та забезпечується кращий контроль ланцюгової пили у неочікуваних ситуаціях.
- c) **Завжди використовувати ті шини та пильні ланцюги, які рекомендовані виробником.** Неправильні замінені шини та пильні ланцюги можуть призвести до розриву ланцюга та/або зворотного удару.
- d) **Дотримуватися вказівок виробника для заточування та технічного обслуговування пильного ланцюга.** Занадто низький обмежувач глибини різки підвищує схильність до зворотного удару.

Πίνακας περιεχομένων

1	Πρόλογος.....	38
2	Πληροφορίες σχετικά με αυτό το εγχειρίδιο οδηγιών.....	38

3	Περιεχόμενα.....	39
4	Προφυλάξεις ασφαλείας.....	40
5	Ετοιμασία του αλυσοπρίονου για χρήση...	51
6	Φόρτιση μπαταρίας φόρτωση λυχνίες.....	51
7	Συναρμολόγηση του αλυσοπρίονου.....	52
8	Ενεργοποίηση και λύσιμο φρένου αλυσίδας	55
9	Τοποθέτηση και αφαίρεση μπαταρίας.....	55
10	Ενεργοποίηση και απενεργοποίηση αλυσοπρίονου.....	56
11	Έλεγχος αλυσοπρίονου και μπαταρίας.....	56
12	Εργασία με το αλυσοπρίονο.....	58
13	Μετά την εργασία.....	62
14	Μεταφορά.....	63
15	Φύλαξη.....	63
16	Καθάρισμα.....	64
17	Συντήρηση.....	64
18	Επισκευή.....	65
19	Αντιμέτωπη βλαβών.....	65
20	Τεχνικά χαρακτηριστικά.....	67
21	Συνδυασμοί λάμας και αλυσίδας.....	68
22	Ανταλλακτικά και παρελκόμενα.....	69
23	Απόρριψη.....	69
24	Δήλωση συμμόρφωσης ΕΕ.....	69
25	Διευθύνσεις.....	69
26	Γενικές οδηγίες ασφαλείας για ηλεκτρικά μηχανήματα.....	69

1 Πρόλογος

Αγαπητέ πελάτη,

Ευχαριστούμε που επιλέξατε την STIHL για την αγορά σας. Στόχος μας είναι να σχεδιάζουμε και να κατασκευάζουμε προϊόντα κορυφαίας ποιότητας, που ανταποκρίνονται στις ανάγκες των πελατών μας. Έτσι δημιουργούμε προϊόντα με υψηλή αξιοπιστία, ακόμα και κάτω από ακραίες συνθήκες χρήσης.

Παράλληλα, η STIHL παρέχει σέρβις κορυφαίας ποιότητας. Οι πιστοποιημένοι αντιπρόσωποί μας μπορούν να σας προσφέρουν έγκυρες συμβουλές, εκπαίδευση και πλήρη τεχνική υποστήριξη.

Η STIHL δηλώνει ρητά την προσηλωσή της στη βιώσιμη και υπεύθυνη χρήση των φυσικών πόρων. Οι παρούσες οδηγίες χρήσης θα σας βοηθήσουν να χρησιμοποιήσετε το προϊόν STIHL σας για πολλά χρόνια με ασφάλεια και με σεβασμό στο περιβάλλον.

Σας ευχαριστούμε για την εμπιστοσύνη και ευχόμαστε η χρήση των προϊόντων STIHL να είναι για εσάς μια ευχάριστη εμπειρία.

M. & S. Gill

Dr Nikolas Stihl

ΣΗΜΑΝΤΙΚΟ! ΔΙΑΒΑΣΤΕ ΤΟ ΕΓΧΕΙΡΙΔΙΟ ΑΥΤΟ ΠΡΙΝ ΑΠΟ ΤΗ ΧΡΗΣΗ ΚΑΙ ΦΥΛΑΞΤΕ ΤΟ.

2 Πληροφορίες σχετικά με αυτό το εγχειρίδιο οδηγιών

2.1 Έγγραφα που εφαρμόζονται

Ισχύουν οι τοπικοί κανονισμοί ασφαλείας.

- ▶ Εκτός από αυτές τις οδηγίες χρήσης, διαβάστε, κατανοήστε και φυλάξτε επίσης τα παρακάτω έγγραφα:
 - Οδηγίες ασφαλείας για μπαταρία STIHL AK
 - Πληροφορίες ασφαλείας για μπαταρίες και προϊόντα με ενσωματωμένη μπαταρία της STIHL www.stihl.com/safety-data-sheets

2.2 Χρήση προειδοποιητικών συμβόλων στο κείμενο



ΚΙΝΔΥΝΟΣ

- Το σύμβολο αυτό χρησιμοποιείται για την επισήμανση κινδύνων που οδηγούν σε σοβαρό τραυματισμό ή θάνατο.
 - ▶ Τα μέτρα που περιγράφονται μπορούν να αποτρέψουν σοβαρούς τραυματισμούς και θανατηφόρα ατυχήματα.



ΠΡΟΕΙΔΟΠΟΙΗΣΗ

- Το σύμβολο αυτό χρησιμοποιείται για την επισήμανση κινδύνων που **μπορεί** να οδηγήσουν σε σοβαρό τραυματισμό ή θάνατο.
 - ▶ Τα μέτρα που περιγράφονται μπορούν να αποτρέψουν σοβαρούς τραυματισμούς και θανατηφόρα ατυχήματα.

ΣΗΜΕΙΩΣΗ

- Το σύμβολο αυτό χρησιμοποιείται για την επισήμανση κινδύνων που μπορούν να προκαλέσουν υλικές ζημιές.
 - ▶ Τα μέτρα που περιγράφονται μπορούν να αποτρέψουν υλικές ζημιές.

2.3 Παραπομπή σε κείμενο



Το σύμβολο αυτό παραπέμπει σε ένα κεφάλαιο αυτού του εγχειριδίου οδηγιών.

3 Περιεχόμενα

3.1 Αλυσοπρίονο, μπαταρία και φορτιστής

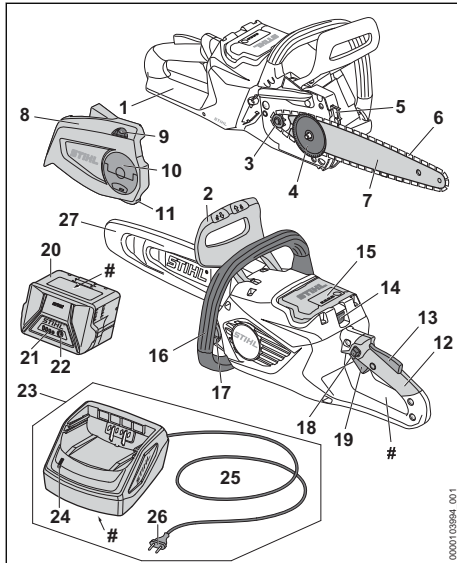

1 Πίσω προφυλακτήρας χεριών

Ο πίσω προφυλακτήρας χεριών προστατεύει το δεξί χέρι από επαφή με την αλυσίδα, σε περίπτωση που αυτή βγει από τη λάμα ή σπάσει.

2 Μπροσινός προφυλακτήρας χεριών

Ο μπροσινός προφυλακτήρας χεριών προστατεύει το αριστερό χέρι από επαφή με την αλυσίδα, χρησιμεύει για την εμπλοκή του φρένου της αλυσίδας και ενεργοποιεί αυτόματα το φρένο της αλυσίδας σε περίπτωση κλοστήματος.

3 Καμπίνα

Η καμπίνα κινεί την αλυσίδα.

4 Ροδέλα τάνυσης

Η ροδέλα τάνυσης μετακινεί τη λάμα, τεντώνοντας και χαλαρώνοντας την αλυσίδα.

5 Νύχια στήριξης

Τα νύχια στήριξης χρησιμεύουν για τη στήριξη του αλυσοπρίονου στο ξύλο κατά τη διάρκεια της εργασίας.

6 Αλυσίδα

Η αλυσίδα κόβει το ξύλο.

7 Λάμα

Η λάμα αποτελεί τη βάση για την αλυσίδα.

8 Καπάκι καμπίνας

Το καπάκι καμπίνας καλύπτει την καμπίνα και στερεώνει τη λάμα στο αλυσοπρίονο.

9 Ροδάκι ρύθμισης

Το ροδάκι ρύθμισης επιτρέπει τη ρύθμιση του τεντώματος της αλυσίδας.

10 Πεταλούδα

Η πεταλούδα στερεώνει το καπάκι καμπίνας στο αλυσοπρίονο.

11 Συγκρατητήρας αλυσίδας

Ο συγκρατητήρας αλυσίδας συγκρατεί την αλυσίδα σε περίπτωση που αυτή σπάσει ή βγει από τη λάμα.

12 Λαβή χειρισμού

Η λαβή χειρισμού χρησιμεύει για το κράτημα, τον χειρισμό και την καθοδήγηση του αλυσοπρίονου.

13 Εργονομικός μοχλός

Ο εργονομικός μοχλός διατηρεί το κουμπί κλειδώματος στη θέση του, όταν αφήνετε τη σκανδάλη.

14 Μοχλός ασφάλισης

Ο μοχλός ασφάλισης συγκρατεί την μπαταρία μέσα στην υποδοχή της.

15 Υποδοχή μπαταρίας

Η υποδοχή μπαταρίας υποδέχεται την μπαταρία.

16 Σωληνωτή λαβή

Η σωληνωτή λαβή χρησιμεύει για το κράτημα, την καθοδήγηση και τη μεταφορά του αλυσοπρίονου.

17 Τάπα δοχείου λαδιού

Η τάπα του δοχείου λαδιού κλείνει το δοχείο λαδιού.

18 Κουμπί κλειδώματος

Το κουμπί κλειδώματος απελευθερώνει τη σκανδάλη.

19 Σκανδάλη

Η σκανδάλη ενεργοποιεί και απενεργοποιεί το αλυσοπρίονο.

20 Μπαταρία

Η μπαταρία τροφοδοτεί το αλυσοπρίονο με ενέργεια.

21 Λυχνίες LED

Οι λυχνίες LED δείχνουν την κατάσταση φόρτισης της μπαταρίας και πιθανές βλάβες.

22 Πλήκτρο

Το πλήκτρο ενεργοποιεί τις λυχνίες LED της μπαταρίας.

23 Φορπιστής

Ο φορπιστής χρησιμοποιείται για τη φόρτιση της μπαταρίας.

24 Λυχνία LED

Η λυχνία LED δείχνει την κατάσταση του φορτιστή.

25 Καλώδιο τροφοδοσίας

Το καλώδιο τροφοδοσίας συνδέει τον φορτιστή με το φως.

26 Φις

Το φις χρησιμεύει για τη σύνδεση του καλωδίου τροφοδοσίας σε πρίζα

27 Προστατευτική θήκη αλυσίδας

Η προστατευτική θήκη αλυσίδας προστατεύει από την επαφή με την αλυσίδα.

Πινακίδα ισχύος με αριθμό μηχανήματος**3.2 Σύμβολα**

Τα σύμβολα πάνω στο αλυσοπρίονο, στην μπαταρία και στον φορτιστή έχουν τις εξής σημασίες:

 Αυτό το σύμβολο δείχνει την κατεύθυνση κίνησης της αλυσίδας.

 + Στρέψτε σ' αυτή την κατεύθυνση για να τεντώσετε την αλυσίδα.

 Με αυτό το σύμβολο επισημαίνεται το δοχείο για το λάδι λίπανσης της αλυσίδας.

 Προς αυτήν την κατεύθυνση ενεργοποιείται το φρένο αλυσίδας.

 Προς αυτήν την κατεύθυνση ελευθερώνεται το φρένο αλυσίδας.

 1 λυχνία ανάβει σταθερά με κόκκινο χρώμα. Η μπαταρία είναι πολύ ζεστή ή πολύ κρύα.

 4 λυχνίες αναβοσβήνουν σε κόκκινο χρώμα. Βλάβη στη μπαταρία.

 Η λυχνία ανάβει σε πράσινο χρώμα και οι λυχνίες της μπαταρίας ανάβουν ή αναβοσβήνουν σε πράσινο χρώμα. Η μπαταρία φορτίζεται.

 Η λυχνία αναβοσβήνει σε κόκκινο χρώμα. Δεν υπάρχει ηλεκτρική επαφή ανάμεσα στην μπαταρία και τον φορτιστή, ή υπάρχει βλάβη στην μπαταρία ή στον φορτιστή.

 Μήκος της λάμας που μπορεί να χρησιμοποιηθεί.

 Eγγυημένη στάθμη ηχητικής ισχύος σε dB(A) προσδιορισμένη σύμφωνα με την Οδηγία 2000/14/EK, προκειμένου να υπάρχει δυνατότητα σύγκρισης του

θορύβου που εκπέμπεται από διάφορα προϊόντα.

 Η ένδειξη δίπλα στο σύμβολο δείχνει το ενεργειακό περιεχόμενο της μπαταρίας σύμφωνα με τα στοιχεία που παρέχονται από τον κατασκευαστή της. Το πραγματικό ενεργειακό περιεχόμενο που είναι διαθέσιμο για τη χρήση είναι μικρότερο.

 Χρησιμοποιείτε την ηλεκτρική συσκευή μέσα σε κλειστό και στεγνό χώρο.

 Μην απορρίπτετε το προϊόν μαζί με τα οικιακά απορρίμματα.

4 Προφυλάξεις ασφαλείας**4.1 Προειδοποιητικά σύμβολα**

Τα προειδοποιητικά σύμβολα πάνω στο αλυσοπρίονο, την μπαταρία ή τον φορτιστή έχουν τις εξής σημασίες:

 Τηρείτε τις υποδείξεις ασφαλείας και τα σχετικά μέτρα.

 Διαβάστε, κατανοήστε και φυλάξτε το εγχειρίδιο οδηγιών.

 Φοράτε γυαλιά προστασίας και κράνος ασφαλείας.

 Κρατάτε σταθερά το αλυσοπρίονο πάντα και με τα δύο χέρια.

 Λαμβάνετε υπόψη σας τις οδηγίες ασφαλείας για το κλότσημα και τα σχετικά μέτρα.

 Αφαιρείτε την μπαταρία σε κάθε διάλειμμα εργασίας και κατά τη διάρκεια της μεταφοράς, της φύλαξης και της εκτέλεσης εργασιών συντήρησης ή επισκευής.

 Προστατεύετε το αλυσοπρίονο και τον φορτιστή από τη βροχή και την υγρασία.

 Προστατεύετε την μπαταρία από θερμότητα και φωτιά.

 Προστατεύετε την μπαταρία από τη βροχή και την υγρασία και μην τη βυθίζετε σε υγρά.

4.2 Προβλεπόμενος σκοπός χρήσης

Το αλυσοπρίονο STIHL MSA 80.0 C χρησιμοποιείται για την κοπή ξύλου, για το ξεκλάδισμα και το ριζισμό δέντρων με κορμό μικρής διαμέτρου και για την περιποίηση δέντρων κοντά στο σπίτι.

Το αλυσοπρίονο δεν επιτρέπεται να χρησιμοποιείται στη βροχή.

Η μπαταρία STIHL AK τροφοδοτεί το αλυσοπρίονο με ενέργεια.

Ο φορτιστής STIHL AL 101 χρησιμοποιείται για τη φόρτιση της μπαταρίας STIHL AK.

▲ ΠΡΟΕΙΔΟΠΟΙΗΣΗ

- Μπαταρίες και φορτιστές που δεν έχουν εγκριθεί από την STIHL για χρήση με το αλυσοπρίονο μπορούν να προκαλέσουν πυρκαγιές και εκρήξεις. Υπάρχει κίνδυνος σοβαρού ή θανατηφόρου τραυματισμού και υλικών ζημιών.
 - ▶ Χρησιμοποιείτε το αλυσοπρίονο με μια μπαταρία AK της STIHL.
 - ▶ Η μπαταρία STIHL AK πρέπει να φορτίζεται με φορτιστή STIHL AL 101, AL 301, AL 500 ή AL 501.
- Η αντικανονική χρήση του αλυσοπρίονου, της μπαταρίας ή του φορτιστή, μπορεί να οδηγήσει σε σοβαρούς τραυματισμούς ή θανατηφόρα ατυχήματα και σε υλικές ζημιές.
 - ▶ Χρησιμοποιείτε το αλυσοπρίονο, την μπαταρία και τον φορτιστή με τον τρόπο που περιγράφεται σε αυτό το εγχειρίδιο οδηγιών χρήσης.

4.3 Απαιτήσεις από τον χρήστη

▲ ΠΡΟΕΙΔΟΠΟΙΗΣΗ

- Χρήστες που δεν διαθέτουν κατάλληλη εκπαίδευση, δεν είναι σε θέση να αναγνωρίσουν ή να εκτιμήσουν τους κινδύνους που σχετίζονται με τη χρήση του αλυσοπρίονου, της μπαταρίας και του φορτιστή. Υπάρχει κίνδυνος σοβαρού ή θανατηφόρου τραυματισμού του χρήστη ή άλλων ατόμων.



- ▶ Διαβάστε, κατανοήστε και φυλάξτε τις οδηγίες χρήσης.

- ▶ Όταν δανείζετε το αλυσοπρίονο, την μπαταρία ή τον φορτιστή σε άλλο άτομο, να δίνετε μαζί και τις οδηγίες χρήσης.
- ▶ Βεβαιωθείτε ότι ο χρήστης καλύπτει τις εξής απαιτήσεις:
 - Ο χρήστης είναι ξεκούραστος.

- Ο χρήστης έχει τις σωματικές, αισθητηριακές και νοητικές ικανότητες που απαιτούνται για τον χειρισμό και την εργασία με το αλυσοπρίονο, την μπαταρία και τον φορτιστή. Αν ο χρήστης έχει περιορισμένες σωματικές, αισθητηριακές ή νοητικές ικανότητες, τότε επιτρέπεται να χρησιμοποιήσει το αναφερόμενο προϊόν μόνο υπό την επίβλεψη ή καθοδήγηση αρμόδιου ατόμου.
- Ο χρήστης είναι σε θέση να αναγνωρίσει και να εκτιμήσει τους κινδύνους του σχετίζονται με το αλυσοπρίονο, την μπαταρία και τον φορτιστή.
- Ο χρήστης είναι ενήλικας ή εκπαιδευεται υπό επιτήρηση στο πλαίσιο επαγγελματικής κατάρτισης σύμφωνα με τους κατά τόπο κανονισμούς.
- Ο χρήστης έχει λάβει εκπαίδευση από τον πιστοποιημένο αντιπρόσωπο της STIHL ή από ειδικευμένο πρόσωπο, πριν από την πρώτη χρήση του αλυσοπρίονου ή του φορτιστή.
- Ο χρήστης δεν βρίσκεται υπό την επίδραση αλκοόλ, φαρμάκων ή ναρκωτικών ουσιών.
- ▶ Αν ο χρήστης εργάζεται πρώτη φορά με αλυσοπρίονο, θα πρέπει να εξασκηθεί στη χρήση του μηχανήματος κόβοντας στρογγυλά τεμάχια ξύλου τοποθετημένα πάνω σε καβαletό ή άλλη κατάλληλη βάση.
- ▶ Αν έχετε οποιαδήποτε απορία, απευθυνθείτε σε πιστοποιημένο αντιπρόσωπο της STIHL.

4.4 Ενδυμασία και εξοπλισμός

▲ ΠΡΟΕΙΔΟΠΟΙΗΣΗ

- Κατά τη διάρκεια της εργασίας, τα μακριά μαλλιά μπορεί να τραβηχτούν μέσα στο αλυσοπρίονο. Υπάρχει κίνδυνος σοβαρού τραυματισμού του χρήστη.
 - ▶ Μαζεύετε και ασφαλίζετε τα μακριά μαλλιά, έτσι ώστε να βρίσκονται πάνω από το ύψος των ώμων.
- Κατά τη διάρκεια της εργασίας μπορεί να εκσφενδονιστούν αντικείμενα με μεγάλη ταχύτητα. Υπάρχει κίνδυνος τραυματισμού του χρήστη.



- ▶ Να φοράτε εφαρμοστά προστατευτικά γυαλιά. Κατάλληλα θεωρούνται τα προστατευτικά γυαλιά που είναι δοκιμασμένα σύμφωνα με το πρότυπο EN 166 ή τους εθνικούς κανονισμούς και διατίθενται στο εμπόριο με σχετική επισήμανση.

- ▶ Η STIHL συνιστά να φοράτε ασπίδα προσώπου.
- ▶ Να φοράτε μακρυμάνικο, εφαρμοστό ρούχο.
- Αντικείμενα που πέφτουν, μπορούν να προκαλέσουν τραυματισμούς στο κεφάλι.



- ▶ Όταν υπάρχει κίνδυνος για πτώση αντικειμένων, συνιστάται να φοράτε κράνος ασφαλείας.

- Κατά τη διάρκεια της εργασίας μπορεί να σηκωθεί σκόνη από το έδαφος και να δημιουργηθεί νέφος. Η εισπνοή της σκόνης ή του νέφους μπορεί να προκαλέσει βλάβη στην υγεία και να προξενήσει αλλεργικές αντιδράσεις.
 - ▶ Αν σηκώνεται σκόνη ή δημιουργείται νέφος από σωματίδια, φορέστε μάσκα προστασίας από τη σκόνη.
- Ακατάλληλα είδη ρουχισμού μπορούν να πιαστούν σε δέντρα, θάμνους και στο αλυσοπρίο. Χρήστες που δεν φορούν κατάλληλο ρουχισμό διατρέχουν κίνδυνο σοβαρού τραυματισμού.
 - ▶ Να φοράτε εφαρμοστά ρούχα.
 - ▶ Αφαιρέστε μαντίλια και κοσμήματα.
- Κατά τη διάρκεια της εργασίας, υπάρχει πιθανότητα ο χρήστης να έρθει σε επαφή με την κινούμενη αλυσίδα. Υπάρχει κίνδυνος σοβαρού τραυματισμού του χρήστη.
 - ▶ Να φοράτε μακρύ παντελόνι που προσφέρει προστασία από κοψίματα.
- Κατά τη διάρκεια της εργασίας, υπάρχει κίνδυνος ο χρήστης να κοπεί στο ξύλο. Κατά τη διάρκεια του καθαρισμού ή της συντήρησης, υπάρχει πιθανότητα ο χρήστης να έρθει σε επαφή με την αλυσίδα. Υπάρχει κίνδυνος τραυματισμού του χρήστη.
 - ▶ Να φοράτε γάντια εργασίας από ανθεκτικό υλικό.
- Αν ο χρήστης φορά ακατάλληλα υποδήματα, ενδέχεται να γλιστρήσει. Αν ο χρήστης έρθει σε επαφή με την κινούμενη αλυσίδα, μπορεί να κοπεί. Υπάρχει κίνδυνος τραυματισμού του χρήστη.
 - ▶ Να φοράτε ειδικά προστατευτικά άρβυλα για χειριστές αλυσοπριόνων.

4.5 Περιοχή εργασίας και περιβάλλον

4.5.1 Αλυσοπρίο

▲ ΠΡΟΕΙΔΟΠΟΙΗΣΗ

- Άσχετα προς την εργασία άτομα, παιδιά και ζώα δεν είναι σε θέση να αναγνωρίσουν ή να εκτιμήσουν τους κινδύνους που σχετίζονται με

τη χρήση του αλυσοπριόνου και με τα αντικείμενα που μπορεί να εκσφενδονίζονται. Αυτό μπορεί να οδηγήσει σε σοβαρό τραυματισμό των εν λόγω ατόμων, παιδιών και ζώων, καθώς και σε υλικές ζημιές.

- ▶ Διατηρείτε άσχετα άτομα, παιδιά και ζώα σε ασφαλή απόσταση από το σημείο εργασίας.
- ▶ Μην αφήνετε το αλυσοπρίο να λειτουργεί χωρίς επίβλεψη.
- ▶ Βεβαιωθείτε ότι τα παιδιά δεν έχουν τη δυνατότητα να χρησιμοποιήσουν το αλυσοπρίο σαν παιχνίδι.
- Το αλυσοπρίο δεν είναι αδιάβροχο. Σε περίπτωση χρήσης στη βροχή ή σε υγρό περιβάλλον, μπορεί να προκληθεί ηλεκτροπληξία. Αυτό μπορεί να οδηγήσει σε τραυματισμό του χρήστη και σε ζημιά στο αλυσοπρίο.



- ▶ Μην εργάζεστε στη βροχή ή σε πολύ υγρό περιβάλλον.

- Τα ηλεκτρικά εξαρτήματα του αλυσοπριόνου μπορεί να προκαλέσουν σπινθήρες. Σε εύφλεκτο ή εκρηκτικό περιβάλλον, οι σπινθήρες μπορούν να προκαλέσουν πυρκαγιές ή εκρήξεις. Αυτό μπορεί να οδηγήσει σε σοβαρούς τραυματισμούς ή θανατηφόρα ατυχήματα και σε υλικές ζημιές.
 - ▶ Μην εργάζεστε σε εύφλεκτο ή εκρηκτικό περιβάλλον.

4.5.2 Μπαταρία

▲ ΠΡΟΕΙΔΟΠΟΙΗΣΗ

- Άσχετα προς την εργασία άτομα, όπως επίσης παιδιά και ζώα, δεν είναι σε θέση να αναγνωρίσουν ή να εκτιμήσουν τους κινδύνους που σχετίζονται με τη χρήση της μπαταρίας. Άσχετα προς την εργασία άτομα, όπως επίσης παιδιά και ζώα, διατρέχουν κίνδυνο σοβαρού τραυματισμού.
 - ▶ Μην επιτρέπετε σε άσχετα προς την εργασία άτομα, σε παιδιά και ζώα να πλησιάζουν στον χώρο εργασίας.
 - ▶ Μην αφήνετε την μπαταρία χωρίς επίβλεψη.
 - ▶ Βεβαιωθείτε ότι τα παιδιά δεν μπορούν να χρησιμοποιήσουν την μπαταρία ως παιχνίδι.
- Η μπαταρία δεν είναι προστατευμένη από όλες τις επιδράσεις του περιβάλλοντος. Σε περίπτωση έκθεσης σε ορισμένες επιδράσεις του περιβάλλοντος, η μπαταρία μπορεί να πάρει φωτιά, να εκραγεί ή να υποστεί ανεπανόρθωτη ζημιά. Υπάρχει κίνδυνος σοβαρού τραυματισμού και υλικών ζημιών.



- ▶ Προστατεύετε την μπαταρία από θερμότητα και φωτιά.
- ▶ Μην απορριψετε την μπαταρία στη φωτιά.

▶ Μην χρησιμοποιείτε και μην φυλάσσετε την μπαταρία σε χώρο με θερμοκρασία εκτός των καθορισμένων οριακών τιμών, **20.7.**



- ▶ Προστατεύετε την μπαταρία από τη βροχή και την υγρασία και μην τη βυθίζετε σε υγρά.

- ▶ Διατηρείτε την μπαταρία μακριά από μεταλλικά μικροαντικείμενα.
- ▶ Μην εκθέτετε την μπαταρία σε υψηλή πίεση.
- ▶ Μην εκθέτετε την μπαταρία σε μικροκύματα.
- ▶ Προστατεύετε την μπαταρία από χημικές ουσίες και άλατα.

4.5.3 Φορτιστής

▲ ΠΡΟΕΙΔΟΠΟΙΗΣΗ

■ Άσχετα προς την εργασία άτομα και παιδιά δεν είναι σε θέση να εκτιμήσουν τους κινδύνους του φορτιστή και του ηλεκτρικού ρεύματος. Άσχετα προς την εργασία άτομα, παιδιά και ζώα διατρέχουν κίνδυνο σοβαρού ή θανατηφόρου τραυματισμού.

- ▶ Τηρείτε άσχετα προς την εργασία άτομα, παιδιά και ζώα σε ασφαλή απόσταση.
- ▶ Βεβαιωθείτε ότι τα παιδιά δεν μπορούν να χρησιμοποιήσουν τον φορτιστή σαν παιχνίδι.

■ Ο φορτιστής δεν είναι αδιάβροχος. Σε περίπτωση χρήσης στη βροχή ή σε υγρό περιβάλλον, μπορεί να προκληθεί ηλεκτροπληξία. Αυτό μπορεί να οδηγήσει σε τραυματισμό του χρήστη και σε ζημιά στον φορτιστή.



- ▶ Μην χρησιμοποιείτε τον προϊόν στη βροχή ή σε υγρό περιβάλλον.

■ Ο φορτιστής δεν είναι προστατευμένος από όλες τις επιδράσεις του περιβάλλοντος. Σε περίπτωση έκθεσης σε ορισμένες επιδράσεις του περιβάλλοντος, ο φορτιστής μπορεί να πάρει φωτιά ή να εκραγεί. Υπάρχει κίνδυνος σοβαρού τραυματισμού και υλικών ζημιών.

- ▶ Χρησιμοποιείτε τον φορτιστή μόνο μέσα σε κλειστό και στεγνό χώρο.
- ▶ Μην χρησιμοποιείτε τον φορτιστή σε εύφλεκτο ή εκρηκτικό περιβάλλον.
- ▶ Μην χρησιμοποιείτε τον φορτιστή πάνω σε εύφλεκτο υπόστρωμα.
- ▶ Μην χρησιμοποιείτε και μη φυλάσσετε τον φορτιστή σε χώρο με θερμοκρασία εκτός των καθορισμένων οριακών τιμών, **20.7.**

- Στο καλώδιο τροφοδοσίας μπορεί να σκοντάψουν άτομα. Αυτό μπορεί να οδηγήσει σε τραυματισμούς και σε ζημιές του φορτιστή.
 - ▶ Τοποθετήστε το καλώδιο τροφοδοσίας έτσι ώστε να εφάπτεται στο έδαφος.

4.6 Ασφαλής κατάσταση

4.6.1 Αλυσοπρίονο

Το αλυσοπρίονο είναι σε ασφαλή κατάσταση, εφόσον πληρούνται οι εξής προϋποθέσεις:

- Το αλυσοπρίονο δεν έχει ζημιά.
- Το αλυσοπρίονο είναι καθαρό και στεγνό.
- Ο συγκρατητήρας αλυσίδας είναι σε άρτια κατάσταση.
- Το φρένο αλυσίδας λειτουργεί.
- Τα χειριστήρια λειτουργούν και δεν έχουν τροποποιηθεί.
- Το σύστημα λίπανσης της αλυσίδας λειτουργεί.
- Το βάθος των σημαδιών φθοράς στην καμπάνια δεν υπερβαίνει τα 0,5 mm.
- Χρησιμοποιείται συνδυασμός από λάμα και αλυσίδα σύμφωνα με αυτές τις οδηγίες χρήσης.
- Η λάμα και η αλυσίδα έχουν προσαρμοστεί σωστά στο μηχάνημα.
- Η αλυσίδα είναι σωστά τεντωμένη.
- Στο αλυσοπρίονο έχουν προσαρμοστεί γνήσια παρελκόμενα της STIHL.
- Τα παρελκόμενα είναι σωστά τοποθετημένα.
- Η τάπα του δοχείου λαδιού είναι κλειστή.

▲ ΠΡΟΕΙΔΟΠΟΙΗΣΗ

- Αν ο εξοπλισμός δεν είναι σε ασφαλή κατάσταση, ορισμένα εξαρτήματα μπορεί να μην επιτελούν τις λειτουργίες τους με τον σωστό τρόπο και οι διατάξεις ασφαλείας μπορεί να τεθούν εκτός λειτουργίας. Υπάρχει κίνδυνος σοβαρού ή θανατηφόρου τραυματισμού.
 - ▶ Χρησιμοποιείτε το αλυσοπρίονο μόνο εφόσον είναι σε άρτια κατάσταση.
 - ▶ Αν το αλυσοπρίονο λερωθεί ή βραχεί, καθαρίστε το και αφήστε το να στεγνώσει.
 - ▶ Χρησιμοποιείτε μόνο συγκρατητήρα αλυσίδας σε άρτια κατάσταση.
 - ▶ Μην κάνετε αλλαγές στο αλυσοπρίονο. Εξαιρέση: Επιτρέπεται η χρήση των συνδυασμών λάμας και αλυσίδας σύμφωνα με αυτές τις οδηγίες χρήσης.
 - ▶ Αν τα χειριστήρια δεν λειτουργούν, μην εργαστείτε με το αλυσοπρίονο.
 - ▶ Χρησιμοποιείτε γνήσια παρελκόμενα της STIHL για αυτό το αλυσοπρίονο.
 - ▶ Προσαρμόζετε τη λάμα και την αλυσίδα όπως περιγράφεται σ' αυτές τις οδηγίες χρήσης.

- ▶ Προσαρμόζετε τα παρελκόμενα όπως περιγράφεται σε αυτές τις οδηγίες χρήσης ή στις οδηγίες χρήσης του παρελκόμενου.
- ▶ Μην τοποθετείτε αντικείμενα μέσα στα ανοίγματα του αλυσοπρίονου.
- ▶ Κλείνετε την τάπα του δοχείου λαδιού.
- ▶ Αντικαταστήστε τα αυτοκόλλητα υποδειξεων, εάν έχουν φθαρεί ή καταστραφεί.
- ▶ Αν έχετε οποιαδήποτε απορία, απευθυνθείτε στον πιστοποιημένο αντιπρόσωπο της STIHL.

4.6.2 Λάμα

Η λάμα είναι σε ασφαλή κατάσταση, όταν πληρούνται τα εξής κριτήρια:

- Η λάμα δεν έχει ζημιά.
- Η λάμα δεν έχει παραμορφωθεί.
- Το αυλάκι έχει βάθος ίσο προς το προδιαγραφόμενο ελάχιστο βάθος ή μεγαλύτερο, **►► 20.3.**
- Δεν υπάρχουν γρέζια στα πλαϊνά του αυλακιού.
- Το αυλάκι της λάμας δεν έχει στενέψει ή πλατύνει.

▲ ΠΡΟΕΙΔΟΠΟΙΗΣΗ

- Αν δεν είναι σε ασφαλή κατάσταση, η λάμα δεν είναι σε θέση να οδηγήσει την αλυσίδα με τον σωστό τρόπο. Η κινούμενη αλυσίδα μπορεί να ξεφύγει από τη λάμα. Αυτό μπορεί να οδηγήσει σε σοβαρούς τραυματισμούς ή θανατηφόρα ατυχήματα.
 - ▶ Μη χρησιμοποιείτε λάμα που έχει ζημιά.
 - ▶ Αν το βάθος του αυλακιού είναι μικρότερο από το ελάχιστο προδιαγραφόμενο βάθος αυλακιού, αλλάζετε τη λάμα.
 - ▶ Αφαιρείτε κάθε εβδομάδα τα γρέζια από τη λάμα.
 - ▶ Αν έχετε οποιαδήποτε απορία, απευθυνθείτε στον πιστοποιημένο αντιπρόσωπο της STIHL.

4.6.3 Αλυσίδα

Η αλυσίδα είναι σε ασφαλή κατάσταση, όταν πληρούνται τα εξής κριτήρια:

- Η αλυσίδα δεν έχει ζημιές.
- Η αλυσίδα είναι σωστά τροχισμένη.
- Τα σημάρια φθοράς στα δόντια κοπής είναι ορατά.

▲ ΠΡΟΕΙΔΟΠΟΙΗΣΗ

- Αν ο εξοπλισμός δεν είναι σε ασφαλή κατάσταση, ορισμένα εξαρτήματα μπορεί να μην επιτελούν τις λειτουργίες τους με τον σωστό τρόπο και οι διατάξεις ασφαλείας μπορεί να τεθούν εκτός λειτουργίας. Υπάρχει κίνδυνος

σοβαρού τραυματισμού ή θανατηφόρου ατυχήματος.

- ▶ Μη χρησιμοποιείτε αλυσίδα που έχει ζημιά.
- ▶ Τροχίστε σωστά την αλυσίδα.
- ▶ Αν έχετε οποιαδήποτε απορία, απευθυνθείτε στον πιστοποιημένο αντιπρόσωπο της STIHL.

4.6.4 Μπαταρία

Η μπαταρία είναι σε ασφαλή κατάσταση, εφόσον πληρούνται οι εξής προϋποθέσεις:

- Η μπαταρία δεν έχει ζημιά.
- Η μπαταρία είναι καθαρή και στεγνή.
- Η μπαταρία λειτουργεί και δεν έχει τροποποιηθεί.

▲ ΠΡΟΕΙΔΟΠΟΙΗΣΗ

- Αν η μπαταρία δεν είναι σε ασφαλή κατάσταση, δεν μπορεί να λειτουργήσει με ασφάλεια. Υπάρχει κίνδυνος σοβαρού τραυματισμού.
 - ▶ Μην χρησιμοποιείτε μπαταρία που έχει υποστεί ζημιά ή δεν λειτουργεί.
 - ▶ Μην φορτίζετε μια μπαταρία που παρουσιάζει ζημιά ή βλάβη.
 - ▶ Αν η μπαταρία έχει λερωθεί, καθαρίστε τη.
 - ▶ Αν η μπαταρία είναι υγρή ή βρεγμένη, αφήστε τη να στεγνώσει, **►► 20.8.**
 - ▶ Μην κάνετε μετατροπές στην μπαταρία.
 - ▶ Μην τοποθετείτε αντικείμενα μέσα στα ανοίγματα της μπαταρίας.
 - ▶ Μη συνδέετε και βραχυκυκλώνετε τις ηλεκτρικές επαφές της μπαταρίας με μεταλλικά αντικείμενα.
 - ▶ Μην ανοίγετε την μπαταρία.
 - ▶ Αντικαταστήστε τα αυτοκόλλητα υποδειξεων, εάν έχουν φθαρεί ή καταστραφεί.
- Από μια μπαταρία με ζημιά είναι πιθανό να διαρρέυσει υγρό. Σε περίπτωση επαφής με το δέρμα ή τα μάτια, το υγρό μπορεί να προκαλέσει ερεθισμούς.
 - ▶ Αποφεύγετε την επαφή με το υγρό.
 - ▶ Σε περίπτωση επαφής με το δέρμα, πλύνετε την προσβεβλημένη περιοχή με άφθονο νερό και σαπούνι.
 - ▶ Σε περίπτωση επαφής με τα μάτια, ξεπλύνετε τα μάτια με άφθονο νερό για τουλάχιστον 15 λεπτά και συμβουλευθείτε έναν γιατρό.
- Μια μπαταρία με ζημιά ή βλάβη ενδέχεται να αναδίδει ασυνήθιστη οσμή, να εκλύει καπνό ή ακόμα και να καεί. Υπάρχει κίνδυνος σοβαρού ή θανατηφόρου τραυματισμού και υλικών ζημιών.
 - ▶ Αν παρατηρήσετε ασυνήθιστη οσμή ή καπνό, μην χρησιμοποιήσετε την μπαταρία

και διατηρήστε τη μακριά από εύφλεκτα υλικά.

- ▶ Αν η μπαταρία έχει πιάσει φωτιά, προσπαθήστε να σβήσετε τη φωτιά με πυροσβεστήρα ή νερό.

4.6.5 Φορτιστής

Ο φορτιστής είναι σε ασφαλή κατάσταση, όταν ικανοποιεί τα εξής κριτήρια:

- Δεν υπάρχει ζημιά στον φορτιστή.
- Ο φορτιστής είναι καθαρός και στεγνός.

▲ ΠΡΟΕΙΔΟΠΟΙΗΣΗ

- Αν ο εξοπλισμός δεν είναι σε ασφαλή κατάσταση, ορισμένα εξαρτήματα μπορεί να μην επιτελούν τις λειτουργίες τους με τον σωστό τρόπο και οι διατάξεις ασφαλείας μπορεί να τεθούν εκτός λειτουργίας. Υπάρχει κίνδυνος σοβαρού ή θανατηφόρου τραυματισμού.
 - ▶ Μην χρησιμοποιείτε φορτιστή που έχει ζημιά.
 - ▶ Αν ο φορτιστής λερωθεί ή βραχεί, καθαρίστε τον και αφήστε τον να στεγνώσει.
 - ▶ Μην κάνετε μετατροπές στον φορτιστή.
 - ▶ Μην τοποθετείτε αντικείμενα μέσα στα ανοίγματα του φορτιστή.
 - ▶ Μη συνδέετε και βραχυκυκλώνετε τις ηλεκτρικές επαφές του φορτιστή με μεταλλικά αντικείμενα.
 - ▶ Μην ανοίγετε τον φορτιστή.

4.7 Εργασία

4.7.1 Κοπή

▲ ΠΡΟΕΙΔΟΠΟΙΗΣΗ

- Αν δεν υπάρχουν άλλα άτομα έξω από την περιοχή εργασίας που να μπορούν να σας ακούσουν, δεν θα έχετε βοήθεια σε περίπτωση ανάγκης.
 - ▶ Φροντίστε να υπάρχουν άτομα έξω από την περιοχή εργασίας, τα οποία να μπορούν να σας ακούσουν όταν φωνάζετε.
- Υπάρχουν συνθήκες, κάτω από τις οποίες ο χρήστης δεν είναι σε θέση να εργαστεί συγκεντρωμένα. Ο χρήστης μπορεί να χάσει τον έλεγχο του αλυσοπρίονου, να σκοντάψει, να πέσει και να υποστεί σοβαρό τραυματισμό.
 - ▶ Να εργάζεστε ήρεμα και συγκεντρωμένα.
 - ▶ Μην εργάζεστε με το αλυσοπρίονο σε περιβάλλον με κακό φωτισμό ή κακή ορατότητα.
 - ▶ Ο χειρισμός του αλυσοπρίονου πρέπει να γίνεται από ένα άτομο κάθε φορά.
 - ▶ Μην εργάζεστε πάνω από το ύψος των ώμων σας.
 - ▶ Προσέχετε τα εμπόδια.
- ▶ Να εργάζεστε από το έδαφος και να διατηρείτε την ισορροπία σας. Αν πρέπει να εργαστείτε σε ύψος, χρησιμοποιήστε μια πλατφόρμα εργασίας ή μια ασφαλή σκαλωσιά.
- ▶ Αν αρχίσετε να νιώθετε κούραση, κάντε ένα διάλειμμα.
- Η κινούμενη αλυσίδα μπορεί να προκαλέσει στον χρήστη τραυματισμούς από κοπή. Υπάρχει κίνδυνος να τραυματιστεί σοβαρά ο χρήστης.
 - ▶ Μην αγγίζετε την κινούμενη αλυσίδα.
 - ▶ Αν η αλυσίδα μπλοκάρει από κάποιο αντικείμενο, σβήστε το αλυσοπρίονο, δέστε το φρένο αλυσίδας και αφαιρέστε την μπαταρία. Στη συνέχεια αφαιρέστε το αντικείμενο.
- Καθώς κινείται, η αλυσίδα θερμαίνεται και διαστέλλεται. Αν η αλυσίδα δεν λαδώνεται επαρκώς και δεν είναι σωστά τεντωμένη, μπορεί να πεταχτεί έξω από το αυλάκι της λάμας ή να σπάσει. Υπάρχει κίνδυνος σοβαρού τραυματισμού και υλικών ζημιών.
 - ▶ Χρησιμοποιείτε λάδι λίπανσης αλυσίδας.
 - ▶ Κατά την εργασία ελέγχετε ανά τακτά χρονικά διαστήματα τη στάθμη του λαδιού. Συμπληρώστε λάδι αλυσίδας πριν αδειάσει το δοχείο λαδιού.
 - ▶ Ελέγχετε το τέντωμα της αλυσίδας σε τακτά διαστήματα κατά την εργασία. Τεντώστε την αλυσίδα, αν είναι πολύ χαλαρή.
- Οποιαδήποτε αλλαγή στη λειτουργία ή ασυνήθιστη συμπεριφορά του αλυσοπρίονου κατά τη διάρκεια της εργασίας μπορεί να είναι ένδειξη ότι το αλυσοπρίονο δεν είναι σε ασφαλή κατάσταση. Υπάρχει κίνδυνος σοβαρού τραυματισμού και υλικών ζημιών.
 - ▶ Διακόψτε την εργασία, αφαιρέστε την μπαταρία και επισκεφθείτε έναν πιστοποιημένο αντιπρόσωπο της STIHL.
- Κατά την εργασία με το αλυσοπρίονο μπορεί να δημιουργούνται δονήσεις.
 - ▶ Να φοράτε γάντια.
 - ▶ Προβλέπετε για διαλείμματα εργασίας.
 - ▶ Αν παρουσιαστούν συμπτώματα κακής αιμάτωσης, συμβουλευθείτε έναν γιατρό.
- Αν η κινούμενη αλυσίδα χτυπήσει σε σκληρό αντικείμενο, μπορεί να δημιουργηθούν σπίθες. Σε ένα εύλεκτο περιβάλλον, οι σπίθες αυτές μπορούν να προκαλέσουν πυρκαγιά. Υπάρχει κίνδυνος σοβαρού ή θανατηφόρου τραυματισμού και υλικών ζημιών.
 - ▶ Μην εργάζεστε σε εύλεκτο περιβάλλον.
- Όταν αφήνετε τη σκανδάλη, η αλυσίδα συνεχίζει να κινείται για λίγο, ως αποτέλεσμα της ορμής του συστήματος κίνησης. Η κινούμενη αλυσίδα μπορεί να προκαλέσει τραυματι-

σμούς. Υπάρχει κίνδυνος σοβαρού τραυματισμού.

- Περιμένετε μέχρι να σταματήσει η αλυσίδα.

▲ ΠΡΟΕΙΔΟΠΟΙΗΣΗ

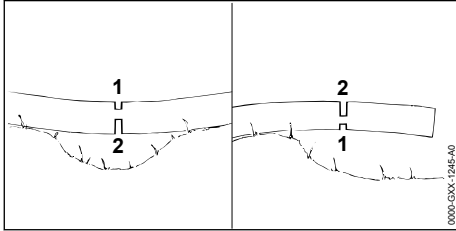

- Αν κόβετε ξύλο που βρίσκεται υπό ένταση, η λάμα μπορεί να σφηνώσει στην τομή. Ο χειριστής μπορεί να χάσει τον έλεγχο του αλυσοπρίονου και να υποστεί σοβαρό τραυματισμό.
 - Δημιουργείτε πάντα πρώτα μια τομή ανακούφισης στην πλευρά θλίψης (1) και στη συνέχεια μια τομή διαχωρισμού στην πλευρά ελκυσμού (2).

▲ ΚΙΝΔΥΝΟΣ

- Αν υπάρχουν ηλεκτρικά καλώδια υπό τάση κοντά στον χώρο εργασίας, η αλυσίδα μπορεί να έρθει σε επαφή με αυτά και να προκαλέσει ζημιά. Υπάρχει κίνδυνος σοβαρού ή θανατηφόρου τραυματισμού του χρήστη.
 - Μην εργάζεστε σε περιβάλλον με ηλεκτροφόρα καλώδια.

4.7.2 Ξεκλάδισμα

▲ ΠΡΟΕΙΔΟΠΟΙΗΣΗ

- Αν ξεκλαδίζετε πρώτα το κάτω μέρος ενός πεσμένου δέντρου, το δέντρο παύει να στηρίζεται στο έδαφος μέσω των κλαδιών. Το δέντρο μπορεί να κουνηθεί κατά τη διάρκεια της εργασίας. Αυτό μπορεί να οδηγήσει σε σοβαρούς τραυματισμούς ή θανατηφόρα ατυχήματα.
 - Κόβετε τα μεγάλα κλαδιά στο κάτω μέρος του κορμού μόνο αφού πρώτα τεμαχίσετε το δέντρο.
 - Μην στηρίζετε πάνω στον κορμό.
- Κατά το ξεκλάδισμα, μπορεί να πέσουν τα κλαδιά που κόβονται. Μπορεί να σκοντάψει, να πέσει και να υποστεί σοβαρό τραυματισμό.
 - Ξεκλαδίζετε το δέντρο από τη βάση του κορμού προς την κορυφή.

4.7.3 Ρίψη δέντρων

▲ ΠΡΟΕΙΔΟΠΟΙΗΣΗ

- Άτομα που δεν διαθέτουν επαρκή πείρα δεν είναι σε θέση να εκτιμήσουν τους κινδύνους που παρουσιάζονται κατά το ρίξιμο ενός δέντρου. Υπάρχει κίνδυνος σοβαρού ή θανατηφόρου τραυματισμού και υλικών ζημιών.
 - Ο χρήστης πρέπει να διαθέτει σχετικές γνώσεις σχετικά με την τεχνική ρίψης δέντρων, καθώς και εμπειρία στις εργασίες αυτές.
 - Σε περίπτωση αμφιβολιών, απευθυνθείτε σε έναν έμπειρο ειδικό για βοήθεια και για τον προσδιορισμό της κατάλληλης τεχνικής ρίψης.
- Κατά τη ρίψη του δέντρου μπορεί να πέσουν κλαδιά πάνω σε άτομα ή σε αντικείμενα. Όσο πιο μεγάλα είναι τα κομμένα μέρη που πέφτουν, τόσο αυξάνεται και ο κίνδυνος σοβαρού ή θανατηφόρου τραυματισμού ατόμων. Υπάρχει κίνδυνος για υλικές ζημιές.
 - Καθορίστε την κατεύθυνση πτώσης έτσι, ώστε το δέντρο να πέσει σε μια ελεύθερη περιοχή.
 - Μην επιτρέπετε σε άσχετα προς την εργασία άτομα, σε παιδιά και ζώα να πλησιάζουν σε απόσταση μικρότερη από 2,5 m από την περιοχή εργασίας.
 - Σπασμένα και ξερά κλαδιά πρέπει να απομακρυνθούν από την κορυφή του δέντρου πριν από τη ρίψη.
 - Αν δεν μπορείτε να απομακρύνετε τα σπασμένα ή ξερά κλαδιά από την κορυφή του δέντρου, απευθυνθείτε σε έναν έμπειρο ειδικό για βοήθεια και για τον προσδιορισμό της κατάλληλης τεχνικής ρίψης.
 - Παρατηρείτε την κορυφή του δέντρου που κόβετε και αυτές των γύρω δέντρων και αποφεύγετε τα κλαδιά που πέφτουν.
- Καθώς το δέντρο πέφτει, ο κορμός μπορεί να σπάσει ή να τιναχτεί προς την κατεύθυνση του χρήστη. Υπάρχει κίνδυνος σοβαρού ή θανατηφόρου τραυματισμού του χρήστη.
 - Σχεδιάστε μια διαδρομή διαφυγής στα πλάινά πίσω από το δέντρο.
 - Οπισθοχωρείτε με την πλάτη και παρακολουθώντας το δέντρο καθώς πέφτει.
 - Αν βρίσκεστε σε πλαγιά, μην κατεβαίνετε με την πλάτη.
- Αντικείμενα στην περιοχή εργασίας και στη διαδρομή διαφυγής μπορεί να εμποδίσουν τον χρήστη. Ο χρήστης μπορεί να σκοντάψει και να πέσει. Υπάρχει κίνδυνος σοβαρού ή θανατηφόρου τραυματισμού του χρήστη.

- ▶ Απομακρύνετε όλα τα εμπόδια από την περιοχή εργασίας και τη διαδρομή διαφυγής.
- Αν κόψετε πρόωρα τη λωρίδα θραύσης, τη ζώνη ασφαλείας ή τη ζώνης συγκράτησης, δεν μπορείτε πλέον να ελέγξετε την κατεύθυνση πτώσης ή το δέντρο μπορεί να πέσει πολύ νωρίς. Υπάρχει κίνδυνος σοβαρού ή θανατηφόρου τραυματισμού και υλικών ζημιών.
 - ▶ Μην κόψετε τη λωρίδα θραύσης.
 - ▶ Κόψτε τελευταία τη ζώνη ασφαλείας ή ζώνη συγκράτησης.
 - ▶ Αν το δέντρο αρχίσει να πέφτει πρόωρα: Σταματήστε την τομή ριζίματος και οπισθοχωρήστε στη διαδρομή διαφυγής.
- Αν η αλυσίδα στο πάνω τεταρτημόριο της μύτης της λάμας χτυπήσει σε σκληρή σφήνα ρίψης και επιβραδυνθεί απότομα, μπορεί να παρουσιαστεί κλότσημα. Υπάρχει κίνδυνος σοβαρού ή θανατηφόρου τραυματισμού.
 - ▶ Χρησιμοποιείτε σφήνες ρίψης από αλουμίνιο ή πλαστικό.
- Αν ένα δέντρο δεν πέσει εντελώς κάτω στο έδαφος ή κρεμαστεί σε άλλο δέντρο, ο χρήστης δεν μπορεί να ολοκληρώσει το ριζίμο με ελεγχόμενο τρόπο.
 - ▶ Διακόψτε το ριζίμο και τραβήξτε το δέντρο στο έδαφος με ένα βαρούλκο ή ένα κατάλληλο όχημα.

4.8 Δυνάμεις αντίδρασης

4.8.1 Κλότσημα

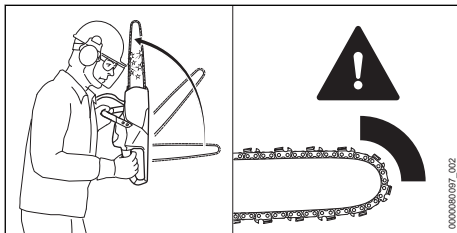

Κλότσημα μπορεί να προκληθεί για τους εξής λόγους:

- Η κινούμενη αλυσίδα στο πάνω τεταρτημόριο της μύτης της λάμας κτυπά σε σκληρό αντικείμενο και επιβραδύνει απότομα.
- Η κινούμενη αλυσίδα σφηνώνει στη μύτη της λάμας.

Το φρένο αλυσίδας δεν μπορεί να αποτρέψει το κλότσημα.

▲ ΠΡΟΕΙΔΟΠΟΙΗΣΗ

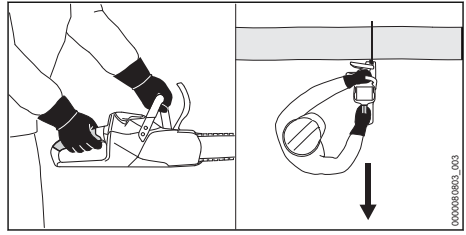

- Σε περίπτωση κλοτσηματος, το αλυσοπρίονο μπορεί να πιναχτεί προς τα πάνω προς την κατεύθυνση του χρήστη. Ο χειριστής μπορεί να χάσει τον έλεγχο του αλυσοπρίονου με αποτέλεσμα τον σοβαρό τραυματισμό ή και τον θάνατό του.
 - ▶ Κρατάτε σταθερά το αλυσοπρίονο πάντα και με τα δύο χέρια.
 - ▶ Φροντίζετε ώστε το σώμα σας να έχει μια απόσταση από την ευρύτερη περιοχή κίνησης του αλυσοπρίονου.
 - ▶ Ακολουθείτε τις οδηγίες εργασίας που δίνονται σε αυτό το εγχειρίδιο οδηγιών χρήσης.
 - ▶ Μην χρησιμοποιείτε το πάνω τεταρτημόριο της μύτης της λάμας.
 - ▶ Δουλεύετε με σωστά τροχισμένη και τεντωμένη αλυσίδα.
 - ▶ Χρησιμοποιείτε αλυσίδα με μειωμένο κλότσημα.
 - ▶ Χρησιμοποιείτε λάμα με μικρή μύτη.
 - ▶ Να κόβετε πάντα με φουλ γκάζι.

4.8.2 Τράβηγμα

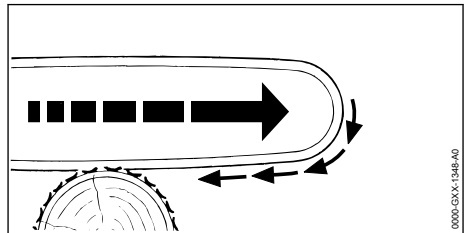

Αν δουλεύετε με την κάτω πλευρά της λάμας, το αλυσοπρίονο τραβιέται μακριά από τον χρήστη.

▲ ΠΡΟΕΙΔΟΠΟΙΗΣΗ

- Αν η κινούμενη αλυσίδα χτυπήσει σε σκληρό αντικείμενο και επιβραδυνθεί απότομα, το αλυσοπρίονο μπορεί να τραβηχτεί μακριά από τον χρήστη με μεγάλη δύναμη. Ο χειριστής μπορεί να χάσει τον έλεγχο του αλυσοπρίονου και να υποστεί σοβαρό τραυματισμό ή θάνατο.
 - ▶ Κρατάτε το αλυσοπρίονο και με τα δύο χέρια.

- ▶ Ακολουθείτε τις οδηγίες εργασίας που δίνονται σ' αυτό το εγχειρίδιο οδηγιών.
- ▶ Οδηγείτε τη λάμα μέσα στην τομή σε ευθεία γραμμή.
- ▶ Σπριζείτε το αλυσοπρίονο στα νύχια.
- ▶ Να κόβετε πάντα με φουλ γκάζι.

4.8.3 Τίναγμα

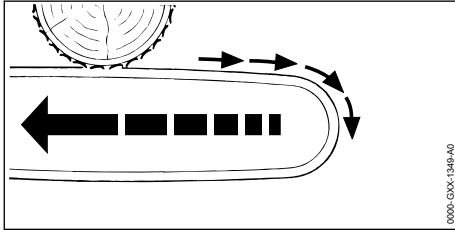

Αν δουλεύετε με την πάνω πλευρά της λάμας, το αλυσοπρίονο ωθείτε προς τον χρήστη.

⚠ ΠΡΟΕΙΔΟΠΟΙΗΣΗ

- Αν η κινούμενη αλυσίδα χτυπήσει σε σκληρό αντικείμενο και επιβραδυνθεί απότομα, το αλυσοπρίονο μπορεί να ωθηθεί προς τον χρήστη με μεγάλη δύναμη. Ο χειριστής μπορεί να χάσει τον έλεγχο του αλυσοπρίονου και να υποστεί σοβαρό τραυματισμό ή θάνατο.
 - ▶ Κρατάτε το αλυσοπρίονο και με τα δύο χέρια.
 - ▶ Ακολουθείτε τις οδηγίες εργασίας που δίνονται σ' αυτό το εγχειρίδιο οδηγιών.
 - ▶ Οδηγείτε τη λάμα μέσα στην τομή σε ευθεία γραμμή.
 - ▶ Να κόβετε πάντα με φουλ γκάζι.

4.9 Φόρτιση

⚠ ΠΡΟΕΙΔΟΠΟΙΗΣΗ

- Κατά τη διάρκεια της φόρτισης, ένας φορτιστής με ζημιά ή ελάττωμα μπορεί να εκλύσει ασυνήθιστες οσμές ή καπνό. Αυτό μπορεί να οδηγήσει σε τραυματισμούς και σε υλικές ζημιές.
 - ▶ Αποσυνδέστε το καλώδιο τροφοδοσίας από την πρίζα.
- Αν δεν υπάρχει επαρκής απαγωγή της θερμότητας, ο φορτιστής μπορεί να υπερθερμανθεί και να προκαλέσει πυρκαγιά. Αυτό μπορεί να οδηγήσει σε σοβαρούς τραυματισμούς ή θανατηφόρα ατυχήματα και σε υλικές ζημιές.
 - ▶ Μην καλύπτετε τον φορτιστή.

4.10 Ηλεκτρική σύνδεση

Επαφή με ρευματοφόρα εξαρτήματα μπορεί να προκληθεί από τα εξής αίτια:

- Ζημιά στο καλώδιο τροφοδοσίας ή στο καλώδιο προέκτασης.
- Ζημιά στο φινι του καλωδίου τροφοδοσίας ή του καλωδίου προέκτασης.
- Λάθος εγκατάσταση της πρίζας.

⚠ ΚΙΝΔΥΝΟΣ

- Η επαφή με ρευματοφόρα εξαρτήματα μπορεί να προκαλέσει ηλεκτροπληξία. Υπάρχει κίνδυνος σοβαρού ή θανατηφόρου τραυματισμού του χρήστη.

- ▶ Βεβαιωθείτε ότι το καλώδιο τροφοδοσίας, το καλώδιο προέκτασης και τα φινι είναι σε καλή κατάσταση.



Αν υπάρχει ζημιά στο καλώδιο τροφοδοσίας ή στο καλώδιο προέκτασης:

- ▶ Μην αγγίζετε τα σημεία που έχουν ζημιά.
- ▶ Αποσυνδέστε το φινι από την πρίζα.
- ▶ Μην πιάνετε το καλώδιο τροφοδοσίας, το καλώδιο προέκτασης (μπαλαντέζα) ή τα φινι τους με βρεγμένα χέρια.
- ▶ Συνδέστε το φινι του καλωδίου τροφοδοσίας ή του καλωδίου προέκτασης σε μια σωστά εγκατεστημένη πρίζα με επαφή γείωσης.
- ▶ Συνδέστε τον φορτιστή μέσω ασφαλειοδιακόπτη διαρροής (30 mA, 30 ms).
- Ένα ακατάλληλο καλώδιο προέκτασης ή μια ενδεχόμενη ζημιά στο καλώδιο προέκτασης μπορεί να προκαλέσει ηλεκτροπληξία. Υπάρχει κίνδυνος σοβαρού ή θανατηφόρου τραυματισμού.
 - ▶ Χρησιμοποιείτε καλώδιο προέκτασης με κατάλληλη διατομή, ☐ 20.6.

⚠ ΠΡΟΕΙΔΟΠΟΙΗΣΗ

- Μια εσφαλμένη τάση δικτύου ή εσφαλμένη συχνότητα δικτύου κατά τη διάρκεια της φόρτισης μπορεί να προκαλέσει υπέρταση στον φορτιστή. Μπορεί να προκληθεί ζημιά στον φορτιστή.
 - ▶ Βεβαιωθείτε ότι η τάση και η συχνότητα του ηλεκτρικού δικτύου συμφωνούν με τα στοιχεία που αναγράφονται στην πινακίδα τύπου του φορτιστή.
- Εάν ο φορτιστής συνδεθεί σε πολύμπριζο, μπορεί να σημειωθεί υπερφόρτωση των ηλεκτρικών εξαρτημάτων κατά τη διάρκεια της φόρτισης. Τα ηλεκτρικά εξαρτήματα μπορεί να υπερθερμανθούν και να προκαλέσουν πυρκαγιά. Υπάρχει κίνδυνος σοβαρού ή θανατηφόρου τραυματισμού και υλικών ζημιών.

- ▶ Βεβαιωθείτε ότι οι προδιαγραφές ισχύος στο πολύμπριζο δεν υπερβαίνουν τις προδιαγραφές που αναγράφονται στην πινακίδα τύπου του φορτιστή και όλων των ηλεκτρικών συσκευών που είναι συνδεδεμένες στο πολύμπριζο συνολικά.
- Σε περίπτωση λάθος τοποθέτησης των καλωδίων τροφοδοσίας ή προέκτασης, μπορεί να προκληθεί ζημιά στα καλώδια ή να σκοντάψει κάποιος σε αυτά. Ενδέχεται να προκληθούν τραυματισμοί ή υλικές ζημιές στο καλώδιο τροφοδοσίας ή προέκτασης.
 - ▶ Τοποθετείτε και επισημαίνετε το καλώδιο τροφοδοσίας και το καλώδιο προέκτασης (μπαλαντέζα) με τέτοιο τρόπο, ώστε να μην αποτελούν κίνδυνο να σκοντάψει κάποιος σε αυτά.
 - ▶ Τοποθετείτε τα καλώδια τροφοδοσίας και προέκτασης στρωτά και με τέτοιο τρόπο ώστε να μην τεντώνονται.
 - ▶ Τοποθετείτε τα καλώδια τροφοδοσίας και προέκτασης με τέτοιο τρόπο ώστε να μη φθειρονται, να μην τσακίζονται, να μη συνθλιβονται και να μην τριβονται πάνω σε αντικείμενα.
 - ▶ Προστατεύετε τα καλώδια τροφοδοσίας και προέκτασης από θερμότητα, λάδια και χημικές ουσίες.
 - ▶ Τοποθετείτε τα καλώδια τροφοδοσίας και προέκτασης μόνο σε στεγνό έδαφος.
- Κατά τη διάρκεια της εργασίας, το καλώδιο προέκτασης ζεσταίνεται. Η θερμότητα αυτή, αν δεν μπορεί να διαχυθεί, μπορεί να προκαλέσει πυρκαγιά.
 - ▶ Αν χρησιμοποιείτε καλώδιο σε ανέμη, ξετυλίξτε ολόκληρο το καλώδιο από την ανέμη.
- Ηλεκτρικά καλώδια και σωλήνες που ενδεχομένως υπάρχουν στον τοίχο μπορούν να υποστούν ζημιά, αν ο φορτιστής στερεωθεί στον τοίχο. Η επαφή με ηλεκτρικά καλώδια μπορεί να προκαλέσει ηλεκτροπληξία. Υπάρχει κίνδυνος σοβαρού τραυματισμού και υλικών ζημιών.
 - ▶ Βεβαιωθείτε ότι στο προβλεπόμενο σημείο στερέωσης δεν υπάρχουν ηλεκτρικά καλώδια ή σωλήνες μέσα στον τοίχο.
- Αν ο φορτιστής δεν είναι εγκατεστημένος όπως περιγράφεται σ' αυτές τις οδηγίες χρήσης, υπάρχει κίνδυνος να πέσει ο φορτιστής ή η μπαταρία, ή να υπερθερμανθεί ο φορτιστής. Υπάρχει κίνδυνος τραυματισμού και υλικών ζημιών.
 - ▶ Στερεώστε τον φορτιστή σ' έναν τοίχο, όπως περιγράφεται σ' αυτές τις οδηγίες χρήσης.
- Αν ο φορτιστής με τοποθετημένη την μπαταρία στερεωθεί σε τοίχο, μπορεί η μπαταρία να

πέσει έξω από τον φορτιστή. Υπάρχει κίνδυνος τραυματισμού και υλικών ζημιών.

- ▶ Πρώτα στερεώστε τον φορτιστή στον τοίχο και στη συνέχεια τοποθετήστε την μπαταρία.

4.11 Μεταφορά

4.11.1 Αλυσοπρίνο

⚠ ΠΡΟΕΙΔΟΠΟΙΗΣΗ

- Κατά τη διάρκεια της μεταφοράς, το αλυσοπρίνο μπορεί να ανατραπεί ή να μετακινηθεί. Αυτό μπορεί να οδηγήσει σε τραυματισμούς και σε υλικές ζημιές.



- ▶ Αφαιρέστε τη μπαταρία.

- ▶ Δέστε το φρένο της αλυσίδας.
- ▶ Περάστε την προστατευτική θήκη της αλυσίδας πάνω στη λάμα, έτσι ώστε να καλύπτει ολόκληρη τη λάμα.
- ▶ Ασφαλίστε το αλυσοπρίνο με ζώνες σύσφιξης, λουριά ή δίχτυ με τέτοιο τρόπο, ώστε να μην μπορεί να ανατραπεί ή να μετακινηθεί.

4.11.2 Μπαταρία

⚠ ΠΡΟΕΙΔΟΠΟΙΗΣΗ

- Η μπαταρία δεν είναι προστατευμένη από όλες τις επιδράσεις του περιβάλλοντος. Σε περίπτωση έκθεσης σε ορισμένες επιδράσεις του περιβάλλοντος μπορεί να προκληθούν υλικές ζημιές ή ζημιά στην μπαταρία.
 - ▶ Μην μεταφέρετε μπαταρία που έχει ζημιά.
- Κατά τη διάρκεια της μεταφοράς, η μπαταρία μπορεί να ανατραπεί ή να μετατοπιστεί. Υπάρχει κίνδυνος τραυματισμού και υλικών ζημιών.
 - ▶ Τοποθετήστε την μπαταρία μέσα στη συσκευασία με τέτοιο τρόπο, ώστε να αποκλειστεί η μετατόπισή της.
 - ▶ Η συσκευασία ασφαλιζεται με τέτοιο τρόπο, ώστε να μην μπορεί να μετατοπιστεί.

4.11.3 Φορτιστής

⚠ ΠΡΟΕΙΔΟΠΟΙΗΣΗ

- Κατά τη διάρκεια της μεταφοράς, ο φορτιστής μπορεί να ανατραπεί ή να μετακινηθεί. Υπάρχει κίνδυνος τραυματισμού και υλικών ζημιών.
 - ▶ Αποσυνδέστε το φως από την πρίζα.
 - ▶ Αφαιρέστε την μπαταρία.
 - ▶ Ασφαλίστε τον φορτιστή με λουριά, ιμάντες ή δίχτυ, ώστε να μην μπορεί να ανατραπεί ή να μετακινηθεί.

- Μην χρησιμοποιείτε το καλώδιο τροφοδοσίας για να κρεμάσετε τον φορτιστή. Μπορεί να προκληθεί ζημιά στο καλώδιο τροφοδοσίας και στον φορτιστή.
 - ▶ Τυλίξτε το καλώδιο τροφοδοσίας και στερεώστε το στον φορτιστή.

- την μπαταρία σε κατάσταση φόρτισης μεταξύ 40 % και 60 % (2 πράσινες αναμμένες λυχνίες LED).
 - ▶ Μην φυλάσσετε την μπαταρία σε χώρο με θερμοκρασία εκτός των καθορισμένων ορίων τιμών,  20.7.

4.12 Φύλαξη

4.12.1 Αλυσοπρίονο

▲ ΠΡΟΕΙΔΟΠΟΙΗΣΗ

- Τα παιδιά δεν είναι σε θέση να εκτιμήσουν τους κινδύνους του αλυσοπριονίου. Υπάρχει κίνδυνος σοβαρού τραυματισμού για παιδιά.



- ▶ Αφαιρέστε τη μπαταρία.

- ▶ Δέστε το φρένο της αλυσίδας.
- ▶ Περάστε την προστατευτική θήκη της αλυσίδας πάνω στη λάμα, έτσι ώστε να καλύπτει ολόκληρη τη λάμα.
- ▶ Φυλάσσετε το αλυσοπρίονο μακριά από τα παιδιά.

- Οι ηλεκτρικές επαφές μέσα στο αλυσοπρίονο και τα μεταλλικά εξαρτήματα μπορεί να οξειδωθούν (σκουριάσουν) από υγρασία. Μπορεί να προκληθεί ζημιά στο αλυσοπρίονο.



- ▶ Αφαιρέστε τη μπαταρία.

- ▶ Φυλάσσετε το αλυσοπρίονο σε καθαρό και στεγνό μέρος.

4.12.2 Μπαταρία

▲ ΠΡΟΕΙΔΟΠΟΙΗΣΗ

- Τα παιδιά δεν είναι σε θέση να αναγνωρίσουν και να εκτιμήσουν τους κινδύνους της μπαταρίας. Υπάρχει κίνδυνος σοβαρού τραυματισμού των παιδιών.

- ▶ Φυλάσσετε την μπαταρία μακριά από τα παιδιά.

- Η μπαταρία δεν είναι προστατευμένη από όλες τις επιδράσεις του περιβάλλοντος. Σε περίπτωση έκθεσης σε ορισμένες επιδράσεις του περιβάλλοντος μπορεί να προκληθεί ανεπανόρθωτη ζημιά στην μπαταρία.

- ▶ Φυλάσσετε την μπαταρία σε καθαρό και στεγνό μέρος.
- ▶ Φυλάσσετε την μπαταρία σε κλειστό χώρο.
- ▶ Φυλάσσετε την μπαταρία χωριστά από το αλυσοπρίονο.
- ▶ Σε περίπτωση φύλαξης της μπαταρίας στον φορτιστή, αποσυνδέστε το φις και φυλάξτε

4.12.3 Φορτιστής

▲ ΠΡΟΕΙΔΟΠΟΙΗΣΗ

- Τα παιδιά δεν είναι σε θέση να αντιληφθούν και να αξιολογήσουν τους κινδύνους του φορτιστή. Υπάρχει κίνδυνος σοβαρού ή θανατηφόρου τραυματισμού παιδιών.

- ▶ Αποσυνδέστε το φις.
- ▶ Φυλάσσετε τον φορτιστή μακριά από παιδιά.

- Ο φορτιστής δεν είναι προστατευμένος από όλες τις επιδράσεις του περιβάλλοντος. Σε περίπτωση έκθεσης σε ορισμένες επιδράσεις του περιβάλλοντος μπορεί να προκληθεί ζημιά στον φορτιστή.

- ▶ Αποσυνδέστε το φις.
- ▶ Αν ο φορτιστής είναι ζεστός, αφήστε τον να κρυώσει.
- ▶ Φυλάσσετε τον φορτιστή σε καθαρό και στεγνό μέρος.
- ▶ Φυλάσσετε τον φορτιστή σε κλειστό χώρο.
- ▶ Μη φυλάσσετε τον φορτιστή σε χώρο με θερμοκρασία εκτός των καθορισμένων ορίων τιμών,  20.7.

- Μη χρησιμοποιείτε το καλώδιο τροφοδοσίας για να μεταφέρετε ή να κρεμάσετε τον φορτιστή. Μπορεί να προκληθεί ζημιά στο καλώδιο τροφοδοσίας και στον φορτιστή.

- ▶ Πιάνετε και κρατάτε τον φορτιστή από το περιβλημά του. Ο φορτιστής διαθέτει μια ενσωματωμένη λαβή που διευκολύνει τον χειρισμό του.

- ▶ Κρεμάστε τον φορτιστή στο στήριγμα τοίχου.

4.13 Καθάρισμα, συντήρηση και επισκευή

▲ ΠΡΟΕΙΔΟΠΟΙΗΣΗ

- Αν η μπαταρία βρίσκεται μέσα στο αλυσοπρίονο κατά τη διάρκεια των εργασιών καθαρισμού, συντήρησης ή επισκευής, το αλυσοπρίονο μπορεί κατά λάθος να τεθεί σε λειτουργία. Υπάρχει κίνδυνος σοβαρού τραυματισμού και υλικών ζημιών.

- ▶ Αφαιρέστε την μπαταρία.

















- ▶ Δέστε το φρένο της αλυσίδας.
- Τα ισχυρά απορρυπαντικά, ο καθαρισμός με δέσμη νερού ή μυτερά αντικείμενα μπορεί να προκαλέσουν ζημιές στο αλυσοπρίονο, στη λάμα, στην αλυσίδα, στην μπαταρία ή στον φορτιστή. Αν το αλυσοπρίονο, η λάμα, η αλυσίδα, η μπαταρία και ο φορτιστής δεν καθαρίζονται με τον κατάλληλο τρόπο, υπάρχει περίπτωση ορισμένα εξαρτήματα να πάψουν να λειτουργούν σωστά και οι διατάξεις ασφαλείας να τεθούν εκτός λειτουργίας. Υπάρχει κίνδυνος σοβαρού τραυματισμού.
 - ▶ Καθαρίζετε το αλυσοπρίονο, τη λάμα, την αλυσίδα, την μπαταρία και τον φορτιστή όπως περιγράφεται σ' αυτό το εγχειρίδιο οδηγιών.
- Αν το αλυσοπρίονο, η λάμα, η αλυσίδα, η μπαταρία και ο φορτιστής δεν συντηρούνται ή επισκευάζονται με κατάλληλο τρόπο, υπάρχει περίπτωση ορισμένα εξαρτήματα να πάψουν να λειτουργούν σωστά και οι διατάξεις ασφαλείας να τεθούν εκτός λειτουργίας. Υπάρχει κίνδυνος σοβαρού ή θανατηφόρου τραυματισμού.
 - ▶ Μην εκτελείτε μόνος σας εργασίες συντήρησης ή επισκευής στο αλυσοπρίονο, στην μπαταρία ή στον φορτιστή.
 - ▶ Αν το αλυσοπρίονο, η μπαταρία ή ο φορτιστής χρειάζεται συντήρηση ή επισκευή, απευθυνθείτε στον πιστοποιημένο αντιπρόσωπο της STIHL.
 - ▶ Συντηρείτε και επισκευάζετε τη λάμα και την αλυσίδα, όπως περιγράφεται σε αυτές τις οδηγίες χρήσης.
- Κατά τη διάρκεια των εργασιών καθαρισμού ή συντήρησης της αλυσίδας, υπάρχει κίνδυνος ο χρήστης να έρθει σε επαφή με τα κοφτερά δόντια κοπής. Υπάρχει κίνδυνος τραυματισμού του χρήστη.
 - ▶ Να φοράτε γάντια εργασίας από ανθεκτικό υλικό.

5 Ετοιμασία του αλυσοπριονίου για χρήση

5.1 Ετοιμασία του αλυσοπριονίου για χρήση

Πριν από την έναρξη κάθε εργασίας, εκτελέστε τα εξής βήματα:

- ▶ Βεβαιωθείτε ότι τα εξής εξαρτήματα είναι σε ασφαλή κατάσταση:
 - Αλυσοπρίονο,  4.6.1.
 - Λάμα,  4.6.2.
 - Αλυσίδα,  4.6.3.
 - Μπαταρία,  4.6.4.

- Φορτιστής,  4.6.5.
- ▶ Ελέγξτε τη μπαταρία,  11.7.
- ▶ Φορτίστε τη μπαταρία πλήρως,  6.2.
- ▶ Καθαρίστε το αλυσοπρίονο,  16.1.
- ▶ Τοποθετήστε τη λάμα και την αλυσίδα,  7.1.1.
- ▶ Τεντώστε την αλυσίδα,  7.2.
- ▶ Γεμίστε το δοχείο λαδιού με λάδι λίπανσης αλυσίδων,  7.3.
- ▶ Ελέγξτε το φρένο της αλυσίδας,  11.4.
- ▶ Ελέγξτε τα χειριστήρια,  11.5.
- ▶ Ελέγξτε τη λίπανση της αλυσίδας,  11.6.
- ▶ Αν δεν μπορείτε να ολοκληρώσετε κάποιο από τα παραπάνω βήματα, μη χρησιμοποιήσετε το αλυσοπρίονο αλλά απευθυνθείτε στον πιστοποιημένο αντιπρόσωπο της STIHL.

6 Φόρτιση μπαταρίας φόρτιση λυχνίες

6.1 Τοποθέτηση του φορτιστή σε τοίχο

Ο φορτιστής μπορεί να τοποθετηθεί σε τοίχο.

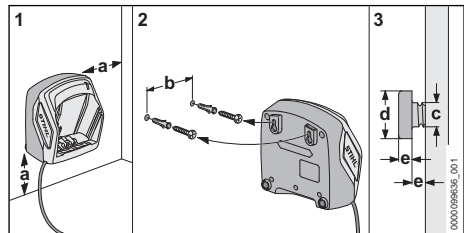

- ▶ Τοποθέτηση του φορτιστή σε τοίχο έτσι ώστε να πληρούνται οι ακόλουθες προϋποθέσεις:
 - Χρησιμοποιείται κατάλληλο υλικό στερέωσης.
 - Ο φορτιστής είναι οριζόντιος.
 - Έχουν τηρηθεί οι ακόλουθες διαστάσεις:
 - a = τουλάχιστον 100 mm
 - b (για AL 101) = 75 mm
 - b (για AL 301, AL 501) = 100 mm
 - b (για AL 500) = 120 mm
 - c = 4,5 mm
 - d = 9 mm
 - e = 2,5 mm

6.2 Φόρτιση μπαταρίας

Ο χρόνος φόρτισης εξαρτάται από διάφορους παράγοντες, όπως η θερμοκρασία της μπαταρίας και η θερμοκρασία περιβάλλοντος. Για βέλπτη απόδοση, πρέπει το συνιστώμενο εύρος τιμών θερμοκρασίας,  20.8. Ο πραγματικός χρόνος φόρτισης μπορεί να διαφέρει από τον χρόνο φόρ-

τισης που δηλώνεται από τον κατασκευαστή. Ο χρόνος φόρτισης αναφέρεται στην ιστοσελίδα www.stihl.com/charging-times.

Η διαδικασία φόρτισης ξεκινά αυτόματα, όταν συνδέετε το φις στην πρίζα και τοποθετείτε την μπαταρία στον φορτιστή. Όταν ολοκληρωθεί η φόρτιση της μπαταρίας, ο φορτιστής απενεργοποιείται αυτόματα.

Κατά τη διάρκεια της φόρτισης η μπαταρία και ο φορτιστής ζεσταίνονται.

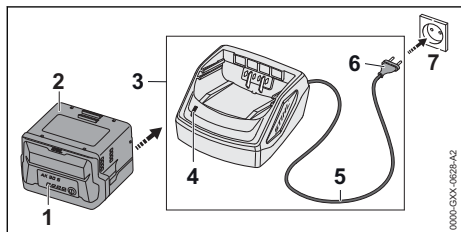

- ▶ Συνδέστε το φις (6) του καλωδίου τροφοδοσίας σε μια εύκολα προσβάσιμη πρίζα (7). Ο φορτιστής (3) εκτελεί αυτοδιαγνωστικό έλεγχο. Η λυχνία LED (4) ανάβει πράσινη για περίπου 1 δευτερόλεπτο και στη συνέχεια κόκκινη για περίπου 1 δευτερόλεπτο.
- ▶ Δρομολογήστε σωστά το καλώδιο τροφοδοσίας (5).
- ▶ Περάστε την μπαταρία (2) μέσα στους οδηγούς του φορτιστή (3) και πιέστε την μέχρι να θερματίσει. Η λυχνία LED (4) ανάβει πράσινη. Οι λυχνίες LED (1) ανάβουν πράσινες και η μπαταρία (2) φορτίζεται.
- ▶ Αν η λυχνία LED (4) και οι λυχνίες LED (1) δεν ανάβουν πλέον, αυτό σημαίνει ότι η μπαταρία (2) έχει φορτιστεί πλήρως και μπορεί να αφαιρεθεί από τον φορτιστή (3).
- ▶ Αν δεν πρόκειται να χρησιμοποιήσετε άλλο τον φορτιστή (3), αποσυνδέστε το φις (6) από την πρίζα (7).

6.3 Ένδειξη κατάστασης φόρτισης

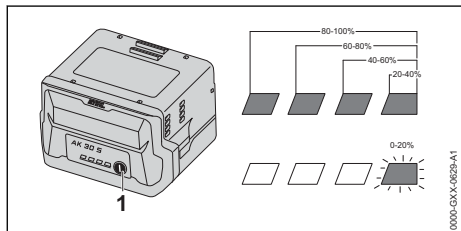

- ▶ Πιέστε το πλήκτρο (1).

Οι λυχνίες LED ανάβουν για περίπου 5 δευτερόλεπτα σε πράσινο χρώμα και δείχνουν την κατάσταση φόρτισης.

- ▶ Αν η δεξιά πράσινη λυχνία LED αναβοσβήνει, φορτίστε την μπαταρία.

6.4 Λυχνίες μπαταρίας

Οι λυχνίες δείχνουν την κατάσταση φόρτισης της μπαταρίας ή πιθανές βλάβες. Οι λυχνίες μπορούν να ανάβουν ή να αναβοσβήνουν σε πράσινο ή κόκκινο χρώμα.

Οι πράσινες λυχνίες δείχνουν την κατάσταση φόρτισης της μπαταρίας.

- ▶ Αν ανάψουν ή αναβοσβήνουν οι κόκκινες λυχνίες, συμβουλευθείτε τον πίνακα αντιμετώπισης βλαβών, **19**. Υπάρχει βλάβη στο αλυσοπρίονο ή στη μπαταρία.

6.5 Λυχνίες φορτιστή

Η λυχνία δείχνει την κατάσταση του φορτιστή.

Αν η λυχνία ανάβει σε πράσινο χρώμα, η μπαταρία φορτίζεται.

- ▶ Αν η λυχνία ανάβει σε κόκκινο χρώμα, συμβουλευθείτε τον πίνακα αντιμετώπισης βλαβών. Υπάρχει βλάβη στον φορτιστή.

7 Συναρμολόγηση του αλυσοπρίονου

7.1 Τοποθέτηση και αφαίρεση λάμας και αλυσίδας

7.1.1 Τοποθέτηση λάμας και αλυσίδας

Οι συνδυασμοί λάμας και αλυσίδας που ταιριάζουν στην καμπίνα και επιτρέπεται να προσαρμόζονται στο αλυσοπρίονο αναφέρονται στα τεχνικά χαρακτηριστικά, **21**.

- ▶ Σβήστε το αλυσοπρίονο, δέστε το φρένο αλυσίδας και αφαιρέστε τη μπαταρία.

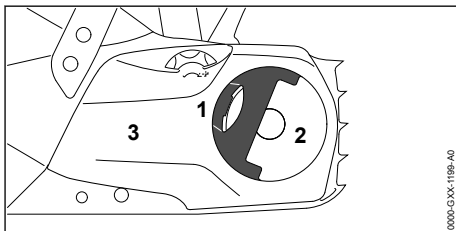

- ▶ Ανεβάστε το περυσίο (1) της πεταλούδας (2).

- ▶ Στρέψτε το παξιμάδι (2) αριστερόστροφα μέχρι να μπορέσετε να αφαιρέσετε το καπάκι της καμπάνας (3).
- ▶ Αφαιρέστε το καπάκι της καμπάνας (3).

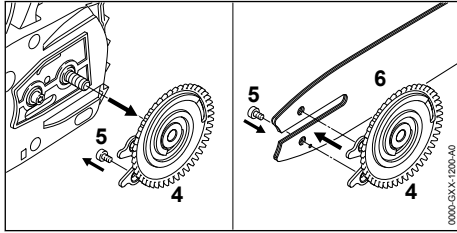

- ▶ Αφαιρέστε τη ροδέλα τάνσης (4).
- ▶ Ξεβιδώστε τη βίδα (5).
- ▶ Τοποθετήστε τη λάμα (6) πάνω στη ροδέλα τάνσης (4) με τέτοιο τρόπο, ώστε οι δύο πείροι της ροδέλας τάνσης (4) να εφαρμόζουν στις οπές της λάμας.

Δεν έχει σημασία ποια πλευρά της λάμας (6) βρισκείται προς τα πάνω. Η επιγραφή πάνω στην λάμα επιτρέπεται να είναι και ανάποδα.

- ▶ Βιδώστε και σφίξτε τη βίδα (5).

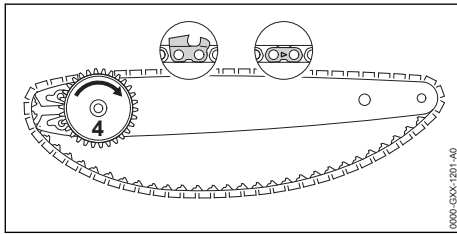

- ▶ Τοποθετήστε την αλυσίδα μέσα στο αυλάκι της λάμας με τέτοιο τρόπο ώστε τα βέλη πάνω στους συνδετήρες της αλυσίδας στην πάνω πλευρά της λάμας να δείχνουν προς την κατεύθυνση κίνησης.
- ▶ Στρέψτε τη ροδέλα τάνσης (4) δεξιόστροφα μέχρι να τερματίσει.

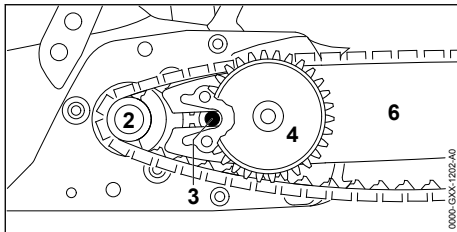

- ▶ Τοποθετήστε τη λάμα με τη ροδέλα τάνσης και την αλυσίδα πάνω στο αλυσοπρίονο, σύμφωνα τα εξής κριτήρια:

- Η ροδέλα τάνσης (4) είναι στραμμένο προς τον χρήστη.
- Οι οδηγοί της αλυσίδας εφαρμόζονται μέσα στα δόντια της καμπάνας (2).
- Η κεφαλή της βίδας (3) εφαρμόζει στη μακρόστενη οπή της λάμας (6).

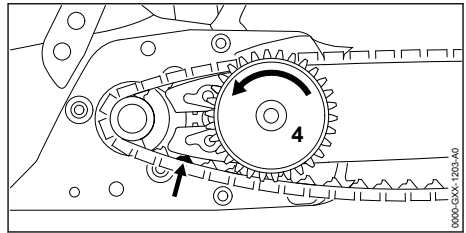

- ▶ Λύστε το φρένο αλυσίδας.
- ▶ Στρέψτε τη ροδέλα τάνσης (4) αριστερόστροφα μέχρι η αλυσίδα να κάθεται πάνω στη λάμα. Βεβαιωθείτε ότι οι οδηγοί της αλυσίδας να εφαρμόζουν στο αυλάκι της λάμας. Η λάμα και η αλυσίδα ακουμπούν στο αλυσοπρίονο.
- ▶ Τοποθετήστε το καπάκι της καμπάνας στο αλυσοπρίονο με τέτοιο τρόπο, ώστε να μην υπάρχει κενό ανάμεσα σ' αυτό και το αλυσοπρίονο.
- ▶ Αν υπάρχει κενό ανάμεσα στο καπάκι της καμπάνας και το αλυσοπρίονο, στρέψτε λίγο το γρανάζι τάνσης και τοποθετήστε το καπάκι της καμπάνας ξανά. Τα δόντια του γραναζιού τάνσης εφαρμόζουν στα δόντια της ροδέλας τάνσης.
- ▶ Στρέψτε την πεταλούδα δεξιόστροφα, μέχρι το καπάκι της καμπάνας να εφαρμόζει σφίχτα στο αλυσοπρίονο.
- ▶ Κατεβάστε το περὺγιο της πεταλούδας.

7.1.2 Αφαίρεση λάμας και αλυσίδας

- ▶ Σβήστε το αλυσοπρίονο, δέστε το φρένο αλυσίδας και αφαιρέστε τη μπαταρία.
- ▶ Ανεβάστε το περὺγιο της πεταλούδας.
- ▶ Στρέψτε την πεταλούδα αριστερόστροφα μέχρι να μπορέσετε να αφαιρέσετε το καπάκι της καμπάνας.
- ▶ Αφαιρέστε το καπάκι της καμπάνας.
- ▶ Στρέψτε τη ροδέλα τάνσης δεξιόστροφα μέχρι το τέρμα. Η αλυσίδα χαλαρώνει.
- ▶ Αφαιρέστε τη λάμα και την αλυσίδα.
- ▶ Ξεβιδώστε τη βίδα από τη ροδέλα τάνσης.
- ▶ Αφαιρέστε τη ροδέλα τάνσης.

7.2 Τέντωμα αλυσίδας

Κατά τη διάρκεια της εργασίας, η αλυσίδα διαστέλλεται ή συστέλλεται. Έτσι αλλάζει το τέντωμα

της αλυσίδας. Το τέντωμα της αλυσίδας πρέπει να ελέγχεται τακτικά κατά τη διάρκεια της εργασίας και ενδεχομένως να διορθωθεί.

- ▶ Σβήστε το αλυσοπρίονο, δέστε το φρένο αλυσίδας και αφαιρέστε τη μπαταρία.

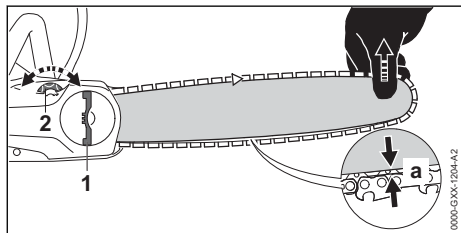

- ▶ Ανεβάστε το περύγιο της πεταλούδας (1).
- ▶ Στρέψτε την πεταλούδα (1) αριστερόστροφα κατά 2 πλήρεις στροφές. Η πεταλούδα (1) έχει τώρα λυθεί.
- ▶ Λύστε το φρένο αλυσίδας.
- ▶ Σηκώστε τη λάμα από τη μύτη και στρέψτε το γρανάζι τάνυσης (2) δεξιόστροφα ή αριστερόστροφα μέχρι να ικανοποιηθούν τα εξής κριτήρια:
 - Η απόσταση *a* στο μέσο της λάμας είναι 1 mm έως 2 mm.
 - Πιάνοντας την αλυσίδα ανάμεσα σε δύο δάχτυλα, μπορείτε να την τραβήξετε πάνω στη λάμα με μικρή δύναμη.
- ▶ Αν χρησιμοποιείτε ειδική λάμα ξυλογλυπτικής, στρέψτε το γρανάζι τάνυσης (2) δεξιόστροφα ή αριστερόστροφα μέχρι οι οδηγοί της αλυσίδας να φαίνονται κατά το ήμισυ στην κάτω πλευρά της λάμας.
- ▶ Εξακολουθήστε να σηκώνετε τη λάμα από τη μύτη και στρέψτε την πεταλούδα (1) δεξιόστροφα, μέχρι το καπάκι της καμπάνας να εφασματόζει σφικτά στο αλυσοπρίονο.
- ▶ Αν η απόσταση *a* στο μέσο της λάμας δεν είναι 1 mm έως 2 mm, τεντώστε την αλυσίδα ξανά.
- ▶ Εάν χρησιμοποιείτε ειδική λάμα ξυλογλυπτικής και οι οδηγοί της αλυσίδας στο κάτω μέρος της λάμας είναι ορατοί κατά λιγότερο από το ήμισυ, τεντώστε την αλυσίδα ξανά.
- ▶ Κατεβάστε το περύγιο της πεταλούδας (1).

7.3 Συμπλήρωση λαδιού λίπανσης αλυσίδας

Το λάδι αλυσίδας λιπαίνει και ψύχει την κινούμενη αλυσίδα.

Η STIHL συνιστά τη χρήση λαδιού αλυσίδας STIHL ή άλλου ανοιχτόχρωμου ή βιοδιασπώμενου λαδιού αλυσίδας, εγκεκριμένου για αλυσοπρίονο.

- ▶ Σβήστε το αλυσοπρίονο, δέστε το φρένο αλυσίδας και αφαιρέστε την μπαταρία.
- ▶ Τοποθετήστε το αλυσοπρίονο πάνω σε μια επίπεδη επιφάνεια, με την τάπα του δοχείου λαδιού στραμμένη προς τα πάνω.
- ▶ Καθαρίστε την περιοχή γύρω από την τάπα του δοχείου λαδιού με ένα υγρό πανί.

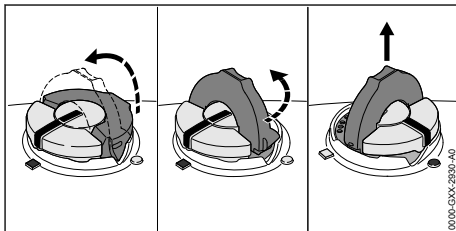

- ▶ Ανεβάστε το τόξο της τάπας του δοχείου λαδιού.
- ▶ Στρέψτε την τάπα του δοχείου λαδιού αριστερόστροφα μέχρι το τέρμα.
- ▶ Αφαιρέστε την τάπα του δοχείου λαδιού.
- ▶ Γεμίστε το δοχείο με λάδι λίπανσης αλυσίδας. Μην το γεμίσετε μέχρι το χείλος του στομίου και προσέξτε να μην χυθεί λάδι πάνω στο μηχανήμα.
- ▶ Ανεβάστε το τόξο της τάπας του δοχείου λαδιού, αν είναι κατεβασμένο.

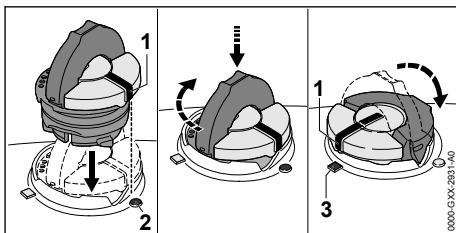

- ▶ Τοποθετήστε την τάπα του δοχείου λαδιού με τέτοιο τρόπο, ώστε το σημάδι (1) να δείχνει το σημάδι (2).
- ▶ Πιέστε την τάπα του δοχείου λαδιού προς τα κάτω, στρέφοντάς την δεξιόστροφα μέχρι το τέρμα. Η τάπα κουμπώνει με έναν χαρακτηριστικό ήχο. Το σημάδι (1) δείχνει το σημάδι (3).
- ▶ Ελέγξτε αν η τάπα του δοχείου λαδιού μπορεί να τραβηχτεί προς τα πάνω.
- ▶ Αν η τάπα του δοχείου λαδιού δεν μπορεί να τραβηχτεί προς τα πάνω, κατεβάστε το τόξο της τάπας. Το δοχείο λαδιού είναι σφραγισμένο.

Αν η τάπα του δοχείου λαδιού μπορεί να τραβηχτεί προς τα πάνω, ακολουθήστε τα εξής βήματα:

- ▶ Τοποθετήστε την τάπα του δοχείου λαδιού σε οποιαδήποτε θέση.

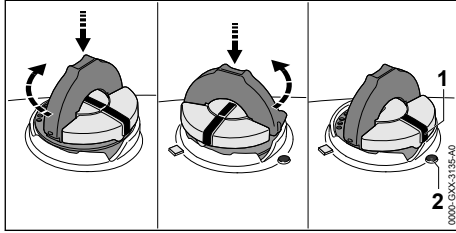

- ▶ Πιέστε την τάπα του δοχείου λαδιού προς τα κάτω, στρέφοντάς την δεξιόστροφα μέχρι το τέρμα.
- ▶ Πιέστε την τάπα του δοχείου λαδιού προς τα κάτω, στρέφοντάς την αριστερόστροφα μέχρι το σημάδι (1) να δείχνει το σημάδι (2).
- ▶ Δοκιμάστε ξανά να κλείσετε το δοχείο λαδιού.
- ▶ Αν και πάλι δεν καταφέρετε να κλείσετε το δοχείο λαδιού, μην εργαστείτε με το αλυσοπρίονο, αλλά απευθυνθείτε στον πιστοποιημένο αντιπρόσωπο της STIHL. Το αλυσοπρίονο δεν είναι σε ασφαλή κατάσταση.

8 Ενεργοποίηση και λύσιμο φρένου αλυσίδας

8.1 Δέσιμο φρένου αλυσίδας

Το αλυσοπρίονο είναι εφοδιασμένο με ένα φρένο αλυσίδας.

Το φρένο αλυσίδας μπορεί να ενεργοποιηθεί από τον χρήστη, αλλά επίσης ενεργοποιείται αυτόματα από την αδράνεια του προφυλακτήρα χειρών σε περίπτωση δυνατού κλοστήματος.

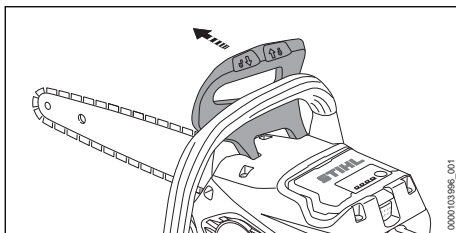

- ▶ Πιέστε τον προφυλακτήρα χειρών μακριά από τη σωληνωτή λαβή με το αριστερό σας χέρι. Ο προφυλακτήρας χειρών κουμπώνει με έναν χαρακτηριστικό ήχο. Το φρένο αλυσίδας είναι δεμένο.

8.2 Λύσιμο φρένου αλυσίδας

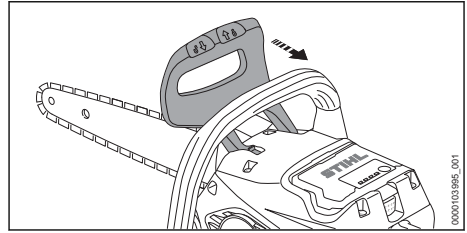

- ▶ Τραβήξτε τον προφυλακτήρα χειρών προς την κατεύθυνσή σας με το αριστερό σας χέρι. Ο προφυλακτήρας χειρών κουμπώνει με έναν χαρακτηριστικό ήχο. Το φρένο αλυσίδας έχει λυθεί.

9 Τοποθέτηση και αφαίρεση μπαταρίας

9.1 Τοποθέτηση μπαταρίας

- ▶ Δέστε το φρένο της αλυσίδας.

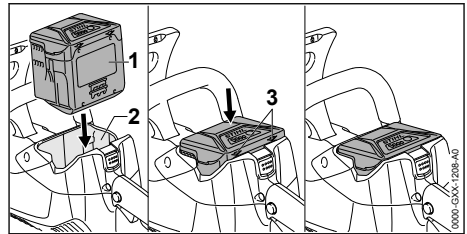

- ▶ Πιέστε τη μπαταρία (1) μέσα στην υποδοχή της μπαταρίας (2) μέχρι να ακούσετε τον χαρακτηριστικό ήχο εμπλοκής. Τα βέλη (3) στη μπαταρία (1) είναι ακόμα ορατά και η μπαταρία (1) έχει ασφαλιστεί μέσα στην υποδοχή (2). Δεν υπάρχει ηλεκτρική επαφή ανάμεσα στο αλυσοπρίονο και τη μπαταρία (1).
- ▶ Πιέστε τη μπαταρία (1) μέσα στην υποδοχή της μπαταρίας (2) μέχρι να τερματίσει. Η μπαταρία (1) εμπλέκεται με έναν δεύτερο χαρακτηριστικό ήχο και ενσωματώνεται πλήρως μέσα στο περίβλημα του αλυσοπρίονου.

9.2 Αφαίρεση μπαταρίας

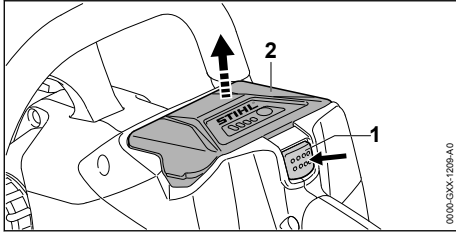

- ▶ Πιέστε τον μοχλό ασφάλισης (1). Η μπαταρία (2) έχει απασφαλίσει και μπορεί να αφαιρεθεί από το μηχάνημα.

10 Ενεργοποίηση και απενεργοποίηση αλυσοπρίονου

10.1 Ενεργοποίηση αλυσοπρίονου

- ▶ Με το δεξί σας χέρι, κρατήστε τη λαβή χειρισμού του αλυσοπρίονου, περισφίγγοντας τη λαβή με τον αντίχειρα.
- ▶ Λύστε το φρένο της αλυσίδας.
- ▶ Με το αριστερό σας χέρι, κρατήστε τη σωληνωτή λαβή του αλυσοπρίονου, περισφίγγοντας τη λαβή με τον αντίχειρα.

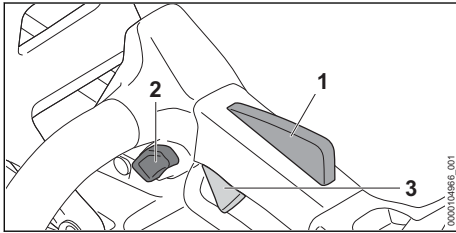

- ▶ Πιέστε την ασφάλεια (2) με τον δείκτη, και κρατήστε την πατημένη.
- ▶ Πιέστε τη σκανδάλη (3) με τον δείκτη, και κρατήστε την πατημένη. Το αλυσοπρίονο επιταχύνει και η αλυσίδα κινείται. Τώρα μπορείτε να αφήσετε τον διακόπτη κλειδώματος (2).

Όσο περισσότερο πατάτε τη σκανδάλη (3), τόσο πιο γρήγορα κινείται η αλυσίδα.

Όσο πατάτε τον εργονομικό μοχλό (1), η σκανδάλη (3) παραμένει ελεύθερη. Έτσι μπορείτε να αφήσετε τη σκανδάλη και να την πατήσετε ξανά, χωρίς να πρέπει να ξαναπιέσετε πάλι τον διακόπτη κλειδώματος.

Όταν αφήνετε τη σκανδάλη (3) και τον εργονομικό μοχλό (1), η σκανδάλη (3) ασφαλίζει. Πρέπει να πιέσετε ξανά παρατεταμένα το κουμπί κλειδώ-

ματος (2) για να απελευθερώσετε τη σκανδάλη (3).

Ανάλογα με τη χρησιμοποιούμενη μπαταρία η απόδοση μπορεί να διαφέρει.

10.2 Σβήσιμο αλυσοπρίονου

- ▶ Αφήστε τη σκανδάλη ελεύθερη. Η αλυσίδα δεν κινείται πια.
 - ▶ Αν η αλυσίδα συνεχίζει να κινείται, δέστε το φρένο αλυσίδας, αφαιρέστε τη μπαταρία και απευθυνθείτε στον πιστοποιημένο αντιπρόσωπο της STIHL.
- Υπάρχει βλάβη στο αλυσοπρίονο.

11 Έλεγχος αλυσοπρίονου και μπαταρίας

11.1 Έλεγχος καμπάνας

- ▶ Σβήστε το αλυσοπρίονο, δέστε το φρένο αλυσίδας και αφαιρέστε τη μπαταρία.
- ▶ Λύστε το φρένο αλυσίδας.
- ▶ Αφαιρέστε το καπάκι της καμπάνας.
- ▶ Αφαιρέστε τη λάμα και την αλυσίδα.

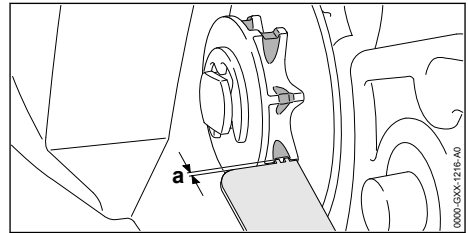

- ▶ Ελέγξτε τα σημάδια φθοράς στην καμπάνα με μια καλίμπρα ελέγχου της STIHL.
- ▶ Αν τα σημάδια φθοράς είναι βαθύτερα από $a = 0,5 \text{ mm}$, μη χρησιμοποιήσετε το αλυσοπρίονο αλλά απευθυνθείτε σε έναν πιστοποιημένο αντιπρόσωπο της STIHL. Η καμπάνα πρέπει να αντικατασταθεί.

11.2 Έλεγχος λάμας

- ▶ Σβήστε το αλυσοπρίονο, δέστε το φρένο αλυσίδας και αφαιρέστε τη μπαταρία.
- ▶ Αφαιρέστε την αλυσίδα και τη λάμα.

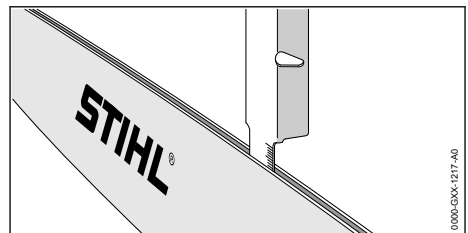

- ▶ Μετρήστε το βάθος του αυλακιού της λάμας με τον κανόνα μιας καλίμπρας τροχίσματος STIHL.
- ▶ Αλλάξτε τη λάμα σε οποιαδήποτε από τις εξής περιπτώσεις:
 - Η λάμα έχει ζημιά.
 - Το βάθος του αυλακιού είναι μικρότερο από το ελάχιστο βάθος αυλακιού της λάμας,  20.3.
 - Το αυλάκι της λάμας έχει στενέψει ή πλατύνει.
- ▶ Αν έχετε οποιαδήποτε απορία, απευθυνθείτε στον πιστοποιημένο αντιπρόσωπο της STIHL.

11.3 Έλεγχος αλυσίδας

- ▶ Σβήστε το αλυσοπρίονο, δέστε το φρένο αλυσίδας και αφαιρέστε τη μπαταρία.

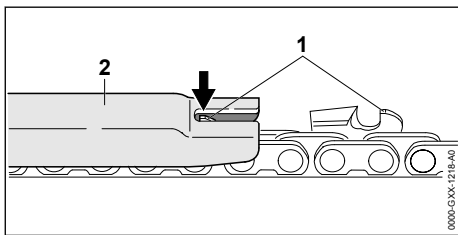

- ▶ Μετρήστε το ύψος των οδηγών βάθους (1) με μια καλίμπρα τροχίσματος (2) της STIHL. Η καλίμπρα τροχίσματος STIHL πρέπει να είναι κατάλληλη για το βήμα της αλυσίδας.
- ▶ Αν κάποιος από τους οδηγούς βάθους (1) προεξέχει από την καλίμπρα τροχίσματος (2), τροχίστε τον οδηγό βάθους (1),  17.2.

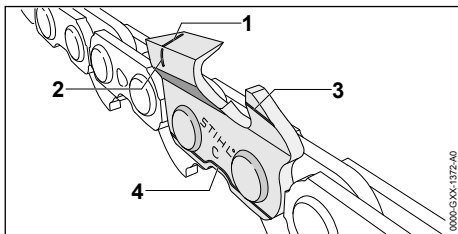

- ▶ Ελέγξτε αν τα σημάδια φθοράς (1 έως 4) στα δόντι κοπής είναι ορατά.
- ▶ Αν δεν φαίνεται κάποιο από τα σημάδια φθοράς σε ένα δόντι κοπής, μη χρησιμοποιήσετε την αλυσίδα αλλά απευθυνθείτε στον πιστοποιημένο αντιπρόσωπο της STIHL.
- ▶ Ελέγξτε με μια καλίμπρα τροχίσματος STIHL αν η γωνία τροχίσματος του δοντιού κοπής είναι 30°. Η καλίμπρα τροχίσματος STIHL πρέπει να είναι κατάλληλη για το βήμα της αλυσίδας.

- ▶ Αν η γωνία τροχίσματος δεν είναι 30°, τροχίστε την αλυσίδα.
- ▶ Αν έχετε οποιαδήποτε απορία, απευθυνθείτε στον πιστοποιημένο αντιπρόσωπο της STIHL.

11.4 Έλεγχος φρένου αλυσίδας

- ▶ Δέστε το φρένο αλυσίδας και αφαιρέστε τη μπαταρία.



ΠΡΟΕΙΔΟΠΟΙΗΣΗ

- Τα δόντια κοπής της αλυσίδα είναι κοφτερά. Ο χρήστης μπορεί να τραυματιστεί.
 - ▶ Να φοράτε γάντια εργασίας από ανθεκτικό υλικό.
- ▶ Προσπαθήστε να τραβήξετε την αλυσίδα πάνω στη λάμα με το χέρι. Αν δεν μπορείτε να τραβήξετε την αλυσίδα με το χέρι, το φρένο αλυσίδας λειτουργεί.
- ▶ Αν μπορείτε να τραβήξετε την αλυσίδα με το χέρι, μη χρησιμοποιήσετε το αλυσοπρίονο αλλά απευθυνθείτε στον πιστοποιημένο αντιπρόσωπο της STIHL. Ελαττωματικό φρένο αλυσίδας.

11.5 Έλεγχος χειριστηρίων

Διακόπτης κλειδώματος, εργονομικός μοχλός και σκανδάλη

- ▶ Δέστε το φρένο αλυσίδας και αφαιρέστε την μπαταρία.
- ▶ Δοκιμάστε να πατήσετε τη σκανδάλη χωρίς να πατήσετε τον διακόπτη κλειδώματος.
- ▶ Αν μπορείτε να πατήσετε τη σκανδάλη, μην χρησιμοποιείτε το αλυσοπρίονο και απευθυνθείτε στον πιστοποιημένο αντιπρόσωπο της STIHL. Ο διακόπτης κλειδώματος παρουσιάζει βλάβη.
- ▶ Πιέστε τον διακόπτη κλειδώματος και κρατήστε τον πατημένο.
- ▶ Πιέστε και κρατήστε τον εργονομικό μοχλό.
- ▶ Πιέστε τη σκανδάλη. Τώρα μπορείτε να αφήσετε τον διακόπτη κλειδώματος.
- ▶ Αφήστε τη σκανδάλη και τον εργονομικό μοχλό.
- ▶ Αν ο διακόπτης κλειδώματος, ο εργονομικός μοχλός ή η σκανδάλη πατιούνται με δυσκολία ή δεν επανέρχονται αυτόματα στην αρχική τους θέση, μην χρησιμοποιείτε το αλυσοπρίονο και απευθυνθείτε στον πιστοποιημένο αντιπρόσωπο της STIHL. Υπάρχει βλάβη στον διακόπτη κλειδώματος, στον εργονομικό μοχλό ή στη σκανδάλη.

Ενεργοποίηση αλυσοπρίονου

- ▶ Τοποθετήστε την μπαταρία.

- ▶ Λύστε το φρένο της αλυσίδας.
- ▶ Πιέστε τον διακόπτη κλειδώματος και κρατήστε τον πατημένο.
- ▶ Πιέστε τη σκανδάλη και κρατήστε την πατημένη.
Η αλυσίδα κινείται.
- ▶ Αν αναβοσβήνουν 3 κόκκινες λυχνίες, αφαιρέστε την μπαταρία και απευθυνθείτε στον πιστοποιημένο αντιπρόσωπο της STIHL. Υπάρχει βλάβη στο αλυσοπρίονο.
- ▶ Αφήστε τη σκανδάλη ελεύθερη.
Η αλυσίδα δεν κινείται πια.
- ▶ Αν η αλυσίδα συνεχίζει να κινείται, δέστε το φρένο αλυσίδας, αφαιρέστε την μπαταρία και απευθυνθείτε στον πιστοποιημένο αντιπρόσωπο της STIHL.
Το αλυσοπρίονο είναι χαλασμένο.

11.6 Έλεγχος λίπανσης αλυσίδας

- ▶ Τοποθετήστε τη μπαταρία.
- ▶ Λύστε το φρένο αλυσίδας.
- ▶ Κατευθύνετε τη λάμα σε μια ανοιχτόχρωμη επιφάνεια.
- ▶ Θέστε το αλυσοπρίονο σε λειτουργία.
Το λάδι αλυσίδας τινάσσεται από τη λάμα και φαίνεται πάνω στην ανοιχτόχρωμη επιφάνεια. Το λίπανσης της αλυσίδας λειτουργεί.
- ▶ Αν δεν διακρίνεται λάδι λίπανσης στην επιφάνεια:
 - ▶ Συμπληρώστε λάδι αλυσίδας.
 - ▶ Επαναλάβετε τον έλεγχο του συστήματος λίπανσης της αλυσίδας.
 - ▶ Αν και πάλι δεν διακρίνεται λάδι λίπανσης στην ανοιχτόχρωμη επιφάνεια, μη χρησιμοποιήσετε το αλυσοπρίονο αλλά απευθυνθείτε στον πιστοποιημένο αντιπρόσωπο της STIHL. Υπάρχει βλάβη στο σύστημα λίπανσης της αλυσίδας.

11.7 Ελέγξτε τη μπαταρία

- ▶ Πιέστε το πλήκτρο μπαταρίας.
Οι λυχνίες ανάβουν ή αναβοσβήνουν.
- ▶ Αν οι λυχνίες δεν ανάβουν ή αναβοσβήνουν, μη χρησιμοποιήσετε τη μπαταρία αλλά απευθυνθείτε στον πιστοποιημένο αντιπρόσωπο της STIHL.
Υπάρχει βλάβη στη μπαταρία.

12 Εργασία με το αλυσοπρίονο

12.1 Κράτημα και καθοδήγηση του αλυσοπρίονου

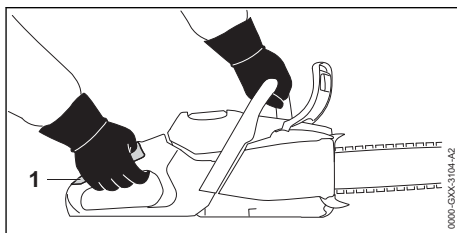

- ▶ Κρατάτε και καθοδηγείτε το αλυσοπρίονο με το αριστερό χέρι στη σωληνωτή λαβή και το δεξί χέρι στη λαβή χειρισμού (1), περισφίγγοντας τη σωληνωτή λαβή με τον αντίχειρα του αριστερού χεριού και τη λαβή χειρισμού με τον αντίχειρα του δεξιού σας χεριού.

12.2 Κοπή

⚠ ΠΡΟΕΙΔΟΠΟΙΗΣΗ

- Σε περίπτωση κλοστήματος, το αλυσοπρίονο μπορεί να πιναχτεί προς την κατεύθυνση του χρήστη. Υπάρχει κίνδυνος σοβαρού ή θανατηφόρου τραυματισμού του χρήστη.
 - ▶ Να κόβετε πάντα με φουλ γκάτσι.
 - ▶ Μη χρησιμοποιείτε το επάνω τεταρτημόριο της μύτης της λάμας για κοπή.
- ▶ Οδηγήστε τη λάμα μέσα στην τομή με φουλ γκάτσι, φροντίζοντας να μη λυγίζει.

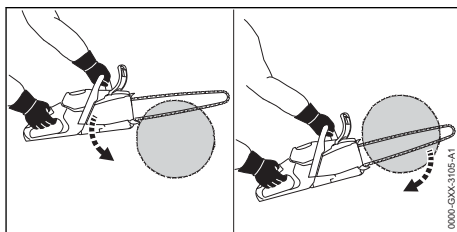

- ▶ Στηρίξτε το αλυσοπρίονο στα νύχια και χρησιμοποιήστε τα σαν σημείο στροφής.
- ▶ Περάστε τη λάμα εντελώς μέσα από το ξύλο, στηρίζοντας το αλυσοπρίονο εκ νέου στα νύχια στήριξης κάθε φορά που το μετατοπίζετε.
- ▶ Στο τέλος της τομής, θα πρέπει να συγκρατήσετε το βάρος του αλυσοπρίονου.

Για βέλπστη απόδοση, τηρείτε το συνιστώμενο εύρος τιμών θερμοκρασίας, ☞ 20.8.

12.3 Ξεκλάδισμα

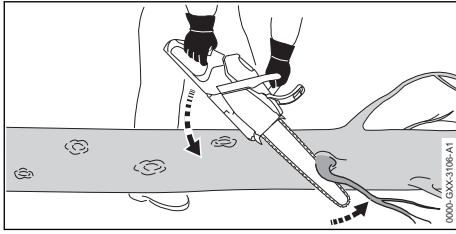

- ▶ Στηρίξτε το αλυσοπρίονο πάνω στον κορμό.
- ▶ Δώστε φουλ γκάτζι και πιέστε τη λάμα πάνω στο κλαδί με μια κίνηση μόχλευσης.
- ▶ Κόψτε το κλαδί με το πάνω μέρος της λάμας.

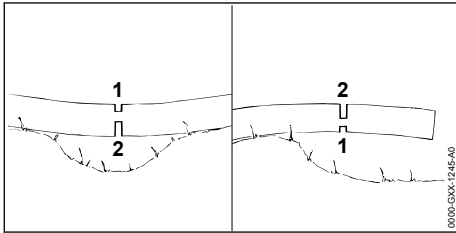

- ▶ Αν το κλαδί βρίσκεται υπό τάση, κάντε πρώτα μια τομή ανακούφισης (1) στην πλευρά θλίψης και στη συνέχεια κάντε την τομή διαχωρισμού (2) στην πλευρά εφελευσμού.

12.4 Ρίξιμο δέντρων

12.4.1 Καθορισμός κατεύθυνσης πτώσης και χώρου διαφυγής

- ▶ Καθορίστε την κατεύθυνση πτώσης έτσι, ώστε το δέντρο να πέσει σε μια ελεύθερη περιοχή.

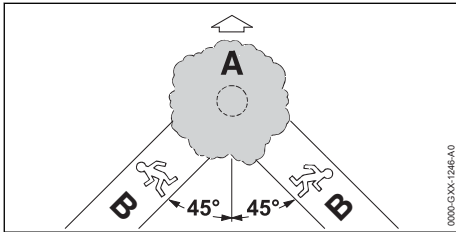

- ▶ Καθορίστε τον διάδρομο διαφυγής (B) σύμφωνα με τα εξής κριτήρια:
 - Ο διάδρομος διαφυγής (B) σχηματίζει γωνία 45° προς την κατεύθυνση πτώσης (A).
 - Δεν υπάρχουν εμπόδια στον διάδρομο διαφυγής (B).
 - Μπορείτε να παρακολουθήσετε την κορυφή του δέντρου.
 - Αν ο διάδρομος διαφυγής (B) βρίσκεται σε έδαφος με κλίση, ο διάδρομος διαφυγής (B)

πρέπει να είναι παράλληλος προς την πλαγιά.

12.4.2 Προετοιμασία του σημείου εργασίας στη βάση του κορμού

- ▶ Απομακρύνετε εμπόδια από το σημείο του κορμού που θα κόψετε.
- ▶ Απομακρύνετε τα βρύα κ.λπ. που έχουν φιτρώσει στον κορμό.

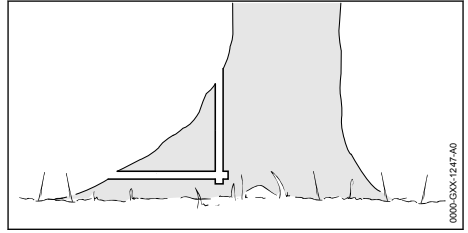

- ▶ Αν ο κορμός έχει μεγάλα, υγιή αντερείσματα: Κόψτε τα αντερείσματα πρώτα κάθετα και μετά οριζόντια και στη συνέχεια απομακρυνέτέ τα.

12.4.3 Δημιουργία σφήνας ριζίματος

Η σφήνα ριζίματος καθορίζει την κατεύθυνση πτώσης του δέντρου. Τηρείτε τους κανονισμούς της χώρας σχετικά με τη δημιουργία της σφήνας ριζίματος.

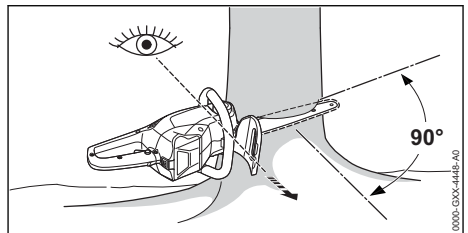

- ▶ Κρατήστε το αλυσοπρίονο με τέτοιο τρόπο, ώστε η σφήνα ριζίματος να σχηματίζει ορθή γωνία προς την κατεύθυνση πτώσης και το αλυσοπρίονο να βρίσκεται κοντά στο έδαφος.
- ▶ Κόψτε μια οριζόντια τομή βάσης.
- ▶ Κόψτε μια λοξή τομή σε γωνία 45° προς την οριζόντια τομή βάσης.

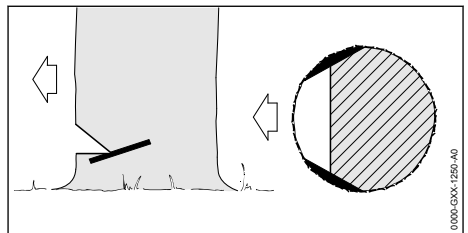

► Αν το ξύλο είναι υγιές και έχει μακριές ίνες, δημιουργήστε πλευρικές τομές σύμφωνα με τα εξής κριτήρια:

- Οι πλευρικές τομές είναι ίδιες και στις δύο πλευρές.
- Οι πλευρικές τομές βρίσκονται στο ίδιο ύψος με τη βάση της σφήνας ριζίματος.
- Οι πλευρικές τομές έχουν πλάτος ίσο με το 1/10 της διαμέτρου του κορμού.

Ο κορμός δεν σκίζεται κατά την πτώση του δέντρου.

12.4.4 Βασικοί κανόνες για τομές ριψής

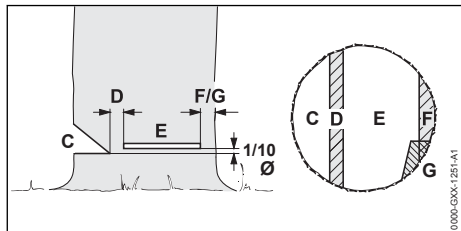

C Σφήνα ριζίματος

Η σφήνα ριζίματος καθορίζει την κατεύθυνση πτώσης.

D Λωρίδα θραύσης

Η λωρίδα θραύσης λειτουργεί ως σημείο άρθρωσης κατά την πτώση του δέντρου. Η λωρίδα θραύσης έχει πλάτος ίσο με το 1/10 της διαμέτρου του κορμού.

E Τομή ριψής

Η τομή ριψής προκαλεί την πτώση του δέντρου. Η τομή ριψής βρίσκεται κατά το 1/10 της διαμέτρου του κορμού (αλλά τουλάχιστον 3 cm) πάνω από τη βάση της σφήνας ριψής.

F Ζώνη ασφαλείας

Η ζώνη ασφαλείας στηρίζει το δέντρο, προστατεύοντάς το από πρόωρη πτώση. Η ζώνη ασφαλείας πρέπει να έχει πλάτος ίσο προς το 1/10 έως 1/5 της διαμέτρου του κορμού.

G Ζώνη συγκράτησης

Η ζώνη συγκράτησης στηρίζει το δέντρο, προστατεύοντάς το από πρόωρη πτώση. Η ζώνη συγκράτησης πρέπει να έχει πλάτος ίσο προς το 1/10 έως 1/5 της διαμέτρου του κορμού.

12.4.5 Βύθισμα

Το βύθισμα είναι μια τεχνική εργασίας που είναι απαραίτητη για το ριζίμο δέντρων.

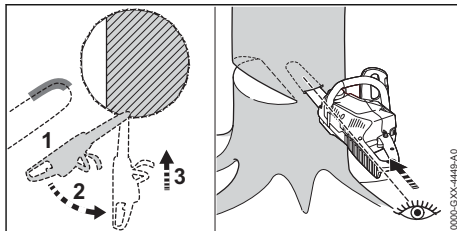

- Ακουμπήστε τη λάμα στη σημείο τομής με το κάτω μέρος της μύτης, δίνοντας φουλ γκάζι.
- Κόψτε τον κορμό, μέχρι η λάμα να βυθιστεί σε βάθος διπλάσιο του πλάτους της.
- Στρέψτε το μηχάνημα στη θέση βύθισης.
- Βυθίστε τη λάμα στο ξύλο.

12.4.6 Επιλογή κατάλληλης τομής ριψής

Η επιλογή της κατάλληλης τομής ριζίματος εξαρτάται από τα εξής κριτήρια:

- φυσική κλίση του δέντρου
- κλαδιά του δέντρου
- ζημιές στο δέντρο
- υγεία του δέντρου
- αν υπάρχει χιόνι πάνω στο δέντρο: φορτίο χιονιού
- κατεύθυνση της πλαγιάς
- κατεύθυνση και ταχύτητα του αέρα
- τυχόν διπλανά δέντρα

Τα παραπάνω κριτήρια μπορούν να αναλυθούν σε βάθος, ανάλογα με τις συνθήκες. Σ' αυτό το εγχειρίδιο οδηγιών θα περιοριστούμε σε δύο περιπτώσεις.

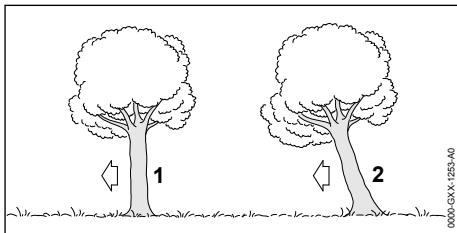

1 Κανονικό δέντρο

Ένα κανονικό δέντρο είναι κατακόρυφο προς το έδαφος και έχει ομοίμορφη κορυφή.

2 Γερμένο δέντρο

Ένα γερμένο δέντρο έχει λοξή κλίση, με κορυφή που δείχνει προς την κατεύθυνση πτώσης.

12.4.7 Ριζίμο κανονικού δέντρου με κορμό μικρής διαμέτρου

Για το ριζίμο ενός κανονικού δέντρου χρησιμοποιούμε μια τομή ριζίματος με ζώνη ασφαλείας.

Αυτή η τομή ριζίματος χρησιμοποιείται όταν η διάμετρος του κορμού είναι μικρότερη από το πραγματικό μήκος κοπής του αλυσοπρίονου.

► Φωνάξτε «Πέφτει!».

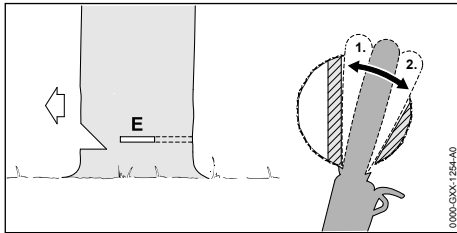

- Βυθίστε τη λάμα μέσα στην τομή ριζίματος μέχρι να εμφανιστεί πάλι από την άλλη πλευρά του κορμού. 12.4.5.
- Στηρίξτε τα νύχια του αλυσοπρίονου πίσω από τη λωρίδα θραύσης και χρησιμοποιήστε τα σαν σημείο στροφής.
- Δημιουργήστε την τομή ριζίματος προς την κατεύθυνση της λωρίδας θραύσης.
- Δημιουργήστε την τομή ριζίματος προς την κατεύθυνση της ζώνης ασφαλείας.

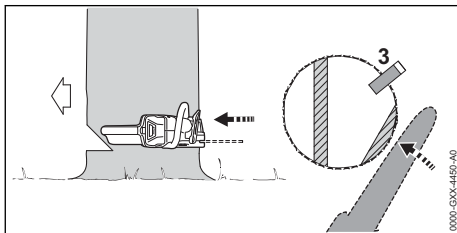

- Δημιουργήστε τη σφήνα ριζίματος. Η σφήνα ριζίματος πρέπει να έχει διαστάσεις ανάλογες με τη διάμετρο του κορμού και το πλάτος της τομής ριζίματος.
- Φωνάξτε «Πέφτει!».
- Χωρίστε τη ζώνη ασφαλείας από έξω και οριζόντια, στο ίδιο επίπεδο με την τομή ριζίματος, κρατώντας το αλυσοπρίονο με τεντωμένα χέρια. Το δέντρο πέφτει.

12.4.8 Ριζίμο κανονικού δέντρου με κορμό μεγάλης διαμέτρου

Για το ριζίμο ενός κανονικού δέντρου χρησιμοποιούμε μια τομή ριζίματος με ζώνη ασφαλείας. Αυτή η τομή ριζίματος χρησιμοποιείται όταν η διάμετρος του κορμού είναι μεγαλύτερη από το πραγματικό μήκος κοπής του αλυσοπρίονου.

► Φωνάξτε «Πέφτει!».

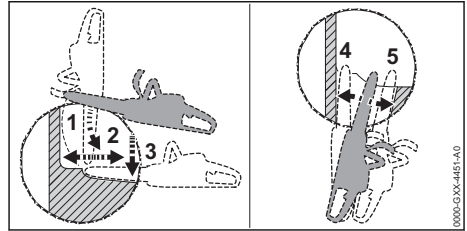

- Στηρίξτε το αλυσοπρίονο στα νύχια στο ύψος της τομής ριζίματος και χρησιμοποιήστε τα σαν σημείο στροφής.
- Οδηγήστε το αλυσοπρίονο οριζόντια μέσα στην τομή ριζίματος και περιστρέψτε το όσο είναι δυνατόν.
- Δημιουργήστε την τομή ριζίματος προς την κατεύθυνση της λωρίδας θραύσης.
- Δημιουργήστε την τομή ριζίματος προς την κατεύθυνση της ζώνης ασφαλείας.
- Μεταβείτε την απέναντι πλευρά του κορμού.
- Βυθίστε τη λάμα στο δέντρο, στο ίδιο ύψος με την τομή ριζίματος.
- Δημιουργήστε την τομή ριζίματος προς την κατεύθυνση της λωρίδας θραύσης.
- Δημιουργήστε την τομή ριζίματος προς την κατεύθυνση της ζώνης ασφαλείας.

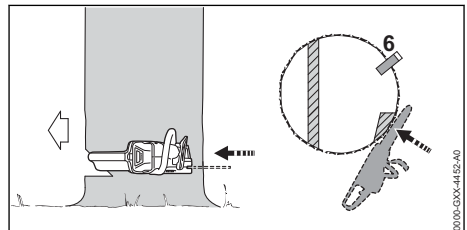



- Δημιουργήστε τη σφήνα ριζίματος. Η σφήνα ριζίματος πρέπει να έχει διαστάσεις ανάλογες με τη διάμετρο του κορμού και το πλάτος της τομής ριζίματος.
- Φωνάξτε «Πέφτει!».
- Χωρίστε τη ζώνη ασφαλείας από έξω και οριζόντια, στο ίδιο επίπεδο με την τομή ριζίματος, κρατώντας το αλυσοπρίονο με τεντωμένα χέρια. Το δέντρο πέφτει.

12.4.9 Ριζίμο γερμένου δέντρου με κορμό μικρής διαμέτρου

Για να ριζούμε ένα γερμένο δέντρο, χρησιμοποιούμε μια τομή ριζίματος και ζώνη συγκράτησης. Αυτή η τομή ριζίματος χρησιμοποιείται όταν η διάμετρος του κορμού είναι μικρότερη από το πραγματικό μήκος κοπής του αλυσοπρίονου.

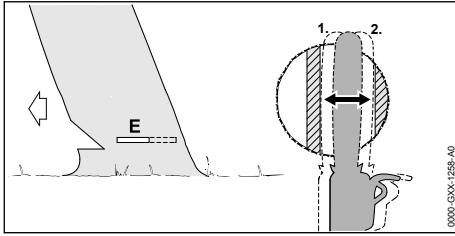
► Φωνάξτε «Πέφτει!».



- ▶ Βυθίστε τη λάμα μέσα στην τομή ριζίματος μέχρι να εμφανιστεί πάλι από την άλλη πλευρά του κορμού.  12.4.5.
- ▶ Δημιουργήστε την τομή ριζίματος προς την κατεύθυνση της λωρίδας θραύσης.
- ▶ Δημιουργήστε την τομή ριζίματος προς την κατεύθυνση της ζώνης συγκράτησης.

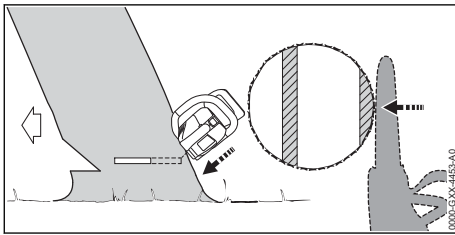

- ▶ Φωνάζτε «Πέφτει!».
- ▶ Κόψτε τη ζώνη συγκράτησης από την έξω πλευρά, λοξά από πάνω, κρατώντας το αλυσοπρίονο με τεντωμένα χέρια. Το δέντρο πέφτει.

12.4.10 Ριζίμο γερμένου δέντρου με κορμό μεγάλης διαμέτρου

Για το ριζίμο ενός γερμένου δέντρου χρησιμοποιούμε μια τομή ριζίματος με ζώνη συγκράτησης. Αυτή η τομή ριζίματος χρησιμοποιείται όταν η διάμετρος του κορμού είναι μεγαλύτερη από το πραγματικό μήκος κοπής του αλυσοπρίονου.

- ▶ Φωνάζτε «Πέφτει!».

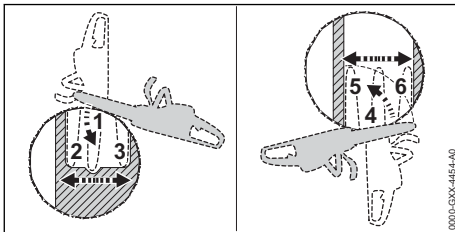

- ▶ Στηρίξτε το αλυσοπρίονο στα νύχια πίσω από τη ζώνη συγκράτησης, στο ύψος της τομής ριζίματος, και χρησιμοποιήστε τα σαν σημείο στροφής.

- ▶ Οδηγήστε το αλυσοπρίονο οριζόντια μέσα στην τομή ριζίματος και περιστρέψτε το όσο είναι δυνατόν.
- ▶ Δημιουργήστε την τομή ριζίματος προς την κατεύθυνση της λωρίδας θραύσης.
- ▶ Δημιουργήστε την τομή ριζίματος προς την κατεύθυνση της ζώνης συγκράτησης.
- ▶ Μεταβείτε την απέναντι πλευρά του κορμού.
- ▶ Στηρίξτε το αλυσοπρίονο στα νύχια πίσω από τη λωρίδα θραύσης, στο ύψος της τομής ριζίματος, και χρησιμοποιήστε τα σαν σημείο στροφής.
- ▶ Οδηγήστε το αλυσοπρίονο οριζόντια μέσα στην τομή ριζίματος και περιστρέψτε το όσο είναι δυνατόν.
- ▶ Δημιουργήστε την τομή ριζίματος προς την κατεύθυνση της λωρίδας θραύσης.
- ▶ Δημιουργήστε την τομή ριζίματος προς την κατεύθυνση της ζώνης συγκράτησης.

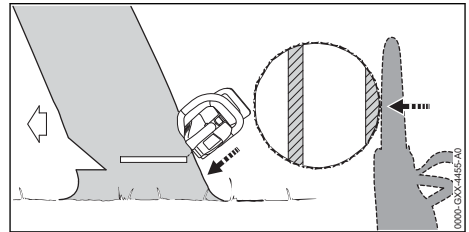

- ▶ Φωνάζτε «Πέφτει!».
- ▶ Κόψτε τη ζώνη συγκράτησης από την έξω πλευρά, λοξά από πάνω, κρατώντας το αλυσοπρίονο με τεντωμένα χέρια. Το δέντρο πέφτει.

13 Μετά την εργασία

13.1 Μετά την εργασία

- ▶ Σβήστε το αλυσοπρίονο, δέστε το φρένο αλυσίδας και αφαιρέστε την μπαταρία.
- ▶ Αν το αλυσοπρίονο είναι βρεγμένο, αφήστε το να στεγνώσει.
- ▶ Αν η μπαταρία είναι υγρή ή βρεγμένη, αφήστε τη να στεγνώσει,  20.8.
- ▶ Καθαρίστε το αλυσοπρίονο.
- ▶ Καθαρίστε τη λάμα και την αλυσίδα.
- ▶ Ξεβιδώστε την πεταλούδα.
- ▶ Στρέψτε το γρανάζι τάνυσης αριστερόστροφα κατά 2 πλήρεις στροφές. Η αλυσίδα έχει τώρα χαλαρώσει.
- ▶ Σφίξτε την πεταλούδα.
- ▶ Περάστε την προστατευτική θήκη αλυσίδας πάνω στη λάμα, έτσι ώστε να καλύπτει ολόκληρη τη λάμα.
- ▶ Καθαρίστε την μπαταρία.

14 Μεταφορά

14.1 Μεταφορά του αλυσοπρίονου

- ▶ Σβήστε το αλυσοπρίονο, δέστε το φρένο αλυσίδας και αφαιρέστε την μπαταρία.
- ▶ Περάστε την προστατευτική θήκη της αλυσίδας πάνω στη λάμα, έτσι ώστε να καλύπτει ολόκληρη τη λάμα.

Μεταφορά στο χέρι

- ▶ Μεταφέρετε το αλυσοπρίονο με το δεξί χέρι στη σωληνωτή λαβή, με τη λάμα στραμμένη προς τα πίσω.

Μεταφορά στο αυτοκίνητο

- ▶ Ασφαλίστε το αλυσοπρίονο, ώστε να μην μπορεί να ανατραπεί ή να μετακινηθεί.

14.2 Μεταφορά της μπαταρίας

- ▶ Σβήστε το αλυσοπρίονο, δέστε το φρένο αλυσίδας και αφαιρέστε την μπαταρία.
- ▶ Βεβαιωθείτε ότι η μπαταρία είναι σε ασφαλή κατάσταση.
- ▶ Συσκευάστε την μπαταρία με τέτοιο τρόπο, ώστε να αποκλείεται η μετατόπισή της μέσα στη συσκευασία.
- ▶ Η συσκευασία ασφαλιζεται με τέτοιο τρόπο, ώστε να μην μπορεί να μετατοπιστεί.

Η μπαταρία υπόκειται στους κανόνες μεταφοράς επικινδύνων αγαθών. Η μπαταρία χαρακτηρίζεται ως μπαταρία τύπου UN 3480 (μπαταρία ιόντων λιθίου) και έχει εγκριθεί σύμφωνα με το Μέρος III, παράγραφος 38.3, του Εγχειριδίου Δοκιμών και Κριτηρίων του ΟΗΕ.

Μπορείτε να συμβουλευθείτε τους κανονισμούς μεταφοράς στην ιστοσελίδα www.stihl.com/safety-data-sheets.

14.3 Μεταφορά φορτιστή

- ▶ Αποσυνδέστε το φως από την πρίζα.
- ▶ Αφαιρέστε την μπαταρία.
- ▶ Τυλίξτε το καλώδιο τροφοδοσίας και στερεώστε το στον φορτιστή.
- ▶ Αν ο φορτιστής μεταφέρεται σε αυτοκίνητο, ασφαλίστε τον με ιμάντες, λουριά ή δίχτυ ώστε να μη μπορέσει να ανατραπεί ή να μετακινηθεί.

15 Φύλαξη

15.1 Φύλαξη αλυσοπρίονου

- ▶ Σβήστε το αλυσοπρίονο, δέστε το φρένο αλυσίδας και αφαιρέστε την μπαταρία.
- ▶ Περάστε την προστατευτική θήκη αλυσίδας πάνω στη λάμα, έτσι ώστε να καλύπτει ολόκληρη τη λάμα.

- ▶ Φυλάσσετε το αλυσοπρίονο σύμφωνα με τα εξής κριτήρια:
 - Το αλυσοπρίονο δεν μπορεί να ανατραπεί και να μετακινηθεί.
 - Το αλυσοπρίονο βρίσκεται μακριά από παιδιά.
 - Το αλυσοπρίονο είναι καθαρό και στεγνό.
- ▶ Αν το αλυσοπρίονο πρόκειται να αποθηκευτεί για διάστημα μεγαλύτερο από 30 ημέρες, αφαιρέστε τη λάμα και την αλυσίδα.

15.2 Φύλαξη μπαταρίας

Η STIHL συνιστά να φυλάσσετε τη μπαταρία σε κατάσταση φόρτισης μεταξύ 40% και 60% (2 πράσινες λυχνίες).

- ▶ Φυλάσσετε την μπαταρία σύμφωνα με τα εξής κριτήρια:
 - Η μπαταρία βρίσκεται μακριά από τα παιδιά.
 - Η μπαταρία είναι καθαρή και στεγνή.
 - Η μπαταρία βρίσκεται σε κλειστό χώρο.
 - Η μπαταρία πρέπει να φυλάσσεται χωριστά από το αλυσοπρίονο.
 - Σε περίπτωση φύλαξης της μπαταρίας στον φορτιστή, αποσυνδέστε το φως και φυλάξτε την μπαταρία σε κατάσταση φόρτισης μεταξύ 40 % και 60 % (2 πράσινες αναμμένες λυχνίες LED).
 - Μη φυλάσσετε την μπαταρία σε χώρο με θερμοκρασία εκτός των καθορισμένων οριακών τιμών, ☒ 20.7.

ΣΗΜΕΙΩΣΗ

- Αν η μπαταρία δεν φυλάσσεται όπως περιγράφεται σε αυτές τις οδηγίες χρήσης, μπορεί να υποστεί βαθιά εκφόρτιση και, ως εκ τούτου, ανεπανόρθωτη ζημιά.
 - ▶ Αν η μπαταρία έχει εκφορτιστεί, πρέπει να την φορτίσετε πριν από τη φύλαξή της. Η STIHL συνιστά να φυλάσσετε την μπαταρία σε κατάσταση φόρτισης μεταξύ 40 % και 60 % (2 πράσινες αναμμένες λυχνίες LED).
 - ▶ Φυλάσσετε την μπαταρία χωριστά από το αλυσοπρίονο.

15.3 Φύλαξη του φορτιστή

- ▶ Αποσυνδέστε το φως από την πρίζα.

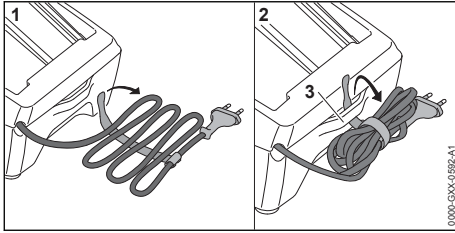

- ▶ Τυλίξτε το καλώδιο τροφοδοσίας και στερεώστε το στον φορτιστή.
- ▶ Φυλάσσετε τον φορτιστή με τέτοιο τρόπο, ώστε να ικανοποιούνται οι εξής συνθήκες:
 - Ο φορτιστής βρίσκεται μακριά από παιδιά.
 - Ο φορτιστής είναι καθαρός και στεγνός.
 - Ο φορτιστής βρίσκεται μέσα σε κλειστό χώρο.
 - Ο φορτιστής δεν κρέμεται από το καλώδιο τροφοδοσίας ή από το στήριγμα (3) του καλωδίου τροφοδοσίας.
 - Μην φυλάσσετε τον φορτιστή σε χώρο με θερμοκρασία εκτός των καθορισμένων οριακών τιμών, ☐ 20.7.

16 Καθάρισμα

16.1 Καθάρισμα αλυσοπριόνου

- ▶ Σβήστε το αλυσοπριόνου, δέστε το φρένο αλυσίδας και αφαιρέστε την μπαταρία.
- ▶ Καθαρίστε το αλυσοπριόνου με ένα υγρό πανί ή διαλυτικό ρητίνης STIHL.
- ▶ Καθαρίστε τις σχισμές αερισμού με ένα πινέλο.
- ▶ Αφαιρέστε το καπάκι της καμπάνας.
- ▶ Καθαρίστε την περιοχή γύρω από την καμπάνα με ένα υγρό πανί ή διαλυτικό ρητίνης STIHL.
- ▶ Αφαιρέστε τυχόν ξένα σώματα από την υποδοχή της μπαταρίας και καθαρίστε την υποδοχή της μπαταρίας με ένα υγρό πανί.
- ▶ Καθαρίστε τις ηλεκτρικές επαφές μέσα στην υποδοχή της μπαταρίας με ένα πινέλο ή μια μαλακή βούρτσα.
- ▶ Τοποθετήστε το καπάκι της καμπάνας.

16.2 Καθάρισμα λάμας και αλυσίδας

- ▶ Σβήστε το αλυσοπριόνου, δέστε το φρένο αλυσίδας και αφαιρέστε τη μπαταρία.
- ▶ Αφαιρέστε τη λάμα και την αλυσίδα.

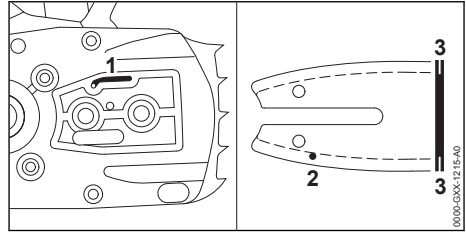

- ▶ Καθαρίστε το κανάλι εξόδου του λαδιού (1), την οπή εισόδου του λαδιού (2) και το αυλάκι (3) με ένα πινέλο, μια μαλακή βούρτσα ή διαλυτικό ρητίνης STIHL.
- ▶ Καθαρίστε την αλυσίδα με ένα πινέλο, μια μαλακή βούρτσα ή διαλυτικό ρητίνης STIHL.
- ▶ Τοποθετήστε τη λάμα και την αλυσίδα.

16.3 Καθάρισμα μπαταρίας

- ▶ Καθαρίστε τη μπαταρία με ένα υγρό πανί.

16.4 Καθάρισμα φορτιστή

- ▶ Αποσυνδέστε το φισ από την πρίζα.
- ▶ Καθαρίστε τον φορτιστή με ένα υγρό πανί.
- ▶ Καθαρίστε τις σχισμές αερισμού με ένα πινέλο.
- ▶ Καθαρίστε τις ηλεκτρικές επαφές του φορτιστή με ένα πινέλο ή μια μαλακή βούρτσα.

17 Συντήρηση

17.1 Αφαίρεση των γρεζιών από τη λάμα

Στην εξωτερική πλευρά της λάμας μπορεί να σχηματιστούν γρέζια.

- ▶ Αφαιρέστε τα γρέζια με μια επίπεδη λίμα ή με έναν ευθυγραμμιστή λάμας της STIHL.
- ▶ Αν έχετε οποιαδήποτε απορία, απευθυνθείτε στον πιστοποιημένο αντιπρόσωπο της STIHL.

17.2 Τρόχισμα αλυσίδας

Το σωστό τρόχισμα της αλυσίδας απαιτεί πολλή εξάσκηση.

Για το σωστό τρόχισμα της αλυσίδας μπορούν να σας βοηθήσουν οι λίμες STIHL, τα βοηθήματα τροχίσματος STIHL, τα τροχιστικά STIHL και το φυλλάδιο «Τρόχισμα αλυσίδων STIHL». Το φυλλάδιο είναι διαθέσιμο στη σελίδα www.stihl.com/sharpening-brochure.

Η STIHL συνιστά να αναθέσετε το τρόχισμα της αλυσίδας στον πιστοποιημένο αντιπρόσωπο της STIHL.

**ΠΡΟΕΙΔΟΠΟΙΗΣΗ**

- Τα δόντια κοπής της αλυσίδα είναι κοφτερά. Ο χρήστης μπορεί να τραυματιστεί.
 - ▶ Να φοράτε γάντια εργασίας από ανθεκτικό υλικό.

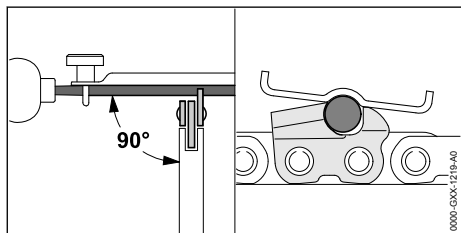

- ▶ Τροχίστε κάθε δόντι κοπής με μια στρογγυλή λίμα, σύμφωνα με τα εξής κριτήρια:
 - Η στρογγυλή λίμα ταιριάζει στο βήμα της αλυσίδας.
 - Κινείτε τη στρογγυλή λίμα από μέσα προς τα έξω.
 - Κινείτε τη στρογγυλή λίμα σε ορθή γωνία προς τη λάμα.
 - Τηρείτε τη γωνία τροχίσματος των 30°.

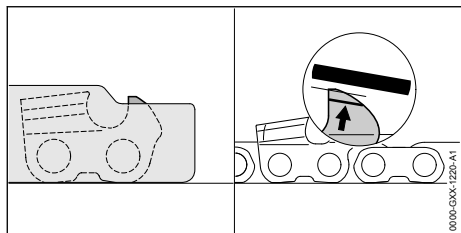

- ▶ Τροχίστε τους οδηγούς βάθους με μια επίπεδη λίμα, μέχρι το ύψος τους να είναι ίδιο με αυτό τη καλιμπρα τροχίσματος STIHL και να είναι παράλληλοι με το σημάδι φθοράς. Η καλιμπρα

19 Αντιμέτωση βλαβών**19.1 Αντιμέτωση βλαβών αλυσοπρίονου ή μπαταρίας**

Βλάβη	Λυχνίες μπαταρίας	Αιτία	Αντιμέτωση
Το αλυσοπρίονο δεν λειτουργεί όταν το ενεργοποιείτε.	1 λυχνία LED αναβοβήνει πράσινη.	Η μπαταρία είναι ανεπαρκώς φορτισμένη.	▶ Φορτίστε τη μπαταρία.
	1 λυχνία LED ανάβει σταθερά σε κόκκινο χρώμα.	Η μπαταρία είναι πολύ ζεστή ή πολύ κρύα.	▶ Δέστε το φρένο αλυσίδας και αφαιρέστε την μπαταρία. ▶ Αφήστε την μπαταρία να κρυώσει ή να ζεσταθεί.

τροχίσματος STIHL πρέπει να είναι κατάλληλη για το βήμα της αλυσίδα.

- ▶ Αν έχετε οποιαδήποτε απορία, απευθυνθείτε στον πιστοποιημένο αντιπρόσωπο της STIHL.

17.3 Συντήρηση φρένου αλυσίδας

Συντήρηση του φρένου αλυσίδας δεν μπορεί να γίνει από τον χρήστη.

- ▶ Το φρένο αλυσίδας πρέπει να συντηρείται από τον πιστοποιημένο αντιπρόσωπο της STIHL σύμφωνα με τα εξής χρονικά διαστήματα:
 - Επαγγελματική χρήση: κάθε τρίμηνο
 - Ερασιτεχνική χρήση: κάθε εξάμηνο
 - Περιστασιακή χρήση: κάθε χρόνο

18 Επισκευή**18.1 Επισκευή αλυσοπρίονου, μπαταρίας και φορτιστή**

Επισκευή του αλυσοπρίονου, της λάμας, της αλυσίδας, της μπαταρίας ή του φορτιστή δεν μπορεί να γίνει από τον χρήστη.

- ▶ Αν υπάρχει ζημιά στο αλυσοπρίονο, στη λάμα ή στην αλυσίδα, μη χρησιμοποιήσετε το αλυσοπρίονο, τη λάμα ή την αλυσίδα αλλά απευθυνθείτε στον πιστοποιημένο αντιπρόσωπο της STIHL.
- ▶ Μπαταρία που έχει ελάττωμα ή ζημιά πρέπει να αντικατασταθεί.
- ▶ Φορτιστής που έχει ελάττωμα ή ζημιά πρέπει να αντικατασταθεί.
- ▶ Αν υπάρχει ελάττωμα ή ζημιά στο καλώδιο τροφοδοσίας, μη χρησιμοποιήσετε τον φορτιστή ή το καλώδιο τροφοδοσίας αλλά ζητήστε από τον πιστοποιημένο αντιπρόσωπο της STIHL να το αντικαταστήσει.

Βλάβη	Λυχνίες μπαταρίας	Αιτία	Αντιμετώπιση
	3 λυχνίες LED αναβοσβήνουν κόκκινες.	Υπάρχει βλάβη στο αλυσοπρίονο.	<ul style="list-style-type: none"> ▶ Δέστε το φρένο αλυσίδας και αφαιρέστε την μπαταρία. ▶ Καθαρίστε τις ηλεκτρικές επαφές μέσα στην υποδοχή της μπαταρίας. ▶ Τοποθετήστε την μπαταρία. ▶ Λύστε το φρένο της αλυσίδας. ▶ Ενεργοποιήστε το αλυσοπρίονο. ▶ Αν και πάλι αναβοσβήνουν 3 κόκκινες λυχνίες, μην χρησιμοποιείτε το αλυσοπρίονο και απευθυνθείτε στον πιστοποιημένο αντιπρόσωπο της STIHL.
	3 λυχνίες LED ανάβουν κόκκινες.	Το αλυσοπρίονο έχει υπερθερμανθεί.	<ul style="list-style-type: none"> ▶ Δέστε το φρένο αλυσίδας και αφαιρέστε την μπαταρία. ▶ Αφήστε το αλυσοπρίονο να κρυώσει για 20 λεπτά.
	4 λυχνίες LED αναβοσβήνουν σε κόκκινο χρώμα.	Υπάρχει βλάβη στην μπαταρία.	<ul style="list-style-type: none"> ▶ Δέστε το φρένο αλυσίδας. Αφαιρέστε την μπαταρία και τοποθετήστε την ξανά. ▶ Λύστε το φρένο της αλυσίδας. ▶ Ενεργοποιήστε το αλυσοπρίονο. ▶ Αν εξακολουθούν να αναβοσβήνουν 4 κόκκινες λυχνίες LED, μην χρησιμοποιήσετε την μπαταρία και απευθυνθείτε στον πιστοποιημένο αντιπρόσωπο της STIHL.
	-	Η ηλεκτρική σύνδεση ανάμεσα στο αλυσοπρίονο και την μπαταρία έχει διακοπεί.	<ul style="list-style-type: none"> ▶ Δέστε το φρένο αλυσίδας και αφαιρέστε την μπαταρία. ▶ Καθαρίστε τις ηλεκτρικές επαφές μέσα στην υποδοχή της μπαταρίας. ▶ Τοποθετήστε την μπαταρία.
	-	Το αλυσοπρίονο ή η μπαταρία έχει βραχεί.	<ul style="list-style-type: none"> ▶ Αφήστε το αλυσοπρίονο ή την μπαταρία να στεγνώσει,  20.8.
Το αλυσοπρίονο σβήνει στη διάρκεια της λειτουργίας.	3 λυχνίες LED ανάβουν κόκκινες.	Το αλυσοπρίονο έχει υπερθερμανθεί.	<ul style="list-style-type: none"> ▶ Δέστε το φρένο αλυσίδας και αφαιρέστε την μπαταρία. ▶ Αφήστε το αλυσοπρίονο να κρυώσει για 20 λεπτά.
	-	Υπάρχει βλάβη στο ηλεκτρικό κύκλωμα.	<ul style="list-style-type: none"> ▶ Δέστε το φρένο αλυσίδας, αφαιρέστε την μπαταρία και τοποθετήστε την ξανά. ▶ Ενεργοποιήστε το αλυσοπρίονο.
Ο χρόνος λειτουργίας του αλυσοπρίονου είναι πολύ μικρός.	-	Η μπαταρία δεν είναι πλήρως φορτισμένη.	<ul style="list-style-type: none"> ▶ Φορτίστε την μπαταρία πλήρως.
	-	Η μπαταρία έχει φτάσει στο τέλος της διάρκειας ζωής της.	<ul style="list-style-type: none"> ▶ Αντικαταστήστε την μπαταρία.
Η διαδικασία φόρτισης δεν ξεκινά όταν τοποθετείτε την μπαταρία στον φορτιστή.	1 λυχνία LED ανάβει σταθερά σε κόκκινο χρώμα.	Η μπαταρία είναι πολύ ζεστή ή πολύ κρύα.	<ul style="list-style-type: none"> ▶ Αφήστε την μπαταρία μέσα στον φορτιστή. Η διαδικασία φόρτισης ξεκινά αυτόματα, μόλις επιτευχθεί η επιτρεπόμενη θερμοκρασία.

19.2 Αντιμετώπιση βλαβών φορτιστή

Βλάβη	Λυχνία LED φορτιστή	Αιτία	Αντιμετώπιση
Η μπαταρία δεν φορτίζεται.	Η λυχνία LED αναβοσβήνει κόκκινη.	Η ηλεκτρική σύνδεση ανάμεσα στον φορτιστή και την μπαταρία έχει διακοπεί.	<ul style="list-style-type: none"> ▶ Αφαιρέστε την μπαταρία. ▶ Καθαρίστε τις ηλεκτρικές επαφές του φορτιστή. ▶ Τοποθετήστε την μπαταρία.
		Υπάρχει βλάβη στον φορτιστή.	▶ Μην χρησιμοποιήσετε τον φορτιστή και απευθυνθείτε στον πιστοποιημένο αντιπρόσωπο της STIHL.

20 Τεχνικά χαρακτηριστικά

20.1 Αλυσοπρίονα STIHL MSA 80.0 C

MSA 80.0 C

- Εγκεκριμένη μπαταρία: STIHL AK 30 S
- Βάρος χωρίς μπαταρία, λάμα και αλυσίδα: 2,9 kg
- Μέγιστη χωρητικότητα δοχείου λαδιού: 209 cm³ (0,209 l)

Πληροφορίες σχετικά με τον χρόνο λειτουργίας μπορείτε να βρείτε στην ιστοσελίδα www.stihl.com/battery-life.

20.2 Καμπάνες και ταχύτητες αλυσίδας

MSA 80.0 C

Οι εξής καμπάνες είναι κατάλληλες για χρήση σε αυτό το αλυσοπρίονο:

- 7 δοντιών για βήμα αλυσίδας 1/4" P
- Μέγιστη ταχύτητα αλυσίδας: 16,0 m/s

20.3 Ελάχιστο βάθος αυλακιού της λάμας

Το ελάχιστο βάθος αυλακιού εξαρτάται από το βήμα της λάμας.

- 1/4" P: 4 mm

20.4 Μπαταρία STIHL AK

- Τεχνολογία μπαταρίας: Ιόντων λιθίου
- Τάση: 36 V
- Χωρητικότητα σε Ah: Βλέπε πινακίδα τύπου
- Ενεργειακό περιεχόμενο σε Wh: Βλέπε πινακίδα τύπου
- Βάρος σε kg: Βλέπε πινακίδα τύπου

20.5 Φορτιστής STIHL AL 101

- Ονομαστική τάση: βλέπε πινακίδα ισχύος
- Συχνότητα: βλέπε πινακίδα ισχύος
- Ονομαστική ισχύς: βλέπε πινακίδα ισχύος
- Ρεύμα φόρτισης: βλέπε πινακίδα ισχύος

Πληροφορίες σχετικά με τους χρόνους φόρτισης μπορείτε να βρείτε στην ιστοσελίδα www.stihl.com/charging-times.

20.6 Καλώδια επέκτασης

Αν χρησιμοποιείτε καλώδιο επέκτασης (μπαλαντέζα), οι αγωγοί πρέπει να έχουν την εξής ελάχιστη διατομή, ανάλογα με την τάση και το μήκος του καλωδίου επέκτασης:

Αν η ονομαστική τάση που αναγράφεται στην πινακίδα ισχύος είναι 220 V έως 240 V:

- Μήκος καλωδίου έως 20 m: AWG 15 / 1,5 mm²
- Μήκος καλωδίου 20 m έως 50 m: AWG 13 / 2,5 mm²

Αν η ονομαστική τάση που αναγράφεται στην πινακίδα ισχύος είναι 100 V έως 127 V:

- Μήκος καλωδίου έως 10 m: AWG 14 / 2,0 mm²
- Μήκος καλωδίου 10 m έως 30 m: AWG 12 / 3,5 mm²

20.7 Οριακές τιμές θερμοκρασίας



ΠΡΟΕΙΔΟΠΟΙΗΣΗ

- Η μπαταρία δεν είναι προστατευμένη από όλες τις επιδράσεις του περιβάλλοντος. Σε περίπτωση έκθεσης σε ορισμένες επιδράσεις του περιβάλλοντος, η μπαταρία μπορεί να πάρει φωτιά ή να εκραγεί. Υπάρχει κίνδυνος σοβαρού τραυματισμού και υλικών ζημιών.
 - ▶ Μην φορτίζετε την μπαταρία σε θερμοκρασίες κάτω από - 20 °C ή πάνω από + 50 °C.
 - ▶ Μην χρησιμοποιείτε το αλυσοπρίονο, την μπαταρία ή τον φορτιστή σε θερμοκρασίες κάτω από - 20 °C ή πάνω από + 50 °C.
 - ▶ Μην φυλάσσετε το αλυσοπρίονο, την μπαταρία ή τον φορτιστή σε θερμοκρασίες κάτω από - 20 °C ή πάνω από + 70 °C.

20.8 Συνιστώμενο εύρος τιμών θερμοκρασίας

Για τη βέλτιστη απόδοση του αλυσοπριονίου, της μπαταρίας και του φορτιστή τηρείτε το ακόλουθο εύρος τιμών θερμοκρασίας:

- Φόρτιση: 5 °C έως + 40 °C
- Χρήση: - 10 °C έως + 40 °C
- Φύλαξη: -20°C έως +50°C

Στην περίπτωση φόρτισης, χρήσης ή φύλαξης της μπαταρίας εκτός του συνιστώμενου εύρους θερμοκρασιών, μπορεί να μειωθεί η απόδοσή της.

Εάν η μπαταρία είναι βρεγμένη ή υγρή, αφήστε τη να στεγνώσει για τουλάχιστον 48 ώρες σε θερμοκρασία άνω των + 15 °C και κάτω των + 50 °C, και σε υγρασία αέρα κάτω από 70 %. Η υψηλότερη υγρασία αέρα μπορεί να παρατείνει τον χρόνο στεγνώματος.

20.9 Τιμές θορύβου και δονήσεων

Ο συντελεστής K για τη στάθμη ηχοπίεσης ανέρχεται σε 2 dB(A). Ο συντελεστής K για τη στάθμη ηχητικής ισχύος ανέρχεται σε 2 dB(A). Ο συντελεστής K για τις τιμές δονήσεων ανέρχεται σε 2 m/s².

MSA 80.0 C

Η STIHL συνιστά να φοράτε ωασιπίδες.

- Στάθμη ηχοπίεσης L_{pA} μετρούμενη σύμφωνα με το πρότυπο EN 62841-4-1: 85 dB(A)
- Στάθμη ηχητικής ισχύος L_{wA} μετρούμενη σύμφωνα με το πρότυπο EN 62841-4-1: 93 dB(A)
- Δονήσεις a_{hν} μετρούμενες κατά EN 62841-4-1:

1:

21 Συνδυασμοί λάμας και αλυσίδας

21.1 Αλυσοπρίονα STIHL MSA 80.0 C

Βήμα	Πάχος οδηγών/ πλάτος αυλακιού	Μήκος	Λάμα	Αριθμός δονιών γραναζιού μύτης	Αριθμός οδηγών	Αλυσίδα
1/4" P	1,1 mm	25 cm	Rollo- matic E Mini / Light 01	8	56	71 PM3 (τύπος 3670)
		30 cm			64	
		35 cm			72	
		30 cm	Ξυλογλυπτική	-	64	

Το μήκος κοπής μιας λάμας εξαρτάται από το χρησιμοποιούμενο αλυσοπρίονο και την αλυσίδα. Το πραγματικό μήκος κοπής μιας λάμας μπορεί να είναι μικρότερο από το αναφερόμενο μήκος.

- Λαβή χειρισμού: 3,9 m/s²
- Σωληνωτή λαβή: 4,6 m/s.

Οι αναφερόμενες τιμές δονήσεων και θορύβου έχουν μετρηθεί με τυποποιημένη διαδικασία ελέγχου και μπορούν να χρησιμοποιηθούν ως αναφορά για σύγκριση με άλλα ηλεκτρικά μηχανήματα. Οι πραγματικά παραγόμενες τιμές δονήσεων και θορύβου ενδέχεται να διαφέρουν από τις αναφερόμενες τιμές, ανάλογα με τον τρόπο χρήσης του μηχανήματος. Οι αναφερόμενες τιμές δονήσεων και θορύβου μπορούν να χρησιμοποιηθούν για μια πρώτη εκτίμηση της καταπόνησης από δονήσεις και θορύβους. Η πραγματική καταπόνηση από δονήσεις και θορύβους πρέπει να προσδιοριστεί με εκτίμηση. Στην εκτίμηση αυτή μπορεί να λαμβάνονται υπόψη και τα χρονικά διαστήματα κατά τα οποία το ηλεκτρικό μηχάνημα είναι εκτός λειτουργίας, καθώς και τα διαστήματα κατά τα οποία είναι μεν σε λειτουργία αλλά χωρίς καταπονήσεις.

Πληροφορίες σχετικά με τη συμμόρφωση προς την Οδηγία 2002/44/ΕΚ για την έκθεση των εργαζομένων σε κραδασμούς μπορείτε να βρείτε στην ιστοσελίδα www.stihl.com/vib.

20.10 REACH

REACH είναι το διακριτικό όνομα ενός κανονισμού των ΕΚ για την καταχώριση, την αξιολόγηση και την αδειοδότηση χημικών προϊόντων.

Για πληροφορίες σχετικά με την τήρηση του συστήματος REACH, συμβουλευθείτε την ιστοσελίδα www.stihl.com/reach.

22 Ανταλλακτικά και παρελκόμενα

22.1 Ανταλλακτικά και παρελκόμενα

STIHL Τα σύμβολα αυτά χαρακτηρίζουν τα γνήσια ανταλλακτικά και τα γνήσια παρελκόμενα της STIHL.

Η STIHL συνιστά να χρησιμοποιείτε γνήσια ανταλλακτικά και παρελκόμενα της STIHL.

Παρά τη συνεχή παρακολούθηση της αγοράς, η STIHL δεν είναι σε θέση να κρίνει την αξιοπιστία, την ασφάλεια και την καταλληλότητα ανταλλακτικών και παρελκομένων από άλλους κατασκευαστές και συνεπώς δεν μπορεί να εγγυηθεί για τη χρήση τους.

Τα γνήσια ανταλλακτικά και παρελκόμενα STIHL είναι διαθέσιμα στον πιστοποιημένο αντιπρόσωπο της STIHL.

23 Απόρριψη

23.1 Απόρριψη αλυσοπρίονου, μπαταρίας και φορτιστή

Για πληροφορίες σχετικά με την απόρριψη μπορείτε να απευθυνθείτε στις αρμόδιες τοπικές αρχές ή σε πιστοποιημένο αντιπρόσωπο της STIHL.

Τυχόν ακατάλληλη απόρριψη μπορεί να προκαλέσει βλάβες στην υγεία και να επιβαρύνει το περιβάλλον.

- ▶ Μεταφέρετε ή παραδώστε τα προϊόντα STIHL, συμπεριλαμβανομένης της συσκευασίας, σε κατάλληλο σημείο συλλογής για ανακύκλωση σύμφωνα με τους τοπικούς κανονισμούς.
- ▶ Δεν επιτρέπεται η απόρριψη μαζί με τα οικιακά απορρίμματα.

24 Δήλωση συμμόρφωσης ΕΕ

24.1 Αλυσοπρίονα STIHL MSA 80.0 C

ANDREAS STIHL AG & Co. KG
Badstraße 115
D-71336 Waiblingen

Γερμανία

δηλώνει με αποκλειστική της ευθύνη ότι το προϊόν

- Τύπος: Επαναφορτιζόμενο αλυσοπρίονο
- Κατασκευαστής: STIHL
- Τύπος: MSA 80.0 C, Κωδικός σειράς: MA04

ανταποκρίνεται στις σχετικές διατάξεις των οδηγιών 2011/65/ΕΕ, 2006/42/ΕΚ, 2014/30/ΕΕ και 2000/14/ΕΚ και έχει σχεδιαστεί και κατασκευαστεί σύμφωνα με τα εξής πρότυπα, όπως ισχύουν κατά την εκάστοτε ημερομηνία παραγωγής: EN 55014-1, EN 55014-2, EN 62841-1 και EN 62841-4-1.

Η εξέταση τύπου ΕΚ σύμφωνα με την Οδηγία 2006/42/ΕΚ, άρθρο 12.3(β), διενεργήθηκε από: VDE Prüf- u. Zertifizierungsinstitut (NB 0366), Merianstraße 28, 63069 Offenbach, Deutschland.

– Αριθμός πιστοποίησης: 40058593

Ο προσδιορισμός της μετρημένης και εγγυημένης στάθμης ηχητικής ισχύος πραγματοποιήθηκε σύμφωνα με την Οδηγία 2000/14/ΕΚ, παράρτημα V.
MSA 80.0 C

- Μετρημένη στάθμη ηχητικής ισχύος: 95 dB(A)
- Εγγυημένη στάθμη ηχητικής ισχύος: 97 dB(A)

Ο τεχνικός φάκελος φυλάσσεται στο τμήμα εγκρίσεων προϊόντων (Produktzulassung) της ANDREAS STIHL AG & Co. KG.

Το έτος κατασκευής, η χώρα κατασκευής και ο αριθμός του μηχανήματος αναγράφονται πάνω στο αλυσοπρίονο.

Waiblingen, 01/05/2024

ANDREAS STIHL AG & Co. KG



Robert Olma, Vice President, Regulatory Affairs & Global Governmental Relations

25 Διευθύνσεις

www.stihl.com

26 Γενικές οδηγίες ασφάλειας για ηλεκτρικά μηχανήματα

26.1 Εισαγωγή

Το κεφάλαιο αυτό περιέχει τις γενικές προφυλάξεις ασφαλείας του ευρωπαϊκού προτύπου EN/IEC 62841 για τα χειρόφετρα ηλεκτρικά εργαλεία που λειτουργούν με κινητήρα, με τη μορφή που αυτές διατυπώνονται στο πρότυπο.

Η STIHL είναι υποχρεωμένη να παραθέτει αυτά τα κείμενα.

Οι προφυλάξεις ασφαλείας για την αποφυγή ηλεκτροπληξίας που αναφέρονται στην ενότητα «Ηλεκτρική ασφάλεια» δεν εφαρμόζονται στα επαναφορτιζόμενα προϊόντα της STIHL.



ΠΡΟΕΙΔΟΠΟΙΗΣΗ

■ **Μελετήστε όλες τις οδηγίες ασφαλείας, υποδείξεις, τις εικόνες και τα τεχνικά χαρακτηριστικά του ηλεκτρικού εργαλείου.** Αν δεν τηρήσετε τις υποδείξεις που ακολουθούν, υπάρχει κίνδυνος να προκληθεί ηλεκτροπληξία, πυρκαγιά ή/και σοβαροί τραυματισμοί. **Φυλάξτε όλες τις οδηγίες ασφαλείας και τις υποδείξεις για μελλοντική χρήση.**

Ο όρος «ηλεκτρικό μηχανήμα» που χρησιμοποιείται στις οδηγίες ασφαλείας αναφέρεται τόσο σε μηχανήματα που τροφοδοτούνται από το ηλεκτρικό δίκτυο (με καλώδιο τροφοδοσίας) όσο και σε μηχανήματα που λειτουργούν με μπαταρία (χωρίς καλώδιο τροφοδοσίας).

26.2 Ασφάλεια στον χώρο εργασίας

- Διατηρείτε τον χώρο εργασίας σας τακτοποιημένο και φροντίζετε για κατάλληλο φωτισμό.** Η έλλειψη τάξης και ο κακός φωτισμός του χώρου εργασίας μπορούν να οδηγήσουν σε ατυχήματα.
- Μην χρησιμοποιείτε το ηλεκτρικό εργαλείο σε εκρηκτικό περιβάλλον όπου υπάρχουν εύφλεκτα υγρά, αέρια ή σκόνες.** Τα ηλεκτρικά εργαλεία παράγουν σπινθήρες που μπορούν να προκαλέσουν την ανάφλεξη σκόνης ή ατμών.
- Κατά τη χρήση του ηλεκτρικού εργαλείου, διατηρείτε παιδιά και άλλα άτομα σε ασφαλή απόσταση.** Αν αφαιρεθείτε, μπορεί να χάσετε τον έλεγχο του ηλεκτρικού εργαλείου.

26.3 Ηλεκτρική ασφάλεια

- Το φως του ηλεκτρικού εργαλείου πρέπει να ταιριάζει με την πρίζα. Δεν επιτρέπεται να γίνει καμία αλλαγή ή μετατροπή στο φως. Μην χρησιμοποιείτε φως προσαρμογής (αντάπτορα) σε συνδυασμό με γειωμένα ηλεκτρικά εργαλεία.** Ο κίνδυνος ηλεκτροπληξίας είναι μειωμένος όταν διατηρείτε το φως στην αρχική του κατάσταση και χρησιμοποιείτε κατάλληλη πρίζα.
- Αποφεύγετε την επαφή του σώματος με γειωμένες επιφάνειες όπως σωλήνες, calorifέρ, κουζίνες και ψυγεία.** Υπάρχει μεγαλύτερος κίνδυνος ηλεκτροπληξίας όταν το σώμα είναι γειωμένο.

- Διατηρείτε τα ηλεκτρικά εργαλεία μακριά από βροχή και υγρασία.** Η διείσδυση νερού μέσα στο ηλεκτρικό εργαλείο αυξάνει τον κίνδυνο ηλεκτροπληξίας.
- Μην χρησιμοποιείτε το καλώδιο τροφοδοσίας για οποιονδήποτε άλλο σκοπό εκτός από την τροφοδοσία του μηχανήματος. Μην χρησιμοποιείτε το καλώδιο για να μεταφέρετε ή να κρεμάσετε το ηλεκτρικό εργαλείο, ή για να τραβήξετε το φως από την πρίζα. Διατηρείτε το καλώδιο τροφοδοσίας μακριά από θερμότητα, λάδι, αιχμηρές ακμές ή κινούμενα μέρη.** Οι ζημιές και η έντονη συστροφή των καλωδίων τροφοδοσίας αυξάνουν τον κίνδυνο ηλεκτροπληξίας.
- Όταν εργάζεστε με το ηλεκτρικό εργαλείο σε υπαίθριο χώρο, να χρησιμοποιείτε μόνο καλώδια επέκτασης (μπαλαντέζα) που να είναι κατάλληλα και για εξωτερική χρήση.** Η χρήση καλωδίου επέκτασης που είναι κατάλληλο για εξωτερική χρήση μειώνει τον κίνδυνο ηλεκτροπληξίας.
- Αν δεν μπορείτε να αποφύγετε τη χρήση του ηλεκτρικού εργαλείου σε υγρό περιβάλλον, χρησιμοποιείτε ασφαλειοδιακόπτη διαρροής προς γη («ρελέ»).** Η χρήση ασφαλειοδιακόπτη διαρροής προς γη μειώνει τον κίνδυνο ηλεκτροπληξίας.

26.4 Ασφάλεια ατόμων

- Η εργασία με ηλεκτρικό εργαλείο απαιτεί μεγάλη προσοχή, περίσκεψη και καλό έλεγχο των κινήσεών σας. Μην χρησιμοποιείτε ηλεκτρικά εργαλεία, όταν είστε κουρασμένοι ή όταν βρίσκεστε υπό την επήρεια ναρκωτικών, αλκοόλ ή φαρμάκων.** Μια στιγμή απροσεξίας κατά τη χρήση ενός ηλεκτρικού εργαλείου μπορεί να οδηγήσει σε σοβαρούς τραυματισμούς.
- Να φοράτε ατομικά μέσα προστασίας και πάντοτε γυαλιά ασφαλείας.** Η χρήση κατάλληλων μέσων ατομικής προστασίας, όπως μάσκα σκόνης, αντιοισθητικά παπούτσια, κράνος και ωτασπίδες, ανάλογα με τον τύπο και τη χρήση του ηλεκτρικού εργαλείου, μειώνει τον κίνδυνο τραυματισμού.
- Αποφεύγετε την κατά λάθος ενεργοποίηση του μηχανήματος. Να βεβαιώνετε ότι το ηλεκτρικό εργαλείο είναι σβηστό πριν το σηκώσετε ή το εργαλείο και προτού το συνδέσετε στην ηλεκτρική τροφοδοσία ή/και στην μπαταρία.** Αν κρατάτε το δάχτυλο στη σκανδάλη ενώ μεταφέρετε το ηλεκτρικό εργαλείο, ή όταν συνδέετε το ηλεκτρικό εργαλείο στην

- τροφοδοσία με πατημένη σκανδάλη, μπορεί να προκληθεί ατύχημα.
- d) **Αφαιρείτε τυχόν εργαλεία ρύθμισης ή το κατσαβίδι, πριν θέσετε το ηλεκτρικό εργαλείο σε λειτουργία.** Ένα εργαλείο ή κατσαβίδι που είναι συνδεδεμένο σε περιστρεφόμενο μέρος του ηλεκτρικού εργαλείου, μπορεί να προκαλέσει τραυματισμούς.
 - e) **Αποφεύγετε τις αντικανονικές στάσεις του σώματος. Φροντίζετε για σταθερή στάση και διατηρείτε πάντα την ισορροπία σας.** Έτσι θα έχετε καλύτερο έλεγχο του ηλεκτρικού εργαλείου σε απρόβλεπτες καταστάσεις.
 - f) **Να φοράτε κατάλληλα ρούχα. Μην φοράτε φαρδιά ρούχα ή κοσμήματα.** Κρατάτε τα μαλλιά και τα ρούχα σας μακριά από περιστρεφόμενα μέρη. Τα χαλαρά ρούχα, τα κοσμήματα και τα μακριά μαλλιά μπορεί να μπλεχτούν σε κινούμενα μέρη του εργαλείου.
 - g) **Αν μπορούν να συνδεθούν συστήματα αναρρόφησης ή συλλογής σκόνης, αυτά πρέπει να συνδέονται και να χρησιμοποιούνται με κατάλληλο τρόπο.** Η χρήση συστημάτων αναρρόφησης σκόνης μπορεί να μειώσει τον κίνδυνο λόγω σκόνης.
 - h) **Φροντίστε να μην αποκτήσετε ψευδή αίσθηση ασφάλειας και μην αγνοήσετε τους κανόνες ασφάλειας για ηλεκτρικά εργαλεία, ακόμα κι όταν έχετε εξοικειωθεί με το ηλεκτρικό εργαλείο.** Ένας απρόσεκτος χειρισμός μπορεί να προκαλέσει σοβαρούς τραυματισμούς μέσα σε κλάσματα του δευτερολέπτου.
- d) **Φυλάσσετε τα ηλεκτρικά εργαλεία που δεν χρησιμοποιείτε μακριά από παιδιά.** Μην επιτρέψετε τη χρήση του ηλεκτρικού εργαλείου από άτομα που δεν είναι εξοικειωμένα με τον χειρισμό του ή δεν έχουν διαβάσει αυτές τις οδηγίες ασφάλειας. Τα ηλεκτρικά εργαλεία είναι επικίνδυνα, όταν χρησιμοποιούνται από άτομα που δεν έχουν την απαιτούμενη πείρα.
 - e) **Φροντίζετε επιμελώς τα ηλεκτρικά εργαλεία και τα πρόσθετα εξαρτήματά τους. Βεβαιώνετε ότι τα κινούμενα μέρη λειτουργούν απρόσκοπτα και δεν σφηνώνονται, και ότι δεν υπάρχουν σπασμένα ή ελαττωματικά εξαρτήματα που επηρεάζουν αρνητικά τη λειτουργία του ηλεκτρικού εργαλείου. Τυχόν ελαττωματικά εξαρτήματα πρέπει να επισκευαστούν πριν τη χρήση του ηλεκτρικού εργαλείου.** Πολλά ατυχήματα με ηλεκτρικά εργαλεία οφείλονται σε κακή συντήρηση.
 - f) **Διατηρείτε τα κοπτικά εξαρτήματα καθαρά και τροχιωμένα.** Η σχολαστική φροντίδα των κοπτικών εξαρτημάτων με αιχμηρές ακμές μειώνει το σφηνώμα και διευκολύνει τον χειρισμό.
 - g) **Χρησιμοποιείτε το ηλεκτρικό εργαλείο, τα πρόσθετα εξαρτήματα κ.λπ. σύμφωνα με αυτές τις οδηγίες. Λαμβάνετε υπόψη σας τις συνθήκες και το είδος της εργασίας.** Η χρήση ηλεκτρικών εργαλείων για οποιαδήποτε εφαρμογή εκτός από τον προβλεπόμενο σκοπό μπορεί να οδηγήσει σε επικίνδυνες καταστάσεις.

26.5 Χρήση και μεταχείριση του ηλεκτρικού εργαλείου

- a) **Μην υπερφορτώνετε το ηλεκτρικό εργαλείο.** Χρησιμοποιείτε πάντα το κατάλληλο ηλεκτρικό εργαλείο για την εργασία σας. Το κατάλληλο ηλεκτρικό εργαλείο εξασφαλίζει καλύτερα αποτελέσματα και μεγαλύτερη ασφάλεια μέσα στα σχετικά όρια ισχύος.
- b) **Μην χρησιμοποιείτε ηλεκτρικά εργαλεία με ελαττωματική σκανδάλη ή διακόπτη.** Ένα ηλεκτρικό εργαλείο που δεν μπορεί να τεθεί σε λειτουργία ή εκτός λειτουργίας είναι επικίνδυνο και πρέπει να επισκευαστεί.
- c) **Πριν προβείτε σε οποιαδήποτε ρύθμιση του μηχανήματος, πριν αλλάξετε εξαρτήματα στα πρόσθετα εργαλεία και προτού να αφήσετε το ηλεκτρικό εργαλείο, αποσυνδέστε το φως από την πρίζα ή/και αφαιρέστε την αποσπώμενη μπαταρία.** Αυτό το μέτρο ασφαλείας

26.6 Χρήση και μεταχείριση του επαγγελματικού φορτιζόμενου εργαλείου

- a) **Φορτίστε τις μπαταρίες μόνο με τους φορτιστές που συστήνει ο κατασκευαστής.** Αν ένας φορτιστής που είναι κατάλληλος για ένα συγκεκριμένο είδος μπαταρίας χρησιμοποιηθεί για άλλες μπαταρίες, υπάρχει κίνδυνος πυρκαγιάς.
- b) **Χρησιμοποιείτε στα ηλεκτρικά μηχανήματα μόνο τις προβλεπόμενες μπαταρίες.** Η χρήση άλλων μπαταριών μπορεί να οδηγήσει σε τραυματισμούς και κίνδυνο πυρκαγιάς.

- c) Μπαταρίες που δεν χρησιμοποιούνται πρέπει να διατηρούνται μακριά από συνδετήρες, νομίσματα, κλειδιά, καρφιά, βίδες και άλλα μικρά μεταλλικά αντικείμενα που θα μπορούσαν να γεφυρώσουν τις επαφές. Ένα βραχυκύκλωμα ανάμεσα στις επαφές της μπαταρίας μπορεί να προκαλέσει έγκαιμα ή πυρκαγιά.
- d) Σε περίπτωση εσφαλμένης χρήσης, μπορεί να διαρρεύσει υγρό από τη μπαταρία. Αποφεύγετε την επαφή με αυτό το υγρό. Σε περίπτωση επαφής, πλυθείτε με νερό. Αν το υγρό έρθει σε επαφή με τα μάτια, ζητήστε επιπλέον ιατρική βοήθεια. Το υγρό που διαρρέει από τη μπαταρία μπορεί να προκαλέσει ερεθισμό του δέρματος και έγκαιμα.
- e) Μην χρησιμοποιείτε μπαταρία που έχει υποστεί ζημιά ή μετατροπή. Μπαταρίες που έχουν υποστεί ζημιά ή μετατροπή μπορούν να συμπεριφερθούν με απρόβλεπτο τρόπο και να προκαλέσουν πυρκαγιά, έκρηξη ή τραυματισμούς.
- f) Μην εκθέτετε τη μπαταρία σε φωτιά ή υψηλές θερμοκρασίες. Η φωτιά και οι θερμοκρασίες άνω των 130 °C (265 °F) μπορούν να προκαλέσουν έκρηξη.
- g) Ακολουθείτε όλες τις οδηγίες για τη φόρτιση και ποτέ μη φορτίζετε τη μπαταρία ή το επαναφορτιζόμενο μηχανήμα σε θερμοκρασία έξω από τα όρια που αναφέρονται στο εγχειρίδιο οδηγιών. Φόρτιση με λανθασμένο τρόπο ή έξω από τα επιτρεπόμενα όρια θερμοκρασίας μπορεί να προκαλέσει ζημιά στη μπαταρία και να αυξήσει τον κίνδυνο πυρκαγιάς.

26.7 Σέρβις

- a) Επισκευές του μηχανήματός σας πρέπει να γίνονται μόνο από ειδικευμένο προσωπικό και με τη χρήση γνήσιων ανταλλακτικών. Έτσι εξασφαλίζεται η ασφαλής κατάσταση του ηλεκτρικού εργαλείου.
- b) Μη εκτελείτε ποτέ εργασίες συντήρησης σε μπαταρία που έχει ζημιά. Εργασίες συντήρησης στις μπαταρίες επιτρέπεται να εκτελούνται μόνο από τον κατασκευαστή ή εξουσιοδοτημένες υπηρεσίες εξυπηρέτησης πελατών.

26.8 Προφυλάξεις ασφαλείας για αλυσοπρίονα

Γενικές προφυλάξεις ασφαλείας για αλυσοπρίονα

- a) Κατά την λειτουργία του αλυσοπρίονου, διατηρείτε την αλυσίδα σε ασφαλή απόσταση από οποιοδήποτε μέρος του σώματος. Πριν ξεκινήσετε το αλυσοπρίονο, βεβαιωθείτε ότι η αλυσίδα δεν είναι σε επαφή με οποιοδήποτε αντικείμενο. Κατά την εργασία με αλυσοπρίονο, μία και μόνο στιγμή απροσεξίας μπορεί να φέρει την αλυσίδα σε επαφή με τα ενδύματά σας ή με μέρη του σώματός σας.
- b) Κρατάτε το αλυσοπρίονο πάντοτε με το δεξί σας χέρι στην πίσω λαβή και το αριστερό σας χέρι στην μπροστινή λαβή. Το κράτημα του αλυσοπρίονου με τον αντίθετο τρόπο αυξάνει τον κίνδυνο τραυματισμού και για τον λόγο αυτό απαγορεύεται.
- c) Κρατάτε το αλυσοπρίονο πάντα αποκλειστικά και μόνο από τις μονωμένες επιφάνειες της λαβής, γιατί υπάρχει πάντα πιθανότητα η κοπτική αλυσίδα να έρθει σε επαφή με κρυμμένα καλώδια. Στην περίπτωση επαφής της κοπτικής αλυσίδας με ηλεκτροφόρο αγωγό, τα μεταλλικά μέρη του μηχανήματος μπορεί να τεθούν υπό τάση και να προκαλέσουν ηλεκτροπληξία.
- d) Να φοράτε μέσα για την προστασία των ματιών. Συνιστούμε επίσης να φοράτε κατάλληλα μέσα ατομικής προστασίας για την ακοή, το κεφάλι, τα χέρια και τα πόδια. Τα σωστά επιλεγμένα προστατευτικά ρούχα μειώνουν τον κίνδυνο τραυματισμού από τεμάχια που πετάνονται από το αντικείμενο που κόβετε και από τυχαία επαφή με την αλυσίδα.
- e) Μην εργάζεστε με το αλυσοπρίονο πάνω σε δέντρο, σκάλα, στέγη ή οποιαδήποτε ασταθή επιφάνεια. Υπάρχει κίνδυνος τραυματισμού.
- f) Φροντίζετε πάντοτε για ασφαλή στάση και χρησιμοποιείτε το αλυσοπρίονο μόνο εφόσον βρισκόσθε σε σταθερό, ασφαλές και ομαλό έδαφος. Ένα ολισθηρό έδαφος ή μια ασταθής θέση μπορεί να οδηγήσει σε απώλεια του ελέγχου του αλυσοπρίονου.
- g) Ένα κλαδί που βρίσκεται υπό τάση, θα πιναχτεί πίσω στην αρχική του θέση όταν κόβεται. Κατά την απελευθέρωση των τεντωμένων ινών του ξύλου, το κλαδί μπορεί να χτυπήσει τον χειριστή ή/και να προκαλέσει απώλεια του ελέγχου του αλυσοπρίονου.

- h) **Να είστε πάντα πολύ προσεκτικοί όταν κόβετε χαμηλά δενδρύλλια και νεαρά δέντρα.** Το λεπτό υλικό μπορεί να μπλεχτεί στο αλυσοπρίονο και να σας χτυπήσει ή να προκαλέσει απώλεια της ισορροπίας σας.
- i) **Κατά τη μεταφορά, να κρατάτε το σβηστό αλυσοπρίονο από την μπροστινή λαβή, με την αλυσίδα μακριά από το σώμα σας. Πριν τη μεταφορά και τη φύλαξη του αλυσοπρίονου, τοποθετείτε πάντοτε την προστατευτική θήκη.** Η προσεκτική μεταχείριση του αλυσοπρίονου μειώνει την πιθανότητα ακούσιας επαφής με την κινούμενη αλυσίδα.
- j) **Ακολουθείτε τις οδηγίες σχετικά με τη λίπανση, το τέντωμα της αλυσίδας και την αλλαγή της λάμας και της αλυσίδας.** Μια αλυσίδα που δεν είναι σωστά τεντωμένη και δεν λιπαίνεται σωστά, μπορεί να σπάσει ή να αυξήσει τον κίνδυνο κλοστήματος.
- k) **Κόβετε μόνο ξύλο. Μην χρησιμοποιείτε την αλυσίδα για εργασίες για τις οποίες δεν προορίζεται. Παράδειγμα: Μην χρησιμοποιείτε την αλυσίδα για να κόψετε μέταλλο, πλαστικό, τούβλα ή δομικά υλικά που δεν είναι ξύλινα.** Η χρήση του αλυσοπρίονου για εργασίες για τις οποίες δεν είναι σχεδιασμένο μπορεί να οδηγήσει σε επικίνδυνες καταστάσεις.
- l) **Μην επιχειρήσετε να ρίξετε δέντρο, αν δεν κατανοείτε τους σχετικούς κινδύνους και τον τρόπο με τον οποίο μπορείτε να τους αποφύγετε.** Κατά τη ρίψη δέντρου υπάρχει κίνδυνος σοβαρού τραυματισμού του χειριστή και άλλων ατόμων στο άμεσο περιβάλλον.
- m) **Ακολουθείτε όλες τις οδηγίες για το καθαρίσμα του αλυσοπρίονου από υπολείμματα υλικών, για τη φύλαξή του και για την εκτέλεση εργασιών συντήρησης. Βεβαιωθείτε ότι ο διακόπτης είναι απενεργοποιημένος και η μπαταρία έχει αφαιρεθεί.** Μια απρόσμενη ενεργοποίηση του αλυσοπρίονου, κατά την αφαίρεση συσσωρευμένων υλικών ή κατά την εκτέλεση εργασιών συντήρησης, μπορεί να προκαλέσει σοβαρότατο τραυματισμό.

26.9 Αιτίες του κλοστήματος και τρόποι αποφυγής

Κλόστημα μπορεί να παρουσιαστεί, αν η μύτη της λάμας έρθει σε επαφή με ένα αντικείμενο ή αν το ξύλο λυγίσει και η κοπτική αλυσίδα σφηνώσει στην τομή.

Κατά την επαφή της μύτης της λάμας με αντικείμενο, μπορεί σε πολλές περιπτώσεις να προκληθεί

θεί απρόσμενη αντίδραση προς την αντίθετη κατεύθυνση, κατά την οποία η λάμα τινάσσεται προς τα πάνω και προς την κατεύθυνση του χειριστή.

Αν η κοπτική αλυσίδα μπλοκάρει στο επάνω άκρο της λάμας, μπορεί να προκληθεί απότομο τίναγμα της λάμας προς την κατεύθυνση του χειριστή.

Καθεμία από τις αντιδράσεις αυτές μπορεί να οδηγήσει σε απώλεια του ελέγχου του αλυσοπρίονου και σε σοβαρό τραυματισμό. Μην βασίζεστε αποκλειστικά και μόνο στα συστήματα ασφαλείας που είναι ενσωματωμένα στο αλυσοπρίονο. Ως χρήστης ενός αλυσοπρίονου πρέπει να λαμβάνετε διάφορα μέτρα ασφαλείας, ώστε να εργάζεστε χωρίς κίνδυνο ατυχήματος και τραυματισμού.

Το κλόστημα είναι αποτέλεσμα αντικανονικής ή κακής χρήσης του αλυσοπρίονου. Μπορεί να αποφεύγεται με κατάλληλες προφυλάξεις ασφαλείας, όπως περιγράφονται στη συνέχεια:

- a) **Κρατάτε το αλυσοπρίονο με τα δύο σας χέρια, περισφίγγοντας τις λαβές με τους αντίχειρες και τα δάχτυλα. Φροντίζετε η στάση του σώματος και η θέση των χεριών να είναι κατάλληλη, ώστε να μπορείτε να διατηρήσετε την ισορροπία σας, εάν παρουσιαστεί κλόστημα.** Λαμβάνοντας κατάλληλα μέτρα, μπορείτε να αντιδράσετε αποτελεσματικά σε περίπτωση κλοστήματος. Μην αφήνετε ποτέ το αλυσοπρίονο ελεύθερο.
- b) **Αποφεύγετε τις αντικανονικές στάσεις του σώματος και μην κόβετε αντικείμενα που βρίσκονται επάνω από το ύψος των ώμων σας.** Με τον τρόπο αυτό αποφεύγετε την ακούσια επαφή της μύτης της λάμας με αντικείμενα και διατηρείτε καλύτερο έλεγχο του αλυσοπρίονου σε απρόβλεπτες καταστάσεις.
- c) **Χρησιμοποιείτε πάντοτε τις λάμες και τις κοπτικές αλυσίδες που συνιστώνται από τον κατασκευαστή.** Η χρήση ακατάλληλων ανταλλακτικών λαμών και κοπτικών αλυσίδων μπορεί να προκαλέσει θραύση της αλυσίδας ή/και κλόστημα.
- d) **Τηρείτε τις οδηγίες του κατασκευαστή σχετικά με το τρόχισμα και τη συντήρηση της κοπτικής αλυσίδας.** Αν οι οδηγοί βάθους της αλυσίδας είναι πολύ χαμηλοί, αυξάνεται η τάση κλοστήματος.

Sadržaj

1	Predgovor.....	74
2	Informacije uz ovo uputstvo za upotrebu..	74
3	Pregled.....	75
4	Sigurnosne napomene.....	76
5	Priprema motorne testere za upotrebu.....	85
6	Punjenje aku-baterije i svetlosne diode....	85
7	Skapanje motorne testere.....	87
8	Aktiviranje i otpuštanje kočnice lanca.....	89
9	Nameštanje i vađenje aku-baterije.....	89
10	Uključivanje i isključivanje motorne testere	90
11	Provera motorne testere i aku-baterije.....	90
12	Rad s motornom testerom.....	92
13	Posle rada.....	96
14	Transportovanje.....	96
15	Čuvanje.....	96
16	Čišćenje.....	97
17	Održavanje.....	97
18	Popravljanje.....	98
19	Otklanjanje smetnji.....	98
20	Tehnički podaci.....	100
21	Kombinacije vodilica i lanaca testere.....	101
22	Rezervni delovi i pribor.....	101
23	Zbrinjavanje.....	101
24	EU izjava o usaglašenosti.....	101
25	Apdece.....	102
26	Opšte sigurnosne napomene za električne alate.....	102

1 Predgovor

Dragi korisniče,

raduje nas što ste se odlučili za STIHL. Naši proizvodi su koncipirani i izrađeni vrhunskim kvalitetom prema potrebama naših korisnika. Tako nastaju proizvodi visoke pouzdanosti takođe i pri ekstremnim opterećenjima.

STIHL garantuje vrhunski kvalitet takođe i prilikom servisiranja. Naša specijalizovana trgovinska mreža nudi stručne savete i uputstva, kao i obimnu tehničku podršku.

STIHL se izričito zalaže za održiv i odgovoran odnos prema prirodi. Ovo uputstvo za upotrebu ima za svrhu da Vam pomogne u korišćenju proizvoda STIHL na siguran i ekološki način u toku dugog radnog veka.

Hvala Vam na poverenju; želimo Vam puno zadovoljstva uz Vaš proizvod STIHL.



Dr. Nikolas Stihl

VAŽNO! PRE UPOTREBE PROČITATI I SAČUVATI ZA KASNIJU UPOTREBU.

2 Informacije uz ovo uputstvo za upotrebu

2.1 Važeći dokumenti

Važe lokalni sigurnosni propisi.

- ▶ Pročitajte, razumite i sačuvajte sledeće dokumente koji važe uz ovo uputstvo za upotrebu:
 - Sigurnosne napomene Aku-baterija STIHL AK
 - Sigurnosne informacije za aku-baterije STIHL i za proizvode sa ugrađenom aku-baterijom: www.stihl.com/safety-data-sheets

2.2 Oznake upozorenja u tekstu



OPASNOST

- Napomena ukazuje na opasnosti koje dovode do teških povreda ili smrti.
 - ▶ Navedene mere mogu da spreče teške povrede ili smrt.



UPOZORENJE

- Napomena ukazuje na opasnosti koje mogu dovesti do teških povreda ili smrti.
 - ▶ Navedene mere mogu da spreče teške povrede ili smrt.

UPUTSTVO

- Napomena ukazuje na opasnosti koje mogu dovesti do materijalnih šteta.
 - ▶ Navedene mere mogu da spreče materijalne štete.

2.3 Simboli u tekstu



Ovaj simbol ukazuje na poglavlje u ovom uputstvu za upotrebu.

3 Pregled

3.1 Motorna testera, aku-baterija i punjač

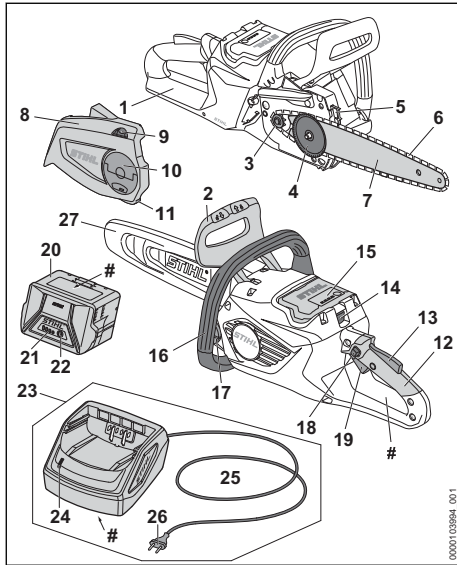

- 1 Zadnji štitić za ruku**
Zadnji štitić za ruku štiti desnu ruku od dodira sa odbačenim ili prekinutim lancem testere.
- 2 Prednji štitić za ruku**
Prednji štitić za ruku štiti levu ruku od dodira sa lancem testere, služi za aktiviranje kočnice lanca i u slučaju povratnog udarca automatski aktivira kočnicu lanca.
- 3 Lančanić**
Lančanić pogoni lanac testere.
- 4 Stezni disk**
Stezni disk pomera vodilicu i na taj način zateže i popušta lanac testere.
- 5 Kandžasti odstojnik**
Kandžasti odstojnik u toku rada oslanja motornu testeru na drvo.
- 6 Lanac testere**
Lanac testere reže drvo.
- 7 Vodilica**
Vodilica vodi lanac testere.
- 8 Poklopac lančanika**
Poklopac lančanika pokriva lančanić i pričvršćuje vodilicu na motornu testeru.
- 9 Stezni toćak**
Stezni toćak služi za podešavanje zategnutosti lanca.
- 10 Leptir-navrtka**
Leptir-navrtka pričvršćuje poklopac lančanika na motornu testeru.
- 11 Hvatać lanca**
Hvatać lanca prihvata odbaćeni ili prekinuti lanac testere.
- 12 Komandna rućica**
Komandna rućica služi za upravljanje, držanje i vođenje motorne testere.
- 13 Ergonomska poluga**
Ergonomska poluga drži dugme za blokiranje u položaju, kada se otpusti poluga prekidaća.
- 14 Poluga za blokiranje**
Poluga za blokiranje drži aku-bateriju u odeljku za aku-bateriju.
- 15 Odeljak za aku-bateriju**
Odeljak za aku-bateriju prihvata aku-bateriju.
- 16 Pritvatna cev**
Pritvatna cev služi za držanje, vođenje i nošenje motorne testere.
- 17 Ćep rezervoara za ulje**
Ćep rezervoara za ulje zatvara rezervoar za ulje.
- 18 Dugme za blokiranje**
Dugme za blokiranje odbravljuje polugu prekidaća.
- 19 Poluga prekidaća**
Poluga prekidaća ukljućuje i iskljućuje motornu testeru.
- 20 Aku-baterija**
Aku-baterija snabdeva motornu testeru energijom.
- 21 Svetlosne diode**
Svetlosne diode pokazuju nivo napunjenosti aku-baterije i smetnje.
- 22 Pritisni taster**
Pritisni taster aktivira svetlosne diode na aku-bateriji.
- 23 Punjać**
Punjać puni aku-bateriju.
- 24 Svetlosna dioda**
Svetlosna dioda pokazuje status punjaća.
- 25 Priklućni kabl**
Priklućni kabl povezuje punjać sa mrežnim utikaćem.

26 Mrežni utikač

Mrežni utikač povezuje priključni kabl sa utičnicom

27 Štitnik lanca

Štitnik lanca štiti od dodira sa lancem testere.

Nazivna pločica sa brojem mašine**3.2 Simboli**

Simboli mogu da se nalaze na motornoj testeri, na aku-bateriji i na punjaču i označavaju sledeće:



Ovaj simbol pokazuje smer kretanja lanca testere.



Okretati u ovom smeru radi zatezanja lanca testere.



Ovaj simbol označava rezervoar za adhezivno ulje za lanac testere.



U ovom smeru se aktivira kočnica lanca.



U ovom smeru se otpušta kočnica lanca.



1 svetlosna dioda svetli crveno. Aku-baterija je pretopla ili prehladna.



4 svetlosne diode trepte crveno. Smetnja je u aku-bateriji.



Svetlosna dioda svetli zeleno i svetlosne diode na aku-bateriji svetle ili trepte zeleno. Aku-baterija se puni.



Svetlosna dioda trepti crveno. Između aku-baterije i punjača ne postoji električni kontakt ili je smetnja u aku-bateriji ili punjaču.



Dužina vodilice koja sme da se koristi.



Garantovani nivo snage zvuka prema smernici 2000/14/EG u dB(A) da bi se omogućilo poređenje emisija zvuka proizvoda.



Podatak pored simbola pokazuje količinu energije aku-baterije prema specifikaciji proizvođača ćelija. Raspoloživa količina energije kod primene je manja.



Električni uređaj koristite u zatvorenom i suvom prostoru.



Ne bacajte proizvod u kućno smeće.

4 Sigurnosne napomene**4.1 Simboli upozorenja**

Simboli upozorenja na motornoj testeri, aku-bateriji ili punjaču označavaju sledeće:



Pridržavajte se bezbednosnih napomena i navedenih mera.



Pročitajte, razumite i sačuvajte uputstvo za upotrebu.



Nosite zaštitne naočare i zaštitnu kacigu.



Motornu testeru držite čvrsto obema rukama.



Pridržavajte se sigurnosnih propisa i navedenih mera u vezi sa povratnim udarcem.



Aku-bateriju izvadite prilikom prekida u radu, transportovanja, čuvanja, održavanja ili popravljanja.



Motornu testeru i punjač držite dalje od kiše i vlage.



Aku-bateriju zaštitite od toplote i plamena.



Aku-bateriju držite dalje od kiše i vlage i ne potapajte u tečnosti.

4.2 Namenska upotreba

Motorna testera STIHL MSA 80.0 C služi za testerisanje drveta, za potkresivanje i obaranje drveća manjeg prečnika stabla, kao i za negu drveća u blizini kuće.

Motorna testera ne sme da se koristi na kiši.

Aku-baterija STIHL AK snabdeva motornu testeru energijom.

Punjač STIHL AL 101 puni aku-bateriju STIHL AK.

▲ UPOZORENJE

- Aku-baterije i punjači koje STIHL nije dozvolio za motornu testeru, mogu izazvati požare i

eksplozije. Osobe mogu biti teško povređene ili usmrćene i moguće su materijalne štete.

- ▶ Motornu testeru koristite sa aku-baterijom STIHL AK.
- ▶ Aku-bateriju STIHL AK puniti punjačem STIHL AL 101, AL 301, AL 500 ili AL 501.
- Nenamenska upotreba motorne testere, aku-baterije ili punjača može dovesti do teških povreda ili smrti i moguća je materijalna šteta.
 - ▶ Motornu testeru, aku-bateriju i punjač koristite onako kako je opisano u ovom uputstvu za upotrebu.

4.3 Uslovi za korisnike

▲ UPOZORENJE

- Neupućeni korisnici ne mogu da prepoznaju niti da procene opasnosti od motorne testere, aku-baterije i punjača. Korisnik ili druge osobe mogu biti teško povređeni ili usmrćeni.



- ▶ Pročitajte, razumite i sačuvajte uputstvo za upotrebu.

- ▶ Ukoliko motornu testeru, aku-bateriju ili punjač dajete drugoj osobi: Priložite i uputstvo za upotrebu.
- ▶ Uverite se da korisnik ispunjava sledeće uslove:
 - Korisnik je odmoran.
 - Korisnik je telesno, senzorički i mentalno sposoban da koristi motornu testeru, aku-bateriju i punjač i da njima radi. Ukoliko je korisnik telesno, senzorički i duševno ograničeno sposoban, korisnik sme da radi samo pod nadzorom ili prema uputstvima odgovorne osobe.
 - Korisnik može da prepozna i proceni opasnosti od motorne testere, aku-baterije i punjača.
 - Korisnik je punoletan ili se korisnik obučava u struci pod nadzorom i u skladu sa nacionalnim propisima.
 - Korisnik je dobio uputstvo od specijalizovanog prodavca STIHL ili od stručnjaka pre nego što je prvi put radio sa motornom testerom i koristio punjač.
 - Korisnik nije pod uticajem alkohola, lekova ili droga.
- ▶ Ako korisnik prvi put radi s motornom testerom: Neka vežba testerisanje okruglog drveta na postolju za testerisanje.
- ▶ U slučaju nedoumice: Obratite se specijalizovanom prodavcu STIHL.

4.4 Odeća i oprema

▲ UPOZORENJE

- U toku rada duga kosa može da bude uvučena u motornu testeru. Korisnik može da bude teško povređen.
 - ▶ Dugu kosu uvezite i osigurajte tako, da se nalazi iznad ramena.
- U toku rada predmeti mogu biti odbačeni velikom brzinom. Korisnik može da bude povređen.



- ▶ Nosite pripijene zaštitne naočare. Podesne zaštitne naočare su ispitane prema standardu EN 166 ili prema nacionalnim propisima i na tržištu su dostupne pod odgovarajućom oznakom.

- ▶ STIHL preporučuje nošenje zaštite za lice.
- ▶ Nosite pripijenu odeću dugih rukava.
- Predmeti koji padaju mogu da dovedu do povreda glave.



- ▶ U slučaju opasnosti od predmeta koji bi mogli da padnu u toku rada: Nosite zaštitnu kacigu.

- U toku rada može da se podigne prašina i da nastanu isparenja. Udisanje prašine i isparenja može da šteti zdravlju i da izazove alergijske reakcije.
 - ▶ Ako se podigne prašina ili nastanu isparenja: Nosite masku za zaštitu od prašine.
- Nepodesna odeća može da se zakači o drveće, grmlje ili da bude zahvaćena motornom testerom. Korisnici bez podesne odeće mogu biti teško povređeni.
 - ▶ Nosite pripijenu odeću.
 - ▶ Šalove ili nakit skinite.
- U toku rada korisnik može da dođe u dodir sa pokrenutim lancem testere. Korisnik može da bude teško povređen.
 - ▶ Nosite duge pantalone sa zaštitom od posekotina.
- U toku rada drvo može da poseče korisnika. U toku čišćenja ili održavanja korisnik može da dođe u dodir sa lancem testere. Korisnik može da bude povređen.
 - ▶ Nosite radne rukavice od otpornog materijala.
- Korisnik koji nosi nepodesnu obuću može da se oklizne. U slučaju dodira sa pokrenutim lancem testere, korisnik može da se poseče. Korisnik može da bude povređen.
 - ▶ Nosite čizme za motorne testere sa zaštitom od posekotina.

4.5 Radni prostor i sredina

4.5.1 Motorna testera

▲ UPOZORENJE

- Neovlašćene osobe, deca i životinje ne mogu prepoznati i proceniti opasnosti od motorne testere i odbačenih predmeta. Neovlašćene osobe, deca i životinje mogu biti teško povređene i moguće su materijalne štete.
 - ▶ Neovlašćene osobe, decu i životinje držite dalje od radne oblasti.
 - ▶ Motornu testeru ne ostavljajte bez nadzora.
 - ▶ Uverite se da deca ne mogu da se igraju motornom testerom.
- Motorna testera nije voodotporna. Ako se radi na kiši ili u vlažnoj sredini, moguće je da dođe od strujnog udara. Korisnik može da se povredi, a motorna testera ošteti.



- ▶ Nemojte raditi na kiši i u vlažnoj sredini.

- Električne komponente motorne testere mogu da stvore iskrenje. U lako zapaljivoj ili eksplozivnoj sredini, iskrenje može da izazove požare i eksplozije. Osobe mogu biti teško povređene ili usmrćene i moguća je materijalna šteta.
 - ▶ Nemojte raditi u lako zapaljivoj niti u eksplozivnoj sredini.

4.5.2 Aku-baterija

▲ UPOZORENJE

- Neovlašćene osobe, deca i životinje ne mogu prepoznati i proceniti opasnosti od aku-baterije. Neovlašćene osobe, deca i životinje mogu biti teško povređene.
 - ▶ Neovlašćene osobe, decu i životinje držite dalje.
 - ▶ Aku-bateriju ne ostavljajte bez nadzora.
 - ▶ Uverite se da deca ne mogu da se igraju aku-baterijom.
- Aku-baterija nije zaštićena od svih uticaja sredine. Pod određenim uticajima sredine, aku-baterija može da se zapali, eksplodira ili nepopravljivo ošteti. Osobe mogu biti teško povređene i moguće su materijalne štete.



- ▶ Aku-bateriju zaštitite od toplote i plamena.
- ▶ Aku-bateriju ne bacajte u vatru.

- ▶ Nemojte puniti, koristiti i čuvati aku-bateriju izvan navedenih temperaturnih ograničenja, [20.7.](#)



- ▶ Aku-bateriju držite dalje od kiše i vlage i ne potapajte u tečnosti.

- ▶ Aku-bateriju držite dalje od malih metalnih delova.
- ▶ Aku-bateriju ne izlažite uticaju visokog pritiska.
- ▶ Aku-bateriju ne izlažite uticaju mikrotalasnog zračenja.
- ▶ Aku-bateriju držite dalje od hemikalija i soli.

4.5.3 Punjač

▲ UPOZORENJE

- Neovlašćene osobe i deca ne mogu prepoznati i proceniti opasnosti od punjača i električne struje. Neovlašćene osobe, deca i životinje mogu da budu teško povređene ili usmrćene.
 - ▶ Neovlašćene osobe, decu i životinje držite dalje.
 - ▶ Uverite se da deca ne mogu da se igraju punjačem.
- Punjač nije otporan na vodu. Ako se radi na kiši ili u vlažnoj sredini, moguće je da dođe do strujnog udara. Korisnik može da se povredi, a punjač ošteti.



- ▶ Nemojte koristiti uređaj na kiši i u vlažnoj sredini.

- Punjač nije zaštićen od svih uticaja sredine. Pod određenim uticajima sredine, punjač može da se zapali ili da eksplodira. Pod određenim uticajima sredine, punjač može da se zapali ili da eksplodira. Osobe mogu biti teško povređene i moguće su materijalne štete.
 - ▶ Punjač koristite u zatvorenom i suvom prostoru.
 - ▶ Nemojte koristiti punjač u lako zapaljivoj niti u eksplozivnoj sredini.
 - ▶ Nemojte koristiti punjač na lako zapaljivoj podlozi.
 - ▶ Nemojte koristiti i čuvati punjač izvan navedenih temperaturnih ograničenja, [20.7.](#)
- Osobe mogu da se sapletu o priključni kabl. Osobe mogu da se povrede, a punjač ošteti.
 - ▶ Priključni kabl namestite ravno na tlo.

4.6 Stanje za bezbednu upotrebu

4.6.1 Motorna testera

Motorna testera je u stanju za bezbednu upotrebu ukoliko su ispunjeni sledeći uslovi:

- Motorna testera je neoštećena.
- Motorna testera je čista i suva.

- Hvatač lanca je neoštećen.
- Kočnica lanca funkcioniše.
- Komandni elementi funkcionišu i nisu izmenjeni.
- Podmazivanje lanca funkcioniše.
- Tragovi urezivanja na lančaniku nisu dublji od 0,5 mm.
- Montirana je kombinacija vodilice i lanca testere koja je navedena u ovom uputstvu za upotrebu.
- Vodilica i lanac testere su ispravno montirani.
- Lanac testere je ispravno zategnut.
- Na ovoj motornoj testerici montiran je originalni pribor STIHL.
- Pribor je ispravno montiran.
- Čep rezervoara za ulje je zatvoren.

▲ UPOZORENJE

- U nebezbednom stanju komponente ne mogu da funkcionišu ispravno i sigurnosni mehanizmi mogu da budu van funkcije. Osobe mogu biti teško povređene ili usmrćene.
 - ▶ Radite s neoštećenom motorom testerom.
 - ▶ Ako je motorna testera prljava ili mokra: Motoru testeru očistite i osušite.
 - ▶ Radite s neoštećenim hvatačem lanca.
 - ▶ Ne vršite izmene na motornoj testerici. Ne vršite izmene na motornoj testerici. Izuzetak: Montaža kombinacije vodilice i lanca testere koja je navedena u ovom uputstvu za upotrebu.
 - ▶ Ako komandni elementi ne funkcionišu: Nemojte raditi s motorom testerom.
 - ▶ Na ovu motornu testeru montirajte originalni pribor STIHL.
 - ▶ Vodilicu i lanac testere montirajte onako, kako je opisano u ovom uputstvu za upotrebu.
 - ▶ Pribor montirajte onako, kako je opisano u ovom uputstvu za upotrebu ili u uputstvu za upotrebu pribora.
 - ▶ Nemojte stavljati predmete u otvore motorne testere.
 - ▶ Zatvorite čep rezervoara za ulje.
 - ▶ Pohabane ili oštećene pločice sa uputstvima zamenite.
 - ▶ U slučaju nedoumice: Obratite se specijalizovanom prodavcu STIHL.

4.6.2 Vodilica

- Vodilica je u stanju za bezbednu upotrebu ukoliko su ispunjeni sledeći uslovi:
- Vodilica je neoštećena.
 - Vodilica je nedeformisana.
 - Dubina žleba je ista ili veća od minimalne dubine žleba,  20.3.

- Mostići žleba nemaju proširenja.
- Žleb nije sužen ili proširen.

▲ UPOZORENJE

- U nebezbednom stanju vodilica ne može ispravno da vodi lanac testere. Pokrenuti lanac testere može da iskoči iz vodilice. Osobe mogu biti teško povređene ili usmrćene.
 - ▶ Radite s neoštećenom vodilicom.
 - ▶ Ako je dubina žleba manja od minimalne dubine žleba: Zamenite vodilicu.
 - ▶ Proširenja na vodilici odstranjite jednom nedeljno.
 - ▶ U slučaju nedoumice: Obratite se specijalizovanom prodavcu STIHL.

4.6.3 Lanac testere

- Lanac testere je u stanju za bezbednu upotrebu ukoliko su ispunjeni sledeći uslovi:
- Lanac testere je neoštećen.
 - Lanac testere je ispravno naoštren.
 - Oznake za istrošenost na reznim zupcima su vidljive.

▲ UPOZORENJE

- U nebezbednom stanju komponente ne mogu da funkcionišu ispravno i sigurnosni mehanizmi mogu da budu van funkcije. Osobe mogu biti teško povređene ili usmrćene.
 - ▶ Radite s neoštećenim lancem testere.
 - ▶ Ispravno naoštrite lanac testere.
 - ▶ U slučaju nedoumice: Obratite se specijalizovanom prodavcu STIHL.

4.6.4 Aku-baterija

- Aku-baterija je u stanju za bezbednu upotrebu ukoliko su ispunjeni sledeći uslovi:
- Aku-baterija je neoštećena.
 - Aku-baterija je čista i suva.
 - Aku-baterija funkcioniše i nije izmenjena.

▲ UPOZORENJE

- U nebezbednom stanju aku-baterija ne može da funkcioniše sigurno. Osobe mogu biti teško povređene.
 - ▶ Radite s neoštećenom i funkcionalnom aku-baterijom.
 - ▶ Nemojte puniti oštećenu ili neispravnu aku-bateriju.
 - ▶ Ako je aku-baterija prljava: Aku-bateriju očistite.
 - ▶ Ako je mokra aku-baterija: Sačekajte da se aku-baterija osuši,  20.8.
 - ▶ Nemojte vršiti izmene na aku-bateriji.

- ▶ Nemojte stavljati predmete u otvorene akumulatorne baterije.
- ▶ Radi izbegavanja kratkog spoja, ne dodirujte metalnim predmetima električne kontakte akumulatorne baterije.
- ▶ Nemojte otvarati akumulatornu bateriju.
- ▶ Pohabane ili oštećene pločice sa uputstvima zamenite.
- Iz oštećene akumulatorne baterije može da isteče tečnost. Ako tečnost dođe u dodir sa kožom ili očima, ona može da izazove nadražaj kože ili očiju.
 - ▶ Izbegnite dodir sa tečnošću.
 - ▶ U slučaju dodira sa kožom: Pogođena mesta na koži isperite sa puno vode i sapuna.
 - ▶ U slučaju dodira sa očima: Isperite oči sa puno vode najmanje 15 minuta i obratite se lekaru.
- Oštećena ili neispravna akumulatorna baterija može da miriše neobično, da dimi ili da gori. Osobe mogu biti teško povređene ili usmrćene i moguće su materijalne štete.
 - ▶ Ukoliko akumulatorna baterija miriše neobično ili dimi: Nemojte koristiti akumulatornu bateriju i držite je dalje od zapaljivih materijala.
 - ▶ Ukoliko akumulatorna baterija gori: Pokušajte da akumulatornu bateriju ugasisite aparatom za gašenje požara ili vodom.

4.6.5 Punjač

Punjač je u stanju za bezbednu upotrebu ukoliko su ispunjeni sledeći uslovi:

- Punjač je neoštećen.
- Punjač je čist i suv.

▲ UPOZORENJE

- U nebezbednom stanju komponente ne mogu da funkcionišu ispravno i sigurnosni mehanizmi mogu da budu van funkcije. Osobe mogu biti teško povređene ili usmrćene.
 - ▶ Koristite neoštećen punjač.
 - ▶ Ako je punjač prljav ili mokar: Punjač očistite i osušite.
 - ▶ Nemojte vršiti izmene na punjaču.
 - ▶ Nemojte stavljati predmete u otvorene punjača.
 - ▶ Radi izbegavanja kratkog spoja, električne kontakte punjača ne dodirujte metalnim predmetima.
 - ▶ Ne otvarajte punjač.

4.7 Rad

4.7.1 Testerisanje

▲ UPOZORENJE

- Pružanje pomoći u hitnom slučaju nije moguće ako van radne zone nema osoba na granici čujnosti.
 - ▶ Uverite se da se van radne zone nalaze osobe na granici čujnosti.
- U određenim situacijama korisnik ne može da radi koncentrisano. Korisnik može da izgubi kontrolu nad motornom testerom, da se saplete, padne i da bude teško povređen.
 - ▶ Radite mirno i promišljeno.
 - ▶ Kod loših svetlosnih uslova i vidljivosti: Nemojte raditi s motornom testerom.
 - ▶ Motornu testeru opslužujte sami.
 - ▶ Ne radite iznad visine ramena.
 - ▶ Pazite na prepreke.
 - ▶ Radite stojeći na tlu i pazeći na ravnotežu. Ako mora da se radi na visini: Koristite radnu platformu ili sigurnu skelu.
 - ▶ Ako se jave simptomi umora napravite pauzu u radu.
- Pokrenuti lanac testere može da poseče korisnika. Korisnik može da bude teško povređen.
 - ▶ Ne dodirujte lanac testere u pokretu.
 - ▶ Ako neki predmet blokira lanac testere: Isključite motornu testeru, aktivirajte kočnicu lanca i izvadite akumulatornu bateriju. Tek tada odstranite predmet.
- Pokrenuti lanac testere se zagreva i izdužuje. Kod nedovoljnog podmazivanja i dotezanja lanca testere, lanac testere može da iskoči sa vodilice ili da pukne. Osobe mogu biti teško povređene i moguće su materijalne štete.
 - ▶ Koristite adhezivno ulje za lanac testere.
 - ▶ U toku rada redovno kontrolišite nivo napunjenosti rezervoara za ulje. Pre nego što se potroši adhezivno ulje za lanac testere: Sipajte adhezivno ulje za lanac testere.
 - ▶ U toku rada redovno kontrolišite zategnutost lanca testere. Ako je zategnutost lanca premala: Zategnite lanac testere.
- Kod promena u radu ili neobičnog ponašanja motorne testere, moguće je da motorna testera nije bezbedna za upotrebu. Osobe mogu biti teško povređene i moguće su materijalne štete.
 - ▶ Prekinite rad, izvadite akumulatornu bateriju i obratite se specijalizovanom prodavcu STIHL.
- U toku rada s motornom testerom mogu da nastanu vibracije.
 - ▶ Nosite rukavice.
 - ▶ Pravite radne pauze.

- ▶ Kod pojave smetnji u cirkulaciji krvi (bolest belih prstiju): Obratite se lekaru.
- Ukoliko pokrenuti lanac testere naiđe na tvrdi predmet, moguća je pojava varničenja. U lako zapaljivoj sredini varničenje može da izazove požar. Osobe mogu biti teško povređene ili usmrćene i moguće su materijalne štete.
 - ▶ Nemojte raditi u lako zapaljivoj sredini.
- Nakon otpuštanja poluge prekidača, lanac testere se kreće još kratko vreme. Pokrenuti lanac testere može da poseđe osobe. Osobe mogu biti teško povređene.
 - ▶ Sačekajte da lanac prestane da se kreće.

▲ UPOZORENJE

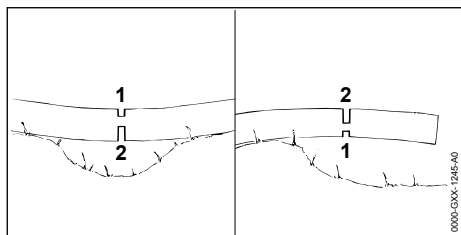

- Kod testerisanja drveta pod napregućem, moguće je da se vodilica zaglavi. Korisnik može da izgubi kontrolu nad motornom testerom i da bude teško povređen.
 - ▶ Prvo napravite rez za rasterećenje na strani pod pritiskom (1), a zatim razdvojni rez na strani koja vuče (2).

▲ OPASNOST

- Ukoliko se radi u blizini vodova pod naponom, lanac testere može da dođe u dodir sa vodovima pod naponom i da ih ošteti. Korisnik može da bude teško povređen ili usmrćen.
 - ▶ Nemojte raditi u blizini vodova pod naponom.

4.7.2 Potkresivanje

▲ UPOZORENJE

- Ako se oboreno drvo prvo potkresuje sa donje strane, onda drvo ne može da se podupire granama na tlu. U toku rada drvo može da se pokrene. Osobe mogu biti teško povređene ili usmrćene.
 - ▶ Veće grane na donjoj strani preseците tek nakon skraćivanja drveta.
 - ▶ Nemojte raditi dok stojite na stablu.
- U toku potkresivanja presečena grana može da padne. Korisnik može da se saplete, padne i teško povredi.
 - ▶ Drvo potkresujte od osnove stabla u pravcu krošnje.

4.7.3 Obaranje drveća

▲ UPOZORENJE

- Neiskusne osobe ne mogu da procene opasnosti kod obaranja drveća. Osobe mogu biti teško povređene ili usmrćene i moguće su materijalne štete.
 - ▶ Korisniku je potrebno relevantno znanje o tehnologiji sječe i iskustvo u radu na sječi.
 - ▶ Ako postoje nejasnoće: Obratite se iskusnom stručnjaku za pomoć i utvrđivanje odgovarajuće tehnike seče.
- U toku obaranja, drvo ili grane mogu da padnu na osobe ili predmete. Što su veći delovi koji padaju, veći je rizik da ljudi mogu biti ozbiljno povređeni ili poginuti. Može da nastane materijalna šteta.
 - ▶ Pravac obaranja odredite tako, da područje na koje pada drvo bude slobodno.
 - ▶ Neovlašćene osobe, deca i životinje ne smeju da se nalaze u prečniku od 2,5 dužine stabla od područja na kome se radi.
 - ▶ Prelomljene ili suve grane pre obaranja odstranite iz krošnje drveta.
 - ▶ Ako prelomljene ili suve grane ne mogu da se odstrane iz krošnje drveta: Konsultujte se sa iskusnim stručnjakom za pomoć i utvrđivanje odgovarajuće tehnike seče.
 - ▶ Posmatrajte krošnju drveta i krošnje susednog drveća da biste izbegli grane koje padaju.
- Kada drvo pada, moguće je da se stablo slomi i da odleti u pravcu korisnika. Korisnik može da bude teško povređen ili usmrćen.
 - ▶ Stazu za bekstvo planirajte bočno iza drveta.
 - ▶ Na stazi za bekstvo hodajte unazad i posmatrajte drvo koje pada.
 - ▶ Nemojte hodati unazad nadole na nagibu.
- Prepreke u radnoj oblasti i na stazi za bekstvo mogu da ometaju korisnika. Korisnik može da se saplete i padne. Korisnik može da bude teško povređen ili usmrćen.
 - ▶ Uklonite prepreke iz radne oblasti i sa staze za bekstvo.
- Ako se traka za prelom, sigurnosna traka ili potporna traka zaseku ili prerano preseku, pravac obaranja neće biti zadržan ili drvo može prerano da padne. Osobe mogu biti teško povređene ili usmrćene i moguće su materijalne štete.
 - ▶ Nemojte zasecati ili presecati traku za prelom.
 - ▶ Poslednju preseците sigurnosnu traku ili potpurnu traku.

- ▶ Ako drvo počne prerano da pada: Prekinite rez za obaranje i povucite se na stazu za bekstvo.
- Povratni udarac može da se javi ako pokrenuti lanac testere područjem gornje četvrtine vrha vodilice naleteti na tvrdi klin za obaranje i bude naglo usporen. Osobe mogu biti teško povređene ili usmrćene.
 - ▶ Koristite aluminijumske ili plastične klinove za obaranje.
- Ukoliko drvo ne bude oboreno do kraja ili ostane da visi na drugom drvetu, onda korisnik ne može kontrolisano da završi obaranje.
 - ▶ Prekinite obaranje i povucite stablo na tlo čekrkom ili odgovarajućim vozilom.

4.8 Sile reakcije

4.8.1 Povratni udarac

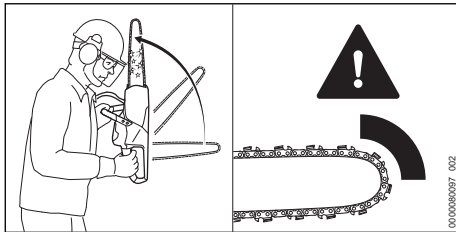

Povratni udarac može da se javi iz sledećih razloga:

- Pokrenuti lanac testere udara u tvrdi predmet područjem gornje četvrtine vrha vodilice i naglo se zaustavlja.
- Pokrenuti lanac testere je zaglavljn na vrhu vodilice.

Kočnica lanca ne može da spreči povratni udarac.

▲ UPOZORENJE

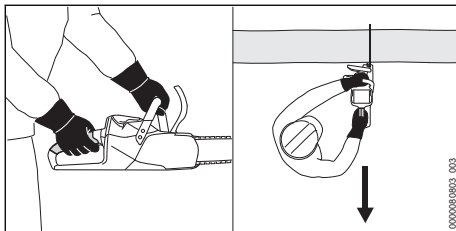

- U slučaju pojave povratnog udarca, moguće je da motorna testera bude odbačena u pravcu korisnika. Korisnik može da izgubi kontrolu nad motornom testerom i da bude teško povređen ili usmrćen.
 - ▶ Motornu testeru držite čvrsto obema rukama.

- ▶ Telo držite dalje od produžene zone kretanja motorne testere.
- ▶ Radite onako, kako je opisano u ovom uputstvu za upotrebu.
- ▶ Nemojte raditi područjem gornje četvrtine vrha vodilice.
- ▶ Radite sa ispravno naoštrenim i ispravno zategnutim lancem testere.
- ▶ Koristite lanac sa redukcijom povratnog udarca.
- ▶ Koristite vodilicu sa manjom glavom vodilice.
- ▶ Testerišite pod punim gasom.

4.8.2 Uvlačenje

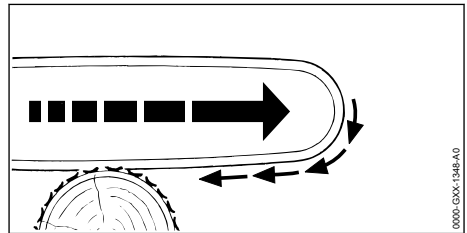

Ako se radi donjom stranom vodilice, motorna testera se povlači dalje od korisnika.

▲ UPOZORENJE

- Ukoliko pokrenuti lanac testere naiđe na tvrdi predmet i bude naglo prikočen, motorna testera iznenada i veoma jako može da bude povučena dalje od korisnika. Korisnik može da izgubi kontrolu nad motornom testerom i da bude teško povređen ili usmrćen.
 - ▶ Motornu testeru držite čvrsto obema rukama.
 - ▶ Radite onako, kako je opisano u ovom uputstvu za upotrebu.
 - ▶ Vodilicu vodite pravo u rezu.
 - ▶ Pravilno nameštajte kandžasti odstojnik.
 - ▶ Testerišite pod punim gasom.

4.8.3 Odbijanje

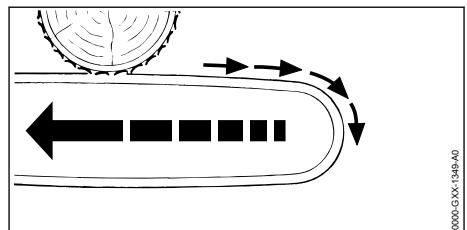

Ako se radi gornjom stranom vodilice, motorna testera se odbija u pravcu korisnika.

▲ UPOZORENJE

- Ukoliko pokrenuti lanac testere naiđe na tvrdi predmet i bude naglo prikočen, motorna testera iznenada i veoma jako može da bude povučena prema korisniku. Korisnik može da izgubi kontrolu nad motornom testerom i da bude teško povređen ili usmrćen.
 - ▶ Motornu testeru držite čvrsto obema rukama.
 - ▶ Radite onako, kako je opisano u ovom uputstvu za upotrebu.
 - ▶ Vodilicu vodite pravo u rezu.
 - ▶ Testerišite pod punim gasom.

4.9 Punjenje

▲ UPOZORENJE

- Oštećen ili neispravan punjač u toku punjenja može da miriše neobično ili da dimi. Osobe mogu biti povređene i moguće su materijalne štete.
 - ▶ Izvucite mrežni utikač iz utičnice.
- Kod nedovoljnog odvođenja toplote, punjač može da se pregreje i da izazove požar. Osobe mogu biti teško povređene ili usmrćene i moguća je materijalna šteta.
 - ▶ Nemojte pokrivati punjač.

4.10 Električno priključenje

Dodir sa komponentama pod naponom može da se javi iz sledećih razloga:

- Oštećen priključni kabl ili produžni kabl.
- Oštećen mrežni utikač priključnog kabla ili produžnog kabla.
- Utičnica nije ispravno instalirana.

▲ OPASNOST

- Dodir sa komponentama pod naponom može da dovede do strujnog udara. Korisnik može da bude teško povređen ili usmrćen.
 - ▶ Uverite se da su priključni kabl, produžni kabl i njihovi mrežni utikači neoštećeni.



Ako je oštećen priključni kabl ili produžni kabl:

- ▶ Ne dodirujte oštećeno mesto.
- ▶ Izvucite mrežni utikač iz utičnice.
- ▶ Priključni kabl, produžni kabl i njihove mrežne utikače dodirujte suvim rukama.
- ▶ Mrežni utikač priključnog kabla ili produžnog kabla priključujte na pravilno instaliranu i osiguranu utičnicu sa zaštitnim kontaktom.
- ▶ Punjač priključite preko zaštitne sklopke protiv struje greške (30 mA, 30 ms).

- Oštećeni ili nepodesni produžni kabl može da izazove strujni udar. Osobe mogu biti teško povređene ili usmrćene.
 - ▶ Koristite produžni kabl sa ispravnim poprečnim presekom vodova, 20.6.

▲ UPOZORENJE

- U toku punjenja, pogrešan napon u mreži ili pogrešna frekvencija mogu da dovedu do nadnapona u punjaču. Punjač može da bude oštećen.
 - ▶ Uverite se da se mrežni napon i mrežna frekvencija poklapaju sa podacima na nazivnoj pločici punjača.
- Ukoliko je punjač priključen na višestruku utičnicu, moguće je preopterećenje električnih komponenti u toku punjenja. Električne komponente mogu da se zagreju i da izazovu požar. Osobe mogu biti teško povređene ili usmrćene i moguće su materijalne štete.
 - ▶ Uverite se da podaci o performansama na višestrukoj utičnici nisu prekoračeni zbirnim podacima sa nazivne pločice punjača i svih električnih uređaja priključenih na višestruku utičnicu.
- Pogrešno postavljani priključni kabl i produžni kabl mogu da budu oštećeni i osobe mogu da se sapletu o njih. Osobe mogu da se povrede, a priključni ili produžni kabl ošteti.
 - ▶ Priključni kabl i produžni kabl postavite i označite tako da osobe ne mogu da se sapletu.
 - ▶ Priključni kabl i produžni kabl postavite tako da ne budu zategnuti i da se ne upletu.
 - ▶ Priključni kabl i produžni kabl postavite tako da ne budu oštećeni, prelomljeni ili pritisnuti i da se ne trljaju.
 - ▶ Priključni kabl i produžni kabl zaštitite od toplote, ulja i hemikalija.
 - ▶ Priključni kabl i produžni kabl položite na suhu podlogu.
- Produžni kabl se zagreva u toku rada. Nakupljena toplota može da izazove požar.
 - ▶ Ako se koristi kotur sa produžnim kablom: Odmotajte do kraja kotur sa produžnim kablom.
- Kod zidne montaže punjača može da dođe do oštećenja električnih vodova i cevi, ako se isti nalaze u zidu. Dodir sa električnim vodovima može da dovede do strujnog udara. Osobe mogu biti teško povređene i moguće su materijalne štete.
 - ▶ Uverite se da na predviđenom mestu nema električnih vodova i cevi koji se nalaze u zidu.

- Ako punjač nije montiran na zid kao što je opisano u ovom uputstvu za upotrebu, punjač ili aku-baterija može da padne ili punjač može da se pregreje. Osobe mogu biti povređene i moguće su materijalne štete.
 - ▶ Punjač montirajte na zid onako, kako je opisano u ovom uputstvu za upotrebu.
- Ako se na zid montira punjač sa nameštenom aku-baterijom, aku-baterija može da ispadne iz punjača. Osobe mogu biti povređene i moguće su materijalne štete.
 - ▶ Na zid prvo montirajte punjač i zatim namestite aku-bateriju.

4.11 Transportovanje

4.11.1 Motorna testera

▲ UPOZORENJE

- Motorna testera može da se prevrne ili pokrene u toku transportovanja. Osobe mogu biti povređene i moguće su materijalne štete.



- ▶ Izvadite aku-bateriju.

- ▶ Aktivirajte kočnicu lanca.
- ▶ Štitnik lanca pomerite preko vodilice tako da bude pokrivena cela vodilica.
- ▶ Motornu testeru obezbedite od prevrtanja i pokretanja steznim remenima, kaiševima ili mrežom.

4.11.2 Aku-baterija

▲ UPOZORENJE

- Aku-baterija nije zaštićena od svih uticaja sredine. Pod određenim uticajima sredine, aku-baterija može da bude oštećena i moguća je materijalna šteta.
 - ▶ Nemojte transportovati oštećenu aku-bateriju.
- Aku-baterija može da se prevrne ili pokrene u toku transportovanja. Osobe mogu biti povređene i moguće su materijalne štete.
 - ▶ Aku-bateriju spakujte u pakovanju tako, da ne može da se pokrene.
 - ▶ Pakovanje obezbedite tako, da ne može da se pokrene.

4.11.3 Punjač

▲ UPOZORENJE

- Punjač može da se prevrne ili pokrene u toku transportovanja. Osobe mogu biti povređene i moguće su materijalne štete.
 - ▶ Mrežni utikač izvucite iz utičnice.

- ▶ Izvadite aku-bateriju.
- ▶ Punjač obezbedite od prevrtanja i pokretanja steznim remenima, kaiševima ili mrežom.
- Priključni kabl nije predviđen za nošenje punjača. Priključni kabl i punjač mogu da budu oštećeni.
 - ▶ Priključni kabl zamotajte i pričvrstite na punjač.

4.12 Čuvanje

4.12.1 Motorna testera

▲ UPOZORENJE

- Deca ne mogu prepoznati i proceniti opasnosti od motorne testere. Deca mogu biti teško povređena.



- ▶ Izvadite aku-bateriju.

- ▶ Aktivirajte kočnicu lanca.
- ▶ Štitnik lanca pomerite preko vodilice tako da bude pokrivena cela vodilica.
- ▶ Motornu testeru čuvajte van domašaja dece.
- Električni kontakti na motornoj testeri i metalne komponente mogu da korodiraju usled vlage. Motorna testera može da bude oštećena.



- ▶ Izvadite aku-bateriju.

- ▶ Motornu testeru čuvajte na čistom i suvom.

4.12.2 Aku-baterija

▲ UPOZORENJE

- Deca ne mogu da prepoznaju i procene opasnosti od aku-baterije. Deca mogu biti teško povređena.
 - ▶ Aku-bateriju čuvajte van domašaja dece.
- Aku-baterija nije zaštićena od svih uticaja sredine. Pod određenim uticajima sredine, aku-baterija može da se nepopravljivo ošteti.
 - ▶ Aku-bateriju čuvajte na čistom i suvom.
 - ▶ Aku-bateriju čuvajte u zatvorenom prostoru.
 - ▶ Aku-bateriju čuvajte odvojeno od motorne testere.
 - ▶ Ukoliko se aku-baterija čuva u punjaču: Izvucite mrežni utikač i aku-bateriju čuvajte na nivou napunjenosti između 40 % i 60 % (2 svetlosne diode svetle zeleno).
 - ▶ Nemojte čuvati aku-bateriju izvan navedenih temperaturnih ograničenja, 20.7.

4.12.3 Punjač

▲ UPOZORENJE

- Deca ne mogu prepoznati i proceniti opasnosti od punjača. Deca mogu biti teško povređena ili usmrćena.
 - ▶ Izvucite mrežni utikač.
 - ▶ Punjač čuvajte van domašaja dece.
- Punjač nije zaštićen od svih uticaja sredine. Pod određenim uticajima sredine, punjač može da bude oštećen.
 - ▶ Izvucite mrežni utikač.
 - ▶ Ako je punjač topao: Sačekajte da se punjač ohladi.
 - ▶ Punjač čuvajte u čistom i suvom stanju.
 - ▶ Punjač čuvajte u zatvorenom prostoru.
 - ▶ Nemojte čuvati punjač izvan navedenih temperaturnih ograničenja, **11** 20.7.
- Priključni kabl nije predviđen za nošenje ili vešanje punjača. Priključni kabl i punjač mogu da budu oštećeni.
 - ▶ Punjač hvatajte i držite za kućište. Na punjaču se nalazi prihvatno udubljenje za jednostavno podizanje punjača.
 - ▶ Punjač vešajte o zidni držač.

4.13 Čišćenje, održavanje i popravljnje

▲ UPOZORENJE

- Ako je u toku čišćenja, održavanja ili popravke aku-baterija nameštena, moguće je nenamerno uključivanje motorne testere. Osobe mogu biti teško povređene i moguće su materijalne štete.



- ▶ Izvadite aku-bateriju.

- ▶ Aktivirajte kočnicu lanca.
- Oštra sredstva za čišćenje, čišćenje mlazom vode ili šiljati predmeti mogu oštetiti motornu testeru, vodilicu, lanac testere, bateriju i punjač. Ako se motorna testera, vodilica, lanac testere, aku-baterija ili punjač ne čiste pravilno, komponente mogu da ne funkcionišu ispravno i sigurnosni mehanizmi mogu da budu van funkcije. Osobe mogu biti teško povređene.
 - ▶ Motornu testeru, vodilicu, lanac testere, aku-bateriju i punjač čistite onako kako je opisano u ovom uputstvu za upotrebu.
- Ako se motorna testera, vodilica, lanac testere, aku-baterija i punjač ne održavaju ili ne popravljaju ispravno, komponente mogu da ne funkcionišu ispravno i sigurnosni meha-

nizmi mogu da budu van funkcije. Osobe mogu biti teško povređene ili usmrćene.

- ▶ Motornu testeru, aku-bateriju i punjač ne održavajte i ne popravljajte sami.
- ▶ Ako je neophodno održavanje ili popravka motorne testere, aku-baterije ili punjača: Obratite se specijalizovanom prodavcu STIHL.
- ▶ Vodilicu i lanac održavajte ili popravljajte onako, kako je opisano u ovom uputstvu za upotrebu.
- U toku čišćenja ili održavanja lanca testere, korisnik može da se poseče na oštrim reznim zupcima. Korisnik može da bude povređen.
 - ▶ Nosite radne rukavice od otpornog materijala.

5 Priprema motorne testere za upotrebu

5.1 Priprema motorne testere za upotrebu

Pre početka rada morate sprovesti sledeće radnje:

- ▶ Uverite se da su sledeće komponente bezbedne za upotrebu:
 - Motorna testera, **11** 4.6.1.
 - Vodilica, **11** 4.6.2.
 - Lanac testere, **11** 4.6.3.
 - Aku-baterija, **11** 4.6.4.
 - Punjač, **11** 4.6.5.
- ▶ Proverite aku-bateriju, **11** 11.7.
- ▶ U potpunosti napunite aku-bateriju, **11** 6.2.
- ▶ Očistite motornu testeru, **11** 16.1.
- ▶ Montirajte vodilicu i lanac testere, **11** 7.1.1.
- ▶ Zategnite lanac testere, **11** 7.2.
- ▶ Sipajte adhezivno ulje za lanac testere, **11** 7.3.
- ▶ Proverite kočnicu lanca, **11** 11.4.
- ▶ Proverite komandne elemente, **11** 11.5.
- ▶ Proverite podmazivanje lanca, **11** 11.6.
- ▶ Ako ne možete sprovesti ove radnje: Nemojte koristiti motornu testeru i obratite se specijalizovanom prodavcu STIHL.

6 Punjenje aku-baterije i svetlosne diode

6.1 Montiranje uređaja za punjenje na zid

Punjač se može montirati na zid.

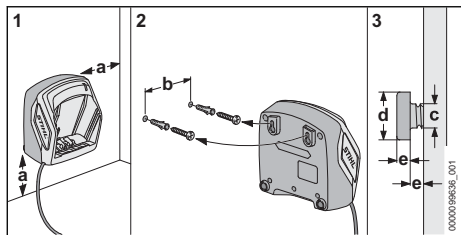

► Montirajte uređaj za punjenje na zid tako da su ispunjeni sledeći uslovi:

- Koristi se odgovarajući materijal za pričvršćivanje.
- Punjač je horizontalan. Pridržavaju se sledeće dimenzije:
 - A = najmanje 100 mm
 - B (za AL 101) = 75 mm
 - B (za AL 301, AL 501) = 100 mm
 - B (za AL 500) = 120 mm
 - c = 4,5 mm
 - D = 9 mm
 - e = 2,5 mm

6.2 Punjenje aku-baterije

Vremetranje punjenja zavisi od više uticaja, npr. od temperature aku-baterije ili od temperature sredine. Radi optimalnih performansi, pridržavajte se preporučenih opsega temperature, **20.8**. Faktičko vremetrajanje punjenja može da odstupa od navedenog vremetrajanja. Vreme trajanja punjenja je navedeno na www.stihl.com/charging-times.

Kada je mrežni utikač priključen na utičnicu, a aku-baterija je stavljena u punjač, postupak punjenja startuje automatski. Kada je aku-baterija potpuno napunjena, punjač se isključuje automatski.

Aku-baterija i punjač se zagrevaju u toku punjenja.

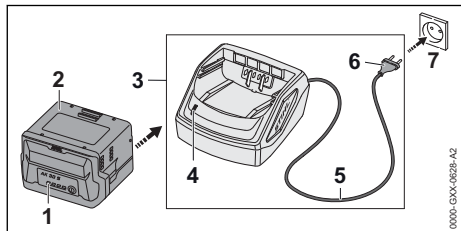

- Mrežni utikač (6) priključite na lako pristupačnu utičnicu (7). Punjač (3) vrši autodijagnozu. Svetlosna dioda (4) svetli otprilike 1 sekundu zeleno i otprilike 1 sekundu crveno.

- Priključni kabl (5) namestite.
- Aku-bateriju (2) stavite u vođice punjača (3) i pritisnite do graničnika. Svetlosna dioda (4) svetli zeleno. Svetlosne diode (1) svetle zeleno i aku-baterija (2) se puni.
- Ako svetlosne diode (4) i svetlosne diode (1) više ne svetle: Aku baterija (2) je potpuno napunjena može da bude izvađena iz punjača (3).
- Ako se punjač (3) više ne koristi: Mrežni utikač (6) izvucite iz utičnice (7).

6.3 Prikazivanje nivoa napunjenosti

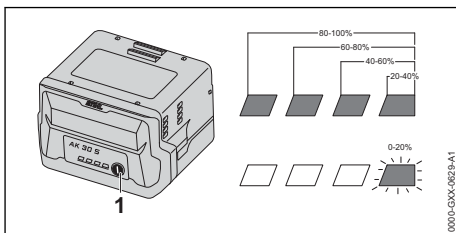

- Pritisnite pritisni taster (1). Svetlosne diode svetle otprilike 5 sekundi zeleno i pokazuju nivo napunjenosti.
- Ako desna svetlosna dioda trepti zeleno: Napunite aku-bateriju.

6.4 Svetlosne diode (LED) na aku-bateriji

Svetlosne diode mogu da pokažu nivo napunjenosti aku-baterije ili smetnje. Svetlosne diode mogu da svetle ili da trepte zeleno ili crveno.

Ako svetlosne diode svetle ili trepte zeleno, pokazuje se nivo napunjenosti.

- Ako svetlosne diode svetle ili trepte crveno: Uklonite smetnje, **19**. Smetnja je u motornoj testeri ili u aku-bateriji.

6.5 Svetlosna dioda na punjaču

Svetlosna dioda pokazuje status punjača.

Ako svetlosna dioda svetli zeleno, puni se aku-baterija.

- Ako svetlosna dioda trepti crveno: Uklonite smetnje. Smetnja je u punjaču.

7 Sklapanje motorne testere

7.1 Montaža i demontaža vodilice i lanca testere

7.1.1 Montaža vodilice i lanca testere

Kombinacije vodilice i lanca testere, koje odgovaraju za lančanik i smeju biti montirane, navedene su u tehničkim podacima, 21.

- ▶ Isključite motornu testeru, aktivirajte kočnicu lanca i izvadite aku-bateriju.

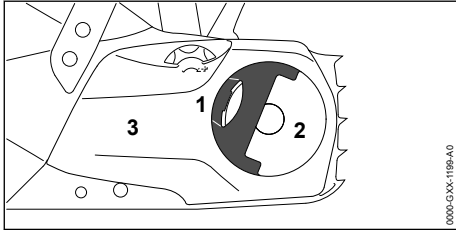

- ▶ Rasklopite ručicu (1) leptir-navrtke (2).
- ▶ Leptir-navrtku (2) okrećite na levo sve dok ne bude moguće skidanje poklopc lančanika (3).
- ▶ Skinite poklopac lančanika (3).

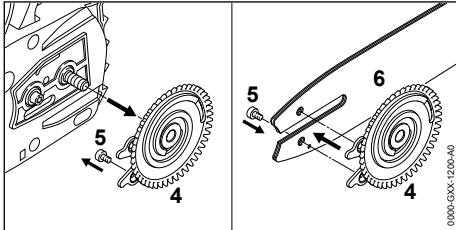

- ▶ Skinite stezni disk (4).
- ▶ Odvijte zavrtnanj (5).
- ▶ Vodilicu (6) položite na stezni disk (4) tako da oba jezička steznog diska (4) uđu u otvore vodilice.

Orijentisanost vodilice (6) ne igra nikakvu ulogu. Žig na vodilici može da bude okrenut i naopačke.

- ▶ Zavijte i čvrsto zategnite zavrtnanj (5).

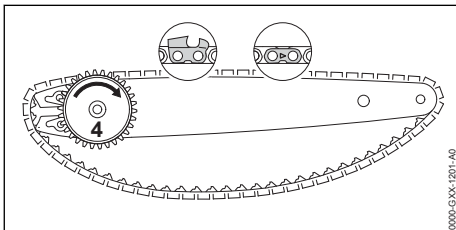

- ▶ Lanac testere namestite u žleb vodilice tako, da strelice na spojnim karikama na gornjoj strani lanca budu okrenute u smeru kretanja.
- ▶ Stezni disk (4) okrenite na desno do graničnika.

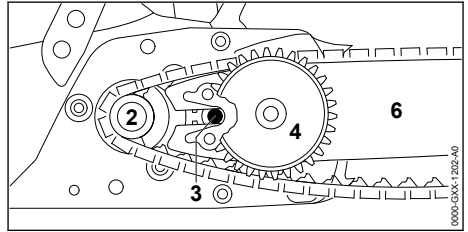

- ▶ Vodilicu sa steznim diskom i lancem testere namestite na motornu testeru tako, da budu ispunjeni sledeći uslovi:
 - Stezni disk (4) pokazuje u pravcu korisnika.
 - Pogonske karike lanca leže u zupcima lančanika (2).
 - Glava zavrtnja (3) leži u uzdužnom otvoru vodilice (6).

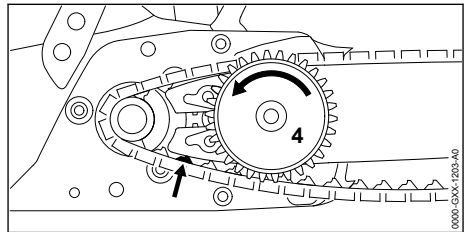

- ▶ Otpustite kočnicu lanca.
- ▶ Stezni disk (4) okrećite na levo sve dok lanac ne nalegne na vodilicu. Pritom namestite pogonske karike lanca u žleb vodilice. Vodilica i lanac testere naležu na motornu testeru.
- ▶ Poklopac lančanika namestite na motornu testeru tako da bude u istoj liniji sa motornom testerom.
- ▶ Ako poklopac lančanika nije u istoj liniji sa motornom testerom: Stezni točak okrenite i iznova namestite poklopac lančanika. Zupci steznog točka ulaze u zupce steznog diska.
- ▶ Leptir-navrtku okrećite na desno tako da poklopac lančanika čvrsto nalegne na motornu testeru.
- ▶ Sklopite ručicu leptir-navrtke.

7.1.2 Demontaža vodilice i lanca testere

- ▶ Isključite motornu testeru, aktivirajte kočnicu lanca i izvadite aku-bateriju.
- ▶ Rasklopite ručicu leptir-navrtke.

- ▶ Leptir-navrtku okrećite na levo sve dok ne bude moguće skidanje poklopca lančanika.
- ▶ Skinite poklopac lančanika.
- ▶ Stezni disk okrenite na desno do graničnika. Lanac testere je opušten.
- ▶ Skinite vodilicu i lanac testere.
- ▶ Odvijte zavrtanj steznog diska.
- ▶ Skinite stezni disk.

7.2 Zatezanje lanca testere

U toku rada lanac testere se rasteže ili skuplja. Zategnutost lanca testere se menja. U toku rada neophodna je redovna provera i podešavanje zategnutosti lanca.

- ▶ Isključite motornu testeru, aktivirajte kočnicu lanca i izvadite aku-bateriju.

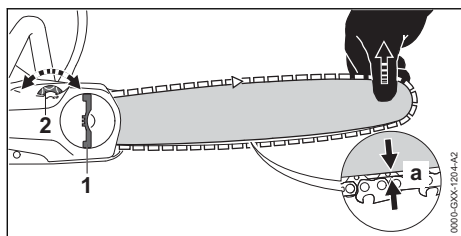

- ▶ Rasklopite ručicu leptir-navrtke (1).
- ▶ Leptir-navrtku (1) okrenite 2 obrtaja na levo. Leptir-navrtka (1) je otpuštena.
- ▶ Otpustite kočnicu lanca.
- ▶ Podignite vrh vodilice i stezni točak (2) okrećite na desno ili na levo sve dok ne budu ispunjeni sledeći uslovi:
 - Rastojanje a u sredini vodilice iznosi 1 mm do 2 mm.
 - Moguće je povlačenje lanca preko vodilice uz mali napor i koristeći dva prsta.
- ▶ Ako se koristi Carving-vodilica: Stezni točak (2) okrećite na desno ili na levo, tako da pogonske karike lanca na donjoj strani vodilice još uvek budu upola vidljive.
- ▶ Podignite još malo vrh vodilice i leptir-navrtku (1) okrećite na desno tako da poklopac lančanika čvrsto nalegne na motornu testeru.
- ▶ Ako rastojanje a u sredini vodilice ne iznosi 1 mm do 2 mm: Iznova zategnite lanac testere.
- ▶ Ako su prilikom upotrebe Carving-vodilice pogonske karike lanca testere manje od upola vidljive na donjoj strani vodilice: Iznova zategnite lanac testere.
- ▶ Sklopite ručicu leptir-navrtke (1).

7.3 Sipanje adhezivnog ulja za lanac testere

Adhezivno ulje za lanac testere podmazuje i hladi pokrenuti lanac testere.

STIHL preporučuje upotrebu adhezivnog ulja za motorne testere STIHL ili drugog, za motorne testere odobrenog, svetlog biorazgradivog adhezivnog ulja za motorne testere.

- ▶ Isključite motornu testeru, aktivirajte kočnicu lanca i izvadite aku-bateriju.
- ▶ Motornu testeru položite na ravnu površinu tako da čep rezervoara za ulje bude okrenut prema gore.
- ▶ Okolinu čepa rezervoara za ulje očistite vlažnom krpom.

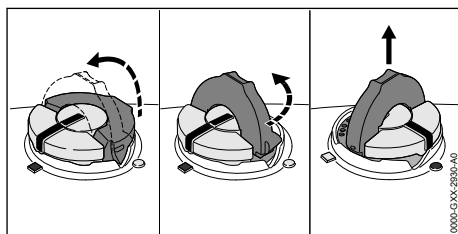

- ▶ Rasklopite krilce čepa rezervoara za ulje.
- ▶ Čep rezervoara za ulje okrenite na levo do graničnika.
- ▶ Skinite čep rezervoara za ulje.
- ▶ Adhezivno ulje za lanac testere sipajte tako da ne dođe do prolivanja adhezivnog ulja za lanac testere i da ne punite do vrha rezervoar za ulje.
- ▶ Ako je krilce čepa rezervoara za ulje sklopljeno: Krilce rasklopite.

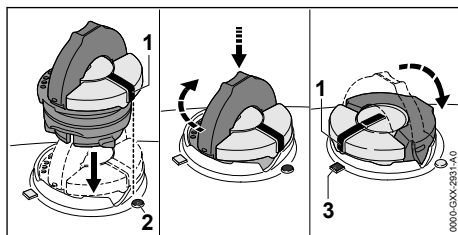

- ▶ Čep rezervoara za ulje nameštite tako da se oznaka (1) poklopi sa oznakom (2).
- ▶ Čep rezervoara za ulje pritisnite prema dole i okrenite na desno do graničnika. Čep rezervoara za ulje se čujno zavrbljuje. Oznaka (1) se poklapa sa oznakom (3).
- ▶ Proverite da li čep rezervoara za ulje može da se izvuče prema gore.

- ▶ Ako se čep rezervoara za ulje ne izvlači prema gore: Sklopite krilce čepa rezervoara za ulje. Rezervoar za ulje je zatvoren.

Ukoliko se čep rezervoara za ulje izvlači prema gore, sprovedite sledeće korake:

- ▶ Čep rezervoara za ulje nameštite u bilo koji položaj.

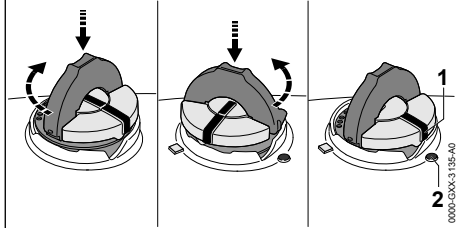

- ▶ Čep rezervoara za ulje pritisnite prema dole i okrenite na desno do graničnika.
- ▶ Čep rezervoara za ulje pritisnite prema dole i okrećite na levo sve do poklapanja oznake (1) sa oznakom (2).
- ▶ Iznova pokušajte da zatvorite rezervoar za ulje.
- ▶ Ako se rezervoar za ulje i dalje ne zatvara: Nemojte raditi s motornom testerom i obratite se specijalizovanom prodavcu STIHL. Motorna testera nije bezbedna za upotrebu.

8 Aktiviranje i otpuštanje kočnice lanca

8.1 Aktiviranje kočnice lanca

Motorna testera je opremljena kočnicom lanca.

Kod dovoljno jakog povratnog udarca, kočnicu lanca automatski aktivira inercija štitnika za ruku ili je aktivira korisnik.

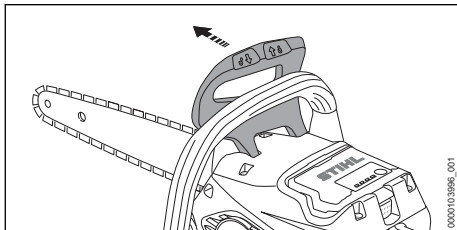

- ▶ Štitnik za ruku pritisnite levom rukom dalje od prihvatne cevi. Štitnik za ruku se čujno zabavljuje. Kočnica lanca je aktivirana.

8.2 Otpustite kočnicu lanca

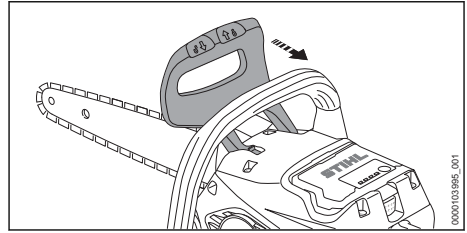

- ▶ Štitnik za ruku povucite levom rukom u pravcu korisnika. Štitnik za ruku se čujno zabavljuje. Kočnica lanca je otpuštena.

9 Nameštanje i vađenje aku-baterije

9.1 Nameštanje aku-baterije

- ▶ Aktivirajte kočnicu lanca.

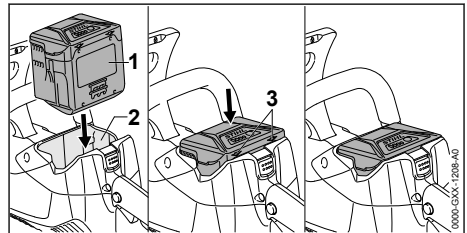

- ▶ Aku-bateriju (1) pritisnite u odeljak za aku-bateriju (2) tako da čujete "klik". Strelice (3) na aku-bateriji (1) su još vidljive i aku-baterija (1) je zabavljena u odeljku za aku-bateriju (2). Između motorne testere i aku-baterije (1) ne postoji električni kontakt.
- ▶ Aku-bateriju (1) pritisnite do graničnika u odeljak za aku-bateriju (2). Aku-baterija (1) se zabavljuje uz još jedan "klik" u istoj liniji sa kućištem motorne testere.

9.2 Vađenje aku-baterije

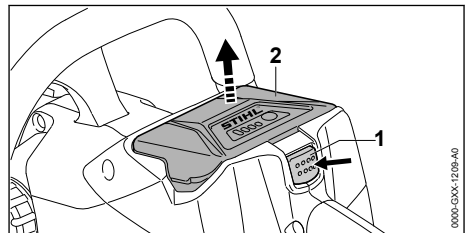

- ▶ Pritisnite polugu za blokiranje (1). Aku-baterija (2) je odbavljena i može da se izvadi.

10 Uključivanje i isključivanje motorne testere

10.1 Uključivanje motorne testere

- ▶ Motornu testeru držite desnom rukom za komandnu ručicu tako da palcem obuhvatite komandnu ručicu.
- ▶ Otpustite kočnicu lanca.
- ▶ Motornu testeru držite levom rukom za prihvatnu cev tako da palcem obuhvatite prihvatnu cev.

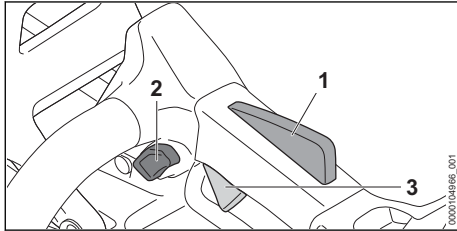

- ▶ Dugme za blokiranje (2) pritisnite palcem i zadržite.
- ▶ Polugu prekidača (3) pritisnite kažiprstom i zadržite.
Motorna testera se ubrzava i lanac testere se kreće. Dugme za blokiranje (2) može da bude otpušteno.

Koliko je više pritisnuta poluga prekidača (3), toliko brže se kreće lanac testere.

Kada je pritisnuta ergonomska poluga (1), poluga prekidača (3) ostaje odbravljena. Na taj način, poluga prekidača može da bude otpuštena i ponovo pritisnuta bez ponovnog pritiskanja dugmeta za blokiranje.

Kada se otpuste poluga prekidača (3) i ergonomska poluga (1), poluga prekidača (3) je zabravljena. Dugme za blokiranje (2) mora da bude iznova pritisnuto i zadržano, da bi se odbravila poluga prekidača (3).

Snaga može da varira u zavisnosti od korišćene aku-baterije.

10.2 Isključivanje motorne testere

- ▶ Otpustite polugu prekidača.
Lanac testere se više ne kreće.
- ▶ Ako se lanac testere i dalje kreće: Aktivirajte kočnicu lanca, izvadite aku-bateriju i obratite se specijalizovanom prodavcu STIHL.
Motorna testera je neispravna.

11 Provera motorne testere i aku-baterije

11.1 Provera lančanika

- ▶ Isključite motornu testeru, aktivirajte kočnicu lanca i izvadite aku-bateriju.
- ▶ Otpustite kočnicu lanca.
- ▶ Demontirajte poklopac lančanika.
- ▶ Demontirajte vodilicu i lanac testere.

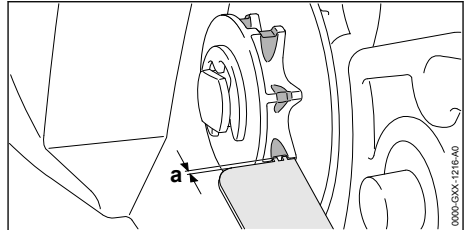

- ▶ Tragove urezivanja na lančaniku proverite STIHL-ovim šablonom za proveru.
- ▶ Ako su tragovi urezivanja dublji od $a = 0,5 \text{ mm}$: Nemojte koristiti motornu testeru i obratite se specijalizovanom prodavcu STIHL. Neophodna je zamena lančanika.

11.2 Provera vodilice

- ▶ Isključite motornu testeru, aktivirajte kočnicu lanca i izvadite aku-bateriju.
- ▶ Demontirajte lanac testere i vodilicu.

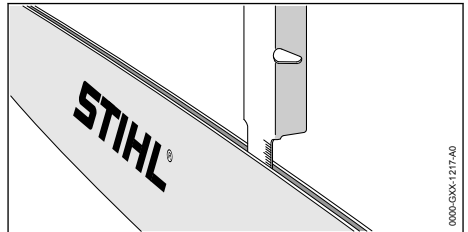

- ▶ Dubinu žleba vodilice izmerite mernom šipkom STIHL-ovog šablona za turpijanje.
- ▶ Vodilicu zamenite ukoliko je ispunjen jedan od sledećih uslova:
 - Vodilica je oštećena.
 - Izmerena dubina žleba je manja od minimalne dubine žleba vodilice, ≥ 20.3 .
 - Žleb vodilice je sužen ili proširen.
- ▶ U slučaju neodmice: Obratite se specijalizovanom prodavcu STIHL.

11.3 Provera lanca testere

- ▶ Isključite motornu testeru, aktivirajte kočnicu lanca i izvadite aku-bateriju.

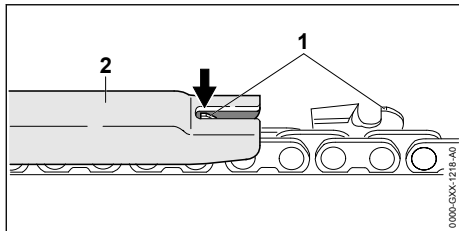

- ▶ Visinu dubinskog graničnika (1) izmerite STIHL-ovim šablonom za turpijanje (2). Šablon za turpijanje STIHL mora da odgovara podeli lanca testere.
- ▶ Ukoliko jedan dubinski graničnik (1) nadvisuje šablon za turpijanje (2): Isturpijajte dubinski graničnik (1),  17.2.

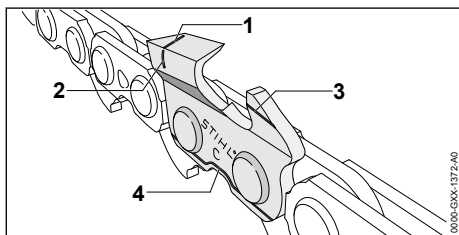

- ▶ Proverite da li su vidljive oznake za istrošenost (1 do 4) na reznim zupcima.
- ▶ Ukoliko jedna od oznaka za istrošenost na nekom reznom zupcu nije vidljiva: Nemojte koristiti lanac testere i obratite se specijalizovanom prodavcu STIHL.
- ▶ Šablonom za turpijanje STIHL proverite da li je zadržan ugao oštrenja od 30°. Šablon za turpijanje STIHL mora da odgovara podeli lanca testere.
- ▶ Ukoliko ugao oštrenja od 30° nije zadržan: Naoštrite lanac testere.
- ▶ U slučaju nedoumice: Obratite se specijalizovanom prodavcu STIHL.

11.4 Provera kočnice lanca

- ▶ Aktivirajte kočnicu lanca i izvadite aku-bateriju.



UPOZORENJE

- Rezni zupci lanca testere su oštri. Korisnik može da se poseče.
 - ▶ Nosite radne rukavice od otpornog materijala.
- ▶ Pokušajte da povučete lanac rukom preko vodilice. Ukoliko nije moguće povlačenje lanca rukom preko vodilice, kočnica lanca funkcioniše.

- ▶ Ukoliko je moguće povlačenje lanca rukom preko vodilice: Nemojte koristiti motornu testeru i obratite se specijalizovanom prodavcu STIHL. Kočnica lanca je neispravna.

11.5 Provera komandnih elemenata

Dugme za blokiranje, ergonomski poluga i poluga prekidača

- ▶ Aktivirajte kočnicu lanca i izvadite aku-bateriju.
- ▶ Pokušajte da pritisnete polugu prekidača, bez pritiskanja dugmeta za blokiranje.
- ▶ Ukoliko je moguće pritiskanje poluge prekidača: Nemojte koristiti motornu testeru i obratite se specijalizovanom prodavcu STIHL. Dugme za blokiranje je neispravno.
- ▶ Pritisnite i zadržite dugme za blokiranje.
- ▶ Pritisnite i zadržite ergonomsku polugu.
- ▶ Pritisnite polugu prekidača. Dugme za blokiranje može da bude otpušteno.
- ▶ Otpustite polugu prekidača i ergonomsku polugu.
- ▶ Ako su dugme za blokiranje, ergonomski poluga ili poluga prekidača teško pokretni ili se sami ne vraćaju na početni položaj: Nemojte koristiti motornu testeru i obratite se specijalizovanom prodavcu STIHL. Dugme za blokiranje, ergonomski poluga ili poluga prekidača su neispravni.

Uključivanje motorne testere

- ▶ Namestite aku-bateriju.
- ▶ Otpustite kočnicu lanca.
- ▶ Pritisnite i zadržite dugme za blokiranje.
- ▶ Pritisnite i zadržite polugu prekidača. Lanac testere se kreće.
- ▶ Ako 3 svetlosne diode trepte crveno: Izvadite aku-bateriju i obratite se specijalizovanom prodavcu STIHL. Smetnja u motornoj testeri.
- ▶ Otpustite polugu prekidača. Lanac testere se više ne kreće.
- ▶ Ako se lanac testere i dalje kreće: Aktivirajte kočnicu lanca, izvadite aku-bateriju i obratite se specijalizovanom prodavcu STIHL. Motorna testera je neispravna.

11.6 Provera podmazivanja lanca

- ▶ Namestite aku-bateriju.
- ▶ Otpustite kočnicu lanca.
- ▶ Vodilicu usmerite prema nekoj svetloj površini.
- ▶ Uključite motornu testeru. Dolazi do odbacivanja adhezivnog ulja za lanac testere i to se vidi na svetloj površini. Podmazivanje lanca funkcioniše.

- ▶ Ako nije vidljivo odbačeno adhezivno ulje za lanac testere:
 - ▶ Sipajte adhezivno ulje za lanac testere.
 - ▶ Iznova proverite podmazivanje lanca.
 - ▶ Ako se na svetloj površini i dalje ne vidi adhezivno ulje za lanac testere: Nemojte koristiti motornu testeru i obratite se specijalizovanom prodavcu STIHL. Podmazivanje lanca je neispravno.

11.7 Provera aku-baterije

- ▶ Pritisnite pritisni taster na aku-bateriji. Svetlosne diode svetle ili trepte.
- ▶ Ako svetlosne diode ne svetle ili trepte: Nemojte koristiti aku-bateriju i obratite se specijalizovanom prodavcu STIHL. Smetnja je u aku-bateriji.

12 Rad s motornom testerom

12.1 Držanje i vođenje motorne testere

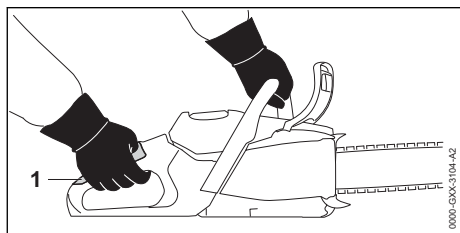

- ▶ Motornu testeru držite i vodite levom rukom na prihvatnoj cevi i desnom rukom na prihvatnoj površini (1) komandne ručice tako, da palac leve ruke obuhvati prihvatnu cev i da palac desne ruke obuhvati komandnu ručicu.

12.2 Testerisanje

! UPOZORENJE

- U slučaju povratnog udarca moguće je da motorna testera bude odbačena u pravcu korisnika. Korisnik može da bude teško povređen ili usmrćen.
 - ▶ Testerišite pod punim gasom.
 - ▶ Nemojte testerisati područjem gornje četvrtine vrha vodilice.
- ▶ Vodilicu uvedite u rez pod punim gasom, da se vodilica ne priklešti.

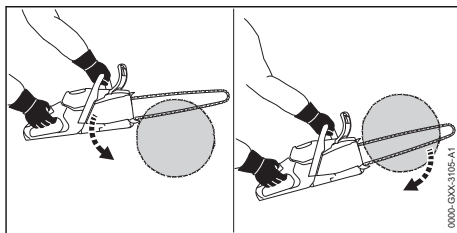

- ▶ Namestite kandžasti odstojnik i koristite ga kao tačku okretanja.
- ▶ Vodilicu uvedite kroz drvo u potpunosti i tako da se kandžasti odstojnik svaki put iznova namešta.
- ▶ Na kraju reza prihvatite težinu motorne testere.

Radi optimalnih performansi, pridržavajte se preporučenih opsega temperature, 20.8.

12.3 Potkresivanje

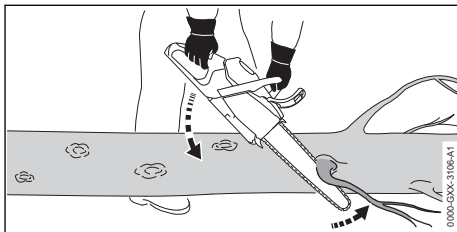

- ▶ Motornu testeru oslonite na stablo. Motornu testeru oslonite na stablo.
- ▶ Uz polužni pokret pritisnite vodilicu pod punim gasom prema grani.
- ▶ Granu presecite gornjom stranom vodilice.

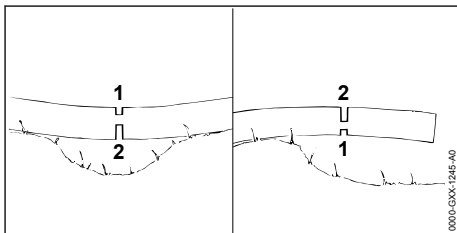

- ▶ Ako je grana u napregnutom položaju: Rez za rasterećenje (1) zarezite na strani pod pritiskom i zatim presecite uz razdvojni rez (2) na strani koja vuče.

12.4 Obaranje drveća

12.4.1 Određivanje pravca obaranja i mesta za sklanjanje

- ▶ Pravac obaranja odredite tako, da područje na koje pada drvo bude slobodno.

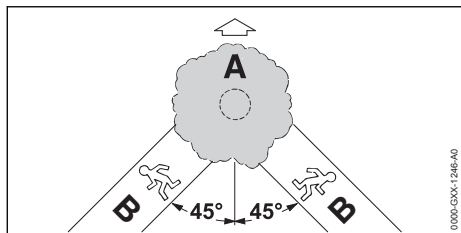

► Mesto za sklanjanje (B) odredite tako, da budu ispunjeni sledeći uslovi:

- Mesto za sklanjanje (B) je pod uglom od 45° prema pravcu obaranja (A).
- Na mestu za sklanjanje (B) nema prepreka.
- Krošnja drveta može da bude posmatrana.
- Ako se mesto za sklanjanje (B) nalazi na nagibu, onda mesto za sklanjanje (B) mora da bude paralelno sa nagibom.

12.4.2 Priprema radne oblasti uz stablo

- Odstranite prepreke u radnoj oblasti uz stablo.
- Odstranite vegetaciju na stablu.

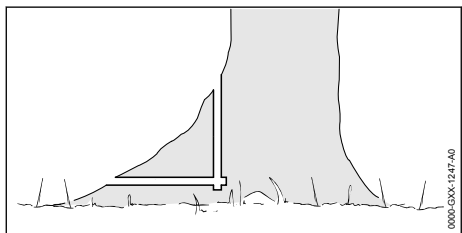

- Ako osnova stabla ima velika, zdrava proširenja: Ova proširenja prvo zarezite vertikalno i zatim vodoravno, pa ih odstranite.

12.4.3 Zasecanje ureza za obaranje

Urez za obaranje određuje pravac obaranja stabla. Obavezno se pridržavajte smernica za izvođenje ureza za obaranje specifičnih za dotičnu zemlju.

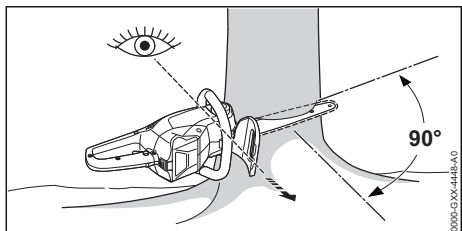

- Motornu testeru usmerite tako, da urez za obaranje bude pod pravim uglom u odnosu na pravac obaranja i da motorna testera bude u blizini tla.
- Zasecite vodoravni donji rez.

- Gornji rez zasecite pod uglom od 45° prema vodoravnom donjem rezu.

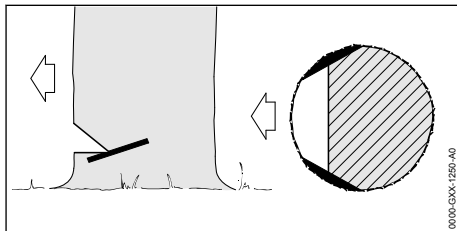

- Ako je drvo zdravih i dugih vlakana: Rascepne rezove zasecite tako da budu ispunjeni sledeći uslovi:

- Rascepni rezovi su isti na obema stranama.
- Rascepni rezovi su na visini ureza za obaranje.
- Rascepni rezovi su široki 1/10 prečnika stabla.

Stablo ne puca prilikom obaranja drveta.

12.4.4 Rez za obaranje, osnovna tehnika

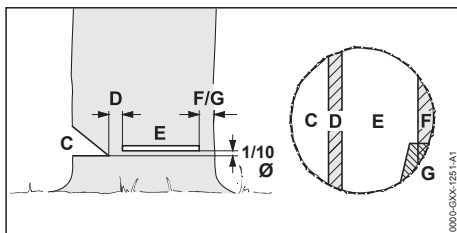

C Urez za obaranje

Urez za obaranje određuje pravac obaranja.

D Traka za prelom

Traka za prelom vodi drvo ka tlu ciljano, kao po šarkama. Širina trake za prelom je 1/10 prečnika stabla.

E Rez za obaranje

Stablo obara rez za obaranje. Rez za obaranje leži na 1/10 prečnika stabla (minimum 3 cm) iznad ureza za obaranje.

F Sigurnosna traka

Sigurnosna traka podupire i obezbeđuje drvo od preranog pada. Širina sigurnosne trake je 1/10 do 1/5 prečnika stabla.

G Potporna traka

Potporna traka podupire i obezbeđuje drvo od preranog pada. Širina potporne trake je 1/10 do 1/5 prečnika stabla.

12.4.5 Ubadanje

Ubadanje je radna tehnika koja je neophodna kod obaranja drveća.

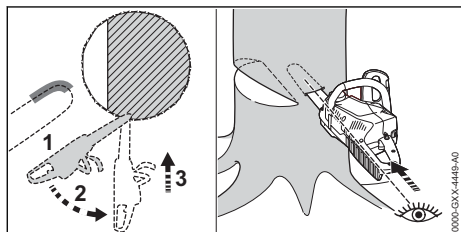

- ▶ Postavite vodilicu vrhom donje strane i pod punim gasom.
- ▶ Secite sve dok vodilica ne uđe u stablo duplom širinom.
- ▶ Zaokrenite u položaj ubadanja.
- ▶ Ubodite vodilicom.

12.4.6 Izbor odgovarajućeg reza za obaranje

Izbor odgovarajućeg reza za obaranje zavisi od sledećih uslova:

- prirodni nagib drveta
- razgranatost drveta
- oštećenja na drvetu
- zdravstveno stanje drveta
- ako na drvetu ima snega: težina snega
- pravac nagiba
- pravac i brzina vetra
- prisustvo susednog drveća

Ove karakteristike se razlikuju u ispoljavanju različitih osobina. U ovom uputstvu za upotrebu su opisane samo 2 karakteristike.

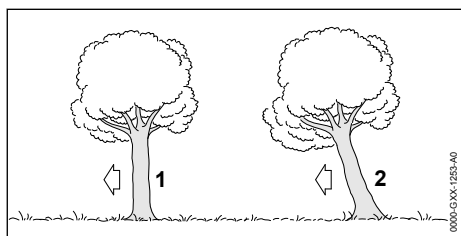

1 Normalno drvo

Normalno drvo stoji vertikalno i ima ravnomernu krošnjju.

2 Nagnuto drvo

Nagnuto drvo stoji ukoso i ima krošnjju u pravcu obaranja.

12.4.7 Obaranje normalnog drveta malog prečnika stabla

Normalno drvo se obara rezom za obaranje sa sigurnosnom trakom. Ovaj rez za obaranje mora

da se izvede ako je prečnik stabla manji od fak-tičke dužine reza motorne testere.

- ▶ Uputite povik upozorenja.

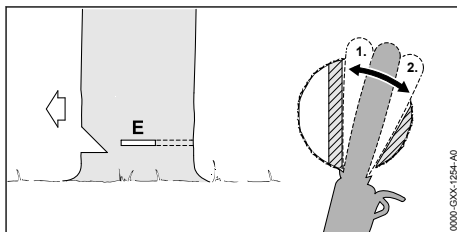

- ▶ Vodilicu ubodite u rez za obaranje tako da bude vidljiva na drugoj strani stabla, 12.4.5.
- ▶ Kandžasti odstojnik postavite iza trake za prelom i koristite ga kao tačku okretanja.
- ▶ Formirajte rez za obaranje u pravcu trake za prelom.
- ▶ Formirajte rez za obaranje u pravcu sigurnosne trake.

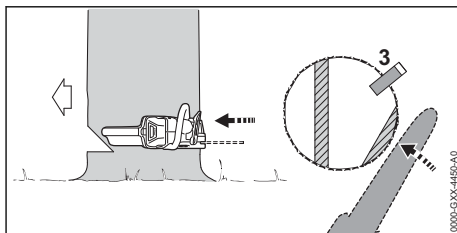

- ▶ Postavite klin za obaranje. Klin za obaranje mora da odgovara prečniku stabla i širini reza za obaranje.
- ▶ Uputite povik upozorenja.
- ▶ Sigurnosnu traku preseците ispruženih ruku izvana i horizontalno u ravni reza za obaranje. Drvo pada.

12.4.8 Obaranje normalnog drveta većeg prečnika stabla

Normalno drvo se obara rezom za obaranje sa sigurnosnom trakom. Ovaj rez za obaranje mora da se izvede ako je prečnik stabla veći od fak-tičke dužine reza motorne testere.

- ▶ Uputite povik upozorenja.

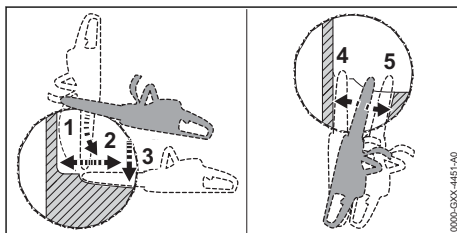

- ▶ Kandžasti odstojnik nameštite u visini reza za obaranje i koristite ga kao tačku okretanja.
- ▶ Motornu testeru uvedite vodoravno u rez za obaranje i zaokrenite koliko više možete.
- ▶ Formirajte rez za obaranje u pravcu trake za prelom.
- ▶ Formirajte rez za obaranje u pravcu sigurnosne trake.
- ▶ Produžite na suprotnoj strani stabla.
- ▶ Vodilicu ubodite u istoj ravni u rez za obaranje.
- ▶ Formirajte rez za obaranje u pravcu trake za prelom.
- ▶ Formirajte rez za obaranje u pravcu sigurnosne trake.

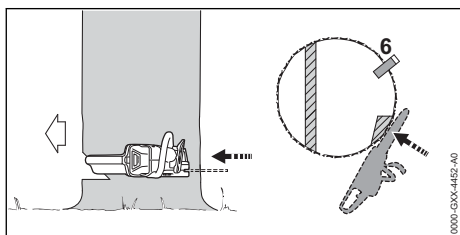

- ▶ Postavite klin za obaranje. Klin za obaranje mora da odgovara prečniku stabla i širini reza za obaranje.
- ▶ Uputite povik upozorenja.
- ▶ Sigurnosnu traku presecite ispruženih ruku izvana i horizontalno u ravni reza za obaranje. Drvo pada.

12.4.9 Obaranje nagnutog drveta malog prečnika stabla

Nagnuto drvo se obara rezom za obaranje sa potpornom trakom. Ovaj rez za obaranje mora da se izvede ako je prečnik stabla manji od fakteičke dužine reza motorne testere.

- ▶ Uputite povik upozorenja.

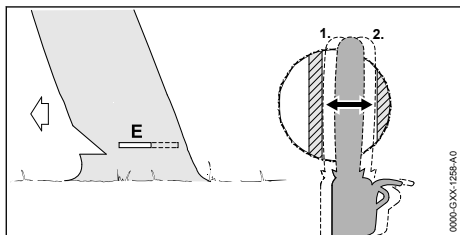

- ▶ Vodilicu ubodite u rez za obaranje tako da bude vidljiva na drugoj strani stabla, 12.4.5.
- ▶ Formirajte rez za obaranje u pravcu trake za prelom.
- ▶ Formirajte rez za obaranje u pravcu potporne trake.

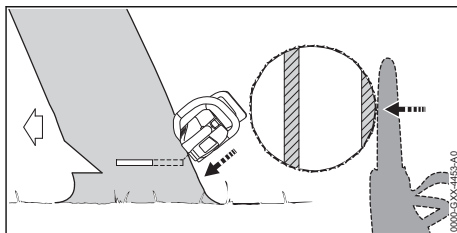

- ▶ Uputite povik upozorenja.
- ▶ Potpurnu traku presecite ispruženih ruku izvana i koso odzgo. Drvo pada.

12.4.10 Obaranje nagnutog drveta većeg prečnika stabla

Nagnuto drvo se obara rezom za obaranje sa potpornom trakom. Ovaj rez za obaranje mora da se izvede ako je prečnik stabla veći od fakteičke dužine reza motorne testere.

- ▶ Uputite povik upozorenja.

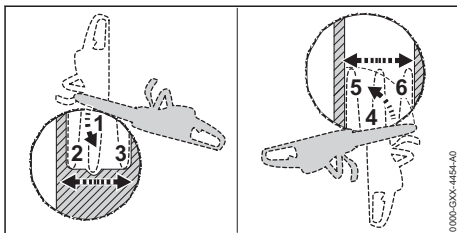

- ▶ Kandžasti odstojnik nameštite u visini reza za obaranje iza potporne trake i koristite ga kao tačku okretanja.
- ▶ Motornu testeru uvedite vodoravno u rez za obaranje i zaokrenite koliko više možete.
- ▶ Formirajte rez za obaranje u pravcu trake za prelom.
- ▶ Formirajte rez za obaranje u pravcu potporne trake.
- ▶ Produžite na suprotnoj strani stabla.
- ▶ Kandžasti odstojnik nameštite u visini reza za obaranje iza trake za prelom i koristite ga kao tačku okretanja.
- ▶ Motornu testeru uvedite vodoravno u rez za obaranje i zaokrenite koliko više možete.
- ▶ Formirajte rez za obaranje u pravcu trake za prelom.
- ▶ Formirajte rez za obaranje u pravcu potporne trake.

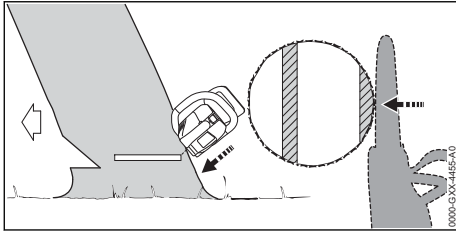

- ▶ Uputite povik upozorenja.
- ▶ Potpornu traku preseците ispruženih ruku izvana i koso odozgo. Drvo pada.

13 Posle rada

13.1 Nakon rada

- ▶ Isključite motornu testeru, aktivirajte kočnicu lanca i izvadite aku-bateriju.
- ▶ Ako je mokra motorna testera: Sačekajte da se motorna testera osuši.
- ▶ Ako je mokra aku-baterija: Sačekajte da se aku-baterija osuši, ☑ 20.8.
- ▶ Očistite motornu testeru.
- ▶ Očistite vodilicu i lanac testere.
- ▶ Olabavite leptir-navrtku.
- ▶ Stezni točak okrenite 2 obrtaja na levo. Lanac testere je opušten.
- ▶ Zategnite leptir-navrtku.
- ▶ Štitnik lanca gurnite preko vodilice tako da bude pokrivena cela vodilica.
- ▶ Očistite aku-bateriju.

14 Transportovanje

14.1 Transportovanje motorne testere

- ▶ Isključite motornu testeru, aktivirajte kočnicu lanca i izvadite aku-bateriju.
- ▶ Štitnik lanca pomerite preko vodilice tako da bude pokrivena cela vodilica.

Transport motorne testere

- ▶ Motornu testeru nosite desnom rukom za prihvatnu cev tako da vodilica bude okrenuta prema pozadi.

Transport motorne testere u vozilu

- ▶ Osigurajte motornu testeru tako da se motorna testera ne može prevrnuti ili pomeriti.

14.2 Transportovanje aku-baterije

- ▶ Isključite motornu testeru, aktivirajte kočnicu lanca i izvadite aku-bateriju.
- ▶ Uverite se da je aku-baterija bezbedna za upotrebu.

- ▶ Aku-bateriju spakujte tako, da ne može da se pokrene u pakovanju.
- ▶ Pakovanje obezbedite tako, da ne može da se pokrene.

Aku-baterija podleže zahtevima transportovanja opasnih dobara. Aku-baterija je klasifikovana kao UN 3480 (litijum-jonske baterije) i ispitana prema UN Priručniku "O metodama ispitivanja i kriterijumima, deo III, pododeljak 38.3".

Transportni propisi su navedeni na www.stihl.com/safety-data-sheets.

14.3 Transportovanje punjača

- ▶ Mrežni utikač izvucite iz utičnice.
- ▶ Izvadite aku-bateriju.
- ▶ Priključni kabl zamotajte i pričvrstite na punjač.
- ▶ Ako se punjač prevozi vozilom: Punjač obezbedite steznim remenima, kaiševima ili mrežom tako, da punjač ne može da se prevrne ili pokrene.

15 Čuvanje

15.1 Čuvanje motorne testere

- ▶ Isključite motornu testeru, aktivirajte kočnicu lanca i izvadite aku-bateriju.
- ▶ Štitnik lanca gurnite preko vodilice tako da bude pokrivena cela vodilica.
- ▶ Motornu testeru čuvajte tako da budu ispunjeni sledeći uslovi:
 - Motorna testera ne može da se prevrne ili pokrene.
 - Motorna testera je van domašaja dece.
 - Motorna testera je čista i suva.
- ▶ Ako motornu testeru čuvate duže od 30 dana: Demontirajte vodilicu i lanac testere.

15.2 Čuvanje aku-baterije

STIHL preporučuje čuvanje aku-baterije na nivou napunjenosti između 40 % i 60 % (2 svetlosne diode svetle zeleno).

- ▶ Aku-bateriju čuvajte tako da budu ispunjeni sledeći uslovi:
 - Aku-baterija je van domašaja dece.
 - Aku-baterija je čista i suva.
 - Aku-baterija je u zatvorenom prostoru.
 - Aku-baterija je odvojena od motorne testere.
 - Ukoliko se aku-baterija čuva u punjaču: Izvucite mrežni utikač i aku-bateriju čuvajte na nivou napunjenosti između 40 % i 60 % (2 svetlosne diode svetle zeleno).
 - Aku-baterija se ne čuva izvan navedenih temperaturnih ograničenja, ☑ 20.7.

UPUTSTVO

- Ukoliko se aku-baterija ne čuva tako, kako je opisano u ovom uputstvu za upotrebu, aku-baterija može da se duboko isprazni i time nepopravljivo oštetiti.
 - ▶ Ispražnjenu aku-bateriju napunite pre čuvanja. STIHL preporučuje čuvanje aku-baterije na nivou napunjenosti između 40 % i 60 % (2 svetlosne diode svetle zeleno).
 - ▶ Aku-bateriju čuvajte odvojeno od motorne testere.

15.3 Čuvanje punjača

- ▶ Izvucite mrežni utikač iz utičnice.

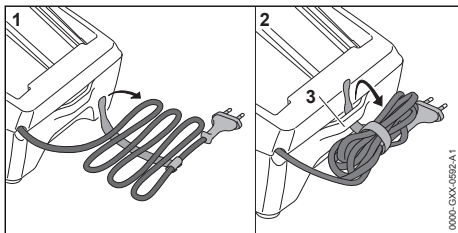

- ▶ Priklučni kabl zamotajte i pričvrstite na punjač.
- ▶ Punjač čuvajte tako da budu ispunjeni sledeći uslovi:
 - Punjač je van domašaja dece.
 - Punjač je čist i suv.
 - Punjač je u zatvorenom prostoru.
 - Punjač nije okačen na priključnom kablju ili na držaču (3) za priključni kabl.
 - Punjač se ne čuva izvan navedenih temperaturnih ograničenja, 20.7.

16 Čišćenje**16.1 Čišćenje motorne testere**

- ▶ Isključite motornu testeru, aktivirajte kočnicu lanca i izvadite aku-bateriju.
- ▶ Motornu testeru očistite vlažnom krpom ili STIHL-ovim sredstvom za čišćenje smole.
- ▶ Otvore za hlađenje očistite četkicom.
- ▶ Demontirajte poklopac lančanika.
- ▶ Okolinu lančanika očistite vlažnom krpom ili STIHL-ovim sredstvom za čišćenje smole.
- ▶ Odstranite strana tela iz odeljka za aku-bateriju i odeljak očistite vlažnom krpom.
- ▶ Električne kontakte u odeljku za aku-bateriju očistite četkicom ili mekom četkom.
- ▶ Montirajte poklopac lančanika.

16.2 Čišćenje vodilice i lanca testere

- ▶ Isključite motornu testeru, aktivirajte kočnicu lanca i izvadite aku-bateriju.

- ▶ Demontirajte vodilicu i lanac testere.

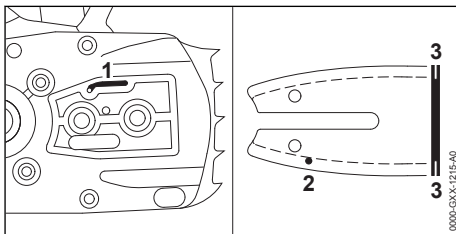

- ▶ Kanal za odliv ulja (1), otvor za dotok ulja (2) i žleb (3) očistite četkicom, mekom četkom ili STIHL-ovim sredstvom za čišćenje smole.
- ▶ Lanac testere očistite četkicom, mekom četkom ili STIHL-ovim sredstvom za čišćenje smole.
- ▶ Montirajte vodilicu i lanac testere.

16.3 Čišćenje aku-baterije

- ▶ Aku-bateriju očistite vlažnom krpom.

16.4 Čišćenje punjača

- ▶ Izvucite mrežni utikač iz utičnice.
- ▶ Punjač očistite vlažnom krpom.
- ▶ Otvore za hlađenje očistite četkicom.
- ▶ Električne kontakte punjača očistite četkicom ili mekom četkom.

17 Održavanje**17.1 Odstranjivanje proširenja na vodilici**

Na spoljnoj ivici vodilice može da se stvori proširenje.

- ▶ Proširenje odstranite pljosnatom turpijom ili STIHL-ovim ispravljачem za vodilice.
- ▶ U slučaju nedoumice: Obratite se specijalizovanom prodavcu STIHL.

17.2 Oštrenje lanca testere

Potrebno je puno vežbanja da biste ispravno naoštrili lance za testeru.

Turpije STIHL, pribor za turpijanje STIHL, uređaji za oštrenje STIHL i brošura "Oštrenje STIHL reznih lanaca" pomažu da ispravno naoštrite lanac testere. Brošura je dostupna na www.stihl.com/sharpening-brochure.

STIHL preporučuje da lance za testeru naoštri specijalizovani prodavac firme STIHL.

**UPOZORENJE**

- Rezni zupci lanca testere su oštri. Korisnik može da se poseće.
 - ▶ Nosite radne rukavice od otpornog materijala.

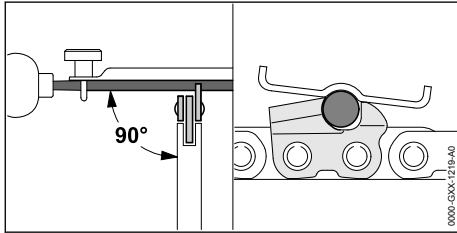

- ▶ Svaki rezni zubac isturpijajte okruglom turpijom tako da budu ispunjeni sledeći uslovi:
 - Okrugla turpija odgovara podeli lanca testere.
 - Okrugla turpija se vodi od unutra prema spolja.
 - Okrugla turpija se vodi pod pravim uglom u odnosu na vodilicu.
 - Ugao oštrenja od 30° je zadržan.

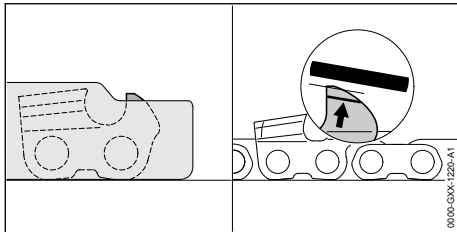

- ▶ Dubinski graničnik isturpijajte pljosnatom turpijom tako da bude u istoj liniji sa šablonom za

19 Otklanjanje smetnji

19.1 Uklanjanje smetnji kod motorne testere ili aku-baterije

Smetnja	Svetlosne diode na aku-bateriji	Uzrok	Rešenje
Motorna testera ne radi kada se uključi.	1 svetlosna dioda na trepti zeleno.	Prenizak nivo napunjenosti aku-baterije.	▶ Napunite aku-bateriju.
	1 svetlosna dioda svetli crveno.	Aku-baterija je previše topla ili previše hladna.	▶ Aktivirajte kočnicu lanca i izvadite aku-bateriju. ▶ Zagrejte ili ohladite aku-bateriju.
	3 svetlosne diode trepte crveno.	Smetnja u motornoj testeri.	▶ Aktivirajte kočnicu lanca i izvadite aku-bateriju. ▶ Očistite električne kontakte u odeljku za aku-bateriju. ▶ Nameštite aku-bateriju. ▶ Otpustite kočnicu lanca.

turpijanje STIHL i paralelno sa oznakom za istrošenost. Šablon za turpijanje STIHL mora da odgovara podeli lanca testere.

- ▶ U slučaju nedoumice: Obratite se specijalizovanom prodavcu STIHL.

17.3 Održavanje kočnice lanca

Korisnik ne može sam da održava kočnicu lanca.

- ▶ Održavanje kočnice lanca treba da obavi specijalizovani prodavac STIHL u sledećim vremenskim intervalima:
 - Upotreba uz puno radno vreme: tromesečno
 - Upotreba uz delimično radno vreme: polugodišnje
 - povremena upotreba: godišnje

18 Popravljanje

18.1 Popravljanje motorne testere, aku-baterije i punjača

Korisnik ne može sam da popravi motornu testeru, vodilicu, lanac testere, aku-bateriju i punjač.

- ▶ Ako je oštećena motorna testera, vodilica ili lanac testere: Motornu testeru, vodilicu ili lanac testere nemojte koristiti i obratite se specijalizovanom prodavcu STIHL.
- ▶ Ako je neispravna ili oštećena aku-baterija: Aku-bateriju zamenite.
- ▶ Ako je neispravan ili oštećen punjač: Zamenite punjač.
- ▶ Ako je neispravan ili oštećen priključni kabl: Nemojte koristiti punjač; priključni kabl treba da zameni specijalizovani prodavac STIHL.

Smetnja	Svetlosne diode na aku-bateriji	Uzrok	Rešenje
			<ul style="list-style-type: none"> ▶ Uključite motornu testeru. ▶ Ako 3 svetlosne diode i dalje trepte crveno: Nemojte koristiti motornu testeru i obratite se specijalizovanom prodavcu STIHL.
	3 svetlosne diode svetle crveno.	Motorna testera je previše topla.	<ul style="list-style-type: none"> ▶ Aktivirajte kočnicu lanca i izvadite aku-bateriju. ▶ Motornu testeru ostavite 20 minuta da se ohladi.
	4 svetlosne diode trepte crveno.	Smetnja je u aku-bateriji.	<ul style="list-style-type: none"> ▶ Aktivirajte kočnicu lanca i izvadite aku-bateriju i iznova je namestite. ▶ Otpustite kočnicu lanca. ▶ Uključite motornu testeru. ▶ Ako 4 svetlosne diode i dalje trepte crveno: Nemojte koristiti aku-bateriju i obratite se specijalizovanom prodavcu STIHL.
	-	Električni spoj između motorne testere i aku-baterije je prekinut.	<ul style="list-style-type: none"> ▶ Aktivirajte kočnicu lanca i izvadite aku-bateriju. ▶ Očistite električne kontakte u odeljku za aku-bateriju. ▶ Namestite aku-bateriju.
	-	Motorna testera ili aku-baterija su vlažne.	<ul style="list-style-type: none"> ▶ Sačekajte da se motorna testera ili aku-baterija osuše,  20.8.
Motorna testera se isključuje u toku rada.	3 svetlosne diode svetle crveno.	Motorna testera je previše topla.	<ul style="list-style-type: none"> ▶ Aktivirajte kočnicu lanca i izvadite aku-bateriju. ▶ Motornu testeru ostavite 20 minuta da se ohladi.
	-	Postoji električna smetnja.	<ul style="list-style-type: none"> ▶ Aktivirajte kočnicu lanca i izvadite aku-bateriju i iznova je namestite. ▶ Uključite motornu testeru.
Operativno vreme motorne testere je prekratko.	-	Aku-baterija nije potpuno napunjena.	<ul style="list-style-type: none"> ▶ U potpunosti napunite aku-bateriju.
	-	Radni vek aku-baterije je prekoračen.	<ul style="list-style-type: none"> ▶ Aku-bateriju zamenite.
Nakon stavljanja aku-baterije u punjač, postupak punjenja ne startuje.	1 svetlosna dioda svetli crveno.	Aku-baterija je previše topla ili previše hladna.	<ul style="list-style-type: none"> ▶ Ostavite aku-bateriju u punjaču. Postupak punjenja startuje automatski čim se dostigne dozvoljeni opseg temperature.

19.2 Uklanjanje smetnji kod punjača

Smetnja	Svetlosna dioda na punjaču	Uzrok	Rešenje
Aku-baterija se ne puni.	Svetlosna dioda trepti crveno.	Električni spoj između punjača i aku-baterije je prekinut.	<ul style="list-style-type: none"> ▶ Izvadite aku-bateriju. ▶ Očistite električne kontakte na punjaču. ▶ Namestite aku-bateriju.
		Smetnja je u punjaču.	<ul style="list-style-type: none"> ▶ Nemojte koristiti punjač i obratite se specijalizovanom prodavcu STIHL.

20 Tehnički podaci

20.1 Motorne testere STIHL MSA 80.0 C

MSA 80.0 C

- Dozvoljena aku-baterija: STIHL AK 30 S
- Težina bez aku-baterije, vodilice i lanca: 2,9 kg
- Maksimalna zapremina rezervoara za ulje: 209 cm³ (0,209 l)

Operativno vreme je navedeno na www.stihl.com/battery-life.

20.2 Lančanici i brzine lanca

MSA 80.0 C

Mogu da se koriste sledeći lančanici:

- 7-zubni za 1/4" P
- Maksimalna brzina lanca: 16,0 m/s

20.3 Minimalna dubina žleba vodilice

Minimalna dubina žleba zavisi od podele vodilice.

- 1/4" P: 4 mm

20.4 Aku-baterija STIHL AK

- Akumulatorska tehnologija: Litijum-jon
- Napon: 36 V
- Kapacitet u Ah: navedeno na nazivnoj pločici
- Količina energije u Wh: navedeno na nazivnoj pločici
- Težina u kg: navedena na nazivnoj pločici

20.5 Punjač STIHL AL 101

- Nazivni napon: vidi nazivnu pločicu
- Frekvencija: vidi nazivnu pločicu
- Nazivna snaga: vidi nazivnu pločicu
- Struja punjenja: vidi nazivnu pločicu

Vremena trajanja punjenja su navedena pod www.stihl.com/charging-times.

20.6 Produžni kablovi

Kada se koristi produžni kabl, žile moraju, u zavisnosti od napona i dužine produžnog kabla, da imaju sledeće minimalne poprečne preseke:

Ako je nazivni napon na nazivnoj pločici 220 V do 240 V:

- Dužina kabla do 20 m: AWG 15 / 1,5 mm²
- Dužina kabla 20 m do 50 m: AWG 13 / 2,5 mm²

Ako je nazivni napon na nazivnoj pločici 100 V do 127 V:

- Dužina kabla do 10 m: AWG 14 / 2,0 mm²
- Dužina kabla 10 m do 30 m: AWG 12 / 3,5 mm²

20.7 Temperaturna ograničenja



UPOZORENJE

- Aku-baterija nije zaštićena od svih uticaja sredine. Pod određenim uticajima sredine, aku-baterija može da se zapali ili eksplodira. Osobe mogu biti teško povređene i moguće su materijalne štete.
 - ▶ Aku-bateriju ne puniti na ispod temperature - 20 °C ili iznad + 50 °C.
 - ▶ Motornu testeru, aku-bateriju ili punjač ne koristite na ispod - 20 °C ili na iznad + 50 °C.
 - ▶ Motornu testeru, aku-bateriju ili punjač ne čuvajte na temperaturama ispod - 20 °C ili iznad + 70 °C.

20.8 Preporučeni opsezi temperature

Radi optimalnih performansi motorne testere, aku-baterije i punjača, pridržavajte se sledećih opsega temperature:

- Punjenje: + 5 °C do + 40 °C
- Korišćenje: - 10 °C do + 40 °C
- Čuvanje: - 20 °C do + 50 °C

Ukoliko se aku-baterija puni, koristi ili čuva van preporučenih opsega temperature, moguće je opadanje performansi.

Ako je baterija mokra ili vlažna, ostavite bateriju da se suši najmanje 48 h na temperaturi iznad + 15 °C i ispod + 50 °C i na vlažnosti ispod 70%. Veća vlažnost može produžiti vreme sušenja.

20.9 Vrednosti nivoa buke i vibracija

K-vrednost za nivo pritiska zvuka iznosi 2 dB(A).
K-vrednost za nivo snage zvuka iznosi 2 dB(A).
K-vrednost za vibracione vrednosti iznosi 2 m/s².

MSA 80.0 C

STIHL preporučuje nošenje zaštite za sluh.

- Nivo pritiska zvuka L_{pA} mereno prema EN 62841-4-1: 85 dB(A)
- Nivo snage zvuka L_{WA} mereno prema EN 62841-4-1: 93 dB(A)
- Vibraciona vrednost a_{hv} merena prema EN 62841-4-1:

- Komandna ručica: 3,9 m/s²
- Prihvatna cev: 4,6 m/s.

Navedene vrednosti zvuka i vibracija su izmerene prema normiranom kontrolnom postupku i mogu da se koriste kod poređenja električnih uređaja. U zavisnosti od načina rada, vrednosti faktičkih zvuk i vibracija koje se javljaju mogu da odstupaju od ovde navedenih vrednosti. Navedene vrednosti zvuk i vibracija mogu biti upotrebene za početnu procenu zvuk i vibracionog opterećenja. Faktičko zvuk i vibraciono opterećenje koje se javlja mora biti uzeto u obzir. Pritom se u obzir može uzeti i vreme u kome je elek-

trični uređaj isključen, kao i vreme u kome je isti uključen, ali radi bez opterećenja.

Informacije o ispunjavanju smernice za poslodavce Vibracije 2002/44/EC navedene su na www.stihl.com/vib.

20.10 REACH

REACH je oznaka za propis EU u vezi sa registracijom, procenom i dozvolom za upotrebu hemikalija.

Više informacija u vezi sa ispunjavanjem propisa REACH na www.stihl.com/reach.

21 Kombinacije vodilica i lanaca testere

21.1 Motorne testere STIHL MSA 80.0 C

Podela	Debljina pogonske karike/širina žleba	Dužina	Vodilica	Broj zubaca skretne zvezde	Broj pogonskih karika	Lanac testere
1/4" P	1,1 mm	25 cm	Rollo-matic E Mini / Light 01	8	56	71 PM3 (tip 3670)
		30 cm			64	
		35 cm			72	
		30 cm	Carving	-	64	

Dužina reza jedne vodilice zavisi od korišćene motorne testere i lanca. Stvarna dužina reza jedne vodilice može da bude manja od navedene dužine.

22 Rezervni delovi i pribor

22.1 Rezervni delovi i pribor

STIHL Ovi simboli označavaju originalne rezervne delove STIHL i originalni pribor STIHL.

STIHL preporučuje upotrebu originalnih rezervnih delova STIHL i originalnog pribora STIHL.

I pored stalnog nadzora tržišta, STIHL ne može da proceni rezervne delove i pribor drugih proizvođača u smislu pouzdanosti, sigurnosti i pogodnosti, tako da STIHL ne može jamčiti ni za njihovo korišćenje.

Originalni rezervni delovi STIHL i originalni pribor STIHL dostupni su kod specijalizovanog prodavca STIHL.

23 Zbrinjavanje

23.1 Zbrinjavanje motorne testere, aku-baterije i punjača

Informacije u vezi sa zbrinjavanjem možete dobiti kod lokalne uprave ili kod specijalizovanog prodavca STIHL.

Nepropisno zbrinjavanje može da bude štetno po zdravlje i da zagađuje životnu sredinu.

- ▶ Pošaljite STIHL proizvode, uključujući ambalažu, na odgovarajuće sabirno mesto za reciklažu u skladu sa lokalnim propisima.
- ▶ Ne bacajte u kućno smeće.

24 EU izjava o usaglašenosti

24.1 Motorne testere STIHL MSA 80.0 C

ANDREAS STIHL AG & Co. KG
Badstraße 115
D-71336 Waiblingen

Nemačka

izjavljuje pod punom odgovornošću, da

- Vrsta konstrukcije: Akumulatorska motorna testera
- Fabrička marka: STIHL
- Tip: MSA 80.0 C, identifikacija serije: MA04

odgovara merodavnim odredbama u smernicama 2011/65/EU, 2006/42/EG, 2014/30/EU i 2000/14/EG, i da je proizvod razvijen i proizveden u saglasnosti sa verzijama sledećih standarda koje su važeće prema datumu proizvod-

nje: EN 55014-1, EN 55014-2, EN 62841-1 i EN 62841-4-1.

EG sertifikiranje prototipa prema smernici 2006/42/EG, član 12.3(b) je sprovedeno kod: VDE Prüf- u. Zertifizierungsinstitut (NB 0366), Merianstraße 28, 63069 Offenbach, Nemačka – Broj sertifikata: 40058593

Prilikom utvrđivanja izmerenog i garantovanog nivoa snage zvuka postupano je prema smernici 2000/14/EG, dodatak V. MSA 80.0 C

- Izmereni nivo snage zvuka: 95 dB(A)
- Garantovani nivo snage zvuka: 97 dB(A)

Za tehničku dokumentaciju zadužen je ANDREAS STIHL AG & Co. KG Produktzulasung.

Godina proizvodnje, zemlja proizvodnje i broj mašine navedeni su na motornoj testeri.

Waiblingen, 1.5.2024

ANDREAS STIHL AG & Co. KG

po ovlašćenju 

Robert Olma, Vice President, Regulatory Affairs & Global Governmental Relations

25 Adrese

www.stihl.com

26 Opšte sigurnosne napomene za električne alate

26.1 Uvod

U ovom poglavlju su navedene opšte sigurnosne napomene prema formulaciji standarda EN/IEC 62841 za ručno vođene električne alate sa motorom.

STIHL mora da odštampa ove tekstove.

Sigurnosne napomene navedene pod "Električna sigurnost" za sprečavanje strujnog udara nisu primenjive kod akumulatorskih proizvoda STIHL.



UPOZORENJE

- **Pročitajte sve sigurnosne napomene, uputstva, ilustracije, tehničke podatke kojima je opremljen ovaj električni alat.** Propusti u pridržavanju sledećih uputstava mogu dovesti do strujnog udara, požara i/ili teških povreda. **Sve sigurnosne napomene i uputstva treba sačuvati za ubuduće.**

U sigurnosnim napomenama se koristi izraz "električni alat", koji se odnosi na električne alate sa mrežnim napajanjem (sa mrežnim provodnikom) i na električne alate sa aku-baterijama (bez mrežnog provodnika).

26.2 Bezbednost na radnom mestu

- a) **Radna oblast treba da bude čista i dobro osvetljena.** Neredit ili loša osvetljenost radne oblasti mogu dovesti do nezgoda.
- b) **Nemojte koristiti električne alate u okolini gde postoji opasnost od eksplozije, gde se nalaze zapaljive tečnosti, gasovi ili prahovi.** Električni alati stvaraju varnice koje mogu zapaliti prah ili isparenja.
- c) **U toku upotrebe električnih alata držite podalje decu i ostale osobe.** Skretanje pažnje može dovesti do gubitka kontrole nad električnim alatom.

26.3 Električna bezbednost

- a) **Utikač električnog alata mora odgovarati utičnici. Utikač se ne sme menjati na nijedan način. Nemojte koristiti utikač sa adapterom zajedno sa uzemljenim električnim alatima.** Neizmenjeni utikači i odgovarajuće utičnice smanjuju opasnost od strujnog udara.
- b) **Izbegavajte dodire tela sa uzemljenim površinama kao što su cevi, peći, šporeti i frižideri.** Uzemljenje vašeg tela dovodi do povećane opasnosti od strujnog udara.
- c) **Električne alate držite dalje od kiše i vlage.** Prodiranje vode u električni alat dovodi do povećane opasnosti od strujnog udara.
- d) **Nemojte zloupotrebljavati priključni kabl. Nikada nemojte koristiti priključni kabl za nošenje i povlačenje, ili da biste izvukli utikač električnog alata. Priključni kabl držite dalje od toplote, ulja, oštih ivica i od pokretnih delova.** Oštećeni ili umršeni priključni kablovi povećavaju opasnost od strujnog udara.
- e) **Kod upotrebe električnog alata na otvorenom, koristite samo produžne kablove koji su**

predviđeni za upotrebu na otvorenom. Upotreba produžnih kablova koji su predviđeni za upotrebu na otvorenom smanjuje opasnost od strujnog udara.

- f) **Ako upotreba električnog alata u vlažnoj okolini ne može biti izbegnuta, koristite zaštitnu sklopku za struju greške.** Upotreba zaštitne sklopke za struju greške smanjuje opasnost od strujnog udara.

26.4 Bezbednost osoba

- a) **Električnim alatom radite pažljivo, promišljeno i obazrivo. Nemojte koristiti električne alate kada ste umorni ili pod dejstvom droge, alkohola ili lekova.** Trenutak nepažnje kod upotrebe električnih alata može dovesti do ozbiljnih povreda.
- b) **Nosite ličnu zaštitnu opremu i uvek zaštitne naočare.** Nošenjem lične zaštitne opreme, radnice maske protiv prašine, sigurnosnih cipela otpornih na klizanje, zaštitne kacige ili zaštite sluha, a u zavisnosti od načina primene električnog alata, smanjuje se opasnost od povreda.
- c) **Izbegnite nenamerno uključivanje. Proverite da li je električni alat isključen, pre nego što priključite napajanje struje ili aku-bateriju, i pre nego što uzmete ili poneseite alat.** Do nezgoda može doći ako vam se pri nošenju električnog alata prst nalazi na prekidaču ili ako uključeni električni alat priključite na napajanje strujom.
- d) **Pre nego što uključite električni alat, odstranite alate za podešavanje i ključeve za zavrtnje.** Alat ili ključ na rotirajućem delu električnog alata može dovesti do povreda.
- e) **Izbegnite neuobičajene položaje tela. Pobrinite se za siguran položaj i zadržite ravnotežu u svakom trenutku.** Tako je moguća bolja kontrola električnog alata u neočekivanim situacijama.
- f) **Nosite odgovarajuću odeću. Nemojte nositi široku odeću ili nakit. Kosu i odeću držite dalje od pokretnih delova.** Labava odeća, nakit ili dugačka kosa mogu biti zahvaćeni pokretnim delovima.
- g) **Ako je moguća ugradnja sistema za usisavanje i prikupljanje prašine, isti trebaju biti priključeni i ispravno korišteni.** Upotreba usisivača smanjuje opasnosti od prašine.
- h) **Nemojte se zavaravati lažnom sigurnošću i nemojte zanemarivati sigurnosne propise za električne alate čak i ako ste nakon višestru-**

kog korišćenja upoznati s električnim alatom. Nepromišljenost može da dovede do teških povreda u deliću sekunde.

26.5 Upotreba i čuvanje električnog alata

- a) **Ne preopterećujte električni alat. Za rad koristite odgovarajući električni alat.** Odgovarajućim električnim alatom radite bolje i sigurnije u datom slučaju primene.
- b) **Nemojte koristiti električni alat sa pokvarenim prekidačem.** Električni alat koji se ne može uključiti ili isključiti je opasan i mora da bude popravljn.
- c) **Pre podešavanja uređaja, zamene delova dogradnog alata ili odlaganja električnog alata, izvucite utikač iz utičnice i/ili izvadite aku-bateriju koja može da se izvadi.** Ova mera predostrožnosti sprečava nenamerno startovanje električnog alata.
- d) **Električne alate koji se ne koriste čuvajte dalje od domašaja dece. Nemojte dozvoliti da električni alat koriste osobe koja nisu upućene u njegovu upotrebu ili koje nisu pročitale ova uputstva za upotrebu.** Električni alati su opasni kada ih koriste neiskusne osobe.
- e) **Brižljivo održavajte električne alate i dogradni alat. Kontrolišite da li pokretni delovi rade besprekorno i bez zaglavljivanja, da li su delovi slomljeni ili oštećeni tako da utiču na funkcionalnost električnog alata. Oštećene delove dajte na popravku pre dalje upotrebe električnog alata.** Uzrok mnogih nezgoda je u lošem održavanju električnog alata.
- f) **Rezne alate držite čiste i naoštrene.** Brižljivo održavani rezni alati sa oštrim sečivima zaglavljuju se ređe i njima se lakše radi.
- g) **Električni alat, dogradni alat, dogradne alate itd. koristite uvek prema ovim uputstvima. Pritom vodite računa o radnim uslovima i o poslu koji treba izvesti.** Upotreba električnih alata za namene različite od predviđenih može dovesti do opasnih situacija.
- h) **Držači i prihvatne površine moraju biti suvi, čisti i bez tragova ulja i masnoće.** Klizavi držači i prihvatne površine ne dozvoljavaju siguran rad i kontrolu nad električnim alatom u nepredvidivim situacijama.

26.6 Upotreba i čuvanje akumulatorskog alata

- Aku-baterije puniti samo punjačima koje je preporučio proizvođač.** Kod punjača predviđenih za određeni tip aku-baterija postoji opasnost od požara ukoliko se koristi sa drugim aku-baterijama.
- Za električne alate koristite samo aku-baterije koje su predviđene za njih.** Upotreba drugih aku-baterija može dovesti do povreda i opasnosti od požara.
- Aku-bateriju koju ne koristite držite dalje od spajalica, kovanog novca, ključeva, eksera, zavrtnja i ostalih malih metalnih predmeta koji mogu izazvati premošćivanje kontakata.** Kratki spoj između kontakata aku-baterije može dovesti do opekotina ili vatre.
- Kod pogrešne upotrebe moguće je isticanje tečnosti iz aku-baterije. Izbegavajte kontakt s tom tečnošću. Prilikom slučajnog kontakta isperite vodom. U slučaju da tečnost dospe u oči, dodatno potražite lekarsku pomoć.** Tečnost koja je istekla može da izazove nadraženost kože ili opekotine.
- Nemojte koristiti oštećenu ili izmenjenu aku-bateriju.** Oštećene ili izmenjene aku-baterije mogu da se ponašaju nepredvidivo i da izazovu vatru, eksploziju ili opasnost od povreda.
- Aku-baterije ne izlažite vatri ili previsokim temperaturama.** Vatra ili temperature iznad 130 °C (265 °F) mogu da izazovu eksploziju.
- Sledite uputstva za punjenje i nemojte puniti aku-bateriju ili akumulatorski alat van temperaturnog opsega koji je naveden u uputstvu za upotrebu.** Pogrešno punjenje ili punjenje van dozvoljenog temperaturnog opsega može da uništi aku-bateriju i da poveća opasnost od požara.

26.7 Servis

- Električni alat dajte na popravku samo kvalifikovanim i stručnim osobama koje će koristiti samo originalne rezervne delove.** Tako će električni alat biti održavan u stanju koje je sigurno za rad.
- Nikada nemojte održavati oštećenje aku-baterije.** Kompletno održavanje aku-baterija treba da uradi samo proizvođač ili ovlašćeni servisni centri.

26.8 Sigurnosne napomene za lančane testere

Opšte sigurnosne napomene za lančane testere

- Kod uključene testere sve delove tela držite dalje od lanca testere. Pre startovanja testere uverite se da lanac testere ništa ne dodiruje.** Trenutak nepažnje kod radova sa lančanim testerama može dovesti do toga da odeća ili delovi tela budu zahvaćeni lancem testere.
- Lančanu testeru držite uvek desnom rukom na zadnjem držaču i levom rukom na prednjem držaču.** Držanje lančane testere obrnutim rasporedom ruku povećava opasnost od povreda i zato se ne sme primenjivati.
- Motornu testeru držite samo za izolovane površine ručke, jer lanac testere može da udari u skrivene električne vodove.** Kontakt lanca testere i vodova pod naponom može da dovede pod napon metalne delove uređaja i da izazove strujni udar.
- Nosite zaštitu za oči. Preporučljiva je upotreba i druge zaštitne opreme za sluh, glavu, ruke, noge i stopala.** Odgovarajuća zaštitna odeća smanjuje opasnost od povreda usled odbačenih opiljaka ili slučajnog dodira lanca testere.
- Nemojte raditi s lančanom testerom stojeći na drvetu, merdevinama, krovu ili na nestabilnoj površini.** Upotreba na taj način dovodi do opasnosti od povreda.
- Uvek se pobrinite za siguran položaj i koristite lančanu testeru samo kada stojite na čvrstoj, sigurnoj i ravnoj podlozi.** Klizava podloga ili nestabilne površine za stajanje mogu da izazovu gubitak kontrole nad lančanom testerom.
- Kod rezanja grana koje se nalaze u napregnutom položaju računajte da se iste mogu pokrenuti principom opruge.** Kad se napregnute u drvetu oslobodi, javlja se opasnost da oslobođena grana pogodi opslužioca i/ili da stavi lančanu testeru van kontrole.
- Budite posebno pažljivi kada režete mladice i mlado drveće.** Tanak materijal može da se zaglavi u lancu testere i da vas udari ili izbaci iz ravnoteže.
- Lančanu testeru nosite držeći je za prednji držač, uvek isključenu i sa lancem okrenutim dalje od tela.** Kod prevoženja ili skladištenja lančane testere uvek navucite zaštitnu navliaku. Pažljivim radom s lančanom teste-

- rom smanjuje se verovatnoća slučajnog dodira sa lancem testere u pokretu.
- j) **Pridržavajte se uputstava za podmazivanje, za zategnutost lanca i za zamenu vodilice i lanca testere.** Nepropropisno zategnuti ili podmazani lanac testere može da pukne ili da poveća opasnost od povratnog udara.
- k) **Testerišite samo drvo. Nemojte koristiti lančanu testeru za radove za koje nije predviđena. Primer: Nemojte koristiti lančanu testeru za testerisanje metala, plastike i zidnih ili građevinskih materijala koji nisu od drveta.** Nenamenska upotreba lančane testere može dovesti do opasnih situacija.
- l) **Nemojte pokušavati da oborite drvo pre nego što razumete rizike i njihovo izbegavanje.** Kod obaranja drveća može da dođe do povreda opslužioca ili prisutnih osoba.
- m) **Pridržavajte se svih uputstava kada lančanu testeru čistite od nakupljenog materijala, prilikom skladištenja ili obavljanja radova na održavanju. Obavezno isključite prekidač i izvadite bateriju.** Neočekivani rad motorne testere tokom uklanjanja nakupina materijala ili tokom održavanja može prouzrokovati ozbiljne povrede.
- prstima. Telo i ruke držite u položaju u kome možete prihvatiti sile povratnog udara.** Ukoliko preduzme odgovarajuće mere, korisnik može da savlada sile povratnog udara. Nikad ne ispuštajte lančanu testeru.
- b) **Izbegavajte neprirodne položaje tela i ne testerišite iznad visine ramena.** Na taj način se sprečava nenamerni dodir sa vrhom vodilice i postiže bolja kontrola lančane testere u neočekivanim situacijama.
- c) **Uvek koristite rezervne vodilice i lance koje je propisao proizvođač.** Pogrešne rezervne vodilice i lanci mogu dovesti do pucanja lanca i/ili do povratnog udara.
- d) **Pridržavajte se uputstava proizvođača za oštrenje i održavanja lanca testere.** Suviše niski graničnici dubine povećavaju sklonost ka povratnom udaru.

26.9 Uzroci i izbegavanje povratnog udara

Povratni udar može da se javi kada vrh vodilice dodirne neki predmet ili kada se drvo savije i lanac testere zaglavi u rezu.

Dodir sa vrhom vodilice u nekim slučajevima može da dovede do neočekivane reakcione sile usmerene prema nazad, koja odbacuje vodilicu nagore i u pravcu rukovaoca.

Zaglavljivanje lanca testere na gornjoj ivici vodilice može trenutno da odbaci vodilicu u pravcu rukovaoca.

Svaka od ovih sila reakcije može dovesti do gubitka kontrole nad testerom i do teških povreda. Nemojte se oslanjati isključivo na sigurnosne mehanizme kojim je opremljena ova lančana testera. Kao korisnik lančane testere trebalo bi da preduzmete razne mere, kako biste radili bez nezgoda i povreda.

Povratni udar je posledica pogrešne ili nepravilne primene lančane testere. On se može sprečiti odgovarajućim merama predostrožnosti na sledeći način:

- a) **Držite testeru obema rukama čvrsto, pritom obuhvativši ručke lančane testere palcem i**

www.stihl.com



0458-023-9001-A



0458-023-9001-A