

FSA 80.0 R

STIHL



2 - 41 Instruction Manual
41 - 87 Notice d'emploi



Contents

1	Introduction.....	2
2	Guide to Using this Manual.....	3
3	Main Parts.....	3
4	Safety Symbols on the Products.....	4
5	General Power Tool Safety Warnings and Instructions.....	5
6	IMPORTANT SAFETY INSTRUCTIONS..	10
7	Battery Safety.....	18
8	Charger Safety.....	19
9	Maintenance, Repair and Storage.....	20
10	Before Starting Work.....	21
11	Charging the Battery.....	21
12	LED Diagnostics.....	22
13	Assembling the Trimmer / Brushcutter.....	23
14	Adjusting the Trimmer / Brushcutter.....	26
15	Inserting and Removing the Battery.....	27
16	Switching the Trimmer / Brushcutter On and Off.....	28
17	Checking the Trimmer.....	29
18	During Operation.....	30
19	After Finishing Work.....	31
20	Transporting the Trimmer, Battery and Charger.....	31
21	Storing the Trimmer, Battery and Charger	32
22	Cleaning.....	33
23	Inspection and Maintenance.....	34
24	Troubleshooting Guide.....	36
25	Specifications.....	37
26	Approved Deflector, Cutting Attachment, Handle and Harness Combinations.....	39
27	Replacement Parts and Equipment.....	41
28	Disposal.....	41
29	Addresses.....	41

1 Introduction

Thank you for your purchase. The information contained in this manual will help you receive maximum performance and satisfaction from your trimmer and, if followed, reduce the risk of injury from its use.

The terminology utilized in this manual when referring to the power tool reflects the type of cutting attachments that may be mounted on it. The term "trimmer" is used to designate an FS / FSA unit that is equipped with a nylon line head or a head with flexible plastic blades (i.e., the PolyCut head). The term "brushcutter" designates a unit equipped with a rigid metal blade. Many STIHL FS / FSA models, including this power tool, may be used as either a trimmer or a brushcutter. Therefore, the power tool is referred in this manual as a "trimmer / brushcutter."

SAVE THIS MANUAL!



Because a trimmer / brushcutter is a high-speed cutting tool, special safety precautions must be observed to reduce the risk of personal injury.



Read this instruction manual thoroughly before use and periodically thereafter. Follow all safety precautions. Careless or improper use can cause serious or fatal injury.

Do not lend or rent the power tool without this instruction manual. Allow only persons who fully understand the information in this manual to operate the trimmer / brushcutter.

For further information, or if you do not understand any of the instructions in this manual, please go to www.stihl.ca or contact your authorized STIHL servicing dealer.



WARNING

- As more fully explained later in this manual, to reduce the risk of personal injury, make sure your unit is equipped with the proper handle, harness and deflector for the type of cutting attachment you are using. Use only cutting attachments that are specifically authorized by STIHL for use with this power tool. Always wear proper protective apparel and eye protection. Bystanders, especially children, and animals should not be allowed in the work area where the trimmer is in use.



WARNING

- Use of this machine may be hazardous. If the rotating line or blade comes in contact with your body, it will cut you. When it comes in contact with solid foreign objects such as rocks, glass or bits of metal, it may fling them directly or by ricochet in the direction of bystanders or the operator. Striking such objects could damage the cutting attachment and may cause blades to crack, chip or break. Thrown objects, including broken heads or blades, may result in serious or fatal injury to the operator or bystanders. Follow the safety precautions in this manual to reduce the risk of personal injury.

2 Guide to Using this Manual

2.1 Signal Words

This manual contains safety information that requires your special attention. Such information is introduced with the following symbols and signal words:

! DANGER

- Indicates a hazardous situation which, if not avoided, will result in death or serious injury.

! WARNING

- Indicates a hazardous situation which, if not avoided, could result in death or serious injury.

NOTICE

- Indicates a risk of property damage, including damage to the machine or its individual components.

2.2 Symbols in Text

The following symbol is included to assist you with the use of the manual:

- 📖 Refers to a designated chapter or sub-chapter in this instruction manual.

3 Main Parts

3.1 Trimmer / Brushcutter and Battery

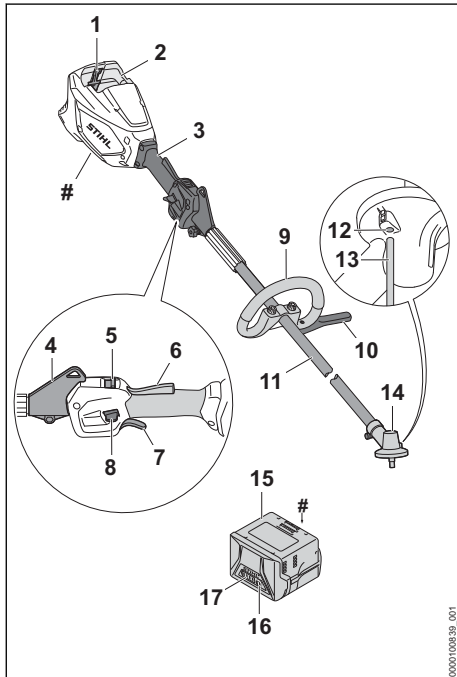

1 Locking Lever

Secures the battery in the battery compartment.

2 Battery Compartment

Holds the battery.

3 Control Handle

Handle for the operator's rear hand.

4 Carrying Ring

For connecting a harness to the trimmer / brushcutter.

5 Power Level Switch

For selecting the power level.

6 Trigger Switch Lockout

Must be depressed to allow activation of the trigger switch.

7 Trigger Switch

Switches the motor on and off.

8 Retaining Button

For switching the trimmer / brushcutter on.

9 Handle

Handle for the operator's front hand.

10 Barrier Bar

Designed to reduce the risk of inadvertent operator contact with the cutting/working attachment.

11 Drive Tube

Shaft of the power tool.

12 Opening for Stop Pin

Opening that allows the operator to block the output shaft by inserting the stop pin.

13 Stop Pin

Blocks the output shaft when mounting a cutting attachment.

14 Gearbox

Covers the transmission system.

15 Battery

Supplies electrical power to the motor.

16 Battery LEDs

Indicate the battery's state of charge and display error messages regarding potential malfunctions in the battery or power tool.

17 Push Button

Activates the battery's LEDs.

Rating Plate

Contains electrical information and the product's serial number.

3.2 Available Cutting Attachments and Deflectors

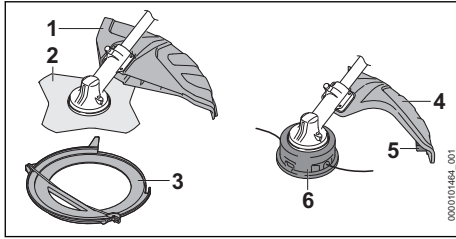

- 1 Deflector for Metal Cutting Attachments**
Designed to reduce the risk of injury from thrown objects and contact with the cutting attachment.
- 2 Grass Cutting Blade**
Metal grass blade to cut matted and dry grass, ferns, weeds and similar vegetation.
- 3 Transport Guard**
Designed to reduce the risk of injury from contact with a metal cutting attachment while transporting the unit.
- 4 Deflector for Mowing Heads**
Designed to reduce the risk of injury from thrown objects and contact with the cutting attachment.
- 5 Line Limiting Blade**
Metal blade on the deflector that trims the nylon mowing line to the proper length.
- 6 Mowing Head**
Mowing head for mounting nylon trimmer line.

This power tool is sold with a cutting attachment and appropriate deflector. Other cutting attachments and appropriate deflectors are available as accessories.

4 Safety Symbols on the Products

4.1 Trimmer / Brushcutter

The following safety symbols are found on the trimmer / brushcutter:



To reduce the risk of injury, follow the specified safety precautions.



Read and follow all safety precautions in the instruction manual. Improper use can lead to serious or fatal personal injury or property damage.



To reduce the risk of eye injury, always wear proper eye protection. Wear an approved protective helmet when there is a risk of head injury, [14.6.4](#).



Wear sturdy boots with non-slip soles. When working with a metal cutting attachment, wear steel-toed safety boots, [14.6.4](#).



Always wear non-slip, heavy-duty work gloves (e.g. made of leather or other wear resistant material) when handling the machine or metal cutting attachments, [14.6.4](#).



Kickout (blade thrust) may cause loss of control of the power tool resulting in serious or fatal injury to the operator or bystanders. To reduce the risk of injury, use extreme caution when using a rigid blade, [14.6.7.1](#).



To reduce the risk of personal injury from thrown objects, inspect the work area and remove stones, glass, rocks, pieces of metal and other objects that could be thrown by the cutting attachment. [14.6.6.4](#).



To reduce the risk of personal injury from thrown objects, keep bystanders at least 50 ft. (15 m) away, [14.6.6.4](#).



To reduce the risk of injury or property damage from unintended activation, remove the battery any time the trimmer / brushcutter is not in use, [14.7.1](#).

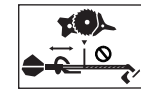

To reduce the risk of personal injury from cutting attachments, maintain the specified minimum distance between loop handle and cutting attachment, [14.2](#)



To reduce the risk of electric shock, do not expose the trimmer to rain, water or excessive moisture. Store it indoors. If it is exposed to rain or very damp conditions, take it to your authorized STIHL servicing dealer before further operation, [14.6.5](#).

To reduce the risk of personal injury or property damage from fire or electric shock, keep the charger dry. Protect it from rain, water, liquids and damp conditions. For indoor use only, [14.8](#).



To reduce the risk of personal injury or property damage from fire, explosion or burns, including chemical burns, do not disassemble, crush, drop, damage or heat the battery above 212 °F (100 °C). Never expose it to fire or incinerate, [14.7](#).



To reduce the risk of personal injury or property damage from a short circuit, fire or explosion, keep the battery dry. Protect it from rain, water, liquids and

damp conditions. Never immerse the battery in water or other liquids,  7.

4.2 Deflector for Mowing Heads

The following symbols may be found on deflectors designed for use with mowing heads:



The deflector may be used in combination with mowing heads.



The deflector must not be used in combination with grass cutting blades.



The deflector must not be used in combination with brush knives.



The deflector must not be used in combination with shredder blades.



The deflector must not be used in combination with circular saw blades.

4.3 Deflector for Metal Cutting Attachments

The following symbols may be found on deflectors designed for use with metal cutting attachments:



The deflector must not be used in combination with mowing heads.



The deflector may be used in combination with grass cutting blades.



The deflector must not be used in combination with shredder blades.



The deflector must not be used in combination with circular saw blades.

4.4 Skirt

The deflector for metal cutting attachments can be converted for use with mowing heads by mounting a skirt. The skirt must be mounted securely in accordance with the instructions at the bottom of the deflector before working with a mowing head.

The following symbol may be found on the skirt:



This deflector may be used in combination with mowing heads.

5 General Power Tool Safety Warnings and Instructions

5.1 General Safety Warnings and Instructions

This section contains the prescribed general safety warnings and instructions for handheld, motor-operated electric trimmers. Additional important warnings and instructions are provided in subsequent sections of this manual.

WARNING

- When using electric trimmers, basic safety precautions should always be followed to reduce the risk of fire, electric shock and personal injury, including the following:

READ ALL INSTRUCTIONS BEFORE USING THE TRIMMER!

- 1) Avoid Dangerous Environment – Don't use trimmers in damp or wet locations.
- 2) Don't Use In Rain.
- 3) Keep Children Away – All bystanders should be kept at a distance from work area.
- 4) Dress Properly – Do not wear loose clothing or jewelry. They can be caught in moving parts. Heavy-duty work gloves (e.g. made of leather or other wear resistant material) and substantial footwear are recommended when working outdoors. Wear protective hair covering to contain long hair.
- 5) Use Safety Glasses – Always use face or dust mask if operation is dusty.
- 6) Use Right Tool – Do not use tool for any job except that for which it is intended.
- 7) Avoid Unintentional Starting – Do not carry trimmer with finger on the trigger switch. Be sure the trimmer is off when inserting the battery.
- 8) Don't Force Trimmer – It will do the job better and with less likelihood of a risk of injury at the rate for which it was designed.
- 9) Don't Overreach – Keep proper footing and balance at all times.

- 10) Stay Alert – Watch what you are doing. Use common sense. Do not operate trimmer when you are tired.
 - 11) Store Trimmer Indoors – When not in use, trimmer should be stored indoors in a dry, locked place out of reach of children with the battery removed.
 - 12) Maintain Trimmer With Care – Keep cutting attachment clean for best performance and to reduce the risk of injury. Follow instructions for changing accessories. Keep handles dry, clean, and free from oil and grease.
 - 13) Check Damaged Parts – Before further use of the trimmer, a guard or other part that is damaged should be carefully checked to determine that it will operate properly and perform its intended function. Check for alignment of moving parts, binding of moving parts, breakage of parts, mounting, and any other condition that may affect its operation. A guard or other part that is damaged should be properly repaired or replaced by an authorized service center unless indicated elsewhere in this manual.
 - 14) Keep guards in place and in working order.
 - 15) Keep hands and feet away from cutting area and cutting attachment.
- b) **Do not operate power tools in explosive atmospheres, such as in the presence of flammable liquids, gases or dust.** Power tools create sparks which may ignite the dust or fumes.
 - c) **Keep children and bystanders away while operating a power tool.** Distractions can cause you to lose control.

5.4 Electrical Safety

- a) **Power tool plugs must match the outlet. Never modify the plug in any way. Do not use any adapter plugs with earthed (grounded) power tools.** Unmodified plugs and matching outlets will reduce the risk of electric shock.
- b) **Avoid body contact with earthed or grounded surfaces, such as pipes, radiators, ranges and refrigerators.** There is an increased risk of electric shock if your body is earthed or grounded.
- c) **Do not expose power tools to rain or wet conditions.** Water entering a power tool will increase the risk of electric shock.
- d) **Do not abuse the cord. Never use the cord for carrying, pulling or unplugging the power tool. Keep cord away from heat, oil, sharp edges or moving parts.** Damaged or entangled cords increase the risk of electric shock.
- e) **When operating a power tool outdoors, use an extension cord suitable for outdoor use.** Use of a cord suitable for outdoor use reduces the risk of electric shock.
- f) **If operating a power tool in a damp location is unavoidable, use a residual current device (RCD) or ground fault circuit interruptor (GFCI) protected supply.** Use of an RCD or GFCI reduces the risk of electric shock.

5.5 Personal Safety

- a) **Stay alert, watch what you are doing and use common sense when operating a power tool. Do not use a power tool while you are tired or under the influence of drugs, alcohol or medication.** A moment of inattention while operating power tools may result in serious personal injury.
- b) **Use personal protective equipment. Always wear eye protection.** Protective equipment such as dust mask, non-skid safety shoes, hard hat, or hearing protection used for appropriate conditions will reduce personal injuries.

SAVE THESE INSTRUCTIONS

5.2 Introduction

This chapter contains the prescribed general safety warnings and instructions for handheld, motor-operated electric power tools. Additional important warnings and instructions are provided in subsequent chapters of this manual.

▲ WARNING

- **Read all safety warnings, instructions, illustrations and specifications provided with this power tool.** Failure to follow all instructions listed below may result in electric shock, fire and/or serious injury.
- **Save all warnings and instructions for future reference.**

The term "power tool" in the warnings refers to your mains-operated (corded) power tool or battery-operated (cordless) power tool.

5.3 Work Area Safety

- a) **Keep work area clean and well lit.** Cluttered or dark areas invite accidents.

- c) **Prevent unintentional starting. Ensure the switch is in the off-position before connecting to power source and/or battery pack, picking up or carrying the tool.** Carrying power tools with your finger on the switch or energizing power tools that have the switch on invites accidents.
- d) **Remove any adjusting key or wrench before turning the power tool on.** A wrench or a key left attached to a rotating part of the power tool may result in personal injury.
- e) **Do not overreach. Keep proper footing and balance at all times.** This enables better control of the power tool in unexpected situations.
- f) **Dress properly. Do not wear loose clothing or jewellery. Keep your hair and clothing away from moving parts.** Loose clothes, jewellery or long hair can be caught in moving parts.
- g) **If devices are provided for the connection of dust extraction and collection facilities, ensure these are connected and properly used.** Use of dust collection can reduce dust-related hazards.
- h) **Do not let familiarity gained from frequent use of tools allow you to become complacent and ignore tool safety principles.** A careless action can cause severe injury within a fraction of a second.

5.6 Power Tool Use and Care

- a) **Do not force the power tool. Use the correct power tool for your application.** The correct power tool will do the job better and safer at the rate for which it was designed.
- b) **Do not use the power tool if the switch does not turn it on and off.** Any power tool that cannot be controlled with the switch is dangerous and must be repaired.
- c) **Disconnect the plug from the power source and/or remove the battery pack, if detachable, from the power tool before making any adjustments, changing accessories, or storing power tools.** Such preventive safety measures reduce the risk of starting the power tool accidentally.
- d) **Store idle power tools out of the reach of children and do not allow persons unfamiliar with the power tool or these instructions to operate the power tool.** Power tools are dangerous in the hands of untrained users.
- e) **Maintain power tools and accessories. Check for misalignment or binding of moving**

parts, breakage of parts and any other condition that may affect the power tool's operation. If damaged, have the power tool repaired before use. Many accidents are caused by poorly maintained power tools.

- f) **Keep cutting tools sharp and clean.** Properly maintained cutting tools with sharp cutting edges are less likely to bind and are easier to control.
- g) **Use the power tool, accessories and tool bits etc. in accordance with these instructions, taking into account the working conditions and the work to be performed.** Use of the power tool for operations different from those intended could result in a hazardous situation.
- h) **Keep handles and grasping surfaces dry, clean and free from oil and grease.** Slippery handles and grasping surfaces do not allow for safe handling and control of the tool in unexpected situations.

5.7 Battery Tool Use and Care

- a) **Recharge only with the charger specified by the manufacturer.** A charger that is suitable for one type of battery pack may create a risk of fire when used with another battery pack.
- b) **Use power tools only with specifically designated battery packs.** Use of any other battery packs may create a risk of injury and fire.
- c) **When battery pack is not in use, keep it away from other metal objects, like paper clips, coins, keys, nails, screws or other small metal objects that can make a connection from one terminal to another.** Shorting the battery terminals together may cause burns or a fire.
- d) **Under abusive conditions, liquid may be ejected from the battery; avoid contact. If contact accidentally occurs, flush with water. If liquid contacts eyes, additionally seek medical help.** Liquid ejected from the battery may cause irritation or burns.
- e) **Do not use a battery pack or tool that is damaged or modified.** Damaged or modified batteries may exhibit unpredictable behaviour resulting in fire/explosion or risk of injury.
- f) **Do not expose a battery pack or tool to fire or excessive temperature.** Exposure to fire or temperatures above 130 °C / 265 °F may cause explosion.
- g) **Follow all charging instructions and do not charge the battery pack or tool outside the**

temperature range specified in the instructions. Charging improperly or at temperatures outside the specified range may damage the battery and increase the risk of fire.

5.8 Service

- a) **Have your power tool serviced by a qualified repair person using only identical replacement parts.** This will ensure that the safety of the power tool is maintained.
- b) **Never service damaged battery packs.** Service of battery packs should only be performed by the manufacturer or authorized service provider.

5.9 Grass Trimmer, Brush Cutter and Brush Saw Safety Warnings

- a) **Do not use the machine in bad weather conditions, especially when there is a risk of lightning.** This increases the risk of being struck by lightning.
- b) **Thoroughly inspect the area for wildlife where the machine is to be used.** Wildlife may be injured by the machine during operation.
- c) **Thoroughly inspect the area where the machine is to be used and remove all stones, sticks, wires, bones, and other foreign objects.** Thrown objects can cause personal injury.
- d) **Before using the machine, always visually inspect to see that the cutter or blade and the cutter or blade assembly are not damaged.** Damaged parts increase the risk of injury.
- e) **Follow instructions for changing accessories.** Improperly tightened blade security nuts or bolts may either damage the blade or result in it becoming detached.
- f) **The rated rotational speed of the blade must be at least equal to the maximum rotational speed marked on the machine.** Blades running faster than their rated rotational speed can break and fly apart.
- g) **Wear eye, ear, head and hand protection.** Adequate protective equipment will reduce personal injury by flying debris or accidental contact with the cutting line or blade.
- h) **While operating the machine, always wear non-slip and protective footwear. Do not operate the machine when barefoot or wearing open sandals.** This reduces the chance of injury to the feet from contact with the moving cutters or lines.
- i) **While operating the machine, always wear safety footwear. Do not operate the machine when barefoot or wearing open sandals.** This reduces the chance of injury to the feet from contact with a moving cutter, line or blade.
- j) **While operating the machine, always wear long trousers.** Exposed skin increases the likelihood of injury from thrown objects.
- k) **Keep bystanders away while operating the machine.** Thrown debris can result in serious personal injury.
- l) **Always use two hands when operating the machine.** Holding the machine with both hands will avoid loss of control.
- m) **Hold the machine by insulated gripping surfaces only, because the cutting line or blade may contact hidden wiring or its own cord.** Cutting line or blades contacting a "live" wire may make exposed metal parts of the machine "live" and could give the operator an electric shock.
- n) **Always keep proper footing and operate the machine only when standing on the ground.** Slippery or unstable surfaces may cause a loss of balance or control of the machine.
- o) **Do not operate the machine on excessively steep slopes.** This reduces the risk of loss of control, slipping and falling which may result in personal injury.
- p) **When working on slopes, always be sure of your footing, always work across the face of slopes, never up or down and exercise extreme caution when changing direction.** This reduces the risk of loss of control, slipping and falling which may result in personal injury.
- q) **Keep all parts of the body away from the cutter, line or blade when the machine is operating. Before you start the machine, make sure the cutter, line or blade is not contacting anything.** A moment of inattention while operating the machine may result in injury to yourself or others.
- r) **Do not operate the machine above waist height.** This helps prevent unintended cutter or blade contact and enables better control of the machine in unexpected situations.
- s) **When cutting brush or saplings that are under tension, be alert for spring back.** When

the tension in the wood fibres is released, the brush or sapling may strike the operator and/or throw the machine out of control.

- t) **Use extreme caution when cutting brush and saplings.** The slender material may catch the blade and be whipped toward you or pull you off balance.
- u) **Maintain control of the machine and do not touch cutters, lines or blades and other hazardous moving parts while they are still in motion.** This reduces the risk of injury from moving parts.
- v) **Carry the machine with the machine switched off and away from your body.** Proper handling of the machine will reduce the likelihood of accidental contact with a moving cutter, line or blade.
- w) **When transporting or storing the machine, always fit the cover on metal blades.** Proper handling of the machine will reduce the likelihood of accidental contact with the blade.
- x) **Only use replacement cutters, lines, cutting heads and blades specified by the manufacturer.** Incorrect replacement parts may increase the risk of breakage and injury.
- y) **When clearing jammed material or servicing the machine, make sure the switch is off and the battery pack is removed.** Unexpected starting of the machine while clearing jammed material or servicing may result in serious personal injury.

5.10 Blade thrust related warnings

Blade thrust is a sudden sideways, forward or backward motion of the machine, which may occur when the blade jams or catches on an object such as a sapling or a tree stump. It can be violent enough to cause the machine and/or operator to be propelled in any direction, and possibly lose control of the machine.

Blade thrust and its related hazards can be avoided by taking proper precautions as given below.

- a) **Maintain a firm grip with both hands on the machine and position your arms to resist blade thrust. Position your body to the left side of the machine.** Blade thrust can increase the risk of injury due to the machine moving unexpectedly. Blade thrust can be controlled by the operator if proper precautions are taken.
- b) **If the blade binds, or when interrupting a cut for any reason, switch the machine off and**

hold the machine motionless in the material until the blade comes to a complete stop. While the blade is binding, never attempt to remove the machine from the material or pull the machine backward while the blade is in motion, otherwise blade thrust may occur.

Investigate and take corrective actions to eliminate the cause of blade binding.

- c) **Do not use blunt or damaged blades.** Blunt or damaged blades increase the risk of jamming or catching on an object, resulting in blade thrust.
- d) **Always maintain good visibility of the material being cut.** Blade thrust is more likely to occur in areas where it is difficult to see the material being cut.
- e) **If you are approached by another person while operating the machine, switch the machine off.** There is an increased risk of injury to other persons being struck by the moving blade in the event of blade thrust.

6 IMPORTANT SAFETY INSTRUCTIONS

6.1 Introduction

WARNING

- Use of this machine may be hazardous. If the rotating line or blade comes in contact with your body, it will cut you. When it comes in contact with solid foreign objects such as rocks, glass or bits of metal, it may throw or fling them directly or by ricochet in the direction of bystanders or the operator. Striking such objects could damage the cutting attachment and may cause blades to crack, chip or break. Thrown objects, including broken heads or blades, may result in serious or fatal injury to the operator or bystanders. As more fully explained later in this manual, to reduce the risk of personal injury:
 - ▶ Make sure your unit is equipped with the proper handle, harness and deflector for the type of cutting attachment you are using.
 - ▶ Use only cutting attachments that are specifically authorized by STIHL for use on your trimmer model.
- Do not lend or rent your trimmer without the instruction manual. Be sure that anyone using it understands the information contained in this manual. Have your dealer show you how to operate your trimmer. Observe all applicable laws, regulations, standards and ordinances.

6.2 Intended Use

▲ WARNING

- When mounted with a mowing head or grass cutting blade, this trimmer / brushcutter may be used for cutting heavy grass, weeds and similar vegetation. When mounted with a brush knife, it may be used for cutting heavy grass, weeds, brush, scrub and similar vegetation with a maximum diameter of 0.8 in. (20 mm).
 - ▶ Do not use it for any other purposes.
- Improper use could result in personal injury or property damage, including damage to the power tool.
 - ▶ Use the power tool and battery only as described in this manual.
 - ▶ Never attempt to modify or override the trimmer's / brushcutter's controls or safety devices in any way.
 - ▶ Never use a trimmer / brushcutter that has been modified or altered from its original design.
 - ▶ Be sure to read and follow the warnings and instructions for your battery and charger before charging or starting work.
- The STIHL AK series battery is designed for use only with compatible STIHL power tools and may be charged only with a STIHL AL 101, AL 301 or AL 500 charger.

Batteries, chargers and other accessories are sold separately.

6.3 Operator

▲ WARNING

- Working with the power tool can be strenuous. The operator must be in good physical condition and mental health. To reduce the risk of personal injury:
 - ▶ Check with your doctor before using the power tool if you have any health condition that may be aggravated by strenuous work.
 - ▶ Do not operate the power tool while under the influence of any substance (drug, alcohol or medication, etc.) that might impair vision, balance, dexterity or judgment.
 - ▶ Be alert. Do not operate the power tool when you are tired. Take a break if you become tired.
 - ▶ Do not permit minors to use the power tool.
- According to STIHL's current knowledge, the electric motor of this power tool should not interfere with a pacemaker.

- ▶ However, persons with a pacemaker or other implanted medical device should consult their physician and device manufacturer before operating the power tool.

6.4 Personal Protective Equipment

▲ WARNING

- Even a properly installed and adjusted deflector may not protect the operator from all foreign objects thrown or flung by the cutting attachment. Thrown objects may also ricochet and strike the operator. To reduce the risk of personal injury:
 - ▶ Always wear proper clothing and protective apparel, including proper eye protection.
- Loss of control and severe cut injuries may result if hair, clothing or apparel make contact with the moving cutting attachment or otherwise become entangled in the components of the trimmer / brushcutter. To reduce the risk of severe personal injury:



- ▶ Wear sturdy and snug-fitting clothing that also allows complete freedom of movement.
- ▶ Wear overalls or long pants made of heavy material to help protect your legs. Do not wear shorts.
- ▶ Avoid loose-fitting jackets, scarves, neckties, flared or cuffed pants, jewelry and any other apparel that could be caught on branches, brush or the moving cutting attachment.
- ▶ Secure hair above shoulder level before starting work.
- To reduce the risk of eye injury:



- ▶ Always wear goggles or close-fitting protective glasses with adequate side protection that are impact-rated and marked as complying with CSA Z94.
- ▶ If there is a risk of facial injury, STIHL recommends that you also wear a face shield or face screen over your goggles or protective glasses. When working with a metal cutting attachment, always wear a face shield.
- To reduce the risk of head injury:
 - ▶ Wear an approved protective helmet when there is a risk of head injury.
- Good footing is very important. To help maintain a secure footing and reduce the risk of injury while working:



- ▶ Wear substantial footwear with non-slip soles. Do not wear sandals, flip-flops, open-toed or similar footwear. When working with a metal cutting

attachment, wear steel-toed safety boots.

- To improve your grip and help protect your hands:



- ▶ Always wear heavy-duty non-slip work gloves made of leather or another wear-resistant material when handling the trimmer / brushcutter.
- ▶ Always wear heavy-duty work gloves when mounting or otherwise handling a metal cutting attachment.

6.5 Trimmer / Brushcutter

▲ WARNING

- To reduce the risk of electric shock:



- ▶ Do not expose the trimmer to rain, water or excessive moisture.
- ▶ Never immerse the trimmer in water or other liquids.
- ▶ Store the trimmer indoors.

- If the moving cutting attachment contacts you, it will result in serious laceration injuries. To reduce the risk of such injuries:

- ▶ Keep hands, feet and other parts of your body away from the cutting attachment.
- ▶ Never touch the moving cutting attachment with your hand or any other part of your body.
- ▶ Never operate the trimmer / brushcutter with a damaged or missing deflector.

- To reduce the risk of personal injury to the operator and bystanders from blade or line contact and thrown objects:



- ▶ Make sure your unit is equipped with the proper deflector, handle and harness for the type of cutting attachment being used. Keep the deflector and the attached skirt, where appropriate, properly adjusted at all times.

- ▶ Use of some cutting attachments will require you to change the deflector, barrier bar and/or harness. See chapter [26.1](#) of this manual for approved cutting attachment, deflector, handle and harness configurations.

- To reduce the risk of personal injury to the operator and bystanders:



- ▶ Always release the trigger switch and remove the battery before assembling, transporting, adjusting, inspecting, cleaning, servicing, maintaining or storing the trimmer / brushcutter, and any other time it is not in use.

- ▶ Never leave the power tool unattended when the battery is inserted.

- Although certain unauthorized attachments may fit your STIHL trimmer / brushcutter, their use may be extremely dangerous. Only attachments supplied by STIHL or expressly approved by STIHL for use with this specific model are recommended.

- ▶ Use only attachments supplied or expressly approved by STIHL.

- ▶ Never modify this trimmer / brushcutter in any way.

- ▶ Never attempt to modify or override the trimmer's / brushcutter's controls or safety devices in any way.

- ▶ Never use a trimmer / brushcutter that has been modified or altered from its original design.

- ▶ For a list of cutting attachments authorized by STIHL for your unit, along with the approved deflector, handle and harness configurations, see Chapter [26.1](#) of this instruction manual or the STIHL "Cutting Attachments, Parts & Accessories" catalog, available from your dealer or at www.stihl-usa.com.

- If the power tool or battery is dropped or subjected to similar heavy impacts:

- ▶ Check that it is undamaged, in good condition and functioning properly before continuing work.

- ▶ Check that the controls and safety devices are working properly.

- ▶ Check the LEDs on the battery for error messages, [24](#).

- ▶ Check that the battery has not been damaged. Never use or charge a malfunctioning, damaged, cracked, leaking or deformed battery.

- ▶ Never work with a damaged or malfunctioning power tool or battery. In case of doubt, have the power tool and battery checked by your authorized STIHL servicing dealer.

- If the power tool or battery is damaged, not working properly, has been left outdoors and exposed to rain or damp conditions, or dropped into water or other liquid, its components may no longer function properly and safety devices may be inoperative. To reduce the risk of personal injury and property damage:

- ▶ Take the power tool and battery to your authorized STIHL servicing dealer to be checked before further operation.

- Genuine STIHL replacement parts are specifically designed to match your power tool and meet safety and performance requirements. Use of parts that are not authorized or

approved by STIHL may cause serious or fatal injury or property damage.

- ▶ STIHL recommends that only identical STIHL replacement parts be used.

6.6 Using the Trimmer / Brushcutter



6.6.1 Before Operation

WARNING

- Misuse or unauthorized use may result in personal injury and property damage.
 - ▶ Use the trimmer / brushcutter only as described in this instruction manual.
- The cutting attachment and deflector must be an approved combination.



- ▶ Do not use circular saw blades on this trimmer / brushcutter.

- ▶ Read and follow the instructions on selecting the proper cutting attachment and deflector,  26.1.
- The cutting attachment must be properly installed and tightened before starting work. Failure to use the proper parts to mount the cutting attachment may cause the blade or mowing head to fly off and seriously injure the operator or bystanders.
 - ▶ Read and follow the instructions on mounting the cutting attachment, deflector and handle,  13.
 - ▶ Never mount a cutting attachment to the trimmer / brushcutter without the proper installation of all required parts (e.g., nuts, screws, thrust washer, thrust plate, etc.).
 - ▶ Before starting work, inspect for loose parts (nuts, screws, etc.) and for a cracked or damaged head or a cracked, bent, warped or damaged blade. Ensure the mowing head or nut that secures the blade is tightened firmly.
 - ▶ Replace damaged or worn out heads or blades before using the power tool.
 - ▶ Always keep metal cutting attachments sharp.
- Using only an approved combination of cutting attachment and deflector is extremely important to maximize cutting performance and reduce the risk of personal injury from thrown objects or contact with the cutting attachment:
 - ▶ To reduce the risk of serious injury, never use wire or metal-reinforced line or other material in place of the recommended nylon cutting line. Pieces of wire could break off

and be thrown at high speed toward the operator or bystanders.

- Using a trimmer / brushcutter that is modified, damaged, improperly adjusted or maintained, or not completely and securely assembled can lead to a malfunction and increase the risk of serious personal injury or death.
 - ▶ Never operate a trimmer / brushcutter that is modified, damaged, improperly maintained or not completely and securely assembled.
 - ▶ Always check your unit for proper condition and operation before starting work, particularly the retaining button, trigger switch lockout, trigger switch, deflector, harness and cutting attachment.
 - ▶ Ensure that the retaining button, trigger switch lockout and trigger switch move freely and spring back into place when released. The trigger switch must not engage until the trigger switch lockout is depressed.
 - ▶ Never attempt to modify or override the controls or safety devices in any way.
 - ▶ The cutting attachment must engage only when the battery is inserted, the retaining button is pushed forward and the trigger switch lockout and trigger switch are depressed.
 - ▶ If your trimmer / brushcutter or any part, including the battery, is damaged or does not function properly, take it to your authorized STIHL servicing dealer. Do not use the unit until the problem has been corrected.
- Before inserting the battery:
 - ▶ Check the electrical contacts in the battery compartment for corrosion or other foreign matter. Keep clean.
 - ▶ Never insert or use a malfunctioning, damaged, cracked, leaking or deformed battery.
 - ▶ Read and follow the instructions on switching on the power tool,  16.1.
- To help reduce the risk of serious personal injury or death from unintentional starting:
 - ▶ Release the trigger switch and trigger switch lockout before inserting the battery.
 - ▶ Never carry the unit with your finger on the trigger switch.
 - ▶ Release the trigger switch before removing the battery.



- ▶ Remove the battery before assembling, transporting, adjusting, inspecting, cleaning, servicing, maintaining or storing the trimmer / brushcutter, and any other time it is not in use.

- ▶ Never leave the power tool unattended when the battery is inserted.
- ▶ Never store the battery in the trimmer / brushcutter.
- Before switching on your trimmer / brushcutter, take the following steps to reduce the risk of personal injury from thrown objects, loss of control or inadvertent contact with the cutting attachment:
 - ▶ Be sure that the cutting attachment is clear of you and all other obstructions and objects, including the ground.
 - ▶ Read and follow the instructions on switching on the trimmer / brushcutter, [16.1](#).

6.6.2 Holding and Controlling the Trimmer / Brushcutter

⚠ WARNING

- To maintain a firm grip and properly control your trimmer / brushcutter:
 - ▶ Keep the handles clean and dry at all times. Keep them free of moisture, pitch, oil, grease and resin.
- Operating the trimmer / brushcutter with one hand may lead to loss of control and is extremely dangerous. To reduce the risk of serious or fatal injury to the operator or bystanders from loss of control:
 - ▶ Never attempt to operate the trimmer / brushcutter with one hand.



- To reduce the risk of serious or fatal injuries to the operator or bystanders from loss of control:
 - ▶ Always hold the power tool firmly with both hands when you are working.
 - ▶ Wrap your fingers tightly around the handles, keeping the handles cradled between your thumb and forefinger (see illustration below).
 - ▶ Position the power tool so that all parts of your body are clear of the cutting attachment whenever the battery is inserted.
 - ▶ The operator must use a harness as instructed in this manual, [26](#)

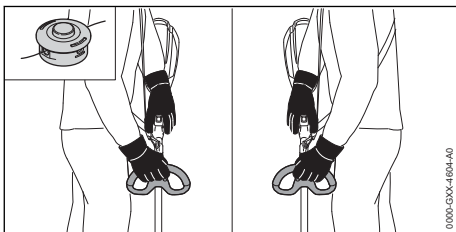

- When the unit is mounted with a metal cutting attachment, the operator must take special precautions to reduce the risk of severe injury from loss of control and contact with the cutting blade:
 - ▶ The operator must mount the proper deflector and the barrier bar as instructed in this manual, [13.2](#) and [13.3](#).
 - ▶ The operator must use a harness, [14.1](#).
 - ▶ During operation, the operator's right hand must grip the control handle and the operator's left hand must hold the loop handle. This applies to all operators, even those who are left-handed. Working with your hands in this position will allow you to more effectively manage the reactive forces encountered when working with a metal blade.

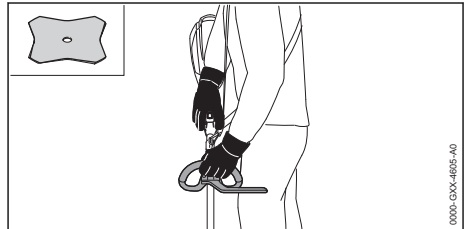

- Working with the cutting attachment above ground level or perpendicular to the ground increases the risk of severe injury from thrown objects. It also exposes more of the cutting attachment and makes the unit more difficult to control, increasing the risk of injury. To reduce the risk of serious or fatal injury from loss of control or thrown objects:
 - ▶ Keep the cutting attachment at ground level, parallel to the ground.
- To reduce the risk of serious or fatal injuries to the operator or bystanders from contact with the cutting attachment:
 - ▶ Keep hands, feet and other body parts away from the cutting attachment.
 - ▶ Never touch a moving cutting attachment with your hand or any other part of your body.
 - ▶ Do not touch the cutting attachment while the battery is inserted in the power tool.
- To reduce the risk of serious or fatal cut injuries to the operator or bystanders from loss of control, keep proper footing and balance at all times:
 - ▶ Make sure you have good balance and a secure footing at all times.
 - ▶ Take special care in overgrown or wet terrain and always watch for hidden obstacles

such as tree stumps, roots, rocks, holes and ditches to avoid stumbling or falling.

- ▶ Be extremely cautious when working on slopes or uneven ground.
 - ▶ For better footing, always clear away fallen branches, scrub, cuttings and other material, objects or vegetation that can increase the danger of slipping, tripping or falling.
 - ▶ Never operate above waist height.
 - ▶ Do not overreach.
- The trimmer / brushcutter should be balanced for proper control and less fatigue during operation.
 - ▶ Adjust the position of the loop handle and harness to achieve and maintain a comfortable and effective working position,  14.

6.6.3 Working Conditions

WARNING

- Operate your trimmer / brushcutter only under good visibility during favorable daylight conditions.
 - ▶ Postpone the work if the weather is windy, foggy, rainy or inclement.
- Your trimmer / brushcutter is a one-person machine.
 - ▶ Bystanders, especially children, and animals should not be allowed in the area where it is in use.
 - ▶ Switch it off immediately if you are approached.
- To reduce the risk of injury to bystanders and unauthorized users:
 - ▶ Never leave the trimmer / brushcutter unattended when the battery is inserted.
 - ▶ Switch off the unit and remove the battery during work breaks and any other time the power tool is not in use.
- Sparks generated from operation of the trimmer / brushcutter, may be capable of igniting combustible gases, liquids, vapors, dusts or other combustible materials and substances. To reduce the risk of fire and explosion:
 - ▶ Never operate the trimmer / brushcutter in a location where combustible gases, liquids, vapors, dusts or other combustible materials and substances are present.
 - ▶ Read and follow recommendations issued by government authorities (e.g., CCOHS) for identifying and avoiding the hazards of combustible gases, liquids, vapors, dusts or other combustible materials and substances.
- If a rotating metal blade strikes a rock or other hard object, sparks may be created, which can ignite flammable materials under certain circumstances. Flammable materials can include dry vegetation and brush, particularly when weather conditions are hot and dry.
 - ▶ When there is a risk of fire or wildfire, do not use metal blades around flammable materials or around dry vegetation or brush.
 - ▶ Contact your local fire authorities or the Canadian Forest Service if you have any question about whether vegetation and weather conditions are suitable for the use of a metal blade.
 - ▶ STIHL does not recommend the use of metal blades when cutting in rocky areas or in areas with debris or other objects that could create sparks.
- Some STIHL mowing heads have a metal core. High-speed contact with rock or other hard objects may create sparks, which can ignite flammable materials under certain circumstances. Flammable materials include dry vegetation and brush, particularly when weather conditions are hot and dry.
 - ▶ When there is a risk of fire or wildfire, do not use a mowing head with a metal core around dry vegetation or brush.
 - ▶ Contact your local fire authorities or the U.S. Forest Service if you have any question about whether vegetation and weather conditions are suitable for the use of a mowing head with a metal core.
 - ▶ STIHL does not recommend using a mowing head with a metal core when cutting in rocky areas or in areas with debris or other objects that could create sparks.
- Use of this trimmer / brushcutter can generate dust and other substances containing chemicals known to cause respiratory problems, cancer, birth defects and other reproductive harm.
 - ▶ Consult governmental agencies such as ECCC, CCOHS and PHAC and other authoritative sources on hazardous materials if you are unfamiliar with the risks associated with the particular substances you are cutting or with which you are working.
- Inhalation of certain dusts, especially organic dusts such as mold or pollen, can cause susceptible persons to have an allergic or asthmatic reaction. Substantial or repeated inhalation of dust or other airborne contaminants, especially those with a smaller particle size, may cause respiratory or other illnesses.
 - ▶ Control dust at the source where possible.
 - ▶ To the extent possible, operate the trimmer / brushcutter so that the wind or operat-

ing process directs any dust, mist or other particulate matter raised by the trimmer / brushcutter away from the operator.

- ▶ When respirable dust or other particulate matter cannot be kept at or near background levels, always wear a respirator that is approved by PHAC and rated for work-site-specific conditions. Follow the recommendations of governmental authorities (e.g., CCOHS/PHAC) and occupational and trade associations.
- If the vegetation being cut or the surrounding ground is coated with a chemical substance, such as a pesticide or herbicide:
 - ▶ Read and follow the instructions and warnings that accompanied the substance coating the vegetation or surrounding ground.

6.6.4 Operating Instructions

▲ WARNING

- In the event of an emergency:
 - ▶ Switch off the motor immediately and remove the battery.
- The cutting attachment continues to rotate for a short period after the trigger switch is fully released. This is known as the "flywheel effect." To reduce the risk of serious personal injury from contact with the cutting attachment:



- ▶ Wait for the cutting attachment to stop before walking with the unit or putting it down.

- The rotating cutting attachment may fling foreign objects directly or by ricochet a great distance. Thrown objects, including broken cutting attachments, may cause serious or fatal injury to the operator or bystanders. To reduce the risk of severe personal injury:



- ▶ Inspect the work area. Remove stones, glass, rocks, pieces of metal or other objects that could be thrown by the cutting attachment, damage the cutting attachment or cause personal injury or damage to property (e.g., parked vehicles, windows).
- ▶ STIHL does not recommend the use of rigid blades when cutting in rocky areas or in areas where there is debris or other objects that could be thrown by the cutting attachment.



- ▶ Always wear proper eye protection and keep bystanders at least 50 ft. (15 m) away from the work area. Any persons who must enter the restricted area must also wear proper eye protection.



- ▶ To reduce the risk of damage to property, also maintain this distance from such objects as vehicles and windows.
- ▶ Maintaining a minimum distance of 50 ft. (15 m) cannot eliminate the potential risk of personal injury and property damage from thrown objects.
- ▶ Switch off the motor immediately if you are approached while working with the trimmer / brushcutter.
- Your trimmer / brushcutter is equipped with a deflector. To reduce the risk of personal injury from thrown objects and contact with the cutting attachment:



- ▶ Never operate the trimmer / brushcutter with a damaged or missing deflector.
- ▶ The cutting attachment and deflector must be an approved combination.
- ▶ Keep the deflector properly adjusted at all times.

- Use of wire, metal-reinforced line or other non-approved cutting attachments is not authorized and could be extremely dangerous.
 - ▶ Never use wire or metal-reinforced line on this trimmer / brushcutter. Use only the cutting attachments listed in this manual, in combination with the listed deflector. See Combinations of Deflectors and Cutting Attachments, 26.
- To reduce the risk of severe personal injuries from unintentional starting:



- ▶ Never touch the cutting attachment or mowing head with your hand, feet or any other part of your body while the battery is inserted, even when the cutting attachment is not moving. Keep bystanders at least 50 ft. (15 m) away.



- ▶ Switch off the motor and remove the battery before inspecting a mowing head, cutting attachment or deflector. Clean dirt, grass, weeds and other material from the mowing head or blade and deflector at regular intervals, but only after removing the battery.

- A damaged or loose cutting attachment may vibrate, crack, break or come off during operation, which may result in serious or fatal injury.
 - ▶ Make sure the cutting attachment is properly tightened before starting work.
 - ▶ Check the tightness and condition of the cutting attachment before starting work and any time cutting behavior changes during use. Always switch off the motor, wait for the cutting attachment to stop and remove

the battery before inspecting the trimmer / brushcutter or its cutting attachment.

- ▶ If the cutting attachment loosens after being properly tightened, stop work immediately and have the unit inspected by your authorized STIHL servicing dealer.
- A cracked, damaged or worn out cutting attachment may shatter at high speeds and cause serious or fatal injury.
 - ▶ Replace a cracked, damaged or worn out mowing head or a cracked, bent, warped, damaged, dull or worn out blade immediately, even if damage appears to be limited to superficial cracks.
 - ▶ Never use a trimmer / brushcutter with a loose or damaged cutting attachment.

⚠ DANGER

- To reduce risk of electrocution:



- ▶ Never operate this trimmer in the vicinity of any wires or cables that may be carrying electric current. Look carefully for concealed wires before starting work.
- ▶ Do not rely on the trimmer's insulation against electric shock, even when holding the power tool by insulated gripping surfaces.

6.7 Working with the Cutting Attachments

6.7.1 Kickout (Blade Thrust) with All Metal Cutting Attachments

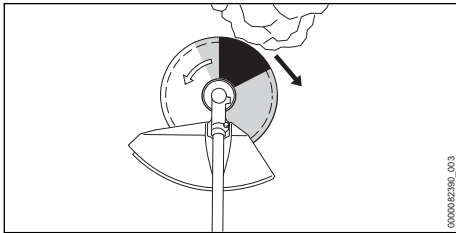

⚠ WARNING



Kickout (blade thrust) is the sudden and uncontrolled movement of the cutting head toward the operator's right or rear that can occur when the shaded areas (especially the darkly shaded area) of a rotating blade contact a solid rigid object like a tree, rock, bush or wall. The cutting attachment may be thrown to the right or to the rear (black arrow) any time the rapid rotation of the blade is stopped, slowed, snagged or bound in an object that it doesn't immediately cut.

- This kickout (blade thrust) may cause loss of control and may result in serious or fatal injury to the operator or bystanders. To reduce the risk of injury, extreme caution should be used when cutting with the shaded area of any rigid blade (see illustration).
- The greater the force of the kickout reaction, the more difficult it becomes for the operator to control the unit. Blade thrust is more likely to occur in areas where it is difficult to see the material being cut.
- Many factors influence the occurrence and force of the kickout reaction. These include cutting attachment speed, the speed at which the cutting attachment contacts the object, the location and angle of contact, the condition of the cutting attachment, and how quickly the cutting attachment is slowed, snagged or stopped, among other factors.
 - ▶ Use caution when working with the shaded areas of any metal cutting attachment.
- To reduce the risk of personal injury from kickout and blade thrust when using a rigid cutting attachment:
 - ▶ Avoid cutting close to fences, sides of buildings, tree trunks or other such objects when a metal cutting blade is mounted. STIHL recommends using a nylon line head for such jobs.
 - ▶ Keep metal cutting attachments sharp.
 - ▶ Keep bystanders at least 50 ft. (15 m) away from the work area.

6.7.2 Using a Mowing Head

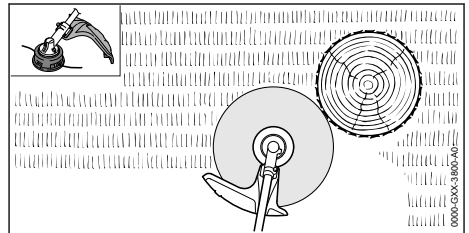

- ▶ When working, sweep the trimmer in a controlled manner, parallel to the ground in front of you.

Mowing heads are to be used only on units equipped with a line-limiting blade in the deflector in order to keep the line at the proper length. When trimming along a fence, wall or around trees, it is preferable to use a mowing head with nylon line to reduce the risk of blade thrust or kickout, damage to the cutting attachment, and to reduce damage to the fence, wall or trees.

⚠ WARNING

- To reduce the risk of serious injury:
 - ▶ Never use wire or metal-reinforced line or other material in place of the recommended nylon cutting line. Pieces of wire could break off and be thrown at high speed toward the operator or bystanders.
- A cracked, damaged or worn out mowing head may shatter at high speeds and cause serious or fatal injury.
 - ▶ Have a cracked, damaged or worn out mowing head replaced immediately, even if damage appears to be limited to superficial cracks.
- When working close to fences, sides of buildings, tree trunks of other such objects, be alert to an increased possibility of ricochets.



- ▶ Take care to clear area of all objects and debris before trimming along fences or walls, near tree trunks or other objects that could increase the possibility of injury from the ricochet of thrown objects.

6.7.3 Using a Grass Cutting Blade

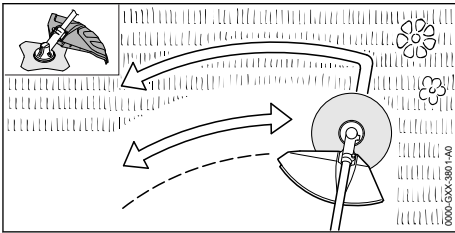

- ▶ When working with a grass cutting blade, sweep the trimmer in a controlled manner, parallel to the ground in front of you. To reduce the risk of kickout, use the left side of the cutting blade.

All kinds of grass and weeds can be cut with a grass cutting blade.

- The 4-tooth grass cutting blade is intended to cut grass and weeds. It has 4 cutting knives with cutting edges on both sides, i.e., front and rear. When the cutting edges on one side become dull, the blade can be turned over to utilize the cutting edges on the other side before it is resharpened.
- The 8-tooth grass cutting blade is recommended for cutting fern or similar fleshy vegetation. When the cutting edges on one side become dull, the cutting edges have to be resharpened. The blade cannot be turned over to utilize the cutting edges on the other side.

⚠ WARNING

- Improper use of a grass cutting blade may cause it to crack, chip or shatter. Thrown blade fragments may seriously or fatally injure the operator or bystanders. To reduce the risk of injury:
 - ▶ Avoid contact with hard or solid foreign objects such as stones, glass, rocks or pieces of metal.
 - ▶ Inspect the grass cutting blade at regular, short intervals for signs of damage. Do not continue working with a damaged grass cutting blade.
 - ▶ Resharpener the grass cutting blade regularly as described on its packaging or instruction leaflet.
 - ▶ Never attempt to cut woody material with the grass cutting blade.

7 Battery Safety

7.1 Warnings and Instructions

⚠ WARNING

- Use of unauthorized batteries can damage the trimmer and result in fire, explosion and personal injury and property damage.
 - ▶ Use only genuine STIHL AK series batteries.
- Use of STIHL AK series batteries for any purpose other than powering STIHL power tools could be extremely dangerous.
 - ▶ Use STIHL AK series batteries only to power compatible STIHL power tools.
- Use of unauthorized chargers can damage the battery and result in fire, explosion and personal injury and property damage.
 - ▶ Use only genuine STIHL AL 101, AL 301 or AL 500 series chargers to charge STIHL AK series batteries.
- The battery contains safety features and devices which, if damaged, may allow the battery to generate heat, rupture, leak, ignite or explode.



- ▶ Never heat the battery above 212 °F (100 °C).
- ▶ Never incinerate or place the battery on or near fires, stoves or other high-temperature locations.
- ▶ Never use or charge a malfunctioning, damaged, cracked, leaking or deformed battery.
- ▶ Never open, disassemble, crush, drop, subject to heavy impact or otherwise damage the battery.
- ▶ Never expose the battery to microwaves or high pressures.

- ▶ Never insert objects into the battery's cooling slots.
 - Extreme temperatures may cause the battery to generate heat, rupture, leak, ignite or explode, resulting in severe or fatal personal injury and property damage.
 - ▶ Never charge, use or store the battery outside the specified ambient temperature limits.  25.5.
 - To reduce the risk of personal injury and property damage in the event the battery emits smoke, has an unusual smell or feels unusually hot while using, charging or storing:
 - ▶ Immediately discontinue using or charging the battery. Contact the authorities in the event of fire or explosion.
 - To reduce the risk of a short circuit, which could lead to electric shock, fire and explosion:
 - ▶ Keep the battery dry. Protect it from rain, water, liquids and damp conditions.
 - ▶ Never immerse the battery in water or other liquids.
 - ▶ Never bridge the battery terminals with wires or other metallic objects.
 - ▶ Keep a battery that is not in use away from small metal objects capable of conducting electricity (e.g., paper clips, nails, coins, keys).
 - ▶ Store the battery indoors in a dry room.
 - ▶ Never store the battery in damp or corrosive environments or in conditions that could lead to corrosion of its metal components.
 - ▶ Never store the battery in the trimmer.
 - ▶ When storing the battery, maintain a charge of 40 % to 60 % (2 green LEDs).
 - ▶ If storing the battery in the charger, disconnect the charger from the outlet.
 - ▶ Protect the battery from exposure to corrosive agents such as garden chemicals and de-icing salts.
 - ▶ Protect the battery from exposure to conductive liquids such as salt water.
 - ▶ Do not attempt to repair, open or disassemble the battery. There are no user-serviceable parts inside.
 - Leaking battery fluid is potentially harmful and can cause skin and eye irritation, chemical burns and other serious personal injury.
 - ▶ Avoid contact with skin and eyes.
 - ▶ Use an inert absorbent such as sand on spilled battery fluid.
 - ▶ In the event of accidental contact, immediately rinse the contact area thoroughly with mild soap and water.
-
- ▶ If fluid gets into your eye(s): Do not rub. Rinse water over the open eye(s) for at least 15 minutes and seek medical attention.
 - A battery fire can be dangerous. To reduce the risk of severe personal injury and property damage in the event of fire:
 - ▶ Evacuate the area. Fire can spread rapidly. Stay clear of any vapors generated and maintain a safe distance.
 - ▶ Contact the fire department.
 - ▶ Although water can be used to put out a battery fire, use of a multi-purpose dry chemical fire extinguisher is preferable.
 - ▶ Consult the fire department regarding proper disposal of a burned battery.
 - Dropping the battery could result in personal injury or property damage. To prevent the battery from falling during removal:
 - ▶ Place the trimmer on a level surface.
 - ▶ Position your hand behind the battery while pressing the locking lever. Use care when ejecting the battery.



8 Charger Safety

8.1 Warnings and Instructions

▲ WARNING

- To reduce the risk of fire, electric shock and other personal injury or property damage:
 - ▶ Read and follow all cautionary markings on the charger, battery and trimmer and all instructions in this manual before using the charger.
 - ▶ Charge only genuine STIHL AK series batteries. Other batteries may burst, catch fire or explode, resulting in personal injury and property damage.
- ▶ For indoor use only.
- ▶ Keep the charger dry. Protect it from rain, water, liquids and damp conditions. Never insert a wet battery or use a wet charger.
- ▶ Do not handle the charger, including power supply cord and plug, with wet hands.
- ▶ Never use a damaged charger.
- ▶ Never charge malfunctioning, damaged, cracked, leaking or deformed batteries.
- ▶ When storing the battery, maintain a charge of 40 % to 60 % (2 green LEDs).
- ▶ If storing the battery in the charger, disconnect the charger from the outlet.
- ▶ Operate the charger only indoors, in dry rooms.



- ▶ Operate the charger only within the specified ambient temperature limits,  25.5.
- ▶ Keep the charger out of the reach of children.
- ▶ Always plug the charger into a properly installed electrical outlet matching the voltage and electrical frequency stated on the charger.
- ▶ If too many devices are connected to a power strip, electrical components can be overloaded during charging, leading to overheating and fire. If using a power strip, never exceed its total capacity.
- ▶ Do not operate a charger that has received a sharp or heavy blow, has been dropped or is otherwise damaged in any way.
- ▶ Do not attempt to repair, open or disassemble the charger. There are no user-serviceable parts inside.
- To reduce the risk of electric shock or fire from a short circuit:
 - ▶ Make sure the battery and charger are completely dry before starting the charging process.
 - ▶ Never bridge the contacts of the charger with wires or other metallic objects.
 - ▶ Do not insert any objects into the charger's cooling slots.
- The charger heats up during the charging process. To reduce the risk of fire:
 - ▶ Do not operate on a combustible surface (e.g., paper, cardboard, textiles) or in a combustible environment.
 - ▶ Allow the charger to cool down normally. Do not cover it.
- Chargers can produce sparks which may ignite combustible gases, liquids, vapors, dusts or other combustible materials. To reduce the risk of fire and explosion:
 - ▶ Do not operate in a location where combustible gases, liquids, vapors, dusts or other combustible materials are present.
- Using a damaged power supply cord or plug may result in fire, electric shock and other personal injury or property damage. To reduce these risks:
 - ▶ Check the charger's power supply cord and plug regularly for damage. If damaged, immediately disconnect the plug from the electrical outlet.
 - ▶ Have a damaged power supply cord replaced by an authorized STIHL servicing dealer.
 - ▶ Unplug the power supply cord from the outlet when the charger is not in use.
- ▶ Never jerk the power supply cord to disconnect it from the electrical outlet. To unplug, grasp the plug, not the power supply cord.
- ▶ Do not use the power supply cord for carrying or hanging up the charger.
- ▶ Make sure the power supply cord is located or marked so that it will not be stepped on, tripped over, come in contact with sharp objects or moving parts, or otherwise be subjected to damage or stress.
- An extension cord should not be used unless absolutely necessary. Overloading an extension cord can result in overheating and fire. If an extension cord must be used:
 - ▶ Use only a properly wired 16 gauge (AWG 16) or heavier gauge extension cord and the cord length should not exceed 75 ft.
 - ▶ Never use an extension cord with a wattage rating lower than the wattage on your charger's rating plate.
 - ▶ Never use an extension cord if the blades on its plug are different from the blades on the charger plug in number, size or shape.
 - ▶ Do not link (chain) extension cords.
- In case of fire, or if the charger or the battery it is charging emits smoke, has an unusual smell, feels hot or appears abnormal in any other way:
 - ▶ Immediately disconnect the charger from the outlet. Contact the authorities in the event of fire or explosion.

9 Maintenance, Repair and Storage

9.1 Warnings and Instructions

WARNING

- There are no user-authorized repairs for the trimmer / brushcutter, battery or charger. To reduce the risk of fire, electric shock or other personal injury and property damage:
 - ▶ Users may carry out only the cleaning and maintenance operations described in this manual.
 - ▶ Strictly follow the cleaning and maintenance instructions in the appropriate sections of this instruction manual.
 - ▶ Never attempt to repair a damaged or broken cutting attachment. This may cause broken parts to come off and result in serious or fatal injuries.
 - ▶ Wear non-slip, heavy-duty work gloves when handling metal cutting attachments.

- ▶ STIHL recommends that all repair or replacement work be performed by authorized STIHL servicing dealers.
- Unintentional starting may result in personal injury or property damage. To reduce the risk of personal injury and property damage from unintentional starting:
 - ▶ Remove the battery before inspecting the trimmer / brushcutter or carrying out any cleaning, maintenance or repair work, before storing, and any other time the trimmer / brushcutter is not in use.



- Use of parts that are not authorized or approved by STIHL may cause serious or fatal injury or property damage.
 - ▶ STIHL recommends that only identical STIHL replacement parts be used.
- To reduce the risk of serious or fatal injuries from a loose or damaged cutting attachment:
 - ▶ Keep blades sharp.
 - ▶ Tighten all nuts, bolts and screws after each use.
 - ▶ Never attempt to repair damaged cutting attachments by welding, straightening or modifying the shape. Always replace a damaged cutting attachment before use.
- The gearbox becomes hot during operation. To reduce the risk of burn injury:



- ▶ Allow the gearbox to cool before inspecting or lubricating and before changing a cutting attachment or deflector. Avoid contacting the gearbox while it is still hot following operation.
- To reduce the risk of electric shock:
 - ▶ Unplug the charger from the electrical outlet before inspecting or cleaning the charger.
 - ▶ Regularly check the charger and ensure that the insulation of the power supply cord and plug are in good condition and show no signs of aging (brittleness), wear or damage.
 - ▶ Have a damaged power supply cord replaced by an authorized STIHL servicing dealer.
- To reduce the risk of short circuit and fire:
 - ▶ Keep the battery guides free of foreign matter. Clean as necessary, [12.1](#).
- Improper storage can result in unauthorized use, damage to the trimmer / brushcutter, battery and charger, and an increased risk of fire, electric shock and other personal injury or property damage.
 - ▶ Remove the battery from the trimmer / brushcutter before storing.

- ▶ Never store the trimmer / brushcutter with the battery inserted.
- ▶ When storing the battery, maintain a charge of 40 % to 60 % (2 green LEDs).
- ▶ If storing the battery in the charger, disconnect the charger from the outlet.
- ▶ Store the trimmer / brushcutter, battery and charger indoors in a dry, secure place that cannot be accessed by children or other unauthorized users.
- ▶ Never store the battery in the trimmer / brushcutter or in a container with small metal objects capable of conducting electricity (e.g., paper clips, nails, coins, keys).

10 Before Starting Work

10.1 Preparing the Trimmer / Brushcutter for Operation

Before starting work:

- ▶ Fully charge the battery, [11](#).
- ▶ Mount the loop handle, [13.1](#).
- ▶ Mount a deflector that is approved for use with the cutting attachment you intend to use, [13.3.1](#) and [26](#).
- ▶ Mount an approved mowing head, grass cutting blade or brush knife, [13.4.1](#) or [13.5.1](#) and [26](#). Ensure the cutting attachment is securely mounted and tightened.
- ▶ If using a metal cutting attachment, mount the barrier bar, [13.2](#).
- ▶ Put on and adjust the harness, [14.1](#).
- ▶ Adjust the loop handle, [14.2](#).
- ▶ Balancing the Trimmer / Brushcutter, [14.3](#).
- ▶ Check the controls for proper function and condition, [17](#).

11 Charging the Battery

11.1 Setting up the Charger



WARNING

- Read and follow the battery and charger safety precautions and instructions in this manual, [7.1](#) and [8](#). To reduce the risk of short circuit, which could lead to electric shock, fire and explosion, make sure the charger and its components are dry and not damaged; operate the charger indoors at an appropriate ambient temperature, [8](#).

! WARNING

- A typical household electrical circuit is between 15 and 20 amps. A single STIHL AL 101 charger draws approximately 1.3 amps. To reduce the risk of fire from overloading an electrical circuit:
 - ▶ Ensure the electrical system is rated to withstand the expected electrical draw before charging your battery.
 - ▶ Charge multiple batteries one at a time or on separate circuits, unless you know your circuit can handle the total expected draw from multiple chargers.

! WARNING

- Since the battery and charger heat up during the charging process, do not operate the charger on a combustible surface or in a location where combustible gases, liquids, vapors, dusts or other materials and substances are present,  8.

To set up the charger:

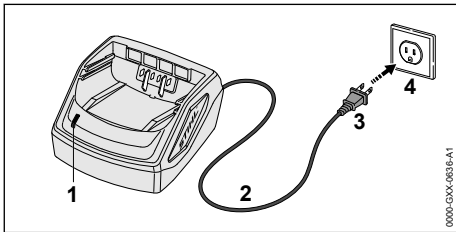

- ▶ Insert the plug (3) into a properly installed electrical outlet (4) matching the voltage and electrical frequency stated on the charger's rating plate.

The charger runs a self-test immediately after it is plugged in. The charger LED (1) will glow green for about 1 second, then it will glow red briefly before going out. Once the LED goes out, the self-test is complete and the charger is ready to charge the battery.

- ▶ Position the power supply cord (2) so that it will not be stepped on, tripped over, come in contact with sharp objects or moving parts or otherwise be subjected to damage or stress.

11.2 Charging

! WARNING

- STIHL batteries contain safety features and devices which, if damaged, may allow the battery to generate heat, rupture, leak, ignite or explode. Never charge a malfunctioning, damaged, cracked, leaking or deformed battery or use a charger that has been damaged. For indoor use only. Keep the charger dry. Protect it from rain, water, liquids and damp conditions. Never insert a wet battery. Never use a wet charger,  8. Follow all product-specific warnings and instructions accompanying your battery and charger.

To charge the battery:

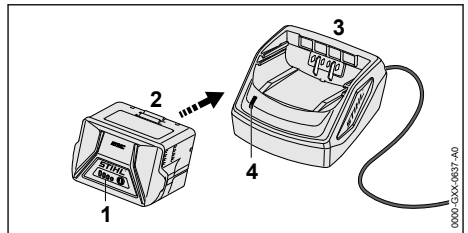

- ▶ Push the battery (2) into the charger (3) until it stops. The LED on the charger (4) glows green when the battery is charging. The LEDs (1) on the battery glow green and show the state of charge. The charging process is complete when the LED on the charger and the LEDs on the battery go out. The charger turns itself off when the battery is fully charged. The battery can be removed from the charger.
- ▶ Disconnect the power supply cord from the electrical outlet when the charger is not in use for extended periods of time.

A battery is not fully charged when it ships from the factory. STIHL recommends that you fully charge the battery before using it the first time.

Operate the charger indoors in a dry room. For optimum performance, observe the recommended ambient temperature ranges,  25.6.

The battery heats up during operation of the trimmer. If a hot battery is inserted into the charger, it may be necessary for it to cool down before charging starts. The charging process begins only after the battery has cooled down sufficiently.

Charging time depends on a number of factors, including battery condition and ambient temperature. For a complete list of approximate charging times, see www.stihl.com/charging-times.

12 LED Diagnostics

12.1 LEDs on the Battery

12.1.1 Battery Status

Four LEDs show the status of the battery. These LEDs can glow or flash green or red.



If one LED glows red continuously: the battery is either too hot or too cold. Allow the battery to warm up or cool down gradually at an ambient temperature of about 50 °F to 68 °F (10 °C to 20 °C).



If all 4 LEDs flash red: the battery has a malfunction and must be replaced. Do not attempt to charge, use or store the battery.

12.1.2 Trimmer Status

When the battery is inserted in the trimmer, the same LEDs on the battery will indicate the status of the trimmer.

If three LEDs glow red continuously: the trimmer motor is too hot. Allow the motor to cool down.

If three LEDs flash red when you activate the trigger switch: the trimmer has an electrical malfunction. Do not operate the trimmer. Have it checked by an authorized STIHL servicing dealer before use or storage.

For troubleshooting information, [see 24.1](#).

12.1.3 Charge Status

The LEDs on the battery also show the battery's state of charge.

To determine the battery's state of charge:

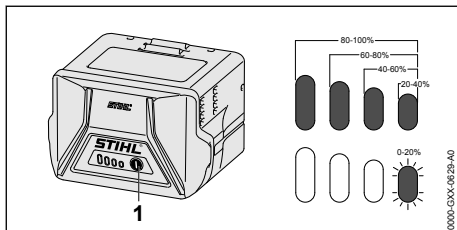

- ▶ Press the button (1) on the battery. The LEDs on the battery will glow or flash green for about 5 seconds and indicate the state of charge (see illustration).

For example:

If four green LEDs glow continuously: full charge.

If one green LED is flashing: less than 20 % charge.

12.2 LED on the Charger

One LED shows the status of the charger. The LED can glow green or flash red.



If the LED glows green continuously: the battery is being charged.

or

The battery is too hot or too cold for charging. To determine, check the LEDs on the battery. If there is one glowing red light, allow the battery to warm up or cool down gradually at an ambient temperature of about 50 °F to 68 °F (10 °C to 20 °C).



If the LED flashes red: there is no electric contact between the battery and the charger. Remove and reinsert the battery.

or

The battery has a malfunction and must be replaced. Check the LEDs on the battery. Do not use or charge a battery if its LEDs indicate a malfunction.

or

The charger has a malfunction. Have it checked by an authorized STIHL servicing dealer before use.

For more information, [see 24](#).

13 Assembling the Trimmer / Brushcutter

13.1 Mounting the Loop Handle



WARNING

- To reduce the risk of injury from loss of control, ensure that the loop handle is properly and securely mounted before starting work.

To mount the loop handle:

- ▶ Switch off the power tool, [see 16.2](#).
- ▶ Remove the battery, [see 15.2](#).

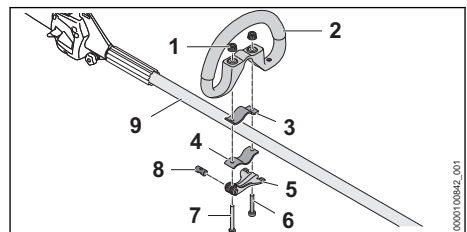



- ▶ Insert the bolt (8) through the hole in the clamping lever (5).
The indentation of the bolt (8) should be facing down.
- ▶ Place one clamp (3) in the loop handle (2) and line up the holes in the loop handle and clamp.
- ▶ Position the loop handle (2) and clamp (3) against the drive tube (9).
- ▶ Line up the holes in the bolt and clamping lever and Insert the long screw (7).
- ▶ Position the other clamp (4) against the underside of the drive tube (9).
- ▶ Line up the holes and insert the short screw (6) and the long screw (7).
- ▶ Attach the nuts (1) and tighten until secure. Do not over-tighten.
- ▶ Close the clamping lever (5)

13.2 Mounting the Barrier Bar

! WARNING

- To reduce the risk of serious personal injury from loss of control or contact with the cutting attachment, use a metal grass blade or brush knife only if the unit is equipped with a loop handle, barrier bar and harness.

To mount the barrier bar:

- ▶ Switch off the power tool,  16.2.
- ▶ Remove the battery,  15.2.

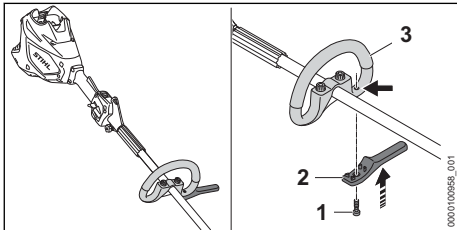

- ▶ Place the barrier bar (2) in position under the loop handle (3).
- ▶ Insert the screw (1) and tighten it down securely. Ensure that the handle and barrier bar are tight and will not move during operation.

13.3 Mounting and Removing a Deflector

13.3.1 Mounting a Deflector



! WARNING

- To reduce the risk of injury from thrown objects or contact with the cutting attachment, never operate the trimmer / brushcutter without a properly mounted deflector. Keep bystanders at least 50 ft. (15 m) away. When using a deflector designed for use with a metal cutting blade, you must change the deflector or add a skirt before mounting a mowing head.

! WARNING

- The cutting attachment and deflector must be an approved combination. Use only an approved combination of cutting attachment and deflector to maximize cutting performance and reduce the risk of serious personal injury from thrown objects or contact with the cutting attachment, .

All deflectors are mounted to the gearbox in the same way. To mount a deflector:

- ▶ Switch off the power tool,  16.2.
- ▶ Remove the battery,  15.2.

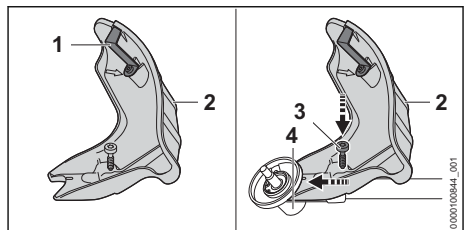



- ▶ Push the deflector (2) into the guides on the gearbox (4) until it stops. The deflector must be tight against the gearbox.
- ▶ Insert and tighten the screws (3). Ensure that the deflector is tight and will not move during operation.

The line limiting blade (1) comes mounted in the deflector and may not be removed.

13.3.2 Removing a Deflector

To remove a deflector:

- ▶ Switch off the power tool,  16.2.
- ▶ Remove the battery,  15.2.

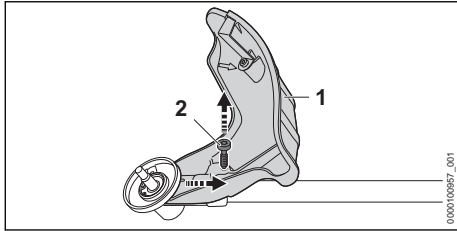

- ▶ Remove the screw (2).
- ▶ Remove the deflector (1).

13.4 Mounting and Removing a Mowing Head

13.4.1 Mounting a Mowing Head

WARNING

- Use of wire or metal-reinforced line is not authorized and could be extremely dangerous. Use only the cutting attachments recommended in this manual, in combination with the recommended deflector, [6.6.4](#).

WARNING

- A damaged or loose cutting attachment or mowing head may vibrate, crack, break or come off the trimmer / brushcutter, which may result in serious or fatal injury or property damage. Make sure the mowing head and cutting attachment are properly tightened and in good condition before starting work, [6.6.4](#).

To mount a mowing head:

- ▶ Switch off the power tool, [16.2](#).

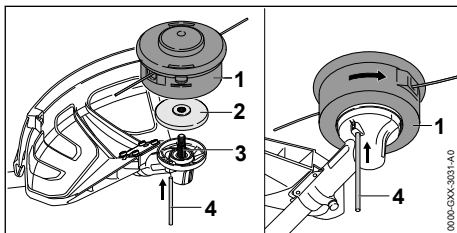

- ▶ Position the unit so that you are facing the underside of the deflector and the drive shaft is pointed upwards.
- ▶ Slip the thrust plate (2) onto the drive shaft (3), keeping the side of the thrust plate with the smaller diameter facing upwards toward the mowing head (1).
- ▶ Insert the stop pin (4) in the hole in the gear-box and rotate the drive shaft until the stop pin

slips into position and blocks the rotation of the drive shaft.

- ▶ By hand, screw the mowing head counter-clockwise onto the drive shaft while keeping the stop pin inserted. The drive shaft must be blocked with the stop pin to mount or remove a cutting attachment.
- ▶ Continue screwing down the mowing head until it is properly and securely tightened.
- ▶ Remove the stop pin from the hole in the gear-box.

NOTICE

- Using the trimmer with overly long trimmer line increases the load on the motor and reduces its operating speed. This may result in overheating and damage to important components.

NOTICE

- After mounting or removing the cutting attachment, always remove the stop pin used to block the drive shaft.

13.4.2 Removing a Mowing Head

To remove a mowing head:

- ▶ Switch off the power tool, [16.2](#).
- ▶ Remove the battery, [15.2](#).
- ▶ Block the rotation of the drive shaft with the stop pin.
- ▶ Position the unit so that you are facing the underside of the deflector and the drive shaft is facing upwards.
- ▶ Unscrew the mowing head by turning it clockwise.
- ▶ Remove the thrust plate.
- ▶ Remove the stop pin from the hole in the gear-box.

13.5 Mounting and Removing a Metal Cutting Attachment

13.5.1 Mounting a Metal Cutting Attachment



WARNING

- Metal cutting attachments have many sharp cutting edges. If they contact your flesh, they will cut you, even if the metal cutting attachment is not moving. Always wear heavy-duty work gloves when mounting or otherwise handling a metal cutting attachment, [6.4](#).

! WARNING

- A metal cutting attachment that is damaged or loose may vibrate, crack, break or come off the unit, which may result in serious or fatal injury or property damage. Make sure the metal cutting attachment is properly tightened and in good condition before starting work,  6.6.4.

To mount a metal cutting attachment:

- ▶ Switch off the power tool,  16.2.
- ▶ Remove the battery,  15.2.

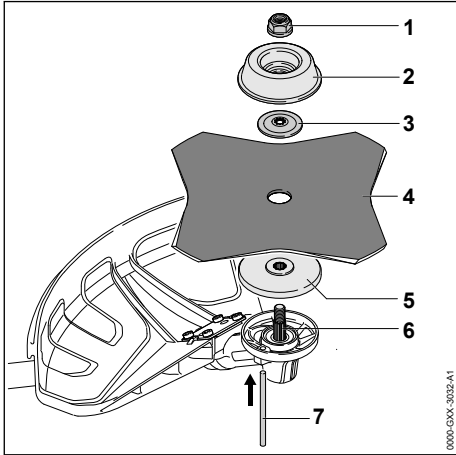

- ▶ Position the unit so that you are facing the underside of the deflector and the drive shaft is pointed upwards.
- ▶ Slip the thrust plate (5) onto the drive shaft (6). Keep the side of the thrust plate with the smaller diameter facing upwards.
- ▶ Place the cutting attachment (4) directly on top of the thrust plate. Ensure that the cutting attachment is positioned to rotate in the direction indicated on the deflector.
- ▶ Slip the thrust washer (3) onto the drive shaft. Keep the arched side facing up and the flat side facing towards the metal cutting attachment.
- ▶ Slip the rider plate (2) onto the drive shaft.
- ▶ Insert the stop pin (7) in the hole in the gear-box and rotate the cutting attachment until the stop pin slips into position and blocks the rotation of the drive shaft.
- ▶ Screw on the nut (1) counterclockwise and tighten it down until the cutting attachment is properly and securely tightened.
- ▶ Remove the stop pin from the hole in the gear-box.

Cutting attachments with more than 4 cutting edges must be mounted with the cutting edges pointing in the direction of rotation. Otherwise, the cutting attachment will not cut. The direction of rotation is indicated by an arrow on the underside of the deflector.

NOTICE

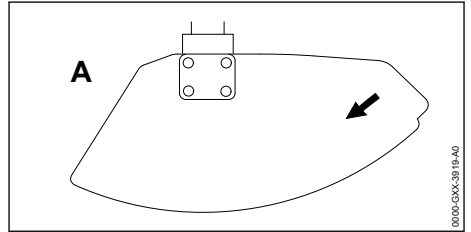



- Arrows on the deflector (A) (as seen from the underside) show the correct direction of rotation of the cutting attachment. When viewed from above, however, the cutting attachment rotates counterclockwise.

NOTICE

- After mounting or removing the cutting attachment, always remove the stop pin used to block rotation of the drive shaft.

13.5.2 Removing a Metal Cutting Attachment

To remove a metal cutting attachment:

- ▶ Switch off the power tool,  16.2.
- ▶ Remove the battery,  15.2.
- ▶ Position the unit so that you are facing the underside of the deflector and the drive shaft is pointed upwards.
- ▶ Block the rotation of the drive shaft with the stop pin.
- ▶ Unscrew the nut by turning it clockwise.
- ▶ Remove the rider plate, thrust washer, metal cutting attachment and thrust plate.
- ▶ Remove the stop pin from the hole in the gear-box.

NOTICE

- After mounting or removing the cutting attachment, always remove the stop pin used to block the rotation of the drive shaft.

14 Adjusting the Trimmer / Brushcutter



14.1 Putting on and Adjusting the Shoulder Strap or Full Harness

WARNING



- ▶ To reduce the risk of injury from loss of control and contact with the cutting attachment, always wear a proper harness when working with a metal cutting attachment,  26.

Other approved harnesses are listed in this instruction manual,  26.

To put on the shoulder strap:

- ▶ Switch off the power tool,  16.2.
- ▶ Remove the battery,  15.2.
- ▶ Put the harness over your left shoulder if you are holding the rear handle with your right hand. Put it over your right shoulder if you are holding the rear handle with your left hand.
- ▶ When a metal cutting attachment is mounted, you must install the barrier bar, wear a proper harness and always grip the rear handle with your right hand and front handle with your left hand. That means you must place the single harness over your left shoulder when working with a metal cutting attachment.

To put on the full harness:

- ▶ Switch off the power tool,  16.2.
- ▶ Remove the battery,  15.2.
- ▶ Put on the full harness over both shoulders.

To adjust the harness:

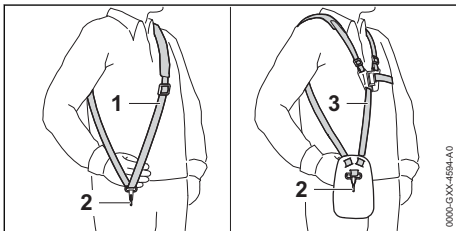

- ▶ Adjust the length of the harness strap (1) or full harness (3) so that the carabiner (2) is about a hand's width below the top of your hip.

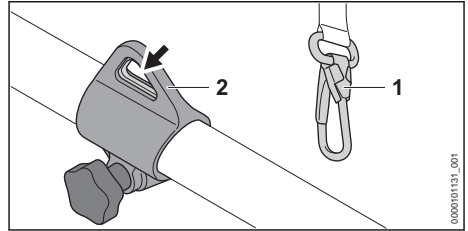



- ▶ Attach the carabiner (1) to the carrying ring (2) on the trimmer / brushcutter.

14.2 Adjusting the Loop Handle

The loop handle can be mounted to suit the height and reach of the operator.

To adjust the position of the loop handle:

- ▶ Switch off the power tool,  16.2.
- ▶ Remove the battery,  15.2.

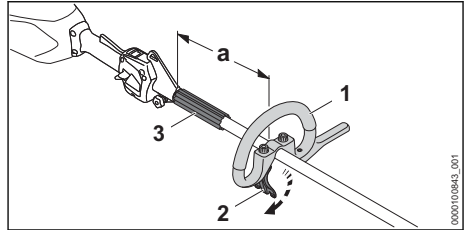

- ▶ Loosen the clamping lever (2).
- ▶ Slide the loop handle (1) to the desired position, subject to the following limitations:
 - Always keep the spacer (3) positioned between the loop handle and carrier ring.
 - If you are working with a mowing head, the distance marked "a" must be less than 11.8 in. (30 cm).
 - If you are working with a metal cutting attachment, a barrier bar must be installed and the distance marked "a" must be less than 9.8 in. (25 cm).
- ▶ Tighten the clamping lever until the loop handle is secure and can no longer be moved along the drive tube.

14.3 Balancing the Trimmer / Brushcutter

Battery and cutting attachment affect the balance of the trimmer / brushcutter. The trimmer / brushcutter must be balanced with the cutting attachment mounted and the battery inserted.

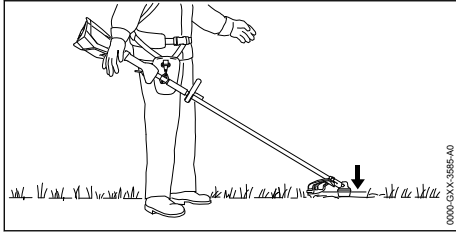

- ▶ Let the trimmer / brushcutter sway on the harness until it stops moving.

The mowing head or the metal cutting attachment should come to rest gently on the ground or just above the ground.

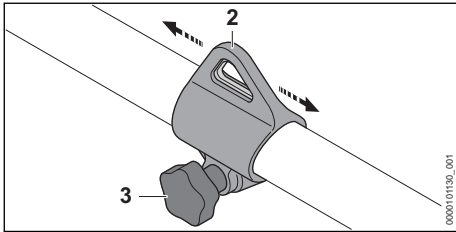

If the trimmer / brushcutter is not properly balanced:

- ▶ Loosen the screw (3) on the carrying ring.
- ▶ Slide the carrying ring (2) along the drive tube and re-tighten the screw.
- ▶ Allow the trimmer / brushcutter to hang freely again. Repeat and re-adjust as necessary to achieve the proper balance.
- ▶ Once the cutting attachment is properly positioned for work, tighten the screw and ensure that the carrying ring is secure.

15 Inserting and Removing the Battery

15.1 Inserting the Battery

! WARNING

- Never use a malfunctioning, damaged, cracked, leaking or deformed battery, [11.7.1](#). Never charge, use or store the battery outside the specified ambient temperature limits, [11.25.5](#).

! WARNING

- To reduce the risk of unintended activation, never store the battery in the trimmer, [11.21.2](#).

To insert the battery:

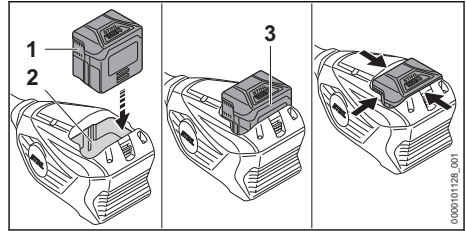

- ▶ Insert the battery (1) into the battery compartment (2) until you hear an audible click. In this position, the arrows (3) on the battery are still visible and the battery is locked in the battery compartment. There is no electrical contact between the battery and the trimmer.
- ▶ To supply power to the trimmer, push the battery into the battery compartment until it stops. The battery is properly inserted when you hear a second audible click and the battery is flush with the top of the housing. In this position, there is electrical contact between the battery and the trimmer.

Since a new battery is not fully charged, STIHL recommends that you fully charge the battery before using it the first time, [11.2](#).

15.2 Removing the Battery

! WARNING

- To reduce the risk of severe personal injury from unintended activation, always remove the battery before assembling, transporting, adjusting, cleaning, servicing, maintaining or storing the trimmer / brushcutter, and any other time it is not in use.

! WARNING

- Use care when ejecting the battery to prevent it from falling and causing personal injury or property damage.

To remove the battery:

- ▶ Release the trigger switch.
- ▶ Place the trimmer / brushcutter on a level surface.
- ▶ Position your hand behind the battery.

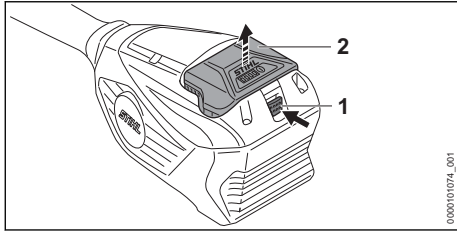

- ▶ Compress the locking lever (1) to eject the battery (2) from the battery compartment.

NOTICE

- Avoid exposing the battery to excessive heat or prolonged periods of direct sunlight. Use or storage outside the recommended ambient temperature range can reduce the performance of the battery.

16 Switching the Trimmer / Brushcutter On and Off

16.1 Switching On

! WARNING

- To reduce the risk of serious or fatal injuries to the operator or bystanders, keep hands, feet and other parts of the body away from the cutting attachment, [16.6.2](#). Do not touch the cutting attachment while the battery is inserted. Never touch the moving cutting attachment with your hand or any part of your body, [16.6.4](#).

! WARNING

- Never operate your trimmer / brushcutter if it is damaged, improperly adjusted or maintained, not completely and securely assembled or not functioning properly, [10.1](#). To reduce the risk of personal injury, always wear proper clothing and protective apparel, including proper eye protection, [6.4](#). To reduce the risk of serious or fatal injury from loss of control, always hold the trimmer / brushcutter with both hands when you are working, [6.6.2](#).

Before switching on:

- ▶ Make sure you have a secure and firm footing.
- ▶ Stand upright.
- ▶ Always hold and operate the trimmer / brushcutter with the rear hand firmly on the gripping surface (2) of the control handle and your front hand firmly on the loop handle.

To switch the trimmer / brushcutter on:

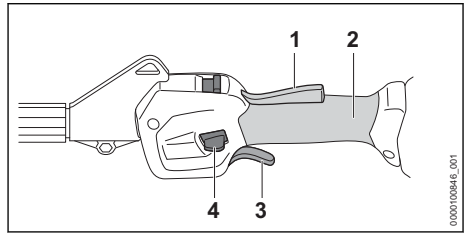

- ▶ Depress and hold the trigger switch lockout (1).
- ▶ While holding the trigger switch lockout, press the retaining button (4) with your thumb.
- ▶ Squeeze the trigger switch (3) with your index finger.
The cutting attachment will start moving.

The motor will not switch on unless the trigger switch lockout and retaining button have been depressed and the trigger switch has been squeezed.

The further the trigger switch is squeezed, the faster the cutting attachment will rotate.

16.2 Switching Off

! WARNING

- The cutting attachment will continue to move for a short while after the trigger switch is released. To avoid serious or fatal injury, avoid contact with the moving cutting attachment. To reduce the risk of personal injury from unintended activation or unauthorized use, switch off the motor, ensure the cutting attachment has stopped and remove the battery before transporting the unit or putting it down.

To switch the trimmer / brushcutter off:

- ▶ Release the trigger switch and trigger switch lockout so that the trigger switch springs back to the locked position. In the locked position, activation of the trigger switch is once again blocked by the retaining button.

The cutting attachment will continue to move for a short time after the trigger switch is released. Take care to avoid contact after releasing the trigger switch and when setting down the trimmer / brushcutter.

17 Checking the Trimmer

17.1 Testing the Controls

Before starting work, confirm that the trigger switch lockout (1), retaining button (4) and trigger switch (3) are undamaged and functioning properly:

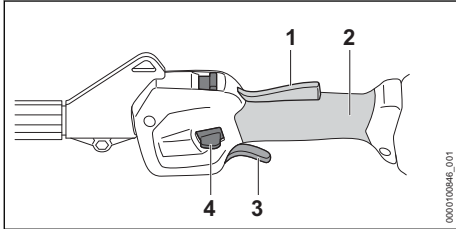

Trigger Switch Lockout (1), Retaining Button (4) and Trigger Switch (3)

! WARNING

- To reduce the risk of serious or fatal injuries, keep hands, feet and other parts of the body away from the cutting attachment. Do not touch the cutting attachment while the battery is inserted. Never touch the moving cutting attachment with your hand or any part of your body, 6.6.2. Keep bystanders at least 50 ft. (15 m) away while testing the controls.

To test the controls:

- ▶ Remove the battery.
- ▶ Attempt to depress the trigger switch. If the trigger switch can be depressed without first depressing the trigger switch lockout, take the trimmer / brushcutter to an authorized STIHL servicing dealer to be repaired before use.
- ▶ Press down on the trigger switch lockout and retaining button. Make sure they move freely and spring back into place when released.
- ▶ Insert the battery.
- ▶ Hold the power tool firmly with both hands, your fingers wrapped tightly around the gripping surface (2) of the control handle. Depress and hold the trigger switch lockout, press the retaining button with your thumb and squeeze the trigger switch with your index finger. The trimmer / brushcutter should switch on. If it does not, take the trimmer / brushcutter to an authorized STIHL servicing dealer to be repaired before use.
- ▶ Release the trigger switch. The trimmer / brushcutter should switch off.

If the trimmer / brushcutter does not switch off after you release the trigger switch, remove the battery and take the trimmer / brushcutter to an authorized STIHL servicing dealer to be repaired before use.

18 During Operation

18.1 Selecting the Power Level

The unit can be operated at two different power settings, indicated by the position of the power level switch (1). The higher the power level, the faster the cutting attachment will rotate.

When the ECO power level is selected, the trimmer / brushcutter operates at a lower RPM for situations requiring less power. This increases energy efficiency and battery runtime.

When the maximum speed mode is selected, the trimmer / brushcutter operates at a higher RPM for situations requiring more power. This decreases energy efficiency and battery runtime.

To set the power level:

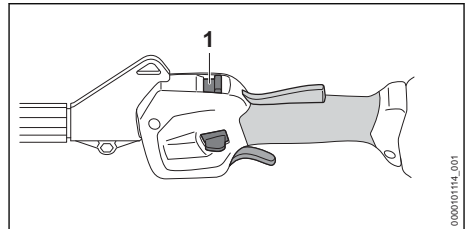

- ▶ Switch the power level switch (1) to the preferred power level.

Generally, battery runtime will be shorter when operating continuously at the highest power level.

18.2 Using the Trimmer / Brushcutter

! WARNING

- Always wear proper clothing and protective apparel, including proper eye protection, when operating your trimmer, 6.4. Keep bystanders at least 50 ft. (15 m) away from the work area, 6.6.4. Work carefully and maintain proper control of the trimmer, 6.6.2.

! WARNING

- To reduce the risk of serious or fatal injuries to the operator or bystanders, keep hands, feet and other parts of the body away from the cutting attachment, [§ 6.6.2](#). Do not touch the cutting attachment while the battery is inserted into the trimmer / brushcutter. Never touch the moving cutting attachment with your hand or any part of your body, [§ 6.6.4](#).

The trimmer / brushcutter is designed for two-handed operation.

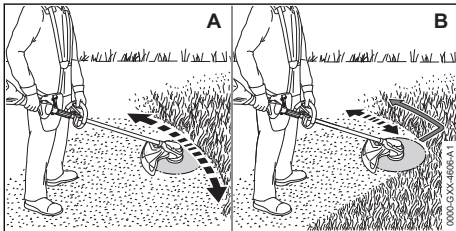

- ▶ When working with a mowing head, swing the unit back and forth carefully in a controlled manner parallel to the ground, as depicted in Illustration A, above.
- ▶ When working with a grass cutting blade or brush knife, sweep the unit in a controlled pattern parallel to the ground as depicted in Illustration B, above.
- ▶ Move forward slowly, keeping two hands on the unit at all times.

For optimum performance, observe the recommended ambient temperature ranges, [§ 25.6](#).

Observe all applicable laws, regulations, standards and ordinances.

18.3 Adjusting the Nylon Line

! WARNING

- To reduce the risk of personal injury from unintended activation, always switch off the motor and remove the battery from the trimmer before manually adding or adjusting the nylon line.

AutoCut Mowing Heads

- ▶ While the cutting attachment is rotating, tap the rotating mowing head on the ground.

Approximately 1.2 in. (30 mm) of fresh nylon line will be advanced with each tap. The line limiting blade in the deflector trims the mowing line to the proper length.

- The bump feed mechanism will not advance additional line if the mowing line is shorter than 1 in. (25 mm). To feed additional line manually:
- ▶ Switch off the power tool and remove the battery.
 - ▶ Depress and hold the button on the mowing head.
 - ▶ Pull out the mowing line by hand.
 - ▶ If the mowing line cannot be pulled out to the required length, install a new spool of line.

SuperCut Mowing Heads

Fresh nylon line will be advanced automatically without tapping on ground. The line limiting blade in the deflector trims the mowing line to the proper length.

- The automatic feed mechanism will not advance additional line if the mowing line is shorter than 1 in. (25 mm). To feed additional line manually:
- ▶ Switch off the power tool and remove the battery.
 - ▶ Depress and hold the button on the mowing head.
 - ▶ Pull out the mowing line by hand.
 - ▶ If the mowing line cannot be pulled out to the required length, install a new spool of line.

STIHL recommends keeping nylon line in a water bath for at least 12 to 24 hours before use to increase its useful life.

19 After Finishing Work

19.1 Preparing for Transportation or Storage

! WARNING

- To reduce the risk of personal injury from unintended activation or unauthorized use, switch off the motor, ensure the cutting attachment has stopped and remove the battery before transporting the trimmer or putting it down.

To prepare the trimmer for transportation or storage:

- ▶ Switch off the trimmer, [§ 16.2](#).
- ▶ Remove the battery, [§ 15.2](#).
- ▶ If the battery or trimmer became damp or wet during operation, allow them to dry separately and completely before charging or storing, [§ 25.6](#).



20 Transporting the Trimmer, Battery and Charger

20.1 Trimmer / Brushcutter

! WARNING

- To reduce the risk of personal injury from unintended activation, never transport the trimmer / brushcutter with the battery inserted.

! WARNING

- To reduce the risk of injury from loss of control and blade or line contact, never carry or transport your trimmer / brushcutter with the cutting attachment moving,  6.6.4. Ensure the cutting attachment has stopped before setting the power tool down,  6.6.4.

! WARNING

- If a metal cutting attachment is mounted, STIHL recommends attaching an appropriate transport guard (special accessory) to help reduce the risk of cut injuries from inadvertent contact. Remove the transport guard before starting work.

When transporting the trimmer / brushcutter:

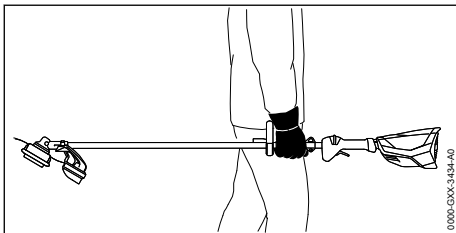

- ▶ When transporting the trimmer / brushcutter by hand, hold the drive tube so that the unit remains parallel to the ground. Keep the cutting attachment pointing backwards, opposite the direction in which you are walking.
- ▶ When transporting the trimmer / brushcutter in a vehicle, secure and position it to prevent turnover, impact and damage.

20.2 Battery

! WARNING

- To reduce the risk of a short circuit, which could lead to electric shock, fire and explosion, never transport the battery with small metal objects capable of conducting electricity (e.g., paper clips, nails, coins, keys),  7.

When transporting the battery:

- ▶ Secure the battery in a container against impact or damage. Never transport the battery with small metal objects capable of conducting electricity (e.g., paper clips, nails, coins, keys).
- ▶ If you are transporting the battery in a vehicle, secure it and its container to prevent turnover, impact and damage.

STIHL batteries comply with the requirements set forth in UN-Manual of Tests and Criteria, Part III, Subsection 38.3.

Commercial air, vessel and ground transportation of lithium ion cells and batteries is regulated. The battery is classified as a UN 3480, Class 9, packaging group II product. Shipping it, either as a complete tool or the battery, requires compliance with all applicable shipping regulations. Check with the ground, vessel, air cargo or passenger airline to determine if transport is prohibited or subject to restrictions or exemptions prior to shipping or travel.

Normally, no further conditions have to be met by the user in order to transport STIHL batteries by road to the power tool's operating site. Check and comply with any special regulations that may apply to your situation.

For further information please go to www.stihl.ca.

20.3 Charger

To properly transport the charger:

- ▶ Disconnect the charger from the electrical outlet.
- ▶ Remove the battery from the charger.
- ▶ Wrap the power supply cord and attach it to the charger,  21.3.
- ▶ When transporting the charger in a vehicle, ensure that it is secured in a manner that prevents turnover, impact and damage.

21 Storing the Trimmer, Battery and Charger

21.1 Trimmer / Brushcutter

! WARNING

- Store the trimmer / brushcutter indoors in a dry, secure place that is inaccessible to children and other unauthorized users, **19** 9. Never store the battery in the trimmer / brushcutter. Improper storage can result in unauthorized use and damage to the trimmer / brushcutter, **19** 9.

! WARNING

- To reduce the risk of unintended activation, never store the trimmer with the battery inserted. Always remove the battery before storing.

When storing the trimmer / brushcutter:

- ▶ Remove, clean and inspect the cutting attachment. Coat metal cutting attachments with corrosion inhibitor.
- ▶ Clean the trimmer / brushcutter, **19** 22.
- ▶ Secure and position the trimmer / brushcutter to prevent turnover, impact and damage.
- ▶ Store the trimmer / brushcutter indoors in a dry and secure location, out of the reach of children and other unauthorized persons.

21.2 Battery

! WARNING

- To reduce the risk of a short circuit, which could lead to electric shock, fire and explosion, never store the battery with small metal objects capable of conducting electricity (e.g., paper clips, nails, coins, keys), **19** 7. If the battery is damp or wet, allow it to dry thoroughly before storing, **19** 7.

! WARNING

- Extreme temperatures can damage the battery and may also cause the battery to generate heat, rupture, leak, ignite or explode, resulting in severe or fatal personal injury or property damage. Never charge, use or store the battery outside the specified ambient temperature limits, **19** 25.5.

To properly store the battery:

- ▶ Remove the battery from the trimmer.

- ▶ When storing the battery, maintain a charge of 40 % to 60 % (2 green LEDs).
- ▶ If storing the battery in the charger, disconnect the charger from the outlet.
- ▶ Make sure the battery is dry and store it indoors in a dry and secure location.
- ▶ Keep it out of the reach of children and other unauthorized persons.
- ▶ Protect the battery against dampness and corrosive agents such as garden chemicals and de-icing salts.
- ▶ Protect the battery from exposure to conductive liquids such as salt water.
- ▶ For maximum battery life, store the battery at an ambient temperature between 50 °F and 68 °F (10 °C and 20 °C) with a charge between 40 % and 60 % (2 green LEDs).
- ▶ Do not leave spare batteries unused. Use them in rotation.

NOTICE

- A battery that is not stored properly may experience deep discharge, which can result in permanent damage. To avoid deep discharge:
 - ▶ Remove the battery from the trimmer after finishing work.
 - ▶ For maximum battery life, store the battery with a charge between 40 % and 60 % (2 green LEDs).
 - ▶ If storing the battery in the charger, disconnect the charger from the outlet.
 - ▶ For maximum battery life, store the battery at an ambient temperature between 50 °F and 68 °F (10 °C and 20 °C).

21.3 Charger

To properly store the charger:

- ▶ Disconnect the charger from the electrical outlet.

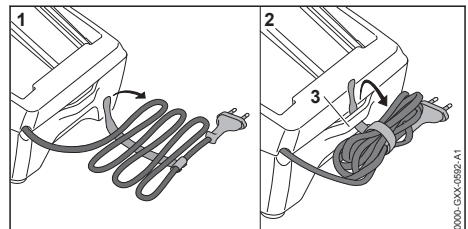

- ▶ Wrap the power supply cord and attach it to the charger.
- ▶ Store the charger indoors in a dry and secure location.
- ▶ Keep it out of the reach of children and other unauthorized persons.

- ▶ Never hang the charger by its power supply cord or cord bracket (3).

22 Cleaning

22.1 Cleaning the Trimmer and Battery

 **WARNING**

- To reduce the risk of personal injury from unintended activation, remove the battery before carrying out any cleaning work,  9. Users of this trimmer / brushcutter should carry out only the cleaning described in this manual.

To clean the trimmer / brushcutter and battery:



- ▶ Clean the power tool's polymer components with a slightly dampened cloth. Do not use detergents or solvents. They may damage the polymer components.
- ▶ Do not use a pressure washer to clean the trimmer / brushcutter or otherwise spray it with water or other liquids.
- ▶ Keep the battery housing and guides free from foreign matter and clean as necessary with a soft brush or soft, dry cloth.

23 Inspection and Maintenance

23.1 Inspection and Maintenance Chart

Always remove the battery before carrying out any inspection, cleaning or maintenance.

The following maintenance intervals are examples and apply for normal operating conditions. Actual use and your experience will determine the frequency of required inspection and maintenance.

		Before starting work	After finishing work or daily	Every 50 working hours	Relevant Chapter
Complete Machine, including the Battery Compartment	Visual inspection	X			
	Clean		X		 22.1
Controls	Check function and condition	X			
Cutting Attachment	Visual inspection	X	X	X	

23.2 Inspecting and Maintaining the Trimmer / Brushcutter

 **WARNING**

- To reduce the risk of personal injury from unintended activation, remove the battery before inspecting the trimmer / brushcutter or carrying out any maintenance,  9. Carry out only the maintenance operations described in this manual. There are no user-authorized repairs. STIHL recommends that repair work be performed by authorized STIHL servicing dealers.

To properly maintain the trimmer / brushcutter:

- ▶ Replace a worn deflector, mowing head or metal cutting attachment.
- ▶ Have worn, missing or damaged safety labels replaced by an authorized STIHL servicing dealer.

If you make a warranty claim for a component that has not been serviced or maintained properly, coverage may be denied.

23.3 Lubricating the Gearbox

 **WARNING**

- The gearbox becomes hot during operation. To reduce the risk of burn injury, avoid contacting the gearbox while it is still hot following operation. Wait for the gearbox to cool down before performing this operation.

To lubricate the gearbox:

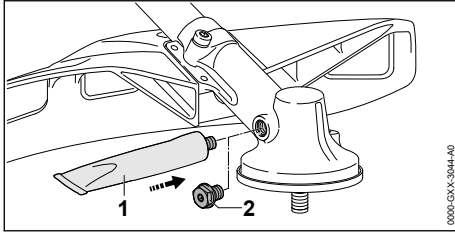

- ▶ Remove the screw plug (2).
- ▶ If no grease can be seen on the inside of the screw plug, screw the tube (1) of STIHL gear lubricant into the filler hole.
- ▶ Squeeze no more than 0.2 oz. (5 g) of STIHL gear lubricant into the gearbox.
- ▶ Remove the tube of STIHL gear lubricant.
- ▶ Insert the screw plug and tighten it.

NOTICE

- Do not completely fill the gearbox with grease.

23.4 Replacing the Trimmer Line on an AutoCut 25-2 Mowing Head

! WARNING

- Use of wire or metal-reinforced line is not authorized and could be extremely dangerous. Use only the cutting attachments recommended in this manual, in combination with the recommended deflector.

! WARNING

- A damaged or loose cutting attachment or mowing head may vibrate, crack, break or come off the trimmer / brushcutter, which may result in serious or fatal injury or property damage. Make sure the mowing head and cutting attachment are properly and securely tightened and in good condition before starting work.

- ▶ Switch off the power tool, 16.2.
- ▶ Remove the battery, 15.2.
- ▶ Remove the mowing head, 13.4.2.

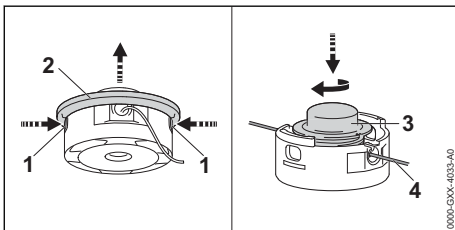

- ▶ Press both tabs (1) and remove the cover (2).
- ▶ Press down on the spool (3), turn it clockwise to release the spool and pull up to remove it.
- ▶ Remove the remaining trimmer line (4) and dispose of it.
- ▶ If you use trimmer line with a diameter of 0.095 in. (2.4 mm), cut a 33 ft. (10 m) length of nylon line from the reel and then cut it in half, making two 16.5 ft. (5 m) lengths.

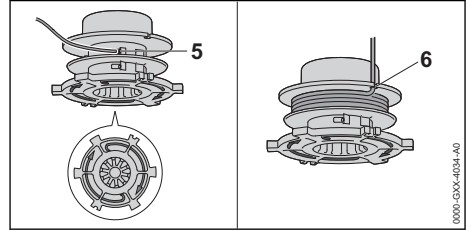

- ▶ Insert the first 16.5 ft. (5 m) length of line into the eyelet (5) nearest the notches (6) until it stops.
- ▶ Wind the trimmer line firmly and evenly in the direction of the arrow on the bottom of the mowing head.
- ▶ Hook the end of the trimmer line into one of the notches (6).

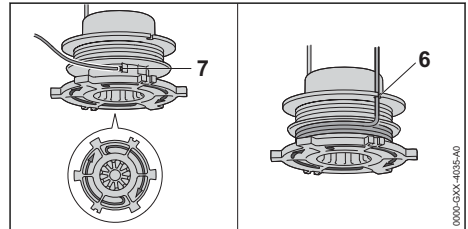

- ▶ Repeat the winding process with the second 16.5 ft. (5 m) length of trimmer line using the other eyelet (7) and notch (6).

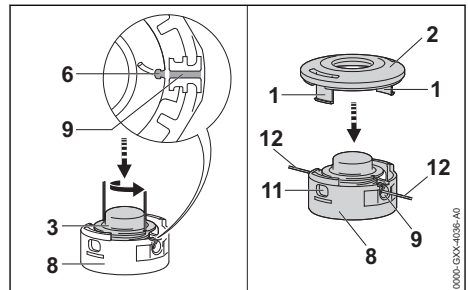

- ▶ Fit the spool (3) into the mowing head (8).

- ▶ Press and turn the spool until one of the notches (6) is aligned with one of the eyelets (9) and one of the spool tabs is held in place by a tab in the mowing head.
- ▶ Put the ends of the trimmer line (12) through the eyelets (9).
- ▶ Fit the cover (2) on the mowing head. Align the tabs (1) of the cover with the openings (11) in the mowing head.
Both tabs should click audibly into place.
- ▶ Pull on the line until the spool moves up slightly.

NOTICE

- Overly long trimmer line increases the load on the motor and reduces its operating speed. This may result in overheating and damage to important components.



Watch a video on how to replace trimmer line on an AutoCut 25-2 mowing head at bit.ly/Autocut25-2. Click here or type this address into your browser.

23.5 Sharpening and Balancing a Metal Cutting Attachment



WARNING

- Never use a dull or damaged metal cutting attachment. Working with a dull blade leads to increased physical strain, increased vibration load, unsatisfactory cutting results and increased wear, which can result in loss of control and injury to the operator or bystanders. A damaged cutting attachment may vibrate, crack, break or come off the trimmer / brushcutter, which may result in serious or fatal injury or property damage. Make sure the cutting attachment is sharp and in good condition before starting work.



WARNING

- An improperly sharpened metal cutting attachment can increase the risk of kickout (blade thrust) and other reactive forces, resulting in severe personal injury or death. STIHL recommends having your metal cutting attachment sharpened and balanced by an authorized STIHL servicing dealer to reduce the risk of severe or fatal injury.

To sharpen the metal cutting attachment:

- ▶ Use a flat file to sharpen dull cutting attachments. In case of more serious wear or nicks, resharpen with a grinder or have it sharpened by an authorized STIHL servicing dealer.
- ▶ Sharpen frequently and take away as little metal as necessary to create a sharp edge. Two or three strokes of the file are usually enough.
- ▶ Resharpen the cutting edges uniformly. Take care not to alter the contour of the blade body.
- ▶ See cutting attachment packaging for additional sharpening instructions. Keep the packaging for future reference.

To balance the metal cutting attachment:

- ▶ After resharpening about 5 times, check the cutting tool for out-of-balance on a STIHL balancer (special accessory) or have it checked and rebalanced by an authorized STIHL servicing dealer as necessary.

24 Troubleshooting Guide

24.1 Trimmer / Brushcutter and Battery

Always remove the battery before carrying out any inspection, cleaning or maintenance.

Condition	LEDs on Battery	Cause	Remedy
Trimmer / Brushcutter does not start when switched on.		No electrical contact between trimmer / brushcutter and battery.	<ul style="list-style-type: none"> ▶ Remove the battery, 15.2. ▶ Visually check the electrical contacts in the battery compartment and on the battery. ▶ Reinsert the battery, 15.1.
	1 LED flashes green.	Battery has low charge.	<ul style="list-style-type: none"> ▶ Charge the battery, 11.2.

Condition	LEDs on Battery	Cause	Remedy
	1 LED glows red.	Battery too hot / too cold.	▶ Allow the battery to warm up or cool down gradually at ambient temperatures of about 50 °F to 68 °F (10 °C to 20 °C).
	4 LEDs flash red.	Malfunction in battery.	▶ Remove the battery and reinsert it, 15 . ▶ Switch on the trimmer, 16.1 . ▶ If the LEDs continue to flash, do not attempt to use. The battery has a malfunction and must be replaced.
	3 LEDs glow red.	Trimmer / Brushcutter too hot.	▶ Allow the trimmer / brushcutter to cool down.
	3 LEDs flash red.	Malfunction in trimmer / brushcutter.	▶ Remove the battery and reinsert it, 15 ▶ Switch on the trimmer / brushcutter, 16.1 . ▶ If the LEDs still flash, do not attempt to use. The trimmer / brushcutter has a malfunction and must be checked by a servicing dealer.
		The trigger switch was already depressed before operating the retaining button.	▶ Switch on the trimmer / brushcutter as described in this instruction manual.
Trimmer / Brushcutter cuts out during operation.	1 LED glows red.	Battery too hot / too cold.	▶ Remove the battery, 15.2 . ▶ Allow the trimmer / brushcutter and battery to cool down gradually at ambient temperatures of about 50 °F to 68 °F (10 °C to 20 °C).
	3 LEDs glow red.	Trimmer / Brushcutter too hot.	
Run-time is too short.		Battery not fully charged.	▶ Charge the battery, 11.2 .
		Useful life of battery has been reached or exceeded.	▶ Have the battery checked by an authorized STIHL servicing dealer.
The power levels cannot be set.		The trigger switch is depressed and the trimmer / brushcutter is switched on.	▶ Release the trigger and hold only the trigger switch lockout depressed. ▶ Select the power level as described in this instruction manual.
Mowing head cannot be removed by hand.		Mowing head is too tight.	▶ Block the fan wheel with the stop pin. ▶ Remove the mowing head by hand by turning it counterclockwise. ▶ Remove the stop pin.
Battery is not being charged even though LED on charger glows green.	1 LED glows red.	Battery too hot / too cold.	▶ Allow the battery to warm up or cool down gradually at ambient temperatures of about 50 °F to 68 °F (10 °C to 20 °C). ▶ Operate the charger indoors in a dry room. For optimum performance, observe the recommended ambient temperature ranges, 25.6 .

25 Specifications

25.1 STIHL FSA 80.0 R

Intended for household use.

– Approved battery type: STIHL AK series

- Weight with deflector and cutting attachment: 10.6 lbs. (4,8 kg)
- Length: 69.9 in. (1775 mm)

25.2 STIHL AK Series Battery

Approved charger type: STIHL AL 101, AL 301 or AL 500 series.

- Battery technology: Lithium-Ion
- Voltage: 36 V
- Rated capacity in Ah¹: See rating plate
- Stored energy in Wh²: See rating plate
- Weight in kg: See rating plate

For a complete list of approximate charging times, see www.stihl.com/charging-times.

For a complete list of approximate battery run-times, see www.stihl.com/battery-life.

25.3 STIHL AL 101

- Mains voltage: 120 V
- Rated current: 1.3 A
- Frequency: 60 Hz
- Charging current: 1.5 A
- Rated power: 75 W
- Insulation: Class II (Double Insulation)

25.4 Symbols on the Power Tool, Deflector, Battery and Charger

Symbol	Explanation
V	Volt
Hz	Hertz
A	Ampere
Ah	Ampere hour
W	Watt
Wh	Watt hour
AC	Alternating current
IP20	Ingress protection rating: resistant to dust or ingress of objects over 12 mm in size

 Symbol on the deflector showing proper direction of rotation for the cutting attachment.

max Ø xxx Maximum allowable diameter of the cutting attachment

 Maximum speed of the cutting attachment

 Number of cells and stored energy according to cell manufacturer's specification. Usable energy will be less.

 STIHL products must not be disposed of in the household trash, but only in accordance with local, state and federal laws and regulations and as provided in this manual, 28.1.

 The RBRC seal indicates that STIHL has prepaid for battery recycling

 Insulation: Class II (Double Insulation)

 Use and store charger only indoors in dry rooms.

 California Energy Commission. This battery system complies with the California Energy Commission efficiency requirements.

 Manufacturer Code

 Maximum power level.

 ECO power level.

25.5 Ambient Temperature Limits

 **WARNING**

- Extreme temperatures can damage the battery and may also cause it to generate heat, rupture, leak, ignite or explode, resulting in severe or fatal personal injury or property damage. Never charge, use or store the battery outside the ambient temperature limits specified below.
 - ▶ Do not charge the battery below - 4 °F (- 20 °C) or above 122 °F (50 °C).
 - ▶ Do not use the trimmer, battery or charger below - 4 °F (- 20 °C) or above 122 °F (50 °C).
 - ▶ Do not store the trimmer, battery or charger below - 4 °F (- 20 °C) or above 158 °F (70 °C).

¹Rated capacity calculated pursuant to IEC 61960. Usable energy available to the operator will be less.

²The battery is marked with its stored energy as provided by the cell manufacturer. Usable energy available to the operator will be less.

25.6 Ambient Temperature Recommendations

For optimum performance, observe the following ambient temperature ranges for the trimmer, battery and charger:

- Charging: 41 °F to 104 °F (5 °C to 40 °C)
- Use: 14 °F to 104 °F (- 10 °C to 40 °C)
- Storage: - 4 °F to 122 °F (- 20 °C to 50 °C)

Charging, using or storing the battery outside the recommended ambient temperature ranges may reduce performance.

If the battery became damp or wet during operation, allow it to dry at least 48 hours at temperatures between 59 °F (15 °C) and 122 °F (50 °C) and relative humidity below 70 % before charging or storing. Higher humidity can extend the drying time.

26 Approved Deflector, Cutting Attachment, Handle and Harness Combinations

26.1 STIHL FSA 80.0 R

The FSA 80.0 R is approved for use only with the following cutting attachments:

Cutting Attachments	Deflectors	Handle	Harnesses
Mowing heads with a diameter of 13.1 in. (335 mm): – PolyCut 18-2 (1) Mowing heads with round "quiet" line with a diameter of 0.095 in. (2.4 mm): – AutoCut 25-2 (2) – AutoCut 27-2 (3) – AutoCut C 26-2 (4) – SuperCut 20-2 (5) – DuroCut 20-2 (6) – TrimCut C 32-2 (7)	– Deflector for Mowing Heads (Ø 380 mm) (11)	– Loop Handle (13) – Loop Handle with Barrier Bar (14)	optional: – Shoulder Strap (15) – Full Harness (16) with a quick-release system
Diameter of 9 in. (230 mm) – Grass Cutting Blade 230-2 (8) – Grass Cutting Blade 230-4 (9) – Grass Cutting Blade 230-8 (10)	– Deflector for Metal Cutting Attachments (Ø 230 mm) (12)	– Loop Handle with Barrier Bar (14)	required: – Shoulder Strap (15) – Full Harness (16) with a quick-release system

Description of the Cutting Attachments

PolyCut 18-2 (1)



AutoCut 25-2 (2)
 AutoCut 27-2 (3)
 AutoCut C 26-2 (4)

25.7 Engineering Improvements

STIHL's philosophy is to continually improve all of its products. As a result, engineering changes and improvements are made from time to time. Therefore, some changes, modifications and improvements may not be covered in this manual. If the operating characteristics or the appearance of your machine differs from those described in this manual, please contact your STIHL dealer or the STIHL distributor in your area for assistance.

25.8 EMC Compliance Statement for Power Tool and Charger

This Class B digital apparatus complies with Canadian ICES-003.



SuperCut 20-2 (5)



DuroCut 20-2 (6)



TrimCut C 32-2 (7)



Grass Cutting Blade 230-2 (8)



Grass Cutting Blade 230-4 (9)



Grass Cutting Blade 230-8 (10)

Description of the Deflectors



Deflector for Mowing Heads (11)



Deflector for Metal Cutting Attachments without Skirt (12)

Description of the Handles



Loop handle (13)



Loop Handle with Barrier Bar (14)

Description of the Harnesses



Shoulder Strap (15)



Full Harness (16) with a quick-release system



WARNING

- To reduce the risk of personal injury from thrown objects and contact with the cutting attachment, never operate the trimmer / brushcutter without the proper deflector and harness, 6.6.4. Ensure that the deflector and handlebar are properly mounted and adjusted at all times while working.

**WARNING**

- The operator must be able to remove the harness quickly in the event of an emergency. To reduce the risk of injury in an emergency:
 - ▶ Practice removing and putting down the power tool as you would in an emergency. To avoid damage, do not throw the power tool to the ground when practicing.
 - ▶ Use only one of the allowed harness options. Do not combine different harnesses or other harness combinations when using your power tool.

27 Replacement Parts and Equipment

27.1 Genuine STIHL Replacement Parts

STIHL recommends the use of genuine STIHL replacement parts. Genuine STIHL parts can be identified by the STIHL part number, the **STIHL** logo and, in some cases, by the STIHL parts symbol . The symbol may appear alone on small parts.

28 Disposal

28.1 Disposal of the Power Tool

STIHL products must not be thrown in household trash or disposed of except as outlined in this manual.

- ▶ Take the power tool, accessories and packaging to an approved disposal site for environmentally friendly recycling.
- ▶ Contact your authorized STIHL servicing dealer for the latest information on disposal and recycling.

28.2 Battery Recycling

**WARNING**

- Handle discharged/depleted batteries carefully. Even if believed to be discharged, lithium ion batteries may never totally discharge and still may deliver a dangerous short circuit current. If damaged or exposed to extreme temperatures, they may leak, generate heat, catch fire or explode.
-
- ▶ Observe all federal, state and local disposal rules and regulations.
 - ▶ Contact your authorized STIHL servicing dealer for the latest information on waste disposal.
 - ▶ Recycle depleted batteries promptly.

- ▶ Keep batteries away from children. Do not disassemble and do not dispose of in fire.



STIHL is committed to the development of products that are environmentally responsible. This commitment does not stop when the product leaves the authorized STIHL servicing dealer. STIHL has partnered with the RBRC (Rechargeable Battery Recycling Corporation) to promote the collection and recycling of spent STIHL lithium ion batteries in the United States and Canada.

The RBRC seal indicates that STIHL has prepaid for battery recycling. RBRC has a toll free phone number (1-800-822-8837) that connects you to information on battery recycling locations and information on battery disposal bans or restrictions in your area. You can also return your spent battery to any authorized STIHL servicing dealer for recycling free of charge.

29 Addresses

29.1 STIHL Limited

STIHL Limited
1515 Sise Road
London, ON. N6A 4L6
CANADA

Table des matières

1	Préface.....	42
2	Indications concernant la présente Notice d'emploi.....	42
3	Principales pièces.....	43
4	Symboles de sécurité sur les produits.....	44
5	Avertissements et instructions générales de sécurité concernant les outils électriques.	45
6	CONSIGNES DE SÉCURITÉ IMPORTANTES.....	50
7	Sécurité de la batterie.....	60
8	Sécurité du chargeur.....	61
9	Maintenance, réparation et rangement.....	62

10	Avant d'entreprendre le travail.....	63
11	Recharge de la batterie.....	64
12	Diagnostic à l'aide des DEL.....	65
13	Assemblage du coupe-herbe / de la débroussailleuse.....	66
14	Réglage du coupe-herbe / de la débroussailleuse.....	70
15	Insertion et retrait de la batterie.....	71
16	Mise en marche et arrêt du coupe-herbe / de la débroussailleuse.....	72
17	Vérification du coupe-herbe.....	73
18	Pendant l'utilisation.....	74
19	Après avoir terminé le travail.....	75
20	Transport du coupe-herbe, de la batterie et du chargeur.....	75
21	Entreposage du coupe-herbe, de la batterie et du chargeur.....	76
22	Nettoyage.....	78
23	Inspection et maintenance.....	78
24	Guide de dépannage.....	81
25	Spécifications.....	82
26	Combinaisons approuvées de capot protecteur, outil de coupe, poignée et harnais....	84
27	Pièces de rechange et équipement.....	86
28	Élimination.....	86
29	Adresses.....	87

1 Préface

Merci beaucoup pour votre achat. Les informations contenues dans le présent manuel vous aideront à obtenir des performances et une satisfaction maximales de votre coupe-bordures STIHL et, si elles sont respectées, réduiront le risque de blessure résultant de son utilisation.

Le vocabulaire utilisé dans le présent manuel pour faire référence à l'outil électrique peut refléter le type d'outils de coupe qui peuvent être montés sur celui-ci. Le terme « coupe-bordures » désigne un appareil FS / FSA équipé d'une tête à fil en nylon ou d'une tête à lames flexibles en plastique (c'est-à-dire la tête PolyCut). Le terme « débroussailleuse » désigne un appareil équipé d'un couteau métallique rigide. De nombreux modèles STIHL FS / FSA, y compris cet outil électrique, peuvent être utilisés soit comme coupe-bordures soit comme débroussailleuse. Par conséquent, dans le présent manuel, l'outil électrique est désigné par « coupe-bordures / débroussailleuse »

CONSERVEZ CE MANUEL !



Un coupe-bordures /débroussailleuse étant un outil de coupe à grande vitesse, des précautions particulières doivent être observées pour réduire le risque de blessures.



Lisez attentivement ce mode d'emploi avant l'utilisation et à intervalles réguliers par la suite. Respectez toutes les consignes de sécurité. Une utilisation imprudente ou inadaptée peut entraîner des blessures graves, voire mortelles.

Ne prêtez ni ne louez l'outil électrique sans ce manuel d'instructions. N'autorisez que les personnes qui comprennent parfaitement les informations contenues dans ce manuel à faire fonctionner le coupe-bordures / débroussailleuse.

Pour de plus amples informations ou si vous ne comprenez pas les instructions de ce manuel, veuillez consulter www.stihl.ca ou contactez votre distributeur agréé STIHL.



AVERTISSEMENT

- Comme expliqué plus en détail dans le présent manuel, en vue de réduire tout risque de lésion corporelle, assurez-vous que votre appareil est équipé de la poignée, du harnais et du capot protecteur appropriés pour le type d'outil de coupe utilisé. N'utilisez que des outils de coupe spécifiquement autorisés par STIHL pour l'utilisation de cet outil électrique. Portez toujours des vêtements de protection adéquats ainsi qu'une protection oculaire. Il convient que les spectateurs, notamment les enfants et les animaux, ne soient pas autorisés dans la zone de travail pendant l'utilisation du coupe-bordures.



AVERTISSEMENT

- L'utilisation de cette machine peut s'avérer dangereuse. Si le fil ou la lame en rotation entre en contact avec votre corps, vous subirez une coupure. Lorsqu'il entre en contact avec des corps étrangers durs tels que des cailloux, verre ou des morceaux de métal, il peut les propulser directement ou par ricochet dans la direction des spectateurs ou de l'opérateur. Un impact avec de tels corps étrangers peut endommager l'outil de coupe et provoquer une fissuration, un écaillage ou une rupture de la lame. Des objets projetés, y compris des têtes faucheuses ou des lames cassées, peuvent provoquer des blessures graves, voire mortelles pour l'utilisateur ou les spectateurs. Observez les consignes de sécurité dans le présent manuel afin de réduire tout risque de lésion corporelle.

2 Indications concernant la présente Notice d'emploi

2.1 Mots de signalement

Ce manuel contient des informations de sécurité qui requièrent une attention particulière de votre part. Ces informations sont introduites par les symboles et les mots de signalement suivants :

DANGER

- Indique une situation dangereuse qui, si elle n'est pas évitée, entraînera la mort ou des blessures graves.

AVERTISSEMENT

- Indique une situation dangereuse qui, si elle n'est pas évitée, pourrait entraîner la mort ou des blessures graves.

AVIS

- Indique un risque de dommages matériels, y compris des dommages à la machine ou à ses composants individuels.

2.2 Symboles employés dans le texte

Le symbole suivant est inséré dans le texte pour vous faciliter l'utilisation de la présente Notice :

-  Ce symbole renvoie au chapitre ou sous-chapitre indiqué, de la présente Notice d'emploi.

3 Principales pièces

3.1 Coupe-bordures / débroussailluse et batterie

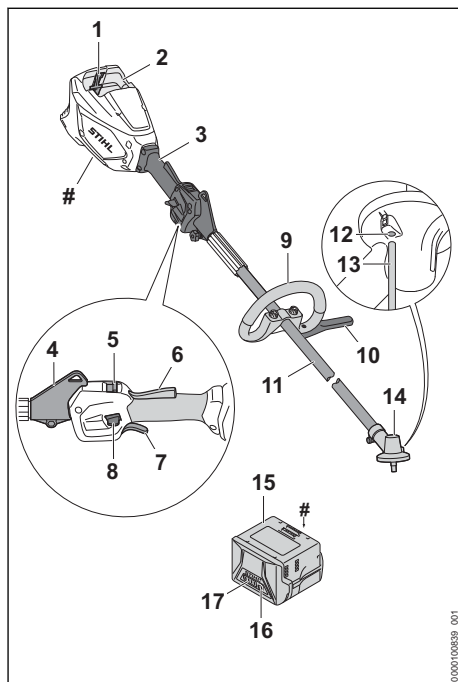

- 1 Levier de verrouillage**
Bloque la batterie dans son logement.
- 2 Compartiment de la batterie**
Accueille la batterie.
- 3 Poignée de commande**
Poignée pour la main arrière de l'opérateur.
- 4 Anneau de transport**
Pour le raccordement d'un harnais au coupe-bordures / à la débroussailluse.
- 5 Interrupteur de niveau de puissance**
Pour la sélection du niveau de puissance.
- 6 Bouton de blocage de la gâchette**
Doit être enfoncé pour permettre une activation de la gâchette.
- 7 Interrupteur à gâchette**
Met en marche et arrête le moteur.
- 8 Bouton de retenue**
Pour allumer le coupe-bordures / la débroussailluse.
- 9 tubulaire**
Poignée pour la main avant de l'opérateur.

10 Barre de protection

Conçu pour réduire le risque de contact accidentel entre l'opérateur et l'outil de coupe/travail.

11 Tube d'entraînement

Arbre de l'outil électrique.

12 Ouverture pour la goupille d'arrêt

Ouverture qui permet à l'opérateur de bloquer l'arbre de sortie en insérant la goupille d'arrêt.

13 Goupille d'arrêt

Bloque l'arbre de sortie lors du montage d'un outil de coupe.

14 Boîte de transmission

Recouvre le système de transmission.

15 Batterie

Fournit l'énergie électrique au moteur.

16 DEL sur la batterie

Indiquent l'état de charge de la batterie et signalent des messages d'erreur concernant d'éventuels dysfonctionnements au niveau de la batterie ou de l'outil électrique.

17 Bouton poussoir

Active les DEL de la batterie.

Plaque signalétique

Comporte des caractéristiques électriques ainsi que le numéro de série du produit.

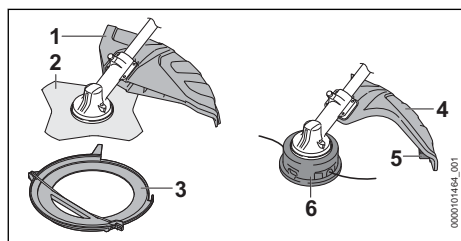
3.2 Outils de coupe et capots protecteurs disponibles**1 Capot protecteur pour outils de coupe métalliques**

Conçu pour réduire le risque de blessure des objets projetés et du contact avec l'outil de coupe.

2 lame de coupe d'herbe

Lame de coupe d'herbe métallique pour la coupe d'herbe tassée et sèche, fougères, mauvaises herbes et végétation similaire.

3 Protection de transport

Conçu pour réduire le risque de blessure résultant d'un contact avec un outil de coupe métallique en transportant l'appareil.

4 Capot protecteur pour têtes faucheuses

Conçu pour réduire le risque de blessure des objets projetés et du contact avec l'outil de coupe.

5 lame limiteuse de fil

Couteau métallique sur le capot protecteur qui ajuste le fil de coupe en nylon à la bonne longueur.

6 Tête faucheuse

Tête faucheuse pour monter le fil de coupe en nylon.

Cet outil électrique est vendu avec un outil de coupe et un capot protecteur approprié. D'autres outils de coupe et des capots protecteur appropriés sont disponibles comme accessoires.

4 Symboles de sécurité sur les produits**4.1 Coupe-bordures / débroussailleuse**

Les symboles de sécurité suivants se trouvent sur le coupe-herbe / la débroussailleuse :



Pour réduire le risque de blessure, respectez les consignes de sécurité spécifiées.



Lisez et observez toutes les consignes de sécurité dans le manuel d'utilisation. Une utilisation incorrecte peut causer des blessures graves, voire mortelles, ou des dommages matériels.



Pour réduire tout risque de blessure aux yeux, portez toujours une protection oculaire appropriée. Portez un casque de protection homologué s'il existe un risque de blessure à la tête, **6.4**.



Portez des bottes robustes équipées de semelles antidérapantes. Portez des bottes de sécurité à embout d'acier lorsque vous travaillez avec un outil de coupe métallique, **6.4**.



Portez toujours des gants de travail robustes antidérapants (par exemple en cuir ou en un autre matériau résistant à l'usure) lors de la manipulation de la machine ou des outils de coupe de métaux, **6.4**.



Un renvoi (ricochet du couteau) peut entraîner une perte de contrôle de l'outil de coupe, ce qui peut provoquer des blessures graves, voire mortelles pour

l'utilisateur ou les spectateurs. Pour réduire le risque de blessure, soyez extrêmement prudent lorsque vous utilisez un couteau rigide,  6.7.1.



Pour réduire le risque de blessures par des objets projetés, inspectez la zone de travail et enlevez les pierres, morceaux de verre, cailloux, pièces métalliques et autres objets qui pourraient être projetés par l'outil de coupe.  6.6.4.



Pour réduire le risque de blessures corporelles causées par des objets projetés, gardez les spectateurs à une distance d'au moins 50 ft. (15 m) des objets projetés,  6.6.4.



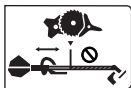

Pour réduire tout risque de blessures ou de dommages matériels résultant d'une activation involontaire, retirez la batterie à chaque fois que le coupe-bordures ./ la débroussailleuse n'est pas utilisé(e),  7.1.



Pour réduire le risque de blessures causées par les outils de coupe, maintenez la distance minimale spécifiée entre la poignée tubulaire et l'outil de coupe,  14.2



Pour réduire le risque d'électrocution, n'exposez pas le coupe-bordures à la pluie, à l'eau ou à une humidité excessive. L'entreposer à l'intérieur. S'il est exposé à la pluie ou à des conditions très humides, apportez-le à votre distributeur agréé STIHL avant toute utilisation,  6.5.

Gardez le chargeur sec afin de réduire les risques de lésion corporelle et de dommages matériels résultant d'un incendie ou d'une décharge électrique. Protégez-la contre la pluie, l'eau, les liquides et les conditions humides. Utilisation en intérieur uniquement,  8.



Pour réduire le risque de blessures ou de dommages matériel résultant d'un incendie, d'une explosion ou de brûlures, y compris les brûlures chimiques, ne démontez pas la batterie, ne la broyez pas, ne l'endommagez pas et ne la chauffez pas à plus de 212 °F (100 °C). Ne l'exposez jamais au feu et ne l'incinérerez pas,  7.



Pour réduire tout risque de blessures ou de dommages matériels résultant d'un court-circuit, d'un incendie ou d'une explosion, gardez la batterie au sec. Protégez-la contre la pluie, l'eau, les liquides et les conditions humides. N'immergez jamais la batterie dans l'eau ou d'autres liquides,  7.

4.2 Capot protecteur pour têtes faucheuses

Les symboles suivants peuvent se trouver sur les capots protecteurs conçus pour être utilisés avec les têtes faucheuses :



Le capot protecteur peut être utilisé en combinaison avec les têtes de coupe.



Le capot protecteur ne doit pas être utilisé en combinaison avec les lames de coupe de l'herbe.



Le capot protecteur ne doit pas être utilisé en combinaison avec les couteaux à brosses.



Le capot protecteur ne doit pas être utilisé en combinaison avec les lames de broyeur.



Le capot protecteur ne doit pas être utilisé en combinaison avec les lames de coupe circulaire.

4.3 Capot protecteur pour les outils de coupe métalliques

Les symboles suivants peuvent se trouver sur les capots protecteurs conçus pour être utilisés avec les outils de coupe en métal :



Le capot protecteur ne doit pas être utilisé en combinaison avec les têtes de coupe.



Le capot protecteur peut être utilisé en combinaison avec les lames de coupe de l'herbe.



Le capot protecteur ne doit pas être utilisé en combinaison avec les lames de broyeur.



Le capot protecteur ne doit pas être utilisé en combinaison avec les lames de coupe circulaire.

4.4 Tablier

Le capot protecteur pour les outils de coupe en métal peut être converti pour être utilisé avec des têtes de coupe en montant un tablier. Le tablier doit être monté solidement conformément aux instructions figurant au bas du capot protecteur avant de travailler avec une tête de coupe.

Le symbole suivant peut être trouvé sur le tablier :



Ce capot protecteur peut être utilisé en combinaison avec les têtes de coupe.

5 Avertissements et instructions générales de sécurité concernant les outils électriques

5.1 Avertissements et instructions générales de sécurité

Ce chapitre contient les consignes et instructions de sécurité générales réglementaires pour les outils et les coupe-herbe à moteur portatifs électriques. Des avertissements et instructions importants supplémentaires se trouvent dans les sections suivantes du présent manuel.

▲ AVERTISSEMENT

- Lorsque vous utilisez un coupe-herbe électrique, vous devez toujours respecter les consignes de sécurité afin de réduire le risque de feu, de décharge électrique et de blessures, dont :

LISEZ TOUTES LES INSTRUCTIONS AVANT D'UTILISER LE COUPE-HERBE !

- 1) Évitez les environnements dangereux – N'utilisez pas le coupe-herbe dans des endroits humides ou mouillés.
- 2) Ne pas utiliser sous la pluie.
- 3) Gardez les enfants à l'écart – Tous les spectateurs doivent se tenir à distance de la zone de travail.
- 4) Habillez-vous de manière appropriée – Ne portez pas de vêtements amples ni de bijoux. Ils peuvent être pris dans des pièces mobiles. Des gants de travail résistants (par ex. en cuir ou autre matière résistante à l'usure) ainsi que des chaussures solides sont recommandés pour les travaux extérieurs. Portez un couvre-chef protecteur pour contenir les cheveux longs.
- 5) Utilisez des lunettes de sécurité – Utilisez toujours une visière ou un masque anti-poussière dans un environnement de travail poussiéreux.

- 6) Utilisez les outils appropriés – Ne pas utiliser un outil pour une autre utilisation que celle pour lequel il est prévu.
- 7) Évitez le démarrage involontaire – Ne portez pas le coupe-herbe avec le doigt sur la gâchette. Assurez-vous que la débroussailleuse est éteinte lorsque vous insérez la batterie.
- 8) Ne forcez pas le coupe-herbe – Il fera un meilleur travail et présentera moins de risque de blessure s'il est utilisé au régime prévu.
- 9) Ne vous penchez pas outre mesure - Gardez une bonne tenue sur pieds et un bon équilibre à tout moment.
- 10) Restez vigilant – Faites attention à ce que vous faites. Faites preuve de bon sens. N'utilisez pas le coupe-herbe lorsque vous êtes fatigué.
- 11) Entrez le coupe-herbe à l'intérieur – Lorsque le coupe-herbe n'est pas utilisé, il doit être entreposé à l'intérieur, à un endroit sec et fermé à clé, à l'écart des enfants, avec la batterie retirée.
- 12) Entretenez le coupe-herbe avec soin – Gardez l'outil de coupe propre pour une performance optimale et un risque de blessure minimal. Suivez les instructions pour le changement d'accessoires. Gardez les poignées sèches, propres et exemptes d'huile et de graisse.
- 13) Vérifiez l'absence de pièces endommagées – Avant de continuer à utiliser le coupe-herbe, toute protection ou autre pièce endommagée doit être inspectée avec soin pour s'assurer qu'elle fonctionnera correctement et remplira sa fonction prévue. Vérifiez l'alignement des parties mobiles ainsi que l'absence de grippage des parties mobiles, de pièces cassées et tout autre état qui pourrait compromettre le bon fonctionnement. Toute protection ou autre pièce endommagée doit être réparée dans les règles ou remplacées par un centre SAV agréé sauf indication contraire dans ce manuel.
- 14) Gardez les protections en place et en bon état de fonctionnement.
- 15) Gardez les mains et les pieds à distance de la zone de coupe et de l'outil de coupe.

CONSERVEZ CES INSTRUCTIONS

5.2 Introduction

Ce chapitre contient les avertissements et instructions de sécurité généraux prescrits pour les outils électriques portatifs à moteur. Des avertissements et instructions importants supplémentaires se trouvent dans les chapitres suivants du présent manuel.

▲ AVERTISSEMENT

- **Lisez tous les avertissements, instructions, illustrations et spécifications de sécurité fournis avec cet outil électrique.** Le non-respect de toutes les instructions énumérées ci-dessous peut entraîner un choc électrique, un incendie et/ou des blessures graves.
- **Conservez tous les avertissements et instructions pour consultation ultérieure.**

Dans les avertissements, l'expression « outil électrique » désigne votre outil électrique alimenté par le secteur (cordon) ou sur batterie (sans fil).

5.3 Sécurité de la zone de travail

- a) **Gardez la zone de travail propre et bien éclairée.** Les zones mal rangées ou sombres sont propices aux accidents.
- b) **N'utilisez pas les outils électriques dans des atmosphères explosibles, comme en présence de liquides, de gaz ou de poussières inflammables.** Les outils électriques créent des étincelles qui peuvent enflammer les poussières ou les vapeurs.
- c) **Éloignez les enfants et les spectateurs lorsque vous utilisez un outil électrique.** Les distractions peuvent vous faire perdre le contrôle.

5.4 Sécurité électrique

- a) **Les fiches des outils électriques doivent correspondre à la prise murale. N'apportez jamais aucune modification à la fiche. N'utilisez pas de fiches d'adaptation avec les outils électriques reliés à la terre.** Les fiches non modifiées et les prises adaptées réduiront le risque d'électrocution.
- b) **Évitez tout contact corporel avec des surfaces mises à la terre telles que les tuyaux, les radiateurs, les cuisinières et les réfrigérateurs.** Il existe un risque accru d'électrocution si votre corps est relié à la terre.
- c) **N'exposez pas les outils électriques à la pluie ou à l'humidité.** L'eau qui pénètre dans

un outil électrique augmentera le risque d'électrocution.

- d) **Ne maltraitez pas le cordon d'alimentation. N'utilisez jamais le cordon d'alimentation pour transporter, tirer ou débrancher l'outil électrique. Gardez le cordon d'alimentation loin de la chaleur, de l'huile, des bords tranchants ou des pièces mobiles.** Le risque d'électrocution augmente avec les cordons d'alimentation endommagés ou emmêlés.
- e) **Lorsque vous utilisez un outil électrique à l'extérieur, utilisez un câble prolongateur adapté à un usage extérieur.** L'utilisation d'un cordon d'alimentation adapté à un usage extérieur réduira le risque d'électrocution.
- f) **Si l'utilisation d'un outil électrique dans un endroit humide est inévitable, utilisez un dispositif à courant résiduel (RCD) ou un disjoncteur de protection contre les défauts à la terre (GFCI).** L'utilisation d'un disjoncteur RCD ou GFCI réduit le risque de choc électrique.

5.5 Sécurité personnelle

- a) **Restez vigilant, regardez ce que vous faites et faites preuve de bon sens lorsque vous utilisez un outil électrique. N'utilisez pas un outil électrique si vous êtes fatigué ou sous l'influence de drogues, d'alcool ou de médicaments.** Lorsque vous utilisez un outil électrique, un moment d'inattention peut entraîner des blessures graves.
- b) **Utilisez un équipement de protection individuelle. Portez toujours une protection oculaire.** Les équipements de protection tels que les masques à poussière, des chaussures de sécurité antidérapantes, un casque ou une protection auditive utilisés pour les conditions appropriées, réduiront les blessures personnelles.
- c) **Évitez tout démarrage intempestif. Assurez-vous que l'interrupteur est en position arrêt avant de brancher l'appareil à une source d'alimentation et/ou à la batterie, ou encore de saisir ou de transporter l'outil.** Le transport des outils électrique avec le doigt sur l'interrupteur ou la mise sous tension des outils électriques alors que l'interrupteur se trouve en position de marche est propice aux accidents.
- d) **Retirez toute clé de réglage ou pince de serrage avant d'allumer l'outil électrique.** Une clé ou une pince attachée à une partie rotative

de l'outil électrique peut entraîner des blessures graves.

- e) **Ne vous penchez pas trop. Gardez une bonne tenue sur pieds et un bon équilibre à tout moment.** Cela permet un meilleur contrôle de l'outil électrique dans des situations inattendues.
- f) **Portez des vêtements adéquats. Ne portez pas des vêtements amples ni des bijoux. Gardez vos cheveux et vos vêtements loin des pièces en mouvement.** Les vêtements amples, les bijoux ou les cheveux longs peuvent être happés par les pièces mobiles.
- g) **S'il existe des dispositifs servant au raccordement à des installations d'aspiration et de collecte des poussières, assurez-vous qu'ils sont bien branchés et utilisés correctement.** L'utilisation d'un dispositif collecteur de poussière peut réduire les risques causés par les poussières.
- h) **Ne laissez pas la familiarité acquise par une utilisation fréquente des outils vous amener à commettre des négligences et à ignorer les principes de sécurité de l'outil.** Une action imprudente peut causer des blessures graves en une fraction de seconde.

5.6 Utilisation et entretien des outils électriques

- a) **Ne forcez pas l'outil électrique. Utilisez l'outil électrique approprié pour votre application.** Un outil électrique adapté accomplira la tâche correctement et en toute sécurité au rythme pour lequel il a été conçu.
- b) **N'utilisez pas l'outil électrique s'il est impossible de le mettre en marche et de l'arrêter avec l'interrupteur.** Tout outil électrique qui ne peut pas être commandé avec l'interrupteur est dangereux et doit être réparé.
- c) **Débranchez la fiche de la source d'alimentation et/ou retirez, si possible, le bloc de batterie de l'outil électrique avant d'effectuer de quelconques réglages, de changer d'accessoire ou de ranger les outils électriques.** Ces mesures de sécurité préventives réduisent le risque de démarrage accidentel de l'outil électrique.
- d) **Rangez les outils électriques inutilisés hors de portée des enfants et ne laissez pas des personnes non familiarisées avec l'outil électrique ou ces instructions utiliser l'outil électrique.** Les outils électriques sont dangereux dans les mains des utilisateurs novices.

- e) **Entretenez soigneusement les outils électriques et les accessoires. Vérifiez l'absence de défauts d'alignement ou de grippage des parties mobiles, de ruptures de pièces et tout autre état qui pourrait affecter le fonctionnement de l'outil électrique. S'il est endommagé, faites réparer votre outil électrique avant de l'utiliser.** De nombreux accidents sont causés par des outils électriques mal entretenus.
- f) **Gardez vos outils de coupe affûtés et propres.** Des outils de coupe soigneusement entretenus avec des tranchants aiguisés sont moins susceptibles de se coincer et plus faciles à contrôler.
- g) **Utilisez les outils électriques, les accessoires et les embouts, etc. conformément aux présentes instructions, en tenant compte des conditions de travail et du travail à effectuer.** L'utilisation de l'outil électrique pour des opérations qui sont différentes de celles pour lesquelles il a été conçu pourrait donner lieu à une situation dangereuse.
- h) **Gardez les poignées et les surfaces de préhension sèches, propres et exemptes d'huile et de graisse.** Les poignées et surfaces de préhension glissantes ne permettent pas une manipulation en toute sécurité et le contrôle de l'outil dans des situations inattendues.

5.7 Utilisation et entretien des outils à batterie

- a) **Rechargez uniquement avec le chargeur spécifié par le fabricant.** Un chargeur qui convient à un type de bloc de batteries peut donner lieu à un risque d'incendie lorsqu'il est utilisé avec un autre bloc de batteries.
- b) **Utilisez les outils électriques uniquement avec les blocs de batteries spécifiquement conçus à cet effet.** L'utilisation de tout autre bloc de batteries peut entraîner un risque de blessure et d'incendie.
- c) **Lorsque le bloc de batteries n'est pas en cours d'utilisation, tenez-le éloigné des autres objets métalliques, comme les trombones, pièces de monnaie, clés, clous, vis ou autres petits objets métalliques qui peuvent établir une connexion entre les bornes.** Un court-circuit des bornes de batterie peut provoquer des brûlures ou un incendie.
- d) **Dans certaines circonstances, un usage abusif peut provoquer des projections de liquide de la batterie. Évitez tout contact avec celui-**

- ci. **En cas de contact accidentel, rincez avec de l'eau. Si le liquide entre en contact avec les yeux, consultez un médecin.** Le liquide s'échappant de la batterie peut provoquer des irritations ou des brûlures.
- e) **N'utilisez pas un bloc de batteries ou un outil qui a été endommagé ou modifié.** Les batteries endommagées ou modifiées peuvent présenter un comportement imprévisible pouvant entraîner un incendie / une explosion ou un risque de blessure.
- f) **N'exposez pas un bloc de batteries ou un outil au feu ou à une température excessive.** L'exposition au feu ou à des températures supérieures à 130 °C / 265 °F peut provoquer une explosion.
- g) **Respectez toutes les instructions de charge et ne chargez pas le bloc de batteries ou l'outil en-dehors de la plage de températures spécifiée dans les instructions.** Une charge inadaptée ou à des températures hors de la plage spécifiée peut endommager la batterie et augmenter le risque d'incendie.
- d) **Avant d'utiliser la machine, effectuez toujours une inspection visuelle pour vous assurer que la fraise ou la lame et l'ensemble de fraises ou de lames ne sont pas endommagés.** Les pièces endommagées augmentent le risque de blessures.
- e) **Suivez les instructions pour le changement d'accessoires.** Des écrous ou des boulons de sécurité de lame mal serrés peuvent endommager la lame ou la détacher.
- f) **La vitesse de rotation nominale de la lame doit être au moins égale à la vitesse de rotation maximale indiquée sur la machine.** Les pales qui tournent plus vite que leur vitesse de rotation nominale peuvent se briser et voler en éclats.
- g) **Portez une protection pour les yeux, les oreilles, la tête et les mains.** Un équipement de protection adéquat réduira les blessures causées par la projection de débris ou le contact accidentel avec le fil de coupe ou la lame.
- h) **Lorsque vous utilisez la machine, portez toujours des chaussures antidérapantes et de protection. N'utilisez pas la machine lorsque vous êtes pieds nus ou que vous portez des sandales ouvertes.** Cela réduit les risques de blessures aux pieds en cas de contact avec les couteaux ou les lignes en mouvement.

5.8 Entretien

- a) **Faites réparer votre outil électrique par un réparateur qualifié qui utilise uniquement des pièces de rechange identiques.** La sécurité d'utilisation de l'outil électrique pourra ainsi être maintenue avec certitude.
- b) **Ne réparez jamais les blocs de batteries endommagés.** Seul le fabricant ou fournisseur de service agréé est autorisé à réparer les blocs de batteries.

5.9 Avertissements de sécurité relatifs au couteau à herbe, à la débroussailleuse et à la scie d'élagage

- a) **N'utilisez pas la machine par mauvais temps, surtout s'il y a un risque de foudre.** Cela augmente le risque d'être frappé par la foudre.
- b) **Inspectez soigneusement la réserve pour la faune où la machine doit être utilisée.** La faune peut être blessée par la machine pendant son fonctionnement.
- c) **Inspectez soigneusement la zone où la machine doit être utilisée et retirez toutes les pierres, bâtons, fils, os et autres objets étrangers.** Les objets projetés peuvent causer des blessures.
- i) **Lorsque vous utilisez la machine, portez toujours des chaussures de sécurité. N'utilisez pas la machine lorsque vous êtes pieds nus ou que vous portez des sandales ouvertes.** Cela réduit les risques de blessures aux pieds en cas de contact avec un couteau, une ligne ou une lame en mouvement.
- j) **Lorsque vous utilisez la machine, portez toujours un pantalon long.** La peau exposée augmente le risque de blessures causées par des objets projetés.
- k) **Éloignez les spectateurs pendant l'utilisation de la machine.** Les débris projetés peuvent entraîner des blessures graves.
- l) **Utilisez toujours les deux mains lorsque vous utilisez la machine.** Tenir la machine à deux mains évitera la perte de contrôle.
- m) **Tenez la machine uniquement par des surfaces de préhension isolées, car la ligne de coupe ou la lame peut entrer en contact avec un câblage dissimulé ou son propre cordon.** Le fil de coupe ou les lames qui entrent en contact avec un fil « sous tension » peuvent rendre les pièces métalliques exposées de la

machine « sous tension » et pourraient causer un choc électrique à l'opérateur.

- n) **Gardez toujours une bonne assise et n'utilisez la machine que lorsqu'elle est posée sur le sol.** Les surfaces glissantes ou instables peuvent causer une perte de l'équilibre ou du contrôle de la machine.
- o) **Ne faites pas fonctionner la machine sur des pentes trop raides.** Cela réduit le risque de perte de contrôle, de glissade et de chute pouvant entraîner des blessures.
- p) **Lorsque vous travaillez sur des pentes, faites attention où vous posez vos pieds, travaillez toujours sur les pentes, jamais en haut ou en bas et faites preuve d'une extrême prudence lorsque vous changez de direction.** Cela réduit le risque de perte de contrôle, de glissade et de chute pouvant entraîner des blessures.
- q) **Gardez toutes les parties du corps loin de la fraise, de la ligne électrique ou de la lame lorsque la machine est en marche. Avant de démarrer la machine, assurez-vous que la fraise, la ligne électrique ou la lame n'est en contact avec aucun autre élément ni objet.** Un moment d'inattention pendant l'utilisation de la machine peut vous blesser ou blesser d'autres personnes.
- r) **N'utilisez pas la machine au-dessus de la hauteur de hanche.** Cela permet d'éviter tout contact involontaire avec la fraise ou la lame et permet un meilleur contrôle de la machine en cas d'imprévus.
- s) **Lorsque vous coupez des broussailles ou des jeunes arbres sous tension, soyez attentif à la détente (retour élastique).** Lorsque la tension dans les fibres de bois est relâchée, la brosse ou le jeune arbre peut heurter l'opérateur et/ou propulser la machine qui devient alors impossible à contrôler.
- t) **Soyez extrêmement prudent lorsque vous coupez des broussailles et de jeunes arbres.** Le matériau fin peut être capturé dans la lame et être projeté dans votre direction ou vous déséquilibrer.
- u) **Gardez le contrôle de la machine et ne touchez pas les fraises, les lignes électriques ou les lames et autres pièces mobiles dangereuses pendant qu'ils sont encore en mouvement.** Cela réduit le risque de blessures causées par les pièces mobiles.
- v) **Transportez la machine avec la machine éteinte et loin de votre corps.** Une manipula-

tion adéquate de la machine réduira le risque de contact accidentel avec une fraise, une ligne ou une lame en mouvement.

- w) **Lors du transport ou du stockage de la machine, placez toujours le capot sur des lames métalliques.** Une manipulation adéquate de la machine réduira le risque de contact accidentel avec la lame.
- x) **N'utilisez que des fraises, des lignes, des têtes de coupe et des lames de rechange spécifiés par le fabricant.** Des pièces de rechange inadéquates peuvent augmenter le risque de bris et de blessures.
- y) **Lorsque vous enlevez des matériaux bloqués ou que vous entretenez la machine, assurez-vous que l'interrupteur est éteint et que la batterie est retirée.** Un démarrage inattendu de la machine lors du déblocage de matériaux bloqués ou de l'entretien peut entraîner des blessures graves.

5.10 Avertissements liés à la poussée de la lame

La poussée de la lame est un mouvement soudain latéral, vers l'avant ou vers l'arrière de la machine, qui peut se produire lorsque la lame se coince ou s'accroche à un objet comme un jeune arbre ou une souche d'arbre. Il peut être suffisamment violent pour propulser la machine et/ou l'opérateur dans n'importe quelle direction et éventuellement perdre le contrôle de la machine.

La poussée de la lame et ses dangers associés peuvent être évités en prenant les précautions appropriées, comme indiqué ci-dessous.

- a) **Maintenez une prise ferme avec les deux mains sur la machine et positionnez vos bras pour résister à la poussée de la lame. Positionnez votre corps sur le côté gauche de la machine.** La poussée de la lame peut augmenter le risque de blessure due au déplacement inattendu de la machine. La poussée de la lame peut être contrôlée par l'opérateur si les précautions appropriées sont prises.
- b) **Si la lame se coince ou si vous interrompez une coupe pour une raison quelconque, éteignez la machine et maintenez-la immobile dans le matériau jusqu'à ce que la lame s'arrête complètement. Pendant que la lame se coince, n'essayez jamais de retirer la machine du matériau ou de tirer la machine vers l'arrière pendant que la lame est en mouvement, sinon une poussée de la lame peut se produire.** Enquêtez et prenez des

mesures correctives pour éliminer la cause du coincement de la lame.

- c) **Ne pas utiliser de lames émoussées ou endommagées.** Les lames émoussées ou endommagées augmentent le risque de coincement ou d'accrochage sur un objet, ce qui entraîne une poussée de la lame.
- d) **Maintenez toujours une bonne visibilité du matériau à couper.** Le ricochet de la lame est plus susceptible de se produire dans les zones où le matériel coupé est difficilement visible.
- e) **Si vous êtes approché par une autre personne pendant que vous utilisez la machine, éteignez-la.** Il existe un risque accru de blessures pour d'autres personnes heurtées par la lame en mouvement en cas de poussée de la lame.

6 CONSIGNES DE SÉCURITÉ IMPORTANTES

6.1 Introduction

▲ AVERTISSEMENT

- L'utilisation de cette machine peut s'avérer dangereuse. Si le fil ou le couteau en rotation entre en contact avec votre corps, vous subirez une coupure. Lorsqu'il entre en contact avec des corps étrangers durs tels que des cailloux, du verre ou des morceaux de métal, il peut les projeter ou les propulser directement ou par ricochet dans la direction des spectateurs ou de l'opérateur. Un impact avec de tels corps étrangers peut endommager l'outil de coupe et provoquer un fissurage, un écaillage ou une rupture du couteau. Des objets projetés, y compris des têtes faucheuses ou des couteaux cassés, peuvent provoquer des blessures graves, voire mortelles pour l'utilisateur ou les spectateurs. Comme expliqué plus en détail dans le présent manuel, en vue de réduire tout risque de lésion corporelle :
 - ▶ Assurez-vous que votre appareil est équipé de la poignée, du harnais et du capot protecteur appropriés pour le type d'outil de coupe utilisé.
 - ▶ Utilisez uniquement les outils de coupe spécifiquement autorisés par STIHL pour une utilisation avec votre modèle de débroussailleuse.
- Ne prêtez et ne louez pas votre débroussailleuse sans le présent manuel d'utilisation. Assurez-vous que toute personne qui l'utilise

comprend les informations contenues dans le présent manuel. Demandez à votre distributeur de vous montrer comment utiliser la débroussailleuse. Observez toutes les lois, réglementations, normes et ordonnances en vigueur.

6.2 Utilisation prévue

▲ AVERTISSEMENT

- Lorsqu'il est équipé d'une tête faucheuse ou d'un couteau à herbe, ce coupe-herbe / cette débroussailleuse peut également être utilisé pour couper des herbes tenaces, des mauvaises herbes et une végétation similaire. Lorsqu'il est équipé d'un couteau à taillis, il peut être utilisé pour couper des herbes tenaces, des mauvaises herbes, des taillis, des broussailles et des végétations similaires avec un diamètre maximum de 0,8 in. (20 mm).
 - ▶ Ne l'utilisez pas pour un quelconque autre usage.
- Un usage incorrect risque d'entraîner des lésions corporelles ou des dommages matériels, y compris des dommages à l'outil électrique.
 - ▶ Utilisez l'outil électrique et la batterie uniquement de la manière décrite dans le présent manuel.
 - ▶ N'essayez jamais de modifier ou de neutraliser d'une manière quelconque les dispositifs de commande et de sécurité du coupe-bordures / de la débroussailleuse.
 - ▶ N'utilisez jamais un coupe-herbe / une débroussailleuse qui a été modifié ou transformé par rapport à sa conception originale.
 - ▶ Assurez-vous de lire et de suivre les avertissements et les instructions de votre batterie et de votre chargeur avant de charger ou de commencer à travailler.
- La batterie STIHL série AK est conçue pour être utilisée exclusivement avec des outils électriques STIHL compatibles et ne peut être chargé qu'avec un chargeur STIHL AL 101, AL 301 ou AL 500.

Les batteries, chargeurs et autres accessoires sont vendus séparément.

6.3 Opérateur

▲ AVERTISSEMENT

- Travailler avec un outil électrique peut être épuisant. L'opérateur doit être en bonne santé physique et mentale. Pour réduire le risque de lésions corporelles :

- ▶ Avant d'utiliser l'outil électrique, demandez à votre médecin si votre état de santé pourrait être aggravé par un travail pénible.
- ▶ Ne faites pas fonctionner l'outil électrique sous l'influence de toute substance (drogues, alcool ou médicaments, etc.) qui pourrait altérer la vision, l'équilibre, la dextérité ou le jugement.
- ▶ Restez vigilants. Ne faites pas fonctionner l'outil électrique si vous êtes fatigué. Faites une pause si vous êtes fatigué.
- ▶ Ne permettez pas aux mineurs d'utiliser l'outil électrique.
- Selon l'état actuel des connaissances de STIHL, le moteur électrique de l'outil électrique ne doit pas interférer avec un pacemaker.
 - ▶ Cependant, les personnes portant un stimulateur cardiaque ou un autre dispositif médical implanté doivent consulter leur médecin et le fabricant du dispositif avant d'utiliser l'outil électrique.

6.4 Équipement de protection individuelle

▲ AVERTISSEMENT

- Même un capot protecteur installé et réglé de manière appropriée ne protégera pas nécessairement l'opérateur contre tous les corps étrangers projetés ou lancés par l'outil de coupe. Les objets projetés peuvent également rebondir et frapper l'opérateur. Pour réduire les risques de lésion corporelle □:
 - ▶ Portez toujours des vêtements adéquats et une combinaison de protection ainsi qu'une protection oculaire appropriée.
- Le contact des cheveux, des vêtements ou de la combinaison avec l'outil de coupe en mouvement ou leur happement par d'autres composants du coupe-herbe / de la débroussailleuse peut entraîner une perte de contrôle et de graves coupures. Pour réduire les risques de lésion corporelle grave □:
 - ▶ Portez des vêtements robustes et bien ajustés qui offrent également une totale liberté de mouvement.
 - ▶ Portez des salopettes ou des pantalons en matériau lourd pour protéger vos jambes. Ne portez pas de shorts.
 - ▶ Évitez les vestes amples, les foulards, les cravates, les pantalons à pattes d'éléphant ou à revers, les bijoux et les autres accessoires qui pourraient rester accrochés aux branches, aux buissons ou à l'outil de coupe en mouvement.



- ▶ Attachez les cheveux au-dessus des épaules avant de commencer le travail.
- Pour réduire les risques de lésion oculaire □:
 - ▶ Portez toujours des lunettes protectrices ou des lunettes de sécurité étanches avec protection latérale adéquate qui sont résistantes aux chocs et marquées comme étant conforme à la norme CSA Z94.
 - ▶ S'il existe un risque de lésion au visage, STIHL vous recommande de porter également un écran facial ou un masque de sécurité au-dessus de vos lunettes protectrices ou lunettes de sécurité. Portez toujours un écran facial lorsque vous travaillez avec un outil de coupe métallique.
- Pour réduire le risque de blessure à la tête :
 - ▶ Portez un casque de protection homologué s'il existe un risque de blessure à la tête.
- Une bonne tenue sur pieds est très importante. Pour aider à garder une bonne tenue sur pieds et réduire le risque de blessures en travaillant :



- ▶ Portez des chaussures conséquentes équipées de semelles antidérapantes. Ne portez pas de sandales, de tongs, de chaussures à bout ouvert ou similaire. Portez des bottes de sécurité à embout d'acier lorsque vous travaillez avec un outil de coupe métallique.
- Pour améliorer votre préhension et aider à protéger vos mains :
 - ▶ Portez toujours des gants de travail robustes antidérapants en cuir ou en un autre matériau résistant à l'usure lors de la manipulation du coupe-herbe / de la débroussailleuse.
 - ▶ Portez toujours des gants de travail robustes lors du montage ou de toute autre manipulation d'un outil de coupe métallique.





6.5 Coupe-bordures / débroussailleuse

▲ AVERTISSEMENT

- Pour réduire le risque d'électrocution □:
 - ▶ N'exposez pas le coupe-bordures à la pluie, à l'eau ou à une humidité excessive.
 - ▶ N'immergez jamais la débroussailleuse dans l'eau ou dans d'autres liquides.
 - ▶ Entreposez le coupe-bordures à l'intérieur.
- Le contact avec l'outil de coupe en mouvement entraînera de graves coupures. Pour réduire les risques de telles blessures :



- ▶ Gardez les mains, les pieds et les autres parties du corps à distance de l'outil de coupe.
- ▶ Ne touchez jamais l'outil de coupe en mouvement avec votre main ou toute autre partie de votre corps.
- ▶ N'utilisez jamais le coupe-herbe / la débroussailleuse avec un capot protecteur endommagé ou manquant.
- Pour réduire le risque de blessure à l'opérateur résultant d'un contact avec le couteau ou le fil de coupe et par des objets projetés :
 - ▶ Assurez-vous que votre appareil est équipé du capot protecteur, de la poignée et du harnais appropriés pour le type d'outil de coupe utilisé. Gardez le capot protecteur et la jupe qui y est attachée, le cas échéant, correctement ajusté à tout moment.
 - ▶ L'utilisation de certains outils de coupe vous imposera de changer le capot protecteur, la barre de protection et/ou le harnais. Voir le chapitre  26.1 du présent manuel pour les configurations approuvées d'outil de coupe, de capot protecteur, de poignée et de harnais.
- Pour réduire le risque de blessure à l'utilisateur et aux spectateurs pendant l'utilisation :
 - ▶ Relâchez toujours la gâchette et retirez la batterie avant tout assemblage, transport, réglage, inspection, nettoyage, réparation, entretien ou avant d'entreposer le coupe-bordures / la débroussailleuse et à tout moment lorsqu'il n'est pas utilisé.
 - ▶ Ne laissez jamais l'outil électrique sans surveillance lorsque la batterie est insérée.
- Bien que certains accessoires non autorisés puissent être utilisés avec votre coupe-herbe/débroussailleuse STIHL, leur utilisation peut s'avérer extrêmement dangereuse. Seuls sont recommandés les accessoires fournis par STIHL ou expressément autorisés par STIHL pour une utilisation avec ce modèle spécifique.
 - ▶ Utilisez uniquement les accessoires livrés ou expressément autorisés par STIHL.
 - ▶ N'apportez jamais aucune modification au coupe-herbe / à la débroussailleuse, quelle qu'elle soit.
 - ▶ N'essayez jamais de modifier ou de neutraliser d'une manière quelconque les dispositifs de commande et de sécurité du coupe-herbe / de la débroussailleuse.
 - ▶ N'utilisez jamais un coupe-herbe / une débroussailleuse qui a été modifié ou transformé par rapport à sa conception originale.
- ▶ Vous trouverez une liste des outils de coupe autorisés par STIHL pour votre appareil ainsi que les configurations approuvées de capot protecteur, de poignée et de harnais dans le chapitre  26.1 du présent manuel d'utilisation ou encore dans le catalogue STIHL « Outils de coupe, pièces détachées et accessoires », disponible auprès de votre distributeur ou sur le site Web www.stihlusa.com.
- Si l'outil électrique chute ou est soumis à des chocs importants similaires :
 - ▶ Vérifiez qu'il n'est pas endommagé et qu'il fonctionne normalement avant de poursuivre le travail.
 - ▶ Vérifiez que les commandes et les dispositifs de sécurité fonctionnent correctement.
 - ▶ Vérifiez les éventuels messages d'erreur par les DEL sur la batterie,  24.
 - ▶ Vérifiez que la batterie n'a pas été endommagée. N'utilisez et ne chargez jamais une batterie défectueuse, endommagée, fissurée, fuyante ou déformée.
 - ▶ Ne travaillez jamais avec un outil électrique ou une batterie endommagée ou dont le fonctionnement est incorrect. En cas de doute, faites contrôler l'outil électrique et la batterie par votre distributeur agréé STIHL.
- Si l'outil électrique ou la batterie est endommagé(e), ne fonctionne pas correctement, a été laissé(e) à l'extérieur et exposé(e) à la pluie ou à des conditions humides ou si elle est tombé(e) dans l'eau ou tout autre liquide, les composants peuvent ne plus fonctionner correctement et les dispositifs de sécurité peuvent être inopérants. Pour réduire les risques de lésions corporelles et de dommages matériels :
 - ▶ Faites vérifier l'outil électrique et la batterie par votre distributeur agréé STIHL avant toute autre opération.
- Les pièces de rechange STIHL authentiques sont conçues spécifiquement pour correspondre à votre modèle d'outil électrique et répondent aux exigences de sécurité et de performances. L'utilisation de pièces qui ne sont pas autorisées ou homologuées par STIHL peut causer des blessures graves ou la mort ou des dommages matériels.
 - ▶ STIHL recommande d'utiliser exclusivement des pièces de rechange STIHL identiques.



6.6 Utilisation du coupe-herbe / de la débroussailleuse

6.6.1 Avant l'utilisation

▲ AVERTISSEMENT

- Une utilisation incorrecte ou non autorisée peut causer des lésions corporelles ou des dommages matériels.
 - ▶ Utilisez le coupe-herbe / la débroussailleuse uniquement de la manière décrite dans le présent manuel.
- La combinaison de l'outil de coupe et du capot protecteur doit être approuvée.



- ▶ N'utilisez pas de lames de scie circulaires sur ce coupe-bordures / cette débroussailleuse.
- ▶ Lisez et observez les instructions pour choisir l'outil de coupe et le capot protecteur appropriés, **■** 26.1.
- L'outil de coupe doit être monté et fixé correctement avant de commencer le travail. Si l'outil de coupe n'est pas fixé avec les pièces appropriées, le couteau ou la tête faucheuse risque de se détacher et d'être projeté, entraînant de graves blessures à l'opérateur ou aux spectateurs.
 - ▶ Lisez et observez les instructions relatives au montage de l'outil de coupe, du capot protecteur et de la poignée, **■** 13.
 - ▶ Ne montez jamais un outil de coupe sur le coupe-herbe / la débroussailleuse sans avoir installé correctement toutes les pièces nécessaires (par exemple écrous, vis, rondelle de butée, plaque de butée, etc.).
 - ▶ Avant de commencer le travail, vérifiez qu'aucune pièce n'est desserrée (écrous, vis, etc.) et aussi que la tête n'est pas fissurée ou endommagée, ou que le couteau n'est pas fissuré, plié, voilé ou endommagé. Assurez-vous que la tête faucheuse ou l'écrou qui fixe la lame est bien serré(e).
 - ▶ Remplacez les têtes ou les lames endommagées ou épuisées avant d'utiliser l'outil électrique.
 - ▶ Gardez toujours les outils de coupe métalliques affûtés.
- L'utilisation d'une combinaison approuvée de l'outil de coupe et du capot protecteur est extrêmement importante pour maximiser les performances de coupe et réduire le risque de blessures par des objets projetés ou entrant en contact avec l'outil de coupe :
 - ▶ Afin de réduire le risque de blessures graves, n'utilisez jamais un fil de coupe métallique ou renforcé par du métal à la place du fil de coupe en nylon recommandé. Des parties du fil métallique pourraient se casser et être projetées à une grande vitesse vers l'utilisateur ou des spectateurs.
- L'utilisation d'un coupe-herbe / d'une débroussailleuse modifiée, endommagée, mal réglée ou mal entretenue ou qui n'est pas assemblée entièrement et de manière sûre peut entraîner un dysfonctionnement et accroître le risque de blessures graves ou de mort.
 - ▶ N'utilisez jamais un coupe-herbe / une débroussailleuse qui est modifié, endommagé, mal entretenu ou qui n'est pas assemblé entièrement et de manière sécurisée.
 - ▶ Vérifiez toujours que votre machine est en bon état et fonctionne bien, notamment le bouton de retenue, le bouton de blocage de la gâchette, la gâchette, le capot protecteur, le harnais et l'outil de coupe.
 - ▶ Assurez-vous que le bouton de retenue, le bouton de blocage de la gâchette et la gâchette bougent librement et retournent en position lorsqu'on les relâche. L'interrupteur à gâchette ne doit pas s'enclencher tant que le bouton de blocage de la gâchette est enfoncé.
 - ▶ N'essayez jamais de modifier ou de neutraliser d'une manière quelconque les dispositifs de commande et de sécurité.
 - ▶ L'outil de coupe ne doit s'enclencher que lorsque la batterie est insérée, que le bouton de retenue est poussé en avant et que le bouton de blocage de la gâchette et la gâchette sont enfoncés.
 - ▶ Si votre coupe-bordures / débroussailleuse ou une partie de celui-ci, y compris la batterie, est endommagé ou ne fonctionne pas correctement, amenez-le à votre distributeur agréé STIHL. N'utilisez pas l'appareil avant d'avoir corrigé le problème.
- Avant d'insérer la batterie :
 - ▶ Vérifiez que les contacts électriques dans le logement de la batterie ne présentent aucune trace de corrosion ni d'autres corps étrangers. Gardez-la propre.
 - ▶ N'insérez ni n'utilisez jamais une batterie défectueuse, endommagée, fissurée, fuyante ou déformée.
 - ▶ Lisez et observez les instructions relatives à la mise en marche de l'outil électrique, **■** 16.1.
- Pour contribuer à réduire les risques de blessures graves ou mortelles résultant d'un démarrage involontaire□:

- ▶ Relâchez la gâchette et le bouton de blocage de la gâchette avant d'insérer la batterie.
- ▶ Ne transportez jamais l'appareil avec le doigt sur la gâchette.
- ▶ Relâchez l'interrupteur à gâchette avant de retirer la batterie.



- ▶ Retirez la batterie avant tout assemblage, transport, réglage, inspection, nettoyage, réparation, entretien ou avant d'entreposer le coupe-bordures / la débroussailluse et à tout moment lorsqu'il n'est pas utilisé.
- ▶ Ne laissez jamais l'outil électrique sans surveillance lorsque la batterie est insérée.
- ▶ Ne stockez jamais la batterie dans le coupe-bordures / la débroussailluse.
- Avant de mettre votre coupe-bordures / débroussailluse en marche, prenez les mesures suivantes pour réduire le risque de blessures par des objets projetés, de perte de contrôle ou de contact accidentel avec l'outil de coupe :
 - ▶ Assurez-vous que l'outil de coupe est éloigné de vous-même ainsi que de tous les autres obstacles et objets, y compris le sol.
 - ▶ Lisez et observez les instructions relatives à la mise en marche du coupe-bordures / de la débroussailluse, 16.1.

6.6.2 Tenue et contrôle du coupe-herbe / de la débroussailluse

AVERTISSEMENT

- Pour maintenir une prise ferme et bien contrôler votre coupe-bordures/débroussailluse :
 - ▶ Gardez les poignées propres et sèches à tout moment. Gardez-les exempts d'humidité, de poix, d'huile, de graisse et de résine.
- L'utilisation du coupe-herbe / de la débroussailluse d'une seule main peut entraîner une perte de contrôle et est extrêmement dangereux. Pour réduire le risque de blessures graves ou mortelles à l'opérateur et aux spectateurs suite à une perte de contrôle :
 - ▶ N'essayez jamais d'utiliser le coupe-herbe / la débroussailluse d'une seule main.
- Pour réduire le risque de blessures graves ou mortelles à l'opérateur et aux spectateurs suite à une perte de contrôle :
 - ▶ Tenez toujours l'outil électrique fermement avec les deux mains lorsque vous travaillez.



- ▶ Enroulez étroitement vos doigts autour des poignées, en gardant les poignées prises en tenaille entre le pouce et l'index (voir l'illustration ci-dessous).
- ▶ Positionnez l'outil électrique de manière à ce que toutes les parties de votre corps soient dégagées de l'outil de coupe lorsque la batterie est insérée.
- ▶ L'opérateur doit utiliser un harnais conformément aux instructions du présent manuel, 26

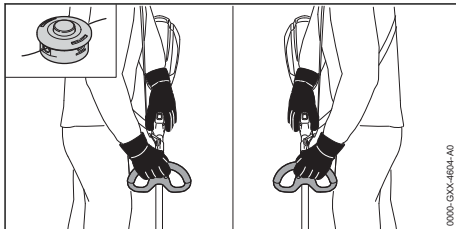

- Lorsque la machine est équipée d'un outil de coupe métallique, l'opérateur doit prendre des précautions afin de réduire le risque de blessures graves pouvant résulter d'une perte de contrôle et du contact avec le couteau :
 - ▶ L'opérateur doit monter le capot protecteur et la barre de protection appropriés conformément aux instructions du présent manuel, 13.2 et 13.3.
 - ▶ L'opérateur doit utiliser un harnais, 14.1.
 - ▶ Pendant le fonctionnement, la main droite de l'opérateur doit saisir la poignée de commande et la main gauche de l'opérateur doit tenir la poignée circulaire. Cette règle s'applique à tous les opérateurs, même ceux qui sont gauchers. En travaillant avec les mains dans cette position, vous pourrez maîtriser plus efficacement les forces réactives rencontrées en travaillant avec un couteau métallique.

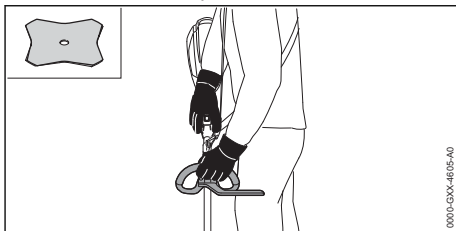

- Le fait de travailler avec l'outil de coupe au-dessus du niveau du sol ou perpendiculairement au sol accroît le risque de blessures graves provoquées par des objets projetés. L'outil de coupe est aussi davantage exposé et rend la machine plus difficile à contrôler, ce qui

augmente le risque de blessure. Pour réduire le risque de blessures graves ou mortelles en cas de perte de contrôle ou de projection d'objets :

- ▶ Tenez l'outil de coupe au niveau du sol, parallèle au sol.
- Pour réduire le risque de blessures graves ou mortelles à l'utilisateur ou aux spectateurs par un contact avec l'outil de coupe :
 - ▶ Gardez les mains, les pieds et les autres parties du corps à distance de l'outil de coupe.
 - ▶ Ne touchez jamais un outil de coupe en mouvement avec votre main ou toute autre partie de votre corps.
- ▶ Ne touchez pas l'outil de coupe lorsque la batterie est insérée dans l'outil électrique.
- Pour réduire le risque de coupures graves ou mortelles à l'opérateur et aux spectateurs suite à une perte de contrôle, gardez une bonne tenue sur pieds et un bon équilibre à tout moment :
 - ▶ Assurez-vous à tout moment d'avoir un bon équilibre et une garde au sol bien stable.
 - ▶ Soyez particulièrement attentif aux obstacles humides ou cachés, tels que des souches d'arbres, les racines, les rochers, les trous et les fossés pour éviter de trébucher ou de chuter si le terrain est envahi par la végétation.
 - ▶ Soyez extrêmement prudent lorsque vous travaillez sur des pentes ou un sol irrégulier.
 - ▶ Pour une meilleure tenue sur pieds, écartere toujours les branches tombées au sol, les broussailles, les chutes et autres matériels, objets ou végétations qui augmentent le risque de glissade, de trébuchement ou de chute.
 - ▶ N'utilisez jamais l'appareil au-dessus de la hauteur de la ceinture.
 - ▶ Ne vous penchez pas trop.
- Pour un meilleur contrôle et une moindre fatigue, il est conseillé de tenir le coupe-bordures / la débroussailleuse bien équilibré.
 - ▶ Réglez la position de la poignée tubulaire et du harnais pour obtenir et conserver une position de travail confortable et efficace,  14.



- ▶ Reportez le travail si le temps est venteux, brumeux, pluvieux ou peu clément.
- Votre coupe-bordures / débroussailleuse est une machine à une personne.
 - ▶ Les spectateurs, en particulier les enfants, et les animaux ne doivent pas être autorisés dans la zone où elle est utilisée.
 - ▶ Arrêtez-la immédiatement si quelqu'un s'approche de vous.
- Pour réduire le risque de blessure pour les passants et les utilisateurs non autorisés :
 - ▶ Ne laissez jamais le coupe-bordures / la débroussailleuse sans surveillance lorsque la batterie est insérée.
 - ▶ Éteignez l'appareil et retirez la batterie pendant les pauses de travail et à tout autre moment où l'outil électrique n'est pas utilisé.
- Les étincelles générées par le fonctionnement du coupe-bordures / de la débroussailleuse peuvent enflammer des gaz, des liquides, des vapeurs, des poussières ou d'autres matériaux et substances combustibles. Pour réduire les risques d'incendie et d'explosion □ :
 - ▶ Ne faites jamais fonctionner le coupe-bordures / la débroussailleuse dans un endroit où il y a des gaz, des liquides, des vapeurs, des poussières ou d'autres matières et substances combustibles inflammables.
 - ▶ Lisez et suivez les recommandations émises par les agences gouvernementales (par exemple le CCOHS) pour identifier et éviter les dangers des gaz, liquides, vapeurs, poussières ou autres matériaux et substances combustibles.
- Des étincelles peuvent se produire si une lame de métal en rotation heurte une roche ou un autre objet dur, lesquelles peuvent enflammer des matériaux inflammables dans certaines circonstances. Les matériaux inflammables peuvent inclure une végétation et des buissons secs, en particulier lorsque les conditions météorologiques sont chaudes et sèches.
 - ▶ Lorsqu'il y a un risque d'incendie ou de feu de forêt, n'utilisez pas des lames de métal autour de matériaux inflammables ou autour de végétation sèche ou de broussailles.
 - ▶ Contactez les autorités locales chargées de la lutte contre les incendies ou le Service Canadien des forêts si vous avez des questions sur l'adéquation de la végétation et des conditions météorologiques pour l'utilisation d'une lame de métal.

6.6.3 Conditions de travail

AVERTISSEMENT

- N'utilisez votre coupe-bordures / débroussailleuse que lorsque la visibilité est bonne et que les conditions diurnes sont favorables.

- ▶ STIHL déconseille d'utiliser des lames de métal lors des coupes dans des zones caillouteuses ou dans des zones qui contiennent des débris ou d'autres objets pouvant provoquer des étincelles.
- Certaines têtes de coupe STIHL ont un noyau métallique. Un contact à grande vitesse avec des roches ou d'autres objets durs peut créer des étincelles, qui peuvent enflammer des matériaux inflammables dans certaines circonstances. Les matériaux inflammables peuvent inclure une végétation et des buissons secs, en particulier lorsque les conditions météorologiques sont chaudes et sèches.
 - ▶ Lorsqu'il y a un risque d'incendie ou de feu de forêt, n'utilisez pas une tête de coupe avec un noyau métallique à proximité de végétation sèche ou de broussailles.
 - ▶ Contactez les autorités locales chargées de la lutte contre les incendies ou le Service des États-Unis des forêts si vous avez des questions sur l'adéquation de la végétation et des conditions météorologiques pour l'utilisation d'une tête de coupe avec un noyau métallique.
 - ▶ STIHL déconseille l'utilisation d'une tête de coupe à noyau métallique pour la coupe dans des zones rocheuses ou dans des zones où se trouvent des débris ou d'autres objets susceptibles de produire des étincelles.
- L'utilisation de ce coupe-bordures / cette débroussailleuse peut générer de la poussière et d'autres substances contenant des produits chimiques connus pour causer des problèmes respiratoires, le cancer, des malformations congénitales et d'autres problèmes de reproduction.
 - ▶ Consultez les organismes gouvernementaux tels que les ECCC, le CCOHS et PHAC ainsi que d'autres sources faisant autorité en matière de substances dangereuses si vous ne connaissez pas les risques associés aux substances particulières que vous coupez ou avec lesquelles vous travaillez.
- L'inhalation de certaines poussières, en particulier les poussières organiques telles que les moisissures ou le pollen, peut provoquer une réaction allergique ou asthmatique chez les personnes sensibles. L'inhalation importante ou répétée de poussières ou d'autres polluants atmosphériques, en particulier ceux dont la taille des particules est plus petite, peut provoquer des maladies respiratoires ou autres.
 - ▶ Vérifiez si possible la poussière à la source.
- ▶ Faites fonctionner le coupe-bordures / la débroussailleuse autant que possible de manière à ce que le vent ou le processus de fonctionnement détourne de l'opérateur toute poussière, brouillard ou autres particules projetées par l'aspirateur.
- ▶ Si la poussière respirable ou d'autres particules fines de poussière ne peuvent pas être maintenues au niveau ou à proximité des niveaux de fond, portez toujours un équipement respiratoire approuvé par PHAC et conçu pour les conditions de travail. Suivez les recommandations des organismes gouvernementaux (par exemple, le CCOHS/PHAC) et des associations professionnelles et commerciales.
- Si la végétation coupée ou la terre environnante est recouverte d'une substance chimique comme un pesticide ou un herbicide :
 - ▶ Lisez et observez les instructions et les avertissements accompagnant la substance qui recouvre la végétation ou la terre environnante.

6.6.4 Instructions d'utilisation

▲ AVERTISSEMENT

- En cas d'urgence :
 - ▶ Arrêtez immédiatement le moteur et retirez la batterie.
- L'outil de coupe continue de tourner pendant une courte période après le relâchement complet de la gâchette. Ceci est connu sous l'appellation « effet de volant d'inertie ». Pour réduire le risque de blessure grave résultant d'un contact avec l'outil de coupe :
 - ▶ Attendez que l'outil de coupe s'immobilise avant de vous déplacer avec l'appareil ou de le déposer.
- L'outil de coupe en rotation risque de projeter des objets étrangers directement ou par ricochet à une grande distance. Des objets projetés, y compris des outils de coupe cassés, peuvent provoquer des blessures graves, voire mortelles pour l'utilisateur ou les spectateurs. Pour réduire les risques de lésion corporelle grave □ :
 - ▶ Vérifiez la zone de travail. Enlevez les pierres, morceaux de verre, cailloux, pièces métalliques ou autres objets qui pourraient être projetés par l'outil de coupe, endommager l'outil de coupe ou causer des blessures ou des dommages à des biens matériels (par exemple voitures en stationnement, fenêtres).



- ▶ STIHL déconseille d'utiliser des coupeaux rigides lors des coupes dans des zones caillouteuses ou dans des zones qui contiennent des débris ou d'autres objets pouvant être projetés par l'outil de coupe.



- ▶ Portez toujours une protection oculaire appropriée et gardez les spectateurs à une distance minimale de 50 ft. (15 m) de la zone de travail. Toute personne qui entre dans la zone de travail doit également porter une protection oculaire appropriée.

- ▶ Pour réduire le risque d'endommager des biens matériels, gardez toujours la distance indiquée ci-dessus avec des objets tels que des véhicules ou des fenêtres.
- ▶ Le maintien d'une distance minimale de 50 ft. (15 m) ne permet pas d'éliminer totalement le risque potentiel de blessure et de dommage matériel provoqué par la projection d'objets.
- ▶ Arrêtez le moteur immédiatement si quelqu'un s'approche de vous alors que vous travaillez avec le coupe-herbe / la débroussaileuse.
- Votre coupe-herbe/débroussaileuse est équipé d'un capot protecteur. Pour réduire le risque de blessure par des objets projetés et du contact avec l'outil de coupe :



- ▶ N'utilisez jamais le coupe-herbe / la débroussaileuse avec un capot protecteur endommagé ou manquant.
- ▶ La combinaison de l'outil de coupe et du capot protecteur doit être approuvée.
- ▶ Gardez le capot protecteur correctement ajusté à tout moment.

- L'utilisation de fils métalliques ou de fils renforcés par du métal ou encore d'outils de coupe non approuvés est interdite et peut s'avérer extrêmement dangereuse.
- ▶ N'utilisez jamais de fil renforcé par du métal sur ce coupe-bordures / cette débroussaileuse. Utilisez uniquement les outils de coupe indiqués dans ce manuel, en combinaison avec le capot protecteur indiqué. Voir Combinaisons de capots protecteurs et d'outils de coupe,  26.
- Pour réduire les risques de blessure corporelle grave résultant d'un démarrage involontaire :



- ▶ Ne touchez jamais l'outil de coupe avec votre main ou toute autre partie de votre corps lorsque la batterie est insérée, même si l'outil de coupe n'est pas en mouvement. Les autres personnes doivent se tenir à au moins 50 ft. (15 m) de distance.



- ▶ Arrêtez le moteur et retirez la batterie avant d'inspecter une tête faucheuse, un outil de coupe ou un capot protecteur. Nettoyez la tête faucheuse ou la lame à intervalles réguliers pour en éliminer les saletés, l'herbe, les mauvaises herbes et les autres matières, mais seulement après avoir retiré la batterie.
- Un outil de coupe endommagé ou desserré risque de vibrer, de se fissurer, de casser ou de se détacher pendant le fonctionnement et entraîner des blessures graves voire mortelles.
- ▶ Assurez que l'outil de coupe est correctement fixé avant de commencer le travail.
- ▶ Vérifiez la bonne tenue et l'état de l'outil de coupe avant de commencer le travail et à chaque fois que le comportement de coupe change pendant l'utilisation. Éteignez toujours le moteur et attendez que l'outil de coupe se soit immobilisé, puis retirez la batterie avant d'inspecter le coupe-bordures / débroussaileuse ou son outil de coupe.
- ▶ Si l'outil de coupe se desserre après avoir été correctement serré, arrêtez immédiatement le travail et faites contrôler la machine par votre distributeur STIHL agréé.
- Un outil de coupe fissuré, endommagé ou usé peut se casser à une vitesse élevée et provoquer des blessures graves, voire mortelles.
- ▶ Remplacez immédiatement une tête faucheuse fissurée, endommagée ou usée ou un couteau fissuré, plié, voilé, endommagé, émoussé ou usé, même si le dommage semble se limiter à des fissures superficielles.
- ▶ N'utilisez jamais un coupe-bordures / une débroussaileuse dont l'outil de coupe est desserré ou endommagé.

⚠ DANGER

- Pour réduire le risque d'électrocution  :



- ▶ N'utilisez jamais ce coupe-herbe à proximité de fils ou de câbles qui pourraient être sous tension. Recherchez soigneusement les fils cachés avant de commencer à travailler.
- ▶ Ne vous fiez pas à l'isolation du coupe-bordures contre les chocs électriques, même lorsque vous tenez l'outil électrique par des surfaces de préhension isolées.

6.7 Travailler avec les outils de coupe

6.7.1 Renvoi (ricochet de la lame) avec tous les outils de coupe métalliques

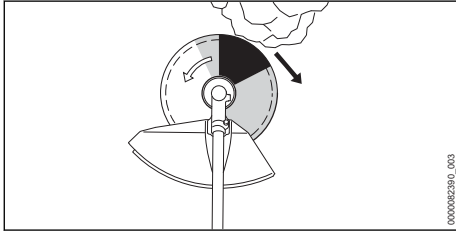

⚠ AVERTISSEMENT



Le renvoi (ricochet de lame) désigne un mouvement soudain et incontrôlé de la tête de coupe vers la droite ou l'arrière de l'opérateur qui peut se produire lorsque les zones grisées (notamment les zones gris sombres) d'une lame en rotation entrent en contact avec un objet rigide dur tel qu'un arbre, un rocher ou un mur. L'outil de coupe peut être projeté vers le côté droit ou l'arrière (flèche noire) à chaque fois que la lame en rotation rapide est stoppé, ralenti, reste accroché ou se coince dans un objet qui n'est pas coupé immédiatement.

- Ce renvoi (ricochet de la lame) peut entraîner une perte de contrôle, ce qui peut provoquer des blessures graves, voire mortelles pour l'utilisateur ou les spectateurs. Pour réduire le risque de blessure, il convient de faire preuve d'une extrême prudence lors de la coupe avec la zone ombrée de toute lame rigide (voir illustration).
- Plus la force de la réaction de renvoi est importante, plus il devient difficile pour l'opérateur de contrôler l'appareil. Le ricochet de la lame est plus susceptible de se produire dans les zones où le matériel coupé est difficilement visible.
- De nombreux facteurs influencent l'apparition et la force de la réaction de renvoi. Ceux-ci incluent la vitesse de l'outil de coupe, la vitesse à laquelle l'outil de coupe entre en contact avec l'objet, l'emplacement et l'angle de contact, l'état de l'outil de coupe et la rapidité avec laquelle l'outil de coupe est ralenti, accroché ou stoppé, entre autres facteurs.
 - ▶ Soyez prudent lorsque vous travaillez avec les zones ombrées de tout outil de coupe métallique.

- Pour réduire le risque de blessure par un renvoi et un ricochet de la lame lorsque vous utilisez un outil de coupe rigide :
 - ▶ Évitez de couper à proximité des clôtures, des côtés des bâtiments, des troncs d'arbre ou d'autres objets similaires lorsqu'un couteau métallique est monté. STIHL recommande l'utilisation d'une tête à fil en nylon pour ce type de tâche.
 - ▶ Gardez les outils de coupe métalliques affûtés.
 - ▶ Gardez les spectateurs à au moins 50 ft. (15 m) de la zone de travail.

6.7.2 Utilisation d'une tête faucheuse

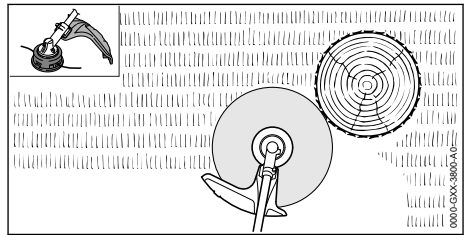

- ▶ Lorsque vous travaillez, effectuez un mouvement de balayage contrôlé avec le coupe-herbe, parallèlement au sol devant vous.

Les têtes faucheuses doivent uniquement être utilisées sur les outils équipés d'un couteau rogneur dans le capot protecteur afin de garder le fil à la longueur correcte. Lors du débroussaillage le long d'une clôture, d'un mur ou autour des arbres, il est préférable d'utiliser une tête faucheuse avec fil en nylon pour réduire le risque de ricochet du couteau ou de renvoi, de dommages à l'outil de coupe et aussi pour limiter autant que possible les dommages à la clôture, au mur ou aux arbres.

⚠ AVERTISSEMENT

- Pour réduire le risque de blessure grave :
 - ▶ N'utilisez jamais un fil de coupe métallique ou renforcé par du métal à la place du fil de coupe en nylon recommandé. Des parties du fil métallique pourraient se casser et être projetées à une grande vitesse vers l'utilisateur ou des spectateurs.
- Une tête faucheuse fissurée, endommagée ou usée peut se casser à une vitesse élevée et provoquer des blessures graves, voire mortelles.
 - ▶ Une tête faucheuse fissurée, endommagée ou usée doit être remplacée immédiatement, même si le dommage semble se limiter à des fissures superficielles.

- Lorsque vous travaillez à proximité de clôtures, des côtés de bâtiments, de troncs d'arbre ou d'autres objets similaires, soyez attentif à un risque de ricochet accru.



- ▶ Veillez à débarrasser la zone de tous les objets et débris avant de débroussailler le long des clôtures ou des murs, à proximité des troncs d'arbre ou d'autres objets qui pourraient accroître le risque de blessure résultant du ricochet des objets projetés.

6.7.3 Utilisation d'une lame de coupe d'herbe

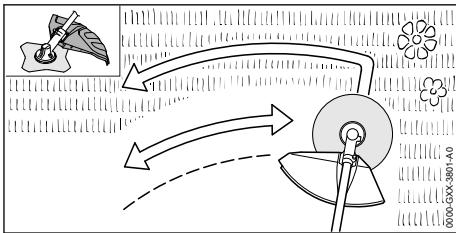

- ▶ Lorsque vous travaillez avec une lame de coupe d'herbe, effectuez un mouvement de balayage contrôlé avec le coupe-bordures, parallèlement au sol devant vous. Pour réduire le risque de renvoi, utilisez le côté gauche de la lame.

Une lame de coupe d'herbe permet de couper tous les types d'herbe et de mauvaises herbes.

- La lame de coupe d'herbe à 4 dents est conçu pour couper l'herbe et les mauvaises herbes. Il comporte 4 couteaux avec des arêtes de coupe des deux côtés, c'est-à-dire à l'avant et à l'arrière. Lorsque les arêtes de coupe sur un côté sont émoussées, vous pouvez retourner la lame pour utiliser celles de l'autre côté.
- La lame de coupe d'herbe à 8 dents est recommandée pour couper les fougères ou des végétations charnues similaires. Lorsque les arêtes de coupe sur un côté sont émoussées, il faut les affûter de nouveau. Il n'est pas possible de retourner la lame pour utiliser les arêtes de coupe de l'autre côté.

⚠ AVERTISSEMENT

- Une lame de coupe d'herbe utilisé de manière incorrecte peut se fissurer, s'écailler ou se casser. Les fragments de lame projetés peuvent provoquer des blessures graves, voire mortelles, à l'opérateur ou aux spectateurs. Pour réduire les risques de lésion ☐:

- ▶ Évitez tout contact avec des corps étrangers durs ou solides tels que des pierres, du verre, des roches ou des pièces en métal.
- ▶ Inspectez la lame de coupe d'herbe à intervalles réguliers et courts pour détecter tout signe de dommage. Ne poursuivez pas le travail avec une lame de coupe d'herbe endommagée.
- ▶ Réaffûtez régulièrement la lame de coupe d'herbe comme décrit sur son emballage ou sa fiche d'instructions.
- ▶ N'essayez jamais de couper un matériau ligneux avec la lame de coupe d'herbe.

7 Sécurité de la batterie

7.1 Avertissements et instructions

⚠ AVERTISSEMENT

- L'utilisation de batteries non autorisées peut endommager le coupe-bordure et provoquer un incendie, une explosion ainsi que des blessures corporelles et des dommages matériels.
 - ▶ Utilisez uniquement des batteries STIHL série AK authentiques.
- L'utilisation de batteries STIHL série AK à des fins autres que l'alimentation des outils électriques STIHL pourrait être extrêmement dangereuse.
 - ▶ Utilisez les batteries STIHL séries AK uniquement pour l'alimentation des outils électriques STIHL compatibles.
- L'utilisation de chargeurs non autorisés peut endommager la batterie et provoquer un incendie, une explosion ainsi que des blessures corporelles et des dommages matériels.
 - ▶ Utilisez uniquement les chargeurs d'origine STIHL série AL 101, AL 301 ou AL 500 pour charger les batteries STIHL série AK.
- La batterie contient des caractéristiques de sécurité et des dispositifs qui, s'ils sont endommagés, peuvent amener la batterie à produire de la chaleur, se rompre, fuir, prendre feu ou exploser.
 - ▶ Ne chauffez jamais la batterie au-dessus de 212 °F (100 °C).
 - ▶ N'incinerez jamais la batterie ni ne la placez sur ou à proximité de flammes, de cuisinières ou d'autres endroits où la température est élevée.
- ▶ N'utilisez et ne chargez jamais une batterie défectueuse, endommagée, fissurée, fuyante ou déformée.
- ▶ Ne jamais ouvrir la batterie, la démonter, l'écraser, la faire chuter, lui faire subir des



chocs importants ou l'endommager d'une autre manière.

- ▶ N'exposez jamais la batterie aux micro-ondes ou à des pressions élevées.
- ▶ N'insérez jamais aucun objet dans les fentes de refroidissement de la batterie.
- Des températures extrêmes peuvent amener la batterie à produire de la chaleur, se rompre, fuir, prendre feu ou exploser, entraînant des blessures graves ou mortelles et des dommages matériels.
 - ▶ Ne chargez, n'utilisez ou ne stockez jamais la batterie en dehors des limites de température ambiante spécifiées,  25.5.
- Pour réduire le risque de blessures et de dommages matériels dans le cas où la batterie émet de la fumée, une odeur inhabituelle ou est anormalement chaude pendant l'utilisation, la charge ou l'entreposage :
 - ▶ Cessez immédiatement d'utiliser ou de charger la batterie. Contactez les autorités en cas d'incendie ou d'explosion.
- Pour réduire tout risque de court-circuit, ce qui pourrait entraîner une décharge électrique, un incendie ou une explosion :



- ▶ Gardez la pile au sec. Protégez-le contre la pluie, l'eau, les liquides et les conditions humides.
- ▶ N'immergez jamais la batterie dans l'eau ou d'autres liquides.
- ▶ Ne court-circuitiez jamais les bornes de la batterie avec des fils ou d'autres objets métalliques.
- ▶ Conservez une batterie non utilisée à l'écart de petits objets métalliques capables de conduire l'électricité (par exemple, trombones, clous, pièces de monnaie, clés).
- ▶ Entreposez la batterie à l'intérieur dans un local sec.
- ▶ N'entreposez jamais la batterie dans des environnements humides ou corrosifs, ni dans des conditions qui pourraient provoquer la corrosion de ses composants métalliques.
- ▶ Ne stockez jamais la batterie dans le coupe-bordures.
- ▶ Lors du stockage de la batterie, maintenez une charge de 40 % à 60 % (2 DEL vertes).
- ▶ En cas de stockage de la batterie dans le chargeur, débranchez le chargeur de la prise.
- ▶ Protégez la batterie contre une exposition à des agents corrosifs tels que les produits chimiques de jardins et des sels de déneigement.

- ▶ Protégez la batterie contre une exposition à des liquides conducteurs tels que l'eau salée.
- ▶ N'essayez pas de réparer, d'ouvrir ou de démonter la batterie. Aucune pièce réparable par l'utilisateur ne s'y trouve.
- Une fuite de liquide de la batterie est potentiellement dangereuse et peut provoquer une irritation de la peau et des yeux, des brûlures chimiques et d'autres blessures graves.
 - ▶ Évitez tout contact avec la peau et les yeux.
 - ▶ Utilisez un absorbant inerte tel que du sable sur le liquide de batterie renversé.
 - ▶ En cas de contact accidentel, rincez immédiatement la surface de contact avec de l'eau et du savon doux.
 - ▶ Si le liquide pénètre dans vos yeux : Ne les frottez pas. Rincez les yeux ouverts à l'eau pendant au moins 15 minutes et consultez un médecin.
- L'incendie d'une batterie peut être dangereux. Pour réduire les risques de blessures graves et de dommages matériels en cas d'incendie□ :
 - ▶ Évacuez la zone. Le feu peut se propager rapidement. Tenez-vous à l'écart des vapeurs éventuellement générées et gardez une distance sûre.
 - ▶ Contactez les pompiers.
 - ▶ Bien qu'il soit possible d'utiliser de l'eau pour éteindre un feu de batterie, l'utilisation d'un extincteur chimique sec multi-usages est préférable.
 - ▶ Consultez les pompiers concernant une mise au rebut appropriée d'une batterie brûlée.
- La chute de la batterie peut entraîner des blessures ou des dommages matériels. Pour prévenir que la batterie ne tombe lors de son retrait :
 - ▶ Placez le coupe-bordures sur une surface plane.
 - ▶ Placez votre main derrière la batterie en appuyant sur le levier de verrouillage. Soyez prudent lorsque vous éjectez la batterie.

8 Sécurité du chargeur

8.1 Avertissements et instructions

AVERTISSEMENT

- Pour réduire les risques d'incendie, d'électrocution et d'autres lésions corporelles ou dommages matériels□ :

- ▶ Lisez et respectez toutes les mises en garde figurant sur le chargeur, la batterie et le coupe-bordures ainsi que toutes les instructions de ce manuel avant d'utiliser le chargeur.
- ▶ Ne chargez que les batteries d'origine STIHL de la série AK. D'autres batteries peuvent éclater, prendre feu ou exploser, entraînant des dommages corporels et matériels.



- ▶ Utilisation en intérieur uniquement.
- ▶ Gardez le chargeur au sec. Protégez-le contre la pluie, l'eau, les liquides et les conditions humides. N'insérez jamais une batterie humide ou n'utilisez pas un chargeur humide.
- ▶ Ne manipulez pas le chargeur, y compris le cordon d'alimentation et la prise, avec les mains mouillées.
- ▶ N'utilisez jamais un chargeur endommagé.
- ▶ Ne chargez jamais des batteries défectueuses, endommagées, fissurées, fuyantes ou déformées.
- ▶ Lors du stockage de la batterie, maintenez une charge de 40 % à 60 % (2 DEL vertes).
- ▶ En cas de stockage de la batterie dans le chargeur, débranchez le chargeur de la prise.
- ▶ Faites fonctionner le chargeur uniquement à l'intérieur, dans des pièces sèches.
- ▶ Ne faites fonctionner le chargeur que dans les limites de température ambiante spécifiées,  25.5.
- ▶ Tenez le chargeur hors de portée des enfants.
- ▶ Branchez toujours le chargeur dans une prise de courant correctement installée et correspondant à la tension et à la fréquence électrique indiquées sur le chargeur.
- ▶ Si trop d'appareils sont connectés à une multiprise, les composants électriques peuvent être surchargés pendant la charge, ce qui peut entraîner une surchauffe et un incendie. Si vous utilisez une ligne électrique, ne dépassez jamais sa capacité totale.
- ▶ Ne faites pas fonctionner un chargeur qui a reçu un coup fort ou violent, qui est tombé ou qui est autrement endommagé de quelque manière que ce soit.
- ▶ N'essayez pas de réparer, d'ouvrir ou de démonter le chargeur. Aucune pièce réparable par l'utilisateur ne s'y trouve.
- Pour réduire le risque de choc électrique ou d'incendie dû à un court-circuit :

- ▶ Assurez-vous que la batterie et le chargeur sont complètement secs avant de commencer le processus de chargement.
- ▶ Ne court-circuitez jamais les contacts du chargeur avec des fils ou d'autres objets métalliques.
- ▶ N'insérez aucun objet dans les fentes de refroidissement du chargeur.

- Le chargeur se réchauffe pendant le processus de charge. Pour réduire le risque d'incendie :
 - ▶ Ne travaillez pas sur une surface combustible (par exemple, papier, carton, textiles) ou dans un environnement combustible.
 - ▶ Laissez le chargeur refroidir normalement. Ne le couvrez pas.
- Les chargeurs peuvent produire des étincelles qui peuvent enflammer des gaz, des liquides, des vapeurs, des poussières ou d'autres matières combustibles. Pour réduire les risques d'incendie et d'explosion □ :
 - ▶ N'opérez pas dans un endroit où il y a des gaz, des liquides, des vapeurs, des poussières ou d'autres matières combustibles.
- L'utilisation d'un cordon d'alimentation ou d'une fiche endommagés peut entraîner un incendie, un choc électrique et d'autres blessures ou dommages matériels. Pour réduire ces risques :



- ▶ Vérifiez régulièrement si le cordon d'alimentation ou la prise du chargeur sont endommagés. Si elle est endommagée, débranchez immédiatement la fiche de la prise électrique.
- ▶ Faites remplacer un cordon d'alimentation endommagé par un distributeur agréé STIHL.
- ▶ Débranchez le cordon d'alimentation de la prise lorsque le chargeur n'est pas utilisé.
- ▶ Ne secouez jamais le cordon d'alimentation pour le débrancher de la prise électrique. Pour débrancher la prise, saisissez la fiche et non le cordon d'alimentation.
- ▶ N'utilisez pas le cordon d'alimentation pour transporter ou suspendre le chargeur.
- ▶ Assurez-vous que le cordon d'alimentation est situé ou marqué de manière à ce qu'on ne puisse pas marcher dessus, trébucher, entrer en contact avec des objets pointus ou des pièces mobiles, ou être soumis à des dommages ou à des contraintes.
- Une rallonge électrique ne doit être utilisée qu'en cas d'absolue nécessité. La surcharge d'une rallonge peut provoquer une surchauffe et un incendie. Si une rallonge doit être utilisée :

- ▶ Utilisez uniquement une rallonge correctement câblée de calibre 16 (AWG 16) ou de calibre plus lourd et la longueur du cordon ne doit pas dépasser 75 ft.
- ▶ N'utilisez jamais une rallonge dont la puissance nominale est inférieure à la puissance indiquée sur la plaque signalétique de votre chargeur.
- ▶ N'utilisez jamais une rallonge si les lames de sa fiche sont différentes de celles de la fiche du chargeur en nombre, en taille ou en forme.
- ▶ Ne connectez (n'enchaînez) pas les câbles de rallonge entre eux.
- En cas d'incendie, ou si le chargeur ou la batterie qu'il charge émet de la fumée, une odeur inhabituelle, est chaud au toucher ou semble anormal de toute autre manière :
 - ▶ Débranchez immédiatement le chargeur de la prise. Contactez les autorités en cas d'incendie ou d'explosion.

9 Maintenance, réparation et rangement

9.1 Avertissements et instructions

▲ AVERTISSEMENT

- Il n'existe aucune réparation du coupe-bordures / de la débroussailleuse, de la batterie ou du chargeur que l'utilisateur est autorisé à effectuer lui-même. Pour réduire les risques d'incendie, d'électrocution ou d'autres lésions corporelles et dommages matériels□:
 - ▶ Les utilisateurs peuvent effectuer uniquement les opérations de nettoyage et de maintenance décrites dans le présent manuel.
 - ▶ Respectez scrupuleusement les instructions de nettoyage et de maintenance dans la section appropriée du présent manuel d'utilisation.
 - ▶ N'essayez jamais de réparer un outil de coupe endommagé ou cassé. Des parties cassées pourraient s'en détacher et provoquer des blessures graves voire mortelles.
 - ▶ Portez des gants de travail résistants et antidérapants pour manipuler les outils de coupe métalliques.
 - ▶ STIHL recommande de faire effectuer toutes les opérations de réparation ou de remplacement par un distributeur agréé STIHL.
- Un démarrage involontaire peut causer des lésions corporelles ou des dommages matériels. Pour réduire le risque de lésions corpo-

relles et de dommages matériels résultant d'un démarrage involontaire□:



- ▶ Retirez la batterie avant l'inspection du coupe-bordures / de la débroussailleuse ou avant de procéder à toute opération de nettoyage, de maintenance ou de réparation, avant d'entreposer le coupe-bordures / la débroussailleuse et à tout moment lorsqu'il/elle n'est pas utilisé(e).
- L'utilisation de pièces qui ne sont pas autorisées ou homologuées par STIHL peut causer des blessures graves ou la mort ou des dommages matériels.
 - ▶ STIHL recommande d'utiliser exclusivement des pièces de rechange STIHL identiques.
- Pour réduire le risque de blessures graves ou mortelles résultant d'un outil de coupe détaché ou endommagé :
 - ▶ Gardez les couteaux affûtés.
 - ▶ Serrez tous les écrous, les boulons et les écrous après chaque utilisation.
 - ▶ N'essayez jamais de réparer des outils de coupe endommagés en les soudant, en les redressant ou en en modifiant la forme. Remplacez toujours un outil de coupe endommagé avant l'utilisation.
- La boîte de transmission devient chaude pendant le fonctionnement. Pour réduire le risque de brûlure□:
 - ▶ Laissez refroidir la boîte de transmission avant tout contrôle ou lubrification et avant de remplacer un outil de coupe ou un capot protecteur. Évitez tout contact avec la boîte de transmission pendant qu'elle est encore chaude après le fonctionnement.
- Pour réduire le risque d'électrocution□:
 - ▶ Débranchez le chargeur de la prise électrique avant d'examiner ou de nettoyer le chargeur.
 - ▶ Vérifiez régulièrement le chargeur et assurez-vous que l'isolant du cordon d'alimentation électrique et de la fiche sont en bon état et ne présentent aucun signe de vieillissement (fragilité), d'usure ou de dommages.
 - ▶ Faites remplacer un cordon d'alimentation endommagé par un distributeur agréé STIHL.
- Pour réduire les risques de court-circuit et d'incendie□:
 - ▶ Gardez les guides de la batterie exempts de corps étrangers. Nettoyez-les si nécessaire. 22.1.
- Un entreposage incorrect peut donner lieu à une utilisation non autorisée, causer des dom-















mages au coupe-bordures / à la débroussailleuse, à la batterie et au chargeur ainsi qu'un risque accru d'incendie, d'électrocution et d'autres lésions corporelles ou dommages matériels.

- ▶ Retirez la batterie du coupe-bordures / de la débroussailleuse avant de l'entreposer.
- ▶ Ne rangez jamais le coupe-bordures / la débroussailleuse avec la batterie insérée.
- ▶ Lors du stockage de la batterie, maintenez une charge de 40 % à 60 % (2 DEL vertes).
- ▶ En cas de stockage de la batterie dans le chargeur, débranchez le chargeur de la prise.
- ▶ Conservez le coupe-bordures / la débroussailleuse, la batterie et le chargeur dans un endroit sec et sûr, inaccessible aux enfants ou à d'autres utilisateurs non autorisés.
- ▶ Ne rangez jamais la batterie dans le coupe-bordures / la débroussailleuse ou dans un récipient contenant de petits objets métalliques capables de conduire l'électricité (par exemple, trombones, clous, pièces de monnaie, clés).

10 Avant d'entreprendre le travail

10.1 Préparation du coupe-bordures / de la débroussailleuse en vue de l'utilisation

Avant le travail



- ▶ Chargez complètement la batterie,  11.
- ▶ Montez la poignée tubulaire,  13.1.
- ▶ Montez un capot protecteur qui est homologué pour une utilisation avec l'outil de coupe que vous prévoyez d'utiliser,  13.3.1 et  26.
- ▶ Montez une tête faucheuse, une lame de coupe d'herbe ou un couteau à taillis homologué,  13.4.1 ou  13.5.1 et  26. Assurez-vous que l'outil de coupe est solidement monté et serré.
- ▶ Lors de l'utilisation d'un outil de coupe métallique, montez la barre de barrière,  13.2.
- ▶ Mettez et ajustez le harnais,  14.1.
- ▶ Ajustez la poignée tubulaire,  14.2.
- ▶ Équilibrage du coupe-bordures / de la débroussailleuse,  14.3.
- ▶ Vérifiez le bon fonctionnement et le bon état des commandes,  17.

11 Recharge de la batterie

11.1 Mise en place du chargeur



AVERTISSEMENT

- Lisez et suivez les précautions de sécurité ainsi que les avertissements et les instructions de ce manuel,  7.1 et  8. Pour réduire le risque de court-circuit, qui pourrait entraîner un choc électrique, un incendie et une explosion, assurez-vous que le chargeur et ses composants sont secs et non endommagés ; faites fonctionner le chargeur à l'intérieur à une température ambiante appropriée,  8.



AVERTISSEMENT

- Un circuit électrique domestique typique se situe entre 15 et 20 ampères. Un seul chargeur STIHL AL 101 consomme environ 1,3 ampères. Pour réduire le risque d'incendie dû à la surcharge d'un circuit électrique :
 - ▶ Avant de charger votre batterie, assurez-vous que le système électrique est capable de supporter la consommation électrique prévue.
 - ▶ Chargez plusieurs batteries une à la fois ou sur des circuits séparés, à moins que vous ne sachiez que votre circuit peut gérer la consommation totale attendue de plusieurs chargeurs.



AVERTISSEMENT

- Étant donné que la batterie et le chargeur chauffent pendant le processus de charge, ne faites pas fonctionner le chargeur sur une surface combustible ou dans un endroit où se trouvent des gaz, des liquides, des vapeurs, des poussières ou d'autres matériaux et substances combustibles,  8.

Pour installer le chargeur :

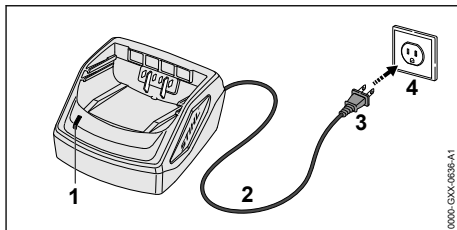

- ▶ Insérez la fiche (3) dans une prise électrique (4) correctement installée et correspondant à la tension et à la fréquence électrique indiquées sur la plaque signalétique du chargeur.

Le chargeur effectue un autotest immédiatement après avoir été branché. La DEL de chargeur (1) s'allume en vert pendant environ 1 seconde, puis elle s'allume brièvement en rouge avant de s'éteindre. Une fois la DEL éteinte, l'autotest est terminé et le chargeur est prêt à charger la batterie.

- ▶ Positionnez le cordon d'alimentation (2) de manière à ce qu'il ne puisse pas être piétiné, trébuché, entrer en contact avec des objets pointus ou des pièces mobiles ou être soumis à des dommages ou à des contraintes.

11.2 Charge

AVERTISSEMENT

- Les batteries STIHL contiennent des caractéristiques et des dispositifs de sécurité qui, s'ils sont endommagés, peuvent amener la batterie à produire de la chaleur, se rompre, fuir, prendre feu ou exploser. Ne chargez jamais une batterie défectueuse, endommagée, fissurée, fuyante ou déformée et n'utilisez jamais un chargeur qui a été endommagé. Utilisation en intérieur uniquement. Gardez le chargeur au sec. Protégez-le contre la pluie, l'eau, les liquides et les conditions humides. N'insérez jamais une batterie humide.  8. Respectez toutes les mises en garde et instructions spécifiques au produit accompagnant votre batterie et votre chargeur.

Pour charger la batterie :

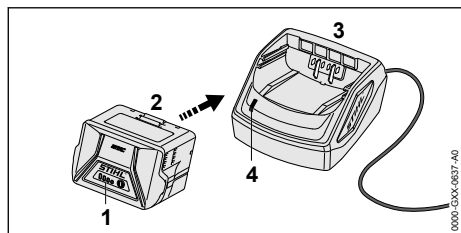

- ▶ Enfoncez la batterie (2) dans le chargeur (3) jusqu'en butée. Lorsque la batterie est chargée, la DEL sur le chargeur (4) s'allume en vert. Les DEL (1) de la batterie AP s'allument en vert et indiquent l'état de charge.

Le processus de charge est terminé lorsque la DEL sur le chargeur et les DEL sur la batterie s'éteignent.

Le chargeur s'éteint automatiquement lorsque la batterie est pleinement chargée. La batterie peut être retirée du chargeur.

- ▶ Débranchez le cordon d'alimentation de la prise électrique lorsque le chargeur n'est pas utilisé pendant de longues périodes.

Une batterie n'est pas complètement chargée lorsqu'elle est expédiée de l'usine. STIHL vous recommande de charger complètement la batterie avant de l'utiliser la première fois.

Faites fonctionner le chargeur à l'intérieur, dans une pièce sèche. Pour des performances optimales, respectez les plages de température ambiante recommandées,  25.6.

La batterie chauffe pendant le fonctionnement du coupe-bordures. Si vous insérez une batterie chaude dans le chargeur, il sera peut-être nécessaire de la laisser refroidir avant le début de la charge. Le processus de charge commence seulement une fois que la batterie a suffisamment refroidi.

Le temps de charge dépend de plusieurs facteurs, notamment l'état de la batterie et de la température ambiante. Pour une liste complète des temps de charge approximatifs, voir www.stihl.com/charging-times.

12 Diagnostic à l'aide des DEL

12.1 DEL sur la batterie

12.1.1 État de la batterie

L'état de la batterie est indiqué par quatre DEL. Ces DEL peuvent être allumées ou clignoter en vert ou en rouge.



Si une DEL qui reste continuellement allumée en rouge : la batterie est trop chaude ou trop froide. Laissez la batterie se réchauffer ou refroidir progressivement à une température ambiante d'environ 50 °F à 68 °F (10 °C à 20 °C).



Si toutes les 4 DEL clignotent en rouge : la batterie est défective et doit être remplacée. N'essayez pas de charger, d'utiliser ou d'entreposer la batterie.

12.1.2 État du coupe-herbe

Lorsque la batterie est insérée dans le coupe-herbe, les mêmes DEL sur la batterie indiqueront l'état du coupe-herbe.

Si trois DEL restent continuellement allumées en rouge : le moteur du coupe-herbe est trop chaud. Laissez refroidir le moteur.

Si les trois DEL clignotent lorsque vous actionnez la gâchette : le coupe-herbe présente un dysfonctionnement électrique. N'utilisez pas le coupe-herbe. Faites-la vérifier par un distributeur agréé STIHL avant de l'utiliser ou de l'entreposer.

Pour les informations de dépannage,  24.1.

12.1.3 État de charge

Les DEL sur la batterie indiquent également l'état de charge de cette dernière.

Pour déterminer l'état de charge de la batterie :

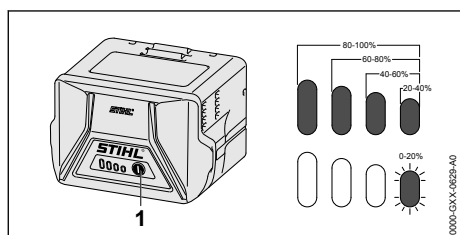

- ▶ Appuyez sur le bouton (1) sur la batterie. Les DEL sur la batterie s'allumeront ou clignoteront en vert pendant 5 secondes environ et indiqueront ainsi l'état de charge (voir l'illustration).

Par exemple :

Si quatre DEL vertes s'allument en continu : pleine charge.

Si une DEL verte clignote : il reste moins de 20 % de charge.

12.2 DEL sur le chargeur

Une DEL indique l'état du chargeur. La DEL peut être allumée en vert ou clignoter en rouge.



Si la DEL reste continuellement allumée en vert : la batterie est en cours de charge.

ou
La batterie est trop chaude ou trop froide pour être chargée. Pour le savoir, vérifiez les DEL sur la batterie. Si un voyant rouge est allumé, laissez la batterie se réchauffer ou refroidir progressivement à une température ambiante d'environ 50 °F à 68 °F (10 °C à 20 °C).



Si la DEL clignote en rouge : il n'y a pas de contact électrique entre la batterie et le chargeur. Retirez et réinsérez la batterie.

ou

La batterie est défectueuse et doit être remplacée. Vérifiez les DEL sur la batterie. N'utilisez et ne chargez pas une batterie si ses DEL indiquent un dysfonctionnement.

ou

Le chargeur est défectueux. Faites-le vérifier par un distributeur agréé STIHL avant de l'utiliser.

Pour plus d'informations,  24.

13 Assemblage du coupe-herbe / de la débroussailluse



13.1 Montage de la poignée tubulaire



AVERTISSEMENT

- Pour réduire le risque de blessure résultant d'une perte de contrôle, assurez-vous que la poignée tubulaire est montée correctement et de manière sécurisée avant de commencer le travail.

Pour monter la poignée en forme d'étrier :

- ▶ Éteignez l'outil électrique,  16.2.
- ▶ Retirez la batterie,  15.2.

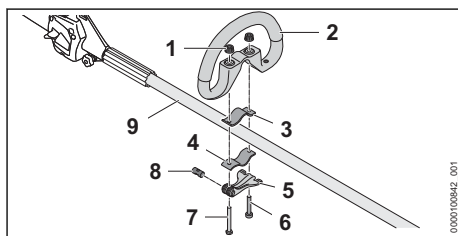

- ▶ Insérez le boulon (8) dans le trou du levier de serrage (5). L'encoche du boulon (8) doit être orientée vers le bas.
- ▶ Placez une pince (3) dans la poignée tubulaire (2) et alignez les trous de la poignée tubulaire et de la pince.
- ▶ Placez la poignée tubulaire (2) et la pince (3) contre le tube d'entraînement (9).
- ▶ Alignez les trous du boulon et du levier de serrage et insérez la vis longue (7).
- ▶ Placez l'autre pince (4) contre le dessous du tube d'entraînement (9).



- ▶ Alignez les trous et insérez la vis courte (6) et la vis longue (7).
- ▶ Fixez les écrous (1) et serrez jusqu'à ce qu'ils soient bien fixés. Ne serrez pas trop.
- ▶ Fermez le levier de serrage (5)

13.2 Monter la barre de barrière

! AVERTISSEMENT

- Pour réduire le risque de blessure grave en cas de perte de contrôle ou de contact avec l'outil de coupe, n'utilisez une lame de coupe d'herbe ou un couteau à taillis en métal que si l'appareil est équipé d'une poignée tubulaire, d'une barre de barrière et d'un harnais.

Pour monter la barre de barrière :

- ▶ Éteignez l'outil électrique,  16.2.
- ▶ Retirez la batterie,  15.2.

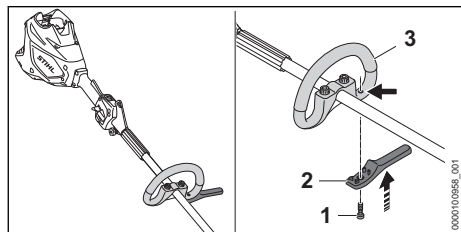

- ▶ Placez la barre de barrière (2) en-dessous de la poignée tubulaire(3).
- ▶ Insérez et serrez la vis (1). Vérifiez que la poignée et la barre de barrière sont bien serrées et ne risquent pas de bouger pendant le fonctionnement.

13.3 Montage et retrait d'un déflecteur

13.3.1 Montage d'un capot protecteur

! AVERTISSEMENT



- Pour réduire le risque de blessures par des objets projetés et par un contact avec l'outil de coupe, n'utilisez jamais le coupe-bordures / la débroussailluse sans son propre capot protecteur correctement monté. Les autres personnes doivent se tenir à au moins 50 ft. (15 m) de distance. Lorsque vous utilisez un capot protecteur conçu pour un usage avec une lame métallique, vous devez changer le capot protecteur ou ajouter un tablier avant de monter une tête faucheuse.

! AVERTISSEMENT

- La combinaison de l'outil de coupe et du capot protecteur doit être approuvée. N'utilisez qu'une combinaison approuvée d'outil de coupe et de capot protecteur pour maximiser la performance de coupe et réduire le risque de blessures graves dues à des objets lancés ou à un contact avec l'outil de coupe, .

Tous les capots protecteurs sont montés de la même manière sur la boîte de transmission.

Pour monter un capot protecteur :

- ▶ Éteignez l'outil électrique,  16.2.
- ▶ Retirez la batterie,  15.2.

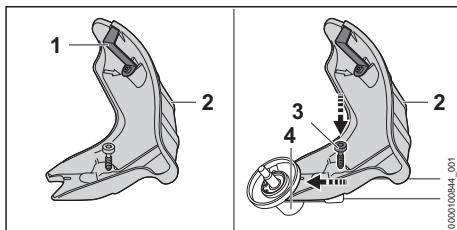



- ▶ Poussez le capot protecteur (2) dans les guides prévus sur la boîte de transmission (4) jusqu'en butée. Le capot protecteur doit être serré contre la boîte de transmission.
- ▶ Insérez et serrez les vis (3). Vérifiez que le capot protecteur est bien serré et ne risque pas de bouger pendant le fonctionnement.

La lame limiteuse de ligne (1) est montée dans le capot protecteur et ne peut pas être retirée.

13.3.2 Retrait d'un capot protecteur

Pour retirer un capot protecteur :

- ▶ Éteignez l'outil électrique,  16.2.
- ▶ Retirez la batterie,  15.2.

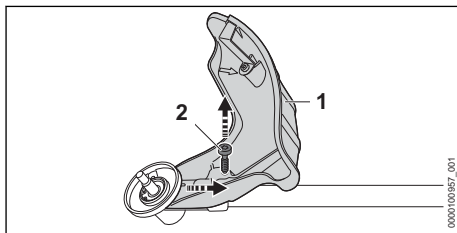

- ▶ Retirez la vis (2).
- ▶ Retirez le capot protecteur (1).

13.4 Montage et retrait d'une tête faucheuse

13.4.1 Montage d'une tête faucheuse



AVERTISSEMENT

- L'utilisation de fils renforcés par du métal est interdite et peut s'avérer extrêmement dangereuse. Utilisez seulement les outils de coupe recommandés dans le présent manuel, en combinaison avec le capot protecteur recommandé, 6.6.4.



AVERTISSEMENT

- Un outil de coupe ou une tête faucheuse endommagé ou desserré risque de vibrer, de se fissurer, de casser ou de se détacher du coupe-bordures / débroussaillieuse et entraîner des blessures graves voire mortelles ou des dommages matériels. Assurez-vous que la tête faucheuse et l'outil de coupe sont correctement fixés et en bon état avant de commencer le travail. 6.6.4.

Pour monter une tête faucheuse :

- ▶ Éteignez l'outil électrique, 16.2.

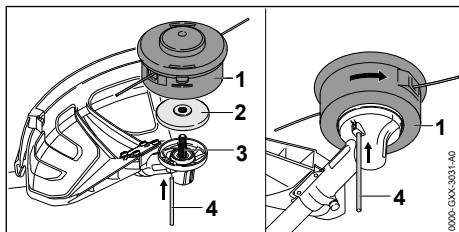

- ▶ Positionnez l'appareil de manière à ce que vous soyez face à la face inférieure du capot protecteur et que l'arbre d'entraînement soit dirigé vers le haut.
- ▶ Glissez la plaque de poussée (2) sur l'arbre d'entraînement (3), en gardant le côté de la plaque de poussée ayant le plus petit diamètre tourné vers le haut en direction de la tête faucheuse (1).
- ▶ Insérez la goupille d'arrêt (4) dans le trou de la boîte de transmission et faites tourner l'arbre d'entraînement jusqu'à ce que la goupille d'arrêt glisse dans sa position et bloque la rotation de l'arbre d'entraînement.
- ▶ Vissez la tête faucheuse à la main sur l'arbre d'entraînement en tournant en sens inverse des aiguilles d'une montre tout en maintenant la goupille d'arrêt insérée. L'arbre d'entraînement doit être bloqué avec la goupille d'arrêt

pour le montage ou le retrait d'un outil de coupe.

- ▶ Continuez de visser la tête faucheuse jusqu'à ce qu'elle soit correctement et fermement serrée.
- ▶ Retirez la goupille d'arrêt du trou dans la boîte de transmission.

AVIS

- L'utilisation du coupe-bordures avec une longueur de fil excessivement longue augmente la charge sur le moteur et réduit son régime de fonctionnement. Une surchauffe et des dommages à des composants majeurs peuvent en résulter.

AVIS

- Après avoir monté ou retiré l'outil de coupe, retirez toujours la goupille d'arrêt utilisée pour bloquer l'arbre d'entraînement.

13.4.2 Retrait d'une tête faucheuse

Pour retirer une tête faucheuse :

- ▶ Éteignez l'outil électrique, 16.2.
- ▶ Retirez la batterie, 15.2.
- ▶ Bloquez la rotation de l'arbre d'entraînement avec la goupille d'arrêt.
- ▶ Positionnez l'outil de manière à vous trouver en face du côté inférieur du capot protecteur et avec l'arbre d'entraînement dirigé vers le haut.
- ▶ Dévissez la tête faucheuse en la tournant dans le sens des aiguilles d'une montre.
- ▶ Retirez la plaque de butée.
- ▶ Retirez la goupille d'arrêt du trou dans la boîte de transmission.

13.5 Montage et retrait d'un outil de coupe métallique

13.5.1 Montage d'un outil de coupe métallique



AVERTISSEMENT

- Les outils de coupe des métaux comportent de nombreux bords tranchants. Si elles entrent en contact avec votre chair, elles vous couperont même si l'outil de coupe est immobile. Portez toujours des gants de travail robustes lors du montage ou de toute autre manipulation d'un outil de coupe métallique, 6.4.

⚠ AVERTISSEMENT

- Un outil de coupe en métal endommagé ou desserré peut vibrer, se fissurer, se casser ou se détacher de l'appareil, ce qui peut entraîner des blessures graves ou mortelles ou des dommages matériels. Assurez-vous que l'outil de coupe métallique est bien serré et en bon état avant de commencer le travail, ¶ 6.6.4.

Pour monter un outil de coupe métallique :

- ▶ Éteignez l'outil électrique, ¶ 16.2.
- ▶ Retirez la batterie, ¶ 15.2.

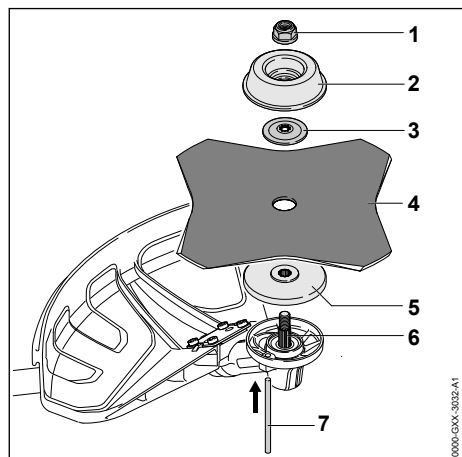

- ▶ Positionnez l'appareil de manière à ce que vous soyez face à la face inférieure du capot protecteur et que l'arbre d'entraînement soit dirigé vers le haut.
- ▶ Glissez la plaque de butée (5) sur l'arbre d'entraînement (6). Gardez le côté de la plaque de butée ayant le plus petit diamètre dirigé vers le haut.
- ▶ Placez l'outil de coupe (4) directement sur le dessus de la plaque de butée. Assurez-vous que l'outil de coupe est positionné pour tourner dans le sens indiqué sur le capot protecteur.
- ▶ Glissez la rondelle de butée (3) sur l'arbre d'entraînement. Maintenez le côté arqué dirigé vers le haut et le côté plat dirigé vers l'outil de coupe métallique.
- ▶ Glissez la plaque de renfort (2) sur l'arbre d'entraînement.
- ▶ Insérez la goupille d'arrêt (7) dans le trou de la boîte de transmission et faites tourner l'outil de coupe jusqu'à ce que la goupille d'arrêt glisse dans sa position et bloque la rotation de l'arbre d'entraînement.

- ▶ Vissez l'écrou (1) en le tournant en sens inverse des aiguilles d'une montre et serrez-le jusqu'à ce que l'outil de coupe soit correctement et fermement serré.
- ▶ Retirez la goupille d'arrêt du trou dans la boîte de transmission.

Les outils de coupe comportant plus de 4 arêtes de coupe doivent être montés avec les arêtes dirigées dans le sens de la rotation. Le cas contraire, l'outil de coupe ne coupera pas. Le sens de rotation est indiqué par une flèche sur le côté inférieur du capot protecteur.

AVIS

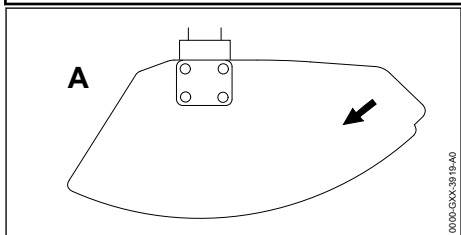

- Les flèches sur le déflecteur (A) (vues du dessous) indiquent le sens de rotation correct de l'outil de coupe. Vu de dessus, l'outil de coupe tourne cependant dans le sens inverse des aiguilles d'une montre.

AVIS

- Après avoir monté ou retiré l'outil de coupe, retirez toujours la goupille d'arrêt utilisée pour bloquer la rotation de l'arbre d'entraînement.

13.5.2 Retrait d'un outil de coupe métallique

Pour retirer un outil de coupe métallique :

- ▶ Éteignez l'outil électrique, ¶ 16.2.
- ▶ Retirez la batterie, ¶ 15.2.
- ▶ Positionnez l'appareil de manière à ce que vous soyez face à la face inférieure du capot protecteur et que l'arbre d'entraînement soit dirigé vers le haut.
- ▶ Bloquez la rotation de l'arbre d'entraînement avec la goupille d'arrêt.
- ▶ Dévissez l'écrou en le tournant dans le sens des aiguilles d'une montre.
- ▶ Retirez la plaque de renfort, la rondelle de butée, l'outil de coupe métallique et la plaque de butée.
- ▶ Retirez la goupille d'arrêt du trou dans la boîte de transmission.

AVIS

- Après avoir monté ou retiré l'outil de coupe, retirez toujours la goupille d'arrêt utilisée pour bloquer la rotation de l'arbre d'entraînement.

14 Réglage du coupe-herbe / de la débroussailluse



14.1 Mise en place et réglage des bretelles ou du harnais complet

! AVERTISSEMENT



- Pour réduire le risque de blessures résultant d'une perte de contrôle et du contact avec l'outil de coupe, portez toujours un harnais approprié lorsque vous travaillez avec un outil de coupe métallique,  26.

Les autres harnais approuvés sont énumérés dans ce manuel d'instructions.  26.

Pour mettre la bandoulière :

- Éteignez l'outil électrique,  16.2.
- Retirez la batterie,  15.2.
- Mettez le harnais sur votre épaule gauche, si vous tenez la poignée arrière avec votre main droite. Passez-la sur votre épaule droite si vous tenez la poignée arrière avec votre main gauche.
- Lorsqu'un outil de coupe métallique est monté, vous devez installer la barre de protection, porter un harnais approprié et toujours saisir la poignée arrière avec votre main droite et la poignée avant avec votre main gauche. Cela signifie que vous devez placer la bandoulière sur votre épaule gauche lorsque vous travaillez avec un outil de coupe métallique.

Pour mettre le harnais complet :

- Éteignez l'outil électrique,  16.2.
- Retirez la batterie,  15.2.
- Mettez le harnais complet sur les deux épaules.

Pour ajuster le harnais :

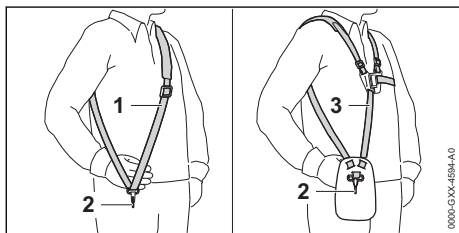

- Ajustez la longueur de la sangle du harnais (1) ou du harnais complet (3) de manière à ce que le mousqueton (2) se trouve à environ une largeur de main sous le haut de votre hanche.

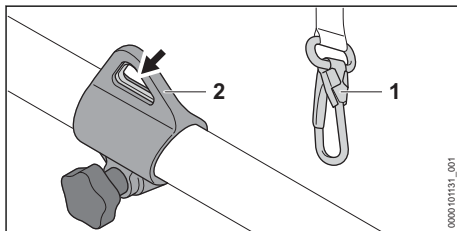



- Fixer le mousqueton (1) à l'anneau de transport (2) du coupe-bordures / de la débroussailluse.

14.2 Ajuster la poignée tubulaire

La poignée tubulaire peut être montée en fonction de la hauteur et de la portée de l'opérateur.

Pour ajuster la position de la poignée tubulaire :

- Éteignez l'outil électrique,  16.2.
- Retirez la batterie,  15.2.

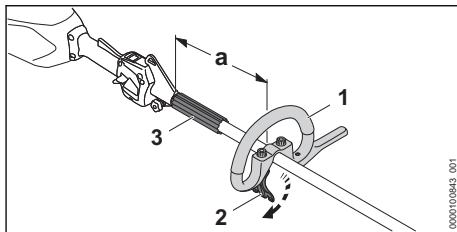

- Desserrez le levier de serrage (2).
- Glissez la poignée tubulaire (1) jusqu'à la position souhaitée, sous réserve des restrictions suivantes :
 - Maintenez toujours l'entretoise (3) positionnée entre la poignée tubulaire et l'anneau de transport.
 - Si vous travaillez avec une tête faucheuse, la distance marquée "a" doit être inférieure à 11,8 in. (30 cm).
 - Si vous travaillez avec un outil de coupe métallique, une barre de barrière doit être installée et la distance marquée « a » doit être inférieure à 9,8 in. (25 cm).
- Serrez le levier de serrage jusqu'à ce que la poignée tubulaire soit fixée et ne puisse plus être déplacée sur le système d'entraînement.

14.3 Équilibrage du coupe-bordures / de la débroussailleuse

La batterie et l'outil de coupe affectent l'équilibre du coupe-bordures / de la débroussailleuse. Le coupe-bordures / la débroussailleuse doit être équilibré(e) avec l'outil de coupe monté et la batterie insérée.

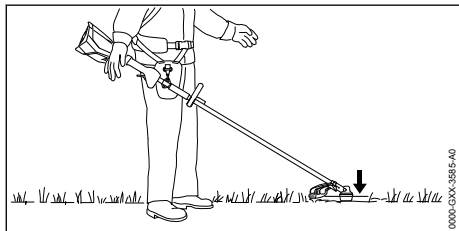

- ▶ Laissez le coupe-bordures / la débroussailleuse se balancer sur le harnais jusqu'à ce qu'elle ne bouge plus.

La tête faucheuse ou l'outil de coupe des métaux doit s'appuyer doucement sur le sol ou juste au-dessus du sol.

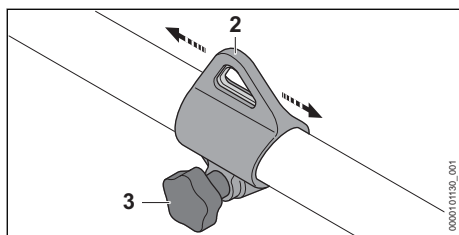

Si le coupe-bordures / débroussailleuse n'est pas correctement équilibré :



- ▶ Desserrez la vis (3) de l'anneau de transport.
- ▶ Faites glisser l'anneau de transport (2) le long du tube d'entraînement et resserrez la vis.
- ▶ Laissez le coupe-bordures / la débroussailleuse pendre à nouveau librement. Répétez et réajustez si nécessaire pour atteindre le bon équilibre.
- ▶ Une fois que l'outil de coupe est correctement positionné pour le travail, serrez la vis et assurez-vous que l'anneau de transport est bien fixé.

15 Insertion et retrait de la batterie

15.1 Insertion de la batterie



AVERTISSEMENT

- N'utilisez jamais une batterie défectueuse, endommagée, fissurée, fuyante ou déformée,  7.1. Ne chargez, n'utilisez ou ne stockez jamais la batterie en dehors des limites de température ambiante spécifiées,  25.5.



AVERTISSEMENT

- Pour réduire tout risque d'activation involontaire, n'entreposez jamais la batterie dans le coupe-bordures,  21.2.

Pour insérer la batterie :

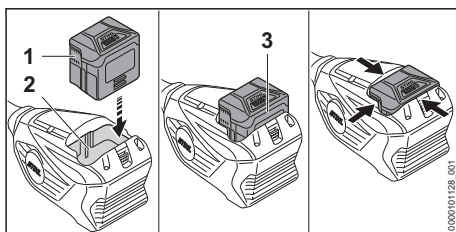

- ▶ Insérez la batterie (1) dans le compartiment à batterie (2) jusqu'à ce que vous entendiez un clic audible. Dans cette position, les flèches (3) sur la batterie sont toujours visibles et la batterie est verrouillée dans son compartiment. Il n'y a pas de contact électrique entre le coupe-bordures et la batterie.
- ▶ Pour alimenter le coupe-bordures, poussez la batterie dans son compartiment jusqu'à ce qu'elle s'arrête. La batterie est correctement insérée lorsque vous entendez un deuxième clic audible et que la batterie est affleurante avec le haut du boîtier. Dans cette position, il existe un contact électrique entre la batterie et le coupe-bordures.

Comme une batterie neuve n'est pas entièrement chargée, STIHL recommande de charger complètement la batterie avant de l'utiliser pour la première fois,  11.2.

15.2 Retrait de la batterie

! AVERTISSEMENT

- Pour réduire tout risque de blessures graves résultant d'une activation involontaire, retirez toujours la batterie avant tout assemblage, transport, réglage, nettoyage, réparation, entretien ou avant d'entreposer le coupe-bordures / la débroussailleuse et à tout moment lorsqu'il/elle n'est pas utilisé(e).

! AVERTISSEMENT

- Soyez prudent en éjectant la batterie pour éviter qu'elle ne chute et provoque des lésions corporelles ou des dommages matériels.

Pour retirer la batterie :

- ▶ Relâchez l'interrupteur à gâchette.
- ▶ Placez le coupe-bordures / la débroussailleuse sur une surface plane.
- ▶ Placez votre main derrière la batterie.

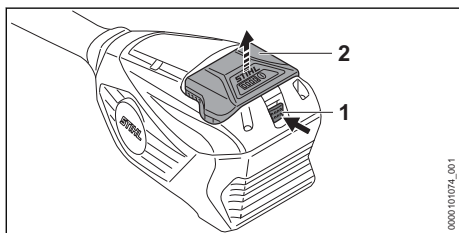

- ▶ Comprimez le levier de verrouillage (1) pour éjecter la batterie (2) de son logement.

AVIS

- Évitez d'exposer la batterie à une chaleur excessive ou les périodes prolongées d'exposition directe au soleil. L'utilisation ou l'entreposage hors de la plage de températures ambiante recommandée peut réduire les performances de la batterie.

16 Mise en marche et arrêt du coupe-herbe / de la débroussailleuse

16.1 Mise en marche

! AVERTISSEMENT

- Pour réduire le risque de coupures graves ou mortelles à l'opérateur ou aux spectateurs, tenez les mains, les pieds et les autres parties du corps éloignés de l'outil de coupe, 6.6.2. Ne touchez par l'outil de coupe lorsque la batterie est insérée. Ne touchez jamais l'outil de coupe en mouvement avec votre main ou toute autre partie de votre corps, 6.6.4.

! AVERTISSEMENT

- N'utilisez jamais votre coupe-bordures / débroussailleuse s'il est endommagé, mal réglé ou mal entretenu ou s'il n'est pas assemblé entièrement ou de manière sécurisée ou encore s'il ne fonctionne pas correctement, 10.1. Pour réduire tout risque de blessure, portez toujours des vêtements adaptés et une combinaison de protection, y compris une protection oculaire appropriée, 6.4. Pour réduire le risque de blessures graves ou mortelles en cas de perte de contrôle, maintenez toujours le coupe-bordures / débroussailleuse avec les deux mains lorsque vous travaillez, 6.6.2.

Avant la mise en marche :

- ▶ Assurez-vous d'avoir une position stable et sécurisée.
- ▶ Tenez-vous droit.
- ▶ Tenez et utilisez toujours le coupe-bordures / la débroussailleuse avec la poignée arrière fermement sur la surface de préhension (2) de la poignée de commande et la poignée avant fermement sur la poignée tubulaire.

Pour allumer le coupe-bordures / la débroussailleuse :

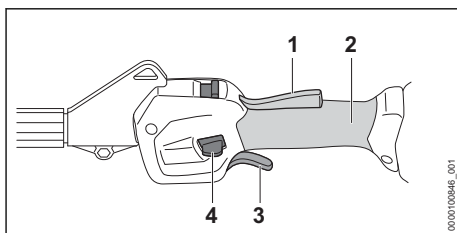

- ▶ Appuyez et maintenez le bouton de blocage de la gâchette (1).
- ▶ Tout en maintenant le bouton de blocage de la gâchette, poussez le bouton de retenue (4) vers l'avant avec le pouce et relâchez-le.
- ▶ Enfoncez l'interrupteur à gâchette (3) avec votre index.
L'outil de coupe se met en mouvement.

Le moteur ne se met en marche que si le bouton de blocage de la gâchette et le bouton de retenue sont enfoncés et si la gâchette a été pressée.

Plus le bouton de déclenchement est serré, plus l'outil de coupe fera tourner.

16.2 Mise à l'arrêt



AVERTISSEMENT

- L'outil de coupe continuera de tourner pendant une courte période après avoir relâché la gâchette. Pour éviter des blessures graves ou mortelles, évitez tout contact avec les outils de coupe en mouvement. Pour réduire tout risque de blessure résultant d'une activation involontaire ou non autorisée, coupez le moteur, assurez-vous que l'outil de coupe est arrêté et retirez la batterie avant de transporter ou poser l'appareil.

Pour éteindre le coupe-bordures / la débroussailleuse :

- ▶ Relâchez la gâchette et le bouton de blocage de la gâchette pour que la gâchette revienne en position verrouillée. En position verrouillée, l'activation de la gâchette est de nouveau bloquée par le bouton de retenue.

L'outil de coupe continuera de tourner pendant une courte période après avoir relâché la gâchette. Veillez à éviter tout contact après avoir relâché la gâchette et lors du réglage du coupe-bordures / la débroussailleuse.

17 Vérification du coupe-herbe

17.1 Vérification des commandes

Avant de commencer le travail, vérifiez que le bouton de blocage de la gâchette (1), le bouton de retenue (4) et la gâchette (3) ne sont pas endommagés et fonctionnent correctement :

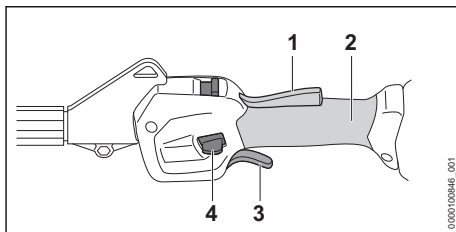

Bouton de blocage de la gâchette (1), bouton de retenue (4) et gâchette (3)



AVERTISSEMENT

- Pour réduire le risque de coupures graves ou mortelles à l'opérateur tenez les mains, les pieds et les autres parties du corps éloignés de l'outil de coupe. Ne touchez par l'outil de coupe lorsque la batterie est insérée. Ne touchez jamais l'outil de coupe en mouvement avec votre main ou toute autre partie de votre corps,  6.6.2. Tenez tout spectateur à au moins 50 ft. (15 m) de distance lorsque vous vérifiez les commandes.

Pour vérifier les commandes :

- ▶ Retirez la batterie.
- ▶ Essayez d'enfoncer la gâchette.
Si vous pouvez appuyer sur la gâchette sans d'abord appuyer sur le bouton de blocage de la gâchette, amenez le coupe-bordures / la débroussailleuse chez un concessionnaire STIHL agréé pour réparation avant utilisation.
- ▶ Appuyez sur le bouton de blocage de la gâchette et le bouton de retenue. Assurez-vous qu'ils bougent librement et qu'ils se remettent en place lorsqu'ils sont relâchés.
- ▶ Insérez la batterie.
- ▶ Tenez fermement l'outil électrique avec vos deux mains, vos doigts enroulés fermement autour de la surface de préhension (2) de la poignée de commande. Appuyez et maintenez enfoncé le bouton de blocage de la gâchette, poussez le bouton de retenue avec votre pouce et pressez la gâchette avec l'index. Le coupe-bordures / la débroussailleuse doit s'allumer. Si ce n'est pas le cas, apportez le coupe-bordures / la débroussailleuse chez un distributeur agréé STIHL pour le faire réparer avant de l'utiliser.

- ▶ Relâchez l'interrupteur à gâchette. Le coupe-bordures / la débroussailleuse doit s'éteindre. Si le coupe-bordures / la débroussailleuse ne s'éteint pas après que vous avez relâché la gâchette, retirez la batterie et apportez le coupe-bordures / la débroussailleuse à un distributeur agréé STIHL pour le faire réparer avant de l'utiliser.

18 Pendant l'utilisation

18.1 Sélection du niveau de puissance

L'appareil peut fonctionner à deux niveaux de puissance différents, indiqués par la position de l'interrupteur de niveau de puissance (1). Plus le niveau de puissance est élevé, plus l'outil de coupe tournera.

Lorsque le niveau de puissance ECO est sélectionné, le coupe-bordures / la débroussailleuse fonctionne à un régime inférieur pour les situations nécessitant moins de puissance. Cela augmente l'efficacité énergétique et l'autonomie de la batterie.

Lorsque le mode de vitesse maximale est sélectionné, le coupe-bordures / la débroussailleuse fonctionne à un régime plus élevé pour les situations nécessitant plus de puissance. Cela diminue l'efficacité énergétique et l'autonomie de la batterie.

Pour régler le niveau de puissance :

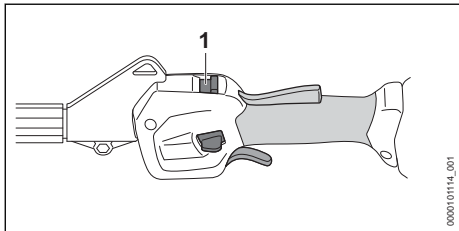

- ▶ Basculez l'interrupteur de niveau de puissance (1) sur le niveau de puissance préféré.

L'autonomie de la batterie sera généralement plus courte lors d'un fonctionnement continu au niveau de puissance le plus élevé.

18.2 Utilisation du coupe-bordures / de la débroussailleuse



AVERTISSEMENT

- Portez toujours des vêtements adéquats et une combinaison de protection ainsi qu'une protection oculaire appropriée, lorsque vous utilisez votre coupe-herbe. 6.4. Gardez les spectateurs à au moins 50 ft. (15 m) de la zone de travail, 6.6.4. Travaillez avec prudence et gardez une bonne maîtrise du coupe-herbe, 6.6.2.



AVERTISSEMENT

- Pour réduire le risque de coupures graves ou mortelles à l'opérateur ou aux spectateurs, tenez les mains, les pieds et les autres parties du corps éloignés de l'outil de coupe, 6.6.2. Ne touchez pas l'outil de coupe tant que la batterie est insérée dans le coupe-bordures / la débroussailleuse. Ne touchez jamais l'outil de coupe en mouvement avec votre main ou toute autre partie de votre corps, 6.6.4.

Le coupe-herbe / la débroussailleuse est conçu pour être utilisé avec les deux mains.

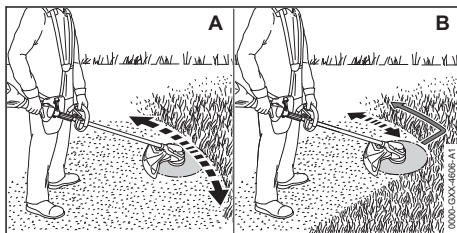

- ▶ Lorsque vous travaillez avec une tête faucheuse, balancez prudemment l'appareil vers l'arrière et l'avant de manière contrôlée parallèlement au sol, comme illustré dans la figure A ci-dessus.
- ▶ Lorsque vous travaillez avec un couteau à herbe ou un couteau à taillis, effectuez un mouvement de balayage contrôlé avec la débroussailleuse parallèlement au sol, comme illustré dans la figure B ci-dessus.
- ▶ Progressiez lentement en gardant constamment les deux mains sur l'appareil.

Pour des performances optimales, respectez les plages de température ambiante recommandées, 25.6.

Observez toutes les lois, réglementations, normes et ordonnances en vigueur.

18.3 Réglage du fil de coupe en nylon



AVERTISSEMENT

- Pour réduire le risque de blessure par activation involontaire, arrêtez toujours le moteur et retirez la batterie du coupe-bordures avant d'ajouter ou d'ajuster manuellement le fil de coupe en nylon.

Têtes faucheuses AutoCut

- ▶ Pendant que l'outil de coupe est en rotation, tapotez avec la tête faucheuse en rotation sur le sol.

A chaque tapotement vous ferez avancer environ 1,2 in. (30 mm) de fil de coupe en nylon neuf. La lame limiteuse de fil dans le capot protecteur coupe le fil de coupe à la bonne longueur.

Le mécanisme d'avancement ne fera plus avancer du fil si la longueur du fil de coupe est inférieure à 1 in. (25 mm). Pour ajouter manuellement du fil :

- ▶ Arrêtez l'outil électrique et retirez la batterie.
- ▶ Enfoncez et maintenez le bouton sur la tête faucheuse.
- ▶ Tirez du fil de coupe à la main.
- ▶ Si vous ne pouvez pas tirer la longueur souhaitée, installez une nouvelle bobine de fil.

Têtes faucheuses SuperCut

Le fil nylon neuf avancera automatiquement sans qu'il soit nécessaire de tapoter la tête sur le sol. La lame limiteuse de fil dans le capot protecteur coupe le fil de coupe à la bonne longueur.

Le mécanisme d'alimentation automatique n'avance pas de fil supplémentaire si le fil de fauchage est inférieure à 1 in. (25 mm). Pour ajouter manuellement du fil :

- ▶ Arrêtez l'outil électrique et retirez la batterie.
- ▶ Enfoncez et maintenez le bouton sur la tête faucheuse.
- ▶ Tirez du fil de coupe à la main.
- ▶ Si vous ne pouvez pas tirer la longueur souhaitée, installez une nouvelle bobine de fil.

STIHL recommande de faire tremper le fil nylon dans l'eau pendant au moins 12 à 24 heures avant l'utilisation afin de prolonger sa durée de vie.

19 Après avoir terminé le travail



19.1 Préparation pour le transport ou l'entreposage



AVERTISSEMENT

- Pour réduire tout risque de blessures résultant d'une activation involontaire ou non autorisée, coupez le moteur, assurez-vous que l'outil de coupe est arrêté et retirez la batterie avant de transporter ou poser le coupe-bordures.

Pour préparer le coupe-bordures en vue du transport ou de l'entreposage :

- ▶ Éteignez le coupe-herbe,  16.2.
- ▶ Retirez la batterie,  15.2.
- ▶ Si la batterie ou le coupe-bordures devient humide ou mouillé pendant le fonctionnement, laissez-les sécher complètement et séparément avant la charge ou l'entreposage,  25.6.

20 Transport du coupe-herbe, de la batterie et du chargeur

20.1 Coupe-bordures / débroussailleuse





AVERTISSEMENT

- Pour réduire tout risque de blessure grave résultant d'une activation involontaire, ne transportez jamais le coupe-bordures ./ débroussailleuse avec la batterie insérée.



AVERTISSEMENT

- Pour réduire le risque de blessures résultant d'une perte de contrôle et du contact avec la lame ou le fil, ne portez et ne transportez jamais votre coupe-bordures ./ débroussailleuse avec l'outil de coupe en mouvement,  6.6.4. Assurez-vous que l'outil de coupe s'est immobilisé avant d'abaisser l'outil électrique,  6.6.4.

**AVERTISSEMENT**

- Si l'outil électrique est équipé d'un outil de coupe métallique, STIHL recommande de toujours monter une protection de transport appropriée (accessoire spécial) pour contribuer à réduire le risque de coupures par contact involontaire. Retirez la protection de transport avant de commencer le travail.

Lorsque vous transportez le coupe-bordures ./ débroussailleuse :

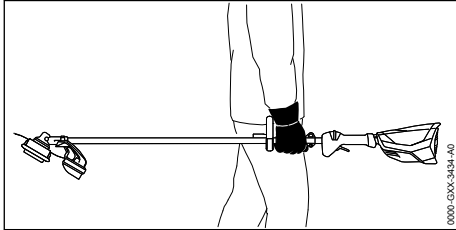

- ▶ Lorsque vous transportez le coupe-bordures / la débroussailleuse à la main, tenez le tube d'entraînement de manière à ce que l'appareil reste parallèle au sol. Tenez l'outil de coupe pointant vers l'arrière, dans le sens opposé de celui dans lequel vous marchez.
- ▶ Si vous transportez le coupe-bordures ./ la débroussailleuse dans un véhicule, bloquez-le dans une position où il ne risque ni de se retourner, ni de subir des chocs ou des dommages.

20.2 Batterie**AVERTISSEMENT**

- Pour réduire le risque de court-circuit, qui pourrait entraîner un choc électrique, un incendie et une explosion, ne transportez jamais la batterie avec de petits objets métalliques capables de conduire l'électricité (par exemple, des trombones, des clous, des pièces de monnaie, des clés),  7.

Lors du transport de la batterie :

- ▶ Protégez la batterie dans un conteneur contre les chocs et les dommages. Ne transportez jamais la batterie avec de petits objets métalliques capables de conduire l'électricité (par exemple, des trombones, des clous, des pièces de monnaie, des clés).
- ▶ Si vous transportez la batterie dans un véhicule, sécurisez-la ainsi que son conteneur pour éviter tout retournement, impact et dommage.

Les batteries STIHL sont conformes aux exigences énoncées dans le Manuel d'essais et de critères de l'ONU, partie III, sous-section 38.3.

Le transport commercial aérien, maritime et terrestre des piles et batteries au lithium-ion est réglementé. La batterie est classée comme un produit ONU 3480, classe 9, groupe d'emballage II. L'expédition, que ce soit en tant qu'outil complet ou en tant que batterie, nécessite le respect de toutes les réglementations d'expédition applicables. Vérifiez auprès de la compagnie aérienne au sol, du navire, du fret aérien ou des passagers pour déterminer si le transport est interdit ou soumis à des restrictions ou des exemptions avant l'expédition ou le voyage.

Normalement, aucune autre condition ne doit être remplie par l'utilisateur pour transporter les batteries STIHL par route jusqu'au site d'utilisation de l'outil électrique. Vérifiez et respectez toutes les réglementations spéciales qui peuvent s'appliquer à votre situation.

Pour plus d'informations, veuillez visiter www.stihl.ca.

20.3 Chargeur



Pour transporter correctement le chargeur :

- ▶ Débranchez le chargeur de la prise électrique.
- ▶ Retirez la batterie du chargeur.
- ▶ Enroulez le cordon d'alimentation et attachez-le au chargeur,  21.3.
- ▶ Lorsque vous transportez le chargeur dans un véhicule, veillez à ce qu'il soit fixé de manière à éviter les renversements, les chocs et les dommages.

21 Entreposage du coupe-herbe, de la batterie et du chargeur

21.1 Coupe-bordures / débroussailleuse

AVERTISSEMENT

- Entreposez le coupe-bordures / la débroussailleuse à l'intérieur dans un endroit sec et protégé, inaccessible aux enfants et aux autres utilisateurs non autorisés,  9. Ne stockez jamais la batterie dans le coupe-bordures / la débroussailleuse. Un entreposage incorrect peut donner lieu à une utilisation non autorisée et causer des dommages au coupe-bordures / à la débroussailleuse, lesquels peuvent entraîner un risque accru de blessures graves et de dommages matériels,  9.

AVERTISSEMENT



- Pour réduire le risque d'activation involontaire, n'entreposez jamais le coupe-bordures avec la batterie insérée. Retirez toujours la batterie avant de l'entrepozer.

Lorsque vous entreposez le coupe-herbe / la débroussailleuse :

- ▶ Retirez, nettoyez et examinez l'outil de coupe. Appliquez un revêtement inhibiteur de corrosion sur les outils de coupe métalliques.
- ▶ Nettoyez le coupe-bordures / la débroussailleuse,  22.
- ▶ Bloquez et placez le coupe-bordures / la débroussailleuse de manière à éviter qu'il / qu'elle se renverse, subisse un choc ou des dommages.
- ▶ Entreposez le coupe-bordures / la débroussailleuse à l'intérieur dans un endroit sec et protégé, hors de portée des enfants et des autres personnes non autorisées.

21.2 Batterie

AVERTISSEMENT

- Pour réduire le risque de court-circuit, qui pourrait entraîner un choc électrique, un incendie et une explosion, ne rangez jamais la batterie avec de petits objets métalliques capables de conduire l'électricité (par exemple, des trombones, des clous, des pièces de monnaie, des clés),  7. Si la batterie est humide ou mouillée, laissez-la sécher entièrement avant l'entrepoze,  7.

AVERTISSEMENT

- Des températures extrêmes peuvent endommager la batterie et peuvent également amener la batterie à produire de la chaleur, se rompre, fuir, prendre feu ou exploser, entraînant des blessures graves ou mortelles ou des dommages matériels. Ne chargez, n'utilisez ou ne stockez jamais la batterie en dehors des limites de température ambiante spécifiées,  25.5.

Entreposage correct de la batterie :

- ▶ Retirez la batterie du coupe-bordures.
- ▶ Lors du stockage de la batterie, maintenez une charge de 40 % à 60 % (2 DEL vertes).
- ▶ En cas de stockage de la batterie dans le chargeur, débranchez le chargeur de la prise.
- ▶ Assurez-vous que la batterie est sèche et entrepozez-la à l'intérieur dans un endroit sec et protégé.
- ▶ Tenez-la hors de portée des enfants et des personnes non autorisées.
- ▶ Protégez la batterie contre l'humidité et les agents corrosifs tels que les produits chimiques de jardins et des sels de déneigement.
- ▶ Protégez la batterie contre une exposition à des liquides conducteurs tels que l'eau salée.
- ▶ Pour une durée de vie maximale de la batterie, entrepozez la batterie à une température ambiante comprise entre 50 °F et 68 °F (10 °C et 20 °C) avec une charge comprise entre 40 % et 60 % (2 DEL vertes).
- ▶ Ne laissez pas les batteries de rechange inutilisées. Utilisez-les en alternance.

AVIS

- Une batterie qui n'est pas rangée correctement peut subir une décharge profonde, ce qui peut entraîner des dommages permanents. Pour éviter une décharge profonde :
 - ▶ Retirez la batterie du coupe-bordures après avoir terminé le travail.
 - ▶ Pour une durée de vie maximale de la batterie, stockez-la avec une charge comprise entre 40 % et 60 % (2 LED vertes).
 - ▶ En cas de stockage de la batterie dans le chargeur, débranchez le chargeur de la prise.
 - ▶ Pour une durée de vie maximale de la batterie, entreposez la batterie à une température ambiante comprise entre 50 °F et 68 °F (10 °C et 20 °C).

21.3 Chargeur

Entreposage correct du chargeur :

- ▶ Débranchez le chargeur de la prise électrique.

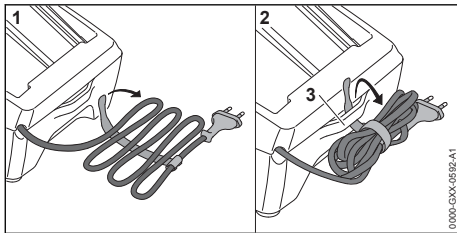

- ▶ Enroulez le cordon d'alimentation et attachez-le au chargeur.
- ▶ Rangez le chargeur à l'intérieur, dans un endroit sec et sûr.

- ▶ Tenez-le hors de portée des enfants et des personnes non autorisées.
- ▶ N'accrochez jamais le chargeur par son cordon d'alimentation ou son support de cordon (3).

22 Nettoyage**22.1 Nettoyage du coupe-bordures et de la batterie****AVERTISSEMENT**

- Pour réduire tout risque de blessure résultant d'une activation involontaire, retirez la batterie avant d'effectuer toute opération de nettoyage,  9. Il convient que les utilisateurs de ce coupe-bordures ./ débroussailleuse effectuent uniquement les opérations de nettoyage décrites dans le présent manuel.

Pour nettoyer le coupe-bordures / la débroussailleuse et la batterie :

- ▶ Nettoyez les composants polymères de l'outil électrique avec un chiffon légèrement humide. N'utilisez pas de détergents ou de solvants. Ils peuvent endommager les composants en polymère.
- ▶ N'utilisez pas de nettoyeur à pression pour nettoyer le coupe-bordures ./ la débroussailleuse ou ne le/la vaporisez pas avec de l'eau ou d'autres liquides.
- ▶ Gardez le boîtier et les guides de la batterie exempts de corps étrangers et nettoyez si nécessaire avec un pinceau doux ou un chiffon doux et sec.

23 Inspection et maintenance

23.1 Tableau d'inspection et d'entretien

Retirez toujours la batterie avant d'effectuer une quelconque opération d'inspection, de nettoyage ou de maintenance.

Les intervalles de maintenance suivants sont des exemples et s'appliquent à des conditions de fonctionnement normales. L'utilisation réelle et votre expérience détermineront la fréquence des inspections et de l'entretien requis.		Avant le travail	Après avoir terminé le travail ou quotidien	Toutes les 50 heures de travail	Chapitre pertinent
Machine complète, y compris le logement de la batterie	Inspection visuelle	X			
	Nettoyer		X		22.1
Commandes :	Vérifier le fonctionnement et l'état	X			
Outil de coupe	Inspection visuelle	X	X	X	

23.2 Inspection et maintenance du coupe-bordures / de la débroussailluse



AVERTISSEMENT

- Pour réduire tout risque de blessure résultant d'une activation involontaire, retirez la batterie avant d'inspecter le coupe-bordures / la débroussailluse ou d'effectuer toute opération de maintenance, 9. Effectuez uniquement les opérations de maintenance décrites dans le présent manuel. Aucune réparation ne peut être effectuée par l'utilisateur. STIHL recommande de faire effectuer les opérations de réparation par un distributeur agréé STIHL.

Pour une maintenance correcte du coupe-bordures / la débroussailluse :

- Remplacez un capot protecteur, une tête faucheuse ou un outil de coupe de métal usés.
- Faites remplacer les étiquettes de sécurité usées, manquantes ou endommagées par un distributeur agréé STIHL.

Si vous faites une demande de garantie pour un composant qui n'a pas été réparé ou entretenu correctement, la couverture peut être refusée.

23.3 Lubrification de la boîte de transmission



AVERTISSEMENT

- La boîte de transmission devient chaude pendant le fonctionnement. Pour réduire le risque de brûlures, évitez tout contact avec la boîte de transmission lorsqu'elle est chaude après le fonctionnement. Attendez que la boîte de transmission ait refroidi avant d'effectuer cette opération.

Pour lubrifier la boîte de transmission :

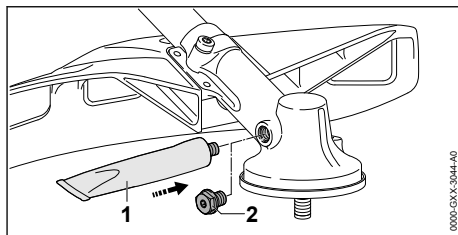

- Retirez le bouchon à visser (2).
- Si vous ne voyez pas de graisse à l'intérieur du bouchon à visser, vissez le tube (1) de lubrifiant pour engrenage STIHL dans le trou de remplissage.
- Pressez au maximum 0,2 oz. (5 g) de lubrifiant pour engrenage STIHL dans la boîte de transmission.

- ▶ Retirez le tube de lubrifiant pour engrenage STIHL.
- ▶ Insérez le bouchon à visser et serrez-le.

AVIS

- Ne remplissez pas entièrement la boîte de transmission de graisse.

23.4 Remplacement du fil de coupe sur une tête faucheuse Auto-Cut 25-2

**AVERTISSEMENT**

- L'utilisation de fils renforcés par du métal est interdite et peut s'avérer extrêmement dangereuse. Utilisez seulement les outils de coupe recommandés dans le présent manuel, en combinaison avec le capot protecteur recommandé.

**AVERTISSEMENT**

- Un outil de coupe ou une tête faucheuse endommagé ou desserré risque de vibrer, de se fissurer, de casser ou de se détacher du coupe-bordures / débroussailluse et entraîner des blessures graves voire mortelles ou des dommages matériels. Assurez-vous que la tête faucheuse et l'outil de coupe sont correctement et de manière sûre fixés et en bon état avant de commencer le travail,.

- ▶ Éteignez l'outil électrique, 16.2.
- ▶ Retirez la batterie, 15.2.
- ▶ Retirez la tête faucheuse, 13.4.2.

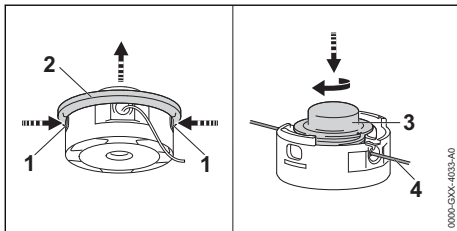

- ▶ Appuyez sur les deux onglets (1) et retirez le couvercle (2).
- ▶ Poussez la bobine (3) vers le bas, tournez-la dans le sens des aiguilles d'une montre pour la libérer et tirez-la vers le haut pour la retirer.
- ▶ Retirez le fil de coupe (4) restant et mettez-le au rebut.
- ▶ Si vous utilisez un fil de coupe d'un diamètre de 0,095 in. (2,4 mm), coupez un fil de nylon de 33 ft. (10m) de long à partir du moulinet,

puis coupez-le en deux, ce qui donne deux longueurs de 16,5 ft (5m).

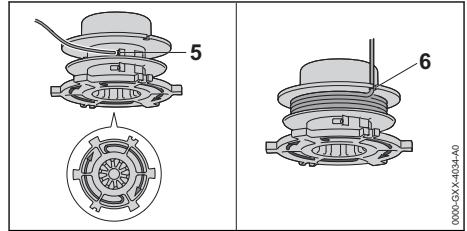

- ▶ Insérez la première longueur de fil de 16,5 ft. (5 m) dans l'œillet (5) le plus proche des encoches (6) jusqu'à ce qu'elle s'arrête.
- ▶ Enroulez le fil de coupe fermement et uniformément dans le sens de la flèche au bas de la tête de coupe.
- ▶ Accrochez l'extrémité de fil de coupe dans l'une des encoches (6).

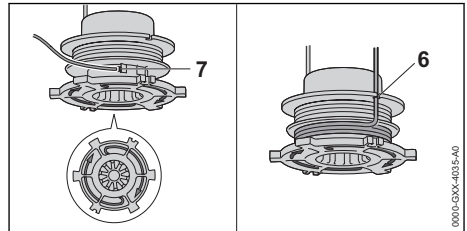

- ▶ Répétez le processus d'enroulement avec le deuxième fil de coupe de 16,5 ft. (5m') de long en utilisant l'autre œillet (7) et l'encoche (6).

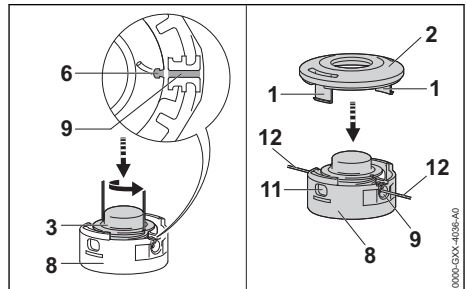

- ▶ Introduisez la bobine (3) dans la tête faucheuse (8).
- ▶ Appuyez et tournez la bobine jusqu'à ce que l'une des encoches (6) soit alignée avec l'un des œillets (9) et que l'une des languettes de la bobine soit maintenue en place par une languette dans la tête faucheuse.
- ▶ Passez les extrémités du fil de coupe (12) dans les œillets (9).

- ▶ Montez le couvercle (2) sur la tête faucheuse. Aligner les languettes (1) du couvercle avec les ouvertures (11) de la tête faucheuse. Les deux languettes doivent s'enclencher de manière audible.
- ▶ Tirez sur le fil jusqu'à ce que la bobine se déplace légèrement vers le haut.

AVIS

- Un fil de coupe trop longue augmente la charge sur le moteur et réduit sa vitesse de fonctionnement. Une surchauffe et des dommages à des composants majeurs peuvent en résulter.



Regardez une vidéo sur la manière de remplacer le fil de coupe sur une tête faucheuse AutoCut 25-2 à bit.ly/Auto-cut25-2. Cliquez ici ou tapez cette adresse dans votre navigateur.

23.5 Affûtage et équilibrage d'un outil de coupe métallique



AVERTISSEMENT

- N'utilisez jamais un outil de coupe métallique émoussé ou endommagé. L'utilisation d'un couteau émoussé conduit à un effort physique accru, une charge de vibration accrue, des résultats de coupe insatisfaisants et une usure accrue, ce qui peut entraîner à son tour une perte de contrôle et provoquer des blessures à l'opérateur et aux spectateurs. Un outil de coupe endommagé peut vibrer, se fissurer, se casser ou se détacher du coupe-herbe / d la débroussailleuse, ce qui peut entraîner des blessures graves ou mortelles ou des dommages matériels. Un outil de coupe endommagé peut vibrer, se fissurer, se casser ou se détacher de la tondeuse / débroussailleuse, ce qui peut entraîner des blessures graves ou mortelles ou des dommages matériels.



AVERTISSEMENT

- Un outil de coupe métallique mal affûté peut accroître le risque de renvoi (ricochet du couteau) et d'autres forces réactives, pouvant entraîner des blessures graves ou la mort. STIHL recommande de faire affûter et équilibrer votre outil de coupe métallique par un distributeur agréé STIHL afin de réduire le risque de blessures graves ou mortelles.

Pour affûter l'outil de coupe métallique :

- ▶ Utilisez une lime plate pour affûter les outils de coupe émoussés. Dans le cas d'une usure ou d'entailles plus sérieuses, réaffûtez avec une affûteuse ou faites-le affûter par un distributeur agréé STIHL.
- ▶ Affûtez fréquemment et enlevez aussi peu de métal que nécessaire pour créer une arête tranchante. Deux ou trois coups de lime sont généralement suffisants.
- ▶ Réaffûtez les bords tranchants uniformément. Veillez à ne pas modifier le profil du corps de la lame.
- ▶ Des instructions d'affûtage supplémentaires se trouvent sur l'emballage de l'outil de coupe. Conservez l'emballage pour consultation ultérieure.

Pour équilibrer l'outil de coupe métallique :







- ▶ Après 5 réaffûtages environ, vérifiez si l'outil de coupe présente un déséquilibre sur un dispositif d'équilibrage STIHL (accessoire spécial) ou faites-le contrôler et rééquilibrer si nécessaire par un distributeur agréé STIHL.

24 Guide de dépannage

24.1 Coupe-bordures / débroussailleuse et batterie

Retirez toujours la batterie avant d'effectuer une quelconque opération d'inspection, de nettoyage ou de maintenance.

Situation	DEL sur la batterie	Cause	Solution
Le coupe-herbe / la débroussailleuse ne démarre pas lorsqu'il est mis en marche.		Absence de contact électrique entre le coupe-herbe / la débroussailleuse et la batterie.	<ul style="list-style-type: none"> ▶ Retirez la batterie, 15.2. ▶ Contrôlez visuellement les contacts électriques dans le logement de la batterie et sur la batterie elle-même. ▶ Insérez de nouveau la batterie, 15.1.

Situation	DEL sur la batterie	Cause	Solution
	1 DEL clignote en vert.	La charge de la batterie est insuffisante.	► Chargez la batterie,  11.2.
	1 DEL s'allume en rouge.	Batterie trop chaude / trop froide.	► Laissez la batterie se réchauffer ou se refroidir progressivement à des températures ambiantes d'environ 50 °F à 68 °F (10 °C à 20 °C).
	4 DEL clignent en rouge.	Défaillance de la batterie.	► Retirez la batterie et réinsérez-la,  15. ► Allumez le coupe-herbe,  16.1. ► Si les DEL continuent de clignoter, n'essayez pas d'utiliser. La batterie est défectueuse et doit être remplacée.
	3 DEL s'allument en rouge.	Le coupe-herbe / la débroussailleuse est anormalement chaud.	► Laissez refroidir le coupe-herbe / la débroussailleuse.
	3 DEL clignent en rouge.	Dysfonctionnement dans le coupe-herbe / la débroussailleuse.	► Retirez la batterie et réinsérez-la,  15 ► Allumez le coupe-herbe / la débroussailleuse,  16.1. ► Si les DEL clignent toujours, n'essayez pas de l'utiliser. Le coupe-herbe / la débroussailleuse est défectueux et doit être contrôlé par un distributeur agréé.
		La gâchette était déjà enfoncée avant d'actionner le bouton de retenue.	► Allumez le coupe-bordures / débroussailleuse comme décrit dans ce manuel d'instructions.
Le coupe-herbe / la débroussailleuse s'arrête pendant le fonctionnement.	1 DEL s'allume en rouge.	Batterie trop chaude / trop froide.	► Retirez la batterie,  15.2. ► Laissez le coupe-herbe / la débroussailleuse et la batterie refroidir progressivement à une température ambiante d'environ 50 °F à 68 °F (10 °C à 20 °C).
	3 DEL s'allument en rouge.	Le coupe-herbe / la débroussailleuse est anormalement chaud.	
Le temps de fonctionnement est trop court.		La batterie n'est pas entièrement chargée.	► Chargez la batterie,  11.2.
		La durée de vie utile de la batterie est atteinte ou dépassée.	► Faites vérifier la batterie par un distributeur agréé STIHL.
Les niveaux de puissance ne peuvent pas être fixés.		La gâchette est enfoncée et le coupe-bordures / la débroussailleuse est mis en marche.	► Relâchez la gâchette et ne maintenez enfoncée que le bouton de blocage de la gâchette. ► Sélectionnez le niveau de puissance comme décrit dans ce manuel d'instructions.
La tête faucheuse ne peut pas être enlevée à la main.		La tête faucheuse est trop serrée.	► Bloquez la roue du ventilateur avec la goupille de butée. ► Retirez la tête faucheuse à la main en la tournant dans le sens inverse des aiguilles d'une montre. ► Retirez la goupille de butée.

Situation	DEL sur la batterie	Cause	Solution
La batterie ne se charge pas, même si la DEL sur le chargeur s'allume en vert.	1 DEL s'allume en rouge.	Batterie trop chaude / trop froide.	<ul style="list-style-type: none"> ▶ Laissez la batterie se réchauffer ou se refroidir progressivement à des températures ambiantes d'environ 50 °F à 68 °F (10 °C à 20 °C). ▶ Faites fonctionner le chargeur à l'intérieur, dans une pièce sèche. Pour des performances optimales, respectez les plages de température ambiante recommandées,  25.6.

25 Spécifications

25.1 STIHL FSA 80,0 R

Conçu pour un usage domestique.

- Type de batterie homologuée : STIHL série AK
- Poids avec capot protecteur et outil de coupe : 10,6 lbs. (4,8 kg)
- Longueur : 69,9 in. (1775 mm)

25.2 Batterie STIHL série AK

Type de chargeur homologué : STIHL série AL 101, AL 301 ou AL 500.

- Technologie de la batterie : Lithium-Ion
- Tension : 36 V
- Capacité nominale en Ah³Voir plaque signalétique
- Énergie stockée en Wh⁴Voir plaque signalétique
- Poids en kg : Voir plaque signalétique

Pour une liste complète des temps de charge approximatifs, voir www.stihl.com/charging-times.

Pour une liste complète des durées de vie approximatives des batteries, voir www.stihl.com/battery-life.

25.3 STIHL AL 101

- Tension d'alimentation : 120 V
- Courant nominal : 1,3 A
- Fréquence : 60 Hz
- Courant de charge : 1,5 A
- Puissance nominale : 75 W
- Isolation : classe II (double isolation)

25.4 Symboles sur l'outil électrique, le capot protecteur, la batterie et le chargeur

Symbole	Explication
V	Volt
Hz	Hertz
A	Ampère
Ah	Ampère-heure
W	Watt
Wh	Watt-heure
AC	Courant alternatif
IP20	Indice de protection contre l'intrusion : résistant à la poussière ou à la pénétration d'objets de plus de 12 mm



Symbole sur le capot protecteur indiquant le sens de rotation correct de l'outil de coupe.

max Ø XXX Diamètre maximal admissible de l'outil de coupe



Régime maximum de l'outil de coupe

x



Nombre de cellules et énergie stockée selon les spécifications du fabricant des cellules. L'énergie utilisable sera moindre.



Les produits STIHL ne doivent pas être jetés avec les ordures ménagères, mais uniquement mis au rebut conformément aux lois et réglementations locales, nationales et fédérales et selon les indications figurant dans le présent manuel,  28.1.



Le scellé de la RBRC indique que le recyclage de la batterie a été prépayé par STIHL



Isolation : classe II (double isolation)

³Capacité nominale calculée selon la norme IEC 61960. L'énergie utilisable dont dispose l'opérateur sera moindre.

⁴La batterie est marquée avec son énergie stockée telle que fournie par le fabricant de la cellule. L'énergie utilisable dont dispose l'opérateur sera moindre.



Utilisez et stockez le chargeur uniquement à l'intérieur dans des locaux secs.



California Energy Commission. Ce système de batterie est conforme aux exigences de rendement de la California Energy Commission.



Code du fabricant



Le niveau de puissance maximum.



Le niveau de puissance ECO.

ECO

25.5 Limites de températures ambiantes



AVERTISSEMENT

- Des températures extrêmes peuvent endommager la batterie et peuvent également amener la batterie à produire de la chaleur, se rompre, fuir, prendre feu ou exploser, entraînant des blessures graves ou mortelles ou des dommages matériels. Ne chargez, n'utilisez ou ne stockez jamais la batterie en dehors des limites de température ambiante spécifiées ci-dessous.
 - ▶ Ne chargez pas la batterie à une température inférieure à - 4 °F (- 20 °C) ou supérieure à 122 °F (50 °C).
 - ▶ N'utilisez pas le coupe-bordures, la batterie ou le chargeur en dessous de - 4 °F (- 20 °C) ou au-dessus de 122 °F (50 °C).
 - ▶ Ne rangez pas le coupe-bordures, la batterie ou le chargeur en dessous de - 4 °F (- 20 °C) ou au-dessus de 158 °F (70 °C).

25.6 Plages de températures recommandées

Pour un fonctionnement optimal, respectez les plages de température ambiante suivantes pour le coupe-bordures, la batterie et le chargeur :

- Charge : 41 °F à 104 °F (5 °C à 40 °C)

- Utilisation : 14 °F to 104 °F (10 °C to 40 °C)
- Rangement : - 4 °F à 122 °F (- 20 °C à 50 °C)

Le chargement, l'utilisation ou le stockage de la batterie en dehors des plages de températures ambiantes recommandées peuvent réduire ses performances.

Si la batterie est devenue humide ou mouillée pendant le fonctionnement, laissez-la sécher au moins 48 heures à des températures comprises entre 59 °F (15 °C) et 122 °F (50 °C) et une humidité relative inférieure à 70 % avant de la charger ou de la ranger. Une humidité plus élevée peut prolonger le temps de séchage.

25.7 Améliorations technologiques

STIHL a pour philosophie l'amélioration constante de tous ses produits. Il en résulte occasionnellement des modifications et des améliorations technologiques. Par conséquent, certains changements, modifications et améliorations peuvent ne pas être couverts dans le présent manuel. Si les caractéristiques de fonctionnement ou l'aspect de votre appareil diffèrent de celles décrites dans le présent manuel, veuillez contacter le distributeur STIHL dans votre région pour obtenir de l'assistance.

25.8 Déclaration de conformité de l'appareil et du chargeur avec la directive CEM (sur la compatibilité électromagnétique)

Cet appareil numérique de classe B répond à toutes les exigences de la réglementation canadienne ICES-003.

26 Combinaisons approuvées de capot protecteur, outil de coupe, poignée et harnais

26.1 STIHL FSA 80,0 R

Le FSA 80,0 R est autorisé à être utilisé uniquement avec les outils de coupe suivants :

Outils de coupe	Capots protecteurs	Poignée	Harnais
Têtes faucheuses d'un diamètre de 13,1 in. (335 mm) : – PolyCut 18-2 (1) Têtes faucheuses avec fil rond « silencieux » d'un diamètre de 0,095 in. (2,4 mm) : – AutoCut 25-2(2) – AutoCut 27-2(3) – AutoCut C 26-2(4) – SuperCut 20-2(5) – DuroCut 20-2(6) – TrimCut C 32-2(7)	– Capot protecteur pour les têtes faucheuses (Ø 380 mm) (11)	– Poignée tubulaire (13) – Poignée tubulaire et barre de barrière, (14)	en option : – Bretelles (15) – Harnais complet (16) avec un système d'ouverture rapide
Diamètre de 9 in. (230 mm) – Lame de coupe d'herbe 230-2 (8) – Lame de coupe d'herbe 230-4 (9) – Lame de coupe d'herbe 230-8 (10)	– Capot protecteur pour les outils de coupe métalliques (Ø 230 mm) (12)	– Poignée tubulaire et barre de barrière, (14)	requis : – Bretelles (15) – Harnais complet (16) avec un système d'ouverture rapide

Description des outils de coupe

PolyCut 18-2 (1)



AutoCut 25-2(2)



AutoCut 27-2(3)

AutoCut C 26-2 (4)

SuperCut 20-2 (5)



DuroCut 20-2 (6)



TrimCut C 32-2 (7)



Lame de coupe d'herbe 230-2 (8)



Lame de coupe d'herbe 230-4 (9)



Lame de coupe d'herbe 230-8 (10)



Description des capots protecteurs

Capot protecteur pour têtes faucheuses (11)



Capot protecteur pour les outils de coupe métalliques sans tablier (12)



Description des harnais

Poignée tubulaire (13)



Poignée tubulaire et barre de barrière, (14)



Description des harnais

Bretelles (15)



Harnais complet (16) avec un système d'ouverture rapide



! AVERTISSEMENT

- Pour réduire le risque de blessures par des objets projetés et du contact avec l'outil de coupe, n'utilisez jamais le coupe-bordures / la débroussailleuse sans propre capot protecteur et harnais,  6.6.4. Assurez-vous que le capot protecteur et le guidon sont toujours montés et réglés correctement lors de l'utilisation de la machine.

! AVERTISSEMENT

- L'opérateur doit être capable d'enlever le harnais rapidement en cas d'urgence. Pour réduire le risque de blessures en cas d'urgence :
 - ▶ Entraînez-vous à retirer et à poser l'outil électrique comme vous le feriez en cas d'urgence. Pour éviter tout dommage, ne jetez pas l'outil électrique au sol lors du travail.
 - ▶ N'utilisez qu'une seule des options de harnais autorisées. Ne combinez pas différents harnais ou d'autres combinaisons de harnais lorsque vous utilisez votre outil électrique.

27 Pièces de rechange et équipement

27.1 Pièces de rechange originales STIHL

STIHL recommande d'utiliser des pièces de rechange originales STIHL. Les pièces STIHL authentiques peuvent être identifiées par le numéro de référence STIHL, le logo **STIHL** et, dans certains cas, par le symbole des pièces STIHL . Sur les petites pièces, seul le symbole peut figurer.

28 Élimination

28.1 Mise au rebut de l'outil électrique

Les produits STIHL ne doivent pas être jetés avec les ordures ménagères ou mis au rebut différemment des indications figurant dans le présent manuel.

- ▶ Amenez l'outil électrique, les accessoires et l'emballage à un centre d'élimination approuvé pour le recyclage respectueux de l'environnement.
- ▶ Contactez votre distributeur agréé STIHL pour obtenir les informations les plus récentes sur l'élimination et le recyclage.

28.2 Recyclage de la batterie



AVERTISSEMENT

- Manipulez les batteries déchargées/épuisées avec précaution. Même lorsqu'elles sont supposées déchargées, les batteries au lithium-ion ne peuvent jamais se décharger totalement et peuvent encore délivrer un courant de court-circuit dangereux. Si elles sont endommagées ou exposées à des températures extrêmes, elles peuvent fuir, générer de la chaleur, s'enflammer ou exploser.
- ▶ Respectez toutes les réglementations fédérales, nationales et locales en matière de mise au rebut.
- ▶ Contactez votre distributeur agréé STIHL pour obtenir les informations les plus récentes sur l'élimination des déchets.
- ▶ Recyclez rapidement les batteries épuisées.
- ▶ Tenez les batteries hors de portée des enfants. Ne les démontez pas et ne les jetez pas au feu.



STIHL est engagée dans le développement de produits qui sont écologiquement

responsables. Cet engagement ne s'arrête pas lorsque le produit quitte le distributeur agréé STIHL. STIHL a établi un partenariat avec la RBRC (Rechargeable Battery Recycling Corporation) pour promouvoir la collecte et le recyclage des batteries usagées STIHL au lithium-ion aux États-Unis et au Canada.

Le scellé de la RBRC indique que le recyclage de la batterie a été prépayé par STIHL. Le RBRC dispose d'un numéro d'appel gratuit (1-800-822-8837) qui vous permet d'obtenir des informations sur les centres de recyclage des batteries et ainsi que des informations sur les interdictions ou les restrictions relatives à la mise au rebut de la batterie dans votre région. Vous pouvez également retourner gratuitement votre batterie usagée à n'importe quel distributeur agréé STIHL pour recyclage.

29 Adresses

29.1 STIHL Limited

STIHL Limited
1515 Sise Road
London, ON. N6A 4L6
CANADA

www.stihl.com



0458-027-8201-A



0458-027-8201-A