

FSA 120.0

STIHL



2 - 30 οδηγίες χρήσης



Πίνακας περιεχομένων

1	Πρόλογος.....	2
2	Πληροφορίες σχετικά με αυτό το εγχειρίδιο οδηγιών.....	2
3	Περιεχόμενα.....	3
4	Προφυλάξεις ασφαλείας.....	5
5	Ετοιμασία του χορτοκοπτικού για χρήση... 12	
6	Φόρτιση μπαταρίας φόρτωση λυχνίες.....	13
7	Ενεργοποίηση και απενεργοποίηση Bluetooth®.....	13
8	Συναρμολόγηση χορτοκοπτικού.....	13
9	Ρύθμιση του χορτοκοπτικού ανάλογα με τον χρήστη.....	15
10	Τοποθέτηση και αφαίρεση μπαταρίας.....	16
11	Ενεργοποίηση και απενεργοποίηση χορτοκοπτικού.....	16
12	Έλεγχος χορτοκοπτικού και μπαταρίας.....	17
13	Εργασία με το χορτοκοπτικό.....	17
14	Μετά την εργασία.....	19
15	Μεταφορά.....	19
16	Φύλαξη.....	19
17	Καθάρισμα.....	20
18	Συντήρηση.....	20
19	Επισκευή.....	20
20	Αντιμετώπιση βλαβών.....	21
21	Τεχνικά χαρακτηριστικά.....	22
22	Συνδυασμοί κοπτικών εξαρτημάτων, προφυλακτήρων και συστημάτων μεταφοράς.....	24
23	Ανταλλακτικά και παρελκόμενα.....	25
24	Απόρριψη.....	25
25	Δήλωση συμμόρφωσης ΕΕ.....	25
26	Πιστοποιητικό συμβατότητας UKCA.....	25
27	Γενικές οδηγίες ασφαλείας για ηλεκτρικά μηχανήματα.....	26

1 Πρόλογος

Αγαπητέ πελάτη,

Ευχαριστούμε που επιλέξατε την STIHL για την αγορά σας. Στόχος μας είναι να σχεδιάζουμε και να κατασκευάζουμε προϊόντα κορυφαίας ποιότητας, που ανταποκρίνονται στις ανάγκες των πελατών μας. Έτσι δημιουργούμε προϊόντα με υψηλή αξιοπιστία, ακόμα και κάτω από ακραίες συνθήκες χρήσης.

Παράλληλα, η STIHL παρέχει σέρβις κορυφαίας ποιότητας. Οι πιστοποιημένοι αντιπρόσωποί μας μπορούν να σας προσφέρουν έγκυρες συμβουλές, εκπαίδευση και πλήρη τεχνική υποστήριξη.

Η STIHL δηλώνει ρητά την προσηλωσή της στη βιώσιμη και υπεύθυνη χρήση των φυσικών πόρων. Οι παρούσες οδηγίες χρήσης θα σας βοηθήσουν να χρησιμοποιήσετε το προϊόν

STIHL σας για πολλά χρόνια με ασφάλεια και με σεβασμό στο περιβάλλον.

Σας ευχαριστούμε για την εμπιστοσύνη και ευχόμεστε η χρήση των προϊόντων STIHL να είναι για εσάς μια ευχάριστη εμπειρία.



Δρ Nikolas Stihl

ΣΗΜΑΝΤΙΚΟ! ΔΙΑΒΑΣΤΕ ΤΟ ΕΓΧΕΙΡΙΔΙΟ ΑΥΤΟ ΠΡΙΝ ΑΠΟ ΤΗ ΧΡΗΣΗ ΚΑΙ ΦΥΛΑΞΤΕ ΤΟ.

2 Πληροφορίες σχετικά με αυτό το εγχειρίδιο οδηγιών

2.1 Ισχύοντα έγγραφα

Ισχύουν οι τοπικοί κανονισμοί ασφαλείας.

► Εκτός από αυτές τις οδηγίες χρήσης, διαβάστε, κατανοήστε και φυλάξτε επίσης τα παρακάτω έγγραφα:

- Οδηγίες χρήσης και συσκευασία του χρησιμοποιούμενου κοπτικού εξαρτήματος
- Οδηγίες χρήσης του χρησιμοποιούμενου συστήματος μεταφοράς
- Οδηγίες χρήσης μπαταρίας STIHL AR
- Οδηγίες χρήσης «Θήκη ζώνης για επαναφορτιζόμενο προϊόν με καλώδιο τροφοδοσίας»
- Οδηγίες ασφαλείας για την μπαταρία STIHL AP
- Οδηγίες χρήσης για τους φορτιστές STIHL AL 101, 301, 301-4, 500
- Πληροφορίες ασφαλείας για μπαταρίες και προϊόντα STIHL με ενσωματωμένη μπαταρία: www.stihl.com/safety-data-sheets

Περισσότερες πληροφορίες σχετικά με το σύστημα STIHL connect και τα συμβατά προϊόντα, καθώς και απαντήσεις σε Συχνές ερωτήσεις θα βρείτε στην ιστοσελίδα www.connect.stihl.com ή μπορείτε εναλλακτικά να απευθυνθείτε στον πιστοποιημένο αντιπρόσωπο της STIHL.

Οι εμπορικές ονομασίες και τα λογότυπα Bluetooth® είναι σήματα κατατεθέντα και ιδιοκτησία της Bluetooth SIG, Inc. Για οποιαδήποτε χρήση των συγκεκριμένων εμπορικών ονομασιών/λογότυπων από τη STIHL απαιτείται άδεια.

Οι μπαταρίες με  διαθέτουν ασύρματη διασύνδεση Bluetooth®. Τηρείτε τους τοπικούς

περιορισμούς λειτουργίας (π.χ. σε αεροσκάφη ή νοσοκομεία).

2.2 Χρήση προειδοποιητικών συμβόλων στο κείμενο



ΠΡΟΕΙΔΟΠΟΙΗΣΗ

- Το σύμβολο αυτό χρησιμοποιείται για την επισημάνση κινδύνων που μπορεί να οδηγήσουν σε σοβαρό τραυματισμό ή θάνατο.
 - ▶ Τα μέτρα που περιγράφονται μπορούν να αποτρέψουν σοβαρούς τραυματισμούς και θανατηφόρα ατυχήματα.

ΣΗΜΕΙΩΣΗ

- Το σύμβολο αυτό χρησιμοποιείται για την επισημάνση κινδύνων που μπορούν να προκαλέσουν υλικές ζημιές.
 - ▶ Τα μέτρα που περιγράφονται μπορούν να αποτρέψουν υλικές ζημιές.

2.3 Παραπομπή σε κείμενο



Το σύμβολο αυτό παραπέμπει σε ένα κεφάλαιο αυτού του εγχειριδίου οδηγίων.

3 Περιεχόμενα

3.1 Χορτοκοπτικό μηχάνημα και μπαταρία

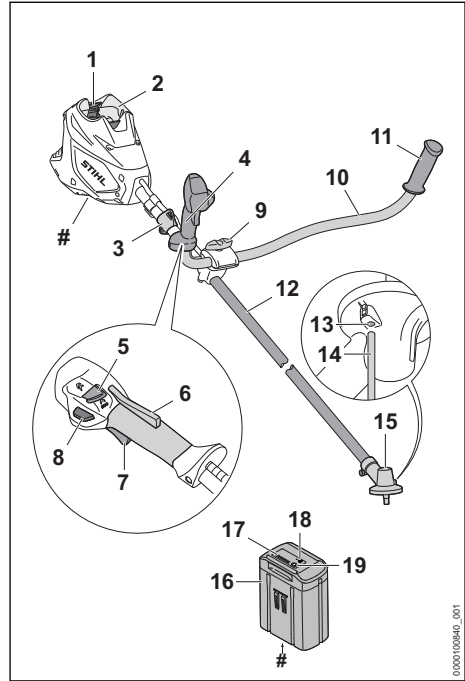

1 Μοχλός ασφάλισης

Ο μοχλός ασφάλισης σταθεροποιεί την μπαταρία μέσα στην υποδοχή της.

2 Υποδοχή μπαταρίας

Η υποδοχή μπαταρίας αποτελεί τη θέση μπαταρίας.

3 Κρίκος μεταφοράς

Ο κρίκος μεταφοράς χρησιμεύει για την ανάρτηση σε ένα σύστημα μεταφοράς.

4 Λαβή χειρισμού

Η λαβή χειρισμού χρησιμεύει στο κράτημα, τον χειρισμό και την καθοδήγηση του χορτοκοπτικού μηχανήματος.

5 Επιλογέας ισχύος

Ο επιλογέας ισχύος χρησιμεύει στη ρύθμιση της βαθμίδας ισχύος.

6 Εργονομικός μοχλός

Ο εργονομικός μοχλός διατηρεί τον σύρτη απασφάλισης στη θέση του όταν αφήνετε τη σκανδάλη.

7 Σκανδάλη

Η σκανδάλη ενεργοποιεί και απενεργοποιεί το χορτοκοπτικό μηχάνημα.

8 Πλήκτρο απασφάλισης

Το πλήκτρο απασφάλισης απασφαλίζει τη σκανδάλη.

9 Κουμπί σύσφιξης

Το κουμπί σύσφιξης στερεώνει τη σωληνωτή λαβή στο στήριγμα της λαβής.

10 Σωληνωτή λαβή

Η σωληνωτή λαβή συνδέει τη λαβή χειρισμού και τη χειρολαβή με τον σωλήνα.

11 Χειρολαβή

Η χειρολαβή χρησιμεύει για το κράτημα και την καθοδήγηση του χορτοκοπτικού μηχανήματος.

12 Σωλήνας

Ο σωλήνας συνδέει όλα τα εξαρτήματα.

13 Άνοιγμα για αξονάκι

Το άνοιγμα αυτό είναι η υποδοχή για το αξονάκι.

14 Αξονάκι

Το αξονάκι ακινητοποιεί τον άξονα κατά την τοποθέτηση ενός κοπτικού εξαρτήματος.

15 Περιβλήμα κεφαλής

Το περιβλήμα κεφαλής καλύπτει την κεφαλή.

16 Μπαταρία

Η μπαταρία τροφοδοτεί το χορτοκοπτικό μηχάνημα με ενέργεια.

17 Λυχνίες LED

Οι λυχνίες LED δείχνουν την κατάσταση φόρτισης της μπαταρίας και πιθανές βλάβες.

18 Πλήκτρο

Το πλήκτρο ενεργοποιεί τις λυχνίες LED της μπαταρίας. Ενεργοποιεί και απενεργοποιεί την ασύρματη διασύνδεση Bluetooth® (εάν υπάρχει).

19 Λυχνία LED "BLUETOOTH®" (μόνο για μπαταρίες με )

Η λυχνία LED υποδηλώνει την ενεργοποίηση και απενεργοποίηση της ασύρματης διασύνδεσης Bluetooth®.

Πινακίδα ισχύος με αριθμό μηχανήματος**3.2 Προφυλακτήρες και κοπτικά εξαρτήματα**

Οι εικόνες των προφυλακτών και κοπτικών εξαρτημάτων είναι μόνο ενδεικτικές. Οι επιτρεπόμενοι συνδυασμοί αναφέρονται σ' αυτές τις οδηγίες χρήσης,  22.1.

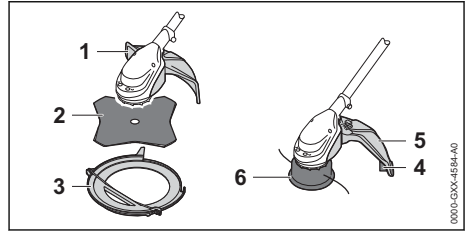
**1 Προφυλακτήρας για μεταλλικά κοπτικά εξαρτήματα**

Ο προφυλακτήρας για μεταλλικά κοπτικά εξαρτήματα προστατεύει τον χρήστη από εκτινασσόμενα αντικείμενα και από επαφή με τον χλοοκόπτη.

2 Χλοοκόπτης

Ο χλοοκόπτης κόβει χόρτα και ζιζάνια.

3 Προστατευτική θήκη μεταφοράς

Η προστατευτική θήκη μεταφοράς προστατεύει από επαφή με τα μεταλλικά κοπτικά εξαρτήματα.

4 Μαχαίρι μεσινέζας

Το μαχαίρι μεσινέζας κόβει τις μεσινέζες στο κατάλληλο μήκος κατά τη διάρκεια της εργασίας.

5 Προφυλακτήρας για κεφαλές κοπής

Ο προφυλακτήρας για κεφαλές κοπής προστατεύει τον χρήστη από αντικείμενα που εκσφενδονίζονται και από επαφή με τη κεφαλή κοπής.

6 Κεφαλή κοπής

Η κεφαλή κοπής περιέχει τη μεσινέζα (νήμα κοπής).

3.3 Σύμβολα

Στο χορτοκοπτικό μηχάνημα, στον προφυλακτήρα και στην μπαταρία μπορεί να υπάρχουν τα εξής σύμβολα:



1 λυχνία LED ανάβει σταθερά σε κόκκινο χρώμα. Η μπαταρία είναι πολύ ζεστή ή πολύ κρύα.



4 λυχνίες LED αναβοσβήνουν σε κόκκινο χρώμα. Υπάρχει βλάβη στην μπαταρία.



Το σύμβολο αυτό δείχνει τη φορά περιστροφής του κοπτικού εξαρτήματος.

max Ø xxx Το σύμβολο αυτό δείχνει τη μέγιστη διάμετρο του κοπτικού εξαρτήματος σε χιλιοστά (mm).



Το σύμβολο αυτό δείχνει τον μέγιστο αριθμό στροφών του κοπτικού εξαρτήματος.



LWA Εγγυημένη στάθμη ηχητικής ισχύος σε dB(A), προσδιορισμένη σύμφωνα με την Οδηγία 2000/14/EK, προκειμένου να υπάρχει δυνατότητα σύγκρισης του θορύβου που εκπέμπεται από διάφορα προϊόντα.



Η μπαταρία διαθέτει ασύρματη διασύνδεση Bluetooth® και μπορεί να συνδεθεί με την εφαρμογή STIHL connected app.



Η ένδειξη δίπλα στο σύμβολο υποδηλώνει το ενεργειακό περιεχόμενο της μπαταρίας σύμφωνα με τα στοιχεία που παρέχονται από τον κατασκευαστή της. Το πραγματικό ενεργειακό περιεχόμενο που είναι διαθέσιμο για τη χρήση είναι μικρότερο.



Μην απορρίπτετε το προϊόν μαζί με τα οικιακά απορρίμματα.

Μέγιστη βαθμίδα ισχύος



Βαθμίδα ισχύος ECO



ECO

4 Προφυλάξεις ασφαλείας

4.1 Προειδοποιητικά σύμβολα

4.1.1 Προειδοποιητικά σύμβολα

Τα προειδοποιητικά σύμβολα πάνω στο χορτοκοπτικό, την μπαταρία και τον φορτιστή έχουν τις εξής σημασίες:



Τηρείτε τις υποδείξεις ασφαλείας και τα σχετικά μέτρα.



Διαβάστε, κατανοήστε και φυλάξτε το εγχειρίδιο οδηγιών χρήσης.



Φοράτε γυαλιά προστασίας. Όταν υπάρχει κίνδυνος για πτώση αντικειμένων, θα πρέπει να φοράτε κράνος ασφαλείας.



Φοράτε προστατευτικά άρβυλα.



Φοράτε γάντια εργασίας.



Λαμβάνετε υπόψη σας τις οδηγίες ασφαλείας σχετικά με το κλότσημα και τα σχετικά μέτρα.



Λαμβάνετε υπόψη σας τις οδηγίες ασφαλείας για αντικείμενα που εκσφενδονίζονται, καθώς και τα σχετικά μέτρα.



Τηρείτε απόσταση ασφαλείας.



Αφαιρείτε την μπαταρία σε κάθε διάλειμμα εργασίας και κατά τη διάρκεια της μεταφοράς, της φύλαξης και της εκτέλεσης εργασιών συντήρησης ή επισκευής.



Προστατεύετε την μπαταρία από θερμότητα και φωτιά.



Μην βυθίζετε την μπαταρία σε υγρά.

4.1.2 Προφυλακτήρας για κεφαλές κοπής

Τα προειδοποιητικά σύμβολα επάνω στον προφυλακτήρα για κεφαλές κοπής έχουν τις εξής σημασίες:



Χρησιμοποιείτε αυτόν τον προφυλακτήρα για κεφαλές κοπής.



Μην χρησιμοποιείτε αυτόν τον προφυλακτήρα για χλοοκόπτες.

4.2 Προβλεπόμενος σκοπός χρήσης

Το χορτοκοπτικό μηχάνημα STIHL FSA 120.0 προορίζεται για τις εξής χρήσεις:

- Εφοδιασμένο με κεφαλή κοπής: Κοπή χόρτου
- Εφοδιασμένο με χλοοκόπτη: Κοπή χόρτου και ζιζανίων

Το χορτοκοπτικό μηχάνημα μπορεί να χρησιμοποιείται και στη βροχή.

Αυτό το χορτοκοπτικό μηχάνημα τροφοδοτείται με ενέργεια από μια μπαταρία STIHL AP ή από μια μπαταρία STIHL AR.

Η μπαταρία με **C**επιτρέπει, σε συνδυασμό με την εφαρμογή STIHL connected app, την εξατομίκευση και μεταφορά πληροφοριών στην μπαταρία με τη βοήθεια της τεχνολογίας Bluetooth®.

▲ ΠΡΟΕΙΔΟΠΟΙΗΣΗ

- Μπαταρίες που δεν έχουν εγκριθεί από την STIHL για χρήση με το χορτοκοπτικό μηχάνημα μπορούν να προκαλέσουν πυρκαγιές και

εκρήξεις. Υπάρχει κίνδυνος σοβαρού ή θανατηφόρου τραυματισμού και υλικών ζημιών.

- ▶ Χρησιμοποιείτε το χορτοκοπτικό μηχανήμα με μια μπαταρία STIHL AP ή μια μπαταρία STIHL AR.
- Η αντικανονική χρήση του χορτοκοπτικού ή της μπαταρίας μπορεί να οδηγήσει σε σοβαρούς τραυματισμούς ή θανατηφόρα ατυχήματα και σε υλικές ζημιές.
 - ▶ Χρησιμοποιείτε το χορτοκοπτικό μηχανήμα όπως περιγράφεται σε αυτές τις οδηγίες χρήσης.
 - ▶ Χρησιμοποιείτε την μπαταρία όπως περιγράφεται σε αυτές τις οδηγίες χρήσης, στις οδηγίες χρήσης της επινώτιας μπαταρίας STIHL AR, στην εφαρμογή STIHL connected app και στην ιστοσελίδα www.connect.stihl.com.

4.3 Απαιτήσεις από τον χρήστη

▲ ΠΡΟΕΙΔΟΠΟΙΗΣΗ

- Χρήστες που δεν διαθέτουν κατάλληλη εκπαίδευση, δεν είναι σε θέση να αναγνωρίσουν ή να εκτιμήσουν τους κινδύνους που σχετίζονται με τη χρήση του χορτοκοπτικού και της μπαταρίας. Υπάρχει κίνδυνος σοβαρού τραυματισμού και θανάτου του χρήστη ή άλλων ατόμων.



- ▶ Διαβάστε, κατανοήστε και φυλάξτε το εγχειρίδιο οδηγιών.

- ▶ Όταν δανείζετε το χορτοκοπτικό ή τη μπαταρία σε άλλο άτομο, να δίνετε μαζί και το εγχειρίδιο οδηγιών.
- ▶ Βεβαιωθείτε ότι ο χρήστης ικανοποιεί τις εξής απαιτήσεις:
 - Ο χρήστης είναι ξεκούραστος.
 - Ο χρήστης έχει τις σωματικές, αισθητηριακές και νοητικές ικανότητες που απαιτούνται για τον χειρισμό και την εργασία με το χορτοκοπτικό και τη μπαταρία. Εάν ο χρήστης έχει μειωμένες σωματικές, αισθητηριακές ή νοητικές ικανότητες, επιτρέπεται να εργαστεί μόνο υπό την επίβλεψη ή σύμφωνα με οδηγίες ενός υπεύθυνου ατόμου.
 - Ο χρήστης είναι σε θέση να αναγνωρίσει και να εκτιμήσει τους κινδύνους που σχετίζονται με το χορτοκοπτικό και τη μπαταρία.
 - Ο χρήστης είναι ενήλικας ή ο χρήστης εκπαιδεύεται υπό επίτηρηση στο πλαίσιο επαγγελματικής κατάρτισης σύμφωνα με τους εθνικούς κανονισμούς.

- Ο χρήστης έχει λάβει εκπαίδευση από τον πιστοποιημένο αντιπρόσωπο της STIHL ή από ειδικευμένο πρόσωπο, πριν από την πρώτη χρήση του χορτοκοπτικού.
- Ο χρήστης δεν βρίσκεται υπό την επήρεια αλκοόλ, φαρμάκων ή ναρκωτικών.
- ▶ Αν έχετε οποιαδήποτε απορία, απευθυνθείτε στον πιστοποιημένο αντιπρόσωπο της STIHL.

4.4 Ενδυμασία και εξοπλισμός

▲ ΠΡΟΕΙΔΟΠΟΙΗΣΗ

- Κατά τη διάρκεια της εργασίας, τα μακριά μαλλιά μπορεί να αναρροφηθούν από το χορτοκοπτικό. Υπάρχει κίνδυνος σοβαρού τραυματισμού του χρήστη.
 - ▶ Μαζεύετε και ασφαρίζετε τα μακριά μαλλιά, έτσι ώστε να βρίσκονται πάνω από το ύψος των ώμων.
- Κατά τη διάρκεια της εργασίας μπορεί να εκσφενδονιστούν αντικείμενα με μεγάλη ταχύτητα. Υπάρχει κίνδυνος τραυματισμού του χρήστη.



- ▶ Να φοράτε εφαρμοστά προστατευτικά γυαλιά. Κατάλληλα θεωρούνται τα δοκιμασμένα σύμφωνα με το πρότυπο EN 166 ή τους εθνικούς κανονισμούς και διατίθενται στο εμπόριο με σχετική επισήμανση.

- ▶ Να φοράτε ασπίδα προσώπου.
- ▶ Να φοράτε μακρύ παντελόνι από ανθεκτικό υλικό.
- Αντικείμενα που πέφτουν μπορούν να προκαλέσουν τραυματισμούς στο κεφάλι.
 - ▶ Όταν υπάρχει κίνδυνος για πτώση αντικειμένων, να φοράτε κράνος ασφαλείας
- Κατά τη διάρκεια της εργασίας μπορεί να σηκωθεί σκόνη από το έδαφος. Η εισπνοή της σκόνης μπορεί να προκαλέσει βλάβη στην υγεία και να προξενήσει αλλεργικές αντιδράσεις.
 - ▶ Αν σηκώνεται σκόνη, φορέστε μάσκα προστασίας από τη σκόνη.
- Ακατάλληλα είδη ρουχισμού μπορούν να πιαστούν σε δέντρα, θάμνους και στο χορτοκοπτικό. Χρήστες που δεν φορούν κατάλληλο ρουχισμό διατρέχουν κίνδυνο σοβαρού τραυματισμού.
 - ▶ Να φοράτε εφαρμοστά ρούχα.
 - ▶ Αφαιρέστε μαντήλια και κοσμήματα.
- Κατά τη διάρκεια της εργασίας, υπάρχει πιθανότητα ο χρήστης να έρθει σε επαφή με το



περιστροφόμενο κοπτικό εξάρτημα. Υπάρχει κίνδυνος σοβαρού τραυματισμού του χρήστη.

- ▶ Να φοράτε υποδήματα από ανθεκτικό υλικό.



- ▶ Αν χρησιμοποιείτε μεταλλικό εξάρτημα κοπής, να φοράτε προστατευτικά άρβυλα με ασάλινο κάλυμμα δακτύλων.

- ▶ Να φοράτε μακρύ παντελόνι από ανθεκτικό υλικό.

- Κατά την τοποθέτηση και αφαίρεση του κοπτικού εξαρτήματος και κατά τη διάρκεια του καθαρισμού ή της συντήρησης, υπάρχει πιθανότητα ο χρήστης να έρθει σε επαφή με το κοπτικό εξάρτημα ή το μαχαίρι μεσινέζας. Υπάρχει κίνδυνος τραυματισμού του χρήστη.



- ▶ Να φοράτε γάντια εργασίας από ανθεκτικό υλικό.

- Αν ο χρήστης φορά ακατάλληλα υποδήματα, ενδέχεται να γλιστρήσει. Υπάρχει κίνδυνος τραυματισμού του χρήστη.
 - ▶ Να φοράτε γερά, κλειστά υποδήματα με αντιολισθητική σόλα.

4.5 Περιοχή εργασίας και περιβάλλον

4.5.1 Χορτοκοπτικό μηχάνημα

▲ ΠΡΟΕΙΔΟΠΟΙΗΣΗ

- Άσχετα προς την εργασία άτομα, παιδιά και ζώα δεν είναι σε θέση να αναγνωρίσουν ή να εκμηδύνουν τους κινδύνους που σχετίζονται με τη χρήση του χορτοκοπτικού μηχανήματος και με τα αντικείμενα που μπορεί να εκσφενδονίζονται. Αυτό μπορεί να οδηγήσει σε σοβαρό τραυματισμό των εν λόγω ατόμων, παιδιών και ζώων, καθώς και σε υλικές ζημιές.



- ▶ Τηρείτε άσχετα προς την εργασία άτομα, παιδιά και ζώα σε απόσταση 15 m από την περιοχή εργασίας.

- ▶ Τηρείτε απόσταση 15 m από αντικείμενα.
- ▶ Μην αφήνετε το χορτοκοπτικό χωρίς επίβλεψη.
- ▶ Βεβαιωθείτε ότι τα παιδιά δεν μπορούν να χρησιμοποιήσουν το χορτοκοπτικό σαν παιχνίδι.

- Τα ηλεκτρικά εξαρτήματα του χορτοκοπτικού μπορούν να προκαλέσουν σπινθήρες. Σε εύφλεκτο ή εκρηκτικό περιβάλλον, οι σπινθήρες μπορούν να προκαλέσουν πυρκαγιές ή εκρήξεις. Υπάρχει κίνδυνος σοβαρού ή θανατηφόρου τραυματισμού και υλικών ζημιών.
 - ▶ Μην εργάζεστε σε εύφλεκτο ή εκρηκτικό περιβάλλον.

4.5.2 Μπαταρία

▲ ΠΡΟΕΙΔΟΠΟΙΗΣΗ

- Άσχετα προς την εργασία άτομα, όπως επίσης παιδιά και ζώα, δεν είναι σε θέση να αναγνωρίσουν και να εκμηδύνουν τους κινδύνους που σχετίζονται με τη χρήση της μπαταρίας. Άσχετα προς την εργασία άτομα, όπως επίσης παιδιά και ζώα, διατρέχουν κίνδυνο σοβαρού τραυματισμού.
 - ▶ Μην επιτρέπετε σε άσχετα προς την εργασία άτομα, σε παιδιά και ζώα να πλησιάζουν στον χώρο εργασίας.
 - ▶ Μην αφήνετε την μπαταρία χωρίς επίβλεψη.
 - ▶ Βεβαιωθείτε ότι τα παιδιά δεν μπορούν να χρησιμοποιήσουν την μπαταρία ως παιχνίδι.
- Η μπαταρία δεν είναι προστατευμένη από όλες τις επιδράσεις του περιβάλλοντος. Σε περίπτωση έκθεσης σε ορισμένες επιδράσεις του περιβάλλοντος, η μπαταρία μπορεί να πάρει φωτιά, να εκραγεί ή να υποστεί ανεπανόρθωτη ζημιά. Υπάρχει κίνδυνος σοβαρού τραυματισμού και υλικών ζημιών.



- ▶ Προστατεύετε την μπαταρία από θερμότητα και φωτιά.
- ▶ Μην απορριψετε την μπαταρία στη φωτιά.

- ▶ Μην χρησιμοποιείτε και μη φυλάσσετε την μπαταρία σε χώρο με θερμοκρασία εκτός των καθορισμένων οριακών τιμών.  21.3.



- ▶ Μην βυθίζετε την μπαταρία μέσα σε υγρά.

- ▶ Διατηρείτε την μπαταρία μακριά από μεταλλικά μικροαντικείμενα.
- ▶ Μην εκθέτετε την μπαταρία σε υψηλή πίεση.
- ▶ Μην εκθέτετε την μπαταρία σε μικροκύματα.
- ▶ Προστατεύετε την μπαταρία από χημικές ουσίες και άλατα.

4.6 Ασφαλής κατάσταση

4.6.1 Χορτοκοπτικό μηχάνημα

Το χορτοκοπτικό είναι σε ασφαλή κατάσταση, εφόσον πληρούνται τα εξής κριτήρια:

- Το χορτοκοπτικό δεν έχει ζημιές.
- Το χορτοκοπτικό είναι καθαρό.
- Τα χειριστήρια λειτουργούν και δεν έχουν τροποποιηθεί.
- Χρησιμοποιείται συνδυασμός από κοπτικό εξάρτημα και προφυλακτήρα που αναφέρεται σ' αυτές τις οδηγίες χρήσης.
- Το κοπτικό εξάρτημα και ο προφυλακτήρας έχουν τοποθετηθεί σωστά.

- Στο χορτοκοπτικό έχουν προσαρμοστεί γνήσια παρελκόμενα της STIHL.
- Τα παρελκόμενα έχουν προσαρμοστεί με τον σωστό τρόπο.

▲ ΠΡΟΕΙΔΟΠΟΙΗΣΗ

- Αν ο εξοπλισμός δεν είναι σε ασφαλή κατάσταση, ορισμένα εξαρτήματα μπορεί να μην επιτελούν τις λειτουργίες τους με τον σωστό τρόπο και οι διατάξεις ασφαλείας μπορεί να τεθούν εκτός λειτουργίας. Υπάρχει κίνδυνος σοβαρού ή θανατηφόρου τραυματισμού.
 - ▶ Μην χρησιμοποιείτε το χορτοκοπτικό, αν έχει υποστεί ζημιά.
 - ▶ Καθαρίστε το χορτοκοπτικό, αν είναι βρόμικο.
 - ▶ Μην κάνετε αλλαγές στο χορτοκοπτικό. Εξαιρέση: Επιτρέπεται η χρήση των συνδυασμών από εξαρτήματα κοπής και προφυλακτήρες που αναφέρονται σ' αυτές τις οδηγίες χρήσης.
 - ▶ Αν τα χειριστήρια δεν λειτουργούν, μην εργαστείτε με το χορτοκοπτικό μηχανήμα.
 - ▶ Χρησιμοποιείτε γνήσια παρελκόμενα της STIHL για αυτό το χορτοκοπτικό μηχανήμα.
 - ▶ Προσαρμόζετε το κοπτικό εξάρτημα και τον προφυλακτήρα όπως περιγράφεται σ' αυτές τις οδηγίες χρήσης.
 - ▶ Προσαρμόζετε τα παρελκόμενα όπως περιγράφεται σ' αυτές τις οδηγίες χρήσης ή στις οδηγίες χρήσης του παρελκόμενου.
 - ▶ Μην τοποθετείτε αντικείμενα μέσα στα ανοίγματα του χορτοκοπτικού.
 - ▶ Αλλάζτε τα αυτοκόλλητα αν έχουν φθαρεί ή καταστραφεί.
 - ▶ Αν έχετε οποιαδήποτε απορία, απευθυνθείτε στον πιστοποιημένο αντιπρόσωπο της STIHL.

4.6.2 Προφυλακτήρας

- Ο προφυλακτήρας είναι σε ασφαλή κατάσταση, εφόσον πληρούνται οι εξής προϋποθέσεις:
- Ο προφυλακτήρας δεν έχει ζημιά.
 - Το μαχαίρι μεσινέζας και η ποδιά, εάν χρησιμοποιούνται, έχουν προσαρμοστεί με τον σωστό τρόπο.

▲ ΠΡΟΕΙΔΟΠΟΙΗΣΗ

- Αν ο φορτιστής δεν είναι σε ασφαλή κατάσταση, τα εξαρτήματα μπορεί να μην επιτελούν τις λειτουργίες τους με τον σωστό τρόπο και οι διατάξεις ασφαλείας μπορεί να τεθούν εκτός λειτουργίας. Αυτό μπορεί να οδηγήσει σε σοβαρό τραυματισμό του χρήστη.
 - ▶ Μην χρησιμοποιείτε προφυλακτήρα που έχει ζημιά.

- ▶ Εάν χρησιμοποιούνται μαχαίρι μεσινέζας και ποδιά, βεβαιωθείτε ότι έχουν προσαρμοστεί με τον σωστό τρόπο.
- ▶ Αν έχετε οποιαδήποτε απορία, απευθυνθείτε στον πιστοποιημένο αντιπρόσωπο της STIHL.

4.6.3 Κεφαλή κοπής

- Η κεφαλή κοπής είναι σε ασφαλή κατάσταση, εφόσον πληρούνται τα εξής κριτήρια:
- Η κεφαλή κοπής δεν έχει ζημιά.
 - Η κεφαλή κοπής δεν έχει μπλοκάρει.
 - Η κεφαλή κοπής είναι σωστά τοποθετημένη και καλά σφιγμένη.
 - Οι μεσινέζες έχουν τοποθετηθεί σωστά.
 - Δεν έχουν ξεπεραστεί τα όρια φθοράς.

▲ ΠΡΟΕΙΔΟΠΟΙΗΣΗ

- Αν η κεφαλή κοπής δεν είναι σε ασφαλή κατάσταση, μπορεί να αποσπαστούν εξαρτήματα από τη κεφαλή ή τη μεσινέζα και να εκσφενδονιστούν μακριά. Υπάρχει κίνδυνος σοβαρού τραυματισμού.
 - ▶ Μην χρησιμοποιείτε μια κεφαλή κοπής που έχει ζημιά.
 - ▶ Μην αντικαθιστάτε τη μεσινέζα με μεταλλικό αντικείμενο.
 - ▶ Να προσέχετε και να τηρείτε τα όρια φθοράς.
 - ▶ Αν έχετε οποιαδήποτε απορία, απευθυνθείτε σε πιστοποιημένο αντιπρόσωπο της STIHL.

4.6.4 Μεταλλικό κοπτικό εξάρτημα

- Το μεταλλικό κοπτικό εξάρτημα είναι ασφαλές, όταν πληροί τα εξής κριτήρια:
- Δεν υπάρχουν ζημιές στο μεταλλικό κοπτικό εξάρτημα ή στα προσαρμοζόμενα εξαρτήματα.
 - Το μεταλλικό κοπτικό εξάρτημα δεν είναι παραμορφωμένο.
 - Το μεταλλικό κοπτικό εξάρτημα είναι σωστά τοποθετημένο και καλά σφιγμένο.
 - Το μεταλλικό κοπτικό εξάρτημα είναι σωστά τροχισμένο.
 - Το μεταλλικό κοπτικό εξάρτημα δεν έχει γρέζις στις κόψεις.
 - Δεν έχουν ξεπεραστεί τα όρια φθοράς.
 - Αν πρόκειται να χρησιμοποιήσετε κοπτικό εξάρτημα από άλλον κατασκευαστή, βεβαιωθείτε ότι το βάρος, το πάχος, το σχήμα και η διάμετρος του δεν υπερβαίνουν τα αντίστοιχα χαρακτηριστικά του μεγαλύτερου επιτρεπόμενου μεταλλικού εξαρτήματος κοπής της STIHL, καθώς και ότι δεν είναι χαμηλότερης ποιότητας.

▲ ΠΡΟΕΙΔΟΠΟΙΗΣΗ

- Αν το μεταλλικό κοπτικό εξάρτημα δεν είναι ασφαλές, μπορεί να αποσπαστούν κομμάτια από το εξάρτημα και να εκσφενδονιστούν μακριά. Υπάρχει κίνδυνος σοβαρού τραυματισμού.
 - ▶ Να μην εργάζεστε με μεταλλικά κοπτικά εξαρτήματα ή προσαρμοζόμενα εξαρτήματα που παρουσιάζουν ζημιές.
 - ▶ Τροχίζετε σωστά το μεταλλικό κοπτικό εξάρτημα.
 - ▶ Αφαιρέστε τα γρέζια από τις κόψεις με μια κατάλληλη λίμα.
 - ▶ Ζητήστε από πιστοποιημένο αντιπρόσωπο της STIHL να ζυγοσταθμίσει το μεταλλικό κοπτικό εξάρτημα.
 - ▶ Να προσέχετε και να τηρείτε τα όρια φθοράς.
 - ▶ Χρησιμοποιείτε ένα μεταλλικό κοπτικό εξάρτημα που αναφέρεται στις παρούσες οδηγίες χρήσης.
 - ▶ Αν έχετε οποιαδήποτε απορία, απευθυνθείτε σε πιστοποιημένο αντιπρόσωπο της STIHL.

4.6.5 Μπαταρία

Η μπαταρία είναι σε ασφαλή κατάσταση, εφόσον πληρούνται οι εξής προϋποθέσεις:

- Η μπαταρία δεν έχει ζημιά.
- Η μπαταρία είναι καθαρή και στεγνή.
- Η μπαταρία λειτουργεί και δεν έχει τροποποιηθεί.

▲ ΠΡΟΕΙΔΟΠΟΙΗΣΗ

- Αν η μπαταρία δεν είναι σε ασφαλή κατάσταση, δεν μπορεί να λειτουργήσει με ασφάλεια. Υπάρχει κίνδυνος σοβαρού τραυματισμού.
 - ▶ Μην χρησιμοποιείτε μπαταρία που έχει υποστεί ζημιά ή δεν λειτουργεί.
 - ▶ Μην φορτίζετε μια μπαταρία που παρουσιάζει ζημιά ή βλάβη.
 - ▶ Αν η μπαταρία έχει λερωθεί, καθαρίστε τη.
 - ▶ Αν η μπαταρία είναι υγρή ή βρεγμένη, αφήστε τη να στεγνώσει, ☞ 21.4.
 - ▶ Μην κάνετε μετατροπές στην μπαταρία.
 - ▶ Μην τοποθετείτε αντικείμενα μέσα στα ανοίγματα της μπαταρίας.
 - ▶ Μη συνδέετε και βραχυκυκλώνετε τις ηλεκτρικές επαφές της μπαταρίας με μεταλλικά αντικείμενα.
 - ▶ Μην ανοίγετε την μπαταρία.
 - ▶ Αντικαταστήστε τα αυτοκόλλητα υποδείξεων, εάν έχουν φθαρεί ή καταστραφεί.

- Από μια μπαταρία με ζημιά είναι πιθανό να διαρρέυσει υγρό. Σε περίπτωση επαφής με το δέρμα ή τα μάτια, το υγρό μπορεί να προκαλέσει ερεθισμούς.
 - ▶ Αποφεύγετε την επαφή με το υγρό.
 - ▶ Σε περίπτωση επαφής με το δέρμα, πλύντε την προσβεβλημένη περιοχή με άφθονο νερό και σαπούνι.
 - ▶ Σε περίπτωση επαφής με τα μάτια, ξεπλύντε τα μάτια με άφθονο νερό για τουλάχιστον 15 λεπτά και συμβουλευθείτε έναν γιατρό.
- Μια μπαταρία με ζημιά ή βλάβη ενδέχεται να αναδίδει ασυνήθιστη οσμή, να εκλύει καπνό ή ακόμα και να καεί. Υπάρχει κίνδυνος σοβαρού ή θανατηφόρου τραυματισμού και υλικών ζημιών.
 - ▶ Αν παρατηρήσετε ασυνήθιστη οσμή ή καπνό, μην χρησιμοποιήσετε την μπαταρία και διατηρήστε τη μακριά από εύφλεκτα υλικά.
 - ▶ Αν η μπαταρία έχει πιάσει φωτιά, προσπαθήστε να σβήσετε τη φωτιά με πυροσβεστήρα ή νερό.

4.7 Εργασία

▲ ΠΡΟΕΙΔΟΠΟΙΗΣΗ

- Υπάρχουν συνθήκες, κάτω από τις οποίες ο χρήστης δεν είναι σε θέση να εργαστεί συγκεντρωμένα. Μπορεί να σκοντάψει, να πέσει και να υποστεί σοβαρό τραυματισμό.
 - ▶ Να εργάζεστε ήρεμα και συγκεντρωμένα.
 - ▶ Μην εργάζεστε με το χορτοκοπτικό μηχάνημα σε περιβάλλον με κακό φωτισμό ή κακή ορατότητα.
 - ▶ Ο χειρισμός του χορτοκοπτικού μηχανήματος πρέπει να γίνεται από ένα άτομο κάθε φορά.
 - ▶ Κρατάτε το κοπτικό εξάρτημα κοντά στο έδαφος και σε θέση οριζόντια ως προς αυτό.
 - ▶ Να προσέχετε για εμπόδια.
 - ▶ Να εργάζεστε από το έδαφος και να διατηρείτε την ισορροπία σας.
 - ▶ Αν αρχίσετε να νιώθετε κούραση, κάντε ένα διάλειμμα.
- Το περιστρεφόμενο κοπτικό εξάρτημα μπορεί να κόψει τον χρήστη. Υπάρχει κίνδυνος να τραυματιστεί σοβαρά ο χρήστης.
 - ▶ Μην αγγίζετε το περιστρεφόμενο κοπτικό εξάρτημα.
 - ▶ Αν το κοπτικό εξάρτημα μπλοκάρει από κάποιο αντικείμενο, σβήστε πρώτα το χορτοκοπτικό μηχάνημα και αφαιρέστε την μπαταρία, προτού αφαιρέσετε το αντικείμενο.

- Οποιαδήποτε αλλαγή στη λειτουργία ή ασυνήθιστη συμπεριφορά του χορτοκοπτικού μηχανήματος κατά τη διάρκεια της εργασίας μπορεί να είναι ένδειξη ότι το χορτοκοπτικό δεν είναι σε ασφαλή κατάσταση. Υπάρχει κίνδυνος σοβαρού τραυματισμού και υλικών ζημιών.
 - ▶ Διακόψτε την εργασία, αφαιρέστε την μπαταρία και απευθυνθείτε στον πιστοποιημένο αντιπρόσωπο της STIHL.
- Κατά την εργασία με το χορτοκοπτικό μηχάνημα μπορεί να δημιουργούνται δονήσεις.
 - ▶ Να φοράτε γάντια.



- ▶ Να κάνετε διαλείμματα εργασίας.
- ▶ Αν παρουσιαστούν συμπτώματα κακής αιμάτωσης, συμβουλευθείτε έναν γιατρό.
- Αν το κοπτικό εξάρτημα χτυπήσει κάποιο αντικείμενο κατά τη διάρκεια της εργασίας, το αντικείμενο αυτό ή ένα μέρος του μπορεί να εκσφενδονιστεί με μεγάλη ταχύτητα. Υπάρχει κίνδυνος τραυματισμού και υλικών ζημιών.
 - ▶ Απομακρύνετε τα ξένα αντικείμενα από την περιοχή εργασίας.
- Αν το περιστρεφόμενο εξάρτημα κοπής χτυπήσει σε σκληρό αντικείμενο, μπορεί να δημιουργηθούν σπίθες και να προκληθούν ζημιές στο εξάρτημα. Σε ένα εύφλεκτο περιβάλλον, οι σπίθες αυτές μπορούν να προκαλέσουν πυρκαγιά. Υπάρχει κίνδυνος σοβαρού ή θανατηφόρου τραυματισμού και υλικών ζημιών.
 - ▶ Μην εργάζεστε σε εύφλεκτο περιβάλλον.
 - ▶ Βεβαιωθείτε ότι το εξάρτημα κοπής είναι σε ασφαλή κατάσταση.
- Όταν αφήνετε τη σκανδάλη, το εξάρτημα συνεχίζει να περιστρέφεται για λίγο. Υπάρχει κίνδυνος σοβαρού τραυματισμού.
 - ▶ Περιμένετε μέχρι να σταματήσει το κοπτικό εξάρτημα.
- Αν ο χρήστης πανικοβληθεί σε μια κατάσταση κινδύνου, ενδέχεται να μην αφαιρέσει το σύστημα μεταφοράς. Υπάρχει κίνδυνος να τραυματιστεί σοβαρά ο χρήστης.
 - ▶ Εξασκηθείτε στην αφαίρεση του συστήματος μεταφοράς.

4.8 Δυνάμεις αντίδρασης

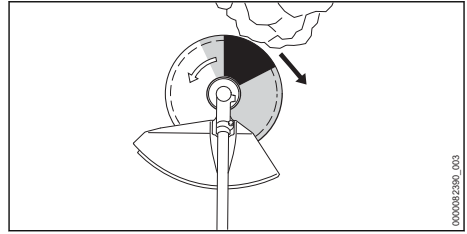

Κλότσημα μπορεί να προκληθεί από τα εξής αίτια:

- Η γκριζα ζώνη ή η μαύρη ζώνη του περιστρεφόμενου μεταλλικού εξαρτήματος κοπής έρχεται σε επαφή με σκληρό αντικείμενο και το εξάρτημα επιβραδύνει απότομα.
- Το περιστρεφόμενο μεταλλικό εξάρτημα κοπής σφηνώνεται μέσα στο υλικό που κόβετε.

Ο μεγαλύτερος κίνδυνος κλοτσήματος υπάρχει στη μαύρη ζώνη.

▲ ΠΡΟΕΙΔΟΠΟΙΗΣΗ

- Στις περιπτώσεις αυτές, η κίνηση περιστροφής του κοπτικού εξαρτήματος μπορεί να επιβραδυνθεί απότομα ή και να διακοπεί εντελώς, ωθώντας το κοπτικό εξάρτημα προς τα δεξιά ή προς την κατεύθυνση του χρήστη (μαύρο βέλος). Ο χειριστής ενδέχεται να χάσει τον έλεγχο του χορτοκοπτικού. Υπάρχει κίνδυνος σοβαρού ή θανατηφόρου τραυματισμού.
 - ▶ Κρατάτε το χορτοκοπτικό και με τα δύο χέρια.
 - ▶ Ακολουθείτε τις οδηγίες εργασίας που δίνονται σε αυτό το εγχειρίδιο οδηγιών χρήσης.
 - ▶ Μην εργάζεστε με τη μαύρη ζώνη του εξαρτήματος.
 - ▶ Χρησιμοποιείτε έναν από τους συνδυασμούς κοπτικού εξαρτήματος, προφυλακτήρα και συστήματος μεταφοράς που αναφέρονται στις παρούσες οδηγίες χρήσης.
 - ▶ Τροχιζετε σωστά το μεταλλικό κοπτικό εξάρτημα.
 - ▶ Να εργάζεστε πάντα με φουλ γκάτσι.

4.9 Μεταφορά

4.9.1 Χορτοκοπτικό μηχάνημα

▲ ΠΡΟΕΙΔΟΠΟΙΗΣΗ

- Κατά τη διάρκεια της εργασίας, το περιβλημά της κεφαλής μπορεί να ζεσταθεί. Ο χρήστης μπορεί να υποστεί έγκαυμα.



- ▶ Μην αγγίζετε το καυτό περίβλημα της κεφαλής.

- Κατά τη διάρκεια της μεταφοράς, το χορτοκοπτικό μηχανήμα μπορεί να ανατραπεί ή να μετακινηθεί. Υπάρχει κίνδυνος τραυματισμού και υλικών ζημιών.



- ▶ Αφαιρέστε την μπαταρία.

- ▶ Αν το μηχανήμα είναι εφοδιασμένο με μεταλλικό κοπτικό εξάρτημα, τοποθετήστε τον προφυλακτήρα μεταφοράς.
- ▶ Ασφαλίστε το χορτοκοπτικό μηχανήμα με λουριά, ιμάντες ή δίχτυ, ώστε να μην μπορεί να ανατραπεί ή να μετακινηθεί.

4.9.2 Μπαταρία

⚠ ΠΡΟΕΙΔΟΠΟΙΗΣΗ

- Η μπαταρία δεν είναι προστατευμένη από όλες τις επιδράσεις του περιβάλλοντος. Σε περίπτωση έκθεσης σε ορισμένες επιδράσεις του περιβάλλοντος μπορεί να προκληθούν υλικές ζημιές ή ζημιά στην μπαταρία.
 - ▶ Μην μεταφέρετε μπαταρία που έχει ζημιά.
- Κατά τη διάρκεια της μεταφοράς, η μπαταρία μπορεί να ανατραπεί ή να μετατοπιστεί. Υπάρχει κίνδυνος τραυματισμού και υλικών ζημιών.
 - ▶ Τοποθετήστε την μπαταρία μέσα στη συσκευασία με τέτοιο τρόπο, ώστε να αποκλείεται η μετατόπισή της.
 - ▶ Η συσκευασία ασφαλιζεται με τέτοιο τρόπο, ώστε να μην μπορεί να μετατοπιστεί.

4.10 Φύλαξη

4.10.1 Χορτοκοπτικό μηχανήμα

⚠ ΠΡΟΕΙΔΟΠΟΙΗΣΗ

- Τα παιδιά δεν είναι σε θέση να εκτιμήσουν τους κινδύνους του χορτοκοπτικού μηχανήματος. Υπάρχει κίνδυνος σοβαρού τραυματισμού των παιδιών.



- ▶ Αφαιρέστε την μπαταρία.

- ▶ Αν το μηχανήμα είναι εφοδιασμένο με μεταλλικό κοπτικό εξάρτημα, τοποθετήστε τον προφυλακτήρα μεταφοράς.
- ▶ Φυλάσσετε το χορτοκοπτικό μακριά από τα παιδιά.
- Οι ηλεκτρικές επαφές μέσα στο χορτοκοπτικό και τα μεταλλικά εξαρτήματα μπορεί να οξειδω-

θούν (σκουριάσουν) από υγρασία. Μπορεί να προκληθεί ζημιά στο χορτοκοπτικό μηχανήμα.



- ▶ Αφαιρέστε την μπαταρία.

- ▶ Φυλάσσετε το χορτοκοπτικό μηχανήμα σε καθαρό και στεγνό μέρος.

4.10.2 Μπαταρία

⚠ ΠΡΟΕΙΔΟΠΟΙΗΣΗ

- Τα παιδιά δεν είναι σε θέση να αναγνωρίσουν και να εκτιμήσουν τους κινδύνους της μπαταρίας. Υπάρχει κίνδυνος σοβαρού τραυματισμού των παιδιών.
 - ▶ Φυλάσσετε την μπαταρία μακριά από τα παιδιά.
- Η μπαταρία δεν είναι προστατευμένη από όλες τις επιδράσεις του περιβάλλοντος. Σε περίπτωση έκθεσης σε ορισμένες επιδράσεις του περιβάλλοντος μπορεί να προκληθεί ανεπιθύητη ζημιά στην μπαταρία.
 - ▶ Φυλάσσετε την μπαταρία σε καθαρό και στεγνό μέρος.
 - ▶ Φυλάσσετε την μπαταρία σε κλειστό χώρο.
 - ▶ Φυλάσσετε την μπαταρία χωριστά από το χορτοκοπτικό μηχανήμα.
 - ▶ Σε περίπτωση φύλαξης της μπαταρίας στον φορτιστή, αποσυνδέστε το φιλς και φυλάξτε την μπαταρία σε κατάσταση φόρτισης μεταξύ 40 % και 60 % (2 πράσινες αναμμένες λυχνίες LED).
 - ▶ Μην φυλάσσετε την μπαταρία σε χώρο με θερμοκρασία εκτός των καθορισμένων οριακών τιμών, 21.3.

4.11 Καθάρισμα, συντήρηση και επισκευή

⚠ ΠΡΟΕΙΔΟΠΟΙΗΣΗ

- Αν η μπαταρία βρίσκεται μέσα στο χορτοκοπτικό κατά τη διάρκεια των εργασιών καθαρισμού, συντήρησης ή επισκευής, το χορτοκοπτικό μπορεί κατά λάθος να τεθεί σε λειτουργία. Υπάρχει κίνδυνος σοβαρού τραυματισμού και υλικών ζημιών.



- ▶ Αφαιρέστε την μπαταρία.

- Κατά τη διάρκεια της εργασίας, το περίβλημα της κεφαλής μπορεί να ζεσταθεί. Ο χρήστης μπορεί να υποστεί έγκαυμα.



► Μην αγγίζετε το ζεστό περιβλήμα κεφαλής.

- Τα ισχυρά απορρυπαντικά, ο καθαρισμός με δέσμη νερού ή μυτερά αντικείμενα μπορούν να προκαλέσουν ζημιές στο χορτοκοπτικό μηχανήμα, στον προφυλακτήρα, στο κοπτικό εξάρτημα ή στην μπαταρία. Αν το χορτοκοπτικό μηχανήμα, ο προφυλακτήρας, το κοπτικό εξάρτημα ή η μπαταρία δεν καθαρίζονται με τον κατάλληλο τρόπο, υπάρχει περίπτωση ορισμένα εξαρτήματα να πάψουν να λειτουργούν σωστά και οι διατάξεις ασφαλείας να τεθούν εκτός λειτουργίας. Υπάρχει κίνδυνος σοβαρού τραυματισμού.
 - Καθαρίζετε το χορτοκοπτικό μηχανήμα, τον προφυλακτήρα, το κοπτικό εξάρτημα και την μπαταρία, όπως περιγράφεται σ' αυτό το εγχειρίδιο οδηγιών.
- Αν το χορτοκοπτικό μηχανήμα, ο προφυλακτήρας, το κοπτικό εξάρτημα και η μπαταρία δεν συντηρούνται ή επισκευάζονται με τον κατάλληλο τρόπο, υπάρχει περίπτωση ορισμένα εξαρτήματα να πάψουν να λειτουργούν σωστά και οι διατάξεις ασφαλείας να τεθούν εκτός λειτουργίας. Υπάρχει κίνδυνος σοβαρού ή θανατηφόρου τραυματισμού.
 - Οι εργασίες συντήρησης ή επισκευής στο χορτοκοπτικό μηχανήμα, στον προφυλακτήρα ή στην μπαταρία δεν επιτρέπεται να εκτελούνται από ένα άτομο μόνο του.
 - Αν το χορτοκοπτικό μηχανήμα, ο προφυλακτήρας ή η μπαταρία χρειάζεται συντήρηση ή επισκευή, απευθυνθείτε στον πιστοποιημένο αντιπρόσωπο της STIHL.
 - Συντηρείτε το κοπτικό εξάρτημα όπως περιγράφεται στις οδηγίες χρήσης ή στη συσκευασία του επιλεγμένου κοπτικού εξαρτήματος.
- Κατά τη διάρκεια των εργασιών καθαρισμού ή συντήρησης σε κοπτικά εξαρτήματα υπάρχει κίνδυνος ο χρήστης να έρθει σε επαφή με τις κοφτερές κόψεις. Υπάρχει κίνδυνος τραυματισμού του χρήστη.



► Φοράτε γάντια εργασίας από ανθεκτικό υλικό.

5 Ετοιμασία του χορτοκοπτικού για χρήση

5.1 Προετοιμασία του χορτοκοπτικού μηχανήματος για χρήση

Πριν από την έναρξη κάθε εργασίας, εκτελείτε τα εξής βήματα:

- Βεβαιωθείτε ότι τα εξής εξαρτήματα είναι σε ασφαλή κατάσταση:
 - Χορτοκοπτικό μηχανήμα, [📖 4.6.1.](#)
 - Προφυλακτήρας, [📖 4.6.2.](#)
 - Κεφαλή κοπής ή μεταλλικό κοπτικό εξάρτημα, [📖 4.6.3](#) ή [📖 4.6.4.](#)
 - Μπαταρία, [📖 4.6.5.](#)
- Ελέγξτε την μπαταρία, [📖 12.2.](#)
- Φορτίστε την μπαταρία πλήρως, όπως περιγράφεται στις οδηγίες χρήσης των φορτιστών STIHL AL 101, 301, 301-4, 500.
- Καθαρίστε το χορτοκοπτικό μηχανήμα, [📖 17.1.](#)
- Τοποθετήστε τη λαβή ποδηλάτου, [📖 8.1.](#)
- Επιλέξτε έναν συνδυασμό από κοπτικό εξάρτημα, προφυλακτήρα και σύστημα μεταφοράς, [📖 22.1.](#)
- Τοποθετήστε τον προφυλακτήρα, [📖 8.2.1.](#)
- Τοποθετήστε την κεφαλή κοπής ή το μεταλλικό κοπτικό εξάρτημα, [📖 8.3.1](#) ή [📖 8.4.1.](#)
- Φορέστε και ρυθμίστε το σύστημα μεταφοράς, [📖 9.1.](#)
- Ρυθμίστε τη λαβή ποδηλάτου, [📖 9.2.](#)
- Εξισορροπήστε το χορτοκοπτικό μηχανήμα, [📖 9.3.](#)
- Ελέγξτε τα χειριστήρια, [📖 12.1.](#)
- Αν δεν μπορείτε να ολοκληρώσετε κάποιο από τα παραπάνω βήματα, μην χρησιμοποιήσετε το χορτοκοπτικό μηχανήμα και απευθυνθείτε στον πιστοποιημένο αντιπρόσωπο της STIHL.

5.2 Σύνδεση μπαταρίας με ασύρματη διασύνδεση Bluetooth® και με την εφαρμογή STIHL connected app

- Ενεργοποιήστε την ασύρματη διασύνδεση Bluetooth® στην κινητή συσκευή.
- Ενεργοποιήστε την ασύρματη διασύνδεση Bluetooth® στην μπαταρία, [📖 7.1.](#)
- Κατεβάστε την εφαρμογή STIHL connected app από το App Store στην κινητή συσκευή και δημιουργήστε έναν λογαριασμό.
- Ανοίξτε την εφαρμογή STIHL connected app και συνδεθείτε.

- Προσθέστε την μπαταρία στην εφαρμογή STIHL connected app και ακολουθήστε τις οδηγίες στην οθόνη.

Στοιχεία επικοινωνίας και άλλες πληροφορίες μπορείτε να βρείτε στην ιστοσελίδα <https://support.stihl.com> ή στην εφαρμογή STIHL connected app.

Η εφαρμογή STIHL connected app είναι διαθέσιμη ανάλογα με τη χώρα.

6 Φόρτιση μπαταρίας φόρτωση λυχνίες

6.1 Φόρτιση μπαταρίας

Ο χρόνος φόρτισης εξαρτάται από διάφορους παράγοντες, όπως η θερμοκρασία της μπαταρίας και η θερμοκρασία περιβάλλοντος. Για βέλτιστη απόδοση, τηρείτε το συνιστώμενο εύρος τιμών θερμοκρασίας,  21.4. Ο πραγματικός χρόνος φόρτισης μπορεί να διαφέρει από τον χρόνο φόρτισης που δηλώνεται από τον κατασκευαστή. Ο χρόνος φόρτισης αναφέρεται στην ιστοσελίδα www.stihl.com/charging-times.

- Φορτίστε την μπαταρία όπως περιγράφεται στις οδηγίες χρήσης των φορτιστών STIHL AL 101, 301, 301-4, 500.

6.2 Ένδειξη κατάστασης φόρτισης

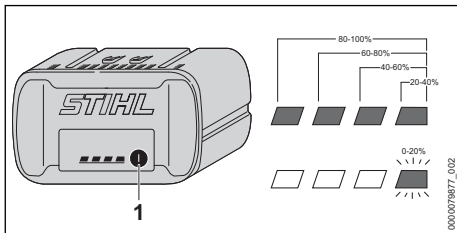

- Πιέστε το πλήκτρο (1). Οι λυχνίες LED ανάβουν για περίπου 5 δευτερόλεπτα σε πράσινο χρώμα και δείχνουν την κατάσταση φόρτισης.
- Αν η δεξιά πράσινη λυχνία LED αναβοσβήνει πράσινη, φορτίστε την μπαταρία.

6.3 Λυχνίες μπαταρίας

Οι λυχνίες δείχνουν την κατάσταση φόρτισης της μπαταρίας ή πιθανές βλάβες. Οι λυχνίες μπορούν να ανάβουν ή να αναβοσβήνουν σε πράσινο ή κόκκινο χρώμα.

Οι πράσινες λυχνίες δείχνουν την κατάσταση φόρτισης της μπαταρίας.

- Αν ανάβουν ή αναβοσβήνουν οι κόκκινες λυχνίες, συμβουλευθείτε τον πίνακα αντιμετώπισης βλαβών,  20. Υπάρχει βλάβη στο χορτοκοπτικό ή στη μπαταρία.

7 Ενεργοποίηση και απενεργοποίηση Bluetooth®

7.1 Ενεργοποίηση ασύρματης διασύνδεσης Bluetooth®

- Εάν η μπαταρία διαθέτει ασύρματη διασύνδεση Bluetooth®, πατήστε παρατεταμένα το πλήκτρο έως ότου η λυχνία LED «BLUETOOTH®» δίπλα στο σύμβολο  ανάψει μπλε για περ. 3 δευτερόλεπτα. Η ασύρματη διασύνδεση Bluetooth® στην μπαταρία είναι ενεργοποιημένη.

7.2 Απενεργοποίηση ασύρματης διασύνδεσης Bluetooth®

- Εάν η μπαταρία διαθέτει ασύρματη διασύνδεση Bluetooth®, πατήστε παρατεταμένα το πλήκτρο έως ότου η λυχνία LED «BLUETOOTH®» δίπλα στο σύμβολο  αναβοσβήσει έξι φορές. Η ασύρματη διασύνδεση Bluetooth® στην μπαταρία είναι απενεργοποιημένη.

8 Συναρμολόγηση χορτοκοπτικού

8.1 Τοποθέτηση λαβής ποδηλάτου

- Σβήστε το χορτοκοπτικό μηχανήμα και αφαιρέστε την μπαταρία.

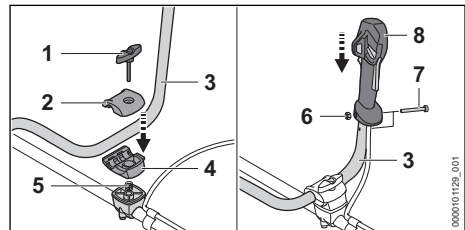

- Ξεβιδώστε το κουμπί σύσφιξης (1).
- Αφαιρέστε τα κολάρα (2 και 4).
- Τοποθετήστε τη σωληνωτή λαβή (3) μέσα στο κάτω κολάρο (4).
- Τοποθετήστε το πάνω κολάρο (2).
- Τοποθετήστε το ελατήριο (5) από κάτω μέσα στο κάτω κολάρο (4).

- ▶ Περάστε τα κολάρα (2 και 4) στον σωλήνα και βιδώστε το κουμπί σύσφιξης (1).
- ▶ Γυρίστε το σωληνωτή λαβή (3) προς τα πάνω.
- ▶ Σφίξτε το κουμπί σύσφιξης (1).
- ▶ Ξεβιδώστε τη βίδα (6).
- ▶ Τοποθετήστε τη λαβή χειρισμού (8) στη σωληνωτή λαβή (3) με τέτοιο τρόπο, ώστε η οπή της λαβής χειρισμού να συμπίπτει με την οπή της σωληνωτής λαβής και η σκανδάλη να είναι στραμμένη προς το περίβλημα κεφαλής.
- ▶ Τοποθετήστε το παξιμάδι (7).
- ▶ Βιδώστε και σφίξτε τη βίδα (6).

Η λαβή ποδηλάτου δεν χρειάζεται να αφαιρεθεί πάλι.

8.2 Τοποθέτηση και αφαίρεση προφυλακτήρα

8.2.1 Τοποθέτηση προφυλακτήρα

- ▶ Σβήστε το χορτοκοπτικό μηχανήμα και αφαιρέστε την μπαταρία.

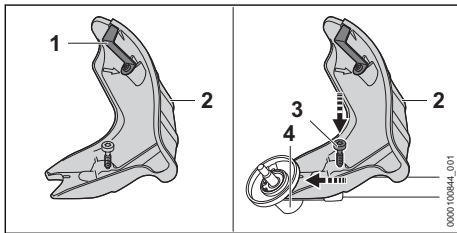

Το μαχαίρι μεσινέζας (1) είναι ενσωματωμένο στον προφυλακτήρα (2) και δεν επιτρέπεται να αφαιρεθεί.

- ▶ Περάστε τον προφυλακτήρα (2) μέχρι τέρμα στους οδηγούς, στο περίβλημα κεφαλής.
- ▶ Βιδώστε και σφίξτε τη βίδα (3).

8.2.2 Αφαίρεση προφυλακτήρα

- ▶ Σβήστε το χορτοκοπτικό μηχανήμα και αφαιρέστε την μπαταρία.

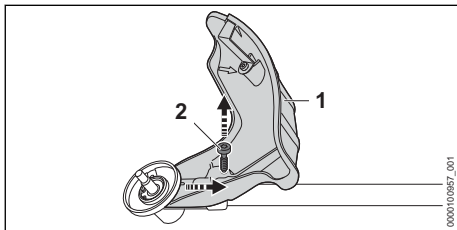

- ▶ Ξεβιδώστε τη βίδα (2).
- ▶ Αφαιρέστε τον προφυλακτήρα (1).

8.3 Τοποθέτηση και αφαίρεση κεφαλής κοπής

8.3.1 Τοποθέτηση κεφαλής κοπής

- ▶ Σβήστε το χορτοκοπτικό μηχανήμα και αφαιρέστε την μπαταρία.

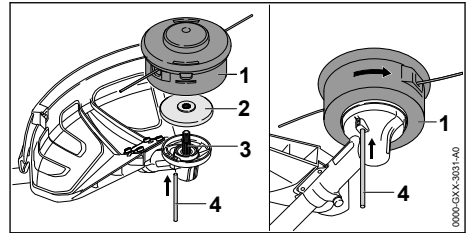

- ▶ Τοποθετήστε τον δίσκο πίεσης (2) πάνω στον άξονα (3), με τη μικρή διάμετρο προς τα πάνω.
- ▶ Τοποθετήστε την κεφαλή κοπής (1) στον άξονα (3) και στρέψτε την αριστερόστροφα με το χέρι.
- ▶ Πιέστε το αξονάκι (4) μέσα στην οπή, μέχρι να τερματίσει, και κρατήστε το στη θέση αυτή.
- ▶ Στρέψτε την κεφαλή κοπής χόρτου (1) αριστερόστροφα μέχρι το αξονάκι (4) να κουμπώσει. Ο άξονας (3) είναι τώρα μπλοκαρισμένος.
- ▶ Σφίξτε την κεφαλή κοπής χόρτου (1) σφιχτά με το χέρι.
- ▶ Αφαιρέστε το αξονάκι (4).

8.3.2 Αφαίρεση κεφαλής κοπής χόρτου

- ▶ Σβήστε το χορτοκοπτικό μηχανήμα και αφαιρέστε την μπαταρία.
- ▶ Πιέστε το αξονάκι μέσα στην οπή, μέχρι να τερματίσει, και κρατήστε το στη θέση αυτή.
- ▶ Περιστρέψτε την κεφαλή κοπής χόρτου μέχρι να κουμπώσει το αξονάκι. Ο άξονας είναι τώρα μπλοκαρισμένος.
- ▶ Ξεβιδώστε την κεφαλή δεξιόστροφα.
- ▶ Αφαιρέστε τον δίσκο πίεσης.
- ▶ Αφαιρέστε το αξονάκι.

8.4 Τοποθέτηση και αφαίρεση μεταλλικού εξαρτήματος κοπής

8.4.1 Τοποθέτηση μεταλλικού κοπτικού εξαρτήματος

- ▶ Σβήστε το χορτοκοπτικό μηχανήμα και αφαιρέστε την μπαταρία.

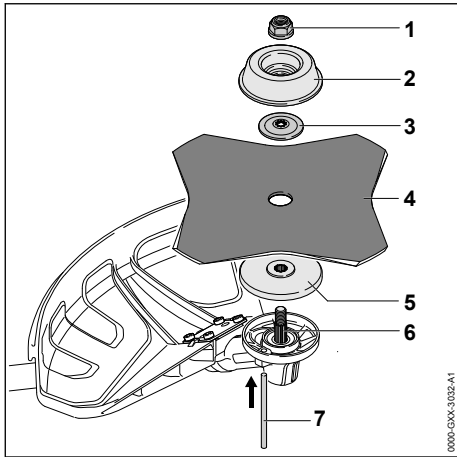

- ▶ Τοποθετήστε τον δίσκο πίεσης (5) πάνω στον άξονα (6), με τη μικρή διάμετρο προς τα πάνω.
- ▶ Τοποθετήστε το μεταλλικό κοπτικό εξάρτημα (4) πάνω στον δίσκο πίεσης (5). Αν χρησιμοποιείτε προιονόδισκο ή χλοοκόπτη με περισσότερες από 4 κόψεις, βεβαιωθείτε ότι οι κόψεις είναι στραμμένες προς την ίδια κατεύθυνση με το βέλος που υπάρχει πάνω στον προφυλακτήρα.
- ▶ Τοποθετήστε τη ροδέλα πίεσης (3) πάνω στο μεταλλικό κοπτικό εξάρτημα (4), με το κύρτωμα προς τα πάνω.
- ▶ Τοποθετήστε τη ροδέλα-ποτήρι (2) πάνω στη ροδέλα πίεσης (3), με την κλειστή πλευρά στραμμένη προς τα πάνω.
- ▶ Πιέστε το αξονάκι (7) μέσα στην οπή, μέχρι να τερματίσει, και κρατήστε το στη θέση αυτή.
- ▶ Στρέψτε το μεταλλικό κοπτικό εξάρτημα (4) αριστερόστροφα μέχρι το αξονάκι (7) να κουμπώσει. Ο άξονας (6) είναι τώρα μπλοκαρισμένος.
- ▶ Τοποθετήστε το παξιμάδι (1) αριστερόστροφα και σφίξτε το γερά.
- ▶ Αφαιρέστε το αξονάκι (7).

8.4.2 Αφαίρεση μεταλλικού κοπτικού εξαρτήματος

- ▶ Σβήστε το χορτοκοπτικό μηχανήμα και αφαιρέστε την μπαταρία.
- ▶ Πιέστε το αξονάκι μέσα στην οπή, μέχρι να τερματίσει, και κρατήστε το στη θέση αυτή.
- ▶ Στρέψτε το μεταλλικό κοπτικό εξάρτημα δεξιόστροφα μέχρι το αξονάκι να κουμπώσει. Ο άξονας είναι τώρα μπλοκαρισμένος.
- ▶ Ξεβιδώστε το παξιμάδι δεξιόστροφα.

- ▶ Αφαιρέστε τη ροδέλα-ποτήρι, τη ροδέλα πίεσης, το μεταλλικό κοπτικό εξάρτημα και τον δίσκο πίεσης.
- ▶ Αφαιρέστε το αξονάκι.

9 Ρύθμιση του χορτοκοπτικού ανάλογα με τον χρήστη

9.1 Τοποθέτηση και ρύθμιση συστήματος μεταφοράς

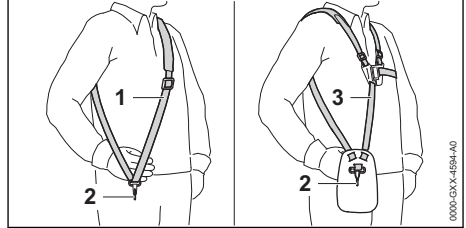

- ▶ Φορέστε τον απλό αορτήρα ώμου (1) ή τον διπλό αορτήρα ώμου (3).
- ▶ Ρυθμίστε το μήκος του απλού αορτήρα ώμου (1) ή του διπλού αορτήρα ώμου (3) έτσι, ώστε ο γάντζος (2) να βρίσκεται περίπου μία παλάμη κάτω από τον δεξιό σας γοφό.

Άλλα επιτρεπόμενα συστήματα μεταφοράς αναφέρονται σ' αυτές τις οδηγίες χρήσης, 22.

9.2 Ρύθμιση λαβής ποδηλάτου

Η λαβή ποδηλάτου μπορεί να τοποθετηθεί σε διάφορες θέσεις, ανάλογα με το ανάστημα του χρήστη.

- ▶ Σβήστε το χορτοκοπτικό μηχανήμα και αφαιρέστε την μπαταρία.
- ▶ Κρεμάστε το χορτοκοπτικό μηχανήμα με τον κρίκο στο караμπίνερ ασφαλείας του συστήματος μεταφοράς.

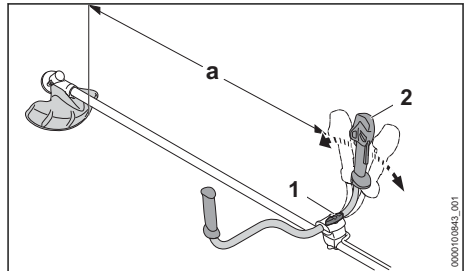

- ▶ Λύστε το κουμπί σύσφιξης (1).
- ▶ Γυρίστε τη λαβή ποδηλάτου (2) στην επιθυμητή θέση.

- ▶ Γείρετε τη λαβή ποδηλάτου (2) έτσι ώστε να μην σημειωθεί υπέρβαση της απόστασης (a) = 750 mm.
- ▶ Σφίξτε το κουμπί σύσφιξης (1).

9.3 Εξισορρόπηση χορτοκοπτικού μηχανήματος

Η μπαταρία και το κοπτικό εξάρτημα επηρεάζουν την ισορροπία του χορτοκοπτικού μηχανήματος. Είναι απαραίτητη η εξισορρόπηση του χορτοκοπτικού μηχανήματος με το κοπτικό εξάρτημα συνδεδεμένο και την μπαταρία τοποθετημένη.

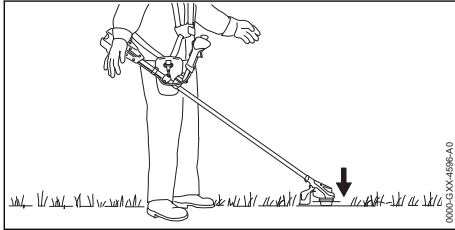

Το εξάρτημα κοπής πρέπει να ακουμπά ελαφρώς στο έδαφος.

- ▶ Απενεργοποιήστε το χορτοκοπτικό μηχανήμα.

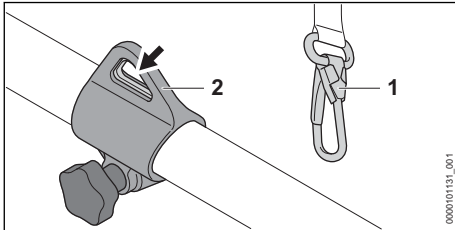

- ▶ Κρεμάστε τον κρίκο μεταφοράς (2) στο καραμπίνερ ασφαλείας (1).
- ▶ Αφήστε το χορτοκοπτικό μηχανήμα να αιωρείται επάνω από το έδαφος.
- ▶ Αν χρειάζεται να διορθώσετε τη θέση του αιωρούμενου κοπτικού εξαρτήματος:

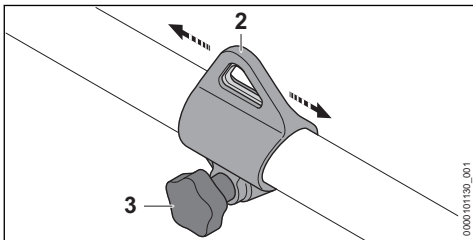

- ▶ Ξεβιδώστε τη βίδα (3).
- ▶ Μετακινήστε τον κρίκο μεταφοράς (2) κατά μήκος του σωλήνα, μέχρι να πετύχετε τη σωστή θέση.

- ▶ Σφίξτε καλά τη βίδα (3).

10 Τοποθέτηση και αφαίρεση μπαταρίας

10.1 Τοποθέτηση της μπαταρίας

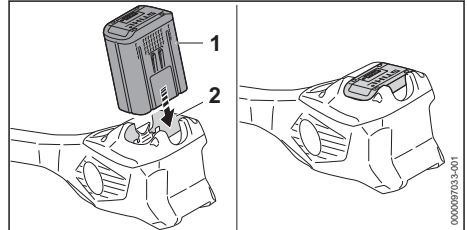

- ▶ Πιέστε την μπαταρία (1) μέσα στην υποδοχή (2) μέχρι να τερματίσει. Η μπαταρία (1) κουμπώνει με έναν χαρακτηριστικό ήχο και είναι πλέον ασφαλισμένη.

10.2 Αφαίρεση της μπαταρίας

- ▶ Τοποθετήστε το χορτοκοπτικό μηχανήμα πάνω σε μια επίπεδη επιφάνεια.

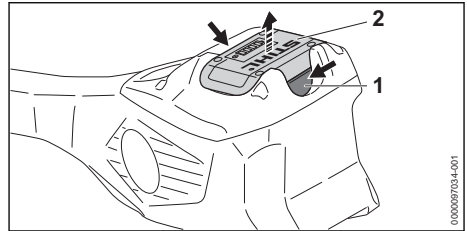

- ▶ Πιέστε τους δύο μοχλούς ασφάλισης (1). Η μπαταρία (2) απελευθερώνεται και μπορεί να αφαιρεθεί από το μηχανήμα.

11 Ενεργοποίηση και απενεργοποίηση χορτοκοπτικού

11.1 Ενεργοποίηση χορτοκοπτικού μηχανήματος

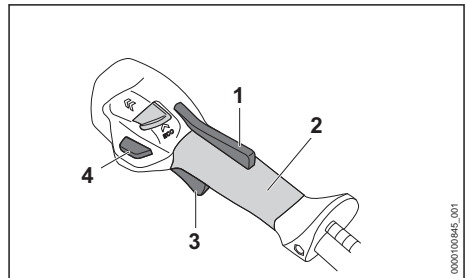

- ▶ Με το δεξί χέρι κρατήστε τη λαβή χειρισμού του χορτοκοπτικού μηχανήματος, περισφίγγοντας τη λαβή χειρισμού (2) με τον αντίχειρα.
- ▶ Με το αριστερό χέρι, κρατήστε τη χειρολαβή του χορτοκοπτικού, περισφίγγοντάς τη με τον αντίχειρα.
- ▶ Πιέστε παρατεταμένα τον εργονομικό μοχλό (1) με το χέρι.
- ▶ Πιέστε το πλήκτρο απασφάλισης (4).
- ▶ Πιέστε παρατεταμένα τη σκανδάλη (3) με τον δείκτη.
- ▶ Το χορτοκοπτικό μηχανήμα επιταχύνει και το κοπτικό εξάρτημα περιστρέφεται.

Όσο περισσότερο πατάτε τη σκανδάλη (3), τόσο πιο γρήγορα περιστρέφεται το κοπτικό εξάρτημα.

Στη μέγιστη βαθμίδα ισχύος, το χορτοκοπτικό μηχανήμα αναγνωρίζει το προσαρτημένο κοπτικό εξάρτημα και επιλέγει αυτόματα τον σωστό ανώτατο αριθμό στροφών.

11.2 Σβήσιμο χορτοκοπτικού

- ▶ Αφήστε τη σκανδάλη και τον εργονομικό μοχλό.
- ▶ Περιμένετε μέχρι να ακινητοποιηθεί το κοπτικό εξάρτημα.
- ▶ Αν το κοπτικό εξάρτημα συνεχίζει να περιστρέφεται, αφαιρέστε την μπαταρία και απευθυνθείτε στον πιστοποιημένο αντιπρόσωπο της STIHL.
- ▶ Το χορτοκοπτικό μηχανήμα παρουσιάζει πρόβλημα.

12 Έλεγχος χορτοκοπτικού και μπαταρίας

12.1 Έλεγχος χειριστηρίων

Πλήκτρο απασφάλισης, εργονομικός μοχλός και σκανδάλη

- ▶ Αφαιρέστε την μπαταρία.
- ▶ Δοκιμάστε να πιέσετε τη σκανδάλη χωρίς να πατήσετε τον εργονομικό μοχλό.
- ▶ Αν μπορείτε να πατήσετε τη σκανδάλη, μην χρησιμοποιήσετε το χορτοκοπτικό μηχανήμα, αλλά απευθυνθείτε στον πιστοποιημένο αντιπρόσωπο της STIHL.
- ▶ Υπάρχει βλάβη στην ασφάλεια σκανδάλης.
- ▶ Πιέστε παρατεταμένα τον εργονομικό μοχλό.
- ▶ Πιέστε τη σκανδάλη και αφήστε την πάλι.
- ▶ Αν ο χειρισμός της σκανδάλης, του εργονομικού μοχλού ή του πλήκτρου απασφάλισης γίνεται με δυσκολία ή αν δεν επανέρχονται αυτόματα στην αρχική τους θέση, μην χρησιμοποιήσετε το χορτοκοπτικό, αλλά απευθυν-

θείτε στον πιστοποιημένο αντιπρόσωπο της STIHL.
Η σκανδάλη, ο εργονομικός μοχλός ή το πλήκτρο απασφάλισης παρουσιάζει βλάβη.

Ενεργοποίηση χορτοκοπτικού μηχανήματος

- ▶ Τοποθετήστε την μπαταρία.
- ▶ Πιέστε παρατεταμένα τον εργονομικό μοχλό.
- ▶ Πιέστε το πλήκτρο απασφάλισης.
- ▶ Πιέστε παρατεταμένα τη σκανδάλη.
Το κοπτικό εξάρτημα περιστρέφεται.
- ▶ Αν αναβοσβήνουν 3 κόκκινες λυχνίες LED στην μπαταρία, αφαιρέστε την μπαταρία και απευθυνθείτε στον πιστοποιημένο αντιπρόσωπο της STIHL.
- ▶ Υπάρχει βλάβη στο χορτοκοπτικό μηχανήμα.
- ▶ Αφήστε τη σκανδάλη ελεύθερη.
Το κοπτικό εξάρτημα σταματά μετά από σύντομο χρόνο.
- ▶ Αν το κοπτικό εξάρτημα συνεχίζει να περιστρέφεται, αφαιρέστε την μπαταρία και απευθυνθείτε στον πιστοποιημένο αντιπρόσωπο της STIHL.
- ▶ Το χορτοκοπτικό μηχανήμα παρουσιάζει πρόβλημα.

12.2 Ελέγξτε τη μπαταρία

- ▶ Πιέστε το πλήκτρο μπαταρίας.
- ▶ Οι λυχνίες ανάβουν ή αναβοσβήνουν.
- ▶ Αν οι λυχνίες δεν ανάβουν ή αναβοσβήνουν, μη χρησιμοποιήσετε τη μπαταρία αλλά απευθυνθείτε στον πιστοποιημένο αντιπρόσωπο της STIHL.
- ▶ Υπάρχει βλάβη στη μπαταρία.

13 Εργασία με το χορτοκοπτικό

13.1 Κράτημα και καθοδήγηση του χορτοκοπτικού μηχανήματος

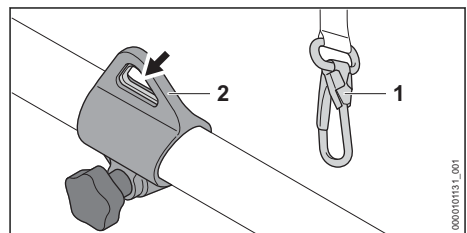

- ▶ Κρεμάστε τον κρίκο μεταφοράς (2) στο καρμπίνερ ασφαλείας (1).

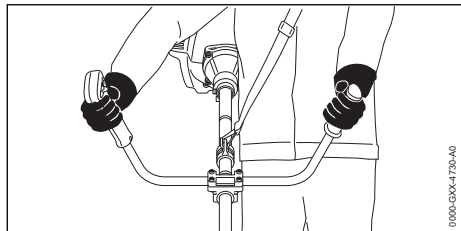



- ▶ Με το δεξί σας χέρι κρατήστε τη λαβή χειρισμού του χορτοκοπτικού μηχανήματος, περισφίγγοντας τη λαβή με τον αντίχειρα.
- ▶ Με το αριστερό σας χέρι, κρατήστε τη λαβή του χορτοκοπτικού μηχανήματος, περισφίγγοντας τη λαβή με τον αντίχειρα.

13.2 Ρύθμιση βαθμίδας ισχύος

Ανάλογα με τη χρήση, μπορείτε να επιλέξετε ανάμεσα σε 2 βαθμίδες ισχύος. Η θέση του διακόπτη επιλογής βαθμίδας ισχύος (1) δείχνει τη ρυθμισμένη βαθμίδα ισχύος.

Η ρυθμισμένη βαθμίδα ισχύος επηρεάζει τον χρόνο λειτουργίας της μπαταρίας.

—  **ECO** : Βαθμίδα ισχύος ECO, ελάχιστη ισχύς

—  : Μέγιστη βαθμίδα ισχύος, μέγιστη ισχύς

Όταν είναι ρυθμισμένη η μέγιστη βαθμίδα ισχύος, το χορτοκοπτικό μηχανήμα αναγνωρίζει το τοποθετημένο κοπτικό εξάρτημα και ρυθμίζει αυτόματα τον κατάλληλο αριθμό στροφών του μαχαιριού.

Όταν είναι ρυθμισμένη η βαθμίδα ισχύος Eco, ο αριθμός στροφών μειώνεται.

Ο διάρκεια λειτουργίας της μπαταρίας μπορεί να παραταθεί με αυτόν τον τρόπο.

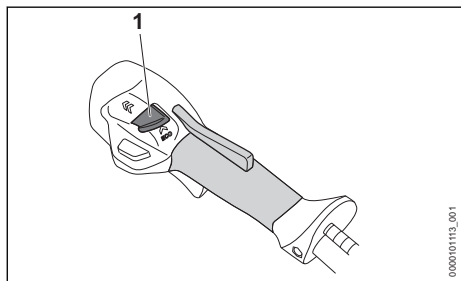

- ▶ Με τον αντίχειρα σπρώξτε τον διακόπτη επιλογής βαθμίδας ισχύος (1) στην επιθυμητή θέση.

13.3 Κοπή χόρτου

Το ύψος κοπής καθορίζεται από την απόσταση του κοπτικού εξαρτήματος από το έδαφος.

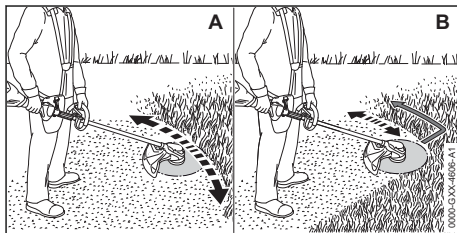

Κοπή χόρτου με κεφαλή κοπής (A)

- ▶ Κινείτε το χορτοκοπτικό μηχανήμα ομαλά από τη μία πλευρά στην άλλη.
- ▶ Προχωρήστε προς τα εμπρός αργά και ελεγχόμενα.

Κοπή χόρτου με χλοοκόπτη (B)

- ▶ Κόβετε με την αριστερή πλευρά του μεταλλικού κοπτικού εξαρτήματος.
- ▶ Προχωρήστε προς τα εμπρός αργά και ελεγχόμενα.

Για βέλπιστα απόδοση, τηρείτε το συνιστώμενο εύρος τιμών θερμοκρασίας,  21.4.

13.4 Ρύθμιση μεσινέζας

13.4.1 Ρύθμιση μεσινέζας σε κεφαλές κοπής AutoCut

- ▶ Χτυπήστε την περιστρεφόμενη κεφαλή κοπής προσεκτικά στο έδαφος για μια στιγμή. Τροφοδοτούνται περίπου 30 mm. Το μαχαίρι μεσινέζας στον προφυλακτήρα αυτόματα κόβει τις μεσινέζες στο κατάλληλο μήκος.

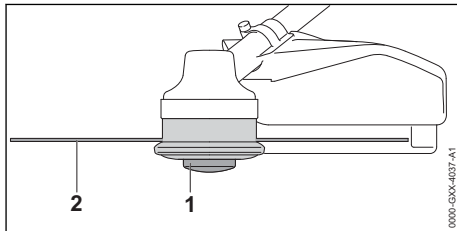

Αν οι μεσινέζες έχουν μήκος μικρότερο από 25 mm, δεν μπορούν να ρυθμιστούν αυτόματα.

- ▶ Σβήστε το χορτοκοπτικό και αφαιρέστε την μπαταρία.
- ▶ Πιέστε τη μομπίνα (1) στην κεφαλή κοπής και κρατήστε την πατημένη.

- ▶ Τραβήξτε τη μεσινέζα (2) με το χέρι.
 - ▶ Αν δεν μπορείτε να τραβήξετε άλλη μεσινέζα (2), αλλάξτε τη μπομπίνα (1) ή τη μεσινέζα (2).
- Η μπομπίνα έχει αδειασεί.

13.4.2 Ρύθμιση μεσινέζας σε κεφαλές κοπής χότου SuperCut

Οι μεσινέζες ρυθμίζονται αυτόματα. Το μαχαίρι στον προφυλακτήρα αυτόματα κόβει τις μεσινέζες στο κατάλληλο μήκος.

- Αν οι μεσινέζες έχουν μήκος μικρότερο από 40 mm, δεν μπορούν να ρυθμιστούν αυτόματα.
- ▶ Σβήστε το χορτοκοπτικό μηχανήμα και αφαιρέστε την μπαταρία.
 - ▶ Τραβήξτε τη μεσινέζα με το χέρι.
 - ▶ Αν δεν μπορείτε να τραβήξετε πλέον τη μεσινέζα, θα πρέπει να την αλλάξετε.
- Η μπομπίνα έχει αδειασεί.

14 Μετά την εργασία

14.1 Μετά την εργασία

- ▶ Σβήστε το χορτοκοπτικό μηχανήμα και αφαιρέστε την μπαταρία.
- ▶ Αν το χορτοκοπτικό μηχανήμα είναι βρεγμένο, αφήστε το να στεγνώσει.
- ▶ Αν η μπαταρία είναι υγρή ή βρεγμένη, αφήστε τη να στεγνώσει,  21.4.
- ▶ Καθαρίστε το χορτοκοπτικό μηχανήμα.
- ▶ Καθαρίστε τον προφυλακτήρα.
- ▶ Καθαρίστε το κοπτικό εξάρτημα.
- ▶ Καθαρίστε την μπαταρία.
- ▶ Αν το μηχανήμα είναι εφοδιασμένο με μεταλλικό κοπτικό εξάρτημα, τοποθετήστε την κατάλληλη προστατευτική θήκη μεταφοράς.

15 Μεταφορά

15.1 Μεταφορά χορτοκοπτικού

- ▶ Σβήστε το χορτοκοπτικό μηχανήμα και αφαιρέστε την μπαταρία.
- ▶ Αν το μηχανήμα είναι εφοδιασμένο με μεταλλικό κοπτικό εξάρτημα, τοποθετήστε τον κατάλληλο προφυλακτήρα μεταφοράς.

Μεταφορά στο χέρι

- ▶ Μεταφέρετε το χορτοκοπτικό από τον σωλήνα, κρατώντας το μηχανήμα σε ισορροπία και με το κοπτικό εξάρτημα στραμμένο προς τα πίσω.

Μεταφορά στο αυτοκίνητο

- ▶ Ασφαλίστε το χορτοκοπτικό, ώστε να μην μπορεί να ανατραπεί ή να μετακινηθεί.

15.2 Μεταφορά της μπαταρίας

- ▶ Σβήστε το χορτοκοπτικό μηχανήμα και αφαιρέστε την μπαταρία.
- ▶ Βεβαιωθείτε ότι η μπαταρία είναι σε ασφαλή κατάσταση.
- ▶ Συσκευάστε την μπαταρία με τέτοιο τρόπο, ώστε να αποκλείεται η μετατόπισή της μέσα στη συσκευασία.
- ▶ Η συσκευασία ασφαλιζεται με τέτοιο τρόπο, ώστε να μην μπορεί να μετατοπιστεί.

Η μπαταρία υπόκειται στους κανόνες μεταφοράς επικίνδυνων αγαθών. Η μπαταρία χαρακτηρίζεται ως μπαταρία τύπου UN 3480 (μπαταρία ιόντων λιθίου) και έχει εγκριθεί σύμφωνα με το Μέρος III, παράγραφος 38.3, του Εγχειριδίου Δοκιμών και Κριτηρίων του ΟΗΕ.

Μπορείτε να συμβουλευθείτε τους κανονισμούς μεταφοράς στην ιστοσελίδα www.stihl.com/safety-data-sheets.

16 Φύλαξη

16.1 Φύλαξη χορτοκοπτικού μηχανήματος

- ▶ Σβήστε το χορτοκοπτικό μηχανήμα και αφαιρέστε την μπαταρία.
- ▶ Αν το μηχανήμα είναι εφοδιασμένο με μεταλλικό κοπτικό εξάρτημα, τοποθετήστε την κατάλληλη προστατευτική θήκη μεταφοράς.

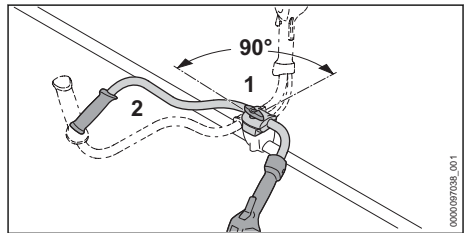

- ▶ Λύστε το κουμπί σύσφιξης (1) και ξεβιδώστε το τόσο, ώστε να είναι δυνατόν να στρέψετε τη σωληνωτή λαβή (2).
- ▶ Στρέψτε τη σωληνωτή λαβή (2) δεξιόστροφα κατά 90° και γυρίστε την προς τα κάτω.
- ▶ Σφίξτε το κουμπί σύσφιξης (1).
- ▶ Φυλάσσετε το χορτοκοπτικό μηχανήμα με τέτοιο τρόπο, ώστε να ικανοποιούνται οι εξής συνθήκες:
 - Το χορτοκοπτικό μηχανήμα δεν μπορεί να ανατραπεί και να μετακινηθεί.
 - Το χορτοκοπτικό μηχανήμα βρίσκεται μακριά από παιδιά.
 - Το χορτοκοπτικό μηχανήμα είναι καθαρό και στεγνό.

- ▶ Εάν το χορτοκοπτικό μηχανήμα πρόκειται να αποθηκευτεί για διάστημα μεγαλύτερο από 30 ημέρες, αποσυναρμολογήστε το κοπτικό εξάρτημα.

16.2 Φύλαξη μπαταρίας

Η STIHL συνιστά να φυλάσσετε τη μπαταρία σε κατάσταση φόρτισης μεταξύ 40% και 60% (2 πράσινες λυχνίες).

- ▶ Φυλάσσετε την μπαταρία σύμφωνα με τα εξής κριτήρια:
 - Η μπαταρία βρίσκεται μακριά από τα παιδιά.
 - Η μπαταρία είναι καθαρή και στεγνή.
 - Η μπαταρία βρίσκεται σε κλειστό χώρο.
 - Η μπαταρία πρέπει να φυλάσσεται χωριστά από το χορτοκοπτικό μηχανήμα.
 - Σε περίπτωση φύλαξης της μπαταρίας στον φορτιστή, αποσυνδέστε το φως και φυλάξτε την μπαταρία σε κατάσταση φόρτισης μεταξύ 40 % και 60 % (2 πράσινες αναμμένες λυχνίες LED).
 - Μη φυλάσσετε την μπαταρία σε χώρο με θερμοκρασία εκτός των καθορισμένων οριακών τιμών,  21.3.

ΣΗΜΕΙΩΣΗ

- Αν η μπαταρία δεν φυλάσσεται όπως περιγράφεται σε αυτές τις οδηγίες χρήσης, μπορεί να υποστεί βαθιά εκφόρτιση και, ως εκ τούτου, ανεπανόρθωτη ζημιά.
 - ▶ Αν η μπαταρία έχει εκφορτιστεί, πρέπει να την φορτίσετε πριν από τη φύλαξή της. Η STIHL συνιστά να φυλάσσετε την μπαταρία σε κατάσταση φόρτισης μεταξύ 40 % και 60 % (2 πράσινες αναμμένες λυχνίες LED).
 - ▶ Φυλάσσετε την μπαταρία χωριστά από το χορτοκοπτικό μηχανήμα.

17 Καθάρισμα

17.1 Καθάρισμα χορτοκοπτικού μηχανήματος

- ▶ Σβήστε το χορτοκοπτικό και αφαιρέστε την μπαταρία.
- ▶ Καθαρίστε το χορτοκοπτικό με ένα υγρό πανί.
- ▶ Καθαρίστε τις σχισμές αερισμού με ένα πινέλο.
- ▶ Αφαιρέστε τυχόν ξένα σώματα από την υποδοχή της μπαταρίας και καθαρίστε την υποδοχή της μπαταρίας με ένα υγρό πανί.
- ▶ Καθαρίστε τις ηλεκτρικές επαφές μέσα στην υποδοχή της μπαταρίας με ένα πινέλο ή μια μαλακή βούρτσα.

17.2 Καθάρισμα προφυλακτήρα και κοπτικού εξαρτήματος

- ▶ Σβήστε το χορτοκοπτικό και αφαιρέστε τη μπαταρία.
- ▶ Καθαρίστε τον προφυλακτήρα και το κοπτικό εξάρτημα με ένα υγρό πανί ή μια μαλακή βούρτσα.

17.3 Καθάρισμα μπαταρίας

- ▶ Καθαρίστε τη μπαταρία με ένα υγρό πανί.

18 Συντήρηση

18.1 Διαστήματα συντήρησης

Τα διαστήματα συντήρησης εξαρτώνται από τις συνθήκες περιβάλλοντος και τις συνθήκες εργασίας. Η STIHL συνιστά τα εξής διαστήματα συντήρησης:

Κάθε χρόνο

- ▶ Παραδώστε το χορτοκοπτικό στον πιστοποιημένο αντιπρόσωπο της STIHL για έλεγχο.

18.2 Τρόχισμα και ζυγοστάθμιση μεταλλικών εξαρτημάτων κοπής

Για το σωστό τρόχισμα και τη ζυγοστάθμιση των μεταλλικών εξαρτημάτων κοπής απαιτείται πολλή εξάσκηση.

Η STIHL συνιστά να αναθέσετε το τρόχισμα των μεταλλικών εξαρτημάτων κοπής στον πιστοποιημένο αντιπρόσωπο της STIHL.

- ▶ Τροχιζετε τα μεταλλικά εξαρτήματα κοπής όπως περιγράφεται στις παρούσες οδηγίες χρήσης και στη συσκευασία του χρησιμοποιούμενου κοπτικού εξαρτήματος.

19 Επισκευή

19.1 Επισκευή χορτοκοπτικού και κοπτικού εξαρτήματος

Επισκευή του χορτοκοπτικού και των κοπτικών εξαρτημάτων δεν μπορεί να γίνει από τον χρήστη.

- ▶ Αν υπάρχει ζημιά στο χορτοκοπτικό ή στο κοπτικό εξάρτημα, μη χρησιμοποιήσετε το χορτοκοπτικό ή το κοπτικό εξάρτημα αλλά απευθυνθείτε στον πιστοποιημένο αντιπρόσωπο της STIHL.

19.2 Συντήρηση και επισκευή μπαταρίας



Η μπαταρία δεν χρειάζεται συντήρηση και δεν μπορεί να επισκευαστεί.

- Μπαταρία που έχει ελάττωμα ή ζημιά πρέπει να αντικατασταθεί.

20 Αντιμετώπιση βλαβών

20.1 Αντιμετώπιση βλαβών χορτοκοπτικού μηχανήματος ή μπαταρίας

Βλάβη	Λυχνίες LED στην μπαταρία	Αιτία	Αντιμετώπιση
Το χορτοκοπτικό μηχανήμα δεν λειτουργεί όταν το ενεργοποιείτε.	1 λυχνία LED αναβοσβήνει πράσινη.	Η μπαταρία είναι ανεπαρκώς φορτισμένη.	<ul style="list-style-type: none"> ► Φορτίστε την μπαταρία πλήρως, όπως περιγράφεται στις οδηγίες χρήσης των φορτιστών STIHL AL 101, 301, 301-4, 500.
	1 λυχνία LED ανάβει σταθερά σε κόκκινο χρώμα.	Η μπαταρία είναι πολύ ζεστή ή πολύ κρύα.	<ul style="list-style-type: none"> ► Αφαιρέστε την μπαταρία. ► Αφήστε την μπαταρία να κρυώσει ή να ζεσταθεί.
	3 λυχνίες LED αναβοσβήνουν κόκκινες.	Υπάρχει βλάβη στο χορτοκοπτικό μηχανήμα.	<ul style="list-style-type: none"> ► Αφαιρέστε την μπαταρία. ► Καθαρίστε τις ηλεκτρικές επαφές στην υποδοχή μπαταρίας. ► Τοποθετήστε την μπαταρία. ► Ενεργοποιήστε το χορτοκοπτικό μηχανήμα. ► Αν και πάλι αναβοσβήνουν 3 κόκκινες λυχνίες LED, μην χρησιμοποιήσετε το χορτοκοπτικό μηχανήμα, αλλά απευθυνθείτε στον πιστοποιημένο αντιπρόσωπο της STIHL.
	3 λυχνίες LED ανάβουν κόκκινες.	Το χορτοκοπτικό μηχανήμα είναι πολύ ζεστό.	<ul style="list-style-type: none"> ► Αφαιρέστε την μπαταρία. ► Περιμένετε να κρυώσει το χορτοκοπτικό μηχανήμα.
	4 λυχνίες LED αναβοσβήνουν κόκκινες.	Υπάρχει βλάβη στην μπαταρία.	<ul style="list-style-type: none"> ► Αφαιρέστε την μπαταρία και τοποθετήστε την ξανά. ► Ενεργοποιήστε το χορτοκοπτικό μηχανήμα. ► Αν εξακολουθούν να αναβοσβήνουν 4 κόκκινες λυχνίες LED, μην χρησιμοποιήσετε την μπαταρία και απευθυνθείτε στον πιστοποιημένο αντιπρόσωπο της STIHL.
		Η ηλεκτρική σύνδεση ανάμεσα στο χορτοκοπτικό και την μπαταρία έχει διακοπεί.	<ul style="list-style-type: none"> ► Αφαιρέστε την μπαταρία. ► Καθαρίστε τις ηλεκτρικές επαφές στην υποδοχή μπαταρίας. ► Τοποθετήστε την μπαταρία.
		Το χορτοκοπτικό μηχανήμα ή η μπαταρία έχει βραχεί.	<ul style="list-style-type: none"> ► Αφήστε το χορτοκοπτικό μηχανήμα ή την μπαταρία να στεγνώσει,  21.4.
	Πατήσατε τη σκανδάλη ήδη πριν πιέσετε τον σύρτη απασφάλισης.	<ul style="list-style-type: none"> ► Ενεργοποιήστε το χορτοκοπτικό μηχανήμα, όπως περιγράφεται σε αυτές τις οδηγίες χρήσης. 	
Το χορτοκοπτικό μηχανήμα σβήνει κατά τη διάρκεια της λειτουργίας.	3 λυχνίες LED ανάβουν κόκκινες.	Το χορτοκοπτικό μηχανήμα είναι πολύ ζεστό.	<ul style="list-style-type: none"> ► Αφαιρέστε την μπαταρία. ► Περιμένετε να κρυώσει το χορτοκοπτικό μηχανήμα.
		Υπάρχει βλάβη στο ηλεκτρικό κύκλωμα.	<ul style="list-style-type: none"> ► Αφαιρέστε την μπαταρία και τοποθετήστε την ξανά. ► Ενεργοποιήστε το χορτοκοπτικό μηχανήμα.

Βλάβη	Λυχνίες LED στην μπαταρία	Αιτία	Αντιμετώπιση
Ο χρόνος λειτουργίας του χορτοκοπτικού μηχανήματος είναι πολύ μικρός.		Η μπαταρία δεν είναι πλήρως φορτισμένη.	► Φορτίστε την μπαταρία πλήρως, όπως περιγράφεται στις οδηγίες χρήσης των φορτιστών STIHL AL 101, 301, 301-4, 500.
		Η μπαταρία έχει φτάσει στο τέλος της διάρκειας ζωής της.	► Αντικαταστήστε την μπαταρία.
Δεν μπορούν να ρυθμιστούν οι βαθμίδες ισχύος.		Έχετε πατήσει τη σκανδάλη και το χορτοκοπτικό μηχανήμα είναι σε λειτουργία.	► Ρυθμίστε τη βαθμίδα ισχύος με τον τρόπο που περιγράφεται σε αυτές τις οδηγίες χρήσης.
Η κεφαλή κοπής δεν μπορεί να αφαιρεθεί με το χέρι.		Η κεφαλή κοπής είναι υπερβολικά σφιγμένη.	► Ακινητοποιήστε τη φτερωτή με το αξονάκι. ► Ξεβιδώστε την κεφαλή κοπής με το χέρι. ► Αφαιρέστε το αξονάκι.
Δεν είναι δυνατή η εύρεση της μπαταρίας με  μέσω της εφαρμογής STIHL connected app.		Η ασύρματη διασύνδεση Bluetooth® στην μπαταρία ή στην κινητή συσκευή είναι απενεργοποιημένη.	► Ενεργοποιήστε την ασύρματη διασύνδεση Bluetooth® στην μπαταρία και στην κινητή συσκευή.
		Υπάρχει υπερβολικά μεγάλη απόσταση ανάμεσα στην μπαταρία και την κινητή συσκευή.	► Μειώστε την απόσταση,  21.1. ► Αν ακόμα δεν μπορείτε να εντοπίσετε την μπαταρία με την εφαρμογή STIHL connected app, απευθυνθείτε στον πιστοποιημένο αντιπρόσωπο της STIHL.

20.2 Υποστήριξη προϊόντων και βοήθεια σχετικά με τη χρήση

Για υποστήριξη προϊόντων και βοήθεια σχετικά με τη χρήση μπορείτε να απευθυνθείτε στον πιστοποιημένο αντιπρόσωπο της STIHL.

Στοιχεία επικοινωνίας και άλλες πληροφορίες μπορείτε να βρείτε στην ιστοσελίδα <https://support.stihl.com> ή www.stihl.com.

21 Τεχνικά χαρακτηριστικά

21.1 Χορτοκοπτικά μηχανήματα STIHL FSA 120.0

- Εγκριμένες μπαταρίες:
 - STIHL AP
 - STIHL AR
- Βάρος χωρίς μπαταρία, κοπτικό εξάρτημα και προφυλακτήρα: 4,5 kg
- Μήκος χωρίς κοπτικό εξάρτημα: 1788 mm
- Τύπος ηλεκτρικής προστασίας: IPX4 (προστασία από πρόσπωση νερού από όλες τις κατευθύνσεις)

Πληροφορίες σχετικά με τον χρόνο λειτουργίας μπορείτε να βρείτε στην ιστοσελίδα www.stihl.com/battery-life.

21.2 Μπαταρία STIHL AP

- Τεχνολογία μπαταρίας: Ιόντων λιθίου
- Τάση: 36 V
- Χωρητικότητα σε Ah: Βλέπε πινακίδα τύπου
- Ενεργειακό περιεχόμενο σε Wh: Βλέπε πινακίδα τύπου
- Βάρος σε kg: Βλέπε πινακίδα τύπου
- Ασύρματη διασύνδεση Bluetooth® (μόνο για μπαταρίες με ):

- Σύνδεση δεδομένων: Bluetooth® 5.1. Η κινητή θερματική συσκευή πρέπει να είναι συμβατή με Bluetooth® Low Energy 5.0 και να υποστηρίζει Generic Access Profile (GAP).
- Ζώνη συχνότητας: Ζώνη ISM 2,4 GHz
- Μέγιστη ακτινοβολούμενη ισχύς εκπομπής: 1 mW
- Εμβέλεια σήματος: περίπου 10 m. Η ένταση του σήματος εξαρτάται από τις περιβαλλοντικές συνθήκες και την κινητή θερματική συσκευή. Η εμβέλεια μπορεί να διαφέρει σε μεγάλο βαθμό ανάλογα με τις εξωτερικές συνθήκες και τη συσκευή λήψης. Η εμβέλεια μπορεί να μειωθεί αισθητά μέσα σε κλειστούς χώρους και όταν υπάρχουν μεταλλικά εμπόδια (όπως τοίχοι, ράφια, κουτιά-βαλίτσες).
- Απαιτήσεις για το λειτουργικό σύστημα της κινητής συσκευής: Android ή iOS (τρέχουσα έκδοση ή μεταγενέστερη)

21.3 Οριακές τιμές θερμοκρασίας

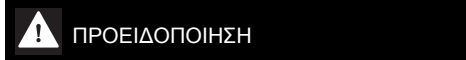

ΠΡΟΕΙΔΟΠΟΙΗΣΗ

- Η μπαταρία δεν είναι προστατευμένη από όλες τις επιδράσεις του περιβάλλοντος. Σε περίπτωση έκθεσης σε ορισμένες επιδράσεις του περιβάλλοντος, η μπαταρία μπορεί να πάρει φωτιά ή να εκραγεί. Υπάρχει κίνδυνος σοβαρού τραυματισμού και υλικών ζημιών.
 - ▶ Μην φορτίζετε την μπαταρία σε θερμοκρασίες κάτω από - 20 °C ή πάνω από + 50 °C.
 - ▶ Μην χρησιμοποιείτε το χορτοκοπτικό μηχάνημα ή την μπαταρία σε θερμοκρασίες κάτω από - 20 °C ή πάνω από + 50 °C.
 - ▶ Μην φυλάσσετε το χορτοκοπτικό μηχάνημα ή την μπαταρία σε θερμοκρασίες κάτω από - 20 °C ή πάνω από + 70 °C.

21.4 Συνιστώμενο εύρος θερμοκρασιών

Για τη βέλτιστη απόδοση του χορτοκοπτικού μηχανήματος και της μπαταρίας τηρείτε το ακόλουθο εύρος τιμών θερμοκρασίας:

- Φόρτιση: + 5 °C έως + 40 °C
- Χρήση: - 10 °C έως + 40 °C
- Φύλαξη: -20°C έως +50°C

Στην περίπτωση φόρτισης, χρήσης ή φύλαξης της μπαταρίας εκτός του συνιστώμενου εύρους θερμοκρασιών, μπορεί να μειωθεί η απόδοσή της.

Εάν η μπαταρία είναι βρεγμένη ή υγρή, αφήστε τη να στεγνώσει για τουλάχιστον 48 ώρες σε θερμοκρασία άνω των + 15 °C και κάτω των + 50 °C, και σε υγρασία αέρα κάτω από 70 %. Η υψηλότερη υγρασία αέρα μπορεί να παρατείνει τον χρόνο στεγνώματος.

μοκρασία άνω των + 15 °C και κάτω των + 50 °C, και σε υγρασία αέρα κάτω από 70 %. Η υψηλότερη υγρασία αέρα μπορεί να παρατείνει τον χρόνο στεγνώματος.

21.5 Τιμές θορύβου και δονήσεων

Ο συντελεστής K για τη στάθμη ηχοπίεσης ανέρχεται σε 2 dB(A). Ο συντελεστής K για τη στάθμη ηχητικής ισχύος ανέρχεται σε 2 dB(A). Ο συντελεστής K για τις τιμές δονήσεων ανέρχεται σε 2 m/s².

Η STIHL συνιστά να φοράτε ωτασπίδες.

Χρήση με κεφαλή κοπής εκτός της PolyCut 18-2

- Στάθμη ηχοπίεσης L_{pA} μετρούμενη κατά IEC 62841-4-4: 81 dB(A)
- Στάθμη ηχητικής ισχύος L_{wA} μετρούμενη κατά IEC 62841-4-4: 94 dB(A)
- Δονήσεις a_{hv} μετρούμενες κατά IEC 62841-4-4
 - Λαβή χειρισμού: 2,3 m/s²
 - Αριστερή χειρολαβή: 2,6 m/s²

Χρήση με κεφαλή κοπής PolyCut 18-2

- Στάθμη ηχοπίεσης L_{pA} μετρούμενη κατά IEC 62841-4-4: 82 dB(A)
- Στάθμη ηχητικής ισχύος L_{wA} μετρούμενη κατά IEC 62841-4-4: 93 dB(A)
- Δονήσεις a_{hv} μετρούμενες κατά IEC 62841-4-4
 - Λαβή χειρισμού: 1,3 m/s²
 - Αριστερή χειρολαβή: 1,8 m/s²

Χρήση με μεταλλικό εξάρτημα κοπής

- Στάθμη ηχοπίεσης L_{pA} μετρούμενη κατά IEC 62841-4-4: 81 dB(A)
- Στάθμη ηχητικής ισχύος L_{wA} μετρούμενη κατά IEC 62841-4-4: 94 dB(A)
- Δονήσεις a_{hv} μετρούμενες κατά IEC 62841-4-4
 - Λαβή χειρισμού: 2,1 m/s²
 - Αριστερή χειρολαβή: 3,3 m/s²

Οι αναφερόμενες τιμές δονήσεων έχουν μετρηθεί με τυποποιημένη διαδικασία ελέγχου και μπορούν να θεωρηθούν κατάλληλες για τη σύγκριση ηλεκτρικών μηχανημάτων. Οι πραγματικά παραγόμενες τιμές δονήσεων ενδέχεται να διαφέρουν από τις αναφερόμενες τιμές, ανάλογα με τον τρόπο χρήσης του μηχανήματος. Οι αναφερόμενες τιμές δονήσεων μπορούν να χρησιμοποιηθούν για μια πρώτη εκτίμηση της καταπόνησης από δονήσεις. Η πραγματική καταπόνηση από δονήσεις πρέπει να προσδιοριστεί με εκτίμηση. Στην εκτίμηση αυτή μπορεί να λαμβάνονται υπόψη και τα χρονικά διαστήματα κατά τα οποία το ηλεκτρικό μηχανήμα είναι εκτός λειτουργίας,

καθώς και τα διαστήματα κατά τα οποία είναι μεν σε λειτουργία αλλά χωρίς καταπονήσεις.

Πληροφορίες σχετικά με τη συμμόρφωση προς την Οδηγία 2002/44/EK για την έκθεση των εργαζομένων σε κραδασμούς μπορείτε να βρείτε στην ιστοσελίδα www.stihl.com/vib.

21.6 REACH

REACH είναι το διακριτικό όνομα ενός κανονισμού των ΕΚ για την καταχώριση, την αξιολόγηση και την αδειοδότηση χημικών προϊόντων.

Για πληροφορίες σχετικά με την τήρηση του συστήματος REACH, συμβουλευθείτε την ιστοσελίδα www.stihl.com/reach.

22 Συνδυασμοί κοπτικών εξαρτημάτων, προφυλακτήρων και συστημάτων μεταφοράς

22.1 Συνδυασμοί κοπτικών εξαρτημάτων, προφυλακτήρων και συστημάτων μεταφοράς

Κοπτικό εξάρτημα	Προφυλακτήρας	Σύστημα μεταφοράς
<ul style="list-style-type: none"> - Κεφαλή κοπής PolyCut 18-2 (Ø 335 mm) Κεφαλή κοπής με «στρογγυλή, αθόρυβη» μεσινέζα με διάμετρο 2,4 mm: - Κεφαλή κοπής AutoCut 25-2 - Κεφαλή κοπής AutoCut C 26-2 - Κεφαλή κοπής AutoCut 27-2 - Κεφαλή κοπής DuroCut 20-2 - Κεφαλή κοπής SuperCut 20-2 - Κεφαλή κοπής TrimCut C 32-2 	<ul style="list-style-type: none"> - Προφυλακτήρας για κεφαλές κοπής (Ø 380 mm) 	<ul style="list-style-type: none"> - Μονός αορτήρας ώμου - Διπλός αορτήρας ώμου με σύστημα ταχείας λύσης - Μπαταρία STIHL AR μαζί με μαξιλάρκι - Ζώνη μπαταριών με «θήκη ζώνης για επαναφορτιζόμενο προϊόν με καλώδιο τροφοδοσίας» σε συνδυασμό με τον μονό αορτήρα ώμου - Ζώνη μπαταρίας με αορτήρα ώμου και «θήκη ζώνης για επαναφορτιζόμενο προϊόν με καλώδιο τροφοδοσίας» σε συνδυασμό με το μαξιλάρκι - Σύστημα μεταφοράς με ενσωματωμένη «θήκη ζώνης για επαναφορτιζόμενο προϊόν με καλώδιο τροφοδοσίας» σε συνδυασμό με το μαξιλάρκι
<ul style="list-style-type: none"> - Χλοοκόπτης 230-2 (Ø 230 mm) - Χλοοκόπτης 230-4 (Ø 230 mm) - Χλοοκόπτης 230-8 (Ø 230 mm) 	<ul style="list-style-type: none"> - Προφυλακτήρας για μεταλλικά κοπτικά εξαρτήματα (Ø 230 mm) 	

Περιγραφή συστήματος μεταφοράς



Μονός αορτήρας ώμου



Διπλός αορτήρας ώμου



Μπαταρία STIHL AR μαζί με μαξιλάρκι



Ζώνη μπαταριών με «θήκη ζώνης για επαναφορτιζόμενο προϊόν με καλώδιο τροφοδοσίας» σε συνδυασμό με τον μονό αορτήρα ώμου



Ζώνη μπαταρίας με αορτήρα ώμου και «θήκη ζώνης για επαναφορτιζόμενο προϊόν με καλώδιο τροφοδοσίας» σε συνδυασμό με το μαξιλάρκι



Σύστημα μεταφοράς με ενσωματωμένη «θήκη ζώνης για επαναφορτιζόμενο προϊόν με καλώδιο τροφοδοσίας» σε συνδυασμό με το μαξιλάρκι

23 Ανταλλακτικά και παρελκόμενα

23.1 Ανταλλακτικά και παρελκόμενα

STIHL Τα σύμβολα αυτά χαρακτηρίζουν τα γνήσια ανταλλακτικά και τα γνήσια παρελκόμενα της STIHL.

Η STIHL συνιστά να χρησιμοποιείτε γνήσια ανταλλακτικά και παρελκόμενα της STIHL.

Παρά τη συνεχή παρακολούθηση της αγοράς, η STIHL δεν είναι σε θέση να κρίνει την αξιοπιστία, την ασφάλεια και την καταλληλότητα ανταλλακτικών και παρελκομένων από άλλους κατασκευαστές και συνεπώς δεν μπορεί να εγγυηθεί για τη χρήση τους.

Τα γνήσια ανταλλακτικά και παρελκόμενα STIHL είναι διαθέσιμα στον πιστοποιημένο αντιπρόσωπο της STIHL.

24 Απόρριψη

24.1 Απόρριψη χορτοκοπτικού και μπαταρίας

Για πληροφορίες σχετικά με την απόρριψη μπορείτε να απευθυνθείτε στις αρμόδιες τοπικές αρχές ή σε πιστοποιημένο αντιπρόσωπο της STIHL.

Τυχόν ακατάλληλη απόρριψη μπορεί να προκαλέσει βλάβες στην υγεία και να επιβαρύνει το περιβάλλον.

- ▶ Μεταφέρετε ή παραδώστε τα προϊόντα STIHL, συμπεριλαμβανομένης της συσκευασίας, σε κατάλληλο σημείο συλλογής για ανακύκλωση σύμφωνα με τους τοπικούς κανονισμούς.
- ▶ Δεν επιτρέπεται η απόρριψη μαζί με τα οικιακά απορρίμματα.

25 Δήλωση συμμόρφωσης ΕΕ

25.1 Χορτοκοπτικό μηχάνημα STIHL FSA 120.0

ANDREAS STIHL AG & Co. KG
Badstraße 115
D-71336 Waiblingen

Γερμανία

δηλώνει με αποκλειστική της ευθύνη ότι το προϊόν

- Τύπος: Επαναφορτιζόμενο χορτοκοπτικό
- Κατηγορία μηχανήματος: Χλοοκοπτικό, κοπτικό μηχάνημα
- Κατασκευαστής: STIHL
- Τύπος: FSA 120.0

– Κωδικός σειράς: FA08

ανταποκρίνεται στις σχετικές διατάξεις των οδηγιών 2011/65/ΕΕ, 2006/42/ΕΚ, 2014/30/ΕΕ και 2000/14/ΕΚ και έχει σχεδιαστεί και κατασκευαστεί σύμφωνα με τα εξής πρότυπα, όπως ισχύουν κατά την εκάστοτε ημερομηνία παραγωγής: EN 55014-1, EN 55014-2, EN 62841-1 και ISO 12100 λαμβάνοντας υπόψη τα πρότυπα IEC 62841-4-4, EN 60335-1 και EN 50636-2-91.

Ο προσδιορισμός της μετρημένης και εγγυημένης στάθμης ηχητικής ισχύος πραγματοποιήθηκε σύμφωνα με την οδηγία 2000/14/ΕΚ, παράρτημα VI.

Κοινοποιημένος οργανισμός: VDE Prüf- u. Zertifizierungsinstitut, Merianstraße 28, 63069 Offenbach, Deutschland

- Μετρημένη στάθμη ηχητικής ισχύος: 94 dB(A)
- Εγγυημένη στάθμη ηχητικής ισχύος: 96 dB(A)

Ο τεχνικός φάκελος φυλάσσεται στο τμήμα έγκρισης προϊόντων της ANDREAS STIHL AG & Co. KG.

Το έτος κατασκευής, η χώρα κατασκευής και ο αριθμός μηχανήματος αναγράφονται στο χορτοκοπτικό μηχάνημα.

Waiblingen, 15/10/2022

ANDREAS STIHL AG & Co. KG

κ.ε. 

Robert Olma, Vice President, Regulatory Affairs & Global Governmental Relations

26 Πιστοποιητικό συμβατότητας UKCA

26.1 Χορτοκοπτικό μηχάνημα STIHL FSA 120.0

**UK
CA**

ANDREAS STIHL AG & Co. KG
Badstraße 115
D-71336 Waiblingen

Γερμανία

δηλώνει με αποκλειστική της ευθύνη ότι το προϊόν

- Τύπος: Επαναφορτιζόμενο χορτοκοπτικό
- Κατηγορία μηχανήματος: Χλοοκοπτικό, κοπτικό μηχάνημα

- Κατασκευαστής: STIHL
- Τύπος: FSA 120.0
- Κωδικός σειράς: FA08

ανταποκρίνεται στις σχετικές διατάξεις των κανονισμών The Restriction of the Use of Certain Hazardous Substances in Electrical and Electronic Equipment Regulations 2012, Supply of Machinery (Safety) Regulations 2008, Electromagnetic Compatibility Regulations 2016 και Noise Emission in the Environment by Equipment for use Outdoors Regulations 2001 του ΗΒ, και έχει σχεδιαστεί και κατασκευαστεί σύμφωνα με τα εξής πρότυπα, όπως ισχύουν κατά την εκάστοτε ημερομηνία παραγωγής: EN 55014-1, EN 55014-2, EN 62841-1 και ISO 12100 λαμβάνοντας υπόψη τα πρότυπα IEC 62841-4-4, EN 60335-1 και EN 50636-2-91.

Ο προσδιορισμός της μετρημένης και εγγυημένης στάθμης ηχητικής ισχύος πραγματοποιήθηκε σύμφωνα με τον κανονισμό Noise Emission in the Environment by Equipment for use Outdoors Regulations 2001, Schedule 9 του ΗΒ.

Κοινοποιημένος οργανισμός: AnP Certification Limited, 2 Parkfield Street, Rusholme, Manchester M 14 4PN

- Μετρημένη στάθμη ηχητικής ισχύος: 94 dB(A)
- Εγγυημένη στάθμη ηχητικής ισχύος: 96 dB(A)

Ο τεχνικός φάκελος φυλάσσεται στο αρμόδιο τμήμα της ANDREAS STIHL AG & Co. KG.

Το έτος κατασκευής, η χώρα κατασκευής και ο αριθμός μηχανήματος αναγράφονται στο χορτοκοπτικό μηχανήμα.

Waiblingen, 15/10/2022

ANDREAS STIHL AG & Co. KG

κ.ε.

Robert Olma, Vice President, Regulatory Affairs & Global Governmental Relations

27 Γενικές οδηγίες ασφάλειας για ηλεκτρικά μηχανήματα

27.1 Εισαγωγή

Το κεφάλαιο αυτό περιέχει τις γενικές προφυλάξεις ασφαλείας του ευρωπαϊκού προτύπου EN/IEC 62841 για τα χειρόφερα ηλεκτρικά εργαλεία που λειτουργούν με κινητήρα, με τη μορφή που αυτές διατυπώνονται στο πρότυπο.

Η STIHL είναι υποχρεωμένη να παραθέτει αυτά τα κείμενα.

Οι προφυλάξεις ασφαλείας για την αποφυγή ηλεκτροπληξίας που αναφέρονται στην ενότητα «Ηλεκτρική ασφάλεια» δεν εφαρμόζονται στα επαναφορτιζόμενα προϊόντα της STIHL.



ΠΡΟΕΙΔΟΠΟΙΗΣΗ

- **Μελετήστε όλες τις οδηγίες ασφαλείας, υποδείξεις, τις εικόνες και τα τεχνικά χαρακτηριστικά του ηλεκτρικού εργαλείου.** Αν δεν τηρήσετε τις υποδείξεις που ακολουθούν, υπάρχει κίνδυνος να προκληθεί ηλεκτροπληξία, πυρκαγιά ή/και σοβαροί τραυματισμοί. **Φυλάξτε όλες τις οδηγίες ασφαλείας και τις υποδείξεις για μελλοντική χρήση.**

Ο όρος «ηλεκτρικό μηχανήμα» που χρησιμοποιείται στις οδηγίες ασφαλείας αναφέρεται τόσο σε μηχανήματα που τροφοδοτούνται από το ηλεκτρικό δίκτυο (με καλώδιο τροφοδοσίας) όσο και σε μηχανήματα που λειτουργούν με μπαταρία (χωρίς καλώδιο τροφοδοσίας).

27.2 Ασφάλεια στον χώρο εργασίας

- a) **Διατηρείτε τον χώρο εργασίας σας τακτοποιημένο και φροντίζετε για κατάλληλο φωτισμό.** Η έλλειψη τάξης και ο κακός φωτισμός του χώρου εργασίας μπορούν να οδηγήσουν σε ατυχήματα.
- b) **Μην χρησιμοποιείτε το ηλεκτρικό εργαλείο σε εκρηκτικό περιβάλλον όπου υπάρχουν εύφλεκτα υγρά, αέρια ή σκόνης.** Τα ηλεκτρικά εργαλεία παράγουν σπινθήρες που μπορούν να προκαλέσουν την ανάφλεξη σκόνης ή ατμών.
- c) **Κατά τη χρήση του ηλεκτρικού εργαλείου, διατηρείτε παιδιά και άλλα άτομα σε ασφαλή απόσταση.** Αν αφαιρεθείτε, μπορεί να χάσετε τον έλεγχο του ηλεκτρικού εργαλείου.

27.3 Ηλεκτρική ασφάλεια

- a) **Το φως του ηλεκτρικού εργαλείου πρέπει να ταιριάζει με την πρίζα.** Δεν επιτρέπεται να γίνει καμία αλλαγή ή μετατροπή στο φως. Μην χρησιμοποιείτε φως προσαρμογής (αντάπτορα) σε συνδυασμό με γειωμένα ηλεκτρικά εργαλεία. Ο κίνδυνος ηλεκτροπληξίας είναι μειωμένος όταν διατηρείτε το φως στην αρχική του κατάσταση και χρησιμοποιείτε κατάλληλη πρίζα.
- b) **Αποφεύγετε την επαφή του σώματος με γειωμένες επιφάνειες όπως σωλήνες, καλοριφέρ,**

κουζίνες και ψυγεία. Υπάρχει μεγαλύτερος κίνδυνος ηλεκτροπληξίας όταν το σώμα είναι γειωμένο.

- c) **Διατηρείτε τα ηλεκτρικά εργαλεία μακριά από βροχή και υγρασία.** Η διείσδυση νερού μέσα στο ηλεκτρικό εργαλείο αυξάνει τον κίνδυνο ηλεκτροπληξίας.
- d) **Μην χρησιμοποιείτε το καλώδιο τροφοδοσίας για οποιονδήποτε άλλο σκοπό εκτός από την τροφοδοσία του μηχανήματος.** Μην χρησιμοποιείτε το καλώδιο για να μεταφέρετε ή να κρεμάσετε το ηλεκτρικό εργαλείο, ή για να τραβήξετε το φως από την πρίζα. Διατηρείτε το καλώδιο τροφοδοσίας μακριά από θερμότητα, λάδι, αιχμηρές ακμές ή κινούμενα μέρη. Οι ζημιές και η έντονη συστροφή των καλωδίων τροφοδοσίας αυξάνουν τον κίνδυνο ηλεκτροπληξίας.
- e) **Όταν εργάζεστε με το ηλεκτρικό εργαλείο σε υπαίθριο χώρο, να χρησιμοποιείτε μόνο καλώδια επέκτασης (μπαλαντζέα) που να είναι κατάλληλα και για εξωτερική χρήση.** Η χρήση καλωδίου επέκτασης που είναι κατάλληλο για εξωτερική χρήση μειώνει τον κίνδυνο ηλεκτροπληξίας.
- f) **Αν δεν μπορείτε να αποφύγετε τη χρήση του ηλεκτρικού εργαλείου σε υγρό περιβάλλον, χρησιμοποιείτε ασφαλειοδιακόπτη διαρροής προς γη («ρελέ»).** Η χρήση ασφαλειοδιακόπτη διαρροής προς γη μειώνει τον κίνδυνο ηλεκτροπληξίας.

27.4 Ασφάλεια ατόμων

- a) **Η εργασία με ηλεκτρικό εργαλείο απαιτεί μεγάλη προσοχή, επίσκεψη και καλό έλεγχο των κινήσεών σας.** Μην χρησιμοποιείτε ηλεκτρικά εργαλεία, όταν είστε κουρασμένοι ή όταν βρίσκεστε υπό την επήρεια ναρκωτικών, αλκοόλ ή φαρμάκων. Μια στιγμή απροσεξίας κατά τη χρήση ενός ηλεκτρικού εργαλείου μπορεί να οδηγήσει σε σοβαρούς τραυματισμούς.
- b) **Να φοράτε ατομικά μέσα προστασίας και πάντοτε γυαλιά ασφαλείας.** Η χρήση κατάλληλων μέσων ατομικής προστασίας, όπως μάσκα σκόνης, αντιολισθητικά παπούτσια, κράνος και ωτασπίδες, ανάλογα με τον τύπο και τη χρήση του ηλεκτρικού εργαλείου, μειώνει τον κίνδυνο τραυματισμού.
- c) **Αποφεύγετε την κατά λάθος ενεργοποίηση του μηχανήματος.** Να βεβαιώνετε ότι το ηλεκτρικό εργαλείο είναι σβηστό πριν το σηκώσετε ή το εργαλείο και προτού το συν-

δέσετε στην ηλεκτρική τροφοδοσία ή/και στην μπαταρία. Αν κρατάτε το δάχτυλο στη σκανδάλη ενώ μεταφέρετε το ηλεκτρικό εργαλείο, ή όταν συνδέετε το ηλεκτρικό εργαλείο στην τροφοδοσία με πατημένη σκανδάλη, μπορεί να προκληθεί ατύχημα.

- d) **Αφαιρείτε τυχόν εργαλεία ρύθμισης ή το κατσαβίδι, πριν θέσετε το ηλεκτρικό εργαλείο σε λειτουργία.** Ένα εργαλείο ή κατσαβίδι που είναι συνδεδεμένο σε περιστρεφόμενο μέρος του ηλεκτρικού εργαλείου, μπορεί να προκαλέσει τραυματισμούς.
- e) **Αποφεύγετε τις αντικανονικές στάσεις του σώματος.** Φροντίζετε για σταθερή στάση και διατηρείτε πάντα την ισορροπία σας. Έτσι θα έχετε καλύτερο έλεγχο του ηλεκτρικού εργαλείου σε απρόβλεπτες καταστάσεις.
- f) **Να φοράτε κατάλληλα ρούχα.** Μην φοράτε φαρδιά ρούχα ή κοσμήματα. Κρατάτε τα μαλλιά και τα ρούχα σας μακριά από περιστρεφόμενα μέρη. Τα χαλαρά ρούχα, τα κοσμήματα και τα μακριά μαλλιά μπορεί να μπλεχτούν σε κινούμενα μέρη του εργαλείου.
- g) **Αν μπορούν να συνδεθούν συστήματα αναρρόφησης ή συλλογής σκόνης, αυτά πρέπει να συνδέονται και να χρησιμοποιούνται με κατάλληλο τρόπο.** Η χρήση συστημάτων αναρρόφησης σκόνης μπορεί να μειώσει τον κίνδυνο λόγω σκόνης.
- h) **Φροντίστε να μην αποκτήσετε ψευδή αίσθηση ασφάλειας και μην αγνοήσετε τους κανόνες ασφαλείας για ηλεκτρικά εργαλεία, ακόμα κι όταν έχετε εξοικειωθεί με το ηλεκτρικό εργαλείο.** Ένας απρόσεκτος χειρισμός μπορεί να προκαλέσει σοβαρούς τραυματισμούς μέσα σε κλάσματα του δευτερολέπτου.

27.5 Χρήση και μεταχείριση του ηλεκτρικού εργαλείου

- a) **Μην υπερφορτώνετε το ηλεκτρικό εργαλείο.** Χρησιμοποιείτε πάντα το κατάλληλο ηλεκτρικό εργαλείο για την εργασία σας. Το κατάλληλο ηλεκτρικό εργαλείο εξασφαλίζει καλύτερα αποτελέσματα και μεγαλύτερη ασφάλεια μέσα στα σχετικά όρια ισχύος.
- b) **Μην χρησιμοποιείτε ηλεκτρικά εργαλεία με ελαττωματική σκανδάλη ή διακόπτη.** Ένα ηλεκτρικό εργαλείο που δεν μπορεί να τεθεί σε λειτουργία ή εκτός λειτουργίας είναι επικίνδυνο και πρέπει να επισκευαστεί.
- c) **Πριν προβείτε σε οποιαδήποτε ρύθμιση του μηχανήματος, πριν αλλάξετε εξαρτήματα στα πρόσθετα εργαλεία και προτού να αφήσετε**

- το ηλεκτρικό εργαλείο, αποσυνδέστε το φως από την πρίζα ή/και αφαιρέστε την αποσπώμενη μπαταρία. Αυτό το μέτρο ασφαλείας αποτρέπει την κατά λάθος εκκίνηση του ηλεκτρικού εργαλείου.
- d) Φυλάσσετε τα ηλεκτρικά εργαλεία που δεν χρησιμοποιείτε μακριά από παιδιά. Μην επιτρέψετε τη χρήση του ηλεκτρικού εργαλείου από άτομα που δεν είναι εξοικειωμένα με τον χειρισμό του ή δεν έχουν διαβάσει αυτές τις οδηγίες ασφαλείας. Τα ηλεκτρικά εργαλεία είναι επικίνδυνα, όταν χρησιμοποιούνται από άτομα που δεν έχουν την απαιτούμενη πείρα.
- e) Φροντίζετε επιμελώς τα ηλεκτρικά εργαλεία και τα πρόσθετα εξαρτήματά τους. Βεβαιώστε ότι τα κινούμενα μέρη λειτουργούν απρόσκοπτα και δεν σφηνώνονται, και ότι δεν υπάρχουν σπασμένα ή ελαττωματικά εξαρτήματα που επηρεάζουν αρνητικά τη λειτουργία του ηλεκτρικού εργαλείου. Τυχόν ελαττωματικά εξαρτήματα πρέπει να επισκευαστούν πριν τη χρήση του ηλεκτρικού εργαλείου. Πολλά ατυχήματα με ηλεκτρικά εργαλεία οφείλονται σε κακή συντήρηση.
- f) Διαπρέπειτε τα κοπτικά εξαρτήματα καθαρά και τροχισμένα. Η σχολαστική φροντίδα των κοπτικών εξαρτημάτων με αιχμηρές ακμές μειώνει το σφηνώμα και διευκολύνει τον χειρισμό.
- g) Χρησιμοποιείτε το ηλεκτρικό εργαλείο, τα πρόσθετα εξαρτήματα κ.λπ. σύμφωνα με αυτές τις οδηγίες. Λαμβάνετε υπόψη σας τις συνθήκες και το είδος της εργασίας. Η χρήση ηλεκτρικών εργαλείων για οποιαδήποτε εφαρμογή εκτός από τον προβλεπόμενο σκοπό μπορεί να οδηγήσει σε επικίνδυνες καταστάσεις.
- h) Διαπρέπειτε τις λαβές και επιφάνειες κρατήματος στεγνές, καθαρές και απαλλαγμένες από λάδια και γράσα. Αν οι λαβές και επιφάνειες κρατήματος δεν είναι καθαρές, δεν θα μπορείτε να χειριστείτε και να ελέγχετε το ηλεκτρικό εργαλείο σε απρόβλεπτες καταστάσεις.
- b) Χρησιμοποιείτε στα ηλεκτρικά μηχανήματα μόνο τις προβλεπόμενες μπαταρίες. Η χρήση άλλων μπαταριών μπορεί να οδηγήσει σε τραυματισμούς και κίνδυνο πυρκαγιάς.
- c) Μπαταρίες που δεν χρησιμοποιούνται πρέπει να διατηρούνται μακριά από συνδετήρες, νομίσματα, κλειδιά, καρφιά, βίδες και άλλα μικρά μεταλλικά αντικείμενα που θα μπορούσαν να γεφυρώσουν τις επαφές. Ένα βραχυκύκλωμα ανάμεσα στις επαφές της μπαταρίας μπορεί να προκαλέσει έγκαυμα ή πυρκαγιά.
- d) Σε περίπτωση εσφαλμένης χρήσης, μπορεί να διαρρεύσει υγρό από τη μπαταρία. Αποφεύγετε την επαφή με αυτό το υγρό. Σε περίπτωση επαφής, πλυθείτε με νερό. Αν το υγρό έρθει σε επαφή με τα μάτια, ζητήστε επιπλέον ιατρική βοήθεια. Το υγρό που διαρρέει από τη μπαταρία μπορεί να προκαλέσει ερεθισμό του δέρματος και έγκαυμα.
- e) Μη χρησιμοποιείτε μπαταρία που έχει υποστεί ζημιά ή μετατροπή. Μπαταρίες που έχουν υποστεί ζημιά ή μετατροπή μπορούν να συμπεριφερθούν με απρόβλεπτο τρόπο και να προκαλέσουν πυρκαγιά, έκρηξη ή τραυματισμούς.
- f) Μην εκθέτετε τη μπαταρία σε φωτιά ή υψηλές θερμοκρασίες. Η φωτιά και οι θερμοκρασίες άνω των 130 °C (265 °F) μπορούν να προκαλέσουν έκρηξη.
- g) Ακολουθείτε όλες τις οδηγίες για τη φόρτιση και ποτέ μη φορτίζετε τη μπαταρία ή το επαναφορτιζόμενο μηχανήμα σε θερμοκρασία έξω από τα όρια που αναφέρονται στο εγχειρίδιο οδηγιών. Φόρτιση με λανθασμένο τρόπο ή έξω από τα επιτρεπόμενα όρια θερμοκρασίας μπορεί να προκαλέσει ζημιά στη μπαταρία και να αυξήσει τον κίνδυνο πυρκαγιάς.

27.6 Χρήση και μεταχείριση του επαναφορτιζόμενου εργαλείου

- a) Φορτίζετε τις μπαταρίες μόνο με τους φορτιστές που συστήνει ο κατασκευαστής. Αν ένας φορτιστής που είναι κατάλληλος για ένα συγκεκριμένο είδος μπαταρίας χρησιμοποιηθεί για άλλες μπαταρίες, υπάρχει κίνδυνος πυρκαγιάς.
- b) Μη εκτελείτε ποτέ εργασίες συντήρησης σε μπαταρία που έχει ζημιά. Εργασίες συντήρησης στις μπαταρίες επιτρέπεται να εκτελούνται μόνο από τον κατασκευαστή ή εξουσιοδοτημένες υπηρεσίες εξυπηρέτησης πελατών.

27.7 Σέρβις

- a) Επισκευές του μηχανήματός σας πρέπει να γίνονται μόνο από ειδικευμένο προσωπικό και με τη χρήση γνήσιων ανταλλακτικών. Έτσι εξασφαλίζεται η ασφαλής κατάσταση του ηλεκτρικού εργαλείου.
- b) Μη εκτελείτε ποτέ εργασίες συντήρησης σε μπαταρία που έχει ζημιά. Εργασίες συντήρησης στις μπαταρίες επιτρέπεται να εκτελούνται μόνο από τον κατασκευαστή ή εξουσιοδοτημένες υπηρεσίες εξυπηρέτησης πελατών.

27.8 Υποδείξεις ασφάλειας για μηχανήνα ξακρίσματος χλοοτάπητα, κοπτικό μηχανήνα και κοπτικό μηχανήνα με πριονόδισκο

- a) Μην χρησιμοποιείτε το μηχανήνα, όταν επικρατούν κακές καιρικές συνθήκες, και ειδικά καταιγίδες. Έτσι μειώνεται ο κίνδυνος ηλεκτροπληξίας από κεραυνό.
- b) Επιθεωρήστε σχολαστικά την περιοχή εργασίας για να βεβαιωθείτε ότι δεν υπάρχουν άγρια ζώα. Τα άγρια ζώα μπορεί να τραυματιστούν από το μηχανήνα που λειτουργεί.
- c) Εξετάστε σχολαστικά την περιοχή εργασίας και απομακρύνετε όλες τις πέτρες, τα ραβδιά, τα σύρματα, τα οστά και άλλα ξένα σώματα. Τυχόν αντικείμενα που εκτινάσσονται μπορεί να προκαλέσουν τραυματισμούς.
- d) Πριν χρησιμοποιήσετε τα μηχανήματα, ελέγχετε πάντα ότι το κοπτικό εργαλείο ή ο πριονόδισκος και η μονάδα κοπής ή πριονίσματος δεν έχουν υποστεί ζημιά. Τα εξαρτήματα που παρουσιάζουν ζημιά αυξάνουν τον κίνδυνο τραυματισμού.
- e) Ακολουθείτε τις οδηγίες για την αλλαγή των χρησιμοποιούμενων εργαλείων. Εάν τα παξιμάδια ή οι βίδες του πριονόδισκου δεν έχουν σφικτεί σωστά, ενδέχεται να προκληθούν ζημιές ή απόσπαση του πριονόδισκου.
- f) Ο ονομαστικός αριθμός στροφών του κοπτικού εργαλείου πρέπει να ισούται τουλάχιστον με τον μέγιστο αριθμό στροφών που αναγράφεται στο μηχανήνα. Τα κοπτικά εργαλεία που περιστρέφονται πιο γρήγορα από τον ονομαστικό τους αριθμό στροφών ενδέχεται να σπάσουν και να εκτιναχθούν.
- g) Φοράτε προστατευτικά γυαλιά, κράνος και προστατευτικά γάντια. Τα κατάλληλα μέσα ατομικής προστασίας μειώνουν την πιθανότητα τραυματισμού από εκτινασσόμενα εξαρτήματα ή από τυχαία επαφή με τη μεσινέζα ή τον πριονόδισκο.
- h) Φοράτε πάντα ανιολισθητικά, προστατευτικά υποδήματα, όταν χειρίζεστε το μηχανήνα. Μην εργάζεστε ποτέ χωρίς υποδήματα ή με ανοικτά σανδάλια. Έτσι μειώνεται ο κίνδυνος τραυματισμού των ποδιών, αν τυχόν ακουμπήσουν στην περιστρεφόμενη μεσινέζα ή τον πριονόδισκο.
- i) Φοράτε πάντα ανιολισθητικά υποδήματα, όταν χειρίζεστε το μηχανήνα. Μην εργάζεστε ποτέ χωρίς υποδήματα ή με ανοικτά σανδάλια. Έτσι μειώνεται ο κίνδυνος τραυματισμού

των ποδιών, αν τυχόν ακουμπήσουν στην περιστρεφόμενη μεσινέζα ή τον πριονόδισκο.

- j) Φοράτε πάντα μακρύ παντελόνι όταν χειρίζεστε το μηχανήνα. Το γυμνό δέρμα αυξάνει την πιθανότητα τραυματισμών από αντικείμενα που εκτινάσσονται προς τα έξω.
- k) Κρατήστε το παρευρισκόμενα άτομα μακριά, όταν χειρίζεστε το μηχανήνα. Τα αντικείμενα που εκτινάσσονται προς τα έξω μπορεί να προκαλέσουν σοβαρούς τραυματισμούς.
- l) Χρησιμοποιείτε πάντα και τα δύο χέρια όταν χειρίζεστε το μηχανήνα. Κρατάτε το μηχανήνα και με τα δύο σας χέρια, για να αποφύγετε τον κίνδυνο απώλειας του ελέγχου.
- m) Κρατάτε το μηχανήνα μόνο από τις μονωμένες επιφάνειες της λαβής, καθώς η μεσινέζα ή ο πριονόδισκος μπορεί να πέσουν πάνω σε κρυμμένους αγωγούς ρεύματος ή στο καλώδιο τροφοδοσίας του ίδιου του μηχανήματος. Η επαφή της μεσινέζας ή του πριονόδισκου με ρευματοφόρο αγωγό μπορεί να θέσει τα μεταλλικά μέρη της συσκευής υπό τάση και να προκληθεί ηλεκτροπληξία.
- n) Φροντίζετε πάντοτε να στέκεστε σταθερά και χρησιμοποιείτε το μηχανήνα μόνον εφόσον στέκεστε στο έδαφος. Το ολισθηρό έδαφος ή η ασταθής στάση μπορεί να έχουν ως αποτέλεσμα την απώλεια της ισορροπίας ή την απώλεια του ελέγχου του μηχανήματος.
- o) Μη λειτουργείτε το μηχανήνα σε υπερβολικά απότομες πλαγιές. Έτσι μειώνεται ο κίνδυνος απώλειας του ελέγχου, γλιστρήματος και πτώσης, που μπορεί να έχει ως αποτέλεσμα τραυματισμούς.
- p) Όταν εργάζεστε σε πλαγιές, βεβαιωθείτε ότι έχετε ασφαλές πάτημα. Να εργάζεστε πάντα κατά μήκος της πλαγιάς, ποτέ ανοδικά ή καθοδικά, και να επιδεικνύετε εξαιρετική προσοχή, όταν αλλάζετε την κατεύθυνση εργασίας. Έτσι μειώνεται ο κίνδυνος απώλειας του ελέγχου, γλιστρήματος και πτώσης, που μπορεί να έχει ως αποτέλεσμα τραυματισμούς.
- q) Φροντίστε κατά την εργασία η μεσινέζα ή ο πριονόδισκος να βρίσκεται μακριά από το σώμα σας. Προτού να ενεργοποιήσετε το μηχανήνα, βεβαιωθείτε ότι η μεσινέζα ή ο πριονόδισκος δεν αγγίζουν κανένα αντικείμενο. Μια στιγμή απροσεξίας κατά τον χειρισμό του μηχανήματος μπορεί να έχει ως αποτέλεσμα σοβαρούς τραυματισμούς.
- r) Μην χειρίζεστε το μηχανήνα επάνω από το ύψος της μέσης. Έτσι θα μπορείτε να αποφύγετε μια τυχαία επαφή με τη μεσινέζα ή τον

- πριονόδισκο, και είναι εφικτός ο καλύτερος έλεγχος του μηχανήματος σε απρόβλεπτες καταστάσεις.
- s) **Κατά την κοπή θάμνων και κλαδιών που βρίσκονται υπό τάση, προσέχετε πάντα την επαυτοφρό τους.** Κατά την εκτόνωση των ινών του ξύλου, οι θάμνοι και τα κλαδιά ενδέχεται να σας χτυπήσουν και/ή να προκαλέσουν απώλεια του ελέγχου του μηχανήματος.
- t) **Απαιτείται πάντα ιδιαίτερη προσοχή, όταν κόβετε χαμηλά δενδρύλλια και νεαρά δέντρα.** Το λεπτό υλικό μπορεί να μπλεχτεί στον πριονόδισκο και να σας χτυπήσει ή να προκαλέσει απώλεια της ισορροπίας σας.
- u) **Διατηρείτε το μηχανήμα υπό έλεγχο και μην αγγίζετε τον πριονόδισκο ή άλλα επικίνδυνα μέρη, ενώ αυτά κινούνται ακόμη.** Έτσι μειώνεται ο κίνδυνος τραυματισμού από κινούμενα εξαρτήματα.
- v) **Μεταφέρετε το μηχανήμα απενεργοποιημένο και στραμμένο μακριά από το σώμα σας.** Ο σωστός χειρισμός του μηχανήματος μειώνει την πιθανότητα τυχαίας επαφής με τον περιστερφόμενο πριονόδισκο.
- w) **Κατά τη μεταφορά ή την αποθήκευση του μηχανήματος, τοποθετείτε πάντα την προστατευτική καλύπτρα στον μεταλλικό πριονόδισκο.** Ο σωστός χειρισμός του μηχανήματος μειώνει την πιθανότητα τυχαίας επαφής με τον πριονόδισκο.
- x) **Χρησιμοποιείτε μόνον ανταλλακτικές μεσινέζες, κεφαλές κοπής και πριονόδισκους σύμφωνα με τις προδιαγραφές του κατασκευαστή.** Τα λάθος ανταλλακτικά μπορεί να αυξήσουν τον κίνδυνο θραύσης και τραυματισμού.
- y) **Βεβαιωθείτε ότι όλοι οι διακόπτες είναι απενεργοποιημένοι και ότι έχετε αφαιρέσει την επαναφορτιζόμενη μπαταρία, προτού καθαρίσετε το μηχανήμα από σφηνωμένο κομμένο υλικό ή εκτελέσετε εργασίες συντήρησης στο μηχανήμα.** Η απρόσμενη ενεργοποίηση του μηχανήματος κατά την απομάκρυνση σφηνωμένων υλικών μπορεί να προκαλέσει σοβαρούς τραυματισμούς.
- μηχάνημα ή/και ο χειριστής να συμπαρασυρθεί προς οποιαδήποτε κατεύθυνση και τελικά να χαθεί ο έλεγχος του μηχανήματος.
- Μπορείτε να αποφύγετε την ανάκρουση και τους σχετιζόμενους κινδύνους λαμβάνοντας κατάλληλες προφυλάξεις, όπως περιγράφονται στη συνέχεια.
- a) **Κρατάτε σταθερά το μηχανήμα με τα δύο χέρια, με τρόπο τέτοιο και σε θέση που να μπορείτε να ελέγξετε τις δυνάμεις μιας πιθανής ανάκρουσης. Παραμείνετε στα αριστερά του μηχανήματος.** Μια ανάκρουση μπορεί, λόγω της απροσδόκητης κίνησης του μηχανήματος, να αυξήσει τον κίνδυνο τραυματισμού. Ο χειριστής μπορεί, λαμβάνοντας τις κατάλληλες προφυλάξεις, να διατηρήσει τον έλεγχο των δυνάμεων ανάκρουσης.
- b) **Εάν ο πριονόδισκος σφηνώσει ή εάν διακόψετε την εργασία, απενεργοποιήστε το μηχανήμα και κρατήστε το ακίνητο στο υλικό, έως ότου ακινητοποιηθεί ο πριονόδισκος. Εάν ο πριονόδισκος έχει σφηνώσει, σε καμία περίπτωση μην επιχειρήσετε να βγάλετε το μηχανήμα από το υλικό ή να το τραβήξετε προς τα πίσω, όσο ο πριονόδισκος κινείται. Διαφορετικά, μπορεί να υπάρξει ανάκρουση.** Εντοπίστε και αντιμετωπίστε την αιτία σφηνώματος του πριονόδισκου.
- c) **Μην χρησιμοποιείτε πριονόδισκους στομωμένους ή φθαρμένους.** Οι στομωμένοι ή φθαρμένοι πριονόδισκοι αυξάνουν τον κίνδυνο σφηνώματος ή αγκιστρωσης σε κάποιο αντικείμενο και μπορεί να προκληθεί ανάκρουση.
- d) **Φροντίστε να έχετε πάντα καλή ορατότητα προς το υλικό που θέλετε να κόψετε.** Μια ανάκρουση είναι πιθανότερο να συμβεί σε σημεία όπου το υλικό προς κοπή δεν είναι εύκολα ορατό.
- e) **Απενεργοποιείτε το μηχανήμα, όταν προσεγγίζει το σημείο άλλο άτομο κατά την εργασία.** Άλλα άτομα στον περικείμενο χώρο κινδυνεύουν περισσότερο, σε περίπτωση ανάκρουσης, και μπορεί να τραυματιστούν από περιστερφόμενο πριονόδισκο.

27.9 Υποδείξεις ασφαλείας σχετικά με την ανάκρουση

Η ανάκρουση είναι μια ξαφνική κίνηση του μηχανήματος πλάγια, προς τα εμπρός ή προς τα πίσω, η οποία μπορεί να παρουσιαστεί, εάν το κοπτικό εργαλείο σφηνώσει ή αγκιστρωθεί σε αντικείμενο, όπως νεαρό δέντρο ή κούτσουρο. Η ανάκρουση μπορεί να είναι τόσο έντονη, ώστε το

www.stihl.com



0458-028-3301-A



0458-028-3301-A