

FSA 120.0 R

STIHL



2 - 28	Gebrauchsanleitung
28 - 54	Návod k použití
54 - 80	Használati utasítás
80 - 107	Instrukcja użytkowania
107 - 138	Ръководство за употреба
138 - 164	Instrucțiuni de utilizare



Inhaltsverzeichnis

1	Vorwort.....	2
2	Informationen zu dieser Gebrauchsanleitung.....	2
3	Übersicht.....	3
4	Sicherheitshinweise.....	4
5	Motorsense einsatzbereit machen.....	11
6	Akku laden und LEDs.....	12
7	Bluetooth®-Funkschnittstelle aktivieren und deaktivieren.....	12
8	Motorsense zusammenbauen.....	12
9	Motorsense für den Benutzer einstellen...	14
10	Akku einsetzen und herausnehmen.....	15
11	Motorsense einschalten und ausschalten.	16
12	Motorsense und Akku prüfen.....	16
13	Mit der Motorsense arbeiten.....	16
14	Nach dem Arbeiten.....	18
15	Transportieren.....	18
16	Aufbewahren.....	18
17	Reinigen.....	19
18	Warten.....	19
19	Reparieren.....	19
20	Störungen beheben.....	20
21	Technische Daten.....	21
22	Kombinationen aus Schneidwerkzeugen, Schutzen und Tragsystemen.....	22
23	Ersatzteile und Zubehör.....	23
24	Entsorgen.....	23
25	EU-Konformitätserklärung.....	23
26	Anschriften.....	23
27	Allgemeine Sicherheitshinweise für Elektrowerkzeuge.....	24

1 Vorwort

Liebe Kundin, lieber Kunde,

es freut uns, dass Sie sich für STIHL entschieden haben. Wir entwickeln und fertigen unsere Produkte in Spitzenqualität entsprechend der Bedürfnisse unserer Kunden. So entstehen Produkte mit hoher Zuverlässigkeit auch bei extremer Beanspruchung.

STIHL steht auch für Spitzenqualität beim Service. Unser Fachhandel gewährleistet kompetente Beratung und Einweisung sowie eine umfassende technische Betreuung.

STIHL bekennt sich ausdrücklich zu einem nachhaltigen und verantwortungsvollen Umgang mit der Natur. Diese Gebrauchsanleitung soll Sie unterstützen, Ihr STIHL Produkt über eine lange Lebensdauer sicher und umweltfreundlich einzusetzen.

Wir danken Ihnen für Ihr Vertrauen und wünschen Ihnen viel Freude mit Ihrem STIHL Produkt.



Dr. Nikolas Stihl

WICHTIG! VOR GEBRAUCH LESEN UND AUFBEWAHREN.

2 Informationen zu dieser Gebrauchsanleitung

2.1 Geltende Dokumente

Es gelten die lokalen Sicherheitsvorschriften.

- ▶ Zusätzlich zu dieser Gebrauchsanleitung folgende Dokumente lesen, verstehen und aufbewahren:
 - Gebrauchsanleitung und Verpackung des verwendeten Schneidwerkzeugs
 - Gebrauchsanleitung des verwendeten Tragsystems
 - Gebrauchsanleitung Akku STIHL AR
 - Gebrauchsanleitung „Gürteltasche AP mit Anschlussleitung“
 - Sicherheitshinweise Akku STIHL AP
 - Gebrauchsanleitung Ladegeräte STIHL AL 101, 301, 301-4, 500
 - Sicherheitsinformation für STIHL Akkus und Produkte mit eingebautem Akku: www.stihl.com/safety-data-sheets

Weitere Informationen zu STIHL connected, kompatiblen Produkten und FAQs sind unter www.connect.stihl.com oder bei einem STIHL Fachhändler verfügbar.

Die Bluetooth®-Wortmarke und die -Bildzeichen (Logos) sind eingetragene Warenzeichen und Eigentum der Bluetooth SIG, Inc. Jegliche Verwendung dieser Wortmarke/Bildzeichen durch STIHL erfolgt unter Lizenz.

Akkus mit  sind mit einer Bluetooth®-Funkschnittstelle ausgestattet. Lokale Betriebseinschränkungen (zum Beispiel in Flugzeugen oder Krankenhäusern) müssen beachtet werden.

2.2 Kennzeichnung der Warnhinweise im Text



WARNUNG

- Der Hinweis weist auf Gefahren hin, die zu schweren Verletzungen oder zum Tod führen können.
 - ▶ Die genannten Maßnahmen können schwere Verletzungen oder Tod vermeiden.

HINWEIS

- Der Hinweis weist auf Gefahren hin, die zu Sachschaden führen können.
 - ▶ Die genannten Maßnahmen können Sachschaden vermeiden.

2.3 Symbole im Text



Dieses Symbol verweist auf ein Kapitel in dieser Gebrauchsanleitung.

3 Übersicht

3.1 Motorsense und Akku

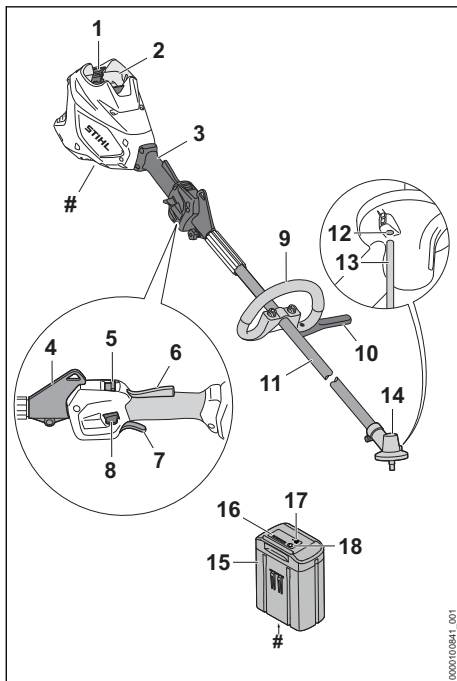

1 Akku-Schacht

Der Akku-Schacht nimmt den Akku auf.

2 Sperrhebel

Der Sperrhebel hält den Akku im Akku-Schacht.

3 Bedienungsgriff

Der Bedienungsgriff dient zum Bedienen, Halten und Führen der Motorsense.

4 Tragöse

Die Tragöse dient zum Einhängen des Tragsystems.

5 Leistungsstufenschalter

Der Leistungsstufenschalter dient zum Einstellen der Leistungsstufe.

6 Ergo-Hebel

Der Ergo-Hebel hält den Entsperrschieber in Position, wenn der Schalthebel losgelassen wird.

7 Schalthebel

Der Schalthebel schaltet die Motorsense ein und aus.

8 Entsperrschieber

Der Entsperrschieber entsperrt den Schalthebel.

9 Rundumgriff

Der Rundumgriff dient zum Halten und Führen der Motorsense.

10 Abstandhalter

Der Abstandhalter schützt Gegenstände vor Kontakt mit dem Schneidwerkzeug.

11 Schaft

Der Schaft verbindet alle Bauteile.

12 Öffnung für den Steckdorn

Die Öffnung für den Steckdorn nimmt den Steckdorn auf.

13 Steckdorn

Der Steckdorn blockiert beim Anbau eines Schneidwerkzeugs die Welle.

14 Getriebegehäuse

Das Getriebegehäuse deckt das Getriebe ab.

15 Akku

Der Akku versorgt die Motorsense mit Energie.

16 LEDs

Die LEDs zeigen den Ladezustand des Akkus und Störungen an.

17 Drucktaste

Die Drucktaste aktiviert die LEDs am Akku. Sie aktiviert und deaktiviert die Bluetooth®-Funkschnittstelle (falls vorhanden).

18 LED „BLUETOOTH®“ (nur für Akkus mit)

Die LED zeigt die Aktivierung und Deaktivierung der Bluetooth®-Funkschnittstelle an.

Leistungsschild mit Maschinenummer

3.2 Schutze und Schneidwerkzeuge

Die Schutze und Schneidwerkzeuge sind beispielhaft dargestellt. Kombinationen, die verwendet werden dürfen, sind in dieser Gebrauchsanleitung angegeben,  22.1.

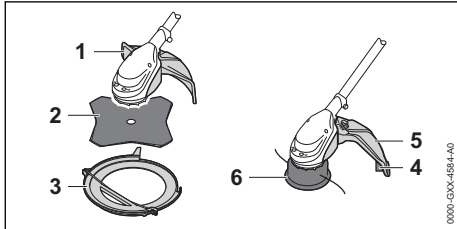

1 Schutz für Metall-Schneidwerkzeuge

Der Schutz für Metall-Schneidwerkzeuge schützt den Benutzer vor hochgeschleuderten Gegenständen und vor Kontakt mit dem Grasschneideblatt.

2 Grasschneideblatt

Das Grasschneideblatt schneidet Gras und Unkraut.

3 Transportschutz

Der Transportschutz schützt vor Kontakt mit Metall-Schneidwerkzeugen.

4 Ablängmesser

Das Ablängmesser kürzt die Mähfäden während der Arbeit auf die richtige Länge.

5 Schutz für Mähköpfe

Der Schutz für Mähköpfe schützt den Benutzer vor hochgeschleuderten Gegenständen und vor Kontakt mit dem Mähkopf.

6 Mähkopf

Der Mähkopf hält die Mähfäden.

3.3 Symbole

Die Symbole können auf der Motorsense, dem Schutz und dem Akku sein und bedeuten Folgendes:



1 LED leuchtet rot. Der Akku ist zu warm oder zu kalt.



4 LEDs blinken rot. Im Akku besteht eine Störung.

 Dieses Symbol gibt die Drehrichtung des Schneidwerkzeugs an.

max \varnothing XXX Dieses Symbol gibt den maximalen Durchmesser des Schneidwerkzeugs in Millimeter an.



Dieses Symbol gibt die Höchstzahl des Schneidwerkzeugs an.



Garantierter Schalleistungspegel nach Richtlinie 2000/14/EG in dB(A) um Schallemissionen von Produkten vergleichbar zu machen.



Der Akku hat eine Bluetooth®-Funkschnittstelle und kann mit der STIHL connected App verbunden werden.



Die Angabe neben dem Symbol weist auf den Energieinhalt des Akkus nach Spezifikation des Zellenherstellers hin. Der in der Anwendung zur Verfügung stehende Energieinhalt ist geringer.



Produkt nicht mit dem Hausmüll entsorgen.

Maximale Leistungsstufe.



ECO-Leistungsstufe.



4 Sicherheitshinweise

4.1 Warnsymbole

4.1.1 Warnsymbole

Die Warnsymbole auf der Motorsense, dem Akku oder dem Ladegerät bedeuten Folgendes:



Sicherheitshinweise und deren Maßnahmen beachten.



Gebrauchsanleitung lesen, verstehen und aufbewahren.



Schutzbrille tragen. Falls während der Arbeit Gegenstände herabfallen können: Einen Schutzhelm tragen.



Schutzstiefel tragen.



Arbeitshandschuhe tragen.



Sicherheitshinweise zum Rückschlag und deren Maßnahmen beachten.



Sicherheitshinweise zu hochgeschleuderten Gegenständen und deren Maßnahmen beachten.



Sicherheitsabstand einhalten.



Akku während Arbeitsunterbrechungen, des Transports, der Aufbewahrung, Wartung oder Reparatur herausnehmen.



Akku vor Hitze und Feuer schützen.



Akku nicht in Flüssigkeiten tauchen.



Minimalen Abstand zwischen Rundumgriff und Schneidwerkzeug nicht unterschreiten.

4.1.2 Schutz für Mähköpfe

Die Warnsymbole auf dem Schutz für Mähköpfe bedeuten Folgendes:



Diesen Schutz für Mähköpfe verwenden.



Diesen Schutz nicht für Grasschneideblätter verwenden.

4.2 Bestimmungsgemäße Verwendung

Die Motorsense STIHL FSA 120.0 R dient für folgende Anwendungen:

- mit einem Mähkopf: Mähen von Gras
- mit einem Grasschneideblatt: Mähen von Gras und Unkraut

Die Motorsense kann bei Regen verwendet werden.

Diese Motorsense wird von einem Akku STIHL AP oder einem Akku STIHL AR mit Energie versorgt.

Der Akku mit  ermöglicht in Kombination mit der STIHL connected App die Personalisierung und die Übertragung von Informationen zum Akku auf Basis der Bluetooth®-Technologie.

⚠️ WARNUNG

- Akkus, die nicht von STIHL für die Motorsense freigegeben sind, können Brände und Explosionen auslösen. Personen können schwer verletzt oder getötet werden und Sachschaden kann entstehen.
 - ▶ Motorsense mit einem Akku STIHL AP oder einem Akku STIHL AR verwenden.
- Falls die Motorsense oder der Akku nicht bestimmungsgemäß verwendet wird, können Personen schwer verletzt oder getötet werden und Sachschaden kann entstehen.
 - ▶ Motorsense so verwenden, wie es in dieser Gebrauchsanleitung beschrieben ist.
 - ▶ Akku so verwenden, wie es in dieser Gebrauchsanleitung, der Gebrauchsanleitung Akku STIHL AR, der STIHL connected App und unter www.connect.stihl.com beschrieben ist.

4.3 Anforderungen an den Benutzer

⚠️ WARNUNG

- Benutzer ohne eine Unterweisung können die Gefahren der Motorsense und des Akkus nicht erkennen oder nicht einschätzen. Der Benutzer oder andere Personen können schwer verletzt oder getötet werden.
 - ▶ Gebrauchsanleitung lesen, verstehen und aufbewahren.
- ▶ Falls die Motorsense oder der Akku an eine andere Person weitergegeben wird: Gebrauchsanleitung mitgeben.
- ▶ Sicherstellen, dass der Benutzer folgende Anforderungen erfüllt:
 - Der Benutzer ist ausgeruht.
 - Der Benutzer ist körperlich, sensorisch und geistig fähig, die Motorsense oder den Akku zu bedienen und damit zu arbeiten. Falls der Benutzer körperlich, sensorisch oder geistig eingeschränkt dazu fähig ist, darf der Benutzer nur unter Aufsicht oder nach Anweisung durch eine verantwortliche Person damit arbeiten.
 - Der Benutzer kann die Gefahren der Motorsense und des Akkus erkennen und einschätzen.
 - Der Benutzer ist volljährig oder der Benutzer wird entsprechend nationaler Regelungen unter Aufsicht in einem Beruf ausgebildet.

- Der Benutzer hat eine Unterweisung von einem STIHL Fachhändler oder einer fachkundigen Person erhalten, bevor er das erste Mal mit der Motorsense arbeitet.
- Der Benutzer ist nicht durch Alkohol, Medikamente oder Drogen beeinträchtigt.
- ▶ Falls Unklarheiten bestehen: Einen STIHL Fachhändler aufsuchen.

4.4 Bekleidung und Ausstattung

▲ WARNUNG

- Während der Arbeit können lange Haare in die Motorsense hineingezogen werden. Der Benutzer kann schwer verletzt werden.
 - ▶ Lange Haare so zusammenbinden und so sichern, dass sie sich oberhalb der Schultern befinden.
- Während der Arbeit können Gegenstände mit hoher Geschwindigkeit hochgeschleudert werden. Der Benutzer kann verletzt werden.



- ▶ Eine eng anliegende Schutzbrille tragen. Geeignete Schutzbrillen sind nach Norm EN 166 oder nach nationalen Vorschriften geprüft und mit der entsprechenden Kennzeichnung im Handel erhältlich.

- ▶ Einen Gesichtsschutz tragen.
- ▶ Eine lange Hose aus widerstandsfähigem Material tragen.
- Herabfallende Gegenstände können zu Verletzungen des Kopfs führen.



- ▶ Falls während der Arbeit Gegenstände herabfallen können: Einen Schutzhelm tragen

- Während der Arbeit kann Staub aufgewirbelt werden. Eingeatmeter Staub kann die Gesundheit schädigen und allergische Reaktionen auslösen.
 - ▶ Falls Staub aufgewirbelt wird: Eine Staubschutzmaske tragen.
- Ungeeignete Bekleidung kann sich in Holz, Gestrüpp und in der Motorsense verfangen. Benutzer ohne geeignete Bekleidung können schwer verletzt werden.
 - ▶ Eng anliegende Bekleidung tragen.
 - ▶ Schals und Schmuck ablegen.
- Während der Arbeit kann der Benutzer in Kontakt mit dem rotierenden Schneidwerkzeug kommen. Der Benutzer kann schwer verletzt werden.
 - ▶ Schuhwerk aus widerstandsfähigem Material tragen.



- ▶ Falls ein Metall-Schneidwerkzeug verwendet wird: Schutzstiefel mit Stahlkappen tragen.

- ▶ Eine lange Hose aus widerstandsfähigem Material tragen.
- Beim Anbau und Abbau des Schneidwerkzeugs und während der Reinigung oder Wartung kann der Benutzer in Kontakt mit dem Schneidwerkzeug oder dem Ablängmesser kommen. Der Benutzer kann verletzt werden.



- ▶ Arbeitshandschuhe aus widerstandsfähigem Material tragen.

- Falls der Benutzer ungeeignetes Schuhwerk trägt, kann er ausrutschen. Der Benutzer kann verletzt werden.
 - ▶ Festes, geschlossenes Schuhwerk mit griffiger Sohle tragen.

4.5 Arbeitsbereich und Umgebung

4.5.1 Motorsense

▲ WARNUNG

- Unbeteiligte Personen, Kinder und Tiere können die Gefahren der Motorsense und hochgeschleudeter Gegenstände nicht erkennen und nicht einschätzen. Unbeteiligte Personen, Kinder und Tiere können schwer verletzt werden und Sachschaden kann entstehen.



- ▶ Unbeteiligte Personen, Kinder und Tiere im Umkreis von 15 m um den Arbeitsbereich fernhalten.

- ▶ Einen Abstand von 15 m zu Gegenständen einhalten.
- ▶ Motorsense nicht unbeaufsichtigt lassen.
- ▶ Sicherstellen, dass Kinder nicht mit der Motorsense spielen können.
- Elektrische Bauteile der Motorsense können Funken erzeugen. Funken können in leicht brennbarer oder explosiver Umgebung Brände und Explosionen auslösen. Personen können schwer verletzt oder getötet werden und Sachschaden kann entstehen.
 - ▶ Nicht in einer leicht brennbaren und nicht in einer explosiven Umgebung arbeiten.

4.5.2 Akku

▲ WARNUNG

- Unbeteiligte Personen, Kinder und Tiere können die Gefahren des Akkus nicht erkennen und nicht einschätzen. Unbeteiligte Personen,

Kinder und Tiere können schwer verletzt werden.

- ▶ Unbeteiligte Personen, Kinder und Tiere fernhalten.
- ▶ Akku nicht unbeaufsichtigt lassen.
- ▶ Sicherstellen, dass Kinder nicht mit dem Akku spielen können.
- Der Akku ist nicht gegen alle Umgebungseinflüsse geschützt. Falls der Akku bestimmten Umgebungseinflüssen ausgesetzt ist, kann der Akku in Brand geraten, explodieren oder irreparabel beschädigt werden. Personen können schwer verletzt werden und Sachschaden kann entstehen.



- ▶ Akku vor Hitze und Feuer schützen.
- ▶ Akku nicht ins Feuer werfen.

- ▶ Akku nicht außerhalb der angegebenen Temperaturgrenzen laden, verwenden und aufbewahren, 21.3.



- ▶ Akku nicht in Flüssigkeiten tauchen.

- ▶ Akku von metallischen Kleinteilen fernhalten.
- ▶ Akku nicht hohem Druck aussetzen.
- ▶ Akku nicht Mikrowellen aussetzen.
- ▶ Akku vor Chemikalien und vor Salzen schützen.

4.6 Sicherheitsgerechter Zustand

4.6.1 Motorsense

Die Motorsense ist im sicherheitsgerechten Zustand, falls folgende Bedingungen erfüllt sind:

- Die Motorsense ist unbeschädigt.
- Die Motorsense ist sauber.
- Die Bedienungselemente funktionieren und sind unverändert.
- Eine in dieser Gebrauchsanleitung angegebene Kombination aus Schneidwerkzeug und Schutz ist angebaut.
- Das Schneidwerkzeug und der Schutz sind richtig angebaut.
- Original STIHL Zubehör für diese Motorsense ist angebaut.
- Das Zubehör ist richtig angebaut.

▲ WARNUNG

- In einem nicht sicherheitsgerechten Zustand können Bauteile nicht mehr richtig funktionieren und Sicherheitseinrichtungen außer Kraft gesetzt werden. Personen können schwer verletzt oder getötet werden.

- ▶ Mit einer unbeschädigten Motorsense arbeiten.
- ▶ Falls die Motorsense verschmutzt ist: Motorsense reinigen.
- ▶ Motorsense nicht verändern. Ausnahme: Anbau einer in dieser Gebrauchsanleitung angegebenen Kombination aus Schneidwerkzeug und Schutz.
- ▶ Falls die Bedienungselemente nicht funktionieren: Nicht mit der Motorsense arbeiten.
- ▶ Original STIHL Zubehör für diese Motorsense anbauen.
- ▶ Schneidwerkzeug und Schutz so anbauen, wie es in dieser Gebrauchsanleitung beschrieben ist.
- ▶ Zubehör so anbauen, wie es in dieser Gebrauchsanleitung oder in der Gebrauchsanleitung des Zubehörs beschrieben ist.
- ▶ Gegenstände nicht in die Öffnungen der Motorsense stecken.
- ▶ Abgenutzte oder beschädigte Hinweisschilder ersetzen.
- ▶ Falls Unklarheiten bestehen: Einen STIHL Fachhändler aufsuchen.

4.6.2 Schutz

Der Schutz ist im sicherheitsgerechten Zustand, falls folgende Bedingungen erfüllt sind:

- Der Schutz ist unbeschädigt.
- Falls das Ablängmesser und die Schürze verwendet werden: Das Ablängmesser und die Schürze sind richtig angebaut.

▲ WARNUNG

- In einem nicht sicherheitsgerechten Zustand können Bauteile nicht mehr richtig funktionieren und Sicherheitseinrichtungen außer Kraft gesetzt werden. Der Benutzer kann schwer verletzt werden.
 - ▶ Mit einem unbeschädigten Schutz arbeiten.
 - ▶ Falls das Ablängmesser und die Schürze verwendet werden: Mit einem richtig angebauten Ablängmesser und einer richtig angebauten Schürze arbeiten.
 - ▶ Falls Unklarheiten bestehen: Einen STIHL Fachhändler aufsuchen.

4.6.3 Mähkopf

Der Mähkopf ist im sicherheitsgerechten Zustand, falls folgende Bedingungen erfüllt sind:

- Der Mähkopf ist unbeschädigt.
- Der Mähkopf ist nicht blockiert.
- Der Mähkopf ist richtig angebaut und fest angezogen.
- Die Mähfäden sind richtig angebaut.

- Die Verschleißgrenzen sind nicht überschritten.

▲ WARNUNG

- In einem nicht sicherheitsgerechten Zustand können sich Teile des Mähkopfs oder der Mähfäden lösen und weggeschleudert werden. Personen können schwer verletzt werden.
 - ▶ Mit einem unbeschädigten Mähkopf arbeiten.
 - ▶ Mähfäden nicht durch Gegenstände aus Metall ersetzen.
 - ▶ Verschleißgrenzen beachten und einhalten.
 - ▶ Falls Unklarheiten bestehen: Einen STIHL Fachhändler aufsuchen.

4.6.4 Metall-Schneidwerkzeug

Das Metall-Schneidwerkzeug ist im sicherheitsgerechten Zustand, falls folgende Bedingungen erfüllt sind:

- Das Metall-Schneidwerkzeug und die Anbauteile sind unbeschädigt.
- Das Metall-Schneidwerkzeug ist nicht verformt.
- Das Metall-Schneidwerkzeug ist richtig angebaut und fest angezogen.
- Das Metall-Schneidwerkzeug ist richtig geschärft.
- Das Metall-Schneidwerkzeug hat keinen Grat an den Schneidkanten.
- Die Verschleißgrenzen sind nicht überschritten.
- Falls ein nicht von STIHL gefertigtes Metall-Schneidwerkzeug verwendet wird darf dieses nicht schwerer, nicht dicker, nicht anders geformt, nicht qualitativ minderwertiger und im Durchmesser nicht größer als das größte von STIHL freigegebene Metall-Schneidwerkzeug sein.

▲ WARNUNG

- In einem nicht sicherheitsgerechten Zustand können sich Teile des Metall-Schneidwerkzeugs lösen und weggeschleudert werden. Personen können schwer verletzt werden.
 - ▶ Mit einem unbeschädigten Metall-Schneidwerkzeug und unbeschädigten Anbauteilen arbeiten.
 - ▶ Metall-Schneidwerkzeug richtig schärfen.
 - ▶ Grate an den Schneidkanten mit einer Feile entfernen.
 - ▶ Metall-Schneidwerkzeug von einem STIHL Fachhändler auswuchten lassen.
 - ▶ Verschleißgrenzen beachten und einhalten.

- ▶ Ein in dieser Gebrauchsanleitung angegebene Metall-Schneidwerkzeug verwenden.
- ▶ Falls Unklarheiten bestehen: Einen STIHL Fachhändler aufsuchen.

4.6.5 Akku

Der Akku ist im sicherheitsgerechten Zustand, falls folgende Bedingungen erfüllt sind:

- Der Akku ist unbeschädigt.
- Der Akku ist sauber und trocken.
- Der Akku funktioniert und ist unverändert.

▲ WARNUNG

- In einem nicht sicherheitsgerechten Zustand kann der Akku nicht mehr sicher funktionieren. Personen können schwer verletzt werden.
 - ▶ Mit einem unbeschädigten und funktionierenden Akku arbeiten.
 - ▶ Einen beschädigten oder defekten Akku nicht laden.
 - ▶ Falls der Akku verschmutzt ist: Akku reinigen.
 - ▶ Falls der Akku nass oder feucht ist: Akku trocknen lassen,  21.4.
 - ▶ Akku nicht verändern.
 - ▶ Gegenstände nicht in die Öffnungen des Akkus stecken.
 - ▶ Elektrische Kontakte des Akkus nicht mit metallischen Gegenständen verbinden und kurzschließen.
 - ▶ Akku nicht öffnen.
 - ▶ Abgenutzte oder beschädigte Hinweisschilder ersetzen.
- Aus einem beschädigten Akku kann Flüssigkeit austreten. Falls die Flüssigkeit mit der Haut oder den Augen in Kontakt kommt, können die Haut oder die Augen gereizt werden.
 - ▶ Kontakt mit der Flüssigkeit vermeiden.
 - ▶ Falls Kontakt mit der Haut aufgetreten ist: Betroffene Hautstellen mit reichlich Wasser und Seife abwaschen.
 - ▶ Falls Kontakt mit den Augen aufgetreten ist: Augen mindestens 15 Minuten mit reichlich Wasser spülen und einen Arzt aufsuchen.
- Ein beschädigter oder defekter Akku kann ungewöhnlich riechen, rauchen oder brennen. Personen können schwer verletzt oder getötet werden und Sachschaden kann entstehen.
 - ▶ Falls der Akku ungewöhnlich riecht oder raucht: Akku nicht verwenden und von brennbaren Stoffen fernhalten.
 - ▶ Falls der Akku brennt: Versuchen, den Akku mit einem Feuerlöscher oder Wasser zu löschen.

4.7 Arbeiten

▲ WARNUNG

- Der Benutzer kann in bestimmten Situationen nicht mehr konzentriert arbeiten. Der Benutzer kann stolpern, fallen und schwer verletzt werden.
 - ▶ Ruhig und überlegt arbeiten.
 - ▶ Falls die Lichtverhältnisse und Sichtverhältnisse schlecht sind: Nicht mit der Motorsense arbeiten.
 - ▶ Motorsense alleine bedienen.
 - ▶ Schneidwerkzeug bodennah und waagrecht zum Untergrund führen.
 - ▶ Auf Hindernisse achten.
 - ▶ Auf dem Boden stehend arbeiten und das Gleichgewicht halten.
 - ▶ Falls Ermüdungserscheinungen auftreten: Eine Arbeitspause einlegen.
- Das sich drehende Schneidwerkzeug kann den Benutzer schneiden. Der Benutzer kann schwer verletzt werden.
 - ▶ Sich drehendes Schneidwerkzeug nicht berühren.
 - ▶ Falls das Schneidwerkzeug durch einen Gegenstand blockiert ist: Motorsense ausschalten und Akku herausnehmen. Erst dann den Gegenstand beseitigen.
- Falls sich die Motorsense während der Arbeit verändert oder sich ungewohnt verhält, kann die Motorsense in einem nicht sicherheitsgerechten Zustand sein. Personen können schwer verletzt werden und Sachschaden kann entstehen.
 - ▶ Arbeit beenden, Akku herausnehmen und einen STIHL Fachhändler aufsuchen.
- Während der Arbeit können Vibrationen durch die Motorsense entstehen.
 - ▶ Handschuhe tragen.



- ▶ Arbeitspausen machen.
- ▶ Falls Anzeichen einer Durchblutungsstörung auftreten: Einen Arzt aufsuchen.
- Falls während der Arbeit das Schneidwerkzeug auf einen fremden Gegenstand trifft, kann dieser oder Teile davon mit hoher Geschwindigkeit hochgeschleudert werden. Personen können verletzt werden und Sachschaden kann entstehen.
 - ▶ Fremde Gegenstände aus dem Arbeitsbereich entfernen.
- Falls das sich drehende Schneidwerkzeug auf einen harten Gegenstand trifft, können Funken entstehen und das Schneidwerkzeug beschä-

digt werden. Funken können in leicht brennbarer Umgebung Brände auslösen. Personen können schwer verletzt oder getötet werden und Sachschaden kann entstehen.

- ▶ Nicht in einer leicht brennbaren Umgebung arbeiten.
- ▶ Sicherstellen, dass das Schneidwerkzeug im sicherheitsgerechten Zustand ist.
- Wenn der Schalthebel losgelassen wird, dreht sich das Schneidwerkzeug noch kurze Zeit weiter. Personen können schwer verletzt werden.
 - ▶ Warten, bis das Schneidwerkzeug sich nicht mehr dreht.
- In einer Gefahrensituation kann der Benutzer in Panik geraten und das Tragsystem nicht ablegen. Der Benutzer kann schwer verletzt werden.
 - ▶ Ablegen des Tragsystems üben.

4.8 Reaktionskräfte

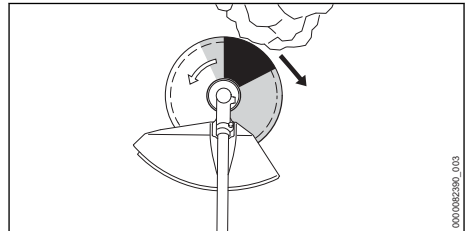

Ein Rückschlag kann durch folgende Ursache entstehen:

- Das sich drehende Metall-Schneidwerkzeug trifft im grau markierten Bereich oder im schwarz markierten Bereich auf einen harten Gegenstand und wird schnell abgebremst.
- Das sich drehende Metall-Schneidwerkzeug ist eingeklemmt.

Die größte Gefahr, dass ein Rückschlag entsteht, besteht im schwarz markierten Bereich.

▲ WARNUNG

- Durch diese Ursachen kann die Rotationsbewegung des Schneidwerkzeugs stark abgebremst oder gestoppt werden und das Schneidwerkzeug kann nach rechts oder in Richtung des Benutzers gestoßen werden (schwarzer Pfeil). Der Benutzer kann die Kontrolle über die Motorsense verlieren. Personen können schwer verletzt oder getötet werden.
 - ▶ Motorsense mit beiden Händen festhalten.
 - ▶ So arbeiten, wie es in dieser Gebrauchsanleitung beschrieben ist.

- ▶ Nicht mit dem schwarz markierten Bereich arbeiten.
- ▶ Eine in dieser Gebrauchsanleitung angegebene Kombination aus Schneidwerkzeug, Schutz und Tragsystem verwenden.
- ▶ Metall-Schneidwerkzeug richtig schärfen.
- ▶ Mit Vollgas arbeiten.

4.9 Transportieren

4.9.1 Motorsense

▲ WARNUNG

- Während der Arbeit kann das Getriebegehäuse heiß werden. Der Benutzer kann sich verbrennen.



- ▶ Heißes Getriebegehäuse nicht berühren.

- Während des Transports kann die Motorsense umkippen oder sich bewegen. Personen können verletzt werden und Sachschaden kann entstehen.



- ▶ Akku herausnehmen.

- ▶ Falls ein Metall-Schneidwerkzeug angebaut ist: Transportschutz anbauen.
- ▶ Motorsense mit Spanngurten, Riemen oder einem Netz so sichern, dass sie nicht umkippen und sich nicht bewegen kann.

4.9.2 Akku

▲ WARNUNG

- Der Akku ist nicht gegen alle Umgebungseinflüsse geschützt. Falls der Akku bestimmten Umgebungseinflüssen ausgesetzt ist, kann der Akku beschädigt werden und Sachschaden kann entstehen.
 - ▶ Einen beschädigten Akku nicht transportieren.
- Während des Transports kann der Akku umkippen oder sich bewegen. Personen können verletzt werden und Sachschaden kann entstehen.
 - ▶ Akku in der Verpackung so verpacken, dass er sich nicht bewegen kann.
 - ▶ Verpackung so sichern, dass sie sich nicht bewegen kann.

4.10 Aufbewahren

4.10.1 Motorsense

▲ WARNUNG

- Kinder können die Gefahren der Motorsense nicht erkennen und nicht einschätzen. Kinder können schwer verletzt werden.



- ▶ Akku herausnehmen.

- ▶ Falls ein Metall-Schneidwerkzeug angebaut ist: Transportschutz anbauen.
- ▶ Motorsense außerhalb der Reichweite von Kindern aufbewahren.
- Die elektrischen Kontakte an der Motorsense und metallische Bauteile können durch Feuchtigkeit korrodieren. Die Motorsense kann beschädigt werden.



- ▶ Akku herausnehmen.

- ▶ Motorsense sauber und trocken aufbewahren.

4.10.2 Akku

▲ WARNUNG

- Kinder können die Gefahren des Akkus nicht erkennen und nicht einschätzen. Kinder können schwer verletzt werden.
 - ▶ Akku außerhalb der Reichweite von Kindern aufbewahren.
- Der Akku ist nicht gegen alle Umgebungseinflüsse geschützt. Falls der Akku bestimmten Umgebungseinflüssen ausgesetzt ist, kann der Akku irreparabel beschädigt werden.
 - ▶ Akku sauber und trocken aufbewahren.
 - ▶ Akku in einem geschlossenen Raum aufbewahren.
 - ▶ Akku getrennt von der Motorsense aufbewahren.
 - ▶ Falls der Akku im Ladegerät aufbewahrt wird: Netzstecker ziehen und den Akku mit einem Ladezustand zwischen 40 % und 60 % (2 grün leuchtende LEDs) aufbewahren.
 - ▶ Akku nicht außerhalb der angegebenen Temperaturgrenzen aufbewahren, ☒ 21.3.

4.11 Reinigen, Warten und Reparieren

⚠️ WARNUNG

- Falls während der Reinigung, Wartung oder Reparatur der Akku eingesetzt ist, kann die Motorsense unbeabsichtigt eingeschaltet werden. Personen können schwer verletzt werden und Sachschaden kann entstehen.



- ▶ Akku herausnehmen.

- Während der Arbeit kann das Getriebegehäuse heiß werden. Der Benutzer kann sich verbrennen.



- ▶ Heißes Getriebegehäuse nicht berühren.

- Scharfe Reinigungsmittel, das Reinigen mit einem Wasserstrahl oder spitzen Gegenständen können die Motorsense, den Schutz, das Schneidwerkzeug oder den Akku beschädigen. Falls die Motorsense, der Schutz, das Schneidwerkzeug oder der Akku nicht richtig gereinigt werden, können Bauteile nicht mehr richtig funktionieren und Sicherheitseinrichtungen außer Kraft gesetzt werden. Personen können schwer verletzt werden.
 - ▶ Motorsense, Schutz, Schneidwerkzeug und Akku so reinigen, wie es in dieser Gebrauchsanleitung beschrieben ist.
- Falls die Motorsense, der Schutz, das Schneidwerkzeug oder der Akku nicht richtig gewartet oder repariert werden, können Bauteile nicht mehr richtig funktionieren und Sicherheitseinrichtungen außer Kraft gesetzt werden. Personen können schwer verletzt oder getötet werden.
 - ▶ Motorsense, Schutz und Akku nicht selbst warten oder reparieren.
 - ▶ Falls die Motorsense, der Schutz oder der Akku gewartet oder repariert werden müssen: Einen STIHL Fachhändler aufsuchen.
 - ▶ Schneidwerkzeug so warten, wie es in der Gebrauchsanleitung des verwendeten Schneidwerkzeugs oder auf der Verpackung des verwendeten Schneidwerkzeugs beschrieben ist.
- Während der Reinigung oder Wartung der Schneidwerkzeuge kann der Benutzer sich an scharfen Schneidkanten schneiden. Der Benutzer kann verletzt werden.



- ▶ Arbeitshandschuhe aus widerstandsfähigem Material tragen.

5 Motorsense einsatzbereit machen

5.1 Motorsense einsatzbereit machen

Vor jedem Arbeitsbeginn müssen folgende Schritte durchgeführt werden:

- ▶ Sicherstellen, dass sich folgende Bauteile im sicherheitsgerechten Zustand befinden:
 - Motorsense, 4.6.1.
 - Schutz, 4.6.2.
 - Mähkopf oder Metall-Schneidwerkzeug, 4.6.3 oder 4.6.4.
 - Akku, 4.6.5.
- ▶ Akku prüfen, 12.2.
- ▶ Akku vollständig laden, wie es in der Gebrauchsanleitung Ladegeräte STIHL AL 101, 301, 301-4, 500 beschrieben ist.
- ▶ Motorsense reinigen, 17.1.
- ▶ Rundumgriff anbauen, 8.1.
- ▶ Kombination aus Schneidwerkzeug, Schutz und Tragsystem auswählen, 22.1.
- ▶ Schutz anbauen, 8.3.1.
- ▶ Falls ein Metall-Schneidwerkzeug verwendet wird: Schrittbegrenzer anbauen, 8.2.
- ▶ Mähkopf oder Metallschneidwerkzeug anbauen, 8.4.1 oder 8.5.1.
- ▶ Tragsystem anlegen und einstellen, 9.1.
- ▶ Rundumgriff einstellen, 9.2.
- ▶ Motorsense ausbalancieren, 9.3.
- ▶ Bedienungselemente prüfen, 12.1.
- ▶ Falls die Schritte nicht durchgeführt werden können: Motorsense nicht verwenden und einen STIHL Fachhändler aufsuchen.

5.2 Akku mit einer Bluetooth®-Funkschnittstelle mit der STIHL connected App verbinden

- ▶ Bluetooth®-Funkschnittstelle am mobilen Endgerät aktivieren.
- ▶ Bluetooth®-Funkschnittstelle am Akku aktivieren, 7.1.
- ▶ STIHL connected App aus dem App Store auf das mobile Endgerät herunterladen und Account erstellen.
- ▶ STIHL connected App öffnen und anmelden.

- ▶ Akku in der STIHL connected App hinzufügen und den Anweisungen auf dem Bildschirm folgen.

Kontaktmöglichkeiten und weitere Informationen sind unter <https://support.stihl.com> oder in der STIHL connected App zu finden.

Die STIHL connected App ist marktabhängig verfügbar.

6 Akku laden und LEDs

6.1 Akku laden

Die Ladezeit hängt von verschiedenen Einflüssen ab, z. B. von der Temperatur des Akkus oder von der Umgebungstemperatur. Für eine optimale Leistungsfähigkeit die empfohlenen Temperaturbereiche beachten,  21.4. Die tatsächliche Ladezeit kann von der angegebenen Ladezeit abweichen. Die Ladezeit ist unter www.stihl.com/charging-times angegeben.

- ▶ Akku so laden, wie es in der Gebrauchsanleitung Ladegerät STIHL AL 101, 301, 301-4, 500 beschrieben ist.

6.2 Ladezustand anzeigen

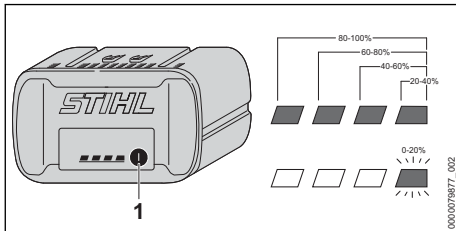

- ▶ Drucktaste (1) drücken. Die LEDs leuchten ca. 5 Sekunden lang grün und zeigen den Ladezustand an.
- ▶ Falls die rechte LED grün blinkt: Akku laden.

6.3 LEDs am Akku

Die LEDs können den Ladezustand des Akkus oder Störungen anzeigen. Die LEDs können grün oder rot leuchten oder blinken.

Falls die LEDs grün leuchten oder blinken, wird der Ladezustand angezeigt.

- ▶ Falls die LEDs rot leuchten oder blinken: Störungen beheben,  20.1. In der Motorsense oder im Akku besteht eine Störung.

7 Bluetooth®-Funkschnittstelle aktivieren und deaktivieren

7.1 Bluetooth®-Funkschnittstelle aktivieren

- ▶ Falls der Akku eine Bluetooth®-Funkschnittstelle hat: Drucktaste drücken und solange gedrückt halten bis die LED „BLUETOOTH®“ neben dem Symbol  für ca. 3 Sekunden blau leuchtet.

Die Bluetooth®-Funkschnittstelle am Akku ist aktiviert.

7.2 Bluetooth®-Funkschnittstelle deaktivieren

- ▶ Falls der Akku eine Bluetooth®-Funkschnittstelle hat: Drucktaste drücken und solange gedrückt halten bis die LED „BLUETOOTH®“ neben dem Symbol  sechsmal blau blinkt. Die Bluetooth®-Funkschnittstelle am Akku ist deaktiviert.

8 Motorsense zusammenbauen

8.1 Rundumgriff anbauen

- ▶ Motorsense ausschalten und Akku herausnehmen.

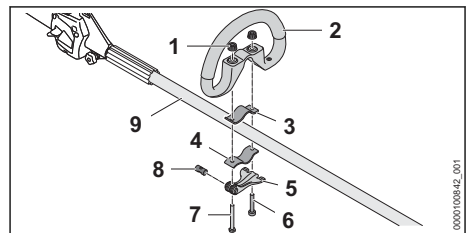

- ▶ Bolzen (8) in die Öffnung im Schnellspanner (5) führen. Bolzen (8) so ausrichten, dass die Einkerbung des Bolzens unten ist.
- ▶ Schelle (3) so in den Rundumgriff legen, dass die Bohrungen fluchten.
- ▶ Rundumgriff (2) zusammen mit der Schelle (3) auf den Schaft (9) setzen.
- ▶ Lange Schraube (7) durch die Bohrungen im Bolzen und im Schnellspanner (5) führen.
- ▶ Schelle (4) gegen den Schaft drücken und so ausrichten, dass die Bohrungen fluchten.
- ▶ Kurze Schraube (6) durch die Bohrungen führen.

- ▶ Lange Schraube (7) durch die Bohrungen führen.
- ▶ Rändelmutter (1) aufdrehen.
- ▶ Schnellspanner (5) zuklappen.

Falls sich der Rundumgriff (2) nicht mehr verschieben lässt ist der Rundumgriff fest eingestellt.

- ▶ Falls der Rundumgriff (2) verschoben werden kann:
 - ▶ Schnellspanner (5) aufklappen.
 - ▶ Rändelmutter (1) anziehen.
 - ▶ Schnellspanner (5) zuklappen.
 Der Rundumgriff (2) kann nicht mehr verschoben werden.
- ▶ Falls der Schnellspanner (5) nicht vollständig zugeklappt werden kann:
 - ▶ Schnellspanner (5) aufklappen.
 - ▶ Rändelmutter (1) lösen.
 - ▶ Schnellspanner (5) zuklappen.
 Der Rundumgriff (2) kann nicht mehr verschoben werden.

8.2 Schrittbegrenzer anbauen

- ▶ Motorsense ausschalten und Akku herausnehmen.

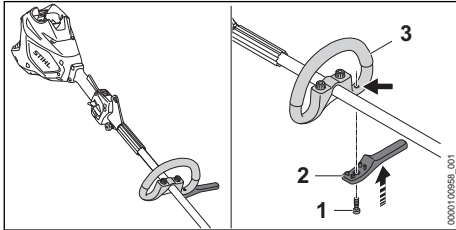

- ▶ Schrittbegrenzer (2) an den Rundumgriff (3) setzen.
Schrittbegrenzer schließt bündig mit dem Rundumgriff ab.
- ▶ Schraube (1) eindrehen und fest anziehen.

8.3 Schutz anbauen und abbauen

8.3.1 Schutz anbauen

- ▶ Motorsense ausschalten und Akku herausnehmen.

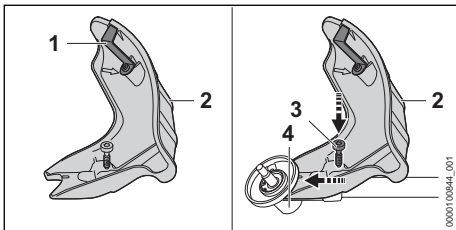

Das Ablängmesser (1) ist bereits in den Schutz (2) eingebaut und darf nicht ausgebaut werden.

- ▶ Schutz (2) bis zum Anschlag in die Führungen am Getriebegehäuse schieben.
- ▶ Schraube (3) eindrehen und fest anziehen.

8.3.2 Schutz abbauen

- ▶ Motorsense ausschalten und Akku herausnehmen.

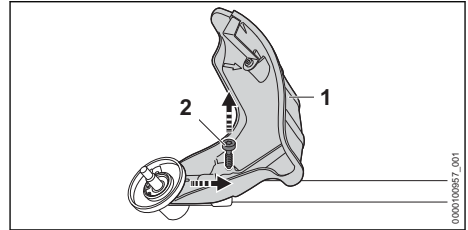

- ▶ Schraube (2) herausdrehen.
- ▶ Schutz (1) abziehen.

8.4 Mähkopf anbauen und abbauen

8.4.1 Mähkopf anbauen

- ▶ Motorsense ausschalten und Akku herausnehmen.

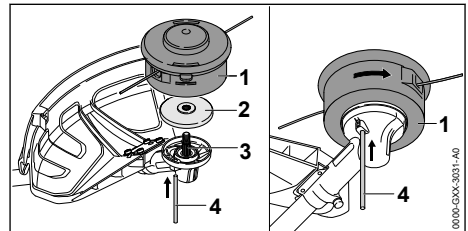

- ▶ Druckteller (2) so auf die Welle (3) legen, dass der kleinere Durchmesser nach oben zeigt.
- ▶ Mähkopf (1) auf die Welle (3) setzen und von Hand gegen den Uhrzeigersinn drehen.
- ▶ Steckdorn (4) bis zum Anschlag in die Bohrung drücken und gedrückt halten.
- ▶ Mähkopf (1) solange gegen den Uhrzeigersinn drehen, bis der Steckdorn (4) einrastet. Die Welle (3) ist blockiert.
- ▶ Mähkopf (1) von Hand fest anziehen.
- ▶ Steckdorn (4) abziehen.

8.4.2 Mähkopf abbauen

- ▶ Motorsense ausschalten und Akku herausnehmen.
- ▶ Steckdorn bis zum Anschlag in die Bohrung drücken und gedrückt halten.

- ▶ Mähkopf solange drehen, bis der Steckdorn einrastet.
Die Welle ist blockiert.
- ▶ Mähkopf im Uhrzeigersinn herausdrehen.
- ▶ Druckteller abnehmen.
- ▶ Steckdorn abziehen.

8.5 Metall-Schneidwerkzeug anbauen und abbauen

8.5.1 Metall-Schneidwerkzeug anbauen

- ▶ Motor abstellen.

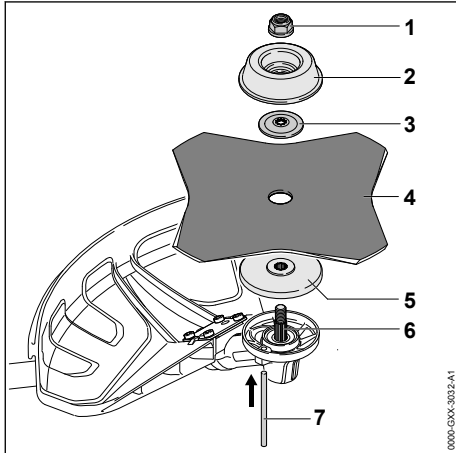

- ▶ Druckteller (5) so auf die Welle (6) legen, dass die kleinere Durchmesser nach oben zeigt.
- ▶ Metall-Schneidwerkzeug (4) auf den Druckteller (5) legen. Falls ein Grasschneideblatt mit mehr als 4 Schneiden verwendet wird: Schneidkanten so ausrichten, dass sie in die gleiche Richtung zeigen, wie der Pfeil für die Drehrichtung auf dem Schutz.
- ▶ Druckscheibe (3) so auf das Metall-Schneidwerkzeug (4) legen, dass die Wölbung nach oben zeigt.
- ▶ Laufteller (2) so auf die Druckscheibe (3) legen, dass die geschlossene Seite nach oben zeigt.
- ▶ Steckdorn (7) bis zum Anschlag in die Bohrung drücken und gedrückt halten.
- ▶ Metall-Schneidwerkzeug (4) solange gegen den Uhrzeigersinn drehen, bis der Steckdorn (7) einrastet.
Die Welle (6) ist blockiert.
- ▶ Mutter (1) gegen den Uhrzeigersinn aufdrehen und fest anziehen.
- ▶ Steckdorn (7) abziehen.

8.5.2 Metall-Schneidwerkzeug abbauen

- ▶ Motorsense ausschalten und Akku herausnehmen.
- ▶ Steckdorn bis zum Anschlag in die Bohrung drücken und gedrückt halten.
- ▶ Metall-Schneidwerkzeug solange im Uhrzeigersinn drehen, bis der Steckdorn einrastet.
Die Welle ist blockiert.
- ▶ Mutter im Uhrzeigersinn abdrehen.
- ▶ Laufteller, Druckscheibe, Metall-Schneidwerkzeug und Druckteller abnehmen.
- ▶ Steckdorn abziehen.

9 Motorsense für den Benutzer einstellen

9.1 Tragsystem anlegen und einstellen

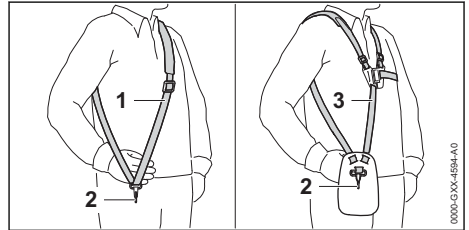

- ▶ Einschultergurt (1) oder Doppelschultergurt (3) aufsetzen.
- ▶ Einschultergurt (1) oder Doppelschultergurt (3) so einstellen, dass sich der Karabinerhaken (2) etwa eine Handbreit unterhalb der rechten Hüfte befindet.

Weitere Tragsysteme, die verwendet werden dürfen, sind in dieser Gebrauchsanleitung angegeben, 22.

9.2 Rundumgriff ausrichten und einstellen

Der Rundumgriff kann abhängig von der Anwendung und der Körpergröße des Benutzers in verschiedene Positionen eingestellt werden.

- ▶ Motorsense ausschalten und Akku herausnehmen.

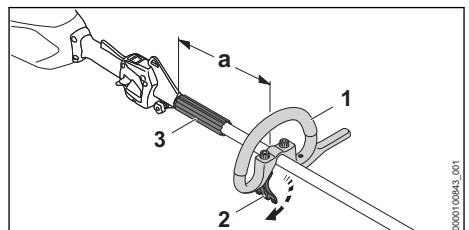

- ▶ Schnellspanner (2) lösen.
- ▶ Rundumgriff (1) so in die gewünschte Position verschieben, dass folgende Bedingungen erfüllt sind:
 - Der Abstandhalter (3) passt zwischen den Rundumgriff (1) und die Tragöse.
 - Falls ein Mähkopf verwendet wird: a = maximal 30 cm
 - Falls ein Metall-Schneidwerkzeug verwendet wird: a = maximal 25 cm
- ▶ Schnellspanner (2) so schließen, dass der Rundumgriff (1) nicht mehr um den Schaft gedreht werden kann.

9.3 Motorsense ausbalancieren

Akku und Schneidwerkzeug wirken sich auf die Balance der Motorsense aus. Die Motorsense muss mit angebautem Schneidwerkzeug und eingesetztem Akku ausbalanciert werden.

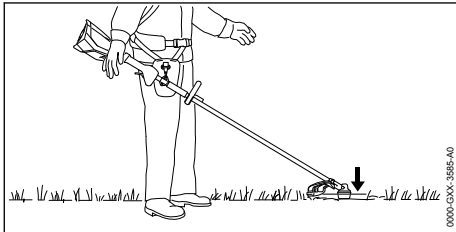

Das Schneidwerkzeug muss leicht auf dem Boden aufliegen.

- ▶ Motorsense ausschalten.

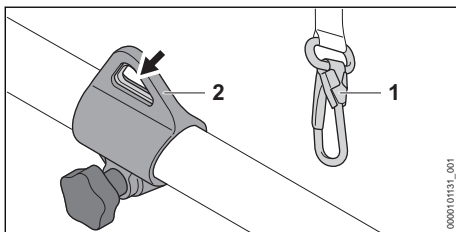

- ▶ Tragöse (2) in den Karabinerhaken (1) einhängen.
- ▶ Motorsense auspendeln lassen.
- ▶ Falls die Lage des Schneidwerkzeugs im ausgependelten Zustand angepasst werden muss:

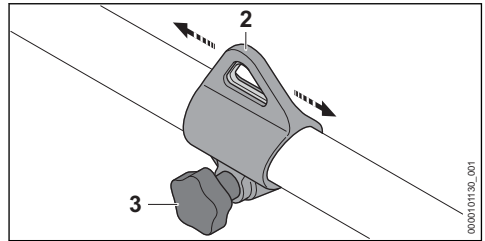

- ▶ Schraube (3) lösen.
- ▶ Tragöse (2) so auf dem Schaft verschieben, dass die richtige Lage im ausgependelten Zustand erreicht wird.
- ▶ Schraube (3) fest anziehen.

10 Akku einsetzen und herausnehmen

10.1 Akku einsetzen

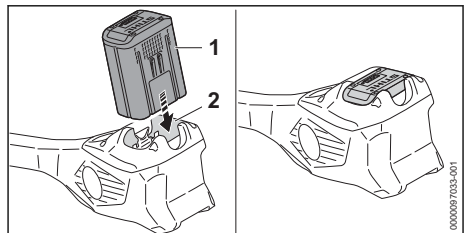

- ▶ Akku (1) bis zum Anschlag in den Akkuschlacht (2) drücken. Der Akku (1) rastet mit einem Klick ein und ist verriegelt.

10.2 Akku herausnehmen

- ▶ Motorsense auf eine ebene Fläche stellen.

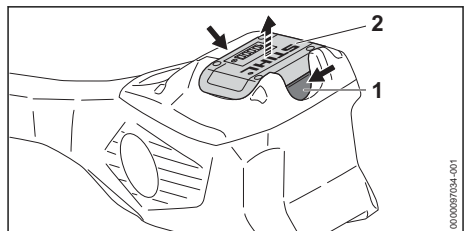

- ▶ Beide Sperrhebel (1) drücken. Der Akku (2) ist entriegelt und kann herausgenommen werden.

11 Motorsense einschalten und ausschalten

11.1 Motorsense einschalten

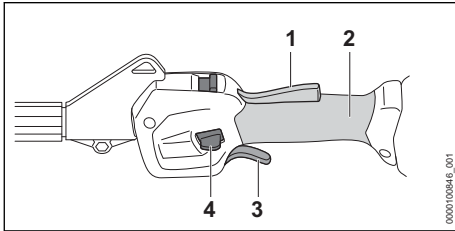

- ▶ Motorsense mit der rechten Hand am Bedienungsgriff so festhalten, dass der Daumen die Griffstelle (2) des Bedienungsgriiffs umschließt.
- ▶ Motorsense mit der linken Hand am Rundumgriff so festhalten, dass der Daumen den Rundumgriff umschließt.
- ▶ Ergo-Hebel (1) mit der Hand drücken und gedrückt halten.
- ▶ Entsperrschieber (4) mit dem Daumen nach unten drücken.
- ▶ Schalthebel (3) mit dem Zeigefinger drücken und gedrückt halten.
Die Motorsense beschleunigt und das Schneidwerkzeug dreht sich.

Je weiter der Schalthebel (3) gedrückt ist, umso schneller dreht sich das Schneidwerkzeug.

Die Motorsense erkennt in der maximalen Leistungsstufe das angebaute Schneidwerkzeug und stellt die richtige Höchstdrehzahl automatisch ein.

11.2 Motorsense ausschalten

- ▶ Schalthebel und Ergo-Hebel loslassen.
- ▶ Warten, bis sich das Schneidwerkzeug nicht mehr dreht.
- ▶ Falls sich das Schneidwerkzeug weiter dreht: Akku herausnehmen und einen STIHL Fachhändler aufsuchen.
Die Motorsense ist defekt.

12 Motorsense und Akku prüfen

12.1 Bedienungselemente prüfen

Entsperrschieber, Ergo-Hebel und Schalthebel

- ▶ Akku herausnehmen.
- ▶ Versuchen, den Schalthebel zu drücken, ohne den Entsperrschieber zu betätigen.

- ▶ Falls sich der Schalthebel drücken lässt: Motorsense nicht verwenden und einen STIHL Fachhändler aufsuchen.
Der Entsperrschieber ist defekt.
- ▶ Entsperrschieber drücken und halten.
- ▶ Ergo-Hebel drücken und gedrückt halten.
- ▶ Schalthebel drücken.
Der Entsperrschieber kann losgelassen werden.
- ▶ Schalthebel und Ergo-Hebel loslassen.
- ▶ Falls der Entsperrschieber, der Schalthebel oder der Ergo-Hebel schwergängig sind oder nicht in die Ausgangsposition zurückfedern: Motorsense nicht verwenden und einen STIHL Fachhändler aufsuchen.
Der Entsperrschieber, der Schalthebel oder der Ergo-Hebel ist defekt.

Motorsense einschalten

- ▶ Akku einsetzen.
- ▶ Entsperrschieber drücken und halten.
- ▶ Schalthebel drücken und gedrückt halten.
Das Schneidwerkzeug dreht sich.
- ▶ Falls 3 LEDs rot blinken: Akku herausnehmen und einen STIHL Fachhändler aufsuchen.
In der Motorsense besteht eine Störung.
- ▶ Schalthebel loslassen.
Das Schneidwerkzeug dreht sich nach kurzer Zeit nicht mehr.
- ▶ Falls sich das Schneidwerkzeug weiter dreht: Akku herausnehmen und einen STIHL Fachhändler aufsuchen.
Die Motorsense ist defekt.

12.2 Akku prüfen

- ▶ Drucktaste am Akku drücken.
Die LEDs leuchten oder blinken.
- ▶ Falls die LEDs nicht leuchten oder blinken: Akku nicht verwenden und einen STIHL Fachhändler aufsuchen.
Im Akku besteht eine Störung.

13 Mit der Motorsense arbeiten

13.1 Motorsense halten und führen

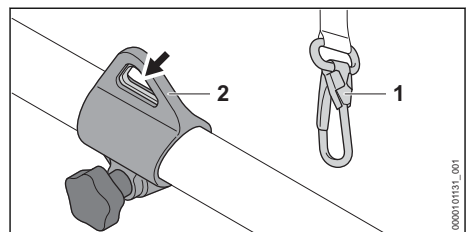

- ▶ Tragöse (2) in den Karabinerhaken (1) einhängen.

Falls ein Mähkopf verwendet wird:

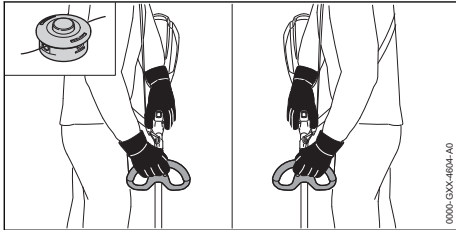

- ▶ Motorsense mit einer Hand am Bedienungsgriff so festhalten, dass der Daumen die Griffstelle des Bedienungsgriiffs umschließt.
- ▶ Motorsense mit der anderen Hand am Handriff so festhalten, dass der Daumen den Handriff umschließt.

Falls ein Metall-Schneidwerkzeug verwendet wird:

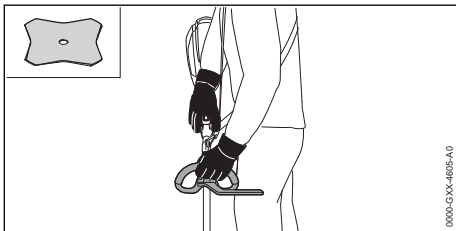

- ▶ Motorsense mit einer Hand am Bedienungsgriff so festhalten, dass der Daumen die Griffstelle des Bedienungsgriiffs umschließt.
- ▶ Motorsense mit der linken Hand am Rundumgriff so festhalten, dass der Daumen den Rundumgriff umschließt.

13.2 Leistungsstufe einstellen

Abhängig von der Anwendung können 2 Leistungsstufen eingestellt werden. Die Position des Leistungsstufenschiebers (1) zeigt die eingestellte Leistungsstufe an.

Die eingestellte Leistungsstufe beeinflusst die Akkulaufzeit.



: ECO-Leistungsstufe, niedrige Leistung



: Maximale Leistungsstufe, maximale Leistung

Wenn die maximale Leistungsstufe eingestellt ist, erkennt die Motorsense das angebaute Schneidwerkzeug und stellt die passende Drehzahl des Messers automatisch ein.

Wenn die Eco-Leistungsstufe eingestellt ist, wird die Drehzahl verringert.

Die Akku-Laufzeit kann dadurch verlängert werden.

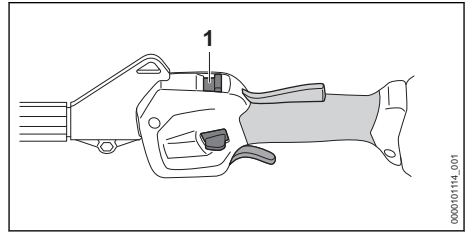

- ▶ Leistungsstufenschieber (1) mit dem Daumen in die gewünschte Position schieben.

13.3 Mähen

Der Abstand des Schneidwerkzeugs vom Boden bestimmt die Schnitthöhe.

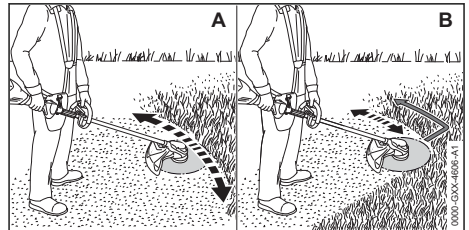

Mähen mit einem Mähkopf (A)

- ▶ Motorsense gleichmäßig hin und her bewegen.
- ▶ Langsam und kontrolliert vorwärts gehen.

Mähen mit einem Grasschneideblatt (B)

- ▶ Mit dem linken Bereich des Metall-Schneidwerkzeugs mähen.
- ▶ Langsam und kontrolliert vorwärts gehen.

Für eine optimale Leistungsfähigkeit die empfohlenen Temperaturbereiche beachten, 21.4.

13.4 Mähfäden nachstellen

13.4.1 Mähfäden an Mähköpfen AutoCut nachstellen

- ▶ Sich drehenden Mähkopf kurz auf dem Boden auftippen.
Es werden ungefähr 30 mm nachgestellt. Das Ablängmesser im Schutz längt die Mähfäden automatisch auf die richtige Länge ab.

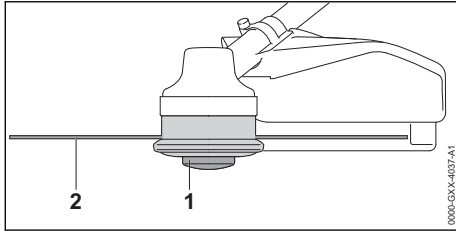

Falls die Mähfäden kürzer als 25 mm sind, können sie nicht automatisch nachgestellt werden.

- ▶ Motorsense ausschalten und Akku herausnehmen.
 - ▶ Spuleneinsatz (1) am Mähkopf drücken und gedrückt halten.
 - ▶ Mähfäden (2) von Hand herausziehen.
 - ▶ Falls die Mähfäden (2) nicht mehr herausgezogen werden können: Spuleneinsatz (1) oder Mähfäden (2) ersetzen.
- Der Spuleneinsatz ist leer.

13.4.2 Mähfäden an Mähköpfen SuperCut nachstellen

Die Mähfäden werden automatisch nachgestellt. Das Ablängmesser im Schutz längt die Mähfäden automatisch auf die richtige Länge ab.

Falls die Mähfäden kürzer als 40 mm sind, können sie nicht automatisch nachgestellt werden.

- ▶ Motorsense ausschalten und Akku herausnehmen.
 - ▶ Mähfäden von Hand herausziehen.
 - ▶ Falls die Mähfäden nicht mehr herausgezogen werden können: Mähfäden ersetzen.
- Der Spuleneinsatz ist leer.

14 Nach dem Arbeiten

14.1 Nach dem Arbeiten

- ▶ Motorsense ausschalten und Akku herausnehmen.
- ▶ Falls die Motorsense nass ist: Motorsense trocknen lassen.
- ▶ Falls der Akku nass oder feucht ist: Akku trocknen lassen, 21.4.
- ▶ Motorsense reinigen.
- ▶ Schutz reinigen.
- ▶ Schneidwerkzeug reinigen.
- ▶ Akku reinigen.
- ▶ Falls ein Metall-Schneidwerkzeug angebaut ist: Passenden Transportschutz anbauen.

15 Transportieren

15.1 Motorsense transportieren

- ▶ Motorsense ausschalten und Akku herausnehmen.
- ▶ Falls ein Metall-Schneidwerkzeug angebaut ist: Passenden Transportschutz anbauen.

Motorsense tragen

- ▶ Motorsense mit einer Hand so am Schaft tragen, dass das Schneidwerkzeug nach hinten zeigt und die Motorsense ausbalanciert ist.

Motorsense in einem Fahrzeug transportieren

- ▶ Motorsense so sichern, dass die Motorsense nicht umkippen und sich nicht bewegen kann.

15.2 Akku transportieren

- ▶ Motorsense ausschalten und Akku herausnehmen.
- ▶ Sicherstellen, dass der Akku im sicherheitsgerechten Zustand ist.
- ▶ Akku so verpacken, dass er sich in der Verpackung nicht bewegen kann.
- ▶ Verpackung so sichern, dass sie sich nicht bewegen kann.

Der Akku unterliegt den Anforderungen zum Transport gefährlicher Güter. Der Akku ist als UN 3480 (Lithium-Ionen-Batterien) eingestuft und wurde gemäß UN Handbuch Prüfungen und Kriterien Teil III, Unterabschnitt 38.3 geprüft.

Die Transportvorschriften sind unter www.stihl.com/safety-data-sheets angegeben.

16 Aufbewahren

16.1 Motorsense aufbewahren

- ▶ Motorsense ausschalten und Akku herausnehmen.
- ▶ Falls ein Metall-Schneidwerkzeug angebaut ist: Passenden Transportschutz anbauen.
- ▶ Motorsense so aufbewahren, dass folgende Bedingungen erfüllt sind:
 - Die Motorsense kann nicht umkippen und sich nicht bewegen.
 - Die Motorsense ist außerhalb der Reichweite von Kindern.
 - Die Motorsense ist sauber und trocken.
- ▶ Falls die Motorsense länger als 30 Tage aufbewahrt wird: Schneidwerkzeug abbauen.

16.2 Akku aufbewahren

STIHL empfiehlt, den Akku in einem Ladezustand zwischen 40 % und 60 % (2 grün leuchtende LEDs) aufzubewahren.

- ▶ Akku so aufbewahren, dass folgende Bedingungen erfüllt sind:
 - Der Akku ist außerhalb der Reichweite von Kindern.
 - Der Akku ist sauber und trocken.
 - Der Akku ist in einem geschlossenen Raum.
 - Der Akku ist getrennt von der Motorsense.
 - Falls der Akku im Ladegerät aufbewahrt wird: Netzstecker ziehen und den Akku mit einem Ladezustand zwischen 40 % und 60 % (2 grün leuchtende LEDs) aufbewahren.
 - Der Akku ist nicht außerhalb der angegebenen Temperaturgrenzen aufbewahrt,  21.3.

HINWEIS

- Falls der Akku nicht so aufbewahrt wird, wie es in dieser Gebrauchsanleitung beschrieben ist, kann sich der Akku tiefentladen und dadurch irreparabel beschädigt werden.
 - ▶ Einen entladenen Akku vor dem Aufbewahren laden. STIHL empfiehlt den Akku in einem Ladezustand zwischen 40 % und 60 % (2 grün leuchtende LEDs) aufzubewahren.
 - ▶ Akku getrennt von der Motorsense aufbewahren.

17 Reinigen

17.1 Motorsense reinigen

- ▶ Motorsense ausschalten und Akku herausnehmen.
- ▶ Motorsense mit einem feuchten Tuch reinigen.
- ▶ Lüftungsschlitze mit einem Pinsel reinigen.
- ▶ Fremdkörper aus dem Akku-Schacht entfernen und den Akku-Schacht mit einem feuchten Tuch reinigen.
- ▶ Elektrische Kontakte im Akku-Schacht mit einem Pinsel oder einer weichen Bürste reinigen.

17.2 Schutz und Schneidwerkzeug reinigen

- ▶ Motorsense ausschalten und Akku herausnehmen.
- ▶ Schutz und Schneidwerkzeug mit einem feuchten Tuch oder einer weichen Bürste reinigen.

17.3 Akku reinigen

- ▶ Akku mit einem feuchten Tuch reinigen.

18 Warten

18.1 Wartungsintervalle

Wartungsintervalle sind abhängig von den Umgebungsbedingungen und den Arbeitsbedingungen. STIHL empfiehlt folgende Wartungsintervalle:

Jährlich

- ▶ Motorsense von einem STIHL Fachhändler prüfen lassen.

18.2 Metall-Schneidwerkzeug schärfen und auswuchten

Es erfordert viel Übung, Metall-Schneidwerkzeuge richtig zu schärfen und auszuwuchten.

STIHL empfiehlt, Metall-Schneidwerkzeuge von einem STIHL Fachhändler schärfen und auswuchten zu lassen.

- ▶ Metall-Schneidwerkzeug so schärfen, wie es in der Gebrauchsanleitung und Verpackung des verwendeten Schneidwerkzeugs beschrieben ist.

19 Reparieren

19.1 Motorsense und Schneidwerkzeug reparieren

Der Benutzer kann die Motorsense und das Schneidwerkzeug nicht selbst reparieren.

- ▶ Falls die Motorsense oder das Schneidwerkzeug beschädigt sind: Motorsense oder Schneidwerkzeug nicht verwenden und einen STIHL Fachhändler aufsuchen.



19.2 Akku warten und reparieren

Der Akku muss nicht gewartet werden und kann nicht repariert werden.

- ▶ Falls der Akku defekt oder beschädigt ist: Akku ersetzen.

20 Störungen beheben

20.1 Störungen der Motorsense oder des Akkus beheben

Störung	LEDs am Akku	Ursache	Abhilfe
Die Motorsense läuft beim Einschalten nicht an.	1 LED blinkt grün.	Der Ladezustand des Akkus ist zu gering.	<ul style="list-style-type: none"> ▶ Akku so vollständig laden, wie es in der Gebrauchsanleitung Ladegeräte STIHL AL 101, 301, 301-4, 500 beschrieben ist.
	1 LED leuchtet rot.	Der Akku ist zu warm oder zu kalt.	<ul style="list-style-type: none"> ▶ Akku herausnehmen. ▶ Akku abkühlen oder erwärmen lassen.
	3 LEDs blinken rot.	In der Motorsense besteht eine Störung.	<ul style="list-style-type: none"> ▶ Akku herausnehmen. ▶ Elektrische Kontakte im Akku-Schacht reinigen. ▶ Akku einsetzen. ▶ Motorsense einschalten. ▶ Falls weiterhin 3 LEDs rot blinken: Motorsense nicht verwenden und einen STIHL Fachhändler aufsuchen.
	3 LEDs leuchten rot.	Die Motorsense ist zu warm.	<ul style="list-style-type: none"> ▶ Akku herausnehmen. ▶ Motorsense abkühlen lassen.
	4 LEDs blinken rot.	Im Akku besteht eine Störung.	<ul style="list-style-type: none"> ▶ Akku herausnehmen und erneut einsetzen. ▶ Motorsense einschalten. ▶ Falls weiterhin 4 LEDs rot blinken: Akku nicht verwenden und einen STIHL Fachhändler aufsuchen.
		Die elektrische Verbindung zwischen der Motorsense und dem Akku ist unterbrochen.	<ul style="list-style-type: none"> ▶ Akku herausnehmen. ▶ Elektrische Kontakte im Akku-Schacht reinigen. ▶ Akku einsetzen.
		Die Motorsense oder der Akku sind feucht.	<ul style="list-style-type: none"> ▶ Motorsense oder Akku trocknen lassen,  21.4.
	Der Schalthebel ist vor dem Betätigen des Entsperrschiebers bereits gedrückt.	<ul style="list-style-type: none"> ▶ Motorsense so einschalten, wie es in dieser Gebrauchsanleitung beschrieben ist. 	
Die Motorsense schaltet im Betrieb ab.	3 LEDs leuchten rot.	Die Motorsense ist zu warm.	<ul style="list-style-type: none"> ▶ Akku herausnehmen. ▶ Motorsense abkühlen lassen.
		Es besteht eine elektrische Störung.	<ul style="list-style-type: none"> ▶ Akku herausnehmen und erneut einsetzen. ▶ Motorsense einschalten.
Die Betriebszeit der Motorsense ist zu kurz.		Der Akku ist nicht vollständig geladen.	<ul style="list-style-type: none"> ▶ Akku so vollständig laden, wie es in der Gebrauchsanleitung Ladegeräte STIHL AL 101, 301, 301-4, 500 beschrieben ist.
		Die Lebensdauer des Akkus ist überschritten.	<ul style="list-style-type: none"> ▶ Akku ersetzen.
Die Leistungsstufen können nicht eingestellt werden.		Der Schalthebel ist gedrückt und die Motorsense ist eingeschaltet.	<ul style="list-style-type: none"> ▶ Leistungsstufe so einstellen, wie es in dieser Gebrauchsanleitung beschrieben ist.
Mähkopf lässt sich nicht von Hand abbauen.		Mähkopf ist zu fest angezogen.	<ul style="list-style-type: none"> ▶ Lüfferrad mit dem Steckdorn blockieren. ▶ Mähkopf mit der Hand abdrehen. ▶ Steckdorn abziehen.
Der Akku mit  kann nicht mit der STIHL con-		Die Bluetooth®-Funkschnittstelle am Akku oder am mobilen Endgerät ist deaktiviert.	<ul style="list-style-type: none"> ▶ Bluetooth®-Funkschnittstelle am Akku und am mobilen Endgerät aktivieren.

Störung	LEDs am Akku	Ursache	Abhilfe
connected App gefunden werden.			
		Die Entfernung zwischen Akku und mobilem Endgerät ist zu groß.	<ul style="list-style-type: none"> ▶ Entfernung verringern,  21.1. ▶ Falls der Akku weiterhin nicht mit der STIHL connected App gefunden werden kann: Einen STIHL Fachhändler aufsuchen.

20.2 Produktunterstützung und Hilfe zur Anwendung

Produktunterstützung und Hilfe zur Anwendung sind bei einem STIHL Fachhändler erhältlich.

Kontaktmöglichkeiten und weitere Informationen sind unter <https://support.stihl.com> oder www.stihl.com zu finden.

21 Technische Daten

21.1 Motorsensen STIHL FSA 120.0 R

- Zulässige Akkus:
 - STIHL AP
 - STIHL AR
- Gewicht ohne Akku, Schneidwerkzeug und Schutz: 4,3 kg
- Länge ohne Schneidwerkzeug: 1788 mm
- Elektrische Schutzart: IPX4 (Schutz gegen allseitiges Spritzwasser)

Die Laufzeit ist unter www.stihl.com/battery-life angegeben.

21.2 Akku STIHL AP

- Akku-Technologie: Lithium-Ionen
- Spannung: 36 V
- Kapazität in Ah: siehe Leistungsschild
- Energieinhalt in Wh: siehe Leistungsschild
- Gewicht in kg: siehe Leistungsschild
- Bluetooth®-Funkschnittstelle (nur für Akkus mit ):

- Datenverbindung: Bluetooth® 5.1. Das mobile Endgerät muss mit Bluetooth® Low Energy 5.0 kompatibel sein und Generic Access Profile (GAP) unterstützen.
- Frequenzband: ISM-Band 2,4 GHz
- Abgestrahlte maximale Sendeleistung: 1 mW
- Signalreichweite: ca. 10 m. Die Signalstärke ist abhängig von den Umgebungsbedingungen und dem mobilen Endgerät. Die Reichweite kann je nach äußeren Bedingungen, einschließlich des verwendeten Empfangsgeräts, stark variieren. Innerhalb von

geschlossenen Räumen und durch metallische Barrieren (zum Beispiel Wände, Regale, Koffer) kann die Reichweite deutlich geringer sein.

- Anforderungen an das Betriebssystem des mobilen Endgeräts: Android oder iOS (in der aktuellen Version oder höher)

21.3 Temperaturgrenzen



WARNUNG

- Der Akku ist nicht gegen alle Umgebungseinflüsse geschützt. Falls der Akku bestimmten Umgebungseinflüssen ausgesetzt ist, kann der Akku in Brand geraten oder explodieren. Personen können schwer verletzt werden und Sachschaden kann entstehen.
 - ▶ Akku nicht unterhalb von - 20 °C oder oberhalb von + 50 °C laden.
 - ▶ Motorsense oder Akku nicht unterhalb von - 20 °C oder oberhalb von + 50 °C verwenden.
 - ▶ Motorsense oder Akku nicht unterhalb von - 20 °C oder oberhalb von + 70 °C aufbewahren.

21.4 Empfohlene Temperaturbereiche

Für eine optimale Leistungsfähigkeit der Motorsense und des Akkus die folgenden Temperaturbereiche beachten:

- Laden: + 5 °C bis + 40 °C
- Verwendung: - 10 °C bis + 40 °C
- Aufbewahrung: - 20 °C bis + 50 °C

Falls der Akku außerhalb der empfohlenen Temperaturbereiche geladen, verwendet oder aufbewahrt wird, kann die Leistungsfähigkeit reduziert sein.

Falls der Akku nass oder feucht ist, den Akku mindestens 48 h bei über + 15 °C und unter + 50 °C, sowie bei unter 70 % Luftfeuchtigkeit trocknen lassen. Eine höhere Luftfeuchtigkeit kann die Trocknungszeit verlängern.

21.5 Schallwerte und Vibrationswerte

Der K-Wert für die Schalldruckpegel beträgt 2 dB(A). Der K-Wert für die Schalleistungspegel beträgt 2 dB(A). Der K-Wert für die Vibrationswerte beträgt 2 m/s².

STIHL empfiehlt, einen Gehörschutz zu tragen.

Verwendung mit einem Mähkopf außer PolyCut 18-2

- Schalldruckpegel L_{pA} gemessen nach IEC 62841-4-4: 81 dB(A)
- Schalleistungspegel L_{wA} gemessen nach IEC 62841-4-4: 94 dB(A)
- Vibrationswert a_{hv} gemessen nach IEC 62841-4-4
 - Bedienungsriff: 2,8 m/s²
 - Rundumgriff: 5,8 m/s²

Verwendung mit einem Mähkopf PolyCut 18-2

- Schalldruckpegel L_{pA} gemessen nach IEC 62841-4-4: 82 dB(A)
- Schalleistungspegel L_{wA} gemessen nach IEC 62841-4-4: 93 dB(A)
- Vibrationswert a_{hv} gemessen nach IEC 62841-4-4
 - Bedienungsriff: 1,6 m/s²
 - Rundumgriff: 3,2 m/s²

Verwendung mit einem Metall-Schneidwerkzeug

- Schalldruckpegel L_{pA} gemessen nach IEC 62841-4-4: 81 dB(A)

- Schalleistungspegel L_{wA} gemessen nach IEC 62841-4-4: 94 dB(A)
- Vibrationswert a_{hv} gemessen nach IEC 62841-4-4
 - Bedienungsriff: 2,9 m/s²
 - Rundumgriff: 3,7 m/s²

Die angegebenen Vibrationswerte wurden nach einem genormten Prüfverfahren gemessen und können zum Vergleich von Elektrogeräten herangezogen werden. Die tatsächlich auftretenden Vibrationswerte können von den angegebenen Werten abweichen, abhängig von der Art der Anwendung. Die angegebenen Vibrationswerte können zu einer ersten Einschätzung der Vibrationsbelastung verwendet werden. Die tatsächliche Vibrationsbelastung muss eingeschätzt werden. Dabei können auch die Zeiten berücksichtigt werden, in denen das Elektrogerät abgeschaltet ist, und solche, in denen es zwar eingeschaltet ist, aber ohne Belastung läuft.

Informationen zur Erfüllung der Arbeitgeberrichtlinie Vibration 2002/44/EG sind unter www.stihl.com/vib angegeben.

21.6 REACH

REACH bezeichnet eine EG-Verordnung zur Registrierung, Bewertung und Zulassung von Chemikalien.

Informationen zur Erfüllung der REACH Verordnung sind unter www.stihl.com/reach angegeben.

22 Kombinationen aus Schneidwerkzeugen, Schutzen und Tragsystemen

22.1 Kombinationen aus Schneidwerkzeugen, Schutzen und Tragsystemen

Schneidwerkzeug	Schutz	Schrittbegrenzer	Tragsystem
<ul style="list-style-type: none"> – Mähkopf PolyCut 18-2 (Ø 335 mm) Mähkopf mit Mähfäden „rund, leise“ mit Durchmesser 2,4 mm: – Mähkopf AutoCut 25-2 – Mähkopf AutoCut C 26-2 – Mähkopf AutoCut 27-2 – Mähkopf DuroCut 20-2 – Mähkopf SuperCut 20-2 – Mähkopf TrimCut C 32-2 	<ul style="list-style-type: none"> – Schutz für Mähköpfe (Ø 380 mm) 	<ul style="list-style-type: none"> – optional 	<ul style="list-style-type: none"> – Einschultergurt – Doppelschultergurt mit Schnelllöseeinrichtung – Akku STIHL AR zusammen mit dem Anlagepolster – Akku-Gürtel mit angebauter "Gürteltasche AP mit Anschlussleitung" zusammen mit dem Einschultergurt – Akku-Gürtel mit Traggurt und angebauter "Gürteltasche AP mit Anschlussleitung" zusammen mit dem Anlagenpolster – Tragsystem mit eingebauter „Gürteltasche AP mit Anschlussleitung“ zusammen mit dem Anlagepolster
<ul style="list-style-type: none"> – Grasschneideblatt 230-2 (Ø 230 mm) – Grasschneideblatt 230-4 (Ø 230 mm) – Grasschneideblatt 230-8 (Ø 230 mm) 	<ul style="list-style-type: none"> – Schutz für Metall-Schneidwerkzeuge (Ø 230 mm) 	<ul style="list-style-type: none"> – vorgeschrieben 	

23 Ersatzteile und Zubehör

23.1 Ersatzteile und Zubehör

STIHL Diese Symbole kennzeichnen original STIHL Ersatzteile und original STIHL Zubehör.

STIHL empfiehlt, original STIHL Ersatzteile und original STIHL Zubehör zu verwenden.

Ersatzteile und Zubehör anderer Hersteller können durch STIHL hinsichtlich Zuverlässigkeit, Sicherheit und Eignung trotz laufender Marktbeobachtung nicht beurteilt werden und STIHL kann für deren Einsatz auch nicht einstehen.

Original STIHL Ersatzteile und original STIHL Zubehör sind bei einem STIHL Fachhändler erhältlich.

24 Entsorgen

24.1 Motorsense und Akku entsorgen

Informationen zur Entsorgung sind bei der örtlichen Verwaltung oder bei einem STIHL Fachhändler erhältlich.

Eine unsachgemäße Entsorgung kann die Gesundheit schädigen und die Umwelt belasten.

- ▶ STIHL Produkte einschließlich Verpackung gemäß den örtlichen Vorschriften einer geeigneten Sammelstelle für Wiederverwertung zuführen.
- ▶ Nicht mit dem Hausmüll entsorgen.

25 EU-Konformitätserklärung

25.1 Motorsense STIHL FSA 120.0 R

ANDREAS STIHL AG & Co. KG
Badstraße 115
D-71336 Waiblingen
Deutschland

erklärt in alleiniger Verantwortung, dass

- Bauart: Akku-Motorsense
- Maschinenkategorie: Grastrimmer, Freischneider
- Fabrikmarke: STIHL
- Typ: FSA 120.0 R
- Serienidentifizierung: FA08

den einschlägigen Bestimmungen der Richtlinien 2011/65/EU, 2006/42/EG, 2014/30/EU und 2000/14/EG entspricht und in Übereinstimmung mit den jeweils zum Produktionsdatum gültigen Versionen der folgenden Normen entwickelt und

gefertigt worden ist: EN 55014-1, EN 55014-2, EN 62841-1 und ISO 12100 unter Berücksichtigung von IEC 62841-4-4, EN 60335-1 und EN 50636-2-91.

Zur Ermittlung des gemessenen und des garantierten Schallleistungspegels wurde nach Richtlinie 2000/14/EG, Anhang VI verfahren.

Beteiligte benannte Stelle: VDE Prüf- u. Zertifizierungsinstitut, Merianstraße 28, 63069 Offenbach, Deutschland

- Gemessener Schallleistungspegel: 94 dB(A)
- Garantierter Schallleistungspegel: 96 dB(A)

Die Technischen Unterlagen sind bei der Produktzulassung der ANDREAS STIHL AG & Co. KG aufbewahrt.

Das Baujahr, das Herstellungsland und die Maschinenummer sind auf der Motorsense angegeben.

Waiblingen, 15.10.2022

ANDREAS STIHL AG & Co. KG

i. V. 

Robert Olma, Vice President, Regulatory Affairs & Global Governmental Relations

26 Anschriften

26.1 STIHL Hauptverwaltung

ANDREAS STIHL AG & Co. KG
Postfach 1771
D-71307 Waiblingen

26.2 STIHL Vertriebsgesellschaften

DEUTSCHLAND

STIHL Vertriebszentrale AG & Co. KG
Robert-Bosch-Straße 13
64807 Dieburg
Telefon: +49 6071 3055358

ÖSTERREICH

STIHL Ges.m.b.H.
Fachmarktstraße 7
2334 Vösendorf
Telefon: +43 1 86596370

SCHWEIZ

STIHL Vertriebs AG
Isenrietstraße 4
8617 Mönchaltorf

Telefon: +41 44 9493030

TSCHECHISCHE REPUBLIK

Andreas STIHL, spol. s r.o.
Chrlická 753
664 42 Modřice

26.3 STIHL Importeure

BOSNIEN-HERZEGOWINA

UNIKOMERC d. o. o.
Bišće polje bb
88000 Mostar
Telefon: +387 36 352560
Fax: +387 36 350536

KROATIEN

UNIKOMERC - UVOZ d.o.o.
Sjedište:
Amruševa 10, 10000 Zagreb
Prodaja:
Ulica Kneza Ljudevita Posavskog 56, 10410
Velika Gorica
Telefon: +385 1 6370010
Fax: +385 1 6221569

TÜRKEI

SADAL TARIM MAKİNELERİ DIŞ TİCARET A.Ş.
Hürriyet Mahallesi Manas Caddesi No.1
35473 Menderes, İzmir
Telefon: +90 232 210 32 32
Fax: +90 232 210 32 33

27 Allgemeine Sicherheitshinweise für Elektrowerkzeuge

27.1 Einleitung

Dieses Kapitel gibt die in der Norm EN/IEC 62841 für handgeführte motorbetriebene Elektrowerkzeuge vorformulierten, allgemeinen Sicherheitshinweise wieder.

STIHL muss diese Texte abdrucken.

Die unter "Elektrische Sicherheit" angegebenen Sicherheitshinweise zur Vermeidung eines elektrischen Schlags sind für STIHL Akku-Produkte nicht anwendbar.



WARNUNG

- **Lesen Sie alle Sicherheitshinweise, Anweisungen, Bebilderungen und technischen Daten, mit denen dieses Elektrowerkzeug versehen ist.** Versäumnisse bei der Einhaltung der nachfolgenden Anweisungen können elektrischen Schlag, Brand und/oder schwere Verletzungen verursachen. **Bewahren Sie alle Sicherheitshinweise und Anweisungen für die Zukunft auf.**

Der in den Sicherheitshinweisen verwendete Begriff „Elektrowerkzeug“ bezieht sich auf netzbetriebene Elektrowerkzeuge (mit Netzleitung) oder auf akkubetriebene Elektrowerkzeuge (ohne Netzleitung).

27.2 Arbeitsplatzsicherheit

- a) **Halten Sie Ihren Arbeitsbereich sauber und gut beleuchtet.** Unordnung oder unbeleuchtete Arbeitsbereiche können zu Unfällen führen.
- b) **Arbeiten Sie mit dem Elektrowerkzeug nicht in explosionsgefährdeter Umgebung, in der sich brennbare Flüssigkeiten, Gase oder Stäube befinden.** Elektrowerkzeuge erzeugen Funken, die den Staub oder die Dämpfe entzünden können.
- c) **Halten Sie Kinder und andere Personen während der Benutzung des Elektrowerkzeugs fern.** Bei Ablenkung können Sie die Kontrolle über das Elektrowerkzeug verlieren.

27.3 Elektrische Sicherheit

- a) **Der Anschlussstecker des Elektrowerkzeugs muss in die Steckdose passen. Der Stecker darf in keiner Weise verändert werden. Verwenden Sie keine Adapterstecker gemeinsam mit schutzgeerdeten Elektrowerkzeugen.** Unveränderte Stecker und passende Steckdosen verringern das Risiko eines elektrischen Schlages.
- b) **Vermeiden Sie Körperkontakt mit geerdeten Oberflächen wie von Rohren, Heizungen, Herden und Kühlschränken.** Es besteht ein erhöhtes Risiko durch elektrischen Schlag, wenn Ihr Körper geerdet ist.
- c) **Halten Sie Elektrowerkzeuge von Regen oder Nässe fern.** Das Eindringen von Wasser in ein Elektrowerkzeug erhöht das Risiko eines elektrischen Schlages.

- d) **Zweckentfremden Sie die Anschlussleitung nicht. Verwenden Sie die Anschlussleitung niemals zum Tragen, Ziehen oder um den Stecker des Elektrowerkzeugs herauszuziehen. Halten Sie die Anschlussleitung fern von Hitze, Öl, scharfen Kanten oder sich bewegenden Teilen.** Beschädigte oder verwickelte Anschlussleitungen erhöhen das Risiko eines elektrischen Schlages.
 - e) **Wenn Sie mit einem Elektrowerkzeug im Freien arbeiten, verwenden Sie nur Verlängerungsleitungen, die auch für den Außenbereich geeignet sind.** Die Anwendung einer für den Außenbereich geeigneten Verlängerungsleitung verringert das Risiko eines elektrischen Schlages.
 - f) **Wenn der Betrieb des Elektrowerkzeugs in feuchter Umgebung nicht vermeidbar ist, verwenden Sie einen Fehlerstromschutzschalter.** Der Einsatz eines Fehlerstromschutzschalters vermindert das Risiko eines elektrischen Schlages.
- des Elektrowerkzeugs befindet, kann zu Verletzungen führen.
- e) **Vermeiden Sie eine abnormale Körperhaltung. Sorgen Sie für einen sicheren Stand und halten Sie jederzeit das Gleichgewicht.** Dadurch können Sie das Elektrowerkzeug in unerwarteten Situationen besser kontrollieren.
 - f) **Tragen Sie geeignete Kleidung. Tragen Sie keine weite Kleidung oder Schmuck. Halten Sie Haare und Kleidung fern von sich bewegenden Teilen.** Lockere Kleidung, Schmuck oder lange Haare können von sich bewegenden Teilen erfasst werden.
 - g) **Wenn Staubabsaug- und -auffangeinrichtungen montiert werden können, sind diese anzuschließen und richtig zu verwenden.** Verwendung einer Staubabsaugung kann Gefährdungen durch Staub verringern.
 - h) **Wiegen Sie sich nicht in falscher Sicherheit und setzen Sie sich nicht über die Sicherheitsregeln für Elektrowerkzeuge hinweg, auch wenn Sie nach vielfachem Gebrauch mit dem Elektrowerkzeug vertraut sind.** Achtloses Handeln kann binnen Sekundenbruchteilen zu schweren Verletzungen führen.

27.4 Sicherheit von Personen

- a) **Seien Sie aufmerksam, achten Sie darauf, was Sie tun, und gehen Sie mit Vernunft an die Arbeit mit einem Elektrowerkzeug. Benutzen Sie kein Elektrowerkzeug, wenn Sie müde sind oder unter dem Einfluss von Drogen, Alkohol oder Medikamenten stehen.** Ein Moment der Unachtsamkeit beim Gebrauch des Elektrowerkzeugs kann zu ernsthaften Verletzungen führen.
- b) **Tragen Sie persönliche Schutzausrüstung und immer eine Schutzbrille.** Das Tragen persönlicher Schutzausrüstung, wie Staubmaske, rutschfeste Sicherheitsschuhe, Schutzhelm oder Gehörschutz, je nach Art und Einsatz des Elektrowerkzeugs, verringert das Risiko von Verletzungen.
- c) **Vermeiden Sie eine unbeabsichtigte Inbetriebnahme. Vergewissern Sie sich, dass das Elektrowerkzeug ausgeschaltet ist, bevor Sie es an die Stromversorgung und/oder den Akku anschließen, es aufnehmen oder tragen.** Wenn Sie beim Tragen des Elektrowerkzeugs den Finger am Schalter haben oder das Elektrowerkzeug eingeschaltet an die Stromversorgung anschließen, kann dies zu Unfällen führen.
- d) **Entfernen Sie Einstellwerkzeuge oder Schraubenschlüssel, bevor Sie das Elektrowerkzeug einschalten.** Ein Werkzeug oder Schlüssel, der sich in einem drehenden Teil

27.5 Verwendung und Behandlung des Elektrowerkzeugs

- a) **Überlasten Sie das Elektrowerkzeug nicht. Verwenden Sie für Ihre Arbeit das dafür bestimmte Elektrowerkzeug.** Mit dem passenden Elektrowerkzeug arbeiten Sie besser und sicherer im angegebenen Leistungsbereich.
- b) **Benutzen Sie kein Elektrowerkzeug, dessen Schalter defekt ist.** Ein Elektrowerkzeug, das sich nicht mehr ein- oder ausschalten lässt, ist gefährlich und muss repariert werden.
- c) **Ziehen Sie den Stecker aus der Steckdose und/oder entfernen Sie einen abnehmbaren Akku, bevor Sie Geräteeinstellungen vornehmen, Einsatzwerkzeugteile wechseln oder das Elektrowerkzeug weglegen.** Diese Vorsichtsmaßnahme verhindert den unbeabsichtigten Start des Elektrowerkzeugs.
- d) **Bewahren Sie unbenutzte Elektrowerkzeuge außerhalb der Reichweite von Kindern auf. Lassen Sie keine Personen das Elektrowerkzeug benutzen, die mit diesem nicht vertraut sind oder diese Anweisungen nicht gelesen haben.** Elektrowerkzeuge sind gefährlich,

wenn sie von unerfahrenen Personen benutzt werden.

- e) **Pflegen Sie Elektrowerkzeuge und Einsatzwerkzeug mit Sorgfalt. Kontrollieren Sie, ob bewegliche Teile einwandfrei funktionieren und nicht klemmen, ob Teile gebrochen oder so beschädigt sind, dass die Funktion des Elektrowerkzeugs beeinträchtigt ist. Lassen Sie beschädigte Teile vor dem Einsatz des Elektrowerkzeugs reparieren.** Viele Unfälle haben ihre Ursache in schlecht gewarteten Elektrowerkzeugen.
- f) **Halten Sie Schneidwerkzeuge scharf und sauber.** Sorgfältig gepflegte Schneidwerkzeuge mit scharfen Schneidkanten verklemmen sich weniger und sind leichter zu führen.
- g) **Verwenden Sie Elektrowerkzeug, Einsatzwerkzeug, Einsatzwerkzeuge usw. entsprechend diesen Anweisungen. Berücksichtigen Sie dabei die Arbeitsbedingungen und die auszuführende Tätigkeit.** Der Gebrauch von Elektrowerkzeugen für andere als die vorgesehenen Anwendungen kann zu gefährlichen Situationen führen.
- h) **Halten Sie Griffe und Griffflächen trocken, sauber und frei von Öl und Fett.** Rutschige Griffe und Griffflächen erlauben keine sichere Bedienung und Kontrolle des Elektrowerkzeugs in unvorhergesehenen Situationen.

27.6 Verwendung und Behandlung des Akkuwerkzeugs

- a) **Laden Sie die Akkus nur mit Ladegeräten auf, die vom Hersteller empfohlen werden.** Durch ein Ladegerät, das für eine bestimmte Art von Akkus geeignet ist, besteht Brandgefahr, wenn es mit anderen Akkus verwendet wird.
- b) **Verwenden Sie nur die dafür vorgesehenen Akkus in den Elektrowerkzeugen.** Der Gebrauch von anderen Akkus kann zu Verletzungen und Brandgefahr führen.
- c) **Halten Sie den nicht benutzten Akku fern von Büroklammern, Münzen, Schlüsseln, Nägeln, Schrauben oder anderen kleinen Metallgegenständen, die eine Überbrückung der Kontakte verursachen könnten.** Ein Kurzschluss zwischen den Akkukontakten kann Verbrennungen oder Feuer zur Folge haben.
- d) **Bei falscher Anwendung kann Flüssigkeit aus dem Akku austreten. Vermeiden Sie den**

Kontakt damit. Bei zufälligem Kontakt mit Wasser abspülen. Wenn die Flüssigkeit in die Augen kommt, nehmen Sie zusätzlich ärztliche Hilfe in Anspruch. Austretende Akkufflüssigkeit kann zu Hautreizungen oder Verbrennungen führen.

- e) **Benutzen Sie keinen beschädigten oder veränderten Akku.** Beschädigte oder veränderte Akkus können sich unvorhersehbar verhalten und zu Feuer, Explosion oder Verletzungsgefahr führen.
- f) **Setzen Sie einen Akku keinem Feuer oder zu hohen Temperaturen aus.** Feuer oder Temperaturen über 130 °C (265 °F) können eine Explosion hervorrufen.
- g) **Befolgen Sie alle Anweisungen zum Laden und laden Sie den Akku oder das Akkuwerkzeug niemals außerhalb des in der Betriebsanleitung angegebenen Temperaturbereichs.** Falsches Laden oder Laden außerhalb des zugelassenen Temperaturbereichs kann den Akku zerstören und die Brandgefahr erhöhen.

27.7 Service

- a) **Lassen Sie Ihr Elektrowerkzeug nur von qualifiziertem Fachpersonal und nur mit Original-Ersatzteilen reparieren.** Damit wird sichergestellt, dass die Sicherheit des Elektrowerkzeugs erhalten bleibt.
- b) **Warten Sie niemals beschädigte Akkus.** Sämtliche Wartung von Akkus sollte nur durch den Hersteller oder bevollmächtigte Kundendienststellen erfolgen.

27.8 Sicherheitshinweise für Grasschneider, Freischneider und Freischneider mit Sägeblatt

- a) **Verwenden Sie die Maschine nicht bei schlechtem Wetter, besonders nicht bei Gewitter.** Dies reduziert die Gefahr, von einem Blitz getroffen zu werden.
- b) **Untersuchen Sie den Arbeitsbereich gründlich nach Wildtieren.** Wildtiere können durch die laufende Maschine verletzt werden.
- c) **Untersuchen Sie den Arbeitsbereich gründlich und entfernen Sie alle Steine, Stöcke, Drähte, Knochen und andere Fremdkörper.** Herausgeschleuderte Teile können zu Verletzungen führen.
- d) **Kontrollieren Sie vor dem Gebrauch der Maschinen immer, ob das Schneidwerkzeug**

- oder Sägeblatt und die Schneid- oder Sägeeinheit nicht beschädigt sind. Beschädigte Teile erhöhen das Verletzungsrisiko.
- e) **Befolgen Sie die Anweisungen für das Wechseln der Einsatzwerkzeuge.** Unsachgemäß angezogene Sägeblattnuttern oder -schrauben können entweder das Sägeblatt beschädigen oder dazu führen, dass es sich löst.
- f) **Die Bemessungsdrehzahl des Schneidwerkzeugs muss mindestens so hoch sein wie die auf der Maschine angegebene Höchstdrehzahl.** Schneidwerkzeuge, die sich schneller als mit ihrer Bemessungsdrehzahl drehen, können zerbrechen und umherfliegen.
- g) **Tragen Sie Augen-, Kopfschutz und Schutzhandschuhe.** Geeignete persönliche Schutzausrüstung wird Verletzungen durch herumfliegende Teile oder durch zufälligen Kontakt mit dem Schneidfaden oder dem Sägeblatt verringern.
- h) **Tragen Sie beim Betrieb der Maschine immer rutschfeste, schützende Schuhe. Niemals barfuß oder mit offenen Sandalen arbeiten.** Dadurch vermindern Sie die Gefahr einer Fußverletzung beim Kontakt mit dem rotierenden Schneidfaden oder Sägeblatt.
- i) **Tragen Sie beim Betrieb der Maschine immer Sicherheitsschuhe. Niemals barfuß oder mit offenen Sandalen arbeiten.** Dadurch vermindern Sie die Gefahr einer Fußverletzung beim Kontakt mit dem rotierenden Schneidfaden oder Sägeblatt.
- j) **Tragen Sie beim Betrieb der Maschine immer lange Hosen.** Bloße Haut erhöht die Wahrscheinlichkeit von Verletzungen durch herausgeschleuderte Objekte.
- k) **Halten Sie Umstehende beim Betrieb der Maschine fern.** Herausgeschleuderte Teile können zu ernsthaften Verletzungen führen.
- l) **Verwenden Sie immer beide Hände beim Betrieb der Maschine.** Halten Sie die Maschine mit beiden Händen, um einen Verlust der Kontrolle zu vermeiden.
- m) **Halten Sie die Maschine nur an den isolierten Griffflächen, weil der Schneidfaden oder das Sägeblatt verborgene Stromleitungen oder das eigene Netzkabel treffen kann.** Der Kontakt des Schneidfadens oder des Sägeblatts mit einer spannungsführenden Leitung kann auch metallene Geräteteile unter Spannung setzen und zu einem elektrischen Schlag führen.
- n) **Achten Sie immer auf festen Stand und benutzen Sie die Maschine nur, wenn Sie auf dem Boden stehen.** Rutschiger Untergrund oder instabile Standflächen können zum Verlust des Gleichgewichts oder zum Verlust der Kontrolle über die Maschine führen.
- o) **Betreiben Sie die Maschine nicht auf übermäßig steilen Hängen.** Damit wird das Risiko vermindert, die Kontrolle zu verlieren, auszurutschen und hinzufallen, was zu Verletzungen führen könnte.
- p) **Achten Sie beim Arbeiten an Abhängen auf einen sicheren Stand; arbeiten Sie immer quer zum Abhang, niemals aufwärts oder abwärts, und seien Sie extrem vorsichtig beim Ändern der Arbeitsrichtung.** Damit wird das Risiko vermindert, die Kontrolle zu verlieren, auszurutschen und hinzufallen, was zu Verletzungen führen könnte.
- q) **Halten Sie beim Arbeiten alle Körperteile vom Schneidfaden oder Sägeblatt fern. Bevor Sie die Maschine einschalten, stellen Sie sicher, dass der Schneidfaden oder das Sägeblatt nichts berührt.** Ein Augenblick der Unachtsamkeit beim Betrieb der Maschine kann zu Verletzungen bei Ihnen oder anderen führen.
- r) **Betreiben Sie die Maschine nicht über Tailenhöhe.** Dies hilft einen unbeabsichtigten Kontakt mit dem Schneidfaden oder Sägeblatt zu vermeiden und ermöglicht eine bessere Kontrolle der Maschine in unerwarteten Situationen.
- s) **Seien Sie beim Schneiden von Gestrüpp und Gehölz, das unter Spannung steht, auf dessen Zurückfedern gefasst.** Beim Entspannen der Holzfasern können Gestrüpp oder Gehölz den Benutzer treffen und/oder die Maschine außer Kontrolle bringen.
- t) **Seien Sie besonders vorsichtig beim Schneiden von Unterholz und jungen Bäumen.** Das dünne Material kann sich im Sägeblatt verfangen und auf Sie schlagen oder Sie aus dem Gleichgewicht bringen.
- u) **Halten Sie die Maschine unter Kontrolle und berühren Sie keine Sägeblätter oder andere gefährliche Teile, während diese sich noch bewegen.** Dies verringert das Risiko einer Verletzung durch sich bewegende Teile.
- v) **Tragen Sie die Maschine ausgeschaltet und von Ihrem Körper abgewandt.** Eine sachgemäße Handhabung der Maschine verringert

die Wahrscheinlichkeit eines zufälligen Kontakts mit dem rotierenden Sägeblatt.

- w) **Bei Transport oder Lagerung der Maschine setzen Sie immer die Schutzkappe auf das Metallsägeblatt.** Sachgemäße Handhabung der Maschine verringert die Wahrscheinlichkeit eines zufälligen Kontakts mit dem Sägeblatt.
- x) **Verwenden Sie nur Ersatzfäden, -schneidköpfe und sägeblätter nach Vorgabe des Herstellers.** Falsche Ersatzteile können die Gefahr von Bruch und Verletzung erhöhen.
- y) **Stellen Sie sicher, dass der Schalter ausgeschaltet und der Akku entfernt ist, bevor Sie eingeklemmtes Material entfernen oder die Maschine warten.** Ein unerwarteter Betrieb der Maschine beim Entfernen von eingeklemmten Material kann zu ernsthaften Verletzungen führen.

27.9 Sicherheitshinweise bezüglich Rückstoßes

Rückstoß ist eine plötzliche seitwärts, vorwärts oder rückwärts gerichtete Bewegung der Maschine, die auftreten kann, wenn das Schneidwerkzeug sich verklemmt oder in einem Objekt wie einem jungen Baum oder Baumstumpf verhakt. Sie kann so heftig sein, dass die Maschine und/oder die Bedienperson in eine beliebige Richtung getrieben wird und letztlich zum Verlust der Kontrolle über die Maschine führt.

Rückstoß und die zugehörigen Gefährdungen können durch geeignete Vorsichtsmaßnahmen, wie nachfolgend beschrieben, verhindert werden.

- a) **Halten Sie die Maschine mit beiden Händen fest und bringen Sie Ihre Arme in eine Stellung, in der Sie die Rückstoßkräfte abfangen können. Halten Sie sich links von der Maschine.** Ein Rückstoß kann durch die unerwartete Bewegung der Maschine das Risiko einer Verletzung erhöhen. Die Bedienperson kann durch geeignete Vorsichtsmaßnahmen die Rückstoßkräfte beherrschen.
- b) **Falls das Sägeblatt verklemmt oder Sie die Arbeit unterbrechen, schalten Sie die Maschine aus und halten Sie sie im Material ruhig, bis das Sägeblatt zum Stillstand gekommen ist. Versuchen Sie bei einem verklemmten Sägeblatt nie, die Maschine aus dem Material zu entfernen oder sie rückwärts zu ziehen, solange das Sägeblatt sich bewegt; sonst kann ein Rückstoß erfolgen.**

Ermitteln und beheben Sie die Ursache für das Verkleben des Sägeblattes.

- c) **Verwenden Sie keine stumpfen oder beschädigten Sägeblätter.** Stumpfe oder beschädigte Sägeblätter erhöhen das Risiko des Verklebens oder Verhakens mit einem Objekt und können zu einem Rückstoß führen.
- d) **Sorgen Sie immer für gute Sicht auf das zu schneidende Material.** Ein Rückstoß ist wahrscheinlicher in Bereichen, in denen man das zu schneidende Material schwierig sehen kann.
- e) **Schalten Sie die Maschine aus, wenn sich beim Arbeiten eine andere Person nähert.** Andere Personen können im Fall eines Rückstoßes leichter vom rotierenden Sägeblatt getroffen und verletzt werden.

Obsah

1	Úvod.....	28
2	Informace k tomuto návodu k použití.....	29
3	Přehled.....	30
4	Bezpečnostní pokyny.....	31
5	Příprava vyžinače k práci.....	37
6	Nabíjení akumulátoru a světla LED.....	38
7	Aktivace a deaktivace rádiového rozhraní Bluetooth®.....	38
8	Smontování vyžinače.....	39
9	Nastavení vyžinače pro uživatele.....	41
10	Vsazení a vyjmutí akumulátoru.....	42
11	Zapnutí a vypnutí vyžinače.....	42
12	Kontrola vyžinače a akumulátoru.....	42
13	Práce s vyžinačem.....	43
14	Po skončení práce.....	44
15	Přeprava.....	44
16	Skladování.....	45
17	Čištění.....	45
18	Údržba.....	45
19	Oprava.....	45
20	Odstanění poruch.....	46
21	Technická data.....	47
22	Kombinace rezných/žacíh nástrojů, ochranných krytů a nosných systémů.....	48
23	Náhradní díly a příslušenství.....	49
24	Likvidace.....	49
25	Prohlášení o konformitě EU.....	49
26	Adresy.....	49
27	Všeobecné bezpečnostní pokyny pro elektrické stroje.....	50

1 Úvod

Vážená zákaznice, vážený zákazníku,
těší nás, že jste se rozhodli pro firmu STIHL. Vytvíráme a vyrábíme naše výrobky ve špičkové kvalitě podle potřeb našich zákazníků. Tím vznikají výrobky s vysokým stupněm spolehlivosti i při extrémním namáhání.

STIHL je zárukou špičkové kvality také v servisních službách. Náš odborný prodej zajišťuje kompetentní poradenství a instruktaž, jakož i obsáhlou technickou podporu.

STIHL se výslovně zasazuje za trvale udržitelné a zodpovědné zacházení s přírodou. Tento návod k použití Vám má být oporou při bezpečném a ekologickém používání Vašeho výrobku STIHL po dlouhý čas.

Děkujeme Vám za Vaši důvěru a přejeme mnoho spokojenosti s Vaším výrobkem STIHL.



Dr. Nikolas Stihl

DŮLEŽITÉ! PŘED POUŽITÍM SI NÁVOD PŘEČTĚTE A ULOŽTE JEJ PRO DALŠÍ POTŘEBU.

2 Informace k tomuto návodu k použití

2.1 Platné dokumenty

Platí lokální bezpečnostní předpisy.

- ▶ Kromě tohoto návodu k použití je třeba si přečíst níže uvedené dokumenty, porozumět jim a uložit je pro pozdější použití:
 - Návod k použití a obal používaného žacího nástroje
 - návod k použití pro používaný nosný systém
 - návod k použití pro akumulátor STIHL AR
 - Návod k použití pro „opaskovou brašnu pro AP s přípojovacím kabelem“
 - bezpečnostní pokyny pro akumulátor STIHL AP
 - Návod k použití pro nabíječky STIHL AL 101, 301, 301-4, 500
 - Bezpečnostní informace pro akumulátory STIHL a výrobky s integrovaným akumulátorem: www.stihl.com/safety-data-sheets

Další informace ke STIHL connected, kompatibilním výrobkům a FAQ jsou uvedeny pod www.connect.stihl.com nebo jsou k dispozici u odborného prodejce výrobků STIHL.

Slovní ochranná známka Bluetooth® a piktogramy (loga) jsou registrované ochranné známky a vlastnictví společnosti Bluetooth SIG, Inc. Jakékoli použití této slovní ochranné známky / piktogramů firmou STIHL se uskutečňuje prostřednictvím licence.

Akumulátory  jsou vybaveny rádiovým rozhraním Bluetooth®. Je třeba respektovat lokální provozní omezení (například v letadlech nebo nemocnicích).

2.2 Označení varovných odkazů v textu



- Odkaz upozorňuje na nebezpečí, která mohou vést k těžkým úrazům či usmrcení.
 - ▶ Uvedená opatření mohou zabránit těžkým úrazům či usmrcení.

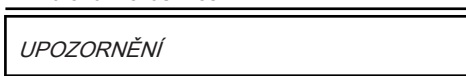

- Odkaz upozorňuje na nebezpečí, která mohou vést k věcným škodám.
 - ▶ Uvedená opatření mohou zabránit věcným škodám.

2.3 Symboly v textu



Tento symbol odkazuje na kapitolu v tomto návodu k použití.

3 Přehled

3.1 Vyžinač a akumulátor

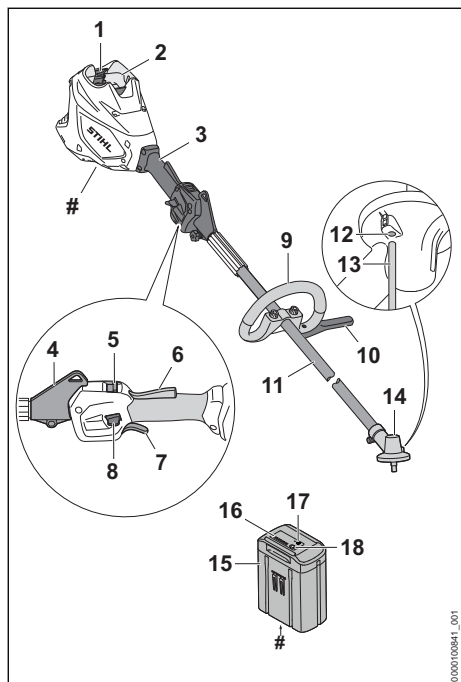

1 Akumulátorová šachta

Do akumulátorové šachty se vsunuje akumulátor.

2 Aretační páčka

Aretační páčka drží akumulátor v akumulátorové šachtě.

3 Ovládací rukojeť

Ovládací rukojeť slouží k ovládní, držení a vedení vyžinače.

4 Závěsný držák

Závěsný držák slouží k zavěšení nosného systému.

5 Stupňový přepínač

Stupňový přepínač slouží k nastavení výkonostního stupně.

6 Ergo-páčka

Ergo-páčka udržuje deblokační šoupátko v jeho poloze po puštění spínače.

7 Spínač

Spínač vyžinač zapíná a vypíná.

8 Deblokační šoupátko

Deblokační šoupátko odjišťuje spínač.

9 Kruhová trubková rukojeť

Kruhová trubková rukojeť slouží k držení a vedení vyžinače.

10 Distanční kus

Distanční kus chrání předměty před kontaktem s řezným/žacím nástrojem.

11 Tyč

Tyč spojuje všechny konstrukční díly.

12 Otvor pro zástrčný trn

Otvor pro zástrčný trn je pro zasunutí zástrčného trnu.

13 Zástrčný trn

Zástrčný trn blokuje hřídel při montáži řezného/žacího nástroje.

14 Skříň převodovky

Skříň převodovky zakrývá převodovku.

15 Akumulátor

Akumulátor napájí vyžinač energií.

16 Světla LED

Světla LED signalizují stav nabití akumulátoru a poruchy.

17 Tlačítko

Tlačítko aktivuje světla LED na akumulátoru. Aktivuje a deaktivuje rádiové rozhraní Bluetooth® (pokud toto existuje).

18 Světla LED „BLUETOOTH®“ (pouze pro akumulátory s)

Světla LED zobrazí aktivaci a deaktivaci rádiového rozhraní Bluetooth®.

Výkonový štítek s výrobním číslem

3.2 Ochranné kryty a řezné/žací nástroje

Ochranné kryty a řezné/žací nástroje jsou zde znázorněny jako příklady. Kombinace, které se smějí používat, jsou uvedeny v tomto návodu k použití,  22.1.

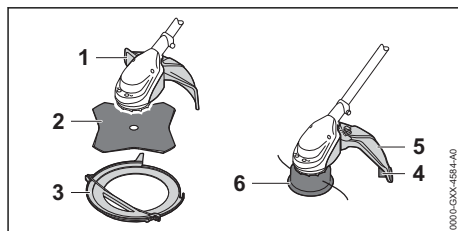

1 Ochranný kryt pro kovové žací nástroje

Ochranný kryt pro kovové řezné/žací nástroje chrání uživatele před předměty vymrštěva-

nými do výšky a před kontaktem s žací listem na trávu.

2 Žací list na trávu

Žací list na trávu vyžíná trávu a plevel.

3 Přepavní kryt

Přepavní kryt chrání před kontaktem s kovovými řeznými/žacími nástroji.

4 Odřezávací nůž

Odřezávací nůž zkracuje žací struny během práce na správnou délku.

5 Ochranný kryt pro žací hlavy

Ochranný kryt pro žací hlavy chrání uživatele před předměty vymršťovanými do výšky a před kontaktem s žací hlavou.

6 Žací hlava

Žací hlava drží žací struny.

3.3 Symboly

Symboly se mohou nacházet na vyžínači, na ochranném krytu a na akumulátoru a mají níže uvedený význam:



1 LED svítí červeně. Akumulátor je příliš teplý nebo příliš studený.



4 LED blikají červeně. V akumulátoru došlo k poruše.



Tento symbol udává směr otáčení řezného/žacího nástroje.

max Ø xxx Tento symbol udává maximální průměr řezného/žacího nástroje v milimetrech.



Tento symbol udává nejvyšší otáčky žacího nástroje.



Zaručená hladina akustického výkonu podle směrnice 2000/14/ES v dB(A) za účelem porovnatelnosti akustických emisí výrobků.



Akumulátor má rádiové rozhraní Bluetooth® a může být spojen s aplikací STIHL connected.



Údaj vedle symbolu odkazuje na obsah energie akumulátoru podle specifikace výrobce článků. Obsah energie, který je k dispozici při použití, je menší.



Nelikvidujte výrobek s domácím odpadem.



Maximální výkonnostní stupeň.



Výkonnostní stupeň ECO.

4 Bezpečnostní pokyny

4.1 Varovné symboly

4.1.1 Varovné symboly

Varovné symboly na vyžínači, na akumulátoru nebo na nabíječce mají následující význam:



Dodržujte bezpečnostní pokyny a jejich opatření.



Návod k použití je třeba si přečíst, porozumět mu a uložit ho pro další potřebu.



Noste ochranné brýle. Pokud během práce mohou shora padat předměty, noste ochrannou přilbu.



Noste vysokou ochrannou obuv.



Noste ochranné rukavice.



Dbejte na bezpečnostní pokyny ohledně zpětného rázu a jejich bezpečnostní opatření.



Dbejte na bezpečnostní pokyny týkající se předmětů vymršťovaných do výšky a na bezpečnostní opatření.



Dodržujte bezpečnostní odstup.



Akumulátor během přerušování práce, přepravy, skladování, údržby nebo opravy vždy vyjměte.



Akumulátor chraňte před horkem a ohněm.



Akumulátor neponořujte do kapalin.

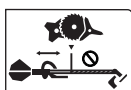

Dodržujte minimální vzdálenost mezi kruhovou trubkovou rukojetí a řezným/žacím nástrojem.

4.1.2 Ochranný kryt pro žací hlavy

Varovné symboly na ochranném krytu pro žací hlavy mají následující význam:



Tento ochranný kryt používejte pro žací hlavy.



Tento ochranný kryt nepoužívejte pro žací listy na trávu.

4.2 Řádné používání

Vyžinač STIHL FSA 120.0 R slouží pro níže uvedená použití:

- s žací hlavou: vyžínání trávy
- s žacím listem na trávu: vyžínání trávy a plevele

Vyžinač se může používat za deště.

Vyžinač napájí energií akumulátor STIHL AP nebo akumulátor STIHL AR.

Akumulátor s  umožňuje ve spojení s aplikací STIHL connected personalizaci a přenos informací k akumulátoru na základě technologie Bluetooth®.

▲ VAROVÁNÍ

- Akumulátory, které nejsou firmou STIHL pro vyžinač povoleny, mohou způsobit požáry a exploze. Může tak dojít k těžkým úrazům či úmrtí osob a ke vzniku věcných škod.
 - ▶ Používejte vyžinač s akumulátorem STIHL AP nebo s akumulátorem STIHL AR.
- Pokud vyžinač nebo akumulátor nejsou používány v souladu s určeným účelem, může dojít k těžkým úrazům či úmrtí osob a mohou vzniknout věcné škody.
 - ▶ Vyžinač používejte tak, jak je to popsáno v tomto návodu k použití.
 - ▶ Akumulátor používejte tak, jak je to popsáno v tomto návodu k použití, v návodu k použití pro akumulátor STIHL AR, aplikace STIHL connected pod www.connect.stihl.com.

4.3 Požadavky na uživatele

▲ VAROVÁNÍ

- Uživatelé bez instruktaže nemohou rozeznat a odhadnout nebezpečí hrozící vyžinačem a akumulátorem. Uživatel nebo jiné osoby mohou utrpět těžká nebo smrtelná zranění.



- ▶ Tento návod k použití je třeba si přečíst, porozumět mu a uložit ho pro další potřebu.

- ▶ Pokud bude vyžinač nebo akumulátor předáván další osobě: zároveň s nimi předat návod k použití.
- ▶ Zajistit, aby uživatel splňoval níže uvedené požadavky:
 - Uživatel je odpočatý.
 - Uživatel je tělesně, sensoricky a duševně schopen vyžinač nebo akumulátor obsluhovat a pracovat s nimi. Pokud je uživatel tělesně, sensoricky a duševně způsobilý pouze částečně, smí s nimi pracovat pouze pod dohledem nebo po zaškolení odpovědnou osobou.
 - Uživatel nemůže rozpoznat a dobře odhadnout nebezpečí hrozící vyžinačem a akumulátorem.
 - Uživatel je plnoletý nebo bude podle národních předpisů pod dohledem zaškolený pro výkon povolání.
 - Uživatel obdržel instruktaž od odborného prodejce výrobků STIHL nebo od odborné tematiky znalé osoby ještě dříve, než poprvé s vyžinačem začne pracovat.
 - Uživatel není pod vlivem alkoholu, léků nebo drog.
- ▶ V případě nejasností: vyhledat odborného prodejce výrobků STIHL.

4.4 Oblečení a vybavení

▲ VAROVÁNÍ

- Během práce mohou být dlouhé vlasy vtaženy do vyžinače. Uživatel tím může utrpět těžké zranění.
- ▶ Dlouhé vlasy svažte a zajistěte tak, aby se nacházely nad rameny.
- Během práce mohou být předměty vymrštěny velkou rychlostí nahoru. Uživatel se může zranit.
 - ▶ Noste těsně přiléhající ochranné brýle. Vhodné ochranné brýle byly přezkoušeny podle normy EN 166 nebo podle národních předpisů a na trhu jsou k dostání s patřičným označením.
 - ▶ Noste ochranu obličeje.
 - ▶ Noste dlouhé kalhoty z odolného materiálu.
- Předměty padající shora mohou vést k poranění hlavy.





- ▶ Pokud během práce mohou shora padat předměty, noste ochrannou přílbu.

- Během práce může dojít k rozvíření prachu. Vdechovaný prach může poškodit zdraví a vyvolat alergické reakce.
 - ▶ Pokud bude rozvířen prach: noste ochrannou protiprachovou masku.
- Nevhodné oblečení se může zachytit v dřevnatém porostu, houští a ve vyžínači. Uživatelé bez vhodného oděvu mohou utrpět těžká zranění.
 - ▶ Noste těsně přiléhající oděv.
 - ▶ Šály a ozdoby odložte.
- Během práce se může uživatel dostat do kontaktu s rotujícím řezným/žací nástrojem. Uživatel tím může utrpět těžké zranění.
 - ▶ Noste obuv z odolného materiálu.



- ▶ Pokud se používá kovový řezný/žací nástroj: noste ochrannou vysokou obuv se špičkami vyztuženými ocelí.

- ▶ Noste dlouhé kalhoty z odolného materiálu.
- Během montáže a demontáže žacího nástroje a během čištění nebo údržby se může uživatel dostat do kontaktu s žacím nástrojem nebo s odřezávacím nožem. Uživatel se může zranit.
 - ▶ Noste pracovní rukavice z odolného materiálu.



- Pokud nosí uživatel nevhodnou obuv, může uklouznout. Uživatel se může zranit.
 - ▶ Noste pevnou uzavřenou obuv s hrubou podrážkou.

4.5 Pracovní pásmo a okolí

4.5.1 Vyžínač

▲ VAROVÁNÍ

- Nezúčastněné osoby, děti a zvířata nemohou rozpoznat ani odhadnout nebezpečí hrozící vyžínačem a předměty vymrštěnými do výšky. Nezúčastněné osoby, děti a zvířata mohou utrpět těžká zranění a může dojít k věcným škodám.

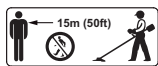

- ▶ Dbejte na to, aby nezúčastněné osoby, děti a zvířata zachovávaly odstup 15 m od pracovního okruhu.

- ▶ Od předmětů zachovávejte odstup 15 m.
- ▶ Vyžínač nenechávejte bez dozoru.
- ▶ Zajistěte, aby si děti nemohly s vyžínačem hrát.

- Elektrické komponenty vyžínače mohou vytvářet jiskry. Jiskry mohou ve snadno hořlavém nebo explozivním okolí vyvolat požáry nebo exploze. Může tak dojít k těžkým úrazům či úmrtí osob a ke vzniku věcných škod.
 - ▶ Nikdy nepracujte ve snadno hořlavém nebo explozivním okolí.

4.5.2 Akumulátor

▲ VAROVÁNÍ

- Nezúčastněné osoby, děti a zvířata nemohou rozpoznat ani odhadnout nebezpečí akumulátoru. Nezúčastněné osoby, děti a zvířata mohou být těžce zraněny.
 - ▶ Nezúčastněné osoby, děti a zvířata nepouštějte do blízkosti stroje.
 - ▶ Akumulátor nenechávejte bez dozoru.
 - ▶ Zajistěte, aby si děti nemohly s akumulátorem hrát.
- Akumulátor není chráněn proti všem okolním vlivům. Pokud je akumulátor vystaven určitým okolním vlivům, může začít hořet nebo explodovat, nebo může dojít k jeho neopravitelnému poškození. Může dojít k těžkým úrazům osob a ke vzniku věcných škod.



- ▶ Akumulátor chraňte před horkem a ohněm.
- ▶ Akumulátor neházet do ohně.



- ▶ Akumulátor nenabíjejte, nepoužívejte a neskladujte mimo uvedené teplotní rozsahy, 21.3.



- ▶ Akumulátor neponořujte do kapalin.

- ▶ Akumulátor nepřibližujte ke kovovým malým předmětům.
- ▶ Akumulátor nevystavujte vysokému tlaku.
- ▶ Akumulátor nevystavujte mikrovlnám.
- ▶ Akumulátor chraňte před chemikáliemi a solemi.

4.6 Bezpečnosti odpovídající stav

4.6.1 Vyžínač

Vyžínač je ve stavu odpovídajícím bezpečnosti, když jsou splněny níže uvedené podmínky:

- Vyžínač není poškozen.
- Vyžínač je čistý.
- Ovládací prvky fungují a nejsou změněny.
- Stroj je osazen jednou z kombinací žacího nástroje a ochranného krytu, které jsou uvedeny v tomto návodu k použití.
- Žací nástroj a ochranný kryt jsou správně namontovány.

- Je namontováno pouze originální příslušenství STIHL určené pro tento vyžinač.
- Příslušenství je správně namontováno.

▲ VAROVÁNÍ

- Ve stavu neodpovídajícím bezpečnosti nemohou konstrukční díly již bezpečně fungovat a bezpečnostní zařízení mohou být vyřazena z provozu. Může dojít k těžkým úrazům nebo usmrcení osob.
 - ▶ Pracujte s nepoškozeným vyžinačem.
 - ▶ Pokud je vyžinač znečištěný: vyžinač vyčistěte.
 - ▶ Vyžinač nikdy nepozměňujte. Výjimka: montáž kombinace uvedené v tomto návodu k použití sestávající z žacího nástroje a ochranného krytu.
 - ▶ Pokud ovládací prvky nefungují: s vyžinačem nepracujte.
 - ▶ Stroj osazujte originálním příslušenstvím STIHL určeným pro tento vyžinač.
 - ▶ Žací nástroj a ochranný kryt namontujte tak, jak je to popsáno v tomto návodu k použití.
 - ▶ Příslušenství namontujte tak, jak je to popsáno v tomto návodu k použití nebo v návodu k použití daného příslušenství.
 - ▶ Do otvorů vyžinače nikdy nestrkejte žádné předměty.
 - ▶ Opatřované nebo poškozené informační štítky vyměňte.
 - ▶ V případě nejasností: vyhledejte odborného prodejce výrobků STIHL.

4.6.2 Ochranný kryt

Ochranný kryt je v bezpečnosti odpovídajícím stavu, když jsou splněny níže uvedené podmínky:

- Ochranný kryt není poškozen.
- V případě použití odřezávacího nože a zástěrky: odřezávací nůž a zástěrka jsou správně namontovány.

▲ VAROVÁNÍ

- V bezpečnosti neodpovídajícím stavu nemohou konstrukční díly již bezpečně fungovat a bezpečnostní zařízení mohou být vyřazena z provozu. Uživatel tím může utrpět těžké zranění.
 - ▶ Pracovat s nepoškozeným ochranným krytem.
 - ▶ V případě použití odřezávacího nože a zástěrky: pracovat se správně namontovaným odřezávacím nožem a se správně namontovanou zástěrkou.
 - ▶ V případě stávajících nejasností: vyhledat odborného prodejce výrobků STIHL.

4.6.3 Žací hlava

Žací hlava je ve stavu odpovídajícím bezpečnosti, když jsou splněny níže uvedené podmínky:

- Žací hlava není poškozená.
- Žací hlava není zablokována.
- Žací hlava je správně namontována a pevně utažena.
- Žací struny jsou správně namontované.
- Meze opotřebením nejsou překročeny.

▲ VAROVÁNÍ

- Pokud by díly žací hlavy nebo žací struny nebyly ve stavu odpovídajícím bezpečnosti, mohly by se uvolnit a být odmrštěny. Osoby mohou utrpět těžká zranění.
 - ▶ Pracujte s nepoškozenou žací hlavou.
 - ▶ Žací struny nenahrazujte předměty z kovu.
 - ▶ Dbejte na meze opotřebením a dodržujte je.
 - ▶ V případě nejasností: vyhledejte odborného prodejce výrobků STIHL.

4.6.4 Kovový řezný/žací nástroj

Kovový řezný/žací nástroj je ve stavu odpovídajícím bezpečnosti, když jsou splněny níže uvedené podmínky:

- Kovový řezný/žací nástroj a přídatné montážní díly nejsou poškozené.
- Kovový řezný/žací nástroj není zdeformován.
- Kovový řezný/žací nástroj je správně namontován a pevně utažen.
- Kovový řezný/žací nástroj je správně naostřen.
- Kovový řezný/žací nástroj nemá žádné otřepy na břitech.
- Meze opotřebením nejsou překročeny.
- Pokud se používá kovový řezný/žací nástroj, který není výrobkem STIHL, nesmí být těžší, silnější, jinak vytvarovaný, nesmí být méně kvalitní a v průměru ne větší než největší pro tento stroj dovolený kovový řezný/žací nástroj značky STIHL.

▲ VAROVÁNÍ

- Ve stavu neodpovídajícím bezpečnosti se mohou části kovového řezného/žacího nástroje uvolnit a být odmrštěny. Osoby mohou utrpět těžká zranění.
 - ▶ Pracujte s nepoškozeným kovovým řezným/žacím nástrojem a nepoškozenými přídatnými montážními díly.
 - ▶ Kovový řezný/žací nástroj správně naostřete.
 - ▶ Otřepy na břitech odstraňte pilníkem.
 - ▶ Kovový řezný/žací nástroj nechejte vyvážit odborným prodejcem výrobků STIHL.
 - ▶ Dbejte na meze opotřebením a dodržujte je.

- ▶ Používejte jeden řezný/žací nástroj, uvedený v tomto návodu k použití.
- ▶ V případě nejasností: vyhledejte odborného prodejce výrobků STIHL.

4.6.5 Akumulátor

Akumulátor je v bezpečnosti odpovídajícím stavu, když jsou splněny níže uvedené podmínky:

- Akumulátor není poškozen.
- Akumulátor je čistý a suchý.
- Akumulátor funguje a není pozměněn.

▲ VAROVÁNÍ

- Ve stavu neodpovídajícím bezpečnosti nemůže akumulátor již bezpečně fungovat. Osoby mohou utrpět těžká zranění.
 - ▶ Pracujte s nepoškozeným a fungujícím akumulátorem.
 - ▶ Poškozený nebo defektní akumulátor nenabíjejte.
 - ▶ Pokud je akumulátor znečištěný: akumulátor vyčistit a nechat uschnout.
 - ▶ Pokud je akumulátor mokrá nebo vlhký: akumulátor nechat uschnout,  21.4.
 - ▶ Akumulátor neměnit.
 - ▶ Do otvorů akumulátoru nestrkejte žádné předměty.
 - ▶ Elektrické kontakty akumulátoru nespojujte a nezkraťujte kovovými předměty.
 - ▶ Akumulátor neotvírejte.
 - ▶ Opořezované nebo poškozené informační štítky vyměňte.
- Z poškozeného akumulátoru může vytékat kapalina. Pokud by se kapalina dostala do styku s pokožkou nebo očima, může dojít k podráždění pokožky či očí.
 - ▶ Zabraňte kontaktu s kapalinou.
 - ▶ Pokud došlo ke kontaktu s pokožkou: dotčená místa pokožky umyjte velkým množstvím vody a mýdlem.
 - ▶ Pokud došlo ke kontaktu s očima: vyplachujte oči nejméně po dobu 15 minut velkým množstvím vody a vyhledejte lékaře.
- Poškozený nebo defektní akumulátor může být nezvykle cítit, může kouřit nebo hořet. Může tak dojít k těžkým úrazům či úmrtí osob a ke vzniku věcných škod.
 - ▶ Pokud je akumulátor neobvykle cítit nebo kouří: akumulátor nepoužívejte a nepřibližujte ho k hořlavým látkám.
 - ▶ Pokud akumulátor hoří: pokuste se uhasit akumulátor hasicím přístrojem nebo vodou.

4.7 Pracovní postup

▲ VAROVÁNÍ

- Uživatel již v určitých situacích nemůže soustředěně pracovat. Uživatel může zakopnout, upadnout a těžce se zranit.
 - ▶ Pracujte klidně a s rozvahou.
 - ▶ Pokud jsou světelné podmínky a viditelnost špatné: s vyžinačem nepracujte.
 - ▶ Vyžinač obsluhujte sám/sama.
 - ▶ Řezný/žací nástroj ved'te vodorovně a nízkou nad zemí.
 - ▶ Dávejte pozor na překážky.
 - ▶ Při práci stůjte na zemi a udržujte rovnováhu.
 - ▶ Pokud se dostaví známky únavy: udělejte si pracovní přestávku.
- Otáčející se řezný/žací nástroj může uživatele pořezat. Uživatel tím může utrpět těžké zranění.
 - ▶ Nikdy se nedotýkat točícího se řezného/žacího nástroje.
 - ▶ Pokud je řezný/žací nástroj blokován nějakým předmětem: vyžinač vypnout a akumulátor vyjmout. Teprve potom předmět odstraňte.
- Pokud se vyžinač během práce změní nebo se chová nezvyklým způsobem, může být v provozně nebezpečném stavu. Může dojít k těžkým úrazům osob a ke vzniku věcných škod.
 - ▶ Ukončete práci, vyjměte akumulátor a vyhledejte odborného prodejce výrobků STIHL.
- Během práce může vyžinač způsobit vznik vibrací.
 - ▶ Noste rukavice.



- ▶ Práci přerušujte přestávkami.
- ▶ Pokud se vyskytnou náznaky poruch prokrvení: vyhledejte lékaře.
- Pokud během práce řezný/žací nástroj narazí na nějaký cizí předmět, může být takový předmět (nebo jeho část) velkou rychlostí vymrštěn nahoru. Může dojít k úrazům osob a ke vzniku věcných škod.
 - ▶ Z pracovního prostoru odstraňte cizí předměty.
- Pokud narazí točící se řezný nástroj na nějaký tvrdý předmět, mohou vzniknout jiskry a řezný nástroj se může poškodit. Jiskry mohou ve snadno vznětlivém prostředí vyvolat požáry. Může tak dojít k těžkým úrazům či úmrtí osob a ke vzniku věcných škod.

- ▶ Nikdy nepracujte ve snadno vznětlivém prostředí.
- ▶ Zajistěte, aby byl řezný nástroj ve stavu odpovídajícím bezpečnosti.
- Když se pustí spínač, točí se řezný/žací nástroj ještě krátkou dobu dále. Osoby mohou utrpět těžká zranění.
 - ▶ Počkat, až se řezný/žací nástroj dotočí.
- V nebezpečné situaci může uživatel propadnout panice a nosný systém nesejmout. Uživatel tím může utrpět těžké zranění.
 - ▶ Předem nacvičte odložení nosného systému.

4.8 Reakční síly

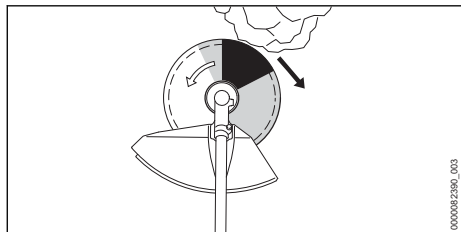

Zpětný ráz může vzniknout z níže uvedených příčin:

- Točící se kovový řezný/žací nástroj narazí v šedě vyznačeném pásmu nebo v černě vyznačeném pásmu na tvrdý předmět a je rychle zbrzděn.
- Točící se kovový řezný/žací nástroj se zaklesne.

Největší nebezpečí, že dojde ke zpětnému rázu, hrozí v černě vyznačeném pásmu.

▲ VAROVÁNÍ

- Z těchto příčin může být rotační pohyb řezného/žacího nástroje silně zbrzděn a řezný/žací nástroj může být odražen doprava nebo směrem k uživateli (černá šipka). Uživatel může ztratit kontrolu nad vyžínačem. Může dojít k těžkým úrazům nebo usmrcení osob.
 - ▶ Vyžínač držte pevně oběma rukama.
 - ▶ Pracujte tak, jak je to popsáno v tomto návodu k použití.
 - ▶ Nepracujte v černě vyznačeném pásmu.
 - ▶ Používejte jednu z kombinací řezného/žacího nástroje, ochranného krytu a nosného systému, které jsou uvedeny v tomto návodu k použití.
 - ▶ Kovový řezný/žací nástroj správně naostřete.
 - ▶ Pracujte s plným plynem.

4.9 Přeprava

4.9.1 Vyžínač

▲ VAROVÁNÍ

- Během práce se může skříň převodovky vysoce zahřát. Uživatel se může popálit.



- ▶ Horké skříň převodovky se nedotýkejte.

- Během přepravy se může vyžínač převrátit nebo pohnout. Může dojít k úrazům osob a ke vzniku věcných škod.



- ▶ Vyměňte akumulátor.

- ▶ Pokud je namontován kovový žací nástroj: nasadte přepravní kryt.
- ▶ Vyžínač zajistěte upínacími popruhy, řemenem nebo sítkou tak, aby se nemohl převrátit ani pohnout.

4.9.2 Akumulátor

▲ VAROVÁNÍ

- Akumulátor není chráněn proti všem okolním vlivům. Pokud je akumulátor vystaven určitým okolním vlivům, může být poškozen a může dojít ke vzniku věcných škod.
 - ▶ Poškozený akumulátor nepřepravujte.
- Během přepravy se může akumulátor převrátit nebo pohnout. Může dojít k úrazům osob a ke vzniku věcných škod.
 - ▶ Akumulátor v balení zabalte tak, aby se nemohl pohybovat.
 - ▶ Balení zajistěte tak, aby se nemohlo pohybovat.

4.10 Skladování

4.10.1 Vyžínač

▲ VAROVÁNÍ

- Děti nemohou rozpoznat ani odhadnout nebezpečí hrozící vyžínačem. Děti mohou utrpět těžké úrazy.



- ▶ Vyměňte akumulátor.

- ▶ Pokud je namontován kovový žací nástroj: nasadte přepravní kryt.
- ▶ Vyžínač skladujte mimo dosah dětí.
- Elektrické kontakty na vyžínači a kovové konstrukční díly mohou vlivem vlhka korodovat. Vyžínač může být poškozen.



- ▶ Vyjměte akumulátor.

- ▶ Vyžinač skladujte v čistém a suchém stavu.

4.10.2 Akumulátor

▲ VAROVÁNÍ

- Děti nemohou rozpoznat ani odhadnout nebezpečí vyplývající z akumulátoru. Děti mohou utrpět těžké úrazy.
 - ▶ Akumulátor skladujte mimo dosah dětí.
- Akumulátor není chráněn proti všem okolním vlivům. Pokud je akumulátor vystaven určitým okolním vlivům, může dojít k neopravitelnému poškození.
 - ▶ Akumulátor skladujte v čistém a suchém stavu.
 - ▶ Skladujte akumulátor v uzavřeném prostoru.
 - ▶ Akumulátor skladujte odděleně od vyžinače.
 - ▶ Pokud je akumulátor uložen v nabíječe: Odpojte síťový konektor a uložte akumulátor se stavem nabití mezi 40 % a 60 % (2 zelená svítící světla LED).
 - ▶ Akumulátor je třeba skladovat v rámci zadaných teplotních mezí, 21.3.

4.11 Čištění, údržba a opravy

▲ VAROVÁNÍ

- Pokud je během čištění, údržby nebo opravy vsazený akumulátor, může dojít k nechtěnému zapnutí vyžinače. Může dojít k těžkým úrazům osob a ke vzniku věcných škod.



- ▶ Vyjměte akumulátor.

- Během práce se může skříň převodovky vysoce zahřát. Uživatel se může popálit.
 - ▶ Nedotýkejte se horké skříňové převodovky.



- Agresivní čisticí prostředky, čištění proudem vody nebo špičatými předměty mohou vyžinač, ochranný kryt, žací nástroj, akumulátor nebo nabíječku poškodit. Pokud vyžinač, ochranný kryt, řezný/žací nástroj nebo akumulátor nejsou správně vyčištěny, nemohou konstrukční díly již správně fungovat a bezpečnostní zařízení jsou vyřazena z provozu. Osoby mohou utrpět těžká zranění.

- ▶ Čistěte vyžinač, ochranný kryt, řezný/žací nástroj a akumulátor tak, jak je to popsáno v tomto návodu k použití.
- Pokud vyžinač, ochranný kryt, řezný/žací nástroj nebo akumulátor nejsou správně opraveny nebo udržovány, nemohou konstrukční díly již správně fungovat a bezpečnostní zařízení jsou vyřazena z provozu. Může dojít k těžkým úrazům nebo usmrcení osob.
 - ▶ Na vyžinači, ochranném krytu a akumulátoru neprovádějte údržbářské nebo opravářské úkony sám/sama.
 - ▶ Pokud musí být na vyžinači, na ochranném krytu nebo akumulátoru provedeny údržbářské úkony nebo opravy: vyhledejte odborného prodejce výrobků STIHL.
 - ▶ Na řezném/žacím nástroji provádějte údržbářské úkony tak, jak je to popsáno v návodu k použití pro používaný řezný/žací nástroj nebo na obalu používaného řezného/žacího nástroje.
- Během čištění nebo údržby řezného/žacího nástroje se může uživatel pořezat o ostré řezné hrany. Uživatel se může zranit.







- ▶ Noste pracovní rukavice z odolného materiálu.

5 Příprava vyžinače k práci

5.1 Příprava vyžinače k práci

Před každým započatím práce se musí provést níže uvedené kroky:

- ▶ Zajistěte, aby se níže uvedené konstrukční díly nacházely v bezpečném stavu:
 - Vyžinač, 4.6.1.
 - Ochranný kryt, 4.6.2.
 - Žací hlava nebo kovový žací nástroj, 4.6.3 nebo 4.6.4.
 - Akumulátor, 4.6.5.
- ▶ Zkontrolujte akumulátor, 12.2.
- ▶ Akumulátor zcela nabijte tak, jak je to popsáno v návodu k použití pro nabíječky STIHL AL 101, 301, 301-4, 500.
- ▶ Vyčistěte vyžinač, 17.1.
- ▶ Namontujte kruhovou trubkovou rukojeť, 8.1.
- ▶ Zvolte kombinaci z žacího nástroje, ochranného krytu a nosného systému, 22.1.
- ▶ Namontujte ochranný kryt, 8.3.1.
- ▶ Pokud se používá kovový žací nástroj: namontujte omezovač kroků, 8.2.
- ▶ Namontujte žací hlavu nebo kovový žací nástroj, 8.4.1 nebo 8.5.1.

- ▶ Nasazení a nastavení nosného systému,  9.1.
- ▶ Nastavte kruhovou trubkovou rukojeť,  9.2.
- ▶ Vyvažte vyžinač,  9.3.
- ▶ Zkontrolujte ovládací prvky,  12.1.
- ▶ Pokud tyto kroky nelze provést: vyžinač nepoužívejte a vyhledejte odborného prodejce výrobků STIHL.

5.2 Spojte akumulátor pomocí rádiového rozhraní Bluetooth® s aplikací STIHL connected

- ▶ Zaktivujte rádiové rozhraní Bluetooth® na koncovém mobilním zařízení.
- ▶ Zaktivujte rádiové rozhraní Bluetooth® na akumulátoru,  7.1.
- ▶ Z App Store si na koncové mobilní zařízení stáhněte aplikaci STIHL connected a vytvořte si účet.
- ▶ Otevřete aplikaci STIHL connected a přihlaste se.
- ▶ Přidejte akumulátor do aplikace STIHL connected a postupujte podle pokynů na obrazovce.

Možnosti kontaktu a další informace jsou k nalezení na <https://support.stihl.com> nebo v aplikaci STIHL connected.

Aplikace STIHL connected je k dispozici v závislosti na trhu.

6 Nabíjení akumulátoru a světla LED

6.1 Nabíjení akumulátoru

Délka doby nabíjení závisí na různých vlivech, např. na teplotě akumulátoru nebo na teplotě okolí. Aby se dosáhlo optimálního výkonu, dbejte na dodržování doporučených teplotních mezí,  21.4. Skutečná délka doby nabíjení se může odchylovat od uvedené délky doby nabíjení.

Délka doby nabíjení je uvedena na adrese www.stihl.com/charging-times.

- ▶ Akumulátor nabíjejte tak, jak je to popsáno v návodu k použití pro nabíječky STIHL AL 101, 301, 301-4, 500.

6.2 Indikace stavu nabití

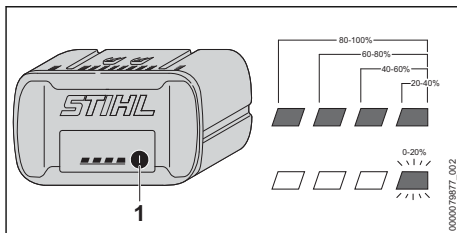

- ▶ Stiskněte tlačítko (1). Světla LED svítí po dobu cca 5 vteřin zeleně a udávají stav nabití.
- ▶ Pokud pravé světlo LED bliká zeleně: nabíjte akumulátor.

6.3 Světla LED na akumulátoru

Světla LED mohou signalizovat stav nabití nebo poruchy na akumulátoru. Světla LED mohou svítit zeleně nebo červeně nebo blikat.

Pokud světla LED svítí zeleně nebo blikají, je signalizován stav nabití.

- ▶ Pokud světla LED svítí červeně nebo blikají: odstranit závady,  20.1. Ve vyžinači nebo v akumulátoru je porucha.

7 Aktivace a deaktivace rádiového rozhraní Bluetooth®

7.1 Aktivace rádiového rozhraní Bluetooth®

- ▶ Pokud má akumulátor rádiové rozhraní Bluetooth®: stiskněte tlačítko a držte ho stisknuté tak dlouho, dokud se modře nerozsvítí světlo LED „BLUETOOTH®“ vedle symbolu  na cca 3 vteřin.

Rádiové rozhraní Bluetooth® na akumulátoru je zaktivováno.

7.2 Deaktivace rádiového rozhraní Bluetooth®

- ▶ Pokud má akumulátor rádiové rozhraní Bluetooth®: stiskněte tlačítko a držte ho stisknuté tak dlouho, dokud světlo LED „BLUETOOTH®“ vedle symbolu  nezabliká šestkrát modře. Rádiové rozhraní Bluetooth® na akumulátoru je deaktivováno.

8 Smontování vyžinače

8.1 Montáž kruhové trubkové rukojeti

- Vypněte vyžinač a vyjměte akumulátor.

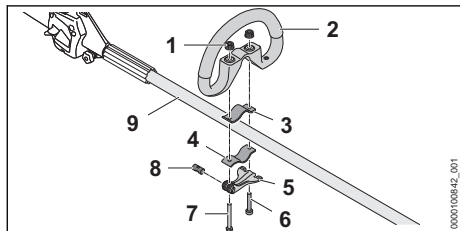

- Zaveďte čep (8) do otvoru v rychloupínači (5). Čep (8) vyrovnajte tak, zářez na čepu byl dole.
- Vložte třmen (3) do kruhové trubkové rukojeti tak, aby vývrtky lícovaly.
- Kruhovou trubkovou rukojet' (2) společně s třmenem (3) nasadte na tyč (9).
- Prostrčte dlouhý šroub (7) skrz vývrtky v čepu a rychloupínači (5).
- Přitlačte třmen (4) proti tyči a vyrovnajte jej tak, aby otvory lícovaly.
- Prostrčte krátký šroub (6) skrz vývrtky.
- Prostrčte dlouhý šroub (7) skrz vývrtky.
- Našroubujte rýhovanou matici (1).
- Přiklopte rychloupínač (5).

Pokud se kruhová trubková rukojeť (2) již nedá posouvat, je kruhová trubková rukojeť pevně nastavena.

- Pokud se kruhová trubková rukojeť (2) dá posouvat:
 - Vyklopte rychloupínač (5).
 - Utáhněte rýhovanou matici (1).
 - Přiklopte rychloupínač (5). Kruhová trubková rukojeť (2) se již nedá posouvat.
- V případě, že se rychloupínač (5) nedá zcela přiklopit:
 - Vyklopte rychloupínač (5).
 - Uvolněte rýhovanou matici (1).
 - Přiklopte rychloupínač (5). Kruhová trubková rukojeť (2) se již nedá posouvat.

8.2 Montáž omezovače kroků

- Vypněte vyžinač a vyjměte akumulátor.

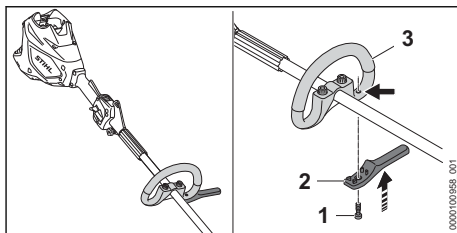

- Nasadte omezovač kroků (2) na kruhovou trubkovou rukojeť (3). Omezovač kroků plynule navazuje na kruhovou trubkovou rukojeť.
- Zašroubujte šroub (1) a pevně utáhněte.

8.3 Montáž a demontáž ochranného krytu

8.3.1 Montáž ochranného krytu

- Vypněte vyžinač a vyjměte akumulátor.

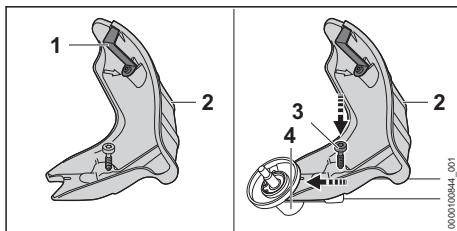

Odřezávací nůž (1) je již do ochranného krytu (2) vestavěn a nesmí být demontován.

- Vsuňte ochranný kryt (2) až na doraz do vodiček na převodové skříně.
- Zašroubujte šroub (3) a pevně jej utáhněte.

8.3.2 Demontáž ochranného krytu

- Vypněte vyžinač a vyjměte akumulátor.

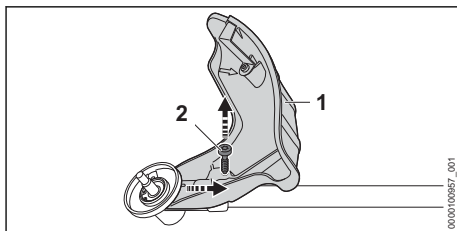

- Vyšroubujte šroub (2).
- Stáhněte ochranný kryt (1).

8.4 Montáž a demontáž žací hlavy

8.4.1 Montáž žací hlavy

- Vypněte vyžinač a vyjměte akumulátor.

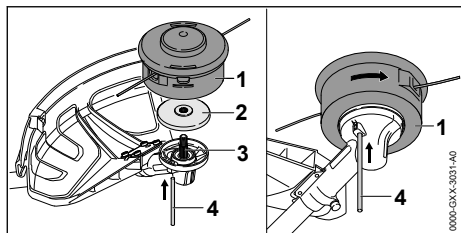

- ▶ Přítlačný talíř (2) položte na hřídel (3) tak, aby menší průměr směřoval nahoru.
- ▶ Nasadte žací hlavu (1) na hřídel (3) a rukou ji otáčejte v protisměru chodu hodinových ručiček.
- ▶ Zamáčkněte zástrčný trn (4) až na doraz do otvoru a držte ho zamáčknutý.
- ▶ Otáčejte žací hlavou (1) v protisměru chodu hodinových ručiček tak dlouho, až se zástrčný trn (4) zaaretuje.
Hřídel (3) je zablokována.
- ▶ Žací hlavu (1) rukou pevně utáhněte.
- ▶ Vytáhněte zástrčný trn (4).

8.4.2 Demontáž žací hlavy

- ▶ Vypněte vyžinač a vyjměte akumulátor.
- ▶ Zamáčkněte zástrčný trn až na doraz do otvoru a držte ho zamáčknutý.
- ▶ Otáčejte žací hlavou tak dlouho, až se zástrčný trn zaaretuje.
Hřídel je zablokována.
- ▶ Vyšroubujte žací hlavu ve směru chodu hodinových ručiček.
- ▶ Sejměte přítlačný talíř.
- ▶ Vytáhněte zástrčný trn.

8.5 Montáž a demontáž kovových řezných/žacích nástrojů

8.5.1 Montáž kovového žacího nástroje

- ▶ Vypněte motor.

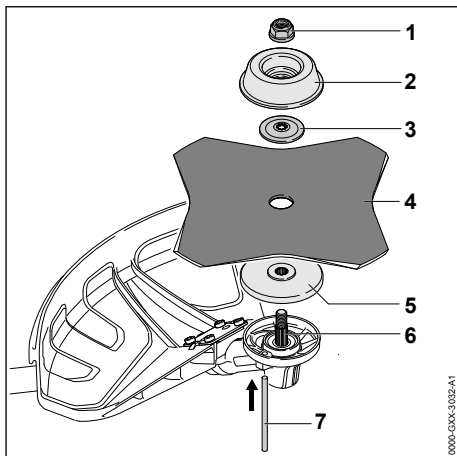

- ▶ Přítlačný talíř (5) položte na hřídel (6) tak, aby menší průměr směřoval nahoru.
- ▶ Kovový řezný/žací nástroj (4) položte na přítlačný talíř (5). Pokud se bude používat žací list na trávu s více než 4 břity: ostří břitů vyrovnejte tak, aby jejich směr odpovídal šípce udávající směr otáčení na ochranném krytu.
- ▶ Přítlačný kotouč (3) položte na kovový řezný/žací nástroj (4) tak, aby vypouklá strana směřovala nahoru.
- ▶ Otočný unášecí talíř (2) položte na přítlačný kotouč (3) tak, aby uzavřená strana směřovala nahoru.
- ▶ Zástrčný trn (7) zamáčkněte až na doraz do otvoru a držte ho zamáčknutý.
- ▶ Kovovým řezným/žacím nástrojem (4) otáčejte v protisměru chodu hodinových ručiček tak dlouho, až se zástrčný trn (7) zaaretuje.
Hřídel (6) je zablokována.
- ▶ Matici (1) našroubujte v protisměru chodu hodinových ručiček a pevně ji utáhněte.
- ▶ Zástrčný trn (7) vytáhněte.

8.5.2 Demontáž kovových řezných/žacích nástrojů

- ▶ Vypněte vyžinač a vyjměte akumulátor.
- ▶ Zamáčkněte zástrčný trn až na doraz do otvoru a držte ho zamáčknutý.
- ▶ Otáčejte kovovým řezným/žacím nástrojem ve směru chodu hodinových ručiček tak dlouho, až se zástrčný trn zaaretuje.
Hřídel je zablokována.
- ▶ Odšroubujte matici ve směru chodu hodinových ručiček.
- ▶ Sejměte otočný unášecí kotouč, přítlačný kotouč, kovový řezný/žací nástroj a přítlačný talíř.

- ▶ Vytáhněte zástřchný trn.

9 Nastavení vyžinače pro uživatele

9.1 Nasazení a nastavení nosného systému

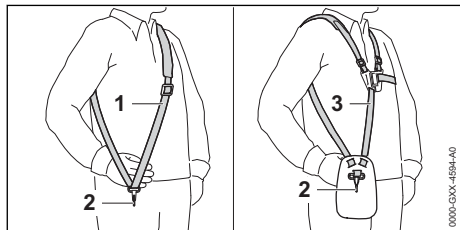

- ▶ Nasadte si jednoramenní závěsné zařízení (1) nebo dvouramenní závěsné zařízení (3).
- ▶ Jednoramenní závěsné zařízení (1) nebo dvouramenní závěsné zařízení (3) nastavte tak, aby karabinka (2) ležela asi o šířku jedné dlaně pod pravým bokem.

Další nosné systémy, které se smějí používat, jsou uvedeny v tomto návodu k použití, 22.

9.2 Vyrovnání a nastavení kruhové trubkové rukojeti

Kruhová trubková rukojeť může být v závislosti na použití a tělesné výšce uživatele nastavena do různých poloh.

- ▶ Vypněte vyžinač a vyjměte akumulátor.

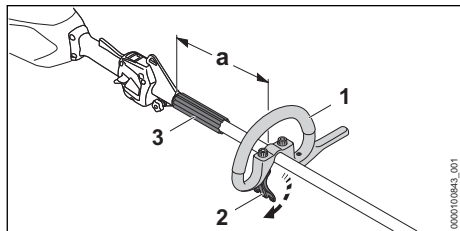

- ▶ Uvolněte rychloupínač (2).
- ▶ Posuňte kruhovou trubkovou rukojeť (1) do požadované polohy tak, aby byly splněny níže uvedené podmínky:
 - Distanční kus (3) se vejde mezi kruhovou trubkovou rukojeť (1) a závěsný držák.
 - Pokud se používá žací hlava: $a =$ maximálně 30 cm
 - Pokud se používá kovový žací nástroj: $a =$ maximálně 25 cm
- ▶ Uzavřete rychloupínač (2) tak, aby již nebylo možné kruhovou trubkovou rukojeť (1) otočit kolem tyče.

9.3 Vyvážení vyžinače

Akumulátor a žací nástroj působí na rovnováhu vyžinače. Vyžinač je nutné vyvážit s namontovaným řezným/žacím nástrojem a vsazeným akumulátorem.

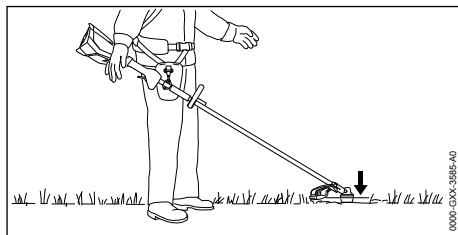

Žací nástroj musí lehce přiléhat k zemi.

- ▶ Vypnutí vyžinače.

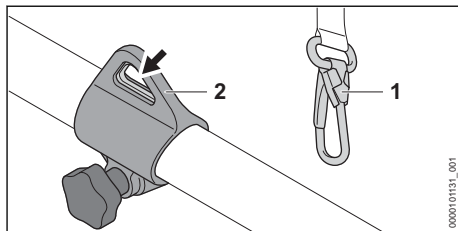

- ▶ Závěsný držák (2) zavěste do karabinky (1).
- ▶ Nechejte vyžinač vyvážit.
- ▶ Pokud je nutné polohu řezného/žacího nástroje ve vyváženém stavu přizpůsobit:

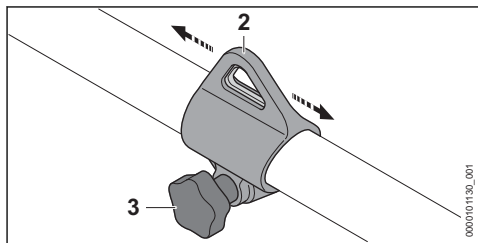

- ▶ Povolte šroub (3).
- ▶ Posuňte držák (2) po tyči tak, aby se ve vyváženém stavu dosáhlo správné polohy.
- ▶ Šroub (3) pevně utáhněte.

10 Vsazení a vyjmutí akumulátoru

10.1 Vsazení akumulátoru

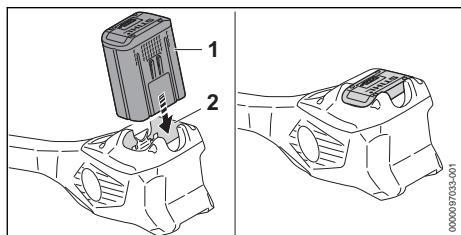

- ▶ Akumulátor (1) zamáčkněte do akumulátorové šachty (2) až na doraz. Akumulátor (1) s kliknutím zapadne a je zafixován.

10.2 Vyjmutí akumulátoru

- ▶ Postavte vyžinač na rovnou plochu.

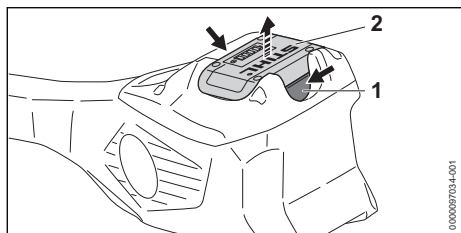

- ▶ Stiskněte obě aretační páčky (1). Akumulátor (2) je deblokován a lze ho vyjmout.

11 Zapnutí a vypnutí vyžinače

11.1 Zapnutí vyžinače

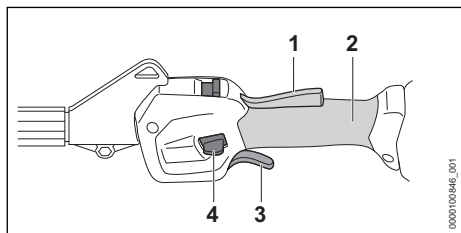

- ▶ Držte vyžinač pevně pravou rukou za ovládací rukojeť tak, aby palec obepínal hmatec (2) ovládací rukojeti.
- ▶ Držte vyžinač pevně levou rukou za kruhovou trubkovou rukojeť tak, aby palec obepínal kruhovou trubkovou rukojeť.
- ▶ Rukou stiskněte ergo-páčku (1) a držte ji stisknutou.

- ▶ Stiskněte deblokační šoupátko (4) palcem dolů.
- ▶ Ukazováčkem stiskněte spínač (3) a držte jej stisknutý. Vyžinač akceleruje a žací nástroj se točí.

Čím více je spínač (3) stisknutý, tím rychleji se žací nástroj točí.

Vyžinač pozná v maximálním výkonnostním stupni osazený žací nástroj a nastaví automaticky správné maximální otáčky.

11.2 Vypnutí vyžinače

- ▶ Pusťte spínač a ergo-páčku.
- ▶ Počkejte, až se žací nástroj již nebude točit.
- ▶ Pokud se žací nástroj točí dále: vyjměte akumulátor a vyhledejte odborného prodejce výrobků STIHL. Vyžinač je defektní.

12 Kontrola vyžinače a akumulátoru

12.1 Kontrola ovládacích prvků

Deblovací šoupátko, ergo-páčka a spínač

- ▶ Vyjměte akumulátor.
- ▶ Pokuste se stisknout spínač bez stisknutí deblokovacího šoupátka.
- ▶ Pokud se spínač dá stisknout: vyžinač nepoužívejte dál a vyhledejte odborného prodejce výrobků STIHL. Deblokační šoupátko je vadné.
- ▶ Stiskněte deblokační šoupátko a držte je.
- ▶ Stiskněte ergo-páčku a držte ji stisknutou.
- ▶ Stiskněte spínač. Deblovací šoupátko můžete pustit.
- ▶ Pusťte spínač a ergo-páčku.
- ▶ Pokud se deblovací šoupátko, spínač nebo ergo-páčka těžce pohybují nebo se neodpruží do výchozí polohy: vyžinač nepoužívejte a vyhledejte odborného prodejce výrobků STIHL. Deblovací šoupátko, spínač nebo ergo-páčka jsou vadné.

Zapnutí vyžinače

- ▶ Vsaďte akumulátor.
- ▶ Stiskněte deblokační šoupátko a držte je.
- ▶ Stiskněte spínač a držte ho stisknutý. Žací nástroj se točí.
- ▶ Pokud 3 LED blikají červeně: vyjměte akumulátor a vyhledejte odborného prodejce výrobků STIHL. Ve vyžinači je porucha.

- ▶ Pust'te spínač.
Žací nástroj se po krátké době již netočí.
- ▶ Pokud se žací nástroj točí dále: vyjměte akumulátor a vyhledejte odborného prodejce výrobků STIHL.
Vyžínač je defektní.

12.2 Kontrola akumulátoru

- ▶ Stisknout tlačítko na akumulátoru.
Světla LED svítí nebo blikají.
- ▶ Pokud světla LED nesvítí nebo neblíkají: akumulátor nepoužívat a vyhledat odborného prodejce výrobků STIHL.
V akumulátoru je porucha.

13 Práce s vyžínačem

13.1 Jak vyžínač držet a vést

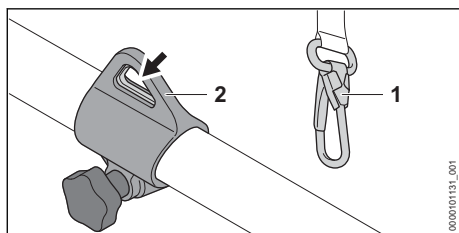

- ▶ Závěsný držák (2) zavěste do karabinky (1).

Pokud se používá žací hlava:

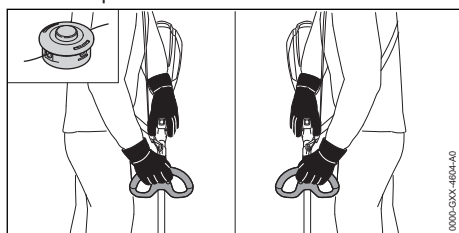

- ▶ Držte vyžínač jednou rukou za ovládací rukojeť tak, aby palec obepínal hmatec ovládací rukojeti.
- ▶ Vyžínač držte druhou rukou za rukojeť tak, aby palec obepínal rukojeť.

Pokud se používá kovový řezný/žací nástroj:

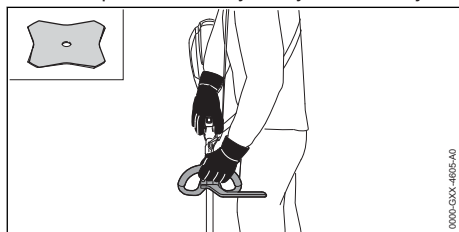



- ▶ Držte vyžínač jednou rukou za ovládací rukojeť tak, aby palec obepínal hmatec ovládací rukojeti.
- ▶ Držte vyžínač pevně levou rukou za kruhovou trubkovou rukojeť tak, aby palec obepínal kruhovou trubkovou rukojeť.

13.2 Nastavení výkonnostního stupně

V závislosti na použití mohou být nastaveny 2 výkonnostní stupně. Poloha stupňového přepínače (1) udává nastavený výkonnostní stupeň.

Nastavený výkonnostní stupeň ovlivňuje provozní dobu akumulátoru.

-  **ECO** : výkonnostní stupeň ECO, nízký výkon
-  : maximální výkonnostní stupeň, maximální výkon

Pokud je nastavený maximální výkonnostní stupeň, vyžínač rozpozná osazený řezný/žací nástroj a nastaví automaticky vhodné otáčky nože.

Pokud je nastavený výkonnostní stupeň Eco, jsou otáčky sníženy.

Tím lze prodloužit provozní dobu akumulátoru.

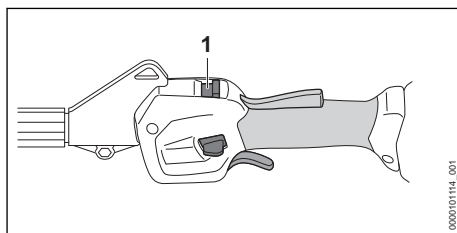

- ▶ Posuňte stupňový přepínač (1) palcem do požadované polohy.

13.3 Vyžínání

Vzdálenost žacího nástroje od země určuje výšku kosení.

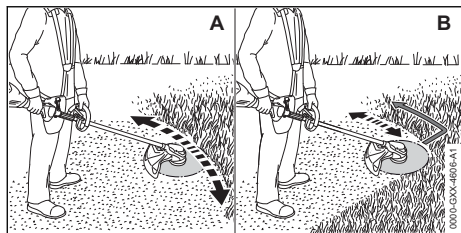

Vyžínání s žací hlavou (A)

- ▶ Pohybujte vyžínačem pravidelně sem a tam.
- ▶ Pomalu a kontrolovaně krácejte vpřed.

Vyžínání s žacím nožem na trávu nebo s vyžínacím nožem (B)

- ▶ Pokud se používá kovový žací nástroj: vyžijte levým pásmem kovového žacího nástroje.
- ▶ Pomalu a kontrolovaně krácejte vpřed.

Aby se dosáhlo optimálního výkonu, dbejte na dodržování doporučených teplotních mezí,  21.4.

13.4 Doseřizení žacích strun

13.4.1 Doseřizení žacích strun na žacích hlavách AutoCut

- ▶ Točící se žací hlavu krátce přitiskněte k zemi. Tim se doseřídí přibližně o 30 mm. Odřezávací nůž v ochranném krytu automaticky odřízne žací struny na správnou délku.

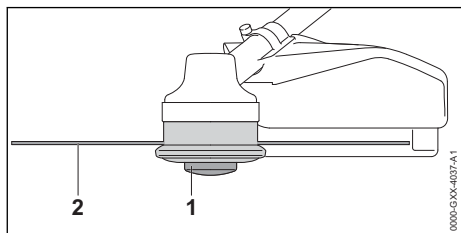

Pokud jsou žací struny kratší než 25 mm, nemohou být automaticky doseřizeny.

- ▶ Vypněte vyžínač a vyjměte akumulátor.
- ▶ Cívku (1) na žací hlavě stiskněte a stisknutou ji držte.
- ▶ Žací struny (2) vytáhněte rukou.
- ▶ Pokud žací struny (2) nemohou již být vytáhněny: cívku (1) nebo žací struny (2) vyměňte. Cívka je prázdná.

13.4.2 Doseřizení žacích strun na žacích hlavách SuperCut

Žací struny se doseřizují automaticky. Odřezávací nůž v ochranném krytu odřezává žací struny automaticky na správnou délku.

Pokud jsou žací struny kratší než 40 mm, nemohou být automaticky doseřizeny.

- ▶ Vypněte vyžínač a vyjměte akumulátor.
- ▶ Žací struny rukou vytáhněte.
- ▶ Pokud žací struny již nemohou být vytáhněny: žací struny nahradte novými. Cívka je prázdná.

14 Po skončení práce

14.1 Po skončení práce

- ▶ Vypněte vyžínač a vyjměte akumulátor.
- ▶ Pokud je vyžínač mokry: nechte vyžínač uschnout.
- ▶ Pokud je akumulátor mokry nebo vlhký: akumulátor nechte uschnout,  21.4.
- ▶ Vyčistěte vyžínač.
- ▶ Vyčistěte ochranný kryt.
- ▶ Vyčistěte žací nástroj.
- ▶ Vyčistěte akumulátor.
- ▶ Pokud je namontován kovový řezný/žací nástroj: nasadte vhodný přepravní kryt.

15 Přeprava

15.1 Přeprava vyžínače

- ▶ Vypněte vyžínač a vyjměte akumulátor.
- ▶ Pokud je namontován kovový řezný/žací nástroj: nasadte vhodný přepravní kryt.

Nošení vyžínače

- ▶ Vyžínač noste jednou rukou za tyč tak, aby žací nástroj směřoval dozadu a vyžínač byl vyvážený.

Přeprava vyžínače ve vozidle

- ▶ Vyžínač zajistěte tak, aby se nemohl převrátit ani pohnout.

15.2 Přeprava akumulátoru

- ▶ Vypněte vyžínač a vyjměte akumulátor.
- ▶ Zajistěte, aby byl akumulátor ve stavu odpovídajícím bezpečnosti.
- ▶ Akumulátor zabalte tak, aby se v balení nemohl pohybovat.
- ▶ Balení zajistěte tak, aby se nemohlo pohybovat.

Akumulátor podléhá požadavkům pro přepravu nebezpečných nákladů. Akumulátor je zařazen jako UN 3480 (lithium-iontové baterie) a byl pře-

zkoušen podle manuálu UN Zkoušky a kritéria, díl III, podkapitola 38.3.

Přepavní předpisy jsou uvedené na adrese www.stihl.com/safety-data-sheets.

16 Skladování

16.1 Skladování vyžinače

- ▶ Vypněte vyžinač a vyjměte akumulátor.
- ▶ Pokud je namontován kovový žací nástroj: nasadte vhodný přepravní kryt.
- ▶ Vyžinač skladujte tak, aby byly splněny níže uvedené podmínky:
 - Vyžinač se nemůže převrátit nebo pohnout.
 - Vyžinač je mimo dosah dětí.
 - Vyžinač je čistý a suchý.
- ▶ Pokud se vyžinač bude skladovat déle než 30 dní: demontujte řezný/žací nástroj.

16.2 Skladování akumulátoru

STIHL doporučuje skladovat akumulátor ve stavu nabití mezi 40 % a 60 % (2 zeleně svítící LED).

- ▶ Akumulátor skladujte tak, aby byly splněny níže uvedené podmínky:
 - Akumulátor je mimo dosah dětí.
 - Akumulátor je čistý a suchý.
 - Akumulátor je v uzavřeném prostoru.
 - Akumulátor je oddělen od vyžinače.
 - Pokud je akumulátor uložen v nabíječce: Odpojte síťový konektor a uložte akumulátor se stavem nabití mezi 40 % a 60 % (2 zelená svítící světla LED).
 - Akumulátor neskladujte mimo udávané teplotní rozsahy,  21.3.

UPOZORNĚNÍ

- Pokud se akumulátor neskladuje tak, jak je popsáno v tomto návodu k použití, může dojít k jeho úplnému vybití a nevratnému poškození.
 - ▶ Před uskladněním vybitý akumulátor nabíjte. STIHL doporučuje skladovat akumulátor ve stavu nabití mezi 40 % a 60 % (2 zeleně svítící LED).
 - ▶ Akumulátor skladujte odděleně od vyžinače.

17 Čištění

17.1 Čištění vyžinače

- ▶ Vypněte vyžinač a vyjměte akumulátor.
- ▶ Vyžinač vyčistěte vlhkým hadrem.
- ▶ Větrací štěrby vyčistěte štětcem.

- ▶ Odstraňte z akumulátorové šachty cizí předměty a vyčistěte akumulátorovou šachtu vlhkým hadrem.
- ▶ Elektrické kontakty v akumulátorové šachtě vyčistěte štětcem nebo měkkým kartáčem.

17.2 Čištění ochranného krytu a žacího nástroje

- ▶ Vyžinač vypnout a vyjmout akumulátor.
- ▶ Ochranný kryt a žací nástroj vyčistit vlhkým hadrem nebo měkkým štětcem.

17.3 Čištění akumulátoru

- ▶ Akumulátor vyčistit vlhkým hadrem.

18 Údržba

18.1 Časové intervaly pro údržbu

Časové intervaly pro údržbu jsou závislé na okolních podmínkách a na pracovních podmínkách. STIHL doporučuje níže uvedené časové intervaly pro údržbu:

Ročně

- ▶ Nechejte vyžinač zkontrolovat odborným prodejcem STIHL.

18.2 Ostření a vyvážení kovového řezného/žacího nástroje

Správné ostření a vyvažování kovového řezného/žacího nástroje vyžaduje velkou praxi.

STIHL doporučuje nechat kovové řezné/žací nástroje ostřit a vyvažovat u odborného prodejce výrobků STIHL.

- ▶ Kovové řezné/žací nástroje ostřit tak, jak je to popsáno v návodu k použití a na obalu používaného řezného/žacího nástroje.

19 Oprava

19.1 Oprava vyžinače a řezného/žacího nástroje

Uživatel nemůže vyžinač a řezný/žací nástroj opravovat sám.

- ▶ Pokud je vyžinač nebo řezný/žací nástroj poškozen: vyžinač nebo řezný/žací nástroj nepoužívat a vyhledat odborného prodejce výrobků STIHL.



19.2 Údržba a opravy akumulátoru

Na akumulátoru nemusí být prováděny žádné údržbářské úkony a nemusí být opravován.

- ▶ Pokud je akumulátor defektní nebo poškozený: akumulátor vyměnit.

20 Odstranění poruch

20.1 Odstranění poruch na vyžínači nebo akumulátoru

Porucha	Světla LED na akumulátoru	Příčina	Odstranění závady
Vyžínač se při zapnutí nerozbehne.	1 LED bliká zeleně.	Stav nabití akumulátoru je příliš nízký.	► Akumulátor zcela nabijte tak, jak je to popsáno v návodu k použití pro nabíječky STIHL AL 101, 301, 301-4, 500.
	1 LED svítí červeně.	Akumulátor je příliš teplý nebo příliš studený.	► Vyjměte akumulátor. ► Nechejte akumulátor vychladnout nebo zahřát.
	3 LED blikají červeně.	Ve vyžínači je porucha.	► Vyjměte akumulátor. ► Vyčistěte elektrické kontakty v akumulátorové šachtě. ► Vsaďte akumulátor. ► Zapněte vyžínač. ► Pokud 3 světla LED i nadále červeně blikají: vyžínač nepoužívejte a vyhledejte odborného prodejce výrobků STIHL.
	3 LED svítí červeně.	Vyžínač je příliš teplý.	► Vyjměte akumulátor. ► Vyžínač nechejte vychladnout.
	4 LED blikají červeně.	V akumulátoru došlo k poruše.	► Vyjměte akumulátor a opět ho vsaďte. ► Zapněte vyžínač. ► Pokud 4 světla LED i nadále červeně blikají: akumulátor nepoužívejte a vyhledejte odborného prodejce výrobků STIHL.
		Elektrické spojení mezi vyžínačem a akumulátorem je přerušeno.	► Vyjměte akumulátor. ► Vyčistěte elektrické kontakty v akumulátorové šachtě. ► Vsaďte akumulátor.
		Je vlhký vyžínač nebo akumulátor.	► Vyžínač nebo akumulátor nechejte uschnout,  21.4.
		Spínač je před aktivací deblokačního šoupatka již stisknutý.	► Vyžínač zapínejte tak, jak je to popsáno v tomto návodu k použití.
Vyžínač se během provozu vypíná.	3 LED svítí červeně.	Vyžínač je příliš teplý.	► Vyjměte akumulátor. ► Vyžínač nechejte vychladnout.
		Vyskytla se elektrická porucha.	► Vyjměte akumulátor a opět ho vsaďte. ► Zapněte vyžínač.
Provozní doba vyžínače je příliš krátká.		Akumulátor není zcela nabitý.	► Akumulátor zcela nabijte tak, jak je to popsáno v návodu k použití pro nabíječky STIHL AL 101, 301, 301-4, 500.
		Životnost akumulátoru je překročena.	► Vyměňte akumulátor.
Výkonnostní stupně nelze nastavit.		Spínač je stisknutý a vyžínač je zapnutý.	► Nastavte výkonostní stupeň tak, jak je to popsáno v tomto návodu k použití.
Žací hlava se nedá rukou demontovat.		Žací hlava je příliš pevně utažena.	► Zástrčným trnem zablokujte kolo ventilátoru. ► Žací hlavu rukou vytočte. ► Vytáhněte zástrčný trn.
Akumulátor s  nemůže být pomoci aplikace		Rádiové rozhraní Bluetooth® na akumulátoru nebo na koncovém mobilním	► Zaktivujte rádiové rozhraní Bluetooth® na akumulátoru a na koncovém mobilním zařízení.

Porucha	Světla LED na akumulátoru	Příčina	Odstranění závady
STIHL connected nalezen.		zařízení je deaktivováno.	
		Vzdálenost mezi akumulátorem a koncovým mobilním zařízením je příliš velká.	<ul style="list-style-type: none"> ▶ Vzdálenost zmenšete, 21.1. ▶ Pokud i nadále nemůže být akumulátor pomocí aplikace STIHL connected nalezen: vyhledejte odborného prodejce výrobků STIHL.

20.2 Podpora a pomoc pro použití výrobku

Podporu a pomoc pro použití výrobku lze získat u odborného prodejce výrobků STIHL.

Možnosti kontaktu a další informace naleznete pod <https://support.stihl.com> oder www.stihl.com.

21 Technická data

21.1 Vyžinače STIHL FSA 120.0 R

- Přípustné akumulátory:
 - STIHL AP
 - STIHL AR
- Hmotnost bez akumulátoru, žacího nástroje a ochranného krytu: 4,3 kg.
- Délka bez žacího nástroje: 1788 mm
- Druh elektrické ochrany: IPX4 (ochrana proti vodě stříkající ze všech stran)

Délka provozní doby je uvedena na adrese www.stihl.com/battery-life.

21.2 Akumulátor STIHL AP

- Akumulátorová technologie: lithium-iontový
- napětí: 36 V
- kapacita v Ah: viz výkonový štítek
- obsah energie ve Wh: viz výkonový štítek
- hmotnost v kg: viz výkonový štítek
- Rádiové rozhraní Bluetooth® (pouze pro akumulátory s - Spojení dat: Bluetooth® 5.1. Mobilní koncový přístroj musí být kompatibilní s Bluetooth® Low Energy 5.0 a podporovat Generic Access Profile (GAP).
- Kmitočtové pásmo: pásmo ISM 2,4 GHz
- Vyzařovaný maximální vysílací výkon: 1 mW
- Dosah signálu: cca 10 m. Síla signálu je závislá na okolních podmínkách a mobilním koncovém zařízení. Dosah může v závislosti na vnějších podmínkách, včetně použitého přijímače, silně kolísat. V uzavřených místnostech a skrz kovové bariéry (například stěny, regály, kufry) může být dosah zřetelně menší.

- Požadavky na operační systém mobilního koncového přístroje: Android nebo iOS (v aktuální verzi nebo vyšší)

21.3 Teplotní rozsahy



- Akumulátor není chráněn proti všem okolním vlivům. Pokud je akumulátor vystaven určitým okolním vlivům, může začít hořet nebo explodovat. Může dojít k těžkým úrazům osob a ke vzniku věcných škod.
 - ▶ Nenabíjejte akumulátor při teplotě nižší než - 20 °C a vyšší než + 50 °C.
 - ▶ Vyžinač nebo akumulátor nepoužívejte při teplotě nižší než - 20 °C a vyšší než + 50 °C.
 - ▶ Vyžinač nebo akumulátor neskladujte při teplotě nižší než - 20 °C a vyšší než + 70 °C.

21.4 Doporučené teplotní rozsahy

Aby se dosáhlo optimálního výkonu vyžinače a akumulátoru, dbejte na dodržování doporučených teplotních mezí:

- Nabíjení: 5 °C až 40 °C
- Použití: - 10 °C až + 40 °C
- Skladování: - 20 °C až + 50 °C

Pokud je akumulátor nabíjen, používán nebo skladován mimo doporučené teplotní rozsahy, může dojít ke snížení jeho výkonu.

Pokud je akumulátor mokrý, nebo vlhký, nechejte akumulátor vyschnout minimálně 48 h při teplotě nad + 15 °C a pod + 50 °C, jakož i při vlhkosti nižší než 70 %. Vyšší vlhkost může prodloužit dobu sušení.

21.5 Akustické a vibrační hodnoty

Hodnota K pro hladinu akustického tlaku je 2 dB(A). Hodnota K pro hladinu akustického výkonu je 2 dB(A). Hodnota K pro vibrační hodnoty je 2 m/s².

STIHL doporučuje nosit ochranu sluchu.

Použití s žací hlavou s výjimkou PolyCut 18-2

- Hladina akustického tlaku L_{pA} měřená podle IEC 62841-4-4: 81 dB(A)
- Hladina akustického výkonu L_{wA} měřená podle IEC 62841-4-4: 94 dB(A)
- Vibrační hodnota a_{HV} měřená podle IEC 62841-4-4
 - Ovládací rukojeť: 2,8 m/s²
 - Kruhová trubková rukojeť: 5,8 m/s²

Použití s žací hlavou PolyCut 18-2

- Hladina akustického tlaku L_{pA} měřená podle IEC 62841-4-4: 82 dB(A)
- Hladina akustického výkonu L_{wA} měřená podle IEC 62841-4-4: 93 dB(A)
- Vibrační hodnota a_{HV} měřená podle IEC 62841-4-4
 - Ovládací rukojeť: 1,6 m/s²
 - Kruhová trubková rukojeť: 3,2 m/s²

Použití s kovovým řezným/žacím nástrojem

- Hladina akustického tlaku L_{pA} měřená podle IEC 62841-4-4: 81 dB(A)
- Hladina akustického výkonu L_{wA} měřená podle IEC 62841-4-4: 94 dB(A)

- Vibrační hodnota a_{HV} měřená podle IEC 62841-4-4
 - Ovládací rukojeť: 2,9 m/s²
 - Kruhová trubková rukojeť: 3,7 m/s²

Uvedené vibrační hodnoty se měřily podle normovaného zkušebního postupu a mohou se použít pro porovnání s elektrickými stroji. Skutečně vznikající vibrační hodnoty se mohou od uvedených hodnot odchylovat, závisí to na druhu a způsobu použití. Uvedené vibrační hodnoty se mohou použít pro prvotní odhad vibrační zátěže. Skutečná vibrační zátěž se musí odhadnout. Mohou se přitom zohlednit také doby, ve kterých je elektrický stroj vypnutý, a takové doby, ve kterých je sice zapnutý, ale běží bez zátěže.

Údaje ke splnění směrnice 2002/44/ES pro zaměstnavatele o vibracích viz www.stihl.com/vib.

21.6 REACH

REACH je názvem ustanovení EG o registraci, klasifikaci a povolení chemikálií.

Informace ohledně splnění ustanovení REACH se nacházejí pod www.stihl.com/reach.

22 Kombinace řezných/žacích nástrojů, ochranných krytů a nosných systémů**22.1 Kombinace žacích nástrojů, ochranných krytů a nosných systémů**

Řezný/žací nástroj	Ochranný kryt	Omezovač kroků	Nosný systém
<ul style="list-style-type: none"> – Žací hlava PolyCut 18-2 (Ø 335 mm) – Žací hlava s žací strunou, „kulatou, tichou“, o průměru 2,4 mm: – Žací hlava AutoCut 25-2 – Žací hlava AutoCut C 26-2 – Žací hlava AutoCut 27-2 – Žací hlava DuroCut 20-2 – Žací hlava SuperCut 20-2 – Žací hlava TrimCut C 32-2 	<ul style="list-style-type: none"> – Ochranný kryt pro žací hlavy (Ø 380 mm) 	<ul style="list-style-type: none"> – volitelně 	<ul style="list-style-type: none"> – Jednoramenní závěsné zařízení – Dvouramenní závěsné zařízení s rychlorozepínacím zařízením – Akumulátor STIHL AR společně s příloženým polštářkem – Opasek pro akumulátory s integrovanou „opaskovou brašnou AP s přípojevacím kabelem“ společně s jednoramenním závěsným zařízením – Opasek pro akumulátory s nosným pásem a s integrovanou „opaskovou brašnou AP s přípojevacím kabelem“ společně s příloženým polštářkem – Nosný systém s integrovanou „opaskovou brašnou AP s přípojevacím kabelem“ společně s příloženým polštářkem
<ul style="list-style-type: none"> – Žací list na trávu 230-2 (Ø 230 mm) – Žací list na trávu 230-4 (Ø 230 mm) – Žací list na trávu 230-8 (Ø 230 mm) 	<ul style="list-style-type: none"> – Ochranný kryt pro kovové žací nástroje (Ø 230 mm) 	<ul style="list-style-type: none"> – povinně 	

23 Náhradní díly a příslušenství

23.1 Náhradní díly a příslušenství

STIHL Tyto symboly označují originální náhradní díly STIHL a originální příslušenství STIHL.

STIHL doporučuje používat originální náhradní díly STIHL a originální příslušenství STIHL.

Náhradní díly a příslušenství jiných výrobců nemohou být i přes pečlivý monitoring trhu firmou STIHL posouzeny ohledně jejich spolehlivosti, bezpečnosti a vhodnosti a STIHL také nemůže ručit za jejich použití.

Originální náhradní díly STIHL a originální příslušenství STIHL jsou k dostání u odborného prodejce výrobků STIHL.

24 Likvidace

24.1 Likvidace vyžinače a akumulátoru

Informace týkající se likvidace jsou k dostání u místních úřadů a odborného prodejce výrobků STIHL.

Nesprávná likvidace může být zdraví škodlivá a zatěžovat životní prostředí.

- ▶ Výrobky STIHL včetně obalů odevzdejte na vhodném sběrném místě k opětovnému zhodnocení v souladu s místními předpisy.
- ▶ Nelikvidujte s domácím odpadem.

25 Prohlášení o konformitě EU

25.1 Vyžinač STIHL FSA 120.0 R

ANDREAS STIHL AG & Co. KG
Badstraße 115
D-71336 Waiblingen

Německo

na vlastní zodpovědnost prohlašuje, že výrobek

- konstrukce: akumulátorový vyžinač
- kategorie stroje: vyžinač trávy, křovinořez / vyžinač
- výrobní značka: STIHL
- typ: FSA 120.0 R
- sériová identifikace: FA08

odpovídá patřičným předpisům ve znění směrnic 2011/65/EU, 2006/42/ES, 2014/30/EU a 2000/14/ES a je vyvinut a vyroben podle následujících norem ve verzích platných vždy k datu

výroby: EN 55014-1, EN 55014-2, EN 62841-1 a ISO 12100 se zohledněním IEC 62841-4-4, EN 60335-1 a EN 50636-2-91.

Ke zjištění naměřené a zaručené hladiny akustického výkonu bylo postupováno podle směrnice 2000/14/ES, příloha VI.

Zkušební instituce: VDE Prüf- u. Zertifizierungsinstitut, Merianstraße 28, 63069 Offenbach, Deutschland

- Naměřená hladina akustického výkonu: 94 dB(A)
- Zaručená hladina akustického výkonu: 96 dB(A).

Technické podklady jsou uloženy v oddělení homologace výrobků firmy ANDREAS STIHL AG & Co. KG.

Rok výroby stroje a výrobní číslo jsou uvedeny na vyžinači.

Waiblingen, 15.10.2022

ANDREAS STIHL AG & Co. KG

V zast. 

Robert Olma, Vice President, Regulatory Affairs & Global Governmental Relations

26 Adresy

26.1 Hlavní sídlo firmy STIHL

ANDREAS STIHL AG & Co. KG
Postfach 1771
D-71307 Waiblingen

26.2 Distribuční společnosti STIHL

NĚMECKO

STIHL Vertriebszentrale AG & Co. KG
Robert-Bosch-Straße 13
64807 Dieburg
Telefon: +49 6071 3055358

RAKOUSKO

STIHL Ges.m.b.H.
Fachmarktstraße 7
2334 Vösendorf
Telefon: +43 1 86596370

ŠVÝCARSKO

STIHL Vertriebs AG
Isenrietstraße 4
8617 Mönchaltorf

Telefon: +41 44 9493030

ČESKÁ REPUBLIKA

Andreas STIHL, spol. s r.o.
Chrlická 753
664 42 Modřice

26.3 Dovozy firmy STIHL

BOSNA-HERCEGOVINA

UNIKOMERC d. o. o.
Bišće polje bb
88000 Mostar
Telefon: +387 36 352560
Fax: +387 36 350536

CHORVATSKO

UNIKOMERC – UVOZ d.o.o.
Sjedište:
Amruševa 10, 10000 Zagreb
Prodaja:
Ulica Kneza Ljudevita Posavskog 56, 10410 Velika Gorica
Telefon: +385 1 6370010
Fax: +385 1 6221569

TURECKO

SADAL TARIM MAKİNELERİ DIŞ TİCARET A.Ş.
Hürriyet Mahallesi Manas Caddesi No.1
35473 Menderes, İzmir
Telefon: +90 232 210 32 32
Fax: +90 232 210 32 33

27 Všeobecné bezpečnostní pokyny pro elektrické stroje

27.1 Úvod

V této kapitole jsou uvedeny předformulované, všeobecně platné bezpečnostní pokyny v normě EN/IEC 62841 pro rukou vedené, motorem poháněné elektrické stroje a nářadí.

STIHL tyto texty musí otisknout.

Bezpečnostní pokyny k zabránění elektrické rány, uvedené pod bodem "Elektrická bezpečnost", nejsou aplikovatelné na akumulátorové výrobky STIHL.



VAROVÁNÍ

- **Přečtěte si všechny bezpečnostní pokyny, návody, ilustrace a technická data, jimiž je tento elektrický stroj opatřen.** Zanedbání a nedodržení následujících pokynů mohou způsobit úraz elektrickým proudem, požár a/nebo další těžké úrazy. **Všechny bezpečnostní pokyny a návody bezpečně uložit pro další použití.**

Pojem „elektrický stroj“, používaný v bezpečnostních pokynech, se vztahuje na elektrické nářadí napájené ze sítě (se síťovým kabelem) nebo na elektrické nářadí napájené akumulátorem (bez síťového kabelu).

27.2 Bezpečnost pracoviště

- a) **Své pracoviště udržujte v čistém stavu a dobře osvětlené.** Nepořádek nebo neosvětlené pracoviště mohou vést k úrazům.
- b) **Nikdy s elektrickým strojem nepracujte v prostředí ohroženém explozemi, ve kterém se nacházejí hořlavé kapaliny, plyny nebo vznětlivý prach jakéhokoli druhu.** Elektrické stroje produkují elektrické jiskry, které by mohly vznětlivý prach či vznětlivé výpary zapálit.
- c) **Během práce s elektrickým strojem nepouštějte děti a jiné osoby do jeho blízkosti.** V případě odpoutání pozornosti by mohlo dojít ke ztrátě vaší kontroly nad elektrickým strojem.

27.3 Elektrická bezpečnost

- a) **Připojovací elektrická vidlice elektrického stroje musí být vhodná pro síťovou zásuvku.** Elektrická vidlice se nikdy nesmí žádným způsobem pozměňovat. **Nikdy nepoužívejte žádné adaptérové vidlice v kombinaci s elektrickými stroji s ochranným uzemněním.** Nezměněné elektrické vidlice a vhodné zásuvky snižují nebezpečí úrazu elektrickým proudem.
- b) **Vyhnete se tělesným kontaktům s uzemněnými plochami například trubek, topných těles, elektrických sporáků a ledniček.** Existuje zde zvýšené riziko úrazu elektrickým proudem v případě, že je vaše tělo uzemněno.
- c) **Elektrické stroje nikdy nenechávejte na dešti či v moku.** Proniknutí vody do elektrického stroje zvyšuje riziko úrazu elektrickým proudem.

- d) **Připojovací kabel nikdy nepoužívejte k jinému než patřičnému účelu. Nikdy nepoužívejte připojovací kabel k nošení, tažení nebo k vytažení vidlice z elektrického stroje. Připojovací kabel se nikdy nesmí dostat do blízkosti zdrojů vysokých teplot, oleje, ostrých hran nebo jakýchkoli pohyblivých dílů.** Poškozené či zamotané připojovací kabely zvyšují riziko úrazu elektrickým proudem.
- e) **V případě, že s elektrickým strojem budete pracovat venku, používejte pouze takové prodlužovací kabely, které jsou vhodné také pro venkovní práce.** Použití prodlužovacího kabelu vhodného pro venkovní práce snižuje riziko úrazu elektrickým proudem.
- f) **Pokud se nelze vyhnout provozu elektrického stroje ve vlhkém prostředí, používejte zásadně vždy ochranný spínač proti nedostatečnému proudu.** Použití ochranného spínače proti nedostatečnému proudu snižuje riziko úrazu elektrickým proudem.
- e) **Vyhnete se jakémukoli abnormálnímu držení těla. Zajistěte si pevný postoj a udržujte neustále správnou rovnováhu.** Tím můžete elektrický stroj lépe kontrolovat i v neočekávaných situacích.
- f) **Noste vhodný oděv. Nikdy nenoste široký, volný oděv ani žádné šperky a ozdoby. Vlasy a oděv udržujte ve správné vzdálenosti od pohyblivých se částí stroje.** Volný oděv, šperky, ozdoby či dlouhé vlasy by se mohly zachytit v pohyblivých se částech stroje.
- g) **Pokud je možné namontovat zařízení odsávající nebo zachycující prach, je třeba je připojit a správně použít.** Použití zařízení pro odsávání prachu může snížit ohrožení zdraví vlivem prachu.
- h) **Nepodléhejte falešnému pocitu bezpečnosti a nezanedbávejte bezpečnostní pravidla pro elektrické stroje, i když jste po mnohanásobném použití s elektrickým strojem dobře obeznámeni.** Nepozorné zacházení a jednání může během zlomků vteřiny vést k těžkým úrazům.

27.4 Bezpečnost osob

- a) **Při práci buďte pozorní, dbejte na to, co děláte, a s elektrickým strojem pracujte vždy s rozmyslem. Nikdy s elektrickým strojem nepracujte, jste-li unaveni nebo pod vlivem drog, alkoholu či léků.** Jakákoliv krátká momentální nepozornost během práce s elektrickým strojem může mít za následek vážné úrazy.
- b) **Noste osobní ochranné vybavení a zásadně vždy ochranné brýle.** Použití osobního ochranného vybavení, jako např. ochranné protiprašné masky, bezpečnostních bot s hrubou, nekouzavou podrážkou, ochranné přilby nebo ochrany sluchu, podle druhu a použití elektrického stroje, snižuje riziko úrazů.
- c) **Zabraňte nechtěnému, samovolnému naskočení stroje. Ještě dříve, než připojíte elektrický stroj na síťové napájení a/nebo na akumulátor, než ho zdvihnete nebo hodláte přenést, se bezpodmínečně přesvědčte o tom, že je vypnutý.** Pokud máte při přenášení elektrického stroje prst na spínači nebo elektrický stroj připojujete na síťové napájení v zapnutém stavu, může to vést k úrazům.
- d) **Před zapnutím elektrického stroje vždy zásadně odstraňte nářadí k jeho seřizování nebo šroubováky.** Nářadí či klíče, které by se nacházely v jednom z rotujících dílů stroje, by mohly vést k úrazům.

27.5 Použití a zacházení s elektrickým strojem

- a) **Elektrický stroj nikdy nepřetěžujte. Pro svoji práci používejte elektrický stroj, který je pro ni určen.** S vhodným elektrickým strojem pracujete v uvedeném výkonnostním pásmu lépe a bezpečněji.
- b) **Nikdy nepoužívejte elektrický stroj, jehož spínač je defektní.** Elektrický stroj, který se již nedá zapnout či vypnout, je nebezpečný a musí být opraven.
- c) **Než začnete na stroji provádět seřizovací úkony, výměnu pracovních nástrojů nebo elektrický stroj odložíte, zásadně vždy nejdříve vytáhněte elektrickou vidlici ze zásuvky a/nebo odstraňte vyjímatelný akumulátor.** Toto bezpečnostní opatření zabrání jakémukoli nechtěnému naskočení elektrického stroje.
- d) **Nepoužívané elektrické stroje skladujte mimo dosah dětí. Nikdy nedovolte používat tento elektrický stroj žádným osobám, které nejsou s tímto elektrickým strojem obeznámeny a které si nepřčetly tyto pokyny a návody.** Elektrické stroje jsou nebezpečné v případě, že jsou používány nezkušenými osobami.
- e) **Elektrické stroje a pracovní nástroje pečlivě ošetřujte. Kontrolujte, zda pohyblivé díly**

- stroje dokonale fungují a nezadrhávají se, zda jednotlivé součásti nejsou zlomené či jinak poškozené, že funkce elektrického stroje není negativně ovlivněna. Před zahájením práce s elektrickým strojem nechte poškozené díly opravit. Příčina mnoha úrazů spočívá ve špatné údržbě elektrických strojů.
- f) **Řezné nástroje udržujte v čistém a správně naostřeném stavu.** Pečlivě ošetřované řezné nástroje s ostrými břity mají nižší sklon k zaklesnutí a jejich vedení při práci je snadnější.
- g) **Elektrický stroj, používané nářadí a pracovní nástroje atd. používejte patřičně podle těchto pokynů a návodů. Zásadně přitom zohledněte také pracovní podmínky a práce naplánované k provedení.** Použití elektrických strojů k jinému než k předurčenému použití může vést k nebezpečným situacím.
- h) **Udržujte rukojeti a plochy k uchopení v suchém, čistém stavu, bez oleje a tuků.** Kluzké rukojeti a plochy k uchopení nedovolují žádnou bezpečnou obsluhu a kontrolu elektrického stroje v nepředvídatelných situacích.

27.6 Použití a zacházení s akumulátorovým strojem

- a) **Nabíjení akumulátorů provádějte pouze výrobcem doporučenými nabíječkami.** Nabíječka, která je vhodná pro určitý druh akumulátorů, hrozí v případě použití s jinými akumulátory nebezpečí požáru.
- b) **V elektrických nástrojích používejte pouze pro ně předurčené akumulátory.** Při použití jiných akumulátorů může hrozit nebezpečí úrazu či požáru.
- c) **Akumulátor, který právě není používán, nepřechovávat v blízkosti kancelářských spínačů, mincí, klíčů, hřebíků, šroubů a jiných kovových předmětů, které by mohly způsobit přemostění kontaktů.** Zkrat mezi kontakty akumulátoru může mít za následek popálení či požár.
- d) **Při nesprávném použití může z akumulátoru vytéct kapalina. Vyhněte se kontaktu s ní. Při náhodném kontaktu s kapalinou se ihned opláchnout vodou. Pokud by se kapalina dostala do očí, obraťte se navíc s žádostí o pomoc na lékaře.** Z akumulátoru vytékající kapalina může způsobit podráždění pokožky nebo popálení.

- e) **Nepoužívejte žádný poškozený nebo pozměněný akumulátor.** Poškozené nebo pozměněné akumulátory se mohou chovat nepředvídatelně a mohou vést k požáru, explozi nebo úrazům.
- f) **Nikdy nevystavujte akumulátor ohni nebo vysokým teplotám.** Oheň nebo teploty nad 130 °C (265 °F) mohou vyvolat explozi.
- g) **Dodržujte všechny pokyny a odkazy k nabíjení a nenabíjejte akumulátor nebo akumulátorový stroj nikdy mimo v návodu k použití uvedeného tepelného pásma.** Falešné nabíjení nebo nabíjení mimo dovoleného tepelného pásma může akumulátor zničit a zvýšit nebezpečí požáru.

27.7 Servis

- a) **Elektrický stroj nechávejte opravovat pouze kvalifikovaným odborným personálem a pouze za použití originálních náhradních dílů.** Tím je zajištěno, že bezpečnost elektrického stroje zůstane zachována.
- b) **Neprovádějte nikdy údržbu poškozeného akumulátoru.** Veškeré údržbářské úkony na akumulátorech by měly být prováděny pouze výrobcem nebo zplnomocněnými servisními dílnami.

27.8 Bezpečnostní pokyny pro vyžínáče trávy, křovinořezy a křovinořezy s pilovým listem

- a) **Nepoužívejte zahradní nůžky za špatného počasí, zejména když hrozí bouřky.** Tím se snižuje nebezpečí zasažení bleskem.
- b) **Zkontrolujte, zda se v pracovní oblasti nevykytují žádná volně žijící zvířata.** Volně žijící zvířata mohou být zraněna běžícím strojem.
- c) **Důkladně prohlédněte pracovní oblast a odstraňte všechny kameny, klacky, dráty, kosti a jiná cizí tělesa.** Vymrštěné části mohou způsobit zranění.
- d) **Před použitím strojů vždy zkontrolujte, zda nejsou žací nástroj nebo pilový list a žací nebo pilová jednotka poškozeny.** Poškozené díly zvyšují riziko poranění.
- e) **Dodržujte pokyny k výměně pracovních nástrojů.** Neodborně utažené matice nebo šrouby pilových listů mohou poškodit pilový list, nebo způsobit jeho uvolnění.
- f) **Jmenovité otáčky řezného/žacího nástroje musí být nejméně tak vysoké jako jsou nejvyšší otáčky uvedené na stroji.** Řezné/žací

- nástroje, které se otáčejí rychleji než jmenovitě otáčky, se mohou rozlomit a vyvrstít.
- g) **Noste ochranu očí, hlavy a ochranné rukavice.** Vhodné osobní ochranné pomůcky sniží počet úrazů způsobených odmrštěnými díly nebo náhodným kontaktem s žací strunou nebo pilovým listem.
- h) **Během provozu stroje noste vždy protiskluzovou ochrannou obuv. Nikdy nepracujte naboso či v otevřených sandálech.** Tím se snižuje riziko poranění nohou při kontaktu s rotující žací strunou nebo pilovým listem.
- i) **Během provozu stroje noste vždy bezpečnostní obuv. Nikdy nepracujte naboso či v otevřených sandálech.** Tím se snižuje riziko poranění nohou při kontaktu s rotující žací strunou nebo pilovým listem.
- j) **Během provozu stroje noste vždy dlouhé kalhoty.** Odkrytá pokožka zvyšuje pravděpodobnost zranění způsobená vyvrstěnými objekty.
- k) **Při práci se strojem se nepřibližujte k osobám stojícím okolo.** Vyvrstěné části mohou způsobit vážná zranění.
- l) **Během provozu stroje používejte vždy obě ruce.** Stroj držte oběma rukama, zabrání se tím ztrátě kontroly nad strojem.
- m) **Stroj držte jen za izolované plochy rukojetí, protože žací struna nebo pilový list mohou narazit na skrytá elektrická vedení, nebo mohou zasáhnout vlastní síťový kabel.** Kontakt žací struny nebo pilového listu s kabelem pod napětím může uvést kovové části stroje také pod napětí a v důsledku toho způsobit úraz elektrickým proudem.
- n) **Dbejte vždy na pevný postoj a používejte stroj, pouze když stojíte na zemi.** Kluzký podklad nebo nestabilní plochy pro stání mohou vést ke ztrátě stability nebo kontroly nad strojem.
- o) **Stroj nepoužívejte na příliš strmých svazích.** Snižuje se tak riziko ztráty kontroly, uklouznutí a pádu, což by mohlo vést ke zranění.
- p) **Při práci na svazích se ujistěte, že stojíte bezpečně; pracujte vždy příčně ke svahu, nikdy ne směrem nahoru nebo dolů, a buďte velmi opatrní při změně směru práce.** Snižuje se tak riziko ztráty kontroly, uklouznutí a pádu, což by mohlo vést ke zranění.
- q) **Zachovávejte při práci patřičný odstup všech částí těla od žací struny nebo pilového listu. Před zapnutím stroje se ujistěte, že se žací struna nebo pilový list ničeho nedotýkají.** Okamžik nepozornosti při provozu stroje může vést k úrazům vás nebo jiných osob.
- r) **Se strojem nikdy nepracujte ve výšce nad pasem.** To pomáhá zabránit neúmyslnému kontaktu s žací strunou nebo pilovým listem a umožňuje lepší ovládnání stroje v neočekávaných situacích.
- s) **Buďte při řezání křoví a houští, které je napnuté, připraveni na zpětné odpružení.** Při uvolnění dřevních vláken může křoví nebo houští uživatele zasáhnout a/nebo způsobit ztrátu kontroly nad strojem.
- t) **Buďte obzvláště opatrní při řezání podrostu a mladých stromků.** Slabý materiál se může v pilovém listu zachytit a udeřit vás nebo vám způsobit ztrátu rovnováhy.
- u) **Mějte stroj pod kontrolou a nedotýkejte se pilových listů nebo jiných nebezpečných částí během jejich pohybu.** To snižuje riziko úrazu v důsledku pohyblivých se částí.
- v) **Noste stroj vypnutý a odvrácený směrem od těla.** Správná manipulace se strojem snižuje pravděpodobnost náhodného kontaktu s rotujícím pilovým listem.
- w) **Při přepravě nebo skladování stroje vždy nasadte ochrannou krytku na kovový pilový list.** Správná manipulace se strojem snižuje pravděpodobnost náhodného kontaktu s pilovým listem.
- x) **Používejte pouze výrobcem dané náhradní struny, řezací hlavy a pilové listy.** Nesprávné náhradní díly mohou zvýšit riziko prasknutí a úrazu.
- y) **Než budete odstraňovat zaklesnutý materiál nebo provádět údržbu stroje, zajistěte, aby byl spínač vypnutý a akumulátor odstraněný.** Nenadále spuštění stroje při odstraňování zaklesnutého materiálu může vést k závažným úrazům.

27.9 Bezpečnostní pokyny pro zpětný ráz

Zpětný ráz je náhlý pohyb stroje orientovaný do strany, dopředu nebo dozadu, který se může vyskytnout při zaseknutí řezného/žacího nástroje nebo zaháknutí v objektu, jako je mladý strom nebo pařez. Může být tak silný, že stroj a/nebo obsluhující osoba je vržena do libovolného směru, což v konečném důsledku způsobí ztrátu kontroly nad strojem.

Zpětnému rázu a odpovídajícímu ohrožení je možné zabránit vhodnými preventivními opatřeními, která jsou uvedena níže.

- a) **Stroj držte pevně oběma rukama a pažemi zaujměte polohu, ve které jste schopni zachytit síly zpětného rázu. Držte se na levé straně stroje.** Zpětný ráz může nečekaným pohybem stroje zvýšit riziko úrazu. Obsluhující osoba může zvládat zpětné síly vhodnými bezpečnostními opatřeními.
- b) **Pokud dojde k zaseknutí pilového listu nebo přerušíte práci, vypněte stroj a držte jej klidně v materiálu, dokud se pilový list nezastaví. V případě zaseknutého pilového listu se nikdy nepokoušejte vyjmout stroj z materiálu nebo jej vytáhnout směrem dozadu, dokud se pilový list pohybuje; jinak může nastat zpětný ráz.** Zjistěte a odstraňte příčinu zaseknutí pilového listu.
- c) **Nepoužívejte tupé nebo poškozené pilové listy.** Tupé nebo poškozené pilové listy zvyšují riziko zaseknutí nebo zaháknutí v objektu a mohou vést ke zpětnému rázu.
- d) **Zajistěte, aby byl vždy dobrý výhled na střihaný/řezaný materiál.** Zpětný ráz je pravděpodobnější v místech, kde je střihaný/řezaný materiál hůře vidět.
- e) **Pokud se při práci blíží jiná osoba, stroj vypněte.** V případě zpětného rázu může snadno dojít k zásahu jiných osob rotujícím pilovým listem a tím k jejich zranění.

Tartalomjegyzék

1	Előszó.....	54
2	Erre a használati útmutatóra vonatkozó információk.....	54
3	Áttekintés.....	55
4	Biztonsági tudnivalók.....	57
5	A motoros kasza használatra kész tétele.....	63
6	Akku töltés és LED-ek.....	64
7	Bluetooth®-os rádióinterfész aktiválása és inaktíválása.....	64
8	A motoros kasza összeszerelése.....	64
9	A motoros kasza beállítása a felhasználó számára.....	66
10	Az akku behelyezése és kivétele.....	67
11	A motoros kasza bekapcsolása és kikapcsolása.....	68
12	A motoros kasza és az akkumulátor ellenőrzése.....	68

13	Munkavégzés a motoros kaszával.....	69
14	Munka után.....	70
15	Szállítás.....	70
16	Tárolás.....	71
17	Tisztítás.....	71
18	Karbantartás.....	71
19	Javítás.....	71
20	Hibaelhárítás.....	72
21	Műszaki adatok.....	73
22	Kombinációk vágószerszámokból, védőelemekből és hordozórendszerekből.....	75
23	Pótalkatrészek és tartozékok.....	75
24	Ártalmatlanítás.....	75
25	EK Megfelelőségi nyilatkozat.....	75
26	A gyártó UK/CA megfelelőségi nyilatkozata.....	76
27	Általános biztonsági előírások az elektromos szerszámokhoz.....	76

1 Előszó

Tisztelt Vásárlónk!

Örömmel szolgálunk, hogy STIHL-termék mellett döntött. Termékeink fejlesztése és gyártása csúcsmínőségben történik, ügyfeleink szükségleteinek megfelelően. Így magas megbízhatóságú termékek jönnek létre, amelyek az extrém igénybevétel próbáját is kiállják.

A STIHL a szervizelés terén is csúcsmínőséget nyújt Önnek. Márkaszervizeink szakértő tanácsadást és betanítást, valamint átfogó műszaki segítséget nyújtanak.

A STIHL elkötelezett a környezettel szembeni fenntartható és felelősségteljes eljárások mellett. A jelen használati utasítás támogatást ad, hogy Ön biztonságos és környezetbarát módon használhassa STIHL-termékét, annak hosszú élettartamán keresztül.

Köszönjük bizalmát és sok örömet kívánunk a STIHL-termék használatához.



Dr. Nikolas Stihl

FONTOS! HASZNÁLAT ELŐTT OLVASSA EL, ÉS ŐRIZZE MEG.

2 Erre a használati útmutatóra vonatkozó információk

2.1 Vonatkozó dokumentumok

A helyi biztonsági előírások érvényesek.

- ▶ A jelen használati utasításon túl olvassa el, értse meg és tartsa meg az alábbi dokumentumokat is:
 - A használt vágószerszám használati utasítása és csomagolása
 - A használt hordozórendszer használati utasítása
 - A STIHL AR akkumulátor használati utasítása
 - A „Csatlakozóvezetékes AP övtáska” használati utasítása
 - Biztonsági utasítások, STIHL AP akkumulátor
 - A STIHL AL 101, 301, 301-4, 500 töltőkészülékek használati utasítása
 - Biztonsági információk, a beépített akkumulátorral ellátott STIHL-termékekre és akkumulátorokra vonatkozóan: www.stihl.com/safety-data-sheets

A STIHL connected és a kompatibilis termékek tekintetében további információ, illetve a GYIK a www.connect.stihl.com webhelyen, vagy a STIHL márkaszervizeknél rendelkezésre áll.

A Bluetooth®-szóvédjegy és a képes védjegyek (logók) a Bluetooth SIG, Inc bejegyzett áruvédjegye és tulajdona. A szóvédjegy/képes védjegy STIHL által történő mindennemű felhasználása licenc alatt történik.

A **C** szimbólummal ellátott akkumulátorok Bluetooth®-os rádióinterfészsel vannak felszerelve. Figyelembe kell venni a helyi üzemeltetési korlátozásokat (például repülőgépekben vagy kórházakban).

2.2 A figyelmeztetések jelölése a szövegben



FIGYELMEZTETÉS

- Olyan veszélyekre utal, amelyek súlyos sérüléseket vagy halált okozhatnak.
 - ▶ A megnevezett intézkedésekkel súlyos sérülések vagy halál kerülhető el.

TUDNIVALÓ

- Olyan veszélyekre utal, amelyek anyagi károkat okozhatnak.
 - ▶ A megnevezett intézkedésekkel anyagi károk kerülhetők el.

2.3 Szimbólumok a szövegben



Ez a szimbólum a használati útmutató egyik fejezetére utal.

3 Áttekintés

3.1 A motoros kasza és az akkumulátor

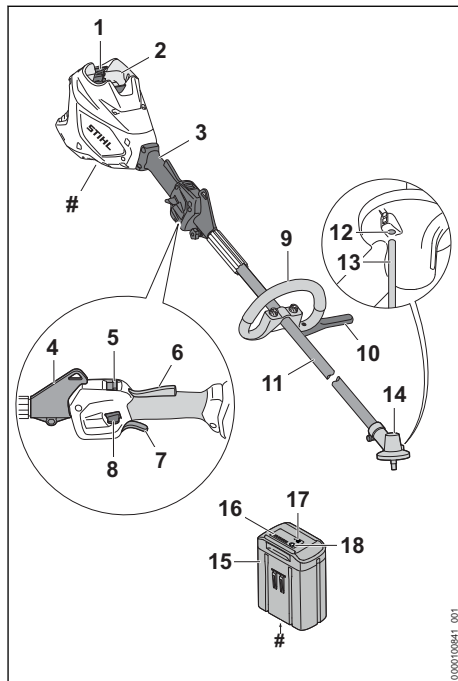

- 1 Akkumulátorüreg**
Az akkumulátorüreg befogadja az akkumulátort.
- 2 Záremeltyű**
A záremeltyű tartja az akkumulátort az akkumulátorüregben.
- 3 Kezelőfogantyú**
A kezelőfogantyú a motoros kasza kezelésére, tartására és vezetésére szolgál.
- 4 Hordozófül**
A hordozófül a hordozórendszer beakasztására szolgál.
- 5 Teljesítményszintkapcsoló**
A teljesítményszintkapcsoló a teljesítményszint beállítására szolgál.
- 6 Ergo-kar**
Az ergo-kar megtartja a kireteszelő tolóka helyzetét, amikor a kapcsolóemeltyűt elengedik.
- 7 Kapcsolóemeltyű**
A kapcsolóemeltyű be- és kikapcsolja a motoros kaszát.

8 Kireteszelő tolóka

A kireteszelő tolóka kireteszeli a kapcsolóelemlyűt.

9 Körfogantyú

A körfogantyú a motoros kasza tartására és vezetésére szolgál.

10 Távtartó

A távtartó megvédi a tárgyakat a vágószerszámmal való érintkezéstől.

11 Szár

A szár köti össze valamennyi alkatrészt.

12 Nyílások a dugaszolótűskéhez

A dugaszolótűskének szánt nyílások befogadják a dugaszolótűskét.

13 Dugaszoló tűske

A dugaszolótűske blokkolja a tengelyt a vágószerszám felszerelésekor.

14 Hajtóműház

A hajtóműház lefedi a hajtóművet.

15 Akkumulátor

Az akkumulátor látja el a motoros kaszát energiával.

16 LED-ek

A LED-ek az akkumulátorok töltési állapotát és üzemzavarokat jeleznek ki.

17 Nyomógomb

Az akkumulátoron lévő LED-eket a nyomógomb aktiválja. Ez aktiválja és inaktíválja a Bluetooth® rádiós interfészt (ha van).

18 „BLUETOOTH® LED (csak C jelzésű akkumulátorokhoz)

A LED megmutatja a Bluetooth® rádiós interfész aktiválását és inaktíválását.

Teljesítménytábla a gépszámmal**3.2 Védők és vágószerszámok**

A védőt és a vágószerszámokat példaként ábrázoljuk. Az engedélyezett kombinációkat ebben a használati utasításban találja,  22.1.

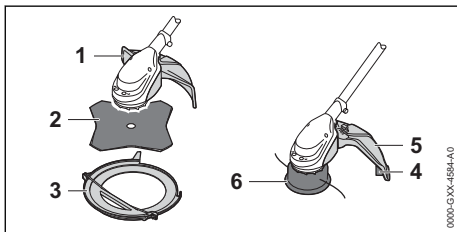
**1 Védő, fém vágószerszámokhoz**

A fém vágószerszámokhoz tartozó védőelem védi a kezelőt a felvert tárgyaktól és a fűvágólappal vagy a bozótvágó késsel való érintkezéstől.

2 Fűvágólap

A fűvágólap fű és gyom vágására alkalmas.

3 Szállítási védőelem

A szállítási védőelem akadályozza meg, hogy a felhasználó érintkezzen a fém vágószerszámmal.

4 Hossztolókés

A hossztolókés munkavégzés közben megfelelő hosszúságúra rövidíti le a damilt.

5 Nyírófejekhez való védő

A nyírófejhez tartozó védőelem védi a kezelőt a felvert tárgyakkal és a nyírófejjel történő érintkezéssel szemben.

6 Nyírófej

A nyírófej tartja a damilt.

3.3 Szimbólumok

A szimbólumok a motoros kaszán, a védőn és az akkumulátoron lehetnek feltüntetve és a következőket jelentik:



1 LED pirosan világít. Túl meleg vagy túl hideg az akkumulátor.



4 LED pirosan villog. Üzemzavar áll fenn az akkumulátorban.



Ez a szimbólum megmutatja a vágószerszám forgásirányát.

max Ø XXX Ez a szimbólum a vágószerszám maximális átmérőjét milliméterben.



Ez a szimbólum megmutatja a vágószerszám legnagyobb fordulatszámát.



Garantált zajteljesítményszint dB(A)-ban a 2000/14/EK irányelv szerint, az elektromos termékek zajkibocsátásának összehasonlíthatóságához.



Az akkumulátornak van Bluetooth®-os rádióinterfész, és a STIHL connected app-pal össze lehet kapcsolni.



A szimbólum mellett látható adat az akkumulátornak a cellagyártó specifikációja szerinti energiatartalmára utal. Az alkalmazás során rendelkezésre álló energiatartalom csekélyebb.



A terméket ne dobja a háztartási szemétkébe.



Maximális teljesítményszint.



ECO-teljesítményszint.

ECO

4 Biztonsági tudnivalók

4.1 Figyelmeztető szimbólumok

4.1.1 Figyelmeztető szimbólumok

A motoros kaszán, az akkun vagy a töltőkészülék len lévő figyelmeztető szimbólumok jelentése:

Tartsa be a biztonsági előírásokat és azok intézkedéseit.



Olvassa el, értse meg, és tartsa meg a használati utasítást.



Viseljen védőszemüveget. Ha munka közben tárgyak zuhanhatnak le: Viseljen védősisakot.



Viseljen védőcsizmát.



Viseljen munkakesztyűt.



Tartsa be a visszacsapódásra vonatkozó biztonsági előírásokat és azok intézkedéseit.



Tartsa be a felvert tárgyakra vonatkozó biztonsági előírásokat és azok intézkedéseit.



Tartsa be a biztonsági távolságot.



A munka megszakításakor, szállításakor, tárolás, karbantartás vagy javítás esetén vegye ki az akkumulátort.



Óvja az akkumulátort nyílt lángtól és hőtől.



Az akkumulátort nem szabad folyadékba meríteni.

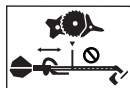

Ne menjen a körfogantyú és a vágószerszám közötti minimális távolság alá.

4.1.2 Nyírófejekhez való védő

A nyírófejekhez való védőn lévő figyelmeztető szimbólumok jelentése:



Ezt a védőt nyírófejekhez használja.



Ezt a védőt ne használja fűvágó lapokhoz.

4.2 Rendeltetészerű használat

A STIHL FSA 120.0 R motoros kaszát a következőkre használják:

- nyírófejjel: fűnyíráshoz
- fűvágólapal: Fű és gyom nyírására

A motoros kaszát esőben is lehet használni.

A motoros kaszát egy STIHL AP akkumulátor vagy egy STIHL AR akkumulátor látja el energiával.

A  szimbólummal ellátott akkumulátorok a STIHL connected app-pal kombinálva lehetővé teszik a személyre szabást és az akkumulátorra Bluetooth®-technológiával történő információátvitelt.

▲ FIGYELMEZTETÉS

- A STIHL által a motoros kaszához nem engedélyezett akkumulátorok tűzveszélyt és robbanásokat okozhatnak. Súlyos, akár halálos személyi sérülések következhetnek be, és anyagi károk keletkezhetnek.
 - ▶ A motoros kaszát egy STIHL AP akkumulátorral vagy egy STIHL AR akkumulátorral használja.
- Amennyiben a motoros kaszát vagy az akkumulátort nem rendeltetés szerint használják, súlyos vagy halálos személyi sérülések, és anyagi károk keletkezhetnek.
 - ▶ A motoros kaszát a jelen használati utasításban leírt módon használja.
 - ▶ Úgy használja az akkumulátort, ahogy az a STIHL AR akkumulátor használati utasításában, a STIHL connected app-ban és a www.connect.stihl.com címen le van írva.

4.3 A felhasználóval szemben támasztott követelmények

▲ FIGYELMEZTETÉS

- A felhasználók betanítás nélkül nem tudják a motoros kasza és az akkumulátor veszélyeit felismerni vagy felbecsülni. A felhasználó vagy más személyek súlyos személyi sérüléseket szenvedhetnek el vagy meg is halhatnak.



- ▶ Olvassa el, értse meg, és őrizze meg a használati útmutatót.

- ▶ Amennyiben a motoros kaszát vagy az akkumulátort továbbadja más személynek: Adja át vele együtt a használati útmutatót is.
- ▶ Bizonyosodjon meg arról, hogy a felhasználó megfelel a következő követelményeknek:
 - A felhasználó kipihent.
 - A felhasználó fizikailag, érzékszervileg és szellemileg képes a motoros kaszát és az akkumulátort kezelni és azzal dolgozni. Amennyiben a felhasználó fizikai, érzékszervi vagy szellemi képességeinél fogva korlátozottan képes erre, a felhasználó csak felügyelet mellett vagy egy felelős személy utasításai szerint dolgozhat a berendezéssel.
 - A felhasználó képes felismerni és felbecsülni a motoros kasza és az akkumulátor veszélyeit.
 - A felhasználó nagykorú vagy a felhasználó a nemzeti jogszabályok szerint felügyelet mellett képzést fog kapni a szakmára.
 - A felhasználó részesült STIHL márkaszerviz vagy szakember általi oktatásban, mielőtt először használná a motoros kaszát.
 - A felhasználó nem áll alkohol, orvosság vagy drogok hatása alatt.
- ▶ Amennyiben bizonytalanságok merülnének fel: Forduljon STIHL márkaszervizhez.

4.4 Ruházat és felszerelés

▲ FIGYELMEZTETÉS

- Munkavégzés közben a hosszú haj becsípődhet a motoros kaszába. A felhasználó súlyos sérülést szenvedhet.
 - ▶ A hosszú hajat úgy kösse össze és úgy rögzítse, hogy az a váll felett legyen.

- A munkavégzés során a tárgyak nagy sebességgel repülhetnek fel. A kezelő megsérülhet.



- ▶ Viseljen szorosan illeszkedő védőszemüveget. A megfelelő védőszemüveget az EN 166 szabvány szerint vagy a nemzeti előírásoknak megfelelően bevizsgálják, és a megfelelő jelöléssel ellátva kaphatók a boltban.

- ▶ Viseljen arcvédőt.
- ▶ Viseljen ellenálló anyagból készült hosszú nadrágot.

- A leeső tárgy fejsérüléseket okozhatnak.



- ▶ Ha munka közben tárgyak zuhanhatnak le: Viseljen védősisakot

- Munkavégzés közben por kavarodhat fel. A belélegzett por károsíthatja az egészséget és allergiás reakciókat válthat ki.

- ▶ Ha por keveredik fel: Viseljen porvédőmaszkot.

- A nem megfelelő ruházat beakadhat fába, bozódba és a motoros kaszába. A nem megfelelő ruházatot viselő kezelők súlyosan megsérülhetnek.

- ▶ Viseljen testhez simuló ruházatot.
- ▶ Vegye le a sálakat és az ékszereket.

- Munkavégzés közben a kezelő érintkezésbe kerülhet a forgó vágószerszámmal. A felhasználó súlyos sérülést szenvedhet.

- ▶ Viseljen ellenálló anyagú lábbelit.



- ▶ Amennyiben fém vágószerszámmal használ: Használjon acél orr-részes védőcsizmát.

- ▶ Viseljen ellenálló anyagból készült hosszú nadrágot.

- A vágószerszám fel- és leszerelésekor, illetve a tisztítás vagy a karbantartás közben a kezelő érintkezésbe kerülhet a vágószerszámmal vagy a hossztolókéssel. A kezelő megsérülhet.



- ▶ Viseljen ellenálló anyagú munkakesztyűt.

- Ha a kezelő nem megfelelő lábbelit visel, elcsúszhat. A kezelő megsérülhet.

- ▶ Viseljen kemény, zárt lábbelit recézett talppal.

4.5 Munkaterületet és környezet

4.5.1 Motoros kasza

▲ FIGYELMEZTETÉS

- A beavatatlan személyek, a gyermekek és állatok nem tudják a motoros kasza és a felre-pített tárgyak veszélyeit felismerni és felbecsülni. A beavatatlan személyek, a gyermekek és állatok súlyos sérüléseket szenvedhetnek és anyagi károk keletkezhetnek.



- ▶ A beavatatlan személyeket, a gyermekeket és állatokat tartsa 15 m-es körzetben távol a munkaterülettől.

- ▶ A tárgyaktól 15 m-es távolságot kell tartani.
- ▶ Ne hagyja őrizetlenül a motoros kaszát.
- ▶ Biztosítsa, hogy gyermekek ne tudjanak a motoros kaszával játszani.
- A motoros kasza elektromos alkatrészei szikrákat gerjeszthetnek. A szikrák gyúlékony vagy robbanékony környezetben tüzvészeket és robbanásokat okozhatnak. Súlyos, akár halálos személyi sérülések következhetnek be, és anyagi károk keletkezhetnek.
 - ▶ Ne dolgozzon gyúlékony vagy robbanékony környezetben.

4.5.2 Akkumulátor

▲ FIGYELMEZTETÉS

- A beavatatlan személyek, a gyermekek és állatok nem tudják az akkumulátor veszélyeit felismerni és felbecsülni. A beavatatlan személyek, gyermekek és állatok súlyosan megsérülhetnek.
 - ▶ A beavatatlan személyeket, gyermekeket és állatokat tartsa távol.
 - ▶ Ne hagyja őrizetlenül az akkumulátort.
 - ▶ Biztosítsa, hogy gyermekek ne tudjanak az akkumulátorral játszani.
- Az akkumulátor nincs védve az összes környezeti hatás ellen. Amennyiben az akkumulátort kitésszük bizonyos környezeti hatásoknak, az akkumulátor tüzet foghat, felrobbanhat vagy javíthatatlanul károsodik. Súlyos személyi sérülések és anyagi károk keletkezhetnek.



- ▶ Óvja az akkumulátort nyílt lángtól és hőtől.
- ▶ Az akkumulátort ne dobja tűzbe.

- ▶ Ne töltsé, ne használja és ne tárolja az akkumulátort a megadott hőmérsékleti határértékeken kívül, ☑ 21.3.



- ▶ Az akkumulátort nem szabad folyadékba meríteni.

- ▶ Tartsa távol az akkumulátort a fémből készült kis tárgyaktól.
- ▶ Az akkumulátort ne tegye ki magas nyomásnak.
- ▶ Az akkumulátort ne tegye ki mikrohullámú sugárzásnak.
- ▶ Óvja az akkumulátort a vegyszerektől és sóktól.

4.6 Biztonságos állapot

4.6.1 Motoros kasza

A motoros kasza akkor van biztonságos állapotban, amikor a következő feltételek teljesülnek:

- A motoros kasza sértetlen.
- A motoros kasza tiszta.
- A kezelőelemek működnek és nincsenek módosítva.
- A vágószerzámnak és a védőnek a jelen használati utasításban megadott egyik kombinációja van felszerelve.
- A vágószerzám és védő felszerelése megfelelő.
- Ehhez a motoros kaszához illő eredeti STIHL tartozék van beszerelve.
- A tartozék megfelelően van beszerelve.

▲ FIGYELMEZTETÉS

- Nem biztonságos állapotban az alkatrészek nem működnek megfelelően, és a biztonsági berendezések hatástalanná válnak. Súlyos vagy halálos személyi sérülések következhetnek be.
 - ▶ Ne dolgozzon sérült motoros kaszával.
 - ▶ Ha a motoros kasza bepiszkolódott: Tisztítsa meg a motoros kaszát.
 - ▶ Ne módosítsa a motoros kaszát. Kivétel: A vágószerzámnak és a védőnek a jelen használati útmutatóban megadott egyik kombinációjának felszerelése.
 - ▶ Amennyiben a kezelőelemek nem működnek: Ne dolgozzon a motoros kaszával.
 - ▶ Ehhez a motoros kaszához illő eredeti STIHL tartozékot szereljen be.
 - ▶ A vágószerzámot és a védőt a jelen használati utasításban leírt módon szerelje fel.
 - ▶ A tartozékot a jelen használati utasításban vagy a tartozék használati utasításában leírt módon szerelje fel.
 - ▶ Ne dugjon tárgyakat a motoros kasza nyílásaiba.

- ▶ Az elhasználódott vagy megrongálódott táblákat ki kell cserélni.
- ▶ Amennyiben bizonytalanságok merülnének fel: Forduljon STIHL márkaszervizhez.

4.6.2 Védőelem

A védőelem akkor van biztonságos állapotban, amikor a következő feltételek teljesülnek:

- A védőelem sértetlen.
- Amennyiben használja a hossztolókést és a kötényt: A hossztolókés és a kötény felszerelése megfelelő.

▲ FIGYELMEZTETÉS

- Nem biztonságos állapotban az alkatrészek nem működnek megfelelően és a biztonsági berendezések hatástalanná válnak. A felhasználó súlyos sérülést szenvedhet.
 - ▶ Ne dolgozzon sérült védőelemmel.
 - ▶ Amennyiben használja a hossztolókést és a kötényt: Megfelelően beszerelt hossztolókéssel és köténnyel dolgozzon.
 - ▶ Amennyiben bizonytalanságok merülnének fel: Forduljon egy STIHL márkaszervizhez.

4.6.3 Nyírófej

A nyírófej akkor van biztonságos állapotban, amikor a következő feltételek teljesülnek:

- A nyírófej sértetlen.
- A nyírófej nincs blokkolva.
- A nyírófej felszerelése megfelelő és szorosan meg van húzva.
- A damilok felszerelése megfelelő.
- Nem lépte túl a kopási határt.

▲ FIGYELMEZTETÉS

- Nem biztonságos állapotban a nyírófej részei vagy a damil eloldódhatnak, és elpattanhatnak. Súlyos személyi sérülések következhetnek be.
 - ▶ Ne dolgozzon sérült nyírófejjel.
 - ▶ Ne helyettesítse a damilt fém tárgyakkal.
 - ▶ Vegye figyelembe és tartsa be a kopási határokat.
 - ▶ Amennyiben bizonytalanságok merülnének fel: Forduljon STIHL márkakereskedéshez.

4.6.4 Fém vágószerszám

A fém vágószerszám akkor van biztonságos állapotban, amikor a következő feltételek teljesülnek:

- A fém vágószerszám és a felszerelhető tartozékok sértetlenek.
- A fém vágószerszám nincs eldeformálódva.
- A fém vágószerszám felszerelése megfelelő és szorosan meg van húzva.
- A fém vágószerszám élezése megfelelő.

- A fém vágószerszám a vágóéleken nem sorjás.
- Nem lépte túl a kopási határt.
- Ha nem a STIHL által gyártott fém vágószerzámot használ, az nem lehet se nehezebb, se vastagabb, se más formájú, se rosszabb minőségű, és az átmérője sem lehet nagyobb, mint a STIHL által engedélyezett legnagyobb fém vágószerzámé.

▲ FIGYELMEZTETÉS

- Nem biztonságos állapotban leoldódhatnak és elpattanhatnak a fém vágószerzám részei. Súlyos személyi sérülések következhetnek be.
 - ▶ Mindig sértetlen fém vágószerzámval és sértetlen felszerelhető tartozékokkal dolgozzon.
 - ▶ Szakszerűen élezze a fém vágószerzámot.
 - ▶ A vágóéleken lévő sorjákat reszelővel távolítsa el.
 - ▶ Adja le a fém vágószerzámot egy STIHL márkaszervizben kiegyensúlyozás céljából.
 - ▶ Vegye figyelembe és tartsa be a kopási határokat.
 - ▶ Az ebben a használati utasításban megadott fém vágószerzámot használja.
 - ▶ Amennyiben bizonytalanságok merülnének fel: Forduljon STIHL márkakereskedéshez.

4.6.5 Akkumulátor

Az akkumulátor akkor van biztonságos állapotban, amikor a következő feltételek teljesülnek:

- Az akkumulátor sértetlen.
- Az akkumulátor tiszta és száraz.
- Az akkumulátor működik és nincs módosítva.

▲ FIGYELMEZTETÉS

- Nem biztonságos állapotban az akkumulátor nem működhet tovább biztonságosan. Súlyos személyi sérülések következhetnek be.
 - ▶ Ne dolgozzon sérült és működésképtelen akkumulátorral.
 - ▶ Ne töltsön sérült vagy hibás akkumulátort.
 - ▶ Ha az akkumulátor bepiszkolódott: Tisztítsa meg az akkumulátort.
 - ▶ Ha az akkumulátor vizes vagy nedves: Hagyja az akkumulátort megszáradni, ☞ 21.4.
 - ▶ Ne módosítsa az akkumulátort.
 - ▶ Ne dugjon tárgyakat az akkumulátor nyílásába.
 - ▶ Az akkumulátor elektromos érintkezőit ne kösse össze fémtárgyakkal és ne zárja rövidre.
 - ▶ Az akkumulátort nem szabad felnyitni.

- ▶ Az elhasználódott vagy megrongálódott táblákat ki kell cserélni.
- A sérült akkumulátorból folyadék léphet ki. Amennyiben a folyadék érintkezésbe kerül a bőrrel vagy szemmel, bőr- és szemirritáció következhet be.
 - ▶ Kerülje a folyadékkal való érintkezést.
 - ▶ Amennyiben érintkezésbe került a bőrrel: Mossa le az érintett bőrfelületet bő vízzel és szappannal.
 - ▶ Amennyiben érintkezésbe került a szemmel: Öblítse a szemet minimum 15 percen át bő vízzel és forduljon orvoshoz.
- A sérült vagy hibás akkumulátor szokatlan szagot, füstöt bocsáthat ki vagy éghet. Súlyos, akár halálos személyi sérülések következhetnek be, és anyagi károk keletkezhetnek.
 - ▶ Ha az akkumulátor szokatlan szagú vagy füstöt bocsát ki: Ne használja az akkumulátort és tartsa távol gyúlékony anyagoktól.
 - ▶ Ha az akkumulátor ég: Próbálja meg az akkumulátor lángját tűzoltó készülékkel vagy vízzel eloltani.

4.7 Munkálatok

▲ FIGYELMEZTETÉS

- A felhasználó bizonyos helyzetekben nem tud koncentrált odafigyeléssel tovább dolgozni. A kezelő megbotolhat, eleshet és súlyosan megsérülhet.
 - ▶ Nyugodtan és megfontoltan dolgozzon.
 - ▶ Amennyiben a fény- és látásviszonyok gyengék: Ne dolgozzon a motoros kaszával.
 - ▶ Egyedül kezelje a motoros kaszát.
 - ▶ Vezesse a vágószerszámot a talajhoz közel és a taljara vízszintesen.
 - ▶ Ügyeljen az akadályokra.
 - ▶ A talajon állva dolgozzon és tartsa meg egyensúlyát.
 - ▶ Ha fáradtság jelei jelentkeznének: Iktasson be egy szünetet.
- A forgó vágószerszám megvághatja a kezelőt. A felhasználó súlyos sérülést szenvedhet.
 - ▶ Ne érintse meg a forgó vágószerszámot.
 - ▶ Amennyiben a vágószerszámot tárgy akadályozza: Kapcsolja ki a motoros kaszát és vegye ki az akkumulátort. Csak ezután távolítsa el a tárgyat.
- Amennyiben a motoros kasza munkavégzés közben változik vagy szokatlanul viselkedik, előfordulhat, hogy a motoros kasza nincs biztonságos állapotban. Súlyos személyi sérülések és anyagi károk keletkezhetnek.

- ▶ Hagyja abba a munkát, vegye ki az akkumulátort és forduljon STIHL márkaszervízhez.
- Munkavégzés közben a motoros kasza rezgéseket generálhat.
 - ▶ Viseljen kesztyűt.



- ▶ Tartson munkaközi szüneteket.
- ▶ Amennyiben vérkeringési zavarok tünetei jelentkeznek: Forduljon orvoshoz.
- Amennyiben munkavégzés közben a vágószerszám idegen tárgyat talál el, az vagy annak leváló részei nagy sebességgel felrepülhetnek. Személyi sérülések és anyagi károk keletkezhetnek.
 - ▶ Távolítsa el az idegen tárgyakat a munkaterületről.
- Ha a forgó vágószerszám kemény tárgyat ér, szikrák keletkezhetnek és a vágószerszám megsérülhet. A szikrák gyúlékony környezetben tüzet okozhatnak. Súlyos, akár halálos személyi sérülések következhetnek be, és anyagi károk keletkezhetnek.
 - ▶ Ne dolgozzon gyúlékony környezetben.
 - ▶ Bizonyosodjon meg arról, hogy a vágószerszám biztonságos állapotban van.
- Amikor a kapcsolóemelőt elengedik, azután a vágószerszám még rövid ideig tovább forog. Súlyos személyi sérülések következhetnek be.
 - ▶ Várja meg amíg a vágószerszám leáll.
- A felhasználó veszélyes helyzetben pánikba eshet és előfordulhat, hogy nem veszi le a hordozórendszert. A felhasználó súlyos sérülést szenvedhet.
 - ▶ Gyakorolja a hordozórendszer levételét.

4.8 Visszaható erők

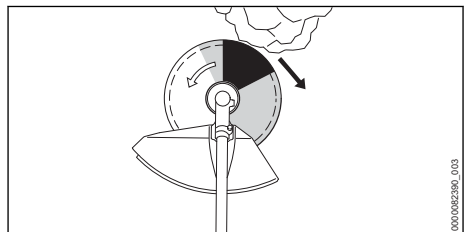

A visszacsapódásnak a következő okai lehetnek:

- A forgó fém vágószerszám a szürkével jelzett területen vagy a feketével jelzett területen kemény tárgyba ütközik és gyorsan lefékez.
- A forgó fém vágószerszám beakadt.

A feketével jelzett területen áll fenn a legnagyobb veszélye a visszacsapódásnak.

▲ FIGYELMEZTETÉS

- Ezen okokból kifolyólag a vágószerszám forgó mozgása erőteljesen lefékeződhet vagy le is állhat és a vágószerszám jobbra vagy a kezelő irányába lökődhet (fekete nyíl). A kezelő elveszítheti az uralmát a motoros kasza felett. Súlyos vagy halálos személyi sérülések következhetnek be.
 - ▶ Két kézzel fogja a motoros kaszát.
 - ▶ A használati utasításban leírt módon dolgozzon.
 - ▶ Ne dolgozzon a feketével jelölt területtel.
 - ▶ A jelen használati utasításban ismertetett egyik vágószerszám, védő és hordozórendszer kombinációt használja.
 - ▶ Szakszerűen élezze a fém vágószerszámot.
 - ▶ Teljes gázzal dolgozzon.

4.9 Szállítás

4.9.1 Motoros kasza

▲ FIGYELMEZTETÉS

- Munkavégzés közben a hajtóműház felhevülhet. A kezelő megégetheti magát.



- ▶ Ne érintse meg a forró hajtóműházat.

- Szállítás közben a motoros kasza felborulhat vagy mozoghat. Személyi sérülések és anyagi károk keletkezhetnek.



- ▶ Vegye ki az akkumulátort.

- ▶ Amennyiben fém vágószerszám van felszerelve: Szereljen fel szállítási védőelemet.
- ▶ Biztosítsa a motoros kaszát feszítőhevederekkel, szíjjal vagy egy hálóval úgy, hogy ne tudjon felborulni vagy mozogni.

4.9.2 Akkumulátor

▲ FIGYELMEZTETÉS

- Az akkumulátor nincs védve az összes környezeti hatás ellen. Amennyiben az akkumulátort kitesszük bizonyos környezeti hatásoknak, az akkumulátor megrongálódhat és anyagi károk következhetnek be.
 - ▶ Ne szállítson sérült akkumulátort.
- Szállítás közben az akkumulátor felborulhat vagy mozoghat. Személyi sérülések és anyagi károk keletkezhetnek.
 - ▶ Az akkumulátort úgy csomagolja be, hogy ne mozoghasson.

- ▶ Úgy biztosítsa ki a csomagot, hogy ne tudjon mozogni.

4.10 Tárolás

4.10.1 Motoros kasza

▲ FIGYELMEZTETÉS

- A gyermekek nem tudják a motoros kasza veszélyeit felismerni és felbecsülni. A gyermekek súlyos sérüléseket szenvedhetnek.
 - ▶ Vegye ki az akkumulátort.



- ▶ Amennyiben fém vágószerszám van felszerelve: Szereljen fel szállítási védőelemet.
- ▶ A motoros kasza gyermekektől távol tartandó.
- A motoros kasza elektromos érintkezői és fém alkatrészei berozsdásodhatnak nedvesség hatására. A motoros kasza megrongálódhat.
 - ▶ Vegye ki az akkumulátort.



- ▶ A motoros kaszát tisztán és szárazon tárolja.

4.10.2 Akkumulátor

▲ FIGYELMEZTETÉS

- A gyermekek nem tudják az akkumulátor veszélyeit felismerni és felbecsülni. A gyermekek súlyos sérüléseket szenvedhetnek.
 - ▶ Az akkumulátort gyermekek által nem hozzáférhető helyen kell tartani.
- Az akkumulátor nincs védve az összes környezeti hatás ellen. Amennyiben az akkut kitesszük bizonyos környezeti hatásoknak, megjavíthatatlanná válhat.
 - ▶ Az akkut tisztán és szárazon tárolja.
 - ▶ Az akkumulátor zárt helyiségben tárolja.
 - ▶ Az akkumulátort a motoros kaszáról leválasztva tárolja.
 - ▶ Amennyiben az akkumulátort a töltőkészletben tárolja: Húzza ki a hálózati dugaszt, és az akkumulátort 40% és 60% közötti töltöttségi állapotban (2 zölden világító LED) tárolja.
 - ▶ Ne tárolja az akkumulátort a megadott hőmérsékleti tartományokon kívül, ☞ 21.3.

4.11 Tisztítás, karbantartás és javítás

▲ FIGYELMEZTETÉS

- Amennyiben tisztítás, karbantartás vagy javítás során az akkumulátor be van helyezve, a motoros kasza véletlenül beindulhat. Súlyos személyi sérülések és anyagi károk keletkezhetnek.



- ▶ Vegye ki az akkumulátort.

- Munkavégzés közben a hajtóműház felhevülhet. A kezelő megégetheti magát.



- ▶ Ne érintse meg a forró hajtóműházat.

- A dörzshatású tisztítószerek, a vízszugárral vagy hegyes tárgyakkal való tisztítás megrongálhatja a motoros kaszát, a védőt, a vágószereszt vagy az akkumulátort. Amennyiben a motoros kaszát, a védőt, a vágószereszt vagy az akkumulátort nem megfelelően tisztítják, az alkatrészek esetleg nem működnek megfelelően és a biztonsági berendezések hatástalanná válnak. Súlyos személyi sérülések következhetnek be.

- ▶ A motoros kaszát, a védőt, a vágószereszt és az akkumulátort a jelen használati utasításban leírt módon tisztítsa.

- Amennyiben a motoros kaszát, a védőt, a vágószereszt vagy az akkumulátort nem megfelelőképpen tartják karban vagy javítják, az alkatrészek esetleg nem működnek megfelelően és a biztonsági berendezések hatástalanná válnak. Súlyos vagy halálos személyi sérülések következhetnek be.

- ▶ A motoros kaszát, a védőt és az akkumulátort ne tartsa karban saját maga és ne javítsa.

- ▶ Amennyiben a motoros kasza, a védő vagy az akkumulátor karbantartása vagy javítása szükséges: Forduljon STIHL márkaszervizhez.

- ▶ A vágószereszt karbantartását a használt vágószereszt használati utasításában leírt módon vagy a használt vágószereszt csomagolásán leírt módon végezze.

- A vágószeresztok tisztításakor vagy karbantartásakor a kezelő megvéghatja magát az éles vágóélekkel. A kezelő megsérülhet.



- ▶ Viseljen ellenálló anyagú munkakesztyűt.

5 A motoros kasza használatra készsé tétele

5.1 A motoros kasza használatra való előkészítése

Minden munkakezdés előtt a következő lépéseket kell megtenni:

- ▶ Bizonyosodjon meg róla, hogy a következő alkotóelemek biztonságos állapotban vannak:
 - Motoros kasza, **11** 4.6.1.
 - Védő, **11** 4.6.2.
 - Nyírőfej vagy fém vágószereszt, **11** 4.6.3 vagy **11** 4.6.4.
 - Akkumulátor, **11** 4.6.5.
- ▶ Az akkumulátor vizsgálata, **11** 12.2.
- ▶ Teljesen töltsse fel az akkumulátort a STIHL AL 101, 301, 301-4, 500 töltőkészülékek használati utasításában ismertetett módon.
- ▶ Tisztítsa meg a motoros kaszát, **11** 17.1.
- ▶ A körfogantyú felszerelése, **11** 8.1.
- ▶ Válassza ki a vágószereszt, védő és hordozórendszer kombinációját, **11** 22.1.
- ▶ A védő felszerelése, **11** 8.3.1.
- ▶ Amennyiben a fém kaszán használja: Szerelje fel az előtolási korlátozót, **11** 8.2.
- ▶ Szereljen fel nyírőfejet vagy fém vágószereszt, **11** 8.4.1 vagy **11** 8.5.1.
- ▶ A hordozórendszer felvétele és beállítása, **11** 9.1.
- ▶ A körfogantyú beállítása, **11** 9.2.
- ▶ A motoros kasza kiegyensúlyozása, **11** 9.3.
- ▶ Kezelőelemek vizsgálata, **11** 12.1.
- ▶ Amennyiben nem tudja a lépéseket kivitelezni: Ne használja a motoros kaszát és forduljon STIHL márkaszervizhez.

5.2 Az akkumulátor összekapcsolása a STIHL connected App-pal, Bluetooth®-os rádióinterfészsel

- ▶ Aktiválja a Bluetooth®-os rádióinterfészt a mobilkészüléken.
- ▶ Aktiválja a Bluetooth®-os rádióinterfészt az akkumulátoron, **11** 7.1.
- ▶ Töltsse le a STIHL connected App-ot az App Store-ból a mobilkészülékre, és hozzon létre fiókot.
- ▶ Nyissa meg a STIHL connected App-ot és jelentkezzen be.

- ▶ Adja hozzá az akkumulátort a STIHL connected App-ban, és kövesse a képernyőn megjelenő utasításokat.

Kapcsolatfelvételi lehetőségeket és további tájékoztatást a <https://support.stihl.com> vagy az STIHL connected App-ban talál.

A STIHL connected App-ban piactól függően érhető el.

6 Akku töltés és LED-ek

6.1 Akkumulátortöltés

A töltési idő különböző tényezőktől függ, pl. az akkumulátor hőmérsékletétől vagy a környezeti hőmérséklettől. Az optimális teljesítményért vegye figyelembe a javasolt hőmérsékleti tartományokat,  21.4. A tényleges töltési idő eltérhet a megadott töltési időtől. A töltési időről bővebben a www.stihl.com/charging-times oldalon tájékozódhat.

- ▶ Az akkumulátort a STIHL AL 101, 301, 301-4, 500 töltőkészülék útmutatójában leírt módon töltsé.

6.2 A töltési állapot kijelzése

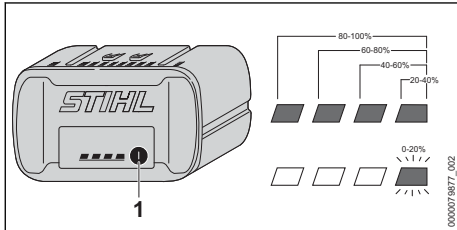

- ▶ Nyomja meg a nyomógombot (1). A LED-ek kb. 5 mp-ig zölden világítanak, és kijelzik a töltési állapotot.
- ▶ Amennyiben a jobb oldali LED zölden villog: Töltsé fel az akkumulátort.

6.3 Az akkumulátoron lévő LED-ek

A LED-ek az akkumulátor töltési állapotát vagy zavarait jelezhetik ki. A LED-ek zölden vagy pirosan világíthatnak vagy villoghatnak.

Ha a LED-ek zölden világítanak vagy villognak, akkor a töltöttségi szintet jelzik.

- ▶ Amennyiben a LED-ek pirosan világítanak vagy villognak: Hárítsa el az üzemzavarokat,  20.1.

A motoros kaszánál vagy a töltőkábelnél üzemzavar lépett fel.

7 Bluetooth®-os rádióinterfész aktiválása és inaktíválása

7.1 Bluetooth®-os rádióinterfész aktiválása

- ▶ Ha az akkumulátor rendelkezik Bluetooth®-os rádióinterfesszel: Nyomja meg a nyomógombot, és tartsa nyomva, amíg a szimbólum melletti "BLUETOOTH®" LED kék színnel  világít kb. 3 másodpercig.

Az akkumulátoron aktiválva van a Bluetooth®-os rádióinterfész.

7.2 Bluetooth®-os rádióinterfész inaktíválása

- ▶ Ha az akkumulátor rendelkezik Bluetooth®-os rádióinterfesszel: Nyomja meg a nyomógombot, és tartsa nyomva, amíg a szimbólum melletti "BLUETOOTH®" LED hatszor kéken villog .

Az akkumulátoron lévő Bluetooth®-os rádióinterfész inaktíválva van.

8 A motoros kasza össze-szerelése

8.1 A körfogantyú felszerelése

- ▶ Kapcsolja ki a motoros kaszát és vegye ki az akkumulátort.

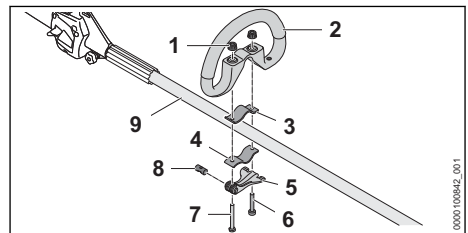

- ▶ A csapszeget (8) vezesse a gyorsbefogó (5) nyílásába. A csapszeget (8) úgy igazítsa, hogy a csapszeg bemetszése alul legyen.
- ▶ Tegye a bilincset (3) úgy a körfogantyúba, hogy a furatok illeszkedjenek egymáshoz.
- ▶ Helyezze a körfogantyút (2) a bilincssel (3) együtt a szárra (9).
- ▶ Vezesse a hosszú csavart (7) a furatokon keresztül a csapszegben és a gyorsbefogóban (5).
- ▶ Nyomja a bilincset (4) a szárhoz és igazítsa úgy, hogy a furatok illeszkedjenek egymáshoz.

- ▶ Vezesse a rövid csavart (6) a furatokon keresztül.
- ▶ Vezesse a hosszú csavart (7) a furatokon keresztül.
- ▶ Csavarja fel a fogazott anyát (1).
- ▶ Csukja be a gyorsbefogót (5).

Amennyiben a körfogantyú (2) már nem tolató el, a körfogantyú szilárdan be van állítva.

- ▶ Amennyiben a körfogantyú (2) még eltolható:
 - ▶ Niyssa ki a gyorsbefogót (5).
 - ▶ Húzza meg a fogazott anyát (1).
 - ▶ Csukja be a gyorsbefogót (5).
 A körfogantyú (2) már nem eltolható.
- ▶ Ha a gyorsbefogót (5) nem lehet teljesen becsukni:
 - ▶ Niyssa ki a gyorsbefogót (5).
 - ▶ Lazítsa meg a fogazott anyát (1).
 - ▶ Csukja be a gyorsbefogót (5).
 A körfogantyú (2) már nem eltolható.

8.2 Az előtolási korlátozó felszerelése

- ▶ Kapcsolja ki a motoros kaszát és vegye ki az akkumulátort.

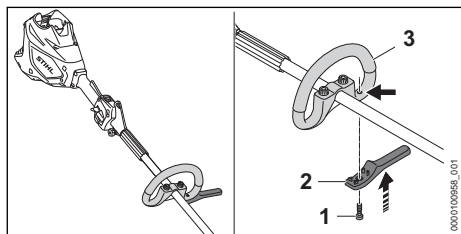

- ▶ Az előtolási korlátozót (2) helyezze a körfogantúra (3).
- ▶ Az előtolási korlátozó egy síkban van a körfogantúval.
- ▶ Csavarja be a csavart (1) és húzza meg szorosan.

8.3 A védő elem fel- és leszerelése

8.3.1 Szerelje fel a védőt

- ▶ Kapcsolja ki a motoros kaszát és vegye ki az akkumulátort.

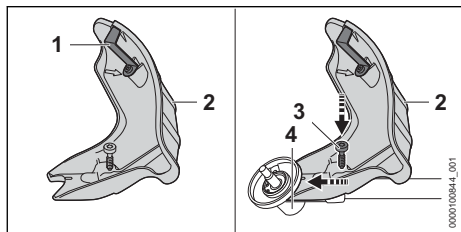

A hosszolókés (1) már be van építve a védőbe (2) és nem szabad kiszerezni.

- ▶ Tolja a védőt (2) ütközésig a hajtóműházon lévő vezetőtkbe.
- ▶ Csavarja be a csavart (3) és húzza meg szorosan.

8.3.2 Szerelje le a védőt

- ▶ Kapcsolja ki a motoros kaszát és vegye ki az akkumulátort.

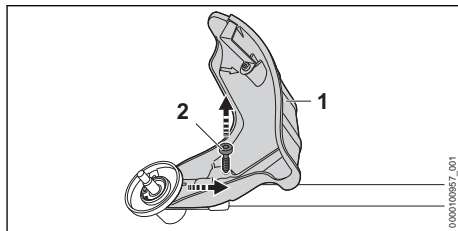

- ▶ Csavarja ki a csavart (2).
- ▶ Húzza le a védőt (1).

8.4 A nyírófej fel- és leszerelése

8.4.1 A nyírófej felszerelése

- ▶ Kapcsolja ki a motoros kaszát és vegye ki az akkumulátort.

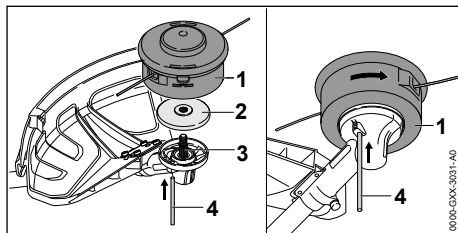

- ▶ Helyezze a nyomótányért (2) a tengelyre (3) úgy, hogy a kisebb átmérő felfelé nézzen.
- ▶ Helyezze a nyírófejet (1) a tengelyre (3) és húzza kézzel az óramutató járásával ellentétes irányba.
- ▶ Ütközésig nyomja be a furatba a dugaszolótűskét (4) és tartsa nyomva.
- ▶ Addig forgassa óramutató járásával megegyező irányban a nyírófejet (1), hogy a dugaszolótűske (4) bekattanjon.
- ▶ A tengely (3) le van blokkolva.
- ▶ A nyírófejet (1) kézzel húzza meg.
- ▶ Húzza le a dugaszolótűskét (4).

8.4.2 A nyírófej leszerelése

- ▶ Kapcsolja ki a motoros kaszát és vegye ki az akkumulátort.
- ▶ Nyomja be a furatba a dugaszolótűskét ütközésig és tartsa nyomva.

- ▶ A nyírófejet forgassa el annyira, hogy a dugaszolótüske bekattanjon. A tengely le van blokkolva.
- ▶ Csavarja ki a nyírófejet az óramutató járásának megfelelően.
- ▶ Vegye le a nyomótányért.
- ▶ Húzza le a dugaszolótüskét.

8.5 Fém vágószerszámok fel- és leszerelése

8.5.1 A fém vágószerszám felszerelése

- ▶ Kapcsolja ki a motoros kaszát és vegye ki az akkumulátort.

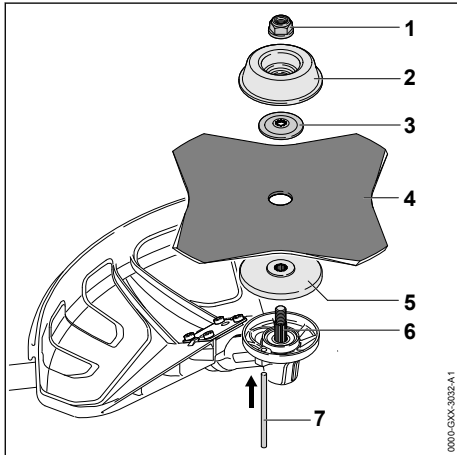

- ▶ Helyezze a nyomótányért (5) a tengelyre (6) úgy, hogy a kisebb átmérő felfelé nézzen.
- ▶ Helyezze a fém vágószerszámot (4) a nyomótányérra (5). Ha a körfűrész vagy a fűvágólapot több, mint 4 vágóéllel használják: A vágóéleket úgy helyezze, hogy azok ugyanabba az irányba álljanak, ahogy azt a védőn lévő nyíl mutatja.
- ▶ Helyezze a nyomótányért (3) a fém vágószerzsámra (4) úgy, hogy a kúpos rész felfelé nézzen.
- ▶ Helyezze a futótányért (2) a nyomótányérra (3) úgy, hogy a zárt oldal felfelé mutasson.
- ▶ Ütközésig nyomja be a furatba a dugaszolótüskét (7) és tartsa nyomva.
- ▶ Addig forgassa óramutató járásával ellentétes irányba a fém vágószerzsámot (4), hogy a dugaszolótüske (7) bekattanjon. A tengely (6) le van blokkolva.
- ▶ Az anyát (1) forgassa el az óramutató járásával ellentétes irányba és húzza meg.
- ▶ Húzza le a dugaszolótüskét (7).

8.5.2 A fém vágószerzsám leszerelése

- ▶ Kapcsolja ki a motoros kaszát és vegye ki az akkumulátort.
- ▶ Nyomja be a furatba a dugaszolótüskét ütközésig és tartsa nyomva.
- ▶ Addig forgassa óramutató járásával megegyező irányban a fém vágószerzsámot, amíg a dugaszolótüske be nem kattan. A tengely le van blokkolva.
- ▶ Csavarja le az anyát az óramutató járásának megfelelő irányban.
- ▶ Vegye le a futótányért, a fém vágószerzsámot és a nyomótányért.
- ▶ Húzza le a dugaszolótüskét.

9 A motoros kasza beállítása a felhasználó számára

9.1 A hordozórendszer felvétele és beállítása

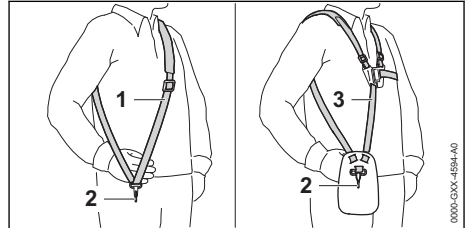

- ▶ Tegye fel az egyvállas hevedert (1) vagy a kettős vállhevedert (3).
- ▶ Az egyvállas hevedert (1) vagy a kettős vállhevedert (3) úgy állítsa be, hogy a karabinerhorg (2) kb. tenyéryire legyen a jobb csipő alatt.

A használatra engedélyezett további hordozórendszereket a jelen használati utasításban ismertetjük,  22.

9.2 A körfogantyú beigazítása és beállítása

A felhasználó testmagasságától és a használatától függően a körfogantyút különböző pozíciókba lehet állítani.

- ▶ Kapcsolja ki a motoros kaszát és vegye ki az akkumulátort.

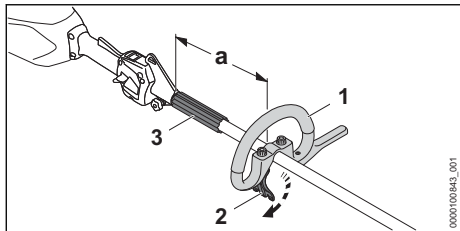

- ▶ Oldja ki a gyorsbefogót (2).
- ▶ Úgy tolja el a körfogantyút (1) a kívánt pozícióba, hogy a következő feltételek teljesüljenek:
 - A távköztartó (3) elfér a körfogantyú (1) és a hordozófül között.
 - Ha nyírőfejet használ: $a = \text{max. } 30 \text{ cm}$
 - Ha fém vágószerszámot használ: $a = \text{max. } 25 \text{ cm}$
- ▶ Úgy csukja be a gyorsbefogót (2), hogy a körfogantyút (1) már ne lehessen elforgatni a szár körül.

9.3 A motoros kasza kiegyensúlyozása

Az akkumulátor és a vágószerszám befolyásolja a motoros kasza egyensúlyát. A motoros kaszát a felszerelt vágószerszámmal és a behelyezett akkumulátorral kell kiegyensúlyozni.

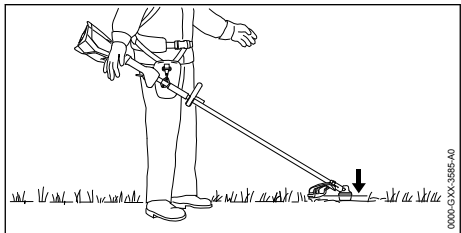

A vágószerszámnak kissé fel kell feküdnie a talajra.

- ▶ A motoros kasza kikapcsolása.

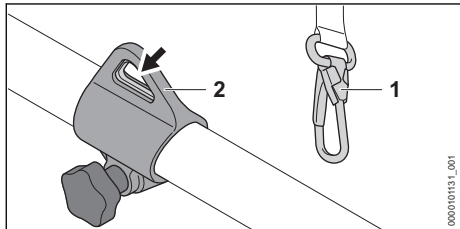

- ▶ Akassza be a hordozófület (2) a karabinerhorgba (1).
- ▶ Hagyja kilengeni a motoros kaszát.

- ▶ Ha egy vágószerszám helyzetét kilengett állapotban igazítani kell:

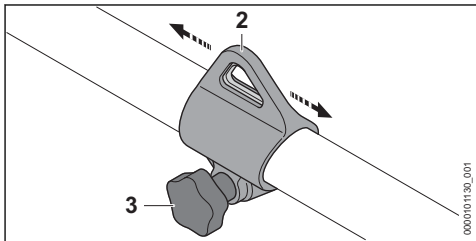

- ▶ Lazítsa meg a csavart (3).
- ▶ Tolja el a hordozófület (2) a száron úgy, hogy létrejöjjön kilengett állapotban a megfelelő helyzet.
- ▶ Húzza meg a csavart (3) szorosan.

10 Az akku behelyezése és kivevése

10.1 Az akkumulátor behelyezése

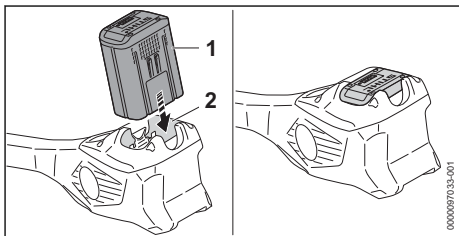

- ▶ Tolja az akkumulátort (1) ütközésig az akkumulátorüregbe (2). Az akkumulátor (1) kattánással bereteszelődik és rögzül.

10.2 Az akkumulátor kivétele

- ▶ Állítsa a motoros kaszát sík felületre.

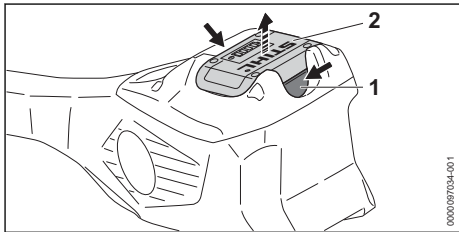

- ▶ Nyomja le mindkét záremeltyűt (1). Az akkumulátor (2) ki van reteszelve és kivethető.

11 A motoros kasza bekapcsolása és kikapcsolása

11.1 A motoros kasza bekapcsolása

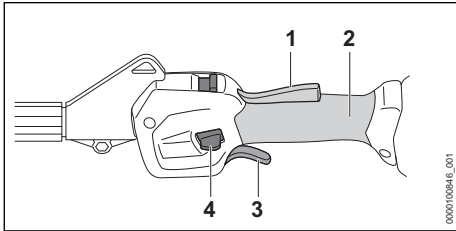

- ▶ A motoros kaszát úgy tartsa jobb kezével a kezelőfogantyúnál fogva, hogy a hüvelykujja körbefogja a kezelőfogantyút (2).
- ▶ A motoros kaszát úgy tartsa a bal kézzel a körfogantyúnál fogva, hogy a hüvelykujja körbefogja a körfogantyút.
- ▶ Nyomja le kézzel az ergo-kart (1), és tartsa lenyomva.
- ▶ Nyomja le hüvelykujjával a kireteszelő tolokát (4), és tartsa így.
- ▶ Nyomja le mutatóujjával a kapcsolóemelőt (3), és tartsa lenyomva. A motoros kasza motorja gyorsul és a vágószerszám forog.

Minél tovább nyomja be a kapcsolóemelőt (3), annál gyorsabban mozog a vágószerszám.

A motoros kasza a maximális teljesítményfokozatban felismeri a felszerelt vágószerszámot és automatikusan beállítja a megengedett maximális fordulatszámot.

11.2 A motoros kasza kikapcsolása

- ▶ Engedje el a kapcsolóemelőt és az ergo-kart.
- ▶ Várja meg, amíg leáll a vágószerszám.
- ▶ Amennyiben a vágószerszám tovább forog: Vegye ki az akkumulátort és forduljon STIHL márkaszervizhez. A motoros kasza meghibásodott.

12 A motoros kasza és az akkumulátor ellenőrzése

12.1 Kezelőelemek vizsgálata

Kireteszelő tolóka, ergo-kar és kapcsolóemelő

- ▶ Vegye ki az akkumulátort.
- ▶ Próbálja meg megnyomni a kapcsolóemelőt anélkül, hogy megnyomná a kireteszelő tolokát.

11 A motoros kasza bekapcsolása és kikapcsolása

- ▶ Amennyiben a kapcsolóemelőt le lehet nyomni: Ne használja a motoros kaszát és forduljon STIHL márkaszervizhez. A kireteszelő tolóka meghibásodott.
- ▶ Nyomja és tartsa meg a kireteszelő tolokát.
- ▶ Nyomja le az ergo-kart és tartsa lenyomva.
- ▶ Nyomja meg a kapcsolóemelőt. Ezután elengedheti a kireteszelő tolokát.
- ▶ Engedje el a kapcsolóemelőt és az ergo-kart.
- ▶ Amennyiben a kireteszelő tolóka, a kapcsolóemelő vagy az ergo-kar nehezen működik vagy nem ugrik vissza kiindulási helyzetébe: Ne használja a motoros kaszát és forduljon STIHL márkaszervizhez. A kireteszelő tolóka, a kapcsolóemelő vagy az ergo-kar meghibásodott.

A motoros kasza bekapcsolása

- ▶ Helyezze be az akkumulátort.
- ▶ Nyomja és tartsa meg a kireteszelő tolokát.
- ▶ Nyomja le a kapcsolóemelőt és tartsa lenyomva. A vágószerszám forog.
- ▶ Ha 3 LED pirosan villog: Vegye ki az akkumulátort és forduljon STIHL márkaszervizhez. A motoros kaszában zavar lépett fel.
- ▶ Engedje el a kapcsolóemelőt. Rövid időn belül a vágószerszám leáll.
- ▶ Amennyiben a vágószerszám tovább forog: Vegye ki az akkumulátort és forduljon STIHL márkaszervizhez. A motoros kasza meghibásodott.

12.2 Az akkumulátor vizsgálata

- ▶ Nyomja le az akkumulátoron található nyomógombot. A LED-ek világítanak vagy villognak.
- ▶ Amennyiben a LED-ek nem világítanak vagy villognak: Ne használja az akkumulátort és forduljon egy STIHL márkaszervizhez. Üzemzavar áll fenn az akkumulátorban.

13 Munkavégzés a motoros kaszával

13.1 A motoros kasza tartása és vezetése

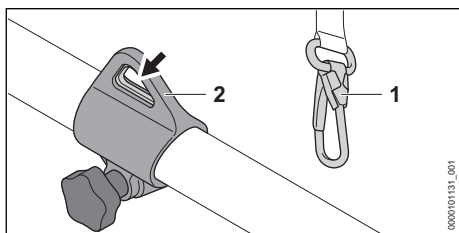

- ▶ Akassza be a hordozózíület (2) a karabinerhorgba (1).

Amennyiben nyírófejet használ:

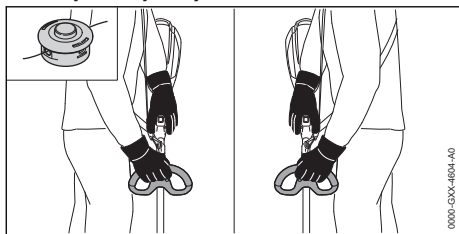

- ▶ A motoros kaszát úgy tartsa egyik kezével a kezelőfogantyúnál fogva, hogy a hüvelykujja körbefogja a kezelőfogantyút.
- ▶ A motoros kaszát úgy tartsa a másik kézzel a fogantyúnál fogva, hogy a hüvelykujja körbefogja a fogantyút.

Amennyiben fém vágószerszámot használ:

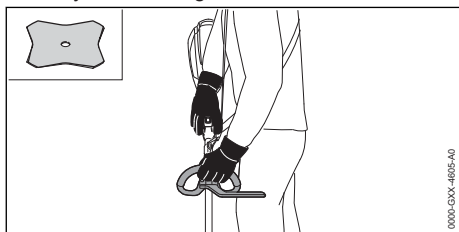

- ▶ A motoros kaszát úgy tartsa egyik kezével a kezelőfogantyúnál fogva, hogy a hüvelykujja körbefogja a kezelőfogantyút.
- ▶ A motoros kaszát úgy tartsa a bal kézzel a körfogantyúnál fogva, hogy a hüvelykujja körbefogja a körfogantyút.

13.2 A teljesítményfokozat beállítása

Használatától függően 2 teljesítményszintet lehet beállítani. A teljesítményszint-csúszka (1) a beállított teljesítményszintet mutatja.

A beállított teljesítményszint hatással van az akkumulátor működési idejére.

—  **ECO** : ECO-teljesítményszint, alacsony teljesítmény

—  : Maximális teljesítményszint, maximális teljesítmény

Ha a maximális teljesítmény van beállítva, a motoros kasza felismeri a felszerelt vágószerszámot és automatikusan beállítja a kés megfelelő fordulatszámát.

Ha az Eco-teljesítményszint van beállítva, a fordulatszám csökken.

Ezáltal az akkumulátor Ez meghosszabbíthatja az akkumulátor élettartamát.

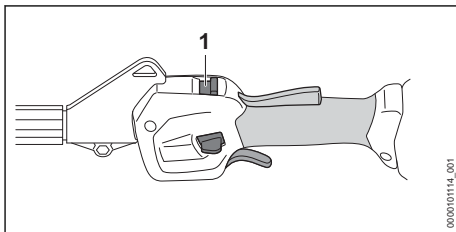

- ▶ Tolja a teljesítményszint-csúszkát (1) a hüvelykujjával a kívánt pozícióba.

13.3 Fűnyírás

A vágószerszám és a talaj közötti távolság határozza meg a vágási magasságot.

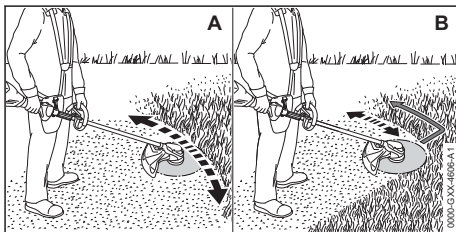

Nyírás nyírófejjel (A)

- ▶ A motoros kaszát mozgassa egyenletesen ide-oda.

- ▶ Lassan, és a berendezést irányítása alatt tartva haladjon előre.

Nyírás fűvágólappal késsel (B)

- ▶ Kaszáljon a fém vágószerszám bal oldalával.
- ▶ Lassan, és a berendezést irányítása alatt tartva haladjon előre.

Az optimális teljesítményért vegye figyelembe a javasolt hőmérsékleti tartományokat,  21.4.

13.4 A damilok utánállítása

13.4.1 A damilok utánállítása az AutoCut nyírófejekon

- ▶ A forgó nyírófejet billentse fel a talajon. Kb.  30 mm utánállítódik. A védőben lévő hossztolókés automatikusan a megfelelő hosszra méretezi a damilt.

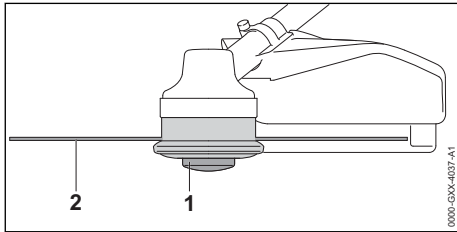

Ha a damilok 25 mm-nél rövidebbek, nem végezhető el az automatikus utánállításuk.

- ▶ Kapcsolja ki a motoros kaszát és vegye ki az akkumulátort.
- ▶ Nyomja meg a nyírófejen lévő orsóbététet (1) és tartsa lenyomva.
- ▶ Húzza ki kézzel a damilt (2).
- ▶ Amennyiben a damilok (2) már nem húzhatók ki: Cserélje ki az orsóbététet (1) vagy a damilt (2).
Az orsóbétét üres.

13.4.2 Damilok utánállítása a SuperCut nyírófejekon

A damil automatikusan utánállítódik. A védőben lévő hossztolókés automatikusan a megfelelő hosszra méretezi a damilt.

Ha a damilok 40 mm-nél rövidebbek, nem végezhető el az automatikus utánállításuk.

- ▶ Kapcsolja ki a motoros kaszát és vegye ki az akkumulátort.
- ▶ Húzza ki kézzel a damilt.
- ▶ Amennyiben a damilok már nem húzhatók ki: Cserélje ki a damilt.
Az orsóbétét üres.

14 Munka után

14.1 Munkavégzés után

- ▶ Kapcsolja ki a motoros kaszát és vegye ki az akkumulátort.
- ▶ Ha a motoros kasza nedves: Hagyja a motoros kaszát megszáradni.
- ▶ Ha az akkumulátor vizes vagy nedves: Hagyja az akkumulátort megszáradni,  21.4.
- ▶ A motoros kasza tisztítása.
- ▶ Tisztítsa meg a védőelemet.
- ▶ Tisztítsa meg a vágószerszámot.
- ▶ Tisztítsa meg az akkumulátort.
- ▶ Amennyiben fém vágószerszám van felszerelve: Szereljen fel megfelelő szállítási védőelemet.

15 Szállítás

15.1 A motoros kasza szállítása

- ▶ Kapcsolja ki a motoros kaszát és vegye ki az akkumulátort.
- ▶ Amennyiben fém vágószerszám van felszerelve: Szereljen fel megfelelő szállítási védőelemet.

A motoros kasza hordozása

- ▶ A motoros kaszát a szárnál fogva vigye kézben úgy, hogy a vágószerszám hátrafelé nézzen és a motoros kasza egyensúlyban legyen.

A motoros kasza szállítása járműben

- ▶ Biztosítsa a motoros kaszát úgy, hogy az ne tudjon felborulni vagy mozogni.

15.2 Az akkumulátor szállítása

- ▶ Kapcsolja ki a motoros kaszát és vegye ki az akkumulátort.
- ▶ Bizonyosodjon meg róla, hogy az akkumulátor biztonságos állapotban van.
- ▶ Úgy csomagolja el az akkumulátort, hogy az ne tudjon mozogni a csomagolásban.
- ▶ Úgy biztosítsa ki a csomagot, hogy ne tudjon mozogni.

Az akkumulátorra a veszélyes áruk szállítására vonatkozó követelmények érvényesek. Az akkumulátor UN 3480 (lítium-ionos akkumulátorok) besorolását, valamint az Ellenőrzések és kritériumok ENSZ kézikönyv, III. rész, 38.3 szakaszának megfelelően lett megvizsgálva.

A szállítási feltételekről bővebben a www.stihl.com/safety-data-sheets oldalon tájékozódhat.

16 Tárolás

16.1 A motoros kasza tárolása

- ▶ Kapcsolja ki a motoros kaszát és vegye ki az akkumulátort.
- ▶ Amennyiben fém vágószerszám van felszerelve: Szereljen fel megfelelő szállítási védőelemet.
- ▶ A motoros kaszát úgy tárolja, hogy a következő feltételek teljesüljenek:
 - A motoros kasza ne tudjon felborulni és mozogni.
 - A motoros kasza gyermekektől távol tartandó.
 - A motoros kasza tiszta és száraz.
- ▶ Amennyiben a motoros kaszát 30 napnál hosszabb ideig kívánja tárolni: Szerelje le a vágószerszámot.

16.2 Akkumulátor tárolása

A STIHL azt ajánlja, hogy az akkumulátort 40 % és 60 % (2 zölden világító LED) közötti töltöttségi szinten tárolja.

- ▶ Az akkumulátort úgy tárolja, hogy a következő feltételek teljesüljenek:
 - Az akkumulátor gyermekek által nem hozzáférhető helyen van.
 - Az akkumulátor tiszta és száraz.
 - Az akkumulátor zárt helyiségben van.
 - Az akkumulátor le van választva a motoros kaszáról.
 - Amennyiben az akkumulátort a töltőkészülékben tárolja: Húzza ki a hálózati dugaszt, és az akkumulátort 40% és 60% közötti töltöttségi állapotban (2 zölden világító LED) tárolja.
 - Ne tárolja az akkumulátort a megadott hőmérsékleti tartományokon kívül,  21.3.

TUDNIVALÓ

- Ha nem úgy tárolják az akkumulátort, ahogy az a jelen használati utasításban elő van írva, akkor az akkumulátor teljesen lemerülhet és megjavíthatatlanul károsodhat.
 - ▶ A lemerült akkumulátort tárolás előtt tölts fel. A STIHL azt ajánlja, hogy az akkumulátort 40% és 60% (2 zölden világító LED) közötti töltöttségi szinten tárolja.
 - ▶ Az akkumulátort a motoros kaszáról leválasztva tárolja.

17 Tisztítás

17.1 A motoros kasza tisztítása

- ▶ Kapcsolja ki a motoros kaszát és vegye ki az akkumulátort.
- ▶ A motoros kaszát nedves ruhával tisztítsa meg.
- ▶ Tisztítsa meg a szellőzőnyílásokat ecsettel.
- ▶ Távolítsa el az idegentesteket az akkumulátórüregből és tisztítsa meg az akkumulátórüreg nedves kendővel.
- ▶ Az akkumulátórüregben lévő elektromos érintkezőket ecsettel vagy puha kefével tisztítsa meg.

17.2 A védőelem és a vágószerzám tisztítása

- ▶ Kapcsolja ki a motoros kaszát és vegye ki az akkut.
- ▶ A védőelemet és a vágószerzámot nedves ruhával vagy puha kefével tisztítsa meg.

17.3 Az akku tisztítása

- ▶ Az akkut nedves ruhával tisztítsa meg.

18 Karbantartás

18.1 Karbantartási időközök

A karbantartási időközök a környezeti feltételektől és a munkafeltételektől függenek. A STIHL cég az alábbi karbantartási időközöket ajánlja:

Évente

- ▶ Vizsgáltsa meg a motoros kaszát egy STIHL márkaszervizben.

18.2 A fém vágószerzám élezése és kiegyensúlyozása

A fém vágószerzámok szakszerű élezése és kiegyensúlyozása nagyon sok gyakorlatot követel.

A STIHL azt ajánlja, hogy a fém vágószerzámok élezését és kiegyensúlyozását bízva STIHL márkaszervizre.

- ▶ A fém vágószerzámot a használati útmutatójának megfelelően vagy a használt vágószerzám csomagolásán leírt módon élezze.

19 Javítás

19.1 A motoros kasza és a vágószerzám javítása

A felhasználó nem tudja saját maga a motoros kaszát és a vágószerzámot megjavítani.

- ▶ Amennyiben a motoros kasza vagy a vágószerszám megsérült: Ne használja tovább a motoros kaszát vagy a vágószerszámot és forduljon STIHL márkaszervizhez.
- ▶ Amennyiben az akku hibás vagy megsérült: Cserélje ki az akkut.



19.2 Az akku karbantartása és javítása

Az akkut nem kell karbantartani és nem lehet javítani.

20 Hibaelhárítás

20.1 A motoros kasza vagy az akkumulátor üzemzavarainak elhárítása

Üzemzavar	Az akkumulátoron lévő LED-ek	Oka	Megoldás
A motoros kasza nem indul be a bekapcsoláskor.	1 LED zölden villog.	Túl alacsony az akkumulátor feltöltöttsége.	▶ Amennyire csak lehet, töltsse fel az akkumulátort a STIHL AL 101, 301, 301-4, 500 töltőkészülékek használati utasításában ismertetett módon.
	1 LED pirosan világít.	Túl meleg vagy túl hideg az akkumulátor.	▶ Vegye ki az akkumulátort. ▶ Várja meg, amíg az akkumulátor lehűl vagy felmelegszik.
	3 LED pirosan villog.	A motoros kaszában zavar lépett fel.	▶ Vegye ki az akkumulátort. ▶ Tisztítsa meg az elektromos érintkezőket az akkumulátorüregben. ▶ Helyezze be az akkumulátort. ▶ Kapcsolja be a motoros kaszát. ▶ Ha továbbra is 3 LED villog pirosan: Ne használja a motoros kaszát és forduljon STIHL márkaszervizhez.
	3 LED pirosan világít.	A motoros kasza túl meleg.	▶ Vegye ki az akkumulátort. ▶ Hagyja lehűlni a motoros kaszát.
	4 LED pirosan villog.	Üzemzavar áll fenn az akkumulátorban.	▶ Vegye ki, majd tegye vissza az akkumulátort. ▶ Kapcsolja be a motoros kaszát. ▶ Ha továbbra is 4 LED villog pirosan: Ne használja az akkumulátort és forduljon STIHL márkakereskedéshez.
		A motoros kasza és az akkumulátor közötti elektromos összekötés megszakadt.	▶ Vegye ki az akkumulátort. ▶ Tisztítsa meg az elektromos érintkezőket az akkumulátorüregben. ▶ Helyezze be az akkumulátort.
		A motoros kasza vagy az akkumulátor nedves.	▶ Hagyja megszáradni a motoros kaszát vagy az akkumulátort,  21.4.
		A kapcsolóemelő már a kireteszelő tolóka megnyomása előtt megnyomták.	▶ A motoros kaszát a jelen használati utasításban leírt módon kapcsolja be.
A motoros kasza üzem közben kikapcsolódik.	3 LED pirosan világít.	A motoros kasza túl meleg.	▶ Vegye ki az akkumulátort. ▶ Hagyja lehűlni a motoros kaszát.
		Elektromos zavar áll fenn.	▶ Vegye ki, majd tegye vissza az akkumulátort. ▶ Kapcsolja be a motoros kaszát.

Üzemzavar	Az akkumulátoron lévő LED-ek	Oka	Megoldás
A motoros kasza működési ideje túl rövid.		Az akkumulátor nincs teljesen feltöltve.	► Amennyire csak lehet, töltsse fel az akkumulátort a STIHL AL 101, 301, 301-4, 500 töltőkészülékek használati utasításában ismertetett módon.
		Az akkumulátor élettartama lejárt.	► Cserélje ki az akkumulátort.
Nem állíthatók be a teljesítményfokozatok.		A kapcsolóelemtyű be van nyomva és a motoros kasza be van kapcsolva.	► A teljesítményfokozatot a jelen használati utasításban leírt módon állítsa be.
A nyírófej kézzel nem szerelhető le.		A nyírófej túl szorosan van meghúzva.	► Blokkolja a ventilátorkereket a dugaszoló-tűskével. ► Hajtsa le kézzel a nyírófejet. ► Húzza le a dugaszoló-tűskét.
A  jelű akkumulátor a STIHL connected app segítségével nem lehet megtalálni.		Az akkumulátoron vagy a mobilkészüléken a Bluetooth®-os rádióinterfész inaktív állapotban van.	► Aktiválja a Bluetooth®-os rádióinterfészt az akkumulátoron és a mobilkészüléken.
		Az akkumulátor és a mobilkészülék között túl nagy a távolság.	► Csökkentse a távolságot,  21.1. ► Ha az akkumulátort továbbra sem nem lehet a STIHL connected app-pal megtalálni: forduljon STIHL márkakereskedéshez.

20.2 Terméktámogatás és segítség az alkalmazáshoz

Terméktámogatást és az alkalmazáshoz segítséget STIHL márkaszerviznél kaphat.

Kapcsolatfelvételi lehetőségeket és további tájékoztatást a <https://support.stihl.com> vagy a www.stihl.com címen talál.

21 Műszaki adatok

21.1 Motoros kaszák STIHL FSA 120.0 R

- Engedélyezett akkumulátorok:
 - STIHL AP
 - STIHL AR
- Súly akkumulátor, vágószerszám és védő nélkül: 4,3 kg
- Hossz vágószerszám nélkül: 1788 mm
- Elektromos védelmi fokozat: IPX4 (Freccsenő víz elleni védelem minden oldalról)

A működési időről bővebben a www.stihl.com/battery-life oldalon tájékozódhat.

21.2 STIHL AP akkumulátor

- Akkumulátoros technológia: Lítiumionos
- Feszültség: 36 V
- Kapacitás Ah-ban: lásd a teljesítménytáblát

- Energiatartalom Wh-ban: lásd a teljesítménytáblát
- Súly kg-ban: lásd a teljesítménytáblát
- Bluetooth®-os rádióinterfész (csak a  szimbólummal ellátott akkumulátorok esetén):
 - Adatkapcsolat: Bluetooth® 5.1. A mobil eszköznek kompatibilisnek kell lennie Bluetooth® Low Energy 5.0-val és támogatnia kell a Generic Access Profile (GAP)-t.
 - Frekvenciasáv: ISM sáv 2,4 GHz
 - Max. sugárzott átviteli teljesítmény: 1 mW
 - Hatósugár: kb. 10 m. A hatósugár a környezeti feltételektől és a mobil eszköz tulajdonságaitól függ. A hatósugár a külső körülményektől függően, az alkalmazott vevőkészüléket is beleértve, erősen változó lehet. Zárt helyiségekben és fém akadályok (például falak, polcok, bőröndök) miatt a hatósugár jelentősen gyengébb lehet.
 - A mobilkészülék operációs rendszerével szemben támasztott követelmények: Android vagy iOS (az aktuális verzió vagy újabb)

21.3 Hőmérsékleti határértékek



FIGYELMEZTETÉS

- Az akkumulátor nincs védve az összes környezeti hatás ellen. Amennyiben az akkumulátort kitesszük bizonyos környezeti hatásoknak, az akkumulátor tüzet foghat vagy felrobbanhat. Súlyos személyi sérülések és anyagi károk keletkezhetnek.
 - ▶ Ne töltsz az akkumulátort - 20 °C alatt vagy + 50 °C felett.
 - ▶ Ne használja a motoros kaszát vagy az akkumulátort - 20 °C alatt vagy + 50 °C felett.
 - ▶ Ne tárolja az motoros kaszát vagy az akkumulátort - 20 °C alatt vagy + 70 °C felett.

21.4 Ajánlott hőmérsékleti tartományok

A motoros kasza és az akkumulátor optimális teljesítménye érdekében tartsa be az alábbi hőmérsékleti tartományokat

- Töltés: + 5 °C és + 40 °C között
- Használat: - 10 °C és + 40 °C között
- Tárolás: - 20 °C és + 50 °C között

Ha az akkumulátort a javasolt hőmérsékleti tartományokon kívül töltik, használják vagy tárolják, akkor csökkenhet a teljesítmény.

Ha az akkumulátor nedves vagy nedves, hagyja az akkumulátort legalább 48 órán át száradni + 15 °C felett és + 50 °C alatt, valamint 70 % alatti páratartalom mellett. A magasabb páratartalom meghosszabbíthatja a száradási időt.

21.5 Zaj- és rezgésértékek

A zajszint K-értéke 2 dB(A). A zajteljesítményszint K-értéke 2 dB(A). A rezgésértékek K-értéke 2 m/s².

A STIHL hallásvédő viselését javasolja.

Használat nyírófejjel a PolyCut 18-2 kivételével

- Zajszint L_{pA} az IEC 62841-4-4 szerint mérve: 81 dB(A)
- Zajteljesítményszint L_{WA} az IEC 62841-4-4 szerint mérve: 94 dB(A)
- Rezgésérték a_{hV} az IEC 62841-4-4 szerint mérve:

- Kezelőfogantyú: 2,8 m/s²
- Kőrfogantyú: 5,8 m/s²

Használat nyírófejjel PolyCut 18-2

- Zajszint L_{pA} az IEC 62841-4-4 szerint mérve: 82 dB(A)
- Zajteljesítményszint L_{WA} az IEC 62841-4-4 szerint mérve: 93 dB(A)
- Rezgésérték a_{hV} az IEC 62841-4-4 szerint mérve:
 - Kezelőfogantyú: 1,6 m/s²
 - Kőrfogantyú: 3,2 m/s²

Használat fém vágószerszámmal

- Zajszint L_{pA} az IEC 62841-4-4 szerint mérve: 81 dB(A)
- Zajteljesítményszint L_{WA} az IEC 62841-4-4 szerint mérve: 94 dB(A)
- Rezgésérték a_{hV} az IEC 62841-4-4 szerint mérve:
 - Kezelőfogantyú: 2,9 m/s²
 - Kőrfogantyú: 3,7 m/s²

A megadott rezgési értékeket szabványos vizsgálati eljárás szerint mérték, és az elektromos készülékek összehasonlításához lehet őket felhasználni. A ténylegesen fellépő vibrációs értékek eltérhetnek a megadott értékektől, az alkalmazás módjától függően. A megadott rezgési értékeket a rezgési terhelés első felméréséhez lehet használni. A tényleges rezgési terhelést fel kell becsléni. Ilyenkor azt az időt is figyelembe kell venni, amikor az elektromos készülék nem működik, továbbá azt az időt is, amikor az bekapcsolt állapotban van, de terhelés nélkül működik.

A 2002/44/EK irányelv munkaadókra vonatkozó rezgéssel kapcsolatos előírásainak betartásáról szóló információk a www.stihl.com/vib webhelyen található.

21.6 REACH

A REACH megnevezés az Európai Unió által meghatározott előírás a kémiai anyagok regisztrálásához, értékeléséhez és engedélyezéséhez.

A REACH rendelet betartásához szükséges információkról a www.stihl.com/reach oldalon tájékozódhat.

22 Kombinációk vágószerszámokból, védőelemekből és hordozórendszerekből

22.1 Kombinációk vágószerszámokból, védőkből és hordozórendszerekből

Vágószerszám	Védő	Előtolási korlátozó	Hordozórendszer
<ul style="list-style-type: none"> – Nyírófej PolyCut 18-2 (Ø 335 mm) Nyírófej, 2,4 mm átmérőjű „kerek, csendes” damillal: <ul style="list-style-type: none"> – Nyírófej AutoCut 25-2 – Nyírófej AutoCut C 26-2 – Nyírófej AutoCut 27-2 – Nyírófej DuroCut 20-2 – Nyírófej SuperCut 20-2 – Nyírófej TrimCut C 32-2 	<ul style="list-style-type: none"> – Nyírófejekhez való védő (Ø 380 mm) 	<ul style="list-style-type: none"> – opcionális 	<ul style="list-style-type: none"> – Egyvállas heveder – Kettős vállheveder gyorskioldó készülékkel – STIHL AR akkumulátor párnabetéttel együtt – Akkumulátorszívó rászert „Csatlakozóvezetékes AP övtáskával”, az egyvállas hevederrel együtt – Akkumulátorszívó hevederrel és rászert „Csatlakozóvezetékes AP övtáskával”, a párnabetéttel együtt – Hordozórendszer beépített „Csatlakozóvezetékes AP övtáskával”, a párnabetéttel együtt
<ul style="list-style-type: none"> – Fűvágólap 230-2 (Ø 230 mm) – Fűvágólap 230-4 (Ø 230 mm) – Fűvágólap 230-8 (Ø 230 mm) 	<ul style="list-style-type: none"> – Védő fém vágószerszámokhoz (Ø 230 mm) 	<ul style="list-style-type: none"> – előírva 	

23 Pótalkatrészek és tartozékok

23.1 Pótalkatrészek és tartozékok

STIHL Ezek a szimbólumok eredeti STIHL pótalkatrészeket és eredeti STIHL tartozékokat jelölnek.

A STIHL eredeti STIHL pótalkatrészek és eredeti STIHL tartozékok használatát ajánlja.

A STIHL a folyamatos piacfigyelés ellenére sem tudja megítélni más gyártók pótalkatrészeit és tartozékait megbízhatóság, biztonság és alkalmasság tekintetében, valamint a STIHL nem tud azok alkalmazásáért felelősséget vállalni.

Eredeti STIHL pótalkatrészek és eredeti STIHL tartozékok STIHL márkakereskedésben kaphatók.

24 Ártalmatlanítás

24.1 A motoros kasza és az akkumulátor ártalmatlanítása

A hulladékkezeléssel kapcsolatos információk a helyi hatóságoknál vagy STIHL márkaszervizben beszerezhetőek.

A szakszerűtlen ártalmatlanítás károsíthatja az egészséget és megterhelheti a környezetet.

▶ A STIHL termékeket a csomagolással együtt vigye el újrahasznosítás céljából egy megfelelő gyűjtőhelyre a helyi előírásoknak megfelelően.

▶ Tilos a háztartási szeméttel keverni.

25 EK Megfelelőségi nyilatkozat

25.1 STIHL FSA 120.0 R motoros kasza

ANDREAS STIHL AG & Co. KG
Badstraße 115
D-71336 Waiblingen

Németország

teljes felelőssége tudatában nyilatkozik, hogy a

- Kivétel: Akkumulátoros motoros kasza
- Gépkategória: fűnyíró, aljnövényzet tisztító
- Gyártó márkaneve: STIHL
- Típus: FSA 120.0 R
- Sorozatszám: FA08

megfelel a 2011/65/EU, 2006/42/EK és 2014/30/EU és 2000/14/EK irányelvek vonatkozó rendelkezéseinek, tervezése és kivitelezése pedig összhangban áll az alábbi szabványok gyártás időpontjában érvényes verzióival: EN 55014-1, EN 55014-2, EN 62841-1 és ISO 12100, az IEC 62841-4-4, EN 60335-1 és EN 50636-2-91. szabvány figyelembe vételével.

A mért és a garantált zajteljesítményszint meghatározása a 2000/14/EK irányelv VI. függeléké szerint történt.

Bejelentett szervezet neve: VDE Prüf- u. Zertifizierungsinstitut, Merianstraße 28, 63069 Offenbach, Németország

- Mért zajteljesítményszint: 94 dB(A)
- Garantált zajteljesítményszint: 96 dB(A)

A műszaki dokumentációt az ANDREAS STIHL AG & Co. KG Produktzulassung részlege őrzi.

A gép gyártási éve, a gyártó ország és a gép száma a motoros kaszán van feltüntetve.

Waiblingen, 2022. 10. 15.

ANDREAS STIHL AG & Co. KG

nevében



Robert Olma, Vice President, Regulatory Affairs & Global Governmental Relations

26 A gyártó UK/CA megfelelőségi nyilatkozata

26.1 STIHL FSA 120.0 R motoros kasza

**UK
CA**

ANDREAS STIHL AG & Co. KG
Badstraße 115
D-71336 Waiblingen

Németország

teljes felelőssége tudatában nyilatkozik, hogy a

- Kivitel: Akkumulátoros motoros kasza
- Gépkategória: fűnyíró, aljnövényszet tisztító
- Gyártó márkaneve: STIHL
- Típus: FSA 120.0 R
- Sorozatszám: FA08

megfelel az Egyesült Királyság szabályozása The Restriction of the Use of Certain Hazardous Substances in Electrical and Electronic Equipment Regulations 2012, Supply of Machinery (Safety) Regulations 2008, Electromagnetic Compatibility Regulations 2016 és Noise Emission in the Environment by Equipment for use Outdoors Regulations 2001 vonatkozó rendelkezéseinek, és a következő szabványok gyártás napján érvényes verzióinak megfelelően lett kifejlesztve és gyártva: EN 55014-1, EN 55014-2, EN 62841-1 és ISO 12100, az IEC 62841-4-4, EN 60335-1 és EN 50636-2-91 szabványok figyelembe vételével.

A mért és a garantált zajteljesítményszint meghatározása az Egyesült Királyság Noise Emission in the Environment by Equipment for use

Outdoors Regulations 2001, Schedule 9 rendelete szerint történt.

Bejelentett szervezet neve: AnP Certification Limited, 2 Parkfield Street, Rusholme, Manchester M 14 4PN

- Mért zajteljesítményszint: 94 dB(A)
- Garantált zajteljesítményszint: 96 dB(A)

A műszaki dokumentációt az ANDREAS STIHL AG & Co. KG őrzi.

A gép gyártási éve, a gyártó ország és a gép száma a motoros kaszán van feltüntetve.

Waiblingen, 2022. 10. 15.

ANDREAS STIHL AG & Co. KG

nevében



Robert Olma, Vice President, Regulatory Affairs & Global Governmental Relations

27 Általános biztonsági előírások az elektromos szerszámokhoz

27.1 Bevezető

Ez a fejezet a motoros meghajtású, elektromos kéziszerszámokra vonatkozó EN/IEC 62841 európai szabvány általános biztonsági előírásait ismereti.

A STIHL számára előírás, hogy a szövegeket kinyomtassa.

Az „Elektromos biztonság” című fejezetben az áramütés elkerülésére vonatkozóan közölt biztonsági előírások nem alkalmazhatók akkumulátoros üzemű STIHL termékekre.



FIGYELMEZTETÉS

- **Olvassa el az összes biztonsági előírást, utasítást, ábrát és műszaki adatot, amelyekkel ezt az elektromos kéziszerszámot ellátták.** Ha nem tartja be az alábbi utasításokat, annak áramütés, égési sérülés és/vagy súlyos sérülés lehet a következménye. **Őrizze meg az összes biztonsági előírást és utasítást a későbbi használatához.**

A biztonsági előírásokban használt „elektromos szerszám” megjelölés egyaránt vonatkozik a hálózati árammal működtetett (hálózati vezetékkel rendelkező), valamint az akkumulátorral

működtetett (hálózati vezeték nélküli) elektromos szerszámokra.

27.2 Munkaterületi biztonság

- A munkaterület legyen mindig tiszta és jól megvilágított.** A rendetlen vagy a meg nem világított munkaterület balesetveszélyes.
- Az elektromos szerszámmal tilos robbanásveszélyes környezetben dolgozni, ahol éghető folyadék, gáz vagy por található.** Az elektromos szerszámok szikrákat keltenek, amelyek lángra lobbanthatják a porokat vagy gőzöket.
- Az elektromos szerszám használata közben tartsa távol a munkaterületől gyerekeket és másokat.** Ha elterelik a figyelmét, elveszítheti az elektromos szerszám feletti uralmát.

27.3 Elektromos biztonság

- Az elektromos szerszám csatlakozódugója legyen a hálózati konnektorba illő. Tilos a csatlakozódugót bármilyen módon megváltoztatni. Tilos adapter-csatlakozódugót használni a védőföldeléses elektromos szerszámokhoz.** Kiseb az áramütés veszélye, ha nem módosítja a csatlakozódugót és a megfelelő dugaszolóaljzatot.
- Ne érjen hozzá földelt felületekhez, mint pl. csövek, fűtés, tűzhely és hűtőszekrény.** Nagyobb az áramütés veszélye, ha az Ön teste földelt.
- Az elektromos szerszámot ne érje eső és nedvesség.** Növeli az áramütés veszélyét, ha az elektromos szerszámba víz kerül.
- Ne használja a csatlakozóvezetékét a rendeltetésétől eltérő célra. Soha ne használja a csatlakozóvezetékét hordozásra, húzásra vagy az elektromos szerszám dugaszának kihúzására. Tartsa távol a csatlakozóvezetékét melegtől, olajtól, éles szélektől, valamint mozgó alkatrészekről.** A sérült vagy az összegabalyodott csatlakozóvezeték növeli az áramütés veszélyét.
- Ha az elektromos szerszámmal a szabadban dolgozik, csak olyan hosszabbító vezetékét alkalmazzon, amelynek használata a szabadban kifejezetten engedélyezett.** A szabadban történő használatra engedélyezett hosszabbító vezeték alkalmazása csökkenti az áramütés veszélyét.
- Ha az elektromos szerszám működtetése nedves környezetben feltétlenül szükséges, használjon FI-relét (hibaáram-védőkapcsolót).** A FI-relé alkalmazása csökkenti az áramütés veszélyét.

lót). A FI-relé alkalmazása csökkenti az áramütés veszélyét.

27.4 Személyi biztonság

- Figyelmesen dolgozzon, figyeljen arra, amit csinál, és körültekintően bánjon az elektromos szerszámmal. Tilos használni az elektromos szerszámot fáradtság esetén, valamint drogok, alkohol vagy gyógyszerek hatása alatt.** Az elektromos szerszám használata közbeni pillanatnyi figyelemkiesés is súlyos sérülésekkel járhat.
- Mindig viseljen egyéni védőfelszerelést, és mindig hordjon védőszemüveget.** Az elektromos szerszám fajtájától és alkalmazásától függő személyi védőfelszerelés, úgymint a porvédő maszk, csúszásmentes biztonsági cipő, védősisak vagy zajvédő viselése, csökkenti a sérülések veszélyét.
- Kerülje el a véletlenszerű üzembe helyezést. Győződjön meg arról, hogy az elektromos szerszám kikapcsolt állapotban van, mielőtt az áramellátáshoz és/vagy az akkumulátorhoz csatlakoztatja, felveszi vagy viszi.** Ha az elektromos szerszám vitelekor az ujjja a kapcsolón van, vagy ha az elektromos szerszámot bekapcsolt állapotban csatlakoztatja az áramellátáshoz, könnyen baleset történhet.
- Az elektromos szerszám bekapcsolása előtt távolítsa el a beállításhoz szükséges szerszámokat és villáskulcsokat.** Az elektromos szerszám forgó alkatrészén lévő szerszám vagy kulcs sérülést okozhat.
- Kerülje a rendellenes testtartást. Ügyeljen a szilárd álláshelyzetre, és mindig tartsa meg egyensúlyát.** Ezáltal váratlan helyzet esetén is biztosabban meg tudja tartani az elektromos szerszámot.
- Viseljen megfelelő ruházatot. Tilos a bő ruházat és ékszerek viselése. Haját és ruházatát tartsa távol a mozgó alkatrészekről.** A laza ruházat, az ékszer vagy a hosszú haj beleakadhat a mozgó alkatrészekbe.
- Amennyiben lehetőség van porleszívó- és felfogó berendezések felszerelésére, ezeket csatlakoztassa és használja helyesen.** A porleszívó adapter alkalmazása csökkenti a por általi veszélyeztetést.
- Ne adja át magát hamis biztonságérzetnek és ne hagyja figyelmen kívül az elektromos szerszámokra vonatkozó biztonsági előírásokat, még akkor sem, ha már úgy érzi, többszöri használat után már kellően jártas az**

elektromos szerszám kezelését illetően. A figyelmetlen használat a másodperc tört része alatt súlyos sérülésekhez vezethet.

27.5 Az elektromos szerszám használata és kezelése

- a) **Ne terhelje túl az elektromos szerszámot. A munkavégzéshez használja az ahhoz legjobban illő elektromos szerszámot.** A megfelelő elektromos szerszámmal a meghatározott teljesítménytartományon belül sokkal jobban és biztonságosabban végezheti a munkáját.
- b) **Tilos használni olyan elektromos szerszámot, amelynek rossz a kapcsolója.** Az olyan elektromos szerszám, amely nem kapcsolható be vagy ki, veszélyes, ezért meg kell javítani.
- c) **Húzza ki a csatlakozódugót a hálózati csatlakozóaljzatból, és/vagy távolítsa el a levehető akkumulátort, mielőtt gépbeállítást végezne, munkaeszközrészeket cserélné vagy az elektromos szerszámot eltenné.** Ezzel az óvintézkedéssel megakadályozza az elektromos szerszám véletlen beindulását.
- d) **Az elektromos szerszámot olyan helyen tárolja, ahol gyermekek nem férhetnek hozzá. Ne használja olyan szerszámot, aki nem ismeri a használatát vagy nem olvasta el a használati utasítást.** Az elektromos szerszám használata nagyon veszélyes, ha azt tapasztalatlan személy használja.
- e) **Gondosan tartsa karban az elektromos szerszámokat és a munkaeszközöket.** Ellenőrizze le, hogy a mozgó alkatrészek kifogástalanul működnek, nem akadnak, az alkatrészek nem törtek vagy sérültek, mert ezek hátrányosan befolyásolják az elektromos szerszám működését. A sérült alkatrészeket az elektromos szerszám használata előtt javíttassa meg. Sok balesetet okoznak a rosszul karbantartott elektromos szerszámok.
- f) **A vágószerszámokat tartsa éles és tiszta állapotban.** Az éles vágóélű, gondosan ápolott vágószerszámok kevésbé szorulnak be, és könnyebben irányíthatóak.
- g) **Az elektromos szerszámot, a munkaeszközöket, munkaeszközöket stb. kizárólag ezeknek az utasításoknak megfelelően használja. Vegye figyelembe emellett a munkafelvételeket és az elvégzendő munkálatot is.** Veszélyes helyzeteket okozhat, ha az elektromos szer-

számot nem a rendeltetése szerinti célra használja.

- h) **Tartsa mindig szárazon, tisztán, olaj- és zsírtmentesen a markolatokat és a fogantyúfelületeket.** A csúszós markolatok és fogantyúfelületek nem teszik lehetővé az elektromos szerszám biztonságos kezelését és irányítását az előre nem látható szituációkban.

27.6 Az akkumulátoros szerszám használata és kezelése

- a) **Csak a gyártó által ajánlott töltő készülékkel töltsse fel az akkumulátort.** Egy olyan töltő készülék esetében, amelyik csak bizonyos akkumulátor fajtákhoz használható, fennáll a tűzveszély, amennyiben más fajta akkumulátort töltenek fel vele.
- b) **Az elektromos szerszámokban csak az arra célra szánt akkumulátorokat használja.** Más akkumulátorok használata sérülést és tüzet okozhat.
- c) **A használaton kívüli akkumulátort tartsa távol az irodai gémkapcsoktól, érméktől, szegektől, csavaroktól és más olyan kisméretű fém tárgyaktól, amelyek az érintkezők rövidzárlatát okozhatják.** Az akkumulátor érintkezők közötti rövidzárlat égési sérülést, vagy tüzet okozhat.
- d) **Hibás használat során az akkumulátorból kifolyhat a benne lévő folyadék. Ne érjen önhöz a folyadék. Ha véletlenül érintkezett vele, öblítse le vízzel. Ha a folyadék a szemébe kerül, a kimosáson kívül haladéktalanul forduljon orvoshoz.** A kifolyó akkumulátor folyadék bőrpírt, vagy égést is okozhat.
- e) **Ne használjon sérült vagy módosított akkumulátort.** A sérült vagy módosított akkumulátorok előre nem látható módon viselkedhetnek és tűz-, robbanás- vagy sérülésveszélyhez vezethetnek.
- f) **Soha ne tegyen ki akkumulátort tűznek vagy túl magas hőmérsékletnek.** A tűz, vagy a 130 °C (265 °F) feletti hőmérséklet robbanást idézhet elő.
- g) **Kövesse a töltésre vonatkozó összes előírást és soha ne töltsse az akkumulátort vagy az akkumulátoros szerszámot az üzemeltetési útmutatóban meghatározott hőmérsékleti tartományon kívül.** A hibás, vagy az engedélyezett hőmérsékleti tartományon kívüli töltés az akkumulátor károsodásához és a tűzveszély növekedéséhez vezethet.

27.7 Szerviz

- a) **Az elektromos szerszámokat csakis szakképzett szakemberekkel és csakis eredeti alkatrészeket felhasználva javíttassuk meg.** Ezáltal biztosított az, hogy az elektromos szerszám használata továbbra is biztonságos maradjon.
- b) **Sérült akkumulátorok karbantartása, javítása tilos!** Az akkumulátorok karbantartását, javítását kizárólag a gyártó, vagy a gyártó által felhatalmazott ügyfélszolgálatok végezhetik.

27.8 Biztonsági utasítások fűnyírókhoz, aljnövényzet-tisztítókhoz és fűrészlapos aljnövényzet-tisztítókhoz

- a) **Ne használja a gépet rossz időben, különösen akkor, ha zivatarveszély áll fenn.** Ez csökkenti a villámcsapás veszélyét.
- b) **Alaposan vizsgálja meg a munkavégzési területet, vannak-e ott vadállatok.** A gép megsebesítheti a vadállatokat.
- c) **Alaposan vizsgálja meg a munkavégzési területet, és távolítsa el minden követ, ágat, drótot, csontot és más idegen testet.** A felrepített tárgyak sérüléseket okozhatnak.
- d) **A gépek használata előtt ellenőrizze le, hogy a vágószerszám vagy a fűrészlap és a vágóegység nem sérült.** A sérült alkatrészek megnövelik a sérülésveszélyt.
- e) **Kövesse a az alkalmazott szerszámok cseréjére vonatkozó utasításokat.** A nem megfelelően meghúzott fűrészlap anyák vagy csavarok vagy károsíthatják a fűrészlapot, vagy a fűrészlap meglazulását okozhatják.
- f) **A vágószerszám névleges fordulatszámának legalább akkorának kell lennie, mint a gépen feltüntetett maximális fordulatszám.** A névleges sebességünknél gyorsabban forgó vágószerszámok eltörhetnek és szétrepülhetnek.
- g) **Viseljen szem-, fejdédőt és védőkesztyűt.** A megfelelő egyéni védőfelszerelés csökkenti a repülő alkatrészek vagy a vágószállal vagy a fűrészlappal való véletlen érintkezés által okozott sérüléseket.
- h) **A gép üzemeltetésekor mindig csúszásgátló munkavédelmi lábbelit viseljen. Soha ne dolgozzon mezítláb vagy nyitott lábbeliben, szandálban.** Ezzel csökkenti a lábsérülés veszélyét, ha a forgó vágószállal vagy fűrészlappal érintkezne.

- i) **A gép üzemeltetésekor mindig munkavédelmi lábbelit viseljen. Soha ne dolgozzon mezítláb vagy nyitott lábbeliben, szandálban.** Ezzel csökkenti a lábsérülés veszélyét, ha a forgó vágószállal vagy fűrészlappal érintkezne.
- j) **A gép üzemeltetésekor mindig hosszú szárú nadrágot viseljen.** A csupasz bőr növeli a kidobott tárgyak okozta sérülés valószínűségét.
- k) **A közelben állókat a gép üzemelésekor tartsa távol.** A felrepített tárgyak súlyos sérüléseket okozhatnak.
- l) **A gép üzemeltetésekor használja mindig mindkét kezét.** Mindig két kézzel tartsa a gépet, nehogy elveszítse felette az uralmát.
- m) **A gépet csak a szigetelt fogófelületeknél fogja meg, mert a vágószál vagy a fűrészlap rejtett elektromos vezetékekbe vagy a saját hálózati kábelébe ütközhet.** Ha a vágószál vagy a fűrészlap áramvezető vezetékkel érintkezik, a berendezés fém alkatrészei feszültség alá kerülhetnek, ami áramütést okozhat.
- n) **Ügyeljen mindig a stabil álláshelyzetre, és csak talajon állva használja a gépet.** A csúszós talaj vagy instabil felület az egyensúly vagy a gép feletti uralom elvesztéséhez vezethet.
- o) **Ne működtesse a gépet túl meredek lejtőkön.** Ezzel csökkenti az irányítás elvesztésének, az elcsúszásnak és az elesésnek a veszélyét, ami sérüléseket okozhatna.
- p) **Lejtőn végzett munka esetén ügyeljen a biztonságos állásra. Mindig a lejtőre merőlegesen végezze a munkát, és soha ne felfelé vagy lefelé, valamint legyen rendkívül óvatos a munkavégzés irányának megváltoztatásakor.** Ezzel csökkenti az irányítás elvesztésének, az elcsúszásnak és az elesésnek a veszélyét, ami sérüléseket okozhatna.
- q) **Munka közben minden testrészét tartsa távol a vágószállal vagy a fűrészlaptól.** Mielőtt bekapcsolja a gépet, győződjön meg arról, hogy a vágószál vagy a fűrészlap nem ér hozzá semmihez. Ha a gép használatakor nem figyelünk, még ha csak egy pillanatra is, az sérüléseket okozhat Önnek vagy másoknak.
- r) **Ne működtesse a gépet csípőmagasság felett.** Ez segít elkerülni a véletlen érintkezést a vágószállal vagy a fűrészlappal és váratlan

helyzetekben a gép jobb irányítását teszi lehetővé.

- s) **Feszülő bozótos és fás szárú növények vágásakor készüljön fel arra, hogy azok viszsza-
szacsaphatnak.** Ahogy a farostok ellazulnak, a bozót vagy fás szárú növény eltalálhatja a kezelőt és/vagy iránythatatlanná teheti a gépet.
- t) **Különös óvatossággal járjon el az aljnövényzet és a facseteték vágása során.** A vékony anyag beakadhat a fűrészlapba és Önhöz csapódhat, vagy kibillentheti Önt egyensúlyából.
- u) **Tartsa a gépet ellenőrzés alatt, és ne érintse meg a fűrészlapokat vagy más veszélyes alkatrészeket, amíg azok mozgásban vannak.** Ez csökkenti a mozgó alkatrészek okozta sérülések kockázatát.
- v) **A gépet kikapcsolva és a testétől távol vigye.** A gép szakszerű kezelése csökkenti a forgó fűrészlappal való véletlen érintkezés valószínűségét.
- w) **A gép szállításakor vagy tárolásakor mindig tegye a fém fűrészlapra a védősapkát.** A gép szakszerű kezelése csökkenti a fűrészlappal való véletlen érintkezés valószínűségét.
- x) **Csak a gyártó által meghatározott csereszálakat, vágófejeket és fűrészlapokat használja.** A nem megfelelő pótalkatrészek növelhetik a törés és a sérülés kockázatát.
- y) **Mielőtt eltávolítaná a beszorult anyagot vagy karbantartást végezne a gépen, győződjön meg róla, hogy a kapcsoló ki van kapcsolva, és az akkumulátor el van távolítva.** Ha a becsípődött anyag eltávolításakor a gép váratlanul működésbe lép, az súlyos sérülésekhez vezethet.

27.9 Biztonsági előírások a visszarúgással kapcsolatban

A visszarúgás a gép hirtelen oldalirányú, előre vagy hátra mozgása, amely akkor fordulhat elő, ha a vágószerszám beszorul vagy beleakad egy tárgyba, például egy fiatal fába vagy tuskóba. Ez olyan heves lehet, hogy a gépet és/vagy a kezelőt bármilyen irányba kilöki, ami végső soron a gép feletti uralom elvesztéséhez vezethet.

A visszarúgás és az azzal kapcsolatos veszélyek az alábbiakban ismertetett megfelelő óvintézkedésekkel elkerülhetők:

- a) **Szorosan fogja a gépet, és karjait olyan pozícióban tartsa, amelyben elháríthatja a visz-**

szacsapódási erőhatásokat. Tartózkodjon a géptől balra. A visszarúgás növelheti a sérülés kockázatát a gép váratlan mozgása miatt. A kezelő megfelelő óvintézkedések megtételével uralhatja a visszarúgási erőket.

- b) **Ha a fűrészlap megszorul vagy Ön megszakítja a munkát akkor, kapcsolja ki a gépet és tartsa azt nyugodtan az anyagban, amíg a fűrészlap teljesen le nem áll. Ha a fűrészlap elakadt, soha ne próbálja meg eltávolítani a gépet az anyagtól vagy hátrahúzni, miközben a fűrészlap mozog; ellenkező esetben visszarúgás léphet fel.** Derítse ki és szüntesse meg a fűrészlap elakadásának okát.
- c) **Ne használjon sérült vagy életlen fűrészlapot.** Az életlen vagy sérült fűrészlapok növelik az elakadás vagy a tárgyakba való beakadás kockázatát, és visszarúgást okozhatnak.
- d) **Mindig biztosítson jó rálátást a vágandó anyagra.** A visszarúgás valószínűbb azokon a területeken, ahol nehezen látható a vágott anyag.
- e) **Kapcsolja ki a gépet, ha a munka során egy másik személy közeledik.** Visszarúgás esetén a forgó fűrészlap könnyebben eltalálhatja és megsebesítheti a másik személyt.

Spis treści

1	Przedmowa.....	81
2	Informacje o instrukcji użytkowania.....	81
3	Przegląd.....	82
4	Wskazówki dotyczące bezpieczeństwa pracy.....	83
5	Przygotowanie kosy mechanicznej do pracy.....	90
6	Ładowanie akumulatora i sygnalizacja diodami LED.....	90
7	Aktywacja i dezaktywacja połączenia bezprzewodowego Bluetooth®.....	91
8	Montaż kosy mechanicznej.....	91
9	Włączanie kosy mechanicznej dla użytkownika.....	93
10	Podłączanie i odłączanie akumulatora.....	94
11	Włączanie i wyłączenie kosy mechanicznej.....	94
12	Kontrola kosy mechanicznej i akumulatora.....	95
13	Praca z użyciem kosy mechanicznej.....	95
14	Po zakończeniu pracy.....	97
15	Transport.....	97
16	Przechowywanie.....	97
17	Czyszczenie.....	98

18	Konserwacja.....	98
19	Naprawa.....	98
20	Rozwiązywanie problemów.....	98
21	Dane techniczne.....	100
22	Kombinacje z narzędzi tnących, osłon i systemów przenoszenia.....	101
23	Części zamienne i akcesoria.....	102
24	Utylizacja.....	102
25	Deklaracja zgodności UE.....	102
26	Deklaracja zgodności UKCA.....	102
27	Ogólne wskazówki bezpieczeństwa obowiązujące podczas pracy narzędziami z napędem elektrycznym.....	103

1 Przedmowa

Szanowni Państwo,

dziękujemy za zakup produktu marki STIHL. STIHL projektuje i produkuje urządzenia o najwyższej jakości, które w pełni spełniają oczekiwania klientów. Produkowane przez nas urządzenia wyróżniają się najwyższą niezawodnością nawet w najcięższych warunkach pracy.

Marka STIHL to również najwyższej klasy obsługa klienta. Nasi sprzedawcy oferują fachowe doradztwo, pomoc w doborze odpowiednich produktów oraz kompleksowe wsparcie techniczne.

Firma STIHL przywiązuje szczególną wagę do zrównoważonego rozwoju i ochrony środowiska. Celem niniejszej instrukcji obsługi jest zapewnienie bezpiecznej i przyjaznej dla środowiska eksploatacji produktu STIHL przez długi okres użytkowania.

Dziękujemy Państwu za zaufanie. Życzymy satysfakcji z użytkowania produktu marki STIHL.



Dr Nikolas Stihl

WAŻNE! PRZECZYTAĆ PRZED UŻYCIEM I ZACHOWAĆ.

2 Informacje o instrukcji użytkowania

2.1 Obowiązujące dokumenty

Obowiązują lokalne przepisy bezpieczeństwa.

- ▶ Oprócz tej instrukcji obsługi należy dokładnie zapoznać się z następującymi dokumentami i zachować je na przyszłość:

- Instrukcja użytkowania i opakowanie używanego narzędzia tnącego
- Instrukcja obsługi używanego systemu nośnego
- Instrukcja obsługi akumulatora STIHL AR
- Instrukcja użytkowania „torby na pas AP z przewodem zasilającym”
- Zasady bezpieczeństwa dot. akumulatora STIHL AP
- Instrukcja obsługi ładowarek STIHL AL 101, 301, 301-4, 500
- Informacja bezpieczeństwa dotycząca akumulatorów STIHL i produktów z zamontowanym akumulatorem: www.stihl.com/safety-data-sheets

Dalsze informacje na temat STIHL connected i produktów kompatybilnych oraz odpowiedzi na najczęściej zadawane pytania można znaleźć na stronie www.connect.stihl.com lub uzyskać u autoryzowanego dealera STIHL.

Znak słowny i znaki graficzne (logo) Bluetooth® są zastrzeżonymi znakami towarowymi Bluetooth SIG, Inc. Używanie tych znaków przez firmę STIHL jest objęte licencją.

Akumulatory z  są wyposażone w interfejs bezprzewodowy Bluetooth®. Należy uwzględnić lokalne ograniczenia używania (np. w samolotach lub szpitalach).

2.2 Ostrzeżenia w treści instrukcji



OSTRZEŻENIE

- Ten piktogram oznacza możliwe zagrożenie poważnym lub wręcz śmiertelnym wypadkiem.
 - ▶ Oznaczone nim środki mogą zapobiec poważnemu lub śmiertelnemu wypadkowi.

WSKAZÓWKA

- Ten piktogram oznacza potencjalne zagrożenie szkodami w mieniu.
 - ▶ Oznaczone nim środki mogą zapobiec szkodom w mieniu.

2.3 Symbole w tekście



Ten symbol odsyła do rozdziału niniejszej instrukcji obsługi.

3 Przegląd

3.1 Kosa mechaniczna i akumulator

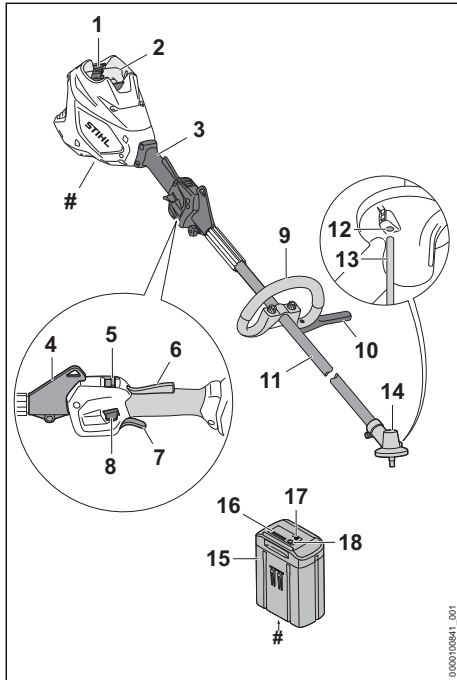

- 1 Komora akumulatora**
Komora służy do wkładania akumulatora.
- 2 Dźwignia blokady**
Dźwignia blokady trzyma akumulator w komorze akumulatora.
- 3 Uchwyt manipulacyjny**
Uchwyt manipulacyjny służy do obsługi, trzymania i prowadzenia kosi mechanicznej.
- 4 Zawiesie**
Zawiesie służy do zawieszenia systemu nośnego.
- 5 Przełącznik stopnia mocy**
Przełącznik stopnia mocy służy do ustawiania poziomu mocy.
- 6 Dźwignia Ergo**
Dźwignia Ergo utrzymuje suwak odblokowujący w swojej pozycji po puszczeniu dźwigni przełącznika.
- 7 Dźwignia przełącznika**
Dźwignia przełącznika służy do włączania i wyłączania kosi.

- 8 Suwak odblokowujący**
Suwak odblokowujący odblokowuje dźwignię przełącznika.
- 9 Uchwyt obwiedniowy**
Uchwyt obwiedniowy służy do trzymania i prowadzenia kosi.
- 10 Element dystansowy**
Element dystansowy chroni przedmioty przed kontaktem z narzędziem tnącym.
- 11 Wysięgnik**
Wysięgnik łączy wszystkie elementy.
- 12 Otwór na sworznię blokującą**
Otwór służy do włożenia sworzni blokującej.
- 13 Sworznię blokującą**
Sworznię blokującą blokuje wałek w przypadku zamontowania narzędzia tnącego.
- 14 Obudowa przekładni**
Obudowa przekładni zasłania przekładnię.
- 15 Akumulator**
Akumulator zasila kosę.
- 16 Diody**
Diody sygnalizują stan naładowania akumulatora i ewentualne usterki.
- 17 Przycisk**
Przycisk włącza diody na akumulatorze. Aktywuje on i dezaktywuje połączenie bezprzewodowe Bluetooth® (jeśli jest).
- 18 Dioda LED „BLUETOOTH®” (tylko dla akumulatorów z )**
Dioda LED wskazuje aktywację i dezaktywację połączenia bezprzewodowego Bluetooth®.

Tabliczka znamionowa z numerem seryjnym

3.2 Osłony i narzędzia tnące

Osłony i narzędzia tnące pokazano przykładowo. Kombinacje, które wolno stosować, podane są w niniejszej instrukcji obsługi  22.1.

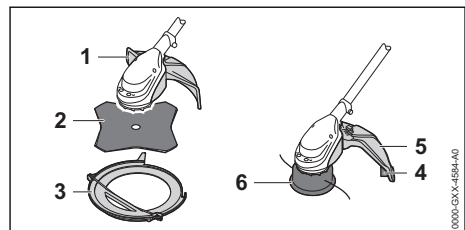



- 1 **Ośłona metalowego narzędzia tnącego**
Ośłona do metalowych narzędzi tnących chroni użytkownika przed wyrzucanymi w górę przedmiotami i przed kontaktem z tarczą do koszenia trawy.
- 2 **Tarcza do koszenia trawy**
Tarcza do koszenia trawy ścina trawę i chwasty.
- 3 **Ośłona transportowa**
Ośłona transportowa chroni przed kontaktem z metalowymi narzędziami tnącymi.
- 4 **Nóż korygujący**
Nóż korygujący skraca żyłki tnące podczas pracy na odpowiednią długość.
- 5 **Ośłona do głowic koszących**
Ośłona do głowic koszących chroni użytkownika przed wyrzucanymi w górę przedmiotami i przed kontaktem z głowicą koszącą.
- 6 **Głowica kosząca**
Głowica kosząca utrzymuje żyłki tnące.

3.3 Symbole

Na kosie, osłonie i akumulatorze mogą znajdować się symbole o następującym znaczeniu:

 1 dioda świeci się na czerwono. Akumulator jest za ciepły lub za zimny.

 4 diody migają na czerwono. Usterka akumulatora.

 Ten symbol wskazuje kierunek obrotu narzędzia tnącego.

max \varnothing xxx Ten symbol informuje o maksymalnej średnicy narzędzia tnącego w mm.

 Ten symbol wskazuje najwyższą prędkość obrotową narzędzia tnącego.

 Lwa Gwarantowany poziom mocy akustycznej zgodnie z dyrektywą 2000/14/WE w dB(A) do porównania emisji hałasu produktów elektrycznych.

 Akumulator ma połączenie bezprzewodowe Bluetooth® i można go połączyć z aplikacją STIHL connected.

 Informacja obok symbolu wskazuje na pojemność akumulatora zgodnie ze specyfikacją producenta. Dostępna pojemność akumulatora jest mniejsza.

 Produktu nie wolno wyrzucać do zwykłego pojemnika na odpady komunalne.

Maksymalny stopień mocy.



Stopień mocy ECO.

4 Wskazówki dotyczące bezpieczeństwa pracy

4.1 Symbole ostrzegawcze

4.1.1 Symbole ostrzegawcze

Symbole ostrzegawcze na kosie mechanicznej, akumulatorze lub ładowarce mają następujące znaczenie:



Przestrzegać zasad bezpieczeństwa i środków ostrożności.



Przeczytać niniejszą instrukcję obsługi, przestrzegać jej i zachować ją na przyszłość.



Nosić okulary ochronne. Jeśli podczas pracy mogą spadać przedmioty, należy nosić kask ochronny.



Nosić obuwie ochronne z cholewkami.



Nosić rękawice ochronne.



Przestrzegać zasad bezpieczeństwa dotyczących odrzucenia wstecznego.



Należy przestrzegać zasad bezpieczeństwa dotyczących wyrzucanych w górę przedmiotów i stosować odpowiednie środki zapobiegawcze.



Zachować bezpieczną odległość.



Wyjmować akumulator na czas przerw w pracy, transportu, przechowywania, serwisowania lub naprawy.



Chronić akumulator przed wysokimi temperaturami i ogniem.



Nie zanurzać akumulatora w cieczach.



Zachowywać minimalny odstęp między uchwytem obwodniowym a narzędziem tnącym.

4.1.2 Osłona do głowic koszących

Symbole ostrzegawcze na osłonie dla głowic koszących mają następujące znaczenie:



Używać tej osłony dla głowic koszących.



Nie używać tej osłony do tarcz do koszenia trawy.

4.2 Użytkowanie zgodne z przeznaczeniem

Kosa mechaniczna STIHL FSA 120.0 R jest przeznaczona do następujących zastosowań:

- z użyciem głowicy koszącej: koszenie trawy
- z użyciem tarczy do cięcia trawy: koszenie trawy i chwastów

Kosa może być używana w deszczu.

Kosa jest zasilana za pomocą akumulatora STIHL AP lub STIHL AR.

Akumulator z  w połączeniu z aplikacją STIHL connected umożliwia personalizację i przesyłanie informacji na temat akumulatora w oparciu o technologię Bluetooth®.

▲ OSTRZEŻENIE

- Używanie akumulatorów innych niż przewidziane przez firmę STIHL do eksploatacji z kosą grozi pożarem lub wybuchem. Może dojść do poważnych obrażeń lub śmierci oraz szkód materialnych.
 - ▶ Używać kosi z akumulatorem STIHL AP lub akumulatorem STIHL AR.
- Używanie kosi lub akumulatora niezgodnie z przeznaczeniem może skutkować ciężkimi obrażeniami, śmiercią lub uszkodzami materialnymi.
 - ▶ Używać kosi mechanicznej wyłącznie w sposób opisany w niniejszej instrukcji obsługi.
 - ▶ Akumulatora używać w sposób opisany w niniejszej instrukcji użytkownika, instrukcji użytkownika akumulatora STIHL AR, aplikacji STIHL connected oraz na stronie www.connect.stihl.com.

4.3 Wymagania wobec użytkownika

▲ OSTRZEŻENIE

- Użytkownicy bez odpowiedniego instruktażu nie są w stanie rozpoznać ani ocenić zagrożeń powodowanych przez kosę mechaniczną i akumulator. Niebezpieczeństwo poważnego lub śmiertelnego wypadku z udziałem użytkownika lub osób postronnych.



- ▶ Przeczytać instrukcję użytkownika, przestrzegać jej i zachować ją na przyszłość.
- ▶ W razie przekazania kosi lub akumulatora innej osobie: Przekazać również instrukcję użytkownika.
- ▶ Użytkownik urządzenia powinien spełniać poniższe wymagania:
 - Użytkownik powinien być wypoczęty.
 - Użytkownik powinien być zdolny pod względem fizycznym i psychicznym do obsługi i używania kosi i akumulatora. Jeżeli stan fizyczny lub umysłowy ogranicza zdolności użytkownika, to powinien on wykonywać pracę jedynie pod nadzorem lub po poinstruowaniu przez odpowiedzialną osobę.
 - Użytkownik jest w stanie rozpoznać i ocenić zagrożenia powodowane przez kosę i akumulator.
 - Użytkownik jest pełnoletni lub odbywa pod nadzorem naukę zawodu zgodnie z przepisami krajowymi.
 - Użytkownik, który nie pracował wcześniej z kosą mechaniczną, powinien nauczyć się jej użytkowania od dealera marki STIHL lub osoby wykwalifikowanej.
 - Użytkownik nie znajduje się pod wpływem alkoholu, leków lub narkotyków.
- ▶ W razie wątpliwości: Skontaktuj się z dealerm marki STIHL.

4.4 Odzież i wyposażenie

▲ OSTRZEŻENIE

- Włączona kosa może wciągnąć włosy użytkownika, jeśli są długie. Może to spowodować poważne obrażenia użytkownika.
 - ▶ Długie włosy należy związać i zabezpieczyć w taki sposób, aby nie sięgały ramion.
- Podczas pracy może dojść do wyrzucenia różnych przedmiotów z dużą prędkością. Może to spowodować obrażenia użytkownika.



► Nosić okulary ochronne ściśle przylegające do twarzy. Odpowiednie okulary ochronne przechodzą badania zgodnie z normą EN 166 lub z przepisami krajowymi i są dostępne w sprzedaży z odpowiednim oznaczeniem.

- Nosić ochronę twarzy.
- Nosić długie spodnie z wytrzymałego materiału.

■ Spadające przedmioty mogą zranić użytkownika w głowę.



► Jeśli podczas pracy z góry mogą spadać przedmioty, należy nosić kask ochronny

■ Podczas pracy może wzbijać się pył. Wdychanie pyłu może spowodować dolegliwości zdrowotne i reakcje alergiczne.

- Jeżeli wzbija się pył, nosić maskę przeciwpyłową.

■ Nieodpowiednie ubranie może zaczepić się o drewno, zarośla lub kosę. Użytkownicy bez odpowiedniej odzieży mogą odnieść poważne obrażenia ciała.

- Nosić odzież przylegającą ściśle do ciała.
- Zdjąć szalik i biżuterię.

■ Podczas pracy użytkownik może mieć kontakt z wirującym narzędziem tnącym. Może to spowodować poważne obrażenia użytkownika.

- Pracować w ubiuwu wykonanym z wytrzymałych materiałów.



► W przypadku używania metalowego narzędzia tnącego nosić obuwie z cholewkami i stalowymi podnoskami.

- Nosić długie spodnie z wytrzymałego materiału.

■ Podczas montażu i demontażu narzędzia tnącego oraz podczas czyszczenia lub konserwacji użytkownik może mieć kontakt z narzędziem tnącym lub nożem korygującym. Może to spowodować obrażenia użytkownika.



► Nosić rękawice robocze wykonane z wytrzymałych materiałów.

■ Użytkownik noszący nieodpowiednie obuwie może się poślizgnąć. Może to spowodować obrażenia użytkownika.

- Nosić solidne, zamknięte obuwie z podeszwami o dobrej przyczepności.

4.5 Stanowisko pracy i otoczenie

4.5.1 Kosa

▲ OSTRZEŻENIE

■ Osoby postronne, dzieci i zwierzęta nie są w stanie rozpoznać ani ocenić zagrożeń powodowanych przez kosę i wyrzucane przez nią przedmioty. Może dojść do poważnych obrażeń osób postronnych, dzieci i zwierząt oraz szkód materialnych.



► Osoby postronne, dzieci i zwierzęta nie mogą zbliżać się na odległość poniżej 15 m do miejsca pracy.

- Zachować odstęp 15 m od przedmiotów.
- Nie pozostawiać kosi bez nadzoru.
- Nie pozwolić dzieciom na zabawę kosą.
- Elementy elektryczne kosi mogą wytwarzać iskry. W łatwopalnym lub wybuchowym środowisku iskry mogą być przyczyną pożarów lub eksplozji. Może dojść do poważnych obrażeń lub śmierci oraz szkód materialnych.
 - Nie pracować w środowisku łatwopalnym lub wybuchowym.

4.5.2 Akumulator

▲ OSTRZEŻENIE

■ Osoby postronne, dzieci i zwierzęta nie są w stanie rozpoznać ani tym bardziej prawidłowo ocenić zagrożeń powodowanych przez akumulator. Osoby postronne, dzieci i zwierzęta mogą doznać poważnych obrażeń.

- Nie zezwalać na dostęp osób postronnych, dzieci i zwierząt do urządzenia.
- Nie pozostawiać akumulatora bez nadzoru.
- Nie pozwolić dzieciom na zabawę akumulatorem.

■ Akumulator nie jest całkowicie odporny na wszystkie czynniki otoczenia. Pod wpływem niektórych zjawisk lub czynników może dojść do jego pożaru, wybuchu lub nieodwracalnego uszkodzenia. Może dojść do poważnych obrażeń lub szkód materialnych.



- Chronić akumulator przed wysokimi temperaturami i ogniem.
- Nie wrzucać akumulatora do ognia.

► Temperatura w miejscu ładowania, pracy i przechowywania akumulatora nie może przekraczać podanego zakresu, 21.3.



- Nie zanurzać akumulatora w cieczach.

- ▶ Trzymać akumulator z dala od małych części metalowych.
- ▶ Chronić akumulator przed nadmiernie wysokim ciśnieniem.
- ▶ Nie narażać akumulatora na działanie mikrofal.
- ▶ Chronić akumulator przed substancjami chemicznymi i solami.

4.6 Bezpieczny stan

4.6.1 Kosa

Stan kosi jest bezpieczny, jeśli spełnione są następujące warunki:

- Kosa nie jest uszkodzona.
- Kosa jest czysta.
- Elementy obsługowe działają i nie zostały zmienione.
- Jest zamontowane narzędzie tnące i osłona podane w niniejszej instrukcji obsługi.
- Narzędzie tnące i osłona są prawidłowo zamontowane.
- Kosa jest wyposażona tylko w oryginalne akcesoria STIHL.
- Akcesoria są zamontowane prawidłowo.

▲ OSTRZEŻENIE

- Jeśli urządzenie nie znajduje się w stanie bezpiecznym, jego elementy mogą działać nieprawidłowo, a zabezpieczenia zostać dezaktywowane. Może dojść do poważnych obrażeń lub śmierci.
 - ▶ Nie używać uszkodzonej kosi.
 - ▶ Jeśli kosa jest zabrudzona, należy ją wyczyścić.
 - ▶ Nie wprowadzać zmian w kosie. Wyjątek: Montaż opisanego w niniejszej instrukcji obsługi zestawu narzędzia tnącego i osłony.
 - ▶ Jeżeli elementy obsługowe kosi są niesprawne, nie należy używać kosi.
 - ▶ Montować tylko oryginalne akcesoria STIHL przeznaczone do tego modelu kosi.
 - ▶ Narzędzie tnące i osłonę zamontować zgodnie z opisem w niniejszej instrukcji obsługi.
 - ▶ Akcesoria montować wyłącznie w sposób opisany w niniejszej instrukcji obsługi lub w instrukcji obsługi akcesoriów.
 - ▶ Nie wkładać żadnych przedmiotów do otworów w kosie.
 - ▶ Wymienić zużyte lub uszkodzone etykiety ostrzegawcze.
 - ▶ W razie wątpliwości skontaktować się z autoryzowanym dealerem STIHL.

4.6.2 Osłona

Osłona jest bezpieczna dla użytkownika i otoczenia, jeżeli:

- Osłona nie jest uszkodzona.
- W przypadku używania noża korygującego i fartucha: nóż korygujący i fartuch są prawidłowo zamontowane.

▲ OSTRZEŻENIE

- W przeciwnym razie części składowe urządzenia mogą działać nieprawidłowo a jego zabezpieczenia mogą stać się niesprawne. Niebezpieczeństwo poważnego wypadku.
 - ▶ Osłony można używać, jeżeli nie jest uszkodzona.
 - ▶ W przypadku używania noża korygującego i fartucha: pracować z prawidłowo zamontowanym nożem korygującym i fartuchem.
 - ▶ W przypadku wątpliwości: skontaktować się z autoryzowanym dealerem STIHL.

4.6.3 Głowica kosząca

Głowica kosząca jest bezpieczna, jeśli są spełnione następujące warunki:

- Głowica kosząca nie jest uszkodzona.
- Głowica kosząca nie jest zablokowana.
- Głowica kosząca jest prawidłowo zamontowana i mocno dokręcona.
- Żyłki tnące są prawidłowo zamontowane.
- Granice zużycia nie są przekroczone.

▲ OSTRZEŻENIE

- Jeśli głowica tnąca nie znajduje się w stanie bezpiecznym, elementy głowicy i żyłka tnąca mogą się poluzować i zostać odrzucone. Skutkiem mogą być poważne obrażenia.
 - ▶ Nie używać uszkodzonej głowicy koszącej.
 - ▶ Nie wymieniać żyłki tnącej na przedmioty metalowe.
 - ▶ Uwzględnić granice zużycia i przestrzegać ich.
 - ▶ W razie wątpliwości skontaktować się z dealerem marki STIHL.

4.6.4 Metalowe narzędzie tnące

Metalowe narzędzie tnące jest bezpieczne dla użytkownika i otoczenia, jeżeli:

- Metalowe narzędzie tnące i osprzęt nie są uszkodzone.
- Metalowe narzędzie tnące nie jest zdeformowane.
- Metalowe narzędzie tnące jest prawidłowo zamontowane i mocno dokręcone.
- Metalowe narzędzie tnące jest prawidłowo naostrzone.

- Metalowe narzędzie tnące nie ma zadziorów na krawędziach tnących.
- Granice zużycia nie są przekroczone.
- Jeśli wykorzystywane są metalowe narzędzia tnące innych producentów, to nie mogą one być cięższe ani grubsze, a także nie mogą posiadać innego kształtu, gorszej jakości ani większej średnicy od największego metalowego narzędzia tnącego dopuszczonego przez firmę STIHL.

▲ OSTRZEŻENIE

- Jeśli metalowe narzędzie tnące nie znajduje się w stanie bezpiecznym, jego elementy mogą się poluzować i zostać odrzucone. Skutkiem mogą być poważne obrażenia.
 - ▶ Nie pracować z uszkodzonym metalowym narzędziem tnącym i uszkodzonym osprzętem.
 - ▶ Prawidłowo naostrzyć metalowe narzędzie tnące.
 - ▶ Usunąć pilnikiem zadziory na krawędziach tnących.
 - ▶ Zlecić wyważenie metalowego urządzenia tnącego dealerowi STIHL.
 - ▶ Uwzględnić granice zużycia i przestrzegać ich.
 - ▶ Używać jednego z metalowych narzędzi tnących podanych w niniejszej instrukcji użytkowania.
 - ▶ W razie wątpliwości skontaktować się z dealerem marki STIHL.

4.6.5 Akumulator

Akumulator jest bezpieczny dla użytkownika i otoczenia, jeżeli:

- Nie jest uszkodzony.
- Jest czysty i suchy.
- Działa i nie był modyfikowany.

▲ OSTRZEŻENIE

- W przeciwnym razie akumulator jest niebezpieczny. Skutkiem mogą być poważne obrażenia.
 - ▶ Pracować z użyciem nieuszkodzonego i działającego akumulatora.
 - ▶ Nie ładować akumulatora, jeśli jest uszkodzony lub wadliwy.
 - ▶ Jeśli akumulator jest zabrudzony, wyczyścić go.
 - ▶ Jeżeli akumulator jest mokry lub wilgotny, należy zaczekać, aż zupełnie wyschnie,  21.4.
 - ▶ Nie modyfikować akumulatora.
 - ▶ Nie wkładać niczego w otwory w obudowie akumulatora.

- ▶ Nie zwierać styków elektrycznych akumulatora metalowymi przedmiotami (grozi to zwarceniem).
- ▶ Nie otwierać akumulatora.
- ▶ Wymienić zużyte lub uszkodzone etykiety ostrzegawcze.
- Uszkodzony akumulator może przeciekać. Płyn ten może spowodować podrażnienie skóry i oczu.
 - ▶ Unikać kontaktu z płynem.
 - ▶ W razie kontaktu ze skórą należy umyć dane miejsce dużą ilością wody z mydłem.
 - ▶ W razie kontaktu z oczami należy plukać oczy dużą ilością wody przez co najmniej 15 minut i zasięgnąć porady lekarza.
- Uszkodzony lub wadliwy akumulator może wydzielać dziwny zapach, dymić lub zapalić się. Może dojść do poważnych obrażeń lub śmierci oraz szkód materialnych.
 - ▶ Jeżeli akumulator dziwnie pachnie lub zaczyna dymić, nie używać go i nie zbliżać do łatwopalnych substancji.
 - ▶ W przypadku zapalenia się akumulatora: Spróbować ugasić akumulator gaśnicą lub wodą.

4.7 Praca

▲ OSTRZEŻENIE

- W określonych sytuacjach użytkownik może nie zachować koncentracji podczas pracy. Użytkownik może potknąć się, upaść i poważnie zranić.
 - ▶ Pracę wykonywać spokojnie i w sposób przemyślany.
 - ▶ Jeżeli światło i widoczność nie są wystarczające: nie należy używać kosi mechanicznej.
 - ▶ Kosę mechaniczną należy obsługiwać w pojedynkę.
 - ▶ Prowadzić narzędzie tnące blisko podłoża i poziomo względem niego.
 - ▶ Uważać na przeszkody.
 - ▶ Pracować, stojąc na ziemi i zachowując równowagę.
 - ▶ W przypadku zmęczenia zrobić przerwę w pracy.
- Obracające się narzędzie tnące może skaleczyć użytkownika. Może to spowodować poważne obrażenia użytkownika.
 - ▶ Nie dotykać obracającego się narzędzia tnącego.
 - ▶ Jeśli narzędzie tnące jest zablokowane przez inny przedmiot: Wylączyć kosę mechaniczną i wyjąć akumulator. Dopiero wtedy można usunąć przedmiot.

- Jeśli kosa zacznie działać podczas pracy w sposób zmieniony lub nietypowy, może znajdować się w niebezpiecznym stanie. Może dojść do poważnych obrażeń lub szkód materialnych.
 - ▶ Zakończyć pracę, wyjąć akumulator i skontaktować się z dealerem STIHL.
- Włączona kosa mechaniczna może generować drgania.
 - ▶ Nosić rękawice.



- ▶ Robić przerwy podczas pracy.
- ▶ W przypadku wystąpienia objawów zaburzenia krążenia zasięgnąć pomocy lekarskiej.
- Jeśli podczas pracy narzędzie tnące natknie się na ciało obce, może dojść do jego wyrzucenia lub wyrzucenia fragmentów z dużą prędkością. Może dojść do obrażeń lub szkód materialnych.
 - ▶ Usuwać niepotrzebne przedmioty z obszaru roboczego.
- Jeśli obracające się narzędzie tnące trafi na twardy przedmiot, mogą powstać iskry i może dojść do uszkodzenia narzędzia tnącego. W łatwopalnym środowisku iskry mogą spowodować pożary. Może dojść do poważnych obrażeń lub śmierci oraz szkód materialnych.
 - ▶ Nie pracować w łatwopalnym środowisku.
 - ▶ Sprawdzić, czy narzędzie tnące nie stwarza zagrożenia.
- Po puszczeniu dźwigni przełącznika narzędzie tnące obraca się jeszcze przez krótki czas. Skutkiem mogą być poważne obrażenia.
 - ▶ Poczekać, aż narzędzie tnące przestanie się obracać.
- W sytuacji zagrożenia użytkownik może wpaść w panikę i nie być w stanie zdjąć systemu nośnego. Może to spowodować poważne obrażenia użytkownika.
 - ▶ Przeciwniczyc zdejście systemu nośnego.

4.8 Siły reakcji

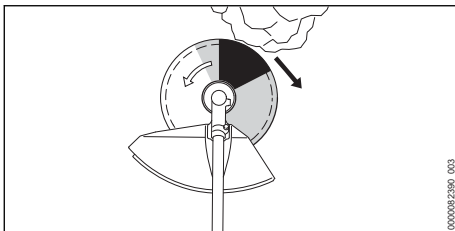

Odrzucenie może mieć następujące przyczyny:

- Obracające się metalowe narzędzie tnące tafia dokładnie w obszar zaznaczony na szaro lub obszar zaznaczony na czarno na twardym przedmiocie i następuje jego szybkie wyhamowanie.
- Obracające się metalowe narzędzie tnące jest zaciśnięte.

Z największym ryzykiem wystąpienia odrzucenia należy liczyć się na obszarze zaznaczonym na czarno.

▲ OSTRZEŻENIE

- W wyniku tych przyczyn może dojść do gwałtownego wyhamowania lub zatrzymania ruchu obrotowego narzędzia tnącego i narzędzie może zostać pchnięte w kierunku użytkownika (czarna strzałka). Użytkownik może utracić kontrolę nad kosą mechaniczną. Może dojść do poważnych obrażeń lub śmierci.
 - ▶ Kosę mechaniczną trzymać zawsze oburącz.
 - ▶ Pracować wyłącznie w sposób opisany w niniejszej instrukcji użytkownika.
 - ▶ Nie pracować obszarem zaznaczonym na czarno.
 - ▶ Używać jednej z kombinacji narzędzia tnącego, osłony i systemu przenoszenia podanych w tej instrukcji użytkownika.
 - ▶ Prawidłowo naostrzyć metalowe narzędzie tnące.
 - ▶ Kosić na pełnych obrotach.

4.9 Transport

4.9.1 Kosa

▲ OSTRZEŻENIE

- Obudowa przekładni może nagrzewać się w trakcie pracy. Użytkownik może się poparzyć.
 - ▶ Nie dotykać gorącej obudowy przekładni.
- Kosa może się przewrócić lub przesunąć podczas transportu. Może dojść do obrażeń lub szkód materialnych.



- ▶ Wyciągnąć akumulator.
- ▶ W przypadku zamontowanego metalowego narzędzia tnącego, zamontować osłonę transportową.

- ▶ Kosę zabezpieczyć pasami lub siatką w taki sposób, aby nie mogła się przewrócić ani przesunąć.

4.9.2 Akumulator

▲ OSTRZEŻENIE

- Akumulator nie jest całkowicie odporny na wszystkie czynniki otoczenia. Jeśli akumulator jest narażony na określone warunki otoczenia, może ulec uszkodzeniu i mogą powstać szkody materialne.
 - ▶ Nie transportować uszkodzonego akumulatora.
- Akumulator może przewrócić się lub przesunąć podczas przewozu pojazdem. Może dojść do obrażeń lub szkód materialnych.
 - ▶ Zapakować akumulator w odpowiedni pojemnik transportowy lub inne opakowanie, w którym nie będzie się przesunął.
 - ▶ Zabezpieczyć opakowanie, aby nie mogło się poruszyć.

4.10 Przechowywanie

4.10.1 Kosa

▲ OSTRZEŻENIE

- Dzieci nie są w stanie rozpoznać i ocenić zagrożeń powodowanych przez kosę. Dzieci mogą ulec poważnym obrażeniom.



- ▶ Wyciągnąć akumulator.

- ▶ W przypadku zamontowanego metalowego narzędzia tnącego, zamontować osłonę transportową.
- ▶ Przechowywać kosę poza zasięgiem dzieci.
- Styki elektryczne kosy oraz metalowe elementy mogą zardzewieć od wilgoci. Kosa może ulec uszkodzeniu.



- ▶ Wyciągnąć akumulator.

- ▶ Przechowywać kosę w miejscu suchym i czystym.

4.10.2 Akumulator

▲ OSTRZEŻENIE

- Dzieci nie są w stanie rozpoznać ani ocenić zagrożeń powodowanych przez akumulator. Skutkiem mogą być poważne obrażenia dzieci.

- ▶ Akumulator przechowywać w miejscu niedostępnym dla dzieci.
- Akumulator nie jest całkowicie odporny na wszystkie czynniki otoczenia. Akumulator może ulec nieodwracalnemu uszkodzeniu pod wpływem niektórych zjawisk lub czynników.
 - ▶ Akumulator przechowywać w miejscu suchym i czystym.
 - ▶ Akumulator przechowywać w zamkniętym pomieszczeniu.
 - ▶ Akumulator przechowywać odłączony od kosy mechanicznej.
 - ▶ Jeśli akumulator jest przechowywany w ładowarce: odłączyć wtyczkę zasilającą i przechowywać akumulator w stanie naładowania między 40% a 60% (2 diody świecą na zielono).
 - ▶ Temperatura w miejscu przechowywania akumulatora nie może przekraczać podanego zakresu,  21.3.

4.11 Czyszczenie, konserwacja i naprawy

▲ OSTRZEŻENIE

- Przed przystąpieniem do czyszczenia, konserwacji lub naprawy wyjąć akumulator z kosy, aby nie włączył jej przypadkowo. Może dojść do poważnych obrażeń lub szkód materialnych.



- ▶ Wyciągnąć akumulator.

- Obudowa przekładni może nagrzewać się w trakcie pracy. Użytkownik może się poparzyć.



- ▶ Nie dotykać gorącej obudowy przekładni.

- Czyszczenie agresywnymi środkami, strumieniem wody lub ostrymi przedmiotami może spowodować uszkodzenie kosy mechanicznej, osłony, narzędzia tnącego lub akumulatora. Nieprawidłowe czyszczenie kosy, osłony, narzędzia tnącego lub akumulatora może spowodować nieprawidłowe działanie podzespołów i wyłączenie działania urządzeń zabezpieczających. Skutkiem mogą być poważne obrażenia.

- ▶ Kosę, osłonę, narzędzie tnące i akumulator czyścić w sposób opisany w instrukcji obsługi.

- Nieprawidłowa konserwacja lub naprawa kosy, osłony, narzędzia tnącego lub akumulatora może spowodować nieprawidłowe działanie

podzespołów i wyłączenie działania urządzeń zabezpieczających. Może dojść do poważnych obrażeń lub śmierci.

- ▶ Nie wolno samodzielnie naprawiać ani konserwować kosi, osłony i akumulatora.
- ▶ Jeśli kosa, osłona lub akumulator wymagają przeglądu lub naprawy, skontaktować się z autoryzowanym dealerem STIHL.
- ▶ Narzędzie tnące konserwować w sposób opisany w instrukcji obsługi lub na opakowaniu używanego narzędzia tnącego.
- Podczas czyszczenia lub konserwacji narzędzi tnących użytkownik może skaleczyć się o ostre krawędzie tnące. Może to spowodować obrażenia użytkownika.
 - ▶ Nosić rękawice robocze wykonane z wytrzymałych materiałów.



5 Przygotowanie kosi mechanicznej do pracy

5.1 Przygotowanie kosi mechanicznej do pracy

Zawsze przed rozpoczęciem pracy należy wykonać następujące czynności:

- ▶ Sprawdzić bezpieczny stan następujących elementów:
 - Kosa, 4.6.1.
 - Osłona, 4.6.2.
 - Głowica kosząca lub metalowe narzędzie tnące, 4.6.3 lub 4.6.4.
 - Akumulator, 4.6.5.
- ▶ Sprawdzić akumulator, 12.2.
- ▶ Naładować całkowicie akumulator w sposób opisany w instrukcji obsługi ładowarek STIHL AL 101, 301, 301-4, 500.
- ▶ Wyczyścić kosę mechaniczną, 17.1.
- ▶ Zamontować uchwyt obwiedniowy, 8.1.
- ▶ Wybrać kombinację narzędzia tnącego, osłony i systemu przenoszenia, 22.1.
- ▶ Zamontować osłonę, 8.3.1.
- ▶ W przypadku używania metalowego narzędzia tnącego, zamontować ogranicznik kroku, 8.2.
- ▶ Zamontować głowicę koszącą lub metalowe narzędzie tnące, 8.4.1 lub 8.5.1.
- ▶ Założyć i wyregulować system nośny, 9.1.
- ▶ Ustawić uchwyt obwiedniowy, 9.2.
- ▶ Wyważyć kosę mechaniczną, 9.3.
- ▶ Sprawdzić elementy obsługi, 12.1.
- ▶ Jeśli nie można wykonać opisanych czynności, nie używać kosi mechanicznej i skon-

taktować się z autoryzowanym dealerm STIHL.

5.2 Łączenie akumulatora z połączeniem bezprzewodowym Bluetooth® z aplikacją STIHL connected

- ▶ Aktywować interfejs bezprzewodowy Bluetooth® na urządzeniu mobilnym.
- ▶ Aktywować połączenie bezprzewodowe Bluetooth® na akumulatorze, 7.1.
- ▶ Pobrać na urządzenie mobilne aplikację STIHL connected z odpowiedniego sklepu z aplikacjami i utworzyć konto.
- ▶ Otworzyć aplikację STIHL connected i zalogować się.
- ▶ Dodać akumulator w aplikacji STIHL connected i postępować zgodnie z poleceniami wyświetlanymi na ekranie.

Dane kontaktowe i dalsze informacje można znaleźć na stronie <https://support.stihl.com> lub w aplikacji STIHL connected.

Aplikacja STIHL connected jest dostępna w zależności od rynku.

6 Ładowanie akumulatora i sygnalizacja diodami LED

6.1 Ładowanie akumulatora

Czas ładowania zależy od różnych czynników, np. od temperatury akumulatora i temperatury otoczenia. Dla uzyskania optymalnej sprawności nie przekraczać zalecanych zakresów temperatury, 21.4. Faktyczny czas ładowania może różnić się od podanego czasu. Czas ładowania jest podany na stronie www.stihl.com/charging-times.

- ▶ Akumulator należy ładować w sposób opisany w instrukcjach użytkownika ładowarek STIHL AL 101, 301, 301-4, 500.

6.2 Sygnalizacja stanu naładowania

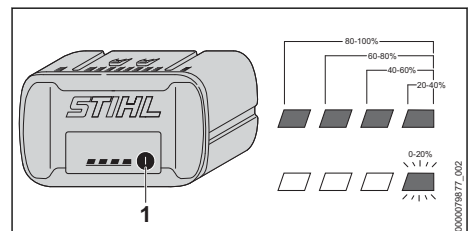

- ▶ Nacisnąć przycisk (1).
- Diody zaświecą się na ok. 5 sekund na zielono i zasygnalizują stan naładowania akumulatora.
- ▶ Jeżeli prawa dioda miga na zielono, należy naładować akumulator.

6.3 Diody na akumulatorze

Diody LED mogą wskazywać na stan naładowania lub awarię akumulatora. Diody mogą świecić lub migać zielonym lub czerwonym światłem.

Jeżeli diody świecą się lub migają na zielono, informują o stanie naładowania.

- ▶ Jeżeli diody świecą się lub migają na czerwono: usunąć awarię,  20.1.
- Usterka nożyc do cięcia żywopłatów lub kabla ładowania.

7 Aktywacja i dezaktywacja połączenia bezprzewodowego Bluetooth®

7.1 Aktywacja połączenia bezprzewodowego Bluetooth®

- ▶ Jeśli akumulator posiada funkcję połączenia Bluetooth®: Nacisnąć przycisk i przytrzymać wciśnięty, aż dioda LED „BLUETOOTH®” obok symbolu  zaświeci się na niebiesko na ok. 3 sekundy.
- Połączenie bezprzewodowe Bluetooth® w akumulatorze jest aktywne.

7.2 Dezaktywacja połączenia bezprzewodowego Bluetooth®

- ▶ Jeśli akumulator posiada funkcję połączenia Bluetooth®: Nacisnąć przycisk i przytrzymać wciśnięty, aż dioda LED „BLUETOOTH®” obok symbolu  sześć razy zamiga na niebiesko.
- Połączenie bezprzewodowe Bluetooth® akumulatora jest nieaktywne.

8 Montaż kosy mechanicznej

8.1 Montaż uchwyty obwiedniowego

- ▶ Wyłączyć kosę mechaniczną i wyjąć akumulator.

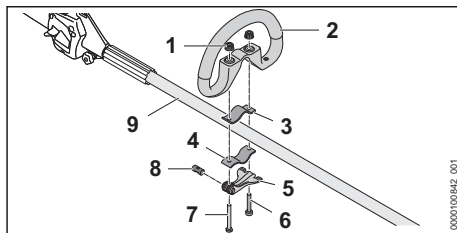

- ▶ Wprowadzić sworzeń (8) do otworu w złączu szybkocującym (5).
- Wyrównać sworzeń (8) w taki sposób, aby nacięcie na sworzniu znajdowało się na dole.
- ▶ Włożyć obejmę (3) do uchwyty obwiedniowego w taki sposób, aby otwory zrównały się ze sobą.
- ▶ Uchwyt obwiedniowy (2) z obejmą (3) założyć na wysięgniku (9).
- ▶ Przeprowadzić długą śrubę (7) przez otwory w sworzniu i w złączu szybkocującym (5).
- ▶ Docisnąć obejmę (4) do wysięgnika i wyrównać w taki sposób, aby otwory zrównały się ze sobą.
- ▶ Przeprowadzić krótką śrubę (6) przez otwory.
- ▶ Przeprowadzić długą śrubę (7) przez otwory.
- ▶ Nakręcić nakrętkę radełkową (1).
- ▶ Złożyć złącze szybkocujące (5).

Jeśli uchwyt obwiedniowy (2) nie daje się już przesunąć, pozycja uchwyty jest ustawiona.

- ▶ Jeśli można przesunąć uchwyt obwiedniowy (2):
 - ▶ Otworzyć złącze szybkocujące (5).
 - ▶ Dokręcić nakrętkę radełkową (1).
 - ▶ Złożyć złącze szybkocujące (5).
 - Uchwyt obwiedniowego (2) nie można już przesunąć.
- ▶ Jeśli nie można zamknąć całkowicie złącza szybkocującego (5):
 - ▶ Otworzyć złącze szybkocujące (5).
 - ▶ Poluzować nakrętkę radełkową (1).
 - ▶ Złożyć złącze szybkocujące (5).
 - Uchwyt obwiedniowego (2) nie można już przesunąć.

8.2 Montaż ogranicznika kroku

- ▶ Wyłączyć kosę mechaniczną i wyjąć akumulator.

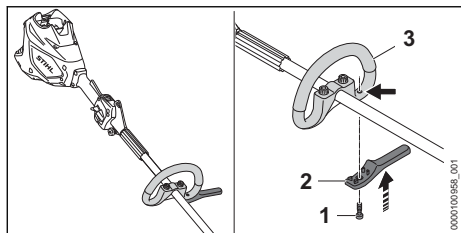

- ▶ Założyć ogranicznik kroku (2) na uchwyt obwiedniowy (3).
Ogranicznik kroku przylega ściśle do uchwytu obwiedniowego.
- ▶ Wkręcić i dokręcić śrubę (1).

8.3 Montaż i demontaż osłony

8.3.1 Montaż osłony

- ▶ Wyłączyć kosę mechaniczną i wyjąć akumulator.

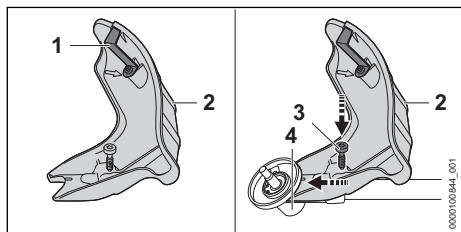

Nóż korygujący długość żyłek (1) jest już zamontowany w obudowie (2) i nie wolno go demontować.

- ▶ Wsunąć osłonę (2) do oporu w prowadnice obudowy przekładni.
- ▶ Wkręcić i dokręcić śrubę (3).

8.3.2 Demontaż osłony

- ▶ Wyłączyć kosę mechaniczną i wyjąć akumulator.

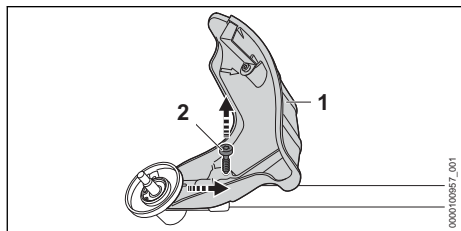

- ▶ Wykręcić śrubę (2).
- ▶ Zdjąć osłonę (1).

8.4 Montaż i demontaż głowicy koszącej

8.4.1 Montaż głowicy koszącej

- ▶ Wyłączyć kosę mechaniczną i wyjąć akumulator.

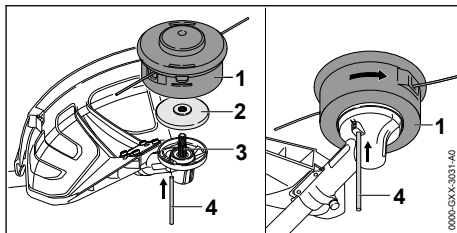

- ▶ Nalożyć tarczę dociskową (2) na wał (3) w taki sposób, aby mniejsza średnica skierowana była do góry.
- ▶ Nalożyć głowicę koszącą (1) na wał (3) i obrócić ją ręką w lewo.
- ▶ Trzpień blokujący (4) włożyć w otwór do oporu i przytrzymać.
- ▶ Głowicę koszącą (1) obracać w lewo, aż trzpień (4) zablokuje się.
Wał (3) jest zablokowany.
- ▶ Dokręcić głowicę koszącą (1) ręką.
- ▶ Wyjąć trzpień blokujący (4).

8.4.2 Demontaż głowicy koszącej

- ▶ Wyłączyć kosę i wyjąć akumulator.
- ▶ Trzpień blokujący włożyć w otwór do oporu i przytrzymać.
- ▶ Obracać głowicę koszącą, aż trzpień zablokuje się.
Wał jest zablokowany.
- ▶ Wykręcić głowicę koszącą w prawo.
- ▶ Zdjąć tarczę dociskową.
- ▶ Wyjąć trzpień blokujący.

8.5 Montaż i demontaż metalowego narzędzia tnącego

8.5.1 Montaż metalowego narzędzia tnącego

- ▶ Wyłączyć kosę i wyjąć akumulator.

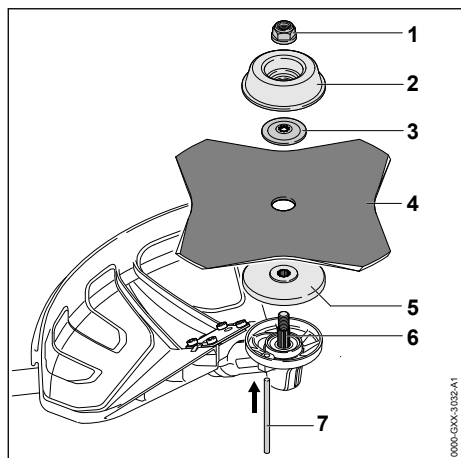

- ▶ Nałożyć tarczę dociskową (5) na wał (6) w taki sposób, aby mniejsza średnica skierowana była do góry.
- ▶ Położyć metalowe narzędzie tnące (4) na tarczy dociskowej (5). W przypadku używania tarczy tnącej lub tarczy do koszenia trawy o więcej niż 4 ostrzach należy ustawić krawędzie tnące w tym samym kierunku zgodnie ze strzałką kierunku obrotu na osłonie.
- ▶ Położyć tarczę dociskową (3) na metalowe narzędzie tnące (4) wypukłą stroną do góry.
- ▶ Położyć osłonę (2) na tarczę dociskową (3) zamkniętą stroną do góry.
- ▶ Trzpień blokujący (7) włożyć w otwór do oporu i przytrzymać.
- ▶ Metalowe narzędzie tnące (4) obracać w lewo, aż trzpień (7) zablokuje się. Wał (6) jest zablokowany.
- ▶ Nakręcić i mocno dokręcić nakrętkę (1) w lewo.
- ▶ Wyjąć trzpień blokujący (7).

8.5.2 Demontaż metalowego narzędzia tnącego

- ▶ Wyłączyć kosę i wyjąć akumulator.
- ▶ Trzpień blokujący włożyć w otwór do oporu i przytrzymać.
- ▶ Metalowe narzędzie tnące obracać w prawo, aż trzpień zablokuje się. Wał jest zablokowany.
- ▶ Odkręcić nakrętkę w prawo.
- ▶ Zdjąć osłonę, tarczę dociskową, metalowe narzędzie tnące i talerz dociskowy.
- ▶ Wyjąć trzpień blokujący.

9 Włączanie kosy mechanicznej dla użytkownika

9.1 Zakładanie i regulowanie systemu nośnego

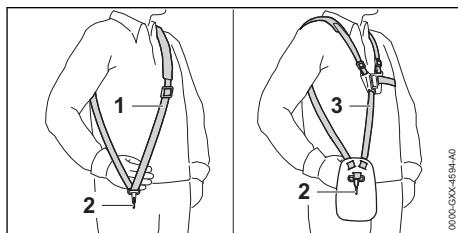

- ▶ Założyć pojedynczy pas nośny (1) lub podwójny pas nośny (3).
- ▶ Wyregulować długość pojedynczego (1) lub podwójnego pasa nośnego (3) w taki sposób, aby karabińczyk (2) znajdował się mniej więcej szerokość dłoni poniżej prawego biodra.

Inne systemy nośne, które wolno stosować, są podane w niniejszej instrukcji obsługi, 22.

9.2 Ustawienie uchwytu obwiedniowego

Uchwyt obwiedniowy można ustawiać w różnych pozycjach w zależności od zastosowania oraz wzrostu użytkownika.

- ▶ Wyłączyć kosę mechaniczną i wyjąć akumulator.

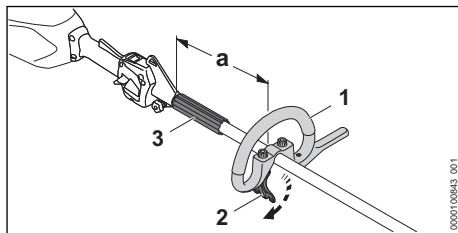

- ▶ Rozłączyć złącze szybkocmocujące (2).
- ▶ Przesunąć uchwyt obwiedniowy (1) do takiej pozycji, aby były spełnione następujące warunki:
 - Element dystansowy (3) wchodzi między uchwyt obwiedniowy (1) i zawieszę.
 - W przypadku używania głowicy koszącej: a = maks. 30 cm
 - W przypadku używania metalowego narzędzia tnącego: a = maks. 25 cm
- ▶ Zamknąć złącze szybkocmocujące (2) na tyle, aby nie można było obrócić uchwytu obwiedniowego (1) wokół wysięgnika.

9.3 Wyważanie kosi mechanicznej

Akumulator i narzędzie tnące wpływają na równowagę kosi mechanicznej. Konieczne jest wyważenie kosi mechanicznej z zamontowanym narzędziem tnącym i akumulatorem.

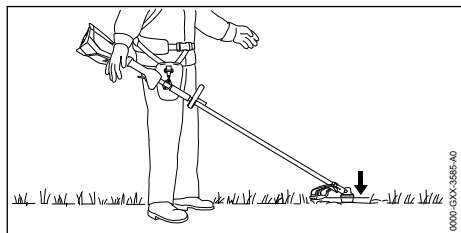

Narzędzie tnące powinno opierać się lekko na podłożu.

- ▶ Wyłączyć kosę mechaniczną.

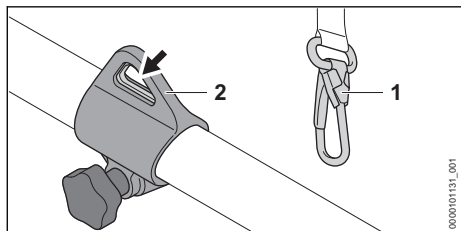

- ▶ Zawiesić (2) zawieszając na karabińczyku (1).
- ▶ Poczekać do zatrzymania się kosi mechanicznej.
- ▶ Jeśli trzeba dopasować pozycję narzędzia tnącego po zatrzymaniu:

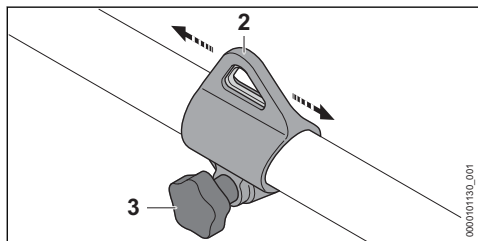

- ▶ Odkręcić śrubę (3).
- ▶ Przesunąć zawieszanie (2) na wysięgniku, aby uzyskać prawidłowe położenie po zatrzymaniu.
- ▶ Dokręcić mocno śrubę (3).

10 Podłączanie i odłączanie akumulatora

10.1 Wkładanie akumulatora

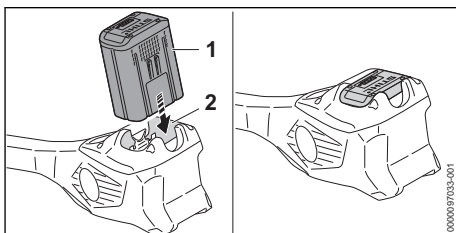

- ▶ Włożyć akumulator (1) do oporu do komory (2). Akumulator (1) zablokuje się ze słyszalnym kliknięciem.

10.2 Wyciąganie akumulatora

- ▶ Ustawić kosę na równej powierzchni.

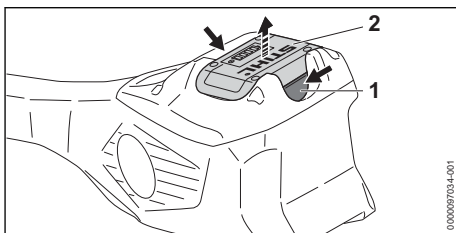

- ▶ Nacisnąć obie dźwignie blokady (1). Akumulator (2) jest odblokowany i można go wyjąć.

11 Włączanie i wyłączanie kosi mechanicznej

11.1 Włączanie kosi mechanicznej

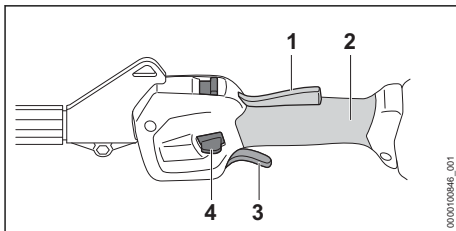

- ▶ Chwycić kosę mechaniczną prawą ręką za uchwyt manipulacyjny w taki sposób, aby kciuk obejmował uchwyt (2).
- ▶ Trzymać kosę lewą ręką za uchwyt obwiedniowy, obejmując go kciukiem.
- ▶ Wcisnąć ręką i przytrzymać blokadę Ergo (1).

- ▶ Wcisnąć w dół i przytrzymać kciukiem suwak odblokowujący (4).
- ▶ Nacisnąć palcem wskazującym dźwignię przełącznika (3) i przytrzymać ją.
Kosa przyspiesza i narzędzie tnące obraca się.

Im mocniej wciskana jest dźwignia przełącznika (3), tym szybciej porusza się narzędzie tnące.

Na maksymalnym stopniu mocy kosa mechaniczna rozpoznaje zamontowane narzędzie tnące i automatycznie ustawia prawidłową maksymalną prędkość obrotową.

11.2 Wyłączanie kosi mechanicznej

- ▶ Puścić dźwignię przełącznika i dźwignię Ergo.
- ▶ Poczekać, aż narzędzie tnące zatrzyma się.
- ▶ Jeśli narzędzie tnące obraca się nadal, wyjąć akumulator i skontaktować się z autoryzowanym dealerem STIHL.
Kosa mechaniczna jest uszkodzona.

12 Kontrola kosi mechanicznej i akumulatora

12.1 Sprawdzanie elementów obsługowych

Suwak odblokowujący, dźwignia Ergo i dźwignia przełącznika

- ▶ Wyciągnąć akumulator.
- ▶ Spróbować nacisnąć dźwignię przełącznika bez używania suwaka odblokowującego.
- ▶ Jeśli można nacisnąć dźwignię przełącznika, nie używać kosi mechanicznej i skontaktować się z dealerem STIHL.
Suwak odblokowujący jest uszkodzony.
- ▶ Przycisnąć i przytrzymać suwak odblokowujący.
- ▶ Wcisnąć i przytrzymać dźwignię Ergo.
- ▶ Wcisnąć dźwignię przełącznika.
Można puścić suwak odblokowujący.
- ▶ Puścić dźwignię przełącznika i dźwignię Ergo.
- ▶ Jeżeli suwak odblokowujący, dźwignia przełącznika lub dźwignia Ergo poruszają się z trudem lub nie powracają do pozycji wyjściowej, nie używać kosi mechanicznej i skontaktować się z dealerem STIHL.
Suwak odblokowujący, dźwignia przełącznika lub dźwignia Ergo są uszkodzone.

Włączanie kosi mechanicznej

- ▶ Włożyć akumulator.
- ▶ Przycisnąć i przytrzymać suwak odblokowujący.

- ▶ Nacisnąć i przytrzymać dźwignię przełącznika.
Narzędzie tnące zacznie się obracać.
- ▶ Jeżeli 3 diody migają na czerwono, wyjąć akumulator i skontaktować się z dealerem marki STIHL.
W kosie wystąpiła usterka.
- ▶ Puścić dźwignię przełącznika.
Po krótkim czasie narzędzie tnące przestanie się obracać.
- ▶ Jeśli narzędzie tnące obraca się nadal, wyjąć akumulator i skontaktować się z autoryzowanym dealerem STIHL.
Kosa mechaniczna jest uszkodzona.

12.2 Kontrola akumulatora

- ▶ Nacisnąć przycisk na akumulatorze.
Diody LED świecą się lub migają.
- ▶ Jeżeli diody LED nie świecą lub nie migają: nie używać akumulatora i skontaktować się z dealerem STIHL.
Akumulator jest niesprawny.

13 Praca z użyciem kosi mechanicznej

13.1 Trzymanie i prowadzenie kosi mechanicznej

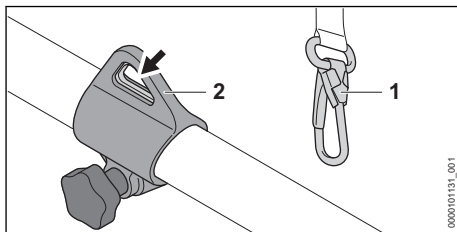

- ▶ Zawiesz (2) zawiesz na karabińczyku (1).

W przypadku używania głowicy koszącej:

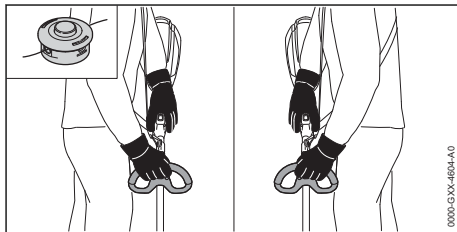

- ▶ Chwycić kosę mechaniczną jedną ręką za uchwyt manipulacyjny w taki sposób, aby kciuk obejmował uchwyt.
- ▶ Trzymać kosę mechaniczną drugą ręką za uchwyt, obejmując go kciukiem.

W przypadku używania metalowego narzędzia tnącego:

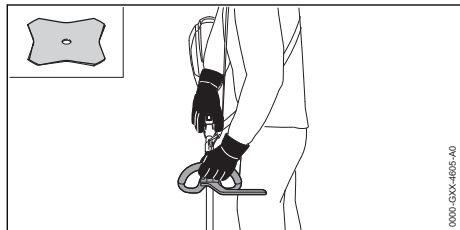



- ▶ Chwycić kosę mechaniczną jedną ręką za uchwyt manipulacyjny w taki sposób, aby kciuk obejmował uchwyt.
- ▶ Trzymać kosę lewą ręką za uchwyt obwiedniowy, obejmując go kciukiem.

13.2 Ustawianie poziomu mocy

W zależności od zastosowania można ustawić 2 poziomy mocy. Pozycja suwaka stopnia mocy (1) wskazuje ustawiony stopień mocy.

Ustawiony poziom mocy ma wpływ na czas pracy akumulatora.

—  : Stopień mocy ECO, niska moc

—  : Maksymalny stopień mocy, maksymalna moc

Jeśli ustawiony jest maksymalny poziom mocy, kosa mechaniczna rozpoznaje zamontowane narzędzie tnące i automatycznie ustawia pasującą prędkość obrotową noża.

Jeśli ustawiony jest stopień mocy Eco, prędkość obrotowa jest obniżana.

Dzięki temu można wydłużyć czas pracy akumulatora.

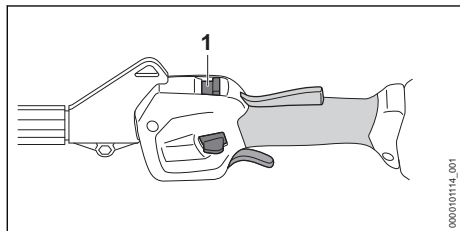

- ▶ Kciukiem przesunąć suwak stopnia mocy (1) na wybraną pozycję.

13.3 Koszenie

Odległość narzędzia tnącego od ziemi decyduje o wysokości cięcia.

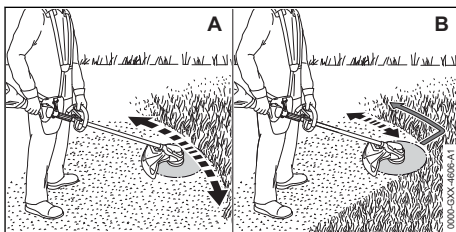

Koszenie głowicą koszącą (A)

- ▶ Poruszać kosą mechaniczną równomiernie w jedną i w drugą stronę.
- ▶ Pracować powoli i miarowo.

Koszenie tarczą do cięcia trawy (B)

- ▶ Kosić lewą częścią metalowego narzędzia tnącego.
- ▶ Pracować powoli i miarowo.

Dla uzyskania optymalnej sprawności nie przekraczać zalecanych zakresów temperatury,  21.4.

13.4 Regulacja żyłki

13.4.1 Regulowanie żyłki tnącej w głowicach koszących AutoCut

- ▶ Obracającą się głowicą koszącą dotknąć krótko ziemi.

Nastąpi regulacja o około 30 mm. Nóż korygujący długość żyłek skracca automatycznie żyłkę na prawidłową długość.

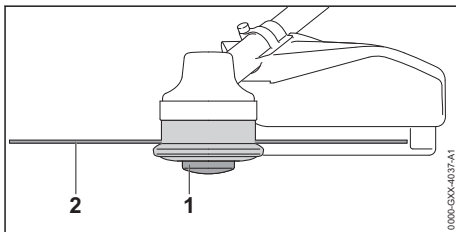

Jeśli żyłki mają długość poniżej 25 mm, nie można automatycznie korygować ich długości.

- ▶ Wyłączyć kosę i wyjąć akumulator.
- ▶ Wcisnąć szpulkę (1) do głowicy koszącej i przytrzymać.
- ▶ Wyciągnąć żyłkę (2) ręką.
- ▶ Jeśli nie można już wyciągnąć żyłek (2), wymienić szpulkę (1) lub żyłkę (2). Szpulka jest pusta.

13.4.2 Regulowanie żyłki w głowicach koszących SuperCut

Długość jest dopasowywana automatycznie. Nóż korygujący znajdujący się w osłonie skraca automatycznie żyłkę na odpowiednią długość.

Jeśli żyłki mają długość poniżej 40 mm, nie można automatycznie korygować ich długości.

- ▶ Wyłączyć kosę i wyjąć akumulator.
 - ▶ Wyciągnąć żyłki ręką.
 - ▶ Jeśli nie można wyciągnąć żyłek, należy je wymienić.
- Szpulka jest pusta.

14 Po zakończeniu pracy

14.1 Po zakończeniu pracy

- ▶ Wyłączyć kosę mechaniczną i wyjąć akumulator.
- ▶ Jeśli kosa mechaniczna jest mokra, poczekać do jej wyschnięcia.
- ▶ Jeżeli akumulator jest mokry lub wilgotny, należy poczekać, aż zupełnie wyschnie,  21.4.
- ▶ Wyczyścić kosę.
- ▶ Wyczyścić osłonę.
- ▶ Wyczyścić narzędzie tnące.
- ▶ Wyczyścić akumulator.
- ▶ Jeśli jest zamontowane metalowe narzędzie tnące, zamontować odpowiednią osłonę transportową.

15 Transport

15.1 Transport kosy

- ▶ Wyłączyć kosę i wyjąć akumulator.
- ▶ Jeśli jest zamontowane metalowe narzędzie tnące, zamontować odpowiednią osłonę transportową.

Noszenie kosy

- ▶ Kosę przenieść za wysięgnik w taki sposób, aby narzędzie tnące było skierowane do tyłu i aby kosa była wyważona.

Transport kosy w samochodzie

- ▶ Zabezpieczyć kosę przed przewróceniem i przesuwaniami.

15.2 Transport akumulatora

- ▶ Wyłączyć kosę mechaniczną i wyjąć akumulator.
- ▶ Sprawdzić bezpieczny stan akumulatora.
- ▶ Zapakować akumulator tak, aby nie przesuwał się w opakowaniu.
- ▶ Zabezpieczyć opakowanie, aby nie mogło się poruszyć.

Akumulator podlega przepisom dot. transportu towarów niebezpiecznych. Akumulator został sklasyfikowany jako UN 3480 (akumulatory litowo-jonowe) i przeszedł badania zgodnie z podręcznikiem ONZ „Badania i kryteria” część III, rozdział 38.3.

Przepisy dotyczące transportu można znaleźć na stronie www.stihl.com/safety-data-sheets.

16 Przechowywanie

16.1 Przechowywanie kosy mechanicznej

- ▶ Wyłączyć kosę mechaniczną i wyjąć akumulator.
- ▶ Jeśli jest zamontowane metalowe narzędzie tnące, zamontować odpowiednią osłonę transportową.
- ▶ Przechowywać kosę w poniższy sposób:
 - Kosa mechaniczna jest zabezpieczona przed przewróceniem lub przesunięciem.
 - Kosa znajduje się w miejscu niedostępnym dla dzieci.
 - Kosa jest czysta i sucha.
- ▶ Jeśli kosa będzie przechowywana przez okres dłuższy niż 30 dni, zdemontować narzędzie tnące.

16.2 Przechowywanie akumulatora

Firma STIHL zaleca przechowywanie akumulatora naładowanego do poziomu od 40% do 60% (2 świecące się zielone diody).

- ▶ Przechowywać akumulator w poniższy sposób:
 - Akumulator przechowywać w miejscu niedostępnym dla dzieci.
 - Jest czysty i suchy.
 - Akumulator przechowywać w zamkniętym pomieszczeniu.
 - Akumulator jest odłączony od kosy mechanicznej.
 - Jeśli akumulator jest przechowywany w ładowarce: odłączyć wtyczkę zasilającą i przechowywać akumulator w stanie naładowania między 40% a 60% (2 diody świecą na zielono).
 - Temperatura w miejscu przechowywania akumulatora nie może przekraczać podanego zakresu,  21.3.

WSKAZÓWKA

- Jeśli akumulator nie jest przechowywany zgodnie z opisem w niniejszej instrukcji obsługi, może dojść do jego całkowitego rozładowania i przez to nieodwracalnego uszkodzenia.
 - ▶ Rozładowany akumulator przed przechowaniem naładować. Firma STIHL zaleca przechowywanie akumulatora naładowanego do poziomu od 40% do 60% (2 świecące na zielono diody).
 - ▶ Akumulator przechowywać odłączony od kosi mechanicznej.

17 Czyszczenie**17.1 Czyszczenie kosi**

- ▶ Wyłączyć kosę i wyjąć akumulator.
- ▶ Wyczyścić kosę wilgotną szmatką.
- ▶ Wyczyścić pędzlem otwory wentylacyjne.
- ▶ Usunąć ciała obce z komory akumulatora i wyczyścić ją wilgotną szmatką.
- ▶ Wyczyścić pędzlem lub miękką szczotką styki w komorze akumulatora.

17.2 Czyszczenie osłony i narzędzia tnącego

- ▶ Wyłącz kosę mechaniczną i wyjmij akumulator.
- ▶ Osłonę i narzędzie tnące należy czyścić za pomocą wilgotnej szmatki lub miękkiej szczotki.

17.3 Czyszczenie akumulatora

- ▶ Wyczyść akumulator wycierając go wilgotną ścierką.

18 Konserwacja**18.1 Terminy konserwacji**

Terminy konserwacji są zależne od warunków otoczenia oraz warunków pracy. Firma STIHL zaleca następujące terminy konserwacji:

20 Rozwiązywanie problemów**20.1 Usuwanie usterek kosi mechanicznej lub akumulatora**

Usterka	Diody na akumulatorze	Przyczyna	Sposób usunięcia
Kosa nie uruchamia się przy włączeniu.	1 dioda miga na zielono.	Zbyt niski poziom naładowania akumulatora.	▶ Akumulator naładować do pełna w sposób opisany w instrukcji obsługi ładowarek STIHL AL 101, 301, 301-4, 500.

Co roku

- ▶ Wykonać przegląd kosi w punkcie autoryzowanego dealera STIHL.

18.2 Ostrzenie i wyważenie metalowego narzędzia tnącego

Prawidłowe ostrzenie i wyważenie metalowych narzędzi tnących wymaga dużego doświadczenia.

Firma STIHL zaleca, aby zlecać ostrzenie i wyważenie metalowych narzędzi tnących autoryzowanym dealerom STIHL.

- ▶ Metalowe narzędzie tnące należy ostrzyć w sposób opisany w jego instrukcji użytkowania i na jego opakowaniu.

19 Naprawa**19.1 Naprawa kosi mechanicznej i narzędzia tnącego**



Użytkownik nie może samodzielnie naprawiać kosi mechanicznej i narzędzia tnącego.

- ▶ Jeżeli kosa mechaniczna lub narzędzie tnące są uszkodzone: nie używać kosi mechanicznej lub narzędzia tnącego i skontaktować się z dealerem STIHL.

19.2 Konserwuj i naprawiaj dmuchawę

Akumulator nie wymaga obsługi i nie wolno go naprawiać.

- ▶ Jeżeli akumulator jest uszkodzony lub wadliwy: wymienić go na sprawny.

Usterka	Diody na akumulatorze	Przyczyna	Sposób usunięcia
	1 dioda świeci się na czerwono.	Akumulator jest za ciepły lub za zimny.	<ul style="list-style-type: none"> ▶ Wyciągnąć akumulator. ▶ Pozostawić akumulator do ostygnięcia lub ogrzania.
	3 diody migają na czerwono.	W kosie wystąpiła usterka.	<ul style="list-style-type: none"> ▶ Wyciągnąć akumulator. ▶ Wyczyścić styki elektryczne w komorze akumulatora. ▶ Włożyć akumulator. ▶ Włączyć kosę mechaniczną. ▶ Jeżeli 3 diody nadal migają na czerwono, nie używać kosy i skontaktować się z dealerem STIHL.
	3 diody świecą na czerwono.	Kosa jest za gorąca.	<ul style="list-style-type: none"> ▶ Wyciągnąć akumulator. ▶ Zaczekać na schłodzenie kosy mechanicznej.
	4 diody migają na czerwono.	Usterka akumulatora.	<ul style="list-style-type: none"> ▶ Wyjąć akumulator i włożyć go ponownie. ▶ Włączyć kosę mechaniczną. ▶ Jeżeli 4 diody nadal migają na czerwono, nie używać akumulatora i skontaktować się z autoryzowanym dealerem STIHL.
		Połączenie elektryczne między kosą i akumulatorem jest przerwane.	<ul style="list-style-type: none"> ▶ Wyciągnąć akumulator. ▶ Wyczyścić styki elektryczne w komorze akumulatora. ▶ Włożyć akumulator.
		Kosa lub akumulator są wilgotne.	<ul style="list-style-type: none"> ▶ Poczekać do wyschnięcia kosy lub akumulatora,  21.4.
		Dźwignia przełącznika jest naciśnięta jeszcze przed przesunięciem suwaka odblokowującego.	<ul style="list-style-type: none"> ▶ Włączać kosę w sposób opisany w niniejszej instrukcji obsługi.
Kosa wyłącza się podczas pracy.	3 diody świecą na czerwono.	Kosa jest za gorąca.	<ul style="list-style-type: none"> ▶ Wyciągnąć akumulator. ▶ Zaczekać na schłodzenie kosy mechanicznej.
		Występuje usterka elektryczna.	<ul style="list-style-type: none"> ▶ Wyjąć akumulator i włożyć go ponownie. ▶ Włączyć kosę mechaniczną.
Czas pracy kosy jest za krótki.		Akumulator nie jest całkowicie naładowany.	<ul style="list-style-type: none"> ▶ Akumulator naładować do pełna w sposób opisany w instrukcji obsługi ładowarek STIHL AL 101, 301, 301-4, 500.
		Przekroczona żywotność akumulatora.	<ul style="list-style-type: none"> ▶ Wymienić akumulator.
Nie można ustawić poziomu mocy.		Dźwignia przełącznika jest wciśnięta i kosa jest włączona.	<ul style="list-style-type: none"> ▶ Ustawić poziom mocy w sposób opisany w niniejszej instrukcji obsługi.
Nie można zdemontować ręcznie głowicy koszącej.		Głowica kosząca dokręcona zbyt mocno.	<ul style="list-style-type: none"> ▶ Zablokować wirnik wentylatora trzpieniem. ▶ Odkręcić głowicę ręką. ▶ Wyjąć trzpień blokujący.
Aplikacja STIHL connected nie znajduje akumulatora z  .		Interfejs bezprzewodowy Bluetooth® w akumulatorze lub urządzeniu mobilnym jest nieaktywny.	<ul style="list-style-type: none"> ▶ Aktywować interfejs bezprzewodowy Bluetooth® w akumulatorze lub urządzeniu mobilnym.
		Odległość między akumulatorem a urządzeniem mobilnym jest zbyt duża.	<ul style="list-style-type: none"> ▶ Zmniejszyć odległość,  21.1.

Usterka	Diody na akumulatorze	Przyczyna	Sposób usunięcia
			▶ Jeśli aplikacja STIHL connected w dalszym ciągu nie znajduje akumulatora: skontaktować się z dealerem marki STIHL.

20.2 Wsparcie produktowe i pomoc w zakresie użytkowania

Autoryzowany dealer STIHL oferuje wsparcie produktowe i pomoc w zakresie użytkowania.

Dane kontaktowe i dalsze informacje można znaleźć na stronie <https://support.stihl.com> lub www.stihl.com.

21 Dane techniczne

21.1 Kosy mechaniczne STIHL FSA 120.0 R

- Dozwolone akumulatory:
 - STIHL AP
 - STIHL AR
- Masa bez akumulatora, narzędzia tnącego i osłony: 4,3 kg
- Długość bez narzędzia tnącego: 1788 mm
- Stopień ochrony: IPX4 (ochrona przed bryzgamii wody z dowolnego kierunku)

Czas pracy podano na stronie www.stihl.com/battery-life.

21.2 Akumulator STIHL AP

- Rodzaj akumulatora: litowo-jonowy
- Napięcie: 36 V
- Pojemność w Ah: patrz tabliczka znamionowa
- Pojemność w Wh: patrz tabliczka znamionowa
- Masa w kg: patrz tabliczka znamionowa
- Połączenie bezprzewodowe Bluetooth® (tylko dla akumulatorów z - Transmisja danych: Bluetooth® 5.1. Urządzenie przenośne musi być kompatybilne z Bluetooth® Low Energy 5.0 i obsługiwać Generic Access Profile (GAP).
- Pasma częstotliwości: ISM 2,4 GHz
- Maksymalna moc wypromieniowana: 1 mW
- Zasięg sygnału: ok. 10 m. Siła sygnału zależy od warunków otoczenia i urządzenia przenośnego. Zasięg może się znacznie różnić w zależności od warunków zewnętrznych, w tym od zastosowanego odbiornika. W zamkniętych pomieszczeniach i z powodu metalowych barier (takich jak np. ściany, regały, walizki) zasięg może być znacznie mniejszy.

- Wymagania dla systemu operacyjnego urządzenia przenośnego: Android lub iOS (w wersji aktualnej lub nowszej)

21.3 Zakresy temperatury



OSTRZEŻENIE

- Akumulator nie jest całkowicie odporny na wszystkie czynniki otoczenia. Pod wpływem niektórych zjawisk lub czynników może dojść do jego pożaru lub wybuchu. Może dojść do poważnych obrażeń lub szkód materialnych.
 - ▶ Nie ładować akumulatora w temperaturze poniżej -20°C ani powyżej +50°C.
 - ▶ Nie używać kosi mechanicznej ani akumulatora w temperaturze poniżej -20°C ani powyżej +50°C.
 - ▶ Nie przechowywać kosi mechanicznej ani akumulatora w temperaturze poniżej -20°C ani powyżej +70°C.

21.4 Zalecane zakresy temperatury

W celu zagwarantowania optymalnej sprawności kosi mechanicznej i akumulatora nie przekraczać następujących zakresów temperatury:

- Ładowanie: od 5°C do 40°C
- Użytkowanie: od -10°C do +40°C
- Przechowywanie: od -20°C do +50°C

Jeśli akumulator będzie ładowany, użytkowany lub przechowywany poza zalecanym zakresem temperatury, jego sprawność może się zmniejszyć.

Jeśli akumulator jest wilgotny lub mokry, należy go zostawić na co najmniej 48 godz. do wyschnięcia w temperaturze między 15°C a 50°C i przy wilgotności powietrza poniżej 70%. Wyższa wilgotność powietrza może wydłużyć czas schnięcia.

21.5 Poziomy hałasu i wibracji

Wartość korekcji poziomu ciśnienia akustycznego wynosi 2 dB(A). Wartość korekcji poziomu mocy akustycznej wynosi 2 dB(A). Wartość korekcji poziomu drgań wynosi 2 m/s².

Firma STIHL zaleca stosowanie ochrony słuchu.

Użycie z głowicą koszącą inną niż PolyCut 18-2

- Poziom ciśnienia akustycznego L_{pA} zmierzony wg IEC 62841-4-4: 81 dB(A)
- Poziom mocy akustycznej L_{wA} zmierzony wg IEC 62841-4-4: 94 dB(A)
- Poziom drgań a_{hv} zmierzony wg IEC 62841-4-4
 - Uchwyt manipulacyjny: 2,8 m/s²
 - Uchwyt obwiedniowy: 5,8 m/s²

Użycie z głowicą koszącą PolyCut 18-2

- Poziom ciśnienia akustycznego L_{pA} zmierzony wg IEC 62841-4-4: 82 dB(A)
- Poziom mocy akustycznej L_{wA} zmierzony wg IEC 62841-4-4: 93 dB(A)
- Poziom drgań a_{hv} zmierzony wg IEC 62841-4-4
 - Uchwyt manipulacyjny: 1,6 m/s²
 - Uchwyt obwiedniowy: 3,2 m/s²

Użycie z metalowym narzędziem tnącym

- Poziom ciśnienia akustycznego L_{pA} zmierzony wg IEC 62841-4-4: 81 dB(A)
- Poziom mocy akustycznej L_{wA} zmierzony wg IEC 62841-4-4: 94 dB(A)
- Poziom drgań a_{hv} zmierzony wg IEC 62841-4-4
 - Uchwyt manipulacyjny: 2,9 m/s²

- Uchwyt obwiedniowy: 3,7 m/s²

Podane poziomy drgań zostały zmierzone zgodnie ze znormalizowaną procedurą testową i mogą służyć do porównywania urządzeń elektrycznych. Rzeczywiste poziomy drgań mogą różnić się od podanych wartości w zależności od sposobu używania urządzenia. Podane poziomy drgań mogą być wykorzystane do wstępnego oszacowania obciążenia wibracjami. Należy oszacować rzeczywiste obciążenie wibracjami. Można przy tym uwzględnić także czas, przez jaki urządzenie elektryczne jest wyłączone, oraz czas, przez jaki jest wprawdzie włączone, ale pracuje bez obciążenia.

Informacje na temat spełnienia wymagań dyrektywy 2002/44/WE dotyczącej ochrony pracowników przed wibracjami podano na stronie: www.stihl.com/vib.

21.6 REACH

Rozporządzenie REACH jest unijnym rozporządzeniem w sprawie rejestracji, oceny, udzielania zezwoleń i stosowanych ograniczeń w zakresie chemikaliów.

Informacje dotyczące zgodności z rozporządzeniem REACH znajdują się pod adresem: www.stihl.com/reach.

22 Kombinacje z narzędzi tnących, osłon i systemów przenoszenia**22.1 Kombinacje narzędzi tnących, osłon i systemów nośnych**

Narzędzie tnące	Oslona	Ogranicznik kroku	System nośny
<ul style="list-style-type: none"> – Głowica kosząca PolyCut 18-2 (Ø 335 mm) <p>Głowica kosząca z żyłkami typu „okrągłe, ciche” o średnicy 2,4 mm:</p> <ul style="list-style-type: none"> – Głowica kosząca AutoCut 25-2 – Głowica kosząca AutoCut C 26-2 – Głowica kosząca AutoCut 27-2 – Głowica kosząca DuroCut 20-2 – Głowica kosząca SuperCut 20-2 – Głowica kosząca TrimCut C 32-2 	<ul style="list-style-type: none"> – Oslona do głowic koszących (Ø 380 mm) 	<ul style="list-style-type: none"> – opcja 	<ul style="list-style-type: none"> – Pojedynczy pas barkowy – Podwójny pas barkowy z mechanizmem szybkiego rozpinania – Akumulator STIHL AR z poduszką amortyzującą – Pas akumulatorowy z założoną „torbą na pas AP z przewodem zasilającym” z pojedynczym pasem nośnym – Pas akumulatorowy z szelkami i założoną „torbą na pas AP z przewodem zasilającym” z poduszką amortyzującą – System nośny z „torbą na pas AP z przewodem zasilającym” z poduszką amortyzującą
<ul style="list-style-type: none"> – Tarcza do cięcia trawy 230-2 (Ø 230 mm) – Tarcza do cięcia trawy 230-4 (Ø 230 mm) – Tarcza do cięcia trawy 230-8 (Ø 230 mm) 	<ul style="list-style-type: none"> – Oslona metalowego narzędzia tnącego (Ø 230 mm) 	<ul style="list-style-type: none"> – wyposażenie obowiązkowe 	

23 Części zamienne i akcesoria

23.1 Części zamienne i akcesoria

STIHL Symbole te oznaczają oryginalne części zamienne i akcesoria marki STIHL.

Firma STIHL zaleca używanie oryginalnych części zamiennych i akcesoriów STIHL.

Mimo nieustannej obserwacji rynku firma STIHL nie jest w stanie ocenić niezawodności, bezpieczeństwa i przydatności części zamiennych i akcesoriów innych producentów i dlatego nie może ręczyć za ich używanie.

Oryginalne części zamienne i akcesoria STIHL można nabyć u dealerów STIHL.

24 Utylizacja

24.1 Utylizacja kosi mechanicznej i akumulatora

Informacje na temat utylizacji są dostępne w lokalnym urzędzie lub u dealera marki STIHL.

Nieprawidłowa utylizacja może powodować szkody na zdrowiu i obciążać środowisko.

- ▶ Produkty STIHL i ich opakowania zgodnie z lokalnymi przepisami oddać do właściwego miejsca zbiórki w celu recyklingu.
- ▶ Nie wyrzucać do zwykłego pojemnika na odpady komunalne.

25 Deklaracja zgodności UE

25.1 Kosa mechaniczna STIHL FSA 120.0 R

ANDREAS STIHL AG & Co. KG
Badstraße 115
D-71336 Waiblingen

Niemcy

oświadcza na własną odpowiedzialność, że

- Urządzenie: Kosa akumulatorowa
- Kategoria maszyny: podkaszarka do trawy, kosa mechaniczna
- Producent: STIHL
- Typ: FSA 120.0 R
- Identyfikacja serii: FA08

spełnia odnośne przepisy dyrektywy 2011/65/UE, 2006/42/WE, 2014/30/UE i 2000/14/WE oraz zostało skonstruowane i wyprodukowane zgodnie z normami ENEN 55014-1, EN 55014-2, EN 62841-1 i ISO

12100 w wersji obowiązującej w dniu produkcji, z uwzględnieniem norm IEC 62841-4-4, EN 60335-1 i EN 50636-2-91.

Do ustalenia zmierzonego i gwarantowanego poziomu mocy akustycznej zastosowano postępowanie przewidziane przez dyrektywę 2000/14/WE, załącznik VI.

Jednostka notyfikowana: VDE Prüf- u. Zertifizierungsinstitut, Merianstraße 28, 63069 Offenbach, Niemcy

- Zmierzony poziom mocy akustycznej: 94 dB(A)
- Gwarantowany poziom mocy akustycznej: 96 dB(A)

Dokumentacja techniczna jest przechowywana w dziale certyfikacji produktów firmy ANDREAS STIHL AG & Co. KG.

Rok produkcji, kraj produkcji i numer seryjny są podane na urządzeniu.

Waiblingen, 15.10.2022

ANDREAS STIHL AG & Co. KG

z up. 

Robert Olma, Vice President, Regulatory Affairs & Global Governmental Relations

26 Deklaracja zgodności UKCA

26.1 Kosa mechaniczna STIHL FSA 120.0 R

**UK
CA**

ANDREAS STIHL AG & Co. KG
Badstraße 115
D-71336 Waiblingen

Niemcy

oświadcza na własną odpowiedzialność, że

- Urządzenie: Kosa akumulatorowa
- Kategoria maszyny: podkaszarka do trawy, kosa mechaniczna
- Producent: STIHL
- Typ: FSA 120.0 R
- Identyfikacja serii: FA08

spełnia odnośne wymagania brytyjskich rozporządzeń The Restriction of the Use of Certain

Hazardous Substances in Electrical and Electronic Equipment Regulations 2012, Supply of Machinery (Safety) Regulations 2008, Electromagnetic Compatibility Regulations 2016 i Noise Emission in the Environment by Equipment for use Outdoors Regulations 2001 oraz zostało skonstruowane i wyprodukowane zgodnie z normami: EN 55014-1, EN 55014-2, EN 62841-1 i ISO 12100 w wersjach obowiązujących w dniu produkcji, z uwzględnieniem norm IEC 62841-4-4, EN 60335-1 i EN 50636-2-91.

Do ustalenia zmierzonego i gwarantowanego poziomu mocy akustycznej zastosowano postępowanie przewidziane przez brytyjskie rozporządzenie Noise Emission in the Environment by Equipment for use Outdoors Regulations 2001, Schedule 9.

Jednostka notyfikowana: AnP Certification Limited, 2 Parkfield Street, Rusholme, Manchester M14 4PN

– Zmierzony poziom mocy akustycznej:
94 dB(A)

– Gwarantowany poziom mocy akustycznej:
96 dB(A)

Dokumentacja techniczna jest przechowywana w firmie ANDREAS STIHL AG & Co. KG.

Rok produkcji, kraj produkcji i numer seryjny są podane na urządzeniu.

Waiblingen, 15.10.2022

ANDREAS STIHL AG & Co. KG

z up. 

Robert Olma, Vice President, Regulatory Affairs & Global Governmental Relations

27 Ogólne wskazówki bezpieczeństwa obowiązujące podczas pracy narzędziami z napędem elektrycznym

27.1 Wprowadzenie

Niniejszy rozdział oddaje sens ogólnych zasad bezpieczeństwa pracy przy użyciu ręcznych, mechanicznych elektronarzędzi, wstępnie sformułowanych w normie EN/IEC 62841.

Firma STIHL jest zobowiązana do przedrukowania tych tekstów.

W wypadku akumulatorowych urządzeń STIHL nie znajdują zastosowania wskazówki bezpieczeństwa podane w punkcie „Elektryczne wskazówki bezpieczeństwa” dot. unikania porażenia prądem elektrycznym.



OSTRZEŻENIE

- **Przeczytać wszystkie wskazówki bezpieczeństwa, instrukcje, ilustracje i dane techniczne dołączone do tego elektronarzędzia.** Nieprzestrzeganie poniższych instrukcji może spowodować porażenie prądem elektrycznym, wybuch pożaru i/lub ciężkie obrażenia ciała. **Wszystkie wskazówki i zalecenia dotyczące bezpieczeństwa należy starannie przechować w celu ewentualnego posłuszenia się nimi w przyszłości.**

Pojęcie "elektonarzędzie" zastosowane w niniejszych wskazówkach dotyczących bezpieczeństwa odnosi się do elektronarzędzi, których napęd stanowi napięcie sieciowe (z przewodem zasilania sieciowego) oraz tych, do których napędu użyto akumulatora (bez przewodu zasilania sieciowego).

27.2 Bezpieczeństwo na stanowisku pracy

- a) **Utrzymywać porządek i zapewnić dobre oświetlenie na stanowisku pracy.** Nieporządek lub niewystarczające oświetlenie mogą być przyczyną wypadku.
- b) **Nie należy pracować elektronarzędziem w otoczeniu, w którym występuje zagrożenie eksplozją, w którym znajdują się łatwopalne ciecze, gazy i pyły.** Elektronarzędzia wytwarzają iskry, które mogą spowodować zapłon pyłów lub oparów.
- c) **Podczas używania elektronarzędzia nie pozwolić na zbliżanie się dzieci i innych osób.** W razie odwrócenia uwagi można łatwo utracić kontrolę nad elektronarzędziem.

27.3 Bezpieczeństwo elektryczne

- a) **Wtyczka zasilania elektronarzędzia musi pasować do gniazdka elektrycznego. Nie wolno w żaden sposób modyfikować wtyczki. Nie używać przejściówek razem z uzziemionymi elektronarzędziami.** Niezmodyfikowane wtyczki i odpowiednie gniazdka elektryczne zmniejszają ryzyko porażenia prądem elektrycznym.

- b) **Unikać kontaktu ciała z uziemionymi powierzchniami, np. rurami, grzejnikami, piecami i lodówkami.** Jeżeli ciało użytkownika jest uziemione, występuje podwyższone ryzyko porażenia prądem elektrycznym.
- c) **Chronić elektronarzędzia przed deszczem i wilgocią.** Jeżeli woda wniknie do wnętrza elektronarzędzia, zwiększa się ryzyko porażenia prądem elektrycznym.
- d) **Nie używać przewodu zasilającego w niewłaściwy sposób. Nie używać przewodu zasilającego do przenoszenia, ciągnięcia lub wyciągania wtyczki z gniazdka.** Chronić przewód zasilający przed wysokimi temperaturami, kontaktem z olejami, ostrymi krawędziami oraz ruchomymi elementami. Uszkodzone lub poskręcane przewody zwiększają ryzyko porażenia prądem elektrycznym.
- e) **W przypadku używania elektronarzędzia na zewnątrz wolno stosować wyłączanie przedłużacza do użytku na zewnątrz.** Stosowanie przedłużacza dopuszczonego do użytku na zewnątrz zmniejsza ryzyko porażenia prądem elektrycznym.
- f) **Jeżeli nie można uniknąć użycia elektronarzędzia w wilgotnym otoczeniu, należy stosować wyłącznik różnicowo-prądowy.** Używanie wyłącznika różnicowo-prądowego zmniejsza ryzyko porażenia prądem elektrycznym.
- d) **Przed włączeniem elektronarzędzia należy usunąć wszystkie narzędzia do ustawiania i klucze.** Narzędzie lub klucz znajdujący się w obracającym się elemencie elektronarzędzia może spowodować obrażenia.
- e) **Unikać pracy w nienaturalnej pozycji ciała. Przyjąć prawidłową i stabilną postawę ciała, aby nie stracić równowagi.** Dzięki temu w niespodziewanych sytuacjach łatwiej jest zachować kontrolę nad elektronarzędziem.
- f) **Nosić odpowiednią odzież roboczą. Nie nosić zbyt obszernej odzieży ani biżuterii. Nie zbliżać włosów i odzieży do ruchomych elementów.** Luźna odzież, biżuteria lub długie włosy mogą zostać pochwycone przez ruchome elementy.
- g) **Jeśli można zamontować urządzenia odciążowe, należy je podłączyć i używać zgodnie z przeznaczeniem.** Zastosowanie odciążacza zmniejsza zagrożenia powodowane przez pył.
- h) **Nie ulegać fałszywemu poczuciu bezpieczeństwa i nie ignorować zasad bezpieczeństwa dotyczących elektronarzędzi, nawet jeśli po wielokrotnym użyciu użytkownik potrafi korzystać z elektronarzędzia.** Brak ostrożności może w ciągu ułamków sekundy spowodować ciężkie obrażenia.

27.4 Bezpieczeństwo ludzi

- a) **Podczas pracy elektronarzędziem należy zachować ostrożność, uwagę i zdrowy rozsądek. Nie pracować elektronarzędziem w przypadku zmęczenia lub pod wpływem narkotyków, alkoholu i leków.** Moment nieuwagi podczas pracy elektronarzędziem może prowadzić do poważnych obrażeń.
- b) **Stosować środki ochrony indywidualnej i zawsze nosić okulary ochronne.** Stosowanie środków ochrony indywidualnej, takich jak maska przeciwpyłowa, obuwie ochronne z antypoślizgowymi podeszwami, kask ochronny czy ochronniki słuchu, dostosowanych do rodzaju elektronarzędzia i warunków pracy, zmniejsza ryzyko obrażeń.
- c) **Unikać niezamierzonego uruchomienia. Przed podłączeniem elektronarzędzia do zasilania i/lub podłączeniem akumulatora oraz przed podniesieniem i przenoszeniem elektronarzędzia należy sprawdzić, czy jest ono wyłączone.** Noszenie elektronarzędzia z palcem na włączniku lub podłączanie do

27.5 Używanie elektronarzędzia

- a) **Nie przeciągać elektronarzędzia. Do pracy używać odpowiedniego elektronarzędzia.** Dobór odpowiedniego elektronarzędzia zwiększa wygodę i bezpieczeństwo pracy.
- b) **Nie używać elektronarzędzia z uszkodzonym włącznikiem.** Elektronarzędzie, którego nie można włączyć ani wyłączyć, jest niebezpieczne i musi zostać natychmiast naprawione.
- c) **Przed dokonaniem ustawień w urządzeniu, wymianą elementów wyposażenia lub odłożeniem elektronarzędzia należy wyciągnąć wtyczkę z gniazdka oraz/lub wyjąć akumulator.** Uniemożliwi to niezamierzone uruchomienie elektronarzędzia.
- d) **Jeżeli elektronarzędzie nie będzie używane, należy odłożyć je w miejscu poza zasięgiem dzieci. Nie udostępniać elektronarzędzia osobom, które nie potrafią go obsługiwać lub nie przeczytały niniejszej instrukcji.** Elektronarzędzia są niebezpieczne, jeżeli są

używane przez osoby niedysponujące odpowiednim doświadczeniem.

- e) **Dbać odpowiednio o elektronarzędzia i narzędzia.** Sprawdzać, czy ruchome elementy działają prawidłowo i czy poruszają się swobodnie, czy elementy nie są pęknięte lub uszkodzone w stopniu pogarszającym działanie elektronarzędzia. Przed rozpoczęciem pracy należy naprawić uszkodzone elementy. Przyczyną wielu wypadków przy pracy jest brak prawidłowej konserwacji elektronarzędzi.
- f) **Narzędzia tnące muszą być naostrzone i czyste.** Starannie pielęgnowane narzędzia tnące z naostrzonymi krawędziami tnącymi rzadziej się klinują i są łatwiejsze w prowadzeniu.
- g) **Używać elektronarzędzi, wyposażenia i narzędzi zgodnie z niniejszymi wskazówkami.** Należy przy tym uwzględnić warunki pracy oraz wykonywane zadanie. Używanie elektronarzędzi do innych celów może prowadzić do niebezpiecznych sytuacji.
- h) **Uchwyty i powierzchnie uchwytów muszą być suche, czyste i niezabrudzone olejem i smarem.** Śliskie uchwyty i powierzchnie uchwytów nie pozwalają na bezpieczną obsługę i zachowanie kontroli nad elektronarzędziem w nieprzewidywanych sytuacjach.

27.6 Stosowanie i obchodzenie się z narzędziem akumulatorowym

- a) **Akumulatory należy ładować wyłącznie przy pomocy ładowarek, które są zalecane przez producenta.** Dla ładowarek, które zostały skonstruowane dla określonego rodzaju akumulatorów, występuje zagrożenie wybuchem pożaru, jeżeli zostaną zastosowane do ładowania innych akumulatorów.
- b) **W związku z tym, do urządzeń elektrycznych wolno stosować tylko te akumulatory, które zostały dla nich przewidziane.** Używanie innych akumulatorów może być przyczyną obrażeń i prowadzić do pożaru.
- c) **Nie wolno przechowywać nieużywanych akumulatorów w pobliżu spinaczy biurowych, monet, kluczy, gwoździ, śrub lub innych małych przedmiotów metalowych, które mogłyby doprowadzić do zwarcia biegunów akumulatora.** Zwarcie pomiędzy zestykami akumulatora może prowadzić do poparzeń lub do wybuchu pożaru.

- d) **Przy nieprawidłowym użytkowaniu z akumulatora może wypłynąć ciecz.** Należy unikać kontaktu z cieczą. W razie przypadkowego kontaktu spłukać miejsce wodą. Jeżeli ciecz przedostanie się do oczu, należy dodatkowo skorzystać z pomocy lekarza. Wypływająca ciecz akumulatorowa może wywołać podrażnienia skóry i spowodować poparzenia.
- e) **Nie wolno korzystać z uszkodzonego lub zmodyfikowanego akumulatora.** Uszkodzone lub zmodyfikowane akumulatory mogą zachowywać się w sposób nieprzewidywany i spowodować pożar, wybuch lub ciężkie obrażenia.
- f) **Nie wolno narażać akumulatora na działanie ognia lub wysokich temperatur.** Ogień lub temperatura wynosząca ponad 130°C (265°F) mogą spowodować wybuch.
- g) **Należy przestrzegać wszystkich instrukcji ładowania i nie ładować akumulatora lub narzędzia akumulatorowego poza zakresem temperatur podanym w instrukcji użytkownika.** Nieprawidłowe ładowanie lub ładowanie poza zakresem temperatur podanym w instrukcji użytkownika może prowadzić do uszkodzenia akumulatora i zwiększać ryzyko pożaru.

27.7 Serwis

- a) **Naprawy posiadanego urządzenia elektrycznego należy zlecać tylko wykwalifikowanym elektrotechnikom oraz wyłącznie z zastosowaniem oryginalnych części zamiennych.** W ten sposób można stwierdzić, że urządzenie jest bezpieczne.
- b) **Nie wolno nigdy poddawać konserwacji uszkodzonych akumulatorów.** Wszystkie prace konserwacyjne związane z akumulatorami mogą być przeprowadzane tylko przez producenta lub upoważnione punkty obsługi klienta.

27.8 Wskazówki dotyczące bezpieczeństwa podczas pracy z kosiarką do trawy, kosi mechanicznej i kosi mechanicznej z brzeszczotem piły

- a) **Nie używać maszyny przy złej pogodzie, zwłaszcza podczas burzy.** Zmniejsza to ryzyko uderzenia pioruna.
- b) **Dokładnie skontrolować otoczenie pracy pod kątem obecności dzikich zwierząt.** Pracująca maszyna może zranić dzikie zwierzęta.

- c) **Dokładnie skontrolować otoczenie pracy i usunąć wszystkie kamienie, patyki, druty, kości i inne obiekty.** Wyrzucane części mogą powodować obrażenia.
- d) **Przed użyciem maszyny zawsze kontrolować, czy narzędzie tnące lub brzeszczot piły i jednostka tnąca lub piłująca nie są uszkodzone.** Uszkodzone części zwiększają ryzyko odniesienia obrażeń.
- e) **Przestrzegać instrukcji dotyczącej wymiany przystawek.** Nieprawidłowo dokręcone nakrętki lub śruby brzeszczotu piły mogą spowodować uszkodzenie brzeszczotu lub jego poluzowanie.
- f) **Znamionowa prędkość obrotowa narzędzia tnącego musi być co najmniej tak wysoka, jak maksymalna prędkość obrotowa podana na maszynie.** Narzędzia tnące, które obracają się szybciej niż ich znamionowa prędkość obrotowa, mogą ulec zniszczeniu i wyrzuceniu.
- g) **Nosić osłonę oczu i głowy oraz rękawice ochronne.** Odpowiednie osobiste wyposażenie ochronne zmniejsza ryzyko obrażeń spowodowanych przez wyrzucone części lub przypadkowy kontakt z żyłką tnącą lub brzeszczotem piły.
- h) **Podczas obsługi maszyny zawsze nosić antypoślizgowe obuwie ochronne. Nie wolno pracować boso lub w otwartych sandałach.** Zmniejsza to ryzyko zranień stóp przy kontakcie z obracającą się żyłką tnącą lub brzeszczotem piły.
- i) **Podczas pracy z urządzeniem zawsze nosić obuwie ochronne. Nie wolno pracować boso lub w otwartych sandałach.** Zmniejsza to ryzyko zranień stóp przy kontakcie z obracającą się żyłką tnącą lub brzeszczotem piły.
- j) **Podczas pracy z urządzeniem należy zawsze nosić długie spodnie.** Brak okrycia skóry zwiększa prawdopodobieństwo obrażeń spowodowanych przez wyrzucane przedmioty.
- k) **Podczas pracy z urządzeniem zachować odstęp od osób postronnych.** Wyrzucane części mogą powodować poważne obrażenia.
- l) **Podczas pracy z urządzeniem zawsze używać obu rąk.** Urządzenie trzymać zawsze obiema rękami, aby nie stracić nad nimi kontroli.
- m) **Trzymać urządzenie wyłącznie za izolowane powierzchnie uchwytów, ponieważ żyłka tnąca lub brzeszczot piły mogą natrafić na ukryte przewody elektryczne lub kabel zasilający urządzenia.** Dotknięcie przewodu będącego pod napięciem żyłką tnącą lub brzeszczotem piły może również spowodować, że metalowe elementy urządzenia znajdują się pod napięciem, co może prowadzić do porażenia prądem elektrycznym.
- n) **Podczas używania urządzenia należy przyjąć stabilną pozycję ciała i stać wyłącznie na ziemi.** Śliskie podłoże lub niestabilna powierzchnia mogą spowodować utratę równowagi lub kontroli nad pilarką.
- o) **Nie używać maszyny na zbyt stromych zboczach.** Zmniejsza to ryzyko utraty kontroli, poślizgnięcia się i upadku, który mógłby prowadzić do obrażeń.
- p) **Podczas pracy na zboczach uważać na stabilną postawę; zawsze pracować w poprzek zbocza, nigdy nie w kierunku do góry lub w dół, i zachować szczególną ostrożność podczas zmiany kierunku pracy.** Zmniejsza to ryzyko utraty kontroli, poślizgnięcia się i upadku, który mógłby prowadzić do obrażeń.
- q) **Podczas pracy wszystkie części ciała trzymać z dala od żyłki tnącej lub brzeszczotu piły. Przed włączeniem urządzenia upewnić się, że żyłka tnąca lub brzeszczot piły nie dotykają niczego.** Moment nieuwagi podczas pracy z urządzeniem może prowadzić do obrażeń u użytkownika lub innych osób.
- r) **Nie trzymać pracującej maszyny powyżej wysokości talii.** Pomaga to zapobiec przypadkowemu kontaktowi z żyłką tnącą lub brzeszczotem piły i umożliwia lepszą kontrolę nad urządzeniem w niespodziewanych sytuacjach.
- s) **Podczas cięcia naprężonych krzewów i zarosli przygotować się na to, że mogą odskoczyć.** Po przecięciu włókien drewna krzewy lub zarosła mogą uderzyć użytkownika i/lub spowodować utratę kontroli nad urządzeniem.
- t) **Zachować szczególną ostrożność podczas cięcia podszybia i młodych drzew.** Cienkie gałęzie mogą się wplątać w brzeszczot piły i uderzyć w operatora lub pozbawić go równowagi.
- u) **Utrzymywać urządzenie pod kontrolą i nie dotykać brzeszczotów piły lub innych niebez-**

piecznych części, podczas gdy jeszcze się one poruszają. Pozwoli to uniknąć ryzyka obrażeń spowodowanych poruszającymi się częściami.

- v) **Podczas noszenia urządzenie musi być wyłączone i skierowane z dala od ciała.** Prawidłowe postępowanie z urządzeniem zmniejsza ryzyko przypadkowego kontaktu z obracającym się brzeszczotem piły.
- w) **Podczas transportu lub składowania urządzenia zawsze zakładać osłonę na metalowy brzeszczot piły.** Prawidłowe postępowanie z urządzeniem zmniejsza ryzyko przypadkowego kontaktu z brzeszczotem piły.
- x) **Używać wyłącznie zamiennych żyłek, głowic tnących i brzeszczotów piły dopuszczonych przez producenta.** Nieprawidłowe części zamienne mogą zwiększać niebezpieczeństwo uszkodzenia i obrażeń.
- y) **Przed usunięciem zaklinowanego materiału lub konserwacją urządzenia należy się upewnić, że wszystkie wyłączniki są wyłączone, a akumulator jest wyciągnięty.** Nie spodziewane uruchomienie urządzenia podczas usuwania zaklinowanego materiału może prowadzić do poważnych obrażeń.

27.9 Wskazówki bezpieczeństwa dotyczące odbicia

Odbicie to nagły ruch maszyny skierowany do przodu, do tyłu lub w bok, który może wystąpić, gdy narzędzie tnące się zablokuje lub zaczepi o obiekt taki jak młode drzewo lub pniak. Może być to tyle mocne, że odrzuci maszynę i/lub operatora i spowoduje utratę kontroli nad maszyną.

Odbiciom i powodowanym przez nie zagrożeniom można zapobiec poprzez stosowanie niżej opisanych środków bezpieczeństwa.

- a) **Przytrzymać mocno maszynę obiema rękami i ustawić ramiona w pozycji, w której będzie możliwe amortyzowanie siły odbicia. Ustawić się na lewo od maszyny.** Ponieważ powodują niespodziewane ruchy maszyny, odbicia mogą zwiększyć niebezpieczeństwo obrażeń. Operator poprzez odpowiednie środki ostrożności może kontrolować siły odbicia.
- b) **W razie zablokowania się brzeszczotu piły lub przerwania pracy wyłączyć maszynę i trzymać ją nieruchomo w ciętym materiale, aż brzeszczot przestanie się poruszać. Jeśli brzeszczot piły się zablokuje, nigdy nie wolno próbować wyciągać maszyny z mate-**

riału ani ciągnąć jej do tyłu, gdy brzeszczot jeszcze się porusza; mogłoby to prowadzić do odbicia. Ustalić i usunąć przyczynę zablokowania brzeszczotu piły.

- c) **Nie używać tępych ani uszkodzonych brzeszczotów piły.** Tępe lub uszkodzone brzeszczoty piły zwiększają ryzyko zablokowania lub zaczepienia o obiekt i mogą prowadzić do odbicia.
- d) **Zawsze należy mieć dobry widok na cięty materiał.** Odbicie jest bardziej prawdopodobne w obszarach, w których cięty materiał nie jest dobrze widoczny.
- e) **Wyłączyć maszynę, jeśli podczas pracy z nią zbliży się inna osoba.** Osoby trzecie mogą w przypadku odbicia zostać trafione przez obracającą się brzeszczot piły i zranione.

СЪДЪРЖАНИЕ

1	Предговор.....	108
2	Информация относно настоящото Ръководството за употреба.....	108
3	Преглед на съдържанието.....	109
4	Указания за безопасност.....	110
5	Подготовка на моторната косачка за работа.....	118
6	Зареждане на акумулатора и светодиодиите.....	118
7	Активиране и деактивиране на безжичен интерфейс Bluetooth®.....	119
8	Сглобяване на моторната косачка.....	119
9	Настройване на моторната косачка за ползвателя.....	121
10	Поставяне и изваждане на акумулатора.....	122
11	Включване и изключване на моторната косачка.....	123
12	Проверка на моторната косачка и на акумулаторната батерия.....	123
13	Работа с моторната косачка.....	124
14	След работа.....	126
15	Транспортиране.....	126
16	Съхранение.....	126
17	Почистване.....	127
18	Поддръжка /обслужване.....	127
19	Ремонт.....	127
20	Отстраняване на неизправности.....	128
21	Технически данни.....	129
22	Комбинация от режещи инструменти, предпазители и самари.....	131
23	Резервни части и принадлежности.....	131
24	Отстраняване /изхвърляне.....	132

25	Декларация на ЕС (EU) за съответствие	132
26	Декларация за съответствие UKCA.....	132
27	Общи указания за безопасност за електрически инструменти.....	133

1 Предговор

Уважаеми клиенти,

Радваме се, че сте избрали изделие на фирма STIHL. Ние разработваме и произвеждаме продукти с най-високо качество в съответствие с изискванията на нашите клиенти. Така се създават продукти, които се отличават с висока надеждност дори при изключително високо натоварване.

STIHL също така държи на най-високото ниво в обслужването. Сътрудниците в специализираните ни търговски обекти са готови да ви дадат компетентна консултация и съвети, както и да поемат комплексно техническо обслужване на закупените от Вас апарати.

STIHL е категоричен привърженик на устойчивото и отговорно отношение към природата. Настоящото ръководство за употреба следва да Ви подпомогне в продължителното, сигурно и екологично използване на Вашия продукт на STIHL.

Благодарим Ви за доверието и Ви пожелаваме удоволствие от употребата на изделието от фирма STIHL.



Dr. Nikola Stihl

ВАЖНО! ПРОЧЕТЕТЕ ПРЕДИ УПОТРЕБА – И СЪХРАНЯВАЙТЕ.

2 Информация относно настоящото Ръководството за употреба

2.1 Действащи документи

Валидни са местните предписания за безопасност.

- ▶ Допълнително към настоящото ръководство за употреба да се прочетат, разберат и съхраняват следните документи:
 - Ръководство за употреба и опаковка на използвания режеч инструмент

- Ръководство за употреба на използвания самар
- Ръководство за употреба на акумулаторната батерия STIHL AR
- Ръководство за употреба "Чанта с колан AP със съединителен проводник"
- Указания за безопасност на акумулаторната батерия STIHL AP
- Ръководство за употреба на зарядните устройства STIHL AL 101, 301, 301-4, 500
- Информация за безопасност за акумулаторните батерии и изделията с вградена акумулаторна батерия на STIHL:
www.stihl.com/safety-data-sheets

Допълнителна информация за STIHL connected, съвместими продукти и ЧЗВ можете да намерите на www.connect.stihl.com или в специализиран търговски обект на STIHL.

Знакът дума и символите (логата) Bluetooth® са регистрирани търговски марки, собственост на Bluetooth SIG, Inc. Всяко използване на този знак/символ от STIHL става с лиценз.

Акумулаторните батерии с  са оборудвани с безжичен интерфейс Bluetooth®. Местните ограничения за експлоатация (например в самолети или болници) трябва да бъдат съблюдавани.

2.2 Обозначение на предупредителни указания, които се срещат в текста

ПРЕДУПРЕЖДЕНИЕ

- Това указание предупреждава за опасности, които могат да доведат до тежки наранявания или до смърт.
 - ▶ Посочените мерки ще помогнат за предотвратяването на тежки наранявания или смърт.

УКАЗАНИЕ

- Това указание предупреждава за опасности, които могат да доведат до материални щети.
 - ▶ Посочените мерки ще помогнат за предотвратяването на материални щети.

2.3 Символи в текста



Този символ насочва към глава от настоящото ръководството за употреба.

3 Преглед на съдържанието

3.1 Моторна косачка и акумулаторна батерия

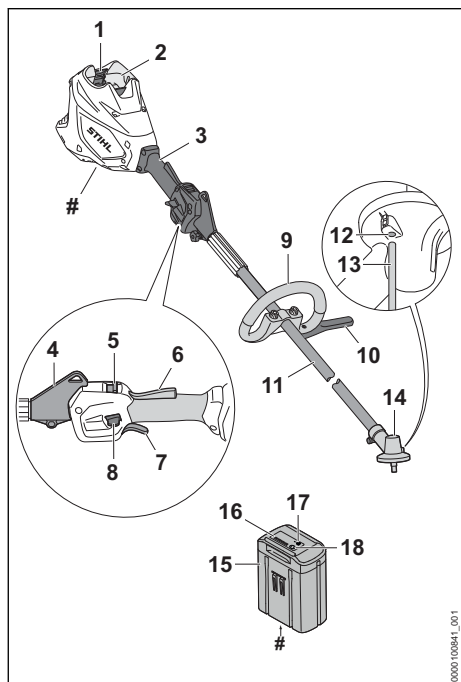

1 Приемно гнездо за акумулаторната батерия

В това гнездо се поставя акумулаторната батерия.

2 Блокиращ лост

Посредством блокиращия лост акумулаторната батерия се задържа в предвиденото за нея приемно гнездо.

3 Дръжка за управление

Дръжката за управление служи за управление, носене и водене на моторната косачка.

4 Носеща халка

Носещата халка служи за окачване на самара.

5 Превключвател на степента на мощност

Превключвателят за степента на мощност служи за настройване на степента на мощност.

6 Ergo лост

Ergo лостът задържа освобождаващия шибър на позицията, когато лостът за ръчно включване/изключване се пусне.

7 Лост за ръчно включване/изключване

С лоста за ръчно включване/изключване се включва и изключва моторната косачка.

8 Освобождаващ шибър

Освобождаващият шибър деблокира лоста за ръчно включване/изключване.

9 Кръгова обхващаща ръкохватка

Кръговата обхващаща ръкохватка служи за носене и водене на моторната косачка.

10 Отдалечителен елемент

Отдалечителният елемент предпазва предмети от контакт с режещия инструмент.

11 Стебловидно тяло

Стебловидното тяло свързва всички конструктивни елементи помежду им.

12 Отвор за дорника

Отворът за дорника поема дорника.

13 Дорник

При монтажа на режещ инструмент дорникът блокира вала.

14 Корпус на предавателния механизъм

Корпусът на предавателния механизъм покрива предавателния механизъм.

15 Акумулаторна батерия

Акумулаторната батерия захранва моторната косачка с енергия.

16 Светодиоди

Светодиодите показват състоянието на зареждане на акумулаторната батерия и евентуални неизправности.

17 Бутон

С този бутон се активират светодиодите на акумулаторната батерия. Той активира и деактивира безжичния интерфейс Bluetooth® (ако е наличен).

18 Светодиод „BLUETOOTH®“ (само за акумулаторни батерии с)

Светодиодът показва активирането и деактивирането на безжичния интерфейс Bluetooth®.

Табелка с техническите данни с машинния номер

3.2 Предпазители и режещи инструменти

Предпазители и режещите инструменти са представени като примери. Комбинациите, които могат да се използват, са посочени в това ръководство за употреба,  22.1.

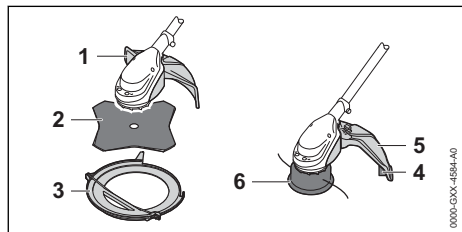

1 Предпазител за металните режещи инструменти

Предпазителят за металните режещи инструменти защитава потребителя от изхвърчачи нагоре предмети и го предпазва от контакт с режещия лист за трева.

2 Режещ лист за трева

Режещият лист за трева коси трева и бурени.

3 Транспортен предпазител

Транспортният предпазител предпазва от контакт с металорежещите инструменти.

4 Ножче за корда

По време на работа ножът-резащ скъсява кордата за косене до необходимата дължина.

5 Предпазител за главата за косене



Предпазителят за главата за косене защитава ползвателя от изхвърчачи нагоре предмети и го предпазва от контакт с главата за косене.



6 Глава за косене

Главата за косене служи за закрепване на кордата за косене.

3.3 Символи

Символите могат да се намират върху моторната косачка, предпазителя и акумулаторната батерия и означават следното:

  1 светодиоди светят в червено в червено. Акумулаторната батерия е силно зарядена или силно се е охладила.

  4 светодиода мигат в червено. В акумулаторната батерия има неизправност.

 Този символ показва посоката на въртене на режещия инструмент.

 Този символ показва максималния диаметър на режещия инструмент в милиметри.

 Този символ показва максималните обороти на режещия инструмент.

 Гарантирано максимално ниво на звуковата мощност в съответствие с Директива 2000/14/ЕО в dB(A), за да се направят сравними звуковите емисии на изделията.

 Акумулаторната батерия има безжичен интерфейс Bluetooth® и може да се свърже с приложението STIHL connected.

 Посоченото в непосредствена близост до символа показва енергийното съдържание на акумулаторната батерия според спецификацията на производителя на клетката. Наличното за приложение енергийно съдържание е по-ниско.

 Не изхвърляйте изделието заедно с битовите отпадъци.

 Максимална степен на мощност.

 ECO степен на мощност.

4 Указания за безопасност

4.1 Предупредителни символи

4.1.1 Предупредителни символи

Предупредителните символи върху моторната косачка, акумулаторната батерия или зарядното устройство означават следното:

 Да се спазват указанията за безопасност и мерките, свързани с тях.

 Да се прочете, разбере и съхранява настоящото Ръководство за употреба.

 Носете предпазни очила. Ако по време на работа надолу падат предмети: носете предпазна каска.

 Носете защитни обувки.



Да се носят работни ръкавици.



Спазвайте указанията за безопасност относно обратния удар и съответните мерки.



Да се обърне внимание върху указанията за безопасност, отнасящи се до изхвърчащите нагоре предмети и мерките срещу тях.



Да се спазва безопасно разстояние.



Изваждайте акумулаторната батерия при прекъсване на работа, при транспортиране, съхраняване, по време на дейностите по поддръжката или ремонта на машината.



Пазете акумулаторната батерия от горещина и огън.



Не потапяйте акумулаторните батерии в течности.

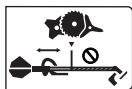

Не слизайте под минималното разстояние между кръговата обхващаща ръкохватка и режещия инструмент.

4.1.2 Предпазител за главата за косене

Предупредителните символи върху предпазител за глави за косене означават следното:



Използвайте този предпазител за глави за косене.



Не използвайте този предпазител за режещи листове за трева.

4.2 Употреба по предназначение

Моторната косачка STIHL FSA 120.0 R служи за следните приложения:

- с една глава за косене: косене на трева
- с един режещ лист за трева: косене на трева и бурени

Моторната косачка може да бъде използвана при дъжд.

Тази моторна косачка се снабдява с енергия от акумулаторна батерия STIHL AP или акумулаторна батерия STIHL AR.

Акумулаторната батерия с **C** в комбинация с приложението STIHL connected прави възможно персонализирането и предаването на информация към акумулаторната батерия на базата на Bluetooth® технологията.

▲ ПРЕДУПРЕЖДЕНИЕ

- Акумулаторни батерии, които не са одобрени от STIHL за употреба с моторната косачка, могат да предизвикат пожар и експлозия. Може да се стигне до тежки наранявания и смърт на хора и до материални щети.
 - ▶ Използвайте моторната косачка с акумулаторна батерия STIHL AP или акумулаторна батерия STIHL AR.
- Ако моторната косачка или акумулаторната батерия не се използват по предназначение, може да се стигне до тежко нараняване или дори до смърт на хора, както и до възникване на материални щети.
 - ▶ Използвайте моторната косачка така, както е описано в това ръководство за употреба.
 - ▶ Използвайте акумулаторната батерия така, както е описано в това ръководство за употреба, ръководството за употреба на акумулаторната батерия STIHL AR, приложението STIHL connected и на www.connect.stihl.com.

4.3 Изисквания към ползвателя

▲ ПРЕДУПРЕЖДЕНИЕ

- Ползвателите, които не са инструктирани предварително, не са в състояние да разпознаят или оценят опасностите, свързани с работата на моторната косачка и с акумулаторната батерия. Ползвателят или други хора могат да бъдат тежко или дори смъртно ранени.
 - ▶ Да се прочете, разбере и съхранява настоящото ръководство за употреба.
- ▶ Когато моторната косачка или акумулаторната батерия се дават на друг ползвател: да му се предаде също и ръководството за употреба.
- ▶ Убедете се, че ползвателят удовлетворява следните изисквания:
 - Ползвателят е отпочинал.
 - Ползвателят физически, емоционално и умствено е способен да обслужва моторната косачка или акуму-



латорната батерия и да работи с тях. В случай, че ползвателят физически, емоционално и умствено само ограничено е способен за това, той се допуска към работа с апаратите само под надзор или ръководство на отговорно лице.

- Ползвателят е в състояние да разпознае и прецени опасностите на моторната косачка и акумулаторните батерии.
 - Ползвателят е пълнолетно лице или е обучен в съответствие с националните разпоредби под надзора на друго лице.
 - Ползвателят трябва да е получил инструкции от сътрудник в специализиран търговски обект на фирма STIHL или от друго компетентно лице, преди да пристъпи към работа с моторната косачка за първи път.
 - Ползвателят не бива да работи с апарата, когато се намира под въздействие на алкохол, медикаменти или наркотици.
- ▶ При съмнения и въпроси обърнете се към специализиран търговски обект на STIHL.

4.4 Облекло и екипировка

▲ ПРЕДУПРЕЖДЕНИЕ

- По време на работа дългите коси могат да бъдат увлечени в моторната косачка. Ползвателят може да бъде сериозно ранен.
 - ▶ Приберете и осигурете дългата коса по такъв начин, че тя да се намира над раменете.
- По време на предмети могат да бъдат изхвърлени с висока скорост. Ползвателят може да бъде ранен.



- ▶ Носете плътно прилягащи предпазни очила. Подходящи предпазни очила са тези, които са минали проверка по стандарт EN 166 или по националните нормативи и със съответна маркировка се предлагат в търговската мрежа.

- ▶ Носете предпазна маска за лице.
- ▶ Носете дълъг панталон от устойчив материал.
- Падащи надолу предмети могат да причинят травми на главата.



- ▶ Ако по време на работа могат да падат предмети: носете предпазна каска

- По време на работа може да се вдигне прах. Вдишаният прах може да увреди здравето и да предизвика алергични реакции.
 - ▶ Ако се вдига прах: носете противопрахова маска.
- Неподходящото облекло може да се оплете в дървения материал, храсти и в моторната косачка. Ползватели без подходящо облекло могат да получат тежки наранявания.
 - ▶ Носете плътно прилягащо облекло.
 - ▶ Не носете шалове и бижута.
- По време на работа ползвателят може да докосне въртящия се режещ инструмент. Ползвателят може да бъде сериозно ранен.
 - ▶ Носете работни обувки от устойчив материал.



- ▶ Ако се използва метален режещ инструмент: носете защитни ботуши със стоманени бомбета.

- ▶ Носете дълъг панталон от устойчив материал.
- При монтажа и демонтажа на режещия инструмент и по време на почистването или техническото обслужване ползвателят може да влезе в контакт с режещия инструмент или ножа за отрязване на кордата. Ползвателят може да бъде ранен.



- ▶ Носете работни ръкавици от устойчив материал.

- Ако ползвателят носи неподходящи обувки, той може да се подхлъзне. Ползвателят може да бъде ранен.
 - ▶ Носете здрави затворени обувки с подметки с грайфери.

4.5 Работен участък и неговата околност

4.5.1 Моторна косачка

▲ ПРЕДУПРЕЖДЕНИЕ

- Външни лица, деца и животни не могат да разпознават и оценяват опасностите, свързани с работата на моторната косачка и опасностите от евентуално изхвърчащи предмети. Външни лица, деца и животни могат да получат тежки наранявания и да бъдат причинени материални щети.



▶ Външни хора, деца и животни да се държат на разстояние 15 м по периметъра на работния участък.

- ▶ Да се спазва разстояние от 15 m спрямо всякакви предмети.
- ▶ Не оставяйте моторната косачка без надзор.
- ▶ Уверете се, че децата не могат да си играят с моторната косачка.
- Електрическите компоненти на моторната косачка могат да създават искри. В лесно-запалима или експлозивна среда искрите могат да предизвикат пожар или експлозия. Може да се стигне до тежки наранявания и смърт на хора и до материални щети.
 - ▶ Да не се работи в лесно възпламенима или експлозивна среда.

4.5.2 Акумулаторна батерия

▲ ПРЕДУПРЕЖДЕНИЕ

- Външните лица, децата и животните не могат да разпознават и оценяват опасностите, свързани с акумулаторната батерия. Външните лица, децата и животните могат да получат тежки наранявания.
 - ▶ Дръжте далеч външни лица, деца и животни.
 - ▶ Не оставяйте акумулаторната батерия без надзор.
 - ▶ Уверете се, че деца не могат да играят с акумулаторната батерия.
- Акумулаторната батерия не е защитена срещу всички въздействия на околната среда. Ако акумулаторната батерия е изложена на неподходящи въздействия на околната среда, тя може да се запали, да експлодира или да се повреди непоправимо. В резултат от това може да се стигне до тежки наранявания на хора и възникване на материални щети.



- ▶ Пазете акумулаторната батерия от горещина и огън.
- ▶ Не хвърляйте ножицата в огън.

- ▶ Не зареждайте, използвайте и съхранявайте акумулаторната батерия извън посочените температурни граници 21.3.



- ▶ Не потапяйте акумулаторните батерии в течности.
- ▶ Дръжте акумулаторната батерия далеч от малки метални части.

- ▶ Не излагайте акумулаторната батерия на високо налягане.
- ▶ Не излагайте акумулаторната батерия на микровълни.
- ▶ Защитете акумулаторната батерия от химикали и соли.

4.6 Състояние, съответстващо на изискванията за безопасност

4.6.1 Моторна косачка

Моторната косачка се намира в състояние, съответстващо на изискванията за безопасност, когато са изпълнени следните условия:

- Моторната косачка не е повредена.
- Моторната косачка е чиста.
- Елементите на управлението функционират нормално и не са променени.
- Монтирана е една от посочените в това ръководство за употреба комбинации от режещ инструмент и предпазител.
- Режещият инструмент и предпазителят са монтирани правилно.
- Към моторната косачка са монтирани оригинални принадлежности на STIHL.
- Принадлежностите са монтирани правилно.

▲ ПРЕДУПРЕЖДЕНИЕ

- При състояние, неотговарящо на изискванията за техническа безопасност, е възможно конструктивни части вече да не функционират правилно, а предпазните устройства – да не действат. Може да се стигне до сериозни наранявания на хора или смърт.
 - ▶ Да се работи с изправна моторна косачка.
 - ▶ Ако моторната косачка е замърсена: почистете моторната косачка.
 - ▶ Да не се правят конструктивни промени по моторната косачка. Изключение: монтаж на една от посочените в това ръководство за употреба комбинации от режещ инструмент и предпазител.
 - ▶ Ако елементите за управление не функционират: не работете с моторната косачка.
 - ▶ Към моторната косачка да се монтират оригинални принадлежности на STIHL.
 - ▶ Режещият инструмент и предпазителят да се монтират така, както е описано в това ръководство за употреба.
 - ▶ Монтирайте принадлежностите така, както е описано в това ръководство за употреба или както е описано в ръковод-

ството за употреба на принадлежно-стите.

- ▶ Да не се вкарват никакви предмети в отворите на моторната косачка.
- ▶ Сменете износените или повредени указателни табелки.
- ▶ При съмнения се обърнете към специализиран търговски обект на STIHL.

4.6.2 Предпазител

Предпазителят се намира в състояние, съответстващо на изискванията за безопасност, когато са изпълнени следните условия:

- Предпазителят не е повреден.
- В случай че се използват резачът и престилката: резачът и престилката са монтирани правилно.

▲ ПРЕДУПРЕЖДЕНИЕ

- При състояние на апарата, неотговарящо на изискванията за техническа безопасност, частите му не могат да функционират нормално и предпазните устройства престават да действат. Ползвателят може да бъде сериозно ранен.
 - ▶ Да се работи само с неповреден /изправен предпазител.
 - ▶ В случай че се използват резачът и престилката: работете с правилно монтиран резач и правилно монтирана престилка.
 - ▶ При съмнения се обърнете към специализиран търговски обект на STIHL.

4.6.3 Глава за косене

Главата за косене се намира в състояние, съответстващо на изискванията за безопасност, когато са изпълнени следните условия:

- Главата за косене не е повредена.
- Главата за косене не е блокирана.
- Главата за косене е правилно монтирана и затегната.
- Кордите за косене са правилно поставени.
- Границите на износване не са надхвърлени.

▲ ПРЕДУПРЕЖДЕНИЕ

- Ако части от главата за косене или на кордите за косене не се намират в състояние, съответстващо на изискванията за безопасност, те могат да се разхлабят и да изхвърчат. Може да се стигне до сериозни наранявания на хората.
 - ▶ Да се работи само с неповредена глава за косене.
 - ▶ Кордите за косене да не се заменят с предмети от метал.

- ▶ Съблюдавайте и спазвайте границите на износване.
- ▶ При съмнения се обърнете към специализиран търговски обект на STIHL.

4.6.4 Метален режещ инструмент

Металният режещ инструмент е в състояние, съответстващо на изискванията за безопасност, когато са изпълнени следните условия:

- Металният режещ инструмент и допълнително монтираните части не са повредени.
- Металният режещ инструмент не е деформиран.
- Металният режещ инструмент е правилно монтиран и затегнат.
- Металният режещ инструмент е заточен правилно.
- По режещите ръбове на металния режещ инструмент няма мустаци.
- Границите на износване не са надхвърлени.
- Ако се използва метален режещ инструмент, който не е произведен от STIHL, той не трябва да е по-тежък, по-дебел, да е оформен по-друг начин, да е с по-лошо качество и да е с диаметър по-голям от най-големия, разрешен от STIHL за този режещ инструмент.

▲ ПРЕДУПРЕЖДЕНИЕ

- При състояние, несъответстващо на изискванията за безопасност, от металния режещ инструмент могат да се отделят части и да изхвърчат. Може да се стигне до сериозни наранявания на хората.
 - ▶ Работете с неповреден метален режещ инструмент и неповредени допълнително монтирани части.
 - ▶ Заточвайте правилно металния режещ инструмент.
 - ▶ С пила отстранявайте мустаци по режещите ръбове.
 - ▶ Металният режещ инструмент трябва да се балансира от специализиран търговски обект на STIHL.
 - ▶ Съблюдавайте и спазвайте границите на износване.
 - ▶ Използвайте метален режещ инструмент, посочен в това ръководство за употреба.
 - ▶ При съмнения се обърнете към специализиран търговски обект на STIHL.

4.6.5 Акумулаторна батерия

Акумулаторната батерия се намира в състояние, съответстващо на изискванията за безо-

пасност, когато са изпълнени следните условия:

- Акумулаторната батерия не е повредена.
- Акумулаторната батерия е чиста и суха.
- Акумулаторната батерия функционира и не е променена.

▲ ПРЕДУПРЕЖДЕНИЕ

- Акумулаторната батерия повече не може да функционира безопасно, ако не е в състояние, съответстващо на изискванията за безопасност. Може да се стигне до сериозни наранявания на хората.
 - ▶ Работете с неповредена и функционираща акумулаторна батерия.
 - ▶ Не зареждайте повредена или дефектна акумулаторна батерия.
 - ▶ Ако акумулаторната батерия е замърсена: почистете я.
 - ▶ Ако акумулаторна батерия е мокра: оставете я да изсъхне,  21.4.
 - ▶ Не променяйте акумулаторната батерия.
 - ▶ Не вкарвайте предмети в отворите на акумулаторната батерия.
 - ▶ Не присъединявайте или свързвайте какъсо електрическите контакти на акумулаторната батерия с метални предмети.
 - ▶ Не отваряйте акумулаторната батерия.
 - ▶ Сменете износените или повредени указателни табелки.
- От повредена акумулаторна батерия може да изтича течност. Ако течността влезе в контакт с кожата или очите, кожата или очите могат да бъдат раздразнени.
 - ▶ Избягвайте контакт с течността.
 - ▶ При контакт с кожата: засегнатите участъци на кожата да се измият обилно с вода и сапун.
 - ▶ При контакт с очите: очите да се изплакват обилно с вода в продължение на най-малко 15 минути и да се потърси лекар.
- Повредената или дефектна акумулаторна батерия може да мирише необичайно, да пуши гори. Може да се стигне до тежки наранявания и смърт на хора и до материални щети.
 - ▶ Ако акумулаторната батерия мирише необичайно, пуши или гори: тя да не бива да се използва и трябва да се държи далеч от горивни материали.
 - ▶ Ако акумулаторната батерия гори: опитайте се да загазите акумулаторната батерия с пожарогасител или вода.

4.7 Работа

▲ ПРЕДУПРЕЖДЕНИЕ

- В някои ситуации ползвателят не може да работи концентрирано. Тогава ползвателят може да се спъне, да падне и тежко да се нарани.
 - ▶ Работете спокойно и съсредоточено.
 - ▶ Ако условията на видимост или осветлението са лоши: не работете с моторната косачка.
 - ▶ Работете самостоятелно с моторната косачка.
 - ▶ Водете режещия инструмент близо до земята и хоризонтално.
 - ▶ Внимавайте за препятствия.
 - ▶ Докато работите, стойте на земята и пазете равновесие.
 - ▶ Ако се появят признаци на умора: направете почивка по време на работата.
 - Въртящият се режещ инструмент може да пореже ползвателя. Ползвателят може да бъде сериозно ранен.
 - ▶ Не докосвайте въртящия се режещ инструмент.
 - ▶ Ако режещият инструмент се блокира от предмет: изключете моторната косачка и свалете акумулаторната батерия. Едва тогава отстранете предмета.
 - В случай, ако забележите промени или нещо необичайно в поведението на моторната косачка по време на работа, това може да означава, че състоянието ѝ не съответства с изискванията за техническа безопасност. В резултат от това може да се стигне до тежки наранявания на хора и възникване на материални щети.
 - ▶ Прекратете работа, извадете акумулаторната батерия и се обърнете към специализиран търговски обект на STIHL.
 - По време на работа моторната косачка може да предизвика вибрации.
 - ▶ Носете ръкавици.
- 
- ▶ Правете почивки в процеса на работа.
 - ▶ При поява на признаци за нарушено кръвооросяване: потърсете лекарска помощ.
- Ако по време на работа режещият инструмент се удари в чужд предмет, предметът или части от него могат да изхвърчат нагоре с висока скорост. Това може да причини тежки наранявания на хора и материални щети.

- ▶ Отстранете чуждите предмети от работната зона.
- Ако въртящият се режещ инструмент се удари в твърд предмет, могат да възникнат искри и режещият инструмент да се повреди. Искрите могат да предизвикат пожар в леснозапалима среда. Може да се стигне до тежки наранявания и смърт на хора и до материални щети.
 - ▶ Не бива да се работи в леснозапалима среда.
 - ▶ Уверете се, че режещият инструмент се намира в състояние, съответстващо на изискванията за техническа безопасност.
- При отпускане на лоста за ръчно включване/изключване режещият инструмент продължава да се върти още кратко време. Може да се стигне до сериозни наранявания на хората.
 - ▶ Изчакайте, докато режещият инструмент спре да се върти.
- В опасна ситуация ползвателят може да изпадне в паника и да не свали самара. Ползвателят може да бъде сериозно ранен.
 - ▶ Упражнявайте се да сваляте самара.

4.8 Реактивни сили

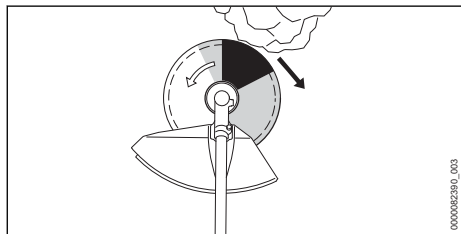

Обратен удар може да възникне по следната причина:

- В маркираната в сиво или в черно зона въртящият се метален режещ инструмент се сблъсква с твърд предмет и бързо спира.
- Въртящият се метален режещ инструмент е заклезен.

Най-голямата опасност от възникване на обратен удар е налице в маркираната в черно зона.

▲ ПРЕДУПРЕЖДЕНИЕ

- По тези причини ротационното движение на режещия инструмент може силно да се забави или да спре и режещият инструмент може да бъде изтласкан надясно или по посока към ползвателя (черна стрелка). Ползвателят може да загуби контрол над

моторната косачка. Може да се стигне до сериозни наранявания на хора или смърт.

- ▶ Дръжте моторната косачка здраво с две ръце.
- ▶ Работете така, както е описано в това ръководство за употреба.
- ▶ Не работете с маркираната в черно зона.
- ▶ Използвайте посочената в това ръководство за употреба комбинация от режещ инструмент, предпазител и самар.
- ▶ Заточвайте правилно металния режещ инструмент.
- ▶ Работете на пълна газ.

4.9 Транспортиране

4.9.1 Моторна косачка

▲ ПРЕДУПРЕЖДЕНИЕ

- По време на работа корпусът на предавателния механизъм може да се нагрее. Ползвателят може да се изгори.
 - ▶ Не докосвайте горещия корпус на предавателния механизъм.
- При транспортиране моторната косачка може да се преобърне или да се измести. Това може да причини тежки наранявания на хора и материални щети.
 - ▶ Извадете акумулаторната батерия.



- ▶ Ако е монтиран метален режещ инструмент: монтирайте предпазител за транспортиране.
- ▶ С обтяжни колани, ремъци или мрежа обезопасете моторната косачка така, че да не може да се обърне или измести.

4.9.2 Акумулаторна батерия

▲ ПРЕДУПРЕЖДЕНИЕ

- Акумулаторната батерия не е защитена срещу всички въздействия на околната среда. Ако акумулаторната батерия се подложи на неподходящи въздействия на околната среда, тя може да се повреди и могат да възникнат материални щети.
 - ▶ Не бива да се транспортира повредена акумулаторна батерия.
- При транспортирането акумулаторната батерия може да се преобърне или да се измести. Това може да причини тежки наранявания на хора и материални щети.

- ▶ Акумулаторната батерия трябва да се опакова така в опаковката, че да не може да се мести.
- ▶ Подсигурете опаковката така, че да не може да се движи.

4.10 Съхранение

4.10.1 Моторна косачка

▲ ПРЕДУПРЕЖДЕНИЕ

- Децата не могат да разпознаят и оценят опасностите, свързани с моторната косачка. Децата могат да бъдат сериозно наранени.



- ▶ Извадете акумулаторната батерия.

- ▶ Ако е монтиран метален режещ инструмент: монтирайте предпазител за транспортиране.
- ▶ Моторната косачка да се съхранява извън обсега на деца.

- Електрическите контакти на моторната косачка и металните й конструктивни части могат да кородират от влагата. Моторната косачка може да се повреди.



- ▶ Извадете акумулаторната батерия.

- ▶ Моторната косачка да се съхранява в чисто и сухо състояние.

4.10.2 Акумулаторна батерия

▲ ПРЕДУПРЕЖДЕНИЕ

- Децата не могат да разпознават и оценяват опасностите, свързани с акумулаторната батерия. Децата могат да бъдат сериозно наранени.

- ▶ Съхранявайте акумулаторната батерия извън обсега на деца.

- Акумулаторната батерия не е защитена срещу всички въздействия на околната среда. Ако акумулаторната батерия е изложена на неподходящи въздействия на околната среда, тя може да се повреди неправилно.

- ▶ Съхранявайте акумулаторната батерия в чисто и сухо състояние.
- ▶ Съхранявайте акумулаторната батерия в затворено помещение.
- ▶ Съхранявайте акумулаторната батерия отделно от моторната косачка.

- ▶ Ако акумулаторната батерия се съхранява в зарядното устройство: извадете щепсела и съхранявайте акумулаторната батерия със състояние на зареждане между 40 % и 60 % (2 светодиода в зелено светодиода).

- ▶ Не съхранявайте акумулаторната батерия извън посочените температурни граници, 21.3.

4.11 Почистване, поддръжка и ремонт

▲ ПРЕДУПРЕЖДЕНИЕ

- Ако по време на почистване, поддръжка и ремонт на моторната косачка акумулаторната батерия е монтирана, то моторната косачка може да се включи по невнимание. В резултат от това може да се стигне до тежки наранявания на хора и възникване на материални щети.



- ▶ Извадете акумулаторната батерия.

- По време на работа корпусът на предавателния механизъм може да се нагрее. Ползвателят може да се изгори.



- ▶ Не докосвайте горещия корпус на предавателния механизъм.

- Агресивните почистващи препарати, почистването с водна струя или остри предмети могат да повредят моторната косачка, предпазителя, режещия инструмент или акумулаторната батерия. Ако моторната косачка, предпазителят, режещият инструмент или акумулаторната батерия не са почистени правилно, частите им няма да функционират нормално, а предпазните им устройства ще престанат да действат. Може да се стигне до сериозни наранявания на хората.

- ▶ Моторната косачка, предпазителят, режещият инструмент и акумулаторната батерия да се почистват така, както е описано в настоящото ръководство за употреба.
- Ако моторната косачка, предпазителят, режещият инструмент или акумулаторната батерия не се поддържат или ремонтират правилно, частите им няма да функционират нормално, а предпазните им устройства ще престанат да действат. Може да се

стигне до сериозни наранявания на хора или смърт.

- ▶ Не извършвайте самостоятелно техническо обслужване или ремонт на моторната косачка, предпазителя и акумулаторната батерия.
- ▶ Ако е необходимо техническо обслужване или ремонт на моторната косачка, предпазителя или акумулаторната батерия: обърнете се към специализиран търговски обект на STIHL.
- ▶ Поддържайте режещия инструмент така, както е описано в ръководството за употреба на използвания режещ инструмент или върху опаковката на използвания режещ инструмент.
- По време на почистване или поддръжка на режещите инструменти ползвателят може да се пореже на острите режещи ръбове. Ползвателят може да бъде наранен.



- ▶ Носете работни ръкавици от устойчив материал.

5 Подготовка на моторната косачка за работа

5.1 Подготовка на моторната косачка за работа

Преди започване на работа е необходимо да се извършат следните стъпки:

- ▶ Уверете се, че следните части се намират в състояние, отговарящо на изискванията за техническата безопасност:
 - моторна косачка, 4.6.1.
 - предпазител, 4.6.2.
 - Глава за косене или метален режещ инструмент, 4.6.3 или 4.6.4.
 - акумулаторна батерия, 4.6.5.
- ▶ Проверете акумулаторната батерия, 12.2.
- ▶ Зареждайте акумулаторната батерия докрай, както е описано в ръководството за употреба на зарядни устройства STIHL AL 101, 301, 301-4, 500.
- ▶ Почистете моторната косачка, 17.1.
- ▶ Монтирайте кръговата обхващаща ръкохватка, 8.1.
- ▶ Изберете комбинацията от режещ инструмент, предпазител и самар, 22.1.
- ▶ Монтирайте предпазителя, 8.3.1.
- ▶ Ако се използва метален режещ инструмент: монтирайте ограничителя на стъпката, 8.2.

5.2 Подготовка на моторната косачка за работа

- ▶ Монтирайте главата за косене или металния режещ инструмент, 8.4.1 или 8.5.1.
- ▶ Поставете и настройте самара, 9.1.
- ▶ Настройте кръговата обхващаща ръкохватка, 9.2.
- ▶ Балансирайте моторната косачка, 9.3.
- ▶ Проверете елементите на управлението, 12.1.
- ▶ Ако посочените стъпки не могат да се извършат: не използвайте моторната косачка и се обърнете към специализиран търговски обект на фирма STIHL.

5.2 Свързване на акумулаторната батерия с безжичен интерфейс Bluetooth® с приложението STIHL connected

- ▶ Активирайте безжичния интерфейс Bluetooth® на мобилния терминал.
- ▶ Активирайте безжичния интерфейс Bluetooth® на акумулаторната батерия, 7.1.
- ▶ Изтеглете приложението на STIHL connected от магазина с приложения на мобилния терминал и създайте акаунт.
- ▶ Отворете приложението на STIHL connected и се регистрирайте.
- ▶ Добавете акумулаторна батерия в приложението на STIHL connected и следвайте инструкциите на екрана.

Възможности за контакт и допълнителна информация можете да намерите на <https://support.stihl.com> или в приложението STIHL connected.

Приложението STIHL connected е на разположение в зависимост от пазара.

6 Зареждане на акумулатора и светодиодите

6.1 Зареждане на акумулаторната батерия

Времето на зареждане зависи от различни външни фактори, като например от температурата на акумулаторната батерия или от температурата на околната среда. За постигане на оптимална производителност спазвайте препоръчителните температурни диапазони, 21.4. Фактическото време на зареждане може да се различава от посоченото

време. Времето за зареждане е посочено в линка www.stihl.com/charging-times.

- ▶ Зареждайте акумулаторната батерия така, както е описано в ръководството за употреба на зарядното устройство STIHL AL 101, 301, 301-4, 500.

6.2 Показване на нивото на зареждане

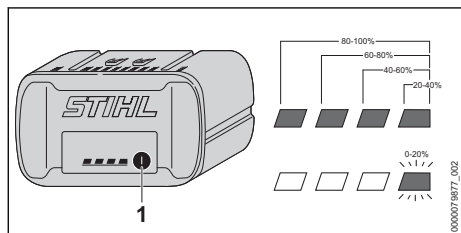

- ▶ Натиснете бутона (1). Светодиодите светят в продължение припл. на 5 секунди в зелено и показват състоянието на зареждането.
- ▶ Ако десният светодиод мига в зелено: заредете акумулаторната батерия.

6.3 Светодиоди (LED) на акумулаторната батерия

Светодиодите могат да показват състоянието на зареждане или наличието на неизправности в акумулаторната батерия. Светодиодите могат да светят или да мигат в зелено или в червено.

Когато светодиодите светят или мигат в зелено, те показват състоянието на зареждане.

- ▶ Когато светодиодите светят или мигат в червено: отстранете неизправностите,  20.1.

В моторната косачка или в акумулаторната батерия има неизправност.

7 Активиране и деактивиране на безжичен интерфейс Bluetooth®

7.1 Активиране на безжичния интерфейс Bluetooth®

- ▶ Ако акумулаторната батерия има безжичен интерфейс Bluetooth®: натиснете бутона и го задръжте натиснат дотогава, докато светодиодът „BLUETOOTH“ до символа  свети в синьо за ок. 3.

Безжичният интерфейс Bluetooth® на акумулаторната батерия е активиран.

7.2 Деактивиране на безжичния интерфейс Bluetooth®

- ▶ Ако акумулаторната батерия има безжичен интерфейс Bluetooth®: натиснете бутона и го задръжте натиснат дотогава, докато светодиодът „BLUETOOTH“ до символа  мигне в синьо шест пъти.

Безжичният интерфейс Bluetooth® на акумулаторната батерия е деактивиран.

8 Сглобяване на моторната косачка

8.1 Монтаж на кръговата обхващаща ръкохватка

- ▶ Изключете моторната косачка и извадете акумулаторната батерия.

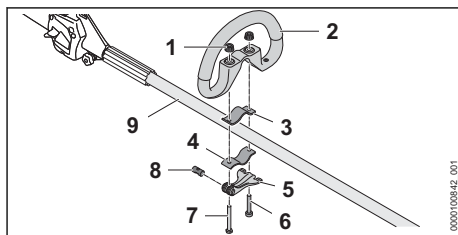

- ▶ Вкарайте болта (8) в отвора на бързодействащата скоба (5). Подравнете болта (8) така, че прорезът в болта да сочи надолу.
- ▶ Поставете скобата (3) в кръговата обхващаща ръкохватка така, че отворите да съвпадат.
- ▶ Поставете кръговата обхващаща ръкохватка (2) заедно с фиксиращата скоба (3) на стъбловидното тяло (9).
- ▶ Вкарайте дългия винт (7) през отворите в болта и бързодействащата скоба (5).
- ▶ Натиснете скобата (4) към стъбловидното тяло и го подравнете така, че отворите да съвпадат.
- ▶ Вкарайте късия винт (6) през оворите.
- ▶ Вкарайте дългия винт (7) през отворите.
- ▶ Завийте гайките с назъбка (1).
- ▶ Затворете бързодействащата скоба (5).

Кръговата обхващаща ръкохватка (2) е настроена, ако е неподвижна.

- ▶ Ако кръговата обхващаща ръкохватка (2) може да бъде преместена:
 - ▶ Отворете бързодействащата скоба (5).
 - ▶ Затегнете гайките с назъбка (1).
 - ▶ Затворете бързодействащата скоба (5). Кръговата обхващаща ръкохватка (2) вече не може да бъде преместена.
- ▶ Ако бързодействащата скоба (5) не може да се сгъне докрай:
 - ▶ Отворете бързодействащата скоба (5).
 - ▶ Разхлабете гайките с назъбка (1).
 - ▶ Затворете бързодействащата скоба (5). Кръговата обхващаща ръкохватка (2) вече не може да бъде преместена.

8.2 Монтаж на ограничител на стъпката

- ▶ Изключете моторната косачка и извадете акумулаторната батерия.

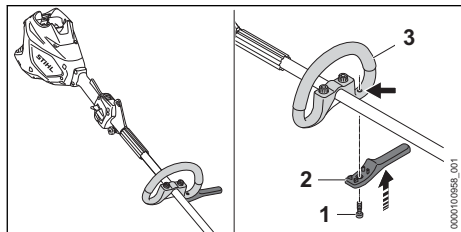

- ▶ Поставете ограничителя на стъпката (2) върху кръговата обхващаща ръкохватка (3). Ограничителят на стъпката е подравнен спрямо кръговата обхващаща ръкохватка.
- ▶ Завинтете и затегнете винта (1).

8.3 Монтаж и демонтаж на предпазителя

8.3.1 Монтаж на предпазителя

- ▶ Изключете моторната косачка и извадете акумулаторната батерия.

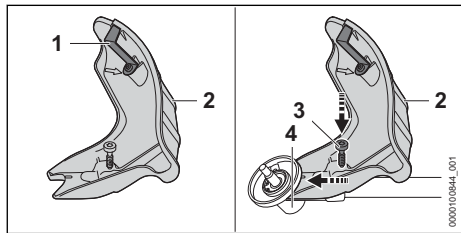

Ножът за отрязване на кордата (1) е вече вграден в предпазителя (2) и не бива да се демонтира.

- ▶ Вкарайте предпазителя (2) до упор във водичите на корпуса на предавателния механизъм.
- ▶ Завинтете и затегнете винта (3).

8.3.2 Демонтаж на предпазителя

- ▶ Изключете моторната косачка и извадете акумулаторната батерия.

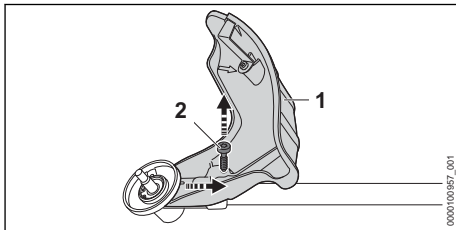

- ▶ Развийте винта (2).
- ▶ Изтеглете предпазителя (1).

8.4 Монтаж и демонтаж на главата за косене

8.4.1 Монтиране на главата за косене

- ▶ Изключете моторната косачка и извадете акумулаторната батерия.

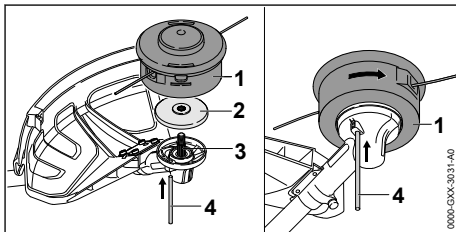

- ▶ Поставете притискателния диск (2) върху вала (3) така, че по-малкият диаметър да сочи нагоре.
- ▶ Поставете главата за косене (1) върху вала (3) и я завъртете на ръка обратно на часовниковата стрелка.
- ▶ Натиснете дорника (4) до упор в отвора и го задръжте натиснат.
- ▶ Въртете главата за косене (1) обратно на часовниковата стрелка дотогава, докато дорникът (4) се фиксира. Валът (3) е блокиран.
- ▶ Затегнете здраво на ръка главата за косене (1).
- ▶ Свалете дорника (4).

8.4.2 Демонтиране на главата за косене

- ▶ Изключете моторната косачка и извадете акумулаторната батерия.

- ▶ Натиснете дорника до упор в отвора и го задръжте натиснат.
- ▶ Въртете главата за косене дотогава, докато дорникът се фиксира. Валът е блокиран.
- ▶ Отвийте главата за косене по посока на часовниковата стрелка.
- ▶ Свалете притискателния диск.
- ▶ Изтеглете дорника.

8.5 Монтаж и демонтаж на металния режещ инструмент

8.5.1 Монтаж на металния режещ инструмент

- ▶ Изключете моторната косачка и извадете акумулаторната батерия.

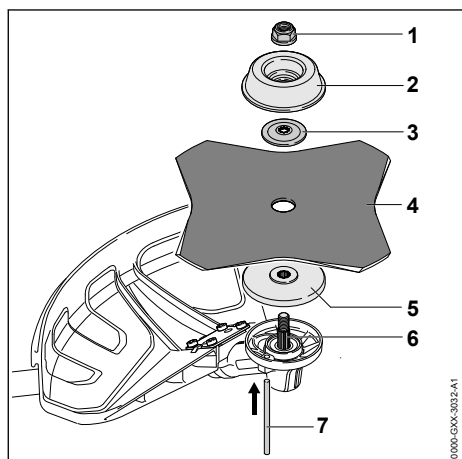

- ▶ Поставете притискателния диск (5) върху вала (6) така, че по-малкият диаметър да сочи нагоре.
- ▶ Поставете металния режещ инструмент (4) върху притискателния диск (5). Ако се използва дисков режещ лист или режещ лист за трева с повече от 4 остриета: подравнете режещите ръбове така, че те да сочат в същата посока, както стрелката за посоката на въртене върху предпазителя.
- ▶ Поставете притискащата шайба (3) върху металния режещ инструмент (4) така, че изпъкналостта да сочи нагоре.
- ▶ Поставете подвижния диск (2) върху притискащата шайба (3) така, че затворената страна да сочи нагоре.
- ▶ Натиснете дорника (7) до упор в отвора и го задръжте натиснат.

- ▶ Въртете металния режещ инструмент (4) обратно на часовниковата стрелка дотогава, докато дорникът (7) се фиксира. Валът (6) е блокиран.
- ▶ Завийте гайката (1) обратно на часовниковата стрелка и я затегнете здраво.
- ▶ Свалете дорника (7).

8.5.2 Демонтаж на металния режещ инструмент

- ▶ Изключете моторната косачка и извадете акумулаторната батерия.
- ▶ Натиснете дорника до упор в отвора и го задръжте натиснат.
- ▶ Въртете металния режещ инструмент по посока на часовниковата стрелка дотогава, докато дорникът се фиксира. Валът е блокиран.
- ▶ Отвийте гайката по посока на часовниковата стрелка.
- ▶ Свалете подвижния диск, притискателната шайба, металния режещ инструмент и притискателния диск.
- ▶ Изтеглете дорника.

9 Настройване на моторната косачка за ползвателя

9.1 Поставяне и настройване на самара

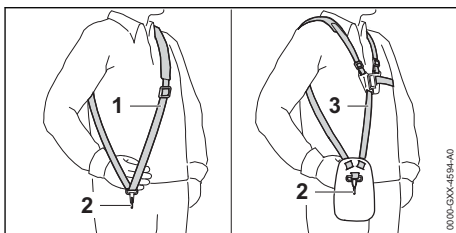

- ▶ Поставете колана за носене на апарата на едно рамо (1) или колана за носене на две рамена (3).
- ▶ Нагласете колана за носене на апарата на едно рамо (1) или колана за носене на две рамена (3) така, че карабинката (2) да се намира на около една педя разстояние от дясното Ви бедро.

Другите самари, които могат да се използват, са посочени в това ръководство за употреба 22.

9.2 Регулиране и настройване на кръговата обхващаща ръкохватка

Кръговата обхващаща ръкохватка може да се настрои в различни позиции в зависимост от приложението ѝ и ръста на ползвателя.

- ▶ Изключете моторната косачка и извадете акумулаторната батерия.

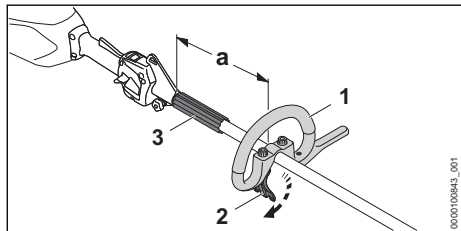

- ▶ Освободете бързодействащата скоба (2).
- ▶ Преместете кръговата обхващаща ръкохватка (1) така в желаната позиция, че да бъдат изпълнени следните условия:
 - Уплътнителната вложка (3) пасва между кръговата обхващаща ръкохватка (1) и носещата халка.
 - Ако се използва глава за косене: $a = \text{максимум } 30 \text{ cm}$
 - Ако се използва метален режещ инструмент: $a = \text{максимум } 25 \text{ cm}$
- ▶ Затворете бързодействащата скоба (2) така, че кръглата обхващаща ръкохватка (1) да не може да се върти повече около стебловидното тяло.

9.3 Балансиране на моторната косачка

Батерията и режещият инструмент влияят на баланса на моторната косачка. Моторната косачка трябва да се балансира с поставени режещ инструмент и акумулаторна батерия.

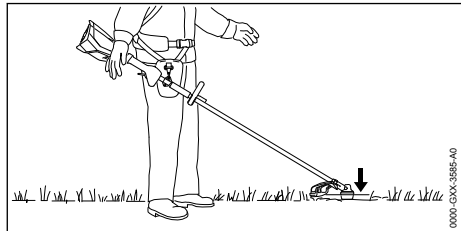

Режещият инструмент трябва да се опира леко до земята.

- ▶ Изключете моторната косачка.

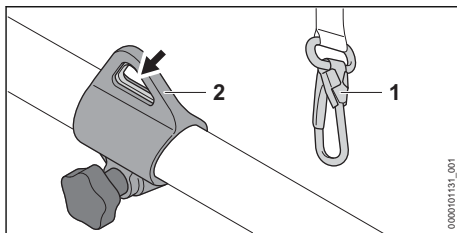

- ▶ Закачете носещата халка (2) на карабинера (1).
- ▶ Изчакайте моторната косачка да спре да се люлее.
- ▶ Ако в състоянието на долюляване положението на режещия инструмент трябва да се регулира:

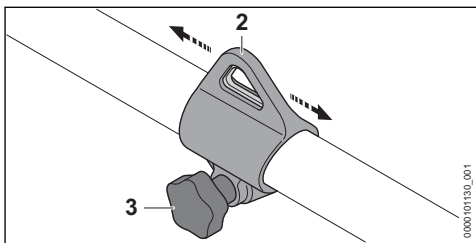

- ▶ Разхлабете винта (3).
- ▶ Преместете носещата халка (2) върху стебловидното тяло така, че в състояние на долюляване да се постигне правилно положение.
- ▶ Затегнете винта (3).

10 Поставяне и изваждане на акумулатора

10.1 Поставяне на акумулаторната батерия

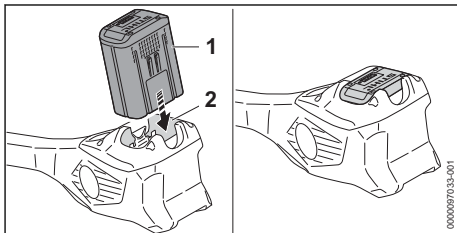

- ▶ Натиснете акумулаторната батерия (1) до упор в приемното ѝ гнездо (2). Акумулаторната батерия (1) се фиксира с щракване и е блокирана.

10.2 Изваждане на акумулаторната батерия

- ▶ Поставете моторната косачка върху равна повърхност.

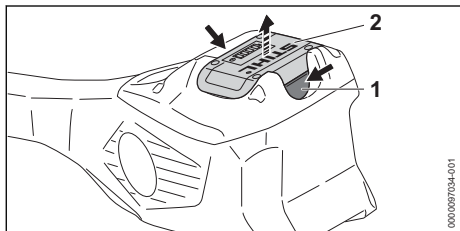

- ▶ Натиснете двата блокиращи лоста (1). Сега акумулаторната батерия (2) е деблокирана и може да се извади.

11 Включване и изключване на моторната косачка

11.1 Включване на моторната косачка

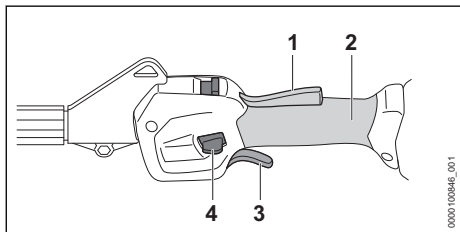

- ▶ Дръжте моторната косачка с дясната си ръка така за дръжката за управление, че палецът да обхваща точката за хващане (2) на дръжката за управление.
- ▶ С лявата си ръка хванете моторната косачка за кръговата обхващаща ръкохватка така, че палецът да обхваща кръговата обхващаща ръкохватка.
- ▶ Натиснете Ergo лоста (1) с ръка и го задръжте натиснат.
- ▶ Натиснете освобождаващия шибър (4) с палеца си надолу.
- ▶ Натиснете лоста за ръчно включване/изключване (3) с показалеца и го дръжте натиснат.

Моторната косачка се ускорява и режещият инструмент се върти.

Колкото повече се натиска лостът за ръчно включване/изключване (3), толкова по-бързо се върти режещият инструмент.

На максимална степен на мощност моторната косачка разпознава монтиращия режещ инструмент и автоматично настройва правилните максимални обороти.

11.2 Изключване на моторната косачка

- ▶ Пуснете лоста за ръчно включване/изключване и Ergo лоста.
 - ▶ Изчакайте, докато режещият инструмент престане да се върти.
 - ▶ Ако режещият инструмент продължава да се върти: извадете акумулаторната батерия и се обърнете към специализиран търговски обект на STIHL.
- Моторната косачка е дефектна.

12 Проверка на моторната косачка и на акумулаторната батерия

12.1 Проверка на елементите на управлението

Освобождаващ шибър, Ergo лост и лост за ръчно включване/изключване

- ▶ Извадете акумулаторната батерия.
- ▶ Опитайте се да натиснете лоста за ръчно включване/изключване без да задействате освобождаващия шибър.
- ▶ Ако лостът за ръчно включване/изключване позволява да бъде натиснат, моторната косачка да не се използва и да се потърси помощта на сътрудник в специализиран търговски обект на фирма STIHL.
- ▶ Освобождаващият шибър е дефектен.
- ▶ Натиснете освобождаващия шибър и го задръжте натиснат.
- ▶ Натиснете Ergo лоста и го задръжте натиснат.
- ▶ Натиснете лоста за ръчно включване/изключване.
- ▶ Освобождаващият шибър може да се пусне.
- ▶ Пуснете лоста за ръчно включване/изключване и ергономичния лост.

- ▶ Ако освобождаващият шибър, лостът за ръчно включване/изключване или Ergo лостът са трудно подвижни или не се връщат автоматично в изходна позиция: не използвайте моторната косачка и се обърнете към специализиран търговски обект на STIHL.

Освобождаващият шибър, лостът за ръчно включване/изключване или Ergo лостът е дефектен.

Включване на моторната косачка

- ▶ Поставете акумулаторната батерия.
- ▶ Натиснете освобождаващия шибър и го задръжте натиснат.
- ▶ Натиснете лоста за ръчно включване/изключване и го задръжте натиснат. Режещият инструмент се върти.
- ▶ Ако 3 светодиода мигат в червено: извадете акумулаторната батерия и се обърнете към специализиран търговски обект на STIHL.
Има неизправност в моторната косачка.
- ▶ Освободете лоста за ръчно включване/изключване.
След кратко време режещият инструмент престава да се върти.
- ▶ Ако режещият инструмент продължава да се върти: извадете акумулаторната батерия и се обърнете към специализиран търговски обект на STIHL.
Моторната косачка е дефектна.

12.2 Проверете акумулаторната батерия

- ▶ Натиснете бутона на акумулаторната батерия.
Светодиодите светят или мигат.
- ▶ Ако светодиодите не светят или не мигат: акумулаторната батерия да не се използва и да се потърси помощта на сътрудник в специализиран търговски обект на STIHL.
В акумулаторната батерия има неизправност.

13 Работа с моторната косачка

13.1 Държане и водене на моторната косачка

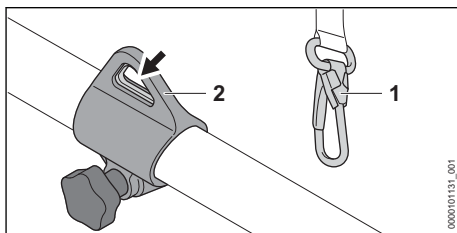

- ▶ Закачете носещата халка (2) на карабинера (1).

Ако се използва глава за косене:

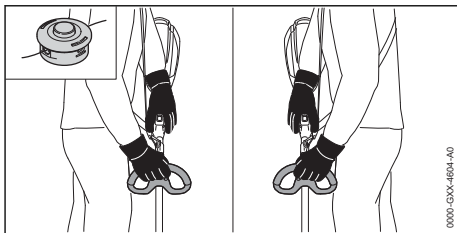

- ▶ Дръжте моторната косачка с една ръка за дръжката за управление така, че палецът да обхваща точката за хващане на дръжката за управление.
- ▶ С другата ръка хванете моторната косачка за ръкохватката така, че палецът да обхваща ръкохватката.

Ако се използва метален режещ инструмент:

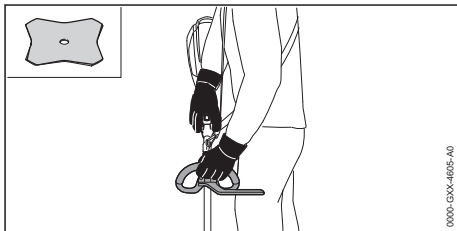



- ▶ Дръжте моторната косачка с една ръка за дръжката за управление така, че палецът да обхваща точката за хващане на дръжката за управление.
- ▶ С лявата си ръка хванете моторната косачка за кръговата обхващаща ръкохватка така, че палецът да обхваща кръговата обхващаща ръкохватка.

13.2 Настройка на степента на мощност

В зависимост от приложението могат да се настроят 2 степени на мощност. Позицията на плъзгача за степента на мощност (1) показва зададената степен на мощност.

Настроенията степен на мощност влияе върху времето на работа на акумулаторната батерия.

—  **ECO** : ECO степен на мощността, ниска мощност

—  : максимална степен на мощността, максимална мощност

Ако е настроена максималната степен на мощност, моторната косачка разпознава монтирания режещ инструмент и настройва подходящите обороти на ножа.

Оборотите се понижават, ако е настроена Eco степен на мощност.

Това може да удължи експлоатационния живот на батерията.

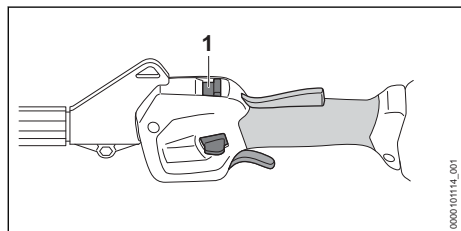

- ▶ Плъзнете шибъра за степента на мощност (1) с палеца си в желаната позиция.

13.3 Косене

Разстоянието между режещия инструмент и земята определя височината на рязане.

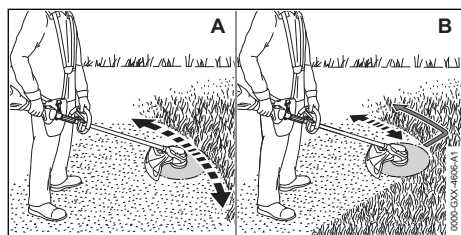

Косене с една глава за косене (A)

- ▶ Движете моторната косачка равномерно наляво и надясно.
- ▶ Бавно и контролирано се придвижвайте напред.

Косене с режещ лист (B)

- ▶ Косете с лявата зона на металния режещ инструмент.
- ▶ Бавно и контролирано се придвижвайте напред.

За постигане на оптимална производителност спазвайте препоръчителните температурни диапазони,  21.4.

13.4 Регулиране на нишките за косене

13.4.1 Регулиране на кордата за косене на глави за косене AutoCut

- ▶ Леко допрете главата за косене до земята. Отпускат се около 30 mm. Ножът за отрязване на кордата в предпазителя отрязва автоматично кордата за косене до правилната дължина.

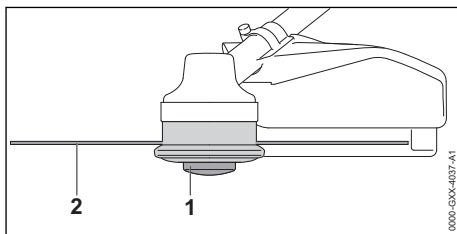

Ако кордите за косене са по-къси от 25 mm, те не могат да бъдат регулирани автоматично.

- ▶ Изключете моторната косачка и извадете акумулаторната батерия.
- ▶ Натиснете шпулата (1) на главата за косене и я задръжте натисната.
- ▶ Изтеглете на ръка кордата за косене (2).
- ▶ Ако кордите за косене (2) вече не могат да се изтеглят: сменете шпулата (1) или кордата за косене (2). Шпулата е празна.

13.4.2 Регулиране на кордите за косене на главите за косене SuperCut

Кордите за косене се регулират автоматично. Резачът в предпазителя отрязва кордата за косене автоматично до правилната дължина.

Ако кордите за косене са по-къси от 40 mm, те не могат да бъдат регулирани автоматично.

- ▶ Изключете моторната косачка и извадете акумулаторната батерия.

- ▶ Изтеглете на ръка кордите за косене.
- ▶ Ако кордите за косене не могат повече да се изтеглят: сменете кордите за косене. Шпулата е празна.

14 След работа

14.1 След работа

- ▶ Изключете моторната косачка и извадете акумулаторната батерия.
- ▶ Ако моторната косачка е влажна: оставете косачката да изсъхне.
- ▶ Ако акумулаторна батерия е мокра: оставете я да изсъхне,  21.4.
- ▶ Почистете моторната косачка.
- ▶ Почистете предпазителя.
- ▶ Почистете режещия инструмент.
- ▶ Почистете акумулаторната батерия.
- ▶ Ако е монтиран метален режещ инструмент: монтирайте подходящ предпазител за транспортиране.

15 Транспортиране

15.1 Транспортиране на моторната косачка

- ▶ Изключете моторната косачка и извадете акумулаторната батерия.
- ▶ Ако е монтиран метален режещ инструмент: монтирайте подходящ предпазител за транспортиране.

Носене на моторната косачка

- ▶ Носете моторната косачка с една ръка, хваната за стебловидното тяло, така, че режещият инструмент да сочи назад, а косачката да се намира в равновесно състояние.

Транспортиране на моторната косачка с превозно средство

- ▶ Закрепете моторната косачка така, че да не може да се преобърне или да се измести.

15.2 Транспортиране на акумулаторната батерия

- ▶ Изключете моторната косачка и извадете акумулаторната батерия.
- ▶ Убедете се, че акумулаторната батерия се намира в състояние, съответстващо на изискванията за техническа безопасност.
- ▶ Опаковайте акумулаторната батерия така, че да не може да се мести в опаковката.
- ▶ Подсигурете опаковката така, че да не може да се движи.

Акумулаторната батерия подлежи на изискванията за транспортиране на опасни товари.

Акумулаторната батерия е класифицирана като UN 3480 (литиево-йонни батерии) и е изпитана в съответствие с Ръководството на ООН "Изпитвания и критерии, част III, подраздел 38.3".

Правилата за транспортиране са посочени на www.stihl.com/safety-data-sheets.

16 Съхранение

16.1 Съхраняване на моторната косачка

- ▶ Изключете моторната косачка и извадете акумулаторната батерия.
- ▶ Ако е монтиран метален режещ инструмент: монтирайте подходящ предпазител за транспортиране.
- ▶ Моторната косачка да се съхранява така, че да бъдат изпълнени следните условия:
 - Моторната косачка не може да се преобърне или да се измести.
 - Моторната косачка се съхранява извън обсега на деца.
 - Моторната косачка е чиста и суха.
- ▶ Ако моторната косачка ще се съхранява за повече от 30 дена: демонтирайте режещия инструмент.

16.2 Съхраняване на акумулаторната батерия

STIHL препоръчва акумулаторната батерия да се съхранява в състояние на зареждане между 40 % и 60 % (2 светодиода в зелено светодиода).

- ▶ Съхранявайте акумулаторната батерия така, че да бъдат изпълнени следните условия:
 - Акумулаторната батерия да се намира извън обсега на деца.
 - Акумулаторната батерия е чиста и суха.
 - Акумулаторната батерия да се намира в затворено помещение.
 - Акумулаторната батерия да е свалена от моторната косачка.
 - Ако акумулаторната батерия се съхранява в зарядното устройство: извадете щепсела и съхранявайте акумулаторната батерия със състояние на зареждане между 40 % и 60 % (2 светодиода в зелено светодиода).
 - Акумулаторната батерия не е съхраняване извън посочените температурни граници,  21.3.

УКАЗАНИЕ

- Ако акумулаторната батерия не се съхранява така, както е описано в това ръководство за употреба, акумулаторната батерия може да се разреди дълбоко и по този начин да се повреди непоправимо.
 - ▶ Заредете изтощена батерия, преди да я съхранявате. STIHL препоръчва акумулаторната батерия да се съхранява в състояние на зареждане между 40 % и 60 % (2 светещи постоянно в зелено светодиода).
 - ▶ Съхранявайте акумулаторната батерия отделно от моторната косачка.

17 Почистване**17.1 Почистване на моторната косачка**

- ▶ Изключете моторната косачка и извадете акумулаторната батерия.
- ▶ Почистете моторната косачка с влажна кърпа.
- ▶ Почистете вентилационните отвори с четка.
- ▶ Извадете чуждите тела от приемното гнездо на акумулаторната батерия и почистете вътрешността на гнездото с влажна кърпа.
- ▶ Почистете електрическите контакти в приемния отвор на акумулаторната батерия с мека четка.

17.2 Почистване на предпазителя и на режещия инструмент

- ▶ Изключете моторната косачка и извадете акумулаторната батерия.
- ▶ Почистете предпазителя и режещия инструмент с влажна кърпа или с мека четка.

17.3 Почистване на акумулатора

- ▶ Почистете акумулатора (батерията) с влажна кърпа.

18 Поддръжка /обслужване**18.1 Интервали за техническо обслужване и поддръжка**

Интервалите за техническо обслужване и поддръжка зависят от условията на околната

среда и работните условия. STIHL препоръчва следните интервали за техническо обслужване и поддръжка:

Ежегодно

- ▶ Моторната косачка трябва да се провери от специализиран търговски обект на STIHL.

18.2 Заточване и балансиране на металния режещ инструмент

За правилното заточване и балансиране на метални режещи инструменти се изисква голям практически опит.

STIHL препоръчва металните режещи инструменти да се заточват и балансират в специализиран търговски обект на STIHL.

- ▶ Заточвайте металния режещ инструмент така, както е описано в ръководството за употреба и върху опаковката на използвания режещ инструмент.

19 Ремонт**19.1 Ремонт на моторната косачка и режещия инструмент**

Ползвателят не може самостоятелно да ремонтира моторната косачка и режещия инструмент.

- ▶ Ако моторната косачка или режещия инструмент са повредени: не използвайте моторната косачка или режещия инструмент и потърсете специализиран търговски обект на STIHL.

19.2 Поддръжка и ремонт на акумулатора

Няма необходимост от поддръжка на акумулатора и той не може да бъде ремонтиран.

- ▶ Ако акумулаторът е дефектен или повреден: сменете акумулатора.

20 Отстраняване на неизправности

20.1 Отстраняване на неизправности по моторната косачка или акумулаторната батерия

Неизправност	Светодиоди на акумулаторната батерия	Причина	Отстраняване
При включване моторната косачка не започва да работи.	1 светодиод мига в зелено.	Състоянието на зареждане на акумулаторната батерия е твърде ниско.	<ul style="list-style-type: none"> Зареждайте акумулаторната батерия докрай, както е описано в ръководството за употреба на зарядното устройство STIHL AL 101, 301, 301-4, 500.
	1 светодиод свети в червено в червено.	Акумулаторната батерия е силно загряла или силно се е охладила.	<ul style="list-style-type: none"> Извадете акумулаторната батерия. Оставете акумулаторната батерия да се охлади или затопли.
	3 светодиода мигат в червено.	Има неизправност в моторната косачка.	<ul style="list-style-type: none"> Извадете акумулаторната батерия. Почистете електрическите контакти в приемното гнездо на акумулаторната батерия. Поставете акумулаторната батерия. Включете моторната косачка. Ако 3 светодиода продължават да мигат в червено: не използвайте моторната косачка и се обърнете към специализиран търговски обект на STIHL.
	3 светодиода светят в червено.	Моторната косачка е прегряла.	<ul style="list-style-type: none"> Извадете акумулаторната батерия. Оставете моторната косачка да се охлади.
	4 светодиода мигат в червено.	В акумулаторната батерия има неизправност.	<ul style="list-style-type: none"> Извадете акумулаторната батерия и отново я поставете. Включете моторната косачка. Ако 4 светодиода продължават да мигат в червено: не използвайте повече акумулаторната батерия и се обърнете към специализиран търговски обект на STIHL.
		Прекъсната е електрическата връзка между моторната косачка и акумулаторната батерия.	<ul style="list-style-type: none"> Извадете акумулаторната батерия. Почистете електрическите контакти в приемното гнездо на акумулаторната батерия. Поставете акумулаторната батерия.
		Моторната косачка или акумулаторната батерия са влажни.	<ul style="list-style-type: none"> Оставете моторната косачка или акумулаторната батерия да изсъхнат,  21.4.
		Лостът за ръчно включване/ изключване вече е натиснат преди задействане на освобождаващия шибър.	<ul style="list-style-type: none"> Включвайте моторната косачка така, както е описано в това ръководство за употреба.
Моторната косачка се самоизключва по време на работа.	3 светодиода светят в червено.	Моторната косачка е прегряла.	<ul style="list-style-type: none"> Извадете акумулаторната батерия. Оставете моторната косачка да се охлади.

Неизправност	Светодиоди на акумулаторната батерия	Причина	Отстраняване
		Има електрическа неизправност.	<ul style="list-style-type: none"> ▶ Извадете акумулаторната батерия и отново я поставете. ▶ Включете моторната косачка.
Продължителността на работа на моторната косачка е твърде кратка.		Акумулаторната батерия не е заредена напълно.	▶ Заредвайте акумулаторната батерия докрай, както е описано в ръководството за употреба на зарядното устройство STIHL AL 101, 301, 301-4, 500.
		Експлоатационният живот на акумулаторната батерия е надхвърлен.	▶ Сменете акумулаторната батерия.
Степените на мощност не могат да се настроят.		Лостът за ръчно включване/изключване е натиснат и моторната косачка е включена.	▶ Настройте степента на мощността така, както е описано в това ръководство за употреба.
Главата за косене не може да бъде демонтирана на ръка.		Главата за косене е затегната твърде силно.	<ul style="list-style-type: none"> ▶ Блокирайте вентилаторната перка посредством дорника. ▶ Отвийте главата за косене на ръка. ▶ Изтеглете дорника.
Акумулаторната батерия с  не може да бъде открита с приложението STIHL connected.		Безжичният интерфейс Bluetooth® на акумулаторната батерия или на мобилния терминал е деактивиран.	▶ Активирайте безжичния интерфейс Bluetooth® на акумулаторната батерия и на мобилния терминал.
		Разстоянието между акумулаторната батерия и мобилния терминал е твърде голямо.	<ul style="list-style-type: none"> ▶ Намалете разстоянието,  21.1. ▶ Ако акумулаторната батерия все още не може да бъде открита с приложението STIHL connected: обърнете се към специализиран търговски обект на STIHL.

20.2 Поддръжка за продукта и помощ за употребата

Поддръжка за продукта и помощ за употребата можете да получите в специализиран търговски обект на STIHL.

Възможности за контакт и допълнителна информация можете да намерите на <https://support.stihl.com> или www.stihl.com.

21 Технически данни

21.1 Моторна косачка STIHL FSA 120.0 R

- Допустими акумулаторни батерии:
 - STIHL AP
 - STIHL AR

- Тегло без акумулаторна батерия, режещ инструмент и предпазител: 4,3 kg
- Дължина без режещ инструмент: 1788 mm
- Вид електрическа защита: IPX4 (защита срещу водни пръски от всички страни)

Продължителността на работа е посочена на www.stihl.com/battery-life.

21.2 Акумулаторна батерия STIHL AP

- Технология на акумулаторната батерия: литиево-йонна
- Напрежение: 36 V
- Капацитет в Ah: виж табелката с данни
- Вътрешна енергия в Wh: виж табелката с данни
- Тегло в kg: виж заводска табелка

- Безжичен интерфейс Bluetooth® (само за акумулаторни батерии с  - Връзка за данни: Bluetooth® 5.1. Мобилният терминал трябва да е съвместим с Bluetooth® Low Energy 5.0 и да поддържа Generic Access Profile (GAP).
 - честотна лента: ISM лента 2,4 GHz
 - Максимална излъчвана мощност на предавателя: 1 mW
 - Обхват на сигнала: ок. 10 m. Силата на сигнала зависи от условията на обкръжаващата среда и мобилния терминал. Обхватът може да се различава значително в зависимост от външните условия, включително използваното приемно устройство. В затворените пространства и през металните бариери (например стени, рафтове, куфари) обхватът може значително да се намали.
- Изисквания за операционната система на мобилния терминал: Android или iOS (в текущата версия или по-нова)

21.3 Температурни граници

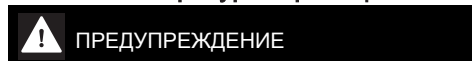

- Акумулаторната батерия не е защитена срещу всички въздействия на околната среда. Ако акумулаторната батерия е изложена на неподходящи въздействия на околната среда, тя може да експлодира. В резултат от това може да се стигне до тежки наранявания на хора и възникване на материални щети.
 - ▶ Не зареждайте акумулаторната батерия при температури под - 20 °C или над + 50 °C.
 - ▶ Не използвайте моторната косачка или акумулаторната батерия при температури под - 20 °C или над + 50 °C.
 - ▶ Не съхранявайте моторната косачка или акумулаторната батерия при температури под - 20 °C или над + 70 °C.

21.4 Препоръчителни температурни диапазони

За постигане на оптимална производителност на моторната косачка или на акумулаторната батерия спазвайте следните температурни диапазони:

- Зареждане: + 5 °C до + 40 °C
- Употреба: - 10 °C до + 40 °C
- Съхранение: - 20 °C до + 50 °C

Ако акумулаторната батерия се зарежда, използвава или съхранява извън препоръчителните температурни диапазони, производителността може да се понижи.

Ако акумулаторната батерия е мокра или влажна, оставете я да изсъхне за поне 48 ч при над + 15 °C и под + 50 °C, както и при 70 % влажност на въздуха. По-високата влажност може да увеличи времето за сушене.

21.5 Акустични и вибрационни стойности

Коефициентът К за нивото на звуковото налягане възлиза на 2 dB(A). Коефициентът К за нивото на звукова мощност възлиза на 2 dB(A). Коефициентът К за вибрационните стойности възлиза на 2 m/s².

STiHL препоръчва да се носят антифони (защита на слуха).

Използване с глава за косене освен PolyCut 18-2

- Ниво на звуково налягане L_{pA}, измерено съгласно IEC 62841-4-4: 81 dB(A)
- Максимално ниво на звукова мощност L_{WA}, измерено съгласно IEC 62841-4-4: 94 dB(A)
- Вибрационна стойност a_{hV}, измерена съгласно IEC 62841-4-4
 - Дръжка за управление: 2,8 m/s²
 - Кръгова обхващаща С-образна ръкохватка: 5,8 m/s²

Използване с глава за косене PolyCut 18-2

- Ниво на звуково налягане L_{pA}, измерено съгласно IEC 62841-4-4: 82 dB(A)
- Максимално ниво на звукова мощност L_{WA}, измерено съгласно IEC 62841-4-4: 93 dB(A)
- Вибрационна стойност a_{hV}, измерена съгласно IEC 62841-4-4
 - Дръжка за управление: 1,6 m/s²
 - Кръгова обхващаща С-образна ръкохватка: 3,2 m/s²

Използване с метален режещ инструмент

- Ниво на звуково налягане L_{pA}, измерено съгласно IEC 62841-4-4: 81 dB(A)
- Максимално ниво на звукова мощност L_{WA}, измерено съгласно IEC 62841-4-4: 94 dB(A)
- Вибрационна стойност a_{hV}, измерена съгласно IEC 62841-4-4
 - Дръжка за управление: 2,9 m/s²
 - Кръгова обхващаща С-образна ръкохватка: 3,7 m/s²

Посочените вибрационни стойности са измерени по стандартизиран метод на изпитване и могат да бъдат използвани за сравнение на електрически уреди. Действително възникващите вибрационни стойности могат да се различават от посочените стойности, в зависимост от начина на приложение. Посочените вибрационни стойности могат да бъдат използвани за първоначална оценка на вибрационното натоварване. Действителното вибрационно натоварване трябва да бъде оценено. При това могат да се вземат под внимание също и периодите от време, през които електроуредът е изключен, както и тези, през които той е включен, но работи без натоварване.

Информация относно изпълнението на директивата за работодатели относно вибрациите 2002/44/ЕО можете да намерите на www.stihl.com/vib.

21.6 REACH

Съкращението "REACH" обозначава регламента на ЕГ (Европ. общност) за регистриране, анализ и допустимост на химическите препарати.

Информацията за изпълнение на регламента REACH е посочена по-долу www.stihl.com/reach.

22 Комбинация от режещи инструменти, предпазители и самари

22.1 Комбинация от режещи инструменти, предпазители и самари

Режещ инструмент	Предпазител	Ограничител на стъпката	Самар
<ul style="list-style-type: none"> – Глава за косене Poly-Cut 18-2 (Ø 335 mm) Глава за косене с корда за косене „кръгла тиха“ с диаметър 2,4 mm: – Глава за косене Auto-Cut 25-2 – Глава за косене Auto-Cut C 26-2 – Глава за косене Auto-Cut 27-2 – Глава за косене Duro-Cut 20-2 – Глава за косене SuperCut 20-2 – Глава за косене Trim-Cut C 32-2 	<ul style="list-style-type: none"> – Предпазител за главите за косене (Ø 380 mm) 	<ul style="list-style-type: none"> – опция 	<ul style="list-style-type: none"> – Колан за носене на уреда на едно рамо – Колан за носене на две рамена с устройство за бързо освобождаване – Акумулаторна батерия STIHL AR заедно с опорната подложка – Колан за резервни акумулаторни батерии с монтирана „Чанта с колан AP със захранващ кабел“ заедно с колан за носене на уреда на едно рамо – Колан за резервни акумулаторни батерии с колан за носене и монтирана „Чанта с колан AP със захранващ кабел“ заедно с опорната подложка – Система за носене с вградена "Чанта с колан AP със захранващ кабел" заедно с опорната подложка
<ul style="list-style-type: none"> – Режещ лист за трева 230-2 (Ø 230 mm) – Режещ лист за трева 230-4 (Ø 230 mm) – Режещ лист за трева 230-8 (Ø 230 mm) 	<ul style="list-style-type: none"> – Предпазител за металните режещи инструменти (Ø 230 mm) 	<ul style="list-style-type: none"> – предписано 	

23 Резервни части и принадлежности

23.1 Резервни части и принадлежности

STIHL С тези символи се обозначават оригинални резервни части на STIHL и оригинални принадлежности на STIHL.

Фирма STIHL препоръчва да се използват оригинални резервни части и оригинални принадлежности на STIHL.

Резервните части и принадлежностите на други производители не могат да бъдат оценени от STIHL по отношение на надеждността, безопасността и пригодността им, въпреки продължаващото наблюдение на

пазара и STIHL не може да гарантира използването им.

Оригинални резервни части и оригинални принадлежности на STIHL се предлагат от специализиран търговски обект на STIHL.

24 Отстраняване /изхвърляне

24.1 Изхвърляне на моторната косачка и на акумулаторната батерия

Информацията относно изхвърлянето можете да получите от местната администрация или от специализиран търговски обект на STIHL.

Неправилното изхвърляне може да увреди здравето и да замърси околната среда.

- ▶ Занесете продуктите на STIHL, включително опаковките, до подходящ събирателен пункт за рециклиране в съответствие с местните разпоредби.
- ▶ Не ги изхвърляйте заедно с битовите отпадъци.

25 Декларация на ЕС (EU) за съответствие

25.1 Моторна косачка STIHL FSA 120.0 R

ANDREAS STIHL AG & Co. KG
Badstraße 115
D-71336 Waiblingen

Германия

декларира на своя собствена отговорност, че
– вид: моторна косачка, задвижвана от акумулаторна батерия

- категория на машината: тример за трева, хросторез
- фабрична марка: STIHL
- тип: FSA 120.0 R
- серийна идентификация: FA08

отговаря на съответните разпоредби на директивите 2011/65/ЕС, 2006/42/ЕО, 2014/30/ЕС и 2000/14/ЕО и е разработен и произведен съгласно валидните към датата на производство версии на следните стандарти: EN 55014-1, EN 55014-2, EN 62841-1 и ISO 12100, при спазване на IEC 62841-4-4, EN 60335-1 и EN 50636-2-91.

За определяне на измереното и на гарантираното максимално ниво на акустичното налягане се процедира съгласно директивата 2000/14/ЕС, приложение VI.

Участващ нотифициран орган: VDE Prüf- u. Zertifizierungsinstitut, Merianstraße 28, 63069 Offenbach, Германия

- Измерено ниво на звукова мощност: 94 dB(A)
- Гарантирано ниво на звуковата мощност: 96 децибела/dB(A)

Техническата документация се съхранява в отдел Одобрение на продукти на ANDREAS STIHL AG & Co. KG.

Годината на производство, страната на производство и машинният номер са посочени върху моторната косачка.

Вайблинген, 15.10.2022

ANDREAS STIHL AG & Co. KG

в качеството на заместник



Robert Olma, Vice President, Regulatory Affairs & Global Governmental Relations

26 Декларация за съответствие UKCA

26.1 Моторна косачка STIHL FSA 120.0 R

**UK
CA**

ANDREAS STIHL AG & Co. KG
Badstraße 115
D-71336 Waiblingen

Германия

декларира на своя собствена отговорност, че
– вид: моторна косачка, задвижвана от акумулаторна батерия

- категория на машината: тример за трева, хросторез
- фабрична марка: STIHL
- тип: FSA 120.0 R
- серийна идентификация: FA08

отговаря не приложимите разпоредби на нормативните актове на Обединеното кралство The Restriction of the Use of Certain Hazardous

Substances in Electrical and Electronic Equipment Regulations 2012, Supply of Machinery (Safety) Regulations 2008, Electromagnetic Compatibility Regulations 2016 и Noise Emission in the Environment by Equipment for use Outdoors Regulations 2001 и е разработен и произведен съгласно валидните към датата на производство версии на следните стандарти: EN 55014-1, EN 55014-2, EN 62841-1 и ISO 12100, при спазване на IEC 62841-4-4, EN 60335-1 и EN 50636-2-91.

За определяне на измереното и на гарантираното максимално ниво на акустично налягане се процедира съгласно нормативния акт на Обединеното кралство Noise Emission in the Environment by Equipment for use Outdoors Regulations 2001, Schedule 9.

Участващ нотифициран орган: AnP Certification Limited, 2 Parkfield Street, Rusholme, Manchester M 14 4PN
 – Измерено ниво на звукова мощност: 94 dB(A)
 – Гарантирано максимално ниво на звука (ниво на звуковата мощност): 96 децибела/ dB(A)

Техническата документация се съхранява от ANDREAS STIHL AG & Co. KG .

Годината на производство, страната на производство и машинният номер са посочени върху моторната косачка.

Вайблинген, 15.10.2022

ANDREAS STIHL AG & Co. KG

в качеството на заместник



Robert Olma, Vice President, Regulatory Affairs & Global Governmental Relations

27 Общи указания за безопасност за електрически инструменти

27.1 Въведение

Този раздел предава съдържанието на текста на предварително формулираните в европейския норматив EN/IEC 62841 общи указания за безопасност на ръчно управлявани, задвижвани с двигател електроинструменти.

STIHL трябва да отпечата тези текстове.

Указанията за безопасност за предотвратяване на електрически удар, които са посочени в "Електрическа безопасност", не са приложими за задвижваните с акумулаторна батерия изделия на STIHL.



ПРЕДУПРЕЖДЕНИЕ

■ **Прочетете внимателно всички указания за безопасност, инструкции, илюстрации и технически данни, с които е оборудван електроинструмента.** Всякакви пропуски при спазването на инструкциите по-долу могат да причинят електрически удар, пожар и/или тежки наранявания. **Съхранявайте указанията и инструкциите за безопасност на сигурно място за по-нататъшна употреба.**

Понятието "електроинструмент", използвано при указанията за безопасност се отнася за електроинструменти, задвижвани с ток от електрическата мрежа (с кабел за електрическо захранване от мрежата) и за електроинструменти, задвижвани с акумулаторна батерия (без кабел за електрическо захранване от мрежата).

27.2 Безопасност на работното място

- Поддържайте Вашето работно място чисто и добре осветено.** Безредие или неосветени работни места могат да доведат до злополука.
- Не работете с електрическия инструмента в застрашена от експлозия среда, в която се намират запалими течности, газове или прах.** Електроинструментите образуват искри, които могат да възпламенят праха или изпаренията.
- По време на използването на електрическия инструмент дръжте децата и другите лица надалеч.** При отклоняване на вниманието можете да загубите контрол върху електрическия инструмент.

27.3 Електрическа безопасност

- Щепселът за връзка на електрическия инструмент с мрежата трябва да съответства на контакта. Щепселът не бива да се променя по какъвто и да било начин. Не използвайте адаптерни щепсели заедно със заземени електрически инструменти. Непроменените щепсели и съответства-**

щите контакти намаляват риска от електрически токов удар.

- b) **Избягвайте контакт на тялото Ви със заземени повърхности като тези на тръби, отоплителни тела, електрически печки и хладилници.** Ако тялото Ви е заземено, съществува повишен риск от удар с електрически ток.
- c) **Пазете електрическите инструменти от дъжд или влага.** Проникването на вода в електрическия инструмент води до повишен риск от удар с електрически ток.
- d) **Не използвайте захранващия кабел за цели, които не са по предназначението му. Никога не използвайте захранващия кабел за носене, дърпане или за изваждане на щепсела на електрическия инструмент от контакта. Пазете захранващия кабел от топлина, масло, остри ръбове или движещи се части.** Повредените или усуканите захранващи проводници водят до повишен риск от удар с електрически ток.
- e) **Ако работите с електрически инструмент на открито, използвайте само удължителни кабели, които са подходящи за работа навън.** Употребата на удължителен кабел, който е подходящ за работа навън, намалява риска от електрически токов удар.
- f) **Ако не може да се избегне работа с електрическия инструмент във влажна среда, използвайте защитен прекъсвач срещу утечен ток.** Употребата на защитния прекъсвач с диференциална защита срещу недопустимия утечен ток намалява риска от електрически токов удар.

27.4 Безопасност на хора

- a) **Бъдете предпазливи, внимавайте какво правите и подхождайте разумно към работата с електрическия инструмент. Никога не използвайте електрическия инструмент, ако сте уморени или се намирате под влиянието на наркотици, алкохол или медикаменти.** Дори и само един миг на невнимание при употребата на електрическия инструмент може да доведе до сериозни наранявания.
- b) **Носете лично предпазно оборудване и винаги предпазни очила.** Носенето на лично предпазно оборудване, като прахо-защитна маска, защитни обувки с пред-

пазващи от хлъзгане подметки с грайфери, предпазна каска или антифони за защита на слуха, според вида и начина на използване на електрическия инструмент, намалява риска от наранявания.

- c) **Избягвайте неволно пускане на машината в действие. Обезателно проверете, за да сте сигурни, че електрическият инструмент е изключен, преди да го включите към мрежата за електрическо захранване и/или към акумулаторната батерия, преди да го хванете или носите.** Ако по време на пренасяне на електрическия инструмент държите пръста си на превключвателя или ако свържете електрическия инструмент във включено състояние към електрическото захранване, това може да доведе до злополуки.
- d) **Преди да включите електрическия инструмент, отстранете всички инструменти за настройка или гаечни ключове.** Ако в някоя въртяща се част на електрическия инструмент се намира инструмент или ключ, това може да доведе до наранявания.
- e) **Избягвайте необичайни положения на тялото.** Грижете се винаги да заемате сигурна и стабилна стойка и пазете равновесие по всяко време. По този начин можете да контролирате електрическия инструмент в неочаквани ситуации.
- f) **Носете подходящо облекло. Не носете широки дрехи или украшения. Пазете косите си и облеклото далеч от въртящите се части на апарата.** Широките дрехи, украшенията или дългите коси могат да се закачат във въртящите се части на апарата.
- g) **Ако могат да бъдат монтирани устройства за пражосмучене или улавяне на прах, те трябва да се свържат и да се използват правилно.** Използването на прахосмучене може да намали опасностите, причинени от запрашаване.
- h) **Не проявявайте небрежност по отношение на безопасността и не пренебрегвайте правилата за техника на безопасност, дори ако след многократна употреба на електрическия инструмент вече го познавате добре.** Небрежното поведение може за броени части от секундата да доведе до тежки наранявания.

27.5 Използване и боравене с електрическият инструмент

- a) **Не претоварвайте електрическият инструмент.** При работа използвайте предназначения за това електрически инструмент. С подходящия електрически инструмент се работи по-добре и по-безопасно в дадена обхват на мощност.
- b) **Не използвайте електрически инструмент, чийто превключвател е дефектен.** Ако електрическият инструмент не може вече да се включва или изключва, той е опасен и трябва да се ремонтира.
- c) **Винаги изваждайте щепсела от контакта и/или отстранявайте сменяемата акумулаторна батерия преди да предприемате настройки по аппарата, преди да смените частите на работния инструмент или оставяте електрическият инструмент на съхранение.** Тази предпазна мярка предотвратява неволно задействане на електрическият инструмент.
- d) **Съхранявайте електрическите инструменти, които не се ползват в момента, далеч от обсега на деца.** Не позволявайте електрическият инструмент да се използва от лица, които не са запознати подробно с него или не са прочели тези инструкции. Електрическите инструменти са опасни, ако се използват от неопитни лица.
- e) **Поддържайте грижливо електрическите инструменти и работния инструмент.** Контролирайте редовно дали движещите се части функционират правилно и дали не заяждат, дали няма счупени части или части, които са така повредени, че да пречат на функционирането на електрическият инструмент. Давайте за ремонт повредените части, преди да използвате електрическият инструмент. Много злополуки се причиняват от лошо поддържани електрически инструменти.
- f) **Поддържайте електрическите инструменти винаги остри и чисти.** Грижливо поддържаните режещи инструменти с остри режещи ръбове се заклещват по-малко и се управляват по-лесно.
- g) **Използвайте електрическият инструмент, работния инструмент, работните инструменти и т.н. съгласно посочените тук инструкции.** При това съблюдавайте условията на работа и извършваната дейност.

Използването на електрическите инструменти за други освен предвидените за тях цели и приложения, може да доведе до опасни ситуации.

- h) **Поддържайте ръкохватките и повърхностите на ръкохватките в сухо, чисто състояние, незамърсени с масло и мазнини.** Хлъзгавите ръкохватки и повърхности на ръкохватките не позволяват стабилно обслужване и контрол на електрическият инструмент в непредвидени ситуации.

27.6 Използване и третиране на акумулаторния инструмент

- a) **Зареждайте акумулаторните батерии само със зарядните устройства, които са препоръчани от производителя.** За зарядно устройство, което е подходящо за определен вид акумулаторни батерии съществува опасност от пожар, ако то се използва с други акумулаторни батерии.
- b) **Използвайте в електрическите инструменти само предназначенията за това батерии (акумулатори).** Използването на други батерии (акумулатори) може да доведе до наранявания и опасност от пожар.
- c) **Ако батерията (акумулаторът) не се използва, тя трябва да се държи далеч от кламери, монети, ключове, пирони, винтове или други малки метални предмети, които биха могли да предизвикат съединяване на късо на контактите.** Късо съединение между контактите на батерията (акумулатора) може да причини изгаряния или огън.
- d) **При погрешно използване, от батерията (акумулатора) може да изтече акумулаторна течност. Избягвайте контакт с течността.** При случаен контакт с течността съответното място да се промие с вода. **Ако течността попадне в очите, трябва да се потърси лекар.** Изтичащата акумулаторна течност може да причини дразнене или изгаряне на кожата.
- e) **Не използвайте повредени или променени акумулаторни батерии.** Повредените или променените акумулаторни батерии могат да имат непредвидено поведение и така да доведат до пожар, експлозия или да предизвикат опасност от нараняване.
- f) **Не подлагайте акумулаторната батерия на въздействието на огън или високи тем-**

ператури. Откритият огън или температура над 130 °C (265 °F) могат да предизвикат експлозия.

- g) **Спазвайте всичките инструкции за зареждане и никога не зареждайте акумулаторната батерия или акумулаторния инструмент извън посочения в Ръководството за експлоатация температурен диапазон.** Неправилното зареждане или зареждане извън допустимия температурен диапазон може да разруши акумулаторната батерия и да увеличи опасността от пожар.

27.7 Сервиз

- a) **Давайте Вашия електрически инструмент за ремонт само при квалифициран и специализиран персонал и само с оригинални резервни части.** По този начин се осигурява спазването на безопасността на апарата.
- b) **Никога не правете поддръжка на повредени акумулаторни батерии.** Всички дейности по поддръжката на акумулаторните батерии трябва да се извършват само от производителя или от оторизирани сервизни работилници.

27.8 Указания за безопасност за тример за трева, хросторез и хросторез с режещ диск

- a) **Не използвайте машината при лошо време, особено при гръмотевични бури.** Това намалява риска да бъдете ударени от мълния.
- b) **Проучете внимателно работната зона за диви животни.** Дивите животни могат да бъдат наранени от работещата машина.
- c) **Огледайте внимателно работната зона и отстранете всички камъни, пръчки, телове, кости и други чужди тела.** Изхвърляните части могат да причинят наранявания.
- d) **Преди да използвате машината винаги проверявайте дали режещият инструмент или режещият диск и режещият или косещият блок не са повредени.** Повредените части увеличават риска от нараняване.
- e) **Следвайте инструкциите за смяна на работните инструменти.** Неправилно затегнатите гайки или болтове на режещия диск могат или да го повредят, или да доведат до разхлабването му.

- f) **Номиналните обороти на режещия инструмент трябва да се поне толкова високи, колкото максималните обороти, посочени върху машината.** Режещите инструменти, въртящи се по-бързо от номиналната им обороти, могат да се счупят и да излетят.
- g) **Носете защита за очите или главата и предпазни ръкавици.** Подходящите лични предпазни средства ще намалят нараняванията, причинени от летящи отломки или случаен контакт с режещата корда или режещия диск.
- h) **По време на работа винаги носете защитни обувки с нехлъзгащи се подметки. Никога не работете боси или със сандали с отворени пръсти.** Това ще намали опасността от нараняване на крака при контакт с въртящата се режеща корда или режещия диск.
- i) **По време на работа с машината винаги носете защитни обувки. Никога не работете боси или със сандали с отворени пръсти.** Това ще намали опасността от нараняване на крака при контакт с въртящата се режеща корда или режещия диск.
- j) **По време на работа с машината носете дълги панталони.** Голата кожа увеличава вероятността от наранявания от изхвърчащи предмети.
- k) **По време на работа дръжте зрителите далеч.** Изхвърляните части могат да причинят сериозни наранявания.
- l) **При работа с машината винаги използвайте и двете си ръце.** Дръжте машината с две ръце, за да избегнете загуба на контрол.
- m) **Дръжте машината само само за изолираните повърхности за захващане, тъй като режещата корда или режещия диск може да удари скрити електропроводи или собствения си захранващ кабел.** Контактът на режещата корда или режещия диск с проводник, по който тече електрически ток, може да постави под напрежение металните части на апарата и да предизвика удар от електрически ток.
- n) **Внимавайте винаги да заемате сигурна и стабилна стойка и работете с машината само когато стоите на земята.** Хлъзгав терен или нестабилни опорни повърхности могат да доведат до загуба на равновесие.

весия или загуба на контрол над машината.

- o) **Не работете с машината на прекалено стръмни склонове.** Това намалява риска от загуба на контрол, подхлъзване и падане, което може да доведе до наранявания.
- p) **Когато работите по склонове се уверете, че сте заели стабилна стойка; винаги работете напречно на склона, никога нагоре или надолу, и бъдете изключително внимателни при промяна на посоката на работа.** Това намалява риска от загуба на контрол, подхлъзване и падане, което може да доведе до наранявания.
- q) **По време на работа дръжте всички части на тялото си далеч от режещата корда или режещия диск. Преди да включите машината, се уверете, че режещата корда или режещият диск не докосват нищо.** Момент на невнимание по време на работа с машината може да доведе до нараняване на вас или други.
- r) **Не работете с машината над нивото на кръста.** Това помага да се избегне случаен контакт с режещата корда или режещия диск и позволява по-добър контрол на машината в неочаквани ситуации.
- s) **Когато подрязвате храст или режете дърво под напрежение, бъдете готови за тяхното отпружиняване.** При отпускане на дървесните влакна, храстът или дървото могат да ударят оператора и/или да изкарат машината извън контрол.
- t) **Бъдете особено внимателни при рязане на ниски насаждения и млади фиданки.** Тънкия материал може да се закачи или улови от режещия диск и да Ви удари или да Ви накара да загубите равновесие.
- u) **Дръжте машината под контрол и не докосвайте режещите дискове или други опасни части, докато се движат.** Това намалява риска от нараняване от движещи се части.
- v) **Носете машината изключена и далеч от тялото си.** Правилното боравене с машината ще намали вероятността от случаен контакт с въртящите се режещ диск.
- w) **Про транспортиране или съхраняване на машината винаги поставяйте предпазната капачка върху металния режещ диск.** Правилното боравене с машината намалява

вероятността от случаен контакт с режещия диск.

- x) **Използвайте резервните корди, резервните режещи глави или резервните режещи дискове само както е посочени от производителя.** Неправилно подобрите резервни части могат да увеличат риска от счупване и нараняване.
- y) **Уверете се, че превключвателят е изключен и акумулаторната батерия е извадена, преди да отстраните заседналия материал или да обслужите машината.** Неочаквано задействане на машината при отстраняване на заседналия материал може да доведе до наранявания.

27.9 Указания за безопасност по отношение на отката

Откат е внезапно движение на машината настрани, напред или назад, което може да възникне, когато режещият инструмент се заклеци или закачи за предмет като младо дърво или пън. То може да е толкова силно, че машината и/или операторът да бъдат изтласкани във всяка посока, което в крайна сметка води до загуба на контрол над машината.

Откатът и свързаните с него опасности могат да бъдат предотвратени чрез предприемане на подходящи предпазни мерки, както е описано по-долу.

- a) **Дръжте машината с две ръце и поставете ръцете си в положение, при което можете да поемете силата на отката.** Стойте отляво на машината. Откатът може да увеличи риска от нараняване поради неочакваното движение на машината. Операторът може да контролира силите на отката, като вземе подходящи предпазни мерки.
- b) **Ако режещият диск се заклеци или когато прекъсвате работа, изключете машината и я дръжте стабилно в материала, докато режещият диск спре. Ако режещият диск се е заклецил, никога не се опитвайте да изваждате машината от материала или да я дърпате назад, докато режещият диск може да движи; в противен случай може да се получи откат.** Установете и отстранете причината за заклещването на режещия диск.
- c) **Не използвайте тъпи или повредени режещи дискове.** Тъпите или повредените

режещи дискове увеличават риска от заклещване или закачане на предмет и могат да доведат до откат.

- d) **Винаги осигурявайте добра видимост към материала, който трябва да бъде отрязан.** Откатът е по-вероятен на места, където е трудно да се види материалът, който трябва да бъде отрязан.
- e) **Изключете машината, ако по време на работа се приближи друго лице.** Други хора могат по-лесно да бъдат ударени и наранени от въртящия се диск на триона в случай на откат.

Cuprins

1	Prefață.....	138
2	Informații referitoare la acest Manual de инструкции.....	138
3	Cuprins.....	139
4	Инструкции de siguranță.....	141
5	Прегătirea motocoasei de funcționare....	147
6	Încărcarea bateriei și a LED-urilor.....	148
7	Activarea și dezactivarea interfейта radio Bluetooth®.....	148
8	Asamblarea motocoasei.....	148
9	Reglarea motocoasei pentru utilizator....	150
10	Introducerea și scoaterea bateriei.....	151
11	Pomirea și oprirea motocoasei.....	151
12	Verificarea acumulatorului și a motocoasei.....	152
13	Lucrul cu motocoasa.....	152
14	După lucru.....	154
15	Transportarea.....	154
16	Stocarea.....	154
17	Curățare.....	155
18	Întреținere.....	155
19	Reparare.....	155
20	Depanare.....	156
21	Date tehnice.....	157
22	Combinatii din unelte tăietoare, апărăтори și системи de transport.....	158
23	Piese de schimb și accesorii.....	159
24	Eliminare.....	159
25	Declarație de conformitate EU.....	159
26	Declarația de conformitate UKCA.....	160
27	Инструкции generale de siguranță pentru electrounelte.....	160

1 Prefață

Stimată clientă, stimatе client,

ne bucurăm că аți ales STIHL. Dezvoltăm și executăm produsele noastre în calitate de vârf, con-

form nevoilor clienților nostri. În felul acesta iau naștere produse de mare fiabilitate chiar și în condiții de solicitare extremă.

STIHL înseamnă calitate de vârf și în domeniul de service. Atelierele noastre de specialitate oferă consiliere și инструкции competente, dar și o cuprinzătoare asistență tehnică.

Compania STIHL se angajează în mod expres să protejeze natura. Aceste инструкции de utilizare sunt concepute pentru а vă ajuta la utilizarea sigură și ecologică а produsului dumneavoastră STIHL pe о durată lungă de exploatare.

Vă mulțumim pentru încredere și vă dorim multă bucurie la utilizarea produsului dumneavoastră STIHL.



Dr. Nikolas Stihl

IMPORTANT! ÎNAINTE DE UTILIZARE, CITIȚI ȘI PĂSTRAȚI INSTRUCȚIUNILE.

2 Informații referitoare la acest Manual de инструкции

2.1 Documente valabile

Sunt valabile prevederile locale privitoare la securitate.

- ▶ În plus față de aceste инструкции de utilizare, citiți, înțelegeți și păstrați următoarele documente:
 - Manualul de utilizare și ambalajul unelei tăietoare utilizate
 - Manualul de utilizare al sistemului de transport folosit
 - Manualul de utilizare al acumulatorului STIHL AR
 - Manualul de utilizare al produsului "borsetă AP cu cablu de legătură"
 - Instrucțiunile de siguranță ale acumulatorului STIHL AP
 - Instrucțiuni de utilizare pentru încărcătoare STIHL AL 101, 301, 301-4, 500
 - Informații privind siguranța pentru acumulateoarele și produsele STIHL cu acumulator încorporat: www.stihl.com/safety-data-sheets

Informații suplimentare referitoare la STIHL connected, produse compatibile și întrebări frecvente

sunt disponibile la www.connect.stihl.com sau pot fi obținute din partea unui distribuitor STIHL.

Denumirea și simbolul Bluetooth® (logo-uri) sunt mărci înregistrate și proprietatea Bluetooth SIG, Inc. Orice utilizare a acestei denumiri/simbol de către STIHL se realizează sub licență.

Acumulatorii cu  sunt echipate cu o interfață radio Bluetooth®. Trebuie avute în vedere limitările locale în utilizare (de exemplu în avioane sau în spitale).

2.2 Identificarea Notelor de avertizare din text



AVERTISMENT

- Această notă poate indica pericolele care au ca rezultat răniri grave sau decese.
 - ▶ Măsurile specificate pot împiedica rănirile grave sau decesele.

INDICAȚIE

- Această notă indică pericolele care pot avea ca rezultat avariarea bunurilor.
 - ▶ Măsurile specificate pot împiedica avariarea bunurilor.

2.3 Simboluri în text



Acest simbol se referă la un capitol din aceste instrucțiuni de folosire.

3 Cuprins

3.1 Motocoasă și acumulator

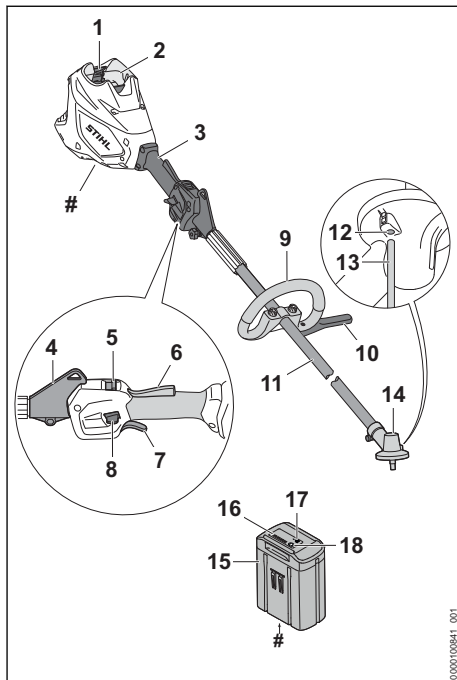

- 1 Compartimentul acumulatorului**
Compartimentul acumulatorului adăpostește acumulatorul.
- 2 Manetă de blocare**
Maneta de blocare blochează acumulatorul în compartimentul acumulatorului.
- 3 Mâner de comandă**
Mânerul de comandă folosește la operarea, susținerea și ghidarea motocoasei.
- 4 Inel de susținere**
Inelul de susținere servește la agățarea sistemului de transport.
- 5 Comutator pentru trepte de putere**
Comutatorul pentru trepte de putere servește la reglarea treptei de putere.
- 6 Pârghia ergonomică**
Pârghia ergonomică menține cursorul de deblocare pe poziție, dacă se eliberează maneta de acționare.
- 7 Manetă de acționare**
Maneta de acționare pornește și oprește motocoasa.

8 Cursor de deblocare

Cursorul de deblocare blochează maneta de acționare.

9 Mâner circular

Mânerul circular servește la susținerea și ghidarea motocoasei.

10 Distanțier

Distanțierul protejează obiectele față de contactul cu unealta tăietoare.

11 Tijă

Tija conectează toate componentele.

12 Orificiu pentru dorn

Orificiul pentru dorn servește la introducerea dornului.

13 Dorn

Dornul blochează arborele, dacă se montează o unealtă tăietoare.

14 Carcasa mecanismului

Carcasa mecanismului acoperă mecanismul.

15 Acumulator

Acumulatorul furnizează electricitate motocoasei.

16 LED-uri

LED-urile indică starea de încărcare a acumulatorului și defecțiunile.

17 Butonul

Butonul acționat prin apăsare activează LED-urile de pe acumulator. Activează și dezactivează interfața radio Bluetooth® (dacă este prezentă).

18 LED „BLUETOOTH®” (doar pentru acumulator cu )

LED-ul indică activarea și dezactivarea funcției radio Bluetooth®.

Plăcuță de identificare cu seria mașinii**3.2 Apărătoare și unelte tăietoare**

Apărătoarele și uneltele tăietoare sunt prezentate ca exemplu. În acest manual de instrucțiuni sunt indicate combinațiile care pot fi utilizate,  22.1.

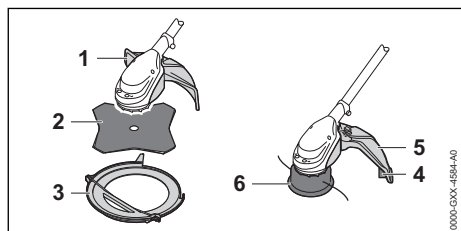
**1 Apărătoare pentru uneltele tăietoare metalice**

Apărătoarea pentru uneltele tăietoare metalice protejează utilizatorul de obiectele aruncate în sus și de contactul cu discul de tuns iarba sau cuțitul de defrișat.

2 Disc de tuns iarba

Discul de tuns iarba taie iarba și buruienile.

3 Apărătoare pentru transport

Apărătoarea pentru transport protejează împotriva contactului cu uneltele tăietoare metalice.

4 Cuțit de debitat

Cuțitul de debitat taie firele pentru cosit iarba la lungimea corectă în timpul lucrului.

5 Apărătoare pentru capetele cositoare

Apărătoarea pentru capetele cositoare protejează utilizatorul de obiectele aruncate în sus și de contactul cu capul cositor.

6 Cap cositor

Capul cositor oprește firele pentru cosit iarba.

3.3 Simboluri

Simbolurile se pot afla pe motocoasă, apărătoare și acumulator și semnifică următoarele:



1 LED aprins roșu. Acumulatorul este prea fierbinte sau prea rece.



4 LED-uri luminează intermitent roșu. Defecțiune la acumulator.



Acest simbol indică sensul de rotație al uneltei tăietoare.

max Ø xxx Acest simbol indică diametrul maxim în milimetri al uneltei tăietoare.



Acest simbol indică turajia maximă a uneltei tăietoare.



Nivelul de putere sonoră garantat conform Directivei 2000/14/CE în dB(A), pentru a se putea compara nivelul emisiilor de zgomot al produselor.



Acumulatorul are o interfață radio Bluetooth® și poate fi conectat la aplicația STIHL connected app.



Informația de lângă simbol indică conținutul de energie al acumulatorului, conform specificațiilor din partea producătorului de celule. Conținutul de energie aflat la poziția pentru utilizare este mai mic.



Nu aruncați produsul la gunoiul menajer.



Treapta de putere maximă.



Treapta de putere ECO.

4 Instrucțiuni de siguranță

4.1 Simboluri de avertizare

4.1.1 Simboluri de avertizare

Simbolurile de avertizare de pe motocoasă, acumulator sau încărcător semnifică următoarele:

Respectați instrucțiunile de siguranță și măsurile în legătură cu acestea.



Citiți, aprofundați și păstrați instrucțiunile de utilizare.



Purtați ochelari de protecție. În cazul în care în timpul lucrului pot cădea obiecte: purtați o cască de protecție.



Purtați cizme de protecție.



Purtați mănuși de protecție.



Respectați instrucțiunile de siguranță referitoare la recul și măsurile aferente.



Respectați instrucțiunile de siguranță privind obiectele propulsate și dimensiunile acestora.



Păstrați distanța de siguranță.



Scoateți acumulatorul în timpul pauzelor de lucru, transportului, depozitării, lucrărilor de întreținere sau reparare.



Protejați acumulatorul de căldură și de foc.



Nu cufundați acumulatorul în lichide.

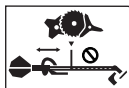

Nu coborâți sub distanța minimă dintre mânerul circular și unealta tăietoare.

4.1.2 Apărătoare pentru capetele cositoare

Simbolurile de avertizare de pe protecția capului cositor au următoarea semnificație:



Folosiți această apărătoare pentru capete cositoare.



Nu folosiți această apărătoare pentru discuri de tuns iarba.

4.2 Utilizare conform destinației

Motocoasa STIHL FSA 120.0 R este folosită pentru următoarele aplicații:

- cu un cap cositor: Cosirea ierbii
- cu un disc de tuns iarba: Cosirea ierbii și a buruienii

Este permisă folosirea motocoasei pe timp ploios.

Motocoasa este alimentată cu energie de un acumulator STIHL AP sau de un acumulator STIHL AR.

Acumulatorul cu  permite, în combinație cu aplicația STIHL connected app, personalizarea și transmiterea informațiilor privind acumulatorul pe baza tehnologiei Bluetooth®.

▲ AVERTISMENT

- Acumulatorii și încărcătoarele care nu au fost aprobate de STIHL pentru utilizarea cu motocoasa pot produce incendii și explozii. Risc de rănire gravă a persoanelor sau de deces și de pagube materiale.
 - ▶ Motocoasa se utilizează cu un acumulator STIHL AP sau cu un acumulator STIHL AR.
- În cazul în care motocoasa sau cablul de încărcare nu sunt utilizate conform destinației, oamenii pot fi grav răniți sau uciși, iar bunurile pot fi avariate.
 - ▶ Utilizați motocoasa conform celor prezentate în aceste instrucțiuni de utilizare.
 - ▶ Utilizați acumulatorul așa cum este prezentat în aceste instrucțiuni de utilizare, în instrucțiunile de utilizare ale acumulatorului STIHL AR, în aplicația STIHL connect app sau la www.connect.stihl.com.

4.3 Cerințe pentru utilizator

▲ AVERTISMENT

- Utilizatorii care nu au beneficiat de instruire nu pot recunoaște sau evalua pericolele pe care le reprezintă motocoasa și acumulatorul. Risc de răni grave sau deces pentru utilizator sau alte persoane.



- ▶ Citiți, respectați și păstrați Manualul de instrucțiuni.

- ▶ În cazul în care motocoasa sau acumulatorul sunt înmânate altei persoane: dați și manualul de instrucțiuni.
- ▶ Asigurați-vă că utilizatorul îndeplinește următoarele cerințe:
 - Utilizatorul este odihnit.
 - Din punct de vedere fizic, senzorial și mental, utilizatorul este capabil să folosească și să lucreze cu motocoasa sau cu acumulatorul. Utilizatorilor cu abilități fizice, senzoriale sau mentale reduse trebuie să li se permită lucrul doar sub supraveghere sau conform instrucțiunile unei persoane responsabile.
 - Utilizatorul pot recunoaște sau evalua pericolele pe care le reprezintă motocoasa și acumulatorul.
 - Utilizatorul este major sau utilizatorul este instruit sub supraveghere corespunzător reglementărilor naționale.
 - Înainte de prima utilizare a motocoasei, utilizatorul a beneficiat de instrucțiuni din partea unui distribuitor sau profesionist STIHL.
 - Utilizatorul nu se află sub influența alcoolului, medicamentelor sau drogurilor.
- ▶ Dacă există neclarități: Adresați-vă unui distribuitor STIHL.

4.4 Îmbrăcăminte și echipament

▲ AVERTISMENT

- În timpul lucrului, părul lung poate fi tras în motocoasă. Utilizatorul poate fi rănit grav.
 - ▶ Părul lung se va strânge și asigura astfel încât să fie peste umeri.
- În timpul lucrului, obiectele pot fi proiectate cu viteze mari. Pericol de rănire a utilizatorului.



- ▶ Purtați ochelari de protecție strâmti. Ochelari de protecție adecvați, verificați conform normei EN 166 sau conform prevederilor naționale, se

pot găsi în comerț cu identificarea corespunzătoare.

- ▶ Purtați mască de protecție.
- ▶ Purtați un pantalon lung dintr-un material rezistent.
- Obiectele aflate în cădere pot provoca răni la cap.
 - ▶ În cazul în care în timpul lucrului pot cădea obiecte: purtați o cască de protecție



- În timpul lucrului poate fi generat praf. Praful inspirat poate afecta sănătatea și poate declanșa reacții alergice.
 - ▶ Dacă se ridică praful: Purtați o mască pentru praf.
- Îmbrăcămintea neadecvată se poate prinde în copaci, arbuști și în motocoasă. Utilizatorii care nu folosesc îmbrăcăminte adecvată se pot răni grav.
 - ▶ Purtați haine strânse pe corp.
 - ▶ Scoateți-vă eșarfele și bijuteriile.
- În timpul lucrului, utilizatorul poate intra în contact cu unealta tăietoare rotativă. Utilizatorul poate fi rănit grav.
 - ▶ Purtați încălțăminte făcute din material rezistent la uzură.



- ▶ Dacă este folosită o unealtă tăietoare metalică: purtați cizme de protecție și ștaif de oțel.

- ▶ Purtați un pantalon lung dintr-un material rezistent.
- La montarea și demontarea unelei tăietoare și în timpul curățării sau întreținerii, utilizatorul poate intra în contact cu unealta tăietoare sau cuțitul de debitat. Pericol de rănire a utilizatorului.



- ▶ Purtați mănuși de lucru făcute din material rezistent la uzură.

- În cazul în care utilizatorul poartă încălțăminte necorespunzătoare, acesta poate aluneca. Pericol de rănire a utilizatorului.
 - ▶ Purtați încălțăminte închisă, rigidă, cu talpă antiderapantă.

4.5 Spațiu de lucru și mediu

4.5.1 Motocoasă

▲ AVERTISMENT

- Persoanele neautorizate, copiii și animalele nu pot recunoaște și evalua pericolele pe care le reprezintă motocoasa și obiectele proiectate.

Persoanele neautorizate, copiii și animalele pot fi rănite grav, iar bunurile pot fi avariate.



▶ Nu permiteți accesul persoanelor neautorizate, al copiilor și animalelor pe o rază de 15 m în jurul zonei de lucru.

- ▶ Respectați o distanță de 15 m față de orice obiect.
- ▶ Motocoasa nu se va lăsa nesupravegheată.
- ▶ Asigurați-vă de faptul că nu este posibilă joaca copiilor cu motocoasa.
- Componentele electrice ale motocoasei pot produce scânteii. Scânteile pot declanșa incendii și explozii într-un mediu foarte inflamabil sau exploziv. Risc de rănire gravă a persoanelor sau de deces și de pagube materiale.
 - ▶ Nu lucrați niciodată într-un mediu foarte inflamabil sau exploziv.

4.5.2 Acumulator

▲ AVERTISMENT

- Persoanele neautorizate, copiii și animalele nu pot recunoaște și evalua pericolele pe care le reprezintă acumulatorul. Persoanele neimplimate, copiii și animalele pot fi rănite grav.
 - ▶ Țineți la distanță persoanele neimplicate, copiii și animalele.
 - ▶ Nu lăsați acumulatorul nesupravegheat.
 - ▶ Asigurați-vă de faptul că nu este posibilă joaca copiilor cu acumulatorul.
- Acumulatorul nu este protejat împotriva tuturor influențelor mediului. Dacă acumulatorul este expus la anumite influențe ale mediului, acesta se poate aprinde, exploda ori se poate deteriora iremediabil. Risc de rănire gravă a persoanelor și de pagube materiale.



- ▶ Protejați acumulatorul de căldură și de foc.
- ▶ Nu aruncați acumulatorul în foc.

- ▶ Nu încărcăți, nu utilizați și nu depozitați acumulatorul la temperaturi aflate în afara intervalului specificat, 21.3.



- ▶ Nu cufundați acumulatorul în lichide.

- ▶ Nu apropiați acumulatorul de obiecte metalice mici.
- ▶ Nu expuneți acumulatorul la presiune înaltă.
- ▶ Nu expuneți acumulatorul la microunde.
- ▶ Protejați acumulatorul împotriva substanțelor chimice și a sărurilor.

4.6 Starea sigură în exploatare

4.6.1 Motocoasă

Motocoasa este în stare de siguranță în cazul în care sunt îndeplinite următoarele condiții:

- Motocoasa nu prezintă deteriorări.
- Motocoasa este curată.
- Elementele de comandă funcționează și nu sunt modificate.
- Este montată o combinație între unealta tăietoare și apărătoare, menționată în acest Manual de instrucțiuni.
- Unealta tăietoare și apărătoarea sunt montate corect.
- Au fost montate accesorii originale STIHL pentru această motocoasă.
- Accesorii au fost montate corect.

▲ AVERTISMENT

- Într-o stare nesigură, componentele ar putea să nu mai funcționeze corect, iar dispozitivele de siguranță ar putea fi dezactivate. Persoanele pot fi rănite grav sau chiar omorâte.
 - ▶ Lucrați cu o motocoasă nedeteriorată.
 - ▶ Dacă motocoasa este murdară: curățați motocoasa.
 - ▶ Nu aduceți modificări motocoasei. Excepție: Montarea unei combinații de unealtă tăietoare și apărătoare, menționată în acest Manual de instrucțiuni.
 - ▶ Dacă elementele de comandă nu funcționează: Nu lucrați cu motocoasa.
 - ▶ Montați accesorii originale STIHL pentru această motocoasă.
 - ▶ Montați unealta tăietoare și apărătoarea conform descrierii din Manualul cu instrucțiuni.
 - ▶ Montați accesoriul așa cum este prezentat în manualul cu instrucțiuni sau în manualul accesoriului.
 - ▶ Nu introduceți obiecte în orificiile motocoasei.
 - ▶ Înlocuiți panourile indicatoare uzate sau deteriorate.
 - ▶ Dacă există neclarități: Adresați-vă unui distribuitor STIHL.

4.6.2 Apărătoare

Bateria se află într-o stare sigură atunci când se întrunesc următoarele condiții:

- Protecția nu prezintă deteriorări.
- În cazul în care se folosesc cușitul de debitat și ecranul de protecție: cușitul de debitat și ecranul de protecție trebuie să fie montate corespunzător.

▲ AVERTISMENT

- Într-o stare nesigură, componentele ar putea să nu mai funcționeze corect, iar dispozitivele de siguranță ar putea fi dezactivate. Risc de rănire gravă.
 - ▶ Lucrați cu o apărătoare nedeteriorată.
 - ▶ În cazul în care se folosesc cușitul de debitat și ecranul de protecție: lucrați cu un cușit de debitat și un ecran de protecție ce au fost montate corespunzător.
 - ▶ Dacă aveți neclarități, vă rugăm să vă adresați unui distribuitor STIHL.

4.6.3 Cap cositor

Capul cositor se află într-o stare sigură atunci când se întrunesc următoarele condiții:

- Capul cositor nu prezintă deteriorări.
- Capul cositor nu este blocat.
- Capul cositor este montat corect și este strâns bine.
- Firele cositoare sunt montate corect.
- Nu au fost depășite limitele de uzură.

▲ AVERTISMENT

- Într-o stare lipsită de siguranță, piese de la capul cositor sau de la firele pentru cosit iarba se pot desface și pot fi proiectate. Se pot produce grave leziuni corporale.
 - ▶ Lucrați cu un cap cositor nedeteriorat.
 - ▶ Nu înlocuiți firele pentru cosit iarba cu obiecte din metal.
 - ▶ Observați și respectați limitele de uzură.
 - ▶ Dacă există neclarități: adresați-vă unui distribuitor STIHL.

4.6.4 Unealta tăietoare metalică

Unealta tăietoare metalică se află într-o stare sigură atunci când se întrunesc următoarele condiții:

- Unealta tăietoare metalică și componentele montate nu sunt deteriorate.
- Unealta tăietoare metalică nu este deformată.
- Unealta tăietoare metalică este montată corespunzător și este strânsă bine.
- Unealta tăietoare metalică este ascuțită corespunzător.
- Unealtă tăietoare metalică nu are bavură pe muchiile de tăiere.
- Nu au fost depășite limitele de uzură.
- În cazul în care se utilizează o unealtă tăietoare metalică nefabricată de STIHL, aceasta nu trebuie să fie mai grea, mai groasă sau să aibă o altă formă ori să prezinte o calitate mai redusă, iar diametrul nu trebuie să fie mai mare decât diametrul maxim acceptat de

STIHL pentru respectiva unealtă tăietoare metalică.

▲ AVERTISMENT

- În starea de siguranță necorespunzătoare, piesele uneltei tăietoare metalice se pot slăbi și pot fi proiectate. Se pot produce grave leziuni corporale.
 - ▶ Lucrați cu o unealtă tăietoare metalică nedeteriorată și componente nedeteriorate.
 - ▶ Ascuțiți bine unealta tăietoare metalică.
 - ▶ Bavurile de pe muchiile de tăiere se îndepărtează cu o pilă.
 - ▶ Solicitați echilibrarea uneltei tăietoare metalice de către un distribuitor STIHL.
 - ▶ Observați și respectați limitele de uzură.
 - ▶ Utilizați o unealtă tăietoare metalică indicată în acest manual de instrucțiuni.
 - ▶ Dacă există neclarități: adresați-vă unui distribuitor STIHL.

4.6.5 Acumulator

Acumulatorul se află într-o stare sigură atunci când se întrunesc următoarele condiții:

- Acumulatorul nu este deteriorat.
- Acumulatorul este curat și uscat.
- Acumulatorul funcționează și nu este modificat.

▲ AVERTISMENT

- Dacă nu este în stare sigură, este posibil ca acumulatorul să nu mai funcționeze în siguranță. Se pot produce grave leziuni corporale.
 - ▶ Desfășurați lucrări doar cu un acumulator funcțional, care nu prezintă deteriorări.
 - ▶ Nu încărcați un acumulator deteriorat sau defect.
 - ▶ Dacă acumulatorul este murdar: curățați acumulatorul.
 - ▶ Dacă acumulatorul este ud sau umed: lăsați acumulatorul să se usuce,  21.4.
 - ▶ Nu modificați acumulatorul.
 - ▶ Nu introduceți obiecte în orificiile acumulatorului.
 - ▶ Nu conectați contactele electrice ale acumulatorului cu obiecte metalice și nu le scurtcircuitați.
 - ▶ Nu deschideți acumulatorul.
 - ▶ Înlocuiți panourile indicatoare uzate sau deteriorate.
- Dintr-un acumulator deteriorat poate curge lichid. Contactul pielii sau al ochilor cu lichidul poate produce iritații ale pielii sau ochilor.
 - ▶ Evitați contactul cu lichidul.

- ▶ În caz de contact cu pielea: zonele de piele afectate se spală cu apă din abundență și săpun.
- ▶ În caz de contact cu ochii: spălați ochii cel puțin 15 minute cu apă din abundență și consultați un medic.
- Un acumulator deteriorat sau defect poate emite un miros neobișnuit, poate fumege sau se poate aprinde. Risc de rănire gravă a persoanelor sau de deces și de pagube materiale.
 - ▶ Dacă acumulatorul emite un miros neobișnuit sau fum, nu folosiți acumulatorul și păstrați-l la distanță de substanțe inflamabile.
 - ▶ Dacă acumulatorul arde: stingeți-l cu un extingtor sau cu apă.

4.7 Utilizarea

▲ AVERTISMENT

- În anumite situații, utilizatorul nu poate lucra în mod concentrat. Utilizatorul se poate împiedica, poate cădea și se poate răni grav.
 - ▶ Lucrați calm și metodic.
 - ▶ În cazul în care condițiile de lumină și de vizibilitate sunt proaste: nu lucrați cu motocoasa.
 - ▶ Lucrați singur cu motocoasa.
 - ▶ Ghidați unealta tăietoare aproape de sol și orizontal față de teren.
 - ▶ Aveți grijă la obstacole.
 - ▶ Lucrați stând în picioare, menținându-vă echilibrul.
 - ▶ În cazul în care simțiți semne de oboseală: luați o pauză de lucru.
- Unealta tăietoare rotativă îl poate tăia pe utilizator. Utilizatorul poate fi rănit grav.
 - ▶ Nu atingeți unealta tăietoare rotativă.
 - ▶ Dacă unealta tăietoare este blocată de un obiect: Decuplați motocoasa și scoateți acumulatorul. Doar atunci îndepărtați obiectul.
- Dacă, în timpul lucrului, motocoasa are un comportament diferit sau neregulat, ea ar putea fi într-o stare nesigură. Risc de rănire gravă a persoanelor și de pagube materiale.
 - ▶ Opriți lucrul, scoateți acumulatorul și apelați la un distribuitor STIHL.
- În timpul lucrului, este posibil ca motocoasa să producă vibrații.
 - ▶ Purtați mănuși.



- ▶ Faceți pauze de lucru.
- ▶ În cazul semnelor de probleme de circulație sangvină, adresați-vă unui medic.

- Dacă, pe durata lucrului, unealta tăietoare lovește un obiect străin, atunci acesta sau părți din acesta pot fi proiectate cu viteză ridicată. Risc de rănire a persoanelor și de pagube materiale.
 - ▶ Înlăturați obiectele străine din zona de lucru.
- În cazul în care unealta tăietoare rotativă lovește un obiect dur, pot apărea scântei și este posibilă deteriorarea unei tăietoare. Scântele pot declanșa incendii într-un mediu cu nivel ridicat de inflamabilitate. Risc de rănire gravă a persoanelor sau de deces și de pagube materiale.
 - ▶ Nu lucrați într-un mediu cu nivel ridicat de inflamabilitate.
 - ▶ Asigurați-vă că unealta tăietoare este într-o stare sigură.
- În cazul în care maneta de acționare este eliberată, unealta tăietoare continuă să se rotească pentru o perioadă scurtă de timp. Se pot produce grave leziuni corporale.
 - ▶ Așteptați până când unealta tăietoare nu se mai rotește.
- Într-o situație periculoasă, utilizatorul ar putea intra în panică și să nu depună sistemul de susținere. Utilizatorul poate fi rănit grav.
 - ▶ Exersați scoaterea sistemului de transport.

4.8 Forțele de reacție

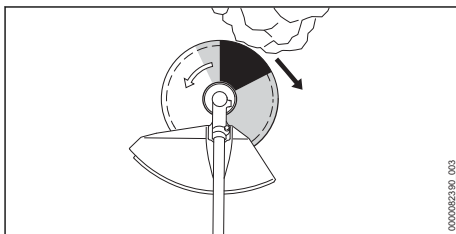

Un recul poate fi cauzat de următoarele:

- Unealta tăietoare metalică rotativă lovește un obiect dur în zona marcată cu gri sau în zona marcată cu negru și frânează rapid.
- Unealta tăietoare metalică rotativă este prinsă.

Cel mai mare pericol care creează un recul este în zona marcată cu negru.

▲ AVERTISMENT

- Din aceste cauze, mișcarea de rotație a unelei tăietoare poate fi încetinită puternic sau oprită, iar unealta tăietoare poate fi împinsă spre dreapta sau în direcția utilizatorului (săgeata neagră). Utilizatorul poate pierde controlul

asupra motocoasei. Persoanele pot fi rănite grav sau chiar omorâte.

- ▶ Țineți ferm motocoasa cu ambele mâini.
- ▶ Lucrați conform descrierii din aceste instrucțiuni de utilizare.
- ▶ Nu lucrați cu zona marcată cu negru.
- ▶ Folosiți o combinație între unealta tăietoare, apărătoare și sistemul de transport, menționată în aceste instrucțiuni de utilizare.
- ▶ Ascuțiți bine unealta tăietoare metalică.
- ▶ Lucrați cu accelerare la maximum.

4.9 Transportarea

4.9.1 Motocoasă

▲ AVERTISMENT

- În timpul lucrului, carcasa mecanismului de antrenare se poate supraîncălzi. Utilizatorul se poate arde.



- ▶ Nu atingeți carcasa mecanismului de antrenare supraîncălzită.

- În timpul transportului, motocoasa poate cădea sau se poate deplasa. Risc de rănire a persoanelor și de avariere a bunurilor.



- ▶ Extrageți acumulatorul.

- ▶ Dacă este montată o unealtă tăietoare din metal: montați protecția la transport.
- ▶ Asigurați motocoasa cu centuri de fixare, curele sau cu o plasă astfel încât aceasta să nu poată cădea și să nu se poată deplasa.

4.9.2 Acumulator

▲ AVERTISMENT

- Acumulatorul nu este protejat împotriva tuturor influențelor mediului. Dacă acumulatorul este expus la anumite influențe ale mediului, acesta se poate deteriora, iar bunurile pot fi avariate.
 - ▶ Nu transportați un acumulator deteriorat.
- În timpul transportului, acumulatorul poate cădea sau se poate deplasa. Risc de rănire a persoanelor și de avariere a bunurilor.
 - ▶ Ambalați acumulatorul în ambalaj, astfel încât să nu se poată mișca.
 - ▶ Asigurați ambalajul astfel încât să nu se poată mișca.

4.10 Stocarea

4.10.1 Motocoasă

▲ AVERTISMENT

- Copiii nu pot recunoaște și evalua pericolele pe care le prezintă motocoasa. Copiii pot suferi leziuni grave.



- ▶ Extrageți acumulatorul.

- ▶ Dacă este montată o unealtă tăietoare din metal: montați protecția la transport.
- ▶ Depozitați motocoasa într-un loc care nu este la îndemâna copiilor.
- Contactele electrice de la motocoasă și de la componentele metalice pot coroda din cauza umezelii. Motocoasa se poate deteriora.



- ▶ Extrageți acumulatorul.

- ▶ Depozitați motocoasa într-un loc curat și uscat.

4.10.2 Acumulator

▲ AVERTISMENT

- Copiii nu pot recunoaște și evalua pericolele pe care le prezintă acumulatorul. Copiii pot suferi leziuni grave.
 - ▶ Depozitați acumulatorul într-un loc care nu este la îndemâna copiilor.
- Acumulatorul nu este protejat împotriva tuturor influențelor mediului. Dacă acumulatorul este expus la anumite influențe ale mediului, acesta se poate deteriora iremediabil.
 - ▶ Depozitați acumulatorul într-un loc curat și uscat.
 - ▶ Depozitați acumulatorul într-un spațiu închis.
 - ▶ Depozitați bateria separat de motocoasă.
 - ▶ Dacă acumulatorul este depozitat în încărcător: îndepărtați ștecărul de rețea și depozitați acumulatorul cu o stare de încărcare între 40 % și 60 % (2 LED-uri care luminează verde).
 - ▶ Nu depozitați acumulatorul la temperaturi aflate în afara intervalului specificat,  21.3.

4.11 Curățarea, întreținerea și repararea

▲ AVERTISMENT

- Dacă este introdus acumulatorul pe durata curățării, întreținerii sau reparării este posibilă pornirea accidentală a motocoasei. Risc de rănire gravă a persoanelor și de pagube materiale.



- ▶ Extrageți acumulatorul.

- În timpul lucrului, carcasa mecanismului de antrenare se poate supraîncălzi. Utilizatorul se poate arde.



- ▶ Nu atingeți carcasa mecanismului de antrenare supraîncălzită.

- Detergenții abrazivi, curățarea cu jet de apă sau obiectele ascuțite pot deteriora motocoasa, apărătoarea, unealta tăietoare sau acumulatorul. Dacă motocoasa, apărătoarea, unealta tăietoare sau acumulatorul nu sunt curățate corespunzător, componentele s-ar putea să nu mai funcționeze corect, iar dispozitivele de siguranță să fie scoase din funcțiune. Se pot produce grave leziuni corporale.

- ▶ Curățați motocoasa, apărătoarea, unealta tăietoare și acumulatorul conform descrierii din acest Manual de instrucțiuni.

- Dacă motocoasa, apărătoarea, unealta tăietoare sau acumulatorul sunt supuse operațiilor de service sau reparații realizate de către utilizator, componentele ar putea să nu mai funcționeze corect, iar dispozitivele de siguranță ar putea fi dezactivate. Persoanele pot fi rănite grav sau chiar omorâte.

- ▶ Nu încercați să întrețineți sau să reparați singur motocoasa, apărătoarea și acumulatorul.

- ▶ Dacă motocoasa, apărătoarea sau acumulatorul trebuie întreținut sau reparat:

- ▶ Adresați-vă unui distribuitor STIHL.

- ▶ Întrețineți unealta tăietoare conform prezentei din manualul uneltei tăietoare sau de pe ambalajul uneltei tăietoare folosite.

- În timpul curățării sau întreținerii uneltelor tăietoare, utilizatorul se poate tăia în muchiile tăietoare ascuțite. Pericol de rănire a utilizatorului.



- ▶ Purtați mănuși de lucru făcute din material rezistent la uzură.

5 Pregătirea motocoasei de funcționare

5.1 Pregătirea motocoasei pentru funcționare

Înainte de începerea oricăror lucrări trebuie parcurși pașii următori:

- ▶ Asigurați-vă că următoarele componente sunt într-o stare sigură:
 - Motocoasă, 4.6.1.
 - Apărătoare, 4.6.2.
 - Cap cositor sau unealtă tăietoare metalică, 4.6.3 sau 4.6.4.
 - Acumulator, 4.6.5.
- ▶ Verificarea acumulatorului, 12.2.
- ▶ Încărcați acumulatorul complet, așa cum este prezentat în manualul cu instrucțiuni al încărcătoarelor STIHL AL 101, 301, 301-4, 500.
- ▶ Curățați motocoasa, 17.1.
- ▶ Atașați mânerul circular, 8.1.
- ▶ Alegeți combinația dintre unealtă tăietoare, apărătoare și sistem de susținere, 22.1.
- ▶ Atașați apărătoarea, 8.3.1.
- ▶ Dacă se folosește o unealtă tăietoare metalică: montați limitatorul de pas, 8.2.
- ▶ Atașarea capului cositor sau a uneltei metalice tăietoare, 8.4.1 sau 8.5.1.
- ▶ Așezați și reglați sistemul de susținere, 9.1.
- ▶ Reglați mânerul circular, 9.2.
- ▶ Echilibrați motocoasa, 9.3.
- ▶ Verificați elementele de comandă, 12.1.
- ▶ Dacă etapele nu pot fi efectuate: nu folosiți motocoasa și contactați un distribuitor STIHL.

5.2 Conectați acumulatorul cu interfață radio Bluetooth® la aplicația STIHL connected

- ▶ Activați interfața radio Bluetooth® la terminalul mobil.
- ▶ Activarea interfeței radio Bluetooth® de la acumulator, 7.1.
- ▶ Descărcați aplicația STIHL connected din App Store a terminalului mobil și creați un cont.
- ▶ Deschideți aplicația STIHL connected și logați-vă.
- ▶ Adăugați acumulatorul în aplicația STIHL connected și urmați instrucțiunile de pe ecran.

Posibilități de contact și alte informații pot fi găsite la <https://support.stihl.com> sau în aplicația Stihl connected.

Aplicația STIHL connected este disponibilă în funcție de piață.

6 Încărcarea bateriei și a LED-urilor

6.1 Încărcarea acumulatorului

Tempul de încărcare depinde de câțiva factori, de ex. temperatura acumulatorului sau temperatura ambiantă. Pentru o capacitate optimă, respectați intervalele de temperatură recomandate,  21.4. Tempul de încărcare real poate fi diferit de tempul de încărcare specificat. Tempul de încărcare este disponibil la www.stihl.com/charging-times.

- ▶ Încărcați acumulatorul așa cum este prezentat în instrucțiunile de utilizare ale încărcătorului STIHL AL 101, 301, 301-4, 500.

6.2 Indicarea stării de încărcare

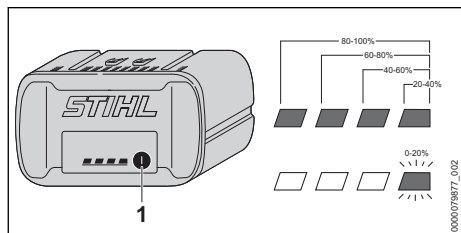

- ▶ Apăsăți butonul (1). LED-urile luminează verde timp de aproximativ 5 secunde și indică starea de încărcare.
- ▶ Dacă LED-ul verde se aprinde intermitent: Încărcați acumulatorul.

6.3 LED-urile de la acumulator

LED-urile pot indica starea de încărcare a acumulatorului sau defecțiunile. LED-urile pot lumina permanent, respectiv pâlpâi, cu culoarea verde sau roșu.

Dacă LED-urile luminează cu culoarea verde sau pâlpâie, este indicat nivelul de încărcare.

- ▶ Dacă LED-urile luminează cu culoarea roșie sau pâlpâie: remediați defecțiunile,  20.1. La motocoasă sau la acumulator există o defecțiune.

7 Activarea și dezactivarea interfeței radio Bluetooth®

7.1 Activarea interfeței radio Bluetooth®

- ▶ Dacă acumulatorul are o interfață radio Bluetooth®: apăsați și mențineți apăsată tasta până când LED-ul „BLUETOOTH®” din dreptul sim-

bolului  luminează albastru pentru circa 3 secunde.

Interfața radio Bluetooth® de la acumulator este activată.

7.2 Dezactivarea interfeței radio Bluetooth®

- ▶ Dacă acumulatorul are o interfață radio Bluetooth®: apăsați și mențineți apăsată tasta până când LED-ul „BLUETOOTH®” din dreptul simbolului  luminează intermitent albastru de șase ori.

Interfața radio Bluetooth® de la acumulator este dezactivată.

8 Asamblarea motocoasei

8.1 Atașarea mânerului circular

- ▶ Decuplați motocoasa și scoateți acumulatorul.

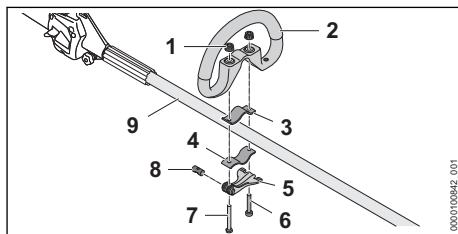

- ▶ Introduceți bolțul (8) în orificiul din întinzătorul rapid (5). Aliniați bolțul (8) astfel încât creștătura acestuia să se afle în partea de jos.
- ▶ Așezați colierul (3) în mânerul circular, astfel încât găurile să fie aliniate.
- ▶ Așezați mânerul circular (2) împreună cu colierul (3) pe tijă (9).
- ▶ Treceți șurubul lung (7) prin găurile din bolț și introduceți-l în întinzătorul rapid (5).
- ▶ Apăsăți colierul (4) împotriva tijei și aliniați-l astfel încât găurile să fie aliniate.
- ▶ Introduceți șurubul scurt (6) prin găuri.
- ▶ Introduceți șurubul lung (7) prin găuri.
- ▶ Înșurubați piulițele moletate (1).
- ▶ Rabatați întinzătorul rapid (5) în poziția închis.

Dacă mânerul circular (2) nu mai poate fi împins, atunci lungimea mânerului circular este reglată fix.

- ▶ Dacă mânerul circular (2) poate fi împins:
 - ▶ Rabatați întinzătorul rapid (5) în poziția deschis.
 - ▶ Strângeți piulițele moletate (1).
 - ▶ Rabatați întinzătorul rapid (5) în poziția închis.
 Mânerul circular (2) nu mai poate fi împins.
- ▶ Dacă întinzătorul rapid (5) nu poate fi rabatat complet în poziția închis:
 - ▶ Rabatați întinzătorul rapid (5) în poziția deschis.
 - ▶ Slăbiți piulițele moletate (1).
 - ▶ Rabatați întinzătorul rapid (5) în poziția închis.
 Mânerul circular (2) nu mai poate fi împins.

8.2 Montarea limitatorului de pas

- ▶ Decuplați motocoasa și scoateți acumulatorul.

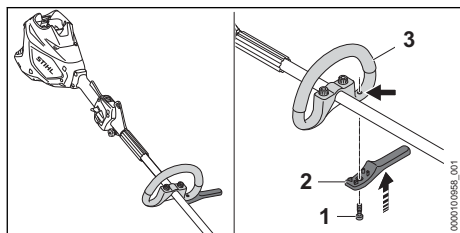

- ▶ Așezați limitatorul de pas (2) pe mânerul circular (3).
Limitatorul de pas este la același nivel cu mânerul circular.
- ▶ Înșurubați șurubul (1) și strângeți-l ferm.

8.3 Montarea și demontarea protecției

8.3.1 Atașarea apărătorii

- ▶ Decuplați motocoasa și scoateți acumulatorul.

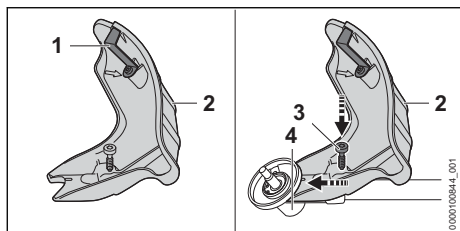

- Cuțitul de debitat (1) este montat deja în apărătoare (2) și este interzisă demontarea acestuia.
- ▶ Împingeți apărătoarea (2) până la opritor în ghidajele de pe carcasa mecanismului.
 - ▶ Înșurubați șurubul (3) și strângeți-l ferm.

8.3.2 Demontarea apărătorii

- ▶ Decuplați motocoasa și scoateți acumulatorul.

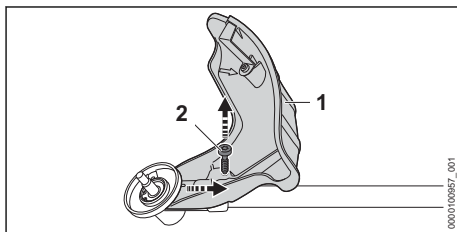

- ▶ Deșurubați șurubul (2).
- ▶ Scoateți apărătoarea (1) prin tragere.

8.4 Montarea și demontarea capului cositor

8.4.1 Atașarea capului cositor

- ▶ Decuplați motocoasa și scoateți acumulatorul.

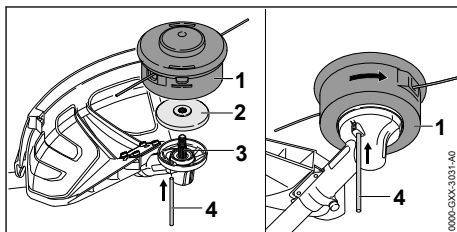

- ▶ Așezați discul de apăsare (2) în așa fel pe arbore (3), încât diametrul mai mic să fie orientat în sus.
- ▶ Așezați capul cositor (1) pe arbore (3) și rotiți-l cu mâna în sens antiorar.
- ▶ Apăsăți dornul (4) până la opritorul din orificiu și țineți-l apăsat.
- ▶ Rotiți capul cositor (1) în sens antiorar, până când dornul (4) se blochează.
Arborele (3) este blocat.
- ▶ Cu mâna strângeți ferm capul cositor (1).
- ▶ Scoateți dornul (4).

8.4.2 Demontarea capului cositor

- ▶ Decuplați motocoasa și scoateți acumulatorul.
- ▶ Apăsăți dornul până la opritorul din orificiu și țineți-l apăsat.
- ▶ Rotiți capul cositor până când dornul se fixează.
Arborele este blocat.
- ▶ Desfaceți capul cositor rotindu-l în sens orar.
- ▶ Detașați discul de apăsare.
- ▶ Scoateți dornul.

8.5 Montarea și demontarea unel- telor tăietoare metalice

8.5.1 Montarea unelei tăietoare metalice

- ▶ Decuplați motocoasa și scoateți acumulatorul.

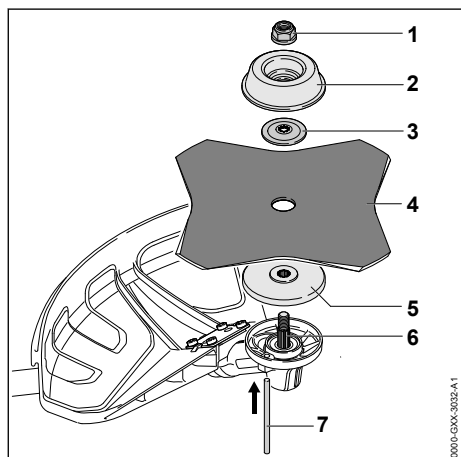

- ▶ Așezați discul de apăsare (5) în așa fel pe arbore (6), încât diametrul mai mic să fie orientat în sus.
- ▶ Așezați unealta tăietoare metalică (4) pe discul de apăsare (5). Dacă se utilizează o pânză de ferăstrău circular sau un disc de tuns iarba cu mai mult de 4 tăișuri: orientați muchiile tăietoare astfel încât să fie orientate în aceeași direcție, ca săgeata pentru direcția de rotație de pe apărătoare.
- ▶ Așezați discul de presiune (3) în așa fel pe unealta tăietoare metalică (4), încât umflătura să fie orientată în sus.
- ▶ Așezați discul mobil (2) în așa fel pe discul de presiune (3) încât partea închisă să fie orientată în sus.
- ▶ Apăsăți dornul (7) până la opritorul din orificiu și țineți-l apăsat.
- ▶ Rotiți unealta tăietoare metalică (4) în sens invers mersului acelor de ceasornic, până când dornul (7) se blochează. Arborele (6) este blocat.
- ▶ Înșurubați piulița (1) în sens antiorar și strângeți-o tare.
- ▶ Scoateți dornul (7).

8.5.2 Demontarea unelei tăietoare metalice

- ▶ Decuplați motocoasa și scoateți acumulatorul.
- ▶ Apăsăți dornul până la opritorul din orificiu și țineți-l apăsat.

- ▶ Rotiți unealta tăietoare metalică în sensul mersului acelor de ceasornic până când dornul se blochează. Arborele este blocat.
- ▶ Desfaceți piulița rotind-o în sens orar.
- ▶ Detașați discul mobil, discul de presiune, unealta tăietoare metalică și discul de apăsare.
- ▶ Scoateți dornul.

9 Reglarea motocoasei pentru utilizator

9.1 Așezarea și reglarea sistemului de susținere

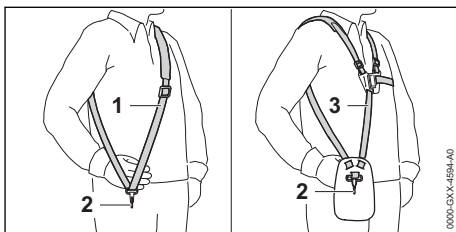

- ▶ Așezați centura de umăr simplă (1) sau centura de umăr dublă (3).
- ▶ Reglați centura de umăr (1) sau centura de umăr dublă (3) în așa fel încât cârligul-cara-bină (2) să se găsească la aproximativ un lat de palmă sub coapsa dreaptă.

În acest manual cu instrucțiuni sunt indicate alte sisteme de susținere care pot fi utilizate, 22.

9.2 Alinierea și reglarea mânerului circular

Mânerul circular poate fi reglat în diferite poziții, indiferent de utilizare și de mărimea corporală a utilizatorului.

- ▶ Decuplați motocoasa și scoateți acumulatorul.

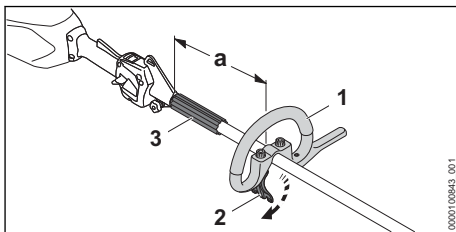

- ▶ Slăbiți întinzătorul rapid (2).

- ▶ Împingeți mânerul circular (1) în așa fel în poziția dorită, încât să fie îndeplinite următoarele condiții:
 - Distanțierul (3) trebuie să fie montat între mânerul circular (1) și inelul de susținere.
 - Dacă se folosește un cap cositor: a = maxim 30 cm
 - Dacă se folosește o unealtă tăietoare metalică: a = maxim 25 cm
- ▶ Închideți întinzătorul rapid (2) astfel încât mânerul circular (1) să nu mai poată fi rotit în jurul tijei.

9.3 Echilibrarea motocoasei

Acumulatorul și unealta tăietoare acționează asupra echilibrului motocoasei. Motocoasa trebuie să fie echilibrată cu unealta tăietoare atașată și cu acumulatorul introdus.

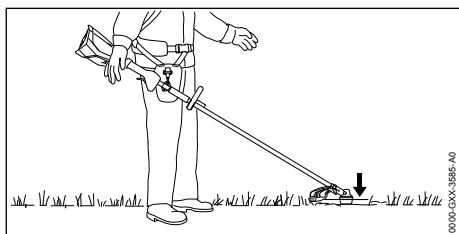

Unealta tăietoare trebuie să se așeze ușor pe sol.

- ▶ Opriți motocoasa.

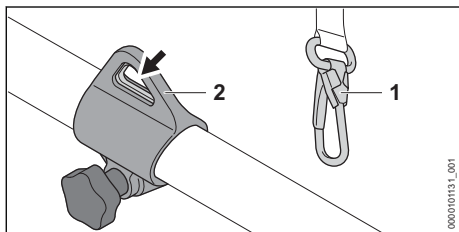

- ▶ Agățați inelul de susținere (2) în cârligul carabină (1).
- ▶ Lăsați motocoasa să se balanseze.
- ▶ Dacă trebuie adaptată poziția unelei tăietoare în stare balansată:

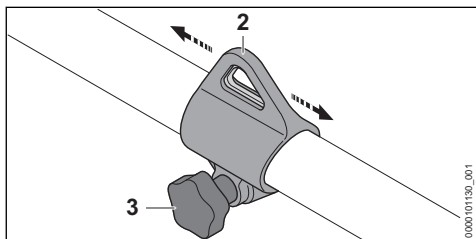

- ▶ Slăbiți șurubul (3).
- ▶ Împingeți inelul de susținere (2) în așa fel pe tijă încât poziția corectă să fie atinsă în stare balansată.
- ▶ Strângeți ferm șurubul (3).

10 Introducerea și scoaterea bateriei

10.1 Introducerea acumulatorului

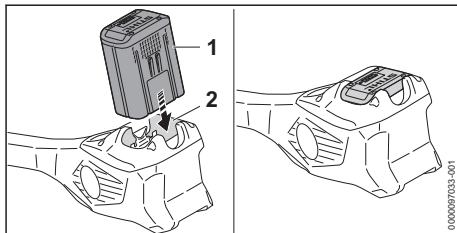

- ▶ Apăsăți acumulatorul (1) în compartimentul acumulatorului (2) până la opritor. Acumulatorul (1) se fixează cu un clic și este blocat.

10.2 Extragerea acumulatorului

- ▶ Așezați motocoasa pe o suprafață plană.

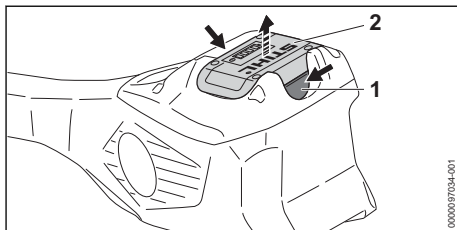

- ▶ Apăsăți ambele pârghii de blocare (1). Acumulatorul (2) este acum deblocat și poate fi scos.

11 Pornirea și oprirea motocoasei

11.1 Pornirea motocoasei

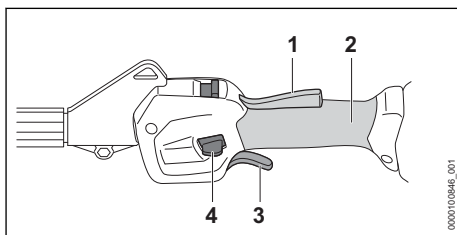

- ▶ Țineți motocoasa cu mâna dreaptă pe mânerul de comandă, astfel încât degetul mare să cuprindă punctul de prindere (2) al mânerului de comandă.
- ▶ Țineți motocoasa cu mâna stângă pe mânerul circular, astfel încât degetul mare să cuprindă mânerul circular.
- ▶ Apăsăți cu mâna și țineți apăsată pârghia ergonomică (1).
- ▶ Apăsăți cursorul de deblocare (4) în jos cu degetul mare.
- ▶ Apăsăți maneta de acționare (3) cu degetul arătător și mențineți-o apăsată. Motocoasa accelerează și unealta tăietoare se rotește.

Cu cât apăsați mai mult maneta de acționare (3), cu atât unealta tăietoare se rotește mai repede.

În treapta de putere maximă, motocoasa identică unealta tăietoare montată și adaptează turația corespunzătoare automat.

11.2 Oprirea motocoasei

- ▶ Eliberați maneta de acționare și pârghia ergonomică.
- ▶ Așteptați până când unealta tăietoare nu se mai rotește.
- ▶ În cazul în care unealta tăietoare se rotește în continuare: scoateți acumulatorul și adresați-vă unui distribuitor STIHL. Motocoasa este defectă.

12 Verificarea acumulatorului și a motocoasei

12.1 Verificarea elementelor de comandă

Cursorul de deblocare, pârghia ergonomică și maneta de acționare

- ▶ Extrageți acumulatorul.
- ▶ Încercați să apăsați maneta de acționare fără să acționați cursorul de deblocare.
- ▶ Dacă maneta de acționare nu poate fi apăsată: nu folosiți motocoasa și apăsați la un distribuitor STIHL. Cursorul de deblocare este defect.
- ▶ Apăsăți cursorul de deblocare și mențineți-l apăsat.
- ▶ Apăsăți și țineți pârghia ergonomică apăsată.
- ▶ Apăsăți maneta de acționare. Cursorul de deblocare poate fi eliberat.
- ▶ Eliberați maneta de acționare și pârghia ergonomică.

- ▶ Dacă cursorul de deblocare, maneta de acționare sau pârghia de ergonomică funcționează greoi sau nu revin în poziția inițială: Nu folosiți motocoasa și apăsați la un distribuitor STIHL. Cursorul de deblocare, maneta de acționare sau pârghia de ergonomică sunt defecte.

Pornirea motocoasei

- ▶ Introduceți acumulatorul.
- ▶ Apăsăți cursorul de deblocare și mențineți-l apăsat.
- ▶ Apăsăți maneta de acționare și mențineți-o apăsată. Unealta tăietoare se rotește.
- ▶ Dacă se aprind intermitent 3 LED-uri: scoateți acumulatorul și adresați-vă unui distribuitor STIHL. La motocoasă există o defecțiune.
- ▶ Eliberați pârghia de comutare. Unealta tăietoare nu se mai rotește după scurt timp.
- ▶ În cazul în care unealta tăietoare se rotește în continuare: scoateți acumulatorul și adresați-vă unui distribuitor STIHL. Motocoasa este defectă.

12.2 Verificarea acumulatorului

- ▶ Apăsăți butonul de la acumulator. LED-urile se aprind sau pâlpâie.
- ▶ Dacă LED-urile nu se aprind sau nu pâlpâie: nu folosiți acumulatorul și apăsați la un distribuitor STIHL. Defecțiune a bateriei.

13 Lucrul cu motocoasa

13.1 Ținerea și ghidarea motocoasei

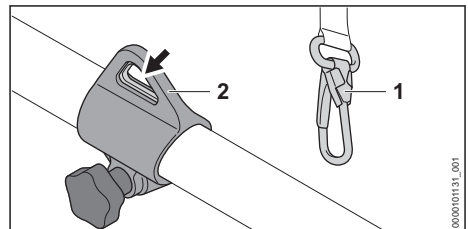

- ▶ Agățați inelul de susținere (2) în cârligul carabină (1).

Dacă se folosește un cap cositor:

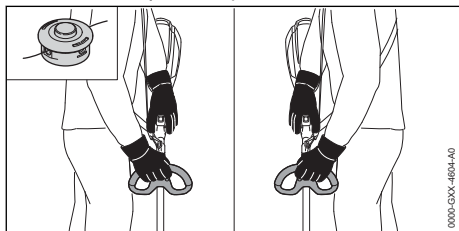

- ▶ Țineți motocoasa cu o mână pe mânerul de comandă, astfel încât degetul mare să cuprindă punctul de prindere al mânerului de comandă.
- ▶ Țineți motocoasa cu cealaltă mână pe mâner, astfel încât degetul mare să cuprindă mânerul.

Dacă se folosește o unealtă tăietoare metalică:

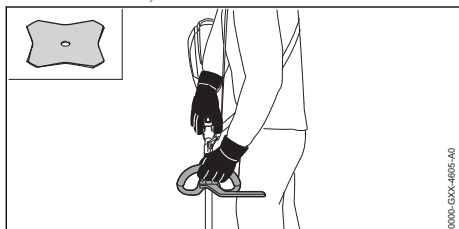



- ▶ Țineți motocoasa cu o mână pe mânerul de comandă, astfel încât degetul mare să cuprindă punctul de prindere al mânerului de comandă.
- ▶ Țineți motocoasa cu mâna stângă pe mânerul circular, astfel încât degetul mare să cuprindă mânerul circular.

13.2 Reglarea trepte de putere

În funcție de modul de folosire, pot fi reglate 2 trepte de putere. Poziția cursorului pentru trepte de putere (1) indică treapta de putere reglată.

Treapta de putere reglată influențează timpul de funcționare a acumulatorului.

-  : treapta de putere ECO, putere redusă
-  : treapta de putere maximă, putere maximă

Dacă este reglată treapta de putere maximă, motocoasa identifică unealta tăietoare montată și adaptează turația cușitului automat.

Dacă este reglată treapta de putere ECO, turația este redusă.

Acest lucru poate prelungi timpul de funcționare a acumulatorului.

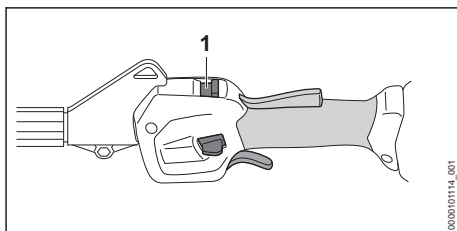

- ▶ Împingeți cursorul pentru trepte de putere (1) în poziția dorită cu degetul mare.

13.3 Cosirea

Distanța de la sol a unelei tăietoare determină înălțimea de tăiere.

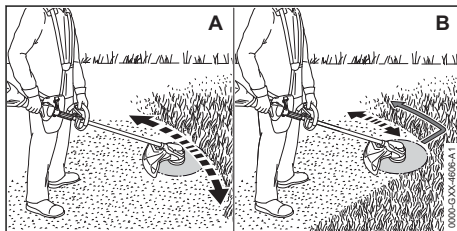

Cosirea cu un cap cositor (A)

- ▶ Mișcați motocoasa uniform cu mișcări du-te vino.
- ▶ Deplasați-o încet înainte, într-un mod controlat.

Cosirea cu disc de tuns iarba (B)

- ▶ Cosiți cu zona stângă a unelei tăietoare metalice.
- ▶ Deplasați-o încet înainte, într-un mod controlat.

Pentru o capacitate optimă, respectați intervalele de temperatură recomandate,  21.4.

13.4 Ajustarea ulterioară a firelor de tăiat

13.4.1 Reglarea firului pentru cosit iarba pe capetele cositoare AutoCut

- ▶ Atingeți scurt de podea capul cositor rotitor. Se ajustează aproximativ 30 mm. Cușitul de debitat din protecție lungeste în mod automat firele de tăiat la lungimea corectă.

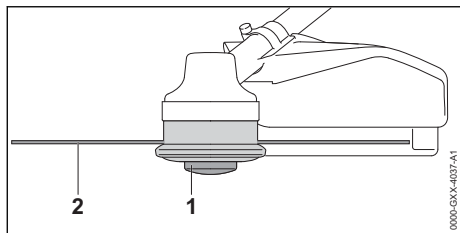

În cazul în care firele de tăiat sunt mai scurte de 25 mm, acestea nu pot fi ajustate automat.

- ▶ Decuplați motocoasa și scoateți acumulatorul.
- ▶ Apăsăți inserția bobinei (1) de la capul cositor și țineți-o apăsată.
- ▶ Trageți afară cu mâna firele pentru cosit iarba (2).
- ▶ În cazul în care firele pentru cosit iarba (2) nu mai pot fi trase afară: înlocuiți inserția bobinei (1) sau firele de tăiat (2).
Inserția bobinei este goală.

13.4.2 Reglarea firului cositor pe capetele cositoare SuperCut

Firele de tăiat sunt ajustate automat. Cuțitul de debitat din protecție lungeste în mod automat firele de tăiat la lungimea corectă.

În cazul în care firele de tăiat sunt mai scurte de 40 mm, acestea nu pot fi ajustate automat.

- ▶ Decuplați motocoasa și scoateți acumulatorul.
- ▶ Trageți afară cu mâna firele de tăiat.
- ▶ În cazul în care firele de tăiat nu mai pot fi trase afară: înlocuiți firele de tăiat.
Inserția bobinei este goală.

14 După lucru

14.1 După lucru

- ▶ Decuplați motocoasa și scoateți acumulatorul.
- ▶ Dacă motocoasa este umedă: uscați motocoasa.
- ▶ Dacă acumulatorul este ud sau umed: lăsați acumulatorul să se usuce,  21.4.
- ▶ Curățați motocoasa.
- ▶ Curățați apărațoarea.
- ▶ Curățați unealta tăietoare.
- ▶ Curățați acumulatorul.
- ▶ Dacă este montată o unealtă tăietoare din metal: montați o apărațoare pentru transport potrivit.

15 Transportarea

15.1 Transportul motocoasei

- ▶ Decuplați motocoasa și scoateți acumulatorul.

- ▶ Dacă este montată o unealtă tăietoare din metal: montați protecția potrivită la transport.

Purtarea motocoasei

- ▶ Țineți motocoasa de tijă cu o mână astfel încât unealta tăietoare să fie îndreptată spre spate, iar motocoasa să fie în echilibru.

Transportul motocoasei într-un autovehicul

- ▶ Asigurați motocoasa, așa încât aceasta să nu poată cădea și să nu se poată deplasa.

15.2 Transportul acumulatorului

- ▶ Decuplați motocoasa și scoateți acumulatorul.
- ▶ Asigurați-vă de faptul că acumulatorul este într-o stare sigură.
- ▶ Ambalați acumulatorul astfel încât să nu se poată mișca în ambalaj.
- ▶ Asigurați ambalajul astfel încât să nu se poată mișca.

Acumulatorul se supune cerințelor privind transportul bunurilor periculoase. Acumulatorul este clasificat ca UN 3480 (baterii litiu-Ion) și a fost verificat conform manualului de verificare și criteriilor UN partea III, subcapitolul 38.3.

Reglementările de transport sunt indicate în www.stihl.com/safety-data-sheets.

16 Stocarea

16.1 Depozitarea motocoasei

- ▶ Decuplați motocoasa și scoateți acumulatorul.
- ▶ Dacă este montată o unealtă tăietoare din metal: montați protecția potrivită la transport.
- ▶ Depozitați motocoasa astfel încât să se respecte următoarele condiții:
 - Motocoasa nu se poate răsturna și deplasa.
 - Motocoasa este depozitată într-un loc care nu se află la îndemâna copiilor.
 - Motocoasa este curată și uscată.
- ▶ Dacă motocoasa se depozitează mai mult de 30 de zile: demontați unealta tăietoare.

16.2 Depozitarea acumulatorului

STIHL recomandă păstrarea acumulatorului într-o stare de încărcare între 40 % și 60 % (2 LED-uri care se aprind verde).

- ▶ Depozitați acumulatorul așa încât să se respecte următoarele condiții:
 - Acumulatorul este depozitat într-un loc care nu se află la îndemâna copiilor.
 - Acumulatorul este curat și uscat.
 - Acumulatorul se află într-un spațiu închis.
 - Bateria este separată de motocoasă.
 - Dacă acumulatorul este depozitat în încărcător: îndepărtați ștecărul de rețea și depozitați acumulatorul cu o stare de încărcare între 40 % și 60 % (2 LED-uri care luminează verde).
 - Nu depozitați acumulatorul la temperaturi aflate în afara intervalului de temperatură specificat,  21.3.

INDICAȚIE

- Dacă acumulatorul nu este depozitat conform descrierii din prezentul Manual de utilizare, acumulatorul se poate descărca profund și, astfel, poate suferi daune iremediabile.
 - ▶ Înainte de depozitare, încărcați acumulatorul descărcat. STIHL recomandă păstrarea acumulatorului într-o stare de încărcare între 40 % și 60 % (2 LED-uri care luminează verde).
 - ▶ Depozitați acumulatorul separat de motocoasă.

17 Curățare

17.1 Curățarea motocoasei

- ▶ Decuplați motocoasa și scoateți acumulatorul.
- ▶ Curățați motocoasa cu o lavetă umedă.
- ▶ Fantele de ventilație se curăță cu o pensulă.
- ▶ Îndepărtați materiile străine din compartimentul acumulatorului și curățați compartimentul acumulatorului folosind o lavetă curată.
- ▶ Curățați contactele electrice din compartimentul acumulatorului folosind o pensulă sau o perie moale.

17.2 Curățarea protecției și a unelei tăietoare

- ▶ Decuplați motocoasa și scoateți acumulatorul.
- ▶ Curățați protecția și unealta tăietoare cu o cârpă umedă sau cu o perie moale.

17.3 Curățarea bateriei

- ▶ Curățați bateria cu o lavetă umedă.

18 Întreținere

18.1 Intervale de întreținere

Intervalele de întreținere se vor stabili în funcție de condițiile de mediu și condițiile de lucru. STIHL vă recomandă următoarele intervale de întreținere:

Anual

- ▶ Solicitați verificarea motocoasei de către un distribuitor STIHL.

18.2 Ascuțirea și echilibrarea unelei tăietoare metalice

Este nevoie de multă practică pentru a ascuți și a echilibra corespunzător o unealtă tăietoare metalică.

STIHL recomandă ca uneltele tăietoare metalice să fie ascuțite și echilibrate de un distribuitor STIHL.

- ▶ Ascuțiți uneltele tăietoare metalice așa cum este prezentat în manualul sau pe ambalajul sculei tăietoare folosite.

19 Reparare

19.1 Repararea motocoasei și a unelei tăietoare

Utilizatorul nu poate repara singur motocoasa și unealta tăietoare.

- ▶ În cazul în care motocoasa sau unealta tăietoare se deteriorează: nu folosiți motocoasa sau unealta tăietoare și apălați la un distribuitor STIHL.

19.2 Întreținerea și repararea bateriei

Bateria nu are nevoie de întreținere și nu poate fi reparată.

- ▶ Dacă bateria este defectă sau avariata: înlocuiți bateria.

20 Depanare

20.1 Remedierea defecțiunilor la motocoasă și la acumulator

Defecțiunea	LED-uri la acumulator	Cauza	Remediere
La punerea în funcțiune, motocoasa nu pornește.	1 LED luminează intermitent verde.	Acumulatorul este aproape descărcat.	<ul style="list-style-type: none"> ▶ Încărcați acumulatorul complet, așa cum este prezentat în manualul de instrucțiuni al încărcătoarelor STIHL AL 101, 301, 301-4, 500.
	1 LED aprins roșu.	Acumulatorul este prea fierbinte sau prea rece.	<ul style="list-style-type: none"> ▶ Extrageți acumulatorul. ▶ Lăsați acumulatorul să se răcească sau să se încălzească.
	3 LED-uri luminează intermitent roșu.	La motocoasă există o defecțiune.	<ul style="list-style-type: none"> ▶ Extrageți acumulatorul. ▶ Curățați contactele electrice din compartimentul acumulatorului. ▶ Introduceți acumulatorul. ▶ Porniți motocoasa. ▶ Dacă cele 3 LED-uri pâlpâie cu culoarea roșie: nu folosiți motocoasa și apălați la un distribuitor STIHL.
	3 LED-uri aprinse roșu.	Motocoasa este prea caldă.	<ul style="list-style-type: none"> ▶ Extrageți acumulatorul. ▶ Lăsați motocoasa să se răcească.
	4 LED-uri luminează intermitent roșu.	Defecțiune la acumulator.	<ul style="list-style-type: none"> ▶ Scoateți acumulatorul și introduceți-l din nou. ▶ Porniți motocoasa. ▶ Dacă cele 4 LED-uri luminează în continuare intermitent roșu: nu folosiți acumulatorul și apălați la un distribuitor STIHL.
		Conexiunea electrică dintre motocoasă și acumulator este întreruptă.	<ul style="list-style-type: none"> ▶ Extrageți acumulatorul. ▶ Curățați contactele electrice din compartimentul acumulatorului. ▶ Introduceți acumulatorul.
		Motocoasa sau acumulatorul sunt umede.	<ul style="list-style-type: none"> ▶ Lăsați motocoasa sau acumulatorul să se usuce,  21.4.
		Maneta de acționare este deja apăsată înaintea acționării cursorului de deblocare.	<ul style="list-style-type: none"> ▶ Porniți motocoasa conform descrierii din acest manual cu instrucțiuni de utilizare.
În timpul funcționării, motocoasa se oprește.	3 LED-uri aprinse roșu.	Motocoasa este prea caldă.	<ul style="list-style-type: none"> ▶ Extrageți acumulatorul. ▶ Lăsați motocoasa să se răcească.
		Există o defecțiune electrică.	<ul style="list-style-type: none"> ▶ Scoateți acumulatorul și introduceți-l din nou. ▶ Porniți motocoasa.
Timpul de funcționare al motocoasei este prea scurt.		Acumulatorul nu este complet încărcat.	<ul style="list-style-type: none"> ▶ Încărcați acumulatorul complet, așa cum este prezentat în manualul de instrucțiuni al încărcătoarelor STIHL AL 101, 301, 301-4, 500.
		Durata de viață funcțională a acumulatorului este depășită.	<ul style="list-style-type: none"> ▶ Înlocuiți acumulatorul.
Treptele de putere nu pot fi reglate.		Maneta de acționare este apăsată, iar motocoasa este pornită.	<ul style="list-style-type: none"> ▶ Reglați treapta de putere conform descrierii din aceste instrucțiuni de utilizare.

Defecțiunea	LED-uri la acumulator	Cauza	Remediere
Capul cositor nu poate fi demontat manual.		Capul cositor este strâns prea tare.	<ul style="list-style-type: none"> ▶ Blocați roata ventilatorului cu ajutorul dornul. ▶ Deșurubați manual capul cositor. ▶ Scoateți dornul.
Acumulatorul cu C nu poate fi găsit cu ajutorul aplicației STIHL connected.		Interfața radio Bluetooth® de pe acumulator sau de pe terminalul mobil este dezactivată.	▶ Activați interfața radio Bluetooth® de pe acumulator sau de pe terminalul mobil.
		Distanța dintre acumulator și terminalul mobil este prea mare.	<ul style="list-style-type: none"> ▶ Reduceți distanța,  21.1. ▶ Dacă acumulatorul nu poate fi găsit în continuare cu aplicația STIHL connected app: adresați-vă unui distribuitor STIHL.

20.2 Asistență privind produsul și ajutor pentru utilizare

Asistența privind produsul și ajutorul pentru utilizare pot fi obținute la un serviciu de asistență tehnică STIHL.

Posibilitățile de contact și informațiile pot fi găsite la adresa <https://support.stihl.com> sau www.stihl.com.

21 Date tehnice

21.1 Motocoase STIHL FSA 120.0 R

- Acumulatoroase permise:
 - STIHL AP
 - STIHL AR
- Greutate fără acumulator, unealtă tăietoare și apărătoare: 4,3 kg
- Lungime fără unealtă tăietoare: 1788 mm
- Tip de protecție electrică: IPX4 (protecție contra apei stropite din toate părțile)

Durata de funcționare este disponibilă la www.stihl.com/battery-life.

21.2 Acumulatorul STIHL AP

- Tehnologie de acumulatoroase: Litiu-ion
- Tensiune: 36 V
- Capacitatea în Ah: vezi plăcuța de identificare
- Conținutul de energie în Wh: vezi plăcuța de identificare
- Greutatea în kg: a se vedea plăcuța de identificare
- Interfață radio Bluetooth® (doar pentru acumulatoroase cu **C**):
 - Conexiune de date: Bluetooth® 5.1. Terminalul mobil trebuie să fie compatibil cu Bluetooth® Low Energy 5.0 și să accepte Generic Access Profile (GAP).

- Banda de frecvență: bandă ISM 2,4 GHz
- Putere de transmisie maximă reflectată: 1 mW
- Raza de acoperire a semnalului: cca. 10 m. Puterea semnalului depinde de condițiile ambientale și de terminalul mobil. Raza de acoperire poate varia foarte mult în funcție de condițiile exterioare, inclusiv de aparatul de recepție utilizat. Raza de acoperire poate să fie redusă semnificativ în încăperile închise și prin barierele metalice (de exemplu pereți, rafturi, valize).
- Cerințe privind sistemul de operare al dispozitivului mobil: Android sau iOS (versiunea actuală sau o versiune mai recentă)

21.3 Limite de temperatură



AVERTISMENT

- Acumulatorul nu este protejat împotriva tuturor influențelor mediului. Dacă acumulatorul este expus la anumite influențe ale mediului, acesta se poate aprinde sau exploda. Risc de rănire gravă a persoanelor și de pagube materiale.
 - ▶ Nu încărcați acumulatorul la temperaturi sub - 20 °C sau peste + 50 °C.
 - ▶ Nu încărcați motocoasa sau acumulatorul la temperaturi sub - 20 °C sau peste + 50 °C.
 - ▶ Nu depozitați motocoasa sau acumulatorul la temperaturi sub - 20 °C sau peste + 70 °C.

21.4 Intervale de temperatură recomandate

Pentru o capacitate optimă a motocoasei și a acumulatorului, respectați următoarele intervale de temperatură:

- Încărcare: + 5 °C până la + 40 °C
- Utilizare: - 10 °C până la + 40 °C
- Depozitare: - 20 °C până la + 50 °C

Dacă acumulatorul este încărcat, utilizat ori depozitat la temperaturi în afara intervalului de temperaturi recomandat, capacitatea acestuia poate fi redusă.

În cazul în care acumulatorul este ud sau umed, lăsați-l să se usuce de cel puțin 48 de ore la o temperatură mai mare de + 15 °C și mai mică de + 50 °C și la o umiditate mai mică de 70 %. O umiditate mai mare poate prelungi timpul de uscare.

21.5 Nivelurile de zgomot și vibrații

Valoarea K pentru nivelul de presiune acustică este 2 dB(A). Valoarea K pentru nivelul de putere sonoră este 2 dB(A). Valoarea K pentru valorile de vibrație este 2 m/s².

STIHL recomandă purtarea unei căști de protecție auditivă.

Folosirea cu un cap cositor diferit de PolyCut 18-2

- Nivel de presiune acustică L_{pA} măsurat conform IEC 62841-4-4: 81 dB(A)
- Nivelul de putere sonoră L_{wA} măsurat conform IEC 62841-4-4: 94 dB(A)
- Valoarea vibrațiilor a_{hv} măsurată conform IEC 62841-4-4
 - Mâner de comandă: 2,8 m/s²
 - Mâner circular: 5,8 m/s²

Folosirea cu un cap cositor PolyCut 18-2

- Nivel de presiune acustică L_{pA} măsurat conform IEC 62841-4-4: 82 dB(A)

- Nivelul de putere sonoră L_{wA} măsurat conform IEC 62841-4-4: 93 dB(A)
- Valoarea vibrațiilor a_{hv} măsurată conform IEC 62841-4-4
 - Mâner de comandă: 1,6 m/s²
 - Mâner circular: 3,2 m/s²

Folosirea cu o unealtă tăietoare metalică

- Nivel de presiune acustică L_{pA} măsurat conform IEC 62841-4-4: 81 dB(A)
- Nivelul de putere sonoră L_{wA} măsurat conform IEC 62841-4-4: 94 dB(A)
- Valoarea vibrațiilor a_{hv} măsurată conform IEC 62841-4-4
 - Mâner de comandă: 2,9 m/s²
 - Mâner circular: 3,7 m/s²

Valorile nivelurilor indicate ale vibrațiilor au fost măsurate conform unei metode de testare standardizate și pot fi folosite pentru compararea aparatelor electrice. Valorile efective ale vibrațiilor ce survin pot să difere de valorile indicate, în funcție de modul de utilizare. Valorile indicate ale vibrațiilor se pot întrebuița pentru o primă estimare a solicitării din punct de vedere al vibrațiilor. Solicitarea efectivă prin vibrații trebuie estimată. Pot fi astfel luați în considerare timpii în care aparatul electric este deconectat și aceia în care a funcționat însă fără a fi sub sarcină.

Informații referitoare la conformitatea cu Directiva pentru vibrații 2002/44/CE sunt disponibile la www.stihl.com/vib.

21.6 REACH

REACH este Regulamentul european referitor la înregistrarea, evaluarea și autorizarea substanțelor chimice.

Informații referitoare la conformarea Regulamentului REACH sunt date la www.stihl.com/reach.

22 Combinații din unelte tăietoare, apărători și sisteme de transport

22.1 Combinații din unelte tăietoare, apărători și sisteme de transport

Unealtă tăietoare	Apărătoare	Limitator de pas	Sistem de transport
<ul style="list-style-type: none"> – Cap cositor PolyCut 18-2 (Ø 335 mm) Cap cositor cu fir pentru cosit iarba „rotund, silențios” cu diametru de 2,4 mm: – Cap cositor AutoCut 25-2 – Cap cositor AutoCut C 26-2 	<ul style="list-style-type: none"> – Apărătoare pentru capetele cositoare (Ø 380 mm) 	<ul style="list-style-type: none"> – opțional 	<ul style="list-style-type: none"> – Centură de umăr – Centură de umăr dublă cu element de decuplare rapidă – Acumulator STIHL AR împreună cu pernă de rezem

Unealtă tăietoare	Apărătoare	Limitator de pas	Sistem de transport
<ul style="list-style-type: none"> - Cap cositor AutoCut 27-2 - Cap cositor DuroCut 20-2 - Cap cositor SuperCut 20-2 - Cap cositor TrimCut C 32-2 			<ul style="list-style-type: none"> - Centura pentru acumulator cu "borsetă AP cu cablu de legătură" atașată împreună cu centura de umăr - Centura pentru acumulator cu centură și "borsetă AP cu cablu de legătură" atașată împreună cu perna de așezare - Sistem de susținere cu "borsetă AP cu cablu de legătură" încorporată împreună cu pernă de reazem
<ul style="list-style-type: none"> - Disc de tuns iarba 230-2 (Ø 230 mm) - Disc de tuns iarba 230-4 (Ø 230 mm) - Disc de tuns iarba 230-8 (Ø 230 mm) 	<ul style="list-style-type: none"> - Apărătoare pentru unelte tăietoare metalice (Ø 230 mm) 	<ul style="list-style-type: none"> - recomandat 	

23 Piese de schimb și accesorii

23.1 Piese de schimb și accesorii

STIHL Aceste simboluri identifică piesele de schimb originale STIHL și accesorii originale STIHL.

STIHL recomandă folosirea pieselor de schimb originale STIHL și a accesoriiilor originale STIHL.

Piesele de schimb și accesoriiile altor producători nu pot fi evaluate de STIHL referitor la fiabilitate, siguranță și potrivire în pofida monitorizării continue a pieței, iar STIHL nu poate recomanda utilizarea acestora.

Piesele de schimb și accesoriiile originale STIHL se pot procura de la un distribuitor STIHL.

24 Eliminare

24.1 Eliminarea ca deșeu a moto-coasei și acumulatorului

Informațiile referitoare la eliminare pot fi obținute din partea administrației locale sau din partea unui distribuitor de specialitate STIHL.

O eliminare necorespunzătoare poate dăuna sănătății și mediului.

- ▶ Produsele STIHL și ambalajul acestora trebuie livrate pentru reciclare la un centru de colectare adecvat, conform prevederilor locale.
- ▶ Nu eliminați împreună cu gunoiul menajer.

25 Declarație de conformitate EU

25.1 Motocoasă STIHL FSA 120.0 R

ANDREAS STIHL AG & Co. KG
Badstraße 115
D-71336 Waiblingen

Germania

declară cu propria răspundere, că

- Model constructiv: Motocoasă cu acumulator
- Categoria de utilaj: mașină de tuns iarba, utilaj de forfecare
- Marca: STIHL
- Tip: FSA 120.0 R
- Identificator de serie: FA08

este conformă cu cerințele Directivelor relevante 2011/65/UE, 2006/42/CE, 2014/30/UE și 2000/14/CE și a fost creată și produsă în conformitate cu versiunile diverselor standarde aplicabile la respectivele date de producție: EN 55014-1, EN 55014-2, EN 62841-1 și ISO 12100 cu respectarea IEC 62841-4-4, EN 60335-1 și EN 50636-2-91.

Pentru determinarea nivelului de putere sonoră măsurat și garantat s-a procedat conform directivei 2000/14/CE, Anexa VI.

Organismul notificat implicat: VDE Prüf- u. Zertifizierungsinstitut, Merianstraße 28, 63069 Offenbach, Germania

- Nivelul măsurat al puterii sunetului: 94 dB(A)
- Nivelul de putere sonoră garantat: 96 dB(A)

Documentele tehnice sunt păstrate de Departamentul de autorizare produse al ANDREAS STIHL AG & Co. KG.

Anul producției, țara producătoare și codul utilajului sunt indicate pe motocoasă.

Waiblingen, 15.10.2022

ANDREAS STIHL AG & Co. KG

reprezentat de 

Robert Olma, Vice President, Regulatory Affairs & Global Governmental Relations

26 Declarația de conformitate UKCA

26.1 Motocoasă STIHL FSA 120.0 R



ANDREAS STIHL AG & Co. KG
Badstraße 115
D-71336 Waiblingen
Germania

declară cu propria răspundere, că

- Model constructiv: Motocoasă cu acumulator
- Categoria de utilaj: mașină de tuns iarba, utilaj de forfecare
- Marca: STIHL
- Tip: FSA 120.0 R
- Identificator de serie: FA08

este conformă cu cerințele Regulamentelor pentru Regatul Unit The Restriction of the Use of Certain Hazardous Substances in Electrical and Electronic Equipment Regulations 2012, Supply of Machinery (Safety) Regulations 2008, Electromagnetic Compatibility Regulations 2016 și Noise Emission in the Environment by Equipment for use Outdoors Regulations 2001 relevante și a fost creată și produsă în conformitate cu versiunile următoarelor standarde aplicabile la respectivele date de producție: EN 55014-1, EN 55014-2, EN 62841-1 și ISO 12100 cu respectarea IEC 62841-4-4, EN 60335-1 și EN 50636-2-91.

Nivelurile măsurate și garantate ale puterii sunetului au fost stabilite pe baza Regulamentului UK Noise Emission in the Environment by Equipment for use Outdoors Regulations 2001, Schedule 9.

Organismul notificat implicat: AnP Certification Limited, 2 Parkfield Street, Rusholme, Manchester M 14 4PN

- Nivelul măsurat al puterii sunetului: 94 dB(A)
- Nivelul de putere sonoră garantat: 96 dB(A)

Documentele tehnice sunt păstrate de ANDREAS STIHL AG & Co. KG.

Anul producției, țara producătoare și codul utilajului sunt indicate pe motocoasă.

Waiblingen, 15.10.2022

ANDREAS STIHL AG & Co. KG

reprezentat de 

Robert Olma, Vice President, Regulatory Affairs & Global Governmental Relations

27 Instrucțiuni generale de siguranță pentru electrounelte

27.1 Introducere

Acest capitol descrie instrucțiunile generale de siguranță formulate în standardul european EN/IEC 62841 pentru electrounelte manuale, acționate cu motor.

STIHL trebuie să reproducă aceste texte.

Indicațiile de securitate precizate la "Siguranța electrică" cu privire la evitarea electrocutărilor nu se aplică produselor cu acumulator STIHL.



AVERTISMENT

- **Citiți toate indicațiile de siguranță, instrucțiunile, imaginile și datele tehnice, cu care este prevăzută această electrounealtă.** Nerespectarea următoarelor instrucțiuni poate cauza electrocutare, incendii și/sau grave răniri. **Păstrați toate instrucțiunile de siguranță și indicațiile pentru a fi folosite ulterior.**

Termenul întrebuițat în cadrul instrucțiunilor de siguranță "Electrounealtă" se referă la electrouneltele utilizate în rețea (cu cablu de rețea) și electrouneltele acționate prin acumulator (fără cablu de rețea).

27.2 Siguranța la locul de muncă

- a) **Mențineți curățenia la locul de muncă, precum și bunele condiții de luminozitate.** Zonele de lucru aflate în dezordine sau fără luminozitate pot duce la accidente.
- b) **Nu întrebuițați unealta electrică în zone cu potențial exploziv, în spații în care se găsesc lichide inflamabile, gaze sau praf.** Unelele electrice produc scântei care la rândul lor ar putea aprinde praful sau aburii.
- c) **În timpul utilizării unelei electrice țineți la distanță copiii și alte persoane.** În cazul distragerii atenției ați putea pierde controlul asupra unelei electrice.

27.3 Siguranța electrică

- a) **Ștecherul unelei electrice trebuie să corespundă prizei electrice. Nu se vor aduce modificări ștecherului. Nu întrebuiți adaptoare la ștecher împreună cu unelele electrice cu împământare.** Ștecherile nemodificate și prizele electrice corespunzătoare reduc riscul unei eventuale electrocutări.
- b) **Evitați contactul unor părți ale corpului cu suprafețele conducătoare, cum ar fi cele ale țevilor, instalațiilor de încălzire, cuptoarelor și frigiderelor.** Apare un risc crescut de electrocutare atunci când corpul dumneavoastră devine conducător electric.
- c) **Protejați unelele electrice de ploaie și umezeală.** Pătrunderea apei într-o unealtă electrică sporește riscul electrocutării.
- d) **Cablul de racord nu se va întrebuiți în alte scopuri. Nu folosiți niciodată cablul de racord pentru purtare, tragere sau pentru scoaterea ștecherului de la unealta electrică.** Protejați cablul de căldură, ulei, muchii ascuțite sau piese mobile. Cablurile avariate sau încurcate cresc riscul electrocutării.
- e) **Când întrebuiți o unealtă electrică în aer liber, utilizați numai cabluri prelungitoare destinate și pentru exterior.** Utilizarea unui cablu prelungitor destinat spațiilor din exterior reduce riscul electrocutării.
- f) **Atunci când utilizarea unei unele electrice în mediu umed este inevitabilă, întrebuiți un întrerupător cu protecție la curenți paraziți.** Utilizarea întrerupătorului cu protecție la curenți paraziți reduce riscul electrocutării.

27.4 Siguranța persoanelor

- a) **Fiți vigilenți, acordați atenție la ceea ce faceți și acționați prevăzător atunci când lucrați cu scula electrică.** Nu întrebuiți electrounealta dacă sunteți obosit sau vă aflați sub influența drogurilor, alcoolului sau medicamentelor. Un moment de neatenție în timpul întrebuițării unelei electrice poate duce la grave răni.
- b) **Purtați echipament personal de protecție și întotdeauna ochelari de protecție.** Purtarea echipamentului personal de protecție, precum mască antipraf, cizme de protecție stabile la alunecare, cască de protecție sau cască antifonică, în funcție de tipul și modul de utilizare a unelei electrice, micșorează riscul apariției rănilor.

- c) **Evitați pornirea accidentală. Asigurați-vă că electrounealta este oprită înainte de a o conecta la sursa de curent electric și/sau acumulator, de a o prinde sau de a o transporta.** Dacă, la transportarea unelei electrice, țineți degetul pe comutator sau dacă unealta electrică este pornită în momentul conectării la sursa de curent electric, pot apărea accidente.
- d) **Înainte de pornirea unelei electrice îndepărtați sculele de reglaj sau șurubelnițele.** Prezența unei unele sau chei la o piesă rotativă a unelei electrice, poate cauza răni.
- e) **Adoptați întotdeauna o poziție corectă a corpului. Asigurați o poziție sigură și păstrați-vă permanent echilibrul corporal.** Astfel veți putea avea un mai bun control asupra unelei electrice în situații imprevizibile.
- f) **Purtați îmbrăcăminte corespunzătoare. Nu purtați îmbrăcăminte lejeră sau bijuterii. Asigurați distanța corespunzătoare între păr și îmbrăcăminte față de piesele mobile.** Îmbrăcăminte largă, bijuteriile sau părul lung s-ar putea prinde de componentele mobile.
- g) **În cazul în care sunt montate echipamente de scoatere și de colectare a prafului, acestea trebuie conectate și folosite în mod corespunzător.** Utilizarea unui aspirator poate reduce pericolele provocate de praf.
- h) **Nu vă lăsați ghidați de un fals sentiment de securitate și nu ignorați regulile de siguranță referitoare la unelele electrice, chiar dacă sunteți familiarizați cu unealta electrică, în urma unei utilizări frecvente.** Acționarea cu neglijență poate duce la răni grave în decurs de câteva secunde.

27.5 Manipularea și utilizarea unelei electrice

- a) **Nu suprasolicitați unealta electrică.** Întrebuiți numai unele electrice special destinate profilului muncii dumneavoastră. Cu ajutorul sculei electrice potrivite lucrați mai bine și mai sigur în domeniul de performanță indicat.
- b) **Nu folosiți unele electrice care au comutatorul defect.** O unealtă electrică care nu mai poate fi pornită sau oprită, prezintă pericol și trebuie reparată.
- c) **Scoateți ștecherul din priză și/sau îndepărtați acumulatorul înainte de a efectua reglaje la aparat, de a schimba piesele accesorii sau de a scoate din funcțiune aparatul.** Aceste

măsurile de precauție împiedică pornirea accidentală a unelei electrice.

- d) **Nu păstrați electrouneltele neutilizate la îndemâna copiilor. Nu permiteți exploatarea unelei electrice de către persoane care nu dețin experiență în utilizare sau care nu au citit aceste instrucțiuni.** Unele electrice prezintă pericol dacă sunt întrebuințate de persoane neexperimentate.
- e) **Unele electrice necesită îngrijire. Controlați dacă piesele mobile funcționează ireproșabil și nu se prind, dacă piesele nu sunt sparte sau avariate astfel încât să influențeze funcționarea unelei electrice. Piesele avariate se vor repara înainte de utilizarea unelei electrice.** Multe accidente provin de la unele electrice întreținute necorespunzător.
- f) **Mențineți uneltele tăietoare ascuțite și curate.** Unele tăietoare cu muchii tăietoare ascuțite întreținute cu atenție se prind mai puțin și sunt mai ușor de ghidat.
- g) **Utilizați electrouneltele, unealta de intervenție, uneltele de intervenție etc. corespunzător instrucțiunilor acestora. Luați în considerare condițiile de lucru și activitatea care trebuie efectuată.** Întrebuințarea uneltelor electrice în alte scopuri decât cele special prevăzute poate duce la situații periculoase.
- h) **Păstrați mânerul și suprafețele de prindere uscate, curate și lipsite de ulei și grăsime.** Mânerul și suprafețele de prindere alunecoase nu permit o operare și un control al unelei electrice în condiții de siguranță în caz de situații neprevăzute.

27.6 Manipularea și utilizarea unelei cu acumulator

- a) **Încărcați acumulatorul numai cu încărcătoare recomandate de fabricant.** La un încărcător adecvat unui anumit tip de acumulator, există pericolul de incendiu dacă acesta este utilizat cu alte acumulatori.
- b) **Întrebuințați numai acumulatori prevăzuți special pentru uneltele electrice.** Utilizarea altor acumulatori poate conduce la răni și pericol de incendiu.
- c) **Nu țineți acumulatorul în apropierea agrafelor de birou, monedelor, cheilor, acelor, șuruburilor sau altor obiecte metalice care ar putea duce la formarea de punți cu contacte.** Un scurtcircuit cu contactele acumulatorului poate duce la arderi sau incendii.

- d) **În cazul utilizării necorespunzătoare lichidul din acumulator s-ar putea revărsa. Evitați contactul cu acesta. În cazul unui contact accidental, clătiți bine cu apă. Dacă lichidul ajunge la ochi, apălați la ajutorul unui medic.** Lichidul revărsat al acumulatorului poate duce la iritații sau arsuri ale pielii.
- e) **Nu utilizați un acumulator deteriorat sau modificat.** Acumulatorii deteriorați sau modificați se pot comporta imprevizibil și pot cauza un incendiu, explozie sau rănire.
- f) **Nu expuneți acumulatorul la foc sau la temperaturi ridicate.** Focul sau temperaturile de peste 130 °C (265 °F) pot cauza explozii.
- g) **Urmați toate instrucțiunile referitoare la încărcare și nu încărcați niciodată acumulatorul sau unealta cu acumulator în afara intervalului de temperatură specificat în manualul de instrucțiuni.** Încărcarea incorectă sau încărcarea în afara intervalului de temperatură admis poate distruge acumulatorul și crește riscul de incendiu.

27.7 Service

- a) **Pentru repararea unelei electrice adresați-vă numai personalului calificat de specialitate și numai cu piese originale de schimb.** Astfel se garantează păstrarea siguranței unelei electrice.
- b) **Nu faceți niciodată service la acumulatorii deteriorați.** Toate lucrările de întreținere a acumulatorului trebuie efectuate doar de către producător sau de unitățile de service autorizate.

27.8 Instrucțiuni de siguranță pentru mașini de tuns iarba, utilaje de forfecare și utilaje de forfecare cu lamă de fierăstrău

- a) **Nu folosiți mașina pe vreme rea, mai ales în caz de furtună.** Acest lucru reduce pericolul de lovire de trăsnet.
- b) **Verificați temeinic dacă în zona de lucru există animale sălbatice.** Animalele sălbatice pot fi vătămate în mașina aflată în funcționare.
- c) **Verificați temeinic zona de lucru și îndepărtați toate pietrele, așchile, sârmele, oasele și alte corpuri străine.** Piesele ejectate pot duce la vătămări.
- d) **Înainte de utilizarea mașinilor, verificați întotdeauna dacă unealta tăietoare sau lama de**

- fierăstrău și unitatea de tăiere sau de fierăstrău nu sunt deteriorate.** Piesele deteriorate cresc riscul de vătămare.
- e) **Urmați instrucțiunile pentru înlocuirea uneltor de inserție.** Piulițele sau șuruburile strănse necorespunzător ale lamei de fierăstrău pot duce fie la deteriorarea lamei de fierăstrău, fie la desprinderea acesteia.
- f) **Turația nominală a unelei tăietoare trebuie să fie cel puțin la fel de mare ca turația maximă specificată pe mașină.** Unelele tăietoare care se rotește mai repede decât turația lor nominală se pot rupe și pot zbura în mod necontrolat.
- g) **Purtați ochelari de protecție, echipament de protecție pentru cap și mănuși de protecție.** Echipamentul de protecție personal adecvat reduce vătămarile cauzate de piesele care zboară în jur sau de contactul accidental cu firul de tăiere sau cu lama de fierăstrău.
- h) **Purtați încălțăminte de protecție rezistență la alunecare de fiecare dată când operați mașina. Nu lucrați niciodată desculț sau cu sandale deschise.** În acest fel reduceți riscul de rănire a piciorului la contactul cu firul de tăiere rotativ sau cu lama de fierăstrău.
- i) **Purtați întotdeauna cizme de protecție în timp ce utilizați mașina. Nu lucrați niciodată desculț sau cu sandale deschise.** În acest fel reduceți riscul de rănire a piciorului la contactul cu firul de tăiere rotativ sau cu lama de fierăstrău.
- j) **Purtați întotdeauna pantaloni lungi în timp ce utilizați mașina.** Pielea expusă crește probabilitatea de răniri cauzate de obiectele ejectate.
- k) **Țineți persoanele din jur la distanță în timpul operării mașinii.** Piesele ejectate pot duce la vătămări grave.
- l) **Folosiți întotdeauna ambele mâini în timp ce utilizați mașina.** Țineți mașina cu ambele mâini pentru a evita pierderea controlului.
- m) **Țineți mașina numai de suprafețele de prindere izolate, deoarece firul de tăiere sau lama de fierăstrău poate să atingă cabluri electrice ascunse sau propriul cablu de rețea.** Contactul firului de tăiere sau al lamei de fierăstrău cu un cablu electric sub tensiune poate pune părțile metalice ale utilajului sub tensiune și duce la electrocutare.
- n) **Asigurați permanent o poziție stabilă și întrebuințați mașina numai atunci când vă aflați pe sol.** Suprafețele de sprijin alunecoase sau instabile ar putea cauza pierderea echilibrului sau pierderea controlului asupra mașinii.
- o) **Nu operați mașina pe pante foarte abrupte.** Astfel se reduce pericolul de pierdere a controlului, de alunecare și cădere, ceea ce poate duce la vătămări.
- p) **În timpul efectuării lucrărilor în pantă, asigurați-vă că aveți o poziție stabilă; așezați-vă întotdeauna transversal față de pantă, nu în susul sau în josul acesteia și aveți foarte mare grijă la modificarea direcției de lucru.** Astfel se reduce pericolul de pierdere a controlului, de alunecare și cădere, ceea ce poate duce la vătămări.
- q) **În timpul lucrului, țineți toate părțile corpului la distanță de firul de tăiere sau lama de fierăstrău. Înainte de a porni mașina, asigurați-vă că firul de tăiere sau lama de fierăstrău nu atinge nimic.** O clipă de neatenție în timpul utilizării mașinii poate duce la rănirea dumneavoastră sau a altor persoane.
- r) **Nu operați mașina la o înălțime mai mare decât înălțimea taliei.** Acest lucru ajută la evitarea contactului accidental cu firul de tăiere sau cu lama de fierăstrău și permite un control mai bun asupra mașinii în situații neașteptate.
- s) **Atunci când tăiați desigur și lemnăriș care se află sub tensiune, fiți pregătiți în cazul revenirii acestora.** La detensionarea firelor de lemn, desigururile sau lemnărișul pot lovi utilizatorul și/sau pot face ca mașina să scape de sub control.
- t) **Acordați o atenție deosebită tăierii lemnului în partea inferioară și arbuștilor.** Materialul subțire poate fi prins în lama de fierăstrău și vă poate lovi sau vă poate face să vă pierdeți echilibrul.
- u) **Țineți mașina sub control și nu atingeți lamele de fierăstrău sau alte părți periculoase în timp ce acestea sunt încă în mișcare.** Acest lucru reduce riscul unei răniri din cauza pieselor în mișcare.
- v) **Transportați mașina în stare oprită și la distanță de corp.** Utilizarea corespunzătoare a mașinii reduce probabilitatea unui contact accidental cu lama de fierăstrău care se rotește.
- w) **La transportul sau depozitarea mașinii, așezați întotdeauna capacul de protecție pe lama metalică de fierăstrău.** Utilizarea corespunzătoare a mașinii reduce probabilitatea

unui contact accidental cu lama de fierăstrău.

- x) **Utilizați numai fire, capete tăietoare și lame de fierăstrău de schimb conform specificațiilor producătorului.** Piese de schimb necorespunzătoare pot crește riscul de rupere și rănire.
- y) **Asigurați-vă că este oprit comutatorul și că acumulatorul este scos înainte îndepărtării materialului blocat sau înainte de efectuarea lucrărilor de întreținere asupra mașinii.** O punere în funcțiune neașteptată a mașinii în timpul îndepărtării materialului blocat poate cauza accidente grave.

- d) **Asigurați întotdeauna o vedere bună a materialului care urmează să fie tăiat.** Reculul este mai probabil în zonele în care este dificil să se vadă materialul care urmează să fie tăiat.
- e) **Oprți mașina dacă se apropie o altă persoană în timpul lucrului.** În caz de recul, alte persoane pot fi mai ușor lovite și rănite de lama de fierăstrău care se rotește.

27.9 Instrucțiuni de siguranță cu privire la recul

Recul este o mișcare bruscă în lateral, înainte sau înapoi a mașinii, care poate apărea atunci când unealta tăietoare se blochează sau se agață de un obiect, cum ar fi un copac tânăr sau un ciot de copac. Aceasta poate fi atât de violentă încât mașina și/sau utilizatorul sunt împinși în orice direcție, ducând în cele din urmă la pierderea controlului asupra mașinii.

Prin măsurile de precauție adecvate, reculul și pericolele asociate pot fi evitate în modul descris mai jos.

- a) **Țineți mașina ferm cu ambele mâini și aduceți brațele într-o poziție în care puteți rezista forțelor de recul. Rămâneți în partea stângă a mașinii.** Reculul poate crește riscul de rănire din cauza mișcării neașteptate a mașinii. Prin luarea măsurilor de precauție adecvate, utilizatorul poate controla forțele de recul.
- b) **În cazul în care lama de fierăstrău se blochează sau în cazul întreruperii activității de lucru, deconectați mașina și mențineți-o nemișcată în material până la oprirea totală a lamei de fierăstrău. Dacă lama de fierăstrău este blocată, nu încercați niciodată să scoateți mașina din material sau să o trageți înapoi în timp ce lama de fierăstrău este în mișcare; în caz contrar, se poate produce un recul.** Determinați și remediați cauza blocării lamei de fierăstrău.
- c) **Nu utilizați lame de fierăstrău tocite sau deteriorate.** Lamele de fierăstrău tocite sau deteriorate cresc riscul de a se bloca sau de a se agața de un obiect, ceea ce poate provoca un recul.

www.stihl.com



0458-029-9801-A



0458-029-9801-A