

FSA 200.0 R

**STIHL**



<b>2 - 30</b>	Gebrauchsanleitung
<b>30 - 57</b>	Instruction Manual
<b>57 - 87</b>	Manual de instrucciones
<b>87 - 113</b>	Skötselansvisning
<b>113 - 141</b>	Käyttöohje
<b>141 - 168</b>	Bedjeningsvejledning
<b>168 - 194</b>	Bruksanvisning
<b>194 - 222</b>	Návod k použití
<b>222 - 250</b>	Használati utasítás
<b>250 - 280</b>	Instruções de serviço
<b>280 - 312</b>	Инструкция по эксплуатации
<b>312 - 341</b>	Instrukcja użytkowania
<b>341 - 374</b>	Ръководство за употреба
<b>374 - 403</b>	Instrucțiuni de utilizare



## Inhaltsverzeichnis

1	Vorwort.....	2
2	Informationen zu dieser Gebrauchsanleitung.....	2
3	Übersicht.....	3
4	Sicherheitshinweise.....	5
5	Motorsense einsatzbereit machen.....	12
6	Akku laden und LEDs.....	12
7	Bluetooth®-Funkschnittstelle aktivieren und deaktivieren.....	13
8	Motorsense zusammenbauen.....	13
9	Motorsense für den Benutzer einstellen...	15
10	Akku einsetzen und herausnehmen.....	17
11	Motorsense einschalten und ausschalten.	17
12	Motorsense und Akku prüfen.....	17
13	Mit der Motorsense arbeiten.....	18
14	Nach dem Arbeiten.....	19
15	Transportieren.....	19
16	Aufbewahren.....	19
17	Reinigen.....	20
18	Warten.....	20
19	Reparieren.....	21
20	Störungen beheben.....	21
21	Technische Daten.....	22
22	Kombinationen aus Schneidwerkzeugen, Schutzen und Tragsystemen.....	24
23	Ersatzteile und Zubehör.....	25
24	Entsorgen.....	25
25	EU-Konformitätserklärung.....	25
26	Anschriften.....	26
27	Allgemeine Sicherheitshinweise für Elektrowerkzeuge.....	26

## 1 Vorwort

Liebe Kundin, lieber Kunde,

es freut uns, dass Sie sich für STIHL entschieden haben. Wir entwickeln und fertigen unsere Produkte in Spitzenqualität entsprechend der Bedürfnisse unserer Kunden. So entstehen Produkte mit hoher Zuverlässigkeit auch bei extremer Beanspruchung.

STIHL steht auch für Spitzenqualität beim Service. Unser Fachhandel gewährleistet kompetente Beratung und Einweisung sowie eine umfassende technische Betreuung.

STIHL bekennt sich ausdrücklich zu einem nachhaltigen und verantwortungsvollen Umgang mit der Natur. Diese Gebrauchsanleitung soll Sie unterstützen, Ihr STIHL Produkt über eine lange Lebensdauer sicher und umweltfreundlich einzusetzen.

Wir danken Ihnen für Ihr Vertrauen und wünschen Ihnen viel Freude mit Ihrem STIHL Produkt.



Dr. Nikolas Stihl

**WICHTIG! VOR GEBRAUCH LESEN UND AUFBEWAHREN.**

## 2 Informationen zu dieser Gebrauchsanleitung

### 2.1 Geltende Dokumente

Es gelten die lokalen Sicherheitsvorschriften.

- ▶ Zusätzlich zu dieser Gebrauchsanleitung folgende Dokumente lesen, verstehen und aufbewahren:
  - Gebrauchsanleitung und Verpackung des verwendeten Schneidwerkzeugs
  - Gebrauchsanleitung des verwendeten Tragsystems
  - Gebrauchsanleitung Akku STIHL AR
  - Gebrauchsanleitung „Gürteltasche AP mit Anschlussleitung“
  - Sicherheitshinweise Akku STIHL AP
  - Gebrauchsanleitung Ladegeräte STIHL AL 101, 301, 301-4, 500
  - Sicherheitsinformation für STIHL Akkus und Produkte mit eingebautem Akku: [www.stihl.com/safety-data-sheets](http://www.stihl.com/safety-data-sheets)

Weitere Informationen zu STIHL connected, kompatiblen Produkten und FAQs sind unter [www.connect.stihl.com](http://www.connect.stihl.com) oder bei einem STIHL Fachhändler verfügbar.

Die Bluetooth®-Wortmarke und die -Bildzeichen (Logos) sind eingetragene Warenzeichen und Eigentum der Bluetooth SIG, Inc. Jegliche Verwendung dieser Wortmarke/Bildzeichen durch STIHL erfolgt unter Lizenz.

Akkus mit  sind mit einer Bluetooth®-Funkschnittstelle ausgestattet. Lokale Betriebseinschränkungen (zum Beispiel in Flugzeugen oder Krankenhäusern) müssen beachtet werden.

## 2.2 Kennzeichnung der Warnhinweise im Text



### WARNUNG

- Der Hinweis weist auf Gefahren hin, die zu schweren Verletzungen oder zum Tod führen können.
  - ▶ Die genannten Maßnahmen können schwere Verletzungen oder Tod vermeiden.

### HINWEIS

- Der Hinweis weist auf Gefahren hin, die zu Sachschaden führen können.
  - ▶ Die genannten Maßnahmen können Sachschaden vermeiden.

## 2.3 Symbole im Text



Dieses Symbol verweist auf ein Kapitel in dieser Gebrauchsanleitung.

# 3 Übersicht

## 3.1 Motorsense und Akku

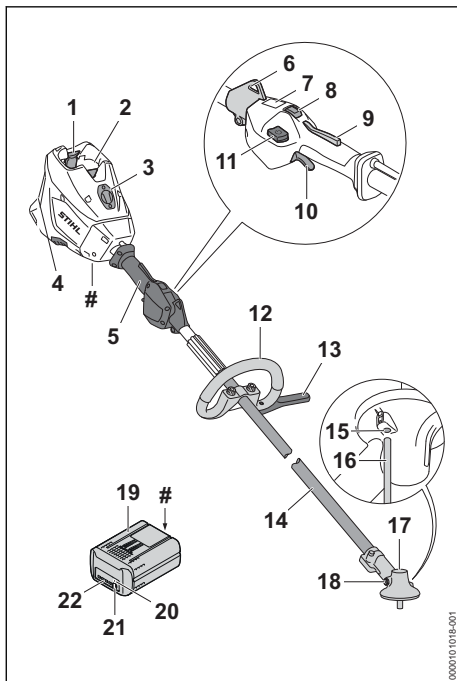

### 1 Sperrhebel

Die Sperrhebel halten den Akku im Akku-Schacht.

### 2 Akku-Schacht

Der Akku-Schacht nimmt den Akku auf.

### 3 Abdeckung<sup>1</sup>

Die Abdeckung dient als Platzhalter für einen Smart Connector 2 A.

### 4 Luftfilter

Der Luftfilter filtert die vom Motor angesaugte Luft.

### 5 Bedienungsgriff

Der Bedienungsgriff dient zum Bedienen, Halten und Führen der Motorsense.

### 6 Tragöse

Die Tragöse dient zum Einhängen des Tragsystems.

### 7 LEDs

Die LEDs zeigen die eingestellte Leistungsstufe an.

### 8 Leistungsstufentaster

Der Leistungsstufentaster dient zum Einstellen der Leistungsstufe.

### 9 Schalthebelsperre

Die Schalthebelsperre entsperrt den Schalthebel.

### 10 Schalthebel

Der Schalthebel schaltet die Motorsense ein und aus.

### 11 Entsperrtaster

Der Entsperrtaster dient zum Einschalten der Motorsense.

### 12 Rundumgriff

Der Rundumgriff mit Schnellspanner dient zum Halten und Führen der Motorsense.

### 13 Schrittbegrenzer

Der Schrittbegrenzer begrenzt den Abstand zwischen dem Bein des Benutzers und einem Metall-Schneidwerkzeug.

### 14 Schaft

Der Schaft verbindet alle Bauteile.

### 15 Öffnung für den Steckdorn

Die Öffnung für den Steckdorn nimmt den Steckdorn auf.

<sup>1</sup>Die Abdeckung ist Teil des Motorgehäuses. Die Abdeckung nur zum Einbau eines Smart Connector 2 A entfernen und für einen späteren Wiedereinbau sicher aufbewahren. Die Motorsense immer mit eingebauter Abdeckung oder eingebautem Smart Connector 2 A verwenden.

**16 Steckdorn**

Der Steckdorn blockiert beim Anbau eines Schneidwerkzeugs die Welle.

**17 Getriebegehäuse**

Das Getriebegehäuse deckt das Getriebe ab.

**18 Verschlusschraube**

Die Verschlusschraube verschließt die Öffnung für das STIHL Getriebefett.

**19 Akku**

Der Akku versorgt die Motorsense mit Energie.

**20 LEDs**

Die LEDs zeigen den Ladezustand des Akkus und Störungen an.

**21 Drucktaste**

Die Drucktaste aktiviert die LEDs am Akku. Sie aktiviert und deaktiviert die Bluetooth®-Funkschnittstelle (falls vorhanden).

**22 LED „BLUETOOTH®“ (nur für Akkus mit )**

Die LED zeigt die Aktivierung und Deaktivierung der Bluetooth®-Funkschnittstelle an.

**# Leistungsschild mit Maschinenummer****3.2 Schutze und Schneidwerkzeuge**

Die Schutze und Schneidwerkzeuge sind beispielhaft dargestellt. Kombinationen, die verwendet werden dürfen, sind in dieser Gebrauchsanleitung angegeben,  22.

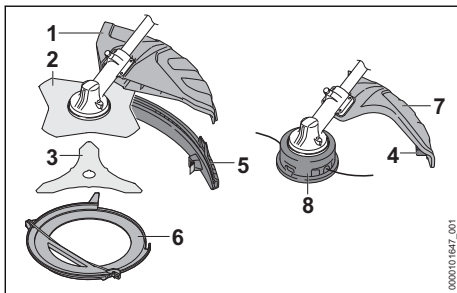
**1 Universalschutz<sup>2</sup>**

Der Universalschutz schützt den Benutzer vor hochgeschleuderten Gegenständen und vor Kontakt mit dem Schneidwerkzeug.

<sup>2</sup>Für die verwendbaren Schneidwerkzeuge in Verbindung mit dem Universalschutz, siehe Kapitel 22 - Kombinationen aus Schneidwerkzeugen, Schutzen und Tragsystemen.

<sup>3</sup>Für die verwendbaren Schneidwerkzeuge in Verbindung mit der Schürze, siehe Kapitel 22 - Kombinationen aus Schneidwerkzeugen, Schutzen und Tragsystemen.

**2 Grasschneideblatt**

Das Grasschneideblatt schneidet Gras und Unkraut.

**3 Dickichtmesser**

Das Dickichtmesser schneidet Dickicht.

**4 Ablängmesser**

Das Ablängmesser kürzt die Mähfäden während der Arbeit auf die richtige Länge.

**5 Schürze<sup>3</sup>**

Die Schürze erweitert den Universalschutz für die Verwendung mit einem Mähkopf.

**6 Transportschutz**

Der Transportschutz schützt vor Kontakt mit Metall-Schneidwerkzeugen.

**7 Schutz für Mähköpfe**

Der Schutz für Mähköpfe schützt den Benutzer vor hochgeschleuderten Gegenständen und vor Kontakt mit dem Mähkopf.

**8 Mähkopf**

Der Mähkopf hält die Mähfäden.

**3.3 Symbole**

Die Symbole können auf der Motorsense, dem Schutz und dem Akku sein und bedeuten Folgendes:



1 LED leuchtet rot. Der Akku ist zu warm oder zu kalt.



4 LEDs blinken rot. Im Akku besteht eine Störung.



Entsperrtaster drücken, um die Motorsense einzuschalten und die Leistungsstufen einzustellen.



Dieses Symbol kennzeichnet den Entsperrtaster.



Dieses Symbol gibt die Drehrichtung des Schneidwerkzeugs an.



Dieses Symbol gibt den maximalen Durchmesser des Schneidwerkzeugs in Millimeter an.



Dieses Symbol gibt die Höchstzahl des Schneidwerkzeugs an.





Garantierter Schalleistungspegel nach Richtlinie 2000/14/EG in dB(A) um



Schallemissionen von Produkten vergleichbar zu machen.

-  Der Akku hat eine Bluetooth®-Funkschnittstelle und kann mit der STIHL connected App verbunden werden.

 Die Angabe neben dem Symbol weist auf den Energieinhalt des Akkus nach Spezifikation des Zellenherstellers hin. Der in der Anwendung zur Verfügung stehende Energieinhalt ist geringer.

 Produkt nicht mit dem Hausmüll entsorgen.

## 4 Sicherheitshinweise

### 4.1 Warnsymbole

#### 4.1.1 Warnsymbole

Die Warnsymbole auf der Motorsense oder dem Akku bedeuten Folgendes:

 Sicherheitshinweise und deren Maßnahmen beachten.

 Gebrauchsanleitung lesen, verstehen und aufbewahren.

 Schutzbrille, Gehörschutz und Schutzhelm tragen.

 Schutzstiefel tragen.

 Arbeitshandschuhe tragen.

 Sicherheitshinweise zum Rückschlag und deren Maßnahmen beachten.

 Sicherheitshinweise zu hochgeschleuderten Gegenständen und deren Maßnahmen beachten.

 Sicherheitsabstand einhalten.

 Akku während Arbeitsunterbrechungen, des Transports, der Aufbewahrung, Wartung oder Reparatur herausnehmen.

 Akku vor Hitze und Feuer schützen.

 Stecker der Anschlussleitung während Arbeitsunterbrechungen, des Transports, der Aufbewahrung, Reinigung, Wartung oder Reparatur aus der Buchse ziehen.

 Minimalen Abstand zwischen Rundumgriff und Schneidwerkzeug nicht unterschreiten.

### 4.1.2 Schutz für Mähköpfe

Die Warnsymbole auf dem Schutz für Mähköpfe bedeuten Folgendes:

 Diesen Schutz für Mähköpfe verwenden.

 Diesen Schutz nicht für Grasschneideblätter verwenden.

 Diesen Schutz nicht für Dickichtmesser verwenden.

### 4.1.3 Universalschutz und Schürze

#### Universalschutz

Die Warnsymbole auf dem Universalschutz bedeuten Folgendes:

 Diesen Schutz ohne Schürze nicht für Mähköpfe verwenden.

 Diesen Schutz für Grasschneideblätter verwenden.

 Diesen Schutz für Dickichtmesser verwenden.

#### Schürze

Die Warnsymbole auf der Schürze bedeuten Folgendes:

 Den Universalschutz zusammen mit der Schürze und dem Ablängmesser für Mähköpfe verwenden.

### 4.2 Bestimmungsgemäße Verwendung

Die Motorsense STIHL FSA 200.0 R dient für folgende Anwendungen:

- mit einem Mähkopf: Mähen von Gras

- mit einem Grasschneideblatt: Mähen von Gras und Unkraut
- mit einem Dickichtmesser: Mähen von Dickicht mit einem Durchmesser bis zu 20 mm

Die Motorsense kann bei Regen verwendet werden.

Diese Motorsense wird von einem Akku STIHL AP oder einem Akku STIHL AR mit Energie versorgt.

Der Akku mit  ermöglicht in Kombination mit der STIHL connected App die Personalisierung und die Übertragung von Informationen zum Akku auf Basis der Bluetooth®-Technologie.

## WARNUNG

- Akkus, die nicht von STIHL für die Motorsense freigegeben sind, können Brände und Explosionen auslösen. Personen können schwer verletzt oder getötet werden und Sachschaden kann entstehen.
  - ▶ Motorsense mit einem Akku STIHL AP oder einem Akku STIHL AR verwenden.
- Falls die Motorsense oder der Akku nicht bestimmungsgemäß verwendet wird, können Personen schwer verletzt oder getötet werden und Sachschaden kann entstehen.
  - ▶ Motorsense so verwenden, wie es in dieser Gebrauchsanleitung beschrieben ist.
  - ▶ Akku so verwenden, wie es in dieser Gebrauchsanleitung, der Gebrauchsanleitung Akku STIHL AR, der STIHL connected App und unter [www.connect.stihl.com](http://www.connect.stihl.com) beschrieben ist.

### 4.3 Anforderungen an den Benutzer

## WARNUNG

- Benutzer ohne eine Unterweisung können die Gefahren der Motorsense und des Akkus nicht erkennen oder nicht einschätzen. Der Benutzer oder andere Personen können schwer verletzt oder getötet werden.



- ▶ Gebrauchsanleitung lesen, verstehen und aufbewahren.

- ▶ Falls die Motorsense oder der Akku an eine andere Person weitergegeben wird: Gebrauchsanleitung mitgeben.
- ▶ Sicherstellen, dass der Benutzer folgende Anforderungen erfüllt:
  - Der Benutzer ist ausgeruht.

- Der Benutzer ist körperlich, sensorisch und geistig fähig, die Motorsense oder den Akku zu bedienen und damit zu arbeiten. Falls der Benutzer körperlich, sensorisch oder geistig eingeschränkt dazu fähig ist, darf der Benutzer nur unter Aufsicht oder nach Anweisung durch eine verantwortliche Person damit arbeiten.
- Der Benutzer kann die Gefahren der Motorsense und des Akkus erkennen und einschätzen.
- Der Benutzer ist volljährig oder der Benutzer wird entsprechend nationaler Regelungen unter Aufsicht in einem Beruf ausgebildet.
- Der Benutzer hat eine Unterweisung von einem STIHL Fachhändler oder einer fachkundigen Person erhalten, bevor er das erste Mal mit der Motorsense arbeitet.
- Der Benutzer ist nicht durch Alkohol, Medikamente oder Drogen beeinträchtigt.
  - ▶ Falls Unklarheiten bestehen: Einen STIHL Fachhändler aufsuchen.

### 4.4 Bekleidung und Ausstattung

## WARNUNG

- Während der Arbeit können lange Haare in die Motorsense hineingezogen werden. Der Benutzer kann schwer verletzt werden.
  - ▶ Lange Haare so zusammenbinden und so sichern, dass sie sich oberhalb der Schultern befinden.
- Während der Arbeit können Gegenstände mit hoher Geschwindigkeit hochgeschleudert werden. Der Benutzer kann verletzt werden.



- ▶ Eine eng anliegende Schutzbrille tragen. Geeignete Schutzbrillen sind nach Norm EN 166 oder nach nationalen Vorschriften geprüft und mit der entsprechenden Kennzeichnung im Handel erhältlich.

- ▶ Einen Gesichtsschutz tragen.
- ▶ Ein langärmeliges, eng anliegendes Oberteil tragen.
- Während der Arbeit entsteht Lärm. Lärm kann das Gehör schädigen.



- ▶ Einen Gehörschutz tragen.

- Herabfallende Gegenstände können zu Kopfverletzungen führen.



- ▶ Falls während der Arbeit Gegenstände herabfallen können: Einen Schutzhelm tragen.

- Während der Arbeit kann Staub aufgewirbelt werden. Eingeatmeter Staub kann die Gesundheit schädigen und allergische Reaktionen auslösen.
  - ▶ Falls Staub aufgewirbelt wird: Eine Staubschutzmaske tragen.
- Ungeeignete Bekleidung kann sich in Holz, Gestrüpp und in der Motorsense verfangen. Benutzer ohne geeignete Bekleidung können schwer verletzt werden.
  - ▶ Eng anliegende Bekleidung tragen.
  - ▶ Schals und Schmuck ablegen.
- Während der Arbeit kann der Benutzer in Kontakt mit dem rotierenden Schneidwerkzeug kommen. Der Benutzer kann schwer verletzt werden.
  - ▶ Schuhwerk aus widerstandsfähigem Material tragen.



- ▶ Falls ein Metall-Schneidwerkzeug verwendet wird: Stiefel mit Stahlkappen tragen.

- ▶ Eine lange Hose aus widerstandsfähigem Material tragen.
- Beim Anbau und Abbau des Schneidwerkzeugs und während der Reinigung oder Wartung kann der Benutzer in Kontakt mit dem Schneidwerkzeug oder dem Ablängmesser kommen. Der Benutzer kann verletzt werden.



- ▶ Arbeitshandschuhe aus widerstandsfähigem Material tragen.

- Falls der Benutzer ungeeignetes Schuhwerk trägt, kann er ausrutschen. Der Benutzer kann verletzt werden.
  - ▶ Festes, geschlossenes Schuhwerk mit griffiger Sohle tragen.

## 4.5 Arbeitsbereich und Umgebung

### 4.5.1 Motorsense

#### ▲ WARNUNG

- Unbeteiligte Personen, Kinder und Tiere können die Gefahren der Motorsense und hochgeschleuderter Gegenstände nicht erkennen und nicht einschätzen. Unbeteiligte Personen, Kinder und Tiere können schwer verletzt werden und Sachschaden kann entstehen.

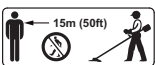

- ▶ Unbeteiligte Personen, Kinder und Tiere im Umkreis

von 15 m um den Arbeitsbereich fernhalten.

- ▶ Einen Abstand von 15 m zu Gegenständen einhalten.
- ▶ Motorsense nicht unbeaufsichtigt lassen.
- ▶ Sicherstellen, dass Kinder nicht mit der Motorsense spielen können.
- Elektrische Bauteile der Motorsense können Funken erzeugen. Funken können in leicht brennbarer oder explosiver Umgebung Brände und Explosionen auslösen. Personen können schwer verletzt oder getötet werden und Sachschaden kann entstehen.
  - ▶ Nicht in einer leicht brennbaren und nicht in einer explosiven Umgebung arbeiten.

### 4.5.2 Akku

#### ▲ WARNUNG

- Unbeteiligte Personen, Kinder und Tiere können die Gefahren des Akkus nicht erkennen und nicht einschätzen. Unbeteiligte Personen, Kinder und Tiere können schwer verletzt werden.
  - ▶ Unbeteiligte Personen, Kinder und Tiere fernhalten.
  - ▶ Akku nicht unbeaufsichtigt lassen.
  - ▶ Sicherstellen, dass Kinder nicht mit dem Akku spielen können.
- Der Akku ist nicht gegen alle Umgebungseinflüsse geschützt. Falls der Akku bestimmten Umgebungseinflüssen ausgesetzt ist, kann der Akku in Brand geraten, explodieren oder irreparabel beschädigt werden. Personen können schwer verletzt werden und Sachschaden kann entstehen.



- ▶ Akku vor Hitze und Feuer schützen.
- ▶ Akku nicht ins Feuer werfen.



- ▶ Akku nicht außerhalb der angegebenen Temperaturgrenzen laden, verwenden und aufbewahren, 21.3.



- ▶ Akku nicht in Flüssigkeiten tauchen.

- ▶ Akku von metallischen Kleinteilen fernhalten.
- ▶ Akku nicht hohem Druck aussetzen.
- ▶ Akku nicht Mikrowellen aussetzen.
- ▶ Akku vor Chemikalien und vor Salzen schützen.

## 4.6 Sicherheitsgerechter Zustand

### 4.6.1 Motorsense

Die Motorsense ist im sicherheitsgerechten Zustand, falls folgende Bedingungen erfüllt sind:

- Die Motorsense ist unbeschädigt.
- Die Motorsense ist sauber.
- Die Bedienelemente funktionieren und sind unverändert.
- Eine in dieser Gebrauchsanleitung angegebene Kombination aus Schneidwerkzeug und Schutz ist angebaut.
- Das Schneidwerkzeug und der Schutz sind richtig angebaut.
- Original STIHL Zubehör für diese Motorsense ist angebaut.
- Das Zubehör ist richtig angebaut.

### ⚠ WARNUNG

- In einem nicht sicherheitsgerechten Zustand können Bauteile nicht mehr richtig funktionieren und Sicherheitseinrichtungen außer Kraft gesetzt werden. Personen können schwer verletzt oder getötet werden.
  - ▶ Mit einer unbeschädigten Motorsense arbeiten.
  - ▶ Falls die Motorsense verschmutzt ist: Motorsense reinigen.
  - ▶ Motorsense nicht verändern. Ausnahme: Anbau einer in dieser Gebrauchsanleitung angegebenen Kombination aus Schneidwerkzeug und Schutz.
  - ▶ Falls die Bedienelemente nicht funktionieren: Nicht mit der Motorsense arbeiten.
  - ▶ Original STIHL Zubehör für diese Motorsense anbauen.
  - ▶ Schneidwerkzeug und Schutz so anbauen, wie es in dieser Gebrauchsanleitung beschrieben ist.
  - ▶ Zubehör so anbauen, wie es in dieser Gebrauchsanleitung oder in der Gebrauchsanleitung des Zubehörs beschrieben ist.
  - ▶ Gegenstände nicht in die Öffnungen der Motorsense stecken.
  - ▶ Abgenutzte oder beschädigte Hinweisschilder ersetzen.
  - ▶ Falls Unklarheiten bestehen: Einen STIHL Fachhändler aufsuchen.

### 4.6.2 Schutz

Der Schutz ist im sicherheitsgerechten Zustand, falls folgende Bedingungen erfüllt sind:

- Der Schutz ist unbeschädigt.

- Falls das Ablängmesser und die Schürze verwendet werden: Das Ablängmesser und die Schürze sind richtig angebaut.

### ⚠ WARNUNG

- In einem nicht sicherheitsgerechten Zustand können Bauteile nicht mehr richtig funktionieren und Sicherheitseinrichtungen außer Kraft gesetzt werden. Der Benutzer kann schwer verletzt werden.
  - ▶ Mit einem unbeschädigten Schutz arbeiten.
  - ▶ Falls das Ablängmesser und die Schürze verwendet werden: Mit einem richtig angebauten Ablängmesser und einer richtig angebauten Schürze arbeiten.
  - ▶ Falls Unklarheiten bestehen: Einen STIHL Fachhändler aufsuchen.

### 4.6.3 Mähkopf

Der Mähkopf ist im sicherheitsgerechten Zustand, falls folgende Bedingungen erfüllt sind:

- Der Mähkopf ist unbeschädigt.
- Der Mähkopf ist nicht blockiert.
- Der Mähkopf ist richtig angebaut und fest angezogen.
- Die Mähfäden sind richtig angebaut.
- Die Verschleißgrenzen sind nicht überschritten.

### ⚠ WARNUNG

- In einem nicht sicherheitsgerechten Zustand können sich Teile des Mähkopfs oder der Mähfäden lösen und weggeschleudert werden. Personen können schwer verletzt werden.
  - ▶ Mit einem unbeschädigten Mähkopf arbeiten.
  - ▶ Mähfäden nicht durch Gegenstände aus Metall ersetzen.
  - ▶ Verschleißgrenzen beachten und einhalten.
  - ▶ Falls Unklarheiten bestehen: Einen STIHL Fachhändler aufsuchen.

### 4.6.4 Metall-Schneidwerkzeug

Das Metall-Schneidwerkzeug ist im sicherheitsgerechten Zustand, falls folgende Bedingungen erfüllt sind:

- Das Metall-Schneidwerkzeug und die Anbauteile sind unbeschädigt.
- Das Metall-Schneidwerkzeug ist nicht verformt.
- Das Metall-Schneidwerkzeug ist richtig angebaut und fest angezogen.
- Das Metall-Schneidwerkzeug ist richtig geschärft.

- Das Metall-Schneidwerkzeug hat keinen Grat an den Schneidkanten.
- Die Verschleißgrenzen sind nicht überschritten.
- Falls ein nicht von STIHL gefertigtes Metall-Schneidwerkzeug verwendet wird darf dieses nicht schwerer, nicht dicker, nicht anders geformt, nicht qualitativ minderwertiger und im Durchmesser nicht größer als das größte von STIHL freigegebene Metall-Schneidwerkzeug sein.

## **▲ WARNUNG**

- In einem nicht sicherheitsgerechten Zustand können sich Teile des Metall-Schneidwerkzeugs lösen und weggeschleudert werden. Personen können schwer verletzt werden.
  - ▶ Mit einem unbeschädigten Metall-Schneidwerkzeug und unbeschädigten Anbauteilen arbeiten.
  - ▶ Metall-Schneidwerkzeug richtig schärfen.
  - ▶ Grate an den Schneidkanten mit einer Feile entfernen.
  - ▶ Metall-Schneidwerkzeug von einem STIHL Fachhändler auswuchten lassen.
  - ▶ Verschleißgrenzen beachten und einhalten.
  - ▶ Ein in dieser Gebrauchsanleitung angegebene Metall-Schneidwerkzeug verwenden.
  - ▶ Falls Unklarheiten bestehen: Einen STIHL Fachhändler aufsuchen.

### **4.6.5 Akku**

Der Akku ist im sicherheitsgerechten Zustand, falls folgende Bedingungen erfüllt sind:

- Der Akku ist unbeschädigt.
- Der Akku ist sauber und trocken.
- Der Akku funktioniert und ist unverändert.

## **▲ WARNUNG**

- In einem nicht sicherheitsgerechten Zustand kann der Akku nicht mehr sicher funktionieren. Personen können schwer verletzt werden.
  - ▶ Mit einem unbeschädigten und funktionierenden Akku arbeiten.
  - ▶ Einen beschädigten oder defekten Akku nicht laden.
  - ▶ Falls der Akku verschmutzt ist: Akku reinigen.
  - ▶ Falls der Akku nass oder feucht ist: Akku trocknen lassen,  21.4.
  - ▶ Akku nicht verändern.
  - ▶ Gegenstände nicht in die Öffnungen des Akkus stecken.
  - ▶ Elektrische Kontakte des Akkus nicht mit metallischen Gegenständen verbinden und kurzschließen.

- ▶ Akku nicht öffnen.
- ▶ Abgenutzte oder beschädigte Hinweisschilder ersetzen.
- Aus einem beschädigten Akku kann Flüssigkeit austreten. Falls die Flüssigkeit mit der Haut oder den Augen in Kontakt kommt, können die Haut oder die Augen gereizt werden.
  - ▶ Kontakt mit der Flüssigkeit vermeiden.
  - ▶ Falls Kontakt mit der Haut aufgetreten ist: Betroffene Hautstellen mit reichlich Wasser und Seife abwaschen.
  - ▶ Falls Kontakt mit den Augen aufgetreten ist: Augen mindestens 15 Minuten mit reichlich Wasser spülen und einen Arzt aufsuchen.
- Ein beschädigter oder defekter Akku kann ungewöhnlich riechen, rauchen oder brennen. Personen können schwer verletzt oder getötet werden und Sachschaden kann entstehen.
  - ▶ Falls der Akku ungewöhnlich riecht oder raucht: Akku nicht verwenden und von brennbaren Stoffen fernhalten.
  - ▶ Falls der Akku brennt: Versuchen, den Akku mit einem Feuerlöscher oder Wasser zu löschen.

## **4.7 Arbeiten**

### **▲ WARNUNG**

- Der Benutzer kann in bestimmten Situationen nicht mehr konzentriert arbeiten. Der Benutzer kann stolpern, fallen und schwer verletzt werden.
  - ▶ Ruhig und überlegt arbeiten.
  - ▶ Falls die Lichtverhältnisse und Sichtverhältnisse schlecht sind: Nicht mit der Motorsense arbeiten.
  - ▶ Motorsense alleine bedienen.
  - ▶ Schneidwerkzeug bodennah und waagrecht zum Untergrund führen.
  - ▶ Auf Hindernisse achten.
  - ▶ Auf dem Boden stehend arbeiten und das Gleichgewicht halten.
  - ▶ Falls Ermüdungserscheinungen auftreten: Eine Arbeitspause einlegen.
- Das sich drehende Schneidwerkzeug kann den Benutzer schneiden. Der Benutzer kann schwer verletzt werden.
  - ▶ Sich drehendes Schneidwerkzeug nicht berühren.
  - ▶ Falls das Schneidwerkzeug durch einen Gegenstand blockiert ist: Motorsense ausschalten und Akku herausnehmen. Erst dann den Gegenstand beseitigen.
- Falls sich die Motorsense während der Arbeit verändert oder sich ungewohnt verhält, kann die Motorsense in einem nicht sicherheitsge-

rechten Zustand sein. Personen können schwer verletzt werden und Sachschaden kann entstehen.

- ▶ Arbeit beenden, Akku herausnehmen und einen STIHL Fachhändler aufsuchen.
- Während der Arbeit können Vibrationen durch die Motorsense entstehen.



- ▶ Handschuhe tragen.
- ▶ Arbeitspausen machen.
- ▶ Falls Anzeichen einer Durchblutungsstörung auftreten: Einen Arzt aufsuchen.
- Falls während der Arbeit das Schneidwerkzeug auf einen fremden Gegenstand trifft, kann dieser oder Teile davon mit hoher Geschwindigkeit hochgeschleudert werden. Personen können verletzt werden und Sachschaden kann entstehen.
  - ▶ Fremde Gegenstände aus dem Arbeitsbereich entfernen.
- Falls das sich drehende Schneidwerkzeug auf einen harten Gegenstand trifft, können Funken entstehen und das Schneidwerkzeug beschädigt werden. Funken können in leicht brennbare Umgebung Brände auslösen. Personen können schwer verletzt oder getötet werden und Sachschaden kann entstehen.
  - ▶ Nicht in einer leicht brennbaren Umgebung arbeiten.
  - ▶ Sicherstellen, dass das Schneidwerkzeug im sicherheitsgerechten Zustand ist.
- Wenn der Schalthebel losgelassen wird, dreht sich das Schneidwerkzeug noch kurze Zeit weiter. Personen können schwer verletzt werden.
  - ▶ Warten, bis das Schneidwerkzeug sich nicht mehr dreht.
- In einer Gefahrensituation kann der Benutzer in Panik geraten und das Tragsystem nicht ablegen. Der Benutzer kann schwer verletzt werden.
  - ▶ Ablegen des Tragsystems üben.

## 4.8 Reaktionskräfte

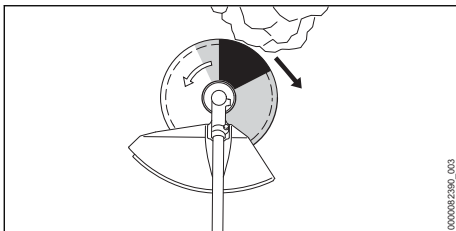

Ein Rückschlag kann durch folgende Ursache entstehen:

- Das sich drehende Metall-Schneidwerkzeug trifft im grau markierten Bereich oder im schwarz markierten Bereich auf einen harten Gegenstand und wird schnell abgebremst.
- Das sich drehende Metall-Schneidwerkzeug ist eingeklemmt.

Die größte Gefahr, dass ein Rückschlag entsteht, besteht im schwarz markierten Bereich.

## ⚠️ WARNUNG

- Durch diese Ursachen kann die Rotationsbewegung des Schneidwerkzeugs stark abgebremst oder gestoppt werden und das Schneidwerkzeug kann nach rechts oder in Richtung des Benutzers gestoßen werden (schwarzer Pfeil). Der Benutzer kann die Kontrolle über die Motorsense verlieren. Personen können schwer verletzt oder getötet werden.
  - ▶ Motorsense mit beiden Händen festhalten.
  - ▶ So arbeiten, wie es in dieser Gebrauchsanleitung beschrieben ist.
  - ▶ Nicht mit dem schwarz markierten Bereich arbeiten.
  - ▶ Eine in dieser Gebrauchsanleitung angegebene Kombination aus Schneidwerkzeug, Schutz und Tragsystem verwenden.
  - ▶ Metall-Schneidwerkzeug richtig schärfen.
  - ▶ Mit Vollgas arbeiten.

## 4.9 Transportieren

### 4.9.1 Motorsense

## ⚠️ WARNUNG

- Während der Arbeit kann das Getriebegehäuse heiß werden. Der Benutzer kann sich verbrennen.



- ▶ Heißes Getriebegehäuse nicht berühren.
- Während des Transports kann die Motorsense umkippen oder sich bewegen. Personen können verletzt werden und Sachschaden kann entstehen.
  - ▶ Akku herausnehmen.
- ▶ Falls ein Metall-Schneidwerkzeug angebaut ist: Transportschutz anbauen.



- ▶ Motorsense mit Spanngurten, Riemen oder einem Netz so sichern, dass sie nicht umkippen und sich nicht bewegen kann.

#### 4.9.2 Akku

### ⚠ WARNUNG

- Der Akku ist nicht gegen alle Umgebungseinflüsse geschützt. Falls der Akku bestimmten Umgebungseinflüssen ausgesetzt ist, kann der Akku beschädigt werden und Sachschaden kann entstehen.
  - ▶ Einen beschädigten Akku nicht transportieren.
- Während des Transports kann der Akku umkippen oder sich bewegen. Personen können verletzt werden und Sachschaden kann entstehen.
  - ▶ Akku in der Verpackung so verpacken, dass er sich nicht bewegen kann.
  - ▶ Verpackung so sichern, dass sie sich nicht bewegen kann.

#### 4.10 Aufbewahren

##### 4.10.1 Motorsense

### ⚠ WARNUNG

- Kinder können die Gefahren der Motorsense nicht erkennen und nicht einschätzen. Kinder können schwer verletzt werden.
  - ▶ Akku herausnehmen.
- ▶ Falls ein Metall-Schneidwerkzeug angebaut ist: Transportschutz anbauen.
- ▶ Motorsense außerhalb der Reichweite von Kindern aufbewahren.
- Die elektrischen Kontakte an der Motorsense und metallische Bauteile können durch Feuchtigkeit korrodieren. Die Motorsense kann beschädigt werden.



- ▶ Akku herausnehmen.

- ▶ Falls ein Metall-Schneidwerkzeug angebaut ist: Transportschutz anbauen.
- ▶ Motorsense außerhalb der Reichweite von Kindern aufbewahren.

- Die elektrischen Kontakte an der Motorsense und metallische Bauteile können durch Feuchtigkeit korrodieren. Die Motorsense kann beschädigt werden.



- ▶ Akku herausnehmen.

- ▶ Motorsense sauber und trocken aufbewahren.

##### 4.10.2 Akku

### ⚠ WARNUNG

- Kinder können die Gefahren des Akkus nicht erkennen und nicht einschätzen. Kinder können schwer verletzt werden.

- ▶ Akku außerhalb der Reichweite von Kindern aufbewahren.
- Der Akku ist nicht gegen alle Umgebungseinflüsse geschützt. Falls der Akku bestimmten Umgebungseinflüssen ausgesetzt ist, kann der Akku irreparabel beschädigt werden.
  - ▶ Akku sauber und trocken aufbewahren.
  - ▶ Akku in einem geschlossenen Raum aufbewahren.
  - ▶ Akku getrennt von der Motorsense aufbewahren.
  - ▶ Falls der Akku im Ladegerät aufbewahrt wird: Netzstecker ziehen und den Akku mit einem Ladezustand zwischen 40 % und 60 % (2 grün leuchtende LEDs) aufbewahren.
  - ▶ Akku nicht außerhalb der angegebenen Temperaturgrenzen aufbewahren, 21.3.

#### 4.11 Reinigen, Warten und Reparieren

### ⚠ WARNUNG

- Falls während der Reinigung, Wartung oder Reparatur der Akku eingesetzt ist, kann die Motorsense unbeabsichtigt eingeschaltet werden. Personen können schwer verletzt werden und Sachschaden kann entstehen.
  - ▶ Akku herausnehmen.



- Während der Arbeit kann das Getriebegehäuse heiß werden. Der Benutzer kann sich verbrennen.



- ▶ Heißes Getriebegehäuse nicht berühren.

- Scharfe Reinigungsmittel, das Reinigen mit einem Wasserstrahl oder spitzen Gegenständen können die Motorsense, den Schutz, das Schneidwerkzeug oder den Akku beschädigen. Falls die Motorsense, der Schutz, das Schneidwerkzeug oder der Akku nicht richtig gereinigt werden, können Bauteile nicht mehr richtig funktionieren und Sicherheitseinrichtungen außer Kraft gesetzt werden. Personen können schwer verletzt werden.
  - ▶ Motorsense, Schutz, Schneidwerkzeug und Akku so reinigen, wie es in dieser Gebrauchsanleitung beschrieben ist.
- Falls die Motorsense, der Schutz, das Schneidwerkzeug oder der Akku nicht richtig gewartet oder repariert werden, können Bauteile nicht mehr richtig funktionieren und



Sicherheitseinrichtungen außer Kraft gesetzt werden. Personen können schwer verletzt oder getötet werden.

- ▶ Motorsense, Schutz und Akku nicht selbst warten oder reparieren.
  - ▶ Falls die Motorsense, der Schutz oder der Akku gewartet oder repariert werden müssen: Einen STIHL Fachhändler aufsuchen.
  - ▶ Schneidwerkzeug so warten, wie es in der Gebrauchsanleitung des verwendeten Schneidwerkzeugs oder auf der Verpackung des verwendeten Schneidwerkzeugs beschrieben ist.
- Während der Reinigung oder Wartung der Schneidwerkzeuge kann der Benutzer sich an scharfen Schneidkanten schneiden. Der Benutzer kann verletzt werden.
- ▶ Arbeitshandschuhe aus widerstandsfähigem Material tragen.



## 5 Motorsense einsatzbereit machen

### 5.1 Motorsense einsatzbereit machen

Vor jedem Arbeitsbeginn müssen folgende Schritte durchgeführt werden:

- ▶ Sicherstellen, dass sich folgende Bauteile im sicherheitsgerechten Zustand befinden:
  - Motorsense, 4.6.1.
  - Schutz, 4.6.2.
  - Mähkopf oder Metall-Schneidwerkzeug, 4.6.3 oder 4.6.4.
  - Akku, 4.6.5.
- ▶ Akku prüfen, 6.
- ▶ Akku vollständig laden, wie es in der Gebrauchsanleitung Ladegeräte STIHL AL 101, 301, 301-4, 500 beschrieben ist.
- ▶ Motorsense reinigen, 17.1.
- ▶ Rundumgriff anbauen, 8.1.
- ▶ Kombination aus Schneidwerkzeug, Schutz und Tragsystem auswählen, 22.
- ▶ Schutz anbauen, 8.3.1.
- ▶ Falls ein Universalschutz zusammen mit einem Mähkopf verwendet wird: Schürze anbauen, 8.4.1.
- ▶ Falls ein Metall-Schneidwerkzeug verwendet wird: Schrittbegrenzer anbauen, 8.2.
- ▶ Mähkopf oder Metallschneidwerkzeug anbauen, 8.5.1 oder 8.6.1.
- ▶ Tragsystem anlegen und einstellen, 9.1.
- ▶ Rundumgriff einstellen, 9.2.

- ▶ Motorsense ausbalancieren, 9.3.
- ▶ Bedienungselemente prüfen, 12.1.
- ▶ Falls die Schritte nicht durchgeführt werden können: Motorsense nicht verwenden und einen STIHL Fachhändler aufsuchen.

### 5.2 Akku mit einer Bluetooth®-Funkschnittstelle mit der STIHL connected App verbinden

- ▶ Bluetooth®-Funkschnittstelle am mobilen Endgerät aktivieren.
- ▶ Bluetooth®-Funkschnittstelle am Akku aktivieren, 7.1.
- ▶ STIHL connected App aus dem App Store auf das mobile Endgerät herunterladen und Account erstellen.
- ▶ STIHL connected App öffnen und anmelden.
- ▶ Akku in der STIHL connected App hinzufügen und den Anweisungen auf dem Bildschirm folgen.

Kontaktmöglichkeiten und weitere Informationen sind unter <https://support.stihl.com> oder in der STIHL connected App zu finden.

Die STIHL connected App ist marktabhängig verfügbar.

## 6 Akku laden und LEDs

### 6.1 Akku laden

Die Ladezeit hängt von verschiedenen Einflüssen ab, z. B. von der Temperatur des Akkus oder von der Umgebungstemperatur. Für eine optimale Leistungsfähigkeit die empfohlenen Temperaturbereiche beachten, 21.4. Die tatsächliche Ladezeit kann von der angegebenen Ladezeit abweichen. Die Ladezeit ist unter [www.stihl.com/charging-times](http://www.stihl.com/charging-times) angegeben.

- ▶ Akku so laden, wie es in der Gebrauchsanleitung Ladegerät STIHL AL 101, 301, 301-4, 500 beschrieben ist.

### 6.2 Ladezustand anzeigen

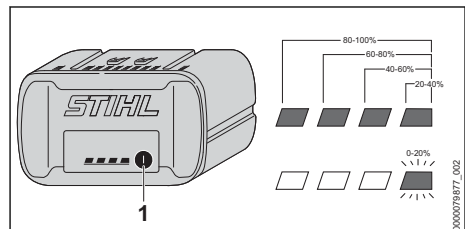



- ▶ Drucktaste (1) drücken.  
Die LEDs leuchten ca. 5 Sekunden lang grün und zeigen den Ladezustand an.
- ▶ Falls die rechte LED grün blinkt: Akku laden.

### 6.3 LEDs am Akku

Die LEDs können den Ladezustand des Akkus oder Störungen anzeigen. Die LEDs können grün oder rot leuchten oder blinken.

Falls die LEDs grün leuchten oder blinken, wird der Ladezustand angezeigt.

- ▶ Falls die LEDs rot leuchten oder blinken: Störungen beheben, [20.1](#).  
In der Motorsense oder im Akku besteht eine Störung.

## 7 Bluetooth®-Funkschnittstelle aktivieren und deaktivieren

### 7.1 Bluetooth®-Funkschnittstelle aktivieren

- ▶ Falls der Akku eine Bluetooth®-Funkschnittstelle hat: Drucktaste drücken und solange gedrückt halten bis die LED „BLUETOOTH®“ neben dem Symbol  für ca. 3 Sekunden blau leuchtet.  
Die Bluetooth®-Funkschnittstelle am Akku ist aktiviert.

### 7.2 Bluetooth®-Funkschnittstelle deaktivieren

- ▶ Falls der Akku eine Bluetooth®-Funkschnittstelle hat: Drucktaste drücken und solange gedrückt halten bis die LED „BLUETOOTH®“ neben dem Symbol  sechsmal blau blinkt.  
Die Bluetooth®-Funkschnittstelle am Akku ist deaktiviert.

## 8 Motorsense zusammenbauen

### 8.1 Rundumgriff anbauen

- ▶ Motorsense ausschalten und Akku herausnehmen.

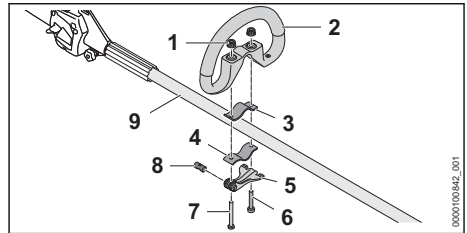

- ▶ Bolzen (8) in die Öffnung im Schnellspanner (5) führen.  
Bolzen (8) so ausrichten, dass die Einkerbung des Bolzens unten ist.
- ▶ Schelle (3) so in den Rundumgriff legen, dass die Bohrungen fluchten.
- ▶ Rundumgriff (2) zusammen mit der Schelle (3) auf den Schaft (9) setzen.
- ▶ Lange Schraube (7) durch die Bohrungen im Bolzen und im Schnellspanner (5) führen.
- ▶ Schelle (4) gegen den Schaft drücken und so ausrichten, dass die Bohrungen fluchten.
- ▶ Kurze Schraube (6) durch die Bohrungen führen.
- ▶ Lange Schraube (7) durch die Bohrungen führen.
- ▶ Rändelmutter (1) aufdrehen.
- ▶ Schnellspanner (5) zuklappen.

Falls sich der Rundumgriff (2) nicht mehr verschieben lässt ist der Rundumgriff fest eingestellt.

- ▶ Falls der Rundumgriff (2) verschoben werden kann:
  - ▶ Schnellspanner (5) aufklappen.
  - ▶ Rändelmutter (1) anziehen.
  - ▶ Schnellspanner (5) zuklappen.  
Der Rundumgriff (2) kann nicht mehr verschoben werden.
- ▶ Falls der Schnellspanner (5) nicht vollständig zugeklappt werden kann:
  - ▶ Schnellspanner (5) aufklappen.
  - ▶ Rändelmutter (1) lösen.
  - ▶ Schnellspanner (5) zuklappen.  
Der Rundumgriff (2) kann nicht mehr verschoben werden.

### 8.2 Schrittbegrenzer anbauen

- ▶ Motorsense ausschalten und Akku herausnehmen.

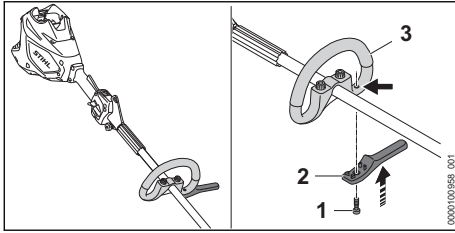

- ▶ Schrittbegrenzer (2) an den Rundgriff (3) setzen.  
Schrittbegrenzer schließt bündig mit dem Rundgriff ab.
- ▶ Schraube (1) eindrehen und fest anziehen.

## 8.3 Schutz anbauen und abbauen

### 8.3.1 Schutz anbauen

- ▶ Motorsense ausschalten und Akku herausnehmen.

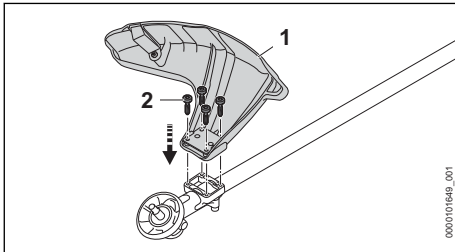

- ▶ Schutz (1) bis zum Anschlag in die Führungen am Getriebegehäuse schieben.
- ▶ Schrauben (2) eindrehen und fest anziehen.

### 8.3.2 Schutz abbauen

- ▶ Motorsense ausschalten und Akku herausnehmen.

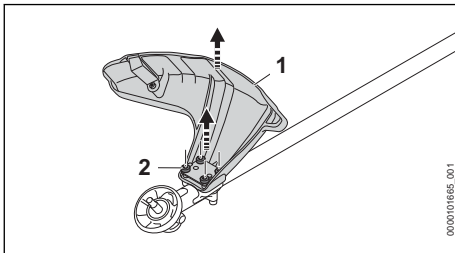

- ▶ Schrauben (2) herausdrehen.
- ▶ Schutz (1) abziehen.

## 8.4 Schürze anbauen und abbauen

### 8.4.1 Schürze anbauen

- ▶ Motorsense ausschalten und Akku herausnehmen.

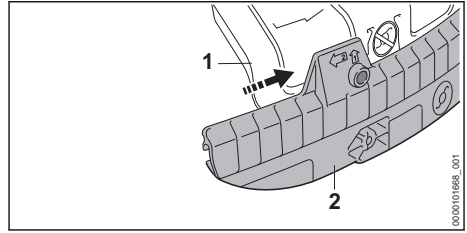

- ▶ Führungsnut der Schürze (2) auf die Leiste des Universalschutzes (1) schieben, bis sie hörbar einrastet.

### 8.4.2 Schürze abbauen

- ▶ Motorsense ausschalten und Akku herausnehmen.

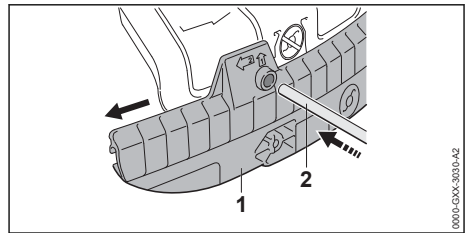

- ▶ Steckdorn (2) in die Bohrung der Schürze (1) stecken.
- ▶ Schürze (1) mit dem Steckdorn (2) abziehen.

Das Ablängmesser an der Schürze (1) muss nicht wieder abgebaut werden.

## 8.5 Mähkopf anbauen und abbauen

### 8.5.1 Mähkopf anbauen

- ▶ Motorsense ausschalten und Akku herausnehmen.

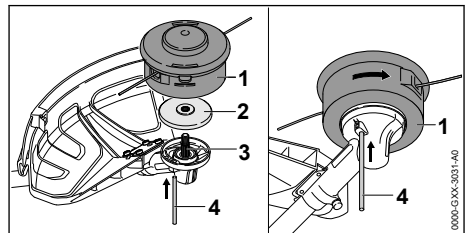

- ▶ Druckteller (2) so auf die Welle (3) legen, dass der kleinere Durchmesser nach oben zeigt.
- ▶ Mähkopf (1) auf die Welle (3) setzen und von Hand gegen den Uhrzeigersinn drehen.
- ▶ Steckdorn (4) bis zum Anschlag in die Bohrung drücken und gedrückt halten.

- ▶ Mähkopf (1) solange gegen den Uhrzeigersinn drehen, bis der Steckdorn (4) einrastet. Die Welle (3) ist blockiert.
- ▶ Mähkopf (1) von Hand fest anziehen. Der Mähkopf ist fest angezogen.
- ▶ Steckdorn (4) abziehen.

### 8.5.2 Mähkopf abbauen

- ▶ Motorsense ausschalten und Akku herausnehmen.
- ▶ Steckdorn bis zum Anschlag in die Bohrung drücken und gedrückt halten.
- ▶ Mähkopf solange drehen, bis der Steckdorn einrastet. Die Welle ist blockiert.
- ▶ Mähkopf im Uhrzeigersinn herausdrehen.
- ▶ Druckteller abnehmen.
- ▶ Steckdorn abziehen.

## 8.6 Metall-Schneidwerkzeug anbauen und abbauen

### 8.6.1 Metall-Schneidwerkzeug anbauen

- ▶ Motorsense ausschalten und Akku herausnehmen.

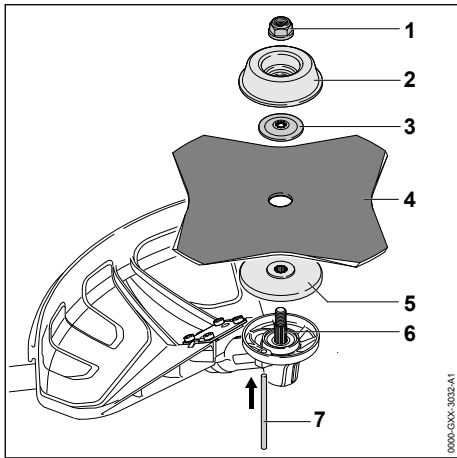

- ▶ Druckteller (5) so auf die Welle (6) legen, dass der kleinere Durchmesser nach oben zeigt.
- ▶ Metall-Schneidwerkzeug (4) auf den Druckteller (5) legen. Falls ein Kreissägeblatt oder ein Grasschneideblatt mit mehr als 4 Schneiden verwendet wird: Schneidkanten so ausrichten, dass sie in die gleiche Richtung zeigen, wie der Pfeil für die Drehrichtung auf dem Schutz.
- ▶ Druckscheibe (3) so auf das Metall-Schneidwerkzeug (4) legen, dass die Wölbung nach oben zeigt.

- ▶ Laufteller (2) so auf die Druckscheibe (3) legen, dass die geschlossene Seite nach oben zeigt.
- ▶ Steckdorn (7) bis zum Anschlag in die Bohrung drücken und gedrückt halten.
- ▶ Metall-Schneidwerkzeug (4) solange gegen den Uhrzeigersinn drehen, bis der Steckdorn (7) einrastet. Die Welle (6) ist blockiert.
- ▶ Mutter (1) gegen den Uhrzeigersinn aufdrehen und fest anziehen.
- ▶ Steckdorn (7) abziehen.

### 8.6.2 Metall-Schneidwerkzeug abbauen

- ▶ Motorsense ausschalten und Akku herausnehmen.
- ▶ Steckdorn bis zum Anschlag in die Bohrung drücken und gedrückt halten.
- ▶ Metall-Schneidwerkzeug solange im Uhrzeigersinn drehen, bis der Steckdorn einrastet. Die Welle ist blockiert.
- ▶ Mutter im Uhrzeigersinn abdrehen.
- ▶ Laufteller, Druckscheibe, Metall-Schneidwerkzeug und Druckteller abnehmen.
- ▶ Steckdorn abziehen.

## 9 Motorsense für den Benutzer einstellen

### 9.1 Tragsystem anlegen und einstellen

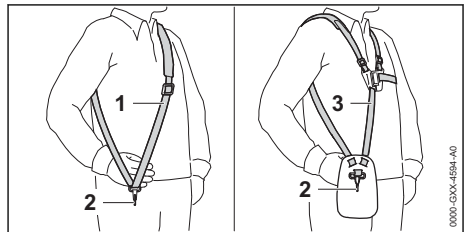

- ▶ Einschultergurt (1) oder Doppelschultergurt (3) aufsetzen.
- ▶ Einschultergurt (1) oder Doppelschultergurt (3) so einstellen, dass sich der Karabinerhaken (2) etwa eine Handbreite unterhalb der rechten Hüfte befindet.

Weitere Tragsysteme, die verwendet werden dürfen, sind in dieser Gebrauchsanleitung angegeben,  22.

## 9.2 Rundumgriff ausrichten und einstellen

Der Rundumgriff kann abhängig von der Anwendung und der Körpergröße des Benutzers in verschiedene Positionen eingestellt werden.

- ▶ Motorsense ausschalten und Akku herausnehmen.

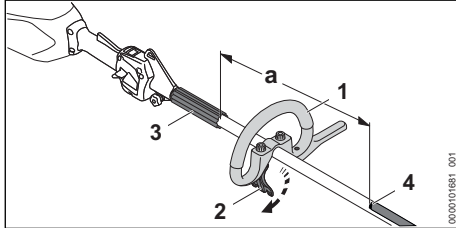

- ▶ Schnellspanner (2) lösen.
- ▶ Rundumgriff (1) so in die gewünschte Position verschieben, dass folgende Bedingungen erfüllt sind:
  - Der Abstandhalter (3) passt zwischen den Rundumgriff (1) und die Tragöse.
  - $a$  = Rundumgriff maximal bis zur roten Markierung (4) am Warnsymbol schieben.
- ▶ Schnellspanner (2) so schließen, dass der Rundumgriff (1) nicht mehr um den Schaft gedreht werden kann.

## 9.3 Motorsense ausbalancieren

Akku und Schneidwerkzeug wirken sich auf die Balance der Motorsense aus. Die Motorsense muss mit angebautem Schneidwerkzeug und eingesetztem Akku ausbalanciert werden.

Abhängig vom angebauten Schneidwerkzeug muss die Motorsense unterschiedlich ausbalanciert sein.

Falls ein Mähkopf angebaut ist:

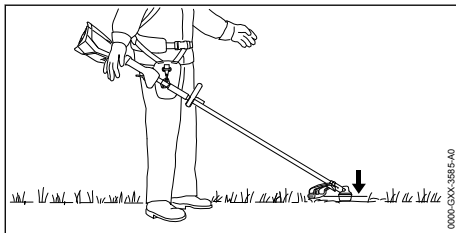

Der Mähkopf muss leicht auf dem Boden aufliegen.

Falls ein Metall-Schneidwerkzeug angebaut ist:

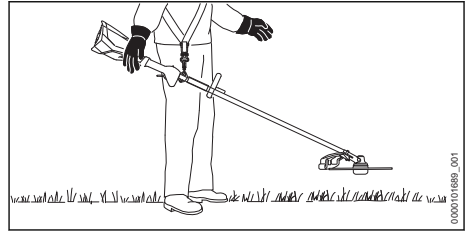

Das Metall-Schneidwerkzeug muss sich ungefähr 20 cm über dem Boden befinden.

- ▶ Motorsense ausschalten.

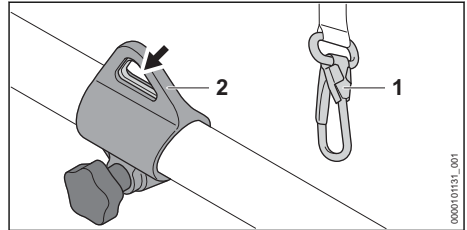

- ▶ Tragöse (2) in den Karabinerhaken (1) einhängen.
- ▶ Motorsense auspendeln lassen.
- ▶ Falls die Lage des Schneidwerkzeugs im ausgependelten Zustand angepasst werden muss:

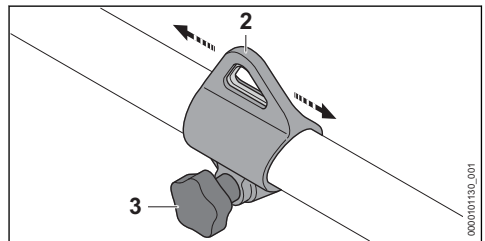

- ▶ Schraube (3) lösen.
- ▶ Tragöse (2) so auf dem Schaft verschieben, dass die richtige Lage im ausgependelten Zustand erreicht wird.
- ▶ Schraube (3) fest anziehen.

## 10 Akku einsetzen und herausnehmen

### 10.1 Akku einsetzen

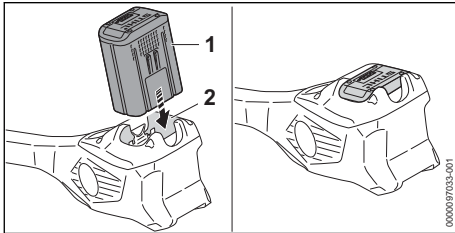

- ▶ Akku (1) bis zum Anschlag in den Akku-Schacht (2) drücken. Der Akku (1) rastet mit einem Klick ein und ist verriegelt.

### 10.2 Akku herausnehmen

- ▶ Motorsense auf eine ebene Fläche stellen.

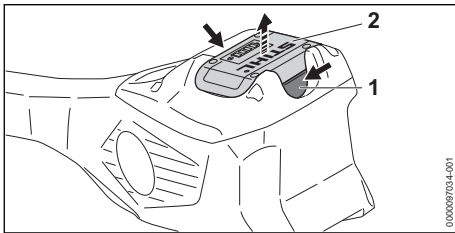

- ▶ Beide Sperrhebel (1) drücken. Der Akku (2) ist entriegelt und kann herausgenommen werden.

## 11 Motorsense einschalten und ausschalten

### 11.1 Motorsense einschalten

- ▶ Motorsense mit der rechten Hand am Bedienungsgriff so festhalten, dass der Daumen die Griffstelle (2) des Bedienungsgriiffs umschließt.
- ▶ Motorsense mit der linken Hand am Rundumgriff so festhalten, dass der Daumen den Rundumgriff umschließt.

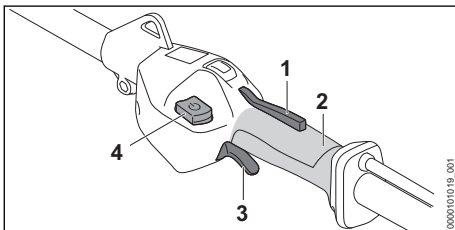

- ▶ Schalthebelsperre (1) mit der Hand drücken und gedrückt halten.
- ▶ Entsperrtaster (4) drücken.
- ▶ Schalthebel (3) mit dem Zeigefinger drücken und gedrückt halten. Die Motorsense beschleunigt und das Schneidwerkzeug dreht sich.

Je weiter der Schalthebel (3) gedrückt ist, umso schneller dreht sich das Schneidwerkzeug.

Die Motorsense erkennt in der maximalen Leistungsstufe das angebaute Schneidwerkzeug und stellt die richtige Höchstdrehzahl automatisch ein.

### 11.2 Motorsense ausschalten

- ▶ Schalthebel und Schalthebelsperre loslassen.
- ▶ Warten, bis sich das Schneidwerkzeug nicht mehr dreht.
- ▶ Falls sich das Schneidwerkzeug weiter dreht: Akku herausnehmen und einen STIHL Fachhändler aufsuchen. Die Motorsense ist defekt.

## 12 Motorsense und Akku prüfen

### 12.1 Bedienungselemente prüfen

#### Schalthebelsperre und Schalthebel

- ▶ Akku herausnehmen.
- ▶ Versuchen, den Schalthebel zu drücken, ohne die Schalthebelsperre zu drücken.
- ▶ Falls sich der Schalthebel drücken lässt: Motorsense nicht verwenden und einen STIHL Fachhändler aufsuchen. Die Schalthebelsperre ist defekt.
- ▶ Schalthebelsperre drücken und gedrückt halten.
- ▶ Schalthebel drücken und wieder loslassen.
- ▶ Falls der Schalthebel oder die Schalthebelsperre schwergängig sind oder nicht in die Ausgangsposition zurückfedert: Motorsense nicht verwenden und einen STIHL Fachhändler aufsuchen. Der Schalthebel oder die Schalthebelsperre ist defekt.

#### Motorsense einschalten

- ▶ Akku einsetzen.
- ▶ Schalthebelsperre drücken und gedrückt halten.
- ▶ Entsperrschieber mit dem Daumen in Richtung Rundumgriff schieben.
- ▶ Schalthebel drücken und gedrückt halten. Das Schneidwerkzeug dreht sich.

- ▶ Falls 3 LEDs am Akku rot blinken: Akku herausnehmen und einen STIHL Fachhändler aufsuchen.  
In der Motorsense besteht eine Störung.
- ▶ Schalthebel loslassen.  
Das Schneidwerkzeug dreht sich nach kurzer Zeit nicht mehr.
- ▶ Falls sich das Schneidwerkzeug weiter dreht: Akku herausnehmen und einen STIHL Fachhändler aufsuchen.  
Die Motorsense ist defekt.

## 12.2 Akku prüfen

- ▶ Drucktaste am Akku drücken.  
Die LEDs leuchten oder blinken.
- ▶ Falls die LEDs nicht leuchten oder blinken: Akku nicht verwenden und einen STIHL Fachhändler aufsuchen.  
Im Akku besteht eine Störung.

# 13 Mit der Motorsense arbeiten

## 13.1 Motorsense halten und führen

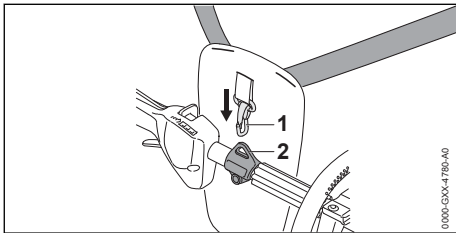

- ▶ Tragöse (2) in den Karabinerhaken (1) einhängen.

Falls ein Mähkopf verwendet wird:

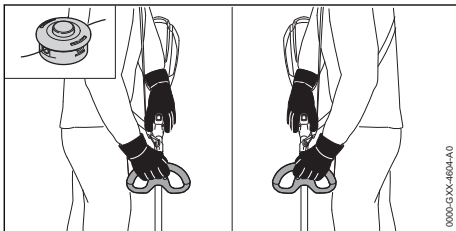

- ▶ Motorsense mit einer Hand am Bedienungsgriff so festhalten, dass der Daumen die Griffstelle des Bedienungsgriiffs umschließt.
- ▶ Motorsense mit der anderen Hand am Handriff so festhalten, dass der Daumen den Handriff umschließt.

Falls ein Metall-Schneidwerkzeug verwendet wird:

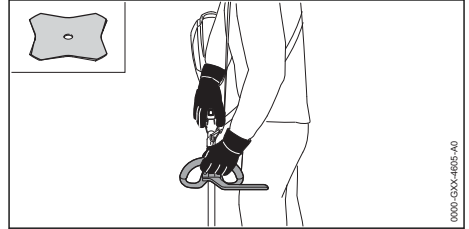

- ▶ Motorsense mit der rechten Hand am Bedienungsgriff so festhalten, dass der Daumen die Griffstelle des Bedienungsgriiffs umschließt.
- ▶ Motorsense mit der linken Hand am Rundumgriff so festhalten, dass der Daumen den Rundumgriff umschließt.

## 13.2 Leistungsstufe einstellen

Abhängig von der Anwendung können 3 Leistungsstufen eingestellt werden. Die LEDs zeigen die eingestellte Leistungsstufe an. Je höher die Leistungsstufe, umso schneller kann sich das Schneidwerkzeug drehen.

Die eingestellte Leistungsstufe beeinflusst die Akkulaufzeit. Je niedriger die Leistungsstufe, umso länger ist die Akkulaufzeit.

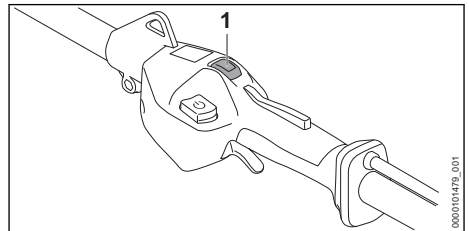

- ▶ Leistungsstufentaster (1) mit dem Daumen drücken.  
Die LEDs leuchten und zeigen die eingestellte Leistungsstufe an.
- ▶ Leistungsstufentaster (1) drücken.  
Die nächste Leistungsstufe ist eingestellt.  
Nach der dritten Leistungsstufe folgt wieder die erste Leistungsstufe.
- ▶ Leistungsstufentaster (1) so oft drücken, bis die gewünschte Leistungsstufe eingestellt ist.

## 13.3 Mähen

Der Abstand des Schneidwerkzeugs vom Boden bestimmt die Schnitthöhe.

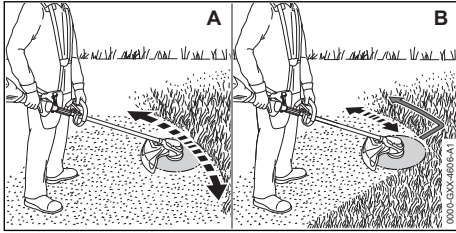

### Mähen mit einem Mähkopf (A)

- ▶ Motorsense gleichmäßig hin und her bewegen.
- ▶ Langsam und kontrolliert vorwärts gehen.

### Mähen mit einem Grasschneideblatt oder Dickichtmesser (B)

- ▶ Mit dem linken Bereich des Metall-Schneidwerkzeugs mähen.
- ▶ Langsam und kontrolliert vorwärts gehen.

Für eine optimale Leistungsfähigkeit die empfohlenen Temperaturbereiche beachten, 21.4.

## 13.4 Mähfäden nachstellen

### 13.4.1 Mähfäden an Mähköpfen AutoCut nachstellen

- ▶ Sich drehenden Mähkopf kurz auf dem Boden auftippen.

Es werden ungefähr 30 mm nachgestellt. Das Ablängmesser im Schutz längt die Mähfäden automatisch auf die richtige Länge ab.

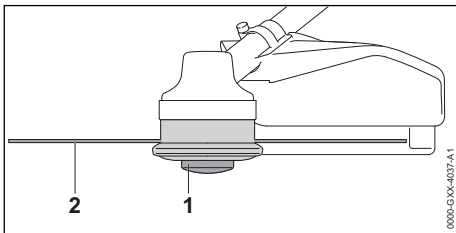

Falls die Mähfäden kürzer als 25 mm sind, können sie nicht automatisch nachgestellt werden.

- ▶ Motorsense ausschalten und Akku herausnehmen.
  - ▶ Spuleneinsatz (1) am Mähkopf drücken und gedrückt halten.
  - ▶ Mähfäden (2) von Hand herausziehen.
  - ▶ Falls die Mähfäden (2) nicht mehr herausgezogen werden können: Spuleneinsatz (1) oder Mähfäden (2) ersetzen.
- Der Spuleneinsatz ist leer.

## 14 Nach dem Arbeiten

### 14.1 Nach dem Arbeiten

- ▶ Motorsense ausschalten und Akku herausnehmen.
- ▶ Falls die Motorsense nass ist: Motorsense trocknen lassen.
- ▶ Falls der Akku nass oder feucht ist: Akku trocknen lassen, 21.4.
- ▶ Motorsense reinigen.
- ▶ Schutz reinigen.
- ▶ Schneidwerkzeug reinigen.
- ▶ Akku reinigen.
- ▶ Falls ein Metall-Schneidwerkzeug angebaut ist: Passenden Transportschutz anbauen.

## 15 Transportieren

### 15.1 Motorsense transportieren

- ▶ Motorsense ausschalten und Akku herausnehmen.
- ▶ Falls ein Metall-Schneidwerkzeug angebaut ist: Passenden Transportschutz anbauen.

### Motorsense tragen

- ▶ Motorsense mit einer Hand so am Schaft tragen, dass das Schneidwerkzeug nach hinten zeigt und die Motorsense ausbalanciert ist.

### Motorsense in einem Fahrzeug transportieren

- ▶ Motorsense so sichern, dass die Motorsense nicht umkippen und sich nicht bewegen kann.

### 15.2 Akku transportieren

- ▶ Motorsense ausschalten und Akku herausnehmen.
- ▶ Sicherstellen, dass der Akku im sicherheitsgerechten Zustand ist.
- ▶ Akku so verpacken, dass er sich in der Verpackung nicht bewegen kann.
- ▶ Verpackung so sichern, dass sie sich nicht bewegen kann.

Der Akku unterliegt den Anforderungen zum Transport gefährlicher Güter. Der Akku ist als UN 3480 (Lithium-Ionen-Batterien) eingestuft und wurde gemäß UN Handbuch Prüfungen und Kriterien Teil III, Unterabschnitt 38.3 geprüft.

Die Transportvorschriften sind unter [www.stihl.com/safety-data-sheets](http://www.stihl.com/safety-data-sheets) angegeben.

## 16 Aufbewahren

### 16.1 Motorsense aufbewahren

- ▶ Motorsense ausschalten und Akku herausnehmen.



- ▶ Falls ein Metall-Schneidwerkzeug angebaut ist: Passenden Transportschutz anbauen.
- ▶ Motorsense so aufbewahren, dass folgende Bedingungen erfüllt sind:
  - Die Motorsense kann nicht umkippen und sich nicht bewegen.
  - Die Motorsense ist außerhalb der Reichweite von Kindern.
  - Die Motorsense ist sauber und trocken.
- ▶ Falls die Motorsense länger als 30 Tage aufbewahrt wird: Schneidwerkzeug abbauen.

## 16.2 Akku aufbewahren

STIHL empfiehlt, den Akku in einem Ladezustand zwischen 40 % und 60 % (2 grün leuchtende LEDs) aufzubewahren.

- ▶ Akku so aufbewahren, dass folgende Bedingungen erfüllt sind:
  - Der Akku ist außerhalb der Reichweite von Kindern.
  - Der Akku ist sauber und trocken.
  - Der Akku ist in einem geschlossenen Raum.
  - Der Akku ist getrennt von der Motorsense.
  - Falls der Akku im Ladegerät aufbewahrt wird: Netzstecker ziehen und den Akku mit einem Ladezustand zwischen 40 % und 60 % (2 grün leuchtende LEDs) aufbewahren.
  - Der Akku ist nicht außerhalb der angegebenen Temperaturgrenzen aufbewahrt,  21.3.

### HINWEIS

- Falls der Akku nicht so aufbewahrt wird, wie es in dieser Gebrauchsanleitung beschrieben ist, kann sich der Akku tiefentladen und dadurch irreparabel beschädigt werden.
  - ▶ Einen entladenen Akku vor dem Aufbewahren laden. STIHL empfiehlt den Akku in einem Ladezustand zwischen 40 % und 60 % (2 grün leuchtende LEDs) aufzubewahren.
  - ▶ Akku getrennt von der Motorsense aufbewahren.

## 17 Reinigen

### 17.1 Motorsense reinigen

- ▶ Motorsense ausschalten und Akku herausnehmen.
- ▶ Motorsense mit einem feuchten Tuch reinigen.
- ▶ Lüftungsschlitze mit einem Pinsel reinigen.
- ▶ Fremdkörper aus dem Akku-Schacht entfernen und den Akku-Schacht mit einem feuchten Tuch reinigen.

- ▶ Elektrische Kontakte im Akku-Schacht mit einem Pinsel oder einer weichen Bürste reinigen.

### 17.2 Schutz und Schneidwerkzeug reinigen

- ▶ Motorsense ausschalten und Akku herausnehmen.
- ▶ Schutz und Schneidwerkzeug mit einem feuchten Tuch oder einer weichen Bürste reinigen.

### 17.3 Luftfilter reinigen

- ▶ Motorsense ausschalten und Akku herausnehmen.

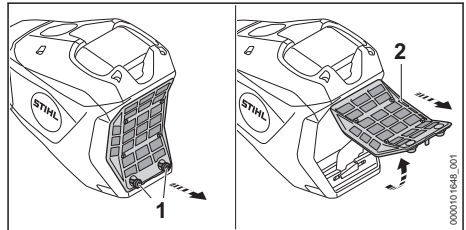

- ▶ Bereich um den Luftfilter (2) mit einem feuchten Tuch oder einem Pinsel reinigen.
- ▶ Schrauben (1) so lange gegen den Uhrzeigersinn drehen, bis sich der Luftfilter (2) abnehmen lässt.
- ▶ Luftfilter (2) nach oben klappen und abnehmen.
- ▶ Schmutz auf der Außenseite des Luftfilters (2) unter fließendem Wasser abspülen.
- ▶ Falls der Luftfilter (2) beschädigt ist: Luftfilter (2) ersetzen.
- ▶ Luftfilter (2) an der Luft trocknen lassen.
- ▶ Luftfilter (2) in das Gehäuse einsetzen und nach unten klappen.
- ▶ Der Luftfilter (2) muss ringsum bündig am Gehäuse anliegen.
- ▶ Schrauben (1) eindrehen und fest anziehen.

### 17.4 Akku reinigen

- ▶ Akku mit einem feuchten Tuch reinigen.

## 18 Warten

### 18.1 Wartungsintervalle

Wartungsintervalle sind abhängig von den Umgebungsbedingungen und den Arbeitsbedingungen. STIHL empfiehlt folgende Wartungsintervalle:

#### Alle 50 Betriebsstunden

- ▶ Getriebe schmieren.



- ▶ Luftfilter reinigen.

### Jährlich

- ▶ Motorsense von einem STIHL Fachhändler prüfen lassen.

## 18.2 Getriebe schmieren

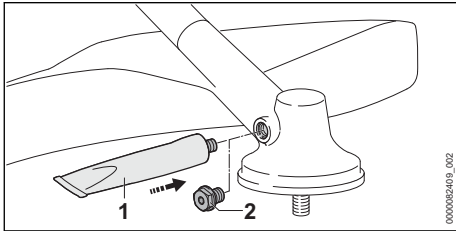

- ▶ Verschlusschraube (2) herausdrehen.
- ▶ Falls kein Fett an der Verschlusschraube (2) sichtbar ist:
  - ▶ Tube „STIHL Getriebefett“ (1) einschrauben.
  - ▶ 5 g STIHL Getriebefett in das Getriebegehäuse drücken.
  - ▶ Tube „STIHL Getriebefett“ (1) herausdrehen.
  - ▶ Verschlusschraube (2) eindrehen und fest anziehen.
  - ▶ Motorsense 1 Minute lang ohne Last betreiben. Das STIHL Getriebefett verteilt sich gleichmäßig.

## 18.3 Metall-Schneidwerkzeug schärfen und auswuchten

Es erfordert viel Übung, Metall-Schneidwerkzeuge richtig zu schärfen und auszuwuchten.

STIHL empfiehlt, Metall-Schneidwerkzeuge von einem STIHL Fachhändler schärfen und auswuchten zu lassen.

- ▶ Metall-Schneidwerkzeug so schärfen, wie es in der Gebrauchsanleitung und Verpackung des verwendeten Schneidwerkzeugs beschrieben ist.

## 19 Reparieren

### 19.1 Motorsense und Schneidwerkzeug reparieren

Der Benutzer kann die Motorsense und das Schneidwerkzeug nicht selbst reparieren.

- ▶ Falls die Motorsense oder das Schneidwerkzeug beschädigt sind: Motorsense oder Schneidwerkzeug nicht verwenden und einen STIHL Fachhändler aufsuchen.

### 19.2 Akku warten und reparieren



Der Akku muss nicht gewartet werden und kann nicht repariert werden.

- ▶ Falls der Akku defekt oder beschädigt ist: Akku ersetzen.

## 20 Störungen beheben

### 20.1 Störungen der Motorsense oder des Akkus beheben

Störung	LEDs am Akku	Ursache	Abhilfe
Die Motorsense läuft beim Einschalten nicht an.	1 LED blinkt grün.	Der Ladezustand des Akkus ist zu gering.	▶ Akku so vollständig laden, wie es in der Gebrauchsanleitung Ladegeräte STIHL AL 101, 301, 301-4, 500 beschrieben ist.
	1 LED leuchtet rot.	Der Akku ist zu warm oder zu kalt.	▶ Akku herausnehmen. ▶ Akku abkühlen oder erwärmen lassen.
	3 LEDs blinken rot.	In der Motorsense besteht eine Störung.	▶ Akku herausnehmen. ▶ Elektrische Kontakte im Akku-Schacht reinigen. ▶ Akku einsetzen. ▶ Motorsense einschalten. ▶ Falls weiterhin 3 LEDs rot blinken: Motorsense nicht verwenden und einen STIHL Fachhändler aufsuchen.
	3 LEDs leuchten rot.	Die Motorsense ist zu warm.	▶ Akku herausnehmen. ▶ Motorsense abkühlen lassen.
	4 LEDs blinken rot.	Im Akku besteht eine Störung.	▶ Akku herausnehmen und erneut einsetzen. ▶ Motorsense einschalten. ▶ Falls weiterhin 4 LEDs rot blinken: Akku nicht verwenden und einen STIHL Fachhändler aufsuchen.

Störung	LEDs am Akku	Ursache	Abhilfe
		Die elektrische Verbindung zwischen der Motorsense und dem Akku ist unterbrochen.	<ul style="list-style-type: none"> <li>▶ Akku herausnehmen.</li> <li>▶ Elektrische Kontakte im Akku-Schacht reinigen.</li> <li>▶ Akku einsetzen.</li> </ul>
		Die Motorsense oder der Akku sind feucht.	▶ Motorsense oder Akku trocknen lassen,  21.4.
		Der Schalthebel ist vor dem Betätigen des Entsperrschiebers bereits gedrückt.	▶ Motorsense so einschalten, wie es in dieser Gebrauchsanleitung beschrieben ist.
Die Motorsense schaltet im Betrieb ab.	3 LEDs leuchten rot.	Die Motorsense ist zu warm.	<ul style="list-style-type: none"> <li>▶ Akku herausnehmen.</li> <li>▶ Motorsense abkühlen lassen.</li> </ul>
		Es besteht eine elektrische Störung.	<ul style="list-style-type: none"> <li>▶ Akku herausnehmen und erneut einsetzen.</li> <li>▶ Motorsense einschalten.</li> </ul>
Die Betriebszeit der Motorsense ist zu kurz.		Der Akku ist nicht vollständig geladen.	▶ Akku so vollständig laden, wie es in der Gebrauchsanleitung Ladegeräte STIHL AL 101, 301, 301-4, 500 beschrieben ist.
		Die Lebensdauer des Akkus ist überschritten.	▶ Akku ersetzen.
Die Leistungsstufen können nicht eingestellt werden.		Der Schalthebel ist gedrückt und die Motorsense ist eingeschaltet.	<ul style="list-style-type: none"> <li>▶ Schalthebel loslassen und nur die Schaltebelsperre gedrückt halten.</li> <li>▶ Leistungsstufe so einstellen, wie es in dieser Gebrauchsanleitung beschrieben ist.</li> </ul>
Der Akku mit  kann nicht mit der STIHL connected App gefunden werden.		Die Bluetooth®-Funkschnittstelle am Akku oder am mobilen Endgerät ist deaktiviert.	▶ Bluetooth®-Funkschnittstelle am Akku und am mobilen Endgerät aktivieren.
		Die Entfernung zwischen Akku und mobilem Endgerät ist zu groß.	<ul style="list-style-type: none"> <li>▶ Entfernung verringern,  21.2.</li> <li>▶ Falls der Akku weiterhin nicht mit der STIHL connected App gefunden werden kann: Einen STIHL Fachhändler aufsuchen.</li> </ul>

## 20.2 Produktunterstützung und Hilfe zur Anwendung

Produktunterstützung und Hilfe zur Anwendung sind bei einem STIHL Fachhändler erhältlich.

Kontaktmöglichkeiten und weitere Informationen sind unter <https://support.stihl.com> oder [www.stihl.com](http://www.stihl.com) zu finden.

- Gewicht ohne Akku, Schneidwerkzeug und Schutz: 4,8 kg
- Länge ohne Schneidwerkzeug: 1805 mm
- Elektrische Schutzart: IPX4 (Schutz gegen allseitiges Spritzwasser)

Die Laufzeit ist unter [www.stihl.com/battery-life](http://www.stihl.com/battery-life) angegeben.

## 21 Technische Daten

### 21.1 Motorsensen STIHL FSA 200.0 R

- Zulässige Akkus:
  - STIHL AP
  - STIHL AR

### 21.2 Akku STIHL AP

- Akku-Technologie: Lithium-Ionen
- Spannung: 36 V
- Kapazität in Ah: siehe Leistungsschild
- Energieinhalt in Wh: siehe Leistungsschild
- Gewicht in kg: siehe Leistungsschild
- Bluetooth®-Funkschnittstelle (nur für Akkus mit ):

- Datenverbindung: Bluetooth® 5.1. Das mobile Endgerät muss mit Bluetooth® Low Energy 5.0 kompatibel sein und Generic Access Profile (GAP) unterstützen.
- Frequenzband: ISM-Band 2,4 GHz
- Abgestrahlte maximale Sendeleistung: 1 mW
- Signalreichweite: ca. 10 m. Die Signalstärke ist abhängig von den Umgebungsbedingungen und dem mobilen Endgerät. Die Reichweite kann je nach äußeren Bedingungen, einschließlich des verwendeten Empfangsgeräts, stark variieren. Innerhalb von geschlossenen Räumen und durch metallische Barrieren (zum Beispiel Wände, Regale, Koffer) kann die Reichweite deutlich geringer sein.
- Anforderungen an das Betriebssystem des mobilen Endgeräts: Android oder iOS (in der aktuellen Version oder höher)

### 21.3 Temperaturgrenzen



#### WARNUNG

- Der Akku ist nicht gegen alle Umgebungseinflüsse geschützt. Falls der Akku bestimmten Umgebungseinflüssen ausgesetzt ist, kann der Akku in Brand geraten oder explodieren. Personen können schwer verletzt werden und Sachschaden kann entstehen.
  - ▶ Akku nicht unterhalb von - 20 °C oder oberhalb von + 50 °C laden.
  - ▶ Motorsense oder Akku nicht unterhalb von - 20 °C oder oberhalb von + 50 °C verwenden.
  - ▶ Motorsense oder Akku nicht unterhalb von - 20 °C oder oberhalb von + 70 °C aufbewahren.

### 21.4 Empfohlene Temperaturbereiche

Für eine optimale Leistungsfähigkeit der Motorsense und des Akkus die folgenden Temperaturbereiche beachten:

- Laden: + 5 °C bis + 40 °C
- Verwendung: - 10 °C bis + 40 °C
- Aufbewahrung: - 20 °C bis + 50 °C

Falls der Akku außerhalb der empfohlenen Temperaturbereiche geladen, verwendet oder aufbewahrt wird, kann die Leistungsfähigkeit reduziert sein.

Falls der Akku nass oder feucht ist, den Akku mindestens 48 h bei über + 15 °C und unter + 50 °C, sowie bei unter 70 % Luftfeuchtigkeit

trocknen lassen. Eine höhere Luftfeuchtigkeit kann die Trocknungszeit verlängern.

### 21.5 Schallwerte und Vibrationswerte

Der K-Wert für die Schalldruckpegel beträgt 2 dB(A). Der K-Wert für die Schalleistungspegel beträgt 2 dB(A). Der K-Wert für die Vibrationswerte beträgt 2 m/s<sup>2</sup>.

STIHL empfiehlt, einen Gehörschutz zu tragen.

#### Verwendung mit einem Mähkopf außer PolyCut 28-2

- Schalldruckpegel  $L_{pA}$  gemessen nach IEC 62841-4-4: 80 dB(A)
- Schalleistungspegel  $L_{WA}$  gemessen nach EN IEC 62841-4-4: 94 dB(A)
- Vibrationswert  $a_{hv}$  gemessen nach IEC 62841-4-4
  - Bedienungsgriff: 3,0 m/s<sup>2</sup>
  - Rundumgriff: 3,8 m/s<sup>2</sup>

#### Verwendung mit einem Mähkopf PolyCut 28-2

- Schalldruckpegel  $L_{pA}$  gemessen nach IEC 62841-4-4: 87 dB(A)
- Schalleistungspegel  $L_{WA}$  gemessen nach IEC 62841-4-4: 98 dB(A)
- Vibrationswert  $a_{hv}$  gemessen nach IEC 62841-4-4
  - Bedienungsgriff: 3,1 m/s<sup>2</sup>
  - Rundumgriff: 4,3 m/s<sup>2</sup>

#### Verwendung mit einem Metall-Schneidwerkzeug

- Schalldruckpegel  $L_{pA}$  gemessen nach IEC 62841-4-4: 85 dB(A)
- Schalleistungspegel  $L_{WA}$  gemessen nach IEC 62841-4-4: 106 dB(A)
- Vibrationswert  $a_{hv}$  gemessen nach IEC 62841-4-4
  - Bedienungsgriff: 3,5 m/s<sup>2</sup>
  - Rundumgriff: 4,1 m/s<sup>2</sup>

Die angegebenen Vibrationswerte wurden nach einem genormten Prüfverfahren gemessen und können zum Vergleich von Elektrogeräten herangezogen werden. Die tatsächlich auftretenden Vibrationswerte können von den angegebenen Werten abweichen, abhängig von der Art der Anwendung. Die angegebenen Vibrationswerte können zu einer ersten Einschätzung der Vibrationsbelastung verwendet werden. Die tatsächliche Vibrationsbelastung muss eingeschätzt werden. Dabei können auch die Zeiten berücksichtigt werden, in denen das Elektrogerät abge-

schaltet ist, und solche, in denen es zwar eingeschaltet ist, aber ohne Belastung läuft.

Informationen zur Erfüllung der Arbeitgeberrichtlinie Vibration 2002/44/EG sind unter [www.stihl.com/vib](http://www.stihl.com/vib) angegeben.

Informationen zur Erfüllung der REACH Verordnung sind unter [www.stihl.com/reach](http://www.stihl.com/reach) angegeben.

## 21.6 REACH

REACH bezeichnet eine EG-Verordnung zur Registrierung, Bewertung und Zulassung von Chemikalien.

# 22 Kombinationen aus Schneidwerkzeugen, Schutzen und Tragsystemen

## 22.1 Kombinationen aus Schneidwerkzeugen, Schutzen und Tragsystemen

Schneidwerkzeug	Schutz	Schrittbegrenzer	Tragsystem
– PolyCut 28-2 (Ø 365 mm)	– Universalschutz zusammen mit der Schürze und dem Ablängmesser (Ø 420 mm) – Schutz für Mähköpfe (Ø 450 mm)	– optional	– Einschultergurt – Doppelschultergurt mit Schnellöseeinrichtung – Akku STIHL AR zusammen mit dem Anlagepolster – Akku-Gürtel mit angebaute "Gürteltasche AP mit Anschlussleitung" zusammen mit dem Einschultergurt – Akku-Gürtel mit Traggurt und angebaute "Gürteltasche AP mit Anschlussleitung" zusammen mit dem Anlagenpolster – Tragsystem mit eingebauter "Gürteltasche AP mit Anschlussleitung" zusammen mit dem Anlagepolster
Mähkopf mit Mähfäden „rund, leise“ mit Durchmesser 2,4 mm: – Mähkopf AutoCut 25-2 – Mähkopf AutoCut C 26-2 – Mähkopf AutoCut 27-2 – Mähkopf DuroCut 20-2 – Mähkopf SuperCut 20-2 – Mähkopf FixCut 31-2 – Mähkopf TrimCut C 32-2 Mähkopf mit Mähfäden „rund, leise“ mit Durchmesser 2,7 mm: – Mähkopf AutoCut 36-2	– Schutz für Mähköpfe (Ø 450 mm)		
– Grasschneideblatt 230-4 (Ø 230 mm) – Grasschneideblatt 230-8 (Ø 230 mm) – Grasschneideblatt 250-32 (Ø 250 mm)	– Universalschutz ohne Schürze (Ø 420 mm)	– vorgeschrieben	
– Dickichtmesser 250-3 (Ø 250 mm)			

### Beschreibung der Tragsysteme



Einschultergurt



Doppelschultergurt



Akku STIHL AR zusammen mit dem Anlagepolster



Akku-Gürtel mit angebaute „Gürteltasche AP mit Anschlussleitung“ zusammen mit dem Einschultergurt



Akku-Gürtel mit Traggurt und angebaute „Gürteltasche AP mit Anschlussleitung“ zusammen mit dem Anlagenpolster



Tragsystem mit eingebauter „Gürteltasche AP mit Anschlussleitung“ zusammen mit dem Anlagepolster

## 23 Ersatzteile und Zubehör

### 23.1 Ersatzteile und Zubehör

**STIHL** Diese Symbole kennzeichnen original STIHL Ersatzteile und original STIHL Zubehör.

STIHL empfiehlt, original STIHL Ersatzteile und original STIHL Zubehör zu verwenden.

Ersatzteile und Zubehör anderer Hersteller können durch STIHL hinsichtlich Zuverlässigkeit, Sicherheit und Eignung trotz laufender Marktbeobachtung nicht beurteilt werden und STIHL kann für deren Einsatz auch nicht einstehen.

Original STIHL Ersatzteile und original STIHL Zubehör sind bei einem STIHL Fachhändler erhältlich.

## 24 Entsorgen

### 24.1 Motorsense und Akku entsorgen

Informationen zur Entsorgung sind bei der örtlichen Verwaltung oder bei einem STIHL Fachhändler erhältlich.

Eine unsachgemäße Entsorgung kann die Gesundheit schädigen und die Umwelt belasten.

- ▶ STIHL Produkte einschließlich Verpackung gemäß den örtlichen Vorschriften einer geeigneten Sammelstelle für Wiederverwertung zuführen.
- ▶ Nicht mit dem Hausmüll entsorgen.

## 25 EU-Konformitätserklärung

### 25.1 Motorsense STIHL FSA 200.0 R

ANDREAS STIHL AG & Co. KG  
Badstraße 115

D-71336 Waiblingen

Deutschland

erklärt in alleiniger Verantwortung, dass

- Bauart: Akku-Motorsense
- Maschinenkategorie: Grastrimmer, Freischneider
- Fabrikmarke: STIHL
- Typ: FSA 200.0 R
- Serienidentifizierung: FA03

den einschlägigen Bestimmungen der Richtlinien 2011/65/EU, 2006/42/EG, 2014/30/EU und 2000/14/EG entspricht und in Übereinstimmung mit den jeweils zum Produktionsdatum gültigen Versionen der folgenden Normen entwickelt und gefertigt worden ist: EN 55014-1, EN 55014-2, EN 62841-1 und ISO 12100 unter Berücksichtigung von IEC 62841-4-4, EN 60335-1 und EN 50636-2-91.

Zur Ermittlung des gemessenen und des garantierten Schallleistungspegels wurde nach Richtlinie 2000/14/EG, Anhang VI verfahren.

Beteiligte benannte Stelle: VDE Prüf- u. Zertifizierungsinstitut, Merianstraße 28, 63069 Offenbach, Deutschland

- Gemessener Schallleistungspegel: 94 dB(A)
- Garantierter Schallleistungspegel: 96 dB(A)

Die Technischen Unterlagen sind bei der Produktzulassung der ANDREAS STIHL AG & Co. KG aufbewahrt.

Das Baujahr, das Herstellungsland und die Maschinennummer sind auf der Motorsense angegeben.

Waiblingen, 01.08.2022

ANDREAS STIHL AG & Co. KG

i. V. 

Robert Olma, Vice President, Regulatory Affairs  
& Global Governmental Relations

## 26 Anschriften

### 26.1 STIHL Hauptverwaltung

ANDREAS STIHL AG & Co. KG  
Postfach 1771  
D-71307 Waiblingen

### 26.2 STIHL Vertriebsgesellschaften

#### DEUTSCHLAND

STIHL Vertriebszentrale AG & Co. KG  
Robert-Bosch-Straße 13  
64807 Dieburg  
Telefon: +49 6071 3055358

#### ÖSTERREICH

STIHL Ges.m.b.H.  
Fachmarktstraße 7  
2334 Vösendorf  
Telefon: +43 1 86596370

#### SCHWEIZ

STIHL Vertriebs AG  
Isenrietstraße 4  
8617 Mönchaltorf  
Telefon: +41 44 9493030

#### TSCHECHISCHE REPUBLIK

Andreas STIHL, spol. s r.o.  
Chrlická 753  
664 42 Modřice

### 26.3 STIHL Importeure

#### BOSNIEN-HERZEGOWINA

UNIKOMERC d. o. o.  
Bišće polje bb  
88000 Mostar  
Telefon: +387 36 352560  
Fax: +387 36 350536

#### KROATIEN

UNIKOMERC - UVOZ d.o.o.  
Sjedište:  
Amruševa 10, 10000 Zagreb  
Prodaja:  
Ulica Kneza Ljudevita Posavskog 56, 10410  
Velika Gorica

Telefon: +385 1 6370010  
Fax: +385 1 6221569

#### TÜRKEI

SADAL TARIM MAKİNELERİ DIŞ TİCARET A.Ş.  
Hürriyet Mahallesi Manas Caddesi No.1  
35473 Menderes, İzmir  
Telefon: +90 232 210 32 32  
Fax: +90 232 210 32 33

## 27 Allgemeine Sicherheitshinweise für Elektrowerkzeuge

### 27.1 Einleitung

Dieses Kapitel gibt die in der Norm EN/IEC 62841 für handgeführte motorbetriebene Elektrowerkzeuge vorformulierten, allgemeinen Sicherheitshinweise wieder.

STIHL muss diese Texte abdrucken.

Die unter "Elektrische Sicherheit" angegebenen Sicherheitshinweise zur Vermeidung eines elektrischen Schlags sind für STIHL Akku-Produkte nicht anwendbar.



#### WARNUNG

- **Lesen Sie alle Sicherheitshinweise, Anweisungen, Bebilderungen und technischen Daten, mit denen dieses Elektrowerkzeug versehen ist.** Versäumnisse bei der Einhaltung der nachfolgenden Anweisungen können elektrischen Schlag, Brand und/oder schwere Verletzungen verursachen. **Bewahren Sie alle Sicherheitshinweise und Anweisungen für die Zukunft auf.**

Der in den Sicherheitshinweisen verwendete Begriff „Elektrowerkzeug“ bezieht sich auf netzbetriebene Elektrowerkzeuge (mit Netzleitung) oder auf akkubetriebene Elektrowerkzeuge (ohne Netzleitung).

### 27.2 Arbeitsplatzsicherheit

- a) **Halten Sie Ihren Arbeitsbereich sauber und gut beleuchtet.** Unordnung oder unbeleuchtete Arbeitsbereiche können zu Unfällen führen.
- b) **Arbeiten Sie mit dem Elektrowerkzeug nicht in explosionsgefährdeter Umgebung, in der sich brennbare Flüssigkeiten, Gase oder Stäube befinden.** Elektrowerkzeuge erzeugen Funken, die den Staub oder die Dämpfe entzünden können.

- c) **Halten Sie Kinder und andere Personen während der Benutzung des Elektrowerkzeugs fern.** Bei Ablenkung können Sie die Kontrolle über das Elektrowerkzeug verlieren.

### 27.3 Elektrische Sicherheit

- a) **Der Anschlussstecker des Elektrowerkzeugs muss in die Steckdose passen. Der Stecker darf in keiner Weise verändert werden. Verwenden Sie keine Adapterstecker gemeinsam mit Schutzgeerdeten Elektrowerkzeugen.** Unveränderte Stecker und passende Steckdosen verringern das Risiko eines elektrischen Schlages.
- b) **Vermeiden Sie Körperkontakt mit geerdeten Oberflächen wie von Rohren, Heizungen, Herden und Kühlschränken.** Es besteht ein erhöhtes Risiko durch elektrischen Schlag, wenn Ihr Körper geerdet ist.
- c) **Halten Sie Elektrowerkzeuge von Regen oder Nässe fern.** Das Eindringen von Wasser in ein Elektrowerkzeug erhöht das Risiko eines elektrischen Schlages.
- d) **Zweckentfremden Sie die Anschlussleitung nicht. Verwenden Sie die Anschlussleitung niemals zum Tragen, Ziehen oder um den Stecker des Elektrowerkzeugs herauszuziehen. Halten Sie die Anschlussleitung fern von Hitze, Öl, scharfen Kanten oder sich bewegenden Teilen.** Beschädigte oder entwickelte Anschlussleitungen erhöhen das Risiko eines elektrischen Schlages.
- e) **Wenn Sie mit einem Elektrowerkzeug im Freien arbeiten, verwenden Sie nur Verlängerungsleitungen, die auch für den Außenbereich geeignet sind.** Die Anwendung einer für den Außenbereich geeigneten Verlängerungsleitung verringert das Risiko eines elektrischen Schlages.
- f) **Wenn der Betrieb des Elektrowerkzeugs in feuchter Umgebung nicht vermeidbar ist, verwenden Sie einen Fehlerstromschutzschalter.** Der Einsatz eines Fehlerstromschutzschalters vermindert das Risiko eines elektrischen Schlages.

### 27.4 Sicherheit von Personen

- a) **Seien Sie aufmerksam, achten Sie darauf, was Sie tun, und gehen Sie mit Vernunft an die Arbeit mit einem Elektrowerkzeug. Benutzen Sie kein Elektrowerkzeug, wenn Sie müde sind oder unter dem Einfluss von Drogen, Alkohol oder Medikamenten stehen.** Ein

Moment der Unachtsamkeit beim Gebrauch des Elektrowerkzeugs kann zu ernsthaften Verletzungen führen.

- b) **Tragen Sie persönliche Schutzausrüstung und immer eine Schutzbrille.** Das Tragen persönlicher Schutzausrüstung, wie Staubmaske, rutschfeste Sicherheitsschuhe, Schutzhelm oder Gehörschutz, je nach Art und Einsatz des Elektrowerkzeugs, verringert das Risiko von Verletzungen.
- c) **Vermeiden Sie eine unbeabsichtigte Inbetriebnahme. Vergewissern Sie sich, dass das Elektrowerkzeug ausgeschaltet ist, bevor Sie es an die Stromversorgung und/oder den Akku anschließen, es aufnehmen oder tragen.** Wenn Sie beim Tragen des Elektrowerkzeugs den Finger am Schalter haben oder das Elektrowerkzeug eingeschaltet an die Stromversorgung anschließen, kann dies zu Unfällen führen.
- d) **Entfernen Sie Einstellwerkzeuge oder Schraubenschlüssel, bevor Sie das Elektrowerkzeug einschalten.** Ein Werkzeug oder Schlüssel, der sich in einem drehenden Teil des Elektrowerkzeugs befindet, kann zu Verletzungen führen.
- e) **Vermeiden Sie eine abnormale Körperhaltung. Sorgen Sie für einen sicheren Stand und halten Sie jederzeit das Gleichgewicht.** Dadurch können Sie das Elektrowerkzeug in unerwarteten Situationen besser kontrollieren.
- f) **Tragen Sie geeignete Kleidung. Tragen Sie keine weite Kleidung oder Schmuck. Halten Sie Haare und Kleidung fern von sich bewegenden Teilen.** Lockere Kleidung, Schmuck oder lange Haare können von sich bewegenden Teilen erfasst werden.
- g) **Wenn Staubabsaug- und -auffangeinrichtungen montiert werden können, sind diese anzuschließen und richtig zu verwenden.** Verwendung einer Staubabsaugung kann Gefährdungen durch Staub verringern.
- h) **Wiegen Sie sich nicht in falscher Sicherheit und setzen Sie sich nicht über die Sicherheitsregeln für Elektrowerkzeuge hinweg, auch wenn Sie nach vielfachem Gebrauch mit dem Elektrowerkzeug vertraut sind.** Achtloses Handeln kann binnen Sekundenbruchteilen zu schweren Verletzungen führen.



## 27.5 Verwendung und Behandlung des Elektrowerkzeugs

- a) **Überlasten Sie das Elektrowerkzeug nicht. Verwenden Sie für Ihre Arbeit das dafür bestimmte Elektrowerkzeug.** Mit dem passenden Elektrowerkzeug arbeiten Sie besser und sicherer im angegebenen Leistungsbe- reich.
- b) **Benutzen Sie kein Elektrowerkzeug, dessen Schalter defekt ist.** Ein Elektrowerkzeug, das sich nicht mehr ein- oder ausschalten lässt, ist gefährlich und muss repariert werden.
- c) **Ziehen Sie den Stecker aus der Steckdose und/oder entfernen Sie einen abnehmbaren Akku, bevor Sie Geräteeinstellungen vornehmen, Einsatzwerkzeugteile wechseln oder das Elektrowerkzeug weglegen.** Diese Vor- sichtsmaßnahme verhindert den unbeabsich- tigten Start des Elektrowerkzeugs.
- d) **Bewahren Sie unbenutzte Elektrowerkzeuge außerhalb der Reichweite von Kindern auf. Lassen Sie keine Personen das Elektrowerk- zeug benutzen, die mit diesem nicht vertraut sind oder diese Anweisungen nicht gelesen haben.** Elektrowerkzeuge sind gefährlich, wenn sie von unerfahrenen Personen benutzt werden.
- e) **Pflegen Sie Elektrowerkzeuge und Einsatz- werkzeug mit Sorgfalt. Kontrollieren Sie, ob bewegliche Teile einwandfrei funktionieren und nicht klemmen, ob Teile gebrochen oder so beschädigt sind, dass die Funktion des Elektrowerkzeugs beeinträchtigt ist. Lassen Sie beschädigte Teile vor dem Einsatz des Elektrowerkzeugs reparieren.** Viele Unfälle haben ihre Ursache in schlecht gewarteten Elektrowerkzeugen.
- f) **Halten Sie Schneidwerkzeuge scharf und sauber.** Sorgfältig gepflegte Schneidwerk- zeuge mit scharfen Schneidkanten verklem- men sich weniger und sind leichter zu füh- ren.
- g) **Verwenden Sie Elektrowerkzeug, Einsatz- werkzeug, Einsatzwerkzeuge usw. entspre- chend diesen Anweisungen. Berücksichtigen Sie dabei die Arbeitsbedingungen und die auszuführende Tätigkeit.** Der Gebrauch von Elektrowerkzeugen für andere als die vorge- sehenen Anwendungen kann zu gefährlichen Situationen führen.
- h) **Halten Sie Griffe und Griffflächen trocken, sauber und frei von Öl und Fett.** Rutschige Griffe und Griffflächen erlauben keine

sichere Bedienung und Kontrolle des Elekt- rowerkzeugs in unvorhergesehenen Situatio- nen.

## 27.6 Verwendung und Behandlung des Akkuwerkzeugs

- a) **Laden Sie die Akkus nur mit Ladegeräten auf, die vom Hersteller empfohlen werden.** Durch ein Ladegerät, das für eine bestimmte Art von Akkus geeignet ist, besteht Brandge- fahr, wenn es mit anderen Akkus verwendet wird.
- b) **Verwenden Sie nur die dafür vorgesehenen Akkus in den Elektrowerkzeugen.** Der Gebrauch von anderen Akkus kann zu Ver- letzungen und Brandgefahr führen.
- c) **Halten Sie den nicht benutzten Akku fern von Büroklammern, Münzen, Schlüsseln, Nägeln, Schrauben oder anderen kleinen Metallge- genständen, die eine Überbrückung der Kon- takte verursachen könnten.** Ein Kurzschluss zwischen den Akkukontakten kann Verbren- nungen oder Feuer zur Folge haben.
- d) **Bei falscher Anwendung kann Flüssigkeit aus dem Akku austreten. Vermeiden Sie den Kontakt damit. Bei zufälligem Kontakt mit Wasser abspülen. Wenn die Flüssigkeit in die Augen kommt, nehmen Sie zusätzlich ärztliche Hilfe in Anspruch.** Austretende Akkufflüssigkeit kann zu Hautreizungen oder Verbrennungen führen.
- e) **Benutzen Sie keinen beschädigten oder ver- änderten Akku.** Beschädigte oder veränderte Akkus können sich unvorhersehbar verhalten und zu Feuer, Explosion oder Verletzungs- gefahr führen.
- f) **Setzen Sie einen Akku keinem Feuer oder zu hohen Temperaturen aus.** Feuer oder Temperaturen über 130 °C (265 °F) können eine Explosion hervorrufen.
- g) **Befolgen Sie alle Anweisungen zum Laden und laden Sie den Akku oder das Akkuwerk- zeug niemals außerhalb des in der Betriebs- anleitung angegebenen Temperaturbereichs.** Falsches Laden oder Laden außerhalb des zugelassenen Temperaturbereichs kann den Akku zerstören und die Brandgefahr erhö- hen.

## 27.7 Service

- a) **Lassen Sie Ihr Elektrowerkzeug nur von qua- lifiziertem Fachpersonal und nur mit Original- Ersatzteilen reparieren.** Damit wird sicherge-



stellt, dass die Sicherheit des Elektrowerkzeugs erhalten bleibt.

- b) **Warten Sie niemals beschädigte Akkus.** Sämtliche Wartung von Akkus sollte nur durch den Hersteller oder bevollmächtigte Kundendienststellen erfolgen.

## 27.8 Sicherheitshinweise für Grastrimmer, Freischneider und Freischneider mit Sägeblatt

- a) **Verwenden Sie die Maschine nicht bei schlechtem Wetter, besonders nicht bei Gewitter.** Dies reduziert die Gefahr, von einem Blitz getroffen zu werden.
- b) **Untersuchen Sie den Arbeitsbereich gründlich nach Wildtieren.** Wildtiere können durch die laufende Maschine verletzt werden.
- c) **Untersuchen Sie den Arbeitsbereich gründlich und entfernen Sie alle Steine, Stöcke, Drähte, Knochen und andere Fremdkörper.** Herausgeschleuderte Teile können zu Verletzungen führen.
- d) **Kontrollieren Sie vor dem Gebrauch der Maschinen immer, ob das Schneidwerkzeug oder Sägeblatt und die Schneid- oder Sägeeinheit nicht beschädigt sind.** Beschädigte Teile erhöhen das Verletzungsrisiko.
- e) **Befolgen Sie die Anweisungen für das Wechseln der Einsatzwerkzeuge.** Unsachgemäß angezogene Sägeblattnuttern oder -schrauben können entweder das Sägeblatt beschädigen oder dazu führen, dass es sich löst.
- f) **Die Bemessungsdrehzahl des Schneidwerkzeugs muss mindestens so hoch sein wie die auf der Maschine angegebene Höchstdrehzahl.** Schneidwerkzeuge, die sich schneller als mit ihrer Bemessungsdrehzahl drehen, können zerbrechen und umherfliegen.
- g) **Tragen Sie Augen-, Kopfschutz und Schutzhandschuhe.** Geeignete persönliche Schutzausrüstung wird Verletzungen durch herumfliegende Teile oder durch zufälligen Kontakt mit dem Schneidfaden oder dem Sägeblatt verringern.
- h) **Tragen Sie beim Betrieb der Maschine immer rutschfeste, schützende Schuhe. Niemals barfuß oder mit offenen Sandalen arbeiten.** Dadurch vermindern Sie die Gefahr einer Fußverletzung beim Kontakt mit dem rotierenden Schneidfaden oder Sägeblatt.

- i) **Tragen Sie beim Betrieb der Maschine immer Sicherheitsschuhe. Niemals barfuß oder mit offenen Sandalen arbeiten.** Dadurch vermindern Sie die Gefahr einer Fußverletzung beim Kontakt mit dem rotierenden Schneidfaden oder Sägeblatt.
- j) **Tragen Sie beim Betrieb der Maschine immer lange Hosen.** Bloße Haut erhöht die Wahrscheinlichkeit von Verletzungen durch herausgeschleuderte Objekte.
- k) **Halten Sie Umstehende beim Betrieb der Maschine fern.** Herausgeschleuderte Teile können zu ernsthaften Verletzungen führen.
- l) **Verwenden Sie immer beide Hände beim Betrieb der Maschine.** Halten Sie die Maschine mit beiden Händen, um einen Verlust der Kontrolle zu vermeiden.
- m) **Halten Sie die Maschine nur an den isolierten Griffflächen, weil der Schneidfaden oder das Sägeblatt verborgene Stromleitungen oder das eigene Netzkabel treffen kann.** Der Kontakt des Schneidfadens oder des Sägeblatts mit einer spannungsführenden Leitung kann auch metallene Geräteteile unter Spannung setzen und zu einem elektrischen Schlag führen.
- n) **Achten Sie immer auf festen Stand und benutzen Sie die Maschine nur, wenn Sie auf dem Boden stehen.** Rutschiger Untergrund oder instabile Standflächen können zum Verlust des Gleichgewichts oder zum Verlust der Kontrolle über die Maschine führen.
- o) **Betreiben Sie die Maschine nicht auf übermäßig steilen Hängen.** Damit wird das Risiko vermindert, die Kontrolle zu verlieren, auszurutschen und hinzufallen, was zu Verletzungen führen könnte.
- p) **Achten Sie beim Arbeiten an Abhängen auf einen sicheren Stand; arbeiten Sie immer quer zum Abhang, niemals aufwärts oder abwärts, und seien Sie extrem vorsichtig beim Ändern der Arbeitsrichtung.** Damit wird das Risiko vermindert, die Kontrolle zu verlieren, auszurutschen und hinzufallen, was zu Verletzungen führen könnte.
- q) **Halten Sie beim Arbeiten alle Körperteile vom Schneidfaden oder Sägeblatt fern. Bevor Sie die Maschine einschalten, stellen Sie sicher, dass der Schneidfaden oder das Sägeblatt nichts berührt.** Ein Augenblick der Unachtsamkeit beim Betrieb der Maschine

kann zu Verletzungen bei Ihnen oder anderen führen.

- r) **Betreiben Sie die Maschine nicht über Tailenhöhe.** Dies hilft einen unbeabsichtigten Kontakt mit dem Schneidfaden oder Sägeblatt zu vermeiden und ermöglicht eine bessere Kontrolle der Maschine in unerwarteten Situationen.
- s) **Seien Sie beim Schneiden von Gestrüpp und Gehölz, das unter Spannung steht, auf dessen Zurückfedern gefasst.** Beim Entspannen der Holzfasern können Gestrüpp oder Gehölz den Benutzer treffen und/oder die Maschine außer Kontrolle bringen.
- t) **Seien Sie besonders vorsichtig beim Schneiden von Unterholz und jungen Bäumen.** Das dünne Material kann sich im Sägeblatt verfangen und auf Sie schlagen oder Sie aus dem Gleichgewicht bringen.
- u) **Halten Sie die Maschine unter Kontrolle und berühren Sie keine Sägeblätter oder andere gefährliche Teile, während diese sich noch bewegen.** Dies verringert das Risiko einer Verletzung durch sich bewegende Teile.
- v) **Tragen Sie die Maschine ausgeschaltet und von Ihrem Körper abgewandt.** Eine sachgemäße Handhabung der Maschine verringert die Wahrscheinlichkeit eines zufälligen Kontakts mit dem rotierenden Sägeblatt.
- w) **Bei Transport oder Lagerung der Maschine setzen Sie immer die Schutzkappe auf das Metallsägeblatt.** Sachgemäße Handhabung der Maschine verringert die Wahrscheinlichkeit eines zufälligen Kontakts mit dem Sägeblatt.
- x) **Verwenden Sie nur Ersatzfäden, -schneidköpfe und sägeblätter nach Vorgabe des Herstellers.** Falsche Ersatzteile können die Gefahr von Bruch und Verletzung erhöhen.
- y) **Stellen Sie sicher, dass der Schalter ausgeschaltet und der Akku entfernt ist, bevor Sie eingeklemmtes Material entfernen oder die Maschine warten.** Ein unerwarteter Betrieb der Maschine beim Entfernen von eingeklemmten Material kann zu ernsthaften Verletzungen führen.

## 27.9 Sicherheitshinweise bezüglich Rückstoßes

Rückstoß ist eine plötzliche seitwärts, vorwärts oder rückwärts gerichtete Bewegung der Maschine, die auftreten kann, wenn das

Schneidwerkzeug sich verklemmt oder in einem Objekt wie einem jungen Baum oder Baumstumpf verhakt. Sie kann so heftig sein, dass die Maschine und/oder die Bedienperson in eine beliebige Richtung getrieben wird und letztlich zum Verlust der Kontrolle über die Maschine führt.

Rückstoß und die zugehörigen Gefährdungen können durch geeignete Vorsichtsmaßnahmen, wie nachfolgend beschrieben, verhindert werden.

- a) **Halten Sie die Maschine mit beiden Händen fest und bringen Sie Ihre Arme in eine Stellung, in der Sie die Rückstoßkräfte abfangen können. Halten Sie sich links von der Maschine.** Ein Rückstoß kann durch die unerwartete Bewegung der Maschine das Risiko einer Verletzung erhöhen. Die Bedienperson kann durch geeignete Vorsichtsmaßnahmen die Rückstoßkräfte beherrschen.
- b) **Falls das Sägeblatt verklemmt oder Sie die Arbeit unterbrechen, schalten Sie die Maschine aus und halten Sie sie im Material ruhig, bis das Sägeblatt zum Stillstand gekommen ist. Versuchen Sie bei einem verklemmten Sägeblatt nie, die Maschine aus dem Material zu entfernen oder sie rückwärts zu ziehen, solange das Sägeblatt sich bewegt; sonst kann ein Rückstoß erfolgen.** Ermitteln und beheben Sie die Ursache für das Verklemmen des Sägeblattes.
- c) **Verwenden Sie keine stumpfen oder beschädigten Sägeblätter.** Stumpfe oder beschädigte Sägeblätter erhöhen das Risiko des Verklemmens oder Verhakens mit einem Objekt und können zu einem Rückstoß führen.
- d) **Sorgen Sie immer für gute Sicht auf das zu schneidende Material.** Ein Rückstoß ist wahrscheinlicher in Bereichen, in denen man das zu schneidende Material schwierig sehen kann.
- e) **Schalten Sie die Maschine aus, wenn sich beim Arbeiten eine andere Person nähert.** Andere Personen können im Fall eines Rückstoßes leichter vom rotierenden Sägeblatt getroffen und verletzt werden.

## Contents

1	Introduction.....	31
2	Guide to Using this Manual.....	31
3	Overview.....	32

4	Safety Precautions.....	34
5	Preparing Trimmer for Operation.....	40
6	Charging the Battery, LEDs.....	41
7	Activating and Deactivating Bluetooth® Radio Interface.....	41
8	Assembling the Trimmer.....	41
9	Adjusting Trimmer for User.....	43
10	Removing and Fitting the Battery.....	44
11	Switching the Trimmer On/Off.....	45
12	Testing the Trimmer and Battery.....	45
13	Operating the Trimmer.....	46
14	After Finishing Work.....	47
15	Transporting.....	47
16	Storing.....	47
17	Cleaning.....	48
18	Maintenance.....	48
19	Repairing.....	49
20	Troubleshooting.....	49
21	Specifications.....	50
22	Combinations of Cutting Attachments, Deflectors and Carrying Systems.....	51
23	Spare Parts and Accessories.....	53
24	Disposal.....	53
25	EC Declaration of Conformity.....	53
26	UKCA Declaration of Conformity.....	53
27	General Power Tool Safety Warnings.....	54

## 1 Introduction

Dear Customer,

Thank you for choosing STIHL. We develop and manufacture our quality products to meet our customers' requirements. The products are designed for reliability even under extreme conditions.

STIHL also stands for premium service quality. Our dealers guarantee competent advice and instruction as well as comprehensive service support.

STIHL expressly commit themselves to a sustainable and responsible handling of natural resources. This user manual is intended to help you use your STIHL product safely and in an environmentally friendly manner over a long service life.

We thank you for your confidence in us and hope you will enjoy working with your STIHL product.



Dr. Nikolas Stihl

**IMPORTANT! READ BEFORE USING AND KEEP IN A SAFE PLACE FOR REFERENCE.**

## 2 Guide to Using this Manual

### 2.1 Applicable documents

The local safety regulations apply.

- ▶ In addition to this User Manual, you should also read, understand and retain the following documents:
  - User Manual and packaging of the cutting attachment being used
  - User manual of the carrying system you are using
  - User Manual for STIHL AR battery
  - User Manual for "AP belt bag with connecting cable"
  - Safety notices and precautions for STIHL AP battery
  - User Manual for STIHL AL 101, 301, 301-4, 500 chargers
  - Safety information for STIHL batteries and products with built-in battery:  
[www.stihl.com/safety-data-sheets](http://www.stihl.com/safety-data-sheets)

For further information on STIHL connected, compatible products and FAQs, please visit [www.connect.stihl.com](http://www.connect.stihl.com) or available from a STIHL servicing dealer.

The Bluetooth® word mark and logos are registered trademarks owned by Bluetooth SIG, Inc. These word marks and logos are used by STIHL under license.

Batteries with  are equipped with a Bluetooth® radio interface. Local operating restrictions (in aircraft or hospitals, for example) must be observed.

### 2.2 Symbols used with warnings in the text



- This symbol indicates dangers that can cause serious injuries or death.
  - ▶ The measures indicated can avoid serious injuries or death.

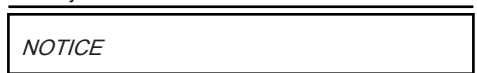

- This symbol indicates dangers that can cause damage to property.
  - ▶ The measures indicated can avoid damage to property.

## 2.3 Symbols in Text



This symbol refers to a chapter in this instruction manual.

# 3 Overview

## 3.1 Brushcutter and battery

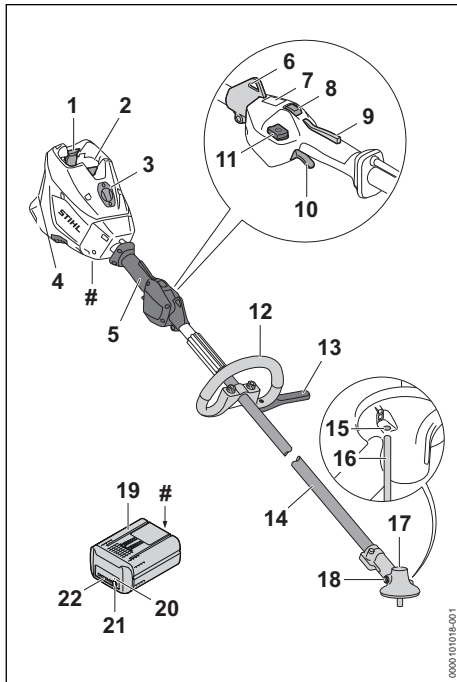

### 1 Locking levers

The locking levers hold the battery in the battery compartment.

### 2 Battery compartment

The battery compartment holds the battery.

### 3 Cover<sup>4</sup>

The cover is the placeholder for a Smart Connector 2 A.

### 4 Air filter

The air filter filters the air entering the engine.

### 5 Control handle

The control handle is used for operating, holding and guiding the brushcutter.

### 6 Carrying ring

The carrying ring is for attaching the carrying system.

### 7 LEDs

The LEDs indicate the selected power level.

### 8 Power setting button

The power setting button is used to select the power level.

### 9 Trigger lockout

The trigger lockout unlocks the trigger.

### 10 Trigger

The trigger switches the brushcutter on and off.

### 11 Unlock button

The unlock button is used to turn on the brushcutter.

### 12 Loop handle

The loop handle with quick release clamp is used for holding and guiding the brushcutter.

### 13 Barrier bar

The barrier bar maintains a safe distance between the operator's leg and a metal cutting attachment.

### 14 Shaft

The shaft connects all components.

### 15 Opening for the stop pin

The opening for the stop pin accommodates the stop pin.

### 16 Stop pin

The stop pin blocks the shaft when a cutting attachment is being attached.

### 17 Gear housing

The gear housing encloses the gearbox.

### 18 Screw plug

The screw plug closes the filler opening for STIHL gear grease.

### 19 Battery

The battery supplies power to the brushcutter.

### 20 LEDs

The LEDs indicate the state of charge of the battery and any faults.

### 21 Button

The pushbutton activates the LEDs on the battery. The pushbutton activates and deactivates the Bluetooth® interface (if available).

<sup>4</sup>The cover is part of the motor housing. Only remove the cover to install a Smart Connector 2 A and store it safely for later re-installation. Always use the brushcutter with the cover or Smart Connector 2 A installed.

## 22 "BLUETOOTH®" LED (only for batteries with



The LED indicates the activation and deactivation of the Bluetooth® interface.

### # Rating plate with machine number

## 3.2 Deflectors and cutting attachments

The illustrations show examples of deflectors and cutting attachments. Approved combinations are listed in this user manual, 22.

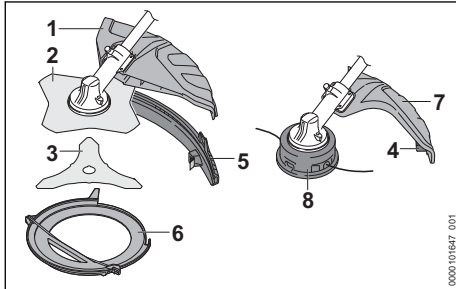

### 1 Universal deflector<sup>5</sup>

The universal deflector protects the user against ejected objects and contact with the cutting attachment.

### 2 Grass cutting blade

The grass cutting blade cuts grass and weeds.

### 3 Brush knife

The brush knife cuts brush.

### 4 Line limiting blade

The line limiting blade trims mowing lines to the correct length.

### 5 Skirt<sup>6</sup>

The skirt extends the universal deflector for use with a mowing head.

### 6 Transport guard

The transport guard protects the user against contact with metal cutting attachments.

### 7 Deflector for mowing heads

The deflector for mowing heads protects the user against flying debris and contact with the mowing head.

### 8 Mowing head

The mowing head holds the mowing lines.

## 3.3 Symbols

Meanings of symbols that may be on the brush-cutter, deflector and battery:



1 LED lights up steady red. The battery is too warm or too cold.



4 LEDs flash red. There is a fault in the battery.



Press the unlock button to switch the brushcutter on and set the power levels.



This symbol marks the unlock button.



This symbol indicates the direction of rotation of the cutting attachment.

max ø xxx This symbol shows the maximum diameter of the cutting attachment in millimeters.



This symbol shows the maximum speed of the cutting attachment.



**L<sub>WA</sub>** Guaranteed sound power level in accordance with Directive 2000/14/EC in dB(A) for the purpose of comparing the sound emissions of products.



The battery is equipped with a Bluetooth® radio interface and can be paired with the STIHL connected app.



The information next to the symbol indicates the energy content of the battery according to the cell manufacturer's specification. The energy content available in operation is lower.



Do not dispose of the product with domestic waste.

<sup>5</sup>For the usable cutting attachments in combination with the universal deflector, see Chapter 22 – Combinations of cutting attachments, deflectors and carrying systems.

<sup>6</sup>For the usable cutting attachments in combination with the skirt, see Chapter 22 – Combinations of cutting attachments, deflectors and carrying systems.

## 4 Safety Precautions

### 4.1 Warning Signs

#### 4.1.1 Warning symbols

Meanings of warning signs on the brushcutter and battery:



Observe safety warnings and take the necessary precautions.



Read and understand the user manual and keep it in a safe place for reference.



Wear safety glasses, hearing protection and a hard hat.



Wear safety boots.



Wear work gloves.



Follow the safety instructions on kick-back and take the necessary precautions.



Comply with the safety instructions concerning ejected objects and take the necessary precautions.



Maintain a safe distance.



Remove the battery during work interruptions, transport, storage, maintenance or repair.



Protect the battery against heat and fire.



Disconnect the connecting cable plug from the socket during work breaks, transport, storage, cleaning, maintenance and repair.

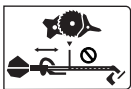

Respect the required minimum distance between the loop handle and the cutting attachment.

#### 4.1.2 Deflector for mowing heads

Meanings of warning signs and labels on the deflector for mowing heads:



Use this deflector for mowing heads.



Do not use this deflector for grass cutting blades.



Do not use this deflector for brush knives.

#### 4.1.3 Universal deflector and skirt

##### Universal deflector

Meanings of warning signs on the universal deflector:



Do not use this deflector without a skirt for mowing heads.



Use this deflector for grass cutting blades.



Use this deflector for brush knives.

##### Skirt

Meanings of warning signs on the skirt:



Use the universal deflector with the skirt and line limiting blade for mowing heads.

### 4.2 Intended Use

The STIHL FSA 200.0 R brushcutter is designed for the following applications:

- With a mowing head: mowing grass
- With a grass cutting blade: mowing grass and weeds
- with a brush knife: Cutting brush with a stem diameter up to 20 mm

The brushcutter may be used in the rain.

The brushcutter is powered by a STIHL AP battery or a STIHL AR battery.

The battery with  in combination with the STIHL connected app enables customization and the transfer of information to the battery using Bluetooth® technology.



## ▲ WARNING

- Batteries not explicitly approved for the brushcutter by STIHL may cause a fire or an explosion. Persons may be seriously or fatally injured, and property may be damaged.
  - ▶ Use the brushcutter with a STIHL AP battery or a STIHL AR battery.
- Using the brushcutter or the battery for purposes for which they were not designed may result in serious or fatal injuries and damage to property.
  - ▶ Use the brushcutter as described in this user manual.
  - ▶ Use the battery as described in this User Manual, the STIHL AR battery User Manual, the STIHL connected app and at [www.connect.stihl.com](http://www.connect.stihl.com).

### 4.3 The Operator

## ▲ WARNING

- Users without adequate training or instruction cannot recognize or assess the risks involved in using the trimmer and battery. The user or other persons may sustain serious or fatal injuries.



- ▶ Read, understand and save the instruction manual.

- ▶ If the trimmer or battery are passed on to another person: Always give them the instruction manual.
- ▶ Make sure the user meets the following requirements:
  - The user must be rested.
  - The user must be in good physical condition and mental health to operate and work with the trimmer and battery. If the user's physical, sensory or mental ability is restricted, he or she may work only under the supervision of or as instructed by a responsible person.
  - The user is able to recognize and assess the risks involved in using the trimmer and battery.
  - The user must be of legal age or is being trained in a trade under supervision in accordance with national rules and regulations.
  - The user has received instruction from a STIHL servicing dealer or other experienced user before working with the trimmer for the first time.

- The user must not be under the influence of alcohol, medication or drugs.
- ▶ If you have any queries: Contact a STIHL servicing dealer for assistance.

### 4.4 Clothing and equipment

## ▲ WARNING

- Long hair can be drawn into the brushcutter during operation. This may result in serious injury to the user.
  - ▶ Tie up and secure long hair above your shoulders.
- Objects can be thrown at high speed during operation. This may result in injury to the user.



- ▶ Wear close-fitting safety glasses. Suitable safety glasses are tested in accordance with EN 166 or national regulations and available commercially with the corresponding marking.

- ▶ Wear face protection.
- ▶ Wear a long-sleeved, close fitting top.
- Noise is generated during operation. Noise can damage your hearing.



- ▶ Wear hearing protection.

- Falling objects can cause head injuries.



- ▶ If objects are likely to fall while working: wear a hard hat.

- Dust may be whipped up during operation. Whipped up dust can damage the respiratory passages and cause allergic reactions.
  - ▶ If dust is generated: Wear a dust respirator mask.

- Inappropriate clothing can snag on wood, brush or the brushcutter. Users not wearing suitable clothing may be seriously injured.

- ▶ Wear close-fitting clothing.
- ▶ Remove scarves and jewelry.
- The user may come into contact with the rotating cutting attachment during operation. This may result in serious injury to the user.
  - ▶ Wear robust footwear.



- ▶ If you are using a metal cutting attachment: Wear steel-toed safety boots.

- ▶ Wear long pants made of robust material.
- There is a risk of the user coming into contact with the cutting attachment or the line limiting blade during cleaning and maintenance work and when the cutting attachment is mounted

or removed. This may result in injury to the user.



- ▶ Wear work gloves made of robust material.

- Wearing unsuitable footwear may cause the user to slip. This may result in injury to the user.
  - ▶ Wear sturdy, closed-toed footwear with non-slip soles.

## 4.5 Work Area and Surroundings

### 4.5.1 Brushcutter

#### ▲ WARNING

- Bystanders, children and animals are not aware of the dangers of the brushcutter or flying debris. This may result in serious injury to bystanders, children and animals and damage to property.



- ▶ Do not allow bystanders, children or animals within 15 meters of the work area.

- ▶ Maintain a clearance of 15 meters from objects.
- ▶ Do not leave the brushcutter unattended.
- ▶ Make sure that children cannot play with the brushcutter.
- Electrical components of the brushcutter can produce sparks. Sparks may cause fires and explosions in highly flammable or explosive environments. Persons may be seriously or fatally injured and property may be damaged.
  - ▶ Do not work in a highly flammable or explosive environment.

### 4.5.2 Battery

#### ▲ WARNING

- Bystanders, children and animals cannot recognize or assess the dangers of the battery. Bystanders, children and animals may be seriously injured.
  - ▶ Keep bystanders, children and animals away from the work area.
  - ▶ Do not leave the battery unattended.
  - ▶ Make sure that children cannot play with the battery.
- The battery is not protected against all ambient conditions. If the battery is exposed to certain ambient conditions, the battery may catch fire, explode or be irreparably damaged. This may result in serious injury to people and damage to property.



- ▶ Protect battery from heat and fire.
- ▶ Do not throw the battery into a fire.

- ▶ Do not charge, use and store the battery outside of the specified temperature limits, 21.3.



- ▶ Do not immerse the battery in liquids.

- ▶ Keep battery away from small metal parts.
- ▶ Do not expose the battery to high pressure.
- ▶ Do not expose the battery to microwaves.
- ▶ Protect the battery from chemicals and salts.

## 4.6 Safe Condition

### 4.6.1 Brushcutter

The brushcutter is in a safe condition if the following points are observed:

- The brushcutter is not damaged.
- The brushcutter is clean.
- The controls function properly and have not been modified.
- A combination of cutting attachment and deflector recommended in this user manual is mounted.
- The cutting attachment and deflector are properly mounted.
- Genuine STIHL accessories for this brushcutter are fitted.
- The accessories are correctly attached.

#### ▲ WARNING

- If not in safe condition, components may no longer operate correctly and safety devices may be disabled. This may result in serious or fatal injury to people.
  - ▶ Work only with an undamaged brushcutter.
  - ▶ If the brushcutter is dirty: Clean the brushcutter.
  - ▶ Never attempt to modify your brushcutter. Exception: Mounting one of the combinations of cutting attachment and deflector recommended in this user manual.
  - ▶ If the controls do not function properly: Do not use your brushcutter.
  - ▶ Fit genuine STIHL accessories for this brushcutter.
  - ▶ Mount the cutting attachment and deflector as described in this user manual.
  - ▶ Attach accessories as described in this User Manual or in the User Manual for the accessories.



- ▶ Never insert objects in the openings of the brushcutter.
- ▶ Replace worn or damaged labels.
- ▶ If you have any doubts, be sure to consult a STIHL dealer.

#### 4.6.2 Deflector

The deflector is in a safe condition if the following points are observed:

- The deflector is not damaged.
- If you are using the line limiting blade and skirt: Line limiting blade and skirt are correctly fitted.

### ▲ WARNING

- If components do not comply with safety requirements, they will no longer function properly and safety devices may be rendered inoperative. This can result in serious injuries.
  - ▶ Work only with an undamaged deflector.
  - ▶ If you are using the line limiting blade and skirt: Work with a correctly fitted line limiting blade and skirt.
  - ▶ If you have any queries: Contact your STIHL servicing dealer.

#### 4.6.3 Mowing Head

The mowing head is in a safe condition if the following points are observed:

- The mowing head is not damaged.
- The mowing head is not jammed.
- The mowing head is correctly installed and firmly tightened.
- The mowing lines are properly installed.
- The wear limits are not exceeded.

### ▲ WARNING

- If they are in an unsafe condition, parts of the mowing head or mowing lines may come off and be ejected at high speed. People may be seriously injured.
  - ▶ Work only with an undamaged mowing head.
  - ▶ Never use metal objects in place of the nylon mowing lines.
  - ▶ Observe and remain inside the wear limits.
  - ▶ If you are unsure: Consult a STIHL authorized dealer.

#### 4.6.4 Metal cutting attachment

The metal cutting attachment is in a safe condition if the following points are observed:

- Metal cutting attachment and mounting hardware are undamaged.
- The metal cutting attachment is not warped.
- The metal cutting attachment is properly installed and firmly tightened.

- The metal cutting attachment is correctly sharpened.
- Cutting edges of the metal cutting attachment have no burrs.
- The wear limits are not exceeded.
- If a metal cutting attachment not manufactured by STIHL is used, it must not be heavier, thicker, of a different shape, of a lower quality, or larger in diameter than the largest metal cutting attachment approved by STIHL.

### ▲ WARNING

- If it is not in an safe condition, parts of the metal cutting attachment may come off and be thrown at high speed. People may be seriously injured.
  - ▶ Never work with a damaged metal cutting attachment or damaged mounting hardware.
  - ▶ Sharpen the metal cutting attachment correctly.
  - ▶ Deburr the cutting edges with a file.
  - ▶ Have the metal cutting attachment balanced by a STIHL servicing dealer.
  - ▶ Observe and remain inside the wear limits.
  - ▶ Use a metal cutting attachment specified in these instructions for use.
  - ▶ If you are unsure: Consult a STIHL authorized dealer.

#### 4.6.5 Battery

The battery is in a safe condition if the following points are observed:

- Battery is undamaged.
- The battery is clean and dry.
- Battery functions properly and has not been modified.

### ▲ WARNING

- A battery that is not in a safe condition cannot operate safely. Persons may be seriously injured.
  - ▶ Never work with a damaged battery.
  - ▶ Never attempt to charge a damaged or defective battery.
  - ▶ If the battery is dirty: Clean the battery.
  - ▶ If the battery is wet or damp: Allow the battery to dry,  21.4.
  - ▶ Never attempt to modify the battery.
  - ▶ Never insert objects in the battery's openings.
  - ▶ Never bridge the battery's contacts with metallic objects (short circuit).
  - ▶ Do not open the battery.
  - ▶ Replace worn or damaged labels.

- Fluid may leak from a damaged battery. If that liquid comes into contact with the skin or eyes, the skin or eyes may be irritated.
  - ▶ Avoid contact with the liquid.
  - ▶ If skin contact occurs: Wash affected areas of skin with plenty of water and soap.
  - ▶ In the event of contact with eyes: Rinse eyes with plenty of water for at least 15 minutes and consult a doctor.
- A damaged or defective battery may smell unusual, emit smoke or burn. Persons may be seriously or fatally injured, and property may be damaged.
  - ▶ If the battery smells unusual or emits smoke: do not use the battery and keep it away from combustible substances.
  - ▶ If the battery catches fire: Attempt to extinguish the battery with a fire extinguisher or water.

## 4.7 Working

### ▲ WARNING

- In certain situations, the user may no longer be able to concentrate on their work. This may result in the user stumbling, falling and suffering serious injury.
  - ▶ Work calmly and methodically.
  - ▶ If light and visibility are poor: Do not use your brushcutter.
  - ▶ Operate the brushcutter alone.
  - ▶ Keep the cutting attachment close to the ground and horizontal to the surface.
  - ▶ Watch out for obstacles.
  - ▶ Work standing on the ground and keep your balance.
  - ▶ If you start feeling fatigue: Take a break.
- The rotating cutting attachment can cut the user. This may result in serious injury to the user.
  - ▶ Do not touch the rotating cutting attachment.
  - ▶ If the cutting attachment is blocked by an object: Switch off the brushcutter and remove the battery. Only then remove the object.
- If the behavior of the brushcutter changes during operation or feels unusual, it may no longer be in a safe condition. This may result in serious injury to people and damage to property.
  - ▶ Stop working, remove the battery and consult a STIHL authorized dealer.
- Vibrations may occur while using the brushcutter.



▶ Wear gloves.

- ▶ Take breaks.
- ▶ If signs of a circulatory disorder occur: Consult a doctor.
- If the cutting attachment makes contact with a foreign object during operation, the object or parts of it may be ejected at high speed. Persons may be injured or property may be damaged.
  - ▶ Remove foreign objects from the working area.
- If the rotating cutting attachment makes contact with a hard object, sparks may occur and the cutting attachment may be damaged. Sparks can cause fires in a flammable environment. Persons may be seriously or fatally injured, and property may be damaged.
  - ▶ Do not use in a flammable environment.
  - ▶ Make sure the cutting attachment is in a safe condition.
- Note that the cutting attachment continues to rotate for a short period after you release the trigger. People may be seriously injured.
  - ▶ Wait until the cutting attachment comes to a complete stop.
- In an emergency, the user may start to panic and forget to take off the carrying system. This may result in serious injury to the user.
  - ▶ Practice taking off the carrying system.

## 4.8 Reactive forces

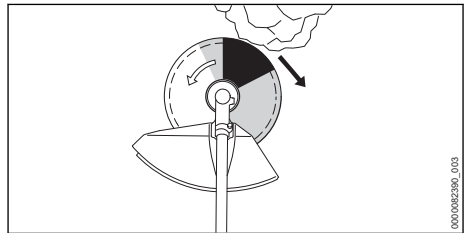

Kickout can be caused for the following reasons:

- The shaded area or the black area of the rotating metal cutting attachment comes into contact with a solid object and is suddenly braked.
- The rotating metal cutting attachment gets pinched in the cut.

The risk of kickout is greatest in the black area.

### ▲ WARNING

- These situations can abruptly decelerate or stop rotation of the cutting attachment and cause the cutting attachment to be thrown to

the right or in the direction of the user (black arrow). The user can lose control of the trimmer. There is a risk of serious or fatal injury.

- ▶ Hold the trimmer firmly with both hands.
- ▶ Work as described in this User Manual.
- ▶ Do not use the black area for cutting.
- ▶ Use a combination of cutting attachment, deflector and carrying system recommended in this User Manual.
- ▶ Sharpen the metal cutting attachment correctly.
- ▶ Work with the engine running at full throttle.

## 4.9 Transporting

### 4.9.1 Brushcutter

#### ⚠ WARNING

- The gear housing can get hot during operation. There is a risk of burn injuries.
  - ▶ Do not touch a hot gear housing.



- The brushcutter may tilt over or shift during transport. Persons may be injured or property damaged.



- ▶ Remove the battery.
- ▶ If a metal cutting attachment is mounted: Fit the transport guard.
- ▶ Secure the brushcutter with lashing straps, belts or a net to prevent it turning over and moving.

### 4.9.2 Battery

#### ⚠ WARNING

- The battery is not protected against all ambient conditions. The battery may be damaged if it is exposed to certain ambient conditions, and damage to property may occur.
  - ▶ Never transport a damaged battery.
- The battery may turn over or shift during transport. This may result in injury to people and damage to property.
  - ▶ Pack the battery in packaging in such a way that it cannot move.
  - ▶ Secure the packaging so that it cannot move.

## 4.10 Storing

### 4.10.1 Brushcutter

#### ⚠ WARNING

- Children are not aware of and cannot assess the dangers of a brushcutter and can be seriously injured.



- ▶ Remove the battery.
- ▶ If a metal cutting attachment is mounted: Fit the transport guard.
- ▶ Store the brushcutter out of the reach of children.
- Dampness can corrode the electrical contacts on the brushcutter and metal components. This can damage the brushcutter.
  - ▶ Remove the battery.



- ▶ Store the brushcutter in a clean and dry condition.

### 4.10.2 Battery

#### ⚠ WARNING

- Children are not aware of and cannot assess the dangers of the battery. Children may be seriously injured.
  - ▶ Store the battery out of the reach of children.
- The battery is not protected against all ambient conditions. If the battery is exposed to certain ambient conditions, the battery may be irreparably damaged.
  - ▶ Store the battery in a clean and dry condition.
  - ▶ Store the battery in an enclosed space.
  - ▶ Store the battery separately from the brushcutter.
  - ▶ If the battery is stored in the charger, disconnect the mains plug and store the battery at a state of charge between 40% and 60% (2 lit green LEDs).
  - ▶ Do not store the battery outside of the specified temperature limits, 21.3.

## 4.11 Cleaning, Maintenance and Repair

#### ⚠ WARNING

- The brushcutter may start up unintentionally if the battery is left in place during cleaning,

maintenance or repair operations. This may result in serious injury to people and damage to property.



- ▶ Remove the battery.

- The gear housing can get hot during operation. There is a risk of burn injuries.



- ▶ Do not touch a hot gear housing.

- Aggressive cleaning agents, a water jet or pointed objects can damage the trimmer, deflector, cutting attachment or battery. If the brushcutter, deflector, cutting attachment or battery are not cleaned correctly, components may no longer function properly or safety devices may be rendered inoperative. They may cause serious injury to persons.

- ▶ Clean the brushcutter, deflector, cutting attachment and battery as described in this User Manual.

- If the brushcutter, deflector, cutting attachment or battery are not serviced or repaired correctly, components may no longer function properly or safety devices may be rendered inoperative. This may result in serious or fatal injury to people.

- ▶ Do not attempt to service or repair the brushcutter, deflector or battery yourself.
- ▶ If the brushcutter, the deflector or the battery require servicing or repairs, contact your STIHL dealer for assistance.
- ▶ Maintain the cutting attachment as described in the User Manual supplied with the cutting attachment being used or on the cutting attachment's packaging.

- The user can be cut by the sharp cutting edges while cleaning or maintaining cutting attachments. This may result in injury to the user.



- ▶ Wear work gloves made from resistant material.

## 5 Preparing Trimmer for Operation

### 5.1 Preparing the brushcutter for operation

The following steps must be performed before commencing work:

- ▶ Ensure that the following components are in a safe condition:
  - Brushcutter, 4.6.1.
  - Deflector, 4.6.2.
  - Mowing head or metal cutting attachment, 4.6.3 or 4.6.4.
  - Battery, 4.6.5.
- ▶ Check the battery, 6.
- ▶ Fully charge the battery as described in the user manual for the STIHL AL 101, 301, 301-4, 500 chargers.
- ▶ Clean the brushcutter, 17.1.
- ▶ Mount the loop handle, 8.1.
- ▶ Select combination of cutting attachment, deflector and carrying system, 22.
- ▶ Attach the deflector, 8.3.1.
- ▶ If a universal deflector is used together with a mowing head: Attach the skirt, 8.4.1.
- ▶ If a metal cutting attachment is used: Attach the barrier bar, 8.2.
- ▶ Attach mowing head or metal cutting attachment, 8.5.1 or 8.6.1.
- ▶ Put on and adjust the carrying system, 9.1.
- ▶ Adjust the loop handle, 9.2.
- ▶ Balance the brushcutter, 9.3.
- ▶ Check the controls, 12.1.
- ▶ If you cannot carry out this work: Do not use your brushcutter and contact a STIHL authorized dealer for assistance.

### 5.2 Connecting a battery with Bluetooth® radio interface with the STIHL connected app

- ▶ Activate the Bluetooth® radio interface on the mobile device.
- ▶ Activating the Bluetooth® radio interface on the battery, 7.1.
- ▶ Download the STIHL connected app to the mobile device from the App Store and create an account.
- ▶ Open and sign in to the STIHL connected app.
- ▶ Add the battery in the STIHL connected app and follow the instructions on the screen.

For contacts and other information, please visit <https://support.stihl.com> or see the STIHL connected app.

The STIHL connected app is available internationally.

## 6 Charging the Battery, LEDs

### 6.1 Charging the Battery

The charging time depends on various factors, e.g. the battery temperature or the ambient temperature. For optimum performance, observe the recommended temperature ranges,  21.4. The actual charging time may vary from the charging time indicated. The charging time is indicated at [www.stihl.com/charging-times](http://www.stihl.com/charging-times).

- ▶ Recharge the battery as described in the User Manual for the STIHL AL 101, 301, 301-4, 500 chargers.

### 6.2 Displaying the charge level

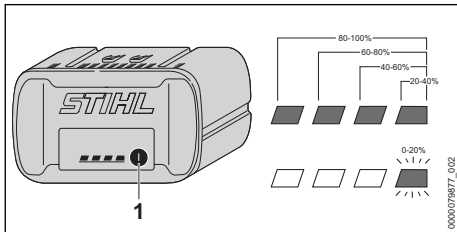

- ▶ Press the button (1).  
The LEDs light up green for about 5 seconds and indicate the state of charge.
- ▶ If the LED on the right flashes green: Charge the battery.

### 6.3 LEDs on Battery

The LEDs can show the state of charge or malfunctions. The LEDs can glow or flash green or red.

The state of charge is indicated when the LEDs glow or flash green.

- ▶ If the LEDs glow or flash red: Troubleshooting,  20.1.  
Malfunction in trimmer or battery.

## 7 Activating and Deactivating Bluetooth® Radio Interface

### 7.1 Activating the Bluetooth® Radio Interface

- ▶ If the battery has a Bluetooth® radio interface: Press and hold the pushbutton until the "BLUETOOTH®" LED next to the  symbol lights up blue six times.  
The Bluetooth® radio interface on the battery is activated.

### 7.2 Deactivating the Bluetooth® Radio Interface

- ▶ If the battery has a Bluetooth® radio interface: Press and hold the pushbutton until the "BLUETOOTH®" LED next to the  symbol lights up blue six times.  
The Bluetooth® radio interface on the battery is deactivated.

## 8 Assembling the Trimmer

### 8.1 Attaching the loop handle

- ▶ Switch off the brushcutter and remove the battery.

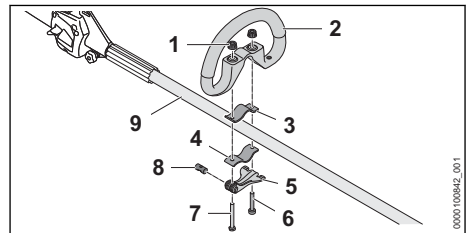

- ▶ Insert the pin (8) into the opening in the quick release clamp (5).  
Align the pin (8) so that the notch of the pin is at the bottom.
- ▶ Place the clamp (3) in the loop handle (2) so that the holes are aligned.
- ▶ Place the loop handle (2) with clamp (3) on the shaft (9).
- ▶ Insert the long screw (7) through the holes in the pin and quick release clamp (5).
- ▶ Press the clamp (4) against the shaft so that the holes are aligned.
- ▶ Insert the short screw (6) through the holes.
- ▶ Insert the long screw (7) through the holes.
- ▶ Screw on the knurled nuts (1).
- ▶ Close the quick release clamp (5).

The loop handle (2) is properly adjusted if it can no longer be moved.

- ▶ If the loop handle (2) can be moved:
  - ▶ Open the quick release clamp (5).
  - ▶ Tighten the knurled nuts (1).
  - ▶ Close the quick release clamp (5).  
The loop handle (2) can no longer be moved.
- ▶ If the quick release clamp (5) cannot be closed:
  - ▶ Open the quick release clamp (5).
  - ▶ Loosen the knurled nuts (1).
  - ▶ Close the quick release clamp (5).  
The loop handle (2) can no longer be moved.

## 8.2 Attaching the barrier bar

- ▶ Switch off the brushcutter and remove the battery.

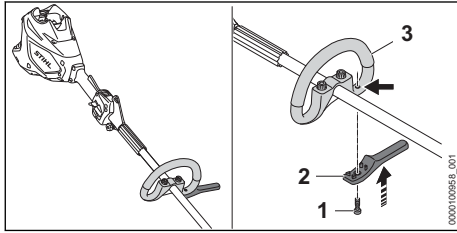

- ▶ Place the barrier bar (2) on the loop handle (3). The barrier bar should close flush with the loop handle.
- ▶ Screw in and securely tighten the screw (1).

## 8.3 Mounting and Removing the Deflector

### 8.3.1 Attaching the deflector

- ▶ Switch off the brushcutter and remove the battery.

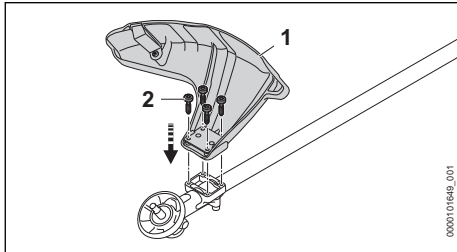

- ▶ Push the deflector (1) into the guides on the gear housing up to the limit stop.
- ▶ Insert the screws (2) and tighten them securely.

### 8.3.2 Removing the Deflector

- ▶ Switch off the brushcutter and remove the battery.

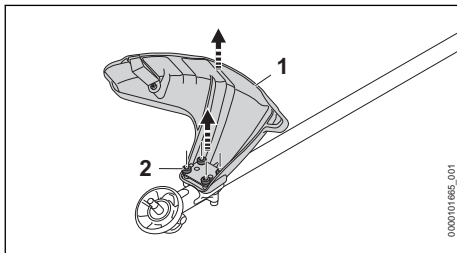

- ▶ Unscrew the screws (2).
- ▶ Pull off the deflector (1).

## 8.4 Fitting and Removing the Skirt

### 8.4.1 Attaching the skirt

- ▶ Switch off the brushcutter and remove the battery.

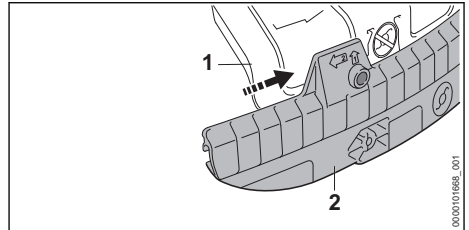

- ▶ Slide the guide slot in the skirt (2) onto the universal deflector (1) – it must snap audibly into position.

### 8.4.2 Removing the Skirt

- ▶ Switch off the brushcutter and remove the battery.

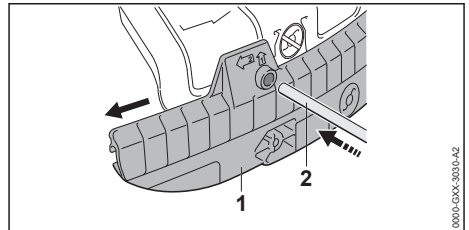

- ▶ Insert the stop pin (2) into the hole in the skirt (1).
- ▶ Remove the skirt (1) with the stop pin (2).

The line limiting blade (1) can be left on the skirt.

## 8.5 Mounting and Removing the Mowing Head

### 8.5.1 Mounting the mowing head

- ▶ Switch off the brushcutter and remove the battery.

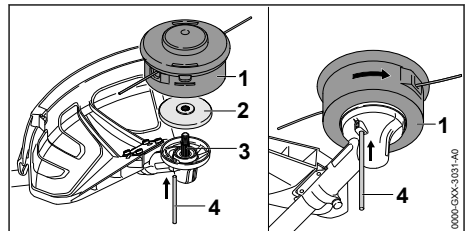

- ▶ Place the thrust plate (2) on the shaft (3) so that its smaller diameter faces up.
- ▶ Fit the mowing head (1) on the shaft (3) and turn it counterclockwise by hand.

- ▶ Insert the stop pin (4) in the bore up to the limit stop and hold it depressed.
- ▶ Turn the mowing head (1) counterclockwise until the stop pin (4) engages in position. The shaft (3) is now blocked.
- ▶ Tighten down the mowing head (1) firmly by hand. The mowing head is fastened tightly.
- ▶ Remove the stop pin (4).

### 8.5.2 Removing the Mowing Head

- ▶ Switch off the brushcutter and remove the battery.
- ▶ Insert the stop pin in the bore up to the limit stop and hold it depressed.
- ▶ Rotate the mowing head until the stop pin engages in position. The shaft is now blocked.
- ▶ Unscrew the mowing head clockwise.
- ▶ Remove the thrust plate.
- ▶ Remove the stop pin.

## 8.6 Removing and Installing Metal Cutting Attachment

### 8.6.1 Mounting the Metal Cutting Attachment

- ▶ Switch off the brushcutter and remove the battery.

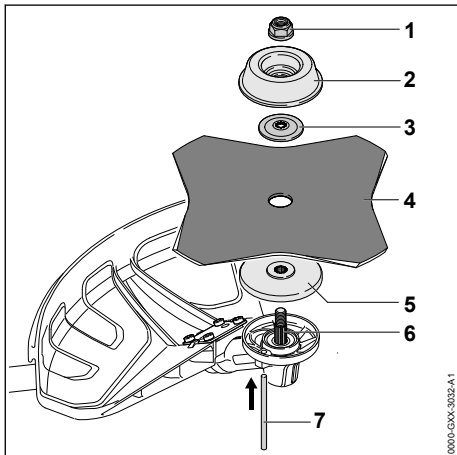

- ▶ Place the thrust plate (5) on the shaft (6) so that its smaller diameter faces up.
- ▶ Place the metal cutting attachment (4) on the thrust plate (5). If you are fitting a circular saw blade or a grass cutting blade with more than 4 cutting edges: Its cutting edges must face in the same direction as the arrow on the deflector.

- ▶ Place the thrust washer (3) on the metal cutting attachment (4) so that its raised side faces up.
- ▶ Place the rider plate (2) on the thrust washer (3) so that its closed side faces up.
- ▶ Insert the stop pin (7) in the bore up to the limit stop and hold it depressed.
- ▶ Rotate the metal cutting attachment (4) counterclockwise until the stop pin (7) engages in position. The shaft (6) is now blocked.
- ▶ Fit the nut (1) counterclockwise and tighten it down firmly.
- ▶ Remove the stop pin (7).

### 8.6.2 Removing the metal cutting attachment

- ▶ Switch off the brushcutter and remove the battery.
- ▶ Insert the stop pin in the bore up to the limit stop and hold it depressed.
- ▶ Rotate the metal cutting attachment clockwise until the stop pin engages in position. The shaft is now blocked.
- ▶ Unscrew the mounting nut clockwise.
- ▶ Remove the rider plate, thrust washer, metal cutting attachment and thrust plate.
- ▶ Remove the stop pin.

## 9 Adjusting Trimmer for User

### 9.1 Fitting and Adjusting the Carrying System

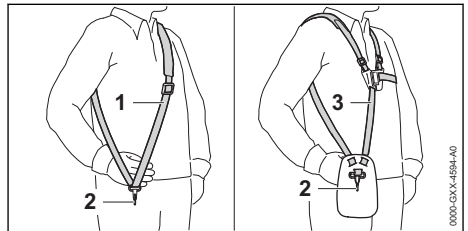

- ▶ Put on the shoulder strap (1) or full harness (3).
- ▶ Adjust the shoulder strap (1) or full harness (3) so that the carabiner (2) is about a hand's width below your right hip.

Other approved carrying systems are listed in this User Manual, [22](#).

### 9.2 Adjusting and Setting the Loop Handle

The loop handle can be set to different positions to suit the height and reach of the user.



- ▶ Switch off the brushcutter and remove the battery.

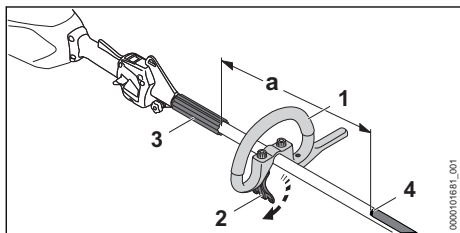

- ▶ Release the quick release clamp (2).
- ▶ Move the loop handle (1) to the required position and check that the following conditions are met:
  - The bump guard (3) fits between the loop handle (1) and the carrying ring.
  - $a$  = Push the loop handle no farther than the red marking (4) on the warning symbol.
- ▶ Close the quick release clamp (2) so that the loop handle (1) cannot be rotated on the shaft any longer.

### 9.3 Balancing the brushcutter

The battery and cutting attachment affect the balance of the brushcutter. The brushcutter must be balanced with the attached cutting attachment and the battery that is used.

The brushcutter is balanced differently depending on the cutting attachment used.

If a mowing head is attached:

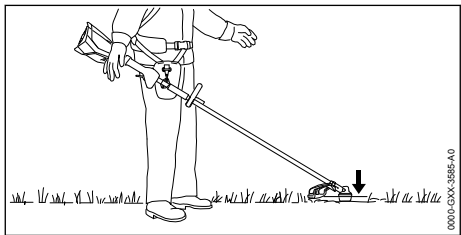

The mowing head must just touch the ground.

If a metal cutting attachment is attached:

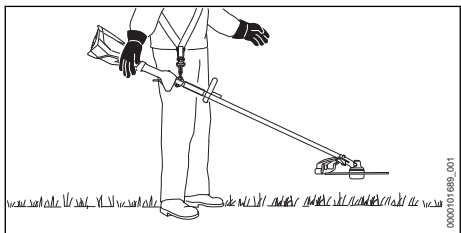

The metal cutting attachment must be at a height of about 20 cm above the ground.

- ▶ Switch off the brushcutter

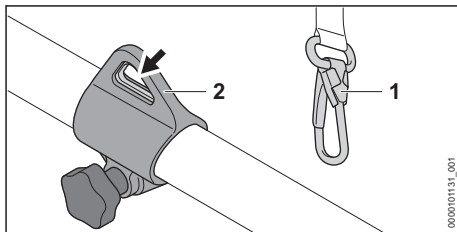

- ▶ Connect the carrying ring (2) to the carabiner (1).
- ▶ Wait for brushcutter to stop swinging.
- ▶ Check the position of cutting attachment. If it needs adjustment:

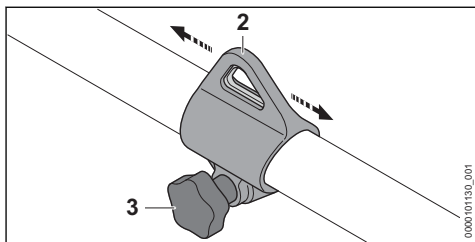

- ▶ Loosen the screw (3).
- ▶ Move the carrying ring (2) up or down the shaft until a correct balanced position is reached.
- ▶ Tighten the screw (3) securely.

## 10 Removing and Fitting the Battery

### 10.1 Inserting the Battery

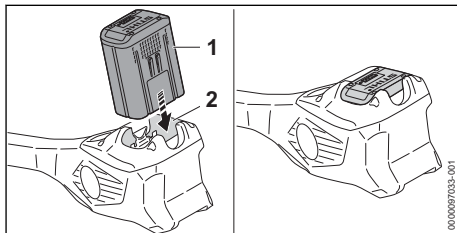

- ▶ Insert the battery (1) up to the limit stop into the battery compartment (2). The battery (1) engages with a click and is now locked.

### 10.2 Removing the Battery

- ▶ Set the brushcutter on a level surface.

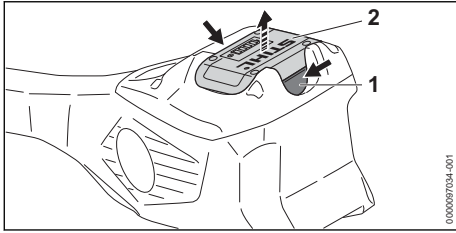

- ▶ Press both locking levers (1). The battery (2) is released and can be removed.

## 11 Switching the Trimmer On/Off

### 11.1 Switching on the brushcutter

- ▶ Hold the brushcutter firmly with your right hand on the control handle so that your thumb wraps around the grip (2) of the control handle.
- ▶ Hold the brushcutter with your left hand on the loop handle so that your thumb wraps around the loop handle.

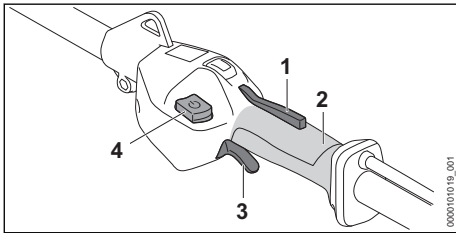

- ▶ Depress the trigger lockout (1) with your hand and keep it pressed.
- ▶ Press the unlock button (4).
- ▶ Depress the trigger (3) with your index finger and keep it depressed. The brushcutter accelerates and the cutting attachment rotates.

The more the trigger (3) is depressed, the faster the rotation of the cutting attachment.

At the maximum power level, the brushcutter recognizes the cutting attachment used and automatically sets the correct maximum speed.

### 11.2 Switching Off

- ▶ Release the trigger and lockout lever at the same time.
- ▶ Wait for the cutting attachment to come to a standstill.

- ▶ If the cutting attachment continues to rotate: Remove the battery and contact your STIHL servicing dealer. The trimmer has a malfunction.

## 12 Testing the Trimmer and Battery

### 12.1 Checking the controls

#### Trigger lockout and trigger

- ▶ Remove the battery.
- ▶ Try pressing the trigger without pressing the trigger lockout.
- ▶ If you can press the trigger: Stop using your brushcutter and contact a STIHL dealer. The trigger lockout is faulty.
- ▶ Press and hold the trigger lockout.
- ▶ Squeeze and release the trigger.
- ▶ If the trigger or trigger lockout is stiff or does not spring back to the idle position: Do not use your brushcutter and contact your STIHL dealer for assistance. The trigger or the trigger lockout is defective.

#### Switching the Brushcutter on

- ▶ Insert battery.
- ▶ Press and hold the trigger lockout.
- ▶ Push the release slide in the direction of the loop handle with your thumb.
- ▶ Press and hold the trigger. The cutting attachment rotates.
- ▶ If 3 LEDs on the battery flash red: Remove the battery and contact your STIHL dealer for assistance. The brushcutter has a malfunction.
- ▶ Release the trigger. The cutting attachment stops rotating after a brief delay.
- ▶ If the cutting attachment continues to rotate: Remove the battery and contact your STIHL dealer. The brushcutter is defective.

### 12.2 Testing the Battery

- ▶ Press button on battery. The LEDs glow or flash.
- ▶ If the LEDs do not glow or flash: Do not use the battery and contact your STIHL servicing dealer. There is a malfunction in the battery.

## 13 Operating the Trimmer

### 13.1 Holding and guiding the brushcutter

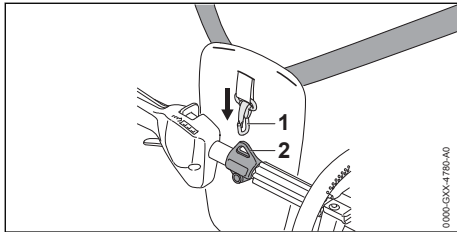

- ▶ Connect the carrying ring (2) to the carabiner (1).

If you are using a mowing head:

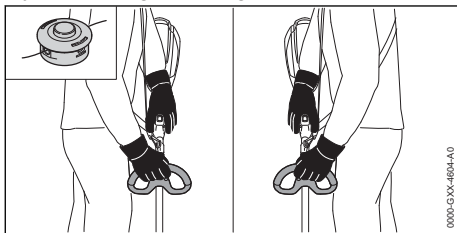

- ▶ Hold the brushcutter firmly with one hand on the control handle so that your thumb wraps around the grip of the control handle.
- ▶ Hold the brushcutter with your other hand on the loop handle so that your thumb wraps around the loop handle.

If you are using a metal cutting attachment:

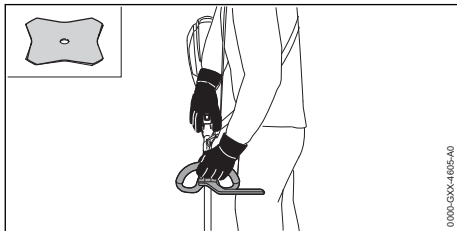

- ▶ Hold the brushcutter firmly with your right hand on the control handle so that your thumb wraps around the grip of the control handle.
- ▶ Hold the brushcutter with your left hand on the loop handle so that your thumb wraps around the loop handle.

### 13.2 Setting the Power Level

Depending on the application, you can set 3 power levels. The LEDs indicate the selected power level. The higher the power level, the faster the cutting attachment can run.

The selected power level affects the battery's runtime. The lower the power level, the longer the runtime.

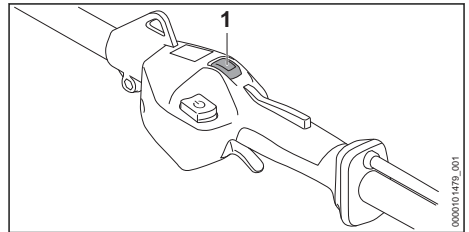

- ▶ Press the power setting button (1) with your thumb. The LEDs light up to indicate the selected power level.
- ▶ Press the power setting button (1). This selects the next power level. After the third performance level, it starts again with the first performance level.
- ▶ Press the power setting button (1) as many times as necessary to select the desired power level.

### 13.3 Mowing

The cutting height is determined by the distance of the cutting attachment from the ground.

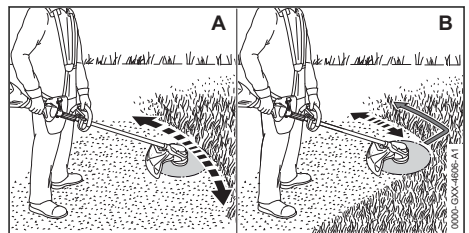

#### Mowing with a mowing head (A)

- ▶ Swing the brushcutter head steadily back and forth in an arc.
- ▶ Walk forward slowly and steadily.

#### Mowing with a grass cutting blade or brush knife (B)

- ▶ Mow with the left part of the metal cutting attachment.
- ▶ Walk forward slowly and steadily.

For optimum performance, note the recommended temperature ranges, [21.4](#).

## 13.4 Adjusting Nylon Line

### 13.4.1 Line Feed on AutoCut Mowing Heads

- ▶ Briefly tap the rotating mowing head on the ground.

About 30 mm of fresh nylon line is advanced.

The line limiting blade in the deflector automatically cuts the mowing lines to the correct length.

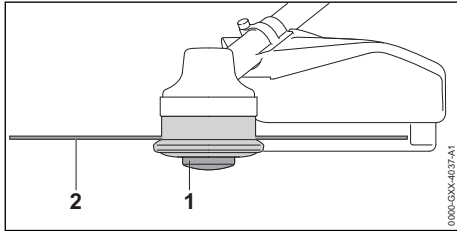

Automatic feed will not take place if the mowing lines are shorter than 25 mm.

- ▶ Switch off the brushcutter and remove the battery.
- ▶ Depress the spool (1) on the mowing head and hold it depressed.
- ▶ Pull out the mowing lines (2) by hand.
- ▶ If the mowing lines (2) cannot be pulled out to the required length: Replace the spool (1) or the mowing lines (2).  
The spool is empty.

## 14 After Finishing Work

### 14.1 After finishing work

- ▶ Switch off the brushcutter and remove the battery.
- ▶ If the brushcutter is wet: Allow the brushcutter to dry.
- ▶ If the battery is moist or wet: Allow the battery to dry,  21.4.
- ▶ Clean the brushcutter.
- ▶ Clean the deflector.
- ▶ Clean the cutting attachment.
- ▶ Clean the battery.
- ▶ If a metal cutting attachment is attached: Attach the appropriate transport guard.

## 15 Transporting

### 15.1 Transporting the brushcutter

- ▶ Switch off the brushcutter and remove the battery.
- ▶ If a metal cutting attachment is mounted: Fit the matching transport guard.

### Carrying the brushcutter

- ▶ Carry the brushcutter in one hand properly balanced by the shaft, with the cutting attachment behind you.

### Transporting the brushcutter in the car

- ▶ Secure the brushcutter to prevent turnover and movement.

## 15.2 Transporting the Battery

- ▶ Switch off the brushcutter and remove the battery.
- ▶ Check that the battery is in a safe condition.
- ▶ Pack the battery in packaging in such a way that it cannot move inside the packaging.
- ▶ Secure the packaging so that it cannot move.

The battery is subject to the Carriage of Dangerous Goods regulations. The battery is classified as UN 3480 (lithium ion batteries) and has been tested pursuant to UN Manual Tests and Criteria Part III, Subsection 38.3.

The transport regulations can be found at [www.stihl.com/safety-data-sheets](http://www.stihl.com/safety-data-sheets).

## 16 Storing

### 16.1 Storing the brushcutter

- ▶ Switch off the brushcutter and remove the battery.
- ▶ If a metal cutting attachment is mounted: Attach the appropriate transport guard.
- ▶ Ensure that the following conditions are met when storing the brushcutter:
  - The brushcutter cannot tip over or shift.
  - The brushcutter is out of the reach of children.
  - The brushcutter is clean and dry.
- ▶ If you store the brushcutter for more than 30 days: Remove the cutting attachment.

### 16.2 Storing the Battery

STIHL recommends keeping the battery in a charging state between 40% and 60 % (2 green LEDs lit).

- ▶ The battery should be stored in such a way that the following conditions are fulfilled:
  - The battery is out of the reach of children.
  - The battery is clean and dry.
  - The battery is in an enclosed space.
  - The battery is separated from the brushcutter.
  - If the battery is stored in the charger, disconnect the mains plug and store the battery at a state of charge between 40% and 60% (2 lit green LEDs).
  - Do not store the battery outside of the specified temperature limits,  21.3.

### NOTICE

- If the battery is not stored as described in this User Manual, the battery may become deeply discharged and irreparably damaged.
  - ▶ Charge a discharged battery before storing it. STIHL recommends keeping the battery state of charge between 40% and 60% (2 lit green LEDs).
  - ▶ Store the battery separately from the brushcutter.

## 17 Cleaning

### 17.1 Cleaning the Brushcutter

- ▶ Switch off the brushcutter and remove the battery.
- ▶ Clean the brushcutter with a damp cloth.
- ▶ Clean vents with a paintbrush.
- ▶ Remove foreign objects from the battery compartment and clean the battery compartment with a damp cloth.
- ▶ Clean the electrical contacts in the battery compartment with a paintbrush or soft brush.

### 17.2 Cleaning the Deflector and Cutting Attachment

- ▶ Switch off the trimmer and remove the battery.
- ▶ Clean the deflector and cutting attachment with a damp cloth or a soft brush.

### 17.3 Cleaning the air filter

- ▶ Switch off the brushcutter and remove the battery.

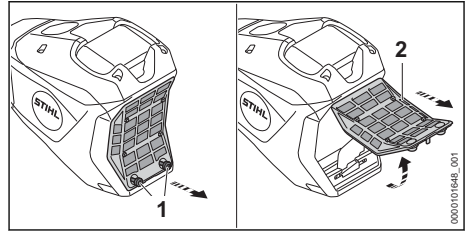

- ▶ Clean the area around the air filter (2) with a damp cloth or brush.
- ▶ Turn the screws (1) counterclockwise until the air filter (2) can be removed.
- ▶ Fold the air filter (2) upward and pull it off.
- ▶ Pass the air filter (2) under running water to rinse off coarse dirt from the outside.
- ▶ If the air filter (2) is damaged: Install a new air filter (2).
- ▶ Allow the air filter (2) to dry in the air.
- ▶ Install the air filter (2) in the housing and fold it down.
  - The air filter (2) must sit flush in the housing at all sides.
- ▶ Insert screws (1) and tighten them securely.

### 17.4 Cleaning the Battery

- ▶ Clean the battery with a damp cloth.

## 18 Maintenance

### 18.1 Maintenance intervals

Maintenance intervals depend on the ambient conditions and the operating conditions. STIHL recommends the following maintenance intervals:

#### After every 50 hours of operation

- ▶ Lubricate the gearbox.
- ▶ Clean the air filter.

#### Annually

- ▶ Have the brushcutter checked by a STIHL dealer.

### 18.2 Lubricating the gearbox

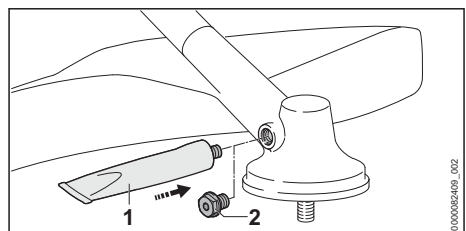

- ▶ Remove screw plug (2).

- ▶ If no grease can be seen on the end of the screw plug (2):
    - ▶ Screw in the tube of STIHL gear lubricant (1).
    - ▶ Squeeze 5 g of STIHL gear grease into the gear housing.
    - ▶ Unscrew the tube of STIHL gear lubricant (1).
    - ▶ Refit and firmly tighten the screw plug (2) .
    - ▶ Run the brushcutter for 1 minute without load.
- The STIHL gear lubricant is evenly distributed.

### 18.3 Sharpening and Balancing a Metal Cutting Attachment

Correctly sharpening and balancing metal cutting attachments requires a lot of practice.

STIHL recommends you have metal cutting attachments resharpened and balanced by a STIHL servicing dealer.

- ▶ Sharpen the metal cutting attachment as described in the instructions and on the pack-

aging supplied with the cutting attachment you are using.

## 19 Repairing

### 19.1 Repairing the Trimmer and Cutting Attachment

The trimmer and cutting attachment cannot be repaired by the user.

- ▶ If the trimmer or cutting attachment is damaged: Do not use your trimmer or cutting attachment and contact your STIHL servicing dealer.

### 19.2 Servicing and Repairing the Battery



The battery requires no servicing and cannot be repaired.

- ▶ If the battery has a malfunction or is damaged: Replace the battery.

## 20 Troubleshooting

### 20.1 Troubleshooting the brushcutter or battery

Fault	LEDs on the battery	Cause	Remedy
The brushcutter does not start when switched on.	1 LED flashes green.	The state of charge of the battery is too low.	▶ Recharge the battery fully as described in the user manual for the STIHL AL 101, 301, 301-4, 500 chargers.
	1 LED lights up steady red.	The battery is too warm or too cold.	▶ Remove the battery. ▶ Allow the battery to cool down or warm up.
	3 LEDs flash red.	The brushcutter has a malfunction.	▶ Remove the battery. ▶ Clean the electrical contacts in the battery compartment. ▶ Insert the battery. ▶ Switch on the brushcutter. ▶ If 3 LEDs continue to flash red: Do not use the brushcutter and contact a STIHL authorized dealer for assistance.
	3 LEDs light up steady red.	The brushcutter is too hot.	▶ Remove the battery. ▶ Allow the brushcutter to cool down.
	4 LEDs flash red.	There is a fault in the battery.	▶ Remove the battery and reinsert it. ▶ Switch on the brushcutter. ▶ If 4 LEDs continue to flash red: Do not use the battery; contact a STIHL authorized dealer.
		No electrical contact between brushcutter and battery.	▶ Remove the battery. ▶ Clean the electrical contacts in the battery compartment. ▶ Insert the battery.

Fault	LEDs on the battery	Cause	Remedy
		The brushcutter or battery is damp.	▶ Allow the brushcutter or battery to dry,  21.4.
		Trigger is depressed before operating the release slide.	▶ Switch on the brushcutter as described in this User Manual.
The brushcutter cuts out during operation.	3 LEDs light up steady red.	The brushcutter is too hot.	▶ Remove the battery. ▶ Allow the brushcutter to cool down.
		There is an electrical fault.	▶ Remove the battery and reinsert it. ▶ Switch on the brushcutter.
The runtime of the brushcutter is too short.		The battery is not fully charged.	▶ Recharge the battery fully as described in the User Manual for the STIHL AL 101, 301, 301-4, 500 chargers.
		The battery service life has been exceeded.	▶ Replace the battery.
The power levels cannot be set.		The trigger is pressed and the brushcutter switched on.	▶ Release the trigger and hold only the trigger lockout pressed. ▶ Select the power level as described in this user manual.
The STIHL connected app is unable to find the battery with  .		The Bluetooth® radio interface on the battery or mobile device is deactivated.	▶ Activate the Bluetooth® radio interface on the battery or mobile device.
		Excessive distance between the battery and the mobile device.	▶ Reduce distance,  21.2. ▶ If the battery still cannot be found with the STIHL connected app: Contact a STIHL authorized dealer for assistance.

## 20.2 Product Support and Assistance on Use

Product support and assistance on use are available from STIHL servicing dealers.

For contacts and other information, please visit <https://support.stihl.com> or [www.stihl.com](http://www.stihl.com).

## 21 Specifications

### 21.1 STIHL FSA 200.0 R Brushcutters

- Permitted batteries:
  - STIHL AP
  - STIHL AR
- Weight without battery, cutting tool and deflector: 4.8 kg
- Length without cutting tool: 1805 mm
- Degree of protection: IPX4 (protection against splash water from any direction)

For runtime, see [www.stihl.com/battery-life](http://www.stihl.com/battery-life).

### 21.2 STIHL AP battery

- Battery technology: lithium-ion
- Voltage: 36 V

- Capacity in Ah: see rating label
- Energy content in Wh: see rating label
- Weight in kg: see rating label
- Bluetooth® radio interface (only for batteries with ):
  - Data connection: Bluetooth® 5.1. The mobile appliance must be compatible with Bluetooth® Low Energy 5.0 and support Generic Access Profile (GAP).
  - Frequency band: ISM band 2.4 GHz
  - Maximum RF power transmitted: 1 mW
  - Signal range: approx. 10 m. The signal strength depends on the ambient conditions and the mobile terminal. Signal range can vary greatly depending on local conditions, including the receiver. The range may be perceptibly reduced inside enclosed rooms and through metal barriers (such as walls, shelves or cases).
  - Mobile appliance operating system requirements: Android or iOS (current version or higher)



## 21.3 Temperature limits



### WARNING

- The battery is not protected against all ambient conditions. If the battery is exposed to certain environmental conditions, it may catch fire or explode. This may result in serious injury to people and damage to property.
  - ▶ Do not charge the battery below  $-20^{\circ}\text{C}$  or above  $50^{\circ}\text{C}$ .
  - ▶ Do not use the brushcutter or battery below  $-20^{\circ}\text{C}$  or above  $50^{\circ}\text{C}$ .
  - ▶ Do not store the brushcutter or battery below  $-20^{\circ}\text{C}$  or above  $70^{\circ}\text{C}$ .

## 21.4 Recommended temperature ranges

For optimum performance of the brushcutter and battery, note the following temperature ranges:

- Charging:  $5^{\circ}\text{C}$  to  $40^{\circ}\text{C}$
- Use:  $-10^{\circ}\text{C}$  to  $+40^{\circ}\text{C}$
- Storage:  $-20^{\circ}\text{C}$  to  $+50^{\circ}\text{C}$

If the battery is charged, used or stored outside the recommended temperature ranges, performance may be restricted.

If the battery is wet or moist, allow the battery to dry for at least 48 h between  $15^{\circ}\text{C}$  and  $50^{\circ}\text{C}$  and with less than 70% humidity. Higher humidity may extend the drying time.

## 21.5 Sound Values and Vibration Values

The K value for the sound pressure level is 2 dB(A). The K value for the sound power level is 2 dB(A). The K-value for vibration level is  $2\text{ m/s}^2$ .

STIHL recommends wearing hearing protection.

### Using with a mowing head except PolyCut 28-2

- Sound pressure level  $L_{pA}$  measured in accordance with IEC 62841-4-4: 80 dB(A)
- Sound power level  $L_{wA}$  measured in accordance with EN IEC 62841-4-4: 94 dB(A)
- Vibration value  $a_{hv}$  measured in accordance with IEC 62841-4-4

- Control handle:  $3.0\text{ m/s}^2$
- Loop handle:  $3.8\text{ m/s}^2$

### Use with a PolyCut 28-2 mowing head

- Sound pressure level  $L_{pA}$  measured in accordance with IEC 62841-4-4: 87 dB(A)
- Sound power level  $L_{wA}$  measured in accordance with IEC 62841-4-4: 98 dB(A)
- Vibration value  $a_{hv}$  measured in accordance with IEC 62841-4-4
  - Control handle:  $3.1\text{ m/s}^2$
  - Loop handle:  $4.3\text{ m/s}^2$

### Use with a metal cutting attachment

- Sound pressure level  $L_{pA}$  measured in accordance with IEC 62841-4-4: 85 dB(A)
- Sound power level  $L_{wA}$  measured in accordance with IEC 62841-4-4: 106 dB(A)
- Vibration value  $a_{hv}$  measured in accordance with IEC 62841-4-4
  - Control handle:  $3.5\text{ m/s}^2$
  - Loop handle:  $4.1\text{ m/s}^2$

The vibration levels indicated were measured according to a standardized test method and can be used as a basis for comparing electric power tools. The vibration levels actually occurring may vary from the values indicated, depending on the type of application. The vibration levels indicated can be used for an initial estimate of the vibration load. The actual vibration load has to be estimated. The times can be taken into account in the estimate when the electric power tool is switched off and also when it is switched on but running without any load.

For information on compliance with the Vibration Directive 2002/44/EC, see [www.stihl.com/vib](http://www.stihl.com/vib).

## 21.6 REACH

REACH is an EC regulation and stands for the Registration, Evaluation, Authorisation and Restriction of Chemical substances.

For information on compliance with the REACH regulation see [www.stihl.com/reach](http://www.stihl.com/reach).

# 22 Combinations of Cutting Attachments, Deflectors and Carrying Systems

## 22.1 Combinations of cutting attachments, deflectors and carrying systems

Cutting attachment	Deflector	Barrier bar	Carrying System
– PolyCut 28-2 (365 mm diameter)	– Universal deflector with	– optional	– Shoulder strap

Cutting attachment	Deflector	Barrier bar	Carrying System
	skirt and line limiting blade (420 mm diameter) – Deflector for mowing heads (450 mm diameter)		<ul style="list-style-type: none"> <li>– Full harness with quick-release system</li> <li>– STIHL AR battery with the support cushion</li> <li>– Battery belt with attached “AP belt bag with connecting cable” together with the shoulder strap</li> <li>– Battery belt with strap and attached “AP belt bag with connecting cable” together with the support cushion</li> <li>– Carrying system with built-in “AP belt bag with connecting cable” together with the support cushion</li> </ul>
Mowing head with 2.4 mm diameter “round, quiet” mowing line: – AutoCut 25-2 mowing head – AutoCut C 26-2 mowing head – AutoCut 27-2 mowing head – DuroCut 20-2 mowing head – SuperCut 20-2 mowing head – FixCut 31-2 mowing head – TrimCut C 32-2 mowing head Mowing head with 2.7 mm diameter “round, quiet” mowing line: – AutoCut 36-2 mowing head	– Deflector for mowing heads (450 mm diameter)		
– Grass cutting blade 230-4 (230 mm diameter) – Grass cutting blade 230-8 (230 mm diameter) – Grass cutting blade 250-32 (250 mm diameter)	– Universal deflector without skirt (420 mm diameter)	– required	
– Brush knife 250-3 (250 mm diameter)			

### Description of the carrying systems



Shoulder strap



Full harness



STIHL AR battery together with the support cushion



Battery belt with attached “AP belt bag with connecting cable” together with the shoulder strap



Battery belt with strap and attached “AP belt bag with connecting cable” together with the support cushion



Carrying system with built-in “AP belt bag with connecting cable” together with the support cushion

## 23 Spare Parts and Accessories

### 23.1 Spare parts and accessories

**STIHL**  These symbols indicate original STIHL spare parts and original STIHL accessories.

STIHL recommends the use of original STIHL spare parts and accessories.

Despite ongoing market observation, STIHL is unable to judge the reliability, safety and suitability of other manufacturers' spare parts and accessories; accordingly, STIHL cannot warrant for the use of those parts.

Original STIHL spare parts and original STIHL accessories are available from STIHL dealers.

## 24 Disposal

### 24.1 Disposing of the Trimmer and Battery

Contact the local authorities or your STIHL dealer for information on disposal.

Improper disposal can be harmful to health and pollute the environment.

- ▶ Take STIHL products including packaging to a suitable collection point for recycling in accordance with local regulations.
- ▶ Do not dispose with domestic waste.

## 25 EC Declaration of Conformity

### 25.1 STIHL FSA 200.0 R Brushcutter

ANDREAS STIHL AG & Co. KG  
Badstraße 115  
D-71336 Waiblingen  
Germany

declares under our sole responsibility that

- Designation: cordless brushcutter
- Machine category: grass trimmer, clearing saw
- Manufacturer's brand: STIHL
- Model: FSA 200.0 R
- Serial number: FA03

conforms to the relevant provisions of Directives 2011/65/EU, 2006/42/EC and 2014/30/EU and has been developed and manufactured in compliance with the following standards in the versions valid on the date of production: EN 55014-1, EN 55014-2, EN 62841-1 and ISO

12100, taking into consideration IEC 62841-4-4, EN 60335-1 and EN 50636-2-91.

The measured and guaranteed sound power levels were determined according to Directive 2000/14/EC, Annex VI.

Participating notified body: VDE Prüf- u. Zertifizierungsinstitut (NB 0366), Merianstraße 28, 63069 Offenbach, Germany

- Measured sound power level: 94 dB(A)
- Guaranteed sound power level: 96 dB(A)

The technical documents are stored at ANDREAS STIHL AG & Co. KG Produktzulassung.

The year of manufacture, country of manufacture and machine number are specified on the rating plate of the brushcutter.

Waiblingen, 2022-08-01

ANDREAS STIHL AG & Co. KG

pp 

Robert Olma, Vice President, Regulatory Affairs & Global Governmental Relations

## 26 UKCA Declaration of Conformity

### 26.1 STIHL FSA 200.0 R Brushcutter

**UK  
CA**

ANDREAS STIHL AG & Co. KG  
Badstraße 115  
D-71336 Waiblingen  
Germany

declares under our sole responsibility that

- Designation: cordless brushcutter
- Machine category: grass trimmer, clearing saw
- Manufacturer's brand: STIHL
- Model: FSA 200.0 R
- Serial number: FA03

complies with the relevant provisions of the UK regulations The Restriction of the Use of Certain Hazardous Substances in Electrical and Electronic Equipment Regulations 2012, Supply of Machinery (Safety) Regulations 2008, Electromagnetic Compatibility Regulations 2016 and

Noise Emission in the Environment by Equipment for use Outdoors Regulations 2001 and has been developed and manufactured in accordance with the versions of the following standards valid on the date of manufacture: EN 55014-1, EN 55014-2, EN 62841-1 and ISO 12100 taking into account IEC 62841-4-4, EN 60335-1 and EN 50636-2-91.

The measured and guaranteed sound power levels have been determined in accordance with UK regulations Noise Emission in the Environment by Equipment for use Outdoors Regulations 2001, Schedule 9.

Notified Body involved: AnP Certification Limited, 2 Parkfield Street, Rusholme, Manchester M 14 4PN

- Measured sound power level: 94 dB(A)
- Guaranteed sound power level: 96 dB(A)

The technical documentation is stored at ANDREAS STIHL AG & Co. KG.

The year of manufacture, country of manufacture and machine number are specified on the rating plate of the brushcutter.

Waiblingen, 2022-10-15

ANDREAS STIHL AG & Co. KG

pp 

Robert Olma, Vice President, Regulatory Affairs & Global Governmental Relations

## 27 General Power Tool Safety Warnings

### 27.1 Introduction

This chapter reproduces the pre-formulated, general safety precautions specified in the IEC 62841 standard for hand-held motor-operated electric tools.

STIHL is obliged to publish these texts.

The safety precautions and warnings on avoiding an electric shock given under "Electrical Safety" do not apply to STIHL cordless products.

### WARNING

- **Read all safety warnings, instructions, illustrations and specifications provided with this power tool.** Failure to follow all instructions listed below may result in electric shock, fire and/or serious injury. **Save all warnings and instructions for future reference.**

The term "electric power tool" in the safety warnings refers to mains-operated (corded) power tools or battery-operated (cordless) power tools.

### 27.2 Work area safety

- a) **Keep work area clean and well lit.** Cluttered or dark areas invite accidents.
- b) **Do not operate power tools in explosive atmospheres, such as in the presence of flammable liquids, gases or dust.** Power tools create sparks which may ignite the dust or fumes.
- c) **Keep children and bystanders away while operating a power tool.** Distractions can cause you to lose control.

### 27.3 Electrical safety

- a) **Power tool plugs must match the outlet. Never modify the plug in any way. Do not use any adapter plugs with earthed (grounded) power tools.** Unmodified plugs and matching outlets will reduce risk of electric shock.
- b) **Avoid body contact with earthed or grounded surfaces, such as pipes, radiators, ranges and refrigerators.** There is an increased risk of electric shock if your body is earthed or grounded.
- c) **Do not expose power tools to rain or wet conditions.** Water entering a power tool will increase the risk of electric shock.
- d) **Do not abuse the cord. Never use the cord for carrying, pulling or unplugging the power tool. Keep cord away from heat, oil, sharp edges or moving parts.** Damaged or entangled cords increase the risk of electric shock.
- e) **When operating a power tool outdoors, use an extension cord suitable for outdoor use.** Use of a cord suitable for outdoor use reduces the risk of electric shock.
- f) **If operating a power tool in a damp location is unavoidable, use a residual current device (RCD) protected supply.** Use of an RCD reduces the risk of electric shock.

## 27.4 Personal safety

- a) **Stay alert, watch what you are doing and use common sense when operating a power tool. Do not use a power tool while you are tired or under the influence of drugs, alcohol or medication.** A moment of inattention while operating power tools may result in serious personal injury.
- b) **Use personal protective equipment. Always wear eye protection.** Protective equipment such as a dust mask, non-skid safety shoes, hard hat or hearing protection used for appropriate conditions will reduce personal injuries.
- c) **Prevent unintentional starting. Ensure the switch is in the off-position before connecting to power source and/or battery pack, picking up or carrying the tool.** Carrying power tools with your finger on the switch or energising power tools that have the switch on invites accidents.
- d) **Remove any adjusting key or wrench before turning the power tool on.** A wrench or a key left attached to a rotating part of the power tool may result in personal injury.
- e) **Do not overreach. Keep proper footing and balance at all times.** This enables better control of the power tool in unexpected situations.
- f) **Dress properly. Do not wear loose clothing or jewellery. Keep your hair and clothing away from moving parts.** Loose clothes, jewellery or long hair can be caught in moving parts.
- g) **If devices are provided for the connection of dust extraction and collection facilities, ensure these are connected and properly used.** Use of dust collection can reduce dust-related hazards.
- h) **Do not let familiarity gained from frequent use of tools allow you to become complacent and ignore tool safety principles.** A careless action can cause severe injury within a fraction of a second.
- c) **Disconnect the plug from the power source and/or remove the battery pack, if detachable, from the power tool before making any adjustments, changing accessories, or storing power tools.** Such preventive safety measures reduce the risk of starting the power tool accidentally.
- d) **Store idle power tools out of the reach of children and do not allow persons unfamiliar with the power tool or these instructions to operate the power tool.** Power tools are dangerous in the hands of untrained users.
- e) **Maintain power tools and accessories. Check for misalignment or binding of moving parts, breakage of parts and any other condition that may affect the power tool's operation. If damaged, have the power tool repaired before use.** Many accidents are caused by poorly maintained power tools.
- f) **Keep cutting tools sharp and clean.** Properly maintained cutting tools with sharp cutting edges are less likely to bind and are easier to control.
- g) **Use the power tool, accessories and tool bits etc. in accordance with these instructions, taking into account the working conditions and the work to be performed.** Use of the power tool for operations different from those intended could result in a hazardous situation.
- h) **Keep handles and grasping surfaces dry, clean and free from oil and grease.** Slippery handles and grasping surfaces do not allow for safe handling and control of the tool in unexpected situations.

## 27.6 Battery tool use and care

- a) **Recharge only with the charger specified by the manufacturer.** A charger that is suitable for one type of battery pack may create a risk of fire when used with another battery pack.
- b) **Use power tools only with specifically designed battery packs.** Use of any other battery packs may create a risk of injury and fire.
- c) **When battery pack is not in use, keep it away from other metal objects, like paper clips, coins, keys, nails, screws or other small metal objects, that can make a connection from one terminal to another.** Shorting the battery terminals together may cause burns or a fire.
- d) **Under abusive conditions, liquid may be ejected from the battery; avoid contact. If**

- contact accidentally occurs, flush with water. If liquid contacts eyes, additionally seek medical help.** Liquid ejected from the battery may cause irritation or burns.
- e) **Do not use a battery pack or tool that is damaged or modified.** Damaged or modified batteries may exhibit unpredictable behaviour resulting in fire, explosion or risk of injury.
  - f) **Do not expose a battery pack or tool to fire or excessive temperature.** Exposure to fire or temperature above 130 °C may cause explosion.
  - g) **Follow all charging instructions and do not charge the battery pack or tool outside the temperature range specified in the instructions.** Charging improperly or at temperatures outside the specified range may damage the battery and increase the risk of fire.

## 27.7 Service

- a) **Have your power tool serviced by a qualified repair person using only identical replacement parts.** This will ensure that the safety of the power tool is maintained.
- b) **Never service damaged battery packs.** Service of battery packs should only be performed by the manufacturer or authorized service providers.

## 27.8 Grass Trimmer, Brush Cutter and Brush Saw Safety Warnings

- a) **Do not use the machine in bad weather conditions, especially when there is a risk of lightning.** This increases the risk of being struck by lightning.
- b) **Thoroughly inspect the area for wildlife where the machine is to be used.** Wildlife may be injured by the machine during operation.
- c) **Thoroughly inspect the area where the machine is to be used and remove all stones, sticks, wires, bones, and other foreign objects.** Thrown objects can cause personal injury.
- d) **Before using the machine, always visually inspect to see that the cutter or blade and the cutter or blade assembly are not damaged.** Damaged parts increase the risk of injury.
- e) **Follow instructions for changing accessories.** Improperly tightened blade security nuts or

bolts may either damage the blade or result in it becoming detached.

- f) **The rated rotational speed of the blade must be at least equal to the maximum rotational speed marked on the machine.** Blades running faster than their rated rotational speed can break and fly apart.
- g) **Wear eye, ear, head and hand protection.** Adequate protective equipment will reduce personal injury by flying debris or accidental contact with the cutting line or blade.
- h) **While operating the machine, always wear non-slip and protective footwear. Do not operate the machine when barefoot or wearing open sandals.** This reduces the chance of injury to the feet from contact with the moving cutters or lines.
- i) **While operating the machine, always wear safety footwear. Do not operate the machine when barefoot or wearing open sandals.** This reduces the chance of injury to the feet from contact with a moving cutter, line or blade.
- j) **While operating the machine, always wear long trousers.** Exposed skin increases the likelihood of injury from thrown objects.
- k) **Keep bystanders away while operating the machine.** Thrown debris can result in serious personal injury.
- l) **Always use two hands when operating the machine.** Holding the machine with both hands will avoid loss of control.
- m) **Hold the machine by insulated gripping surfaces only, because the cutting line or blade may contact hidden wiring or its own cord.** Cutting line or blades contacting a "live" wire may make exposed metal parts of the machine "live" and could give the operator an electric shock.
- n) **Always keep proper footing and operate the machine only when standing on the ground.** Slippery or unstable surfaces may cause a loss of balance or control of the machine.
- o) **Do not operate the machine on excessively steep slopes.** This reduces the risk of loss of control, slipping and falling which may result in personal injury.
- p) **When working on slopes, always be sure of your footing, always work across the face of slopes, never up or down and exercise extreme caution when changing direction.** This reduces the risk of loss of control, slip-



ping and falling which may result in personal injury.

- q) **Keep all parts of the body away from the cutter, line or blade when the machine is operating. Before you start the machine, make sure the cutter, line or blade is not contacting anything.** A moment of inattention while operating the machine may result in injury to yourself or others.
- r) **Do not operate the machine above waist height.** This helps prevent unintended cutter or blade contact and enables better control of the machine in unexpected situations.
- s) **When cutting brush or saplings that are under tension, be alert for spring back.** When the tension in the wood fibres is released, the brush or sapling may strike the operator and/or throw the machine out of control.
- t) **Use extreme caution when cutting brush and saplings.** The slender material may catch the blade and be whipped toward you or pull you off balance.
- u) **Maintain control of the machine and do not touch cutters, lines or blades and other hazardous moving parts while they are still in motion.** This reduces the risk of injury from moving parts.
- v) **Carry the machine with the machine switched off and away from your body.** Proper handling of the machine will reduce the likelihood of accidental contact with a moving cutter, line or blade.
- w) **When transporting or storing the machine, always fit the cover on metal blades.** Proper handling of the machine will reduce the likelihood of accidental contact with the blade.
- x) **Only use replacement cutters, lines, cutting heads and blades specified by the manufacturer.** Incorrect replacement parts may increase the risk of breakage and injury.
- y) **When clearing jammed material or servicing the machine, make sure the switch is off and the battery pack is removed.** Unexpected starting of the machine while clearing jammed material or servicing may result in serious personal injury.

## 27.9 Blade thrust related warnings

Blade thrust is a sudden sideways, forward or backward motion of the machine, which may occur when the blade jams or catches on an object such as a sapling or a tree stump. It can

be violent enough to cause the machine and/or operator to be propelled in any direction, and possibly lose control of the machine.

Blade thrust and its related hazards can be avoided by taking proper precautions as given below.

- a) **Maintain a firm grip with both hands on the machine and position your arms to resist blade thrust. Position your body to the left side of the machine.** Blade thrust can increase the risk of injury due to the machine moving unexpectedly. Blade thrust can be controlled by the operator if proper precautions are taken.
- b) **If the blade binds, or when interrupting a cut for any reason, switch the machine off and hold the machine motionless in the material until the blade comes to a complete stop. While the blade is binding, never attempt to remove the machine from the material or pull the machine backward while the blade is in motion, otherwise blade thrust may occur.** Investigate and take corrective actions to eliminate the cause of blade binding.
- c) **Thoroughly inspect the area where the machine is to be used and remove all stones, sticks, wires, bones, and other foreign objects.** Blunt or damaged blades increase the risk of jamming or catching on an object, resulting in blade thrust.
- d) **Always maintain good visibility of the material being cut.** Blade thrust is more likely to occur in areas where it is difficult to see the material being cut.
- e) **If you are approached by another person while operating the machine, switch the machine off.** There is an increased risk of injury to other persons being struck by the moving blade in the event of blade thrust.

## Índice

1	Prólogo.....	58
2	Informaciones relativas a estas instrucciones para la reparación.....	58
3	Sinopsis.....	59
4	Indicaciones relativas a la seguridad.....	61
5	Preparar la motoguadaña para el trabajo.	68
6	Cargar el acumulador y LEDs.....	68
7	Activar y desactivar la interfaz inalámbrica de Bluetooth®.....	69
8	Ensamblar la motoguadaña.....	69
9	Ajustar la motoguadaña para el usuario... ..	71



10	Colocar y sacar el acumulador.....	73
11	Conectar y desconectar la motoguadaña. 73	
12	Comprobar la motoguadaña y el acumulador.....	74
13	Trabajar con la motoguadaña.....	74
14	Después del trabajo.....	75
15	Transporte.....	76
16	Almacenamiento.....	76
17	Limpiar.....	76
18	Mantenimiento.....	77
19	Reparación.....	77
20	Subsanar las perturbaciones.....	78
21	Datos técnicos.....	79
22	Combinaciones de herramientas de corte, protectores y sistemas de porte.....	80
23	Piezas de repuesto y accesorios.....	82
24	Gestión de residuos.....	82
25	Declaración de conformidad UE.....	82
26	Declaración de conformidad UKCA.....	82
27	Indicaciones de seguridad generales para herramientas eléctricas.....	83

## 1 Prólogo

Distinguidos clientes,

Nos alegramos de que se hayan decidido por STIHL. Desarrollamos y confeccionamos nuestros productos en primera calidad y con arreglo a las necesidades de nuestros clientes. De esta manera conseguimos elaborar productos altamente fiables incluso en condiciones de esfuerzo extremas.

STIHL también presta un Servicio Postventa de primera calidad. Nuestros comercios especializados garantizan un asesoramiento e instrucciones competentes así como un amplio asesoramiento técnico.

STIHL se declara expresamente a favor de tratar la naturaleza de forma sostenible y responsable. Estas instrucciones de servicio pretenden asistirle para hacer un uso ecológico y seguro de su producto STIHL durante toda su vida útil.

Le agradecemos su confianza y le deseamos que disfrute de su producto STIHL.



Dr. Nikola Stihl

**IMPORTANTE: LEER ANTES DE USAR Y GUARDAR.**

## 2 Informaciones relativas a estas instrucciones para la reparación

### 2.1 Documentación vigente

Las normas de seguridad locales están en vigor.

- ▶ Además de este manual de instrucciones, se deben leer detenidamente y con máxima atención los siguientes documentos:
  - Manual de instrucciones y embalaje de la herramienta de corte utilizada
  - Manual de instrucciones del sistema de porte utilizado
  - Manual de instrucciones del acumulador STIHL AR
  - Manual de instrucciones "bolsa del cinturón AP con cable de conexión"
  - Indicaciones de seguridad del acumulador STIHL AP
  - Manual de instrucciones de los cargadores STIHL AL 101, 301, 301-4, 500
  - Información de seguridad sobre acumuladores STIHL y productos con acumulador incorporado: [www.stihl.com/safety-data-sheets](http://www.stihl.com/safety-data-sheets)

Encontrará más información sobre STIHL connected, los productos compatibles y las preguntas frecuentes en [www.connect.stihl.com](http://www.connect.stihl.com) o en un distribuidor especializado STIHL.

La marca verbal y el símbolo (logotipos) de Bluetooth® son marcas comerciales registradas y son propiedad de Bluetooth SIG, Inc. Cualquier uso de esta marca verbal/símbolo por parte de STIHL se realiza bajo licencia.

Los acumuladores con  están equipados con una interfaz inalámbrica Bluetooth®. Se deben respetar las restricciones de funcionamiento locales (por ejemplo, en aviones u hospitales).

### 2.2 Marca de las indicaciones de advertencia en el texto



#### ADVERTENCIA

- La indicación hace referencia a peligros que pueden provocar lesiones graves o la muerte.
  - ▶ Con las medidas mencionadas se pueden evitar lesiones graves o mortales.

**INDICACIÓN**

- La indicación hace referencia a peligros que pueden provocar daños materiales.
  - ▶ Con las medidas mencionadas se pueden evitar daños materiales.

**2.3 Símbolos en el texto**

Este símbolo remite a un capítulo de este manual de instrucciones.

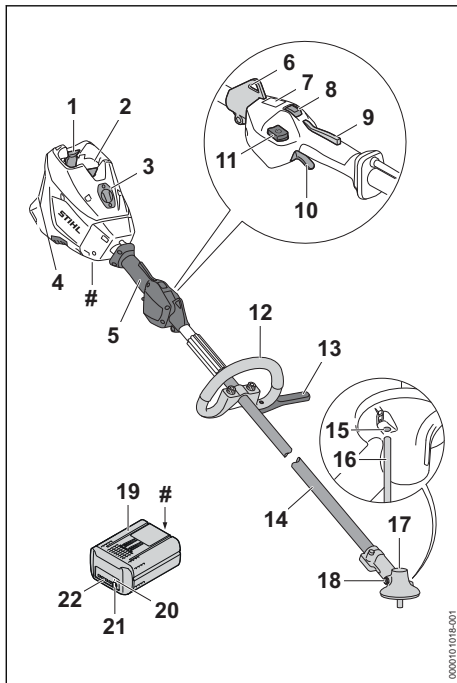
**3 Sinopsis****3.1 Motoguadaña y acumulador****1 Palanca de bloqueo**

Las palancas de bloqueo mantienen el acumulador en su cavidad.

**2 Cavidad para el acumulador**

La cavidad para el acumulador aloja el acumulador.

**3 Cubierta<sup>7</sup>**

La cubierta sirve de lugar de emplazamiento para un Smart Connector 2 A.

**4 Filtro de aire**

El filtro de aire filtra el aire aspirado por el motor.

**5 Empuñadura de mando**

La empuñadura de mando sirve para manejar, asir y guiar la motoguadaña.

**6 Argolla de porte**

La argolla de porte sirve para enganchar el sistema de porte.

**7 LEDs**

Los LEDs indican el nivel de potencia ajustado.

**8 Pulsador escalones de potencia**

El pulsador escalones de potencia sirve para ajustar el escalón de potencia.

**9 Bloqueo de la palanca de mando**

El bloqueo de la palanca de mando desbloquea la palanca de mando.

**10 Palanca de mando**

La palanca de mando conecta y desconecta la motoguadaña.

**11 Pulsador de desbloqueo**

El pulsador de desbloqueo sirve para conectar la motoguadaña.

**12 Manillar cerrado**

El manillar cerrado con tensor rápido sirve para sujetar y manejar la motoguadaña.

**13 Limitador de paso**

El limitador de paso limita la distancia entre la pierna del usuario y la herramienta de corte de metal.

**14 Vástago**

El vástago une todos los componentes.

**15 Abertura para el pasador**

La abertura para el pasador aloja dicho pasador.

**16 Pasador**

El pasador bloquea el árbol de transmisión cuando se monta una herramienta de corte.

**17 Caja del engranaje**

La caja del engranaje tapa el engranaje.

**18 Tapón de cierre**

El tapón de cierre cierra la abertura para la grasa de engranajes STIHL.

<sup>7</sup>La cubierta forma parte de la carcasa del motor. Retirar la cubierta solo para montar un Smart Connector 2 A y guardarla en un lugar seguro para volver a montarla más tarde. Utilizar la desbrozadora siempre con una cubierta montada o un Smart Connector 2 A montado.

**19 Acumulador**

El acumulador suministra energía a la motoguadaña.

**20 LEDs**

Los LEDs indican el estado de carga del acumulador y las anomalías.

**21 Pulsador**

El pulsador activa los LEDs del acumulador. Este sirve para activar y desactivar la interfaz inalámbrica Bluetooth® (si existe).

**22 LED "BLUETOOTH®" (solo para acumuladores con )**

El LED indica la activación y desactivación de la interfaz inalámbrica de Bluetooth®.

**# Rótulo de potencia con número de máquina****3.2 Protectores y herramientas de corte**

Se representa un ejemplo de los protectores y las herramientas de corte. Las combinaciones que se pueden utilizar figuran en este manual de instrucciones,  22.

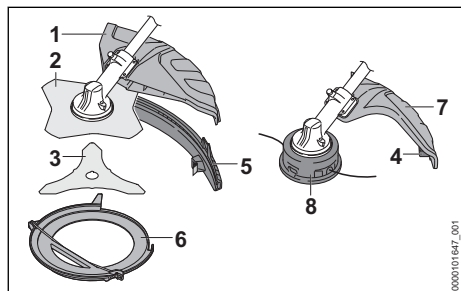
**1 Protector universal<sup>8</sup>**

El protector universal protege al operario contra objetos lanzados hacia arriba y contra el contacto con la herramienta de corte.

**2 Hoja cortahierbas**

La hoja cortahierbas corta hierba y malas hierbas.

**3 Cuchilla cortamalezas**

La cuchilla cortamalezas corta la maleza.

**4 Cuchilla de acortar**

La cuchilla de acortar acorta los hilos de corte a la longitud correcta durante el trabajo.

**5 Faldón<sup>9</sup>**

El faldón amplía el protector universal para emplearlo con un cabezal de corte.

**6 Protector para el transporte**

El protector para el transporte protege del contacto con herramientas de corte de metal.

**7 Protector para cabezales de corte**

El protector para cabezales de corte protege al usuario contra objetos lanzados hacia arriba y contra el contacto con el cabezal de corte.

**8 Cabezal de corte**

El cabezal de corte sujeta los hilos de corte.

**3.3 Símbolos**

Los símbolos pueden encontrarse en la motoguadaña, el protector y el acumulador y significan lo siguiente:



1 LED luce en rojo. El acumulador está demasiado caliente o demasiado frío.



4 LEDs parpadean en rojo. Hay una avería en el acumulador.



Oprimir el pulsador de desbloqueo para conectar la motoguadaña y ajustar los niveles de potencia.



Este símbolo es el distintivo del pulsador de desbloqueo.



Este símbolo indica el sentido de giro de la herramienta de corte.

max Ø XXX Este símbolo indica el diámetro máximo de la herramienta de corte en milímetros.



Este símbolo indica el número de revoluciones máximo de la herramienta de corte.



L<sub>WA</sub> Nivel de potencia acústica garantizado según la directriz 2000/14/CE en dB(A) para hacer equiparables las emisiones acústicas de productos.



El acumulador dispone de una interfaz inalámbrica Bluetooth® y se puede conectar a la app de STIHL connected.

<sup>8</sup>Para las herramientas de corte que pueden utilizarse en combinación con el protector universal, véase el capítulo 22 - Combinaciones de herramientas de corte, protectores y sistemas de porte.

<sup>9</sup>Para las herramientas de corte que pueden utilizarse en combinación con el faldón, véase el capítulo 22 - Combinaciones de herramientas de corte, protectores y sistemas de porte.



El dato junto al símbolo indica el contenido de energía del acumulador según la especificación del fabricante de las células. El contenido de energía disponible en la aplicación es más bajo.



No echar este producto a la basura doméstica.

## 4 Indicaciones relativas a la seguridad

### 4.1 Símbolos de advertencia

#### 4.1.1 Símbolos de advertencia

Los símbolos de advertencia en la motoguadaña o en el acumulador significan lo siguiente:



Tener en cuenta las indicaciones de seguridad y sus respectivas medidas.



Leer estas instrucciones de uso, entenderlas y guardarlas.



Ponerse gafas protectoras y casco protector.



Ponerse botas protectoras.



Ponerse guantes de trabajo.



Tener en cuenta las indicaciones de seguridad relativas al rebote y sus medidas.



Tener en cuenta las indicaciones de seguridad relativas a los objetos que pueden salir despedidos y sus respectivas medidas.



Mantener la distancia de seguridad.



Sacar el acumulador durante las interrupciones de los trabajos, el transporte, cuando se guarde y se realicen trabajos de mantenimiento o reparación.



Proteger el acumulador del calor y el fuego.



Retirar de la hembrilla el enchufe del cable de conexión durante las interrupciones de los trabajos, el transporte,

cuando se guarde y se realicen trabajos de mantenimiento o reparación.

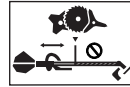

La distancia mínima entre el manillar cerrado y la herramienta de corte no deberá ser inferior.

#### 4.1.2 Protector para cabezales de corte

Los símbolos de advertencia en el protector para cabezales de corte significan lo siguiente:



Emplear este protector para cabezales de corte.



No emplear este protector para hojas cortahierbas.



No emplear este protector para cuchillas cortamalezas.

#### 4.1.3 Protector universal y faldón

##### Protector universal

Los símbolos de advertencia en el protector universal significan lo siguiente:



No utilizar este protector sin faldón para cabezales de corte.



Utilizar este protector para hojas cortahierbas.



Utilizar este protector para cuchillas cortamalezas.

##### Faldón

Los símbolos de advertencia en el faldón significan lo siguiente:



Utilizar el protector universal junto con el faldón y la cuchilla de acortar hilo para los cabezales de corte.

### 4.2 Uso previsto

La motoguadaña STIHL FSA 200.0 R sirve para las siguientes aplicaciones:

- Con un cabezal de corte: cortar hierba
- Con una hoja cortahierbas: cortar hierba y malas hierbas
- Con una cuchilla cortamalezas: cortar maleza con un diámetro de hasta 20 mm

La motoguadaña se puede utilizar bajo la lluvia.

Esta motoguadaña recibe la energía de un acumulador STIHL AP o un acumulador STIHL AR.

El acumulador con  permite, en combinación con la app de STIHL connected, la personalización y la transmisión de información al acumulador en base a la tecnología de Bluetooth®.

## ▲ ADVERTENCIA

- Los acumuladores no autorizados por STIHL para la motoguadaña pueden originar incendios y explosiones. Las personas pueden sufrir lesiones graves o mortales y se pueden producir daños materiales.
  - ▶ Emplear la motoguadaña con un acumulador STIHL AP o un acumulador STIHL AR.
- En el caso de que la motoguadaña o el acumulador no se utilice de forma adecuada, las personas pueden sufrir lesiones graves o mortales y se pueden producir daños materiales.
  - ▶ Utilizar la motoguadaña tal y como se especifica en este manual de instrucciones.
  - ▶ Utilizar el acumulador tal como se especifica en este manual de instrucciones, en el manual de instrucciones del acumulador STIHL AR, en la app de STIHL connected y en [www.connect.stihl.com](http://www.connect.stihl.com).

### 4.3 Requerimientos al usuario

## ▲ ADVERTENCIA

- Los usuarios sin capacitación no pueden identificar o calcular los peligros de la motoguadaña y el acumulador. El usuario u otras personas pueden sufrir lesiones graves o mortales.



- ▶ Leer este manual de instrucciones, entenderlo y guardarlo.

- ▶ En caso de prestar la motoguadaña o el acumulador a otra persona: entregarle también el manual de instrucciones.
- ▶ Asegurarse de que el usuario satisface los siguientes requisitos:
  - El usuario está descansado.
  - El usuario tiene capacidad física, sensorial y psíquica para manejar la motoguadaña o el acumulador y trabajar con los mismos. En el caso de que el usuario presente limitaciones físicas, sensoriales o psíquicas, deberá trabajar solo bajo tutela y siguiendo las instrucciones de una persona responsable.

- El usuario puede identificar o calcular los peligros de la motoguadaña y el acumulador.
- El usuario es mayor de edad o, según las correspondientes regulaciones nacionales, es instruido bajo tutela en una profesión.
- El usuario ha recibido instrucciones de un distribuidor especializado STIHL o una persona especializada antes de trabajar por primera vez con la motoguadaña.
- El usuario no está bajo los efectos del alcohol, medicamentos o drogas.
- ▶ En caso de dudas: acuda a un distribuidor especializado STIHL.

### 4.4 Ropa y equipamiento

## ▲ ADVERTENCIA

- Durante el trabajo, la motoguadaña puede atrapar el pelo largo. El operario puede sufrir lesiones graves.
  - ▶ Recogerse el pelo largo y asegurarlo, de manera que quede por encima de los hombros.
- Durante el trabajo pueden salir disparados hacia arriba objetos a alta velocidad. El operario puede resultar lesionado.



- ▶ Ponerse gafas protectoras muy pegadas. Las gafas protectoras apropiadas están verificadas según la norma EN 166 o según las normativas nacionales y se pueden adquirir en un comercio con la correspondiente marcación.

- ▶ Ponerse un protector para la cara.
- ▶ Utilizar prendas superiores de manga larga y ceñidas.

- Durante el trabajo se genera ruido. El ruido puede afectar a los oídos.



- ▶ Utilizar un protector de los oídos.

- Los objetos que caen pueden producir lesiones en la cabeza.



- ▶ Si pueden caer objetos durante el trabajo, usar un casco protector.

- Durante el trabajo puede levantarse polvo. El polvo aspirado puede perjudicar la salud y provocar reacciones alérgicas.
  - ▶ En caso de levantarse polvo, ponerse una mascarilla protectora contra el polvo.

- La ropa inadecuada se puede enganchar en la madera, la maleza y en la motoguadaña. Los usuarios que no lleven ropa adecuada pueden resultar gravemente lesionados.

- ▶ Usar ropa ceñida.
- ▶ Quitarse bufandas y joyas.

- Durante el trabajo, el usuario puede entrar en contacto con la herramienta de corte en rotación. El operario puede sufrir lesiones graves.

- ▶ Ponerse calzado de material resistente.



- ▶ En el caso de emplear una herramienta de corte de metal: ponerse botas protectoras con puntera de acero.

- ▶ Utilizar pantalones largos de material resistente.

- En el montaje y desmontaje de la herramienta de corte y durante la limpieza o el mantenimiento, el usuario puede entrar en contacto con la herramienta de corte o con la cuchilla de acortar. El operario puede resultar lesionado.



- ▶ Utilizar guantes de trabajo de material resistente.

- Si el usuario lleva calzado no apropiado, se puede resbalar. El operario puede resultar lesionado.

- ▶ Llevar calzado resistente y cerrado con suela antideslizante.

## 4.5 Sector de trabajo y entorno

### 4.5.1 Motoguadaña

#### ▲ ADVERTENCIA

- Las personas ajenas al trabajo, los niños y los animales no pueden identificar ni calcular los peligros de la motoguadaña y los objetos lanzados hacia arriba. Las personas ajenas al trabajo, los niños y los animales pueden sufrir lesiones graves, y se pueden producir daños materiales.



- ▶ Mantener alejados de la zona de trabajo a personas ajenas, niños y animales en un radio de 15 m.

- ▶ Mantener una distancia de 15 m respecto de los objetos.
- ▶ No dejar la motoguadaña sin vigilancia.
- ▶ Asegurarse de que los niños no puedan jugar con la motoguadaña.

- Los componentes eléctricos de la motoguadaña pueden producir chispas. En entornos fácilmente inflamables o explosivos las chispas pueden provocar incendios y explosiones.

Las personas pueden sufrir lesiones graves o mortales y se pueden producir daños materiales.

- ▶ No trabajar en un entorno fácilmente inflamable o explosivo.

### 4.5.2 Acumulador

#### ▲ ADVERTENCIA

- Las personas ajenas a la máquina, los niños y los animales no pueden detectar ni calcular los peligros que encierra el acumulador. Las personas ajenas, los niños y los animales pueden sufrir graves lesiones.

- ▶ Mantener alejados a personas ajenas, a los niños y los animales.
- ▶ No dejar el acumulador sin vigilancia.
- ▶ Asegurarse de que los niños no puedan jugar con el acumulador.

- El acumulador no está protegido contra todas las influencias ambientales. Si el acumulador está expuesto a determinadas influencias ambientales, este puede prender fuego, explotar o dañarse de forma irreparable. Las personas pueden sufrir lesiones y se pueden producir daños materiales.



- ▶ Proteger el acumulador del calor y el fuego.
- ▶ No tirar los acumuladores al fuego.

- ▶ No cargar, utilizar ni guardar el acumulador a temperaturas que excedan las indicadas,  21.3.



- ▶ No sumergir el acumulador en líquidos.

- ▶ Mantener el acumulador apartado de pequeños objetos metálicos.
- ▶ No someter el acumulador a alta presión.
- ▶ No someter el acumulador a microondas.
- ▶ Proteger el acumulador contra productos químicos y sales.

## 4.6 Estado seguro

### 4.6.1 Motoguadaña

La motoguadaña se encuentra en un estado seguro cuando se cumplen estas condiciones:

- La motoguadaña está intacta.
- La motoguadaña está limpia.
- Los elementos de mando funcionan y no han sido modificados.
- Se ha montado una combinación compuesta por una herramienta de corte y un protector indicada en este manual de instrucciones.

- La herramienta de corte y el protector están montados correctamente.
- Se han montado accesorios originales STIHL para esta motoguadaña.
- Los accesorios están montados correctamente.

## **▲ ADVERTENCIA**

- En un estado que no sea seguro, es posible que ciertos componentes ya no funcionen correctamente y se desactiven dispositivos de seguridad. Las personas pueden sufrir lesiones graves o mortales.
  - ▶ Trabajar con una motoguadaña que no esté defectuosa.
  - ▶ Si la motoguadaña está sucia: limpiarla.
  - ▶ No modificar la motoguadaña. Excepción: montaje de una combinación de herramienta y protector relacionada en este manual de instrucciones.
  - ▶ Si los elementos de mando no funcionan, no trabajar con la motoguadaña.
  - ▶ Montar accesorios originales STIHL para esta motoguadaña.
  - ▶ Montar la herramienta de corte y el protector tal y como se especifica en este manual de instrucciones.
  - ▶ Montar los accesorios tal y como se describe en este manual de instrucciones o en el manual de instrucciones del accesorio correspondiente.
  - ▶ No introducir objetos en las aberturas de la motoguadaña.
  - ▶ Sustituir los rótulos de indicación que estén desgastados o dañados.
  - ▶ En caso de dudas, acuda a un distribuidor especializado STIHL.

### **4.6.2 Protector**

El protector se encuentra en un estado seguro, cuando se cumplen estas condiciones:

- El protector está exento de daños.
- En el caso de emplear la cuchilla de acortar hilo y el faldón: dicha cuchilla y el faldón tienen que estar correctamente montados.

## **▲ ADVERTENCIA**

- En un estado inseguro, pueden dejar de funcionar correctamente los componentes y se desactivan los dispositivos de seguridad. El usuario puede lesionarse gravemente.
  - ▶ Trabajar con un protector que no esté defectuoso.
  - ▶ En el caso de emplear la cuchilla de acortar hilo y el faldón: trabajar con una cuchilla de

acortar hilo y un faldón montados correctamente.

- ▶ En caso de dudas: acuda a un distribuidor especializado STIHL.

### **4.6.3 Cabezal de corte**

El cabezal de corte se encuentra en un estado seguro, cuando se cumplen estas condiciones:

- El cabezal de corte no está dañado.
- El cabezal de corte no está bloqueado.
- El cabezal de corte está montado correctamente y bien apretado.
- Los hilos de corte están montados correctamente.
- No se han sobrepasado los límites de desgaste.

## **▲ ADVERTENCIA**

- En un estado inseguro se pueden soltar piezas del cabezal de corte o de los hilos de corte y pueden salir despedidos. Las personas pueden sufrir lesiones graves.
  - ▶ Trabajar con un cabezal de corte que no esté defectuoso.
  - ▶ No sustituir los hilos de corte por objetos de metal.
  - ▶ Observar los límites de desgaste y respetarlos.
  - ▶ En caso de dudas, acuda a un distribuidor especializado STIHL.

### **4.6.4 Herramienta de corte de metal**

La herramienta de corte de metal se encuentra en un estado seguro, cuando se cumplen estas condiciones:

- La herramienta de corte de metal y las piezas adosadas no están dañadas.
- La herramienta de corte de metal no está deformada.
- La herramienta de corte de metal está montada correctamente y bien apretada.
- La herramienta de corte de metal está correctamente afilada.
- Herramienta de corte de metal no tiene rebaba en los filos de corte.
- No se han sobrepasado los límites de desgaste.
- Si se utiliza una herramienta de corte de metal que no ha sido fabricada por STIHL, esta no deberá pesar más, ni ser más gruesa, no tener una conformación diferente, no ser de una calidad inferior y no tener un diámetro superior al de la herramienta de corte de metal autorizada por STIHL.



## ▲ ADVERTENCIA

- En un estado inseguro se pueden soltar piezas de la herramienta de corte de metal y pueden salir despedidas. Las personas pueden sufrir lesiones graves.
  - ▶ Trabajar con una herramienta de corte de metal y piezas adosadas exentas de daños.
  - ▶ Afilar correctamente la herramienta de corte de metal.
  - ▶ Quitar las rebabas de los filos de corte con una lima.
  - ▶ Hacer comprobar el equilibrado de la herramienta de corte de metal por un distribuidor STIHL.
  - ▶ Observar los límites de desgaste y respetarlos.
  - ▶ Utilizar una herramienta de corte de metal indicada en este manual de instrucciones.
  - ▶ En caso de dudas, acudir a un distribuidor especializado STIHL.

### 4.6.5 Acumulador

El acumulador se encuentra en un estado seguro, cuando se cumplen las siguientes condiciones:

- El acumulador está intacto.
- El acumulador está limpio y seco.
- El acumulador funciona y no se ha modificado.

## ▲ ADVERTENCIA

- En un estado inseguro, el acumulador ya no puede funcionar de forma segura. Las personas pueden sufrir lesiones graves.
  - ▶ Trabajar con un acumulador que no esté defectuoso y que funcione bien.
  - ▶ No cargar un acumulador dañado o defectuoso.
  - ▶ Si el acumulador está sucio: limpiarlo.
  - ▶ Si el acumulador está mojado o húmedo: dejarlo secar,  21.4.
  - ▶ No modificar el acumulador.
  - ▶ No introducir objetos en las aberturas del acumulador.
  - ▶ No unir nunca los contactos eléctricos del acumulador con objetos de metal ni cortocircuitarlos.
  - ▶ No abrir el acumulador.
  - ▶ Sustituir los rótulos de indicación que estén desgastados o dañados.
- De un acumulador dañado puede salir líquido. En caso de que el líquido entre en contacto con la piel o los ojos, se pueden irritar.
  - ▶ Evitar el contacto con el líquido.

- ▶ Si se ha producido contacto con la piel, lavarse las zonas de la piel afectadas con agua abundante y jabón.
- ▶ Si se ha producido contacto con los ojos, enjuagarlos durante, al menos, 15 minutos con agua abundante y acudir al médico.
- Un acumulador dañado o defectuoso puede oler, echar humo o arder de forma poco corriente. Las personas pueden sufrir lesiones graves o mortales y se pueden producir daños materiales.
  - ▶ Si el acumulador huele o echa humo de forma poco corriente: no utilizar el acumulador y mantenerlo alejado de materiales inflamables.
  - ▶ Si el acumulador se está quemando: intentar apagarlo con un extintor o agua.

## 4.7 Trabajos

### ▲ ADVERTENCIA

- En determinadas situaciones, el operario ya no puede trabajar de forma concentrada. El operario puede tropezar, caerse y resultar gravemente lesionado.
  - ▶ Trabajar de forma tranquila y prudente.
  - ▶ Si las condiciones de luz y de visibilidad son deficientes, no trabajar con la motoguadaña.
  - ▶ Solo una persona puede manejar la motoguadaña.
  - ▶ Guiar la herramienta de corte cerca del suelo y en horizontal respecto de la superficie de base.
  - ▶ Prestar atención a los obstáculos.
  - ▶ Trabajar de pie sobre el suelo y mantener el equilibrio.
  - ▶ Si se perciben signos de cansancio, hacer una pausa.
- La herramienta de corte en rotación puede cortar al operario. El operario puede sufrir lesiones graves.
  - ▶ No tocar la herramienta de corte en rotación.
  - ▶ Si la herramienta de corte está bloqueada por algún objeto: desconectar la motoguadaña y sacar el acumulador. No quitar hasta entonces el objeto.
- En el caso de que la motoguadaña cambie o se comporte de forma no acostumbrada durante el trabajo, puede encontrarse en un estado inseguro. Las personas pueden sufrir lesiones graves y se pueden producir daños materiales.

- ▶ Finalizar el trabajo, quitar el acumulador y acudir a un distribuidor especializado STIHL.
- Durante el trabajo, la motoguadaña puede producir vibraciones.



- ▶ Utilizar guantes protectores.

- ▶ Hacer pausas para descansar.
- ▶ Si se detectan signos de problemas circulatorios: acudir a un médico.
- Si durante el trabajo la herramienta de corte topa con algún objeto desconocido, este o partes de este pueden salir disparados hacia arriba a gran velocidad. Las personas pueden sufrir lesiones y se pueden producir daños materiales.
  - ▶ Retirar cualquier objeto extraño de la zona de trabajo.
- Si la herramienta de corte está girando y choca con un objeto duro, pueden producirse chispas y se puede dañar la herramienta. En entornos fácilmente inflamables, las chispas pueden provocar incendios. Las personas pueden sufrir lesiones graves o mortales y se pueden producir daños materiales.
  - ▶ No trabajar en un entorno fácilmente inflamable.
  - ▶ Asegurarse de que la herramienta de corte se encuentre en un estado que permita trabajar con seguridad.
- Tras soltar la palanca de mando, la herramienta de corte sigue girando todavía durante un breve tiempo. Las personas pueden sufrir lesiones graves.
  - ▶ Esperar hasta que la herramienta de corte deje de girar.
- En una situación de peligro, el operario puede asustarse y no quitar el sistema de porte. El operario puede sufrir lesiones graves.
  - ▶ Practicar la manera de quitarse el sistema de porte.

## 4.8 Fuerzas de reacción

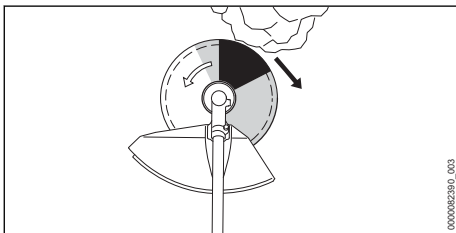

El rebote puede producirse por el motivo siguiente:

- La herramienta de corte de metal en giro topa en el sector marcado en gris o en el sector marcado en negro con un objeto duro y se frena rápidamente.
- La herramienta de corte de metal en giro está aprisionada.

El mayor peligro de que se produzca un rebote está en el sector marcado en negro.

## ▲ ADVERTENCIA

- Debido a estos motivos, el movimiento de rotación de la herramienta de corte se puede reducir con fuerza o pararse pudiéndose lanzar dicha herramienta hacia la derecha o en el sentido del usuario (flecha negra). El usuario puede perder el control sobre la motoguadaña. Las personas pueden sufrir lesiones graves o mortales.
  - ▶ Sujetar la motoguadaña con ambas manos.
  - ▶ Trabajar tal y como se especifica en este manual de instrucciones.
  - ▶ No trabajar con el sector marcado en negro.
  - ▶ Utilizar una combinación indicada en este manual de instrucciones compuesta por una herramienta de corte, un protector y un sistema de porte.
  - ▶ Afilar correctamente la herramienta de corte de metal.
  - ▶ Trabajar a pleno gas.

## 4.9 Transporte

### 4.9.1 Motoguadaña

## ▲ ADVERTENCIA

- Durante el trabajo, la caja del engranaje puede calentarse. El usuario puede quemarse.



- ▶ No tocar la caja del engranaje si está caliente.

- Durante el transporte, la motoguadaña puede volcar o moverse. Las personas pueden sufrir lesiones y se pueden producir daños materiales.



- ▶ Sacar el acumulador.

- ▶ Si hay montada una herramienta de corte de metal, montar el protector para el transporte.

- ▶ Asegurar la motoguadaña con correas, correas tensoras o con una red, de manera que no pueda volcar ni moverse.

#### 4.9.2 Acumulador

### ⚠ ADVERTENCIA

- El acumulador no está protegido contra todas las influencias ambientales. Si el acumulador está expuesto a determinadas influencias ambientales, puede dañarse y se pueden producir daños materiales.
  - ▶ No transportar un acumulador dañado.
- Durante el transporte, el acumulador puede volcarse o moverse. Las personas pueden sufrir lesiones y se pueden producir daños materiales.
  - ▶ Empaquetar el acumulador en el embalaje, de manera que no pueda moverse.
  - ▶ Asegurar el embalaje, de manera que no pueda moverse.

## 4.10 Almacenamiento

### 4.10.1 Motoguadaña

### ⚠ ADVERTENCIA

- Los niños no pueden identificar ni calcular los peligros de la motoguadaña. Los niños pueden resultar lesionados gravemente.



- ▶ Sacar el acumulador.

- ▶ Si hay montada una herramienta de corte de metal, montar el protector para el transporte.
- ▶ Guardar la motoguadaña fuera del alcance de los niños.

- Los contactos eléctricos de la motoguadaña y los componentes metálicos se pueden corroer por la humedad. La motoguadaña se puede dañar.



- ▶ Sacar el acumulador.

- ▶ Guardar la motoguadaña limpia y seca.

### 4.10.2 Acumulador

### ⚠ ADVERTENCIA

- Los niños no pueden detectar ni calcular los peligros que encierra el acumulador. Los niños pueden resultar lesionados gravemente.
  - ▶ Guardar el acumulador fuera del alcance de los niños.

- El acumulador no está protegido contra todas las influencias ambientales. Si el acumulador está expuesto a determinadas influencias ambientales, puede dañarse de forma irreparable.
  - ▶ Guardar el acumulador limpio y seco.
  - ▶ Guardar el acumulador en un espacio cerrado.
  - ▶ Guardar el acumulador separado de la motoguadaña.
  - ▶ Si el acumulador se guarda en el cargador: retirar el enchufe y guardar el acumulador con un estado de carga de entre el 40 % y el 60 % (2 LEDs lucen en verde).
  - ▶ No guardar el acumulador a temperaturas que excedan las indicadas, 21.3.

## 4.11 Limpieza, mantenimiento y reparación

### ⚠ ADVERTENCIA

- Si durante la limpieza, el mantenimiento o la reparación está colocado el acumulador, se puede conectar la motoguadaña de forma accidental. Las personas pueden sufrir lesiones graves y se pueden producir daños materiales.



- ▶ Sacar el acumulador.

- Durante el trabajo, la caja del engranaje puede calentarse. El usuario puede quemarse.



- ▶ No tocar la caja del engranaje si está caliente.

- Los detergentes agresivos, la limpieza con un chorro de agua o los objetos puntiagudos pueden dañar la motoguadaña, el protector, la herramienta de corte o el acumulador. En el caso de que no se limpie correctamente la motoguadaña, el protector, la herramienta de corte o el acumulador, pueden dejar de funcionar correctamente los componentes y desactivarse los dispositivos de seguridad. Las personas pueden sufrir lesiones graves.

- ▶ Limpiar la motoguadaña, el protector, la herramienta de corte y el acumulador tal y como se especifica en este manual de instrucciones.

- En el caso de que no se realice correctamente el mantenimiento o la reparación de la motoguadaña, el protector, la herramienta de corte o el acumulador, pueden dejar de funcionar

correctamente los componentes y desactivarse los dispositivos de seguridad. Las personas pueden sufrir lesiones graves o mortales.

- ▶ No realizar uno mismo el mantenimiento o la reparación de la motoguadaña, el protector y el acumulador.
- ▶ En el caso de que haya que realizar el mantenimiento o reparación de la motoguadaña, el protector o el acumulador: acudir a un distribuidor especializado STIHL.
- ▶ Realizar el mantenimiento de la herramienta de corte, tal como se especifica en el manual de instrucciones de la herramienta de corte empleada o en el embalaje de la herramienta de corte empleada.
- Durante la limpieza o el mantenimiento de las herramientas de corte, el usuario se puede cortar con los filos de las mismas. El usuario puede resultar lesionado.



- ▶ Utilizar guantes de trabajo de material resistente.

## 5 Preparar la motoguadaña para el trabajo

### 5.1 Preparar la motoguadaña para el trabajo

Antes de comenzar cualquier trabajo deben realizarse los siguientes pasos:

- ▶ Asegurarse de que los siguientes componentes se encuentren en un estado seguro:
  - Motoguadaña, 4.6.1.
  - Protector, 4.6.2.
  - Cabezal de corte o herramienta de corte de metal, 4.6.3 o 4.6.4.
  - Acumulador, 4.6.5.
- ▶ Comprobar el acumulador, 6.
- ▶ Cargar el acumulador completamente tal como se describe en el manual de instrucciones de los cargadores STIHL AL 101, 301, 301-4, 500.
- ▶ Limpiar la motoguadaña, 17.1.
- ▶ Montar el manillar cerrado, 8.1.
- ▶ Utilizar una combinación compuesta por una herramienta de corte, un protector y un sistema de porte 22.
- ▶ Montar el protector, 8.3.1.
- ▶ En el caso de utilizar un protector universal junto con un cabezal de corte: montar el faldón, 8.4.1.

- ▶ En el caso de emplear una herramienta de corte de metal: montar un limitador de paso, 8.2.
- ▶ Montar el cabezal de corte o la herramienta de corte de metal, 8.5.1 o 8.6.1.
- ▶ Ponerse el sistema de porte y ajustarlo, 9.1.
- ▶ Ajustar el manillar cerrado, 9.2.
- ▶ Equilibrar la motoguadaña, 9.3.
- ▶ Comprobar los elementos de mando, 12.1.
- ▶ Si no se pueden realizar estos pasos: no utilizar la motoguadaña y acudir a un distribuidor especializado STIHL.

### 5.2 Conectar el acumulador con una interfaz inalámbrica Bluetooth® a la app de STIHL connected

- ▶ Activar la interfaz inalámbrica Bluetooth® en el terminal móvil.
- ▶ Activar la interfaz inalámbrica Bluetooth® en el acumulador, 7.1.
- ▶ Descargar la aplicación de STIHL connected de la app de Store en el terminal móvil y crear una cuenta.
- ▶ Abrir la aplicación STIHL connected y registrarse.
- ▶ Añadir el acumulador a la aplicación de STIHL connected y seguir las instrucciones en la pantalla.

Las posibilidades de contacto y otras informaciones se pueden encontrar en <https://support.stihl.com> o en la aplicación STIHL connected.

La aplicación STIHL connected está disponible en función del mercado.

## 6 Cargar el acumulador y LEDs

### 6.1 Cargar el acumulador

El tiempo de carga depende de distintos factores, p. ej. de la temperatura del acumulador o de la temperatura ambiente. Respetar los márgenes de temperatura recomendados para lograr un rendimiento óptimo, 21.4. El tiempo de carga efectivo puede diferir del indicado. Los tiempos de carga figuran en [www.stihl.com/charging-times](http://www.stihl.com/charging-times).

- ▶ Cargar el acumulador tal como se describe en el manual de instrucciones de los cargadores STIHL AL 101, 301, 301-4, 500.

## 6.2 Visualizar el estado de carga

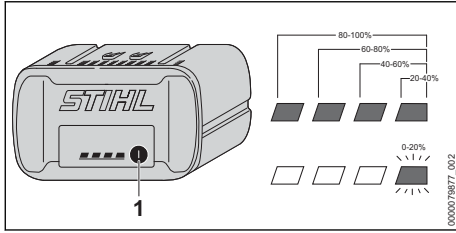

- ▶ Pulsar la tecla (1).  
Los LEDs lucen en verde durante unos 5 segundos e indican el estado de carga.
- ▶ Si el LED derecho parpadea en verde: cargar el acumulador.

## 6.3 LEDs en el acumulador

Los LEDs pueden indicar el estado de carga o las averías de la motoguadaña. Los LEDs pueden lucir permanentemente o bien parpadear en verde o en rojo.

Si los LEDs lucen permanentemente o parpadean en verde, se indica el estado de carga.

- ▶ Si los LEDs lucen permanentemente o parpadean en rojo: subsanar las perturbaciones, 20.1.

En la motoguadaña o en el acumulador existe una perturbación.

# 7 Activar y desactivar la interfaz inalámbrica de Bluetooth®

## 7.1 Activar la interfaz inalámbrica Bluetooth®

- ▶ Si el acumulador dispone de una interfaz inalámbrica Bluetooth®: presionar la tecla y mantenerla oprimida hasta que el LED "BLUETOOTH®" junto al símbolo luzca en azul durante unos 3 segundos.

La interfaz inalámbrica Bluetooth® en el acumulador está activada.

## 7.2 Desactivar la interfaz inalámbrica Bluetooth®

- ▶ Si el acumulador dispone de una interfaz inalámbrica Bluetooth®: presionar la tecla y mantenerla oprimida hasta que el LED "BLUETOOTH®" junto al símbolo parpadee seis veces en azul.

La interfaz inalámbrica Bluetooth® en el acumulador está desactivada.

# 8 Ensamblar la motoguadaña

## 8.1 Montar el manillar cerrado

- ▶ Desconectar la motoguadaña y sacar el acumulador.

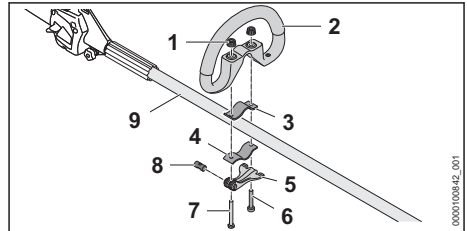

- ▶ Pasar el perno (8) por la abertura del tensor rápido (5).  
Alinear el perno (8), de manera que la entalladura del perno quede abajo.
- ▶ Colocar la abrazadera (3) en el manillar cerrado, de manera que los orificios estén alineados.
- ▶ Colocar el manillar cerrado (2) junto con la abrazadera (3) en el vástago (9).
- ▶ Pasar el tornillo largo (7) por los orificios del perno y el tensor rápido (5).
- ▶ Oprimir la abrazadera (4) contra el vástago y alinearla, de manera que los orificios estén alineados.
- ▶ Pasar el tornillo corto (6) por los orificios.
- ▶ Pasar el tornillo largo (7) por los orificios.
- ▶ Enroscar las tuercas moleteadas (1).
- ▶ Cerrar el tensor rápido (5).

Si ya no se puede desplazar el manillar cerrado (2), dicho manillar está ajustado de forma fija.

- ▶ Si el manillar cerrado (2) se puede desplazar:
  - ▶ Abrir el tensor rápido (5).
  - ▶ Apretar las tuercas moleteadas (1).
  - ▶ Cerrar el tensor rápido (5).  
El manillar cerrado (2) ya no se puede desplazar.
- ▶ Si el tensor rápido (5) no se puede cerrar del todo:
  - ▶ Abrir el tensor rápido (5).
  - ▶ Aflojar las tuercas moleteadas (1).
  - ▶ Cerrar el tensor rápido (5).  
El manillar cerrado (2) ya no se puede desplazar.

## 8.2 Montar el limitador de paso

- ▶ Desconectar la motoguadaña y sacar el acumulador.

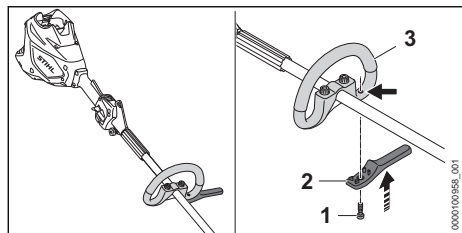

- ▶ Colocar el limitador de paso (2) en el manillar cerrado (3). El limitador de paso queda enrasado con el manillar cerrado.
- ▶ Enroscar el tornillo (1) y apretarlo firmemente.

### 8.3 Montar y desmontar el protector

#### 8.3.1 Montar el protector

- ▶ Desconectar la motoguadaña y sacar el acumulador.

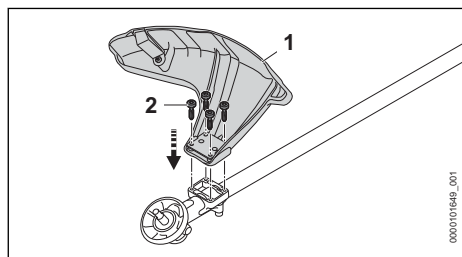

- ▶ Deslizar el protector (1) hasta el tope en las guías de la carcasa del engranaje.
- ▶ Enroscar los tornillos (2) y apretarlos firmemente.

#### 8.3.2 Desmontar el protector

- ▶ Desconectar la motoguadaña y sacar el acumulador.

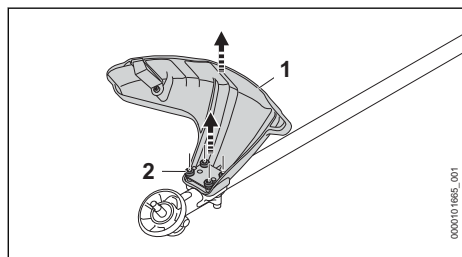

- ▶ Desenroscar los tornillos (2).
- ▶ Retirar el protector (1).

## 8.4 Montar y desmontar el faldón

### 8.4.1 Montar el faldón

- ▶ Desconectar la motoguadaña y sacar el acumulador.

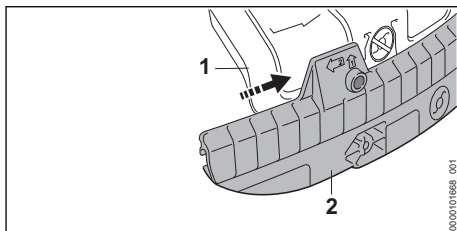

- ▶ Montar la ranura de guía del faldón (2) en la regleta del protector universal (1) hasta que encastre de forma perceptible al oído.

### 8.4.2 Desmontar el faldón

- ▶ Desconectar la motoguadaña y sacar el acumulador.

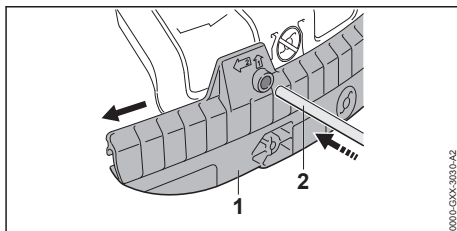

- ▶ Insertar el pasador (2) en el orificio del faldón (1).
- ▶ Retirar el faldón (1) con el pasador (2).

La cuchilla para acortar hilo en el faldón (1) no se tiene que desmontar.

## 8.5 Montar y desmontar el cabezal de corte

### 8.5.1 Montar el cabezal de corte

- ▶ Desconectar la motoguadaña y sacar el acumulador.

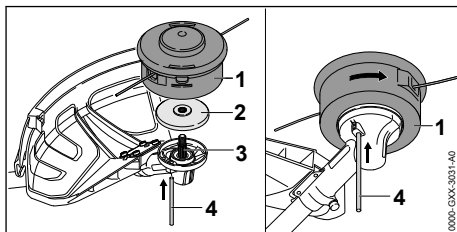

- ▶ Colocar el plato de presión (2) en el eje (3), de manera que el diámetro más pequeño esté orientado hacia arriba.

- ▶ Colocar el cabezal de corte (1) en el árbol (3) y girarlo con la mano en sentido antihorario.
- ▶ Oprimir el pasador (4) en el orificio hasta el tope y mantenerlo oprimido.
- ▶ Girar el cabezal de corte (1) en sentido antihorario hasta que encastre el pasador (4). El árbol (3) queda bloqueado.
- ▶ Apretar el cabezal de corte (1) firmemente con la mano. El cabezal de corte está bien apretado.
- ▶ Retirar el pasador (4).

### 8.5.2 Desmontar el cabezal de corte

- ▶ Desconectar la motoguadaña y sacar el acumulador.
- ▶ Oprimir el pasador en el orificio hasta el tope y mantenerlo oprimido.
- ▶ Girar el cabezal de corte hasta que encastre el pasador. El árbol queda bloqueado.
- ▶ Desenroscar el cabezal de corte en sentido horario.
- ▶ Quitar el plato de presión.
- ▶ Retirar el pasador.

## 8.6 Montar y desmontar herramientas de corte de metal

### 8.6.1 Montar la herramienta de corte de metal

- ▶ Desconectar la motoguadaña y sacar el acumulador.

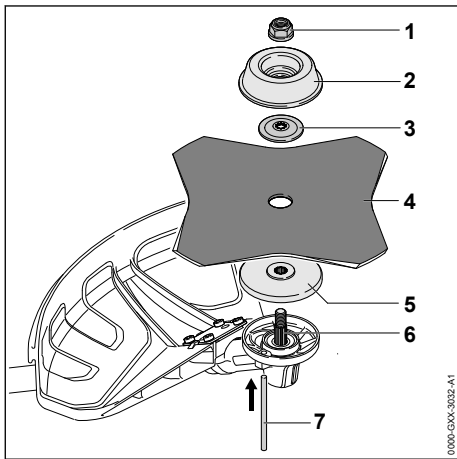

- ▶ Colocar el plato de presión (5) en el eje (6), de manera que el diámetro más pequeño esté orientado hacia arriba.
- ▶ Colocar la herramienta de corte de metal (4) sobre el plato de presión (5). Si se emplea

una hoja de sierra circular o una hoja cortahierbas de más de 4 filos: alinear los bordes de corte, de manera que estén orientados en el mismo sentido que la flecha para el sentido de giro en el protector.

- ▶ Colocar el disco de presión (3) sobre la herramienta de corte de metal (4), de manera que el abombado esté orientado hacia arriba.
- ▶ Colocar el plato de rodadura (2) sobre el disco de presión (3), de manera que el lado cerrado esté orientado hacia arriba.
- ▶ Oprimir el pasador (7) en el orificio hasta el tope y mantenerlo oprimido.
- ▶ Girar la herramienta de corte de metal (4) en sentido antihorario hasta que encastre el pasador (7). El árbol (6) queda bloqueado.
- ▶ Girar la tuerca (1) en sentido antihorario y apretarla firmemente.
- ▶ Retirar el pasador (7).

### 8.6.2 Desmontar la herramienta de corte de metal

- ▶ Desconectar la motoguadaña y sacar el acumulador.
- ▶ Oprimir el pasador en el orificio hasta el tope y mantenerlo oprimido.
- ▶ Girar la herramienta de corte de metal en sentido horario hasta que encastre el pasador. El árbol queda bloqueado.
- ▶ Desenroscar la tuerca en sentido horario.
- ▶ Quitar el plato de rodadura, el disco de presión, la herramienta de corte de metal y el plato de presión.
- ▶ Retirar el pasador.

## 9 Ajustar la motoguadaña para el usuario

### 9.1 Ponerse el sistema de porte y ajustarlo

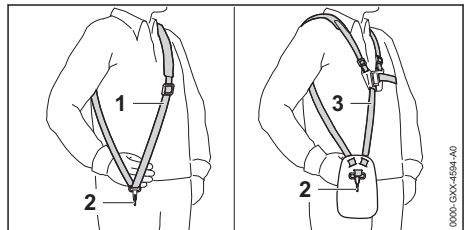

- ▶ Poner el cinturón sencillo (1) o el cinturón doble (3).



- ▶ Ajustar el cinturón sencillo (1) o el cinturón doble (3), de manera que el mosquetón (2) quede aplicado más o menos el ancho de la mano por debajo de la cadera derecha.

Otros sistemas de porte que se pueden utilizar figuran en este manual de instrucciones,  22.

## 9.2 Alinear el manillar cerrado y ajustarlo

En función de la aplicación y la estatura del operario, el manillar cerrado se puede ajustar a diferentes posiciones.

- ▶ Desconectar la motoguadaña y sacar el acumulador.

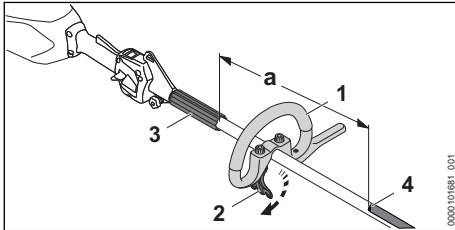

- ▶ Aflojar el tensor rápido (2).
- ▶ Desplazar el manillar cerrado (1) a la posición deseada, de manera que se cumplan las siguientes condiciones:
  - El distanciador (3) se ajusta entre el manillar cerrado (1) y la argolla de porte.
  - Empujar el a = manillar cerrado hasta la marca roja (4) en el símbolo de advertencia, como máximo.
- ▶ Cerrar el tensor rápido (2), de manera que ya no se pueda girar el manillar cerrado (1) en torno al vástago.

## 9.3 Equilibrar la motoguadaña

El acumulador y la herramienta de corte tienen influencia en el equilibrio de la motoguadaña. La motoguadaña se tiene que equilibrar con la herramienta de trabajo montada y el acumulador colocado.

En función de la herramienta de corte montada, la motoguadaña se equilibra de forma diferente.

En el caso de estar montado un cabezal de corte:

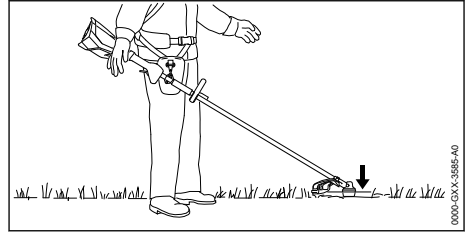

El cabezal de corte tiene que descansar ligeramente sobre el suelo.

En el caso de estar montada una herramienta de corte de metal:

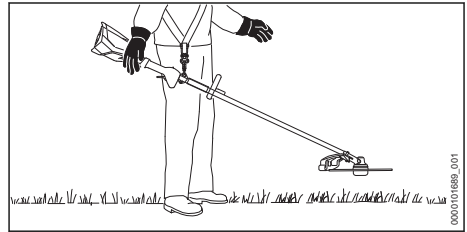

La herramienta de corte de metal tiene que estar a unos 20 cm del suelo.

- ▶ Desconectar la motoguadaña.

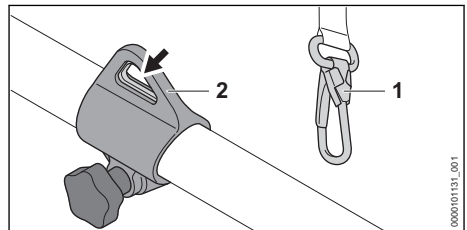

- ▶ Enganchar la argolla de porte (2) en el mosquetón (1).
- ▶ Dejar que se equilibre la motoguadaña.

- ▶ En el caso de tener que adaptar la posición de la herramienta de corte estando equilibrada:

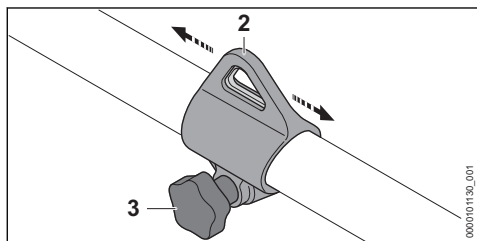

- ▶ Aflojar el tornillo (3).
- ▶ Mover la argolla de corte (2) en el vástago, de manera que se alcance la posición correcta en estado equilibrado.
- ▶ Apretar el tornillo (3) firmemente.

## 10 Colocar y sacar el acumulador

### 10.1 Colocar el acumulador

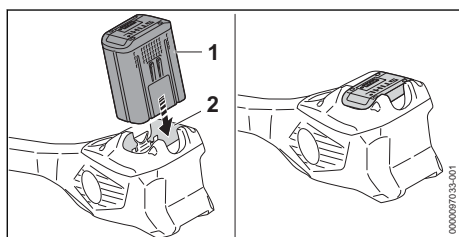

- ▶ Presionar el acumulador (1) en su cavidad (2) hasta el tope. El acumulador (1) encaja con un clic y queda bloqueado.

### 10.2 Sacar el acumulador

- ▶ Depositar la motoguadaña sobre una superficie llana.

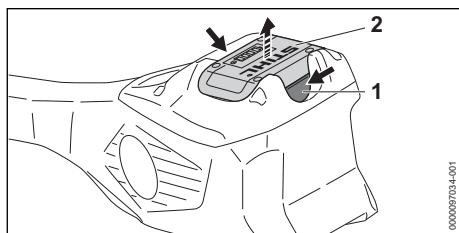

- ▶ Presionar ambas palancas de bloqueo (1). El acumulador (2) está desbloqueado y se puede sacar.

## 11 Conectar y desconectar la motoguadaña

### 11.1 Conectar la motoguadaña

- ▶ Sujetar la motoguadaña por la empuñadura de mando con la mano derecha, de manera que el dedo pulgar abrace el punto de agarre (2) de dicha empuñadura.
- ▶ Sujetar la motoguadaña por el manillar cerrado con la mano izquierda, de manera que el dedo pulgar abrace dicho manillar.

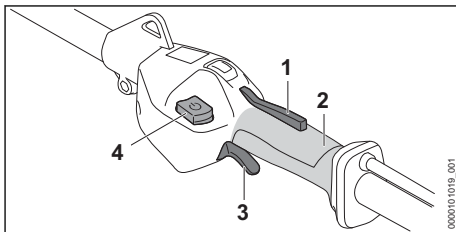

- ▶ Oprimir el bloque de la palanca de mando (1) con la mano y mantenerlo oprimido.
- ▶ Presionar el pulsador de desbloqueo (4).
- ▶ Empujar la palanca de mando (3) con el dedo índice en el sentido de las cuchillas y sujetarla.

La motoguadaña se acelera y la herramienta de corte se mueve.

Cuanto más oprimida esté la palanca de mando (3), tanto más rápido se mueven las cuchillas.

En el nivel de potencia máximo, la motoguadaña detecta la herramienta de corte montada y ajusta automáticamente el número de revoluciones máximo correcto.

### 11.2 Desconectar la motoguadaña

- ▶ Soltar la palanca de mando y el bloqueo de la palanca de mando.
- ▶ Esperar hasta que la herramienta de corte deje de moverse.
- ▶ Si sigue girando la herramienta de corte: sacar el acumulador y acudir a un distribuidor especializado STIHL. La motoguadaña está averiada.

## 12 Comprobar la motoguadaña y el acumulador

### 12.1 Comprobar los elementos de mando

#### Bloqueo de la palanca de mando y palanca de mando

- ▶ Sacar el acumulador.
- ▶ Intentar oprimir la palanca de mando sin presionar el bloqueo de la palanca de mando.
- ▶ Si se puede presionar la palanca de mando, no utilizar la motoguadaña y acudir a un distribuidor especializado STIHL.

El bloqueo de la palanca de mando está averiado.

- ▶ Oprimir el bloqueo de la palanca de mando y mantenerlo oprimido.
- ▶ Presionar la palanca de mando y volver a soltarla.
- ▶ Si la palanca de mando o el bloqueo de la misma se mueven con dificultad o no vuelven a la posición de salida por sí mismos: no utilizar la motoguadaña y acudir a un distribuidor especializado STIHL.

La palanca de mando o el bloqueo de la misma están averiados.

#### Conectar la motoguadaña

- ▶ Colocar el acumulador.
- ▶ Oprimir el bloqueo de la palanca de mando y mantenerlo oprimido.
- ▶ Empujar la corredera de desbloqueo con el pulgar en el sentido del manillar cerrado.
- ▶ Presionar la palanca de mando y mantenerla presionada.

La herramienta de corte gira.

- ▶ Si parpadean 3 LED del acumulador en rojo: sacar el acumulador y acudir a un distribuidor especializado STIHL.

Hay una avería en la motoguadaña.

- ▶ Soltar la palanca de mando.  
La herramienta de corte deja de girar tras un breve lapso de tiempo.

- ▶ Si sigue girando la herramienta de corte, sacar el acumulador y acudir a un distribuidor especializado STIHL.

La motoguadaña está averiada.

### 12.2 Comprobar el acumulador

- ▶ Pulsar la tecla en el acumulador  
Los LEDs lucen o parpadean.
- ▶ Si los LEDs no lucen o parpadean: no utilizar el acumulador y acudir a un distribuidor especializado STIHL.  
Hay una perturbación en el acumulador.

## 13 Trabajar con la motoguadaña

### 13.1 Sujetar y manejar la motoguadaña

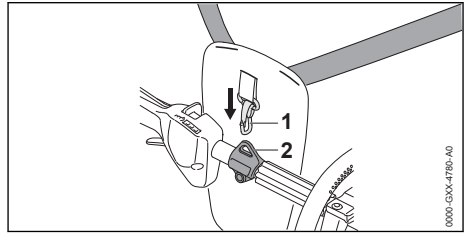

- ▶ Enganchar la argolla de porte (2) en el mosquetón (1).

Si se emplea un cabezal de corte:

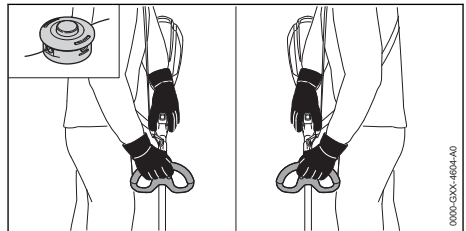

- ▶ Sujetar la motoguadaña por la empuñadura de mando con una mano, de manera que el dedo pulgar abrace el punto de agarre de dicha empuñadura.
- ▶ Sujetar la motoguadaña por la empuñadura con la otra mano, de manera que el dedo pulgar abrace dicha empuñadura.

Si se emplea una herramienta de corte:

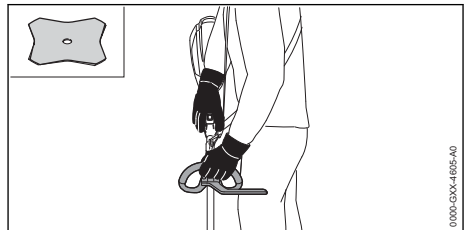

- ▶ Sujetar la motoguadaña por la empuñadura de mando con la mano derecha, de manera que el dedo pulgar abrace el punto de agarre de dicha empuñadura.
- ▶ Sujetar la motoguadaña por el manillar cerrado con la mano izquierda, de manera que el dedo pulgar abrace dicho manillar.

## 13.2 Ajustar el escalón de potencia

Según la aplicación, se pueden ajustar 3 escalones de potencia. Los LEDs indican el nivel de potencia ajustado. Cuanto más alto es el nivel de potencia, tanto más rápido puede girar la herramienta de corte.

El nivel de potencia ajustado influye en el tiempo de funcionamiento del acumulador. Cuanto más bajo es el nivel de potencia, tanto mayor es el tiempo de funcionamiento del acumulador.

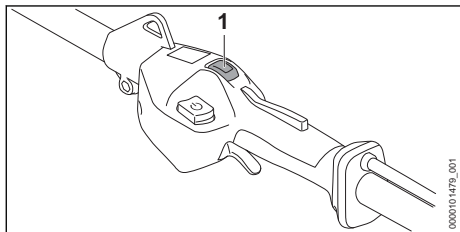

- ▶ Oprimir el pulsador escalones de potencia (1) con el pulgar. Los LEDs lucen e indican el nivel de potencia ajustado.
- ▶ Oprimir el pulsador escalones de potencia (1). El siguiente nivel de potencia queda ajustado. Tras el tercer escalón de potencia sigue otra vez el primer escalón.
- ▶ Oprimir el pulsador escalones de potencia (1) las veces que sean necesarias para que quede ajustado el nivel de potencia deseado.

## 13.3 Cortar

La distancia de la herramienta de corte respecto del suelo determina la altura de corte.

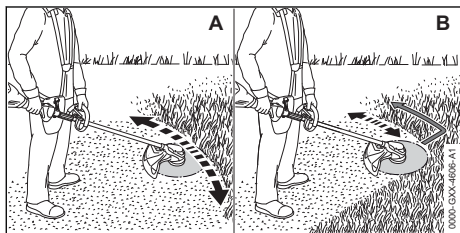

### Segar con un cabezal de corte (A)

- ▶ Mover la motoguadaña regularmente en vaivén.
- ▶ Caminar hacia delante de forma lenta y controlada.

### Segar con una hoja cortahierbas o una cuchilla cortamalezas (B)

- ▶ Segar con el sector izquierdo de la herramienta de corte de metal.

- ▶ Caminar hacia delante de forma lenta y controlada.

Respetar los márgenes de temperatura recomendados para lograr un rendimiento óptimo, 21.4.

## 13.4 Reajustar los hilos de corte

### 13.4.1 Reajustar los hilos de corte en los cabezales AutoCut

- ▶ Hacer que el cabezal de corte en rotación toque ligeramente el suelo. Se reajustan unos 30 mm. La cuchilla de acortar hilo en el protector acorta automáticamente los hilos de corte a la longitud correcta.

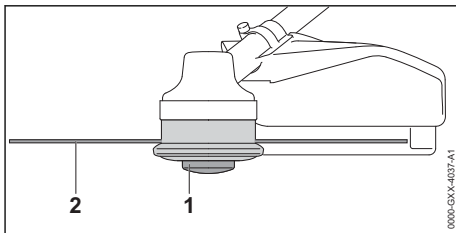

Si los hilos de corte tienen menos de 25 mm, no se pueden reajustar automáticamente.

- ▶ Desconectar la motoguadaña y sacar el acumulador.
- ▶ Presionar la bobina (1) en el cabezal de corte y mantenerla oprimida.
- ▶ Extraer a mano el hilo de corte (2).
- ▶ Si ya no se pueden extraer los hilos de corte (2): sustituir la bobina (1) o los hilos de corte (2). La bobina está vacía.

## 14 Después del trabajo

### 14.1 Después del trabajo

- ▶ Desconectar la motoguadaña y sacar el acumulador.
- ▶ Si la motoguadaña está mojada, dejarla secar.
- ▶ Si el acumulador está mojado o húmedo: dejarlo secar, 21.4.
- ▶ Limpiar la motoguadaña.
- ▶ Limpiar el protector.
- ▶ Limpiar la herramienta de corte.
- ▶ Limpiar el acumulador.
- ▶ Si hay montada una herramienta de corte de metal, montar el protector apropiado para el transporte.

## 15 Transporte

### 15.1 Transportar la motoguadaña

- ▶ Desconectar la motoguadaña y sacar el acumulador.
- ▶ Si hay montada una herramienta de corte de metal, montar el protector apropiado para el transporte.

#### Llevar la motoguadaña

- ▶ Llevar la motoguadaña por el fuste con una mano, de manera que la herramienta de corte esté orientada hacia atrás y la motoguadaña quede equilibrada.

#### Transportar la motoguadaña en un vehículo

- ▶ Asegurar la motoguadaña de manera que no pueda volcar ni moverse.

### 15.2 Transportar el acumulador

- ▶ Desconectar la motoguadaña y sacar el acumulador.
- ▶ Asegurarse de que el acumulador se encuentre en un estado que permita trabajar con seguridad.
- ▶ Empaquetar el acumulador en el embalaje, de manera que no pueda moverse dentro del embalaje.
- ▶ Asegurar el embalaje, de manera que no pueda moverse.

El acumulador está sujeto a los requisitos del transporte de mercancías peligrosas. El acumulador está clasificado como UN 3480 (baterías de iones de litio) y se ha comprobado según el manual de comprobaciones y criterios UN, parte III, capítulo 38.3.

Las disposiciones de transporte se indican en [www.stihl.com/safety-data-sheets](http://www.stihl.com/safety-data-sheets).

## 16 Almacenamiento

### 16.1 Guardar la motoguadaña

- ▶ Desconectar la motoguadaña y sacar el acumulador.
- ▶ Si hay montada una herramienta de corte de metal, montar el protector apropiado para el transporte.
- ▶ Guardar la motoguadaña, de manera que se cumplan las siguientes condiciones:
  - La motoguadaña no puede volcar ni moverse.
  - La motoguadaña está fuera del alcance de los niños.
  - La motoguadaña está limpia y seca.

- ▶ En el caso de guardar la motoguadaña durante más de 30 días: desmontar la herramienta de corte.

### 16.2 Guardar el acumulador

STIHL recomienda guardar el acumulador en un estado de carga de entre el 40 % y el 60 % (2 LED luciendo en verde).

- ▶ Guardar el acumulador, de manera que se cumplan las siguientes condiciones:
  - El acumulador está fuera del alcance de los niños.
  - El acumulador está limpio y seco.
  - El acumulador está en un espacio cerrado.
  - El acumulador está separado de la motoguadaña.
  - Si el acumulador se guarda en el cargador: retirar el enchufe y guardar el acumulador con un estado de carga de entre el 40 % y el 60 % (2 LEDs lucen en verde).
  - El acumulador no se ha guardado fuera de los límites de temperatura indicados,  21.3.

#### INDICACIÓN

- Si el acumulador no se ha guardado de tal manera como se describe en este manual de instrucciones, el acumulador se puede descargar profundamente y, por ello, dañarse de forma irreparable.
  - ▶ Cargar un acumulador que esté descargado antes de guardarlo. STIHL recomienda guardar el acumulador en un estado de carga entre el 40 % y el 60 % (2 LEDs lucen en verde).
  - ▶ Guardar el acumulador separado de la motoguadaña.

## 17 Limpiar

### 17.1 Limpiar la motoguadaña

- ▶ Desconectar la motoguadaña y sacar el acumulador.
- ▶ Limpiar la motoguadaña con un paño húmedo.
- ▶ Limpiar las ranuras de ventilación con un pincel.
- ▶ Quitar los cuerpos extraños de la cavidad para el acumulador y limpiar dicha cavidad con un paño húmedo.
- ▶ Limpiar los contactos eléctricos en la cavidad para el acumulador con un pincel o con un cepillo blando.

## 17.2 Limpiar el protector y la herramienta de corte

- ▶ Desconectar la motoguadaña y sacar el acumulador.
- ▶ Limpiar el protector y la herramienta de corte con un paño húmedo o con un cepillo blando.

## 17.3 Limpiar el filtro de aire

- ▶ Desconectar la motoguadaña y sacar el acumulador.

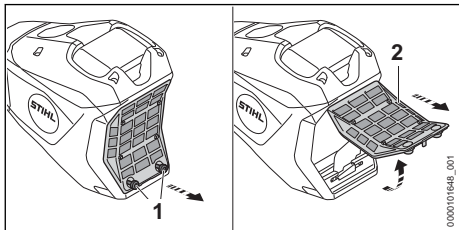

- ▶ Limpiar la zona circundante del filtro de aire (2) con un paño húmedo o un pincel.
- ▶ Girar los tornillos (1) en sentido antihorario hasta que se pueda quitar el filtro de aire (2).
- ▶ Abatir el filtro de aire (2) hacia arriba y quitarlo.
- ▶ Enjuagar la suciedad persistente en la parte exterior del filtro de aire (2) bajo agua corriente.
- ▶ En el caso de que el filtro de aire (2) esté dañado, sustituir dicho filtro (2).
- ▶ Dejar que el filtro de aire (2) se seque al aire.
- ▶ Colocar el filtro de aire (2) en la caja y abatirlo hacia abajo.  
El filtro de aire (2) tiene que estar enrasado en el entorno de la caja.
- ▶ Enroscar los tornillos (1) y apretarlos firmemente.

## 17.4 Limpiar el acumulador

- ▶ Limpiar el acumulador con un paño húmedo.

# 18 Mantenimiento

## 18.1 Intervalos de mantenimiento

Los intervalos de mantenimiento dependen de las condiciones del entorno y las condiciones de trabajo. STIHL recomienda los siguientes intervalos de mantenimiento:

### Cada 50 horas de servicio

- ▶ Lubricar el engranaje.
- ▶ Limpiar el filtro de aire.

### Anualmente

- ▶ Llevar la motoguadaña a un distribuidor especializado STIHL para su comprobación.

## 18.2 Lubricar el engranaje

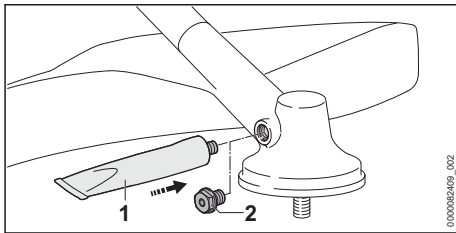

- ▶ Desenroscar el tornillo de cierre (2).
- ▶ Si no se puede ver grasa en el tornillo de cierre (2):
  - ▶ Enroscar el tubo de "grasa de engranajes STIHL" (1).
  - ▶ Introducir presionando 5 g de grasa de engranajes STIHL en la caja del engranaje.
  - ▶ Desenroscar el tubo de "grasa de engranajes STIHL" (1).
  - ▶ Enroscar el tornillo de cierre (2) y apretarlo firmemente.
  - ▶ Hacer funcionar la motoguadaña durante 1 minuto sin carga.  
La grasa de engranajes STIHL se distribuye uniformemente.

## 18.3 Afilar y equilibrar la herramienta de corte de metal

Se requiere mucho experiencia para afilar y equilibrar correctamente las herramientas de corte de metal.

STIHL recomienda encargar el afilado y equilibrado de las herramientas de corte de metal a un distribuidor especializado STIHL.

- ▶ Afilar la herramienta de corte de metal, tal como se especifica en el manual de instrucciones y el embalaje de la herramienta de corte empleada.

# 19 Reparación

## 19.1 Reparación de la motoguadaña y la herramienta de corte

El usuario no puede reparar por sí mismo la motoguadaña ni la herramienta de corte.

- ▶ Si la motoguadaña o la herramienta de corte están averiados: no utilizar la motoguadaña y acudir a un distribuidor especializado STIHL.

## 19.2 Mantenimiento y reparación del acumulador

El acumulador no requiere mantenimiento ni se ha de reparar.



- Si el acumulador está averiado o dañado: sustituirlo.

## 20 Subsancar las perturbaciones

### 20.1 Subsancar las averías de la motoguadaña o del acumulador

Avería	LEDs en el acumulador	Causa	Remedio
La motoguadaña no se pone en marcha al encenderla.	1 LED parpadea en verde.	El estado de carga del acumulador es demasiado bajo.	► Cargar por completo el acumulador tal como se describe en el manual de instrucciones de los cargadores STIHL AL 101, 301, 301-4, 500.
	1 LED luce en rojo.	El acumulador está demasiado caliente o demasiado frío.	► Sacar el acumulador. ► Dejar enfriar o calentar el acumulador.
	3 LEDs parpadean en rojo.	Hay una avería en la motoguadaña.	► Sacar el acumulador. ► Limpiar los contactos eléctricos en la cavidad para el acumulador. ► Colocar el acumulador. ► Conectar la motoguadaña. ► Si siguen parpadeando 3 LEDs en rojo, no utilizar la motoguadaña y acudir a un distribuidor especializado STIHL.
	3 LEDs lucen en rojo.	La motoguadaña está demasiado caliente.	► Sacar el acumulador. ► Dejar enfriarse la motoguadaña.
	4 LEDs parpadean en rojo.	Hay una avería en el acumulador.	► Sacar el acumulador y volver a colocarlo. ► Conectar la motoguadaña. ► Si 4 LEDs siguen parpadeando en rojo: no utilizar el acumulador y acudir a un distribuidor especializado STIHL.
		La conexión eléctrica entre la motoguadaña y el acumulador se ha interrumpida.	► Sacar el acumulador. ► Limpiar los contactos eléctricos en la cavidad para el acumulador. ► Colocar el acumulador.
		La motoguadaña o el acumulador están húmedos.	► Dejar secarse la motoguadaña o el acumulador,  21.4.
		La palanca de mando ya está activada antes de accionar la corredera de desbloqueo.	► Conectar la motoguadaña tal y como se especifica en este manual de instrucciones.
La motoguadaña se desconecta estando en servicio.	3 LEDs lucen en rojo.	La motoguadaña está demasiado caliente.	► Sacar el acumulador. ► Dejar enfriarse la motoguadaña.
		Existe una avería eléctrica.	► Sacar el acumulador y volver a colocarlo. ► Conectar la motoguadaña.
El tiempo de servicio de la motoguadaña es demasiado corto.		El acumulador no está completamente cargado.	► Cargar por completo el acumulador tal como se describe en el manual de instrucciones de los cargadores STIHL AL 101, 301, 301-4, 500.
		Se ha sobrepasado la vida útil del acumulador.	► Sustituir el acumulador.
Los niveles de potencia no se pueden ajustar.		La palanca de mando está oprimida y la motoguadaña está conectada.	► Soltar la palanca de mando y mantener oprimido solo el bloqueo de la palanca de mando.



Avería	LEDs en el acumulador	Causa	Remedio
			▶ Ajustar el nivel de potencia tal como se describe en este manual de instrucciones.
El acumulador con  no se puede encontrar con la app de STIHL connected.		La interfaz inalámbrica Bluetooth® en el acumulador o en el terminal móvil está desactivada.	▶ Activar la interfaz inalámbrica Bluetooth® en el acumulador o en el terminal móvil.
		La distancia entre el acumulador y el terminal móvil es demasiado grande.	▶ Reducir la distancia,  21.2. ▶ Si sigue sin encontrarse el acumulador con la aplicación de STIHL connected, acudir a un distribuidor especializado STIHL.

## 20.2 Soporte del producto y ayuda para su uso

Acuda a su distribuidor especializado STIHL para obtener soporte del producto y ayuda para su uso.

Puede encontrar las posibilidades de contacto y más información en <https://support.stihl.com> o [www.stihl.com](http://www.stihl.com).

## 21 Datos técnicos

### 21.1 Motoguadaña STIHL FSA 200.0 R

- Acumuladores admisibles:
  - STIHL AP
  - STIHL AR
- Peso sin acumulador, herramienta de corte y protector: 4,8 kg
- Longitud sin herramienta de corte: 1805 mm
- Tipo de protección eléctrica: IPX4 (protección contra agua de salpicaduras en general)

El tiempo de funcionamiento se indica en [www.stihl.com/battery-life](http://www.stihl.com/battery-life).

### 21.2 Acumulador STIHL AP

- Tecnología de acumulador: iones de litio
- Tensión: 36 V
- Capacidad en Ah: véase la placa de características
- Contenido de energía en Wh: véase la placa de características
- Peso en kg: véase la placa de características
- Interfaz inalámbrica Bluetooth® (solo para acumuladores con ):
  - Conexión de datos: Bluetooth® 5.1. El terminal móvil tiene que ser compatible con Blue-

tooth® Low Energy 5.0 y con Generic Access Profile (GAP).

- Banda de frecuencia: banda ISM 2,4 GHz
- Potencia máx. de transmisión emitida: 1 mW
- Alcance de la señal: aprox. 10 m. La potencia de la señal depende de las condiciones ambientales y del terminal móvil. El alcance puede variar enormemente en función de las condiciones externas, incluido el receptor utilizado. Dentro de espacios cerrados y a través de barreras metálicas (por ejemplo, paredes, estanterías, maletas) el alcance puede ser considerablemente inferior.
- Requerimientos al sistema operativo del terminal móvil: Android o iOS (en la versión actual o superior)

### 21.3 Límites de temperatura



#### ADVERTENCIA

- El acumulador no está protegido contra todas las influencias ambientales. Si el acumulador está expuesto a determinadas influencias del entorno, puede incendiarse o explotar. Las personas pueden sufrir lesiones y se pueden producir daños materiales.
  - ▶ No cargar el acumulador a una temperatura inferior a + 20 °C o superior a + 50 °C.
  - ▶ No utilizar la motoguadaña o el acumulador a una temperatura inferior a - 20 °C o superior a + 50 °C.
  - ▶ No guardar la motoguadaña o el acumulador a una temperatura inferior a - 20 °C o superior a + 70 °C.

## 21.4 Márgenes de temperatura recomendados

Para lograr un rendimiento óptimo de la motoguadaña y el acumulador, observar los siguientes márgenes de temperatura:

- Cargar: + 5 °C a + 40 °C
- Utilizar: - 10 °C a + 40 °C
- Guardar: - 20 °C a + 50 °C

Si el acumulador se carga, se utiliza o se guarda fuera de los márgenes de temperatura recomendados, se puede reducir el rendimiento.

Si el acumulador está mojado o húmedo, dejar secar el acumulador durante 48 h a más de + 15 °C y a menos de + 50 °C, así como a una humedad del aire inferior al 70 %. Si la humedad del aire es superior, ello puede prolongar el tiempo de secado.

## 21.5 Valores de sonido y vibraciones

El valor K para el nivel de presión sonora es de 2 dB(A). El valor K para el nivel de potencia acústica es de 2 dB(A). El valor K para el valor de vibraciones es de 2 m/s<sup>2</sup>.

STIHL recomienda utilizar protectores de los oídos.

### Utilización con un cabezal de corte excepto PolyCut 28-2

- Nivel de presión sonora  $L_{pA}$  medido según IEC 62841-4-4: 80 dB(A)
- Nivel de potencia acústica  $L_{WA}$  medido según IEC 62841-4-4: 94 dB(A)
- Valor de vibraciones  $a_{HV}$  medido según IEC 62841-4-4
  - Empuñadura de mando: 3,0 m/s<sup>2</sup>
  - Manillar cerrado: 3,8 m/s<sup>2</sup>

### Utilización con un cabezal de corte PolyCut 28-2

- Nivel de presión sonora  $L_{pA}$  medido según IEC 62841-4-4: 87 dB(A)

- Nivel de potencia acústica  $L_{WA}$  medido según IEC 62841-4-4: 98 dB(A)
- Valor de vibraciones  $a_{HV}$  medido según IEC 62841-4-4
  - Empuñadura de mando: 3,1 m/s<sup>2</sup>
  - Manillar cerrado: 4,3 m/s<sup>2</sup>

### Utilización con una herramienta de corte de metal

- Nivel de presión sonora  $L_{pA}$  medido según IEC 62841-4-4: 85 dB(A)
- Nivel de potencia acústica  $L_{WA}$  medido según IEC 62841-4-4: 106 dB(A)
- Valor de vibraciones  $a_{HV}$  medido según IEC 62841-4-4
  - Empuñadura de mando: 3,5 m/s<sup>2</sup>
  - Manillar cerrado: 4,1 m/s<sup>2</sup>

Los valores de vibraciones indicados han sido medidos conforme a un método de ensayo normalizado y pueden consultarse para realizar un proceso de comprobación entre equipos eléctricos. Los valores de vibraciones realmente efectivos pueden diferir de los valores indicados en función del tipo de la aplicación. Los valores de vibraciones indicados pueden utilizarse para efectuar una primera evaluación de la carga vibratoria. La carga vibratoria real debe evaluarse. Para ello también pueden tomarse en consideración los tiempos en los que el equipo eléctrico está apagado, y aquellos en los que, si bien está encendido, funciona sin carga.

Para la información relativa al cumplimiento de la pauta de la patronal sobre vibraciones 2002/44/CE, véase [www.stihl.com/vib](http://www.stihl.com/vib).

## 21.6 REACH

REACH designa una ordenanza CE para el registro, evaluación y homologación de productos químicos.

Para informaciones para cumplimentar la ordenanza REACH, véase [www.stihl.com/reach](http://www.stihl.com/reach).

# 22 Combinaciones de herramientas de corte, protectores y sistemas de porte

## 22.1 Combinaciones de herramientas de corte, protectores y sistemas de porte

Herramienta de corte	Protector	Límitador de paso	Sistema de porte
– PolyCut 28-2 (Ø 365 mm)	– Protector universal junto con el faldón y la cuchilla de acortar hilo (Ø 420 mm)	– opcional	– Cinturón sencillo – Cinturón doble con dispositivo de soltado rápido – Acumulador STIHL AR junto con el acolchado de apoyo – Correa portaacumuladores junto con "bolsa de la cor-

Herramienta de corte	Protector	Limitador de paso	Sistema de porte
	– Protector para cabezales de corte (Ø 450 mm)		rea AP con cable de conexión" montada junto con el cinturón sencillo
Cabezal de corte con hilo de corte "redondo, silencioso" de 2,4 mm de diámetro: – Cabezal de corte Auto-Cut 25-2 – Cabezal de corte Auto-Cut C 26-2 – Cabezal de corte Auto-Cut 27-2 – Cabezal de corte Duro-Cut 20-2 – Cabezal de corte SuperCut 20-2 – Cabezal de corte Fix-Cut 31-2 – Cabezal de corte Trim-Cut C 32-2 Cabezal de corte con hilo de corte "redondo, silencioso" de 2,7 mm de diámetro: – Cabezal de corte Auto-Cut 36-2	– Protector para cabezales de corte (Ø 450 mm)		– Correa portaacumuladores con cinturón de porte y "bolsa para correa AP con cable de conexión" montado junto con el acolchado de apoyo – Sistema de porte con "bolsa para correa AP con cable de conexión" montado junto con el acolchado de apoyo
– Hoja cortahierbas 230-4 (Ø 230 mm) – Hoja cortahierbas 230-8 (Ø 230 mm) – Hoja cortahierbas 250-32 (Ø 250 mm)	– Protector universal sin faldón (Ø 420 mm)	– prescrito	
– Cuchilla cortamalezas 250-3 (Ø 250 mm)			

### Descripción de los sistemas de porte



Cinturón sencillo



Cinturón doble



Acumulador STIHL AR junto con el acolchado de apoyo



Correa portaacumuladores junto con "bolsa de la correa AP con cable de conexión" montada junto con el cinturón sencillo



Correa portaacumuladores con cinturón de porte y "bolsa para correa AP con cable de conexión" montado junto con el acolchado de apoyo



Sistema de porte con "bolsa para correa AP con cable de conexión" montada junto con el acolchado de apoyo

## 23 Piezas de repuesto y accesorios

### 23.1 Piezas de repuesto y accesorios

**STIHL** Estos símbolos caracterizan las piezas de repuesto STIHL y los accesorios originales STIHL.

STIHL recomienda emplear piezas de repuesto STIHL y accesorios originales STIHL.

Las piezas de repuesto y los accesorios de fabricantes externos no pueden ser evaluados por STIHL en lo que respecta a su fiabilidad, seguridad y aptitud pese a una observación continua del mercado por lo que STIHL tampoco puede responsabilizarse de su aplicación.

Las piezas de repuesto y los accesorios originales STIHL se pueden adquirir en un distribuidor especializado STIHL.

## 24 Gestión de residuos

### 24.1 Gestionar la motoguadaña y el acumulador como residuos

La administración municipal o los distribuidores especializados STIHL ofrecen información sobre la gestión de residuos.

Una gestión indebida puede dañar la salud y el medio ambiente.

- ▶ Llevar los productos STIHL incluido el embalaje a un punto de recogida adecuado para el reciclado con arreglo a las prescripciones locales.
- ▶ No echarlos a la basura doméstica.

## 25 Declaración de conformidad UE

### 25.1 Motoguadaña STIHL FSA 200.0 R

ANDREAS STIHL AG & Co. KG  
Badstraße 115  
D-71336 Waiblingen

Alemania

declara, como único responsable, que

- Tipo de construcción: motoguadaña con acumulador
- Categoría de máquina: cortabordes, desbrozadora
- Marca: STIHL
- Modelo: FSA 200.0 R

- Identificación de serie: FA03

cumple las disposiciones pertinentes de las directrices 2011/65/UE, 2006/42/CE y 2014/30/UE y 2000/14/CE que se ha desarrollado y fabricado en cada caso conforme a las versiones de las normas siguientes vigentes en la fecha de producción: EN 55014-1, EN 55014-2, EN 62841-1 y ISO 12100 observando la norma IEC 62841-4-4, EN 60335-1 y EN 50636-2-9.1.

Para determinar el nivel de potencia acústica medido y garantizado, se ha procedido conforme a la directriz 2000/14/CE, anexo VI.

Organismo participante mencionado: Instituto de certificación y pruebas VDE, Merianstraße 28, 63069 Offenbach, Alemania

- Nivel de potencia acústica medido: 94 dB(A)
- Nivel de potencia acústica garantizado: 96 dB(A)

La documentación técnica se conserva en la homologación de productos de ANDREAS STIHL AG & Co. KG.

El año de construcción, el país de fabricación y el número de máquina están indicados en la motoguadaña.

Waiblingen, 01/08/2022

ANDREAS STIHL AG & Co. KG

Atentamente 

Robert Olma, Vice President, Regulatory Affairs & Global Governmental Relations

## 26 Declaración de conformidad UKCA

### 26.1 Motoguadaña STIHL FSA 200.0 R

**UK  
CA**

ANDREAS STIHL AG & Co. KG  
Badstraße 115  
D-71336 Waiblingen

Alemania

declara, como único responsable, que

- Tipo de construcción: motoguadaña con acumulador

- Categoría de máquina: cortabordes, desbrozadora
- Marca: STIHL
- Modelo: FSA 200.0 R
- Identificación de serie: FA03

cumple las disposiciones pertinentes de las regulaciones del Reino Unido The Restriction of the Use of Certain Hazardous Substances in Electrical and Electronic Equipment Regulations 2012, Supply of Machinery (Safety) Regulations 2008, Electromagnetic Compatibility Regulations 2016 y Noise Emission in the Environment by Equipment for use Outdoors Regulations 2001 y que se ha desarrollado y fabricado en cada caso conforme a las versiones de las normas siguientes vigentes en la fecha de producción: EN 55014-1, EN 55014-2, EN 62841-1 y ISO 12100 observando la norma IEC 62841-4-4, EN 60335-1 y EN 50636-2-91.

El nivel de potencia acústica medido y el garantizado se han determinado conforme a la regulación del Reino Unido Noise Emission in the Environment by Equipment for use Outdoors Regulations 2001, Schedule 9.

Organismo participante mencionado: AnP Certification Limited, 2 Parkfield Street, Rusholme, Manchester M 14 4PN

- Nivel de potencia acústica medido: 94 dB(A)
- Nivel de potencia acústica garantizado: 96 dB(A)

La documentación técnica se conserva en ANDREAS STIHL AG & Co. KG.

El año de construcción, el país de fabricación y el número de máquina están indicados en la motoguadaña.

Waiblingen, 15/10/2022

ANDREAS STIHL AG & Co. KG

Atentamente



Robert Olma, Vice President, Regulatory Affairs & Global Governmental Relations

## 27 Indicaciones de seguridad generales para herramientas eléctricas

### 27.1 Introducción

Este capítulo reproduce las indicaciones generales de seguridad preformuladas en la norma EN/

IEC 62841 para herramientas eléctricas de uso manual accionadas a motor.

STIHL tiene que imprimir estos textos.

Las indicaciones de seguridad para evitar una descarga eléctrica expuestas en "Indicaciones de seguridad eléctricas" no son aplicables a productos de acumulador STIHL.



### ADVERTENCIA

- **Lea íntegramente las indicaciones de seguridad, las instrucciones, las ilustraciones y datos técnicos que se proveen con esta herramienta eléctrica.** La inobservancia de las siguientes instrucciones pueden provocar una descarga eléctrica, un incendio y/o lesiones graves. **Guarde todas las indicaciones de seguridad y las instrucciones para futuras consultas.**

El término de "herramienta eléctrica" empleado en las indicaciones de seguridad se refiere a herramientas eléctricas de conexión a la red (con cable de red) o a herramientas eléctricas accionadas por acumulador (sin cable de red).

### 27.2 Seguridad en el lugar de trabajo

- a) **Mantenga su zona de trabajo limpia y bien iluminada.** El desorden o la falta de iluminación en las zonas de trabajo pueden provocar accidentes.
- b) **No utilice la herramienta eléctrica en un entorno que albergue riesgo de explosión, en el que se encuentren líquidos, gases o materiales en polvo combustibles.** Las herramientas eléctricas producen chispas que pueden encender los materiales en polvo o los vapores.
- c) **Mantenga alejados a los niños y otras personas mientras está utilizando la herramienta eléctrica.** En caso de distracción, puede perder el control sobre la herramienta eléctrica.

### 27.3 Seguridad eléctrica

- a) **El enchufe de la herramienta eléctrica debe ser compatible con la caja de enchufe. No es admisible modificar el enchufe en forma alguna. No emplee adaptadores de enchufe en combinación con herramientas eléctricas dotadas de una toma de tierra.** Los enchufes sin modificar y las cajas de enchufe apropiadas reducen el riesgo de una descarga eléctrica.

- b) **Evite que su cuerpo toque superficies conectadas a tierra, como tubos, radiadores, cocinas y neveras.** El riesgo de recibir una descarga eléctrica es mayor si su cuerpo tiene contacto a tierra.
- c) **No exponga las herramientas eléctricas a la lluvia o la humedad.** El riesgo de recibir una descarga eléctrica aumenta si penetra agua en la herramienta eléctrica.
- d) **No emplear el cable de conexión para fines ajenos al mismo. No emplee nunca el cable de conexión para transportar, tirar o extraer el enchufe de la herramienta eléctrica. Mantenga el cable de conexión alejado del calor, aceite, aristas afiladas o piezas móviles.** Los cables de conexión dañados o enredados aumentan el riesgo de que se produzca una descarga eléctrica.
- e) **Al trabajar con una herramienta eléctrica a la intemperie, utilice solamente cables alargadores que sean apropiados para usarlos en el exterior.** La utilización de un cable alargador apropiado para usarlo en el exterior reduce el riesgo de que se produzca una descarga eléctrica.
- f) **Si fuese inevitable utilizar la herramienta eléctrica en un entorno húmedo, deberá emplear un interruptor diferencial.** La utilización de un interruptor diferencial reduce el riesgo de que se produzca una descarga eléctrica.

## 27.4 Seguridad de personas

- a) **Esté atento, preste atención a lo que hace y emplee la herramienta eléctrica con prudencia. No utilice ninguna herramienta eléctrica si estuviese cansado o si se encuentra bajo el efecto de drogas, alcohol o medicamentos.** Una simple distracción momentánea durante el uso de la herramienta eléctrica puede provocarle serias lesiones.
- b) **Utilice un equipo de protección personal y póngase siempre unas gafas protectoras.** El riesgo de lesionarse se reduce considerablemente si, dependiendo del tipo y la aplicación de la herramienta eléctrica empleada, se utiliza un equipo de protección adecuado, como una mascarilla antipolvo, zapatos de seguridad con suela antideslizante, casco, o protectores para los oídos.
- c) **Evite una puesta en marcha accidental. Asegurarse de que la herramienta eléctrica esté apagada antes de conectarla a la toma de**

**corriente y/o a la batería, y antes de recogerla o transportarla.** Si al transportar la herramienta eléctrica lleva el dedo puesto en el interruptor, o si la enchufa en la toma de corriente mientras está encendida, ello puede provocar accidentes.

- d) **Retire las herramientas de ajuste o la llave inglesa antes de encender la herramienta eléctrica.** Una herramienta o llave colocada en una pieza en rotación de la herramienta eléctrica puede ocasionar lesiones.
- e) **Evite adoptar posturas arriesgadas. Adopte una postura segura y mantenga el equilibrio en todo momento.** Esto le permitirá controlar mejor la herramienta eléctrica en caso de presentarse situaciones inesperadas.
- f) **Póngase una ropa de trabajo apropiada. No utilice ropa holgada ni artículos de joyería. Mantenga el pelo y la ropa alejados de piezas que estén en movimiento.** La ropa holgada, los artículos de joyería y el pelo largo se pueden enganchar en las piezas en movimiento.
- g) **Cuando sea posible montar equipos de aspiración o recogida de polvo, se deben conectar y utilizar correctamente.** El empleo de estos equipos de aspiración puede reducir los riesgos derivados del polvo.
- h) **No se deje llevar por una falsa sensación de seguridad ni pase por alto las normas de seguridad para herramientas eléctricas, aun cuando esté familiarizado con ellas por haberlas utilizado con mucha frecuencia.** Actuar sin poner atención puede provocar graves lesiones en fracciones de segundos.

## 27.5 Uso y manejo de la herramienta eléctrica

- a) **No sobrecargue la herramienta eléctrica. Use la herramienta eléctrica destinada a tal fin para realizar su trabajo.** Con la herramienta eléctrica adecuada podrá trabajar mejor y más seguro dentro del margen de potencia indicado.
- b) **No utilice herramientas eléctricas cuyo interruptor esté defectuoso.** Las herramientas eléctricas que ya no se puedan encender o apagar son peligrosas y deben repararse.
- c) **Quite el enchufe de la red y/o saque la batería antes de modificar los ajustes de la herramienta eléctrica, cambiar las piezas del instrumento de inserción o guardar la herramienta eléctrica.** Esta medida preventiva



reduce el riesgo de que la herramienta eléctrica arranque accidentalmente.

- d) **Guarde fuera del alcance de los niños las herramientas eléctricas que no utilice. No permita la utilización de la herramienta eléctrica a aquellas personas que no estén familiarizadas con su uso o que no hayan leído estas instrucciones.** Las herramientas eléctricas son peligrosas si las utilizan personas inexpertas.
- e) **Cuide la herramienta eléctrica y el instrumento de inserción con esmero. Controle si las piezas móviles funcionan correctamente y sin atascarse, y si existen piezas rotas o tan deterioradas que pudieran afectar al funcionamiento de la herramienta eléctrica. Encargue la reparación de piezas defectuosas antes de volver a usar la herramienta eléctrica.** Muchos de los accidentes tiene su origen en el mantenimiento deficiente de las herramientas eléctricas.
- f) **Mantenga las herramientas de corte afiladas y limpias.** Las herramientas con cantos de corte afilados que están cuidadas correctamente se atascan menos y se manejan mejor.
- g) **Utilice la herramienta eléctrica, el instrumento de inserción, los instrumentos de inserción, etc. con arreglo a estas instrucciones. Al hacerlo, tenga en cuenta las condiciones de trabajo y la actividad a realizar.** El uso de herramientas eléctricas para trabajos diferentes de aquellos para los que han sido concebidas puede originar situaciones peligrosas.
- h) **Mantenga las empuñaduras y las superficies de agarre secas, limpias y libres de aceite y grasa.** Las empuñaduras y superficies de agarre resbaladizas no permiten un manejo seguro ni el control de la herramienta eléctrica en situaciones imprevistas.

## 27.6 Uso y trato de la herramienta de acumulador

- a) **Cargue los acumuladores únicamente con los cargadores recomendados por el fabricante.** Existe riesgo de incendio del cargador, si se intenta cargar acumuladores de un tipo diferente al previsto para dicho cargador.
- b) **Emplee únicamente los acumuladores previstos en cada caso para las herramientas eléctricas.** El uso de otro tipo de acumulado-

res puede provocar lesiones y el riesgo de incendio.

- c) **Si no utiliza el acumulador, guárdelo separado de clips, monedas, llaves, clavos, tornillos o demás objetos metálicos que pudieran puentear sus contactos.** El cortocircuito de los contactos del acumulador pueden causar quemaduras o un incendio.
- d) **La utilización inadecuada del acumulador puede provocar fugas de líquido del mismo. Evite el contacto con dicho líquido. En caso de un contacto casual, enjuagar el área afectada con agua. En caso de contacto con los ojos, acuda además inmediatamente a un médico.** El líquido que sale del acumulador puede irritar la piel o producir quemaduras en la misma.
- e) **No utilice ningún acumulador que esté dañado o modificado.** Los acumuladores que estén dañados o modificados se pueden comportar imprevisiblemente y encenderse, explotar o provocar otros peligros.
- f) **No exponga un acumulador al fuego o temperaturas demasiado elevadas.** El fuego o temperaturas superiores a 130 °C (265 °F) pueden provocar una explosión.
- g) **Observe todas las instrucciones para realizar la carga y no cargue nunca el acumulador o la herramienta de acumulador fuera del margen de temperatura indicado en el manual de instrucciones.** La carga errónea o realizar la carga fuera del margen de temperatura admitido puede destruir el acumulador y aumentar el peligro de incendio.

## 27.7 Servicio Técnico

- a) **Encargue la reparación de su herramienta eléctrica a un profesional cualificado, empleando exclusivamente piezas de repuesto originales.** Solamente de este modo se mantendrá la seguridad de la herramienta eléctrica.
- b) **No realizar nunca el mantenimiento de un acumulador que esté dañado.** Cualquier mantenimiento de acumuladores solo es asunto del fabricante o de puntos de post-venta provistos de los correspondientes poderes.



## 27.8 Indicaciones de seguridad para cortabordes, desbrozadoras y desbrozadoras con hoja de segar

- a) **No utilice la máquina cuando haga mal tiempo, especialmente si hay tormentas.** De esta forma, el peligro de ser alcanzado por un rayo es menor.
- b) **Examine con esmero si en la zona de trabajo hay animales silvestres.** Los animales se pueden lesionar con la máquina en marcha.
- c) **Examine con esmero la zona de trabajo y retire todas las piedras, palos, alambres, huesos y otros cuerpos extraños.** Las piezas que han salido despedidas pueden ocasionar lesiones.
- d) **Antes de usar la máquina, compruebe siempre que no estén dañadas la herramienta de corte o la hoja de segar y la unidad de corte o la unidad de segado.** Las piezas dañadas incrementan el riesgo de lesiones.
- e) **Siga las instrucciones para cambiar las herramientas de inserción.** El apriete indebido de las tuercas o los tornillos de la hoja de segar puede tener como consecuencia que se dañe la hoja de segar o bien que se aflojen aquellos.
- f) **La velocidad nominal de la herramienta de corte deberá alcanzar un valor que sea como mínimo el del régimen máximo indicado en la máquina.** Las herramientas de corte que superan su velocidad nominal pueden romperse y salir despedidas a trozos.
- g) **Póngase un protector para los ojos y la cabeza y utilice guantes protectores.** Un equipamiento de protección personal adecuado reduce las lesiones provocadas por las piezas despedidas o por el contacto accidental con el hilo de corte o la hoja de segar.
- h) **Al trabajar con la máquina, póngase siempre calzado antideslizante y protector. No trabaje nunca descalzo o con sandalias.** De hacerlo, disminuye el riesgo de lesionarse los pies si entran en contacto con el hilo de corte o la hoja de segar en rotación.
- i) **Póngase siempre calzado de seguridad al trabajar con la máquina. No trabaje nunca descalzo o con sandalias.** De hacerlo, disminuye el riesgo de lesionarse los pies si entran en contacto con el hilo de corte o la hoja de segar en rotación.
- j) **Póngase siempre pantalones largos al trabajar con la máquina.** La piel desnuda incrementa la probabilidad de lesiones originadas por objetos despedidos.
- k) **Mantenga alejadas a personas ajenas al trabajar con la máquina.** Las piezas despedidas pueden provocar lesiones graves.
- l) **Utilice siempre ambas manos al trabajar con la máquina.** Agarre la máquina con ambas manos para evitar la pérdida del control.
- m) **Sujete la máquina solo por las superficies de agarre aisladas, ya que el hilo de corte o la hoja de segar pueden topar con cables conductores de corriente ocultos o con el propio cable de conexión a la red.** El contacto del hilo de corte o de la hoja de segar con un cable conductor de corriente puede inducir tensión a las piezas metálicas de la máquina y provocar una descarga eléctrica.
- n) **Asegúrese siempre de adoptar una postura estable y trabaje con la máquina únicamente si usted está bien afirmado sobre el suelo.** Las superficies resbaladizas o las de apoyo que no garanticen la estabilidad pueden provocar que usted acabe perdiendo el equilibrio o el control de la máquina.
- o) **No trabaje con la máquina en pendientes cuya inclinación sea excesiva.** De esta manera se reduce el riesgo de perder el control, resbalarse y caerse, lo que podría originar lesiones.
- p) **Al trabajar en pendientes, adopte una postura segura; trabaje siempre transversalmente respecto de la pendiente, nunca hacia arriba o hacia abajo y tenga mucho cuidado al cambiar la dirección de trabajo.** De esta manera se reduce el riesgo de perder el control, resbalarse y caerse, lo que podría originar lesiones.
- q) **Al trabajar, mantenga todas las partes del cuerpo apartadas del hilo de corte o la hoja de segar. Antes de que usted conecte la máquina, asegúrese de que el hilo de corte y la hoja de segar no toquen nada.** Una simple distracción momentánea durante el funcionamiento de la máquina le puede provocar lesiones a usted o a terceros.
- r) **No trabaje con la máquina por encima de la cintura.** Ello ayuda a evitar que se produzca un contacto accidental con el hilo de corte o la hoja de segar y facilita además un mejor control de la máquina en situaciones imprevisibles.

- s) **Al cortar maleza y plantas leñosas que estén bajo tensión, esté preparado por si se produce un retroceso de las mismas por fuerza elástica.** Al destensarse las fibras de la madera, la maleza y las plantas leñosas pueden alcanzar al operario y/o hacerle perder el control sobre la máquina.
- t) **Tenga especial precaución al cortar monte bajo y arboleda joven.** El material delgado puede enredarse en la hoja de segar y golpearle a usted o hacerle perder el equilibrio.
- u) **Mantenga la máquina bajo control y no toque la hoja de segar u otras piezas peligrosas mientras estén todavía en movimiento.** Ello disminuye el riesgo de lesiones provocadas por piezas que estén en movimiento.
- v) **Lleve la máquina desconectada y apartada de su cuerpo.** Un manejo adecuado de la máquina reduce la probabilidad de entrar en contacto accidental con la hoja de segar en rotación.
- w) **En el transporte o almacenamiento de la máquina, ponga siempre la caperuza protectora en la hoja de segar de metal.** Si se maneja adecuadamente la máquina, se reduce la probabilidad de entrar en contacto accidental con la hoja de segar.
- x) **Utilice solo hilos, cabezales y hojas de repuesto siguiendo las especificaciones del fabricante.** Las piezas de repuesto erróneas pueden incrementar el riesgo de romperse y provocar lesiones.
- y) **Asegúrese de que el interruptor esté desactivado y que se haya retirado el acumulador antes de quitar el material que haya quedado atrapado o antes de realizar el mantenimiento de la máquina.** El arranque accidental de la máquina al quitar el material que ha quedado atrapado puede provocar lesiones graves.

## 27.9 Indicaciones de seguridad relativas a retrocesos

Un retroceso es un movimiento repentino de la máquina hacia el lateral, hacia delante o atrás que se puede producir cuando se atasca la herramienta de corte o bien se enreda en un objeto como un árbol joven o un tocón. Este retroceso puede ser tan brusco que puede lanzar la máquina o incluso al operario en cualquier dirección, lo que llevaría a la pérdida del control sobre la máquina.

El retroceso y los correspondientes peligros se pueden evitar tomando medidas de precaución apropiadas, como las que se especifican a continuación:

- a) **Sujete firmemente la máquina con ambas manos y ponga usted los brazos en una posición en la que pueda amortiguar las fuerzas originadas por el retroceso. Póngase en el lado izquierdo de la máquina.** Un retroceso puede aumentar el riesgo de que se lesione debido al movimiento imprevisto de la máquina. El operario puede dominar las fuerzas de retroceso adoptando medidas de precaución apropiadas.
- b) **Si la hoja de segar se atasca o si usted interrumpe el trabajo, desconecte la máquina y manténgala quieta en el material hasta que se haya detenido la hoja. Cuando la hoja de segar se atasque, no intente nunca sacar la máquina del material o tirar de ella hacia atrás mientras dicha hoja esté en movimiento; en otro caso, puede producirse un retroceso.** Averigüe la causa del atasco de la hoja de segar y subsánela.
- c) **No utilice hojas de segar romas ni dañadas.** Las hojas de segar romas o dañadas aumentan el riesgo de atascarse o engancharse en un objeto pudiéndose producir un retroceso.
- d) **Asegúrese siempre de tener buena visibilidad sobre el material a cortar.** Es mucho más probable que se produzca un retroceso en zonas donde se ve con dificultad el material que se está cortando.
- e) **Desconecte la máquina cuando esté trabajando y se le acerque otra persona.** Si se produce un retroceso, es más fácil que la hoja de segar en rotación alcance a una tercera persona y la lesione.

## Innehållsförteckning

1	Förord.....	88
2	Information bruksanvisningen.....	88
3	Översikt.....	89
4	Säkerhetsanvisningar.....	90
5	Förbered motorlien.....	97
6	Ladda batteriet och lampor.....	97
7	Aktivera och avaktivera Bluetooth®-radio-gränssnitt.....	98
8	Montera motorlien.....	98
9	Ställ in motorlien för användaren.....	100

10	Sätt in och ta ut batteriet.....	101
11	Sätt på och stäng av motorlien.....	101
12	Kontrollera motorlien och batteriet.....	102
13	Arbeta med motorlien.....	102
14	Efter arbetet.....	103
15	Transport.....	103
16	Förvaring.....	104
17	Rengöring.....	104
18	Underhåll.....	104
19	Reparera.....	105
20	Felavhjälpning.....	105
21	Tekniska data.....	106
22	Kombinationer av skärverktyg, skydd och ryggsäckar.....	107
23	Reservdelar och tillbehör.....	108
24	Kassering.....	109
25	EU-försäkran om överensstämmelse.....	109
26	UKCA-konformitetsdeklaration.....	109
27	Allmänna säkerhetsanvisningar för elverktyg.....	110

## 1 Föroord

Hej!

Tack för att du valt en produkt från STIHL. Vi utvecklar och tillverkar produkter av mycket hög kvalitet som uppfyller våra kunders behov. Därför är våra produkter mycket säkra även när de belastas mycket.

STIHL ger även en förstklassig service. Hos våra återförsäljare får du kompetent rådgivning och instruktioner samt tekniska råd.

STIHL strävar efter att arbeta på ett sätt som är så hållbart och ansvarsfullt mot naturen som möjligt. Denna bruksanvisning är till för att hjälpa dig att använda din STIHL produkt på ett säkert och miljövänligt sätt över lång tid.

Vi uppskattar ditt förtroende för oss och önskar dig lycka till med din STIHL-produkt.



Dr Nikolas Stihl

**VIKTIGT! LÄS BRUKSANVISNINGEN INNAN DU ANVÄNDER PRODUKTEN OCH SPARA DEN.**

## 2 Information bruksanvisningen

### 2.1 Aktuella dokument

Följ de lokala säkerhetsföreskrifterna.

- ▶ Läs följande kompletterande dokument till den här bruksanvisningen, se till att du förstått dem och sparar dem:
  - Bruksanvisning och förpackning till skärverktyget som används
  - Bruksanvisning till ryggsäcken som används
  - Bruksanvisning till batteriet STIHL AR
  - Bruksanvisningen "AP-väska med anslutningskabel"
  - Säkerhetsanvisningar för batteriet STIHL AP
  - Bruksanvisning till laddarna STIHL AL 101, 301, 301-4, 500
  - Säkerhetsföreskrifter för batterier och produkter med inbyggda batterier från STIHL: [www.stihl.com/safety-data-sheets](http://www.stihl.com/safety-data-sheets)

Mer information om STIHL connected, kompatibla produkter och Vanliga frågor och svar finns på [www.connect.stihl.com](http://www.connect.stihl.com) eller hos en STIHL-återförsäljare.

Ordmärket Bluetooth® och symbolerna (logotyperna) är registrerade varumärken och ägs av Bluetooth SIG, Inc. All användning av dessa ordmärken/symboler från STIHLs sida sker under licens.

Batterier med  är utrustade med Bluetooth®-gränssnitt. Lokala driftrestriktioner (exempelvis i flygplan eller på sjukhus) måste observeras.

### 2.2 Varningar i texten

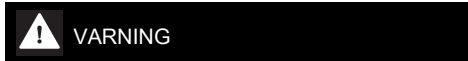

- Varnar för faror som kan leda till allvariga skador eller dödsfall.
  - ▶ Med åtgärderna kan man förhindra allvariga skador eller dödsfall.

*OBS!*

- Varnar för faror som kan leda till materialskador.
  - ▶ Med åtgärderna kan man förhindra materialskador.

### 2.3 Symboler i texten



Denna symbol hänvisar till ett kapitel i denna bruksanvisning.

## 3 Översikt

### 3.1 Motorlie och batteri

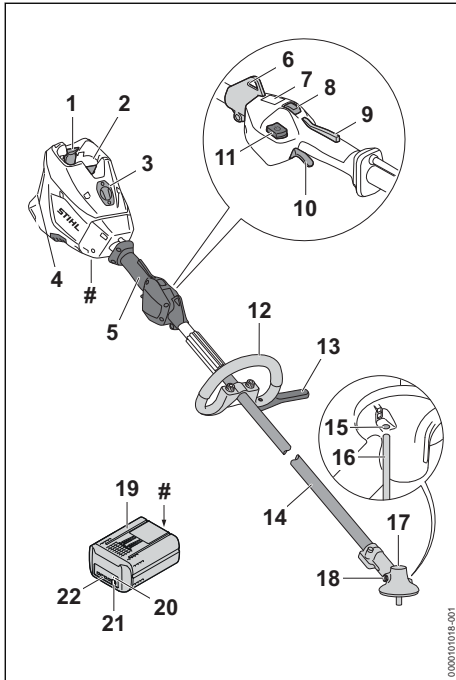

- 1 Spärrarm**  
Spärrarmarna håller fast batteriet i batterifacket.
- 2 Batterifack**  
Batteriet sitter i batterifacket.
- 3 Skydd<sup>10</sup>**  
Skyddet fungerar som plattshållare för en Smart Connector 2 A.
- 4 Luftfilter**  
Luftfiltret filtrerar luften som sugts in av motorn.
- 5 Manöverhandtag**  
Manöverhandtaget används för att manövrera, hålla och styra motorlien.
- 6 Lyftögla**  
Lyftöglan används för att hänga upp ryggsäcken.

- 7 LED-lampor**  
LED-lamporna visar inställd effektnivå.
  - 8 Effekstegsknapp**  
Effekstegsknappen används för att ställa in effektnivån.
  - 9 Strömbrytarspär**  
Strömbrytarspärren låser upp strömbrytaren.
  - 10 Strömbrytare**  
Strömbrytaren sätter på och stänger av motorlien.
  - 11 Upplåsningsknapp**  
Upplåsningsknappen används för att sätta på motorlien.
  - 12 Loophandtag**  
Loophandtaget med snabbblås används för att manövrera, hålla och styra motorlien.
  - 13 Stegbegränsare**  
Stegbegränsaren begränsar avståndet mellan användarens ben och ett skärverktyg av metall.
  - 14 Skaft**  
Skaftet förbinder alla komponenter.
  - 15 Öppning för dornen**  
Öppningen för dornen tar in dornen.
  - 16 Dorn**  
Dornen blockerar axeln när ett skärverktyg monteras.
  - 17 Växelhus**  
Växelhuset täcker växeln.
  - 18 Skruvlock**  
Skruvlocket försluter öppningen för STIHL-drevfett.
  - 19 Batteri**  
Batteriet försörjer motorlien med energi.
  - 20 LED-lampor**  
LED-lamporna indikerar batteriets laddningsstatus och eventuella fel.
  - 21 Tryckknapp**  
Tryckknappen aktiverar lamporna på batteriet. Den aktiverar och avaktiverar Bluetooth®-radiogränssnittet (om sådant finns).
  - 22 LED-lampa "Bluetooth®" (endast för batterier med )**  
LED-lampan visar aktivering och avaktivering av Bluetooth®-radiogränssnittet.
- # Typskylt med serienummer

<sup>10</sup>Skyddet är del av motorhuset. Ta bara bort skyddet när du ska sätta fast en Smart Connector 2 A och förvara det på en säker plats för framtida användning. Använd alltid motorlien med skyddet eller Smart Connector 2 A monterat.

## 3.2 Skydd och skärverktyg

Skydd och skärverktyg visas som exempel. Tillägna kombinationer anges i den här bruksanvisningen,  22.

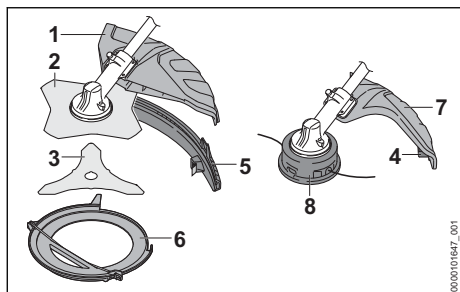

### 1 Universalskydd<sup>11</sup>

Universalskyddet skyddar användaren mot föremål som slungas upp och mot kontakt med skärverktyget.

### 2 Gräsklippningsblad

Gräsklippningsbladet skär gräs och ogräs.

### 3 Snärkniv

Snärkniven skär snår.

### 4 Kapningskniv

Kapningskniven klipper av skärtrådarna till rätt längd under arbetet.

### 5 Skärm<sup>12</sup>

Skärmen utökar universalskyddet för användning med ett klipphuvud.

### 6 Transportskydd

Transportskyddet skyddar mot kontakt med skärverktyg av metall.

### 7 Skydd för klipphuvuden



Skyddet för klipphuvuden skyddar användaren mot föremål som slungas upp och kontakt med klipphuvudet.

### 8 Klipphuvud

Klipphuvudet håller klipptrådarna.

## 3.3 Symboler

Symbolerna kan finnas på motorlien, skyddet och batteriet och har följande innebörd:

-   1 LED-lampa lyser rött. Batteriet är för varmt eller för kallt.
-   4 LED-lampor blinkar rött. Fel på batteriet.
-  Tryck på upplåsningsknappen för att slå på motorlien och ställa in effektnivåerna.
-  Denna symbol anger var upplåsningsknappen finns.
-  Denna symbol anger skärverktygets rotationsriktning.
-  max Ø xxx Denna symbol anger skärverktygets maximala diameter i millimeter.
-  Denna symbol anger skärverktygets maxvarvtal.
-  x
-  **L<sub>WA</sub>** Garanterad ljudeffektivitet enligt direktiv 2000/14/EG i dB(A) för att jämföra buller från produkter.
-  Batteriet har ett Bluetooth®-gränssnitt och kan anslutas till STIHL connected-appen.
-  Informationen bredvid symbolen anger batteriets energiinnehåll enligt batteritillverkarens specifikation. Energiinnehållet som finns under användningen är lägre.
-  Släng inte produkten i hushållsavfallet.

## 4 Säkerhetsanvisningar

### 4.1 Varningssymboler

#### 4.1.1 Varningssymboler

Varningssymbolerna på motorlien eller batteriet har följande innebörd:



Följ säkerhetsanvisningarna och vidta rätt åtgärder.



Läs bruksanvisningen, se till att du har förstått den och spara den.



Använd skyddsglasögon, hörselskydd och skyddshjälm.

<sup>11</sup>För användbara skärverktyg i kombination med universalskydd, se kapitel 22 – Kombinationer av skärverktyg, skydd och ryggsäckar.

<sup>12</sup>För användbara skärverktyg i kombination med skärm, se kapitel 22 – Kombinationer av skärverktyg, skydd och ryggsäckar.



Använd skyddsstövlar.



Använd arbetshandskar.



Följ säkerhetsanvisningarna om kast och vidta de angivna åtgärderna.



Följ säkerhetsanvisningarna för föremål som kan slungas iväg och åtgärderna för att förebygga detta.



Håll ett säkerhetsavstånd.



Ta ur batteriet under arbetspauser, transport, förvaring, underhåll och reparation.



Skydda batteriet mot värme och eld.



Dra ut anslutningskabelns kontakt ur uttaget under arbetsavbrott, transport, förvaring, rengöring, underhåll eller reparation.

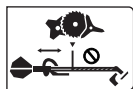

Underskrid inte minsta avståndet mellan loophandtag och skärverktyg.

#### 4.1.2 Skydd för klipphuvuden

Varningssymbolerna på skyddet för klipphuvuderna har följande innebörder:



Använd skyddet för klipphuvuden.



Använd inte detta skydd för gräsklippningsblad.



Använd inte detta skydd för snärknivar.

#### 4.1.3 Universalskydd och skärm

##### Universalskydd

Varningssymbolerna på universalskyddet har följande innebörd:



Använd inte detta skydd utan skärm för klipphuvuden.



Använd detta skydd för gräsklippningsblad.



Använd detta skydd för snärknivar.

##### Skärm

Varningssymbolerna på skärmen har följande innebörd:



Använd universalskydd tillsammans med skärm och kapningskniv för klipphuvuden.

#### 4.2 Avsedd användning

Motorlien STIHL FSA 200.0 R används på följande sätt:

- med ett klipphuvud: klippa gräs
- med ett gräsklippningsblad: klippa gräs och ogräs
- med en snärkniv: klippa snår med en diameter på upp till 20 mm

Motorlien kan användas när det regnar.

Motorlien drivs med ett batteri: STIHL AP eller STIHL AR.

Batteriet med  i kombination med STIHL connected-appen möjliggör personlig anpassning och överföring av information till batteriet med hjälp av Bluetooth®-teknik.

#### VARNING

- Batterier till motorlien, som inte är godkända av STIHL, kan orsaka brand och explosion. Detta kan orsaka allvarliga personskador eller dödsfall och saksador.
  - ▶ Använd motorlien med ett batteri STIHL AP eller STIHL AR.
- Om motorlien eller batteriet inte används på avsett sätt kan det leda till allvarliga personskador, dödsfall eller materialsador.
  - ▶ Använd motorlien enligt anvisningarna i den här bruksanvisningen.
  - ▶ Använd batteriet på det vis som beskrivs i denna bruksanvisning, bruksanvisningen för batteriet STIHL AR, i STIHL connected-appen och på [www.connect.stihl.com](http://www.connect.stihl.com).



### 4.3 Krav på användaren

#### ⚠ VARNING

- Användare som inte utbildats känner inte till farorna med motorlien och batteriet. Användaren eller andra personer kan skadas allvarligt eller dödas.



- ▶ Läs bruksanvisningen, se till att du har förstått den och spara den.

- ▶ Om motorlien eller batteriet överlämnas till någon annan, ska bruksanvisningen medfölja.
- ▶ Kontrollera att användaren uppfyller följande krav:
  - Användaren är utvilad.
  - Användaren är skick, både fysiskt, motoriskt och mentalt, att arbeta med och använda motorlien eller batteriet. Om användaren är begränsad fysiskt, motoriskt och mentalt får denne bara arbeta under uppsikt av en ansvarig person.
  - Användaren inser och kan förutse riskerna med motorlien och batteriet.
  - Användaren är myndig eller har utbildats i ett arbete i enlighet med nationella bestämmelser under tillsyn.
  - Användaren måste ha instruerats av en STIHL-återförsäljare eller en sakkunnig person innan denne använder motorlien för första gången.
  - Användaren är inte påverkad av alkohol, läkemedel eller droger.
- ▶ Om något är oklart: Kontakta en STIHL-återförsäljare.

### 4.4 Klädsel och utrustning

#### ⚠ VARNING

- Under arbetet kan långt hår dras in i motorlien. Det kan leda till att användaren skadas allvarligt.
  - ▶ Sätt upp långt hår och se till att det inte når nedanför axlarna.
- Föremål kan slungas iväg med hög hastighet under arbetet. Användaren kan skadas.



- ▶ Använd tätt sittande skyddsglasögon. Skyddsglasögonen ska vara kontrollerade enligt EN 166 eller nationella bestämmelser och vara korrekt märkta när de säljs.

- ▶ Använd ansiktsskydd.
- ▶ Använd en långärmad, tätsittande överdel.

- Det uppstår buller under arbetet. Buller kan skada hörseln.



- ▶ Använd hörselskydd.

- Föremål som faller ner kan orsaka huvudskador.



- ▶ Om föremål kan falla ner under arbetet ska skyddshjälm användas.

- Damm kan virvla upp under arbetet. Damm som andas in kan skada hälsan och utlösa allergiska reaktioner.

- ▶ Om damm virvlar upp ska en skyddsmask användas.

- Olämpliga kläder kan fastna i trä, buskage och i motorlien. Användaren kan skadas allvarligt om olämpliga kläder används.

- ▶ Använd tätt sittande kläder.
- ▶ Ta av sjalar och smycken.

- Under arbetet kan användaren komma i kontakt med det roterande skärverktyget. Det kan leda till att användaren skadas allvarligt.

- ▶ Använd skor av slitstarkt material.



- ▶ Om ett metall-skärverktyg används: Bär skyddsstövlar med stålhättor.

- ▶ Använd långbyxor av slitstarkt material.

- Vid montering eller demontering av skärverktyget och under rengöring eller underhåll kan användaren komma i kontakt med skärverktyget eller kapningskniven. Användaren kan skadas.



- ▶ Använd arbetshandskar av slitstarkt material.

- Användaren kan halka om olämpliga skor används. Användaren kan skadas.

- ▶ Använd stabila, heltäckande skor med halksäker sula.

### 4.5 Arbetsområde och omgivning

#### 4.5.1 Motorlie

#### ⚠ VARNING

- Utomstående personer, barn och djur känner inte till och kan inte bedöma farorna med motorlien och föremål som slungas iväg. Utomstående personer, barn och djur kan skadas allvarligt och sakskador kan uppstå.





► Utomstående personer, barn och djur måste hållas utanför en omkrets på 15 m från arbetsområdet.

- Håll ett avstånd på 15 m till föremål.
- Lämna inte motorlien utan uppsikt.
- Se till att barn inte kan leka med motorlien.
- Elektriska komponenter på motorlien kan orsaka gnistor. Gnistorna kan orsaka brand eller explosion i brandfarlig eller explosiv miljö. Detta kan orsaka allvarliga personskador eller dödsfall och saksador.
  - Använd inte maskinen i brandfarlig eller explosiv miljö.

#### 4.5.2 Batteri

### ▲ VARNING

- Utomstående personer, barn och djur förstår inte och kan inte bedöma farorna med batteriet. Utomstående personer, barn och djur kan skadas allvarligt.
  - Utomstående personer, barn och djur måste hållas på avstånd.
  - Lämna inte batteriet utan uppsikt.
  - Se till att barn inte kan leka med batteriet.
- Batteriet är inte skyddat mot all påverkan från omgivningen. Batteriet kan börja brinna, explodera eller skadas irreversibelt om det utsätts för viss påverkan från omgivningen. Detta kan orsaka allvarliga personskador och materialeskador.



- Skydda batteriet mot värme och eld.
- Kasta inte batteriet i eld.

- Ladda, använd och förvara inte batteriet utanför de angivna temperaturgränserna, 21.3.



- Doppa inte batteriet i vätska.

- Håll batteriet borta från små metalldelar.
- Utsätt inte batteriet för högt tryck.
- Utsätt inte batteriet för mikrovågor.
- Skydda batteriet mot kemikalier och salter.

## 4.6 Säker användning

### 4.6.1 Motorlie

Motorlien är i ett säkert skick när följande villkor uppfylls:

- Motorlien är inte skadad.
- Motorlien är ren.
- Manöverdonen fungerar och är oförändrade.

- En kombination av skärverktyg och skydd som anges i den här bruksanvisningen är monterad.
- Skärverktyget och skyddet är korrekt monterade.
- Endast originaltillbehör från STIHL för denna motorlie är monterade.
- Tillbehören är korrekt monterade.

### ▲ VARNING

- Vid icke-säker användning fungerar eventuellt inte komponenterna och säkerhetsanordningarna korrekt. Personer kan skadas allvarligt eller förolyckas.
  - Använd inte motorlien om den är skadad.
  - Om motorlien är smutsig: Rengör motorlien.
  - Gör inga ändringar på motorlien. Undantag: montering av en kombination av skärverktyg och skydd som anges i den här bruksanvisningen.
  - Om manöverdonen inte fungerar: Arbeta inte med motorlien.
  - Montera endast originaltillbehör från STIHL på denna motorlie.
  - Montera skärverktyget och skyddet enligt anvisningarna i den här bruksanvisningen.
  - Montera tillbehören enligt anvisningarna i den här bruksanvisningen eller enligt tillbehörets bruksanvisning.
  - Stick inte in föremål i hålen på motorlien.
  - Byt ut slitna eller skadade skyltar.
  - Om något är oklart: Kontakta en STIHL-återförsäljare.

### 4.6.2 Skydd

Skyddet är säkert att använda när följande villkor uppfylls:

- Skyddet är oskadat.
- Om kapningskniv och skärm ska användas: Kapningskniven och skärmen är monterade korrekt.

### ▲ VARNING

- Om laddaren inte är säker att använda fungerar vissa komponenter och säkerhetsanordningar inte längre korrekt. Användaren kan skadas allvarligt.
  - Använd inte motorlien om skyddet är trasigt.
  - Om kapningskniv och skärm ska användas: Arbeta med en korrekt monterad kapningskniv och skärm.
  - Om något är oklart: Kontakta en STIHL-återförsäljare.

### 4.6.3 Klipphuvud

Klipphuvudet är i ett säkert skick när följande villkor uppfylls:

- klipphuvudet är oskadat
- klipphuvudet är inte blockerat
- klipphuvudet är korrekt monterat och åtdraget
- klipptrådarna är korrekt monterade.
- Gränsvärdena för slitage har inte överskridits.

## ▲ VARNING

- I ett osäkert tillstånd kan delar av klipphuvudet eller skärtrådarna lossna och slungas iväg. Personer kan skadas allvarligt.
  - ▶ Använd inte klipphuvudet om det är trasigt.
  - ▶ Byt inte ut skärtrådarna mot föremål av metall.
  - ▶ Observera gränsvärdena för slitage och håll dig till dem.
  - ▶ Om något är oklart: Kontakta en STIHL-återförsäljare.

### 4.6.4 Skärverktyg av metall

Skärverktyget av metall är säkert att använda när följande uppfylls:

- Skärverktyget av metall och påbyggnadsdelarna är oskadade.
- Skärverktyget av metall är inte deformerat.
- Skärverktyget av metall är korrekt monterat och åtdraget.
- Skärverktyget av metall är korrekt slipat.
- Skärverktyget av metall har inga grader vid eggarna.
- Gränsvärdena för slitage har inte överskridits.
- Om ett skärverktyg av metall som inte tillverkas av STIHL används får detta inte vara tyngre, tjockare, annorlunda utformat, av sämre kvalitet och inte ha en större diameter än det största skärverktyget av metall som godkänts av STIHL.

## ▲ VARNING

- I ett osäkert tillstånd kan delar av skärverktyget av metall lossna och slungas iväg. Personer kan skadas allvarligt.
  - ▶ Arbeta bara med oskadade skärverktyg av metall och oskadade påbyggnadsdelar.
  - ▶ Slipa verktyget av metall korrekt.
  - ▶ Ta bort grader från eggarna med en fil.
  - ▶ Låt en STIHL-återförsäljare balansera skärverktyget av metall.
  - ▶ Observera gränsvärdena för slitage och håll dig till dem.
  - ▶ Använd ett skärverktyg av metall som specificeras i denna bruksanvisning.
  - ▶ Om något är oklart: Kontakta en STIHL-återförsäljare.

### 4.6.5 Batteri

Batteriet är säkert att använda när följande uppfylls:

- Batteriet är oskadat.
- Batteriet är rent och torrt.
- Batteriet fungerar och har inte modifierats.

## ▲ VARNING

- Om batteriet inte är i ett säkert skick kan det inte längre fungera på ett säkert sätt. Personer kan skadas allvarligt.
  - ▶ Arbeta bara med ett oskadat och fungerande batteri.
  - ▶ Ladda inte trasiga eller skadade batterier.
  - ▶ Rengör batteriet om det är smutsigt.
  - ▶ Låt batteriet torka om det är blött eller fuktigt ☞ 21.4.
  - ▶ Gör inga ändringar på batteriet.
  - ▶ Stick inte in föremål i hålen på batteriet.
  - ▶ Låt inte de elektriska kontakterna på batteriet komma i kontakt med metallföremål eftersom det kan leda till kortslutning.
  - ▶ Öppna inte batteriet.
  - ▶ Byt ut utslitna eller skadade informationsskyltar.
- Det kan läcka ut vätska ur ett trasigt batteri. Om vätskan kommer i kontakt med huden eller ögonen kan huden eller ögonen bli irriterade.
  - ▶ Undvik kontakt med vätskan.
  - ▶ Om du fått vätska på huden: Tvätta de berörda ställena med rikligt med vatten och tvål.
  - ▶ Vid kontakt med ögonen: Skölj ögonen med rikligt med vatten i minst 15 minuter och kontakta läkare.
- Ett trasigt eller skadat batteri kan lukta konstigt, ryka eller brinna. Detta kan orsaka allvarliga personskador eller dödsfall och saksador kan uppstå.
  - ▶ Om batteriet luktar konstigt eller ryker: Använd inte batteriet och håll det borta från brännbart material.
  - ▶ Om batteriet börjar brinna, försök att släcka branden med en brandsläckare eller vatten.

### 4.7 Arbeta

## ▲ VARNING

- I vissa situationer kan det vara svårt att koncentrera sig. Det kan leda till att man snubblar, ramlar och skadas allvarligt.
  - ▶ Arbeta lugnt och metodiskt.
  - ▶ Om ljusförhållandena och siktförhållandena är dåliga: Arbeta inte med motorlien.
  - ▶ Använd motorlien ensam.

- ▶ För skärverktyget nära marken och vågrätt mot den.
- ▶ Var uppmärksam på hinder.
- ▶ Stå på marken och ha god balans när du arbetar.
- ▶ Om du börjar bli trött: Ta en paus i arbetet.
- Användaren kan skära sig på det roterande skärverktyget. Det kan leda till att användaren skadas allvarligt.
  - ▶ Vidrör inte det roterande skärverktyget.
  - ▶ Om skärverktyget blockeras av ett föremål: Stäng av motorlien och ta ut batteriet. Ta sedan bort föremålet.
- Om motorlien förändras eller betar sig konstigt under arbetet kan den vara i ett osäkert skick. Detta kan orsaka allvarliga personskador och materialskador.
  - ▶ Avsluta arbetet, ta ur batteriet och kontakta en STIHL-återförsäljare.
- Motorlien kan vibrera under arbetet.
  - ▶ Använd handskar.



- ▶ Ta paus i arbetet.
- ▶ Om du får problem med blodcirkulationen: Uppsök läkare.
- Om skärverktyget träffar ett främmande föremål under arbetet kan detta eller delar av detta slungas iväg med hög hastighet. Detta kan orsaka personskador och saksador.
  - ▶ Ta bort främmande föremål från arbetsområdet.
- Om det roterande skärverktyget träffar ett hårt föremål kan gnistor bildas och skärverktyget skadas. Gnistorna kan orsaka brand i brännbar miljö. Detta kan orsaka allvarliga personskador eller dödsfall och saksador.
  - ▶ Arbeta inte i brännbar miljö.
  - ▶ Kontrollera att skärverktyget är i ett säkert skick.
- När strömbrytaren släpps fortsätter skärverktyget att röra sig en stund. Personer kan skadas allvarligt.
  - ▶ Vänta tills skärverktyget inte längre roterar.
- I en farlig situation kan man få panik och kan eventuellt inte få av sig ryggsäcken. Det kan leda till att användaren skadas allvarligt.
  - ▶ Öva på att ta av dig ryggsäcken.

## 4.8 Reaktionskrafter

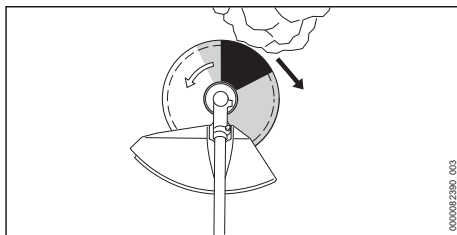

Kast kan uppstå av följande orsaker:

- Ett roterande skärverktyg av metall träffar ett hårt motstånd i det gråmarkerade området eller i det svartmarkerade område och bromsar snabbt upp.
- Det roterande skärverktyget av metall kläms.

Den största faran för ett bakslag är i det svartmarkerade området.

## ▲ VARNING

- Av dessa anledningar kan rotationsrörelsen på skärverktyget bromsas upp häftigt eller stoppas och skärverktyget kan stötas åt höger i riktning mot användaren (svart pil). Användaren kan förlora kontrollen över motorlien. Personer kan skadas allvarligt eller förolyckas.
  - ▶ Håll i motorlien med båda händerna.
  - ▶ Arbeta enligt anvisningarna i den här bruksanvisningen.
  - ▶ Arbeta inte med det svartmarkerade området.
  - ▶ Använd en kombination av skärverktyg, skydd och ryggsäck som anges i den här bruksanvisningen.
  - ▶ Slipa verktyget av metall korrekt.
  - ▶ Arbeta med fullgas.

## 4.9 Transport

### 4.9.1 Motorlie

## ▲ VARNING

- Växelhuset kan bli varmt under arbetet. Användaren kan bränna sig.
  - ▶ Berör inte varmt växelhus.
- Motorlien kan välta eller röra sig under transporten. Detta kan orsaka personskador och saksador.
  - ▶ Ta ut batteriet.



- ▶ Om ett skärverktyg av metall är monterat: Montera transportskydd.
- ▶ Säkra motorlien med spännremmar, remmar eller ett nät så att den inte kan falla eller komma i rörelse.

#### 4.9.2 Batteri

### ⚠ VARNING

- Batteriet är inte skyddat mot all påverkan från omgivningen. Batteriet kan skadas och saksador kan uppstå om batteriet utsätts för specifik miljöpåverkan.
  - ▶ Transportera inte batteriet om det är skadat.
- Batteriet kan välta eller röra sig under transporten. Detta kan orsaka personskador och saksador.
  - ▶ Se till att batteriet inte kan röra sig i förpackningen.
  - ▶ Se till att förpackningen inte kan röra sig.

## 4.10 Förvaring

### 4.10.1 Motorlie

### ⚠ VARNING

- Barn känner inte till och kan inte bedöma farorna med motorlien. Barn kan skadas allvarligt.



- ▶ Ta ut batteriet.

- ▶ Om ett skärverktyg av metall är monterat: Montera transportskydd.
- ▶ Förvara motorlien utom räckhåll för barn.
- De elektriska kontakterna på motorlien och metallkomponenter kan korrodera på grund av fukt. Motorlien kan skadas.



- ▶ Ta ut batteriet.

- ▶ Förvara motorlien på en ren och torr plats.

### 4.10.2 Batteri

### ⚠ VARNING

- Barn kan inte förstå och bedöma farorna med batteriet. Barn kan skadas allvarligt.
  - ▶ Förvara batteriet utom räckhåll för barn.
- Batteriet är inte skyddat mot all påverkan från omgivningen. Batteriet kan skadas irreparabelt om det utsätts för viss påverkan från omgivningen.
  - ▶ Förvara batteriet på en ren och torr plats.

- ▶ Förvara batteriet i ett stängt utrymme.
- ▶ Förvara inte batteriet tillsammans med motorlien.
- ▶ Om batteriet förvaras i laddaren: Dra ut elkontakten och förvara batteriet med en laddningsnivå mellan 40 % och 60 % (2 LED-lampor som lyser grönt).
- ▶ Förvara inte batteriet utanför de angivna temperaturgränserna, 21.3.

## 4.11 Rengöring, underhåll och reparation

### ⚠ VARNING

- Om batteriet sitter i under rengöring, underhåll eller reparation kan motorlien plötsligt starta. Detta kan orsaka allvarliga personskador och materialskador.



- ▶ Ta ut batteriet.

- Växelhuset kan bli varmt under arbetet. Användaren kan bränna sig.



- ▶ Vidrör inte ett varmt växelhus.

- Aggressiva rengöringsmedel, rengöring med en vattenstråle eller vassa föremål kan skada motorlien, skyddet, skärverktyget eller batteriet. Om motorlien, skyddet, skärverktyget eller batteriet inte rengörs på rätt sätt slutar eventuellt komponenterna och säkerhetsanordningarna att fungera. Personer kan skadas allvarligt.
  - ▶ Rengör motorlien, skyddet, skärverktyget och batteriet enligt anvisningarna i den här bruksanvisningen.
- Om motorlien, skyddet, skärverktyget eller batteriet inte underhålls eller repareras ordentligt, kan det hända att komponenter och säkerhetsanordningar inte längre fungerar korrekt. Personer kan skadas allvarligt eller förolyckas.
  - ▶ Underhåll eller reparera inte motorlien, skyddet eller batteriet själv.
  - ▶ Om motorlien, skyddet eller batteriet måste underhållas eller repareras: Kontakta en STIHL-återförsäljare.
  - ▶ Underhåll skärverktyget enligt beskrivningen i bruksanvisningen eller på förpackningen till skärverktyget som används.
- Vid rengöring eller underhåll av skärverktyget kan man skära sig på de vassa eggarna. Användaren kan skadas.



- Använd arbetshandskar av slitstarkt material.

## 5 Förbered motorlien

### 5.1 Förbereda motorlien

Före varje användning måste följande steg utföras:

- Kontrollera att följande komponenter är säkra att använda:
  - Motorlie, [☞ 4.6.1.](#)
  - Skydd, [☞ 4.6.2.](#)
  - Klipp huvud eller skärverktyg av metall, [☞ 4.6.3](#) eller [☞ 4.6.4.](#)
  - Batteri, [☞ 4.6.5.](#)
- Kontrollera batteriet, [☞ 6.](#)
- Ladda batteriet fullt enligt beskrivningen i bruksanvisningen till laddarna STIHL AL 101, 301, 301-4, 500.
- Rengör motorlien, [☞ 17.1.](#)
- Montera loophandtaget, [☞ 8.1.](#)
- Välj kombination av skärverktyg, skydd och ryggsäck, [☞ 22.](#)
- Montera skyddet, [☞ 8.3.1.](#)
- Om du ska använda universalskydd med ett klipp huvud: Montera skärm, [☞ 8.4.1.](#)
- Om du ska använda ett skärverktyg av metall: Sätt på stegbegränsaren, [☞ 8.2.](#)
- Montera klipp huvud eller skärverktyg av metall, [☞ 8.5.1](#) eller [☞ 8.6.1.](#)
- Ta på och ställ in ryggsäcken, [☞ 9.1.](#)
- Ställ in loophandtaget, [☞ 9.2.](#)
- Balansera motorlien, [☞ 9.3.](#)
- Kontrollera manöverdonen, [☞ 12.1.](#)
- Om de här stegen inte kan genomföras: Använd inte motorlien och uppsök en STIHL-återförsäljare.

### 5.2 Anslut batteriet med Bluetooth®-gränssnitt till STIHL connected-appen

- Aktivera Bluetooth®-gränssnittet på den mobila slutenheten.
- Aktivera Bluetooth®-gränssnittet på batteriet, [☞ 7.1.](#)
- Ladda ner STIHL connected-appen från App Store på den mobila slutenheten och skapa ett konto.
- Öppna STIHL connected-appen och logga in.
- Lägg till batteriet i STIHL connected-appen och följ instruktionerna på skärmen.

Kontaktuppgifter och mer information finns på <https://support.stihl.com> eller i STIHL connected-appen.

STIHL connected-appen är tillgänglig beroende på vilken marknad du befinner dig.

## 6 Ladda batteriet och lampor

### 6.1 Ladda batteriet

Laddningstiden beror på olika faktorer som batteriets temperatur eller omgivningstemperaturen. Följ de rekommenderade temperaturintervallen, [☞ 21.4.](#), för optimal prestanda. Den faktiska laddningstiden kan avvika från den angivna laddningstiden. Laddningstiden anges på [www.stihl.com/charging-times](http://www.stihl.com/charging-times).

- Ladda batteriet så som beskrivs i bruksanvisningen för laddare STIHL AL 101, 301, 301-4, 500.

### 6.2 Visa laddningsnivån

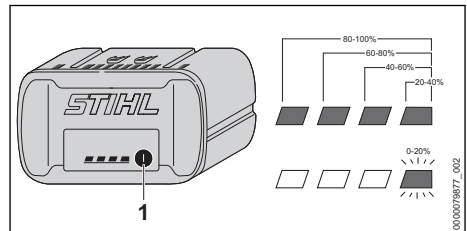

- Tryck på knappen (1). LED-lamporna lyser grönt i ca 5 sekunder och visar laddningsstatus.
- Om höger LED-lampa blinkar grönt: Ladda batteriet.

### 6.3 Lampor på batteriet

Lamporna indikerar batteriets laddning och fel. Lamporna kan lysa eller blinka rött eller grönt.

Om lamporna lyser eller blinkar grönt indikeras batterinivån.

- Om lamporna lyser eller blinkar rött: Åtgärda felet, [☞ 20.1.](#)  
Det finns ett fel på motorlien eller batteriet.

## 7 Aktivera och avaktivera Bluetooth®-radiogränssnitt

### 7.1 Aktivera Bluetooth®-gränssnitt

- ▶ Om batteriet har ett Bluetooth®-gränssnitt: Tryck på tryckknappen och håll den intryckt tills LED-lampan "BLUETOOTH®" lyser blått i ca 3 sekunder bredvid symbolen . Bluetooth®-gränssnittet på batteriet är aktiverat.

### 7.2 Inaktivera Bluetooth®-gränssnitt

- ▶ Om batteriet har ett Bluetooth®-gränssnitt: Tryck på tryckknappen och håll den intryckt tills LED-lampan "BLUETOOTH®" blinkar blått sex gånger bredvid symbolen . Bluetooth®-gränssnittet på batteriet är inaktiverat.

## 8 Montera motorlien

### 8.1 Montera loophandtaget

- ▶ Stäng av motorlien och ta ut batteriet.

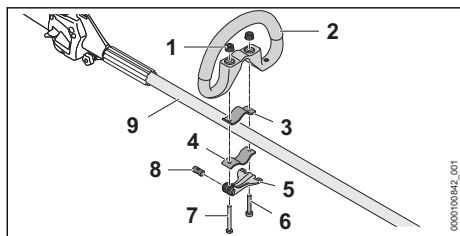

- ▶ Sätt i bulten (8) i öppningen i snabblåset (5). Rikta in bulten (8) så att spåret på bulten pekar nedåt.
- ▶ Placera klämman (3) i loophandtaget så att hålen ligger i linje med varandra.
- ▶ Sätt loophandtaget (2) tillsammans med klämman (3) på skaftet (9).
- ▶ För in den långa skruven (7) genom hålen i bulten och snabblåset (5).
- ▶ Tryck klämman (4) mot skaftet och rikta in den så att hålen ligger i linje med varandra.
- ▶ För in den korta skruven (6) genom hålen.
- ▶ För in den långa skruven (7) genom hålen.
- ▶ Skruva loss den räfflade muttern (1).
- ▶ Stäng snabblåset (5).

Om loophandtaget (2) inte längre kan flyttas är loophandtaget fast inställt.

- ▶ Om loophandtaget (2) kan justeras:
  - ▶ Fäll upp snabblåset (5).
  - ▶ Dra åt den räfflade muttern (1).
  - ▶ Stäng snabblåset (5).

Nu kan inte loophandtaget (2) flytta sig längre.

- ▶ Om det inte går att fälla ner snabblåset (5) helt och hållet:
  - ▶ Fäll upp snabblåset (5).
  - ▶ Lossa den räfflade muttern (1).
  - ▶ Stäng snabblåset (5).
 Nu kan inte loophandtaget (2) flytta sig längre.

### 8.2 Sätt på stegbegränsaren

- ▶ Stäng av motorlien och ta ut batteriet.

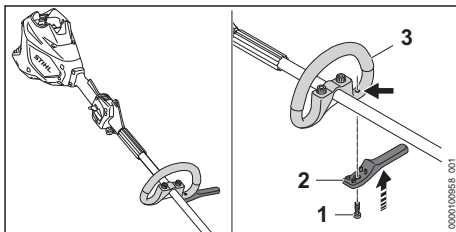

- ▶ Sätt dit stegbegränsaren (2) på loophandtaget (3). Stegbegränsaren sluter tätt om loophandtaget.
- ▶ Skruva i skruven (1) och dra åt.

### 8.3 Sätt på och ta av skydd

#### 8.3.1 Montera skyddet

- ▶ Stäng av motorlien och ta ut batteriet.

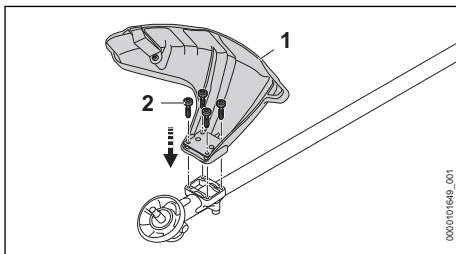

- ▶ Tryck in skyddet (1) så långt det går i styrningarna på växelhuset.
- ▶ Skruva in skruvarna (2) och dra åt.

#### 8.3.2 Demontera skyddet

- ▶ Stäng av motorlien och ta ut batteriet.

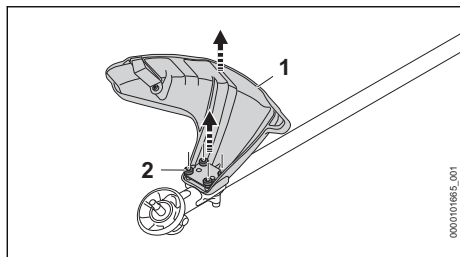

- ▶ Skruva ur skruvarna (2).
- ▶ Dra av skyddet (1).

## 8.4 Montera och demontera skärmen

### 8.4.1 Montera skärmen

- ▶ Stäng av motorliken och ta ut batteriet.

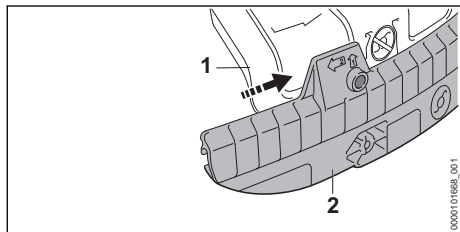

- ▶ Skjut styrspåret på skärmen (2) på universalkyddets list (1) tills det hörs att det hakar fast.

### 8.4.2 Demontera skärmen

- ▶ Stäng av motorliken och ta ut batteriet.

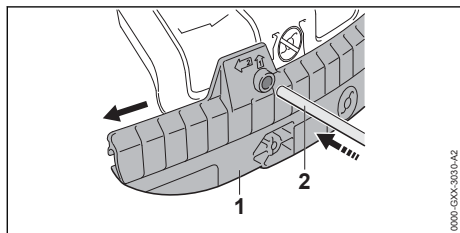

- ▶ Stoppa in dornen (2) i hålet på skärmen (1).
- ▶ Dra av skärmen (1) med dornen (2).

Kapningskniven på skärmen (1) behöver inte tas bort igen.

## 8.5 Sätt på och ta av klipp huvudet

### 8.5.1 Montera klipp huvudet

- ▶ Stäng av motorliken och ta ut batteriet.

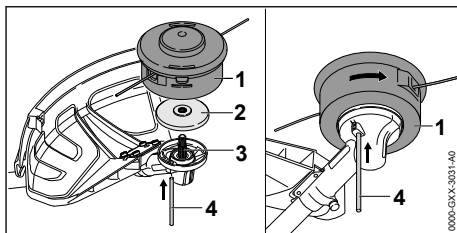

- ▶ Lägg trycktallriken (2) på axeln (3) så att den mindre diametern pekar uppåt.
- ▶ Sätt klipp huvudet (1) på axeln (3) och vrid det för hand moturs.
- ▶ Tryck in dornen (4) i hålet (4) tills det tar stopp och håll den nedtryckt.
- ▶ Vrid klipp huvudet (1) moturs tills dornen (4) hakar i. Axeln (3) är blockerad.
- ▶ Dra åt klipp huvudet (1) ordentligt för hand. Klipp huvudet är åtdraget ordentligt.
- ▶ Dra av dornen (4).

### 8.5.2 Demontera klipp huvudet

- ▶ Stäng av motorliken och ta ut batteriet.
- ▶ Tryck in dornen så långt det går i hålet och håll den nedtryckt.
- ▶ Vrid klipp huvudet tills dornen hakar i. Axeln är blockerad.
- ▶ Vrid ur klipp huvudet medurs.
- ▶ Ta av tryckplattan.
- ▶ Dra av dornen.

## 8.6 Montera och demontera metall-skärverktyg

### 8.6.1 Montera skärverktyget av metall

- ▶ Stäng av motorliken och ta ut batteriet.

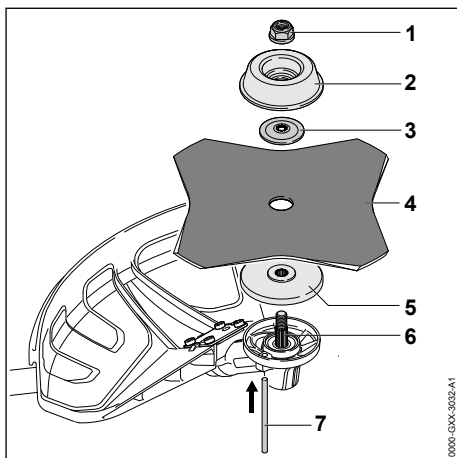



- ▶ Läggt tryckplattan (5) på axeln (6) så att den mindre diametern pekar uppåt.
- ▶ Läggt skärverktyget av metall (4) på tryckplattan (5). Om ett cirkelsågblad eller ett gräsklippningsblad med mer än 4 eggar används: Rikta eggarna på ett sådant sätt att de pekar i samma riktning som pilen för skyddets rotationsriktning.
- ▶ Placera tryckskivan (3) på skärverktyget av metall (4) så att välvningen pekar uppåt.
- ▶ Läggt löptallriken (2) på tryckskivan (3) så att den stängda sidan pekar uppåt.
- ▶ Tryck in dornen (7) så långt det går i hålet och håll den nedtryckt.
- ▶ Vrid skärverktyget av metall (4) moturs tills dornen (7) hakar i. Axeln (6) är blockerad.
- ▶ Skruva på muttern (1) moturs och dra åt.
- ▶ Dra av dornen (7).

### 8.6.2 Demontera metallskårverktyg

- ▶ Stäng av motorlien och ta ut batteriet.
- ▶ Tryck in dornen så långt det går i hålet och håll den nedtryckt.
- ▶ Vrid skärverktyget av metall medurs tills dornen hakar i. Axeln är blockerad.
- ▶ Skruva loss muttern medurs.
- ▶ Ta av löptallriken, tryckskivan, skärverktyget av metall och tryckplattan.
- ▶ Dra av dornen.

## 9 Ställ in motorlien för användaren

### 9.1 Ta på och ställ in ryggsäcken

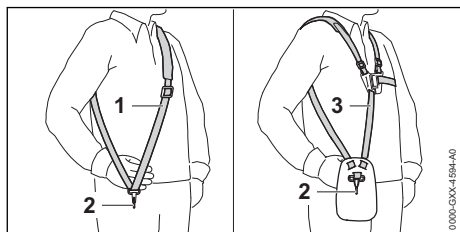

- ▶ Ta på den enkla axelremmen (1) eller den dubbla axelremmen (3).
- ▶ Ställ in den enkla axelremmen (1) eller den dubbla axelremmen (3) så att karbinhaken (2) befinner sig ungefär en handbredd under höger höft.

Ytterligare ryggsäckar som får användas anges i den här bruksanvisningen, 22.

### 9.2 Rikta in och justera loophandtaget

Loophandtaget kan ställas in i olika lägen beroende på användning och hur lång användaren är.

- ▶ Stäng av motorlien och ta ut batteriet.

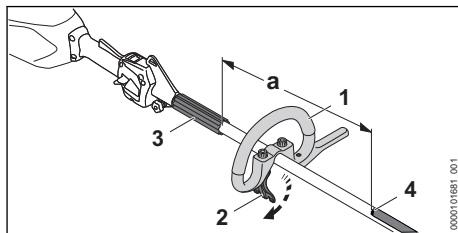

- ▶ Lossa snabblåset (2).
- ▶ Skjut loophandtaget (1) till önskat läge tills följande villkor har uppfyllts:
  - Avståndshållaren (3) passar mellan loophandtaget (1) och lyftöglan.
  - $a$  = Skjut loophandtaget som mest fram till den röda markeringen (4) på varningssymbolen.
- ▶ Stäng snabblåset (2) så att loophandtaget (1) inte längre kan vridas kring skaftet.

### 9.3 Balansera motorlien

Batteriet och skärverktyget påverkar motorliens balans. Motorlien måste balanseras med skärverktyg och batteri monterat.

Motorlien måste balanseras olika beroende på vilket skärverktyg som används.

Om ett klipp huvud är monterat:

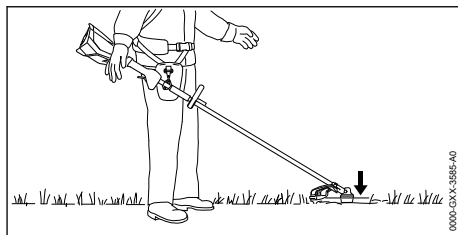

Klipp huvudet måste ha lätt kontakt mot marken.

Om ett skärverktyg av metall är monterat:

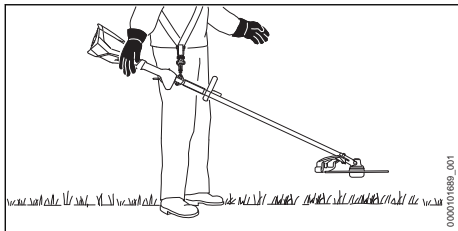

Skärverktyget av metall måste befinna sig ca 20 cm över marken.

- ▶ Stäng av motorlien.

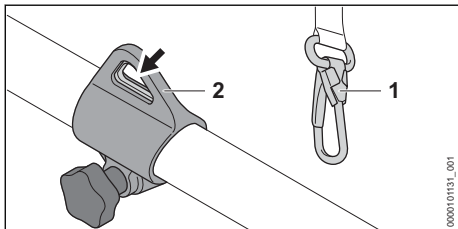

- ▶ Fäst lyftöglan (2) i karbinhaken (1).
- ▶ Låt motorlien pendla.
- ▶ Om skärverktygets läge måste anpassas i utpendlat tillstånd:

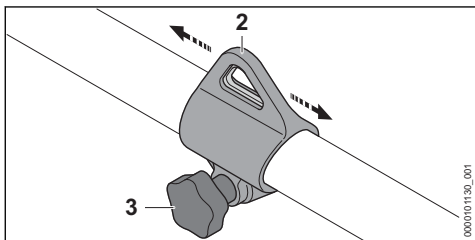

- ▶ Lossa skruven (3).
- ▶ Flytta lyftöglan (2) på skaftet på ett sådant sätt att rätt läge uppnås i utpendlat tillstånd.
- ▶ Dra åt skruven (3) hårt.

## 10 Sätt in och ta ut batteriet

### 10.1 Sätt i batteriet

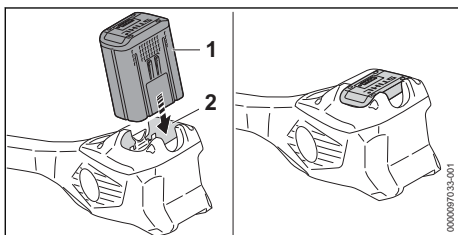

- ▶ Tryck in batteriet (1) så långt det går i batterifacket (2).
- Batteriet (1) hakar i med ett klick och sitter fast.

### 10.2 Ta ur batteriet

- ▶ Placera motorlien på en plan yta.

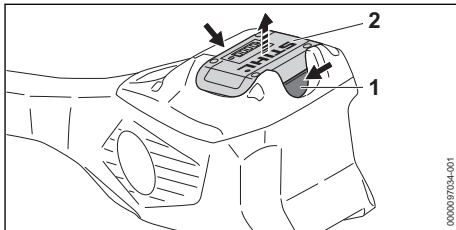

- ▶ Tryck på båda spärrspakarna (1).
- Batteriet (2) är nu lossat och kan tas ur.

## 11 Sätt på och stäng av motorlien

### 11.1 Sätta på motorlien

- ▶ Håll motorlien med höger hand på manöverhandtaget så att tummen omsluter greppytan (2) på manöverhandtaget.
- ▶ Håll motorlien med den vänstra handen i loop-handtaget så att tummen omsluter handtaget.

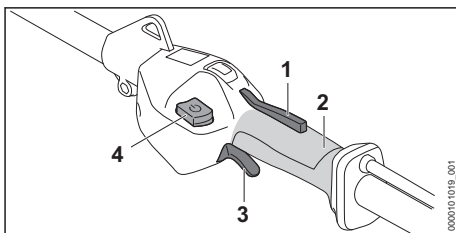

- ▶ Tryck på strömbrytarspärren (1) med handen och håll kvar.
  - ▶ Tryck på upplåsningsknappen (4).
  - ▶ Tryck på strömbrytaren (3) med pekfingeret och håll den intryckt.
- Motorlien accelererar och skärverktyget roterar.

Ju längre ner strömbrytaren (3) trycks, desto snabbare roterar skärverktyget.

Motorlien identifierar på den maximala effektinivån det monterade skärverktyget och ställer automatiskt in den korrekta högsta hastigheten.

### 11.2 Stäng av motorlien

- ▶ Släpp strömbrytaren och spärren.
- ▶ Vänta tills skärverktyget inte längre roterar.

- ▶ Om skärverktyget fortsätter att rotera: Ta ut batteriet och kontakta en STIHL-återförsäljare. Motorlien är defekt.

## 12 Kontrollera motorlien och batteriet

### 12.1 Kontrollera manöverdonen

#### Strömbrytarspär och strömbrytare

- ▶ Ta ut batteriet.
- ▶ Försök att trycka på strömbrytaren utan att trycka på strömbrytarspärren.
- ▶ Om det går att trycka in strömbrytaren: Använd inte motorlien och kontakta en STIHL-återförsäljare. Strömbrytarspärren är defekt.
- ▶ Tryck på strömbrytarspärren och håll kvar.
- ▶ Tryck på strömbrytaren och släpp igen.
- ▶ Om strömbrytaren eller strömbrytarspärren är tröga eller inte fjädrar tillbaka i utgångsläget: Använd inte motorlien och kontakta en STIHL-fackhandlare. Strömbrytaren eller strömbrytarspärren är defekt.

#### Sätt på motorlien

- ▶ Sätt i batteriet.
- ▶ Tryck på strömbrytarspärren och håll kvar.
- ▶ Skjut spärreglaget med tummen mot loop-handtaget.
- ▶ Tryck på strömbrytaren och håll kvar. Skärverktyget roterar.
- ▶ Om 3 lampor blinkar rött på batteriet: Ta ut batteriet och kontakta en STIHL-återförsäljare. Det finns ett fel på motorlien.
- ▶ Släpp strömbrytaren. Skärverktyget slutar rotera efter en liten stund.
- ▶ Om skärverktyget fortsätter att rotera: ta bort batteriet och kontakta en STIHL-återförsäljare. Motorlien är defekt.

### 12.2 Kontrollera batteriet

- ▶ Tryck på tryckknappen på batteriet. Om lamporna lyser eller blinkar.
- ▶ Om lamporna inte lyser eller blinkar: Använd inte batteriet och uppsök en STIHL-återförsäljare. Fel på batteriet.

## 13 Arbeta med motorlien

### 13.1 Hålla i och styra motorlien

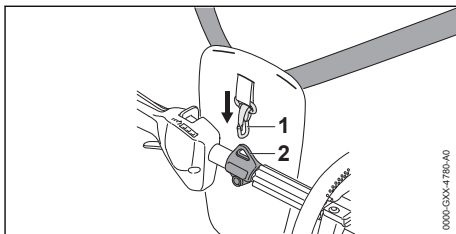

- ▶ Fäst lyftöglan (2) i karbinhaken (1).

Om ett klipphuvud används:

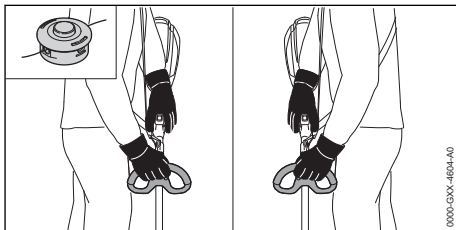

- ▶ Håll motorlien med en hand på manöverhandtaget så att tummen omsluter greppytan på manöverhandtaget.
- ▶ Håll motorlien med den andra handen i handtaget så att tummen ligger runt handtaget.

Om du använder ett skärverktyg av metall:

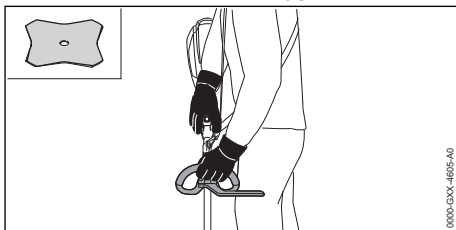

- ▶ Håll motorlien med höger hand på manöverhandtaget så att tummen omsluter greppytan på manöverhandtaget.
- ▶ Håll motorlien med den vänstra handen i loop-handtaget så att tummen omsluter handtaget.

### 13.2 Ställa in effektnivå

3 effektnivåer kan ställas in beroende på användningen. LED-lamporna visar inställd effektnivå. Ju högre effektnivå, desto snabbare kan skärverktyget rotera.

Den inställda effektnivån påverkar batteriets användningstid. Ju lägre effektnivå, desto längre är batteriets användningstid.

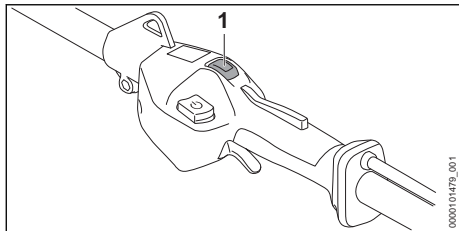

- ▶ Tryck på effektstegsknappen (1) med tummen. LED-lamporna lyser och visar inställd effektnivå.
- ▶ Tryck på effektstegsknapp (1). Nästa effektnivå har ställts in. Efter den tredje effektnivån följer den första effektnivån igen.
- ▶ Tryck på effektstegsknappen (1) upprepade gånger tills önskad effektnivå är inställd.

### 13.3 Klippning

Skärverktygets avstånd till marken bestämmer klipphöjden.

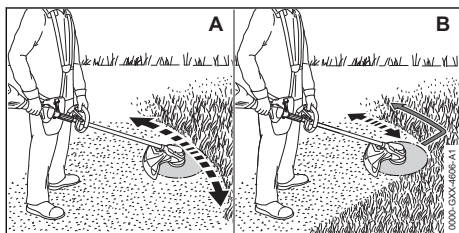

#### Klippning med ett klipp huvud (A)

- ▶ För motorlien fram och tillbaka i en jämn rörelse.
- ▶ Gå framåt långsamt och kontrollerat.

#### Klippning med ett gräsklippningsblad eller en snårkniv (B)

- ▶ Klipp med den vänstra delen av skärverktyget av metall.
- ▶ Gå framåt långsamt och kontrollerat.

Följ de rekommenderade temperaturintervallen, 21.4, för optimal prestanda.

### 13.4 Mata fram klipptrådarna

#### 13.4.1 Mata fram skärtråd på klipp huvudet AutoCut

- ▶ Tryck snabbt det roterande klipp huvudet mot marken. Ca 30 mm matas fram. Kapningskniven i skyddet kapar automatiskt skärtrådarna till rätt längd.

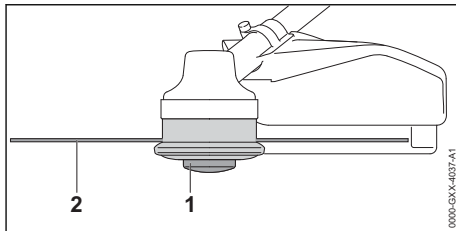

Om skärtrådarna är kortare än 25 mm kan de inte matas fram automatiskt.

- ▶ Stäng av motorlien och ta ut batteriet.
- ▶ Tryck på spolinsatsen (1) på klipp huvudet och håll kvar.
- ▶ Dra ut skärtrådarna (2) för hand.
- ▶ Om skärtrådarna (2) inte längre kan dras ut: Byt spolinsatsen (1) eller klipptrådarna (2). Spolinsatsen är tom.

## 14 Efter arbetet

### 14.1 Efter arbetet

- ▶ Stäng av motorlien och ta ut batteriet.
- ▶ Om motorlien är blöt: Låt motorlien torka.
- ▶ Låt batteriet torka om det är blött eller fuktigt 21.4.
- ▶ Rengör motorlien.
- ▶ Rengör skyddet.
- ▶ Rengör skärverktyget.
- ▶ Rengör batteriet.
- ▶ Om ett skärverktyg av metall är monterat: Montera passande transportskydd.

## 15 Transport

### 15.1 Transportera motorlien

- ▶ Stäng av motorlien och ta ut batteriet.
- ▶ Om ett skärverktyg av metall är monterat: Montera passande transportskydd.

#### Bära motorlien

- ▶ Bär motorlien i skaftet med en hand så att skärverktyget pekar bakåt och motorlien är balanserad.

#### Transportera motorlien i ett fordon

- ▶ Säkra motorlien så att den inte kan välta eller röra sig.

### 15.2 Transportera batteriet

- ▶ Stäng av motorlien och ta ut batteriet.
- ▶ Kontrollera att batteriet är i ett säkert skick.
- ▶ Se till att batteriet inte kan röra sig i förpackningen.
- ▶ Se till att förpackningen inte kan röra sig.

Batteriet måste transporteras som farligt gods. Batteriet är klassat som UN 3480 (litiumjonbatterier) och har kontrollerats enligt FN:s handbok för testning och kriterier del III, avsnitt 38.3.

Transportföreskrifterna finns angivna på [www.stihl.com/safety-data-sheets](http://www.stihl.com/safety-data-sheets).

## 16 Förvaring

### 16.1 Förvara motorlien

- ▶ Stäng av motorlien och ta ut batteriet.
- ▶ Om ett skärverktyg av metall är monterat: Montera passande transportsydd.
- ▶ Förvara motorlien enligt följande:
  - Motorlien kan inte vältas eller röra sig.
  - Motorlien är utom räckhåll för barn.
  - Motorlien är ren och torr.
- ▶ Demontera skärverktyget om motorlien ska förvaras längre än 30 dagar.

### 16.2 Förvara batteriet

STIHL rekommenderar att batteriet förvaras laddat mellan 40 % och 60 % (2 LED-lampor lyser grönt).

- ▶ Förvara batteriet enligt följande:
  - Batteriet är utom räckhåll för barn.
  - Batteriet är rent och torrt.
  - Batteriet befinner sig i ett stängt utrymme.
  - Batteriet är separerat från motorlien.
  - Om batteriet förvaras i laddaren: Dra ut elkontakten och förvara batteriet med en laddningsnivå mellan 40 % och 60 % (2 LED-lampor som lyser grönt).
  - Förvara inte batteriet utanför angivna temperaturgränser,  21.3.

**OBS!**

- Om batteriet inte förvaras enligt beskrivningen i denna bruksanvisning kan batteriet djupurladdas och därmed skadas irreparabelt.
  - ▶ Ladda urladdat batteri före förvaring. STIHL rekommenderar att batteriet förvaras laddat mellan 40 % och 60 % (2 LED-lampor lyser grönt).
  - ▶ Förvara inte batteriet tillsammans med motorlien.

## 17 Rengöring

### 17.1 Rengöra motorlien

- ▶ Stäng av motorlien och ta ut batteriet.
- ▶ Rengör motorlien med en fuktig trasa.
- ▶ Rengör ventilationsöppningarna med en pensel.

- ▶ Ta bort smuts ur batterifacket och rengör batterifacket med en fuktig trasa.
- ▶ Rengör de elektriska kontakterna i batterifacket med en pensel eller en mjuk borste.

### 17.2 Rengör skyddet och skärverktyget

- ▶ Stäng av motorlien och ta ut batteriet.
- ▶ Rengör skyddet och skärverktyget med en fuktig trasa eller en mjuk borste.

### 17.3 Rengör luftfiltret

- ▶ Stäng av motorlien och ta ut batteriet.

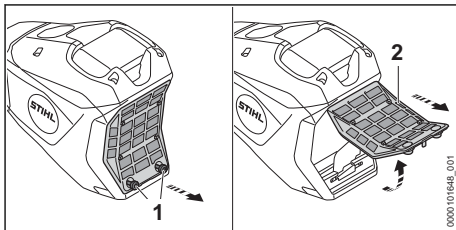

- ▶ Rengör området runt luftfiltret (2) med en fuktig trasa eller en pensel.
- ▶ Vrid skruvarna (1) moturs tills luftfiltret (2) kan tas av.
- ▶ Fäll upp luftfiltret (2) och ta bort det.
- ▶ Spola av smuts på luftfiltrets (2) utsida under rinnande vatten.
- ▶ Om luftfiltret (2) är skadat: Byt ut luftfiltret (2).
- ▶ Låt luftfiltret (2) lufttorka.
- ▶ Sätt i luftfiltret (2) i huset och fäll ner det. Luftfiltret (2) måste ligga jämnt kring huset.
- ▶ Skruva in skruvarna (1) och dra åt.

### 17.4 Rengör batteriet

- ▶ Rengör batteriet med en fuktig trasa.

## 18 Underhåll

### 18.1 Underhållsintervall

Underhållsintervallen beror på omgivningsförhållandena och arbetsförhållandena. STIHL rekommenderar följande underhållsintervall:

#### Var 50:e drifttimme

- ▶ Smörj växeln.
- ▶ Rengör luftfiltret.

#### En gång om året

- ▶ Låt en STIHL-återförsäljare kontrollera motorlien.

## 18.2 Smörja växeln

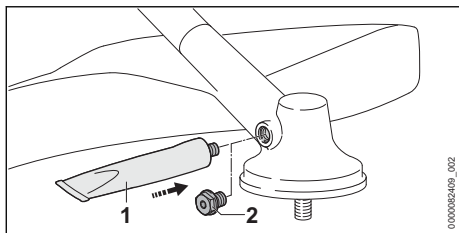

- ▶ Skruva ut skruvlocket (2).
- ▶ Om du inte kan se något fett på skruvlocket (2):
  - ▶ Skruva in en tub med "STIHL-drivfett" (1).
  - ▶ Tryck in 5 g STIHL-drivfett i drivhuset.
  - ▶ Skruva ur tuben med "STIHL-drivfett" (1).
  - ▶ Skruva in skruvlocket (2) och dra åt.
  - ▶ Driv motorlien under 1 minut utan last. STIHL-drivfettet fördelas jämnt.

## 18.3 Vässa och balansera metall-skärverktyget

Det krävs mycket träning för att vässa och balansera metall-skärverktyget.

## 20 Felavhjälpning

### 20.1 Åtgärda fel på motorlien eller batteriet

Fel	LED-lampor på batteriet	Orsak	Åtgärd
Motorlien startar inte.	1 LED-lampa blinkar grönt.	Batteriet är inte tillräckligt laddat.	▶ Ladda batteriet helt enligt anvisningarna i bruksanvisningen till laddaren STIHL AL 101, 301, 301-4, 500.
	1 LED-lampa lyser rött.	Batteriet är för varmt eller för kallt.	▶ Ta ut batteriet. ▶ Låt batteriet svalna eller bli varmt.
	3 LED-lampor blinkar rött.	Det finns ett fel på motorlien.	▶ Ta ut batteriet. ▶ Rengör de elektriska kontakterna i batterifacket. ▶ Sätt i batteriet. ▶ Sätt på motorlien. ▶ Om de 3 LED-lamporna fortfarande blinkar rött: Använd inte motorlien och kontakta en STIHL-återförsäljare.
	3 LED-lampor lyser rött.	Motorlien är överhettad.	▶ Ta ut batteriet. ▶ Låt motorlien svalna.
	4 LED-lampor blinkar rött.	Fel på batteriet.	▶ Ta ur batteriet och sätt i det igen. ▶ Sätt på motorlien. ▶ Om de 4 LED-lamporna fortfarande blinkar rött: Använd inte batteriet och kontakta en STIHL-återförsäljare.
		Avbrott i elanslutningen mellan motorlien och batteriet.	▶ Ta ut batteriet. ▶ Rengör de elektriska kontakterna i batterifacket. ▶ Sätt i batteriet.
		Fukt i motorlien eller batteriet.	▶ Låt motorlien eller batteriet torka, ☞ 21.4.

STIHL rekommenderar att metall-skärverktyget lämnas in för slipning och balansering hos en STIHL-återförsäljare.

- ▶ Vässa metall-skärverktyget enligt beskrivningen i bruksanvisningen och förpackningen till skärverktyget som används.

## 19 Reparera

### 19.1 Reparera motorlie och skärverktyg

Användaren kan inte reparera motorlien och skärverktyget själv.

- ▶ Om motorlien eller skärverktyget är skadade: Använd inte motorlien eller skärverktyget och kontakta en STIHL-återförsäljare.

### 19.2 Underhåll och reparation av batteriet

Batteriet måste inte underhållas och kan inte repareras.

- ▶ Om batteriet är defekt eller trasigt: Byt batteriet.

Fel	LED-lampor på batteriet	Orsak	Åtgärd
		Strömbrytaren är redan intryckt innan spärreglaget aktiveras.	► Koppla till motorlien enligt anvisningarna i den här bruksanvisningen.
Motorlien stängs av under drift.	3 LED-lampor lyser rött.	Motorlien är överhettad.	► Ta ut batteriet. ► Låt motorlien svalna.
		Elfel.	► Ta ur batteriet och sätt i det igen. ► Sätt på motorlien.
Motorliens drifttid är för kort.		Batteriet är inte helt laddat.	► Ladda batteriet helt enligt anvisningarna i bruksanvisningen till laddaren STIHL AL 101, 301, 301-4, 500.
		Batteriets livslängd är slut.	► Byt batteriet.
Effektstegen kan inte ställas in.		Strömbrytaren är tryckt och motorlien påslagen.	► Släpp strömbrytaren och håll bara strömbrytarspärren intryckt. ► Ställ in effektnivån enligt anvisningarna i denna bruksanvisning.
Batteriet med  kan inte hittas med STIHL connected-appen.		Bluetooth®-gränssnittet på batteriet eller på den mobila slutenheten är avaktiverat.	► Aktivera Bluetooth®-gränssnittet på batteriet och på den mobila slutenheten.
		Avståndet mellan batteri och mobilenhet är för stort.	► Minska avståndet,  21.2. ► Om batteriet fortfarande inte kan hittas med STIHL connected-appen: Uppsök en STIHL-återförsäljare.

## 20.2 Produktsupport och användningshjälp

Produktsupport och användningshjälp finns att få av en STIHL-återförsäljare.

Kontaktuppgifter och mer information finns på <https://support.stihl.com> eller [www.stihl.com](http://www.stihl.com).

## 21 Tekniska data

### 21.1 Motorliar STIHL FSA 200.0 R

- Godkända batterier:
  - STIHL AP
  - STIHL AR
- Vikt utan batteri, skärverktyg och skydd: 4,8 kg
- Längd utan skärverktyg: 1805 mm
- Elektrisk skyddstyp: IPX4 (skydd mot vattenstänk)

Drifttiden är angiven på [www.stihl.com/battery-life](http://www.stihl.com/battery-life).

### 21.2 Batteri STIHL AP

- Batteriteknik: litiumjoner
- Spänning: 36 V
- Kapacitet i Ah: se typskylten
- Energiinnehåll i Wh: se typskylten
- Vikt i kg: se typskylten

- Bluetooth®-gränssnitt (endast för batterier med ):

- Dataanslutning: Bluetooth® 5.1. Den mobila slutenheten måste vara kompatibel med Bluetooth® Low Energy 5.0 och stödja Generic Access Profile (GAP).
- Frekvensband: ISM-band 2,4 GHz
- Avgiven maximal överföringseffekt: 1 mW
- Signalområde: ca 10 m. Signalstyrkan är beroende av miljöförhållandena och den mobila slutenheten. Räckvidden kan variera kraftigt beroende på yttre villkor, inklusive använd mottagarutrustning. I slutna utrymmen och genom metalliska barriärer (exempelvis väggar, hyllor, lådor) kan räckvidden vara avsevärt kortare.
- Krav på operativsystemet för den mobila slutenheten: Android eller iOS (i den aktuella versionen eller senare)



## 21.3 Temperaturgränser



- Batteriet är inte skyddat mot all påverkan från omgivningen. Batteriet kan börja brinna eller explodera om det utsätts för viss påverkan från omgivningen. Detta kan orsaka allvarliga personskador och materialskador.
  - ▶ Batteriet får inte laddas i temperaturer under  $-20\text{ °C}$  eller över  $+50\text{ °C}$ .
  - ▶ Använd inte motorlien eller batteriet i temperaturer under  $-20\text{ °C}$  eller över  $+50\text{ °C}$ .
  - ▶ Förvara inte motorlien eller batteriet i temperaturer under  $-20\text{ °C}$  eller över  $+70\text{ °C}$ .

## 21.4 Rekommenderade temperaturintervall

För optimal prestanda på motorlien och batteriet: följ de rekommenderade temperaturintervallen:

- Laddning:  $+5\text{ °C}$  till  $+40\text{ °C}$
- Användning:  $-10\text{ °C}$  till  $+40\text{ °C}$
- Förvaring:  $-20\text{ °C}$  till  $+50\text{ °C}$

Om batteriet laddas, används eller förvaras utanför de rekommenderade temperaturintervallen kan prestandan försämrast.

Om batteriet är vått eller fuktigt ska du låta batteriet torka i minst 48 timmar i en temperatur över  $15\text{ °C}$  och under  $50\text{ °C}$  och i en luftfuktighet på under 70 %. Högre luftfuktighet kan förlänga torktiden.

## 21.5 Buller- och vibrationsvärden

K-faktorn för ljudtrycksnivån är  $2\text{ dB(A)}$ . K-faktorn för ljudeffektnivån är  $2\text{ dB(A)}$ . K-faktorn för vibrationsvärdena är  $2\text{ m/s}^2$ .

STIHL rekommenderar att man använder hörsel-skydd.

### Användning med ett klipphuvud förutom Poly-Cut 28-2

- Ljudtrycksnivå  $L_{pA}$  uppmätt enligt IEC 62841-4-4:  $80\text{ dB(A)}$
- Uppmätt ljudeffektnivå  $L_{wA}$  uppmätt enligt EN IEC 62841-4-4:  $94\text{ dB(A)}$
- Vibrationsvärde  $a_{hv}$  uppmätt enligt IEC 62841-4-4:

- Manöverhandtag:  $3,0\text{ m/s}^2$
- Loophandtag:  $3,8\text{ m/s}^2$

### Användning med ett klipphuvud av modell Poly-Cut 28-2

- Ljudtrycksnivå  $L_{pA}$  uppmätt enligt IEC 62841-4-4:  $87\text{ dB(A)}$
- Uppmätt ljudeffektnivå  $L_{wA}$  uppmätt enligt IEC 62841-4-4:  $98\text{ dB(A)}$
- Vibrationsvärde  $a_{hv}$  uppmätt enligt IEC 62841-4-4:
  - Manöverhandtag:  $3,1\text{ m/s}^2$
  - Loophandtag:  $4,3\text{ m/s}^2$

### Användning med ett skärverktyg av metall

- Ljudtrycksnivå  $L_{pA}$  uppmätt enligt IEC 62841-4-4:  $85\text{ dB(A)}$
- Uppmätt ljudeffektnivå  $L_{wA}$  uppmätt enligt IEC 62841-4-4:  $106\text{ dB(A)}$
- Vibrationsvärde  $a_{hv}$  uppmätt enligt IEC 62841-4-4:
  - Manöverhandtag:  $3,5\text{ m/s}^2$
  - Loophandtag:  $4,1\text{ m/s}^2$

De angivna vibrationsvärdena har mätts med en standardiserad kontrollmetod och kan användas som referens för elektrisk utrustning. De faktiska vibrationsvärdena kan avvika från de angivna värdena beroende på typen av användning. De angivna vibrationsvärdena kan användas för att preliminärt uppskatta vibrationsbelastningen. Den verkliga vibrationsbelastningen måste uppskattas. Här kan man även ta hänsyn till stunder då den elektriska utrustningen är avstängd och när den är på men går utan belastning.

Information om uppfyllandet av arbetsgivardirektivet avseende vibration 2002/44/EG finns på [www.stihl.com/vib](http://www.stihl.com/vib).

## 21.6 REACH

REACH är en EG-förordning för registrering, bedömning och godkännande av kemikalier.

Information om REACH-direktivet finns på [www.stihl.com/reach](http://www.stihl.com/reach).







## 22 Kombinationer av skärverktyg, skydd och ryggsäckar

### 22.1 Kombinationer av skärverktyg, skydd och ryggsäckar

Skärverktyg	Skydd	Stegbegränsare	Ryggsäck
– PolyCut 28-2 (Ø 365 mm)	– Universalskydd tillsammans	– tillval	– Enkel axelrem

Skärverktyg	Skydd	Stegbegränsare	Ryggsäck
	med skärm och kapningskniv (Ø 420 mm) – Skydd för klipphuvuden (Ø 450 mm)		– Dubbel axelrem med snabblossningsanordning – STIHL AR-batteri tillsammans med bärskydd – Batterirem med monterad "batteriväska med anslutningskabel" tillsammans med enkel axelrem – Batteribalte med bärrem och monterad "AP-väska med anslutningskabel" tillsammans med bärskydd – Ryggsäck med inbyggd "AP-väska med anslutningskabel" tillsammans med bärskydd
Klipphuvud med "runda, tysta" klipptrådar som är 2,4 mm i diameter: – Klipphuvud AutoCut 25-2 – Klipphuvud AutoCut C 26-2 – Klipphuvud AutoCut 27-2 – Klipphuvud DuroCut 20-2 – Klipphuvud SuperCut 20-2 – Klipphuvud FixCut 31-2 – Klipphuvud TrimCut C 32-2 Klipphuvud med "runda, tysta" klipptrådar som är 2,7 mm i diameter: – Klipphuvud AutoCut 36-2	– Skydd för klipphuvuden (Ø 450 mm)		
– Gräsklippningsblad 230-4 (Ø 230 mm) – Gräsklippningsblad 230-8 (Ø 230 mm) – Gräsklippningsblad 250-32 (Ø 250 mm)	– Universalskydd utan skärm (Ø 420 mm)	– föreskrivet	
– Snårkniv 250-3 (Ø 250 mm)			

### Beskrivning av ryggsäckar

-  Enkel axelrem
-  Dubbel axelrem
-  STIHL AR-batteri tillsammans med bärskydd
-  Batterirem med monterad "batteriväska med anslutningskabel" tillsammans med enkel axelrem
-  Batteribalte med bärrem och monterad "AP-väska med anslutningskabel" tillsammans med bärskydd
-  Ryggsäck med inbyggd "AP-väska med anslutningskabel" tillsammans med bärskydd

## 23 Reservdelar och tillbehör

### 23.1 Reservdelar och tillbehör

**STIHL** De här symbolerna kännetecknar STIHL-originaldelar och STIHL-originaltillbehör.

STIHL rekommenderar att du använder originaldelar och tillbehör från STIHL.

Reservdelar och tillbehör från andra tillverkare kan inte utvärderas av STIHL i fråga om tillförlitlighet, säkerhet och lämplighet trots pågående

marknadsobservation och STIHL kan inte ansvara för användningen av dem.

Originaldelar och tillbehör från STIHL kan köpas hos en STIHL-återförsäljare.

## 24 Kassering

### 24.1 Kassera motorlien och batteriet

Information om avfallshantering finns att få hos kommunförvaltningen eller en STIHL-återförsäljare.

Icke fackmannamässig kassering kan skada hälsan och miljön.

- ▶ Avfallshandla STIHLs produkter, inklusive förpackningar, enligt lokala föreskrifter på därför avsedd återvinningsstation.
- ▶ Släng inte produkten i hushållsavfallet.

## 25 EU-försäkran om överensstämmelse

### 25.1 Motorlie STIHL FSA 200.0 R

ANDREAS STIHL AG & Co. KG  
Badstraße 115  
D-71336 Waiblingen

Tyskland

intyggar på eget ansvar att

- Konstruktionstyp: batteridriven motorlie
- Maskinkategori: röjsåg, grästrimmer
- Fabrikat: STIHL
- Typ: FSA 200.0 R
- Serieidentifiering: FA03

motsvarar bestämmelserna i direktiv 2011/65/EU, 2006/42/EG, 2014/30/EU samt 2000/14/EG och har utvecklats och tillverkats i överensstämmelse med de versioner av följande standarder som gällde vid produktionsdatumet: EN 55014-1, EN 55014-2 och EN 62841-1 och ISO 12100 enligt IEC 62841-4-4, EN 60335-1 och EN 50636-2-91.

Beräkning av uppmätt och garanterad ljudeffektnivå har gjorts enligt direktiv 2000/14/EG, bilaga VI.

Anmält organ: VDE Prüf- u. Zertifizierungsinstitut GmbH, Merianstraße 28, 63069 Offenbach am Main, Tyskland

- Uppmätt ljudeffektnivå: 94 dB(A)
- Garanterad ljudeffektnivå: 96 dB(A)

Den tekniska dokumentationen förvaras hos avdelningen för produktgodkännande hos ANDREAS STIHL AG & Co. KG.

Tillverkningsår, tillverkningsland samt serienummer anges på motorlien.

Waiblingen, 2022-08-01

ANDREAS STIHL AG & Co. KG

enligt fullmakt 

Robert Olma, Vice President, Regulatory Affairs & Global Governmental Relations

## 26 UKCA-konformitetsdeklaration

### 26.1 Motorlie STIHL FSA 200.0 R

**UK  
CA**

ANDREAS STIHL AG & Co. KG  
Badstraße 115  
D-71336 Waiblingen

Tyskland

intyggar på eget ansvar att

- Konstruktionstyp: batteridriven motorlie
- Maskinkategori: röjsåg, grästrimmer
- Fabrikat: STIHL
- Typ: FSA 200.0 R
- Serieidentifiering: FA03

uppfyller bestämmelserna i UK-förordningarna The Restriction of the Use of Certain Hazardous Substances in Electrical and Electronic Equipment Regulations 2012, Supply of Machinery (Safety) Regulations 2008, Electromagnetic Compatibility Regulations 2016 och Noise Emission in the Environment by Equipment for use Outdoors Regulations 2001 och har utvecklats och tillverkats i överensstämmelse med de versioner av följande standarder som gällde vid produktionsdatumet: EN 55014-1, EN 55014-2, EN 62841-1 och ISO 12100 enligt IEC 62841-4-4, EN 60335-1 och EN 50636-2-91.

Beräkning av uppmätt och garanterad ljudeffektnivå har gjorts enligt UK-förordning Noise Emission in the Environment by Equipment for use Outdoors Regulations 2001, Schedule 9.

Anmält organ: AnP Certification Limited, 2 Parkfield Street, Rusholme, Manchester M 14 4PN

- Uppmätt ljudeffektnivå: 94 dB(A)
- Garanterad ljudeffektnivå: 96 dB(A)

Den tekniska dokumentationen förvaras hos ANDREAS STIHL AG & Co. KG.

Tillverkningsår, tillverkningsland samt serienummer anges på motorliken.

Waiblingen, 2022-10-15

ANDREAS STIHL AG & Co. KG

enligt fullmakt 

Robert Olma, Vice President, Regulatory Affairs & Global Governmental Relations

## 27 Allmänna säkerhetsanvisningar för elverktyg

### 27.1 Inledning

I det här kapitlet återges de allmänna säkerhetsbestämmelserna i standarden EN/IEC 62841 för elektriska handverktyg.

STIHL är skyldiga att återge dessa texter.

Säkerhetsbestämmelserna i "Elektrisk säkerhet" för att förhindra elektrisk stöt gäller inte för STIHLs batteridrivna produkter.



#### VARNING

- **Läs alla säkerhetsanvisningar, instruktioner, illustrationer och tekniska data som medföljer detta elverktyg.** Om de efterföljande anvisningarna inte följs kan det leda till elektrisk stöt, brand och/eller allvarliga skador. **Spara alla säkerhetsbestämmelser och anvisningar.**

Begreppet "elektriskt verktyg" som används i säkerhetsbestämmelserna avser elektriska verktyg som drivs med nätström (med strömkabel) eller batteridrivna elektriska verktyg (utan strömkabel).

### 27.2 Säkerhet på arbetsplatsen

- a) **Håll arbetsplatsen ren och väl upplyst.** Oordning eller dåligt belysta arbetsområden kan leda till olyckor.
- b) **Arbeta inte med det elektriska verktyget i explosionsfarlig miljö där det finns brännbara vätskor, gaser eller damm.** Elektriska verktyg genererar gnistor som kan antända damm eller ångor.
- c) **Håll barn och andra borta från det elektriska verktyget när det används.** Om din uppmärks-

samhet avleds kan du förlora kontrollen över det elektriska verktyget.

### 27.3 Elektrisk säkerhet

- a) **Kontakten på det elektriska verktyget måste passa i eluttaget. Kontakten får inte modifieras på något sätt. Använd inga adaptrar med skyddsjordade elektriska verktyg.** Intakta kontakter och passande eluttag minskar risken för en elektrisk stöt.
- b) **Undvik kroppskontakt med jordade ytor som rör, element, spisar och kylskåp.** Risken för elektrisk stöt är högre om din kropp är jordad.
- c) **Skydda elektriska verktyg mot regn och väta.** Om det kommer in vatten i elektriska verktyg ökar risken för en elektrisk stöt.
- d) **Använd inte anslutningskabeln för fel ändamål. Använd aldrig anslutningskabeln för att bära, dra eller för att dra ut kontakten på det elektriska verktyget. Låt inte anslutningskabeln komma i kontakt med värme, olja, vassa kanter eller rörliga delar.** Skadade eller tvinnade anslutningskablar ökar risken för en elektrisk stöt.
- e) **Använd bara förlängningskablar som är avsedda för utomhusbruk när elektriska verktyg används utomhus.** När förlängningskablar som är avsedda för utomhusbruk används minskar risken för en elektrisk stöt.
- f) **Använd en jordfelsbrytare om det elektriska verktyget måste användas i fuktig miljö.** En jordfelsbrytare minskar risken för en elektrisk stöt.

### 27.4 Personsäkerhet

- a) **Var uppmärksam, titta på det du gör och var förständig när du arbetar med ett elektriskt verktyg. Använd inte elektriska verktyg när du är trött eller är påverkad av droger, alkohol eller läkemedel.** Bara ett ögonblicks uppmärksamhet vid användning av det elektriska verktygen kan leda till allvarliga skador.
- b) **Använd alltid personlig skyddsutrustning och skyddsglasögon.** Skyddsutrustning som andningsmask, halkfria säkerhetsskor, skyddshjälm eller hörselskydd minskar risken för skador, beroende på typen av verktyg och hur det används.
- c) **Se till att verktyget inte kan kopplas in av misstag. Kontrollera att verktyget är avstängt innan du ansluter det till strömförsörjningen**

**och/eller batteriet, lyfter upp det eller bär det.**

Om du håller fingret på strömbrytaren när verktyget bärs eller ansluter det till strömmen när det är på kan det leda till olyckor.

- d) **Ta bort inställningsverktyg eller skruvmejslar innan verktyget sätts på.** Ett verktyg eller en nyckel/mejsel som sitter i en roterande del av det elektriska verktyget kan orsaka skador.
- e) **Undvik en onormal kroppshållning. Se till att stå stadigt och balanserat.** Verktyget kan då kontrolleras bättre i oväntade situationer.
- f) **Använd lämpliga kläder. Bär inte vida kläder eller smycken. Håll hår och kläder borta från rörliga delar.** Lösa kläder, smycken eller långt hår kan fastna i rörliga delar.
- g) **Om dammsugare och uppsamlare kan monteras ska de anslutas och användas korrekt.** Om en dammsugare används kan det minska riskerna i samband med damm.
- h) **Invagga dig inte i en falsk känsla av säkerhet och bryt inte mot säkerhetsbestämmelserna för elektriska verktyg, även om du är van att arbeta med verktyget.** Vårdslöst handlande kan leda till allvarliga skador på några få sekunder.

## 27.5 Användning och hantering av elektriska verktyg

- a) **Överbelasta inte det elektriska verktyget. Använd rätt elektriskt verktyg för arbetet.** Med rätt elektriskt verktyg arbetar du bättre och säkrare i rätt effektområde.
- b) **Använd inte ett elektriskt verktyg vars strömbrytare är defekt.** Ett elektriskt verktyg som inte kan sättas på och stängas av är farligt och måste repareras.
- c) **Dra ut kontakten ur eluttaget och/eller ta ut batteriet innan du gör enhetsinställningar, byter verktygsdelar eller lägger bort det elektriska verktyget.** Dessa försiktighetsåtgärder förhindrar det elektriska verktyget från att starta oavsiktligt.
- d) **Förvara elektriska verktyg som inte används utom räckhåll för barn. Låt inte personer som inte känner till verktyget och som inte har läst de här anvisningarna använda verktyget.** Elektriska verktyg är farliga om de används av oerfarna.
- e) **Ta hand om elektriska verktyg och tillbehör noggrant.** Kontrollera att rörliga delar fungerar felfritt och inte har fastnat eller går trögt och om det finns avbrutna eller skadade

**delar som påverkar funktionen. Lämna in det elektriska verktyget för reparation av skadade delar innan det används.** Många olyckor beror på dåligt underhållna verktyg.

- f) **Håll skärverktyg vassa och rena.** Välskötta skärverktyg med vassa eggår går lättare och är lättare att styra.
- g) **Använd elektriska verktyg, arbetsverktyg osv. enligt de här anvisningarna. Observera arbetsförhållandena och arbetet som ska utföras.** Om elektriska verktyg används för andra syften än de avsedda kan det leda till farliga situationer.
- h) **Håll handtag och greppytor torra, rena och fria från olja och fett.** Hala handtag och greppytor leder till osäker hantering och dålig kontroll av verktyget i oförutsedda situationer.

## 27.6 Användning och hantering av batteridrivna verktyg

- a) **Ladda bara batterierna med laddare som rekommenderas av tillverkaren.** En laddare som är avsedd för en viss typ av batteri kan orsaka brand om den används till andra batterier.
- b) **Använd bara rätt typ av batterier i elektriska verktyg.** Andra batterier kan orsaka skador och brand.
- c) **Ha inte oanvända batterier i närheten av gem, mynt, nycklar, spik, skruv eller andra små metalldelar som kan överbygga kontaktarna.** En kortslutning mellan batterikontaktarna kan orsaka brännskador eller brand.
- d) **Vid felaktig användning kan batterivätska läcka ut. Undvik kontakt med den. Skölj med vatten om du kommer i kontakt med batterivätska. Uppsök läkare om du får batterivätska i ögonen.** Batterivätska som läcker ut kan orsaka hudirritation och brännskador.
- e) **Använd inte skadade eller ändrade batterier.** Skadade eller ändrade batterier kan bete sig oväntat och orsaka brand, explosion eller skador.
- f) **Utsätt inte batterier för eld eller höga temperaturer.** Eld eller temperaturer över 130 °C (265 °F) kan leda till explosion.
- g) **Följ alla anvisningar om laddning och ladda inte batteriet eller det batteridrivna verktyget utanför temperaturområdet som anges i bruksanvisningen.** Felaktig laddning eller laddning utanför det tillåtna temperaturområde

det kan förstöra batteriet och öka brandrisken.

## 27.7 Service

- a) **Låt bara kvalificerad personal reparera verktyget med originaldelar.** Därmed är verktyget säkert att använda.
- b) **Underhåll inte skadade batterier.** Allt underhåll av batterier får bara utföras av tillverkaren eller auktoriserade serviceverkstäder.

## 27.8 Säkerhetsanvisningar för grästrimmer, röjsåg och röjsåg med sågblad

- a) **Använd inte maskinen i dåligt väder, i synnerhet inte vid åska.** Det minskar risken för att du blir träffad av en blixtnedslående åska.
- b) **Undersök arbetsområdet grundligt för att se om det finns några vilda djur.** Vilda djur kan skadas av maskinen när den körs.
- c) **Undersök arbetsområdet noggrant och ta bort alla stenar, pinnar, trådar, benbitar och andra främmande föremål.** Delar som slungas iväg kan medföra skador.
- d) **Kontrollera att skärverktyget eller sågbladet, och skär- eller sågenheten, inte är skadade innan du använder maskinen.** Skadade delar ökar skaderisken.
- e) **Följ anvisningarna för byte av verktyg.** Sågbladsmuttrar eller skruvar som inte har dragits åt enligt angivet moment kan skada sågbladet eller göra att det lossnar.
- f) **Skärverktygets nominella varvtal måste vara minst lika högt som det maximala varvtal som anges på maskinen.** Skärverktyg som roterar snabbare än sitt nominella varvtal kan gå sönder och flyga runt.
- g) **Använd skyddsglasögon, huvudskydd och skyddshandskar.** Lämplig personlig skyddsutrustning minskar risken för skador från delar som slungas iväg eller vid kontakt med klipptråd och sågblad.
- h) **Bär alltid halkskyddade, skyddande skor vid användning av maskinen. Arbeta aldrig barfota eller med öppna sandaler.** På så vis minskar du risken för att skada fötterna vid kontakt med den roterande klipptråden eller sågbladet.
- i) **Bär alltid skyddsskor vid användning av maskinen. Arbeta aldrig barfota eller med öppna sandaler.** På så vis minskar du risken

för att skada fötterna vid kontakt med den roterande klipptråden eller sågbladet.

- j) **Bär alltid långbyxor vid användning av maskinen.** Blottad hud ökar risken för skador från kringflygande objekt.
- k) **Se till att personer i omgivningen håller sig borta från maskinen när den är i drift.** Delar som slungas iväg kan medföra allvarliga personskadorna.
- l) **Använd alltid båda händerna när du använder maskinen.** Håll maskinen med båda händerna för att undvika att förlora kontrollen.
- m) **Håll alltid maskinen i det isolerade handtaget. Trimmertråden eller sågbladet kan komma i kontakt med gömda ledningar eller nätkablar.** Om trimmertråden eller sågbladet kommer i kontakt med en spänningsförande ledning kan det leda strömmen till maskinens metalldelar och orsaka elektrisk stöt.
- n) **Se till att du står stabilt och använd endast maskinen när du står på marken.** Halt eller instabilt underlag kan medföra att du tappar balansen eller kontrollen över maskinen.
- o) **Använd inte maskinen i alltför branta sluttningar.** Detta minskar risken att tappa kontrollen, halka och trilla, vilket skulle kunna medföra skador.
- p) **Se till att ha bra fotfäste när du arbetar i sluttningar, arbeta alltid tvärs över sluttningen, aldrig uppåt eller neråt, och var oerhört försiktig när du ändrar arbetsriktning.** Detta minskar risken att tappa kontrollen, halka och trilla, vilket skulle kunna medföra skador.
- q) **Håll alla kroppsdelar borta från klipptråden eller sågbladet när du arbetar. Innan du slår på maskinen ska du se till att skärtråden eller sågklingan inte vidrör något.** Ett ögonblicks oaktsamhet när du använder maskinen kan orsaka skador på dig eller andra.
- r) **Använd aldrig maskinen ovanför midjehöjd.** På så vis kan man undvika oavsiktlig kontakt med klipptråden eller sågbladet och man får bättre kontroll över maskinen i oväntade situationer.
- s) **När du klipper buskar och grenar som är spända ska du vara beredd på att de kommer att fjädra tillbaka.** När träfibrerna slutar vara spända kan buskage eller grenar träffa användaren och/eller göra att maskinen är utom kontroll.
- t) **Var särskilt försiktig när du sågar småskog och unga träd.** Det tunna materialet kan



fastna i sågbladet och slå mot dig och göra att du tappar balansen.

- u) **Håll maskinen under kontroll och rör inte sågbladen eller andra farliga delar när de är i rörelse.** Detta minskar risken för personskador på grund av rörliga delar.
- v) **När du bär maskinen ska den vara avstängd och riktas bort från dig.** Korrekt hantering av maskinen minskar sannolikheten för tillfällig kontakt med roterande sågblad.
- w) **Vid transport och förvaring av maskinen ska du alltid sätta på skyddshöljet på metallsågbladet.** Korrekt hantering av maskinen minskar sannolikheten för tillfällig kontakt med sågbladet.
- x) **Använd endast reservtrådar, reservklippvuden och reservsågblad enligt uppgifterna från tillverkaren.** Felaktiga reservdelar kan öka risken för att maskinen går sönder och för personskador.
- y) **Säkerställ att du har stängt av brytaren och tagit bort batteriet innan du tar bort material som har fastnat eller utför underhåll på maskinen.** Om maskinen sätts igång av misstag när du tar bort material som har fastnat kan det leda till allvarliga personskador.

## 27.9 Säkerhetsanvisningar angående rekyl

Rekyl är en plötslig rörelse av maskinen i sidled, framåt eller bakåt som kan uppstå när skärverktyget fastnar eller hakar fast i ett objekt, t.ex. ett ungt träd eller en trädstubbe. Den kan vara så våldsam att maskinen och/eller användaren kastas i olika riktningar, vilket i slutändan leder till att användaren förlorar kontrollen över maskinen.

Rekyl och de risker rekyl innebär kan förhindras genom lämpliga försiktighetsåtgärder som beskrivs nedan.

- a) **Håll maskinen med båda händerna och för armarna till ett läge där du kan hålla emot rekylkrafterna. Håll dig till vänster om maskinen.** En rekyl ökar risken för personskador i och med att maskinen rör sig okontrollerat. Användaren kan stå emot rekylkrafterna genom lämpliga försiktighetsåtgärder.
- b) **Om sågbladet fastnar eller om du avbryter arbetet ska du stänga av maskinen och hålla den stadigt i materialet tills sågbladet har stannat. Om sågbladet har fastnat ska du aldrig försöka ta bort maskinen från materialet eller dra den bakåt medan sågbladet rör**

**sig, då kan rekyl uppstå.** Identifiera och åtgärda orsaken till att sågbladet har fastnat.

- c) **Använd inte slöa eller skadade sågblad.** Slöa eller skadade sågblad ökar risken för att maskinen fastnar eller hakar fast i ett objekt vilket kan medföra rekyl.
- d) **Se till att du har god sikt över materialet du ska såga i.** Det är troligare att rekyl uppstår i områden där man inte kan se materialet ordentligt.
- e) **Stäng av maskinen om en annan person närmar sig när du arbetar.** Andra personer kan träffas av det roterande sågbladet och skadas i händelse av rekyl.

## Sisällysluettelo

1	Alkusanat.....	113
2	Tietoja tästä käyttöohjeesta.....	114
3	Yleiskuva.....	115
4	Turvallisuusohjeet.....	116
5	Raivaussahan valmistelu käyttöä varten.....	123
6	Akun lataaminen ja LED-valot.....	124
7	Bluetooth®-radioliitännän ottaminen käyttöön ja poistaminen käytöstä.....	124
8	Raivaussahan kokoaminen.....	124
9	Raivaussahan säätäminen käyttäjän kokoa vastaavasti.....	127
10	Akun asentaminen ja irrottaminen.....	128
11	Raivaussahan käynnistäminen ja pysäyttäminen.....	128
12	Raivaussahan ja akun tarkastus.....	128
13	Työskentely raivaussahan avulla.....	129
14	Työskentelyn jälkeen.....	130
15	Kuljettaminen.....	130
16	Säilytys.....	131
17	Puhdistaminen.....	131
18	Huoltaminen.....	131
19	Korjaaminen.....	132
20	Häiriöiden poistaminen.....	132
21	Tekniset tiedot.....	133
22	Leikkuterien, suojuksien ja kantovaljaiden yhdistelmät.....	135
23	Varaosat ja varusteet.....	136
24	Hävittäminen.....	136
25	EU-vaatimustenmukaisuusvakuutus.....	136
26	UKCA-vaatimustenmukaisuusvakuutus..	136
27	Yleisiä turvallisuusohjeita sähkötyökaluille .....	137

## 1 Alkusanat

Arvoisa asiakas,



kiitämme sinua STIHLin tuotteen valinnasta. STIHL kehittää ja valmistaa huippuluokan tuotteita pitäen suunnittelun lähtökohtana asiakkaidensa tarpeita. Näin pystymme tarjoamaan asiakkaillemme tuotteita, jotka toimivat luotettavasti myös äärimmäisen vaativissa olosuhteissa.

STIHL tunnetaan myös erinomaisesta asiakaspalvelustaan. Jälleenmyyjämme huolehtivat sekä asiantuntevasta neuvonnasta ja opastuksesta että kattavien teknisten palvelujen tarjoamisesta.

STIHL on sitoutunut kestävään ja vastuulliseen vuorovaikutukseen luonnon kanssa. Tämän käyttöohjeen tarkoituksena on auttaa sinua käyttämään STIHL-tuotetta turvallisesti ja ympäristöystävällisesti pitkän käyttöajan ajan.

Kiitämme sinua STIHLiä kohtaan osoittamastasi luottamuksesta. Toivomme, että olet tyytyväinen hankkimaasi STIHL-tuotteeseen.



Tohtori Nikolas Stihl

**TÄRKEÄÄ! LUE OPAS ENNEN KÄYTTÖÄ JA SÄILYTÄ SE VASTAISTA KÄYTTÖÄ VARTEN.**

## 2 Tietoja tästä käyttöohjeesta

### 2.1 Tuotetta koskevat asiakirjat

Paikallisia turvallisuusohjeita on noudatettava.

- ▶ Lue tämän käyttöohjeen lisäksi myös seuraavat oppaat varmistaen, että olet ymmärtänyt niiden sisällön, ja säilytä ne:
  - Käytettävän leikkuuterän käyttöohje ja pakkaus
  - Kantojärjestelmien käyttöohje
  - STIHL AR -akun käyttöohje
  - Tuotteen "Liitoskaapelilla varustettu yölaukku AP" käyttöohje
  - STIHL AP -akun turvallisuusohjeet
  - Laturien STIHL AL 101, 301, 301-4, 500 käyttöohje
  - STIHL-akkuja ja sisäänrakennetuilla akuilla varustettuja tuotteita koskevia turvallisuustietoja: [www.stihl.com/safety-data-sheets](http://www.stihl.com/safety-data-sheets)

Lisätietoja STIHL connected -toiminnosta ja yhteensopivista laitteista sekä UKK löytyvät osoitteessa [www.connect.stihl.com](http://www.connect.stihl.com), ja ne ovat saatavilla myös STIHL-erikoisliikkeessä.

Bluetooth®-merkki ja -kuvamerkit (logot) ovat Bluetooth SIG, Inc.:n rekisteröityjä tavaramerk-

kejä ja omaisuutta. STIHL käyttää näitä sana- ja kuvamerkkejä lisenssoikeuksilla.

Akut, joissa on  ovat varustettuja Bluetooth®-radioliitännällä. Paikallisia käyttörajoituksia (esimerkiksi lentokoneissa tai sairaaloissa) on noudatettava.

### 2.2 Tekstin sisältämien varoitusten merkitseminen

#### VAROITUS

- Tämä teksti muistuttaa vaaroista, jotka voivat johtaa vakavaan loukkaantumiseen tai jopa kuolemaan.
  - ▶ Tekstissä mainittujen toimenpiteiden avulla on mahdollista välttää vakava loukkaantuminen tai jopa kuolema.

#### HUOMAUTUS

- Tämä teksti muistuttaa vaaroista, jotka voivat johtaa esinevahinkoihin.
  - ▶ Tekstissä mainittujen toimenpiteiden avulla on mahdollista välttää esinevahingot.

### 2.3 Tekstissä käytetyt symbolit



Tämä merkki viittaa johonkin tämän käyttöohjeen lukuun.

## 3 Yleiskuva

### 3.1 Raivaussaha ja akku

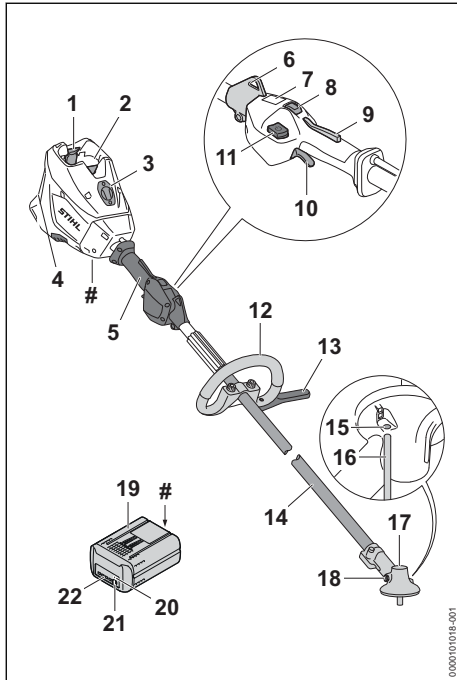

- 1 Lukitusvipu**  
Lukitusvipuilla akku voidaan lukita akkulokeroon.
- 2 Akkulokero**  
Akkulokero toimii akun säilytystilana.
- 3 Suojus<sup>13</sup>**  
Suojus toimii sijoituspaikkana Smart Connector 2 A:lle.
- 4 Ilmansuodatin**  
Ilmansuodatin suodattaa moottorin imuilman.
- 5 Takakahva**  
Käyttökahva on tarkoitettu raivaussahaan tarttumiseen ja sen käyttöön, liikuttamiseen ja kantamiseen.
- 6 Kantosilmukka**  
Kantosilmukka on tarkoitettu kantojärjestelmän kiinnittämiseen.

- 7 LED-valot**  
LED-valot osoittavat asetetun tehotason.
- 8 Tehotasokytkin**  
Tehotasokytkin on tarkoitettu tehotason säätämiseen.
- 9 KytKentävivun lukitsin**  
KytKentävivun lukitsin vapauttaa kytKentävivun toiminnan.
- 10 KytKentävivu**  
KytKentävivulla raivaussaha voidaan käynnistää ja pysäyttää.
- 11 Lukituksen avauspainike**  
Lukituksen lukituspainiketta käytetään raivaussahan kytkemiseen päälle.
- 12 Rengaskahva**  
Rengaskahva pikakiristimeen on tarkoitettu raivaussahaan tarttumiseen ja raivaussahan kantamiseen.
- 13 Askelrajoitin**  
Askelrajoitin rajoittaa käyttäjän jalan ja metalliterän välistä etäisyyttä.
- 14 Varsi**  
Varsi yhdistää kaikki laitteen osat toisiinsa.
- 15 Ohjaintapin aukko**  
Ohjaintapin aukko on tarkoitettu ohjaintapin kiinnittämiseen.
- 16 Ohjaintappi**  
Ohjaintappi estää akselin liikkumisen leikkuterän asentamisen yhteydessä.
- 17 Vaihteen kotelo**  
Vaihteen kotelo suojaa vaihdetta.
- 18 Sulkuruuvi**  
Sulkuruuvi sulkee STIHL-vaihderrasvalle tarkoitettua aukkoa.
- 19 Akku**  
Akku toimii raivaussahan energialähteenä.
- 20 LED-valot**  
LED-valot ilmaisevat akun varaustilan ja akun häiriöt.
- 21 Painike**  
Tämä painike aktivoi akun LED-merkkivalot. Se ottaa käyttöön ja poistaa käytöstä Bluetooth®-radioliitännän (jos saatavilla).

<sup>13</sup>Suojus on osa moottorikotelo. Irrota suojus vain Smart Connector 2 A:n asennusta varten ja säilytä se turvallisesti myöhempiä asennuksia varten. Käytä aina raivaussaha, jossa on sisäänrakennettu kansi tai Smart Connector 2 A.

## 22 LED-valo "BLUETOOTH®" (vain akuissa, joissa on )

Valo LED-valo ilmaisee Bluetooth® -radioliitännän olevan käytössä ja poissa käytöstä.

### # Koneen numerolla varustettu arvokilpi

## 3.2 Suojukset ja leikkuuterät

Kuvassa näkyvät suojukset ja leikkuuterät ovat pelkästään esimerkkejä. Hyväksyttävät yhdistelmät on ilmoitettu tässä käyttöohjeessa,  22.

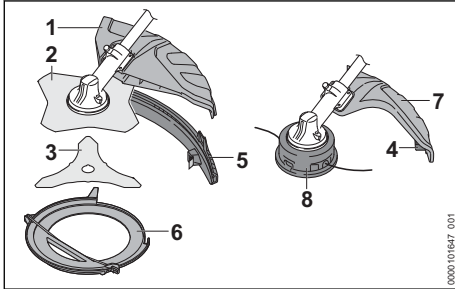

### 1 Yleissuojus<sup>14</sup>

Yleissuojus suojaa käyttäjää ilmaan sinkoutuvilta siruilta ja esineiltä sekä estää käyttäjää joutumasta kosketuksiin leikkuuterän kanssa.

### 2 Ruohonleikkuuterä

Ruohoterä on tarkoitettu ruohon ja rikkaruohon leikkaamiseen.

### 3 Kolmiterä

Kolmiterä on tarkoitettu tiheiden pensaikkojen leikkaamiseen.

### 4 Katkaisuterä

Katkaisuterä lyhentää leikkuusiimat työskentelyn aikana sopivan pituisiksi.

### 5 Lisäsuojus<sup>15</sup>

Lisäsuojus täydentää yleissuojusta siimapään käytön yhteydessä.

### 6 Kuljetussuojus

Kuljetussuojus suojaa kosketuksilta metalliterien kanssa.

### 7 Siimapäiden suojus

Siimapäiden suojus suojaa käyttäjää ilmaan sinkoutuvilta siruilta ja esineiltä sekä estää

käyttäjää joutumasta kosketuksiin siimapään kanssa.

## 8 Siimapää

Leikkuusiima on kiinnitetty siimapäähän.

## 3.3 Symbolit

Symbolit voivat olla raivaussahassa, suojassa ja akussa ja niiden merkitykset ovat seuraavat:



1 LED-valo palaa punaisena. Akku on liian kuuma tai liian kylmä.



4 LED-valoa vilkkuu punaisina. Akussa on häiriö.



Paina lukituksen avauspainiketta poltto-moottorikäyttöisen raivaussahan päälle kytkemiseksi ja tehotason säätämiseksi.



Tämä merkki kuvaa lukituksen avauspainiketta.



Tämä merkki ilmoittaa leikkuuterän pyörimissuunnan.

max Ø xxx Tämä merkki ilmoittaa leikkuuterän enimmäishalkaisijan millimetreinä.



Tämä merkki ilmoittaa leikkuuterän enimmäispyörimisnopeuden.



**L<sub>WA</sub>** Taattu äänenpainetaso dB(A) direktiivin 2000/14/EY mukaan. Direktiivissä määriteltyä mittausten menetelmää noudattamalla on mahdollista vertailla keskenään erilaisten tuotteiden melupäästöjä.



Akussa on Bluetooth®-radioliitäntä ja se voidaan yhdistää STIHL connected -appiin.



Symbolin vieressä oleva arvo ilmoittaa akun energiasisällön kennovalmistajan ilmoittamien tietojen perusteella. Käyttötilanteessa käytettävissä oleva energiasisältö on tätä pienempi.



Älä hävitä tuotetta talousjätteen mukana.

## 4 Turvallisuusohjeet

### 4.1 Varoitukset

#### 4.1.1 Varoitukset

Raivaussahalla tai akulla olevien varoitusten merkitykset ovat seuraavat:

<sup>14</sup>Yhdessä yleissuojuksen kanssa käytettäville leikkuuterille, katso luku 22 - Leikkuuterien, suojien ja kantojärjestelmien yhdistelmät.

<sup>15</sup>Yhdessä lisäsuojuksen kanssa käytettäville leikkuuterille, katso luku 22 - Leikkuuterien, suojien ja kantojärjestelmien yhdistelmät.



Noudata turvallisuusohjeita ja toimi niiden sisältämien ohjeiden mukaisesti.



Lue käyttöohje ja varmista, että olet ymmärtänyt sen sisällön. Säilytä käyttöohje myöhempää käyttöä varten.



Käytä suojalaseja, kuulosuojainta ja suojakypärää.



Käytä turvasaappaita.



Käytä työhansikkaita.



Noudata takapotkun varalta annettuja turvallisuusohjeita sekä huolehdi näiden ohjeiden mukaista varoimista.



Noudata ilmaan sinkoutuvien sirujen ja esineiden varalta annettuja turvallisuusohjeita.



Säilytä turvallinen etäisyys.



Poista akku työtaukojen sekä laitteen kuljettamisen, säilytyksen, huollon ja korjauksen ajaksi.



Suojaa akku kuumuudelta ja avotulelta.



Irrota liitoskaapelin pistoke pistukasta työkeskeytysten, kuljetuksen, säilytyksen, puhdistuksen, huollon ja korjauksen ajaksi.

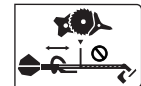

Älä alita rengaskahvan ja leikkauterän vähimmäisetäisyyttä.

#### 4.1.2 Siimapäiden suojus

Siimapäiden suojuksessa olevien varoitusmerkkien merkitys on seuraava:



Käytä tätä suojaa siimapäiden kanssa.



Älä käytä tätä suojusta ruohoterien kanssa.



Älä käytä tätä suojusta kolmiterien kanssa.

#### 4.1.3 Yleissuojus ja lisäsuojus

##### Yleissuojus

Yleissuojukseen sijoitettujen varoitusmerkkien merkitys on seuraava:



Älä käytä tätä lisäsuojusta siimapäiden kanssa.



Käytä tätä suojusta ruohoterien kanssa.



Käytä tätä suojusta kolmiterien kanssa.

##### Lisäsuojus

Suojahelmassa olevien varoitusmerkkien merkitykset ovat seuraavat:



Käytä yleissuojusta lisäsuojuksella ja katkaisuterällä siimapäille.

#### 4.2 Määräystenmukainen käyttö

Raivaussaha STIHL FSA 200.0 R sopii seuraaviin käyttötarkoituksiin:

- siimapäällä varustettuna: ruohon leikkaamiseen
- ruohonleikkausterällä varustettuna: ruohon ja rikkaruohon leikkaamiseen
- kolmiterällä varustettuna: pensaikkojen leikkaamiseen 20 mm:n paksuisiin oksiin saakka

Raivaussahaa voidaan käyttää sateessa.

Tämän raivaussahan energianlähteenä on akku STIHL AP tai STIHL AR.

Akku ja  yhdessä STIHL connected -apin kanssa mahdollistavat akun personoinnin ja akkua koskevien tietojen välittämisen Bluetooth®-tekniikan avulla.

## VAROITUS

- Muiden kuin STIHLin raivaussahaa varten hyväksymien akkujen käyttö voi aiheuttaa tulipalon tai räjähdyksen. Seurauksena voi olla vakava tai hengenvaarallinen loukkaantuminen ja esinevahinkoja.

- ▶ Käytä raivaussahassa akkua STIHL AP tai STIHL AR.
- Jos raivaussaha tai akkua käytetään laitteille määritellystä käyttötarkoituksesta poikkeavasti, seurauksena voi olla sekä vakava tai jopa hengenvaarallinen loukkaantuminen että esinevahinkoja.
  - ▶ Käytä raivaussaha tämän käyttöohjeen mukaisesti.
  - ▶ Käytä akkua tässä käyttöohjeessa, STIHL AR -akun käyttöohjeessa, STIHL connected -apissa ja osoitteessa [www.connect.stihl.com](http://www.connect.stihl.com) kuvatulla tavalla.

### 4.3 Käyttäjälle asetettavat vaatimukset

#### ▲ VAROITUS

- Käyttäjä ei pysty tunnistamaan eikä arvioimaan raivaussahaan ja akkuun liittyviä vaaroja, ellei hän ei ole saanut asianmukaista perehdytystä laitteen käyttöön. Käyttäjä itse tai sivulliset saattavat loukkaantua vakavasti tai jopa hengenvaarallisesti.



- ▶ Lue käyttöohje ja varmista, että olet ymmärtänyt oppaan sisällön. Säilytä käyttöohje myöhempää käyttöä varten.

- ▶ Jos raivaussaha tai akku luovutetaan toiselle henkilölle: anna käyttöohjeet mukaan.
- ▶ Varmista, että käyttäjä täyttää seuraavat vaatimukset:
  - Käyttäjä on levännyt.
  - Käyttäjä pystyy fyysisten, aistinvaraisten ja henkisten kykyjensä puolesta käyttämään raivaussaha ja akkua ja siten työskentelemään laitteella. Jos käyttäjän fyysiset, aistinvaraiset tai henkiset kyvyt rajoittavat laitteen käyttöä, käyttäjä saa käyttää laitetta ainoastaan vastuhenkilön valvonnassa ja opastuksella.
  - Käyttäjä voi tunnistaa ja arvioida raivaussahaan ja akkuun liittyviä vaaroja.
  - Käyttäjä on täysi-ikäinen tai käyttäjä on saanut kansallisten määräysten mukaisen valvotun ammattiopastuksen.
  - Käyttäjä on saanut STIHL-jälleenmyyjältä tai joltakin muulta asiantuntevalta henkilöltä perehdytyksen raivaussahan käyttöön, ennen kuin hän työskentelee laitteella ensimmäistä kertaa.
  - Käyttäjä ei ole alkoholin, lääkkeiden tai huumausaineiden vaikutuksen alainen.
- ▶ Jos jokin asia on jäänyt sinulle epäselväksi: ota yhteyttä STIHL-erikoisliikkeeseen.

### 4.4 Vaatetus ja varustus

#### ▲ VAROITUS

- Työskentelyn aikana pitkät hiukset saattavat joutua raivaussahaan. Käyttäjä voi loukkaantua vakavasti.
  - ▶ Sido pitkät hiukset yhteen ja varmista, että ne ovat olkapäiden yläpuolella.
- Erilaiset sirut ja kappaleet saattavat sinkoutua työskentelyn aikana ilmaan suurella nopeudella. Käyttäjä voi loukkaantua.



- ▶ Käytä tiiviisti istuvia suojalaseja. Sopivat suojalaseit on testattu standardin EN 166 tai kansallisten määräysten mukaisesti ja ne ovat saatavana kaupassa vastaavilla merkinnöillä.

- ▶ Käytä kasvosuojainta.
- ▶ Käytä pitkähaihaista, kehoa myötäilevää ylävartalon vaatetusta.
- Työskentelyn aikana syntyy melua. Melu voi vahingoittaa kuuloa.



- ▶ Käytä kuulonsuojainta.

- Putoavat esineet voivat aiheuttaa päävammoja.



- ▶ Jos esineitä saattaa pudota työskentelyn aikana: käytä suojakypärää.

- Työskentelyn aikana ilmaan saattaa nousta pölyä. Sisään hengitetty pöly voi olla haitallista terveydelle ja aiheuttaa allergisia reaktioita.
  - ▶ Jos muodostuu pölyä: Käytä pölysuojainta.
- Työskentelyyn sopimaton vaatetus saattaa takertua kiinni puustoon, risuihin ja raivaussahaan. Käyttäjä voi loukkaantua vakavasti, mikäli hän ei ole pukeutunut sopivaan työvaatetukseen.
  - ▶ Käytä tiukasti kehoa vasten istuvaa vaate-tusta.
  - ▶ Riisu huivit ja korut yltäsi.
- Työskentelyn aikana käyttäjä voi joutua kosketuksiin pyörivän leikkuuterän kanssa. Käyttäjä voi loukkaantua vakavasti.
  - ▶ Käytä kestävästä materiaalista valmistettuja jalkineita.



- ▶ Jos laitteessa käytetään metalliterää: käytä teräskärkisiä turvasaappaita.

- ▶ Käytä kestävästä materiaalista valmistettuja pitkiä housuja.
- Kun leikkuutyöterä kootaan ja puretaan sekä puhdistus- tai huoltotöiden aikana käyttäjä voi

joutua kosketuksiin leikkuuterän tai katkaisuterän kanssa. Käyttäjä voi loukkaantua.



- ▶ Käytä kestävästä materiaalista valmistettuja työkäsiineitä.

- Käyttäjä voi liukastua, mikäli hän ei käytä sopivia työjalkineita. Käyttäjä voi loukkaantua.
  - ▶ Käytä tukevia, umpinaisia ja karkeapohjaisia jalkineita.

## 4.5 Työskentelyalue ja ympäristö

### 4.5.1 Raivaussaha

#### ▲ VAROITUS

- Sivulliset, lapset ja eläimet eivät kykene tunnistamaan eivätkä arvioimaan raivaussahasta sekä ilmaan sinkoutuvista siruista ja kappaleista aiheutuvia vaaroja. Sivulliset, lapset ja eläimet saattavat loukkaantua vakavasti, minkä lisäksi seurauksena voi olla materiaali-vahinkoja.



- ▶ Pidä sivulliset, lapset ja eläimet vähintään 15 metrin päässä työskentelyalueesta.

- ▶ Säilytä vähintään 15 metrin etäisyys ympäristössä oleviin esineisiin ja esteisiin.
- ▶ Älä jätä raivaussahaa valvomatta.
- ▶ Varmista, etteivät lapset voi leikkiä raivaussahalla.
- Raivaussahan sähköosat voivat synnyttää kipinöitä. Kipinät voivat aiheuttaa helposti syttyvässä tai räjähdysalttiissa ympäristössä tulipalon ja räjähdyksen. Seurauksena voi olla vakava tai hengenvaarallinen loukkaantuminen ja esinevahinkoja.
  - ▶ Älä työskentele helposti syttyvässä tai räjähdysalttiissa ympäristössä.

### 4.5.2 Akku

#### ▲ VAROITUS

- Sivulliset, lapset ja eläimet eivät kykene tunnistamaan eivätkä arvioimaan akusta aiheutuvia vaaroja. Sivulliset, lapset ja eläimet saattavat loukkaantua vakavasti.
  - ▶ Pidä sivulliset henkilöt, lapset ja eläimet loitolla.
  - ▶ Älä jätä akkua valvomatta.
  - ▶ Varmista, etteivät lapset voi leikkiä akulla.
- Akkua ei ole suojattu kaikilta ympäristötekijöiltä. Jos akku altistuu tietyille ympäristövaikutuksille, se voi syttyä tuleen, räjähtää tai vaurioitua peruuttamattomasti. Seurauksena voi olla vakava loukkaantuminen ja aineellisia vahinkoja.



- ▶ Suojaa akku kuumuudelta ja avotulelta.
- ▶ Älä heitä akkua tuleen.

- ▶ Älä lataa, käytä ja säilytä akkua määritellyjen lämpötilarajojen ulkopuolella, 21.3.



- ▶ Älä upota akkua nesteisiin.

- ▶ Pidä akku etäällä metallisista pienesineistä.
- ▶ Älä altista akkua suurelle paineelle.
- ▶ Älä altista akkua mikroaalloille.
- ▶ Suojaa akku kemikaaleilta ja suoloilta.

## 4.6 Turvallinen toimintakunto

### 4.6.1 Raivaussaha

Raivaussaha on turvallisessa toimintakunnossa, jos seuraavat edellytykset täyttyvät:

- Raivaussaha on vaurioitumaton.
- Raivaussaha on puhdas.
- Hallintalaitteet toimivat moitteettomasti, eikä hallintalaitteisiin ole tehty muutoksia.
- Laitteeseen on asennettu tässä käyttöohjeessa ilmoitettu leikkuuterän ja suojuksen yhdistelmä.
- Leikkuuterä ja suojus on asennettu oikein.
- Raivaussahaan on asennettu siihen tarkoitettuja alkuperäisiä STIHL-varusteita.
- Varusteet on asennettu oikein.

#### ▲ VAROITUS

- Jos laite ei ole turvallisessa toimintakunnossa, osat saattavat toimia virheellisesti. Myös turvalaitteet saattavat tällöin lakata toimimasta. Tämä voi johtaa vakavaan tai hengenvaaralliseen loukkaantumiseen.
  - ▶ Käytä raivaussahaa vain, jos se on vahingoittumaton.
  - ▶ Jos raivaussaha on likainen: puhdista raivaussaha.
  - ▶ Älä tee raivaussahaan muutoksia. Poikkeus: jonkin tässä käyttöohjeessa ilmoitetun leikkuuterän ja suojuksen yhdistelmän asentaminen.
  - ▶ Jos hallintalaitteet eivät toimi: älä käytä polttomootorikäyttöistä raivaussahaa.
  - ▶ Asenna polttomootorikäyttöiseen raivaussahaan siihen tarkoitettuja alkuperäisiä STIHL-varusteita.
  - ▶ Asenna leikkuuterä ja suojus käyttöohjeen kuvauksen mukaisesti.
  - ▶ Asenna varusteet käyttöohjeen tai lisävarusteen käyttöohjeen mukaisesti.
  - ▶ Älä työnnä esineitä raivaussahassa oleviin aukkoihin.

- ▶ Uusi kuluneet tai vaurioituneet ohjekilvet.
- ▶ Jos jokin asia on jäänyt sinulle epäselväksi: ota yhteyttä STIHL-erikoisliikkeeseen.

#### 4.6.2 Suojus

Suojus on turvallisessa toimintakunnossa, jos seuraavat edellytykset täyttyvät:

- Suojus on ehjä.
- Käytettäessä katkaisuterää ja suojahelmaa: Katkaisuterä ja suojahelma on asennettu oikein.

### ▲ VAROITUS

- Jos laite ei ole turvallisessa toimintakunnossa, komponentit saattavat toimia virheellisesti. Myös turvalaitteet saattavat tällöin lakata toimimasta. Käyttäjää voi loukkaantua vakavasti.
  - ▶ Käytä suojusta vain, jos se on ehjä.
  - ▶ Käytettäessä katkaisuterää ja suojahelmaa: Varmista, että suojahelma ja katkaisuterä on asennettu oikein.
  - ▶ Jos jokin asia on jäänyt sinulle epäselväksi: Ota yhteyttä STIHL-jälleennyjään.

#### 4.6.3 Siimapää

Siimapää on turvallisessa toimintakunnossa, jos seuraavat edellytykset täyttyvät:

- Siimapää on ehjä.
- Siimapää ei ole juuttunut kiinni.
- Siimapää on kiinnitetty ja kiristetty oikein.
- Siimat on asennettu oikein.
- Kulumarajat eivät ole ylittyneet.

### ▲ VAROITUS

- Jos siimapää ei ole turvallisessa toimintakunnossa, siimapään tai leikkuusiiman osat voivat irrota ja sinkoutua ympäristöön. Seurauksena voi olla vakava loukkaantuminen.
  - ▶ Käytä ainoastaan ehjiä siimapäitä.
  - ▶ Älä vaihda leikkuusiimojen tilalle metallista valmistettuja osia.
  - ▶ Tarkkaile kulumarajoja ja noudata niitä.
  - ▶ Jos jokin asia on jäänyt sinulle epäselväksi: ota yhteyttä STIHL-erikoisliikkeeseen.

#### 4.6.4 Metalliterä

Metalliterä on turvallisessa toimintakunnossa, jos seuraavat edellytykset täyttyvät:

- Metalliterä ja sen kiinnityslaitteet ovat ehjät.
- Metalliterässä ei ole vääntymiä tai muodonmuutoksia.
- Metalliterä on kiinnitetty ja kiristetty oikein.
- Metalliterä on oikein teroitettu.
- Metalliterän leikkaavissa reunoissa ei ole jäysettä.
- Kulumarajat eivät ole ylittyneet.

- Jos laitteessa käytetään jonkin muun kuin STIHLin valmistamaa metalliterää, se ei saa olla painavampi, ei paksumpi, ei erimuotoinen eikä laadultaan heikompi tai halkaisijaltaan suurempi kuin suurin STIHLin tähän metallileikkuutyökaluun hyväksymä metalliterä.

### ▲ VAROITUS

- Jos metalliterä ei ole turvallisessa toimintakunnossa, terästä saattaa irrota palasia, jotka voivat sinkoutua ympäristöön. Seurauksena voi olla vakava loukkaantuminen.
  - ▶ Käytä metalliterää ja kiinnitystarvikkeita vain, jos niissä ei ole minkäänlaisia vaurioita.
  - ▶ Teroita metalliterä oikein.
  - ▶ Poista jäyste teräreunoista viilalla.
  - ▶ Anna metalliterän tasapainotus STIHL-jälleennyjän tehtäväksi.
  - ▶ Tarkkaile kulumarajoja ja noudata niitä.
  - ▶ Käytä ainoastaan sellaisia metalliteriä, jotka on mainittu tässä käyttöohjeessa.
  - ▶ Jos jokin asia on jäänyt sinulle epäselväksi: ota yhteyttä STIHL-erikoisliikkeeseen.

#### 4.6.5 Akku

Akku on turvallisessa toimintakunnossa, jos seuraavat edellytykset täyttyvät:

- Akussa ei ole vaurioita.
- Akku on puhdas ja kuiva.
- Akku toimii moitteettomasti, eikä akussa ole muutoksia.

### ▲ VAROITUS

- Akkua ei voida enää käyttää turvallisesti, mikäli akku ei ole turvallisessa toimintakunnossa. Seurauksena voi olla vakava loukkaantuminen.
  - ▶ Käytä akkua vain, jos siinä ei ole minkäänlaisia vaurioita.
  - ▶ Älä lataa vaurioitunutta tai viallista akkua.
  - ▶ Jos akku on liikaantunut: Puhdista akku.
  - ▶ Jos akku on märkä tai kostea: Anna akun kuivua.  21.4.
  - ▶ Älä tee akkuun muutoksia.
  - ▶ Älä työnnä esineitä akussa oleviin aukkoihin.
  - ▶ Älä yhdistä ja oikosulje akun sähkökoskettimia metalliesineillä.
  - ▶ Älä avaa akkua.
  - ▶ Uusi kuluneet tai vaurioituneet ohjekilvit.
- Vaurioituneesta akusta saattaa vuotaa nestettä. Iho tai silmät voivat ärsyntyä, jos iho tai silmät joutuvat kosketuksiin nesteen kanssa.
  - ▶ Vältä joutumista kosketuksiin nesteen kanssa.



- ▶ Jos iho on joutunut kosketuksiin nesteen kanssa: pese altistuneet ihoalueet runsaalla vedellä ja saippualla.
- ▶ Jos ainetta on joutunut silmiin: Huuhteile silmiä runsaalla vedellä vähintään 15 minuutin ajan ja hakeudu lääkäriin.
- Vaurioituneesta tai viallisesta akusta voi poistua outoja hajuja tai savua. Tällainen akku saattaa myös syttyä tuleen. Seurauksena voi olla vakava tai hengenvaarallinen loukkaantuminen ja esinevahinkoja.
  - ▶ Jos akusta poistuu outoja hajuja tai savua: Älä käytä akkua ja pidä se etäällä palavista materiaaleista.
  - ▶ Jos akku syttyä palamaan: yritä sammuttaa akku tulensammuttimella tai vedellä.

## 4.7 Työskentely

### ▲ VAROITUS

- Eräissä tilanteissa käyttäjä ei enää pysty työskentelemään keskittyneesti. Käyttäjä voi kompastua, kaatua ja loukkaantua vakavasti.
  - ▶ Työskentele rauhallisesti ja harkitusti.
  - ▶ Jos valaistus ja näkyvyys on heikko: älä työskentele raivaussahalla.
  - ▶ Käytä raivaussahaa yksin.
  - ▶ Kuljeta leikkuuterää lähellä ja vaakasuoraan maanpintaan nähden.
  - ▶ Kiinnitä huomiota esteisiin.
  - ▶ Työskentele maanpinnalla seisten ja huolehdi tasapainosi säilymisestä.
  - ▶ Jos tunnet olosi väsyneeksi: Pidä tauko.
- Pyörivä leikkuuterä voi aiheuttaa käyttäjälle viiltovammoja. Käyttäjä voi loukkaantua vakavasti.
  - ▶ Älä koske pyörivään leikkuuterään.
  - ▶ Jos leikkuuterä on juuttunut paikalleen osuttuaan johonkin esineeseen: kytke raivaussaha pois päältä ja irrota akku. Poista esine vasta tämän jälkeen.
- Jos raivaussahassa ilmenee muutoksia tai raivaussahan käyttäytyminen poikkeaa tavanomaisesta, se ei ole enää turvallisessa toimintakunnossa. Seurauksena voi olla vakava loukkaantuminen ja aineellisia vahinkoja.
  - ▶ Lopeta työt, poista akku ja ota yhteyttä STIHL-erikoisliikkeeseen.
- Raivaussaha saattaa tärinästä työskentelyn aikana.



- ▶ Käytä käsineitä.

- ▶ Pidä taukoja työskentelyn aikana.

- ▶ Jos havaitset merkkejä verenkiertohäiriöistä: hakeudu lääkäriin.
- Jos leikkuuterä osuu työskentelyn aikana vieraaseen esineeseen, se tai sen osat saattavat sinkoutua ilmaan suurella nopeudella. Seurauksena voi olla loukkaantuminen ja esinevahinkoja.
  - ▶ Poista vierasesineet työskentelyalueelta.
- Pyörivän leikkuuterän osuminen kovaan esineeseen voi aiheuttaa kipinöintiä ja vahingoittaa leikkuuterää. Kipinät voivat aiheuttaa helposti syttyvässä ympäristössä tulipalon. Seurauksena voi olla vakava tai hengenvaarallinen loukkaantuminen ja esinevahinkoja.
  - ▶ Älä työskentele helposti syttyvässä ympäristössä.
  - ▶ Varmista, että leikkuuterä on turvallisessa toimintakunnossa.
- Leikkuuterä pyörii hetken vielä sen jälkeenkin, kun ote on irrotettu kytkentävivusta. Seurauksena voi olla vakava loukkaantuminen.
  - ▶ Odota, kunnes leikkuuterä on lakannut pyörimästä.
- Käyttäjä saattaa joutua vaaratilanteessa paniikin valtaan ja jättää tällöin riisumatta kantojärjestelmän yltään. Käyttäjä voi loukkaantua vakavasti.
  - ▶ Harjoittele kantojärjestelmän riisumista.

## 4.8 Reaktivoimat

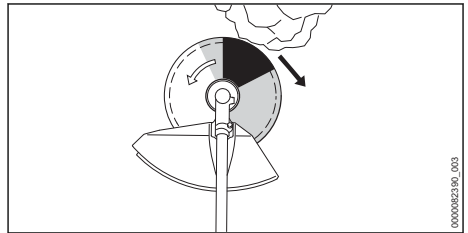

Takapotkun syynä voivat olla seuraavat tekijät:

- Pyörivä metalliterä osuu harmaalla merkityllä alueella tai mustalla merkityllä alueella kiinteään esteeseen ja hidastuu äkillisesti.
- Pyörivä metalliterä tarttuu kiinni.

Suurin takapotkuvaara syntyy mustalla alueella työskenneltäessä.

### ▲ VAROITUS

- Tällöin leikkuuterän pyörimisliike hidastuu voimakkaasti tai pysähtyy, ja laite sinkoutuu oikealle tai kohti käyttäjää (musta nuoli). Käyttäjä voi menettää raivaussahan hallinnan. Tämä voi johtaa vakavaan tai hengenvaaralliseen loukkaantumiseen.

- ▶ Pidä raivaussahasta kiinni molemmin käsin.
- ▶ Työskentele tämän käyttöohjeen mukaisesti.
- ▶ Älä työskentele mustalla merkityllä alueella.
- ▶ Käytä ainoastaan sellaisia leikkuuterän, suojan ja kantojärjestelmän yhdistelmiä, jotka on mainittu tässä käyttöohjeessa.
- ▶ Teroita metalliterä oikein.
- ▶ Työskentele täyskaasua käyttäen.

## 4.9 Kuljettaminen

### 4.9.1 Raivaussaha

#### ▲ VAROITUS

- Vaihteen kotelo voi kuumentua työskentelyn aikana. Käyttäjä altistuu tällöin palovammoille.
  - ▶ Älä koske kuumaan vaihteen koteloon.
- Polttomootorikäyttöinen raivaussaha voi kaatua tai liikkua paikaltaan kuljetuksen aikana. Seurauksena voi olla loukkaantuminen ja esinevahinkoja.



- ▶ Poista akku.

- ▶ Jos laitteeseen on asennettu metallinen leikkuuterä: asenna kuljetussuojus paikalleen.
- ▶ Varmista polttomootorikäyttöinen raivaussaha kiinnityshihnoilla, vöillä tai verkolla siten, että se ei pääse kaatumaan ja liikkumaan.

### 4.9.2 Akku

#### ▲ VAROITUS

- Akkua ei ole suojattu kaikilta ympäristötekijöiltä. Eräille ympäristötekijöille altistunut akku saattaa vahingoittua. Tästä voi olla seurauksena esinevahinkoja.
  - ▶ Älä kuljeta vaurioitunutta akkua.
- Akku voi kaatua tai liikkua paikaltaan kuljetuksen aikana. Seurauksena voi olla loukkaantuminen ja esinevahinkoja.
  - ▶ Pakkaa akku pakkaukseen niin, ettei se voi liikkua paikaltaan.
  - ▶ Kiinnitä pakkaus siten, ettei se voi liikkua paikaltaan.

## 4.10 Säilytys

### 4.10.1 Raivaussaha

#### ▲ VAROITUS

- Lapset eivät kykene tunnistamaan eivätkä arvioimaan polttomootorikäyttöisestä raivaussahasta aiheutuvia vaaroja. Lapset voivat loukkaantua vakavasti.



- ▶ Poista akku.

- ▶ Jos laitteeseen on asennettu metallinen leikkuuterä: asenna kuljetussuojus paikalleen.
- ▶ Säilytä raivaussaha poissa lasten ulottuvilta.
- Raivaussahan sähkökoskettimet ja metalliosat voivat syöpyä, kun ne altistuvat kosteudelle. Polttomootorikäyttöinen raivaussaha voi vahingoittua.



- ▶ Poista akku.

- ▶ Säilytä polttomootorikäyttöinen raivaussaha puhtaana ja kuivana.

### 4.10.2 Akku

#### ▲ VAROITUS

- Lapset eivät kykene tunnistamaan eivätkä arvioimaan akusta aiheutuvia vaaroja. Lapset voivat loukkaantua vakavasti.
  - ▶ Säilytä akku poissa lasten ulottuvilta.
- Akkua ei ole suojattu kaikilta ympäristötekijöiltä. Eräiden ympäristötekijöiden vaikutuksille altistunut akku saattaa vahingoittua korjauskelvottomaksi.
  - ▶ Säilytä akku puhtaana ja kuivana.
  - ▶ Säilytä akku suljetussa tilassa.
  - ▶ Säilytä akku erillään raivaussahasta.
  - ▶ Jos akkua säilytetään laturissa: Irrota verkopistoke pistorasiasta ja säilytä akkua varaustasolla välillä 40–60 % (2 vihreää LED-valoa palaa).
  - ▶ Älä säilytä akkua määritettyjen lämpötilarajojen ulkopuolella, 21.3.

## 4.11 Puhdistus, huolto ja korjaus

#### ▲ VAROITUS

- Jos akku on paikallaan laitteessa puhdistuksen, huollon tai korjauksen aikana, polttomootorikäyttöinen raivaussaha saattaa käynnistyä

vahingossa. Seurauksena voi olla vakava loukkaantuminen ja aineellisia vahinkoja.



► Poista akku.

- Vaihteen kotelo voi kuumentua työskentelyn aikana. Käyttäjä altistuu tällöin palovammoille.



► Älä koske kuumaan vaihteen koteloon.

- Voimakkaat puhdistusaineet, vesisuihkulla peseminen tai terävät esineet voivat vaurioittaa raivaussahaa, suojaa, leikkuuterää tai akkua. Jos käyttäjä ei puhdistaa oikein raivaussahaa, suojusta, leikkuuterää tai akkua, laitteiden osat saattavat toimia virheellisesti ja myös turvalaitteet saattavat tällöin lakata toimimasta. Seurauksena voi olla vakava loukkaantuminen.

► Puhdista polttomoottorikäyttöinen raivaussaha, suojus, leikkuuterä ja akku tämän käyttöohjeen kuvauksen mukaisesti.

- Jos polttomoottorikäyttöistä raivaussahaa, suojusta, leikkuuterää tai akkua ei huolleta tai korjata oikein, laitteiden osat saattavat toimia virheellisesti ja myös turvalaitteet saattavat tällöin lakata toimimasta. Tämä voi johtaa vakavaan tai hengenvaaralliseen loukkaantumiseen.

► Älä yritä itse huoltaa tai korjata polttomoottorikäyttöistä raivaussahaa, suojusta ja akkua.

► Jos polttomoottorikäyttöinen raivaussaha, suojus tai akku vaatii huoltoa tai korjaamista: ota yhteyttä STIHL-erikoisliikkeeseen.

► Huolla leikkuuterä käyttämäsi leikkuuterän käyttöohjeen tai käyttämäsi leikkuuterän pakkauksen sisältämän kuvauksen mukaisesti.

- Terävät leikkuuhampaat voivat aiheuttaa käyttäjälle viiltohaavoja leikkuuterään liittyvien puhdistus- tai huoltotöiden aikana. Käyttäjä voi loukkaantua.



► Käytä kestävästä materiaalista valmistettuja työkasineita.

## 5 Raivaussahan valmistelu käyttöä varten

### 5.1 Raivaussahan valmistelu käyttöä varten

Seuraavat toimenpiteet on suoritettava aina ennen työskentelyn aloittamista:

- Varmista, että seuraavat laitteet ovat turvallisessa kunnossa:
  - Raivaussaha, 4.6.1.
  - Suojus, 4.6.2.
  - Siimapää tai metalliterä, 4.6.3 tai 4.6.4.
  - Akku, 4.6.5.
- Tarkasta akku, 6.
- Lataa akku täyteen latureiden STIHL AL 101, 301, 301-4, 500 käyttöohjeessa kuvatulla tavalla.
- Puhdista raivaussaha, 17.1.
- Asenna rengaskahva, 8.1.
- Valitse sopiva leikkuuterän, suojuksen ja kantojärjestelmän yhdistelmä, 22.
- Asenna suoja, 8.3.1.
- Käytettäessä yleisuojausta yhdessä siimaleikkurin kanssa: asenna suojahelma, 8.4.1.
- Jos käytetään metalliterää: asenna askelrajoitin, 8.2.
- Asenna siimapää tai metalliterä, 8.5.1 tai 8.6.1.
- Kiinnitä ja säädä kantojärjestelmä, 9.1.
- Säädä rengaskahva, 9.2.
- Tasapainota raivaussaha, 9.3.
- Tarkista hallintalaitteet, 12.1.
- Jos kuvattuja vaiheita ei voida suorittaa: älä käytä raivaussahaa, ja ota yhteys STIHL-erikoisliikkeeseen.

### 5.2 Akun liittäminen STIHL connected -appiin Bluetooth®-radioliitäntän avulla

- Aktivoi mobiilipäätelaitteen Bluetooth®-radioliitäntä.
- Ota käyttöön akun Bluetooth®-radioliitäntä, 7.1.
- Lataa STIHL connected -appi App Storesta mobiililaitteellesi ja luo tilin.
- Avaa STIHL connected -appi ja kirjaudu sisään.
- Liitä akku STIHL connected -appiin ja seuraa ohjeita näytöltä.

Yhteystiedot ja lisätiedot löytyvät osoitteesta <https://support.stihl.com> tai STIHL connected -apista.

STIHL Connected -appi on käytettävissä markkina-alueen mukaan.

## 6 Akun lataaminen ja LED-valot

### 6.1 Akun lataaminen

Latausaikaan vaikuttavat monet eri tekijät, kuten akun lämpötila ja ympäristön lämpötila. Noudata suositeltuja lämpötila-alueita optimaalisen suorituskyyvyn varmistamiseksi,  21.4. Todellinen latausaika saattaa poiketa valmistajan ilmoittamasta latausajasta. Latausaika ilmoitetaan osoitteessa [www.stihl.com/charging-times](http://www.stihl.com/charging-times).

► Lataa akku latareiden

STIHL AL 101, 301, 301-4, 500 käyttöohjeessa olevan kuvauksen mukaan.

### 6.2 Lataustilan tarkastaminen

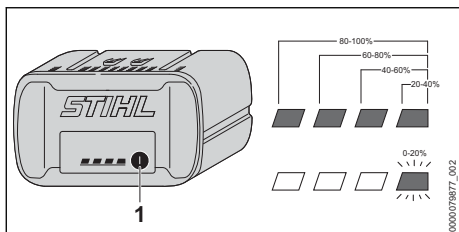

► Paina painiketta (1).

Lataustila ilmaistaan vihreillä LED-valoilla, jotka palavat n. 5 sekunnin ajan.

► Jos oikeanpuoleinen vihreä LED-valo vilkkuu: Lataa akku.

### 6.3 Akun LED-valot

LED-valot pystyvät ilmaisemaan sekä akun varaustilan että akussa ilmenevät häiriöt. LED-valojen väri voi olla vihreä tai punainen, ja valot voivat joko palaa yhtäjaksoisesti tai vilkkua.

LED-valot ilmaisevat varaustilan, jos yhtäjaksoisesti palavien tai vilkkuvien valojen väri on vihreä.

► Jos yhtäjaksoisesti palavien tai vilkkuvien LED-valojen väri on punainen: Poista häiriöt,  20.1.

Raivaussahassa tai akussa esiintyy häiriö.

## 7 Bluetooth®-radioliitännän ottaminen käyttöön ja poistaminen käytöstä

### 7.1 Bluetooth®-radioliitännän käyttöönotto

► Jos akussa on Bluetooth®-radioliitäntä: Paina painiketta ja pidä sitä painettuna, kunnes symbolin  vieressä oleva "BLUETOOTH®"-LED palaa sinisenä noin 3 sekunnin ajan.

Akun Bluetooth®-radioliitäntä kytkeytyy päälle.

### 7.2 Bluetooth®-radioliitännän poistaminen käytöstä

► Jos akussa on Bluetooth®-radioliitäntä: Paina painiketta ja pidä sitä painettuna, kunnes symbolin  vieressä oleva "BLUETOOTH®"-LED vilkkuu sinisenä kuusi kertaa.

Akun Bluetooth®-radioliitäntä ei ole käytössä.

## 8 Raivaussahan kokoaminen

### 8.1 Rengaskahvan asennus

► Katkaise raivaussahan virta ja poista akku.

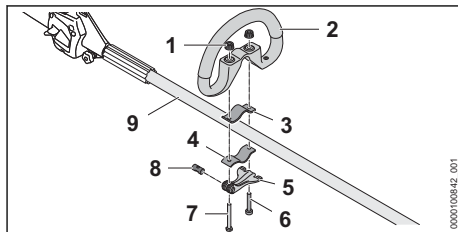

- Työnnä pultti (8) pikakiristimen (5) aukkoon. Kohdistaa pultti (8) siten, että pultin lovi on alareunassa.
- Aseta kiristin (3) rengaskahvaan siten, että porausreiät ovat kohdakkain.
- Aseta rengaskahva (2) yhdessä kiristimen (3) kanssa varteen (9).
- Työnnä pitkä ruuvi (7) pultin ja pikakiristimen (5) porausreikiin.
- Paina kiristin (4) vartta vasten ja kohdistaa se siten, että reiät ovat kohdakkain.
- Työnnä lyhyt ruuvi (6) reikien läpi.
- Työnnä pitkä ruuvi (7) reikien läpi.
- Avaa pyällelyt mutterit (1).
- Taita pikakiristin (5) kiinni.

Jos rengaskahvaa (2) ei enää voi siirtää enempää, rengaskahvan pituus on kiinteästi asetettu.

- ▶ Jos rengaskahvaa (2) ei voi enää liikuttaa:
  - ▶ Taita pikakiristin (5) auki.
  - ▶ Kiristä pyälletyt mutterit (1).
  - ▶ Taita pikakiristin (5) kiinni.
 Rengaskahvaa (2) ei voi enää liikuttaa.
- ▶ Jos pikakiristintä (5) ei voida taittaa kokonaan kiinni:
  - ▶ Taita pikakiristin (5) auki.
  - ▶ Irrota pyälletyt mutterit (1).
  - ▶ Taita pikakiristin (5) kiinni.
 Rengaskahvaa (2) ei voi enää liikuttaa.

## 8.2 Askelrajoittimen asentaminen

- ▶ Katkaise raivaussahan virta ja poista akku.

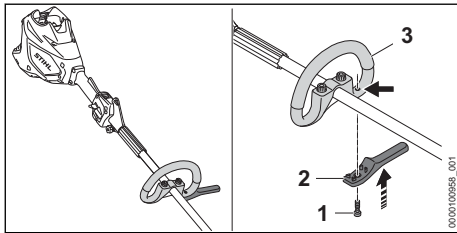

- ▶ Aseta askelrajoitin (2) rengaskahvaan (3). Askelrajoitin on samassa asennossa rengaskahvan kanssa.
- ▶ Kierrä ruuvi (1) paikalleen ja kiristä se.

## 8.3 Suojuksen kiinnitys ja irrotus

### 8.3.1 Suojan asennus

- ▶ Katkaise polttomoottorikäyttöisen raivaussahan virta ja poista akku.

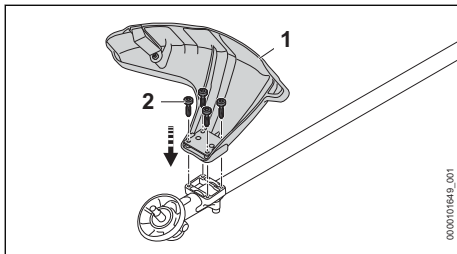

- ▶ Työnnä suojus (1) kulmavaihteen ohjaimiin vasteeseen saakka.
- ▶ Kierrä ruuvit (2) paikalleen ja kiristä ne.

### 8.3.2 Suojan irrotus

- ▶ Katkaise polttomoottorikäyttöisen raivaussahan virta ja poista akku.

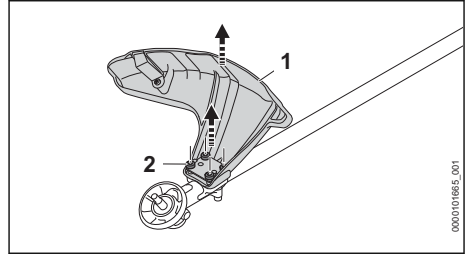

- ▶ Avaa ruuvit (2).
- ▶ Poista suoja (1).

## 8.4 Suojahelman asentaminen ja irrottaminen

### 8.4.1 Suojahelman asentaminen

- ▶ Katkaise polttomoottorikäyttöisen raivaussahan virta ja poista akku.

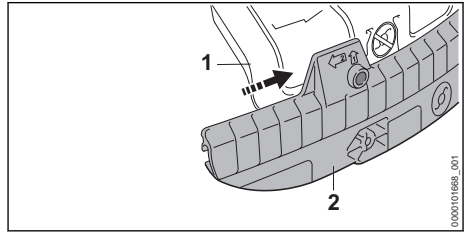

- ▶ Työnnä suojahelman (2) ohjausura yleissuojuksen (1) kiskoon, kunnes se napsahtaa paikalleen.

### 8.4.2 Suojahelman irrottaminen

- ▶ Katkaise polttomoottorikäyttöisen raivaussahan virta ja poista akku.

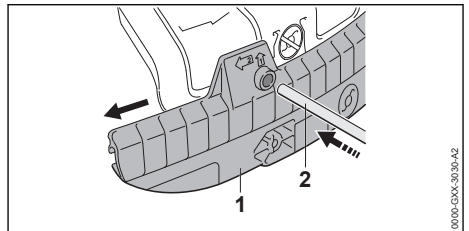

- ▶ Työnnä lukitustyökalu (2) suojahelman (1) reikään.
- ▶ Vedä suojahelma (1) pois lukitustyökalulla (2).

Katkaisuterää suojahelmassa (1) ei tarvitse irrottaa uudelleen.

## 8.5 Siimapään kiinnitys ja irrotus

### 8.5.1 Siimapään asentaminen

- ▶ Katkaise raivaussahan virta ja poista akku.

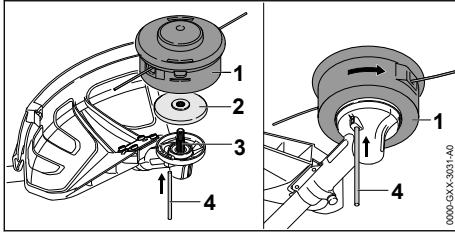

- ▶ Aseta painelautanen (2) akselille (3) siten, että pienempi halkaisija on ylöspäin.
- ▶ Aseta siimapää (1) akselin (3) päälle ja kierrä käsin vastapäivään.
- ▶ Paina lukitustyökalu (4) reikään vasteeseen asti ja pidä siinä.
- ▶ Kierrä siimapäätä (1) niin kauan vastapäivään, että lukitustyökalu (4) painuu sisään. Akseli (3) on nyt lukittuna.
- ▶ Kiristä siimapää (1) käsin. Siimapää on kiristetty tiukalle.
- ▶ Vedä ohjaintappi (4) pois.

### 8.5.2 Siimapään irrottaminen

- ▶ Katkaise polttomootorikäyttöisen raivaussahan virta ja poista akku.
- ▶ Paina lukitustyökalu reiän vasteeseen asti ja pidä siinä.
- ▶ Kierrä siimapäätä, kunnes lukitustyökalu painuu sisään. Akseli on nyt lukittuna.
- ▶ Kierrä siimapää pois myötäpäivään.
- ▶ Ota painelautanen pois.
- ▶ Vedä lukitustappi pois.

## 8.6 Metalliterän kiinnitys ja irrotus

### 8.6.1 Metalliterän kiinnitys

- ▶ Katkaise polttomootorikäyttöisen raivaussahan virta ja poista akku.

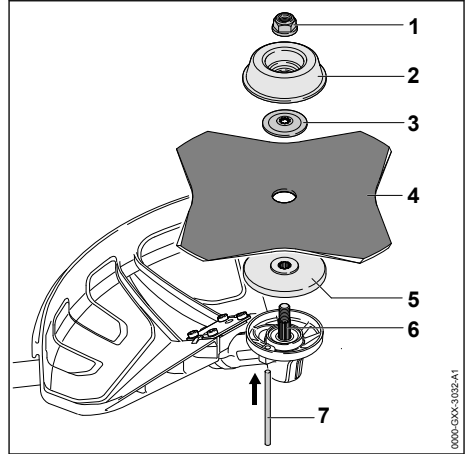

- ▶ Aseta painelautanen (5) akselille (6) siten, että pienempi halkaisija on ylöspäin.
- ▶ Aseta metalliterä (4) painelautasen (5) päälle. Jos raivausterää tai ruuhoterää käytetään yli 4 terällä: suuntaa leikkuureunat siten, että ne osoittavat samaan suuntaan kuin suojuksessa oleva pyörimissuunnan nuoli.
- ▶ Aseta painelevy (3) metalliterän (4) päälle siten, että kupera pinta jää ylöspäin.
- ▶ Aseta juoksulautanen (2) painelevyn (3) päälle siten, että suljettu puoli jää ylöspäin.
- ▶ Paina lukitustyökalu (7) reikään vasteeseen asti ja pidä siinä.
- ▶ Kierrä metalliterää (4) vastapäivään, kunnes lukitustyökalu (7) painuu sisään. Akseli (6) on nyt lukittuna.
- ▶ Kierrä mutteria (1) vastapäivään ja kiristä mutteri.
- ▶ Vedä lukitustyökalu (7) pois.

### 8.6.2 Metalliterän irrotus

- ▶ Katkaise polttomootorikäyttöisen raivaussahan virta ja poista akku.
- ▶ Paina lukitustyökalu reiän vasteeseen asti ja pidä siinä.
- ▶ Kierrä metalliterää myötäpäivään, kunnes lukitustyökalu painuu sisään. Akseli on nyt lukittuna.
- ▶ Avaa mutteri kiertämällä sitä myötäpäivään.
- ▶ Ota juoksulautanen, painelevy, metalliterä ja painelautanen pois.
- ▶ Vedä lukitustappi pois.

## 9 Raivaussahan säätäminen käyttäjän kokoa vastaavasti

### 9.1 Kantojärjestelmän kiinnittäminen ja säätäminen

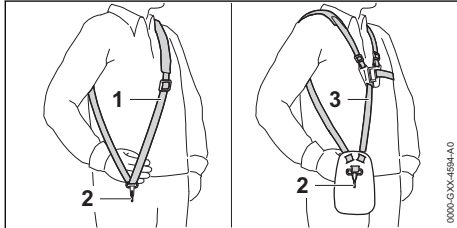

- Pue yhden olan hihna (1) tai kantovaljaat (3).
- Säädä yhden olan hihna (1) tai kantovaljaat (3) siten, että jousihaka (2) on suunnilleen kämmenen leveyden verran oikeanpuoleisen lantion alapuolella.

Muut mahdollisesti käytettävät kantojärjestelmät on ilmoitettu tässä käyttöohjeessa,  22.

### 9.2 Rengaskahvan kohdistaminen ja säätäminen

Rengaskahva voidaan säätää käyttäjän koon ja aiotun käytön kannalta sopivaan asentoon.

- Katkaise raivaussahan virta ja poista akku.

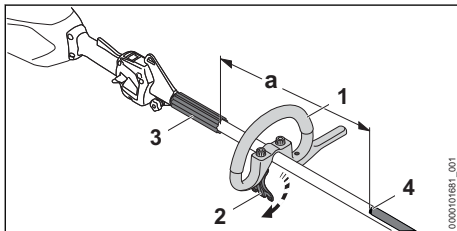

- Avaa pikikiristin (2).
- Vedä rengaskahva (1) haluttuun asentoon siten, että seuraavat ehdot täyttyvät:
  - Välikappale (3) sopii rengaskahvan (1) ja kantosilmukan väliin.
  - a = Työnnä rengaskahva enintään varoitusymbolin punaisen merkinnän (4) kohdalle.
- Sulje pikikiristin (2) niin, että rengaskahva (1) ei voi enää kiertää varressa.

### 9.3 Raivaussahan tasapainottaminen

Akku ja leikkuuterä vaikuttavat pensasleikkurin tasapainoon. Raivaussahan tasapainotus on teh-

tävä leikkuuterän ollessa kiinnitettynä ja akun ollessa asetettuna paikalleen.

Raivaussahan laitteen tasapainotus täytyy tehdä eri tavoin sen mukaan, mikä leikkuuterä siihen on asennettu.

Jos siimapää on asennettuna:

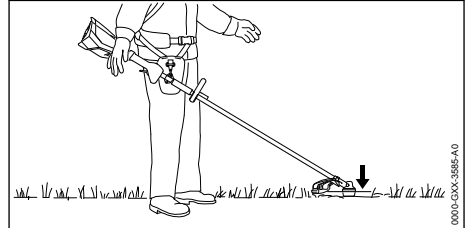

Siimapään täytyy olla kevyesti maata vasten.

Jos laitteeseen on asennettu metallinen leikkuuterä:

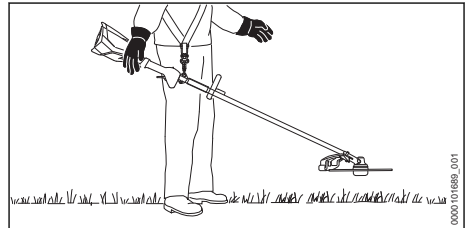

Metallisen leikkuuterän on oltava noin 20 cm maanpinnan yläpuolella.

- Kytke raivaussaha pois päältä.

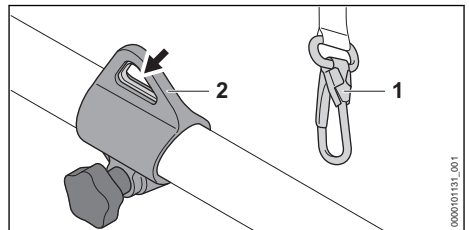

- Ripusta kantosilmukka (2) jousihakaan (1).
- Anna raivaussahan liikkua vapaasti pysähtymiseen saakka.



- Jos pysäytyneen leikkuuterän asentoa täytyy korjata:

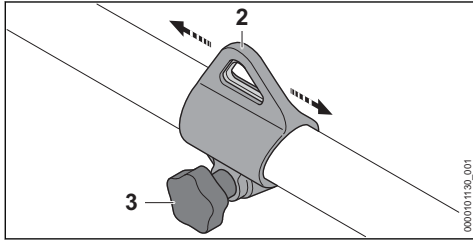

- Avaa ruuvi (3).
- Työnnä kantosilmukka (2) varteen niin, että saavutetaan oikea pysäytyneen tilan asento.
- Kiristä ruuvi (3).

## 10 Akun asentaminen ja irrottaminen

### 10.1 Akun asettaminen paikalleen

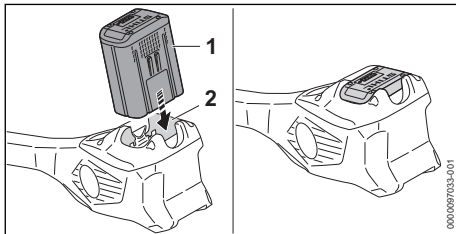

- Paina akku (1) vasteeseen saakka akkulokeron (2).
- Akku (1) lukittuu paikalleen napsahtaen.

### 10.2 Akun poistaminen

- Aseta polttomoottorikäyttöinen raivaussaha tasaiselle alustalle.

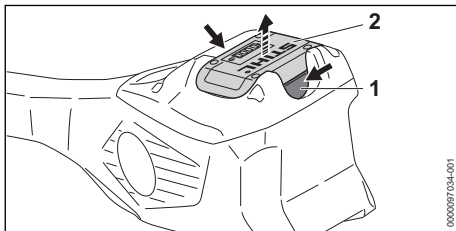

- Paina kumpaakin lukitusvipua (1).
- Akun (2) lukitus on avattu ja akku voidaan poistaa.

## 11 Raivaussahan käynnistäminen ja pysäyttäminen

### 11.1 Raivaussahan käynnistäminen

- Tartu oikealla kädellä raivaussahan käyttökahvaan siten, että peukalo asettuu käyttökahvan tartuntakohdan (2) ympärille.
- Tartu vasemmalla kädellä raivaussahan rengaskahvaan siten, että peukalo on rengaskahvan ympärillä.

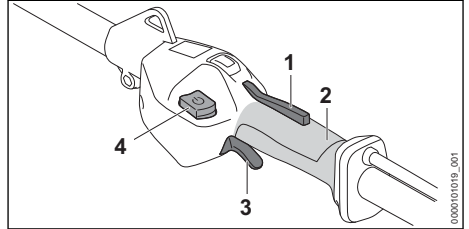

- Paina kytkentävivun lukitsinta (1) kädellä ja pidä painettuna.
  - Paina lukituksen avauspainiketta (4).
  - Paina kytkentävivua (3) etusormella ja pidä sitä painettuna.
- Raivaussahan nopeus kasvaa ja leikkuuterä pyörii.

Mitä pidemmälle kytkentävivua (3) on painettu, sitä nopeammin leikkuuterä pyörii.

Raivaussaha tunnistaa suurimmalla tehotasolla asennetun leikkuuterän ja asettaa oikean maksimierrosluvun automaattisesti.

### 11.2 Raivaussahan pysäyttäminen

- Irrota ote kytkentävivusta ja kytkentävivun lukitsimesta.
  - Odota, kunnes leikkuuterä on pysähtynyt.
  - Jos leikkuuterä pyörii edelleen: Poista akku ja ota yhteyttä STIHL-jälleenmyyjään.
- Raivaussaha on viallinen.

## 12 Raivaussahan ja akun tarkastus

### 12.1 Hallintalaitteiden tarkastus

#### Kytkentävivun lukitsin ja kytkentävivpu

- Poista akku.
  - Yritä painaa kytkentävivua painamatta samalla kytkentävivun lukitsinta.
  - Jos kytkentävivun painaminen ei ole mahdollista: älä käytä polttomoottorikäyttöistä raivaussahaa ja ota yhteyttä STIHL-erikoisliikkeeseen.
- Kytkentävivun lukitsin on viallinen.

- Pidä kytkentävivun lukitsinta painettuna.
- Paina kytkentävivua ja vapauta vipu.
- Jos kytkentävipu tai kytkentävivun lukitsin liikkuu jäykästi tai ei palaa lähtöasentoonsa: älä käytä polttomootorikäyttöistä raivaussaha ja ota yhteyttä STIHL-erikoisliikkeeseen. Kytkentävipu tai kytkentävivun lukitsin on viallinen.

### Raivaussahan käynnistäminen

- Aseta akku paikalleen.
- Pidä kytkentävivun lukitsinta painettuna.
- Työnnä lukituksen vapauttamiseen tarkoitettua liukukytintä peukalolla rengaskahvan suuntaan.
- Paina kytkentävivua ja pidä painettuna. Leikkuuterä pyörii.
- Jos akussa vilkkuu 3 punaista LED-merkkivaloa: poista akku ja ota yhteyttä STIHL-jälleenmyyjään. Polttomootorikäyttöisessä raivaussahassa on häiriö.
- Vapauta kytkentävipu. Leikkuuterä lakkaa hetken kuluttua pyörimästä.
- Jos leikkuuterä pyörii edelleen: poista akku ja ota yhteyttä STIHL-erikoisliikkeeseen. Polttomootorikäyttöinen raivaussaha on viallinen.

## 12.2 Akun tarkastus

- Paina akussa olevaa painiketta. LED-valot palavat tai vilkkuvat.
- Jos LED-valot eivät pala tai vilku: Älä käytä akkua ja ota yhteyttä STIHL:in jälleenmyyjään. Akussa on häiriö.

## 13 Työskentely raivaussahan avulla

### 13.1 Raivaussahan pitäminen käsissä ja raivaussahan ohjaaminen

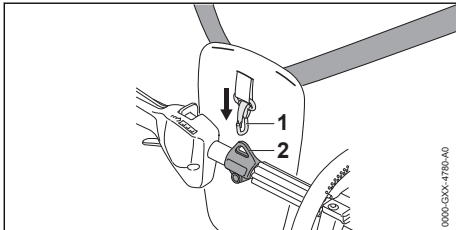

- Ripusta kantosilmukka (2) jousihakaan (1).

### Käytettäessä siimapäätä:

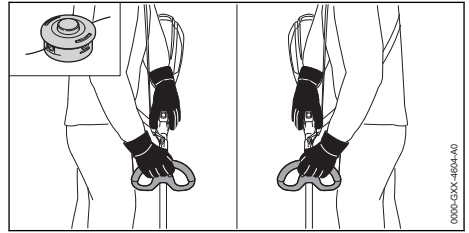

- Tartu oikealla yhdellä raivaussahan käyttökahvaan siten, että peukalo asettuu käyttökahvan tartuntakohdan ympärille.
- Tartu toisella kädellä raivaussahan etukahvaan siten, että peukalo on etukahvan ympärillä.

### Jos laitteessa käytetään metalliterää:

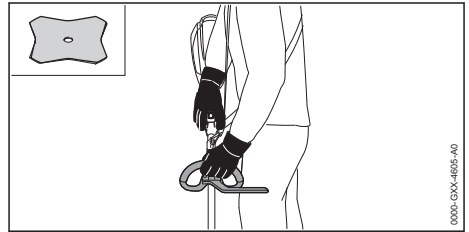

- Tartu oikealla kädellä raivaussahan käyttökahvaan siten, että peukalo asettuu käyttökahvan tartuntakohdan ympärille.
- Tartu vasemmalla kädellä raivaussahan rengaskahvaan siten, että peukalo on rengaskahvan ympärillä.

## 13.2 Tehotason säätäminen

Valittavissa on käytön mukaan voidaan asettaa 3 tehotasoa. LED-valot osoittavat asetetun tehotason. Mitä suurempi tehotaso on, sitä nopeammin leikkuuterä pyörii.

Asetettu tehotaso vaikuttaa akun käyttöaikaan. Mitä matalampi tehotaso on, sitä pidempi akun käyttöaika.

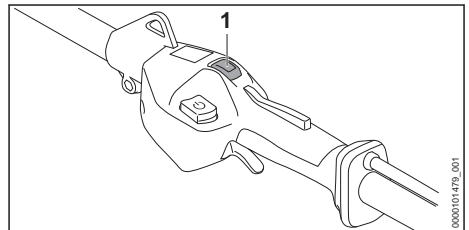

- Paina tehotasokytintä (1) peukalolla. LED-valot palavat ja osoittavat asetetun tehotason.

- ▶ Paina tehotasokytkintä (1).
- Seuraava tehotaso on asetettu. Kolmatta tehotasoa seuraa jälleen ensimmäinen tehotaso.
- ▶ Paina tehotasokytkintä (1) niin monta kertaa, että haluttu tehotaso on asetettu.

### 13.3 Ruohon leikkaaminen

Leikkuuterän etäisyys maasta määrää leikkauskorkeuden.

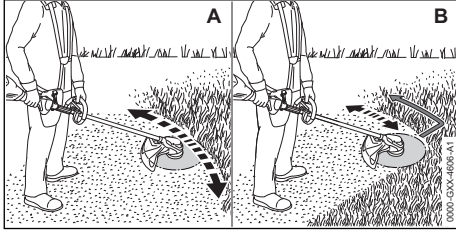

#### Leikkaaminen siimapäällä (A)

- ▶ Liikuta polttomoottorikäyttöistä raivaussaha edestakaisin.
- ▶ Liiku hitaasti ja hallitusti eteenpäin.

#### Leikkaaminen ruohoterällä tai kolmiterällä (B)

- ▶ Käytä leikkaamiseen metalliterän vasemmanpuoleista aluetta.
- ▶ Liiku hitaasti ja hallitusti eteenpäin.

Noudata suositeltuja lämpötila-alueita parhaan mahdollisen suorituskyvyn varmistamiseksi, 21.4.

### 13.4 Siimojen säädön korjaus

#### 13.4.1 AutoCut-siimapäihin kuuluvien leikkuusiimojen säätäminen

- ▶ Kosketa pyörivällä siimapäällä lyhyesti maata. Säätö muuttuu noin 30 mm:n verran. Suojuksen sisällä oleva katkaisuterä lyhentää siimat automaattisesti sopivaan mittaan.

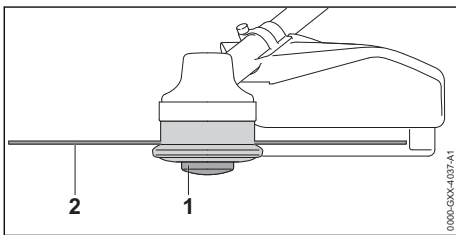

Siimojen säätöä ei voi korjata automaattisesti, jos siimojen pituus on alle 25 mm.

- ▶ Katkaise raivaussahan virta ja poista akku.
- ▶ Paina kelarunkoa (1) siimapäällä ja pidä sitä painettuna.

- ▶ Vedä siimat (2) käsin ulos.
- ▶ Jos siimoja (2) ei voi enää vetää ulos: korvaa kelarunko (1) tai siimat (2). Kelarunko on tyhjä.

## 14 Työskentelyn jälkeen

### 14.1 Työskentelyn jälkeen

- ▶ Katkaise raivaussahan virta ja poista akku.
- ▶ Jos raivaussaha on märkä: Anna raivaussahan kuivua.
- ▶ Jos akku on märkä tai kostea: anna akun kuivua, 21.4.
- ▶ Puhdista raivaussaha.
- ▶ Puhdista suojus.
- ▶ Puhdista leikkuuterä.
- ▶ Puhdista akku.
- ▶ Jos laitteeseen on asennettu metallinen leikkuuterä: Asenna sopiva kuljetussuojus paikalleen.

## 15 Kuljettaminen

### 15.1 Raivaussahan kuljettaminen

- ▶ Katkaise polttomoottorikäyttöisen raivaussahan virta ja poista akku.
- ▶ Jos laitteeseen on asennettu metallinen leikkuuterä: asenna sopiva kuljetussuojus paikalleen.

#### Raivaussahan kantaminen

- ▶ Kanna raivaussaha yhdellä kädellä rungosta siten, että leikkuuterä on takana ja raivaussaha on tasapainossa.

#### Raivaussahan kuljettaminen ajoneuvossa

- ▶ Kiinnitä raivaussaha siten, ettei raivaussaha voi kaatua eikä liikkua paikaltaan.

### 15.2 Akun kuljettaminen

- ▶ Katkaise raivaussahan virta ja poista akku.
- ▶ Varmista, että akku on turvallisessa kunnossa.
- ▶ Pakkaa akku niin, ettei se voi liikkua paikaltaan.
- ▶ Kiinnitä pakkaus siten, ettei se voi liikkua paikaltaan.

Accu kuljettamisen yhteydessä on noudatettava vaarallisten tavaroiden kuljettamista koskevia määräyksiä. Akku kuuluu luokkaan UN 3480 (litiumioniakut), ja se on testattu YK:n käsikirjan "Kokeet ja kriteerit" osan III alakohdan 38.3 mukaisesti.

Kuljetusmääräykset on ilmoitettu osoitteessa [www.stihl.com/safety-data-sheets](http://www.stihl.com/safety-data-sheets).

## 16 Säilytys

### 16.1 Raivaussahan säilyttäminen

- ▶ Katkaise raivaussahan virta ja poista akku.
- ▶ Jos laitteeseen on asennettu metallinen leikkuuterä: Asenna sopiva kuljetussuojus paikalleen.
- ▶ Säilytä raivaussahaa siten, että seuraavat edellytykset täyttyvät:
  - Raivaussaha ei voi kaatua eikä liikkua paikaltaan.
  - Raivaussaha on poissa lasten ulottuvilta.
  - Raivaussaha on puhdas ja kuiva.
- ▶ Jos raivaussahaa varastoidaan yli 30 päivän ajan: poista leikkuuterä.

### 16.2 Akun säilyttäminen

STIHL suosittelee pitämään akun varaustason säilytyksen aikana välillä 40 % ... 60 % (2 vihreää LED-valoa palaa).

- ▶ Säilytä akku siten, että seuraavat edellytykset täyttyvät:
  - Akku on poissa lasten ulottuvilta.
  - Akku on puhdas ja kuiva.
  - Akku on suljetussa tilassa.
  - Akku on erillään raivaussahasta.
  - Jos akkua säilytetään laturissa: Irrota verkkopistoke pistorasiasta ja säilytä akkua varaustasolla välillä 40–60 % (2 vihreää LED-valoa palaa).
  - Akkua ei säilytetä määritettyjen lämpötilarajojen ulkopuolella,  21.3.

#### HUOMAUTUS

- Jos akkua ei säilytetä tässä käyttöohjeessa kuvatulla tavalla, akku voi syväpurkautua ja vaurioitua siten korjauskelvottomaksi.
  - ▶ Lataa tyhjentynyt akku ennen varastointia. STIHL suosittelee pitämään akun varaustason säilytyksen aikana välillä 40–60 % (2 vihreää LED-valoa palaa).
  - ▶ Säilytä akku erillään raivaussahasta.

## 17 Puhdistaminen

### 17.1 Raivaussahan puhdistus

- ▶ Katkaise raivaussahan virta ja poista akku.
- ▶ Puhdista raivaussaha kostealla liinalla.
- ▶ Puhdista tuuletusraot pensselillä.
- ▶ Poista roskat akkulokerosta ja puhdista akkulokero kostealla liinalla.
- ▶ Puhdista akkulokeron sisällä olevat sähkökoskettimet siveltimellä tai pehmeällä harjalla.

### 17.2 Suojuksen ja leikkuuterän puhdistus

- ▶ Katkaise virta raivaussahasta ja poista akku.
- ▶ Puhdista suojus ja leikkuuterä kostealla pyyhkeellä tai pehmeällä harjalla.

### 17.3 Ilmansuodattimen puhdistaminen

- ▶ Katkaise polttomoottorikäyttöisen raivaussahan virta ja poista akku.

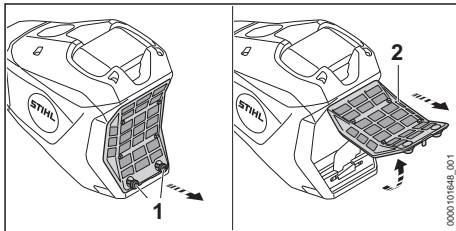

- ▶ Puhdista ilmansuodattimen (2) ympäristö kostealla liinalla tai pensselillä.
- ▶ Käännä ruuveja (1) vastapäivään, kunnes ilmansuodatin (2) voidaan poistaa.
- ▶ Taita ilmansuodatin (2) ylös ja irrota.
- ▶ Huuhtele karkea lika ilmansuodattimen (2) ulkopuolelta juoksevalla vedellä.
- ▶ Jos ilmansuodatin (2) on vaurioitunut: vaihda ilmansuodatin (2).
- ▶ Anna ilmansuodattimen (2) kuivua ilmassa.
- ▶ Pane ilmansuodatin (2) koteloon ja taita ylös. Ilmansuodattimen (2) on oltava samassa tasossa kotelon kanssa joka kohdaltaan.
- ▶ Kierrä ruuvit (1) paikalleen ja kiristä ne.

### 17.4 Akun puhdistus

- ▶ Puhdista akku kostealla liinalla.

## 18 Huoltaminen

### 18.1 Huoltovälit

Huoltovälit riippuvat ympäristö- ja työskentelyolosuhteista. STIHL suosittelee noudattamaan seuraavia huoltovälejä:

#### 50 käyttötunnin välein

- ▶ Vaihteen voitelu.
- ▶ Puhdista ilmansuodatin.

#### Kerran vuodessa

- ▶ Anna STIHL-erikoisliikkeen tarkastaa polttomoottorikäyttöisen raivaussaha.

## 18.2 Vaihteen voitelu

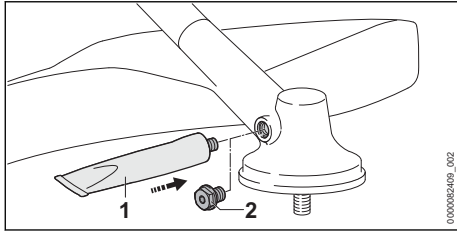

- ▶ Kierrä sulikutulppa (2) irti.
- ▶ Jos sulikutulpassa (2) ei näy yhtään rasvaa:
  - ▶ Asenna kierteeseen STIHL-vaihterasvaputkilo (1).
  - ▶ Purista vaihekoteloon 5 g STIHL-vaihterasvaa.
  - ▶ Kierrä STIHL-vaihterasvaputkilo (1) irti.
  - ▶ Kierrä ja kiristä sulikutulppa (2) paikalleen.
  - ▶ Käytä raivaussahaa 1 minuutin ajan ilman kuormitusta. STIHL-vaihterasva jakautuu tasaisesti.

## 18.3 Metalliterän teroitus ja tasapainotus

### Metalliterän teroitus ja tasapainotus

Metalliterien teroittaminen ja tasapainotus vaatii runsaasti harjoittelua.

## 20 Häiriöiden poistaminen

### 20.1 Raivaussahan tai akun häiriöiden poistaminen

Häiriö	Akun LED-valot	Syy	Korjaustoimenpide
Raivaussaha ei käynnisty kytkettäessä virta päälle.	1 vihreä LED-merkkivalo vilkkuu.	Akun varaus on liian pieni.	▶ Lataa akku niin täyteen kuin latureiden STIHL AL 101, 301, 301-4, 500 käyttöohjeessa on kuvattu.
	1 LED-merkkivalo palaa punaisena.	Akku on liian kuuma tai liian kylmä.	▶ Poista akku. ▶ Anna akun jäähtyä tai lämmetä.
	3 LED-valoa vilkkuu punaisena.	Raivaussahassa on häiriö.	▶ Poista akku. ▶ Puhdista akkulokeron sisällä olevat sähköiset koskettimet. ▶ Aseta akku paikalleen. ▶ Käynnistä raivaussaha. ▶ Jos 3 punaista LED-valoa vilkkuu edelleen: Älä käytä raivaussahaa ja ota yhteyttä STIHL-erikoisliikkeeseen.
	3 punaista LED-valoa palaa.	Raivaussaha on liian lämmin.	▶ Poista akku. ▶ Anna raivaussahan jäähtyä.
	4 LED-valoa vilkkuu punaisina.	Akussa on häiriö.	▶ Ota akku pois laitteesta ja asenna se uudelleen. ▶ Käynnistä raivaussaha.

STIHL suosittelee antamaan metalliterien teroittamisen ja tasapainotuksen STIHL-jälleenmyyjän tehtäväksi.

- ▶ Teroita metalliterät siten kuin käyttöohjeessa ja terän pakkauksessa on kuvattu.

## 19 Korjaaminen

### 19.1 Raivaussahan ja leikkuuterän korjaus

#### Raivaussahan ja leikkuuterän korjaus



Käyttäjä ei voi itse korjata raivaussahaa eikä leikkuuterää.

- ▶ Jos raivaussaha tai leikkuuterä ovat vaurioituneet: Älä käytä raivaussahaa ja leikkuuterää. Ota yhteyttä STIHL-jälleenmyyjään.

### 19.2 Akun huolto ja korjaus

Akkua ei tarvitse huoltaa. Akkua ei voi myöskään korjata.

- ▶ Jos akku on viallinen tai vaurioitunut: Vaihda akku.

Häiriö	Akun LED-valot	Syy	Korjaustoimenpide
			<ul style="list-style-type: none"> <li>▶ Jos 4 punaista LED-valoa vilkkuu edelleen: älä käytä akkua ja ota yhteyttä STIHL-erikoisliikkeeseen.</li> </ul>
		Raivaussahan ja akun välinen sähköinen yhteys on poikki.	<ul style="list-style-type: none"> <li>▶ Poista akku.</li> <li>▶ Puhdista akkulokeron sisällä olevat sähköiset koskettimet.</li> <li>▶ Aseta akku paikalleen.</li> </ul>
		Raivaussaha tai akku on kostea.	▶ Anna raivaussahan tai akun kuivua,  21.4.
		KytKentävipua on jo painettu ennen lukituksen vapauttamiseen tarkoitetun liukukytkimen käyttöä.	▶ Kytke raivaussaha päälle tämän käyttöohjeen mukaisesti.
Raivaussaha pysähtyy käytön aikana itsestään.	3 punaista LED-valoa palaa.	Raivaussaha on liian lämmin.	<ul style="list-style-type: none"> <li>▶ Poista akku.</li> <li>▶ Anna raivaussahan jäähtyä.</li> </ul>
		Laitteessa on sähköinen häiriö.	<ul style="list-style-type: none"> <li>▶ Ota akku pois laitteesta ja asenna se uudelleen.</li> <li>▶ Käynnistä raivaussaha.</li> </ul>
Raivaussahan toiminta-aika on liian lyhyt.		Akkua ei ole ladattu täyteen.	▶ Lataa akku niin täyteen kuin latureiden STIHL AL 101, 301, 301-4, 500 käyttöohjeessa on kuvattu.
		Akun elinikä on kulu- nut umpeen.	▶ Vaihda akku.
Tehotasoja ei voida asettaa.		KytKentävipu on painettuna ja raivaussaha on kytketty päälle.	<ul style="list-style-type: none"> <li>▶ Vapauta kytKentävipu ja pidä vain kytKentävivun lukitsinta painettuna.</li> <li>▶ Aseta tehotaso tämän käyttöohjeen mukaisesti.</li> </ul>
Akkua, jossa on  , ei voida löytää STIHL connected -apilla.		Akun tai mobiililaitteen Bluetooth®-radioliitäntä on poistettu käytöstä.	▶ Ota käyttöön akun ja mobiililaitteen Bluetooth®-radioliitäntä.
		Etäisyys akun ja mobiililaitteen välillä on liian suuri.	<ul style="list-style-type: none"> <li>▶ Pienennä etäisyyttä,  21.2.</li> <li>▶ Jos akku ei vielä löydy STIHL connected -apilla: Ota yhteyttä STIHL-erikoisliikkeeseen.</li> </ul>

## 20.2 Tuotetuki ja käyttöapu

Tuotetukea ja käyttöapua on saatavilla STIHL-erikoisliikkeessä.

Yhteystiedot ja lisätiedot löytyvät osoitteesta <https://support.stihl.com> tai [www.stihl.com](http://www.stihl.com).

## 21 Tekniset tiedot

### 21.1 Raivaussahat STIHL FSA 200.0 R

- Sallitut akut:
  - STIHL AP
  - STIHL AR
- Paino ilman akkua, leikkuuterää ja suojusta: 4,8 kg
- Pituus ilman leikkuuterää: 1805 mm

- Sähköinen suojausluokka: IPX4 (roiskeveden kestävä joka puolelta)

Käyntiaika annetaan osoitteessa [www.stihl.com/battery-life](http://www.stihl.com/battery-life).

### 21.2 Akku STIHL AP

- Akkuteknikka: Litiumioniakku
- Jännite: 36 V
- Kapasiteetti, Ah: katso arvokilpi
- Energiasisältö, Wh: katso arvokilpi
- Paino, kg: katso arvokilpi
- Bluetooth®-radioliitäntä (vain akuissa, joissa on ):

- Datayhteys: Bluetooth® 5.1. Mobiilipääätelaitteen täytyy olla Bluetooth® Low Energy 5.0 -yhteensopiva ja sen täytyy tukea Yleistä käyttöoikeusprofiilia (GAP).
- Taajuuskaista: ISM-kaista 2,4 GHz
- Suurin säteilylähetysteho: 1 mW
- Signaalin kantama: n. 10 m. Signaalin vahvuus riippuu ympäristön olosuhteista ja mobiililaitteesta. Kantavuusalue saattaa vaihdella huomattavan paljon ulkoisten olosuhteiden ja myös käytetyn vastaanottolaitteen mukaan. Kantavuusalue saattaa olla huomattavasti pienempi suljetuissa tiloissa tai paikoissa, joissa on metallieisteitä (esimerkiksi seiniä, hyllyjä, kotelaita).
- Vaatimukset mobiililaitteen käyttöjärjestelmälle: Android tai iOS (nykyisenä versiona tai uudempi)

## 21.3 Lämpötilarajat



### VAROITUS

- Akkua ei ole suojattu kaikilta ympäristötekijöiltä. Akku saattaa syttyä tuleen tai räjähtää altistuttuaan eräille ympäristötekijöille. Seurauksena voi olla vakava loukkaantuminen ja aineellisia vahinkoja.
  - ▶ Älä lataa akkua lämpötiloissa alle -20 °C tai yli +50 °C.
  - ▶ Älä käytä raivaussahaa tai akkua lämpötiloissa alle -20 °C tai yli +50 °C.
  - ▶ Älä säilytä raivaussahaa tai akkua lämpötiloissa alle -20 °C tai yli +70 °C.

## 21.4 Suositellut lämpötila-alueet

Noudata seuraavia lämpötila-alueita raivaussahan ja akun optimaalisen suorituskyvyn varmistamiseksi:

- Lataaminen: + 5 °C ... + 40 °C
- Käyttö: -10 °C ... +40 °C
- Säilytys: -20 °C ... +50 °C

Jos akkua ladataan, käytetään tai varastoidaan suositeltujen lämpötila-alueiden ulkopuolella, suorituskyky voi heikentyä.

Jos akku on märkä tai kostea, anna sen kuivua vähintään 48 tuntia yli + 15 °C:n ja alle + 50 °C:n lämpötilassa ja alle 70 %:n ilmankosteudessa. Korkeampi kosteus voi pidentää kuivumisaikaa.

## 21.5 Melu- ja tärinäarvot

Äänenpainetaso laskennassa käytettävä korjauskerron on 2 dB(A). Äänitehotason laskennassa käytettävä korjauskerron on 2 dB(A). Tärinä-

nän laskennassa käytettävä korjauskerron on 2 m/s<sup>2</sup>.

STIHL suosittelee kuulonsuojainten käyttöä.

### Käyttö varustettuna muulla kuin siimapäällä PolyCut 28-2

- Äänenpainetaso  $L_{pA}$  mitattu standardin IEC 62841-4-4 mukaan: 80 dB(A)
- Äänentehotaso  $L_{wA}$  mitattu standardin EN 62841-4-4 mukaan: 94 dB(A)
- Tärinäarvo  $a_{hv}$  mitattu standardin IEC 62841-4-4 mukaan
  - Takakahva: 3,0 m/s<sup>2</sup>
  - Rengaskahva: 3,8 m/s<sup>2</sup>

### Käyttö siimapäällä PolyCut 28-2 varustettuna

- Äänenpainetaso  $L_{pA}$  mitattu standardin IEC 62841-4-4 mukaan: 87 dB(A)
- Äänentehotaso  $L_{wA}$  mitattu standardin IEC 62841-4-4 mukaan: 98 dB(A)
- Tärinäarvo  $a_{hv}$  mitattu standardin IEC 62841-4-4 mukaan
  - Takakahva: 3,1 m/s<sup>2</sup>
  - Rengaskahva: 4,3 m/s<sup>2</sup>

### Käyttö metalliterällä varustettuna

- Äänenpainetaso  $L_{pA}$  mitattu standardin IEC 62841-4-4 mukaan: 85 dB(A)
- Äänentehotaso  $L_{wA}$  mitattu standardin IEC 62841-4-4 mukaan: 106 dB(A)
- Tärinäarvo  $a_{hv}$  mitattu standardin IEC 62841-4-4 mukaan
  - Takakahva: 3,5 m/s<sup>2</sup>
  - Rengaskahva: 4,1 m/s<sup>2</sup>

Ilmoitetut tärinäarvot on mitattu standardoitujen testausmenetelmien mukaisesti, ja niitä voidaan käyttää sähkölaitteiden vertailuun. Todelliset tärinäarvot saattavat poiketa ilmoitetuista arvoista käyttötavoissa esiintyvien erojen vuoksi. Ilmoitetuja tärinäarvoja voidaan käyttää lähtökohtana arvioitaessa alustavasti altistumista tärinärasitukselle. Todellinen tärinärasitus on arvioitava erikseen. Tällöin voidaan ottaa huomioon myös ajat, jolloin sähkölaite on pois käytöstä, samoin kuin ne ajat, jolloin laite on toiminnassa altistamatta kuitenkaan käyttäjää tärinärasitukselle.

Tietoja työnantajia koskevan tärinädirektiivin 2002/44/EY vaatimusten täyttämisestä on osoitteessa [www.stihl.com/vib](http://www.stihl.com/vib).

## 21.6 REACH-asetus

REACH-asetuksella tarkoitetaan EY:n kemikaalien rekisteröintiä, arviointia ja lupamenettelyjä koskevaa asetusta.



Lisätietoja REACH-asetuksen vaatimusten täyttämisestä on saatavissa osoitteesta  
www.stihl.com/reach .

## 22 Leikkuuterien, suojuksien ja kantovaljaiden yhdistelmät

### 22.1 Leikkuuterien, suojuksien ja kantojärjestelmien yhdistelmät

Leikkuuterä	Suoja	Askelrajoitin	Kantojärjestelmä
– PolyCut 28-2 (Ø 365 mm)	– Yleissuojaus yhdessä lisäsuojuksen ja katkaisuterän (Ø 420 mm) kanssa – Siimapäiden suojuus (Ø 450 mm)	– valinnainen	– Yhden olan hihna – Kantovaljaat, joissa pikavaipauslaite – Akku STIHL AR lonkkapehmusteella varustettuna – Akkuvyö ja siihen liitetty "Vyölaukku AP liitoskaapelilla" yhdessä yhden olan hihnalla – Akkuvyö ja siihen liitetty "liitäntäjohtolla varustettu vyölaukku AP" lonkkapehmusteella varustettuna – Kantojärjestelmä ja siihen liitetty "Liitoskaapelilla varustettu vyölaukku AP" laitepehmusteella varustettuna
Siimapää, varustettu siiman tyyppillä "pyöreä ja hiljainen", halkaisija 2,4 mm: – Siimapää AutoCut 25-2 – Siimapää AutoCut C 26-2 – Siimapää AutoCut 27-2 – Siimapää DuroCut 20-2 – Siimapää SuperCut 20-2 – Siimapää FixCut 31-2 – Siimapää TrimCut C 32-2 Siimapää, varustettu leikkusiiman tyyppillä "pyöreä ja hiljainen", halkaisija 2,7 mm: – Siimapää AutoCut 36-2	– Siimapäiden suojuus (Ø 450 mm)		
– Ruohoterä 230-4 (Ø 230 mm) – Ruohoterä 230-8 (Ø 230 mm) – Ruohoterä 250-32 (Ø 250 mm)	– Yleissuojaus ilman lisäsuojusta (Ø 420 mm)	– pakollinen	
– Kolmiterä 250-3 (Ø 250 mm)			

#### Kantojärjestelmien kuvaus



Yhden olan hihna



Kantovaljaat



Akku STIHL AR lonkkapehmusteella varustettuna



Akkuvyö ja siihen liitetty "Vyölaukku AP liitoskaapelilla" yhdessä yhden olan hihnalla



Akkuvyö ja siihen liitetty "liitäntäjohtolla varustettu vyölaukku AP" lonkkapehmusteella varustettuna



Kantojärjestelmä ja siihen liitetty "Liitoskaapelilla varustettu vyölaukku AP" laitepehmusteella varustettuna

## 23 Varaosat ja varusteet

### 23.1 Varaosat ja varusteet

**STIHL** Alkuperäiset STIHL-varaosat ja alkuperäiset STIHL-varusteet tunnistaa näistä merkeistä.

STIHL suosittelee käyttämään ainoastaan alkuperäisiä STIHL-varaosia ja alkuperäisiä STIHL-varusteita.

STIHL ei voi arvioida muiden valmistajien varaosia ja lisävarusteita luotettavuuden, turvallisuuden ja sopivuuden suhteen jatkuvasta markkinoiden tarkkailusta huolimatta, eikä STIHL ei voi taata niiden käyttöä.

Alkuperäisiä STIHL-varaosia ja alkuperäisiä STIHL-varusteita on saatavissa STIHL-erikoisliikkeestä.

## 24 Hävittäminen

### 24.1 Raivaussahan ja akun hävittäminen

Tietoja hävittämisestä saat paikallishallinnosta tai STIHL-erikoisliikkeestä.

Epäasianmukainen hävittäminen voi olla vahingollista terveydelle ja saastuttaa ympäristöä.

- ▶ Toimita STIHL-tuotteet, myös pakkaukset, asianmukaiseen keräyspisteeseen kierrätystä varten paikallisten säännösten mukaisesti.
- ▶ Älä hävitä talousjätteen mukana.

## 25 EU-vaatimustenmukaisuusvakuutus

### 25.1 Raivaussaha STIHL FSA 200.0 R

ANDREAS STIHL AG & Co. KG  
Badstraße 115  
D-71336 Waiblingen

Saksa

vakuuttaa yksinomaisena vastuullisena, että

- Tyyppi: Akkukäyttöinen raivaussaha
- Koneluokka: ruohonleikkuri, raivaussaha
- Merkki: STIHL
- Malli: FSA 200.0 R
- Sarjatunniste: FA03

vastaa soveltuvilta osin direktiivien 2011/65/EU, 2006/42/EG, 2014/30/EU ja 2000/14/EG sään-

nöksiä ja että tuote on kehitetty ja valmistettu seuraavien standardien tuotteen valmistuspäivänä voimassa olevien versioiden mukaisesti: EN 55014-1, EN 55014-2, EN 62841-1 ja ISO 12100 ottaen huomioon normit IEC 62841-4-4, EN 60335-1 ja EN 50636-2-91.

Mitattu ja taattu äänitehotaso on määritetty direktiivin 2000/14/EY liitteen VI mukaisesti.

Osallistunut ilmoitettu laitos: VDE Prüf- u. Zertifizierungsinstitut, Merianstraße 28, 63069 Offenbach, Saksa

- Mitattu äänitehotaso: 94 dB(A)
- Taattu äänitehotaso: 96 dB(A)

Teknisten asiakirjojen säilytyksestä vastaa ANDREAS STIHL AG & Co. KG:n tuotteiden lupamennettelyistä vastaava tuotehyväksynnän osasto.

Valmistusvuosi, valmistusmaa ja koneen numero on merkitty raivaussahaan.

Waiblingen, 1.8.2022

ANDREAS STIHL AG & Co. KG

puolesta 

Robert Olma, Vice President, Regulatory Affairs & Global Governmental Relations

## 26 UKCA-vaatimustenmukaisuusvakuutus

### 26.1 Raivaussaha STIHL FSA 200.0 R

**UK  
CA**

ANDREAS STIHL AG & Co. KG  
Badstraße 115  
D-71336 Waiblingen

Saksa

vakuuttaa yksinomaisena vastuullisena, että

- Tyyppi: Akkukäyttöinen raivaussaha
- Koneluokka: ruohonleikkuri, raivaussaha
- Merkki: STIHL
- Malli: FSA 200.0 R
- Sarjatunniste: FA03

vastaa soveltuvilta osin Iso-Britannian asetuksia The Restriction of the Use of Certain Hazardous Substances in Electrical and Electronic Equipment Regulations 2012, Supply of Machinery (Safety) Regulations 2008, Electromagnetic Compatibility Regulations 2016 ja Noise Emission in the Environment by Equipment for use Outdoors Regulations 2001 säännöksiä ja tuote on kehitetty ja valmistettu seuraavien standardien tuotteen valmistuspäivänä voimassa olevien versioiden mukaisesti: EN 55014-1, EN 55014-2, EN 62841-1 ja ISO 12100 ottaen huomioon standardit IEC 62841-4-4, EN 60335-1 ja EN 50636-2-91.

Mitattu ja taattu äänitehotaso on määritetty Ison-Britannian säädöksen Noise Emission in the Environment by Equipment for use Outdoors Regulations 2001, Schedule 9 mukaisesti.

Ilmoitettu laitos: AnP Certification Limited,  
2 Parkfield Street, Rusholme, Manchester M 14 4PN

– Mitattu äänitehotaso: 94 dB(A)  
– Taattu äänitehotaso: 96 dB(A)

Teknisten asiakirjojen säilytyksestä vastaa ANDREAS STIHL AG & Co. KG.

Valmistusvuosi, valmistusmaa ja koneen numero on merkitty raivaussahaan.

Waiblingen, 15.10.2022

ANDREAS STIHL AG & Co. KG

Robert Olma

Robert Olma, Vice President, Regulatory Affairs  
& Global Governmental Relations

## 27 Yleisiä turvallisuusohjeita sähkötyökaluille

### 27.1 Johdanto

Tässä luvussa on esitetty kädessä pidettäviä moottorikäyttöisiä sähkötyökaluja koskevassa standardissa EN/IEC 62841 valmiiksi muotoillut yleiset turvallisuusohjeet.

STIHL on velvollinen lisäämään nämä tekstit oppaisiinsa.

Sähköiskujen välttämiseksi annetut turvallisuusohjeet kohdassa "Sähköturvallisuus" eivät koske STIHLin akkukäyttöisiä laitteita.

## VAROITUS

- **Lue kaikki tämän sähkötyökalun mukana toimitetut turvallisuusohjeet, ohjeet, kuvat ja tekniset tiedot.** Jos seuraavia turvallisuus- ja toimintaohjeita ei noudateta tinkimättömästi, seurausena voi olla sähköisku, tulipalo ja/tai vakava loukkaantuminen. **Säilytä turvallisuus- ja toimintaohjeet vastaista käyttöä varten.**

Turvallisuusohjeissa käytettävällä käsitteellä "Sähkötyökalu" tarkoitetaan verkkokäyttöisiä (verkkokaapelin avulla käytettäviä) sähkötyökaluja tai akkukäyttöisiä (ilman verkkokaapelia käytettäviä) sähkötyökaluja.

### 27.2 Työkohteen turvallisuus

- Huolehdi siitä, että työskentelyalue on siisti ja hyvin valaistu.** Sotkuinen tai valaisematon työskentelyalue voi johtaa onnettomuuteen.
- Älä käytä sähkötyökalua räjähdysalttiissa ympäristössä, joka sisältää palavia nesteitä, kaasuja tai pölyä.** Sähkötyökalut aiheuttavat kipinöitä, jotka voivat johtaa pölyn tai höyryjen syttymiseen.
- Estä lasten ja muiden henkilöiden pääsy työskentelyalueelle sähkötyökalun käytön aikana.** Keskittymistä häiritsevät tekijät voivat johtaa sähkötyökalun hallinnan menettämiseen.

### 27.3 Sähköturvallisuus

- Sähkötyökalun pistokkeen on sovittava käytettävään pistorasiaan.** Pistokkeeseen ei saa tehdä minkäänlaisia muutoksia. **Älä käytä suojavaadoitettujen sähkötyökalujen yhteydessä adapteripistokkeita.** Sähköiskujen riski pysyy pienenä, mikäli laitteeseen kuuluvaan pistokkeeseen ei ole tehty muutoksia ja pistoke on yhdistetty sopivaan pistorasiaan.
- Vältä maadoitettujen pintojen, kuten putkien, lämpöpatterien, liesien ja jääkaappien koskettamista.** Sähköiskujen riski kasvaa, mikäli kehosi on maadoitettu.
- Estä sähkötyökalujen altistuminen sateelle ja kosteudelle.** Veden tunkeutuminen sähkötyökalun sisään kasvattaa sähköiskujen riskiä.
- Älä väärinkäytä liitäntäkaapelia.** Älä koskaan käytä sähkötyökalun liitäntäkaapelia kantomiseen, vetämiseen äläkä irrota pistoketta kaapelista vetämällä. Huolehdi siitä, että liitäntäkaapeli on riittävän etäällä lämmönlähteistä, öljyistä, terävistä esineistä tai liikkuvista osista. Sähköiskujen riski kasvaa, jos

liitäntäkaapelit ovat vaurioituneita tai sotkeutuneita.

- e) Käytä ainoastaan ulkokäyttöön sopivia jatkojohtoja, mikäli käytät sähkötyökalua ulkona. Ulkokäyttöön sopivien jatkojakaapelin käyttö pienentää sähköiskujen riskiä.
- f) Käytä vikavirtasuojakytintä, mikäli joudut käyttämään sähkötyökalua kosteassa ympäristössä. Vikavirtasuojakytimen käyttö pienentää sähköiskujen riskiä.

## 27.4 Henkilöiden turvallisuus

- a) Ole tarkkaavainen ja keskity suorittamaasi työtehtävään. Toimi aina harkiten työskennellessäsi sähkötyökalun avulla. Älä käytä sähkötyökaluja, mikäli olet väsynyt tai huumausainneiden, alkoholin tai lääkkeiden vaikutuksen alainen. Pienikin varomattomuus sähkötyökalun käytön yhteydessä voi johtaa vakavaan loukkaantumiseen.
- b) Käytä henkilökohtaisia suojarusteita ja aina suojalaseja. Henkilönsuojainten, kuten pölysuojaimen, luistamattomien turvajalkineiden, suojakypärän tai kuulosuojaimen, käyttö pienentää turvallisuusrisiä monien sähkötyökalujen kohdalla sekä monissa eri käyttötilanteissa.
- c) Ehkäise työkalun käynnistyminen tahattomasti. Varmista, että sähkötyökalu on kytketty pois päältä, ennen kuin yhdistät työkalun virtalähteeseen ja/tai yhdistät akun työkaluun, tartut työkaluun tai kannat työkalua. Jos pidät sormeasi sähkötyökalun kytkimellä laitteen kantamisen aikana tai jos laite on kytketty päälle yhdistäessäsi laitteen virtalähteeseen, voi tapahtua onnettomuus.
- d) Poista säätötyökalut tai ruuviavaimet, ennen kuin käynnistät sähkötyökalun. Sähkötyökalun pyöriivään osaan jääneet työkalut tai avaimet voivat johtaa loukkaantumiseen.
- e) Vältä työskentelyä epätavallisessa asennossa. Ota tukeva asento ja varmista tasapainosi säilyminen kaikissa tilanteissa. Näin sinun on helpompi hallita sähkötyökalua odottamattomissa tilanteissa.
- f) Käytä sopivaa vaatetusta. Älä käytä väljää vaatetusta äläkä pidä ylläsi koruja. Pidä hiukset ja vaatteet etäällä liikkuvista osista. Väljä vaatetus, korut tai pitkät hiukset voivat tarttua liikkuviin osiin.
- g) Jos työkaluun on mahdollista asentaa pölynimu- ja pölynkeruulaitteita, nämä on asennettava työkaluun. Varmista, että käytät lait-

teita oikein. Pölynimulaitteiden käyttö voi pienentää pölystä aiheutuvia vaaratekijöitä.

- h) Muista noudattaa kaikkia sähkötyökaluja koskevia turvallisuusääntöjä tinkimättömästi myös siinä tapauksessa, että hallitset työkalun käytön jo lukuisten käyttökertojen aikana hankkimasi kokemuksen perusteella. Perusteeton turvallisuuden tunne voi olla vaarallista. Varomaton toiminta voi johtaa sekunnin murto-osassa vakavaan loukkaantumiseen.

## 27.5 Sähkötyökalun käyttö ja käsittely

- a) Älä ylikuormita sähkötyökalua. Käytä työskentelyyn työtehtävääsi tarkoitettua sähkötyökalua. Työtehtävään sopivan sähkötyökalun avulla pystyt työskentelemään tehokkaasti ja turvallisesti myös laitteelle määritellyllä tehoalueella.
- b) Älä käytä sähkötyökalua, jonka kytkin on viallinen. Sähkötyökalu on vaarallinen, mikäli sitä ei voi enää kytkeä päälle tai pois päältä virtakytimen avulla. Tällainen työkalu on korjattava.
- c) Irrota pistoke pistorasiasta ja/tai poista irrotettava akku laitteesta, ennen kuin aloitat laitteen säätämisen tai varusteosien vaihtamisen ja ennen kuin lasket työkalun säilytyspaikkaan. Nämä varotoimet ehkäisevät sähkötyökalun käynnistymisen vahingossa.
- d) Säilytä sähkötyökalut lasten ulottumattomissa silloin, kun työkaluja ei käytetä. Älä anna kenenkään henkilön käyttää sähkötyökalua, jos he eivät ole perehtyneet laitteen käyttöön tai eivät ole lukeneet näitä ohjeita. Sähkötyökalut ovat kokemattomien henkilöiden käsissä vaarallisia.
- e) Hoida sähkötyökaluja ja vaihdettavia varusteita huolellisesti. Tarkasta, toimivatko liikkuvat osat moitteettomasti ja takertelematta. Tarkasta niin ikään, onko sähkötyökalussa osia, jotka ovat rikkoutuneet tai vaurioituneet siinä määrin, että tämä haittaa työkalun toimintaa. Korjauta vaurioituneet osat ennen sähkötyökalun käyttöä. Monien onnettomuuksien syynä on sähkötyökalujen puutteellinen huoltaminen.
- f) Huolehdi leikkuuterien terävyydestä ja puhtaudesta. Huolellisesti hoidetut, teräväreunaiset leikkuuterät liikkuvat huonosti hoidettuja ja tylsiä teriä paremmin leikattavassa aineksessa. Myös terän kulkua on tällöin helpompi ohjata.

- g) **Käytä sähkötyökalua, lisätyökalua, vaihdettavia työkaluja jne. näiden ohjeiden mukaisesti. Ota tällöin huomioon myös työskentelyolosuhteiden ja suoritettavan työtehtävän asetamat vaatimukset.** Sähkötyökalujen käyttö muuhun kuin niille määritellyyn tarkoitukseen voi johtaa vaaratilanteisiin.
- h) **Huolehdi, että kahvat ja tartuntapinnat ovat kuivia, puhtaita, öljyttömiä ja rasvattomia.** Sähkötyökalua ei voi käyttää ja hallita turvallisesti odottamattomissa tilanteissa, mikäli kahvat ja tartuntapinnat ovat liukkaista.

## 27.6 Akkukäyttöisen työkalun käyttö ja käsittely

- a) **Käytä akkujen lataamiseen vain valmistajan suosittelemia latureita.** Jos määrätyn akkutyypin lataamiseen tarkoitettua laturia käyttö muunlaisten akkujen lataamiseen, seurauksena voi olla tulipalo.
- b) **Käytä sähkötyökaluissa vain niihin erityisesti tarkoitettuja akkuja.** Muiden akkujen käyttö voi johtaa loukkaantumiseen tai tulipaloon.
- c) **Säilytä käyttämättömänä olevat akut etäällä paperiliittimistä, kolikoista, avaimista, nauhoista, ruuveista tai muista pienistä metalliesineistä, jotka voivat aiheuttaa oikosulun akun kosketinten välille.** Akun kosketinten välisestä oikosulusta voi olla seurauksena palovammoja tai tulipalo.
- d) **Akkunestettä saattaa vuotaa akusta, mikäli akkua käytetään virheellisesti. Vältä joutumista kosketuksiin nesteen kanssa. Mikäli näin päässyt käymään, huuhtelee altistunut kohta vedellä. Jos nestettä on joutunut silmiin, hakeudu lisäksi lääkäriin.** Vuotanut akkuneste voi ärsyttää ihoa tai aiheuttaa palovammoja.
- e) **Älä käytä akkua, joka on vaurioitunut tai jossa on tapahtunut muutoksia.** Akku saattaa toimia odottamattomasti ja johtaa tulipaloon, räjähdykseen tai loukkaantumiseen, mikäli akku on vaurioitunut tai jos akussa on tapahtunut muutoksia.
- f) **Pidä akku erossa avotulesta. Älä myöskään altista akkua liian korkeille lämpötiloille.** Avotuli tai 130 °C:n (265 °F) lämpötilat voivat aiheuttaa räjähdyksen.
- g) **Noudata kaikkia lataamista koskevia ohjeita. Älä koskaan lataa akkua tai akkukäyttöistä työkalua käyttöohjeessa ilmoitetun lämpötila-alueen ulkopuolella.** Jos akku ladataan vä-

rin tai sallitun lämpötila-alueen ulkopuolella, akku voi rikkoutua ja kasvattaa palovaaraa.

## 27.7 Huolto

- a) **Jätä sähkötyökalun korjaaminen vain tehtävään päteväen erikoishenkilöstön tehtäväksi. Huolehdi myös siitä, että korjaamiseen käytetään ainoastaan alkuperäisvaraosia.** Tämä varmistaa sähkötyökalun turvallisuuden säilymisen ennallaan.
- b) **Älä koskaan yritä huoltaa vaurioituneita akkuja.** Akkujen huoltamiseen saavat ryhtyä ainoastaan valmistaja tai tehtävään valtuutetut asiakaspalvelupisteet.

## 27.8 Turvallisuusohjeet ruohotrimmereitä, raivaussahoja ja sahanterällä varustettuja raivaussahoja varten

- a) **Älä käytä konetta huonolla säällä, etenkin ukkosen aikana.** Tämä vähentää salamankun vaaraa.
- b) **Tarkasta työalue huolellisesti villieläinten varalta.** Käynnissä oleva kone voi vahingoittaa villieläimiä.
- c) **Tutki työskentelyalue perusteellisesti ja poista kaikki kivet, tikut, johdot, luut ja muut vierasesineet.** Sinkoutuvat osat voivat aiheuttaa tapaturmia.
- d) **Tarkista aina ennen koneiden käyttöä, etteivät leikkuuterä tai sahanterä ja leikkuu- tai sahausyksikkö ole vaurioituneet.** Vaurioituneet osat lisäävät loukkaantumisriskiä.
- e) **Noudata asetustyökalujen vaihtamista koskevia ohjeita.** Väärin kiristetyt sahanterän mutterit tai pultit voivat joko vahingoittaa sahanterää tai aiheuttaa sen irtaamisen.
- f) **Leikkuuterän nimellisen pyörimisnopeuden on oltava vähintään yhtä suuri kuin koneeseen merkitty enimmäispyörimisnopeus.** Nimellistä pyörimisnopeuttaan nopeammin pyörivät leikkuuterät voivat rikkoutua ja sinkoutua ympäriinsä.
- g) **Käytä suojalaseja, pääsuojainta ja suojäkäsineitä.** Asianmukaiset henkilökohtaiset suojavarusteet vähentävät sinkoutuvista osista tai vahingossa tapahtuvasta kosketuksesta leikkulankaan tai sahanterään aiheutuvien vammojen riskiä.
- h) **Käytä aina konetta käyttäessäsi liukastumista ehkäiseviä suojakenkiä. Älä koskaan työskentele paljain jaloin tai avoimet sandaa-**

- lit **jalassa**. Tämä vähentää jalkojen vammojen riskiä, jos ne joutuvat kosketuksiin pyörivän leikkuulangan tai sahanterän kanssa.
- i) **Käytä aina suojakenkiä konetta käyttäessäsi. Älä koskaan työskentele paljain jaloin tai avoimet sandaalit jalassa.** Tämä vähentää jalkojen vammojen riskiä, jos ne joutuvat kosketuksiin pyörivän leikkuulangan tai sahanterän kanssa.
- j) **Käytä aina pitkiä housuja koneella työskennellessäsi.** Paljas iho lisää sinkoutuvien esineiden aiheuttamien vammojen todennäköisyyttä.
- k) **Pidä sivulliset loitolla koneen käytön aikana.** Sinkoutuvat osat voivat aiheuttaa vakavia vammoja.
- l) **Käytä aina molempia käsiä konetta käyttäessäsi.** Pidä koneesta kiinni molemmin käsin välttääksesi hallinnan menettämisen.
- m) **Pidä koneesta kiinni vain eristetyistä tartuntapinnoista, koska leikkuulanka tai sahanteriä voi osua piilossa oleviin sähköjohtoihin tai omaan verkkokaapeliin.** Leikkauslangan tai sahanterän kosketus jännitteiseen johtoon voi myös johtua koneen metalliosiin ja aiheuttaa sähköiskun.
- n) **Varmista aina, että sinulla on tukeva jalansija, ja käytä konetta vain maassa seisoen.** Liukas maa tai epävakaa seisontapinnat voivat johtaa tasapainon menettämiseen tai koneen hallinnan menettämiseen.
- o) **Älä käytä konetta liian jyrkissä rinteissä.** Tämä vähentää hallinnan menettämisen, liukastumisen ja kaatumisen vaaraa, mikä voi johtaa loukkaantumiseen.
- p) **Kun työskentelet rinteessä, varmista, että sinulla on tukeva jalansija; työskentele aina rinteen poikki, älä koskaan ylös tai alas, ja ole erittäin varovainen vaihtaessasi työskentelysuuntaa.** Tämä vähentää hallinnan menettämisen, liukastumisen ja kaatumisen vaaraa, mikä voi johtaa loukkaantumiseen.
- q) **Pidä kaikki kehonosat etäällä leikkuulangan tai sahanterän läheisyydestä työskentelyn aikana.** Varmista ennen koneen kytkemistä päälle, ettei leikkuulanka tai sahanteriä kosketa mihinkään. Hetkellinen huolimattomuus konetta käytettäessä voi johtaa itsesi tai muiden loukkaantumiseen.
- r) **Älä käytä konetta vyötärönkorkeuden yläpuolella.** Tämä auttaa välttämään vahingossa tapahtuvan kosketuksen leikkuulankaan tai

- sahanterään ja mahdollistaa koneen paremman hallinnan odottamattomissa tilanteissa.
- s) **Kun leikkaat jännittyneitä pensaita ja puuvaraisia kasveja, varaudu siihen, että ne ponnahtavat takaisin.** Kun puukuitujen jännitys vapautetaan, pusikko tai puuvarret voivat osua käyttäjään ja/tai aiheuttaa koneen hallinnan menettämisen.
- t) **Noudata erityistä varovaisuutta raivatessasi vesakkoja ja sahatessasi nuoria puita.** Ohut puuaines voi juuttua kiinni sahanterään ja joko kimmota käyttäjää kohti tai johtaa käyttäjän tasapainon menettämiseen.
- u) **Pidä kone hallinnassasi äläkä koske sahanteriin tai muihin vaarallisiin osiin niiden ollessa vielä liikkeessä.** Näin vähennät liikkuvien osien aiheuttamaa loukkaantumisvaaraa.
- v) **Kuljeta laitetta sammutettuna ja etäällä kehostasi.** Koneen asianmukainen käsittely vähentää todennäköisyyttä joutua vahingossa kosketuksiin pyörivän sahanterän kanssa.
- w) **Kun kuljetat tai varastoit konetta, laita aina suojus metallisahanterän päälle.** Koneen asianmukainen käsittely vähentää todennäköisyyttä joutua vahingossa kosketuksiin sahanterän kanssa.
- x) **Käytä vain valmistajan määrittelemiä korvaavia lankoja, leikkuupäitä ja sahanteriä.** Väärät varaosat voivat aiheuttaa rikkoutumis- ja loukkaantumisvaaran.
- y) **Varmista, että kytkin on pois päältä ja akku on irrotettu, ennen kuin poistat juuttunutta materiaalia tai huollat konetta.** Koneen odottamaton toiminta juuttunutta materiaalia poistettaessa voi aiheuttaa vakavia vammoja.

## 27.9 Takapotkua koskevat turvallisuusohjeet

Takapotku on koneen äkillinen liike sivuttain, eteen- tai taaksepäin, joka voi tapahtua, kun leikkuuterä juuttuu tai jää kiinni johonkin esineeseen, kuten nuoreen puuhun tai puun tynkään. Se voi olla niin raju, että kone ja/tai käyttäjä siirtyy mihin tahansa suuntaan, mikä johtaa lopulta koneen hallinnan menettämiseen.

Takapotku ja siihen liittyvät vaarat voidaan estää noudattamalla asianmukaisia varotoimenpiteitä, jotka kuvataan seuraavassa.

- a) **Pidä koneesta tukevasti kiinni molemmin käsin ja vie kädet asentoon, jossa voit vai-**



mentaa takapotkuvoimat. Pysytele koneen vasemmalla puolella. Takapotku voi lisätä koneen odottamattomasta liikkeestä johtuvan tapaturman vaaraa. Käyttäjä voi hallita takapotkuvoimia noudattamalla asianmukaisia varotoimenpiteitä.

- b) **Jos sahanterä juuttuu tai keskeytät työn, sammuta kone ja pidä se paikallaan materiaalissa, kunnes sahanterä on pysähtynyt. Jos sahanterä on juuttunut, älä koskaan yritä irrottaa konetta materiaalista tai vetää sitä taaksepäin sahanterän liikkeessa, sillä muuten voi syntyä takapotku.** Määritä ja poista syy sahanterän jumiumutukseen.
- c) **Älä käytä tylsiä tai vaurioituneita sahanterä.** Tylsät tai vaurioituneet sahanterät lisäävät juuttumisen tai esineeseen tarttumisen riskiä ja voivat aiheuttaa takapotkun.
- d) **Varmista aina hyvä näkyvyys leikattavaan materiaaliin.** Takapotku on todennäköisempää paikoissa, joissa leikattavaa materiaalia on vaikea nähdä.
- e) **Kytke kone pois päältä, jos toinen henkilö lähestyy työskentelyn aikana.** Pyöriävä sahanterä voi takapotkun sattuaessa osua helpommin muihin ihmisiin ja vahingoittaa heitä.

23	Reserveedele og tilbehør.....	163
24	Bortskaffelse.....	163
25	EU-overensstemmelseserklæring.....	163
26	UKCA-overensstemmelseserklæring.....	164
27	Generelle advarselshenvisninger for elværktøjer.....	164

## 1 Forord

Kære kunde

Vi er glade for, at du har valgt STIHL. Vi udvikler og producerer vores produkter i topkvalitet efter vores kunders behov. Dermed kan vi fremstille produkter med høj pålidelighed, selv ved ekstrem belastning.

STIHL står også for topkvalitet, når det drejer sig om service. Vores fagpersonale garanterer kompetent rådgivning og instruktion samt omfattende teknisk hjælp.

STIHL vedkender sig udtrykkeligt en bæredygtig og ansvarsfuld omgang med naturen. Denne brugsanvisning har til formål at hjælpe dig med at anvende dit STIHL-produkt med en lang levetid på en sikker og miljøvenlig måde.

Vi takker for din tillid og håber, at du får stor glæde af dit STIHL-produkt.



Nikolas Stihl

**VIGTIGT! SKAL LÆSES FØR BRUG OG OPBEVARES.**

## 2 Oplysninger om denne brugsvejledning

### 2.1 Gældende dokumenter

De lokale sikkerhedsforskrifter er gældende.

## Indholdsfortegnelse

1	Forord.....	141
2	Oplysninger om denne brugsvejledning.....	141
3	Oversigt.....	142
4	Sikkerhedshenvisninger.....	144
5	Trimmer, klargøring til drift.....	151
6	Opladning af batteriet og LED'er.....	151
7	Aktiver og deaktiver den trådløse Bluetooth®-grænseflade.....	152
8	Kratrydder, samling.....	152
9	Instilling af kratrydderen ift. brugeren.....	154
10	Isætning og udtagning af batteriet.....	155
11	Kratrydder, tænd og sluk.....	155
12	Kontrol af trimmer og batteri.....	156
13	Arbejdet med kratrydderen.....	156
14	Efter arbejdet.....	157
15	Transport.....	158
16	Opbevaring.....	158
17	Rengøring.....	158
18	Vedligeholdelse.....	159
19	Reparation.....	159
20	Afhjælpning af fejl.....	160
21	Tekniske data.....	161
22	Kombinationer af skæreværktøjer, beskyttelser og bæresystemer.....	162



- ▶ Ud over denne brugsvejledning skal følgende dokumenter læses, forstås og opbevares:
  - Brugsvejledningen og emballering til det anvendte skæreværktøj
  - Brugsvejledningen til det anvendte bæresystem
  - Brugsvejledning til batteriet STIHL AR
  - Brugsvejledningen til "Bæltetaske AP med tilslutningsledning"
  - Sikkerhedsanvisninger for batteriet STIHL AP
  - Brugsvejledning til ladeapparaterne STIHL AL 101, 301, 301-4, 500
  - Sikkerhedsinformationer for STIHL-batterier og -produkter med indbygget batteri: [www.stihl.com/safety-data-sheets](http://www.stihl.com/safety-data-sheets)

Yderligere informationer om STIHL connected, STIHL connected, kompatible produkter og FAQ findes under [www.connect.stihl.com](http://www.connect.stihl.com) eller hos en STIHL-forhandler.

Bluetooth<sup>®</sup>-ordmærket og -billedmærket (logoer) er registrerede varemærker og tilhører Bluetooth SIG, Inc. Enhver anvendelse af disse ordmærker/billedmærker via STIHL sker under licens.

Batterier med  er erstattet med en Bluetooth<sup>®</sup>-grænseflade. Lokale driftsindskrænkninger (for eksempel i fly eller på sygehuse) skal overholdes.

## 2.2 Markering af advarselshenvisninger i teksten



### ADVARSEL

- Henvisningen henviser til farer, som kan medføre alvorlige kvæstelser eller død.
  - ▶ De nævnte foranstaltninger kan medføre alvorlige kvæstelser eller død.

### BEMÆRK

- Henvisningen henviser til farer, som kan medføre materielle skader.
  - ▶ De nævnte foranstaltninger kan forhindre materielle skader.

## 2.3 Symboler i teksten



Dette symbol henviser til et kapitel i denne brugsvejledning.

## 3 Oversigt

### 3.1 Motortrimmer og batteri

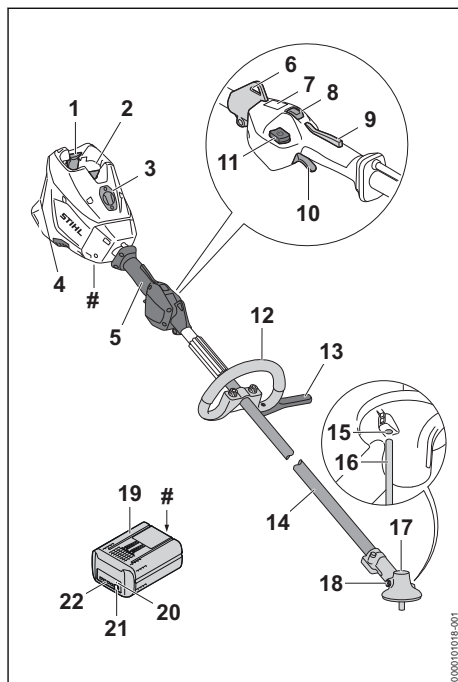

- 1 Spærrehåndtag**  
Spærrehåndtagene holder batteriet i batteriskakten.
- 2 Batteriskakt**  
Batteriskakten holder batteriet.
- 3 Overdækning<sup>16</sup>**  
Overdækning bruges som pladsholder til en Smart Connector 2 A.
- 4 Luffilter**  
Luffilteret filtrerer den luft, der suges ind af motoren.
- 5 Betjeningshåndtag**  
Betjeningshåndtaget anvendes til at betjene, holde og styre motortrimmeren.
- 6 Bæresken**  
Bæreskenen bruges til at hægte bæresystemet på.

<sup>16</sup>Afdækningen er en del af motorhuset. Fjern kun overdækningen, hvis der skal monteres en Smart Connector 2 A, og opbevar den sikkert, for at den kan monteres igen senere. Anvend altid motortrimmeren med monteret afdækning eller monteret Smart Connector 2 A.

- 7 LED'er**  
LED'erne angiver det indstillede effektrin.
- 8 Effektniveautaster**  
Effektniveautasteren bruges til at justere effektniveauet.
- 9 Kontaktarmsspærrer**  
Kontaktarmsspærreren deaktiverer kontaktarmens spærring.
- 10 Kontaktagreb**  
Kontaktarmen tænder og slukker motortrimmeren.
- 11 Låseknop**  
Låseknappen bruges til at tænde motortrimmeren.
- 12 Specialhåndtag**  
Specialhåndtaget med hurtigspænder anvendes til at holde og styre motortrimmeren.
- 13 Skridtbegrænser**  
Skridtbegrænseren begrænser afstanden mellem brugerens ben og et metalskæreværktøj.
- 14 Skaft**  
Skaftet forbinder alle komponenter.
- 15 Åbning til stikdomen**  
Åbningen til stikdomen tager stikdomen af.
- 16 Stikdom**  
Stikdomen blokerer akslen ved monteringen af et skæreværktøj.
- 17 Gearkasse**  
Gearkassen dækker drevet.
- 18 Lukkeskrue**  
Lukkeskruen lukker åbningen til STIHL-gearfedt.
- 19 Batteri**  
Batteriet forsyner motortrimmeren med energi.
- 20 LED'er**  
LED'erne viser batteriets ladetilstand og fejl.
- 21 Trykknop**  
Trykknappen aktiverer LED-lysene på batteriet. Den aktiverer og deaktiverer Bluetooth®-radiogrænsefladen (hvis tilgængelig).

- 22 "Bluetooth®"-LED (kun til batterier med )**  
LED'en viser, om det trådløse Bluetooth®-interface er aktiveret eller deaktiveret.

## # Effektskilt med maskinnummer

### 3.2 Beskyttelse og skæreværktøj

De forskellige former for beskyttelse og skæreværktøj er vist som eksempler. De kombinationer, der må anvendes, er angivet i denne brugsvejledning,  22.

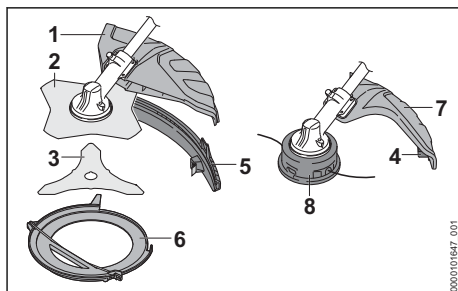

- 1 Universalbeskyttelse <sup>17</sup>**  
Universalbeskyttelsen beskytter brugeren mod opslængede genstande og mod kontakt med skæreværktøjet.
- 2 Græskniv**  
Græskniven skærer græs og ukrudt.
- 3 Kratkniv**  
Kratkniven skærer krat.
- 4 Afkorterkniv**  
Afkorterkniven skærer snorene til trimmerhovedet til den rigtige længde under arbejdet.
- 5 Skærm <sup>18</sup>**  
Skærmen udvider universelbeskyttelsen til brug med et trimmerhoved.
- 6 Transportbeskyttelse**  
Transportbeskyttelsen beskytter mod kontakt med metalskæreværktøjer.
- 7 Beskyttelse til trimmerhoveder**  
Beskyttelsen til trimmerhoveder beskytter brugeren mod opslængede genstande og mod kontakt med trimmerhovedet.

<sup>17</sup>Til brugbare skæreværktøjer sammen med universalbeskyttelsen, se kapitel 22 - Kombinationer af skæreværktøjer, beskyttelse og bæresystemer.

<sup>18</sup>Til brugbare skæreværktøjer sammen med skærmen, se kapitel 22 - Kombinationer af skæreværktøjer, beskyttelse og bæresystemer.

## 8 Trimmerhoved

Trimmerhovedet holder trimmertråden til trimmerhovedet.

### 3.3 Symboler

Symbolerne kan være på motortrimmeren, beskyttelsen og batteriet, har følgende betydning:



1 LED lyser rødt. Batteriet er for varmt eller for koldt.



4 LED'er blinker rødt. Der er en fejl i batteriet.



Tryk på låseknappen for at tænde for motortrimmeren og indstille effektrin.



Dette symbol kendetegner låseknappen.



Dette symbol angiver skæreværktøjets rotationsretning.

max Ø XXX Dette symbol angiver skæreværktøjets maksimale diameter i millimeter.



Dette symbol angiver skæreværktøjets maksimale omdrejningstal.



Garanteret lydeffektniveau iht. direktivet 2000/14/EF i dB(A) til at sammenligne lydmissioner fra produkter.



Batteriet har et trådløst Bluetooth®-interface og kan forbindes med STIHL Connected-appen.



Angivelsen ved siden af symbolet henviser til batteriets energiindhold iht. celleproducentens specifikation. Det energiindhold, som er til rådighed for anvendelsen, er lavere.



Produktet må ikke bortskaffes som husholdningsaffald.

## 4 Sikkerhedshenvisninger

### 4.1 Advarselssymboler

#### 4.1.1 Advarselssymboler

Advarselssymbolerne på motortrimmeren eller batteriet betyder følgende:



Følg sikkerhedsanvisningerne og de tilhørende foranstaltninger.



Sørg for, at denne brugsvejledning læses, forstås og opbevares.



Bær sikkerhedsbriller, høreværn og beskyttelseshjelm.



Brug beskyttende støvler.



Brug arbejdshandsker.



Følg sikkerhedshenvisninger for tilbageslag og de pågældende foranstaltninger.



Følg sikkerhedshenvisninger til opslagne genstande og de tilsvarende foranstaltninger.



Overhold sikkerhedsafstanden.



Tag batteriet ud under pauser i arbejdet, transport, opbevaring, vedligeholdelse eller reparation.



Beskyt batteriet mod varme og ild.



Træk stikket til tilslutningsledningen ud af stikkontakten under arbejdsafbrudelser, transport, opbevaring, rengøring, vedligeholdelse eller reparation.

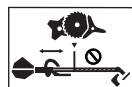

Minimumsafstanden mellem specialhåndtaget og skæreværktøjet skal overholdes.

#### 4.1.2 Beskyttelse til trimmerhoveder

Advarselssymbolerne på beskyttelsen af trimmerhoveder betyder:



Brug denne beskyttelse for trimmerhoveder.



Denne beskyttelse må ikke bruges til græsknive.



Denne beskyttelse må ikke bruges til kratknive.

### 4.1.3 Universalbeskyttelse og skærm

#### Universalbeskyttelse

Advarselssymbolerne på universalbeskyttelsen betyder følgende:



Denne beskyttelse uden skærm må ikke anvendes til trimmerhoveder.



Denne beskyttelse må anvendes til græskniven.



Denne beskyttelse må anvendes til kratknive.

#### Skærm

Faresymbolerne på skærmen betyder:



Anvend universalbeskyttelsen sammen med skærmen og afkorterkniven til trimmerhoveder.

### 4.2 Tilsigtet anvendelse

Motortrimmeren STIHL FSA 200.0 R bruges til følgende anvendelser:

- med et trimmerhoved: Klipning af græs
- med en græskniv: Klipning af græs og ukrudt
- med en kratkniv: slåning af krat med en diameter op til 20 mm

Motortrimmeren kan anvendes i regnvej.

Motortrimmeren forsynes med energi fra et STIHL AP-batteri eller et STIHL AR-batteri.

Batteriet med  giver dig i kombination med STIHL Connected-appen mulighed for personalisering og overførsel af informationer om batteriet vha. Bluetooth®-teknologi.

## ▲ ADVARSEL

- Batterier, som ikke er godkendt af STIHL til motortrimmeren, kan forårsage brande og eksplosioner. Personer kan pådrage sig alvorlige kvæstelser eller udsættes for livsfare, og der kan opstå materielle skader.
  - ▶ Anvend motortrimmeren med et STIHL AP-batteri eller et STIHL AR-batteri.
- Hvis motortrimmeren eller batteriet ikke anvendes efter hensigten, kan personer blive alvorligt såret eller dræbt, og materielle skader kan opstå.
  - ▶ Motortrimmeren skal anvendes, som beskrevet i denne brugsvejledning.

- ▶ Anvend AR batteriet, som det er beskrevet i denne brugsvejledning, i STIHL Connected-appen og på [www.connect.stihl.com](http://www.connect.stihl.com).

### 4.3 Krav til brugeren

## ▲ ADVARSEL

- Brugere, der ikke er blevet instrueret, kan ikke genkende eller vurdere de farer, trimmeren og batteriet giver anledning til. Brugeren eller andre personer kan pådrage sig alvorlige kvæstelser eller udsættes for livsfare.



- ▶ Sørg for, at denne brugsvejledning læses, forstås og opbevares.

- ▶ Hvis trimmeren eller batteriet videregives til en anden person: Lad brugsvejledningen følge med.

- ▶ Sørg for, at brugeren opfylder følgende krav:

- Brugeren er udhvilet.
- Brugeren er fysisk, sensorisk og mentalt i stand til at betjene trimmeren og batteriet og arbejde med dem. Hvis brugeren har fysiske, sensoriske eller mentale begrænsninger, må brugeren kun arbejde med trimmeren og batteriet under opsyn eller efter anvisning fra en ansvarlig person.
- Brugeren kan genkende og vurdere de farer, som trimmeren og batteriet giver anledning til.
- Brugeren er myndig, eller brugeren uddannes under opsyn til et erhverv efter nationale forskrifter.
- Brugeren har fået en instruktion fra en STIHL-forhandler eller en fagkyndig person, inden vedkommende anvender trimmeren første gang.
- Brugeren er ikke påvirket af alkohol, medicin eller stoffer.

- ▶ Hvis du er i tvivl: Kontakt en STIHL-forhandler.

### 4.4 Beklædning og udstyr

## ▲ ADVARSEL

- Mens arbejdet foregår, kan langt hår blive trukket ind i trimmeren. Brugeren kan pådrage sig alvorlige kvæstelser.
  - ▶ Langt hår skal sættes op, så det befinder sig over skulderhøjde.
- Under arbejdet kan genstande slynges op med høj hastighed. Brugeren kan pådrage sig kvæstelser.



- ▶ Bær tætsiddende sikkerhedsbriller. Egnede sikkerhedsbriller er kontroleret iht. standard EN 166 eller nationale forskrifter og kan købes i handlen med den pågældende identifikation.

- ▶ Bær ansigtsværn.
- ▶ Bær en tætsiddende overdel med lange ærmer.

- Der opstår støj under arbejdet. Støjen kan skade hørelsen.



- ▶ Bær høreværn.

- Nedfaldende genstande kan medføre hovedlæsioner.



- ▶ Hvis der kan falde genstande ned under arbejdet: Bær en beskyttelseshjelm.

- Der kan hvirvles støv op under arbejdet. Indåndet støv kan skade helbredet og udløse allergiske reaktioner.

- ▶ Hvis der hvirvles støv op: Bær en støvbeskyttelsesmaske.

- Uegnet tøj kan blive fanget af træ, buskadser og trimmeren. Brugere, som ikke bærer egnet tøj, kan pådrage sig alvorlige kvæstelser.

- ▶ Bær tætsiddende tøj.
- ▶ Tag tørklæder og smykker af.

- Under arbejdet kan brugeren komme i kontakt med det roterende skæreværktøj. Brugeren kan pådrage sig alvorlige kvæstelser.

- ▶ Bær sko af modstandsdygtigt materiale.



- ▶ Hvis der anvendes et metal-skæreværktøj: Bær beskyttelsesstøvler med stålkappe.

- ▶ Bær lange bukser i et modstandsdygtigt materiale.

- Ved montering og afmontering af skæreværktøjet og under rensning eller vedligeholdelse kan brugeren få kontakt med skæreværktøjet eller afkorterkniven. Brugeren kan pådrage sig kvæstelser.



- ▶ Bær arbejdshandsker af modstandsdygtigt materiale.

- Ved brug af sko, der er uegnede til arbejdet, kan brugeren glide. Brugeren kan pådrage sig kvæstelser.

- ▶ Hav fast og lukket skotøj på med skridsikkersål.

## 4.5 Arbejdsområde og omgivelser

### 4.5.1 Trimmer

#### ▲ ADVARSEL

- Uvedkommende personer, børn eller dyr kan ikke erkende og vurdere faren, der er forbundet med trimmeren og opslungede genstande. Uvedkommende personer, børn og dyr kan pådrage sig alvorlige kvæstelser, og der kan opstå materielle skader.



- ▶ Uvedkommende personer, børn og dyr skal holdes væk fra arbejdsområdet i en radius på 15 m.

- ▶ Overhold en afstand på 15 m til andre genstande.
- ▶ Efterlad ikke trimmeren uden opsyn.
- ▶ Sørg for, at børn ikke kan lege med trimmeren.
- Trimmerens elektriske elementer kan antænde gnister. Gnister kan udløse brande eller eksplosioner i letantændelige eller eksplosive omgivelser. Personer kan pådrage sig alvorlige kvæstelser eller udsættes for livsfare, og der kan opstå materielle skader.
  - ▶ Arbejd ikke i omgivelser, der er letantændelige eller eksplosive.

### 4.5.2 Batteri

#### ▲ ADVARSEL

- Uvedkommende personer, børn og dyr kan ikke genkende og vurdere de farer, der er forbundet med batteriet. Uvedkommende personer, børn eller dyr kan pådrage sig alvorlige kvæstelser.
  - ▶ Hold uvedkommende personer, børn og dyr væk.
  - ▶ Efterlad ikke batteriet uden opsyn.
  - ▶ Sørg for, at børn ikke kan lege med batteriet.
- Batteriet er ikke beskyttet mod alle påvirkninger fra omgivelserne. Hvis batteriet udsættes for bestemte omgivelsespåvirkninger, kan der gå ild i det, eller det kan eksplodere eller blive beskadiget, så det ikke kan repareres. Personer kan pådrage sig alvorlige kvæstelser, og der kan opstå materielle skader.



- ▶ Beskyt batteriet mod varme og ild.
- ▶ Kast ikke batteriet i åben ild.

- ▶ Oplad, anvend og opbevar ikke batteriet uden for de angivne temperaturgrænser,  21.3.



- ▶ Batteriet må ikke nedsænkes i væsker.

- ▶ Hold små, metalliske genstande væk fra batteriet.
- ▶ Batteriet må ikke udsættes for højt tryk.
- ▶ Batteriet må ikke udsættes for mikrobølger.
- ▶ Beskyt batteriet mod kemikalier og salte.

## 4.6 Sikker tilstand

### 4.6.1 Trimmer

Motortrimmeren er i sikkerhedskonform tilstand, når følgende betingelser er opfyldt:

- Motortrimmeren er klar til brug.
- Motortrimmeren er ren.
- Betjeningselementerne fungerer og er ikke blevet ændrede.
- En kombination af skæreværktøj og beskyttelse, som angivet i denne brugsanvisning, er monteret.
- Skæreværktøj og beskyttelse er monteret korrekt.
- Der er monteret originalt STIHL-tilbehør til denne motortrimmer.
- Tilbehøret er monteret korrekt.

### ▲ ADVARSEL

- I tilfælde af en ikke-sikkerhedskonform tilstand kan komponenterne ikke længere fungere korrekt, og sikkerhedsanordningerne sættes ud af kraft. Personer kan pådrage sig alvorlige kvæstelser eller udsættes for livsfare.
  - ▶ Arbejd med en ubeskadiget motortrimmer.
  - ▶ Hvis motortrimmeren er beskadiget: Rengør motortrimmeren.
  - ▶ Der må ikke foretages ændringer af motortrimmeren. Undtagelse: Montering af en kombination af skæreværktøj og beskyttelse, som er angivet i denne brugsanvisning.
  - ▶ Hvis betjeningselementerne ikke fungerer: Arbejd ikke med motortrimmeren.
  - ▶ Monter originalt STIHL-tilbehør til denne motortrimmer.
  - ▶ Monter skæreværktøjet og beskyttelsen, som det er beskrevet i denne brugsvejledning.
  - ▶ Monter tilbehøret på den måde, som beskrives i denne brugsvejledning eller i tilbehørets brugsvejledning.
  - ▶ Der må ikke stikkes genstande ind i motortrimmerens åbninger.
  - ▶ Udskift slidte eller beskadigede informationsskilte.

- ▶ Kontakt en STIHL-forhandler, hvis du er i tvivl.

### 4.6.2 Beskyttelsesskærm

Beskyttelsen er i sikkerhedskonform tilstand, når følgende betingelser er opfyldt:

- Beskyttelsen er ubeskadiget.
- Hvis skærekniven og skørtet anvendes: Skærekniven og skørtet er installeret korrekt.

### ▲ ADVARSEL

- I tilfælde af en usikker tilstand kan komponenterne ikke længere fungere korrekt og sikkerhedsanordningerne sættes ud af kraft. Brugeren kan blive hårdt kvæstet.
  - ▶ Arbejd ikke, hvis beskyttelsen er beskadiget.
  - ▶ Hvis skærekniven og skørtet anvendes: Arbejd med en korrekt monteret skærekniv og et ordentligt fastgjort skørt.
  - ▶ Hvis du er i tvivl: Kontakt en STIHL-forhandler.

### 4.6.3 Trimmerhoved

Græstrimmerhovedet er i sikkerhedskonform tilstand, når følgende betingelser er opfyldt:

- Græstrimmerhovedet er ubeskadiget.
- Trimmerhovedet er ikke blokeret.
- Trimmerhovedet er korrekt samlet og fastspændt.
- Trimmertrådene er korrekt isat.
- Slidgrænserne er ikke overskredet.

### ▲ ADVARSEL

- I en ikke sikkerhedskonform tilstand kan dele af trimmerhovedet eller snor til trimmerhoved løsne sig og slynges væk. Personer kan pådrage sig alvorlige kvæstelser.
  - ▶ Arbejd ikke, hvis græstrimmerhovedet er beskadiget.
  - ▶ Snor til trimmerhovedet må ikke erstattes af metalgenstande.
  - ▶ Vær opmærksom på og overhold slidgrænser.
  - ▶ Hvis du er i tvivl: Kontakt en STIHL-forhandler.

### 4.6.4 Metalskæreværktøj

Metal-skæreværktøjet befinder sig i sikkerhedstilstand, hvis følgende betingelser er opfyldt:

- Metal skæreværktøjet og udstyr, der kan påmonteres, er ubeskadiget.
- Metalskæreværktøjet er ikke er deformeret.
- Metalskæreværktøjet er korrekt samlet og fastspændt.
- Metalskæreværktøjet er slebet korrekt.

- Metalskæreværktøjet har ikke nogen grat på skærekanten.
- Slidgrænserne er ikke overskredet.
- I fald et metalskæreværktøj, som ikke er fremstillet af STIHL anvendes, må det ikke være tungere, ikke tykkere, ikke anderledes formet, ikke kvalitativt mindreværdigt og ikke have større diameter end det største STIHL-metalskæreværktøj.

## ▲ ADVARSEL

- I en ikke sikkerhedskonform tilstand kan dele af metalskæreværktøjet løsne sig og slynges ud i omgivelserne. Personer kan pådrage sig alvorlige kvæstelser.
  - ▶ Brug et ubeskadiget metalskæreværktøj, og anvend ubeskadiget udstyr til påmontering.
  - ▶ Metalskæreværktøjet skal slibes korrekt.
  - ▶ Fjern grater på skærekanten med en fil.
  - ▶ Metalskæreværktøjet bringes i balance af en STIHL-forhandler.
  - ▶ Vær opmærksom på og overhold slidgrænser.
  - ▶ Brug et metalskæreværktøj, som er angivet i denne manual.
  - ▶ Hvis du er i tvivl: Kontakt en STIHL-forhandler.

### 4.6.5 Batteri

Batteriet er i sikker tilstand, når følgende betingelser er opfyldt:

- Batteriet er ubeskadiget.
- Batteriet er rent og tørt.
- Batteriet fungerer og er ikke blevet ændret.

## ▲ ADVARSEL

- Batteriet kan ikke fungere sikkert længere, hvis det er i en usikker tilstand. Personer kan pådrage sig alvorlige kvæstelser.
  - ▶ Arbejd med et ubeskadiget og fungerende batteri.
  - ▶ Et beskadiget eller defekt batteri må ikke oplades.
  - ▶ Hvis batteriet er tilsmudset: Rengør batteriet.
  - ▶ Hvis batteriet er vådt eller fugtigt: Lad batteriet tørre,  21.4.
  - ▶ Batteriet må ikke ændres.
  - ▶ Der må ikke stikkes genstande gennem batteriets åbninger.
  - ▶ Batteriets elektriske kontakter må ikke forbindes og kortsluttes med metalliske genstande.
  - ▶ Batteriet må ikke åbnes.
  - ▶ Udskift slidte eller beskadigede informationskilte.

- Der kan løbe væske ud fra et beskadiget batteri. Hvis væsken kommer i kontakt med huden eller øjnene, kan huden eller øjnene blive irriterede.
  - ▶ Undgå kontakt med væsken.
  - ▶ Hvis der er opstået kontakt med huden: Vask det pågældende sted på huden med rigeligt vand og sæbe.
  - ▶ Hvis der er opstået kontakt med øjnene: Skyl øjnene i mindst 15 minutter med rigeligt vand, og opsig læge.
- Et beskadiget eller defekt batteri kan have en usædvanlig lugt, ryge eller brænde. Personer kan pådrage sig alvorlige kvæstelser eller udsættes for livsfare, og der kan opstå materielle skader.
  - ▶ Hvis batteriet har en usædvanlig lugt eller ryger: Brug ikke batteriet, og hold det væk fra brændbare stoffer.
  - ▶ Hvis der opstår brand i batteriet: Forsøg at slukke branden i batteriet med en brand-slukker eller vand.

## 4.7 Arbejde

### ▲ ADVARSEL

- Brugeren kan i visse situationer ikke længere arbejde koncentreret. Brugeren kan snuble, falde og pådrage sig alvorlige kvæstelser.
  - ▶ Arbejdet skal udføres roligt og velovervejet.
  - ▶ Hvis lysforholdene og udsynet er dårligt: Arbejd ikke med motortrimmeren.
  - ▶ Betjen motortrimmeren alene.
  - ▶ Skæreværktøjet skal holdes vandret og tæt ved jorden.
  - ▶ Vær opmærksom på forhindringer.
  - ▶ Arbejd stående på jorden, og hold balancen.
  - ▶ Hvis der opstår træthedssymptomer: Hold en pause i arbejdet.
- Det roterende skæreværktøj kan skære brugeren. Brugeren kan pådrage sig alvorlige kvæstelser.
  - ▶ Det roterende skæreværktøj må ikke berøres.
  - ▶ Hvis skæreværktøjet er blokeret af en genstand: Sluk for motortrimmeren, og tag batteriet ud. Først derefter må genstanden fjernes.
- Hvis motortrimmeren udviser en anderledes eller uvant reaktion under arbejdet, kan motortrimmeren være i en ikke-sikkerhedskonform tilstand. Personer kan pådrage sig alvorlige kvæstelser, og der kan opstå materielle skader.



- ▶ Stands arbejdet, tag batteriet ud, og kontakt en STIHL-forhandler.
- Under arbejdet kan der opstå vibrationer fra motortrimmeren.



- ▶ Brug handsker.

- ▶ Hold pauser under arbejdet.
- ▶ Såfremt der opstår tegn på manglende blodcirkulation: Søg læge.
- Hvis skæreværktøjet under arbejdet støder på en fremmed genstand, kan genstanden eller dele af den slynges op med høj hastighed. Personer kan pådrage sig kvæstelser, og der kan opstå materielle skader.
  - ▶ Fjern fremmede genstande fra arbejdsområdet.
- Hvis det roterende skæreværktøj rammer en hård genstand, kan det forårsage gnister, og skæreværktøjet kan blive beskadiget. Gnister kan udløse brand i letantændelige omgivelser. Personer kan pådrage sig alvorlige kvæstelser eller udsættes for livsfare, og der kan opstå materielle skader.
  - ▶ Arbejd ikke i letantændelige omgivelser.
  - ▶ Kontrollér, at skæreværktøjet befinder sig i en sikkerhedskonform tilstand.
- Hvis kontaktarmen slippes, drejer skæreværktøjet videre i et kort tidsrum. Personer kan pådrage sig alvorlige kvæstelser.
  - ▶ Vent, til skæreværktøjet ikke længere drejer.
- I tilfælde af en farlig situation kan brugeren gå i panik og ikke være i stand til at tage bæresystemet af. Brugeren kan pådrage sig alvorlige kvæstelser.
  - ▶ Øv aftagning af bæresystemet.

## 4.8 Reaktionskræfter

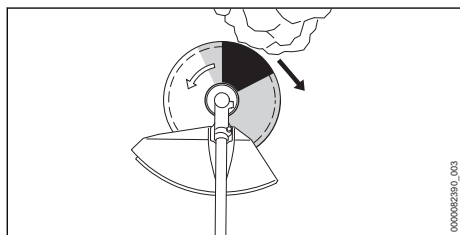

Et tilbagekast kan være forårsaget af følgende årsag:

- Det roterende metal-skæreværktøj bliver hurtigt bremset, når det møder en hård genstand i det gråt markerede område eller i det sort skraverede område.

- Det roterende metal-skæreværktøj er klemt fast.

Den største fare for tilbagekast er i det sort skraverede område.

## ▲ ADVARSEL

- Dette bevirker, at rotationsbevægelsen af skæreværktøjet bliver bremset eller stoppes, og skæreværktøjet kan skubbes mod højre eller mod brugeren (sort pil). Brugeren kan miste kontrollen over motortrimmeren. Personer kan pådrage sig alvorlige kvæstelser eller udsættes for livsfare.
  - ▶ Hold motortrimmeren fast med begge hænder.
  - ▶ Arbejd på den måde, som beskrives i denne brugsvejledning.
  - ▶ Arbejd ikke med det sort skraverede område.
  - ▶ Brug en kombination af skæreværktøj, beskyttelse og bæresystem, som specificeret i denne brugsvejledning.
  - ▶ Metalskæreværktøjet skal slibes korrekt.
  - ▶ Arbejd med fuld gas.

## 4.9 Transport

### 4.9.1 Trimmer

## ▲ ADVARSEL

- Under arbejdet kan gearkassen blive varm. Brugeren kan blive forbrændt.
  - ▶ Rør ikke ved den varme gearkasse.



- Under transporten kan trimmeren vælte eller bevæge sig. Personer kan pådrage sig kvæstelser, og der kan opstå materielle skader.



- ▶ Tag batteriet ud.

- ▶ Hvis et metalskæreværktøj er monteret: Monter transportbeskyttelse.
- ▶ Sikr trimmeren med stropper, bæltter eller et net, så den ikke kan vælte og ikke kan bevæge sig.

### 4.9.2 Batteri

## ▲ ADVARSEL

- Batteriet er ikke beskyttet mod alle påvirkninger fra omgivelserne. Hvis batteriet udsættes for bestemte omgivelsesbetingelser, kan batteriet tage skade, og der kan opstå materielle skader.

- ▶ Transportér ikke et beskadiget batteri.
- Under transporten kan batteriet vælte eller flytte sig. Personer kan pådrage sig kvæstelser, og der kan opstå materielle skader.
  - ▶ Pak batteriet i emballagen på en sådan måde, at det ikke kan flytte sig.
  - ▶ Emballagen skal sikres, så den ikke kan flytte sig.

## 4.10 Opbevaring

### 4.10.1 Trimmer

#### ▲ ADVARSEL

- Børn kan ikke genkende eller vurdere de farer, som er forbundet med trimmeren. Børn kan pådrage sig alvorlige kvæstelser.



- ▶ Tag batteriet ud.

- ▶ Hvis et metalskæreværktøj er monteret: Monter transportbeskyttelse.
- ▶ Opbevar trimmeren uden for børns rækkevidde.

- De elektriske kontakter på trimmeren og metalliske komponenter kan korrodere pga. fugt. Trimmeren kan beskadiges.



- ▶ Tag batteriet ud.

- ▶ Opbevar trimmeren rent og tørt.

### 4.10.2 Batteri

#### ▲ ADVARSEL

- Børn kan ikke genkende eller vurdere de farer, som er forbundet med batteriet. Børn kan pådrage sig alvorlige kvæstelser.

- ▶ Opbevar batteriet uden for børns rækkevidde.

- Batteriet er ikke beskyttet mod alle påvirkninger fra omgivelserne. Hvis batteriet udsættes for bestemte omgivelsespåvirkninger, kan batteriet blive beskadiget, så det ikke kan repareres.

- ▶ Opbevar batteriet i rene og tørre omgivelser.
- ▶ Opbevar batteriet i et lukket rum.
- ▶ Batteriet skal opbevares adskilt fra motortrimmeren.
- ▶ Hvis batteriet opbevares i ladeapparatet: Træk netstikket ud, og opbevar batteriet med et ladeniveau på mellem 40 % og 60 % (2 grønne LED'er).

- ▶ Opbevar ikke batteriet uden for de angivne temperaturgrænser, 21.3.

## 4.11 Rengør, vedligehold og reparer

### ▲ ADVARSEL

- Hvis batteriet er ilagt under rengøring, vedligeholdelse eller reparation, kan trimmeren sætte i gang utilsigtet. Personer kan pådrage sig alvorlige kvæstelser, og der kan opstå materielle skader.



- ▶ Tag batteriet ud.

- Under arbejdet kan gearkassen blive varm. Brugeren kan blive forbrændt.



- ▶ Rør ikke ved den varme gearkasse.

- Aggressive rengøringsmidler, rengøring med vandstråle eller spidse genstande kan beskadige motortrimmeren, beskyttelsen, skæreværktøjet eller batteriet. Hvis motortrimmeren, afskærmningen, skæreværktøjet og batteriet ikke rengøres korrekt, kan komponenterne ikke længere fungere korrekt, og sikkerhedsanordningerne kan blive sat ud af kraft. Personer kan pådrage sig alvorlige kvæstelser.

- ▶ Rengør trimmeren, afskærmningen, skæreværktøjet og batteriet, som det er beskrevet i brugsvejledningen.

- Hvis trimmeren, afskærmningen, skæreværktøjet eller batteriet ikke vedligeholdes eller repareres korrekt, kan komponenterne ikke længere fungere korrekt og sikkerhedsanordningerne blive sat ud af kraft. Personer kan pådrage sig alvorlige kvæstelser eller udsættes for livsfare.

- ▶ Motortrimmer, beskyttelse og batteri skal man ikke vedligeholde eller reparere selv.
- ▶ Kontakt en STIHL-forhandler, hvis trimmeren, beskyttelsen eller batteriet skal vedligeholdes eller repareres.

- ▶ Skæreværktøj skal vedligeholdes, som det er beskrevet i brugervejledningen eller på emballagen til det skæreværktøj, der anvendes.

- Under rengøringen eller vedligeholdelsen af skæreværktøjet kan brugeren skære sig på de skarpe skærekanten. Brugeren kan pådrage sig kvæstelser.



















- ▶ Bær arbejdshandsker af modstandsdygtigt materiale.

## 5 Trimmer, klargøring til drift

### 5.1 Klargøring af motortrimmer til drift

Udfør altid følgende trin, inden arbejdet påbegyndes:

- ▶ Kontrollér, at følgende komponenter er i sikker tilstand:
  - Motortrimmer,  4.6.1.
  - Beskyttelse,  4.6.2.
  - Trimmerhoved eller metal-skæreværktøj,  4.6.3 eller  4.6.4.
  - Batteri,  4.6.5.
- ▶ Kontrollér batteriet,  6.
- ▶ Oplad batteriet helt, som det er beskrevet i brugsvejledningen til ladeapparaterne STIHL AL 101, 301, 301-4, 500.
- ▶ Rengøring af motortrimmeren,  17.1.
- ▶ Montér specialhåndtaget,  8.1.
- ▶ Vælg en kombination af skæreværktøj, beskyttelse og bæresystem,  22.
- ▶ Monter beskyttelse,  8.3.1.
- ▶ Hvis en universalbeskyttelse anvendes sammen med et trimmerhoved: Monter skærm,  8.4.1.
- ▶ Hvis der anvendes et metalskæreværktøj: Monter skridtbegrænseren,  8.2.
- ▶ Montér trimmerhoved eller metalskæreværktøj,  8.5.1 eller  8.6.1.
- ▶ Tag bæresystemet på, og indstil det,  9.1.
- ▶ Indstil specialhåndtaget,  9.2.
- ▶ Udfør afbalancering af motortrimmeren,  9.3.
- ▶ Kontrollér betjeningslementer,  12.1.
- ▶ Hvis disse trin ikke kan gennemføres: Anvend ikke motortrimmeren, og kontakt en STIHL forhandler.

### 5.2 Forbind et batteri udstyret med en trådløs Bluetooth®-grænseflade med STIHL connected-appen

- ▶ Aktivér den trådløse Bluetooth®-grænseflade på den mobile enhed.
- ▶ Aktivér den trådløse Bluetooth®-grænseflade på batteriet,  7.1.
- ▶ Download STIHL connected-appen fra App Store til den mobile enhed, og opret en konto.
- ▶ Åbn STIHL connected-appen, og log ind.
- ▶ Tilføj batteriet i STIHL connected-appen, og følg anvisningerne på skærmen.

Kontaktmuligheder og yderligere oplysninger kan findes på <https://support.stihl.com> eller i STIHL connected-appen.

STIHL connected-appen er tilgængelig afhængigt af markedet.

## 6 Opladning af batteriet og LED'er

### 6.1 Opladning af batteriet

Opladningstiden afhænger af forskellige faktorer, f.eks. af batteriets temperatur eller af omgivelsernes temperatur. Overhold de anbefalede temperaturområder af hensyn til en optimal ydeevne,  21.4. Den faktiske opladningstid kan afvige fra den angivne opladningstid. Opladningstiden er angivet på [www.stihl.com/charging-times](http://www.stihl.com/charging-times).

- ▶ Oplad batteriet, som det er beskrevet i brugsvejledningen til ladeapparatet STIHL AL 101, 301, 301-4, 500.

### 6.2 Visning af ladetilstanden

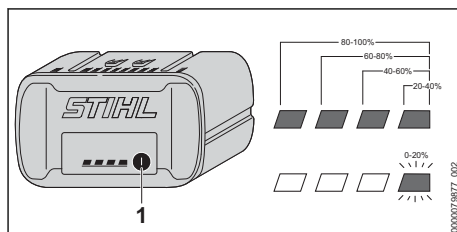

- ▶ Tryk på trykknappen (1). LED'erne lyser grønt i ca. 5 sekunder og viser ladetilstanden.
- ▶ Hvis den højre LED blinker grønt: Oplad batteriet.

### 6.3 LED'er på batteriet

LED'erne kan vise batteriets ladetilstand eller fejl. LED'erne kan lyse eller blinke grønt eller rødt.

Hvis LED'erne lyser eller blinker grønt, vises ladetilstanden.

- ▶ Hvis LED'erne lyser eller blinker rødt: Afhjælp fejlene,  20.1. Der er en fejl i trimmeren eller i batteriet.

## 7 Aktivér og deaktivér den trådløse Bluetooth®-grænseflade

### 7.1 Aktivér den trådløse Bluetooth®-grænseflade

- ▶ Hvis batteriet har en Bluetooth®-grænseflade: Tryk og hold trykknappen inde, indtil LED'en "BLUETOOTH®" ved siden af symbolet  lyser blåt i ca. 3 sekunder. Batteriets trådløse Bluetooth®-grænseflade er aktiveret.

### 7.2 Deaktiver den trådløse Bluetooth®-grænseflade

- ▶ Hvis batteriet har en Bluetooth®-grænseflade: Tryk og hold trykknappen inde, indtil LED'en "BLUETOOTH®" ved siden af symbolet  blinker blåt seks gange. Den trådløse Bluetooth®-grænseflade på batteriet er deaktiveret.

## 8 Kratrydder, samling

### 8.1 Montér specialhåndtaget

- ▶ Sluk for motortrimmeren, og tag batteriet ud.

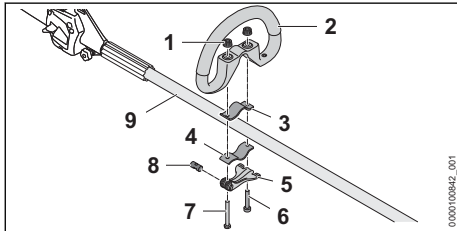

- ▶ Før bolten (8) ind i åbningen på hurtigspænderen (5). Juster boltens (8), så boltens kærnv befinder sig under boltens (8).
- ▶ Læg spændebåndet (3) ind i specialhåndtaget, så hullerne flugter.
- ▶ Sæt specialhåndtaget (2) sammen med spændebåndet (3) på skaftet (9).
- ▶ Før den lange skrue (7) gennem hullerne i boltens (8) og i hurtigspænderen (5).
- ▶ Tryk spændebåndet (4) mod skaftet, så hullerne flugter.
- ▶ Før den korte skrue (6) gennem hullerne.
- ▶ Før den lange skrue (7) gennem hullerne.
- ▶ Skru fingermøtrikkerne (1) på.
- ▶ Klap hurtigspænderen (5) i.

Hvis specialhåndtaget (2) ikke længere kan skubbes væk, er specialhåndtaget fast indstillet.

- ▶ Hvis specialhåndtaget (2) ikke længere kan forskydes:
  - ▶ Klap hurtigspænderen (5) op.
  - ▶ Spænd fingermøtrikkerne (1) til.
  - ▶ Klap hurtigspænderen (5) i.
 Specialhåndtaget (2) kan ikke længere forskydes.
- ▶ Hvis hurtigspænderen (5) ikke længere kan klappes helt i:
  - ▶ Klap hurtigspænderen (5) op.
  - ▶ Løsn fingermøtrikkerne (1).
  - ▶ Klap hurtigspænderen (5) i.
 Specialhåndtaget (2) kan ikke længere forskydes.

### 8.2 Montering af skridtbegrænser

- ▶ Sluk for motortrimmeren, og tag batteriet ud.

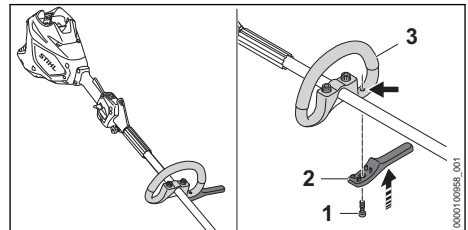

- ▶ Sæt skridtbegrænseren (2) på specialhåndtaget (3). Skridtbegrænseren lukker tæt med specialhåndtaget.
- ▶ Skru skruen (1) i, og spænd den fast.

### 8.3 Montering og afmontering af beskyttelse

#### 8.3.1 Monter beskyttelse

- ▶ Sluk for motortrimmeren, og tag batteriet ud.

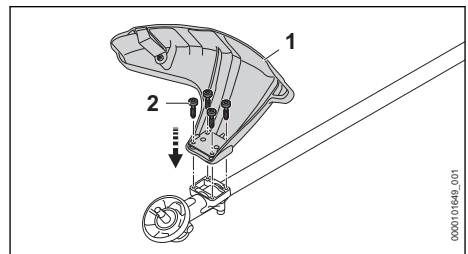

- ▶ Beskyttelse (1), skubbes ind i føringen af transmissionshuset.
- ▶ Skru (2) skrue i, og spænd dem fast.

#### 8.3.2 Fjern beskyttelsen

- ▶ Sluk for motortrimmeren, og tag batteriet ud.

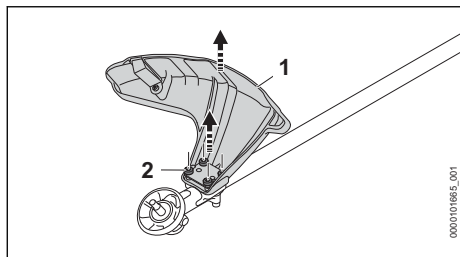

- ▶ Skruerne (2) ud.
- ▶ Tag beskyttelsen (1) af.

## 8.4 Montering og afmontering af skærm

### 8.4.1 Montering af skærm

- ▶ Sluk for motortrimmeren, og tag batteriet ud.

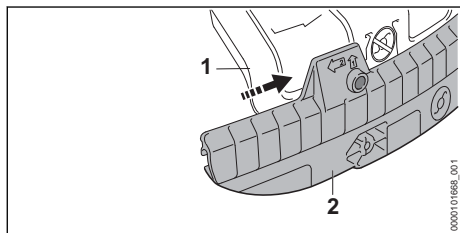

- ▶ Skærmens møtrik (2) skubbes på universalbeskyttelsens (1) liste, indtil den klikker hørbart på plads.

### 8.4.2 Afmontering af skærm

- ▶ Sluk for motortrimmeren, og tag batteriet ud.

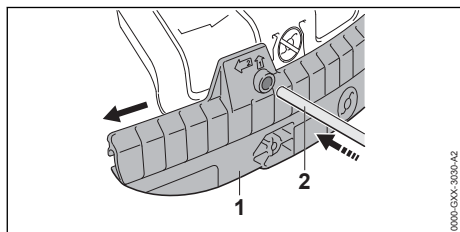

- ▶ Stikdorn (2) skubbes ind i styrerillen af skørtet (1).
- ▶ Skærm (1) trækkes af med stikdornen (2).

Afkorterkniven på skærmen (1) skal ikke afmonteres igen.

## 8.5 Montering og afmontering af græshoved

### 8.5.1 Montering af trimmerhovedet

- ▶ Sluk for motortrimmeren, og tag batteriet ud.

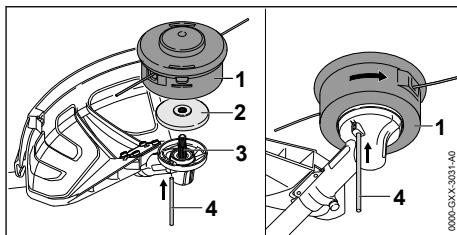

- ▶ Trykpladen (2) sættes på akslen (3), så den mindre diameter peger opad.
- ▶ Sæt trimmerhovedet (1) på akslen (3), og drej det manuelt mod uret.
- ▶ Tryk stikdornen (4) ind i boringen indtil anslaget, og hold den trykket nede.
- ▶ Drej trimmerhovedet (1) mod uret, indtil stikdornen (4) går i hak. Akslen (3) er blokeret.
- ▶ Spænd trimmerhovedet (1) fast med hånden. Trimmerhovedet er spændt for hårdt.
- ▶ Træk stikdornen (4) ud.

### 8.5.2 Afmontering af trimmerhoved

- ▶ Sluk for motortrimmeren, og tag batteriet ud.
- ▶ Tryk stikdornen til anslaget ind i boringen, og hold den trykket ned.
- ▶ Drej trimmerhovedet, indtil stikdornen går i hak. Akslen er blokeret.
- ▶ Skru trimmerhovedet ud i urets retning.
- ▶ Trykpladen fjernes.
- ▶ Træk tværsplitten ud.

## 8.6 Montering og afmontering af metal-skæreværktøj

### 8.6.1 Montering af metal-skæreværktøj

- ▶ Sluk for motortrimmeren, og tag batteriet ud.

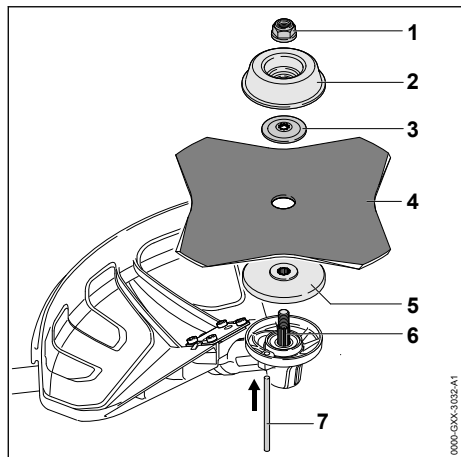

- ▶ Trykpladen (5) sættes på akslen (6), så den mindre diameter peger opad.
- ▶ Metalskæreværktøjet (4) sættes på trykpladen (5). Justér skærekanten, så den peger i samme retning som pilen for omdrejningsretningen på beskyttelsen, hvis der anvendes en rundsavklinge eller en græsskæreklinge med mere end 4 ægge.
- ▶ Sæt trykskiven (3) på metal-skæreværktøjet (4), så krumningen vender opad.
- ▶ Sæt trykpladen (2) på trykskiven (3), så den lukkede side peger opad.
- ▶ Tryk stikdornen (7) ind i boringen indtil anslaget, og hold den trykket nede.
- ▶ Drej metal-skæreværktøjet (4) mod uret, indtil stikdornen (7) går i hak. Akslen (6) er blokeret.
- ▶ Skru møtrikken (1) mod uret, og spænd den fast.
- ▶ Træk stikdornen (7) ud.

### 8.6.2 Afmontering af metalskæreværktøj

- ▶ Sluk for motortrimmeren, og tag batteriet ud.
- ▶ Tryk stikdornen til anslaget ind i boringen, og hold den trykket ned.
- ▶ Drej metal-skæreværktøjet med uret, til stikdornen går i hak. Akslen er blokeret.
- ▶ Skru møtrikken af i urets retning.
- ▶ Drejeskiven, trykskiven, metal-skæreværktøj og trykpladen tages af.
- ▶ Træk tværsplitten ud.

## 9 Indstilling af kratrydderen ift. brugeren

### 9.1 Påtagning og indstilling af bæresystemet

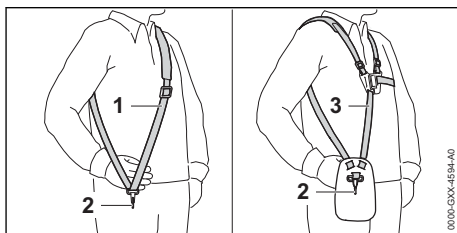

- ▶ Tag den enkelte skuldersele (1) eller den dobbelte skuldersele (3) på.
- ▶ Den enkelte skuldersele (1) eller den dobbelte skuldersele (3) skal indstilles således, at karabinhagen (2) befinder sig omkring en håndsbredde under højre hofte.

Yderligere bæresystemer, der må anvendes, er angivet i denne brugsvejledning, 22.

### 9.2 Justering og indstilling af specialhåndtaget

Specialhåndtaget kan justeres i forskellige positioner afhængigt af anvendelsen og brugerens kropsstørrelse.

- ▶ Sluk for motortrimmeren, og tag batteriet ud.

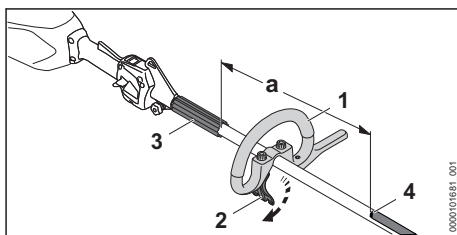

- ▶ Løsn hurtigspænderen (2).
- ▶ Skub specialhåndtaget (1) i den ønskede position, så følgende betingelser er opfyldt:
  - Afstandsholderen (3) passer mellem specialhåndtaget (1) og bæreøskenen.
  - $a$  = Skub specialhåndtaget maksimalt til den røde markering (4) på advarselssymbolet.
- ▶ Luk hurtigspænderen (2), så specialhåndtaget (1) ikke kan roteres omkring skaffet.

### 9.3 Udfør afbalancering af motortrimmeren

Batteri og skæreværktøj påvirker motortrimmerens balance. Motortrimmeren skal afbalanceres med monteret skæreværktøj og isat batteri.

Afhængigt af det påmonterede skæreværktøj skal motortrimmeren afbalanceres forskelligt.

Hvis der er monteret et trimmerhoved:

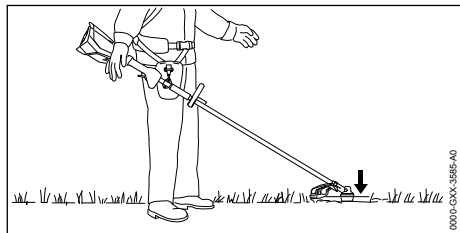

Trimmerhovedet skal ligge let på jorden.

Hvis et metalskæreværktøj er monteret:

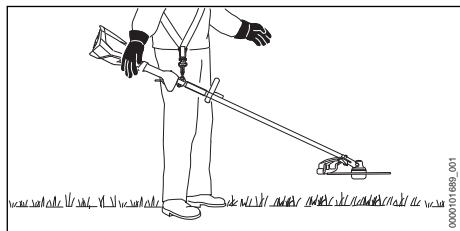

Metalskæreværktøjet skal befinde sig ca. 20 cm over jorden.

► Sluk motortrimmeren.

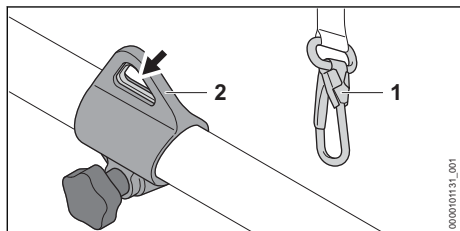

- Sæt bæreskenen (2) i karabinhagen (1).
- Vent, til motortrimmeren ikke længere svinger.
- Ved behov for tilpasning af skæreværktøjets position i tilstanden uden svingninger:

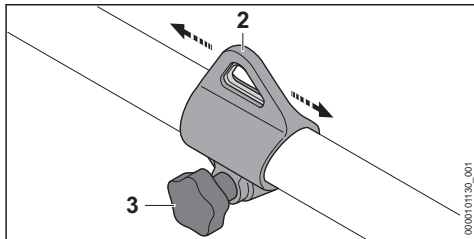

- Løsn skruen (3).
- Skub bæreskenen (2) på skaftet således, at den rigtige position i tilstanden uden svingninger opnås.
- Spænd skruen (3) til.

## 10 Isætning og udtagning af batteriet

### 10.1 Isætning af batteri

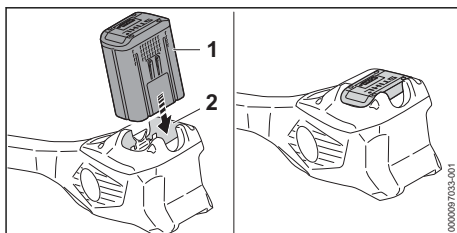

- Tryk batteriet (1) helt ind i batteriskakten (2). Batteriet (1) går i hak med et klik og er låst fast.

### 10.2 Tag batteriet ud

- Læg motortrimmeren på en plan flade.

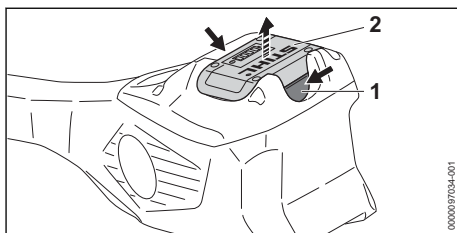

- Tryk på spærrehåndtaget (1). Batteriet (2) er nu ulåst og kan tages ud.

## 11 Kratrydder, tænd og sluk

### 11.1 Tænd for motortrimmeren

- Hold motortrimmeren med højre hånd på betjeningshåndtaget, så tommelfingeren omslutter betjeningshåndtagets greb (2).



- ▶ Motortrimmeren holdes med venstre hånd på specialhåndtaget, så tommelfingeren omslutter specialgrebet.

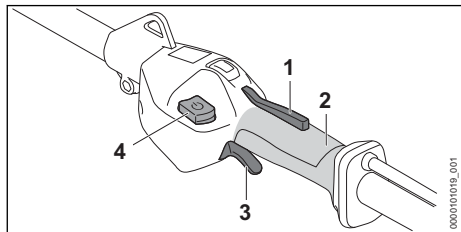

- ▶ Tryk på kontaktarmsspærren (1) med hånden, og hold den nede.
- ▶ Tryk på låseknap (4).
- ▶ Tryk kontaktarmen (3) ned med pegefingern, og hold den nede. Motortrimmeren accelererer, og skæreværktøjet roterer.

Jo længere kontaktarmen (3) trykkes ned, jo hurtigere roterer skæreværktøjet.

Motortrimmeren registrerer i det maksimale effektrin det monterede skæreværktøj og indstiller automatisk den korrekte maksimale hastighed.

## 11.2 Frakoling af trimmer

- ▶ Slip kontaktarm og kontaktarmsspærren.
- ▶ Vent, indtil skæreværktøjet ikke drejer længere.
- ▶ Hvis skæreværktøjet fortsat drejer: Fjern batteriet, og kontakt en STIHL-forhandler. Trimmeren er defekt.

# 12 Kontrol af trimmer og batteri

## 12.1 Kontrol af betjeningslementer

### Kontaktarmsspærre og kontaktarm

- ▶ Tag batteriet ud.
- ▶ Forsøg at trykke på kontaktarmen uden at trykke på kontaktarmsspærren.
- ▶ Hvis kontaktarmen kan trykkes: Motortrimmeren må ikke anvendes, kontakt en STIHL-forhandler. Kontaktarmsspærren er defekt.
- ▶ Tryk på kontaktarmsspærren, og hold den nede.
- ▶ Tryk på kontaktarmen, og lad den igen gå fri.
- ▶ Hvis kontaktarmen eller kontaktarmsspærren bevæger sig trægt eller ikke fjedrer tilbage til udgangspositionen: Anvend ikke trimmeren, og kontakt en STIHL-forhandler.

Kontaktarmen eller kontaktarmsspærren er defekt.

### Tænd motortrimmeren

- ▶ Sæt batteriet i.
- ▶ Tryk på kontaktarmsspærren, og hold den nede.
- ▶ Tryk oplåsningsskyderen i retningen mod løk-kegrebet, og hold den.
- ▶ Tryk på kontaktarmen, og hold den nede. Skæreværktøjet drejer.
- ▶ Hvis 3 LED'er på batteriet blinker rødt: Fjern batteriet, og kontakt en STIHL-forhandler. Der er en fejl i motortrimmeren.
- ▶ Slip kontaktarmen. Skæreværktøjet drejer ikke længere efter kort tid.
- ▶ Hvis skæreværktøjet forsætter med at køre: Tag batteriet ud, og opsøg en STIHL-forhandler. Motortrimmeren er defekt.

## 12.2 Kontrollér batteriet

- ▶ Tryk knappen på batteriet. LED'erne lyser eller blinker.
- ▶ Hvis LED'erne ikke lyser eller blinker: Brug ikke batteriet, og kontakt en STIHL-forhandler. Der er en fejl i batteriet.

# 13 Arbejdet med kratrydderen

## 13.1 Fastholdelse og føring af motortrimmeren

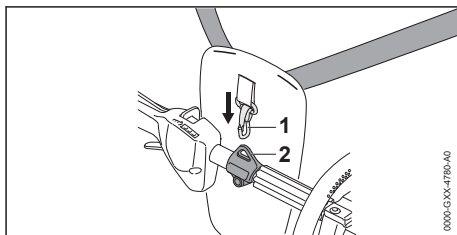

- ▶ Sæt bæreeaskenen (2) i karabinhagen (1).

Hvis et trimmerhoved anvendes:

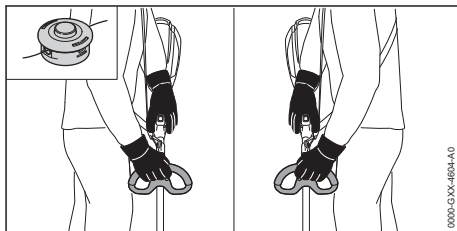

- ▶ Hold motortrimmeren med en hånd på betjeningshåndtaget, så tommelfingeren omslutter betjeningshåndtagets greb.
- ▶ Hold motortrimmeren med den anden hånd på håndtaget, så tommelfingeren når rundt om håndtaget.

Hvis der anvendes et metalskæreværktøj:

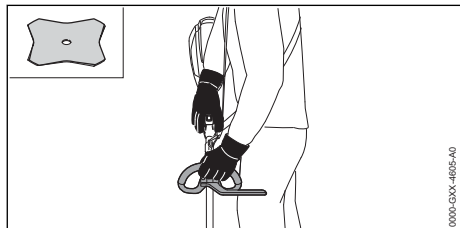

- ▶ Hold motortrimmeren med højre hånd på betjeningshåndtaget, så tommelfingeren omslutter betjeningshåndtagets greb.
- ▶ Motortrimmeren holdes med venstre hånd på specialhåndtaget, så tommelfingeren omslutter specialgrebet.

## 13.2 Indstilling af niveau

Afhængigt af anvendelsen kan der indstilles 3 effektrin. LED'erne angiver det indstillede effektrin. Jo højere effektrinnet er, desto hurtigere kan skæreværktøjet dreje.

Det indstillede effektrin påvirker batteriets funktionstid. Jo lavere effektrinnet er, desto længere er batteriets funktionstid.

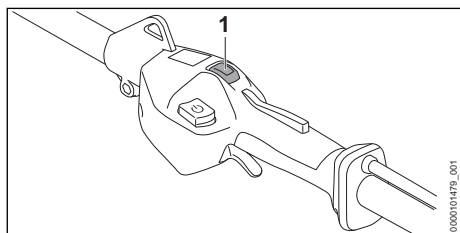

- ▶ Tryk effektiveautasteren (1) ind med tommelfingeren. LED'erne lyser og angiver det indstillede effektrin.
- ▶ Tryk effektiveautasteren (1) ind. Det næste effektrin er indstillet. Efter det tredje effektrin følger det første effektrin igen.
- ▶ Tryk på effektiveautasteren (1), indtil det ønskede effektrin er indstillet.

## 13.3 Klipping

Afstanden mellem skæreværktøjet og jorden afgør snithøjden.

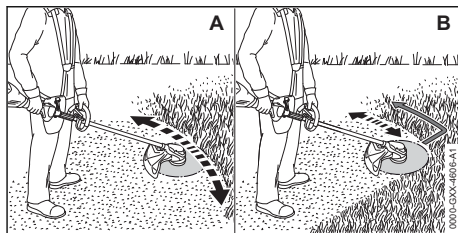

### Slå græs med et trimmerhoved (A)

- ▶ Bevæg motortrimmeren jævnt frem og tilbage.
- ▶ Arbejd dig langsomt og kontrolleret fremad.

### Slå græs med græskniv eller kratkniv (B)

- ▶ Slå med den venstre del af metal-skæreværktøjet.
- ▶ Arbejd langsomt og kontrolleret.

Overhold de anbefalede temperaturområder for at få en optimal ydeevne, 21.4.

## 13.4 Efterjustering af trimmertråde

### 13.4.1 Efterjustering af snore til trimmerhoved på trimmerhoveder AutoCut

- ▶ Tryk kort det roterende trimmerhoved på jorden. Der justeres ca. 30 mm. Afkorterkniven i beskyttelsen afkorter snorene til trimmerhovedet automatisk til den korrekte længde.

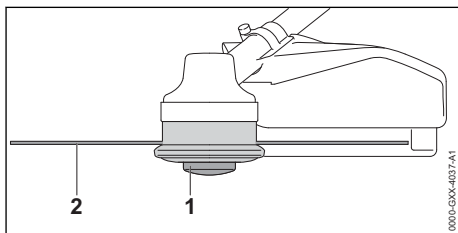

Hvis snorene til trimmerhovedet er kortere end 25 mm, kan de efterjusteres automatisk.

- ▶ Sluk for motortrimmeren, og tag batteriet ud.
- ▶ Tryk på spoleindsatsen (1) på trimmerhovedet, og hold den nede.
- ▶ Træk snorene til trimmerhovedet (2) ud med hånden.
- ▶ Hvis snorene til trimmerhovedet (2) ikke kan trækkes ud: Udskift spoleindsatsen (1) eller snorene til trimmerhovedet (2). Spoleindsatsen er tom.

## 14 Efter arbejdet

### 14.1 Efter arbejdet

- ▶ Sluk for motortrimmeren, og tag batteriet ud.

- ▶ Hvis motortrimmeren er våd: Lad motortrimmeren tørre.
- ▶ Hvis batteriet er vådt eller fugtigt: Lad batteriet tørre,  21.4.
- ▶ Rengør motortrimmeren.
- ▶ Rengør beskyttelsen.
- ▶ Rengør skæreværktøjet.
- ▶ Rengør batteriet.
- ▶ Hvis et metalskæreværktøj er monteret: Monter passende transportbeskyttelse.

## 15 Transport

### 15.1 Transport af trimmeren

- ▶ Sluk for motortrimmeren, og tag batteriet ud.
- ▶ Hvis et metalskæreværktøj er monteret: Monter passende transportbeskyttelse.

#### Bæring af trimmer

- ▶ Bær motortrimmeren med en hånd på skaftet, så skæreværktøjet peger bagud, og trimmeren er i balance.

#### Transport af trimmer i et køretøj

- ▶ Motortrimmeren skal sikres på en måde, så motortrimmeren ikke kan vælte eller bevæge sig.

### 15.2 Transport af batteriet

- ▶ Sluk for motortrimmeren, og tag batteriet ud.
- ▶ Kontrollér, at batteriet er i en sikker tilstand.
- ▶ Pak batteriet ind, så det ikke kan bevæge sig inde i emballagen.
- ▶ Emballagen skal sikres, så den ikke kan flytte sig.

Batteriet er underlagt kravene for transport af farligt gods. Batteriet er klassificeret som UN 3480 (litium-ion-batterier) og er blevet kontrolleret iht. FN-håndbogen angående kontroller og kriterier, del III, afsnit 38.3.

Transportbestemmelserne findes på [www.stihl.com/safety-data-sheets](http://www.stihl.com/safety-data-sheets).

## 16 Opbevaring

### 16.1 Opbevaring af motortrimmeren

- ▶ Sluk for motortrimmeren, og tag batteriet ud.
- ▶ Hvis et metalskæreværktøj er monteret: Monter passende transportbeskyttelse.
- ▶ Opbevar motortrimmeren, så følgende betingelser opfyldes:
  - Motortrimmeren ikke kan vælte og ikke kan bevæge sig.
  - Motortrimmeren er uden for børns rækkevidde.
  - Motortrimmeren er ren og tør.

- ▶ Hvis motortrimmeren skal opbevares i over 30 dage: Afmonter skæreværktøjet.

## 16.2 Opbevaring af batteriet

STIHL anbefaler at opbevare batteriet med en ladetilstand på mellem 40 % og 60 % (2 grønne LED'er lyser).

- ▶ Opbevar batteriet, så følgende betingelser opfyldes:
  - Batteriet er uden for børns rækkevidde.
  - Batteriet er rent og tørt.
  - Batteriet er i et lukket rum.
  - Batteriet skal opbevares adskilt fra motortrimmeren.
  - Hvis batteriet opbevares i ladeapparatet: Træk netstikket ud, og opbevar batteriet med et lade niveau på mellem 40 % og 60 % (2 grønne LED'er).
  - Batteriet opbevares ikke uden for de angivne temperaturgrænser,  21.3.

#### BEMÆRK

- Hvis batteriet ikke opbevares som beskrevet i denne brugsvejledning, kan batteriet blive dybdeafledet og dermed blive beskadiget, så det ikke kan repareres.
  - ▶ Oplad et afladet batteri, inden det opbevares. STIHL anbefaler at opbevare batteriet med en ladetilstand på mellem 40 % og 60 % (2 grønne LED'er lyser).
  - ▶ Batteriet skal opbevares adskilt fra motortrimmeren.

## 17 Rengøring

### 17.1 Rengøring af trimmeren

- ▶ Sluk for motortrimmeren, og tag batteriet ud.
- ▶ Rengør motortrimmeren med en fugtig klud.
- ▶ Rengør ventilationsglidserne med en børste.
- ▶ Fremmedlegemer fjernes fra batteriskakten, og skakten rengøres med en fugtig klud.
- ▶ Elektriske kontakter i batteriskakten rengøres med en pensel eller en blød børste.

### 17.2 Rengør beskyttelse og skæreværktøjet

- ▶ Sluk for trimmeren, og tag batteriet ud.
- ▶ Rengør beskyttelsen og skæreværktøjet med en fugtig klud eller en blød børste.

### 17.3 Rengøring af luftfilter

- ▶ Sluk for motortrimmeren, og tag batteriet ud.

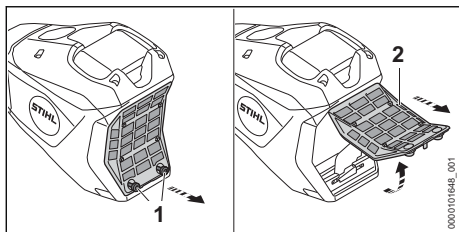

- ▶ Rengør området omkring luftfilteret (2) med en fugtig klud eller en børste.
- ▶ Skru skruen (1) så langt mod uret, at luftfilteret (2) kan tages af.
- ▶ Klap luftfilter (2) opad, og tag det af.
- ▶ Skyl grove tilsmudsninger af den udvendige side af luftfilteret (2) under rindende vand.
- ▶ Hvis luftfilteret (2) er beskadiget: Udskift luftfilteret (2).
- ▶ Lad luftfilteret (2) lufttørre.
- ▶ Sæt luftfilteret (2) i huset, og klap det nedad. Luftfilteret (2) skal flugte med huset hele vejen rundt.
- ▶ Skru (1) skrueerne i, og spænd dem fast.

### 17.4 Rengøring af batteriet

- ▶ Rengør batteriet med en fugtig klud.

## 18 Vedligeholdelse

### 18.1 Vedligeholdelsesintervaller

Vedligeholdelsesintervallerne afhænger af omgivelserbetingelserne og arbejdsbetingelserne. STIHL anbefaler følgende vedligeholdelsesintervaller:

#### For hver 50 driftstimer

- ▶ Smør drevet.
- ▶ Rengør luftfilteret.

#### Årligt

- ▶ Lad en STIHL-forhandler kontrollere trimmeren.

### 18.2 Smøring af drev

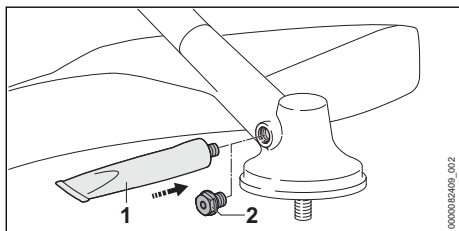

- ▶ Låseskruen (2) skrues ud.
- ▶ Hvis der ikke er synligt fedt på låseskruen (2):
  - ▶ Skru tuben "STIHL Getriebefett" (STIHL-gearfedt) (1) ind.
  - ▶ 5 g STIHL Getriebefett smøres ind i transmissionen.
  - ▶ Skru tuben med "STIHL Getriebefett" (1) ud.
  - ▶ Låseskruen (2) skrues ind og spændes fast.
  - ▶ Kør motortrimmeren i 1 minut uden belastning.
- STIHL-gearfedtet fordeles nu jævnt.

### 18.3 Metal skæreværktøjet skærpes og balanceres

Det kræver en masse øvelse, at skærpe og at balancere metal-skæreværktøjer korrekt.

STIHL anbefaler, at skærpe og balancere metal-skæreværktøjer af en STIHL forhandler.

- ▶ Skærp metal-skæreværktøj som beskrevet i brugsanvisningen og emballering af det skærende værktøj, der anvendes.

## 19 Reparation

### 19.1 Reparation af kratrydder og skæreværktøj

Brugeren kan ikke selv reparere kratrydderen og skæreværktøjet.

- ▶ Hvis kratrydderen eller skæreværktøjet er beskadiget: Brug ikke kratrydderen eller skæreværktøjet og kontakt en STIHL forhandler.



### 19.2 Vedligeholdelse og reparation af batteriet

Batteriet kan hverken vedligeholdes eller repareres.

- ▶ Hvis batteriet er defekt eller beskadiget: Udskift batteriet.

## 20 Afhjælpning af fejl

### 20.1 Afhjælpning af fejl på motortrimmer eller batteri

Fejl	LED'er på batteriet	Årsag	Afhjælpning
Motortrimmeren starter ikke, når der tændes.	1 LED blinker grønt.	Batteriets ladetilstand er for lav.	<ul style="list-style-type: none"> <li>▶ Oplad batteriet helt, som det er beskrevet i brugsvejledningen til ladeapparaterne STIHL AL 101, 301, 301-4, 500.</li> </ul>
	1 LED lyser rødt.	Batteriet er for varmt eller for koldt.	<ul style="list-style-type: none"> <li>▶ Tag batteriet ud.</li> <li>▶ Lad batteriet køle af eller varme op.</li> </ul>
	3 LED'er blinker rødt.	Der er en fejl i motortrimmeren.	<ul style="list-style-type: none"> <li>▶ Tag batteriet ud.</li> <li>▶ Rengør de elektriske kontakter i batterikakten.</li> <li>▶ Sæt batteriet i.</li> <li>▶ Tænd for motortrimmeren.</li> <li>▶ Hvis de 3 LED'er fortsat blinker rødt: Motortrimmeren må ikke bruges, kontakt en STIHL-forhandler.</li> </ul>
	3 LED'er lyser rødt.	Motortrimmeren er for varm.	<ul style="list-style-type: none"> <li>▶ Tag batteriet ud.</li> <li>▶ Lad motortrimmeren køle af.</li> </ul>
	4 LED'er blinker rødt.	Der er en fejl i batteriet.	<ul style="list-style-type: none"> <li>▶ Tag batteriet ud, og sæt det i igen.</li> <li>▶ Tænd for motortrimmeren.</li> <li>▶ Hvis de 4 LED'er fortsat blinker rødt: Batteriet må ikke bruges, kontakt en STIHL-forhandler.</li> </ul>
		Den elektriske forbindelse mellem motortrimmeren og batteriet er afbrudt.	<ul style="list-style-type: none"> <li>▶ Tag batteriet ud.</li> <li>▶ Rengør de elektriske kontakter i batterikakten.</li> <li>▶ Sæt batteriet i.</li> </ul>
		Motortrimmeren eller batteriet er fugtigt.	<ul style="list-style-type: none"> <li>▶ Lad motortrimmeren eller batteriet tørre,  21.4.</li> </ul>
		Kontaktarmen er allerede trykket ned før betjening af oplåsningskyderen.	<ul style="list-style-type: none"> <li>▶ Tænd for motortrimmeren som beskrevet i denne brugsvejledning.</li> </ul>
Motortrimmeren slukker under drift.	3 LED'er lyser rødt.	Motortrimmeren er for varm.	<ul style="list-style-type: none"> <li>▶ Tag batteriet ud.</li> <li>▶ Lad motortrimmeren køle af.</li> </ul>
		Der er en elektrisk fejl.	<ul style="list-style-type: none"> <li>▶ Tag batteriet ud, og sæt det i igen.</li> <li>▶ Tænd for motortrimmeren.</li> </ul>
Motortrimmerens driftstid er for kort.		Batteriet er ikke ladet helt op.	<ul style="list-style-type: none"> <li>▶ Oplad batteriet helt, som det er beskrevet i brugsvejledningen til ladeapparaterne STIHL AL 101, 301, 301-4, 500.</li> </ul>
		Batteriets levetid er overskredet.	<ul style="list-style-type: none"> <li>▶ Udskift batteriet.</li> </ul>
Effekttrinnene kunne ikke indstilles.		Kontaktarmen er trykket ned, og motortrimmeren er tændt.	<ul style="list-style-type: none"> <li>▶ Slip kontaktarmen, og hold kun kontaktarmsspærren trykket ned.</li> <li>▶ Indstil effekttrin, som det er beskrevet i denne brugsvejledning.</li> </ul>
Batteriet med  kan ikke findes med STIHL Connected-appen.		Den trådløse Bluetooth®-grænseflade på batteriet eller den mobile enhed er deaktiveret.	<ul style="list-style-type: none"> <li>▶ Aktivér den trådløse Bluetooth®-grænseflade på batteriet og den mobile enhed.</li> </ul>
		Afstanden mellem batteri og den mobile enhed er for stor.	<ul style="list-style-type: none"> <li>▶ Mindsk afstanden,  21.2.</li> </ul>

Fejl	LED'er på batteriet	Årsag	Afhjælpning
			<ul style="list-style-type: none"> <li>▶ Hvis batteriet stadig ikke kan findes med STIHL Connected-appen: Opsøg en STIHL forhandler.</li> </ul>

## 20.2 Produktsupport og hjælp til anvendelse

Produktsupport og hjælp til anvendelse kan fås hos en STIHL-forhandler.

Kontaktmuligheder og yderligere oplysninger kan findes på <https://support.stihl.com> eller [www.stihl.com](http://www.stihl.com).

## 21 Tekniske data

### 21.1 Motortrimmer STIHL FSA 200.0 R

- Tilladte batterier:
  - STIHL AP
  - STIHL AR
- Vægt uden batteri, skæreværktøj og beskyttelse: 4,8 kg
- Længde uden skæreværktøj: 1805 mm
- Elektrisk beskyttelsestype: IPX4 (beskyttelse mod stænkvand fra alle sider)

Batteriets levetid kan ses her: [www.stihl.com/battery-life](http://www.stihl.com/battery-life).

### 21.2 Batteri STIHL AP

- Batteriteknologi: litium-ion
- Spænding: 36 V
- Kapacitet i Ah: Se mærkeplade
- Energiindhold i Wh: Se mærkeplade
- Vægt i kg: Se mærkeplade
- Trådløs Bluetooth®-grænseflade (kun til batterier med - Dataforbindelse: Bluetooth® 5.1. Den mobile slutenhed skal være kompatibel med Bluetooth® Low Energy 5.0 og understøtte Generic Access Profile (GAP).
- Frekvensbånd: ISM-bånd 2,4 GHz
- Maks. udstrålet sendeeffekt: 1 mW
- Signalrækkevidde: ca. 10 m. Signalstyrken afhænger af omgivelsesbetingelserne og den mobile slutenhed. Rækkevidden kan variere meget, alt efter ydre betingelser og det anvendte modtagerapparat. Rækkevidden kan være betydeligt mindre inden for lukkede rum og på grund af metalliske barrierer (for eksempel vægge, reoler, kufferter).

- Krav til den mobile slutenheds operativsystem: Android eller iOS (i den aktuelle version eller højere)

### 21.3 Temperaturgrænser

#### ADVARSEL

- Batteriet er ikke beskyttet mod alle påvirkninger fra omgivelserne. Hvis batteriet udsættes for bestemte omgivelsespåvirkninger, kan der gå ild i det, eller det kan eksplodere. Personer kan pådrage sig alvorlige kvæstelser, og der kan opstå materielle skader.
  - ▶ Oplad ikke batteriet under - 20 °C eller over + 50 °C.
  - ▶ Anvend ikke motortrimmeren eller batteriet under - 20 °C eller over + 50 °C.
  - ▶ Opbevar ikke motortrimmeren eller batteriet under - 20 °C eller over + 70 °C.

### 21.4 Anbefalede temperaturområder

Overhold følgende temperaturområder af hensyn til en optimal ydeevne i motortrimmeren og batteriet:

- Opladning: + 5 °C til + 40 °C
- Anvendelse: - 10 °C til + 40 °C
- Opbevaring: - 20 °C til + 50 °C

Hvis batteriet oplades, anvendes eller opbevares uden for de anbefalede temperaturområder, kan ydeevnen være reduceret.

Hvis batteriet er vådt eller fugtigt, skal du lade batteriet tørre i mindst 48 timer ved over + 15 °C og under + 50 °C og ved under 70 % luftfugtighed. Højere luftfugtighed kan føre til længere tørretid.

### 21.5 Støj- og vibrationsværdier

K-værdien for lydtrykniveauet er på 2 dB(A). K-værdien for lydeffektniveauet er på 2 dB(A). K-værdien for vibrationsværdierne er på 2 m/s<sup>2</sup>.

STIHL anbefaler brug af høreværn.

#### Anvendelse med et trimmerhoved bortset fra PolyCut 28-2

- Lydtrykniveau  $L_{pA}$  målt iht. IEC 62841-4-4: 80 dB(A)
- Lydeffektniveau  $L_{WA}$  målt iht. EN IEC 62841-4-4: 94 dB(A)

- Vibrationsværdi  $a_{hv}$  målt iht. IEC 62841-4-4
  - Betjeningshåndtag: 3,0 m/s<sup>2</sup>
  - Specialhåndtag: 3,8 m/s<sup>2</sup>

#### Anvendelse med et PolyCut 28-2 trimmerhoved

- Lydtryksniveau  $L_{pA}$  målt iht. IEC 62841-4-4: 87 dB(A)
- Lydeffektniveau  $L_{wA}$  målt iht. IEC 62841-4-4: 98 dB(A)
- Vibrationsværdi  $a_{hv}$  målt iht.
  - Betjeningshåndtag: 3,1 m/s<sup>2</sup>
  - Specialhåndtag: 4,3 m/s<sup>2</sup>

#### Anvendelse med et metal-skæreværktøj

- Lydtryksniveau  $L_{pA}$  målt iht. IEC 62841-4-4: 85 dB(A)
- Lydeffektniveau  $L_{wA}$  målt iht. IEC 62841-4-4: 106 dB(A)
- Vibrationsværdi  $a_{hv}$  målt iht.
  - Betjeningshåndtag: 3,5 m/s<sup>2</sup>
  - Specialhåndtag: 4,1 m/s<sup>2</sup>

De angivne vibrationsværdier er målt efter en normeret kontrolmetode og kan anvendes til

sammenligning af elektriske apparater. De faktiske optrædende vibrationsværdier kan afvige fra de angivne værdier, afhængigt af anvendelse. De angivne vibrationsværdier kan danne basis for en første vurdering af vibrationsbelastningen. Den faktiske vibrationsbelastning skal vurderes. Her kan der også tages hensyn til tidspunkter, hvor det elektriske apparat er frakoblet, og tidspunkter hvor det er tændt, men kører uden belastning.

Oplysninger om overholdelse af arbejdsgiverdirektivet om vibration 2002/44/EF er tilgængelige på [www.stihl.com/vib](http://www.stihl.com/vib).

## 21.6 REACH

REACH betegner en EF-forordning til registrering, vurdering og godkendelse af kemikalier.

Informationer om overholdelse af REACH-forordningen kan findes på [www.stihl.com/reach](http://www.stihl.com/reach).

## 22 Kombinationer af skæreværktøjer, beskyttelser og bæresystemer

### 22.1 Kombinationer af skæreværktøjer, beskyttelse og bæresystemer

Skæreværktøj	Beskyttelse	Skridtbegrænser	Bæresystem
<ul style="list-style-type: none"> <li>– PolyCut 28-2 (Ø 365 mm)</li> </ul>	<ul style="list-style-type: none"> <li>– Universalbeskyttelse sammen med skærmen og afkorterkniven (Ø 420 mm)</li> <li>– Beskyttelse til trimmerhoveder (Ø 450 mm)</li> </ul>	<ul style="list-style-type: none"> <li>– valgfri</li> </ul>	<ul style="list-style-type: none"> <li>– Enkelt-skuldersæle</li> <li>– Dobbelt skuldersæle med anordning til hurtig frigivelse</li> <li>– Batteri STIHL AR sammen med polstringen</li> <li>– Batterisele med påmonteret "Bæltetaske AP med tilslutningsledning" sammen med enkelt-skuldersælen</li> <li>– Batterisele med bæresele og påmonteret "Bæltetaske AP med tilslutningsledning" sammen med polstringen</li> <li>– Bæresystem med indbygget "bæltetaske AP med tilslutningsledning" sammen med polstringen</li> </ul>
Trimmerhoved med trimmerråd "rund, lydsvag" med en diameter på 2,4 mm: <ul style="list-style-type: none"> <li>– Græstrimmerhoved AutoCut 25-2</li> <li>– AutoCut C 26-2 trimmerhoved</li> <li>– Trimmerhoved AutoCut 27-2</li> <li>– DuroCut 20-2 trimmerhoved</li> <li>– SuperCut 20-2 trimmerhoved</li> <li>– Trimmerhoved FixCut 31-2</li> <li>– TrimCut C 32-2 trimmerhoved</li> </ul> Trimmerhoved med trimmerråd "rund, støjsvag" med en diameter på 2,7 mm: <ul style="list-style-type: none"> <li>– Trimmerhoved AutoCut 36-2</li> </ul>	<ul style="list-style-type: none"> <li>– Beskyttelse til trimmerhoveder (Ø 450 mm)</li> </ul>		



Skæreværktøj	Beskyttelse	Skridtbegrænser	Bæresystem
<ul style="list-style-type: none"> <li>- Græskniv 230-4 (Ø 230 mm)</li> <li>- Græskniv 230-8 (Ø 230 mm)</li> <li>- Græskniv 250-32 (Ø 250 mm)</li> </ul>	<ul style="list-style-type: none"> <li>- Universalbeskyttelse uden skærm (Ø 420 mm)</li> </ul>	<ul style="list-style-type: none"> <li>- påkrævet</li> </ul>	
<ul style="list-style-type: none"> <li>- Trekantkniv 250-3 (Ø 250 mm)</li> </ul>			

### Beskrivelse af bæresystemerne



Enkelt-skuldersele



Dobbelt skuldersele



Batteri STIHL AR sammen med polstringen



Batterisele med påmonteret "Bæltetaske AP med tilslutningsledning" sammen med enkelt-skulderselen



Batterisele med bæresele og påmonteret "Bæltetaske AP med tilslutningsledning" sammen med polstringen



Bæresystem med indbygget "bæltetaske AP med tilslutningsledning" sammen med polstringen

## 23 Reservedele og tilbehør

### 23.1 Reservedele og tilbehør

**STIHL** Disse symboler kendetegner originale reservedele fra STIHL og originalt tilbehør fra STIHL.

STIHL anbefaler, at der anvendes originale reservedele fra STIHL og originalt tilbehør fra STIHL.

Reservedele og tilbehør fra andre producenter kan ikke vurderes af STIHL med hensyn til pålidelighed og sikkerhed samt egnethed på trods af løbende markedsovervågning, og STIHL kan heller ikke give garanti for deres anvendelse.

Originale reservedele fra STIHL og originalt tilbehør fra STIHL kan fås hos en STIHL-forhandler.

## 24 Bortskaffelse

### 24.1 Bortskaffelse af motortrimmer og batteri

Der kan findes informationer om bortskaffelse hos de lokale myndigheder eller en STIHL-forhandler.

Ukorrekt bortskaffelse kan være sundhedsskadeligt og belaste miljøet.

- ▶ STIHL-produkter inklusive emballage skal overdrages til et egnet indsamlingssted til genbrug i henhold til gældende lokale regler.
- ▶ Må ikke bortskaffes som husholdningsaffald.

## 25 EU-overensstemmelseserklæring

### 25.1 Motortrimmer STIHL FSA 200.0 R

ANDREAS STIHL AG & Co. KG

Badstraße 115  
D-71336 Waiblingen

Tyskland

- erklærer som eneansvarlig, at
- Konstruktionstype: batteritrimmer
  - Maskinkategori: Græstrimmer, friskærer
  - Fabriksmærke: STIHL
  - Type: FSA 200.0 R
  - Serienummer: FA03

overholder de gældende bestemmelser i direktiverne 2011/65/EU, 2006/42/EF, 2014/30/EU og 2000/14/EF og er udviklet og produceret i overensstemmelse med de på produktionsdatoen gældende versioner af følgende standarder: EN 55014-1, EN 55014-2, EN 62841-1 og ISO 12100 under hensyntagen til IEC 62841-4-4, EN 60335-1 og EN 50636-2-91.

Til påvisning af det målte og garanterede lydefektniveau anvendtes retningslinjerne i direktiv 2000/14/EF, bilag VI.

Medvirkende bemyndiget organ: VDE Prüf- u. Zertifizierungsinstitut GmbH, Merianstraße 28, 63069 Offenbach am Main, Tyskland

- Målt lydeffektniveau: 94 dB(A)
- Garanteret lydeffektniveau: 96 dB(A)

Den tekniske dokumentation opbevares sammen med ANDREAS STIHL AG & Co. KG's produktgodkendelse.

Fremstillingsåret, fremstillingslandet og maskinnummeret er angivet på motortrimmeren.

Waiblingen, 01.08.2022

ANDREAS STIHL AG & Co. KG

p.p. 

Robert Olma, Vice President, Regulatory Affairs & Global Governmental Relations

## 26 UKCA-overensstemmelseserklæring

### 26.1 Motortrimmer STIHL FSA 200.0 R

**UK  
CA**

ANDREAS STIHL AG & Co. KG  
Badstraße 115

D-71336 Waiblingen

Tyskland

- erklærer som eneansvarlig, at
- Konstruktionstype: batteritrimmer
  - Maskinkategori: Græstrimmer, friskærer
  - Fabriksmærke: STIHL
  - Type: FSA 200.0 R
  - Serienummer: FA03

overholder de gældende bestemmelser i UK-direktiverne The Restriction of the Use of Certain Hazardous Substances in Electrical and Electronic Equipment Regulations 2012, Supply of Machinery (Safety) Regulations 2008, Electromagnetic Compatibility Regulations 2016 og Noise Emission in the Environment by Equipment for use Outdoors Regulations 2001 og er udviklet og produceret i overensstemmelse med de på produktionsdatoen gældende versioner af standarderne: EN 55014-1, EN 55014-2, EN 62841-1 og ISO 12100 under hensyntagen til IEC 62841-4-4, EN 60335-1 og EN 50636-2-91.

Til påvisning af det målte og garanterede lydefektniveau anvendtes retningslinjerne i UK-direktiv Noise Emission in the Environment by Equipment for use Outdoors Regulations 2001, Schedule 9.

Bemyndiget organ involveret: AnP Certification Limited, 2 Parkfield Street, Rusholme, Manchester M 14 4PN

- Målt lydeffektniveau: 94 dB(A)
- Garanteret lydeffektniveau: 96 dB(A)

Den tekniske dokumentation opbevares hos ANDREAS STIHL AG & Co. KG.

Fremstillingsåret, fremstillingslandet og maskinnummeret er angivet på motortrimmeren.

Waiblingen, 15.10.2022

ANDREAS STIHL AG & Co. KG

p.p. 

Robert Olma, Vice President, Regulatory Affairs & Global Governmental Relations

## 27 Generelle advarselshenvisninger for el-værktøjer

### 27.1 Indledning

Dette kapitel gengiver de generelt formulerede almene sikkerhedshenvisninger i standarden EN/

IEC 62841 om elektrisk motordrevet håndværktøj.

STIHL er forpligtet til at gengive disse tekster.

Sikkerhedshenvisningerne, der er angivet under "Elektrisk sikkerhed" for at undgå elektrisk stød, kan ikke anvendes i forbindelse med STIHL-batteriprodukter.



- **Læs alle sikkerhedshenvisninger og anvisninger, billedbeskrivelser og tekniske data, som afser elektrisk værktøj.** Manglende overholdelse af følgende anvisninger kan medføre elektrisk stød, brand og/eller alvorlige kvæstelser. **Opbevar alle sikkerhedshenvisninger og anvisninger til fremtidig brug.**

Begrebet "elektrisk motordrevet", der anvendes i sikkerhedshenvisningerne, betegner eldrevet elektrisk værktøj (med ledning) eller batteridrevet elværktøj (uden ledning).

## 27.2 Sikkerhed på arbejdspladsen

- a) **Sørg for, at arbejdsområdet er rent og godt oplyst.** Uorden eller uoplyste arbejdsområder øger faren for uheld.
- b) **Brug ikke elværktøj i eksplosionsfarlige omgivelser, hvor der findes brændbare væsker, gasser eller støv.** Elværktøj kan slå gnister, som kan antænde støv eller dampe.
- c) **Sørg for, at børn og andre personer holdes væk fra arbejdsområdet, når elværktøjet er i brug.** Hvis man distraheres, kan man miste kontrollen over elværktøjet.

## 27.3 Elektrisk sikkerhed

- a) **Elværktøjets stik skal passe til stikkontakten. Stikket må under ingen omstændigheder ændres. Brug ikke adapterstik sammen med jordforbundet elværktøj.** Uændrede stik, som passer til stikkontakten, nedsætter risikoen for elektrisk stød.
- b) **Undgå kropskontakt med jordforbundne overflader som f.eks. rør, radiatorer, komfurer og køleskabe.** Hvis din krop er jordforbundet, øges risikoen for elektrisk stød.
- c) **Elværktøjet må ikke udsættes for regn eller fugt.** Indtrængning af vand i et elværktøj øger risikoen for elektrisk stød.
- d) **Brug ikke tilslutningsledningen til andre formål. Anvend aldrig tilslutningsledningen til at bære, trække eller at trække stikke elværktø-**

**jet ud af stikket. Hold tilslutningsledningen på afstand af varme, olie, skarpe kanter eller maskindele, som bevæger sig.** Beskadigede eller snoede ledninger øger risikoen for elektrisk stød.

- e) **Hvis elværktøjet benyttes i det fri, må der kun benyttes en forlængerledning, der er egnet til udendørs brug.** Anvendelse af forlængerledning til udendørs brug nedsætter risikoen for elektrisk stød.
- f) **Hvis det ikke kan undgås at benytte elværktøjet i fugtige omgivelser, skal der bruges et fejlstrømsrelæ.** Brug af et fejlstrømsrelæ reducerer risikoen for at få et elektrisk stød.

## 27.4 Personlig sikkerhed

- a) **Det er vigtigt at være opmærksom, se, hvad man laver, og bruge elværktøjet fornuftigt. Brug ikke noget elværktøj, hvis du er træt, har indtaget alkohol eller er påvirket af medicin eller euforiserende stoffer.** Få sekunders uopmærksomhed ved brug af elværktøjet kan føre til alvorlige personskader.
- b) **Brug personligt beskyttelsesudstyr, og hav altid beskyttelsesbriller på.** Brug af personligt beskyttelsesudstyr som f.eks. støvmaske, skridsikkert fodtøj, beskyttelseshjelm eller høreværn, afhængigt af maskintype og anvendelse af elværktøjet, nedsætter risikoen for personskader.
- c) **Undgå utilsigtet igangsætning. Kontrollér, at elværktøjet er slukket, før du tilslutter det til strømforsyningen og/eller batteriet, løfter eller bærer det.** Hvis du bærer elværktøjet med fingeren på kontakten eller har elværktøjet sluttet til strømforsyningen, kan det medføre uheld.
- d) **Fjern indstillingsværktøj eller skruenøgle, inden elværktøjet tændes.** Hvis et stykke værktøj eller en nøgle sidder i en roterende del af elværktøjet, er der risiko for personskader.
- e) **Undgå en anormal legemsposition. Sørg for at stå sikkert, mens der arbejdes, og kom ikke ud af balance.** Dermed har du bedre mulighed for at kontrollere elværktøjet, hvis der skulle opstå uventede situationer.
- f) **Brug egnet arbejdstøj. Undgå løst tøj eller smykker. Hold hår, tøj og handsker væk fra dele, som bevæger sig.** Dele, som bevæger sig, kan gribe fast i løst tøj, smykker eller langt hår.

- g) Hvis støvudsugnings- og -opsamlingsudstyr kan monteres, er det vigtigt, at dette tilsluttes og benyttes korrekt. Brug af støvudsugning kan reducere den fare, som udgår fra støv.
- h) Arbejd ikke med falsk sikkerhed, og ignorer ikke sikkerhedsreglerne for elværktøj, også selv om du som rutineret bruger af elværktøj er fortrolig med dets funktion. Uagtsom omgang med værktøjet kan inden for brøkdelen af et sekund medføre alvorlige kvæstelser.

## 27.5 Omgang med og brug af elværktøj

- a) Undgå overbelastning af elværktøjet. Brug altid det elværktøj, som er beregnet til det stykke arbejde, der skal udføres. Med det passende elværktøj arbejder man bedst og mest sikkert inden for det angivne effektområde.
- b) Brug ikke elværktøj, hvis afbryder er defekt. Elværktøj, der ikke kan startes og stoppes, er farligt og skal repareres.
- c) Træk stikket ud af stikkontakten og/eller fjern batteriet, inden redskabet indstilles, inden der skiftes arbejdsværktøjsdele, eller inden redskabet lægges til side. Disse forsigtighedsforanstaltninger forhindrer utilsigtet start af elværktøjet.
- d) Opbevar ubenyttet elværktøj uden for børns rækkevidde. Lad aldrig personer, som ikke er fortrolige med elværktøjet eller ikke har gennemlæst disse instruktioner, benytte det. Elværktøj er farligt, hvis det benyttes af ukyndige personer.
- e) Elværktøj og arbejdsværktøj skal plejes omhyggeligt. Kontrollér, om bevægelige maskindele fungerer korrekt og ikke sidder fast, og om delene er brækkede eller beskadigede, således at elværktøjets funktion påvirkes. Få beskadigede dele repareret, inden elværktøjet tages i brug. Mange uheld skyldes dårligt vedligeholdt elværktøj.
- f) Sørg for, at skæreværktøjer er skarpe og rene. Omhyggeligt vedligeholdte skæreværktøjer med skarpe skærekanter sætter sig ikke så hurtigt fast og er nemmere at føre.
- g) Brug elværktøj, tilbehør, indsatsværktøjer etc. iht. disse instruktioner. Tag hensyn til arbejdsforholdene og det arbejde, som skal udføres. Brug af elværktøj til formål, som ligger uden for det fastsatte arbejdsområde, kan føre til farlige situationer.

- h) Hold greb og gribeblader tørre, rene og fri for olie og fedt. Glatte greb og gribeblader forhindrer en sikker betjening og kontrol af elværktøjet i uforudsete situationer.

## 27.6 Omgang med og brug af batteridrevet værktøj

- a) Oplad kun batteriet i opladere, der er anbefalet af fabrikanten. En oplader, som er egnet til en bestemt type batterier, må ikke benyttes til andre batterier - brandfare.
- b) Brug kun de batterier, der er beregnet til elværktøjet. Brug af andre batterier øger risikoen for personskade og er forbundet med brandfare.
- c) Ikke benyttede batterier må ikke komme i berøring med kontorclips, mønter, nøgler, søm, skruer eller andre små metalgenstande, da disse kan kortslutte kontakterne. En kortslutning mellem batterikontakterne øger risikoen for forbrændinger eller brand.
- d) Hvis batteriet anvendes forkert, kan der sive væske ud af det. Undgå at komme i kontakt med denne væske. Ved tilfældig kontakt skal der skylles med vand. Søg desuden læge, hvis væsken kommer i øjnene. Batterivæske kan give hudirritation eller forbrændinger.
- e) Brug ikke et beskadiget eller ændret batteri. Beskadigede eller ændrede batterier kan reagere uventet og medføre brand, eksplosion eller fare for kvæstelser.
- f) Udsæt ikke et batteri for ild eller for høje temperaturer. Ild eller temperaturer over 130 °C (265 °F) kan medføre eksplosion.
- g) Følg alle anvisninger angående opladning, og oplad aldrig batteriet eller batteriværktøjet uden for det temperaturområde, der er angivet i driftsvejledningen. Forkert opladning eller opladning uden for det tilladte temperaturområde kan ødelægge batteriet og forøge brandfaren.

## 27.7 Service

- a) Sørg for, at elværktøjet kun repareres af kvalificerede fagfolk og at der benyttes originale reservedele. Dermed sikres størst mulig sikkerhed for el-værktøjet.
- b) Beskadigede batterier må aldrig vedligeholdes. Al vedligeholdelse af batterier må kun udføres af producenten eller af bemyndiget kundeservice.

## 27.8 Sikkerhedsinstruktioner for græstrimmere, friskærere og friskærere med savklinge

- a) **Brug ikke maskinen i dårligt vejr, specielt ikke i tordenvejr.** Dette mindsker faren for at blive ramt af et lyn.
- b) **Undersøg grundigt arbejdsområdet for dyreliv.** Vilde dyr kan komme til skade, når maskinen kører.
- c) **Undersøg arbejdsområdet grundigt, og fjern alle sten, pinde, ledninger, knogler og andre fremmedlegemer.** Udstødte dele kan forårsage personskader.
- d) **Kontrollér altid, at skæreværktøjet eller savklingen og skære- eller saveenheden ikke er beskadiget, før du bruger maskinerne.** Beskadigede dele øger risikoen for personskader.
- e) **Følg instruktionerne for udskiftning af indsatsværktøjerne.** Ukorrekt tilspændte møtrikker eller bolte til savklingen kan enten beskadige savklingen eller få den til at løsne sig.
- f) **Skæreværktøjets nominelle hastighed skal være mindst lige så høj som den maksimale hastighed, der er angivet på maskinen.** Skæreværktøjer, der roterer hurtigere end deres nominelle hastighed, kan gå i stykker og flyve rundt.
- g) **Brug øjenbeskyttelse, hovedbeskyttelse og sikkerhedshandsker.** Egnede personlige værnemidler reducerer skader fra flyvende dele eller utilsigtet kontakt med skæretråden eller savklingen.
- h) **Brug altid skridsikre, beskyttelsessko, når du betjener maskinen. Arbejd aldrig barfodet eller med åbne sandaler.** Herved reduceres risikoen for fodskader ved kontakt med den roterende skæretråd eller savklinge.
- i) **Brug altid sikkerhedssko ved brug af maskinen. Arbejd aldrig barfodet eller med åbne sandaler.** Herved reduceres risikoen for fodskader ved kontakt med den roterende skæretråd eller savklinge.
- j) **Bær altid lange bukser ved brug af maskinen.** Bar hud øger sandsynligheden for skader fra udslyngede genstande.
- k) **Hold omkringstående væk, når maskinen betjenes.** Udstødte dele kan forårsage alvorlige personskader.
- l) **Brug altid begge hænder ved brug af maskinen.** Hold hækkeklipperen med begge hænder for at undgå at miste kontrollen.
- m) **Hold kun maskinen ved de isolerede grebsflader, da skæresnoren eller savklingen kan ramme skjulte strømledninger eller dens eget netkabel.** Hvis skæretråden eller savklingen kommer i kontakt med en strømførende ledning, kan det også sætte redskabets metaldele under spænding og forårsage et elektrisk stød.
- n) **Sørg altid for at stå fast og sikkert, og brug kun maskinen, når du står på jorden.** Glat underlag eller ustabile ståflader kan føre til tab af balance eller tab af kontrol over maskinen.
- o) **Betjen ikke maskinen på alt for stejle skrånninger.** Dette reducerer risikoen for at miste kontrollen, glide og falde, hvilket kan føre til personskader.
- p) **Når du arbejder på skrånninger, skal du sørge for at have et sikkert fodfæste; arbejd altid på tværs af skrånningen, aldrig op eller ned, og vær yderst forsigtig, når du skifter arbejdsretning.** Dette reducerer risikoen for at miste kontrollen, glide og falde, hvilket kan føre til personskader.
- q) **Hold under arbejde alle kropsdele væk fra skæretråden eller savklingen.** Før du tænder for maskinen, skal du sikre dig, at skæretråden eller savklingen ikke rører ved noget. Et øjebliks uforsigtighed ved betjening af maskinen kan medføre, at du eller andre kommer til skade.
- r) **Anvend ikke maskinen over hoftehøjde.** Dette bidrager til at undgå utilsigtet kontakt med skæretråde eller savklinger og giver bedre kontrol over maskinen i uventede situationer.
- s) **Når du klipper krat og træagtige planter, der står i spænd, skal du være forberedt på, at de springer tilbage.** Når træfibrene slappes, kan krat eller træagtige planter ramme brugeren og/eller få maskinen til at gå ud af kontrol.
- t) **Vær særlig forsigtig ved skæring i underskov og unge træer.** Det tynde materiale kan sætte sig fast i savklingen og ramme dig eller få dig til at miste balancen.
- u) **Hold maskinen under kontrol, og rør ikke ved savklinger eller andre farlige dele, mens de stadig er i bevægelse.** Dette mindsker risikoen for kvæstelser fra bevægelige dele.



- v) **Bær maskinen slukket og væk fra kroppen.** Korrekt håndtering af maskinen reducerer sandsynligheden for utilsigtet kontakt med den roterende savklinge.
- w) **Når du transporterer eller opbevarer maskinen, skal du altid sætte beskyttelseskappen på metalsavklingen.** Korrekt håndtering af maskinen reducerer risikoen for utilsigtet kontakt med savklingen.
- x) **Brug kun udskiftningstråde, skærehoveder og savklinger som angivet af producenten.** Forkerte reservedele kan øge risikoen for brud og skader.
- y) **Sørg for, at alle kontakter er slukkede, og at batteriet er fjernet eller slukket, før det fastklemte materiale fjernes, eller maskinen vedligeholdes.** Uventet start af maskinen, når der fjernes fastklemt materiale, kan medføre alvorlige kvæstelser.

## 27.9 Sikkerhedshenvisninger i forhold til tilbageslag

Tilbageslag er en pludselig sidelæns, fremadrettet eller baglæns bevægelse af maskinen, der kan forekomme, hvis skæreværktøjet klemmes fast eller hakker ind i et ungt træ eller en træstub. Det kan være så kraftigt, at maskinen og/eller brugeren bliver ført i en vilkårlig retning, så vedkommende til sidst mister kontrollen over maskinen.

Tilbageslag og medfølgende farer kan forhindres vha. egnede forholdsregler, som beskrevet nedenfor.

- a) **Hold maskinen fast med begge hænder, og placer dine arme i en stilling, hvor de kan opfange kraften fra tilbageslaget. Hold dig på venstre side af maskinen.** Tilbageslag kan øge risikoen for kvæstelser på grund maskinens uventede bevægelser. Brugeren kan kontrollere kraften fra tilbageslød ved hjælp af egnede sikkerhedsiltag.
- b) **Hvis savklingen klemmer sig fast, eller arbejdet afbrydes, skal du slukke maskinen og holde den i ro, indtil savklingen er stoppet med at bevæge sig. Hvis en savklinge er klemt fast, må du aldrig forsøge at fjerne maskinen fra materialet eller trække den tilbage, så længe savklingen bevæger sig; ellers kan det udløse et tilbageslag.** Find og afhjælp årsagen til, at savklingen har klemt sig fast.
- c) **Brug ikke sløve eller beskadigede savklinger.** Sløve eller beskadigede savklinger øger risi-

koen for, at de klemmer sig fast eller hakker ind i en genstand og kan medføre et tilbageslag.

- d) **Sørg altid for at have godt udsyn til det materiale, der skal skæres.** Der er risiko for tilbageslag i områder, hvor man har svært ved at se det materiale, som skal skæres.
- e) **Sluk maskinen, hvis andre personer nærmer sig, mens du arbejder.** Andre personer har i tilfælde af et tilbageslag større risiko for at blive ramt af en roterende savklinge og komme til skade.

## Innholdsfortegnelse

1	Forord.....	168
2	Informasjon om denne bruksanvisningen.....	169
3	Oversikt.....	169
4	Sikkerhetsforskrifter.....	171
5	Gjøre trimmeren klar til bruk.....	177
6	Lade batteriet og LEDer.....	178
7	Aktiver og deaktivér det trådløse Bluetooth®-grensesnittet.....	178
8	Sette sammen trimmeren.....	178
9	Stille inn trimmeren for brukeren.....	181
10	Sette inn og ta ut batteriet.....	182
11	Slå trimmeren på og av.....	182
12	Kontrollere trimmer og batteri.....	182
13	Arbeide med trimmeren.....	183
14	Etter arbeidet.....	184
15	Transport.....	184
16	Oppbevaring.....	184
17	Rengjøring.....	185
18	Vedlikeholde.....	185
19	Reparere.....	186
20	Utbedre feil.....	186
21	Tekniske data.....	187
22	Kombinasjoner av kappeverktøy, beskyttelser og bæresystemer.....	188
23	Reservedeler og tilbehør.....	189
24	Kassering.....	189
25	EU-samsvarserklæring.....	190
26	Produsentens samsvarserklæring for UKCA.....	190
27	Generelle sikkerhetsanvisninger for elektroverktøy.....	191

## 1 Forord

Kjære kunde,

vi er glade for at du har valgt STIHL. Vi utvikler og fremstiller våre produkter i topp kvalitet i samsvarende med behovene til våre kunder. Dermed ska-

pes produkter med høy pålitelighet selv ved ekstrem belastning.

STIHL står også for topp kvalitet ved servicen. Vår faghandelen sikrer kompetent rådgøring og opplæring, samt omfattende teknisk omsorg.

STIHL støtter uttrykkelig en bærekraftig og ansvarlig omgang med naturen. Denne bruksanvisningen hjelper deg med å gi ditt STIHL-produkt en lang levetid på trygt og miljøvennlig vis.

Vi takker for din tiltro og ønsker deg god fornøyelse med ditt STIHL-produkt.



Dr. Nikolas Stihl

**VIKTIG! MÅ LESE FØR BRUK OG OPPBEVARER.**

## 2 Informasjon om denne bruksanvisningen

### 2.1 Gjeldende dokumenter

De lokale sikkerhetsforskriftene gjelder.

► I tillegg til denne bruksanvisningen skal en lese, forstå og oppbevare følgende dokumenter:

- Bruksanvisning og emballasjen for skjæreværktøyet som brukes
- Bruksanvisning til bæresystemet som brukes
- Bruksanvisning for STIHL AR batteri
- Bruksanvisning for "Belteveske AP med tilkoblingsledning"
- Sikkerhetsanvisninger for batteriet STIHL AP
- Bruksanvisning for ladeapparat STIHL AL 101, 301, 301-4, 500
- Sikkerhetsinformasjon for STIHL batterier og produkter med innebygd batteri: [www.stihl.com/safety-data-sheets](http://www.stihl.com/safety-data-sheets)

Mer informasjon om STIHL connected-kompatible produkter og vanlige spørsmål er tilgjengelig under [www.connect.stihl.com](http://www.connect.stihl.com) eller en STIHL-fagforhandler.

Bluetooth®-merket og ikonet (logoen) er registrerte varemerker og tilhører Bluetooth SIG, Inc. All bruk av dette ordmerket/ikonet gjøres av STIHL under lisens.

Batterier med  er utstyrt med et Bluetooth®-grensesnitt. Det må tas hensyn til lokale bruksbegrensninger (f.eks. i fly eller sykehus).

### 2.2 Merking av advarslene i teksten

#### ADVARSEL

- Merknaden henviser til farer som kan føre til alvorlige personskader eller døden.
  - De angitte tiltakene kan gjøre at alvorlige personskader eller død unngås.

#### LES DETTE

- Merknaden henviser til farer som kan føre til materielle skader.
  - De angitte tiltakene kan gjøre at materielle skader unngås.

### 2.3 Symboler i teksten



Dette symbolet henviser til et kapittel i denne bruksanvisningen.

## 3 Oversikt

### 3.1 Trimmer og batteri

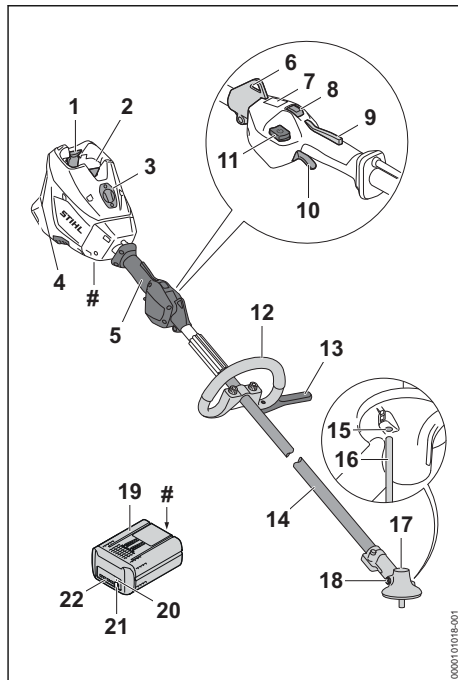



- 1 Låsespak**  
Låsespaken holder batteriet i batterisporet.
- 2 Batterispor**  
Batterisporet tar imot batteriet.
- 3 Deksel<sup>19</sup>**  
Dekslet fungerer som en plassholder for en Smart Connector 2 A.
- 4 Luftfilter**  
Luftfilteret filterer luften som suges inn i motoren.
- 5 Betjeningshåndtak**  
Betjeningshåndtaket brukes til betjening, holding og føring av trimmeren.
- 6 Transportkrok**  
Transportkroken brukes til å hekte på bæresystemet.
- 7 Lysdioder**  
Lysdiodene viser innstilt effekttrinn.
- 8 Effektrinnbryter**  
Effektrinnbryteren brukes til å stille inn effekttrinn.
- 9 Girspak-sperre**  
Girspak-sperren låser opp girspaken.
- 10 Girspak**  
Girspaken slår trimmeren av og på.
- 11 Opplåsningsknapper**  
Opplåsningsknappen brukes til å koble inn trimmeren.
- 12 Bøylehåndtak**  
Bøylehåndtaket med hurtigstrammeren brukes til å holde og føre trimmeren.
- 13 Stegbegrenser**  
Stegbegrenseren begrenser avstanden mellom brukerens ben og et metall-kappeverktøy.
- 14 Skaft**  
Skaftet forbinder alle komponentene.
- 15 Åpning for pinnen**  
Pinnen settes inn i åpningen for pinnen.
- 16 Pinne**  
Ved montering av et kappeverktøy blokkerer pinnen akselen.
- 17 Girkasse**  
Girkassen dekker giret.

- 18 Låseskrue**  
Låseskruen låser åpningen for STIHL girfett.
- 19 Batteri**  
Batteriet forsyner trimmeren med strøm.
- 20 Lysdioder**  
Lysdiodene viser ladetilstanden til batteriet og feil.
- 21 Tast**  
Tasten aktiverer lysdiodene på batteriet. Den aktiverer og deaktiverer det trådløse Bluetooth®-grensesnittet (dersom tilgjengelig).
- 22 LED "BLUETOOTH®" (kun for batterier med )**  
Lysdioden viser aktivering og deaktivering av det trådløse Bluetooth®-grensesnittet.

## # Typeskilt med maskinnummer

### 3.2 Beskyttelser og kappeverktøy

Beskyttelser og kappeverktøy er eksemplifisert. Kombinasjonene som kan brukes er beskrevet i denne bruksanvisningen,  22.

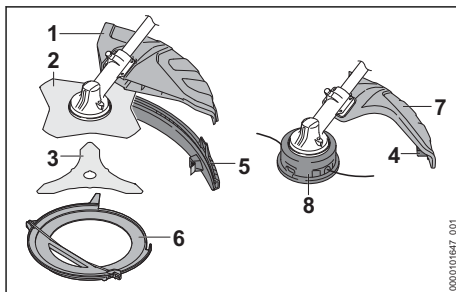

- 1 Universalbeskyttelse<sup>20</sup>**  
Universalbeskyttelsen beskytter brukeren mot gjenstander som kastes opp og kontakt med skjæreverktøyet.
- 2 Gresskutteblad**  
Gresskuttebladet skjærer gress og ugress.
- 3 Krattkniv**  
Krattkniven skjærer kratt.
- 4 Kniv**  
Kniven avkorter skjæretrådene til den riktige lengden under arbeidet.

<sup>19</sup>Dekslet er en del av motorhuset. Dekslet må kun fjernes for montering av en Smart Connector 2 A, og det må oppbevares på et trygt sted til det monteres igjen senere. Trimmeren må alltid brukes med montert deksel eller innebygd Smart Connector 2 A.

<sup>20</sup>For anvendelige skjæreverktøy i forbindelse med universalbeskyttelsen, se kapittel 22 - Kombinasjoner av skjæreverktøy, beskyttelser og bæresystemer.

**5 Vognskjørt<sup>21</sup>**

Skjermen utvider universalbeskyttelsen for bruk med et klippehode.

**6 Transportbeskyttelse**

Transportbeskyttelsen beskytter brukeren mot kontakt med metall-kappeverktøy.

**7 Beskyttelse for trådhode**

Skjermen beskytter brukeren mot gjenstander som kastes opp og kontakt med klippehodet.

**8 Klippehode**

Klippehodet holder skjæretrådene.

**3.3 Symboler**

Symbolene kan være på trimmeren, beskyttelsen og batteriet, og betyr følgende:



1 lysdiode lyser rødt. Batteriet er for varmt eller kaldt.



4 lysdioder blinker rødt. Det er en feil i batteriet.



Trykk på opplåsningsknappen for å slå på trimmeren og stille inn effektnivåene.



Dette symbolet angir opplåsningsknapper.



Dette symbolet angir dreieretningen for skjæreverktøyet.

max Ø xxx Dette symbolet angir maksimal diameter på skjæreverktøyet i millimeter.



Dette symbolet angir maksimalturtallet for skjæreverktøyet.



Garantert lydeffektnivå iht. direktiv 2000/14/EF i dB(A) for å gjøre lydutslipp fra produkter sammenlignbare.



Batteriet har et trådløst Bluetooth®-grensesnitt og kan kobles til STIHL connected-appen.



Angivelsen ved siden av symbolet angir energiinnholdet i batteriet i henhold til spesifikasjonene fra celle-produzenten. Energiinnholdet som er tilgjengelig i anvendelsen, er mindre.



Produktet må ikke kasseres med husholdningsavfallet.

**4 Sikkerhetsforskrifter****4.1 Varselsymboler****4.1.1 Varselsymboler**

Varselsymbolene på trimmeren eller batteriet betyr følgende:



Følg sikkerhetsmerknadene og tiltakene.



Les, forstå og oppbevar bruksanvisningen.



Bruk vernebrille, hørselsvern og vernehjelm.



Bruk vernestøvler.



Bruk arbeidshansker.



Følg sikkerhetsanvisningene om rekyl og deres tiltak.



Følg sikkerhetsanvisningene og forholdsreglene med hensyn til gjenstander som kan bli slynget opp.



Overhold sikkerhetsavstanden.



Ta ut batteriet ved arbeidspausser, transport, oppbevaring, vedlikehold eller reparasjon.



Batteriet må beskyttes mot varme og ild.



Trekk pluggen på tilkoblingsledningen ut av stikkontakten under arbeidspausser, transport, oppbevaring, rengjøring, vedlikehold eller reparasjon.

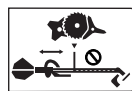

Minimumsavstanden mellom bøylehåndtaket og kappeverktøyet må ikke underskrides.

<sup>21</sup>For anvendelige skjæreverktøy i forbindelse med vognskjørt, se kapittel 22 - Kombinasjoner av skjæreverktøy, beskyttelser og bæresystemer.

### 4.1.2 Beskyttelse for trådhode

Varselsymbolene på beskyttelsen for klippehoder betyr følgende:



Bruk denne beskyttelsen for klippehoder.



Ikke bruk denne beskyttelsen for gresskutteblader.



Ikke bruk denne beskyttelsen for krattkniver.

### 4.1.3 Universalbeskyttelse og vognskjørt

#### Universalbeskyttelse

Varselsymbolene på universalbeskyttelsen betyr følgende:



Ikke bruk denne beskyttelsen uten vognskjørt for klippehoder.



Bruk denne beskyttelsen for gresskutteblader.



Bruk denne beskyttelsen for krattkniver.

#### Vognskjørt

Varselsymbolene på vognskjørtet betyr følgende:



Bruk universalbeskyttelsen sammen med vognskjørt og kniv for klippehoder.

## 4.2 Tiltenkt bruk

Trimmeren STIHL FSA 200.0 R brukes til følgende anvendelser:

- med klippehode: klipping av gress
- med gresskutteblad: klipping av gress og ugress
- med krattkniv: klipping av kratt med diameter på inntil 20 mm

Trimmeren kan brukes når det regner.

Denne trimmeren tilføres strøm fra et STIHL AP-batteri eller et STIHL AR-batteri.

Sammen med STIHL connected-appen gjør batteriet med  det mulig å personalisere og over-

føre informasjon fra batteriet ved hjelp av Bluetooth®-teknologi.

## ▲ ADVARSEL

- Batterier som ikke er godkjent av STIHL for trimmeren, kan utløse brann eller eksplosjoner. Personer kan bli alvorlig skadet eller omkomme, og materielle skader kan oppstå.
  - ▶ Bruk trimmeren med et STIHL AP-batteri eller et STIHL AR-batteri.
- Dersom trimmeren eller batteriet ikke anvendes forskriftsmessig, kan personer bli alvorlig skadet eller drepes og materielle skader kan oppstå.
  - ▶ Bruk trimmeren slik det er beskrevet i denne bruksanvisningen.
  - ▶ Bruk batteriet slik det står beskrevet i denne bruksanvisningen, bruksanvisningen til batteriet STIHL AR, STIHL connected-appen eller under [www.connect.stihl.com](http://www.connect.stihl.com).

## 4.3 Krav til brukeren

### ▲ ADVARSEL

- Brukere uten opplæring kan ikke gjenkjenne eller bedømme farene med trimmeren og batteriet. Brukeren eller andre personer kan bli alvorlig skadet eller drept.
  - ▶ Les, forstå og oppbevar bruksanvisningen. 
  - ▶ Hvis trimmeren eller batteriet gis videre til en annen person: Gi bruksanvisningen videre.
  - ▶ Forsikre deg om at brukeren oppfyller følgende forutsetninger:
    - Brukeren må være uthvilt.
    - Brukeren er kroppslig, sensorisk og mentalt i stand til å betjene og arbeide med trimmeren eller batteriet. Dersom brukeren er kroppslig, sensorisk og mentalt begrenset i stand til det, skal brukeren kun arbeide med det under oppsyn eller etter anvisningen av en ansvarlig person.
    - Brukeren kan gjenkjenne eller bedømme farene med trimmeren og batteriet.
    - Brukeren er myndig eller brukeren blir utdannet under oppsyn i henhold til nasjonale forskrifter.
    - Brukeren er fått en opplæring av en STIHL fagforhandler eller en sakkyndig

person, før han benytter trimmeren første gang.

- Brukeren er ikke påvirket av alkohol, medikamenter eller narkotika.
- ▶ Dersom det er uklarheter: Oppsøk en STIHL fagforhandler.

#### 4.4 Klær og utstyr

### ▲ ADVARSEL

- Under arbeidet kan langt hår trekkes inn i trimmeren. Brukeren kan bli alvorlig skadet.
  - ▶ Sett opp og sikre langt hår slik at det befinner seg over skulderen.
- Under arbeidet kan gjenstander kastes opp med høy hastighet. Brukeren kan bli skadet.



- ▶ Bruk tettsittende vernebriller. Egnede vernebriller er kontrollert iht. standarden EN 166 eller nasjonale forskrifter, og fås kjøpt med tilsvarende merking i butikk.

- ▶ Bruk ansiktsvern.
- ▶ Bruk en tettsittende langermet overdel.
- Det oppstår støy under arbeidet. Støy kan skade hørselen.



- ▶ Bruk hørselsvern.

- Gjenstander som faller ned, kan føre til hodeskader.



- ▶ Hvis gjenstander kan falle ned under arbeidet: Bruk vernehjelm.

- Under arbeidet kan støv virvles opp. Støv som pustes inn, kan være helseskadelig og utløse allergiske reaksjoner.

- ▶ Hvis støv virvles opp: Bruk en vernemaske for støv.

- Uegnete klær kan henge seg opp i treverk, kratt og trimmeren. Brukere uten egnet bekledning kan bli alvorlig skadd.

- ▶ Bruk trangt sittende klær.
- ▶ Ta av sjal og smykker.

- Under arbeidet kan brukeren komme i kontakt med det roterende kappeverktøyet. Brukeren kan bli alvorlig skadet.

- ▶ Bruk sko av motstandsdyktig materiale.



- ▶ Hvis et metall-kappeverktøy brukes: Bruk vernestøvler med stålkapper.

- ▶ Bruk en lang bukse av motstandsdyktig materiale.

- Ved montering og demontering av kappeverktøy, samt ved rengjøring og vedlikehold, kan

brukeren komme i kontakt med kappeverktøyet eller kniven. Brukeren kan bli skadet.



- ▶ Bruk arbeidshansker av motstandsdyktig materiale.

- Dersom brukeren bruker uegnede sko, kan han/hun skli. Brukeren kan bli skadet.

- ▶ Bruk faste, lukkede sko med gripesterk såle.

#### 4.5 Arbeidsområde og omgivelsen

##### 4.5.1 Trimmer

### ▲ ADVARSEL

- Personer som ikke deltar, barn og dyr kan ikke gjenkjenne eller bedømme trimmerens farer og objekter som slynges opp. Personer uten deltagelse, barn og dyr kan bli alvorlig skadet og materielle skader kan oppstå.



- ▶ Personer uten deltagelse, barn og dyr må holdes unna i en omkrets på 15 m fra arbeidsområdet.

- ▶ Det skal holdes en avstand på 15 m fra gjenstander.
- ▶ Ikke la trimmeren være uten oppsyn.
- ▶ Påse at barn ikke kan leke med trimmeren.
- Elektriske komponenter i trimmeren kan danne gnister. Gnister kan utløse brann eller eksplosjoner i lett brennbare eller eksplosive omgivelser. Personer kan bli alvorlig skadet eller omkomme, og materielle skader kan oppstå.
  - ▶ Det skal ikke arbeides i en lett brennbar eller eksplosiv omgivelse.

##### 4.5.2 Batteri

### ▲ ADVARSEL

- Personer som ikke deltar, barn og dyr kan ikke gjenkjenne eller bedømme farene med batteriet. Personer som ikke deltar, barn og dyr kan bli alvorlig skadet.

- ▶ Personer som ikke deltar, barn og dyr må holdes unna.

- ▶ Ikke la batteriet være uten oppsyn.
- ▶ Sikre at barn ikke kan leke med batteriet.

- Batteriet er ikke beskyttet mot enhver miljøpåvirkning. Dersom batteriet utsettes for bestemte miljøpåvirkninger, kan batteriet ta fyr, eksplodere eller bli skadd. Personer kan bli alvorlig skadet og materielle skader kan oppstå.



- ▶ Batteriet må beskyttes mot varme og ild.
- ▶ Batteriet må ikke kastes i ild.

- ▶ Batteriet må ikke lades, benyttes og oppbevares utenfor de angitte temperaturgrensene, 21.3.



- ▶ Batteriet må ikke senkes ned i væske.

- ▶ Batteriet må holdes unna metalliske smådeleler.
- ▶ Batteriet må ikke utsettes for høyt trykk.
- ▶ Batteriet må ikke utsettes for mikrobølger.
- ▶ Batteriet må beskyttes mot kjemikalier og salt.

## 4.6 Sikker tilstand

### 4.6.1 Trimmer

Trimmeren i sikker tilstand, når følgende betingelser er oppfylt:

- Trimmeren er uskadd.
- Trimmeren er ren.
- Betjeningselementene fungerer og er ikke endret.
- En kombinasjon av kappeverktøy og beskyttelse som er angitt i denne bruksanvisningen, er montert.
- Kappeverktøyet og beskyttelsen er riktig montert.
- Originalt STIHL tilbehør for denne trimmeren er montert.
- Tilbehøret er montert riktig.

### ⚠ ADVARSEL

- I usikker stand kan komponenter slutte å fungere korrekt, og sikkerhetsinnretninger tre ut av kraft. Personer kan bli alvorlig skadet eller drept.
  - ▶ Arbeid med en ubeskadiget trimmer.
  - ▶ Hvis trimmeren er tilsusset: Rengjør trimmeren.
  - ▶ Trimmeren må ikke endres. Unntak: Montering av en kombinasjon av kappeverktøy og beskyttelse som er angitt i denne bruksanvisningen.
  - ▶ Dersom betjeningselementene ikke fungerer: Ikke arbeid med trimmeren.
  - ▶ Monter originalt STIHL tilbehør for denne trimmeren.
  - ▶ Kappeverktøyet og beskyttelsen må monteres slik det er beskrevet i denne bruksanvisningen.

- ▶ Tilbehøret må monteres slik det er beskrevet i denne bruksanvisningen eller i bruksanvisningen for tilbehøret.
- ▶ Ikke stikk gjenstander inn i åpningen til trimmeren.
- ▶ Skift ut slitte eller skadde varselskilt.
- ▶ Dersom det er uklarheter: Oppsøk en STIHL fagforhandler.

### 4.6.2 Beskyttelse

Beskyttelsen er i sikker tilstand, når følgende betingelser er oppfylt:

- Beskyttelsen er uskadd.
- Hvis kniven og beskyttelsen brukes: Kniven og beskyttelsen er riktig montert.

### ⚠ ADVARSEL

- I usikker stand kan komponenter slutte å fungere korrekt, og sikkerhetsinnretninger tre ut av kraft. Brukeren kan bli alvorlig skadet.
  - ▶ Arbeid med en uskadd beskyttelse.
  - ▶ Hvis kniven og beskyttelsen brukes: Arbeid med en riktig montert kniv og riktig montert beskyttelse.
  - ▶ Dersom det er uklarheter: Oppsøk en STIHL fagforhandler.

### 4.6.3 Klippemode

Klippemodet er i sikker tilstand når følgende betingelser er oppfylt:

- Klippemodet er uskadd.
- Klippemodet er ikke blokkert.
- Klippemodet er riktig montert og godt trukket til.
- Skjæretrådene er riktig montert.
- Slitasjegrensene er ikke overskredet.

### ⚠ ADVARSEL

- I usikker tilstand kan deler av klippemodet eller skjæretråden løsne og slenges bort. Personer kan bli alvorlig skadet.
  - ▶ Arbeid med et uskadd klippemode.
  - ▶ Ikke skift ut skjæretråder med gjenstander av metall.
  - ▶ Vær oppmerksom på og overhold slitasjegrensene.
  - ▶ Dersom det oppstår uklarheter: Oppsøk en STIHL fagforhandler.

### 4.6.4 Metallkappeverktøy

Metallkappeverktøyet er i sikker tilstand, hvis følgende betingelser er oppfylt:

- Metallkappeverktøyet og tilleggsdelene er uskadde.
- Metallkappeverktøyet er ikke deformert.
- Metallkappeverktøyet er montert riktig og godt trukket til.
- Metallkappeverktøyet er slipt riktig.

- Metall-kappeverktøyet har ingen hakk på skjærekanten.
- Slitasjegrensene er ikke overskredet.
- Dersom det benyttes et metallkappeverktøy som er produsert av STIHL, må det ikke være tyngre, tykkere eller annerledes formet, eller av dårligere kvalitet, og diameteren må ikke være større enn det største metallkappeverktøyet som er godkjent av STIHL.

## ▲ ADVARSEL

- I usikker tilstand kan deler på metall-kappeverktøyet løsne og slynges bort. Personer kan bli alvorlig skadet.
  - ▶ Arbeid med et uskadd metall-kappeverktøy og uskadede tilleggsdeler.
  - ▶ Slip metall-kappeverktøyet riktig.
  - ▶ Fjern hakk på skjærekantene med en fil.
  - ▶ La en STIHL-fagforhandler kassere metall-kappeverktøyet.
  - ▶ Vær oppmerksom på og overhold slitasjegrensene.
  - ▶ Bruk et metall-kappeverktøy som er angitt i denne bruksanvisningen.
  - ▶ Dersom det oppstår uklarheter: Oppsøk en STIHL fagforhandler.

### 4.6.5 Batteri

Batteriet er i en sikker tilstand dersom følgende betingelser er oppfylt:

- Batteriet er uskadd.
- Batteriet er rent og tørt.
- Batteriet fungerer og er uforandret.

## ▲ ADVARSEL

- I usikker tilstand kan batteriet ikke lengre fungere trygt. Personer kan bli alvorlig skadet.
  - ▶ Arbeid med et uskadd og fungerende batteri.
  - ▶ Et skadd eller defekt batteri må ikke lades.
  - ▶ Dersom batteriet er tilsusset: Rengjør batteriet.
  - ▶ Hvis batteriet er våt eller fuktig: La batteriet tørke,  21.4.
  - ▶ Batteriet må ikke endres.
  - ▶ Ikke stikk gjenstander inn i åpningen til batteriet.
  - ▶ De elektriske kontaktene til batteriet må ikke forbindes med metalliske gjenstander og kortsluttes.
  - ▶ Batteriet må ikke åpnes.
  - ▶ Skift ut slitte eller skadede varselkilt.
- Det kan tre væske ut av et skadd batteri. Dersom væsken kommer i kontakt med huden eller øynene, kan huden eller øynene bli irritert.

- ▶ Unngå kontakt med væsken.
- ▶ Dersom det har oppstått kontakt med huden: Vask de aktuelle hudområdene med rikelig vann og såpe.
- ▶ Dersom det har oppstått kontakt med øynene: Skyll øynene i minst 15 minutter med rikelig vann og oppsøk lege.
- Et skadd eller defekt batteri kan lukte uvanlig, ryke eller brenne. Personer kan bli alvorlig skadet eller omkomme, og materielle skader kan oppstå.
  - ▶ Dersom batteriet lukter uvanlig eller ryker: Batteriet må ikke brukes og det må holdes unna brennbare stoffer.
  - ▶ Hvis batteriet brenner: Forsøk å slukke batteriet med brannslukker eller vann.

## 4.7 Arbeid

### ▲ ADVARSEL

- Brukeren kan i visse situasjoner ikke lengre arbeide konsentrert. Brukeren kan snuble, falle og bli alvorlig skadet.
  - ▶ Det må arbeides rolig og vel overveid.
  - ▶ Dersom lysforholdene og siktforholdene er dårlige: Ikke bruk trimmeren.
  - ▶ Trimmeren må betjenes alene.
  - ▶ Før kappeverktøyet nær bakken og vannrett mot underlaget.
  - ▶ Vær oppmerksom på hindringer.
  - ▶ Arbeid stående på gulvet og hold balansen.
  - ▶ Hvis man begynner å føle tretthet: Ta en pause i arbeidet.
- Det roterende kappeverktøyet kan skjære brukeren. Brukeren kan bli alvorlig skadet.
  - ▶ Ikke ta på det roterende kappeverktøyet.
  - ▶ Hvis kappeverktøyet er blokkert av en gjenstand: Slå av trimmeren og ta ut batteriet. Fjern gjenstanden først nå.
- Dersom trimmeren forandrer seg eller oppfører seg uvanlig under arbeidet, kan trimmeren være i usikker tilstand. Personer kan bli alvorlig skadet og materielle skader kan oppstå.
  - ▶ Avslutt arbeidet, ta ut batteriet og oppsøk en STIHL fagforhandler.
- Under arbeidet kan det oppstå vibrasjoner fra trimmeren.
  - ▶ Bruk hansker.



- ▶ Ta arbeidspauser.
- ▶ Dersom tegn på kretsløpsforstyrrelser oppstår: Oppsøk lege.
- Hvis kappeverktøyet støter på en fremmed gjenstand under arbeidet, kan denne gjenstan-

den eller deler av den kastes opp med høy hastighet. Det kan oppstå personskader og materielle skader.

- ▶ Fjern fremmedlegemer fra arbeidsområdet.
- Hvis det roterende kappeverktøyet støter på en hard gjenstand, kan det oppstå gnister og metall-kappeverktøyet kan bli skadet. Gnister kan utløse brann i lett antenkelige omgivelser. Personer kan bli alvorlig skadet eller omkomme, og materielle skader kan oppstå.
  - ▶ Det skal ikke arbeides i en lett antenkelig omgivelse.
  - ▶ Forsikre deg om at kappeverktøyet er i sikker tilstand.
- Når girspaken slippes, fortsetter kappeverktøyet å rotere en kort stund. Personer kan bli alvorlig skadet.
  - ▶ Vent til kappeverktøyet har sluttet å rotere.
- I en faresituasjon kan brukeren få panikk og ikke få av seg bæresystemet. Brukeren kan bli alvorlig skadet.
  - ▶ Øv på å ta av bæresystemet.

## 4.8 Reaksjonskrefter

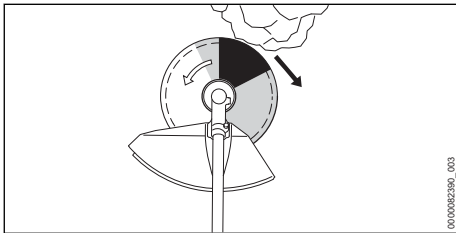

Rekyl kan oppstå på grunn av følgende årsaker:

- Det roterende metall-kappeverktøyet støter på en hard gjenstand i gråsonen eller i området skyggelagt i svart og bremses raskt ned.
- Det roterende metall-kappeverktøyet er inneklemt.

Den største faren for at rekyl oppstår er i området skyggelagt i svart.

## ▲ ADVARSEL

- Det kan føre til at rotasjonsbevegelsen til kappeverktøyet blir sterkt nedbremset eller stoppet, og kappeverktøyet skyves til høyre eller i retning av brukeren (sort pil). Brukeren kan miste kontrollen over trimmeren. Personer kan bli alvorlig skadet eller drept.
  - ▶ Hold trimmeren fast med begge hendene.
  - ▶ Foreta arbeidet slik det er beskrevet i denne bruksanvisningen.
  - ▶ Ikke arbeid i området skyggelagt i svart.

- ▶ Bruk en kombinasjon av kappeverktøy, beskyttelses- og bæresystem som er angitt i denne bruksanvisningen.
- ▶ Slip metall-kappeverktøyet riktig.
- ▶ Arbeid med full gass.

## 4.9 Transport

### 4.9.1 Trimmer

## ▲ ADVARSEL

- Under arbeid kan girhuset bli varmt. Brukeren kan brenne seg.



- ▶ Ikke rør varm girkasse.

- Under transport kan trimmeren velte eller bevege seg. Det kan oppstå personskader og materielle skader.



- ▶ Ta ut batteriet.

- ▶ Hvis et metall-kappeverktøy er innebygd: Monter transportbeskyttelse.
- ▶ Trimmeren må sikres med stropper, reimer eller et nett, slik at den ikke kan velte eller bevege seg.

### 4.9.2 Batteri

## ▲ ADVARSEL

- Batteriet er ikke beskyttet mot enhver miljøpåvirkning. Dersom batteriet utsettes for bestemte miljøpåvirkninger kan batteriet skades, og det kan oppstå materielle skader.
  - ▶ Et skadd batteri skal ikke transporteres.
- Batteriet kan velte eller bevege seg under transporten. Det kan oppstå personskader og materielle skader.
  - ▶ Batteriet skal pakkes slik i forpakningen at det ikke kan bevege seg.
  - ▶ Forpakningen må sikres slik at den ikke kan bevege seg.

## 4.10 Oppbevaring

### 4.10.1 Trimmer

## ▲ ADVARSEL

- Barn kan ikke gjenkjenne eller bedømme trimmerens farer. Barn kan bli alvorlig skadet.



- ▶ Ta ut batteriet.



- ▶ Hvis et metall-kappeverktøy er innebygd: Monter transportbeskyttelse.
- ▶ Trimmeren må oppbevares utenfor barns rekkevidde.
- De elektriske kontaktene på trimmeren og metallkomponenter kan korrodere på grunn av fuktighet. Trimmeren kan få skader.



- ▶ Ta ut batteriet.

- ▶ Oppbevar trimmeren rent og tørt.

#### 4.10.2 Batteri

### ▲ ADVARSEL

- Barn kan ikke gjenkjenne eller bedømme batteriets farer. Barn kan bli alvorlig skadet.
  - ▶ Batteriet må oppbevares utilgjengelig for barn.
- Batteriet er ikke beskyttet mot enhver miljøpåvirkning. Dersom batteriet utsettes for bestemte miljøpåvirkninger, kan det skades.
  - ▶ Oppbevar batteriet rent og tørt.
  - ▶ Batteriet skal oppbevares i et lukket rom.
  - ▶ Oppbevar batteriet adskilt fra trimmeren.
  - ▶ Hvis batteriet er lagret i ladeapparatet: Trekk ut nettpluggen og oppbevar batteriet med et ladenivå mellom 40 % og 60 % (2 grønt lysende lysdioder).
  - ▶ Batteriet må ikke oppbevares utenfor de angitte temperaturgrensene, **21.3**.

#### 4.11 Rengjøring, vedlikehold og reparasjon

### ▲ ADVARSEL

- Hvis batteriet er satt inn ved rengjøring, vedlikehold eller reparasjon, kan trimmeren slås på utilsiktet. Personer kan bli alvorlig skadet og materielle skader kan oppstå.



- ▶ Ta ut batteriet.

- Under arbeidet kan girhuset bli varmt. Brukeren kan brenne seg.



- ▶ Ikke rør en varm girkasse.

- Sterke rengjøringsmidler, rengjøring med høytrykksvaskere eller spisse gjenstander kan skade trimmeren, beskyttelsen, skjæreverktøyet eller batteriet. Hvis trimmeren, beskyttelsen, skjæreverktøyet eller batteriet ikke rengjøres på riktig måte, kan komponenter ikke

lenger fungere riktig og sikkerhetsinnretninger tape funksjonen. Personer kan bli alvorlig skadet.

- ▶ Trimmeren, beskyttelsen, skjæreverktøyet og batteriet skal rengjøres slik det er beskrevet i bruksanvisningen.
- Hvis trimmeren, beskyttelsen, skjæreverktøyet eller batteriet ikke vedlikeholdes eller repareres på riktig måte, kan komponenter ikke lenger fungere riktig og sikkerhetsinnretninger tape funksjonen. Personer kan bli alvorlig skadet eller drept.
  - ▶ Du må ikke selv vedlikeholde eller reparere trimmeren, beskyttelsen og batteriet.
  - ▶ Hvis trimmeren, beskyttelsen eller batteriet må vedlikeholdes eller repareres: Ta kontakt med en STIHL-fagforhandler.
  - ▶ Kappeverktøyet må vedlikeholdes som beskrevet i bruksanvisningen for kappeverktøyet som brukes, eller på emballasjen av kappeverktøyet som brukes.
- Under rengjøring eller vedlikehold av skjæreverktøyet kan brukeren skjære seg på skarpe skjærekanter. Brukeren kan bli skadet.









- ▶ Bruk arbeidshansker av motstandsdyktig materiale.

## 5 Gjøre trimmeren klar til bruk

### 5.1 Gjør trimmeren klar til bruk

Før hver arbeidsstart må følgende trinn gjennomføres:

- ▶ Forsikre deg om at følgende komponenter er i sikker tilstand:
  - Trimmer, **4.6.1**.
  - Beskyttelse, **4.6.2**.
  - Klippehode eller metall-kappeverktøy, **4.6.3** eller **4.6.4**.
  - Batteri, **4.6.5**.
- ▶ Kontroller batteriet, **6**.
- ▶ Lad batteriet helt opp slik det beskrives i bruksanvisningen for ladeapparatene STIHL AL 101, 301, 301-4, 500.
- ▶ Rengjør trimmeren, **17.1**.
- ▶ Monter bøylehåndtaket, **8.1**.
- ▶ Velg kombinasjonen av kappeverktøy, beskyttelse og bæresystem, **22**.
- ▶ Monter beskyttelsen, **8.3.1**.
- ▶ Hvis det brukes en universalbeskyttelse med et klippehode: Monter vognskjørt, **8.4.1**.
- ▶ Hvis et metall-kappeverktøy brukes: Monter stegbegrenseren, **8.2**.

- ▶ Monter klippehode eller metall-kappeverktøy,  8.5.1 eller  8.6.1.
- ▶ Sett på og juster bæresystemet,  9.1.
- ▶ Still inn bøylehåndtaket,  9.2.
- ▶ Kalibrer trimmeren,  9.3.
- ▶ Kontroller betjeningselementene,  12.1.
- ▶ Dersom trinnene ikke kan gjennomføres: Ikke bruk trimmeren og oppsøk en STIHL fagforhandler.

## 5.2 Koble batteriet til et Bluetooth®-grensesnitt til STIHL connected-appen

- ▶ Aktiver det trådløse Bluetooth®-grensesnittet på mobilenheten.
- ▶ Aktiver Bluetooth®-grensesnittet på batteriet,  7.1.
- ▶ Last ned STIHL connected-appen på mobilenheten fra App Store og opprett en konto.
- ▶ Åpne STIHL connected-appen og logg deg på.
- ▶ Legg til batteriet i STIHL connected-appen og følg instruksjonene på skjermen.

Kontaktmuligheter og mer informasjon kan man finne under [support.stihl.com](http://support.stihl.com) eller i STIHL connected-appen.

STIHL connected-appen er tilgjengelig avhengig av marked.

## 6 Lade batteriet og LEDer

### 6.1 Lade batteriet

Ladetiden er avhengig av forskjellige innflytelser, f.eks. temperaturen til batteriet eller omgivelsestemperaturen. For optimal ytelsesevne må det anbefalte temperaturområdet påaktes,  21.4. Den faktiske ladetiden kan avvike fra den angitte ladetiden. Ladetiden er oppgitt under [www.stihl.com/charging-times](http://www.stihl.com/charging-times).

- ▶ Batteriet må lades slik det er beskrevet i bruksanvisningen til ladeapparatet STIHL AL 101, 301, 301-4, 500.

### 6.2 Visning av ladetilstanden

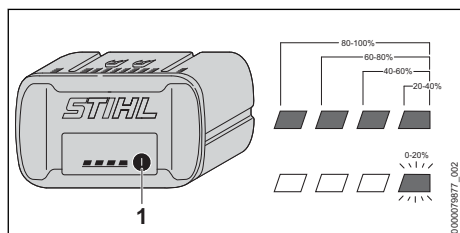

- ▶ Trykk på trykknappen (1).

LED-ene lyser i ca. 5 sekunder grønt og viser ladetilstanden.

- ▶ Hvis høyre lysdiode blinker grønt: Lad batteriet.

### 6.3 LED-er på batteriet

LED-ene kan vise ladetilstanden til batteriet eller feil. LED-ene kan lyse grønt eller rødt eller blinke.

Hvis LED-ene lyser eller blinker grønt, vises ladetilstanden.

- ▶ Hvis LED-ene lyser eller blinker rødt: Feilretting,  20.1.

Det er en feil i trimmeren eller i batteriet.

## 7 Aktiver og deaktivert det trådløse Bluetooth®-grensesnittet

### 7.1 Aktivere det trådløse Bluetooth®-grensesnittet

- ▶ Hvis batteriet har et Bluetooth®-grensesnitt: Trykk og hold inne tasten helt til LED-lampen "BLUETOOTH®" ved siden av symbolet  lyser blått i ca. 3 sekunder. Bluetooth®-grensesnittet på batteriet er aktivert.

### 7.2 Deaktivere det trådløse Bluetooth®-grensesnittet

- ▶ Hvis batteriet har et Bluetooth®-grensesnitt: Trykk og hold inne tasten helt til LED-lampen "BLUETOOTH®" ved siden av symbolet  blinker blått seks ganger. Det trådløse Bluetooth®-grensesnittet på batteriet er deaktivert.

## 8 Sette sammen trimmeren

### 8.1 Montere bøylehåndtaket

- ▶ Slå av trimmeren og ta ut batteriet.

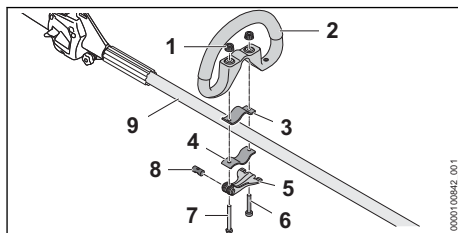

- ▶ Før bolten (8) inn i åpningen til hurtigstrammeren (5).
- Juster bolten (8) slik at hakket til bolten er på undersiden.
- ▶ Legg klemmen (3) i bøylehåndtaket slik at hullene er i flukt.
- ▶ Sett bøylehåndtaket (2) med klemmen (3) på skaftet (9).
- ▶ Før den lange skruen (7) gjennom hullene i bolten og inn i hurtigstrammeren (5).
- ▶ Trykk klemmen (4) mot skaftet og juster slik at hullene er i flukt.
- ▶ Før den korte skruen (6) gjennom hullene.
- ▶ Før den lange skruen (7) gjennom hullene.
- ▶ Skru på riflemutteren (1).
- ▶ Fold sammen hurtigstrammeren (5).

Hvis bøylehåndtaket (2) ikke lenger kan flyttes, er bøylehåndtaket fast innstilt.

- ▶ Hvis bøylehåndtaket (2) kan flyttes:
  - ▶ Åpne hurtigstrammeren (5).
  - ▶ Trekk til riflemutteren (1).
  - ▶ Fold sammen hurtigstrammeren (5).
 Bøylehåndtaket (2) kan ikke lenger flyttes.
- ▶ Hvis hurtigstrammeren (5) ikke kan vippes helt igjen:
  - ▶ Åpne hurtigstrammeren (5).
  - ▶ Løsne riflemutteren (1).
  - ▶ Fold sammen hurtigstrammeren (5).
 Bøylehåndtaket (2) kan ikke lenger flyttes.

## 8.2 Montere stegbegrenseren

- ▶ Slå av trimmeren og ta ut batteriet.

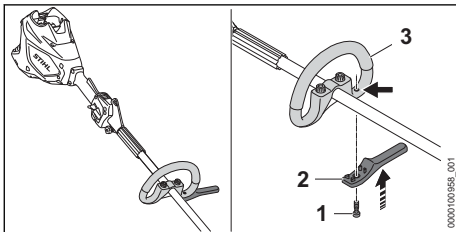

- ▶ Sett stegbegrenseren (2) på bøylehåndtaket (3).
- Stegbegrenseren lukker plant med bøylehåndtaket.
- ▶ Skru inn skruen (1) og trekk til.

## 8.3 Montere og demontere beskyttelsen

### 8.3.1 Montere beskyttelsen

- ▶ Slå av trimmeren og ta ut batteriet.

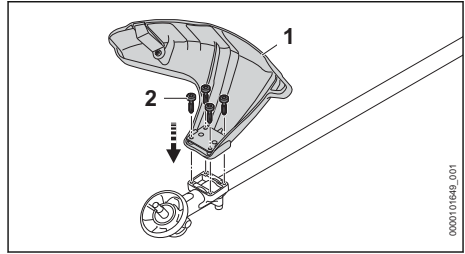

- ▶ Skyv beskyttelsen (1) inntil anslag inn i føringene på girkassen.
- ▶ Skru inn skruene (2) og trekk fast.

### 8.3.2 Demontere beskyttelsen

- ▶ Slå av trimmeren og ta ut batteriet.

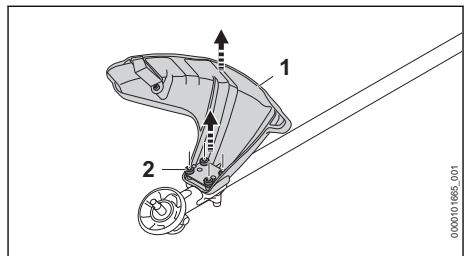

- ▶ Skru ut skruene (2).
- ▶ Trekk av beskyttelsen (1).

## 8.4 Montere og demontere vognskjørtet

### 8.4.1 Montere vognskjørtet

- ▶ Slå av trimmeren og ta ut batteriet.

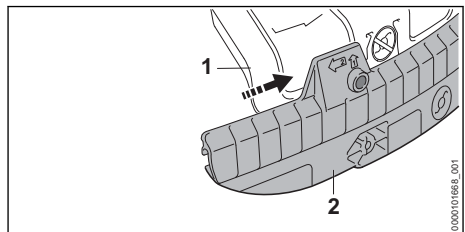

- ▶ Skyv føringsspolet til vognskjørtet (2) på listen til universalbeskyttelsen (1) til det høres at den går i lås.

### 8.4.2 Demontere vognskjørtet

- ▶ Slå av trimmeren og ta ut batteriet.

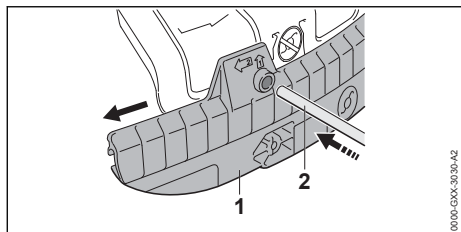

- ▶ Sett pinnen (2) inn i boringen til beskyttelsen (1).
- ▶ Trekk av beskyttelsen (1) med pinnen (2).

Kniven på vognskjørtet (1) må ikke monteres på nytt.

## 8.5 Montere og demontere klippehodet

### 8.5.1 Monter klippehodet

- ▶ Slå av trimmeren og ta ut batteriet.

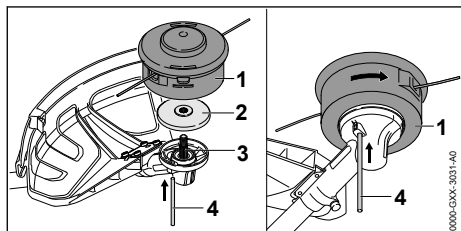

- ▶ Legg trykkskiven (2) på akselen (3) slik, at den mindre diameteren peker oppover.
- ▶ Legg klippehodet (1) på akselen (3) og dreier for hånd mot urviseren.
- ▶ Skyv pinnen (4) inntil anslag inn i boringen og hold den trykket inn.
- ▶ Drei klippehodet (1) mot urviseren inntil pinnen (4) går i lås. Akselen (3) er blokkert.
- ▶ Trekk til klippehodet (1) fast for hånd. Klippehodet er godt trukket til.
- ▶ Trekk av pinnen (4).

### 8.5.2 Demonter trådhodet

- ▶ Slå av trimmeren og ta ut batteriet.
- ▶ Skyv pinnen inntil anslag inn i boringen og hold den trykket inn.
- ▶ Drei klippehodet inntil pinnen går i lås. Akselen er blokkert.
- ▶ Skru ut klippehodet med urviseren.
- ▶ Fjern trykkskiven.
- ▶ Trekk pinnen av.

## 8.6 Montere og demontere metallkappeverktøyet

### 8.6.1 Montere metallkappeverktøy

- ▶ Slå av trimmeren og ta ut batteriet.

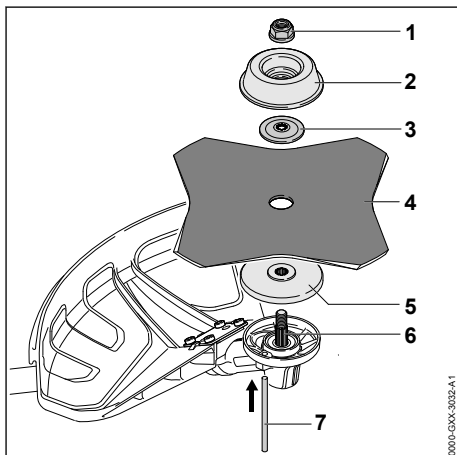

- ▶ Legg trykkskiven (5) på akselen (6) slik, at den mindre diameteren peker oppover.
- ▶ Legg metallkappeverktøyet (4) på trykkskiven (5). Hvis et sirkelsagblad eller et gresskutteblad med mer enn 4 kutt anvendes: Juster skjærekantene slik at de peker i samme retning som pilen for dreieretningen på beskyttelsen.
- ▶ Legg trykkskiven (3) på metallkappeverktøyet (4) slik at krumningen peker oppover.
- ▶ Legg løpeskiven (2) på trykkskiven (3) slik at den lukkede siden peker oppover.
- ▶ Skyv pinnen (7) inntil anslag inn i boringen og hold den trykket inn.
- ▶ Drei metallkappeverktøyet (4) mot urviseren inntil pinnen (7) går i lås. Akselen (6) er blokkert.
- ▶ Skru på og trekk til mutteren (1) mot urviseren.
- ▶ Trekk pinnen (7) av.

### 8.6.2 Demontere metallkappeverktøyet

- ▶ Slå av trimmeren og ta ut batteriet.
- ▶ Skyv pinnen inntil anslag inn i boringen og hold den trykket inn.
- ▶ Drei metallkappeverktøyet med urviseren inntil pinnen går i lås. Akselen er blokkert.
- ▶ Løsne mutteren i urviserens retning.
- ▶ Fjern løpeskiven, metallkappeverktøyet og trykkskiven.
- ▶ Trekk pinnen av.

## 9 Stille inn trimmeren for brukeren

### 9.1 Sette på og justere bæresystemet

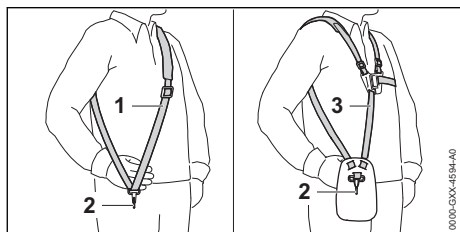

- ▶ Sett på den enkle skulderselen (1) eller den doble skulderselen (3).
- ▶ Juster den enkle skulderselen (1) eller den doble skulderselen (3) slik at karabinkroken (2) befinner seg omtrent en håndbredde under høyre hofte.

Flere bæresystemer som kan brukes, er beskrevet i denne bruksanvisningen, 22.

### 9.2 Rette og justere bøylehåndtaket

Bøylehåndtaket kan stilles inn i forskjellige posisjoner avhengig av anvendelse og kroppsstørrelsen til brukeren.

- ▶ Slå av trimmeren og ta ut batteriet.

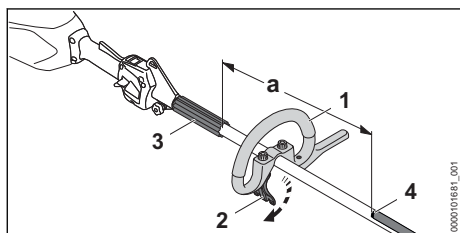

- ▶ Løsne hurtigstrammeren (2).
- ▶ Skyv bøylehåndtaket (1) i ønsket posisjon slik at følgende betingelser er oppfylt:
  - Avstandsholderen (3) passer mellom bøylehåndtaket (1) og transportkroken.
  - $a$  = Skyv bøylehåndtaket maksimalt til den røde markeringen (4) på varselssymbol.
- ▶ Lukk hurtigstrammeren (2) slik at bøylehåndtaket (1) ikke kan dreies rundt skaftet lenger.

### 9.3 Kalibrere trimmeren

Batteriet og kappeverktøyet påvirker balansen til trimmeren. Trimmeren må kalibreres med påmontert kappeverktøy og batteriet satt inn.

Trimmeren kalibreres på forskjellig måte avhengig av hvilket kappeverktøy som er montert på.

Hvis et klippehode er montert:

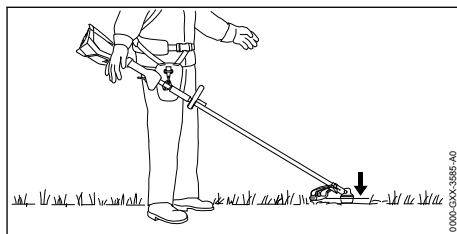

Klippehodet må ligge lett mot bakken.

Hvis et metall-kappeverktøy er innebygd:

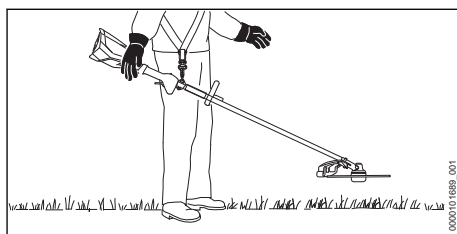

Metall-skjæreverktøyet må befinne seg omtrent 20 cm over bakken.

- ▶ Slå av trimmeren.

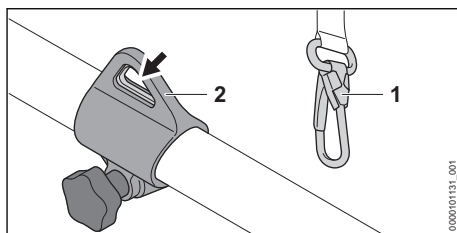

- ▶ Hekt transportkroken (2) på karabinkroken (1).
- ▶ La trimmeren henge fritt.

- ▶ Hvis stillingen til kutteverktøyet må justeres i utpendlet tilstand:

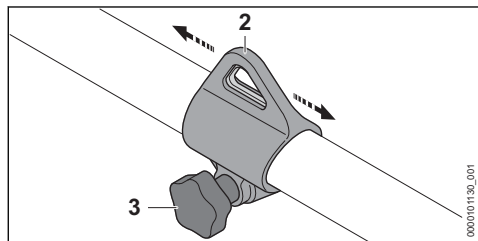

- ▶ Løsne skruen (3).
- ▶ Flytt løfteøyet (2) på akselen på en slik måte at den riktige posisjonen oppnås i avkoblet tilstand.
- ▶ Stram skruen (3) godt.

## 10 Sette inn og ta ut batteriet

### 10.1 Sett inn batteriet

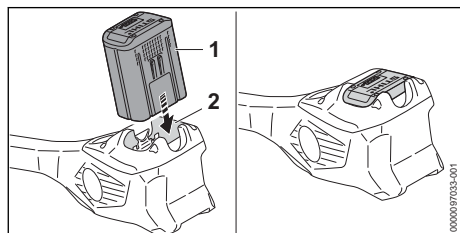

- ▶ Trykk batteriet (1) inn i batterisporret (2) til det stopper. Batteriet (1) går i inngrep med et klikk og er låst.

### 10.2 Ta ut batteriet

- ▶ Sett trimmeren på et jevnt underlag.

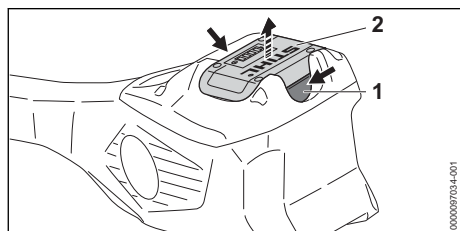

- ▶ Trykk inn begge låsespaken (1). Batteriet (2) låses opp og kan tas ut.

## 11 Slå trimmeren på og av

### 11.1 Slå på trimmeren

- ▶ Hold trimmeren med høyre hånd på betjeningshåndtaket slik at tommelen griper rundt gripepunktet (2) til betjeningshåndtaket.

- ▶ Hold trimmeren med venstre hånd på rundhåndtaket slik at tommelen griper rundt rundhåndtaket.

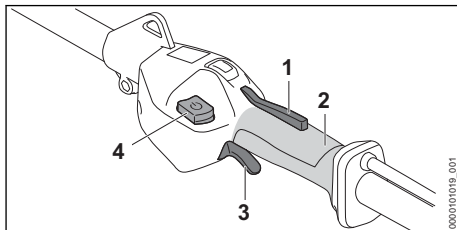

- ▶ Trykk girspak-sperren (1) med hånden og hold den trykket.
- ▶ Trykk på opplåsningsknapper (4).
- ▶ Trykk girspaken (3) med pekefingeren og hold den trykket. Trimmeren øker hastigheten og kappeverktøyet roterer.

Jo lenger girspaken (3) trykkes, desto raskere roterer skjæreverktøyet.

Trimmeren gjenkjenner det innebygde skjæreverktøyet i det maksimale effekttrinnet og stiller inn riktig maksimalturtall automatisk.

### 11.2 Slå av trimmeren

- ▶ Slipp girspaken og girspak-sperren.
- ▶ Vent til skjæreverktøyet ikke beveger seg lenger.
- ▶ Dersom skjæreverktøyet fortsetter å rotere: Ta ut batteriet og oppsøk en STIHL fagforhandler. Trimmeren er defekt.

## 12 Kontrollere trimmer og batteri

### 12.1 Kontrollere betjeningsselementene

#### Girspak-sperre og girspak

- ▶ Ta ut batteriet.
- ▶ Prøv å trykke inn girspaken uten å trykke inn girspak-sperren.
- ▶ Hvis girspaken kan trykkes på: Ikke bruk trimmeren, og oppsøk en STIHL fagforhandler. Girspak-sperren er defekt.
- ▶ Trykk girspak-sperren og hold den trykket.
- ▶ Trykk girspaken og slipp den igjen.
- ▶ Dersom girspaken eller girspak-sperren går tungt eller ikke fjærer tilbake i utgangsposisjon: Ikke bruk trimmeren og ta kontakt med en STIHL-fagforhandler. Girspaken eller girspak-sperren er defekt.

**Slå på trimmeren**

- ▶ Sett inn batteriet.
- ▶ Trykk girspakspærren og hold den trykket.
- ▶ Skyv startspærren forover mot bøylehåndtaket med tommelen.
- ▶ Trykk girspaken og hold den trykket inne. Kappeverktøyet roterer.
- ▶ Dersom 3 LED-er på batteriet blinker rødt: Ta ut batteriet og oppsøk en STIHL fagforhandler. Det er en feil i trimmeren.
- ▶ Slipp girspaken. Kappeverktøyet slutter å rotere etter kort tid.
- ▶ Hvis sagkjedet fortsetter å dreie: Ta ut batteriet og oppsøk en STIHL fagforhandler. Trimmeren er defekt.

**12.2 Kontroller batteriet**

- ▶ Trykk trykknappen på batteriet. LEDene lyser eller blinker.
- ▶ Hvis LEDene ikke lyser eller blinker: Ikke bruk batteriet og oppsøk en STIHL fagforhandler. Det er en feil i batteriet.

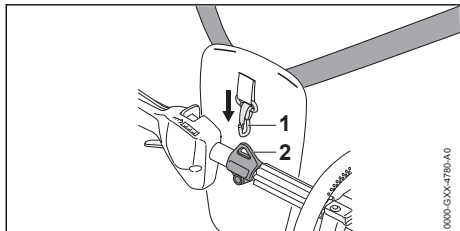
**13 Arbeide med trimmeren****13.1 Holde og føre trimmeren**

- ▶ Hekt transportkroken (2) på karabinkroken (1).

Hvis et klippehode brukes:

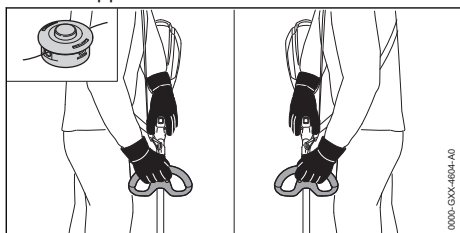

- ▶ Hold trimmeren med en hånd på betjeningshåndtaket slik at tommelen griper rundt gripepunktet til betjeningshåndtaket.
- ▶ Hold trimmeren med den andre hånden på håndtaket slik at tommelen griper rundt håndtaket.

Hvis et metall-kappeverktøy brukes:

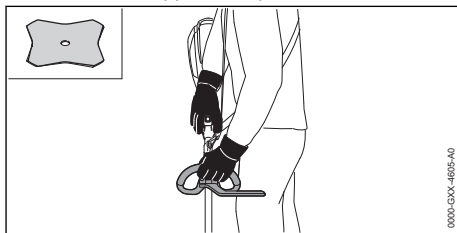

- ▶ Hold trimmeren med høyre hånd på betjeningshåndtaket slik at tommelen griper rundt gripepunktet til betjeningshåndtaket.
- ▶ Hold trimmeren med venstre hånd på rundhåndtaket slik at tommelen griper rundt rundhåndtaket.

**13.2 Justere effektrinn**

Det kan stilles inn 3 effektrinnsnivåer, avhengig av bruken. Lysdiode viser innstilt effektrinnsnivå. Jo høyere effektrinnsnivå er, desto raskere kan kappeverktøyet bevege seg.

Det innstilte effektrinnsnivået påvirker batteriets driftstid. Jo lavere effektrinnsnivå, desto lengre blir batteriets driftstid.

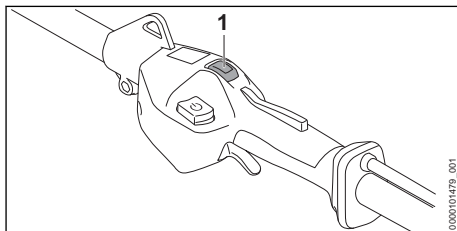

- ▶ Trykk på effektrinnsbryteren (1) med tommelen. Lysdiode lyser og viser innstilt effektrinnsnivå.
- ▶ Trykk på effektrinnsbryteren (1). Det neste effektrinnsnivået er innstilt. Etter tredje effektrinnsnivå følger første effektrinnsnivå igjen.
- ▶ Trykk på effektrinnsbryteren (1) helt til ønsket effektrinnsnivå er stilt inn.

**13.3 Klipping**

Avstanden til kappeverktøyet fra bakken bestemmer skjærehøyden.



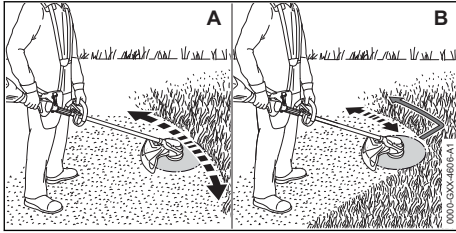

### Klipp med et klippehode (A)

- ▶ Beveg trimmeren jevnt frem og tilbake.
- ▶ Gå langsomt og kontrollert fremover.

### Klipp med et gresskutteblad eller krattkniv (B)

- ▶ Klipp med venstre område av metall-kappeverktøyet.
- ▶ Gå langsomt og kontrollert fremover.

For optimal ytelsesevne må det anbefalte temperaturområdet påaktes, 21.4.

## 13.4 Justere klippetråder

### 13.4.1 Etterjustere skjæretråder på klippehodene AutoCut

- ▶ Tipp det roterende klippehodet kort mot bakken. Det etterjusteres omtrent 30 mm. Kniven i beskyttelsen avkorter skjæretrådene automatisk til den riktige lengden.

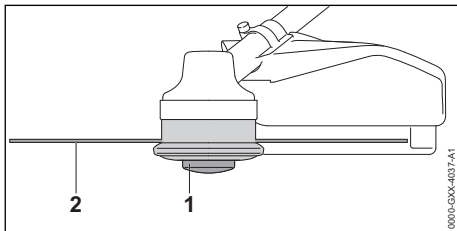

Hvis skjæretrådene er kortere enn 25 mm, kan de ikke etterjusteres automatisk.

- ▶ Slå av trimmeren og ta ut batteriet.
- ▶ Trykk spoleinnsatsen (1) på klippehodet og hold den trykket.
- ▶ Trekk skjæretråden (2) ut for hånd.
- ▶ Dersom skjæretrådene (2) ikke lenger kan trekkes ut: Skift ut spoleinnsatsen (1) eller skjæretråden (2). Spoleinnsatsen er tom.

## 14 Etter arbeidet

### 14.1 Etter arbeidet

- ▶ Slå av trimmeren og ta ut batteriet.
- ▶ Dersom trimmeren er våt: La den tørke.

- ▶ Hvis batteriet er vått eller fuktig: La batteriet tørke, 21.4.
- ▶ Rengjør trimmeren.
- ▶ Rengjør beskyttelsen.
- ▶ Rengjør kappeverktøyet.
- ▶ Rengjør batteriet.
- ▶ Hvis et metall-kappeverktøy er innebygd: Monter passende transportbeskyttelse.

## 15 Transport

### 15.1 Transportere trimmeren

- ▶ Slå av trimmeren og ta ut batteriet.
- ▶ Hvis et metall-kappeverktøy er innebygd: Monter passende transportbeskyttelse.

### Bær trimmeren

- ▶ Hold trimmeren med en hånd på skaftet, slik at kappeverktøyet peker bakover og trimmeren er balansert.

### Transportere trimmeren i et kjøretøy

- ▶ Trimmeren må sikres slik at den ikke kan velte eller bevege seg.

### 15.2 Transportere batteriet

- ▶ Slå av trimmeren og ta ut batteriet.
- ▶ Forsikre deg om at batteriet er i sikker tilstand.
- ▶ Batteriet skal pakkes slik i forpakningen at det ikke kan bevege seg.
- ▶ Forpakningen må sikres slik at den ikke kan bevege seg.

Batteriet underligger kravene for transport av farlig gods. Batteriet er klassifisert som UN 3480 (litium-ion-batterier) og ble kontrollert i henhold til UN-håndbok Kontroller og kriterier Del III, underavsnitt 38.3.

Forskriftene for transport er oppgitt under [www.stihl.com/safety-data-sheets](http://www.stihl.com/safety-data-sheets).

## 16 Oppbevaring

### 16.1 Oppbevare trimmeren

- ▶ Slå av trimmeren og ta ut batteriet.
- ▶ Hvis et metall-kappeverktøy er innebygd: Monter passende transportbeskyttelse.
- ▶ Trimmeren må oppbevares slik at følgende betingelser er oppfylt:
  - Trimmeren kan ikke velte eller bevege seg.
  - Trimmeren er utenfor rekkevidden til barn.
  - Trimmeren er ren og tørr.
- ▶ Hvis trimmeren skal lagres mer enn 30 dager: Demonter kappeverktøyet.

## 16.2 Oppbevare batteriet

STIHL anbefaler å oppbevare batteriet i en ladetilstand mellom 40 % og 60 % (2 grønt lysende lysdioder).

- ▶ Batteriet må oppbevares slik at følgende betingelser er oppfylt:
  - Batteriet er utenfor rekkevidden til barn.
  - Batteriet er rent og tørt.
  - Batteriet er i et lukket rom.
  - Batteriet er koblet fra trimmeren.
  - Hvis batteriet er lagret i ladeapparatet: Trekk ut nettpluggen og oppbevar batteriet med et ladenivå mellom 40 % og 60 % (2 grønt lysende lysdioder).
  - Batteriet skal ikke oppbevares utenfor de angitte temperaturgrensene,  21.3.

### LES DETTE

- Hvis batteriet ikke oppbevares som beskrevet i bruksanvisningen, kan batteriet bli dypt utladt og skadd uten at det kan repareres igjen.
  - ▶ Lad opp et utladt batteri før oppbevaring. STIHL anbefaler å oppbevare batteriet i en ladetilstand mellom 40 % og 60 % (2 grønt lysende lysdioder).
  - ▶ Oppbevar batteriet adskilt fra trimmeren.

## 17 Rengjøring

### 17.1 Rengjør trimmeren

- ▶ Slå av trimmeren og ta ut batteriet.
- ▶ Rengjør trimmeren med en fuktig klut.
- ▶ Rengjør lufteslissene med en pensel.
- ▶ Fremmedlegemer fjernes fra batterispolet og batterispolet rengjøres med en fuktig klut.
- ▶ Elektriske kontakter i batterispolet rengjøres med en pensel eller en myk børste.

### 17.2 Rengjøre beskyttelsen og skjæreverktøyet

- ▶ Slå av trimmeren og ta ut batteriet.
- ▶ Rengjør beskyttelsen og skjæreverktøyet med en fuktig klut eller en myk børste.

### 17.3 Rengjør luftfilteret

- ▶ Slå av trimmeren og ta ut batteriet.

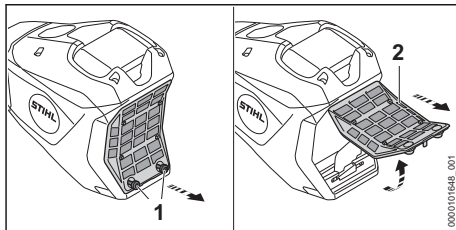

- ▶ Rengjør området rundt luftfilteret (2) med en fuktig klut eller en pensel.
- ▶ Drei skruene (1) mot klokken helt til luftfilteret (2) kan fjernes.
- ▶ Vipp luftfilteret (2) opp og fjern det.
- ▶ Skyll av smuss på utsiden av luftfilteret (2) under rennende vann.
- ▶ Hvis luftfilteret (2) er skadet: Skift ut luftfilteret (2).
- ▶ La luftfilteret (2) lufttørke.
- ▶ Sett luftfilteret (2) inn i huset og fold det ned. Luftfilteret (2) må være på nivå med huset rundt.
- ▶ Skru inn skruene (1) og trekk fast.

### 17.4 Rengjøre batteriet

- ▶ Rengjør batteriet med en fuktig klut.

## 18 Vedlikeholde

### 18.1 Vedlikeholdsintervaller

Vedlikeholdsintervallene avhenger av omgivelserforholdene og arbeidsforholdene. STIHL anbefaler følgende vedlikeholdsintervaller:

#### Hver 50. driftstime

- ▶ Smør giret.
- ▶ Rengjør luftfilteret.

#### Årlig

- ▶ La trimmeren kontrolleres av en STIHL fagforhandler.

### 18.2 Smør giret

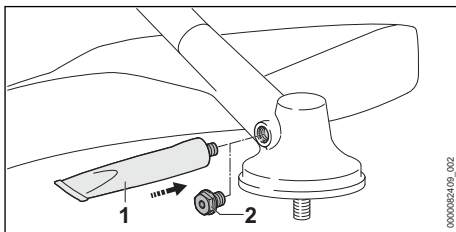

- ▶ Skru ut låseskruen (2).

- ▶ Hvis fett på låseskruen (2) ikke er synlig:
    - ▶ Skru inn en tube "STIHL girfett" (1).
    - ▶ Trykk inn 5 g STIHL girfett i girkassen.
    - ▶ Skru ut tuben med "STIHL girfett" (1).
    - ▶ Skru inn låseskruen (2) og trekk til.
    - ▶ Kjør trimmeren i 1 minutt uten last.
- STIHL girfett fordeler seg jevnt.

### 18.3 Slipe metall-kappeverktøyet og kalibrere det

Det krever mye øvelse, for å slipe og kalibrere metall-kappeverktøyet riktig.

STIHL anbefaler å la en STIHL fagforhandler slipe og kalibrere metall-kappeverktøyet.

- ▶ Slip metall-kappeverktøyet som beskrevet i bruksanvisningen og i pakningen til metall-kappeverktøyet som brukes.

## 20 Utbedre feil

### 20.1 Utbedre feil på trimmeren eller batteriet

Feil	Lysdioder på batteriet	Årsak	Løsning
Trimmeren starter ikke når den slås på.	1 lysdiode blinker grønt.	Ladetilstanden til batteriet er for lav.	▶ Batteriet må lades helt, slik det er beskrevet i bruksanvisningen til ladeapparatene STIHL AL 101, 301, 301-4, 500.
	1 lysdiode lyser rødt.	Batteriet er for varmt eller kaldt.	▶ Ta ut batteriet. ▶ La batteriet avkjøles eller oppvarmes.
	3 lysdioder blinker rødt.	Det er en feil i trimmeren.	▶ Ta ut batteriet. ▶ Rengjør de elektriske kontaktene i batterisporet. ▶ Sett inn batteriet. ▶ Slå på trimmeren. ▶ Hvis 3 lysdioder fortsatt blinker rødt: Ikke bruk trimmeren og oppsøk en STIHL fagforhandler.
	3 lysdioder lyser rødt.	Trimmeren er for varm.	▶ Ta ut batteriet. ▶ La trimmeren avkjøles.
	4 lysdioder blinker rødt.	Det er en feil i batteriet.	▶ Ta ut og sett inn igjen batteriet. ▶ Slå på trimmeren. ▶ Hvis 4 lysdioder fortsatt blinker rødt: Ikke bruk batteriet og oppsøk en STIHL fagforhandler.
		Den elektriske forbindelsen mellom trimmeren og batteriet er brutt.	▶ Ta ut batteriet. ▶ Rengjør de elektriske kontaktene i batterisporet. ▶ Sett inn batteriet.
		Trimmeren eller batteriet er fuktig.	▶ La trimmeren eller batteriet tørke, ☞ 21.4.
		Girspaken er allerede trykket ned før startsperreren trykkes.	▶ Koble inn trimmeren slik det er beskrevet i denne bruksanvisningen.
Trimmeren slår seg av under driften.	3 lysdioder lyser rødt.	Trimmeren er for varm.	▶ Ta ut batteriet. ▶ La trimmeren avkjøles.
		Det er en elektrisk feil.	▶ Ta ut og sett inn igjen batteriet.

## 19 Reparere

### 19.1 Reparere trimmeren og skjæreverktøyet



Brukeren må ikke reparere trimmeren og skjæreverktøyet selv.

- ▶ Hvis trimmeren eller skjæreverktøyet er skadet: Ikke bruk trimmeren eller skjæreverktøyet og oppsøk en STIHL fagforhandler.

### 19.2 Vedlikeholde og reparere batteriet

Batteriet trenger ikke vedlikehold og kan ikke repareres.

- ▶ Hvis batteriet er defekt eller skadet: Skift ut batteriet.

Feil	Lysdioder på batteriet	Årsak	Løsning
			► Slå på trimmeren.
Driftstiden til trimmeren er for kort.		Batteriet er ikke fullstendig ladet.	► Batteriet må lades helt, slik det er beskrevet i bruksanvisningen til ladeapparatene STIHL AL 101, 301, 301-4, 500.
		Brukstiden til batteriet er overskredet.	► Skift ut batteriet.
Effektrinnene kan ikke stilles inn.		Girspaken er trykket inn og trimmeren er koblet inn.	► Slipp girspaken og hold kun bare girspakspærren trykket inn. ► Still inn effektnivået som beskrevet i denne bruksanvisningen.
Batteriet med  kan ikke bli funnet med STIHL connected-appen.		Bluetooth®-grensesnittet på batteriet eller mobilenheten er deaktivert.	► Aktiver det trådløse Bluetooth®-grensesnittet på batteriet og mobilenheten.
		Avstanden mellom batteriet og mobilenheten er for stor.	► Reduser avstanden,  21.2. ► Hvis batteriet fortsatt ikke kan bli funnet med STIHL connected-appen: Oppsøk en STIHL-fagforhandler.

## 20.2 Produktstøtte og hjelp til bruk

Produktstøtte og hjelp til bruk er tilgjengelig hos en STIHL fagforhandler.

Kontaktmuligheter og ytterligere informasjon finner du under <https://support.stihl.com> eller [www.stihl.com](http://www.stihl.com).

## 21 Tekniske data

### 21.1 Trimmeren STIHL FSA 200.0 R

- Godkjente batterier:
  - STIHL AP
  - STIHL AR
- Vekt uten batteri, kappeverktøy og beskyttelse: 4,8 kg
- Lengde uten kappeverktøy: 1805 mm
- Elektrisk kapslingsgrad: IPX4 (beskyttelse mot sprut fra alle kanter)

Gangtid er oppgitt under [www.stihl.com/battery-life](http://www.stihl.com/battery-life).

### 21.2 Batteri STIHL AP

- Batteriteknologi: Litium-ion
- Spenning: 36 V
- Kapasitet i Ah: se typeskilt
- Energiinnhold i Wh: se typeskilt
- Vekt i kg: se typeskilt
- Bluetooth®-grensesnitt (kun for batterier med ):
  - Datatilkobling: Bluetooth® 5.1. Den mobile enheten må være kompatibel med Blue-

tooth® Low Energy 5.0 kompatibel og støtte Generic Access Profile (GAP).

- Frekvensbånd: ISM-bånd 2,4 GHz
- Utstrålt maksimal sendeeffekt: 1 mW
- Signalrekkevidde: ca. 10 m. Signalstyrken er avhengig av miljøforholdene og mobilterminalen. Rekkevidden kan variere sterkt, avhengig av ytre betingelser, deriblant motaksenheten som brukes. I lukkede rom og gjennom barrierer av metall (f.eks. vegger, skap, koffert) kan rekkevidden være betydelig mindre.
- Krav til operativsystem for den mobile enheten: Android eller iOS (i den aktuelle versjonen eller nyere)

### 21.3 Temperaturgrenser



#### ADVARSEL

- Batteriet er ikke beskyttet mot enhver miljøpåvirkning. Dersom batteriet utsettes for bestemte miljøpåvirkninger, kan det ta fyr eller eksplodere. Personer kan bli alvorlig skadet og materielle skader kan oppstå.
  - Ikke lad opp batteriet under - 20 °C eller over + 50 °C.
  - Ikke bruk trimmeren eller batteriet under - 20 °C eller over + 50 °C.
  - Ikke oppbevar trimmeren eller batteriet under - 20 °C eller over + 70 °C.

## 21.4 Anbefalte temperaturområder

For optimal ytelsesevne hos trimmeren og batteriet må man overholde det anbefalte temperaturområdet:

- Lading: + 5 °C til + 40 °C
- Bruk: - 10 °C til + 40 °C
- Oppbevaring: - 20 °C til + 50 °C

Hvis batteriet lades opp, brukes eller oppbevares utenfor de anbefalte temperaturområdene, kan ytelsen bli redusert.

Hvis batteriet er vått eller fuktig, lar du det ligge og tørke på temperaturer over + 15 °C og under +50 °C i minst 48 t med under 70 % luftfuktighet. Høyere luftfuktighet kan forlenge tørketiden.

## 21.5 Lydverdier og vibrasjonsverdier

K-verdien for lydtryknivåene er 2 dB(A). K-verdien for lydeffektnivåene er 2 dB(A). K-verdien for vibrasjonsverdiene er 2 m/s<sup>2</sup>.

STIHL anbefaler å bruke hørselsvern.

### Bruk med klippehode unntatt PolyCut 28-2

- Lydtryknivå  $L_{pA}$  målt iht. IEC 62841-4-4: 80 dB(A)
- Lydtryknivå  $L_{wA}$  målt iht. EN IEC 62841-4-4: 94 dB(A)
- Vibrasjonsverdi  $a_{hv}$  målt iht. IEC 62841-4-4:
  - Betjeningshåndtak: 3,0 m/s<sup>2</sup>
  - Bøylehåndtak: 3,8 m/s<sup>2</sup>

### Bruk med klippehodet PolyCut 28-2

- Lydtryknivå  $L_{pA}$  målt iht. IEC 62841-4-4: 87 dB(A)

- Målt lydeffektnivå  $L_{wA}$  iht. IEC 62841-4-4: 98 dB(A)
- Vibrasjonsverdi  $a_{hv}$  målt iht. IEC 62841-4-4:
  - Betjeningshåndtak: 3,1 m/s<sup>2</sup>
  - Bøylehåndtak: 4,3 m/s<sup>2</sup>

### Bruk med metall-kappeverktøy

- Lydtryknivå  $L_{pA}$  målt iht. IEC 62841-4-4: 85 dB(A)
- Målt lydeffektnivå  $L_{wA}$  iht. IEC 62841-4-4: 106 dB(A)
- Vibrasjonsverdi  $a_{hv}$  målt iht. IEC 62841-4-4:
  - Betjeningshåndtak: 3,5 m/s<sup>2</sup>
  - Bøylehåndtak: 4,1 m/s<sup>2</sup>

De angitte vibrasjonsverdiene ble målt med en standardisert testprosedyre og kan trekkes inn til sammenligning av elektriske apparater. Vibrasjonsverdiene som faktisk oppstår, kan avvike fra de angitte verdiene avhengig av typen arbeid. De angitte vibrasjonsverdiene kan benyttes til en foreløpig vurdering av vibrasjonsbelastningen. Den faktiske vibrasjonsbelastningen må anslås. Derved kan det også tas hensyn til periodene der elektriske apparatet er slått av, og periodene der det er slått på men går uten belastning.

Informasjon angående oppfyllelse av arbeidsgiverdirektivet om vibrasjon 2002/44/EF er angitt under [www.stihl.com/vib](http://www.stihl.com/vib).

## 21.6 REACH

REACH betegner en EF-forordning for registrering, vurdering og godkjenning av kjemikalier.

Informasjon om oppfyllelse av REACH forordningen er angitt under [www.stihl.com/reach](http://www.stihl.com/reach).

# 22 Kombinasjoner av kappeverktøy, beskyttelser og bæresystemer

## 22.1 Kombinasjoner av kappeverktøy, beskyttelser og bæresystemer

Kappeverktøy	Beskyttelse	Stegbegrensner	Bæresystem
– PolyCut 28-2 (Ø 365 mm)	– Universalbeskyttelse sammen med vognskjørt og kniv (Ø 420 mm) – Beskyttelse for trådhoder (Ø 450 mm)	– valgfritt	– Enkel skuldersele – Dobbel skuldersele med hurtigkoblingsinnretning – STIHL AR-batteri sammen med støtteputen – Batteribelte med "Belteveske AP med tilkoblingsledning" montert sammen med enkel skuldersele
Klippehode med skjæretråder "rund, stillegående" med diameter 2,4 mm: – Klippehode AutoCut 25-2 – Klippehode AutoCut C 26-2 – Klippehode AutoCut 27-2	– Beskyttelse for trådhoder (Ø 450 mm)		– Batteribelte med bærevekke og "Belteveske AP med tilkoblingsledning" montert sammen med støttepute – Bæresystem med innebygget "Belteveske AP med tilkob-

Kappeverktøy	Beskyttelse	Stegbegrensør	Bæresystem
– Klippehode DuroCut 20-2 – Klippehode SuperCut 20-2 – Klippehode FixCut 31-2 – Klippehode TrimCut C 32-2 Klippehode med skjæretråder "rund, stillegående" med diameter 2,7 mm: – Klippehode AutoCut 36-2			lingsledning" med støtteputen
– Gresskutteblad 230-4 (Ø 230 mm) – Gresskutteblad 230-8 (Ø 230 mm) – Gresskutteblad 250-32 (Ø 250 mm)	– Universalbeskyttelse uten vognskjørt (Ø 420 mm)	– foreskrevet	
– Krattkniv 250-3 (Ø 250 mm)			

### Beskrivelse av støttesystemer



Enkel skuldersele



Dobbel skuldersele



STIHL AR-batteri sammen med støtteputen



Batteribelte med "Belteveske AP med tilkoblingsledning" montert sammen med enkel skuldersele



Batteribelte med bæreveske og "Belteveske AP med tilkoblingsledning" montert sammen med støttepute



Bæresystem med innebygget "Belteveske AP med tilkoblingsledning" med støtteputen

## 23 Reservedeler og tilbehør

### 23.1 Reservedeler og tilbehør

**STIHL** Disse symbolene identifiserer STIHL reservedeler og originalt STIHL tilbehør.

STIHL anbefaler å bruke STIHL reservedeler og originalt STIHL tilbehør.

Reservedeler og tilbehør fra andre produsenter kan ikke vurderes av STIHL med hensyn til pålitelighet, sikkerhet og egnethet til tross for løpende markedsobservasjon og STIHL kan ikke garantere for deres bruk.

Originale STIHL reservedeler og originalt STIHL tilbehør fås kjøpt hos en STIHL fagforhandler.

## 24 Kassering

### 24.1 Kassere trimmeren og batteriet

Informasjon om kassering er tilgjengelig hos lokale myndigheter eller hos din STIHL-fagforhandler.

Upassende avfallshåndtering kan være skadelig for helse og miljø.

- ▶ STIHL-produkter, inkludert emballasje, tilføres en egnet gjenvinningsstasjon i samsvar med lokale forskrifter.
- ▶ Må ikke kasseres med husholdningsavfallet.

## 25 EU-samsvarserklæring

### 25.1 Trimmer STIHL FSA 200.0 R

ANDREAS STIHL AG & Co. KG  
Badstraße 115  
D-71336 Waiblingen

Tyskland

påtar seg alene ansvaret for at

- Modell: Batteridrevet trimmer
- Maskinkategori: gresstrimmer, ryddesag
- Varemerke: STIHL
- Type: FSA 200.0 R
- Serieidentifikasjon: FA03

oppfyller de gjeldende bestemmelsene til direktivene 2011/65/EU, 2006/42/EF, 2014/30/EU og 2000/14/EF, og er utviklet og produsert i henhold til følgende standarder, som gjaldt ved produksjonsdato: EN 55014-1, EN 55014-2, EN 62841-1 og ISO 12100, med hensyn til IEC 62841-4-4, EN 60335-1 og EN 50636-2-91.

Det målte og garanterte lydeffektnivået ble beregnet i henhold til direktivet 2000/14/EF, vedlegg VI.

Ansvarelig kontrollorgan: VDE test- og sertifiseringsinstitutt, Merianstraße 28, 63069 Offenbach am Main, Tyskland

- Målt lydeffektnivå: 94 dB(A)
- Garantert lydeffektnivå: 96 dB(A)

De tekniske dokumentene oppbevares ved produktgodkjenningen til  
ANDREAS STIHL AG & Co. KG.

Byggeår, produksjonsland og maskinnummer er angitt på trimmeren.

Waiblingen, 01.08.2022

ANDREAS STIHL AG & Co. KG

med fullmakt fra



Robert Olma, Vice President, Regulatory Affairs & Global Governmental Relations

## 26 Produsentens samsvarserklæring for UKCA

### 26.1 Trimmer STIHL FSA 200.0 R

**UK  
CA**

ANDREAS STIHL AG & Co. KG  
Badstraße 115  
D-71336 Waiblingen

Tyskland

påtar seg alene ansvaret for at

- Modell: Batteridrevet trimmer
- Maskinkategori: gresstrimmer, ryddesag
- Varemerke: STIHL
- Type: FSA 200.0 R
- Serieidentifikasjon: FA03

oppfyller de gjeldende bestemmelsene til de britiske direktivene The Restriction of the Use of Certain Hazardous Substances in Electrical and Electronic Equipment Regulations 2012, Supply of Machinery (Safety) Regulations 2008, Electromagnetic Compatibility Regulations 2016 og Noise Emission in the Environment by Equipment for use Outdoors Regulations 2001 og er utviklet og produsert i henhold til følgende standarder, som gjaldt ved produksjonsdato: EN 55014-1, EN 55014-2, EN 62841-1 og ISO 12000 med hensynstagen til IEC 62841-4-4, EN 60335-1 og EN 50636-2-91.

Det målte og garanterte lydeffektnivået ble beregnet i henhold til det britiske direktivet Noise Emission in the Environment by Equipment for use Outdoors Regulations 2001, Schedule 9.

Ansvarelig kontrollorgan: AnP Certification Limited, 2 Parkfield Street, Rusholme, Manchester M 14 4PN

- Målt lydeffektnivå: 94 dB(A)
- Garantert lydeffektnivå: 96 dB(A)

De tekniske dokumentene oppbevares hos  
ANDREAS STIHL AG & Co. KG.

Byggeår, produksjonsland og maskinnummer er angitt på trimmeren.

Waiblingen, 15.10.2022

ANDREAS STIHL AG & Co. KG

med fullmakt fra



Robert Olma, Vice President, Regulatory Affairs & Global Governmental Relations



## 27 Generelle sikkerhetsanvisninger for elektroverktøy

### 27.1 Innledning

Dette kapittelet gjengir de generelle sikkerhetsanvisningene som er angitt i standarden EN/IEC 62841 for håndførte motordrevne elektroverktøy.

STIHL må gjengi disse tekstene.

Sikkerhetsanvisningene som er angitt under "Elektrisk sikkerhet" for unngåelse av elektrisk støt gjelder ikke for STIHL batteri-produkter.



#### ADVARSEL

- **Les sikkerhetsanvisningene, instruksene, illustrasjoner og tekniske data som følger med dette verktøyet.** Unnlatelse av å overholde de påfølgende sikkerhetsanvisningene og instruksene kan føre til elektrisk støt, brann og/eller alvorlige personskader. **Oppbevar alle sikkerhetsanvisninger og instruksjoner for senere bruk.**

Begrepet "Elektroverktøy" som brukes i sikkerhetsanvisningene gjelder for strømdrevne elektroverktøy (med strømkabel) eller batteridrevne elektroverktøy (uten strømkabel).

### 27.2 Sikkerhet på arbeidsplassen

- a) **Hold arbeidsområdet rent og godt belyst.** Uorden eller ubelyste arbeidsområder kan føre til ulykker.
- b) **Ikke arbeid med elektroverktøyet i eksplosjonsfarlig omgivelse, der det befinner seg brennbare væsker, gass eller støv.** Elektroverktøy lager gnister, som kan antenne støvet eller dampen.
- c) **Hold barn og andre personer unna når du bruker elektroverktøyet.** Distraksjoner kan føre til at du mister kontrollen over elektroverktøyet.

### 27.3 Elektrisk sikkerhet

- a) **Tilkoblingspluggen til elektroverktøyet må passe inn i stikkontakten. Pluggen må på ingen måter endres. Ikke bruk adapterpluggen sammen med jordet elektroverktøy.** Pluggen som ikke er endret og passende stikkontakter reduserer faren for elektrisk støt.
- b) **Unngå kroppskontakt med jordete overflater til f.eks. rør, radiatorer, ovner og kjøleskap.** Det er økt fare for elektrisk støt, når kroppen din er jordet.

- c) **Hold elektroverktøy unna regn og fuktighet.** Hvis det kommer inn vann i et elektroverktøy øker dette faren for elektrisk støt.
- d) **Ikke bruk tilkoblingsledningen til andre formål. Bruk aldri tilkoblingsledningen til å bære, trekke eller trekke ut støpselet til elektroverktøyet. Hold tilkoblingsledningen unna varme, olje, skarpe kanter eller bevegelige deler.** Skadde eller vridde tilkoblingsledninger øker faren for elektrisk støt.
- e) **Hvis du arbeider utendørs med elektroverktøyet, må du kun bruke skjøteledninger, som er egnet for utendørs bruk.** Bruk av en skjøteledning som er egnet for utendørs bruk reduserer faren for elektrisk støt.
- f) **Hvis det ikke er mulig å unngå drift av elektroverktøyet i fuktig omgivelse, må du bruke en jordfeilbryter.** Bruk av en jordfeilbryter reduserer faren for elektrisk støt.

### 27.4 Sikkerhet av personer

- a) **Vær oppmerksom, pass på hva du holder på med, og gå fornuftig frem ved arbeid med et elektroverktøy. Ikke bruk elektroverktøy, når du er trøtt eller er under innflytelse av rusmidler, alkohol eller medikamenter.** Ett øyeblikks uoppmerksomhet ved bruk av elektroverktøyet kan føre til alvorlige personskader.
- b) **Bruk personlig verneutstyr og alltid en vernebrille.** Bruk av personlig verneutstyr, som støvmaske, sklisikre sikkerhetssko, vernehjelm eller hørselsvern, alt etter type og bruk av elektroverktøyet, reduserer faren for personskader.
- c) **Unngå utilsiktet igangsetting. Forsikre deg om at elektroverktøyet er slått av, før du kobler det til strømforsyningen og/eller kobler til batteriet, plukker det opp eller bærer det.** Hvis du har fingeren på bryteren mens du bærer elektroverktøyet eller kobler elektroverktøyet til strømforsyningen mens det er slått på, kan dette føre til ulykker.
- d) **Fjern innstillingsverktøy eller skrunøkler, før du slår på elektroverktøyet.** Et verktøy eller en nøkkel, som befinner seg i en roterende del av elektroverktøyet, kan føre til personskader.
- e) **Unngå unormal kroppsholdning. Sørg for sikker stand og hold til enhver tid balansen.** Slik kan du i uventede situasjoner bedre kontrollere elektroverktøyet.
- f) **Bruk egnede klær. Ikke bruk vide klær eller smykker. Hold hår og klær unna bevegelige**

**deler.** Løse klær, smykker eller langt hår kan trekkes inn av bevegelige deler.

- g) Hvis det er mulig å montere støvavtrekks- og -oppsamlingsinnretninger, må de kobles til og brukes på riktig måte. Bruk av støvavtrekk kan redusere farene gjennom støv.
- h) Men du må ikke føle deg for sikker, og ikke heve deg selv over sikkerhetsreglene for elektroverktøy, selv om du etter hyppig bruk er kjent med elektroverktøyet. Uaktsom handling kan i løpet av få sekunder føre til alvorlige personskader.

## 27.5 Bruk og behandling av elektroverktøyet

- a) Elektroverktøyet må ikke overbelastes. Ved arbeidet må du alltid bruke elektroverktøyet som er ment for dette. Med det egnede elektroverktøyet arbeider du bedre og sikrere i det angitte ytelsesområdet.
- b) Ikke bruk elektroverktøy, som har en defekt bryter. Et elektroverktøy som ikke lenger kan slå på eller av, er farlig og må repareres.
- c) Trekk pluggen ut av stikkkontakten og/eller fjern det avtakbare batteriet, før du foretar innstillinger på apparatet, bytter deler på bruksredskaper eller legger til side elektroverktøyet. Denne forholdsregelen hindrer utilsiktet start av elektroverktøyet.
- d) Elektroverktøy som ikke brukes må oppbevares utenfor rekkevidden til barn. Ikke la personer som ikke er kjent med det eller ikke har lest disse anvisningene, bruke elektroverktøyet. Elektroverktøy er farlige, hvis de brukes av uerfarne personer.
- e) Elektroverktøy og bruksredskaper krever nøye pleie. Kontroller om bevegelige deler fungerer feilfritt og ikke klemmer, om deler er brukket eller ødelagt, slik at funksjonen til elektroverktøyet er redusert. Skadde deler må repareres før elektroverktøyet brukes. Mange ulykker kan føres tilbake til dårlig vedlikehold av elektroverktøy.
- f) Skjæreverktøy skal holdes skarpe og rene. Skjæreverktøy som pleies godt og har skarpe skjærekanter klemmer mindre og føres lettere.
- g) Elektroverktøy, bruksverktøy, bruksredskaper osv. skal brukes tilsvarende disse anvisningene. Derved må du ta hensyn til arbeidsforholdene og arbeidet som skal utføres. Bruk av elektroverktøy for andre anvendelser

enn det de er ment for kan føre til farlige situasjoner.

- h) Hold alle håndtak og gripeflater tørre, rene og fri for olje og fett. Glatte håndtak og gripeflater tillater ikke sikker betjening og styring av elektroverktøyet i uforutsigbare situasjoner.

## 27.6 Bruk og behandling av det batteridrevne verktøyet

- a) Batterier må kun lades med ladeapparater som anbefales av produsenten. Gjennom et ladeapparat, som er egnet for en bestemt type batterier, er det brannfare, hvis det brukes med andre batterier.
- b) Benytt kun batterier som er ment for dette i elektroverktøy. Bruk av andre batterier kan føre til personskader eller brannfare.
- c) Batterier som ikke brukes må holdes unna binders, mynter, nøkler, spikre, skruer eller andre små metallgjenstander, som kan føre til forbikobling av kontaktene. En kortslutning mellom batterikontaktene kan føre til forbrenning eller brann.
- d) Ved feil bruk kan væske lekket ut av batteriet. Unngå kontakt med den. Skyll med vann ved tilfeldig kontakt. Hvis væsken kommer inn i øynene, må du i tillegg konsultere en lege. Væske som lekker ut kan føre til hudirritasjoner eller forbrenninger.
- e) Ikke bruk batterier som er skadet eller forandret. Batterier som er skadet eller forandret kan ha uforutsigbar atferd og føre til brann, eksplosjon eller fare for personskader.
- f) Batteriet må ikke utsettes for brann eller for høye temperaturer. Brann eller temperaturer på over 130 °C (265 °F) kan føre til eksplosjon.
- g) Følg alle anvisningene for lading og lad batteriet eller det batteridrevne verktøyet aldri utenfor temperaturområdet som er angitt i bruksanvisningen. Feil lading eller lading utenfor det tillatte temperaturområdet kan ødelegge batteriet eller øke faren for brann.

## 27.7 Service

- a) Elektroverktøyet skal kun repareres av kvalifisert fagpersonell og kun med original-reservedeler. På denne måten sikres det, at sikkerheten til elektroverktøyet opprettholdes.

- b) **Skadde batterier skal ikke vedlikeholdes.**  
Vedlikehold av batteriet skal kun gjøres av produsenten eller autorisert kundeservice.

## 27.8 Sikkerhetsanvisninger for gresstrimmer, ryddesag og ryddesag med sagblad

- a) **Ikke bruk maskinen ved dårlig vær, spesielt ved fare for tordenvær.** Dette vil redusere faren for å bli truffet av lyn.
- b) **Undersøk arbeidsområdet grundig for villdyr.** Villdyr kan skades av en løpende maskin.
- c) **Undersøk arbeidsområdet grundig og fjern alle steiner, stokker, tråder, bein og andre fremmedlegemer.** Deler som slynges ut kan føre til personskader.
- d) **Før bruk av maskinene må du alltid kontrollere at skjæreverktøyet eller sagbladet og skjære- eller sagenheten ikke er skadet.**  
Faren for personskader øker dersom deler er skadet.
- e) **Følg anvisningene for bytte av verktøy som benyttes.** Sagbladmuttere eller -skruer som trekkes til på upassende vis kan enten skade sagbladet eller føre til at det løsner.
- f) **Det nominelle turtallet til skjæreverktøyet må være minst like høyt som det maksimale turtallet som er merket på maskinen.** Skjæreverktøy som roterer raskere enn det nominelle turtallet, kan gå i stykker og slynges ut.
- g) **Bruk vernebriller, hodebeskyttelse og vernehansker.** Egnert personlig verneutstyr gir reduserte personskader som følge av deler som flyr omkring, eller tilfeldig kontakt med skjæretråd eller sagblad.
- h) **Bruk alltid sklisikre, støttende sko ved drift av maskinen. Arbeid aldri barbeint eller med åpne sandaler.** På den måten reduseres faren for en fotskade ved kontakt med roterende skjæretråd eller sagblad.
- i) **Bruk alltid vernesko ved drift av maskinen. Arbeid aldri barbeint eller med åpne sandaler.** På den måten reduseres faren for en fotskade ved kontakt med roterende skjæretråd eller sagblad.
- j) **Bruk alltid langbukser ved bruk av maskinen.** Bar hud øker sannsynligheten for personskader grunnet objekter som slenges ut.
- k) **Hold utenforstående unna ved drift av maskinen.** Deler som slynges ut kan føre til alvorlige personskader.
- l) **Bruk alltid begge hendene når du bruker maskinen.** Hold maskinen med begge hender for å unngå å miste kontroll.
- m) **Hold maskinen kun på de isolerte håndtakene, ettersom skjæretråden eller sagbladet kan treffe skjulte strømledninger eller sin egen strømkabel.** Hvis skjæretråden eller sagbladet er i kontakt med en strømførende ledning, kan også deler av apparatet som er av metall bli strømførende og føre til elektrisk støt.
- n) **Sørg alltid for godt fotfeste og bruk maskinen kun når du står på bakken.** Glatte overflater eller ustabile overflater kan forårsake tap av balanse eller kontroll av maskinen.
- o) **Ikke foreta drift av maskinen i svært bratte skråninger.** Dermed reduseres faren for å miste kontrollen, skli og falle, noe som kan føre til personskader.
- p) **Påse at produktet står trygt ved arbeider på oppheng; arbeid alltid på tvers av opphenget, aldri oppover eller nedover, og vær ekstremt forsiktig ved endring av arbeidsretningen.** Dermed reduseres faren for å miste kontrollen, skli og falle, noe som kan føre til personskader.
- q) **Ved arbeid må du holde alle kroppsdelene unna skjæretråden eller sagbladet. Før du slår på maskinen, må du sikre at skjæretråden eller sagbladet ikke berører noe.** Et øyeblikks uoppmerksomhet mens du bruker maskinen kan føre til personskade på deg eller andre.
- r) **Maskinen må aldri benyttes over midjehøyde.** Dette bidrar til å unngå en utilsiktet kontakt med skjæretråden eller sagbladet, og muliggjør en bedre kontroll over maskinen i uventede situasjoner.
- s) **Når du skjærer busker og trær under spenning, må du være forberedt på at det springer tilbake.** Når trefibrene slapper av, kan busker eller tre treffe brukeren og/eller bringe maskinen ut av kontroll.
- t) **Vær spesielt forsiktig ved kutting av kratt og unge trær.** Det tynne materialet kan sette seg fast i sagbladet og slå mot deg eller få deg til å miste likevekten.
- u) **Hold maskinen under kontroll og ikke berør sagbladene eller andre farlige deler mens de fortsatt beveges.** Dette reduserer faren for personskade grunnet bevegende deler.

- v) **Bær maskinen når den er slått av og vendt vekk fra kroppen din.** Passende håndtering av maskinen reduserer sannsynligheten for en tilfeldig kontakt med det roterende sagbladet.
- w) **Ved transport eller lagring av maskinen må du alltid sette beskyttelsesdekslet på metalsagbladet.** Riktig håndtering av maskinen reduserer sannsynligheten for tilfeldig kontakt med sagbladet.
- x) **Bruk kun reservetråder, -skjærehoder og sagblader etter spesifikasjoner fra produsenten.** Feil reservedeler kan øke fare for brudd og personskader.
- y) **Sikre at bryteren er slått av og batteriet er tatt ut før du fjerner et fastklemt materiale eller utfører vedlikehold på maskine.** Uventet drift av maskinen ved fjerning av fastklemt materiale kan føre til alvorlige personskader.

## 27.9 Sikkerhetsinformasjon om rekyl

Rekyl er en plutselig bevegelse av maskinen sidelengs, forover eller bakover, som kan oppstå hvis skjæreutstyret setter seg fast eller blir sittende fast i en gjenstand som et ungt tre eller en stubbe. Det kan være alvorlig nok til å drive maskinen og/eller brukeren i alle retninger, noe som til slutt fører til tap av kontrollen over maskinen.

Rekyl og tilhørende farer kan unngås ved å ta passende forholdsregler som beskrevet nedenfor.

- a) **Hold maskinen fast med begge hendene og legg armene i en stilling der du kan fange opp rekylkraften. Hold deg på venstre side av maskinen.** Rekyl kan øke fare for personskade grunnet uventet bevegelse av maskinen. Brukeren kan få kontroll på rekylkraften ved hjelp av egnede sikkerhetstiltak.
- b) **Dersom sagbladet er klemt fast eller dersom du avbryter arbeidet, må du slå av maskinen og holde den rolig i materialet til sagbladet har stoppet helt. Når sagbladet er klemt fast, må du aldri fjerne maskinen fra materialet eller trekke den bakover mens sagbladet beveger seg – ellers kan det oppstå rekyl.** Finn årsaken og løs problemet for fastklemmingen av sagbladet.
- c) **Ikke bruk stumpe eller skadde sagblader.** Stumpe eller skadde sagblad øker risikoen for at det blir sittende fast eller klemt fast med en gjenstand, og kan føre til rekyl.

- d) **Sørg alltid for god sikt over materialet som skal skjæres.** Rekyl er mer sannsynlig i områder der man kan ikke så godt kan se materialet som skal skjæres.
- e) **Slå av maskinen når du nærmer deg andre personer under arbeidet.** Andre personer kan lettere bli truffet og skadd av et roterende sagblad ved rekyl.

## Obsah

1	Úvod.....	194
2	Informace k tomuto návodu k použití.....	195
3	Přehled.....	195
4	Bezpečnostní pokyny.....	197
5	Příprava vyžinače k práci.....	204
6	Nabíjení akumulátoru a světla LED.....	204
7	Aktivace a deaktivace rádiového rozhraní Bluetooth®.....	205
8	Smontování vyžinače.....	205
9	Nastavení vyžinače pro uživatele.....	207
10	Vsazení a vyjmutí akumulátoru.....	208
11	Zapnutí a vypnutí vyžinače.....	209
12	Kontrola vyžinače a akumulátoru.....	209
13	Práce s vyžinačem.....	210
14	Po skončení práce.....	211
15	Přeprava.....	211
16	Skladování.....	211
17	Čištění.....	212
18	Údržba.....	212
19	Oprava.....	213
20	Odstranění poruch.....	213
21	Technická data.....	214
22	Kombinace řezných/žacíh nástrojů, ochranných krytů a nosných systémů.....	216
23	Náhradní díly a příslušenství.....	217
24	Likvidace.....	217
25	Prohlášení o konformitě EU.....	217
26	Adresy.....	217
27	Všeobecné bezpečnostní pokyny pro elektrické stroje.....	218

## 1 Úvod

Vážená zákaznice, vážený zákazníku, těší nás, že jste se rozhodli pro firmu STIHL. Vytvíjíme a vyrábíme naše výrobky ve špičkové kvalitě podle potřeb našich zákazníků. Tím vznikají výrobky s vysokým stupněm spolehlivosti i při extrémním namáhání.

STIHL je zárukou špičkové kvality také v servisních službách. Náš odborný prodej zajišťuje

kompetentní poradenství a instruktáž, jakož i obsáhlou technickou podporu.

STIHL se výslovně zasazuje za trvale udržitelné a zodpovědné zacházení s přírodou. Tento návod k použití Vám má být oporou při bezpečném a ekologickém používání Vašeho výrobku STIHL po dlouhý čas.

Děkujeme Vám za Vaši důvěru a přejeme mnoho spokojenosti s Vaším výrobkem STIHL.



Dr. Nikolas Stihl

**DŮLEŽITÉ! PŘED POUŽITÍM SI NÁVOD PŘEČTĚTE A ULOŽTE JEJ PRO DALŠÍ POTŘEBU.**

## 2 Informace k tomuto návodu k použití

### 2.1 Platné dokumenty

Platí lokální bezpečnostní předpisy.

► Kromě tohoto návodu k použití je třeba si přečíst níže uvedené dokumenty, porozumět jim a uložit je pro pozdější použití:

- Návod k použití a obal používaného žacího nástroje
- návod k použití pro používaný nosný systém
- návod k použití pro akumulátor STIHL AR
- Návod k použití pro „opaskovou brašnu pro AP s přípojovacím kabelem“
- bezpečnostní pokyny pro akumulátor STIHL AP
- Návod k použití pro nabíječky STIHL AL 101, 301, 301-4, 500
- Bezpečnostní informace pro akumulátory STIHL a výrobky s integrovaným akumulátorem: [www.stihl.com/safety-data-sheets](http://www.stihl.com/safety-data-sheets)

Další informace ke STIHL connected, kompatibilním výrobkům a FAQ jsou uvedeny pod [www.connect.stihl.com](http://www.connect.stihl.com) nebo jsou k dispozici u odborného prodejce výrobků STIHL.

Slovní ochranná známka Bluetooth® a piktoqramy (loga) jsou registrované ochranné známky a vlastnictví společnosti Bluetooth SIG, Inc. Jakékoli použití této slovní ochranné známky / piktoqramů firmou STIHL se uskutečňuje prostřednictvím licence.

Akumulátory  jsou vybaveny rádiovým rozhraním Bluetooth®. Je třeba respektovat lokální pro-

vozní omezení (například v letadlech nebo nemocnicích).

### 2.2 Označení varovných odkazů v textu

#### VAROVÁNÍ

- Odkaz upozorňuje na nebezpečí, která mohou vést k těžkým úrazům či usmrcení.
  - Uvedená opatření mohou zabránit těžkým úrazům či usmrcení.

#### UPOZORNĚNÍ

- Odkaz upozorňuje na nebezpečí, která mohou vést k věcným škodám.
  - Uvedená opatření mohou zabránit věcným škodám.

### 2.3 Symboly v textu



Tento symbol odkazuje na kapitolu v tomto návodu k použití.

## 3 Přehled

### 3.1 Vyžinač a akumulátor

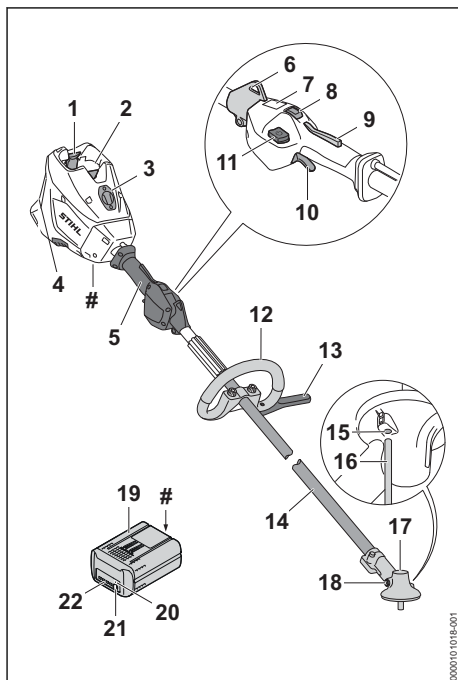



- 1 Aretační páčka**  
Aretační páčka drží akumulátor v akumulátorové šachtě.
- 2 Akumulátorová šachta**  
Do akumulátorové šachty se vsunuje akumulátor.
- 3 Kryt<sup>22</sup>**  
Kryt rezervuje místo pro Smart Connector 2 A.
- 4 Vzduchový filtr**  
Vzduchový filtr filtruje vzduch nasávaný motorem.
- 5 Ovládací rukojeť**  
Ovládací rukojeť slouží k ovládní, držení a vedení vyžinače.
- 6 Závěsný držák**  
Závěsný držák slouží k zavěšení nosného systému.
- 7 Světla LED**  
Světla LED udávají nastavený výkonnostní stupeň.
- 8 Přepínač úrovně napájení**  
Přepínač úrovně napájení slouží k nastavení výkonnostního stupně.
- 9 Pojistka spínače**  
Pojistka spínače deblokuje spínač.
- 10 Spínač**  
Spínač vyžinač zapíná a vypíná.
- 11 Deblokační tlačítko**  
Deblokační tlačítko slouží k zapnutí vyžinače.
- 12 Kruhová trubková rukojeť**  
Kruhová trubková rukojeť s rychloupínačem slouží k držení a vedení vyžinače.
- 13 Omezovač kroků**  
Omezovač kroků omezuje vzdálenost mezi nohou uživatele a kovovým řezným/žací nástrojem.
- 14 Tyč**  
Tyč spojuje všechny konstrukční díly.
- 15 Otvor pro zástrčný trn**  
Otvor pro zástrčný trn je pro zasunutí zástrčného trnu.

- 16 Zástrčný trn**  
Zástrčný trn blokuje hřídel při montáži řezného/žacího nástroje.
- 17 Skříň převodovky**  
Skříň převodovky zakrývá převodovku.
- 18 Uzávěrný šroub**  
Uzávěrný šroub uzavírá otvor pro převodový tuk STIHL.
- 19 Akumulátor**  
Akumulátor napájí vyžinač energií.
- 20 Světla LED**  
Světla LED signalizují stav nabití akumulátoru a poruchy.
- 21 Tlačítko**  
Tlačítko aktivuje světla LED na akumulátoru. Aktivuje a deaktivuje rádiové rozhraní Bluetooth® (pokud toto existuje).
- 22 Světla LED „BLUETOOTH®“ (pouze pro akumulátory s )**  
Světla LED zobrazí aktivaci a deaktivaci rádiového rozhraní Bluetooth®.

## # Výkonový štítek s výrobním číslem

### 3.2 Ochranné kryty a řezné/žací nástroje

Ochranné kryty a řezné/žací nástroje jsou zde znázorněny jako příklady. Kombinace, které se smějí používat, jsou uvedeny v tomto návodu k použití,  22.

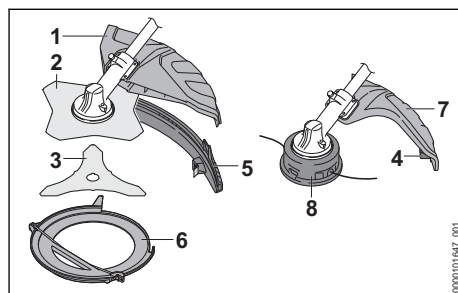

<sup>22</sup>Kryt je součástí motorové skříně. Kryt sejměte výhradně pro instalaci konektoru Smart Connector 2 A a bezpečně jej uložte pro pozdější opětovnou instalaci. Motorovou pilu používejte vždy s nasazeným krytem nebo konektorem Smart Connector 2 A.

**1 Univerzální ochranný kryt<sup>23</sup>**

Univerzální ochranný kryt chrání uživatele před předměty vymršťovanými do výšky a před kontaktem s řezným/žacím nástrojem.

**2 Žací list na trávu**

Žací list na trávu vyžíná trávu a plevel.

**3 Trojramenný vyžínací nůž**

Trojramenný vyžínací nůž řeže houští.

**4 Odřezávací nůž**

Odřezávací nůž zkracuje žací struny během práce na správnou délku.

**5 Zástěrka<sup>24</sup>**

Zástěrka rozšiřuje univerzální ochranný kryt pro použití s žací hlavou.

**6 Přepravní kryt**

Přepravní kryt chrání před kontaktem s kovovými řeznými/žacími nástroji.

**7 Ochranný kryt pro žací hlavy**

Ochranný kryt pro žací hlavy chrání uživatele před předměty vymršťovanými do výšky a před kontaktem s žací hlavou.

**8 Žací hlava**

Žací hlava drží žací struny.

**3.3 Symboly**

Symboly se mohou nacházet na vyžínači, na ochranném krytu a na akumulátoru a mají níže uvedený význam:



1 LED svítí červeně. Akumulátor je příliš teplý nebo příliš studený.



4 LED blikají červeně. V akumulátoru došlo k poruše.



Stiskněte deblokační tlačítko, tím se vyžínač zapne a dají se nastavit výkonnostní stupně.



Tento symbol označuje deblokační tlačítko.



Tento symbol udává směr otáčení řezného/žacího nástroje.

max Ø XXX Tento symbol udává maximální průměr řezného/žacího nástroje v milimetrech.



Tento symbol udává nejvyšší otáčky žacího nástroje.



Zaručená hladina akustického výkonu podle směrnice 2000/14/ES v dB(A) za účelem porovnatelnosti akustických emisí výrobků.



Akumulátor má rádiové rozhraní Bluetooth® a může být spojen s aplikací STIHL connected.



Údaj vedle symbolu odkazuje na obsah energie akumulátoru podle specifikace výrobce článků. Obsah energie, který je k dispozici při použití, je menší.



Nelikvidujte výrobek s domácím odpadem.

**4 Bezpečnostní pokyny****4.1 Varovné symboly****4.1.1 Varovné symboly**

Varovné symboly na vyžínači nebo na akumulátoru mají následující význam:



Dodržujte bezpečnostní pokyny a jejich opatření.



Návod k použití je třeba si přečíst, porozumět mu a uložit ho pro další potřebu.



Noste ochranné brýle, ochranu sluchu a ochrannou přilbu.



Noste vysokou ochrannou obuv.



Noste ochranné rukavice.



Dbejte na bezpečnostní pokyny ohledně zpětného rázu a jejich bezpečnostní opatření.



Dbejte na bezpečnostní pokyny týkající se předmětů vymršťovaných do výšky a na bezpečnostní opatření.



Dodržujte bezpečnostní odstup.

<sup>23</sup>Pro použitelné řezné/žací nástroje ve spojení s univerzálním ochranným krytem, viz kapitola 22 – Kombinace žacích nástrojů, ochranných krytů a nosných systémů.

<sup>24</sup>Pro použitelné řezné/žací nástroje ve spojení se zástěrkou, viz kapitola 22 – Kombinace žacích nástrojů, ochranných krytů a nosných systémů.





Akumulátor během přerušení práce, přepravy, skladování, údržby nebo opravy vždy vyjměte.



Akumulátor chraňte před horkem a ohněm.



Zástrčku připojovacího kabelu vytáhněte během pracovních přestávek, přepravy, skladování, čištění, údržby nebo opravy ze zdířkové zásuvky.

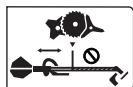

Dodržujte minimální vzdálenost mezi kruhovou trubkovou rukojetí a řezným/žací nástrojem.

#### 4.1.2 Ochranný kryt pro žací hlavy

Varovné symboly na ochranném krytu pro žací hlavy mají následující význam:



Tento ochranný kryt použijte pro žací hlavy.



Tento ochranný kryt nepoužívejte pro žací listy na trávu.



Tento ochranný kryt nepoužívejte pro trojramenné vyžínací nože.

#### 4.1.3 Univerzální ochranný kryt a zástěrka

##### Univerzální ochranný kryt

Varovné symboly na univerzálním ochranném krytu mají následující význam:



Tento ochranný kryt bez zástěrky nepoužívejte pro žací hlavy.



Tento ochranný kryt použijte pro žací listy na trávu.



Tento ochranný kryt použijte pro trojramenné vyžínací nože.

##### Zástěrka

Varovné symboly na zástěrce mají následující význam:



Univerzální ochranný kryt společně se zástěrkou a odřezávacím nožem použijte pro žací hlavy.

## 4.2 Řádné používání

Vyžinač STIHL FSA 200.0 R slouží pro níže uvedená použití:

- s žací hlavou: vyžínání trávy
- s žacím listem na trávu: vyžínání trávy a plevele
- s trojramenným vyžínacím nožem: vyžínání houští až do průměru 20 mm

Vyžinač se může používat za deště.

Vyžinač napájí energii akumulátor STIHL AP nebo akumulátor STIHL AR.

Akumulátor s  umožňuje ve spojení s aplikací STIHL connected personalizaci a přenos informací k akumulátoru na základě technologie Bluetooth®.

## ▲ VAROVÁNÍ

- Akumulátory, které nejsou firmou STIHL pro vyžinač povoleny, mohou způsobit požáry a exploze. Může tak dojít k těžkým úrazům či úmrtí osob a ke vzniku věcných škod.
  - ▶ Používejte vyžinač s akumulátorem STIHL AP nebo s akumulátorem STIHL AR.
- Pokud vyžinač nebo akumulátor nejsou používány v souladu s určeným účelem, může dojít k těžkým úrazům či úmrtí osob a mohou vzniknout věcné škody.
  - ▶ Vyžinač používejte tak, jak je to popsáno v tomto návodu k použití.
  - ▶ Akumulátor používejte tak, jak je to popsáno v tomto návodu k použití, v návodu k použití pro akumulátor STIHL AR, aplikace STIHL connected pod [www.connect.stihl.com](http://www.connect.stihl.com).

## 4.3 Požadavky na uživatele

### ▲ VAROVÁNÍ

- Uživatelé bez instruktaže nemohou rozeznat a odhadnout nebezpečí hrozící vyžinačem a akumulátorem. Uživatel nebo jiné osoby mohou utrpět těžká nebo smrtelná zranění.
  - ▶ Tento návod k použití je třeba si přečíst, porozumět mu a uložit ho pro další potřebu.
- ▶ Pokud bude vyžinač nebo akumulátor předáván další osobě: zároveň s nimi předat návod k použití.
- ▶ Zajistit, aby uživatel splňoval níže uvedené požadavky:
  - Uživatel je odpočatý.
  - Uživatel je tělesně, sensoricky a duševně schopen vyžinač nebo akumu-



látor obsluhovat a pracovat s nimi. Pokud je uživatel tělesně, sensoricky a duševně způsobilý pouze částečně, smí s nimi pracovat pouze pod dohledem nebo po zaškolení odpovědnou osobou.

- Uživatel nemůže rozpoznat a dobře odhadnout nebezpečí hrozící vyžínáčem a akumulátorem.
  - Uživatel je ploetý nebo bude podle národních předpisů pod dohledem zaškolený pro výkon povolání.
  - Uživatel obdržel instruktaž od odborného prodejce výrobků STIHL nebo od odborné tématiky znalé osoby ještě dříve, než poprvé s vyžínáčem začne pracovat.
  - Uživatel není pod vlivem alkoholu, léků nebo drog.
- ▶ V případě nejasností: vyhledat odborného prodejce výrobků STIHL.

#### 4.4 Oblečení a vybavení

### ▲ VAROVÁNÍ

- Během práce mohou být dlouhé vlasy vtaženy do vyžínáče. Uživatel tím může utrpět těžké zranění.
  - ▶ Dlouhé vlasy svažte a zajistěte tak, aby se nacházely nad rameny.
- Během práce mohou být předměty vymrštěny velkou rychlostí nahoru. Uživatel se může zranit.



▶ Noste těsně přiléhající ochranné brýle. Vhodné ochranné brýle byly přezkoušeny podle normy EN 166 nebo podle národních předpisů a na trhu jsou k dostání s patřičným označením.

- ▶ Noste ochranu obličejů.
- ▶ Noste těsně přiléhající bundu či košili s dlouhým rukávem.

- Během práce vzniká hluk. Hluk může poškodit sluch.



▶ Noste ochranu sluchu.

- Shora padající předměty mohou vést ke zranění hlavy.



▶ Pokud během práce mohou shora padat předměty, noste ochrannou přilbu.

- Během práce může dojít k rozvíření prachu. Vdechovaný prach může poškodit zdraví a vyvolat alergické reakce.

- ▶ Pokud bude rozvířen prach: noste ochrannou protiprachovou masku.
- Nevhodné oblečení se může zachytit v dřevnatém porostu, houští a ve vyžínáči. Uživatelé bez vhodného oděvu mohou utrpět těžká zranění.
  - ▶ Noste těsně přiléhající oděv.
  - ▶ Šály a ozdoby odložte.
- Během práce se může uživatel dostat do kontaktu s rotujícím řezným/žací nástrojem. Uživatel tím může utrpět těžké zranění.
  - ▶ Noste obuv z odolného materiálu.



▶ Pokud se používá kovový řezný/žací nástroj: noste ochrannou vysokou obuv se špičkami vyztuženými ocelí.

- ▶ Noste dlouhé kalhoty z odolného materiálu.
- Během montáže a demontáže žacího nástroje a během čištění nebo údržby se může uživatel dostat do kontaktu s žacím nástrojem nebo s odřezávacím nožem. Uživatel se může zranit.



▶ Noste pracovní rukavice z odolného materiálu.

- Pokud nosí uživatel nevhodnou obuv, může uklouznout. Uživatel se může zranit.
  - ▶ Noste pevnou uzavřenou obuv s hrubou podrážkou.

#### 4.5 Pracovní pásmo a okolí

##### 4.5.1 Vyžínáč

### ▲ VAROVÁNÍ

- Nezúčastněné osoby, děti a zvířata nemohou rozpoznat ani odhadnout nebezpečí hrozící vyžínáčem a předměty vymrštěnými do výšky. Nezúčastněné osoby, děti a zvířata mohou utrpět těžká zranění a může dojít k věcným škodám.



▶ Dbejte na to, aby nezúčastněné osoby, děti a zvířata zachovávaly odstup 15 m od pracovního okruhu.

- ▶ Od předmětů zachovávejte odstup 15 m.
- ▶ Vyžínáč nenechávejte bez dozoru.
- ▶ Zajistěte, aby si děti nemohly s vyžínáčem hrát.
- Elektrické komponenty vyžínáče mohou vytvářet jiskry. Jiskry mohou ve snadno hořlavém nebo explozivním okolí vyvolat požáry nebo exploze. Může tak dojít k těžkým úrazům či úmrtí osob a ke vzniku věcných škod.
  - ▶ Nikdy nepracujte ve snadno hořlavém nebo explozivním okolí.

### 4.5.2 Akumulátor

## ▲ VAROVÁNÍ

- Nezáčastněné osoby, děti a zvířata nemohou rozpoznat ani odhadnout nebezpečí akumulátoru. Nezáčastněné osoby, děti a zvířata mohou být těžce zraněny.
  - ▶ Nezáčastněné osoby, děti a zvířata nepouštějte do blízkosti stroje.
  - ▶ Akumulátor nenechávejte bez dozoru.
  - ▶ Zajistěte, aby si děti nemohly s akumulátorem hrát.
- Akumulátor není chráněn proti všem okolním vlivům. Pokud je akumulátor vystaven určitým okolním vlivům, může začít hořet nebo explodovat, nebo může dojít k jeho neopravitelnému poškození. Může dojít k těžkým úrazům osob a ke vzniku věcných škod.



- ▶ Akumulátor chraňte před horkem a ohněm.
- ▶ Akumulátor neházejte do ohně.

- ▶ Akumulátor nenabíjejte, nepoužívejte a neskladujte mimo uvedené teplotní rozsahy, 21.3.



- ▶ Akumulátor neponožujte do kapalin.

- ▶ Akumulátor nepřibližujte ke kovovým malým předmětům.
- ▶ Akumulátor nevystavujte vysokému tlaku.
- ▶ Akumulátor nevystavujte mikrovlnám.
- ▶ Akumulátor chraňte před chemikáliemi a solemi.

## 4.6 Bezpečnosti odpovídající stav

### 4.6.1 Vyžinač

Vyžinač je ve stavu odpovídajícím bezpečnosti, když jsou splněny níže uvedené podmínky:

- Vyžinač není poškozen.
- Vyžinač je čistý.
- Ovládací prvky fungují a nejsou změněny.
- Stroj je osazen jednou z kombinací žacího nástroje a ochranného krytu, které jsou uvedeny v tomto návodu k použití.
- Žací nástroj a ochranný kryt jsou správně namontovány.
- Je namontováno pouze originální příslušenství STIHL určené pro tento vyžinač.
- Příslušenství je správně namontováno.

## ▲ VAROVÁNÍ

- Ve stavu neodpovídajícím bezpečnosti mohou konstrukční díly již bezpečně fungovat a bezpečnostní zařízení mohou být vyřazena z

provozu. Může dojít k těžkým úrazům nebo usmrcení osob.

- ▶ Pracujte s nepoškozeným vyžinačem.
- ▶ Pokud je vyžinač znečištěný: vyžinač vyčistěte.
- ▶ Vyžinač nikdy nepozměňujte. Výjimka: montáž kombinace uvedené v tomto návodu k použití sestávající z žacího nástroje a ochranného krytu.
- ▶ Pokud ovládací prvky nefungují: s vyžinačem nepracujte.
- ▶ Stroj osazujte originálním příslušenstvím STIHL určeným pro tento vyžinač.
- ▶ Žací nástroj a ochranný kryt namontujte tak, jak je to popsáno v tomto návodu k použití.
- ▶ Příslušenství namontujte tak, jak je to popsáno v tomto návodu k použití nebo v návodu k použití daného příslušenství.
- ▶ Do otvorů vyžinače nikdy nestrkejte žádné předměty.
- ▶ Opotřebené nebo poškozené informační štítky vyměňte.
- ▶ V případě nejasností: vyhledejte odborného prodejce výrobků STIHL.

### 4.6.2 Ochranný kryt

Ochranný kryt je v bezpečnosti odpovídajícím stavu, když jsou splněny níže uvedené podmínky:

- Ochranný kryt není poškozen.
- V případě použití odřezávacího nože a zástěrky: odřezávací nůž a zástěrka jsou správně namontovány.

## ▲ VAROVÁNÍ

- V bezpečnosti neodpovídajícím stavu nemohou konstrukční díly již bezpečně fungovat a bezpečnostní zařízení mohou být vyřazena z provozu. Uživatel tím může utrpět těžké zranění.
  - ▶ Pracovat s nepoškozeným ochranným krytem.
  - ▶ V případě použití odřezávacího nože a zástěrky: pracovat se správně namontovanou odřezávacím nožem a se správně namontovanou zástěrkou.
  - ▶ V případě stávajících nejasností: vyhledat odborného prodejce výrobků STIHL.

### 4.6.3 Žací hlava

Žací hlava je ve stavu odpovídajícím bezpečnosti, když jsou splněny níže uvedené podmínky:

- Žací hlava není poškozená.
- Žací hlava není zablokovaná.
- Žací hlava je správně namontována a pevně utažena.

- Žací struny jsou správně namontované.
- Meze opotřebením nejsou překročeny.

## ▲ VAROVÁNÍ

- Pokud by díly žací hlavice nebo žací struny nebyly ve stavu odpovídajícím bezpečnosti, mohly by se uvolnit a být odmrštěny. Osoby mohou utrpět těžká zranění.
  - ▶ Pracujte s nepoškozenou žací hlavou.
  - ▶ Žací struny nenahrazujte předměty z kovu.
  - ▶ Dbejte na meze opotřebením a dodržujte je.
  - ▶ V případě nejasností: vyhledejte odborného prodejce výrobků STIHL.

### 4.6.4 Kovový řezný/žací nástroj

Kovový řezný/žací nástroj je ve stavu odpovídajícím bezpečnosti, když jsou splněny níže uvedené podmínky:

- Kovový řezný/žací nástroj a přídatné montážní díly nejsou poškozené.
- Kovový řezný/žací nástroj není zdeformován.
- Kovový řezný/žací nástroj je správně namontován a pevně utažen.
- Kovový řezný/žací nástroj je správně naostřen.
- Kovový řezný/žací nástroj nemá žádné otřepy na břitech.
- Meze opotřebením nejsou překročeny.
- Pokud se používá kovový řezný/žací nástroj, který není výrobkem STIHL, nesmí být těžší, silnější, jinak vytvarovaný, nesmí být méně kvalitní a v průměru ne větší než největší pro tento stroj dovolený kovový řezný/žací nástroj značky STIHL.

## ▲ VAROVÁNÍ

- Ve stavu neodpovídajícím bezpečnosti se mohou části kovového řezného/žacího nástroje uvolnit a být odmrštěny. Osoby mohou utrpět těžká zranění.
  - ▶ Pracujte s nepoškozeným kovovým řezným/žacím nástrojem a nepoškozenými přídatnými montážními díly.
  - ▶ Kovový řezný/žací nástroj správně naostřete.
  - ▶ Otřepy na břitech odstraňte pilníkem.
  - ▶ Kovový řezný/žací nástroj nechejte vyvážit odborným prodejcem výrobků STIHL.
  - ▶ Dbejte na meze opotřebením a dodržujte je.
  - ▶ Používejte jeden řezný/žací nástroj, uvedený v tomto návodu k použití.
  - ▶ V případě nejasností: vyhledejte odborného prodejce výrobků STIHL.

### 4.6.5 Akumulátor

Akumulátor je v bezpečnosti odpovídajícím stavu, když jsou splněny níže uvedené podmínky:

- Akumulátor není poškozen.
- Akumulátor je čistý a suchý.
- Akumulátor funguje a není pozměněn.

## ▲ VAROVÁNÍ

- Ve stavu neodpovídajícím bezpečnosti nemůže akumulátor již bezpečně fungovat. Osoby mohou utrpět těžká zranění.
  - ▶ Pracujte s nepoškozeným a fungujícím akumulátorem.
  - ▶ Poškozený nebo defektní akumulátor nenabíjejte.
  - ▶ Pokud je akumulátor znečištěný: akumulátor vyčistit a nechat uschnout.
  - ▶ Pokud je akumulátor mokřý nebo vlhký: akumulátor nechat uschnout,  21.4.
  - ▶ Akumulátor neměnit.
  - ▶ Do otvorů akumulátoru nestrkejte žádné předměty.
  - ▶ Elektrické kontakty akumulátoru nespojujte a nezkratujte kovovými předměty.
  - ▶ Akumulátor neotvírejte.
  - ▶ Opotřebované nebo poškozené informační štítky vyměňte.
- Z poškozeného akumulátoru může vytékat kapalina. Pokud by se kapalina dostala do styku s pokožkou nebo očima, může dojít k podráždění pokožky či očí.
  - ▶ Zabraňte kontaktu s kapalinou.
  - ▶ Pokud došlo ke kontaktu s pokožkou: dotčená místa pokožky umyjte velkým množstvím vody a mýdlem.
  - ▶ Pokud došlo ke kontaktu s očima: vyplachujte oči nejméně po dobu 15 minut velkým množstvím vody a vyhledejte lékaře.
- Poškozený nebo defektní akumulátor může být nezvykle cítit, může kouřit nebo hořet. Může tak dojít k těžkým úrazům či úmrtí osob a ke vzniku věcných škod.
  - ▶ Pokud je akumulátor neobvykle cítit nebo kouří: akumulátor nepoužívejte a nepřibližujte ho k hořlavým látkám.
  - ▶ Pokud akumulátor hoří: pokuste se uhasit akumulátor hasicím přístrojem nebo vodou.

### 4.7 Pracovní postup

## ▲ VAROVÁNÍ

- Uživatel již v určitých situacích nemůže soustředěně pracovat. Uživatel může zakopnout, upadnout a těžce se zranit.
  - ▶ Pracujte klidně a s rozvahou.

- ▶ Pokud jsou světelné podmínky a viditelnost špatné: s vyžínačem nepracujte.
- ▶ Vyžínač obsluhujte sám/sama.
- ▶ Řezný/žací nástroj vedte vodorovně a nízko nad zemí.
- ▶ Dávejte pozor na překážky.
- ▶ Při práci stůjte na zemi a udržujte rovnováhu.
- ▶ Pokud se dostaví známky únavy: udělejte si pracovní přestávku.
- Otáčející se řezný/žací nástroj může uživatele pořezat. Uživatel tím může utrpět těžké zranění.
  - ▶ Nikdy se nedotýkat točícího se řezného/žacího nástroje.
  - ▶ Pokud je řezný/žací nástroj blokován nějakým předmětem: vyžínač vypnout a akumulátor vyjmout. Teprve potom předmět odstranit.
- Pokud se vyžínač během práce změní nebo se chová nezvyklým způsobem, může být v provozně nebezpečném stavu. Může dojít k těžkým úrazům osob a ke vzniku věcných škod.
  - ▶ Ukončete práci, vyjměte akumulátor a vyhledejte odborného prodejce výrobků STIHL.
- Během práce může vyžínač způsobit vznik vibrací.



- ▶ Noste rukavice.

- ▶ Práci přerušujte přestávkami.
- ▶ Pokud se vyskytnou náznaky poruch prokrvení: vyhledejte lékaře.
- Pokud během práce řezný/žací nástroj narazí na nějaký cizí předmět, může být takový předmět (nebo jeho část) velkou rychlostí vymrštěn nahoru. Může dojít k úrazům osob a ke vzniku věcných škod.
  - ▶ Z pracovního prostoru odstraňte cizí předměty.
- Pokud narazí točící se řezný nástroj na nějaký tvrdý předmět, mohou vzniknout jiskry a řezný nástroj se může poškodit. Jiskry mohou ve snadno vznětlivém prostředí vyvolat požár. Může tak dojít k těžkým úrazům či úmrtí osob a ke vzniku věcných škod.
  - ▶ Nikdy nepracujte ve snadno vznětlivém prostředí.
  - ▶ Zajistěte, aby byl řezný nástroj ve stavu odpovídajícím bezpečnosti.
- Když se pustí spínač, točí se řezný/žací nástroj ještě krátkou dobu dále. Osoby mohou utrpět těžká zranění.

- ▶ Počkat, až se řezný/žací nástroj dotočí.
- V nebezpečné situaci může uživatel propadnout panice a nosný systém nesejmout. Uživatel tím může utrpět těžké zranění.
  - ▶ Předem navčíte odložení nosného systému.

## 4.8 Reakční síly

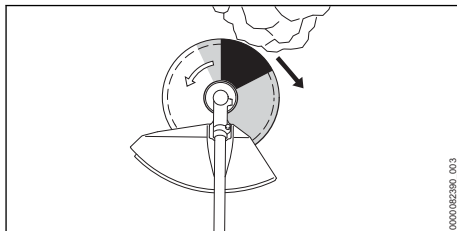

Zpětný ráz může vzniknout z níže uvedených příčin:

- Točící se kovový řezný/žací nástroj narazí v šedě vyznačeném pásmu nebo v černě vyznačeném pásmu na tvrdý předmět a je rychle zbrzděn.
- Točící se kovový řezný/žací nástroj se zaklesne.

Největší nebezpečí, že dojde ke zpětnému rázu, hrozí v černě vyznačeném pásmu.

## ▲ VAROVÁNÍ

- Z těchto příčin může být rotační pohyb řezného/žacího nástroje silně zbrzděn a řezný/žací nástroj může být odražen doprava nebo směrem k uživateli (černá šipka). Uživatel může ztratit kontrolu nad vyžínačem. Může dojít k těžkým úrazům nebo usmrcení osob.
  - ▶ Vyžínač držte pevně oběma rukama.
  - ▶ Pracujte tak, jak je to popsáno v tomto návodu k použití.
  - ▶ Nepracujte v černě vyznačeném pásmu.
  - ▶ Používejte jednu z kombinací řezného/žacího nástroje, ochranného krytu a nosného systému, které jsou uvedeny v tomto návodu k použití.
  - ▶ Kovový řezný/žací nástroj správně naostřete.
  - ▶ Pracujte s plným plynem.

## 4.9 Přeprava

### 4.9.1 Vyžínač

## ▲ VAROVÁNÍ

- Během práce se může skříň převodovky vysoce zahřát. Uživatel se může popálit.



- ▶ Horké skříně převodovky se nedotýkejte.

- Během přepravy se může vyžinač převrátit nebo pohnout. Může dojít k úrazům osob a ke vzniku věcných škod.



- ▶ Vyměňte akumulátor.

- ▶ Pokud je namontován kovový žací nástroj: nasadte přepravní kryt.
- ▶ Vyžinač zajistěte upínacími popruhy, řemenem nebo sítkou tak, aby se nemohl převrátit ani pohnout.

#### 4.9.2 Akumulátor

### ▲ VAROVÁNÍ

- Akumulátor není chráněn proti všem okolním vlivům. Pokud je akumulátor vystaven určitým okolním vlivům, může být poškozen a může dojít ke vzniku věcných škod.
  - ▶ Poškozený akumulátor nepřevravujte.
- Během přepravy se může akumulátor převrátit nebo pohnout. Může dojít k úrazům osob a ke vzniku věcných škod.
  - ▶ Akumulátor v balení zabalte tak, aby se nemohl pohybovat.
  - ▶ Balení zajistěte tak, aby se nemohlo pohybovat.

## 4.10 Skladování

### 4.10.1 Vyžinač

### ▲ VAROVÁNÍ

- Děti nemohou rozpoznat ani odhadnout nebezpečí hrozící vyžinačem. Děti mohou utrpět těžké úrazy.



- ▶ Vyměňte akumulátor.

- ▶ Pokud je namontován kovový žací nástroj: nasadte přepravní kryt.
- ▶ Vyžinač skladujte mimo dosah dětí.
- Elektrické kontakty na vyžinači a kovové konstrukční díly mohou vlivem vlhka korodovat. Vyžinač může být poškozen.



- ▶ Vyměňte akumulátor.

- ▶ Vyžinač skladujte v čistém a suchém stavu.

## 4.10.2 Akumulátor

### ▲ VAROVÁNÍ

- Děti nemohou rozpoznat ani odhadnout nebezpečí vyplývající z akumulátoru. Děti mohou utrpět těžké úrazy.
  - ▶ Akumulátor skladujte mimo dosah dětí.
- Akumulátor není chráněn proti všem okolním vlivům. Pokud je akumulátor vystaven určitým okolním vlivům, může dojít k neopravitelnému poškození.
  - ▶ Akumulátor skladujte v čistém a suchém stavu.
  - ▶ Skladujte akumulátor v uzavřeném prostoru.
  - ▶ Akumulátor skladujte odděleně od vyžinače.
  - ▶ Pokud je akumulátor uložen v nabíječe: Odpojte síťový konektor a uložte akumulátor se stavem nabití mezi 40 % a 60 % (2 zelená svítící světla LED).
  - ▶ Akumulátor je třeba skladovat v rámci zadaných teplotních mezí,  21.3.

## 4.11 Čištění, údržba a opravy

### ▲ VAROVÁNÍ

- Pokud je během čištění, údržby nebo opravy vsazený akumulátor, může dojít k nechtěnému zapnutí vyžinače. Může dojít k těžkým úrazům osob a ke vzniku věcných škod.
  - ▶ Vyměňte akumulátor.



- Během práce se může skříně převodovky vysoce zahřát. Uživatel se může popálit.
  - ▶ Nedotýkejte se horké skříně převodovky.



- Agresivní čisticí prostředky, čištění proudem vody nebo špičatými předměty mohou vyžinač, ochranný kryt, žací nástroj, akumulátor nebo nabíječku poškodit. Pokud vyžinač, ochranný kryt, řezný/žací nástroj nebo akumulátor nejsou správně vyčištěny, nemohou konstrukční díly již správně fungovat a bezpečnostní zařízení jsou vyřazena z provozu. Osoby mohou utrpět těžká zranění.
  - ▶ Čistěte vyžinač, ochranný kryt, řezný/žací nástroj a akumulátor tak, jak je to popsáno v tomto návodu k použití.
- Pokud vyžinač, ochranný kryt, řezný/žací nástroj nebo akumulátor nejsou správně opraveny nebo udržovány, nemohou konstrukční



díly již správně fungovat a bezpečnostní zařízení jsou vyřazena z provozu. Může dojít k těžkým úrazům nebo usmrcení osob.

- ▶ Na vyžinači, ochranném krytu a akumulátoru neprovádějte údržbářské nebo opravářské úkony sám/sama.
- ▶ Pokud musí být na vyžinači, na ochranném krytu nebo akumulátoru provedeny údržbářské úkony nebo opravy: vyhledejte odborného prodejce výrobků STIHL.
- ▶ Na řezném/žacím nástroji provádějte údržbářské úkony tak, jak je to popsáno v návodu k použití pro používaný řezný/žací nástroj nebo na obalu používaného řezného/žacího nástroje.
- Během čištění nebo údržby řezného/žacího nástroje se může uživatel pořezat o ostré řezné hrany. Uživatel se může zranit.



- ▶ Noste pracovní rukavice z odolného materiálu.

## 5 Příprava vyžinače k práci

### 5.1 Příprava vyžinače k práci

Před každým započatím práce se musí provést níže uvedené kroky:

- ▶ Zajistěte, aby se níže uvedené konstrukční díly nacházely v bezpečném stavu:
  - Vyžinač, 4.6.1.
  - Ochranný kryt, 4.6.2.
  - Žací hlava nebo kovový žací nástroj, 4.6.3 nebo 4.6.4.
  - Akumulátor, 4.6.5.
- ▶ Zkontrolujte akumulátor, 6.
- ▶ Akumulátor zcela nabijte tak, jak je to popsáno v návodu k použití pro nabíječky STIHL AL 101, 301, 301-4, 500.
- ▶ Vyčistěte vyžinač, 17.1.
- ▶ Namontujte kruhovou trubkovou rukojeť, 8.1.
- ▶ Zvolte kombinaci z žacího nástroje, ochranného krytu a nosného systému, 22.
- ▶ Namontujte ochranný kryt, 8.3.1.
- ▶ Pokud se používá univerzální ochranný kryt společně s žací hlavou: namontujte zástěrku, 8.4.1.
- ▶ Pokud se používá kovový žací nástroj: namontujte omezovač kroků, 8.2.
- ▶ Namontujte žací hlavu nebo kovový žací nástroj, 8.5.1 nebo 8.6.1.
- ▶ Nasazení a nastavení nosného systému, 9.1.
- ▶ Nastavte kruhovou trubkovou rukojeť, 9.2.

- ▶ Vyvažte vyžinač, 9.3.
- ▶ Zkontrolujte ovládací prvky, 12.1.
- ▶ Pokud tyto kroky nelze provést: vyžinač nepoužívejte a vyhledejte odborného prodejce výrobků STIHL.

### 5.2 Spojte akumulátor pomocí rádiového rozhraní Bluetooth® s aplikací STIHL connected

- ▶ Zaktivujte rádiové rozhraní Bluetooth® na koncovém mobilním zařízení.
- ▶ Zaktivujte rádiové rozhraní Bluetooth® na akumulátoru, 7.1.
- ▶ Z App Store si na koncové mobilní zařízení stáhněte aplikaci STIHL connected a vytvořte si účet.
- ▶ Otevřete aplikaci STIHL connected a přihlaste se.
- ▶ Přidejte akumulátor do aplikace STIHL connected a postupujte podle pokynů na obrazovce.

Možnosti kontaktu a další informace jsou k nalezení na <https://support.stihl.com> nebo v aplikaci STIHL connected.

Aplikace STIHL connected je k dispozici v závislosti na trhu.

## 6 Nabíjení akumulátoru a světla LED

### 6.1 Nabíjení akumulátoru

Délka doby nabíjení závisí na různých vlivech, např. na teplotě akumulátoru nebo na teplotě okolí. Aby se dosáhlo optimálního výkonu, dbejte na dodržování doporučených teplotních mezí, 21.4. Skutečná délka doby nabíjení se může odchylovat od uvedené délky doby nabíjení. Délka doby nabíjení je uvedena na adrese [www.stihl.com/charging-times](http://www.stihl.com/charging-times).

- ▶ Akumulátor nabíjejte tak, jak je to popsáno v návodu k použití pro nabíječky STIHL AL 101, 301, 301-4, 500.

### 6.2 Indikace stavu nabití

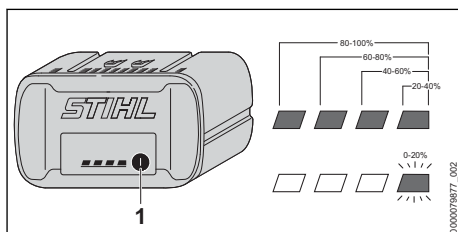



- ▶ Stiskněte tlačítko (1). Světla LED svítí po dobu cca 5 vteřin zeleně a udávají stav nabití.
- ▶ Pokud pravé světlo LED bliká zeleně: nabijte akumulátor.

### 6.3 Světla LED na akumulátoru

Světla LED mohou signalizovat stav nabití nebo poruchy na akumulátoru. Světla LED mohou svítit zeleně nebo červeně nebo blikat.

Pokud světla LED svítí zeleně nebo blikají, je signalizován stav nabití.

- ▶ Pokud světla LED svítí červeně nebo blikají: odstranit závady,  20.1. Ve vyžínači nebo v akumulátoru je porucha.

## 7 Aktivace a deaktivace rádiového rozhraní Bluetooth®

### 7.1 Aktivace rádiového rozhraní Bluetooth®

- ▶ Pokud má akumulátor rádiové rozhraní Bluetooth®: stiskněte tlačítko a držte ho stisknuté tak dlouho, dokud se modře nezsvítí světlo LED „BLUETOOTH®“ vedle symbolu  na cca 3 vteřin. Rádiové rozhraní Bluetooth® na akumulátoru je zaktivováno.

### 7.2 Deaktivace rádiového rozhraní Bluetooth®

- ▶ Pokud má akumulátor rádiové rozhraní Bluetooth®: stiskněte tlačítko a držte ho stisknuté tak dlouho, dokud světlo LED „BLUETOOTH®“ vedle symbolu  nezabliká šestkrát modře. Rádiové rozhraní Bluetooth® na akumulátoru je deaktivováno.

## 8 Smontování vyžínače

### 8.1 Montáž kruhové trubkové rukojeti

- ▶ Vypněte vyžínač a vyjměte akumulátor.

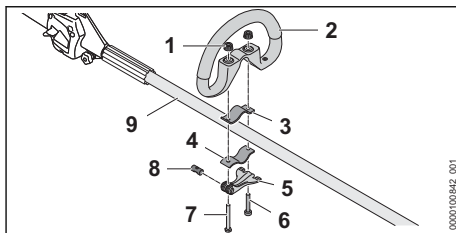

- ▶ Zaveďte čep (8) do otvoru v rychloupínači (5). Čep (8) vyrovnejte tak, zářez na čepu byl dole.
- ▶ Vložte třmen (3) do kruhové trubkové rukojeti tak, aby vývrty lícovaly.
- ▶ Kruhovou trubkovou rukojet (2) společně s třmenem (3) nasadte na tyč (9).
- ▶ Prostrčte dlouhý šroub (7) skrz vývrty v čepu a rychloupínači (5).
- ▶ Přitlačte třmen (4) proti tyči a vyrovnejte jej tak, aby otvory lícovaly.
- ▶ Prostrčte krátký šroub (6) skrz vývrty.
- ▶ Prostrčte dlouhý šroub (7) skrz vývrty.
- ▶ Našroubujte rýhovanou matici (1).
- ▶ Přiklopte rychloupínač (5).

Pokud se kruhová trubková rukojet (2) již nedá posouvat, je kruhová trubková rukojet pevně nastavena.

- ▶ Pokud se kruhová trubková rukojet (2) dá posouvat:
  - ▶ Vyklepte rychloupínač (5).
  - ▶ Utáhněte rýhovanou matici (1).
  - ▶ Přiklopte rychloupínač (5). Kruhová trubková rukojet (2) se již nedá posouvat.
- ▶ V případě, že se rychloupínač (5) nedá zcela přiklopit:
  - ▶ Vyklepte rychloupínač (5).
  - ▶ Uvolněte rýhovanou matici (1).
  - ▶ Přiklopte rychloupínač (5). Kruhová trubková rukojet (2) se již nedá posouvat.

### 8.2 Montáž omezovače kroků

- ▶ Vypněte vyžínač a vyjměte akumulátor.

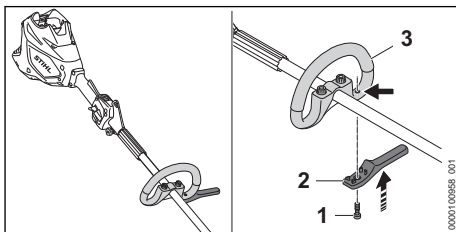

- ▶ Nasad'te omezovač kroků (2) na kruhovou trubkovou rukojeť (3). Omezovač kroků plynule navazuje na kruhovou trubkovou rukojeť.
- ▶ Zašroubujte šroub (1) a pevně utáhněte.

### 8.3 Montáž a demontáž ochranného krytu

#### 8.3.1 Montáž ochranného krytu

- ▶ Vypněte vyžinač a vyjměte akumulátor.

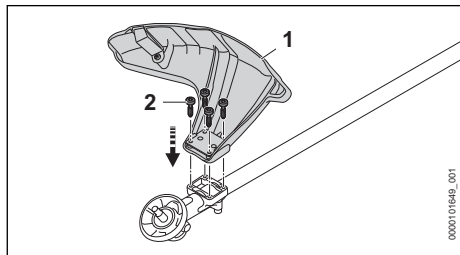

- ▶ Vsuňte ochranný kryt (1) až na doraz do vodiček na převodové skříně.
- ▶ Šrouby (2) zašroubujte a pevně utáhněte.

#### 8.3.2 Demontáž ochranného krytu

- ▶ Vypněte vyžinač a vyjměte akumulátor.

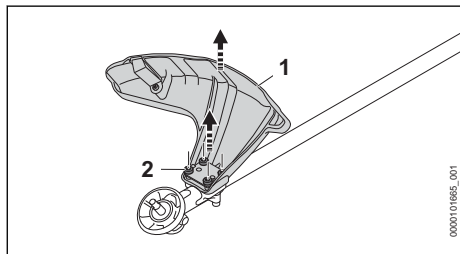

- ▶ Vyšroubujte šrouby (2).
- ▶ Stáhněte ochranný kryt (1).

### 8.4 Montáž / demontáž zástěrky

#### 8.4.1 Montáž zástěrky

- ▶ Vypněte vyžinač a vyjměte akumulátor.

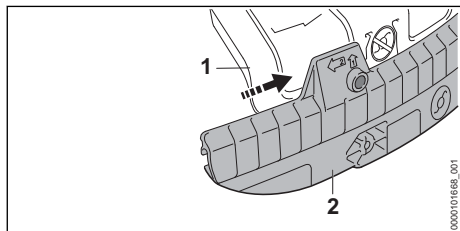

- ▶ Nasuňte vodičí drážku zástěrky (2) na lištu univerzálního ochranného krytu (1) tak, aby se slyšitelně zajistila.

#### 8.4.2 Demontáž zástěrky

- ▶ Vypněte vyžinač a vyjměte akumulátor.

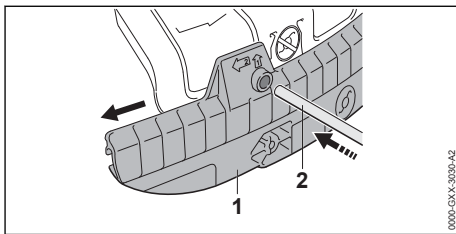

- ▶ Vsuňte zástrčný trn (2) do otvoru na zástěrce (1).
- ▶ Stáhněte zástěrku (1) se zástrčným trnem (2).

Odřezávací nůž na zástěrce (1) nemusí být opět demontován.

### 8.5 Montáž a demontáž žací hlavy

#### 8.5.1 Montáž žací hlavy

- ▶ Vypněte vyžinač a vyjměte akumulátor.

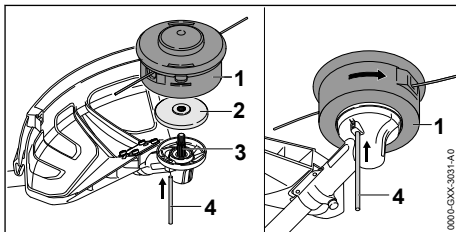

- ▶ Přítlačný talíř (2) položte na hřídel (3) tak, aby menší průměr směřoval nahoru.
- ▶ Nasad'te žací hlavu (1) na hřídel (3) a rukou jí otáčejte v protisměru chodu hodinových ručiček.
- ▶ Zamáčkněte zástrčný trn (4) až na doraz do otvoru a držte ho zamáčknutý.
- ▶ Otáčejte žací hlavou (1) v protisměru chodu hodinových ručiček tak dlouho, až se zástrčný trn (4) zaaretuje. Hřídel (3) je zablokována.
- ▶ Žací hlavu (1) rukou pevně utáhněte. Žací hlava je pevně utažena.
- ▶ Vytáhněte zástrčný trn (4).

#### 8.5.2 Demontáž žací hlavy

- ▶ Vypněte vyžinač a vyjměte akumulátor.
- ▶ Zamáčkněte zástrčný trn až na doraz do otvoru a držte ho zamáčknutý.

- ▶ Otáčejte žací hlavou tak dlouho, až se zástrčný trn zaaretuje. Hřídel je zablokována.
- ▶ Vyšroubujte žací hlavu ve směru chodu hodinových ručiček.
- ▶ Sejměte přítlačný talíř.
- ▶ Vytáhněte zástrčný trn.

## 8.6 Montáž a demontáž kovových řezných/žacích nástrojů

### 8.6.1 Montáž kovového řezného/žacího nástroje

- ▶ Vypněte vyžinač a vyjměte akumulátor.

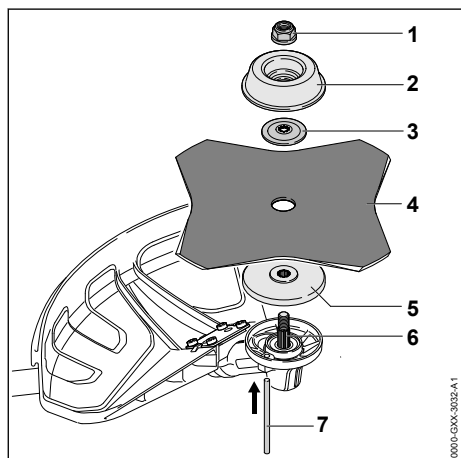

- ▶ Položte přítlačný talíř (5) na hřídel (6) tak, aby menší průměr směřoval nahoru.
- ▶ Položte kovový řezný/žací nástroj (4) na přítlačný talíř (5). Pokud se bude používat pilový kotouč nebo žací list na trávu s více než 4 břity: ostří břitů vyrovnějte tak, aby jejich směr odpovídal šipce udávající směr otáčení na ochranném krytu.
- ▶ Položte přítlačný kotouč (3) na kovový řezný/žací nástroj (4) tak, aby vypouklá strana směřovala nahoru.
- ▶ Položte otočný unášecí talíř (2) na přítlačný kotouč (3) tak, aby uzavřená strana směřovala nahoru.
- ▶ Zamáčkněte zástrčný trn (7) až na doraz do otvoru a držte ho zamáčknutý.
- ▶ Otáčejte kovovým řezným/žacím nástrojem (4) v protisměru chodu hodinových ručiček tak dlouho, až se zástrčný trn (7) zaaretuje. Hřídel (6) je zablokována.
- ▶ Našroubujte matici (1) v protisměru chodu hodinových ručiček a pevně ji utáhněte.
- ▶ Vytáhněte zástrčný trn (7).

### 8.6.2 Demontáž kovových řezných/žacích nástrojů

- ▶ Vypněte vyžinač a vyjměte akumulátor.
- ▶ Zamáčkněte zástrčný trn až na doraz do otvoru a držte ho zamáčknutý.
- ▶ Otáčejte kovovým řezným/žacím nástrojem ve směru chodu hodinových ručiček tak dlouho, až se zástrčný trn zaaretuje. Hřídel je zablokována.
- ▶ Odšroubujte matici ve směru chodu hodinových ručiček.
- ▶ Sejměte otočný unášecí kotouč, přítlačný kotouč, kovový řezný/žací nástroj a přítlačný talíř.
- ▶ Vytáhněte zástrčný trn.

## 9 Nastavení vyžinače pro uživatele

### 9.1 Nasazení a nastavení nosného systému

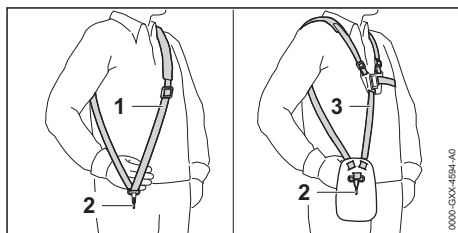

- ▶ Nasadte si jednoramenní závěsné zařízení (1) nebo dvouramenní závěsné zařízení (3).
- ▶ Jednoramenní závěsné zařízení (1) nebo dvouramenní závěsné zařízení (3) nastavte tak, aby karabinka (2) ležela asi o šířku jedné dlaně pod pravým bokem.

Další nosné systémy, které se smějí používat, jsou uvedeny v tomto návodu k použití, 22.

### 9.2 Vyrovnání a nastavení kruhové trubkové rukojeti

Kruhová trubková rukojeť může být v závislosti na použití a tělesné výšce uživatele nastavena do různých poloh.

- ▶ Vypněte vyžinač a vyjměte akumulátor.

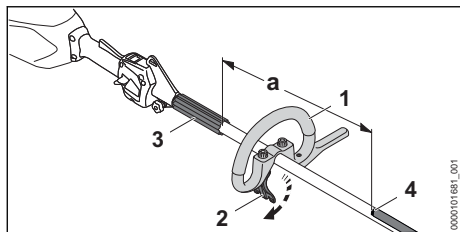

- ▶ Uvolněte rychloupínač (2).
- ▶ Posuňte kruhovou trubkovou rukojeť (1) do požadované polohy tak, aby byly splněny níže uvedené podmínky:
  - Distanční kus (3) se vejde mezi kruhovou trubkovou rukojeť (1) a závěsný držák.
  - $a$  = posunutí kruhové trubkové rukojeti maximálně až k červenému označení (4) na varovném symbolu.
- ▶ Uzavřete rychloupínač (2) tak, aby již nebylo možné kruhovou trubkovou rukojeť (1) otočit kolem tyče.

### 9.3 Vyvážení vyžinače

Akumulátor a žací nástroj působí na rovnováhu vyžinače. Vyžinač je nutné vyvážit s namontovaným řezným/žacím nástrojem a vsazeným akumulátorem.

V závislosti na osazeném řezném/žacím nástroji musí být vyvážení vyžinače provedeno různými způsoby.

Pokud je namontována žací hlava:

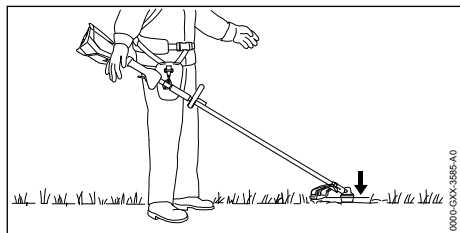

Žací hlava musí lehce přiléhat k zemi.

Pokud je namontován kovový žací nástroj:

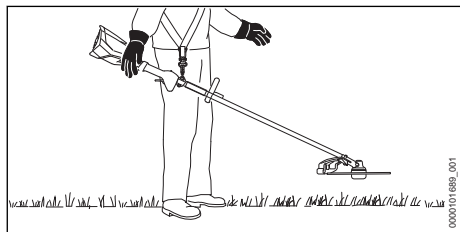

Kovový žací nástroj se musí nacházet cca 20 cm nad zemí.

- ▶ Vypněte vyžinač.

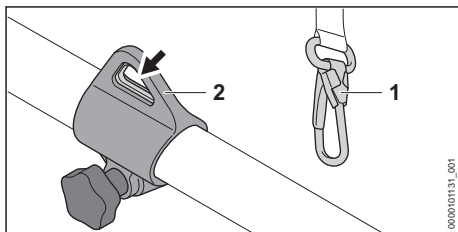

- ▶ Závěsný držák (2) zavěste do karabinky (1).
- ▶ Nechejte vyžinač vyvážit.
- ▶ Pokud je nutné polohu řezného/žacího nástroje ve vyváženém stavu přizpůsobit:

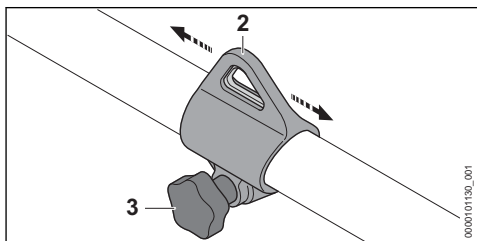

- ▶ Povolte šroub (3).
- ▶ Posuňte držák (2) po tyči tak, aby se ve vyváženém stavu dosáhlo správné polohy.
- ▶ Šroub (3) pevně utáhněte.

## 10 Vsazení a vyjmutí akumulátoru

### 10.1 Vsazení akumulátoru

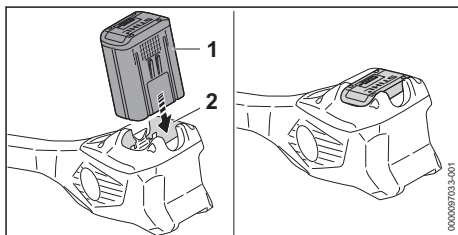

- ▶ Akumulátor (1) zamáčkněte do akumulátorové šachty (2) až na doraz.
- ▶ Akumulátor (1) s kliknutím zapadne a je zafixován.

### 10.2 Vyjmutí akumulátoru

- ▶ Postavte vyžinač na rovnou plochu.

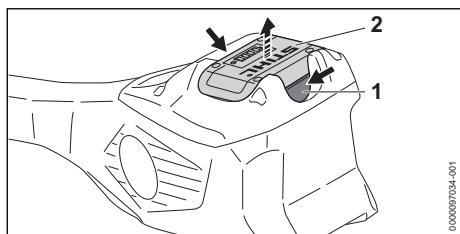

- ▶ Stiskněte obě aretační páčky (1). Akumulátor (2) je deblokován a lze ho vyjmout.

## 11 Zapnutí a vypnutí vyžínače

### 11.1 Zapnutí vyžínače

- ▶ Držte vyžínač pevně pravou rukou za ovládací rukojeť tak, aby palec obepínal hmatec (2) ovládací rukojeti.
- ▶ Držte vyžínač pevně levou rukou za kruhovou trubkovou rukojeť tak, aby palec obepínal kruhovou trubkovou rukojeť.

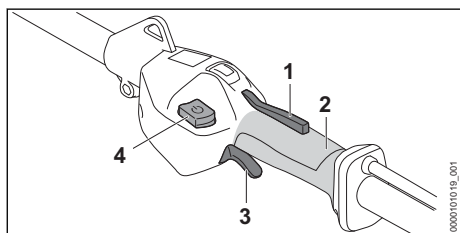

- ▶ Rukou stiskněte pojistku spínače (1) a držte ji stisknutou.
- ▶ Stiskněte deblokační tlačítko (4).
- ▶ Ukazováčkem stiskněte spínač (3) a držte jej stisknutý.  
Vyžínač akceleruje a žací nástroj se točí.

Čím více je spínač (3) stisknutý, tím rychleji se žací nástroj točí.

Vyžínač pozná v maximálním výkonnostním stupni osazený žací nástroj a nastaví automaticky správné maximální otáčky.

### 11.2 Vypnutí vyžínače

- ▶ Spínač a pojistku spínače pustit.
- ▶ Počkat, až se žací nástroj již nebude točit.
- ▶ Pokud se žací nástroj točí dále: Vyhledat odborného prodejce výrobků STIHL.  
Vyžínač je defektní.

## 12 Kontrola vyžínače a akumulátoru

### 12.1 Kontrola ovládacích prvků

#### Pojistka spínače a spínač

- ▶ Vyjměte akumulátor.
- ▶ Zkuste stisknout spínač bez stisknutí pojistky spínače.
- ▶ Pokud se spínač dá stisknout: vyžínač nepoužívejte dál a vyhledejte odborného prodejce výrobků STIHL.  
Pojistka spínače je defektní.
- ▶ Stiskněte pojistku spínače a držte ji stisknutou.
- ▶ Stiskněte spínač a opět ho pusťte.
- ▶ Pokud se spínač nebo pojistka spínače těžko pohybují nebo se neodpruží do výchozí polohy: vyžínač nepoužívejte a vyhledejte odborného prodejce výrobků STIHL.  
Spínač nebo pojistka spínače jsou defektní.

#### Zapnutí vyžínače

- ▶ Vsaďte akumulátor.
- ▶ Stiskněte pojistku spínače a držte ji stisknutou.
- ▶ Posuňte deblokační šoupátko palcem směrem ke kruhové trubkové rukojeti.
- ▶ Stiskněte spínač a stisknutý ho držte.  
Žací nástroj se točí.
- ▶ Pokud 3 světla LED na akumulátoru blikají červeně: akumulátor vyjměte a vyhledejte odborného prodejce výrobků STIHL.  
Ve vyžínači je porucha.
- ▶ Pusťte spínač.  
Žací nástroj se po krátké době již netočí.
- ▶ Pokud se žací nástroj točí dále: vyjměte akumulátor a vyhledejte odborného prodejce výrobků STIHL.  
Vyžínač je defektní.

### 12.2 Kontrola akumulátoru

- ▶ Stisknout tlačítko na akumulátoru.  
Světla LED svítí nebo blikají.
- ▶ Pokud světla LED nesvítí nebo neblinkají: akumulátor nepoužívat a vyhledat odborného prodejce výrobků STIHL.  
V akumulátoru je porucha.

## 13 Práce s vyžinačem

### 13.1 Jak vyžinač držet a vést

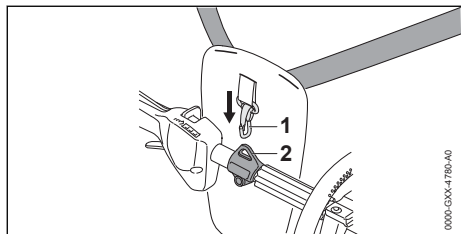

- ▶ Závěsný držák (2) zavěste do karabinky (1).

Pokud se používá žací hlava:

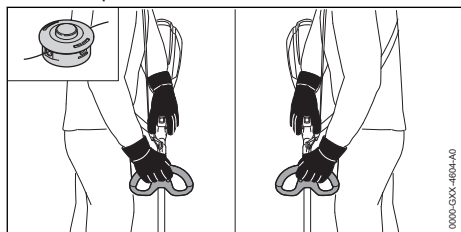

- ▶ Držte vyžinač jednou rukou za ovládací rukojeť tak, aby palec obepínal hmatec ovládací rukojeti.
- ▶ Vyžinač držte druhou rukou za rukojeť tak, aby palec obepínal rukojeť.

Pokud se používá kovový žací nástroj:

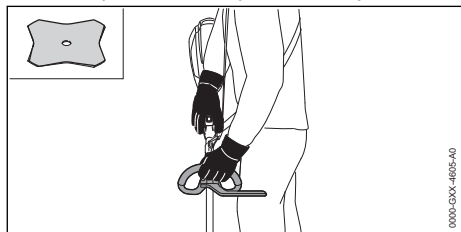

- ▶ Držte vyžinač pevně pravou rukou za ovládací rukojeť tak, aby palec obepínal hmatec ovládací rukojeti.
- ▶ Držte vyžinač pevně levou rukou za kruhovou trubkovou rukojeť tak, aby palec obepínal kruhovou trubkovou rukojeť.

### 13.2 Nastavení výkonnostního stupně

V závislosti na použití mohou být nastaveny 3 výkonnostní stupně. Světla LED udávají nastavený výkonnostní stupeň. Čím vyšší je výkonnostní stupeň, tím rychleji se může řezný/žací nástroj otáčet.

Nastavený výkonnostní stupeň ovlivňuje provozní dobu akumulátoru. Čím nižší je výkonnostní stupeň, tím delší je provozní doba akumulátoru.

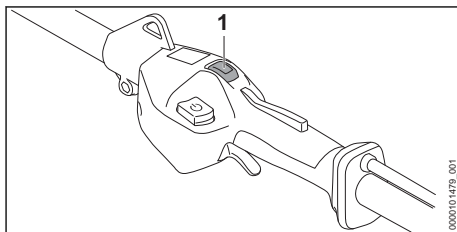

- ▶ Stiskněte palcem přepínač úrovně napájení (1). Světla LED svítí a udávají nastavený výkonnostní stupeň.
- ▶ Stiskněte přepínač úrovně napájení (1). Tím je nastaven následující výkonnostní stupeň. Po třetím výkonnostním stupni následuje opět první výkonnostní stupeň.
- ▶ Stiskněte přepínač úrovně napájení (1) tolikrát, až je nastaven požadovaný výkonnostní stupeň.

### 13.3 Vyžínání

Vzdálenost žacího nástroje od země určuje výšku kosení.

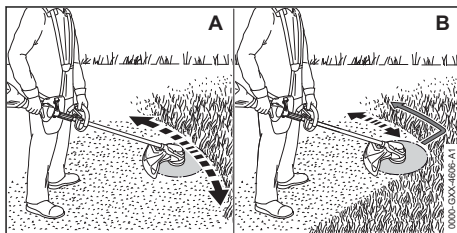

#### Vyžínání s žací hlavou (A)

- ▶ Pohybujte vyžinačem pravidelně sem a tam.
- ▶ Pomalu a kontrolovaně kráčejte vpřed.

#### Vyžínání s žacím nožem na trávu nebo s vyžinačím nožem (B)

- ▶ Pokud se používá kovový žací nástroj: vyžinejte levým pásmem kovového žacího nástroje.
- ▶ Pomalu a kontrolovaně kráčejte vpřed.

Aby se dosáhlo optimálního výkonu, dbejte na dodržování doporučených teplotních mezí, 21.4.

## 13.4 Doseřizení žacích strun

### 13.4.1 Doseřizení žacích strun na žacích hlavách AutoCut

- ▶ Točící se žací hlavu krátce přitiskněte k zemi. Tím se doseřídí přibližně o 30 mm. Odřezávací nůž v ochranném krytu automaticky odřízne žací strunu na správnou délku.

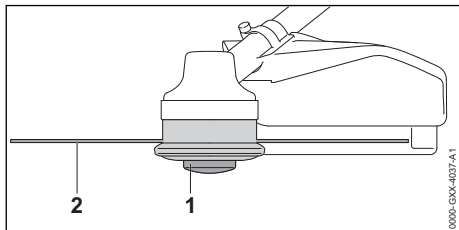

Pokud jsou žací struny kratší než 25 mm, nemohou být automaticky doseřizeny.

- ▶ Vypněte vyžinač a vyjměte akumulátor.
- ▶ Cívku (1) na žací hlavě stiskněte a stisknutou ji držte.
- ▶ Žací struny (2) vytáhněte rukou.
- ▶ Pokud žací struny (2) nemohou již být vytáhnuty: cívku (1) nebo žací struny (2) vyměňte. Cívka je prázdná.

## 14 Po skončení práce

### 14.1 Po skončení práce

- ▶ Vypněte vyžinač a vyjměte akumulátor.
- ▶ Pokud je vyžinač mokrá: nechejte vyžinač uschnout.
- ▶ Pokud je akumulátor mokrá nebo vlhká: akumulátor nechejte uschnout, ☑ 21.4.
- ▶ Vyčistěte vyžinač.
- ▶ Vyčistěte ochranný kryt.
- ▶ Vyčistěte žací nástroj.
- ▶ Vyčistěte akumulátor.
- ▶ Pokud je namontován kovový řezný/žací nástroj: nasadte vhodný přepravní kryt.

## 15 Přeprava

### 15.1 Přeprava vyžinače

- ▶ Vypněte vyžinač a vyjměte akumulátor.
- ▶ Pokud je namontován kovový řezný/žací nástroj: nasadte vhodný přepravní kryt.

#### Nošení vyžinače

- ▶ Vyžinač noste jednou rukou za tyč tak, aby žací nástroj směřoval dozadu a vyžinač byl vyvážený.

#### Přeprava vyžinače ve vozidle

- ▶ Vyžinač zajistěte tak, aby se nemohl převrátit ani pohnout.

### 15.2 Přeprava akumulátoru

- ▶ Vypněte vyžinač a vyjměte akumulátor.
- ▶ Zajistěte, aby byl akumulátor ve stavu odpovídajícím bezpečnosti.
- ▶ Akumulátor zabalte tak, aby se v balení nemohl pohybovat.
- ▶ Balení zajistěte tak, aby se nemohlo pohybovat.

Akumulátor podléhá požadavkům pro přepravu nebezpečných nákladů. Akumulátor je zařazen jako UN 3480 (lithium-iontové baterie) a byl přezkoušen podle manuálu UN Zkoušky a kritéria, díl III, podkapitola 38.3.

Přepravní předpisy jsou uvedené na adrese [www.stihl.com/safety-data-sheets](http://www.stihl.com/safety-data-sheets).

## 16 Skladování

### 16.1 Skladování vyžinače

- ▶ Vypněte vyžinač a vyjměte akumulátor.
- ▶ Pokud je namontován kovový žací nástroj: nasadte vhodný přepravní kryt.
- ▶ Vyžinač skladujte tak, aby byly splněny níže uvedené podmínky:
  - Vyžinač se nemůže převrátit nebo pohnout.
  - Vyžinač je mimo dosah dětí.
  - Vyžinač je čistý a suchý.
- ▶ Pokud se vyžinač bude skladovat déle než 30 dní: demontujte řezný/žací nástroj.

### 16.2 Skladování akumulátoru

STIHL doporučuje skladovat akumulátor ve stavu nabití mezi 40 % a 60 % (2 zeleně svítící LED).

- ▶ Akumulátor skladujte tak, aby byly splněny níže uvedené podmínky:
  - Akumulátor je mimo dosah dětí.
  - Akumulátor je čistý a suchý.
  - Akumulátor je v uzavřeném prostoru.
  - Akumulátor je oddělen od vyžinače.
  - Pokud je akumulátor uložen v nabíječce: Odpojte síťový konektor a uložte akumulátor se stavem nabití mezi 40 % a 60 % (2 zelená svítící světla LED).
  - Akumulátor neskladujte mimo udávané teplotní rozsahy, ☑ 21.3.



**UPOZORNĚNÍ**

- Pokud se akumulátor neskládá tak, jak je popsáno v tomto návodu k použití, může dojít k jeho úplnému vybití a nevratnému poškození.
  - ▶ Před uskladněním vybitý akumulátor nabijte. STIHL doporučuje skladovat akumulátor ve stavu nabití mezi 40 % a 60 % (2 zeleně svítící LED).
  - ▶ Akumulátor skladujte odděleně od vyžinače.

**17 Čištění****17.1 Čištění vyžinače**

- ▶ Vypněte vyžinač a vyjměte akumulátor.
- ▶ Vyžinač vyčistěte vlhkým hadrem.
- ▶ Větrací štěrby vyčistěte štětcem.
- ▶ Odstraňte z akumulátorové šachty cizí předměty a vyčistěte akumulátorovou šachtu vlhkým hadrem.
- ▶ Elektrické kontakty v akumulátorové šachtě vyčistěte štětcem nebo měkkým kartáčem.

**17.2 Čištění ochranného krytu a žací nástroje**

- ▶ Vyžinač vypnout a vyjmout akumulátor.
- ▶ Ochranný kryt a žací nástroj vyčistit vlhkým hadrem nebo měkkým štětcem.

**17.3 Čištění vzduchového filtru**

- ▶ Vypněte vyžinač a vyjměte akumulátor.

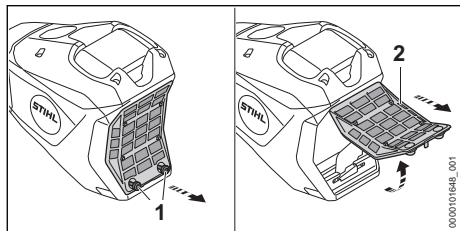

- ▶ Prostor kolem vzduchového filtru (2) očistěte vlhkým hadrem nebo štětcem.
- ▶ Otáčejte šrouby (1) proti směru hodinových ručiček tak dlouho, až lze vzduchový filtr (2) sejmut.
- ▶ Vzduchový filtr (2) vyklopte nahoru a sejměte ho.
- ▶ Nečistoty na vnější straně vzduchového filtru (2) spláchněte pod tekoucí vodou.
- ▶ Pokud je vzduchový filtr (2) poškozený: vzduchový filtr (2) vyměňte.

- ▶ Vzduchový filtr (2) nechejte na vzduchu uschnout.
- ▶ Vzduchový filtr (2) vsadte do skříně a sklopte ho dolů. Vzduchový filtr (2) musí ke skříni těsně kolem dokola přiléhat.
- ▶ Šrouby (1) zašroubujte a pevně utáhněte.

**17.4 Čištění akumulátoru**

- ▶ Akumulátor vyčistit vlhkým hadrem.

**18 Údržba****18.1 Časové intervaly pro údržbu**

Časové intervaly pro údržbu jsou závislé na okolních podmínkách a na pracovních podmínkách. STIHL doporučuje níže uvedené časové intervaly pro údržbu:

**Vždy po 50 provozních hodinách**

- ▶ Namažte převodovku.
- ▶ Vyčistěte vzduchový filtr.

**Ročně**

- ▶ Nechejte vyžinač zkontrolovat odborným prodejcem STIHL.

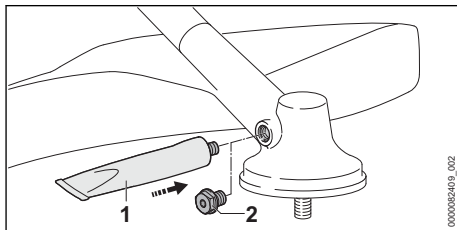
**18.2 Mazání převodovky**

- ▶ Vyšroubujte uzávěrný šroub (2).
- ▶ Pokud není na uzávěrném šroubu (2) viditelný žádný tuk:
  - ▶ Našroubujte tubu s převodovým tukem STIHL (1).
  - ▶ Vmáčkněte do převodové skříně 5 g převodového tuku STIHL.
  - ▶ Vyšroubujte tubu s převodovým tukem STIHL (1).
  - ▶ Uzávěrný šroub (2) zašroubujte a pevně utáhněte.
  - ▶ Vyžinač provozujte po dobu 1 minuty bez zátěže. Převodový tuk STIHL se rovnoměrně rozmístí.

## 18.3 Ostření a vyvážení kovového řezného/žacího nástroje

Správné ostření a vyvažování kovového řezného/žacího nástroje vyžaduje velkou praxi.

STIHL doporučuje nechat kovové řezné/žací nástroje ostřit a vyvažovat u odborného prodejce výrobků STIHL.

- Kovové řezné/žací nástroje ostřit tak, jak je to popsáno v návodu k použití a na obalu používaného řezného/žacího nástroje.

## 19 Oprava

### 19.1 Oprava vyžinače a řezného/žacího nástroje

Uživatel nemůže vyžinač a řezný/žací nástroj opravovat sám.

- Pokud je vyžinač nebo řezný/žací nástroj poškozen: vyžinač nebo řezný/žací nástroj

## 20 Odstranění poruch

### 20.1 Odstranění poruch na vyžinači nebo akumulátoru



Porucha	Světla LED na akumulátoru	Příčina	Odstranění závady
Vyžinač se při zapnutí nerozběhne.	1 LED bliká zeleně.	Stav nabití akumulátoru je příliš nízký.	► Akumulátor zcela nabijte tak, jak je to popsáno v návodu k použití pro nabíječky STIHL AL 101, 301, 301-4, 500.
	1 LED svítí červeně.	Akumulátor je příliš teplý nebo příliš studený.	► Vyjměte akumulátor. ► Nechte akumulátor vychladnout nebo zahřát.
	3 LED blikají červeně.	Ve vyžinači je porucha.	► Vyjměte akumulátor. ► Vyčistěte elektrické kontakty v akumulátorové šachtě. ► Vsaďte akumulátor. ► Zapněte vyžinač. ► Pokud 3 světla LED i nadále červeně blikají: vyžinač nepoužívejte a vyhledejte odborného prodejce výrobků STIHL.
	3 LED svítí červeně.	Vyžinač je příliš teplý.	► Vyjměte akumulátor. ► Vyžinač nechte vychladnout.
	4 LED blikají červeně.	V akumulátoru došlo k poruše.	► Vyjměte akumulátor a opět ho vsaďte. ► Zapněte vyžinač. ► Pokud 4 světla LED i nadále červeně blikají: akumulátor nepoužívejte a vyhledejte odborného prodejce výrobků STIHL.
		Elektrické spojení mezi vyžinačem a akumulátorem je přerušeno.	► Vyjměte akumulátor. ► Vyčistěte elektrické kontakty v akumulátorové šachtě. ► Vsaďte akumulátor.
		Je vlhký vyžinač nebo akumulátor.	► Vyžinač nebo akumulátor nechte uschnout,  21.4.
		Spínač je před aktivací deblokačního šoupatka již stisknutý.	► Vyžinač zapínejte tak, jak je to popsáno v tomto návodu k použití.

nepoužívat a vyhledat odborného prodejce výrobků STIHL.

### 19.2 Údržba a opravy akumulátoru

Na akumulátoru nemusí být prováděny žádné údržbářské úkony a nemůže být opravován.

- Pokud je akumulátor defektní nebo poškozený: akumulátor vyměnit.

Porucha	Světla LED na akumulátoru	Příčina	Odstranění závady
Vyžinač se během provozu vypíná.	3 LED svítí červeně.	Vyžinač je příliš teplý.	<ul style="list-style-type: none"> <li>▶ Vyjměte akumulátor.</li> <li>▶ Vyžinač nechte vychladnout.</li> </ul>
		Vyskytla se elektrická porucha.	<ul style="list-style-type: none"> <li>▶ Vyjměte akumulátor a opět ho vsadte.</li> <li>▶ Zapněte vyžinač.</li> </ul>
Provozní doba vyžinače je příliš krátká.		Akumulátor není zcela nabitý.	▶ Akumulátor zcela nabijte tak, jak je to popsáno v návodu k použití pro nabíječky STIHL AL 101, 301, 301-4, 500.
		Životnost akumulátoru je překročena.	▶ Vyměňte akumulátor.
Výkonnostní stupně nelze nastavit.		Spínač je stisknutý a vyžinač je zapnutý.	<ul style="list-style-type: none"> <li>▶ Pusťte spínač a stisknutou držte jen pojistku spínače.</li> <li>▶ Nastavte výkonnostní stupeň tak, jak je to popsáno v tomto návodu k použití.</li> </ul>
Akumulátor s  nemůže být pomocí aplikace STIHL connected nalezen.		Rádiové rozhraní Bluetooth® na akumulátoru nebo na koncovém mobilním zařízení je deaktivováno.	▶ Zaktivujte rádiové rozhraní Bluetooth® na akumulátoru a na koncovém mobilním zařízení.
		Vzdálenost mezi akumulátorem a koncovým mobilním zařízením je příliš velká.	<ul style="list-style-type: none"> <li>▶ vzdálenost zmenšete,  21.2.</li> <li>▶ Pokud i nadále nemůže být akumulátor pomocí aplikace STIHL connected nalezen: vyhledejte odborného prodejce výrobků STIHL.</li> </ul>

## 20.2 Podpora a pomoc pro použití výrobku

Podporu a pomoc pro použití výrobku lze získat u odborného prodejce výrobků STIHL.

Možnosti kontaktu a další informace naleznete pod <https://support.stihl.com> oder [www.stihl.com](http://www.stihl.com).

## 21 Technická data

### 21.1 Vyžinače STIHL FSA 200.0 R

- Přípustné akumulátory:
  - STIHL AP
  - STIHL AR
- Hmotnost bez akumulátoru, žacího nástroje a ochranného krytu: 4,8 kg.
- Délka bez žacího nástroje: 1805 mm
- Druh elektrické ochrany: IPX4 (ochrana proti vodě stříkající ze všech stran)

Délka provozní doby je uvedena na adrese [www.stihl.com/battery-life](http://www.stihl.com/battery-life).

### 21.2 Akumulátor STIHL AP

- Akumulátorová technologie: lithium-iontový
- napětí: 36 V
- kapacita v Ah: viz výkonový štítek
- obsah energie ve Wh: viz výkonový štítek
- hmotnost v kg: viz výkonový štítek

- Rádiové rozhraní Bluetooth® (pouze pro akumulátory s ):

- Spojení dat: Bluetooth® 5.1. Mobilní koncový přístroj musí být kompatibilní s Bluetooth® Low Energy 5.0 a podporovat Generic Access Profile (GAP).
- Kmitočtové pásmo: pásmo ISM 2,4 GHz
- Vyzařovaný maximální vysílací výkon: 1 mW
- Dosah signálu: cca 10 m. Síla signálu je závislá na okolních podmínkách a mobilním koncovém zařízení. Dosah může v závislosti na vnějších podmínkách, včetně použitého přijímače, silně kolísat. V uzavřených místnostech a skrz kovové bariéry (například stěny, regály, kufry) může být dosah zřetelně menší.
- Požadavky na operační systém mobilního koncového přístroje: Android nebo iOS (v aktuální verzi nebo vyšší)

## 21.3 Teplotní rozsahy



### VAROVÁNÍ

- Akumulátor není chráněn proti všem okolním vlivům. Pokud je akumulátor vystaven určitým okolním vlivům, může začít hořet nebo explodovat. Může dojít k těžkým úrazům osob a ke vzniku věcných škod.
  - ▶ Nenabíjejte akumulátor při teplotě nižší než  $-20\text{ }^{\circ}\text{C}$  a vyšší než  $+50\text{ }^{\circ}\text{C}$ .
  - ▶ Vyžínač nebo akumulátor nepoužívejte při teplotě nižší než  $-20\text{ }^{\circ}\text{C}$  a vyšší než  $+50\text{ }^{\circ}\text{C}$ .
  - ▶ Vyžínač nebo akumulátor neskladujte při teplotě nižší než  $-20\text{ }^{\circ}\text{C}$  a vyšší než  $+70\text{ }^{\circ}\text{C}$ .

## 21.4 Doporučené teplotní rozsahy

Aby se dosáhlo optimálního výkonu vyžínače a akumulátoru, dbejte na dodržování doporučených teplotních mezí:

- Nabíjení:  $5\text{ }^{\circ}\text{C}$  až  $40\text{ }^{\circ}\text{C}$
- Použití:  $-10\text{ }^{\circ}\text{C}$  až  $+40\text{ }^{\circ}\text{C}$
- Skladování:  $-20\text{ }^{\circ}\text{C}$  až  $+50\text{ }^{\circ}\text{C}$

Pokud je akumulátor nabíjen, používán nebo skladován mimo doporučené teplotní rozsahy, může dojít ke snížení jeho výkonu.

Pokud je akumulátor mokrý, nebo vlhký, nechejte akumulátor vyschnout minimálně 48 h při teplotě nad  $+15\text{ }^{\circ}\text{C}$  a pod  $+50\text{ }^{\circ}\text{C}$ , jakož i při vlhkosti nižší než 70 %. Vyšší vlhkost může prodloužit dobu sušení.

## 21.5 Akustické a vibrační hodnoty

Hodnota K pro hladinu akustického tlaku je 2 dB(A). Hodnota K pro hladinu akustického výkonu je 2 dB(A). Hodnota K pro vibrační hodnoty je 2 m/s<sup>2</sup>.

STIHL doporučuje nosit ochranu sluchu.

### Použití s žací hlavou s výjimkou PolyCut 28-2

- Hladina akustického tlaku  $L_{pA}$  měřená podle IEC 62841-4-4: 80 dB(A)

- Hladina akustického výkonu  $L_{WA}$  měřená podle EN IEC 62841-4-4: 94 dB(A)
- Vibrační hodnota  $a_{HV}$  měřená podle IEC 62841-4-4
  - Ovládací rukojeť: 3,0 m/s<sup>2</sup>
  - Kruhová trubková rukojeť: 3,8 m/s<sup>2</sup>

### Použití s žací hlavou PolyCut 28-2

- Hladina akustického tlaku  $L_{pA}$  měřená podle IEC 62841-4-4: 87 dB(A)
- Hladina akustického výkonu  $L_{WA}$  měřená podle IEC 62841-4-4: 98 dB(A)
- Vibrační hodnota  $a_{HV}$  měřená podle IEC 62841-4-4
  - Ovládací rukojeť: 3,1 m/s<sup>2</sup>
  - Kruhová trubková rukojeť: 4,3 m/s<sup>2</sup>

### Použití s kovovým řezným/žací nástrojem

- Hladina akustického tlaku  $L_{pA}$  měřená podle IEC 62841-4-4: 85 dB(A)
- Hladina akustického výkonu  $L_{WA}$  měřená podle IEC 62841-4-4: 106 dB(A)
- Vibrační hodnota  $a_{HV}$  měřená podle IEC 62841-4-4
  - Ovládací rukojeť: 3,5 m/s<sup>2</sup>
  - Kruhová trubková rukojeť: 4,1 m/s<sup>2</sup>

Uvedené vibrační hodnoty se měřily podle normovaného zkušebního postupu a mohou se použít pro porovnání s elektrickými stroji. Skutečně vznikající vibrační hodnoty se mohou od uvedených hodnot odchylovat, závisí to na druhu a způsobu použití. Uvedené vibrační hodnoty se mohou použít pro prvotní odhad vibrační zátěže. Skutečná vibrační zátěž se musí odhadnout. Mohou se přitom zohlednit také doby, ve kterých je elektrický stroj vypnutý, a takové doby, ve kterých je sice zapnutý, ale běží bez zátěže.

Údaje ke splnění směrnice 2002/44/ES pro zaměstnavatele o vibracích viz [www.stihl.com/vib](http://www.stihl.com/vib).

## 21.6 REACH

REACH je názvem ustanovení EG o registraci, klasifikaci a povolení chemikálií.

Informace ohledně splnění ustanovení REACH se nacházejí pod [www.stihl.com/reach](http://www.stihl.com/reach).

## 22 Kombinace řezných/žacích nástrojů, ochranných krytů a nosných systémů

### 22.1 Kombinace žacích nástrojů, ochranných krytů a nosných systémů

Řezný/žací nástroj	Ochranný kryt	Omezovač kroků	Nosný systém
– PolyCut 28-2 (Ø 365 mm)	– Univerzální ochranný kryt společně se zástěrkou a odřezávacím nožem (Ø 420 mm) – Ochranný kryt pro žací hlavy (Ø 450 mm)	– volitelně	– Jednoramenní závěsné zařízení – Dvouramenní závěsné zařízení s rychlorozepínacím zařízením – Akumulátor STIHL AR společně s příložitým polštářkem – Opasek pro akumulátory s integrovanou „opaskovou brašnou AP s přípojovacím kabelem“ společně s jednoramenním závěsným zařízením – Opasek pro akumulátory s nosným pásem a s integrovanou „opaskovou brašnou AP s přípojovacím kabelem“ společně s příložitým polštářkem – Nosný systém s integrovanou „opaskovou brašnou AP s přípojovacím kabelem“ společně s opěrným polštářkem
Žací hlava s žací strunou, „kulatou, tichou“, o průměru 2,4 mm: – Žací hlava AutoCut 25-2 – Žací hlava AutoCut C 26-2 – Žací hlava AutoCut 27-2 – Žací hlava DuroCut 20-2 – Žací hlava SuperCut 20-2 – Žací hlava FixCut 31-2 – Žací hlava TrimCut C 32-2 Žací hlava s žací strunou, „kulatou, tichou“, o průměru 2,7 mm: – Žací hlava AutoCut 36-2	– Ochranný kryt pro žací hlavy (Ø 450 mm)		
– Žací list na trávu 230-4 (Ø 230 mm) – Žací list na trávu 230-8 (Ø 230 mm) – Žací list na trávu 250-32 (Ø 250 mm)	– Univerzální ochranný kryt bez zástěrky (Ø 420 mm)	– povinně	
– Vyžínací nůž 250-3 (Ø 250 mm)			

#### Popis nosných systémů



jednoramenní závěsné zařízení



dvouramenní závěsné zařízení



Akumulátor STIHL AR společně s příložitým polštářkem



Opasek pro akumulátory s integrovanou „opaskovou brašnou AP s přípojovacím kabelem“ společně s jednoramenním závěsným zařízením



Opasek pro akumulátory s nosným pásem a s integrovanou „opaskovou brašnou AP s přípojovacím kabelem“ společně s příložitým polštářkem



Nosný systém s integrovanou „opaskovou brašnou AP s připojovacím kabelem“ společně s opěrným polštářkem

## 23 Náhradní díly a příslušenství

### 23.1 Náhradní díly a příslušenství

**STIHL** Tyto symboly označují originální náhradní díly STIHL a originální příslušenství STIHL.

STIHL doporučuje používat originální náhradní díly STIHL a originální příslušenství STIHL.

Náhradní díly a příslušenství jiných výrobců nemohou být i přes pečlivý monitoring trhu firmou STIHL posouzeny ohledně jejich spolehlivosti, bezpečnosti a vhodnosti a STIHL také nemůže ručit za jejich použití.

Originální náhradní díly STIHL a originální příslušenství STIHL jsou k dostání u odborného prodejce výrobků STIHL.

## 24 Likvidace

### 24.1 Likvidace vyžinače a akumulátoru

Informace týkající se likvidace jsou k dostání u místních úřadů a odborného prodejce výrobků STIHL.

Nesprávná likvidace může být zdraví škodlivá a zatěžovat životní prostředí.

- ▶ Výrobky STIHL včetně obalů odevzdejte na vhodném sběrném místě k opětovnému zhodnocení v souladu s místními předpisy.
- ▶ Nelikvidujte s domácím odpadem.

## 25 Prohlášení o konformitě EU

### 25.1 Vyžinač STIHL FSA 200.0 R

ANDREAS STIHL AG & Co. KG  
Badstraße 115  
D-71336 Waiblingen

Německo

na vlastní zodpovědnost prohlašuje, že výrobek

- konstrukce: akumulátorový vyžinač
- kategorie stroje: vyžinač trávy, křovinořez / vyžinač
- výrobní značka: STIHL
- typ: FSA 200.0 R
- sériová identifikace: FA03

odpovídá patřičným předpisům ve znění směrnice 2011/65/EU, 2006/42/ES, 2014/30/EU a 2000/14/ES a je vyvinut a vyroben podle následujících norem ve verzích platných vždy k datu výroby: EN 55014-1, EN 55014-2, EN 62841-1 a ISO 12100 se zohledněním IEC 62841-4-4, EN 60335-1 a EN 50636-2-91.

Ke zjištění naměřené a zaručené hladiny akustického výkonu bylo postupováno podle směrnice 2000/14/ES, příloha VI.

Zkušební instituce: VDE Prüf- u. Zertifizierungsinstitut, Merianstraße 28, 63069 Offenbach, Deutschland

- Naměřená hladina akustického výkonu: 94 dB(A)
- Zaručená hladina akustického výkonu: 96 dB(A).

Technické podklady jsou uloženy v oddělení homologace výrobků firmy ANDREAS STIHL AG & Co. KG.

Rok výroby stroje a výrobní číslo jsou uvedeny na vyžinači.

Waiblingen, 1.8.2022

ANDREAS STIHL AG & Co. KG

V zast. 

Robert Olma, Vice President, Regulatory Affairs & Global Governmental Relations

## 26 Adresy

### 26.1 Hlavní sídlo firmy STIHL

ANDREAS STIHL AG & Co. KG  
Postfach 1771  
D-71307 Waiblingen

### 26.2 Distribuční společnosti STIHL

#### NĚMECKO

STIHL Vertriebszentrale AG & Co. KG  
Robert-Bosch-Straße 13  
64807 Dieburg  
Telefon: +49 6071 3055358

#### RAKOUSKO

STIHL Ges.m.b.H.  
Fachmarktstraße 7

2334 Vösendorf  
Telefon: +43 1 86596370

## ŠVÝCARSKO

STIHL Vertriebs AG  
Isenrietstraße 4  
8617 Mönchaltorf  
Telefon: +41 44 9493030

## ČESKÁ REPUBLIKA

Andreas STIHL, spol. s r.o.  
Chrlická 753  
664 42 Modřice

## 26.3 Dovozy firmy STIHL

### BOSNA-HERCEGOVINA

UNIKOMERC d. o. o.  
Bišće polje bb  
88000 Mostar  
Telefon: +387 36 352560  
Fax: +387 36 350536

### CHORVATSKO

UNIKOMERC – UVOZ d.o.o.  
Sjedište:  
Amruševa 10, 10000 Zagreb  
Prodaja:  
Ulica Kneza Ljudevita Posavskog 56, 10410 Velika Gorica  
Telefon: +385 1 6370010  
Fax: +385 1 6221569

### TURECKO

SADAL TARIM MAKİNELERİ DIŞ TİCARET A.Ş.  
Hürriyet Mahallesi Manas Caddesi No.1  
35473 Menderes, İzmir  
Telefon: +90 232 210 32 32  
Fax: +90 232 210 32 33

## 27 Všeobecné bezpečnostní pokyny pro elektrické stroje

### 27.1 Úvod

V této kapitole jsou uvedeny předformulované, všeobecně platné bezpečnostní pokyny v normě EN/IEC 62841 pro rukou vedené, motorem poháněné elektrické stroje a nářadí.

STIHL tyto texty musí otisknout.

Bezpečnostní pokyny k zabránění elektrické rány, uvedené pod bodem "Elektrická bezpečnost", nejsou aplikovatelné na akumulátorové výrobky STIHL.



## VAROVÁNÍ

- **Přečtěte si všechny bezpečnostní pokyny, návody, ilustrace a technická data, jimiž je tento elektrický stroj opatřen.** Zanedbání a nedodržení následujících pokynů mohou způsobit úraz elektrickým proudem, požár a/nebo další těžké úrazy. **Všechny bezpečnostní pokyny a návody bezpečně uložit pro další použití.**

Pojem „elektrický stroj“, používaný v bezpečnostních pokynech, se vztahuje na elektrické nářadí napájené ze sítě (se síťovým kabelem) nebo na elektrické nářadí napájené akumulátorem (bez síťového kabelu).

### 27.2 Bezpečnost pracoviště

- a) **Své pracoviště udržujte v čistém stavu a dobře osvětlené.** Nepořádek nebo neosvětlené pracoviště mohou vést k úrazům.
- b) **Nikdy s elektrickým strojem nepracujte v prostředí ohroženém explozemi, ve kterém se nacházejí hořlavé kapaliny, plyny nebo vznětlivý prach jakéhokoli druhu.** Elektrické stroje produkují elektrické jiskry, které by mohly vznětlivý prach či vznětlivé výpary zapálit.
- c) **Během práce s elektrickým strojem nepouštějte děti a jiné osoby do jeho blízkosti.** V případě odpoutání pozornosti by mohlo dojít ke ztrátě vaší kontroly nad elektrickým strojem.

### 27.3 Elektrická bezpečnost

- a) **Připojovací elektrická vidlice elektrického stroje musí být vhodná pro síťovou zásuvku. Elektrická vidlice se nikdy nesmí žádným způsobem pozměňovat. Nikdy nepoužívejte žádné adaptérové vidlice v kombinaci s elektrickými stroji s ochranným uzemněním.** Nezměněné elektrické vidlice a vhodné zásuvky snižují nebezpečí úrazu elektrickým proudem.
- b) **Vyhnete se tělesným kontaktům s uzemněnými plochami například trubek, topných těles, elektrických sporáků a ledniček.** Existuje zde zvýšené riziko úrazu elektrickým proudem v případě, že je vaše tělo uzemněno.
- c) **Elektrické stroje nikdy nenechávejte na dešti či v moku.** Proniknutí vody do elektrického stroje zvyšuje riziko úrazu elektrickým proudem.



- d) **Připojovací kabel nikdy nepoužívejte k jinému než patřičnému účelu. Nikdy nepoužívejte připojovací kabel k nošení, tažení nebo k vytažení vidlice z elektrického stroje. Připojovací kabel se nikdy nesmí dostat do blízkosti zdrojů vysokých teplot, oleje, ostrých hran nebo jakýchkoli pohyblivých dílů.** Poškozené či zamotané připojovací kabely zvyšují riziko úrazu elektrickým proudem.
- e) **V případě, že s elektrickým strojem budete pracovat venku, používejte pouze takové prodlužovací kabely, které jsou vhodné také pro venkovní práce.** Použití prodlužovacího kabelu vhodného pro venkovní práce snižuje riziko úrazu elektrickým proudem.
- f) **Pokud se nelze vyhnout provozu elektrického stroje ve vlhkém prostředí, používejte zásadně vždy ochranný spínač proti nedostatečnému proudu.** Použití ochranného spínače proti nedostatečnému proudu snižuje riziko úrazu elektrickým proudem.
- e) **Vyhnete se jakémukoli abnormálnímu držení těla. Zajistěte si pevný postoj a udržujte neustále správnou rovnováhu.** Tím můžete elektrický stroj lépe kontrolovat i v neočekávaných situacích.
- f) **Noste vhodný oděv. Nikdy nenoste široký, volný oděv ani žádné šperky a ozdoby. Vlasy a oděv udržujte ve správné vzdálenosti od pohyblivých se částí stroje.** Volný oděv, šperky, ozdoby či dlouhé vlasy by se mohly zachytit v pohyblivých se částech stroje.
- g) **Pokud je možné namontovat zařízení odsávající nebo zachycující prach, je třeba je připojit a správně použít.** Použití zařízení pro odsávání prachu může snížit ohrožení zdraví vlivem prachu.
- h) **Nepodléhejte falešnému pocitu bezpečnosti a nezanedbávejte bezpečnostní pravidla pro elektrické stroje, i když jste po mnohanásobném použití s elektrickým strojem dobře obeznámeni.** Nepozorné zacházení a jednání může během zlomků vteřiny vést k těžkým úrazům.

## 27.4 Bezpečnost osob

- a) **Při práci buďte pozorní, dbejte na to, co děláte, a s elektrickým strojem pracujte vždy s rozmyslem. Nikdy s elektrickým strojem nepracujte, jste-li unaveni nebo pod vlivem drog, alkoholu či léků.** Jakákoliv krátká momentální nepozornost během práce s elektrickým strojem může mít za následek vážné úrazy.
- b) **Noste osobní ochranné vybavení a zásadně vždy ochranné brýle.** Použití osobního ochranného vybavení, jako např. ochranné protiprašné masky, bezpečnostních bot s hrubou, nekouzavou podrážkou, ochranné přilby nebo ochrany sluchu, podle druhu a použití elektrického stroje, snižuje riziko úrazů.
- c) **Zabraňte nechtěnému, samovolnému naskočení stroje. Ještě dříve, než připojíte elektrický stroj na síťové napájení a/nebo na akumulátor, než ho zdvihnete nebo hodláte přenést, se bezpodmínečně přesvědčte o tom, že je vypnutý.** Pokud máte při přenášení elektrického stroje prst na spínači nebo elektrický stroj připojujete na síťové napájení v zapnutém stavu, může to vést k úrazům.
- d) **Před zapnutím elektrického stroje vždy zásadně odstraňte nářadí k jeho seřizování nebo šroubováky.** Nářadí či klíče, které by se nacházely v jednom z rotujících dílů stroje, by mohly vést k úrazům.

## 27.5 Použití a zacházení s elektrickým strojem

- a) **Elektrický stroj nikdy nepřetěžujte. Pro svoji práci používejte elektrický stroj, který je pro ni určen.** S vhodným elektrickým strojem pracujete v uvedeném výkonnostním pásmu lépe a bezpečněji.
- b) **Nikdy nepoužívejte elektrický stroj, jehož spínač je defektní.** Elektrický stroj, který se již nedá zapnout či vypnout, je nebezpečný a musí být opraven.
- c) **Než začnete na stroji provádět seřizovací úkony, výměnu pracovních nástrojů nebo elektrický stroj odložíte, zásadně vždy nejdříve vytáhněte elektrickou vidlici ze zásuvky a/nebo odstraňte vyjímatelný akumulátor.** Toto bezpečnostní opatření zabrání jakémukoli nechtěnému naskočení elektrického stroje.
- d) **Nepoužívané elektrické stroje skladujte mimo dosah dětí. Nikdy nedovolte používat tento elektrický stroj žádným osobám, které nejsou s tímto elektrickým strojem obeznámeny a které si nepřečetly tyto pokyny a návody.** Elektrické stroje jsou nebezpečné v případě, že jsou používány nezkušenými osobami.
- e) **Elektrické stroje a pracovní nástroje pečlivě ošetřujte. Kontrolujte, zda pohyblivé díly**

- stroje dokonale fungují a nezadrhávají se, zda jednotlivé součásti nejsou zlomené či jinak poškozené, že funkce elektrického stroje není negativně ovlivněna. Před zahájením práce s elektrickým strojem nechte poškozené díly opravit. Příčina mnoha úrazů spočívá ve špatné údržbě elektrických strojů.
- f) **Řezné nástroje udržujte v čistém a správně naostřeném stavu.** Pečlivě ošetřované řezné nástroje s ostrými břity mají nižší sklon k zaklesnutí a jejich vedení při práci je snadnější.
- g) **Elektrický stroj, používané nářadí a pracovní nástroje atd. používejte patřičně podle těchto pokynů a návodů. Zásadně přitom zohledněte také pracovní podmínky a práce naplánované k provedení.** Použití elektrických strojů k jinému než k předurčenému použití může vést k nebezpečným situacím.
- h) **Udržujte rukojeti a plochy k uchopení v suchém, čistém stavu, bez oleje a tuků.** Kluzké rukojeti a plochy k uchopení nedovolují žádnou bezpečnou obsluhu a kontrolu elektrického stroje v nepředvídatelných situacích.

## 27.6 Použití a zacházení s akumulátorovým strojem

- a) **Nabíjení akumulátorů provádějte pouze výrobcem doporučenými nabíječkami.** Nabíječka, která je vhodná pro určitý druh akumulátorů, hrozí v případě použití s jinými akumulátory nebezpečí požáru.
- b) **V elektrických nástrojích používejte pouze pro ně předurčené akumulátory.** Při použití jiných akumulátorů může hrozit nebezpečí úrazu či požáru.
- c) **Akumulátor, který právě není používán, nepřechovávat v blízkosti kancelářských spínačů, mincí, klíčů, hřebíků, šroubů a jiných kovových předmětů, které by mohly způsobit přemostění kontaktů.** Zkrat mezi kontakty akumulátoru může mít za následek popálení či požár.
- d) **Při nesprávném použití může z akumulátoru vytéct kapalina. Vyhněte se kontaktu s ní. Při náhodném kontaktu s kapalinou se ihned opláchnout vodou. Pokud by se kapalina dostala do očí, obraťte se navíc s žádostí o pomoc na lékaře.** Z akumulátoru vytékající kapalina může způsobit podráždění pokožky nebo popálení.

- e) **Nepoužívejte žádný poškozený nebo pozměněný akumulátor.** Poškozené nebo pozměněné akumulátory se mohou chovat nepředvídatelně a mohou vést k požáru, explozi nebo úrazům.
- f) **Nikdy nevystavujte akumulátor ohni nebo vysokým teplotám.** Oheň nebo teploty nad 130 °C (265 °F) mohou vyvolat explozi.
- g) **Dodržujte všechny pokyny a odkazy k nabíjení a nenabíjejte akumulátor nebo akumulátorový stroj nikdy mimo v návodu k použití uvedeného tepelného pásma.** Falešné nabíjení nebo nabíjení mimo dovoleného tepelného pásma může akumulátor zničit a zvýšit nebezpečí požáru.

## 27.7 Servis

- a) **Elektrický stroj nechávejte opravovat pouze kvalifikovaným odborným personálem a pouze za použití originálních náhradních dílů.** Tím je zajištěno, že bezpečnost elektrického stroje zůstane zachována.
- b) **Neprovádějte nikdy údržbu poškozeného akumulátoru.** Veškeré údržbářské úkony na akumulátorech by měly být prováděny pouze výrobcem nebo zplnomocněnými servisními dílnami.

## 27.8 Bezpečnostní pokyny pro vyžínáče trávy, křovinořezy a křovinořezy s pilovým listem

- a) **Nepoužívejte zahradní nůžky za špatného počasí, zejména když hrozí bouřky.** Tím se snižuje nebezpečí zasažení bleskem.
- b) **Zkontrolujte, zda se v pracovní oblasti nevykytují žádná volně žijící zvířata.** Volně žijící zvířata mohou být zraněna běžícím strojem.
- c) **Důkladně prohlédněte pracovní oblast a odstraňte všechny kameny, klacky, dráty, kosti a jiná cizí tělesa.** Vymrštěné části mohou způsobit zranění.
- d) **Před použitím strojů vždy zkontrolujte, zda nejsou žací nástroj nebo pilový list a žací nebo pilová jednotka poškozeny.** Poškozené díly zvyšují riziko poranění.
- e) **Dodržujte pokyny k výměně pracovních nástrojů.** Neodborně utažené matice nebo šrouby pilových listů mohou poškodit pilový list, nebo způsobit jeho uvolnění.
- f) **Jmenovité otáčky řezného/žacího nástroje musí být nejméně tak vysoké jako jsou nejvyšší otáčky uvedené na stroji.** Řezné/žací

- nástroje, které se otáčejí rychleji než jmenovitě otáčky, se mohou rozlomit a vyvrstít.
- g) **Noste ochranu očí, hlavy a ochranné rukavice.** Vhodné osobní ochranné pomůcky sniží počet úrazů způsobených odmrštěnými díly nebo náhodným kontaktem s žací strunou nebo pilovým listem.
- h) **Během provozu stroje noste vždy protiskluzovou ochrannou obuv. Nikdy nepracujte naboso či v otevřených sandálech.** Tím se snižuje riziko poranění nohou při kontaktu s rotující žací strunou nebo pilovým listem.
- i) **Během provozu stroje noste vždy bezpečnostní obuv. Nikdy nepracujte naboso či v otevřených sandálech.** Tím se snižuje riziko poranění nohou při kontaktu s rotující žací strunou nebo pilovým listem.
- j) **Během provozu stroje noste vždy dlouhé kalhoty.** Odkrytá pokožka zvyšuje pravděpodobnost zranění způsobená vyvrstěnými objekty.
- k) **Při práci se strojem se nepřibližujte k osobám stojícím okolo.** Vyvrstěné části mohou způsobit vážná zranění.
- l) **Během provozu stroje používejte vždy obě ruce.** Stroj držte oběma rukama, zabrání se tím ztrátě kontroly nad strojem.
- m) **Stroj držte jen za izolované plochy rukojetí, protože žací struna nebo pilový list mohou narazit na skrytá elektrická vedení, nebo mohou zasáhnout vlastní síťový kabel.** Kontakt žací struny nebo pilového listu s kabelem pod napětím může uvést kovové části stroje také pod napětí a v důsledku toho způsobit úraz elektrickým proudem.
- n) **Dbejte vždy na pevný postoj a používejte stroj, pouze když stojíte na zemi.** Kluzký podklad nebo nestabilní plochy pro stání mohou vést ke ztrátě stability nebo kontroly nad strojem.
- o) **Stroj nepoužívejte na příliš strmých svazích.** Snižuje se tak riziko ztráty kontroly, uklouznutí a pádu, což by mohlo vést ke zranění.
- p) **Při práci na svazích se ujistěte, že stojíte bezpečně; pracujte vždy příčně ke svahu, nikdy ne směrem nahoru nebo dolů, a buďte velmi opatrní při změně směru práce.** Snižuje se tak riziko ztráty kontroly, uklouznutí a pádu, což by mohlo vést ke zranění.
- q) **Zachovávejte při práci patřičný odstup všech částí těla od žací struny nebo pilového listu. Před zapnutím stroje se ujistěte, že se žací struna nebo pilový list ničeho nedotýkají.** Okamžik nepozornosti při provozu stroje může vést k úrazům vás nebo jiných osob.
- r) **Se strojem nikdy nepracujte ve výšce nad pasem.** To pomáhá zabránit neúmyslnému kontaktu s žací strunou nebo pilovým listem a umožňuje lepší ovládnání stroje v neočekávaných situacích.
- s) **Buďte při řezání křoví a houští, které je napnuté, připraveni na zpětné odpružení.** Při uvolnění dřevních vláken může křoví nebo houští uživatele zasáhnout a/nebo způsobit ztrátu kontroly nad strojem.
- t) **Buďte obzvláště opatrní při řezání podrostu a mladých stromků.** Slabý materiál se může v pilovém listu zachytit a udeřit vás nebo vám způsobit ztrátu rovnováhy.
- u) **Mějte stroj pod kontrolou a nedotýkejte se pilových listů nebo jiných nebezpečných částí během jejich pohybu.** To snižuje riziko úrazu v důsledku pohyblivých se částí.
- v) **Noste stroj vypnutý a odvrácený směrem od těla.** Správná manipulace se strojem snižuje pravděpodobnost náhodného kontaktu s rotujícím pilovým listem.
- w) **Při přepravě nebo skladování stroje vždy nasadte ochrannou krytku na kovový pilový list.** Správná manipulace se strojem snižuje pravděpodobnost náhodného kontaktu s pilovým listem.
- x) **Používejte pouze výrobcem dané náhradní struny, řezací hlavy a pilové listy.** Nesprávné náhradní díly mohou zvýšit riziko prasknutí a úrazu.
- y) **Než budete odstraňovat zaklesnutý materiál nebo provádět údržbu stroje, zajistěte, aby byl spínač vypnutý a akumulátor odstraněný.** Nenadále spuštění stroje při odstraňování zaklesnutého materiálu může vést k závažným úrazům.

## 27.9 Bezpečnostní pokyny pro zpětný ráz

Zpětný ráz je náhlý pohyb stroje orientovaný do strany, dopředu nebo dozadu, který se může vyskytnout při zaseknutí řezného/žacího nástroje nebo zaháknutí v objektu, jako je mladý strom nebo pařez. Může být tak silný, že stroj a/nebo obsluhující osoba je vržena do libovolného směru, což v konečném důsledku způsobí ztrátu kontroly nad strojem.

Zpětnému rázu a odpovídajícímu ohrožení je možné zabránit vhodnými preventivními opatřeními, která jsou uvedena níže.

- a) **Stroj držte pevně oběma rukama a pažemi zaujměte polohu, ve které jste schopni zachytit síly zpětného rázu. Držte se na levé straně stroje.** Zpětný ráz může nečekaným pohybem stroje zvýšit riziko úrazu. Obsluhující osoba může zvládat zpětné síly vhodnými bezpečnostními opatřeními.
- b) **Pokud dojde k zaseknutí pilového listu nebo přerušíte práci, vypněte stroj a držte jej klidně v materiálu, dokud se pilový list nezastaví. V případě zaseknutého pilového listu se nikdy nepokoušejte vyjmout stroj z materiálu nebo jej vytáhnout směrem dozadu, dokud se pilový list pohybuje; jinak může nastat zpětný ráz.** Zjistěte a odstraňte příčinu zaseknutí pilového listu.
- c) **Nepoužívejte tupé nebo poškozené pilové listy.** Tupé nebo poškozené pilové listy zvyšují riziko zaseknutí nebo zaháknutí v objektu a mohou vést ke zpětnému rázu.
- d) **Zajistěte, aby byl vždy dobrý výhled na střihaný/řezaný materiál.** Zpětný ráz je pravděpodobnější v místech, kde je střihaný/řezaný materiál hůře vidět.
- e) **Pokud se při práci blíží jiná osoba, stroj vypněte.** V případě zpětného rázu může snadno dojít k zásahu jiných osob rotujícím pilovým listem a tím k jejich zranění.

## Tartalomjegyzék

1	Előszó.....	222
2	Erre a használati útmutatóra vonatkozó információk.....	222
3	Áttekintés.....	223
4	Biztonsági tudnivalók.....	225
5	A motoros kasza használatra kész tétele.....	232
6	Akku töltés és LED-ek.....	232
7	Bluetooth®-os rádióinterfész aktiválása és inaktíválása.....	233
8	A motoros kasza összeszerelése.....	233
9	A motoros kasza beállítása a felhasználó számára.....	235
10	Az akku behelyezése és kivétele.....	236
11	A motoros kasza bekapcsolása és kikapcsolása.....	237
12	A motoros kasza és az akkumulátor ellenőrzése.....	237

13	Munkavégzés a motoros kaszával.....	238
14	Munka után.....	239
15	Szállítás.....	239
16	Tárolás.....	239
17	Tisztítás.....	240
18	Karbantartás.....	240
19	Javítás.....	241
20	Hibaelhárítás.....	241
21	Műszaki adatok.....	242
22	Kombinációk vágószerszámokból, védőelemekből és hordozórendszerekből.....	244
23	Pótalkatrészek és tartozékok.....	245
24	Ártalmatlanítás.....	245
25	EK Megfelelőségi nyilatkozat.....	245
26	A gyártó UK/CA megfelelőségi nyilatkozata.....	246
27	Általános biztonsági előírások az elektromos szerszámokhoz.....	246

## 1 Előszó

Tisztelt Vásárlónk!

Örömmel szolgálunk, hogy STIHL-termék mellett döntött. Termékeink fejlesztése és gyártása csúcsmínőségben történik, ügyfeleink szükségleteinek megfelelően. Így magas megbízhatóságú termékek jönnek létre, amelyek az extrém igénybevétel próbáját is kiállják.

A STIHL a szervizelés terén is csúcsmínőséget nyújt Önnek. Márkaszervizeink szakértő tanácsadást és betanítást, valamint átfogó műszaki segítséget nyújtanak.

A STIHL elkötelezett a környezettel szembeni fenntartható és felelősségteljes eljárások mellett. A jelen használati utasítás támogatást ad, hogy Ön biztonságos és környezetbarát módon használhassa STIHL-termékét, annak hosszú élettartamán keresztül.

Köszönjük bizalmát és sok örömet kívánunk a STIHL-termék használatához.



Dr. Nikolas Stihl

**FONTOS! HASZNÁLAT ELŐTT OLVASSA EL, ÉS ŐRIZZE MEG.**

## 2 Erre a használati útmutatóra vonatkozó információk

### 2.1 Vonatkozó dokumentumok

A helyi biztonsági előírások érvényesek.

- ▶ A jelen használati utasításon túl olvassa el, értse meg és tartsa meg az alábbi dokumentumokat is:
  - A használt vágószerszám használati utasítása és csomagolása
  - A használt hordozórendszer használati utasítása
  - A STIHL AR akkumulátor használati utasítása
  - A „Csatlakozóvezetékes AP övtáska” használati utasítása
  - Biztonsági utasítások, STIHL AP akkumulátor
  - A STIHL AL 101, 301, 301-4, 500 töltőkészülékek használati utasítása
  - Biztonsági információk, a beépített akkumulátorral ellátott STIHL-termékekre és akkumulátorokra vonatkozóan: [www.stihl.com/safety-data-sheets](http://www.stihl.com/safety-data-sheets)

A STIHL connected és a kompatibilis termékek tekintetében további információ, illetve a GYIK a [www.connect.stihl.com](http://www.connect.stihl.com) webhelyen, vagy a STIHL márkaszervizeknél rendelkezésre áll.

A Bluetooth®-szóvédjegy és a képes védjegyek (logók) a Bluetooth SIG, Inc bejegyzett áruvédjegye és tulajdona. A szóvédjegy/képes védjegy STIHL által történő mindennemű felhasználása licenc alatt történik.

A  szimbólummal ellátott akkumulátorok Bluetooth®-os rádióinterfészsel vannak felszerelve. Figyelembe kell venni a helyi üzemeltetési korlátozásokat (például repülőgépekben vagy kórházakban).

## 2.2 A figyelmeztetések jelölése a szövegben



### FIGYELMEZTETÉS

- Olyan veszélyekre utal, amelyek súlyos sérüléseket vagy halált okozhatnak.
  - ▶ A megnevezett intézkedésekkel súlyos sérülések vagy halál kerülhető el.

### TUDNIVALÓ

- Olyan veszélyekre utal, amelyek anyagi károkat okozhatnak.
  - ▶ A megnevezett intézkedésekkel anyagi károk kerülhetők el.

## 2.3 Szimbólumok a szövegben



Ez a szimbólum a használati útmutató egyik fejezetére utal.

## 3 Áttekintés

### 3.1 A motoros kasza és az akkumulátor

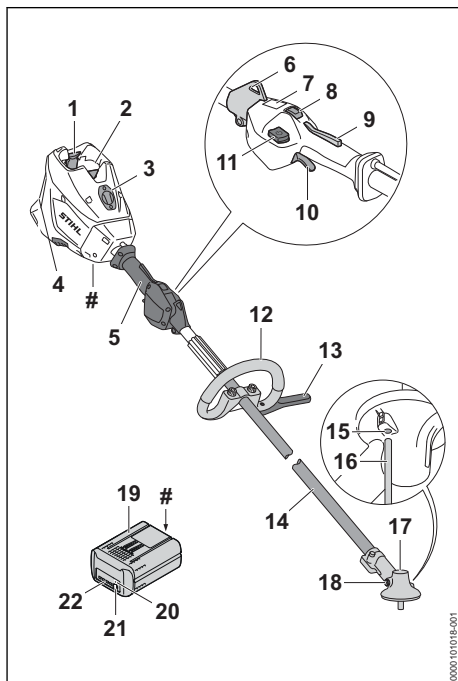

- 1 Záremeltyű**  
A záremeltyűk tartják az akkumulátort az akkumulátorüregben.
- 2 Akkumulátorüreg**  
Az akkumulátorüreg befogadja az akkumulátort.
- 3 Fedél<sup>25</sup>**  
A fedél a Smart Connector 2 A helyét takarja.
- 4 Légszűrő**  
A légszűrő kiszűri a motor által beszívott levegőt.
- 5 Kezelőfogantyú**  
A kezelőfogantyú a motoros kasza kezelésére, tartására és vezetésére szolgál.

<sup>25</sup>A fedél a motorház része. A fedelet csak a Smart Connector 2 A felszereléséhez vegye le, és tárolja biztonságosan a későbbi újbóli beszereléshez. A bozótvágot mindig a fedéllel vagy a Smart Connector 2 A csatlakozóval felszerelve használja.



**6 Hordozófül**

A hordozófül a hordozórendszer beakasztására szolgál.

**7 LED-ek**

A LED-ek a beállított teljesítményszintet mutatják.

**8 Teljesítményfokozat-gomb**

A teljesítményfokozat-gomb a teljesítményszint beállítására szolgál.

**9 Kapcsolóemelyűzár**

A kapcsolóemelyűzár a kapcsolóemelyűt oldja ki.

**10 Kapcsolóemelyű**

A kapcsolóemelyű be- és kikapcsolja a motoros kaszát.

**11 Kiológógomb**

A kioldógomb a motoros kasza bekapcsolására szolgál.

**12 Körfogantyú**

A gyorsbefogóval felszerelt körfogantyú a motoros kasza tartására és vezetésére szolgál.

**13 Előtölési korlátozó**

Az előtölési korlátozó korlátozza a távolságot a kezelő lába és a fém vágószerzám között.

**14 Szár**

A szár köti össze valamennyi alkatrészt.

**15 Nyílások a dugaszolótűskéhez**

A dugaszolótűskének szánt nyílások befogadják a dugaszolótűskét.

**16 Dugaszoló tűske**

A dugaszoló tűske blokkolja a tengelyt a vágószerzám felszerelésekor.

**17 Hajtóműház**

A hajtóműház lefedi a hajtóművet.

**18 Zárócsavar**

A zárócsavar lezárja a STIHL hajtóműzsírnak szánt nyílást.

**19 Akkumulátor**

Az akkumulátor látja el a motoros kaszát energiával.

**20 LED-ek**

A LED-ek az akkumulátorok töltési állapotát és üzemzavarokat jeleznek ki.

**21 Nyomógomb**

Az akkumulátoron lévő LED-eket a nyomógomb aktiválja. Ez aktiválja és inaktíválja a Bluetooth® rádiós interfészt (ha van).

**22 „BLUETOOTH® LED (csak C jelzésű akkumulátorokhoz)**

A LED megmutatja a Bluetooth® rádiós interfész aktiválását és inaktíválását.

**# Teljesítménytábla a gépszámmal****3.2 Védők és vágószerzámok**

A védőt és a vágószerzámokat példaként ábrázoljuk. Az engedélyezett kombinációkat ebben a használati utasításban találja,  22.

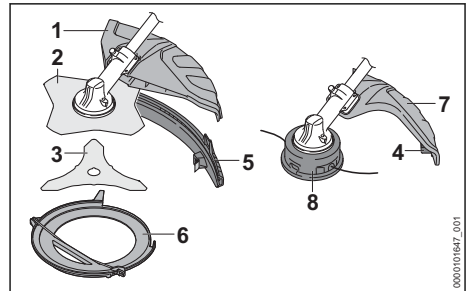
**1 Univerzális védő<sup>26</sup>**

A univerzális védő védi a kezelőt a felvert tárggyal és a vágószerzámmal történő érintkezéssel szemben.

**2 Fűvágólap**

A fűvágólap fű és gyom vágására alkalmas.

**3 Bozótívágó kés**

A bozótívágó kés bozót vágására alkalmas.

**4 Hosszoló kés**

A hosszító kés munkavégzés közben megfelelő hosszúságúra rövidíti le a damilt.

**5 Kötény<sup>27</sup>**

A kötény meghosszabbítja az univerzális védőt a nyírófejjel történő használathoz.

**6 Szállítási védőelem**

A szállítási védőelem akadályozza meg, hogy a felhasználó érintkezzen a fém vágószerzámmal.

<sup>26</sup>Az univerzális védővel kapcsolatban használható vágószerzámokat lásd a 22. fejezetben - Kombinációk vágószerzámokból, védőkből és hordozórendszerekből.

<sup>27</sup>A köténnyel kapcsolatban használható vágószerzámokat lásd a 22. fejezetben - Kombinációk vágószerzámokból, védőkből és hordozórendszerekből.

**7 Nyírófejekhez való védő**

A nyírófejhez tartozó védőelem védi a kezelőt a felvert tárgyakkal és a nyírófejjel történő érintkezéssel szemben.

**8 Nyírófej**

A nyírófej tartja a damilt.

**3.3 Szimbólumok**

A szimbólumok a motoros kaszán, a védőn és az akkumulátoron lehetnek feltüntetve és a következőket jelentik:



1 LED pirosan világít. Túl meleg vagy túl hideg az akkumulátor.



4 LED pirosan villog. Üzemzavar áll fenn az akkumulátorban.



Nyomja meg a kioldógombot a motoros kasza bekapcsolásához és a teljesítményfokozatok beállításához.



Ez a szimbólum jelöli a kioldógombot.



Ez a szimbólum megmutatja a vágószerszám forgásirányát.

max Ø xxx Ez a szimbólum a vágószerszám maximális átmérőjét milliméterben.



Ez a szimbólum megmutatja a vágószerszám legnagyobb fordulatszámát.



L<sub>WA</sub> Garantált zajteljesítményszint dB(A)-ban a 2000/14/EK irányelv szerint, az elektromos termékek zajkibocsátásának összehasonlíthatóságához.



Az akkumulátornak van Bluetooth®-os rádióinterfésze, és a STIHL connected app-pal össze lehet kapcsolni.



A szimbólum mellett látható adat az akkumulátornak a cellagyártó specifikációja szerinti energiatartalmára utal. Az alkalmazás során rendelkezésre álló energiatartalom csekélyebb.



A terméket ne dobja a háztartási szemétkébe.

**4 Biztonsági tudnivalók****4.1 Figyelmeztető szimbólumok****4.1.1 Figyelmeztető szimbólumok**

A motoros kaszán vagy az akkumulátoron lévő figyelmeztető szimbólumok jelentése:



Tartsa be a biztonsági előírásokat és azok intézkedéseit.



Olvassa el, értse meg, és tartsa meg a használati utasítást.



Viseljen védőszemüveget, hallásvédőt és védősisakot.



Viseljen védőcsizmát.



Viseljen munkakesztyűt.



Tartsa be a visszacsapódásra vonatkozó biztonsági előírásokat és azok intézkedéseit.



Tartsa be a felvert tárgyakra vonatkozó biztonsági előírásokat és azok intézkedéseit.



Tartsa be a biztonsági távolságot.



A munka megszakításakor, szállításkor, tárolás, karbantartás vagy javítás esetén vegye ki az akkumulátort.



Óvja az akkumulátort nyílt lángtól és hőtől.



A munka megszakításakor, szállításkor, tárolás, karbantartás vagy javítás esetén húzza ki a csatlakozóvezeték dugaszát a hüvelyből.

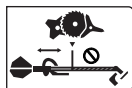

Ne menjen a körfogantyú és a vágószerszám közötti minimális távolság alá

**4.1.2 Nyírófejekhez való védő**

A nyírófejekhez való védőn lévő figyelmeztető szimbólumok jelentése:



Ezt a védőt nyírófejekhez használja.



Ezt a védőt ne használja fűvágó lapokhoz.



Ezt a védőt ne használja bozótvágó késekhez.



### 4.1.3 Univerzális védő és kötény

#### Univerzális védő

Az univerzális védőn lévő figyelmeztető szimbólumok jelentése:



Ezt a védőt kötény nélkül ne használja nyírófejhez.



Ezt a védőt fűvágó lapokhoz használja.



Ezt a védőt bozótvágó késekhez használja.

#### Kötény

A kötényen lévő figyelmeztető szimbólumok jelentése:



Az univerzális védőt a köténnyel és a hosszolókéssel együtt használja nyírófejekhez.

### 4.2 Rendeltetésszerű használat

A STIHL FSA 200.0 R motoros kaszát a következőkre használják:

- nyírófejjel: fűnyíráshoz
- fűvágólapal: Fű és gyom nyírására
- bozótvágó késsel: bozót nyírására max. 20 mm-es átmérőig

A motoros kaszát esőben is lehet használni.

A motoros kaszát egy STIHL AP akkumulátor vagy egy STIHL AR akkumulátor látja el energiával.

A  szimbólummal ellátott akkumulátorok a STIHL connected app-pal kombinálva lehetővé teszik a személyre szabást és az akkumulátorra Bluetooth®-technológiával történő információátvitelt.

## ▲ FIGYELMEZTETÉS

- A STIHL által a motoros kaszához nem engedélyezett akkumulátorok tűzvészeket és robbanásokat okozhatnak. Súlyos, akár halálos személyi sérülések következhetnek be, és anyagi károk keletkezhetnek.
  - ▶ A motoros kaszát egy STIHL AP akkumulátorral vagy egy STIHL AR akkumulátorral használja.
- Amennyiben a motoros kaszát vagy az akkumulátort nem rendeltetés szerint használják,

súlyos vagy halálos személyi sérülések, és anyagi károk keletkezhetnek.

- ▶ A motoros kaszát a jelen használati utasításban leírt módon használja.
- ▶ Úgy használja az akkumulátort, ahogy az a STIHL AR akkumulátor használati utasításában, a STIHL connected app-ban és a [www.connect.stihl.com](http://www.connect.stihl.com) címen le van írva.

### 4.3 A felhasználóval szemben támasztott követelmények

## ▲ FIGYELMEZTETÉS

- A felhasználók betanítás nélkül nem tudják a motoros kasza és az akkumulátor veszélyeit felismerni vagy felbecsülni. A felhasználó vagy más személyek súlyos személyi sérüléseket szenvedhetnek el vagy meg is halhatnak.



- ▶ Olvassa el, értse meg, és őrizze meg a használati útmutatót.
- ▶ Amennyiben a motoros kaszát vagy az akkumulátort továbbadja más személynek: Adja át vele együtt a használati útmutatót is.
- ▶ Bizonyosodjon meg arról, hogy a felhasználó megfelel a következő követelményeknek:
  - A felhasználó kipihent.
  - A felhasználó fizikailag, érzékszervileg és szellemileg képes a motoros kaszát és az akkumulátort kezelni és azzal dolgozni. Amennyiben a felhasználó fizikai, érzékszervi vagy szellemi képességeinél fogva korlátozottan képes erre, a felhasználó csak felügyelet mellett vagy egy felelős személy utasításai szerint dolgozhat a berendezéssel.
  - A felhasználó képes felismerni és felbecsülni a motoros kasza és az akkumulátor veszélyeit.
  - A felhasználó nagykorú vagy a felhasználó a nemzeti jogszabályok szerint felügyelet mellett képzést fog kapni a szakmára.
  - A felhasználó részesült STIHL márkaszerviz vagy szakember általi oktatásban, mielőtt először használná a motoros kaszát.
  - A felhasználó nem áll alkoholt, orvosságok vagy drogok hatása alatt.
- ▶ Amennyiben bizonytalanságok merülnek fel: Forduljon STIHL márkaszervizhez.

## 4.4 Ruházat és felszerelés

### ▲ FIGYELMEZTETÉS

- Munkavégzés közben a hosszú haj becsipődhet a motoros kaszába. A felhasználó súlyos sérülést szenvedhet.
  - ▶ A hosszú hajat úgy kösse össze és úgy rögzítse, hogy az a váll felett legyen.
- A munkavégzés során a tárgyak nagy sebességgel repülhetnek fel. A kezelő megsérülhet.



▶ Viseljen szorosan illeszkedő védőszemüveget. A megfelelő védőszemüveget az EN 166 szabvány szerint vagy a nemzeti előírásoknak megfelelően vizsgálják, és a megfelelő jelöléssel ellátva kaphatók a boltban.

- ▶ Viseljen arcvédőt.
- ▶ Viseljen hosszú ujjú, szorosan illeszkedő felsőrészt.
- Munka közben zaj keletkezik. A zaj halláskárosodást okozhat.



▶ Viseljen hallásvédőt.

- A leeső tárgyak fejsérüléseket okozhatnak.



▶ Ha munka közben tárgyak zuhanhatnak le: Viseljen védősisakot.

- Munkavégzés közben por kavarodhat fel. A belélegzett por károsíthatja az egészséget és allergiás reakciókat válthat ki.
  - ▶ Ha por keveredik fel: Viseljen porvédőmaszkot.

- A nem megfelelő ruházat beakadhat fába, bozótbá és a motoros kaszába. A nem megfelelő ruházatot viselő kezelők súlyosan megsérülhetnek.

- ▶ Viseljen testhez simuló ruházatot.
- ▶ Vegye le a sálakat és az ékszereket.

- Munkavégzés közben a kezelő érintkezésbe kerülhet a forgó vágószerszámmal. A felhasználó súlyos sérülést szenvedhet.
  - ▶ Viseljen ellenálló anyagú lábbelit.



▶ Amennyiben fém vágószerszámot használ: Használjon acél orr-részes védőcsizmát.

- ▶ Viseljen ellenálló anyagból készült hosszú nadrágot.

- A vágószerszám fel- és leszerelésekor, illetve a tisztítás vagy a karbantartás közben a kezelő érintkezésbe kerülhet a vágószerszámmal vagy a hossztolókéssel. A kezelő megsérülhet.



▶ Viseljen ellenálló anyagú munkakesztyűt.

- Ha a kezelő nem megfelelő lábbelit visel, elcsúszhat. A kezelő megsérülhet.
  - ▶ Viseljen kemény, zárt lábbelit recézett talppal.

## 4.5 Munkaterületet és környezet

### 4.5.1 Motoros kasza

### ▲ FIGYELMEZTETÉS

- A beavatatlan személyek, a gyermekek és állatok nem tudják a motoros kasza és a felre-pített tárgyak veszélyeit felismerni és felbecsülni. A beavatatlan személyek, a gyermekek és állatok súlyos sérüléseket szenvedhetnek és anyagi károk keletkezhetnek.



▶ A beavatatlan személyeket, a gyermekeket és állatokat tartsa 15 m-es körzetben távol a munkaterülettől.

- ▶ A tárgytól 15 m-es távolságot kell tartani.
- ▶ Ne hagyja őrizetlenül a motoros kaszát.
- ▶ Biztosítsa, hogy gyermekek ne tudjanak a motoros kaszával játszani.
- A motoros kasza elektromos alkatrészei szikrákat gerjeszthetnek. A szikrák gyúlékony vagy robbanékony környezetben tűzvészeket és robbanásokat okozhatnak. Súlyos, akár halálos személyi sérülések következhetnek be, és anyagi károk keletkezhetnek.
  - ▶ Ne dolgozzon gyúlékony vagy robbanékony környezetben.

### 4.5.2 Akkumulátor

### ▲ FIGYELMEZTETÉS

- A beavatatlan személyek, a gyermekek és állatok nem tudják az akkumulátor veszélyeit felismerni és felbecsülni. A beavatatlan személyek, gyermekek és állatok súlyosan megsérülhetnek.
  - ▶ A beavatatlan személyeket, gyermekeket és állatokat tartsa távol.
  - ▶ Ne hagyja őrizetlenül az akkumulátort.
  - ▶ Biztosítsa, hogy gyermekek ne tudjanak az akkumulátorral játszani.
- Az akkumulátor nincs védve az összes környezeti hatás ellen. Amennyiben az akkumulátort kitesszük bizonyos környezeti hatásoknak, az akkumulátor tüzet foghat, felrobbanhat vagy javíthatatlanul károsodik. Súlyos személyi sérülések és anyagi károk keletkezhetnek.



- ▶ Óvja az akkumulátort nyílt lángtól és hőtől.
- ▶ Az akkumulátort ne dobja tűzbe.

- ▶ Ne töltsse, ne használja és ne tárolja az akkumulátort a megadott hőmérsékleti határértékeken kívül, 21.3.



- ▶ Az akkumulátort nem szabad folyadékba meríteni.

- ▶ Tartsa távol az akkumulátort a fémből készült kis tárgytól.
- ▶ Az akkumulátort ne tegye ki magas nyomásnak.
- ▶ Az akkumulátort ne tegye ki mikrohullámú sugárzásnak.
- ▶ Óvja az akkumulátort a vegyszerektől és sóktól.

## 4.6 Biztonságos állapot

### 4.6.1 Motoros kasza

A motoros kasza akkor van biztonságos állapotban, amikor a következő feltételek teljesülnek:

- A motoros kasza sértetlen.
- A motoros kasza tiszta.
- A kezelőelemek működnek és nincsenek módosítva.
- A vágószerszámnak és a védőnek a jelen használati utasításban megadott egyik kombinációja van felszerelve.
- A vágószerszám és védő felszerelése megfelelő.
- Ehhez a motoros kaszához illő eredeti STIHL tartozék van beszerelve.
- A tartozék megfelelően van beszerelve.

## ▲ FIGYELMEZTETÉS

- Nem biztonságos állapotban az alkatrészek nem működnek megfelelően, és a biztonsági berendezések hatástalanná válnak. Súlyos vagy halálos személyi sérülések következhetnek be.
  - ▶ Ne dolgozzon sérült motoros kaszával.
  - ▶ Ha a motoros kasza bepiszkolódott: Tisztítsa meg a motoros kaszát.
  - ▶ Ne módosítsa a motoros kaszát. Kivétel: A vágószerszámnak és a védőnek a jelen használati útmutatóban megadott egyik kombinációjának felszerelése.
  - ▶ Amennyiben a kezelőelemek nem működnek: Ne dolgozzon a motoros kaszával.
  - ▶ Ehhez a motoros kaszához illő eredeti STIHL tartozékot szereljen be.
  - ▶ A vágószerszámot és a védőt a jelen használati utasításban leírt módon szerelje fel.

- ▶ A tartozékot a jelen használati utasításban vagy a tartozék használati utasításában leírt módon szerelje fel.
- ▶ Ne dugjon tárgyakat a motoros kasza nyílásába.
- ▶ Az elhasználdott vagy megrongálódott táblákat ki kell cserélni.
- ▶ Amennyiben bizonytalanságok merülnének fel: Forduljon STIHL márkaszervizhez.

### 4.6.2 Védőelem

A védőelem akkor van biztonságos állapotban, amikor a következő feltételek teljesülnek:

- A védőelem sértetlen.
- Amennyiben használja a hossztolókést és a kötényt: A hossztolókés és a kötény felszerelése megfelelő.

## ▲ FIGYELMEZTETÉS

- Nem biztonságos állapotban az alkatrészek nem működnek megfelelően és a biztonsági berendezések hatástalanná válnak. A felhasználó súlyos sérülést szenvedhet.
  - ▶ Ne dolgozzon sérült védőelemmel.
  - ▶ Amennyiben használja a hossztolókést és a kötényt: Megfelelően beszerelt hossztolókéssel és köténnyel dolgozzon.
  - ▶ Amennyiben bizonytalanságok merülnének fel: Forduljon egy STIHL márkaszervizhez.

### 4.6.3 Nyírófej

A nyírófej akkor van biztonságos állapotban, amikor a következő feltételek teljesülnek:

- A nyírófej sértetlen.
- A nyírófej nincs blokkolva.
- A nyírófej felszerelése megfelelő és szorosan meg van húzva.
- A damilok felszerelése megfelelő.
- Nem lépte túl a kopási határt.

## ▲ FIGYELMEZTETÉS

- Nem biztonságos állapotban a nyírófej részei vagy a damil eloldódhatnak, és elpattanhatnak. Súlyos személyi sérülések következhetnek be.
  - ▶ Ne dolgozzon sérült nyírófejjel.
  - ▶ Ne helyettesítse a damilt fém tárgyakkal.
  - ▶ Vegye figyelembe és tartsa be a kopási határokat.
  - ▶ Amennyiben bizonytalanságok merülnének fel: Forduljon STIHL márkakereskedéshez.

### 4.6.4 Fém vágószerszám

A fém vágószerszám akkor van biztonságos állapotban, amikor a következő feltételek teljesülnek:

- A fém vágószerszám és a felszerelhető tartozékok sértetlenek.

- A fém vágószerszám nincs eldeformálódva.
- A fém vágószerszám felszerelése megfelelő és szorosan meg van húzva.
- A fém vágószerszám élezése megfelelő.
- A fém vágószerszám a vágóéleken nem sorjás.
- Nem lépte túl a kopási határt.
- Ha nem a STIHL által gyártott fém vágószer-  
számot használ, az nem lehet se nehezebb,  
se vastagabb, se más formájú, se rosszabb  
minőségű, és az átmérője sem lehet nagyobb,  
mint a STIHL által engedélyezett legnagyobb  
fém vágószerszámé.

## ▲ FIGYELMEZTETÉS

- Nem biztonságos állapotban leoldódhatnak és elpattanhatnak a fém vágószerszám részei. Súlyos személyi sérülések következhetnek be.
  - ▶ Mindig sértetlen fém vágószerszámmal és sértetlen felszerelhető tartozékokkal dolgozzon.
  - ▶ Szakszerűen élezze a fém vágószerszámot.
  - ▶ A vágóéleken lévő sorjákat reszelővel távolítsa el.
  - ▶ Adja le a fém vágószerzámot egy STIHL márkaszervizben kiegyensúlyozás céljából.
  - ▶ Vegye figyelembe és tartsa be a kopási határokat.
  - ▶ Az ebben a használati utasításban megadott fém vágószerzámot használja.
  - ▶ Amennyiben bizonytalanságok merülnének fel: Forduljon STIHL márkakereskedéshez.

### 4.6.5 Akkumulátor

Az akkumulátor akkor van biztonságos állapotban, amikor a következő feltételek teljesülnek:

- Az akkumulátor sértetlen.
- Az akkumulátor tiszta és száraz.
- Az akkumulátor működik és nincs módosítva.

## ▲ FIGYELMEZTETÉS

- Nem biztonságos állapotban az akkumulátor nem működhet tovább biztonságosan. Súlyos személyi sérülések következhetnek be.
  - ▶ Ne dolgozzon sérült és működésképtelen akkumulátorral.
  - ▶ Ne töltsön sérült vagy hibás akkumulátort.
  - ▶ Ha az akkumulátor bepiszkolódott: Tisztítsa meg az akkumulátort.
  - ▶ Ha az akkumulátor vizes vagy nedves: Hagyja az akkumulátort megszáradni, ☑ 21.4.
  - ▶ Ne módosítsa az akkumulátort.
  - ▶ Ne dugjon tárgyakat az akkumulátor nyílásaiba.

- ▶ Az akkumulátor elektromos érintkezőit ne kösse össze fémtárgyakkal és ne zárja rövidre.
- ▶ Az akkumulátort nem szabad felnyitni.
- ▶ Az elhasználadott vagy megrongálódott táblákat ki kell cserélni.
- A sérült akkumulátorból folyadék léphet ki. Amennyiben a folyadék érintkezésbe kerül a bőrrel vagy szemmel, bőr- és szemirritáció következhet be.
  - ▶ Kerülje a folyadékkal való érintkezést.
  - ▶ Amennyiben érintkezésbe került a bőrrel: Mossa le az érintett bőrfelületet bő vízzel és szappannal.
  - ▶ Amennyiben érintkezésbe került a szemmel: Öblítse a szemet minimum 15 percen át bő vízzel és forduljon orvoshoz.
- A sérült vagy hibás akkumulátor szokatlan szagot, füstöt bocsáthat ki vagy éghet. Súlyos, akár halálos személyi sérülések következhetnek be, és anyagi károk keletkezhetnek.
  - ▶ Ha az akkumulátor szokatlan szagú vagy füstöt bocsát ki: Ne használja az akkumulátort és tartsa távol gyúlékony anyagoktól.
  - ▶ Ha az akkumulátor ég: Próbálja meg az akkumulátor lángját tűzoltó készülékkel vagy vízzel eloltani.

## 4.7 Munkálatok

### ▲ FIGYELMEZTETÉS

- A felhasználó bizonyos helyzetekben nem tud koncentrált odafigyeléssel tovább dolgozni. A kezelő megbotolhat, eleshet és súlyosan megsérülhet.
  - ▶ Nyugodtan és megfontoltan dolgozzon.
  - ▶ Amennyiben a fény- és látásviszonyok gyengék: Ne dolgozzon a motoros kaszával.
  - ▶ Egyedül kezelje a motoros kaszát.
  - ▶ Vezesse a vágószerzámot a talajhoz közel és a taljara vízszintesen.
  - ▶ Ügyeljen az akadályokra.
  - ▶ A talajon állva dolgozzon és tartsa meg egyensúlyát.
  - ▶ Ha fáradtság jelei jelentkeznek: Iktasson be egy szünetet.
- A forgó vágószerzám megvághatja a kezelőt. A felhasználó súlyos sérülést szenvedhet.
  - ▶ Ne érintse meg a forgó vágószerzámot.
  - ▶ Amennyiben a vágószerzámot tárgy akadályozza: Kapcsolja ki a motoros kaszát és vegye ki az akkumulátort. Csak ezután távolítsa el a tárgyat.
- Amennyiben a motoros kasza munkavégzés közben változik vagy szokatlanul viselkedik,

előfordulhat, hogy a motoros kasza nincs biztonságos állapotban. Súlyos személyi sérülések és anyagi károk keletkezhetnek.

- ▶ Hagyja abba a munkát, vegye ki az akkumulátort és forduljon STIHL márkaszervizhez.
- Munkavégzés közben a motoros kasza rezgéseket generálhat.



▶ Viseljen kesztyűt.

- ▶ Tartson munkaközi szüneteket.
- ▶ Amennyiben vérkeringési zavarok tünetei jelentkeznek: Forduljon orvoshoz.
- Amennyiben munkavégzés közben a vágószerző szám idegen tárgyat talál el, az vagy annak leváló részei nagy sebességgel felrepülhetnek. Személyi sérülések és anyagi károk keletkezhetnek.
  - ▶ Távolítsa el az idegen tárgyakat a munkaterületről.
- Ha a forgó vágószerző szám kemény tárgyat ér, szikrák keletkezhetnek és a vágószerző szám megsérülhet. A szikrák gyúlékony környezetben tüzet okozhatnak. Súlyos, akár halálos személyi sérülések következhetnek be, és anyagi károk keletkezhetnek.
  - ▶ Ne dolgozzon gyúlékony környezetben.
  - ▶ Bizonyosodjon meg arról, hogy a vágószerző szám biztonságos állapotban van.
- Amikor a kapcsolóelemtyűt elengedik, azután a vágószerző szám még rövid ideig tovább forog. Súlyos személyi sérülések következhetnek be.
  - ▶ Várja meg amíg a vágószerző szám leáll.
- A felhasználó veszélyes helyzetben pánikba eshet és előfordulhat, hogy nem veszi le a hordozórendszert. A felhasználó súlyos sérülést szenvedhet.
  - ▶ Gyakorolja a hordozórendszer levételét.

## 4.8 Visszaható erő

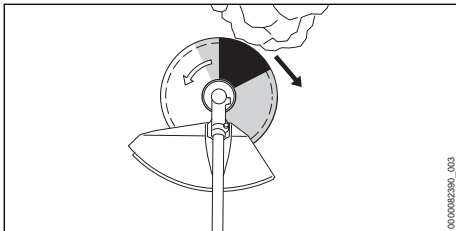

A visszacsapódásnak a következő okai lehetnek:

- A forgó fém vágószerző szám a szürkével jelzett területen vagy a feketével jelzett területen kemény tárgyba ütközik és gyorsan lefékez.

- A forgó fém vágószerző szám beakadt.

A feketével jelzett területen áll fenn a legnagyobb veszélye a visszacsapódásnak.

## ▲ FIGYELMEZTETÉS

- Ezen okokból kifolyólag a vágószerző szám forgó mozgása erőteljesen lefékeződhet vagy le is állhat és a vágószerző szám jobbra vagy a kezelő irányába lökődhet (fekete nyíl). A kezelő elveszítheti az uralmát a motoros kasza felett. Súlyos vagy halálos személyi sérülések következhetnek be.
  - ▶ Két kézzel fogja a motoros kaszát.
  - ▶ A használati utasításban leírt módon dolgozzon.
  - ▶ Ne dolgozzon a feketével jelölt területtel.
  - ▶ A jelen használati utasításban ismertetett egyik vágószerző szám, védő és hordozórendszer kombinációt használja.
  - ▶ Szakszerűen élezze a fém vágószerző számot.
  - ▶ Teljes gázzal dolgozzon.

## 4.9 Szállítás

### 4.9.1 Motoros kasza

## ▲ FIGYELMEZTETÉS

- Munkavégzés közben a hajtóműház felhevülhet. A kezelő megégetheti magát.
  - ▶ Ne érintse meg a forró hajtóműházat.
- Szállítás közben a motoros kasza felborulhat vagy mozoghat. Személyi sérülések és anyagi károk keletkezhetnek.



▶ Vegye ki az akkumulátort.

- ▶ Amennyiben fém vágószerző szám van felszerelve: Szereljen fel szállítási védőelemet.
- ▶ Biztosítsa a motoros kaszát feszítőhevederekkel, szíjjal vagy egy hálóval úgy, hogy ne tudjon felborulni vagy mozogni.

### 4.9.2 Akkumulátor

## ▲ FIGYELMEZTETÉS

- Az akkumulátor nincs védve az összes környezeti hatás ellen. Amennyiben az akkumulátort kitesszük bizonyos környezeti hatásoknak, az akkumulátor megrongálódhat és anyagi károk következhetnek be.
  - ▶ Ne szállítson sérült akkumulátort.

- Szállítás közben az akkumulátor felborulhat vagy mozoghat. Személyi sérülések és anyagi károk keletkezhetnek.
  - ▶ Az akkumulátort úgy csomagolja be, hogy ne mozoghasson.
  - ▶ Úgy biztosítsa ki a csomagot, hogy ne tudjon mozogni.

## 4.10 Tárolás

### 4.10.1 Motoros kasza

#### ▲ FIGYELMEZTETÉS

- A gyermekek nem tudják a motoros kasza veszélyeit felismerni és felbecsülni. A gyermekek súlyos sérüléseket szenvedhetnek.



- ▶ Vegye ki az akkumulátort.

- ▶ Amennyiben fém vágószerszám van felszerelve: Szereljen fel szállítási védőelemet.
- ▶ A motoros kasza gyermekektől távol tartandó.
- A motoros kasza elektromos érintkezői és fém alkatrészei berozsádoshatnak nedvesség hatására. A motoros kasza megrongálódhat.



- ▶ Vegye ki az akkumulátort.

- ▶ A motoros kaszát tisztán és szárazon tárolja.

### 4.10.2 Akkumulátor

#### ▲ FIGYELMEZTETÉS

- A gyermekek nem tudják az akkumulátor veszélyeit felismerni és felbecsülni. A gyermekek súlyos sérüléseket szenvedhetnek.
  - ▶ Az akkumulátort gyermekek által nem hozzáférhető helyen kell tartani.
- Az akkumulátor nincs védve az összes környezeti hatás ellen. Amennyiben az akkut kitésszük bizonyos környezeti hatásoknak, megjavíthatatlanná válhat.
  - ▶ Az akkut tisztán és szárazon tárolja.
  - ▶ Az akkumulátor zárt helyiségben tárolja.
  - ▶ Az akkumulátort a motoros kaszáról leválasztva tárolja.
  - ▶ Amennyiben az akkumulátort a töltőkészülékben tárolja: Húzza ki a hálózati dugaszt, és az akkumulátort 40% és 60% közötti töltési állapotban (2 zölden világító LED) tárolja.
  - ▶ Ne tárolja az akkumulátort a megadott hőmérsékleti tartományokon kívül, 21.3.

## 4.11 Tisztítás, karbantartás és javítás

### ▲ FIGYELMEZTETÉS

- Amennyiben tisztítás, karbantartás vagy javítás során az akkumulátor be van helyezve, a motoros kasza véletlenül beindulhat. Súlyos személyi sérülések és anyagi károk keletkezhetnek.



- ▶ Vegye ki az akkumulátort.

- Munkavégzés közben a hajtóműház felhevülhet. A kezelő megégetheti magát.



- ▶ Ne érintse meg a forró hajtóműházat.

- A dörzshatású tisztítószer, a vízszugárral vagy hegyes tárgyakkal való tisztítás megrongálhatja a motoros kaszát, a védőt, a vágószerszámot vagy az akkumulátort. Amennyiben a motoros kaszát, a védőt, a vágószerszámot, vagy az akkumulátort nem megfelelően tisztítják, az alkatrészek esetleg nem működnek megfelelően és a biztonsági berendezések hatástalanná válnak. Súlyos személyi sérülések következhetnek be.
  - ▶ A motoros kaszát, a védőt, a vágószerszámot és az akkumulátort a jelen használati utasításban leírt módon tisztítsa.
- Amennyiben a motoros kaszát, a védőt, a vágószerszámot vagy az akkumulátort nem megfelelőképpen tartják karban vagy javítják, az alkatrészek esetleg nem működnek megfelelően és a biztonsági berendezések hatástalanná válnak. Súlyos vagy halálos személyi sérülések következhetnek be.
  - ▶ A motoros kaszát, a védőt és az akkumulátort ne tartsa karban saját maga és ne javítsa.
  - ▶ Amennyiben a motoros kasza, a védő vagy az akkumulátor karbantartása vagy javítása szükséges: Forduljon STIHL márkaszervizhez.
  - ▶ A vágószerszám karbantartását a használt vágószerszám használati utasításában leírt módon vagy a használt vágószerszám csomagolásán leírt módon végezze.
- A vágószerszámok tisztításakor vagy karbantartásakor a kezelő megvághatja magát az éles vágóélekkel. A kezelő megsérülhet.





- ▶ Viseljen ellenálló anyagú munkakesztyűt.

## 5 A motoros kasza használatra készsé tétele

### 5.1 A motoros kasza használatra való előkészítése

Minden munkakezdés előtt a következő lépéseket kell megtenni:

- ▶ Bizonyosodjon meg róla, hogy a következő alkotóelemek biztonságos állapotban vannak:
  - Motoros kasza, 4.6.1.
  - Védő, 4.6.2.
  - Nyírófej vagy fém vágószerszám, 4.6.3 vagy 4.6.4.
  - Akkumulátor, 4.6.5.
- ▶ Az akkumulátor vizsgálata, 6.
- ▶ Teljesen tölts fel az akkumulátort a STIHL AL 101, 301, 301-4, 500 töltőkészülékek használati utasításában ismertetett módon.
- ▶ Tisztítsa meg a motoros kaszát, 17.1.
- ▶ A körfogantyú felszerelése, 8.1.
- ▶ Válassza ki a vágószerszám, védő és hordozórendszer kombinációját, 22.
- ▶ A védő felszerelése, 8.3.1.
- ▶ Amennyiben nyírófejjel együtt univerzális védőt használ: Szereljen fel kötényt és hosszolókést, 8.4.1.
- ▶ Amennyiben a fém kaszán használja: Szereljen fel az előtolási korlátozót, 8.2.
- ▶ Szereljen fel nyírófejet vagy fém vágószerszámot, 8.5.1 vagy 8.6.1.
- ▶ A hordozórendszer felvétele és beállítása, 9.1.
- ▶ A körfogantyú beállítása, 9.2.
- ▶ A motoros kasza kiegyensúlyozása, 9.3.
- ▶ Kezelőelemek vizsgálata, 12.1.
- ▶ Amennyiben nem tudja a lépéseket kivitelezni: Ne használja a motoros kaszát és forduljon STIHL márkaszervizhez.

### 5.2 Az akkumulátor összekapcsolása a STIHL connected App-pal, Bluetooth®-os rádióinterfészzel

- ▶ Aktiválja a Bluetooth®-os rádióinterfészt a mobilkészüléken.
- ▶ Aktiválja a Bluetooth®-os rádióinterfészt az akkumulátoron, 7.1.

- ▶ Töltse le a STIHL connected App-ot az App Store-ból a mobilkészülékre, és hozzon létre fiókot.
- ▶ Nyissa meg a STIHL connected App-ot és jelentkezzen be.
- ▶ Adja hozzá az akkumulátort a STIHL connected App-ban, és kövesse a képernyőn megjelenő utasításokat.

Kapcsolatfelvételi lehetőségeket és további tájékoztatást a <https://support.stihl.com> vagy az STIHL connected App-ban talál.

A STIHL connected App-ban piactól függően érhető el.

## 6 Akku töltés és LED-ek

### 6.1 Akkumulátortöltés

A töltési idő különböző tényezőktől függ, pl. az akkumulátor hőmérsékletétől vagy a környezeti hőmérséklettől. Az optimális teljesítményért vegye figyelembe a javasolt hőmérsékleti tartományokat, 21.4. A tényleges töltési idő eltérhet a megadott töltési időtől. A töltési időről bővebben a [www.stihl.com/charging-times](http://www.stihl.com/charging-times) oldalon tájékozódhat.

- ▶ Az akkumulátort a STIHL AL 101, 301, 301-4, 500 töltőkészülék útmutatójában leírt módon töltsé.

### 6.2 A töltési állapot kijelzése

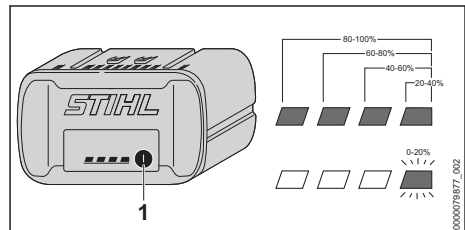

- ▶ Nyomja meg a nyomógombot (1). A LED-ek kb. 5 mp-ig zölden világítanak, és kijelzik a töltési állapotot.
- ▶ Amennyiben a jobb oldali LED zölden villog: Töltsé fel az akkumulátort.

### 6.3 Az akkumulátoron lévő LED-ek

A LED-ek az akkumulátor töltési állapotát vagy zavarait jelezhetik ki. A LED-ek zölden vagy pirosan világíthatnak vagy villoghatnak.

Ha a LED-ek zölden világítanak vagy villognak, akkor a töltöttségi szintet jelzik.



- ▶ Amennyiben a LED-ek pirosan világítanak vagy villognak: Hárítsa el az üzemzavarokat,  20.1.

A motoros kaszánál vagy a töltőkábelnél üzemzavar lépett fel.

## 7 Bluetooth®-os rádióinterfész aktiválása és inaktíválása

### 7.1 Bluetooth®-os rádióinterfész aktiválása

- ▶ Ha az akkumulátor rendelkezik Bluetooth®-os rádióinterfesszel: Nyomja meg a nyomógombot, és tartsa nyomva, amíg a szimbólum melletti "BLUETOOTH®" LED kék színnel  világít kb. 3 másodpercig.

Az akkumulátoron aktiválva van a Bluetooth®-os rádióinterfész.

### 7.2 Bluetooth®-os rádióinterfész inaktíválása

- ▶ Ha az akkumulátor rendelkezik Bluetooth®-os rádióinterfesszel: Nyomja meg a nyomógombot, és tartsa nyomva, amíg a szimbólum melletti "BLUETOOTH®" LED hatszor kéken villog .

Az akkumulátoron lévő Bluetooth®-os rádióinterfész inaktíválva van.

## 8 A motoros kasza összeszerelése

### 8.1 A körfogantyú felszerelése

- ▶ Kapcsolja ki a motoros kaszát és vegye ki az akkumulátort.

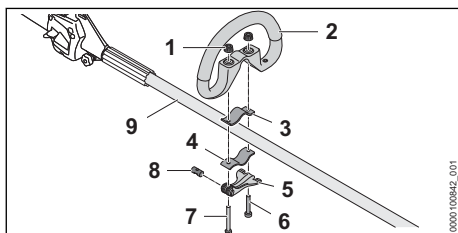

- ▶ A csapszeget (8) vezesse a gyorsbefogó (5) nyílásába.  
A csapszeget (8) úgy igazítsa, hogy a csapszeg bemetszése alul legyen.
- ▶ Tegye a bilincset (3) úgy a körfogantyúba, hogy a furatok illeszkedjenek egymáshoz.

- ▶ Helyezze a körfogantyút (2) a bilincssel (3) együtt a szárra (9).
- ▶ Vezesse a hosszú csavart (7) a furatokon keresztül a csapszegben és a gyorsbefogóban (5).
- ▶ Nyomja a bilincset (4) a szárhoz és igazítsa úgy, hogy a furatok illeszkedjenek egymáshoz.
- ▶ Vezesse a rövid csavart (6) a furatokon keresztül.
- ▶ Vezesse a hosszú csavart (7) a furatokon keresztül.
- ▶ Csavarja fel a fogazott anyát (1).
- ▶ Csukja be a gyorsbefogót (5).

Amennyiben a körfogantyú (2) már nem tolható el, a körfogantyú szilárdan be van állítva.

- ▶ Amennyiben a körfogantyú (2) még eltolható:
    - ▶ Niyssa ki a gyorsbefogót (5).
    - ▶ Húzza meg a fogazott anyát (1).
    - ▶ Csukja be a gyorsbefogót (5).
  - ▶ A körfogantyú (2) már nem eltolható.
  - ▶ Ha a gyorsbefogót (5) nem lehet teljesen becsukni:
    - ▶ Niyssa ki a gyorsbefogót (5).
    - ▶ Lazítsa meg a fogazott anyát (1).
    - ▶ Csukja be a gyorsbefogót (5).
- A körfogantyú (2) már nem eltolható.

### 8.2 Az előtolási korlátozó felszerelése

- ▶ Kapcsolja ki a motoros kaszát és vegye ki az akkumulátort.

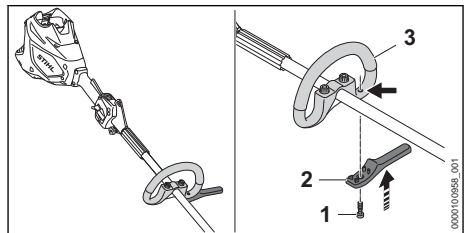

- ▶ Az előtolási korlátozót (2) helyezze a körfogantyúra (3).
- Az előtolási korlátozó egy síkban van a körfogantyúval.
- ▶ Csavarja be a csavart (1) és húzza meg szorosan.

### 8.3 A védő elem fel- és leszerelése

#### 8.3.1 Szerelje fel a védőt

- ▶ Kapcsolja ki a motoros kaszát és vegye ki az akkumulátort.

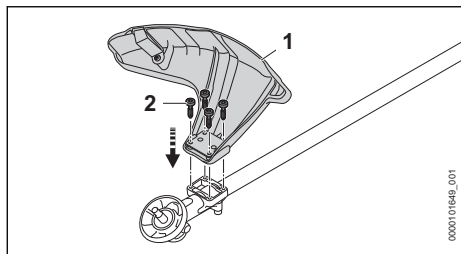

- ▶ Tolja a védőt (1) ütközésig a hajtóműházon lévő vezetőkbe.
- ▶ Csavarja be a csavarokat (2) és húzza meg szorosra.

### 8.3.2 Szerelje le a védőt

- ▶ Kapcsolja ki a motoros kaszát és vegye ki az akkumulátort.

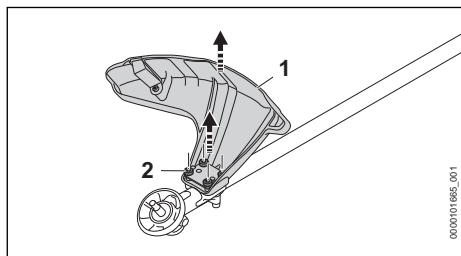

- ▶ Csavarja ki a csavarokat (2).
- ▶ Húzza le a védőt (1).

## 8.4 A kötény felszerelése és leszerelése

### 8.4.1 A kötény felszerelése

- ▶ Kapcsolja ki a motoros kaszát és vegye ki az akkumulátort.

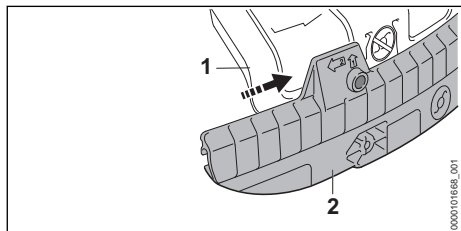

- ▶ Tolja a kötény (2) vezetőhornyát az univerzális védő (1) léccére, hogy az hallhatóan bekattanjon.

### 8.4.2 A kötény leszerelése

- ▶ Kapcsolja ki a motoros kaszát és vegye ki az akkumulátort.

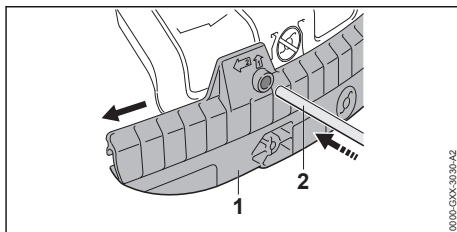

- ▶ Tolja a dugaszolótüskét (2) a kötény (1) vezetőhornyába.
- ▶ Húzza le a kötényt (1) a dugaszolótüskével (2) együtt.

A hossztolókést nem kell újra leszerelni a kötényről (1).

## 8.5 A nyírófej fel- és leszerelése

### 8.5.1 A nyírófej felszerelése

- ▶ Kapcsolja ki a motoros kaszát és vegye ki az akkumulátort.

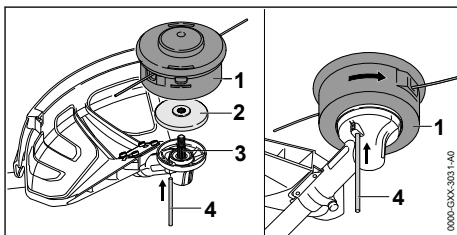

- ▶ Helyezze a nyomótányért (2) a tengelyre (3) úgy, hogy a kisebb átmérő felfelé nézzen.
- ▶ Helyezze a nyírófejet (1) a tengelyre (3) és húzza kézzel az óramutató járásával ellentétes irányba.
- ▶ Ütközésig nyomja be a furatba a dugaszolótüskét (4) és tartsa nyomva.
- ▶ Addig forgassa óramutató járásával megegyező irányban a nyírófejet (1), hogy a dugaszolótüske (4) bekattanjon. A tengely (3) le van blokkolva.
- ▶ A nyírófejet (1) kézzel húzza meg. A nyírófej szorosan meg van húzva.
- ▶ Húzza le a dugaszolótüskét (4).

### 8.5.2 A nyírófej leszerelése

- ▶ Kapcsolja ki a motoros kaszát és vegye ki az akkumulátort.
- ▶ Nyomja be a furatba a dugaszolótüskét ütközésig és tartsa nyomva.
- ▶ A nyírófejet forgassa el annyira, hogy a dugaszolótüske bekattanjon. A tengely le van blokkolva.
- ▶ Csavarja ki a nyírófejet az óramutató járásának megfelelően.

- ▶ Vegye le a nyomótányért.
- ▶ Húzza le a dugaszolótűskét.

## 8.6 Fém vágószerszámok fel- és leszerelése

### 8.6.1 A fém vágószerszám felszerelése

- ▶ Kapcsolja ki a motoros kaszát és vegye ki az akkumulátort.

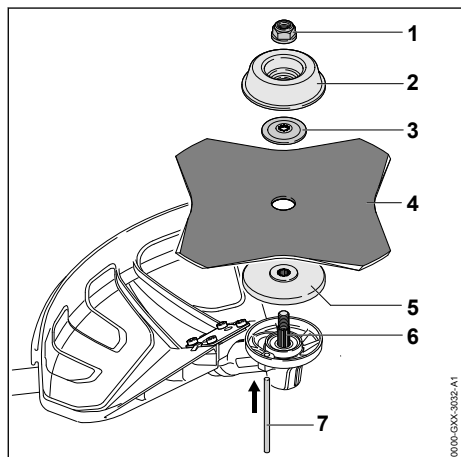

- ▶ Helyezze a nyomótányért (5) a tengelyre (6) úgy, hogy a kisebb átmérő felfelé nézzen.
- ▶ Helyezze a fém vágószerszámot (4) a nyomótányérra (5). Ha a körfűrész vagy a fűvágólappot több, mint 4 vágóéllel használják: A vágóéleket úgy helyezze, hogy azok ugyanabba az irányba álljanak, ahogy azt a védőn lévő nyíl mutatja.
- ▶ Helyezze a nyomótányért (3) a fém vágószereszáma (4) úgy, hogy a kúpos rész felfelé nézzen.
- ▶ Helyezze a futótányért (2) a nyomótányérra (3) úgy, hogy a zárt oldal felfelé mutasson.
- ▶ Ütközésig nyomja be a furatba a dugaszolótűskét (7) és tartsa nyomva.
- ▶ Addig forgassa óramutató járásával ellentétes irányba a fém vágószereszámat (4), hogy a dugaszolótűske (7) bekattanjon. A tengely (6) is van blokkolva.
- ▶ Az anyát (1) forgassa el az óramutató járásával ellentétes irányba és húzza meg.
- ▶ Húzza le a dugaszolótűskét (7).

### 8.6.2 A fém vágószereszáma leszerelése

- ▶ Kapcsolja ki a motoros kaszát és vegye ki az akkumulátort.
- ▶ Nyomja be a furatba a dugaszolótűskét ütközésig és tartsa nyomva.

- ▶ Addig forgassa óramutató járásával megegyező irányban a fém vágószereszámat, amíg a dugaszolótűske be nem kattann. A tengely le van blokkolva.
- ▶ Csavarja le az anyát az óramutató járásának megfelelő irányban.
- ▶ Vegye le a futótányért, a fém vágószereszámat és a nyomótányért.
- ▶ Húzza le a dugaszolótűskét.

## 9 A motoros kasza beállítása a felhasználó számára

### 9.1 A hordozórendszer felvétele és beállítása

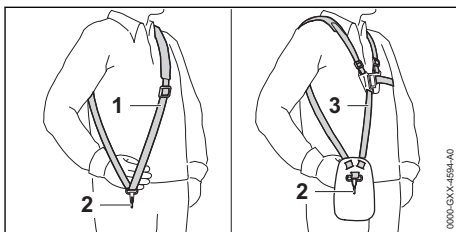

- ▶ Tegye fel az egyvállas hevedert (1) vagy a kettős vállhevedert (3).
- ▶ Az egyvállas hevedert (1) vagy a kettős vállhevedert (3) úgy állítsa be, hogy a karabinerhorg (2) kb. tenyérnyire legyen a jobb csipő alatt.

A használatra engedélyezett további hordozórendszereket a jelen használati utasításban ismertetjük,  22.

### 9.2 A körfogantyú beigazítása és beállítása

A felhasználó testmagasságától és a használatától függően a körfogantyút különböző pozíciókba lehet állítani.

- ▶ Kapcsolja ki a motoros kaszát és vegye ki az akkumulátort.

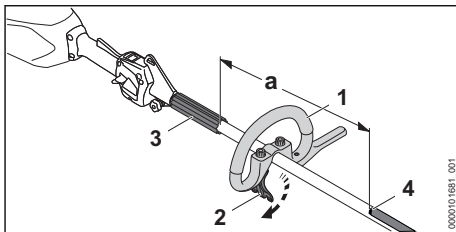

- ▶ Oldja ki a gyorsbefogót (2).

- ▶ Úgy tolja el a körfogantyút (1) a kívánt pozícióba, hogy a következő feltételek teljesüljenek:
  - A távköztartó (3) elfér a körfogantyú (1) és a hordozófül között.
  - a = a körfogantyút legfeljebb a figyelmeztető szimbólum piros jelzéséig (4) nyomja.
- ▶ Úgy csukja be a gyorbefogót (2), hogy a körfogantyút (1) már ne lehessen elforgatni a szár körül.

### 9.3 A motoros kasza kiegyensúlyozása

Az akkumulátor és a vágószerző befolyásolja a motoros kasza egyensúlyát. A motoros kaszát a felszerelt vágószerzővel és a behelyezett akkumulátorral kell kiegyensúlyozni.

A felszerelt vágószerzőtől függően a motoros kasza kiegyensúlyozását eltérő módon kell végezni.

Ha nyírófej van felszerelve:

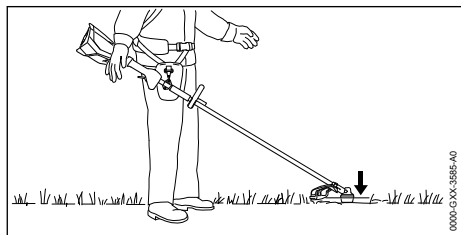

A nyírófejnek kissé fel kell feküdnie a talajra.

Amennyiben fém vágószerző van felszerelve:

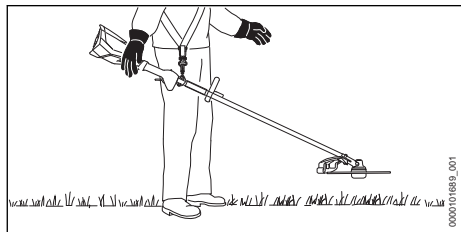

A fém vágószerzőnek körülbelül 20 cm-rel a talaj felett kell lennie.

- ▶ A motoros kasza kikapcsolása.

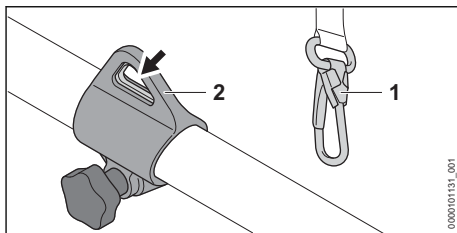

- ▶ Akassza be a hordozófület (2) a karabinerhorgba (1).
- ▶ Hagyja kilengeni a motoros kaszát.
- ▶ Ha egy vágószerző helyzetét kilengett állapotban igazítani kell:

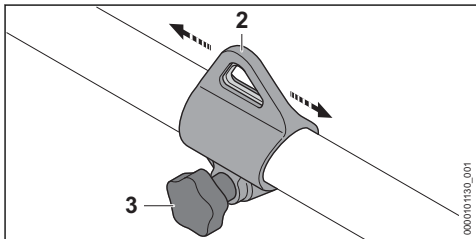

- ▶ Lazítsa meg a csavart (3).
- ▶ Tolja el a hordozófület (2) a száron úgy, hogy létrejöjjön kilengett állapotban a megfelelő helyzet.
- ▶ Húzza meg a csavart (3) szorosan.

## 10 Az akku behelyezése és kivevése

### 10.1 Az akkumulátor behelyezése

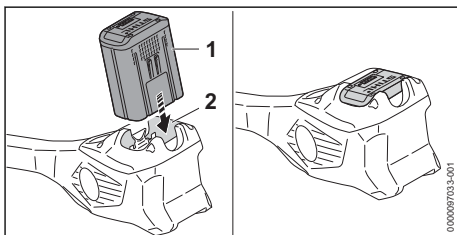

- ▶ Tolja az akkumulátort (1) ütközésig az akkumulátorüregbe (2). Az akkumulátor (1) kattanással bereteszelődik és rögzül.

### 10.2 Az akkumulátor kivétele

- ▶ Állítsa a motoros kaszát sík felületre.

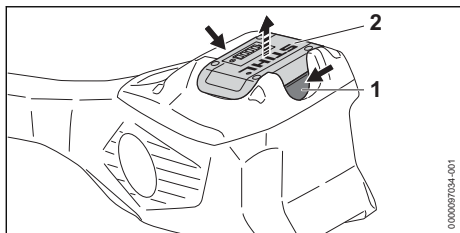

- ▶ Nyomja le mindkét záremeltyűt (1). Az akkumulátor (2) ki van reteszelve és kivethető.

## 11 A motoros kasza bekapcsolása és kikapcsolása

### 11.1 Kapcsolja be a motoros kaszát

- ▶ A motoros kaszát úgy tartsa jobb kezével a kezelőfogantyúnál fogva, hogy a hüvelykujja körbefogja a kezelőfogantyút (2).
- ▶ A motoros kaszát úgy tartsa a bal kézzel a körfogantyúnál fogva, hogy a hüvelykujja körbefogja a körfogantyút.

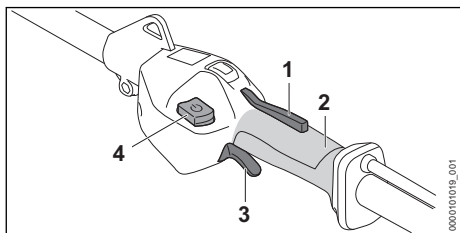

- ▶ Nyomja le kézzel a kapcsolóemeltyűzárát (1), és tartsa lenyomva.
- ▶ Nyomja meg a kioldógombot (4).
- ▶ Nyomja le mutatóujjával a kapcsolóemeltyűt (3), és tartsa lenyomva. A motoros kasza motorja gyorsul és a vágószerszám forog.

Minél tovább nyomja be a kapcsolóemeltyűt (3), annál gyorsabban mozog a vágószerszám.

A motoros kasza a maximális teljesítményfokozatban felismeri a felszerelt vágószerszámot és automatikusan beállítja a megengedett maximális fordulatszámot.

### 11.2 A motoros kasza kikapcsolása

- ▶ Engedje el a kapcsolóemeltyűt és a kapcsolóemeltyűzárát.
- ▶ Várja meg, amíg leáll a vágószerszám.
- ▶ Amennyiben a vágószerszám tovább forog: Vegye ki az akkumulátort és forduljon STIHL márkaszervizhez.

A motoros kasza hibás.

## 12 A motoros kasza és az akkumulátor ellenőrzése

### 12.1 Kezelőelemek vizsgálata

#### A kapcsolóemeltyűzár és a kapcsolóemeltyű

- ▶ Vegye ki az akkumulátort.
- ▶ Próbálja meg megnyomni a kapcsolóemeltyűt anélkül, hogy megnyomná a kapcsolóemeltyűzárát.
- ▶ Amennyiben a kapcsolóemeltyűt le lehet nyomni: Ne használja a motoros kaszát és forduljon STIHL márkaszervizhez. A kapcsolóemeltyűzár meghibásodott.
- ▶ Nyomja le a kapcsolóemeltyűzárát, és tartsa lenyomva.
- ▶ Nyomja le a kapcsolóemeltyűt és engedje el újból.
- ▶ Amennyiben a kapcsolóemeltyű vagy a kapcsolóemeltyűzár nehezen működik vagy nem ugrik vissza kiindulási helyzetébe: Ne használja tovább a motoros kaszát és forduljon STIHL márkaszervizhez. A kapcsolóemeltyű vagy a kapcsolóemeltyűzár meghibásodott.

#### Kapcsolja be a motoros kaszát

- ▶ Helyezze be az akkumulátort.
- ▶ Nyomja le a kapcsolóemeltyűzárát, és tartsa lenyomva.
- ▶ Nyomja a kireteszelő tolokát a körfogantyú irányába a hüvelykujjával.
- ▶ Nyomja le a kapcsolóemeltyűt és tartsa lenyomva. A vágószerszám forog.
- ▶ Ha 3 LED az akkumulátoron pirosan villog: Vegye ki az akkumulátort és forduljon STIHL márkaszervizhez. A motoros kaszában zavar lépett fel.
- ▶ Engedje el a kapcsolóemeltyűt. Rövid időn belül a vágószerszám leáll.
- ▶ Amennyiben a vágószerszám tovább forog: Vegye ki az akkumulátort és forduljon STIHL márkaszervizhez. A motoros kasza meghibásodott.

### 12.2 Az akkumulátor vizsgálata

- ▶ Nyomja le az akkumulátoron található nyomógombot. A LED-ek világítanak vagy villognak.
- ▶ Amennyiben a LED-ek nem világítanak vagy villognak: Ne használja az akkumulátort és forduljon egy STIHL márkaszervizhez. Üzemzavar áll fenn az akkumulátorban.

## 13 Munkavégzés a motoros kaszával

### 13.1 A motoros kasza tartása és vezetése

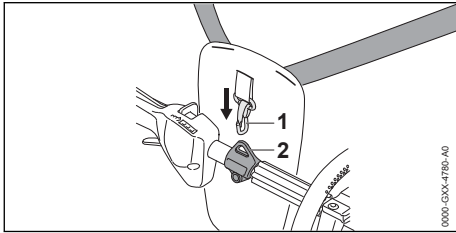

- ▶ Akassza be a hordozófület (2) a karabinerhorgba (1).

Amennyiben nyírófejet használ:

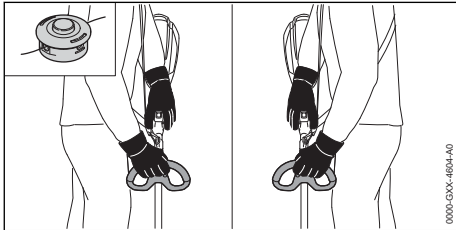

- ▶ A motoros kaszát úgy tartsa egyik kezével a kezelőfogantyúnál fogva, hogy a hüvelykujja körbefogja a kezelőfogantyút.
- ▶ A motoros kaszát úgy tartsa a másik kézzel a fogantyúnál fogva, hogy a hüvelykujja körbefogja a fogantyút.

Amennyiben fém vágószerszámot használ:

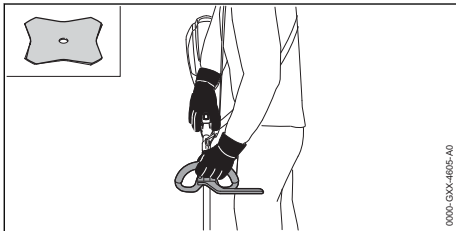

- ▶ A motoros kaszát úgy tartsa jobb kezével a kezelőfogantyúnál fogva, hogy a hüvelykujja körbefogja a kezelőfogantyút.
- ▶ A motoros kaszát úgy tartsa a bal kézzel a körfogantyúnál fogva, hogy a hüvelykujja körbefogja a körfogantyút.

### 13.2 A teljesítményfokozat beállítása

Használatától függően 3 teljesítményszintet lehet beállítani. A LED-ek a beállított teljesítményszintet mutatják. Minél magasabb a teljesítményszint, annál gyorsabban mozog a vágószerszám.

A beállított teljesítményszint hatással van az akkumulátor működési idejére. Minél alacsonyabbra van állítva a teljesítményszint, annál hosszabb az akkumulátor működési ideje.

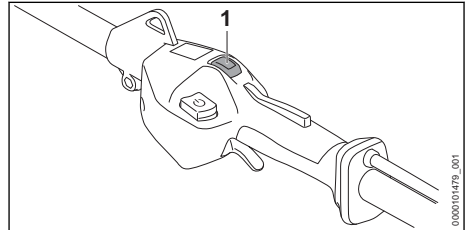

- ▶ Nyomja meg hüvelykujjával a teljesítményfokozat-gombot (1). A LED-ek világítanak és a beállított teljesítményfokozatot mutatják.
- ▶ Nyomja meg a teljesítményfokozat-gombot (1). A következő teljesítményfokozat be van állítva. A harmadik teljesítményfokozat után ismét az első teljesítményfokozat következik.
- ▶ Nyomja meg annyiszor a teljesítményfokozat-gombot (1), hogy a kívánt teljesítményfokozat legyen beállítva.

### 13.3 Fűnyírás

A vágószerszám és a talaj közötti távolság határozza meg a vágási magasságot.

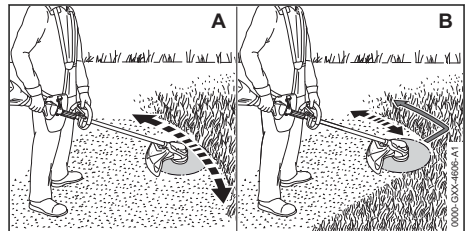

#### Nyírás nyírófejjel (A)

- ▶ A motoros kaszát mozgassa egyenletesen ide-oda.
- ▶ Lassan, és a berendezést irányítása alatt tartva haladjon előre.

#### Nyírás fűvágólappal vagy bozótívágó késsel (B)

- ▶ Kaszáljon a fém vágószerszám bal oldalával.

- ▶ Lassan, és a berendezést irányítása alatt tartva haladjon előre.

Az optimális teljesítményért vegye figyelembe a javasolt hőmérsékleti tartományokat,  21.4.

## 13.4 A damilok utánállítása

### 13.4.1 A damilok utánállítása az AutoCut nyírófejen

- ▶ A forgó nyírófejet billentse fel a talajon. Kb.  $\square$ 30 mm utánállítódik. A védőben lévő hosszolókés automatikusan a megfelelő hosszra méretezi a damilt.

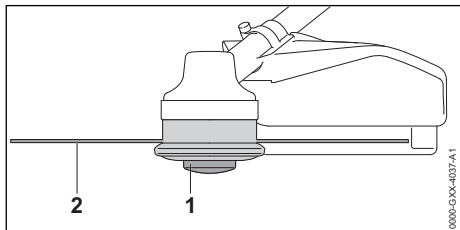

Ha a damilok 25 mm-nél rövidebbek, nem végezhető el az automatikus utánállításuk.

- ▶ Kapcsolja ki a motoros kaszát és vegye ki az akkumulátort.
- ▶ Nyomja meg a nyírófejen lévő orsóbététet (1) és tartsa lenyomva.
- ▶ Húzza ki kézzel a damilt (2).
- ▶ Amennyiben a damilok (2) már nem húzhatók ki: Cserélje ki az orsóbététet (1) vagy a damilt (2).  
Az orsóbétét üres.

## 14 Munka után

### 14.1 Munkavégzés után

- ▶ Kapcsolja ki a motoros kaszát és vegye ki az akkumulátort.
- ▶ Ha a motoros kasza nedves: Hagyja a motoros kaszát megszáradni.
- ▶ Ha az akkumulátor vizes vagy nedves: Hagyja az akkumulátort megszáradni,  21.4.
- ▶ A motoros kasza tisztítása.
- ▶ Tisztítsa meg a védőelemet.
- ▶ Tisztítsa meg a vágószerszámot.
- ▶ Tisztítsa meg az akkumulátort.
- ▶ Amennyiben fém vágószerszám van felszerelve: Szereljen fel megfelelő szállítási védőelemet.

## 15 Szállítás

### 15.1 A motoros kasza szállítása

- ▶ Kapcsolja ki a motoros kaszát és vegye ki az akkumulátort.
- ▶ Amennyiben fém vágószerszám van felszerelve: Szereljen fel megfelelő szállítási védőelemet.

#### A motoros kasza hordozása

- ▶ A motoros kaszát a szárnál fogva vigye kézben úgy, hogy a vágószerszám hátrafelé nézzen és a motoros kasza egyensúlyban legyen.

#### A motoros kasza szállítása járműben

- ▶ Biztosítsa a motoros kaszát úgy, hogy az ne tudjon felborulni vagy mozogni.

### 15.2 Az akkumulátor szállítása

- ▶ Kapcsolja ki a motoros kaszát és vegye ki az akkumulátort.
- ▶ Bizonyosodjon meg róla, hogy az akkumulátor biztonságos állapotban van.
- ▶ Úgy csomagolja el az akkumulátort, hogy az ne tudjon mozogni a csomagolásban.
- ▶ Úgy biztosítsa ki a csomagot, hogy ne tudjon mozogni.

Az akkumulátorra a veszélyes áruk szállítására vonatkozó követelmények érvényesek. Az akkumulátor UN 3480 (lítium-ionos akkumulátorok) besorolású, valamint az Ellenőrzések és kritériumok ENSZ kézikönyv, III. rész, 38.3 szakaszának megfelelően lett megvizsgálva.

A szállítási feltételekről bővebben a [www.stihl.com/safety-data-sheets](http://www.stihl.com/safety-data-sheets) oldalon tájékozódhat.

## 16 Tárolás

### 16.1 A motoros kasza tárolása

- ▶ Kapcsolja ki a motoros kaszát és vegye ki az akkumulátort.
- ▶ Amennyiben fém vágószerszám van felszerelve: Szereljen fel megfelelő szállítási védőelemet.
- ▶ A motoros kaszát úgy tárolja, hogy a következő feltételek teljesüljenek:
  - A motoros kasza ne tudjon felborulni és mozogni.
  - A motoros kasza gyermekektől távol tartandó.
  - A motoros kasza tiszta és száraz.
- ▶ Amennyiben a motoros kaszát 30 napnál hosszabb ideig kívánja tárolni: Szerelje le a vágószerszámot.



## 16.2 Akkumulátor tárolása

A STIHL azt ajánlja, hogy az akkumulátort 40 % és 60 % (2 zölden világító LED) közötti töltöttségi szinten tárolja.

- ▶ Az akkumulátort úgy tárolja, hogy a következő feltételek teljesüljenek:
  - Az akkumulátor gyermekek által nem hozzáférhető helyen van.
  - Az akkumulátor tiszta és száraz.
  - Az akkumulátor zárt helyiségben van.
  - Az akkumulátor le van választva a motoros kaszáról.
  - Amennyiben az akkumulátort a töltőkészülékben tárolja: Húzza ki a hálózati dugaszt, és az akkumulátort 40% és 60% közötti töltöttségi állapotban (2 zölden világító LED) tárolja.
  - Ne tárolja az akkumulátort a megadott hőmérsékleti tartományokon kívül,  21.3.

### TUDNIVALÓ

- Ha nem úgy tárolják az akkumulátort, ahogy az a jelen használati utasításban elő van írva, akkor az akkumulátor teljesen lemerülhet és megjavíthatatlanul károsodhat.
  - ▶ A lemerült akkumulátort tárolás előtt tölts fel. A STIHL azt ajánlja, hogy az akkumulátort 40% és 60% (2 zölden világító LED) közötti töltöttségi szinten tárolja.
  - ▶ Az akkumulátort a motoros kaszáról leválasztva tárolja.

## 17 Tisztítás

### 17.1 A motoros kasza tisztítása

- ▶ Kapcsolja ki a motoros kaszát és vegye ki az akkumulátort.
- ▶ A motoros kaszát nedves ruhával tisztítsa meg.
- ▶ Tisztítsa meg a szellőzőnyílásokat ecsettel.
- ▶ Távolítsa el az idegentesteket az akkumulátorüregből és tisztítsa meg az akkumulátorüregtet nedves kendővel.
- ▶ Az akkumulátorüregben lévő elektromos érintkezőket ecsettel vagy puha kefével tisztítsa meg.

### 17.2 A védőelem és a vágószerzőszám tisztítása

- ▶ Kapcsolja ki a motoros kaszát és vegye ki az akkut.
- ▶ A védőelemet és a vágószerzőszámot nedves ruhával vagy puha kefével tisztítsa meg.

### 17.3 A légszűrő tisztítása

- ▶ Kapcsolja ki a motoros kaszát és vegye ki az akkumulátort.

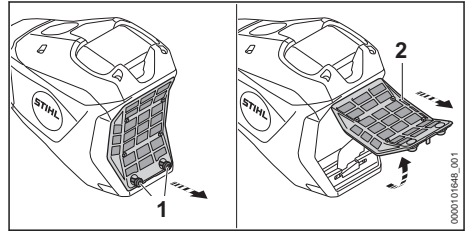

- ▶ Tisztítsa meg a levegőszűrő (2) környékét nedves kendővel vagy ecsettel.
- ▶ Forgassa addig a csavarokat (1) az óramutató járásával ellentétes irányba, hogy a légszűrőt (2) le lehessen venni.
- ▶ Hajtsa fel a levegőszűrőt (2) és vegye le.
- ▶ Folyó víz alatt mossa le a durva szennyeződések a levegőszűrő (2) külső oldaláról.
- ▶ Amennyiben a levegőszűrő (2) meg van sérülve: Cseréljen levegőszűrőt (2).
- ▶ Hagyja megszáradni a levegőszűrőt (2) szabad levegőn.
- ▶ Tegye be a levegőszűrőt (2) a szűrőházba és hajtsa le.  
A levegőszűrőnek (2) körben a ház szélén kell feküdni.
- ▶ Csavarja be a csavarokat (1) és húzza meg szorosra.

### 17.4 Az akku tisztítása

- ▶ Az akkut nedves ruhával tisztítsa meg.

## 18 Karbantartás

### 18.1 Karbantartási időközök

A karbantartási időközök a környezeti feltételek és a munkafeltételek függvényei. A STIHL cég az alábbi karbantartási időközöket ajánlja:

#### Minden 50. üzemóra elteltével

- ▶ Kenje meg a hajtóművet.
- ▶ Tisztítsa meg a levegőszűrőt.

#### Évente

- ▶ Vizsgáltsa meg a motoros kaszát STIHL márkaszervizben.

## 18.2 A hajtómű kenése

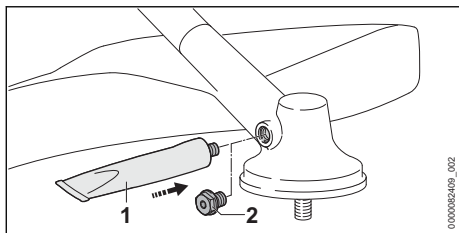

- ▶ Csavarja ki a zárócsavart (2).
  - ▶ Ha nem látható zsír a zárócsavaron (2):
    - ▶ Csavarja be a „STIHL hajtóműzsírt” tartalmazó tubust (1).
    - ▶ Nyomjon 5 gramm STIHL hajtóműzsírt a hajtóműházba.
    - ▶ Csavarja ki a „STIHL hajtóműzsírt” tartalmazó tubust (1).
    - ▶ Csavarja be a zárócsavart (2) és húzza meg szorosan.
    - ▶ Üzemeltesse a motoros kaszát 1 percig terhelés nélkül.
- A STIHL hajtóműzsír egyenletesen eloszlik.

## 18.3 A fém vágószerszám élezése és kiegyensúlyozása

A fém vágószerszámok szakszerű élezése és kiegyensúlyozása nagyon sok gyakorlatot követel.

## 20 Hibaelhárítás

### 20.1 A motoros kasza vagy az akkumulátor üzemzavarainak elhárítása

Üzemzavar	Az akkumulátoron lévő LED-ek	Oka	Megoldás
A motoros kasza nem indul be a bekapcsoláskor.	1 LED zölden villog.	Túl alacsony az akkumulátor feltöltöttsége.	▶ Amennyire csak lehet, töltsse fel az akkumulátort a STIHL AL 101, 301, 301-4, 500 töltőkészülékek használati utasításában ismertetett módon.
	1 LED pirosan világít.	Túl meleg vagy túl hideg az akkumulátor.	▶ Vegye ki az akkumulátort. ▶ Várja meg, amíg az akkumulátor lehűl vagy felmelegszik.
	3 LED pirosan villog.	A motoros kaszában zavar lépett fel.	▶ Vegye ki az akkumulátort. ▶ Tisztítsa meg az elektromos érintkezőket az akkumulátorüregben. ▶ Helyezze be az akkumulátort. ▶ Kapcsolja be a motoros kaszát. ▶ Ha továbbra is 3 LED villog pirosan: Ne használja a motoros kaszát és forduljon STIHL márkaszervizhez.
	3 LED pirosan világít.	A motoros kasza túl meleg.	▶ Vegye ki az akkumulátort. ▶ Hagyja lehűlni a motoros kaszát.
	4 LED pirosan villog.	Üzemzavar áll fenn az akkumulátorban.	▶ Vegye ki, majd tegye vissza az akkumulátort. ▶ Kapcsolja be a motoros kaszát.

A STIHL azt ajánlja, hogy a fém vágószerszámok élezését és kiegyensúlyozását bízva STIHL márkaszervizre.

- ▶ A fém vágószerszámot a használati útmutatójának megfelelően vagy a használt vágószerszám csomagolásán leírt módon élezze.

## 19 Javítás

### 19.1 A motoros kasza és a vágószerszám javítása



A felhasználó nem tudja saját maga a motoros kaszát és a vágószerszámot megjavítani.

- ▶ Amennyiben a motoros kasza vagy a vágószerszám megsérült: Ne használja tovább a motoros kaszát vagy a vágószerszámot és forduljon STIHL márkaszervizhez.

### 19.2 Az akku karbantartása és javítása

Az akkut nem kell karbantartani és nem lehet javítani.

- ▶ Amennyiben az akku hibás vagy megsérült: Cserélje ki az akkut.

Üzemzavar	Az akkumulátoron lévő LED-ek	Oka	Megoldás
			<ul style="list-style-type: none"> <li>▶ Ha továbbra is 4 LED villog pirosan: Ne használja az akkumulátort és forduljon STIHL márkakereskedéshez.</li> </ul>
		A motoros kasza és az akkumulátor közötti elektromos összekötés megszakadt.	<ul style="list-style-type: none"> <li>▶ Vegye ki az akkumulátort.</li> <li>▶ Tisztítsa meg az elektromos érintkezőket az akkumulátorüregben.</li> <li>▶ Helyezze be az akkumulátort.</li> </ul>
		A motoros kasza vagy az akkumulátor nedves.	▶ Hagyja megszáradni a motoros kaszát vagy az akkumulátort,  21.4.
		A kapcsolóemelő már a kiretesztelő tolóka megnyomása előtt megnyomták.	▶ A motoros kaszát a jelen használati utasításban leírt módon csatlakoztassa be.
A motoros kasza üzem közben kikapcsolódik.	3 LED pirosan világít.	A motoros kasza túl meleg.	<ul style="list-style-type: none"> <li>▶ Vegye ki az akkumulátort.</li> <li>▶ Hagyja lehűlni a motoros kaszát.</li> </ul>
		Elektromos zavar áll fenn.	<ul style="list-style-type: none"> <li>▶ Vegye ki, majd tegye vissza az akkumulátort.</li> <li>▶ Csatlakoztassa be a motoros kaszát.</li> </ul>
A motoros kasza működési ideje túl rövid.		Az akkumulátor nincs teljesen feltöltve.	▶ Amennyire csak lehet, töltsen fel az akkumulátort a STIHL AL 101, 301, 301-4, 500 töltőkészülékek használati utasításában ismertetett módon.
		Az akkumulátor élettartama lejárt.	▶ Cserélje ki az akkumulátort.
Nem állíthatók be a teljesítményfokozatok.		A kapcsolóemelő be van nyomva és a motoros kasza be van csatlakozva.	<ul style="list-style-type: none"> <li>▶ Engedje el a kapcsolóemelőt és csak a kapcsolóemelőtartástartsa nyomva.</li> <li>▶ A teljesítményfokozatot a jelen használati utasításban leírt módon állítsa be.</li> </ul>
A  jelű akkumulátor a STIHL connected app segítségével nem lehet megtalálni.		Az akkumulátoron vagy a mobilkészüléken a Bluetooth®-os rádióinterfész inaktív állapotban van.	▶ Aktiválja a Bluetooth®-os rádióinterfészt az akkumulátoron és a mobilkészüléken.
		Az akkumulátor és a mobilkészülék között túl nagy a távolság.	<ul style="list-style-type: none"> <li>▶ Csökkentse a távolságot,  21.2.</li> <li>▶ Ha az akkumulátort továbbra sem lehet a STIHL connected app-pal megtalálni: forduljon STIHL márkakereskedéshez.</li> </ul>

## 20.2 Terméktámogatás és segítség az alkalmazáshoz

Terméktámogatást és az alkalmazáshoz segítséget STIHL márkaszerviznél kaphat.

Kapcsolatfelvételi lehetőségeket és további tájékoztatást a <https://support.stihl.com> vagy a [www.stihl.com](http://www.stihl.com) címen talál.

## 21 Műszaki adatok

### 21.1 Motoros kaszák STIHL FSA 200.0 R

- Engedélyezett akkumulátorok:
  - STIHL AP
  - STIHL AR
- Súly akkumulátor, vágószerszám és védő nélkül: 4,8 kg
- Hossz vágószerszám nélkül: 1805 mm
- Elektromos védelmi fokozat: IPX4 (Freccsenő víz elleni védelem minden oldalról)

A működési időről bővebben a [www.stihl.com/battery-life](http://www.stihl.com/battery-life) oldalon tájékozódhat.

## 21.2 STIHL AP akkumulátor

- Akkumulátoros technológia: Litiumionos
- Feszültség: 36 V
- Kapacitás Ah-ban: lásd a teljesítménytáblát
- Energiatartalom Wh-ban: lásd a teljesítménytáblát
- Súly kg-ban: lásd a teljesítménytáblát
- Bluetooth®-os rádióinterfész (csak a  szimbólummal ellátott akkumulátorok esetén):
  - Adatkapcsolat: Bluetooth® 5.1. A mobil eszköznek kompatibilisnek kell lennie Bluetooth® Low Energy 5.0-val és támogatnia kell a Generic Access Profile (GAP)-t.
  - Frekvenciasáv: ISM sáv 2,4 GHz
  - Max. sugárzott átviteli teljesítmény: 1 mW
  - Hatósugár: kb. 10 m. A hatósugár a környezeti feltételektől és a mobil eszköz tulajdonságaitól függ. A hatósugár a külső körülményektől függően, az alkalmazott vevőkészüléket is beleértve, erősen változó lehet. Zárt helyiségekben és fém akadályok (például falak, polcok, bőröndök) miatt a hatósugár jelentősen gyengébb lehet.
  - A mobilkészülék operációs rendszerével szemben támasztott követelmények: Android vagy iOS (az aktuális verzió vagy újabb)

## 21.3 Hőmérsékleti határértékek



- Az akkumulátor nincs védve az összes környezeti hatás ellen. Amennyiben az akkumulátort kiteszük bizonyos környezeti hatásoknak, az akkumulátor tüzet foghat vagy felrobbanhat. Súlyos személyi sérülések és anyagi károk keletkezhetnek.
  - ▶ Ne töltsd az akkumulátort - 20 °C alatt vagy + 50 °C felett.
  - ▶ Ne használja a motoros kaszát vagy az akkumulátort - 20 °C alatt vagy + 50 °C felett.
  - ▶ Ne tárolja az motoros kaszát vagy az akkumulátort - 20 °C alatt vagy + 70 °C felett.

## 21.4 Ajánlott hőmérsékleti tartományok

- A motoros kasza és az akkumulátor optimális teljesítménye érdekében tartsa be az alábbi hőmérsékleti tartományokat
- Töltés: + 5 °C és + 40 °C között

- Használat: - 10 °C és + 40 °C között
- Tárolás: - 20 °C és + 50 °C között

Ha az akkumulátort a javasolt hőmérsékleti tartományokon kívül töltik, használják vagy tárolják, akkor csökkenhet a teljesítmény.

Ha az akkumulátor nedves vagy nedves, hagyja az akkumulátort legalább 48 órán át száradni + 15 °C felett és + 50 °C alatt, valamint 70 % alatti páratartalom mellett. A magasabb páratartalom meghosszabbíthatja a száradási időt.

## 21.5 Zaj- és rezgésértékek

A zajszint K-értéke 2 dB(A). A zajteljesítményszint K-értéke 2 dB(A). A rezgésértékek K-értéke 2 m/s<sup>2</sup>.

A STIHL hallásvédő viselését javasolja.

### Használat nyírófejjel a PolyCut 28-2 kivételével

- Zajszint L<sub>PA</sub> az IEC 62841-4-4 szerint mérve: 80 dB(A)
- Zajteljesítményszint L<sub>WA</sub> az IEC 62841-4-4 szerint mérve: 94 dB(A)
- Rezgésérték a<sub>hv</sub> az IEC 62841-4-4 szerint mérve:
  - Kezelőfogantyú: 3,0 m/s<sup>2</sup>
  - Körfogantyú: 3,8 m/s<sup>2</sup>

### Használat nyírófejjel PolyCut 28-2

- Zajszint L<sub>PA</sub> az IEC 62841-4-4 szerint mérve: 87 dB(A)
- Zajteljesítményszint L<sub>WA</sub> az IEC 62841-4-4 szerint mérve: 98 dB(A)
- Rezgésérték a<sub>hv</sub> az IEC 62841-4-4 szerint mérve:
  - Kezelőfogantyú: 3,1 m/s<sup>2</sup>
  - Körfogantyú: 4,3 m/s<sup>2</sup>

### Használat fém vágószerszámmal

- Zajszint L<sub>PA</sub> az IEC 62841-4-4 szerint mérve: 85 dB(A)
- Zajteljesítményszint L<sub>WA</sub> az IEC 62841-4-4 szerint mérve: 106 dB(A)
- Rezgésérték a<sub>hv</sub> az IEC 62841-4-4 szerint mérve:
  - Kezelőfogantyú: 3,5 m/s<sup>2</sup>
  - Körfogantyú: 4,1 m/s<sup>2</sup>

A megadott rezgési értékeket szabványos vizsgálati eljárás szerint mérték, és az elektromos készülékek összehasonlításához lehet őket felhasználni. A ténylegesen fellépő vibrációs értékek eltérhetnek a megadott értékektől, az alkalmazás módjától függően. A megadott rezgési értékeket a rezgési terhelés első felméréséhez lehet használni. A tényleges rezgési terhelést fel

kell becsülni. Ilyenkor azt az időt is figyelembe kell venni, amikor az elektromos készülék nem működik, továbbá azt az időt is, amikor az bekapcsolt állapotban van, de terhelés nélkül működik.

A 2002/44/EK irányelv munkaadókra vonatkozó rezgéssel kapcsolatos előírásainak betartásáról szóló információk a [www.stihl.com/vib](http://www.stihl.com/vib) webhelyen található.

## 22 Kombinációk vágószerszámokból, védőelemekből és hordozórendszerekből

### 22.1 Kombinációk vágószerszámokból, védőkből és hordozórendszerekből

Vágószerszám	Védő	Előtolási korlátozó	Hordozórendszer
– PolyCut 28-2 (Ø 365 mm)	– Univerzális védő kötényel és hosszító-késsel (Ø 420 mm) – Nyírófejekhez való védő (Ø 450 mm)	– opcionális	– Egyvállas heveder – Kettős vállheveder gyorskioldó készülékkel – STIHL AR akkumulátor párnabetéttel együtt – Akkumulátorszíj rászert „Csatlakozóvezetékes AP övtáskával”, az egyvállas hevederrel együtt – Akkumulátorszíj hevederrel és rászert „Csatlakozóvezetékes AP övtáskával”, a párnabetéttel együtt – Hordozórendszer beépített „Csatlakozóvezetékes AP övtáskával”, a párnabetéttel együtt
Nyírófej, 2,4 mm átmérőjű „kerek, csendes” damillal: – Nyírófej AutoCut 25-2 – Nyírófej AutoCut C 26-2 – Nyírófej AutoCut 27-2 – Nyírófej DuroCut 20-2 – Nyírófej SuperCut 20-2 – Nyírófej FixCut 31-2 – Nyírófej TrimCut C 32-2 Nyírófej, 2,7 mm átmérőjű „kerek, csendes” damillal: – Nyírófej AutoCut 36-2	– Nyírófejekhez való védő (Ø 450 mm)		
– Fűvágólap 230-4 (Ø 230 mm) – Fűvágólap 230-8 (Ø 230 mm) – Fűvágólap 250-32 (Ø 250 mm)	– Univerzális védő, kötény nélkül (Ø 420 mm)	– előírva	
– Bozótívágó kés 250-3 (Ø 250 mm)			

#### A hordozórendszerek leírása



Egyvállas heveder



Kettős vállheveder



STIHL AR akkumulátor a párnabetéttel együtt

## 21.6 REACH

A REACH megnevezés az Európai Unió által meghatározott előírás a kémiai anyagok regisztrálásához, értékeléséhez és engedélyezéséhez.

A REACH rendelet betartásához szükséges információkról a [www.stihl.com/reach](http://www.stihl.com/reach) oldalon tájékozódhat.



Akkumulátorszj rászerezelt „Csatlakozó-vezetékes AP övtáskával”, az egyváltas hevederrel együtt



Akkumulátorszj hevederrel és rászerezelt „Csatlakozóvezetékes AP övtáskával”, a párnabetéttel együtt



Hordozórendszer beépített „Csatlakozóvezetékes AP övtáskával”, a párnabetéttel együtt

## 23 Pótalkatrészek és tartozékok

### 23.1 Pótalkatrészek és tartozékok

**STIHL** Ezek a szimbólumok eredeti STIHL **GI** pótalkatrészeket és eredeti STIHL tartozékokat jelölnek.

A STIHL eredeti STIHL pótalkatrészek és eredeti STIHL tartozékok használatát ajánlja.

A STIHL a folyamatos piacfigyelés ellenére sem tudja megítélni más gyártók pótalkatrészeit és tartozékait megbízhatóság, biztonság és alkalmasság tekintetében, valamint a STIHL nem tud azok alkalmazásáért felelősséget vállalni.

Eredeti STIHL pótalkatrészek és eredeti STIHL tartozékok STIHL márkakereskedésben kaphatók.

## 24 Ártalmatlanítás

### 24.1 A motoros kasza és az akkumulátor ártalmatlanítása

A hulladékkezeléssel kapcsolatos információk a helyi hatóságoknál vagy STIHL márkaszervizben beszerezhetők.

A szakszerűtlen ártalmatlanítás károsíthatja az egészséget és megterhelheti a környezetet.

- ▶ A STIHL termékeket a csomagolással együtt vigye el újrahasznosítás céljából egy megfelelő gyűjtőhelyre a helyi előírásoknak megfelelően.
- ▶ Tilos a háztartási szemétként kidobni.

## 25 EK Megfelelőségi nyilatkozat

### 25.1 STIHL FSA 200.0 R motoros kasza

ANDREAS STIHL AG & Co. KG  
Badstraße 115  
D-71336 Waiblingen

### Németország

teljes felelőssége tudatában nyilatkozik, hogy a

- Kivétel: Akkumulátoros motoros kasza
- Gép kategória: fűnyíró, bozótvágo
- Gyártó márkaneve: STIHL
- Típus: FSA 200.0 R
- Sorozatszám: FA03

megfelel a 2011/65/EU, 2006/42/EK és 2014/30/EU és 2000/14/EK irányelvek vonatkozó rendelkezéseinek, tervezése és kivitelezése pedig összhangban áll az alábbi szabványok gyártás időpontjában érvényes verzióival: EN 55014-1, EN 55014-2, EN 62841-1 és ISO 12100, az IEC 62841-4-4, EN 60335-1 és EN 50636-2-91. szabvány figyelembe vételével.

A mért és a garantált zajteljesítményszint meghatározása a 2000/14/EK irányelv VI. függeléke szerint történt.

Bejelentett szervezet neve: VDE Prüf- u. Zertifizierungsinstitut, Merianstraße 28, 63069 Offenbach, Németország

- Mért zajteljesítményszint: 94 dB(A)
- Garantált zajteljesítményszint: 96 dB(A)

A műszaki dokumentációt az ANDREAS STIHL AG & Co. KG Produktzulassung részlege őrzi.

A gép gyártási éve, a gyártó ország és a gép száma a motoros kaszán van feltüntetve.

Waiblingen, 2022. 08. 01.

ANDREAS STIHL AG & Co. KG

nevében 

Robert Olma, Vice President, Regulatory Affairs & Global Governmental Relations

## 26 A gyártó UK/CA megfelelőségi nyilatkozata

### 26.1 STIHL FSA 200.0 R motoros kasza



ANDREAS STIHL AG & Co. KG  
Badstraße 115  
D-71336 Waiblingen

Németország

teljes felelőssége tudatában nyilatkozik, hogy a

- Kivitel: Akkumulátoros motoros kasza
- Gépkategória: fűnyíró, bozótívágó
- Gyártó márkaneve: STIHL
- Típus: FSA 200.0 R
- Sorozatszám: FA03

megfelel az Egyesült Királyság szabályozása The Restriction of the Use of Certain Hazardous Substances in Electrical and Electronic Equipment Regulations 2012, Supply of Machinery (Safety) Regulations 2008, Electromagnetic Compatibility Regulations 2016 és Noise Emission in the Environment by Equipment for use Outdoors Regulations 2001 vonatkozó rendelkezéseinek, és a következő szabványok gyártás napján érvényes verzióinak megfelelően lett kifejlesztve és gyártva: EN 55014-1, EN 55014-2, EN 62841-1 és ISO 12100, az IEC 62841-4-4, EN 60335-1 és EN 50636-2-91 szabványok figyelembe vételével.

A mért és a garantált zajteljesítményszint meghatározása az Egyesült Királyság Noise Emission in the Environment by Equipment for use Outdoors Regulations 2001, Schedule 9 rendelete szerint történt.

Bejelentett szervezet neve: AnP Certification Limited, 2 Parkfield Street, Rusholme, Manchester M 14 4PN

- Mért zajteljesítményszint: 94 dB(A)
- Garantált zajteljesítményszint: 96 dB(A)

A műszaki dokumentációt az ANDREAS STIHL AG & Co. KG őrzi.

A gép gyártási éve, a gyártó ország és a gép száma a motoros kaszán van feltüntetve.

Waiblingen, 2022. 10. 15.

ANDREAS STIHL AG & Co. KG

nevében

Robert Olma, Vice President, Regulatory Affairs & Global Governmental Relations

## 27 Általános biztonsági előírások az elektromos szerszámokhoz

### 27.1 Bevezető

Ez a fejezet a motoros meghajtású, elektromos kéziszerszámokra vonatkozó EN/IEC 62841 európai szabvány általános biztonsági előírásait ismereti.

A STIHL számára előírás, hogy a szövegeket kinyomtassa.

Az „Elektromos biztonság” című fejezetben az áramütés elkerülésére vonatkozóan közölt biztonsági előírások nem alkalmazhatók akkumulátoros üzemű STIHL termékekre.



#### FIGYELMEZTETÉS

- **Olvassa el az összes biztonsági előírást, utasítást, ábrát és műszaki adatot, amelyekkel ezt az elektromos kéziszerszámot ellátták.** Ha nem tartja be az alábbi utasításokat, annak áramütés, égési sérülés és/vagy súlyos sérülés lehet a következménye. **Őrizze meg az összes biztonsági előírást és utasítást a későbbi használathoz.**

A biztonsági előírásokban használt „elektromos szerszám” megjelölés egyaránt vonatkozik a hálózati árammal működtetett (hálózati vezetékkel rendelkező), valamint az akkumulátorral működtetett (hálózati vezeték nélküli) elektromos szerszámokra.

### 27.2 Munkaterületi biztonság

- a) **A munkaterület legyen mindig tiszta és jól megvilágított.** A rendetlen vagy a meg nem világított munkaterület balesetveszélyes.
- b) **Az elektromos szerszámmal tilos robbanásveszélyes környezetben dolgozni, ahol éghető folyadék, gáz vagy por található.** Az elektromos szerszámok szikrákat keltenek, amelyek lángra lobbantathatják a porokat vagy gőzöket.
- c) **Az elektromos szerszám használata közben tartsa távol a munkaterülettől gyerekeket és**



**másokat.** Ha elterelik a figyelmét, elveszítheti az elektromos szerszám feletti uralmát.

### 27.3 Elektromos biztonság

- a) **Az elektromos szerszám csatlakozódugója legyen a hálózati konnektorba illő. Tilos a csatlakozódugót bármilyen módon megváltoztatni. Tilos adapter-csatlakozódugót használni a védőföldeléses elektromos szerszámokhoz.** Kisebb az áramütés veszélye, ha nem módosítja a csatlakozódugót és a megfelelő dugaszolóaljatot.
- b) **Ne érjen hozzá földelt felületekhez, mint pl. csövek, fűtés, tűzhely és hűtőszekrény.** Nagyobb az áramütés veszélye, ha az Ön teste földelt.
- c) **Az elektromos szerszámot ne érje eső és nedvesség.** Növeli az áramütés veszélyét, ha az elektromos szerszámba víz kerül.
- d) **Ne használja a csatlakozóvezetékét a rendeltetésétől eltérő célra. Soha ne használja a csatlakozóvezetékét hordozásra, húzásra vagy az elektromos szerszám dugaszának kihúzására. Tartsa távol a csatlakozóvezetékét melegtől, olajtól, éles szektől, valamint mozgó alkatrészekről.** A sérült vagy az összegabalyodott csatlakozóvezeték növeli az áramütés veszélyét.
- e) **Ha az elektromos szerszámmal a szabadban dolgozik, csak olyan hosszabbító vezeték alkalmazzon, amelynek használata a szabadban kifejezetten engedélyezett.** A szabadban történő használatra engedélyezett hosszabbító vezeték alkalmazása csökkenti az áramütés veszélyét.
- f) **Ha az elektromos szerszám működtetése nedves környezetben feltétlenül szükséges, használjon FI-relét (hibaáram-védőkapcsolót).** A FI-relé alkalmazása csökkenti az áramütés veszélyét.
- c) **Kerülje el a véletlenszerű üzembe helyezést. Győződjön meg arról, hogy az elektromos szerszám kikapcsolt állapotban van, mielőtt az áramellátáshoz és/vagy az akkumulátorhoz csatlakoztatja, felveszi vagy viszi.** Ha az elektromos szerszám vitelekor az ujjja a kapcsolón van, vagy ha az elektromos szerszámot bekapcsolt állapotban csatlakoztatja az áramellátáshoz, könnyen baleset történhet.
- d) **Az elektromos szerszám bekapcsolása előtt távolítsa el a beállításához szükséges szerszámokat és villáskulcsokat.** Az elektromos szerszám forgó alkatrészén lévő szerszám vagy kulcs sérülést okozhat.
- e) **Kerülje a rendellenes testtartást. Ügyeljen a szilárd álláshelyzetre, és mindig tartsa meg egyensúlyát.** Ezáltal váratlan helyzet esetén is biztosabban meg tudja tartani az elektromos szerszámot.
- f) **Viseljen megfelelő ruházatot. Tilos a bő ruházat és ékszerek viselése. Haját és ruházatát tartsa távol a mozgó alkatrészekről.** A laza ruházat, az ékszer vagy a hosszú haj beleakadhat a mozgó alkatrészekbe.
- g) **Amennyiben lehetőség van porelszívó- és -felfogó berendezések felszerelésére, ezeket csatlakoztassa és használja helyesen.** A porelszívó adapter alkalmazása csökkenti a por általi veszélyeztetést.
- h) **Ne adja át magát hamis biztonságérzetnek és ne hagyja figyelmen kívül az elektromos szerszámokra vonatkozó biztonsági előírásokat, még akkor sem, ha már úgy érzi, többszöri használat után már kellően jártas az elektromos szerszám kezelését illetően.** A figyelmetlen használat a másodperc tört része alatt súlyos sérülésekhez vezethet.

### 27.4 Személyi biztonság

- a) **Figyelmesen dolgozzon, figyeljen arra, amit csinál, és körültekintően bánjon az elektromos szerszámmal. Tilos használni az elektromos szerszámot fáradtság esetén, valamint drogok, alkohol vagy gyógyszerek hatása alatt.** Az elektromos szerszám használata közbeni pillanatnyi figyelemkiesés is súlyos sérülésekkel járhat.
- b) **Mindig viseljen egyéni védőfelszerelést, és mindig hordjon védőszemüveget.** Az elektromos szerszám fajtájától és alkalmazásától

### 27.5 Az elektromos szerszám használata és kezelése

- a) **Ne terhelje túl az elektromos szerszámot. A munkavégzéshez használja az ahhoz legjobban illő elektromos szerszámot.** A megfelelő elektromos szerszámmal a meghatározott teljesítménytartományon belül sokkal jobban és biztonságosabban végezheti a munkáját.
- b) **Tilos használni olyan elektromos szerszámot, amelynek rossz a kapcsolója.** Az olyan elektromos szerszám, amely nem kapcsol-

- ható be vagy ki, veszélyes, ezért meg kell javítani.
- c) **Húzza ki a csatlakozódugót a hálózati csatlakozóaljzatból, és/vagy távolítsa el a levehető akkumulátort, mielőtt gépbeállítást végezne, munkaeszközrészeket cserélné vagy az elektromos szerszámot eltenné.** Ezzel az óvintézkedéssel megakadályozza az elektromos szerszám véletlen beindulását.
- d) **Az elektromos szerszámot olyan helyen tárolja, ahol gyermekek nem férhetnek hozzá. Ne használja olyan személy az elektromos szerszámot, aki nem ismeri a használatát vagy nem olvasta el a használati utasítást.** Az elektromos szerszám használata nagyon veszélyes, ha azt tapasztalatlan személy használja.
- e) **Gondosan tartsa karban az elektromos szerszámokat és a munkaeszközöket. Ellenőrizze le, hogy a mozgó alkatrészek kifogástalanul működnek, nem akadnak, az alkatrészek nem törtek vagy sérültek, mert ezek hátrányosan befolyásolják az elektromos szerszám működését. A sérült alkatrészeket az elektromos szerszám használata előtt javíttassa meg.** Sok balesetet okoznak a rosszul karbantartott elektromos szerszámok.
- f) **A vágószerszámokat tartsa éles és tiszta állapotban.** Az éles vágóélű, gondosan ápolott vágószerszámok kevésbé szorulnak be, és könnyebben irányíthatóak.
- g) **Az elektromos szerszámot, a munkaeszközöket, munkaeszközöket stb. kizárólag ezeknek az utasításoknak megfelelően használja. Vegye figyelembe emellett a munkafeltételeket és az elvégzendő munkálatot is.** Veszélyes helyzeteket okozhat, ha az elektromos szerszámot nem a rendeltetése szerinti célra használja.
- h) **Tartsa mindig szárazon, tisztán, olaj- és zsírmentesen a markolatokat és a fogantyúfelületeket.** A csúszós markolatok és fogantyúfelületek nem teszik lehetővé az elektromos szerszám biztonságos kezelését és irányítását az előre nem látható szituációkban.
- tűzveszély, amennyiben más fajta akkumulátort töltenek fel vele.
- b) **Az elektromos szerszámokban csak az arra célra szánt akkumulátorokat használja.** Más akkumulátorok használata sérülést és tüzet okozhat.
- c) **A használaton kívüli akkumulátort tartsa távol az irodai gémkapcsoktól, érméktől, szegektől, csavaroktól és más olyan kisméretű fém tárgyaktól, amelyek az érintkezők rövidzárlatát okozhatják.** Az akkumulátor érintkezők közötti rövidzárlat égési sérülést, vagy tüzet okozhat.
- d) **Hibás használat során az akkumulátorból kifolyhat a benne lévő folyadék. Ne érjen önhöz a folyadék. Ha véletlenül érintkezett vele, öblítse le vízzel. Ha a folyadék a szemébe kerül, a kimosáson kívül haladéktalanul forduljon orvoshoz.** A kifolyó akkumulátor folyadékok bőrpírít, vagy égést is okozhat.
- e) **Ne használjon sérült vagy módosított akkumulátort.** A sérült vagy módosított akkumulátorok előre nem látható módon viselkedhetnek és tűz-, robbanás- vagy sérülésveszélyhez vezethetnek.
- f) **Soha ne tegyen ki akkumulátort tűznek vagy túl magas hőmérsékletnek.** A tűz, vagy a 130 °C (265 °F) feletti hőmérséklet robbanást idézhet elő.
- g) **Kövesse a töltésre vonatkozó összes előírást és soha ne töltsen az akkumulátort vagy az akkumulátoros szerszámot az üzemeltetési útmutatóban meghatározott hőmérsékleti tartományon kívül.** A hibás, vagy az engedélyezett hőmérsékleti tartományon kívüli töltés az akkumulátor károsodásához és a tűzveszély növekedéséhez vezethet.

## 27.6 Az akkumulátoros szerszám használata és kezelése

- a) **Csak a gyártó által ajánlott töltő készülékkel töltsen fel az akkumulátort.** Egy olyan töltő készülék esetében, amelyik csak bizonyos akkumulátor fajtákhoz használható, fennáll a

## 27.7 Szerviz

- a) **Az elektromos szerszámokat csakis szakképzett szakemberekkel és csakis eredeti alkatrészeket felhasználva javíttassuk meg.** Ezáltal biztosított az, hogy az elektromos szerszám használata továbbra is biztonságos marad.
- b) **Sérült akkumulátorok karbantartása, javítása tilos!** Az akkumulátorok karbantartását, javítását kizárólag a gyártó, vagy a gyártó által felhatalmazott ügyfélszolgálatok végezhetik.

## 27.8 Biztonsági utasítások fűnyírókhoz, aljnövényzet-tisztítókhoz és fűrészlapos aljnövényzet-tisztítókhoz

- a) **Ne használja a gépet rossz időben, különösen akkor, ha zivatarveszély áll fenn.** Ez csökkenti a villámcsapás veszélyét.
- b) **Alaposan vizsgálja meg a munkavégzési területet, vannak-e ott vadállatok.** A gép megsebesítheti a vadállatokat.
- c) **Alaposan vizsgálja meg a munkavégzési területet, és távolítsa el minden követ, ágat, drótot, csontot és más idegen testet.** A felrepített tárgyak sérüléseket okozhatnak.
- d) **A gépek használata előtt ellenőrizze le, hogy a vágószerszám vagy a fűrészlap és a vágóegység nem sérült.** A sérült alkatrészek megnövelik a sérülésveszélyt.
- e) **Kövesse a az alkalmazott szerszámok cseréjére vonatkozó utasításokat.** A nem megfelelően meghúzott fűrészlap anyák vagy csavarok vagy károsíthatják a fűrészlapot, vagy a fűrészlap meglazulását okozhatják.
- f) **A vágószerszám névleges fordulatszámának legalább akkorának kell lennie, mint a gépen feltüntetett maximális fordulatszám.** A névleges sebességüknél gyorsabban forgó vágószerszámok eltörhetnek és szétrepülhetnek.
- g) **Viseljen szem-, fejdédőt és védőkesztyűt.** A megfelelő egyéni védőfelszerelés csökkenti a repülő alkatrészek vagy a vágószállal vagy a fűrészlappal való véletlen érintkezés által okozott sérüléseket.
- h) **A gép üzemeltetésekor mindig csúszásgátló munkavédelmi lábbelit viseljen. Soha ne dolgozzon mezítláb vagy nyitott lábbeliben, szandálban.** Ezzel csökkenti a lábsérülés veszélyét, ha a forgó vágóstállal vagy fűrészlappal érintkezik.
- i) **A gép üzemeltetésekor mindig munkavédelmi lábbelit viseljen. Soha ne dolgozzon mezítláb vagy nyitott lábbeliben, szandálban.** Ezzel csökkenti a lábsérülés veszélyét, ha a forgó vágóstállal vagy fűrészlappal érintkezik.
- j) **A gép üzemeltetésekor mindig hosszú szárú nadrágot viseljen.** A csupasz bőr növeli a kidobott tárgyak okozta sérülés valószínűségét.
- k) **A közelben állókat a gép üzemelésekor tartsa távol.** A felrepített tárgyak súlyos sérüléseket okozhatnak.
- l) **A gép üzemeltetésekor használja mindig mindkét kezét.** Mindig két kézzel tartsa a gépet, nehogy elveszítse felette az uralmát.
- m) **A gépet csak a szigetelt fogófelületeknél fogja meg, mert a vágószál vagy a fűrészlap rejtett elektromos vezetékekbe vagy a saját hálózati kábelébe ütközhet.** Ha a végosztál vagy a fűrészlap áramvezető vezetékkel érintkezik, a berendezés fém alkatrészei feszültség alá kerülhetnek, ami áramütést okozhat.
- n) **Ügyeljen mindig a stabil álláshelyzetre, és csak talajon állva használja a gépet.** A csúszós talaj vagy instabil felület az egyensúly vagy a gép feletti uralom elvesztéséhez vezethet.
- o) **Ne működtesse a gépet túl meredek lejtőkön.** Ezzel csökkenti az irányítás elvesztésének, az elcsúszásnak és az elesésnek a veszélyét, ami sérüléseket okozhatna.
- p) **Lejtőn végzett munka esetén ügyeljen a biztonságos állásra.** Mindig a lejtőre merőlegesen vezesse a amunkát, és soha ne felfelé vagy lefelé, valamint legyen rendkívül óvatos a munkavégzés irányának megváltoztatásakor. Ezzel csökkenti az irányítás elvesztésének, az elcsúszásnak és az elesésnek a veszélyét, ami sérüléseket okozhatna.
- q) **Munka közben minden testrészét tartsa távol a vágószáltól vagy a fűrészlaptól.** Mielőtt bekapcsolja a gépet, győződjön meg arról, hogy a vágószál vagy a fűrészlap nem ér hozzá semmihez. Ha a gép használatkor nem figyelünk, még ha csak egy pillanatra is, az sérüléseket okozhat Önnek vagy másoknak.
- r) **Ne működtesse a gépet csípőmagasság felett.** Ez segít elkerülni a véletlen érintkezést a vágószállal vagy a fűrészlappal és váratlan helyzetekben a gép jobb irányítását teszi lehetővé.
- s) **Feszülős bozótos és fás szárú növények vágásakor készüljön fel arra, hogy azok viszszcacsaphatnak.** Ahogy a farostok ellazulnak, a bozót vagy fás szárú növény eltalálhatja a kezelőt és/vagy iránythatatlanná teheti a gépet.
- t) **Különös óvatossággal járjon el az aljnövényzet és a facsemeték vágása során.** A vékony anyag beakadhat a fűrészlapba és Önhöz

csapódhat, vagy kibillentheti Önt egyensúlyából.

- u) **Tartsa a gépet ellenőrzés alatt, és ne érintse meg a fűrészlapokat vagy más veszélyes alkatrészeket, amíg azok mozgásban vannak.** Ez csökkenti a mozgó alkatrészek okozta sérülések kockázatát.
- v) **A gépet kikapcsolva és a testétől távol vigye.**A gép szakszerű kezelése csökkenti a forgó fűrészlappal való véletlen érintkezés valószínűségét.
- w) **A gép szállításakor vagy tárolásakor mindig tegye a fém fűrészlapra a védősapkát.** A gép szakszerű kezelése csökkenti a fűrészlappal való véletlen érintkezés valószínűségét.
- x) **Csak a gyártó által meghatározott csereszálakat, vágófejeket és fűrészlapokat használja.** A nem megfelelő pótalkatrészek növelhetik a törés és a sérülés kockázatát.
- y) **Mielőtt eltávolítaná a beszorult anyagot vagy karbantartást végezne a gépen, győződjön meg róla, hogy a kapcsoló ki van kapcsolva, és az akkumulátor el van távolítva.** Ha a becsipődött anyag eltávolításakor a gép váratlanul működésbe lép, az súlyos sérülésekhez vezethet.

## 27.9 Biztonsági előírások a visszarágással kapcsolatban

A visszarágás a gép hirtelen oldalirányú, előre vagy hátra mozgása, amely akkor fordulhat elő, ha a vágószerszám beszorul vagy beleakad egy tárgyba, például egy fiatal fába vagy tuskóba. Ez olyan heves lehet, hogy a gépet és/vagy a kezelőt bármilyen irányba kilöki, ami végső soron a gép feletti uralom elvesztéséhez vezethet.

A visszarágás és az azzal kapcsolatos veszélyek az alábbiakban ismertetett megfelelő óvintézkedésekkel elkerülhetők:

- a) **Szorosan fogja a gépet, és karjait olyan pozícióban tartsa, amelyben elháríthatja a visszacsapódási erőhatásokat.** Tartózkodjon a géptől balra. A visszarágás növelheti a sérülés kockázatát a gép váratlan mozgása miatt. A kezelő megfelelő óvintézkedések megtételével uralhatja a visszarágási erőket.
- b) **Ha a fűrészlap megszorul vagy Ön megszakítja a munkát akkor, kapcsolja ki a gépet és tartsa azt nyugodtan az anyagban, amíg a fűrészlap elakadt, soha ne próbálja meg eltávolítani a gépet az anyagtól vagy hátrahúzni, miköz-**

**ben a fűrészlap mozog; ellenkező esetben visszarágás léphet fel.** Derítse ki és szüntesse meg a fűrészlap elakadásának okát.

- c) **Ne használjon sérült vagy élettlen fűrészlapot.**Az élettlen vagy sérült fűrészlapok növelik az elakadás vagy a tárgyakba való beakadás kockázatát, és visszarágást okozhatnak.
- d) **Mindig biztosítson jó látást a vágandó anyagra.**A visszarágás valószínűbb azokon a területeken, ahol nehezen látható a vágott anyag.
- e) **Kapcsolja ki a gépet, ha a munka során egy másik személy közeledik.**Visszarágás esetén a forgó fűrészlap könnyebben eltalálhatja és megsebesítheti a másik személyt.

## Índice

1	Prefácio.....	250
2	Informações relativas a este manual de instruções.....	251
3	Vista geral.....	252
4	Indicações de segurança .....	254
5	Tornar a foice a motor operacional.....	261
6	Carregamento da bateria e LEDs.....	261
7	Ativar e desativar a interface sem fios Bluetooth®.....	262
8	Montagem da foice a motor.....	262
9	Ajuste da foice a motor ao utilizador.....	264
10	Colocação e remoção da bateria.....	265
11	Ligações e desconexão da foice a motor.....	266
12	Verificar a foice a motor e a bateria.....	266
13	Trabalhar com a foice a motor.....	267
14	Após o trabalho.....	268
15	Transporte.....	268
16	Armazenamento.....	268
17	Limpeza.....	269
18	Fazer a manutenção.....	269
19	Reparar.....	270
20	Eliminação de avarias.....	270
21	Dados técnicos.....	271
22	Combinações de ferramentas de corte, proteções e sistemas de suporte.....	273
23	Peças de reposição e acessórios.....	274
24	Eliminar.....	274
25	Declaração de conformidade CE.....	275
26	Declaração de conformidade UKCA.....	275
27	Indicações de segurança gerais para ferramentas eléctricas.....	276

## 1 Prefácio

Estimados clientes,

ficamos muito satisfeitos pelo facto de ter escolhido a STIHL. Desenvolvemos e fabricamos os nossos produtos com a máxima qualidade e de acordo com as necessidades dos nossos clientes. Por isso, os produtos oferecem uma elevada fiabilidade mesmo sob condições de esforço extremo.

Também na assistência a STIHL é uma marca de excelência. O nosso revendedor autorizado garante aconselhamento e formação competente, e um acompanhamento técnico aprofundado.

STIHL apoia explicitamente uma gestão sustentável e responsável dos recursos naturais. Este manual de instruções pretende ajudá-lo a utilizar o seu produto STIHL de forma segura e respeitadora do ambiente durante um longo período de tempo.

Agradecemos a sua confiança e esperamos que aprecie o seu produto STIHL.



Dr. Nikolas Stihl

**IMPORTANTE! LER E GUARDAR ANTES DA UTILIZAÇÃO.**

## 2 Informações relativas a este manual de instruções

### 2.1 Documentos aplicáveis

Aplicam-se as medidas de segurança locais.

- ▶ Além deste manual de instruções, devem ser lidos, compreendidos e guardados os seguintes documentos:
  - Manual de instruções e embalagem da ferramenta de corte utilizada
  - Manual de instruções do sistema de suporte usado
  - Manual de instruções da bateria STIHL AR
  - Manual de instruções da “Bolsa de cintura AP com linha de conexão”
  - Instruções de segurança da bateria STIHL AP
  - Manual de instruções dos carregadores STIHL AL 101, 301, 301-4, 500
  - Informações de segurança sobre baterias e produtos com bateria integrada STIHL: [www.stihl.com/safety-data-sheets](http://www.stihl.com/safety-data-sheets)

Para mais informações sobre STIHL connected, produtos compatíveis e perguntas frequentes

consulte a página [www.connect.stihl.com](http://www.connect.stihl.com) ou contacte um concessionário especializado da STIHL.

A marca nominativa e os símbolos gráficos (logótipos) Bluetooth® são marcas registadas e propriedade da Bluetooth SIG, Inc. Qualquer utilização desta marca nominativa e/ou destes símbolos gráficos pela STIHL é realizada sob licença.

As baterias com  estão equipadas com uma interface sem fios Bluetooth®. Devem ser consideradas as restrições operacionais de certos locais (por exemplo, em aviões ou hospitais).

### 2.2 Identificação das advertências no texto



- A indicação chama a atenção para perigos que podem provocar ferimentos graves ou a morte.
  - ▶ As medidas mencionadas podem evitar ferimentos graves ou a morte.

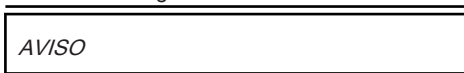

- A indicação chama a atenção para perigos que podem provocar danos materiais.
  - ▶ As medidas mencionadas podem evitar danos materiais.

### 2.3 Símbolos no texto



Este símbolo faz referência a um capítulo deste manual de instruções.



## 3 Vista geral

### 3.1 Motorroçadora e bateria

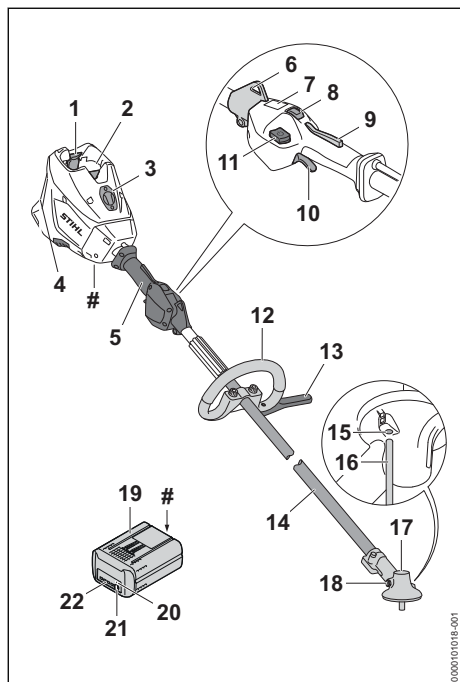

#### 1 Alavanca de bloqueio

As alavancas de bloqueio mantêm a bateria no compartimento da bateria.

#### 2 Compartimento da bateria

O compartimento da bateria aloja a bateria.

#### 3 Cobertura<sup>28</sup>

A cobertura destina-se a ser um espaço reservado para o Smart Connector 2 A.

#### 4 Filtro de ar

O filtro de ar filtra o ar aspirado pelo motor.

#### 5 Cabo de operação

O cabo de operação destina-se a operar, segurar e conduzir a motorroçadora.

#### 6 Olhal de suporte

O olhal de suporte serve para pendurar o sistema de suporte.

#### 7 LEDs

Os LEDs indicam o nível de potência selecionado.

#### 8 Botão seletor do nível de potência

O botão seletor do nível de potência destina-se a ajustar o nível de potência.

#### 9 Bloqueio da alavanca de comando

O bloqueio da alavanca de comando bloqueia a alavanca de comando.

#### 10 Alavanca de comando

A alavanca de comando liga e desliga a motorroçadora.

#### 11 Botão de desbloqueio

O botão de desbloqueio serve para ligar a motorroçadora.

#### 12 Pega em arco

A pega em arco com tensor rápido destina-se a segurar e conduzir a motorroçadora.

#### 13 Limitador de passo

O limitador do passo limita a distância entre a perna do utilizador e uma ferramenta de corte metálica.

#### 14 Haste

A haste une todos os componentes.

#### 15 Abertura para o pino

A abertura para o pino aloja o pino.

#### 16 Pino

O pino bloqueia o eixo durante a incorporação de uma ferramenta de corte.

#### 17 Caixa da engrenagem

A caixa da engrenagem cobre a engrenagem.

#### 18 Bujão roscado

O bujão roscado fecha a abertura para a massa lubrificante para engrenagens da STIHL.

#### 19 Bateria

A bateria fornece energia à motorroçadora.

#### 20 LEDs

Os LEDs mostram o nível de carga da bateria e indicam falhas.

#### 21 Tecla de pressão

A tecla de pressão ativa os LEDs na bateria. Ela ativa e desativa a interface sem fios Bluetooth® (se existir).

<sup>28</sup>A tampa faz parte da caixa do motor. Retirar a cobertura apenas para instalar um Smart Connector 2 A e guardá-la em segurança para posterior reinstalação. Utilizar sempre a motorroçadora com a cobertura ou o Smart Connector 2 A instalados.

**22 LED "BLUETOOTH®" (só para baterias com**

O LED indica a ativação e desativação da interface sem fios Bluetooth®.

**# Placa de identificação com o número da máquina****3.2 Proteções e ferramentas de corte**

As proteções e as ferramentas de corte são apresentadas a título de exemplo. As combinações que podem ser usadas estão indicadas neste manual de instruções, 22.

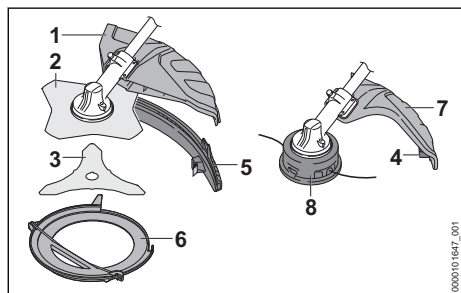
**1 Proteção universal<sup>29</sup>**

A proteção universal protege o utilizador de objetos arremessados a grande velocidade e do contacto com a ferramenta de corte.

**2 Lâmina para cortar erva**

A lâmina para cortar erva corta relva e ervas daninhas.

**3 Faca para cortar mata espessa**

Esta faca corta mata espessa.

**4 Lâmina de traçamento**

A lâmina de traçamento corta os fios de corte no comprimento correto durante o trabalho.

**5 Aba<sup>30</sup>**

A aba aumenta a proteção universal ao utilizar um cabeçote de corte.

**6 Proteção de transporte**

A proteção de transporte protege contra o contacto com ferramentas de corte metálicas.

**7 Proteção para cabeçotes de corte**

A proteção para cabeçotes de corte resguarda o utilizador de objetos lançados a alta velocidade e do contacto com o cabeçote de corte.

**8 Cabeçote de corte**

O cabeçote de corte retém os fios de corte.

**3.3 Símbolos**

Os símbolos podem estar presentes na motorroçadora, na proteção e na bateria e têm o seguinte significado:



1 LED acende-se a vermelho. A bateria está demasiado quente ou demasiado fria.



4 LEDs piscam a vermelho. Existe uma falha na bateria.



■ Premir o botão de desbloqueio para ligar a motorroçadora e ajustar os níveis de potência.



Este símbolo identifica o botão de desbloqueio.



Este símbolo indica o sentido de rotação da ferramenta de corte.

max Ø XXX Este símbolo indica o diâmetro máximo da ferramenta de corte em milímetros.



Este símbolo indica o número de rotações máximo da ferramenta de corte.



L<sub>WA</sub> Nível de potência sonora garantido segundo a Diretiva 2000/14/CE em dB(A) para tornar equiparáveis as emissões de ruído de produtos.



A bateria tem uma interface sem fios Bluetooth® e pode ser ligada à aplicação STIHL connected.



A indicação ao lado do símbolo chama a atenção para o conteúdo energético da bateria de acordo com a especificação do fabricante das células da bateria. O conteúdo energético disponível durante a utilização é menor.



Não eliminar o produto juntamente com o lixo doméstico.

<sup>29</sup>Relativamente às ferramentas de corte compatíveis em combinação com a proteção universal, consultar o capítulo 22 - Combinações de ferramentas de corte, proteções e sistemas de suporte.

<sup>30</sup>Relativamente às ferramentas de corte compatíveis em combinação com a aba, consultar o capítulo 22 - Combinações de ferramentas de corte, proteções e sistemas de suporte.



## 4 Indicações de segurança

### 4.1 Símbolos de aviso

#### 4.1.1 Símbolos de aviso

Os símbolos de aviso presentes na foice a motor ou na bateria têm o seguinte significado:



Seguir as instruções de segurança e as respetivas medidas a tomar.



Ler, compreender e guardar o manual de instruções.



Usar óculos de proteção, proteção auditiva e capacete de proteção.



Usar botas de segurança.



Usar luvas de trabalho.



Respeitar as indicações de segurança relativas ao ressalto e as respetivas medidas a tomar.



Seguir as instruções de segurança referentes à projeção de objetos e às respetivas medidas a tomar.



Manter uma distância de segurança.



Retirar a bateria durante pausas no trabalho e durante o transporte, o armazenamento, a manutenção ou a reparação.



Proteger a bateria do calor e do fogo.



Retirar da tomada a ficha da linha de conexão durante as pausas no trabalho, o transporte, o armazenamento, a limpeza, a manutenção ou a reparação.

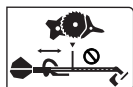

A distância mínima entre a pega em arco e a ferramenta de corte tem de ser respeitada.

#### 4.1.2 Proteção para cabeçotes de corte

Os símbolos de aviso presentes na proteção para cabeçotes de corte têm o seguinte significado:



Utilizar esta proteção para cabeçotes de corte.



Não utilizar esta proteção para lâminas para cortar erva.



Não utilizar esta proteção para facas para cortar mata espessa.

#### 4.1.3 Proteção universal e aba

##### Proteção universal

Os símbolos de aviso presentes na proteção universal têm o seguinte significado:



Não utilizar esta proteção sem aba para cabeçotes de corte.



Utilizar esta proteção para lâminas para cortar erva.



Utilizar esta proteção para facas para cortar mata espessa.

##### Aba

Os símbolos de aviso presentes na aba têm o seguinte significado:



Usar a proteção universal juntamente com a aba e a lâmina de traçamento para cabeçotes de corte.

### 4.2 Utilização prevista

A motorroçadora STIHL FSA 200.0 R destina-se às seguintes aplicações:

- com um cabeçote de corte: corte de relva
- com uma lâmina para cortar erva: corte de relva e ervas daninhas
- com uma faca para cortar mata espessa: corte de mata espessa com um diâmetro até 20 mm

A motorroçadora pode ser usada à chuva.

A motorroçadora é alimentada por uma bateria STIHL AP ou uma bateria STIHL AR.

Em combinação com a aplicação STIHL connected, a bateria com  permite a personalização e a transmissão de informações sobre a bateria com base na tecnologia Bluetooth®.

## ⚠ ATENÇÃO

- Baterias não-autorizadas pela STIHL para a motorroçadora podem provocar incêndios e explosões. As pessoas podem sofrer ferimentos graves ou fatais e podem ocorrer danos materiais.
  - ▶ Usar a motorroçadora com uma bateria STIHL AP ou uma bateria STIHL AR.
- Caso a motorroçadora ou a bateria não seja usada conforme o previsto, podem ocorrer ferimentos graves ou mortais em pessoas, além de danos materiais.
  - ▶ Utilizar a motorroçadora tal como descrito neste manual de instruções.
  - ▶ Usar a bateria apenas da forma descrita neste manual de instruções, no manual de instruções da bateria STIHL AR, na aplicação STIHL connected e em [www.connect.stihl.com](http://www.connect.stihl.com).

### 4.3 Requisitos dos utilizadores

## ⚠ ATENÇÃO

- Utilizadores sem formação não conseguem identificar nem avaliar os perigos da foice a motor nem da bateria. O utilizador ou outras pessoas podem ferir-se com gravidade ou perder a vida.



- ▶ Ler, compreender e guardar o manual de instruções.

- ▶ Caso a foice a motor ou a bateria seja entregue a uma outra pessoa: entregar o manual de instruções.
- ▶ Certificar-se de que o utilizador cumpre os seguintes requisitos:
  - O utilizador não está cansado.
  - O utilizador está fisicamente, mentalmente e psicologicamente apto para operar e trabalhar com a foice a motor ou a bateria. Caso o utilizador não esteja fisicamente, mentalmente ou psicologicamente apto, apenas deverá trabalhar sob vigilância ou seguindo as instruções de uma pessoa responsável.
  - O utilizador consegue identificar e avaliar os riscos da foice a motor e da bateria.
  - O utilizador é maior de idade ou o utilizador está a receber formação na sua função sob supervisão de acordo com os regulamentos nacionais.
  - O utilizador recebeu uma formação de um revendedor especializado da STIHL

ou de uma pessoa tecnicamente competente, antes de ter trabalhado pela primeira vez com a foice a motor.

- O utilizador não está sob a influência de álcool, medicamentos ou drogas.
- ▶ Em caso de dúvidas: Consultar um revendedor especializado da STIHL.

### 4.4 Vestuário e equipamento

## ⚠ ATENÇÃO

- Durante o trabalho, cabelos compridos correm o risco de serem puxados pela foice a motor. O utilizador poderá sofrer ferimentos graves.
  - ▶ Prender os cabelos compridos e certificá-los de que ficam apanhados acima dos ombros.
- Durante o trabalho, podem ser lançados objetos a alta velocidade. O utilizador pode ficar ferido.



- ▶ Usar óculos de proteção justos. Os óculos de proteção adequados são verificados de acordo com a norma EN 166 ou com as disposições nacionais e estão disponíveis comercialmente com a correspondente identificação.

- ▶ Usar uma proteção facial.
- ▶ A peça de vestuário que cobre o tronco deverá ser justa e ter mangas compridas.
- Durante o trabalho produz-se ruído. O ruído pode prejudicar a audição.



- ▶ Usar uma proteção auditiva.

- Objetos em queda podem provocar ferimentos na cabeça.



- ▶ Caso possam cair objetos durante o trabalho: usar capacete de proteção.

- Durante o trabalho pode levantar-se poeira. As poeiras inaladas podem ser nocivas para a saúde e provocar reações alérgicas.
  - ▶ Caso se levante poeira: usar uma máscara de proteção contra poeira.
- Vestuário inadequado pode prender-se em madeira, mato e na foice a motor. Utilizadores sem vestuário adequado poderão sofrer ferimentos graves.
  - ▶ Usar vestuário justo ao corpo.
  - ▶ Não usar cachecol/lenço nem adornos.
- Durante o trabalho o utilizador pode entrar em contacto com a ferramenta de corte em rotação. O utilizador poderá sofrer ferimentos graves.

- ▶ Usar calçado de material resistente.



- ▶ Se for usada uma ferramenta de corte metálica: usar botas de segurança com biqueiras de aço.

- ▶ Usar calças compridas de material resistente.

- Na montagem e desmontagem da ferramenta de corte e durante a limpeza ou manutenção o utilizador pode entrar em contacto com a ferramenta de corte ou a lâmina de traçamento. O utilizador pode ficar ferido.



- ▶ Use luvas de proteção de material resistente.

- O utilizador pode escorregar caso use calçado desadequado. O utilizador pode ficar ferido.
  - ▶ Usar calçado fechado e resistente com solas antiderrapantes.

## 4.5 Zona de trabalho e meio circundante

### 4.5.1 Foice a motor

#### ▲ ATENÇÃO

- Pessoas não envolvidas, crianças e animais não conseguem identificar nem avaliar os riscos da foice a motor e de objetos projetados a alta velocidade. As pessoas que não estejam envolvidas na atividade, crianças e animais podem sofrer ferimentos graves e podem ocorrer danos materiais.



- ▶ Manter pessoas não envolvidas, crianças e animais afastados do local de trabalho num raio de 15 m.

- ▶ Respeitar uma distância de 15 m para objetos.
- ▶ Não deixar a foice a motor sem supervisão.
- ▶ Assegurar que as crianças não conseguem brincar com a foice a motor.
- Os componentes elétricos da foice a motor podem gerar faíscas. As faíscas podem provocar incêndios e explosões em ambientes facilmente inflamáveis ou explosivos. As pessoas podem sofrer ferimentos graves ou fatais e podem ocorrer danos materiais.
  - ▶ Não trabalhar em ambientes facilmente inflamáveis e explosivos.

### 4.5.2 Bateria

#### ▲ ATENÇÃO

- Pessoas não envolvidas, crianças e animais não conseguem identificar nem avaliar os ris-

cos da bateria. Pessoas não envolvidas, crianças e animais podem ferir-se com gravidade.

- ▶ Manter pessoas não envolvidas, crianças e animais afastados.
- ▶ Não deixar a bateria sem supervisão.
- ▶ Assegurar que as crianças não conseguem brincar com a bateria.
- A bateria não está protegida contra todas as influências ambientais. A bateria pode incendiar-se, explodir ou ficar danificada de forma irreparável caso seja sujeita a determinadas influências ambientais. As pessoas podem sofrer ferimentos graves e podem ocorrer danos materiais.



- ▶ Proteger a bateria do calor e do fogo.
- ▶ Não atirar a bateria para o fogo.

- ▶ Não carregar, usar nem guardar a bateria fora dos limites de temperatura indicados,  21.3.



- ▶ Não mergulhar a bateria em líquidos.

- ▶ Manter a bateria afastada de peças metálicas pequenas.
- ▶ Não sujeitar a bateria a uma pressão elevada.
- ▶ Não expor a bateria a micro-ondas.
- ▶ Proteger a bateria de produtos químicos e sais.

## 4.6 Estado de acordo com as exigências de segurança

### 4.6.1 Foice a motor

A foice a motor é segura se forem cumpridas as seguintes condições:

- A foice a motor não está danificada.
- A foice a motor está limpa.
- Os elementos de comando funcionam e não foram modificados.
- Está instalada uma combinação de ferramenta de corte e proteção indicada neste manual de instruções.
- A ferramenta de corte e a proteção estão incorporadas corretamente.
- Apenas estão incorporados acessórios originais da STIHL para esta foice a motor.
- Os acessórios estão corretamente montados.

#### ▲ ATENÇÃO

- Se não estiverem em condições de funcionamento seguro, os componentes poderão deixar de funcionar corretamente e os dispositi-

vos de segurança poderão ser desligados. As pessoas podem sofrer ferimentos graves ou fatais.

- ▶ Trabalhar com uma foice a motor sem danos.
- ▶ Caso a foice a motor esteja suja: limpar a foice a motor.
- ▶ Não efetuar alterações na foice a motor. Exceção: incorporação de uma combinação de ferramenta de corte e proteção indicada neste manual de instruções.
- ▶ Caso os elementos de comando não funcionem: não trabalhar com a foice a motor.
- ▶ Incorporar acessórios originais da STIHL para esta foice a motor.
- ▶ Incorporar a ferramenta de corte e a proteção tal como descrito neste manual de instruções.
- ▶ Incorporar os acessórios tal como descrito neste manual de instruções ou no manual de instruções do acessório.
- ▶ Não inserir objetos nos orifícios da foice a motor.
- ▶ Substituir as placas de indicação gastas ou danificadas.
- ▶ Caso existam dúvidas: consultar um revendedor especializado da STIHL.

#### 4.6.2 Proteção

A proteção é segura se forem cumpridas as seguintes condições:

- A proteção não apresenta danos.
- Caso sejam usadas a lâmina de traçamento e a aba: A lâmina de traçamento e a aba estão instaladas corretamente.

### ▲ ATENÇÃO

- Num estado que não cumpra as exigências de segurança, os componentes podem deixar de funcionar corretamente e os equipamentos de segurança podem ser colocados fora de serviço. O utilizador pode ser ferido com gravidade.
  - ▶ Não trabalhar com uma proteção danificada.
  - ▶ Caso sejam usadas a lâmina de traçamento e a aba: Trabalhar com uma lâmina de traçamento e uma aba corretamente instaladas.
  - ▶ Em caso de dúvidas: Consultar um revendedor especializado da STIHL.

#### 4.6.3 Cabeçote de corte

O cabeçote de corte cumpre as exigências de segurança, caso estejam satisfeitas as seguintes condições:

- O cabeçote de corte não apresenta danos.
- O cabeçote de corte não está bloqueado.
- O cabeçote de corte está instalado e apertado corretamente.
- Os fios de corte estão montados corretamente.
- Os limites do desgaste não estão ultrapassados.

### ▲ ATENÇÃO

- Num estado que não cumpra as exigências de segurança, partes do cabeçote de corte ou dos fios de corte podem soltar-se e ser projetadas. As pessoas podem sofrer ferimentos graves.
  - ▶ Não trabalhar com um cabeçote de corte danificado.
  - ▶ Não substituir fios de corte por objetos em metal.
  - ▶ Observar e respeitar os limites de desgaste.
  - ▶ Caso existam dúvidas: consultar um concessionário especializado STIHL.

#### 4.6.4 Ferramenta de corte metálica

A ferramenta de corte metálica cumpre as exigências de segurança, caso estejam satisfeitas as seguintes condições:

- A ferramenta de corte metálica e as peças de aplicação não estão danificadas.
- A ferramenta de corte metálica não está deformada.
- A ferramenta de corte metálica está instalada e apertada corretamente.
- A ferramenta de corte metálica está afiada corretamente.
- A ferramenta de corte metálica não tem rebarba nos bordos cortantes.
- Os limites do desgaste não estão ultrapassados.
- Se for usada uma ferramenta de corte metálica não fabricada pela STIHL este não deve ser mais pesada, nem mais grossa, nem ter uma forma diferente, nem qualidade inferior, nem um diâmetro maior do que a ferramenta de corte metálica maior autorizada pela STIHL.

### ▲ ATENÇÃO

- Num estado que não cumpra as exigências de segurança, componentes da ferramenta de corte metálica podem soltar-se e ser arremes-

sados. As pessoas podem sofrer ferimentos graves.

- ▶ Não trabalhar com uma ferramenta de corte metálica nem peças de fixação danificadas.
- ▶ Afiar corretamente a ferramenta de corte metálica.
- ▶ Remover a rebarba nos bordos cortantes com uma lima.
- ▶ A ferramenta de corte metálica deve ser equilibrada por um revendedor especializado da STIHL.
- ▶ Observar e respeitar os limites de desgaste.
- ▶ Utilizar uma ferramenta de corte metálica indicada neste manual de instruções.
- ▶ Caso existam dúvidas: consultar um concessionário especializado STIHL.

#### 4.6.5 Bateria

A bateria é considerada segura se forem cumpridas as seguintes condições:

- A bateria não apresenta danos.
- A bateria está limpa e seca.
- A bateria funciona e não foi alterada.

### ▲ ATENÇÃO

- Num estado que não cumpra as exigências de segurança, a bateria pode deixar de funcionar de modo seguro. As pessoas podem sofrer ferimentos graves.
  - ▶ Trabalhar com uma bateria funcional e não danificada.
  - ▶ Não carregar uma bateria danificada ou com defeito.
  - ▶ Se a bateria estiver suja: limpar a bateria.
  - ▶ Se a bateria estiver molhada ou húmida: deixar secar a bateria,  21.4.
  - ▶ Não alterar a bateria.
  - ▶ Não introduzir objetos nos orifícios da bateria.
  - ▶ Nunca ligar os contactos elétricos da bateria a objetos metálicos e curto-circuitar.
  - ▶ Não abrir a bateria.
  - ▶ Substituir as placas de indicação gastas ou danificadas.
- Uma bateria danificada pode derramar líquido. Se o líquido entrar em contacto com a pele ou com os olhos, podem ocorrer irritações nestas zonas.
  - ▶ Evitar o contacto com o líquido.
  - ▶ Caso tenha havido contacto com a pele: Lavar as partes afetadas da pele com bastante água e sabão.
  - ▶ Caso tenha havido contacto com os olhos: lavar os olhos com muita água durante,

pelo menos, 15 minutos e consultar um médico.

- Uma bateria danificada ou defeituosa pode apresentar um odor incomum, fumo ou incêndio. As pessoas podem sofrer ferimentos graves ou fatais e podem ocorrer danos materiais.
  - ▶ Se a bateria emitir um cheiro estranho ou deitar fumo: não usar a bateria e mantê-la afastada de materiais combustíveis.
  - ▶ Se a bateria se incendiar: tentar apagar o incêndio na bateria com um extintor ou água.

## 4.7 Trabalho

### ▲ ATENÇÃO

- Em determinadas situações, o utilizador poderá não conseguir continuar a trabalhar com total concentração. O utilizador pode tropeçar, cair e sofrer ferimentos graves.
  - ▶ Trabalhar de forma tranquila e ponderada.
  - ▶ Caso as condições de luz e de visibilidade não sejam boas: não trabalhar com a motorroçadora.
  - ▶ Usar a motorroçadora sozinho.
  - ▶ Conduzir a ferramenta de corte ao nível do solo e paralelo a este.
  - ▶ Prestar atenção aos obstáculos.
  - ▶ Trabalhar com os pés no chão e manter o equilíbrio.
  - ▶ Caso se verifiquem sinais de cansaço: faça uma pausa no trabalho.
- A ferramenta de corte em rotação pode cortar o utilizador. O utilizador poderá sofrer ferimentos graves.
  - ▶ Não tocar na ferramenta de corte em rotação.
  - ▶ Se a ferramenta de corte estiver bloqueada por um objeto: desligar a motorroçadora e retirar a bateria. Remover o objeto apenas depois deste processo.
- Se, durante o trabalho, a motorroçadora apresentar um comportamento diferente ou incomum, a motorroçadora poderá não estar a cumprir as exigências de segurança. As pessoas podem sofrer ferimentos graves e podem ocorrer danos materiais.
  - ▶ Terminar o trabalho, retirar a bateria e consultar um concessionário especializado STIHL.
- Durante o trabalho, a motorroçadora pode produzir vibrações.



▶ Utilizar luvas.

- ▶ Fazer pausas no trabalho.
- ▶ Caso existam indícios de problemas de circulação sanguínea: consulte um médico.
- Se, durante o trabalho, a ferramenta de corte tocar num objeto estranho, este ou partes deste podem ser projetados para cima a alta velocidade. Alguém poderá sofrer ferimentos e poderão ocorrer danos materiais.
  - ▶ Remova os objetos estranhos da área de trabalho.
- Se a ferramenta de corte em rotação tocar num objeto duro, podem produzir-se faíscas e a ferramenta de corte metálica pode ficar danificada. As faíscas podem provocar incêndios em ambientes facilmente inflamáveis. As pessoas podem sofrer ferimentos graves ou fatais e podem ocorrer danos materiais.
  - ▶ Não trabalhar em ambientes facilmente inflamáveis.
  - ▶ Certificar-se de que a ferramenta de corte se encontra num estado seguro.
- Quando a alavanca de comando é solta, a ferramenta de corte ainda gira durante mais algum tempo. As pessoas podem sofrer ferimentos graves.
  - ▶ Aguardar até que a ferramenta de corte deixe de girar.
- Numa situação de perigo, o utilizador pode entrar em pânico e não pousar o sistema de suporte. O utilizador poderá sofrer ferimentos graves.
  - ▶ Como tirar o sistema de suporte.

## 4.8 Forças de reação

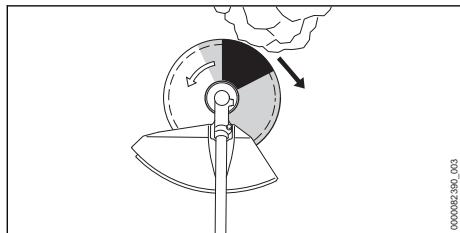

Pode ocorrer um rebate pela seguinte causa:

- A ferramenta de corte metálica em rotação toca com a área assinalada a cinzento ou com a área assinalada a preto num objeto duro e é travada rapidamente.
- A ferramenta de corte metálica fica emperada.

O maior perigo de rebate reside na área assinalada a preto.

## ⚠ ATENÇÃO

- Esta causa pode travar ou parar repentinamente o movimento de rotação da ferramenta de corte e a ferramenta de corte pode ser empurrada para a direita ou no sentido do utilizador (seta preta). O utilizador pode perder o controlo sobre a foice a motor. As pessoas podem sofrer ferimentos graves ou fatais.
  - ▶ Segurar na foice a motor com as duas mãos.
  - ▶ Trabalhar tal como descrito neste manual de instruções.
  - ▶ Não trabalhar com a área assinalada a preto.
  - ▶ Utilizar uma combinação de ferramenta de corte, proteção e sistema de suporte indicada neste manual de instruções.
  - ▶ Afilar corretamente a ferramenta de corte metálica.
  - ▶ Trabalhar na potência máxima.

## 4.9 Transporte

### 4.9.1 Foice a motor

## ⚠ ATENÇÃO

- Durante o trabalho a caixa da engrenagem pode ficar quente. O utilizador pode queimar-se.
  - ▶ Não tocar na caixa da engrenagem quente.
- Durante o transporte, a foice a motor pode tombar ou mover-se. As pessoas podem sofrer ferimentos e podem ocorrer danos materiais.
  - ▶ Remover a bateria.
  - ▶ Se estiver incorporada uma ferramenta de corte metálica: incorporar a proteção de transporte.
  - ▶ Segurar a foice a motor com esticadores, correias ou uma rede, de forma a não tombar nem se mover.



### 4.9.2 Bateria

## ⚠ ATENÇÃO

- A bateria não está protegida contra todas as influências ambientais. Se a bateria for exposta a determinadas influências ambien-

tais, ela pode ser danificada e podem ocorrer danos materiais.

- ▶ Não transportar uma bateria danificada.
- Durante o transporte, a bateria pode tombar-se ou mover-se. As pessoas podem sofrer ferimentos e podem ocorrer danos materiais.
  - ▶ Colocar a bateria na embalagem, de forma que não se possa mover.
  - ▶ Prender a embalagem de forma a que não possa mover-se.

## 4.10 Armazenamento

### 4.10.1 Foice a motor

#### ▲ ATENÇÃO

- As crianças não conseguem identificar nem avaliar os perigos da foice a motor. As crianças podem sofrer ferimentos graves.



- ▶ Remover a bateria.

- ▶ Se estiver incorporada uma ferramenta de corte metálica: incorporar a proteção de transporte.
- ▶ Guardar a foice a motor fora de alcance de crianças.

- Os contactos elétricos na foice a motor e em componentes metálicos podem ficar corroidos devido à humidade. A foice a motor pode ser danificada.



- ▶ Remover a bateria.

- ▶ Guardar a foice a motor limpa e seca.

### 4.10.2 Bateria

#### ▲ ATENÇÃO

- As crianças não conseguem identificar nem avaliar os perigos da bateria. As crianças podem sofrer ferimentos graves.
  - ▶ Guardar a bateria fora do alcance de crianças.
- A bateria não está protegida contra todas as influências ambientais. A bateria pode danificar-se de forma irreparável caso seja sujeita a determinadas influências ambientais.
  - ▶ Guardar a bateria limpa e seca.
  - ▶ Guardar a bateria num local fechado.
  - ▶ Guardar a bateria separada da motorroçadora.
  - ▶ Se a bateria for guardada no carregador: tirar a ficha de rede da tomada e guardar a

bateria com um estado de carga entre 40% e 60% (2 LEDs acesos a verde).

- ▶ Não guardar a bateria fora dos limites de temperatura indicados,  21.3.

## 4.11 Limpeza, manutenção e reparação

### ▲ ATENÇÃO

- Se, durante a limpeza, manutenção ou reparação, a bateria estiver colocada, a foice a motor pode ligar-se acidentalmente. As pessoas podem sofrer ferimentos graves e podem ocorrer danos materiais.



- ▶ Remover a bateria.

- Durante o trabalho a caixa da engrenagem pode ficar quente. O utilizador pode queimar-se.



- ▶ Não tocar na caixa da engrenagem quente.

- Produtos de limpeza agressivos, a limpeza com jato de água ou objetos afiados podem danificar a motorroçadora, a proteção, a ferramenta de corte ou a bateria. Caso a motorroçadora, a proteção, a ferramenta de corte ou a bateria não sejam limpos corretamente, poderá haver componentes que deixem de funcionar corretamente e equipamentos de segurança que fiquem fora de serviço. As pessoas podem sofrer ferimentos graves.
  - ▶ Efetuar a limpeza da foice a motor, da proteção, da ferramenta de corte e da bateria tal como descrito neste manual de instruções.
- Caso a manutenção ou a reparação da foice a motor, da proteção, da ferramenta de corte ou da bateria não seja feita corretamente, poderá haver componentes que deixarão de funcionar corretamente e equipamentos de segurança que ficarão fora de serviço. As pessoas podem sofrer ferimentos graves ou fatais.
  - ▶ Não efetuar a manutenção ou a reparação da motorroçadora, da proteção e da bateria por conta própria.
  - ▶ Se a motorroçadora, a proteção ou a bateria necessitarem de manutenção ou reparação: consultar um concessionário especializado da STIHL.
  - ▶ Efetuar a manutenção da ferramenta de corte tal como descrito no manual de instru-



ções da ferramenta de corte usada ou na embalagem da ferramenta de corte usada.

- Durante a limpeza ou manutenção das ferramentas de corte, o utilizador pode cortar-se nos bordos cortantes afiados. O utilizador pode sofrer ferimentos.



- ▶ Use luvas de proteção de material resistente.

## 5 Tornar a foice a motor operacional

### 5.1 Tornar a motorroçadora operacional

Antes de iniciar qualquer trabalho, é necessário executar os seguintes passos:

- ▶ Garantir que os seguintes componentes se encontram num estado seguro:
  - Motorroçadora, 4.6.1.
  - Proteção, 4.6.2.
  - Cabeçote de corte ou ferramenta de corte metálica, 4.6.3 ou 4.6.4.
  - Bateria, 4.6.5.
- ▶ Verificar a bateria, 6.
- ▶ Carregar totalmente a bateria conforme descrito no manual de instruções dos carregadores STIHL AL 101, 301, 301-4, 500.
- ▶ Limpar a motorroçadora, 17.1.
- ▶ Montar a pega em arco, 8.1.
- ▶ Selecionar a combinação da ferramenta de corte, proteção e sistema de suporte, 22.
- ▶ Aplicar a proteção, 8.3.1.
- ▶ Se for usada uma proteção universal juntamente com um cabeçote de corte: montar a aba, 8.4.1.
- ▶ Caso seja usada uma ferramenta de corte metálica: incorporar o limitador de passo, 8.2.
- ▶ Montar o cabeçote de corte ou a ferramenta de corte metálica, 8.5.1 ou 8.6.1.
- ▶ Colocar e ajustar o sistema de suporte, 9.1.
- ▶ Ajustar a pega em arco, 9.2.
- ▶ Equilibrar a motorroçadora, 9.3.
- ▶ Controlar os elementos de comando, 12.1.
- ▶ Caso os passos não possam ser executados: não utilizar a motorroçadora e consultar um concessionário especializado STIHL.

### 5.2 Ligar a bateria com interface sem fios Bluetooth® à aplicação STIHL connected

- ▶ Ativar a interface sem fios Bluetooth® no dispositivo móvel.
- ▶ Ativar a interface sem fios Bluetooth® na bateria, 7.1.
- ▶ Descarregar a aplicação STIHL connected da App Store para o dispositivo móvel e criar uma conta.
- ▶ Abrir a aplicação STIHL connected e iniciar uma sessão.
- ▶ Adicionar a bateria na aplicação STIHL connected e seguir as instruções que são exibidas no ecrã.

Encontrará formas de contacto e mais informações em <https://support.stihl.com> ou na aplicação STIHL connected.

A disponibilidade da aplicação STIHL connected varia de mercado para mercado.

## 6 Carregamento da bateria e LEDs

### 6.1 Carregar a bateria

O tempo de carregamento depende de diferentes fatores, por ex. da temperatura da bateria ou da temperatura ambiente. Para a plena capacidade é necessário respeitar os intervalos de temperatura recomendados, 21.4. O tempo de carregamento real pode divergir do tempo de carregamento indicado. O tempo de carregamento está indicado em [www.stihl.com/charging-times](http://www.stihl.com/charging-times).

- ▶ Carregar a bateria conforme descrito no manual de instruções dos carregadores STIHL AL 101, 301, 301-4, 500.

### 6.2 Indicação do nível de carga

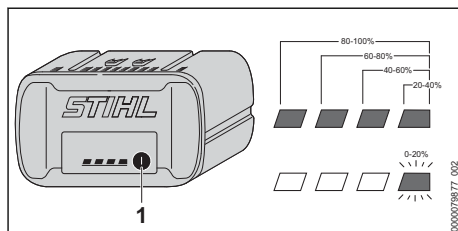

- ▶ Premir a tecla de pressão (1). Os LEDs acendem-se a verde durante aprox. 5 segundos, indicando o nível de carga.

- ▶ Caso o LED do lado direito emita uma luz intermitente a verde: carregar a bateria.

## 6.3 LEDs na bateria

Os LEDs podem indicar o estado do carregamento da bateria ou avarias. Os LEDs podem estar acesos ou emitir uma luz intermitente verde ou vermelha.

Caso os LEDs estejam acesos ou emitam uma luz intermitente verde, o nível de carga é indicado.

- ▶ Caso os LEDs estejam acesos ou emitam uma luz intermitente vermelha: Eliminar avarias,  20.1.  
Há uma avaria na foice a motor ou na bateria.

## 7 Ativar e desativar a interface sem fios Bluetooth®

### 7.1 Ativar a interface sem fios Bluetooth®

- ▶ Se a bateria tiver uma interface sem fios Bluetooth®: premir a tecla de pressão e mantê-la premida até o LED "BLUETOOTH®" ao lado do símbolo  se acender durante aprox. 3 segundos em azul.  
A interface sem fios Bluetooth® na bateria está ativada.

### 7.2 Desativar a interface sem fios Bluetooth®

- ▶ Se a bateria tiver uma interface sem fios Bluetooth®: premir a tecla de pressão e mantê-la premida até o LED "BLUETOOTH®" ao lado do símbolo  piscar 6 vezes em azul.  
A interface sem fios Bluetooth® na bateria está desativada.

## 8 Montagem da foice a motor

### 8.1 Montar a pega em arco

- ▶ Desligar a motorroçadora e retirar a bateria.

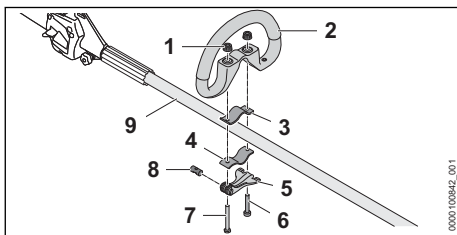

- ▶ Introduzir o perno (8) na abertura no tensor rápido (5).  
Alinhar o perno (8) de maneira a que a ranhura no perno fique em baixo.
- ▶ Colocar a braçadeira (3) em volta da pega em arco de maneira a que os furos fiquem alinhados uns com os outros.
- ▶ Colocar a pega em arco (2) juntamente com a braçadeira (3) na haste (9).
- ▶ Passar o parafuso comprido (7) pelos furos no perno e no tensor rápido (5).
- ▶ Pressionar a braçadeira (4) contra a haste e alinhá-la de maneira a que os furos fiquem alinhados uns com os outros.
- ▶ Passar o parafuso curto (6) pelos furos.
- ▶ Passar o parafuso comprido (7) pelos furos.
- ▶ Enroscar as porcas serrilhadas (1).
- ▶ Fechar o tensor rápido (5).

Quando deixar de ser possível deslocar a pega em arco (2), é sinal de que está bem fixada.

- ▶ Se ainda for possível deslocar a pega em arco (2):
  - ▶ Abrir o tensor rápido (5).
  - ▶ Apertar as porcas serrilhadas (1).
  - ▶ Fechar o tensor rápido (5).  
Já não é possível deslocar a pega em arco (2).
- ▶ Se não for possível fechar o tensor rápido (5) completamente:
  - ▶ Abrir o tensor rápido (5).
  - ▶ Desapertar as porcas serrilhadas (1).
  - ▶ Fechar o tensor rápido (5).  
Já não é possível deslocar a pega em arco (2).

### 8.2 Incorporar o limitador de passo

- ▶ Desligar a motorroçadora e retirar a bateria.

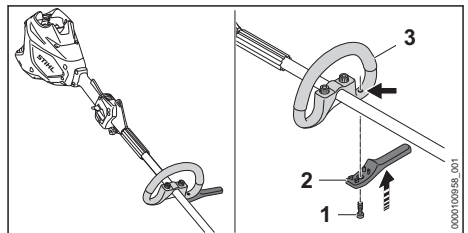

- ▶ Colocar o limitador de passo (2) na pega em arco (3).  
O limitador de passo fica à face com a pega em arco.
- ▶ Enroscar e apertar bem o parafuso (1).

## 8.3 Incorporar e desmontar a proteção

### 8.3.1 Aplicar a proteção

- ▶ Desligar a motorroçadora e retirar a bateria.

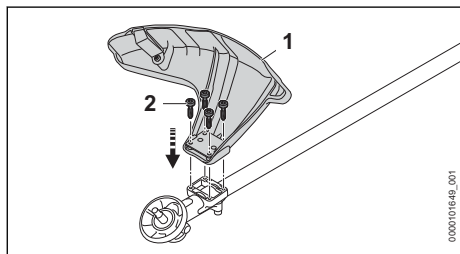

- ▶ Empurrar a proteção (1) até ao encosto nas guias na caixa da engrenagem.
- ▶ Enroscar e apertar bem os parafusos (2).

### 8.3.2 Desmontar a proteção

- ▶ Desligar a motorroçadora e retirar a bateria.

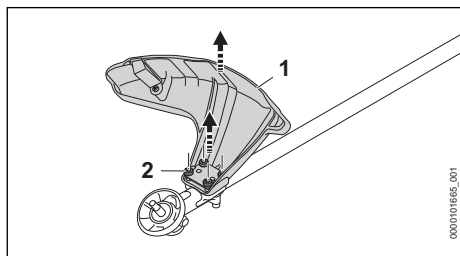

- ▶ Desapertar e retirar os parafusos (2).
- ▶ Retirar a proteção (1).

## 8.4 Incorporar e desmontar a aba

### 8.4.1 Aplicar a aba

- ▶ Desligar a motorroçadora e retirar a bateria.

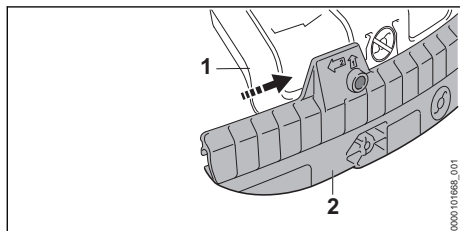

- ▶ Puxar a ranhura de guia da aba (2) para a ripa da proteção universal (1) até se ouvir engatar.

### 8.4.2 Desmontar a aba

- ▶ Desligar a foice a motor e retirar a bateria.

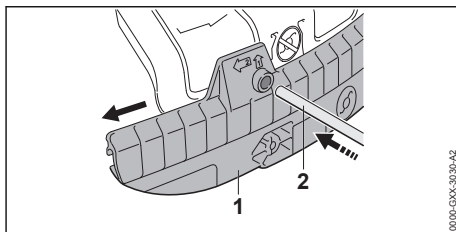

- ▶ Encaixar o pino (2) no furo da aba (1).
- ▶ Retirar a aba (1) com o pino (2).

A lâmina de traçamento na aba (1) não necessita de voltar a ser desmontada.

## 8.5 Incorporar e desmontar o cabeçote de corte

### 8.5.1 Incorporar o cabeçote de corte

- ▶ Desligar a motorroçadora e retirar a bateria.

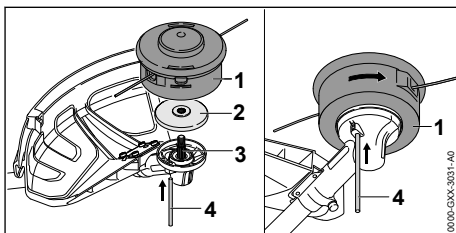

- ▶ Pousar o prato de pressão (2) no eixo (3) de forma a que o diâmetro menor fique virado para cima.
- ▶ Colocar o cabeçote de corte (1) no eixo (3) e virar para a esquerda com a mão.
- ▶ Pressionar o pino (4) até encostar no furo e manter pressionado.
- ▶ Girar o cabeçote de corte (1) para a esquerda, até o pino (4) encaixar. O eixo (3) está bloqueado.
- ▶ Apertar o cabeçote de corte (1) com a mão. O cabeçote de corte está apertado com firmeza.
- ▶ Retirar o pino (4).

### 8.5.2 Desmontar o cabeçote de corte

- ▶ Desligar a foice a motor e retirar a bateria.
- ▶ Pressionar o pino até encostar no furo e manter pressionado.
- ▶ Girar o cabeçote de corte até o pino engatar. O eixo está bloqueado.
- ▶ Desenroscar o cabeçote de corte girando-o para a direita.
- ▶ Retirar o prato de pressão.
- ▶ Retirar o pino.

## 8.6 Incorporar e desmontar a ferramenta de corte metálica

### 8.6.1 Incorporar a ferramenta de corte metálica

- ▶ Desligar a foice a motor e retirar a bateria.

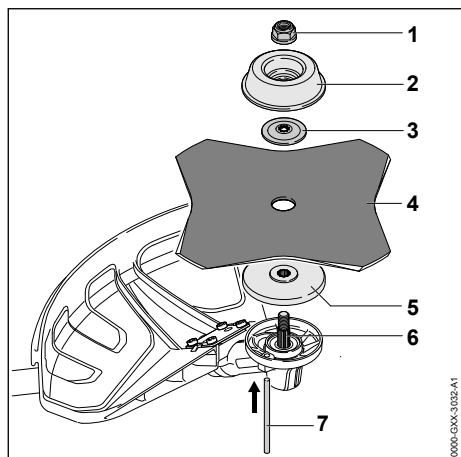

- ▶ Pousar o prato de pressão (5) no eixo (6) de forma que o diâmetro menor fique virado para cima.
- ▶ Colocar a ferramenta de corte metálica (4) no prato de pressão (5). Caso seja usada uma lâmina circular ou uma lâmina para cortar erva com mais de 4 pontas: alinhar os bordos cortantes de forma que fiquem virados para o mesmo lado da seta do sentido de rotação na proteção.
- ▶ Colocar a arruela de pressão (3) na ferramenta de corte metálica (4) de forma que a parte abaulada fique virada para cima.
- ▶ Pousar o prato de pressão (2) na arruela de pressão (3) de forma que o lado fechado fique virado para cima.
- ▶ Pressionar o pino (7) até encostar no furo e manter pressionado.
- ▶ Girar a ferramenta de corte metálica (4) para a esquerda, até o pino (7) encaixar. O eixo (6) está bloqueado.
- ▶ Enroscar a porca (1) para a esquerda e apertá-la bem.
- ▶ Retirar o pino (7).

### 8.6.2 Desmontar a ferramenta de corte metálica

- ▶ Desligar a foice a motor e retirar a bateria.
- ▶ Pressionar o pino até encostar no furo e manter pressionado.

- ▶ Girar a ferramenta de corte metálica para a direita, até o pino encaixar. O eixo está bloqueado.
- ▶ Desapertar a porca girando para a direita.
- ▶ Retirar o prato móvel, a arruela de pressão, a ferramenta de corte metálica e o prato de pressão.
- ▶ Retirar o pino.

## 9 Ajuste da foice a motor ao utilizador

### 9.1 Colocar e ajustar o sistema de suporte

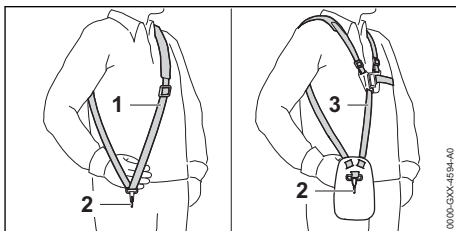

- ▶ Colocar o cinto para um ombro (1) ou o cinto duplo para os ombros (3).
- ▶ Ajustar o cinto para um só ombro (1) ou o cinto duplo para os ombros (3) de forma que o mosquetão (2) se encontre aproximadamente a largura de uma mão por baixo da anca direita.

Outros sistemas de suporte que podem ser usados estão indicados neste manual de instruções, 22.

### 9.2 Alinhar e ajustar a pega em arco

A pega em arco pode ser ajustada para diferentes posições em função da aplicação e da altura do utilizador.

- ▶ Desligar a motorroçadora e retirar a bateria.

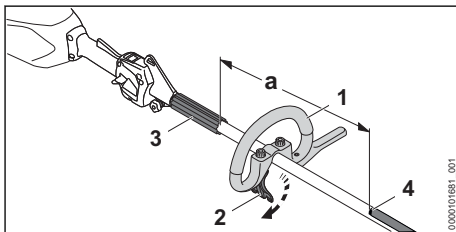

- ▶ Desapertar o tensor rápido (2).

- ▶ Deslocar a pega em arco (1) para a posição desejada, de forma a cumprir as seguintes condições:
  - O separador (3) está entre a pega em arco (1) e o olhal de suporte.
  - a = empurrar a pega em arco até à marcação vermelha (4) no símbolo de aviso.
- ▶ Fechar o tensor rápido (2) de maneira a que deixe de ser possível girar a pega em arco (1) em redor da haste.

### 9.3 Equilibrar a motorroçadora

A bateria e a ferramenta de corte têm influência sobre o equilíbrio da motorroçadora. A motorroçadora tem de ser equilibrada com a ferramenta de corte incorporada e a bateria colocada.

A motorroçadora tem de ser equilibrada em conformidade com a ferramenta de corte incorporada.

Se estiver montado um cabeçote de corte:

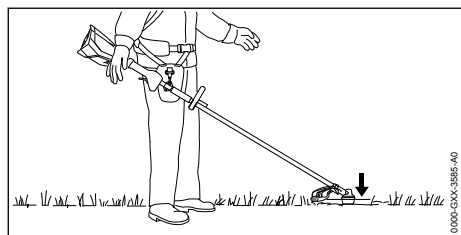

O cabeçote de corte deve pousar levemente no solo.

Se estiver incorporada uma ferramenta de corte metálica:

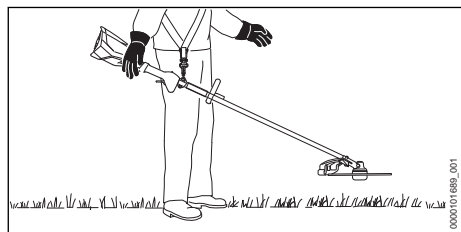

A ferramenta de corte metálica tem de estar a uma distância de aprox. 20 cm do solo.

- ▶ Desligar a motorroçadora.

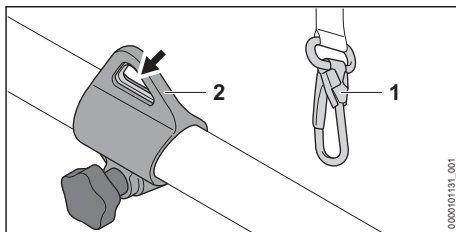

- ▶ Enganchar o olhal de suporte (2) no mosqueteão (1).
- ▶ Esperar pelo fim do movimento pendular da motorroçadora.
- ▶ Se, depois de terminado o movimento pendular, a posição da ferramenta de corte precisar de ser adaptada:

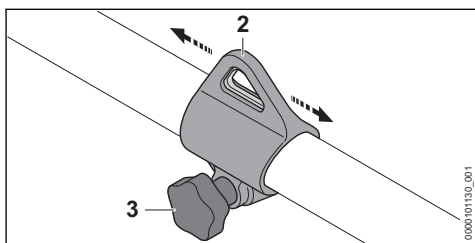

- ▶ Soltar o parafusos (3).
- ▶ Empurrar o olhal de suporte (2) para a haste, de forma a alcançar a posição correta depois de terminado o movimento pendular.
- ▶ Apertar o parafuso (3).

## 10 Colocação e remoção da bateria

### 10.1 Introduzir a bateria

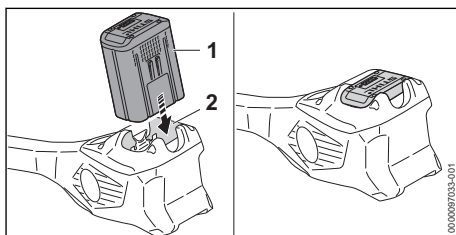

- ▶ Pressionar a bateria (1) até encostar no compartimento da bateria (2). A bateria (1) encaixa com um clique e fica bloqueada.

### 10.2 Remover a bateria

- ▶ Colocar a foice a motor por cima de uma superfície plana.

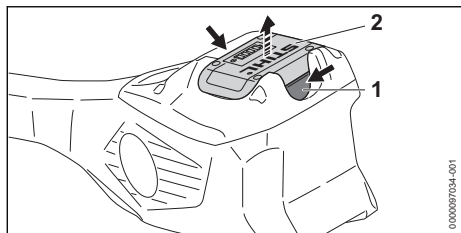

- ▶ Premir as duas alavancas de bloqueio (1). A bateria (2)   desbloqueada e pode ser removida.

## 11 Liga o e desconex o da foice a motor

### 11.1 Ligar a motorro adora

- ▶ Pegar na motorro adora com a m o direita, pelo cabo de opera o, de forma a que o polegar envolva a pega (2) do cabo de opera o.
- ▶ Com a m o esquerda segurar na motorro adora pela pega em arco, de forma a que o polegar envolva a pega.

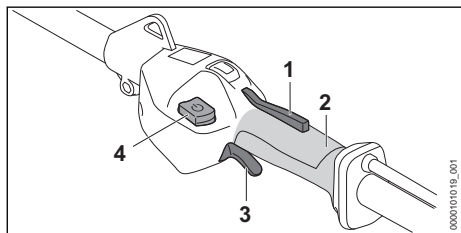

- ▶ Premir o bloqueio da alavanca de comando (1) com a m o e mant -lo premido.
- ▶ Premir o bot o de desbloqueio (4).
- ▶ Premir a alavanca de comando (3) com o dedo indicador e mant -la premida. A motorro adora acelera e a ferramenta de corte gira.

Quanto mais a alavanca de comando (3) for premeida, tanto maior ser  a velocidade de rota o da ferramenta de corte.

No n vel de pot ncia m xima, a motorro adora deteta a ferramenta de corte incorporada e ajusta automaticamente a rota o m xima correta.

### 11.2 Desconex o da foice a motor

- ▶ Soltar a alavanca de comando e o bloqueio da alavanca de comando.
- ▶ Aguardar at  que a ferramenta de corte deixe de girar.

- ▶ Caso a ferramenta de corte continue a girar: Remover a bateria e consultar um revendedor especializado da STIHL. A foice a motor est  com defeito.

## 12 Verificar a foice a motor e a bateria

### 12.1 Verificar os elementos de comando

#### Bloqueio da alavanca de comando e alavanca de comando

- ▶ Remover a bateria.
- ▶ Tentar pressionar a alavanca de comando sem premir o bloqueio da alavanca de comando.
- ▶ Se for poss vel pressionar a alavanca de comando: n o utilizar a foice a motor e consultar um revendedor especializado da STIHL. O bloqueio da alavanca de comando est  com defeito.
- ▶ Pressionar o bloqueio da alavanca de comando e mant -lo pressionado.
- ▶ Pressionar a alavanca de comando e largar novamente.
- ▶ Caso a alavanca de comando ou o bloqueio da alavanca de comando se mova com dificuldade ou n o recue para a sua posi o inicial: n o utilizar a foice a motor e consultar um revendedor especializado da STIHL. A alavanca de comando ou o bloqueio da alavanca de comando est  avariado.

#### Ligar a foice a motor

- ▶ Introduzir a bateria.
- ▶ Pressionar o bloqueio da alavanca de comando e mant -lo pressionado.
- ▶ Empurrar e segurar a corredi a de desbloqueio com o polegar no sentido do cabo circular.
- ▶ Pressionar a alavanca de comando e mant -la pressionada. A ferramenta de corte gira.
- ▶ Se os 3 LEDs na bateria emitirem uma luz intermitente vermelha: remover a bateria e consultar um revendedor especializado da STIHL. A foice a motor tem uma avaria.
- ▶ Soltar a alavanca de comando. A ferramenta de corte deixa de girar ap s pouco tempo.
- ▶ Caso a ferramenta de corte continue a girar: retirar a bateria e consultar um revendedor especializado da STIHL. A foice a motor est  com defeito.

## 12.2 Verificar a bateria

- ▶ Premir a tecla de pressão na bateria. Os LEDs estão acesos ou emitem uma luz intermitente.
- ▶ Caso os LEDs não estejam acesos nem emitam uma luz intermitente: Não utilizar a bateria e consultar um revendedor especializado da STIHL. Existe uma avaria na bateria.

## 13 Trabalhar com a foice a motor

### 13.1 Segurar e conduzir a motorroçadora

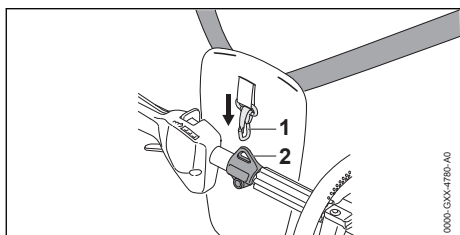

- ▶ Enganchar o olhal de suporte (2) no mosqueteo (1).

Se for usado um cabeçote de corte:

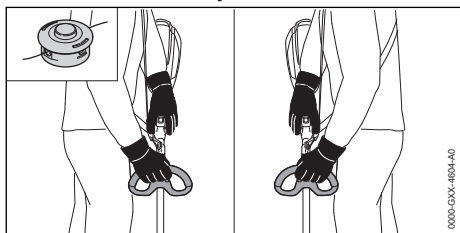

- ▶ Pegar na motorroçadora com uma mão no cabo de operação, de forma a que o polegar envolva a pega do cabo de operação.
- ▶ Com a outra mão segurar na motorroçadora pelo cabo, de forma a que o polegar envolva o cabo.

Se for usada uma ferramenta de corte metálica:

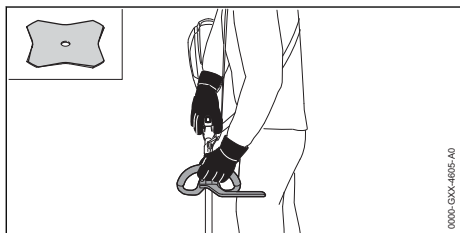

- ▶ Pegar na motorroçadora com a mão direita, pelo cabo de operação, de forma a que o polegar envolva a pega do cabo de operação.
- ▶ Com a mão esquerda segurar na motorroçadora pela pega em arco, de forma a que o polegar envolva a pega.

### 13.2 Selecionar o nível de potência

É possível ajustar 3 níveis de potência de acordo com a aplicação. Os LEDs indicam o nível de potência selecionado. Quanto mais alto for o nível de potência, tanto maior será a velocidade de rotação da ferramenta de corte.

O nível de potência selecionado influencia o tempo de funcionamento da bateria. Quanto mais baixo for o nível de potência, tanto maior será o tempo de funcionamento da bateria.

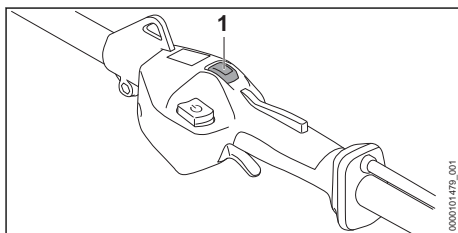

- ▶ Premir o botão seletor do nível de potência (1) com o polegar. Os LEDs acendem-se e indicam o nível de potência selecionado.
- ▶ Premir o botão seletor do nível de potência (1). Está selecionado o próximo nível de potência. Depois do terceiro nível de potência segue novamente o primeiro nível de potência.
- ▶ Premir o botão seletor do nível de potência (1) as vezes necessárias até estar selecionado o nível de potência pretendido.

### 13.3 Cortar

A distância da ferramenta de corte para o solo determina a altura de corte.

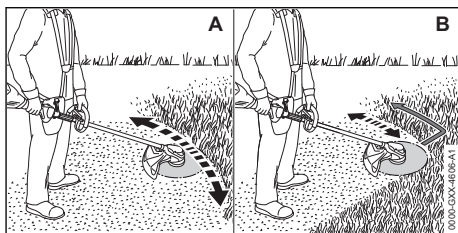

Cortar com um cabeçote de corte (A)



- ▶ Movimentar uniformemente a foice a motor para a direita e para a esquerda.
- ▶ Avançar lentamente e de forma controlada.

### Cortar com uma lâmina para cortar erva ou faca para cortar mata espessa (B)

- ▶ Ceifar com a área esquerda da ferramenta de corte metálica.
- ▶ Avançar lentamente e de forma controlada.

Para a plena capacidade é necessário respeitar os intervalos de temperatura recomendados,  21.4.

## 13.4 Reajustar os fios de corte

### 13.4.1 Reajustar os fios de corte nos cabeçotes de corte AutoCut

- ▶ Tocar brevemente no chão com o cabeçote de corte em rotação. São reajustados cerca de 30 mm. A lâmina de traçamento na proteção corta automaticamente os fios de corte no comprimento pretendido.

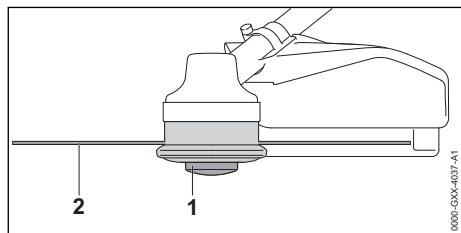

Se o comprimento dos fios de corte for inferior a 25 mm, eles não poderão ser reajustados de forma automática.

- ▶ Desligar a foice a motor e retirar a bateria.
- ▶ Pressionar e manter pressionado o adaptador da bobina (1) no cabeçote de corte.
- ▶ Retirar os fios de corte (2) com a mão.
- ▶ Caso os fios de corte (2) não possam voltar a ser retirados: substituir o adaptador da bobina (1) ou os fios de corte (2). O adaptador da bobina está vazio.

## 14 Após o trabalho

### 14.1 Após o trabalho

- ▶ Desligar a motorroçadora e retirar a bateria.
- ▶ Caso a motorroçadora esteja molhada: deixar secar a motorroçadora.
- ▶ Se a bateria estiver molhada ou húmida: deixar secar a bateria,  21.4.
- ▶ Limpar a motorroçadora.
- ▶ Limpar a proteção.
- ▶ Limpar a ferramenta de corte.

- ▶ Limpar a bateria.
- ▶ Se estiver incorporada uma ferramenta de corte metálica: incorporar a proteção de transporte adequada.

## 15 Transporte

### 15.1 Transportar a foice a motor

- ▶ Desligar a foice a motor e retirar a bateria.
- ▶ Se estiver incorporada uma ferramenta de corte metálica: incorporar a proteção de transporte adequada.

### Pegar na foice a motor

- ▶ Pegar na foice a motor com uma mão na haste, de forma que a ferramenta de corte fique virada para trás e a foice a motor esteja equilibrada.

### Transportar a foice a motor num veículo

- ▶ Prender a foice a motor, de forma a não tombar nem se mover.

### 15.2 Transportar a bateria

- ▶ Desligar a motorroçadora e retirar a bateria.
- ▶ Certificar-se de que a bateria se encontra num estado seguro.
- ▶ Embalar a bateria de forma a que não se possa mover na embalagem.
- ▶ Prender a embalagem de forma a que não possa mover-se.

A bateria está sujeita às exigências relativas ao transporte de mercadorias perigosas. A bateria está classificada como UN 3480 (baterias de iões de lítio) e foi verificada de acordo com o Manual de Ensaios e Critérios da ONU, Parte III, subsecção 38.3.

Os regulamentos de transporte estão indicados em [www.stihl.com/safety-data-sheets](http://www.stihl.com/safety-data-sheets).

## 16 Armazenamento

### 16.1 Guardar a motorroçadora

- ▶ Desligar a motorroçadora e retirar a bateria.
- ▶ Se estiver incorporada uma ferramenta de corte metálica: incorporar a proteção de transporte adequada.
- ▶ Guardar a motorroçadora de forma a cumprir as seguintes condições:
  - A motorroçadora não pode tombar nem mover-se.
  - A motorroçadora está fora do alcance de crianças.
  - A motorroçadora está limpa e seca.

- ▶ Se a motorroçadora for guardada durante mais de 30 dias: desmontar a ferramenta de corte.

## 16.2 Armazenamento da bateria

A STIHL recomenda que a bateria seja guardada com um nível de carga entre 40% e 60% (2 LEDs acesos a verde).

- ▶ Guardar a bateria de forma a cumprir as seguintes condições:
  - A bateria está fora do alcance de crianças.
  - A bateria está limpa e seca.
  - A bateria está num local fechado.
  - A bateria está separada da motorroçadora.
  - Se a bateria for guardada no carregador: tirar a ficha de rede da tomada e guardar a bateria com um estado de carga entre 40% e 60% (2 LEDs acesos a verde).
  - A bateria não está guardada fora dos limites de temperatura indicados,  21.3.

### AVISO

- Se a bateria não for guardada da forma descrita neste manual de instruções, ela pode descarregar profundamente e ficar danificada de forma irreparável.
  - ▶ Carregar uma bateria descarregada antes do armazenamento. A STIHL recomenda que a bateria seja guardada com um nível de carga entre 40% e 60% (2 LEDs acesos a verde).
  - ▶ Guardar a bateria separada da motorroçadora.

## 17 Limpeza

### 17.1 Limpar a foice a motor

- ▶ Desligar a foice a motor e retirar a bateria.
- ▶ Limpar a foice a motor com um pano húmido.
- ▶ Limpar as ranhuras de ventilação com um pincel.
- ▶ Remover elementos estranhos do compartimento da bateria e limpar o compartimento da bateria com um pano húmido.
- ▶ Limpar os contactos elétricos no compartimento da bateria com um pincel ou uma escova macia.

### 17.2 Limpeza da proteção e da ferramenta de corte

- ▶ Desligar a foice a motor e retirar a bateria.
- ▶ Limpar a proteção e a ferramenta de corte com um pano húmido e uma escova macia.

### 17.3 Limpar o filtro de ar

- ▶ Desligar a motorroçadora e retirar a bateria.

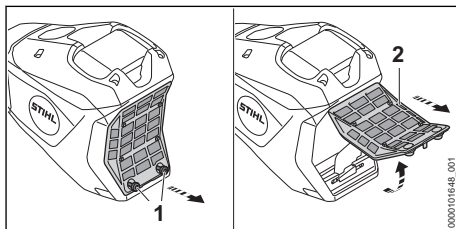

- ▶ Limpar a área do filtro de ar (2) com um pano húmido ou um pincel.
- ▶ Girar os parafusos (1) para a esquerda até que o filtro de ar (2) possa ser removido.
- ▶ Virar o filtro de ar (2) para cima e remover.
- ▶ Lavar a sujidade maior no lado de fora do filtro do ar (2) com água corrente.
- ▶ Se o filtro do ar (2) estiver danificado: substituir o filtro do ar (2).
- ▶ Deixar o filtro de ar (2) secar ao ar.
- ▶ Inserir o filtro do ar (2) na caixa do filtro e virar para baixo.
  - O filtro do ar (2) tem de ficar rente a todo o redor da caixa.
- ▶ Enroscar e apertar bem os parafusos (1).

### 17.4 Limpeza da bateria

- ▶ Limpar a bateria com um pano húmido.

## 18 Fazer a manutenção

### 18.1 Intervalos de manutenção

Os intervalos de manutenção dependem das condições ambientais e de trabalho. A STIHL recomenda os seguintes intervalos de manutenção:

#### Todas as 50 horas de funcionamento

- ▶ Lubrificar a engrenagem.
- ▶ Limpar os filtros do ar.

#### Anualmente

- ▶ A foice a motor deve ser verificada por um revendedor especializado da STIHL.

## 18.2 Lubrificar a engrenagem

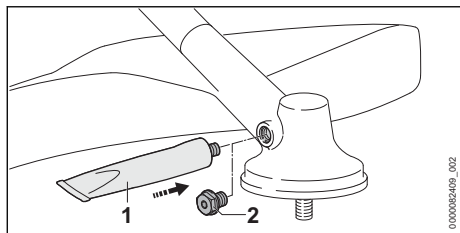

- ▶ Desatarraxar o bujão roscado (2).
  - ▶ Caso não seja visível massa lubrificante no bujão roscado (2):
    - ▶ Enroscar bisnaga de “Massa lubrificante para engrenagens da STIHL” (1).
    - ▶ Introduzir 5 g de massa lubrificante para engrenagens da STIHL na caixa da engrenagem.
    - ▶ Desenroscar bisnaga de “Massa lubrificante para engrenagens da STIHL” (1).
    - ▶ Enroscar e apertar bem o bujão rosado (2).
    - ▶ Colocar a motorroçadora em funcionamento durante 1 minuto, sem carga.
- A massa lubrificante para engrenagens da STIHL espalha-se de maneira uniforme.

## 18.3 Afilar e equilibrar a ferramenta de corte metálica

É preciso muita prática para afilar e equilibrar ferramentas de corte metálicas da forma correta.

## 20 Eliminação de avarias

### 20.1 Eliminação de avarias na motorroçadora ou na bateria

Falha	LEDs na bateria	Causa	Solução
A motorroçadora não arranca ao ligar.	1 LED pisca a verde.	O nível de carga da bateria é demasiado reduzido.	▶ Carregar totalmente a bateria tal como descrito no manual de instruções dos carregadores STIHL AL 101, 301, 301-4, 500.
	1 LED acende-se a vermelho.	A bateria está demasiado quente ou demasiado fria.	▶ Remover a bateria. ▶ Deixar a bateria arrefecer ou aquecer.
	3 LED piscam a vermelho.	A motorroçadora tem uma avaria.	▶ Remover a bateria. ▶ Limpar os contactos elétricos no compartimento da bateria. ▶ Introduzir a bateria. ▶ Ligar a motorroçadora. ▶ Se continuarem a piscar 3 LEDs a vermelho: não utilizar a motorroçadora e consultar um concessionário especializado STIHL.
	3 LEDs acendem-se a vermelho.	A motorroçadora está demasiado quente.	▶ Remover a bateria. ▶ Deixar arrefecer a motorroçadora.

A STIHL recomenda que as ferramentas de corte metálicas sejam afiadas e equilibradas por um revendedor especializado da STIHL.

- ▶ Afilar a ferramenta de corte metálica de forma descrita no manual de instruções e na embalagem da ferramenta de corte usada.

## 19 Reparar

### 19.1 Reparar a foice a motor e a ferramenta de corte

O utilizador não deve reparar a foice a motor nem a ferramenta de corte por conta própria.

- ▶ Caso a foice a motor ou a ferramenta de corte estejam danificadas: Não utilizar a foice a motor nem a ferramenta de corte e consultar um revendedor especializado da STIHL.

### 19.2 Manutenção e reparação da bateria

A bateria não necessita de manutenção e não pode ser reparada.

- ▶ Caso a bateria esteja com defeito ou danificada: Substituir a bateria.

Falha	LEDs na bateria	Causa	Solução
	4 LEDs piscam a vermelho.	Existe uma falha na bateria.	<ul style="list-style-type: none"> <li>▶ Retirar a bateria e inseri-la novamente.</li> <li>▶ Ligar a motorroçadora.</li> <li>▶ Se continuarem a piscar 4 LEDs a vermelho: não utilizar a bateria e consultar um concessionário especializado STIHL.</li> </ul>
		A ligação elétrica entre a motorroçadora e a bateria está interrompida.	<ul style="list-style-type: none"> <li>▶ Remover a bateria.</li> <li>▶ Limpar os contactos elétricos no compartimento da bateria.</li> <li>▶ Introduzir a bateria.</li> </ul>
		A motorroçadora ou a bateria está molhada.	▶ Deixar secar a motorroçadora ou a bateria, <a href="#">21.4</a> .
		A alavanca de comando já está a ser pressionada antes do acionamento da corrediça de desbloqueio.	▶ Ligar a motorroçadora tal como descrito neste manual de instruções.
A motorroçadora desliga-se durante o funcionamento.	3 LEDs acendem-se a vermelho.	A motorroçadora está demasiado quente.	<ul style="list-style-type: none"> <li>▶ Remover a bateria.</li> <li>▶ Deixar arrefecer a motorroçadora.</li> </ul>
		Existe uma falha elétrica.	<ul style="list-style-type: none"> <li>▶ Retirar a bateria e inseri-la novamente.</li> <li>▶ Ligar a motorroçadora.</li> </ul>
O período de funcionamento da motorroçadora é demasiado curto.		A bateria não está totalmente carregada.	▶ Carregar totalmente a bateria tal como descrito no manual de instruções dos carregadores STIHL AL 101, 301, 301-4, 500.
		A vida útil da bateria foi excedida.	▶ Substituir a bateria.
Não é possível ajustar os níveis de potência.		A alavanca de comando está pressionada e a motorroçadora está ligada.	<ul style="list-style-type: none"> <li>▶ Soltar a alavanca de comando e manter premido apenas o bloqueio da alavanca de comando.</li> <li>▶ Ajustar o nível de potência conforme descrito no presente manual de instruções.</li> </ul>
Não é possível detetar a bateria com  através da aplicação STIHL connected.		A interface sem fios Bluetooth® na bateria ou no dispositivo móvel está desativada.	▶ Ativar a interface sem fios Bluetooth® na bateria e no dispositivo móvel.
		A distância entre a bateria e o dispositivo móvel é grande demais.	<ul style="list-style-type: none"> <li>▶ Reduzir a distância, <a href="#">21.2</a>.</li> <li>▶ Se a bateria continuar a não ser detetável pela aplicação STIHL connected: consultar um concessionário especializado STIHL.</li> </ul>

## 20.2 Assistência pós-venda e apoio na aplicação

Pode obter assistência pós-venda e apoio na aplicação no concessionário especializado da STIHL.

Encontrará formas de contacto e mais informações em <https://support.stihl.com> ou [www.stihl.com](http://www.stihl.com).

## 21 Dados técnicos

### 21.1 Motorroçadoras STIHL FSA 200.0 R

- Baterias permitidas:
  - STIHL AP
  - STIHL AR
- Peso sem bateria, nem ferramenta de corte nem proteção: 4,8 kg

- Comprimento sem ferramenta de corte: 1805 mm
- Grau de proteção elétrica: IPX4 (proteção contra salpicos de água de todas as direções)

O tempo de funcionamento está indicado em [www.stihl.com/battery-life](http://www.stihl.com/battery-life).

## 21.2 Bateria STIHL AP

- Tecnologia da bateria: íões de lítio
- Tensão: 36 V
- Capacidade em Ah: ver placa de identificação
- Quantidade de energia em Wh: ver placa de identificação
- Peso em kg: ver placa de identificação
- Interface sem fios Bluetooth® (só para baterias com ):
  - Ligação de dados: Bluetooth® 5.1. O dispositivo móvel tem de ser compatível com Bluetooth® Low Energy 5.0 e suportar Generic Access Profile (GAP).
  - Banda de frequência: banda ISM 2,4 GHz
  - Potência de transmissão máxima irradiada: 1 mW
  - Alcance do sinal: aprox. 10 m. A potência do sinal depende das condições ambientais e do dispositivo móvel. O alcance pode variar consideravelmente de acordo com as condições exteriores, incluindo o aparelho recetor usado. O alcance pode diminuir claramente no interior de espaços fechados e devido a barreiras metálicas (por exemplo, paredes, estantes, estojos).
  - Requisitos do sistema operativo do dispositivo móvel: Android ou iOS (na versão atual ou superior)

## 21.3 Limites de temperatura



### ATENÇÃO

- A bateria não está protegida contra todas as influências ambientais. A bateria pode incendiar-se ou explodir caso seja sujeita a determinadas influências ambientais. As pessoas podem sofrer ferimentos graves e podem ocorrer danos materiais.
  - ▶ Não carregar a bateria a temperaturas inferiores a - 20 °C ou superiores a + 50 °C.
  - ▶ Não usar a motorroçadora ou a bateria a temperaturas inferiores a - 20 °C ou superiores a + 50 °C.
  - ▶ Não guardar a motorroçadora ou a bateria a temperaturas inferiores a - 20 °C ou superiores a + 70 °C.

## 21.4 Intervalos de temperatura recomendados

Para assegurar o desempenho máximo da motorroçadora e da bateria, é necessário respeitar os seguintes intervalos de temperatura:

- Carregamento: + 5 °C até + 40 °C
- Utilização: - 10 °C até + 40 °C
- Armazenamento: - 20 °C até + 50 °C

A capacidade pode ser reduzida se a bateria for carregada, utilizada ou guardada fora dos intervalos de temperatura recomendados.

Se a bateria estiver molhada ou húmida, deixar secar a bateria durante, pelo menos, 48 h a uma temperatura acima dos + 15 °C e abaixo dos + 50 °C, bem como a uma humidade do ar inferior a 70%. Se a humidade do ar for superior, isso poderá prolongar o tempo de secagem.

## 21.5 Valores sonoros e valores de vibração

O valor K para o nível de pressão sonora é de 2 dB(A). O valor K para o nível de potência sonora é de 2 dB(A). O valor K para os valores de vibração é 2 m/s<sup>2</sup>.

A STIHL recomenda o uso de uma proteção auditiva.

### Utilização com um cabeçote de corte, exceto o PolyCut 28-2

- Nível de pressão sonora  $L_{pA}$  medido de acordo com a norma IEC 62841-4-4: 80 dB(A)
- Nível de potência acústica  $L_{wA}$  medido de acordo com a norma EN IEC 62841-4-4: 94 dB(A)
- Valor de vibração  $a_{hv}$  medido de acordo com a norma IEC 62841-4-4
  - Cabo de operação: 3,0 m/s<sup>2</sup>
  - Pega em arco: 3,8 m/s<sup>2</sup>

### Utilização com um cabeçote de corte PolyCut 28-2

- Nível de pressão sonora  $L_{pA}$  medido de acordo com a norma IEC 62841-4-4: 87 dB(A)
- Nível de potência sonora  $L_{wA}$  medido de acordo com a norma IEC 62841-4-4: 98 dB(A)
- Valor de vibração  $a_{hv}$  medido de acordo com a norma IEC 62841-4-4
  - Cabo de operação: 3,1 m/s<sup>2</sup>
  - Pega em arco: 4,3 m/s<sup>2</sup>

### Utilização com uma ferramenta de corte metálica

- Nível de pressão sonora  $L_{pA}$  medido de acordo com a norma IEC 62841-4-4: 85 dB(A)

- Nível de potência sonora  $L_{WA}$  medido de acordo com a norma IEC 62841-4-4: 106 dB(A)
- Valor de vibração  $a_{HV}$  medido de acordo com a norma IEC 62841-4-4
  - Cabo de operação: 3,5 m/s<sup>2</sup>
  - Pega em arco: 4,1 m/s<sup>2</sup>

Os valores de vibração indicados foram medidos com um processo de verificação normalizado e podem ser utilizados como comparativo de aparelhos elétricos. Os valores de vibração que se apresentam na realidade podem divergir dos valores indicados em função do tipo de utilização. Os valores de vibração indicados podem ser utilizados para uma primeira avaliação do nível de vibração. É necessário avaliar o nível de vibração real. Nesse sentido, também podem ser considerados os períodos durante os quais a

máquina elétrica está desligada, e os períodos durante os quais está ligada, mas funciona sem carga.

Informações respeitantes ao cumprimento da diretiva relativa às prescrições mínimas de proteção da saúde e segurança dos trabalhadores em caso de exposição aos riscos devidos a agentes físicos (vibrações) 2002/44/CE encontram-se em [www.stihl.com/vib](http://www.stihl.com/vib).

## 21.6 REACH

REACH designa um decreto CE para registar, avaliar e autorizar produtos químicos.

Informações para cumprir o decreto REACH podem ser consultadas no site [www.stihl.com/reach](http://www.stihl.com/reach).

## 22 Combinações de ferramentas de corte, proteções e sistemas de suporto

### 22.1 Combinações de ferramentas de corte, proteções e sistemas de suporto

Ferramenta de corte	Proteção	Limitador de passo	Sistema de suporto
– PolyCut 28-2 (Ø 365 mm)	– Proteção universal juntamente com aba e lâmina de traçamento (Ø 420 mm) – Proteção para cabeçotes de corte (Ø 450 mm)	– opcional	– Cinto para um só ombro – Cinto duplo para os ombros com dispositivo de desengate rápido – Bateria STIHL AR com acolchoamento do sistema – Cinto para bateria com "Bolsa de cintura AP com linha de conexão" incorporada juntamente com cinto para um só ombro – Cinto para bateria com cinto de suporto e "Bolsa de cintura AP com linha de conexão" incorporada com acolchoamento do sistema – Sistema de suporto com "Bolsa de cintura AP com linha de conexão" incorporada com acolchoamento do sistema
Cabeçote de corte com fios de corte "redondos, silenciosos", com um diâmetro 2,4 mm: – Cabeçote de corte Auto-Cut 25-2 – Cabeçote de corte Auto-Cut C 26-2 – Cabeçote de corte Auto-Cut 27-2 – Cabeçote de corte Duro-Cut 20-2 – Cabeçote de corte Super-Cut 20-2 – Cabeçote de corte Fix-Cut 31-2 – Cabeçote de corte Trim-Cut C 32-2 Cabeçote de corte com fios de corte "redondos, silenciosos" com um diâmetro 2,7 mm: – Cabeçote de corte Auto-Cut 36-2	– Proteção para cabeçotes de corte (Ø 450 mm)		

Ferramenta de corte	Proteção	Limitador de passo	Sistema de suporte
<ul style="list-style-type: none"> <li>- Lâmina para cortar erva 230-4 (Ø 230 mm)</li> <li>- Lâmina para cortar erva 230-8 (Ø 230 mm)</li> <li>- Lâmina para cortar erva 250-32 (Ø 250 mm)</li> </ul>	<ul style="list-style-type: none"> <li>- Proteção universal sem aba (Ø 420 mm)</li> </ul>	<ul style="list-style-type: none"> <li>- prescrito</li> </ul>	
<ul style="list-style-type: none"> <li>- Faca para cortar mata espessa 250-3 (Ø 250 mm)</li> </ul>			

### Descrição dos sistemas de transporte



Cinto para um só ombro



Cinto duplo para os ombros



Bateria STIHL AR com acolchoamento do sistema



Cinto para bateria com "Bolsa de cintura AP com linha de conexão" incorporada juntamente com cinto para um só ombro



Cinto para bateria com cinto de suporte e "Bolsa de cintura AP com linha de conexão" incorporada com acolchoamento do sistema



Sistema de suporte com "Bolsa de cintura AP com linha de conexão" incorporada com acolchoamento do sistema

## 23 Peças de reposição e acessórios

### 23.1 Peças de reposição e acessórios

**STIHL**  Estes símbolos identificam peças de reposição originais da STIHL e acessórios originais da STIHL.

A STIHL recomenda a utilização de peças de reposição originais da STIHL e acessórios originais da STIHL.

Peças de reposição e acessórios de outros fabricantes não podem ser avaliados pela STIHL quanto a fiabilidade, segurança e adequação apesar do constante acompanhamento oferecido e a STIHL não se pode responsabilizar pela sua utilização.

As peças de reposição originais da STIHL e os acessórios originais da STIHL estão disponíveis num revendedor especializado da STIHL.

## 24 Eliminar

### 24.1 Eliminar a foice a motor e a bateria

É possível consultar informações sobre a eliminação na administração local ou num distribuidor oficial STIHL.

Uma eliminação incorreta pode causar danos na saúde e no ambiente.

- ▶ Entregar os produtos STIHL, incluindo a embalagem, de acordo com as normas locais, num local de recolha adequado para valorização de resíduos.
- ▶ Não elimine juntamente com o lixo doméstico.



## 25 Declaração de conformidade CE

### 25.1 Motorroçadora STIHL FSA 200.0 R

ANDREAS STIHL AG & Co. KG  
Badstraße 115  
D-71336 Waiblingen

Alemanha

declara, sob sua inteira responsabilidade, que

- Tipologia: motorroçadora com bateria
- Categoria de máquina: aparadores de relva, motorroçadoras
- Marca: STIHL
- Tipo: FSA 200.0 R
- Identificação de série: FA03

está em conformidade com todas as disposições aplicáveis das Diretivas 2011/65/UE, 2006/42/CE, 2014/30/UE e 2000/14/CE, e foi desenvolvida e fabricada de acordo com as versões das seguintes normas válidas na data de fabrico: EN 55014-1, EN 55014-2, EN 62841-1 e ISO 12100 e de acordo com a IEC 62841-4-4, EN 60335-1 e EN 50636-2-91.

Para averiguar o nível de potência sonora medido e garantido procedeu-se segundo a diretiva 2000/14/CE, anexo VI.

Organismo notificado responsável: VDE Prüf- u. Zertifizierungsinstitut, Merianstraße 28, 63069 Offenbach, Alemanha

- Nível de potência sonora medido: 94 dB(A)
- Nível de potência sonora garantido: 96 dB(A)

A documentação técnica está guardada no departamento de autorização de produtos da ANDREAS STIHL AG & Co. KG.

O ano de construção, o país de produção e o número da máquina estão indicados na motorroçadora.

Waiblingen, 01/08/2022

ANDREAS STIHL AG & Co. KG

p.p. 

Robert Olma, Vice President, Regulatory Affairs & Global Governmental Relations

## 26 Declaração de conformidade UKCA

### 26.1 Motorroçadora STIHL FSA 200.0 R

**UK  
CA**

ANDREAS STIHL AG & Co. KG  
Badstraße 115  
D-71336 Waiblingen

Alemanha

declara, sob sua inteira responsabilidade, que

- Tipologia: motorroçadora com bateria
- Categoria de máquina: aparadores de relva, motorroçadoras
- Marca: STIHL
- Tipo: FSA 200.0 R
- Identificação de série: FA03

está em conformidade com todas as disposições aplicáveis dos regulamentos do Reino Unido The Restriction of the Use of Certain Hazardous Substances in Electrical and Electronic Equipment Regulations 2012, Supply of Machinery (Safety) Regulations 2008, Electromagnetic Compatibility Regulations 2016 e Noise Emission in the Environment by Equipment for use Outdoors Regulations 2001 e foi desenvolvida e fabricada de acordo com as versões das seguintes normas válidas na data de fabrico: EN 55014-1, EN 55014-2, EN 62841-1 e ISO 12100, de acordo com as normas IEC 62841-4-4, EN 60335-1 e EN 50636-2-91.

Para averiguar o nível de potência sonora medido e garantido procedeu-se segundo o regulamento do Reino Unido Noise Emission in the Environment by Equipment for use Outdoors Regulations 2001, Schedule 9.

Organismo notificado responsável: AnP Certification Limited, 2 Parkfield Street, Rusholme, Manchester M 14 4PN

- Nível da potência sonora medido: 94 dB(A)
- Nível de potência sonora garantido: 96 dB(A)

A documentação técnica está guardada na ANDREAS STIHL AG & Co. KG.

O ano de construção, o país de produção e o número da máquina estão indicados na motorroçadora.

Waiblingen, 15/10/2022

ANDREAS STIHL AG & Co. KG

p.p. 

Robert Olma, Vice President, Regulatory Affairs  
& Global Governmental Relations

## 27 Indicações de segurança gerais para ferramentas eléctricas

### 27.1 Introdução

Este capítulo resume as indicações de segurança gerais formuladas anteriormente na norma EN/IEC 62841 para ferramentas eléctricas, conduzidas manualmente e acionadas por motor.

A STIHL deve imprimir estes textos.

As indicações de segurança indicadas em "Segurança eléctrica" relativas à prevenção de um choque eléctrico não se aplicam aos produtos a bateria da STIHL.



- **Leia todas as indicações de segurança, instruções, imagens e dados técnicos que acompanham esta ferramenta eléctrica.** Falhas no incumprimento das seguintes instruções podem provocar choque eléctrico, incêndio e/ou ferimentos graves. **Guarde todas as indicações de segurança e instruções para futura consulta.**

O termo "ferramenta eléctrica" utilizado nas indicações de segurança refere-se às ferramentas eléctricas de ligação à rede (com cabo de rede) ou às ferramentas eléctricas acionadas a bateria (sem cabo de rede).

### 27.2 Segurança no local de trabalho

- a) **Mantenha o seu espaço de trabalho limpo e bem iluminado.** Desordem ou espaços de trabalho não iluminados podem provocar acidentes.
- b) **Não trabalhe com a ferramenta eléctrica numa atmosfera potencialmente explosiva, na qual existam líquidos, gases ou poeiras inflamáveis.** As ferramentas eléctricas produzem faíscas que podem inflamar a poeira ou os vapores.
- c) **Mantenha crianças e outras pessoas afastadas durante a utilização da ferramenta eléctrica.** A distração pode fazê-lo perder o controlo sobre a ferramenta eléctrica.

### 27.3 Segurança eléctrica

- a) **A ficha de ligação da ferramenta eléctrica tem de encaixar na tomada. A ficha não deve ser modificada de nenhuma forma. Não utilize uma ficha adaptadora juntamente com ferramentas eléctricas com proteção por ligação à terra.** Fichas não modificadas e tomadas adequadas diminuem o risco de um choque eléctrico.
- b) **Evite o contacto do seu corpo com superfícies ligadas à terra, tais como tubos, aquecedores, fogões e frigoríficos.** Existe um maior risco de choque eléctrico quando o seu corpo está ligado à terra.
- c) **Mantenha as ferramentas eléctricas afastadas da chuva ou da humidade.** A infiltração de água numa ferramenta eléctrica aumenta o risco de um choque eléctrico.
- d) **Não utilize a linha de conexão para outra finalidade. Nunca utilize a linha de conexão para transportar, puxar ou para remover a ficha da ferramenta eléctrica. Mantenha a linha de conexão afastada de calor, óleo, cantos afiados ou peças em movimento.** Linhas de conexão danificadas ou emaranhadas aumentam o risco de um choque eléctrico.
- e) **Se trabalhar com uma ferramenta eléctrica ao ar livre, utilize unicamente cabos de extensão que também sejam adequados para o exterior.** A utilização de um cabo de extensão apropriado para o exterior reduz o risco de um choque eléctrico.
- f) **Se não for possível evitar trabalhar com a ferramenta eléctrica num ambiente húmido, utilize um interruptor de proteção de corrente de falha.** A utilização de um interruptor de proteção de corrente de falha diminui o risco de um choque eléctrico.

### 27.4 Segurança de pessoas

- a) **Esteja atento ao que está a fazer e tenha bom senso ao trabalhar com uma ferramenta eléctrica. Não utilize uma ferramenta eléctrica se estiver cansado ou sob o efeito de drogas, álcool ou medicamentos.** Um momento de descuido durante a utilização da ferramenta eléctrica pode provocar ferimentos graves.
- b) **Use equipamento de proteção individual e sempre óculos de proteção.** O uso de um equipamento de proteção individual, como a máscara anti poeira, calçado de segurança

- antiderrapante, capacete de protecção ou protecção auditiva, conforme o tipo e a utilização da ferramenta eléctrica, reduz o risco de ferimentos.
- c) **Evite uma colocação em funcionamento involuntária. Certifique-se de que a ferramenta eléctrica está desligada antes de a ligar ao abastecimento de corrente e/ou à bateria, de a levantar ou transportar.** Se tiver o dedo no interruptor durante o transporte da ferramenta eléctrica ou se ligar a ferramenta eléctrica enquanto estiver conectada ao abastecimento de corrente, isso pode causar acidentes.
- d) **Tire as ferramentas de regulação ou a chave de bocas antes de ligar a ferramenta eléctrica.** Uma ferramenta ou chave que se encontre dentro de uma peça em rotação da ferramenta eléctrica pode provocar ferimentos.
- e) **Evite uma postura anormal. Adote uma postura segura e mantenha sempre o equilíbrio.** Dessa forma conseguirá controlar melhor a ferramenta eléctrica em situações inesperadas.
- f) **Use vestuário adequado. Não use vestuário largo nem adornos. Mantenha o cabelo e o vestuário afastados de peças em movimento.** Vestuário solto, adornos ou cabelo comprido podem ser apanhados pelas peças em movimento.
- g) **Se puderem ser montados equipamentos para a aspiração e recolha do pó, estes deverão ser conectados e usados corretamente.** A utilização de uma aspiração de pó pode diminuir as ameaças causadas pela poeira.
- h) **Não induza falsos sentimentos de segurança nem ignore as regras de segurança relativas às ferramentas eléctricas, mesmo quando estiver familiarizado com a ferramenta eléctrica após inúmeras utilizações.** Numa fração de segundo um manuseamento negligente pode provocar ferimentos graves.
- b) **Não utilize uma ferramenta eléctrica cujo interruptor esteja defeituoso.** Uma ferramenta eléctrica que já não possa ser ligada nem desligada é perigosa e tem que ser reparada.
- c) **Tire a ficha da tomada de corrente e/ou retire a bateria antes de efetuar regulações no aparelho, substituir acessórios ou deixar de utilizar o aparelho.** Esta medida de precaução evita um arranque involuntário da ferramenta eléctrica.
- d) **Guarde as ferramentas eléctricas que não utiliza fora do alcance de crianças. Não autorize que a ferramenta eléctrica seja utilizada por pessoas que não estejam familiarizadas com ela nem tenham lido estas instruções.** As ferramentas eléctricas são perigosas quando são utilizadas por pessoas sem experiência.
- e) **Execute a manutenção a ferramentas eléctricas e da ferramenta de aplicação com cuidado. Verifique se as peças móveis funcionam corretamente e não emperram, se existem peças de tal forma partidas ou danificadas que prejudiquem a função da ferramenta eléctrica. Mande reparar as peças danificadas antes de utilizar a ferramenta eléctrica.** Muitos acidentes são causados pela má manutenção de ferramentas eléctricas.
- f) **Mantenha as ferramentas de corte afiadas e limpas.** Ferramentas de corte com bordos cortantes afiados cuidadosamente preservadas bloqueiam menos vezes e são mais fáceis de manusear.
- g) **Utilize a ferramenta eléctrica, ferramentas de aplicação, etc. em conformidade com estas instruções. Considere ao mesmo tempo as condições de trabalho e a atividade a executar.** A utilização de ferramentas eléctricas para outras utilizações além das previstas pode provocar situações perigosas.
- h) **Mantenha os cabos e as superfícies dos cabos secos, limpos e sem óleo nem gordura.** Cabos e superfícies dos cabos escorregadios não permitem uma operação segura e um controlo da ferramenta eléctrica em situações imprevistas.

## 27.5 Utilização e manuseamento da ferramenta eléctrica

- a) **Não sobrecarregue a ferramenta eléctrica. Utilize a ferramenta eléctrica adequada ao seu trabalho.** Com a ferramenta eléctrica adequada trabalha melhor e com maior segurança no intervalo de potência indicado.

## 27.6 Utilização e manuseamento da ferramenta a bateria

- a) **Carregue a bateria apenas com carregadores recomendados pelo fabricante.** Há risco de incêndio caso um carregador, que seja

adequado para um determinado tipo de baterias, seja usado com outras baterias.

- b) **Nas ferramentas eléctricas utilize apenas as baterias previstas.** A utilização de outras baterias pode provocar ferimentos e risco de incêndio.
- c) **Mantenha a bateria não usada afastada de cliques, moedas, chaves, pregos, parafusos ou outros objetos metálicos, que possam provocar uma ligação em ponte dos contactos.** Um curto-circuito entre os contactos da bateria pode provocar queimaduras ou incêndio.
- d) **Se for mal utilizada, a bateria pode largar líquido. Evite o contacto com este líquido. Em caso de contacto acidental lavar com água. Se o líquido entrar em contacto com os olhos, procure assistência médica.** O líquido derramado da bateria pode provocar irritações cutâneas ou queimaduras.
- e) **Não utilize uma bateria danificada ou alterada.** Baterias danificadas ou alteradas podem comportar-se de forma imprevisível e ser a causa de incêndio, explosão ou ferimentos.
- f) **Não exponha uma bateria ao fogo nem a temperaturas demasiado elevadas.** Fogo e temperaturas superiores a 130 °C (265 °F) podem provocar uma explosão.
- g) **Siga todas as instruções sobre o carregamento e nunca carregue a bateria ou a ferramenta a bateria fora da gama de temperaturas indicada no manual de instruções.** Um carregamento errado ou fora da gama de temperaturas pode destruir a bateria e aumentar o risco de incêndio.

## 27.7 Serviço de assistência técnica

- a) **A sua ferramenta eléctrica apenas deve ser reparada por especialistas qualificados e unicamente com peças de reposição originais.** Só assim se garante a manutenção da segurança da ferramenta eléctrica.
- b) **Nunca faça a manutenção de baterias danificadas.** Qualquer manutenção de baterias apenas deve ser realizada pelo fabricante ou postos de assistência ao cliente autorizados.

## 27.8 Indicações de segurança referentes a aparadoras de relva, motorçoadoras e motorçoadoras com folha de serra

- a) **Não utilize a máquina com mau tempo, especialmente quando existir o risco de trovoadas.** Isto reduz o risco de ser atingido por um raio.
- b) **Inspecione bem a área de trabalho para se assegurar da ausência de animais selvagens.** Os animais selvagens poderiam ser feridos pela máquina em funcionamento.
- c) **Inspecione bem a área de trabalho e remova todas as pedras, paus, arames, ossos e outros corpos estranhos.** A projecção dessas peças pode causar ferimentos.
- d) **Antes de utilizar as máquinas, assegure-se sempre de que a ferramenta de corte ou a folha de serra e a unidade de cortar ou de serrar não estão danificadas.** Peças danificadas aumentam o risco de ferimento.
- e) **Siga as instruções relativamente à troca de ferramenta.** Porcas ou parafusos mal apertadas(os) nas folhas de serra podem danificar a folha da serra ou até fazer com que ela se desprenda.
- f) **A velocidade nominal da ferramenta de corte tem de corresponder, no mínimo, à velocidade de rotação máxima especificada na máquina.** Usar as ferramentas de corte a uma velocidade superior à sua velocidade de rotação nominal, pode fazer com que se quebrem e sejam projetadas.
- g) **Use equipamentos de protecção adequados para os olhos, a cabeça e as mãos.** O uso de equipamento de protecção individual reduz o risco de ferimentos causados por peças projetadas ou pelo contacto acidental com o fio de corte ou a folha da serra.
- h) **Ao operar a máquina, use sempre calçado protetor antiderrapante. Nunca trabalhar descalço nem com sandálias abertas.** Assim reduz-se o risco de ferimentos nos pés causados pelo contacto com o fio de corte ou a folha da serra em rotação.
- i) **Ao operar a máquina, use sempre calçado de segurança. Nunca trabalhar descalço nem com sandálias abertas.** Assim reduz-se o risco de ferimentos nos pés causados pelo contacto com o fio de corte ou a folha da serra em rotação.

- j) **Durante o funcionamento da máquina, deverá usar sempre calças compridas.** A pele exposta está mais sujeita a sofrer ferimentos causados por objetos projetados.
- k) **Ao operar a máquina, mantenha todas as outras pessoas afastadas.** A projeção de peças pode causar ferimentos graves.
- l) **Ao operar a máquina, use sempre as duas mãos.** Segure na máquina com ambas as mãos para evitar uma eventual perda de controlo.
- m) **Segure na máquina sempre pelas partes isoladas da pega, uma vez que o fio de corte ou a folha da serra podem entrar em contacto com linhas condutoras de corrente não visíveis ou até mesmo no próprio cabo de alimentação.** O contacto do fio de corte ou da folha da serra com uma linha condutora de corrente também pode colocar sob tensão as peças metálicas da máquina e provocar um choque eléctrico.
- n) **Adote sempre uma postura segura e utilize a máquina apenas quando estiver de pé em piso firme.** Um solo escorregadio ou superfícies instáveis pode(m) provocar a perda de equilíbrio ou do controlo sobre a máquina.
- o) **Não opere a máquina em encostas excessivamente íngremes.** Isso reduzirá o risco de perder o controlo, escorregar e cair, o que poderia causar ferimentos.
- p) **Ao trabalhar em encostas, tenha sempre os pés firmemente assentes no chão; trabalhe sempre paralelamente à base do declive, nunca para cima ou para baixo, e seja extremamente cuidadoso ao mudar o sentido em que trabalha.** Isso reduzirá o risco de perder o controlo, escorregar e cair, o que poderia causar ferimentos.
- q) **Durante o trabalho, mantenha todas as partes do corpo afastadas do fio de corte ou da folha da serra. Antes de ligar a máquina, assegure-se de que o fio de corte ou a folha da serra não tocam em nada.** Basta um momento de desatenção durante a operação da máquina para causar ferimentos em si próprio ou em terceiros.
- r) **Não opere a máquina a uma altura acima da anca.** Isso ajudará a evitar um contacto accidental com o fio de corte ou a folha da serra e permitirá manter um melhor controlo sobre a máquina sempre que surja uma situação inesperada.
- s) **Ao cortar mato e plantas lenhosas que estejam sob tensão, preste atenção à força de ressalto.** Quando as fibras da madeira deixam de estar sob tensão, o mato ou as plantas lenhosas podem atingir o operador e/ou fazer perder o controlo sobre a máquina.
- t) **Seja particularmente cuidadoso durante o corte de mata e árvores jovens.** O material fino pode prender-se na folha da serra e bater contra si ou fazê-lo(a) perder o equilíbrio.
- u) **Mantenha sempre o controlo sobre a máquina e não toque em folhas de serra ou noutras peças perigosas enquanto estas ainda estiverem em movimento.** Assim, reduzirá o risco de ferimentos causados por peças em movimento.
- v) **Quando transportar a máquina, desligue-a primeiro e mantenha-a sempre virada para o lado oposto ao seu corpo.** O manuseamento correto da máquina reduz a probabilidade de um contacto accidental com a folha de serra em rotação.
- w) **Ao transportar ou armazenar a máquina, coloque sempre a capa de proteção na folha de serra metálica.** O manuseamento correto da máquina reduz a possibilidade de um contacto accidental com a folha da serra.
- x) **Use apenas fios de corte, cabeças de corte e folhas de serra de reposição que cumpram os requisitos do fabricante.** Peças de reposição incorretas podem aumentar o risco de quebra e ferimentos.
- y) **Assegure-se de que o interruptor está desligado e a bateria retirada antes de remover qualquer material encravado ou efetuar a manutenção da máquina.** Uma ativação inesperada da máquina ao remover material encravado pode levar a ferimentos graves.

## 27.9 Indicações de segurança referentes ao ressalto

O ressalto é um movimento repentino da máquina para o lado, para a frente ou para trás que pode ocorrer quando a ferramenta de corte emperra ou fica entalada num objeto como uma árvore jovem ou um cepo. Pode ser tão forte que a máquina e/ou o operador é impulsionada(o) numa direção qualquer, o que resulta na perda de controlo sobre a máquina.

O ressalto e os respetivos perigos inerentes podem ser evitados por medidas de precaução adequadas descritas a seguir.



- a) **Segure a máquina com firmeza com as duas mãos e coloque os seus braços numa posição que lhe permita compensar as forças do ressalto. Mantenha-se do lado esquerdo da máquina.** Um ressalto pode aumentar o risco de ferimentos devido ao movimento inesperado da máquina. O operador poderá dominar as forças do ressalto adotando as medidas cautelares adequadas.
- b) **Se a folha da serra emperrar, ou quando quiser interromper o seu trabalho, desligue a máquina e mantenha-a ainda dentro do material que está a cortar até a folha da serra parar completamente. Se a folha da serra ficar emperrada, nunca tente remover a máquina do material de corte nem puxá-la para trás enquanto a folha da serra ainda estiver em movimento; caso contrário, poderá ocorrer um ressalto.** Averigue e elimine a causa para o emperramento da folha da serra.
- c) **Não utilize folhas de serra rombas ou danificadas.** Folhas de serra que estejam rombas ou danificadas aumentam o risco de emperramento ou entalamento num objeto e podem causar um ressalto da máquina.
- d) **Assegure-se de que mantém sempre uma posição que lhe permita ver bem o material de corte.** É mais provável ocorrer um ressalto em áreas onde seja mais difícil ver bem o material que se está a cortar.
- e) **Desligue a máquina sempre que alguém se aproximar de si ao estar a trabalhar.** Terceiros poderão ser atingidos e feridos pela folha de serra em rotação ao ocorrer um ressalto da máquina.

## Содержание

1	Предисловие.....	280
2	Информация к данному руководству по эксплуатации.....	281
3	Обзор.....	281
4	Указания по технике безопасности.....	283
5	Подготовка мотокосы к эксплуатации..	291
6	Зарядка аккумуляторов и светодиоды на аккумуляторе.....	291
7	Активация и деактивация интерфейса радиосвязи Bluetooth®.....	292
8	Сборка мотокосы.....	292
9	Настройка мотокосы для пользователя .....	295

10	Установка и извлечение аккумулятора.....	296
11	Включение и выключение мотокосы.....	296
12	Проверить мотокоосу и аккумулятор.....	297
13	Работа с мотокосой.....	297
14	После работы.....	299
15	Транспортировка.....	299
16	Хранение.....	299
17	Очистка.....	300
18	Техническое обслуживание.....	300
19	Ремонт.....	301
20	Устранение неисправностей.....	301
21	Технические данные .....	302
22	Комбинации режущих инструментов, защиты и системы ношения.....	304
23	Запасные части и принадлежности .....	305
24	Утилизация.....	305
25	Сертификат соответствия ЕС.....	305
26	Адреса.....	306
27	Общие указания по технике безопасности для электроинструментов .....	307

## 1 Предисловие

Уважаемый клиент,

мы рады, что вы выбрали изделие STIHL. Мы разрабатываем и производим продукцию высочайшего качества, соответствующую потребностям наших клиентов. Наша продукция обеспечивает высокую надежность даже при экстремальных нагрузках.

STIHL – это и высочайшее качество обслуживания. Наши представители всегда готовы провести для вас компетентную консультацию и инструктаж, а также обеспечить всестороннюю техническую поддержку.

Компания STIHL безоговорочно проводит политику бережного и ответственного отношения к природе. Данное руководство по эксплуатации предназначено для содействия вам в безопасной и экологически благоприятной эксплуатации изделия STIHL в течение всего длительного срока службы.

Мы благодарим вас за доверие и желаем приятных впечатлений от вашего нового изделия STIHL.



д-р Николас Штиль

**ВАЖНО! ПЕРЕД ПРИМЕНЕНИЕМ ОЗНАКОМИТЬСЯ И СОХРАНИТЬ.**

## 2 Информация к данному руководству по эксплуатации

### 2.1 Действующие документы

Действуют местные правила техники безопасности.

- ▶ В дополнение к настоящей инструкции по эксплуатации прочтите, усвойте и сохраните следующие документы:
  - Инструкция по эксплуатации и упаковка используемого режущего инструмента
  - Руководство по эксплуатации используемой системы ношения
  - Руководство по эксплуатации аккумулятора STIHL AR
  - Инструкция по эксплуатации изделия «Сумка на ремне AP с кабелем подключения»
  - инструкции по технике безопасности для аккумулятора STIHL AP;
  - Инструкция по эксплуатации зарядных устройств STIHL AL 101, 301, 301-4, 500
  - информацию по технике безопасности для аккумуляторов STIHL и изделий со встроенным аккумулятором: [www.stihl.com/safety-data-sheets](http://www.stihl.com/safety-data-sheets).

Дополнительную информацию о совместимых с STIHL connected изделиях, а также наиболее часто задаваемые вопросы можно найти на сайте [www.connect.stihl.com](http://www.connect.stihl.com) или у дилера STIHL.

Словесный знак и символы (логотипы) Bluetooth® являются зарегистрированными товарными знаками и собственностью компании Bluetooth SIG, Inc. Любое применение этого словесного знака и символов компанией STIHL осуществляется по лицензии.

Аккумуляторы с **C** оборудованы интерфейсом радиосвязи Bluetooth®. Соблюдайте местные ограничения по применению (например, в самолетах или больницах).

### 2.2 Обозначение предупредительных сообщений в тексте

#### ПРЕДУПРЕЖДЕНИЕ

- Указывает на возможные опасности, которые могут привести к тяжелым травмам или летальному исходу.
  - ▶ Описанные меры помогут предотвратить тяжелые травмы или летальный исход.

#### УКАЗАНИЕ

- Указывает на возможные опасности, которые могут привести к материальному ущербу.
  - ▶ Описанные меры помогут избежать материального ущерба.

### 2.3 Символы в тексте



Данный символ указывает на главу в данной инструкции по эксплуатации.

## 3 Обзор

### 3.1 Мотокоса и аккумулятор

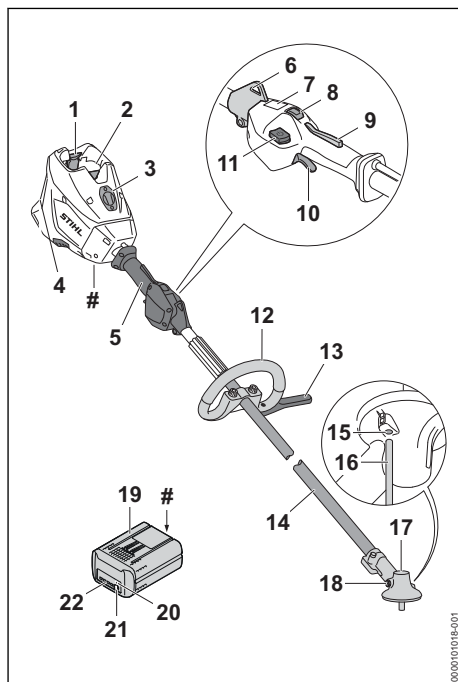



- 1 Фиксатор**  
Фиксаторы удерживают аккумулятор в аккумуляторном отсеке.
- 2 Аккумуляторный отсек**  
В аккумуляторном отсеке размещается аккумулятор.
- 3 Кожух<sup>31</sup>**  
Кожух замещает Smart Connector 2 A.
- 4 Воздушный фильтр**  
Воздушный фильтр очищает воздух, поступающий в двигатель.
- 5 Рукоятка управления**  
Рукоятка управления служит для управления, удерживания и ведения мотокосы.
- 6 Несущая петля**  
Несущая петля служит для монтажа системы ношения.
- 7 Светодиоды**  
Светодиоды служат индикатором установленного уровня мощности.
- 8 Кнопка уровня мощности**  
Кнопка уровня мощности служит для установки уровня мощности.
- 9 Фиксатор рычага переключения**  
Фиксатор рычага переключения разблокирует рычаг переключения.
- 10 Рычаг переключения**  
Рычаг переключения включает и выключает мотокосу.
- 11 Кнопка разблокировки**  
Кнопка разблокировки служит для включения мотокосы.
- 12 Круговая рукоятка**  
Круговая рукоятка с быстрозажимным приспособлением служит для удерживания и ведения мотокосы.
- 13 Ограничитель шага**  
Ограничитель шага ограничивает расстояние между ногой пользователя и металлическим режущим инструментом.
- 14 Шток**  
Шток соединяет все узлы.
- 15 Отверстие для вставного стержня**  
В отверстие для вставного стержня устанавливается вставной стержень.

- 16 Вставной стержень**  
Вставной стержень блокирует вал при монтаже режущего инструмента.
- 17 Корпус редуктора**  
Корпус редуктора защищает редуктор.
- 18 Резьбовая пробка**  
Резьбовая пробка закрывает отверстие для редукторной смазки STIHL.
- 19 Аккумулятор**  
Аккумулятор питает мотокосу электроэнергией.
- 20 Светодиоды**  
Светодиоды отображают уровень заряда аккумулятора и неисправности.
- 21 Кнопка**  
Кнопка активирует светодиоды на аккумуляторе. Она активирует и деактивирует интерфейс радиосвязи Bluetooth® (при наличии).
- 22 Светодиод «BLUETOOTH®» (только для аккумуляторов с )**  
Светодиод показывает, когда интерфейс радиосвязи Bluetooth® активирован и деактивирован.

## # Заводская табличка с серийным номером

### 3.2 Защита и режущие инструменты

Защита и режущие инструменты изображены в качестве примера. Разрешаемые для применения комбинации приведены в данном руководстве по эксплуатации,  22.

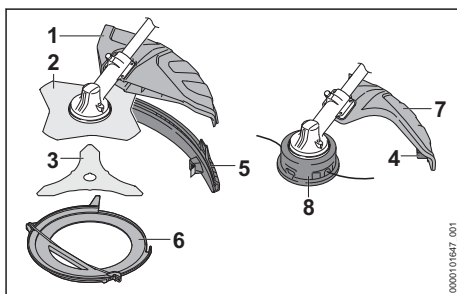

- 1 Универсальная защита<sup>32</sup>**  
Универсальная защита предохраняет пользователя от выброшенных вверх

<sup>31</sup>Кожух является частью корпуса двигателя. Снимать кожух только для монтажа Smart Connector 2 A и сохранить для дальнейшей установки обратно. Использовать мотокосу только с установленным кожухом или Smart Connector 2 A.

- предметов и от контакта с режущим инструментом.
- 2 Режущий диск для срезания травы**  
Режущий диск для срезания травы обрезаёт траву и сорняки.
- 3 Нож для густой поросли**  
Этот нож предназначен для густой поросли.
- 4 Отрезной нож**  
Отрезной нож служит для обрезания косильной струны во время работы до необходимой длины.
- 5 Фартук<sup>33</sup>**  
Фартук дополняет универсальную защиту для использования с косильной головкой.
- 6 Защита при транспортировке**  
Защита при транспортировке предохраняет от контакта с металлическими режущими инструментами.
- 7 Защита для косильных головок**  
Защита для косильных головок предохраняет пользователя от выброшенных вверх предметов и от контакта с косильной головкой.
- 8 Косильная головка**  
Косильная головка держит косильные струны.

### 3.3 Защитные очки



Защитные очки входят в комплект поставки.  
Количество: 1 шт.

### 3.4 Символы

Символы, которые могут находиться на мотокосе, защите и аккумуляторе, означают следующее.



1 светодиод светится красным светом. Аккумулятор перегрелся или переохладился.



Мигают 4 красных светодиода. Аккумулятор неисправен.



Нажмите кнопку разблокировки, чтобы настроить уровень мощности.



Это символ кнопки разблокировки.



Этим символом обозначено направление вращения режущего инструмента.

max Ø xxx Этим символом обозначен максимальный диаметр режущего инструмента в миллиметрах.



Этим символом обозначена максимальная частота вращения режущего инструмента.



L<sub>WA</sub> Гарантированный уровень звуковой мощности согласно директиве 2000/14/ЕС в дБ(А) для сопоставимости уровней шума изделий.

Аккумулятор оборудован интерфейсом радиосвязи Bluetooth® и может быть подключен к приложению STIHL connected.



Значение рядом с символом представляет собой энергоёмкость аккумулятора согласно спецификации изготовителя ячеек. Реальная энергоёмкость при эксплуатации ниже.



Не утилизировать изделие вместе с бытовыми отходами.

## 4 Указания по технике безопасности

### 4.1 Предупреждающие символы

#### 4.1.1 Предупреждающие символы

Предупреждающие символы на мотокосе и аккумуляторе означают следующее.



Соблюдать меры предосторожности и правила техники безопасности.



Прочтите, усвойте и сохраните инструкцию по эксплуатации.



Носить защитные очки, наушники и защитную каску.



Носить защитные сапоги.

<sup>32</sup>Информацию об используемых режущих инструментах в сочетании с универсальной защитой см. в главе 22 — Комбинации из режущих инструментов, защиты и систем ношения.

<sup>33</sup>Информацию об используемых режущих инструментах в сочетании с фартуком см. в главе 22 — Комбинации из режущих инструментов, защиты и систем ношения.



Носить рабочие перчатки.



Соблюдать меры предосторожности и правила техники безопасности в случае отдачи.



Следовать правилам техники безопасности и мерам предосторожности в отношении вылетающих на высокой скорости предметов.



Соблюдать безопасное расстояние.



Вынимать аккумулятор на время перерывов в работе, транспортировки, хранения, технического обслуживания или ремонта.



Беречь аккумулятор от воздействия высоких температур и огня.



Вынимать штекер кабеля питания из гнезда на время перерывов в работе, транспортировки, хранения, очистки, технического обслуживания или ремонта.

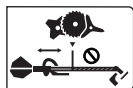

Соблюдать минимальное расстояние между круговой рукояткой и режущим инструментом.

#### 4.1.2 Защита для косильных головок

Предупреждающие символы на защите для косильных головок означают следующее.



Использовать эту защиту для косильных головок.



Не использовать эту защиту применительно к режущим дискам для скашивания травы.



Не использовать эту защиту применительно к ножам для густой поросли.

#### 4.1.3 Универсальная защита и фартук

##### Универсальная защита

Предупреждающие символы на универсальной защите означают следующее.



Не использовать эту защиту без фартука для косильных головок.



Использовать эту защиту применительно к режущим дискам для скашивания травы.



Использовать эту защиту применительно к ножам для густой поросли.

##### Фартук

Предупреждающие символы на фартуке означают следующее.



Универсальная защита с фартуком и отрезным ножом для косильных головок.

#### 4.2 Применение по назначению

Мотокоса STIHL FSA 200.0 R служит для следующих вариантов применения:

- с косильной головкой: скашивание травы;
- с режущим диском для срезания травы: срезание травы и сорняков.
- с ножом для густой поросли: скашивание густой поросли диаметром до 20 мм;

Мотокосу можно использовать и во время дождя.

В качестве источника электроэнергии для этой мотокосы служит аккумулятор STIHL AP или STIHL AR.

Аккумулятор с  в сочетании с приложением STIHL connected обеспечивает персонализацию и передачу информации об аккумуляторе на базе технологии Bluetooth®.

### ▲ ПРЕДУПРЕЖДЕНИЕ

- Использование аккумуляторов, не одобренных компанией STIHL для мотокосы, может привести к возгоранию и взрыву. Возможны тяжелые или смертельные травмы, а также материальный ущерб.
  - ▶ В качестве источника электроэнергии для мотокосы использовать аккумулятор STIHL AP или STIHL AR.
- Применение мотокосы или аккумулятора не по назначению может привести к тяжелым травмам или летальному исходу и к материальному ущербу.
  - ▶ Использовать мотокосу так, как описано в данной инструкции по эксплуатации.
  - ▶ Использовать аккумулятор, как описано в данной инструкции по эксплуатации, в инструкции по эксплуатации к ранцевому аккумулятору STIHL, в приложении

STIHL connected и на сайте  
www.connect.stihl.com.

### 4.3 Требования к пользователю

#### ▲ ПРЕДУПРЕЖДЕНИЕ

- Пользователи, не прошедшие инструктаж, могут не понять или неправильно оценить риски при эксплуатации мотокосы и аккумулятора. Это чревато тяжелыми или смертельными травмами пользователя или других лиц.



- ▶ Прочсть, усвоить и сохранить руководство по эксплуатации.

- ▶ В случае передачи мотокосы или аккумулятора другому лицу: передать в комплекте руководство по эксплуатации.
- ▶ Убедиться, что пользователь соответствует следующим требованиям.
  - Пользователь находится в отдохнувшем состоянии.
  - Физические, сенсорные и умственные способности пользователя позволяют ему управлять и работать с мотокосой или аккумулятором. Если пользователь обладает лишь ограниченной физической, сенсорной или умственной способностью к управлению устройством, он может работать только под наблюдением компетентного лица или руководствуясь его указаниями.
  - Пользователь способен распознать и оценить опасности, связанные с мотокосой и аккумулятором.
  - Пользователь достиг совершеннолетия или пользователь находится на профессиональном обучении под наблюдением согласно государственным предписаниям.
  - Получение инструктажа у представителя STIHL или компетентного лица перед началом первой работы с мотокосой.
  - Отсутствие воздействия алкогольных, наркотических веществ или медицинских препаратов.
- ▶ В случае неясностей: Обратиться к дилеру STIHL.

### 4.4 Одежда и оснащение

#### ▲ ПРЕДУПРЕЖДЕНИЕ

- При работе длинные волосы могут быть затянуты в мотокосу. Это чревато тяжелыми травмами.
  - ▶ Длинные волосы убрать и закрепить так, чтобы они находились поверх плеч.
- Во время работы существует вероятность выброса предметов с высокой скоростью. Возможно травмирование пользователя.
  - ▶ Надевайте плотно прилегающие защитные очки. Подходящие защитные очки прошли испытания в соответствии со стандартом EN 166 или согласно национальным предписаниям и с соответствующей маркировкой представлены в торговле.



- ▶ Носить защитную маску.
- ▶ Носить плотно прилегающую верхнюю одежду с длинными рукавами.
- Во время работы возникает шум. Шум может повредить органам слуха.
  - ▶ Носить наушники.



- Падающие сверху предметы могут поранить голову.



- ▶ При опасности падения сверху предметов во время работы: носить защитную каску.
- Во время работы возможно образование пыли. Пыль, попавшая в дыхательные пути, может причинить вред здоровью и вызвать аллергические реакции.
  - ▶ В случае запыления: носить пылезащитную маску.
- Неподходящая одежда может зацепиться за дерево, густой кустарник и мотокосу. Пользователи без подходящей одежды могут получить тяжелые травмы.
  - ▶ Носить плотно прилегающую одежду.
  - ▶ Снять шарфы и украшения.
- Во время работы возможен случайный контакт пользователя с вращающимся режущим инструментом. Это чревато тяжелыми травмами.
  - ▶ Носить обувь из прочного материала.
    - ▶ Если используется металлический режущий инструмент: носить защитные сапоги с носками со стальной вставкой.
  - ▶ Носить длинные брюки из прочного материала.



- В процессе установки и демонтажа, а также во время чистки или технического обслуживания возможен контакт пользователя с режущим инструментом или отрезным ножом. Возможно травмирование пользователя.



- ▶ Носить рабочие перчатки из прочного материала.

- При ношении неподходящей обуви пользователь может поскользнуться. Возможно травмирование пользователя.
  - ▶ Носить прочную, закрытую обувь с рифленой подошвой.

## 4.5 Рабочая зона и окружающее пространство

### 4.5.1 Мотокоса

#### ▲ ПРЕДУПРЕЖДЕНИЕ

- Посторонние лица, дети и животные могут не понять и неправильно оценить опасности, связанные с мотокосой и выбросом предметов. Посторонние, дети и животные могут получить тяжелые травмы, возможен также материальный ущерб.



- ▶ Посторонние, дети и животные должны находиться не ближе 15 м от рабочей зоны устройства.

- ▶ Соблюдать дистанцию 15 м от предметов.
- ▶ Не оставлять мотокоосу без присмотра.
- ▶ Убедиться в том, что мотокоса находится в недоступном для детей месте.
- Электрические узлы мотокосы могут искрить. В легковоспламеняющейся или взрывоопасной среде искры могут стать причиной пожара и взрыва. Возможны тяжелые или смертельные травмы, а также материальный ущерб.
  - ▶ Запрещено работать в легковоспламеняющихся и взрывоопасных средах.

### 4.5.2 Аккумулятор

#### ▲ ПРЕДУПРЕЖДЕНИЕ

- Посторонние лица, дети и животные могут не понять и неправильно оценить опасности, связанные с аккумулятором. Посторонние лица, дети и животные могут получить тяжелые травмы.
  - ▶ Не подпускайте близко посторонних лиц, детей и животных.

- ▶ Не оставлять аккумулятор без присмотра.
- ▶ Не допускать игры детей с аккумулятором.
- Аккумулятор не защищен от всех внешних воздействий. При определенных внешних воздействиях аккумулятор может загореться, взорваться или получить необратимые повреждения. Это может привести к тяжелым травмам и материальному ущербу.



- ▶ Беречь аккумулятор от воздействия высоких температур и огня.
- ▶ Не бросать аккумулятор в огонь.

- ▶ Запрещается заряжать, использовать и хранить аккумулятор в условиях, не отвечающих указанным ограничениям по температуре, 21.3.



- ▶ Не погружать аккумулятор в жидкости.

- ▶ Хранить аккумулятор вдали от мелких металлических предметов.
- ▶ Не подвергать аккумулятор воздействию высокого давления.
- ▶ Не подвергать аккумулятор воздействию микроволн.
- ▶ Предохранять аккумулятор от химических веществ и солей.

## 4.6 Безопасное состояние

### 4.6.1 Мотокоса

Мотокоса находится в безопасном состоянии при выполнении следующих условий.

- Мотокоса не повреждена.
- Мотокоса в чистом состоянии.
- Органы управления исправны, и в их конструкцию не вносились изменения.
- Установлена указанная в настоящем руководстве по эксплуатации комбинация режущего инструмента и защиты.
- Режущий инструмент и защита установлены правильно.
- Установлены оригинальные принадлежности STIHL для данной мотокосы.
- Принадлежности установлены надлежащим образом.

#### ▲ ПРЕДУПРЕЖДЕНИЕ

- В небезопасном состоянии узлы не могут работать надлежащим образом, и предохранительные устройства могут выйти из

строю. Это может стать причиной тяжелых травм или летального исхода.

- ▶ Работать с неповрежденной мотокосой.
- ▶ Если мотокоса загрязнена: очистить мотокоосу.
- ▶ Не изменять конструкцию мотокосы. Исключение: монтаж указанной в настоящем руководстве по эксплуатации комбинации режущего инструмента и защиты.
- ▶ Если органы управления не работают: не работать с мотокосой.
- ▶ Установить оригинальные принадлежности STIHL для данной мотокосы.
- ▶ Режущий инструмент и защиту устанавливать, как описано в настоящем руководстве по эксплуатации.
- ▶ Установить принадлежности в соответствии с описанием в настоящем руководстве по эксплуатации или в руководстве по эксплуатации принадлежностей.
- ▶ Не вставлять предметы в отверстия мотокосы.
- ▶ Заменить изношенные или поврежденные указательные таблички.
- ▶ В случае неясностей обратиться к дилеру STIHL.

#### 4.6.2 Защита

Защита находится в безопасном состоянии при выполнении следующих условий:

- защита не повреждена.
- Если используется отрезной нож и фартук: отрезной нож и фартук правильно установлены.

### ▲ ПРЕДУПРЕЖДЕНИЕ

- В небезопасном состоянии узлы не могут работать надлежащим образом, и система безопасности выходит из строя. Пользователь может получить тяжелые повреждения.
  - ▶ Работать с неповрежденной защитой.
  - ▶ Если используется отрезной нож и фартук: Работать с правильно установленными отрезным ножом и фартуком.
  - ▶ В случае неясностей: Обратиться к дилеру STIHL.

#### 4.6.3 Косильная головка

Косильная головка находится в безопасном состоянии при выполнении следующих условий.

- Косильная головка не повреждена.
- Косильная головка не заблокирована.

- Косильная головка правильно установлена и затянута.
- Косильные струны правильно установлены.
- Пределы износа не превышены.

### ▲ ПРЕДУПРЕЖДЕНИЕ

- В небезопасном состоянии части косильной головки или косильных струн могут отделиться и отлететь в сторону. Это может стать причиной тяжелых травм.
  - ▶ Работать с неповрежденной косильной головкой.
  - ▶ Не заменять косильные струны металлическими предметами.
  - ▶ Принять во внимание и соблюдать пределы износа.
  - ▶ В случае неясностей обратиться к дилеру STIHL.

#### 4.6.4 Металлический режущий инструмент

Металлический режущий инструмент находится в безопасном состоянии, если выполняются следующие условия:

- Металлический режущий инструмент и навесное оборудование не повреждены.
- Металлический режущий инструмент не деформирован.
- Металлический режущий инструмент правильно установлен и надежно затянута.
- Металлический режущий инструмент правильно заточен.
- На режущих кромках металлического режущего инструмента отсутствуют заусенцы.
- Пределы износа не превышены.
- Металлический режущий инструмент, изготовленный другими производителями, а не фирмой STIHL, не должен быть тяжелее, толще, худшего качества, иметь другую форму, а также диаметр больше максимального диаметра металлического режущего инструмента, допущенного STIHL.

### ▲ ПРЕДУПРЕЖДЕНИЕ

- В небезопасном состоянии части металлического режущего инструмента могут отделиться и отлететь в сторону. Это может стать причиной тяжелых травм.
  - ▶ Разрешается работать только с неповрежденным металлическим режущим инструментом и навесным оборудованием.
  - ▶ Надлежащим образом заточить металлический режущий инструмент.
  - ▶ Удалить заусенцы на режущих кромках напильником.

- ▶ Передать металлический режущий инструмент дилеру STIHL для балансировки.
- ▶ Принять во внимание и соблюдать пределы износа.
- ▶ Разрешается применять только указанный в руководстве по эксплуатации металлический режущий инструмент.
- ▶ В случае неясностей обратиться к дилеру STIHL.

#### 4.6.5 Аккумулятор

Аккумулятор находится в безопасном состоянии при выполнении следующих условий.

- Аккумулятор не поврежден.
- Аккумулятор чистый и сухой.
- Аккумулятор находится в рабочем состоянии и его конструкция не подвергалась изменениям.

### ▲ ПРЕДУПРЕЖДЕНИЕ

- В небезопасном состоянии аккумулятор не может надежно работать. Это может стать причиной тяжелых травм.
  - ▶ Разрешается использовать только неповрежденный и исправный аккумулятор.
  - ▶ Запрещено заряжать поврежденный или неисправный аккумулятор.
  - ▶ Если аккумулятор загрязнен, его необходимо очистить.
  - ▶ Если аккумулятор мокрый или влажный, его необходимо просушить, ☞ 21.4.
  - ▶ Не изменять конструкцию аккумулятора.
  - ▶ Не помещать предметы в отверстия аккумулятора.
  - ▶ Не соединять контакты аккумулятора с металлическими предметами, это может вызвать короткое замыкание.
  - ▶ Запрещается вскрывать аккумулятор.
  - ▶ Замените изношенные или поврежденные указательные таблички.
- Из поврежденного аккумулятора может вытечь жидкость. Контакт жидкости с кожей или глазами может вызвать раздражение кожи или глаз.
  - ▶ Избегать контакта с жидкостью.
  - ▶ Если произошел контакт с кожей: обильно промыть места контакта на коже водой с мылом.
  - ▶ В случае попадания в глаза: обильно промывать глаза водой в течение не менее 15 минут, после чего обратиться к врачу.
- Поврежденный или неисправный аккумулятор может издавать необычный запах, дымиться или гореть. Возможны тяжелые

или смертельные травмы, а также материальный ущерб.

- ▶ Если аккумулятор издает необычный запах или дымится: не использовать аккумулятор и держать его на безопасном расстоянии от горячих веществ.
- ▶ При возгорании аккумулятора: попытаться погасить пламя огнетушителем или водой.

## 4.7 Работа

### ▲ ПРЕДУПРЕЖДЕНИЕ

- В определенных ситуациях пользователь не может больше работать сосредоточенно. Пользователь может споткнуться, упасть и получить тяжелые травмы.
  - ▶ Работать нужно спокойно, максимально контролируя ситуацию.
  - ▶ Не работать с мотокоской при недостаточном освещении и плохой видимости.
  - ▶ Работать с мотокоской следует в одиночку.
  - ▶ Вести режущий инструмент горизонтально и близко к земле.
  - ▶ Обращать внимание на препятствия.
  - ▶ При работе стоять на грунте/полу и удерживать равновесие.
  - ▶ При появлении признаков усталости сделать перерыв.
- Вращающийся режущий инструмент может причинить порезы пользователю. Это чревато тяжелыми травмами.
  - ▶ Запрещается касаться вращающегося режущего инструмента.
  - ▶ Если режущий инструмент заблокирован каким-либо предметом: выключить мотокоосу и извлечь аккумулятор. Только после этого удалить предмет.
- Если в процессе работы с мотокоской происходят изменения или режим ее работы меняется, возможно, мотокоса находится в небезопасном состоянии. Это может привести к тяжелым травмам и материальному ущербу.
  - ▶ Прекратить работу, извлечь аккумулятор и обратиться к дилеру STIHL.
- Во время работы от мотокосы могут возникнуть вибрации.
  - ▶ Пользоваться перчатками.
- ▶ Делать перерывы.





- ▶ При появлении признаков нарушения кровообращения: проконсультироваться с врачом.
- Если в процессе работы режущий инструмент наткнется на посторонний предмет, то возможен выброс этого предмета или его частей с высокой скоростью. Это может привести к травмам и материальному ущербу.
  - ▶ Удалить посторонние предметы из рабочей зоны.
- При попадании вращающегося режущего инструмента на твердый предмет возможно образование искр и повреждение режущего инструмента. Искры в легковоспламеняющейся среде могут стать причиной пожара. Возможны тяжелые или смертельные травмы, а также материальный ущерб.
  - ▶ Не работать в легковоспламеняющейся среде.
  - ▶ Убедиться в том, что режущий инструмент находится в безопасном состоянии.
- После отпускания рычага переключения режущий инструмент продолжает вращаться в течение непродолжительного времени. Это может стать причиной тяжелых травм.
  - ▶ Дождаться остановки режущего инструмента.
- В опасной ситуации пользователь может запаниковать и не снять систему ношения. Это чревато тяжелыми травмами.
  - ▶ Потренироваться в снятии системы ношения.

## 4.8 Реакционные силы

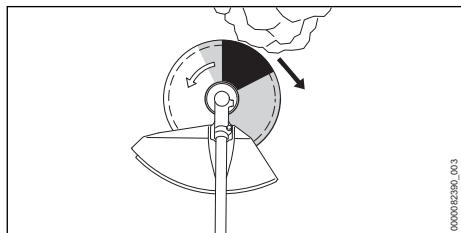

Отдача может возникать по следующим причинам.

- Вращающийся металлический режущий инструмент попадает выделенной серым или черным цветом зоной на твердый предмет, в результате чего происходит быстрое торможение.
- Вращающийся металлический режущий инструмент заклинен.

Максимальная опасность возникновения отдачи имеет место в выделенной черным зоне.

## ▲ ПРЕДУПРЕЖДЕНИЕ

- По этим причинам возможно резкое торможение или прекращение вращательного движения режущего инструмента, в результате чего возможно отбрасывание режущего инструмента вправо или в направлении пользователя (черная стрелка). Пользователь может потерять контроль над мотокосой. Это может стать причиной тяжелых травм у людей, в т. ч. с летальным исходом.
  - ▶ Крепко держать мотокоосу обеими руками.
  - ▶ Работать в соответствии с инструкциями, приведенными в настоящем руководстве по эксплуатации.
  - ▶ Не работать выделенной черным зоной.
  - ▶ Использовать указанную в настоящей инструкции по эксплуатации комбинацию режущего инструмента, защиты и системы ношения.
  - ▶ Надлежащим образом заточить металлический режущий инструмент.
  - ▶ Работать на полном газу.

## 4.9 Транспортировка

### 4.9.1 Мотокоса

## ▲ ПРЕДУПРЕЖДЕНИЕ

- Во время работы корпус редуктора может нагреваться. Пользователь может получить ожоги.



- ▶ Не прикасаться к горячему корпусу редуктора.

- При транспортировке мотокосы может перевернуться или сдвинуться. Это может привести к травмам и материальному ущербу.



- ▶ Извлечь аккумулятор.

- ▶ Если установлен металлический режущий инструмент: установить защиту для транспортировки.
- ▶ Закрепить мотокоосу стяжными ремнями, лентами или сеткой таким образом, чтобы она не могла опрокинуться и сместиться.

### 4.9.2 Аккумулятор

## ▲ ПРЕДУПРЕЖДЕНИЕ

- Аккумулятор не защищен от всех внешних воздействий. Определенные внешние воздействия могут привести к повреждению аккумулятора и к материальному ущербу.
  - ▶ Не транспортировать поврежденный аккумулятор.
- Во время транспортировки аккумулятор может перевернуться или сдвинуться. Это чревато травмами и материальным ущербом.
  - ▶ Вложить аккумулятор в упаковку так, чтобы он не двигался.
  - ▶ Зафиксировать упаковку так, чтобы она не двигалась.

## 4.10 Хранение

### 4.10.1 Мотокоса

## ▲ ПРЕДУПРЕЖДЕНИЕ

- Дети могут не осознавать и неправильно оценивать опасности, связанные с мотоко-сой. Это может привести к тяжелым травмам детей.



- ▶ Извлечь аккумулятор.

- ▶ Если установлен металлический режущий инструмент: установить защиту для транспортировки.
- ▶ Хранить мотокоосу в недоступном для детей месте.

- Электрические контакты и металлические узлы мотокосы могут подвергнуться коррозии из-за сырости. Возможно повреждение мотокосы.



- ▶ Извлечь аккумулятор.

- ▶ Хранить мотокоосу в чистом и сухом состоянии.

### 4.10.2 Аккумулятор

## ▲ ПРЕДУПРЕЖДЕНИЕ

- Дети могут не осознать и неправильно оценить опасности, связанные с аккумулято-ром. Это может привести к тяжелым травмам детей.
  - ▶ Храните аккумулятор в недоступном для детей месте.

- Аккумулятор не защищен от всех внешних воздействий. Определенные внешние воздействия на аккумулятор могут привести к его необратимому повреждению.
  - ▶ Хранить аккумулятор в чистом и сухом состоянии.
  - ▶ Хранить аккумулятор в закрытом помеще-нии.
  - ▶ Хранить аккумулятор отдельно от мото-косы.
  - ▶ Если аккумулятор хранится в зарядном устройстве: вынуть штепсельную вилку из розетки и хранить аккумулятор с уров-нем заряда 40–60 % (2 горящих зеленых светодиода).
  - ▶ Запрещается хранить аккумулятор в условиях, не отвечающих указанным ограничениям по температуре,  21.3.

## 4.11 Очистка, техническое обслу- живание и ремонт

## ▲ ПРЕДУПРЕЖДЕНИЕ

- Если во время очистки, технического обслу- живания или ремонта аккумулятор вста- влен, возможно случайное включение мото- косы. Это может привести к тяжелым трав- мам и материальному ущербу.



- ▶ Извлечь аккумулятор.

- Во время работы корпус редуктора может нагреваться. Пользователь может получить ожоги.



- ▶ Не прикасаться к горячему кор- пусу редуктора.

- Агрессивные чистящие средства, очистка водяной струей или острыми предметами могут повредить мотокоосу, защиту, режущий инструмент или аккумулятор. Неправильная очистка мотокосы, защиты, режущего инструмента или аккумулятора приводит к неполадкам в работе узлов и выходу системы безопасности из строя. Это может стать причиной тяжелых травм.
  - ▶ Очищать мотокоосу, защиту, режущий инструмент и аккумулятор, как описано в настоящем руководстве по эксплуата- ции.
- Неправильное выполнение технического обслуживания или ремонта мотокосы, защиты, режущего инструмента или аккумуля- тора может приводить к неполадкам

в работе узлов и выходу системы безопасности из строя. Это может стать причиной тяжелых травм людей или летального исхода.

- ▶ Не производить самостоятельную очистку или техническое обслуживание мотокосы, защиты и аккумулятора.
- ▶ Если необходимо выполнить техническое обслуживание или ремонт мотокосы, защиты или аккумулятора, то следует обратиться к дилеру STIHL.
- ▶ Выполнить техническое обслуживание режущего инструмента так, как описано в руководстве по эксплуатации режущего инструмента или на упаковке используемого режущего инструмента.
- При очистке или техническом обслуживании режущего инструмента пользователь может порезаться об острые режущие кромок. Возможно травмирование пользователя.



- ▶ Носить рабочие перчатки из прочного материала.

## 5 Подготовка мотокосы к эксплуатации

### 5.1 Подготовка мотокосы к эксплуатации

Каждый раз перед началом работы необходимо выполнить следующее.

- ▶ Убедиться в надлежащем состоянии указанных ниже компонентов.
  - Мотокоса, 4.6.1.
  - Защита, 4.6.2.
  - Косильная головка или металлический режущий инструмент, 4.6.3 или 4.6.4.
  - Аккумулятор, 4.6.5.
- ▶ Проверить аккумулятор, 6.
- ▶ Полностью зарядить аккумулятор в соответствии с описанием в инструкции по эксплуатации зарядных устройств STIHL AL 101, 301, 301-4, 500.
- ▶ Очистить мотокосу, 17.1.
- ▶ Установить круговую рукоятку, 8.1.
- ▶ Выбрать комбинацию из режущего инструмента, защиты и переносной системы, 22.
- ▶ Установить защиту, 8.3.1.
- ▶ Если используется универсальная защита вместе с косильной головкой: установить фартук, 8.4.1.

- ▶ Если используется металлический режущий инструмент: смонтировать ограничитель шага, 8.2.
- ▶ Установить косильную головку или металлический режущий инструмент, 8.5.1 или 8.6.1.
- ▶ Надеть и настроить систему ношения, 9.1.
- ▶ Отрегулировать круговую рукоятку, 9.2.
- ▶ Сбалансировать мотокосу, 9.3.
- ▶ Проверить органы управления, 12.1.
- ▶ Если указанные работы выполнить невозможно, не использовать мотокосу и обратиться к дилеру STIHL.

### 5.2 Подключение аккумулятора с интерфейсом радиосвязи Bluetooth® к приложению STIHL connected

- ▶ Активировать интерфейс радиосвязи Bluetooth® на мобильном устройстве связи.
- ▶ Активировать интерфейс радиосвязи Bluetooth® на аккумуляторе, 7.1.
- ▶ Загрузить приложение STIHL connected из магазина приложений в мобильное устройство связи и создать учетную запись.
- ▶ Открыть приложение STIHL connected и войти в систему.
- ▶ Добавить аккумулятор в приложение STIHL connected и следовать указаниям на экране.

Контактные данные и дополнительная информация имеются на сайте <https://support.stihl.com/> или в приложении STIHL connected.

Приложение STIHL connected доступно в зависимости от региона.

## 6 Зарядка аккумуляторов и светодиоды на аккумуляторе

### 6.1 Зарядка аккумулятора

Время зарядки зависит от различных факторов, в том числе от температуры аккумулятора и от окружающей температуры. Для обеспечения оптимальной мощности необходимо соблюдать рекомендованные температурные режимы, 21.4. Фактическое время зарядки может отличаться от указанного. Время зарядки указано на сайте [www.stihl.com/charging-times](http://www.stihl.com/charging-times).

- ▶ Заряжать аккумулятор в соответствии с описанием в инструкции по эксплуатации зарядных устройств STIHL AL 101, 301, 301-4, 500.

## 6.2 Индикация уровня заряда

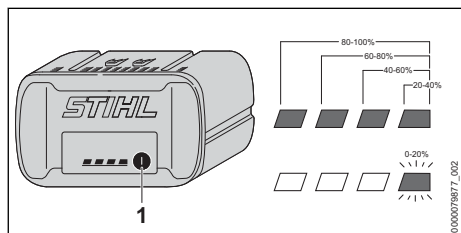

- ▶ Нажать кнопку (1). Светодиоды ок. 5 секунд горят зеленым светом, отображая уровень заряда.
- ▶ Если правый светодиод мигает зеленым светом: зарядить аккумулятор.

## 6.3 Светодиоды аккумулятора

Светодиоды отображают уровень заряда или неисправности аккумулятора. Могут светиться либо мигать зеленые или красные светодиоды.

Если светятся или мигают зеленые светодиоды, отображается уровень заряда.

- ▶ Если светятся или мигают красные светодиоды: устранить неисправности, 20.1. Мотокоса или аккумулятор неисправны.

# 7 Активация и деактивация интерфейса радиосвязи Bluetooth®

## 7.1 Активация интерфейса радиосвязи Bluetooth®

- ▶ Если аккумулятор оборудован интерфейсом радиосвязи Bluetooth®: нажать кнопку и удерживать ее нажатой, пока светодиод BLUETOOTH® рядом с символом  не начнет светиться синим светом в течение прибл. 3 секунд. Интерфейс радиосвязи Bluetooth® на аккумуляторе активирован.

## 7.2 Деактивация интерфейса радиосвязи Bluetooth®

- ▶ Если аккумулятор оборудован интерфейсом радиосвязи Bluetooth®: нажать кнопку и удерживать ее нажатой, пока светодиод

BLUETOOTH® рядом с символом  не мигнет синим светом шесть раз.

Интерфейс радиосвязи Bluetooth® на аккумуляторе деактивирован.

# 8 Сборка мотокосы

## 8.1 Монтаж круговой рукоятки

- ▶ Выключите мотокосу и извлеките аккумулятор.

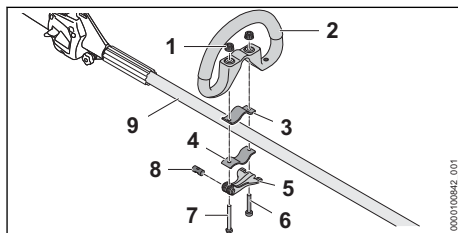

- ▶ Ввести палец (8) в отверстие в быстрозажимном приспособлении (5).
- ▶ Выровнять палец (8) таким образом, чтобы насечка пальца располагалась внизу.
- ▶ Вставить скобу (3) в круговую рукоятку таким образом, чтобы отверстия располагались на одной линии.
- ▶ Установить круговую рукоятку (2) вместе со скобой (3) на шток (9).
- ▶ Вставить длинный болт (7) через отверстия в пальце и в быстрозажимном приспособлении (5).
- ▶ Скобу (4) прижать к штоку и выровнять таким образом, чтобы совпали отверстия.
- ▶ Вставить короткий болт (6) через отверстия.
- ▶ Вставить длинный болт (7) через отверстия.
- ▶ Навернуть гайки с накаткой (1).
- ▶ Закрыть быстрозажимное приспособление (5).

Если круговая рукоятка (2) больше не перемещается, она зафиксирована.

- ▶ Если круговая рукоятка (2) перемещается:
  - ▶ Открыть быстрозажимное приспособление (5).
  - ▶ Затянуть гайки с накаткой (1).
  - ▶ Закрыть быстрозажимное приспособление (5).
 Теперь круговая рукоятка (2) больше не перемещается.

- ▶ Если быстрозажимное приспособление (5) нельзя полностью закрыть:
  - ▶ Открыть быстрозажимное приспособление (5).
  - ▶ Отверните гайки с накаткой (1).
  - ▶ Закройте быстрозажимное приспособление (5).  
Теперь круговая рукоятка (2) больше не перемещается.

## 8.2 Монтаж ограничителя шага

- ▶ Выключите мотокоосу и извлеките аккумулятор.

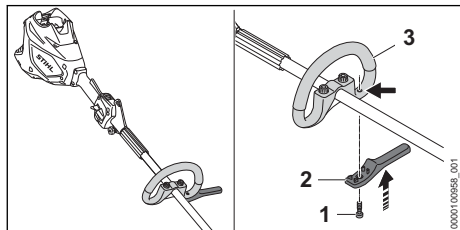

- ▶ Установите ограничитель шага (2) на круговую рукоятку (3).  
Ограничитель шага находится на одном уровне с круговой рукояткой.
- ▶ Ввернуть и прочно затянуть винт (1).

## 8.3 Монтаж и демонтаж защиты

### 8.3.1 Монтаж защиты

- ▶ Выключите мотокоосу и извлеките аккумулятор.

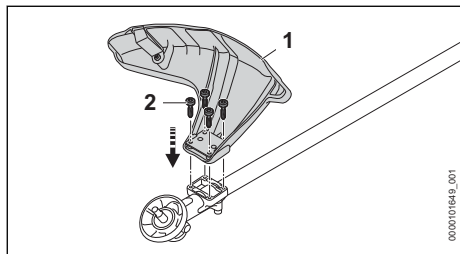

- ▶ Защиту (1) задвинуть до упора в направляющие на корпусе редуктора.
- ▶ Ввернуть и прочно затянуть винты (2).

### 8.3.2 Демонтаж защиты

- ▶ Выключите мотокоосу и извлеките аккумулятор.

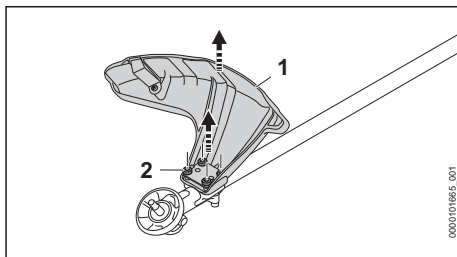

- ▶ Выверните винты (2).
- ▶ Снять защиту (1).

## 8.4 Монтаж и демонтаж фартука

### 8.4.1 Монтаж фартука

- ▶ Выключите мотокоосу и извлеките аккумулятор.

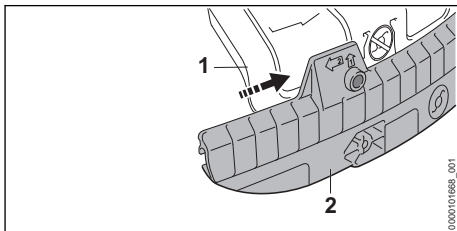

- ▶ Установить направляющий паз фартука (2) на планку универсальной защиты (1) до фиксации со щелчком.

### 8.4.2 Снятие фартука

- ▶ Выключить мотокоосу и извлечь аккумулятор.

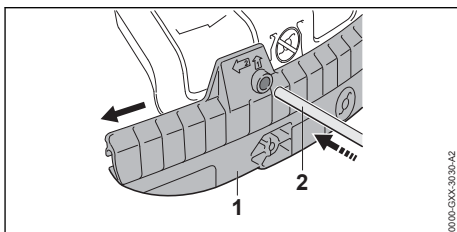

- ▶ Вставить вставной стержень (2) в отверстие фартука (1).
- ▶ Снять фартук (1) вставным стержнем (2).

Снова снимать отрезной нож на фартуке (1) не требуется.

## 8.5 Монтаж и демонтаж косильной головки

### 8.5.1 Установка косильной головки

- ▶ Выключите мотокоосу и извлеките аккумулятор.

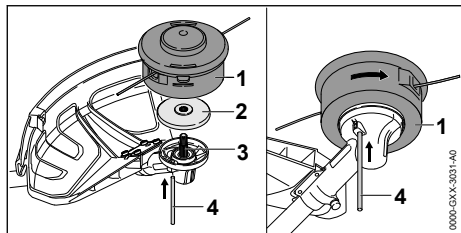

- ▶ Установить прижимной диск (2) на вал (3) так, чтобы меньший диаметр был обращен вверх.
- ▶ Установить косильную головку (1) на вал (3) и повернуть вручную против часовой стрелки.
- ▶ Установить вставной стержень (4) до упора в отверстие и удерживать его прижатым.
- ▶ Поворачивать косильную головку (1) против часовой стрелки до тех пор, пока вставной стержень (4) не будет зафиксирован. Вал (3) заблокирован.
- ▶ Плотно затянуть косильную головку (1) от руки. Косильная головка затянута прочно.
- ▶ Вынуть вставной стержень (4).

### 8.5.2 Демонтаж косильной головки

- ▶ Выключить мотокоосу и извлечь аккумулятор.
- ▶ Установить вставной стержень до упора в отверстие и удерживать его прижатым.
- ▶ Вращать косильную головку до тех пор, пока вставной стержень не будет зафиксирован. Вал заблокирован.
- ▶ Выкрутить косильную головку по часовой стрелке.
- ▶ Снять прижимной диск.
- ▶ Вынуть вставной стержень.

## 8.6 Монтаж и демонтаж металлического режущего инструмента

### 8.6.1 Монтаж металлического режущего инструмента

- ▶ Выключить мотокоосу и извлечь аккумулятор.

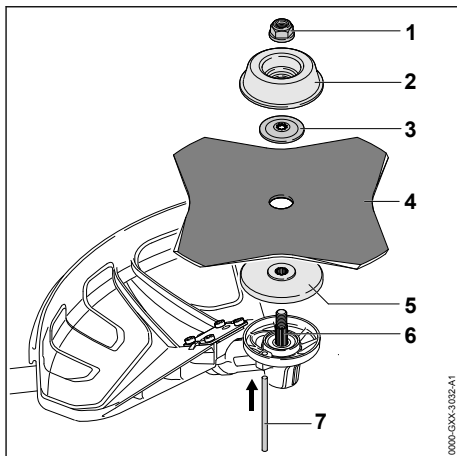

- ▶ Установить прижимной диск (5) на вал (6) так, чтобы меньший диаметр был обращен вверх.
- ▶ Уложить металлический режущий инструмент (4) на прижимной диск (5). Если используется пильное полотно или режущий диск для срезания травы с более чем 4-мя лезвиями: установить режущие кромки так, чтобы они были обращены в одном направлении согласно стрелке направления вращения на защите.
- ▶ Установить прижимной диск (3) на металлический режущий инструмент (4) так, чтобы выпуклость была обращена вверх.
- ▶ Установить ходовой диск (2) на прижимной диск (3) так, чтобы закрытая сторона была обращена вверх.
- ▶ Установить вставной стержень (7) до упора в отверстие и удерживать его прижатым.
- ▶ Поворачивать металлический режущий инструмент (4) против часовой стрелки до тех пор, пока не будет зафиксирован вставной стержень (7). Вал (6) заблокирован.
- ▶ Навернуть гайку (1) против часовой стрелки и прочно затянуть.
- ▶ Вынуть вставной стержень (7).

### 8.6.2 Демонтаж металлического режущего инструмента

- ▶ Выключить мотокоосу и извлечь аккумулятор.
- ▶ Установить вставной стержень до упора в отверстие и удерживать его прижатым.

- ▶ Поворачивать металлический режущий инструмент по часовой стрелке до тех пор, пока вставной стержень не будет зафиксирован. Вал заблокирован.
- ▶ Открутить гайку по часовой стрелке.
- ▶ Снять подвижный диск, прижимную шайбу, металлический режущий инструмент и прижимной диск.
- ▶ Вынуть вставной стержень.

## 9 Настройка мотокосы для пользователя

### 9.1 Надевание и регулировка переносной системы

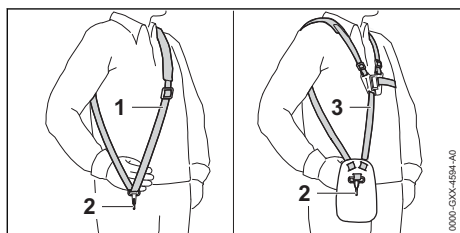

- ▶ Надеть одноплечный ремень (1) или двухплечевой ремень (3).
- ▶ Отрегулировать одноплечный ремень (1) или двухплечевой ремень (3) так, чтобы карабинная застежка (2) находилась под правым бедром приблизительно на ширину ладони.

Другие разрешенные для применения переносные системы указаны в руководстве по эксплуатации, **22**.

### 9.2 Выравнивание и регулировка круговой рукоятки

Круговую рукоятку можно устанавливать в различные положения в зависимости от применения и роста пользователя.

- ▶ Выключите мотокошу и извлеките аккумулятор.

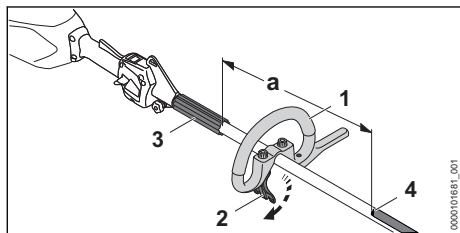

- ▶ Разъединить быстрозажимное приспособление (2).
- ▶ Переместить круговую рукоятку (1) в нужное положение так, чтобы выполнялись указанные ниже условия.
  - Распорка (3) входит между круговой рукояткой (1) и несущей петлей.
  - $a$  = надвинуть круговую рукоятку максимум до красной метки (4) на предупреждающем символе.
- ▶ Сомкнуть быстрозажимное приспособление (2) так, чтобы круговую рукоятку (1) больше невозможно было повернуть вокруг штока.

### 9.3 Балансировка мотокосы

Аккумулятор и режущий инструмент влияют на баланс мотокосы. Мотокошу необходимо отбалансировать с установленным режущим инструментом и аккумулятором.

Мотокоша балансируется различными способами в зависимости от смонтированного режущего инструмента.

При установленной косильной головке:

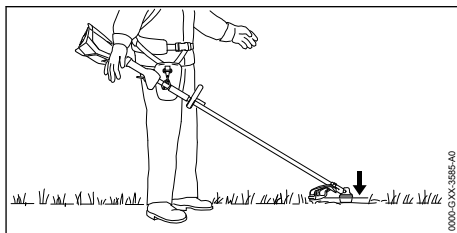

косильная головка должна слегка прилегать к земле.

Если установлен металлический режущий инструмент:

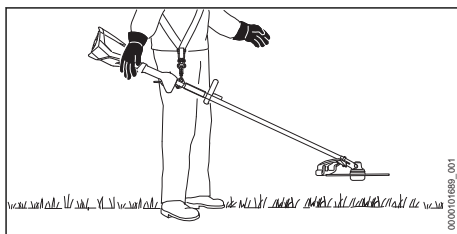

металлический режущий инструмент должен находиться на высоте 20 см от земли.

- ▶ Выключить мотокошу.



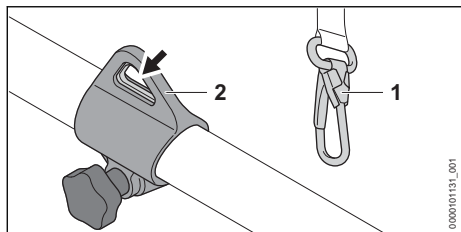

- ▶ Вставить несущую петлю (2) в карабинную застежку (1)
- ▶ Дать мотокосе уравновеситься.
- ▶ Если в уравновешенном состоянии необходимо отрегулировать положение режущего инструмента:

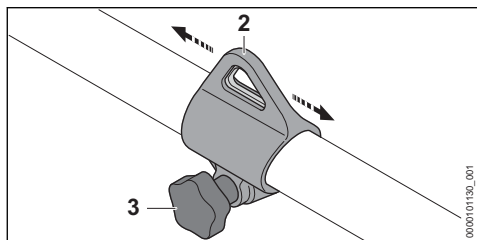

- ▶ Ослабить винт (3).
- ▶ Переместить несущую петлю (2) на штоке так, чтобы обеспечивалось правильное положение в уравновешенном состоянии.
- ▶ Прочно затянуть винт (3).

## 10 Установка и извлечение аккумулятора

### 10.1 Установка аккумулятора

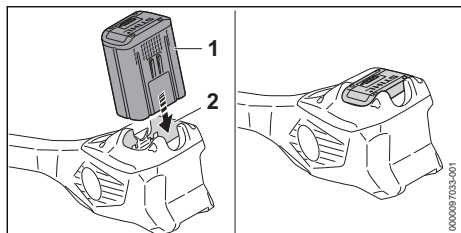

- ▶ Вставить аккумулятор (1) в аккумуляторный отсек (2) до упора. Аккумулятор (1) фиксируется и крепится со щелчком.

### 10.2 Извлечение аккумулятора

- ▶ Поставить мотокосу на ровную поверхность.

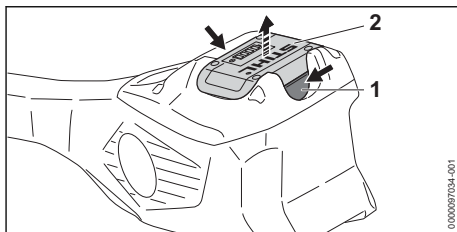

- ▶ Нажать на оба фиксатора (1). Аккумулятор (2) разблокирован и может быть извлечен.

## 11 Включение и выключение мотокосы

### 11.1 Включение мотокосы

- ▶ Держать мотокосу правой рукой за рукоятку управления так, чтобы большой палец охватывал рукоятку управления в соответствующем месте (2).
- ▶ Держать мотокосу левой рукой за круговую рукоятку так, чтобы большой палец охватывал круговую рукоятку.

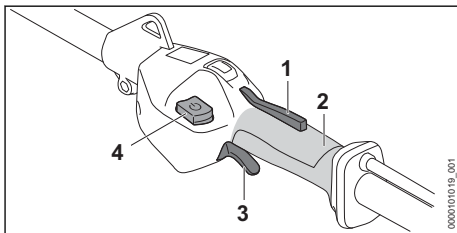

- ▶ Нажать на фиксатор рычага переключения (1) и удерживать в нажатом положении.
- ▶ Нажать кнопку разблокировки (4).
- ▶ Указательным пальцем нажать рычаг переключения (3) и удерживать его в нажатом положении. Мотокоса ускорится, и режущий инструмент начнет вращаться.

Чем глубже нажат рычаг переключения (3), тем быстрее движется режущий инструмент.

Мотокоса идентифицирует на максимальном уровне мощности смонтированный режущий инструмент и автоматически устанавливает соответствующее максимальное число оборотов.

### 11.2 Выключение мотокосы

- ▶ Отпустить рычаг переключения и фиксатор рычага переключения.

- ▶ Подождать, пока режущий инструмент не перестанет двигаться.
  - ▶ Если режущий инструмент продолжает вращаться: извлеките аккумулятор и обратитесь к дилеру STIHL.
- Мотокооса неисправна.

## 12 Проверить мотокоосу и аккумулятор

### 12.1 Проверка органов управления

#### Фиксатор рычага переключения и сам рычаг переключения

- ▶ Извлеките аккумулятор.
  - ▶ Попытаться нажать рычаг переключения, не нажимая фиксатор рычага переключения.
  - ▶ Если рычаг переключения удастся нажать: не использовать мотокоосу и обратиться к дилеру STIHL.
- Фиксатор рычага переключения неисправен.
- ▶ Нажать на фиксатор рычага переключения и удерживать в данном положении.
  - ▶ Нажать и снова отпустить рычаг переключения.
  - ▶ Если рычаг переключения или фиксатор рычага переключения перемещается с трудом или не возвращается в исходное положение: запрещается использовать мотокоосу, необходимо обратиться к дилеру STIHL.
- Рычаг переключения или фиксатор рычага переключения неисправен.

#### Включение мотокоосы

- ▶ Установить аккумулятор.
  - ▶ Нажать на фиксатор рычага переключения и удерживать в данном положении.
  - ▶ Большим пальцем сдвинуть освобождающий флажок в направлении круговой рукоятки.
  - ▶ Нажать и удерживать рычаг переключения. Режущий инструмент вращается.
  - ▶ Если 3 светодиода на аккумуляторе мигают красным светом: извлеките аккумулятор и обратитесь к дилеру STIHL.
- Неисправность мотокоосы.
- ▶ Отпустить рычаг переключения. Режущий инструмент перестает вращаться через непродолжительное время.
  - ▶ Если режущий инструмент продолжает вращаться: извлеките аккумулятор и обратитесь к представителю STIHL.

Мотокооса неисправна.

## 12.2 Проверить аккумулятор

- ▶ Нажать кнопку на аккумуляторе. Светодиоды светятся или мигают.
  - ▶ Если светодиоды не светятся и не мигают: не использовать аккумулятор и обратиться к дилеру STIHL.
- Неполадки, связанные с аккумулятором.

## 13 Работа с мотокоосой

### 13.1 Удерживание и ведение мотокоосы

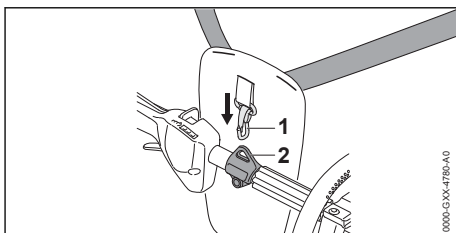

- ▶ Вставить несущую петлю (2) в карабинную застежку (1)

Если применяется косильная головка:

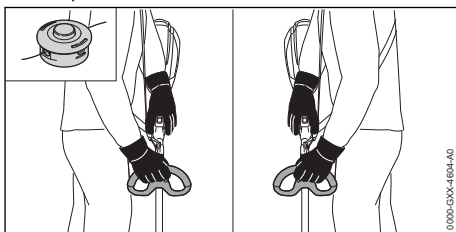

- ▶ Держать мотокоосу одной рукой за рукоятку управления так, чтобы большой палец охватывал рукоятку в соответствующем месте.
- ▶ Держать мотокоосу другой рукой за рукоятку так, чтобы большой палец охватывал рукоятку.

Если используется металлический режущий инструмент:

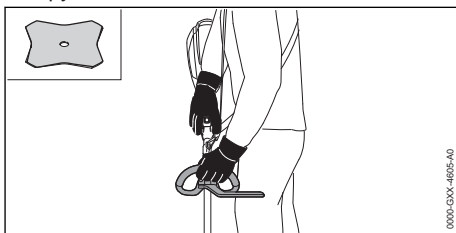

- ▶ Держать мотокоосу правой рукой за рукоятку управления так, чтобы большой палец охватывал рукоятку управления в соответствующем месте.
- ▶ Держать мотокоосу левой рукой за круговую рукоятку так, чтобы большой палец охватывал круговую рукоятку.

## 13.2 Регулировка уровня мощности

В зависимости от типа выполняемой работы можно установить 3 уровня мощности. Светодиоды служат индикатором установленного уровня мощности. Чем выше уровень мощности, тем быстрее может вращаться режущий инструмент.

Установленный уровень мощности влияет на время работы аккумулятора. Чем ниже уровень мощности, тем больше время работы аккумулятора.

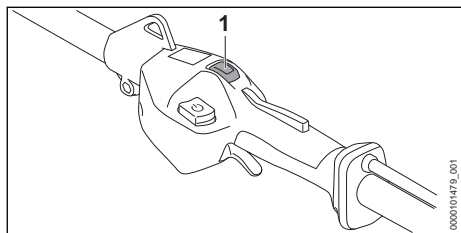

- ▶ Нажать кнопку уровня мощности (1) большим пальцем. Светодиоды горят и показывают установленный уровень мощности.
- ▶ Нажать кнопку уровня мощности (1). Установлен следующий уровень мощности. После третьего уровня мощности снова устанавливается первый уровень мощности.
- ▶ Нажимать кнопку уровня мощности (1) до тех пор, пока не будет настроена нужная ступень мощности.

## 13.3 Косьба

Расстояние от режущего инструмента до земли определяет высоту среза.

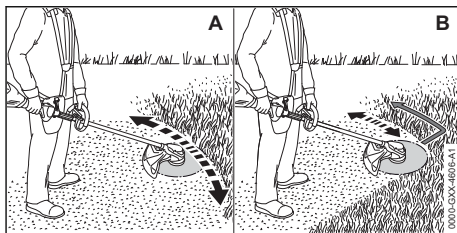

### Косьба косильной головкой (A)

- ▶ Равномерно вести мотокоосу туда-сюда.
- ▶ Продвигаться медленно и осторожно.

### Косьба режущим диском для срезания травы или ножом для густой поросли (B)

- ▶ Косьба выполняется левой частью металлического режущего инструмента.
- ▶ Продвигаться медленно и осторожно.

Для обеспечения оптимальной мощности необходимо соблюдать рекомендованные температурные режимы, 21.4.

## 13.4 Регулировка косильных струн

### 13.4.1 Регулировка косильных струн на косильных головках AutoCut

- ▶ Вращающейся косильной головкой временно коснуться грунта. Регулировка возможна на длине примерно 30 мм. Отрезной нож в защите автоматически обрезает косильные струны до нужной длины.

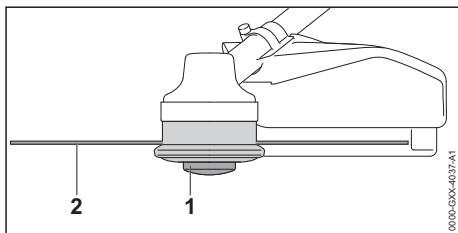

Если косильные струны короче 25 мм, их нельзя регулировать автоматически.

- ▶ Выключить мотокоосу и извлечь аккумулятор.
- ▶ Нажать и удерживать нажатой насадку катушки (1) на косильной головке.
- ▶ Вынуть вручную косильные струны (2).
- ▶ Если не удастся вынуть косильные струны (2): заменить насадку катушки (1) или косильные струны (2). Насадка катушки пуста.

## 14 После работы

### 14.1 После работы

- ▶ Выключите мотокоосу и извлеките аккумулятор.
- ▶ Если мотокооса мокрая: просушить мотокоосу.
- ▶ Если аккумулятор мокрый или влажный, его необходимо просушить, [см. 21.4](#).
- ▶ Очистите мотокоосу.
- ▶ Очистить защиту.
- ▶ Очистить режущий инструмент.
- ▶ Очистить аккумулятор.
- ▶ Если установлен металлический режущий инструмент: смонтировать подходящую защиту для транспортировки.

## 15 Транспортировка

### 15.1 Транспортировка мотокоосы

- ▶ Выключить мотокоосу и извлечь аккумулятор.
- ▶ Если установлен металлический режущий инструмент: смонтировать подходящую защиту для транспортировки.

#### Переноска мотокоосы

- ▶ Мотокоосу несите одной рукой за шток так, чтобы режущий инструмент был обращен назад и мотокооса была сбалансирована.

#### Транспортировка мотокоосы в транспортном средстве

- ▶ Зафиксируйте мотокоосу так, чтобы она не двигалась и не переворачивалась.

### 15.2 Транспортировка аккумулятора

- ▶ Выключите мотокоосу и извлеките аккумулятор.
- ▶ Обеспечить, чтобы аккумулятор находился в безопасном состоянии.
- ▶ Упаковать аккумулятор так, чтобы он не двигался в упаковке.
- ▶ Зафиксировать упаковку так, чтобы она не двигалась.

На аккумулятор распространяются требования по транспортировке опасных грузов. Аккумулятор имеет классификацию UN 3480 (литий-ионные аккумуляторные батареи) и проверен в соответствии с руководством ООН "Испытания и критерии", часть III, подраздел 38.3.

Предписания по транспортировке имеются на сайте [www.stihl.com/safety-data-sheets](http://www.stihl.com/safety-data-sheets).

## 16 Хранение

### 16.1 Хранение мотокоосы

- ▶ Выключите мотокоосу и извлеките аккумулятор.
- ▶ Если установлен металлический режущий инструмент: смонтировать подходящую защиту для транспортировки.
- ▶ Хранить мотокоосу так, чтобы выполнялись следующие условия.
  - Мотокооса не может опрокинуться и сместиться.
  - Мотокооса недоступна для детей.
  - Мотокооса чистая и сухая.
- ▶ При хранении мотокоосы более 30 дней следует демонтировать режущий инструмент.

### 16.2 Хранение аккумулятора

Компания STIHL рекомендует хранить аккумулятор с уровнем заряда от 40 % до 60 % (горят 2 зеленых светодиода).

- ▶ Хранить аккумулятор так, чтобы были выполнены следующие условия.
  - Аккумулятор недоступен для детей.
  - Аккумулятор чистый и сухой.
  - Аккумулятор находится в закрытом помещении.
  - Аккумулятор отсоединен от мотокоосы.
  - Если аккумулятор хранится в зарядном устройстве: вынуть штепсельную вилку из розетки и хранить аккумулятор с уровнем заряда 40–60 % (2 горящих зеленых светодиода).
  - При хранении аккумулятора соблюдаются указанные ограничения по температуре, [см. 21.3](#).

#### УКАЗАНИЕ

- Если аккумулятор хранится не так, как это указано в данном руководстве по эксплуатации, может наступить глубокий разряд аккумулятора, что приведет к необратимым повреждениям.
  - ▶ Перед началом хранения необходимо зарядить разряженный аккумулятор. STIHL рекомендует хранить аккумулятор с уровнем заряда 40–60 % (горят 2 зеленых светодиода).
  - ▶ Хранить аккумулятор отдельно от мотокоосы.

## 17 Очистка

### 17.1 Очистка мотокосы

- ▶ Выключить мотокоосу и извлечь аккумулятор.
- ▶ Начисто протереть мотокоосу влажной тряпкой.
- ▶ Очистить вентиляционные прорези кисточкой.
- ▶ Удалить чужеродные частицы из аккумуляторного отсека и очистить его влажной салфеткой.
- ▶ Очистить электрические контакты в аккумуляторном отсеке кистью или мягкой щеткой.

### 17.2 Очистить защиту и режущий инструмент

- ▶ Выключить мотокоосу и извлечь аккумулятор.
- ▶ Очистить защиту и режущий инструмент влажной тряпкой или мягкой щеткой.

### 17.3 Очистка воздушного фильтра

- ▶ Выключите мотокоосу и извлеките аккумулятор.

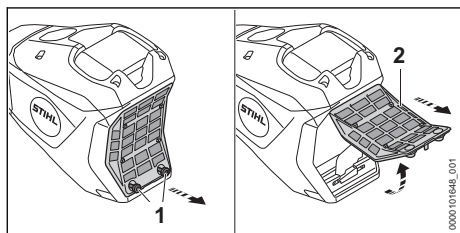

- ▶ Очистить поверхность вокруг воздушного фильтра (2) влажной салфеткой или кистью.
- ▶ Отвернуть винты (1) против часовой стрелки настолько, чтобы можно было снять воздушный фильтр (2).
- ▶ Откинуть воздушный фильтр (2) вверх и снять.
- ▶ Удалить загрязнения с наружной стороны воздушного фильтра (2), промыв под струей воды.
- ▶ Если воздушный фильтр (2) поврежден: заменить воздушный фильтр (2).
- ▶ Оставить сохнуть воздушный фильтр (2) на воздухе.
- ▶ Воздушный фильтр (2) вставить в корпус и откинуть вниз.  
Воздушный фильтр (2) должен по всему периметру плотно прилегать к корпусу.
- ▶ Ввернуть и прочно затянуть винты (1).

### 17.4 Очистка аккумулятора

- ▶ Очистить аккумулятор влажной тряпкой.

## 18 Техническое обслуживание

### 18.1 Периодичность технического обслуживания

Интервалы технического обслуживания зависят от окружающих условий и условий эксплуатации. STIHL рекомендует следующие интервалы технического обслуживания.

#### Через каждые 50 часов

- ▶ Смазать редуктор.
- ▶ Очистить воздушный фильтр.

#### Ежегодно

- ▶ Отдать мотокоосу на проверку дилеру STIHL.

### 18.2 Смазать редуктор

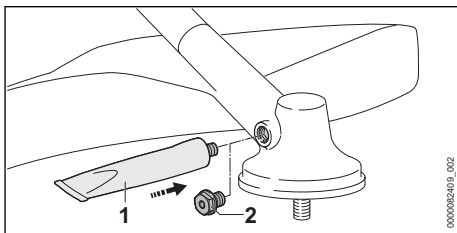

- ▶ Вывернуть резьбовую пробку (2).
- ▶ Если на резьбовой пробке (2) не видно смазки:
  - ▶ ввернуть тубик с редукторной смазкой STIHL (1).
  - ▶ Вдавить 5 г редукторной смазки STIHL в корпус редуктора.
- ▶ Вывернуть тубик с редукторной смазкой STIHL (1).
- ▶ Ввернуть и надежно затянуть резьбовую пробку (2).
- ▶ Включить мотокоосу и оставить работать холостую на 1 минуту.  
Редукторная смазка STIHL равномерно распределяется.

### 18.3 Заточка и балансировка металлического режущего инструмента

Для правильной заточки и балансировки металлических режущих инструментов требуется большой навык.

STIHL рекомендует выполнять заточку и балансировку металлических режущих инструментов у дилера STIHL.

- ▶ Выполнять заточку металлических режущих инструментов в соответствии с описанием в руководстве по эксплуатации и упаковке используемого режущего инструмента.

## 19 Ремонт

### 19.1 Ремонт мотокосы и режущего инструмента

Пользователь не должен самостоятельно ремонтировать мотокоосу и режущий инструмент.

- ▶ Если мотокосы или режущий инструмент повреждены: не использовать мотокоосу или

режущий инструмент и обратиться к дилеру STIHL.

### 19.2 Техническое обслуживание и ремонт аккумулятора

Аккумулятор не требует обслуживания и не может быть отремонтирован.

- ▶ Если аккумулятор поврежден или неисправен, его следует заменить.

## 20 Устранение неисправностей

### 20.1 Устранение неисправностей мотокосы или аккумулятора

Неисправность	Светодиоды на аккумуляторе	Причина	Устранение
Мотокоса при включении не запускается.	1 светодиод мигает зеленым светом.	Слишком низкий уровень заряда аккумулятора.	▶ Полностью зарядить аккумулятор так, как описано в инструкции по эксплуатации зарядных устройств STIHL AL 101, 301, 301-4, 500.
	1 светодиод светится красным светом.	Аккумулятор перегрелся или переохладился.	▶ Извлеките аккумулятор. ▶ Дать аккумулятору остыть или нагреться.
	Мигают 3 красных светодиода.	Неисправность мотокосы.	▶ Извлеките аккумулятор. ▶ Очистить контакты в аккумуляторном отсеке. ▶ Установить аккумулятор. ▶ Включить мотокоосу. ▶ Если по-прежнему мигают 3 красных светодиода: не использовать мотокоосу и обратиться к дилеру STIHL.
	3 светодиода светятся красным светом.	Мотокоса перегрелась.	▶ Извлеките аккумулятор. ▶ Дать мотокоसे остыть.
	Мигают 4 красных светодиода.	Аккумулятор неисправен.	▶ Извлечь и вставить аккумулятор обратно. ▶ Включить мотокоосу. ▶ Если по-прежнему мигают 4 красных светодиода: не использовать аккумулятор и обратиться к дилеру STIHL.
		Нарушен электрический контакт между мотокосой и аккумулятором.	▶ Извлеките аккумулятор. ▶ Очистить контакты в аккумуляторном отсеке. ▶ Установить аккумулятор.
		Влага на мотокосе или аккумуляторе.	▶ Просушить мотокоосу или аккумулятор,  21.4.

Неисправность	Светодиоды на аккумуляторе	Причина	Устранение
		Рычаг переключения уже был нажат до активации освобождающего флажка.	▶ Включать мотокоосу в соответствии с описанием в настоящей инструкции по эксплуатации.
Мотокоса отключается во время работы.	3 светодиода светятся красным светом.	Мотокоса перегрелась.	▶ Извлеките аккумулятор. ▶ Дать мотокоसे остыть.
		Неисправность электрической части.	▶ Извлечь и вставить аккумулятор обратно. ▶ Включить мотокоосу.
Слишком короткое время работы мотокосы.		Аккумулятор заряжен не полностью.	▶ Полностью зарядить аккумулятор так, как описано в инструкции по эксплуатации зарядных устройств STIHL AL 101, 301, 301-4, 500.
		Превышен срок службы аккумулятора.	▶ Заменить аккумулятор.
Невозможно установить уровень мощности.		Рычаг переключения нажат и мотокоса включена.	▶ Отпустить рычаг переключения и удерживать нажатым только фиксатор рычага переключения. ▶ Настроить уровень мощности согласно описанию в настоящей инструкции по эксплуатации.
Аккумулятор с  не удается обнаружить с помощью приложения STIHL connected.		Интерфейс радиосвязи Bluetooth® на аккумуляторе или на мобильном оконечном устройстве связи деактивирован.	▶ Активировать интерфейс радиосвязи Bluetooth® на аккумуляторе и на мобильном устройстве связи.
		Расстояние между аккумулятором и мобильным устройством связи слишком велико.	▶ Уменьшить расстояние,  21.2. ▶ Если аккумулятор не удается обнаружить с помощью приложения STIHL connected: обратиться к дилеру STIHL.

## 20.2 Вспомогательные материалы и пособие к применению

Вспомогательные материалы и пособие к применению можно получить у дилера STIHL.

Контактные данные и дополнительная информация имеются на сайте <https://support.stihl.com/> или [www.stihl.com](http://www.stihl.com).

## 21 Технические данные

### 21.1 Мотокосы STIHL FSA 200.0 R

- Разрешенные к применению аккумуляторы:
  - STIHL AP
  - STIHL AR
- Вес без аккумулятора, режущего инструмента и защиты: 4,8 кг

- Длина без режущего инструмента: 1805 мм
- Класс электрической защиты: IPX4 (защита от брызг воды со всех сторон)

Срок эксплуатации см. на сайте [www.stihl.com/battery-life](http://www.stihl.com/battery-life).

### 21.2 Аккумулятор STIHL AP

- Тип: литий-ионный
- Напряжение: 36 В
- Емкость в А\*ч: см. заводскую табличку
- Энергоемкость в Вт\*ч: см. заводскую табличку
- Масса в кг: см. заводскую табличку
- Интерфейс радиосвязи Bluetooth® (только для аккумуляторов с ):



- Передача данных: Bluetooth® 5.1. Мобильное устройство связи должно быть совместимо с Bluetooth® Low Energy 5.0 и поддерживать Generic Access Profile (GAP).
- Полоса частот: полоса ISM, 2,4 ГГц
- Максимальная излучаемая мощность передачи: 1 мВт
- Радиус приема сигнала: прибл. 10 м. Интенсивность сигнала зависит от окружающих условий и мобильного устройства связи. Радиус действия может существенно меняться в зависимости от внешних условий, включая используемое приемное устройство. В закрытых помещениях и вследствие металлических барьеров (например, стен, стеллажей, чемоданов) радиус действия может значительно снижаться.
- Требования к операционной системе мобильного устройства связи: Android или iOS (текущая версия или выше)

### 21.3 Ограничения по температуре



#### ПРЕДУПРЕЖДЕНИЕ

- Аккумулятор не защищен от всех внешних воздействий. При определенных внешних воздействиях аккумулятор может загореться или взорваться. Это может привести к тяжелым травмам и материальному ущербу.
  - ▶ Не заряжать аккумулятор при температуре ниже  $-20$  или выше  $+50$  °C.
  - ▶ Не использовать мотокошу или аккумулятор при температуре ниже  $-20$  или выше  $+50$  °C.
  - ▶ Не хранить мотокошу или аккумулятор при температуре ниже  $-20$  или выше  $+70$  °C.

### 21.4 Рекомендуемые диапазоны температуры

Для обеспечения оптимальной мощности мотокошы и аккумулятора необходимо соблюдать следующие диапазоны температур.

- Зарядка: от  $+5$  °C до  $+40$  °C
- Эксплуатация: от  $-10$  °C до  $+40$  °C
- Хранение: от  $-20$  °C до  $50$  °C

Если аккумулятор заряжается, используется или хранится за пределами рекомендуемых диапазонов температуры, его мощность может снизиться.

Если аккумулятор мокрый или влажный, его необходимо просушить в течение мин. 48 часов при температуре от  $+15$  °C до  $+50$  °C и влажности воздуха до 70 %. Более высокая влажность воздуха может увеличить время просушки.

### 21.5 Уровни шума и вибрации

Показатель K для уровня звукового давления составляет 2 дБ(A). Показатель K для уровня звуковой мощности составляет 2 дБ(A). Показатель K для значения уровня вибрации составляет  $2 \text{ м/с}^2$ .

Компания STIHL рекомендует работать в наушниках.

#### Использование с косильной головкой, кроме PolyCut 28-2

- Уровень звукового давления  $L_{pA}$  согласно IEC 62841-4-4: 80 дБ(A)
- Уровень звуковой мощности  $L_{wA}$  согласно EN IEC 62841-4-4: 94 дБ(A)
- Значение уровня вибрации  $a_{nv}$  согласно IEC 62841-4-4
  - Рукоятка управления:  $3,0 \text{ м/с}^2$
  - Круговая рукоятка:  $3,8 \text{ м/с}^2$

#### Использование с косильной головкой PolyCut 28-2

- Уровень звукового давления  $L_{pA}$  согласно IEC 62841-4-4: 87 дБ(A)
- Уровень звуковой мощности  $L_{wA}$  согласно IEC 62841-4-4: 98 дБ(A)
- Значение уровня вибрации  $a_{nv}$  согласно IEC 62841-4-4
  - Рукоятка управления:  $3,1 \text{ м/с}^2$
  - Круговая рукоятка:  $4,3 \text{ м/с}^2$

#### Использование с металлическим режущим инструментом

- Уровень звукового давления  $L_{pA}$  согласно IEC 62841-4-4: 85 дБ(A)
- Уровень звуковой мощности  $L_{wA}$  согласно IEC 62841-4-4: 106 дБ(A)
- Значение уровня вибрации  $a_{nv}$  согласно IEC 62841-4-4
  - Рукоятка управления:  $3,5 \text{ м/с}^2$
  - Круговая рукоятка:  $4,1 \text{ м/с}^2$

Указанные значения уровня вибрации были получены в соответствии с нормированной процедурой проверки и могут использоваться для сравнения электрических устройств. Фактически возникающие значения вибраций могут отклоняться от указанных в зависимо-

сти от вида применения. Указанные значения вибрации могут использоваться для первой оценки вибрационной нагрузки. Следует оценить фактическую вибрационную нагрузку.

При этом может также учитываться время, на которое электроприбор отключен, и время, на которое он был включен, но работает без нагрузки.

Информацию по выполнению требований Директивы для работодателей относительно

уровня вибрации 2002/44/ЕС см. на сайте [www.stihl.com/vib](http://www.stihl.com/vib).

## 21.6 REACH

REACH – это регламент ЕС для регистрации, оценки и допуска химических веществ.

Сведения для выполнения регламента REACH указаны на странице [www.stihl.com/reach](http://www.stihl.com/reach).

## 22 Комбинации режущих инструментов, защиты и системы ношения

### 22.1 Комбинации из режущих инструментов, защиты и систем ношения

Режущий инструмент	Защита	Ограничитель шага	Система ношения
– PolyCut 28-2 (Ø 365 мм)	– Универсальная защита с фартуком и отрезным ножом (Ø 420 мм) – Защита для косильных головок (Ø 450 мм)	– опция	– Одноплечный ремень – Двухплечевой ремень с быстроразъемным устройством – Аккумулятор STIHL AR с амортизационной прокладкой – Ремень для аккумулятора со встроенной поясной сумкой AP, кабелем питания и одноплечевым ремнем
Косильная головка с косильными струнами, "круглая, малошумная", диаметр 2,4 мм: – Косильная головка Auto-Cut 25-2 – Косильная головка Auto-Cut C 26-2 – Косильная головка Auto-Cut 27-2 – Косильная головка Duro-Cut 20-2 – Косильная головка Super-Cut 20-2 – Косильная головка Fix-Cut 31-2 – Косильная головка Trim-Cut C 32-2 Косильная головка с косильными струнами, "круглая, малошумная", диаметр 2,7 мм: – Косильная головка Auto-Cut 36-2	– Защита для косильных головок (Ø 450 мм)		– Ремень для аккумулятора с переносным ремнем и встроенной поясной сумкой AP с кабелем питания и амортизационной прокладкой – Система ношения со встроенной «поясной сумкой AP с кабелем питания» и амортизационной прокладкой
– Режущий диск для срезания травы 230-4 (Ø 230 мм) – Режущий диск для срезания травы 230-8 (Ø 230 мм) – Режущий диск для срезания травы 250-32 (Ø 250 мм)	– Универсальная защита без фартука (Ø 420 мм)	– Предписано	

Режущий инструмент	Защита	Ограничитель шага	Система ношения
– Нож для густой поросли 250-3 (Ø 250 мм)			

### Описание систем ношения



Одноплечный ремень



Двухплечевой ремень



Аккумулятор STIHL AR с амортизационной прокладкой



Ремень для аккумулятора со встроенной поясной сумкой AP, кабелем питания и одноплечевым ремнем



Ремень для аккумулятора с переносным ремнем и встроенной поясной сумкой AP с кабелем питания и амортизационной прокладкой



Система ношения со встроенной «сумкой на ремне AP с кабелем подключения» и амортизационной прокладкой

## 23 Запасные части и принадлежности

### 23.1 Запасные части и принадлежности

**STIHL** Этими символами обозначены оригинальные запчасти и принадлежности STIHL.

Компания STIHL рекомендует использовать оригинальные запчасти STIHL и оригинальные принадлежности STIHL.

Компания STIHL не может ручаться за надежность, безопасность и пригодность запасных частей и принадлежностей других производителей, вследствие чего ответственность компании STIHL за их эксплуатацию исключена.

Оригинальные запасные части STIHL и оригинальные принадлежности STIHL можно купить у дилера STIHL.

## 24 Утилизация

### 24.1 Утилизация мотокося и аккумулятора

Информацию об утилизации можно получить в местной администрации или у дилера фирмы STIHL.

Неадекватная утилизация может нанести вред здоровью и окружающей среде.

- ▶ Изделия STIHL, включая упаковку, необходимо в соответствии с местными предписаниями сдать в пункт сбора вторсырья.
- ▶ Не утилизировать вместе с бытовыми отходами.

## 25 Сертификат соответствия ЕС

### 25.1 Мотокоса STIHL FSA 200.0 R

ANDREAS STIHL AG & Co. KG  
Badstraße 115  
D-71336 Waiblingen

Германия

заявляет под собственную ответственность, что

- изделие: аккумуляторная мотокоса
- Категория машин: триммеры для травы, кусторезы
- Заводская марка: STIHL
- Тип: FSA 200.0 R
- серийный идентификационный номер: FA03

соответствует предписаниям директив ЕС 2011/65/ЕС, 2006/42/ЕС, 2014/30/ЕС и 2000/14/ЕС, разработано и изготовлено в соответствии с действующими на дату изготовления редакциями следующих норм: EN 55014-1, EN 55014-2, EN 62841-1 и ISO 12100 с учетом стандартов IEC 62841-4-4, EN 60335-1 и EN 50636-2-91.

Измеренный и гарантированный уровень звуковой мощности определены согласно директиве 2000/14/ЕС, приложение VI.

Привлеченный уполномоченный орган: Институт контроля и сертификации VDE, Merianstraße 28, 63069 Offenbach, Германия

- Измеренный уровень звуковой мощности: 94 дБ(А)
- Гарантированный уровень звуковой мощности: 96 дБ(А)

Техническая документация хранится в головном офисе компании ANDREAS STIHL AG & Co. KG в отделе «Сертификация продукции».

Год выпуска, страна происхождения и номер изделия указаны на мотокосе.

Вайблинген, 01.08.2022

ANDREAS STIHL AG & Co. KG

По доверенности



Robert Olma, Vice President, Regulatory Affairs & Global Governmental Relations

## 25.2 Знаки соответствия нормам ЕС



Сведения о сертификатах ЕАС и декларациях соответствия, подтверждающих выполнение технических правил и требований Таможенного союза, представлены на сайтах [www.stihl.ru/eas](http://www.stihl.ru/eas) или могут быть затребованы по телефону в соответствующем местном представительстве STIHL, ☎ 26.



Технические правила и требования для Украины выполнены.

## 26 Адреса

### 26.1 Штаб-квартира STIHL

ANDREAS STIHL AG & Co. KG  
Badstrasse 115  
71336 Waiblingen

Германия

### 26.2 Дочерние компании STIHL

#### РОССИЙСКАЯ ФЕДЕРАЦИЯ

РОССИЙСКАЯ ФЕДЕРАЦИЯ  
ООО "АНДРЕАС ШТИЛЬ МАРКЕТИНГ"  
наб. Обводного канала, дом 60, литера А,  
помещ. 1-Н, офис 200  
192007 Санкт-Петербург, Россия  
Горячая линия: +7 800 4444 180  
Эл. почта: [info@stihl.ru](mailto:info@stihl.ru)

#### УКРАИНА

ТОВ «Андреас Штіль»  
вул. Антонова 10, с. Чайки  
08135 Київська обл., Україна  
Телефон: +38 044 393-35-30  
Факс: +380 044 393-35-70  
Гаряча лінія: +38 0800 501 930  
E-mail: [info@stihl.ua](mailto:info@stihl.ua)

### 26.3 Представительства STIHL

#### В Белоруссии:

Представительство  
ANDREAS STIHL AG & Co. KG  
ул. К. Цеткин, 51-11а  
220004 Минск, Беларусь  
Горячая линия: +375 17 200 23 76

#### В Казахстане:

Представительство  
ANDREAS STIHL AG & Co. KG  
ул. Шагабудинова, 125А, оф. 2  
050026 Алматы, Казахстан  
Горячая линия: +7 727 225 55 17

### 26.4 Импортёры STIHL

#### РОССИЙСКАЯ ФЕДЕРАЦИЯ

ООО "ШТИЛЬ ЗЮДВЕСТ"  
350000, Российская Федерация,  
г. Краснодар, ул. Западный обход, д. 36/1

ООО "ФЛАГМАН"

194292, Российская Федерация,  
г. Санкт-Петербург, 3-ий Верхний переулоч, д.  
16 литер А, помещение 38

ООО "ПРОГРЕСС"  
107113, Российская Федерация,  
г. Москва, ул. Маленковская, д. 32, стр. 2

ООО "АРНАУ"  
236006, Российская Федерация,  
г. Калининград, Московский проспект, д. 253,  
офис 4

ООО "ИНКОР"  
610030, Российская Федерация,  
г. Киров, ул. Павла Корчагина, д. 1Б

ООО "ОПТИМА"  
620030, Российская Федерация,  
г. Екатеринбург, ул. Карьерная д. 2, Помеще-  
ние 1

ООО "ТЕХНОТОРГ"  
660112, Российская Федерация,  
г. Красноярск, ул. Парашютная, д. 15

ООО "ЛЕСОТЕХНИКА"  
664540, Российская Федерация,  
с. Хомутово, ул. Чапаева, д. 1, оф. 39

#### УКРАИНА

ТОВ «Андреас Штіль»  
вул. Антонова 10, с. Чайки  
08135 Київська обл., Україна

#### БЕЛАРУСЬ

ООО «ПИЛАКОС»  
ул. Тимирязева 121/4 офис 6  
220020 Минск, Беларусь

УП «Беллесэкспорт»  
ул. Скрыганова 6.403  
220073 Минск, Беларусь

#### КАЗАХСТАН

ИП «ВОРОНИНА Д.И.»  
пр. Райымбека 312  
050005 Алматы, Казахстан

#### КИРГИЗИЯ

ОсОО «Муза»  
ул. Киевская 107  
720001 Бишкек, Киргизия

#### АРМЕНИЯ

ООО «ЮНИТУЛЗ»

0458-041-9801-A

ул. Г. Парпеци 22  
0002 Ереван, Армения

## 27 Общие указания по технике безопасности для электроинструментов

### 27.1 Введение

Данный раздел содержит общие инструкции по технике безопасности, предварительно сформулированные в европейском стандарте EN/IEC 62841 для ручного моторизированного электроинструмента.

Компания STIHL обязана привести данные инструкции.

Инструкции по технике безопасности, приведенные в "Указаниях по электробезопасности" во избежание поражения электрическим током, не распространяются на аккумуляторные изделия STIHL.



#### ПРЕДУПРЕЖДЕНИЕ

- **Необходимо прочесть все инструкции по технике безопасности, указания, тексты к рисункам и технические данные, имеющиеся для данного электроинструмента.** Невыполнение приведенных ниже указаний может привести к поражению электрическим током, пожару и/или тяжелым травмам. **Сохранить все инструкции и указания по технике безопасности для последующего пользования.**

Используемое в инструкциях по технике безопасности понятие "электроинструмент" относится к электроинструментам с питанием от сети (с сетевым шнуром) или к электроинструментам с питанием от аккумулятора (без сетевого шнура).

### 27.2 Безопасность на рабочем месте

- a) **Следует содержать свою рабочую зону в чистоте и хорошо освещенной.** Беспорядок или не освещенные рабочие зоны могут привести к несчастным случаям.
- b) **Не работать с электроинструментом во взрывоопасной атмосфере, содержащей горючие жидкости, газы или пыль.** Электроинструменты искрят, что может привести к воспламенению пыли или паров.

- с) При эксплуатации электроинструмента дети и иные лица не должны подходить близко. При отвлечении внимания можно потерять контроль над электроинструментом.

### 27.3 Электробезопасность

- a) Штепсельная вилка электроинструмента должна подходить к розетке. Вилку запрещается вносить изменения. Не применять адаптеры в сочетании с замененными электроинструментами. Использование вилок, которые не подвергались переоборудованию, и соответствующих им розеток снижают риск поражения электрическим током.
- b) Не прикасаться к заземленным поверхностям, например, к трубам, радиаторам, электроплитам и холодильникам. В случае заземления тела повышается опасность поражения электрическим током.
- с) Электроинструмент необходимо защищать от дождя и влаги. Проникновение воды в электроинструмент повышает опасность поражения электрическим током.
- d) Соединительный провод запрещается использовать не по назначению. Категорически запрещается использовать соединительный провод для переноски или волочения электроинструмента, а также для вытягивания вилки. Предохраняйте соединительный провод от воздействия высоких температур и масла, от контакта с острыми кромками и подвижными частями. Поврежденный или запутанный соединительный провод питания повышает опасность поражения электрическим током.
- e) При работах с электроинструментом на открытом воздухе используйте только удлинительные кабели, предназначенные для наружных работ. Использование удлинительного кабеля, предназначенного для наружных работ, снижает опасность поражения электрическим током.
- f) Если эксплуатации электроинструмента во влажной среде избежать невозможно, используйте автоматический выключатель дифференциальной защиты. Использование автоматического выключателя дифференциальной защиты снижает опасность поражения электрическим током.

### 27.4 Безопасность людей

- a) Будьте внимательны, работайте с электроинструментом осмотрительно и осознанно. Не пользуйтесь электроинструментом в усталом состоянии, а также под влиянием наркотиков, алкоголя или медикаментов. Невнимательность при пользовании электроинструментом может привести к серьезным травмам.
- b) Пользуйтесь средствами индивидуальной защиты и всегда носите защитные очки. Пользование средствами индивидуальной защиты, например, респиратором, несכולьзящей защитной обувью, защитной каской и берушами в зависимости от вида электроинструмента и его применения снижает опасность получения травм.
- с) Избегайте бесконтрольного включения. Прежде чем взять электроинструмент в руки, переносить, его или подсоединять к электросети и/или к аккумулятору убедитесь в том, что электроинструмент выключен. Если при ношении электроинструмента палец руки находится на выключателе или электроинструмент подсоединяется к сети электропитания включенным, возможны несчастные случаи.
- d) Перед включением электроинструмента уберите регулировочные инструменты и гаечные ключи. Инструмент или ключ, находящийся во вращающейся части электроинструмента, может стать причиной травм.
- e) Избегайте неестественного положения тела. Займите устойчивое положение и сохраняйте постоянно равновесие. Это позволит лучше контролировать электроинструмент в непредвиденных ситуациях.
- f) Носите надлежащую одежду. Не носите просторную одежду и украшения. Не допускайте попадания волос и одежды в подвижные части. Свободная одежда, украшения или длинные волосы могут попасть в подвижные части устройства.
- g) При возможности монтажа пылеотсасывающих и пылеулавливающих устройств их следует подсоединить и использовать надлежащим образом. Применение пылеотсасывающего устройства может снизить угрозу для здоровья, вызванную образованием пыли.



h) **Не поддавайтесь обманчивому чувству безопасности и не пренебрегайте правилами техники безопасности при работе с электроинструментом, даже будучи хорошо знакомы с ним.** Неосторожные действия могут привести к серьезным травмам за доли секунды.

## 27.5 Применение и обращение с электроинструментом

- a) **Не перегружайте электроинструмент. Применяйте электроинструмент, предназначенный для конкретной работы.** Для оптимальной и безопасной работы используйте подходящий электроинструмент в указанном рабочем диапазоне.
- b) **Ни в коем случае не пользуйтесь электроинструментом с неисправным выключателем.** Не включающийся или не выключающийся электроинструмент опасен и подлежит ремонту.
- c) **Прежде чем выполнить регулировку устройства, заменить сменные насадки или убрать электроинструмент, выньте вилку из розетки и/или извлеките съемный аккумулятор.** Данные меры предосторожности предотвращают бесконтрольный запуск электроинструмента.
- d) **Храните неиспользуемые электроинструменты в недоступном для детей месте. Не допускайте к работе с электроинструментом лиц, которые не обучены обращению с ним или не прочли данные инструкции.** В руках неопытных пользователей электроинструменты представляют опасность.
- e) **Обеспечьте надлежащий уход за электроинструментами и насадками. Проверьте безотказную работу подвижных деталей и отсутствие заедания, сломанных деталей и повреждений которые могут отрицательно сказаться на функции электроинструмента. Перед эксплуатацией электроинструмента отдайте поврежденные части в ремонт.** Многие несчастные случаи являются следствием ненадлежащего технического обслуживания электроинструмента.
- f) **Режущие инструменты необходимо содержать в чистом и заточенном состоянии.** Режущие инструменты, которые прошли надлежащее техническое обслуживание и имеют остро заточенные режущие кромки, режут застревают, и их легче направлять.

g) **Используйте электроинструмент, сменные инструменты, насадки и т. п. в соответствии с настоящими инструкциями.** При эксплуатации примите во внимание условия и вид выполняемой работы. Использование электроинструмента не по назначению может привести к опасным ситуациям.

h) **Рукоятки и их поверхности необходимо содержать в сухом и чистом состоянии, не допуская их загрязнения маслом и смазкой.** Скользкие рукоятки не обеспечивают безопасную работу и контроль электроинструмента в непредвиденных ситуациях.

## 27.6 Применение и обращение с аккумуляторным инструментом

- a) **Заряжать аккумуляторы только в зарядных устройствах, рекомендуемых изготовителем.** При использовании зарядного устройства, предназначенного для определенного типа аккумуляторов, с другими аккумуляторами, существует опасность возгорания.
- b) **В электроинструментах разрешается применять только предназначенные для них аккумуляторы.** Использование других аккумуляторов может привести к травмам и возгоранию.
- c) **Неиспользуемые аккумуляторы следует хранить на безопасном расстоянии от скрепок, монет, ключей, гвоздей, болтов и других мелких металлических предметов, которые могут переключить контакты.** Короткое замыкание между контактами аккумулятора может привести к ожогам или возгоранию.
- d) **При неправильном использовании из аккумулятора может вытекать жидкость. Избегать контакта с жидкостью. При случайном контакте смыть водой. При попадании жидкости в глаза следует обратиться за помощью к врачу.** Вытекающая аккумуляторная жидкость может вызвать раздражение кожи и ожоги.
- e) **Не использовать поврежденные или деформированные аккумуляторы.** Поврежденные или деформированные аккумуляторы могут стать причиной нештатной ситуации и привести к возгоранию, взрыву или травмам.



- f) **Не подвергать аккумулятор воздействию огня или слишком высоких температур.** Огонь или температуры выше 130 °C (265 °F) могут привести к взрыву.
- g) **Следовать всем инструкциям по зарядке и никогда не заряжать аккумулятор или аккумуляторный инструмент при температурах, выходящих за пределы допустимого диапазона, указанного в руководстве по эксплуатации.** Неправильная зарядка или зарядка при температуре вне допустимого диапазона может разрушить аккумулятор и повысить риск возгорания.

## 27.7 Техническое обслуживание

- a) **Поручить ремонт электроинструмента квалифицированному специалисту, использовать для ремонта только оригинальные запасные части.** Благодаря этому обеспечивается безопасность электроинструмента.
- b) **Техническое обслуживание поврежденного аккумулятора запрещено.** Любое техническое обслуживание аккумулятора должен производить только производитель или служба поддержки клиентов.

## 27.8 Указания по технике безопасности при эксплуатации триммера, кустореза и кустореза с пыльным диском

- a) **Не пользуйтесь машиной при плохой погоде, особенно во время грозы.** Это предотвращает опасность удара молнией.
- b) **Тщательно обследуйте рабочую зону на наличие в ней диких животных.** Работающая машина может травмировать диких животных.
- c) **Тщательно обследуйте рабочую зону и уберите все камни, палки, проволоку, кости и прочие посторонние предметы.** Вылетевшие детали могут нанести травмы.
- d) **Перед использованием машины обязательно убедитесь, что режущий инструмент или пыльный диск и режущий или пыльный блок не повреждены.** Наличие поврежденных деталей повышает риск получения травм.
- e) **Следуйте инструкциям по замене сменных инструментов.** Неправильно затянутые гайки или винты для крепления пыль-

ного диска могут повредить пыльный диск или привести к тому, что он отсоединится.

- f) **Номинальное число оборотов режущего инструмента должно быть не меньше, чем указанная на машине максимальная частота вращения.** Режущие инструменты, которые вращаются быстрее своего номинального числа оборотов, могут разрушиться и разлететься в разные стороны.
- g) **Работайте в защитных очках, защитном шлеме и защитных перчатках.** Подходящие средства индивидуальной защиты снижают вероятность травмирования разлетающимися деталями или при случайном контакте с леской или пыльным диском.
- h) **При эксплуатации машины надевайте нескользящую защитную обувь. Работать босиком или в открытой обуви запрещено.** Таким образом вы уменьшаете вероятность травмирования ног при контакте с вращающимися леской или пыльным диском.
- i) **При работе с машиной обязательно надевайте защитную обувь. Работать босиком или в открытой обуви запрещено.** Таким образом вы уменьшаете вероятность травмирования ног при контакте с вращающимися леской или пыльным диском.
- j) **При работе с машиной обязательно надевайте длинные ботинки.** При наличии открытых участков тела возрастает вероятность травмирования разлетающимися под действием центробежной силы предметами.
- k) **Во время работы машины окружающие должны находиться на безопасном расстоянии.** Разлетающиеся под действием центробежной силы детали могут нанести серьезные травмы.
- l) **Работая с машиной, всегда держите ее обеими руками.** Держите машину обеими руками, чтобы не потерять контроль над ней.
- m) **Удерживайте машину только за изолированные поверхности рукояток, так как существует опасность контакта лески или пыльного диска со скрытыми электрическими проводами или с сетевым кабелем машины.** В случае контакта лески или пыльного диска с электропроводкой металлические детали устройства могут

- оказаться под напряжением, что приведет к поражению электрическим током.
- n) **Работайте только в устойчивом положении и используйте машину только стоя на земле.** Скользящая или шаткая опорная поверхность может привести к потере равновесия и контроля над машиной.
- o) **Не работайте с машиной на скользких склонах.** Таким образом уменьшается риск того, что вы потеряете контроль, поскользнетесь или упадете и в результате получите травмы.
- p) **При работе на склонах сохраняйте устойчивое положение; всегда работайте поперек склона, а не вверх-вниз, и будьте очень осторожны при изменении направления работы.** Таким образом уменьшается риск того, что вы потеряете контроль, поскользнетесь или упадете и в результате получите травмы.
- q) **Во время работы все части тела должны находиться на безопасном расстоянии от режущей лески или пильного диска. Перед включением машины убедитесь, что никакие части тела не касаются лески или пильного диска.** Достаточно отвлечься на мгновение при работе с машиной, и это может привести к получению травм вами или другими людьми.
- r) **Не работайте с машиной выше уровня пояса.** Это поможет избежать случайного контакта с леской или пильным диском и позволит лучше контролировать машину в непредвиденных ситуациях.
- s) **При обрезке кустарниковых зарослей и древесной растительности, будьте готовы к тому, что изогнутые, натянутые, напряженные ветки могут отпружинить в вашу сторону.** При снятии внутренних напряжений древесных волокон ветки кустарников и деревьев могут ударить по пользователю и/или вывести машину из-под контроля.
- t) **При обрезке кустарника и молодых деревьев необходима особая осторожность.** Тонкие побеги, захваченные пильным диском, могут вас ударить или вывести из равновесия.
- u) **Постоянно контролируйте работу машины и не прикасайтесь к пильным дискам или другим опасным деталям, если они еще находятся в движении.** Это уменьшит риск травмирования движущимися деталями.
- v) **Для переноски выключайте машину и держите ее режущим инструментом от себя.** Надлежащее обращение с машиной снижает вероятность случайного контакта с вращающимся пильным диском.
- w) **При транспортировке или хранении машины обязательно надевайте защитный кожух на металлический пильный диск.** Надлежащее обращение с машиной снижает вероятность случайного контакта с пильным диском.
- x) **Используйте только запасные лески, режущие головки и пильные диски, указанные изготовителем.** При использовании неподходящих запасных частей возрастает опасность поломки оборудования и травмирования пользователей.
- y) **Прежде чем удалять застрявший обрезаемый материал или выполнять техническое обслуживание машины проследите за тем, чтобы переключатель был выключен, а аккумулятор извлечен.** Неожиданное включение машины во время удаления застрявшего обрезаемого материала может стать причиной серьезных травм.

## 27.9 Указания по технике безопасности в связи с отдачей

Отдача — это внезапное движение машины вбок, вперед или назад, которое может произойти, если режущий инструмент заклинит или зацепится за какой-либо объект, например молодое дерево или пеня. Оно может быть настолько сильным, что может толкнуть машину и/или оператора в любом направлении и в конечном итоге привести к потере контроля над машиной.

Отдачи и соответствующих рисков можно избежать благодаря соответствующим мерам предосторожности, как это описано ниже.

- a) **Крепко удерживайте машину обеими руками и приведите и руки в положение, в котором Вы сможете противостоять усилиям обратной отдачи. Держитесь слева от машины.** Обратная отдача может увеличить риск травмы вследствие неожиданного движения машины. Благодаря соответствующим мерам предосторожности пользователь может справиться с силой отдачи.
- b) **В случае заклинивания пильного диска или прерывания работы выключите машину и спокойно удерживайте ее в**

обрезаемом материале, пока пильный диск не остановится. При заклинившем пильном диске никогда не пытайтесь вынимать машину из обрезаемого материала или тянуть ее назад во время движения пильного диска; иначе может произойти отдача. Определите причину защемления пильного диска и устраните ее.

- c) **Не используйте затупленные или поврежденные пильные диски.** Затупленные или поврежденные пильные диски увеличивают риск заклинивания или застревания в объекте и могут привести к возникновению отдачи.
- d) **Всегда следите за хорошим обзором обрезаемого материала.** Отдача более вероятна в тех местах, где трудно увидеть обрезаемый материал.
- e) **Выключайте машину в случае приближения другого человека во время работы.** Существует повышенный риск, что вращающийся пильный диск в случае отдачи ударит и травмирует других людей.

## Spis treści

1	Przedmowa.....	312
2	Informacje o instrukcji użytkownika.....	312
3	Przegląd.....	313
4	Wskazówki dotyczące bezpieczeństwa pracy.....	315
5	Przygotowanie kosi mechanicznej do pracy.....	322
6	Ładowanie akumulatora i sygnalizacja diodami LED.....	323
7	Aktywacja i dezaktywacja połączenia bezprzewodowego Bluetooth®.....	323
8	Montaż kosi mechanicznej.....	323
9	Włączanie kosi mechanicznej dla użytkownika.....	326
10	Podłączanie i odłączanie akumulatora....	327
11	Włączanie i wyłączanie kosi mechanicznej.....	327
12	Kontrola kosi mechanicznej i akumulatora.....	327
13	Praca z użyciem kosi mechanicznej.....	328
14	Po zakończeniu pracy.....	329
15	Transport.....	329
16	Przechowywanie.....	330
17	Czyszczenie.....	330
18	Konserwacja.....	331
19	Naprawa.....	331

20	Rozwiązywanie problemów.....	332
21	Dane techniczne.....	333
22	Kombinacje z narzędzi tnących, osłon i systemów przenoszenia.....	334
23	Części zamienne i akcesoria.....	335
24	Utylizacja.....	335
25	Deklaracja zgodności UE.....	336
26	Deklaracja zgodności UKCA.....	336
27	Ogólne wskazówki bezpieczeństwa obowiązujące podczas pracy narzędziami z napędem elektrycznym.....	337

## 1 Przedmowa

Szanowni Państwo,

dziękujemy za zakup produktu marki STIHL. STIHL projektuje i produkuje urządzenia o najwyższej jakości, które w pełni spełniają oczekiwania klientów. Produkowane przez nas urządzenia wyróżniają się najwyższą niezawodnością nawet w najcięższych warunkach pracy.

Marka STIHL to również najwyższej klasy obsługa klienta. Nasi sprzedawcy oferują fachowe doradztwo, pomoc w doborze odpowiednich produktów oraz kompleksowe wsparcie techniczne.

Firma STIHL przywiązuje szczególną wagę do zrównoważonego rozwoju i ochrony środowiska. Celem niniejszej instrukcji obsługi jest zapewnienie bezpiecznej i przyjaznej dla środowiska eksploatacji produktu STIHL przez długi okres użytkowania.

Dziękujemy Państwu za zaufanie. Życzymy satysfakcji z użytkowania produktu marki STIHL.



Dr Nikolas Stihl

**WAŻNE! PRZECZYTAĆ PRZED UŻYCIEM I ZACHOWAĆ.**

## 2 Informacje o instrukcji użytkowania

### 2.1 Obowiązujące dokumenty

Obowiązują lokalne przepisy bezpieczeństwa.

- ▶ Oprócz tej instrukcji obsługi należy dokładnie zapoznać się z następującymi dokumentami i zachować je na przyszłość:
  - Instrukcja użytkowania i opakowanie używanego narzędzia tnącego
  - Instrukcja obsługi używanego systemu nośnego
  - Instrukcja obsługi akumulatora STIHL AR
  - Instrukcja użytkowania „torby na pas AP z przewodem zasilającym”
  - Zasady bezpieczeństwa dot. akumulatora STIHL AP
  - Instrukcja obsługi ładowarek STIHL AL 101, 301, 301-4, 500
  - Informacja bezpieczeństwa dotycząca akumulatorów STIHL i produktów z zamontowanym akumulatorem: [www.stihl.com/safety-data-sheets](http://www.stihl.com/safety-data-sheets)

Dalsze informacje na temat STIHL connected i produktów kompatybilnych oraz odpowiedzi na najczęściej zadawane pytania można znaleźć na stronie [www.connect.stihl.com](http://www.connect.stihl.com) lub uzyskać u autoryzowanego dealera STIHL.

Znak słowny i znaki graficzne (logo) Bluetooth® są zastrzeżonymi znakami towarowymi Bluetooth SIG, Inc. Używanie tych znaków przez firmę STIHL jest objęte licencją.

Akumulatory z  są wyposażone w interfejs bezprzewodowy Bluetooth®. Należy uwzględnić lokalne ograniczenia używania (np. w samolotach lub szpitalach).

## 2.2 Ostrzeżenia w treści instrukcji



### OSTRZEŻENIE

- Ten piktogram oznacza możliwe zagrożenie poważnym lub wręcz śmiertelnym wypadkiem.
  - ▶ Oznaczone nim środki mogą zapobiec poważnemu lub śmiertelnemu wypadkowi.

### WSKAZÓWKA

- Ten piktogram oznacza potencjalne zagrożenie uszkodzonymi w mieniu.
  - ▶ Oznaczone nim środki mogą zapobiec uszkodzonym w mieniu.

## 2.3 Symbole w tekście



Ten symbol odsyła do rozdziału niniejszej instrukcji obsługi.

## 3 Przegląd

### 3.1 Kosa mechaniczna i akumulator

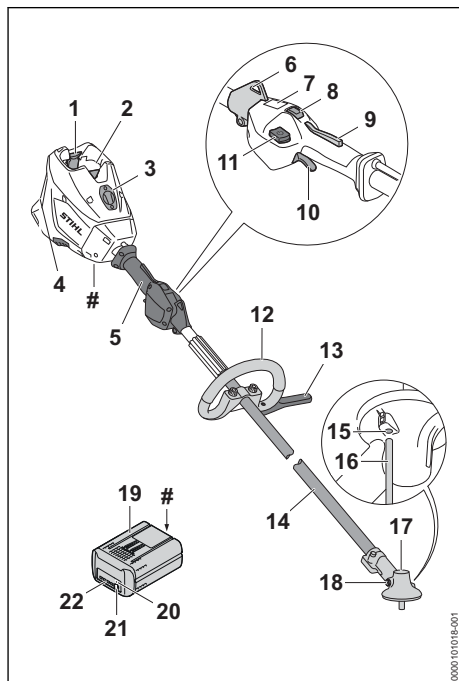

#### 1 Dźwignia blokady

Dźwignie blokady trzymają akumulator w komorze akumulatora.

#### 2 Komora akumulatora

Komora służy do wkładania akumulatora.

#### 3 Osłona<sup>34</sup>

Osłona zabezpiecza miejsce, w którym umieszczony jest Smart Connector 2 A.

#### 4 Filtr powietrza

Filtr powietrza filtruje powietrze zasysane przez silnik.

#### 5 Uchwyt manipulacyjny

Uchwyt manipulacyjny służy do obsługi, trzymania i prowadzenia kosi mechanicznej.

<sup>34</sup>Osłona stanowi część obudowy silnika. Usuwać osłonę tylko w celu montażu urządzenia Smart Connector 2 A i przechowywać w bezpiecznym miejscu do czasu ponownego montażu. Kosy mechanicznej używać zawsze z zamontowaną osłoną lub zamontowanym urządzeniem Smart Connector 2 A.

**6 Zawieszanie**

Zawieszanie służy do zawieszenia systemu nośnego.

**7 Diody**

Diody informujące o ustawionym poziomie mocy.

**8 Przełącznik stopnia mocy**

Przełącznik stopnia mocy służy do ustawiania poziomu mocy.

**9 Blokada dźwigni przełącznika**

Blokada dźwigni przełącznika służy do odblokowania dźwigni przełącznika.

**10 Dźwignia przełącznika**

Dźwignia przełącznika służy do włączania i wyłączania kosi.

**11 Przycisk odblokowujący**

Przycisk odblokowujący służy do włączania kosi mechanicznej.

**12 Uchwyt obwiedniowy**

Uchwyt obwiedniowy ze złączem szybkocującym służy do trzymania i prowadzenia kosi mechanicznej.

**13 Ogranicznik kroku**

Ogranicznik kroku ogranicza odstęp między nogą użytkownika a metalowym narzędziem tnącym.

**14 Wysięgnik**

Wysięgnik łączy wszystkie elementy.

**15 Otwór na sworznię blokującą**

Otwór służy do włożenia sworzni blokującej.

**16 Sworznię blokującą**

Sworznię blokującą blokuje wałek w przypadku zamontowania narzędzia tnącego.

**17 Obudowa przekładni**

Obudowa przekładni zasłania przekładnię.

**18 Korek**

Korek zamyka otwór na smar przekładniowy STIHL.

**19 Akumulator**

Akumulator zasila kosę.

**20 Diody**

Diody sygnalizują stan naładowania akumulatora i ewentualne usterki.

**21 Przycisk**

Przycisk włącza diody na akumulatorze. Aktywuje on i dezaktywuje połączenie bezprzewodowe Bluetooth® (jeśli jest).

**22 Dioda LED „BLUETOOTH®” (tylko dla akumulatorów z )**

Dioda LED wskazuje aktywację i dezaktywację połączenia bezprzewodowego Bluetooth®.

**# Tabliczka znamionowa z numerem seryjnym****3.2 Osłony i narzędzia tnące**

Osłony i narzędzia tnące pokazano przykładowo. Kombinacje, które wolno stosować, podane są w niniejszej instrukcji obsługi  22.

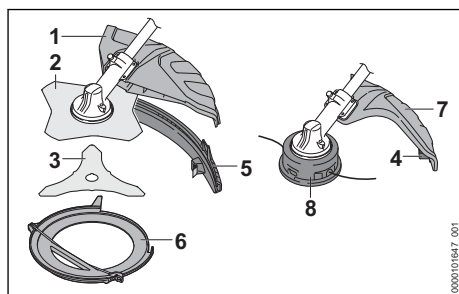
**1 Osłona uniwersalna<sup>35</sup>**

Uniwersalna osłona chroni użytkownika przed wyrzucanymi w górę przedmiotami i przed kontaktem z narzędziem tnącym.

**2 Tarcza do koszenia trawy**

Tarcza do koszenia trawy ścina trawę i chwasty.

**3 Nóż do wycinania zarośli**

Nóż do wycinania zarośli służy do ścinania zarośli.

**4 Nóż korygujący**

Nóż korygujący skracza żyłki tnące podczas pracy na odpowiednią długość.

**5 Fartuch<sup>36</sup>**

Fartuch stanowi rozszerzenie uniwersalnej osłony w przypadku używania głowicy koszącej.

<sup>35</sup>Informacje na temat narzędzi tnących możliwych do użycia razem z osłoną uniwersalną, patrz rozdział 22 – Kombinacje narzędzi tnących, osłon i systemów nośnych.

<sup>36</sup>Informacje na temat narzędzi tnących możliwych do użycia razem z fartuchem, patrz rozdział 22 – Kombinacje narzędzi tnących, osłon i systemów nośnych.

**6 Osłona transportowa**

Osłona transportowa chroni przed kontaktem z metalowymi narzędziami tnącymi.

**7 Osłona do głowic koszących**

Osłona do głowic koszących chroni użytkownika przed wyrzucanymi w górę przedmiotami i przed kontaktem z głowicą koszącą.

**8 Głowica kosząca**

Głowica kosząca utrzymuje żyłki tnące.

**3.3 Symbole**

Na kosie, osłonie i akumulatorze mogą znajdować się symbole o następującym znaczeniu:



1 dioda świeci się na czerwono. Akumulator jest za ciepły lub za zimny.



4 diody migają na czerwono. Usterka akumulatora.



Nacisnąć przycisk odblokowujący, aby włączyć kosę i ustawić poziom mocy.



Ten symbol oznacza przycisk odblokowujący.



Ten symbol wskazuje kierunek obrotu narzędzia tnącego.

max Ø xxx Ten symbol informuje o maksymalnej średnicy narzędzia tnącego w mm.



Ten symbol wskazuje najwyższą prędkość obrotową narzędzia tnącego.



**LWA** Gwarantowany poziom mocy akustycznej zgodnie z dyrektywą 2000/14/WE w dB(A) do porównania emisji hałasu produktów elektrycznych.



Akumulator ma połączenie bezprzewodowe Bluetooth® i można go połączyć z aplikacją STIHL connected.



Informacja obok symbolu wskazuje na pojemność akumulatora zgodnie ze specyfikacją producenta. Dostępna pojemność akumulatora jest mniejsza.



Produktu nie wolno wyrzucać do zwykłego pojemnika na odpady komunalne.



Przestrzegać zasad bezpieczeństwa i środków ostrożności.



Przeczytać niniejszą instrukcję obsługi, przestrzegać jej i zachować ją na przyszłość.



Nosić okulary ochronne, ochronę słuchu i kask ochronny.



Nosić obuwie ochronne z cholewkami.



Nosić rękawice ochronne.



Przestrzegać zasad bezpieczeństwa dotyczących odrzucenia wstecznego.



Należy przestrzegać zasad bezpieczeństwa dotyczących wyrzucanych w górę przedmiotów i stosować odpowiednie środki zapobiegawcze.



Zachować bezpieczną odległość.



Wyciągać akumulator na czas przerw w pracy, transportu, przechowywania, serwisowania lub naprawy.



Chronić akumulator przed wysokimi temperaturami i ogniem.



Wyciągać wtyczkę przewodu zasilającego z gniazda w trakcie przerw w pracy, transportu, przechowywania, czyszczenia, konserwacji lub naprawy.

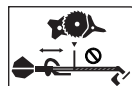

Zachowywać minimalny odstęp między uchwytem obwodniowym a narzędziem tnącym.

**4.1.2 Osłona do głowic koszących**

Symbole ostrzegawcze na osłonie dla głowic koszących mają następujące znaczenie:



Używać tej osłony dla głowic koszących.



Nie używać tej osłony do tarcz do koszenia trawy.

**4 Wskazówki dotyczące bezpieczeństwa pracy****4.1 Symbole ostrzegawcze****4.1.1 Symbole ostrzegawcze**

Symbole ostrzegawcze na kosie lub na akumulatorze mają następujące znaczenie:





Nie używać tej osłony do noży do wycinania zarośli.

#### 4.1.3 Osłona uniwersalna i fartuch ochronny

##### Osłona uniwersalna

Symbole ostrzegawcze na osłonie uniwersalnej mają następujące znaczenie:



Nie używać tej osłony bez fartucha ochronnego do głowic koszących.



Używać tej osłony do tarcz do koszenia trawy.



Używać tej osłony do noży do wycinania zarośli.

##### Fartuch

Symbole ostrzegawcze na fartuchu mają następujące znaczenie:



Osłony uniwersalnej z fartuchem i nożem korygującym używać do głowic koszących.

## 4.2 Użytkowanie zgodne z przeznaczeniem

Kosa mechaniczna STIHL FSA 200.0 R jest przeznaczona do następujących zastosowań:

- z użyciem głowicy koszącej: koszenie trawy
- z użyciem tarczy do cięcia trawy: koszenie trawy i chwastów
- z użyciem noża do wycinania zarośli: koszenie zarośli o średnicy do 20 mm

Kosa może być używana w deszczu.

Kosa jest zasilana za pomocą akumulatora STIHL AP lub STIHL AR.

Akumulator z  w połączeniu z aplikacją STIHL connected umożliwia personalizację i przesyłanie informacji na temat akumulatora w oparciu o technologię Bluetooth®.

## ▲ OSTRZEŻENIE

- Używanie akumulatorów innych niż przewidziane przez firmę STIHL do eksploatacji z kosą grozi pożarem lub wybuchem. Może dojść do poważnych obrażeń lub śmierci oraz szkód materialnych.

## 4 Wskazówki dotyczące bezpieczeństwa pracy

- ▶ Używać kosi z akumulatorem STIHL AP lub akumulatorem STIHL AR.
- Używanie kosi lub akumulatora niezgodnie z przeznaczeniem może skutkować ciężkimi obrażeniami, śmiercią lub uszkodzonymi materiałami.
  - ▶ Używać kosi mechanicznej wyłącznie w sposób opisany w niniejszej instrukcji obsługi.
  - ▶ Akumulatora używać w sposób opisany w niniejszej instrukcji użytkowania, instrukcji użytkowania akumulatora STIHL AR, aplikacji STIHL connected oraz na stronie [www.connect.stihl.com](http://www.connect.stihl.com).

## 4.3 Wymagania wobec użytkownika

### ▲ OSTRZEŻENIE

- Użytkownicy bez odpowiedniego instruktażu nie są w stanie rozpoznać ani ocenić zagrożeń powodowanych przez kosę mechaniczną i akumulator. Niebezpieczeństwo poważnego lub śmiertelnego wypadku z udziałem użytkownika lub osób postronnych.
  - ▶ Przeczytać instrukcję użytkowania, przestrzegając jej i zachować ją na przyszłość.
- ▶ W razie przekazania kosi lub akumulatora innej osobie: Przekazać również instrukcję użytkowania.
- ▶ Użytkownik urządzenia powinien spełniać poniższe wymagania:
  - Użytkownik powinien być wypoczęty.
  - Użytkownik powinien być zdolny pod względem fizycznym i psychicznym do obsługi i używania kosi i akumulatora. Jeżeli stan fizyczny lub umysłowy ogranicza zdolności użytkownika, to powinien on wykonywać pracę jedynie pod nadzorem lub po poinstruowaniu przez odpowiedzialną osobę.
  - Użytkownik jest w stanie rozpoznać i ocenić zagrożenia powodowane przez kosę i akumulator.
  - Użytkownik jest pełnoletni lub odbywa pod nadzorem naukę zawodu zgodnie z przepisami krajowymi.
  - Użytkownik, który nie pracował wcześniej z kosą mechaniczną, powinien nauczyć się jej użytkowania od dealera marki STIHL lub osoby wykwalifikowanej.
  - Użytkownik nie znajduje się pod wpływem alkoholu, leków lub narkotyków.



- ▶ W razie wątpliwości: Skontaktuj się z dealerem marki STIHL.

## 4.4 Odzież i wyposażenie

### ▲ OSTRZEŻENIE

- Włączona kosa może wciągnąć włosy użytkownika, jeśli są długie. Może to spowodować poważne obrażenia użytkownika.
  - ▶ Długie włosy należy związać i zabezpieczyć w taki sposób, aby nie sięgały ramion.
- Podczas pracy może dojść do wyrzucenia różnych przedmiotów z dużą prędkością. Może to spowodować obrażenia użytkownika.



- ▶ Nosić okulary ochronne ściśle przylegające do twarzy. Odpowiednie okulary ochronne przechodzą badania zgodnie z normą EN 166 lub z przepisami krajowymi i są dostępne w sprzedaży z odpowiednim oznaczeniem.

- ▶ Nosić osłonę twarzy.
- ▶ Nosić mocno przylegającą górną odzież z długimi rękawami.
- W trakcie pracy powstaje hałas. Hałas może uszkadzać słuch.



- ▶ Nosić odpowiednią ochronę słuchu.

- Spadające przedmioty mogą prowadzić do obrażeń głowy.



- ▶ Jeśli podczas pracy mogą spadać przedmioty, należy nosić kask ochronny.

- Podczas pracy może wzbijać się pył. Wdychanie pyłu może spowodować dolegliwości zdrowotne i reakcje alergiczne.
  - ▶ Jeżeli wzbija się pył, nosić maskę przeciwpyłową.
- Nieodpowiednie ubranie może zaczepić się o drewno, zarośla lub kosę. Użytkownicy bez odpowiedniej odzieży mogą odnieść poważne obrażenia ciała.
  - ▶ Nosić odzież przylegającą ściśle do ciała.
  - ▶ Akcesoria takie jak szaliki i biżuteria należy zdjąć.
- Podczas pracy użytkownik może mieć kontakt z wirującym narzędziem tnącym. Może to spowodować poważne obrażenia użytkownika.
  - ▶ Pracować w obuwiu wykonanym z wytrzymałych materiałów.



- ▶ W przypadku używania metalowego narzędzia tnącego nosić obuwie z cholewkami i stalowymi podnoskami.

- ▶ Nosić długie spodnie z wytrzymałego materiału.

- Podczas montażu i demontażu narzędzia tnącego oraz podczas czyszczenia lub konserwacji użytkownik może mieć kontakt z narzędziem tnącym lub nożem korygującym. Może to spowodować obrażenia użytkownika.



- ▶ Nosić rękawice robocze wykonane z wytrzymałych materiałów.

- Użytkownik noszący nieodpowiednie obuwie może się poślizgnąć. Może to spowodować obrażenia użytkownika.

- ▶ Nosić solidne, zamknięte obuwie z podeszwami o dobrej przyczepności.

## 4.5 Stanowisko pracy i otoczenie

### 4.5.1 Kosa

### ▲ OSTRZEŻENIE

- Osoby postronne, dzieci i zwierzęta nie są w stanie rozpoznać ani ocenić zagrożeń powodowanych przez kosę i wyrzucane przez nią przedmioty. Może dojść do poważnych obrażeń osób postronnych, dzieci i zwierząt oraz szkód materialnych.

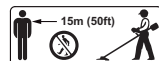

- ▶ Osoby postronne, dzieci i zwierzęta nie mogą zbliżać się na odległość poniżej 15 m do miejsca pracy.

- ▶ Zachować odstęp 15 m od przedmiotów.
- ▶ Nie pozostawiać kosi bez nadzoru.
- ▶ Nie pozwolić dzieciom na zabawę kosą.
- Elementy elektryczne kosi mogą wytwarzać iskry. W łatwopalnym lub wybuchowym środowisku iskry mogą być przyczyną pożarów lub eksplozji. Może dojść do poważnych obrażeń lub śmierci oraz szkód materialnych.
  - ▶ Nie pracować w środowisku łatwopalnym lub wybuchowym.

### 4.5.2 Akumulator

### ▲ OSTRZEŻENIE

- Osoby postronne, dzieci i zwierzęta nie są w stanie rozpoznać ani tym bardziej prawidłowo ocenić zagrożeń powodowanych przez akumulator. Osoby postronne, dzieci i zwierzęta mogą doznać poważnych obrażeń.
  - ▶ Nie zezwalać na dostęp osób postronnych, dzieci i zwierząt do urządzenia.
  - ▶ Nie pozostawiać akumulatora bez nadzoru.
  - ▶ Nie pozwolić dzieciom na zabawę akumulatorem.

- Akumulator nie jest całkowicie odporny na wszystkie czynniki otoczenia. Pod wpływem niektórych zjawisk lub czynników może dojść do jego pożaru, wybuchu lub nieodwracalnego uszkodzenia. Może dojść do poważnych obrażeń lub szkód materialnych.



- ▶ Chronić akumulator przed wysokimi temperaturami i ogniem.
- ▶ Nie wrzucać akumulatora do ognia.

- ▶ Temperatura w miejscu ładowania, pracy i przechowywania akumulatora nie może przekraczać podanego zakresu,  21.3.



- ▶ Nie zanurzać akumulatora w cieczach.

- ▶ Trzymać akumulator z dala od małych części metalowych.
- ▶ Chronić akumulator przed nadmiernie wysokim ciśnieniem.
- ▶ Nie narażać akumulatora na działanie mikrofal.
- ▶ Chronić akumulator przed substancjami chemicznymi i solami.

## 4.6 Bezpieczny stan

### 4.6.1 Kosa

Stan kosi jest bezpieczny, jeśli spełnione są następujące warunki:

- Kosa nie jest uszkodzona.
- Kosa jest czysta.
- Elementy obsługowe działają i nie zostały zmienione.
- Jest zamontowane narzędzie tnące i osłona podane w niniejszej instrukcji obsługi.
- Narzędzie tnące i osłona są prawidłowo zamontowane.
- Kosa jest wyposażona tylko w oryginalne akcesoria STIHL.
- Akcesoria są zamontowane prawidłowo.

## ▲ OSTRZEŻENIE

- Jeśli urządzenie nie znajduje się w stanie bezpiecznym, jego elementy mogą działać nieprawidłowo, a zabezpieczenia zostać dezaktywowane. Może dojść do poważnych obrażeń lub śmierci.
  - ▶ Nie używać uszkodzonej kosi.
  - ▶ Jeśli kosa jest zabrudzona, należy ją wyczyścić.
  - ▶ Nie wprowadzać zmian w kosie. Wyjątek: Montaż opisanego w niniejszej instrukcji obsługi zestawu narzędzia tnącego i osłony.

- ▶ Jeżeli elementy obsługowe kosi są niesprawne, nie należy używać kosi.
- ▶ Montować tylko oryginalne akcesoria STIHL przeznaczone do tego modelu kosi.
- ▶ Narzędzie tnące i osłonę zamontować zgodnie z opisem w niniejszej instrukcji obsługi.
- ▶ Akcesoria montować wyłącznie w sposób opisany w niniejszej instrukcji obsługi lub w instrukcji obsługi akcesoriów.
- ▶ Nie wkładać żadnych przedmiotów do otworów w kosie.
- ▶ Wymienić zużyte lub uszkodzone etykiety ostrzegawcze.
- ▶ W razie wątpliwości skontaktować się z autoryzowanym dealerm STIHL.

### 4.6.2 Osłona

Osłona jest bezpieczna dla użytkownika i otoczenia, jeżeli:

- Osłona nie jest uszkodzona.
- W przypadku używania noża korygującego i fartucha: nóż korygujący i fartuch są prawidłowo zamontowane.

## ▲ OSTRZEŻENIE

- W przeciwnym razie części składowe urządzenia mogą działać nieprawidłowo a jego zabezpieczenia mogą stać się niesprawne. Niebezpieczeństwo poważnego wypadku.
  - ▶ Osłony można używać, jeżeli nie jest uszkodzona.
  - ▶ W przypadku używania noża korygującego i fartucha: pracować z prawidłowo zamontowanym nożem korygującym i fartuchem.
  - ▶ W przypadku wątpliwości: skontaktować się z autoryzowanym dealerm STIHL.

### 4.6.3 Głowica kosząca

Głowica kosząca jest bezpieczna, jeśli są spełnione następujące warunki:

- Głowica kosząca nie jest uszkodzona.
- Głowica kosząca nie jest zablokowana.
- Głowica kosząca jest prawidłowo zamontowana i mocno dokręcona.
- Żyłki tnące są prawidłowo zamontowane.
- Granice zużycia nie są przekroczone.

## ▲ OSTRZEŻENIE

- Jeśli głowica tnąca nie znajduje się w stanie bezpiecznym, elementy głowicy i żyłka tnąca mogą się poluzować i zostać odrzucone. Skutkiem mogą być poważne obrażenia.
  - ▶ Nie używać uszkodzonej głowicy koszącej.
  - ▶ Nie wymieniać żyłki tnącej na przedmioty metalowe.

- ▶ Uwzględnić granice zużycia i przestrzegać ich.
- ▶ W razie wątpliwości skontaktować się z dealerem marki STIHL.

#### 4.6.4 Metalowe narzędzie tnące

Metalowe narzędzie tnące jest bezpieczne dla użytkownika i otoczenia, jeżeli:

- Metalowe narzędzie tnące i osprzęt nie są uszkodzone.
- Metalowe narzędzie tnące nie jest zdeformowane.
- Metalowe narzędzie tnące jest prawidłowo zamontowane i mocno dokręcone.
- Metalowe narzędzie tnące jest prawidłowo naostrzone.
- Metalowe narzędzie tnące nie ma zadziorów na krawędziach tnących.
- Granice zużycia nie są przekroczone.
- Jeśli wykorzystywane są metalowe narzędzia tnące innych producentów, to nie mogą one być cięższe ani grubsze, a także nie mogą posiadać innego kształtu, gorszej jakości ani większej średnicy od największego metalowego narzędzia tnącego dopuszczonego przez firmę STIHL.

### ▲ OSTRZEŻENIE

- Jeśli metalowe narzędzie tnące nie znajduje się w stanie bezpiecznym, jego elementy mogą się poluzować i zostać odrzucone. Skutkiem mogą być poważne obrażenia.
  - ▶ Nie pracować z uszkodzonym metalowym narzędziem tnącym i uszkodzonym osprzętem.
  - ▶ Prawidłowo naostrzyć metalowe narzędzie tnące.
  - ▶ Usunąć pilnikiem zadziory na krawędziach tnących.
  - ▶ Zlecić wyważenie metalowego urządzenia tnącego dealerowi STIHL.
  - ▶ Uwzględnić granice zużycia i przestrzegać ich.
  - ▶ Używać jednego z metalowych narzędzi tnących podanych w niniejszej instrukcji użytkowania.
  - ▶ W razie wątpliwości skontaktować się z dealerem marki STIHL.

#### 4.6.5 Akumulator

Akumulator jest bezpieczny dla użytkownika i otoczenia, jeżeli:

- Nie jest uszkodzony.
- Jest czysty i suchy.
- Działa i nie był modyfikowany.

### ▲ OSTRZEŻENIE

- W przeciwnym razie akumulator jest niebezpieczny. Skutkiem mogą być poważne obrażenia.
  - ▶ Pracować z użyciem nieuszkodzonego i działającego akumulatora.
  - ▶ Nie ładować akumulatora, jeśli jest uszkodzony lub wadliwy.
  - ▶ Jeśli akumulator jest zabrudzony, wyczyścić go.
  - ▶ Jeżeli akumulator jest mokry lub wilgotny, należy zaczekać, aż zupełnie wyschnie, [21.4.
  - ▶ Nie modyfikować akumulatora.
  - ▶ Nie wkładać niczego w otwory w obudowie akumulatora.
  - ▶ Nie zwierać styków elektrycznych akumulatora metalowymi przedmiotami (grozi to zwarcieniem).
  - ▶ Nie otwierać akumulatora.
  - ▶ Wymienić zużyte lub uszkodzone etykiety ostrzegawcze.
- Uszkodzony akumulator może przeciekać. Płyn ten może spowodować podrażnienie skóry i oczu.
  - ▶ Unikać kontaktu z płynem.
  - ▶ W razie kontaktu ze skórą należy umyć dane miejsce dużą ilością wody z mydłem.
  - ▶ W razie kontaktu z oczami należy płukać oczy dużą ilością wody przez co najmniej 15 minut i zasięgnąć porady lekarza.
- Uszkodzony lub wadliwy akumulator może wydzielać dziwny zapach, dymić lub zapalić się. Może dojść do poważnych obrażeń lub śmierci oraz szkód materialnych.
  - ▶ Jeżeli akumulator dziwnie pachnie lub zaczyna dymić, nie używać go i nie zbliżać do łatwopalnych substancji.
  - ▶ W przypadku zapalenia się akumulatora: Spróbować ugasić akumulator gaśnicą lub wodą.

#### 4.7 Praca

### ▲ OSTRZEŻENIE

- W określonych sytuacjach użytkownik może nie zachować koncentracji podczas pracy. Użytkownik może potknąć się, upaść i poważnie zranić.
  - ▶ Pracę wykonywać spokojnie i w sposób przemyślany.
  - ▶ Jeżeli światło i widoczność nie są wystarczające: nie należy używać kosi mechanicznej.

- ▶ Kosę mechaniczną należy obsługiwać w pojedynkę.
- ▶ Prowadzić narzędzie tnące blisko podłoża i poziomo względem niego.
- ▶ Uważać na przeszkody.
- ▶ Pracować, stojąc na ziemi i zachowując równowagę.
- ▶ W przypadku zmęczenia zrobić przerwę w pracy.
- Obracające się narzędzie tnące może skaleczyć użytkownika. Może to spowodować poważne obrażenia użytkownika.
  - ▶ Nie dotykać obracającego się narzędzia tnącego.
  - ▶ Jeśli narzędzie tnące jest zablokowane przez inny przedmiot: Wyłączyć kosę mechaniczną i wyjąć akumulator. Dopiero wtedy można usunąć przedmiot.
- Jeśli kosa zacznie działać podczas pracy w sposób zmieniony lub nietypowy, może znajdować się w niebezpiecznym stanie. Może dojść do poważnych obrażeń lub szkód materialnych.
  - ▶ Zakończyć pracę, wyjąć akumulator i skontaktować się z dealerm STIHL.
- Włączona kosa mechaniczna może generować drgania.



▶ Nosić rękawice.

- ▶ Robić przerwy podczas pracy.
- ▶ W przypadku wystąpienia objawów zaburzenia krążenia zasięgnąć pomocy lekarskiej.
- Jeśli podczas pracy narzędzie tnące natknie się na ciało obce, może dojść do jego wyrzucenia lub wyrzucenia fragmentów z dużą prędkością. Może dojść do obrażeń lub szkód materialnych.
  - ▶ Usuwać niepotrzebne przedmioty z obszaru roboczego.
- Jeśli obracające się narzędzie tnące trafi na twardy przedmiot, mogą powstać iskry i może dojść do uszkodzenia narzędzia tnącego. W łatwopalnym środowisku iskry mogą spowodować pożary. Może dojść do poważnych obrażeń lub śmierci oraz szkód materialnych.
  - ▶ Nie pracować w łatwopalnym środowisku.
  - ▶ Sprawdzić, czy narzędzie tnące nie stwarza zagrożenia.
- Po puszczeniu dźwigni przełącznika narzędzie tnące obraca się jeszcze przez krótki czas. Skutkiem mogą być poważne obrażenia.
  - ▶ Poczekać, aż narzędzie tnące przestanie się obracać.

- W sytuacji zagrożenia użytkownik może wpaść w panikę i nie być w stanie zdjąć systemu nośnego. Może to spowodować poważne obrażenia użytkownika.
  - ▶ Przećwiczyć zdejmowanie systemu nośnego.

## 4.8 Siły reakcji

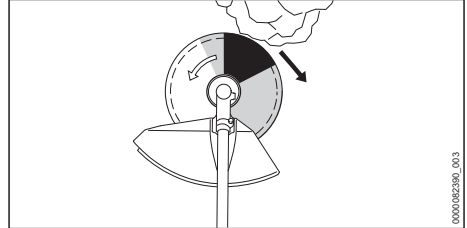

Odrzucenie może mieć następujące przyczyny:

- Obracające się metalowe narzędzie tnące trafi dokładnie w obszar zaznaczony na szaro lub obszar zaznaczony na czarno na twardym przedmiocie i następuje jego szybkie wyhamowanie.
- Obracające się metalowe narzędzie tnące jest zaciśnięte.

Z największym ryzykiem wystąpienia odrzucenia należy liczyć się na obszarze zaznaczonym na czarno.

## ⚠ OSTRZEŻENIE

- W wyniku tych przyczyn może dojść do gwałtownego wyhamowania lub zatrzymania ruchu obrotowego narzędzia tnącego i narzędzie może zostać pchnięte w kierunku użytkownika (czarna strzałka). Użytkownik może utracić kontrolę nad kosą mechaniczną. Może dojść do poważnych obrażeń lub śmierci.
  - ▶ Kosę mechaniczną trzymać zawsze oburącz.
  - ▶ Pracować wyłącznie w sposób opisany w niniejszej instrukcji użytkownika.
  - ▶ Nie pracować obszarem zaznaczonym na czarno.
  - ▶ Używać jednej z kombinacji narzędzia tnącego, osłony i systemu przenoszenia podanych w tej instrukcji użytkownika.
  - ▶ Prawidłowo naostrzyć metalowe narzędzie tnące.
  - ▶ Kosić na pelynych obrotach.

## 4.9 Transport

### 4.9.1 Kosa

#### ▲ OSTRZEŻENIE

- Obudowa przekładni może nagrzewać się w trakcie pracy. Użytkownik może się poparzyć.



- ▶ Nie dotykać gorącej obudowy przekładni.

- Kosa może się przewrócić lub przesunąć podczas transportu. Może dojść do obrażeń lub szkód materialnych.



- ▶ Wyciągnąć akumulator.

- ▶ W przypadku zamontowanego metalowego narzędzia tnącego, zamontować osłonę transportową.
- ▶ Kosę zabezpieczyć pasami lub siatką w taki sposób, aby nie mogła się przewrócić ani przesunąć.

### 4.9.2 Akumulator

#### ▲ OSTRZEŻENIE

- Akumulator nie jest całkowicie odporny na wszystkie czynniki otoczenia. Jeśli akumulator jest narażony na określone warunki otoczenia, może ulec uszkodzeniu i mogą powstać szkody materialne.
  - ▶ Nie transportować uszkodzonego akumulatora.
- Akumulator może przewrócić się lub przesunąć podczas przewozu pojazdem. Może dojść do obrażeń lub szkód materialnych.
  - ▶ Zapakować akumulator w odpowiedni pojemnik transportowy lub inne opakowanie, w którym nie będzie się przesunął.
  - ▶ Zabezpieczyć opakowanie, aby nie mogło się poruszyć.

## 4.10 Przechowywanie

### 4.10.1 Kosa

#### ▲ OSTRZEŻENIE

- Dzieci nie są w stanie rozpoznać i ocenić zagrożeń powodowanych przez kosę. Dzieci mogą ulec poważnym obrażeniom.



- ▶ Wyciągnąć akumulator.

- ▶ W przypadku zamontowanego metalowego narzędzia tnącego, zamontować osłonę transportową.
- ▶ Przechowywać kosę poza zasięgiem dzieci.
- Styki elektryczne kosi oraz metalowe elementy mogą zardzewieć od wilgoci. Kosa może ulec uszkodzeniu.



- ▶ Wyciągnąć akumulator.

- ▶ Przechowywać kosę w miejscu suchym i czystym.

### 4.10.2 Akumulator

#### ▲ OSTRZEŻENIE

- Dzieci nie są w stanie rozpoznać ani ocenić zagrożeń powodowanych przez akumulator. Skutkiem mogą być poważne obrażenia dzieci.
  - ▶ Akumulator przechowywać w miejscu niedostępnym dla dzieci.
- Akumulator nie jest całkowicie odporny na wszystkie czynniki otoczenia. Akumulator może ulec nieodwracalnemu uszkodzeniu pod wpływem niektórych zjawisk lub czynników.
  - ▶ Akumulator przechowywać w miejscu suchym i czystym.
  - ▶ Akumulator przechowywać w zamkniętym pomieszczeniu.
  - ▶ Akumulator przechowywać odłączony od kosi mechanicznej.
  - ▶ Jeśli akumulator jest przechowywany w ładowarce: odłączyć wtyczkę zasilającą i przechowywać akumulator w stanie naładowania między 40% a 60% (2 diody świecą na zielono).
  - ▶ Temperatura w miejscu przechowywania akumulatora nie może przekraczać podanego zakresu, 21.3.

## 4.11 Czyszczenie, konserwacja i naprawy

#### ▲ OSTRZEŻENIE

- Przed przystąpieniem do czyszczenia, konserwacji lub naprawy wyjąć akumulator z kosi, aby nie włączyć jej przypadkowo. Może dojść do poważnych obrażeń lub szkód materialnych.



- ▶ Wyciągnąć akumulator.

- Obudowa przekładni może nagrzewać się w trakcie pracy. Użytkownik może się poparzyć.



- ▶ Nie dotykać gorącej obudowy przekładni.

- Czyszczenie agresywnymi środkami, strumieniem wody lub ostrymi przedmiotami może spowodować uszkodzenie kosi mechanicznej, osłony, narzędzia tnącego lub akumulatora. Nieprawidłowe czyszczenie kosi, osłony, narzędzia tnącego lub akumulatora może spowodować nieprawidłowe działanie podzespołów i wyłączenie działania urządzeń zabezpieczających. Skutkiem mogą być poważne obrażenia.
  - ▶ Kosę, osłonę, narzędzie tnące i akumulator czyścić w sposób opisany w instrukcji obsługi.
- Nieprawidłowa konserwacja lub naprawa kosi, osłony, narzędzia tnącego lub akumulatora może spowodować nieprawidłowe działanie podzespołów i wyłączenie działania urządzeń zabezpieczających. Może dojść do poważnych obrażeń lub śmierci.
  - ▶ Nie wolno samodzielnie naprawiać ani konserwować kosi, osłony i akumulatora.
  - ▶ Jeśli kosa, osłona lub akumulator wymagają przeglądu lub naprawy, skontaktować się z autoryzowanym dealerem STIHL.
  - ▶ Narzędzie tnące konserwować w sposób opisany w instrukcji obsługi lub na opakowaniu używanego narzędzia tnącego.
- Podczas czyszczenia lub konserwacji narzędzi tnących użytkownik może skaleczyć się o ostre krawędzie tnące. Może to spowodować obrażenia użytkownika.



- ▶ Nosić rękawice robocze wykonane z wytrzymałych materiałów.

## 5 Przygotowanie kosi mechanicznej do pracy

### 5.1 Przygotowanie kosi mechanicznej do pracy

Zawsze przed rozpoczęciem pracy należy wykonać następujące czynności:

- ▶ Sprawdzić bezpieczny stan następujących elementów:
  - Kosa, 4.6.1.
  - Osłona, 4.6.2.
  - Głowica kosząca lub metalowe narzędzie tnące, 4.6.3 lub 4.6.4.

- Akumulator, 4.6.5.
- ▶ Sprawdzić akumulator, 6.
- ▶ Naładować całkowicie akumulator w sposób opisany w instrukcji obsługi ładowarek STIHL AL 101, 301, 301-4, 500.
- ▶ Wyczyścić kosę mechaniczną, 17.1.
- ▶ Zamontować uchwyt obwiedniowy, 8.1.
- ▶ Wybrać kombinację narzędzia tnącego, osłony i systemu przenoszenia, 22.
- ▶ Zamontować osłonę, 8.3.1.
- ▶ W przypadku używania uniwersalnej osłony razem z głowicą koszącą, zamontować fartuch, 8.4.1.
- ▶ W przypadku używania metalowego narzędzia tnącego, zamontować ogranicznik kroku, 8.2.
- ▶ Zamontować głowicę koszącą lub metalowe narzędzie tnące, 8.5.1 lub 8.6.1.
- ▶ Złożyć i wyregulować system nośny, 9.1.
- ▶ Ustawić uchwyt obwiedniowy, 9.2.
- ▶ Wyważyć kosę mechaniczną, 9.3.
- ▶ Sprawdzić elementy obsługi, 12.1.
- ▶ Jeśli nie można wykonać opisanych czynności, nie używać kosi mechanicznej i skontaktować się z autoryzowanym dealerm STIHL.

### 5.2 Łączenie akumulatora z połączeniem bezprzewodowym Bluetooth® z aplikacją STIHL connected

- ▶ Aktywować interfejs bezprzewodowy Bluetooth® na urządzeniu mobilnym.
- ▶ Aktywować połączenie bezprzewodowe Bluetooth® na akumulatorze, 7.1.
- ▶ Pobrać na urządzenie mobilne aplikację STIHL connected z odpowiedniego sklepu z aplikacjami i utworzyć konto.
- ▶ Otworzyć aplikację STIHL connected i zalogować się.
- ▶ Dodać akumulator w aplikacji STIHL connected i postępować zgodnie z poleceniami wyświetlanymi na ekranie.

Dane kontaktowe i dalsze informacje można znaleźć na stronie <https://support.stihl.com> lub w aplikacji STIHL connected.

Aplikacja STIHL connected jest dostępna w zależności od rynku.



## 6 Ładowanie akumulatora i sygnalizacja diodami LED

### 6.1 Ładowanie akumulatora

Czas ładowania zależy od różnych czynników, np. od temperatury akumulatora i temperatury otoczenia. Dla uzyskania optymalnej sprawności nie przekraczać zalecanych zakresów temperatury, ☎ 21.4. Faktyczny czas ładowania może różnić się od podanego czasu. Czas ładowania jest podany na stronie [www.stihl.com/charging-times](http://www.stihl.com/charging-times).

- ▶ Akumulator należy ładować w sposób opisany w instrukcjach użytkownika ładowarek STIHL AL 101, 301, 301-4, 500.

### 6.2 Sygnalizacja stanu naładowania

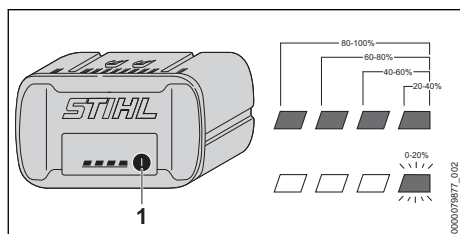

- ▶ Nacisnąć przycisk (1).  
Diody zaświecą się na ok. 5 sekund na zielono i zasygnalizują stan naładowania akumulatora.
- ▶ Jeżeli prawa dioda miga na zielono, należy naładować akumulator.

### 6.3 Diody na akumulatorze

Diody LED mogą wskazywać na stan naładowania lub awarię akumulatora. Diody mogą świecić lub migać zielonym lub czerwonym światłem.

Jeżeli diody świecą się lub migają na zielono, informują o stanie naładowania.

- ▶ Jeżeli diody świecą się lub migają na czerwono: usunąć awarię, ☎ 20.1.  
Usterka nożyc do cięcia żywopłotów lub kabla ładowania.

## 7 Aktywacja i dezaktywacja połączenia bezprzewodowego Bluetooth®

### 7.1 Aktywacja połączenia bezprzewodowego Bluetooth®

- ▶ Jeśli akumulator posiada funkcję połączenia Bluetooth®: Nacisnąć przycisk i przytrzymać

wciśnięty, aż dioda LED „BLUETOOTH®” obok symbolu  zaświeci się na niebiesko na ok. 3 sekundy.

Połączenie bezprzewodowe Bluetooth® w akumulatorze jest aktywne.

### 7.2 Dezaktywacja połączenia bezprzewodowego Bluetooth®

- ▶ Jeśli akumulator posiada funkcję połączenia Bluetooth®: Nacisnąć przycisk i przytrzymać wciśnięty, aż dioda LED „BLUETOOTH®” obok symbolu  sześć razy zamiga na niebiesko. Połączenie bezprzewodowe Bluetooth® akumulatora jest nieaktywne.

## 8 Montaż kosy mechanicznej

### 8.1 Montaż uchwyty obwiedniowego

- ▶ Wyłączyć kosę mechaniczną i wyjąć akumulator.

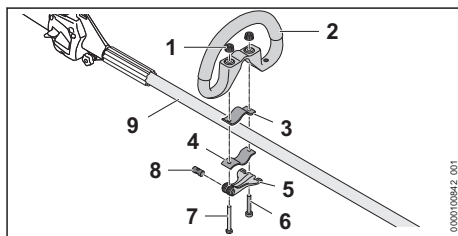

- ▶ Wprowadzić sworzeń (8) do otworu w złączu szybkomocującym (5).  
Wyrównać sworzeń (8) w taki sposób, aby nacięcie na sworzniu znajdowało się na dole.
- ▶ Włożyć obejmę (3) do uchwyty obwiedniowego w taki sposób, aby otwory zrównały się ze sobą.
- ▶ Uchwyt obwiedniowy (2) z obejmą (3) założyć na wysięgniku (9).
- ▶ Przeprowadzić długą śrubę (7) przez otwory w sworzniu i w złączu szybkomocującym (5).
- ▶ Docisnąć obejmę (4) do wysięgnika i wyrównać w taki sposób, aby otwory zrównały się ze sobą.
- ▶ Przeprowadzić krótką śrubę (6) przez otwory.
- ▶ Przeprowadzić długą śrubę (7) przez otwory.
- ▶ Nakręcić nakrętkę radełkową (1).
- ▶ Złożyć złącze szybkomocujące (5).

Jeśli uchwyt obwiedniowy (2) nie daje się już przesunąć, pozycja uchwyty jest ustawiona.



- ▶ Jeśli można przesunąć uchwyt obwiedniowy (2):
  - ▶ Otworzyć złącze szybkomocujące (5).
  - ▶ Dokręcić nakrętkę radełkową (1).
  - ▶ Złożyć złącze szybkomocujące (5).
 Uchwytu obwiedniowego (2) nie można już przesunąć.
- ▶ Jeśli nie można zamknąć całkowicie złącza szybkomocującego (5):
  - ▶ Otworzyć złącze szybkomocujące (5).
  - ▶ Poluzować nakrętkę radełkową (1).
  - ▶ Złożyć złącze szybkomocujące (5).
 Uchwytu obwiedniowego (2) nie można już przesunąć.

## 8.2 Montaż ogranicznika kroku

- ▶ Wyłączyć kosę mechaniczną i wyjąć akumulator.

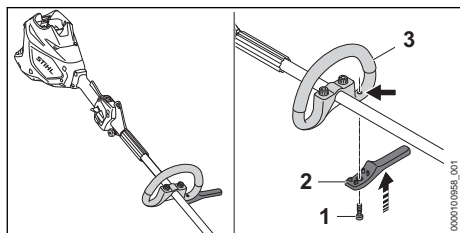

- ▶ Założyć ogranicznik kroku (2) na uchwyt obwiedniowy (3). Ogranicznik kroku przylega ściśle do uchwytu obwiedniowego.
- ▶ Wkręcić i dokręcić śrubę (1).

## 8.3 Montaż i demontaż osłony

### 8.3.1 Montaż osłony

- ▶ Wyłączyć kosę mechaniczną i wyjąć akumulator.

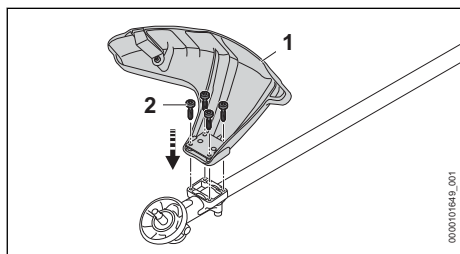

- ▶ Wsunąć osłonę (1) do oporu w prowadnice obudowy przekładni.
- ▶ Wkręcić i dokręcić śruby (2).

### 8.3.2 Demontaż osłony

- ▶ Wyłączyć kosę mechaniczną i wyjąć akumulator.

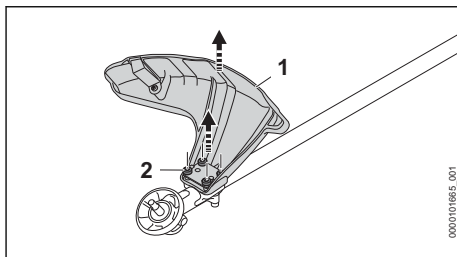

- ▶ Wykręcić śruby (2).
- ▶ Zdjąć osłonę (1).

## 8.4 Montaż i demontaż fartucha ochronnego

### 8.4.1 Montaż fartucha

- ▶ Wyłączyć kosę mechaniczną i wyjąć akumulator.

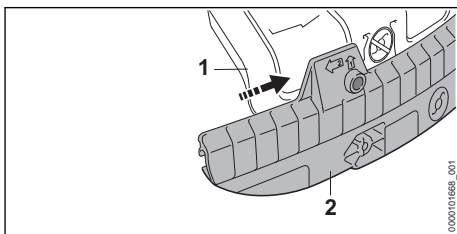

- ▶ Rowek prowadzący fartucha (2) nasunąć na listwę osłony uniwersalnej (1). Będzie słychać dźwięk zablokowania.

### 8.4.2 Demontaż fartucha

- ▶ Wyłączyć kosę i wyjąć akumulator.

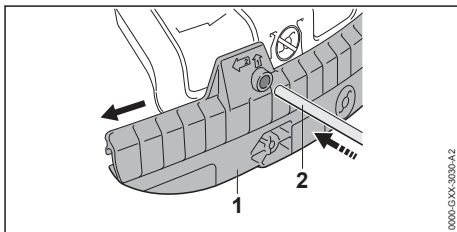

- ▶ Trzpień blokujący (2) włożyć w otwór fartucha (1).
- ▶ Zdjąć fartuch (1) z trzpieniem blokującym (2).

Nie trzeba ponownie demontować noża korygującego na fartuchu (1).

## 8.5 Montaż i demontaż głowicy koszącej

### 8.5.1 Montaż głowicy koszącej

- ▶ Wyłączyć kosę i wyjąć akumulator.

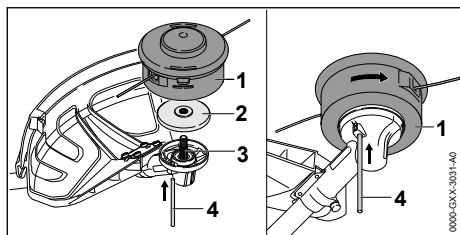

- ▶ Nałożyć tarczę dociskową (2) na wał (3) w taki sposób, aby mniejsza średnica skierowana była do góry.
- ▶ Nałożyć głowicę koszącą (1) na wał (3) i obrócić ją ręką w lewo.
- ▶ Trzpień blokujący (4) włożyć w otwór do oporu i przytrzymać.
- ▶ Głowicę koszącą (1) obracać w lewo, aż trzpień (4) zablokuje się. Wał (3) jest zablokowany.
- ▶ Dokręcić głowicę koszącą (1) ręką. Głowica kosząca jest mocno dokręcona.
- ▶ Wyjąć trzpień blokujący (4).

### 8.5.2 Demontaż głowicy koszącej

- ▶ Wyłączyć kosę i wyjąć akumulator.
- ▶ Trzpień blokujący włożyć w otwór do oporu i przytrzymać.
- ▶ Obracać głowicę koszącą, aż trzpień zablokuje się. Wał jest zablokowany.
- ▶ Wykręcić głowicę koszącą w prawo.
- ▶ Zdjąć tarczę dociskową.
- ▶ Wyjąć trzpień blokujący.

## 8.6 Montaż i demontaż metalowego narzędzia tnącego

### 8.6.1 Montaż metalowego narzędzia tnącego

- ▶ Wyłączyć kosę i wyjąć akumulator.

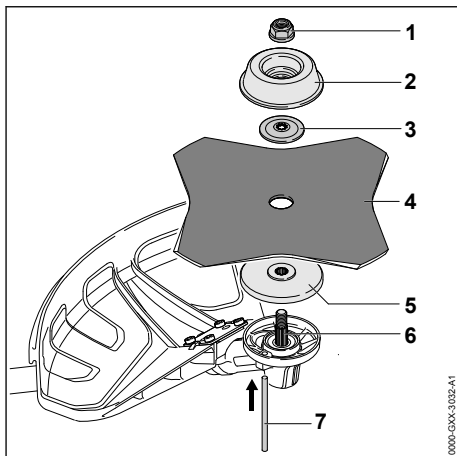

- ▶ Nałożyć tarczę dociskową (5) na wał (6) w taki sposób, aby mniejsza średnica skierowana była do góry.
- ▶ Położyć metalowe narzędzie tnące (4) na tarczy dociskowej (5). W przypadku używania tarczy tnącej lub tarczy do koszenia trawy o więcej niż 4 ostrzach należy ustawić krawędzie tnące w tym samym kierunku zgodnie ze strzałką kierunku obrotu na osłonie.
- ▶ Położyć tarczę dociskową (3) na metalowe narzędzie tnące (4) wypukłą stroną do góry.
- ▶ Położyć osłonę (2) na tarczę dociskową (3) zamkniętą stroną do góry.
- ▶ Trzpień blokujący (7) włożyć w otwór do oporu i przytrzymać.
- ▶ Metalowe narzędzie tnące (4) obracać w lewo, aż trzpień (7) zablokuje się. Wał (6) jest zablokowany.
- ▶ Nakręcić i mocno dokręcić nakrętkę (1) w lewo.
- ▶ Wyjąć trzpień blokujący (7).

### 8.6.2 Demontaż metalowego narzędzia tnącego

- ▶ Wyłączyć kosę i wyjąć akumulator.
- ▶ Trzpień blokujący włożyć w otwór do oporu i przytrzymać.
- ▶ Metalowe narzędzie tnące obracać w prawo, aż trzpień zablokuje się. Wał jest zablokowany.
- ▶ Odkręcić nakrętkę w prawo.
- ▶ Zdjąć osłonę, tarczę dociskową, metalowe narzędzie tnące i talerz dociskowy.
- ▶ Wyjąć trzpień blokujący.

## 9 Włączanie kosi mechanicznej dla użytkownika

### 9.1 Zakładanie i regulowanie systemu nośnego

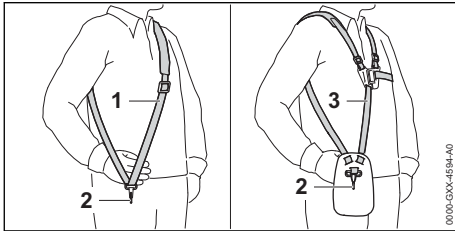

- ▶ Założyć pojedynczy pas nośny (1) lub podwójny pas nośny (3).
- ▶ Wyregulować długość pojedynczego (1) lub podwójnego pasa nośnego (3) w taki sposób, aby karabińczyk (2) znajdował się mniej więcej szerokość dłoni poniżej prawego biodra.

Inne systemy nośne, które wolno stosować, są podane w niniejszej instrukcji obsługi, 22.

### 9.2 Ustawienie uchwytu obwiedniowego

Uchwyt obwiedniowy można ustawiać w różnych pozycjach w zależności od zastosowania oraz wzrostu użytkownika.

- ▶ Wyłączyć kosę mechaniczną i wyjąć akumulator.

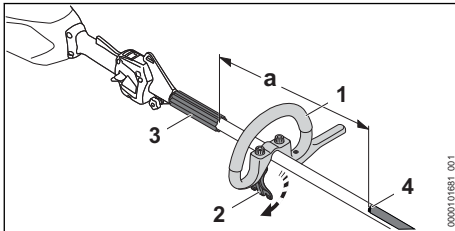

- ▶ Rozłączyć złącze szybkocmocujące (2).
- ▶ Przesunąć uchwyt obwiedniowy (1) do takiej pozycji, aby były spełnione następujące warunki:
  - Element dystansowy (3) wchodzi między uchwyt obwiedniowy (1) i zawieszę.
  - $a$  = Przemieszczyć uchwyt obwiedniowy maksymalnie do czerwonego oznaczenia (4) na symbolu ostrzegawczym.
- ▶ Zamknąć złącze szybkocmocujące (2) na tyle, aby nie można było obrócić uchwytu obwiedniowego (1) wokół wysięgnika.

### 9.3 Wyważanie kosi mechanicznej

Akumulator i narzędzie tnące wpływają na równowagę kosi mechanicznej. Konieczne jest wyważenie kosi mechanicznej z zamontowanym narzędziem tnącym i akumulatorem.

Zależnie od zastosowanego narzędzia tnącego kosę mechaniczną wyważa się w różny sposób.

Jeżeli zamontowana jest głowica kosząca:

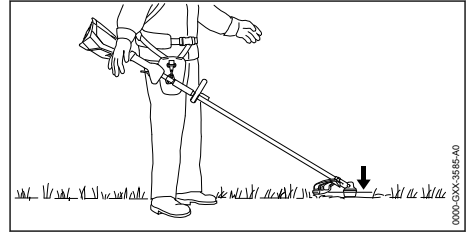

Głowica kosząca powinna opierać się lekko na podłożu.

Jeśli zamontowane jest metalowe narzędzie tnące:

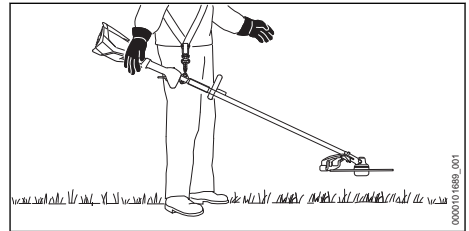

Metalowe narzędzie tnące musi znajdować się około 20 cm nad podłożem.

- ▶ Wyłączyć kosę mechaniczną.

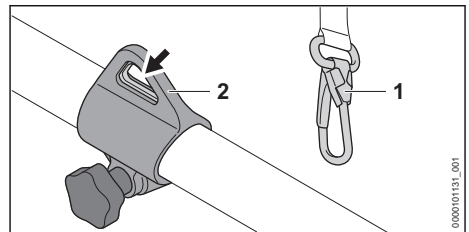

- ▶ Zawieszę (2) zawieszć na karabińczyku (1).
- ▶ Począekać do zatrzymania się kosi mechanicznej.

- ▶ Jeśli trzeba dopasować pozycję narzędzia tnącego po zatrzymaniu:

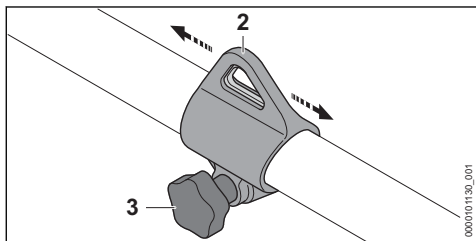

- ▶ Odkręcić śrubę (3).
- ▶ Przesunąć zawieszę (2) na wysięgniku, aby uzyskać prawidłowe położenie po zatrzymaniu.
- ▶ Dokręcić mocno śrubę (3).

## 10 Podłączenie i odłączenie akumulatora

### 10.1 Wkładanie akumulatora

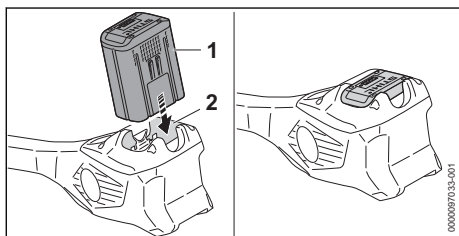

- ▶ Włożyć akumulator (1) do oporu do komory (2). Akumulator (1) zablokuje się ze słyszalnym kliknięciem.

### 10.2 Wyciąganie akumulatora

- ▶ Ustawić kosę na równej powierzchni.

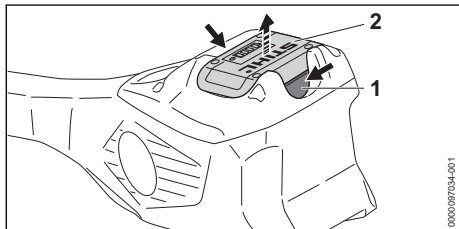

- ▶ Nacisnąć obie dźwignie blokady (1). Akumulator (2) jest odblokowany i można go wyjąć.

## 11 Włączanie i wyłączenie kosi mechanicznej

### 11.1 Włączanie kosi mechanicznej

- ▶ Chwycić kosę mechaniczną prawą ręką za uchwyt manipulacyjny w taki sposób, aby kciuk obejmował uchwyt (2).
- ▶ Trzymać kosę lewą ręką za uchwyt obwiedniowy, obejmując go kciukiem.

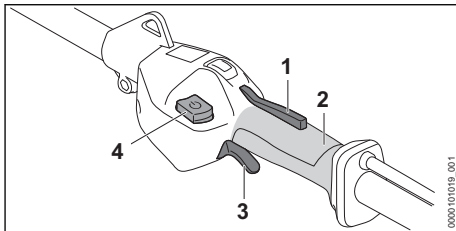

- ▶ Nacisnąć ręką i przytrzymać blokadę dźwigni przełącznika (1).
- ▶ Wcisnąć przycisk odblokowujący (4).
- ▶ Nacisnąć palcem wskazującym dźwignię przełącznika (3) i przytrzymać ją. Kosa przyspiesza i narzędzie tnące obraca się.

Im mocniej wciskana jest dźwignia przełącznika (3), tym szybciej porusza się narzędzie tnące.

Na maksymalnym stopniu mocy kosa mechaniczna rozpoznaje zamontowane narzędzie tnące i automatycznie ustawia prawidłową maksymalną prędkość obrotową.

### 11.2 Wyłączenie kosi mechanicznej

- ▶ Puścić dźwignię przełącznika i blokadę dźwigni przełącznika.
- ▶ Poczekać, aż narzędzie tnące zatrzyma się.
- ▶ Jeśli narzędzie tnące obraca się nadal: wyjmij akumulator i skontaktuj się z autoryzowany dealerem STIHL. Kosa mechaniczna jest uszkodzona.

## 12 Kontrola kosi mechanicznej i akumulatora

### 12.1 Sprawdzanie elementów obsługi

#### Blokada dźwigni przełącznika i dźwignia przełącznika

- ▶ Wyciągnąć akumulator.
- ▶ Spróbować nacisnąć dźwignię przełącznika bez naciskania blokady dźwigni przełącznika.

- ▶ Jeśli można nacisnąć dźwignię przełącznika, nie używać kosi i skontaktować się z dealerm STIHL.  
Blokada dźwigni przełącznika jest uszkodzona.
- ▶ Nacisnąć i przytrzymać blokadę dźwigni przełącznika.
- ▶ Nacisnąć i puścić dźwignię przełącznika.
- ▶ Jeżeli dźwignia przełącznika lub blokada dźwigni przełącznika poruszają się z oporem lub nie powracają do pozycji wyjściowej, nie używać kosi i skontaktować się z dealerm STIHL.  
Dźwignia przełącznika lub blokada dźwigni przełącznika są uszkodzone.

### Włączanie kosi

- ▶ Włożyć akumulator.
- ▶ Nacisnąć i przytrzymać blokadę dźwigni przełącznika.
- ▶ Suwak odblokowujący przesunąć kciukiem w kierunku uchwytu obwiedniowego.
- ▶ Nacisnąć i przytrzymać dźwignię przełącznika. Narzędzie tnące zacznie się obracać.
- ▶ Jeżeli 3 diody na akumulatorze migają na czerwono, wyjąć akumulator i skontaktować się z dealerm STIHL.  
W kosie wystąpiła usterka.
- ▶ Puścić dźwignię przełącznika.  
Po krótkim czasie narzędzie tnące przestanie się obracać.
- ▶ Jeśli narzędzie tnące obraca się nadal, wyjąć akumulator i skontaktować się z autoryzowanym dealerm STIHL.  
Kosa jest uszkodzona.

### 12.2 Kontrola akumulatora

- ▶ Nacisnąć przycisk na akumulatorze.  
Diody LED świecą się lub migają.
- ▶ Jeżeli diody LED nie świecą lub nie migają: nie używać akumulatora i skontaktować się z dealerm STIHL.  
Akumulator jest niesprawny.

## 13 Praca z użyciem kosi mechanicznej

### 13.1 Trzymanie i prowadzenie kosi mechanicznej

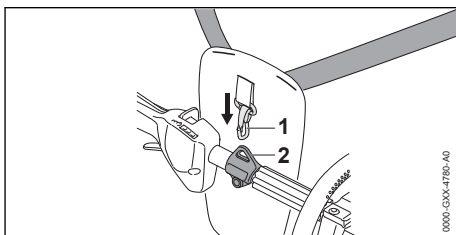

- ▶ Zawiesz (2) zawiesz na karabińczyku (1).

W przypadku używania głowicy koszącej:

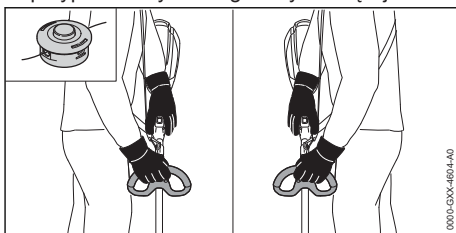

- ▶ Chwycić kosę mechaniczną jedną ręką za uchwyt manipulacyjny w taki sposób, aby kciuk obejmował uchwyt.
- ▶ Trzymać kosę mechaniczną drugą ręką za uchwyt, obejmując go kciukiem.

W przypadku używania metalowego narzędzia tnącego:

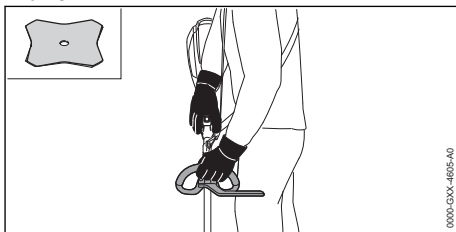

- ▶ Chwycić kosę mechaniczną prawą ręką za uchwyt manipulacyjny w taki sposób, aby kciuk obejmował uchwyt.
- ▶ Trzymać kosę lewą ręką za uchwyt obwiedniowy, obejmując go kciukiem.

### 13.2 Ustawianie stopnia mocy

W zależności od zastosowania można ustawić 3 poziomy mocy. Diody LED informują o ustawionym poziomie mocy. Im wyższy poziom mocy, tym szybciej może obracać się narzędzie tnące.

Ustawiony poziom mocy ma wpływ na czas pracy akumulatora. Im niższy stopień mocy, tym akumulator pracuje dłużej.

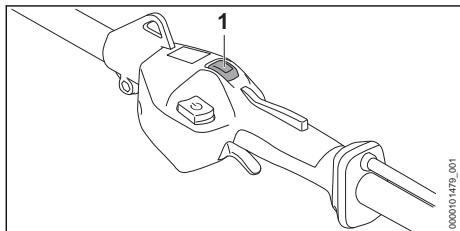

- ▶ Nacisnąć przełącznik stopnia mocy (1) kciukiem. Zaświecą się diody LED informujące o ustawionym stopniu mocy.
- ▶ Nacisnąć przełącznik stopnia mocy (1). Jest ustawiony następny stopień mocy. Po trzecim stopniu mocy następuje ponownie pierwszy stopień mocy.
- ▶ Naciskać przełącznik stopnia mocy (1), aż zostanie ustawiony odpowiedni stopień mocy.

### 13.3 Koszenie

Odległość narzędzia tnącego od ziemi decyduje o wysokości cięcia.

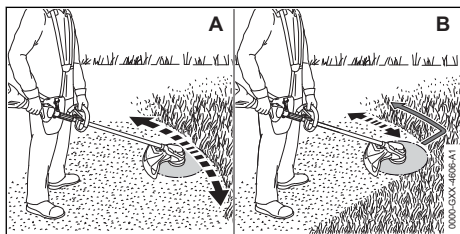

#### Koszenie głowicą koszącą (A)

- ▶ Poruszać kosą mechaniczną równomiernie w jedną i w drugą stronę.
- ▶ Pracować powoli i miarowo.

#### Koszenie tarczą do cięcia trawy lub nożem do wycinania zarośli (B)

- ▶ Kosić lewą częścią metalowego narzędzia tnącego.
- ▶ Pracować powoli i miarowo.

Dla uzyskania optymalnej sprawności nie przekraczać zalecanych zakresów temperatury, 21.4.

## 13.4 Regulacja żyłki

### 13.4.1 Regulowanie żyłki tnącej w głowicach koszących AutoCut

- ▶ Obracającą się głowicą koszącą dotknąć krótko ziemi. Nastąpi regulacja o około 30 mm. Nóż korygujący długość żyłek skraca automatycznie żyłkę na prawidłową długość.

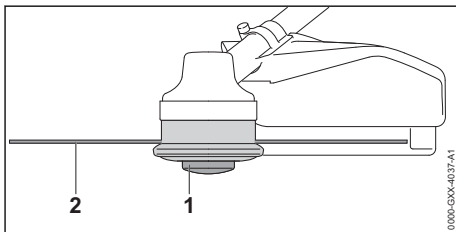

Jeśli żyłki mają długość poniżej 25 mm, nie można automatycznie korygować ich długości.

- ▶ Wyłączyć kosę i wyjąć akumulator.
- ▶ Wcisnąć szpulkę (1) do głowicy koszącej i przytrzymać.
- ▶ Wyciągnąć żyłkę (2) ręką.
- ▶ Jeśli nie można już wyciągnąć żyłek (2), wymienić szpulkę (1) lub żyłkę (2). Szpulka jest pusta.

## 14 Po zakończeniu pracy

### 14.1 Po zakończeniu pracy

- ▶ Wyłączyć kosę mechaniczną i wyjąć akumulator.
- ▶ Jeśli kosa mechaniczna jest mokra, poczekać do jej wyschnięcia.
- ▶ Jeżeli akumulator jest mokry lub wilgotny, należy poczekać, aż zupełnie wyschnie, 21.4.
- ▶ Wyczyścić kosę.
- ▶ Wyczyścić osłonę.
- ▶ Wyczyścić narzędzie tnące.
- ▶ Wyczyścić akumulator.
- ▶ Jeśli jest zamontowane metalowe narzędzie tnące, zamontować odpowiednią osłonę transportową.

## 15 Transport

### 15.1 Transport kosy

- ▶ Wyłączyć kosę i wyjąć akumulator.
- ▶ Jeśli jest zamontowane metalowe narzędzie tnące, zamontować odpowiednią osłonę transportową.

**Noszenie kosi**

- ▶ Kosę przenosić za wysięgnik w taki sposób, aby narzędzie tnące było skierowane do tyłu i aby kosa była wyważona.

**Transport kosi w samochodzie**

- ▶ Zabezpieczyć kosę przed przewróceniem i przesuwaniami.

**15.2 Transport akumulatora**

- ▶ Wyłączyć kosę mechaniczną i wyjąć akumulator.
- ▶ Sprawdzić bezpieczny stan akumulatora.
- ▶ Zapakować akumulator tak, aby nie przesuwał się w opakowaniu.
- ▶ Zabezpieczyć opakowanie, aby nie mogło się poruszyć.

Akumulator podlega przepisom dot. transportu towarów niebezpiecznych. Akumulator został sklasyfikowany jako UN 3480 (akumulatory litowo-jonowe) i przeszedł badania zgodnie z podręcznikiem ONZ „Badania i kryteria” część III, rozdział 38.3.

Przepisy dotyczące transportu można znaleźć na stronie [www.stihl.com/safety-data-sheets](http://www.stihl.com/safety-data-sheets).

**16 Przechowywanie****16.1 Przechowywanie kosi mechanicznej**

- ▶ Wyłączyć kosę mechaniczną i wyjąć akumulator.
- ▶ Jeśli jest zamontowane metalowe narzędzie tnące, zamontować odpowiednią osłonę transportową.
- ▶ Przechowywać kosę w poniższy sposób:
  - Kosa mechaniczna jest zabezpieczona przed przewróceniem lub przesunięciem.
  - Kosa znajduje się w miejscu niedostępnym dla dzieci.
  - Kosa jest czysta i sucha.
- ▶ Jeśli kosa będzie przechowywana przez okres dłuższy niż 30 dni, zdemontować narzędzie tnące.

**16.2 Przechowywanie akumulatora**

Firma STIHL zaleca przechowywanie akumulatora naładowanego do poziomu od 40% do 60% (2 świecące się zielone diody).

- ▶ Przechowywać akumulator w poniższy sposób:
  - Akumulator przechowywać w miejscu niedostępnym dla dzieci.
  - Jest czysty i suchy.

- Akumulator przechowywać w zamkniętym pomieszczeniu.
- Akumulator jest odłączony od kosi mechanicznej.
- Jeśli akumulator jest przechowywany w ładowarce: odłączyć wtyczkę zasilającą i przechowywać akumulator w stanie naładowania między 40% a 60% (2 diody świecą na zielono).
- Temperatura w miejscu przechowywania akumulatora nie może przekraczać podanego zakresu,  21.3.

**WSKAZÓWKA**

- Jeśli akumulator nie jest przechowywany zgodnie z opisem w niniejszej instrukcji obsługi, może dojść do jego całkowitego rozładowania i przez to nieodwracalnego uszkodzenia.
  - ▶ Rozładowany akumulator przed przechowaniem naładować. Firma STIHL zaleca przechowywanie akumulatora naładowanego do poziomu od 40% do 60% (2 świecące na zielono diody).
  - ▶ Akumulator przechowywać odłączony od kosi mechanicznej.

**17 Czyszczenie****17.1 Czyszczenie kosi**

- ▶ Wyłączyć kosę i wyjąć akumulator.
- ▶ Wyczyścić kosę wilgotną szmatką.
- ▶ Wyczyścić pędzlem otwory wentylacyjne.
- ▶ Usunąć ciała obce z komory akumulatora i wyczyścić ją wilgotną szmatką.
- ▶ Wyczyścić pędzlem lub miękką szczotką styki w komorze akumulatora.

**17.2 Czyszczenie osłony i narzędzia tnącego**

- ▶ Wyłącz kosę mechaniczną i wyjmij akumulator.
- ▶ Osłonę i narzędzie tnące należy czyścić za pomocą wilgotnej szmatki lub miękkiej szczotki.

**17.3 Czyszczenie filtra powietrza**

- ▶ Wyłączyć kosę mechaniczną i wyjąć akumulator.



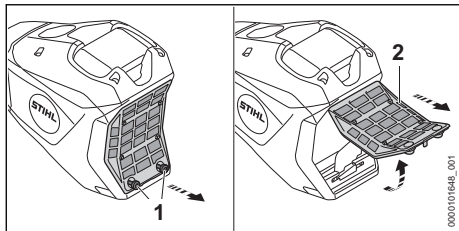

- ▶ Obszar wokół filtra powietrza (2) wyczyścić wilgotną szmatką lub pędzlem.
- ▶ Śruby (1) obracać w lewo, aż będzie można zdjąć filtr powietrza (2).
- ▶ Filtr powietrza (2) podnieść do góry i wyjąć.
- ▶ Zabrudzenia na zewnątrz filtra powietrza (2) spłukać pod bieżącą wodą.
- ▶ Jeśli filtr powietrza (2) jest uszkodzony, wymienić filtr powietrza (2).
- ▶ Filtr powietrza (2) pozostawić do wyschnięcia na powietrzu.
- ▶ Włożyć filtr powietrza (2) do obudowy i opuścić w dół.  
Filtr powietrza (2) musi przylegać na całym obwodzie równo do obudowy.
- ▶ Wkręcić i dokręcić śruby (1).

## 17.4 Czyszczenie akumulatora

- ▶ Wyczyścić akumulator wycierając go wilgotną ścierką.

## 18 Konserwacja

### 18.1 Terminy konserwacji

Terminy konserwacji zależą od warunków otoczenia oraz warunków pracy. Firma STIHL zaleca następujące terminy konserwacji:

#### Co 50 motogodz.

- ▶ Nasmarować przekładnię.
- ▶ Wyczyścić filtr powietrza.

#### Co roku

- ▶ Wykonać przegląd kosy w punkcie autoryzowanego dealera STIHL.

### 18.2 Smarowanie przekładni

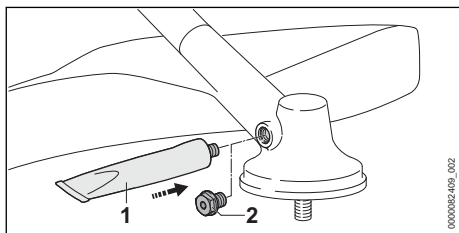

- ▶ Wykręcić śrubę ryglującą (2).
- ▶ Jeżeli na korku (2) nie ma śladów smaru:
  - ▶ Wkręcić tubkę „smaru do przekładni STIHL” (1).
  - ▶ Wcisnąć 5 g smaru do przekładni STIHL do obudowy przekładni.
  - ▶ Wykręcić tubkę „smaru do przekładni STIHL” (1).
  - ▶ Wkręcić i dokręcić korek (2).
  - ▶ Włączyć kosę mechaniczną na 1 minutę bez obciążenia.  
Smar do przekładni STIHL rozprowadza się równomiernie.

## 18.3 Ostrzenie i wyważenie metalowego narzędzia tnącego

Prawidłowe ostrzenie i wyważenie metalowych narzędzi tnących wymaga dużego doświadczenia.

Firma STIHL zaleca, aby zlecać ostrzenie i wyważanie metalowych narzędzi tnących autoryzowanym dealerom STIHL.

- ▶ Metalowe narzędzie tnące należy ostrzyć w sposób opisany w jego instrukcji użytkowania i na jego opakowaniu.

## 19 Naprawa

### 19.1 Naprawa kosy mechanicznej i narzędzia tnącego

Użytkownik nie może samodzielnie naprawiać kosy mechanicznej i narzędzia tnącego.

- ▶ Jeżeli kosa mechaniczna lub narzędzie tnące są uszkodzone: nie używać kosy mechanicznej lub narzędzia tnącego i skontaktować się z dealerem STIHL.

### 19.2 Konserwuj i naprawiaj dmuchawę

Akumulator nie wymaga obsługi i nie wolno go naprawiać.

- ▶ Jeżeli akumulator jest uszkodzony lub wadliwy: wymień go na sprawny.

## 20 Rozwiązywanie problemów

### 20.1 Usuwanie usterek kosy mechanicznej lub akumulatora

Usterka	Diody na akumulatorze	Przyczyna	Sposób usunięcia
Kosa nie uruchamia się przy włączeniu.	1 dioda miga na zielono.	Zbyt niski poziom naładowania akumulatora.	<ul style="list-style-type: none"> <li>▶ Akumulator naładować do pełna w sposób opisany w instrukcji obsługi ładowarek STIHL AL 101, 301, 301-4, 500.</li> </ul>
	1 dioda świeci się na czerwono.	Akumulator jest za ciepły lub za zimny.	<ul style="list-style-type: none"> <li>▶ Wyciągnąć akumulator.</li> <li>▶ Pozostawić akumulator do ostygnięcia lub ogrzania.</li> </ul>
	3 diody migają na czerwono.	W kosie wystąpiła usterka.	<ul style="list-style-type: none"> <li>▶ Wyciągnąć akumulator.</li> <li>▶ Wyczyścić styki elektryczne w komorze akumulatora.</li> <li>▶ Włożyć akumulator.</li> <li>▶ Włączyć kosę mechaniczną.</li> <li>▶ Jeżeli 3 diody nadal migają na czerwono, nie używać kosy i skontaktować się z dealerm STIHL.</li> </ul>
	3 diody świecą na czerwono.	Kosa jest za gorąca.	<ul style="list-style-type: none"> <li>▶ Wyciągnąć akumulator.</li> <li>▶ Zaczekać na schłodzenie kosy mechanicznej.</li> </ul>
	4 diody migają na czerwono.	Usterka akumulatora.	<ul style="list-style-type: none"> <li>▶ Wyjąć akumulator i włożyć go ponownie.</li> <li>▶ Włączyć kosę mechaniczną.</li> <li>▶ Jeżeli 4 diody nadal migają na czerwono, nie używać akumulatora i skontaktować się z autoryzowanym dealerm STIHL.</li> </ul>
		Połączenie elektryczne między kosą i akumulatorem jest przerwane.	<ul style="list-style-type: none"> <li>▶ Wyciągnąć akumulator.</li> <li>▶ Wyczyścić styki elektryczne w komorze akumulatora.</li> <li>▶ Włożyć akumulator.</li> </ul>
		Kosa lub akumulator są wilgotne.	<ul style="list-style-type: none"> <li>▶ Poczekać do wyschnięcia kosy lub akumulatora, ☞ 21.4.</li> </ul>
		Dźwignia przełącznika jest naciśnięta jeszcze przed przesunięciem suwaka odblokowującego.	<ul style="list-style-type: none"> <li>▶ Włączyć kosę w sposób opisany w niniejszej instrukcji obsługi.</li> </ul>
Kosa wyłącza się podczas pracy.	3 diody świecą na czerwono.	Kosa jest za gorąca.	<ul style="list-style-type: none"> <li>▶ Wyciągnąć akumulator.</li> <li>▶ Zaczekać na schłodzenie kosy mechanicznej.</li> </ul>
		Występuje usterka elektryczna.	<ul style="list-style-type: none"> <li>▶ Wyjąć akumulator i włożyć go ponownie.</li> <li>▶ Włączyć kosę mechaniczną.</li> </ul>
Czas pracy kosy jest za krótki.		Akumulator nie jest całkowicie naładowany.	<ul style="list-style-type: none"> <li>▶ Akumulator naładować do pełna w sposób opisany w instrukcji obsługi ładowarek STIHL AL 101, 301, 301-4, 500.</li> </ul>
		Przekroczona żywotność akumulatora.	<ul style="list-style-type: none"> <li>▶ Wymienić akumulator.</li> </ul>
Nie można ustawić poziomu mocy.		Dźwignia przełącznika jest wciśnięta i kosa jest włączona.	<ul style="list-style-type: none"> <li>▶ Puścić dźwignię przełącznika i nacisnąć tylko blokadę dźwigni przełącznika.</li> <li>▶ Ustawić poziom mocy w sposób opisany w niniejszej instrukcji obsługi.</li> </ul>
Aplikacja STIHL connected nie znajduje akumulatora z  .		Interfejs bezprzewodowy Bluetooth® w akumulatorze lub urządzeniu mobilnym jest nieaktywny.	<ul style="list-style-type: none"> <li>▶ Aktywować interfejs bezprzewodowy Bluetooth® w akumulatorze lub urządzeniu mobilnym.</li> </ul>

Usterka	Diody na akumulatorze	Przyczyna	Sposób usunięcia
		Odległość między akumulatorem a urządzeniem mobilnym jest zbyt duża.	<ul style="list-style-type: none"> <li>▶ Zmniejszyć odległość,  21.2.</li> <li>▶ Jeśli aplikacja STIHL connected w dalszym ciągu nie znajduje akumulatora: skontaktować się z dealerem marki STIHL.</li> </ul>

## 20.2 Wsparcie produktowe i pomoc w zakresie użytkowania

Autoryzowany dealer STIHL oferuje wsparcie produktowe i pomoc w zakresie użytkowania.

Dane kontaktowe i dalsze informacje można znaleźć na stronie <https://support.stihl.com> lub [www.stihl.com](http://www.stihl.com).

## 21 Dane techniczne

### 21.1 Kosy mechaniczne STIHL FSA 200.0 R

- Dozwolone akumulatory:
  - STIHL AP
  - STIHL AR
- Masa bez akumulatora, narzędzia tnącego i osłony: 4,8 kg
- Długość bez narzędzia tnącego: 1805 mm
- Stopień ochrony: IPX4 (ochrona przed bryzgamy wody z dowolnego kierunku)

Czas pracy podano na stronie [www.stihl.com/battery-life](http://www.stihl.com/battery-life).

### 21.2 Akumulator STIHL AP

- Rodzaj akumulatora: litowo-jonowy
- Napięcie: 36 V
- Pojemność w Ah: patrz tabliczka znamionowa
- Pojemność w Wh: patrz tabliczka znamionowa
- Masa w kg: patrz tabliczka znamionowa
- Połączenie bezprzewodowe Bluetooth® (tylko dla akumulatorów z ):
  - Transmisja danych: Bluetooth® 5.1. Urządzenie przenośne musi być kompatybilne z Bluetooth® Low Energy 5.0 i obsługiwać Generic Access Profile (GAP).
  - Pasma częstotliwości: ISM 2,4 GHz
  - Maksymalna moc promieniowana: 1 mW
  - Zasięg sygnału: ok. 10 m. Siła sygnału zależy od warunków otoczenia i urządzenia przenośnego. Zasięg może się znacznie różnić w zależności od warunków zewnętrznych, w tym od zastosowanego odbiornika. W zamkniętych pomieszczeniach i z powodu metalowych barier (takich jak np. ściany, regały, walizki) zasięg może być znacznie mniejszy.

- Wymagania dla systemu operacyjnego urządzenia przenośnego: Android lub iOS (w wersji aktualnej lub nowszej)

### 21.3 Zakresy temperatury

#### OSTRZEŻENIE

- Akumulator nie jest całkowicie odporny na wszystkie czynniki otoczenia. Pod wpływem niektórych zjawisk lub czynników może dojść do jego pożaru lub wybuchu. Może dojść do poważnych obrażeń lub szkód materialnych.
  - ▶ Nie ładować akumulatora w temperaturze poniżej -20°C ani powyżej +50°C.
  - ▶ Nie używać kosi mechanicznej ani akumulatora w temperaturze poniżej -20°C ani powyżej +50°C.
  - ▶ Nie przechowywać kosi mechanicznej ani akumulatora w temperaturze poniżej -20°C ani powyżej +70°C.

### 21.4 Zalecane zakresy temperatury

W celu zagwarantowania optymalnej sprawności kosi mechanicznej i akumulatora nie przekraczać następujących zakresów temperatury:

- Ładowanie: od 5°C do 40°C
- Użytkowanie: od -10°C do +40°C
- Przechowywanie: od -20°C do +50°C

Jeśli akumulator będzie ładowany, użytkowany lub przechowywany poza zalecanym zakresem temperatury, jego sprawność może się zmniejszyć.

Jeśli akumulator jest wilgotny lub mokry, należy go zostawić na co najmniej 48 godz. do wyschnięcia w temperaturze między 15°C a 50°C i przy wilgotności powietrza poniżej 70%. Wyższa wilgotność powietrza może wydłużyć czas schnięcia.

### 21.5 Poziomy hałasu i wibracji

Wartość korekcji poziomu ciśnienia akustycznego wynosi 2 dB(A). Wartość korekcji poziomu mocy akustycznej wynosi 2 dB(A). Wartość korekcji drgań wynosi 2 m/s<sup>2</sup>.

Firma STIHL zaleca stosowanie ochrony słuchu.

**Użycie z głowicą koszącą inną niż PolyCut 28-2**

- Poziom ciśnienia akustycznego  $L_{pA}$  zmierzony wg IEC 62841-4-4: 80 dB(A)
- Poziom mocy akustycznej  $L_{wA}$  zmierzony wg EN IEC 62841-4-4: 94 dB(A)
- Poziom drgań  $a_{hv}$  zmierzony wg IEC 62841-4-4
  - Uchwyt manipulacyjny: 3,0 m/s<sup>2</sup>
  - Uchwyt obwiedniowy: 3,8 m/s<sup>2</sup>

**Użycie z głowicą koszącą PolyCut 28-2**

- Poziom ciśnienia akustycznego  $L_{pA}$  zmierzony wg IEC 62841-4-4: 87 dB(A)
- Poziom mocy akustycznej  $L_{wA}$  zmierzony wg IEC 62841-4-4: 98 dB(A)
- Poziom drgań  $a_{hv}$  zmierzony wg IEC 62841-4-4
  - Uchwyt manipulacyjny: 3,1 m/s<sup>2</sup>
  - Uchwyt obwiedniowy: 4,3 m/s<sup>2</sup>

**Użycie z metalowym narzędziem tnącym**

- Poziom ciśnienia akustycznego  $L_{pA}$  zmierzony wg IEC 62841-4-4: 85 dB(A)
- Poziom mocy akustycznej  $L_{wA}$  zmierzony wg IEC 62841-4-4: 106 dB(A)
- Poziom drgań  $a_{hv}$  zmierzony wg IEC 62841-4-4
  - Uchwyt manipulacyjny: 3,5 m/s<sup>2</sup>

- Uchwyt obwiedniowy: 4,1 m/s<sup>2</sup>

Podane poziomy drgań zostały zmierzone zgodnie ze znormalizowaną procedurą testową i mogą służyć do porównywania urządzeń elektrycznych. Rzeczywiste poziomy drgań mogą różnić się od podanych wartości w zależności od sposobu używania urządzenia. Podane poziomy drgań mogą być wykorzystane do wstępnego oszacowania obciążenia wibracjami. Należy oszacować rzeczywiste obciążenie wibracjami. Można przy tym uwzględnić także czas, przez jaki urządzenie elektryczne jest wyłączone, oraz czas, przez jaki jest wprawdzie włączone, ale pracuje bez obciążenia.

Informacje na temat spełnienia wymagań dyrektywy 2002/44/WE dotyczącej ochrony pracowników przed wibracjami podano na stronie: [www.stihl.com/vib](http://www.stihl.com/vib).

**21.6 REACH**

Rozporządzenie REACH jest unijnym rozporządzeniem w sprawie rejestracji, oceny, udzielania zezwoleń i stosowanych ograniczeń w zakresie chemikaliów.

Informacje dotyczące zgodności z rozporządzeniem REACH znajdują się pod adresem: [www.stihl.com/reach](http://www.stihl.com/reach).

**22 Kombinacje z narzędzi tnących, osłon i systemów przenoszenia****22.1 Kombinacje narzędzi tnących, osłon i systemów nośnych**

Narzędzie tnące	Osłona	Ogranicznik kroku	System nośny
– PolyCut 28-2 (Ø 365 mm)	– Uniwersalna osłona z fartuchem i nożem korygującym (Ø 420 mm) – Osłona do głowic koszących (Ø 450 mm)	– opcja	– Pojedynczy pas barkowy – Podwójny pas barkowy z mechanizmem szybkiego rozpinania – Akumulator STIHL AR z poduszką amortyzującą – Pas akumulatorowy z założoną „torbą na pas AP z przewodem zasilającym” z pojedynczym pasem nośnym – Pas akumulatorowy z szelkami i założoną „torbą na pas AP z przewodem zasilającym” z poduszką amortyzującą – System nośny z „torbą na pas AP z przewodem zasilającym” z poduszką amortyzującą
Głowica kosząca z żyłkami typu „okrągłe, ciche” o średnicy 2,4 mm: – Głowica kosząca AutoCut 25-2 – Głowica kosząca AutoCut C 26-2 – Głowica kosząca AutoCut 27-2 – Głowica kosząca DuroCut 20-2 – Głowica kosząca SuperCut 20-2 – Głowica kosząca Fix-Cut 31-2	– Osłona do głowic koszących (Ø 450 mm)		

Narzędzie tnące	Ośłona	Ogranicznik kroku	System nośny
– Głowica kosząca Trim-Cut C 32-2 Głowica kosząca z żyłkami tnącymi typu „okrągłe, ciche” o średnicy 2,7 mm: – Głowica kosząca Auto-Cut 36-2			
– Tarcza do cięcia trawy 230-4 (Ø 230 mm) – Tarcza do cięcia trawy 230-8 (Ø 230 mm) – Tarcza do cięcia trawy 250-32 (Ø 250 mm)	– Ośłona uniwersalna bez furtucha (Ø 420 mm)	– wyposażenie obowiązkowe	
– Nóż do wycinania zarośli 250-3 (Ø 250 mm)			

### Opis systemów nośnych



Pas barkowy



Podwójny pas nośny



Akumulator STIHL AR z poduszką amortyzującą



Pas akumulatorowy z założoną „torbą na pas AP z przewodem zasilającym” z pojedynczym pasem nośnym



Pas akumulatorowy z szelkami i założoną „torbą na pas AP z przewodem zasilającym” z poduszką amortyzującą



System nośny z „torbą na pas AP z przewodem zasilającym” z poduszką amortyzującą

## 23 Części zamienne i akcesoria

### 23.1 Części zamienne i akcesoria

**STIHL** Symbole te oznaczają oryginalne części zamienne i akcesoria marki STIHL.

Firma STIHL zaleca używanie oryginalnych części zamiennych i akcesoriów STIHL.

Mimo nieustannej obserwacji rynku firma STIHL nie jest w stanie ocenić niezawodności, bezpieczeństwa i przydatności części zamiennych i akcesoriów innych producentów i dlatego nie może ręczyć za ich używanie.

Oryginalne części zamienne i akcesoria STIHL można nabyć u dealerów STIHL.

## 24 Utylizacja

### 24.1 Utylizacja kosy mechanicznej i akumulatora

Informacje na temat utylizacji są dostępne w lokalnym urzędzie lub u dealera marki STIHL.

Nieprawidłowa utylizacja może powodować szkody na zdrowiu i obciążać środowisko.

- ▶ Produkty STIHL i ich opakowania zgodnie z lokalnymi przepisami oddać do właściwego miejsca zbiórki w celu recyklingu.

- Nie wyrzucać do zwykłego pojemnika na odpady komunalne.

## 25 Deklaracja zgodności UE

### 25.1 Kosa mechaniczna STIHL FSA 200.0 R

ANDREAS STIHL AG & Co. KG  
Badstraße 115  
D-71336 Waiblingen

Niemcy

oświadcza na własną odpowiedzialność, że

- Urządzenie: akumulatorowa kosa mechaniczna
- Kategoria maszyny: podkaszarka do trawy, kosa mechaniczna
- Producent: STIHL
- Typ: FSA 200.0 R
- Identyfikacja serii: FA03

spełnia odnośne przepisy dyrektywy 2011/65/UE, 2006/42/WE, 2014/30/UE i 2000/14/WE oraz zostało skonstruowane i wyprodukowane zgodnie z normami ENEN 55014-1, EN 55014-2, EN 62841-1 i ISO 12100 w wersji obowiązującej w dniu produkcji, z uwzględnieniem norm IEC 62841-4-4, EN 60335-1 i EN 50636-2-91.

Do ustalenia zmierzonego i gwarantowanego poziomu mocy akustycznej zastosowano postępowanie przewidziane przez dyrektywę 2000/14/WE, załącznik VI.

Jednostka notyfikowana: VDE Prüf- u. Zertifizierungsinstitut, Merianstraße 28, 63069 Offenbach, Niemcy

- Zmierzony poziom mocy akustycznej: 94 dB(A)
- Gwarantowany poziom mocy akustycznej: 96 dB(A)

Dokumentacja techniczna jest przechowywana w dziale certyfikacji produktów firmy ANDREAS STIHL AG & Co. KG.

Rok produkcji, kraj produkcji i numer seryjny są podane na urządzeniu.

Waiblingen, 01.08.2022

ANDREAS STIHL AG & Co. KG

z up. 

Robert Olma, Vice President, Regulatory Affairs & Global Governmental Relations

## 26 Deklaracja zgodności UKCA

### 26.1 Kosa mechaniczna STIHL FSA 200.0 R

**UK  
CA**

ANDREAS STIHL AG & Co. KG  
Badstraße 115  
D-71336 Waiblingen

Niemcy

oświadcza na własną odpowiedzialność, że

- Urządzenie: akumulatorowa kosa mechaniczna
- Kategoria maszyny: podkaszarka do trawy, kosa mechaniczna
- Producent: STIHL
- Typ: FSA 200.0 R
- Identyfikacja serii: FA03

spełnia odnośne wymagania brytyjskich rozporządzeń The Restriction of the Use of Certain Hazardous Substances in Electrical and Electronic Equipment Regulations 2012, Supply of Machinery (Safety) Regulations 2008, Electromagnetic Compatibility Regulations 2016 i Noise Emission in the Environment by Equipment for use Outdoors Regulations 2001 oraz zostało skonstruowane i wyprodukowane zgodnie z normami: EN 55014-1, EN 55014-2, EN 62841-1 i ISO 12100 w wersjach obowiązujących w dniu produkcji, z uwzględnieniem norm IEC 62841-4-4, EN 60335-1 i EN 50636-2-91.

Do ustalenia zmierzonego i gwarantowanego poziomu mocy akustycznej zastosowano postępowanie przewidziane przez brytyjskie rozporządzenie Noise Emission in the Environment by Equipment for use Outdoors Regulations 2001, Schedule 9.

Jednostka notyfikowana: AnP Certification Limited, 2 Parkfield Street, Rusholme, Manchester M14 4PN

- Zmierzony poziom mocy akustycznej: 94 dB(A)
- Gwarantowany poziom mocy akustycznej: 96 dB(A)

Dokumentacja techniczna jest przechowywana w firmie ANDREAS STIHL AG & Co. KG.

Rok produkcji, kraj produkcji i numer seryjny są podane na urządzeniu.

Waiblingen, 15.10.2022

ANDREAS STIHL AG &amp; Co. KG

z up. Robert Olma, Vice President, Regulatory Affairs  
& Global Governmental Relations

## 27 Ogólne wskazówki bezpieczeństwa obowiązujące podczas pracy narzędziami z napędem elektrycznym

### 27.1 Wprowadzenie

Niniejszy rozdział oddaje sens ogólnych zasad bezpieczeństwa pracy przy użyciu ręcznych, mechanicznych elektronarzędzi, wstępnie sformułowanych w normie EN/IEC 62841.

Firma STIHL jest zobowiązana do przedrukowania tych tekstów.

W wypadku akumulatorowych urządzeń STIHL nie znajdują zastosowania wskazówki bezpieczeństwa podane w punkcie „Elektryczne wskazówki bezpieczeństwa” dot. unikania porażenia prądem elektrycznym.



#### OSTRZEŻENIE

- **Przeczytać wszystkie wskazówki bezpieczeństwa, instrukcje, ilustracje i dane techniczne dołączone do tego elektronarzędzia.** Nieprzestrzeganie poniższych instrukcji może spowodować porażenie prądem elektrycznym, wybuch pożaru i/lub ciężkie obrażenia ciała. **Wszystkie wskazówki i zalecenia dotyczące bezpieczeństwa należy starannie przechować w celu ewentualnego posłużenia się nimi w przyszłości.**

Pojęcie "elektonarzędzie" zastosowane w niniejszych wskazówkach dotyczących bezpieczeństwa odnosi się do elektronarzędzi, których napęd stanowi napięcie sieciowe (z przewodem zasilania sieciowego) oraz tych, do których napędu użyto akumulatora (bez przewodu zasilania sieciowego).

### 27.2 Bezpieczeństwo na stanowisku pracy

- a) **Utrzymywać porządek i zapewnić dobre oświetlenie na stanowisku pracy.** Nieporządek lub niewystarczające oświetlenie mogą być przyczyną wypadku.

- b) **Nie należy pracować elektronarzędziem w otoczeniu, w którym występuje zagrożenie eksplozją, w którym znajdują się łatwopalne ciecze, gazy i pyły.** Elektronarzędzia wytwarzają iskry, które mogą spowodować zapłon pyłów lub oparów.
- c) **Podczas używania elektronarzędzia nie pozwolić na zbliżanie się dzieci i innych osób.** W razie odwrócenia uwagi można łatwo utracić kontrolę nad elektronarzędziem.

### 27.3 Bezpieczeństwo elektryczne

- a) **Wtyczka zasilania elektronarzędzia musi pasować do gniazdka elektrycznego. Nie wolno w żaden sposób modyfikować wtyczki. Nie używać przejściówek razem z uzziemionymi elektronarzędziami.** Niezmodyfikowane wtyczki i odpowiednie gniazdka elektryczne zmniejszają ryzyko porażenia prądem elektrycznym.
- b) **Unikać kontaktu ciała z uzziemionymi powierzchniami, np. rurami, grzejnikami, piecami i lodówkami.** Jeżeli ciało użytkownika jest uziemione, występuje podwyższone ryzyko porażenia prądem elektrycznym.
- c) **Chronić elektronarzędzia przed deszczem i wilgocią.** Jeżeli woda wniknie do wnętrza elektronarzędzia, zwiększa się ryzyko porażenia prądem elektrycznym.
- d) **Nie używać przewodu zasilającego w niewłaściwy sposób. Nie używać przewodu zasilającego do przenoszenia, ciągnięcia lub wyciągania wtyczki z gniazdka. Chronić przewód zasilający przed wysokimi temperaturami, kontaktem z olejami, ostrymi krawędziami oraz ruchomymi elementami.** Uszkodzone lub poskręcane przewody zwiększają ryzyko porażenia prądem elektrycznym.
- e) **W przypadku używania elektronarzędzia na zewnątrz wolno stosować wyłącznie przedłużacze do użytku na zewnątrz.** Stosowanie przedłużacza dopuszczalnego do użytku na zewnątrz zmniejsza ryzyko porażenia prądem elektrycznym.
- f) **Jeżeli nie można uniknąć użycia elektronarzędzia w wilgotnym otoczeniu, należy stosować wyłącznik różnicowo-prądowy.** Używanie wyłącznika różnicowo-prądowego zmniejsza ryzyko porażenia prądem elektrycznym.



## 27.4 Bezpieczeństwo ludzi

- a) **Podczas pracy elektronarzędziem należy zachować ostrożność, uwagę i zdrowy rozsądek. Nie pracować elektronarzędziem w przypadku zmęczenia lub pod wpływem narkotyków, alkoholu i leków.** Moment nieuwagi podczas pracy elektronarzędziem może prowadzić do poważnych obrażeń.
- b) **Stosować środki ochrony indywidualnej i zawsze nosić okulary ochronne.** Stosowanie środków ochrony indywidualnej, takich jak maska przeciwpyłowa, obuwie ochronne z antypoślizgowymi podeszwami, kask ochronny czy ochronniki słuchu, dostosowanych do rodzaju elektronarzędzia i warunków pracy, zmniejsza ryzyko obrażeń.
- c) **Unikać niezamierzonego uruchomienia. Przed podłączeniem elektronarzędzia do zasilania i/lub podłączeniem akumulatora oraz przed podniesieniem i przeniesieniem elektronarzędzia należy sprawdzić, czy jest ono wyłączone.** Noszenie elektronarzędzia z palcem na włączniku lub podłączanie do zasilania włączonego elektronarzędzia może prowadzić do wypadków.
- d) **Przed włączeniem elektronarzędzia należy usunąć wszystkie narzędzia do ustawiania i klucze.** Narzędzie lub klucz znajdujący się w obracającym się elemencie elektronarzędzia może spowodować obrażenia.
- e) **Unikać pracy w nienaturalnej pozycji ciała. Przyjąć prawidłową i stabilną postawę ciała, aby nie stracić równowagi.** Dzięki temu w niespodziewanych sytuacjach łatwiej jest zachować kontrolę nad elektronarzędziem.
- f) **Nosić odpowiednią odzież roboczą. Nie nosić zbyt obszernej odzieży ani biżuterii. Nie zbliżać włosów i odzieży do ruchomych elementów.** Luźna odzież, biżuteria lub długie włosy mogą zostać pochwycone przez ruchome elementy.
- g) **Jeśli można zamontować urządzenia odciążowe, należy je podłączyć i używać zgodnie z przeznaczeniem.** Zastosowanie odkurzacza zmniejsza zagrożenia powodowane przez pył.
- h) **Nie ulegać fałszywemu poczuciu bezpieczeństwa i nie ignorować zasad bezpieczeństwa dotyczących elektronarzędzi, nawet jeśli po wielokrotnym użyciu użytkownik potrafi korzystać z elektronarzędzia.** Brak ostrożności może w ciągu ułamków sekundy spowodować ciężkie obrażenia.

## 27.5 Używanie elektronarzędzia

- a) **Nie przeciążać elektronarzędzia. Do pracy używać odpowiedniego elektronarzędzia.** Dobór odpowiedniego elektronarzędzia zwiększa wygodę i bezpieczeństwo pracy.
- b) **Nie używać elektronarzędzia z uszkodzonym włącznikiem.** Elektronarzędzie, którego nie można włączyć ani wyłączyć, jest niebezpieczne i musi zostać natychmiast naprawione.
- c) **Przed dokonaniem ustawień w urządzeniu, wymianą elementów wyposażenia lub odłożeniem elektronarzędzia należy wyciągnąć wtyczkę z gniazdka oraz/lub wyjąć akumulator.** Uniemożliwi to niezamierzone uruchomienie elektronarzędzia.
- d) **Jeżeli elektronarzędzie nie będzie użytkowane, należy odłożyć je w miejscu poza zasięgiem dzieci. Nie udostępniać elektronarzędzia osobom, które nie potrafią go obsługiwać lub nie przeczytały niniejszej instrukcji.** Elektronarzędzia są niebezpieczne, jeżeli są używane przez osoby niedysponujące odpowiednim doświadczeniem.
- e) **Dbać odpowiednio o elektronarzędzia i narzędzia. Sprawdzać, czy ruchome elementy działają prawidłowo i czy poruszają się swobodnie, czy elementy nie są pęknięte lub uszkodzone w stopniu pogarszającym działanie elektronarzędzia. Przed rozpoczęciem pracy należy naprawić uszkodzone elementy.** Przyczyną wielu wypadków przy pracy jest brak prawidłowej konserwacji elektronarzędzi.
- f) **Narzędzia tnące muszą być naostrzone i czyste.** Starannie pielęgnowane narzędzia tnące z naostrzonymi krawędziami tnącymi rzadziej się klinują i są łatwiejsze w prowadzeniu.
- g) **Używać elektronarzędzi, wyposażenia i narzędzi zgodnie z niniejszymi wskazówkami. Należy przy tym uwzględnić warunki pracy oraz wykonywane zadanie.** Używanie elektronarzędzi do innych celów może prowadzić do niebezpiecznych sytuacji.
- h) **Uchwyty i powierzchnie chwytów muszą być suche, czyste i niezabrudzone olejem i smarem.** Śliskie uchwyty i powierzchnie chwytów nie pozwalają na bezpieczną obsługę i zachowanie kontroli nad elektronarzędziem w nieprzewidzianych sytuacjach.

## 27.6 Stosowanie i obchodzenie się z narzędziem akumulatorowym

- a) **Akumulatory należy ładować wyłącznie przy pomocy ładowarek, które są zalecane przez producenta.** Dla ładowarek, które zostały skonstruowane dla określonego rodzaju akumulatorów, występuje zagrożenie wybuchem pożaru, jeżeli zostaną zastosowane do ładowania innych akumulatorów.
- b) **W związku z tym, do urządzeń elektrycznych wolno stosować tylko te akumulatory, które zostały dla nich przewidziane.** Używanie innych akumulatorów może być przyczyną obrażeń i prowadzić do pożaru.
- c) **Nie wolno przechowywać nieużywanych akumulatorów w pobliżu spinaczy biurowych, monet, kluczy, gwoździ, śrub lub innych małych przedmiotów metalowych, które mogłyby doprowadzić do zwarcia biegunów akumulatora.** Zwarcie pomiędzy zestykami akumulatora może prowadzić do poparzeń lub do wybuchu pożaru.
- d) **Przy nieprawidłowym użytkowaniu z akumulatora może wypłynąć ciecz. Należy unikać kontaktu z cieczą. W razie przypadkowego kontaktu spłukać miejsce wodą. Jeżeli ciecz przedostanie się do oczu, należy dodatkowo skorzystać z pomocy lekarza.** Wypływająca ciecz akumulatorowa może wywołać podrażnienia skóry i spowodować poparzenia.
- e) **Nie wolno korzystać z uszkodzonego lub zmodyfikowanego akumulatora.** Uszkodzone lub zmodyfikowane akumulatory mogą zachowywać się w sposób nieprzewidziany i spowodować pożar, wybuch lub ciężkie obrażenia.
- f) **Nie wolno narażać akumulatora na działanie ognia lub wysokich temperatur.** Ogień lub temperatura wynosząca ponad 130°C (265°F) mogą spowodować wybuch.
- g) **Należy przestrzegać wszystkich instrukcji ładowania i nie ładować akumulatora lub narzędzia akumulatorowego poza zakresem temperatur podanym w instrukcji użytkownika.** Nieprawidłowe ładowanie lub ładowanie poza zakresem temperatur podanym w instrukcji użytkownika może prowadzić do uszkodzenia akumulatora i zwiększać ryzyko pożaru.

## 27.7 Serwis

- a) **Naprawy posiadanego urządzenia elektrycznego należy zlecać tylko wykwalifikowanym**

**elektrotechnikom oraz wyłącznie z zastosowaniem oryginalnych części zamiennych.** W ten sposób można stwierdzić, że urządzenie jest bezpieczne.

- b) **Nie wolno nigdy poddawać konserwacji uszkodzonych akumulatorów.** Wszystkie prace konserwacyjne związane z akumulatorami mogą być przeprowadzane tylko przez producenta lub upoważnione punkty obsługi klienta.

## 27.8 Wskazówki dotyczące bezpieczeństwa podkaszarki do trawy, kosi mechanicznej i kosi mechanicznej z brzeszczotem piły

- a) **Nie używać maszyny przy złej pogodzie, zwłaszcza podczas burzy.** Zmniejsza to ryzyko uderzenia pioruna.
- b) **Dokładnie skontrolować otoczenie pracy pod kątem obecności dzikich zwierząt.** Pracująca maszyna może zranić dzikie zwierzęta.
- c) **Dokładnie skontrolować otoczenie pracy i usunąć wszystkie kamienie, patyki, druty, kości i inne obiekty.** Wyrzucane części mogą powodować obrażenia.
- d) **Przed użyciem maszyny zawsze kontrolować, czy narzędzie tnące lub brzeszczot piły i jednostka tnąca lub piłująca nie są uszkodzone.** Uszkodzone części zwiększają ryzyko odniesienia obrażeń.
- e) **Przestrzegać instrukcji dotyczącej wymiany przystawek.** Nieprawidłowo dokręcone nakrętki lub śruby brzeszczotu piły mogą spowodować uszkodzenie brzeszczotu lub jego poluzowanie.
- f) **Znamionowa prędkość obrotowa narzędzia tnącego musi być co najmniej tak wysoka, jak maksymalna prędkość obrotowa podana na maszynie.** Narzędzia tnące, które obracają się szybciej niż ich znamionowa prędkość obrotowa, mogą ulec zniszczeniu i wyrzuceniu.
- g) **Nosić osłonę oczu i głowy oraz rękawice ochronne.** Odpowiednie osobiste wyposażenie ochronne zmniejsza ryzyko obrażeń spowodowanych przez wyrzucone części lub przypadkowy kontakt z żyłką tnącą lub brzeszczotem piły.
- h) **Podczas obsługi maszyny zawsze nosić antypoślizgowe obuwie ochronne. Nie wolno pracować bosą lub w otwartych sandałach.**

- Zmniejsza to ryzyko zranień stóp przy kontakcie z obracającą się żyłką tnącą lub brzeszczotem piły.
- i) **Podczas pracy z urządzeniem zawsze nosić obuwie ochronne. Nie wolno pracować boso lub w otwartych sandałach.** Zmniejsza to ryzyko zranień stóp przy kontakcie z obracającą się żyłką tnącą lub brzeszczotem piły.
- j) **Podczas pracy z urządzeniem należy zawsze nosić długie spodnie.** Brak okrycia skóry zwiększa prawdopodobieństwo obrażeń spowodowanych przez wyrzucane przedmioty.
- k) **Podczas pracy z urządzeniem zachować odstęp od osób postronnych.** Wyrzucane części mogą powodować poważne obrażenia.
- l) **Podczas pracy z urządzeniem zawsze używać obu rąk.** Urządzenie trzymać zawsze obiema rękami, aby nie stracić nad nimi kontroli.
- m) **Trzymać urządzenie wyłącznie za izolowane powierzchnie uchwytów, ponieważ żyłka tnąca lub brzeszczot piły mogą natrafić na ukryte przewody elektryczne lub kabel zasilający urządzenia.** Dotknięcie przewodu będącego pod napięciem żyłką tnącą lub brzeszczotem piły może również spowodować, że metalowe elementy urządzenia znajdą się pod napięciem, co może prowadzić do porażenia prądem elektrycznym.
- n) **Podczas używania urządzenia należy przyjąć stabilną pozycję ciała i stać wyłącznie na ziemi.** Śliskie podłoże lub niestabilna powierzchnia mogą spowodować utratę równowagi lub kontroli nad pilarką.
- o) **Nie używać maszyny na zbyt stromych zboczach.** Zmniejsza to ryzyko utraty kontroli, poślizgnięcia się i upadku, który mógłby prowadzić do obrażeń.
- p) **Podczas pracy na zboczach uważać na stabilną postawę; zawsze pracować w poprzek zbocza, nigdy nie w kierunku do góry lub w dół, i zachować szczególną ostrożność podczas zmiany kierunku pracy.** Zmniejsza to ryzyko utraty kontroli, poślizgnięcia się i upadku, który mógłby prowadzić do obrażeń.
- q) **Podczas pracy wszystkie części ciała trzymać z dala od żyłki tnącej lub brzeszczotu piły. Przed włączeniem urządzenia upewnić się, że żyłka tnąca lub brzeszczot piły nie dotykają niczego.** Moment nieuwagi podczas pracy z urządzeniem może prowadzić do obrażeń u użytkownika lub innych osób.
- r) **Nie trzymać pracującej maszyny powyżej wysokości talii.** Pomaga to zapobiec przypadkowemu kontaktowi z żyłką tnącą lub brzeszczotem piły i umożliwia lepszą kontrolę nad urządzeniem w niespodziewanych sytuacjach.
- s) **Podczas cięcia naprężonych krzewów i zarosli przygotować się na to, że mogą odskoczyć.** Po przecięciu włókien drewna krzewy lub zarosła mogą uderzyć użytkownika i/lub spowodować utratę kontroli nad urządzeniem.
- t) **Zachować szczególną ostrożność podczas cięcia podszycia i młodych drzew.** Cienkie gałęzie mogą się wplątać w brzeszczot piły i uderzyć w operatora lub pozbawić go równowagi.
- u) **Utrzymywać urządzenie pod kontrolą i nie dotykać brzeszczotów piły lub innych niebezpiecznych części, podczas gdy jeszcze się one poruszają.** Pozwoli to uniknąć ryzyka obrażeń spowodowanych poruszającymi się częściami.
- v) **Podczas noszenia urządzenie musi być wyłączone i skierowane z dala od ciała.** Prawidłowe postępowanie z urządzeniem zmniejsza ryzyko przypadkowego kontaktu z obracającym się brzeszczotem piły.
- w) **Podczas transportu lub składowania urządzenia zawsze zakładać osłonę na metalowy brzeszczot piły.** Prawidłowe postępowanie z urządzeniem zmniejsza ryzyko przypadkowego kontaktu z brzeszczotem piły.
- x) **Używać wyłącznie zamiennych żyłek, głowic tnących i brzeszczotów piły dopuszczonych przez producenta.** Nieprawidłowe części zamienne mogą zwiększać niebezpieczeństwo uszkodzenia i obrażeń.
- y) **Przed usunięciem zaklinowanego materiału lub konserwacją urządzenia należy się upewnić, że wszystkie wyłączniki są wyłączone, a akumulator jest wyciągnięty.** Niespodziewane uruchomienie urządzenia podczas usuwania zaklinowanego materiału może prowadzić do poważnych obrażeń.

## 27.9 Wskazówki bezpieczeństwa dotyczące odbicia

Odbicie to nagły ruch maszyny skierowany do przodu, do tyłu lub w bok, który może wystąpić,

gdy narzędzie tnące się zablokuje lub zaczepi o obiekt taki jak młode drzewo lub pniak. Може być на tyle mocne, że odrzuci maszynę i/lub operatora i spowoduje utratę kontroli над maszyną.

Odbiciom i powodowanym przez nie zagrożeniom można zapobiec poprzez stosowanie niżej opisanych środków bezpieczeństwa.

- a) **Призърмаць мочно масzynę обидма рѣкaми i устaвить рaмiona в пoзициj, в кoтoрѣ бѣдѣ мożliвe aмoртизoвaниe сил oдбicia. Устaвить сѣя нa лeвo oд мaшынy.** Ponieważ powodują niespodziewane ruchy maszyny, odbicia mogą zwiększyć niebezpieczeństwo obrażeń. Operator poprzez odpowiednie środki ostrożności może kontrolować siły odbicia.
- b) **W razie zablokowania się brzeszczotu piły lub przerwania pracy wyłączyć maszynę i trzymać ją nieruchomo w ciętym materiale, aż brzeszczot przestanie się poruszać. Jeśli brzeszczot piły się zablokuje, nigdy nie wolno próbować wyciągać maszyny z materiału ani ciągnąć jej do tyłu, gdy brzeszczot jeszcze się porusza; mogłoby to prowadzić do odbicia.** Ustalić i usunąć przyczynę zablokowania brzeszczotu piły.
- c) **Nie używać tępych ani uszkodzonych brzeszczotów piły.** Тѣпe луб ушкoдзoнe брeсzczoтy пиły зwiѣкsзają ryzyko zablokowania lub zaczepienia o obiekt i mogą prowadzić do odbicia.
- d) **Zawsze należy mieć dobry widok na cięty materiał.** Odbicie jest bardziej prawdopodobne w obszarach, w których cięty materiał nie jest dobrze widoczny.
- e) **Wyłączyć maszynę, jeśli podczas pracy z nią zbliży się inna osoba.** Osoby trzecie mogą w przypadku odbicia zostać trafione przez obracającą się brzeszczot piły i zranione.

## Съдържание

1	Предговор.....	341
2	Информация относно настоящото Ръководството за употреба.....	342
3	Преглед на съдържанието.....	343
4	Указания за безопасност.....	345
5	Подготовка на моторната косачка за работа.....	353
6	Зареждане на акумулатора и светодиодиците.....	353

7	Активиране и деактивиране на безжичен интерфейс Bluetooth®.....	354
8	Сглобяване на моторната косачка.....	354
9	Настройване на моторната косачка за ползвателя.....	357
10	Поставяне и изваждане на акумулатора.....	358
11	Включване и изключване на моторната косачка.....	358
12	Проверка на моторната косачка и на акумулаторната батерия.....	359
13	Работа с моторната косачка.....	359
14	След работа.....	361
15	Транспортиране.....	361
16	Съхранение.....	361
17	Почистване.....	362
18	Поддръжка /обслужване.....	363
19	Ремонт.....	363
20	Отстраняване на неизправности.....	363
21	Технически данни.....	365
22	Комбинация от режещи инструменти, предпазители и самари.....	367
23	Резервни части и принадлежности.....	368
24	Отстраняване /изхвърляне.....	368
25	Декларация на ЕС (EU) за съответствие.....	369
26	Декларация за съответствие УКСА.....	369
27	Общи указания за безопасност за електрически инструменти.....	370

## 1 Предговор

Уважаеми клиенти,

Радваме се, че сте избрали изделие на фирма STIHL. Ние разработваме и произвеждаме продукти с най-високо качество в съответствие с изискванията на нашите клиенти. Така се създават продукти, които се отличават с висока надеждност дори при изключително високо натоварване.

STIHL също така държи на най-високото ниво в обслужването. Сътрудниците в специализираните ни търговски обекти са готови да ви дадат компетентна консултация и съвети, както и да поемат комплексно техническо обслужване на закупените от Вас апарати.

STIHL е категоричен привърженик на устойчивото и отговорно отношение към природата. Настоящото ръководство за употреба следва да Ви подпомогне в продължителното, сигурно и екологично използване на Вашия продукт на STIHL.

Благодарим Ви за доверието и Ви пожелаваме удоволствие от употребата на изделието от фирма STIHL.



Dr. Nikolas Stihl

**ВАЖНО! ПРОЧЕТЕТЕ ПРЕДИ УПОТРЕБА – И СЪХРАНЯВАЙТЕ.**

## 2 Информация относно настоящото Ръководството за употреба

### 2.1 Действащи документи

Валидни са местните предписания за безопасност.

- ▶ Допълнително към настоящото ръководство за употреба да се прочетат, разберат и съхраняват следните документи:
  - Ръководство за употреба и опаковка на използвания режещ инструмент
  - Ръководство за употреба на използвания самар
  - Ръководство за употреба на акумулаторната батерия STIHL AR
  - Ръководство за употреба "Чанта с колан AP със съединителен проводник"
  - Указания за безопасност на акумулаторната батерия STIHL AP
  - Ръководство за употреба на зарядните устройства STIHL AL 101, 301, 301-4, 500
  - Информация за безопасност за акумулаторните батерии и изделията с вградена акумулаторна батерия на STIHL: [www.stihl.com/safety-data-sheets](http://www.stihl.com/safety-data-sheets)

Допълнителна информация за STIHL connected, съвместими продукти и ЧЗВ можете да намерите на [www.connect.stihl.com](http://www.connect.stihl.com) или в специализиран търговски обект на STIHL.

Знакът дума и символите (логата) Bluetooth® са регистрирани търговски марки, собственост на Bluetooth SIG, Inc. Всяко използване на този знак/символ от STIHL става с лиценз.

Акумулаторните батерии с  са оборудвани с безжичен интерфейс Bluetooth®. Местните ограничения за експлоатация (например в самолети или болници) трябва да бъдат съблюдавани.

### 2.2 Обозначение на предупредителни указания, които се срещат в текста



#### ПРЕДУПРЕЖДЕНИЕ

- Това указание предупреждава за опасностите, които могат да доведат до тежки наранявания или до смърт.
  - ▶ Посочените мерки ще помогнат за предотвратяването на тежки наранявания или смърт.

#### УКАЗАНИЕ

- Това указание предупреждава за опасности, които могат да доведат до материални щети.
  - ▶ Посочените мерки ще помогнат за предотвратяването на материални щети.

### 2.3 Символи в текста



Този символ насочва към глава от настоящото ръководството за употреба.



## 3 Преглед на съдържанието

### 3.1 Моторна косачка и акумулаторна батерия

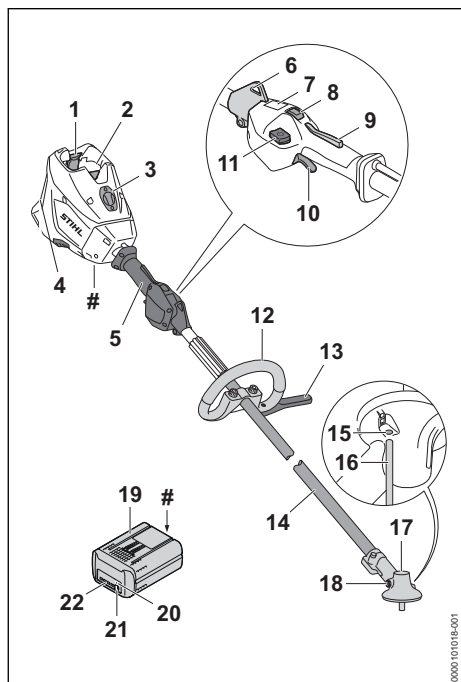

#### 1 Блокиращ лост

Блокиращият болт държи акумулаторната батерия и приемното гнездо за акумулаторната батерия.

#### 2 Приемно гнездо за акумулаторната батерия

В това гнездо се поставя акумулаторната батерия.

#### 3 Покривен капак<sup>37</sup>

Покривният капак служи като запазено място за Smart Connector 2 A.

#### 4 Въздушен филтър

Въздушният филтър филтрира засмуквания от двигателя въздух.

#### 5 Дръжка за управление

Дръжката за управление служи за управление, носене и водене на моторната косачка.

#### 6 Носеща халка

Носещата халка служи за окачване на самара.

#### 7 Светодиоди

Светодиодите показват настроената степен на мощност.

#### 8 Бутон за степените на мощност

Бутонът за степените на мощност служи за настройване на степента на мощност.

#### 9 Блокировка на лоста за ръчно включване/изключване

С блокировката на лоста за ръчно включване/изключване се деблокира лостът за ръчно включване/изключване.

#### 10 Лост за ръчно включване/изключване

С лоста за ръчно включване/изключване се включва и изключва моторната косачка.

#### 11 Бутон за освобождаване

Бутонът за освобождаване служи за включване на моторната косачка.

#### 12 Кръгова обхващаща ръкохватка

Кръговата обхващаща ръкохватка с бързодействаща скоба служи за носене и водене на моторната косачка.

#### 13 Ограничител на стъпката

Ограничителят на стъпката ограничава разстоянието между крака на ползвателя и металния режещ инструмент.

#### 14 Стебловидно тяло

Стебловидното тяло свързва всички конструктивни елементи помежду им.

#### 15 Отвор за дорника

Отворът за дорника поема дорника.

#### 16 Дорник

При монтажа на режещ инструмент дорникът блокира вала.

#### 17 Корпус на предавателния механизъм

Корпусът на предавателния механизъм покрива предавателния механизъм.

#### 18 Винтова пробка

Винтовата пробка затваря отвора за трансмисионна смазка STIHL.

<sup>37</sup>Покривният капак е част от корпуса на двигателя. Сваляйте покривния капак само ако ще монтирате Smart Connector 2 A и го съхранявайте на сигурно място за по-късен повторен монтаж. Използвайте моторната косачка винаги с монтиран покривен капак или Smart Connector 2 A.

**19 Акумулаторна батерия**

Акумулаторната батерия захранва моторната косачка с енергия.

**20 Светодиоди**

Светодиодите показват състоянието на зареждане на акумулаторната батерия и евентуални неизправности.

**21 Бутон**

С този бутон се активират светодиодите на акумулаторната батерия. Той активира и деактивира безжичния интерфейс Bluetooth® (ако е наличен).

**22 Светодиод „BLUETOOTH®“ (само за акумулаторни батерии с )**

Светодиодът показва активирането и деактивирането на безжичния интерфейс Bluetooth®.

**# Табелка с техническите данни с машинния номер****3.2 Предпазители и режещи инструменти**

Предпазителите и режещите инструменти са представени като примери. Комбинациите, които могат да се използват, са посочени в това ръководство за употреба,  22.

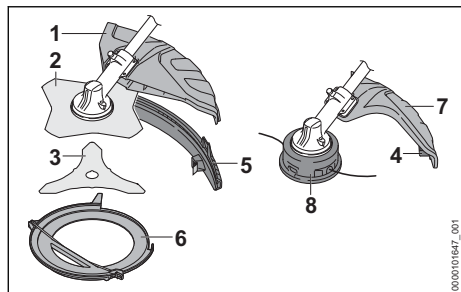
**1 Универсален предпазител<sup>38</sup>**

Универсалният предпазител защитава ползвателя от изхвърчащите нагоре предмети и го предпазва от контакт с режещия инструмент.

**2 Режещ лист за трева**

Режещият лист за трева коси трева и бурени.

**3 Нож за гъсталак**

Ножът за гъсталак реже гъсталаци.

**4 Ножче за отрязване на кордата**

По време на работа ножчето за отрязване на кордата скъсява кордата за косене до необходимата дължина.

**5 Престилка<sup>39</sup>**

Престилката разширява универсалния предпазител за използване с глава за косене.

**6 Транспортен предпазител**

Транспортният предпазител предпазва от контакт с металорежещите инструменти.

**7 Предпазител за главата за косене**

Предпазителят за главата за косене защитава ползвателя от изхвърчащи нагоре предмети и го предпазва от контакт с главата за косене.

**8 Глава за косене**

Главата за косене служи за закрепване на кордата за косене.

**3.3 Символи**

Символите могат да се намират върху моторната косачка, предпазителя и акумулаторната батерия и означават следното:



1 светодиод свети в червено в червено. Акумулаторната батерия е силно загряла или силно се е охладила.



4 светодиода мигат в червено. В акумулаторната батерия има неизправност.



Натиснете бутона за освобождаване, за да включите моторната косачка и да настроите степените на мощност.



Този символ обозначава бутона за освобождаване.



Този символ показва посоката на въртене на режещия инструмент.

max  $\varnothing$  xxx Този символ показва максималния диаметър на режещия инструмент в милиметри.

<sup>38</sup>За режещите инструменти, които могат да се използват заедно с универсалния предпазител вижте глава 22 - Комбинация от режещи инструменти, предпазители и самари.

<sup>39</sup>За режещите инструменти, които могат да се използват заедно с престилката вижте глава 22 - Комбинация от режещи инструменти, предпазители и самари.



 Този символ показва максималните обороти на режещия инструмент.

 Гарантирано максимално ниво на звуковата мощност в съответствие с Директива 2000/14/ЕО в dB(A), за да се направят сравними звуковите емисии на изделията.

 Акумулаторната батерия има безжичен интерфейс Bluetooth® и може да се свърже с приложението STiHL connected.

 Посоченото в непосредствена близост до символа показва енергийното съдържание на акумулаторната батерия според спецификацията на производителя на клетката. Наличното за приложение енергийно съдържание е по-ниско.

 Не изхвърляйте изделието заедно с битовите отпадъци.

## 4 Указания за безопасност

### 4.1 Предупредителни символи

#### 4.1.1 Предупредителни символи

Предупредителните символи върху моторната косачка или акумулаторната батерия означават следното:

 Да се спазват указанията за безопасност и мерките, свързани с тях.

 Да се прочете, разбере и съхранява настоящото ръководство за употреба.

 Да се носят предпазни очила, антифони и предпазна каска.

 Носете защитни обувки.

 Да се носят работни ръкавици.

 Спазвайте указанията за безопасност относно обратния удар и съответните мерки.

 Да се обърне внимание върху указанията за безопасност, отнасящи се до изхвърчащите нагоре предмети и мерките срещу тях.

 Да се спазва безопасно разстояние.

 Изваждайте акумулаторната батерия при прекъсване на работа, при транспортиране, съхраняване, по време на дейностите по поддръжката или ремонта на машината.

 Пазете акумулаторната батерия от горещина и огън.

 Изваждайте щепсела на захранващия кабел от буксата по време на прекъсване на работа, при транспортиране, съхраняване, почистване, поддръжка или ремонт.

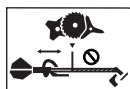



Не слизайте под минималното разстояние между кръговата обхващаща ръкохватка и режещия инструмент.

#### 4.1.2 Предпазител за главата за косене

Предупредителните символи върху предпазителя за глави за косене означават следното:

 Използвайте този предпазител за глави за косене.

 Не използвайте този предпазител за режещи листове за трева.

 Не използвайте този предпазител за ножове за гъсталак.

#### 4.1.3 Универсален предпазител и престилка

##### Универсален предпазител

Предупредителните символи върху универсалния предпазител означават следното:

 Този предпазител без престилка да не се използва за глави за косене.

 Използвайте този предпазител за режещите листове за трева.

 Използвайте този предпазител за ножовете за гъсталак.

##### Престилка

Предупредителните символи върху престилката означават следното:



Използвайте универсалния предпазител заедно с престилката и резачка за главите за косене.

## 4.2 Употреба по предназначение

Моторната косачка STIHL FSA 200.0 R служи за следните приложения:

- с една глава за косене: косене на трева
- с един режещ лист за трева: косене на трева и бурени
- с нож за гъсталак: косене на гъсталак с диаметър до 20 mm

Моторната косачка може да бъде използвана при дъжд.

Тази моторна косачка се снабдява с енергия от акумулаторна батерия STIHL AP или акумулаторна батерия STIHL AR.

Акумулаторната батерия с **C** в комбинация с приложението STIHL connected прави възможно персонализирането и предаването на информация към акумулаторната батерия на базата на Bluetooth® технологията.

## ▲ ПРЕДУПРЕЖДЕНИЕ

- Акумулаторни батерии, които не са одобрени от STIHL за употреба с моторната косачка, могат да предизвикат пожар и експлозия. Може да се стигне до тежки наранявания и смърт на хора и до материални щети.
  - ▶ Използвайте моторната косачка с акумулаторна батерия STIHL AP или акумулаторна батерия STIHL AR.
- Ако моторната косачка или акумулаторната батерия не се използват по предназначение, може да се стигне до тежко нараняване или дори до смърт на хора, както и до възникване на материални щети.
  - ▶ Използвайте моторната косачка така, както е описано в това ръководство за употреба.
  - ▶ Използвайте акумулаторната батерия така, както е описано в това ръководство за употреба, ръководството за употреба на акумулаторната батерия STIHL AR, приложението STIHL connected и на [www.connect.stihl.com](http://www.connect.stihl.com).

## 4.3 Изисквания към ползвателя

### ▲ ПРЕДУПРЕЖДЕНИЕ

- Ползвателите, които не са инструктирани предварително, не са в състояние да раз-

познаят или оценят опасностите, свързани с работата на моторната косачка и с акумулаторната батерия. Ползвателят или други хора могат да бъдат тежко или дори смъртно ранени.



- ▶ Да се прочете, разбере и съхранява настоящото ръководство за употреба.
- ▶ Когато моторната косачка или акумулаторната батерия се дават на друг ползвател: да му се предаде също и ръководството за употреба.
- ▶ Убедете се, че ползвателят удовлетворява следните изисквания:
  - Ползвателят е отпочинал.
  - Ползвателят физически, емоционално и умствено е способен да обслужва моторната косачка или акумулаторната батерия и да работи с тях. В случай, че ползвателят физически, емоционално и умствено само ограничено е способен за това, той се допуска към работа с апаратите само под надзор или ръководство на отговорно лице.
  - Ползвателят е в състояние да разпознае и прецени опасностите на моторната косачка и акумулаторните батерии.
  - Ползвателят е пълнолетно лице или е обучен в съответствие с националните разпоредби под надзора на друго лице.
  - Ползвателят трябва да е получил инструкции от сътрудник в специализиран търговски обект на фирма STIHL или от друго компетентно лице, преди да пристъпи към работа с моторната косачка за първи път.
  - Ползвателят не бива да работи с апарата, когато се намира под въздействието на алкохол, медикаменти или наркотици.
- ▶ При съмнения и въпроси обърнете се към специализиран търговски обект на STIHL.

## 4.4 Облекло и екипировка

### ▲ ПРЕДУПРЕЖДЕНИЕ

- По време на работа дългите коси могат да бъдат увлечени в моторната косачка. Ползвателят може да бъде сериозно ранен.

- ▶ Приберете и осигурете дългата коса по такъв начин, че тя да се намира над раменете.
- По време на предмети могат да бъдат изхвърлени с висока скорост. Ползвателят може да бъде наранен.



- ▶ Носете плътно прилягащи предпазни очила. Подходящи предпазни очила са тези, които са минали проверка по стандарт EN 166 или по националните нормативи и със съответна маркировка се предлагат в търговската мрежа.

- ▶ Носете предпазна маска за лице.
- ▶ Носете плътно прилепнала горна част с дълги ръкави.
- По време на работа възниква шум. Шумът може да увреди слуха.



- ▶ Необходимо е да се носят антифони.

- Падащи предмети могат да причинят наранявания на главата.



- ▶ Ако по време на работа надолу падат предмети: носете предпазна каска.

- По време на работа може да се вдигне прах. Вдишаният прах може да увреди здравето и да предизвика алергични реакции.
  - ▶ Ако се вдига прах: носете противопрахова маска.
- Неподходящото облекло може да се оплете в дървения материал, храсти и в моторната косачка. Ползватели без подходящо облекло могат да получат тежки наранявания.
  - ▶ Носете плътно прилягащо облекло.
  - ▶ Не носете шалове и бижута.
- По време на работа ползвателят може да докосне въртящия се режещ инструмент. Ползвателят може да бъде сериозно ранен.
  - ▶ Носете работни обувки от устойчив материал.



- ▶ Ако се използва метален режещ инструмент: носете защитни ботуши със стоманени бомбета.

- ▶ Носете дълъг панталон от устойчив материал.
- При монтажа и демонтажа на режещия инструмент и по време на почистването или техническото обслужване ползвателят може да влезе в контакт с режещия инстру-

мент или ножа за отрязване на кордата. Ползвателят може да бъде наранен.



- ▶ Носете работни ръкавици от устойчив материал.

- Ако ползвателят носи неподходящи обувки, той може да се подхлъзне. Ползвателят може да бъде наранен.
  - ▶ Носете здрави затворени обувки с подметки с грайфери.

## 4.5 Работен участък и неговата околност

### 4.5.1 Моторна косачка

#### ▲ ПРЕДУПРЕЖДЕНИЕ

- Външни лица, деца и животни не могат да разпознават и оценяват опасностите, свързани с работата на моторната косачка и опасностите от евентуално изхвърчащи предмети. Външни лица, деца и животни могат да получат тежки наранявания и да бъдат причинени материални щети.

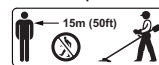

- ▶ Външни хора, деца и животни да се държат на разстояние 15 м по периметъра на работния участък.

- ▶ Да се спазва разстояние от 15 m спрямо всякакви предмети.
- ▶ Не оставяйте моторната косачка без надзор.
- ▶ Уверете се, че децата не могат да си играят с моторната косачка.
- Електрическите компоненти на моторната косачка могат да създадат искри. В леснозапалима или експлозивна среда искрите могат да предизвикат пожар или експлозия. Може да се стигне до тежки наранявания и смърт на хора и до материални щети.
  - ▶ Да не се работи в лесно възпламенима или експлозивна среда.

### 4.5.2 Акумулаторна батерия

#### ▲ ПРЕДУПРЕЖДЕНИЕ

- Външните лица, децата и животните не могат да разпознават и оценяват опасностите, свързани с акумулаторната батерия. Външните лица, децата и животните могат да получат тежки наранявания.
  - ▶ Дръжте далеч външни лица, деца и животни.
  - ▶ Не оставяйте акумулаторната батерия без надзор.

- ▶ Уверете се, че деца не могат да играят с акумулаторната батерия.
- Акумулаторната батерия не е защитена срещу всички въздействия на околната среда. Ако акумулаторната батерия е изложена на неподходящи въздействия на околната среда, тя може да се запали, да експлодира или да се повреди непоправимо. В резултат от това може да се стигне до тежки наранявания на хора и възникване на материални щети.



- ▶ Пазете акумулаторната батерия от горещина и огън.
- ▶ Не хвърляйте ножицата в огън.

- ▶ Не зареждайте, използвайте и съхранявайте акумулаторната батерия извън посочените температурни граници  21.3.



- ▶ Не потапяйте акумулаторните батерии в течности.

- ▶ Дръжте акумулаторната батерия далеч от малки метални части.
- ▶ Не излагайте акумулаторната батерия на високо налягане.
- ▶ Не излагайте акумулаторната батерия на микровълни.
- ▶ Защитете акумулаторната батерия от химикали и соли.

## 4.6 Състояние, съответстващо на изискванията за безопасност

### 4.6.1 Моторна косачка

- Моторната косачка се намира в състояние, съответстващо на изискванията за безопасност, когато са изпълнени следните условия:
- Моторната косачка не е повредена.
  - Моторната косачка е чиста.
  - Елементите на управлението функционират нормално и не са променени.
  - Монтирана е една от посочените в това ръководство за употреба комбинации от режещ инструмент и предпазител.
  - Режещият инструмент и предпазителят са монтирани правилно.
  - Към моторната косачка са монтирани оригинални принадлежности на STIHL.
  - Принадлежностите са монтирани правилно.

## ▲ ПРЕДУПРЕЖДЕНИЕ

- При състояние, неотговарящо на изискванията за техническа безопасност, е въз-

можно конструктивни части вече да не функционират правилно, а предпазните устройства - да не действат. Може да се стигне до сериозни наранявания на хора или смърт.

- ▶ Да се работи с изправна моторна косачка.
- ▶ Ако моторната косачка е замърсена: почистете моторната косачка.
- ▶ Да не се правят конструктивни промени по моторната косачка. Изключение: монтаж на една от посочените в това ръководство за употреба комбинации от режещ инструмент и предпазител.
- ▶ Ако елементите за управление не функционират: не работете с моторната косачка.
- ▶ Към моторната косачка да се монтира оригинални принадлежности на STIHL.
- ▶ Режещият инструмент и предпазителят да се монтира така, както е описано в това ръководство за употреба.
- ▶ Монтирайте принадлежностите така, както е описано в това ръководство за употреба или както е описано в ръководството за употреба на принадлежностите.
- ▶ Да не се вкарват никакви предмети в отворите на моторната косачка.
- ▶ Сменете износените или повредени указателни табелки.
- ▶ При съмнения се обърнете към специализиран търговски обект на STIHL.

### 4.6.2 Предпазител

Предпазителят се намира в състояние, съответстващо на изискванията за безопасност, когато са изпълнени следните условия:

- Предпазителят не е повреден.
- В случай че се използват резачът и престилката: резачът и престилката са монтирани правилно.

## ▲ ПРЕДУПРЕЖДЕНИЕ

- При състояние на апарата, неотговарящо на изискванията за техническа безопасност, частите му не могат да функционират нормално и предпазните устройства престават да действат. Ползвателят може да бъде сериозно ранен.
  - ▶ Да се работи само с неповреден /изправен предпазител.
  - ▶ В случай че се използват резачът и престилката: работете с правилно монтиран резач и правилно монтирана престилка.

- ▶ При съмнения се обърнете към специализиран търговски обект на STIHL.

#### 4.6.3 Глава за косене

Главата за косене се намира в състояние, съответстващо на изискванията за безопасност, когато са изпълнени следните условия:

- Главата за косене не е повредена.
- Главата за косене не е блокирана.
- Главата за косене е правилно монтирана и затегната.
- Кордите за косене са правилно поставени.
- Границите на износване не са надхвърлени.

### ▲ ПРЕДУПРЕЖДЕНИЕ

- Ако части от главата за косене или на кордите за косене не се намират в състояние, съответстващо на изискванията за безопасност, те могат да се разхлабят и да изхвърчат. Може да се стигне до сериозни наранявания на хората.
  - ▶ Да се работи само с неповредена глава за косене.
  - ▶ Кордите за косене да не се заменят с предмети от метал.
  - ▶ Съблюдавайте и спазвайте границите на износване.
  - ▶ При съмнения се обърнете към специализиран търговски обект на STIHL.

#### 4.6.4 Метален режещ инструмент

Металният режещ инструмент е в състояние, съответстващо на изискванията за безопасност, когато са изпълнени следните условия:

- Металният режещ инструмент и допълнително монтираните части не са повредени.
- Металният режещ инструмент не е деформиран.
- Металният режещ инструмент е правилно монтиран и затегнат.
- Металният режещ инструмент е заточен правилно.
- По режещите ръбове на металния режещ инструмент няма мустаци.
- Границите на износване не са надхвърлени.
- Ако се използва метален режещ инструмент, който не е произведен от STIHL, той не трябва да е по-тежък, по-дебел, да е оформен по-друг начин, да е с по-лошо качество и да е с диаметър по-голям от най-големия, разрешен от STIHL за този режещ инструмент.

### ▲ ПРЕДУПРЕЖДЕНИЕ

- При състояние, несъответстващо на изискванията за безопасност, от металния режещ инструмент могат да се отделят части и да изхвърчат. Може да се стигне до сериозни наранявания на хората.
  - ▶ Работете с неповреден метален режещ инструмент и неповредени допълнително монтирани части.
  - ▶ Заточвайте правилно металния режещ инструмент.
  - ▶ С пила отстранявайте мустаци по режещите ръбове.
  - ▶ Металният режещ инструмент трябва да се балансира от специализиран търговски обект на STIHL.
  - ▶ Съблюдавайте и спазвайте границите на износване.
  - ▶ Използвайте метален режещ инструмент, посочен в това ръководство за употреба.
  - ▶ При съмнения се обърнете към специализиран търговски обект на STIHL.

#### 4.6.5 Акумулаторна батерия

Акумулаторната батерия се намира в състояние, съответстващо на изискванията за безопасност, когато са изпълнени следните условия:

- Акумулаторната батерия не е повредена.
- Акумулаторната батерия е чиста и суха.
- Акумулаторната батерия функционира и не е променена.

### ▲ ПРЕДУПРЕЖДЕНИЕ

- Акумулаторната батерия повече не може да функционира безопасно, ако не е в състояние, съответстващо на изискванията за безопасност. Може да се стигне до сериозни наранявания на хората.
  - ▶ Работете с неповредена и функционираща акумулаторна батерия.
  - ▶ Не зареждайте повредена или дефектна акумулаторна батерия.
  - ▶ Ако акумулаторната батерия е замърсена: почистете я.
  - ▶ Ако акумулаторна батерия е мокра: оставете я да изсъхне,  21.4.
  - ▶ Не променяйте акумулаторната батерия.
  - ▶ Не вкарвайте предмети в отворите на акумулаторната батерия.
  - ▶ Не присъединявайте или свързвайте накъсо електрическите контакти на акумулаторната батерия с метални предмети.

- ▶ Не отваряйте акумулаторната батерия.
- ▶ Сменете износените или повредени указателни табелки.
- От повредена акумулаторна батерия може да изтича течност. Ако течността влезе в контакт с кожата или очите, кожата или очите могат да бъдат раздразнени.
  - ▶ Избягвайте контакт с течността.
  - ▶ При контакт с кожата: засегнатите участъци на кожата да се измият обилно с вода и сапун.
  - ▶ При контакт с очите: очите да се изплакват обилно с вода в продължение на най-малко 15 минути и да се потърси лекар.
- Повредената или дефектна акумулаторна батерия може да мирише необичайно, да пуши гори. Може да се стигне до тежки наранявания и смърт на хора и до материални щети.
  - ▶ Ако акумулаторната батерия мирише необичайно, пуши или гори: тя да не бива да се използва и трябва да се държи далеч от горивни материали.
  - ▶ Ако акумулаторната батерия гори: опитайте се да загазите акумулаторната батерия с пожарогасител или вода.

## 4.7 Работа

### ▲ ПРЕДУПРЕЖДЕНИЕ

- В някои ситуации ползвателят не може да работи концентрирано. Тогава ползвателят може да се спъне, да падне и тежко да се нарани.
  - ▶ Работете спокойно и съсредоточено.
  - ▶ Ако условията на видимост или осветлението са лоши: не работете с моторната косачка.
  - ▶ Работете самостоятелно с моторната косачка.
  - ▶ Водете режещия инструмент близо до земята и хоризонтално.
  - ▶ Внимавайте за препятствия.
  - ▶ Докато работите, стойте на земята и пазете равновесие.
  - ▶ Ако се появят признаци на умора: направете почивка по време на работата.
- Въртящия се режещ инструмент може да пореже ползвателя. Ползвателят може да бъде сериозно ранен.
  - ▶ Не докосвайте въртящия се режещ инструмент.
  - ▶ Ако режещият инструмент се блокира от предмет: изключете моторната косачка и

свалете акумулаторната батерия. Едва тогава отстранете предмета.

- В случай, ако забележите промени или нещо необичайно в поведението на моторната косачка по време на работа, това може да означава, че състоянието ѝ не съответства с изискванията за техническа безопасност. В резултат от това може да се стигне до тежки наранявания на хора и възникване на материални щети.
  - ▶ Прекратете работа, извадете акумулаторната батерия и се обърнете към специализиран търговски обект на STIHL.
- По време на работа моторната косачка може да предизвика вибрации.
  - ▶ Носете ръкавици.



- ▶ Правете почивки в процеса на работа.
- ▶ При поява на признаци за нарушено кръвооросяване: потърсете лекарска помощ.
- Ако по време на работа режещият инструмент се удари в чужд предмет, предметът или части от него могат да изхвърчат нагоре с висока скорост. Това може да причини тежки наранявания на хора и материални щети.
  - ▶ Отстранете чуждите предмети от работната зона.
- Ако въртящия се режещ инструмент се удари в твърд предмет, могат да възникнат искри и режещият инструмент да се повреди. Искрите могат да предизвикат пожар в леснозапалима среда. Може да се стигне до тежки наранявания и смърт на хора и до материални щети.
  - ▶ Не бива да се работи в леснозапалима среда.
  - ▶ Уверете се, че режещият инструмент се намира в състояние, съответстващо на изискванията за техническа безопасност.
- При отпускане на лоста за ръчно включване/изключване режещият инструмент продължава да се върти още кратко време. Може да се стигне до сериозни наранявания на хората.
  - ▶ Изчакайте, докато режещият инструмент спре да се върти.
- В опасна ситуация ползвателят може да изпадне в паника и да не сваля самара. Ползвателят може да бъде сериозно ранен.
  - ▶ Упражнявайте се да сваляте самара.

## 4.8 Реактивни сили

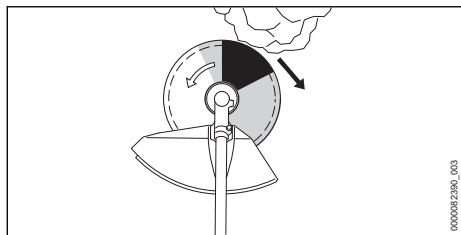

Обратен удар може да възникне по следната причина:

- В маркираната в сиво или в черно зона въртящият се метален режещ инструмент се облъсква с твърд предмет и бързо спира.
- Въртящият се метален режещ инструмент е заклещен.

Най-голямата опасност от възникване на обратен удар е налице в маркираната в черно зона.

### ▲ ПРЕДУПРЕЖДЕНИЕ

- По тези причини ротационното движение на режещия инструмент може силно да се забави или да спре и режещият инструмент може да бъде изтласкан надясно или по посока към ползвателя (черна стрелка). Ползвателят може да загуби контрол над моторната косачка. Може да се стигне до сериозни наранявания на хора или смърт.
  - ▶ Дръжте моторната косачка здраво с две ръце.
  - ▶ Работете така, както е описано в това ръководство за употреба.
  - ▶ Не работете в маркираната в черно зона.
  - ▶ Използвайте посочената в това ръководство за употреба комбинация от режещ инструмент, предпазител и самар.
  - ▶ Заточвайте правилно металния режещ инструмент.
  - ▶ Работете на пълна газ.

## 4.9 Транспортиране

### 4.9.1 Моторна косачка

### ▲ ПРЕДУПРЕЖДЕНИЕ

- По време на работа корпусът на предавателния механизъм може да се нагрее. Ползвателят може да се изгори.
  - ▶ Не докосвайте горещия корпус на предавателния механизъм.



- При транспортиране моторната косачка може да се преобърне или да се измести. Това може да причини тежки наранявания на хора и материални щети.



- ▶ Извадете акумулаторната батерия.
- ▶ Ако е монтиран метален режещ инструмент: монтирайте предпазител за транспортиране.
- ▶ С обтяжни колани, ремъци или мрежа обезопасете моторната косачка така, че да не може да се обърне или измести.

### 4.9.2 Акумулаторна батерия

### ▲ ПРЕДУПРЕЖДЕНИЕ

- Акумулаторната батерия не е защитена срещу всички въздействия на околната среда. Ако акумулаторната батерия се подложи на неподходящи въздействия на околната среда, тя може да се повреди и могат да възникнат материални щети.
  - ▶ Не бива да се транспортира повредена акумулаторна батерия.
- При транспортирането акумулаторната батерия може да се преобърне или да се измести. Това може да причини тежки наранявания на хора и материални щети.
  - ▶ Акумулаторната батерия трябва да се опакова така в опаковката, че да не може да се мести.
  - ▶ Подсигурете опаковката така, че да не може да се движи.

## 4.10 Съхранение

### 4.10.1 Моторна косачка

### ▲ ПРЕДУПРЕЖДЕНИЕ

- Децата не могат да разпознаят и оценят опасностите, свързани с моторната косачка. Децата могат да бъдат сериозно наранени.
  - ▶ Извадете акумулаторната батерия.
  - ▶ Ако е монтиран метален режещ инструмент: монтирайте предпазител за транспортиране.
  - ▶ Моторната косачка да се съхранява извън обсега на деца.
- Електрическите контакти на моторната косачка и металните ѝ конструктивни части





могат да кородират от влагата. Моторната косачка може да се повреди.



- ▶ Извадете акумулаторната батерия.

- ▶ Моторната косачка да се съхранява в чисто и сухо състояние.

#### 4.10.2 Акумулаторна батерия

### ▲ ПРЕДУПРЕЖДЕНИЕ

- Децата не могат да разпознават и оценяват опасностите, свързани с акумулаторната батерия. Децата могат да бъдат сериозно наранени.

- ▶ Съхранявайте акумулаторната батерия извън обсега на деца.

- Акумулаторната батерия не е защитена срещу всички въздействия на околната среда. Ако акумулаторната батерия е изложена на неподходящи въздействия на околната среда, тя може да се повреди неправилно.

- ▶ Съхранявайте акумулаторната батерия в чисто и сухо състояние.

- ▶ Съхранявайте акумулаторната батерия в затворено помещение.

- ▶ Съхранявайте акумулаторната батерия отделно от моторната косачка.

- ▶ Ако акумулаторната батерия се съхранява в зарядното устройство: извадете щепсела и съхранявайте акумулаторната батерия със състояние на зареждане между 40 % и 60 % (2 светодиода в зелено светодиода).

- ▶ Не съхранявайте акумулаторната батерия извън посочените температурни граници, 21.3.

#### 4.11 Почистване, поддръжка и ремонт

### ▲ ПРЕДУПРЕЖДЕНИЕ

- Ако по време на почистване, поддръжка и ремонт на моторната косачка акумулаторната батерия е монтирана, то моторната косачка може да се включи по невнимание. В резултат от това може да се стигне до тежки наранявания на хора и възникване на материални щети.



- ▶ Извадете акумулаторната батерия.

- По време на работа корпусът на предавателния механизъм може да се нагрее. Ползвателят може да се изгори.



- ▶ Не докосвайте горещия корпус на предавателния механизъм.

- Агресивните почистващи препарати, почистването с водна струя или остри предмети могат да повредят моторната косачка, предпазителя, режещия инструмент или акумулаторната батерия. Ако моторната косачка, предпазителят, режещият инструмент или акумулаторната батерия не са почистени правилно, частите им няма да функционират нормално, а предпазните им устройства ще престанат да действат. Може да се стигне до сериозни наранявания на хората.

- ▶ Моторната косачка, предпазителят, режещият инструмент и акумулаторната батерия да се почистват така, както е описано в настоящото ръководство за употреба.

- Ако моторната косачка, предпазителят, режещият инструмент или акумулаторната батерия не се поддържат или ремонтират правилно, частите им няма да функционират нормално, а предпазните им устройства ще престанат да действат. Може да се стигне до сериозни наранявания на хора или смърт.

- ▶ Не извършвайте самостоятелно техническо обслужване или ремонт на моторната косачка, предпазителя и акумулаторната батерия.

- ▶ Ако е необходимо техническо обслужване или ремонт на моторната косачка, предпазителя или акумулаторната батерия: обърнете се към специализиран търговски обект на STIHL.

- ▶ Поддържайте режещия инструмент така, както е описано в ръководството за употреба на използвания режещ инструмент или върху опаковката на използвания режещ инструмент.

- По време на почистване или поддръжка на режещите инструменти ползвателят може да се порезе на остриете режещи ръбове. Ползвателят може да бъде наранен.



- ▶ Носете работни ръкавици от устойчив материал.

## 5 Подготовка на моторната косачка за работа

### 5.1 Подготовка на моторната косачка за работа

Преди започване на работа е необходимо да се извършат следните стъпки:

- ▶ Уверете се, че следните части се намират в състояние, отговарящо на изискванията за техническата безопасност:
  - моторна косачка, **▣** 4.6.1.
  - предпазител, **▣** 4.6.2.
  - Глава за косене или метален режещ инструмент, **▣** 4.6.3 или **▣** 4.6.4.
  - акумулаторна батерия, **▣** 4.6.5.
- ▶ Проверете акумулаторната батерия, **▣** 6.
- ▶ Зареждайте акумулаторната батерия докрай, както е описано в ръководството за употреба на зарядни устройства STIHL AL 101, 301, 301-4, 500.
- ▶ Почистете моторната косачка, **▣** 17.1.
- ▶ Монтирайте кръговата обхващаща ръкохватка, **▣** 8.1.
- ▶ Изберете комбинацията от режещ инструмент, предпазител и самар, **▣** 22.
- ▶ Монтирайте предпазителя, **▣** 8.3.1.
- ▶ Ако заедно с главата за косене се използва универсален предпазител: монтирайте престаилка, **▣** 8.4.1.
- ▶ Ако се използва метален режещ инструмент: монтирайте ограничителя на стъпката, **▣** 8.2.
- ▶ Монтирайте главата за косене или металния режещ инструмент, **▣** 8.5.1 или **▣** 8.6.1.
- ▶ Поставете и настройте самара, **▣** 9.1.
- ▶ Настройте кръговата обхващаща ръкохватка, **▣** 9.2.
- ▶ Балансирайте моторната косачка, **▣** 9.3.
- ▶ Проверете елементите на управлението, **▣** 12.1.
- ▶ Ако посочените стъпки не могат да се извършат: не използвайте моторната косачка и се обърнете към специализиран търговски обект на фирма STIHL.

### 5.2 Свързване на акумулаторната батерия с безжичен интерфейс Bluetooth® с приложението STIHL connected

- ▶ Активирайте безжичния интерфейс Bluetooth® на мобилния терминал.

- ▶ Активирайте безжичния интерфейс Bluetooth® на акумулаторната батерия, **▣** 7.1.
- ▶ Изтеглете приложението на STIHL connected от магазина с приложения на мобилния терминал и създайте акаунт.
- ▶ Отворете приложението на STIHL connected и се регистрирайте.
- ▶ Добавете акумулаторна батерия в приложението на STIHL connected и следвайте инструкциите на екрана.

Възможности за контакт и допълнителна информация можете да намерите на <https://support.stihl.com> или в приложението STIHL connected.

Приложението STIHL connected е на разположение в зависимост от пазара.

## 6 Зареждане на акумулатора и светодиодите

### 6.1 Зареждане на акумулаторната батерия

Времето на зареждане зависи от различни външни фактори, като например от температурата на акумулаторната батерия или от температурата на околната среда. За постигане на оптимална производителност спазвайте препоръчителните температурни диапазони, **▣** 21.4. Фактическото време на зареждане може да се различава от посоченото време. Времето за зареждане е посочено в линка [www.stihl.com/charging-times](http://www.stihl.com/charging-times).

- ▶ Зареждайте акумулаторната батерия така, както е описано в ръководството за употреба на зарядното устройство STIHL AL 101, 301, 301-4, 500.

### 6.2 Показване на нивото на зареждане

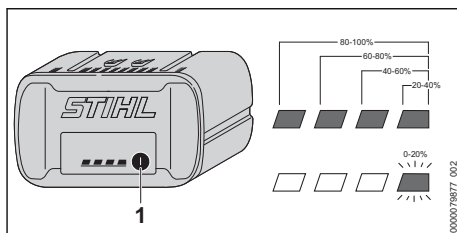

- ▶ Натиснете бутона (1). Светодиодите светят в продължение прилб. на 5 секунди в зелено и показват състоянието на зареждането.

- ▶ Ако десният светодиоди мига в зелено: заредете акумулаторната батерия.

### 6.3 Светодиоди (LED) на акумулаторната батерия

Светодиодите могат да показват състоянието на зареждане или наличието на неизправности в акумулаторната батерия. Светодиодите могат да светят или да мигат в зелено или в червено.

Когато светодиодите светят или мигат в зелено, те показват състоянието на зареждане.

- ▶ Когато светодиодите светят или мигат в червено: отстранете неизправности,  20.1.

В моторната косачка или в акумулаторната батерия има неизправност.

## 7 Активиране и деактивиране на безжичен интерфейс Bluetooth®

### 7.1 Активиране на безжичния интерфейс Bluetooth®

- ▶ Ако акумулаторната батерия има безжичен интерфейс Bluetooth®: натиснете бутона и го задръжте натиснат дотогава, докато светодиодът „BLUETOOTH®“ до символа  свети в синьо за ок. 3.

Безжичният интерфейс Bluetooth® на акумулаторната батерия е активиран.

### 7.2 Деактивиране на безжичния интерфейс Bluetooth®

- ▶ Ако акумулаторната батерия има безжичен интерфейс Bluetooth®: натиснете бутона и го задръжте натиснат дотогава, докато светодиодът „BLUETOOTH®“ до символа  мигне в синьо шест пъти.

Безжичният интерфейс Bluetooth® на акумулаторната батерия е деактивиран.

## 8 Сглобяване на моторната косачка

### 8.1 Монтаж на кръговата обхващаща ръкохватка

- ▶ Изключете моторната косачка и извадете акумулаторната батерия.

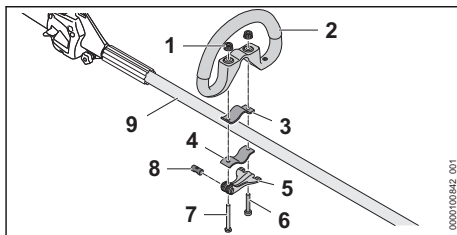

- ▶ Вкарайте болта (8) в отвора на бързодействащата скоба (5). Подравнете болта (8) така, че прорезът в болта да сочи надолу.
- ▶ Поставете скобата (3) в кръговата обхващаща ръкохватка така, че отворите да съвпадат.
- ▶ Поставете кръговата обхващаща ръкохватка (2) заедно с фиксиращата скоба (3) на стеловидното тяло (9).
- ▶ Вкарайте дългия винт (7) през отворите в болта и бързодействащата скоба (5).
- ▶ Натиснете скобата (4) към стеловидното тяло и го подравнете така, че отворите да съвпадат.
- ▶ Вкарайте късия винт (6) през отворите.
- ▶ Вкарайте дългия винт (7) през отворите.
- ▶ Завийте гайките с назъбка (1).
- ▶ Затворете бързодействащата скоба (5).

Кръговата обхващаща ръкохватка (2) е настроена, ако е неподвижна.

- ▶ Ако кръговата обхващаща ръкохватка (2) може да бъде преместена:
  - ▶ Отворете бързодействащата скоба (5).
  - ▶ Затегнете гайките с назъбка (1).
  - ▶ Затворете бързодействащата скоба (5). Кръговата обхващаща ръкохватка (2) вече не може да бъде преместена.
- ▶ Ако бързодействащата скоба (5) не може да се сгъне докрай:
  - ▶ Отворете бързодействащата скоба (5).
  - ▶ Разхлабете гайките с назъбка (1).
  - ▶ Затворете бързодействащата скоба (5). Кръговата обхващаща ръкохватка (2) вече не може да бъде преместена.

### 8.2 Монтаж на ограничител на стъпката

- ▶ Изключете моторната косачка и извадете акумулаторната батерия.

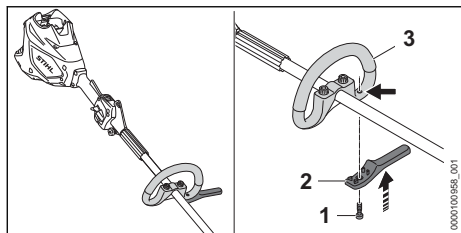

- ▶ Поставете ограничителя на стъпката (2) върху кръговата обхващаща ръкохватка (3). Ограничителят на стъпката е подравнен спрямо кръговата обхващаща ръкохватка.
- ▶ Завинтете и затегнете винта (1).

### 8.3 Монтаж и демонтаж на предпазителя

#### 8.3.1 Монтаж на предпазителя

- ▶ Изключете моторната косачка и извадете акумулаторната батерия.

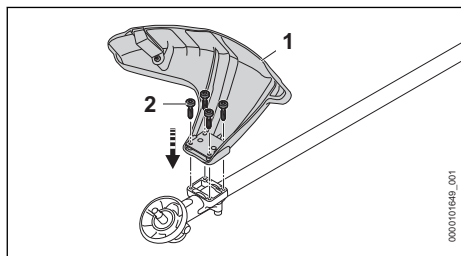

- ▶ Вкарайте предпазителя (1) до упор във водачите на корпуса на предавателния механизъм.
- ▶ Завийте и затегнете винтовете (2).

#### 8.3.2 Демонтаж на предпазителя

- ▶ Изключете моторната косачка и извадете акумулаторната батерия.

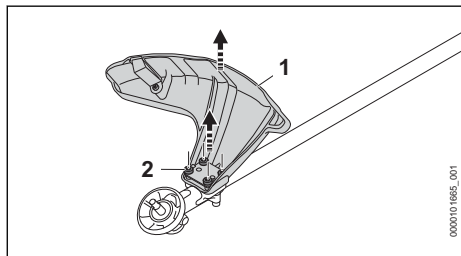

- ▶ Развийте винтовете (2).
- ▶ Изтеглете предпазителя (1).

### 8.4 Монтаж и демонтаж на престилката

#### 8.4.1 Монтаж на престилката

- ▶ Изключете моторната косачка и извадете акумулаторната батерия.

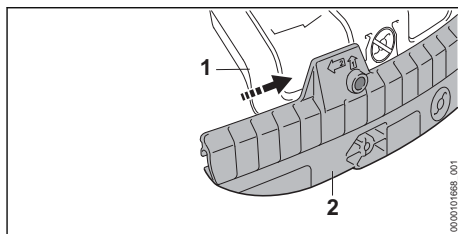

- ▶ Избутайте направляващия канал на престилката (2) върху лайстната на универсалния предпазител (1), докато се фиксира с щракване.

#### 8.4.2 Демонтаж на престилката

- ▶ Изключете моторната косачка и извадете акумулаторната батерия.

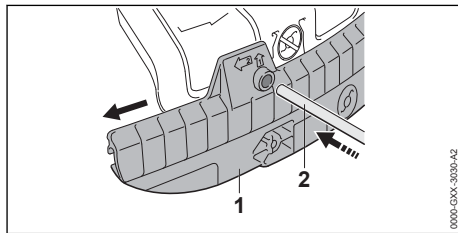

- ▶ Вкарайте дорника (2) в отвора на престилката (1).
- ▶ Свалете престилката (1) с дорника (2).

Не е необходим повторен демонтаж на резача от престилката (1).

### 8.5 Монтаж и демонтаж на главата за косене

#### 8.5.1 Монтиране на главата за косене

- ▶ Изключете моторната косачка и извадете акумулаторната батерия.

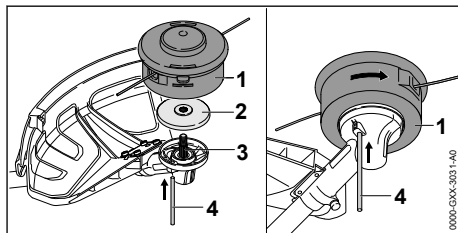

- ▶ Поставете притискателния диск (2) върху вала (3) така, че по-малкият диаметър да сочи нагоре.
- ▶ Поставете главата за косене (1) върху вала (3) и я завъртете на ръка обратно на часовниковата стрелка.
- ▶ Натиснете дорника (4) до упор в отвора и го задръжте натиснат.
- ▶ Въртете главата за косене (1) обратно на часовниковата стрелка дотогава, докато дорникът (4) се фиксира. Валът (3) е блокиран.
- ▶ Затегнете здраво на ръка главата за косене (1). Главата за косене е затегната.
- ▶ Свалете дорника (4).

### 8.5.2 Демонтиране на главата за косене

- ▶ Изключете моторната косачка и извадете акумулаторната батерия.
- ▶ Натиснете дорника до упор в отвора и го задръжте натиснат.
- ▶ Въртете главата за косене дотогава, докато дорникът се фиксира. Валът е блокиран.
- ▶ Отвийте главата за косене по посока на часовниковата стрелка.
- ▶ Свалете притискателния диск.
- ▶ Изтеглете дорника.

## 8.6 Монтаж и демонтаж на металния режещ инструмент

### 8.6.1 Монтаж на металния режещ инструмент

- ▶ Изключете моторната косачка и извадете акумулаторната батерия.

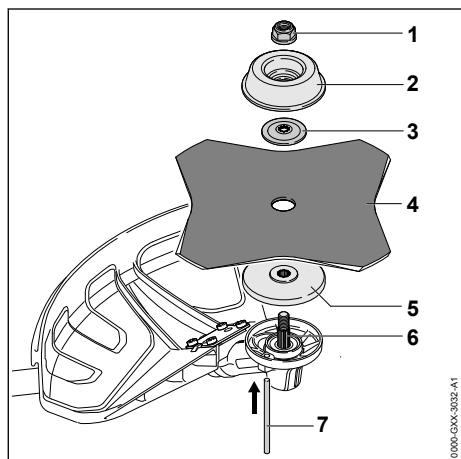

- ▶ Поставете притискателния диск (5) върху вала (6) така, че по-малкият диаметър да сочи нагоре.
- ▶ Поставете металния режещ инструмент (4) върху притискателния диск (5). Ако се използва дисков режещ лист или режещ лист за трева с повече от 4 остриета: подравнете режещите ръбове така, че те да сочат в същата посока, както стрелката за посоката на въртене върху предпазителя.
- ▶ Поставете притискащата шайба (3) върху металния режещ инструмент (4) така, че изпъкналостта да сочи нагоре.
- ▶ Поставете подвижния диск (2) върху притискащата шайба (3) така, че затворената страна да сочи нагоре.
- ▶ Натиснете дорника (7) до упор в отвора и го задръжте натиснат.
- ▶ Въртете металния режещ инструмент (4) обратно на часовниковата стрелка дотогава, докато дорникът (7) се фиксира. Валът (6) е блокиран.
- ▶ Завийте гайката (1) обратно на часовниковата стрелка и я затегнете здраво.
- ▶ Свалете дорника (7).

### 8.6.2 Демонтаж на металния режещ инструмент

- ▶ Изключете моторната косачка и извадете акумулаторната батерия.
- ▶ Натиснете дорника до упор в отвора и го задръжте натиснат.
- ▶ Въртете металния режещ инструмент по посока на часовниковата стрелка дотогава, докато дорникът се фиксира. Валът е блокиран.
- ▶ Отвийте гайката по посока на часовниковата стрелка.
- ▶ Свалете подвижния диск, притискателната шайба, металния режещ инструмент и притискателния диск.
- ▶ Изтеглете дорника.

## 9 Настройване на моторната косачка за ползвателя

### 9.1 Поставяне и настройване на самара

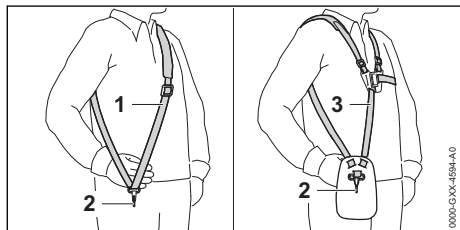

- ▶ Поставете колана за носене на апарата на едно рамо (1) или колана за носене на две рамена (3).
- ▶ Нагласете колана за носене на апарата на едно рамо (1) или колана за носене на две рамена (3) така, че карабинката (2) да се намира на около една педя разстояние от дясното Ви бедро.

Другите самари, които могат да се използват, са посочени в това ръководство за употреба 22.

### 9.2 Регулиране и настройване на кръговата обхващаща ръкохватка

Кръговата обхващаща ръкохватка може да се настрои в различни позиции в зависимост от приложението ѝ и ръста на ползвателя.

- ▶ Изключете моторната косачка и извадете акумулаторната батерия.

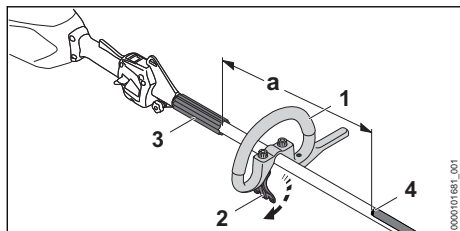

- ▶ Освободете бързодействащата скоба (2).
- ▶ Преместете кръговата обхващаща ръкохватка (1) така в желаната позиция, че да бъдат изпълнени следните условия:
  - Уплътнителната вложка (3) пасва между кръговата обхващаща ръкохватка (1) и носещата халка.

- а = преместете кръговата обхващаща ръкохватка максимум до червената маркировка (4) на предупредителния символ.
- ▶ Затворете бързодействащата скоба (2) така, че кръглата обхващаща ръкохватка (1) да не може да се върти повече около стебловидното тяло.

### 9.3 Балансиране на моторната косачка

Батерията и режещият инструмент влияят на баланса на моторната косачка. Моторната косачка трябва да се балансира с поставени режещ инструмент и акумулаторна батерия.

В зависимост от монтирания режещ инструмент моторната косачка трябва да се балансира по различен начин.

Ако е монтирана глава за косене:

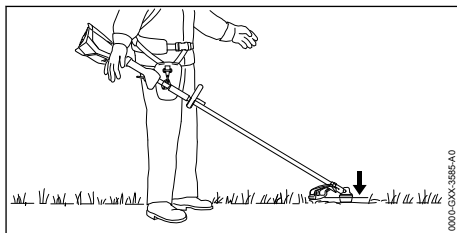

Режещата глава трябва да се опира леко в земята.

Ако е монтиран метален режещ инструмент:

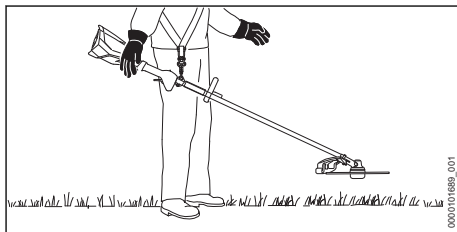

Металният режещ инструмент трябва да е на около 20 см над земята.

- ▶ Изключете моторната косачка.

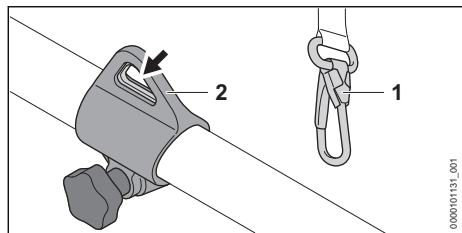

- ▶ Закачете носещата халка (2) на карабинера (1).
- ▶ Изчакайте моторната косачка да спре да се люлее.
- ▶ Ако в състоянието на долюляване положението на режещия инструмент трябва да се регулира:

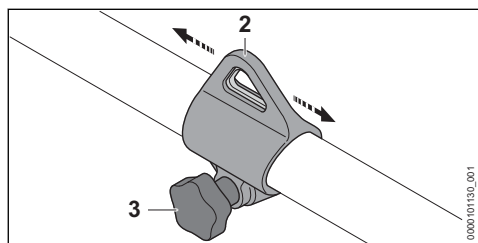

- ▶ Разхлабете винта (3).
- ▶ Преместете носещата халка (2) върху стеловидното тяло така, че в състояние на долюляване да се постигне правилно положение.
- ▶ Затегнете винта (3).

## 10 Поставяне и изваждане на акумулатора

### 10.1 Поставяне на акумулаторната батерия

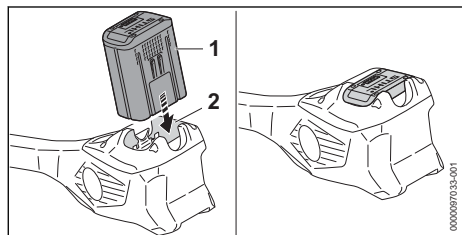

- ▶ Натиснете акумулаторната батерия (1) до упор в приемното ѝ гнездо (2). Акумулаторната батерия (1) се фиксира с щракване и е блокирана.

### 10.2 Изваждане на акумулаторната батерия

- ▶ Поставете моторната косачка върху равна повърхност.

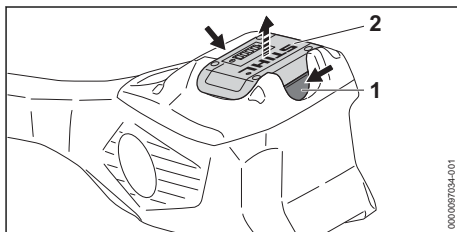

- ▶ Натиснете двата блокиращи лоста (1). Сега акумулаторната батерия (2) е деблокирана и може да се извади.

## 11 Включване и изключване на моторната косачка

### 11.1 Включване на моторната косачка

- ▶ Дръжте моторната косачка с дясната си ръка така за дръжката за управление, че палецът да обхваща точката за хващане (2) на дръжката за управление.
- ▶ С лявата си ръка хванете моторната косачка за кръговата обхващаща ръкохватка така, че палецът да обхваща кръговата обхващаща ръкохватка.

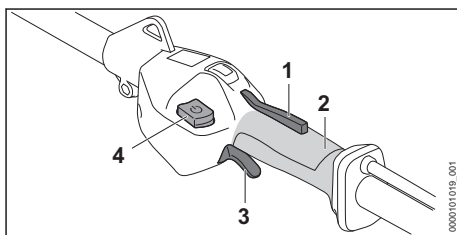

- ▶ Натиснете с ръка блокировката на лоста за ръчно включване/изключване (1) и я дръжте натисната.
- ▶ Натиснете бутона за освобождаване (4).
- ▶ Натиснете лоста за ръчно включване/изключване (3) с показалеца и го дръжте натиснат.

Моторната косачка се ускорява и режещият инструмент се върти.

Колкото повече се натиска лостът за ръчно включване/изключване (3), толкова по-бързо се върти режещият инструмент.



На максимална степен на мощност моторната косачка разпознава монтиращия режещ инструмент и автоматично настройва правилните максимални обороти.

## 11.2 Изключване на моторната косачка

- ▶ Отпуснете превключвателния лост и блокировката за превключвателния лост.
  - ▶ Изчакайте, докато режещият инструмент престане да се върти.
  - ▶ Ако режещият инструмент продължава да се върти: извадете акумулаторната батерия и се обърнете към търговец-специалист на STIHL.
- Моторната косачка е дефектна.

## 12 Проверка на моторната косачка и на акумулаторната батерия

### 12.1 Проверка на елементите на управлението

**Блокировка на лоста за ръчно включване/изключване и лост за ръчно включване/изключване**

- ▶ Извадете акумулаторната батерия.
  - ▶ Опитайте се да натиснете лоста за ръчно включване/изключване без да натискате блокировката на лоста за ръчно включване/изключване.
  - ▶ Ако лостът за ръчно включване/изключване позволява да бъде натиснат: не използвайте моторната косачка и се обърнете към специализиран търговски обект на STIHL. Блокировката на лоста за ръчно включване/изключване е дефектна.
  - ▶ Натиснете блокировката на лоста за ръчно включване/изключване и я задръжте натисната.
  - ▶ Натиснете лоста за ръчно включване/изключване и го пуснете.
  - ▶ Ако лостът за ръчно включване/изключване или блокировката на лоста за ръчно включване/изключване са трудноподвижни или не се въртят в изходната си позиция: не използвайте моторната косачка и се обърнете към специализиран търговски обект на STIHL.
- Лостът за ръчно включване/изключване или блокировката на лоста за ръчно включване/изключване са дефектни.

### Включване на моторната косачка

- ▶ Поставете акумулаторната батерия.
  - ▶ Натиснете блокировката на лоста за ръчно включване/изключване и я задръжте натисната.
  - ▶ С палец избутайте освобождаващия шибър в посока на кръговата обхващаща ръкохватка.
  - ▶ Натиснете лоста за ръчно включване/изключване и го задръжте натиснат. Режещият инструмент се върти.
  - ▶ Ако 3 светодиода на акумулаторната батерия мигат в червено: извадете акумулаторната батерия и се обърнете към специализиран търговски обект на STIHL. В моторната косачка има неизправност.
  - ▶ Освободете лоста за ръчно включване/изключване. След кратко време режещият инструмент престава да се върти.
  - ▶ Ако режещият инструмент продължава да се върти: извадете акумулаторната батерия и се обърнете към специализиран търговски обект на STIHL.
- Моторната косачка е дефектна.

### 12.2 Проверете акумулаторната батерия

- ▶ Натиснете бутона на акумулаторната батерия. Светодиодите светят или мигат.
  - ▶ Ако светодиодите не светят или не мигат: акумулаторната батерия да не се използва и да се потърси помощта на сътрудник в специализиран търговски обект на STIHL.
- В акумулаторната батерия има неизправност.

## 13 Работа с моторната косачка

### 13.1 Държане и водене на моторната косачка

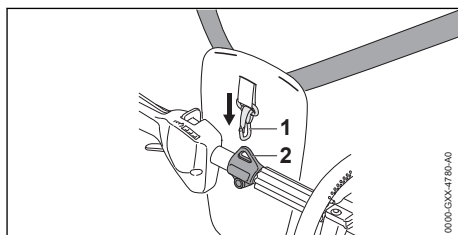

- ▶ Закачете носещата халка (2) на карабинера (1).

Ако се използва глава за косене:

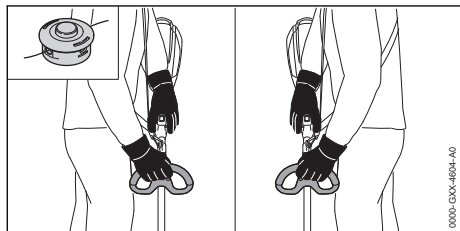

- ▶ Дръжте моторната косачка с една ръка за дръжката за управление така, че палецът да обхваща точката за хващане на дръжката за управление.
- ▶ С другата ръка хванете моторната косачка за ръкохватката така, че палецът да обхваща ръкохватката.

Ако се използва метален режещ инструмент:

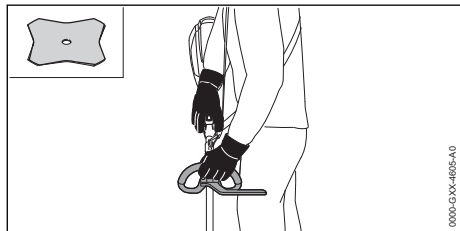

- ▶ Дръжте моторната косачка с дясната си ръка така за дръжката за управление, че палецът да обхваща точката за хващане на дръжката за управление.
- ▶ С лявата си ръка хванете моторната косачка за кръговата обхващаща ръкохватка така, че палецът да обхваща кръговата обхващаща ръкохватка.

## 13.2 Настройка на степента на мощност

В зависимост от приложението могат да се настройят 3 степени на мощност. Светодиодите показват настроената степен на мощност. Колкото по-висока е степента на мощност, толкова по-бързо може да се върти режещият инструмент.

Настроена степен на мощност влияе върху времето на работа на акумулаторната батерия. Колкото по-ниска е степента на мощност, толкова по-дълго е времето на работа на акумулаторната батерия.

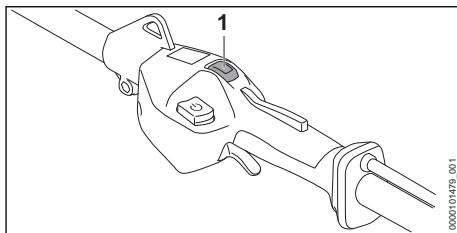

- ▶ Натиснете бутона за степените на мощност (1) с палец. Светодиодите светват и показват настроената степен на мощност.
- ▶ Натиснете бутона за степените на мощност (1). Следващата степен на мощност е настроена. След третата степен на мощност следва отново първата степен на мощност.
- ▶ Натискайте бутона за степените на мощност (1) толкова пъти, докато се настрои желаната степен на мощност.

## 13.3 Косене

Разстоянието между режещия инструмент и земята определя височината на рязане.

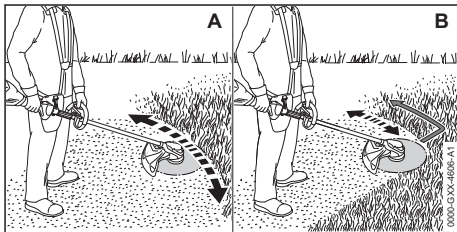

### Косене с една глава за косене (А)

- ▶ Движете моторната косачка равномерно наляво и надясно.
- ▶ Бавно и контролирано се придвижвайте напред.

### Косене с режещ лист за трева или нож за гъсталак (В)

- ▶ Косете с лявата зона на металния режещ инструмент.
- ▶ Бавно и контролирано се придвижвайте напред.

За постигане на оптимална производителност спазвайте препоръчителните температурни диапазони, 21.4.

## 13.4 Регулиране на нишките за косене

### 13.4.1 Регулиране на кордата за косене на глави за косене AutoCut

- ▶ Леко допрете главата за косене до земята. Отпускат се около 30 mm. Ножът за отрязване на кордата в предпазителя отрязва автоматично кордата за косене до правилната дължина.

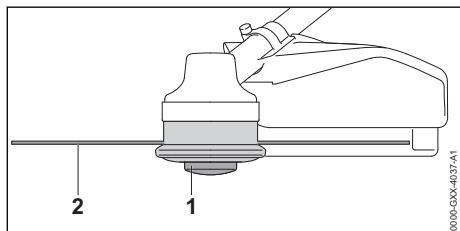

Ако кордите за косене са по-къси от 25 mm, те не могат да бъдат регулирани автоматично.

- ▶ Изключете моторната косачка и извадете акумулаторната батерия.
- ▶ Натиснете шпунтата (1) на главата за косене и я задръжте натисната.
- ▶ Изтеглете на ръка кордата за косене (2).
- ▶ Ако кордите за косене (2) вече не могат да се изтеглят: сменете шпунтата (1) или кордата за косене (2). Шпунтата е празна.

## 14 След работа

### 14.1 След работа

- ▶ Изключете моторната косачка и извадете акумулаторната батерия.
- ▶ Ако моторната косачка е влажна: оставете косачката да изсъхне.
- ▶ Ако акумулаторна батерия е мокра: оставете я да изсъхне,  21.4.
- ▶ Почистете моторната косачка.
- ▶ Почистете предпазителя.
- ▶ Почистете режещия инструмент.
- ▶ Почистете акумулаторната батерия.
- ▶ Ако е монтиран метален режещ инструмент: монтирайте подходящ предпазител за транспортиране.

## 15 Транспортиране

### 15.1 Транспортиране на моторната косачка

- ▶ Изключете моторната косачка и извадете акумулаторната батерия.

- ▶ Ако е монтиран метален режещ инструмент: монтирайте подходящ предпазител за транспортиране.

### Носене на моторната косачка

- ▶ Носете моторната косачка с една ръка, хватаната за стебловидното тяло, така, че режещият инструмент да сочи назад, а косачката да се намира в равновесно състояние.

### Транспортиране на моторната косачка с превозно средство

- ▶ Закрепете моторната косачка така, че да не може да се преобърне или да се измести.

## 15.2 Транспортиране на акумулаторната батерия

- ▶ Изключете моторната косачка и извадете акумулаторната батерия.
- ▶ Убедете се, че акумулаторната батерия се намира в състояние, съответстващо на изискванията за техническа безопасност.
- ▶ Опаковайте акумулаторната батерия така, че да не може да се мести в опаковката.
- ▶ Подсигурете опаковката така, че да не може да се движи.

Акумулаторната батерия подлежи на изискванията за транспортиране на опасни товари. Акумулаторната батерия е класифицирана като UN 3480 (литиево-йонни батерии) и е изпитана в съответствие с Ръководството на ООН "Изпитвания и критерии, част III, подраздел 38.3".

Правилата за транспортиране са посочени на [www.stihl.com/safety-data-sheets](http://www.stihl.com/safety-data-sheets).

## 16 Съхранение

### 16.1 Съхраняване на моторната косачка

- ▶ Изключете моторната косачка и извадете акумулаторната батерия.
- ▶ Ако е монтиран метален режещ инструмент: монтирайте подходящ предпазител за транспортиране.
- ▶ Моторната косачка да се съхранява така, че да бъдат изпълнени следните условия:
  - Моторната косачка не може да се преобърне или да се измести.
  - Моторната косачка се съхранява извън обсега на деца.
  - Моторната косачка е чиста и суха.
- ▶ Ако моторната косачка ще се съхранява за повече от 30 дена: демонтирайте режещия инструмент.

## 16.2 Съхраняване на акумулаторната батерия

STIHL препоръчва акумулаторната батерия да се съхранява в състояние на зареждане между 40 % и 60 % (2 светещи постоянно в зелено светодиода).

- ▶ Съхранявайте акумулаторната батерия така, че да бъдат изпълнени следните условия:
  - Акумулаторната батерия да се намира извън обсега на деца.
  - Акумулаторната батерия е чиста и суха.
  - Акумулаторната батерия да се намира в затворено помещение.
  - Акумулаторната батерия да е свалена от моторната косачка.
  - Ако акумулаторната батерия се съхранява в зарядното устройство: извадете щепсела и съхранявайте акумулаторната батерия със състояние на зареждане между 40 % и 60 % (2 светещи в зелено светодиода).
  - Акумулаторната батерия не е съхраняване извън посочените температурни граници,  21.3.

### УКАЗАНИЕ

- Ако акумулаторната батерия не се съхранява така, както е описано в това ръководство за употреба, акумулаторната батерия може да се разреди дълбоко и по този начин да се повреди непоправимо.
  - ▶ Заредете изтощена батерия, преди да я съхранявате. STIHL препоръчва акумулаторната батерия да се съхранява в състояние на зареждане между 40 % и 60 % (2 светещи постоянно в зелено светодиода).
  - ▶ Съхранявайте акумулаторната батерия отделно от моторната косачка.

## 17 Почистване

### 17.1 Почистване на моторната косачка

- ▶ Изключете моторната косачка и извадете акумулаторната батерия.
- ▶ Почистете моторната косачка с влажна кърпа.
- ▶ Почистете вентилационните отвори с четка.
- ▶ Извадете чуждите тела от приемното гнездо на акумулаторната батерия и почистете вътрешността на гнездото с влажна кърпа.

- ▶ Почистете електрическите контакти в приемния отвор на акумулаторната батерия с мека четка.

### 17.2 Почистване на предпазителя и на режещия инструмент

- ▶ Изключете моторната косачка и извадете акумулаторната батерия.
- ▶ Почистете предпазителя и режещия инструмент с влажна кърпа или с мека четка.

### 17.3 Почистване на въздушния филтър

- ▶ Изключете моторната косачка и извадете акумулаторната батерия.

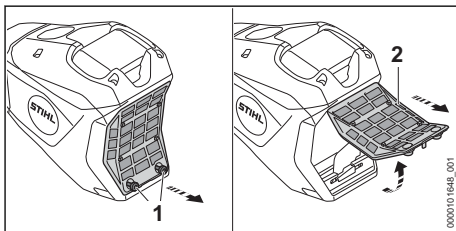

- ▶ Почистете участъка около въздушния филтър (2) с влажна кърпа или четка.
- ▶ Въртете винтовете (1) обратно на часовниковата стрелка дотогава, докато въздушният филтър (2) може да се свали.
- ▶ Сгънете въздушния филтър (2) и го свалете.
- ▶ Изплакнете замърсяванията от външната страна на въздушния филтър (2) под течаща вода.
- ▶ Ако въздушният филтър е повреден (2): сменете въздушния филтър (2).
- ▶ Оставете въздушния филтър (2) да изсъхне на въздух.
- ▶ Поставете въздушния филтър (2) в корпуса и го разгънете. Въздушният филтър (2) трябва да е подравнен около корпуса.
- ▶ Завийте и затегнете винтовете (1).

### 17.4 Почистване на акумулатора

- ▶ Почистете акумулатора (батерията) с влажна кърпа.

## 18 Поддръжка /обслужване

### 18.1 Интервали за техническо обслужване и поддръжка

Интервалите за техническо обслужване и поддръжка зависят от условията на околната среда и работните условия. STIHL препоръчва следните интервали за техническо обслужване и поддръжка:

#### На всеки 50 работни часа

- ▶ Смазване на предавателния механизъм.
- ▶ Почистване на въздушния филтър.

#### Ежегодно

- ▶ Проверка на моторната косачка от специализиран търговски обект на STIHL.

### 18.2 Смазване на предавателния механизъм

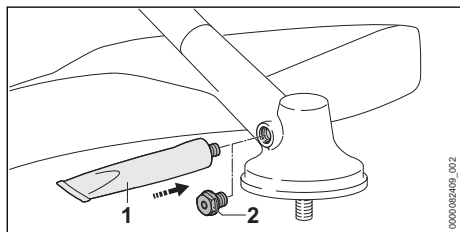

- ▶ Отвийте винтовата пробка (2).
- ▶ Ако по винтовата пробка (2) не се вижда смазка:
  - ▶ Завийте тубата "Трансмисионна смазка STIHL" (1).
  - ▶ Вкарайте 5 g трансмисионна смазка STIHL в корпуса на предавателния механизъм.
  - ▶ Развийте тубата "Трансмисионна смазка STIHL" (1).
  - ▶ Завийте винтовата пробка (2) и затегнете здраво.

## 20 Отстраняване на неизправности

### 20.1 Отстраняване на неизправности по моторната косачка или акумулаторната батерия

Неизправност	Светодиоди на акумулаторната батерия	Причина	Отстраняване
При включване моторната косачка не започва да работи.	1 светодиод мига в зелено.	Състоянието на зареждане на акумулаторната батерия е твърде ниско.	▶ Зареждайте акумулаторната батерия докрай, както е описано в ръководството за употреба на зарядното устройство STIHL AL 101, 301, 301-4, 500.

- ▶ Работете с моторната косачка 1 минута без натоварване.  
Трансмисионната смазка STIHL се разпределя равномерно.

### 18.3 Заточване и балансиране на металния режещ инструмент

За правилното заточване и балансиране на метални режещи инструменти се изисква голям практически опит.

STIHL препоръчва металните режещи инструменти да се заточват и балансират в специализиран търговски обект на STIHL.

- ▶ Заточвайте металния режещ инструмент така, както е описано в ръководството за употреба и върху опаковката на използвания режещ инструмент.

## 19 Ремонт

### 19.1 Ремонт на моторната косачка и режещия инструмент

Ползвателят не може самостоятелно да ремонтира моторната косачка и режещия инструмент.



- ▶ Ако моторната косачка или режещият инструмент са повредени: не използвайте моторната косачка или режещия инструмент и потърсете специализиран търговски обект на STIHL.

### 19.2 Поддръжка и ремонт на акумулатора

Няма необходимост от поддръжка на акумулатора и той не може да бъде ремонтиран.

- ▶ Ако акумулаторът е дефектен или повреден: сменете акумулатора.

Неизправност	Светодиоди на акумулаторната батерия	Причина	Отстраняване
	1 светодиода свети в червено в червено.	Акумулаторната батерия е силно загряла или силно се е охладила.	<ul style="list-style-type: none"> <li>▶ Извадете акумулаторната батерия.</li> <li>▶ Оставете акумулаторната батерия да се охлади или затопли.</li> </ul>
	3 светодиода мигат в червено.	Има неизправност в моторната косачка.	<ul style="list-style-type: none"> <li>▶ Извадете акумулаторната батерия.</li> <li>▶ Почистете електрическите контакти в приемното гнездо на акумулаторната батерия.</li> <li>▶ Поставете акумулаторната батерия.</li> <li>▶ Включете моторната косачка.</li> <li>▶ Ако 3 светодиода продължават да мигат в червено: не използвайте моторната косачка и се обърнете към специализиран търговски обект на STIHL.</li> </ul>
	3 светодиода светят в червено.	Моторната косачка е прегряла.	<ul style="list-style-type: none"> <li>▶ Извадете акумулаторната батерия.</li> <li>▶ Оставете моторната косачка да се охлади.</li> </ul>
	4 светодиода мигат в червено.	В акумулаторната батерия има неизправност.	<ul style="list-style-type: none"> <li>▶ Извадете акумулаторната батерия и отново я поставете.</li> <li>▶ Включете моторната косачка.</li> <li>▶ Ако 4 светодиода продължават да мигат в червено: не използвайте повече акумулаторната батерия и се обърнете към специализиран търговски обект на STIHL.</li> </ul>
		Прекъсната е електрическата връзка между моторната косачка и акумулаторната батерия.	<ul style="list-style-type: none"> <li>▶ Извадете акумулаторната батерия.</li> <li>▶ Почистете електрическите контакти в приемното гнездо на акумулаторната батерия.</li> <li>▶ Поставете акумулаторната батерия.</li> </ul>
		Моторната косачка или акумулаторната батерия са влажни.	<ul style="list-style-type: none"> <li>▶ Оставете моторната косачка или акумулаторната батерия да изсъхнат,  21.4.</li> </ul>
		Лостът за ръчно включване/ изключване вече е натиснат преди задействане на освобождаващия шибър.	<ul style="list-style-type: none"> <li>▶ Включвайте моторната косачка така, както е описано в това ръководство за употреба.</li> </ul>
Моторната косачка се самоизключва по време на работа.	3 светодиода светят в червено.	Моторната косачка е прегряла.	<ul style="list-style-type: none"> <li>▶ Извадете акумулаторната батерия.</li> <li>▶ Оставете моторната косачка да се охлади.</li> </ul>
		Има електрическа неизправност.	<ul style="list-style-type: none"> <li>▶ Извадете акумулаторната батерия и отново я поставете.</li> <li>▶ Включете моторната косачка.</li> </ul>
Продължително ста на работа на моторната косачка е твърде кратка.		Акумулаторната батерия не е заредена напълно.	<ul style="list-style-type: none"> <li>▶ Зареждайте акумулаторната батерия докрай, както е описано в ръководството за употреба на зарядното устройство STIHL AL 101, 301, 301-4, 500.</li> </ul>

Неизправност	Светодиоди на акумулаторната батерия	Причина	Отстраняване
		Експлоатационният живот на акумулаторната батерия е надхвърлен.	► Сменете акумулаторната батерия.
Степените на мощност не могат да се настроят.		Лостът за ръчно включване/изключване е натиснат и моторната косачка е включена.	► Пуснете лоста за ръчно включване/изключване и просто задръжте блокировката на лоста за ръчно включване/изключване натисната. ► Настройте степента на мощността така, както е описано в това ръководство за употреба.
Акумулаторната батерия с  не може да бъде открита с приложението STIHL connected.		Безжичният интерфейс Bluetooth® на акумулаторната батерия или на мобилния терминал е деактивиран.	► Активирайте безжичния интерфейс Bluetooth® на акумулаторната батерия и на мобилния терминал.
		Разстоянието между акумулаторната батерия и мобилния терминал е твърде голямо.	► Намалете разстоянието.  21.2. ► Ако акумулаторната батерия все още не може да бъде открита с приложението STIHL connected: обърнете се към специализиран търговски обект на STIHL.

## 20.2 Поддръжка за продукта и помощ за употребата

Поддръжка за продукта и помощ за употребата можете да получите в специализиран търговски обект на STIHL.

Възможности за контакт и допълнителна информация можете да намерите на <https://support.stihl.com> или [www.stihl.com](http://www.stihl.com).

## 21 Технически данни

### 21.1 Моторна косачка STIHL FSA 200.0 R

- Допустими акумулаторни батерии:
  - STIHL AP
  - STIHL AR
- Тегло без акумулаторна батерия, режещ инструмент и предпазител: 4,8 kg
- Дължина без режещ инструмент: 1805 mm
- Вид електрическа защита: IPX4 (защита срещу водни пръски от всички страни)

Продължителността на работа е посочена на [www.stihl.com/battery-life](http://www.stihl.com/battery-life).

### 21.2 Акумулаторна батерия STIHL AP

- Технология на акумулаторната батерия: литиево-йонна
- Напрежение: 36 V
- Капацитет в Ah: виж табелката с данни
- Вътрешна енергия в Wh: виж табелката с данни
- Тегло в kg: виж заводска табелка
- Безжичен интерфейс Bluetooth® (само за акумулаторни батерии с ):



- Връзка за данни: Bluetooth® 5.1. Мобилният терминал трябва да е съвместим с Bluetooth® Low Energy 5.0 и да поддържа Generic Access Profile (GAP).
- честотна лента: ISM лента 2,4 GHz
- Максимална излъчвана мощност на предавателя: 1 mW
- Обхват на сигнала: ок. 10 m. Силата на сигнала зависи от условията на обкръжаващата среда и мобилния терминал. Обхватът може да се различава значително в зависимост от външните условия, включително използваното приемно устройство. В затворените пространства и през металните бариери (например стени, рафтове, куфари) обхватът може значително да се намали.
- Изисквания за операционната система на мобилния терминал: Android или iOS (в текущата версия или по-нова)

### 21.3 Температурни граници

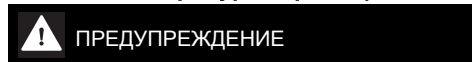

#### ПРЕДУПРЕЖДЕНИЕ

- Акумулаторната батерия не е защитена срещу всички въздействия на околната среда. Ако акумулаторната батерия е изложена на неподходящи въздействия на околната среда, тя може да експлодира. В резултат от това може да се стигне до тежки наранявания на хора и възникване на материални щети.
  - ▶ Не зареждайте акумулаторната батерия при температури под  $-20\text{ }^{\circ}\text{C}$  или над  $+50\text{ }^{\circ}\text{C}$ .
  - ▶ Не използвайте моторната косачка или акумулаторната батерия при температури под  $-20\text{ }^{\circ}\text{C}$  или над  $+50\text{ }^{\circ}\text{C}$ .
  - ▶ Не съхранявайте моторната косачка или акумулаторната батерия при температури под  $-20\text{ }^{\circ}\text{C}$  или над  $+70\text{ }^{\circ}\text{C}$ .

### 21.4 Препоръчителни температурни диапазони

За постигане на оптимална производителност на моторната косачка или на акумулаторната батерия спазвайте следните температурни диапазони:

- Зареждане:  $+5\text{ }^{\circ}\text{C}$  до  $+40\text{ }^{\circ}\text{C}$
- Употреба:  $-10\text{ }^{\circ}\text{C}$  до  $+40\text{ }^{\circ}\text{C}$
- Съхранение:  $-20\text{ }^{\circ}\text{C}$  до  $+50\text{ }^{\circ}\text{C}$

Ако акумулаторната батерия се зарежда, използва или съхранява извън препоръчител-

ните температурни диапазони, производителността може да се понижи.

Ако акумулаторната батерия е мокра или влажна, оставете я да изсъхне за поне 48 ч при над  $+15\text{ }^{\circ}\text{C}$  и под  $+50\text{ }^{\circ}\text{C}$ , както и при 70 % влажност на въздуха. По-високата влажност може да увеличи времето за сушене.

### 21.5 Акустични и вибрационни стойности

Коефициентът К за нивото на звуковото налягане възлиза на 2 dB(A). Коефициентът К за нивото на звукова мощност възлиза на 2 dB(A). Коефициентът К за вибрационните стойности е равен на  $2\text{ m/s}^2$ .

STIHL препоръчва да се носят антифони (защита на слуха).

#### Използване с глава за косене освен PolyCut 28-2

- Ниво на звуково налягане  $L_{pA}$ , измерено съгласно IEC 62841-4-4: 80 dB(A)
- Максимално ниво на звукова мощност  $L_{wA}$ , измерено съгласно EN IEC 62841-4-4: 94 dB(A)
- Вибрационна стойност  $a_{hv}$ , измерена съгласно IEC 62841-4-4
  - Дръжка за управление:  $3,0\text{ m/s}^2$
  - Кръгова обхващаща С-образна ръкохватка:  $3,8\text{ m/s}^2$

#### Използване с глава за косене PolyCut 28-2

- Ниво на звуково налягане  $L_{pA}$ , измерено съгласно IEC 62841-4-4: 87 dB(A)
- Максимално ниво на звукова мощност  $L_{wA}$ , измерено съгласно IEC 62841-4-4: 98 dB(A)
- Вибрационна стойност  $a_{hv}$ , измерена съгласно IEC 62841-4-4
  - Дръжка за управление:  $3,1\text{ m/s}^2$
  - Кръгова обхващаща С-образна ръкохватка:  $4,3\text{ m/s}^2$

#### Използване с метален режещ инструмент

- Ниво на звуково налягане  $L_{pA}$ , измерено съгласно IEC 62841-4-4: 85 dB(A)
- Максимално ниво на звукова мощност  $L_{wA}$ , измерено съгласно IEC 62841-4-4: 106 dB(A)
- Вибрационна стойност  $a_{hv}$ , измерена съгласно IEC 62841-4-4
  - Дръжка за управление:  $3,5\text{ m/s}^2$
  - Кръгова обхващаща С-образна ръкохватка:  $4,1\text{ m/s}^2$

Посочените вибрационни стойности са измерени по стандартизиран метод на изпитване и могат да бъдат използвани за сравнение на електрически уреди. Действително възникващите вибрационни стойности могат да се различават от посочените стойности, в зависимост от начина на приложение. Посочените вибрационни стойности могат да бъдат използвани за първоначална оценка на вибрационното натоварване. Действителното вибрационно натоварване трябва да бъде оценено. При това могат да се вземат под внимание също и периодите от време, през които електроуредът е изключен, както и тези, през които той е включен, но работи без натоварване.

Информация относно изпълнението на директивата за работодатели относно вибрациите 2002/44/ЕО можете да намерите на [www.stihl.com/vib](http://www.stihl.com/vib).

## 21.6 REACH

Съкращението "REACH" обозначава регламента на ЕГ (Европ. общност) за регистриране, анализ и допустимост на химическите препарати.

Информацията за изпълнение на регламента REACH е посочена по-долу [www.stihl.com/reach](http://www.stihl.com/reach).

## 22 Комбинация от режещи инструменти, предпазители и самари

### 22.1 Комбинация от режещи инструменти, предпазители и самари

Режещ инструмент	Предпазител	Ограничител на стъпката	Самар
– PolyCut 28-2 (Ø 365 mm)	– Универсален предпазител заедно с престилката и резача (Ø 420 mm) – Предпазител за главите за косене (Ø 450 mm)	– опция	– Колан за носене на уреда на едно рамо – Колан за носене на две рамена с устройство за бързо освобождаване – Акумулаторна батерия STIHL AR заедно с опорната подложка – Колан за резервни акумулаторни батерии с монтирана „Чанта с колан AP със захранващ кабел“ заедно с колан за носене на уреда на едно рамо – Колан за резервни акумулаторни батерии с колан за носене и монтирана „Чанта с колан AP със захранващ кабел“ заедно с опорната подложка – Система за носене с вградена "Чанта с колан AP със захранващ кабел" заедно с опорната подложка
Глава за косене с корда за косене „кръгла тиха“ с диаметър 2,4 mm: – Глава за косене Auto-Cut 25-2 – Глава за косене Auto-Cut C 26-2 – Глава за косене Auto-Cut 27-2 – Глава за косене Duro-Cut 20-2 – Глава за косене SuperCut 20-2 – Глава за косене Fix-Cut 31-2 – Глава за косене Trim-Cut C 32-2 Глава за косене с корда за косене „кръгла тиха“ с диаметър 2,7 mm: – Глава за косене Auto-Cut 36-2	– Предпазител за главите за косене (Ø 450 mm)		
– Режещ лист за трева 230-4 (Ø 230 mm) – Режещ лист за трева 230-8 (Ø 230 mm)	– Универсален предпазител без престилка (Ø 420 mm)	– предписано	

Режещ инструмент	Предпазител	Ограничител на стъпката	Самар
– Режещ лист за трева 250-32 (Ø 250 mm)			
– Нож за гъсталак 250-3 (Ø 250 mm)			

### Описание на самарите



Колан за носене на уреда на едно рамо



Колан за носене на две рамена



Акумулаторна батерия STIHL AR заедно с опорната подложка



Колан за резервни акумулаторни батерии с монтирана „Чанта с колан AP със захранващ кабел“ заедно с колан за носене на уреда на едно рамо



Колан за резервни акумулаторни батерии с колан за носене и монтирана „Чанта с колан AP със захранващ кабел“ заедно с опорната подложка



Система за носене с вградена "Чанта с колан AP със захранващ кабел" заедно с опорната подложка

## 23 Резервни части и принадлежности

### 23.1 Резервни части и принадлежности

**STIHL** С тези символи се обозначават оригинални резервни части на STIHL и оригинални принадлежности на STIHL.

Фирма STIHL препоръчва да се използват оригинални резервни части и оригинални принадлежности на STIHL.

Резервните части и принадлежностите на други производители не могат да бъдат оценени от STIHL по отношение на надеждността, безопасността и пригодността им, въпреки продължаващото наблюдение на пазара и STIHL не може да гарантира използването им.

Оригинални резервни части и оригинални принадлежности на STIHL се предлагат от специализиран търговски обект на STIHL.

## 24 Отстраняване /изхвърляне

### 24.1 Изхвърляне на моторната косачка и на акумулаторната батерия

Информацията относно изхвърлянето можете да получите от местната администрация или от специализиран търговски обект на STIHL.

Неправилното изхвърляне може да увреди здравето и да замърси околната среда.

- ▶ Занесете продуктите на STIHL, включително опаковките, до подходящ събирателен пункт за рециклиране в съответствие с местните разпоредби.
- ▶ Не ги изхвърляйте заедно с битовите отпадъци.

## 25 Декларация на ЕС (EU) за съответствие

### 25.1 Моторна косачка STIHL FSA 200.0 R

ANDREAS STIHL AG & Co. KG  
Badstraße 115  
D-71336 Waiblingen

Германия

декларира на своя собствена отговорност, че  
– вид: моторна косачка, задвижвана от акумулаторна батерия

- категория на машината: тример за трева, хросторез
- фабрична марка: STIHL
- тип: FSA 200.0 R
- серийна идентификация: FA03

отговаря на съответните разпоредби на директивите 2011/65/ЕС, 2006/42/ЕО, 2014/30/ЕС и 2000/14/ЕО и е разработен и произведен съгласно валидните към датата на производство версии на следните стандарти: EN 55014-1, EN 55014-2, EN 62841-1 и ISO 12100, при спазване на IEC 62841-4-4, EN 60335-1 и EN 50636-2-91.

За определяне на измереното и на гарантираното максимално ниво на акустичното налягане се процедира съгласно директивата 2000/14/ЕС, приложение VI.

Участващ нотифициран орган: VDE Prüf- u. Zertifizierungsinstitut, Merianstraße 28, 63069 Offenbach, Германия

- Измерено ниво на звукова мощност: 94 dB(A)
- Гарантирано ниво на звуковата мощност: 96 децибела/dB(A)

Техническата документация се съхранява в отдел Одобрение на продукти на ANDREAS STIHL AG & Co. KG.

Годината на производство, страната на производство и машинният номер са посочени върху моторната косачка.

Вайблинген, 01.08.2022

ANDREAS STIHL AG & Co. KG

в качеството на заместник



Robert Olma, Vice President, Regulatory Affairs  
& Global Governmental Relations

## 26 Декларация за съответствие UKCA

### 26.1 Моторна косачка STIHL FSA 200.0 R

**UK  
CA**

ANDREAS STIHL AG & Co. KG  
Badstraße 115  
D-71336 Waiblingen

Германия

декларира на своя собствена отговорност, че

- вид: моторна косачка, задвижвана от акумулаторна батерия
- категория на машината: тример за трева, хросторез
- фабрична марка: STIHL
- тип: FSA 200.0 R
- серийна идентификация: FA03

отговаря не приложимите разпоредби на нормативните актове на Обединеното кралство The Restriction of the Use of Certain Hazardous Substances in Electrical and Electronic Equipment Regulations 2012, Supply of Machinery (Safety) Regulations 2008, Electromagnetic Compatibility Regulations 2016 и Noise Emission in the Environment by Equipment for use Outdoors Regulations 2001 и е разработен и произведен съгласно валидните към датата на производство версии на следните стандарти: EN 55014-1, EN 55014-2, EN 62841-1 и ISO 12100, при спазване на IEC 62841-4-4, EN 60335-1 и EN 50636-2-91.

За определяне на измереното и на гарантираното максимално ниво на акустично налягане се процедира съгласно нормативния акт на Обединеното кралство Noise Emission in the Environment by Equipment for use Outdoors Regulations 2001, Schedule 9.

Участващ нотифициран орган: AnP Certification Limited, 2 Parkfield Street, Rusholme, Manchester M 14 4PN

- Измерено ниво на звукова мощност: 94 dB(A)
- Гарантирано максимално ниво на звука (ниво на звуковата мощност): 96 децибела/dB(A)

Техническата документация се съхранява от ANDREAS STIHL AG & Co. KG .

Годината на производство, страната на производството и машинният номер са посочени върху моторната косачка.

Вайблинген, 15.10.2022

ANDREAS STIHL AG & Co. KG

в качеството на заместник



Robert Olma, Vice President, Regulatory Affairs & Global Governmental Relations

## 27 Общи указания за безопасност за електрически инструменти

### 27.1 Въведение

Този раздел предава съдържанието на текста на предварително формулираните в европейския норматив EN/IEC 62841 общи указания за безопасност на ръчно управлявани, задвижвани с двигател електроинструменти.

STIHL трябва да отпечата тези текстове.

Указанията за безопасност за предотвратяване на електрически удар, които са посочени в "Електрическа безопасност", не са приложими за задвижваните с акумулаторна батерия изделия на STIHL.



#### ПРЕДУПРЕЖДЕНИЕ

- **Прочетете внимателно всички указания за безопасност, инструкции, илюстрации и технически данни, с които е оборудван електроинструмента.** Всякакви пропуски при спазването на инструкциите по-долу могат да причинят електрически удар, пожар и/или тежки наранявания. **Съхранявайте указанията и инструкциите за безопасност на сигурно място за по-нататъшна употреба.**

Понятието "електроинструмент", използвано при указанията за безопасност се отнася за електроинструменти, задвижвани с ток от електрическата мрежа (с кабел за електрическо захранване от мрежата) и за електроинструменти, задвижвани с акумулаторна батерия

(без кабел за електрическо захранване от мрежата).

### 27.2 Безопасност на работното място

- a) **Поддържайте Вашето работно място чисто и добре осветено.** Безредие или неосветени работни места могат да доведат до злополука.
- b) **Не работете с електрическия инструмента в застрашена от експлозия среда, в която се намират запалими течности, газове или прах.** Електроинструментите образуват искри, които могат да възпламенят праха или изпаренията.
- c) **По време на използването на електрическия инструмент дръжте децата и другите лица надалеч.** При отклоняване на вниманието можете да загубите контрол върху електрическия инструмент.

### 27.3 Електрическа безопасност

- a) **Щепселът за връзка на електрическия инструмент с мрежата трябва да съответства на контакта. Щепселът не бива да се променя по какъвто и да било начин. Не използвайте адаптерни щепсели заедно със заземени електрически инструменти.** Непроменените щепсели и съответстващите контакти намаляват риска от електрически токов удар.
- b) **Избягвайте контакт на тялото Ви със заземени повърхности като тези на тръби, отоплителни тела, електрически печки и хладилници.** Ако тялото Ви е заземено, съществува повишен риск от удар с електрически ток.
- c) **Пазете електрическите инструменти от дъжд или влага.** Проникването на вода в електрическия инструмент води до повишен риск от удар с електрически ток.
- d) **Не използвайте захранващия кабел за цели, които не са по предназначението му. Никога не използвайте захранващия кабел за носене, дърпане или за изваждане на щепсела на електрическия инструмент от контакта. Пазете захранващия кабел от топлина, масло, остри ръбове или движещи се части.** Повредените или усуканите захранващи проводници водят до повишен риск от удар с електрически ток.

- e) **Ако работите с електрически инструмент на открито, използвайте само удължителни кабели, които са подходящи за работа навън.** Употребата на удължителен кабел, който е подходящ за работа навън, намалява риска от електрически токов удар.
- f) **Ако не може да се избегне работа с електрическия инструмент във влажна среда, използвайте защитен прекъсвач срещу утечен ток.** Употребата на защитния прекъсвач с диференциална защита срещу недопустимия утечен ток намалява риска от електрически токов удар.

## 27.4 Безопасност на хора

- a) **Бъдете предпазливи, внимавайте какво правите и подхождайте разумно към работата с електрическия инструмент. Никога не използвайте електрическия инструмент, ако сте уморени или се намирате под влиянието на наркотици, алкохол или медикаменти.** Дори и само един миг на невнимание при употребата на електрическия инструмент може да доведе до сериозни наранявания.
- b) **Носете лично предпазно оборудване и винаги предпазни очила.** Носенето на лично предпазно оборудване, като прахозащитна маска, защитни обувки с предпазници от хлъзгане подметки с грайфери, предпазна каска или антифони за защита на слуха, според вида и начина на използване на електрическия инструмент, намалява риска от наранявания.
- c) **Избягвайте неволно пускане на машината в действие. Обезателно проверете, за да сте сигурни, че електрическият инструмент е изключен, преди да го включите към мрежата за електрическо храняване и/или към акумулаторната батерия, преди да го хванете или носите.** Ако по време на пренасяне на електрическия инструмент държите пръста си на превключвателя или ако свържете електрическия инструмент във включено състояние към електрическото храняване, това може да доведе до злополуки.
- d) **Преди да включите електрическия инструмент, отстранете всички инструменти за настройка или гаечни ключове.** Ако в някоя въртяща се част на електрическия инструмент се намира инструмент или

ключ, това може да доведе до наранявания.

- e) **Избягвайте необичайни положения на тялото. Грижете се винаги да заемате сигурна и стабилна стойка и пазете равновесие по всяко време.** По този начин можете да контролирате електрическия инструмент в неочаквани ситуации.
- f) **Носете подходящо облекло. Не носете широки дрехи или украшения. Пазете косите си и облеклото далеч от въртящите се части на апарата.** Широките дрехи, украшенията или дългите коси могат да се закачат във въртящите се части на апарата.
- g) **Ако могат да бъдат монтирани устройства за пражосмучене или улавяне на прах, те трябва да се свържат и да се използват правилно.** Използването на пражосмучене може да намали опасностите, причинени от запрашаване.
- h) **Не проявявайте небрежност по отношение на безопасността и не пренебрегвайте правилата за техника на безопасност, дори ако след многократна употреба на електрическия инструмент вече го познавате добре.** Небрежното поведение може за броени части от секундата да доведе до тежки наранявания.

## 27.5 Използване и боравене с електрическия инструмент

- a) **Не претоварвайте електрическия инструмент. При работа използвайте предназначения за това електрически инструмент.** С подходящия електрически инструмент се работи по-добре и по-безопасно в дадения обхват на мощност.
- b) **Не използвайте електрически инструмент, чийто превключвател е дефектен.** Ако електрическият инструмент не може вече да се включва или изключва, той е опасен и трябва да се ремонтира.
- c) **Винаги изваждайте щепсела от контакта и/или отстранявайте сменяемата акумулаторна батерия преди да предприемате настройки по апарата, преди да смените частите на работния инструмент или оставяте електрическия инструмент на съхранение.** Тази предпазна мярка предотвратява неволно задействане на електрическия инструмент.



- d) **Съхранявайте електрическите инструменти, които не се ползват в момента, далеч от обсега на деца. Не позволявайте електрическият инструмент да се използва от лица, които не са запознати подробно с него или не са прочели тези инструкции.** Електрическите инструменти са опасни, ако се използват от неопитни лица.
- e) **Поддържайте грижливо електрическите инструменти и работния инструмент. Контролирайте редовно дали движещите се части функционират правилно и дали не заяждат, дали няма счупени части или части, които са така повредени, че да пречат на функционирането на електрическия инструмент. Давайте за ремонт повредените части, преди да използвате електрическия инструмент.** Много злополуки се причиняват от лошо поддържани електрически инструменти.
- f) **Поддържайте електрическите инструменти винаги остри и чисти.** Грижливо поддържаните режещи инструменти с остри режещи ръбове се заклещват по-малко и се управляват по-лесно.
- g) **Използвайте електрическия инструмент, работния инструмент, работните инструменти и т.н. съгласно посочените тук инструкции.** При това съблюдавайте условията на работа и извършваната дейност. Използването на електрическите инструменти за други освен предвидените за тях цели и приложения, може да доведе до опасни ситуации.
- h) **Поддържайте ръкохватките и повърхностите на ръкохватките в сухо, чисто състояние, незамърсени с масло и мазнини.** Хлъзгавите ръкохватки и повърхности на ръкохватките не позволяват стабилно обслужване и контрол на електрическия инструмент в непредвидени ситуации.
- b) **Използвайте в електрическите инструменти само предназначенията за това батерии (акумулатори).** Използването на други батерии (акумулатори) може да доведе до наранявания и опасност от пожар.
- c) **Ако батерията (акумулаторът) не се използва, тя трябва да се държи далеч от кламери, монети, ключове, пирони, винтове или други малки метални предмети, които биха могли да предизвикат съединяване на късо на контактите.** Късо съединение между контактите на батерията (акумулатора) може да причини изгаряния или огън.
- d) **При погрешно използване, от батерията (акумулатора) може да изтече акумулаторна течност. Избягвайте контакт с течността. При случаен контакт с течността съответното място да се промие с вода. Ако течността попадне в очите, трябва да се потърси лекар.** Изтичащата акумулаторна течност може да причини дразнене или изгаряне на кожата.
- e) **Не използвайте повредени или променени акумулаторни батерии.** Повредените или променените акумулаторни батерии могат да имат непредвидено поведение и така да доведат до пожар, експлозия или да предизвикат опасност от нараняване.
- f) **Не подлагайте акумулаторната батерия на въздействието на огън или високи температури над 130 °C (265 °F) могат да предизвикат експлозия.**
- g) **Спазвайте всичките инструкции за зареждане и никога не зареждайте акумулаторната батерия или акумулаторния инструмент извън посочения в Ръководството за експлоатация температурен диапазон.** Неправилното зареждане или зареждане извън допустимия температурен диапазон може да разруши акумулаторната батерия и да увеличи опасността от пожар.

## 27.6 Използване и третиране на акумулаторния инструмент

- a) **Зареждайте акумулаторните батерии само със зарядните устройства, които са препоръчани от производителя.** За зарядно устройство, което е подходящо за определен вид акумулаторни батерии съществува опасност от пожар, ако то се използва с други акумулаторни батерии.

## 27.7 Сервис

- a) **Давайте Вашия електрически инструмент за ремонт само при квалифициран и специализиран персонал и само с оригинални резервни части.** По този начин се осигурява спазването на безопасността на апарата.



- b) **Никога не правете поддръжка на повредени акумулаторни батерии.** Всички дейности по поддръжката на акумулаторните батерии трябва да се извършват само от производителя или от оторизирани сервизни работилници.

## 27.8 Указания за безопасност за тример за трева, хросторез и хросторез с режещ диск

- a) **Не използвайте машината при лошо време, особено при гръмотевични бури.** Това намалява риска да бъдете ударени от мълния.
- b) **Проучете внимателно работната зона за диви животни.** Дивите животни могат да бъдат наранени от работещата машина.
- c) **Огледайте внимателно работната зона и отстранете всички камъни, пръчки, телове, кости и други чужди тела.** Изхвърляните части могат да причинят наранявания.
- d) **Преди да използвате машината винаги проверявайте дали режещият инструмент или режещият диск и режещият или косещият блок не са повредени.** Повредените части увеличават риска от нараняване.
- e) **Следвайте инструкциите за смяна на работните инструменти.** Неправилно затегнатите гайки или болтове на режещия диск могат или да го повредят, или да доведат до разхлабването му.
- f) **Номиналните обороти на режещия инструмент трябва да се поне толкова високи, колкото максималните обороти, посочени върху машината.** Режещите инструменти, въртящи се по-бързо от номиналната им обороти, могат да се счупят и да излетят.
- g) **Носете защита за очите или главата и предпазни ръкавици.** Подходящите лични предпазни средства ще намалят нараняванията, причинени от летящи отломки или случаен контакт с режещата корда или режещия диск.
- h) **По време на работа винаги носете защитни обувки с нехлъзгащи се подметки.** Никога не работете боси или със сандали с отворени пръсти. Това ще намали опасността от нараняване на крака при контакт с въртящата се режеща корда или режещия диск.

- i) **По време на работа с машината винаги носете защитни обувки. Никога не работете боси или със сандали с отворени пръсти.** Това ще намали опасността от нараняване на крака при контакт с въртящата се режеща корда или режещия диск.
- j) **По време на работа с машината носете дълги панталони.** Голата кожа увеличава вероятността от наранявания от изхвърчащи предмети.
- k) **По време на работа дръжте зрителите далеч.** Изхвърляните части могат да причинят сериозни наранявания.
- l) **При работа с машината винаги използвайте и двете си ръце.** Дръжте машината с две ръце, за да избегнете загуба на контрол.
- m) **Дръжте машината само само за изолираните повърхности за захващане, тъй като режещата корда или режещия диск може да удари скрити електропроводи или собствени си захранващ кабел.** Контактът на режещата корда или режещия диск с проводник, по който тече електрически ток, може да постави под напрежение металните части на апарата и да предизвика удар от електрически ток.
- n) **Внимавайте винаги да заемате сигурна и стабилна стойка и работете с машината само когато стоите на земята.** Хлъзгав терен или нестабилни опорни повърхности могат да доведат до загуба на равновесие или загуба на контрол над машината.
- o) **Не работете с машината на прекалено стръмни склонове.** Това намалява риска от загуба на контрол, подхлъзване и падане, което може да доведе до наранявания.
- p) **Когато работите по склонове се уверете, че сте заели стабилна стойка; винаги работете напречно на склона, никога нагоре или надолу, и бъдете изключително внимателни при промяна на посоката на работа.** Това намалява риска от загуба на контрол, подхлъзване и падане, което може да доведе до наранявания.
- q) **По време на работа дръжте всички части на тялото си далеч от режещата корда или режещия диск.** Преди да включите машината, се уверете, че режещата корда или режещият диск не докосват нищо. Момент на невнимание по време на

работа с машината може да доведе до нараняване на вас или други.

- g) **Не работете с машината над нивото на кръста.** Това помага да се избегне случаен контакт с режещата корда или режещия диск и позволява по-добър контрол на машината в неочаквани ситуации.
- s) **Когато подрязвате храсти или режете дърво под напрежение, бъдете готови за тяхното отпружиняване.** При отпускане на дървесните влакна, храстът или дървото могат да ударят оператора и/или да изкарат машината извън контрол.
- t) **Бъдете особено внимателни при рязане на ниски насаждения и млади фиданки.** Тънкият материал може да се закачи или улови от режещия диск и да Ви удари или да Ви накара да загубите равновесие.
- u) **Дръжте машината под контрол и не докосвайте режещите дискове или други опасни части, докато се движат.** Това намалява риска от нараняване от движещи се части.
- v) **Носете машината изключена и далеч от тялото си.** Правилното боравене с машината ще намали вероятността от случаен контакт с въртящите се режещ диск.
- w) **Про транспортиране или съхраняване на машината винаги поставяйте предпазната капачка върху металния режещ диск.** Правилното боравене с машината намалява вероятността от случаен контакт с режещия диск.
- x) **Използвайте резервните корди, резервните режещи глави или резервните режещи дискове само както е посочени от производителя.** Неправилно подобрите резервни части могат да увеличат риска от счупване и нараняване.
- y) **Уверете се, че превключвателят е изключен и акумулаторната батерия е извадена, преди да отстраните заседналия материал или да обслужите машината.** Неочаквано задействане на машината при отстраняване на заседналия материал може да доведе до наранявания.

## 27.9 Указания за безопасност по отношение на отката

Откат е внезапно движение на машината настрана, напред или назад, което може да възникне, когато режещият инструмент се

заклеци или закачи за предмет като младо дърво или пън. То може да е толкова силно, че машината и/или операторът да бъдат изтласкани във всяка посока, което в крайна сметка води до загуба на контрол над машината.

Откатът и свързаните с него опасности могат да бъдат предотвратени чрез предприемане на подходящи предпазни мерки, както е описано по-долу.

- a) **Дръжте машината с две ръце и поставете ръцете си в положение, при което можете да поемете силата на отката.** Стойте отляво на машината. Откатът може да увеличи риска от нараняване поради неочакваното движение на машината. Операторът може да контролира силите на отката, като вземе подходящи предпазни мерки.
- b) **Ако режещият диск се заклеци или когато прекъсвате работа, изключете машината и я дръжте стабилно в материала, докато режещият диск спре.** Ако режещият диск се е заклецил, никога не се опитвайте да изваждате машината от материала или да я дърпате назад, докато режещият диск може да движи; в противен случай може да се получи откат. Установете и отстранете причината за заклещването на режещия диск.
- c) **Не използвайте тъпи или повредени режещи дискове.** Тъпите или повредените режещи дискове увеличават риска от заклещване или закачане на предмет и могат да доведат до откат.
- d) **Винаги осигурявайте добра видимост към материала, който трябва да бъде отрязан.** Откатът е по-вероятен на места, където е трудно да се види материалът, който трябва да бъде отрязан.
- e) **Изключете машината, ако по време на работа се приближи друго лице.** Други хора могат по-лесно да бъдат ударени и наранени от въртящия се диск на триона в случай на откат.

## Cuprins

1	Prefață.....	375
2	Informații referitoare la acest Manual de instrucțiuni.....	375
3	Cuprins.....	376

4	Instrucțiuni de siguranță.....	378
5	Pregătirea motocoasei de funcționare....	384
6	Încărcarea bateriei și a LED-urilor.....	385
7	Activarea și dezactivarea interfeței radio Bluetooth®.....	385
8	Asamblarea motocoasei.....	386
9	Reglarea motocoasei pentru utilizator....	388
10	Introducerea și scoaterea bateriei.....	389
11	Pomirea și oprirea motocoasei.....	389
12	Verificarea acumulatorului și a motocoasei.....	390
13	Lucrul cu motocoasa.....	390
14	După lucru.....	391
15	Transportarea.....	392
16	Stocarea.....	392
17	Curățare.....	392
18	Întreținere.....	393
19	Reparare.....	393
20	Depanare.....	393
21	Date tehnice.....	395
22	Combinatii din unelte tăietoare, apărători și sisteme de transport.....	396
23	Piese de schimb și accesorii.....	397
24	Eliminare.....	397
25	Declarație de conformitate EU.....	398
26	Declarația de conformitate UKCA.....	398
27	Instrucțiuni generale de siguranță pentru electrounete.....	399

## 1 Prefață

Stimată clientă, stimate client,

ne bucurăm că ați ales STIHL. Dezvoltăm și executăm produsele noastre în calitate de vârf, conform nevoilor clienților noștri. În felul acesta iau naștere produse de mare fiabilitate chiar și în condiții de solicitare extremă.

STIHL înseamnă calitate de vârf și în domeniul de service. Atelierele noastre de specialitate oferă consiliere și instrucțiuni competente, dar și o cuprinzătoare asistență tehnică.

Compania STIHL se angajează în mod expres să protejeze natura. Aceste instrucțiuni de utilizare sunt concepute pentru a vă ajuta la utilizarea sigură și ecologică a produsului dumneavoastră STIHL pe o durată lungă de exploatare.

Vă mulțumim pentru încredere și vă dorim multă bucurie la utilizarea produsului dumneavoastră STIHL.



Dr. Nikolas Stihl

**IMPORTANT! ÎNAINTE DE UTILIZARE, CITIȚI ȘI PĂSTRAȚI INSTRUCȚIUNILE.**

## 2 Informații referitoare la acest Manual de instrucțiuni

### 2.1 Documente valabile

Sunt valabile prevederile locale privitoare la securitate.

- ▶ În plus față de aceste instrucțiuni de utilizare, citiți, înțelegeți și păstrați următoarele documente:
  - Manualul de utilizare și ambalajul uneltei tăietoare utilizate
  - Manualul de utilizare al sistemului de transport folosit
  - Manualul de utilizare al acumulatorului STIHL AR
  - Manualul de utilizare al produsului "borsetă AP cu cablu de legătură"
  - Instrucțiunile de siguranță ale acumulatorului STIHL AP
  - Instrucțiuni de utilizare pentru încărcătoare STIHL AL 101, 301, 301-4, 500
  - Informații privind siguranța pentru acumulatorii și produsele STIHL cu acumulator încorporat: [www.stihl.com/safety-data-sheets](http://www.stihl.com/safety-data-sheets)

Informații suplimentare referitoare la STIHL connected, produse compatibile și întrebări frecvente sunt disponibile la [www.connect.stihl.com](http://www.connect.stihl.com) sau pot fi obținute din partea unui distribuitor STIHL.

Denumirea și simbolul Bluetooth® (logo-uri) sunt mărci înregistrate și proprietatea Bluetooth SIG, Inc. Orice utilizare a acestei denumiri/simbol de către STIHL se realizează sub licență.

Accumulatorii cu  sunt echipate cu o interfață radio Bluetooth®. Trebuie avute în vedere limitările locale în utilizare (de exemplu în avioane sau în spitale).

### 2.2 Identificarea Notelor de avertizare din text



#### AVERTISMENT

- Această notă poate indica pericolele care au ca rezultat răniri grave sau decese.
  - ▶ Măsurile specificate pot împiedica răniri grave sau decesele.

**INDICAȚIE**

- Această notă indică pericolele care pot avea ca rezultat avarierea bunurilor.
  - ▶ Măsurile specificate pot împiedica avarierea bunurilor.

**2.3 Simboluri în text**

Acest simbol se referă la un capitol din aceste instrucțiuni de folosire.

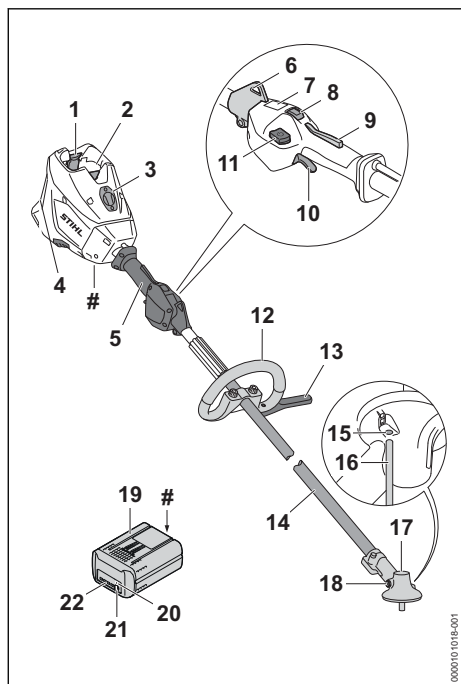
**3 Cuprins****3.1 Motocoasă și acumulator****1 Manetă de blocare**

Manetele de blocare blochează acumulatorul în compartimentul acumulatorului.

**2 Compartimentul acumulatorului**

Compartimentul acumulatorului adăpostește acumulatorul.

**3 Capac<sup>40</sup>**

Capacul are rolul unui loçiitor pentru un Smart Connector 2 A.

**4 Filtrul de aer**

Filtrul de aer filtrează aerul aspirat de către motor.

**5 Mâner de comandă**

Mânerul de comandă folosește la operarea, susținerea și ghidarea motocoasei.

**6 Inel de susținere**

Inelul de susținere servește la agățarea sistemului de transport.

**7 LED-uri**

LED-urile indică treapta de putere reglată.

**8 Buton pentru trepte de putere**

Butonul pentru trepte de putere servește la reglarea treptei de putere.

**9 Blocatorul manetei de cuplare**

Blocatorul manetei de cuplare deblochează maneta de acționare.

**10 Manetă de acționare**

Maneta de acționare pornește și oprește motocoasa.

**11 Buton de deblocare**

Butonul de deblocare servește la pornirea motocoasei.

**12 Mâner circular**

Mânerul circular cu întinzător rapid servește la ținerea și ghidarea motocoasei.

**13 Limitator de pas**

Limitatorul de pas limitează distanța dintre piciorul utilizatorului și o unealtă tăietoare metalică.

**14 Tijă**

Tija conectează toate componentele.

**15 Orificiu pentru dorn**

Orificiul pentru dorn servește la introducerea dornului.

**16 Dorn**

Dornul blochează arborele, dacă se montează o unealtă tăietoare.

**17 Carcasa mecanismului**

Carcasa mecanismului acoperă mecanismul.

**18 Șurub de închidere**

Șurubul de închidere închide orificiul pentru lubrifianțul de angrenaj STIHL.

**19 Acumulator**

Acumulatorul furnizează electricitate motocoasei.

<sup>40</sup>Capacul este parte din carcasa motorului. Îndepărtați capacul doar la montarea unui Smart Connector 2 A și păstrați-l în siguranță pentru remontarea ulterioară. Utilizați întotdeauna motocoasa cu capacul montat sau cu un Smart Connector 2 A montat.

**20 LED-uri**

LED-urile indică starea de încărcare a acumulatorului și defecțiunile.

**21 Butonul**

Butonul acționat prin apăsare activează LED-urile de pe acumulator. Activează și dezactivează interfața radio Bluetooth® (dacă este prezentă).

**22 LED „BLUETOOTH®” (doar pentru acumulator cu )**

LED-ul indică activarea și dezactivarea funcției radio Bluetooth®.

**# Plăcuță de identificare cu seria mașinii****3.2 Apărătoare și unelte tăietoare**

Apărătoarele și uneltele tăietoare sunt prezentate ca exemplu. În acest manual de instrucțiuni sunt indicate combinațiile care pot fi utilizate,  22.

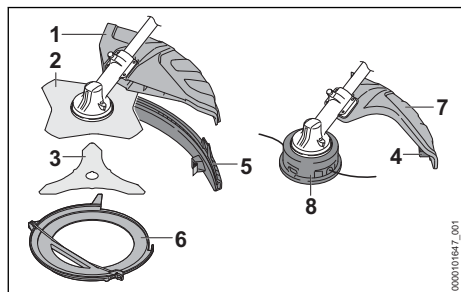
**1 Apărătoare universală<sup>41</sup>**

Apărătoarea universală protejează utilizatorul de obiectele aruncate în sus și de contactul cu unealta tăietoare.

**2 Disc de tuns iarba**

Discul de tuns iarba taie iarba și buruienile.

**3 Cuțit de defrișat**

Cuțitul de defrișat taie desigur.

**4 Cuțit de debitat**

Cuțitul de debitat taie firele pentru cosit iarba la lungimea corectă în timpul lucrului.

**5 Ecran de protecție<sup>42</sup>**

Ecranul de protecție permite folosirea apărătoarii universale cu un cap cositor.

**6 Apărătoare pentru transport**

Apărătoarea pentru transport protejează împotriva contactului cu uneltele tăietoare metalice.

**7 Apărătoare pentru capetele cositoare**

Apărătoarea pentru capetele cositoare protejează utilizatorul de obiectele aruncate în sus și de contactul cu capul cositor.

**8 Cap cositor**

Capul cositor oprește firele pentru cosit iarba.

**3.3 Simboluri**

Simbolurile se pot afla pe motocoasă, apărătoare și acumulator și semnifică următoarele:



1 LED aprins roșu. Acumulatorul este prea fierbinte sau prea rece.



4 LED-uri luminează intermitent roșu. Defecțiune la acumulator.



Apăsați butonul de deblocare pentru pornirea motocoasei și pentru reglarea treptelor de putere.



Acest simbol marchează butonul de deblocare.



Acest simbol indică sensul de rotație al uneltei tăietoare.

max Ø xxx Acest simbol indică diametrul maxim în milimetri al uneltei tăietoare.



Acest simbol indică turajia maximă a uneltei tăietoare.



Nivelul de putere sonoră garantat conform Directivei 2000/14/CE în dB(A), pentru a se putea compara nivelul emisiilor de zgomot al produselor.



Acumulatorul are o interfață radio Bluetooth® și poate fi conectat la aplicația STIHL connected app.



Informația de lângă simbol indică conținutul de energie al acumulatorului, conform specificațiilor din partea producătorului de celule. Conținutul de energie aflat la dispoziție pentru utilizare este mai mic.



Nu aruncați produsul la gunoierul menajer.

<sup>41</sup>Pentru uneltele tăietoare utilizabile în combinație cu apărătoarea universală, consultați capitolul 22 - Combinații din unelte tăietoare, apărătoari și sisteme de transport.

<sup>42</sup>Pentru uneltele tăietoare utilizabile în combinație cu ecranul de protecție, consultați capitolul 22 - Combinații din unelte tăietoare, apărătoari și sisteme de transport.

## 4 Instrucțiuni de siguranță

### 4.1 Simboluri de avertizare

#### 4.1.1 Simboluri de avertizare

Simbolurile de avertizare de pe motocoasă și acumulator semnifică următoarele:



Respectați instrucțiunile de siguranță și măsurile în legătură cu acestea.



Citiți, aprofundați și păstrați instrucțiunile de utilizare.



Purtați ochelari de protecție, cască de protecție și cască de protecție auditivă.



Purtați cizme de protecție.



Purtați mănuși de protecție.



Respectați instrucțiunile de siguranță referitoare la recul și măsurile aferente.



Respectați instrucțiunile de siguranță privind obiectele propulsate și dimensiunile acestora.



Păstrați distanța de siguranță.



Scoateți acumulatorul în timpul pauzelor de lucru, transportului, depozitării, lucrărilor de întreținere sau reparare.



Protejați acumulatorul de căldură și de foc.



Dacă întrerupeți lucrul, respectiv în timpul transportului, al depozitării, al curățării, al întreținerii sau al reparării, scoateți ștecărul cablului electric din mufă.



Nu coborâți sub distanța minimă dintre mânerul circular și unealta tăietoare.

#### 4.1.2 Apărătoare pentru capetele cositoare

Simbolurile de avertizare de pe protecția capului cositor au următoarea semnificație:



Folosiți această apărătoare pentru capete cositoare.



Nu folosiți această apărătoare pentru discuri de tuns iarba.



Nu folosiți această apărătoare pentru cuțite de defrișat.

#### 4.1.3 Apărătoare universală și ecran de protecție

##### Apărătoare universală

Simbolurile de avertizare de pe apărătoarea universală semnifică următoarele:



Nu folosiți această apărătoare fără ecran de protecție pentru capete cositoare.



Folosiți această apărătoare pentru discuri de tuns iarba.



Folosiți această apărătoare pentru cuțite de defrișat.

##### Ecran de protecție

Simbolurile de avertizare de pe ecranul de protecție semnifică următoarele:



Folosiți apărătoarea universală împreună cu ecranul de protecție și cuțitul de debitat pentru capete cositoare.

#### 4.2 Utilizare conform destinației

Motocoasa STIHL FSA 200.0 R este folosită pentru următoarele aplicații:

- cu un cap cositor: Cosirea ierbii
- cu un disc de tuns iarba: Cosirea ierbii și a buruienii
- cu un cuțit de defrișat: cosirea desigurilor cu un diametru de până la 20 mm

Este permisă folosirea motocoasei pe timp ploios.

Motocoasa este alimentată cu energie de un acumulator STIHL AP sau de un acumulator STIHL AR.

Acumulatorul cu  permite, în combinație cu aplicația STIHL connected app, personalizarea și



transmiterea informațiilor privind acumulatorul pe baza tehnologiei Bluetooth®.

## ▲ AVERTISMENT

- Acumulatorii și încărcătoarele care nu au fost aprobate de STIHL pentru utilizarea cu motocoasa pot produce incendii și explozii. Risc de rănire gravă a persoanelor sau de deces și de pagube materiale.
  - ▶ Motocoasa se utilizează cu un acumulator STIHL AP sau cu un acumulator STIHL AR.
- În cazul în care motocoasa sau cablul de încărcare nu sunt utilizate conform destinației, oamenii pot fi grav răniți sau uciși, iar bunurile pot fi avariate.
  - ▶ Utilizați motocoasa conform celor prezentate în aceste instrucțiuni de utilizare.
  - ▶ Utilizați acumulatorul așa cum este prezentat în aceste instrucțiuni de utilizare, în instrucțiunile de utilizare ale acumulatorului STIHL AR, în aplicația STIHL connect app sau la [www.connect.stihl.com](http://www.connect.stihl.com).

### 4.3 Cerințe pentru utilizator

## ▲ AVERTISMENT

- Utilizatorii care nu au beneficiat de instruire nu pot recunoaște sau evalua pericolele pe care le reprezintă motocoasa și acumulatorul. Risc de răniri grave sau deces pentru utilizator sau alte persoane.



- ▶ Citiți, respectați și păstrați Manualul de instrucțiuni.

- ▶ În cazul în care motocoasa sau acumulatorul sunt înmânate altei persoane: dați și manualul de instrucțiuni.
- ▶ Asigurați-vă că utilizatorul îndeplinește următoarele cerințe:
  - Utilizatorul este odihnit.
  - Din punct de vedere fizic, senzorial și mental, utilizatorul este capabil să folosească și să lucreze cu motocoasa sau cu acumulatorul. Utilizatorilor cu abilități fizice, senzoriale sau mentale reduse trebuie să li se permită lucrul doar sub supraveghere sau conform instrucțiunilor unei persoane responsabile.
  - Utilizatorul pot recunoaște sau evalua pericolele pe care le reprezintă motocoasa și acumulatorul.
  - Utilizatorul este major sau utilizatorul este instruit sub supraveghere corespunzător reglementărilor naționale.

- Înainte de prima utilizare a motocoasei, utilizatorul a beneficiat de instrucțiuni din partea unui distribuitor sau profesionist STIHL.
- Utilizatorul nu se află sub influența alcoolului, medicamentelor sau drogurilor.
- ▶ Dacă există neclarități: Adresați-vă unui distribuitor STIHL.

### 4.4 Îmbrăcăminte și echipament

## ▲ AVERTISMENT

- În timpul lucrului, părul lung poate fi tras în motocoasă. Utilizatorul poate fi rănit grav.
  - ▶ Părul lung se va strânge și asigura astfel încât să fie peste umeri.
- În timpul lucrului, obiectele pot fi proiectate cu viteze mari. Pericol de rănire a utilizatorului.
  - ▶ Purtați ochelari de protecție strămuți. Ochelari de protecție adecvați, verificați conform normei EN 166 sau conform prevederilor naționale, se pot găsi în comerț cu identificarea corespunzătoare.
  - ▶ Purtați mască de protecție.
  - ▶ Purtați o haină de lucru strânsă pe corp și cu mâneci lungi.
- În timpul lucrului se produce zgomot. Zgomotul poate afecta auzul.
  - ▶ Purtați o cască de protecție auditivă.



- Corpurile ce cad pot provoca leziuni la cap.
  - ▶ În cazul în care în timpul lucrului pot cădea obiecte: purtați o cască de protecție.
- În timpul lucrului poate fi generat praf. Praful inspirat poate afecta sănătatea și poate declanșa reacții alergice.
  - ▶ Dacă se ridică praful: Purtați o mască pentru praf.
- Îmbrăcămintea neadecvată se poate prinde în copaci, arbuști și în motocoasă. Utilizatorii care nu folosesc îmbrăcăminte adecvată se pot răni grav.
  - ▶ Purtați haine strânse pe corp.
  - ▶ Scoateți-vă eșarfele și bijuteriile.
- În timpul lucrului, utilizatorul poate intra în contact cu unealta tăietoare rotativă. Utilizatorul poate fi rănit grav.
  - ▶ Purtați încălțăminte făcute din material rezistent la uzură.





- ▶ Dacă este folosită o unealtă tăietoare metalică: purtați cizme de protecție și ștaif de oțel.

- ▶ Purtați un pantalon lung dintr-un material rezistent.

- La montarea și demontarea unelei tăietoare și în timpul curățării sau întreținerii, utilizatorul poate intra în contact cu unealta tăietoare sau cuțitul de debitat. Pericol de rănire a utilizatorului.



- ▶ Purtați mănuși de lucru făcute din material rezistent la uzură.

- În cazul în care utilizatorul poartă încălțăminte necorespunzătoare, acesta poate aluneca. Pericol de rănire a utilizatorului.
  - ▶ Purtați încălțăminte închisă, stabilă, cu talpă antiderapantă.

## 4.5 Spațiu de lucru și mediu

### 4.5.1 Motocoasă

#### ▲ AVERTISMENT

- Persoanele neautorizate, copiii și animalele nu pot recunoaște și evalua pericolele pe care le reprezintă motocoasa și obiectele proiectate. Persoanele neautorizate, copiii și animalele pot fi rănite grav, iar bunurile pot fi avariate.



- ▶ Nu permiteți accesul persoanelor neautorizate, al copiilor și animalelor pe o rază de 15 m în jurul zonei de lucru.

- ▶ Respectați o distanță de 15 m față de orice obiect.
- ▶ Motocoasa nu se va lăsa nesupravegheată.
- ▶ Asigurați-vă de faptul că nu este posibilă joaca copiilor cu motocoasa.

- Componentele electrice ale motocoasei pot produce scântei. Scântele pot declanșa incendii și explozii într-un mediu foarte inflamabil sau exploziv. Risc de rănire gravă a persoanelor sau de deces și de pagube materiale.
  - ▶ Nu lucrați niciodată într-un mediu foarte inflamabil sau exploziv.

### 4.5.2 Acumulator

#### ▲ AVERTISMENT

- Persoanele neautorizate, copiii și animalele nu pot recunoaște și evalua pericolele pe care le reprezintă acumulatorul. Persoanele neimplimate, copiii și animalele pot fi rănite grav.
  - ▶ Țineți la distanță persoanele neimplimate, copiii și animalele.

- ▶ Nu lăsați acumulatorul nesupravegheat.
- ▶ Asigurați-vă de faptul că nu este posibilă joaca copiilor cu acumulatorul.

- Acumulatorul nu este protejat împotriva tuturor influențelor mediului. Dacă acumulatorul este expus la anumite influențe ale mediului, acesta se poate aprinde, exploda ori se poate deteriora iremediabil. Risc de rănire gravă a persoanelor și de pagube materiale.



- ▶ Protejați acumulatorul de căldură și de foc.
- ▶ Nu aruncați acumulatorul în foc.

- ▶ Nu încărcăți, nu utilizați și nu depozitați acumulatorul la temperaturi aflate în afara intervalului specificat, 21.3.



- ▶ Nu cufundați acumulatorul în lichide.

- ▶ Nu apropiați acumulatorul de obiecte metalice mici.
- ▶ Nu expuneți acumulatorul la presiune înaltă.
- ▶ Nu expuneți acumulatorul la microunde.
- ▶ Protejați acumulatorul împotriva substanțelor chimice și a sărurilor.

## 4.6 Starea sigură în exploatare

### 4.6.1 Motocoasă

Motocoasa este în stare de siguranță în cazul în care sunt îndeplinite următoarele condiții:

- Motocoasa nu prezintă deteriorări.
- Motocoasa este curată.
- Elementele de comandă funcționează și nu sunt modificate.
- Este montată o combinație între unealta tăietoare și apărătoare, menționată în acest Manual de instrucțiuni.
- Unealta tăietoare și apărătoarea sunt montate corect.
- Au fost montate accesoriile originale STIHL pentru această motocoasă.
- Accesoriile au fost montate corect.

#### ▲ AVERTISMENT

- Într-o stare nesigură, componentele ar putea să nu mai funcționeze corect, iar dispozitivele de siguranță ar putea fi dezactivate. Persoanele pot fi rănite grav sau chiar omorâte.
  - ▶ Lucrați cu o motocoasă nedeteriorată.
  - ▶ Dacă motocoasa este murdară: curățați motocoasa.
  - ▶ Nu aduceți modificări motocoasei. Excepție: Montarea unei combinații de unealtă tăie-

toare și apărătoare, menționată în acest Manual de instrucțiuni.

- ▶ Dacă elementele de comandă nu funcționează: Nu lucrați cu motocoasa.
- ▶ Montați accesoriile originale STIHL pentru această motocoasă.
- ▶ Montați unealta tăietoare și apărătoarea conform descrierii din Manualul cu instrucțiuni.
- ▶ Montați accesoriul așa cum este prezentat în manualul cu instrucțiuni sau în manualul accesoriului.
- ▶ Nu introduceți obiecte în orificiile motocoasei.
- ▶ Înlocuiți panourile indicatoare uzate sau deteriorate.
- ▶ Dacă există neclarități: Adresați-vă unui distribuitor STIHL.

#### 4.6.2 Apărătoare

Bateria se află într-o stare sigură atunci când se întrunesc următoarele condiții:

- Protecția nu prezintă deteriorări.
- În cazul în care se folosec cuțitul de debitat și ecranul de protecție: cuțitul de debitat și ecranul de protecție trebuie să fie montate corespunzător.

### ▲ AVERTISMENT

- Într-o stare nesigură, componentele ar putea să nu mai funcționeze corect, iar dispozitivele de siguranță ar putea fi dezactivate. Risc de rănire gravă.
  - ▶ Lucrați cu o apărătoare nedeteriorată.
  - ▶ În cazul în care se folosesc cuțitul de debitat și ecranul de protecție: lucrați cu un cuțit de debitat și un ecran de protecție ce au fost montate corespunzător.
  - ▶ Dacă aveți neclarități, vă rugăm să vă adresați unui distribuitor STIHL.

#### 4.6.3 Cap cositor

Capul cositor se află într-o stare sigură atunci când se întrunesc următoarele condiții:

- Capul cositor nu prezintă deteriorări.
- Capul cositor nu este blocat.
- Capul cositor este montat corect și este strâns bine.
- Firele cositoare sunt montate corect.
- Nu au fost depășite limitele de uzură.

### ▲ AVERTISMENT

- Într-o stare lipsită de siguranță, piese de la capul cositor sau de la firele pentru cosit iarba se pot desface și pot fi proiectate. Se pot produce grave leziuni corporale.

- ▶ Lucrați cu un cap cositor nedeteriorat.
- ▶ Nu înlocuiți firele pentru cosit iarba cu obiecte din metal.
- ▶ Observați și respectați limitele de uzură.
- ▶ Dacă există neclarități: adresați-vă unui distribuitor STIHL.

#### 4.6.4 Unealta tăietoare metalică

Unealta tăietoare metalică se află într-o stare sigură atunci când se întrunesc următoarele condiții:

- Unealta tăietoare metalică și componentele montate nu sunt deteriorate.
- Unealta tăietoare metalică nu este deformată.
- Unealta tăietoare metalică este montată corespunzător și este strânsă bine.
- Unealta tăietoare metalică este ascuțită corespunzător.
- Unealtă tăietoare metalică nu are bavură pe muchiile de tăiere.
- Nu au fost depășite limitele de uzură.
- În cazul în care se utilizează o unealtă tăietoare metalică nefabricată de STIHL, aceasta nu trebuie să fie mai grea, mai groasă sau să aibă o altă formă ori să prezinte o calitate mai redusă, iar diametrul nu trebuie să fie mai mare decât diametrul maxim acceptat de STIHL pentru respectiva unealtă tăietoare metalică.

### ▲ AVERTISMENT

- În starea de siguranță necorespunzătoare, piesele uneltei tăietoare metalice se pot slăbi și pot fi proiectate. Se pot produce grave leziuni corporale.
  - ▶ Lucrați cu o unealtă tăietoare metalică nedeteriorată și componente nedeteriorate.
  - ▶ Ascuiți bine unealta tăietoare metalică.
  - ▶ Bavurile de pe muchiile de tăiere se îndepărtează cu o pilă.
  - ▶ Solicitați echilibrarea uneltei tăietoare metalice de către un distribuitor STIHL.
  - ▶ Observați și respectați limitele de uzură.
  - ▶ Utilizați o unealtă tăietoare metalică indicată în acest manual de instrucțiuni.
  - ▶ Dacă există neclarități: adresați-vă unui distribuitor STIHL.

#### 4.6.5 Acumulator

Acumulatorul se află într-o stare sigură atunci când se întrunesc următoarele condiții:

- Acumulatorul nu este deteriorat.
- Acumulatorul este curat și uscat.
- Acumulatorul funcționează și nu este modificat.

## ▲ AVERTISMENT

- Dacă nu este în stare sigură, este posibil ca acumulatorul să nu mai funcționeze în siguranță. Se pot produce grave leziuni corporale.
  - ▶ Desfășurați lucrări doar cu un acumulator funcțional, care nu prezintă deteriorări.
  - ▶ Nu încărcăți un acumulator deteriorat sau defect.
  - ▶ Dacă acumulatorul este murdar: curățați acumulatorul.
  - ▶ Dacă acumulatorul este ud sau umed: lăsați acumulatorul să se usuce,  21.4.
  - ▶ Nu modificați acumulatorul.
  - ▶ Nu introduceți obiecte în orificiile acumulatorului.
  - ▶ Nu conectați contactele electrice ale acumulatorului cu obiecte metalice și nu le scurtcircuitați.
  - ▶ Nu deschideți acumulatorul.
  - ▶ Înlocuiți panourile indicatoare uzate sau deteriorate.
- Dintr-un acumulator deteriorat poate curge lichid. Contactul pielii sau al ochilor cu lichidul poate produce iritații ale pielii sau ochilor.
  - ▶ Evitați contactul cu lichidul.
  - ▶ În caz de contact cu pielea: zonele de piele afectate se spală cu apă din abundență și săpun.
  - ▶ În caz de contact cu ochii: spălați ochii cel puțin 15 minute cu apă din abundență și consultați un medic.
- Un acumulator deteriorat sau defect poate emite un miros neobișnuit, poate fumege sau se poate aprinde. Risc de rănire gravă a persoanelor sau de deces și de pagube materiale.
  - ▶ Dacă acumulatorul emite un miros neobișnuit sau fum, nu folosiți acumulatorul și păstrați-l la distanță de substanțe inflamabile.
  - ▶ Dacă acumulatorul arde: stingeți-l cu un extingtor sau cu apă.

### 4.7 Utilizarea

## ▲ AVERTISMENT

- În anumite situații, utilizatorul nu poate lucra în mod concentrat. Utilizatorul se poate împiedica, poate cădea și se poate răni grav.
  - ▶ Lucrați calm și metodic.
  - ▶ În cazul în care condițiile de lumină și de vizibilitate sunt proaste: nu lucrați cu motocoasa.
  - ▶ Lucrați singur cu motocoasa.
  - ▶ Ghidați unealta tăietoare aproape de sol și orizontal față de teren.

- ▶ Aveți grijă la obstacole.
- ▶ Lucrați stând în picioare, menținându-vă echilibrul.
- ▶ În cazul în care simțiți semne de oboseală: luați o pauză de lucru.
- Unealta tăietoare rotativă îl poate tăia pe utilizator. Utilizatorul poate fi rănit grav.
  - ▶ Nu atingeți unealta tăietoare rotativă.
  - ▶ Dacă unealta tăietoare este blocată de un obiect: Decuplați motocoasa și scoateți acumulatorul. Doar atunci îndepărtați obiectul.
- Dacă, în timpul lucrului, motocoasa are un comportament diferit sau neregulat, ea ar putea fi într-o stare nesigură. Risc de rănire gravă a persoanelor și de pagube materiale.
  - ▶ Opriți lucrul, scoateți acumulatorul și apelați la un distribuitor STIHL.
- În timpul lucrului, este posibil ca motocoasa să producă vibrații.
  - ▶ Purtați mănuși.



- ▶ Faceți pauze de lucru.
- ▶ În cazul semnelor de probleme de circulație sangvină, adresați-vă unui medic.
- Dacă, pe durata lucrului, unealta tăietoare lovește un obiect străin, atunci acesta sau părți din acesta pot fi proiectate cu viteză ridicată. Risc de rănire a persoanelor și de pagube materiale.
  - ▶ Înlăturați obiectele străine din zona de lucru.
- În cazul în care unealta tăietoare rotativă lovește un obiect dur, pot apărea scântei și este posibilă deteriorarea unelei tăietoare. Scântelele pot declanșa incendii într-un mediu cu nivel ridicat de inflamabilitate. Risc de rănire gravă a persoanelor sau de deces și de pagube materiale.
  - ▶ Nu lucrați într-un mediu cu nivel ridicat de inflamabilitate.
  - ▶ Asigurați-vă că unealta tăietoare este într-o stare sigură.
- În cazul în care maneta de acționare este eliberată, unealta tăietoare continuă să se rotească pentru o perioadă scurtă de timp. Se pot produce grave leziuni corporale.
  - ▶ Așteptați până când unealta tăietoare nu se mai rotește.
- Într-o situație periculoasă, utilizatorul ar putea intra în panică și să nu depună sistemul de susținere. Utilizatorul poate fi rănit grav.
  - ▶ Exersați scoaterea sistemului de transport.

## 4.8 Forțele de reacție

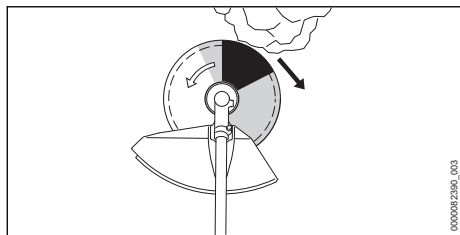

Un recul poate fi cauzat de următoarele:

- Unealta tăietoare metalică rotativă lovește un obiect dur în zona marcată cu gri sau în zona marcată cu negru și frânează rapid.
- Unealta tăietoare metalică rotativă este prinsă.

Cel mai mare pericol care creează un recul este în zona marcată cu negru.

### ▲ AVERTISMENT

- Din aceste cauze, mișcarea de rotație a unelei tăietoare poate fi încetinită puternic sau oprită, iar unealta tăietoare poate fi împinsă spre dreapta sau în direcția utilizatorului (săgeata neagră). Utilizatorul poate pierde controlul asupra motocoasei. Persoanele pot fi rănite grav sau chiar omorâte.
  - ▶ Țineți ferm motocoasa cu ambele mâini.
  - ▶ Lucrați conform descrierii din aceste instrucțiuni de utilizare.
  - ▶ Nu lucrați cu zona marcată cu negru.
  - ▶ Folosiți o combinație între unealta tăietoare, apărătoare și sistemul de transport, menționată în aceste instrucțiuni de utilizare.
  - ▶ Ascuțiți bine unealta tăietoare metalică.
  - ▶ Lucrați cu accelerare la maximum.

## 4.9 Transportarea

### 4.9.1 Motocoasă

### ▲ AVERTISMENT

- În timpul lucrului, carcasa mecanismului de antrenare se poate supraîncălzi. Utilizatorul se poate arde.
  - ▶ Nu atingeți carcasa mecanismului de antrenare supraîncălzită.



- În timpul transportului, motocoasa poate cădea sau se poate deplasa. Risc de rănire a persoanelor și de avariere a bunurilor.



▶ Extrageți acumulatorul.

- ▶ Dacă este montată o unealtă tăietoare din metal: montați protecția la transport.
- ▶ Asigurați motocoasa cu centuri de fixare, curele sau cu o plasă astfel încât aceasta să nu poată cădea și să nu se poată deplasa.

### 4.9.2 Acumulator

### ▲ AVERTISMENT

- Acumulatorul nu este protejat împotriva tuturor influențelor mediului. Dacă acumulatorul este expus la anumite influențe ale mediului, acesta se poate deteriora, iar bunurile pot fi avariate.
  - ▶ Nu transportați un acumulator deteriorat.
- În timpul transportului, acumulatorul poate cădea sau se poate deplasa. Risc de rănire a persoanelor și de avariere a bunurilor.
  - ▶ Ambalați acumulatorul în ambalaj, astfel încât să nu se poată mișca.
  - ▶ Asigurați ambalajul astfel încât să nu se poată mișca.

## 4.10 Stocarea

### 4.10.1 Motocoasă

### ▲ AVERTISMENT

- Copiii nu pot recunoaște și evalua pericolele pe care le prezintă motocoasa. Copiii pot suferi leziuni grave.
  - ▶ Extrageți acumulatorul.



- ▶ Dacă este montată o unealtă tăietoare din metal: montați protecția la transport.
- ▶ Depozitați motocoasa într-un loc care nu este la îndemâna copiilor.

- Contactele electrice de la motocoasă și de la componentele metalice pot coroda din cauza umezelii. Motocoasa se poate deteriora.



- ▶ Extrageți acumulatorul.
- ▶ Depozitați motocoasa într-un loc curat și uscat.

## 4.10.2 Acumulator

**▲ AVERTISMENT**

- Copiii nu pot recunoaște și evalua pericolele pe care le prezintă acumulatorul. Copiii pot suferi leziuni grave.
  - ▶ Depozitați acumulatorul într-un loc care nu este la îndemâna copiilor.
- Acumulatorul nu este protejat împotriva tuturor influențelor mediului. Dacă acumulatorul este expus la anumite influențe ale mediului, acesta se poate deteriora iremediabil.
  - ▶ Depozitați acumulatorul într-un loc curat și uscat.
  - ▶ Depozitați acumulatorul într-un spațiu închis.
  - ▶ Depozitați bateria separat de motocoasă.
  - ▶ Dacă acumulatorul este depozitat în încărcător: îndepărtați ștecărul de rețea și depozitați acumulatorul cu o stare de încărcare între 40 % și 60 % (2 LED-uri care luminesc verde).
  - ▶ Nu depozitați acumulatorul la temperaturi aflate în afara intervalului specificat,  21.3.

## 4.11 Curățarea, întreținerea și repararea

**▲ AVERTISMENT**

- Dacă este introdus acumulatorul pe durata curățării, întreținerii sau reparării este posibilă pornirea accidentală a motocoasei. Risc de rănire gravă a persoanelor și de pagube materiale.



- ▶ Extrageți acumulatorul.

- În timpul lucrului, carcasa mecanismului de antrenare se poate supraîncălzi. Utilizatorul se poate arde.



- ▶ Nu atingeți carcasa mecanismului de antrenare supraîncălzită.

- Detergenții abrazivi, curățarea cu jet de apă sau obiectele ascuțite pot deteriora motocoasa, apărătoarea, unealta tăietoare sau acumulatorul. Dacă motocoasa, apărătoarea, unealta tăietoare sau acumulatorul nu sunt curățate corespunzător, componentele s-ar putea să nu mai funcționeze corect, iar dispozitivele de siguranță să fie scoase din funcțiune. Se pot produce grave leziuni corporale.













- ▶ Curățați motocoasa, apărătoarea, unealta tăietoare și acumulatorul conform descrierii din acest Manual de instrucțiuni.
- Dacă motocoasa, apărătoarea, unealta tăietoare sau acumulatorul sunt supuse operațiilor de service sau reparații realizate de către utilizator, componentele ar putea să nu mai funcționeze corect, iar dispozitivele de siguranță ar putea fi dezactivate. Persoanele pot fi rănite grav sau chiar omorâte.
  - ▶ Nu încercați să întrețineți sau să reparați singur motocoasa, apărătoarea și acumulatorul.
  - ▶ Dacă motocoasa, apărătoarea sau acumulatorul trebuie întreținute sau reparate: Adresați-vă unui distribuitor STIHL.
  - ▶ Întrețineți unealta tăietoare conform prezentații din manualul unelei tăietoare sau de pe ambalajul unelei tăietoare folosite.
- În timpul curățării sau întreținerii uneltelor tăietoare, utilizatorul se poate tăia în muchiile tăietoare ascuțite. Pericol de rănire a utilizatorului.
  - ▶ Purtați mănuși de lucru făcute din material rezistent la uzură.









## 5 Pregătirea motocoasei de funcționare

## 5.1 Pregătirea motocoasei pentru funcționare

Înainte de începerea oricăror lucrări trebuie parcursi pașii următori:

- ▶ Asigurați-vă că următoarele componente sunt într-o stare sigură:
  - Motocoasă,  4.6.1.
  - Apărătoare,  4.6.2.
  - Cap cositor sau unealtă tăietoare metalică,  4.6.3 sau  4.6.4.
  - Acumulator,  4.6.5.
- ▶ Verificarea acumulatorului,  6.
- ▶ Încărcați acumulatorul complet, așa cum este prezentat în manualul cu instrucțiuni al încărcătoarelor STIHL AL 101, 301, 301-4, 500.
- ▶ Curățați motocoasa,  17.1.
- ▶ Atașați mânerul circular,  8.1.
- ▶ Alegeți combinația dintre unealtă tăietoare, apărătoare și sistem de susținere,  22.
- ▶ Atașați apărătoarea,  8.3.1.
- ▶ Dacă se utilizează o apărătoare universală împreună cu un cap cositor: atașați ecranul de protecție,  8.4.1.
- ▶ Dacă se folosește o unealtă tăietoare metalică: montarea limitatorului de pas,  8.2.

- ▶ Atașarea capului cositor sau a unelei metalice tăietoare,  8.5.1 sau  8.6.1.
- ▶ Așezați și reglați sistemul de susținere,  9.1.
- ▶ Reglați mânerul circular,  9.2.
- ▶ Echilibrați motocoasa,  9.3.
- ▶ Verificați elementele de comandă,  12.1.
- ▶ Dacă etapele nu pot fi efectuate: nu folosiți motocoasa și contactați un distribuitor STIHL.

## 5.2 Conectați acumulatorul cu interfață radio Bluetooth® la aplicația STIHL connected

- ▶ Activați interfața radio Bluetooth® la terminalul mobil.
- ▶ Activarea interfeței radio Bluetooth® de la acumulator,  7.1.
- ▶ Descărcați aplicația STIHL connected din App Store a terminalului mobil și creați un cont.
- ▶ Deschideți aplicația STIHL connected și logați-vă.
- ▶ Adăugați acumulatorul în aplicația STIHL connected și urmați instrucțiunile de pe ecran.

Posibilități de contact și alte informații pot fi găsite la <https://support.stihl.com> sau în aplicația Stihl connected.

Aplicația STIHL connected este disponibilă în funcție de piață.

## 6 Încărcarea bateriei și a LED-urilor

### 6.1 Încărcarea acumulatorului

Timpul de încărcare depinde de câțiva factori, de ex. temperatura acumulatorului sau temperatura ambiantă. Pentru o capacitate optimă, respectați intervalele de temperatură recomandate,  21.4. Timpul de încărcare real poate fi diferit de timpul de încărcare specificat. Timpul de încărcare este disponibil la [www.stihl.com/charging-times](http://www.stihl.com/charging-times).

- ▶ Încărcați acumulatorul așa cum este prezentat în instrucțiunile de utilizare ale încărcătorului STIHL AL 101, 301, 301-4, 500.

### 6.2 Indicarea stării de încărcare

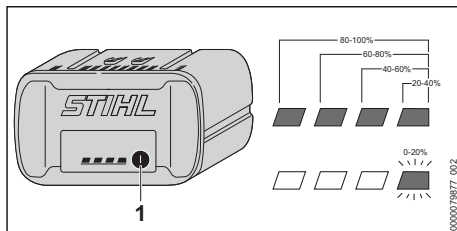

- ▶ Apăsăți butonul (1). LED-urile luminează verde timp de aproximativ 5 secunde și indică starea de încărcare.
- ▶ Dacă LED-ul verde se aprinde intermitent: Încărcați acumulatorul.

### 6.3 LED-urile de la acumulator

LED-urile pot indica starea de încărcare a acumulatorului sau defecțiunile. LED-urile pot lumina permanent, respectiv pâlpâi, cu culoarea verde sau roșu.

Dacă LED-urile luminează cu culoarea verde sau pâlpâie, este indicat nivelul de încărcare.

- ▶ Dacă LED-urile luminează cu culoarea roșie sau pâlpâie: remediați defecțiunile,  20.1. La motocoasă sau la acumulator există o defecțiune.

## 7 Activarea și dezactivarea interfeței radio Bluetooth®

### 7.1 Activarea interfeței radio Bluetooth®

- ▶ Dacă acumulatorul are o interfață radio Bluetooth®: apăsați și mențineți apăsată tasta până când LED-ul „BLUETOOTH®” din dreptul simbolului  luminează albastru pentru circa 3 secunde. Interfața radio Bluetooth® de la acumulator este activată.

### 7.2 Dezactivarea interfeței radio Bluetooth®

- ▶ Dacă acumulatorul are o interfață radio Bluetooth®: apăsați și mențineți apăsată tasta până când LED-ul „BLUETOOTH®” din dreptul simbolului  luminează intermitent albastru de șase ori. Interfața radio Bluetooth® de la acumulator este dezactivată.

## 8 Asamblarea motocoasei

### 8.1 Atașarea mânerului circular

► Decuplați motocoasa și scoateți acumulatorul.

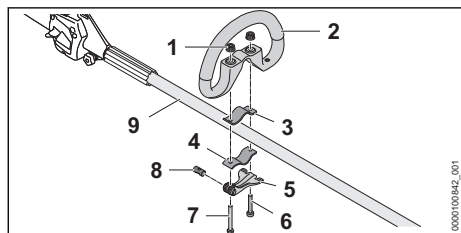

- Introduceți bolțul (8) în orificiul din întinzătorul rapid (5). Aliniați bolțul (8) astfel încât creștătura acestuia să se afle în partea de jos.
- Așezați colierul (3) în mânerul circular, astfel încât găurile să fie aliniate.
- Așezați mânerul circular (2) împreună cu colierul (3) pe tijă (9).
- Treceți șurubul lung (7) prin găurile din bolt și introduceți-l în întinzătorul rapid (5).
- Apăsăți colierul (4) împotriva tijei și aliniați-l astfel încât găurile să fie aliniate.
- Introduceți șurubul scurt (6) prin găuri.
- Introduceți șurubul lung (7) prin găuri.
- Înșurubați piulițele moletate (1).
- Rabatați întinzătorul rapid (5) în poziția închis.

Dacă mânerul circular (2) nu mai poate fi împins, atunci lungimea mânerului circular este reglată fix.

- Dacă mânerul circular (2) poate fi împins:
  - Rabatați întinzătorul rapid (5) în poziția deschis.
  - Strângeți piulițele moletate (1).
  - Rabatați întinzătorul rapid (5) în poziția închis.
 Mânerul circular (2) nu mai poate fi împins.
- Dacă întinzătorul rapid (5) nu poate fi rabatat complet în poziția închis:
  - Rabatați întinzătorul rapid (5) în poziția deschis.
  - Slăbiți piulițele moletate (1).
  - Rabatați întinzătorul rapid (5) în poziția închis.
 Mânerul circular (2) nu mai poate fi împins.

### 8.2 Montarea limitatorului de pas

► Decuplați motocoasa și scoateți acumulatorul.

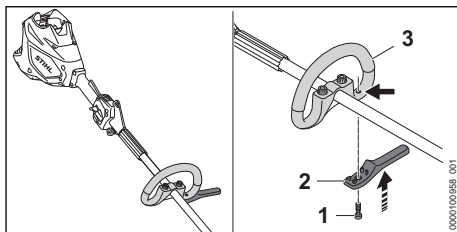

- Așezați limitatorul de pas (2) pe mânerul circular (3). Limitatorul de pas este la același nivel cu mânerul circular.
- Înșurubați șurubul (1) și strângeți-l ferm.

### 8.3 Montarea și demontarea protecției

#### 8.3.1 Atașarea apărătorii

► Decuplați motocoasa și scoateți acumulatorul.

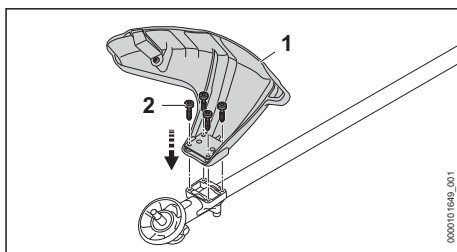

- Împingeți apărătoarea (1) până la opritorul din ghidajele de pe carcasa mecanismului.
- Înșurubați șuruburile (2) și strângeți ferm.

#### 8.3.2 Demontarea protecției

► Decuplați motocoasa și scoateți acumulatorul.

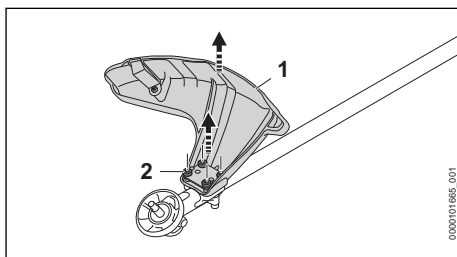

- Deșurubați șuruburile (2).
- Scoateți apărătoarea (1) prin tragere.

### 8.4 Atașarea și demontarea ecranului de protecție

#### 8.4.1 Atașarea ecranului de protecție

► Decuplați motocoasa și scoateți acumulatorul.



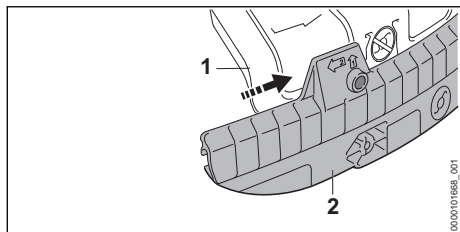

- ▶ Împingeți canelura de ghidare a ecranului de protecție (2) pe șina apărătorii universale (1) până când auziți că s-a blocat.

#### 8.4.2 Demontarea ecranului de protecție

- ▶ Decuplați motocoasa și scoateți acumulatorul.

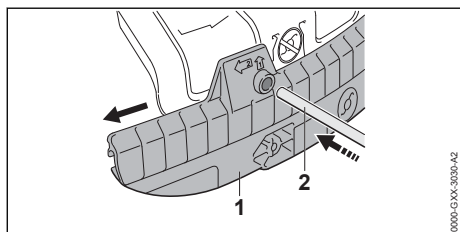

- ▶ Împingeți dornul (2) în orificiul ecranului de protecție (1).
- ▶ Scoateți ecranul de protecție (1) cu dornul (2).

Este interzisă demontarea din nou a cuțitului de debitat de pe ecranul de protecție (1).

### 8.5 Montarea și demontarea capului cositor

#### 8.5.1 Atașarea capului cositor

- ▶ Decuplați motocoasa și scoateți acumulatorul.

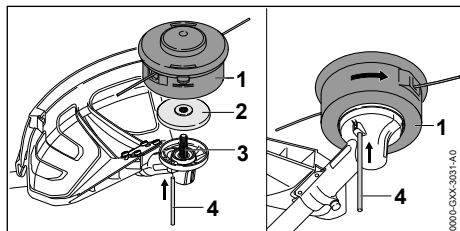

- ▶ Așezați discul de apăsare (2) în așa fel pe arbore (3), încât diametrul mai mic să fie orientat în sus.
- ▶ Așezați capul cositor (1) pe arbore (3) și rotiți-l cu mâna în sens antiorar.
- ▶ Apăsăți dornul (4) până la opritorul din orificiu și țineți-l apăsat.
- ▶ Rotiți capul cositor (1) în sens antiorar, până când dornul (4) se blochează.

Arborele (3) este blocat.

- ▶ Cu mâna strângeți ferm capul cositor (1). Capul cositor este strâns bine.
- ▶ Scoateți dornul (4).

#### 8.5.2 Demontarea capului cositor

- ▶ Decuplați motocoasa și scoateți acumulatorul.
  - ▶ Apăsăți dornul până la opritorul din orificiu și țineți-l apăsat.
  - ▶ Rotiți capul cositor până când dornul se fixează.
- Arborele este blocat.
- ▶ Desfaceți capul cositor rotindu-l în sens orar.
  - ▶ Detașați discul de apăsare.
  - ▶ Scoateți dornul.

### 8.6 Montarea și demontarea uneltelor tăietoare metalice

#### 8.6.1 Montarea unelei tăietoare metalice

- ▶ Decuplați motocoasa și scoateți acumulatorul.

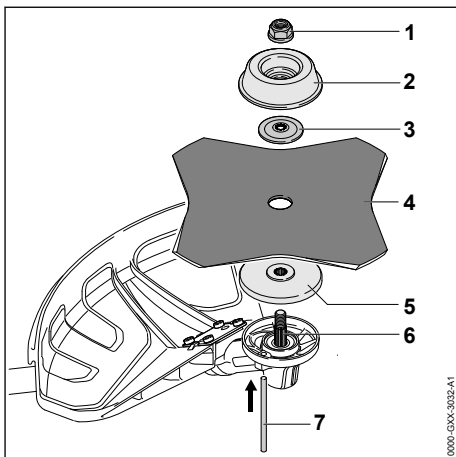

- ▶ Așezați discul de apăsare (5) în așa fel pe arbore (6), încât diametrul mai mic să fie orientat în sus.
- ▶ Așezați unealta tăietoare metalică (4) pe discul de apăsare (5). Dacă se utilizează o pânză de ferăstrău circular sau un disc de tuns iarba cu mai mult de 4 tășuri: orientați muchiile tăietoare astfel încât să fie orientate în aceeași direcție, ca săgeata pentru direcția de rotație de pe apărătoare.
- ▶ Așezați discul de presiune (3) în așa fel pe unealta tăietoare metalică (4), încât umflătura să fie orientată în sus.
- ▶ Așezați discul mobil (2) în așa fel pe discul de presiune (3) încât partea închisă să fie orientată în sus.

- ▶ Apăsăți dornul (7) până la opritorul din orificiu și țineți-l apăsat.
- ▶ Rotiți unealta tăietoare metalică (4) în sens invers mersului acelor de ceasornic, până când dornul (7) se blochează. Arborele (6) este blocat.
- ▶ Înșurubați piulița (1) în sens antiorar și strângeți-o tare.
- ▶ Scoateți dornul (7).

### 8.6.2 Demontarea unelei tăietoare metalice

- ▶ Decuplați motocoasa și scoateți acumulatorul.
- ▶ Apăsăți dornul până la opritorul din orificiu și țineți-l apăsat.
- ▶ Rotiți unealta tăietoare metalică în sensul mersului acelor de ceasornic până când dornul se blochează. Arborele este blocat.
- ▶ Desfaceți piulița rotind-o în sens orar.
- ▶ Detașați discul mobil, discul de presiune, unealta tăietoare metalică și discul de apăsare.
- ▶ Scoateți dornul.

## 9 Reglarea motocoasei pentru utilizator

### 9.1 Așezarea și reglarea sistemului de susținere

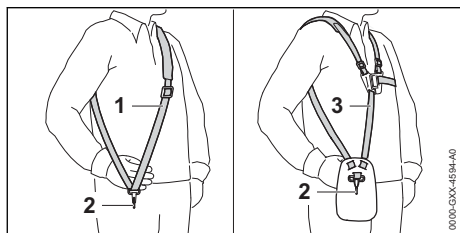

- ▶ Așezați centura de umăr simplă (1) sau centura de umăr dublă (3).
- ▶ Reglați centura de umăr (1) sau centura de umăr dublă (3) în așa fel încât cârligul-carabină (2) să se găsească la aproximativ un lat de palmă sub coapsa dreaptă.

În acest manual cu instrucțiuni sunt indicate alte sisteme de susținere care pot fi utilizate, 22.

### 9.2 Alinierea și reglarea mânerului circular

Mânerul circular poate fi reglat în diferite poziții, indiferent de utilizare și de mărimea corporală a utilizatorului.

- ▶ Decuplați motocoasa și scoateți acumulatorul.

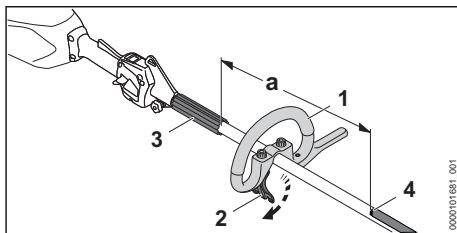

- ▶ Slăbiți întinzătorul rapid (2).
- ▶ Împingeți mânerul circular (1) în așa fel în poziția dorită, încât să fie îndeplinite următoarele condiții:
  - Distanțierul (3) trebuie să fie montat între mânerul circular (1) și inelul de susținere.
  - a = împingeți mânerul circular până la marcajul roșu (4) de pe simbolul de avertizare.
- ▶ Închideți întinzătorul rapid (2) astfel încât mânerul circular (1) să nu mai poată fi rotit în jurul teije.

### 9.3 Echilibrarea motocoasei

Acumulatorul și unealta tăietoare acționează asupra echilibrului motocoasei. Motocoasa trebuie să fie echilibrată cu unealta tăietoare atașată și cu acumulatorul introdus.

În funcție de unealta tăietoare atașată, motocoasa se echilibrează în mod diferit.

Dacă este atașat un cap cositor:

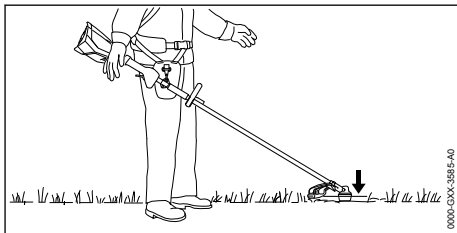

Capul cositor trebuie să se așeze ușor pe sol.

Dacă este montată o unealtă tăietoare din metal:

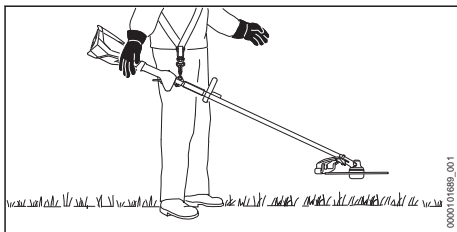

Unealta tăietoare din metal trebuie să se afle la aproximativ 20 cm deasupra solului.

- ▶ Oprirea motocoasei.

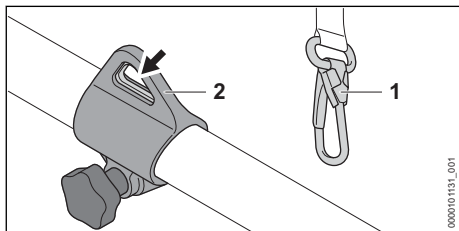

- ▶ Agățați inelul de susținere (2) în cârligul carabină (1).
- ▶ Lăsați motocoasa să se balanseze.
- ▶ Dacă trebuie adaptată poziția uneii tăietoare în stare balansată:

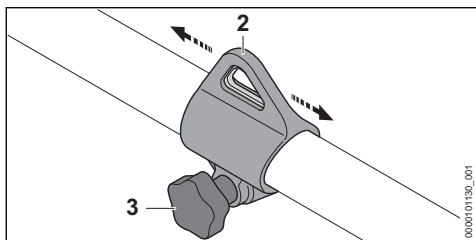

- ▶ Slăbiți șurubul (3).
- ▶ Împingeți inelul de susținere (2) în așa fel pe tijă încât poziția corectă să fie atinsă în stare balansată.
- ▶ Strângeți ferm șurubul (3).

## 10 Introducerea și scoaterea bateriei

### 10.1 Introducerea acumulatorului

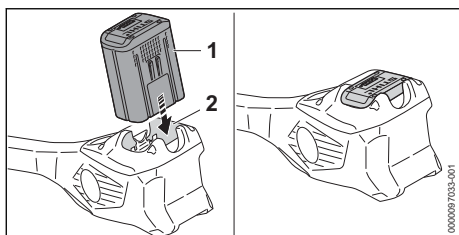

- ▶ Apăsăți acumulatorul (1) în compartimentul acumulatorului (2) până la opritor. Acumulatorul (1) se fixează cu un clic și este blocat.

### 10.2 Extragerea acumulatorului

- ▶ Așezați motocoasa pe o suprafață plană.

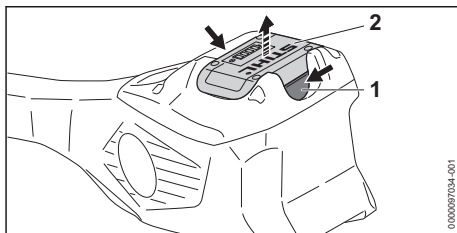

- ▶ Apăsăți ambele pârghii de blocare (1). Acumulatorul (2) este acum deblocat și poate fi scos.

## 11 Pornirea și oprirea motocoasei

### 11.1 Pornirea motocoasei

- ▶ Țineți motocoasa cu mâna dreaptă pe mânerul de comandă, astfel încât degetul mare să cuprindă punctul de prindere (2) al mânerului de comandă.
- ▶ Țineți motocoasa cu mâna stângă pe mânerul circular, astfel încât degetul mare să cuprindă mânerul circular.

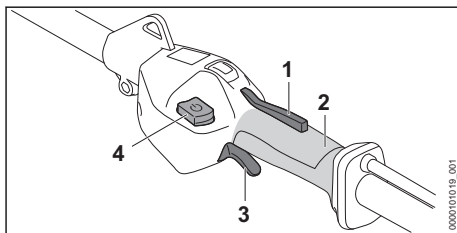

- ▶ Apăsăți cu mâna și țineți apăsat blocatorul manetei de cuplare (1).
- ▶ Apăsăți butonul de deblocare (4).
- ▶ Apăsăți maneta de cuplare (3) cu degetul arătător și mențineți-o apăsată. Motocoasa accelerează și unealta tăietoare se rotește.

Cu cât apăsați mai mult maneta de acționare (3), cu atât unealta tăietoare se rotește mai repede.

În treapta de putere maximă, motocoasa identifică unealta tăietoare montată și adaptează turația corespunzătoare automat.

### 11.2 Oprirea motocoasei

- ▶ Eliberați maneta de cuplare și blocatorul manetei de cuplare.
- ▶ Așteptați, până ce unealta tăietoare nu se mai mișcă.

- ▶ În cazul în care unealta tăietoare se rotește din nou: scoateți bateria și adresați-vă unui distribuitor STIHL. Motocoasa este defectă.

## 12 Verificarea acumulatorului și a motocoasei

### 12.1 Verificarea elementelor de comandă

#### Blocatorul manetei de cuplare și maneta de cuplare

- ▶ Extrageți acumulatorul.
- ▶ Încercați să apăsați pârghia de comutație fără să apăsați blocatorul manetei de acționare.
- ▶ Dacă maneta de acționare nu poate fi apăsată: nu folosiți motocoasa și apăsați la un distribuitor STIHL. Blocatorul manetei selectorului de viteze este defect.
- ▶ Apăsați blocajul pârghiei de comutare și mențineți-l apăsat.
- ▶ Apăsați maneta de acționare și eliberați-o din nou.
- ▶ Dacă maneta de acționare sau sistemul de blocare al manetei de acționare funcționează îngreunat sau dacă nu revin în poziția inițială: nu utilizați motocoasa și luați legătura cu un distribuitor specializat STIHL. Pârghia de comutare sau blocajul pârghiei de comutare sunt defecte.

#### Pornirea motocoasei

- ▶ Introduceți acumulatorul.
- ▶ Apăsați blocajul pârghiei de comutare și mențineți-l apăsat.
- ▶ Cu degetul mare împingeți cursorul de deblocare în direcția mânerului circular.
- ▶ Apăsați maneta de acționare și mențineți-o apăsată. Unealta tăietoare se rotește.
- ▶ Dacă cele 3 LED-uri pâlpâie cu culoarea roșie: scoateți acumulatorul și apăsați la un distribuitor STIHL. La motocoasă există o defecțiune.
- ▶ Eliberați pârghia de comutare. Unealta tăietoare nu se mai rotește după scurt timp.
- ▶ În cazul în care unealta tăietoare se rotește în continuare: scoateți acumulatorul și adresați-vă unui distribuitor STIHL. Motocoasa este defectă.

### 12.2 Verificarea acumulatorului

- ▶ Apăsați butonul de la acumulator.

LED-urile se aprind sau pâlpâie.

- ▶ Dacă LED-urile nu se aprind sau nu pâlpâie: nu folosiți acumulatorul și apăsați la un distribuitor STIHL. Defecțiune a bateriei.

## 13 Lucrul cu motocoasa

### 13.1 Ținerea și ghidarea motocoasei

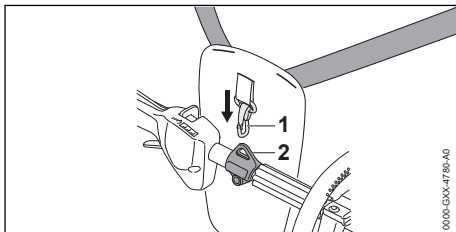

- ▶ Agățați inelul de susținere (2) în cârligul carabină (1).

Dacă se folosește un cap cositor:

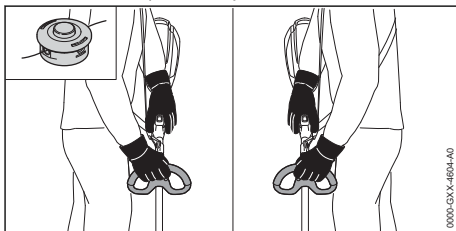

- ▶ Țineți motocoasa cu o mână pe mânerul de comandă, astfel încât degetul mare să cuprindă punctul de prindere al mânerului de comandă.
- ▶ Țineți motocoasa cu cealaltă mână pe mâner, astfel încât degetul mare să cuprindă mânerul.

Dacă se folosește o unealtă tăietoare metalică:

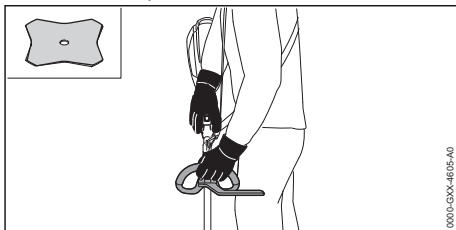

- ▶ Țineți motocoasa cu mâna dreaptă pe mânerul de comandă, astfel încât degetul mare să cuprindă punctul de prindere al mânerului de comandă.
- ▶ Țineți motocoasa cu mâna stângă pe mânerul circular, astfel încât degetul mare să cuprindă mânerul circular.

### 13.2 Reglarea treptei de putere

În funcție de modul de folosire, pot fi reglate 3 trepte de putere. LED-urile indică treapta de putere reglată. Cu cât treapta de putere este mai mare, cu atât unealta tăietoare se rotește mai repede.

Treapta de putere reglată influențează timpul de funcționare a acumulatorului. Cu cât treapta de putere este mai joasă, cu atât crește timpul de funcționare a acumulatorului.

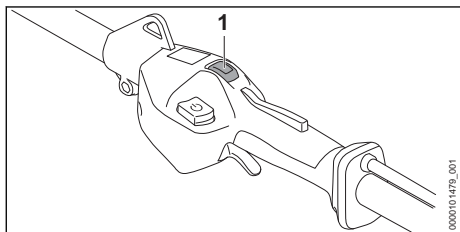

- ▶ Apăsați butonul pentru trepte de putere (1) cu degetul mare. LED-urile se aprind și indică treapta de putere reglată.
- ▶ Apăsați butonul pentru trepte de putere (1). Este reglată următoarea treaptă de putere. După a treia treaptă de putere urmează din nou prima treaptă de putere.
- ▶ Apăsați butonul pentru trepte de putere (1) de mai multe ori, până când este reglată treapta de putere dorită.

### 13.3 Cosirea

Distanța de la sol a unelei tăietoare determină înălțimea de tăiere.

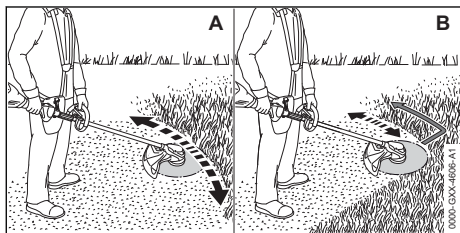

#### Cosirea cu un cap cositor (A)

- ▶ Mișcați motocoasa uniform cu mișcări du-te vino.
- ▶ Deplasați-o încet înainte, într-un mod controlat.

#### Cosirea cu un disc de tuns iarba sau cuțit de defrișat (B)

- ▶ Cosiți cu zona stângă a unelei tăietoare metalice.

- ▶ Deplasați-o încet înainte, într-un mod controlat.

Pentru o capacitate optimă, respectați intervalele de temperatură recomandate, 21.4.

### 13.4 Ajustarea ulterioară a firelor de tăiat

#### 13.4.1 Reglarea firului pentru cosit iarba pe capetele cositoare AutoCut

- ▶ Atingeți scurt de podea capul cositor rotitor. Se ajustează aproximativ 30 mm. Cuțitul de debitat din protecție lungeste în mod automat firele de tăiat la lungimea corectă.

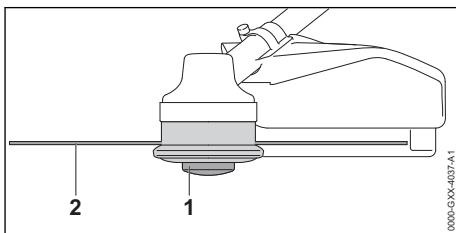

În cazul în care firele de tăiat sunt mai scurte de 25 mm, acestea nu pot fi ajustate automat.

- ▶ Decuplați motocoasa și scoateți acumulatorul.
- ▶ Apăsați inserția bobinei (1) de la capul cositor și țineți-o apăsată.
- ▶ Trageți afară cu mâna firele pentru cosit iarba (2).
- ▶ În cazul în care firele pentru cosit iarba (2) nu mai pot fi trase afară: înlocuiți inserția bobinei (1) sau firele de tăiat (2). Inserția bobinei este goală.

## 14 După lucru

### 14.1 După lucru

- ▶ Decuplați motocoasa și scoateți acumulatorul.
- ▶ Dacă motocoasa este umedă: uscați motocoasa.
- ▶ Dacă acumulatorul este ud sau umed: lăsați acumulatorul să se usuce, 21.4.
- ▶ Curățați motocoasa.
- ▶ Curățați apărătoarea.
- ▶ Curățați unealta tăietoare.
- ▶ Curățați acumulatorul.
- ▶ Dacă este montată o unealtă tăietoare din metal: montați o apărătoare pentru transport potrivită.

## 15 Transportarea

### 15.1 Transportul motocoasei

- ▶ Decuplați motocoasa și scoateți acumulatorul.
- ▶ Dacă este montată o unealtă tăietoare din metal: montați protecția potrivită la transport.

#### Purtarea motocoasei

- ▶ Țineți motocoasa de tijă cu o mână astfel încât unealta tăietoare să fie îndreptată spre spate, iar motocoasa să fie în echilibru.

#### Transportul motocoasei într-un autovehicul

- ▶ Asigurați motocoasa, așa încât aceasta să nu poată cădea și să nu se poată deplasa.

### 15.2 Transportul acumulatorului

- ▶ Decuplați motocoasa și scoateți acumulatorul.
- ▶ Asigurați-vă de faptul că acumulatorul este într-o stare sigură.
- ▶ Ambalați acumulatorul astfel încât să nu se poată mișca în ambalaj.
- ▶ Asigurați ambalajul astfel încât să nu se poată mișca.

Acumulatorul se supune cerințelor privind transportul bunurilor periculoase. Acumulatorul este clasificat ca UN 3480 (baterii litiu-îon) și a fost verificat conform manualului de verificare și criteriilor UN partea III, subcapitolul 38.3.

Reglementările de transport sunt indicate în [www.stihl.com/safety-data-sheets](http://www.stihl.com/safety-data-sheets).

## 16 Stocarea

### 16.1 Depozitarea motocoasei

- ▶ Decuplați motocoasa și scoateți acumulatorul.
- ▶ Dacă este montată o unealtă tăietoare din metal: montați protecția potrivită la transport.
- ▶ Depozitați motocoasa astfel încât să se respecte următoarele condiții:
  - Motocoasa nu se poate răsturna și deplasa.
  - Motocoasa este depozitată într-un loc care nu se află la îndemâna copiilor.
  - Motocoasa este curată și uscată.
- ▶ Dacă motocoasa se depozitează mai mult de 30 de zile: demontați unealta tăietoare.

### 16.2 Depozitarea acumulatorului

STIHL recomandă păstrarea acumulatorului într-o stare de încărcare între 40 % și 60 % (2 LED-uri care se aprind verde).

- ▶ Depozitați acumulatorul așa încât să se respecte următoarele condiții:
  - Acumulatorul este depozitat într-un loc care nu se află la îndemâna copiilor.
  - Acumulatorul este curat și uscat.

- Acumulatorul se află într-un spațiu închis.
- Bateria este separată de motocoasă.
- Dacă acumulatorul este depozitat în încărcător: îndepărtați ștecărul de rețea și depozitați acumulatorul cu o stare de încărcare între 40 % și 60 % (2 LED-uri care luminează verde).
- Nu depozitați acumulatorul la temperaturi aflate în afara intervalului de temperatură specificat,  21.3.

#### INDICAȚIE

- Dacă acumulatorul nu este depozitat conform descrierii din prezentul Manual de utilizare, acumulatorul se poate descărca profund și, astfel, poate suferi daune iremediabile.
  - ▶ Înainte de depozitare, încărcați acumulatorul descărcat. STIHL recomandă păstrarea acumulatorului într-o stare de încărcare între 40 % și 60 % (2 LED-uri care luminează verde).
  - ▶ Depozitați acumulatorul separat de motocoasă.

## 17 Curățare

### 17.1 Curățarea motocoasei

- ▶ Decuplați motocoasa și scoateți acumulatorul.
- ▶ Curățați motocoasa cu o lavetă umedă.
- ▶ Fantele de ventilație se curăță cu o pensulă.
- ▶ Îndepărtați materiile străine din compartimentul acumulatorului și curățați compartimentul acumulatorului folosind o lavetă curată.
- ▶ Curățați contactele electrice din compartimentul acumulatorului folosind o pensulă sau o perie moale.

### 17.2 Curățarea protecției și a unelei tăietoare

- ▶ Decuplați motocoasa și scoateți acumulatorul.
- ▶ Curățați protecția și unealta tăietoare cu o cârpă umedă sau cu o perie moale.

### 17.3 Curățarea filtrului de aer

- ▶ Decuplați motocoasa și scoateți acumulatorul.

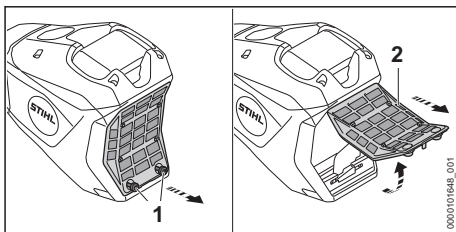

- ▶ Curățați zona din jurul filtrului de aer (2) cu o lavetă umedă sau cu o pensulă.
- ▶ Rotiți șuruburile (1) în sens antiorar până când filtrul de aer (2) poate fi scos.
- ▶ Filtrul de aer (2) se rabatează în sus și se detașează.
- ▶ Murdăria se spală pe partea exterioră a filtrului de aer (2) sub apă din abundență.
- ▶ Dacă este deteriorat filtrul de aer (2): Se înlocuiește filtrul de aer (2).
- ▶ Filtrul de aer (2) se lasă să se răcească la aer.
- ▶ Filtrul de aer (2) se așează în carcasă și se rabatează în jos.
- ▶ Filtrul de aer (2) trebuie așezat coplanar de jur-împrejur pe carcasă.
- ▶ Înșurubați șuruburile (1) și strângeți ferm.

### 17.4 Curățarea bateriei

- ▶ Curățați bateria cu o lavetă umedă.

## 18 Întreținere

### 18.1 Intervale de întreținere

Intervalele de întreținere depind de condițiile ambientale și de lucru. STIHL recomandă următoarele intervale de întreținere:

#### La fiecare 50 ore de funcționare

- ▶ Ungeți mecanismul de antrenare.
- ▶ Curățați filtrul de aer.

#### Anual

- ▶ Solicitați verificarea motocoasei de către un distribuitor STIHL.

### 18.2 Lubrifierea mecanismului

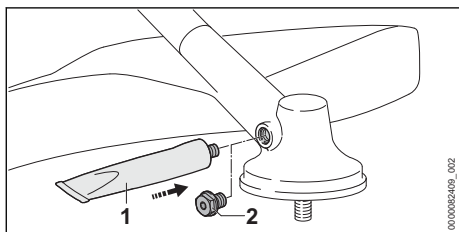

- ▶ Deșurubați șurubul de închidere (2).

- ▶ Dacă pe șurubul de închidere (2) nu se poate observa unsoare:
  - ▶ Înșurubați tubul "lubrifiant de angrenaj STIHL" (1).
  - ▶ Presați 5 g de lubrifiant de angrenaj STIHL în carcasa mecanismului de antrenare.
  - ▶ Deșurubați tubul "lubrifiant de angrenaj STIHL" (1).
  - ▶ Înșurubați șurubul de închidere (2) și strângeți-l bine.
  - ▶ Utilizați motocoasa timp de 1 minut, fără sarcină.
- ▶ Lubrifiantul de angrenaj STIHL se distribuie uniform.

### 18.3 Ascuțirea și echilibrarea unelei tăietoare metalice

Este nevoie de multă practică pentru a ascuți și a echilibra corespunzător o unealtă tăietoare metalică.

STIHL recomandă ca uneltele tăietoare metalice să fie ascuțite și echilibrate de un distribuitor STIHL.

- ▶ Ascuțiți uneltele tăietoare metalice așa cum este prezentat în manualul sau pe ambalajul sculei tăietoare folosite.

## 19 Reparare

### 19.1 Repararea motocoasei și a unelei tăietoare

Utilizatorul nu poate repara singur motocoasa și unealta tăietoare.

- ▶ În cazul în care motocoasa sau unealta tăietoare se deteriorează: nu folosiți motocoasa sau unealta tăietoare și apelați la un distribuitor STIHL.

### 19.2 Întreținerea și repararea bateriei

Bateria nu are nevoie de întreținere și nu poate fi reparată.



- ▶ Dacă bateria este defectă sau avariată: înlocuiți bateria.

## 20 Depanare

### 20.1 Remedierea defecțiunilor la motocoasă și la acumulator

Defecțiunea	LED-uri la acumulator	Cauza	Remediere
La punerea în funcțiune, moto-	1 LED luminează intermitent verde.	Acumulatorul este aproape descărcat.	▶ Încărcați acumulatorul complet, așa cum este prezentat în manualul de instrucțiuni al încărcătoarelor STIHL AL 101, 301, 301-4, 500.



Defecțiunea	LED-uri la acumulator	Cauza	Remediere
coasa nu pornește.			
	1 LED aprins roșu.	Acumulatorul este prea fierbinte sau prea rece.	<ul style="list-style-type: none"> <li>▶ Extrageți acumulatorul.</li> <li>▶ Lăsați acumulatorul să se răcească sau să se încălzească.</li> </ul>
	3 LED-uri luminează intermitent roșu.	La motocoasă există o defecțiune.	<ul style="list-style-type: none"> <li>▶ Extrageți acumulatorul.</li> <li>▶ Curățați contactele electrice din compartimentul acumulatorului.</li> <li>▶ Introduceți acumulatorul.</li> <li>▶ Porniți motocoasa.</li> <li>▶ Dacă cele 3 LED-uri pâlpăie cu culoarea roșie: nu folosiți motocoasa și apălați la un distribuitor STIHL.</li> </ul>
	3 LED-uri aprinse roșu.	Motocoasa este prea caldă.	<ul style="list-style-type: none"> <li>▶ Extrageți acumulatorul.</li> <li>▶ Lăsați motocoasa să se răcească.</li> </ul>
	4 LED-uri luminează intermitent roșu.	Defecțiune la acumulator.	<ul style="list-style-type: none"> <li>▶ Scoateți acumulatorul și introduceți-l din nou.</li> <li>▶ Porniți motocoasa.</li> <li>▶ Dacă cele 4 LED-uri luminează în continuare intermitent roșu: nu folosiți acumulatorul și apălați la un distribuitor STIHL.</li> </ul>
		Conexiunea electrică dintre motocoasă și acumulator este întreruptă.	<ul style="list-style-type: none"> <li>▶ Extrageți acumulatorul.</li> <li>▶ Curățați contactele electrice din compartimentul acumulatorului.</li> <li>▶ Introduceți acumulatorul.</li> </ul>
		Motocoasa sau acumulatorul sunt umede.	▶ Lăsați motocoasa sau acumulatorul să se usuce,  21.4.
	Maneta de acționare este deja apăsată înaintea acționării cursorului de deblocare.	▶ Porniți motocoasa conform descrierii din acest manual cu instrucțiuni de utilizare.	
În timpul funcționării, motocoasa se oprește.	3 LED-uri aprinse roșu.	Motocoasa este prea caldă.	<ul style="list-style-type: none"> <li>▶ Extrageți acumulatorul.</li> <li>▶ Lăsați motocoasa să se răcească.</li> </ul>
		Există o defecțiune electrică.	<ul style="list-style-type: none"> <li>▶ Scoateți acumulatorul și introduceți-l din nou.</li> <li>▶ Porniți motocoasa.</li> </ul>
Timpul de funcționare al motocoasei este prea scurt.		Acumulatorul nu este complet încărcat.	▶ Încărcați acumulatorul complet, așa cum este prezentat în manualul de instrucțiuni al încărcătoarelor STIHL AL 101, 301, 301-4, 500.
		Durata de viață funcțională a acumulatorului este depășită.	▶ Înlocuiți acumulatorul.
Treptele de putere nu pot fi reglate.		Maneta de acționare este apăsată, iar motocoasa este pornită.	<ul style="list-style-type: none"> <li>▶ Eliberați maneta de acționare și țineți apăsat numai blocajul manetei de acționare.</li> <li>▶ Reglați treapta de putere conform descrierii din aceste instrucțiuni de utilizare.</li> </ul>
Acumulatorul cu  nu poate fi găsit cu ajutorul aplicației STIHL connect.		Interfața radio Bluetooth® de pe acumulator sau de pe terminalul mobil este dezactivată.	▶ Activați interfața radio Bluetooth® de pe acumulator sau de pe terminalul mobil.

Defecțiunea	LED-uri la acumulator	Cauza	Remediere
		Distanța dintre acumulator și terminalul mobil este prea mare.	<ul style="list-style-type: none"> <li>▶ Reduceți distanța,  21.2.</li> <li>▶ Dacă acumulatorul nu poate fi găsit în continuare cu aplicația STIHL connected app: adresați-vă unui distribuitor STIHL.</li> </ul>

## 20.2 Asistență privind produsul și ajutor pentru utilizare

Asistența privind produsul și ajutorul pentru utilizare pot fi obținute la un serviciu de asistență tehnică STIHL.

Possibilitățile de contact și informațiile pot fi găsite la adresa <https://support.stihl.com> sau [www.stihl.com](http://www.stihl.com).

## 21 Date tehnice

### 21.1 Motocoase STIHL FSA 200.0 R

- Acumulatori permise:
  - STIHL AP
  - STIHL AR
- Greutate fără acumulator, unealtă tăietoare și apărătoare: 4,8 kg
- Lungime fără unealtă tăietoare: 1805 mm
- Tip de protecție electrică: IPX4 (protecție contra apei stropite din toate părțile)

Durata de funcționare este disponibilă la [www.stihl.com/battery-life](http://www.stihl.com/battery-life).

### 21.2 Acumulatorul STIHL AP

- Tehnologie de acumulatori: Litiu-ion
- Tensiune: 36 V
- Capacitatea în Ah: vezi plăcuța de identificare
- Conținutul de energie în Wh: vezi plăcuța de identificare
- Greutatea în kg: a se vedea plăcuța de identificare
- Interfață radio Bluetooth® (doar pentru acumulatori cu ):
  - Conexiune de date: Bluetooth® 5.1. Terminalul mobil trebuie să fie compatibil cu Bluetooth® Low Energy 5.0 și să accepte Generic Access Profile (GAP).
  - Banda de frecvență: bandă ISM 2,4 GHz
  - Putere de transmisie maximă reflectată: 1 mW
  - Raza de acoperire a semnalului: cca. 10 m. Puterea semnalului depinde de condițiile ambientale și de terminalul mobil. Raza de acoperire poate varia foarte mult în funcție de condițiile exterioare, inclusiv de aparatul de recepție utilizat. Raza de acoperire poate

să fie redusă semnificativ în încăperile închise și prin barierele metalice (de exemplu pereți, rafturi, valize).

- Cerințe privind sistemul de operare al dispozitivului mobil: Android sau iOS (versiunea actuală sau o versiune mai recentă)

### 21.3 Limite de temperatură



- Acumulatorul nu este protejat împotriva tuturor influențelor mediului. Dacă acumulatorul este expus la anumite influențe ale mediului, acesta se poate aprinde sau exploda. Risc de rănire gravă a persoanelor și de pagube materiale.
  - ▶ Nu încărcați acumulatorul la temperaturi sub - 20 °C sau peste + 50 °C.
  - ▶ Nu încărcați motocoasa sau acumulatorul la temperaturi sub - 20 °C sau peste + 50 °C.
  - ▶ Nu depozitați motocoasa sau acumulatorul la temperaturi sub - 20 °C sau peste + 70 °C.

### 21.4 Intervale de temperatură recomandate

Pentru o capacitate optimă a motocoasei și a acumulatorului, respectați următoarele intervale de temperatură:

- Încărcare: + 5 °C până la + 40 °C
- Utilizare: - 10 °C până la + 40 °C
- Depozitare: - 20 °C până la + 50 °C

Dacă acumulatorul este încărcat, utilizat ori depozitat la temperaturi în afara intervalului de temperaturi recomandat, capacitatea acestuia poate fi redusă.

În cazul în care acumulatorul este ud sau umez, lăsați-l să se usuce de cel puțin 48 de ore la o temperatură mai mare de + 15 °C și mai mică de + 50 °C și la o umiditate mai mică de 70 %. O umiditate mai mare poate prelungi timpul de uscare.

### 21.5 Nivelurile de zgomot și vibrații

Valoarea K pentru nivelul de presiune acustică este 2 dB(A). Valoarea K pentru nivelul de putere

sonoră este 2 dB(A). Valoarea K pentru valorile de vibrație este 2 m/s<sup>2</sup>.

STIHL recomandă purtarea unei căști de protecție auditivă.

#### Folosirea cu un cap cositor diferit de PolyCut 28-2

- Nivel de presiune acustică  $L_{pA}$  măsurat conform IEC 62841-4-4: 80 dB(A)
- Nivel de putere sonoră  $L_{WA}$  măsurat conform EN IEC 62841-4-4: 94 dB(A)
- Valoarea vibrațiilor  $a_{hv}$  măsurată conform IEC 62841-4-4
  - Mâner de comandă: 3,0 m/s<sup>2</sup>
  - Mâner circular: 3,8 m/s<sup>2</sup>

#### Folosirea cu un cap cositor PolyCut 28-2

- Nivel de presiune acustică  $L_{pA}$  măsurat conform IEC 62841-4-4: 87 dB(A)
- Nivelul de putere sonoră  $L_{WA}$  măsurat conform IEC 62841-4-4: 98 dB(A)
- Valoarea vibrațiilor  $a_{hv}$  măsurată conform IEC 62841-4-4
  - Mâner de comandă: 3,1 m/s<sup>2</sup>
  - Mâner circular: 4,3 m/s<sup>2</sup>

#### Folosirea cu o unealtă tăietoare metalică

- Nivel de presiune acustică  $L_{pA}$  măsurat conform IEC 62841-4-4: 85 dB(A)

- Nivelul de putere sonoră  $L_{WA}$  măsurat conform IEC 62841-4-4: 106 dB(A)
- Valoarea vibrațiilor  $a_{hv}$  măsurată conform IEC 62841-4-4
  - Mâner de comandă: 3,5 m/s<sup>2</sup>
  - Mâner circular: 4,1 m/s<sup>2</sup>

Valorile nivelurilor indicate ale vibrațiilor au fost măsurate conform unei metode de testare standardizate și pot fi folosite pentru compararea aparatelor electrice. Valorile efective ale vibrațiilor ce survin pot să difere de valorile indicate, în funcție de modul de utilizare. Valorile indicate ale vibrațiilor se pot întrebuița pentru o primă estimare a solicitării din punct de vedere al vibrațiilor. Solicitarea efectivă prin vibrații trebuie estimată. Pot fi astfel luați în considerare timpii în care aparatul electric este deconectat și aceia în care a funcționat însă fără a fi sub sarcină.

Informații referitoare la conformitatea cu Directiva pentru vibrații 2002/44/CE sunt disponibile la [www.stihl.com/vib](http://www.stihl.com/vib).

## 21.6 REACH

REACH este Regulamentul european referitor la înregistrarea, evaluarea și autorizarea substanțelor chimice.

Informații referitoare la conformarea Regulamentului REACH sunt date la [www.stihl.com/reach](http://www.stihl.com/reach).

## 22 Combinații din unele tăietoare, apărători și sisteme de transport

### 22.1 Combinații din unele tăietoare, apărători și sisteme de transport

Unealtă tăietoare	Apărătoare	Limitator de pas	Sistem de transport
– PolyCut 28-2 (Ø 365 mm)	– Apărătoare universală împreună cu ecran de protecție și cuțit de debitat (Ø 420 mm) – Apărătoare pentru capetele cositoare (Ø 450 mm)	– opțional	– Centură de umăr – Centură de umăr dublă cu element de decuplare rapidă – Acumulator STIHL AR împreună cu pernă de reazem – Centura pentru acumulator cu "borsetă AP cu cablu de legătură" atașată împreună cu centura de umăr – Centura pentru acumulator cu centură și "borsetă AP cu cablu de legătură" atașată împreună cu perna de așezare
Cap cositor cu fir pentru cosit iarba „rotund, silențios” cu diametru de 2,4 mm: – Cap cositor AutoCut 25-2 – Cap cositor AutoCut C 26-2 – Cap cositor AutoCut 27-2 – Cap cositor DuroCut 20-2 – Cap cositor SuperCut 20-2 – Cap cositor FixCut 31-2 – Cap cositor TrimCut C 32-2	– Apărătoare pentru capetele cositoare (Ø 450 mm)		– Sistem de transport cu „borsetă AP cu cablu electric” încorporată împreună cu pernă de reazem

Unealtă tăietoare	Apărătoare	Limitator de pas	Sistem de transport
Cap cositor cu fir pentru cosit iarba „rotund, silențios” cu diametru de 2,7 mm: – Cap cositor AutoCut 36-2			
– Disc de tuns iarba 230-4 (Ø 230 mm) – Disc de tuns iarba 230-8 (Ø 230 mm) – Disc de tuns iarba 250-32 (Ø 250 mm)	– Apărătoare universală fără ecran de protecție (Ø 420 mm)	– recomandat	
– Cuțit de defrișat 250-3 (Ø 250 mm)			

### Descrierea sistemelor de susținere



Centură de umăr



Centură de umăr dublă



Acumulator STIHL AR împreună cu pernă de reazem



Centură pentru acumulator cu „borsetă AP cu cablu electric” încorporată împreună cu centură de umăr



Centură pentru acumulator cu curea de transport și „borsetă AP cu cablu electric” încorporată împreună cu pernă de reazem



Sistem de transport cu „borsetă AP cu cablu electric” încorporată împreună cu pernă de reazem

## 23 Piese de schimb și accesorii

### 23.1 Piese de schimb și accesorii

**STIHL** Aceste simboluri identifică piesele de schimb originale STIHL și accesorii originale STIHL.

STIHL recomandă folosirea pieselor de schimb originale STIHL și a accesoriiilor originale STIHL.

Piesele de schimb și accesoriiile altor producători nu pot fi evaluate de STIHL referitor la fiabilitate, siguranță și potrivire în pofida monitorizării continue a pieței, iar STIHL nu poate recomanda utilizarea acestora.

Piesele de schimb și accesoriiile originale STIHL se pot procura de la un distribuitor STIHL.

## 24 Eliminare

### 24.1 Eliminarea ca deșeu a moto-coasei și acumulatorului

Informațiile referitoare la eliminare pot fi obținute din partea administrației locale sau din partea unui distribuitor de specialitate STIHL.

O eliminare necorespunzătoare poate dăuna sănătății și mediului.

- ▶ Produsele STIHL și ambalajul acestora trebuie livrate pentru reciclare la un centru de colectare adecvat, conform prevederilor locale.
- ▶ Nu eliminați împreună cu gunoiul menajer.

## 25 Declarație de conformitate EU

### 25.1 Motocoasă STIHL FSA 200.0 R

ANDREAS STIHL AG & Co. KG  
Badstraße 115  
D-71336 Waiblingen

Germania

declară cu propria răspundere, că

- Model constructiv: Motocoasă cu acumulator
- Categoria de utilaj: mașină de tuns iarba, utilaj de forfecare
- Marca: STIHL
- Tip: FSA 200.0 R
- Identificator de serie: FA03

este conformă cu cerințele Directivelor relevante 2011/65/UE, 2006/42/CE, 2014/30/UE și 2000/14/CE și a fost creată și produsă în conformitate cu versiunile diverselor standarde aplicabile la respectivele date de producție: EN 55014-1, EN 55014-2, EN 62841-1 și ISO 12100 cu respectarea IEC 62841-4-4, EN 60335-1 și EN 50636-2-91.

Pentru determinarea nivelului de putere sonoră măsurat și garantat s-a procedat conform directivei 2000/14/CE, Anexa VI.

Organismul notificat implicat: VDE Prüf- u. Zertifizierungsinstitut, Merianstraße 28, 63069 Offenbach, Germania

- Nivelul măsurat al puterii sunetului: 94 dB(A)
- Nivelul de putere sonoră garantat: 96 dB(A)

Documentele tehnice sunt păstrate de Departamentul de autorizare produse al ANDREAS STIHL AG & Co. KG.

Anul producției, țara producătoare și codul utilajului sunt indicate pe motocoasă.

Waiblingen, 01.08.2022

ANDREAS STIHL AG & Co. KG

reprezentat de 

Robert Olma, Vice President, Regulatory Affairs & Global Governmental Relations

## 26 Declarația de conformitate UKCA

### 26.1 Motocoasă STIHL FSA 200.0 R

**UK  
CA**

ANDREAS STIHL AG & Co. KG  
Badstraße 115  
D-71336 Waiblingen

Germania

declară cu propria răspundere, că

- Model constructiv: Motocoasă cu acumulator
- Categoria de utilaj: mașină de tuns iarba, utilaj de forfecare
- Marca: STIHL
- Tip: FSA 200.0 R
- Identificator de serie: FA03

este conformă cu cerințele Regulamentelor pentru Regatul Unit The Restriction of the Use of Certain Hazardous Substances in Electrical and Electronic Equipment Regulations 2012, Supply of Machinery (Safety) Regulations 2008, Electromagnetic Compatibility Regulations 2016 și Noise Emission in the Environment by Equipment for use Outdoors Regulations 2001 relevante și a fost creată și produsă în conformitate cu versiunile următoarelor standarde aplicabile la respectivele date de producție: EN 55014-1, EN 55014-2, EN 62841-1 și ISO 12100 cu respectarea IEC 62841-4-4, EN 60335-1 și EN 50636-2-91.

Nivelurile măsurate și garantate ale puterii sunetului au fost stabilite pe baza Regulamentului UK Noise Emission in the Environment by Equipment for use Outdoors Regulations 2001, Schedule 9.

Organismul notificat implicat: AnP Certification Limited, 2 Parkfield Street, Rusholme, Manchester M 14 4PN

- Nivelul măsurat al puterii sunetului: 94 dB(A)
- Nivelul de putere sonoră garantat: 96 dB(A)

Documentele tehnice sunt păstrate de ANDREAS STIHL AG & Co. KG.

Anul producției, țara producătoare și codul utilajului sunt indicate pe motocoasă.

Waiblingen, 15.10.2022

ANDREAS STIHL AG & Co. KG

reprezentat de   
 Robert Olma, Vice President, Regulatory Affairs  
 & Global Governmental Relations

## 27 Instrucțiuni generale de siguranță pentru electrounelte

### 27.1 Introducere

Acest capitol descrie instrucțiunile generale de siguranță formulate în standardul european EN/IEC 62841 pentru electrounelte manuale, acționate cu motor.

STIHL trebuie să reproducă aceste texte.

Indicațiile de securitate precizate la "Siguranță electrică" cu privire la evitarea electrocutărilor nu se aplică produselor cu acumulator STIHL.



#### AVERTISMENT

- **Citiți toate indicațiile de siguranță, instrucțiunile, imaginile și datele tehnice, cu care este prevăzută această electrounealtă.** Nerespectarea următoarelor instrucțiuni poate cauza electrocutare, incendii și/sau grave răni. **Păstrați toate instrucțiunile de siguranță și indicațiile pentru a fi folosite ulterior.**

Termenul întrebuițat în cadrul instrucțiunilor de siguranță "Electrounealtă" se referă la electrouneltele utilizate în rețea (cu cablu de rețea) și electrouneltele acționate prin acumulator (fără cablu de rețea).

### 27.2 Siguranța la locul de muncă

- a) **Mențineți curățenia la locul de muncă, precum și bunele condiții de luminozitate.** Zonele de lucru aflate în dezordine sau fără luminozitate pot duce la accidente.
- b) **Nu întrebuiți unealta electrică în zone cu potențial exploziv, în spații în care se găsesc lichide inflamabile, gaze sau praf.** Uneltele electrice produc scântei care la rândul lor ar putea aprinde praful sau aburii.
- c) **În timpul utilizării unelei electrice țineți la distanță copiii și alte persoane.** În cazul distragerii atenției ați putea pierde controlul asupra unelei electrice.

### 27.3 Siguranța electrică

- a) **Ștecherul unelei electrice trebuie să corespondă prizei electrice. Nu se vor aduce modificări ștecherului. Nu întrebuiți adaptoare la ștecher împreună cu uneltele electrice cu împământare.** Ștecherul nemodificat și prizele electrice corespunzătoare reduc riscul unei eventuale electrocutări.
- b) **Evitați contactul unor părți ale corpului cu suprafețele conducătoare, cum ar fi cele ale țevilor, instalațiilor de încălzire, cuptoarelor și frigiderelor.** Apare un risc crescut de electrocutare atunci când corpul dumneavoastră devine conducător electric.
- c) **Protejați uneltele electrice de ploaie și umezeală.** Pătrunderea apei într-o unealtă electrică sporește riscul electrocutării.
- d) **Cablul de racord nu se va întrebuiți în alte scopuri. Nu folosiți niciodată cablul de racord pentru purtare, tragere sau pentru scoaterea ștecherului de la unealta electrică. Protejați cablul de căldură, ulei, muchii ascuțite sau piese mobile.** Cablurile avariate sau încurcate cresc riscul electrocutării.
- e) **Când întrebuiți o unealtă electrică în aer liber, utilizați numai cabluri prelungitoare destinate și pentru exterior.** Utilizarea unui cablu prelungitor destinat spațiilor din exterior reduce riscul electrocutării.
- f) **Atunci când utilizarea unei unele electrice în mediu umed este inevitabilă, întrebuiți un întrerupător cu protecție la curenți paraziți.** Utilizarea întrerupătorului cu protecție la curenți paraziți reduce riscul electrocutării.

### 27.4 Siguranța persoanelor

- a) **Fiiți vigilent, acordați atenție la ceea ce faceți și acționați prevăzător atunci când lucrați cu scula electrică. Nu întrebuiți electrounealta dacă sunteți obosit sau vă aflați sub influența drogurilor, alcoolului sau medicamentelor.** Un moment de neatenție în timpul întrebuițării unelei electrice poate duce la grave răni.
- b) **Purtați echipament personal de protecție și întotdeauna ochelari de protecție.** Purtarea echipamentului personal de protecție, precum mască antipraf, cizme de protecție stabile la alunecare, cască de protecție sau cască antifonică, în funcție de tipul și modul de utilizare a unelei electrice, micșorează riscul apariției rănilor.

- c) **Evitați pornirea accidentală. Asigurați-vă că electrounelta este oprită înainte de a o conecta la sursa de curent electric și/sau acumulator, de a o prinde sau de a o transporta.** Dacă, la transportarea unei electrice, țineți degetul pe comutator sau dacă unealta electrică este pornită în momentul conectării la sursa de curent electric, pot apărea accidente.
  - d) **Înainte de pornirea unei electrice îndepărtați sculele de reglaj sau șurubelnițele.** Prezența unei unelte sau chei la o piesă rotativă a unei electrice, poate cauza răniri.
  - e) **Adoptați întotdeauna o poziție corectă a corpului. Asigurați o poziție sigură și păstrați-vă permanent echilibrul corporal.** Astfel veți putea avea un mai bun control asupra unelei electrice în situații imprevizibile.
  - f) **Purtați îmbrăcăminte corespunzătoare. Nu purtați îmbrăcăminte lejeră sau bijuterii. Asigurați distanța corespunzătoare între păr și îmbrăcăminte față de piesele mobile.** Îmbrăcăminte largă, bijuteriile sau părul lung s-ar putea prinde de componentele mobile.
  - g) **În cazul în care sunt montate echipamente de scoatere și de colectare a prafului, acestea trebuie conectate și folosite în mod corespunzător.** Utilizarea unui aspirator poate reduce pericolele provocate de praf.
  - h) **Nu vă lăsați ghidați de un fals sentiment de securitate și nu ignorați regulile de siguranță referitoare la uneltele electrice, chiar dacă sunteți familiarizați cu uneltele electrice, în urma unei utilizări frecvente.** Acționarea cu neglijență poate duce la răniri grave în decurs de câteva secunde.
- măsuri de precauție împiedică pornirea accidentală a unelei electrice.
  - d) **Nu păstrați electrouneltele neutilizate la îndemâna copiilor. Nu permiteți exploatarea unei electrice de către persoane care nu dețin experiență în utilizare sau care nu au citit aceste instrucțiuni.** Uneltele electrice prezintă pericol dacă sunt întrebuințate de persoane neexperimentate.
  - e) **Uneltele electrice necesită îngrijire. Controlați dacă piesele mobile funcționează ireproșabil și nu se prind, dacă piesele nu sunt sparte sau avariate astfel încât să influențeze funcționarea unelei electrice. Piesele avariate se vor repara înainte de utilizarea unei electrice.** Multe accidente provin de la uneltele electrice întreținute necorespunzător.
  - f) **Mențineți uneltele tăietoare ascuțite și curate.** Uneltele tăietoare cu muchii tăietoare ascuțite întreținute cu atenție se prind mai puțin și sunt mai ușor de ghidat.
  - g) **Utilizați electrouneltele, unealta de intervenție, uneltele de intervenție etc. corespunzător instrucțiunilor acestora. Luați în considerare condițiile de lucru și activitatea care trebuie efectuată.** Întreținutarea uneltelor electrice în alte scopuri decât cele special prevăzute poate duce la situații periculoase.
  - h) **Păstrați mânerul și suprafețele de prindere uscate, curate și lipsite de ulei și grăsimi.** Mânerul și suprafețele de prindere alunecoase nu permit o operare și un control al unei electrice în condiții de siguranță în caz de situații neprevăzute.

## 27.5 Manipularea și utilizarea unelei electrice

- a) **Nu suprasolicitați uneltele electrice. Întrebuințați numai uneltele electrice special destinate profilului muncii dumneavoastră.** Cu ajutorul sculei electrice potrivite lucrați mai bine și mai sigur în domeniul de performanță indicat.
- b) **Nu folosiți uneltele electrice care au comutator defect.** O uneltele electrică care nu mai poate fi pornită sau oprită, prezintă pericol și trebuie reparată.
- c) **Scoateți ștecherul din priză și/sau îndepărtați acumulatorul înainte de a efectua reglaje la aparat, de a schimba piesele accesorii sau de a scoate din funcțiune aparatul.** Aceste

## 27.6 Manipularea și utilizarea unelei cu acumulator

- a) **Încărcați acumulatorul numai cu încărcătoarele recomandate de fabricant.** La un încărcător adecvat unui anumit tip de acumulator, există pericolul de incendiu dacă acesta este utilizat cu alte acumulatori.
- b) **Întrebuințați numai acumulatori prevăzuți special pentru uneltele electrice.** Utilizarea altor acumulatori poate conduce la răniri și pericol de incendiu.
- c) **Nu țineți acumulatorul în apropierea agrafelor de birou, monedelor, cheilor, acelor, șuruburilor sau altor obiecte metalice care ar putea duce la formarea de punți cu contactele.** Un scurtcircuit cu contactele acumulatorului poate duce la arderi sau incendii.



- d) **În cazul utilizării necorespunzătoare lichidul din acumulator s-ar putea revărsa. Evitați contactul cu acesta. În cazul unui contact accidental, clătiți bine cu apă. Dacă lichidul ajunge la ochi, apălați la ajutorul unui medic.** Lichidul revărsat al acumulatorului poate duce la iritații sau arsuri ale pielii.
- e) **Nu utilizați un acumulator deteriorate sau modificat.** Acumulatorii deteriorate sau modificate se pot comporta impredictibil și pot cauza un incendiu, explozie sau rănire.
- f) **Nu expuneți acumulatorul la foc sau la temperaturi ridicate.** Focul sau temperaturile de peste 130 °C (265 °F) pot cauza explozii.
- g) **Urmați toate instrucțiunile referitoare la încărcare și nu încărcați niciodată acumulatorul sau unealta cu acumulator în afara intervalului de temperatură specificat în manualul de instrucțiuni.** Încărcarea incorectă sau încărcarea în afara intervalului de temperatură admis poate distruge acumulatorul și crește riscul de incendiu.
- fierăstrău și unitatea de tăiere sau de fierăstrău nu sunt deteriorate. Piese deteriorate cresc riscul de vătămare.
- e) **Urmați instrucțiunile pentru înlocuirea uneltelor de inserție.** Piulițele sau șuruburile străne necorespunzător ale lamei de fierăstrău pot duce fie la deteriorarea lamei de fierăstrău, fie la desprinderea acesteia.
- f) **Turația nominală a unelei tăietoare trebuie să fie cel puțin la fel de mare ca turația maximă specificată pe mașină.** Unelele tăietoare care se rotesc mai repede decât turația lor nominală se pot rupe și pot zbura în mod necontrolat.
- g) **Purtați ochelari de protecție, echipament de protecție pentru cap și mănuși de protecție.** Echipamentul de protecție personal adecvat reduce vătămarile cauzate de piesele care zboară în jur sau de contactul accidental cu firul de tăiere sau cu lama de fierăstrău.
- h) **Purtați încălțăminte de protecție rezistență la alunecare de fiecare dată când operați mașina. Nu lucrați niciodată desculț sau cu sandale deschise.** În acest fel reduceți riscul de rănire a piciorului la contactul cu firul de tăiere rotativ sau cu lama de fierăstrău.

## 27.7 Service

- a) **Pentru repararea unelei electrice adresați-vă numai personalului calificat de specialitate și numai cu piese originale de schimb.** Astfel se garantează păstrarea siguranței unelei electrice.
- b) **Nu faceți niciodată service la acumulatorii deteriorați.** Toate lucrările de întreținere a acumulatorului trebuie efectuate doar de către producător sau de unitățile de service autorizate.

## 27.8 Instrucțiuni de siguranță pentru mașini de tuns iarba, utilaje de forfecare și utilaje de forfecare cu lamă de fierăstrău

- a) **Nu folosiți mașina pe vreme rea, mai ales în caz de furtună.** Acest lucru reduce pericolul de lovire de trăsnet.
- b) **Verificați temeinic dacă în zona de lucru există animale sălbatice.** Animalele sălbatice pot fi vătămate în mașina aflată în funcțiune.
- c) **Verificați temeinic zona de lucru și îndepărtați toate pietrele, așchile, sârmele, oasele și alte corpuri străine.** Piese ejectate pot duce la vătămări.
- d) **Înainte de utilizarea mașinilor, verificați întotdeauna dacă unealta tăietoare sau lama de**
- i) **Purtați întotdeauna cizme de protecție în timp ce utilizați mașina. Nu lucrați niciodată desculț sau cu sandale deschise.** În acest fel reduceți riscul de rănire a piciorului la contactul cu firul de tăiere rotativ sau cu lama de fierăstrău.
- j) **Purtați întotdeauna pantaloni lungi în timp ce utilizați mașina.** Pielea expusă crește probabilitatea de răniri cauzate de obiectele ejectate.
- k) **Țineți persoanele din jur la distanță în timpul operării mașinii.** Piese ejectate pot duce la vătămări grave.
- l) **Folosiți întotdeauna ambele mâini în timp ce utilizați mașina.** Țineți mașina cu ambele mâini pentru a evita pierderea controlului.
- m) **Țineți mașina numai de suprafețele de prindere izolate, deoarece firul de tăiere sau lama de fierăstrău poate să atingă cabluri electrice ascunse sau propriul cablu de rețea.** Contactul firului de tăiere sau al lamei de fierăstrău cu un cablu electric sub tensiune poate pune părțile metalice ale utilajului sub tensiune și duce la electrocutare.
- n) **Asigurați permanent o poziție stabilă și întrebuințați mașina numai atunci când vă aflați**

- pe sol.** Suprafețele de sprijin alunecoase sau instabile ar putea cauza pierderea echilibrului sau pierderea controlului asupra mașinii.
- o) **Nu operați mașina pe pante foarte abrupte.** Astfel se reduce pericolul de pierdere a controlului, de alunecare și cădere, ceea ce poate duce la vătămări.
- p) **În timpul efectuării lucrărilor în pantă, asigurați-vă că aveți o poziție stabilă; așezați-vă întotdeauna transversal față de pantă, nu în susul sau în josul acesteia și aveți foarte mare grijă la modificarea direcției de lucru.** Astfel se reduce pericolul de pierdere a controlului, de alunecare și cădere, ceea ce poate duce la vătămări.
- q) **În timpul lucrului, țineți toate părțile corpului la distanță de firul de tăiere sau lama de fierăstrău. Înainte de a porni mașina, asigurați-vă că firul de tăiere sau lama de fierăstrău nu atinge nimic.** O clipă de neatenție în timpul utilizării mașinii poate duce la rănirea dumneavoastră sau a altor persoane.
- r) **Nu operați mașina la o înălțime mai mare decât înălțimea taliei.** Acest lucru ajută la evitarea contactului accidental cu firul de tăiere sau cu lama de fierăstrău și permite un control mai bun asupra mașinii în situații neașteptate.
- s) **Atunci când tăiați desigur și lemnăriș care se află sub tensiune, fiți pregătiți în cazul revenirii acestora.** La detensionarea firelor de lemn, desigururile sau lemnărișul pot lovi utilizatorul și/sau pot face ca mașina să scape de sub control.
- t) **Acordați o atenție deosebită tăierii lemnului în partea inferioară și arbuștilor.** Materialul subțire poate fi prins în lama de fierăstrău și vă poate lovi sau vă poate face să vă pierdeți echilibrul.
- u) **Țineți mașina sub control și nu atingeți lamele de fierăstrău sau alte părți periculoase în timp ce acestea sunt încă în mișcare.** Acest lucru reduce riscul unei răniri din cauza pieselor în mișcare.
- v) **Transportați mașina în stare oprită și la distanță de corp.** Utilizarea corespunzătoare a mașinii reduce probabilitatea unui contact accidental cu lama de fierăstrău care se rotește.
- w) **La transportul sau depozitarea mașinii, așezați întotdeauna capacul de protecție pe lama metalică de fierăstrău.** Utilizarea corespunzătoare a mașinii reduce probabilitatea

unui contact accidental cu lama de fierăstrău.

- x) **Utilizați numai fire, capete tăietoare și lame de fierăstrău de schimb conform specificațiilor producătorului.** Piesele de schimb necorespunzătoare pot crește riscul de rupere și rănire.
- y) **Asigurați-vă că este oprit comutatorul și că acumulatorul este scos înaintea îndepărtării materialului blocat sau înainte de efectuarea lucrărilor de întreținere asupra mașinii.** O punere în funcțiune neașteptată a mașinii în timpul îndepărtării materialului blocat poate cauza accidente grave.

## 27.9 Instrucțiuni de siguranță cu privire la recul

Recul este o mișcare bruscă în lateral, înainte sau înapoi a mașinii, care poate apărea atunci când unealta tăietoare se blochează sau se agață de un obiect, cum ar fi un copac tânăr sau un ciot de copac. Aceasta poate fi atât de violentă încât mașina și/sau utilizatorul sunt împinși în orice direcție, ducând în cele din urmă la pierderea controlului asupra mașinii.

Prin măsurile de precauție adecvate, reculul și pericolele asociate pot fi evitate în modul descris mai jos.

- a) **Țineți mașina ferm cu ambele mâini și aduceți brațele într-o poziție în care puteți rezista forțelor de recul. Rămâneți în partea stângă a mașinii.** Reculul poate crește riscul de rănire din cauza mișcării neașteptate a mașinii. Prin luarea măsurilor de precauție adecvate, utilizatorul poate controla forțele de recul.
- b) **În cazul în care lama de fierăstrău se blochează sau în cazul întreruperii activității de lucru, deconectați mașina și mențineți-o nemișcată în material până la oprirea totală a lamei de fierăstrău. Dacă lama de fierăstrău este blocată, nu încercați niciodată să scoateți mașina din material sau să o trageți înapoi în timp ce lama de fierăstrău este în mișcare; în caz contrar, se poate produce un recul. Determinați și remediați cauza blocării lamei de fierăstrău.**
- c) **Nu utilizați lame de fierăstrău tocite sau deteriorate.** Lamele de fierăstrău tocite sau deteriorate cresc riscul de a se bloca sau de a se agața de un obiect, ceea ce poate provoca un recul.

- d) **Asigurați întotdeauna o vedere bună a materialului care urmează să fie tăiat.** Reculul este mai probabil în zonele în care este dificil să se vadă materialul care urmează să fie tăiat.
- e) **Opriți mașina dacă se apropie o altă persoană în timpul lucrului.** În caz de recul, alte persoane pot fi mai ușor lovite și rănite de lama de ferăstrău care se rotește.

[www.stihl.com](http://www.stihl.com)



0458-041-9801-A



0458-041-9801-A