

KOA 20.0

STIHL



2 - 20 Інструкція з експлуатації
20 - 38 οδηγίες χρήσης
39 - 54 Uputstvo za upotrebu



Зміст

1	Вступ.....	2
2	Інформація до інструкції з експлуатації... 2	2
3	Огляд.....	3
4	Вказівки щодо безпеки.....	4
5	Приведення компресора в робочий стан	
	11
6	Зарядка акумулятора та світлодіоди.....	12
7	Встановлення та виймання акумулятора	
	13
8	Увімкнення й вимкнення компресора.....	13
9	Перевірка компресора й акумулятора... 13	13
10	Робота з компресором.....	14
11	Після закінчення роботи.....	15
12	Транспортування.....	15
13	Зберігання.....	15
14	Чистка.....	16
15	Технічне обслуговування та ремонт.....	16
16	Усунення неполадок.....	16
17	Технічні дані.....	18
18	Комплектуючі та приладдя.....	19
19	Утилізація.....	19
20	Інформація про виріб.....	19
21	Знак відповідності.....	19
22	Адреси.....	19

1 Вступ

Любі клієнти та клієнтки!

Ми раді, що Ви обрали компанію STIHL. Ми розробляємо то виробляємо нашу продукцію з найвищою якістю та у відповідності з потребами наших клієнтів. Так виникають товари, що мають високу надійність також при екстремальному навантаженні.

Компанія STIHL також гарантує найвищу якість сервісного обслуговування. Наші спеціалізовані дилери забезпечують компетентну консультацію та інструктаж, а також повне технічне обслуговування.

Компанія STIHL вважає своїм обов'язком дбайливо та відповідально використовувати природні ресурси. Це керівництво з використання допоможе вам надійно та без забруднення навколишнього середовища використовувати ваш продукт STIHL впродовж його тривалого строку життя.

Ми вдячні Вам за Вашу довіру та бажаємо Вам задоволення від придбаного Вами продукту STIHL.



Dr. Nikolas Stihl

ВАЖЛИВО! ПЕРЕД ВИКОРИСТАННЯМ ПРОЧИТАТИ ТА ЗБЕРЕГТИ.

2 Інформація до інструкції з експлуатації**2.1 Документи, що мають силу**

Діють місцеві правила з техніки безпеки.

► Додатково до даної інструкції з експлуатації слід прочитати, розібрати та зберегти наступні документи:

- Інформація з техніки безпеки для акумуляторів STIHL та продуктів із вмонтованим акумулятором: www.stihl.com/safety-data-sheets

2.2 Позначення попереджувальних індикацій у тексті**НЕБЕЗПЕКА**

- Індикація вказує на небезпеку, яка може призвести до отримання тяжких травм або смерті.
 - Перелічені заходи можуть усунути можливість отримання тяжких травм або смерті.

**ПОПЕРЕДЖЕННЯ**

- Індикація вказує на небезпеку, яка може призвести до отримання тяжких травм або смерті.
 - Перелічені заходи можуть усунути можливість отримання тяжких травм або смерті.

**ВКАЗІВКА**





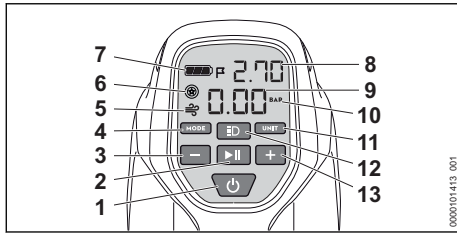

- Індикація вказує на небезпеку, яка може призвести до матеріальних збитків.
 - Перелічені заходи можуть усунути можливість матеріальних збитків.

2.3 Символи у тексті

Цей символ вказують на розділ у даній інструкції з експлуатації.

3.2 Панель керування



- 1 **Натискна кнопка**  Кнопка вмикає та вимикає компресор.
- 2 **Натискна кнопка**  Кнопка вмикає та вимикає компресор.
- 3 **Натискна кнопка**  Кнопка зменшує заданий тиск.
- 4 **Натискна кнопка** **MODE** Кнопка використовується для перемикання між режимом високого тиску та режимом всмоктування й видування.
- 5 **Відображення на дисплеї**  На дисплеї відображається режим видування та всмоктування.
- 6 **Відображення на дисплеї**  На дисплеї відображається робота під високим тиском.
- 7 **Відображення на дисплеї**  На дисплеї відображається стан заряду акумулятора.
- 8 **Відображення на дисплеї цільового тиску** На дисплеї відображається цільовий тиск.
- 9 **Відображення на дисплеї вимірювального тиску** На дисплеї відображається тиск, прикладений до високонапірного шланга.
- 10 **Відображення на дисплеї пристрою** На дисплеї відображається одиниця виміру (BAR, PSI, KPA).
- 11 **Натискна кнопка** **UNIT** Кнопка використовується для встановлення одиниць виміру (BAR, PSI, KPA).
- 12 **Натискна кнопка**  Кнопка вмикає та вимикає лампу.
- 13 **Натискна кнопка** **+** Кнопка збільшує заданий тиск.

3.3 Символи

Символи можуть знаходитися на компресорі, акумуляторі та на зарядному пристрої й означають таке:



Горить або миготить зелений світлодіод. Акумулятор заряджається.



Світлодіод блимає червоним. Між акумулятором та зарядним пристроєм відсутній електричний контакт або неполадка акумулятора чи зарядного пристрою.



Дані поряд із цим символом вказують на енергоємність акумулятора згідно із специфікацією виробника елемента. Енергоємність для використання нижча.



Електроприлад експлуатувати у закритому та сухому приміщенні.



Не утилізуйте продукт разом із домашнім сміттям.



Слід прочитати, розібратися та зберігати інструкцію з експлуатації.

4 Вказівки щодо безпеки

4.1 Попереджувальні символи

4.1.1 Компресор

Попереджувальні символи на компресорі означають наступне:



Дотримуйтеся правил техніки безпеки та вживайте відповідних заходів.



Слід прочитати, розібратися та зберігати інструкцію з експлуатації.



Носити захисні окуляри та засоби захисту від шуму.



Гарячі поверхні – не торкатися.



Не перевищуйте допустимий тиск виробу, що накачується. Виріб може луснути або розірватися.



Виймати акумулятор під час перерв у роботі, транспортування, зберігання, технічного обслуговування або ремонту.



Захищати компресор від дощу та вологості.

4.1.2 Акумулятор

Попереджувальні символи на акумуляторі означають наступне:



Дотримуйтесь правил техніки безпеки та вживайте відповідних заходів.



Слід прочитати, розібратися та зберігати інструкцію з експлуатації.



Захищати акумулятор від спеки та вогню.



Не занурюйте акумулятор у рідину.

4.1.3 Зарядний пристрій

Попереджувальні символи на зарядному пристрої означають таке:



Дотримуйтесь правил техніки безпеки та вживайте відповідних заходів.



Слід прочитати, розібратися та зберігати інструкцію з експлуатації.



Зарядний пристрій захищати від дощу та вологості.

4.2 Використання згідно з призначенням

Компресор STIHL KOA 20.0 використовується для накачування велосипедних, мотоциклетних, автомобільних шин та інших надувних виробів для ігор, спорту та відпочинку.

Компресор не дозволяється використовувати під час дощу.

Компресор не можна використовувати для сушіння волосся або одягу.

Компресор не призначений для комерційного використання.

Акумулятор STIHL AS забезпечує компресор електроенергією.

Зарядний пристрій STIHL AL 1 заряджає акумулятор STIHL AS.

⚠ ПОПЕРЕДЖЕННЯ

- Акумулятори та зарядні пристрої, які не дозволені компанією STIHL для компресорів, можуть викликати займання чи вибух. Це може призвести до травмування чи смерті людей, а також до матеріальних збитків.
 - ▶ Компресор потрібно використовувати з акумулятором STIHL AS.
 - ▶ Акумулятор STIHL AS заряджати за допомогою зарядного пристрою STIHL AL 1.
- Якщо компресор, акумулятор чи зарядний пристрій використовуються не за призначенням, це може призвести до тяжких травм чи смерті людей, також можливі матеріальні збитки.
 - ▶ Компресор, акумулятор і зарядний пристрій потрібно використовувати так, як це описано в цій інструкції з експлуатації.

4.3 Вимоги до користувача

⚠ ПОПЕРЕДЖЕННЯ

- Користувачі без інструктажу не можуть розпізнати або оцінити небезпеки, пов'язані із компресором, акумулятором та зарядним пристроєм. Користувач або інші особи можуть отримати тяжкі травмування або навіть померти.
 - ▶ Слід прочитати, розібратися та зберігати інструкцію з експлуатації.
- ▶ Якщо компресор, акумулятор або зарядний пристрій дається іншій особі: давати також інструкцію з експлуатації.
- ▶ Переконайтеся, що користувач виконує такі вимоги:
 - Користувач не втомлений.
 - Користувач перебуває у нормальному фізичному, сенсорному та психічному стані, який необхідний для роботи з компресором, акумулятором та зарядним пристроєм. Якщо фізичний або психічний стан, а також сенсорні можливості користувача обмежені, такий користувач може працювати з пристроєм лише під наглядом або згідно з вказівками відповідальної особи.

- Користувач може розпізнати або оцінити небезпеки, пов'язані із компресором, акумулятором та зарядним пристроєм.
 - Користувач повнолітній або проходить навчання відповідно до національних вимог.
 - Перш ніж користувач вперше працюватиме із компресором та використовуватиме зарядний пристрій, він повинен отримати інструктаж спеціалізованого дилера STIHL або компетентної людини.
 - Користувач не знаходиться під дією алкоголю, медикаментів або наркотиків.
- ▶ У разі будь-яких запитань звертайтеся до спеціалізованого дилера STIHL.

4.4 Одяг, взуття та прикраси

▲ ПОПЕРЕДЖЕННЯ

- Довге волосся або невідповідний одяг можуть бути затягнуті в компресор під час роботи. Можливі тяжкі травми користувача.
 - ▶ Довге волосся підв'яжіть або збирайте так, щоб воно було вище плечей і не могло бути затягнуто в компресор.
 - ▶ Закріпіть вільний одяг так, щоб його не могло затягнути.
 - ▶ Зніміть шарфи та прикраси.
- Вироби можуть лопнути або розірватися при надуванні. Можливі травми користувача.



- ▶ Носіть захисні окуляри, які щільно прилягають. Відповідні захисні окуляри перевірені згідно стандарту EN 166 а також згідно національним нормам та продаються з відповідною позначкою.

- Під час роботи утворюється шум. Шум може призвести до погіршення слуху.



- ▶ Носити захист для слуху.

4.5 Робоча область та оточення

4.5.1 Компресор

▲ ПОПЕРЕДЖЕННЯ

- Сторонні особи, діти та тварини можуть не розпізнати й не оцінити небезпеки від компресора й дрібних деталей. Особи, які не беруть участь у роботі, діти та тварини

можуть отримати тяжкі травми, а також можуть статися матеріальні збитки.

- ▶ Особи, які не беруть участь у роботі, діти та тварини мають перебувати на відстані від робочої зони.
- ▶ Не залишайте компресор без нагляду.
- ▶ Ужити необхідних заходів, щоб діти не гралися з компресором.
- ▶ Переконайтеся, що дрібні деталі, які постачаються, такі як адаптери або кульовий штифт, не можна проковтнути.
- Компресор не захищений від проникнення води. Якщо роботи виконуються під дощем або у вологому середовищі, це може призвести до ураження струмом. Це може призвести до травмування користувача й пошкодження компресора.
 - ▶ Не працювати під дощем і у вологому середовищі.



- Електричні компоненти компресора можуть створювати іскри. Іскри в легкозаймистому та вибухонебезпечному середовищі можуть спричинити пожежу або вибух. Це може призвести до травмування чи смерті людей, а також до матеріальних збитків.
 - ▶ Не працювати в легкозаймистому або вибухонебезпечному середовищі.

4.5.2 Акумулятор

▲ ПОПЕРЕДЖЕННЯ

- Сторонні особи, діти та тварини можуть не розпізнати й не оцінити небезпеки від акумулятора. Сторонні люди, діти та тварини можуть отримати тяжкі травми.
 - ▶ Сторонні особи, діти та тварини повинні бути на відстані від робочої зони.
 - ▶ Не залишайте акумулятор без нагляду.
 - ▶ Ужити необхідних заходів, щоб діти не гралися з акумулятором.
- Акумулятор не захищений від усіх впливів довкілля. Якщо на акумулятор впливають певні чинники довкілля, акумулятор може зайнятися, вибухнути чи пошкодитися без можливості ремонту. Можливе тяжке травмування людей та виникнення матеріальних збитків.
 - ▶ Захищати акумулятор від спеки та вогню.
 - ▶ Акумулятор не кидати у вогонь.
 - ▶ Не заряджати, не використовувати та не зберігати акумулятор за межами вказаних температурних діапазонів, 17.5.





- ▶ Акумулятор не занурювати в рідину.

- ▶ Акумулятор тримати на відстані від металевих дрібних предметів.
- ▶ Не піддавати акумулятор дії високого тиску.
- ▶ Не піддавати акумулятор впливу мікрохвиль.
- ▶ Захищати акумулятор від впливу хімікалій і солей.

4.5.3 Зарядний пристрій

▲ ПОПЕРЕДЖЕННЯ

- Діти можуть не розпізнати та не оцінити небезпеку від зарядного пристрою та електричного струму. Сторонні особи, діти і тварини можуть отримати тяжкі травми або навіть померти.
 - ▶ Сторонні особи, діти та тварини повинні бути на відстані від робочої зони.
 - ▶ Прийняти необхідні заходи для виключення можливості гри дітей із зарядним пристроєм.
- Зарядний пристрій не захищений від води. Якщо роботи виконуються під дощем або у вологому середовищі, це може призвести до ураження струмом. Користувач може травмуватися, а також може бути пошкоджено зарядний пристрій.



- ▶ Не експлуатуйте прилад під дощем та у вологому середовищі.

- Зарядний пристрій не захищено від усіх впливів навколишнього середовища. Якщо зарядний пристрій піддається певному впливу навколишнього середовища, зарядний пристрій може зайнятися або вибухнути. Можливе тяжке травмування людей та виникнення матеріальних збитків.
 - ▶ Зарядний пристрій експлуатувати у закритому та сухому приміщенні.
 - ▶ Не експлуатувати зарядний пристрій у легкозаймистому або вибухонебезпечному середовищі.
 - ▶ Не експлуатувати зарядний пристрій на легкозаймистій підставці.
 - ▶ Не використовувати та не зберігати зарядний пристрій за межами вказаних температурних діапазонів, 17.5.
- Люди можуть спіткнутися через з'єднувальний провід. Люди можуть травмуватися, а зарядний пристрій може бути пошкоджено.

- ▶ З'єднувальний провід слід прокласти так, щоб він щільно прилягав до землі.

4.6 Безпечний стан

4.6.1 Компресор

Компресор знаходиться в безпечному для експлуатації стані, якщо виконуються наступні умови:

- Компресор не пошкоджений.
- Високонапірний шланг непошкоджений.
- Компресор чистий і сухий.
- Елементи керування працюють та не змінені.
- На цьому компресорі встановлено оригінальне приладдя STIHL.
- Приладдя правильно встановлено.

▲ ПОПЕРЕДЖЕННЯ

- Якщо пристрій перебуває в небезпечному стані, компоненти не функціонуватимуть належним чином, а захисні пристрої не спрацюватимуть. Можливі тяжкі травми або смерть людей.
 - ▶ Працювати з непошкодженим компресором.
 - ▶ Дозволяється працювати лише з непошкодженими високонапірним шлангом.
 - ▶ Якщо компресор забруднений або вологий: компресор почистити та просушити.
 - ▶ Не вносити зміни в компресор.
 - ▶ Якщо елементи керування не працюють: не працювати з компресором.
 - ▶ Для цього компресора використовувати оригінальне приладдя STIHL.
 - ▶ Встановлюйте приладдя так, як описано в цій інструкції або в інструкції з експлуатації приладдя.
 - ▶ Сторонні предмети не встромляти в отвори компресора.
 - ▶ Замініть зношені та непридатні для читання таблички з вказівками.
 - ▶ У разі будь-яких запитань звертайтеся до спеціалізованого дилера STIHL.

4.6.2 Акумулятор

Акумулятор знаходиться в безпечному для експлуатації стані, якщо виконуються наступні умови:

- Акумулятор не пошкоджений.
- Акумулятор чистий і сухий.
- Акумулятор працює та не змінений.

▲ ПОПЕРЕДЖЕННЯ

- Якщо акумулятор перебуває не в безпечному для експлуатації стані, він більше не

може надійно працювати. Існує ризик травмування.

- ▶ Робота з непошкодженим та справним акумулятором.
- ▶ Не заряджати пошкоджений або несправний акумулятор.
- ▶ Якщо акумулятор забруднений: акумулятор почистити.
- ▶ Якщо акумулятор мокрий або вологий: акумулятор залишити просушитися,  17.6.
- ▶ Не вносити зміни в акумулятор.
- ▶ Сторонні предмети не встромляти в отвори акумулятора.
- ▶ Електричні контакти акумулятора не поєднувати з металевими предметами та не замикати.
- ▶ Акумулятор не відкривати.
- ▶ Замінити зношені та непридатні для читання таблички з вказівками.
- Із пошкодженого акумулятора може виходити рідина. Якщо рідина контактує з шкірою або очима, то можливо подразнення шкіри або очей.
 - ▶ Уникати контакту з рідиною.
 - ▶ У разі контакту з шкірою: промити відповідні місця шкіри великою кількістю води з милом.
 - ▶ У разі контакту з очима: промивати очі не менше 15 хвилин водою та звернутись до лікаря.
- Пошкоджений або несправний акумулятор може мати незвичний запах, диміти або горіти. Це може призвести до травмування чи смерті людей, а також до матеріальних збитків.
 - ▶ Якщо акумулятор незвично пахне або димить: акумулятор не використовувати та тримати на відстані від займистих матеріалів.
 - ▶ Якщо акумулятор горить: спробувати погасити акумулятор вогнегасником або водою.

4.6.3 Зарядний пристрій

Зарядний пристрій знаходиться у безпечному стані, коли виконуються наступні умови:

- Зарядний пристрій не пошкоджений.
- Зарядний пристрій чистий та сухий.

▲ ПОПЕРЕДЖЕННЯ

- У не безпечному стані комплектуючі більше не можуть правильно функціонувати та система безпеки не спрацює. Люди можуть бути тяжко поранені або вбиті.

- ▶ Експлуатувати не пошкоджений зарядний пристрій.
- ▶ Якщо зарядний пристрій забруднений або вологий: Очистити зарядний пристрій та почекайте, поки він буде сухим.
- ▶ Зарядний пристрій не змінювати.
- ▶ Сторонні предмети не встромляти у отвори зарядного пристрою.
- ▶ Електричні контакти зарядного пристрою не поєднувати із металевими предметами та не замикати.
- ▶ Зарядний пристрій не відкривати.

4.7 Робота

▲ ПОПЕРЕДЖЕННЯ

- Якщо за межами зони роботи немає помічників, які можуть почути виклик працюючого, то в екстреній ситуації ніхто не зможе прийти на допомогу.
 - ▶ Забезпечте, щоб люди за межами робочої зони змогли почути виклик працюючого.
- У певних ситуаціях користувач більше не може працювати зосереджено. Користувач може втратити контроль над компресором, спіткнувшись, впасти та тяжко поранитися.
 - ▶ Працюйте спокійно та розважливо.
 - ▶ Якщо освітлення та умови безпеки погані: не працювати з компресором.
 - ▶ Компресор використовувати, коли поряд немає людей.
- Під час роботи компресор нагрівається. При надмірному навантаженні компресор може перегрітись. Можливе тяжке травмування людей та виникнення матеріальних збитків.
 - ▶ Вимкніть компресор після 2 зарядів акумулятора і зробіть перерву в роботі принаймні на 20 хвилин.
- Якщо під час роботи компресора є незвичайні відхилення, то компресор може бути в небезпечному стані. Можливе тяжке травмування людей та виникнення матеріальних збитків.
 - ▶ Завершіть роботу, витягніть акумулятор та зверніться до спеціалізованого дилера STIHL.
- Стиснене повітря може травмувати людей чи тварин і призвести до матеріальних збитків.
 - ▶ Не спрямовуйте стиснене повітря на власне тіло, людей або тварин.
 - ▶ Не спрямовуйте стиснене повітря на місця, що погано проглядаються.

4.8 Зарядка

▲ ПОПЕРЕДЖЕННЯ

- Під час зарядки пошкоджений або несправний зарядний пристрій може незвично пахнути або диміти. Люди можуть бути травмовані, а також можливі матеріальні збитки.
 - ▶ Штепсельну вилку вийняти із штепсельної розетки.
- Зарядний пристрій при не достатньому відведенні тепла може перегрітись та призвести до пожежі. Можуть бути поранені або вбиті люди, а також можливі матеріальні збитки.
 - ▶ Зарядний пристрій не накривати.

4.9 Електричне приєднання

Контакт із деталями, що знаходяться під напругою, може виникнути з таких причин:

- Сполучний або подовжувальний провід пошкоджений.
- Штепсельна вилка сполучного або подовжувального проводу пошкоджена.
- Штепсельна розетка неправильно змонтована.

▲ НЕБЕЗПЕКА

- Контакт із деталями, які знаходяться під напругою, може призвести до удару струмом. Це може призвести до травмування чи смерті користувача.
 - ▶ Переконайтесь, що сполучний провід, подовжувальний провід та їх штепсельні вилки не пошкоджені.



Якщо сполучний або подовжувальний провід пошкоджений:

- ▶ Не торкайтесь місця пошкодження.
 - ▶ Витягніть штепсельну вилку з розетки.
- ▶ Не торкайтесь вологими та мокрими руками з'єднувального проводу, подовжувального проводу та їх вилок.
 - ▶ Вставити з'єднувальний провід або подовжувальний провід у розетку із захисним контактом, змонтовану належним чином.
 - ▶ Підключите зарядний пристрій через вимикач захисту від струмів пошкодження (30 mA, 30 ms).
- Пошкоджений або непридатний подовжувальний провід може призвести до удару струмом. Можливі тяжкі травми або смерть людей.
 - ▶ Використовуйте подовжувальний провід із необхідним поперечним перетином, 17.4.

▲ ПОПЕРЕДЖЕННЯ

- Під час зарядки неправильна напруга чи частота мережі може призвести до перевантаження зарядного пристрою. Зарядний пристрій може бути пошкоджений.
 - ▶ Переконайтеся, що напруга й частота мережі тотожні даним на фірмовій таблиці зарядного пристрою.
- Якщо зарядний пристрій підключено до подовжувача, то під час зарядження електричні деталі може бути перевантажено. Електричні деталі можуть нагрітись та викликати пожежу. Це може призвести до травмування чи смерті людей, а також до матеріальних збитків.
 - ▶ Переконайтеся, що технічні характеристики подовжувача в цілому не перевищують технічні характеристики таблиці з паспортними характеристиками зарядного пристрою та всіх електроприладів, підключених до подовжувача.
- Неправильно прокладений з'єднувальний або подовжувальний провід може бути пошкоджений, а люди можуть спіткнутись об нього. Люди можуть бути травмовані, а сполучний або з'єднувальний провід може бути пошкоджений.
 - ▶ Прокладайте та позначайте з'єднувальний та подовжувальний проводи так, щоб люди не спіткнулися.
 - ▶ Прокладайте з'єднувальний та подовжувальний провід так, щоб вони не були натягнуті або скручені.
 - ▶ Прокладайте з'єднувальний та подовжувальний провід так, щоб вони не були пошкоджені, зігнуті, роздавлені або перетерті.
 - ▶ Захищайте з'єднувальний та подовжувальний провід від спеки, нагрівання та хімікатів.
 - ▶ Укладайте з'єднувальний та подовжувальний провід на суху поверхню.
- Під час роботи подовжувальний провід нагрівається. Якщо тепло не може відводиться, то це може призвести до пожежі.
 - ▶ Якщо використовується барабан для кабелю, повністю розмотайте барабан для кабелю.
- Якщо у стіні проходять електричні проводи і труби, то у разі монтажу зарядного пристрою на стіні можливе їх пошкодження. Контакт з електричними проводами може призвести до удару струмом. Можливе

тяжке травмування людей та виникнення матеріальних збитків.

- ▶ Переконайтеся, що в передбаченому місці монтажу в стіні немає електричних проводів і труб.
- У разі монтажу зарядного пристрою на стіні не так, як це описано в цій інструкції з експлуатації, можливо падіння зарядного пристрою або акумулятора або надмірне нагрівання зарядного пристрою. Можливе травмування людей та виникнення матеріальних збитків.
 - ▶ Змонтувати зарядний пристрій на стіні так, як це описано в цій інструкції з експлуатації.
- Якщо зарядний пристрій монтується на стіну з установленим акумулятором, акумулятор може випасти та пошкодитися. Можливе травмування людей та виникнення матеріальних збитків.
 - ▶ Спочатку на стіну монтувати зарядний пристрій, а потім встановити акумулятор.

4.10 Транспортування

4.10.1 Компресор

▲ ПОПЕРЕДЖЕННЯ

- Під час транспортування компресор може перевертатися та рухатися. Можливе травмування людей та виникнення матеріальних збитків.
 - ▶ Вимкніть компресор.
 - ▶ Вийміть акумулятор.



- ▶ Транспортувати компресор у його упаковці.
- ▶ Закріпити упаковку так, щоб вона не рухалася.

4.10.2 Акумулятор

▲ ПОПЕРЕДЖЕННЯ

- Акумулятор не захищений від усіх впливів довкілля. Якщо акумулятор підлягає певним впливам навколишнього середовища, акумулятор може бути пошкоджено, а також можливі матеріальні збитки.
 - ▶ Не транспортувати пошкоджений акумулятор.
 - ▶ Транспортувати акумулятор в упаковці.
- Під час транспортування акумулятор може перевертатися та рухатися. Можливе травмування людей та виникнення матеріальних збитків.

- ▶ Закріпити упаковку так, щоб вона не рухалася.

4.10.3 Зарядний пристрій

▲ ПОПЕРЕДЖЕННЯ

- Під час транспортування зарядний пристрій може перекинутися або зсунутися. Можливе травмування людей та виникнення матеріальних збитків.
 - ▶ Витягнути штепсельну вилку з розетки.
 - ▶ Вийміть акумулятор.
 - ▶ Зафіксуйте зарядний пристрій ременями для транспортування, іншими ременями або сіткою так, щоб він не перекинувся і не рухався.
- Сполучний провід не призначений для того, щоб за нього переносити зарядний пристрій. Сполучний провід та зарядний пристрій можуть бути пошкоджені.
 - ▶ Намотати з'єднувальний провід та закріпити його на зарядному пристрої.

4.11 Зберігання

4.11.1 Компресор

▲ ПОПЕРЕДЖЕННЯ

- Діти можуть не розпізнати та не оцінити небезпеку від компресора. Діти можуть отримати тяжкі травми.
 - ▶ Вимкніть компресор.
 - ▶ Вийміть акумулятор.



- ▶ Зберігайте компресор у недоступному для дітей місці.
- Електричні контакти компресора та металеві комплектуючі під впливом вологи можуть роз'їдатися корозією. Компресор може бути пошкоджено.
 - ▶ Вимкніть компресор.
 - ▶ Вийміть акумулятор.



- ▶ Зберігати компресор у чистому та сухому стані.

4.11.2 Акумулятор

▲ ПОПЕРЕДЖЕННЯ

- Діти можуть не розпізнати та не оцінити небезпеку від акумулятора. Діти можуть отримати тяжкі травми.

- ▶ Зберігайте акумулятор у недоступному для дітей місці.
- Акумулятор не захищений від усіх впливів довкілля. Якщо акумулятор підлягає впливу певних факторів довкілля, він може пошкодитись без можливості ремонту.
 - ▶ Зберігати акумулятор у чистому та сухому стані.
 - ▶ Зберігати акумулятор у закритому приміщенні.
 - ▶ Компресор зберігати окремо від виробу.
 - ▶ Якщо акумулятор зберігається в зарядному пристрої: витягнути штепсельну вилку з розетки та зберігати акумулятор із рівнем заряду від 40 % до 60 %.
 - ▶ Не зберігати акумулятор за межами вказаних температурних діапазонів,  17.5.

4.11.3 Зарядний пристрій

ПОПЕРЕДЖЕННЯ

- Діти можуть не розпізнати і не оцінити небезпеку від зарядного пристрою й електричного струму. Діти можуть бути тяжко травмовані або вбиті.
 - ▶ Вийняти штепсельну вилку.
 - ▶ Зберігати зарядний пристрій у недосяжному для дітей місці.
- Зарядний пристрій не захищено від усіх впливів навколишнього середовища. Якщо зарядний пристрій піддається певному впливу довкілля, то він може бути пошкоджений.
 - ▶ Вийняти штепсельну вилку.
 - ▶ Якщо зарядний пристрій гарячий: почекає, доки він охолодиться.
 - ▶ Зберігати зарядний пристрій у чистому та сухому стані.
 - ▶ Зберігати зарядний пристрій у закритому приміщенні.
 - ▶ Не зберігати зарядний пристрій за межами вказаних температурних діапазонів,  17.5.
- Сполучний провід не призначений для того щоб за нього переносити або підвішувати зарядний пристрій. Сполучний провід та зарядний пристрій можуть бути пошкоджені.
 - ▶ Зарядний пристрій брати та утримувати за корпус.
 - ▶ Зарядний пристрій повісити за настінний кронштейн.

4.12 Очищення, технічне обслуговування та ремонт

ПОПЕРЕДЖЕННЯ

- Якщо під час очищення, технічного обслуговування або ремонту акумулятор встановлено, компресор може неконтрольовано ввімкнутись. Можливе тяжке травмування людей та виникнення матеріальних збитків.
 - ▶ Вимкніть компресор.
 - ▶ Вийміть акумулятор.









- Агресивні засоби для чищення, очищення струменем води або гострими предметами можуть пошкодити компресор, акумулятор або зарядний пристрій. Якщо неправильно очищати компресор, акумулятор або зарядний пристрій, деталі не функціонуватимуть правильно, а система безпеки не спрацює вуватиме. Існує ризик травмування.
 - ▶ Компресор, акумулятор і зарядний пристрій потрібно очищати так, як це описано в цій інструкції з експлуатації.
- Якщо компресор, акумулятор і зарядний пристрій обслуговувати чи ремонтувати не так, як це описано в цій інструкції з експлуатації, деталі не функціонуватимуть належним чином, а система безпеки не спрацює вуватиме. Можливі тяжкі травми або смерть людей.
 - ▶ Не обслуговувати й не ремонтувати компресор, акумулятор і зарядний пристрій самостійно.
 - ▶ Якщо компресор, акумулятор або зарядний пристрій потрібно відремонтувати або вони потребують технічного обслуговування: звернутися до спеціалізованого дилера STIHL.

5 Приведення компресора в робочий стан

5.1 Приведення компресора в робочий стан

Перед початком роботи завжди необхідно виконати такі дії:

- ▶ Переконайтеся, що такі комплектуючі знаходяться в безпечному стані:
 - Компресор і високонапірний шланг,  4.6.1.
 - Акумулятор,  4.6.2.
 - Зарядний пристрій,  4.6.3.

- ▶ Перевірте акумулятор,  9.2.
- ▶ Повністю зарядити акумулятор,  6.2.
- ▶ Очищення компресора,  14.1.
- ▶ Перевірити елементи системи керування,  9.1.
- ▶ Якщо ці кроки не можуть бути здійснені: компресор не експлуатувати та звернутися до спеціалізованого дилера STIHL.

6 Зарядка акумулятора та світлодіоди

6.1 Монтаж зарядного пристрою на стіні

Зарядний пристрій можна монтувати на стіні.

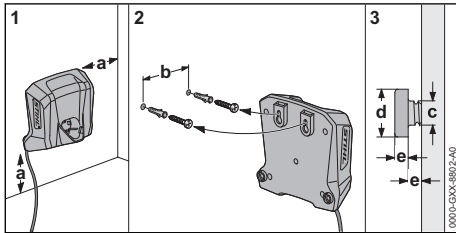

- ▶ Монтуйте зарядний пристрій на стіні так, щоб виконувались такі вимоги:
 - Використання придатного матеріалу для кріплення.
 - Зарядний пристрій встановлено горизонтально.
 Слід витримати такі розміри:
 - a = щонайменше 100 мм
 - b = 54 мм
 - c = 4,5 мм
 - d = 9 мм
 - e = 2,5 мм

6.2 Зарядження акумулятора

Час зарядження залежить від різних факторів впливу, наприклад, від температури акумулятора або температури довкілля. Для оптимальної роботи дотримуватися рекомендованих діапазонів температури,  17.6. Фактичний час зарядки може відрізнятись від вказаного часу зарядки. Час зарядження зазначений на www.stihl.com/charging-times.

Якщо штепсельна вилка встроєлена у штепсельну розетку і акумулятор встановлений у зарядний пристрій, то процес зарядки починається автоматично. Коли акумулятор повністю заряджений, зарядний пристрій автоматично вимикається.

Під час зарядження акумулятор і зарядний пристрій нагріваються.

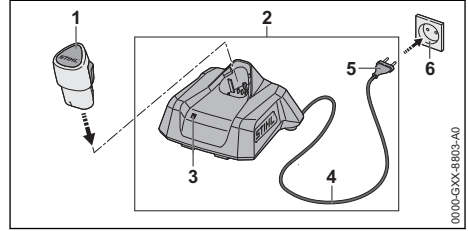

- ▶ Вставити штепсельну вилку (5) у добре досягнути штепсельну розетку (6). Зарядний пристрій (2) проводить самотестування. Світлодіод (3) горить близько 1 секунду зеленим і близько 1 секунди червоним.
- ▶ Прокласти сполучний провід (4).
- ▶ Акумулятор (1) встановити в напрямні зарядного пристрою (2) і натиснути до упору. Світлодіод (3) горить або миготить зеленим. Акумулятор (1) заряджається.
- ▶ Якщо світлодіод (3) більше не горить: акумулятор (1) повністю заряджений і його можна вийняти з зарядного пристрою (2).
- ▶ Якщо зарядний пристрій (2) більше не використовується, витягнути штепсельну вилку (5) з розетки (6).

6.3 Відображення рівня заряду

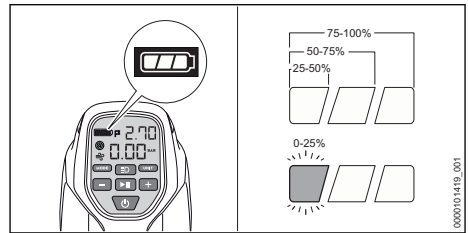

- ▶ Установіть акумулятор.
- ▶ Увімкніть компресор.
- ▶ Якщо лівий індикатор блимає зеленим: зарядіть акумулятор.

6.4 Світлодіод на зарядному пристрої

Світлодіод показує стан зарядного пристрою або несправність. Світлодіод може горіти або блимати зеленим або червоним.

Якщо світлодіод горить або блимає зеленим, то акумулятор заряджається.

- ▶ Якщо світлодіод горить або блимає червоним: Усунути несправності,  16.
Зарядний пристрій або акумулятор має несправність.

7 Встановлення та виймання акумулятора

7.1 Установлення акумулятора

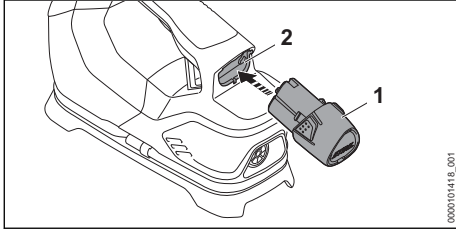

- ▶ Акумулятор (1) втиснути в акумуляторну шахту (2) до упору.
Акумулятор (1) фіксується з клацанням.

7.2 Виймання акумулятора

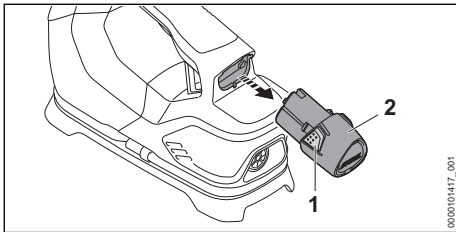

- ▶ Натиснути обидва стопорні гаки (1).
Акумулятор (2) розблокований і його можна вийняти.
- ▶ Якщо акумулятор (2) нахилений: злегка натисніть на акумулятор (2) вниз.

8 Увімкнення й вимкнення компресора

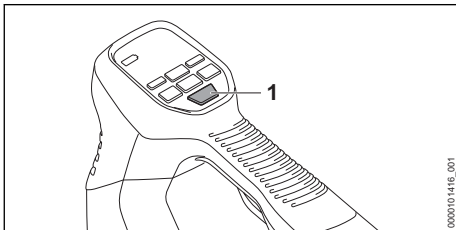

8.1 Увімкніть компресор



- ▶ Натисніть кнопку  (1).

Дисплей на панелі керування ввімкнеться, а компресор буде готовий до експлуатації.

ВКАЗІВКА

- У режимі високого тиску  компресор автоматично калібрується при кожному вмиканні:
 - ▶ Переконайтеся, що компресор вимкнений.
 - ▶ Переконайтеся, що високонапірний шланг від'єднаний від виробу, який потрібно накачати.
 - ▶ Натисніть кнопку  (1). Дисплей на панелі керування ввімкнеться. Компресор відкалібрований і готовий до роботи.

Якщо компресор не використовується довше 5 хвилин, він автоматично вимикається.



8.2 Вимкнення компресора

- ▶ Натисніть і утримуйте кнопку , доки дисплей на панелі керування не вимкнеться.
Компресор вимкнено.

9 Перевірка компресора й акумулятора

9.1 Перевірка елементів системи керування

Увімкніть компресор

- ▶ Установіть акумулятор.
- ▶ Натисніть кнопку .
- Дисплей на панелі керування ввімкнеться, а компресор буде готовий до експлуатації.
- ▶ Натисніть і утримуйте кнопку , доки дисплей на панелі керування не вимкнеться.
- ▶ Якщо дисплей не вимикається: вийміть акумулятор і зверніться до спеціалізованого дилера STIHL.
Компресор несправний.

9.2 Перевірка акумулятора

- ▶ Установіть акумулятор.
- ▶ Натискайте кнопку , доки не ввімкнеться дисплей на панелі керування.
Компресор готовий до роботи.
- ▶ Якщо дисплей не вмикається, а акумулятор повністю заряджений: не використовуйте компресор і акумулятор та зверніться до спеціалізованого дилера STIHL.
У компресорі або акумуляторі наявна несправність.

10 Робота з компресором

10.1 Робота

Компресор може працювати в режимі високого тиску ☉ або в режимі нагнітання та всмоктування ☼.

- ▶ Встановіть компресор із підпркою на чисту, суху й рівну поверхню.
- ▶ Вимкніть компресор, щоб не допустити всмоктування піску або бруду.
- ▶ Увімкніть компресор.

Робота під високим тиском

- ▶ Відмотайте високонапірний шланг від компресора.

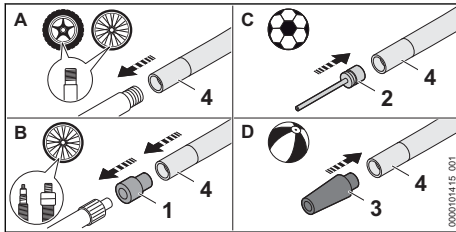

Якщо шину з клапаном (А) потрібно накачати:

- ▶ Накрутіть високонапірний шланг (4) безпосередньо на вентиль шини.

Якщо шину з клапаном (В) потрібно накачати:

- ▶ Накрутіть адаптер (1) на вентиль шини.
- ▶ Накрутіть високонапірний шланг (4) на адаптер (1).

Якщо м'яч (С) або інший виріб (D) потрібно надути:

- ▶ Вставте кулькову голку (2) або адаптер (3) у клапан виробу, який потрібно накачати.
- ▶ Накрутіть кульову голку (2) або перехідник (3) на високонапірний шланг (4).



- ▶ Натисніть кнопку MODE (7) і виберіть режим високого тиску ☉. Вимірний тиск відображається на дисплеї.
- ▶ Натисніть кнопку UNIT (8) і виберіть одиницю виміру.

- ▶ Встановіть цільовий тиск за допомогою кнопок – і + (6, 9).
- ▶ Щоб змінити швидкість налаштування: натисніть і утримуйте кнопки – або + (6, 9).
- ▶ Натисніть кнопку ►|| (5). Компресор запускається й намагається встановити цільовий тиск на виріб, який потрібно накачати. Після досягнення заданого тиску компресор вимикається.

ВКАЗІВКА

- Якщо тиск відсутній, компресор автоматично вимикається через 5 хвилин.
- ▶ Переверте виріб, який потрібно накачати, клапани та з'єднання шлангів на предмет втрати тиску.
- ▶ Знову увімкніть компресор.

Режим нагнітання та всмоктування

- ▶ Зніміть напірний шланг із нижньої сторони компресора.

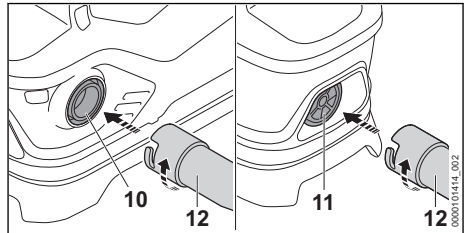

- ▶ Підключіть напірний шланг (12) до шлангового з'єднання (10) для нагнітання або до шлангового з'єднання (11) для всмоктування.
- ▶ Вставте напірний шланг (12) у клапан виробу, який потрібно накачати або здути.
- ▶ Натисніть кнопку MODE (7) і виберіть режим видування та всмоктування ☼.
- ▶ Натисніть кнопку ►|| (5). Компресор починає нагнітання та всмоктування.
- ▶ Після досягнення бажаного тиску у виробі: натисніть кнопку ►|| (5) ще раз. Компресор вимикається.

10.2 Увімкнення лампи

- ▶ Увімкніть компресор.
- ▶ Натисніть кнопку ☼D.

11 Після закінчення роботи

11.1 Після закінчення роботи

- ▶ Вимкніть компресор та вийміть акумулятор.
- ▶ Якщо компресор вологий: зачекати, доки компресор висохне.
- ▶ Якщо акумулятор мокрий або вологий: акумулятор залишити просушитися,  17.6.
- ▶ Очистьте компресор.
- ▶ Очистити акумулятор.
- ▶ Якщо компресор, акумулятор або зарядний пристрій гарячі: дайте компресору, акумулятору та зарядному пристрою охолонути.

12 Транспортування

12.1 Транспортування компресора

- ▶ Вимкніть компресор та вийміть акумулятор.

Перенесення компресора

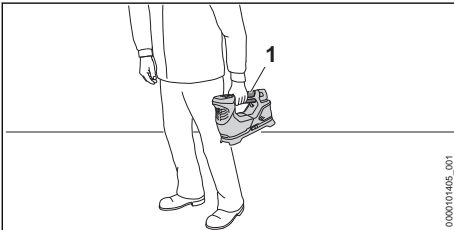

- ▶ Переносьте компресор однією рукою за ручку (1).

Транспортування компресора в автомобілі

- ▶ Транспортувати компресор у його упаковці.
- ▶ Закріпити упаковку так, щоб вона не рухалася.

12.2 Транспортування акумулятора

- ▶ Вимкніть компресор та вийміть акумулятор.
- ▶ Переконайтеся, що акумулятор перебуває в безпечному стані.
- ▶ Транспортувати акумулятор в його упаковці.
- ▶ Закріпити упаковку так, щоб вона не рухалася.

Акумулятор необхідно транспортувати з виконанням вимог транспортування небезпечних грузів. Акумулятор віднесено до класу UN 3480 (літій-іонні батареї) та його слід перевіряти (у Німеччині) відповідно до керівництва UN Handbuch Prüfungen und Kriterien, частина III, пункт 38.3.

Вказівки щодо транспортування є на сайті www.stihl.com/safety-data-sheets.

12.3 Транспортування зарядного пристрою

- ▶ Витягніть штепсельну вилку з розетки.
- ▶ Вийміть акумулятор.
- ▶ Намотати з'єднувальний провід та закріпити його на зарядному пристрої.
- ▶ При транспортуванні зарядного пристрою автомобілем: зафіксуйте зарядний пристрій ремнями для транспортування, іншими ремнями або сіткою так, щоб він не перекинувся і не рухався.

13 Зберігання

13.1 Зберігання компресора

- ▶ Вимкніть компресор та вийміть акумулятор.
- ▶ Зберігайте компресор таким чином, щоб виконувалися такі умови:
 - Компресор не може перекинутися або рухатися.
 - Компресор знаходиться поза зоною досяжності дітей.
 - Компресор чистий і сухий.

13.2 Зберігання акумулятора

Компанія STIHL рекомендує зберігати акумулятор зі станом зарядки від 40 % до 60 %.

- ▶ Зберігайте акумулятор таким чином, щоб виконувалися такі умови:
 - Акумулятор знаходиться поза зоною досяжності дітей.
 - Акумулятор чистий і сухий.
 - Акумулятор знаходиться в закритому приміщенні.
 - Акумулятор від'єднаний від компресора.
 - Якщо акумулятор зберігається в зарядному пристрої: витягнути штепсельну вилку з розетки та зберігати акумулятор із рівнем заряду від 40 % до 60 %.
 - Акумулятор не зберігається за межами вказаних температурних діапазонів,  17.5.

ВКАЗІВКА

- Недотримання умов зберігання акумулятора, описаних у цій інструкції з експлуатації, може призвести до глибокого розрядження акумулятора, внаслідок чого він може пошкодитися без можливості ремонту.
 - ▶ Розряджений акумулятор перед зберіганням потрібно зарядити. Компанія STIHL рекомендує зберігати акумулятор зі станом зарядки від 40 % до 60 %.
 - ▶ Компресор зберігати окремо від виробу.

13.3 Зберігання зарядного пристрою

- ▶ Витягніть штепсельну вилку з розетки.

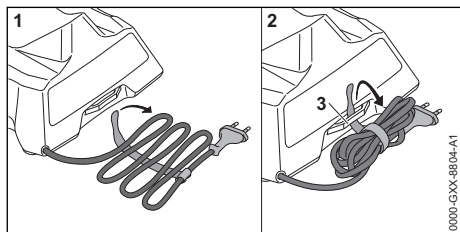

- ▶ Намотати з'єднувальний провід та закріпити його на зарядному пристрої.
- ▶ Зарядний пристрій слід зберігати таким чином, щоб виконувались такі умови:
 - Зарядний пристрій поза зоною доступу дітей.
 - Зарядний пристрій чистий та сухий.
 - Зарядний пристрій зберігається в закритому приміщенні.
 - Зарядний пристрій не підвішено за з'єднувальний провід або за тримач (3) для з'єднувального проводу.
 - Зарядний пристрій не зберігається за межами вказаних температурних діапазонів, □ 17.5.

14 Чистка

14.1 Очищення компресора

- ▶ Вимкніть компресор та вийміть акумулятор.
- ▶ Компресор протерти вологою серветкою.
- ▶ Витягніть сторонні предмети з шахти акумулятора та протріть шахту акумулятора вологою ганчіркою.

16 Усунення неполадок

16.1 Усунення несправностей компресора або акумулятора

Несправність	Дисплей на компресорі	Причина	Усунення
Компресор не працює після ввімкнення або раптово перестає працювати під час роботи.	1 індикатор блимає зеленим. (Функція лампи все ще може бути доступною).	Рівень заряду акумулятора занадто низький.	▶ Зарядити акумулятор.
	b-L i 1 індикатор блимає зеленим кольором.	Рівень заряду акумулятора занадто низький або акумулятор повністю розряджений.	▶ Спробуйте зарядити акумулятор. ▶ Якщо акумулятор не заряджається: припиніть використання акумулятора та зверніться до спеціалізованого дилера STIHL.
	bCL	Акумулятор занадто холодний.	▶ Вийміть акумулятор. ▶ Дайте акумулятору нагрітись.

- ▶ Очистити електричні контакти в шахті акумулятора пензлем або м'якою щіткою.

14.2 Чищення акумулятора

- ▶ Акумулятор протерти вологою серветкою.

14.3 Очищення зарядного пристрою

- ▶ Витягніть штепсельну вилку з розетки.
- ▶ Зарядний пристрій протерти вологою ганчіркою.
- ▶ Електричні контакти зарядного пристрою очистити пензлем або м'якою щіткою.

15 Технічне обслуговування та ремонт

15.1 Ремонт компресора, акумулятора та зарядного пристрою

Користувач не може самостійно відремонтувати компресор, акумулятор або зарядний пристрій.

- ▶ Якщо компресор пошкоджений: не використовувати компресор і звернутися до спеціалізованого дилера STIHL.
- ▶ Якщо акумулятор несправний або пошкоджений: замінити акумулятор.
- ▶ Якщо зарядний пристрій несправний або пошкоджений, його необхідно замінити.
- ▶ Якщо з'єднувальний кабель несправний або пошкоджений, зарядним пристроєм більше не можна користуватися. Зверніться за заміною з'єднувального кабелю до спеціалізованого дилера STIHL.

Несправність	Дисплей на компресорі	Причина	Усунення
	bcH	Акумулятор занадто теплий.	<ul style="list-style-type: none"> ▶ Вийміть акумулятор. ▶ Акумуляторний необхідно охолодити.
	A-H	Занадто високий струм двигуна.	<ul style="list-style-type: none"> ▶ Акумулятор вийміть і знову встановіть. ▶ Увімкніть компресор. ▶ Якщо несправність не зникає: не використовуйте компресор і зверніться до спеціалізованого дилера STIHL.
		Електричне сполучення між компресором та акумулятором перерване.	<ul style="list-style-type: none"> ▶ Вийміть акумулятор. ▶ Очистити електричні контакти у гнізді для акумулятора. ▶ Установіть акумулятор.
		Компресор або акумулятор вологий.	<ul style="list-style-type: none"> ▶ Почекати, доки компресор висохне,  17.6.
Ефективність компресора знижується або є недостатньою.	1 індикатор блимає зеленим. (Функція лампи все ще може бути доступною).	Рівень заряду акумулятора занадто низький.	<ul style="list-style-type: none"> ▶ Зарядити акумулятор.
		Адаптер/кулькова голка та шланги встановлені неправильно.	<ul style="list-style-type: none"> ▶ Приєднайте адаптер/кулькову голку та шланги, як описано в цій інструкції з використання. ▶ Перевірте адаптер і шланги на наявність витоків і втрат тиску.
		Повітря виходить із виробу, що надувається, або з насадок.	<ul style="list-style-type: none"> ▶ Перевірте виріб, який потрібно накачати, клапани та з'єднання шлангів на предмет втрати тиску.
Час роботи компресора занадто короткий.		Акумулятор не повністю заряджений.	<ul style="list-style-type: none"> ▶ Повністю зарядити акумулятор.
		Перевищено строк служби акумулятора.	<ul style="list-style-type: none"> ▶ Замінити акумулятор.

16.2 Усунення несправностей зарядного пристрою

Несправність	Світлодіод на зарядному пристрої	Причина	Усунення
Акумулятор не заряджається.	Світлодіод горить червоним.	Акумулятор занадто гарячий або холодний.	<ul style="list-style-type: none"> ▶ Акумулятор залишити у зарядному пристрої. Процес заряджання почнеться автоматично, щойно буде досягнуто допустимий діапазон температур.
	Світлодіод блимає червоним.	Електричне з'єднання зарядного пристрою з акумулятором перерване.	<ul style="list-style-type: none"> ▶ Вийняти акумулятор. ▶ Почистити електричні контакти на зарядному пристрої. ▶ Установити акумулятор.
		Несправність зарядного пристрою.	<ul style="list-style-type: none"> ▶ Не використовувати зарядний пристрій і звернутися до спеціалізованого дилера STIHL.
		Акумулятор несправний.	<ul style="list-style-type: none"> ▶ Не використовувати акумулятор і звернутися до спеціалізованого дилера STIHL.

Несправність	Світлодіод на зарядному пристрої	Причина	Усунення
Зарядний пристрій не проводить самотестування.	Світлодіод не горить близько 1 секунди зеленим і близько 1 секунди червоним.	Електричне сполучення з зарядним пристроєм короткочасно перервано.	<ul style="list-style-type: none"> ▶ Витягніть штепсельну вилку з розетки. ▶ Зачекати 1 хвилину. ▶ Штепсельну вилку встановити у розетку.

17 Технічні дані

17.1 Компресор STIHL KOA 20.0

- Дозволений акумулятор: STIHL AS
- Максимальний тиск: 10,3 бар
- Вага без акумулятор: 1,5 кг

Час роботи див. на www.stihl.com/battery-life.

17.2 Акумулятор STIHL AS

- Акумуляторна технологія: літій-іонна
- Напруга: 10,8 В
- Ємність в А·год: див. фірмову табличку
- Енергоємність у Вт·год: див. фірмову табличку
- Вага у кг: див. фірмову табличку

17.3 Зарядний пристрій STIHL AL 1

- Номінальна напруга: див. фірмову табличку
- Частота: див. фірмову табличку
- Номінальна потужність: див. фірмову табличку
- Зарядний струм зарядки: див. фірмову табличку
- Максимальна ємність дозволеного акумулятора STIHL AS: 12,5 А·год

Інформація стосовно часу зарядки є на www.stihl.com/charging-times.

17.4 Подовжуючі проводи

Якщо використовується подовжуючий провід, жили проводу у залежності від напруги та довжини подовжуючого проводу повинні мати мінімум наступні поперечні перетини:

Якщо номінальна напруга, зазначена на фірмовій табличці, становить 220 В - 240 В:

- Довжина проводу до 20 м: AWG 15 / 1,5 мм²
- Довжина проводу від 20 м до 50 м: AWG 13 / 2,5 мм²

Якщо номінальна напруга, зазначена на фірмовій табличці, становить 110 В - 127 В:

- Довжина проводу до 10 м: AWG 14 / 2,0 мм²

- Довжина проводу від 10 до 30 м: AWG 12 / 3,5 мм²

17.5 Температурні межі



ПОПЕРЕДЖЕННЯ

- Акумулятор не захищений від усіх впливів довкілля. Якщо на акумулятор впливають певні чинники довкілля, акумулятор може зайнятися або вибухнути. Можливе тяжке травмування людей та виникнення матеріальних збитків.
 - ▶ Не заряджати акумулятор, якщо температура нижча за - 20 °С або вища за + 50 °С.
 - ▶ Не використовувати компресор, акумулятор або зарядний пристрій, якщо температура нижча за - 20 °С або вища за + 50 °С.
 - ▶ Температура зберігання компресора, акумулятора чи зарядного пристрою не має бути нижчою за - 20 °С або вищою за + 70 °С.

17.6 Рекомендовані діапазони температури

Для оптимальної роботи компресора, акумулятора та зарядного пристрою дотримуватися таких діапазонів температури:

- Заряджання: від + 5 °С до + 40 °С
- Використання: від - 10 °С до + 40 °С
- Зберігання: від - 20 °С до + 50 °С

Заряджання, використання та зберігання акумулятора за межами рекомендованих діапазонів температури може призвести до зниження продуктивності.

Якщо акумулятор мокрий або вологий, дайте йому висохнути протягом не менше ніж 48 годин за температури від 15 °С до 50 °С та вологості нижче ніж 70 %. Підвищена вологість може збільшити час висихання.

17.7 REACH

REACH означає розпорядження ЄС для реєстрації, оцінки та допуску хімікалій.

Інформація щодо виконання розпорядження REACH подана за посиланням www.stihl.com/reach.

17.8 Встановлена тривалість використання

Повна встановлена тривалість використання становить до 30 років.

Встановлена тривалість використання передбачає регулярне технічне обслуговування та догляд відповідно до вимог інструкції з експлуатації.

18 Комплектуючі та приладдя

18.1 Запасні частини та приладдя

STIHL Дані символи позначають оригінальні комплектуючі STIHL та оригінальне приладдя STIHL.

Компанія STIHL рекомендує використовувати оригінальні запчастини STIHL та оригінальне приладдя STIHL.

Незважаючи на постійне спостереження ринку, компанія STIHL не може оцінити надійність, безпеку та придатність запасних частин та приладдя інших виробників та не несе відповідальності за їх використання.

Оригінальні запчастини STIHL та оригінальне приладдя STIHL можна придбати у спеціалізованих дилерів STIHL.

19 Утилізація

19.1 Утилізація компресора, акумулятора та зарядного пристрою

Інформацію стосовно утилізації можна отримати в місцевій адміністрації або в спеціалізованого дилера STIHL.

Неправильна утилізація може зашкодити здоров'ю та забруднити навколишнє середовище.

- ▶ Віднесіть продукцію STIHL разом з упаковкою у відповідний пункт збору для повторного використання відповідно до місцевих нормативних вимог.
- ▶ Не утилізувати разом із домашнім сміттям.

20 Інформація про виріб

20.1 Компресор STIHL KOA 20.0

ANDREAS STIHL AG & Co. KG
Badstraße 115
D-71336 Waiblingen

Німеччина

- Конструкція: акумуляторний компресор
- Фабрична марка: STIHL
- Тип: KOA 20.0
- Серійна ідентифікація: SA06

Технічна документація зберігається у відділі допуску продукції компанії ANDREAS STIHL AG & Co. KG.

Рік виготовлення, країна виробника та номер компресора вказані на агрегаті.

21 Знак відповідності

21.1 Знак відповідності



Інформація щодо сертифікатів та заяв про відповідність вимогам ЕАС, які підтверджують виконання технічних Директив та вимог Митного Союзу є на сайтах www.stihl.ru/eac або її можна замовити по телефону у відповідному національному представництві STIHL. 22.



Технічні Директиви та вимоги України виконуються.

22 Адреси

STIHL головний офіс

ANDREAS STIHL AG & Co. KG
Badstrasse 115
71336 Waiblingen
Німеччина

Дочірні компанії STIHL

РОСІЙСЬКА ФЕДЕРАЦІЯ

РОССИЙСКАЯ ФЕДЕРАЦИЯ
ООО "АНДРЕАС ШТИЛЬ МАРКЕТИНГ"
наб. Обводного канала, дом 60, литера А,
помещ. 1-Н, офис 200
192007 Санкт-Петербург, Россия
Горячая линия: +7 800 4444 180
Эл. почта: info@stihl.ru

УКРАЇНА

ТОВ «Андреас Штіль»
вул. Антонова 10, с. Чайки
08135 Київська обл., Україна
Телефон: +38 044 393-35-30
Факс: +380 044 393-35-70

Горяча лінія: +38 0800 501 930
E-mail: info@stihl.ua

Представники STIHL

БІЛАРУСЬ

Представительство
ANDREAS STIHL AG & Co. KG
ул. К. Цеткин, 51-11а
220004 Минск, Беларусь
Горячая линия: +375 17 200 23 76

КАЗАХСТАН

Представительство
ANDREAS STIHL AG & Co. KG
ул. Шагабутдинова, 125А, оф. 2
050026 Алматы, Казахстан
Горячая линия: +7 727 225 55 17

Імпортери STIHL

РОСІЙСЬКА ФЕДЕРАЦІЯ

ООО "ШТИЛЬ ЗЮДВЕСТ"
350000, Российская Федерация,
г. Краснодар, ул. Западный обход, д. 36/1

ООО "ФЛАГМАН"
194292, Российская Федерация,
г. Санкт-Петербург, 3-ий Верхний переулоч, д.
16 литер А, помещение 38

ООО "ПРОГРЕСС"
107113, Российская Федерация,
г. Москва, ул. Маленковская, д. 32, стр. 2

ООО "АРНАУ"
236006, Российская Федерация,
г. Калининград, Московский проспект, д. 253,
офис 4

ООО "ИНКОР"
610030, Российская Федерация,
г. Киров, ул. Павла Корчагина, д. 1Б

ООО "ОПТИМА"
620030, Российская Федерация,
г. Екатеринбург, ул. Карьерная д. 2, Помеще-
ние 1

ООО "ТЕХНОТОРГ"
660112, Российская Федерация,
г. Красноярск, ул. Парашютная, д. 15

ООО "ЛЕСОТЕХНИКА"
664540, Российская Федерация,
с. Хомутово, ул. Чапаева, д. 1, оф. 39

УКРАЇНА

ТОВ «Андреас Штіл»
вул. Антонова 10, с. Чайки
08135 Київська обл., Україна

БІЛАРУСЬ

ООО «ПИЛАКОС»
ул. Тимирязева 121/4 офис 6
220020 Минск, Беларусь

УП «Беллесэкспорт»
ул. Скрыганова 6.403
220073 Минск, Беларусь

КАЗАХСТАН и КЫРГЫЗСТАН

ИП «ВОРОНИНА Д.И.»
пр. Райымбека 312
050005 Алматы, Казахстан

АРМЕНИЯ

ООО «ЮНИТУЛЗ»
ул. Г. Парпеци 22
0002 Ереван, Армения

Πίνακας περιεχομένων

1	Πρόλογος.....	20
2	Πληροφορίες σχετικά με αυτό το εγχειρίδιο οδηγιών.....	21
3	Περιεχόμενα.....	21
4	Προφυλάξεις ασφαλείας.....	23
5	Προετοιμασία του συμπιεστή για χρήση....	30
6	Φόρτιση μπαταρίας φόρτωση λυχνίες.....	31
7	Τοποθέτηση και αφαίρεση μπαταρίας.....	32
8	Ενεργοποίηση και απενεργοποίηση συμπιεστή.....	32
9	Έλεγχος συμπιεστή και μπαταρίας.....	32
10	Εργασία με τον συμπιεστή.....	33
11	Μετά την εργασία.....	34
12	Μεταφορά.....	34
13	Φύλαξη.....	34
14	Καθάρισμα.....	35
15	Συντήρηση και επισκευές.....	35
16	Αντιμετώπιση βλαβών.....	35
17	Τεχνικά χαρακτηριστικά.....	37
18	Ανταλλακτικά και παρελκόμενα.....	38
19	Απόρριψη.....	38
20	Πληροφορίες προϊόντος.....	38
21	Διευθύνσεις.....	38

1 Πρόλογος

Αγαπητέ πελάτη,

Ευχαριστούμε που επιλέξατε την STIHL για την αγορά σας. Στόχος μας είναι να σχεδιάσουμε και να κατασκευάζουμε προϊόντα κορυφαίας ποιότητας, που ανταποκρίνονται στις ανάγκες των πελατών μας. Έτσι δημιουργούμε προϊόντα με

υψηλή αξιοπιστία, ακόμα και κάτω από ακραίες συνθήκες χρήσης.

Παράλληλα, η STIHL παρέχει σέρβις κορυφαίας ποιότητας. Οι πιστοποιημένοι αντιπρόσωποί μας μπορούν να σας προσφέρουν έγκυρες συμβουλές, εκπαίδευση και πλήρη τεχνική υποστήριξη.

Η STIHL δηλώνει ρητά την προσήλωσή της στη βιώσιμη και υπεύθυνη χρήση των φυσικών πόρων. Οι παρούσες οδηγίες χρήσης θα σας βοηθήσουν να χρησιμοποιήσετε το προϊόν STIHL σας για πολλά χρόνια με ασφάλεια και με σεβασμό στο περιβάλλον.

Σας ευχαριστούμε για την εμπιστοσύνη και ευχόμαστε η χρήση των προϊόντων STIHL να είναι για εσάς μια ευχάριστη εμπειρία.



Δρ Nikolas Stihl

ΣΗΜΑΝΤΙΚΟ! ΔΙΑΒΑΣΤΕ ΤΟ ΕΓΧΕΙΡΙΔΙΟ ΑΥΤΟ ΠΡΙΝ ΑΠΟ ΤΗ ΧΡΗΣΗ ΚΑΙ ΦΥΛΑΞΤΕ ΤΟ.

2 Πληροφορίες σχετικά με αυτό το εγχειρίδιο οδηγιών

2.1 Έγγραφα που εφαρμόζονται

Ισχύουν οι τοπικοί κανονισμοί ασφαλείας.

- ▶ Εκτός από αυτές τις οδηγίες χρήσης, διαβάστε, κατανοήστε και φυλάξτε επίσης τα παρακάτω έγγραφα:
 - Πληροφορίες ασφαλείας για μπαταρίες και προϊόντα με ενσωματωμένη μπαταρία της STIHL www.stihl.com/safety-data-sheets

2.2 Χρήση προειδοποιητικών συμβόλων στο κείμενο

ΚΙΝΔΥΝΟΣ

- Το σύμβολο αυτό χρησιμοποιείται για την επισήμανση κινδύνων που οδηγούν σε σοβαρό τραυματισμό ή θάνατο.
 - ▶ Τα μέτρα που περιγράφονται μπορούν να αποτρέψουν σοβαρούς τραυματισμούς και θανατηφόρα ατυχήματα.

ΠΡΟΕΙΔΟΠΟΙΗΣΗ

- Το σύμβολο αυτό χρησιμοποιείται για την επισήμανση κινδύνων που **μπορεί** να οδηγήσουν σε σοβαρό τραυματισμό ή θάνατο.
 - ▶ Τα μέτρα που περιγράφονται μπορούν να αποτρέψουν σοβαρούς τραυματισμούς και θανατηφόρα ατυχήματα.

ΣΗΜΕΙΩΣΗ

- Το σύμβολο αυτό χρησιμοποιείται για την επισήμανση κινδύνων που μπορούν να προκαλέσουν υλικές ζημιές.
 - ▶ Τα μέτρα που περιγράφονται μπορούν να αποτρέψουν υλικές ζημιές.

2.3 Παραπομπή σε κείμενο



Το σύμβολο αυτό παραπέμπει σε ένα κεφάλαιο αυτού του εγχειριδίου οδηγιών.

3 Περιεχόμενα

3.1 Συμπιεστής

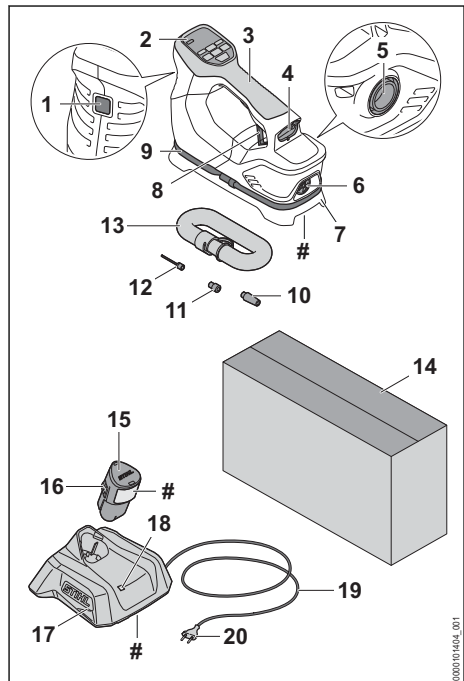

1 Λυχνία

Η λυχνία φωτίζει την περιοχή εργασίας.

2 Χειριστήριο

Το χειριστήριο περιλαμβάνει τα πλήκτρα και την οθόνη.

3 Λαβή

Η λαβή χρησιμεύει για τη συγκράτηση και τη μεταφορά του συμπιεστή.

4 Υποδοχή μπαταρίας

Η υποδοχή μπαταρίας αποτελεί τη θέση της μπαταρίας.

5 Ρακόρ σωλήνα για λειτουργία φυσητήρα

Το ρακόρ σωλήνα χρησιμεύει για τη διοχέτευση αέρα σε ένα προϊόν, με χαμηλή πίεση.

6 Ρακόρ σωλήνα για λειτουργία αναρροφητήρα

Το ρακόρ σωλήνα χρησιμεύει για την αφαίρεση του αέρα από ένα προϊόν, με χαμηλή πίεση.

7 Βάση στήριξης

Η βάση στήριξης χρησιμεύει για τη στερέωση του συμπιεστή.

8 Κρίκος

Ο κρίκος χρησιμεύει για την ανάρτηση του συμπιεστή.

9 Σωλήνας υψηλής πίεσης

Ο εύκαμπτος σωλήνας υψηλής πίεσης συνδέει τον συμπιεστή με τον προσαρμογέα, το ακροφύσιο ή τη βαλβίδα του ελαστικού.

10 Προσαρμογέας

Ο προσαρμογέας συνδέει τον εύκαμπτο σωλήνα υψηλής πίεσης με τη βαλβίδα των παιχνιδιών ή του αθλητικού εξοπλισμού.

11 Προσαρμογέας

Ο προσαρμογέας συνδέει τον εύκαμπτο σωλήνα υψηλής πίεσης με τη βαλβίδα των ελαστικών ποδηλάτων.

12 Ακροφύσιο βελόνας

Το ακροφύσιο βελόνας συνδέει τον εύκαμπτο σωλήνα υψηλής πίεσης με τη βαλβίδα για μπάλα.

13 Σωλήνας κατάθλιψης

Ο σωλήνας πίεσης συνδέει τον συμπιεστή με το προϊόν που πρόκειται να φουσκώσουμε ή να ξεφουσκώσουμε.

14 Συσκευασία

Η συσκευασία χρησιμοποιείται για την αποθήκευση και τη μεταφορά του συμπιεστή. Στο σετ (που αποτελείται από συμπιεστή, μπαταρία και φορτιστή), η συσκευασία χρησιμοποιείται για την αποθήκευση και τη μεταφορά του συμπιεστή, της μπαταρίας και του φορτιστή.

15 Μπαταρία

Η μπαταρία τροφοδοτεί τον συμπιεστή με ενέργεια.

16 Άγκιστρο

Το άγκιστρο σταθεροποιεί την μπαταρία μέσα στην υποδοχή της.

17 Φορτιστής

Ο φορτιστής χρησιμοποιείται για τη φόρτιση της μπαταρίας.

18 Λυχνία LED

Η λυχνία LED δείχνει την κατάσταση του φορτιστή.

19 Καλώδιο τροφοδοσίας

Το καλώδιο τροφοδοσίας συνδέει τον φορτιστή με το φως.

20 Φις

Το φις χρησιμεύει για τη σύνδεση του καλωδίου τροφοδοσίας σε πρίζα

Πινακίδα ισχύος με αριθμό μηχανήματος**3.2 Χειριστήριο****1 Πλήκτρο **

Το πλήκτρο χρησιμεύει για την ενεργοποίηση και απενεργοποίηση του συμπιεστή.

2 Πλήκτρο 

Με το πλήκτρο εκκινεί και σταματά ο συμπιεστής.

3 Πλήκτρο -

Με το πλήκτρο μειώνεται η επιδιωκόμενη πίεση.

4 Πλήκτρο MODE

Με το πλήκτρο γίνεται εναλλαγή μεταξύ λειτουργίας υψηλής πίεσης και λειτουργίας φυσητήρα και αναρροφητήρα.

5 Ένδειξη 

Στην οθόνη εμφανίζεται η ένδειξη λειτουργίας φυσητήρα και αναρροφητήρα.

6 Ένδειξη 

Στην οθόνη εμφανίζεται η ένδειξη της λειτουργίας υψηλής πίεσης.

7 Ένδειξη 

Στην οθόνη εμφανίζεται η κατάσταση φόρτισης της μπαταρίας.

8 Ένδειξη επιδιωκόμενης πίεσης

Στην οθόνη εμφανίζεται η ένδειξη επιδιωκόμενης πίεσης.

9 Ένδειξη πίεσης μέτρησης

Στην οθόνη εμφανίζεται η πίεση στον εύκαμπτο σωλήνα υψηλής πίεσης.

10 Ένδειξη μονάδας μέτρησης

Στην οθόνη εμφανίζεται η μονάδα μέτρησης (BAR, PSI, KPA).

11 Πλήκτρο UNIT

Το πλήκτρο χρησιμοποιείται στη ρύθμιση της μονάδας μέτρησης (BAR, PSI, KPA).

12 Πλήκτρο 

Το πλήκτρο χρησιμοποιείται για την ενεργοποίηση και απενεργοποίηση της λυχνίας.

13 Πλήκτρο +

Με το πλήκτρο αυξάνεται η επιδιωκόμενη πίεση.

3.3 Σύμβολα

Στον συμπίεστή, στην μπαταρία και στον φορτιστή μπορεί να υπάρχουν τα εξής σύμβολα με τις εξής σημασίες:



Η λυχνία LED ανάβει ή αναβοσβήνει σε χρώμα πράσινο. Η μπαταρία φορτίζεται.



Η λυχνία LED αναβοσβήνει κόκκινη. Δεν υπάρχει ηλεκτρική επαφή ανάμεσα στην μπαταρία και τον φορτιστή, ή υπάρχει βλάβη στη μπαταρία ή στον φορτιστή.



Η ένδειξη δίπλα στο σύμβολο υποδηλώνει το ενεργειακό περιεχόμενο της μπαταρίας σύμφωνα με τα στοιχεία που παρέχονται από τον κατασκευαστή της. Το πραγματικό ενεργειακό περιεχόμενο που είναι διαθέσιμο για τη χρήση είναι μικρότερο.



Χρησιμοποιείτε την ηλεκτρική συσκευή μέσα σε κλειστό και στεγνό χώρο.



Μην απορρίψετε το προϊόν μαζί με τα οικιακά απορρίμματα.



Διαβάστε, κατανοήστε και φυλάξτε τις οδηγίες χρήσης.

4 Προφυλάξεις ασφαλείας**4.1 Προειδοποιητικά σύμβολα****4.1.1 Συμπεστική**

Επεξήγηση των προειδοποιητικών συμβόλων που αναγράφονται στον συμπίεστή:



Τηρείτε τις υποδείξεις ασφαλείας και τα σχετικά μέτρα.



Διαβάστε, κατανοήστε και φυλάξτε τις οδηγίες χρήσης.



Να φοράτε γυαλιά προστασίας και ωτασπίδες.



Μην αγγίζετε τις καυτές επιφάνειες.



Μην υπερβαίνετε την επιτρεπόμενη πίεση του προϊόντος στο οποίο διοχετεύεται αέρας. Το προϊόν μπορεί να διαρραγεί ή να σπάσει.



Αφαιρείτε την μπαταρία σε κάθε διάλειμμα εργασίας και κατά τη διάρκεια της μεταφοράς, της φύλαξης και της εκτέλεσης εργασιών συντήρησης ή επισκευής.



Προστατεύετε τον συμπίεστή από τη βροχή και την υγρασία.

4.1.2 Μπαταρία

Τα προειδοποιητικά σύμβολα επάνω στην μπαταρία έχουν τις εξής σημασίες:



Τηρείτε τις υποδείξεις ασφαλείας και τα σχετικά μέτρα.



Διαβάστε, κατανοήστε και φυλάξτε τις οδηγίες χρήσης.



Προστατεύετε την μπαταρία από θερμότητα και φωτιά.



Μην βυθίζετε την μπαταρία μέσα σε υγρά.

4.1.3 Φορτιστής

Τα προειδοποιητικά σύμβολα πάνω στον φορτιστή έχουν τις εξής σημασίες:



Τηρείτε τις υποδείξεις ασφαλείας και τα σχετικά μέτρα.



Διαβάστε, κατανοήστε και φυλάξτε τις οδηγίες χρήσης.



Προστατεύετε τον φορτιστή από τη βροχή και την υγρασία.

4.2 Προβλεπόμενος σκοπός χρήσης

Ο συμπιεστής STIHL KOA 20.0 χρησιμοποιείται για το φούσκωμα και το ξεφούσκωμα ελαστικών ποδηλάτων, μοτοσικλετών, αυτοκινήτων και άλλων φουσκωτών παιχνιδιών, αντικειμένων άθλησης ή αναψυχής.

Ο συμπιεστής δεν επιτρέπεται να χρησιμοποιείται στη βροχή.

Ο συμπιεστής δεν επιτρέπεται να χρησιμοποιείται για το στέγνωμα αντικειμένων με αέρα.

Ο συμπιεστής δεν είναι κατάλληλος για επαγγελματική χρήση.

Η μπαταρία STIHL AS τροφοδοτεί τον συμπιεστή με ενέργεια.

Ο φορτιστής STIHL AL 1 χρησιμεύει για τη φόρτιση της μπαταρίας STIHL AS.

▲ ΠΡΟΕΙΔΟΠΟΙΗΣΗ

- Μπαταρίες και φορτιστές που δεν έχουν εγκριθεί από την STIHL για χρήση με τον συμπιεστή μπορούν να προκαλέσουν πυρκαγιές και εκρήξεις. Υπάρχει κίνδυνος σοβαρού ή θανατηφόρου τραυματισμού και πρόκλησης υλικών ζημιών.
 - ▶ Χρησιμοποιείτε τον συμπιεστή με μπαταρία STIHL AS.
 - ▶ Φορτίζετε την μπαταρία STIHL AS με τον φορτιστή STIHL AL 1.
- Η αντικανονική χρήση του συμπιεστή, της μπαταρίας ή του φορτιστή μπορεί να οδηγήσει σε σοβαρούς τραυματισμούς ή θανατηφόρα ατυχήματα και σε υλικές ζημιές.
 - ▶ Χρησιμοποιείτε τον συμπιεστή, την μπαταρία και τον φορτιστή με τον τρόπο που περιγράφεται σε αυτές τις οδηγίες χρήσης.

4.3 Απαιτήσεις από τον χρήστη

▲ ΠΡΟΕΙΔΟΠΟΙΗΣΗ

- Χρήστες που δεν διαθέτουν κατάλληλη εκπαίδευση, δεν είναι σε θέση να αναγνωρίσουν ή να εκτιμήσουν τους κινδύνους που σχετίζονται με τη χρήση του συμπιεστή, της μπαταρίας και του φορτιστή. Υπάρχει κίνδυνος σοβαρού ή θανατηφόρου τραυματισμού του χρήστη ή άλλων ατόμων.



▶ Διαβάστε, κατανοήστε και φυλάξτε τις οδηγίες χρήσης.

- ▶ Όταν δανείζετε τον συμπιεστή, την μπαταρία ή τον φορτιστή σε τρίτους, να δίνετε μαζί και τις οδηγίες χρήσης.
- ▶ Βεβαιωθείτε ότι ο χρήστης συμμορφώνεται με τις εξής απαιτήσεις:
 - Ο χρήστης είναι ξεκούραστος.
 - Ο χρήστης έχει τις σωματικές, αισθητηριακές και νοητικές ικανότητες που απαιτούνται για τον χειρισμό και την εργασία με τον συμπιεστή, την μπαταρία και τον φορτιστή. Αν ο χρήστης έχει περιορισμένες σωματικές, αισθητηριακές ή νοητικές ικανότητες, τότε επιτρέπεται να χρησιμοποιήσει το αναφερόμενο προϊόν μόνο υπό την επίβλεψη αρμόδιου ατόμου.
 - Ο χρήστης είναι σε θέση να αναγνωρίσει και να εκτιμήσει τους κινδύνους του σχετίζονται με τον συμπιεστή, την μπαταρία και τον φορτιστή.
 - Ο χρήστης είναι ενήλικας ή ο χρήστης εκπαιδεύεται υπό επιτήρηση στο πλαίσιο επαγγελματικής κατάρτισης σύμφωνα με τους κατά τόπο κανονισμούς.
 - Ο χρήστης έχει λάβει εκπαίδευση από τον πιστοποιημένο αντιπρόσωπο της STIHL ή από ειδικευμένο πρόσωπο, πριν από την πρώτη χρήση του συμπιεστή ή του φορτιστή.
 - Ο χρήστης δεν βρίσκεται υπό την επήρεια αλκοόλ, φαρμάκων ή ναρκωτικών ουσιών.
- ▶ Αν έχετε οποιαδήποτε απορία, απευθυνθείτε στον πιστοποιημένο αντιπρόσωπο της STIHL.

4.4 Ενδυμασία και εξοπλισμός

▲ ΠΡΟΕΙΔΟΠΟΙΗΣΗ

- Κατά τη διάρκεια της εργασίας, τα μακριά μαλλιά ή τα ακατάλληλα ρούχα μπορεί να μπλεχτούν στον συμπιεστή. Αυτό μπορεί να οδηγήσει σε σοβαρό τραυματισμό του χρήστη.

- ▶ Αν έχετε μακριά μαλλιά, φροντίστε να είναι πάντα σφικτά μαζεμένα, ώστε να βρίσκονται πάνω από το ύψος των ώμων και να μην μπορούν να τραβηχτούν μέσα στον συμπιεστή.
- ▶ Αν φοράτε χαλαρά ρούχα, συμμαζέψτε τα ώστε να μην μπορούν να απορροφηθούν από το μηχάνημα.
- ▶ Μαντλία και κοσμήματα θα πρέπει να αφαιρούνται.
- Κατά το φούσκωμα ορισμένα προϊόντα μπορεί να διαρραγούν ή να σπάσουν. Υπάρχει κίνδυνος τραυματισμού του χρήστη.



▶ Να φοράτε εφαρμοστά προστατευτικά γυαλιά. Κατάλληλα θεωρούνται τα προστατευτικά γυαλιά που είναι δοκιμασμένα σύμφωνα με το πρότυπο EN 166 ή τους εθνικούς κανονισμούς και διατίθενται στο εμπόριο με σχετική επισήμανση.

- Κατά την εργασία δημιουργείται θόρυβος. Ο θόρυβος μπορεί να βλάψει την ακοή.



▶ Φοράτε ωτασπίδες.

4.5 Περιοχή εργασίας και περιβάλλον

4.5.1 Συμπιεστής

▲ ΠΡΟΕΙΔΟΠΟΙΗΣΗ

- Άσχετα προς την εργασία άτομα, όπως επίσης παιδιά και ζώα, δεν είναι σε θέση να αναγνωρίσουν και να εκτιμήσουν τους κινδύνους που σχετίζονται με τη χρήση του συμπιεστή και των μικροεξαρτημάτων. Υπάρχει κίνδυνος σοβαρού τραυματισμού ατόμων άσχετων προς την εργασία, παιδιών και ζώων καθώς και κίνδυνος πρόκλησης υλικών ζημιών.
 - ▶ Μην επιτρέπτε σε άσχετα προς την εργασία άτομα, σε παιδιά και ζώα να πλησιάζουν στον χώρο εργασίας.
 - ▶ Μην αφήνετε τον συμπιεστή χωρίς επίβλεψη.
 - ▶ Βεβαιωθείτε ότι τα παιδιά δεν μπορούν να χρησιμοποιήσουν τον συμπιεστή σαν παιχνίδι.
 - ▶ Διασφαλίστε ότι δεν υπάρχει κίνδυνος κατάποσης των συνοδευτικών μικροεξαρτημάτων, όπως ο προσαρμογέας ή το ακροφύσιο.
- Ο συμπιεστής δεν είναι αδιάβροχος. Σε περίπτωση χρήσης στη βροχή ή σε υγρό περιβάλλον, μπορεί να προκληθεί ηλεκτροπληξία.

Υπάρχει κίνδυνος τραυματισμού του χρήστη και πρόκλησης ζημιάς στον συμπιεστή.



- ▶ Μην εργάζεστε στη βροχή ή σε πολύ υγρό περιβάλλον.

- Τα ηλεκτρικά εξαρτήματα του συμπιεστή μπορούν να προκαλέσουν σπινθήρες. Σε εύφλεκτο ή εκρηκτικό περιβάλλον, οι σπινθήρες μπορούν να προκαλέσουν πυρκαγιές ή εκρήξεις. Υπάρχει κίνδυνος σοβαρού ή θανατηφόρου τραυματισμού και πρόκλησης υλικών ζημιών.
 - ▶ Μην εργάζεστε σε εύφλεκτο ή εκρηκτικό περιβάλλον.

4.5.2 Μπαταρία

▲ ΠΡΟΕΙΔΟΠΟΙΗΣΗ

- Άσχετα προς την εργασία άτομα, όπως επίσης παιδιά και ζώα, δεν είναι σε θέση να αναγνωρίσουν και να εκτιμήσουν τους κινδύνους που σχετίζονται με τη χρήση της μπαταρίας. Άσχετα προς την εργασία άτομα, όπως επίσης παιδιά και ζώα, διατρέχουν κίνδυνο σοβαρού τραυματισμού.
 - ▶ Μην επιτρέπτε σε άσχετα προς την εργασία άτομα, σε παιδιά και ζώα να πλησιάζουν στον χώρο εργασίας.
 - ▶ Μην αφήνετε την μπαταρία χωρίς επίβλεψη.
 - ▶ Βεβαιωθείτε ότι τα παιδιά δεν μπορούν να χρησιμοποιήσουν την μπαταρία ως παιχνίδι.
- Η μπαταρία δεν είναι προστατευμένη από όλες τις επιδράσεις του περιβάλλοντος. Σε περίπτωση έκθεσης σε ορισμένες επιδράσεις του περιβάλλοντος, η μπαταρία μπορεί να πάρει φωτιά, να εκραγεί ή να υποστεί ανεπανόρθωτη ζημιά. Υπάρχει κίνδυνος σοβαρού τραυματισμού και υλικών ζημιών.



- ▶ Προστατεύετε την μπαταρία από θερμότητα και φωτιά.
- ▶ Μην απορρίψετε την μπαταρία στη φωτιά.



- ▶ Μη χρησιμοποιείτε και μη φυλάσσετε την μπαταρία σε χώρο με θερμοκρασία εκτός των καθορισμένων οριακών τιμών, **17.5**.



- ▶ Μη βυθίζετε την μπαταρία μέσα σε υγρά.

- ▶ Διατηρείτε την μπαταρία μακριά από μεταλλικά μικροαντικείμενα.
- ▶ Μην εκθέτετε την μπαταρία σε υψηλή πίεση.
- ▶ Μην εκθέτετε την μπαταρία σε μικροκύματα.
- ▶ Προστατεύετε την μπαταρία από χημικές ουσίες και άλατα.

4.5.3 Φορτιστής

▲ ΠΡΟΕΙΔΟΠΟΙΗΣΗ

- Άσχετα προς την εργασία άτομα και παιδιά δεν είναι σε θέση να εκτιμήσουν τους κινδύνους του φορτιστή και του ηλεκτρικού ρεύματος. Άσχετα προς την εργασία άτομα, παιδιά και ζώα διατρέχουν κίνδυνο σοβαρού ή θανατηφόρου τραυματισμού.
 - ▶ Τηρείτε άσχετα προς την εργασία άτομα, παιδιά και ζώα σε ασφαλή απόσταση.
 - ▶ Βεβαιωθείτε ότι τα παιδιά δεν μπορούν να χρησιμοποιήσουν τον φορτιστή σαν παιχνίδι.
- Ο φορτιστής δεν είναι αδιάβροχος. Σε περίπτωση χρήσης στη βροχή ή σε υγρό περιβάλλον, μπορεί να προκληθεί ηλεκτροπληξία. Αυτό μπορεί να οδηγήσει σε τραυματισμό του χρήστη και σε ζημιά στον φορτιστή.



- ▶ Μην χρησιμοποιείτε τον προιόν στη βροχή ή σε υγρό περιβάλλον.

- Ο φορτιστής δεν είναι προστατευμένος από όλες τις επιδράσεις του περιβάλλοντος. Σε περίπτωση έκθεσης σε ορισμένες επιδράσεις του περιβάλλοντος, ο φορτιστής μπορεί να πάρει φωτιά ή να εκραγεί. Υπάρχει κίνδυνος σοβαρού τραυματισμού και υλικών ζημιών.
 - ▶ Χρησιμοποιείτε τον φορτιστή μόνο μέσα σε κλειστό και στεγνό χώρο.
 - ▶ Μην χρησιμοποιείτε τον φορτιστή σε εύφλεκτο ή εκρηκτικό περιβάλλον.
 - ▶ Μην χρησιμοποιείτε τον φορτιστή πάνω σε εύφλεκτο υπόστρωμα.
 - ▶ Μην χρησιμοποιείτε και μη φυλάσσετε τον φορτιστή σε χώρο με θερμοκρασία εκτός των καθορισμένων οριακών τιμών, **17.5**.
- Στο καλώδιο τροφοδοσίας μπορεί να σκοντάψουν άτομα. Αυτό μπορεί να οδηγήσει σε τραυματισμούς και σε ζημιές του φορτιστή.
 - ▶ Τοποθετήστε το καλώδιο τροφοδοσίας έτσι ώστε να εφάπτεται στο έδαφος.

4.6 Ασφαλής κατάσταση

4.6.1 Συμπιεστής

Ο συμπιεστής είναι σε ασφαλή κατάσταση, εφόσον πληρούνται οι εξής προϋποθέσεις:

- Ο συμπιεστής δεν έχει ζημιά.
- Ο εύκαμπτος σωλήνας υψηλής πίεσης δεν παρουσιάζει καμία ζημιά.
- Ο συμπιεστής είναι καθαρός και στεγνός.
- Τα χειριστήρια λειτουργούν και δεν έχουν τροποποιηθεί.

- Στον συμπιεστή έχουν τοποθετηθεί γνήσια παρελκόμενα της STIHL.
- Τα παρελκόμενα είναι σωστά τοποθετημένα.

▲ ΠΡΟΕΙΔΟΠΟΙΗΣΗ

- Αν ο εξοπλισμός δεν είναι σε ασφαλή κατάσταση, ορισμένα εξαρτήματα μπορεί να μην επιτελούν τις λειτουργίες τους με τον σωστό τρόπο και οι διατάξεις ασφαλείας μπορεί να τεθούν εκτός λειτουργίας. Υπάρχει κίνδυνος σοβαρού ή θανατηφόρου τραυματισμού.
 - ▶ Μην χρησιμοποιείτε συμπιεστή που έχει ζημιά.
 - ▶ Χρησιμοποιείτε τον εύκαμπτο σωλήνα υψηλής πίεσης μόνο εφόσον είναι σε άρτια κατάσταση.
 - ▶ Αν ο συμπιεστής έχει λερωθεί ή βραχεί, καθαρίστε τον και αφήστε τον να στεγνώσει.
 - ▶ Μην κάνετε μετατροπές στον συμπιεστή.
 - ▶ Αν τα χειριστήρια δεν λειτουργούν, μην εργάζεστε με τον συμπιεστή.
 - ▶ Χρησιμοποιείτε γνήσια παρελκόμενα STIHL για αυτόν τον συμπιεστή.
 - ▶ Προσαρμόζετε τα παρελκόμενα όπως περιγράφεται σε αυτές τις οδηγίες χρήσης ή στις οδηγίες χρήσης του παρελκόμενου.
 - ▶ Μην τοποθετείτε αντικείμενα μέσα στα ανοίγματα του συμπιεστή.
 - ▶ Αντικαταστήστε τα αυτοκόλλητα υποδείξεων, εάν έχουν φθαρεί ή καταστραφεί.
 - ▶ Αν έχετε οποιαδήποτε απορία, απευθυνθείτε στον πιστοποιημένο αντιπρόσωπο της STIHL.

4.6.2 Μπαταρία

Η μπαταρία είναι σε ασφαλή κατάσταση, εφόσον πληρούνται οι εξής προϋποθέσεις:

- Η μπαταρία δεν έχει ζημιά.
- Η μπαταρία είναι καθαρή και στεγνή.
- Η μπαταρία λειτουργεί και δεν έχει τροποποιηθεί.

▲ ΠΡΟΕΙΔΟΠΟΙΗΣΗ

- Αν η μπαταρία δεν είναι σε ασφαλή κατάσταση, δεν μπορεί να λειτουργήσει με ασφάλεια. Υπάρχει κίνδυνος σοβαρού τραυματισμού.
 - ▶ Μην χρησιμοποιείτε μπαταρία που έχει υποστεί ζημιά ή δεν λειτουργεί.
 - ▶ Μην φορτίζετε μια μπαταρία που παρουσιάζει ζημιά ή βλάβη.
 - ▶ Αν η μπαταρία έχει λερωθεί, καθαρίστε τη.
 - ▶ Αν η μπαταρία είναι υγρή ή βρεγμένη, αφήστε τη να στεγνώσει, **17.6**.
 - ▶ Μην κάνετε μετατροπές στην μπαταρία.

- ▶ Μην τοποθετείτε αντικείμενα μέσα στα ανοίγματα της μπαταρίας.
- ▶ Μη συνδέετε και βραχυκυκλώνετε τις ηλεκτρικές επαφές της μπαταρίας με μεταλλικά αντικείμενα.
- ▶ Μην ανοίγετε την μπαταρία.
- ▶ Αντικαταστήστε τα αυτοκόλλητα υποδείξεων, εάν έχουν φθαρεί ή καταστραφεί.
- Από μια μπαταρία με ζημιά είναι πιθανό να διαρρεύσει υγρό. Σε περίπτωση επαφής με το δέρμα ή τα μάτια, το υγρό μπορεί να προκαλέσει ερεθισμούς.
 - ▶ Αποφεύγετε την επαφή με το υγρό.
 - ▶ Σε περίπτωση επαφής με το δέρμα, πλύνετε την προσβεβλημένη περιοχή με άφθονο νερό και σαπούνι.
 - ▶ Σε περίπτωση επαφής με τα μάτια, ξεπλύνετε τα μάτια με άφθονο νερό για τουλάχιστον 15 λεπτά και συμβουλευθείτε έναν γιατρό.
- Μια μπαταρία με ζημιά ή βλάβη ενδέχεται να αναδίδει ασυνήθιστη οσμή, να εκλύει καπνό ή ακόμα και να καεί. Υπάρχει κίνδυνος σοβαρού ή θανατηφόρου τραυματισμού και υλικών ζημιών.
 - ▶ Αν παρατηρήσετε ασυνήθιστη οσμή ή καπνό, μην χρησιμοποιήσετε την μπαταρία και διατηρήστε τη μακριά από εύφλεκτα υλικά.
 - ▶ Αν η μπαταρία έχει πιάσει φωτιά, προσπαθήστε να σβήσετε τη φωτιά με πυροσβεστήρα ή νερό.

4.6.3 Φορτιστής

- Ο φορτιστής είναι σε ασφαλή κατάσταση, όταν ικανοποιεί τα εξής κριτήρια:
- Δεν υπάρχει ζημιά στον φορτιστή.
 - Ο φορτιστής είναι καθαρός και στεγνός.

⚠ ΠΡΟΕΙΔΟΠΟΙΗΣΗ

- Αν ο εξοπλισμός δεν είναι σε ασφαλή κατάσταση, ορισμένα εξαρτήματα μπορεί να μην επιτελούν τις λειτουργίες τους με τον σωστό τρόπο και οι διατάξεις ασφαλείας μπορεί να τεθούν εκτός λειτουργίας. Υπάρχει κίνδυνος σοβαρού ή θανατηφόρου τραυματισμού.
 - ▶ Μην χρησιμοποιείτε φορτιστή που έχει ζημιά.
 - ▶ Αν ο φορτιστής λερωθεί ή βραχεί, καθαρίστε τον και αφήστε τον να στεγνώσει.
 - ▶ Μην κάνετε μετατροπές στον φορτιστή.
 - ▶ Μην τοποθετείτε αντικείμενα μέσα στα ανοίγματα του φορτιστή.
 - ▶ Μη συνδέετε και βραχυκυκλώνετε τις ηλεκτρικές επαφές του φορτιστή με μεταλλικά αντικείμενα.
 - ▶ Μην ανοίγετε τον φορτιστή.

4.7 Εργασία

⚠ ΠΡΟΕΙΔΟΠΟΙΗΣΗ

- Αν δεν υπάρχουν άλλα άτομα έξω από την περιοχή εργασίας που να μπορούν να σας ακούσουν, δεν θα έχετε βοήθεια σε περίπτωση ανάγκης.
 - ▶ Φροντίστε να υπάρχουν άτομα έξω από την περιοχή εργασίας, τα οποία να μπορούν να σας ακούσουν.
- Υπάρχουν συνθήκες στις οποίες δεν θα είστε σε θέση να εργαστείτε συγκεντρωμένα. Ο χρήστης μπορεί να χάσει τον έλεγχο του συμπιεστή, να σκοντάψει, να πέσει και να υποστεί σοβαρό τραυματισμό.
 - ▶ Να εργάζεστε ήρεμα και συγκεντρωμένα.
 - ▶ Μην εργάζεστε με τον συμπιεστή σε περιβάλλον με κακές συνθήκες φωτός ή κακή ορατότητα.
 - ▶ Ο χειρισμός του συμπιεστή πρέπει να γίνεται από ένα άτομο κάθε φορά.
- Κατά τη διάρκεια της εργασίας, ο συμπιεστής ζεσταίνεται. Ο συμπιεστής μπορεί να υπερθερμανθεί σε συνθήκες υπερβολικού φορτίου. Υπάρχει κίνδυνος σοβαρού τραυματισμού και υλικών ζημιών.
 - ▶ Απενεργοποιήστε τον συμπιεστή μετά από χρόνο λειτουργίας 2 φορτίσεων της μπαταρίας και κάντε μια παύση για τουλάχιστον 20 λεπτά.
- Εάν ο συμπιεστής παρουσιάζει αλλαγές ή ανωμαλίες στη συμπεριφορά του κατά τη διάρκεια της λειτουργίας, ενδέχεται να μην είναι ασφαλής για λειτουργία. Υπάρχει κίνδυνος σοβαρού τραυματισμού και υλικών ζημιών.
 - ▶ Διακόψτε την εργασία, αφαιρέστε την μπαταρία και απευθυνθείτε στον πιστοποιημένο αντιπρόσωπο της STIHL.
- Ο πεπιεσμένος αέρας μπορεί να προκαλέσει σοβαρούς τραυματισμούς ανθρώπων και ζώων, καθώς και υλικές ζημιές.
 - ▶ Μην κατευθύνετε τον πεπιεσμένο αέρα στο σώμα σας, σε άλλα άτομα και ζώα.
 - ▶ Μην κατευθύνετε τον πεπιεσμένο αέρα σε σημεία με τα οποία δεν έχετε καλή οπτική επαφή.

4.8 Φόρτιση

⚠ ΠΡΟΕΙΔΟΠΟΙΗΣΗ

- Κατά τη διάρκεια της φόρτισης, ένας φορτιστής με ζημιά ή ελάττωμα μπορεί να εκλύσει ασυνήθιστες οσμές ή καπνό. Αυτό μπορεί να οδηγήσει σε τραυματισμούς και σε υλικές ζημιές.

- ▶ Αποσυνδέστε το καλώδιο τροφοδοσίας από την πρίζα.
- Αν δεν υπάρχει επαρκής απαγωγή της θερμότητας, ο φορτιστής μπορεί να υπερθερμανθεί και να προκαλέσει πυρκαγιά. Αυτό μπορεί να οδηγήσει σε σοβαρούς τραυματισμούς ή θανατηφόρα ατυχήματα και σε υλικές ζημιές.
 - ▶ Μην καλύπτετε τον φορτιστή.

4.9 Ηλεκτρική σύνδεση

Επαφή με ρευματοφόρα εξαρτήματα μπορεί να προκληθεί από τα εξής αίτια:

- Ζημιά στο καλώδιο τροφοδοσίας ή στο καλώδιο προέκτασης.
- Ζημιά στο φως του καλωδίου τροφοδοσίας ή του καλωδίου προέκτασης.
- Λάθος εγκατάσταση της πρίζας.

▲ ΚΙΝΔΥΝΟΣ

- Η επαφή με ρευματοφόρα εξαρτήματα μπορεί να προκαλέσει ηλεκτροπληξία. Υπάρχει κίνδυνος σοβαρού ή θανατηφόρου τραυματισμού του χρήστη.
 - ▶ Βεβαιωθείτε ότι το καλώδιο τροφοδοσίας, το καλώδιο προέκτασης και τα φως είναι σε καλή κατάσταση.



Αν υπάρχει ζημιά στο καλώδιο τροφοδοσίας ή στο καλώδιο προέκτασης:

- ▶ Μην αγγίζετε τα σημεία που έχουν ζημιά.
- ▶ Αποσυνδέστε το φως από την πρίζα.

- ▶ Μην πιάνετε το καλώδιο τροφοδοσίας, το καλώδιο προέκτασης (μπαλαντζέα) ή τα φως τους με βρεγμένα χέρια.
- ▶ Συνδέστε το φως του καλωδίου τροφοδοσίας ή του καλωδίου προέκτασης σε μια σωστά εγκατεστημένη πρίζα με επαφή γείωσης.
- ▶ Συνδέστε τον φορτιστή μέσω ασφαλειοδιακόπτη διάρροής (30 mA, 30 ms).
- Ένα ακατάλληλο καλώδιο προέκτασης ή μια ενδεχόμενη ζημιά στο καλώδιο προέκτασης μπορεί να προκαλέσει ηλεκτροπληξία. Υπάρχει κίνδυνος σοβαρού ή θανατηφόρου τραυματισμού.
 - ▶ Χρησιμοποιείτε καλώδιο προέκτασης με κατάλληλη διατομή, 17.4.

▲ ΠΡΟΕΙΔΟΠΟΙΗΣΗ

- Μια εσφαλμένη τάση δικτύου ή εσφαλμένη συχνότητα δικτύου κατά τη διάρκεια της φόρτισης μπορεί να προκαλέσει υπέρταση στον φορτιστή. Μπορεί να προκληθεί ζημιά στον φορτιστή.
 - ▶ Βεβαιωθείτε ότι η τάση και η συχνότητα του ηλεκτρικού δικτύου συμφωνούν με τα στοι-

χεία που αναγράφονται στην πινακίδα τύπου του φορτιστή.

- Εάν ο φορτιστής συνδεθεί σε πολύμπριζο, μπορεί να σημειωθεί υπερφόρτωση των ηλεκτρικών εξαρτημάτων κατά τη διάρκεια της φόρτισης. Τα ηλεκτρικά εξαρτήματα μπορεί να υπερθερμανθούν και να προκαλέσουν πυρκαγιά. Υπάρχει κίνδυνος σοβαρού ή θανατηφόρου τραυματισμού και υλικών ζημιών.
 - ▶ Βεβαιωθείτε ότι οι προδιαγραφές ισχύος στο πολύμπριζο δεν υπερβαίνουν τις προδιαγραφές που αναγράφονται στην πινακίδα τύπου του φορτιστή και όλων των ηλεκτρικών συσκευών που είναι συνδεδεμένες στο πολύμπριζο συνολικά.
- Σε περίπτωση λάθος τοποθέτησης των καλωδίων τροφοδοσίας ή προέκτασης, μπορεί να προκληθεί ζημιά στα καλώδια ή να σκοντάψει κάποιος σε αυτά. Ενδέχεται να προκληθούν τραυματισμοί ή υλικές ζημιές στο καλώδιο τροφοδοσίας ή προέκτασης.
 - ▶ Τοποθετείτε και επιστημαίνετε το καλώδιο τροφοδοσίας και το καλώδιο προέκτασης (μπαλαντζέα) με τέτοιο τρόπο, ώστε να μην αποτελούν κίνδυνο να σκοντάψει κάποιος σε αυτά.
 - ▶ Τοποθετείτε τα καλώδια τροφοδοσίας και προέκτασης στρωτά και με τέτοιο τρόπο ώστε να μην τεντώνονται.
 - ▶ Τοποθετείτε τα καλώδια τροφοδοσίας και προέκτασης με τέτοιο τρόπο ώστε να μη φθείρονται, να μην τσακίζονται, να μη συνθλίβονται και να μην τρίβονται πάνω σε αντικείμενα.
 - ▶ Προστατεύετε τα καλώδια τροφοδοσίας και προέκτασης από θερμότητα, λάδια και χημικές ουσίες.
 - ▶ Τοποθετείτε τα καλώδια τροφοδοσίας και προέκτασης μόνο σε στεγνό έδαφος.
- Κατά τη διάρκεια της εργασίας, το καλώδιο προέκτασης ζεσταίνεται. Η θερμότητα αυτή, αν δεν μπορεί να διαχυθεί, μπορεί να προκαλέσει πυρκαγιά.
 - ▶ Αν χρησιμοποιείτε καλώδιο σε ανέμη, ξετυλίξτε ολόκληρο το καλώδιο από την ανέμη.
- Ηλεκτρικά καλώδια και σωλήνες που ενδεχομένως υπάρχουν στον τοίχο μπορούν να υποστούν ζημιά, αν ο φορτιστής στερεωθεί στον τοίχο. Η επαφή με ηλεκτρικά καλώδια μπορεί να προκαλέσει ηλεκτροπληξία. Υπάρχει κίνδυνος σοβαρού τραυματισμού και υλικών ζημιών.
 - ▶ Βεβαιωθείτε ότι στο προβλεπόμενη σημείο στερέωσης δεν υπάρχουν ηλεκτρικά καλώδια ή σωλήνες μέσα στον τοίχο.
- Αν ο φορτιστής δεν είναι εγκατεστημένος όπως περιγράφεται σ' αυτές τις οδηγίες χρήσης,

υπάρχει κίνδυνος να πέσει ο φορτιστής ή η μπαταρία, ή να υπερθερμανθεί ο φορτιστής. Υπάρχει κίνδυνος τραυματισμού και υλικών ζημιών.

- ▶ Στερεώστε τον φορτιστή σ' έναν τοίχο, όπως περιγράφεται σ' αυτές τις οδηγίες χρήσης.
- Αν ο φορτιστής με τοποθετημένη την μπαταρία στερεωθεί σε τοίχο, μπορεί η μπαταρία να πέσει έξω από τον φορτιστή. Υπάρχει κίνδυνος τραυματισμού και υλικών ζημιών.
 - ▶ Πρώτα στερεώστε τον φορτιστή στον τοίχο και στη συνέχεια τοποθετήστε την μπαταρία.

4.10 Μεταφορά

4.10.1 Συμπιεστής

▲ ΠΡΟΕΙΔΟΠΟΙΗΣΗ

- Κατά τη διάρκεια της μεταφοράς, ο συμπιεστής μπορεί να ανατραπεί ή να μετατοπιστεί. Υπάρχει κίνδυνος τραυματισμού και υλικών ζημιών.
 - ▶ Απενεργοποιήστε τον συμπιεστή.
 - ▶ Αφαιρέστε την μπαταρία.



- ▶ Μεταφέρετε τον συμπιεστή χρησιμοποιώντας τη συσκευασία στην οποία παραδίδεται.
- ▶ Ασφαλίστε τη συσκευασία με τέτοιο τρόπο, ώστε να μην μπορεί να μετατοπιστεί.

4.10.2 Μπαταρία

▲ ΠΡΟΕΙΔΟΠΟΙΗΣΗ

- Η μπαταρία δεν είναι προστατευμένη από όλες τις επιδράσεις του περιβάλλοντος. Σε περίπτωση έκθεσης σε ορισμένες επιδράσεις του περιβάλλοντος μπορεί να προκληθούν υλικές ζημιές ή ζημιά στην μπαταρία.
 - ▶ Μην μεταφέρετε μια μπαταρία που παρουσιάζει ζημιά.
 - ▶ Μεταφέρετε την μπαταρία μέσα στη συνδεδεμμένη συσκευασία.
- Κατά τη διάρκεια της μεταφοράς, η μπαταρία μπορεί να ανατραπεί ή να μετατοπιστεί. Υπάρχει κίνδυνος τραυματισμού και υλικών ζημιών.
 - ▶ Ασφαλίστε τη συσκευασία με τέτοιο τρόπο, ώστε να μην μπορεί να μετατοπιστεί.

4.10.3 Φορτιστής

▲ ΠΡΟΕΙΔΟΠΟΙΗΣΗ

- Κατά τη διάρκεια της μεταφοράς, ο φορτιστής μπορεί να ανατραπεί ή να μετακινηθεί. Υπάρχει κίνδυνος τραυματισμού και υλικών ζημιών.

- ▶ Αποσυνδέστε το φισ από την πρίζα.
- ▶ Αφαιρέστε την μπαταρία.
- ▶ Ασφαλίστε τον φορτιστή με λουριά, μάντες ή δίχτυ, ώστε να μην μπορεί να ανατραπεί ή να μετακινηθεί.
- Μην χρησιμοποιείτε το καλώδιο τροφοδοσίας για να κρεμάσετε τον φορτιστή. Μπορεί να προκληθεί ζημιά στο καλώδιο τροφοδοσίας και στον φορτιστή.
 - ▶ Τυλίξτε το καλώδιο τροφοδοσίας και στερεώστε το στον φορτιστή.

4.11 Φύλαξη

4.11.1 Συμπιεστής

▲ ΠΡΟΕΙΔΟΠΟΙΗΣΗ

- Τα παιδιά δεν είναι σε θέση να αναγνωρίσουν και να εκτιμήσουν τους κινδύνους που σχετίζονται με τον συμπιεστή. Υπάρχει κίνδυνος σοβαρού τραυματισμού των παιδιών.
 - ▶ Απενεργοποιήστε τον συμπιεστή.
 - ▶ Αφαιρέστε την μπαταρία.



- ▶ Φυλάσσετε τον συμπιεστή μακριά από παιδιά.
- Οι ηλεκτρικές επαφές στον συμπιεστή και τα μεταλλικά εξαρτήματα μπορεί να σκουριάσουν λόγω υγρασίας. Ο συμπιεστής μπορεί να υποστεί ζημιές.
 - ▶ Απενεργοποιήστε τον συμπιεστή.
 - ▶ Αφαιρέστε την μπαταρία.



- ▶ Φυλάσσετε τον συμπιεστή σε καθαρό και στεγνό μέρος.

4.11.2 Μπαταρία

▲ ΠΡΟΕΙΔΟΠΟΙΗΣΗ

- Τα παιδιά δεν είναι σε θέση να αναγνωρίσουν και να εκτιμήσουν τους κινδύνους της μπαταρίας. Υπάρχει κίνδυνος σοβαρού τραυματισμού των παιδιών.
 - ▶ Φυλάσσετε την μπαταρία μακριά από παιδιά.
- Η μπαταρία δεν είναι προστατευμένη από όλες τις επιδράσεις του περιβάλλοντος. Σε περίπτωση έκθεσης σε ορισμένες επιδράσεις του περιβάλλοντος μπορεί να προκληθεί ανεπανόρθωτη ζημιά στην μπαταρία.
 - ▶ Φυλάσσετε την μπαταρία σε καθαρό και στεγνό μέρος.
 - ▶ Φυλάσσετε τη μπαταρία σε κλειστό χώρο.

- ▶ Φυλάσσετε την μπαταρία χωριστά από τον συμπιεστή.
- ▶ Σε περίπτωση φύλαξης της μπαταρίας στον φορτιστή, αποσυνδέστε το φινς και φυλάξτε την μπαταρία σε κατάσταση φόρτισης μεταξύ 40 % και 60 %.
- ▶ Μην φυλάσσετε την μπαταρία σε χώρο με θερμοκρασία εκτός των καθορισμένων οριακών τιμών, **17.5**.

4.11.3 Φορτιστής

▲ ΠΡΟΕΙΔΟΠΟΙΗΣΗ

- Τα παιδιά δεν είναι σε θέση να αντιληφθούν και να αξιολογήσουν τους κινδύνους του φορτιστή. Υπάρχει κίνδυνος σοβαρού ή θανατηφόρου τραυματισμού παιδιών.
 - ▶ Αποσυνδέστε το φινς.
 - ▶ Φυλάσσετε τον φορτιστή μακριά από παιδιά.
- Ο φορτιστής δεν είναι προστατευμένος από όλες τις επιδράσεις του περιβάλλοντος. Σε περίπτωση έκθεσης σε ορισμένες επιδράσεις του περιβάλλοντος μπορεί να προκληθεί ζημιά στον φορτιστή.
 - ▶ Αποσυνδέστε το φινς.
 - ▶ Αν ο φορτιστής είναι ζεστός, αφήστε τον να κρυώσει.
 - ▶ Φυλάσσετε τον φορτιστή σε καθαρό και στεγνό μέρος.
 - ▶ Φυλάσσετε τον φορτιστή σε κλειστό χώρο.
 - ▶ Μην φυλάσσετε τον φορτιστή σε χώρο με θερμοκρασία εκτός των καθορισμένων οριακών τιμών, **17.5**.
- Μην χρησιμοποιείτε το καλώδιο τροφοδοσίας για να μεταφέρετε ή να κρεμάσετε τον φορτιστή. Μπορεί να προκληθεί ζημιά στο καλώδιο τροφοδοσίας και στον φορτιστή.
 - ▶ Πιάνετε και κρατάτε τον φορτιστή από το περιβλήμα του.
 - ▶ Κρεμάστε τον φορτιστή στο στήριγμα τοίχου.

4.12 Καθάρισμα, συντήρηση και επισκευή

▲ ΠΡΟΕΙΔΟΠΟΙΗΣΗ

- Αν κατά τη διάρκεια των εργασιών καθαρισμού, συντήρησης ή επισκευής η μπαταρία είναι τοποθετημένη, ο συμπιεστής μπορεί να τεθεί σε λειτουργία κατά λάθος. Υπάρχει κίνδυνος σοβαρού τραυματισμού και υλικών ζημιών.
 - ▶ Απενεργοποιήστε τον συμπιεστή.



- ▶ Αφαιρέστε την μπαταρία.

- Τα ισχυρά απορρυπαντικά, το καθαρίσμα με δέσμη νερού ή μυτερά αντικείμενα μπορούν να προκαλέσουν ζημιές στον συμπιεστή, στην μπαταρία και στον φορτιστή. Αν ο συμπιεστής, η μπαταρία ή ο φορτιστής δεν καθαρίζονται με τον κατάλληλο τρόπο, υπάρχει περίπτωση ορισμένα εξαρτήματα να πάψουν να λειτουργούν σωστά και οι διατάξεις ασφαλείας να τεθούν εκτός λειτουργίας. Υπάρχει κίνδυνος σοβαρού τραυματισμού.
 - ▶ Καθαρίστε τον συμπιεστή, την μπαταρία και τον φορτιστή με τον τρόπο που περιγράφεται σε αυτές τις οδηγίες χρήσης.
- Αν ο συμπιεστής, η μπαταρία ή ο φορτιστής δεν συντηρούνται ή επισκευάζονται με τον κατάλληλο τρόπο, υπάρχει περίπτωση ορισμένα εξαρτήματα να πάψουν να λειτουργούν σωστά και οι διατάξεις ασφαλείας να τεθούν εκτός λειτουργίας. Υπάρχει κίνδυνος σοβαρού ή θανατηφόρου τραυματισμού.
 - ▶ Μην εκτελείτε μόνοι σας εργασίες συντήρησης ή επισκευής στον συμπιεστή, στην μπαταρία ή στον φορτιστή.
 - ▶ Αν ο συμπιεστής, η μπαταρία ή ο φορτιστής χρειάζεται συντήρηση ή επισκευή, απευθυνθείτε στον πιστοποιημένο αντιπρόσωπο της STIHL.

5 Προετοιμασία του συμπιεστή για χρήση

5.1 Προετοιμασία του συμπιεστή για χρήση

- Πριν από την έναρξη κάθε εργασίας, εκτελείτε τα εξής βήματα:
- ▶ Βεβαιωθείτε ότι τα εξής εξαρτήματα είναι σε ασφαλή κατάσταση:
 - Συμπιεστής και εύκαμπτος σωλήνας υψηλής πίεσης, **4.6.1**.
 - Μπαταρία, **4.6.2**.
 - Φορτιστής, **4.6.3**.
 - ▶ Ελέγξτε την μπαταρία, **9.2**.
 - ▶ Φορτίστε την μπαταρία πλήρως, **6.2**.
 - ▶ Καθαρίστε τον συμπιεστή, **14.1**.
 - ▶ Ελέγξτε τα χειριστήρια, **9.1**.
 - ▶ Αν δεν μπορείτε να ολοκληρώσετε κάποιο από τα παραπάνω βήματα, μην χρησιμοποιήσετε τον συμπιεστή, και απευθυνθείτε στον πιστοποιημένο αντιπρόσωπο της STIHL.

6 Φόρτιση μπαταρίας φόρτωση λυχνίες

6.1 Στερέωση φορτιστή σε τοίχο

Ο φορτιστής μπορεί να στερεωθεί σε τοίχο.

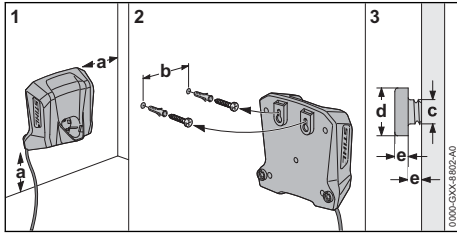

- ▶ Στερεώστε τον φορτιστή σε έναν τοίχο, σύμφωνα με τα εξής κριτήρια:
 - Γίνεται χρήση κατάλληλων υλικών στερέωσης.
 - Ο φορτιστής είναι σε οριζόντια θέση. Τηρούνται οι εξής διαστάσεις:
 - a = τουλάχιστον 100 mm
 - b = 54 mm
 - c = 4,5 mm
 - d = 9 mm
 - e = 2,5 mm

6.2 Φόρτιση μπαταρίας

Ο χρόνος φόρτισης εξαρτάται από διάφορους παράγοντες, όπως η θερμοκρασία της μπαταρίας και η θερμοκρασία περιβάλλοντος. Για βέλτιστη απόδοση, τηρείτε το συνιστώμενο εύρος τιμών θερμοκρασίας, 17.6. Ο πραγματικός χρόνος φόρτισης μπορεί να διαφέρει από τον χρόνο φόρτισης που δηλώνεται από τον κατασκευαστή. Ο χρόνος φόρτισης αναφέρεται στην ιστοσελίδα www.stihl.com/charging-times.

Η διαδικασία φόρτισης ξεκινά αυτόματα, όταν συνδέετε το φις στην πρίζα και τοποθετείτε την μπαταρία στον φορτιστή. Όταν ολοκληρωθεί η φόρτιση της μπαταρίας, ο φορτιστής απενεργοποιείται αυτόματα.

Κατά τη διάρκεια της φόρτισης η μπαταρία και ο φορτιστής ζεσταίνονται.

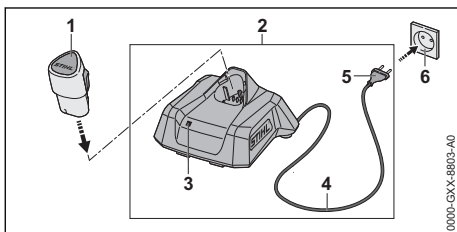

- ▶ Συνδέστε το φις (5) σε μια εύκολα προσβάσιμη πρίζα (6). Ο φορτιστής (2) εκτελεί αυτοδιαγνωστικό έλεγχο. Η λυχνία LED (3) ανάβει σε χρώμα πράσινο για περίπου 1 δευτερόλεπτο και στη συνέχεια σε χρώμα κόκκινο για περίπου 1 δευτερόλεπτο.
- ▶ Δρομολογήστε σωστά το καλώδιο τροφοδοσίας (4).
- ▶ Περάστε την μπαταρία (1) μέσα στους οδηγούς του φορτιστή (2) και πιέστε την μέχρι να τερματίσει. Η λυχνία LED (3) ανάβει ή αναβοσβήνει σε χρώμα πράσινο. Η μπαταρία (1) φορτίζεται.
- ▶ Όταν σβήνει η λυχνία LED (3), η μπαταρία (1) έχει φορτιστεί πλήρως και μπορείτε να την αφαιρέσετε από τον φορτιστή (2).
- ▶ Αν δεν πρόκειται να χρησιμοποιήσετε άλλο τον φορτιστή (2), αποσυνδέστε το φις (5) από την πρίζα (6).

6.3 Ένδειξη κατάστασης φόρτισης

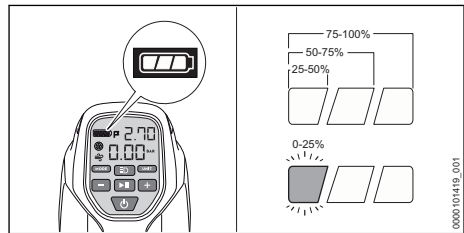

- ▶ Τοποθετήστε τη μπαταρία.
- ▶ Ενεργοποιήστε τον συμπιεστή.
- ▶ Αν η αριστερή φωτεινή ένδειξη αναβοσβήνει πράσινη, φορτίστε την μπαταρία.

6.4 Λυχνία φορτιστή

Η λυχνία δείχνει την κατάσταση ή βλάβες του φορτιστή. Η λυχνία μπορεί να ανάβει ή να αναβοσβήνει σε πράσινο ή κόκκινο χρώμα.

Αν η λυχνία ανάβει ή αναβοσβήνει σε πράσινο χρώμα, η μπαταρία φορτίζεται.

- ▶ Αν η λυχνία ανάβει ή αναβοσβήνει σε κόκκινο χρώμα, συμβουλευθείτε τον πίνακα αντιμετώπισης βλαβών, 16.

Υπάρχει βλάβη στον φορτιστή ή στην μπαταρία.

7 Τοποθέτηση και αφαίρεση μπαταρίας

7.1 Τοποθέτηση μπαταρίας

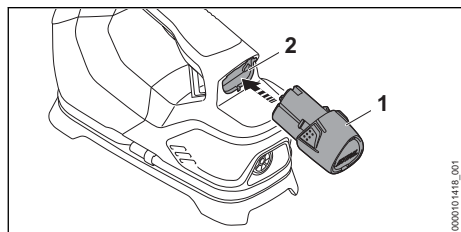

- ▶ Πιέστε την μπαταρία (1) μέσα στην υποδοχή μπαταρίας (2) μέχρι να τερματίσει. Η μπαταρία (1) κουμπώνει με έναν χαρακτηριστικό ήχο.

7.2 Αφαίρεση μπαταρίας

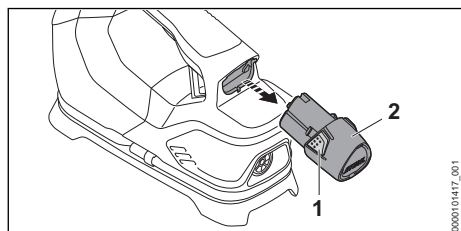

- ▶ Πιέστε τα δύο άγκιστρα (1). Η μπαταρία (2) έχει απασφαλίσει και μπορεί να αφαιρεθεί από το μηχάνημα.
- ▶ Αν η μπαταρία (2) έχει στραβώσει, πιέστε την ελαφρώς προς τα κάτω.

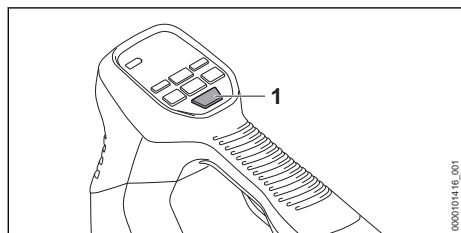

8 Ενεργοποίηση και απενεργοποίηση συμπιεστή

8.1 Ενεργοποίηση συμπιεστή



- ▶ Πιέστε το πλήκτρο  (1). Η οθόνη στο χειριστήριο ανάβει και ο συμπιεστής είναι έτοιμος για χρήση.

ΣΗΜΕΙΩΣΗ

- Στη λειτουργία υψηλής πίεσης  ο συμπιεστής βαθμονομείται αυτόνομα σε κάθε διαδικασία ενεργοποίησης.
 - ▶ Βεβαιωθείτε ότι ο συμπιεστής αρχικά είναι απενεργοποιημένος.
 - ▶ Βεβαιωθείτε ότι ο εύκαμπτος σωλήνας υψηλής πίεσης είναι αποσυνδεδεμένος από το προϊόν που πρόκειται να φουσκώσετε.
 - ▶ Πιέστε το πλήκτρο  (1). Η οθόνη στο χειριστήριο ανάβει. Ο συμπιεστής είναι βαθμονομημένος και έτοιμος για χρήση.

Αν ο συμπιεστής δεν χρησιμοποιηθεί για χρονικό διάστημα μεγαλύτερο από 5 λεπτά, θα απενεργοποιηθεί αυτόματα.



8.2 Απενεργοποίηση συμπιεστή

- ▶ Πατήστε παρατεταμένα το πλήκτρο , μέχρι να απενεργοποιηθεί η οθόνη στο χειριστήριο. Ο συμπιεστής είναι απενεργοποιημένος.

9 Έλεγχος συμπιεστή και μπαταρίας

9.1 Έλεγχος χειριστηρίων

Ενεργοποίηση συμπιεστή

- ▶ Τοποθετήστε τη μπαταρία.
- ▶ Πατήστε το πλήκτρο . Η οθόνη στο χειριστήριο ανάβει και ο συμπιεστής είναι έτοιμος για χρήση.
- ▶ Πατήστε παρατεταμένα το πλήκτρο , μέχρι να απενεργοποιηθεί η οθόνη στο χειριστήριο.
- ▶ Αν η οθόνη δεν απενεργοποιείται, αφαιρέστε την μπαταρία και απευθυνθείτε σε έναν πιστοποιημένο αντιπρόσωπο της STIHL. Υπάρχει βλάβη στον συμπιεστή.

9.2 Έλεγχος μπαταρίας

- ▶ Τοποθετήστε τη μπαταρία.
- ▶ Πατήστε το πλήκτρο , μέχρι να ενεργοποιηθεί η οθόνη στο χειριστήριο. Ο συμπιεστής είναι έτοιμος για χρήση.
- ▶ Αν δεν ενεργοποιηθεί η οθόνη, ενώ η μπαταρία είναι πλήρως φορτισμένη, μην χρησιμοποιήσετε τον συμπιεστή και την μπαταρία και απευθυνθείτε σε έναν πιστοποιημένο αντιπρόσωπο της STIHL. Υπάρχει βλάβη στον συμπιεστή ή στην μπαταρία.

10 Εργασία με τον συμπιεστή

10.1 Εργασία

Ο συμπιεστής μπορεί να λειτουργήσει σε λειτουργία υψηλής πίεσης ☼ ή σε λειτουργία φυσητήρα και αναρροφητήρα ☼.

- ▶ Τοποθετήστε τον συμπιεστή με τη βάση στήριξης σε μια καθαρή, στεγνή και επίπεδη επιφάνεια.
- ▶ Απενεργοποιήστε τον συμπιεστή, ώστε να μην αναρροφάται σκόνη ή ρύποι.
- ▶ Ενεργοποιήστε τον συμπιεστή.

Λειτουργία υψηλής πίεσης

- ▶ Ξετυλίξτε τον εύκαμπτο σωλήνα υψηλής πίεσης από τον συμπιεστή.

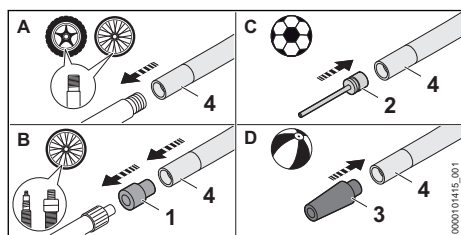

Εάν πρόκειται να φουσκώσετε ένα ελαστικό με βαλβίδα (A):

- ▶ Βιδώστε τον εύκαμπτο σωλήνα υψηλής πίεσης (4) απευθείας στη βαλβίδα του ελαστικού.

Εάν πρόκειται να ξεφουσκώσετε ένα ελαστικό με βαλβίδα (B):

- ▶ Βιδώστε τον προσαρμογέα (1) στη βαλβίδα του ελαστικού.
- ▶ Βιδώστε τον εύκαμπτο σωλήνα υψηλής πίεσης (4) στον προσαρμογέα (1).

Εάν πρόκειται να φουσκώσετε μια μπάλα (C) ή άλλο προϊόν (D):

- ▶ Εισαγάγετε το ακροφύσιο (2) ή τον προσαρμογέα (3) στη βαλβίδα του προϊόντος που πρόκειται να φουσκώσετε.
- ▶ Βιδώστε το ακροφύσιο (2) ή τον προσαρμογέα (3) στον εύκαμπτο σωλήνα υψηλής πίεσης (4).



- ▶ Πιέστε το πλήκτρο MODE (7) και επιλέξτε τη λειτουργία υψηλής πίεσης ☼. Στην οθόνη εμφανίζεται η μετρούμενη πίεση.
- ▶ Πιέστε το πλήκτρο UNIT (8) και επιλέξτε μονάδα.
- ▶ Ρυθμίστε την πίεση στόχο χρησιμοποιώντας τα πλήκτρα – και + (6, 9).
 - ▶ Για να αλλάξετε την ταχύτητα ρύθμισης: Πιέστε παρατεταμένα τα πλήκτρα – ή + (6, 9).
- ▶ Πιέστε το πλήκτρο ► (5). Ο συμπιεστής ενεργοποιείται και προσπαθεί να ρυθμίσει την επιδιωκόμενη πίεση στο προϊόν που θέλετε να φουσκώσετε. Μόλις επιτευχθεί η επιδιωκόμενη πίεση, ο συμπιεστής απενεργοποιείται.

ΣΗΜΕΙΩΣΗ

- Αν δεν υπάρχει πίεση, ο συμπιεστής απενεργοποιείται αυτόματα μετά από 5 λεπτά.
 - ▶ Ελέγξτε το προϊόν που πρόκειται να φουσκώσετε, τις βαλβίδες και τη σύνδεση του σωλήνα για απώλεια πίεσης.
 - ▶ Επανενεργοποιήστε τον συμπιεστή.

Λειτουργία φυσητήρα και αναρροφητήρα

- ▶ Αφαιρέστε τον εύκαμπτο σωλήνα πίεσης στην κάτω πλευρά του συμπιεστή.

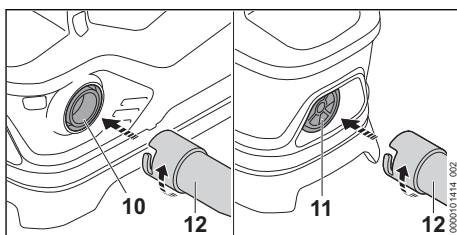

- ▶ Συνδέστε τον εύκαμπτο σωλήνα πίεσης (12) στη σύνδεση σωλήνα (10) για λειτουργία φυσητήρα ή στη σύνδεση σωλήνα (11) για λειτουργία αναρροφητήρα.
- ▶ Εισαγάγετε τον εύκαμπτο σωλήνα πίεσης (12) στη βαλβίδα του προϊόντος που πρόκειται να φουσκώσετε ή να ξεφουσκώσετε.
- ▶ Πιέστε το πλήκτρο MODE (7) και επιλέξτε τη λειτουργία φυσητήρα και αναρροφητήρα ☼.
- ▶ Πιέστε το πλήκτρο ► (5). Ο συμπιεστής ξεκινά τη λειτουργία φυσητήρα και αναρροφητήρα.
- ▶ Μόλις επιτευχθεί η επιθυμητή πίεση στο προϊόν, πιέστε ξανά το πλήκτρο ► (5). Ο συμπιεστής απενεργοποιείται.

10.2 Ενεργοποίηση λυχνίας

- ▶ Ενεργοποιήστε τον συμπιεστή.
- ▶ Πίεστε το πλήκτρο .

11 Μετά την εργασία

11.1 Μετά την εργασία

- ▶ Απενεργοποιήστε τον συμπιεστή και αφαιρέστε την μπαταρία.
- ▶ Αν ο συμπιεστής είναι βρεγμένος, αφήστε τον να στεγνώσει.
- ▶ Αν η μπαταρία είναι υγρή ή βρεγμένη, αφήστε τη να στεγνώσει,  17.6.
- ▶ Καθαρίστε τον συμπιεστή.
- ▶ Καθαρίστε την μπαταρία.
- ▶ Αν ο συμπιεστής, η μπαταρία ή ο φορτιστής έχουν υπερθερμανθεί, περιμένετε να κρυώσουν.

12 Μεταφορά

12.1 Μεταφορά συμπιεστή

- ▶ Απενεργοποιήστε τον συμπιεστή και αφαιρέστε την μπαταρία.

Μεταφορά συμπιεστή με τα χέρια

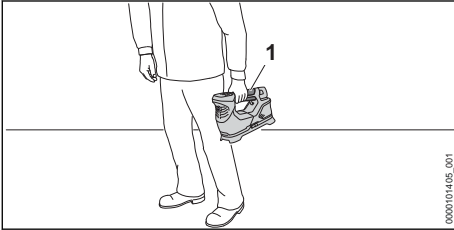

- ▶ Μεταφέρετε τον συμπιεστή, κρατώντας τον με το ένα χέρι από τη λαβή (1).

Μεταφορά συμπιεστή σε όχημα

- ▶ Μεταφέρετε τον συμπιεστή χρησιμοποιώντας τη συσκευασία στην οποία παραδίδεται.
- ▶ Ασφαλίστε τη συσκευασία με τέτοιο τρόπο, ώστε να μην μπορεί να μετατοπιστεί.

12.2 Μεταφορά μπαταρίας

- ▶ Απενεργοποιήστε τον συμπιεστή και αφαιρέστε την μπαταρία.
- ▶ Βεβαιωθείτε ότι η μπαταρία είναι σε ασφαλή κατάσταση.
- ▶ Μεταφέρετε τη μπαταρία μέσα στη συνοδευτική συσκευασία.
- ▶ Ασφαλίστε τη συσκευασία με τέτοιο τρόπο, ώστε να μην μπορεί να μετατοπιστεί.

Η μπαταρία υπόκειται στους κανόνες μεταφοράς επικίνδυνων αγαθών. Η μπαταρία χαρακτηρίζεται

ως μπαταρία τύπου UN 3480 (μπαταρία ιόντων λιθίου) και έχει εγκριθεί σύμφωνα με το Μέρος III, παράγραφος 38.3, του Εγχειριδίου Δοκιμών και Κριτηρίων του ΟΗΕ.

Μπορείτε να συμβουλευθείτε τους κανονισμούς μεταφοράς στην ιστοσελίδα www.stihl.com/safety-data-sheets.

12.3 Μεταφορά φορτιστή

- ▶ Αποσυνδέστε το φινι από την πρίζα.
- ▶ Αφαιρέστε την μπαταρία.
- ▶ Τυλίξτε το καλώδιο τροφοδοσίας και στερεώστε το στον φορτιστή.
- ▶ Αν ο φορτιστής μεταφέρεται σε αυτοκίνητο, ασφαλίστε τον με ιμάντες, λουριά ή δίκτυο ώστε να μην μπορεί να ανατραπεί ή να μετατοπιστεί.

13 Φύλαξη

13.1 Φύλαξη συμπιεστή

- ▶ Απενεργοποιήστε τον συμπιεστή και αφαιρέστε την μπαταρία.
- ▶ Φυλάσσετε τον συμπιεστή σύμφωνα με τα εξής κριτήρια:
 - Ο συμπιεστής δεν μπορεί να ανατραπεί και να μετατοπιστεί.
 - Ο συμπιεστής βρίσκεται μακριά από παιδιά.
 - Ο συμπιεστής είναι καθαρός και στεγνός.

13.2 Φύλαξη μπαταρίας

Η STIHL συνιστά να φυλάσσετε την μπαταρία σε κατάσταση φόρτισης μεταξύ 40 % και 60 %.

- ▶ Φυλάσσετε την μπαταρία σύμφωνα με τα εξής κριτήρια:
 - Η μπαταρία βρίσκεται μακριά από τα παιδιά.
 - Η μπαταρία είναι καθαρή και στεγνή.
 - Η μπαταρία βρίσκεται σε κλειστό χώρο.
 - Η μπαταρία έχει αποσυνδεθεί από τον συμπιεστή.
 - Σε περίπτωση φύλαξης της μπαταρίας στον φορτιστή, αποσυνδέστε το φινι και φυλάξτε την μπαταρία σε κατάσταση φόρτισης μεταξύ 40 % και 60 %.
 - Μη φυλάσσετε την μπαταρία σε χώρο με θερμοκρασία εκτός των καθορισμένων οριακών τιμών,  17.5.

ΣΗΜΕΙΩΣΗ

- Αν η μπαταρία δεν φυλάσσεται όπως περιγράφεται σε αυτές τις οδηγίες χρήσης, μπορεί να υποστεί βαθιά εκφόρτιση και, ως εκ τούτου, ανεπανόρθωτη ζημιά.
 - ▶ Αν η μπαταρία έχει εκφορτιστεί, πρέπει να την φορτίσετε πριν από τη φύλαξή της. Η STIHL συνιστά να φυλάσσετε την μπαταρία σε κατάσταση φόρτισης μεταξύ 40 % και 60 %.
 - ▶ Φυλάσσετε την μπαταρία χωριστά από τον συμπιεστή.

13.3 Φύλαξη του φορτιστή

- ▶ Αποσυνδέστε το φις από την πρίζα.

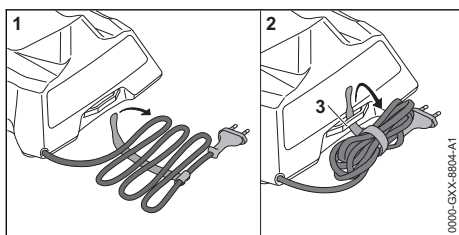

- ▶ Τυλίξτε το καλώδιο τροφοδοσίας και στερεώστε το στον φορτιστή.
- ▶ Φυλάσσετε τον φορτιστή με τέτοιο τρόπο, ώστε να ικανοποιούνται οι εξής συνθήκες:
 - Ο φορτιστής βρίσκεται μακριά από παιδιά.
 - Ο φορτιστής είναι καθαρός και στεγνός.
 - Ο φορτιστής βρίσκεται μέσα σε κλειστό χώρο.
 - Ο φορτιστής δεν κρέμεται από το καλώδιο τροφοδοσίας ή από το στήριγμα (3) του καλωδίου τροφοδοσίας.
 - Μη φυλάσσετε τον φορτιστή σε χώρο με θερμοκρασία εκτός των καθορισμένων οριακών τιμών, ☑ 17.5.

14 Καθάρισμα**14.1 Καθαρισμός συμπιεστή**

- ▶ Απενεργοποιήστε τον συμπιεστή και αφαιρέστε την μπαταρία.

16 Αντιμετώπιση βλαβών**16.1 Αντιμετώπιση βλαβών του συμπιεστή ή της μπαταρίας**

Βλάβη	Οθόνη στον συμπιεστή	Αιτία	Αντιμετώπιση
Ο συμπιεστής δεν λειτουργεί μετά την ενεργοποίηση ή	1 φωτεινή ένδειξη αναβοσβήνει πράσινη.	Η μπαταρία δεν είναι επαρκώς φορτισμένη.	▶ Φορτίστε την μπαταρία.

- ▶ Καθαρίστε τον συμπιεστή με ένα υγρό πανί.
- ▶ Αφαιρέστε τυχόν ξένα σώματα από την υποδοχή μπαταρίας και καθαρίστε την με ένα υγρό πανί.
- ▶ Καθαρίστε τις ηλεκτρικές επαφές μέσα στην υποδοχή μπαταρίας με πινέλο ή μαλακή βούρτσα.

14.2 Καθάρισμα μπαταρίας

- ▶ Καθαρίστε τη μπαταρία με ένα υγρό πανί.

14.3 Καθάρισμα φορτιστή

- ▶ Αποσυνδέστε το φις από την πρίζα.
- ▶ Καθαρίστε τον φορτιστή με ένα υγρό πανί.
- ▶ Καθαρίστε τις ηλεκτρικές επαφές του φορτιστή με ένα πινέλο ή μια μαλακή βούρτσα.

15 Συντήρηση και επισκευές**15.1 Επισκευή συμπιεστή, μπαταρίας και φορτιστή**

Η επισκευή του συμπιεστή, της μπαταρίας και του φορτιστή δεν μπορεί να γίνει από τον χρήστη.

- ▶ Αν ο συμπιεστής έχει βλάβη, μην τον χρησιμοποιήσετε και απευθυνθείτε σε έναν πιστοποιημένο αντιπρόσωπο της STIHL.
- ▶ Αν η μπαταρία παρουσιάζει βλάβη ή ζημιά, πρέπει να αντικατασταθεί.
- ▶ Φορτιστής που έχει ελάττωμα ή ζημιά πρέπει να αντικατασταθεί.
- ▶ Αν υπάρχει ελάττωμα ή ζημιά στο καλώδιο τροφοδοσίας, μην χρησιμοποιήσετε τον φορτιστή ή το καλώδιο τροφοδοσίας, και ζητήστε από πιστοποιημένο αντιπρόσωπο της STIHL να το αντικαταστήσει.

Βλάβη	Οθόνη στον συμπίεστή	Αιτία	Αντιμετώπιση
Ξαφνικά σταματά να λειτουργεί.	(Η λειτουργία λυχνίας μπορεί να είναι ακόμα διαθέσιμη.)		
	Η ένδειξη b-L και 1 φωτεινή ένδειξη αναβοσβήνει πράσινη.	Η μπαταρία δεν είναι επαρκώς φορτισμένη ή βρίσκεται σε κατάσταση βαθιάς εκφόρτισης.	<ul style="list-style-type: none"> ▶ Δοκιμάστε να φορτίσετε την μπαταρία. ▶ Αν η μπαταρία δεν φορτίζεται πλέον, μην τη χρησιμοποιείτε άλλο και απευθυνθείτε σε έναν πιστοποιημένο αντιπρόσωπο της STIHL.
	bcL	Η μπαταρία είναι πολύ κρύα.	<ul style="list-style-type: none"> ▶ Αφαιρέστε την μπαταρία. ▶ Αφήστε την μπαταρία να ζεσταθεί.
	bcH	Η μπαταρία είναι πολύ ζεστή.	<ul style="list-style-type: none"> ▶ Αφαιρέστε την μπαταρία. ▶ Αφήστε την μπαταρία να κρυώσει.
	A-H	Το ρεύμα κινητήρα είναι υπερβολικά υψηλό.	<ul style="list-style-type: none"> ▶ Αφαιρέστε την μπαταρία και επανατοποθετήστε την. ▶ Ενεργοποιήστε τον συμπίεστή. ▶ Αν συνεχίσει να εμφανίζεται η βλάβη, μην χρησιμοποιήσετε τον συμπίεστή και επικοινωνήστε με έναν πιστοποιημένο αντιπρόσωπο της STIHL.
		Η ηλεκτρική σύνδεση ανάμεσα στον συμπίεστή και στην μπαταρία έχει διακοπεί.	<ul style="list-style-type: none"> ▶ Αφαιρέστε την μπαταρία. ▶ Καθαρίστε τις ηλεκτρικές επαφές μέσα στην υποδοχή μπαταρίας. ▶ Τοποθετήστε τη μπαταρία.
	Ο συμπίεστής ή η μπαταρία έχει βραχεί.	<ul style="list-style-type: none"> ▶ Αφήστε τον συμπίεστή ή την μπαταρία να στεγνώσει,  17.6. 	
Η ισχύς του συμπίεστή μειώνεται ή δεν επαρκεί.	1 φωτεινή ένδειξη αναβοσβήνει πράσινη. (Η λειτουργία λυχνίας μπορεί να είναι ακόμα διαθέσιμη.)	Η μπαταρία δεν είναι επαρκώς φορτισμένη.	<ul style="list-style-type: none"> ▶ Φορτίστε την μπαταρία.
		Ο προσαρμογέας/το ακροφύσιο και οι εύκαμπτοι σωλήνες δεν έχουν τοποθετηθεί σωστά.	<ul style="list-style-type: none"> ▶ Τοποθετήστε τον προσαρμογέα/το ακροφύσιο και τους εύκαμπτους σωλήνες με τον τρόπο που περιγράφεται στις παρούσες οδηγίες χρήσης. ▶ Ελέγξτε τον προσαρμογέα και τους εύκαμπτους σωλήνες για διαρροές και απώλεια πίεσης.
		Διαφεύγει αέρας από το προϊόν στο οποίο διοχετεύεται αέρας ή από τα προσαρμοζόμενα εξαρτήματα.	<ul style="list-style-type: none"> ▶ Ελέγξτε το προϊόν που πρόκειται να φουσκώσετε, τις βαλβίδες και τη σύνδεση του σωλήνα για απώλεια πίεσης.
Ο χρόνος λειτουργίας του συμπίεστή είναι πολύ μικρός.		Η μπαταρία δεν είναι πλήρως φορτισμένη.	<ul style="list-style-type: none"> ▶ Φορτίστε την μπαταρία πλήρως.
		Η μπαταρία έχει φτάσει στο τέλος της διάρκειας ζωής της.	<ul style="list-style-type: none"> ▶ Αντικαταστήστε την μπαταρία.

16.2 Αντιμετώπιση βλαβών φορτιστή

Βλάβη	Λυχνία LED φορτιστή	Αιτία	Αντιμετώπιση
Η μπαταρία δεν φορτίζεται.	Η λυχνία LED ανάβει σε χρώμα κόκκινο.	Η μπαταρία είναι πολύ ζεστή ή πολύ κρύα.	► Αφήστε την μπαταρία μέσα στον φορτιστή. Η διαδικασία φόρτισης θα ξεκινήσει αυτόματα, μόλις επιτευχθεί η επιτρεπόμενη θερμοκρασία.
	Η λυχνία LED αναβοσβήνει σε κόκκινο χρώμα.	Η ηλεκτρική σύνδεση ανάμεσα στον φορτιστή και την μπαταρία έχει διακοπεί.	► Αφαιρέστε την μπαταρία. ► Καθαρίστε τις ηλεκτρικές επαφές του φορτιστή. ► Τοποθετήστε την μπαταρία.
		Υπάρχει βλάβη στον φορτιστή.	► Μη χρησιμοποιήσετε τον φορτιστή, και απευθυνθείτε στον πιστοποιημένο αντιπρόσωπο της STIHL.
		Υπάρχει βλάβη στην μπαταρία.	► Μη χρησιμοποιήσετε την μπαταρία, και απευθυνθείτε στον πιστοποιημένο αντιπρόσωπο της STIHL.
Ο φορτιστής δεν εκτελεί αυτοδιαγνωστικό έλεγχο.	Η λυχνία LED δεν ανάβει σε χρώμα πράσινο για περίπου 1 δευτερόλεπτο και στη συνέχεια σε χρώμα κόκκινο για περίπου 1 δευτερόλεπτο.	Διακόπηκε για λίγο η ηλεκτρική σύνδεση με τον φορτιστή.	► Αποσυνδέστε το φιλ από την πρίζα. ► Περιμένετε 1 λεπτό. ► Συνδέστε το φιλ στην πρίζα.

17 Τεχνικά χαρακτηριστικά

17.1 Συμπιεστής STIHL KOA 20.0

- Εγκεκριμένη μπαταρία: STIHL AS
- Μέγιστη πίεση: 10,3 bar
- Βάρος χωρίς μπαταρία: 1,5 kg

Πληροφορίες σχετικά με τον χρόνο λειτουργίας μπορείτε να βρείτε στην ιστοσελίδα www.stihl.com/battery-life.

17.2 Μπαταρία STIHL AS

- Τεχνολογία μπαταρίας: Ιόντων λιθίου
- Τάση: 10,8 V
- Χωρητικότητα σε Ah: Βλέπε πινακίδα τύπου
- Ενεργειακό περιεχόμενο σε Wh: Βλέπε πινακίδα τύπου
- Βάρος σε kg: Βλέπε πινακίδα τύπου

17.3 Φορτιστής STIHL AL 1

- Ονομαστική τάση: βλέπε πινακίδα ισχύος
- Συχνότητα: βλέπε πινακίδα ισχύος
- Ονομαστική ισχύς: βλέπε πινακίδα ισχύος
- Ρεύμα φόρτισης: βλέπε πινακίδα ισχύος
- Μέγιστο ενεργειακό περιεχόμενο της επιτρεπόμενης μπαταρίας STIHL AS: 12,5 Ah

Πληροφορίες σχετικά με τους χρόνους φόρτισης μπορείτε να βρείτε στην ιστοσελίδα www.stihl.com/charging-times.

17.4 Καλώδια επέκτασης

Αν χρησιμοποιείτε καλώδιο επέκτασης (μπαλαντέζα), οι αγωγοί πρέπει να έχουν την εξής ελάχιση διατομή, ανάλογα με την τάση και το μήκος του καλωδίου επέκτασης:

Αν η ονομαστική τάση που αναγράφεται στην πινακίδα ισχύος είναι 220 V έως 240 V:

- Μήκος καλωδίου έως 20 m: AWG 15 / 1,5 mm²
- Μήκος καλωδίου 20 m έως 50 m: AWG 13 / 2,5 mm²

Αν η ονομαστική τάση που αναγράφεται στην πινακίδα ισχύος είναι 100 V έως 127 V:

- Μήκος καλωδίου έως 10 m: AWG 14 / 2,0 mm²
- Μήκος καλωδίου 10 m έως 30 m: AWG 12 / 3,5 mm²

17.5 Οριακές τιμές θερμοκρασίας



ΠΡΟΕΙΔΟΠΟΙΗΣΗ

- Η μπαταρία δεν είναι προστατευμένη από όλες τις επιδράσεις του περιβάλλοντος. Σε περίπτωση έκθεσης σε ορισμένες επιδράσεις του περιβάλλοντος, η μπαταρία μπορεί να πάρει φωτιά ή να εκραγεί. Υπάρχει κίνδυνος σοβαρού τραυματισμού και υλικών ζημιών.
 - ▶ Μην φορτίζετε την μπαταρία σε θερμοκρασίες κάτω από - 20 °C ή πάνω από +50°C.
 - ▶ Μην χρησιμοποιείτε τον συμπιεστή, την μπαταρία ή τον φορτιστή σε θερμοκρασίες κάτω από - 20 °C ή επάνω από + 50 °C.
 - ▶ Μην φυλάσσετε τον συμπιεστή, την μπαταρία ή τον φορτιστή σε θερμοκρασίες κάτω από - 20 °C ή επάνω από + 70 °C.

17.6 Συνιστώμενο εύρος θερμοκρασιών

Για τη βέλτιστη απόδοση του συμπιεστή, της μπαταρίας και του φορτιστή τηρείτε το ακόλουθο εύρος τιμών θερμοκρασίας:

- Φόρτιση: + 5° C έως + 40° C
- Χρήση: - 10 °C έως + 40 °C
- Φύλαξη: -20°C έως +50°C

Στην περίπτωση φόρτισης, χρήσης ή φύλαξης της μπαταρίας εκτός του συνιστώμενου εύρους θερμοκρασιών, μπορεί να μειωθεί η απόδοσή της.

Εάν η μπαταρία είναι βρεγμένη ή υγρή, αφήστε τη να στεγνώσει για τουλάχιστον 48 ώρες σε θερμοκρασία άνω των + 15 °C και κάτω των + 50 °C, και σε υγρασία αέρα κάτω από 70 %. Μια υψηλότερη υγρασία αέρα μπορεί να παρατείνει τον χρόνο στεγνώματος.

17.7 REACH

REACH είναι το διακριτικό όνομα ενός κανονισμού των ΕΚ για την καταχώριση, την αξιολόγηση και την αδειοδότηση χημικών προϊόντων.

Για πληροφορίες σχετικά με την τήρηση του συστήματος REACH, συμβουλευθείτε την ιστοσελίδα www.stihl.com/reach.

18 Ανταλλακτικά και παρελκόμενα

18.1 Ανταλλακτικά και παρελκόμενα

STIHL Τα σύμβολα αυτά χαρακτηρίζουν τα γνήσια ανταλλακτικά και τα γνήσια παρελκόμενα της STIHL.



Η STIHL συνιστά να χρησιμοποιείτε γνήσια ανταλλακτικά και παρελκόμενα της STIHL.

Παρά τη συνεχή παρακολούθηση της αγοράς, η STIHL δεν είναι σε θέση να κρίνει την αξιοπιστία, την ασφάλεια και την καταλληλότητα ανταλλακτικών και παρελκομένων από άλλους κατασκευαστές και συνεπώς δεν μπορεί να εγγυηθεί για τη χρήση τους.

Τα γνήσια ανταλλακτικά και παρελκόμενα STIHL είναι διαθέσιμα στον πιστοποιημένο αντιπρόσωπο της STIHL.

19 Απόρριψη

19.1 Απόρριψη συμπιεστή, μπαταρίας και φορτιστή

Για πληροφορίες σχετικά με την απόρριψη μπορείτε να απευθυνθείτε στις αρμόδιες τοπικές αρχές ή σε πιστοποιημένο αντιπρόσωπο της STIHL.

Τυχόν ακατάλληλη απόρριψη μπορεί να προκαλέσει βλάβες στην υγεία και να επιβαρύνει το περιβάλλον.

- ▶ Μεταφέρετε ή παραδώστε τα προϊόντα STIHL, συμπεριλαμβανομένης της συσκευασίας, σε κατάλληλο σημείο συλλογής για ανακύκλωση σύμφωνα με τους τοπικούς κανονισμούς.
- ▶ Δεν επιτρέπεται η απόρριψη μαζί με τα οικιακά απορρίμματα.

20 Πληροφορίες προϊόντος

20.1 Συμπιεστής STIHL KOA 20.0

ANDREAS STIHL AG & Co. KG
Badstraße 115
D-71336 Waiblingen

Γερμανία

- Κατασκευαστικός τύπος: Επαναφορτιζόμενος συμπιεστής
- Κατασκευαστής: STIHL
- Μοντέλο: KOA 20.0
- Κωδικός σειράς: SA06

Ο τεχνικός φάκελος φυλάσσεται στο τμήμα Produktzulassung της ANDREAS STIHL AG & Co. KG.

Το έτος κατασκευής, η χώρα κατασκευής και ο αριθμός του μηχανήματος αναγράφονται στον συμπιεστή.

21 Διευθύνσεις

www.stihl.com

Sadržaj

1	Predgovor.....	39
2	Informacije uz ovo uputstvo za upotrebu..	39
3	Pregled.....	40
4	Sigurnosne napomene.....	41
5	Priprema kompresora za upotrebu.....	47
6	Punjenje aku-baterije i svetlosne diode....	48
7	Nameštanje i vađenje aku-baterije.....	49
8	Uključivanje i isključivanje kompresora....	49
9	Provera kompresora i aku-baterije.....	49
10	Rad s kompresorom.....	49
11	Posle rada.....	50
12	Transportovanje.....	51
13	Čuvanje.....	51
14	Čišćenje.....	52
15	Održavanje i popravljanje.....	52
16	Otklanjanje smetnji.....	52
17	Tehnički podaci.....	53
18	Rezervni delovi i pribor.....	54
19	Zbrinjavanje.....	54
20	Informacije o proizvodu.....	54
21	Apece.....	54

1 Predgovor

Dragi korisniče,

raduje nas što ste se odlučili za STIHL. Naši proizvodi su koncipirani i izrađeni vrhunskim kvalitetom prema potrebama naših korisnika. Tako nastaju proizvodi visoke pouzdanosti takođe i pri ekstremnim opterećenjima.

STIHL garantuje vrhunski kvalitet takođe i prilikom servisiranja. Naša specijalizovana trgovinska mreža nudi stručne savete i uputstva, kao i obimnu tehničku podršku.

STIHL se izričito zalaže za održiv i odgovoran odnos prema prirodi. Ovo uputstvo za upotrebu ima za svrhu da Vam pomogne u korišćenju proizvoda STIHL na siguran i ekološki način u toku dugog radnog veka.

Hvala Vam na poverenju; želimo Vam puno zadovoljstva uz Vaš proizvod STIHL.



Dr. Nikolas Stihl

VAŽNO! PRE UPOTREBE PROČITATI I SAČUVATI ZA KASNIJU UPOTREBU.

2 Informacije uz ovo uputstvo za upotrebu

2.1 Važeći dokumenti

Važe lokalni sigurnosni propisi.

- ▶ Pročitajte, razumite i sačuvajte sledeće dokumente koji važe uz ovo uputstvo za upotrebu:
 - Sigurnosne informacije za aku-baterije STIHL i za proizvode sa ugrađenom aku-baterijom: www.stihl.com/safety-data-sheets

2.2 Oznake upozorenja u tekstu



OPASNOST

- Napomena ukazuje na opasnosti koje dovode do teških povreda ili smrti.
 - ▶ Navedene mere mogu da spreče teške povrede ili smrt.



UPOZORENJE

- Napomena ukazuje na opasnosti koje mogu dovesti do teških povreda ili smrti.
 - ▶ Navedene mere mogu da spreče teške povrede ili smrt.

UPUTSTVO

- Napomena ukazuje na opasnosti koje mogu dovesti do materijalnih šteta.
 - ▶ Navedene mere mogu da spreče materijalne štete.

2.3 Simboli u tekstu



Ovaj simbol ukazuje na poglavlje u ovom uputstvu za upotrebu.

3 Pregled

3.1 Kompressor

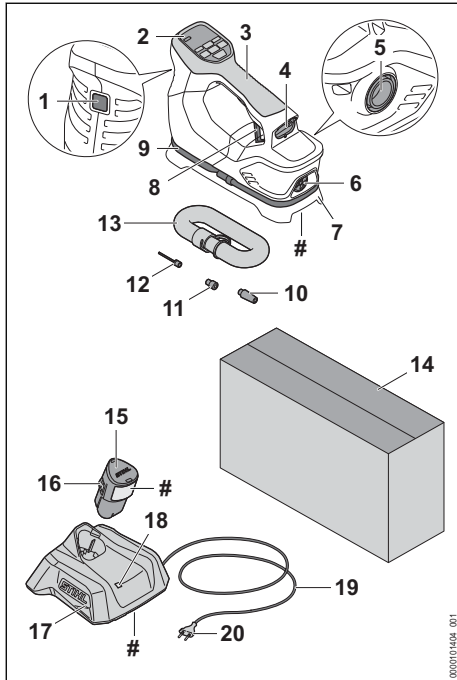

- 1 Lampa**
Lampa osvetljava radno područje.
- 2 Komandno polje**
Komandno polje sadrži pritiskne tastere i displej.
- 3 Prihvatni držač**
Ručka služi za držanje i nošenje kompresora.
- 4 Odeljak za aku-bateriju**
Odeljak za aku-bateriju prihvata aku-bateriju.
- 5 Priključak za crevo za uduvavanje**
Priključak za crevo se koristi za napumpavanje proizvoda pod niskim pritiskom.
- 6 Priključak za crevo za usisavanje**
Priključak za crevo se koristi za ispušavanje proizvoda pod niskim pritiskom.
- 7 Oslona nožica**
Oslona nožica služi za odlaganje kompresora.
- 8 Ušica**
Ušica služi za kačenje kompresora.

9 Crevo visokog pritiska

Crevo visokog pritiska povezuje kompresor sa adapterom, iglom za pumpanje lopte ili ventilom za gume.

10 Adapter

Adapter povezuje crevo visokog pritiska sa ventilom igračke ili sportskog artikla.

11 Adapter

Adapter povezuje crevo visokog pritiska sa ventilom za gume vozila.

12 Igla za pumpanje lopte

Igla za pumpanje lopte povezuje crevo visokog pritiska sa ventilom za lopte.

13 Crevo za pritisak

Crevo za pritisak povezuje kompresor sa proizvodom koji se napumpava ili ispušava.

14 Ambalaža

Ambalaža služi za skladištenje i transport kompresora. U kompletu (koji se sastoji od kompresora, aku-baterije i punjača) ambalaža služi za skladištenje i transport kompresora, baterije i punjača.

15 Aku-baterija

Aku-baterija snabdeva kompresor energijom.

16 Zakačka

Zakačka drži aku-bateriju u odeljku za aku-bateriju.

17 Punjač

Punjač puni aku-bateriju.

18 Svetlosna dioda

Svetlosna dioda pokazuje status punjača.

19 Priključni kabl

Priključni kabl povezuje punjač sa mrežnim utikačem.







20 Mrežni utikač

Mrežni utikač povezuje priključni kabl sa utičnicom

Nazivna pločica sa brojem mašine

3.2 Komandno polje



- 1 Pritisni taster **
Pritisni taster uključuje i isključuje kompresor.
- 2 Pritisni taster **
Pritisni taster pokreće i zaustavlja kompresor.
- 3 Pritisni taster -**
Pritisni taster smanjuje ciljni pritisak.
- 4 Pritisni taster MODE**
Pritisni taster služi za zamenu prebacivanje između režima visokog pritiska i režima za duvanje i usisavanje.
- 5 Indikator na displeju **
Indikator prikazuje režim duvanja i usisavanja na displeju.
- 6 Indikator na displeju **
Indikator prikazuje režim visokog pritiska na displeju.
- 7 Indikator na displeju **
Indikator prikazuje nivo napunjenosti akubaterije na displeju.
- 8 Indikator ciljnog pritiska na displeju**
Indikator pokazuje ciljni pritisak na displeju.
- 9 Indikator mernog pritiska na displeju**
Indikator prikazuje pritisak na crevu visokog pritiska na displeju.
- 10 Indikator jedinice na displeju**
Indikator prikazuje jedinicu (BAR, PSI, KPA) na displeju.
- 11 Pritisni taster UNIT**
Taster se koristi za podešavanje jedinice (BAR, PSI, KPA).
- 12 Pritisni taster **
Pritisni taster uključuje i isključuje lampu.
- 13 Pritisni taster +**
Pritisni taster povećava ciljni pritisak.

3.3 Simboli

Simboli mogu da se nalaze na kompresoru, na aku-bateriji i na punjaču i označavaju sledeće:



Svetlosna dioda svetli ili trepti zeleno. Aku-baterija se puni.



Svetlosna dioda trepti crveno. Između aku-baterije i punjača ne postoji električni kontakt ili je smetnja u aku-bateriji ili punjaču.



Podatak pored simbola pokazuje količinu energije aku-baterije prema specifikaciji proizvođača ćelija. Raspoloživa količina energije kod primene je manja.



Električni uređaj koristite u zatvorenom i suvom prostoru.



Ne bacajte proizvod u kućno smeće.



Pročitajte, razumite i sačuvajte uputstvo za upotrebu.

4 Sigurnosne napomene

4.1 Simboli upozorenja

4.1.1 Kompresor

Simboli upozorenja na kompresoru označavaju sledeće:



Pridržavajte se bezbednosnih napomena i navedenih mera.



Pročitajte, razumite i sačuvajte uputstvo za upotrebu.



Nosite zaštitne naočare i zaštitu za sluh.



Ne dodirujte vruće površine.



Ne prekoračujte dozvoljeni pritisak proizvoda koji se naduvava. Proizvod može da se rasprsnje ili pukne.



Aku-bateriju izvadite prilikom prekida u radu, transportovanja, čuvanja, održavanja ili popravljanja.



Kompresor zaštitite od kiše i vlage.

4.1.2 Aku-baterija

Simboli upozorenja na aku-bateriji označavaju sledeće:



Pridržavajte se bezbednosnih napomena i navedenih mera.



Pročitajte, razumite i sačuvajte uputstvo za upotrebu.



Aku-bateriju zaštitite od toplote i plamena.



Ne potapajte aku-bateriju u tečnosti.

4.1.3 Punjač

Simboli upozorenja na punjaču označavaju sledeće:



Pridržavajte se bezbednosnih napomena i navedenih mera.



Pročitajte, razumite i sačuvajte uputstvo za upotrebu.



Držite punjač dalje od kiše i vlage.

4.2 Namenska upotreba

Kompresor STIHL KOA 20.0 koristi se za naduvavanje guma za bicikle, motociklističkih guma, automobilskih guma i drugih proizvoda na naduvavanje iz oblasti igara, sporta i rekreacije.

Kompresor se ne sme koristiti na kiši.

Kompresor se ne sme koristiti za feniranje ili sušenje široke odeće.

Ovaj kompresor nije pogodan za komercijalnu upotrebu.

Aku-baterija STIHL AS snabdeva kompresor energijom.

Punjač STIHL AL 1 puni aku-bateriju STIHL AS.

▲ UPOZORENJE

- Aku-baterije i punjači koje STIHL nije odobrio za kompresor, mogu izazvati požare i eksplozije. Osobe mogu biti teško povređene ili usmrćene i moguće su materijalne štete.
 - ▶ Kompresor koristite sa aku-baterijom STIHL AS.
 - ▶ Aku-bateriju STIHL AS puniti punjačem STIHL AL 1.
- Nenamenska upotreba kompresora, aku-baterije ili punjača može dovesti do teških povreda ili smrti i moguća je materijalna šteta.
 - ▶ Kompresor, aku-bateriju i punjač koristite kako je opisano u ovom uputstvu za upotrebu.

4.3 Uslovi za korisnike

▲ UPOZORENJE

- Neupućeni korisnici ne mogu da prepoznaju niti da procene opasnosti od kompresora, aku-baterije i punjača. Korisnik ili druge osobe mogu biti teško povređeni ili usmrćeni.
 - ▶ Pročitajte, razumite i sačuvajte uputstvo za upotrebu.
- ▶ Ukoliko kompresor, aku-bateriju ili punjač dajete drugoj osobi: Priložite i uputstvo za upotrebu.
- ▶ Uverite se da korisnik ispunjava sledeće uslove:
 - Korisnik je odmoran.
 - Korisnik je telesno, senzorički i duševno sposoban da upravlja kompresorom, aku-baterijom i punjačem i da ih koristi. Ukoliko je korisnik telesno, senzorički i duševno ograničeno sposoban, korisnik sme da radi samo pod nadzorom ili prema uputstvima odgovorne osobe.
 - Korisnik može da prepozna i proceni opasnosti od kompresora, aku-baterije i punjača.
 - Korisnik je punoletan ili se korisnik obučava u struci pod nadzorom i u skladu sa nacionalnim propisima.
 - Korisnik je dobio uputstvo od specijalizovanog prodavca STIHL ili od stručnog lica pre nego što je prvi put radio sa kompresorom i koristio punjač.
 - Korisnik nije pod uticajem alkohola, lekova ili droga.
- ▶ U slučaju nedoumice: Obratite se specijalizovanom prodavcu STIHL.

4.4 Odeća i oprema

▲ UPOZORENJE

- U toku rada duga kosa ili neodgovarajuća odeća može da bude uvučena u kompresor. Korisnik može da bude teško povređen.
 - ▶ Dugu kosu uvežite i osigurajte tako, da se nalazi iznad ramena i ne može se uvući u kompresor.
 - ▶ Osigurajte široku odeću tako da se ne može uvući.
 - ▶ Šalove ili nakit skinite.
- Proizvodi mogu da se rasprnu ili da puknu kada se naduvaju. Korisnik može da bude povređen.



- ▶ Nosite pripijene zaštitne naočare. Podesne zaštitne naočare su ispitane prema standardu EN 166 ili prema nacionalnim propisima i na tržištu su dostupne pod odgovarajućom oznakom.

- U toku rada nastaje buka. Buka može da oštetiti sluh.



- ▶ Nosite zaštitu za sluh.

4.5 Radni prostor i sredina

4.5.1 Kompresor

▲ UPOZORENJE

- Neovlašćene osobe, deca i životinje ne mogu prepoznati i proceniti opasnosti od kompresora i sitnih delova koji se mogu progutati. Neovlašćene osobe, deca i životinje mogu biti teško povređene i moguće su materijalne štete.
 - ▶ Neovlašćene osobe, decu i životinje držite dalje od radne oblasti.
 - ▶ Kompresor ne ostavljajte bez nadzora.
 - ▶ Uverite se da deca ne mogu da se igraju kompresorom.
 - ▶ Uverite se da isporučeni sitni delovi, kao što su adapteri ili igla za pumpanje lopte, ne mogu da se progutaju.
- Kompresor nije vodootporan. Ako se radi na kiši ili u vlažnoj sredini, moguće je da dođe do strujnog udara. Korisnik može da se povredi, a kompresor ošteti.



- ▶ Nemojte raditi na kiši i u vlažnoj sredini.

- Električne komponente kompresora mogu da stvore varničenje. U lako zapaljivijoj ili eksplozivnoj sredini, varničenje može da izazove požare i eksplozije. Osobe mogu biti teško povređene ili usmrćene i moguće su materijalne štete.
 - ▶ Nemojte raditi u lako zapaljivijoj niti u eksplozivnoj sredini.

4.5.2 Aku-baterija

▲ UPOZORENJE

- Neovlašćene osobe, deca i životinje ne mogu prepoznati i proceniti opasnosti od aku-baterije. Neovlašćene osobe, deca i životinje mogu biti teško povređene.
 - ▶ Neovlašćene osobe, decu i životinje držite dalje.

- ▶ Aku-bateriju ne ostavljajte bez nadzora.
- ▶ Uverite se da deca ne mogu da se igraju aku-baterijom.
- Aku-baterija nije zaštićena od svih uticaja sredine. Pod određenim uticajima sredine, aku-baterija može da se zapali, eksplokira ili nepravilno ošteti. Osobe mogu biti teško povređene i moguće su materijalne štete.



- ▶ Aku-bateriju zaštitite od toplote i plamena.
- ▶ Aku-bateriju ne bacajte u vatru.

- ▶ Nemojte puniti, koristiti i čuvati aku-bateriju izvan navedenih temperaturnih ograničenja,  17.5.



- ▶ Ne potapajte aku-bateriju u tečnosti.

- ▶ Aku-bateriju držite dalje od malih metalnih delova.
- ▶ Aku-bateriju ne izlažite uticaju visokog pritiska.
- ▶ Aku-bateriju ne izlažite uticaju mikrotalasnog zračenja.
- ▶ Aku-bateriju držite dalje od hemikalija i soli.

4.5.3 Punjač

▲ UPOZORENJE

- Neovlašćene osobe i deca ne mogu prepoznati i proceniti opasnosti od punjača i električne struje. Neovlašćene osobe, deca i životinje mogu da budu teško povređene ili usmrćene.
 - ▶ Neovlašćene osobe, decu i životinje držite dalje.
 - ▶ Uverite se da deca ne mogu da se igraju punjačem.
- Punjač nije otporan na vodu. Ako se radi na kiši ili u vlažnoj sredini, moguće je da dođe do strujnog udara. Korisnik može da se povredi, a punjač ošteti.



- ▶ Nemojte koristiti uređaj na kiši i u vlažnoj sredini.

- Punjač nije zaštićen od svih uticaja sredine. Pod određenim uticajima sredine, punjač može da se zapali ili da eksplokira. Pod određenim uticajima sredine, punjač može da se zapali ili da eksplokira. Osobe mogu biti teško povređene i moguće su materijalne štete.
 - ▶ Punjač koristite u zatvorenom i suvom prostoru.
 - ▶ Nemojte koristiti punjač u lako zapaljivijoj niti u eksplozivnoj sredini.

- ▶ Nemojte koristiti punjač na lako zapaljivoj podlozi.
- ▶ Nemojte koristiti i čuvati punjač izvan navedenih temperaturnih ograničenja, **17.5.**
- Osobe mogu da se sapletu o priključni kabl. Osobe mogu da se povrede, a punjač ošteti.
 - ▶ Priključni kabl namestite ravno na tlo.

4.6 Stanje za bezbednu upotrebu

4.6.1 Kompresor

Kompresor je u stanju za bezbednu upotrebu ukoliko su ispunjeni sledeći uslovi:

- Kompresor je neoštećen.
- Crevo visokog pritiska je neoštećeno.
- Kompresor je čist i suv.
- Komandni elementi funkcionišu i nisu izmenjeni.
- Montiran je originalni pribor STIHL za ovaj kompresor.
- Pribor je ispravno montiran.

▲ UPOZORENJE

- U nebezbednom stanju komponente ne mogu da funkcionišu ispravno i sigurnosni mehanizmi mogu da budu van funkcije. Osobe mogu biti teško povređene ili usmrćene.
 - ▶ Radite s neoštećenim kompresorom.
 - ▶ Radite s neoštećenim crevom visokog pritiska.
 - ▶ Ako je kompresor prijav ili mokar: Kompresor očistite i osušite.
 - ▶ Nemojte vršiti izmene na kompresoru.
 - ▶ Ako komandni elementi ne funkcionišu: Nemojte raditi sa kompresorom.
 - ▶ Montirajte originalni pribor STIHL za ovaj kompresor.
 - ▶ Pribor montirajte kako je opisano u ovom uputstvu za upotrebu ili u uputstvu za upotrebu pribora.
 - ▶ Nemojte stavljati predmete u otvore kompresora.
 - ▶ Pohabane ili oštećene pločice sa uputstvima zamenite.
 - ▶ U slučaju nedoumice: Obratite se specijalizovanom prodavcu STIHL.

4.6.2 Aku-baterija

Aku-baterija je u stanju za bezbednu upotrebu ukoliko su ispunjeni sledeći uslovi:

- Aku-baterija je neoštećena.
- Aku-baterija je čista i suva.
- Aku-baterija funkcioniše i nije izmenjena.

▲ UPOZORENJE

- U nebezbednom stanju aku-baterija ne može da funkcioniše sigurno. Osobe mogu biti teško povređene.
 - ▶ Radite s neoštećenom i funkcionalnom aku-baterijom.
 - ▶ Nemojte puniti oštećenu ili neispravnu aku-bateriju.
 - ▶ Ako je aku-baterija prijava: Aku-bateriju očistite.
 - ▶ Ako je mokra aku-baterija: Sačekajte da se aku-baterija osuši, **17.6.**
 - ▶ Nemojte vršiti izmene na aku-bateriji.
 - ▶ Nemojte stavljati predmete u otvore aku-baterije.
 - ▶ Radi izbegavanja kratkog spoja, ne dodirujte metalnim predmetima električne kontakte aku-baterije.
 - ▶ Nemojte otvarati aku bateriju.
 - ▶ Pohabane ili oštećene pločice sa uputstvima zamenite.
- Iz oštećene aku-baterije može da isteče tečnost. Ako tečnost dođe u dodir sa kožom ili očima, ona može da izazove nadražaj kože ili očiju.
 - ▶ Izbegnite dodir sa tečnošću.
 - ▶ U slučaju dodira sa kožom: Pogođena mesta na koži isperite sa puno vode i sapuna.
 - ▶ U slučaju dodira sa očima: Isperite oči sa puno vode najmanje 15 minuta i obratite se lekaru.
- Oštećena ili neispravna aku-baterija može da miriše neobično, da dimi ili da gori. Osobe mogu biti teško povređene ili usmrćene i moguće su materijalne štete.
 - ▶ Ukoliko aku-baterija miriše neobično ili dimi: Nemojte koristiti aku-bateriju i držite je dalje od zapaljivih materijala.
 - ▶ Ukoliko aku-baterija gori: Pokušajte da aku-bateriju ugasite aparatom za gašenje požara ili vodom.

4.6.3 Punjač

Punjač je u stanju za bezbednu upotrebu ukoliko su ispunjeni sledeći uslovi:

- Punjač je neoštećen.
- Punjač je čist i suv.

▲ UPOZORENJE

- U nebezbednom stanju komponente ne mogu da funkcionišu ispravno i sigurnosni mehanizmi mogu da budu van funkcije. Osobe mogu biti teško povređene ili usmrćene.
 - ▶ Koristite neoštećen punjač.

- ▶ Ako je punjač prljav ili mokar: Punjač očistite i osušite.
- ▶ Nemojte vršiti izmene na punjaču.
- ▶ Nemojte stavljati predmete u otvore punjača.
- ▶ Radi izbegavanja kratkog spoja, električne kontakte punjača ne dodirujte metalnim predmetima.
- ▶ Ne otvarajte punjač.

4.7 Rad

▲ UPOZORENJE

- Pružanje pomoći u hitnom slučaju nije moguće ako van radne zone nema osoba na granici čujnosti.
 - ▶ Uverite se da se van radne zone nalaze osobe na granici čujnosti.
- U određenim situacijama korisnik ne može da radi koncentrisano. Korisnik može da izgubi kontrolu nad kompresorom, da se saplete, padne i da bude teško povređen.
 - ▶ Radite mirno i promišljeno.
 - ▶ Kod loših svetlosnih uslova i vidljivosti: Nemojte raditi s kompresorom.
 - ▶ Kompresorom rukujte samostalno.
- Kompresor se zagreva tokom rada. Kompresor se može pregrijati ako je preopterećen. Osobe mogu biti teško povređene i moguće su materijalne štete.
 - ▶ Isključite kompresor nakon 2 punjenja akubaterije i napravite pauzu od najmanje 20 minuta.
- Kod promena u radu ili neobičnog ponašanja kompresora, moguće je da kompresor nije bezbedan za upotrebu. Osobe mogu biti teško povređene i moguće su materijalne štete.
 - ▶ Prekinite rad, izvadite aku-bateriju i obratite se specijalizovanom prodavcu STIHL.
- Vazduh pod pritiskom može da povredi ljude i životinje i može da nastane materijalna šteta.
 - ▶ Ne usmeravajte vazduh pod pritiskom na svoje telo, ljude i životinje.
 - ▶ Ne usmeravajte vazduh pod pritiskom na loše vidljiva mesta.

4.8 Punjenje

▲ UPOZORENJE

- Oštećen ili neispravan punjač u toku punjenja može da miriše neobično ili da dimi. Osobe mogu biti povređene i moguće su materijalne štete.
 - ▶ Izvucite mrežni utikač iz utičnice.
- Kod nedovoljnog odvođenja toplote, punjač može da se pregrije i da izazove požar.

Osobe mogu biti teško povređene ili usmrćene i moguća je materijalna šteta.

- ▶ Nemojte pokrivati punjač.

4.9 Električno priključenje

Dodir sa komponentama pod naponom može da se javi iz sledećih razloga:

- Oštećen priključni kabl ili produžni kabl.
- Oštećen mrežni utikač priključnog kabla ili produžnog kabla.
- Utičnica nije ispravno instalirana.

▲ OPASNOST

- Dodir sa komponentama pod naponom može da dovede do strujnog udara. Korisnik može da bude teško povređen ili usmrćen.
 - ▶ Uverite se da su priključni kabl, produžni kabl i njihovi mrežni utikači neoštećeni.



Ako je oštećen priključni kabl ili produžni kabl:

- ▶ Ne dodirujte oštećeno mesto.
- ▶ Izvucite mrežni utikač iz utičnice.
- ▶ Priključni kabl, produžni kabl i njihove mrežne utikače dodirujte suvim rukama.
- ▶ Mrežni utikač priključnog kabla ili produžnog kabla priključujte na pravilno instaliranu i osiguranu utičnicu sa zaštitnim kontaktom.
- ▶ Punjač priključite preko zaštitne sklopke protiv struje greške (30 mA, 30 ms).
- Oštećeni ili nepodesni produžni kabl može da izazove strujni udar. Osobe mogu biti teško povređene ili usmrćene.
 - ▶ Koristite produžni kabl sa ispravnim poprečnim presekom vodova, 17.4.

▲ UPOZORENJE

- U toku punjenja, pogrešan napon u mreži ili pogrešna frekvencija mogu da dovedu do nadnapona u punjaču. Punjač može da bude oštećen.
 - ▶ Uverite se da se mrežni napon i mrežna frekvencija poklapaju sa podacima na nazivnoj pločici punjača.
- Ukoliko je punjač priključen na višestruku utičnicu, moguće je preopterećenje električnih komponenti u toku punjenja. Električne komponente mogu da se zagreju i da izazovu požar. Osobe mogu biti teško povređene ili usmrćene i moguće su materijalne štete.
 - ▶ Uverite se da podaci o performansama na višestrukoj utičnici nisu prekoračeni zbirnim podacima sa nazivne pločice punjača i svih električnih uređaja priključenih na višestruku utičnicu.
- Pogrešno postavljani priključni kabl i produžni kabl mogu da budu oštećeni i osobe mogu da

se sapletu o njih. Osobe mogu da se povrede, a priključni ili produžni kabl ošteti.

- ▶ Priključni kabl i produžni kabl postavite i označite tako da osobe ne mogu da se sapletu.
- ▶ Priključni kabl i produžni kabl postavite tako da ne budu zategnuti i da se ne upletu.
- ▶ Priključni kabl i produžni kabl postavite tako da ne budu oštećeni, prelomljeni ili pritisnuti i da se ne trljaju.
- ▶ Priključni kabl i produžni kabl zaštitite od toplote, ulja i hemikalija.
- ▶ Priključni kabl i produžni kabl položite na suhu podlogu.
- Produžni kabl se zagreva u toku rada. Nakupljena toplota može da izazove požar.
 - ▶ Ako se koristi kotur sa produžnim kablom: Odmotajte do kraja kotur sa produžnim kablom.
- Kod zidne montaže punjača može da dođe do oštećenja električnih vodova i cevi, ako se isti nalaze u zidu. Dodir sa električnim vodovima može da dovede do strujnog udara. Osobe mogu biti teško povređene i moguće su materijalne štete.
 - ▶ Uverite se da na predviđenom mestu nema električnih vodova i cevi koji se nalaze u zidu.
- Ako punjač nije montiran na zid kao što je opisano u ovom uputstvu za upotrebu, punjač ili aku-baterija može da padne ili punjač može da se pregreje. Osobe mogu biti povređene i moguće su materijalne štete.
 - ▶ Punjač montirajte na zid onako, kako je opisano u ovom uputstvu za upotrebu.
- Ako se na zid montira punjač sa nameštenom aku-baterijom, aku-baterija može da ispadne iz punjača. Osobe mogu biti povređene i moguće su materijalne štete.
 - ▶ Na zid prvo montirajte punjač i zatim namestite aku-bateriju.

4.10 Transportovanje

4.10.1 Kompresor

▲ UPOZORENJE

- Kompresor može da se prevrne ili pokrene u toku transportovanja. Osobe mogu biti povređene i moguće su materijalne štete.
 - ▶ Isključite kompresor.
 - ▶ Izvadite aku-bateriju.



- ▶ Kompresor transportujte u isporučenoj ambalaži.
- ▶ Pakovanje obezbedite tako, da ne može da se pokrene.

4.10.2 Aku-baterija

▲ UPOZORENJE

- Aku-baterija nije zaštićena od svih uticaja sredine. Pod određenim uticajima sredine, aku-baterija može da bude oštećena i moguća je materijalna šteta.
 - ▶ Nemojte transportovati oštećenu aku-bateriju.
 - ▶ Aku-bateriju transportujte u ambalaži.
- Aku-baterija može da se prevrne ili pokrene u toku transportovanja. Osobe mogu biti povređene i moguće su materijalne štete.
 - ▶ Pakovanje obezbedite tako, da ne može da se pokrene.

4.10.3 Punjač

▲ UPOZORENJE

- Punjač može da se prevrne ili pokrene u toku transportovanja. Osobe mogu biti povređene i moguće su materijalne štete.
 - ▶ Izvucite mrežni utikač iz utičnice.
 - ▶ Izvadite aku-bateriju.
 - ▶ Punjač obezbedite od prevrtanja i pokretanja steznim remenima, kaiševima ili mrežom.
- Priključni kabl nije predviđen za nošenje punjača. Priključni kabl i punjač mogu da budu oštećeni.
 - ▶ Priključni kabl zamotajte i pričvrstite na punjač.

4.11 Čuvanje

4.11.1 Kompresor

▲ UPOZORENJE

- Deca ne mogu da prepoznaju i procene opasnosti od kompresora. Deca mogu biti teško povređena.
 - ▶ Isključite kompresor.
 - ▶ Izvadite aku-bateriju.



- ▶ Kompresor čuvajte van domašaja dece.
- Električni kontakti na kompresoru i metalne komponente mogu da korodiraju usled vlage. Kompresor može da bude oštećen.
 - ▶ Isključite kompresor.



► Izvadite aku-bateriju.

► Kompresor čuvajte na čistom i suvom.

4.11.2 Aku-baterija

▲ UPOZORENJE

- Deca ne mogu da prepoznaju i procene opasnosti od aku-baterije. Deca mogu biti teško povređena.
 - Aku-bateriju čuvajte van domašaja dece.
- Aku-baterija nije zaštićena od svih uticaja sredine. Pod određenim uticajima sredine, aku-baterija može da se nepopravljivo ošteti.
 - Aku-bateriju čuvajte na čistom i suvom.
 - Aku-bateriju čuvajte u zatvorenom prostoru.
 - Aku-bateriju čuvajte odvojeno od kompresora.
 - Ukoliko se aku-baterija čuva u punjaču: Izvucite mrežni utikač i aku-bateriju čuvajte na nivou napunjenosti između 40 % i 60 %.
 - Nemojte čuvati aku-bateriju izvan navedenih temperaturnih ograničenja, 17.5.

4.11.3 Punjač

▲ UPOZORENJE

- Deca ne mogu prepoznati i proceniti opasnosti od punjača. Deca mogu da budu teško povređena ili usmrćena.
 - Izvucite mrežni utikač.
 - Punjač čuvajte van domašaja dece.
- Punjač nije zaštićen od svih uticaja sredine. Pod određenim uticajima sredine, punjač može da bude oštećen.
 - Izvucite mrežni utikač.
 - Ako je punjač topao: Sačekajte da se punjač ohladi.
 - Punjač čuvajte u čistom i suvom stanju.
 - Punjač čuvajte u zatvorenom prostoru.
 - Nemojte čuvati punjač izvan navedenih temperaturnih ograničenja, 17.5.
- Priklučni kabl nije predviđen za nošenje ili vešanje punjača. Priklučni kabl i punjač mogu da budu oštećeni.
 - Punjač hvatajte i držite za kućište.
 - Punjač vešajte o zidni držač.

4.12 Čišćenje, održavanje i popravljavanje

▲ UPOZORENJE

- Ako je u toku čišćenja, održavanja ili popravke aku-baterija nameštena, moguće je nena-

merno uključivanje kompresora. Osobe mogu biti teško povređene i moguće su materijalne štete.

► Isključite kompresor.



► Izvadite aku-bateriju.

- Agresivna sredstva za čišćenje, čišćenje vodenim mlazom i šiljati predmeti mogu da oštete kompresor, aku-bateriju i punjač. Ako se kompresor, aku-baterija ili punjač ne čiste pravilno, komponente mogu da ne funkcionišu ispravno i sigurnosni mehanizmi mogu da budu van funkcije. Osobe mogu biti teško povređene.
 - Kompresor, aku-bateriju i punjač čistite kako je opisano u ovom uputstvu za upotrebu.
- Ako se kompresor, aku-baterija i punjač ne održavaju ili ne popravljaju pravilno, komponente mogu da ne funkcionišu ispravno i sigurnosni mehanizmi mogu da budu van funkcije. Osobe mogu biti teško povređene ili usmrćene.
 - Kompresor, aku-bateriju i punjač ne održavajte i ne popravljajte sami.
 - Ako je neophodno održavanje ili popravka kompresora, aku-baterije ili punjača: Obratite se specijalizovanom prodavcu STIHL.

5 Priprema kompresora za upotrebu

5.1 Priprema kompresora za upotrebu

Pre svakog početka rada morate sprovesti sledeće korake:

- Uverite se da su sledeće komponente u stanju za bezbednu upotrebu:
 - Kompresor i crevo visokog pritiska, 4.6.1.
 - Aku-baterija, 4.6.2.
 - Punjač, 4.6.3.
- Proverite aku-bateriju, 9.2.
- U potpunosti napunite aku-bateriju, 6.2.
- Očistite kompresor, 14.1.
- Proverite komandne elemente, 9.1.
- Ako ne možete sprovesti ove korake: Nemojte koristiti kompresor i obratite se specijalizovanom prodavcu STIHL.

6 Punjenje aku-baterije i svetlosne diode

6.1 Montaža punjača na zid

Punjač može da se montira na zid.

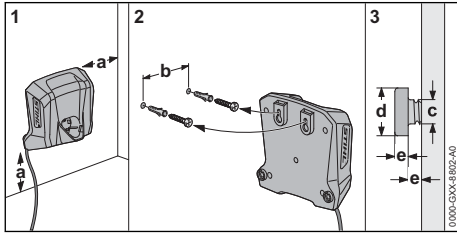

- ▶ Punjač montirajte na zid tako da budu ispunjeni sledeći uslovi:
 - Koristi se odgovarajući materijal za pričvršćivanje.
 - Punjač je u vodoravnom položaju. Zadržane su sledeće mere:
 - a = najmanje 100 mm
 - b = 54 mm
 - c = 4,5 mm
 - d = 9 mm
 - e = 2,5 mm

6.2 Punjenje aku-baterije

Vremetranje punjenja zavisi od više uticaja, npr. od temperature aku-baterije ili od temperature sredine. Radi optimalnih performansi, pridržavajte se preporučenih opsega temperature, 17.6. Faktičko vremetravanje punjenja može da odstupa od navedenog vremetranja. Vreme trajanja punjenja je navedeno na www.stihl.com/charging-times.

Kada je mrežni utikač priključen na utičnicu, a aku-baterija je stavljena u punjač, postupak punjenja startuje automatski. Kada je aku-baterija potpuno napunjena, punjač se isključuje automatski.

Aku-baterija i punjač se zagrevaju u toku punjenja.

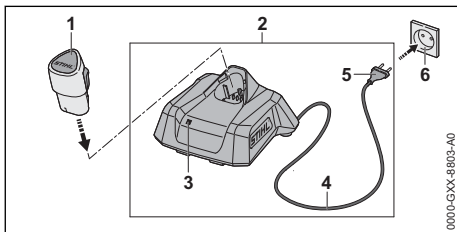

- ▶ Mrežni utikač (5) priključite na lako pristupačnu utičnicu (6). Punjač (2) vrši autodijagnozu. Svetlosna dioda (3) svetli otprilike 1 sekundu zeleno i otprilike 1 sekundu crveno.
- ▶ Priključni kabl (4) namestite.
- ▶ Aku-bateriju (1) stavite u vođice punjača (2) i pritisnite do graničnika. Svetlosna dioda (3) svetli ili trepti zeleno. Aku-baterija (1) se puni.
- ▶ Ukoliko svetlosna dioda (3) više ne svetli: Aku baterija (1) je potpuno napunjena i može da bude izvađena iz punjača (2).
- ▶ Ako se punjač (2) više ne koristi: Mrežni utikač (5) izvucite iz utičnice (6).

6.3 Prikazivanje nivoa napunjenosti

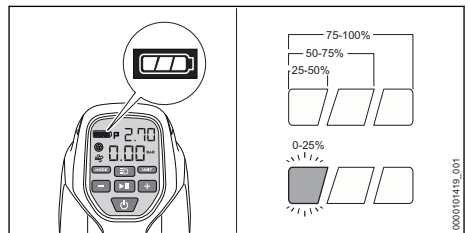

- ▶ Namestite aku-bateriju.
- ▶ Uključite kompresor.
- ▶ Ako leva svetlosna traka treperi zeleno: Napunite aku-bateriju.

6.4 Svetlosna dioda na punjaču

Svetlosna dioda pokazuje status punjača ili smetnje. Svetlosna dioda može da svetli ili da trepti zeleno ili crveno.

Ako svetlosna dioda svetli ili trepti zeleno, aku-baterija se puni.

- ▶ Ako svetlosna dioda svetli ili trepti crveno: Uklonite smetnje, 16. Smetnja je u punjaču ili u aku-bateriji.

7 Nameštanje i vađenje aku-baterije

7.1 Nameštanje aku-baterije

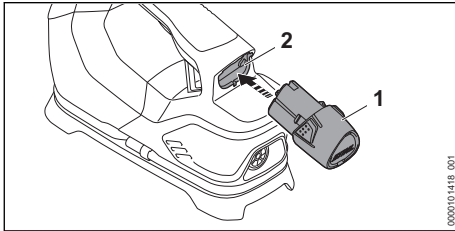

- ▶ Aku-bateriju (1) pritisnite do graničnika u odeljak za aku-bateriju (2). Aku-baterija (1) se zavravljuje uz jedan "klik".

7.2 Vađenje aku-baterije

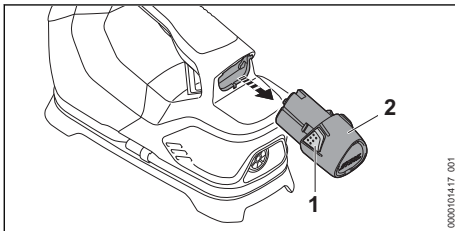

- ▶ Pritisnite obe zakačke (1). Aku-baterija (2) je odbravljena i može da se izvadi.
- ▶ Ako je aku-baterija (2) zaglavljena: Aku-bateriju (2) lagano gurnite nadole.

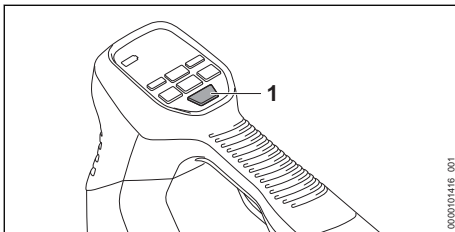

8 Uključivanje i isključivanje kompresora

8.1 Uključivanje kompresora



- ▶ Pritisnite pritisni taster  (1). Displej na komandnom polju se uključuje i kompresor je spreman za rad.

UPUTSTVO

- U režimu visokog pritiska , kompresor se kalibriše automatski pri svakom uključivanju, pa zato:
 - ▶ Prvo se uverite da je kompresor isključen.
 - ▶ Uverite se da je crevo visokog pritiska odvojeno od proizvoda koji se napumpava.
 - ▶ Pritisnite pritisni taster  (1). Displej na komandnom polju se uključuje. Kompresor je kalibrisan i spreman za rad.

Ako se kompresor ne koristi duže od 5 minuta, kompresor se automatski isključuje.



8.2 Isključivanje kompresora

- ▶ Pritisnite pritisni taster  i držite pritisnutim dok se ne isključi displej na komandnom polju. Kompresor je isključen.

9 Provera kompresora i aku-baterije

9.1 Provera komandnih elemenata

Uključivanje kompresora



- ▶ Namestite aku-bateriju.
 - ▶ Pritisnite pritisni taster . Displej na komandnom polju se uključuje i kompresor je spreman za rad.
 - ▶ Pritisnite pritisni taster  i držite pritisnutim dok se ne isključi displej na komandnom polju.
 - ▶ Ukoliko se displej ne isključuje: Izvadite aku-bateriju i obratite se specijalizovanom prodavcu STIHL.
- Kompresor je neispravan.

9.2 Provera aku-baterije

- ▶ Namestite aku-bateriju.
 - ▶ Pritisnite pritisni taster  dok se ne uključi displej na komandnom polju. Kompresor je spreman za rad.
 - ▶ Ako se displej ne uključi a aku-baterija je potpuno napunjena: Nemojte koristiti kompresor i aku-bateriju, i obratite se specijalizovanom prodavcu STIHL.
- U kompresoru ili aku-bateriji postoji smetnja.

10 Rad s kompresorom

10.1 Rad

- Kompresor može da radi u režimu visokog pritiska  ili u režimu uduvavanja i usisavanja .
- ▶ Kompresor sa oslonom nožicom postavite na čistu, suhu i ravnu podlogu.

- ▶ Isključite kompresor tako da ne može da se uvuče pesak ili prljavština.
- ▶ Uključite kompresor.

Režim visokog pritiska

- ▶ Odmotajte crevo visokog pritiska sa kompresora.

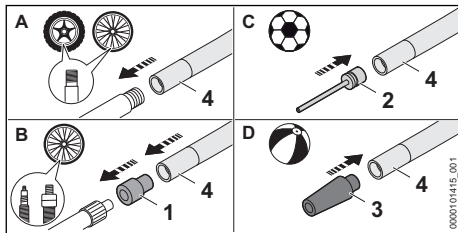

Ako guma sa ventilom (A) treba da se napumpa:

- ▶ Navrnite crevo visokog pritiska (4) direktno na ventil gume.

Ako guma sa ventilom (B) treba da se napumpa:

- ▶ Navrnite adapter (1) direktno na ventil gume.
- ▶ Navrnite crevo visokog pritiska (4) na adapter (1).

Ako lopta (C) ili neki drugi proizvod (D) treba da se napumpa:

- ▶ Ubacite iglu za pumpanje lopte (2) ili adapter (3) u ventil proizvoda koji se napumpava.
- ▶ Navrnite iglu za pumpanje lopte (2) ili adapter (3) na crevo visokog pritiska (4).



- ▶ Pritisnite pritiski taster MODE (7) i izaberite režim visokog pritiska ☉.
- ▶ Izmereni pritisak se prikazuje na displeju.
- ▶ Pritisnite pritiski taster UNIT (8) i izaberite jedinicu.
- ▶ Podesite ciljni pritisak pomoću pritisknih tastera - i + (6, 9).
 - ▶ Za promenu brzine podešavanja: Držite pritiskne tastere - ili + (6, 9) pritisnute.
- ▶ Pritisnite pritiski taster ►|| (5). Kompresor se pokreće i pokušava da podesi ciljni pritisak na proizvodu koji treba da se napumpa. Ako je ciljni pritisak dostignut, kompresor se isključuje.

UPUTSTVO

- Ako nema pritiska, kompresor se automatski isključuje nakon 5 minuta.
 - ▶ Proverite da li proizvod treba da bude napumpan, ventile i priključak za crevo na gubitke pritiska.
 - ▶ Ponovo uključite kompresor.

Uduvanje i usisavanje

- ▶ Skinite crevo za pritisak sa donje strane kompresora.

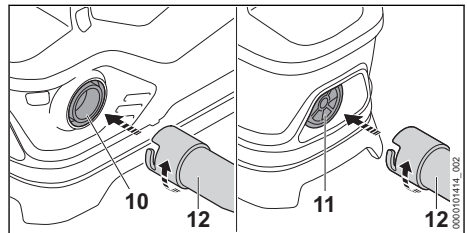

- ▶ Ubacite crevo za pritisak (12) u priključak za crevo (10) za uduvanje ili u priključak za crevo (11) za usisavanje.
- ▶ Ubacite crevo za pritisak (12) u ventil proizvoda koji se napumpava ili ispušava.
- ▶ Pritisnite pritiski taster MODE (7) i izaberite režim uduvanja i usisavanja ☼.
- ▶ Pritisnite pritiski taster ►|| (5). Kompresor počinje da uduvava i usisava.
- ▶ Ako je postignut željeni pritisak u proizvodu: Ponovo pritisnite pritiski taster ►|| (5). Kompresor se isključuje.

10.2 Uključivanje lampe

- ▶ Uključite kompresor.
- ▶ Pritisnite pritiski taster ☼D.

11 Posle rada

11.1 Posle rada

- ▶ Isključite kompresor i izvadite aku-bateriju.
- ▶ Ako je kompresor mokar: Sačekajte da se kompresor osuši.
- ▶ Ako je aku-baterija mokra ili vlažna: Ostavite aku-bateriju da se osuši, ☼ 17.6.
- ▶ Očistite kompresor.
- ▶ Očistite aku-bateriju.
- ▶ Ako su kompresor, aku-baterija ili punjač zagrejani: Kompresor, aku-bateriju i punjač ostavite da se ohlade.

12 Transportovanje

12.1 Transport kompresora

- ▶ Isključite kompresor i izvadite aku-bateriju.

Nošenje kompresora

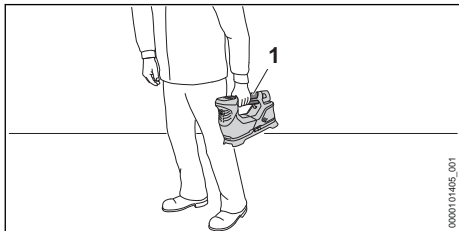

- ▶ Kompresor držite jednom rukom za ručicu (1).

Transport kompresora u vozilu

- ▶ Kompresor transportujte u isporučenoj ambalaži.
- ▶ Pakovanje obezbedite tako, da ne može da se pokrene.

12.2 Transportovanje aku-baterije

- ▶ Isključite kompresor i izvadite aku-bateriju.
- ▶ Uverite se da je aku-baterija u stanju za bezbednu upotrebu.
- ▶ Aku-bateriju transportujte u isporučenoj ambalaži.
- ▶ Pakovanje obezbedite tako, da ne može da se pokrene.

Aku-baterija podleže zahtevima transportovanja opasnih dobara. Aku-baterija je klasifikovana kao UN 3480 (litijum-jonske baterije) i ispitana prema UN Priručniku "O metodama ispitivanja i kriterijumima, deo III, pododeljak 38.3".

Transportni propisi su navedeni na www.stihl.com/safety-data-sheets.

12.3 Transportovanje punjača

- ▶ Izvucite mrežni utikač iz utičnice.
- ▶ Izvadite aku-bateriju.
- ▶ Priključni kabl zamotajte i pričvrstite na punjač.
- ▶ Ako se punjač prevozi vozilom: Punjač obezbedite steznim remenima, kaiševima ili mrežom tako, da punjač ne može da se prevrne ili pokrene.

13 Čuvanje

13.1 Čuvanje kompresora

- ▶ Isključite kompresor i izvadite aku-bateriju.
- ▶ Kompresor čuvajte tako da budu ispunjeni sledeći uslovi:

- Kompresor ne može da se prevrne ili pokrene.
- Kompresor je van domašaja dece.
- Kompresor je čist i suv.

13.2 Čuvanje aku-baterije

STIHL preporučuje čuvanje aku-baterije na nivou napunjenosti između 40 % i 60 %.

- ▶ Aku-bateriju čuvajte tako da budu ispunjeni sledeći uslovi:
 - Aku-baterija je van domašaja dece.
 - Aku-baterija je čista i suva.
 - Aku-baterija je u zatvorenom prostoru.
 - Aku-baterija je odvojena od kompresora.
 - Ukoliko se aku-baterija čuva u punjaču: Izvucite mrežni utikač i aku-bateriju čuvajte na nivou napunjenosti između 40 % i 60 %.
 - Aku-baterija se ne čuva izvan navedenih temperaturnih ograničenja, 17.5.

UPUTSTVO

- Ukoliko se aku-baterija ne čuva tako, kako je opisano u ovom uputstvu za upotrebu, aku-baterija može da se duboko isprazni i time nepopravljivo ošteti.
 - ▶ Ispražnjenu aku-bateriju napunite pre čuvanja. STIHL preporučuje čuvanje aku-baterije na nivou napunjenosti između 40 % i 60 %.
 - ▶ Aku-bateriju čuvajte odvojeno od kompresora.

13.3 Čuvanje punjača

- ▶ Izvucite mrežni utikač iz utičnice.

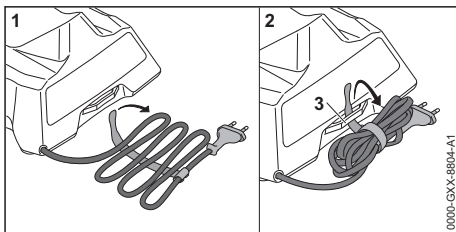

- ▶ Priključni kabl zamotajte i pričvrstite na punjač.
- ▶ Punjač čuvajte tako da budu ispunjeni sledeći uslovi:
 - Punjač je van domašaja dece.
 - Punjač je čist i suv.
 - Punjač je u zatvorenom prostoru.
 - Punjač nije okačen na priključnom kabl ili na držaču (3) za priključni kabl.
 - Punjač se ne čuva izvan navedenih temperaturnih ograničenja, 17.5.

14 Čišćenje

14.1 Čišćenje kompresora

- ▶ Isključite kompresor i izvadite aku-bateriju.
- ▶ Kompresor očistite vlažnom krpom.
- ▶ Odstranite stranu tela iz odeljka za aku-bateriju i odeljak očistite vlažnom krpom.
- ▶ Električne kontakte u odeljku za aku-bateriju očistite četkicom ili mekom četkom.

14.2 Čišćenje aku-baterije

- ▶ Aku-bateriju očistite vlažnom krpom.

14.3 Čišćenje punjača

- ▶ Mrežni utikač izvucite iz utičnice.
- ▶ Punjač očistite vlažnom krpom.
- ▶ Električne kontakte punjača očistite četkicom ili mekom četkom.

16 Otklanjanje smetnji

16.1 Otklanjanje smetnji na kompresoru ili aku-bateriji

Smetnja	Prikaz na kompresoru	Uzrok	Rešenje
Kompresor ne radi nakon uključivanja ili iznenada prestaje da radi tokom rada.	1 svetlosna traka treperi zeleno. (Funkcija lampe može još uvek biti dostupna.)	Prenizak nivo napunjenosti aku-baterije.	▶ Napunite aku-bateriju.
	b-L i 1 svetlosna traka trepere zeleno.	Prenizak nivo napunjenosti aku-baterije ili duboko pražnjenje aku-baterije.	▶ Pokušajte da napunite aku-bateriju. ▶ Ako aku-baterija ne može da se napuni: Nemojte više koristiti aku-bateriju i obratite se specijalizovanom prodavcu STIHL.
	bcL	Aku-baterija je previše hladna.	▶ Izvadite aku-bateriju. ▶ Pustite da se aku-baterija zagreje.
	bcH	Aku-baterija je previše topla.	▶ Izvadite aku-bateriju. ▶ Sačekajte da aku-baterija ohladi.
	A-H	Struja motora je previsoka.	▶ Izvadite aku-bateriju i ponovo je umetnite. ▶ Uključite kompresor. ▶ Ako se smetnja i dalje prikazuje: Nemojte koristiti kompresor i obratite se specijalizovanom prodavcu STIHL.
		Električna veza između kompresora i aku-baterije je prekinuta.	▶ Izvadite aku-bateriju. ▶ Očistite električne kontakte u odeljku za aku-bateriju. ▶ Namestite aku-bateriju.
	Kompresor ili aku-baterija su vlažni.	▶ Ostavite kompresor ili aku-bateriju da se osuši,  17.6.	
Snaga kompresora opada ili nije dovoljna.	1 svetlosna traka treperi zeleno. (Funkcija lampe može još uvek biti dostupna.)	Prenizak nivo napunjenosti aku-baterije.	▶ Napunite aku-bateriju.

15 Održavanje i popravljanje

15.1 Popravka kompresora, aku-baterije i punjača

Korisnik ne može sam da popravlja kompresor, aku-bateriju i punjač.

- ▶ Ako je kompresor oštećen: Nemojte koristiti kompresor i obratite se specijalizovanom prodavcu STIHL.
- ▶ Ako je neispravna ili oštećena aku-baterija: Aku-bateriju zamenite.
- ▶ Ako je neispravan ili oštećen punjač: Zamenite punjač.
- ▶ Ako je neispravan ili oštećen priključni kabl: Nemojte koristiti punjač; priključni kabl treba da zameni specijalizovani prodavac STIHL.

Smetnja	Prikaz na kompresoru	Uzrok	Rešenje
		Adapter/igla za pumpanje lopte i creva nisu pravilno montirani.	<ul style="list-style-type: none"> ▶ Adapter/iglu za pumpanje lopte i creva montirajte kako je opisano u ovom uputstvu za upotrebu. ▶ Proverite adapter i creva u pogledu curjenja i gubitka pritiska.
		Vazduh izlazi iz proizvoda koji se naduvava ili dodataka.	<ul style="list-style-type: none"> ▶ Proverite da li proizvod treba da bude napumpan, ventile i priključak za crevo na gubitke pritiska.
Vreme rada kompresora je suviše kratko.		Aku-baterija nije potpuno napunjena.	<ul style="list-style-type: none"> ▶ U potpunosti napunite aku-bateriju.
		Radni vek aku-baterije je prekoračen.	<ul style="list-style-type: none"> ▶ Aku-bateriju zamenite.

16.2 Uklanjanje smetnji kod punjača

Smetnja	Svetlosna dioda na punjaču	Uzrok	Rešenje
Aku-baterija se ne puni.	Svetlosna dioda svetli crveno.	Aku-baterija je previše topla ili previše hladna.	<ul style="list-style-type: none"> ▶ Ostavite aku-bateriju u punjaču. Postupak punjenja startuje automatski čim se dostigne dozvoljeni opseg temperature.
	Svetlosna dioda trepti crveno.	Električni spoj između punjača i aku-baterije je prekinut.	<ul style="list-style-type: none"> ▶ Izvadite aku-bateriju. ▶ Očistite električne kontakte na punjaču. ▶ Namestite aku-bateriju.
		Smetnja je u punjaču.	<ul style="list-style-type: none"> ▶ Nemojte koristiti punjač i obratite se specijalizovanom prodavcu STIHL.
		Smetnja je u aku-bateriji.	<ul style="list-style-type: none"> ▶ Nemojte koristiti aku-bateriju i obratite se specijalizovanom prodavcu STIHL.
Punjač ne vrši autodijagnozu.	Svetlosna dioda ne svetli otprilike 1 sekundu zeleno i otprilike 1 sekundu crveno.	Električni spoj sa punjačem je bio u kratkom prekidu.	<ul style="list-style-type: none"> ▶ Izvucite mrežni utikač iz utičnice. ▶ Sačekajte 1 minut. ▶ Mrežni utikač utaknite u utičnicu.

17 Tehnički podaci

17.1 Kompresor STIHL KOA 20.0

- Dozvoljena aku-baterija: STIHL AS
- Maksimalni pritisak: 10,3 bar
- Težina bez aku-baterije: 1,5 kg

Operativno vreme je navedeno na www.stihl.com/battery-life.

17.2 Aku-baterija STIHL AS

- Akumulatorska tehnologija: Litijum-jon
- Napon: 10,8 V
- Kapacitet u Ah: navedeno na nazivnoj pločici
- Količina energije u Wh: navedeno na nazivnoj pločici
- Težina u kg: navedena na nazivnoj pločici

17.3 Punjač STIHL AL 1

- Nazivni napon: vidi nazivnu pločicu
- Frekvencija: vidi nazivnu pločicu
- Nazivna snaga: vidi nazivnu pločicu
- Struja punjenja: vidi nazivnu pločicu
- Maksimalna količina energije dozvoljene aku-baterije STIHL AS: 12,5 Ah

Vremena trajanja punjenja su navedena pod www.stihl.com/charging-times.

17.4 Produžni kablovi

Kada se koristi produžni kabl, žile moraju, u zavisnosti od napona i dužine produžnog kabla, da imaju sledeće minimalne poprečne preseke:

Ako je nazivni napon na nazivnoj pločici 220 V do 240 V:

- Dužina kabla do 20 m: AWG 15 / 1,5 mm²

- Dužina kabla 20 m do 50 m: AWG 13 / 2,5 mm²

Ako je nazivni napon na nazivnoj pločici 100 V do 127 V:

- Dužina kabla do 10 m: AWG 14 / 2,0 mm²
- Dužina kabla 10 m do 30 m: AWG 12 / 3,5 mm²

17.5 Temperaturna ograničenja



UPOZORENJE

- Aku-baterija nije zaštićena od svih uticaja sredine. Pod određenim uticajima sredine, aku-baterija može da se zapali ili eksplodira. Osobe mogu biti teško povređene i moguće su materijalne štete.
 - ▶ Aku-bateriju ne punite na ispod temperature - 20 °C ili iznad + 50 °C.
 - ▶ Kompresor, aku-bateriju ili punjač ne koristite na ispod - 20 °C ili na iznad + 50 °C.
 - ▶ Kompresor, aku-bateriju ili punjač ne čuvajte na temperaturama ispod - 20 °C ili iznad + 70 °C.

17.6 Preporučeni opsezi temperature

Radi optimalnih performansi kompresora, aku-baterije i punjača, pridržavajte se sledećih opsega temperature:

- Punjenje: + 5 °C do + 40 °C
- Korišćenje: - 10 °C do + 40 °C
- Čuvanje: - 20 °C do + 50 °C

Ukoliko se aku-baterija puni, koristi ili čuva van preporučenih opsega temperature, performanse mogu biti smanjene.

Ako je baterija mokra ili vlažna, ostavite bateriju da se suši najmanje 48 h na temperaturi iznad + 15 °C i ispod + 50 °C i na vlažnosti ispod 70%. Veća vlažnost može produžiti vreme sušenja.

17.7 REACH

REACH je oznaka za propis EU u vezi sa registracijom, procenom i dozvolom za upotrebu hemikalija.

Više informacija u vezi sa ispunjavanjem propisa REACH na www.stihl.com/reach.

18 Rezervni delovi i pribor

18.1 Rezervni delovi i pribor

STIHL Ovi simboli označavaju originalne rezervne delove STIHL i originalni pribor STIHL.



STIHL preporučuje upotrebu originalnih rezervnih delova STIHL i originalnog pribora STIHL.

I pored stalnog nadzora tržišta, STIHL ne može da proceni rezervne delove i pribor drugih proizvođača u smislu pouzdanosti, sigurnosti i pogodnosti, tako da STIHL ne može jamčiti ni za njihovo korišćenje.

Originalni rezervni delovi STIHL i originalni pribor STIHL dostupni su kod specijalizovanog prodavca STIHL.

19 Zbrinjavanje

19.1 Zbrinjavanje kompresora, aku-baterije i punjača

Informacije u vezi sa zbrinjavanjem možete dobiti kod lokalne uprave ili kod specijalizovanog prodavca STIHL.

Nepropisno zbrinjavanje može da bude štetno po zdravlje i da zagađuje životnu sredinu.

- ▶ Proizvode STIHL, uključujući ambalažu, pošaljite u skladu sa lokalnim propisima na odgovarajuće sabirno mesto za recikliranje.
- ▶ Ne odlažite sa kućnim otpadom.

20 Informacije o proizvodu

20.1 Kompresor STIHL KOA 20.0

ANDREAS STIHL AG & Co. KG
Badstraße 115
D-71336 Waiblingen

Nemačka

- Vrsta konstrukcije: aku-kompresor
- Fabrička marka: STIHL
- Tip: KOA 20.0
- Identifikacija serije: SA06

Za tehničku dokumentaciju zadužen je ANDREAS STIHL AG & Co. KG Produktzulasung.

Godina proizvodnje, zemlja proizvodnje i broj mašine navedeni su na kompresoru.

21 Adrese

www.stihl.com

www.stihl.com



0458-057-9001-A



0458-057-9001-A