

MS 182, 212

**STIHL**



2 - 36 οδηγίες χρήσης



## Πίνακας περιεχομένων

1	Πρόλογος.....	2
2	Πληροφορίες σχετικά με αυτό το εγχειρίδιο οδηγιών.....	2
3	Περιεχόμενα.....	3
4	Προφυλάξεις ασφαλείας.....	4
5	Ετοιμασία του αλυσοπρίονου για χρήση... ..	12
6	Συναρμολόγηση του αλυσοπρίονου.....	13
7	Ενεργοποίηση και λύσιμο φρένου αλυσίδας .....	17
8	Παρασκευή καυσίμου και ανεφοδιασμός του αλυσοπρίονου.....	17
9	Εκκίνηση και σβήσιμο του κινητήρα.....	19
10	Έλεγχος αλυσοπρίονου.....	21
11	Εργασία με το αλυσοπρίονο.....	23
12	Μετά την εργασία.....	28
13	Μεταφορά.....	28
14	Φύλαξη.....	28
15	Καθάρισμα.....	28
16	Συντήρηση.....	30
17	Επισκευή.....	31
18	Αντιμέτωπη βλαβών.....	31
19	Τεχνικά χαρακτηριστικά.....	33
20	Συνδυασμοί λάμας και αλυσίδας.....	34
21	Ανταλλακτικά και παρελκόμενα.....	35
22	Απόρριψη.....	35
23	Δήλωση συμμόρφωσης ΕΕ.....	35
24	Πιστοποιητικό συμβατότητας UKCA.....	36
25	Διεθύνσεις.....	36

## 1 Πρόλογος

Αγαπητέ πελάτη,

Ευχαριστούμε που επιλέξατε την STIHL για την αγορά σας. Στόχος μας είναι να σχεδιάζουμε και να κατασκευάζουμε προϊόντα κορυφαίας ποιότητας, που ανταποκρίνονται στις ανάγκες των πελατών μας. Έτσι δημιουργούμε προϊόντα με υψηλή αξιοπιστία, ακόμα και κάτω από ακραίες συνθήκες χρήσης.

Παράλληλα, η STIHL παρέχει σέρβις κορυφαίας ποιότητας. Οι πιστοποιημένοι αντιπρόσωποί μας μπορούν να σας προσφέρουν έγκυρες συμβουλές, εκπαίδευση και πλήρη τεχνική υποστήριξη.

Η STIHL δηλώνει ρητά την προσηλωσή της στη βιώσιμη και υπεύθυνη χρήση των φυσικών πόρων. Οι παρούσες οδηγίες χρήσης θα σας βοηθήσουν να χρησιμοποιήσετε το προϊόν STIHL σας για πολλά χρόνια με ασφάλεια και με σεβασμό στο περιβάλλον.

Σας ευχαριστούμε για την εμπιστοσύνη και ευχόμαστε η χρήση των προϊόντων STIHL να είναι για εσάς μια ευχάριστη εμπειρία.



Δρ Nikolas Stihl

**ΣΗΜΑΝΤΙΚΟ! ΔΙΑΒΑΣΤΕ ΤΟ ΕΓΧΕΙΡΙΔΙΟ ΑΥΤΟ ΠΡΙΝ ΑΠΟ ΤΗ ΧΡΗΣΗ ΚΑΙ ΦΥΛΑΞΤΕ ΤΟ.**

## 2 Πληροφορίες σχετικά με αυτό το εγχειρίδιο οδηγιών

### 2.1 Χρήση προειδοποιητικών συμβόλων στο κείμενο



#### ΠΡΟΕΙΔΟΠΟΙΗΣΗ

- Το σύμβολο αυτό χρησιμοποιείται για την επισημάνση κινδύνων που μπορεί να οδηγήσουν σε σοβαρό τραυματισμό ή θάνατο.
  - ▶ Τα μέτρα που περιγράφονται μπορούν να αποτρέψουν σοβαρούς τραυματισμούς και θανατηφόρα ατυχήματα.

#### ΣΗΜΕΙΩΣΗ

- Το σύμβολο αυτό χρησιμοποιείται για την επισημάνση κινδύνων που μπορούν να προκαλέσουν υλικές ζημιές.
  - ▶ Τα μέτρα που περιγράφονται μπορούν να αποτρέψουν υλικές ζημιές.

### 2.2 Παραπομπή σε κείμενο



Το σύμβολο αυτό παραπέμπει σε ένα κεφάλαιο αυτού του εγχειριδίου οδηγιών.

## 3 Περιεχόμενα

### 3.1 Αλυσοπρίονο

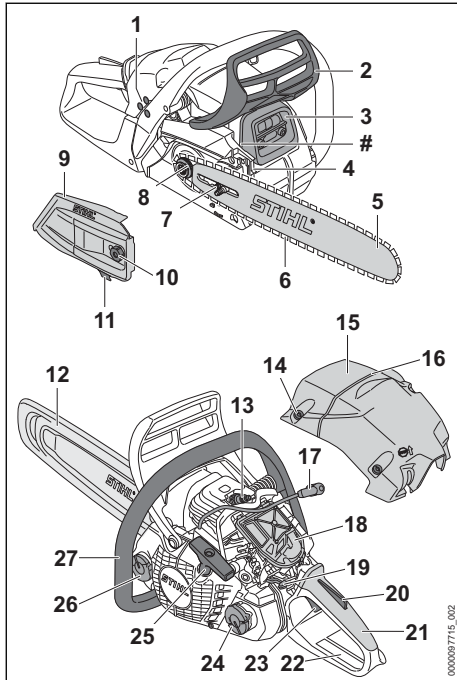

- 1 Βίδες ρύθμισης καρμπιρατέρ**  
Οι βίδες ρύθμισης καρμπιρατέρ χρησιμοποιούνται στη ρύθμιση του καρμπιρατέρ.
- 2 Μπροσινός προφυλακτήρας χεριών**  
Ο μπροσινός προφυλακτήρας χεριών προστατεύει το αριστερό χέρι από επαφή με την αλυσίδα, χρησιμοποιείται για την εμπλοκή του φρένου της αλυσίδας και ενεργοποιεί αυτόματα το φρένο της αλυσίδας σε περίπτωση κλοστήματος.
- 3 Εξάτμιση**  
Η εξάτμιση μειώνει την εκπομπή θορύβου από το αλυσοπρίονο.
- 4 Νύχια στήριξης**  
Τα νύχια στήριξης χρησιμοποιούνται για τη στήριξη του αλυσοπρίονου στο ξύλο κατά τη διάρκεια της εργασίας.
- 5 Λάμα**  
Η λάμα αποτελεί τη βάση για την αλυσίδα.
- 6 Αλυσίδα**  
Η αλυσίδα κόβει το ξύλο.

- 7 Βίδα τάνυσης**  
Η βίδα τάνυσης χρησιμοποιείται στο τέντωμα της αλυσίδας.
- 8 Καμπίνα**  
Η καμπίνα κινεί την αλυσίδα.
- 9 Καπάκι καμπίνας**  
Το καπάκι καμπίνας καλύπτει την καμπίνα και στερεώνει τη λάμα στο αλυσοπρίονο.
- 10 Παξιμάδι**  
Το παξιμάδι στερεώνει το καπάκι καμπίνας στο αλυσοπρίονο.
- 11 Συγκρατητήρας αλυσίδας**  
Ο συγκρατητήρας αλυσίδας συγκρατεί την αλυσίδα σε περίπτωση που αυτή σπάσει ή βγει από τη λάμα.
- 12 Προστατευτική θήκη αλυσίδας**  
Η προστατευτική θήκη αλυσίδας προστατεύει από την επαφή με την αλυσίδα.
- 13 Μπουζί**  
Το μπουζί χρησιμοποιείται για την ανάφλεξη του μείγματος καυσίμου-αέρα μέσα στον κινητήρα.
- 14 Κουμπί κελύφους**  
Το κουμπί κελύφους ασφαλίζει το κέλυφος στο αλυσοπρίονο.
- 15 Κέλυφος**  
Το κέλυφος καλύπτει τον κινητήρα.
- 16 Λωρίδα ελέγχου ρίψης**  
Με τη λωρίδα ελέγχου ρίψης μπορείτε να ελέγξετε την κατεύθυνση ρίψης.
- 17 Κάλυμμα μπουζί**  
Το κάλυμμα μπουζί συνδέει το καλώδιο ανάφλεξης με το μπουζί.
- 18 Φίλτρο αέρα**  
Το φίλτρο αέρα καθαρίζει τον αέρα που αναρροφάται από τον κινητήρα.
- 19 Μοχλός πολλαπλών λειτουργιών**  
Ο μοχλός πολλαπλών λειτουργιών χρησιμοποιείται για την επιλογή της θέσης εκκίνησης, λειτουργίας και σβησίματος του κινητήρα.
- 20 Ασφάλεια σκανδάλης**  
Η ασφάλεια σκανδάλης γκαζιού χρησιμοποιείται για το ξεκλείδωμα της σκανδάλης γκαζιού.
- 21 Λαβή χειρισμού**  
Η λαβή χειρισμού χρησιμοποιείται για το κράτημα, τον χειρισμό και την καθοδήγηση του αλυσοπρίονου.
- 22 Πίσω προφυλακτήρας χεριών**  
Ο πίσω προφυλακτήρας χεριών προστατεύει το δεξιό χέρι από επαφή με την αλυσίδα, σε περίπτωση που αυτή βγει από τη λάμα ή σπάσει.

**23 Σκανδάλη γκαζιού**

Η σκανδάλη γκαζιού χρησιμεύει στην επιτάχυνση του κινητήρα.

**24 Τάπα ρεζερβουάρ καυσίμου**

Η τάπα ρεζερβουάρ καυσίμου κλείνει το ρεζερβουάρ καυσίμου.

**25 Λαβή εκκίνησης**

Η λαβή εκκίνησης χρησιμεύει για την εκκίνηση του κινητήρα.

**26 Τάπα δοχείου λαδιού**

Η τάπα του δοχείου λαδιού κλείνει το δοχείο λαδιού.

**27 Σωληνωτή λαβή**

Η σωληνωτή λαβή χρησιμεύει για το κράτημα, την καθοδήγηση και τη μεταφορά του αλυσοπριόνου.

**# Αριθμός μηχανήματος****3.2 Χαρακτηριστικά εξοπλισμού**

Ανάλογα με τη χώρα, το αλυσοπρίονο μπορεί να διαθέτει τον εξής εξοπλισμό:

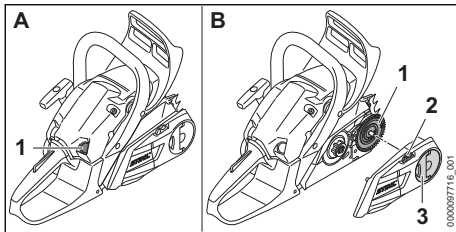
**Χειροκίνητη αντλία καυσίμου (A)****1 Χειροκίνητη αντλία καυσίμου**

Η χειροκίνητη αντλία καυσίμου διευκολύνει την εκκίνηση του κινητήρα.

**Ταχυτενωτήρας αλυσίδας (B)****1 Ροδέλα τάνυσης**

Η ροδέλα τάνυσης μετακινεί τη λάμα, τεντώνοντας και χαλαρώνοντας την αλυσίδα.

**2 Ροδάκι ρύθμισης**

Το ροδάκι ρύθμισης επιτρέπει τη ρύθμιση του τεντώματος της αλυσίδας.

**3 Πεταλούδα**

Η πεταλούδα στερεώνει το καπάκι καμπάνας στο αλυσοπρίονο.

**3.3 Σύμβολα**

Τα σύμβολα που μπορεί να υπάρχουν πάνω στο αλυσοπρίονο έχουν τις εξής σημασίες:



Αυτό το σύμβολο χαρακτηρίζει το ρεζερβουάρ καυσίμου.



Το σύμβολο αυτό χαρακτηρίζει το δοχείο για το λάδι λίπανσης της αλυσίδας.



Το φρένο αλυσίδας δένεται και λύνεται προς αυτή την κατεύθυνση.



Το σύμβολο αυτό δείχνει την κατεύθυνση κίνησης της αλυσίδας.



Φορά περιστροφής για το τέντωμα της αλυσίδας



Αυτό το σύμβολο χαρακτηρίζει τη χειροκίνητη αντλία καυσίμου.



Ο μοχλός πολλαπλών λειτουργιών πιέζεται προς αυτήν την κατεύθυνση, για να σβήσει ο κινητήρας.



Ο μοχλός πολλαπλών λειτουργιών τίθεται σε αυτή τη θέση, για να σβήσει ο κινητήρας.



Αυτή η θέση του μοχλού πολλαπλών λειτουργιών χρησιμεύει για τη λειτουργία του κινητήρα.



Αυτή η θέση του μοχλού πολλαπλών λειτουργιών χρησιμεύει για την εκκίνηση του κινητήρα.



Αυτή η θέση του μοχλού πολλαπλών λειτουργιών χρησιμεύει για την προετοιμασία της εκκίνησης.



Εγγυημένη στάθμη ηχητικής ισχύος σε dB(A), προσδιορισμένη σύμφωνα με την Οδηγία 2000/14/EK, προκειμένου να υπάρχει δυνατότητα σύγκρισης του θορύβου που εκπέμπεται από διάφορα προϊόντα.

**4 Προφυλάξεις ασφαλείας****4.1 Προειδοποιητικά σύμβολα**

Τα προειδοποιητικά σύμβολα πάνω στο αλυσοπρίονο έχουν τις εξής σημασίες:



Να τηρείτε τις προφυλάξεις ασφαλείας και τα σχετικά μέτρα.



Διαβάστε, κατανοήστε και φυλάξτε το εγχειρίδιο οδηγιών.



Να φοράτε προστατευτικά γυαλιά, ωτασπίδες και κράνος ασφαλείας.



Λαμβάνετε υπόψη σας τις οδηγίες ασφαλείας για το κλότσημα και τα σχετικά μέτρα.

## 4.2 Προβλεπόμενος σκοπός χρήσης

Τα αλυσοπρίονα STIHL MS 182 και STIHL MS 212 προορίζονται για την κοπή ξύλου, καθώς και την αποκλάδωση και ριπή δέντρων.

### ▲ ΠΡΟΕΙΔΟΠΟΙΗΣΗ

- Αν το αλυσοπρίονο δεν χρησιμοποιείται σύμφωνα με τις οδηγίες, υπάρχει κίνδυνος σοβαρού ή θανατηφόρου τραυματισμού και υλικών ζημιών.
  - ▶ Χρησιμοποιείτε το αλυσοπρίονο όπως περιγράφεται στις παρούσες οδηγίες χρήσης.

## 4.3 Απαιτήσεις από τον χρήστη

### ▲ ΠΡΟΕΙΔΟΠΟΙΗΣΗ

- Χρήστες που δεν διαθέτουν κατάλληλη εκπαίδευση, δεν είναι σε θέση να αναγνωρίσουν ή να εκτιμήσουν τους κινδύνους που σχετίζονται με τη χρήση του αλυσοπρίονου. Υπάρχει κίνδυνος σοβαρού τραυματισμού και θανάτου του χρήστη ή άλλων ατόμων.



- ▶ Διαβάστε, κατανοήστε και φυλάξτε το εγχειρίδιο οδηγιών.

- ▶ Όταν δανείτε το αλυσοπρίονο σε άλλο άτομο, να δίνετε μαζί και το εγχειρίδιο οδηγιών.
- ▶ Βεβαιωθείτε ότι ο χρήστης ικανοποιεί τις εξής απαιτήσεις:
  - Ο χρήστης είναι ξεκούραστος.
  - Ο χρήστης έχει τις σωματικές, αισθητηριακές και νοητικές ικανότητες που απαιτούνται για τον χειρισμό και την εργασία με το αλυσοπρίονο. Εάν ο χρήστης έχει μειωμένες σωματικές, αισθητηριακές ή νοητικές ικανότητες, επιτρέπεται να εργαστεί μόνο υπό την επίβλεψη ή σύμφωνα με οδηγίες ενός υπεύθυνου ατόμου.
  - Ο χρήστης είναι σε θέση να αναγνωρίσει και να εκτιμήσει τους κινδύνους του σχετίζονται με το αλυσοπρίονο.
  - Ο χρήστης είναι ενήλικας ή ο χρήστης εκπαιδεύεται υπό επίπληρηση στο πλαίσιο επαγγελματικής κατάρτισης σύμφωνα με τους εθνικούς κανονισμούς.
  - Ο χρήστης έχει λάβει εκπαίδευση από τον πιστοποιημένο αντιπρόσωπο της STIHL ή από ειδικευμένο πρόσωπο, πριν από την πρώτη χρήση του αλυσοπρίονου.

- Ο χρήστης δεν βρίσκεται υπό την επήρεια αλκοόλ, φαρμάκων ή ναρκωτικών.
- ▶ Αν δεν έχετε εργαστεί ξανά με αλυσοπρίονο, εξασκηθείτε στη χρήση του μηχανήματος κόβοντας στρογγυλά τεμάχια ξύλου τοποθετημένα πάνω σε καβαλέτο ή άλλη κατάλληλη βάση.
- ▶ Αν έχετε οποιαδήποτε απορία, απευθυνθείτε στον πιστοποιημένο αντιπρόσωπο της STIHL.
- Το σύστημα ανάφλεξης αυτού του αλυσοπρίονου δημιουργεί ένα ηλεκτρομαγνητικό πεδίο. Το ηλεκτρομαγνητικό αυτό πεδίο μπορεί να επηρεάσει τη λειτουργία βηματοδοτών καρδιάς. Υπάρχει κίνδυνος για σοβαρό τραυματισμό ή θάνατο του χρήστη.
  - ▶ Αν ο χρήστης έχει βηματοδότη καρδιάς, βεβαιωθείτε ότι δεν επηρεάζεται ο βηματοδότης.

## 4.4 Ενδυμασία και εξοπλισμός

### ▲ ΠΡΟΕΙΔΟΠΟΙΗΣΗ

- Κατά τη διάρκεια της εργασίας, τα μακριά μαλλιά μπορεί να τραβηχτούν μέσα στο αλυσοπρίονο. Υπάρχει κίνδυνος σοβαρού τραυματισμού του χρήστη.
  - ▶ Μαζεύετε και ασφαρίζετε τα μακριά μαλλιά, έτσι ώστε να βρίσκονται πάνω από το ύψος των ώμων.
- Κατά τη διάρκεια της εργασίας μπορεί να εκσφενδονιστούν αντικείμενα με μεγάλη ταχύτητα. Υπάρχει κίνδυνος τραυματισμού του χρήστη.
  - ▶ Να φοράτε εφαρμοστά προστατευτικά γυαλιά. Κατάλληλα θεωρούνται τα προστατευτικά γυαλιά που είναι δοκιμασμένα σύμφωνα με το πρότυπο EN 166 ή τους εθνικούς κανονισμούς και διατίθενται στο εμπόριο με σχετική επισήμανση.



- ▶ Η STIHL συνιστά να φοράτε ασπίδα προσώπου.
- ▶ Να φοράτε μακρυμάνικο, εφαρμοστό ρούχο.

- Κατά την εργασία δημιουργείται θόρυβος. Ο θόρυβος μπορεί να βλάψει την ακοή.
  - ▶ Να φοράτε ωασπίδες.



- Αντικείμενα που πέφτουν, μπορούν να προκαλέσουν τραυματισμούς στο κεφάλι.



- ▶ Όταν υπάρχει κίνδυνος για πτώση αντικειμένων, να φοράτε κράνος ασφαλείας.

- Κατά τη διάρκεια της εργασίας μπορεί να σηκωθεί σκόνη από το έδαφος και να δημιουργηθεί νέφος. Η εισπνοή της σκόνης ή του νέφους μπορεί να προκαλέσει βλάβη στην υγεία και να προξενήσει αλλεργικές αντιδράσεις.
  - ▶ Αν σηκώνεται σκόνη ή δημιουργείται νέφος από σωματίδια, φορέστε μάσκα προστασίας από τη σκόνη.
- Ακατάλληλα είδη ρουχισμού μπορούν να πιαστούν σε δέντρα, θάμνους και στο αλυσοπρίο. Χρήστες που δεν φορούν κατάλληλο ρουχισμό διατρέχουν κίνδυνο σοβαρού τραυματισμού.
  - ▶ Να φοράτε εφάρμοστα ρούχα.
  - ▶ Αφαιρέστε μαντίλια και κοσμήματα.
- Κατά τη διάρκεια της εργασίας, υπάρχει πιθανότητα ο χρήστης να έρθει σε επαφή με την κινούμενη αλυσίδα. Υπάρχει κίνδυνος σοβαρού τραυματισμού του χρήστη.
  - ▶ Να φοράτε μακρύ παντελόνι που προσφέρει προστασία από κοψίματα.
- Κατά τη διάρκεια της εργασίας, υπάρχει κίνδυνος ο χρήστης να κοπεί στο ξύλο. Κατά τη διάρκεια του καθαρισμού ή της συντήρησης, υπάρχει πιθανότητα ο χρήστης να έρθει σε επαφή με την αλυσίδα. Υπάρχει κίνδυνος τραυματισμού του χρήστη.
  - ▶ Φοράτε γάντια εργασίας από ανθεκτικό υλικό.
- Αν ο χρήστης φορά ακατάλληλα υποδήματα, μπορεί να γλιστρήσει. Αν ο χρήστης έρθει σε επαφή με την κινούμενη αλυσίδα, μπορεί να κοπεί. Υπάρχει κίνδυνος τραυματισμού του χρήστη.
  - ▶ Να φοράτε ειδικά προστατευτικά άρβυλα για χειριστές αλυσοπριόνων.

## 4.5 Περιοχή εργασίας και περιβάλλον

### ▲ ΠΡΟΕΙΔΟΠΟΙΗΣΗ

- Άσχετα προς την εργασία άτομα, παιδιά και ζώα δεν είναι σε θέση να αναγνωρίσουν ή να εκτιμήσουν τους κινδύνους που σχετίζονται με τη χρήση του αλυσοπριόνου και με τα αντικείμενα που μπορεί να εκσφενδονίζονται. Αυτό μπορεί να οδηγήσει σε σοβαρό τραυματισμό των εν λόγω ατόμων, παιδιών και ζώων, καθώς και σε υλικές ζημιές.
  - ▶ Διατηρείτε άσχετα άτομα, παιδιά και ζώα σε ασφαλή απόσταση από το σημείο εργασίας.
  - ▶ Μην αφήνετε το αλυσοπρίο να λειτουργεί χωρίς επίβλεψη.

- ▶ Βεβαιωθείτε ότι τα παιδιά δεν έχουν τη δυνατότητα να χρησιμοποιήσουν το αλυσοπρίο σαν παιχνίδι.
- Όταν ο κινητήρας είναι σε λειτουργία, βγαίνουν ζεστά καυσαέρια από την εξάτμιση του μηχανήματος. Τα ζεστά καυσαέρια μπορούν να προκαλέσουν ανάφλεξη και πυρκαγιά σε εύφλεκτα υλικά.
  - ▶ Διατηρείτε το ρεύμα των καυσαερίων μακριά από εύφλεκτα υλικά.

## 4.6 Ασφαλής κατάσταση

### 4.6.1 Αλυσοπρίο

- Το αλυσοπρίο είναι σε ασφαλή κατάσταση, εφόσον πληρούνται οι εξής προϋποθέσεις:
- Το αλυσοπρίο δεν έχει ζημιές.
  - Δεν υπάρχει διαρροή καυσίμου από το αλυσοπρίο.
  - Οι τάτες του ρεζερβουάρ καυσίμου και του δοχείου λαδιού είναι κλειστές.
  - Το αλυσοπρίο είναι καθαρό.
  - Ο συγκρατητήρας της αλυσίδας βρίσκεται στη θέση του και δεν έχει ζημιά.
  - Το φρένο αλυσίδας λειτουργεί.
  - Τα χειριστήρια λειτουργούν και δεν έχουν τροποποιηθεί.
  - Το σύστημα λίπανσης της αλυσίδας λειτουργεί.
  - Το βάθος των σημαδιών φθοράς στην καμπίνα δεν υπερβαίνει τα 0,5 mm.
  - Χρησιμοποιείται συνδυασμός από λάμα και αλυσίδα σύμφωνα με αυτές τις οδηγίες χρήσης.
  - Η λάμα και η αλυσίδα έχουν προσαρμοστεί σωστά στο μηχανήμα.
  - Η αλυσίδα είναι σωστά τεντωμένη.
  - Στο αλυσοπρίο έχουν προσαρμοστεί γνήσια παρελκόμενα της STIHL.
  - Τα παρελκόμενα έχουν προσαρμοστεί με τον σωστό τρόπο.

### ▲ ΠΡΟΕΙΔΟΠΟΙΗΣΗ

- Αν ο εξοπλισμός δεν είναι σε ασφαλή κατάσταση, ορισμένα εξαρτήματα μπορεί να μην επιτελούν τις λειτουργίες τους με τον σωστό τρόπο, οι διατάξεις ασφαλείας μπορεί να τεθούν εκτός λειτουργίας και μπορεί να σημειωθεί διαρροή καυσίμου. Υπάρχει κίνδυνος σοβαρού ή θανατηφόρου τραυματισμού.
  - ▶ Μη χρησιμοποιείτε αλυσοπρίο που έχει ζημιά.
  - ▶ Αν υπάρχει διαρροή καυσίμου από το αλυσοπρίο, μην χρησιμοποιήσετε το αλυσοπρίο, αλλά απευθυνθείτε στον πιστοποιημένο αντιπρόσωπο της STIHL.

- ▶ Κλείστε τις τάπες του ρεζερβουάρ καυσίμου και του δοχείου λαδιού.
- ▶ Καθαρίστε το αλυσοπρίο, αν είναι βρόμικο.
- ▶ Μην χρησιμοποιείτε το αλυσοπρίο χωρίς συγκρατητήρα αλυσίδας ή όταν ο συγκρατητήρας έχει ζημιά.
- ▶ Μην κάνετε αλλαγές στο αλυσοπρίο.  
Εξαιρέση: Επιτρέπεται η χρήση των συνδυασμών λάμας και αλυσίδας σύμφωνα με αυτές τις οδηγίες χρήσης.
- ▶ Αν τα χειριστήρια δεν λειτουργούν, μην εργαστείτε με το αλυσοπρίο.
- ▶ Χρησιμοποιείτε γνήσια παρελκόμενα της STIHL για αυτό το αλυσοπρίο.
- ▶ Προσαρμόζετε τη λάμα και την αλυσίδα όπως περιγράφεται σ' αυτές τις οδηγίες χρήσης.
- ▶ Προσαρμόζετε τα παρελκόμενα όπως περιγράφεται σε αυτές τις οδηγίες χρήσης ή στις οδηγίες χρήσης του παρελκόμενου.
- ▶ Μην τοποθετείτε αντικείμενα μέσα στα ανοίγματα του αλυσοπρίου.
- ▶ Αλλάξτε τα αυτοκόλλητα αν έχουν φθαρεί ή καταστραφεί.
- ▶ Αν έχετε οποιαδήποτε απορία, απευθυνθείτε στον πιστοποιημένο αντιπρόσωπο της STIHL.

#### 4.6.2 Λάμα

- Η λάμα είναι σε ασφαλή κατάσταση, όταν πληρούνται τα εξής κριτήρια:
- Η λάμα δεν έχει ζημιά.
  - Η λάμα δεν έχει παραμορφωθεί.
  - Το αυλάκι έχει βάθος ίσο προς το προδιαγραφόμενο ελάχιστο βάθος ή μεγαλύτερο,  19.3.
  - Δεν υπάρχουν γρέζια στα πλάινά του αυλακιού.
  - Το αυλάκι της λάμας δεν έχει στενέψει ή πλατύνει.

### ▲ ΠΡΟΕΙΔΟΠΟΙΗΣΗ

- Αν δεν είναι σε ασφαλή κατάσταση, η λάμα δεν είναι σε θέση να οδηγήσει την αλυσίδα με τον σωστό τρόπο. Η κινούμενη αλυσίδα μπορεί να ξεφύγει από τη λάμα. Αυτό μπορεί να οδηγήσει σε σοβαρούς τραυματισμούς ή θανατηφόρα ατυχήματα.
  - ▶ Μην χρησιμοποιείτε λάμα που έχει ζημιά.
  - ▶ Αν το βάθος του αυλακιού είναι μικρότερο από το ελάχιστο προδιαγραφόμενο βάθος αυλακιού, αλλάξτε τη λάμα.
  - ▶ Αφαιρείτε κάθε εβδομάδα τα γρέζια από τη λάμα.

- ▶ Αν έχετε οποιαδήποτε απορία, απευθυνθείτε στον πιστοποιημένο αντιπρόσωπο της STIHL.

#### 4.6.3 Αλυσίδα

- Η αλυσίδα είναι σε ασφαλή κατάσταση, όταν πληρούνται τα εξής κριτήρια:
- Η αλυσίδα δεν έχει ζημιές.
  - Η αλυσίδα είναι σωστά τροχισμένη.
  - Τα σημάδια φθοράς στα δόντια κοπής είναι ορατά.

### ▲ ΠΡΟΕΙΔΟΠΟΙΗΣΗ

- Αν ο εξοπλισμός δεν είναι σε ασφαλή κατάσταση, ορισμένα εξαρτήματα μπορεί να μην επιτελούν τις λειτουργίες τους με τον σωστό τρόπο και οι διατάξεις ασφαλείας μπορεί να τεθούν εκτός λειτουργίας. Υπάρχει κίνδυνος σοβαρού τραυματισμού ή θανατηφόρου ατυχήματος.
  - ▶ Μην χρησιμοποιείτε αλυσίδα που έχει ζημιά.
  - ▶ Τροχίστε σωστά την αλυσίδα.
  - ▶ Αν έχετε οποιαδήποτε απορία, απευθυνθείτε στον πιστοποιημένο αντιπρόσωπο της STIHL.

#### 4.7 Καύσιμο και ανεφοδιασμός

### ▲ ΠΡΟΕΙΔΟΠΟΙΗΣΗ

- Το καύσιμο που χρησιμοποιείται για αυτό το αλυσοπρίο αποτελείται από ένα μείγμα βενζίνης και λαδιού δίχρονων κινητήρων. Το καύσιμο και η βενζίνη είναι εξαιρετικά εύφλεκτα. Καύσιμο ή βενζίνη που έρχεται σε επαφή με ακάλυπτη φλόγα ή καυτά αντικείμενα μπορεί να προκαλέσει πυρκαγιές ή εκρήξεις. Υπάρχει κίνδυνος σοβαρού ή θανατηφόρου τραυματισμού και υλικών ζημιών.
  - ▶ Διατηρείτε το καύσιμο και τη βενζίνη μακριά από θερμότητα και φωτιά.
  - ▶ Προσέχετε να μην χυθεί καύσιμο ή βενζίνη.
  - ▶ Αν χυθεί καύσιμο: Σκουπίστε το καύσιμο με ένα πανί και επαναλάβετε τις προσπάθειες εκκίνησης μόνο, όταν όλα τα μέρη του αλυσοπρίου έχουν στεγνώσει.
  - ▶ Μην καπνίζετε.
  - ▶ Μην εκτελείτε τον ανεφοδιασμό κοντά σε φωτιά.
  - ▶ Πριν από τον ανεφοδιασμό, σβήστε τον κινητήρα και αφήστε τον να κρυώσει.
  - ▶ Ξεκινήστε τον κινητήρα σε απόσταση τουλάχιστον 3 μέτρων από το σημείο ανεφοδιασμού.
- Η εισπνοή των ατμών καυσίμου και βενζίνης μπορεί να οδηγήσει σε δηλητηρίαση.

- ▶ Μην εισπνέετε τους ατμούς του καυσίμου και της βενζίνης.
- ▶ Εκτελείτε τον ανεφοδιασμό σε καλά αεριζόμενο χώρο.
- Κατά τη διάρκεια της εργασίας και σε πολύ ζεστό περιβάλλον, το αλυσοπρίονο ζεσταίνεται. Ανάλογα με το είδος του καυσίμου, το υψόμετρο, τη θερμοκρασία περιβάλλοντος και τη θερμοκρασία του αλυσοπρίονου, το καύσιμο μπορεί να διασταλεί δημιουργώντας υπερπίεση μέσα στο ρεζερβουάρ καυσίμου. Κατά το άνοιγμα της τάπας του ρεζερβουάρ μπορεί να πεταχτεί καύσιμο, το οποίο, στη συνέχεια, μπορεί να αναφλεγεί. Υπάρχει κίνδυνος σοβαρού τραυματισμού του χρήστη και πρόκλησης υλικών ζημιών.
  - ▶ Αφήντε το αλυσοπρίονο να κρυώσει προτού ανοίξετε την τάπα του ρεζερβουάρ καυσίμου.
  - ▶ Ανοίγετε την τάπα του ρεζερβουάρ καυσίμου αργά, και όχι με τη μιά.
- Ρούχα που έρχονται σε επαφή με καύσιμο ή βενζίνη είναι πιο εύφλεκτα. Υπάρχει κίνδυνος σοβαρού ή θανατηφόρου τραυματισμού και υλικών ζημιών.
  - ▶ Αν τα ρούχα σας έρθουν σε επαφή με καύσιμο ή βενζίνη, αλλάξτε τα.
- Το καύσιμο, η βενζίνη και το λάδι δίχρονων κινητήρων μπορεί να είναι βλαβερά για το περιβάλλον.
  - ▶ Προσέχετε να μη χυθεί καύσιμο, βενζίνη ή λάδι δίχρονων κινητήρων.
  - ▶ Απορρίψτε το καύσιμο, τη βενζίνη και το λάδι δίχρονων κινητήρων σύμφωνα με τους κανονισμούς και σεβόμενοι το περιβάλλον.
- Αν το καύσιμο, η βενζίνη ή το λάδι δίχρονων κινητήρων έρθει σε επαφή με το δέρμα ή με τα μάτια, μπορεί να προκληθεί ερεθισμός του δέρματος ή των ματιών.
  - ▶ Αποφεύγετε την επαφή με το καύσιμο, τη βενζίνη και το λάδι δίχρονων κινητήρων.
  - ▶ Σε περίπτωση επαφής με το δέρμα, πλύντε την προσβεβλημένη περιοχή με άφθονο νερό και σαπουνί.
  - ▶ Σε περίπτωση επαφής με τα μάτια, ξεπλύντε τα μάτια με άφθονο νερό για τουλάχιστον 15 λεπτά και συμβουλευθείτε έναν γιατρό.
- Το σύστημα ανάφλεξης του αλυσοπρίονου παράγει σπινθήρες. Οι σπινθήρες αυτοί μπορούν να πεταχτούν έξω από το μηχάνημα και να προκαλέσουν πυρκαγιάς ή εκρήξεις σε εύφλεκτο ή εκρηκτικό περιβάλλον. Υπάρχει κίνδυνος σοβαρού ή θανατηφόρου τραυματισμού και υλικών ζημιών.
  - ▶ Χρησιμοποιείτε μόνο τα μπουζί που περιγράφονται σ' αυτές τις οδηγίες χρήσης.
  - ▶ Βιδώστε και σφίξτε καλά το μπουζί.
  - ▶ Πιέστε το κάλυμμα γερά στο μπουζί.
- Αν το αλυσοπρίονο ανεφοδιαστεί με καύσιμο που έχει παρασκευαστεί με ακατάλληλη βενζίνη ή ακατάλληλο λάδι δίχρονων κινητήρων ή έχει λανθασμένη αναλογία βενζίνης και λαδιού δίχρονων κινητήρων, μπορεί να προκληθεί ζημιά στο αλυσοπρίονο.
  - ▶ Παρασκευάζετε το καύσιμο, όπως περιγράφεται σε αυτές τις οδηγίες χρήσης.
- Αν το καύσιμο αποθηκευτεί για μεγάλο χρονικό διάστημα, το μείγμα βενζίνης και λαδιού δίχρονων κινητήρων μπορεί να υποστεί διαχωρισμό ή γήρανση. Αν το αλυσοπρίονο ανεφοδιαστεί με διαχωρισμένο καύσιμο ή παλιό καύσιμο, μπορεί να προκληθεί ζημιά στο μηχάνημα.
  - ▶ Ανακινήστε το καύσιμο πριν από τον ανεφοδιασμό του αλυσοπρίονου.
  - ▶ Μην χρησιμοποιείτε μείγμα από βενζίνη και λάδι δίχρονων κινητήρων που έχετε φυλάξει για διάστημα άνω των 30 ημερών (για STIHL MotoMix: 5 έτη).

## 4.8 Εργασία

### 4.8.1 Κοπή

#### **▲** ΠΡΟΕΙΔΟΠΟΙΗΣΗ

- Αν δεν υπάρχουν άλλα άτομα έξω από την περιοχή εργασίας που να μπορούν να σας ακούσουν, δεν θα έχετε βοήθεια σε περίπτωση ανάγκης.
  - ▶ Φροντίστε να υπάρχουν άτομα έξω από τη ζώνη εργασίας, τα οποία να μπορούν να σας ακούσουν.
- Αν ο χρήστης δεν ξεκινήσει σωστά τον κινητήρα, μπορεί να χάσει τον έλεγχο του αλυσοπρίονου. Υπάρχει κίνδυνος για σοβαρό τραυματισμό του χρήστη.
  - ▶ Ξεκινήστε τον κινητήρα όπως περιγράφεται σ' αυτές τις οδηγίες χρήσης.
  - ▶ Μην ξεκινήσετε τον κινητήρα αν η αλυσίδα ακουμπά στο έδαφος ή σε αντικείμενο.
- Κάτω από ορισμένες συνθήκες, ο χρήστης δεν είναι πλέον σε θέση να εργαστεί συγκεντρωμένα. Ο χειριστής μπορεί να χάσει τον έλεγχο του αλυσοπρίονου, να σκοντάψει, να πέσει και να υποστεί σοβαρό τραυματισμό.
  - ▶ Να εργάζεστε ήρεμα και συγκεντρωμένα.
  - ▶ Μην εργάζεστε με το αλυσοπρίονο σε περιβάλλον με κακό φωτισμό ή κακή ορατότητα.
  - ▶ Ο χειρισμός του αλυσοπρίονου πρέπει να γίνεται από ένα άτομο κάθε φορά.
  - ▶ Μη δουλεύετε πάνω από το ύψος των ώμων σας.
  - ▶ Να προσέχετε για εμπόδια.



- ▶ Να εργάζεστε στο έδαφος και να διατηρείτε την ισορροπία σας. Αν πρέπει να εργαστείτε σε ύψος, χρησιμοποιήστε μια πλατφόρμα εργασίας ή μια ασφαλή σκαλωσιά.
- ▶ Αν αρχίσετε να νιώθετε κόπωση κάντε ένα διάλειμμα.
- Όσο λειτουργεί ο κινητήρας, παράγονται καυσαέρια. Τα καυσαέρια μπορούν να προκαλέσουν δηλητηρίαση σε περίπτωση εισπνοής.
  - ▶ Μην εισπνέετε τα καυσαέρια.
  - ▶ Χρησιμοποιείτε το αλυσοπρίονο μόνο σε καλά αεριζόμενους χώρους.
  - ▶ Αν αισθανθείτε ζάλη, ναυτία ή πονοκέφαλο ή παρατηρήσετε διαταραχές στην όραση ή στην ακοή σας, διακόψτε την εργασία και επισκεφθείτε έναν γιατρό.
- Όταν ο χρήστης φορά ωτασπίδες και ο κινητήρας είναι σε λειτουργία, η δυνατότητά του να αντιληφθεί και να αξιολογήσει ήχους είναι περιορισμένη.
  - ▶ Να εργάζεστε ήρεμα και συγκεντρωμένα.
- Κατά την εργασία με το αλυσοπρίονο με τον μοχλό πολλαπλών λειτουργιών στη θέση **Ⓝ**, ο χρήστης δεν θα έχει τον πλήρη έλεγχο του αλυσοπρίονου. Υπάρχει κίνδυνος για σοβαρό τραυματισμό του χρήστη.
  - ▶ Γυρίστε τον μοχλό πολλαπλών λειτουργιών στη θέση **I**.
  - ▶ Ξεκινήστε τον κινητήρα όπως περιγράφεται σ' αυτές τις οδηγίες χρήσης.
- Αν δώσετε γκάτζι με δεμένο φρένο αλυσίδας, μπορεί να προκληθεί ζημιά στο φρένο.
  - ▶ Λύστε το φρένο της αλυσίδας πριν ξεκινήσετε την εργασία.
- Η κινούμενη αλυσίδα μπορούν να κόψει τον χρήστη. Υπάρχει κίνδυνος για σοβαρό τραυματισμό του χρήστη.
  - ▶ Μην αγγίζετε την κινούμενη αλυσίδα.
  - ▶ Αν η αλυσίδα μπλοκάρει από κάποιο αντικείμενο, σβήστε τον κινητήρα και δέστε το φρένο αλυσίδας. Στη συνέχεια αφαιρέστε το αντικείμενο.
- Καθώς κινείται, η αλυσίδα θερμαίνεται και διαστέλλεται. Αν η αλυσίδα δεν λαδώνεται επαρκώς και δεν είναι σωστά τεντωμένη, μπορεί να πεταχτεί έξω από το αυλάκι της λάμας ή να σπάσει. Υπάρχει κίνδυνος για σοβαρό τραυματισμό και υλικές ζημιές.
  - ▶ Χρησιμοποιείτε λάδι λίπανσης αλυσίδας.
  - ▶ Ελέγχετε το τέντωμα της αλυσίδας σε τακτά διαστήματα κατά την εργασία. Αν η αλυσίδα είναι πολύ χαλαρή, τεντώστε την αλυσίδα.
- Οποιαδήποτε αλλαγή στη λειτουργία ή ασυνήθιστη συμπεριφορά του αλυσοπρίονου κατά τη διάρκεια της εργασίας μπορεί να είναι ένδειξη

ότι το αλυσοπρίονο δεν είναι σε ασφαλή κατάσταση. Υπάρχει κίνδυνος για σοβαρό τραυματισμό και υλικές ζημιές.

- ▶ Διακόψτε την εργασία και απευθυνθείτε στον πιστοποιημένο αντιπρόσωπο της STIHL.
- Κατά την εργασία με το αλυσοπρίονο μπορεί να δημιουργούνται δονήσεις.
  - ▶ Να φοράτε γάντια.
  - ▶ Να κάνετε διαλείμματα κατά τη διάρκεια της εργασίας.
  - ▶ Αν παρουσιαστούν συμπτώματα κακής αιμάτωσης, συμβουλευθείτε έναν γιατρό.
- Αν η κινούμενη αλυσίδα χτυπήσει σε σκληρό αντικείμενο, μπορεί να δημιουργηθούν σπίθες. Σε ένα εύφλεκτο περιβάλλον, οι σπίθες αυτές μπορούν να προκαλέσουν πυρκαγιά. Υπάρχει κίνδυνος για σοβαρό τραυματισμό ή θανατηφόρο ατύχημα και για υλικές ζημιές.
  - ▶ Μην εργάζεστε σε εύφλεκτο περιβάλλον.
- Όταν αφήνετε τη σκανδάλη, η αλυσίδα συνεχίζει να κινείται για λίγο, ως αποτέλεσμα της ορμής του συστήματος κίνησης. Η κινούμενη αλυσίδα μπορεί να τραυματίσει άτομα. Υπάρχει κίνδυνος σοβαρού τραυματισμού.
  - ▶ Περιμένετε μέχρι να σταματήσει η αλυσίδα.

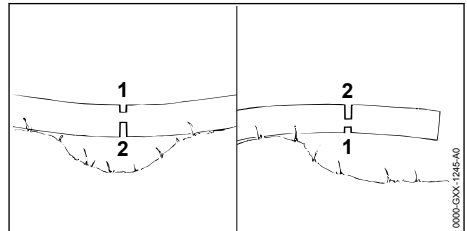

## ⚠ ΠΡΟΕΙΔΟΠΟΙΗΣΗ

- Αν κόβετε ξύλο που βρίσκεται υπό ένταση, η λάμα μπορεί να σφηνωθεί στην τομή. Ο χειριστής μπορεί να χάσει τον έλεγχο του αλυσοπρίονου και να υποστεί σοβαρό τραυματισμό.
  - ▶ Δημιουργείτε πάντα πρώτα μια τομή ανακούφισης στην πλευρά θλίψης (1) και στη συνέχεια μια τομή διαχωρισμού στην πλευρά ελκυσμού (2).

### 4.8.2 Ξεκλάδισμα

## ⚠ ΠΡΟΕΙΔΟΠΟΙΗΣΗ

- Αν ξεκλαδίζετε πρώτα το κάτω μέρος ενός πεσμένου δέντρου, το δέντρο παύει να στηρίζεται στο έδαφος μέσω των κλαδιών. Το δέντρο μπορεί να κουνηθεί κατά τη διάρκεια της εργασίας. Αυτό μπορεί να οδηγήσει σε σοβα-

ρούς τραυματισμούς ή θανατηφόρα ατυχήματα.

- ▶ Κόβετε τα μεγάλα κλαδιά στο κάτω μέρος του κορμού μόνο αφού πρώτα τεμαχίσετε το δέντρο.
- ▶ Μην στηρίζετε πάνω στον κορμό.
- Κατά το ξεκλάδισμα, μπορεί να πέσουν τα κλαδιά που κόβονται. Μπορεί να σκοντάψει, να πέσει και να υποστεί σοβαρό τραυματισμό.
  - ▶ Ξεκλαδίζετε το δέντρο από τη βάση του κορμού προς την κορυφή.

#### 4.8.3 Ρίψη δέντρων

### ▲ ΠΡΟΕΙΔΟΠΟΙΗΣΗ

- Άτομα που δεν διαθέτουν επαρκή πείρα δεν είναι σε θέση να εκτιμήσουν τους κινδύνους που παρουσιάζονται κατά το ριζίμο ενός δέντρου. Υπάρχει κίνδυνος σοβαρού ή θανατηφόρου τραυματισμού και υλικών ζημιών.
  - ▶ Ο χρήστης πρέπει να διαθέτει σχετικές γνώσεις σχετικά με την τεχνική ρίψης δέντρων, καθώς και εμπειρία στις εργασίες αυτές.
  - ▶ Σε περίπτωση αμφιβολιών, απευθυνθείτε σε έναν έμπειρο ειδικό για βοήθεια και για τον προσδιορισμό της κατάλληλης τεχνικής ρίψης.
- Κατά τη ρίψη του δέντρου μπορεί να πέσουν κλαδιά πάνω σε άτομα ή σε αντικείμενα. Όσο πιο μεγάλα είναι τα κομμένα μέρη που πέφτουν, τόσο αυξάνεται και ο κίνδυνος σοβαρού ή θανατηφόρου τραυματισμού ατόμων. Υπάρχει κίνδυνος για υλικές ζημιές.
  - ▶ Καθορίστε την κατεύθυνση πτώσης έτσι, ώστε το δέντρο να πέσει σε μια ελεύθερη περιοχή.
  - ▶ Μην επιτρέπετε σε άσχετα προς την εργασία άτομα, σε παιδιά και ζώα να πλησιάζουν σε απόσταση μικρότερη από 2,5 m από την περιοχή εργασίας.
  - ▶ Σπασμένα και ξερά κλαδιά πρέπει να απομακρυνθούν από την κορυφή του δέντρου πριν από τη ρίψη.
  - ▶ Αν δεν μπορείτε να απομακρύνετε τα σπασμένα ή ξερά κλαδιά από την κορυφή του δέντρου, απευθυνθείτε σε έναν έμπειρο ειδικό για βοήθεια και για τον προσδιορισμό της κατάλληλης τεχνικής ρίψης.
  - ▶ Παρατηρείτε την κορυφή του δέντρου που κόβετε και αυτές των γύρω δέντρων και αποφεύγετε τα κλαδιά που πέφτουν.
- Καθώς το δέντρο πέφτει, ο κορμός μπορεί να σπάσει ή να πιναχτεί προς την κατεύθυνση του χρήστη. Υπάρχει κίνδυνος σοβαρού ή θανατηφόρου τραυματισμού του χρήστη.

- ▶ Σχεδιάστε μια διαδρομή διαφυγής στα πλαϊνά πίσω από το δέντρο.
- ▶ Οπισθοχωρείτε με την πλάτη και παρακολουθώντας το δέντρο καθώς πέφτει.
- ▶ Αν βρισκόσθε σε πλαγιά, μην κατεβαίνετε με την πλάτη.
- Αντικείμενα στην περιοχή εργασίας και στη διαδρομή διαφυγής μπορεί να εμποδίσουν τον χρήστη. Ο χρήστης μπορεί να σκοντάψει και να πέσει. Υπάρχει κίνδυνος σοβαρού ή θανατηφόρου τραυματισμού του χρήστη.
  - ▶ Απομακρύνετε όλα τα εμπόδια από την περιοχή εργασίας και τη διαδρομή διαφυγής.
- Αν κόψετε πρόωρα τη λωρίδα θραύσης, τη ζώνη ασφαλείας ή τη ζώνη συγκράτησης, δεν μπορείτε πλέον να ελέγξετε την κατεύθυνση πτώσης ή το δέντρο μπορεί να πέσει πολύ νωρίς. Υπάρχει κίνδυνος σοβαρού ή θανατηφόρου τραυματισμού και υλικών ζημιών.
  - ▶ Μην κόψετε τη λωρίδα θραύσης.
  - ▶ Κόψτε τελευταία τη ζώνη ασφαλείας ή ζώνη συγκράτησης.
  - ▶ Αν το δέντρο αρχίσει να πέφτει πρόωρα: Σταματήστε την τομή ριζίματος και οπισθοχωρήστε στη διαδρομή διαφυγής.
- Αν η αλυσίδα στο πάνω τεταρτημόριο της μύτες της λάμας χτυπήσει σε σκληρή σφήνα ρίψης και επιβραδυνθεί απότομα, μπορεί να παρουσιαστεί κλότσημα. Υπάρχει κίνδυνος σοβαρού ή θανατηφόρου τραυματισμού.
  - ▶ Χρησιμοποιείτε σφήνες ρίψης από αλουμίνιο ή πλαστικό.
- Αν ένα δέντρο δεν πέσει εντελώς κάτω στο έδαφος ή κρεμαστεί σε άλλο δέντρο, ο χρήστης δεν μπορεί να ολοκληρώσει το ριζίμο με ελεγχόμενο τρόπο.
  - ▶ Διακόψτε το ριζίμο και τραβήξτε το δέντρο στο έδαφος με ένα βαρούλκο ή ένα κατάλληλο όχημα.

## 4.9 Δυνάμεις αντίδρασης

### 4.9.1 Κλότσημα

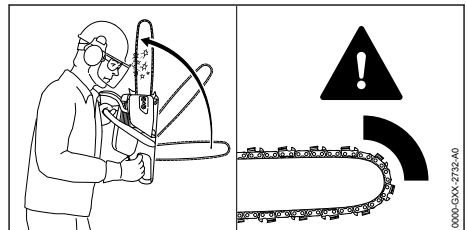

Κλότσημα μπορεί να προκληθεί από τα εξής αίτια:

- Η αλυσίδα στο πάνω τεταρτημόριο της μύτης της λάμας χτυπά σε σκληρή αντικείμενο και επιβραδύνεται απότομα.
- Η κινούμενη αλυσίδα σφηνώνει στη μύτη της λάμας.

Το φρένο αλυσίδας δεν μπορεί να αποτρέψει το κλότσημα.

## ⚠ ΠΡΟΕΙΔΟΠΟΙΗΣΗ

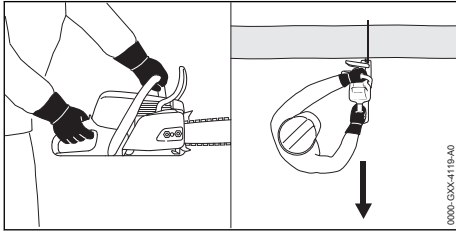

- Σε περίπτωση κλοστήματος, το αλυσοπρίονο μπορεί να πιναχτεί προς την κατεύθυνση του χρήστη. Ο χειριστής μπορεί να χάσει τον έλεγχο του αλυσοπρίονου και να υποστεί σοβαρό τραυματισμό ή θάνατο.
  - ▶ Κρατάτε το αλυσοπρίονο και με τα δύο χέρια.
  - ▶ Φροντίστε ώστε να μη βρίσκονται μέρη του σώματός σας στην ευρύτερη περιοχή κίνησης του αλυσοπρίονου.
  - ▶ Ακολουθείτε τις οδηγίες εργασίας που δίνονται σ' αυτό το εγχειρίδιο οδηγιών.
  - ▶ Μην εργάζεστε με το πάνω τεταρτημόριο της μύτης της λάμας.
  - ▶ Δουλεύετε με σωστά τροχισμένη και τεντωμένη αλυσίδα
  - ▶ Χρησιμοποιείτε αλυσίδα με μειωμένο κλότσημα.
  - ▶ Χρησιμοποιείτε λάμα με μικρή μύτη.
  - ▶ Να κόβετε πάντα με φουλ γκάτζι.

### 4.9.2 Τράβηγμα

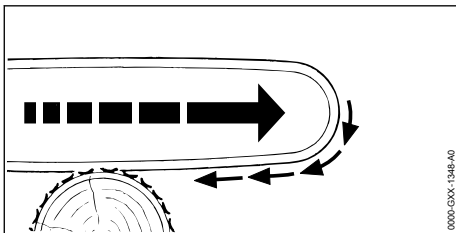

Αν δουλεύετε με την κάτω πλευρά της λάμας, το αλυσοπρίονο τραβιέται μακριά από τον χρήστη.

## ⚠ ΠΡΟΕΙΔΟΠΟΙΗΣΗ

- Αν η κινούμενη αλυσίδα χτυπήσει σε σκληρό αντικείμενο και επιβραδυνθεί απότομα, το αλυσοπρίονο μπορεί να τραβηχτεί μακριά από τον χρήστη με μεγάλη δύναμη. Ο χειριστής μπορεί να χάσει τον έλεγχο του αλυσοπρίονου και να υποστεί σοβαρό τραυματισμό ή θάνατο.
  - ▶ Κρατάτε το αλυσοπρίονο και με τα δύο χέρια.
  - ▶ Ακολουθείτε τις οδηγίες εργασίας που δίνονται σ' αυτό το εγχειρίδιο οδηγιών.
  - ▶ Οδηγείτε τη λάμα μέσα στην τομή σε ευθεία γραμμή.
  - ▶ Στηρίζετε το αλυσοπρίονο στα νύχια.
  - ▶ Να κόβετε πάντα με φουλ γκάτζι.

### 4.9.3 Τίναγμα

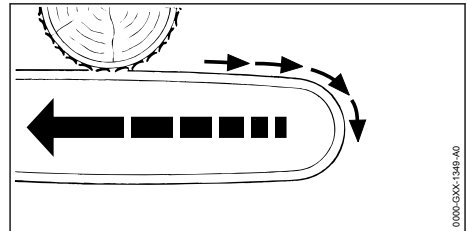

Αν δουλεύετε με την πάνω πλευρά της λάμας, το αλυσοπρίονο ωθείτε προς τον χρήστη.

## ⚠ ΠΡΟΕΙΔΟΠΟΙΗΣΗ

- Αν η κινούμενη αλυσίδα χτυπήσει σε σκληρό αντικείμενο και επιβραδυνθεί απότομα, το αλυσοπρίονο μπορεί να ωθηθεί προς τον χρήστη με μεγάλη δύναμη. Ο χειριστής μπορεί να χάσει τον έλεγχο του αλυσοπρίονου και να υποστεί σοβαρό τραυματισμό ή θάνατο.
  - ▶ Κρατάτε το αλυσοπρίονο και με τα δύο χέρια.
  - ▶ Ακολουθείτε τις οδηγίες εργασίας που δίνονται σ' αυτό το εγχειρίδιο οδηγιών.
  - ▶ Οδηγείτε τη λάμα μέσα στην τομή σε ευθεία γραμμή.
  - ▶ Να κόβετε πάντα με φουλ γκάτζι.

### 4.10 Μεταφορά

## ⚠ ΠΡΟΕΙΔΟΠΟΙΗΣΗ

- Κατά τη διάρκεια της μεταφοράς, το αλυσοπρίονο μπορεί να ανατραπεί ή να μετακινηθεί. Υπάρχει κίνδυνος σοβαρού τραυματισμού και υλικών ζημιών.
  - ▶ Σβήστε τον κινητήρα.
  - ▶ Δέστε το φρένο της αλυσίδας.

- ▶ Περάστε την προστατευτική θήκη της αλυσίδας πάνω στη λάμα, έτσι ώστε να καλύπτει ολόκληρη τη λάμα.
- ▶ Ασφαλίστε το αλυσοπρίονο με λουριά, ιμάντες ή δίχτυ, ώστε να μην μπορεί να ανατραπεί ή να μετακινηθεί.

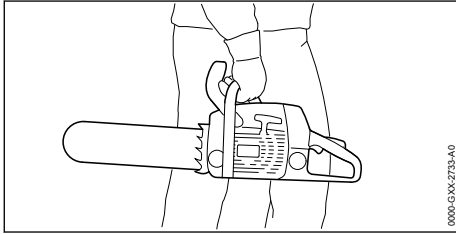

- Μετά τη λειτουργία του κινητήρα, η εξάτμιση και ο κινητήρας μπορεί να έχουν υπερθερμανθεί. Ο χρήστης μπορεί να υποστεί έγκαυμα.
  - ▶ Μεταφέρετε το αλυσοπρίονο με το δεξί χέρι στη σωληνωτή λαβή, με τη λάμα στραμμένη προς τα πίσω.

#### 4.11 Φύλαξη

### ▲ ΠΡΟΕΙΔΟΠΟΙΗΣΗ

- Τα παιδιά δεν είναι σε θέση να εκτιμήσουν τους κινδύνους του αλυσοπριονίου. Ως εκ τούτου, υπάρχει κίνδυνος να τραυματιστούν σοβαρά.
  - ▶ Σβήστε τον κινητήρα.
  - ▶ Δέστε το φρένο της αλυσίδας.
  - ▶ Περάστε την προστατευτική θήκη της αλυσίδας πάνω στη λάμα, έτσι ώστε να καλύπτει ολόκληρη τη λάμα.
  - ▶ Φυλάσσετε το αλυσοπρίονο μακριά από τα παιδιά.
- Οι ηλεκτρικές επαφές μέσα στο αλυσοπρίονο και τα μεταλλικά εξαρτήματα μπορεί να οξειδωθούν (σκουριάσουν) από υγρασία. Μπορεί να προκληθεί ζημιά στο αλυσοπρίονο.
  - ▶ Φυλάσσετε το αλυσοπρίονο σε καθαρό και στεγνό μέρος.

#### 4.12 Καθάρισμα, συντήρηση και επισκευή

### ▲ ΠΡΟΕΙΔΟΠΟΙΗΣΗ











- Αν ο κινητήρας είναι σε λειτουργία κατά τη διάρκεια των εργασιών καθαρισμού, συντήρησης ή επισκευής, η αλυσίδα μπορεί κατά λάθος να κινηθεί. Υπάρχει κίνδυνος σοβαρού τραυματισμού και υλικών ζημιών.
  - ▶ Σβήστε τον κινητήρα.
  - ▶ Δέστε το φρένο της αλυσίδας.

- Μετά τη λειτουργία του κινητήρα, η εξάτμιση και ο κινητήρας μπορεί να έχουν ζεσταθεί. Υπάρχει κίνδυνος εγκαύματος.
  - ▶ Περιμένετε μέχρι να κρυώσουν η εξάτμιση και ο κινητήρας.
- Τα σκληρά μέσα καθαρισμού, το καθαρίσμα με δέσμη νερού και τα μυτερά αντικείμενα μπορεί να προκαλέσουν ζημιές στο αλυσοπρίονο, στη λάμα και στην αλυσίδα. Αν το αλυσοπρίονο, η λάμα και η αλυσίδα δεν καθαρίζονται με τον κατάλληλο τρόπο, υπάρχει περίπτωση ορισμένα εξαρτήματα να πάψουν να λειτουργούν σωστά και οι διατάξεις ασφαλείας να τεθούν εκτός λειτουργίας. Υπάρχει κίνδυνος σοβαρού τραυματισμού.
  - ▶ Καθαρίζετε το αλυσοπρίονο, τη λάμα και την αλυσίδα, όπως περιγράφεται σ' αυτό το εγχειρίδιο οδηγιών.
- Αν το αλυσοπρίονο δεν συντηρείται ή επισκευάζεται, όπως περιγράφεται σ' αυτές τις οδηγίες χρήσης, υπάρχει περίπτωση ορισμένα εξαρτήματα να πάψουν να λειτουργούν σωστά και οι διατάξεις ασφαλείας να τεθούν εκτός λειτουργίας. Υπάρχει κίνδυνος σοβαρού ή θανατηφόρου τραυματισμού.
  - ▶ Συντηρείτε και επισκευάζετε το αλυσοπρίονο, όπως περιγράφεται σ' αυτές τις οδηγίες χρήσης.
- Αν η λάμα και η αλυσίδα δεν συντηρούνται ή επισκευάζονται, όπως περιγράφεται σ' αυτές τις οδηγίες χρήσης, υπάρχει περίπτωση ορισμένα εξαρτήματα να πάψουν να λειτουργούν σωστά και οι διατάξεις ασφαλείας να τεθούν εκτός λειτουργίας. Υπάρχει κίνδυνος σοβαρού τραυματισμού.
  - ▶ Συντηρείτε και επισκευάζετε τη λάμα και την αλυσίδα, όπως περιγράφεται σε αυτές τις οδηγίες χρήσης.
- Κατά τη διάρκεια των εργασιών καθαρισμού ή συντήρησης της αλυσίδας, υπάρχει κίνδυνος ο χρήστης να έρθει σε επαφή με τα κοφτερά δόντια κοπής. Υπάρχει κίνδυνος τραυματισμού του χρήστη.
  - ▶ Να φοράτε γάντια εργασίας από ανθεκτικό υλικό.

## 5 Ετοιμασία του αλυσοπριονίου για χρήση

### 5.1 Ετοιμασία του αλυσοπριονίου για χρήση

Πριν από την έναρξη κάθε εργασίας, εκτελέστε τα εξής βήματα:

- ▶ Βεβαιωθείτε ότι τα εξής εξαρτήματα είναι σε ασφαλή κατάσταση:
  - Αλυσοπρίονο,  4.6.1.
  - Λάμα,  4.6.2.
  - Αλυσίδα,  4.6.3.
- ▶ Καθαρίστε το αλυσοπρίονο,  15.1.
- ▶ Τοποθετήστε τη λάμα και την αλυσίδα,  6.1.
- ▶ Τεντώστε την αλυσίδα,  6.2.
- ▶ Γεμίστε το δοχείο λαδιού με λάδι λίπανσης αλυσίδων,  6.3.
- ▶ Ελέγξτε το φρένο της αλυσίδας,  10.4.
- ▶ Ανεφοδιάστε το αλυσοπρίονο,  8.2.
- ▶ Ελέγξτε τα χειριστήρια,  10.5.
- ▶ Ελέγξτε τη λίπανση της αλυσίδας,  10.6.
- ▶ Αν δεν μπορείτε να ολοκληρώσετε κάποιο από τα παραπάνω βήματα, μη χρησιμοποιήσετε το αλυσοπρίονο αλλά απευθυνθείτε στον πιστοποιημένο αντιπρόσωπο της STIHL.

## 6 Συναρμολόγηση του αλυσοπρίονου

### 6.1 Τοποθέτηση και αφαίρεση λάμας και αλυσίδας

#### 6.1.1 Τοποθέτηση λάμας και αλυσίδας

Οι συνδυασμοί λάμας και αλυσίδας που ταιριάζουν στην καμπάνα και επιτρέπεται να προσαρμόζονται στο αλυσοπρίονο αναφέρονται στα τεχνικά χαρακτηριστικά,  20.1.

- ▶ Σβήστε τον κινητήρα και δέστε το φρένο της αλυσίδας.

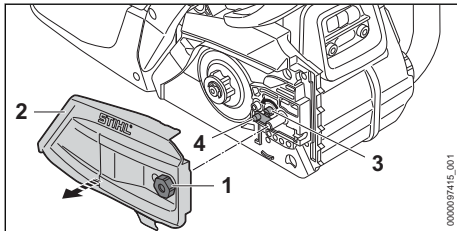

- ▶ Στρέψτε το παξιμάδι (1) αριστερόστροφα μέχρι να μπορέσετε να αφαιρέσετε το καπάκι καμπάνας (2).
- ▶ Αφαιρέστε το καπάκι της καμπάνας (2).
- ▶ Στρέψτε τη βίδα τάνσης (3) προς τα αριστερά, μέχρι ο ρεγυλατόρος (4) να τερματίσει αριστερά στο περιβλήμα.

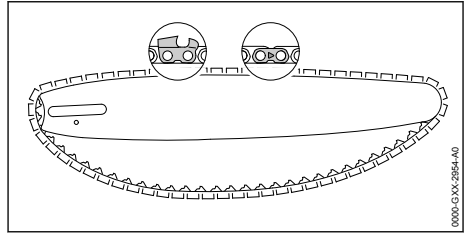

- ▶ Τοποθετήστε την αλυσίδα μέσα στο αυλάκι της λάμας με τέτοιο τρόπο, ώστε τα βέλη πάνω στους συνδέτες της αλυσίδας στην πάνω πλευρά της λάμας να δείχνουν προς την κατεύθυνση κίνησης.

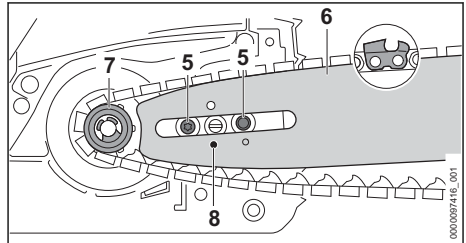

- ▶ Τοποθετήστε τη λάμα με την αλυσίδα πάνω στο αλυσοπρίονο, σύμφωνα τα εξής κριτήρια:
  - Οι οδηγοί της αλυσίδας εφαρμόζουν στα δόντια της καμπάνας (7).
  - Οι βίδες (5) εφαρμόζουν στη μακρόστενη οπή της λάμας (6).
  - Ο πείρος του ρεγουλατόρου (4) εφαρμόζει στην οπή (8) της λάμας (6).

Δεν έχει σημασία ποια πλευρά της λάμας (6) βρίσκεται προς τα πάνω. Η επιγραφή πάνω στη λάμα (6) επιτρέπεται να είναι και ανάποδα.

- ▶ Λύστε το φρένο της αλυσίδας.

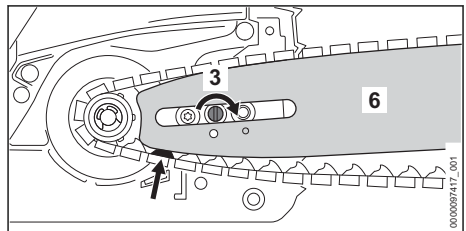

- ▶ Στρέψτε τη βίδα τάνσης (3) δεξιόστροφα μέχρι η αλυσίδα να έρθει σε επαφή στη λάμα. Βεβαιωθείτε ότι οι οδηγοί της αλυσίδας εφαρμόζουν στο αυλάκι της λάμας. Η λάμα (6) και η αλυσίδα ακουμπούν στο αλυσοπρίονο.

- ▶ Τοποθετήστε το καπάκι καμπάνας (2) στο αλυσοπρίονο με τέτοιο τρόπο, ώστε να μην υπάρχει κενό ανάμεσα σε αυτό και το αλυσοπρίονο.
- ▶ Βιδώστε και σφίξτε το παξιμάδι (1).

### 6.1.2 Τοποθέτηση λάμας και αλυσίδας (ταχυενωτήρας αλυσίδας)

Οι συνδυασμοί λάμας και αλυσίδας που ταιριάζουν στην καμπάνα και επιτρέπεται να προσαρμόζονται στο αλυσοπρίονο αναφέρονται στα τεχνικά χαρακτηριστικά,  20.1.

- ▶ Σβήστε τον κινητήρα και δέστε το φρένο της αλυσίδας.

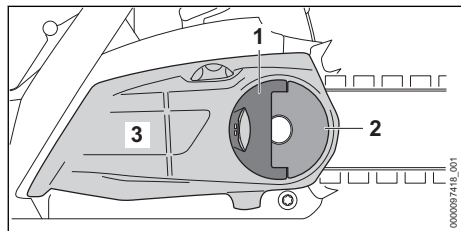

- ▶ Ανεβάστε το περύγιο (1) της πεταλούδας (2).
- ▶ Στρέψτε το παξιμάδι (2) αριστερόστροφα μέχρι να μπορέσετε να αφαιρέσετε το καπάκι της καμπάνας (3).
- ▶ Αφαιρέστε το καπάκι της καμπάνας (3).

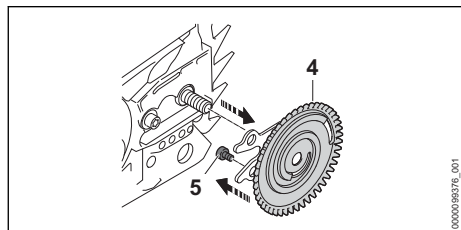

- ▶ Αφαιρέστε τη ροδέλα τάνσης (4).
- ▶ Ξεβιδώστε τη βίδα (5).

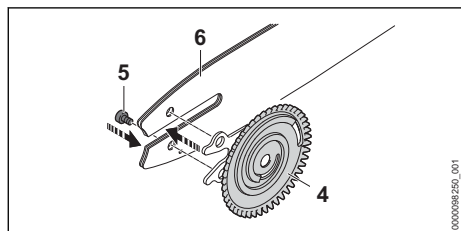

- ▶ Τοποθετήστε τη λάμα (6) πάνω στη ροδέλα τάνσης (4) με τέτοιο τρόπο, ώστε οι δύο πείροι της ροδέλας τάνσης (4) να εφαρμόζουν στις οπές της λάμας.

Δεν έχει σημασία ποια πλευρά της λάμας (6) βρίσκεται προς τα πάνω. Η επιγραφή πάνω στην λάμα επιτρέπεται να είναι και ανάποδα.

- ▶ Βιδώστε και σφίξτε τη βίδα (5).

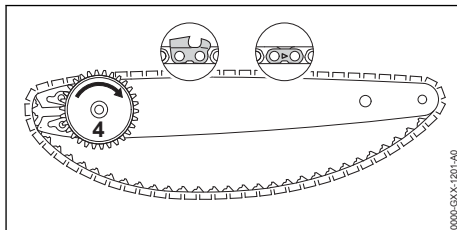

- ▶ Τοποθετήστε την αλυσίδα μέσα στο αυλάκι της λάμας με τέτοιο τρόπο, ώστε τα βέλη πάνω στους συνδετήρες της αλυσίδας στην πάνω πλευρά της λάμας να δείχνουν προς την κατεύθυνση κίνησης.
- ▶ Στρέψτε τη ροδέλα τάνσης (4) δεξιόστροφα μέχρι να τερματίσει.

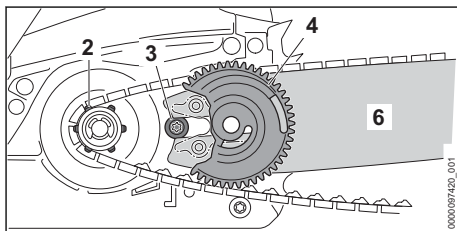

- ▶ Τοποθετήστε τη λάμα με τη ροδέλα τάνσης και την αλυσίδα πάνω στο αλυσοπρίονο, σύμφωνα τα εξής κριτήρια:
  - Η ροδέλα τάνσης (4) είναι στραμμένη προς τον χρήστη.
  - Οι οδηγίες της αλυσίδας εφαρμόζουν στα δόντια της καμπάνας (2).
  - Η κεφαλή της βίδας (3) εφαρμόζει στη μακρόστενη οπή της λάμας (6).

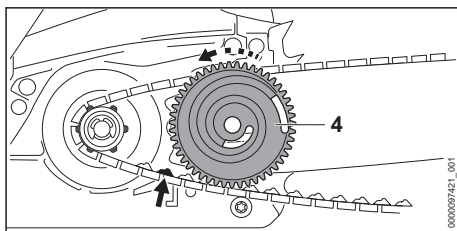

- ▶ Λύστε το φρένο της αλυσίδας.

- ▶ Στρέψτε τη ροδέλα τάνυσης (4) αριστερόστροφα μέχρι η αλυσίδα να κάθεται πάνω στη λάμα. Βεβαιωθείτε ότι οι οδηγοί της αλυσίδας εφαρμόζουν στο αυλάκι της λάμας. Η λάμα και η αλυσίδα ακουμπούν στο αλυσοπρίονο.
- ▶ Τοποθετήστε το καπάκι της καμπάνας στο αλυσοπρίονο με τέτοιο τρόπο, ώστε να μην υπάρχει κενό ανάμεσα σε αυτό και στο αλυσοπρίονο.
- ▶ Αν υπάρχει κενό ανάμεσα στο καπάκι της καμπάνας και το αλυσοπρίονο, στρέψτε λίγο το γραναζι τάνυσης και τοποθετήστε το καπάκι της καμπάνας ξανά. Τα δόντια του γραναζιού τάνυσης εφαρμόζουν στα δόντια της ροδέλας τάνυσης.
- ▶ Στρέψτε την πεταλούδα δεξιόστροφα, μέχρι το καπάκι της καμπάνας να εφαρμόζει σφικτά στο αλυσοπρίονο.
- ▶ Κατεβάστε το περύγιο της πεταλούδας.

### 6.1.3 Αφαίρεση λάμας και αλυσίδας

- ▶ Σβήστε τον κινητήρα και δέστε το φρένο της αλυσίδας.
- ▶ Στρέψτε το παξιμάδι αριστερόστροφα μέχρι να μπορέσετε να αφαιρέσετε το καπάκι καμπάνας.
- ▶ Αφαιρέστε το καπάκι της καμπάνας.
- ▶ Στρέψτε τη βίδα τάνυσης αριστερόστροφα μέχρι το τέρμα. Η αλυσίδα έχει τώρα χαλαρώσει.
- ▶ Αφαιρέστε τη λάμα και την αλυσίδα.

### 6.1.4 Αφαίρεση λάμας και αλυσίδας (ταχυτενωτήρας αλυσίδας)

- ▶ Σβήστε τον κινητήρα και δέστε το φρένο της αλυσίδας.
- ▶ Ανεβάστε την πεταλούδα.
- ▶ Στρέψτε την πεταλούδα αριστερόστροφα μέχρι να μπορέσετε να αφαιρέσετε το καπάκι καμπάνας.
- ▶ Αφαιρέστε το καπάκι καμπάνας.
- ▶ Στρέψτε τη ροδέλα τάνυσης δεξιόστροφα μέχρι το τέρμα. Η αλυσίδα έχει τώρα χαλαρώσει.
- ▶ Αφαιρέστε τη λάμα και την αλυσίδα.
- ▶ Ξεβιδώστε τη βίδα της ροδέλας τάνυσης.
- ▶ Αφαιρέστε τη ροδέλα τάνυσης.

## 6.2 Τέντωμα αλυσίδας

### 6.2.1 Τέντωμα αλυσίδας

Κατά τη διάρκεια της εργασίας, η αλυσίδα διαστέλλεται ή συστέλλεται. Έτσι αλλάζει το τέντωμα της αλυσίδας. Το τέντωμα της αλυσίδας πρέπει να ελέγχεται τακτικά κατά τη διάρκεια της εργασίας και ενδεχομένως να διορθώνεται.

- ▶ Σβήστε τον κινητήρα και δέστε το φρένο της αλυσίδας.

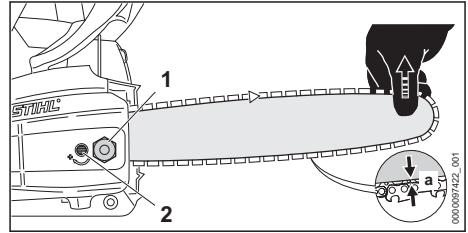

- ▶ Ξεσφίξτε τα παξιμάδια (1).
- ▶ Λύστε το φρένο της αλυσίδας.
- ▶ Σηκώστε τη λάμα από τη μύτη και στρέψτε τη βίδα τάνυσης (2) δεξιόστροφα ή αριστερόστροφα μέχρι να ικανοποιηθούν τα εξής κριτήρια:
  - Η απόσταση  $a$  στο μέσο της λάμας είναι 1 mm έως 2 mm.
  - Πιάνοντας την αλυσίδα ανάμεσα σε δύο δάχτυλα, μπορείτε να την τραβήξετε πάνω στη λάμα με μικρή δύναμη.
- ▶ Συνεχίστε να σηκώνετε τη λάμα από τη μύτη και σφίξτε καλά τα παξιμάδια (1).
- ▶ Αν η απόσταση  $a$  στο μέσο της λάμας δεν είναι 1 mm έως 2 mm, τεντώστε την αλυσίδα ξανά.

### 6.2.2 Τέντωμα αλυσίδας (ταχυτενωτήρας αλυσίδας)

Κατά τη διάρκεια της εργασίας, η αλυσίδα διαστέλλεται ή συστέλλεται. Έτσι αλλάζει το τέντωμα της αλυσίδας. Το τέντωμα της αλυσίδας πρέπει να ελέγχεται τακτικά κατά τη διάρκεια της εργασίας και ενδεχομένως να διορθώνεται.

- ▶ Σβήστε τον κινητήρα και δέστε το φρένο της αλυσίδας.

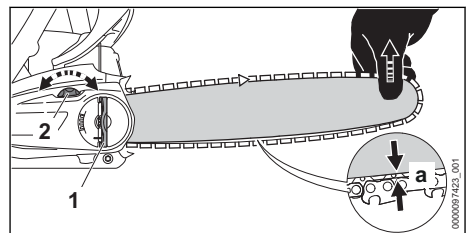

- ▶ Ανεβάστε το περύγιο της πεταλούδας (1).
- ▶ Στρέψτε την πεταλούδα (1) αριστερόστροφα κατά 2 πλήρεις στροφές. Η πεταλούδα (1) έχει ξεβιδωθεί.
- ▶ Λύστε το φρένο της αλυσίδας.

- ▶ Σηκώστε τη λάμα από τη μύτη και στρέψτε το γρανάζι τάνυσης (2) δεξιόστροφα ή αριστερόστροφα μέχρι να ικανοποιηθούν τα εξής κριτήρια:

- Η απόσταση  $a$  στο μέσο της λάμας είναι 1 mm έως 2 mm.
- Πιάνοντας την αλυσίδα ανάμεσα σε δύο δάχτυλα, μπορείτε να την τραβήξετε πάνω στη λάμα με μικρή δύναμη.

- ▶ Εξακολουθήστε να ανασηκώνετε τη λάμα από τη μύτη και στρέψτε την πεταλούδα (1) δεξιόστροφα, μέχρι το καπάκι καμπάνας να εφαρμόσει σφίχτά στο αλυσοπρίονο.
- ▶ Αν η απόσταση  $a$  στο μέσο της λάμας δεν είναι 1 mm έως 2 mm, τεντώστε την αλυσίδα ξανά.
- ▶ Κατεβάστε το πτερύγιο της πεταλούδας (1).

### 6.3 Συμπλήρωση λαδιού αλυσίδας

Το λάδι αλυσίδας λιπαίνει και ψύχει την κινούμενη αλυσίδα.

Η STIHL συνιστά τη χρήση λαδιού λίπανσης αλυσίδας STIHL ή άλλου λαδιού λίπανσης αλυσίδας που έχει εγκριθεί για χρήση σε αλυσοπρίονο.

- ▶ Σβήστε τον κινητήρα και δέστε το φρένο της αλυσίδας.
- ▶ Τοποθετήστε το αλυσοπρίονο πάνω σε μια επίπεδη επιφάνεια, με την τάπα του δοχείου λαδιού στραμμένη προς τα πάνω.
- ▶ Καθαρίστε την περιοχή γύρω από την τάπα του δοχείου λαδιού με ένα υγρό πανί.

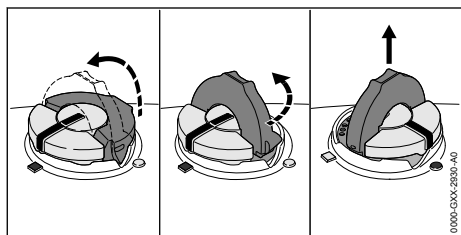

- ▶ Ανεβάστε το τόξο της τάπας του δοχείου λαδιού.
- ▶ Στρέψτε την τάπα του δοχείου λαδιού αριστερόστροφα μέχρι το τέρμα.
- ▶ Αφαιρέστε την τάπα του δοχείου λαδιού.
- ▶ Γεμίστε το δοχείο με λάδι λίπανσης αλυσίδας. Μην το γεμίσετε μέχρι το χείλος του στομιού και προσέξτε να μην χυθεί λάδι πάνω στο μηχανήμα.
- ▶ Ανεβάστε το τόξο της τάπας του δοχείου λαδιού, αν είναι κατεβασμένο.

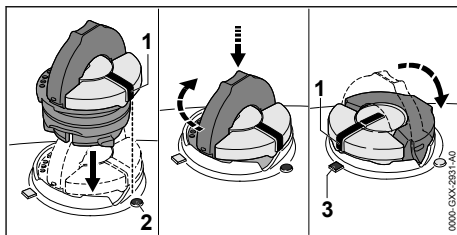

- ▶ Τοποθετήστε την τάπα του δοχείου λαδιού με τέτοιο τρόπο, ώστε το σημάδι (1) να δείχνει το σημάδι (2).
- ▶ Πιέστε την τάπα του δοχείου λαδιού προς τα κάτω, στρέφοντάς την δεξιόστροφα μέχρι το τέρμα. Η τάπα κουμπώνει με έναν χαρακτηριστικό ήχο. Το σημάδι (1) δείχνει το σημάδι (3).
- ▶ Ελέγξτε αν η τάπα του δοχείου λαδιού μπορεί να τραβηχτεί προς τα πάνω.
- ▶ Αν η τάπα του δοχείου λαδιού δεν μπορεί να τραβηχτεί προς τα πάνω, κατεβάστε το τόξο της τάπας. Το δοχείο λαδιού έχει τώρα κλείσει.

Αν η τάπα του δοχείου λαδιού μπορεί να τραβηχτεί προς τα πάνω, ακολουθήστε τα εξής βήματα:

- ▶ Τοποθετήστε την τάπα του δοχείου λαδιού σε οποιαδήποτε θέση.

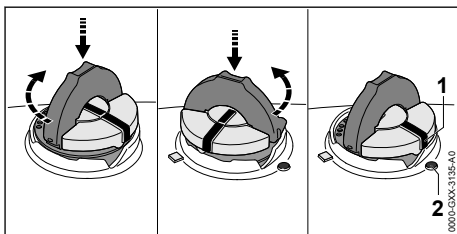

- ▶ Πιέστε την τάπα του δοχείου λαδιού προς τα κάτω, στρέφοντάς την δεξιόστροφα μέχρι το τέρμα.
- ▶ Πιέστε την τάπα του δοχείου λαδιού προς τα κάτω, στρέφοντάς την αριστερόστροφα μέχρι το σημάδι (1) να δείχνει το σημάδι (2).
- ▶ Δοκιμάστε ξανά να κλείσετε το δοχείο λαδιού.
- ▶ Αν και πάλι δεν καταφέρατε να κλείσετε το δοχείο λαδιού, μην εργαστείτε με το αλυσοπρίονο, αλλά απευθυνθείτε στον πιστοποιημένο αντιπρόσωπο της STIHL. Το αλυσοπρίονο δεν είναι σε ασφαλή κατάσταση.

### 6.4 Τοποθέτηση νυχιών στήριξης

- ▶ Αφαιρέστε τη λάμα και την αλυσίδα.



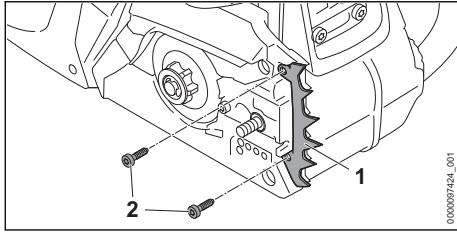

- ▶ Προσαρμόστε τα νύχια στήριξης (1).
- ▶ Βιδώστε και σφίξτε τις βίδες (2).

Τα νύχια στήριξης (1) δεν επιτρέπεται να αφαιρεθούν.

## 7 Ενεργοποίηση και λύσιμο φρένου αλυσίδας

### 7.1 Δέσιμο φρένου αλυσίδας

Το αλυσοπρίνο είναι εφοδιασμένο με ένα φρένο αλυσίδας.

Το φρένο αλυσίδας μπορεί να ενεργοποιηθεί από τον χρήστη, αλλά επίσης ενεργοποιείται αυτόματα από την αδράνεια του προφυλακτήρα χειριών σε περίπτωση δυνατού κλοστήματος.

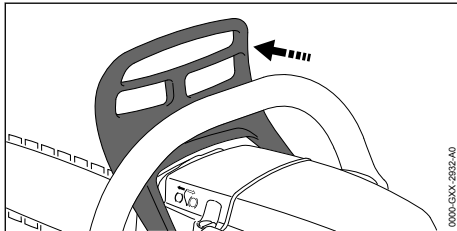

- ▶ Πιέστε τον προφυλακτήρα χειριών μακριά από τη σωληνωτή λαβή με το αριστερό σας χέρι. Ο προφυλακτήρας χειριών κουμπώνει με έναν χαρακτηριστικό ήχο. Το φρένο αλυσίδας έχει δεθεί.

### 7.2 Λύσιμο φρένου αλυσίδας

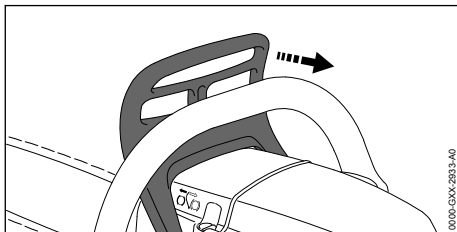

- ▶ Τραβήξτε τον προφυλακτήρα χειριών προς την κατεύθυνσή σας με το αριστερό σας χέρι.

Ο προφυλακτήρας χειριών κουμπώνει με έναν χαρακτηριστικό ήχο. Το φρένο αλυσίδας είναι λυμένο.

## 8 Παρασκευή καυσίμου και ανεφοδιασμός του αλυσοπρίνου

### 8.1 Ανάμειξη καυσίμου

Το καύσιμο που απαιτείται για αυτό το αλυσοπρίνο, αποτελείται από ένα μείγμα λαδιού δίχρονων κινητήρων και βενζίνης σε αναλογία 1:50 μμ.

Η STIHL συνιστά το έτοιμο καύσιμο STIHL MotoMix.

Αν θέλετε να παρασκευάσετε μόνοι σας το μείγμα καυσίμου, χρησιμοποιήστε λάδι δίχρονων κινητήρων STIHL ή άλλο λάδι κινητήρων υψηλών επιδόσεων των κατηγοριών JASO FB, JASO FC, JASO FD, ISO-L-EGB, ISO-L-EGC ή ISO-L-EGD.

Η STIHL συνιστά να χρησιμοποιήσετε το λάδι δίχρονων κινητήρων STIHL HP Ultra ή ισοδύναμο λάδι κινητήρων υψηλών επιδόσεων, ώστε να διασφαλίζεται η συμμόρφωση με τα όρια εκπομπής ρύπων σε όλη τη διάρκεια ζωής του μηχανήματος.

- ▶ Βεβαιωθείτε ότι ο αριθμός οκτανίου βενζίνης είναι τουλάχιστον 90 ROZ και ότι το ποσοστό αιθανόλης της βενζίνης δεν είναι μεγαλύτερο από 10% (για τη Βραζιλία: 27%).
- ▶ Βεβαιωθείτε ότι το λάδι δίχρονων κινητήρων που χρησιμοποιείτε ικανοποιεί τις απαιτήσεις.
- ▶ Υπολογίστε τις ποσότητες του λαδιού δίχρονων κινητήρων και της βενζίνης σε αναλογία 1:50 μμ με βάση την ποσότητα καυσίμου που θέλετε να παρασκευάσετε. Παραδείγματα για μείγματα καυσίμου:
  - 20 ml λάδι δίχρονων κινητήρων, 1 l βενζίνη
  - 60 ml λάδι δίχρονων κινητήρων, 3 l βενζίνη
  - 100 ml λάδι δίχρονων κινητήρων, 5 l βενζίνη
- ▶ Σε ένα καθαρό εγκεκριμένο μπιτόνι καυσίμου προσθέστε πρώτα το λάδι δίχρονων κινητήρων και στη συνέχεια τη βενζίνη.
- ▶ Ανακινήστε καλά το καύσιμο.

### 8.2 Ανεφοδιασμός αλυσοπρίνου

- ▶ Σβήστε τον κινητήρα και δέστε το φρένο της αλυσίδας.
- ▶ Αφήστε το αλυσοπρίνο να κρυώσει.
- ▶ Τοποθετήστε το αλυσοπρίνο πάνω σε μια επίπεδη επιφάνεια, με την τάπα ρεζερβουάρ καυσίμου στραμμένη προς τα πάνω.

- Καθαρίστε την περιοχή γύρω από την τάπα ρεζερβουάρ καυσίμου με ένα υγρό πανί.
- Ανεβάστε το τόξο της τάπας ρεζερβουάρ καυσίμου.

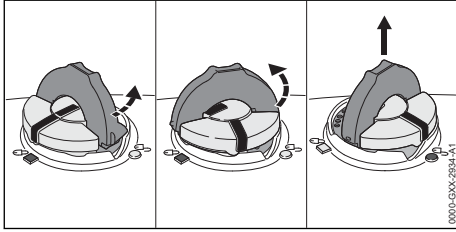

### ! ΠΡΟΕΙΔΟΠΟΙΗΣΗ

- Κατά τη διάρκεια της εργασίας και σε πολύ ζεστό περιβάλλον, το αλυσοπρίονο ζεσταίνεται. Ανάλογα με το είδος του καυσίμου, το υψόμετρο, τη θερμοκρασία περιβάλλοντος και τη θερμοκρασία του αλυσοπριόνου, το καύσιμο μπορεί να διασταλεί δημιουργώντας υπερπίεση μέσα στο ρεζερβουάρ καυσίμου. Κατά το άνοιγμα της τάπας του ρεζερβουάρ μπορεί να πεταχτεί καύσιμο, το οποίο, στη συνέχεια, μπορεί να αναφλεγεί. Υπάρχει κίνδυνος σοβαρού τραυματισμού του χρήστη και πρόκλησης υλικών ζημιών.
  - Αφήνετε το αλυσοπρίονο να κρυώσει προτού ανοίξετε την τάπα του ρεζερβουάρ καυσίμου.
  - Ανοίγετε την τάπα ρεζερβουάρ καυσίμου αργά, και όχι με τη μία.
- Στρέψτε την τάπα ρεζερβουάρ καυσίμου αριστερόστροφα περίπου κατά το 1/8 της στροφής. Αν υπάρχει πίεση μέσα στο ρεζερβουάρ καυσίμου, αυτή θα εκτονωθεί με έναν χαρακτηριστικό ήχο.
- Αφού εκτονωθεί εντελώς η υπερπίεση, στρέψτε την τάπα ρεζερβουάρ καυσίμου αριστερόστροφα μέχρι να συμπέσουν τα σημάδια πάνω στην τάπα και στο ρεζερβουάρ.
- Αφαιρέσετε την τάπα ρεζερβουάρ καυσίμου.

### ΣΗΜΕΙΩΣΗ

- Το φως, η ηλιακή ακτινοβολία και οι ακραίες θερμοκρασίες επιταχύνουν τον διαχωρισμό ή τη γήρανση του καυσίμου. Αν ανεφοδιάσετε το αλυσοπρίονο με καύσιμο που έχει υποστεί διαχωρισμό ή είναι πλέον παλιό, μπορεί να προκληθεί ζημιά στο μηχανήμα.
  - Ανακινήστε καλά το καύσιμο.
  - Μην χρησιμοποιείτε για τον ανεφοδιασμό καύσιμο που έχετε φυλάξει για διάστημα άνω των 30 ημερών (STIHL MotoMix: 5 έτη).
- Κατά τον ανεφοδιασμό, προσέχετε να μην χυθεί καύσιμο και αφήνετε κενό τουλάχιστον 15 mm κάτω από το χείλος του ρεζερβουάρ.
- Ανεβάστε το τόξο της τάπας ρεζερβουάρ καυσίμου, αν είναι κατεβασμένο.

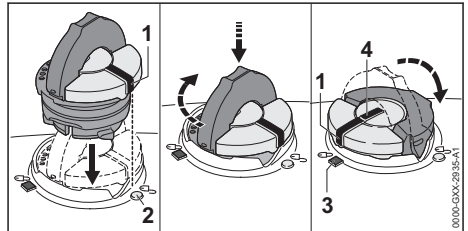

- Τοποθετήστε την τάπα ρεζερβουάρ καυσίμου με τέτοιο τρόπο, ώστε το σημάδι (1) να είναι ευθυγραμμισμένο με το σημάδι (2).
- Πιέστε την τάπα ρεζερβουάρ καυσίμου προς τα κάτω, στρέφοντάς την δεξιόστροφα μέχρι το τέρμα. Η τάπα ρεζερβουάρ καυσίμου κουμπώνει με έναν χαρακτηριστικό ήχο. Το σημάδι (1) συμπίπτει με το σημάδι (4) και δείχνει το σημάδι (3).
- Βεβαιωθείτε ότι η τάπα ρεζερβουάρ καυσίμου μπορεί να τραβηχτεί προς τα πάνω.
- Αν η τάπα ρεζερβουάρ καυσίμου δεν μπορεί να τραβηχτεί προς τα πάνω, κατεβάστε το τόξο της τάπας. Το ρεζερβουάρ καυσίμου έχει τώρα κλείσει.

Αν η τάπα ρεζερβουάρ καυσίμου μπορεί να τραβηχτεί προς τα πάνω, ακολουθήστε τα εξής βήματα:

- Τοποθετήστε την τάπα ρεζερβουάρ καυσίμου σε οποιαδήποτε θέση.

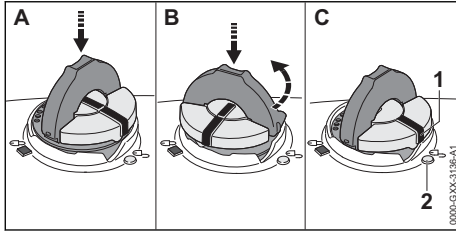

- ▶ Πιέστε την τάπα ρεζερβουάρ καυσίμου προς τα κάτω, στρέφοντάς την δεξιόστροφα μέχρι το τέρμα.
- ▶ Πιέστε την τάπα ρεζερβουάρ καυσίμου προς τα κάτω, στρέφοντάς την αριστερόστροφα μέχρι το σημάδι (1) να είναι ευθυγραμμισμένο με το σημάδι (2).
- ▶ Δοκιμάστε ξανά να κλείσετε το ρεζερβουάρ καυσίμου.
- ▶ Αν και πάλι δεν καταφέρετε να κλείσετε το ρεζερβουάρ, μην εργαστείτε με το αλυσοπρίονο αλλά απευθυνθείτε στον πιστοποιημένο αντιπρόσωπο της STIHL. Το αλυσοπρίονο δεν είναι σε ασφαλή κατάσταση.

## 9 Εκκίνηση και σβήσιμο του κινητήρα

### 9.1 Επιλογή της κατάλληλης διαδικασίας εκκίνησης

**Σε ποιες περιπτώσεις πρέπει να γίνει προετοιμασία του κινητήρα για εκκίνηση;**

Προετοιμασία του κινητήρα για εκκίνηση χρειάζεται σε οποιαδήποτε από τις εξής περιπτώσεις:

- Ο κινητήρας βρίσκεται σε θερμοκρασία περιβάλλοντος.
- Ο κινητήρας έσβησε στις πρώτες επιταχύνσεις μετά την εκκίνηση.
- Ο κινητήρας έσβησε γιατί εξαντλήθηκε το καύσιμο.
- ▶ Προετοιμάστε τον κινητήρα για την εκκίνηση, 9.2 και στη συνέχεια ξεκινήστε τον κινητήρα, 9.3.

**Σε ποιες περιπτώσεις μπορεί να γίνει εκκίνηση του κινητήρα χωρίς προετοιμασία;**

Μπορείτε να ξεκινήσετε τον κινητήρα αμέσως, αν προηγουμένως έχει λειτουργήσει για τουλάχιστον 1 λεπτό και τον σταματήσατε μόνο για ένα σύντομο διάλειμμα εργασίας.

- ▶ Ξεκινήστε τον κινητήρα, 9.3.

### 9.2 Προετοιμασία του κινητήρα για εκκίνηση

- ▶ Επιλέξτε την κατάλληλη διαδικασία εκκίνησης.

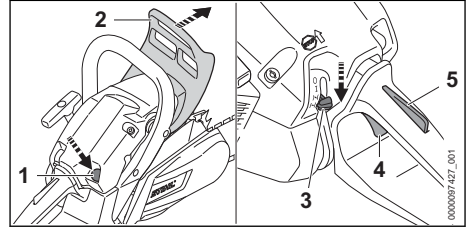

- ▶ Δέστε το φρένο της αλυσίδας (2).
- ▶ Αν υπάρχει χειροκίνητη αντλία καυσίμου (1), πιέστε την τουλάχιστον 10 φορές.
- ▶ Πιέστε την ασφάλεια σκανδάλης (5) και κρατήστε την πατημένη.
- ▶ Πιέστε τη σκανδάλη (4) και κρατήστε την πατημένη.
- ▶ Γυρίστε τον μοχλό πολλαπλών λειτουργιών (3) στη θέση **I**.

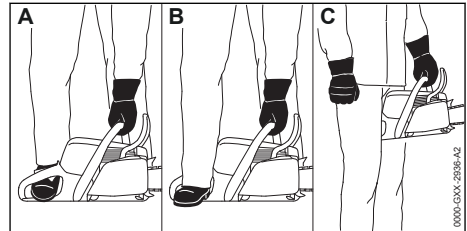

- ▶ Μπορείτε να κρατήσετε το αλυσοπρίονο με 3 τρόπους:
  - Τοποθετήστε το αλυσοπρίονο σε μια επίπεδη επιφάνεια. Κρατήστε τη σωληνωτή λαβή με το αριστερό σας χέρι, περικλείοντας τη σωληνωτή λαβή με τον αντίχειρα. Πιέστε το μηχανήμα στο έδαφος και πατήστε μέσα στην πίσω χειρολαβή με τη μύτη του δεξιού σας άρβυλου.
  - Τοποθετήστε το αλυσοπρίονο σε μια επίπεδη επιφάνεια. Κρατήστε τη σωληνωτή λαβή με το αριστερό σας χέρι, περικλείοντας τη σωληνωτή λαβή με τον αντίχειρα. Πιέστε το μηχανήμα στο έδαφος και πατήστε μέσα στην πίσω χειρολαβή με τη φτέρνα του δεξιού σας άρβυλου.
  - Με το αριστερό σας χέρι κρατήστε τη σωληνωτή λαβή του αλυσοπρίονου, περισφίγγοντας τη λαβή με τον αντίχειρα, και σφίξτε την πίσω χειρολαβή ανάμεσα στα γόνατα ή τους μηρούς σας.

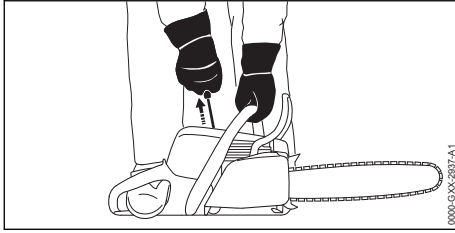

- ▶ Με το δεξιό σας χέρι τραβήξτε τη λαβή εκκίνησης αργά μέχρι την πρώτη αισθητή αντίσταση.
- ▶ Τραβήξτε τη λαβή εκκίνησης επανειλημμένα με γρήγορη κίνηση, οδηγώντας το κορδόνι προς τα πίσω κάθε φορά, μέχρι να πάρει μπρος ο κινητήρας μία φορά και στη συνέχεια να σβήσει.
- ▶ Αν ο κινητήρας είχε σβήσει προηγουμένως, επειδή το ρεζερβουάρ καυσίμου ήταν άδειο, τραβήξτε τη λαβή εκκίνησης έως 5 φορές.

### 9.3 Εκκίνηση κινητήρα

- ▶ Επιλέξτε την κατάλληλη διαδικασία εκκίνησης.

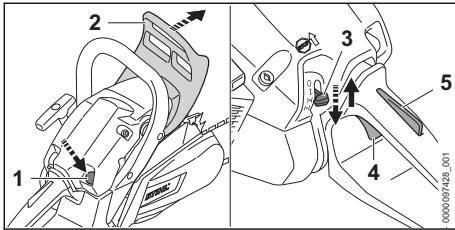

- ▶ Δέστε το φρένο της αλυσίδας (2).
- ▶ Αφαιρέστε την προστατευτική θήκη αλυσίδας.
- ▶ Αν υπάρχει χειροκίνητη αντλία καυσίμου (1), πιέστε την τουλάχιστον 10 φορές.
- ▶ Πιέστε την ασφάλεια σκανδάλης (5) και κρατήστε την πατημένη.
- ▶ Πιέστε τη σκανδάλη (4) και κρατήστε την πατημένη.
- ▶ Γυρίστε τον μοχλό πολλαπλών λειτουργιών (3) στη θέση **I**.
- ▶ Αφήστε την ασφάλεια σκανδάλης (5) και τη σκανδάλη γκαζιού (4).
- ▶ Γυρίστε τον μοχλό πολλαπλών λειτουργιών (3) στη θέση **II**.

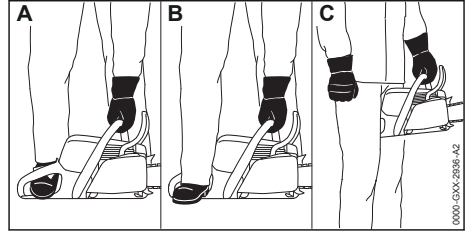

- ▶ Μπορείτε να κρατήσετε το αλυσοπρίονο με 3 τρόπους:
  - Τοποθετήστε το αλυσοπρίονο σε μια επίπεδη επιφάνεια. Κρατήστε τη σωληνωτή λαβή με το αριστερό σας χέρι, περικλείοντας τη σωληνωτή λαβή με τον αντίχειρα. Πιέστε το μηχανήμα στο έδαφος και πατήστε μέσα στην πίσω χειρολαβή με τη μύτη του δεξιού σας άρβυλου.
  - Τοποθετήστε το αλυσοπρίονο σε μια επίπεδη επιφάνεια. Κρατήστε τη σωληνωτή λαβή με το αριστερό σας χέρι, περικλείοντας τη σωληνωτή λαβή με τον αντίχειρα. Πιέστε το μηχανήμα στο έδαφος και πατήστε μέσα στην πίσω χειρολαβή με τη φτέρνα του δεξιού σας άρβυλου.
  - Με το αριστερό σας χέρι κρατήστε τη σωληνωτή λαβή του αλυσοπρίονου, περισφίγγοντας τη λαβή με τον αντίχειρα, και σφίξτε την πίσω χειρολαβή ανάμεσα στα γόνατα ή τους μηρούς σας.

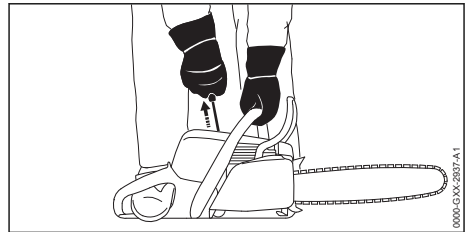

- ▶ Με το δεξιό σας χέρι τραβήξτε τη λαβή εκκίνησης αργά μέχρι την πρώτη αισθητή αντίσταση.
- ▶ Τραβήξτε τη λαβή εκκίνησης επανειλημμένα με γρήγορη κίνηση, οδηγώντας το κορδόνι προς τα πίσω κάθε φορά, μέχρι να πάρει μπρος ο κινητήρας.
- ▶ Πιέστε την ασφάλεια της σκανδάλης (5) και κρατήστε την πατημένη.
- ▶ Πιέστε για λίγο τη σκανδάλη (4). Ο μοχλός πολλαπλών λειτουργιών (3) γυρίζει στη θέση **I**. Ο κινητήρας λειτουργεί στο ρελαντί.

**ΣΗΜΕΙΩΣΗ**

- Αν δώσετε γκάζι με δεμένο φρένο αλυσίδας, μπορεί να προκληθεί ζημιά στο φρένο.
    - ▶ Λύστε το φρένο της αλυσίδας πριν ξεκινήσετε την εργασία.
- 
- ▶ Λύστε το φρένο της αλυσίδας. Το αλυσοπρίονο είναι έτοιμο για χρήση.
  - ▶ Αν η αλυσίδα κινείται στο ρελαντί, ακολουθήστε τη διαδικασία αντιμετώπισης βλαβών. Το ρελαντί δεν έχει ρυθμιστεί σωστά.
  - ▶ Αν ο κινητήρας δεν παίρνει μπρος, προετοιμάστε τον κινητήρα για την εκκίνηση και στη συνέχεια προσπαθήστε ξανά να τον ξεκινήσετε.

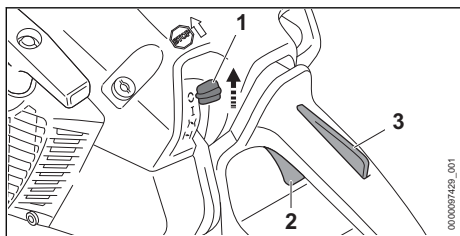
**9.4 Σβήσιμο κινητήρα**

- ▶ Αφήστε τη σκανδάλη γκαζιού (2) και την ασφάλεια σκανδάλης (3). Ο κινητήρας λειτουργεί στο ρελαντί.
- ▶ Γυρίστε τον μοχλό πολλαπλών λειτουργιών (1) στη θέση **C**. Ο κινητήρας σβήνει και ο μοχλός πολλαπλών λειτουργιών (1) επιστρέφει στη θέση **I**.
- ▶ Αν ο κινητήρας δεν σβήνει:
  - ▶ Γυρίστε τον μοχλό πολλαπλών λειτουργιών στη θέση **I**. Ο κινητήρας σβήνει.
  - ▶ Μην χρησιμοποιήσετε το αλυσοπρίονο και απευθυνθείτε στον πιστοποιημένο αντιπρόσωπο της STIHL. Ο μοχλός πολλαπλών λειτουργιών είναι ελαττωματικός.

**10 Έλεγχος αλυσοπριονίου****10.1 Έλεγχος καμπάνας**

- ▶ Σβήστε τον κινητήρα.
- ▶ Λύστε το φρένο της αλυσίδας.
- ▶ Αφαιρέστε το καπάκι καμπάνας.
- ▶ Αφαιρέστε τη λάμα και την αλυσίδα.

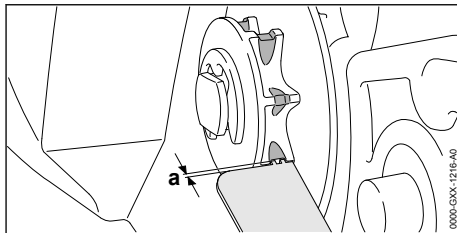

- ▶ Ελέγξτε τα σημάδια φθοράς στην καμπάνα με μια καλίμπρα ελέγχου της STIHL.
- ▶ Αν τα σημάδια φθοράς είναι βαθύτερα από  $a = 0,5 \text{ mm}$ , μην χρησιμοποιήσετε το αλυσοπρίονο, αλλά απευθυνθείτε σε έναν πιστοποιημένο αντιπρόσωπο της STIHL. Η καμπάνα πρέπει να αντικατασταθεί.

**10.2 Έλεγχος λάμας**

- ▶ Σβήστε τον κινητήρα και τοποθετήστε το φρένο αλυσίδας.
- ▶ Αφαιρέστε την αλυσίδα και τη λάμα.

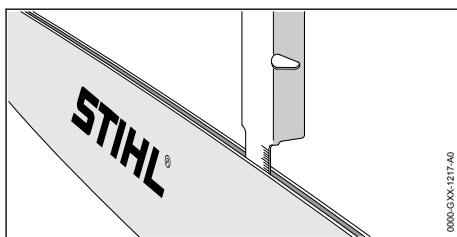

- ▶ Μετρήστε το βάθος του αυλακιού της λάμας με τον κανόνα μιας καλίμπρας τροχίσματος STIHL.
- ▶ Αλλάξτε τη λάμα σε οποιαδήποτε από τις εξής περιπτώσεις:
  - Η λάμα έχει ζημιά.
  - Το βάθος του αυλακιού είναι μικρότερο από το ελάχιστο βάθος αυλακιού της λάμας, **19.3**.
  - Το αυλάκι της λάμας έχει στενέψει ή πλατύνευε.
- ▶ Αν έχετε οποιαδήποτε απορία, απευθυνθείτε στον πιστοποιημένο αντιπρόσωπο της STIHL.

**10.3 Έλεγχος αλυσίδας**

- ▶ Σβήστε τον κινητήρα και τοποθετήστε το φρένο αλυσίδας.

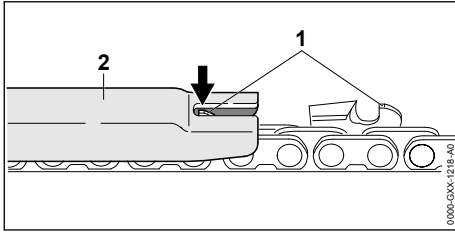

- ▶ Μετρήστε το ύψος των οδηγών βάθους (1) με μια καλίμπρα τροχίσματος (2) της STIHL. Η καλίμπρα τροχίσματος STIHL πρέπει να είναι κατάλληλη για το βήμα της αλυσίδας.
- ▶ Αν κάποιος από τους οδηγούς βάθους (1) προεξέχει από την καλίμπρα τροχίσματος (2), τροχίστε τον οδηγό βάθους (1),  16.3.

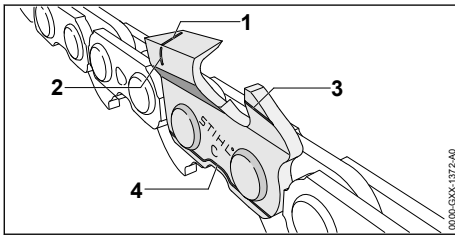

- ▶ Ελέγξτε αν τα σημάδια φθοράς (1 έως 4) στα δόντι κοπής είναι ορατά.
- ▶ Αν δεν φαίνεται κάποιο από τα σημάδια φθοράς σε ένα δόντι κοπής, μη χρησιμοποιήσετε την αλυσίδα αλλά απευθυνθείτε στον πιστοποιημένο αντιπρόσωπο της STIHL.
- ▶ Ελέγξτε με μια καλίμπρα τροχίσματος STIHL αν η γωνία τροχίσματος του δοντιού κοπής είναι 30°. Η καλίμπρα τροχίσματος STIHL πρέπει να είναι κατάλληλη για το βήμα της αλυσίδας.
- ▶ Αν η γωνία τροχίσματος δεν είναι 30°, τροχίστε την αλυσίδα.
- ▶ Αν έχετε οποιαδήποτε απορία, απευθυνθείτε στον πιστοποιημένο αντιπρόσωπο της STIHL.

#### 10.4 Έλεγχος φρένου αλυσίδας

- ▶ Σβήστε τον κινητήρα και τοποθετήστε το φρένο αλυσίδας.



#### ΠΡΟΕΙΔΟΠΟΙΗΣΗ

- Τα δόντια κοπής της αλυσίδα είναι κοφτερά. Ο χρήστης μπορεί να τραυματιστεί.
  - ▶ Να φοράτε γάντια εργασίας από ανθεκτικό υλικό.
- ▶ Προσπαθήστε να τραβήξετε την αλυσίδα πάνω στη λάμα με το χέρι.

Αν δεν μπορείτε να τραβήξετε την αλυσίδα με το χέρι, το φρένο αλυσίδας λειτουργεί.

- ▶ Αν μπορείτε να τραβήξετε την αλυσίδα με το χέρι, μη χρησιμοποιήσετε το αλυσσπρίονο αλλά απευθυνθείτε στον πιστοποιημένο αντιπρόσωπο της STIHL.



Το φρένο αλυσίδας είναι ελαττωματικό.

#### 10.5 Έλεγχος χειριστηρίων

##### Ασφάλεια σκανδάλης και σκανδάλη γκαζιού

- ▶ Σβήστε τον κινητήρα και δέστε το φρένο της αλυσίδας.
  - ▶ Δοκιμάστε να πιέσετε τη σκανδάλη χωρίς να πατήσετε την ασφάλεια.
  - ▶ Αν μπορείτε να πατήσετε τη σκανδάλη, μη χρησιμοποιήσετε το αλυσσπρίονο αλλά απευθυνθείτε στον πιστοποιημένο αντιπρόσωπο της STIHL.
- Η ασφάλεια της σκανδάλης είναι ελαττωματική.
- ▶ Πιέστε την ασφάλεια της σκανδάλης γκαζιού και κρατήστε την πατημένη.
  - ▶ Πιέστε τη σκανδάλη και αφήστε την πάλι.
  - ▶ Αν η σκανδάλη πατιέται με δυσκολία ή δεν επανέρχεται αυτόματα στην αρχική της θέση, μη χρησιμοποιήσετε το αλυσσπρίονο αλλά απευθυνθείτε στον πιστοποιημένο αντιπρόσωπο της STIHL.
- Υπάρχει βλάβη στη σκανδάλη.

##### Σβήσιμο κινητήρα

- ▶ Ξεκινήστε τον κινητήρα.
  - ▶ Γυρίστε τον μοχλό πολλαπλών λειτουργιών στη θέση .
- Ο κινητήρας σβήνει και ο μοχλός πολλαπλών λειτουργιών επιστρέφει στη θέση .
- ▶ Αν ο κινητήρας δεν σβήνει:
    - ▶ Γυρίστε τον μοχλό πολλαπλών λειτουργιών στη θέση .
    - ▶ Ο κινητήρας σβήνει.
    - ▶ Μην χρησιμοποιήσετε το αλυσσπρίονο και απευθυνθείτε σε έναν πιστοποιημένο αντιπρόσωπο της STIHL.
- Ο μοχλός πολλαπλών λειτουργιών είναι ελαττωματικός.

#### 10.6 Έλεγχος λίπανσης αλυσίδας

- ▶ Ξεκινήστε τον κινητήρα και λύστε το φρένο αλυσίδας.
  - ▶ Κατευθύνετε τη λάμα σε μια ανοιχτόχρωμη επιφάνεια.
  - ▶ Δώστε γκάζι.
- Το λάδι αλυσίδας τινάσσεται από τη λάμα και φαίνεται πάνω στην ανοιχτόχρωμη επιφάνεια. Το λίπανσης της αλυσίδας λειτουργεί.

- ▶ Αν δεν διακρίνεται λάδι λίπανσης στην επιφάνεια:
  - ▶ Σβήστε τον κινητήρα.
  - ▶ Συμπληρώστε λάδι αλυσίδας.
  - ▶ Επαναλάβετε τον έλεγχο του συστήματος λίπανσης της αλυσίδας.
- ▶ Αν και πάλι δεν διακρίνεται λάδι λίπανσης στην ανοιχτόχρωμη επιφάνεια, μη χρησιμοποιήσετε το αλυσοπρίονο αλλά απευθυνθείτε στον πιστοποιημένο αντιπρόσωπο της STIHL. Υπάρχει βλάβη στο σύστημα λίπανσης της αλυσίδας.

## 11 Εργασία με το αλυσοπρίονο

### 11.1 Προσαρμογή του καρμπιρατέρ για εργασίες σε μεγάλο υψόμετρο

Αν πρόκειται να εργαστείτε με το αλυσοπρίονο σε μεγάλο υψόμετρο, η απόδοσή του ενδέχεται να αποκλίνει πλέον από τη βέλτιστη. Η ρύθμιση του καρμπιρατέρ μπορεί να προσαρμοστεί έτσι ώστε το αλυσοπρίονο να αποκτήσει ξανά τη βέλτιστη απόδοση.

- ▶ Ξεκινήστε τον κινητήρα και λύστε το φρένο της αλυσίδας.
- ▶ Ζεστάνετε τον κινητήρα για περίπου 1 λεπτό με ριπές γκαζιού.

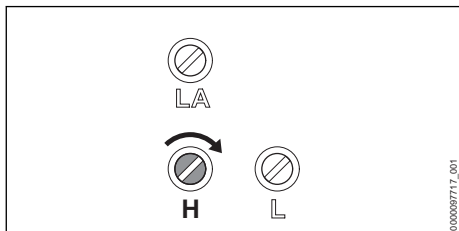

#### ΣΗΜΕΙΩΣΗ

- Αν χρειαστεί να εργαστείτε ξανά με το αλυσοπρίονο σε χαμηλότερο υψόμετρο, ο κινητήρας μπορεί να υπερθερμανθεί.
  - ▶ Επιλέξτε τη βασική ρύθμιση.
- ▶ Στρέψτε τη βίδα ρύθμισης υψηλών στροφών H δεξιόστροφα μέχρι το αλυσοπρίονο να φτάσει πάλι στην βέλτιστη απόδοση.

### 11.2 Προσαρμογή του καρμπιρατέρ για εργασία σε θερμοκρασία μικρότερη από -10 °C

Αν εργάζεστε με το αλυσοπρίονο σε θερμοκρασία μικρότερη από -10 °C, ο κινητήρας ενδέχεται να μην επιτυγχάνει τη βέλτιστη επιτάχυνση. Η ρύθμιση του καρμπιρατέρ μπορεί να προσαρμοστεί έτσι ώστε ο κινητήρας να επιταχύνει σωστά.

- ▶ Ξεκινήστε τον κινητήρα και λύστε το φρένο της αλυσίδας.
- ▶ Ζεστάνετε τον κινητήρα για περίπου 1 λεπτό με ριπές γκαζιού.

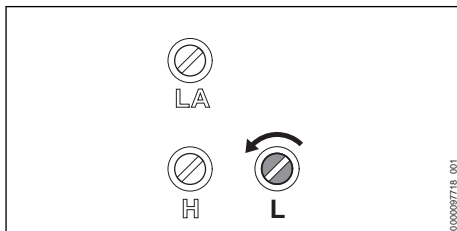

#### ΣΗΜΕΙΩΣΗ

- Όταν χρησιμοποιήσετε και πάλι το αλυσοπρίονο σε θερμοκρασία μεγαλύτερη από -10 °C, η απόδοση του κινητήρα μπορεί να είναι αισθητά μειωμένη.
  - ▶ Επιλέξτε τη βασική ρύθμιση.
- ▶ Στρέψτε τη βίδα ρύθμισης χαμηλών στροφών L αριστερόστροφα κατά το 1/4 της στροφής.
- ▶ Αν η αλυσίδα κινείται διαρκώς ή ο κινητήρας σβήνει, ρυθμίστε το ρελαντί.

### 11.3 Κράτημα και καθοδήγηση του αλυσοπρίονου

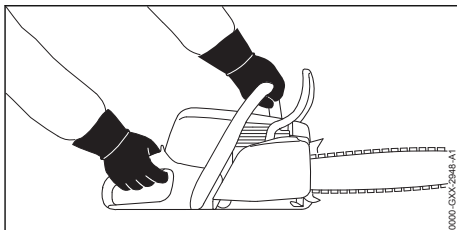

- ▶ Κρατάτε και καθοδηγείτε το αλυσοπρίονο με το αριστερό χέρι στη σωληνωτή λαβή και το δεξί χέρι στη λαβή χειρισμού, περισφίγγοντας τη σωληνωτή λαβή με τον αντίχειρα του αριστερού χεριού και τη λαβή χειρισμού με τον αντίχειρα του δεξιού σας χεριού.

## 11.4 Κοπή



### ΠΡΟΕΙΔΟΠΟΙΗΣΗ

- Σε περίπτωση κλοστήματος, το αλυσοπρίονο μπορεί να πιναχτεί προς την κατεύθυνση του χρήστη. Υπάρχει κίνδυνος σοβαρού ή θανατηφόρου τραυματισμού του χρήστη.
  - ▶ Να κόβετε πάντα με φουλ γκάτζι.
  - ▶ Μη χρησιμοποιείτε το επάνω τεταρτημόριο της μύτης της λάμας για κοπή.
- ▶ Οδηγήστε τη λάμα μέσα στην τομή με φουλ γκάτζι, φροντίζοντας να μη λυγίζει.

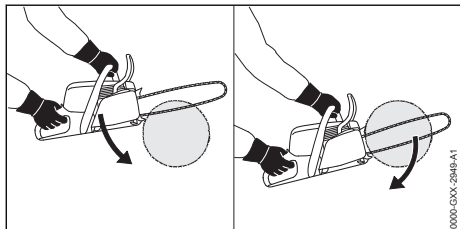

- ▶ Στηρίξτε το αλυσοπρίονο στα νύχια και χρησιμοποιήστε τα σαν σημείο στροφής.
- ▶ Περάστε τη λάμα εντελώς μέσα από το ξύλο, στηρίζοντας το αλυσοπρίονο εκ νέου στα νύχια στήριξης κάθε φορά που το μετατοπίζετε.
- ▶ Στο τέλος της τομής, θα πρέπει να σηκώσετε το βάρος του αλυσοπρίονου.

## 11.5 Αποκλάδωση

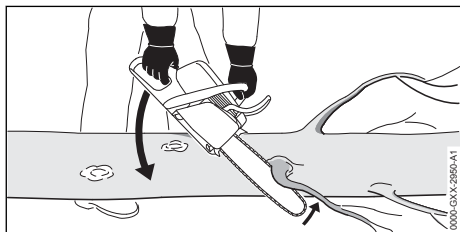

- ▶ Στηρίξτε το αλυσοπρίονο πάνω στον κορμό.
- ▶ Δώστε φουλ γκάτζι και πιέστε τη λάμα πάνω στο κλαδί με μια κίνηση μόχλευσης.
- ▶ Κόψτε το κλαδί με το πάνω μέρος της λάμας.

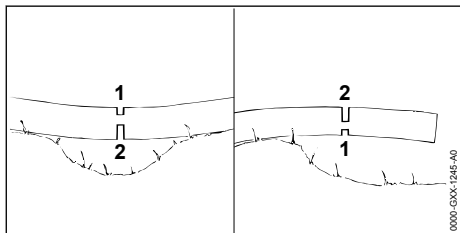

- ▶ Αν το κλαδί βρίσκεται υπό τάση, κάντε πρώτα μια τομή ανακούφισης (1) στην πλευρά θλίψης και στη συνέχεια κάντε την τομή διαχωρισμού (2) στην πλευρά εφέλκυσμού.

## 11.6 Ρίξιμο δέντρων

### 11.6.1 Καθορισμός κατεύθυνσης πτώσης και χώρου διαφυγής

- ▶ Καθορίστε την κατεύθυνση πτώσης έτσι, ώστε το δέντρο να πέσει σε μια ελεύθερη περιοχή.

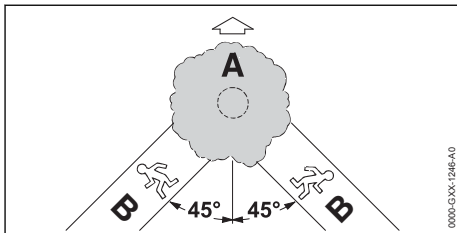

- ▶ Καθορίστε τον διάδρομο διαφυγής (B) σύμφωνα με τα εξής κριτήρια:
  - Ο διάδρομος διαφυγής (B) σχηματίζει γωνία 45° προς την κατεύθυνση πτώσης (A).
  - Δεν υπάρχουν εμπόδια στον διάδρομο διαφυγής (B).
  - Μπορείτε να παρακολουθήσετε την κορυφή του δέντρου.
  - Αν ο διάδρομος διαφυγής (B) βρίσκεται σε έδαφος με κλίση, ο διάδρομος διαφυγής (B) πρέπει να είναι παράλληλος προς την πλαγιά.

### 11.6.2 Προετοιμασία του σημείου εργασίας στη βάση του κορμού

- ▶ Απομακρύνετε εμπόδια από το σημείο του κορμού που θα κόψετε.
- ▶ Απομακρύνετε τα βρύα κ.λπ. που έχουν φυτρώσει στον κορμό.

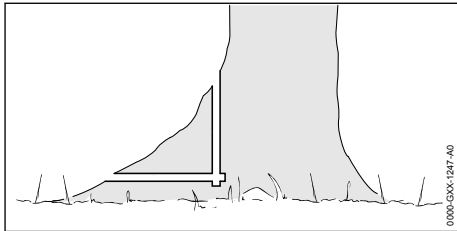

- ▶ Αν ο κορμός έχει μεγάλα, υγιή αντερείσματα: Κόψτε τα αντερείσματα πρώτα κάθετα και μετά οριζόντια και στη συνέχεια απομακρυνέτέ τα.



### 11.6.3 Βασικοί κανόνες για τομές ρίψης

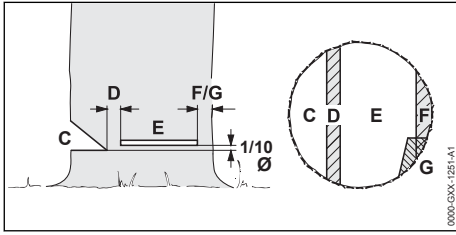

#### C Σφήνα ριζιματος

Η σφήνα ριζιματος καθορίζει την κατεύθυνση πτώσης.

#### D Λωρίδα θραύσης

Η λωρίδα θραύσης λειτουργεί ως σημείο άρθρωσης κατά την πτώση του δέντρου. Η λωρίδα θραύσης έχει πλάτος ίσο με το 1/10 της διαμέτρου του κορμού.

#### E Τομή ρίψης

Η τομή ρίψης προκαλεί την πτώση του δέντρου. Η τομή ρίψης βρίσκεται κατά το 1/10 της διαμέτρου του κορμού (αλλά τουλάχιστον 3 cm) πάνω από τη βάση της σφήνας ρίψης.

#### F Ζώνη ασφαλείας

Η ζώνη ασφαλείας στηρίζει το δέντρο, προστατεύοντάς το από πρόωρη πτώση. Η ζώνη ασφαλείας πρέπει να έχει πλάτος ίσο προς το 1/10 έως 1/5 της διαμέτρου του κορμού.

#### G Ζώνη συγκράτησης

Η ζώνη συγκράτησης στηρίζει το δέντρο, προστατεύοντάς το από πρόωρη πτώση. Η ζώνη συγκράτησης πρέπει να έχει πλάτος ίσο προς το 1/10 έως 1/5 της διαμέτρου του κορμού.

### 11.6.4 Δημιουργία εγκοπής ρίψης

Η εγκοπή ρίψης καθορίζει την κατεύθυνση πτώσης του δέντρου. Τηρείτε τους κανονισμούς της χώρας σχετικά με τη δημιουργία της εγκοπής ρίψης.

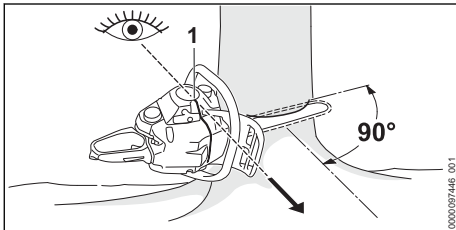

- ▶ Κρατήστε το αλυσοπρίονο με τέτοιο τρόπο, ώστε η εγκοπή ρίψης να σχηματίζει ορθή γωνία προς την κατεύθυνση πτώσης και το αλυσοπρίονο να βρίσκεται κοντά στο έδαφος.

- ▶ Ελέγξτε την κατεύθυνση πτώσης με τη λωρίδα ελέγχου ρίψης (1).
- ▶ Κόψτε μια οριζόντια τομή βάσης.
- ▶ Κόψτε μια λοξή τομή σε γωνία 45° προς την οριζόντια τομή βάσης.

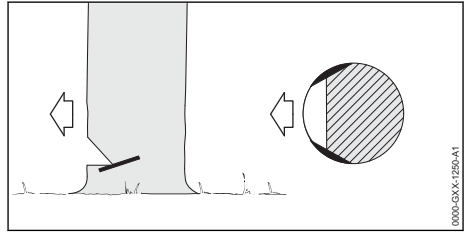

- ▶ Αν το ξύλο είναι υγιές και έχει μακριές ίνες, δημιουργήστε πλευρικές τομές σύμφωνα με τα εξής κριτήρια:
  - Οι πλευρικές τομές είναι ίδιες και στις δύο πλευρές.
  - Οι πλευρικές τομές βρίσκονται στο ίδιο ύψος με τη βάση της εγκοπής ρίψης.
  - Οι πλευρικές τομές έχουν πλάτος ίσο με το 1/10 της διαμέτρου του κορμού.
 Ο κορμός δεν σκίζεται κατά την πτώση του δέντρου.

### 11.6.5 Βύθισμα

Το βύθισμα είναι μια τεχνική εργασίας που είναι απαραίτητη για το ριζιμο δέντρων.

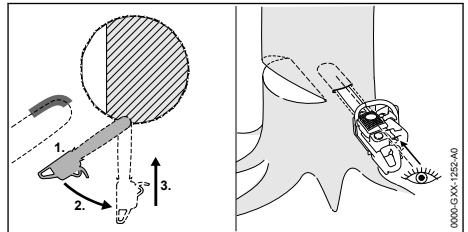

- ▶ Ακουμπήστε τη λάμα στη σημείο τομής με το κάτω μέρος της μύτης, δίνοντας φουλ γκάζι.
- ▶ Κόψτε τον κορμό, μέχρι η λάμα να βυθιστεί σε βάθος διπλάσιο του πλάτους της.
- ▶ Στρέψτε το μηχάνημα στη θέση βύθισης.
- ▶ Βυθίστε τη λάμα στο ξύλο.

### 11.6.6 Επιλογή κατάλληλης τομής ρίψης

Η επιλογή της κατάλληλης τομής ριζιματος εξαρτάται από τα εξής κριτήρια:

- φυσική κλίση του δέντρου
- κλαδιά του δέντρου
- ζημιές στο δέντρο
- υγεία του δέντρου
- αν υπάρχει χιόνι πάνω στο δέντρο: φορτίο χιονιού

- κατεύθυνση της πλαγιάς
- κατεύθυνση και ταχύτητα του αέρα
- τυχόν διπλανά δέντρα

Τα παραπάνω κριτήρια μπορούν να αναλυθούν σε βάθος, ανάλογα με τις συνθήκες. Σ' αυτό το εγχειρίδιο οδηγιών θα περιοριστούμε σε δύο περιπτώσεις.

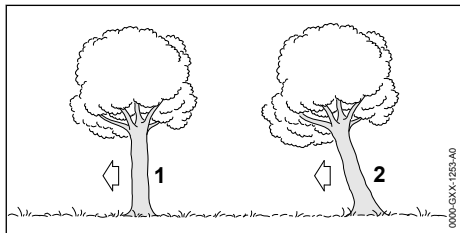

### 1 Κανονικό δέντρο

Ένα κανονικό δέντρο είναι κατακόρυφο προς το έδαφος και έχει ομοιόμορφη κορυφή.

### 2 Γερμένο δέντρο

Ένα γερμένο δέντρο έχει λοξή κλίση, με κορυφή που δείχνει προς την κατεύθυνση πτώσης.

### 11.6.7 Ριζίμο κανονικού δέντρου με κορμό μικρής διαμέτρου

Για το ριζίμο ενός κανονικού δέντρου χρησιμοποιούμε μια τομή ριζίματος με ζώνη ασφαλείας. Αυτή η τομή ριζίματος χρησιμοποιείται όταν η διάμετρος του κορμού είναι μικρότερη από το πραγματικό μήκος κοπής του αλυσοπρίονου.

- ▶ Φωνάζτε «Πέφτει!».

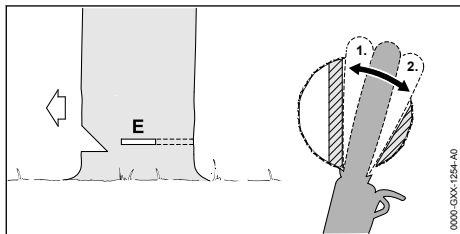

- ▶ Βυθίστε τη λάμα μέσα στην τομή ριζίματος μέχρι να εμφανιστεί πάλι από την άλλη πλευρά του κορμού. ▣ 11.6.5.
- ▶ Στηρίξτε τα νύχια του αλυσοπρίονου πίσω από τη λωρίδα θραύσης και χρησιμοποιήστε τα σαν σημείο στροφής.
- ▶ Δημιουργήστε την τομή ριζίματος προς την κατεύθυνση της λωρίδας θραύσης.
- ▶ Δημιουργήστε την τομή ριζίματος προς την κατεύθυνση της ζώνης ασφαλείας.

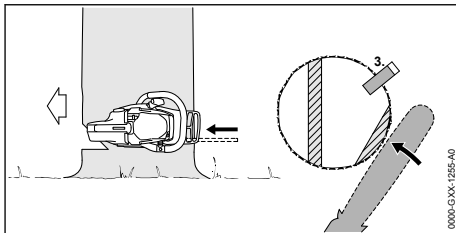

- ▶ Δημιουργήστε τη σφήνα ριζίματος. Η σφήνα ριζίματος πρέπει να έχει διαστάσεις ανάλογες με τη διάμετρο του κορμού και το πλάτος της τομής ριζίματος.
- ▶ Φωνάζτε «Πέφτει!».
- ▶ Χωρίστε τη ζώνη ασφαλείας από έξω και οριζόντια, στο ίδιο επίπεδο με την τομή ριζίματος, κρατώντας το αλυσοπρίονο με τεντωμένα χέρια.  
Το δέντρο πέφτει.

### 11.6.8 Ριζίμο κανονικού δέντρου με κορμό μεγάλης διαμέτρου

Για το ριζίμο ενός κανονικού δέντρου χρησιμοποιούμε μια τομή ριζίματος με ζώνη ασφαλείας. Αυτή η τομή ριζίματος χρησιμοποιείται όταν η διάμετρος του κορμού είναι μεγαλύτερη από το πραγματικό μήκος κοπής του αλυσοπρίονου.

- ▶ Φωνάζτε «Πέφτει!».

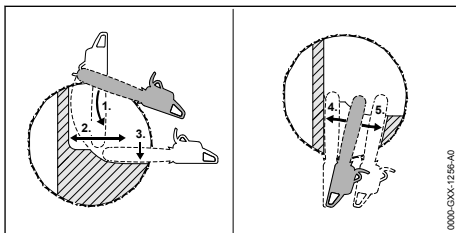

- ▶ Στηρίξτε το αλυσοπρίονο στα νύχια στο ύψος της τομής ριζίματος και χρησιμοποιήστε τα σαν σημείο στροφής.
- ▶ Οδηγήστε το αλυσοπρίονο οριζόντια μέσα στην τομή ριζίματος και περιστρέψτε το όσο είναι δυνατόν.
- ▶ Δημιουργήστε την τομή ριζίματος προς την κατεύθυνση της λωρίδας θραύσης.
- ▶ Δημιουργήστε την τομή ριζίματος προς την κατεύθυνση της ζώνης ασφαλείας.
- ▶ Μεταβείτε την απέναντι πλευρά του κορμού.
- ▶ Βυθίστε τη λάμα στο δέντρο, στο ίδιο ύψος με την τομή ριζίματος.
- ▶ Δημιουργήστε την τομή ριζίματος προς την κατεύθυνση της λωρίδας θραύσης.
- ▶ Δημιουργήστε την τομή ριζίματος προς την κατεύθυνση της ζώνης ασφαλείας.

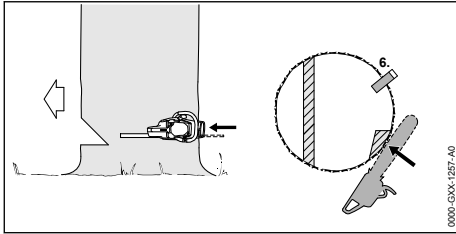



- ▶ Δημιουργήστε τη σφήνα ριζίματος. Η σφήνα ριζίματος πρέπει να έχει διαστάσεις ανάλογες με τη διάμετρο του κορμού και το πλάτος της τομής ριζίματος.
- ▶ Φωνάξτε «Πέφτει!».
- ▶ Χωρίστε τη ζώνη ασφαλείας από έξω και οριζόντια, στο ίδιο επίπεδο με την τομή ριζίματος, κρατώντας το αλυσοπρίονο με τεντωμένα χέρια. Το δέντρο πέφτει.

### 11.6.9 Ριζίμο γερμένου δέντρου με κορμό μικρής διαμέτρου

Για να ριζούμε ένα γερμένο δέντρο, χρησιμοποιούμε με τομή ριζίματος και ζώνη συγκράτησης. Αυτή η τομή ριζίματος χρησιμοποιείται όταν η διάμετρος του κορμού είναι μικρότερη από το πραγματικό μήκος κοπής του αλυσοπρίονου.

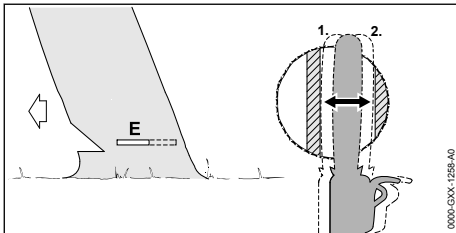
- ▶ Φωνάξτε «Πέφτει!».



- ▶ Βυθίστε τη λάμα μέσα στην τομή ριζίματος μέχρι να εμφανιστεί πάλι από την άλλη πλευρά του κορμού,  11.6.5.
- ▶ Δημιουργήστε την τομή ριζίματος προς την κατεύθυνση της λωρίδας θραύσης.
- ▶ Δημιουργήστε την τομή ριζίματος προς την κατεύθυνση της ζώνης συγκράτησης.

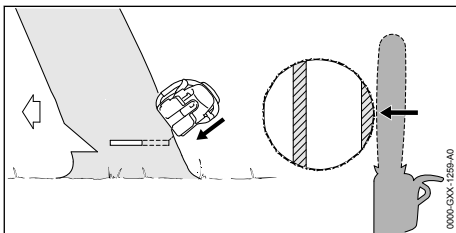

- ▶ Φωνάξτε «Πέφτει!».
- ▶ Κόψτε τη ζώνη συγκράτησης από την έξω πλευρά, λοξά από πάνω, κρατώντας το αλυσοπρίονο με τεντωμένα χέρια. Το δέντρο πέφτει.

### 11.6.10 Ριζίμο γερμένου δέντρου με κορμό μεγάλης διαμέτρου

Για το ριζίμο ενός γερμένου δέντρου χρησιμοποιούμε μια τομή ριζίματος με ζώνη συγκράτησης. Αυτή η τομή ριζίματος χρησιμοποιείται όταν η διάμετρος του κορμού είναι μεγαλύτερη από το πραγματικό μήκος κοπής του αλυσοπρίονου.

- ▶ Φωνάξτε «Πέφτει!».

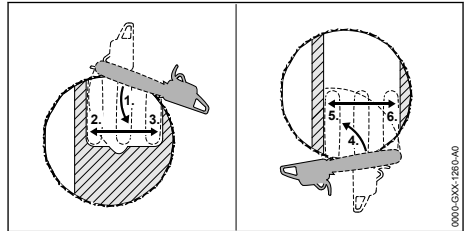

- ▶ Στηρίξτε το αλυσοπρίονο στα νύχια πίσω από τη ζώνη συγκράτησης, στο ύψος της τομής ριζίματος, και χρησιμοποιήστε τα σαν σημείο στροφής.
- ▶ Οδηγήστε το αλυσοπρίονο οριζόντια μέσα στην τομή ριζίματος και περιστρέψτε το όσο είναι δυνατόν.
- ▶ Δημιουργήστε την τομή ριζίματος προς την κατεύθυνση της λωρίδας θραύσης.
- ▶ Δημιουργήστε την τομή ριζίματος προς την κατεύθυνση της ζώνης συγκράτησης.
- ▶ Μεταβείτε την απέναντι πλευρά του κορμού.
- ▶ Στηρίξτε το αλυσοπρίονο στα νύχια πίσω από τη λωρίδα θραύσης, στο ύψος της τομής ριζίματος, και χρησιμοποιήστε τα σαν σημείο στροφής.
- ▶ Οδηγήστε το αλυσοπρίονο οριζόντια μέσα στην τομή ριζίματος και περιστρέψτε το όσο είναι δυνατόν.
- ▶ Δημιουργήστε την τομή ριζίματος προς την κατεύθυνση της λωρίδας θραύσης.
- ▶ Δημιουργήστε την τομή ριζίματος προς την κατεύθυνση της ζώνης συγκράτησης.

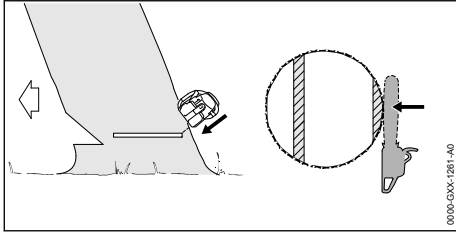

- ▶ Φωνάζετε «Πέφτει!».
- ▶ Κόψτε τη ζώνη συγκράτησης από την έξω πλευρά, λοξά από πάνω, κρατώντας το αλυσοπρίονο με τεντωμένα χέρια. Το δέντρο πέφτει.

## 12 Μετά την εργασία

### 12.1 Μετά την εργασία

- ▶ Σβήστε τον κινητήρα και δέστε το φρένο της αλυσίδας.
- ▶ Αφήστε το αλυσοπρίονο να κρυώσει.
- ▶ Αν το αλυσοπρίονο είναι βρεγμένο, αφήστε το να στεγνώσει.
- ▶ Καθαρίστε το αλυσοπρίονο.
- ▶ Καθαρίστε το φίλτρο αέρα.
- ▶ Καθαρίστε τη λάμα και την αλυσίδα.
- ▶ Λύστε τα παξιμάδια στο καπάκι της καμπάνας.
- ▶ Στρέψτε τη βίδα τάνσης αριστερόστροφα κατά 2 πλήρεις στροφές. Η αλυσίδα έχει τώρα χαλαρώσει.
- ▶ Σφίξτε τα παξιμάδια στο καπάκι καμπάνας.
- ▶ Περάστε την προστατευτική θήκη αλυσίδας επάνω στη λάμα, έτσι ώστε να καλύπτει ολόκληρη τη λάμα.

### Ταχυτενωτήρας αλυσίδας

- ▶ Σβήστε τον κινητήρα και δέστε το φρένο της αλυσίδας.
- ▶ Αφήστε το αλυσοπρίονο να κρυώσει.
- ▶ Αν το αλυσοπρίονο είναι βρεγμένο, αφήστε το να στεγνώσει.
- ▶ Καθαρίστε το αλυσοπρίονο.
- ▶ Καθαρίστε το φίλτρο αέρα.
- ▶ Καθαρίστε τη λάμα και την αλυσίδα.
- ▶ Ξεβιδώστε την πεταλούδα.
- ▶ Στρέψτε το γρανάζι τάνσης αριστερόστροφα κατά 2 πλήρεις στροφές. Η αλυσίδα έχει τώρα χαλαρώσει.
- ▶ Σφίξτε την πεταλούδα.
- ▶ Περάστε την προστατευτική θήκη αλυσίδας επάνω στη λάμα, έτσι ώστε να καλύπτει ολόκληρη τη λάμα.

## 13 Μεταφορά

### 13.1 Μεταφορά του αλυσοπρίονου

- ▶ Σβήστε τον κινητήρα και δέστε το φρένο της αλυσίδας.
- ▶ Περάστε την προστατευτική θήκη της αλυσίδας πάνω στη λάμα, έτσι ώστε να καλύπτει ολόκληρη τη λάμα.

### Μεταφορά αλυσοπρίονου στο χέρι

- ▶ Μεταφέρετε το αλυσοπρίονο με το δεξί χέρι στη σωληνωτή λαβή, με τη λάμα στραμμένη προς τα πίσω.

### Μεταφορά αλυσοπρίονου στο αυτοκίνητο

- ▶ Ασφαλίστε το αλυσοπρίονο, ώστε να μην μπορεί να ανατραπεί ή να μετακινηθεί.

## 14 Φύλαξη

### 14.1 Φύλαξη αλυσοπρίονου

- ▶ Σβήστε τον κινητήρα και δέστε το φρένο της αλυσίδας.
- ▶ Περάστε την προστατευτική θήκη αλυσίδας επάνω στη λάμα, έτσι ώστε να καλύπτει ολόκληρη τη λάμα.
- ▶ Φυλάσσετε το αλυσοπρίονο σύμφωνα με τα εξής κριτήρια:
  - Το αλυσοπρίονο δεν μπορεί να ανατραπεί και να μετακινηθεί.
  - Το αλυσοπρίονο βρίσκεται μακριά από παιδιά.
  - Το αλυσοπρίονο είναι καθαρό και στεγνό.
- ▶ Αν το αλυσοπρίονο πρόκειται να αποθηκευτεί για διάστημα άνω των 30 μηνών:
  - ▶ Αφαιρέστε τη λάμα και την αλυσίδα.
  - ▶ Ανοίξτε την τάπα ρεζερβουάρ καυσίμου.
  - ▶ Αδειάστε το ρεζερβουάρ καυσίμου.
  - ▶ Κλείστε το ρεζερβουάρ καυσίμου.
  - ▶ Αν υπάρχει χειροκίνητη αντλία καυσίμου, πιέστε την τουλάχιστον 5 φορές.
  - ▶ Ξεκινήστε τον κινητήρα και αφήστε τον να λειτουργήσει στο ρελαντί μέχρι να σβήσει.

## 15 Καθάρισμα

### 15.1 Καθάρισμα αλυσοπρίονου

- ▶ Σβήστε τον κινητήρα και δέστε το φρένο της αλυσίδας.
- ▶ Αφήστε το αλυσοπρίονο να κρυώσει.
- ▶ Καθαρίστε το αλυσοπρίονο με ένα υγρό πανί ή διαλυτικό ρητίνης STIHL.
- ▶ Καθαρίστε τις σχισμές αερισμού με ένα πινέλο.

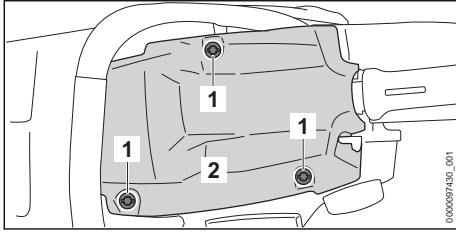

- ▶ Στρέψτε τα κουμπιά κελύφους (1) αριστερόστροφα μέχρι να μπορέσετε να αφαιρέσετε το κέλυφος (2).
- ▶ Αφαιρέστε το κέλυφος (2).
- ▶ Αφαιρέστε το καπάκι καμπάνας.
- ▶ Καθαρίστε τα πτερύγια του κυλίνδρου και το εσωτερικό του κελύφους με ένα πινέλο, ένα υγρό πανί ή διαλυτικό ρητίνης της STIHL.
- ▶ Καθαρίστε την περιοχή γύρω από την καμπάνα με ένα υγρό πανί ή διαλυτικό ρητίνης STIHL.
- ▶ Τοποθετήστε το κέλυφος (2).
- ▶ Στρέψτε τα κουμπιά (1) δεξιόστροφα και σφίξτε τα.
- Το κέλυφος (2) έχει ασφαλιστεί.
- ▶ Τοποθετήστε το καπάκι καμπάνας.

## 15.2 Καθαρισμός λάμας και αλυσίδας

- ▶ Σβήστε τον κινητήρα και δέστε το φρένο της αλυσίδας.
- ▶ Αφαιρέστε τη λάμα και την αλυσίδα.

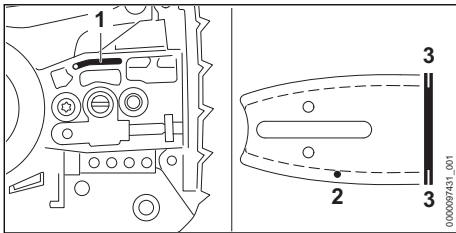

- ▶ Καθαρίστε την οπή εισόδου λαδιού (1), το κανάλι εξόδου λαδιού (2) και το αυλάκι (3) με ένα πινέλο, μια μαλακή βούρτσα ή διαλυτικό ρητίνης STIHL.
- ▶ Καθαρίστε την αλυσίδα με ένα πινέλο, μια μαλακή βούρτσα ή διαλυτικό ρητίνης STIHL.
- ▶ Τοποθετήστε τη λάμα και την αλυσίδα.

## 15.3 Καθάρισμα φίλτρου αέρα

- ▶ Σβήστε τον κινητήρα και δέστε το φρένο της αλυσίδας.

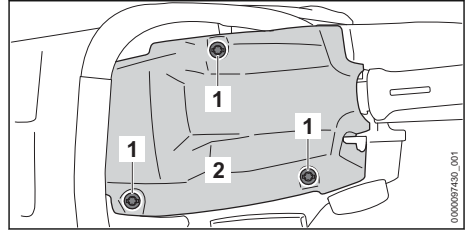

- ▶ Στρέψτε τα κουμπιά κελύφους (1) αριστερόστροφα μέχρι να μπορέσετε να αφαιρέσετε το κέλυφος (2).
- ▶ Αφαιρέστε το κέλυφος (2).

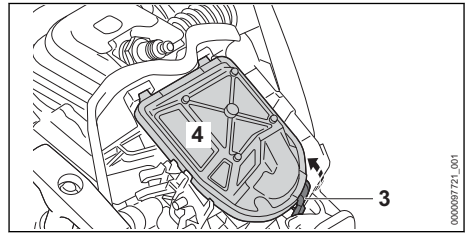

- ▶ Τραβήξτε τη γλωττίδα (3) προς τα εμπρός και αφαιρέστε το φίλτρο αέρα (4).
- ▶ Χτυπήστε το φίλτρο αέρα (4).
- ▶ Αν το φίλτρο αέρα (4) έχει υποστεί ζημιά: Αλλάξτε το φίλτρο αέρα (4).
- ▶ Καθαρίστε το φίλτρο αέρα (4), φυσώντας το με πεπιεσμένο αέρα από την καθαρή πλευρά.

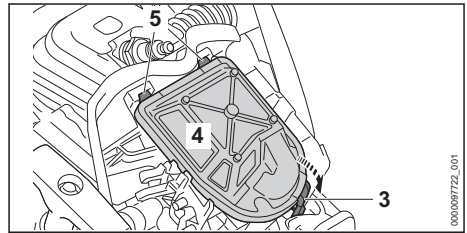

- ▶ Αναρτήστε τον γάντζο (5) και το φίλτρο αέρα (4) με τέτοιο τρόπο, ώστε ο γάντζος (3) να ασφαλίσει (ακούγεται ένας χαρακτηριστικός ήχος).
- ▶ Τοποθετήστε το κέλυφος (2).
- ▶ Στρέψτε τα κουμπιά (1) δεξιόστροφα και σφίξτε τα.
- Το κέλυφος (2) έχει ασφαλιστεί.

## 15.4 Καθάρισμα μπουζί

- ▶ Σβήστε τον κινητήρα και δέστε το φρένο της αλυσίδας.
- ▶ Αφήστε το αλυσοπρίονο να κρυώσει.

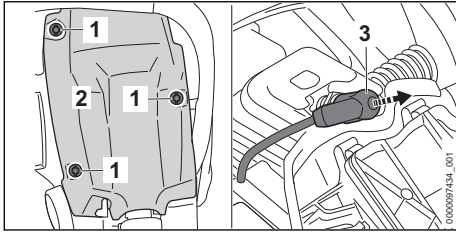

- ▶ Στρέψτε τα κουμπιά κελύφους (1) αριστερόστροφα μέχρι να μπορέσετε να αφαιρέσετε το κέλυφος (2).
- ▶ Αφαιρέστε το κέλυφος (2).
- ▶ Αφαιρέστε το κάλυμμα του μπουζι (3).
- ▶ Καθαρίστε την περιοχή γύρω από το μπουζι με ένα υγρό πανί, αν είναι βρόμικη.
- ▶ Ξεβιδώστε το μπουζι.
- ▶ Καθαρίστε το μπουζι με ένα υγρό πανί.
- ▶ Αλλάξτε το μπουζι, αν έχει διαβρωθεί.

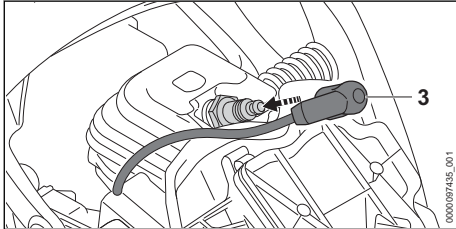

- ▶ Βιδώστε και σφίξτε καλά το μπουζι.
- ▶ Πιέστε το κάλυμμα μπουζι (3) γερά στη θέση του.
- ▶ Τοποθετήστε το κέλυφος (2).
- ▶ Στρέψτε τα κουμπιά (1) δεξιόστροφα και σφίξτε τα.  
Το κέλυφος (2) έχει ασφαλιστεί.

## 16 Συντήρηση

### 16.1 Μεσοδιαστήματα συντήρησης

Τα διαστήματα συντήρησης εξαρτώνται από τις συνθήκες περιβάλλοντος και τις συνθήκες εργασίας. Η STIHL συνιστά τα εξής διαστήματα συντήρησης:

#### Φρένο αλυσίδας

- ▶ Το φρένο αλυσίδας πρέπει να συντηρείται από τον αντιπρόσωπο της STIHL σύμφωνα με τα εξής χρονικά διαστήματα:
  - Επαγγελματική χρήση: κάθε τρίμηνο
  - Ερασιτεχνική χρήση: κάθε εξάμηνο
  - Περιστασιακή χρήση: κάθε χρόνο

#### Κάθε 100 ώρες λειτουργίας

- ▶ Αλλάξτε το μπουζι.

#### Κάθε εβδομάδα

- ▶ Έλεγχος καμπάνας.
- ▶ Έλεγχος λάμας και αφαίρεση γρεζιών.
- ▶ Έλεγχος και τρόχισμα αλυσίδας.

#### Κάθε μήνα

- ▶ Ζητήστε από έναν πιστοποιημένο αντιπρόσωπο της STIHL να καθαρίσει το δοχείο λαδιού.
- ▶ Ζητήστε από τον πιστοποιημένο αντιπρόσωπο της STIHL να καθαρίσει το ρεζερβουάρ καυσίμου.
- ▶ Απευθυνθείτε σε έναν πιστοποιημένο αντιπρόσωπο της STIHL για τον καθαρισμό του φίλτρου αναρρόφησης μέσα στο ρεζερβουάρ καυσίμου.

#### Κάθε χρόνο

- ▶ Απευθυνθείτε σε έναν πιστοποιημένο αντιπρόσωπο της STIHL για την αλλαγή του φίλτρου αναρρόφησης στο ρεζερβουάρ καυσίμου.

### 16.2 Αφαίρεση των γρεζιών από τη λάμα

Στην εξωτερική πλευρά της λάμας μπορεί να σχηματιστούν γρέζια.

- ▶ Αφαιρέστε τα γρέζια με μια επίπεδη λίμα ή με έναν ευθυγραμμιστή λάμας της STIHL.
- ▶ Αν έχετε οποιαδήποτε απορία, απευθυνθείτε στον πιστοποιημένο αντιπρόσωπο της STIHL.

### 16.3 Τρόχισμα αλυσίδας

Το σωστό τρόχισμα της αλυσίδας απαιτεί πολλή εξάσκηση.

Για το σωστό τρόχισμα της αλυσίδας μπορούν να σας βοηθήσουν οι λίμες STIHL, τα βοηθήματα τροχίσματος STIHL, τα τροχιστικά STIHL και το φυλλάδιο «Τρόχισμα αλυσίδων STIHL». Το φυλλάδιο είναι διαθέσιμο στη σελίδα [www.stihl.com/sharpening-brochure](http://www.stihl.com/sharpening-brochure).

Η STIHL συνιστά να αναθέσετε το τρόχισμα της αλυσίδας στον πιστοποιημένο αντιπρόσωπο της STIHL.



#### ΠΡΟΕΙΔΟΠΟΙΗΣΗ

- Τα δόντια κοπής της αλυσίδα είναι κοφτερά. Ο χρήστης μπορεί να τραυματιστεί.
  - ▶ Να φοράτε γάντια εργασίας από ανθεκτικό υλικό.

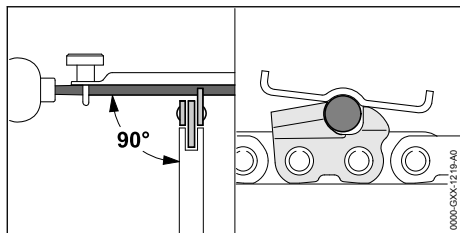

- ▶ Τροχίστε κάθε δόντι κοπής με μια στρογγυλή λίμα, σύμφωνα με τα εξής κριτήρια:
  - Η στρογγυλή λίμα ταιριάζει στο βήμα της αλυσίδας.
  - Κινείτε τη στρογγυλή λίμα από μέσα προς τα έξω.
  - Κινείτε τη στρογγυλή λίμα σε ορθή γωνία προς τη λάμα.
  - Τηρείτε τη γωνία τροχίσματος των 30°.

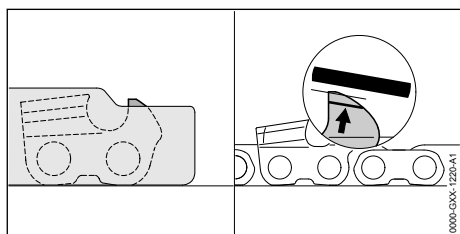

- ▶ Τροχίστε τους οδηγούς βάθους με μια επίπεδη λίμα, μέχρι το ύψος τους να είναι ίδιο με αυτό τη καλίμπρα τροχίσματος STIHL και να είναι παράλληλοι με το σημάδι φθοράς. Η καλίμπρα τροχίσματος STIHL πρέπει να είναι κατάλληλη για το βήμα της αλυσίδας.
- ▶ Αν έχετε οποιαδήποτε απορία, απευθυνθείτε στον πιστοποιημένο αντιπρόσωπο της STIHL.

## 17 ΕΠΙΣΚΕΥΗ

### 17.1 Επισκευή αλυσοπρίονου, λάμας και αλυσίδας

- Ο χρήστης δεν δύναται να επισκευάσει μόνος του το αλυσοπρίονο, τη λάμα και την αλυσίδα.
- ▶ Αν υπάρχει ζημιά στο αλυσοπρίονο, στη λάμα ή στην αλυσίδα, μη χρησιμοποιήσετε το αλυσοπρίονο, τη λάμα ή την αλυσίδα αλλά απευθυνθείτε στον πιστοποιημένο αντιπρόσωπο της STIHL.

## 18 Αντιμετώπιση βλαβών

### 18.1 Αντιμετώπιση βλαβών αλυσοπρίονου

Οι περισσότερες βλάβες έχουν κοινές αιτίες.

- ▶ Λάβετε τα εξής μέτρα:
  - ▶ Καθαρίστε το φίλτρο αέρα.
  - ▶ Καθαρίστε ή αντικαταστήστε το μπουζί.
  - ▶ Επιλέξτε τη βασική ρύθμιση.
  - ▶ Ρυθμίστε το ρελαντί.
  - ▶ Προσαρμόστε το καρμπυρατέρ για εργασία σε μεγάλο υψόμετρο.
  - ▶ Προσαρμόστε το καρμπυρατέρ για εργασία σε θερμοκρασία κάτω των -10 °C.
- ▶ Αν η βλάβη εξακολουθεί να υπάρχει, λάβετε τα μέτρα που αναφέρονται στον πίνακα που ακολουθεί.

Βλάβη	Αιτία	Αντιμετώπιση
Ο κινητήρας δεν παίρνει μπρος.	Δεν υπάρχει αρκετό καύσιμο στο ρεζερβουάρ καυσίμου.	▶ Παρασκευάστε καύσιμο και ανεφοδιάστε το αλυσοπρίονο.
	Ο κινητήρας έχει μπουκώσει.	▶ Εξαερίστε τον θάλαμο καύσης.
	Το καρμπυρατέρ έχει υπερθερμανθεί.	▶ Αφήστε το αλυσοπρίονο να κρυώσει. ▶ Αν υπάρχει χειροκίνητη αντλία καυσίμου, πιέστε την χειροκίνητη αντλία καυσίμου τουλάχιστον 10 φορές, προτού να θέσετε σε λειτουργία τον κινητήρα.
	Το καρμπυρατέρ έχει παγώσει.	▶ Αφήστε το αλυσοπρίονο να ζεσταθεί σε θερμοκρασία +10 °C.

Βλάβη	Αιτία	Αντιμετώπιση
Ο κινητήρας λειτουργεί ακανόνιστα στο ρελαντί.	Το καρμπιρατέρ έχει παγώσει.	▶ Αφήστε το αλυσοπρίο να ζεσταθεί σε θερμοκρασία +10 °C.
Ο κινητήρας σβήνει στο ρελαντί.	Το καρμπιρατέρ έχει παγώσει.	▶ Αφήστε το αλυσοπρίο να ζεσταθεί σε θερμοκρασία +10 °C.
Ο κινητήρας έχει κακή επιτάχυνση.	Η αλυσίδα είναι πολύ τεντωμένη.	▶ Τεντώστε σωστά την αλυσίδα.
Η αλυσίδα δεν κινείται όταν δίνετε γκάζι.	Το φρένο αλυσίδας είναι δεμένο.	▶ Λύστε το φρένο της αλυσίδας.
	Η αλυσίδα είναι πολύ τεντωμένη.	▶ Τεντώστε σωστά την αλυσίδα.
	Το γρανάζι μύτης της λάμας έχει μπλοκάρει.	▶ Καθαρίστε το γρανάζι μύτης της λάμας με διαλυτικό ρητίνης STIHL.
Ο κινητήρας δεν αποδίδει την πλήρη ισχύ του.	Η εξάτμιση είναι βρώμικη.	▶ Απευθυνθείτε σε έναν πιστοποιημένο αντιπρόσωπο της STIHL.
Αναπτύσσεται καπνός ή μυρωδιά καμένου κατά τη διάρκεια της εργασίας.	Η αλυσίδα δεν είναι σωστά τροχισμένη.	▶ Τροχίστε σωστά την αλυσίδα.
	Δεν υπάρχει αρκετό λάδι αλυσίδας στο δοχείο λαδιού.	▶ Συμπληρώστε λάδι αλυσίδας.
	Η αλυσίδα είναι πολύ τεντωμένη.	▶ Τεντώστε σωστά την αλυσίδα.
	Το αλυσοπρίο δεν χρησιμοποιείται με σωστό τρόπο.	▶ Ζητήστε επεξηγήσεις σχετικά με τη χρήση και εξασκηθείτε στη χρήση του μηχανήματος.

## 18.2 Επιλογή βασικής ρύθμισης

- ▶ Σβήστε τον κινητήρα και δέστε το φρένο της αλυσίδας.

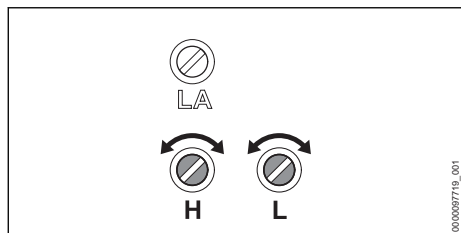

- ▶ Στρέψτε τη βίδα ρύθμισης υψηλών στροφών H αριστερόστροφα μέχρι τέρμα.
- ▶ Στρέψτε τη βίδα ρύθμισης χαμηλών στροφών L δεξιόστροφα μέχρι τέρμα.
- ▶ Στρέψτε τη βίδα ρύθμισης χαμηλών στροφών L αριστερόστροφα κατά το 1/4 της στροφής.

## 18.3 Ρύθμιση του ρελαντί

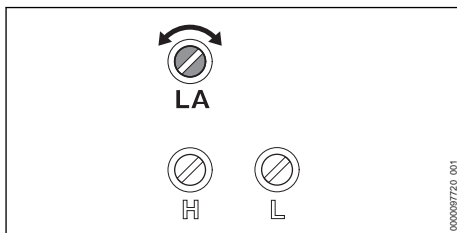

### Ο κινητήρας σβήνει στο ρελαντί

- ▶ Εκτελέστε την κανονική ρύθμιση.
- ▶ Ξεκινήστε τον κινητήρα και λύστε το φρένο της αλυσίδας.
- ▶ Ζεστάνετε τον κινητήρα για περίπου 1 λεπτό με ριπές γκαζιού.
- ▶ Αν ο κινητήρας σβήνει και πάλι στο ρελαντί, στρέψτε τη βίδα ρύθμισης του ρελαντί LA δεξιόστροφα κατά 1/2 περιστροφή και ξεκινήστε τον κινητήρα πάλι.
- ▶ Στρέψτε τη βίδα ρύθμισης του ρελαντί LA δεξιόστροφα, ώσπου να αρχίσει να κινείται η αλυσίδα.
- ▶ Στρέψτε τη βίδα ρύθμισης του ρελαντί LA αριστερόστροφα κατά 1,5 στροφή.



**Η αλυσίδα περιστρέφεται μόνιμα στο ρελαντί**

- ▶ Εκτελέστε την κανονική ρύθμιση.
- ▶ Ξεκινήστε τον κινητήρα και λύστε το φρένο της αλυσίδας.
- ▶ Ζεστάνετε τον κινητήρα για περίπου 1 λεπτό με ριπές γκαζιού.
- ▶ Στρέψτε τη βίδα ρύθμισης του ρελαντί LA αριστερόστροφα, μέχρι η αλυσίδα να σταματήσει.
- ▶ Στρέψτε τη βίδα ρύθμισης του ρελαντί LA αριστερόστροφα κατά 1,5 στροφή.

**18.4 Αερισμός θαλάμου καύσης**

- ▶ Δέστε το φρένο της αλυσίδας.

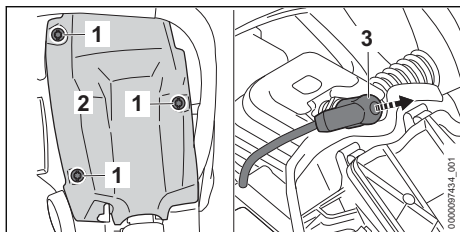

- ▶ Στρέψτε τα κουμπιά κελύφους (1) αριστερόστροφα μέχρι να μπορέσετε να αφαιρέσετε το κέλυφος (2).
- ▶ Αφαιρέστε το κέλυφος (2).
- ▶ Αφαιρέστε το κάλυμμα μπουζί (3).
- ▶ Ξεβιδώστε το μπουζί.
- ▶ Σκουπίστε το μπουζί.

**ΠΡΟΕΙΔΟΠΟΙΗΣΗ**

- Αν τραβήξετε τη λαβή εκκίνησης όσο το κάλυμμα του μπουζί είναι αποσυνδεδεμένο, μπορεί να πεταχτούν σπινθήρες προς τα έξω. Σε εύφλετο ή εκρηκτικό περιβάλλον, οι σπινθήρες μπορεί να προκαλέσουν πυρκαγιές ή εκρήξεις. Υπάρχει κίνδυνος σοβαρού ή θανατηφόρου τραυματισμού και υλικών ζημιών.
  - ▶ Γυρίστε τον μοχλό πολλαπλών λειτουργιών στη θέση  και κρατήστε τον σ' αυτή τη θέση, προτού τραβήξετε έξω τη λαβή εκκίνησης.
- ▶ Γυρίστε τον μοχλό πολλαπλών λειτουργιών στη θέση και κρατήστε τον σ' αυτή τη θέση.
- ▶ Τραβήξτε τη λαβή εκκίνησης, οδηγώντας το κορδόνι πίσω κάθε φορά. Ο θάλαμος καύσης έχει τώρα αερισθεί.
- ▶ Βιδώστε και σφίξτε καλά το μπουζί.

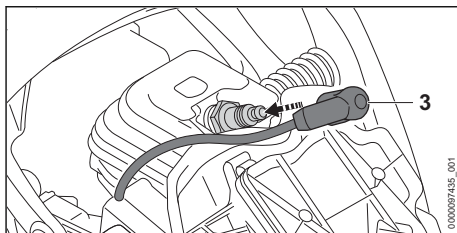

- ▶ Πιέστε το κάλυμμα μπουζί (3) γερά στη θέση του.
- ▶ Τοποθετήστε το κέλυφος (2).
- ▶ Στρέψτε τα κουμπιά (1) δεξιόστροφα και σφίξτε τα. Το κέλυφος (2) έχει ασφαλιστεί.

**19 Τεχνικά χαρακτηριστικά****19.1 Αλυσοπρίνο STIHL MS 182, MS 212****MS 182**

- Κυβισμός: 35,8 cm<sup>3</sup>
- Ισχύς κατά ISO 7293: 1,6 kW (2,2 HP)
- Αριθμός στροφών στο ρελαντί κατά ISO 11681: 3000 ± 50 σ.α.λ.
- Επιτρεπόμενα μπουζί: NGK CMR6H από STIHL, STIHL ZK C 10
- Απόσταση ηλεκτροδίων μπουζί: 0,5 mm
- Βάρος με άδειο ρεζερβουάρ καυσίμου, άδειο δοχείο λαδιού, χωρίς λάμα και χωρίς αλυσίδα:
  - MS 182: 4,6 kg
  - MS 182 C: 4,9 kg
- Μέγιστη χωρητικότητα ρεζερβουάρ καυσίμου: 396 cm<sup>3</sup> (0,396 l)
- Μέγιστη χωρητικότητα δοχείου λαδιού: 280 cm<sup>3</sup> (0,28 l)

**MS 212**

- Κυβισμός: 38,6 cm<sup>3</sup>
- Ισχύς κατά ISO 7293: 1,8 kW (2,4 HP)
- Αριθμός στροφών στο ρελαντί κατά ISO 11681: 3000 ± 50 σ.α.λ.
- Επιτρεπόμενα μπουζί: NGK CMR6H από STIHL, STIHL ZK C 10
- Απόσταση ηλεκτροδίων μπουζί: 0,5 mm
- Βάρος με άδειο ρεζερβουάρ καυσίμου, άδειο δοχείο λαδιού, χωρίς λάμα και χωρίς αλυσίδα:
  - MS 212: 4,6 kg
  - MS 212 C: 4,9 kg
- Μέγιστη χωρητικότητα ρεζερβουάρ καυσίμου: 396 cm<sup>3</sup> (0,396 l)
- Μέγιστη χωρητικότητα δοχείου λαδιού: 280 cm<sup>3</sup> (0,28 l)

## 19.2 Καμπάνες και ταχύτητες αλυσίδας

Οι εξής καμπάνες είναι κατάλληλες για χρήση εκ αυτό το αλυσοπρίονο:

- 6 δοντιών για 3/8" P
  - Μέγιστη ταχύτητα αλυσίδας κατά ISO 11681: 24,8 m/s
  - Ταχύτητα αλυσίδας με μέγιστη ισχύ: 18,6 m/s

## 19.3 Ελάχιστο βάθος αυλακιού λάμας

Το ελάχιστο βάθος αυλακιού εξαρτάται από το βήμα της λάμας.

- 3/8" P: 5 mm

## 19.4 Τιμές θορύβου και δονήσεων

### MS 182

- Στάθμη ηχοπίεσης  $L_{peq}$  μετρούμενη κατά ISO 22868: 100 dB(A) Ο συντελεστής K για τη στάθμη ηχοπίεσης ανέρχεται σε 2 dB(A).
- Στάθμη ηχητικής ισχύος  $L_{weq}$  μετρούμενη κατά ISO 22868: 112 dB(A). Ο συντελεστής K για τη στάθμη ηχητικής ισχύος ανέρχεται σε 2 dB(A).
- Δονήσεις  $a_{hv, eq}$  μετρούμενες κατά ISO 22867:
  - Σωληνωτή λαβή: 2,5 m/s<sup>2</sup>. Ο συντελεστής K για τις δονήσεις ανέρχεται σε 2 m/s<sup>2</sup>.
  - Λαβή χειρισμού: 3,4 m/s<sup>2</sup>. Ο συντελεστής K για τις δονήσεις ανέρχεται σε 2 m/s<sup>2</sup>.

### MS 182 (μόνο EE)

- Στάθμη ηχοπίεσης  $L_{peq}$  μετρούμενη κατά ISO 22868: 103 dB(A) Ο συντελεστής K για τη στάθμη ηχοπίεσης ανέρχεται σε 2 dB(A).
- Στάθμη ηχητικής ισχύος  $L_{weq}$  μετρούμενη κατά ISO 22868: 112 dB(A). Ο συντελεστής K για τη στάθμη ηχητικής ισχύος ανέρχεται σε 2 dB(A).
- Δονήσεις  $a_{hv, eq}$  μετρούμενες κατά ISO 22867:
  - Σωληνωτή λαβή: 3,1 m/s<sup>2</sup>. Ο συντελεστής K για τις δονήσεις ανέρχεται σε 2 m/s<sup>2</sup>.
  - Λαβή χειρισμού: 3,7 m/s<sup>2</sup>. Ο συντελεστής K για τις δονήσεις ανέρχεται σε 2 m/s<sup>2</sup>.

### MS 212

- Στάθμη ηχοπίεσης  $L_{peq}$  μετρούμενη κατά ISO 22868: 103 dB(A) Ο συντελεστής K για τη στάθμη ηχοπίεσης ανέρχεται σε 2 dB(A).
- Στάθμη ηχητικής ισχύος  $L_{weq}$  μετρούμενη κατά ISO 22868: 113 dB(A). Ο συντελεστής K για τη στάθμη ηχητικής ισχύος ανέρχεται σε 2 dB(A).
- Δονήσεις  $a_{hv, eq}$  μετρούμενες κατά ISO 22867:
  - Σωληνωτή λαβή: 3,1 m/s<sup>2</sup>. Ο συντελεστής K για τις δονήσεις ανέρχεται σε 2 m/s<sup>2</sup>.
  - Λαβή χειρισμού: 3,7 m/s<sup>2</sup>. Ο συντελεστής K για τις δονήσεις ανέρχεται σε 2 m/s<sup>2</sup>.

Πληροφορίες σχετικά με τη συμμόρφωση προς την Οδηγία 2002/44/EK για την έκθεση των εργαζομένων σε κραδασμούς μπορείτε να βρείτε στην ιστοσελίδα [www.stihl.com/vib](http://www.stihl.com/vib).

## 19.5 REACH

REACH είναι το διακριτικό όνομα ενός κανονισμού των EK για την καταχώριση, την αξιολόγηση και την αδειοδότηση χημικών προϊόντων.

Για πληροφορίες σχετικά με την τήρηση του συστήματος REACH, συμβουλευθείτε την ιστοσελίδα [www.stihl.com/reach](http://www.stihl.com/reach).

## 19.6 Τιμή εκπομπών καυσαερίων

Η τιμή του CO<sub>2</sub> που μετράται στη διαδικασία έγκρισης τύπου EE δίδεται στα ειδικά τεχνικά δεδομένα του προϊόντος στη διεύθυνση [www.stihl.com/co2](http://www.stihl.com/co2).

Η μετρούμενη τιμή του CO<sub>2</sub> προσδιορίστηκε σε αντιπροσωπευτικό κινητήρα σύμφωνα με τυποποιημένη διαδικασία δοκιμής υπό εργαστηριακές συνθήκες και δεν αποτελεί ρητή ή σιωπηρή εγγύηση απόδοσης για συγκεκριμένο κινητήρα.

Η συμμόρφωση με τη προβλεπόμενη χρήση και συντήρηση που περιγράφεται στο παρόν εγχειρίδιο ικανοποιεί τις απαιτήσεις ως προς τις εκπομπές καυσαερίων. Τυχόν αλλαγές στον κινητήρα θα ακυρώσουν την άδεια λειτουργίας του εργαλείου.

## 20 Συνδυασμοί λάμας και αλυσίδας

### 20.1 Αλυσοπρίονο STIHL MS 182, MS 212

Βήμα	Πάχος οδηγών/πλάτος αυλακιού	Μήκος	Λάμα	Αριθμός δοντιών γραναζιού μύτης	Αριθμός οδηγών	Αλυσίδα
3/8"	1,3 mm	30 cm	Rollomatic E / Light 04	9	44	63 PM (τύπος 3613) 63 PM3 (τύπος 3636) 63 PS (τύπος 3617)
			Rollomatic E Light / Light P04			

Βήμα	Πάχος οδηγιών/πλάτος αυλακιού	Μήκος	Λάμα	Αριθμός δοντιών γραναζιού μύτης	Αριθμός οδηγιών	Αλυσίδα
		35 cm	Rollomatic E / Light 04		50	63 PS3 (τύπος 3616) 63 PD3 (τύπος 3612)
			Rollomatic E Light / Light P04			
		40 cm	Rollomatic E / Light 04		55	
			Rollomatic E Light / Light P04			
		45 cm	Rollomatic E / Light 04		61	

Το μήκος κοπής μιας λάμας εξαρτάται από το χρησιμοποιούμενο αλυσοπρίονο και την αλυσίδα. Το πραγματικό μήκος κοπής μιας λάμας μπορεί να είναι μικρότερο από το αναφερόμενο.

## 21 Ανταλλακτικά και παρελκόμενα

### 21.1 Ανταλλακτικά και παρελκόμενα

**STIHL** Τα σύμβολα αυτά χαρακτηρίζουν τα γνήσια ανταλλακτικά και τα γνήσια παρελκόμενα της STIHL.

Η STIHL συνιστά να χρησιμοποιείτε γνήσια ανταλλακτικά και παρελκόμενα της STIHL.

Παρά τη συνεχή παρακολούθηση της αγοράς, η STIHL δεν είναι σε θέση να κρίνει την αξιοπιστία, την ασφάλεια και την καταλληλότητα ανταλλακτικών και παρελκομένων από άλλους κατασκευαστές και συνεπώς δεν μπορεί να εγγυηθεί για τη χρήση τους.

Τα γνήσια ανταλλακτικά και παρελκόμενα STIHL είναι διαθέσιμα στον πιστοποιημένο αντιπρόσωπο της STIHL.

## 22 Απόρριψη

### 22.1 Απόρριψη αλυσοπρίονου

Για πληροφορίες σχετικά με την απόρριψη μπορείτε να απευθυνθείτε στις αρμόδιες τοπικές αρχές ή σε πιστοποιημένο αντιπρόσωπο της STIHL.

Τυχόν ακατάλληλη απόρριψη μπορεί να προκαλέσει βλάβες στην υγεία και να επιβαρύνει το περιβάλλον.

- ▶ Μεταφέρετε ή παραδώστε τα προϊόντα STIHL, συμπεριλαμβανομένης της συσκευασίας, σε κατάλληλο σημείο συλλογής για ανακύκλωση σύμφωνα με τους τοπικούς κανονισμούς.
- ▶ Δεν επιτρέπεται η απόρριψη μαζί με τα οικιακά απορρίμματα.

## 23 Δήλωση συμμόρφωσης ΕΕ

### 23.1 Αλυσοπρίονο STIHL MS 182, MS 212

ANDREAS STIHL AG & Co. KG  
Badstraße 115  
D-71336 Waiblingen

Γερμανία

δηλώνει με αποκλειστική της ευθύνη ότι το προϊόν

- Τύπος: Αλυσοπρίονο
- Κατασκευαστής: STIHL
- Τύπος: MS 182, κωδικός σειράς: 1148
  - Κυβισμός: 35,8 cm<sup>3</sup>
- Τύπος: MS 212, κωδικός σειράς: 1148
  - Κυβισμός: 38,6 cm<sup>3</sup>

ανταποκρίνεται στις σχετικές διατάξεις των οδηγιών 2011/65/ΕΕ, 2006/42/ΕΚ, 2014/30/ΕΕ και 2000/14/ΕΚ και έχει σχεδιαστεί και κατασκευαστεί σύμφωνα με τα εξής πρότυπα, όπως ισχύουν κατά την εκάστοτε ημερομηνία παραγωγής: EN ISO 11681-1, EN 55012 και EN 61000-6-1.

Η εξέταση τύπου ΕΚ σύμφωνα με το άρθρο 12.3(β) της Οδηγίας 2006/42/ΕΚ διενεργήθηκε από την: DPLF, Deutsche Prüf- und Zertifizierungsstelle für Land- und Forsttechnik GbR (NB 0363), Spremberger Straße 1, 64823 Groß-Umstadt, Γερμανία.

- Αριθμός πιστοποίησης:
  - MS 182: K-EG-2019/9436
  - MS 212: K-EG-2019/9438

Ο προσδιορισμός της μετρημένης και εγγυημένης στάθμης ηχητικής ισχύος πραγματοποιήθηκε σύμφωνα με τη μέθοδο που αναφέρεται στην Οδηγία 2000/14/ΕΚ, παράρτημα V, με εφαρμογή του προτύπου ISO 9207.

- Μετρημένη στάθμη ηχητικής ισχύος: 115 dB(A)

– Εγγυημένη στάθμη ηχητικής ισχύος: 117 dB(A)

Ο τεχνικός φάκελος φυλάσσεται στο τμήμα έγκρισης προϊόντων της ANDREAS STIHL AG & Co. KG.

Το έτος κατασκευής και ο αριθμός του μηχανήματος αναγράφονται στο αλυσοπρίονο.

Waiblingen, 01/08/2022

ANDREAS STIHL AG & Co. KG

κ.ε. 

Robert Olma, Vice President, Regulatory Affairs & Global Governmental Relations

## 24 Πιστοποιητικό συμβατότητας UKCA

### 24.1 Αλυσοπρίονο STIHL MS 182, MS 212



ANDREAS STIHL AG & Co. KG  
Badstraße 115  
D-71336 Waiblingen

Γερμανία

δηλώνει με αποκλειστική της ευθύνη ότι το προϊόν

- Τύπος: Αλυσοπρίονο
- Κατασκευαστής: STIHL
- Τύπος: MS 182, κωδικός σειράς: 1148
  - Κυβισμός: 35,8 cm<sup>3</sup>
- Τύπος: MS 212, κωδικός σειράς: 1148
  - Κυβισμός: 38,6 cm<sup>3</sup>

ανταποκρίνεται στις σχετικές διατάξεις των κανονισμών The Restriction of the Use of Certain Hazardous Substances in Electrical and Electronic Equipment Regulations 2012, Supply of Machinery (Safety) Regulations 2008, Electromagnetic Compatibility Regulations 2016 και Noise Emission in the Environment by Equipment for use Outdoors Regulations 2001 του ΗΒ, και έχει σχεδιαστεί και κατασκευαστεί σύμφωνα με τα εξής πρότυπα, όπως ισχύουν κατά την εκάστοτε ημερομηνία παραγωγής: EN ISO 11681-1, EN 55012 και EN 61000-6-1.

Η εξέταση τύπου ΕΚ διενεργήθηκε από την Intertek Testing & Certification Ltd, Academy

Place, 1 – 9 Brook Street, Brentwood Essex, CM14 5NQ, United Kingdom.

- Αριθμός πιστοποίησης:
  - MS 182: UK-MCR-0029
  - MS 212: UK-MCR-0030

Ο προσδιορισμός της μετρημένης και εγγυημένης στάθμης ηχητικής ισχύος πραγματοποιήθηκε σύμφωνα με τον κανονισμό Noise Emission in the Environment by Equipment for use Outdoors Regulations 2001 του ΗΒ, Schedule 8, με εφαρμογή του προτύπου ISO 9207.

- Μετρημένη στάθμη ηχητικής ισχύος: 115 dB(A)
- Εγγυημένη στάθμη ηχητικής ισχύος: 117 dB(A)

Ο τεχνικός φάκελος φυλάσσεται στο αρμόδιο τμήμα της ANDREAS STIHL AG & Co. KG.

Το έτος κατασκευής και ο αριθμός του μηχανήματος αναγράφονται στο αλυσοπρίονο.

Waiblingen, 01/08/2022

ANDREAS STIHL AG & Co. KG

κ.ε. 

Robert Olma, Vice President, Regulatory Affairs & Global Governmental Relations

## 25 Διευθύνσεις

www.stihl.com







[www.stihl.com](http://www.stihl.com)



0458-221-3321-A



0458-221-3321-A