

# STIHL

## STIHL BG 56, 66, 86, SH 56, 86

Instruction Manual  
Notice d'emploi



**GE** Instruction Manual  
1 - 26

**F** Notice d'emploi  
27 - 56

## Contents

Guide to Using this Manual	2
Safety Precautions and Working Techniques	2
Assembling the Blower	9
Assembling the Vacuum Shredder	10
Fuel	12
Fueling	13
Starting / Stopping the Engine	13
Cleaning the Air Filter	15
Engine Management	17
Adjusting the Carburetor	17
Spark Plug	17
Engine Running Behavior	18
Storing the Machine	19
Spark Arresting Screen in Muffler	19
Maintenance and Care	20
Main Parts	21
Specifications	22
Maintenance and Repairs	24
Disposal	24
STIHL Limited Emission Control	
Warranty Statement	24

Dear Customer,

Thank you for choosing a quality engineered STIHL product.

It has been built using modern production techniques and comprehensive quality assurance. Every effort has been made to ensure your satisfaction and trouble-free use of the product.

Please contact your dealer or our sales company if you have any queries concerning this product.

Your



Dr. Nikolas Stihl

# STIHL

This instruction manual is protected by copyright. All rights reserved, especially the rights to reproduce, translate and process with electronic systems.

## Guide to Using this Manual

### Pictograms

---

The meanings of the pictograms attached to the machine are explained in this manual.

Depending on the model concerned, the following pictograms may be attached to your machine.



Fuel tank; fuel mixture of gasoline and engine oil

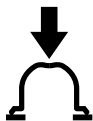

Operate manual fuel pump

### Symbols in text

---



#### WARNING

Warning where there is a risk of an accident or personal injury or serious damage to property.



#### NOTICE

Caution where there is a risk of damaging the machine or its individual components.

### Engineering improvements

---

STIHL's philosophy is to continually improve all of its products. For this reason we may modify the design, engineering and appearance of our products periodically.

Therefore, some changes, modifications and improvements may not be covered in this manual.

## Safety Precautions and Working Techniques



Special safety precautions must be observed when operating a power tool.



It is important you read and understand the User Manual before commissioning and keep it in a safe place for future reference. Non-compliance with the User Manual may cause serious or even fatal injury.

Observe all applicable local safety regulations, e.g. by trade organizations, social insurance institutions, labor safety authorities etc.

If you have not used this machine before: Have your dealer or other experienced user show you how to handle your machine safely or attend a specialist course.

Minors must never work with the machine – except for young people over the age of 16 who are being trained under supervision.

Children, animals and bystanders must not be allowed near the machine.

When the machine is not in use, put it in a place where it does not endanger others. Secure the machine against unauthorized access.

The user is responsible for accidents or risks involving third parties or their property.

The machine should only be provided or loaned to people familiar with this model and its operation. The instruction manual should always be handed over with the machine.

The use of noise emitting power tools may be restricted to certain times by national or local regulations.

Do not operate your machine if any of its components are damaged.

Do not use a high-pressure washer to clean the power tool. The solid jet of water may damage parts of the unit.

### Accessories and replacement parts

Only use parts and accessories that are explicitly approved for this power tool by STIHL or are technically identical. If you have any questions in this respect, consult your dealer. Use only high quality parts and accessories in order to avoid the risk of accidents and damage to the unit.

STIHL recommends the use of original STIHL parts and accessories. They are specifically designed to match the product and meet your performance requirements.

Never attempt to modify your power tool in any way since this may increase the risk of personal injury. STIHL excludes all liability for personal injury and damage to property caused while using unauthorized attachments.

### Physical fitness

To operate the power tool you must be rested, in good physical condition and mental health.

If you have any condition which may be aggravated by strenuous work, check with your doctor before operating a power tool.

If you have a pacemaker: The ignition system of your machine produces an electromagnetic field of very low intensity. This field may interfere with some pacemakers. To reduce health risks, STIHL recommends that persons with pacemakers consult their physician and the pacemaker manufacturer before operating this tool.

Do not operate the power tool if you have consumed alcohol or taken medication, which may impair responsiveness, or taken drugs.

### Intended Use

The blower is designed for blow-sweeping leaves, grass, paper and similar materials, e.g. in gardens, sports stadiums, car parks and driveways. It is also suitable for blow-sweeping forest paths.

The vacuum shredder is designed for picking up dry leaves and other lightweight, loose and non-combustible materials.

Do not blow-sweep or vacuum hazardous materials.

Do not use the power tool for any other purpose because of the increased risk of accidents and damage to the power tool

itself. The product must not be modified in any way - this may also lead to accidents or damage to the unit.

### Clothing and equipment

Wear proper protective clothing and equipment.



Clothing must be sturdy but allow complete freedom of movement. Wear snug-fitting clothing, an overall and jacket combination, do not wear a work coat.



Avoid wearing any clothing, scarves, neckties or jewelry which could get into the air intake. Tie up and confine long hair above your shoulders.

Wear sturdy shoes with non-slip soles.



### **WARNING**



To reduce the risk of eye injuries, wear close-fitting safety glasses in accordance with European Standard EN 166. Make sure the safety glasses are a snug fit.

Wear "personal" sound protection, e.g. ear defenders.

STIHL can supply a comprehensive range of personal protective equipment.

### Transporting the machine

Always stop the engine.

Transporting in a vehicle:

- Secure the machine against overturning, damage and fuel spillage

## Refueling



**Gasoline is extremely flammable** – keep it away from naked flames – do not spill any fuel – no smoking.

Always **shut off the engine** before refueling.

Do not fuel a hot engine – **fuel may spill and cause a fire.**

Open the fuel cap carefully to allow any pressure build-up in the tank to release slowly and avoid fuel spillage.

Only refuel the machine in a well ventilated place. If you spill fuel, wipe the machine immediately – if fuel gets on your clothing, change immediately.



Check for fuel leakage! Never start the engine if fuel has been spilled or is leaking – **Fatal burns may result!**



After fueling, tighten down the screw-type fuel cap as securely as possible.

This helps reduce the risk of unit vibrations causing an incorrectly tightened fuel cap to loosen or come off and spill quantities of fuel.

## Before starting

Check that your machine is properly assembled and in good condition – refer to appropriate chapters in the instruction manual:

- Check the fuel system for leaks, especially the visible parts, e. g., fuel cap, hose connections, manual fuel pump (only in machines with a manual fuel pump). In case of leakage and damage, do not start the engine – **risk of fire!** Have the machine serviced by a dealer before using it
- Throttle trigger must move freely and spring back by itself to the idle position
- Setting lever/switch must move easily to **STOP** or **0**
- Keep the handles dry and clean – free from oil and dirt – this is important for safe control of the machine
- The blower tubes must be properly assembled.
- Check that the spark plug boot is secure – a loose boot may cause sparking that could ignite combustible fumes **and cause a fire!**
- Check the condition of blower wheel and blower housing.

Wear of the blower housing (cracks, nicks, chips) may result in an increased risk of injury from thrown foreign objects. If the blower housing is damaged, consult your dealer – STIHL recommends you contact a STIHL servicing dealer.

Never attempt to modify the controls or safety devices

**To reduce the risk of accidents and personal injury**, do not operate your power tool if it is not properly assembled and in good condition.

## Starting the engine

Start the engine at least 3 meters from the fueling spot, outdoors only.

Your power tool is designed to be operated by one person only. Do not allow other persons in the work area – even when starting.

Do not drop-start the power tool – start the engine as described in the user manual.

Place the machine on level ground only, ensure that you have a secure footing and hold the machine securely.

As soon as the engine starts, the increasing air flow may eject objects (e.g. stones).

## While working

In the event of impending danger or in an emergency, switch off the engine immediately by moving the setting lever / switch to **STOP** or **0**.

Your power tool is designed to be operated by one person only. Do not allow other persons in the work area.

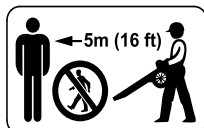

**To reduce the risk of injury from thrown objects**, do not allow any other persons within 5 meters of your own position.

This distance must also be maintained in relation to objects (vehicles, window panes) – **risk of property damage!**



Do not direct the air blast towards bystanders or animals since the air flow can blow small objects at great speed – **risk of injury.**

When blow-sweeping and vacuum shredding (in open ground and gardens), watch out for small animals to avoid harming them.

Never leave a running machine unattended.

Take special care in slippery conditions – **damp, snow, ice**, on slopes or uneven ground.

Watch out for obstacles: Be careful of refuse, tree stumps, roots and ditches which could **cause you to trip or stumble.**

Do not work on a ladder or in unstable locations.

Be particularly alert and cautious when wearing hearing protection because your ability to hear warnings (shouts, alarms, etc.) is restricted.

Work calmly and carefully – in daylight conditions and only when visibility is good. Proceed with caution, do not put others in danger.

Take breaks when you start getting tired or feeling fatigue – **risk of accidents!**

Mufflers with catalytic converters can become especially hot.



Your power tool produces **toxic exhaust fumes** as soon as the engine is running. These gases may be odorless and invisible and may contain unburned hydrocarbons and benzene. Never run the engine indoors or in poorly ventilated locations, even if your model is equipped with a catalytic converter.

To reduce the risk of **serious or fatal injury from breathing toxic fumes**, ensure proper ventilation when working in trenches, hollows or other confined locations.

Stop work immediately if you start suffering from nausea, headaches, impaired vision (e.g. your field of vision gets smaller), impaired hearing, dizziness, or impaired concentration – these symptoms may possibly be the result of too-high exhaust gas concentration – **Risk of accidents!**

**To reduce the risk of fire**, do not smoke while operating or standing near your power tool. Combustible fuel vapor may escape from the fuel system.

Always wear a dust mask if dust is generated.

Operate your power tool so that it produces a minimum of noise and emissions – do not run the engine unnecessarily, accelerate the engine only when working.

After work, place the machine on a level, non-flammable surface. Do not place the machine near easily flammable materials (e.g. wood chips, bark, dry grass, fuel) – **risk of fire!**

Never attempt to insert objects into the impeller housing through the intake screen or the nozzle. They may be expelled at very high speed by the blower – **risk of injury.**

If there is a noticeable change in running behavior (e.g. higher vibrations), stop work and rectify the cause of the problem.

If the machine was exposed to a load for which it was not designed (e.g. heavy impact or a fall), always check that it is in good condition before continuing work – see also "Before Starting". Check in particular that the fuel system has no leaks and the safety equipment is fully operative. Do not continue operating your power tool if it is damaged. In case of doubt, contact a dealer.

### Using the blower

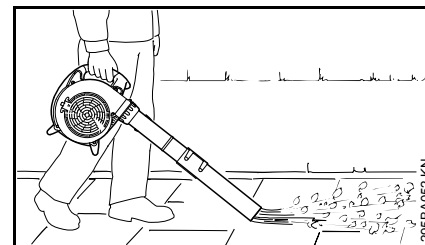

The blower is designed for one-handed operation. The operator must carry the blower with his right hand on the control handle.

Always hold the power tool firmly in your hand.

When blow-sweeping in open terrain and in gardens, look out for small animals.

Work only slowly, moving in a forwards direction – always observe the discharge area of the blower tube – do not move backwards – **risk of tripping!**

### **WARNING**

Operate the machine only with the blower tube completely mounted – **risk of injury!**

The round nozzle is particularly suitable for use on uneven surfaces (e.g. fields and lawns).

The flat nozzle (either included with unit or available as special accessory) produces a broad and powerful airstream at ground level. It can be aimed and controlled very accurately. This nozzle is highly effective for blow-sweeping sawdust, leaves, grass cuttings, etc. on flat surfaces.

### Using the Vacuum Attachment

For specific assembling instructions, see appropriate chapter in this User Manual.

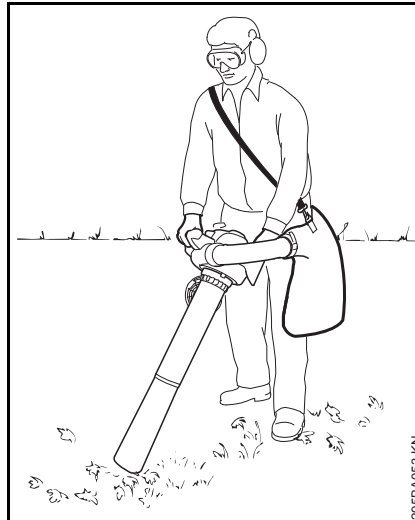

The vacuum attachment is designed for two-handed operation. Hold and operate the unit with your right hand on the control handle and your left hand on the assist handle.

Wear the harness of the catcher bag hanging from one shoulder. Practice setting down the unit together with the catcher bag to remove the unit quickly from your body in case of emergency – **risk of injury!**

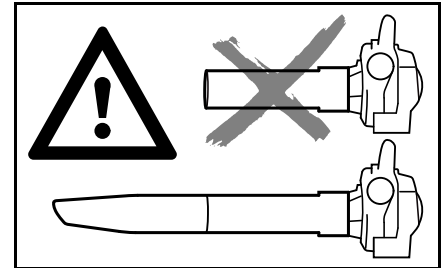

### **WARNING**

**To reduce the risk of injury**, operate your power tool only with a properly mounted suction tube and closed catcher bag.

### **NOTICE**

Vacuuming abrasive material (such as grit, stone chips, etc.) causes the impeller wheel and impeller housing to wear at a rapid rate. This results in a considerable loss of suction power. In such a case you should contact your dealer. STIHL recommends you have this work done by a STIHL servicing dealer.

Take particular care when vacuuming wet leaves since they may block the blower wheel and elbow.

To clear a blockage in the machine:

- Switch off the machine.
- Remove the elbow and suction tube – see "Assembling the Vacuum Shredder".
- Clean the elbow and blower housing.

When vacuuming in open terrain and in gardens, look out for small animals.





**To reduce the risk of personal injury from fire,** never attempt to pick up hot or burning substances (e.g. smoldering ashes, glowing cigarettes).



**To reduce the risk of fatal injury** from fire or explosion, never attempt to pick up combustible fluids (e.g. gasoline) or materials soaked in combustible fluids.



Switch off the engine before opening the intake screen. The shield must always be closed and secured when the suction tube is not mounted to **reduce the risk of injury** from contact with rotating components. This can also result in damage to the engine.

## Working Technique

To minimize blowing time, use a rake and broom to loosen dirt particles before you start blowing.

Recommended working technique to minimize air pollution:

- If necessary, dampen the surface to be cleaned in order to avoid creating too much dust.
- Do not blow particles in the direction of bystanders, in particular in the direction of children, pets, open windows or freshly washed vehicles. Take special care in such situations.
- Remove the blow-swept debris in rubbish bins – do not blow it onto the neighbor's land.

Recommended working technique to minimize noise:

- Operate your power tool at reasonable times only – not early in the morning, late at night or during midday rest periods when people could be disturbed. Observe local rest periods.
- Operate blowers at the lowest engine speed necessary to accomplish the task.
- Check your blower before starting work. Pay special attention to the muffler, air intakes and air filter.

## Vibrations

Prolonged use of the power tool may result in vibration-induced circulation problems in the hands (whitefinger disease).

No general recommendation can be given for the length of usage because it depends on several factors.

The period of usage is prolonged by:

- Keeping your hands warm
- Work breaks

The period of usage is shortened by:

- Any personal tendency to suffer from poor circulation (symptoms: frequently cold fingers, itching).
- Low outside temperatures.
- Gripping force (a tight grip hinders circulation).

Continual and regular users should monitor closely the condition of their hands and fingers. If any of the above symptoms appear (e.g. tingling sensation in fingers), seek medical advice.

## MAINTENANCE, REPAIR AND STORAGE

### **WARNING**

Use only identical STIHL replacement parts for maintenance and repair. Use of non-STIHL parts may cause serious or fatal injury.

Strictly follow the maintenance and repair instructions in the appropriate section in this instruction manual. Please refer to the maintenance chart in this instruction manual.

 **WARNING**

Always stop the engine and make sure that the fan is stopped before doing any maintenance or repair work or cleaning the power tool. Do not attempt any maintenance or repair work not described in this instruction manual. Have such work performed by your STIHL servicing dealer only.

Do not clean your machine with a pressure washer. The solid jet of water may damage parts of the machine.

 **WARNING**

Use the specified spark plug and make sure it and the ignition lead are always clean and in good condition. Always press spark plug boot snugly onto spark plug terminal of the proper size. A loose connection between spark plug terminal and the ignition wire connector in the boot may create arcing that could ignite combustible fumes and cause a fire. Keep spark plug clean, and make sure ignition lead is in good condition. Do not use a spark plug with a detachable SAE adapter terminal. Arcing may occur that could ignite combustible fumes and cause a fire. This can result in serious injuries or damage to property.

 **WARNING**

Never test the ignition system with the boot removed from the spark plug or with a removed spark plug, since uncontained sparking may cause a fire.

 **WARNING**

Do not operate your power tool if the muffler is damaged, missing or modified. An improperly maintained muffler will increase the risk of fire and hearing loss. Your muffler is equipped with a spark-arresting screen to reduce the risk of fire; never operate your power tool if the screen is missing, damaged or clogged. Remember that the risk of a brush or forest fire is greater in hot or dry weather.

In California, it is a violation of § 4442 or § 4443 of the Public Resources Code to use or operate gasoline-powered tools on forest-covered, brush-covered or grass-covered land unless the engine's exhaust system is equipped with a complying spark arrester that is maintained in effective working order. The owner/operator of this product is responsible for properly maintaining the spark arrester. Other states or governmental entities/agencies, such as the U.S. Forest Service, may have similar requirements. Contact your local fire agency or forest service for the laws or regulations relating to fire protection requirements.

Tighten all nuts, bolts and screws except the carburetor adjustment screws after each use.

For maintenance items please also refer to the maintenance chart in this instruction manual.

Store the power tool in a dry and high or locked location out of reach of children.

Before storing for longer than a few days, always empty the fuel tank. See chapter "Storing the machine" in this instruction manual.

Store fuel in an approved and properly labeled safety-type canister only. Take care when handling gasoline! For health and safety reasons, avoid direct contact with the skin and avoid inhaling fuel vapor!

**Maintenance, replacement, or repair of the emission control devices and systems may be performed by any nonroad engine repair establishment or individual. However, if you make a warranty claim for a component which has not been serviced or maintained properly, STIHL may deny coverage.**

For any maintenance please refer to the maintenance chart and to the warranty statement near the end of the instruction manual.

## Assembling the Blower

### Mounting the Blower Tube

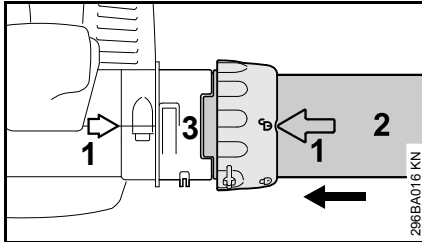

- Line up the arrows (1).
- Position the union nut so that the symbol  is in line with the arrows.
- Push the blower tube (2) into the fan housing stub (3) as far as stop.

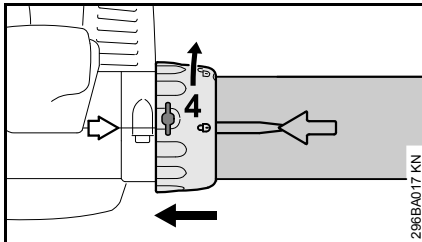

- Push the union nut (4) over the fan housing stub as far as stop.
- Rotate the union nut (4) in direction of arrow until symbol  is in line with the arrows – union nut snaps audibly into position.

### BG 56, BG 86, SH 56, SH 86

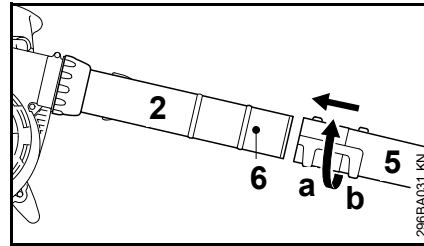

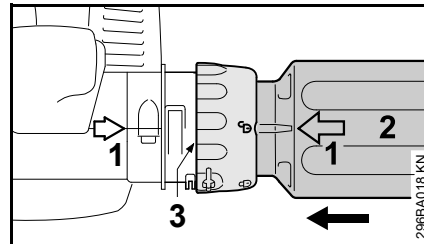

- Push nozzle (5) onto blower tube (2) as far as lug (6), position (a) (long) or position (b) (short), and rotate nozzle in direction of arrow to lock in position.

### BG 66

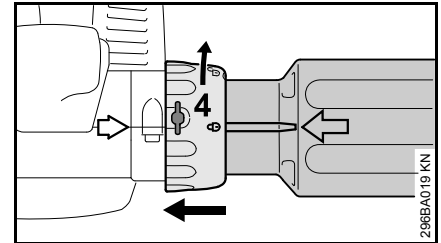

- Line up the arrows (1).
- Position the union nut so that the symbol  is in line with the arrows.
- Push the blower tube (2) into the fan housing stub (3) as far as stop.



- Push the union nut (4) over the fan housing stub as far as stop.
- Rotate the union nut (4) in direction of arrow until symbol  is in line with the arrows – union nut snaps audibly into position.

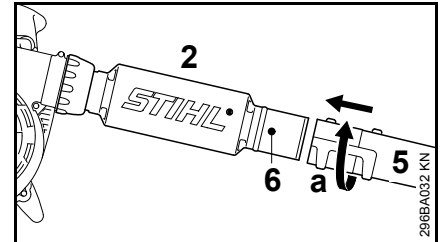

- Push nozzle (5) in position (a) onto the blower tube (2) as far as lug (6) and rotate in direction of arrow to lock in position.

### Removing the Blower Tube

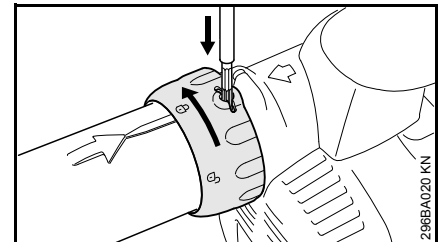

- Shut down the engine.

- Insert a suitable tool through the opening in the union nut to press down the tab.
- Rotate the union nut in the direction of the arrow as far as the stop.
- Remove the blower tube.

## Assembling the Vacuum Shredder

### Mounting the Elbow

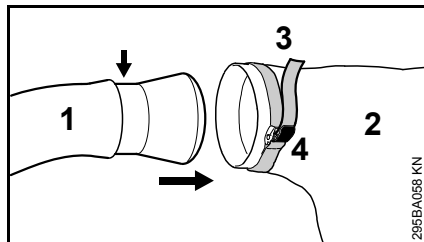

- Push the elbow (1) into the catcher bag (2) as far as the mark (smaller arrow).
- Tighten strap (3) on catcher bag and press down the tab (4).



**NOTICE**  
Make sure the zipper on the catcher bag is closed.

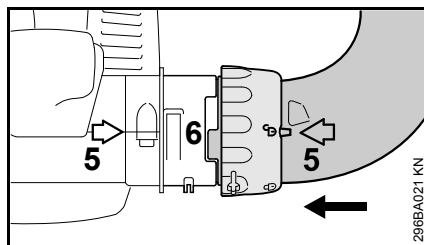

- Line up the arrows (5).
- Position the union nut so that the symbol  is in line with the arrows.
- Push the elbow into the recess in the fan housing stub (6) as far as stop.

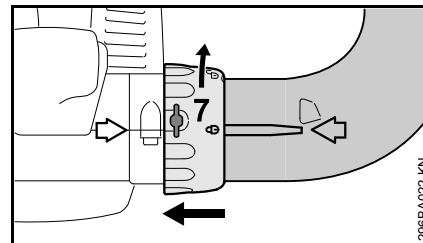

- Push the union nut (7) over the fan housing stub as far as stop.
- Rotate the union nut (7) in direction of arrow until symbol  is in line with the arrows – union nut snaps audibly into position.

### Assembling the Suction Tube

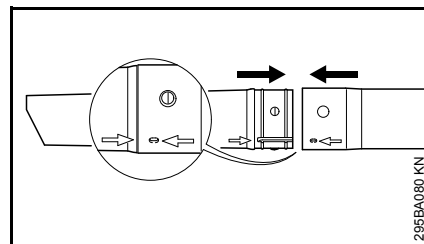

- Line up the arrows on the suction tube and extension tube. Push together and lock in position.

### Mounting the Suction Tube

- Shut down the engine.

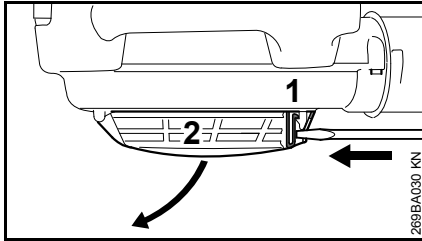

- Insert screwdriver in the tab (1) and press down to disengage the intake screen (2) and then open the intake screen.

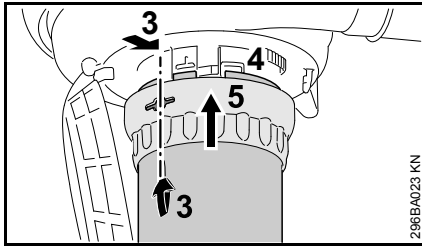

- Line up the arrows (3).
- Position union nut (5) so that the opening lines up with the arrows (3).
- Push the suction tube into the fan housing stub (4) as far as stop.
- Push the union nut (5) over the fan housing stub.

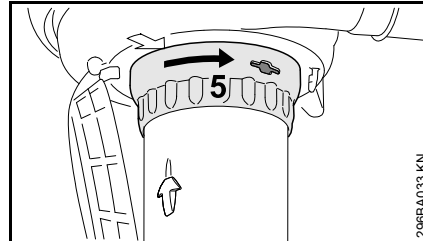

- Rotate union nut (5) in direction of arrow until it snaps audibly into position.
- Continue turning the union nut in direction of arrow and tighten it down firmly.

### Removing the Elbow

- Shut down the engine.

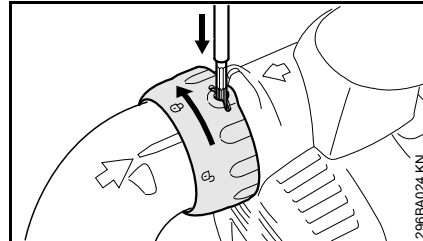

- Insert a suitable tool through the opening in the union nut to press down the tab.
- Rotate the union nut in the direction of the arrow as far as the stop.
- Remove the elbow.

### Removing the Suction Tube

- Shut down the engine.

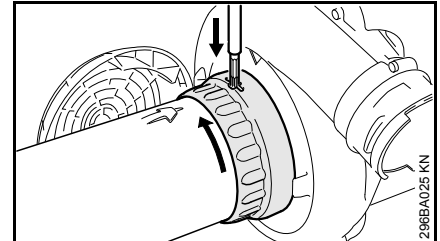

- Rotate the union nut in the direction of the arrow as far as the stop.
- Insert a suitable tool through the opening in the union nut to press down the tab.
- Continue turning the union nut in the direction of the arrow as far as the next stop.
- Remove the suction tube.
- Close the intake screen and lock it in position.

## Fuel

This engine is certified to operate on unleaded gasoline and with the mix ratio 50:1.

Your engine requires a mixture of high-quality premium gasoline and high-quality two-stroke air-cooled engine oil.

Use premium branded unleaded gasoline with a minimum octane rating of 89 (R+M)/2.

Note: Models equipped with a **catalytic converter** require **unleaded** gasoline. A few tankfuls of leaded gasoline can reduce the efficiency of the catalytic converter by more than 50%.

Fuel with a lower octane rating may result in preignition (causing "pinging") which is accompanied by an increase in engine temperature. This, in turn, increases the risk of the piston seizure and damage to the engine.

The chemical composition of the fuel is also important. Some fuel additives not only detrimentally affect elastomers (carburetor diaphragms, oil seals, fuel lines etc.), but magnesium castings as well. This could cause running problems or even damage the engine. For this reason it is essential that you use only high-quality fuels!

Fuels with different percentages of ethanol are being offered. Ethanol can affect the running behaviour of the engine and increase the risk of lean seizure.

Gasoline with an ethanol content of more than 10% can cause running problems and major damage in engines with a manually adjustable carburetor and should not be used in such engines.

Engines equipped with M-Tronic can be run on gasoline with an ethanol content of up to 25% (E25).

Use only STIHL two-stroke engine oil or equivalent high-quality two-stroke air-cooled engine oils for mixing.

We recommend STIHL 50:1 two-stroke engine oil since it is specially formulated for use in STIHL engines.

To ensure the maximum performance of your STIHL engine, use a high quality 2-cycle engine oil. To help your engine run cleaner and reduce harmful carbon deposits, STIHL recommends using STIHL HP Ultra 2-cycle engine oil or ask your dealer for an equivalent fully synthetic 2-cycle engine oil.

To meet the requirements of EPA and CARB we recommend to use STIHL HP Ultra oil.

Do not use BIA or TCW (two-stroke water cooled) mix oils!

Use only **STIHL 50:1 heavy-duty engine oil** or an equivalent quality two-stroke engine oil for the fuel mix in models equipped with a **catalytic converter**.

Take care when handling gasoline. Avoid direct contact with the skin and avoid inhaling fuel vapour.

The canister should be kept tightly closed in order to avoid any moisture getting into the mixture.

The fuel tank and the canister in which fuel mix is stored should be cleaned from time to time.

### Fuel mix ratio

Only mix sufficient fuel for a few days work, not to exceed 30 days of storage. Store in approved safety fuel-canisters only. When mixing, pour oil into the canister first, and then add gasoline.

### Examples

Gasoline	Oil (STIHL 50:1 or equivalent high-quality oils)	
liters	liters	(ml)
1	0.02	(20)
5	0.10	(100)
10	0.20	(200)
15	0.30	(300)
20	0.40	(400)
25	0.50	(500)

Dispose of empty mixing-oil canisters only at authorized disposal locations.

## Fueling

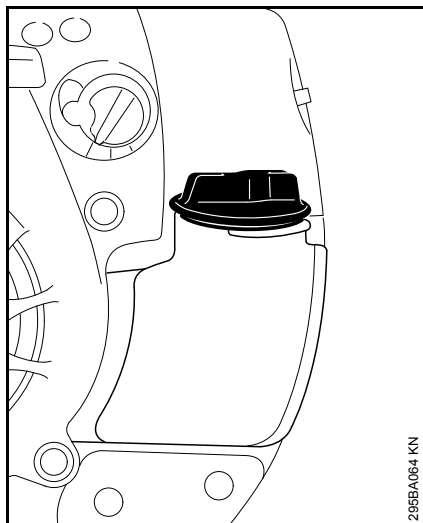

Before fueling, clean the filler cap and the area around it to ensure that no dirt falls into the tank.

Always thoroughly shake the mixture in the canister before fueling your machine.

### **! WARNING**

In order to reduce the risk of fire and personal injury from escaping gas vapor and fumes, remove the fuel filler cap carefully so as to allow any pressure build-up in the tank to release slowly.

### **! WARNING**

After fueling, tighten fuel cap as securely as possible by hand.

**Change the fuel pick up body every year**

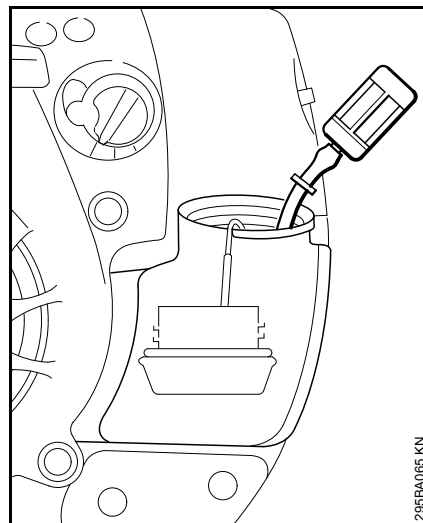

Before storing your machine for a long period, drain and clean the fuel tank and run engine until carburetor is dry.

## Starting / Stopping the Engine

### Starting the Engine

- Observe safety precautions.

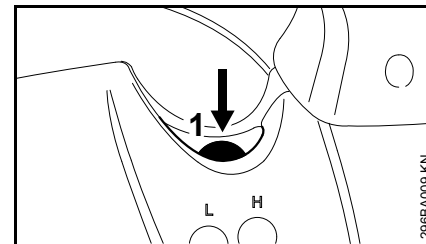

- Press the manual fuel pump bulb (1) at least five times – even if the bulb is already filled with fuel.

### Adjusting the setting lever

BG 86, SH 86 only

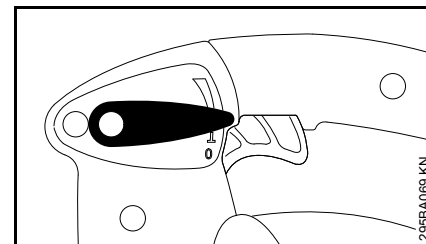

- To start, move the setting lever to the run position I

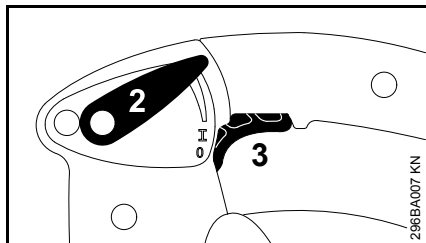

The setting lever (2) allows the throttle trigger (3) to be locked in the full throttle position during operation.

### Adjusting the choke knob

If the engine is cold

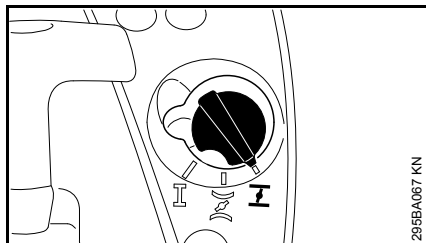

- Set the choke knob to **I**

If the engine is warm

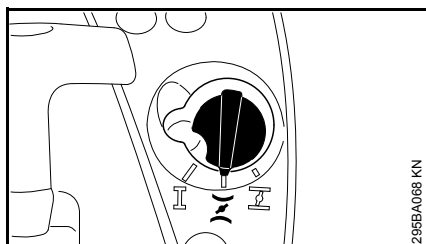

- Set the choke knob to **II**

Also use this setting if the engine has been running but is still cold.

### Cranking

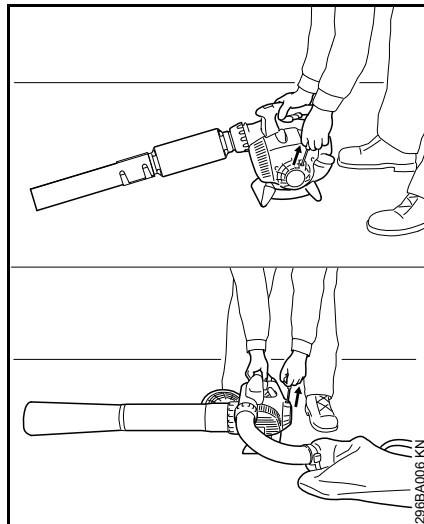

- Place the machine on the ground so that it is secure.
- Make sure you have a firm footing: Hold the machine firmly with your right hand on the housing and press down.
- Hold the starter grip with your left hand.

#### Version with Easy2Start

- Pull the starter grip steadily.

#### Version without Easy2Start

- Pull the starter grip slowly until you feel it engage and then give it a brisk strong pull.



Do not pull out the starter rope all the way – it might otherwise break.

- Do not let the starter grip snap back. Guide it slowly back into the housing so that the starter rope can rewind properly.

### As Soon as Engine Runs

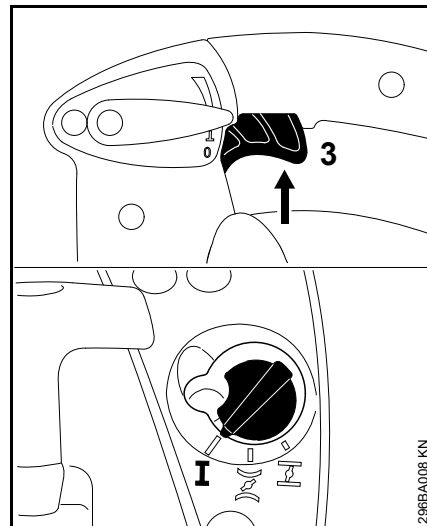

- Blip the throttle trigger (3) – the choke knob moves to the run position **I** – the engine returns to idle speed.



## Stopping the Engine

BG 56, BG 66, SH 56

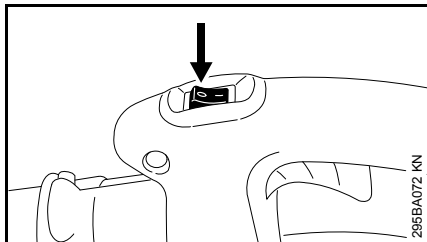

- Move the stop switch to **0** – the engine stops – the stop switch springs back to the on position.

BG 86, SH 86

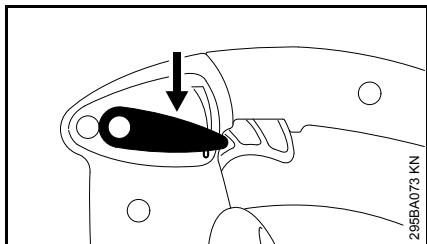

- Move the setting lever to **0** – the engine stops – the setting lever springs back to the on position.

## Other Hints on Starting

If the engine stops while the choke knob is on **I** or during acceleration

- Move the choke knob to **II** and continue cranking until the engine runs.

If engine does not start

- Make sure all settings are correct (choke knob, setting lever in run position I).
- Repeat the starting procedure.

If fuel tank has been run completely dry and then refueled

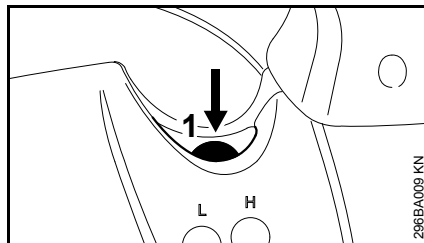

- Press the manual fuel pump bulb (1) at least five times – even if the bulb is already filled with fuel.
- Now start the engine.

## Cleaning the Air Filter

Dirty air filters reduce engine power, increase fuel consumption and make starting more difficult.

### Different Air Filters

Different models are equipped with different air filters. The models can be identified by the filter housing and the air filter itself.

### Version with Flat Filter Material

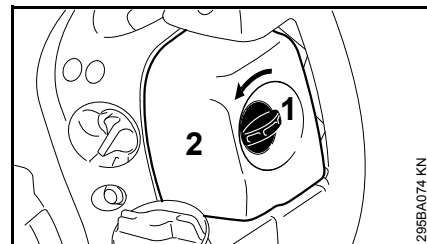

- Turn the filter cover lock (1) counterclockwise to the vertical position.
- Remove the filter cover (2).
- Clean away loose dirt from around the filter.

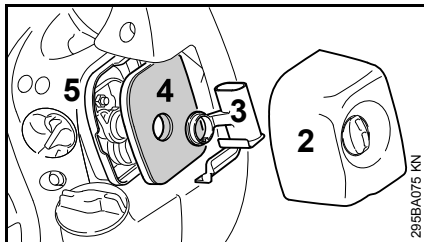

- Pull off the retainer (3) and take the air filter element (4) out of the filter housing (5).
- Replace the filter element. As a temporary measure you can knock it out on the palm of your hand or blow it out with compressed air – do not wash.

Replace any damaged parts.

#### Installing the filter element

- Fit the filter (4) in the filter housing (5) and push the retainer (3) into position.
- Refit the filter cover (2) and turn the filter cover lock clockwise to the horizontal position.

#### Version with Pleated Filter Material

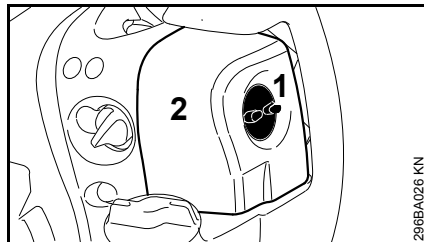

- Unscrew the filter cover lock (1) counterclockwise.
- Remove the filter cover (2).
- Clean away loose dirt from around the filter.

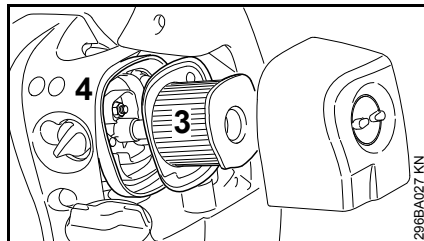

- Take the air filter (3) out of the filter housing (4).

#### Cleaning the air filter

- Carefully knock the filter out on the palm of your hand or blow it clear with compressed air from the inside outwards.

In case of stubborn dirt or sticky filter fabric

- Wash the air filter in STIHL special cleaner (special accessory) or a clean, non-flammable solution (e.g. warm soapy water). Rinse the filter

from the inside outwards under a jet of water – do not use a pressure washer.

- Dry the filter – do not expose to high temperatures.

#### Place the filter in position.

- Install the filter element in the filter housing.
- Fit the filter cover and tighten the filter cover lock clockwise.

## Engine Management

Exhaust emissions are controlled by the design of the engine and components (e.g. carburation, ignition, timing and valve or port timing).

## Adjusting the Carburetor

The carburetor has been set at the factory to provide an optimum fuel-air mixture under most operating conditions.

### Adjusting Idle Speed

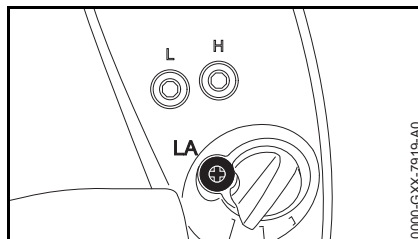

### Engine stops while idling

- Turn the idle speed screw (LA) clockwise until the engine runs smoothly.

## Spark Plug

- If the engine is down on power, difficult to start or runs poorly at idle speed, first check the spark plug.
- Fit a new spark plug after about 100 operating hours – or sooner if the electrodes are badly eroded. Install only suppressed spark plugs of the type approved by STIHL – see "Specifications".

### Removing the spark plug

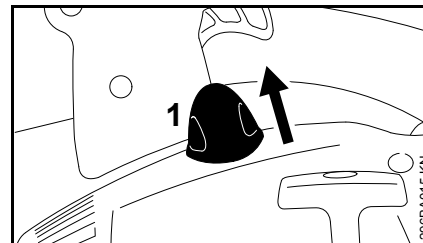

- Pull off the spark plug boot (1).
- Unscrew the spark plug.

## Checking the Spark Plug

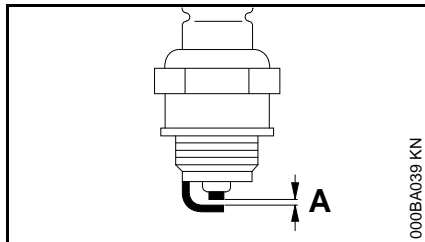

- Clean dirty spark plug.
- Check electrode gap (A) and readjust if necessary – see "Specifications".
- Rectify the problems which have caused fouling of the spark plug.

Possible causes are:

- Too much oil in fuel mix.
- Dirty air filter.
- Unfavorable running conditions.

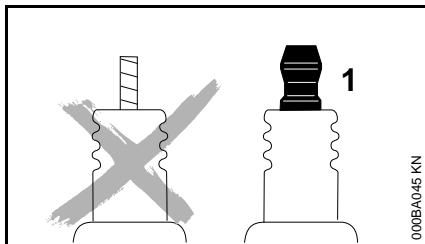

### WARNING

Arcing may occur if the adapter nut (1) is loose or missing. Working in an easily combustible or explosive atmosphere may cause a fire or an explosion. This can result result in serious injuries or damage to property.

- Use resistor type spark plugs with a properly tightened adapter nut.

## Installing the spark plug

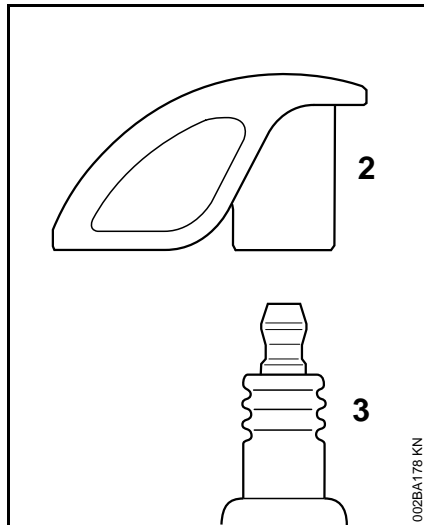

- Screw the spark plug (3) into the cylinder and fit the boot (2) (press it down firmly).

## Engine Running Behavior

If engine running behavior is unsatisfactory even though the air filter is clean and the carburetor is properly adjusted, the cause may be the muffler.

Have the muffler checked for contamination (carbonization) by your servicing dealer.

STIHL recommends that you have servicing and repair work carried out exclusively by an authorized STIHL servicing dealer.

## Storing the Machine

For periods of 3 months or longer

- Drain and clean the fuel tank in a well ventilated area.
- Dispose of fuel properly in accordance with local environmental requirements.
- Run the engine until the carburetor is dry – this helps prevent the carburetor diaphragms sticking together.
- Thoroughly clean the machine – pay special attention to the cylinder fins and air filter.
- Store the machine in a dry, high or locked location, – out of the reach of children and other unauthorized persons.

## Spark Arresting Screen in Muffler

### Spark arresting screen in muffler

- If the engine is down on power, check the spark arresting screen in the muffler.

STIHL recommends that you have servicing and repair work carried out exclusively by an authorized STIHL servicing dealer.

## Maintenance and Care

The following intervals apply to normal operating conditions only. If your daily working time is longer or operating conditions are difficult (very dusty work area, etc.), shorten the specified intervals accordingly.		before starting work	after finishing work or daily	after each refueling stop	weekly	monthly	every 12 months	if problem	if damaged	if required
Complete machine	Visual inspection (condition, wear, leaks)	x		x						
	Clean		x							
Control handle	Check operation	x		x						
Air filter	Clean							x		x
	Replace								x	x
Manual fuel pump (if fitted)	Check	x								
	Have repaired by servicing dealer <sup>1)</sup>								x	
Filter in fuel tank	Check							x		
	Replace filter						x		x	x
Fuel tank	Clean							x		x
Carburetor	Check idle setting	x		x						
	Readjust idle									x
Spark plug	Readjust electrode gap							x		
	Replace after 100 hours of operation									
Spark arresting screen <sup>2)</sup> in muffler	Check							x		
	Have replaced by servicing dealer <sup>1)</sup>								x	x
Cooling inlets	Clean									x
All accessible screws and nuts (not adjusting screws)	Retighten									x
Antivibration elements	Check	x						x		x
	Have replaced by servicing dealer <sup>1)</sup>								x	
Safety labels	Replace								x	

<sup>1)</sup> STIHL recommends that this work be done by a STIHL servicing dealer.

<sup>2)</sup> Not in all versions, country-specific

## Main Parts

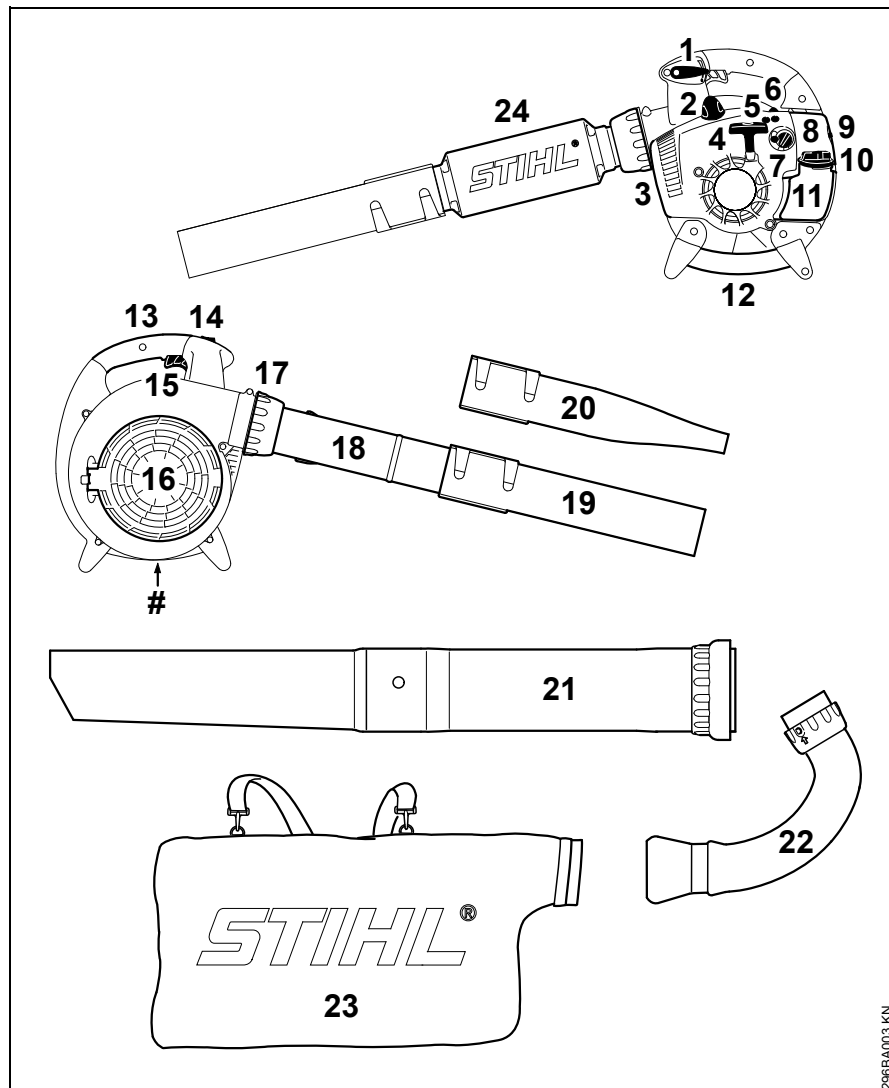

- 1 Setting lever (BG 66 C, BG 86, SH 86)
- 2 Spark plug boot
- 3 Muffler
- 4 Starter grip
- 5 Carburetor adjusting screws
- 6 Manual fuel pump
- 7 Choke knob
- 8 Filter cover
- 9 Filter cover lock
- 10 Tank cap
- 11 Fuel tank
- 12 Handle
- 13 Control handle
- 14 Stop switch (BG 56, BG 66, SH 56)
- 15 Throttle trigger
- 16 Protective screen
- 17 Union nut
- 18 Blower tube (BG 56, BG 86, SH 56)
- 19 Round nozzle
- 20 Fan nozzle \*
- 21 Suction tube \*
- 22 Elbow \*
- 23 Catcher bag \*
- 24 Blower tube silencer (BG 66)
- # Serial number

\* Depending on version – special accessory

### Definitions

1. **Setting Lever (BG 66 C, BG 86, SH 86)**  
Holds the throttle trigger in position.

296BA003 KN

- 2. Spark Plug Boot**  
Connects the spark plug to the ignition wire.
- 3. Muffler**  
Attenuates exhaust noises and diverts exhaust gases away from operator.
- 4. Starter Grip**  
The grip of the pull starter, which is the device to start the engine.
- 5. Carburetor Adjusting Screws**  
For tuning carburetor.
- 6. Fuel Pump**  
Delivers fuel for cold start.
- 7. Choke Lever**  
Eases engine starting by enriching mixture.
- 8. Filter Housing**  
Covers the air filter element.
- 9. Filter Cover Lock**  
Secures the filter cover.
- 10. Fuel Filler Cap**  
For closing the fuel tank.
- 11. Fuel Tank**  
For fuel and oil mixture.
- 12. Assist Handle**  
Additional handle for use with the suction tube as a vacuum and held by the left hand.
- 13. Control Handle**  
The handle of the blower held by the right hand.
- 14. Stop Switch (BG 56, BG 66, SH 56)**  
Switches the machine off.
- 15. Throttle Trigger**  
Controls the speed of the engine.
- 16. Intake Screen**  
Reduces the risk of direct contact with the fan.
- 17. Union Nut**  
For mounting the blower tube to the blower.
- 18. Blower Tube (BG 56, BG 86, SH 56, SH 86)**  
Directs airstream.
- 19. Round Nozzle**  
To be mounted on the blower tube to aim the airstream.
- 20. Fan Nozzle**  
Alternative nozzle for the blower tube to accelerate the airstream.
- 21. Suction Tube**  
To be mounted on the blower.
- 22. Elbow**  
Directs airstream and debris into the catcher bag.
- 23. Catcher Bag**  
Mounts to elbow to collect the vacuumed debris.
- 24. Blower Tube Silencer (BG 66)**  
Reduces blower noise.

## Specifications

### EPA / CEPA

The Emission Compliance Period referred to on the Emissions Compliance Label indicates the number of operating hours for which the engine has been shown to meet Federal emission requirements.

Category

A = 300 hours

B = 125 hours

C = 50 hours

### Engine

Single cylinder two-stroke engine

Displacement: 27.2 cc

Bore: 34 mm

Stroke: 30 mm

Idle speed: 2,500 rpm

Engine power to  
ISO 7293:

BG 56: 0.7 kW (1.0 bhp)

BG 66: 0.6 kW (0.8 bhp)

BG 86: 0.8 kW (1.1 bhp)

SH 56: 0.7 kW (1.0 bhp)

SH 86: 0.8 kW (1.1 bhp)

### Ignition System

Electronic magneto ignition



Spark plug (resistor type): NGK CMR 6 H  
Electrode gap: 0.5 mm

This spark ignition system meets all requirements of the Canadian Interference-Causing Equipment Standard CAN ICES-2/NMB-2.

### Fuel System

All position diaphragm carburetor with integral fuel pump

Fuel tank capacity:

BG 56: 540 cc (0.54 l)  
BG 66: 540 cc (0.54 l)  
BG 66 C 440 cc (0.44 l)  
BG 86: 440 cc (0.44 l)  
SH 56: 540 cc (0.54 l)  
SH 86: 440 cc (0.44 l)

### Blowing Performance

#### Blowing force (round nozzle)

BG 56: 13 N  
BG 66: 10 N  
BG 86: 15 N  
SH 56: 15 N  
SH 86: 15 N

#### Air speed (blower mode)

Blower mode (round nozzle)

BG 56: 60 m/s  
BG 66: 51 m/s  
BG 86: 63 m/s  
SH 56: 60 m/s  
SH 86: 63 m/s

Blower mode (fan nozzle)

BG 86: 74 m/s  
SH 86: 74 m/s

#### Air flow rate

	Round nozzle	Fan nozzle
BG 56:	700 m <sup>3</sup> /h	---
BG 66:	630 m <sup>3</sup> /h	---
BG 86:	755 m <sup>3</sup> /h	620 m <sup>3</sup> /h
SH 56:	700 m <sup>3</sup> /h	560 m <sup>3</sup> /h
SH 86:	755 m <sup>3</sup> /h	620 m <sup>3</sup> /h

#### Maximum air speed (blower mode, round nozzle)

BG 56: 71 m/s  
BG 66: 62 m/s  
BG 86: 76 m/s  
SH 56: 71 m/s  
SH 86: 76 m/s

#### Maximum air flow rate without blower tube assembly

BG 56: 730 m<sup>3</sup>/h  
BG 66: 730 m<sup>3</sup>/h  
BG 86: 810 m<sup>3</sup>/h  
SH 56: 730 m<sup>3</sup>/h  
SH 86: 810 m<sup>3</sup>/h

### Weight

Dry, blower mode

BG 56: 4.1 - 4.2 kg\*)  
BG 66: 4.4 kg  
BG 66 C 4.7 kg  
BG 86: 4.4 - 4.5 kg\*)

\*) Depending on equipment

Dry, vacuum mode

SH 56: 5.2 kg  
SH 86: 5.6 kg

## Maintenance and Repairs

Users of this machine may only carry out the maintenance and service work described in this user manual. All other repairs must be carried out by a servicing dealer.

STIHL recommends that you have servicing and repair work carried out exclusively by an authorized STIHL servicing dealer. STIHL dealers are regularly given the opportunity to attend training courses and are supplied with the necessary technical information.

When repairing the machine, only use replacement parts which have been approved by STIHL for this power tool or are technically identical. Only use high-quality replacement parts in order to avoid the risk of accidents and damage to the machine.

STIHL recommends the use of original STIHL replacement parts.

Original STIHL parts can be identified by the STIHL part number, the **STIHL** logo and the STIHL parts symbol  (the symbol may appear alone on small parts).

## Disposal

Observe all country-specific waste disposal rules and regulations.

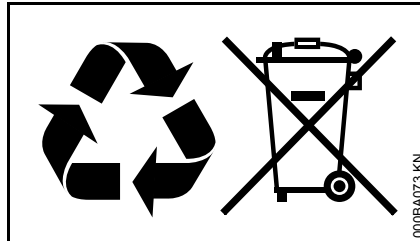

STIHL products must not be thrown in the garbage can. Take the product, accessories and packaging to an approved disposal site for environment-friendly recycling.

Contact your STIHL servicing dealer for the latest information on waste disposal.

## STIHL Limited Emission Control Warranty Statement

**This statement is given voluntarily, based on the MOU (Memorandum of Understanding) as agreed in April 1999 between Environmental Canada and STIHL Limited**

### Your Warranty Rights and Obligations

STIHL Limited is pleased to explain the Emission Control System Warranty on your equipment type engine. In Canada new 1999 and later model year small off-road equipment engines must be designed, built and equipped, at the time of sale, to meet the U.S. EPA regulations for small non road engines. The equipment engine must be free from defects in materials and workmanship which cause it to fail to conform with U.S. EPA standards for the first two years of engine use from the date of sale to the ultimate purchaser.

STIHL Limited must warrant the emission control system on your small off-road engine for the period of time listed below provided there has been no abuse, neglect or improper maintenance of your small off-road equipment engine.

Your emissions control system may include parts such as the carburetor or fuel-injection system, the ignition system, and catalytic converter. Also included may be hoses, belts, connectors or other emission-related assemblies.

Where a warrantable condition exists, STIHL Limited will repair your small off-road equipment engine at no cost to you,

including diagnosis (if the diagnostic work is performed at an authorized dealer), parts, and labor.

### **Manufacturer's Warranty Coverage**

In Canada 1999 and later model year small off-road equipment engines are warranted for two years. If any emission-related part on your engine is defective, the part will be repaired or replaced by STIHL Limited free of charge.

### **Owner's Warranty Responsibilities:**

As the small off-road equipment engine owner, you are responsible for the performance of the required maintenance listed in your instruction manual. STIHL Limited recommends that you retain all receipts covering maintenance on your small off-road equipment engine, but STIHL Limited cannot deny warranty solely for the lack of receipts or for your failure to ensure the performance of all scheduled maintenance.

Any replacement part or service that is equivalent in performance and durability may be used in non-warranty maintenance or repairs, and shall not reduce the warranty obligations of the engine manufacturer.

As the small off-road equipment engine owner, you should be aware, however, that STIHL Limited may deny you warranty coverage if your small off-road equipment engine or a part has failed due to abuse, neglect, improper maintenance or unapproved modifications.

You are responsible for presenting your small off-road equipment engine to a STIHL service center as soon as a

problem exists. The warranty repairs will be completed in a reasonable amount of time, not to exceed 30 days.

If you have any questions regarding your warranty rights and responsibilities, please contact a STIHL customer service representative at [www.stihl.ca](http://www.stihl.ca)

or you can write to:

STIHL Ltd.,  
1515 Sise Road  
Box 5666  
CA-LONDON ONTARIO; N6A 4L6

### **Coverage by STIHL Limited**

STIHL Limited warrants to the ultimate purchaser and each subsequent purchaser that your small off-road equipment engine will be designed, built and equipped, at the time of sale, to meet all applicable regulations. STIHL Limited also warrants to the initial purchaser and each subsequent purchaser that your engine is free from defects in materials and workmanship which cause the engine to fail to conform with applicable regulations for a period of two years.

### **Warranty Period**

The warranty period will begin on the date the utility equipment engine is purchased by the initial purchaser and you have signed and sent back the warranty card to STIHL Ltd. If any emission-related part on your engine is defective, the part will be replaced by STIHL Limited at no cost to the owner. Any warranted part which is not scheduled for replacement as required maintenance, or which is scheduled only for regular inspection to the effect of "repair or replace as necessary" will be warranted for the warranty period. Any

warranted part which is scheduled for replacement as required maintenance will be warranted for the period of time up to the first scheduled replacement point for that part.

### **Diagnosis**

You, as the owner, shall not be charged for diagnostic labor which leads to the determination that a warranted part is defective. However, if you claim warranty for a component and the machine is tested as non-defective, STIHL Limited will charge you for the cost of the emission test. Mechanical diagnostic work will be performed at an authorized STIHL servicing dealer. Emission test may be performed either at

STIHL Incorporated,  
536 Viking Drive, P.O. Box 2015,  
Virginia Beach, VA 23452

or at any independent test laboratory.

### **Warranty Work**

STIHL Limited shall remedy warranty defects at any authorized STIHL servicing dealer or warranty station. Any such work shall be free of charge to the owner if it is determined that a warranted part is defective. Any manufacturer-approved or equivalent replacement part may be used for any warranty maintenance or repairs on emission-related parts and must be provided without charge to the owner. STIHL Limited is liable for damages to other engine components caused by the failure of a warranted part still under warranty.

The following list specifically defines the emission-related warranted parts:

- Air Filter
- Carburetor (if applicable)
- Fuel Pump
- Choke (Cold Start Enrichment System) (if applicable)
- Control Linkages
- Intake Manifold
- Magneto or Electronic Ignition System (Ignition Module or Electronic Control Unit)
- Fly Wheel
- Spark Plug
- Injection Valve (if applicable)
- Injection Pump (if applicable)
- Throttle Housing (if applicable)
- Cylinder
- Muffler
- Catalytic Converter (if applicable)
- Fuel Tank
- Fuel Cap
- Fuel Line
- Fuel Line Fittings
- Clamps
- Fasteners

### **Where to make a Claim for Warranty Service**

Bring the product to any authorized STIHL servicing dealer and present the signed warranty card.

### **Maintenance Requirements**

The maintenance instructions in this manual are based on the application of the recommended 2-stroke fuel-oil mixture (see also instruction "Fuel"). Deviations from this recommendation regarding quality and mixing ratio of fuel and oil may require shorter maintenance intervals.

### **Limitations**

This Emission Control Systems Warranty shall not cover any of the following:

1. repair or replacement required because of misuse, neglect or lack of required maintenance
2. repairs improperly performed or replacements not conforming to STIHL Limited specifications that adversely affect performance and/or durability, and alterations or modifications not recommended or approved in writing by STIHL Limited
3. replacement of parts and other services and adjustments necessary for required maintenance at and after the first scheduled replacement point

## Table des matières

Indications concernant la présente Notice d'emploi	28
Prescriptions de sécurité et techniques de travail	28
Assemblage du souffleur	36
Assemblage de l'aspiro-broyeur	37
Carburant	39
Ravitaillement en carburant	40
Mise en route / arrêt du moteur	41
Nettoyage du filtre à air	43
Gestion moteur	44
Réglage du carburateur	45
Bougie	45
Fonctionnement du moteur	46
Rangement	47
Grille pare-étincelles dans le silencieux	47
Instructions pour la maintenance et l'entretien	48
Principales pièces	50
Caractéristiques techniques	52
Instructions pour les réparations	53
Mise au rebut	53
Garantie de la Société STIHL Limited relative au système antipollution	54

Chère cliente, cher client,

nous vous félicitons d'avoir choisi un produit de qualité de la société STIHL.

Ce produit a été fabriqué avec les procédés les plus modernes et les méthodes de surveillance de qualité les plus évoluées. Nous mettons tout en œuvre pour que cette machine vous assure les meilleurs services, de telle sorte que vous puissiez en être parfaitement satisfait.

Pour toute question concernant cette machine, veuillez vous adresser à votre revendeur ou directement à l'importateur de votre pays.



Dr. Nikolas Stihl

# STIHL

## Indications concernant la présente Notice d'emploi

### Pictogrammes

Les pictogrammes appliqués sur la machine sont expliqués dans la présente Notice d'emploi.

Suivant la machine et son équipement spécifique, les pictogrammes suivants peuvent y être appliqués.



Réservoir à carburant ; mélange d'essence et d'huile moteur

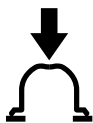

Actionner la pompe d'amorçage manuelle

### Repérage des différents types de textes

#### AVERTISSEMENT

Avertissement contre un risque d'accident et de blessure ainsi que de graves dégâts matériels.

#### AVIS

Avertissement contre un risque de détérioration de la machine ou de certains composants.

### Développement technique

La philosophie de STIHL consiste à poursuivre le développement continu de toutes ses machines et de tous ses dispositifs ; c'est pourquoi nous devons

nous réserver tout droit de modification de nos produits, en ce qui concerne la forme, la technique et les équipements.

On ne pourra donc en aucun cas se prévaloir des indications et illustrations de la présente Notice d'emploi à l'appui de revendications quelconques.

## Prescriptions de sécurité et techniques de travail



Pour travailler avec un dispositif à moteur, il est nécessaire de respecter des prescriptions de sécurité particulières.



Avant la première mise en service, lire attentivement et intégralement la présente Notice d'emploi. La conserver précieusement pour pouvoir la relire lors d'une utilisation ultérieure. Un utilisateur qui ne respecte pas les instructions de la Notice d'emploi risque de causer un accident grave, voire mortel.

Respecter les prescriptions de sécurité nationales spécifiques publiées par ex. par les caisses professionnelles d'assurances mutuelles, caisses de sécurité sociale, services pour la protection du travail et autres organismes compétents.

Une personne qui travaille pour la première fois avec cette machine doit demander au vendeur ou à une personne compétente de lui montrer comment l'utiliser en toute sécurité – ou participer à un stage de formation.

Les jeunes encore mineurs ne sont pas autorisés à travailler avec cette machine – une seule exception est permise pour des apprentis de plus de 16 ans travaillant sous surveillance.

Veiller à ce que des spectateurs éventuels, en particulier des enfants, ou des animaux restent à une distance suffisante.

Lorsque la machine n'est pas utilisée, il faut la ranger en veillant à ce qu'elle ne présente aucun risque pour d'autres personnes. Ranger la machine de telle sorte qu'elle ne puisse pas être utilisée sans autorisation.

L'utilisateur est responsable des blessures qui pourraient être infligées à d'autres personnes, de même que des dégâts matériels causés.

Ne prêter ou louer la machine qu'à des personnes familiarisées avec ce modèle et sa manipulation – toujours y joindre la Notice d'emploi.

Le cas échéant, tenir compte des prescriptions nationales et des réglementations locales qui précisent les créneaux horaires à respecter pour le travail avec des machines bruyantes.

La machine ne doit être mise en service que si aucun de ses composants n'est endommagé.

Pour le nettoyage de cette machine, ne pas utiliser un nettoyeur haute pression. Le puissant jet d'eau risquerait d'endommager certaines pièces de la machine.

### **Accessoires et pièces de rechange**

Il faut exclusivement monter des pièces ou des accessoires qui sont autorisés par STIHL pour cette machine ou qui sont techniquement équivalents. Pour toute question à ce sujet, s'adresser à un revendeur spécialisé. Utiliser exclusivement des pièces ou

accessoires de haute qualité. Sinon, des accidents pourraient survenir ou la machine risquerait d'être endommagée.

STIHL recommande d'utiliser des pièces et accessoires d'origine STIHL. Leurs propriétés sont adaptées de manière optimale au produit et aux exigences de l'utilisateur.

N'apporter aucune modification à cette machine – cela risquerait d'en compromettre la sécurité. STIHL décline toute responsabilité pour des blessures ou des dégâts matériels occasionnés en cas d'utilisation d'équipements rapportés non autorisés.

### **Condition physique**

L'utilisateur de la machine doit être reposé, en bonne santé et en bonne condition physique.

Une personne à laquelle il est interdit d'effectuer des travaux fatigants – pour des questions de santé – devrait consulter un médecin et lui demander si elle peut travailler avec un dispositif à moteur.

Uniquement pour les personnes qui portent un stimulateur cardiaque : le système d'allumage de cette machine engendre un champ électromagnétique de très faible intensité. Une influence sur certains types de stimulateurs cardiaques ne peut pas être totalement exclue. Afin d'écartier tout risque pour la santé, STIHL recommande aux personnes portant un stimulateur cardiaque de consulter leur médecin traitant et le fabricant du stimulateur cardiaque.

Il est interdit de travailler avec la machine après avoir consommé de l'alcool ou de la drogue ou bien après avoir pris des médicaments qui risquent de limiter la capacité de réaction.

### **Utilisation conforme à la destination**

Le souffleur convient pour balayer les feuilles mortes, l'herbe, les papiers etc. par ex. sur les parkings, dans les jardins, dans les stades ou dans la cour d'une propriété. Il convient aussi pour balayer les sentiers de forêt.

L'aspiro-broyeur est conçu pour l'aspiration de feuilles mortes et d'autres débris ininflammables, légers et non compactés.

Ne pas balayer ou aspirer des matières nocives.

L'utilisation de cette machine pour d'autres travaux est interdite et risquerait de provoquer des accidents ou d'endommager la machine. N'apporter aucune modification à ce produit – cela aussi pourrait l'endommager ou causer des accidents.

### **Vêtements et équipements**

Porter des vêtements et équipements de protection réglementaires.



Les vêtements doivent être appropriés et ne doivent pas être gênants. Porter des vêtements bien ajustés, une combinaison, mais pas une blouse de travail.



Ne porter ni châle, cravate ou bijoux, ni vêtements flottants ou bouffants qui risqueraient de pénétrer dans la prise d'air. Les personnes aux cheveux longs doivent les nouer et les assurer de telle sorte qu'ils soient maintenus au-dessus des épaules.

Porter des chaussures robustes, à semelle crantée antidérapante.

### **AVERTISSEMENT**



Pour réduire le risque de blessure oculaire, porter des lunettes de protection couvrant étroitement les yeux et conformes à la norme EN 166. Veiller à ce que les lunettes de protection soient bien ajustées.

Porter un dispositif antibruit « personnel » – par ex. des capsules protège-oreilles.

STIHL propose une gamme complète d'équipements pour la protection individuelle.

### Transport

Il faut toujours arrêter le moteur.

Pour le transport dans un véhicule :

- Assurer la machine de telle sorte qu'elle ne risque pas de se renverser, d'être endommagée ou de perdre du carburant.

### Ravitaillement



**L'essence est un carburant extrêmement inflammable** – rester à une distance suffisante de toute flamme ou source d'inflammation – ne pas renverser du carburant – ne pas fumer.

**Arrêter le moteur** avant de refaire le plein.

Ne pas refaire le plein tant que le moteur est très chaud – du carburant peut déborder – **risque d'incendie !**

Ouvrir prudemment le bouchon du réservoir à carburant, afin que la surpression interne s'échappe lentement et que du carburant ne soit pas éjecté.

Faire le plein exclusivement à un endroit bien aéré. Si l'on a renversé du carburant, essuyer immédiatement la machine. Ne pas se renverser du carburant sur les vêtements – le cas échéant, se changer immédiatement.



S'assurer qu'il n'y a pas de fuites ! Si l'on constate une fuite de carburant, ne pas mettre le moteur en marche – **danger de mort par suite de brûlures !**



Après le ravitaillement, le bouchon de réservoir à visser doit être serré le plus fermement possible.

Cela réduit le risque de desserrage du bouchon du réservoir sous l'effet des vibrations du moteur, et de fuite de carburant.

### Avant la mise en route du moteur

S'assurer que la machine se trouve en parfait état pour garantir un fonctionnement en toute sécurité – conformément aux indications des chapitres correspondants de la Notice d'emploi :

- Contrôler l'étanchéité du système d'alimentation en carburant, en examinant tout particulièrement les pièces visibles telles que le bouchon du réservoir, les raccords de flexibles, la pompe d'amorçage manuelle (seulement sur les machines munies d'une pompe d'amorçage manuelle). Ne pas démarrer le moteur en cas de manque d'étanchéité ou d'endommagement – **risque d'incendie !** Avant de remettre la machine en service, la faire contrôler par le revendeur spécialisé.
- La gâchette d'accélérateur doit pouvoir être actionnée facilement – et elle doit revenir d'elle-même en position de ralenti.
- Le levier de réglage / le bouton doit pouvoir être facilement amené dans la position **STOP** ou **0**.
- Les poignées doivent être propres et sèches, sans huile ni autres salissures – un point très important pour que l'on puisse manier la machine en toute sécurité.



- Le dispositif de soufflage doit être monté conformément aux prescriptions.
- Contrôler le serrage du contact de câble d'allumage sur la bougie – un contact desserré peut provoquer un jaillissement d'étincelles risquant d'enflammer le mélange carburé qui aurait pu s'échapper – **risque d'incendie !**
- Contrôler l'état de la turbine et du carter de turbine – voir « Utilisation ».

Une usure du carter de turbine (fissuration, ébréchures) peut entraîner un risque de blessures causées par la projection de corps étrangers. En cas d'endommagement du carter de turbine, consulter le revendeur spécialisé – STIHL recommande de s'adresser au revendeur spécialisé STIHL.

N'apporter aucune modification aux dispositifs de commande et de sécurité.

Il est interdit d'utiliser la machine si elle ne se trouve pas en parfait état de fonctionnement – **risque d'accident !**

### Mise en route du moteur

Aller au moins à 3 mètres du lieu où l'on a fait le plein et ne pas lancer le moteur dans un local fermé.

La machine doit être maniée par une seule personne – ne pas tolérer la présence d'autres personnes dans la zone de travail – pas même à la mise en route du moteur.

Ne pas lancer le moteur en tenant la machine à bout de bras – pour la mise en route du moteur, procéder comme décrit dans la Notice d'emploi.

Il faut impérativement se tenir bien d'aplomb sur une aire stable et plane, et tenir fermement la machine.

Après la mise en route du moteur, des objets (par ex. des cailloux) peuvent être aspirés et projetés au loin par le flux d'air de plus en plus puissant.

### Pendant le travail

En cas d'urgence ou de danger imminent, arrêter immédiatement le moteur – placer le levier de réglage / bouton sur la position **STOP** ou **0**.

La machine doit être maniée par une seule personne – ne pas tolérer la présence d'autres personnes dans la zone de travail.

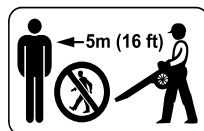

À part l'utilisateur, personne ne doit se trouver dans un rayon de 5 m de la machine en marche – **risque de blessure par des objets projetés !**

Respecter aussi cette distance par rapport à des véhicules, des vitres etc. – **risque de dégâts matériels !**



Ne jamais souffler en direction de personnes ou d'animaux – la machine peut soulever de petits objets et les projeter à grande vitesse – **risque d'accident !**

En balayant avec le souffleur et en travaillant avec l'aspiro-broyeur (aussi bien dans la nature que dans les jardins), faire attention aux petits animaux pour ne pas les mettre en danger.

Ne jamais laisser la machine en marche sans surveillance.

Faire particulièrement attention sur un sol glissant, mouillé, couvert de neige ou de verglas, de même qu'en travaillant à flanc de coteau ou sur un terrain inégal – **risque de dérapage !**

Faire attention aux obstacles : souches d'arbres, racines, fossés ou objets quelconques qui pourraient se trouver sur le sol – **pour ne pas risquer de trébucher !**

Ne jamais travailler sur une échelle ou sur un échafaudage instable.

En travaillant avec des protège-oreilles, il faut faire tout particulièrement attention – parce que des bruits signalant un danger (cris, signaux sonores etc.) sont moins bien perceptibles.

Travailler calmement, de manière bien réfléchie – seulement dans de bonnes conditions de visibilité et d'éclairage. Prendre les précautions utiles pour exclure le risque de blesser d'autres personnes.

Faire des pauses à temps pour ne pas risquer d'atteindre un état de fatigue ou d'épuisement qui pourrait **entraîner un accident !**

Les silencieux à catalyseur peuvent atteindre une très haute température.



Dès que le moteur est en marche, il dégage des **gaz d'échappement toxiques**. Ces gaz peuvent être inodores et invisibles, et renfermer des hydrocarbures et du benzène imbrûlés. Ne jamais travailler avec cette machine dans des locaux fermés ou mal aérés – pas non plus si le moteur est équipé d'un catalyseur.

En travaillant dans des fossés, des dépressions de terrain ou des espaces restreints, toujours prendre soin d'assurer une ventilation suffisante – **danger de mort par intoxication !**

En cas de nausée, de maux de tête, de troubles de la vue (par ex. rétrécissement du champ de vision) ou de l'ouïe, de vertige ou de manque de concentration croissant, arrêter immédiatement le travail – ces symptômes peuvent, entre autres, provenir d'une trop forte concentration de gaz d'échappement dans l'air ambiant – **risque d'accident !**

Ne pas fumer en travaillant ou à proximité de la machine – **risque d'incendie !** Des vapeurs d'essence inflammables peuvent s'échapper du système d'alimentation en carburant.

En cas de dégagement de poussière, toujours porter un masque antipoussière.

Éviter les émissions de bruits et de gaz d'échappement inutiles. Ne pas laisser le moteur en marche lorsque la machine n'est pas utilisée – accélérer seulement pour travailler.

Après le travail, poser la machine sur une surface plane, ininflammable. Ne pas la poser à proximité de matières aisément inflammables (par ex. copeaux de bois, morceaux d'écorce, herbe sèche, carburant) – **risque d'incendie !**

N'introduire aucun objet dans le carter de turbine, à travers la grille de protection ou par la buse. La turbine pourrait projeter de tels objets à haute vitesse – **risque de blessure !**

En cas de variation sensible des caractéristiques de fonctionnement (par ex. plus fortes vibrations), interrompre le travail et éliminer les causes de ce changement.

Si la machine a été soumise à des sollicitations sortant du cadre de l'utilisation normale (par ex. si elle a été soumise à des efforts violents, en cas de choc ou de chute), avant de la remettre en marche, il faut impérativement s'assurer qu'elle se trouve en parfait état de fonctionnement – voir également « Avant la mise en route du moteur ». Contrôler tout particulièrement l'étanchéité du système de carburant et la fiabilité des dispositifs de sécurité. Il ne faut en aucun cas continuer d'utiliser la machine si elle ne se trouve pas dans l'état impeccable requis pour garantir

son fonctionnement en toute sécurité. En cas de doute, consulter le revendeur spécialisé.

## Utilisation du souffleur

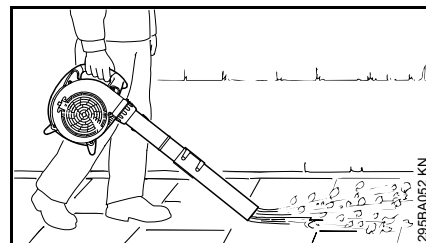

Le souffleur est conçu pour être manié d'une main. L'utilisateur doit le porter en tenant la poignée de commande de la main droite.

Toujours tenir fermement la machine.

En utilisant le souffleur dans la nature et dans les jardins, faire attention aux petits animaux.

Toujours travailler en avançant lentement – toujours surveiller la zone de sortie d'air du tube de soufflage – ne pas marcher à reculons – **pour ne pas risquer de trébucher !**



## AVERTISSEMENT

N'utiliser la machine qu'avec le tube de soufflage intégralement monté – **risque de blessure !**

La buse ronde convient tout particulièrement pour l'utilisation sur des surfaces irrégulières (par ex. espaces verts, pelouses).

Avec la buse plate (jointe à la livraison ou livrable comme accessoire optionnel), on obtient un jet d'air plat qui

peut être contrôlé avec une très grande précision ; elle convient tout particulièrement pour nettoyer des surfaces planes couvertes de sciure de bois, de feuilles mortes, d'herbe coupée etc.

### Utilisation du kit aspirateur

Pour les instructions particulières à suivre au montage, voir le chapitre correspondant de la présente Notice d'emploi.

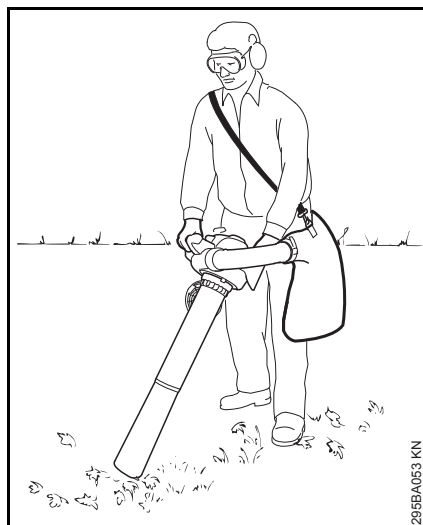

L'aspiro-broyeur est conçu pour être manié à deux mains. L'utilisateur doit tenir la poignée de commande de la main droite et la poignée du carter de la main gauche.

Passer le harnais du sac de ramassage sur une épaule. S'exercer à se dégager de la machine et du sac de ramassage, pour pouvoir se séparer rapidement de

l'ensemble de la machine avec sac de ramassage en cas d'urgence – **risque de blessure !**

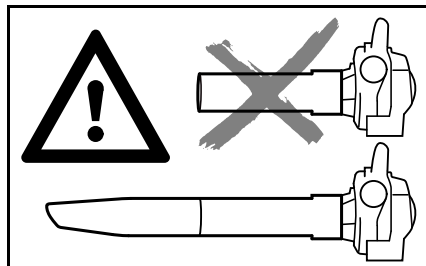

### ! AVERTISSEMENT

N'utiliser la machine qu'avec le tube d'aspiration intégralement monté et le sac de ramassage monté et fermé – **risque de blessure !**

### ⚙️ AVIS

À l'aspiration de matières abrasives (par ex. gravillons, pierres etc.), la turbine et son carter sont soumis à une très forte usure. Cette usure se traduit par une forte baisse de la puissance d'aspiration. Dans ce cas, consulter le revendeur spécialisé. STIHL recommande de s'adresser au revendeur spécialisé STIHL.

Lorsqu'on aspire des feuilles mortes mouillées, elles risquent d'engorger la turbine ou le raccord coudé.

Pour éliminer une obstruction de la machine :

- Arrêter la machine.
- Démontez le raccord coudé et le tube d'aspiration – voir « Assemblage de l'aspiro-broyeur ».
- Nettoyer le raccord coudé et le carter de turbine.

En utilisant la machine en mode aspirateur, dans la nature et dans les jardins, faire attention aux petits animaux.



Ne pas aspirer des matières très chaudes ou incandescentes (par ex. des cendres encore chaudes, des mégots incandescents) – **risque de blessure par suite d'un incendie !**



Ne jamais aspirer des liquides inflammables (par ex. du carburant) ou des matières imbibées de liquide inflammable – **risque de blessures mortelles par suite d'un incendie ou d'une explosion !**



Avant d'ouvrir la grille de protection, arrêter impérativement le moteur.

Lorsque le tube d'aspiration n'est pas monté, la grille de protection doit toujours être fermée et verrouillée – risque de contact avec des pièces en rotation – **risque de blessure** ! D'autre part, le moteur risquerait d'être endommagé.

### Technique de travail

Afin de réduire la durée du soufflage, utiliser un râteau ou un balai pour détacher les détritiques avant de les balayer avec le souffleur.

Technique de travail recommandée pour réduire le soulèvement de détritiques dans l'air et la pollution :

- le cas échéant, humecter la surface à balayer pour éviter un dégagement de poussière excessif ;
- ne pas diriger les saletés sur des personnes, des animaux domestiques ou bien des fenêtres ouvertes ou des voitures qui viennent d'être lavées. Balayer les saletés avec précaution, de telle sorte qu'elles ne présentent pas de risque pour autrui ;
- après avoir balayé avec le souffleur, ramasser les saletés et les mettre à la poubelle ; ne pas les souffler chez les voisins.

Technique de travail recommandée pour réduire le bruit :

- utiliser les dispositifs à moteur seulement à des heures raisonnables – éviter de travailler tôt le matin, tard le soir ou à l'heure de la sieste pour ne pas risquer de déranger les voisins. Tenir compte des réglementations locales qui précisent les créneaux horaires à respecter pour le travail avec des dispositifs à moteur bruyants ;
- faire tourner les moteurs des souffleurs au régime le plus bas possible, juste suffisant pour l'exécution du travail prévu ;
- avant de l'utiliser, vérifier le souffleur, en particulier le silencieux, la prise d'air et le filtre à air.

### Vibrations

Au bout d'une assez longue durée d'utilisation du dispositif, les vibrations peuvent provoquer une perturbation de l'irrigation sanguine des mains (« maladie des doigts blancs »).

Il n'est pas possible de fixer une durée d'utilisation valable d'une manière générale, car l'effet des vibrations dépend de plusieurs facteurs.

Les précautions suivantes permettent de prolonger la durée d'utilisation :

- garder les mains au chaud (porter des gants chauds) ;
- faire des pauses.

Les facteurs suivants raccourcissent la durée d'utilisation :

- tendance personnelle à souffrir d'une mauvaise irrigation sanguine (symptômes : doigts souvent froids, fourmillements) ;
- utilisation du dispositif à de basses températures ambiantes ;
- effort exercé sur les poignées (une prise très ferme gêne l'irrigation sanguine).

Si l'on utilise régulièrement le dispositif à moteur pendant de longues périodes et que les symptômes indiqués ci-avant (par ex. fourmillements dans les doigts) se manifestent à plusieurs reprises, il est recommandé de se faire ausculter par un médecin.

### MAINTENANCE, RÉPARATION ET RANGEMENT



#### **AVERTISSEMENT**

Pour la maintenance et les réparations, utiliser exclusivement des pièces de rechange d'origine STIHL. L'utilisation de pièces non d'origine STIHL peut causer des blessures graves, voire mortelles.

Suivre strictement les instructions pour la maintenance et les réparations, précisées dans la présente Notice d'emploi. Respecter les instructions du tableau de maintenance et d'entretien qui figure dans cette Notice d'emploi.

## AVERTISSEMENT

Toujours arrêter le moteur et s'assurer que la turbine est arrêtée avant d'entreprendre une opération de maintenance ou une réparation quelconque, ou le nettoyage de la machine. Ne pas essayer d'effectuer une opération de maintenance ou une réparation non décrite dans la présente Notice d'emploi. Faire exécuter de telles opérations exclusivement par le revendeur spécialisé STIHL.

Ne pas nettoyer cette machine avec un nettoyeur haute pression. Le jet d'eau très puissant risquerait d'endommager certaines pièces de la machine.

## AVERTISSEMENT

Utiliser la bougie spécifiée et s'assurer que la bougie et le câble d'allumage sont toujours propres et en bon état. Toujours fermement presser le contact du câble d'allumage sur la bougie munie d'un raccord de dimensions correctes. Une connexion mal serrée entre la borne de la bougie et le câble d'allumage peut engendrer un arc électrique risquant d'enflammer les vapeurs de carburant et de causer un incendie. Veiller à ce que la bougie soit toujours propre et que le câble d'allumage soit en bon état. Ne pas utiliser une bougie munie d'une borne constituée d'un adaptateur SAE démontable. Un tel système risquerait de produire un arc électrique qui pourrait enflammer des vapeurs de carburant et causer un incendie. Cela pourrait causer des dommages matériels et des personnes pourraient être grièvement blessées.

## AVERTISSEMENT

Ne jamais contrôler le système d'allumage avec le contact de câble d'allumage débranché ou avec la bougie dévissée, car un jaillissement d'étincelles risque de provoquer un incendie.

## AVERTISSEMENT

Ne pas utiliser la machine si son silencieux est défectueux, manque ou a été modifié. Un silencieux mal entretenu accroît le risque d'incendie et de troubles auditifs. Le silencieux est muni d'une grille pare-étincelles, afin de réduire le risque d'incendie ; ne jamais utiliser la machine si la grille pare-étincelles manque ou est endommagée ou colmatée. À noter que l'utilisation par temps très chaud ou sec présente de plus grands risques d'inflammation de broussailles ou d'incendie de forêt.

En Californie, le fait d'utiliser des machines à moteur thermique sur des terrains couverts de forêts, de buissons ou d'herbe sans que le système d'échappement du moteur soit équipé d'une grille pare-étincelles réglementaire, et entretenue de telle sorte qu'elle soit toujours en bon état de fonctionnement, constitue une violation du § 4442 ou § 4443 du code sur les ressources publiques (Public Resources Code). Le propriétaire / l'utilisateur de ce produit est responsable de la maintenance correcte de la grille pare-étincelles. D'autres états ou d'autres agences ou organismes gouvernementaux, tels que le service des forêts des États-Unis (U.S. Forest Service), peuvent avoir défini des

normes similaires à appliquer. Contacter l'agence locale de prévention des incendies ou le bureau local du service des forêts pour se renseigner sur les lois ou règlements en vigueur concernant la protection contre les incendies.

Resserrer tous les écrous, boulons et vis, sauf les vis de réglage du carburateur, après chaque utilisation.

Pour toute opération de maintenance, se référer au tableau de maintenance qui figure dans la présente Notice d'emploi.

Conserver la machine à un endroit sec et surélevé ou fermé à clé, hors de portée des enfants.

Avant de ranger la machine pour une période dépassant quelques jours, toujours vider le réservoir à carburant. Voir « Rangement » dans la présente Notice d'emploi.

Conserver le carburant dans un bidon de sécurité réglementaire, correctement étiqueté. Manipuler le carburant avec précaution ! Pour des questions de santé et de sécurité, éviter tout contact direct de la peau avec le carburant et ne pas inhaler les vapeurs de carburant !

**L'entretien, le remplacement ou la réparation des dispositifs et systèmes de contrôle des émissions peuvent être effectués par tout établissement de réparation de moteurs non routiers ou par un particulier. Toutefois, si vous faites une demande de garantie pour un composant qui n'a pas été réparé ou entretenu correctement, STIHL peut refuser la couverture.**

Pour tout entretien, veuillez vous référer au tableau d'entretien et à la déclaration de garantie qui se trouvent à la fin du manuel d'instructions.

## Assemblage du souffleur

### Montage du tube de soufflage

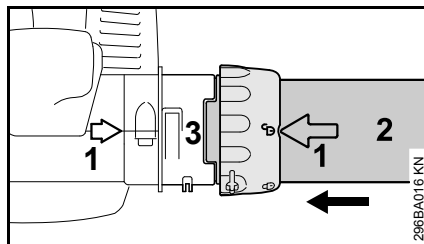

- Faire coïncider les flèches (1) ;
- orienter l'écrou-chapeau de telle sorte que le symbole ☐ coïncide avec les flèches ;
- introduire le tube de soufflage (2) jusqu'en butée dans l'évidement du raccord (3) ;

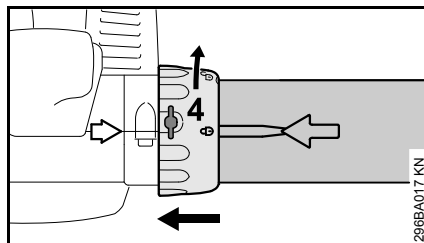

- glisser l'écrou-chapeau (4) par-dessus le raccord, jusqu'en butée ;
- tourner l'écrou-chapeau (4) dans le sens de la flèche, de telle sorte que le symbole ☐ coïncide avec les flèches – l'écrou-chapeau s'encliquette avec un déclic audible.

### BG 56, BG 86, SH 56, SH 86

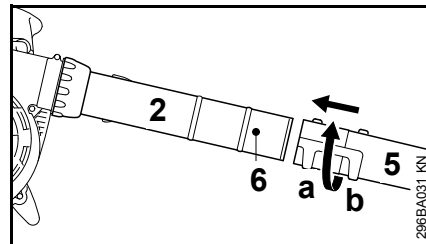

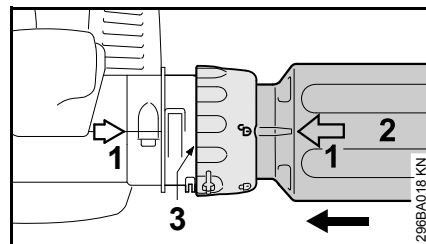

- Glisser la buse (5) sur le tube de soufflage (2) jusqu'au téton (6), dans la position (a) (plus grande longueur) ou dans la position (b) (longueur réduite) et la verrouiller.

### BG 66

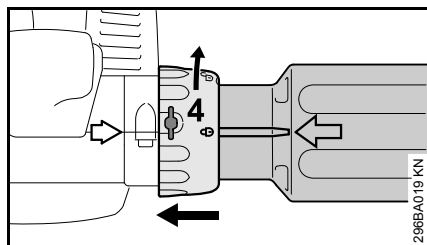

- Faire coïncider les flèches (1) ;
- orienter l'écrou-chapeau de telle sorte que le symbole ☐ coïncide avec les flèches ;
- introduire le tube de soufflage (2) jusqu'en butée dans l'évidement du raccord (3) ;



- glisser l'écrou-chapeau (4) par-dessus le raccord, jusqu'en butée ;
- tourner l'écrou-chapeau (4) dans le sens de la flèche, de telle sorte que le symbole  coïncide avec les flèches – l'écrou-chapeau s'encliquette avec un déclic audible ;

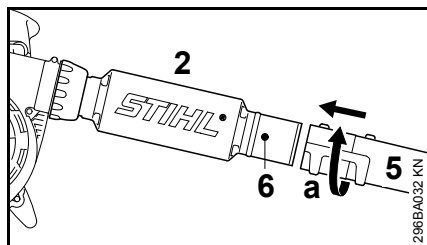

- glisser la buse (5) sur le tube de soufflage (2) jusqu'au téton (6), dans la position (a), et la verrouiller dans le sens de la flèche.

## Démontage du tube de soufflage

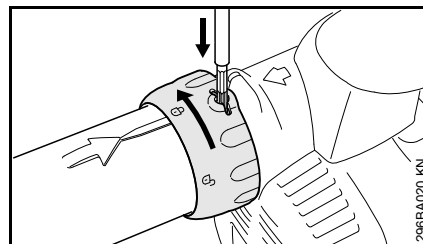

- Arrêter le moteur ;
- enfoncer la languette à l'aide d'un outil approprié, à travers l'orifice de l'écrou-chapeau ;
- tourner l'écrou-chapeau dans le sens de la flèche, jusqu'en butée ;
- enlever le tube de soufflage.

## Assemblage de l'aspiro-broyeur

### Montage du coude

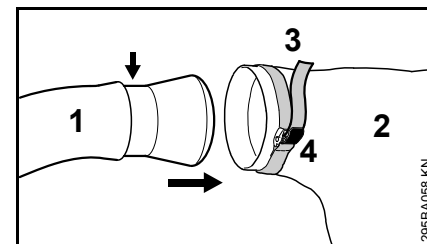

- Introduire le coude (1) dans le sac de ramassage (2), jusqu'à la marque (flèche) ;
- serrer le collier (3) sur le sac de ramassage et rabattre la languette (4) ;



La fermeture à glissière du sac de ramassage doit être fermée.

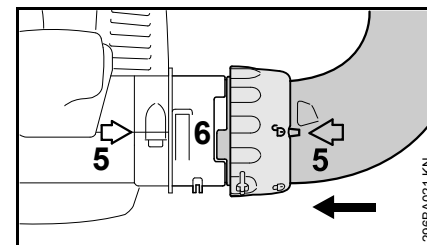

- faire coïncider les flèches (5) ;
- orienter l'écrou-chapeau de telle sorte que le symbole  coïncide avec les flèches ;
- introduire le coude jusqu'en butée dans l'évidement du raccord (6) ;

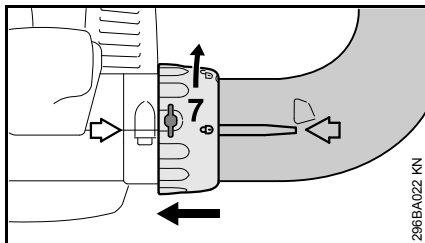

- glisser l'écrou-chapeau (7) par-dessus le raccord, jusqu'en butée ;
- tourner l'écrou-chapeau (7) dans le sens de la flèche, de telle sorte que le symbole  coïncide avec les flèches – l'écrou-chapeau s'encliquette avec un déclic audible.

### Assemblage du tube d'aspiration

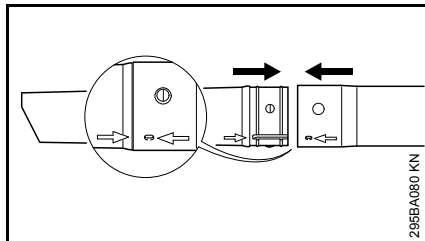

- Présenter le tube d'aspiration et la rallonge du tube d'aspiration de telle sorte que les flèches coïncident, les emboîter et les faire encliqueter.

### Montage du tube d'aspiration

- Arrêter le moteur ;

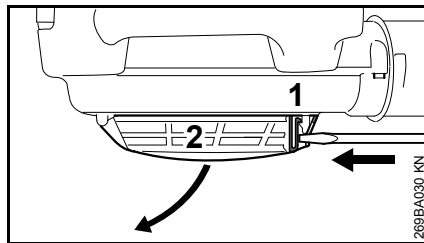

- introduire un tournevis dans la languette (1) et pousser pour déverrouiller la grille de protection (2) – ouvrir la grille de protection ;

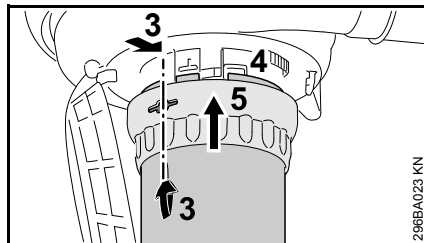

- faire coïncider les flèches (3) ;
- orienter l'écrou-chapeau (5) de telle sorte que l'orifice coïncide avec les flèches (3) ;
- introduire le tube d'aspiration dans le raccord (4) du carter de turbine, jusqu'en butée ;
- glisser l'écrou-chapeau (5) par-dessus le raccord du carter de turbine ;

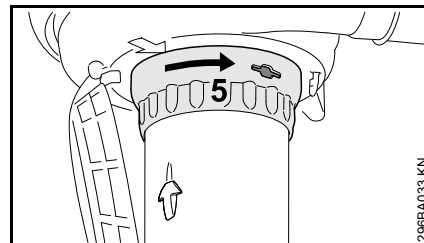

- tourner l'écrou-chapeau (5) dans le sens de la flèche jusqu'à ce qu'il s'encliquette avec un déclic audible ;
- continuer de tourner l'écrou-chapeau dans le sens de la flèche et le serrer fermement.

### Démontage du coude

- Arrêter le moteur ;

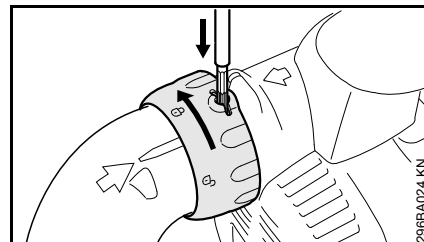

- enfoncer la languette à l'aide d'un outil approprié, à travers l'orifice de l'écrou-chapeau ;
- tourner l'écrou-chapeau dans le sens de la flèche, jusqu'en butée ;
- enlever le coude.

### Démontage du tube d'aspiration

- Arrêter le moteur ;



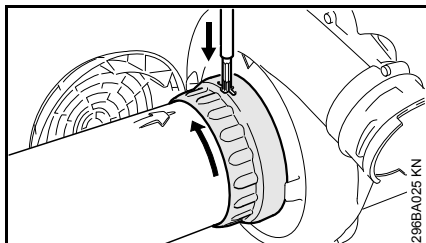

- tourner l'écrou-chapeau dans le sens de la flèche, jusqu'en butée ;
- enfoncer la languette à l'aide d'un outil approprié, à travers l'orifice de l'écrou-chapeau ;
- continuer de tourner l'écrou-chapeau dans le sens de la flèche, jusqu'à ce qu'il vienne à nouveau en butée ;
- enlever le tube d'aspiration ;
- fermer la grille de protection et l'encliqueter.

## Carburant

Ce moteur est homologué pour l'utilisation avec de l'essence sans plomb et un taux de mélange de 50:1.

Votre moteur doit être alimenté avec un mélange composé de supercarburant (premium gasoline) de haute qualité et d'huile de haute qualité pour moteur deux-temps refroidi par air.

Utiliser du supercarburant de marque, sans plomb, dont l'indice d'octane atteint au moins 89 (R+M)/2.

Nota : Sur les machines munies d'un **catalyseur**, il faut faire le plein avec de l'essence **sans plomb**. Il suffirait de faire quelques fois le plein avec de l'essence plombée pour que l'efficacité du catalyseur se trouve réduite de plus de 50 %.

Du carburant à indice d'octane inférieur provoque un allumage anticipé (produisant un « cliquetis »), accompagné d'une élévation de la température du moteur. Cette surchauffe, à son tour, augmente le risque de grippage du piston et de détérioration du moteur.

La composition chimique du carburant est également importante. Certains additifs mélangés au carburant ne présentent pas seulement l'inconvénient de détériorer les élastomères (membranes du carburateur, bagues d'étanchéité, conduits de carburant etc.), mais encore les carters en magnésium. Cela peut perturber le fonctionnement ou même endommager le moteur. C'est pour cette raison qu'il

est extrêmement important d'utiliser exclusivement des carburants de haute qualité !

Des carburants à différents teneurs en éthanol sont proposés. L'éthanol peut dégrader les caractéristiques de fonctionnement du moteur et accroît le risque de grippage par suite d'un appauvrissement excessif du mélange carburé.

De l'essence avec une teneur en éthanol supérieure à 10 % peut causer une dégradation des caractéristiques de fonctionnement et de graves endommagements sur les moteurs munis d'un carburateur à réglage manuel, et c'est pourquoi il n'est pas permis d'utiliser ce carburant sur de tels moteurs.

Les moteurs équipés du système de gestion moteur électronique M-Tronic peuvent fonctionner avec de l'essence contenant jusqu'à 25 % d'éthanol (E25).

Pour la composition du mélange, utiliser exclusivement l'huile STIHL pour moteur deux-temps ou de l'huile de marque de qualité équivalente pour moteur deux-temps refroidi par air.

Nous recommandons l'utilisation de l'huile STIHL 50:1 pour moteur deux-temps, car c'est la seule huile spécialement élaborée pour l'utilisation dans les moteurs STIHL.

Pour que le moteur STIHL atteigne les performances maximales, il faut utiliser de l'huile de haute qualité pour moteur deux-temps. Pour que le moteur fonctionne plus proprement et pour réduire la formation de dépôts de calamine nocifs, STIHL recommande d'utiliser de l'huile STIHL HP Ultra pour

moteur deux-temps ou de demander au revendeur une huile équivalente, entièrement synthétique, pour moteur deux-temps.

Pour satisfaire aux exigences des normes EPA et CARB, il est recommandé d'utiliser de l'huile STIHL HP Ultra.

Ne pas utiliser d'huiles de mélange BIA ou TCW (pour moteurs deux-temps refroidis par eau) !

Pour composer le mélange des modèles à **catalyseur**, utiliser exclusivement de **l'huile moteur hautes performances STIHL 50:1** ou une huile de qualité équivalente pour moteur deux-temps.

Manipuler le carburant avec précaution. Éviter tout contact direct de la peau avec le carburant et ne pas inhaler les vapeurs de carburant.

Le bouchon du bidon doit être toujours bien serré, pour éviter que de l'humidité pénètre dans le mélange.

Il convient de nettoyer de temps en temps le réservoir à carburant et les bidons utilisés pour le stockage du mélange.

### Taux de mélange

Ne mélanger que la quantité de carburant nécessaire pour quelques journées de travail ; ne pas dépasser une durée de stockage de 30 jours. Conserver le mélange exclusivement dans des bidons de sécurité homologués pour le carburant. Pour la composition du mélange, verser dans le bidon tout d'abord l'huile, puis rajouter l'essence.

### Exemples

litres	Huile (STIHL 50:1 ou huiles de haute qualité équivalentes)	
litres	litres	(ml)
1	0,02	(20)
5	0,10	(100)
10	0,20	(200)
15	0,30	(300)
20	0,40	(400)
25	0,50	(500)

Entreposer les bidons remplis de mélange exclusivement à un endroit autorisé pour le stockage de carburants.

## Ravitaillement en carburant

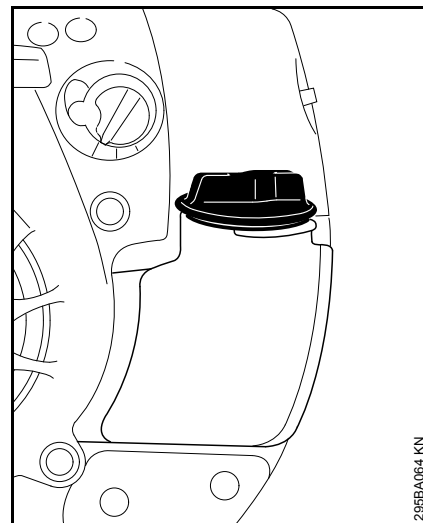

Avant de faire le plein, nettoyer le bouchon du réservoir et ses abords afin qu'aucune impureté ne risque de pénétrer dans le réservoir.

Avant de faire le plein, toujours secouer vigoureusement le bidon contenant le mélange.

### **!** AVERTISSEMENT

Afin de réduire le risque d'incendie et de blessures corporelles, par suite de l'échappement de vapeurs et de gaz d'essence, enlever prudemment le bouchon du réservoir à carburant, de telle sorte qu'une surpression interne puisse s'échapper lentement.

## **!** AVERTISSEMENT

Après avoir fait le plein de carburant, serrer le bouchon du réservoir le plus fermement possible, à la main.

**Remplacer la crépine d'aspiration de carburant une fois par an.**

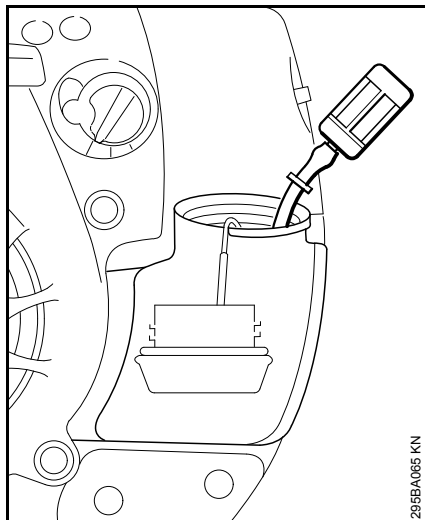

Avant de ranger la machine pour une assez longue période, vider et nettoyer le réservoir à carburant puis mettre le moteur en marche, et le laisser tourner jusqu'à ce que le carburateur soit complètement vide.

## Mise en route / arrêt du moteur

### Mise en route du moteur

- Respecter les prescriptions de sécurité.

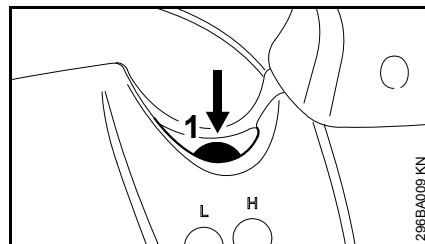

- Enfoncer au moins 5 fois le soufflet de la pompe d'amorçage manuelle (1) – même si le soufflet est rempli de carburant.

### Ajustage du levier de réglage

seulement BG 86, SH 86

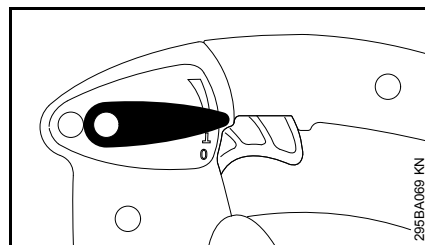

- Pour la mise en route, placer le levier de réglage dans la position de marche normale I.

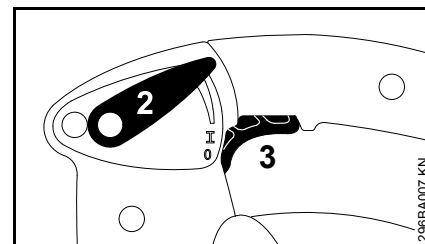

Le levier de réglage (2) permet d'immobiliser la gâchette d'accélérateur (3) en position pleins gaz, durant le travail.

### Réglage du bouton tournant

#### Sur le moteur froid

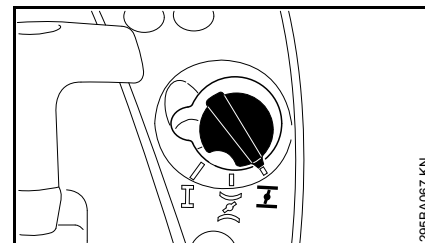

- Tourner le bouton du volet de starter en position I.

#### Sur le moteur chaud

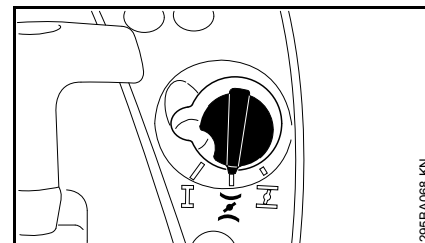

- Tourner le bouton du volet de starter en position II.

Ce réglage est également valable si le moteur a déjà tourné mais est encore froid.

### Lancement

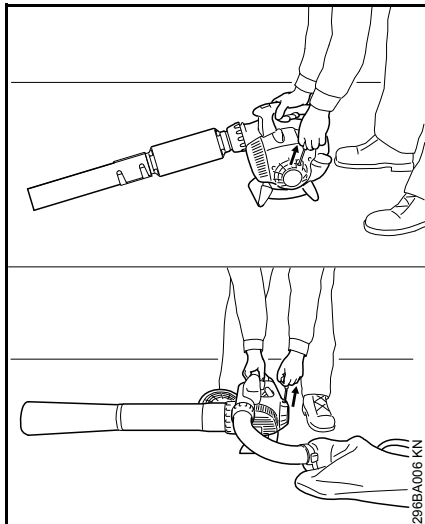

- Poser la machine sur le sol, dans une position sûre.
- Se tenir dans une position bien stable : en appliquant la main droite sur le carter, plaquer fermement la machine sur le sol.
- Saisir la poignée de lancement avec la main gauche.

### Version avec Easy2Start

- Tirer régulièrement sur la poignée de lancement.

### Version sans Easy2Start

- Tirer lentement la poignée de lancement jusqu'au premier point dur perceptible, puis tirer vigoureusement d'un coup sec.



Ne pas sortir le câble sur toute sa longueur – il risquerait de casser !

- Ne pas lâcher la poignée de lancement – la guider à la main dans le sens opposé à la traction, de telle sorte que le câble de lancement puisse s'enrouler correctement.

### Une fois que le moteur est en marche

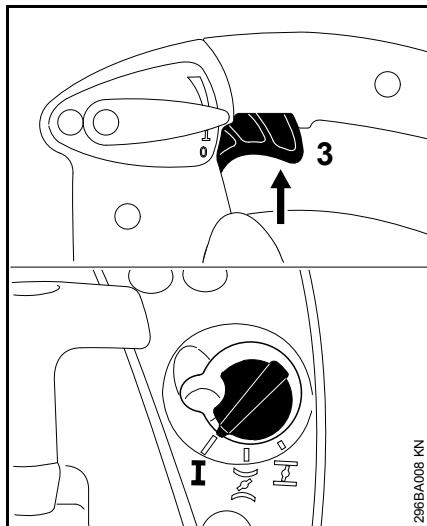

- Actionner brièvement la gâchette d'accélérateur (3) – le bouton tournant du volet de starter revient dans la position de marche normale I – le moteur passe au ralenti.

### Arrêt du moteur

#### BG 56, BG 66, SH 56

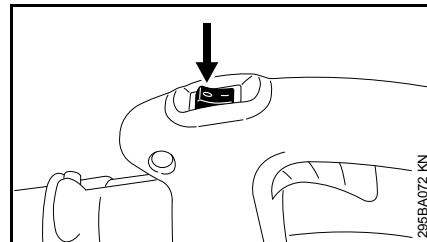

- Amener le bouton d'arrêt en position 0 – le moteur s'arrête – après l'actionnement, le bouton d'arrêt revient dans la position initiale.

#### BG 86, SH 86

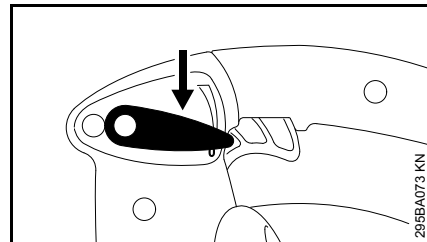

- Placer le levier de réglage en position 0 – le moteur s'arrête – après l'actionnement, le levier de réglage revient dans sa position initiale.

## Autres instructions pour le démarrage

Si le moteur cale avec le bouton du volet de starter en position **I** ou à l'accélération

- Tourner le bouton du volet de starter en position **II** – relancer le moteur jusqu'à ce qu'il démarre.

### Si le moteur ne démarre pas

- Vérifier si tous les réglages (position du bouton tournant du volet de starter, levier de réglage en position de marche normale **I**) sont corrects.
- Répéter la procédure de mise en route.

Si l'on a refait le plein après avoir complètement vidé le réservoir

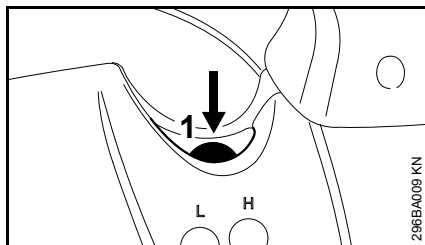

- Enfoncer au moins 5 fois le soufflet de la pompe d'amorçage manuelle (1) – même si le soufflet est rempli de carburant.
- Relancer le moteur.

## Nettoyage du filtre à air

Si le filtre à air est encrassé, la puissance du moteur baisse, la consommation de carburant augmente et la mise en route du moteur devient plus difficile.

### Différents filtres à air

Suivant la version, les machines sont munies de différents filtres à air. Les machines se distinguent par le boîtier de filtre à air et par le filtre à air lui-même.

### Version avec élément filtrant plat

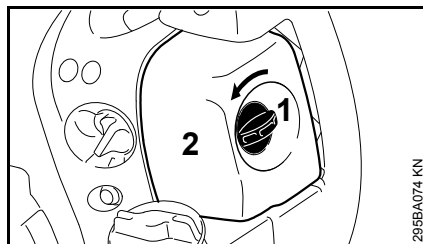

- Tourner la vis de fixation du couvercle de filtre (1) vers la gauche, jusqu'à la verticale ;
- enlever le couvercle de filtre (2) ;
- nettoyer grossièrement le voisinage du filtre à air ;

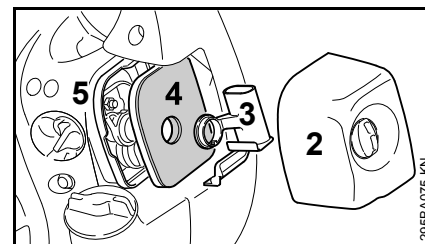

- enlever l'élément intérieur (3) et sortir le filtre à air (4) du boîtier de filtre (5) ;
- remplacer le filtre à air ! Pour un dépannage provisoire, le battre ou le nettoyer à la soufflette – ne pas le laver !

Remplacer les pièces endommagées !

### Montage du filtre

- Mettre le filtre à air (4) dans le boîtier de filtre (5) et installer l'élément intérieur (3) ;
- monter le couvercle de filtre (2) et tourner la vis de fixation du couvercle du filtre vers la droite, jusqu'à l'horizontale.

## Version avec élément filtrant plissé

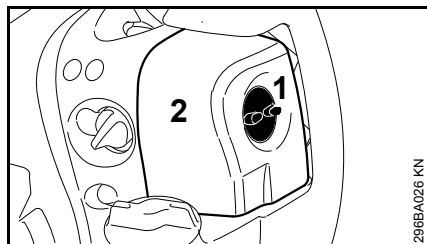

- Tourner la vis du couvercle de filtre (1) dans le sens inverse des aiguilles d'une montre ;
- enlever le couvercle de filtre (2) ;
- nettoyer grossièrement le voisinage du filtre à air ;

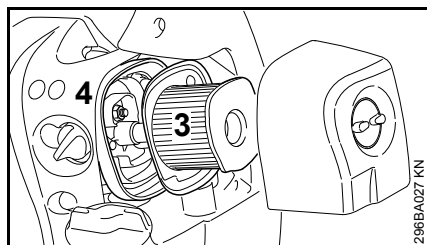

- extraire le filtre à air (3) du boîtier de filtre (4).

### Nettoyage du filtre à air

- Batta le filtre ou le nettoyer à la soufflette, de l'intérieur vers l'extérieur ;

En cas d'encrassement persistant ou si les saletés sont agglutinées dans le tissu du filtre

- laver le filtre à air avec du détergent spécial STIHL (accessoire optionnel) ou une solution de nettoyage propre et ininflammable

(par ex. de l'eau savonneuse chaude) – rincer le filtre à air, de l'intérieur vers l'extérieur, sous l'eau du robinet – ne pas utiliser un nettoyeur haute pression ;

- sécher le filtre à air – ne pas l'exposer à une chaleur extrême.

### Montage du filtre à air

- Mettre le filtre à air dans le boîtier ;
- monter le couvercle de filtre et tourner la vis du couvercle de filtre dans le sens des aiguilles d'une montre.

## Gestion moteur

La régulation des émissions de nuisances à l'échappement est assurée par la définition des paramètres et la configuration des composants du moteur de base (par ex. carburation, allumage, calage de l'allumage et de la distribution),

## Réglage du carburateur

Départ usine, le carburateur est ajusté de telle sorte que dans toutes les conditions de fonctionnement le moteur soit alimenté avec un mélange carburé de composition optimale.

### Réglage du ralenti

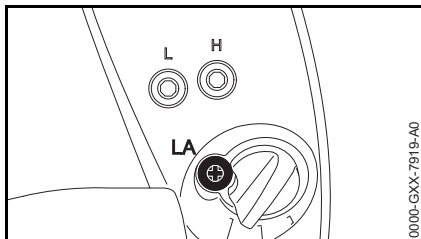

#### Si le moteur cale au ralenti

- Tourner la vis de butée de réglage de régime de ralenti (LA) dans le sens des aiguilles d'une montre jusqu'à ce que le moteur tourne rond.

## Bougie

- En cas de manque de puissance du moteur, de difficultés de démarrage ou de perturbations au ralenti, contrôler tout d'abord la bougie ;
- après env. 100 heures de fonctionnement, remplacer la bougie – la remplacer plus tôt si les électrodes sont fortement usées – utiliser exclusivement les bougies antiparasitées autorisées par STIHL – voir « Caractéristiques techniques ».

### Démontage de la bougie

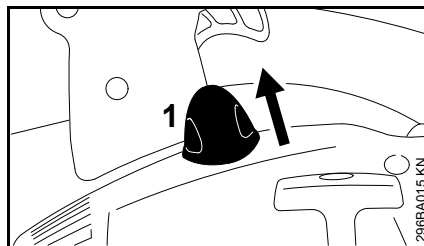

- Débrancher le contact de câble d'allumage de la bougie (1) ;
- dévisser la bougie.

### Contrôler la bougie

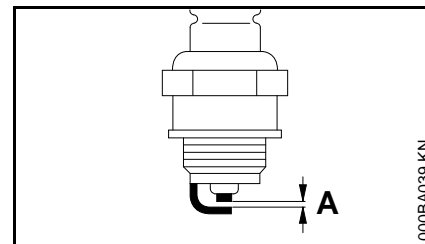

- Nettoyer la bougie si elle est encrassée ;
- contrôler l'écartement des électrodes (A) et le rectifier si nécessaire – pour la valeur correcte, voir « Caractéristiques techniques » ;
- éliminer les causes de l'encrassement de la bougie.

#### Causes possibles :

- trop d'huile moteur dans le carburant ;
- filtre à air encrassé ;
- conditions d'utilisation défavorables.

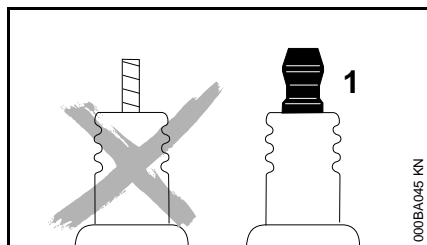

### **! AVERTISSEMENT**

Si l'écrou de connexion (1) manque ou n'est pas fermement serré, un jaillissement d'étincelles peut se produire. Si l'on travaille dans le voisinage de matières inflammables ou présentant des risques d'explosion, cela peut déclencher un incendie ou une explosion. Cela peut causer des dégâts matériels et des personnes risquent d'être grièvement blessées.

- Utiliser des bougies antiparasitées avec écrou de connexion fixe.

### Montage de la bougie

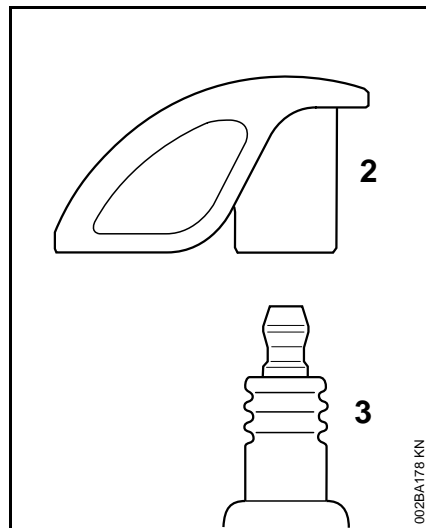

- Visser la bougie (3) et presser fermement le contact de câble d'allumage (2) sur la bougie (3).

### Fonctionnement du moteur

Si le moteur ne fonctionne pas parfaitement, bien que le filtre à air ait été nettoyé et que le carburateur soit réglé correctement, ce défaut peut aussi provenir du silencieux d'échappement.

Demander au revendeur spécialisé de contrôler si le silencieux n'est pas encrassé (calaminé) !

STIHL recommande de faire effectuer les opérations de maintenance et les réparations exclusivement chez le revendeur spécialisé STIHL.



## Rangement

Pour un arrêt de travail de 3 mois ou plus,

- vider et nettoyer le réservoir à carburant à un endroit bien aéré ;
- éliminer le carburant conformément à la législation et aux prescriptions pour la protection de l'environnement ;
- mettre le moteur en marche et le laisser tourner jusqu'à ce que le carburateur soit vide – sinon les membranes du carburateur risqueraient de se coller ;
- nettoyer soigneusement la machine, en particulier les ailettes de refroidissement du cylindre et le filtre à air ;
- conserver la machine à un endroit sec et sûr. La ranger de telle sorte qu'elle ne puisse pas être utilisée sans autorisation (par ex. par des enfants).

## Grille pare-étincelles dans le silencieux

### Grille pare-étincelles dans le silencieux

- Si la puissance du moteur baisse, faire contrôler la grille pare-étincelles du silencieux.

STIHL recommande de faire effectuer les opérations de maintenance et les réparations exclusivement chez le revendeur spécialisé STIHL.

## Instructions pour la maintenance et l'entretien

Les indications ci-après sont valables pour des conditions d'utilisation normales. Pour des conditions plus difficiles (ambiance très poussiéreuse etc.) et des journées de travail plus longues, réduire en conséquence les intervalles indiqués.		avant de commencer le travail	après le travail ou une fois par jour	après chaque ravitaillement	une fois par semaine	une fois par mois	une fois par an	en cas de panne	en cas de détérioration	au besoin
Machine complète	Contrôle visuel (état, usure, étanchéité)	X		X						
	Nettoyage		X							
Poignée de commande	Contrôle du fonctionnement	X		X						
Filtre à air	Nettoyage							X		X
	Remplacement								X	X
Pompe d'amorçage manuelle (si la machine en est équipée)	Contrôle	X								
	Remise en état par revendeur spécialisé <sup>1)</sup>								X	
Filtre dans le réservoir à carburant	Contrôle							X		
	Remplacement du filtre						X		X	X
Réservoir à carburant	Nettoyage							X		X
Carburateur	Contrôle du ralenti	X		X						
	Correction du ralenti									X
Bougie	Réglage de l'écartement des électrodes							X		
	Remplacement au bout de 100 h de fonctionnement									
Grilles pare-étincelles <sup>2)</sup> du silencieux	Contrôle							X		
	Remplacement par revendeur spécialisé <sup>1)</sup>								X	X

Les indications ci-après sont valables pour des conditions d'utilisation normales. Pour des conditions plus difficiles (ambiance très poussiéreuse etc.) et des journées de travail plus longues, réduire en conséquence les intervalles indiqués.		avant de commencer le travail	après le travail ou une fois par jour	après chaque ravitaillement	une fois par semaine	une fois par mois	une fois par an	en cas de panne	en cas de détérioration	au besoin
Orifices d'aspiration d'air de refroidissement	Nettoyage									X
Vis et écrous accessibles (sauf les vis de réglage)	Resserrage									X
Éléments antivibratoires	Contrôle	X						X		X
	Remplacement par revendeur spécialisé <sup>1)</sup>								X	
Étiquettes de sécurité	Remplacement								X	

1) STIHL recommande de s'adresser au revendeur spécialisé STIHL

2) seulement pour certains pays

## Principales pièces

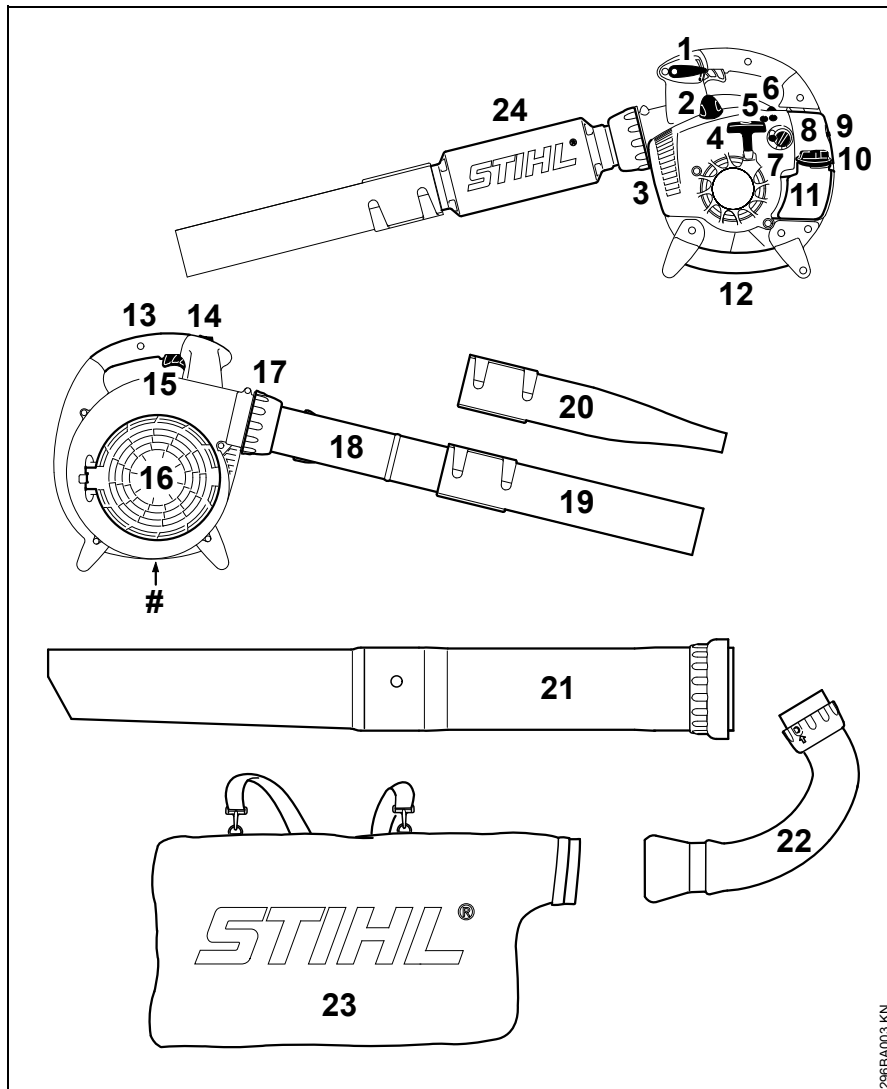

- 1 Levier de réglage (BG 66 C, BG 86, SH 86)
  - 2 Contact de câble d'allumage sur bougie
  - 3 Silencieux
  - 4 Poignée de lancement
  - 5 Vis de réglage du carburateur
  - 6 Pompe d'amorçage manuelle
  - 7 Bouton tournant du volet de starter
  - 8 Couvercle de filtre
  - 9 Vis du couvercle du filtre
  - 10 Bouchon du réservoir à carburant
  - 11 Réservoir à carburant
  - 12 Poignée
  - 13 Poignée de commande
  - 14 Bouton d'arrêt (BG 56, BG 66, SH 56)
  - 15 Gâchette d'accélérateur
  - 16 Grille de protection
  - 17 Écrou-chapeau
  - 18 Tube de soufflage (BG 56, BG 86, SH 56, SH 86)
  - 19 Buse ronde
  - 20 Buse plate\*
  - 21 Tube d'aspiration\*
  - 22 Coude\*
  - 23 Sac de ramassage\*
  - 24 Silencieux du tube de soufflage (BG 66)
- # Numéro de machine

\* Accessoire optionnel, suivant la version

296BA003 KN

## Définitions

---

1. **Levier de réglage (BG 66 C, BG 86, SH 86)**  
Pour ajuster la commande d'accélérateur dans la position voulue.
2. **Contact de câble d'allumage sur bougie**  
Connecte la bougie au câble d'allumage.
3. **Silencieux**  
Atténue les bruits d'échappement et dirige les gaz d'échappement dans le sens opposé à l'utilisateur.
4. **Poignée de lancement**  
La poignée du dispositif de lancement qui permet la mise en marche du moteur.
5. **Vis de réglage du carburateur**  
Pour le réglage du carburateur.
6. **Pompe d'amorçage manuelle**  
Assure une alimentation en carburant supplémentaire pour le démarrage à froid.
7. **Bouton du volet de starter**  
Facilite le démarrage du moteur par un enrichissement du mélange.
8. **Couvercle du filtre**  
Recouvre le filtre à air.
9. **Vis du couvercle du filtre**  
Fixe le couvercle du filtre.
10. **Bouchon du réservoir à carburant**  
Pour fermer le réservoir à carburant.
11. **Réservoir à carburant**  
Pour le mélange d'essence et d'huile.
12. **Poignée**  
Poignée auxiliaire pour l'utilisation avec le tube d'aspiration. En mode aspirateur, la poignée auxiliaire doit être tenue de la main gauche.
13. **Poignée de commande**  
La poignée du souffleur à tenir de la main droite.
14. **Bouton d'arrêt (BG 56 C, BG 66, SH 56)**  
Coupe le circuit électrique.
15. **Gâchette d'accélérateur**  
Contrôle la vitesse du moteur.
16. **Grille de protection**  
Réduit le risque d'un contact direct avec la turbine.
17. **Écrou-chapeau**  
Pour le montage du tube de soufflage sur le souffleur.
18. **Tube de soufflage (BG 56, BG 86, SH 56, SH 86)**  
Canalise le flux d'air.
19. **Buse ronde**  
À monter sur le tube de soufflage pour diriger le flux d'air.
20. **Buse plate**  
Buse à monter sur le tube de soufflage et utilisable, en alternative, pour accélérer le flux d'air.
21. **Tube d'aspiration**  
À monter sur le souffleur.
22. **Coude**  
Canalise le flux d'air et les déchets vers le sac de ramassage.
23. **Sac de ramassage**  
À fixer sur le coude pour recueillir les déchets aspirés.
24. **Silencieux du tube de soufflage (BG 66)**  
Réduit le bruit du souffleur.

## Caractéristiques techniques

### EPA / CEPA

L'étiquette d'homologation relative aux émissions de nuisances à l'échappement indique le nombre d'heures de fonctionnement durant lequel ce moteur satisfait aux exigences des normes antipollution fédérales.

#### Catégorie

A = 300 heures

B = 125 heures

C = 50 heures

### Moteur

Moteur deux-temps, monocylindrique

Cylindrée : 27,2 cm<sup>3</sup>

Alésage du cylindre : 34 mm

Course du piston : 30 mm

Régime de ralenti : 2500 tr/min

Puissance suivant  
ISO 7293 :

BG 56 : 0,7 kW

BG 66 : 0,6 kW

BG 86 : 0,8 kW

SH 56 : 0,7 kW

SH 86 : 0,8 kW

### Dispositif d'allumage

Volant magnétique à commande électronique

Bougie  
(antiparasité) : NGK CMR 6 H

Écartement des  
électrodes : 0,5 mm

Ce système d'allumage respecte toutes les exigences du règlement sur le matériel blindé du Canada CAN ICES-2/NMB-2 (dispositions relatives à l'antiparasitage).

### Système d'alimentation

Carburateur à membrane toutes positions avec pompe à carburant intégrée

Capacité du réservoir  
à carburant :

BG 56 : 540 cm<sup>3</sup> (0,54 l)

BG 66 : 540 cm<sup>3</sup> (0,54 l)

BG 66 C : 440 cm<sup>3</sup> (0,44 l)

BG 86 : 440 cm<sup>3</sup> (0,44 l)

SH 56 : 540 cm<sup>3</sup> (0,54 l)

SH 86 : 440 cm<sup>3</sup> (0,44 l)

### Performances de soufflage

#### Force de soufflage (avec buse ronde)

BG 56 : 13 N

BG 66 : 10 N

BG 86 : 15 N

SH 56 : 15 N

SH 86 : 15 N

#### Vitesse de l'air (en mode souffleur)

Mode souffleur (avec buse ronde)

BG 56 : 60 m/s

BG 66 : 51 m/s

BG 86 : 63 m/s

SH 56 : 60 m/s

SH 86 : 63 m/s

Mode souffleur (avec buse plate)

BG 86 : 74 m/s

SH 86 : 74 m/s

#### Débit d'air volumétrique

	Buse ronde	Buse plate
BG 56 :	700 m <sup>3</sup> /h	---
BG 66 :	630 m <sup>3</sup> /h	---
BG 86 :	755 m <sup>3</sup> /h	620 m <sup>3</sup> /h
SH 56 :	700 m <sup>3</sup> /h	560 m <sup>3</sup> /h
SH 86 :	755 m <sup>3</sup> /h	620 m <sup>3</sup> /h

#### Vitesse maximale de l'air (en mode souffleur, avec buse ronde)

BG 56 : 71 m/s

BG 66 : 62 m/s

BG 86 : 76 m/s

SH 56 : 71 m/s

SH 86 : 76 m/s

#### Débit d'air maximal (sans dispositif de soufflage)

BG 56 : 730 m<sup>3</sup>/h

BG 66 : 730 m<sup>3</sup>/h

BG 86 : 810 m<sup>3</sup>/h

SH 56 : 730 m<sup>3</sup>/h

SH 86 : 810 m<sup>3</sup>/h

## Poids

Réservoir vide, en mode souffleur	
BG 56 :	4,1 - 4,2 kg <sup>*)</sup>
BG 66 :	4,4 kg
BG 66 C :	4,7 kg
BG 86 :	4,4 - 4,5 kg <sup>*)</sup>

<sup>\*)</sup> Suivant l'équipement

Réservoir vide, en mode aspirateur	
SH 56 :	5,2 kg
SH 86 :	5,6 kg

## Instructions pour les réparations

L'utilisateur de ce dispositif est autorisé à effectuer uniquement les opérations de maintenance et les réparations décrites dans la présente Notice d'emploi. Les réparations plus poussées ne doivent être effectuées que par le revendeur spécialisé.

STIHL recommande de faire effectuer les opérations de maintenance et les réparations exclusivement chez le revendeur spécialisé STIHL. Les revendeurs spécialisés STIHL participent régulièrement à des stages de perfectionnement et ont à leur disposition les informations techniques requises.

Pour les réparations, monter exclusivement des pièces de rechange autorisées par STIHL pour ce dispositif ou des pièces similaires du point de vue technique. Utiliser exclusivement des pièces de rechange de haute qualité. Sinon, des accidents pourraient survenir et le dispositif risquerait d'être endommagé.

STIHL recommande d'utiliser des pièces de rechange d'origine STIHL.

Les pièces de rechange d'origine STIHL sont reconnaissables à leur référence de pièce de rechange STIHL, au nom **STIHL**® et, le cas échéant, au symbole d'identification des pièces de rechange STIHL . (Les petites pièces ne portent parfois que ce symbole).

## Mise au rebut

Pour l'élimination des déchets, respecter les prescriptions nationales spécifiques.

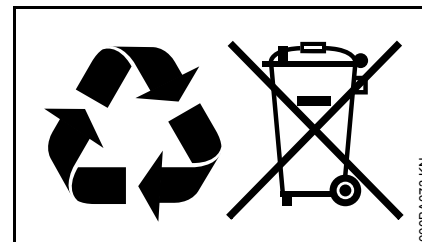

Les produits STIHL ne doivent pas être jetés à la poubelle. Le produit STIHL, la batterie, les accessoires et leur emballage doivent être mis au recyclage.

Consulter le revendeur spécialisé STIHL pour obtenir les informations d'actualité concernant l'élimination écoresponsable des déchets.

## Garantie de la Société STIHL Limited relative au système antipollution

**Cette déclaration est fournie volontairement et elle se base sur l'accord conclu en avril 1999 entre l'Office de l'Environnement du Canada et STIHL Limited.**

### **Vos droits et obligations dans le cadre de la garantie**

STIHL Limited expose ici la garantie relative au système antipollution du moteur de votre type de moteur. Au Canada, sur le plan construction et équipement, les moteurs neufs de petits dispositifs à moteur non-routiers, du millésime 1999 ou d'un millésime ultérieur, doivent, au moment de la vente, être conformes aux dispositions U.S. EPA pour petits moteurs qui ne sont pas destinés à des véhicules routiers. Le moteur du dispositif doit être exempt de vices de matériaux et de fabrication qui entraîneraient une non-conformité avec les dispositions U.S. EPA au cours des deux premières années de service du moteur, à dater de la vente au consommateur final.

Pour la période ci-dessus, STIHL Limited doit assumer la garantie sur le système antipollution du moteur de votre petit dispositif non-routier, à condition que votre moteur n'ait pas été utilisé de façon inadéquate et que sa maintenance n'ait pas été négligée ou incorrectement effectuée.

Votre système antipollution peut comprendre aussi des pièces telles que le carburateur ou le système d'injection de carburant, l'allumage et le catalyseur. Il peut aussi englober des flexibles,

courroies, raccords et autres composants influant sur les émissions de nuisances.

Dans un cas de garantie, STIHL Limited devra réparer le moteur de votre dispositif non-routier et ce, gratuitement pour vous. La garantie englobe le diagnostic (s'il est exécuté par un revendeur autorisé) ainsi que les pièces et la main-d'œuvre.

### **Durée de la garantie du fabricant**

Au Canada, les moteurs de petits dispositifs à moteur non-routiers, du millésime 1999 ou d'un millésime ultérieur, bénéficient d'une garantie de deux ans. Si une pièce du système antipollution du moteur de votre dispositif s'avère défectueuse, elle est réparée ou remplacée gratuitement par STIHL Limited.

### **Obligations du propriétaire :**

En tant que propriétaire du moteur du petit dispositif à moteur non-routier, vous êtes responsable de l'exécution de la maintenance indispensable prescrite dans la notice d'emploi de votre dispositif. STIHL Limited recommande de conserver toutes les quittances des opérations de maintenance exécutées sur le moteur de votre dispositif non-routier. STIHL Limited ne peut toutefois pas vous refuser une garantie sur votre moteur pour la seule raison que des quittances manqueraient ou que vous auriez négligé d'assurer l'exécution de toutes les opérations de maintenance prévues.

Pour la maintenance ou les réparations qui ne sont pas effectuées sous garantie, il est permis d'employer des pièces de rechange ou des méthodes de

travail assurant une exécution et une longévité équivalant à celles de l'équipement de première monte et ce, sans que cela réduise, pour le fabricant du moteur, l'obligation de fournir une garantie.

En tant que propriétaire du petit dispositif à moteur non-routier, vous devez toutefois savoir que STIHL Limited peut vous refuser la garantie si le moteur ou une partie du moteur de votre dispositif tombe en panne par suite d'une utilisation inadéquate, d'un manque de précaution, d'une maintenance incorrecte ou de modifications non autorisées.

Vous êtes tenu d'amener le moteur de votre petit dispositif à moteur non-routier à un centre de Service Après-Vente STIHL dès qu'un problème survient. Les travaux sous garantie seront exécutés dans un délai raisonnable qui ne devra pas dépasser 30 jours.

Si vous avez des questions concernant vos droits et obligations dans le cadre de la garantie, veuillez consulter un conseiller du Service Après-Vente STIHL ([www.stihl.ca](http://www.stihl.ca))

ou écrire à :

STIHL Ltd.,  
1515 Sise Road  
Box 5666  
CA-LONDON ONTARIO ; N6A 4L6

### **Étendue de la garantie fournie par STIHL Limited**

STIHL Limited garantit à l'acheteur final, et à tout acquéreur ultérieur, que le moteur de votre petit dispositif non-routier satisfait à toutes les prescriptions en vigueur au moment de la vente, sur le plan construction, fabrication et



équipement. STIHL Limited garantit en outre au premier acquéreur et à tous les acquéreurs ultérieurs, pour une période de deux ans, que votre moteur est exempt de tout vice de matériaux et de tout vice de fabrication entraînant une non-conformité avec les prescriptions en vigueur.

### Période de garantie

La période de garantie commence le jour où le premier acheteur fait l'acquisition du moteur du dispositif et où vous avez retourné à STIHL Ltd. la carte de garantie portant votre signature. Si une pièce faisant partie du système antipollution de votre dispositif est défectueuse, la pièce est remplacée gratuitement par STIHL Limited. Durant la période de garantie, une garantie est fournie pour toute pièce sous garantie qui ne doit pas être remplacée à l'occasion d'une opération de maintenance prescrite ou pour laquelle « la réparation ou le remplacement, si nécessaire » n'est prévu qu'à l'occasion de l'inspection périodique. Pour toute pièce sous garantie qui doit être remplacée dans le cadre d'une opération de maintenance prescrite, la garantie est fournie pour la période qui précède le premier remplacement prévu.

### Diagnostic

Les coûts occasionnés pour le diagnostic ne sont pas facturés au propriétaire, si ce diagnostic confirme qu'une pièce sous garantie est défectueuse. Si, par contre, vous revendiquez un droit à la garantie pour une pièce et qu'une défektivité n'est pas constatée au diagnostic, STIHL Limited vous facturera les coûts du test

des émissions de nuisances. Le diagnostic de la partie mécanique doit être exécuté par un revendeur spécialisé STIHL. Le test des émissions de nuisances peut être exécuté soit par

STIHL Incorporated,  
536 Viking Drive, P.O. Box 2015,  
Virginia Beach, VA 23452,

soit par un laboratoire indépendant.

### Travaux sous garantie

STIHL Limited doit faire éliminer les défauts sous garantie par un revendeur spécialisé STIHL ou par une station de garantie. Tous les travaux seront effectués sans facturation au propriétaire, si l'on constate qu'une pièce sous garantie est effectivement défectueuse. Toute pièce autorisée par le fabricant ou pièce de rechange équivalente peut être utilisée pour toute opération de maintenance ou réparation sous garantie touchant une pièce du système antipollution et elle doit être mise gratuitement à la disposition du propriétaire, si la pièce en question est encore sous garantie. STIHL Limited assume la responsabilité de dommages causés à d'autres composants du moteur par la pièce encore couverte par la garantie.

La liste suivante précise les pièces couvertes par la garantie antipollution :

- Filtre à air
- Carburateur (le cas échéant)
- Pompe d'amorçage manuelle
- Starter (système d'enrichissement de démarrage à froid) (le cas échéant)
- Tringleries de commande

- Coude d'admission
- Volant magnétique ou allumage électronique (module d'allumage ou boîtier électronique)
- Rotor
- Bougie
- Injecteur (le cas échéant)
- Pompe d'injection (le cas échéant)
- Boîtier de papillon (le cas échéant)
- Cylindre
- Silencieux
- Catalyseur (le cas échéant)
- Réservoir à carburant
- Bouchon du réservoir à carburant
- Conduit de carburant
- Raccords du conduit de carburant
- Colliers
- Pièces de fixation

### Pour faire valoir un droit à la garantie

Présenter le dispositif à un revendeur spécialisé STIHL, avec la carte de garantie signée.

### Prescriptions de maintenance

Les prescriptions de maintenance qui figurent dans la présente Notice d'emploi présumant que l'on utilise le mélange d'essence et d'huile prescrit pour moteur deux-temps (voir aussi chapitre « Carburant »). En cas d'utilisation de carburants et d'huiles d'autre qualité ou d'un taux de mélange différent, il peut être nécessaire de raccourcir les intervalles de maintenance.

## **Restrictions**

Cette garantie sur le système antipollution ne couvre pas :

1. les réparations et remplacements nécessaires par suite d'une utilisation inadéquate ou bien d'une négligence ou de l'omission des opérations de maintenance indispensables ;
2. les réparations exécutées incorrectement ou les remplacements effectués avec des pièces non conformes aux spécifications de STIHL Limited et ayant un effet défavorable sur le rendement et/ou la longévité, et les transformations ou modifications que STIHL Limited n'a ni recommandées, ni autorisées par écrit ;
3. le remplacement de pièces et d'autres prestations de services et réglages qui s'avèrent nécessaires dans le cadre des travaux de maintenance indispensables, à l'échéance du premier remplacement prévu, et par la suite.



0458-296-8221-D

CDN



[www.stihl.com](http://www.stihl.com)



0458-296-8221-D