

HS 46, 56

STIHL



2 - 23 οδηγίες χρήσης



Πίνακας περιεχομένων

1	Σχετικά με τις Οδηγίες Χρήσης.....	2
2	Οδηγίες ασφαλείας και τεχνική εργασίας.....	2
3	Χρήση.....	8
4	Καύσιμο	9
5	Ανεφοδιασμός με καύσιμο.....	10
6	Εκκίνηση / σβήσιμο του κινητήρα.....	12
7	Οδηγίες χρήσης.....	14
8	Καθάρισμα φίλτρου αέρα.....	15
9	Ρύθμιση καρμπυρατέρ.....	15
10	Έλεγχος μπουζί.....	15
11	Λίπανση κεφαλής.....	16
12	Φύλαξη του μηχανήματος.....	17
13	Τρόχισμα μαχαιριών.....	17
14	Οδηγίες συντήρησης και καθαρισμού.....	18
15	Περιορισμός φθοράς και αποφυγή ζημιών	19
16	Κύρια μέρη του μηχανήματος.....	20
17	Τεχνικά χαρακτηριστικά.....	20
18	Οδηγίες επισκευής.....	21
19	Απόρριψη.....	22
20	Δήλωση συμμόρφωσης ΕΕ.....	22
21	Πιστοποιητικό συμβατότητας UKCA.....	23

1 Σχετικά με τις Οδηγίες Χρήσης

1.1 Σύμβολα

Τα σύμβολα που υπάρχουν πάνω στο μηχανήμα εξηγούνται σ' αυτές τις οδηγίες χρήσης.

Ανάλογα με το μηχανήμα και τον εξοπλισμό του, μπορεί πάνω στο μηχανήμα να υπάρχουν τα εξής σύμβολα.



Ρεζερβουάρ καυσίμου. Μείγμα καυσίμου από βενζίνη και λάδι κινητήρα



Ενεργοποίηση χειροκίνητης αντλίας καυσίμου



Ανοιγμα για γράσο



Ασφάλεια μαχαιριών



Στρεφόμενη χειρολαβή

1.2 Διάκριση παραγράφων



ΠΡΟΕΙΔΟΠΟΙΗΣΗ

Προειδοποίηση για κίνδυνο ατυχήματος, τραυματισμού και σοβαρών υλικών ζημιών.

ΣΗΜΕΙΩΣΗ

Προειδοποίηση για πιθανή ζημιά του μηχανήματος ή των εξαρτημάτων του.

1.3 Τεχνική ανάπτυξη

Στη STIHL εργαζόμαστε συνεχώς για την περαιτέρω βελτίωση των μηχανημάτων και συσκευών μας. Για τον λόγο αυτό, διατηρούμε το δικαίωμα αλλαγών στον σχεδιασμό, στα τεχνικά χαρακτηριστικά και στον εξοπλισμό των μηχανημάτων σας.

Τα στοιχεία και οι εικόνες που υπάρχουν στις οδηγίες χρήσης δεν δεσμεύουν τον κατασκευαστή.

2 Οδηγίες ασφαλείας και τεχνική εργασίας



Κατά τη χρήση αυτού του μηχανήματος πρέπει να λαμβάνονται ειδικά μέτρα ασφαλείας, επειδή τα χρησιμοποιούμενα εργαλεία είναι κοφτερά και τα μαχαίρια κινούνται με μεγάλη ταχύτητα.



Πριν την πρώτη θέση σε λειτουργία, διαβάστε όλες τις οδηγίες χρήσης με προσοχή και φυλάξτε τις για μελλοντική χρήση. Η μη τήρηση των οδηγιών χρήσης μπορεί να οδηγήσει σε θανατηφόρο ατύχημα.

Τηρείτε τους κανονισμούς ασφαλείας που εκδίδονται από τα επαγγελματικά και εργατικά σωματεία, τα ταμεία κοινωνικής πρόνοιας, τους φορείς για την προστασία των εργαζομένων κ.λπ.

Αν δεν έχετε εργαστεί ξανά με μηχανήμα αυτού του είδους, ζητήστε από τον πωλητή ή κάποιον άλλο ειδικό να σας εξηγήσει τον ασφαλή χειρισμό του μηχανήματος. Εναλλακτικά, παρακολουθήστε ειδικά μαθήματα.

Το μηχανήμα δεν επιτρέπεται να χρησιμοποιείται από ανηλικούς. Εξαιρούνται νεαροί άνω των 16 ετών, οι οποίοι εκπαιδεύονται υπό επίβλεψη.

Κρατάτε σε ασφαλή απόσταση περαστικούς, παιδιά και ζώα.

Όταν δεν χρησιμοποιείτε το μηχανήμα, να το τοποθετείτε με τέτοιο τρόπο ώστε να μη δημιουργή

γεί κινδύνους. Φροντίζετε ώστε το μηχάνημα να μην είναι προσιτό σε αναρμόδια άτομα.

Ο χρήστης φέρει ευθύνη για ατυχήματα ή ζημιές που προκαλούνται σε τρίτους ή στις περιουσίες τους.

Δίνετε ή δανείτε το μηχάνημα μόνο σε άτομα που είναι εξοικειωμένα με το συγκεκριμένο μοντέλο και τον χειρισμό του, και δίνετε πάντα μαζί τις οδηγίες χρήσης.

Οι ώρες κατά τις οποίες επιτρέπεται η χρήση μηχανημάτων που εκπέμπουν θόρυβο, μπορεί να περιορίζονται από εθνικούς και τοπικούς κανονισμούς.

Προκειμένου να εργαστείτε με το μηχάνημα, πρέπει να είστε καλά στην υγεία, ξεκούραστοι και σε καλή ψυχολογική κατάσταση.

Αν για λόγους υγείας πρέπει να αποφεύγετε τη σωματική κούραση, ρωτήστε τον γιατρό σας αν μπορείτε να εργαστείτε με μηχάνημα αυτού του είδους.

Για άτομα με βηματοδότη καρδιάς: Το σύστημα ανάφλεξης αυτού του μηχανήματος δημιουργεί ένα ηλεκτρομαγνητικό πεδίο πολύ μικρής έντασης. Δεν μπορεί ωστόσο να αποκλειστεί απόλυτα η επίδραση σε ορισμένους τύπους βηματοδοτών. Για να αποφύγετε τους όποιους κινδύνους για την υγεία σας, η STIHL συνιστά να ζητήσετε συμβουλές από τον γιατρό σας και από τον κατασκευαστή του βηματοδότη.

Απαγορεύεται η χρήση του μηχανήματος μετά από λήψη αλκοόλ, ναρκωτικών ή φαρμάκων που μειώνουν την ικανότητα αντίδρασης.

Χρησιμοποιείτε το μηχάνημα μόνο για την κοπή φραχτών, θάμνων, χαμόκλαδων και παρόμοιων φυτών. Το μηχάνημα δεν επιτρέπεται να χρησιμοποιηθεί για άλλους σκοπούς – **Κίνδυνος ατυχήματος!**

Μην τροποποιείτε το προϊόν, επειδή μπορεί να προκληθούν ατυχήματα ή ζημιές στο μηχάνημα.

Το μηχάνημα επιτρέπεται να εφοδιάζεται μόνο με μαχαίρια και παρελκόμενα που έχουν εγκριθεί από την STIHL για χρήση σ' αυτό, ή τα οποία είναι ισοδύναμα από τεχνική άποψη. Αν έχετε απορίες, απευθυνθείτε σε ένα ειδικευμένο κατάστημα. Χρησιμοποιείτε μόνο εξαρτήματα και παρελκόμενα υψηλής ποιότητας. Διαφορετικά μπορεί να υπάρξει κίνδυνος για ατυχήματα ή ζημιές στο μηχάνημα.

Η STIHL συνιστά να χρησιμοποιείτε μόνο γνήσια εργαλεία και παρελκόμενα STIHL. Οι ιδιότητες

των γνήσιων προϊόντων είναι άριστα προσαρμοσμένες στο προϊόν και στις απαιτήσεις του χρήστη.

Μην κάνετε επεμβάσεις στο μηχάνημα, καθώς μπορεί να θεθεί σε κίνδυνο η ασφάλειά σας. Η STIHL δεν αναλαμβάνει καμία ευθύνη για τραυματισμούς ή υλικές ζημιές που οφείονται στη χρήση μη εγκεκριμένων προσαρμοζόμενων εργαλείων.

Μην καθαρίζετε το μηχάνημα με πλυτικό υψηλής πίεσης. Η δυνατή δέσμη νερού μπορεί να προκαλέσει ζημιά σε εξαρτήματα του μηχανήματος.

2.1 Ενδυμασία και εξοπλισμός

Να φοράτε κατάλληλη ενδυμασία και εξοπλισμό.



Τα ρούχα που φοράτε πρέπει να είναι κατάλληλα για την εργασία και δεν πρέπει να σας εμποδίζουν. Να φοράτε εφαρμοστά ρούχα. Ενδεικνύονται οι φόρμες, όχι οι μπλουζές εργασίας.

Μη φοράτε ρούχα που μπορούν να μπλεχτούν σε κλαδιά, θάμνους, ή στα κινούμενα μέρη του μηχανήματος. Επίσης, μη φοράτε μαντίλι, γραβάτα ή κοσμήματα. Μαζεύετε και ασφαλίσετε τα μακριά μαλλιά, έτσι ώστε να βρίσκονται πάνω από το ύψος των ώμων.

Να φοράτε ανθεκτικά παπούτσια με σταθερό, αντιολισθητικό πέλαμα.



ΠΡΟΕΙΔΟΠΟΙΗΣΗ



Να φοράτε γυαλιά ασφαλείας στενής εφαρμογής σύμφωνα με το πρότυπο EN 166 για να μειώνεται ο κίνδυνος τραυματισμού των ματιών. Φροντίζετε ώστε τα γυαλιά ασφαλείας να εφαρμόζουν σωστά.

Να φοράτε ατομικά μέσα για την προστασία της ακοής, όπως π.χ. ωτασπίδες.



Να φοράτε γάντια εργασίας από ανθεκτικό υλικό (π.χ. δέρμα).

Η STIHL διαθέτει μια πλούσια γκάμα από μέσα ατομικής προστασίας.

2.2 Μεταφορά του μηχανήματος

Πάντα με σβηστό κινητήρα.

Τοποθετείτε πάντα το προστατευτικό κάλυμμα των μαχαιριών, ακόμα και σε μικρές αποστάσεις.

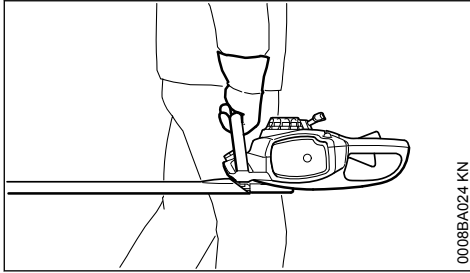

00085A024 KN

Μεταφέρετε το μηχάνημα από τη λαβή, με τα μαχαίρια προς τα πίσω. Μην αγγίζετε τα ζεστά μέρη του μηχανήματος, ειδικά την επιφάνεια της εξάτμισης και το σώμα του κινητήρα – **Κίνδυνος εγκαύματος!**

Κατά τη μεταφορά στο αυτοκίνητο, ασφαλίστε το μηχάνημα από ανατροπή, ζημιά και διαρροή καυσίμου.

2.3 Ανεφοδιασμός



Η βενζίνη είναι εξαιρετικά εύφλεκτη. Διατηρείτε απόσταση ασφαλείας από ακάλυπτη φλόγα, προσέχετε να μη χυθεί καύσιμο και μην καπνίζετε.

Σβήνετε τον κινητήρα πριν από τον ανεφοδιασμό.

Μην ανεφοδιάζετε το μηχάνημα όσο ο κινητήρας είναι ακόμη ζεστός. Το καύσιμο μπορεί να ξεχειλίσει – **Κίνδυνος πυρκαγιάς!**

Ανοίγετε την τάπα του ρεζερβουάρ με προσοχή, ώστε η τυχόν υπερπίεση μέσα στο ρεζερβουάρ να εκτονωθεί αργά και να μην πεταχτεί καύσιμο προς τα έξω.

Ανεφοδιάζετε το μηχάνημα μόνο σε καλά αεριζόμενο χώρο. Καύσιμο που χύνεται πάνω στο μηχάνημα πρέπει να απομακρυνθεί αμέσως. Αν χυθεί καύσιμο στα ρούχα σας, αλλάξτε τα αμέσως.



Τάπα με πτυσσόμενο πτερύγιο (μπανιόνε): Τοποθετήστε την τάπα σωστά στο άνοιγμα, στρέψτε τη μέχρι τέρμα και κατεβάστε το ασφαλιστικό τός.

Έτσι μειώνεται ο κίνδυνος, η τάπα να χαλαρώσει από τις δονήσεις του κινητήρα και να χυθεί καύσιμο.

Ελέγξτε το μηχάνημα για διαρροές. Αν τρέξει καύσιμο, μην βάλετε μπρος τον κινητήρα – **Κίνδυνος θανατηφόρου ατυχήματος!**

2.4 Πριν την εκκίνηση

Ελέγξτε την ασφαλή κατάσταση του μηχανήματος. Συμβουλευθείτε τα αντίστοιχα κεφάλαια των οδηγιών χρήσης:

- Ελέγξτε το σύστημα τροφοδοσίας για διαρροές, ειδικά τα ορατά εξαρτήματα όπως η τάπα του ρεζερβουάρ, οι συνδέσεις των σωλήνων και η χειροκίνητη αντλία καυσίμου (μόνο για μηχανήματα με χειροκίνητη αντλία καυσίμου). Σε περίπτωση διαρροής ή ζημιάς, μην ξεκινήσετε τον κινητήρα – **Κίνδυνος πυρκαγιάς!** Πριν χρησιμοποιήσετε το μηχάνημα, παραδώστε το σε ένα ειδικευμένο κατάστημα για επισκευή
 - Ο μοχλός πολλαπλών λειτουργιών πρέπει να κινείται εύκολα προς την κατεύθυνση του συμβόλου **STOP** και ☺ να επιστρέφει αυτόματα στη θέση κανονικής λειτουργίας **I**
 - Ο μοχλός πολλαπλών λειτουργιών, η σκανδάλη γκαζιού και η ασφάλεια της σκανδάλης πρέπει να κινούνται με ευκολία. Η σκανδάλη γκαζιού πρέπει να επιστρέφει αυτόματα στη θέση ρελαντί. Όταν πιέζετε ταυτόχρονα την ασφάλεια και τη σκανδάλη, ο μοχλός πολλαπλών λειτουργιών πρέπει επιστρέφει αυτόματα από τις θέσεις **II** και **III** στη θέση κανονικής λειτουργίας **I**
 - Βεβαιωθείτε ότι το κάλυμμα του μπουζί είναι καλά στερεωμένο. Αν το κάλυμμα είναι χαλαρό, ενδέχεται να δημιουργηθούν σπινθήρες με κίνδυνο ανάφλεξης του μείγματος καυσίμου/αέρα που βγαίνει από το μηχάνημα – **Κίνδυνος πυρκαγιάς!**
 - Τα μαχαίρια πρέπει να είναι σε άφογη κατάσταση (να είναι καθαρά, να κινούνται ανεμπόδιστα και να μην έχουν παραμορφωθεί), να έχουν τοποθετηθεί σωστά, να εφαρμόζουν καλά, να είναι τροχισμένα και να έχουν ψεκαστεί καλά με διαλυτικό ρητίνης STIHL (λιπαντικό)
 - Ελέγξτε τον προφυλακτήρα (αν υπάρχει) για ζημιές
 - Μην κάνετε επεμβάσεις στα χειριστήρια και στα συστήματα ασφαλείας
 - Προκειμένου να χειριστείτε το μηχάνημα με ασφάλεια, οι χειρολαβές πρέπει να είναι καθαρές και στεγνές, χωρίς λάδια και ακαθαρσίες
- Το μηχάνημα επιτρέπεται να χρησιμοποιείται μόνο εφόσον είναι σε ασφαλή κατάσταση λειτουργίας – **Κίνδυνος ατυχήματος!**

2.5 Εκκίνηση κινητήρα

Ξεκινήστε τον κινητήρα σε απόσταση τουλάχιστον 3 m από το σημείο ανεφοδιασμού, και όχι μέσα σε κλειστό χώρο.

Μόνο σε επίπεδο έδαφος. Πάρτε σταθερή και ασφαλή στάση και κρατήστε το μηχάνημα σταθερά στα χέρια. Τα μαχαίρια δεν επιτρέπεται να ακουμπούν σε αντικείμενα ή στο έδαφος, γιατί μπορούν να κινηθούν κατά την εκκίνηση.

Ο χειρισμός του μηχανήματος γίνεται από ένα μόνο άτομο. Μην αφήνετε άλλα άτομα να πλησιάζουν στην περιοχή εργασίας, ακόμα και κατά την εκκίνηση.

Αποφεύγετε την επαφή με τα μαχαίρια – **Κίνδυνος τραυματισμού!**

Μη βάζετε μπρος το μηχάνημα ενώ το κρατάτε στον αέρα. Ξεκινήστε το μηχάνημα όπως περιγράφεται στις οδηγίες χρήσης.

Όταν αφήνετε τη σκανδάλη γκαζιού, τα μαχαίρια δεν σταματούν αμέσως αλλά **συνεχίζουν να κινούνται για μερικά δευτερόλεπτα**, ως αποτέλεσμα της ορμής τους

Ελέγξτε τη λειτουργία στο ρελαντί: Τα μαχαίρια δεν επιτρέπεται να κινούνται όταν αφήνετε τη σκανδάλη γκαζιού.

2.6 Κράτημα και χειρισμός του μηχανήματος

Κρατάτε το μηχάνημα πάντοτε και με τα δύο χέρια στις λαβές. Πιάστε τις λαβές γερά με τους αντίχειρες.

2.6.1 Δεξιόχειρες

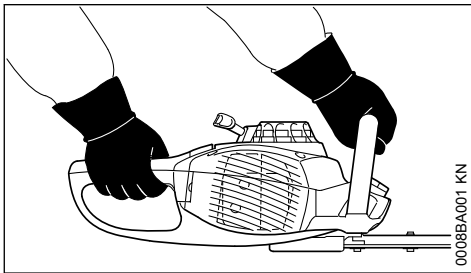

Το δεξιό χέρι στη λαβή χειρισμού, το αριστερό χέρι στην τοξωτή λαβή.

2.6.2 Αριστερόχειρες

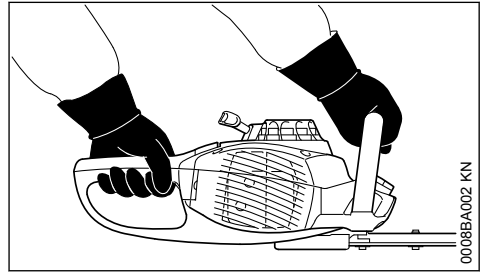

Το αριστερό χέρι στη λαβή χειρισμού, το δεξιό χέρι στην τοξωτή λαβή.

Φροντίζετε για ασφαλή στάση του σώματός σας και χειρίζεστε το μηχάνημα με τέτοιο τρόπο, ώστε τα μαχαίρια να είναι στραμμένα μακριά από το σώμα σας.

2.7 Κατά την εργασία

Σε περίπτωση κινδύνου ή έκτακτης ανάγκης, σβήστε αμέσως τον κινητήρα, γυρίζοντας τον μοχλό πολλαπλών λειτουργιών προς το σύμβολο **STOP** ή \odot .

Βεβαιωθείτε ότι δεν υπάρχουν άλλα άτομα μέσα στην περιοχή εργασίας.

Διατηρείτε πάντα οπτική επαφή με τα μαχαίρια. Μην κόβετε τον φράχτη σε σημεία που δεν μπορείτε να δείτε.

Ιδιαίτερη προσοχή απαιτείται όταν κόβετε ψηλούς φράχτες. Βεβαιωθείτε από πριν ότι δεν βρίσκεται κανείς από την άλλη πλευρά.

Βεβαιωθείτε ότι ο κινητήρας λειτουργεί σωστά στο ρελαντί. Τα μαχαίρια δεν πρέπει να κινούνται όταν αφήνετε τη σκανδάλη γκαζιού.

Αν τα μαχαίρια παρ' όλη αυτά εξακολουθούν να κινούνται στο ρελαντί, ζητήστε από ένα ειδικευμένο κατάστημα να επισκευάσει το μηχάνημα. Ελέγχετε τακτικά τη ρύθμιση του ρελαντί, και ενδεχομένως κάντε την απαιτούμενη διόρθωση.

Όταν αφήνετε τη σκανδάλη γκαζιού, τα μαχαίρια δεν σταματούν αμέσως αλλά **συνεχίζουν να κινούνται για μερικά δευτερόλεπτα**, ως αποτέλεσμα της ορμής τους

Κατά τη διάρκεια της λειτουργίας, ο κινητήρας ζεσταίνεται. Μην αγγίζετε το περίβλημα του κινητήρα – **Κίνδυνος εγκαύματος!**

Προσοχή όταν εργάζεστε σε ολισθηρό, βρεγμένο ή χιονισμένο έδαφος, σε πλαγιές, σε ανώμαλο έδαφος κ.λπ. – **Κίνδυνος να γλιστρήσετε!**

Καθαρίζετε το έδαφος από πεσμένα κλαδάκια, χαμόκλαδα και κομμένα υλικά.

Προσέχετε για εμπόδια, όπως κούτσουρα και ρίζες – **Κίνδυνος να σκοντάψετε!**

Φροντίζετε πάντα για σταθερή και ασφαλή στάση του σώματός σας.

2.7.1 Για εργασίες σε ύψος:

- Χρησιμοποιείτε πάντα ανυψωτική πλατφόρμα εργασίας.
- Μην εργάζεστε ποτέ ενώ βρίσκεστε πάνω σε σκάλα ή πάνω σε δέντρο.
- Μην εργάζεστε σε ασταθές μέρος
- Μην εργάζεστε ποτέ με το ένα μόνο χέρι.

Όταν φοράτε ωτασπίδες, χρειάζεται τεταμένη προσοχή και πρέπει να έχετε το νου σας για πιθανούς κινδύνους, καθώς η ικανότητά σας να αντιλαμβάνεστε προειδοποιητικούς ήχους (φωνές, συναγερμούς κ.λπ.) είναι μειωμένη.

Παρεμβάλλετε τακτικά διαλείμματα, για να αποφύγετε κόπωση και κόπωση – **Κίνδυνος ατυχήματος!**

Να εργάζεστε ήρεμα και με περίσκεψη, και μόνο με καλές συνθήκες ορατότητας και φωτισμού. Δουλέψτε προσεκτικά. Μη θέτετε τρίτους σε κίνδυνο.



Μόλις πάρει μπρος ο κινητήρας, το μηχάνημα αρχίζει να παράγει δηλητηριώδη καυσαέρια. Τα αέρια αυτά μπορεί να είναι άοσμα και μη ορατά και να περιέχουν άκαυστους υδρογονάνθρακες και βενζόλιο. Ποτέ μη χρησιμοποιείτε το μηχάνημα σε κλειστό ή ανεπαρκώς αεριζόμενο χώρο, ακόμα κι αν είναι εφοδιασμένο με καταλύτη.

Αν εργάζεστε μέσα σε χαντάκια, λάκκους, φρεάτια ή άλλους στενούς χώρους, εξασφαλίζετε πάντοτε επαρκείς εναλλαγές αέρα – **Κίνδυνος θανατηφόρου ατυχήματος από δηλητηρίαση!**

Αν αισθανθείτε αδιαθεσία ή πονοκέφαλο, αν αντιληφθείτε διαταραχές στην ακοή ή στην όρασή σας (π.χ. περιορισμός του πεδίου όρασης), ή αν διαπιστώσετε έλλειψη συγκέντρωσης, διακόψτε αμέσως την εργασία. Τα συμπτώματα αυτά μπορεί να προκαλούνται μεταξύ άλλων από υψηλή συγκέντρωση καυσαερίων – **Κίνδυνος ατυχήματος!**

Μην προκαλείτε υπερβολικό θόρυβο ή καυσαέρια. Μην αφήνετε τον κινητήρα να λειτουργεί άσκοπα και δίνετε γκάζι μόνο κατά την εργασία.

Μην καπνίζετε κατά τη χρήση του μηχανήματος ή όταν βρίσκεστε κοντά σ' αυτό – **Κίνδυνος πυρκα-**

γιάς! Από το σύστημα τροφοδοσίας μπορεί να διαρρεύσουν εύφλεκτοι ατμοί βενζίνης.

Αν το μηχάνημα εκτεθεί σε αντικανονικές καταπονήσεις (π.χ. χτύπημα ή πτώση), ελέγξτε οπωσδήποτε την κατάστασή του πριν συνεχίσετε τη χρήση – Βλέπε επίσης την ενότητα «Πριν την εκκίνηση». Ελέγξτε ιδίως τη στεγανότητα του συστήματος τροφοδοσίας καυσίμου και τη λειτουργία των συστημάτων ασφαλείας. Σε καμία περίπτωση δεν επιτρέπεται να χρησιμοποιήσετε μηχάνημα που δεν είναι απόλυτα ασφαλές. Αν έχετε αμφιβολίες, απευθυνθείτε σε ένα ειδικευμένο κατάστημα.

Μην εργάζεστε με τη σκανδάλη στη θέση για γκάζι εκκίνησης. Όταν η σκανδάλη βρίσκεται σε αυτή τη θέση, δεν μπορείτε να ρυθμίσετε τις στροφές του κινητήρα.

Πριν ξεκινήσετε την εργασία, ελέγξτε τον φράχτη και την ευρύτερη περιοχή εργασίας, για να αποφύγετε ζημιές στα μαχαίρια:

- Απομακρύνετε πέτρες, μεταλλικά αντικείμενα και άλλα στερεά σώματα
- Προσέχετε να μην εισχωρήσει άμμος ή μικρά πετραδάκια ανάμεσα στα μαχαίρια, π.χ. όταν εργάζεστε κοντά στο έδαφος
- Σε φράχτες με συρματοπλέγμα, αποφεύγετε την επαφή των μαχαιριών με το σύρμα

Αποφεύγετε την επαφή με ηλεκτροφόρα καλώδια και προσέχετε να μην κόψετε ηλεκτρικά καλώδια – **Κίνδυνος ηλεκτροπληξίας!**



Μην αγγίζετε τα μαχαίρια όσο ο κινητήρας είναι σε λειτουργία. Αν τα μαχαίρια μπλοκάρουν από κάποιο αντικείμενο, σβήστε αμέσως τον κινητήρα. Απομακρύνετε το αντικείμενο μόνο εφόσον ο κινητήρας είναι σβηστός – **Κίνδυνος τραυματισμού!**

Αν δώσετε γκάζι ενώ τα μαχαίρια είναι μπλοκαρισμένα, αυξάνεται το φορτίο του κινητήρα ενώ παράλληλα πέφτει ο αριθμός στροφών. Αυτό, λόγω της διαρκούς ολίσθησης του συμπλέκτη, οδηγεί σε υπερθέρμανση και βλάβη σε σημαντικά λειτουργικά μέρη (όπως ο συμπλέκτης και τα πλαστικά μέρη του σώματος) – **Κίνδυνος τραυματισμού** π.χ. λόγω κίνησης των μαχαιριών στο ρελαντί!

Αν ο φράχτης είναι πολύ σκονισμένος ή βρόμικος, ψεκάστε τα μαχαίρια σε τακτά διαστήματα με διαλυτικό ρητίνης STIHL. Με τον τρόπο αυτό ελαττώνεται σημαντικά η τριβή των μαχαιριών, η διαβρωτική επίδραση από τους χυμούς των φυτών και η επικάλυψη ακαθαρσιών.

Η σκόνη που δημιουργείται κατά τη διάρκεια της εργασίας μπορεί να είναι επιβλαβής για την υγεία. Αν δημιουργείται σκόνη, να φοράτε κατάλληλη φιλτράσκα.

Σβήνετε πάντα τον κινητήρα όταν απομακρύνετε από το μηχάνημα.

Ελέγχετε τα μαχαίρια τακτικά, σε μικρά διαστήματα και όποτε αντιλαμβάνεστε αλλαγές στη λειτουργία του μηχανήματος:

- Σβήσιμο κινητήρα
- Περιμένετε μέχρι να σταματήσουν τα μαχαίρια
- Ελέγξτε τη στερέωση και την κατάσταση του εξαρτήματος, προσέξτε για ραγίσματα
- Βεβαιωθείτε ότι το κοπτικό εξάρτημα είναι καλά τροχισμένο

Διατηρείτε τον κινητήρα και την εξάτμιση πάντα απαλλαγμένα από κλαδάκια, κομμάτια ξύλου, φύλλα και υπερβολικό λιπαντικό – **Κίνδυνος πυρκαγιάς!**

2.8 Μετά την εργασία

Καθαρίστε το μηχάνημα από σκόνη και βρομιές. Μην χρησιμοποιείτε υλικά που διαλύουν τα λίπη.

Ψεκάστε τα μαχαίρια με διαλυτικό ρητίνης STIHL. Στη συνέχεια, θέστε τον κινητήρα σε λειτουργία για λίγο, ώστε το σπρέι να καταμεμηθεί ομοιόμορφα.

2.9 Δονήσεις

Κατά την παρατεταμένη χρήση του μηχανήματος, οι δονήσεις που παράγονται από τον κινητήρα ενδέχεται να προκαλέσουν προβλήματα στην αιμάτωση των χεριών.

Δεν μπορεί να δοθεί μια συγκεκριμένη διάρκεια χρήσης που να ισχύει για όλες τις περιπτώσεις, επειδή εξαρτάται από διάφορους παράγοντες.

Παράγοντες που παρατείνουν τη διάρκεια χρήσης είναι π.χ.:

- Κατάλληλη προστασία των χεριών (ζεστά γάντια)
- Τακτικά διαλείμματα

Παράγοντες που μειώνουν τη διάρκεια χρήσης είναι π.χ.:

- η ειδική, προσωπική προδιάθεση για κακή αιμάτωση (χαρακτηριστικό γνώρισμα: συχνά κρύα δάχτυλα, ρίγη)
- χαμηλή θερμοκρασία περιβάλλοντος
- η δύναμη με την οποία πιάνετε το μηχάνημα (το πολύ σφιχτό κράτημα παρεμποδίζει την αιμάτωση)

Εάν, σε περίπτωση τακτικής και παρατεταμένης χρήσης του μηχανήματος, παρουσιάζονται επανειλημμένα ενοχλήσεις από τη χρήση (π.χ. μυρμήγκιασμα στα δάχτυλα) συνιστούμε να κάνετε ιατρικές εξετάσεις.

2.10 Συντήρηση και επισκευές

Συντηρείτε τακτικά το μηχάνημα. Εκτελείτε μόνο τις εργασίες συντήρησης και επισκευής που περιγράφονται στις οδηγίες χρήσης. Για όλες τις άλλες εργασίες, απευθυνθείτε σε ειδικευμένο κατάστημα.

Η STIHL συνιστά να αναθέσετε τις εργασίες συντήρησης και επισκευής αποκλειστικά στους επίσημους αντιπροσώπους της STIHL. Οι επίσημοι αντιπρόσωποι της STIHL έχουν τη δυνατότητα να λάβουν μέρος σε τακτικά προγράμματα εκπαίδευσης και έχουν στη διάθεσή τους τις απαραίτητες τεχνικές πληροφορίες.

Χρησιμοποιείτε μόνο ανταλλακτικά καλής ποιότητας. Διαφορετικά μπορεί να υπάρξει κίνδυνος για ατυχήματα ή ζημιές στο μηχάνημα. Αν έχετε απορίες, απευθυνθείτε σε έναν αντιπρόσωπο.

Η STIHL συνιστά να χρησιμοποιήσετε γνήσια ανταλλακτικά STIHL. Οι ιδιότητες των γνήσιων προϊόντων είναι άριστα προσαρμοσμένες στο μηχάνημα και στις απαιτήσεις του χρήστη.

Πριν από επισκευές, συντήρηση και καθάρισμα, **σβήνετε πάντα τον κινητήρα – Κίνδυνος τραυματισμού!** – Εξάριση: Ρύθμιση καρμπυρατέρ και ρελαντί.

Μην ξεκινάτε τον κινητήρα με τη μίζα, αν έχετε αποσυνδέσει το κάλυμμα του μπουζί ή αν έχετε ξεβιδώσει το μπουζί – **Κίνδυνος πυρκαγιάς** από σπινθήρες έξω από τον κύλινδρο!

Μην εκτελείτε εργασίες συντήρησης και μη φυλάσσετε το μηχάνημα κοντά σε ακάλυπτη φλόγα – **Κίνδυνος πυρκαγιάς** λόγω του καυσίμου!

Βεβαιώνετε τακτικά ότι η τάπα του ρεζερβουάρ είναι στεγανή.

Χρησιμοποιείτε μόνο μπουζί που έχουν εγκριθεί από τη STIHL – Βλέπε «Τεχνικά χαρακτηριστικά».

Ελέγξτε το καλώδιο ανάφλεξης (άθικτη μόνωση, καλή εφαρμογή).

Ελέγξτε την κατάσταση της εξάτμισης.

Μη χρησιμοποιήσετε το μηχάνημα με ελαττωματική εξάτμιση ή χωρίς την εξάτμιση – **Κίνδυνος πυρκαγιάς!** – **Βλάβη της ακοής!**

Μην αγγίζετε τη ζεστή εξάτμιση – **Κίνδυνος εγκαύματος!**

Η κατάσταση των αντιδονητικών στοιχείων επηρεάζει το επίπεδο των ταλαντώσεων. Ελέγχετε τακτικά τα αντιδονητικά.

3 Χρήση

3.1 Εποχή κλαδέματος

Τηρείτε τους εθνικούς ή δημοτικούς κανονισμούς που ισχύουν για το ψαλίδισμα των φραχτών.

Μη χρησιμοποιείτε το μηχάνημα κατά τις ώρες κοινής ησυχίας.

3.2 Διαδικασία κοπής

Κόψτε πρώτα τα χοντρά κλαδιά με ένα κλαδευτήρι ή αλυσσπρίνο.

Κόψτε πρώτα τις πλαϊνές πλευρές, και στη συνέχεια το πάνω μέρος.

3.3 Απορρίψη

Μη ρίχνετε τα κομμένα κλαδιά στα απορρίμματα, αλλά χρησιμοποιήστε τα για την παραγωγή λιπάσματος.

3.4 Τεχνική εργασίας

3.4.1 Κάθετη κοπή

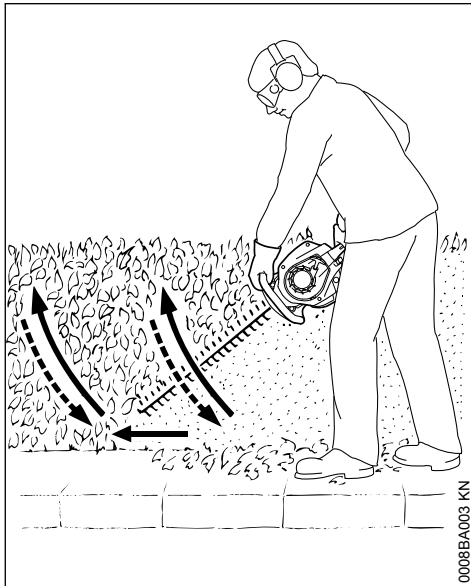

Κινήστε το ψαλίδι μπροντούρας από κάτω προς τα πάνω, σε σχήμα τόξου. Κατεβάστε το και προχωρήστε. Κινήστε το ψαλίδι πάλι από κάτω προς τα πάνω, σε σχήμα τόξου.

Η εργασία πάνω από το ύψος του κεφαλιού είναι κουραστική και για λόγους εργασιακής ασφάλειας πρέπει να γίνεται μόνο για λίγη ώρα.

3.4.2 Οριζόντια κοπή



Κρατήστε το μηχάνημα έτσι, ώστε τα μαχαίρια να σχηματίζουν γωνία 0° έως 10° , αλλά κινήστε το μηχάνημα οριζόντια.

Τραβήξτε το ψαλίδι σε δρεπανοειδείς κινήσεις προς το άκρο του φράχτη, ώστε τα κομμένα κλαδιά να πέσουν στο έδαφος.

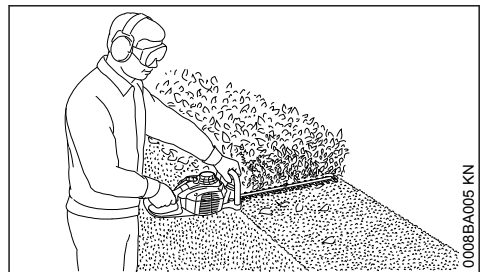

Οι φαρδείς φράχτες κόβονται με πολλαπλά περάσματα.

4 Καύσιμο

Ο κινητήρας πρέπει να λειτουργεί με μείγμα καυσίμου από βενζίνη και λάδι κινητήρα.



ΠΡΟΕΙΔΟΠΟΙΗΣΗ

Αποφεύγετε την άμεση επαφή του καυσίμου με το δέρμα και την εισπνοή των ατμών καυσίμου.

4.1 STIHL MotoMix

Η STIHL συνιστά τη χρήση του STIHL MotoMix. Αυτό το έτοιμο μείγμα καυσίμου είναι απαλλαγμένο από βενζόλη και μόλυβδο, έχει υψηλό αριθμό οκτανίου και περιέχει βενζίνη και λάδι στις σωστές αναλογίες.

Για να εξασφαλιζεται η μέγιστη διάρκεια ζωής του κινητήρα, το STIHL MotoMix παρασκευάζεται με λάδι δίχρονων κινητήρων STIHL HP Ultra.

Το MotoMix δεν διατίθεται σε όλες τις χώρες.

4.2 Ανάμιξη καυσίμου

ΣΗΜΕΙΩΣΗ

Τα ακατάλληλα καύσιμα και η αναλογία μείξης που δεν ακολουθεί τις προδιαγραφές μπορούν να προκαλέσουν πολύ σοβαρές ζημιές στον κινητήρα. Βενζίνες ή λάδια κακής ποιότητας μπορούν να προκαλέσουν ζημιά στον κινητήρα, στις τσιμούχες, στα σωληνάκια τροφοδοσίας και στο ρεζερβουάρ.

4.2.1 Βενζίνη

Χρησιμοποιείτε μόνο **επώνυμη βενζίνη**, αμόλυβδη ή κανονική, με αριθμό οκτανίου τουλάχιστον 90 RON.

Σε κινητήρες με καρμπυρατέρ που ρυθμίζεται με το χέρι, η βενζίνη με ποσοστό οιοπνεύματος άνω του 10% μπορεί να προκαλέσει ανωμαλίες στη λειτουργία και πρέπει επομένως να αποφεύγεται ως καύσιμο για αυτούς τους κινητήρες.

Οι κινητήρες με σύστημα M-Tronic αποδίδουν πλήρη ισχύ με βενζίνη που περιέχει ποσοστό οιοπνεύματος έως 27% (E27).

4.2.2 Λάδι κινητήρα

Αν θέλετε να παρασκευάσετε μόνοι σας το μείγμα καυσίμου, χρησιμοποιήστε λάδι δίχρονων κινητήρων STIHL ή άλλο λάδι κινητήρων υψηλών επιδόσεων των κατηγοριών JASO FB, JASO FC, JASO FD, ISO-L-EGB, ISO-L-EGC ή ISO-L-EGD.

Η STIHL συνιστά να χρησιμοποιήσετε το λάδι δίχρονων κινητήρων STIHL HP Ultra ή ισοδύναμο λάδι κινητήρων υψηλών επιδόσεων, ώστε να διασφαλιζεται η συμμόρφωση με τα όρια εκπομπής ρύπων σε όλη τη διάρκεια ζωής του μηχανήματος.

4.2.3 Αναλογία μείγματος

Για λάδι δίχρονων κινητήρων STIHL 1:50 και 1:50 = 1 μέρος λάδι + 50 μέρη βενζίνη

4.2.4 Παραδείγματα

Ποσότητα βενζίνης/Λάδι δίχρονων κινητήρων STIHL 1:50

Λίτρα	Λίτρα	(ml)
1	0,02	(20)
5	0,10	(100)
10	0,20	(200)
15	0,30	(300)
20	0,40	(400)
25	0,50	(500)

► Σε ένα δοχείο κατάλληλο για καύσιμο, ρίξτε πρώτα το λάδι και στη συνέχεια τη βενζίνη, και ανακινήστε καλά.

4.3 Φύλαξη του μείγματος καυσίμου

Φυλάσσετε το μείγμα καυσίμου σε κατάλληλα δοχεία, σε ασφαλές, στεγνό και δροσερό μέρος, προστατευμένο από το φως και τον ήλιο.

Το μείγμα καυσίμου αλλοιώνεται με την πάροδο του χρόνου. Επομένως, μην παρασκευάζετε μεγαλύτερη ποσότητα αυτό αυτή που χρειάζεστε για λίγες εβδομάδες. Μην φυλάσσετε το μείγμα καυσίμου για διάστημα άνω των 30 ημερών. Υπό την επίδραση του φωτός, του ηλίου και χαμηλών ή υψηλών θερμοκρασιών, το μείγμα καυσίμου μπορεί να αχρηστευτεί πιο σύντομα.

Το STIHL MotoMix ωστόσο φυλάσσεται χωρίς πρόβλημα για διάστημα έως 5 ετών.

► Πριν από τον ανεφοδιασμό του μηχανήματος, ανακινήστε δυνατά το δοχείο καυσίμου.



ΠΡΟΕΙΔΟΠΟΙΗΣΗ

Μέσα στο δοχείο μπορεί να έχει δημιουργηθεί πίεση. Ανοίξτε το με προσοχή.

► Καθαρίζετε τακτικά και επιμελώς το ρεζερβουάρ και το δοχείο καυσίμου.

Απορρίψτε το υπόλειμμα του καυσίμου και τα υγρά που χρησιμοποιείτε για το καθαρίσμα σύμφωνα με τους κανονισμούς και τους κανόνες για την προστασία του περιβάλλοντος!

5 Ανεφοδιασμός με καύσιμο



5.1 Προετοιμασία του μηχανήματος

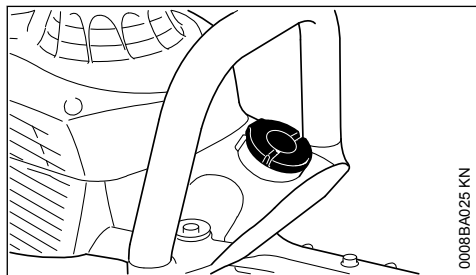

0008BA025 KN

- ▶ Πριν τον ανεφοδιασμό, καθαρίστε καλά την τάπα του ρεζερβουάρ και την περιοχή γύρω από αυτήν, ώστε να μην πέσουν ακαθαρσίες μέσα στο ρεζερβουάρ.
- ▶ Τοποθετήστε το μηχανήμα με το στόμιο του ρεζερβουάρ στραμμένο προς τα πάνω.

5.2 Άνοιγμα

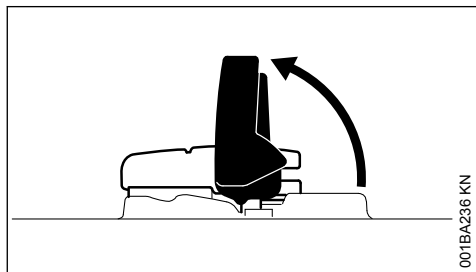

001BA236 KN

- ▶ Ανεβάστε το πτερύγιο.

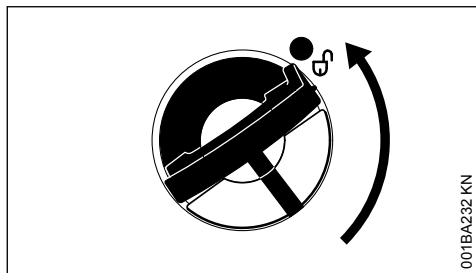

001BA232 KN

- ▶ Στρέψτε την τάπα (περίπου κατά το 1/4 της στροφής).

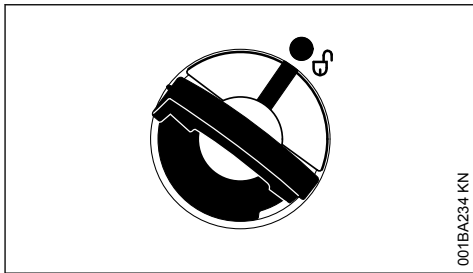

001BA234 KN

Τα σημάδια στην τάπα και στο ρεζερβουάρ πρέπει να συμπίπτουν.

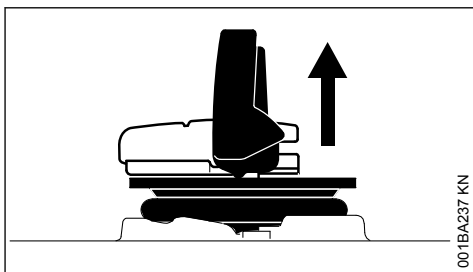

001BA237 KN

- ▶ Αφαιρέστε την τάπα.

5.3 Συμπληρώστε καύσιμο

Κατά τον ανεφοδιασμό, προσέξτε να μη χυθεί καύσιμο και μη γεμίσετε μέχρι το χείλος το ρεζερβουάρ.

Η STIHL συνιστά το σύστημα ανεφοδιασμού STIHL για καύσιμο (πρόσθετος εξοπλισμός).

- ▶ Συμπληρώστε καύσιμο

5.4 Κλείσιμο

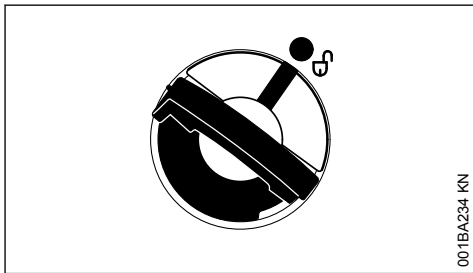

001BA234 KN

Με το πτερύγιο σε όρθια θέση:

- ▶ Τοποθετήστε την τάπα στο στόμιο. Τα σημάδια στην τάπα και στο ρεζερβουάρ πρέπει να συμπίπτουν.
- ▶ Πιέστε την τάπα μέσα στο στόμιο μέχρι να τερματίσει.

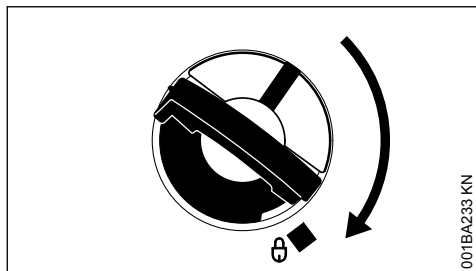

001BA233 KN

- Κρατήστε την τάπα πατημένη και στρέψτε την προς τα δεξιά μέχρι να κουμπώσει.

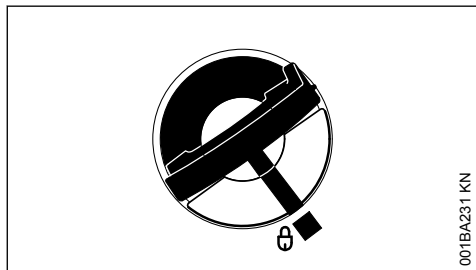

001BA231 KN

Στη θέση αυτή, τα σημάδια στην τάπα και στο ρεζερβουάρ πρέπει να συμπίπτουν.

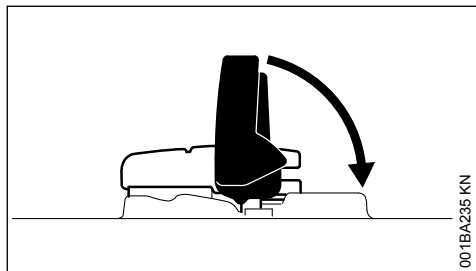

001BA235 KN

- Κατεβάστε το πτερύγιο.

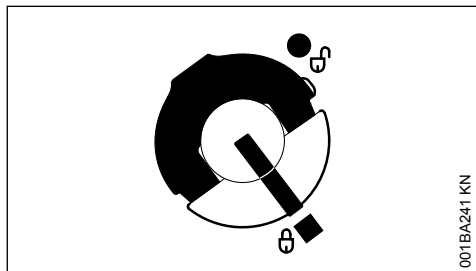

001BA241 KN

Η τάπα έχει τώρα κλειδωθεί.

5.5 Αν η τάπα δεν κλειδώνει στο ρεζερβουάρ καυσίμου.

Το κάτω μέρος της τάπας έχει περιστραφεί σε σχέση με το πάνω μέρος.

- Αφαιρέστε την τάπα από το ρεζερβουάρ και κοιτάξτε την από πάνω.

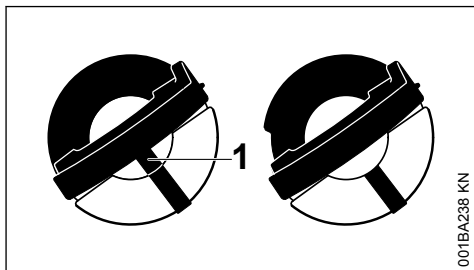

001BA238 KN

Αριστερά: Το εσωτερικό σημάδι (1) συμπίπτει με το εξωτερικό σημάδι, δείχνοντας ότι το κάτω μέρος της τάπας έχει μετατοπιστεί.

Δεξιά: Το εσωτερικό σημάδι βρίσκεται κάτω από το πτερύγιο και το κάτω μέρος της τάπας βρίσκεται στη σωστή θέση. Δεν συμπίπτει με το εξωτερικό σημάδι.

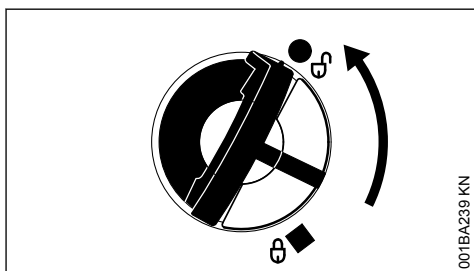

001BA239 KN

- Τοποθετήστε την τάπα στο στόμιο και περιστρέψτε την προς τα αριστερά, μέχρι να πάσει στην έδρα του στομίου.
- Στρέψτε την τάπα λίγο ακόμα προς τα αριστερά (περίπου κατά το 1/4 της στροφής). Με τον τρόπο αυτό, το κάτω μέρος της τάπας στρέφεται στη σωστή θέση.
- Στρέψτε την τάπα δεξιόστροφα και κλείστε την – Βλέπε παράγραφο «Κλείσιμο».

6 Εκκίνηση / σβήσιμο του κινητήρα

6.1 Θέσεις και λειτουργίες του μοχλού πολλαπλών λειτουργιών

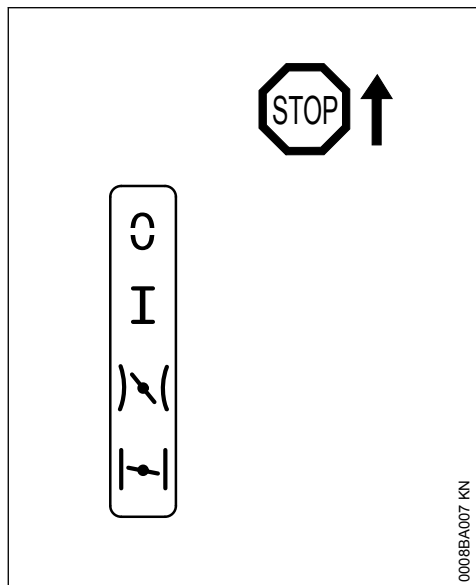

STOP ή **C**: Για να σβήσετε την ανάφλεξη, πιέστε τον μοχλό πολλαπλών λειτουργιών προς την κατεύθυνση του συμβόλου **STOP** ή **C**. Κατά την απελευθέρωσή του, ο μοχλός πολλαπλών λειτουργιών επιστρέφει αυτόματα στη θέση **I** και η ανάφλεξη ενεργοποιείται πάλι αυτόματα.

Λειτουργία I: Ο κινητήρας είναι σε λειτουργία ή έτοιμος να ξεκινήσει.

Γκάζι εκκίνησης \curvearrowright : Αυτή είναι η κατάλληλη θέση του μοχλού για να ξεκινήσετε τον κινητήρα, όταν αυτός είναι ήδη ζεστός. Πιέζοντας τη σκανδάλη γκαζιού, ο μοχλός πολλαπλών λειτουργιών μπαίνει αυτόματα στη θέση κανονικής λειτουργίας **I**.

Πεταλούδα εκκίνησης κλειστή \curvearrowleft : Αυτή είναι η κατάλληλη θέση του μοχλού για να ξεκινήσετε τον κινητήρα, όταν αυτός κρύος. Πιέζοντας τη σκανδάλη γκαζιού, ο μοχλός πολλαπλών λειτουργιών μπαίνει αυτόματα στη θέση κανονικής λειτουργίας **I**.

6.2 Ρύθμιση μοχλού πολλαπλών λειτουργιών

Για να γυρίσετε τον μοχλό πολλαπλών λειτουργιών από τη θέση κανονικής λειτουργίας **I** στη θέση κλειστής πεταλούδας \curvearrowleft , πιέστε ταυτόχρονα την ασφάλεια της σκανδάλης και τη σκανδάλη γκαζιού και ρυθμίστε τον μοχλό.

Για να γυρίσετε τον μοχλό πολλαπλών λειτουργιών στη θέση γκαζιού εκκίνησης \curvearrowright , γυρίστε τον μοχλό πρώτα στη θέση κλειστής πεταλούδας \curvearrowleft και στη συνέχεια σπρώξτε τον μοχλό στη θέση γκαζιού εκκίνησης \curvearrowright .

Όταν πιέζετε την ασφάλεια της σκανδάλης και ταυτόχρονα πατάτε για μια στιγμή τη σκανδάλη γκαζιού, ο μοχλός πολλαπλών λειτουργιών γυρίζει αυτόματα από τη θέση γκαζιού εκκίνησης \curvearrowright ή τη θέση κλειστής πεταλούδας εκκίνησης \curvearrowleft στη θέση λειτουργίας **I**.

Για να σβήσετε τον κινητήρα, γυρίστε τον μοχλό πολλαπλών λειτουργιών προς το σύμβολο **STOP** ή **C**. Αφήνοντας τον μοχλό πολλαπλών λειτουργιών, θα επιστρέψει αυτόματα στη θέση λειτουργίας **I**.

6.3 Εκκίνηση κινητήρα

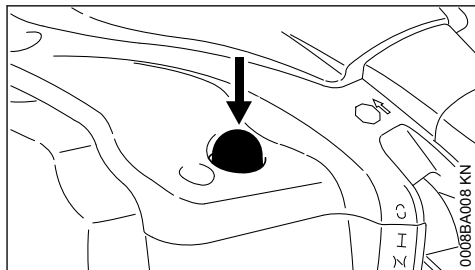

- ▶ Πιέστε τουλάχιστον 5 φορές τη φούσκα της χειροκίνητης αντλίας καυσίμου, ακόμη κι όταν η φούσκα είναι γεμάτη καύσιμο.
- ▶ Ρυθμίστε τον μοχλό πολλαπλών λειτουργιών, ανάλογα με τη θερμοκρασία του κινητήρα.

6.3.1 Κρύος κινητήρας (ψυχρή εκκίνηση)

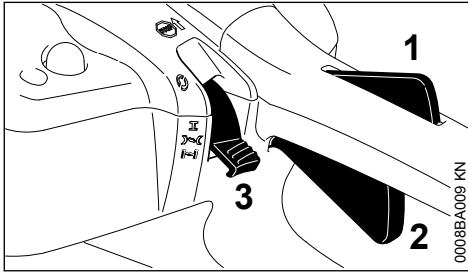

- ▶ Πιέστε την ασφάλεια της σκανδάλης (1) και τη σκανδάλη (2) και κρατήστε και τις δύο πατημένες.
- ▶ Γυρίστε τον μοχλό πολλαπλών λειτουργιών (3) στη θέση I.
- ▶ Αφήστε την ασφάλεια της σκανδάλης (1), τη σκανδάλη γκαζιού (2) και τον μοχλό πολλαπλών λειτουργιών.

6.3.2 Ζεστός κινητήρας (θερμή εκκίνηση)

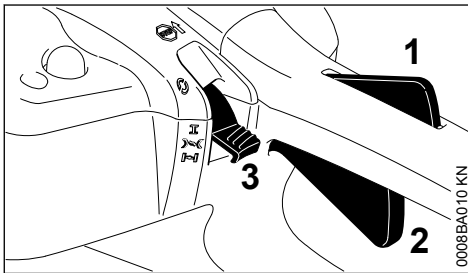

- ▶ Πιέστε την ασφάλεια της σκανδάλης (1) και τη σκανδάλη (2) και κρατήστε και τις δύο πατημένες.
- ▶ Γυρίστε τον μοχλό πολλαπλών λειτουργιών (3) στη θέση II.
- ▶ Αφήστε την ασφάλεια της σκανδάλης (1), τη σκανδάλη γκαζιού (2) και τον μοχλό πολλαπλών λειτουργιών.

Χρησιμοποιήστε τη θέση αυτή επίσης στην περίπτωση που ο κινητήρας έχει ήδη λειτουργήσει, αλλά είναι ακόμη κρύος.

6.4 Εκκίνηση

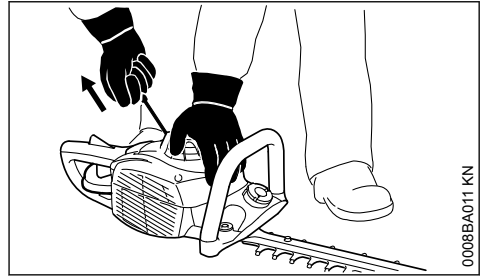

- ▶ Ακουμπήστε το μηχάνημα σταθερά στο έδαφος.
- ▶ Αφαιρέστε το προστατευτικό κάλυμμα από τα μαχαίρια. Βεβαιωθείτε ότι τα μαχαίρια δεν έρχονται σε επαφή με το έδαφος ή οποιοδήποτε αντικείμενο.
- ▶ Πάρτε ασφαλή στάση.
- ▶ Πιέστε το μηχάνημα γερά στο έδαφος, πατώντας με το αριστερό σας χέρι το καπάκι της μίζας.
- ▶ Πιάστε τη λαβή εκκίνησης με το δεξί σας χέρι.

6.4.1 Μοντέλο χωρίς σύστημα ErgoStart

- ▶ Τραβήξτε τη λαβή εκκίνησης αργά μέχρι να αισθανθείτε την πρώτη αντίσταση, και στη συνέχεια τραβήξτε το σχοινί γρήγορα και δυνατά.

ΣΗΜΕΙΩΣΗ

Μην τραβήξετε το κορδόνι μέχρι τέρμα – **Κίνδυνος να σπάσει!**

- ▶ Μην αφήσετε ελεύθερη τη λαβή στο τέλος του τραβήγματος, αλλά οδηγήστε την καθώς επιστρέφει, ώστε το κορδόνι να τυλιχθεί ομοιόμορφα στην τροχαλία.

6.4.2 Μοντέλο με σύστημα ErgoStart

- ▶ Τραβήξτε ομαλά τη λαβή εκκίνησης.

6.5 Μόλις πάρει μπρος ο κινητήρας

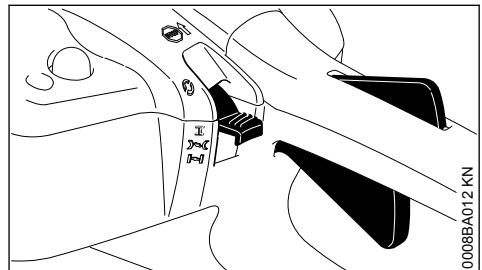

- ▶ Πιέστε την ασφάλεια της σκανδάλης και πατήστε τη σκανδάλη γκαζιού. Ο μοχλός πολλαπλών λειτουργιών μπαίνει στη θέση λειτουργίας I. Μετά από ψυχρή εκκίνηση, αφήστε τον κινητήρα να ζεσταθεί με μερικές αλλαγές φορτίου.



ΠΡΟΕΙΔΟΠΟΙΗΣΗ

Αν το καρμπιρατέρ είναι σωστά ρυθμισμένο, το κοπτικό εξάρτημα δεν περιστρέφεται όταν ο κινητήρας λειτουργεί στο ρελαντί.

Το μηχάνημα είναι έτοιμο για χρήση.

6.6 Σβήστε τον κινητήρα.

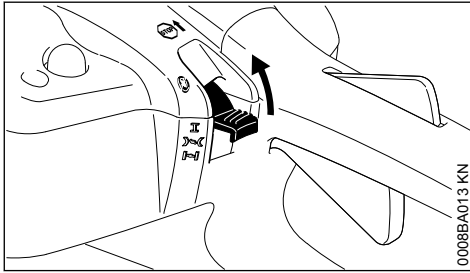

- ▶ Γυρίστε τον μοχλό πολλαπλών λειτουργιών προς το σύμβολο **STOP** ή 0. Αφήνοντας τον μοχλό πολλαπλών λειτουργιών, θα επιστρέψει αυτόματα στη θέση λειτουργίας I.

6.7 Πρόσθετες οδηγίες για την εκκίνηση

6.7.1 Ο κινητήρας σβήνει στη θέση ψυχρής εκκίνησης I ή κατά την επιτάχυνση

- ▶ Γυρίστε τον μοχλό πολλαπλών λειτουργιών στη θέση I και συνεχίστε τις προσπάθειες εκκίνησης μέχρι ο κινητήρας να πάρει μπρος.

6.7.2 Ο κινητήρας δεν ξεκινά στη θέση θερμής εκκίνησης II

- ▶ Γυρίστε τον μοχλό πολλαπλών λειτουργιών στη θέση I και συνεχίστε τις προσπάθειες εκκίνησης μέχρι ο κινητήρας να πάρει μπρος.

6.7.3 Ο κινητήρας δεν παίρνει μπρος

- ▶ Βεβαιωθείτε ότι όλα τα χειριστήρια είναι ρυθμισμένα στις σωστές θέσεις.
- ▶ Βεβαιωθείτε ότι υπάρχει καύσιμο στο ρεζερβουάρ. Ανεφοδιάστε το μηχάνημα, αν χρειάζεται.
- ▶ Βεβαιωθείτε ότι το κάλυμμα του μπουζί είναι καλά τοποθετημένο.
- ▶ Επαναλάβετε τη διαδικασία εκκίνησης.

6.7.4 Αν αδειάσατε εντελώς το ρεζερβουάρ

- ▶ Μετά τον ανεφοδιασμό, πιέστε τουλάχιστον πέντε φορές τη φούσκα της χειροκίνητης αντλίας καυσίμου, ακόμη κι όταν η φούσκα είναι γεμάτη καύσιμο.
- ▶ Ρυθμίστε τον μοχλό πολλαπλών λειτουργιών, ανάλογα με τη θερμοκρασία του κινητήρα.
- ▶ Ξεκινήστε πάλι τον κινητήρα.

7 Οδηγίες χρήσης

7.1 Κατά το πρώτο διάστημα χρήσης

Όσο το μηχάνημα είναι ακόμα καινούργιο (μέχρι το τρίτο γέμισμα του ρεζερβουάρ), μην το αφήνετε να λειτουργήσει χωρίς φορτίο με υψηλό αριθμό στροφών, ώστε να μην προκληθούν υπερβολικές καταπονήσεις. Σε ένα καινούργιο μηχάνημα, τα κινούμενα μέρη δεν έχουν ακόμη προσαρμοστεί μεταξύ τους. Για τον λόγο αυτό, δημιουργείται αυξημένη αντίσταση τριβής στον κινητήρα. Ο κινητήρας φτάνει στην πλήρη απόδοση του μετά από χρόνο λειτουργίας που αντιστοιχεί σε 5 έως 15 γεμίσματα του ρεζερβουάρ.

7.2 Κατά την εργασία

Μετά από πολύωρη χρήση του μηχανήματος με πλήρες φορτίο, αφήστε τον κινητήρα να λειτουργήσει για λίγο στο ρελαντί, ώστε η αυξημένη θερμοκρασία να απομακρυνθεί με το ρεύμα του αέρα ψύξης και να αποφευχθεί η υπερβολική καταπόνηση των στοιχείων του κινητήρα (σύστημα ανάφλεξης, καρμπιρατέρ) από τη συσσωρευμένη θερμότητα.

7.3 Μετά την εργασία

Πριν από σύντομα διαστήματα ακινησίας: Αφήστε τον κινητήρα να κρυώσει. Φυλάξτε το μηχάνημα μέχρι την επόμενη χρήση με άδειο ρεζερβουάρ σε στεγνό μέρος, μακριά από πηγές ανάφλεξης. Πριν από την αποθήκευση, βλέπε "Φύλαξη μηχανήματος".

8 Καθάρισμα φίλτρου αέρα

8.1 Όταν η απόδοση του κινητήρα έχει πέσει αισθητά

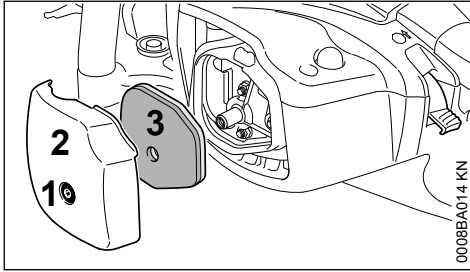

- ▶ Ξεβιδώστε τη βίδα (1) και αφαιρέστε το καπάκι του φίλτρου (2). Η βίδα (1) είναι στερεωμένη στο καπάκι (2) για να μη χαθεί.
- ▶ Καθαρίστε την περιοχή γύρω από το φίλτρο αέρα από τις πολλές βρομιές.
- ▶ Αφαιρέστε το φίλτρο (3).
- ▶ Αλλάξτε το φίλτρο. Στην ανάγκη, τινάζτε ή φυσήξτε το, αλλά μην το πλύνετε.
- ▶ Αλλάξτε τυχόν ελαττωματικά εξαρτήματα.
- ▶ Τοποθετήστε το φίλτρο (3).
- ▶ Τοποθετήστε και βιδώστε το καπάκι του φίλτρου (2).

9 Ρύθμιση καρμπιρατέρ

Το καρμπιρατέρ έχει ρυθμιστεί από το εργοστάσιο με τέτοιο τρόπο, ώστε ο κινητήρας να τροφοδοτείται με το ιδανικό μείγμα καυσίμου-αέρα σε όλες τις συνθήκες λειτουργίας.

9.1 Ρύθμιση του ρελαντί

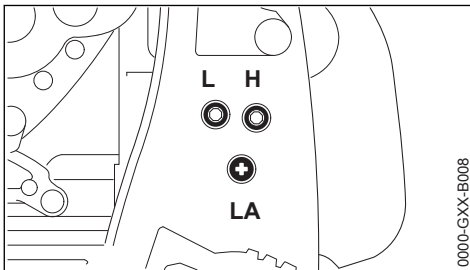

- ▶ Ξεκινήστε τον κινητήρα και αφήστε τον να ζεσταθεί.

9.1.1 Ο κινητήρας σταματάει στο ρελαντί

- ▶ Στρέψτε τη βίδα ρύθμισης του ρελαντί (LA) δεξιόστροφα, ώσπου να αρχίσουν να κινούνται τα μαχαίρια, και στη συνέχεια προς τα πίσω κατά 1 στροφή περίπου

9.1.2 Τα μαχαίρια κινούνται στο ρελαντί

- ▶ Στρέψτε τη βίδα ρύθμισης του ρελαντί (LA) αριστερόστροφα, ώσπου να σταματήσουν τα μαχαίρια, και στη συνέχεια κατά 1 στροφή ακόμα προς την ίδια κατεύθυνση



ΠΡΟΕΙΔΟΠΟΙΗΣΗ

Αν μετά τη ρύθμιση αυτή, τα μαχαίρια ακόμα δεν μένουν ακίνητα στο ρελαντί, δώστε το μηχανήμα στον αντιπρόσωπο για επισκευή.

10 Έλεγχος μπουζί

- ▶ Σε περίπτωση που ο κινητήρας έχει κακή απόδοση, ξεκινά με δυσκολία ή δεν λειτουργεί ομαλά στο ρελαντί, ελέγξτε πρώτα το μπουζί.
- ▶ Αλλάξτε το μπουζί μετά από κάθε 100 ώρες λειτουργίας, ή και νωρίτερα αν τα ηλεκτρόδια είναι πολύ καμένα. Χρησιμοποιείτε αντιπαρασιτικό μπουζί εγκεκριμένο από τη STIHL, βλέπε "Τεχνικά χαρακτηριστικά".

10.1 Αφαίρεση μπουζί

- ▶ Σβήστε τον κινητήρα.

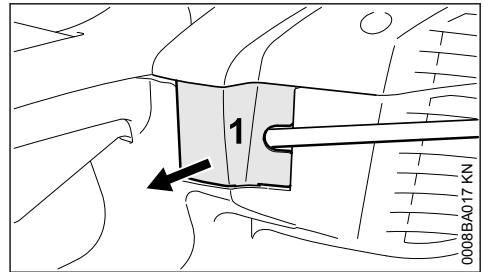

- ▶ Σηκώστε το καπάκι (1) προσεκτικά με ένα κατάλληλο εργαλείο (π.χ. μπουζόκλειδο).

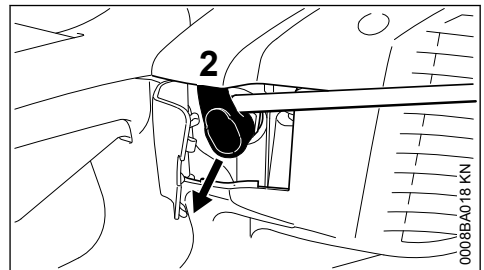

- ▶ Αφαιρέστε το κάλυμμα του μπουζί (2) προσεκτικά με ένα κατάλληλο εργαλείο (π.χ. μπουζόκλειδο).
- ▶ Ξεβιδώστε το μπουζί.

10.2 Ελέγξτε το μπουζί

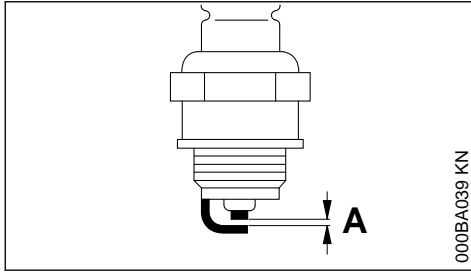

000BA039 KN

- ▶ Καθαρίστε το μπουζί, αν είναι λερωμένο.
- ▶ Ελέγξτε και ενδεχομένως διορθώστε την απόσταση των ηλεκτροδίων (A). Για τη σωστή απόσταση, βλέπε το κεφάλαιο «Τεχνικά χαρακτηριστικά».
- ▶ Εξαλείψτε την αιτία για τη ρύπανση του μπουζί.

Πιθανές αιτίες:

- Υπερβολική ποσότητα λαδιού στο καύσιμο
- Βρόμικο φίλτρο αέρα
- Δυσμενείς συνθήκες λειτουργίας

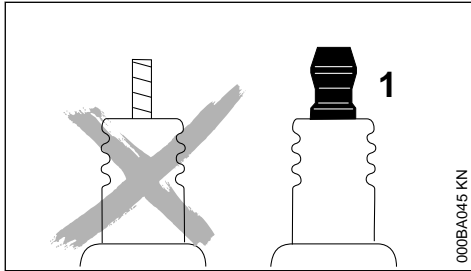

000BA045 KN



ΠΡΟΕΙΔΟΠΟΙΗΣΗ

Αν το παξιμάδι (1) λείπει ή δεν είναι καλά σφισμένο, μπορεί να προκληθούν σπινθήρες. Σε εύφλεκτο ή εκρηκτικό περιβάλλον, οι σπινθήρες μπορούν να προκαλέσουν πυρκαγιές ή εκρήξεις. Αυτό μπορεί να οδηγήσει σε σοβαρούς τραυματισμούς και σε υλικές ζημιές.

- ▶ Χρησιμοποιείτε αντιπαρασιτικά μπουζί με ενσωματωμένο παξιμάδι σύνδεσης.

10.3 Τοποθέτηση μπουζί

- ▶ Τοποθετήστε το μπουζί και βιδώστε το με το χέρι
- ▶ Σφίξτε το μπουζί
- ▶ Πιέστε το κάλυμμα του μπουζί γερά πάνω στο μπουζί

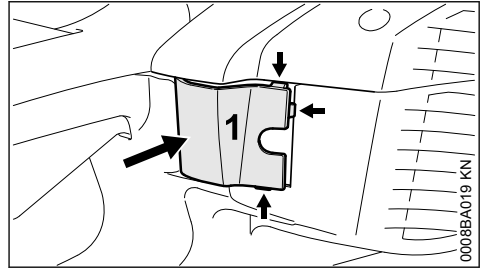

0008BA019 KN

- ▶ Κλείστε το καπάκι □(1), εφαρμόζοντας πρώτα το πάνω μέρος και στη συνέχεια το κάτω μέρος. Τα δόντια συγκράτησης □(βέλη) πρέπει να κουμπώσουν σωστά

11 Λίπανση κεφαλής

11.1 Μόνο για εμπορική χρήση: Έλεγχος ανά 25 ώρες λειτουργίας.

11.1.1 HS 46

Για τη λίπανση της κεφαλής μαχαιριών, χρησιμοποιήστε γράσο STIHL για ψαλίδια μπορντούρας (πρόσθετος εξοπλισμός).

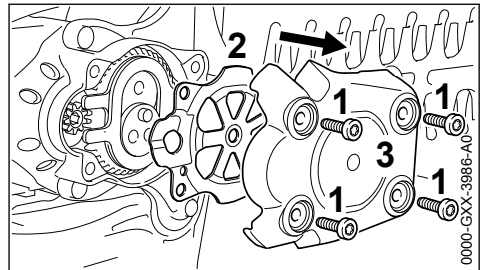

0000-CXX-3986-A0

- ▶ Ξεβιδώστε τις βίδες (1) στο κάτω μέρος του ψαλιδιού μπορντούρας.
- ▶ Αφαιρέστε την πλάκα συγκράτησης (2) και το καπάκι του μειωτήρα (3).

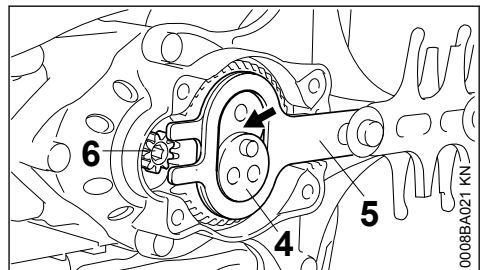

0008BA021 KN

- ▶ Πιέστε γράσο (το πολύ 5 g) σε μικρές δόσεις μέσα στον κορμό του μειωτήρα (βέλος), ανάμεσα στο έκκεντρο (4) και το μαχαίρι (5), στρέφοντας το γρανάζι κίνησης (6) με ένα κλειδί Άλεν για να επιτύχετε ομοιόμορφη κατανομή του γράσου. Αποφεύγετε την επαφή με τα μαχαίρια – **Κίνδυνος τραυματισμού!**

ΣΗΜΕΙΩΣΗ

Μη γεμίζετε την κεφαλή εντελώς με γράσο.

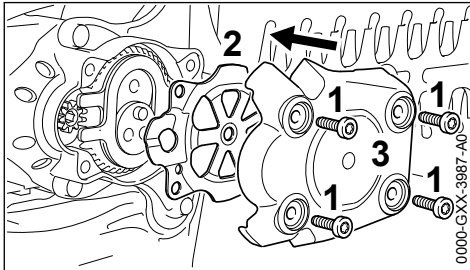

- ▶ Τοποθετήστε την πλάκα συγκράτησης (2) με τέτοιο τρόπο, ώστε να σχηματίζει ενιαία επιφάνεια με τον κορμό του μειωτήρα.
- ▶ Τοποθετήστε το καπάκι (3), και στη συνέχεια βιδώστε και σφίξτε τις βίδες (1).

11.1.2 HS 56

Για τη λίπανση της κεφαλής μαχαιριών, χρησιμοποιήστε γράσο STIHL για ψαλιδία μπορντούρας (πρόσθετος εξοπλισμός).

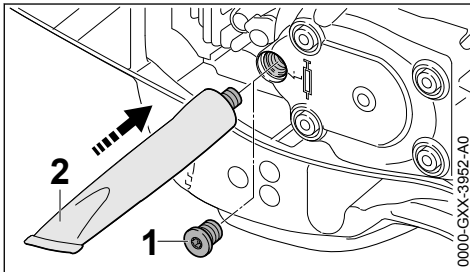

- ▶ Ξεβιδώστε το βιδωτό πώμα (1) στο κάτω μέρος του ψαλιδιού μπορντούρας. Αν δεν φαίνεται γράσο στην εσωτερική πλευρά του πώματος, βιδώστε το σωληνάριο (2) με γράσο.
- ▶ Πιέστε μέχρι 5 g γράσου μέσα στο σώμα της κεφαλής.

ΣΗΜΕΙΩΣΗ

Μη γεμίζετε την κεφαλή εντελώς με γράσο.

- ▶ Ξεβιδώστε το σωληνάριο γράσου.

- ▶ Βιδώστε πάλι το βιδωτό πώμα και σφίξτε το.

12 Φύλαξη του μηχανήματος

Στην περίπτωση χρονικών διαστημάτων ακινησίας άνω των 30 ημερών περίπου:

- ▶ Καθαρίστε τα μαχαίρια, ελέγξτε την κατάσταση τους και ψεκάστε τα με διαλυτικό ρητίνης STIHL.
- ▶ Αδειάστε και καθαρίστε το ρεζερβουάρ καυσίμου σε έναν καλά αεριζόμενο χώρο.
- ▶ Απορρίψτε το καύσιμο σύμφωνα με τους σχετικούς κανονισμούς και με τρόπο οικολογικό.
- ▶ Αν υπάρχει χειροκίνητη αντλία καυσίμου, πιέστε την τουλάχιστον 5 φορές.
- ▶ Θέστε σε λειτουργία τον κινητήρα και αφήστε τον να λειτουργήσει στο ρελαντί μέχρι να σβήσει.
- ▶ Τοποθετήστε την προστατευτική θήκη για μαχαίρια.
- ▶ Καθαρίστε επιμελώς το μηχανήμα, ειδικά τα περυσία ψύξης του κυλίνδρου και το φίλτρο αέρα.
- ▶ Φυλάσσετε το μηχανήμα σε στεγνό και ασφαλές μέρος, κρεμώντας το από τον κρίκο που είναι ενσωματωμένος στη χειρολαβή. Προστατέψτε το μηχανήμα από μη εξουσιοδοτημένη χρήση (π.χ. από παιδιά).

13 Τρόχισμα μαχαιριών

Όταν η απόδοση του μηχανήματος πέφτει, τα μαχαίρια δεν κόβουν καλά, ή πιάνονται συχνά βέργες: Τροχίστε τα μαχαίρια.

Το τρόχισμα πρέπει να γίνει σε ειδικευμένο κατάστημα, με τη βοήθεια τροχιστικού μηχανήματος. Η STIHL συνιστά να απευθυνθείτε στον επίσημο αντιπρόσωπο της STIHL.

Διαφορετικά, χρησιμοποιήστε μια επίπεδη λίμα τροχίσματος. Κινήστε τη λίμα σύμφωνα με την προβλεπόμενη γωνία προς την επιφάνεια των μαχαιριών (βλέπε «Τεχνικά χαρακτηριστικά»).

- ▶ Τροχίστε μόνο τις κόψεις των δοντιών, όχι τις αμβλείες προεξοχές των μαχαιριών ή τον προφυλακτήρα (βλέπε «Κύρια μέρη του μηχανήματος»).
- ▶ Τροχίζετε πάντα προς την κόψη.
- ▶ Παίρνετε υλικό μόνο κατά την κίνηση προς τα εμπρός και σηκώνετε τη λίμα κατά την επιστροφή.
- ▶ Αφαιρέστε τα γρέζια από τα μαχαίρια με μια πέτρα ακονίσματος.
- ▶ Αφαιρείτε μόνο λίγο υλικό κάθε φορά.
- ▶ Μετά το τρόχισμα, αφαιρέστε τη σκόνη τροχίσματος και ψεκάστε τα μαχαίρια με διαλυτικό ρητίνης της STIHL.

ΣΗΜΕΙΩΣΗ

Μην εργάζεστε με στομωμένα ή χαλασμένα μαχαιρία. Αφενός προκαλείτε έτσι μεγάλη καταπόνηση του μηχανήματος, και αφετέρου δεν θα έχετε ικανοποιητικό αποτέλεσμα.

14 Οδηγίες συντήρησης και καθαρισμού

Τα στοιχεία που αναφέρονται στον πίνακα ισχύουν για κανονικές συνθήκες λειτουργίας. Σε δύσκολες συνθήκες (π.χ. πολλή σκόνη κ.λπ.) και με παρατεταμένους χρόνους εργασίας, τα υποδεικνυόμενα χρονικά διαστήματα πρέπει να συντομεύονται ανάλογα.		Πριν την εργασία	Μετά την εργασία ή καθημερινά	Μετά από κάθε γέμισμα του ρεζερβουάρ	Κάθε εβδομάδα	Κάθε μήνα	Κάθε χρόνο	Σε περίπτωση βλάβης	Σε περίπτωση ζημιάς	Σε περίπτωση ανάγκης
Πλήρες μηχανήμα	Οπτικός έλεγχος (κατάσταση, στεγανότητα)	X		X						
	Καθάρισμα		X							
Λαβή χειρισμού	Έλεγχος λειτουργίας	X		X						
Φίλτρο αέρα	Καθάρισμα						X			X
	Αλλαγή								X	
Χειροκίνητη αντλία καυσίμου (αν υπάρχει)	Έλεγχος	X								
	Επισκευή από ειδικευμένο κατάστημα ¹⁾								X	
Φίλτρο αναρρόφησης στο ρεζερβουάρ	Έλεγχος από πιστοποιημένο αντιπρόσωπο ¹⁾						X			
	Αλλαγή από πιστοποιημένο αντιπρόσωπο ¹⁾						X		X	X
Ρεζερβουάρ καυσίμου	Καθάρισμα						X			X
Καρμπιρατέρ	Έλεγχος ρελαντί	X		X						
	Ρύθμιση ρελαντί									X
Μπουζί	Ρύθμιση απόστασης ακίδων						X			
	Αλλαγή ανά 100 ώρες λειτουργίας									
Στόμιο αναρρόφησης αέρα ψύξης	Οπτικός έλεγχος		X							
	Καθάρισμα									X
Προσιτές βίδες και παξιμάδια (εκτός από βίδες ρύθμισης)	Σφίξιμο									X
Αντιδονητικά	Οπτικός έλεγχος	X								
	Αλλαγή από πιστοποιημένο αντιπρόσωπο ¹⁾						X	X		

Τα στοιχεία που αναφέρονται στον πίνακα ισχύουν για κανονικές συνθήκες λειτουργίας. Σε δύσκολες συνθήκες (π.χ. πολλή σκόνη κ.λπ.) και με παρατεταμένους χρόνους εργασίας, τα υποδεικνυόμενα χρονικά διαστήματα πρέπει να συντομεύονται ανάλογα.		Πριν την εργασία	Μετά την εργασία ή καθημερινά	Μετά από κάθε γέμισμα του ρεζερβουάρ	Κάθε εβδομάδα	Κάθε μήνα	Κάθε χρόνο	Σε περίπτωση βλάβης	Σε περίπτωση ζημιών	Σε περίπτωση ανάγκης
Μαχαίρια	Καθάρισμα		X							
	Τρόχισμα ¹⁾									X
	Οπτικός έλεγχος	X								
	Αλλαγή από πιστοποιημένο αντιπρόσωπο ¹⁾								X	
Λίπανση κεφαλής	Μόνο για εμπορική χρήση: Έλεγχος ανά 25 ώρες λειτουργίας και ενδεχομένως συμπλήρωση γράσου STIHL.									
Προειδοποιητικό αυτοκόλλητο	Αλλαγή								X	

¹⁾Η STIHL συνιστά να απευθυνθείτε στον πιστοποιημένο αντιπρόσωπο της STIHL

15 Περιορισμός φθοράς και αποφυγή ζημιών

Τηρώντας αυτές τις οδηγίες χρήσης μπορείτε να αποφύγετε υπερβολική φθορά και ζημιές στο μηχανήμα.

Η χρήση, η συντήρηση και η αποθήκευση του μηχανήματος πρέπει να γίνονται με πιστή τήρηση των οδηγιών χρήσης.

Ο χρήστης φέρει την ευθύνη για κάθε ζημιά που οφείλεται σε μη τήρηση των οδηγιών ασφαλείας, χειρισμού ή συντήρησης. Αυτό ισχύει ειδικότερα για:

- Αλλαγές στο προϊόν που δεν έχουν εγκριθεί από τη STIHL
- Χρήση εξαρτημάτων και παρελκομένων που δεν έχουν εγκριθεί ή είναι ακατάλληλα για το μηχανήμα, ή είναι ποιοτικά υποδεέστερα του μηχανήματος
- Αντικανονική χρήση του μηχανήματος
- Χρήση του μηχανήματος σε αθλητικές εκδηλώσεις ή αγώνες

- Έμμεσες ζημιές που προκαλούνται από συν-εχιζόμενη χρήση του μηχανήματος με ελαττωματικά εξαρτήματα

15.1 Εργασίες συντήρησης

Όλες οι εργασίες που αναφέρονται στο κεφάλαιο «Οδηγίες συντήρησης και καθαρισμού» πρέπει να πραγματοποιούνται τακτικά. Σε περίπτωση που ο χρήστης δεν είναι σε θέση να εκτελεί μόνος του αυτές τις εργασίες συντήρησης, πρέπει να τις αναθέσει σε ειδικευμένο κατάστημα.

Η STIHL συνιστά να αναθέσετε τις εργασίες συντήρησης και επισκευής αποκλειστικά στους επίσημους αντιπροσώπους της STIHL. Οι επίσημοι αντιπρόσωποι της STIHL έχουν τη δυνατότητα να λάβουν μέρος σε τακτικά προγράμματα εκπαίδευσης και έχουν στη διάθεσή τους τις απαραίτητες τεχνικές πληροφορίες.

Αν οι εργασίες αυτές δεν εκτελούνται έγκαιρα ή πραγματοποιούνται με ακατάλληλο τρόπο, μπορεί να προκληθούν ζημιές, την ευθύνη για τις οποίες φέρει ο ίδιος ο χρήστης. Εδώ συγκαταλέγονται μεταξύ άλλων:

- Ζημιές στον κινητήρα που οφείλονται σε εκπρόθεσμη ή ανεπαρκή συντήρηση (π.χ. αλλαγή φίλτρων αέρα και καυσίμου), εσφαλμένη ρύθμιση του καρμπυρατέρ ή ελλιπή καθαρισμό των τμημάτων που εξασφαλίζουν την πρόσβαση αέρα ψύξης (σχισμές αναρρόφησης, περυσία κυλίνδρου)
- Διάβρωση (σκουριά) ή άλλες έμμεσες ζημιές που οφείλονται σε ακατάλληλη αποθήκευση
- Ζημιές στο μηχάνημα λόγω χρήσης ποιοτικά υποδεέστερων ανταλλακτικών

15.2 Εξαρτήματα που υπόκεινται σε φυσιολογική φθορά

Πολλά εξαρτήματα του μηχανήματος υπόκεινται σε φυσιολογική φθορά που παρουσιάζεται κατά την κανονική χρήση και πρέπει να αντικαθίστανται κατά διαστήματα, ανάλογα με το είδος και τη διάρκεια χρήσης. Εδώ συγκαταλέγονται μεταξύ άλλων:

- Μαχαίρια
- Συμπλέκτης
- Φίλτρα (αέρα ή καυσίμου)
- Σύστημα εκκίνησης
- Μπουζί
- Αποσβεστήρες του αντιδονητικού συστήματος

16 Κύρια μέρη του μηχανήματος

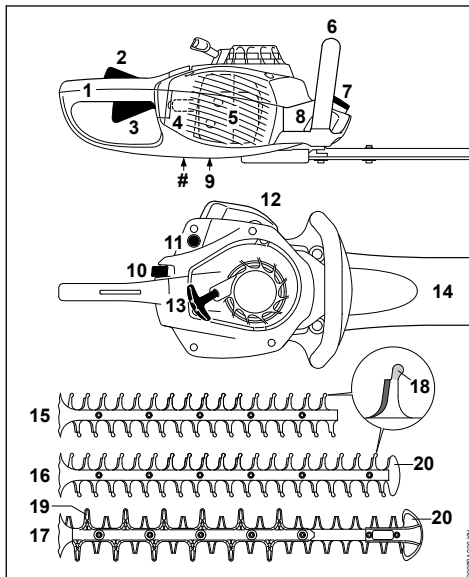

1 Λαβή χειρισμού

- 2 Ασφάλεια σκανδάλης
 - 3 Σκανδάλη γκαζιού
 - 4 Κάλυμμα μπουζί
 - 5 Εξάτμιση
 - 6 Μπροστινή σωληνωτή λαβή
 - 7 Τάπα ρεζερβουάρ
 - 8 Ρεζερβουάρ καυσίμου
 - 9 Βίδες ρύθμισης καρμπυρατέρ
 - 10 Μοχλός πολλαπλών λειτουργιών
 - 11 Χειροκίνητη αντλία καυσίμου
 - 12 Καπάκι φίλτρου
 - 13 Λαβή εκκίνησης
 - 14 Προστατευτική θήκη
 - 15 Μαχαίρι HS 46
 - 16 Μαχαίρι HS 46 C
 - 17 Μαχαίρι HS 56 C
 - 18 Αμβλεια προεξοχή (ενσωματωμένη προστασία από κοψίματα)
 - 19 Προφυλακτήρας
 - 20 Προστατευτικό οδηγού
- # Αριθμός μηχανήματος

17 Τεχνικά χαρακτηριστικά

17.1 Κινητήρας

Μονοκύλινδρος δίχρονος κινητήρας STIHL

Κυβισμός:	21,4 cm ³
Διάμετρος κυλίνδρου:	33 mm
Διαδρομή εμβόλου:	25 mm
Ισχύς κατά ISO 7293:	0,65 kW (0,9 HP) στις 8700 σ.α.λ.
Αριθμός στροφών ρελαντί:	2750 σ.α.λ.
Αριθμός στροφών ρύθμισης:	9300 σ.α.λ.

17.2 Σύστημα ανάφλεξης

Ηλεκτρονικά ελεγχόμενο μαγνητικό σύστημα ανάφλεξης

Μπουζί (αντιπαρασιτικό):	NGK CMR6H, BOSCH USR4AC
Διάκενο ακίδων:	0,5 mm

17.3 Σύστημα τροφοδοσίας

Καρμπυρατέρ διαφράγματος με ενσωματωμένη αντλία καυσίμου, το οποίο λειτουργεί ανεξάρτητα από την κλίση του μηχανήματος

Χωρητικότητα ρεζερβουάρ 280 cm³ (0,28 l) καυσίμου:

17.4 Μαχαίρια

17.4.1 HS 46

Αμφίπλευρης κοπής, μονόπλευρου τροχίσματος
Γωνία τροχίσματος σε σχέση με 35°
το επίπεδο των μαχαριών:
Απόσταση δοντιών: 30 mm
Αριθμός διαδρομών: 3600 σ.α.λ.
Μήκος κοπής: 450 mm

17.4.2 HS 46 C

Αμφίπλευρης κοπής, μονόπλευρου τροχίσματος
Γωνία τροχίσματος σε σχέση με 35°
το επίπεδο των μαχαριών:
Απόσταση δοντιών: 30 mm
Αριθμός διαδρομών: 3600 σ.α.λ.
Μήκος κοπής: 550 mm

17.4.3 HS 56 C

Αμφίπλευρης κοπής, αμφίπλευρου τροχίσματος
Γωνία τροχίσματος σε σχέση με 45°
το επίπεδο των μαχαριών:
Απόσταση δοντιών: 34 mm
Αριθμός διαδρομών: 3600 σ.α.λ.
Μήκος κοπής: 600 mm

17.5 Βάρος

Πλήρες μηχανήμα με εξαρτήματα κοπής, χωρίς καύσιμο

17.5.1 HS 46

Μήκος κοπής 450 mm: 4,0 kg

17.5.2 HS 46 C

Μήκος κοπής 550 mm: 4,3 kg

17.5.3 HS 56 C

Μήκος κοπής 600 mm: 4,5 kg

17.6 Τιμές θορύβου και δονήσεων

Για τον προσδιορισμό των τιμών θορύβου και δονήσεων, ελήφθησαν υπόψη η λειτουργία στο ρελαντί και η λειτουργία με ονομαστικό αριθμό στροφών σε αναλογία 1:4.

Για περισσότερες πληροφορίες σχετικά με τη συμμόρφωση προς την Οδηγία 2002/44/ΕΚ για την έκθεση των εργαζομένων σε δονήσεις, βλέπε

www.stihl.com/vib

17.6.1 Στάθμη ηχοπίεσης L_{peq} κατά ISO 22868

HS 46: 95 dB(A)
HS 46 C: 95 dB(A)
HS 56 C: 95 dB(A)

17.6.2 Στάθμη ηχητικής ισχύος L_w κατά ISO 22868

HS 46: 107 dB(A)

HS 46 C: 107 dB(A)
HS 56 C: 107 dB(A)

17.6.3 Δονήσεις $a_{\text{hv, eq}}$ κατά ISO 22867

HS 46
Χειρολαβή αριστερά: 4,5 m/s²
Χειρολαβή δεξιά: 4,9 m/s²

HS 46 C
Χειρολαβή αριστερά: 4,5 m/s²
Χειρολαβή δεξιά: 4,9 m/s²

HS 56 C
Χειρολαβή αριστερά: 4,7 m/s²
Χειρολαβή δεξιά: 5,5 m/s²

Για τη στάθμη ηχητικής πίεσης και τη στάθμη ηχητικής ισχύος, η τιμή K-σύμφωνα με την Οδηγία 2006/42/EG = 2,0 dB(A). Για την τιμή δονήσεων, η τιμή K-σύμφωνα με την Οδηγία 2006/42/EG = 2,0 m/s².

17.7 REACH

REACH είναι το διακριτικό όνομα ενός κανονισμού των ΕΚ για την καταχώριση, την αξιολόγηση και την αδειοδότηση χημικών προϊόντων.

Για πληροφορίες σχετικά με την τήρηση του συστήματος REACH σύμφωνα με τον κανονισμό (ΕΚ) υπ' αρ. 1907/2006 βλέπε

www.stihl.com/reach

17.8 Όρια εκπομπής ρύπων

Η τιμή για την εκπομπή CO₂ που μετρήθηκε κατά τη διαδικασία έγκρισης τύπου ΕΚ αναφέρεται στα τεχνικά χαρακτηριστικά του προϊόντος στην ιστοσελίδα

www.stihl.com/co2

Η μετρούμενη τιμή CO₂ προσδιορίστηκε σε αντιπροσωπευτικό κινητήρα σύμφωνα με τυποποιημένη διαδικασία δοκιμής υπό εργαστηριακές συνθήκες και δεν αποτελεί ρητή ή σιωπηρή εγγύηση για την απόδοση ενός συγκεκριμένου κινητήρα.

Με κατάλληλη χρήση και συντήρηση, όπως περιγράφεται σε αυτές τις οδηγίες χρήσης, ικανοποιούνται οι ισχύουσες απαιτήσεις που αφορούν την εκπομπή ρύπων. Σε περίπτωση μετατροπών στον κινητήρα ακυρώνεται η άδεια χρήσης.

18 Οδηγίες επισκευής

Ο χρήστης του μηχανήματος επιτρέπεται να εκτελεί μόνο τις εργασίες καθαρισμού και συντήρησης που περιγράφονται σ' αυτές τις οδηγίες χειρι-

σμού. Όλες οι υπόλοιπες επισκευές επιτρέπεται να πραγματοποιηθούν μόνο από ειδικευμένο κατάρτημα.

Η STIHL συνιστά να αναθέσετε τις εργασίες συντήρησης και επισκευής αποκλειστικά στους επίσημους αντιπρόσωπους της STIHL. Οι επίσημοι αντιπρόσωποι της STIHL έχουν τη δυνατότητα να λάβουν μέρος σε τακτικά προγράμματα εκπαίδευσης και έχουν στη διάθεσή τους τις απαραίτητες τεχνικές πληροφορίες.

Για τις επισκευές επιτρέπεται να χρησιμοποιούνται μόνο ανταλλακτικά που έχουν εγκριθεί από τη STIHL για χρήση σ' αυτό το μηχάνημα, ή ανταλλακτικά του ίδιου τύπου από τεχνικής άποψης. Χρησιμοποιείτε μόνο ανταλλακτικά καλής ποιότητας. Διαφορετικά μπορεί να υπάρξει κίνδυνος για ατυχήματα ή ζημιές στο μηχάνημα.

Η STIHL συνιστά να χρησιμοποιήσετε γνήσια ανταλλακτικά STIHL.

Τα γνήσια ανταλλακτικά STIHL αναγνωρίζονται από τον κωδικό STIHL, τον λογότυπο **STIHL**® και ενδεχομένως από το σήμα ανταλλακτικών STIHL **GL** (σε μικρά εξαρτήματα ενδέχεται να υπάρχει μόνο το σήμα).

19 Απόρριψη

Για πληροφορίες σχετικά με την απόρριψη μπορείτε να απευθυνθείτε στις αρμόδιες τοπικές αρχές ή σε πιστοποιημένο αντιπρόσωπο της STIHL.

Τυχόν ακατάλληλη απόρριψη μπορεί να προκαλέσει βλάβες στην υγεία και να επιβαρύνει το περιβάλλον.

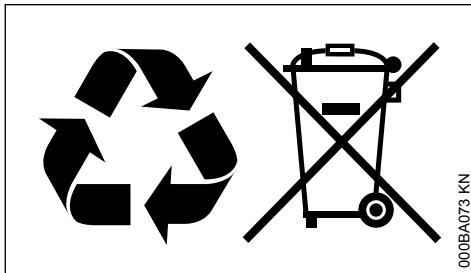

- Μεταφέρετε ή παραδώστε τα προϊόντα STIHL, συμπεριλαμβανομένης της συσκευασίας, σε κατάλληλο σημείο συλλογής για ανακύκλωση σύμφωνα με τους τοπικούς κανονισμούς.
- Δεν επιτρέπεται η απόρριψη μαζί με τα οικιακά απορρίμματα.

20 Δήλωση συμμόρφωσης ΕΕ

ANDREAS STIHL AG & Co. KG
Badstr. 115
D-71336 Waiblingen

Γερμανία

δηλώνει με αποκλειστική της ευθύνη ότι το προϊόν

Τύπος: Φαλιδι μπορντούρας
Κατασκευαστής: STIHL
Μοντέλο: HS 46
HS 46 C
HS 56 C

Κωδικός σειράς:
Κυβισμός:

4242
21,4 cm³

ανταποκρίνεται στις σχετικές διατάξεις των οδηγιών 2011/65/ΕΕ, 2006/42/ΕΚ, 2014/30/ΕΕ και 2000/14/ΕΚ και έχει σχεδιαστεί και κατασκευαστεί σύμφωνα με τα εξής πρότυπα, όπως ισχύουν κατά την εκάστοτε ημερομηνία παραγωγής:

EN ISO 10517, EN 55012, EN 61000-6-1

Ο προσδιορισμός της μετρημένης και εγγυημένης στάθμης ηχητικής ισχύος πραγματοποιήθηκε σύμφωνα με τη μέθοδο που αναφέρεται στην οδηγία 2000/14/ΕΚ, παράρτημα V, με εφαρμογή του προτύπου ISO 11094.

Μετρημένη στάθμη ηχητικής ισχύος

105 dB(A)

Εγγυημένη στάθμη ηχητικής ισχύος

107 dB(A)

Διατήρηση τεχνικού φακέλου:

ANDREAS STIHL AG & Co. KG
Produktzulassung

Το έτος κατασκευής και ο αριθμός του μηχανήματος αναγράφονται στο μηχάνημα.

Waiblingen, 15/07/2021

ANDREAS STIHL AG & Co. KG

κ.ε.

Dr. Jürgen Hoffmann

Διεύθυνση τμήματος έγκρισης και κανονισμών προϊόντων

CE

21 Πιστοποιητικό συμβατότητας UKCA

ANDREAS STIHL AG & Co. KG
Badstr. 115
D-71336 Waiblingen

Γερμανία

δηλώνει με αποκλειστική της ευθύνη ότι το προϊόν

Τύπος:	Ψαλίδι μπορντούρας
Κατασκευαστής:	STIHL
Μοντέλο:	HS 46
	HS 46 C
	HS 56 C
Κωδικός σειράς:	4242
Κυβισμός:	21,4 cm ³



Dr. Jürgen Hoffmann

Διεύθυνση τμήματος έγκρισης και κανονισμών προϊόντων



ανταποκρίνεται στις σχετικές διατάξεις των κανονισμών του HB: The Restriction of the Use of Certain Hazardous Substances in Electrical and Electronic Equipment Regulations 2012, Supply of Machinery (Safety) Regulations 2008, Electromagnetic Compatibility Regulations 2016 και Noise Emission in the Environment by Equipment for use Outdoors Regulations 2001, και έχει σχεδιαστεί και κατασκευαστεί σύμφωνα με τα εξής πρότυπα, όπως ισχύουν κατά την εκάστοτε ημερομηνία παραγωγής:

EN ISO 10517, EN 55012, EN 61000-6-1

Ο προσδιορισμός της μετρημένης και εγγυημένης στάθμης ηχητικής ισχύος πραγματοποιήθηκε σύμφωνα με τον κανονισμό του HB: Noise Emission in the Environment by Equipment for use Outdoors Regulations 2001, Schedule 8, με εφαρμογή του προτύπου ISO 11094.

Μετρημένη στάθμη ηχητικής ισχύος

105 dB(A)

Εγγυημένη στάθμη ηχητικής ισχύος

107 dB(A)

Διατήρηση τεχνικού φακέλου:

ANDREAS STIHL AG & Co. KG

Το έτος κατασκευής και ο αριθμός του μηχανήματος αναγράφονται στο μηχανήμα.

Waiblingen, 15/07/2021

ANDREAS STIHL AG & Co. KG

κ.ε.

www.stihl.com



0458-447-3321-D



0458-447-3321-D