

BR 500, 550, 600

STIHL



2 - 19 οδηγίες χρήσης



Πίνακας περιεχομένων

1	Πρόλογος.....	2
2	Πληροφορίες σχετικά με αυτό το εγχειρίδιο οδηγιών.....	2
3	Περιεχόμενα.....	3
4	Προφυλάξεις ασφαλείας.....	4
5	Ετοιμασία του φυσητήρα για χρήση.....	8
6	Συναρμολόγηση φυσητήρα.....	8
7	Ρύθμιση του φυσητήρα ανάλογα με τον χρήστη.....	9
8	Ανάμειξη καυσίμου και ανεφοδιασμός φυσητήρα.....	10
9	Εκκίνηση και σβήσιμο του κινητήρα.....	11
10	Έλεγχος φυσητήρα.....	13
11	Εργασία με τον φυσητήρα.....	13
12	Μετά την εργασία.....	14
13	Μεταφορά.....	14
14	Φύλαξη.....	14
15	Καθάρισμα.....	14
16	Συντήρηση.....	15
17	Επισκευή.....	15
18	Αντιμέτωπη βλαβών.....	15
19	Τεχνικά χαρακτηριστικά.....	16
20	Ανταλλακτικά και παρελκόμενα.....	18
21	Απόρριψη.....	18
22	Δήλωση συμμόρφωσης ΕΕ.....	18
23	Πιστοποιητικό συμβατότητας UKCA.....	18

1 Πρόλογος

Αγαπητέ πελάτη,

Ευχαριστούμε που επιλέξατε την STIHL για την αγορά σας. Στόχος μας είναι να σχεδιάζουμε και να κατασκευάζουμε προϊόντα κορυφαίας ποιότητας, που ανταποκρίνονται στις ανάγκες των πελατών μας. Έτσι δημιουργούμε προϊόντα με υψηλή αξιοπιστία, ακόμα και κάτω από ακραίες συνθήκες χρήσης.

Παράλληλα, η STIHL παρέχει σέρβις κορυφαίας ποιότητας. Οι πιστοποιημένοι αντιπρόσωποί μας μπορούν να σας προσφέρουν έγκυρες συμβουλές, εκπαίδευση και πλήρη τεχνική υποστήριξη.

Η STIHL δηλώνει ρητά την προσήλωσή της στη βιώσιμη και υπεύθυνη χρήση των φυσικών πόρων. Οι παρούσες οδηγίες χρήσης θα σας βοηθήσουν να χρησιμοποιήσετε το προϊόν STIHL σας για πολλά χρόνια με ασφάλεια και με σεβασμό στο περιβάλλον.

Σας ευχαριστούμε για την εμπιστοσύνη και ευχόμαστε η χρήση των προϊόντων STIHL να είναι για εσάς μια ευχάριστη εμπειρία.



Δρ Nikolas Stihl

ΣΗΜΑΝΤΙΚΟ! ΔΙΑΒΑΣΤΕ ΤΟ ΕΓΧΕΙΡΙΔΙΟ ΑΥΤΟ ΠΡΙΝ ΑΠΟ ΤΗ ΧΡΗΣΗ ΚΑΙ ΦΥΛΑΞΤΕ ΤΟ.

2 Πληροφορίες σχετικά με αυτό το εγχειρίδιο οδηγιών

2.1 Χρήση προειδοποιητικών συμβόλων στο κείμενο



ΠΡΟΕΙΔΟΠΟΙΗΣΗ

- Το σύμβολο αυτό χρησιμοποιείται για την επισημάνση κινδύνων που μπορεί να οδηγήσουν σε σοβαρό τραυματισμό ή θάνατο.
 - ▶ Τα μέτρα που περιγράφονται μπορούν να αποτρέψουν σοβαρούς τραυματισμούς και θανατηφόρα ατυχήματα.

ΣΗΜΕΙΩΣΗ

- Το σύμβολο αυτό χρησιμοποιείται για την επισημάνση κινδύνων που μπορούν να προκαλέσουν υλικές ζημιές.
 - ▶ Τα μέτρα που περιγράφονται μπορούν να αποτρέψουν υλικές ζημιές.

2.2 Παραπομπή σε κείμενο



Το σύμβολο αυτό παραπέμπει σε ένα κεφάλαιο αυτού του εγχειριδίου οδηγιών.

3 Περιεχόμενα

3.1 Φυσητήρας

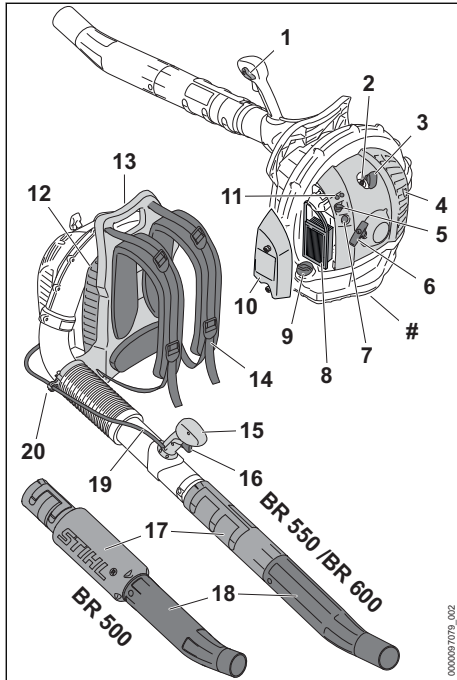

- 1 Μοχλός πολλαπλών λειτουργιών**
Ο μοχλός πολλαπλών λειτουργιών χρησιμοποιείται για τη λειτουργία και το σβήσιμο του κινητήρα. Ο μοχλός πολλαπλών λειτουργιών χρησιμοποιείται για την ασφάλιση της σκανδάλης γκαζιού.
- 2 Μπουζί**
Το μπουζί χρησιμοποιείται για την ανάφλεξη του μείγματος καυσίμου-αέρα μέσα στον κινητήρα.
- 3 Κάλυμμα μπουζί**
Το κάλυμμα του μπουζί συνδέει το καλώδιο ανάφλεξης με το μπουζί.
- 4 Εξάτμιση**
Η εξάτμιση μειώνει την εκπομπή θορύβου από τον φυσητήρα.
- 5 Μοχλός πεταλούδας εκκίνησης**
Ο μοχλός της πεταλούδας εκκίνησης χρησιμοποιείται για τη ρύθμιση της διαδικασίας εκκίνησης.
- 6 Λαβή εκκίνησης**
Η λαβή εκκίνησης χρησιμοποιείται για την εκκίνηση του κινητήρα.

- 7 Χειροκίνητη αντλία καυσίμου**
Η χειροκίνητη αντλία καυσίμου διευκολύνει την εκκίνηση του κινητήρα.
- 8 Φίλτρο αέρα**
Το φίλτρο αέρα καθαρίζει τον αέρα που αναρροφάται από τον κινητήρα.
- 9 Τάπα ρεζερβουάρ καυσίμου**
Η τάπα του ρεζερβουάρ καυσίμου κλείνει το ρεζερβουάρ καυσίμου.
- 10 Καπάκι φίλτρου**
Το καπάκι του φίλτρου καλύπτει το φίλτρο αέρα.
- 11 Βίδες ρύθμισης καρμπρατέρ**
Οι βίδες ρύθμισης καρμπρατέρ χρησιμοποιούνται για τη ρύθμιση του καρμπρατέρ.
- 12 Προστατευτικό πλέγμα**
Το προστατευτικό πλέγμα προστατεύει τον χρήστη από κινούμενα μέρη του φυσητήρα.
- 13 Λαβή**
Η λαβή χρησιμοποιείται για τη μεταφορά του φυσητήρα.
- 14 Αορτήρας**
Ο αορτήρας κατανέμει το βάρος του φυσητήρα στο σώμα.
- 15 Λαβή χειρισμού**
Η λαβή χειρισμού χρησιμοποιείται για τον χειρισμό και την καθοδήγηση του φυσητήρα.
- 16 Σκανδάλη γκαζιού**
Η σκανδάλη γκαζιού χρησιμοποιείται για την επιτάχυνση του κινητήρα.
- 17 Σωλήνας αέρα**
Ο σωλήνας αέρα κατευθύνει τη ροή αέρα.
- 18 Μπεκ**
Το μπεκ συγκεντρώνει και κατευθύνει τη ροή αέρα.
- 19 Ντίζα γκαζιού**
Η ντίζα γκαζιού συνδέει τη σκανδάλη γκαζιού με τον κινητήρα.
- 20 Στήριγμα ντίζας γκαζιού**
Το στήριγμα της ντίζας γκαζιού χρησιμοποιείται για τη στερέωση της ντίζας γκαζιού.
- # Πινακίδα ισχύος με αριθμό μηχανήματος**

3.2 Σύμβολα

Στον φυσητήρα μπορεί να υπάρχουν σύμβολα τα οποία έχουν τις ακόλουθες σημασίες:



Εγγυημένη στάθμη ηχητικής ισχύος σε dB(A), προσδιορισμένη σύμφωνα με την Οδηγία 2000/14/EK προκειμένου να υπάρχει δυνατότητα σύγκρισης του

θορύβου που εκπέμπεται από διάφορα ηλεκτρικά προϊόντα.



Αυτό το σύμβολο χαρακτηρίζει το ρεζερβουάρ καυσίμου.



Αυτό το σύμβολο χαρακτηρίζει τη χειροκίνητη αντλία καυσίμου.



Αυτή η θέση του πολλαπλού διακόπτη χρησιμεύει για τη λειτουργία του κινητήρα.



Αυτή η θέση του πολλαπλού διακόπτη χρησιμεύει για το σβήσιμο του κινητήρα.



Αυτή η θέση του μοχλού πεταλούδας διακόπτη χρησιμεύει για την εκκίνηση του κινητήρα.



Αυτή η θέση του μοχλού πεταλούδας διακόπτη χρησιμεύει για την προετοιμασία της εκκίνησης.



Σε αυτήν τη θέση, ο σύρτης βρίσκεται στη θέση χειμερινής λειτουργίας.



Σε αυτήν τη θέση, ο σύρτης βρίσκεται στη θέση θερινής λειτουργίας.



Μην απορρίψετε το προϊόν μαζί με τα οικιακά απορρίμματα.

4 Προφυλάξεις ασφαλείας

4.1 Προειδοποιητικά σύμβολα

Τα προειδοποιητικά σύμβολα πάνω στον φυσητήρα έχουν τις εξής σημασίες:



Τηρείτε τις υποδείξεις ασφαλείας και τα σχετικά μέτρα.



Διαβάστε, κατανοήστε και φυλάξτε τις οδηγίες χρήσης.



Να φοράτε γυαλιά προστασίας και ωα-σπίδες.



Λαμβάνετε υπόψη σας τις οδηγίες ασφαλείας για αντικείμενα που εκσφενδονίζονται και τα σχετικά μέτρα.



Μην εισπνέετε τα καυσαέρια.



Μαζεύετε και ασφαρίζετε τα μακριά μαλλιά, ώστε να μην μπορούν να απορροφηθούν μέσα στον φυσητήρα.

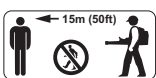

Τηρείτε απόσταση ασφαλείας.

4.2 Προβλεπόμενος σκοπός χρήσης

Ο φυσητήρας STIHL BR 500, BR 550 και BR 600 χρησιμεύει για την απομάκρυνση πεσμένων φύλλων, κομμένου χόρτου, χαρτιών και παρόμοιων υλικών με αέρα.

⚠ ΠΡΟΕΙΔΟΠΟΙΗΣΗ

- Αν ο φυσητήρας δεν χρησιμοποιείται σύμφωνα με τις οδηγίες, υπάρχει κίνδυνος σοβαρού ή θανατηφόρου τραυματισμού και πρόκλησης υλικών ζημιών.
 - ▶ Χρησιμοποιείτε τον φυσητήρα όπως περιγράφεται σ' αυτές τις οδηγίες χρήσης.

4.3 Απαιτήσεις από τον χρήστη

⚠ ΠΡΟΕΙΔΟΠΟΙΗΣΗ

- Χρήστες που δεν διαθέτουν κατάλληλη εκπαίδευση, δεν είναι σε θέση να αναγνωρίσουν ή να εκτιμήσουν τους κινδύνους που σχετίζονται με τη χρήση του φυσητήρα. Υπάρχει κίνδυνος σοβαρού ή θανατηφόρου τραυματισμού του χρήστη ή άλλων ατόμων.
 - ▶ Διαβάστε, κατανοήστε και φυλάξτε τις οδηγίες χρήσης.



- ▶ Όταν δανείζετε τον φυσητήρα σε άλλο άτομο, να δίνετε μαζί και το εγχειρίδιο οδηγιών.
- ▶ Βεβαιωθείτε ότι ο χρήστης πληροί τις εξής απαιτήσεις:
 - Ο χρήστης είναι ξεκούραστος.
 - Ο χρήστης έχει τις σωματικές, αισθητηριακές και νοητικές ικανότητες που απαιτούνται για τον χειρισμό και την εργασία με τον φυσητήρα. Αν ο χρήστης έχει μειωμένες σωματικές, αισθητηριακές ή νοητικές ικανότητες, επιτρέπεται να εργαστεί μόνο υπό την επίβλεψη ή σύμφωνα με οδηγίες ενός υπεύθυνου ατόμου.
 - Ο χρήστης είναι σε θέση να αναγνωρίσει και να εκτιμήσει τους κινδύνους που σχετίζονται με τον φυσητήρα.
 - Ο χρήστης είναι ενήλικας ή ο χρήστης εκπαιδεύεται υπό επιτήρηση στο πλαίσιο επαγγελματικής κατάρτισης σύμφωνα με τους εθνικούς κανονισμούς.
 - Ο χρήστης έχει λάβει εκπαίδευση από τον πιστοποιημένο αντιπρόσωπο της STIHL ή από ειδικευμένο πρόσωπο, πριν από την πρώτη χρήση του φυσητήρα.

- Ο χρήστης δεν βρίσκεται υπό την επήρεια αλκοόλ, φαρμάκων ή ναρκωτικών.
- ▶ Αν έχετε οποιαδήποτε απορία, απευθυνθείτε στον πιστοποιημένο αντιπρόσωπο της STIHL.
- Το σύστημα ανάφλεξης του φυσητήρα δημιουργεί ένα ηλεκτρομαγνητικό πεδίο. Το ηλεκτρομαγνητικό πεδίο μπορεί να επηρεάσει τη λειτουργία βηματοδοτών καρδιάς. Υπάρχει κίνδυνος σοβαρού ή θανατηφόρου τραυματισμού του χρήστη.
 - ▶ Αν ο χρήστης φέρει καρδιακό βηματοδότη, βεβαιωθείτε ότι αυτός δεν επηρεάζεται από τη λειτουργία του φυσητήρα.

4.4 Ενδυμασία και εξοπλισμός

▲ ΠΡΟΕΙΔΟΠΟΙΗΣΗ

- Κατά τη διάρκεια της εργασίας, τα μακριά μαλλιά μπορεί να αναρροφηθούν από τον φυσητήρα. Υπάρχει κίνδυνος σοβαρού τραυματισμού του χρήστη.



- ▶ Μαζεύετε και ασφαλίσετε τα μακριά μαλλιά, έτσι ώστε να βρίσκονται πάνω από το ύψος των ώμων και να μη μπορούν να τραβηχτούν μέσα στον φυσητήρα.

- Κατά τη διάρκεια της εργασίας μπορεί να εκσφενδονιστούν αντικείμενα με μεγάλη ταχύτητα. Υπάρχει κίνδυνος τραυματισμού του χρήστη.



- ▶ Να φοράτε εφαρμοστά προστατευτικά γυαλιά. Κατάλληλα θεωρούνται τα προστατευτικά γυαλιά που είναι δοκιμασμένα σύμφωνα με το πρότυπο EN 166 ή τους εθνικούς κανονισμούς και διατίθενται στο εμπόριο με σχετική επισήμανση.

- ▶ Φοράτε μακρύ παντελόνι.

- Κατά την εργασία δημιουργείται θόρυβος. Ο θόρυβος μπορεί να βλάψει την ακοή.



- ▶ Να φοράτε ωτασπίδες.

- Κατά τη διάρκεια της εργασίας μπορεί να σηκωθεί σκόνη από το έδαφος. Η εισπνοή της σκόνης μπορεί να προκαλέσει βλάβη στην υγεία και να προξενήσει αλλεργικές αντιδράσεις.

- ▶ Αν σηκώνεται σκόνη, φορέστε μάσκα προστασίας από τη σκόνη.

- Ακατάλληλα είδη ρουχισμού μπορούν να πιαστούν σε δέντρα, θάμνους και στον φυσητήρα. Χρήστες που δεν φορούν κατάλληλο ρουχισμό διατρέχουν κίνδυνο σοβαρού τραυματισμού.
 - ▶ Να φοράτε εφαρμοστά ρούχα.

- ▶ Αφαιρέστε μαντλία και κοσμήματα.
- Αν ο χρήστης φορά ακατάλληλα υποδήματα, ενδέχεται να γλιστρήσει. Υπάρχει κίνδυνος τραυματισμού του χρήστη.
 - ▶ Φοράτε γερά, κλειστά υποδήματα με αντιολισθητική σόλα.

4.5 Περιοχή εργασίας και περιβάλλον

▲ ΠΡΟΕΙΔΟΠΟΙΗΣΗ

- Άσχετα προς την εργασία άτομα, παιδιά και ζώα δεν είναι σε θέση να αναγνωρίσουν ή να εκτιμήσουν τους κινδύνους που σχετίζονται με τη χρήση του φυσητήρα και με τα αντικείμενα που μπορεί να εκσφενδονίζονται. Υπάρχει κίνδυνος σοβαρού τραυματισμού ατόμων άσχετων προς την εργασία, παιδιών και ζώων καθώς και κίνδυνος πρόκλησης υλικών ζημιών.



- ▶ Τηρείτε άσχετα προς την εργασία άτομα, παιδιά και ζώα σε απόσταση 15 m από την περιοχή εργασίας.

- ▶ Τηρείτε απόσταση 15 m από αντικείμενα.
- ▶ Μην αφήνετε τον φυσητήρα χωρίς επίβλεψη.
- ▶ Βεβαιωθείτε ότι τα παιδιά δεν μπορούν να χρησιμοποιήσουν τον φυσητήρα σαν παιχνίδι.
- Όταν ο κινητήρας είναι σε λειτουργία, από την εξάτμιση του μηχανήματος εξέρχονται ζεστά καυσαέρια. Τα ζεστά καυσαέρια μπορούν να προκαλέσουν ανάφλεξη και πυρκαγιά σε εύφλεκτα υλικά.
 - ▶ Διατηρείτε το ρεύμα των καυσαερίων μακριά από εύφλεκτα υλικά.

4.6 Ασφαλής κατάσταση

Ο φυσητήρας είναι σε ασφαλή κατάσταση, όταν ικανοποιεί τα εξής κριτήρια:

- Δεν υπάρχει ζημιά στον φυσητήρα.
- Ο φυσητήρας είναι καθαρός.
- Δεν υπάρχει διαρροή καυσίμου από τον φυσητήρα.
- Η τάπα του ρεζερβουάρ καυσίμου είναι κλειστή.
- Τα χειριστήρια λειτουργούν και δεν έχουν τροποποιηθεί.
- Δεν έχουν ξεπεραστεί τα όρια φθοράς.
- Στον φυσητήρα έχουν προσαρμοστεί γνήσια παρελκόμενα της STIHL.
- Τα παρελκόμενα έχουν προσαρμοστεί με τον σωστό τρόπο.

▲ ΠΡΟΕΙΔΟΠΟΙΗΣΗ

- Αν ο εξοπλισμός δεν είναι σε ασφαλή κατάσταση, ορισμένα εξαρτήματα μπορεί να μην επιτελούν τις λειτουργίες τους με τον σωστό τρόπο, οι διατάξεις ασφαλείας μπορεί να τεθούν εκτός λειτουργίας και μπορεί να σημειωθεί διαρροή καυσίμου. Υπάρχει κίνδυνος σοβαρού ή θανατηφόρου τραυματισμού.
 - ▶ Μην χρησιμοποιείτε φυσητήρα που έχει ζημιά.
 - ▶ Αν υπάρχει διαρροή καυσίμου από τον φυσητήρα, μην χρησιμοποιείτε τον φυσητήρα και απευθυνθείτε στον πιστοποιημένο αντιπρόσωπο της STIHL.
 - ▶ Κλείστε την τάπα του ρεζερβουάρ καυσίμου.
 - ▶ Αν ο φυσητήρας έχει λερωθεί, καθαρίστε τον.
 - ▶ Αν τα χειριστήρια δεν λειτουργούν, μην χρησιμοποιείτε τον φυσητήρα.
 - ▶ Χρησιμοποιείτε γνήσια παρελκόμενα της STIHL για αυτό τον φυσητήρα.
 - ▶ Προσαρμόζετε τα παρελκόμενα όπως περιγράφεται σ' αυτές τις οδηγίες χρήσης ή στις οδηγίες χρήσης του παρελκόμενου.
 - ▶ Μην τοποθετείτε αντικείμενα μέσα στα ανοίγματα του φυσητήρα.
 - ▶ Αντικαταστήστε τα αυτοκόλλητα, αν έχουν φθαρεί ή καταστραφεί.
 - ▶ Αν έχετε οποιαδήποτε απορία, απευθυνθείτε στον πιστοποιημένο αντιπρόσωπο της STIHL.

4.7 Καύσιμο και ανεφοδιασμός

▲ ΠΡΟΕΙΔΟΠΟΙΗΣΗ

- Το καύσιμο που χρησιμοποιείται για αυτόν τον φυσητήρα αποτελείται από ένα μείγμα βενζίνης και λαδιού δίχρονων κινητήρων. Το καύσιμο και η βενζίνη είναι εξαιρετικά εύφλεκτα. Καύσιμο ή βενζίνη που έρχεται σε επαφή με ακάλυπτη φλόγα ή καυτά αντικείμενα μπορεί να προκαλέσει πυρκαγιές ή εκρήξεις. Υπάρχει κίνδυνος σοβαρού ή θανατηφόρου τραυματισμού και υλικών ζημιών.
 - ▶ Διατηρείτε το καύσιμο και τη βενζίνη μακριά από θερμότητα και φωτιά.
 - ▶ Προσέχετε να μην χυθεί καύσιμο ή βενζίνη.
 - ▶ Αν χυθεί καύσιμο: Σκουπίστε το καύσιμο με ένα πανί και επαναλάβετε τις προσπάθειες εκκίνησης μόνο όταν όλα τα μέρη του φυσητήρα έχουν στεγνώσει.
 - ▶ Μην καπνίζετε.
 - ▶ Μην εκτελείτε τον ανεφοδιασμό κοντά σε φωτιά.
- ▶ Πριν από τον ανεφοδιασμό, σβήστε τον κινητήρα και αφήστε τον να κρυώσει.
- ▶ Ξεκινήστε τον κινητήρα σε απόσταση τουλάχιστον 3 μέτρων από το σημείο ανεφοδιασμού.
- Η εισπνοή των ατμών καυσίμου και βενζίνης μπορεί να οδηγήσει σε δηλητηρίαση.
 - ▶ Μην εισπνέετε τους ατμούς του καυσίμου και της βενζίνης.
 - ▶ Εκτελείτε τον ανεφοδιασμό σε καλά αεριζόμενο χώρο.
- Κατά τη διάρκεια της εργασίας, ο φυσητήρας ζεσταίνεται. Το καύσιμο διαστέλλεται και μπορεί να δημιουργηθεί υπερπίεση μέσα στο ρεζερβουάρ καυσίμου. Κατά το άνοιγμα της τάπας του ρεζερβουάρ καυσίμου μπορεί να πεταχτεί καύσιμο. Το καύσιμο αυτό μπορεί να αναφλεγεί. Υπάρχει κίνδυνος σοβαρού τραυματισμού του χρήστη.
 - ▶ Αφήστε τον φυσητήρα να κρυώσει πρώτα και στη συνέχεια ανοίξτε την τάπα του ρεζερβουάρ καυσίμου.
- Ρούχα που έρχονται σε επαφή με καύσιμο ή βενζίνη είναι πιο εύφλεκτα. Υπάρχει κίνδυνος σοβαρού ή θανατηφόρου τραυματισμού και υλικών ζημιών.
 - ▶ Αν τα ρούχα σας έρθουν σε επαφή με καύσιμο ή βενζίνη, αλλάξτε τα.
- Το καύσιμο, η βενζίνη και το λάδι δίχρονων κινητήρων μπορεί να είναι βλαβερά για το περιβάλλον.
 - ▶ Προσέχετε να μη χυθεί καύσιμο, βενζίνη ή λάδι δίχρονων κινητήρων.
 - ▶ Απορρίψτε το καύσιμο, τη βενζίνη και το λάδι δίχρονων κινητήρων σύμφωνα με τους κανονισμούς και σεβόμενοι το περιβάλλον.
- Αν το καύσιμο, η βενζίνη ή το λάδι δίχρονων κινητήρων έρθει σε επαφή με το δέρμα ή με τα μάτια, μπορεί να προκληθεί ερεθισμός του δέρματος ή των ματιών.
 - ▶ Αποφεύγετε την επαφή με το καύσιμο, τη βενζίνη και το λάδι δίχρονων κινητήρων.
 - ▶ Σε περίπτωση επαφής με το δέρμα, πλύντε την προσβεβλημένη περιοχή με άφθονο νερό και σαπούνι.
 - ▶ Σε περίπτωση επαφής με τα μάτια, ξεπλύντε τα μάτια με άφθονο νερό για τουλάχιστον 15 λεπτά και συμβουλευθείτε έναν γιατρό.
- Το σύστημα ανάφλεξης του φυσητήρα παράγει σπινθήρες. Οι σπινθήρες αυτοί μπορούν να πεταχτούν έξω από το μηχάνημα και να προκαλέσουν πυρκαγιές ή εκρήξεις σε εύφλεκτο ή εκρηκτικό περιβάλλον. Υπάρχει κίνδυνος σοβαρού ή θανατηφόρου τραυματισμού και υλικών ζημιών.

- ▶ Χρησιμοποιείτε μόνο τα μπουζί που περιγράφονται σ' αυτές τις οδηγίες χρήσης.
- ▶ Βιδώστε και σφίξτε καλά το μπουζί.
- ▶ Πιέστε το κάλυμμα γερά στο μπουζί.
- Αν ο φυσητήρας ανεφοδιαστεί με καύσιμο που έχει παρασκευαστεί με ακατάλληλη βενζίνη ή ακατάλληλο λάδι δίχρονων κινητήρων ή έχει λανθασμένη αναλογία βενζίνης και λαδιού δίχρονων κινητήρων, μπορεί να προκληθεί ζημιά στον φυσητήρα.
 - ▶ Αναμίξτε το καύσιμο όπως περιγράφεται σε αυτές τις οδηγίες χρήσης.
- Αν το καύσιμο αποθηκευτεί για μεγάλο χρονικό διάστημα, το μείγμα βενζίνης και λαδιού δίχρονων κινητήρων μπορεί να υποστεί διαχωρισμό ή γήρανση. Αν ο φυσητήρας ανεφοδιαστεί με διαχωρισμένο ή παλιό καύσιμο, μπορεί να προκληθεί ζημιά στον φυσητήρα.
 - ▶ Ανακινήστε το καύσιμο πριν από τον ανεφοδιασμό του φυσητήρα.
 - ▶ Μην χρησιμοποιείτε μείγμα από βενζίνη και λάδι δίχρονων κινητήρων που έχετε φυλάξει για διάστημα άνω των 30 ημερών (για STIHL MotoMix: 5 έτη).

4.8 Εργασία

▲ ΠΡΟΕΙΔΟΠΟΙΗΣΗ

- Αν ο χρήστης δεν ξεκινήσει σωστά τον κινητήρα, μπορεί να χάσει τον έλεγχο του φυσητήρα. Υπάρχει κίνδυνος σοβαρού τραυματισμού του χρήστη.
 - ▶ Ξεκινήστε τον κινητήρα όπως περιγράφεται στις παρούσες οδηγίες χρήσης.
- Υπάρχουν συνθήκες, κάτω από τις οποίες ο χρήστης δεν είναι σε θέση να εργαστεί συγκεντρωμένα. Μπορεί να σκοντάψει, να πέσει και να υποστεί σοβαρό τραυματισμό.
 - ▶ Να εργάζεστε ήρεμα και συγκεντρωμένα.
 - ▶ Μην εργάζεστε με τον φυσητήρα σε περιβάλλον με κακό φωτισμό ή κακή ορατότητα.
 - ▶ Ο χειρισμός του φυσητήρα πρέπει να γίνεται από ένα άτομο κάθε φορά.
 - ▶ Μην εργάζεστε πάνω από το ύψος των ώμων σας.
 - ▶ Προσέχετε για εμπόδια.
 - ▶ Να εργάζεστε από το έδαφος και να διατηρείτε την ισορροπία σας. Αν πρέπει να εργαστείτε σε ύψος, χρησιμοποιήστε μια πλατφόρμα εργασίας ή μια ασφαλής σκαλωσιά.
 - ▶ Αν αρχίσετε να νιώθετε κόπωση, κάντε ένα διάλειμμα.
 - ▶ Μην εργάζεστε κόντρα στον άνεμο.

- Όσο λειτουργεί ο κινητήρας, παράγονται καυσαέρια. Τα καυσαέρια μπορούν να προκαλέσουν δηλητηρίαση σε περίπτωση εισπνοής.
 - ▶ Μην εισπνέετε τα καυσαέρια.
 - ▶ Χρησιμοποιείτε τον φυσητήρα μόνο σε καλά αεριζόμενους χώρους.
 - ▶ Αν αισθανθείτε ζάλη, ναυτία ή πονοκέφαλο ή παρατηρήσετε διαταραχές στην όραση ή στην ακοή σας, διακόψτε την εργασία και επισκεφθείτε έναν γιατρό.
- Κατά τη διάρκεια της εργασίας μπορεί να εκσφενδονιστούν αντικείμενα με μεγάλη ταχύτητα. Αυτό μπορεί να οδηγήσει σε σοβαρούς τραυματισμούς ατόμων και ζώων, καθώς και σε υλικές ζημιές.
 - ▶ Μην κατευθύνετε το ρεύμα αέρα προς άτομα, ζώα ή αντικείμενα.



- Όταν ο χρήστης φορά ωτασπίδες και ο κινητήρας είναι σε λειτουργία, η δυνατότητά του να αντιληφθεί και να αξιολογήσει ήχους είναι περιορισμένη.
 - ▶ Να εργάζεστε ήρεμα και συγκεντρωμένα.
- Οποιαδήποτε αλλαγή στη λειτουργία ή ασυνήθιστη συμπεριφορά του φυσητήρα κατά τη διάρκεια της εργασίας μπορεί να είναι ένδειξη ότι ο φυσητήρας δεν είναι σε ασφαλής κατάσταση. Υπάρχει κίνδυνος σοβαρού τραυματισμού και υλικών ζημιών.
 - ▶ Διακόψτε την εργασία και απευθυνθείτε στον πιστοποιημένο αντιπρόσωπο της STIHL.
- Κατά την εργασία με τον φυσητήρα μπορεί να δημιουργούνται δονήσεις.
 - ▶ Να κάνετε διαλείμματα εργασίας.
 - ▶ Αν παρουσιαστούν συμπτώματα κακής αιμάτωσης, συμβουλευθείτε έναν γιατρό.
- Η σκόνη μπορεί να προκαλέσει ηλεκτροστατική φόρτιση του φυσητήρα. Υπό ορισμένες συνθήκες περιβάλλοντος (π.χ. ξηρό περιβάλλον), ο φυσητήρας μπορεί να εκφορτιστεί και μπορούν να προκληθούν σπίθες. Σε εύφλεκτο ή εκρηκτικό περιβάλλον, οι σπινθήρες μπορεί να προκαλέσουν πυρκαγιές ή εκρήξεις. Υπάρχει κίνδυνος σοβαρού ή θανατηφόρου τραυματισμού και υλικών ζημιών.
 - ▶ Μην εργάζεστε σε εύφλεκτο ή εκρηκτικό περιβάλλον.
- Αν ο χρήστης πανικοβληθεί σε μια κατάσταση κινδύνου, ενδέχεται να μην αφαιρέσει το σύστημα μεταφοράς. Υπάρχει κίνδυνος σοβαρού τραυματισμού του χρήστη.
 - ▶ Εξασκηθείτε στην αφαίρεση του συστήματος μεταφοράς.

4.9 Μεταφορά

▲ ΠΡΟΕΙΔΟΠΟΙΗΣΗ

- Κατά τη διάρκεια της μεταφοράς, ο φυσητήρας μπορεί να ανατραπεί ή να μετακινηθεί. Υπάρχει κίνδυνος τραυματισμού και υλικών ζημιών.
 - ▶ Σβήστε τον κινητήρα.
 - ▶ Ασφαλίστε τον φυσητήρα με λουριά, μάντες ή δίχτυ, ώστε να μην μπορεί να ανατραπεί ή να μετακινηθεί.
- Μετά τη λειτουργία του κινητήρα, η εξάτμιση και ο κινητήρας μπορεί να έχουν υπερθερμανθεί. Ο χρήστης μπορεί να υποστεί έγκαυμα.
 - ▶ Φορέστε τον φυσητήρα στην πλάτη.

4.10 Φύλαξη

▲ ΠΡΟΕΙΔΟΠΟΙΗΣΗ

- Τα παιδιά δεν είναι σε θέση να εκτιμήσουν τους κινδύνους του φυσητήρα. Υπάρχει κίνδυνος σοβαρού τραυματισμού των παιδιών.
 - ▶ Σβήστε τον κινητήρα.
 - ▶ Φυλάσσετε τον φυσητήρα μακριά από παιδιά.
- Οι ηλεκτρικές επαφές του φυσητήρα και τα μεταλλικά εξαρτήματα μπορεί να οξειδωθούν (σκουριάσουν) από υγρασία. Μπορεί να προκληθεί ζημιά στον φυσητήρα.
 - ▶ Φυλάξτε τον φυσητήρα σε καθαρό και στεγνό μέρος.

4.11 Καθάρισμα, συντήρηση και επισκευή

▲ ΠΡΟΕΙΔΟΠΟΙΗΣΗ

- Αν ο κινητήρας είναι σε λειτουργία κατά τη διάρκεια των εργασιών καθαρισμού, συντήρησης ή επισκευής, ο φυσητήρας μπορεί κατά λάθος να κινηθεί. Υπάρχει κίνδυνος σοβαρού τραυματισμού και υλικών ζημιών.
 - ▶ Σβήστε τον κινητήρα.
 - ▶ Αφαιρέστε το κάλυμμα του μπουζί.
- Μετά τη λειτουργία του κινητήρα, η εξάτμιση και ο κινητήρας μπορεί να έχουν υπερθερμανθεί. Υπάρχει κίνδυνος εγκαύματος.
 - ▶ Περιμένετε μέχρι να κρυώσουν η εξάτμιση και ο κινητήρας.
- Τα σκληρά μέσα καθαρισμού, το καθαρίσμα με δέσμη νερού ή μυτερά αντικείμενα μπορούν να προκαλέσουν ζημιές στον φυσητήρα. Αν ο φυσητήρας δεν καθαρίζεται όπως περιγράφεται στις παρούσες οδηγίες χρήσης, υπάρχει περίπτωση ορισμένα εξαρτήματα να πάψουν να λειτουργούν σωστά και οι διατάξεις ασφα-

λείας να τεθούν εκτός λειτουργίας. Υπάρχει κίνδυνος σοβαρού τραυματισμού.

- ▶ Καθαρίστε τον φυσητήρα όπως περιγράφεται στις παρούσες οδηγίες χρήσης.
- Αν ο φυσητήρας δεν συντηρείται ή επισκευάζεται όπως περιγράφεται σε αυτές τις οδηγίες χρήσης, υπάρχει περίπτωση ορισμένα εξαρτήματα να πάψουν να λειτουργούν σωστά και οι διατάξεις ασφαλείας να τεθούν εκτός λειτουργίας. Υπάρχει κίνδυνος σοβαρού ή θανατηφόρου τραυματισμού.
 - ▶ Συντηρείτε και επισκευάζετε τον φυσητήρα όπως περιγράφεται σε αυτές τις οδηγίες χρήσης.

5 Ετοιμασία του φυσητήρα για χρήση

5.1 Ετοιμασία του φυσητήρα για χρήση

Πριν από την έναρξη κάθε εργασίας, εκτελέστε τα εξής βήματα:

- ▶ Βεβαιωθείτε ότι ο φυσητήρας βρίσκεται σε ασφαλή κατάσταση, **1** 4.6.
- ▶ Καθαρίστε τον φυσητήρα, **1** 5.1.
- ▶ Τοποθετήστε τον σωλήνα αέρα, **1** 6.2.
- ▶ Τοποθετήστε τη λαβή χειρισμού, **1** 6.1.
- ▶ Συνδέστε το μπεκ, **1** 6.3.
- ▶ Συμπληρώστε καύσιμο στον φυσητήρα, **1** 8.2.
- ▶ Τοποθετήστε το σύστημα μεταφοράς, **1** 7.1.
- ▶ Ρυθμίστε τη λαβή χειρισμού, **1** 7.3.
- ▶ Προσαρμόστε τον σωλήνα αέρα, **1** 7.4.
- ▶ Ελέγξτε τα χειριστήρια, **1** 10.1.
- ▶ Αν δεν μπορείτε να ολοκληρώσετε κάποιο από τα παραπάνω βήματα, μη χρησιμοποιήσετε τον φυσητήρα και απευθυνθείτε σε έναν πιστοποιημένο αντιπρόσωπο της STIHL.

6 Συναρμολόγηση φυσητήρα

6.1 Τοποθέτηση λαβής χειρισμού

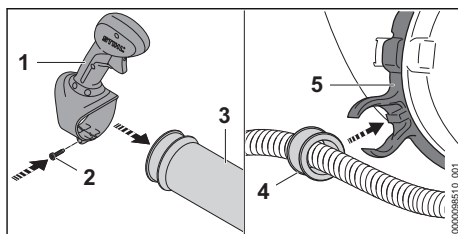

- ▶ Περάστε τη λαβή χειρισμού (1) πάνω στον σωλήνα αέρα (3).
- ▶ Βιδώστε και σφίξτε τη βίδα (2).

- ▶ Πιέστε την υποδοχή (4) μέσα στο στήριγμα της ντίζας (5).
Η υποδοχή κουμπώνει με έναν χαρακτηριστικό ήχο.

6.2 Τοποθέτηση σωλήνα αέρα

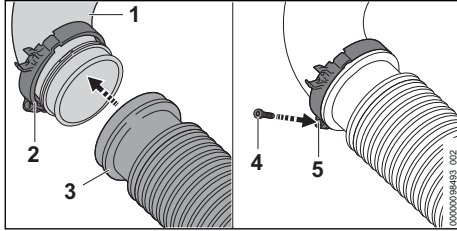

- ▶ Ωθήστε το «κολάρο με το στήριγμα ντίζας γκαζιού» (2) πάνω στον γωνιακό σωλήνα (1).
- ▶ Περάστε τον πτυχωτό σωλήνα (3) στον γωνιακό σωλήνα (1).
Ο πτυχωτός σωλήνας (3) σχηματίζει ενιαία επιφάνεια με τον γωνιακό σωλήνα (1).
- ▶ Ωθήστε το «κολάρο με το στήριγμα ντίζας γκαζιού» (2) πάνω στον πτυχωτό σωλήνα (3) μέχρι το τέρμα και ευθυγραμμίστε έτσι ώστε ο βιδωτός κρίκος (5) να είναι στραμμένος προς τα κάτω.
- ▶ Βιδώστε και σφίξτε τη βίδα (4).

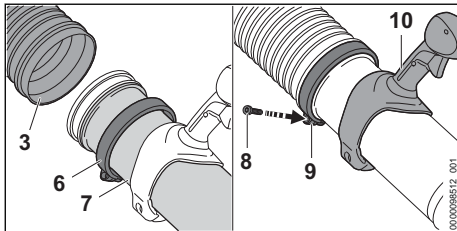

- ▶ Περάστε το κολάρο (6) πάνω στον σωλήνα αέρα (7).
- ▶ Ωθήστε τον σωλήνα αέρα (7) μέσα στον πτυχωτό σωλήνα (3) μέχρι το τέρμα.
- ▶ Ευθυγραμμίστε τον σωλήνα αέρα (7) με τέτοιο τρόπο, ώστε η λαβή (10) να είναι στραμμένη προς τα επάνω.
- ▶ Ωθήστε το κολάρο (6) πάνω στον πτυχωτό σωλήνα (3) μέχρι το τέρμα και ευθυγραμμίστε έτσι ώστε ο βιδωτός κρίκος (9) να είναι στραμμένος προς τα κάτω.
- ▶ Βιδώστε και σφίξτε τη βίδα (8).

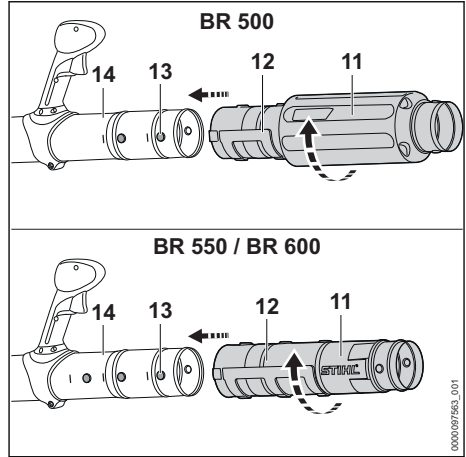

- ▶ Ευθυγραμμίστε τον πείρο (13) με το αυλάκι (12).
- ▶ Ωθήστε τον σωλήνα αέρα (11) πάνω στον σωλήνα αέρα (14) μέχρι την επιθυμητή θέση.
- ▶ Περιστρέψτε τον σωλήνα αέρα (11) έως ότου να κουμπώσει.

6.3 Τοποθέτηση μπεκ

- ▶ Σβήστε τον κινητήρα.

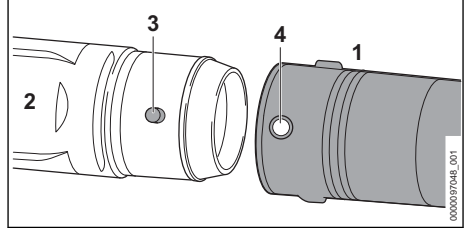

- ▶ Ευθυγραμμίστε την οπή (4) με τον πείρο (3).
- ▶ Περάστε το μπεκ (1) πάνω στον σωλήνα αέρα (2).
Το μπεκ (1) κουμπώνει.
Το μπεκ δεν χρειάζεται πλέον να αφαιρεθεί.

7 Ρύθμιση του φυσητήρα ανάλογα με τον χρήστη

7.1 Τοποθέτηση και ρύθμιση συστήματος μεταφοράς

- ▶ Φορέστε τον φυσητήρα στην πλάτη.

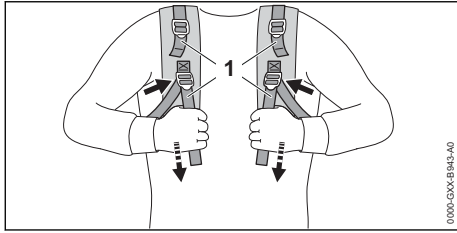

- ▶ Σφίξτε τα λουριά (1) μέχρι το μαξιλαράκι να ακουμπήσει στην πλάτη σας.

Τοποθέτηση και ρύθμιση της ζώνης γοφών

Η ζώνη γοφών περιλαμβάνεται στη συσκευασία, ανάλογα με τη χώρα αγοράς.

- ▶ Φορέστε τον φυσητήρα στην πλάτη.

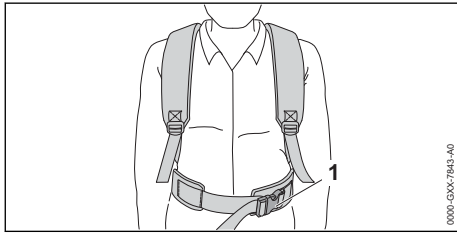

- ▶ Κλείστε την πόρπη (1) της ζώνης γοφών.

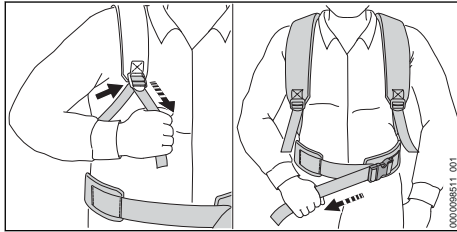

- ▶ Σφίξτε τα λουριά έως ότου η ζώνη των γοφών να εφαρμόζει στους γοφούς σας και το μαξιλάρι πλάτης στην πλάτη σας.

7.2 Αφαίρεση συστήματος μεταφοράς

- ▶ Σβήστε τον κινητήρα.
- ▶ Χαλαρώστε τις ζώνες.
- ▶ Εφόσον υπάρχει: Ανοίξτε την πόρπη στη ζώνη γοφών.
- ▶ Κατεβάστε τον φυσητήρα από την πλάτη σας.

7.3 Ρύθμιση λαβής χειρισμού

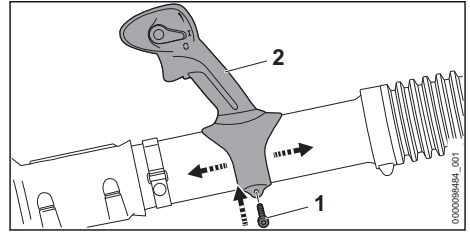

- ▶ Ξεσφίξτε τη βίδα (1).
- ▶ Ωθήστε τη λαβή χειρισμού (2) στην επιθυμητή θέση.
- ▶ Σφίξτε τη βίδα (1) τόσο, ώστε η λαβή χειρισμού (2) να μην μπορεί να περιστραφεί πλέον γύρω από τον σωλήνα αέρα.

7.4 Ρύθμιση σωλήνα αέρα

Ο σωλήνας αέρα μπορεί να ρυθμιστεί σε 3 θέσεις, ανάλογα με το ανάστημα του χρήστη και την περιπτώση εργασίας. Υπάρχουν σημάδια για τις θέσεις αυτές πάνω στον σωλήνα αέρα.

- ▶ Σβήστε τον κινητήρα.

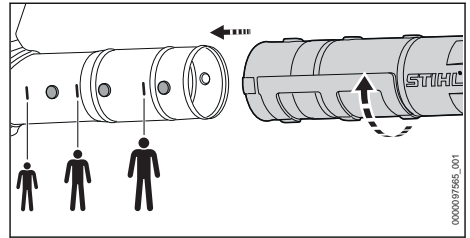

- ▶ Ρυθμίστε τον σωλήνα αέρα στην επιθυμητή θέση.

8 Ανάμιξη καυσίμου και ανεφοδιασμός φυσητήρα

8.1 Ανάμιξη καυσίμου

Το καύσιμο που απαιτείται για αυτόν τον φυσητήρα, αποτελείται από ένα μείγμα λαδιού δίχρωνων κινητήρων και βενζίνης σε αναλογία 1:50 μμ.

Η STIHL συνιστά το έτοιμο καύσιμο STIHL MotoMix.

Αν θέλετε να παρασκευάσετε μόνοι σας το μείγμα καυσίμου, χρησιμοποιήστε λάδι δίχρωνων κινητήρων STIHL ή άλλο λάδι κινητήρων υψηλών επιδόσεων των κατηγοριών JASO FB, JASO FC, JASO FD, ISO-L-EGB, ISO-L-EGC ή ISO-L-EGD.

Η STIHL συνιστά να χρησιμοποιήσετε το λάδι δίχρονων κινητήρων STIHL HP Ultra ή ισοδύναμο λάδι κινητήρων υψηλών επιδόσεων, ώστε να διασφαλίζεται η συμμόρφωση με τα όρια εκπομπής ρύπων σε όλη τη διάρκεια ζωής του μηχανήματος.

- ▶ Βεβαιωθείτε ότι ο αριθμός οκτανίου βενζίνης είναι τουλάχιστον 90 ROZ και ότι το ποσοστό αιθανόλης της βενζίνης δεν είναι μεγαλύτερο από 10% (για τη Βραζιλία: 27%).
- ▶ Βεβαιωθείτε ότι το λάδι δίχρονων κινητήρων που χρησιμοποιείτε ικανοποιεί τις απαιτήσεις.
- ▶ Υπολογίστε τις ποσότητες του λαδιού δίχρονων κινητήρων και της βενζίνης σε αναλογία 1:50 μμμμ με βάση την ποσότητα καυσίμου που θέλετε να παρασκευάσετε. Παραδείγματα για μείγματα καυσίμου:
 - 20 ml λάδι δίχρονων κινητήρων, 1 l βενζίνη
 - 60 ml λάδι δίχρονων κινητήρων, 3 l βενζίνη
 - 100 ml λάδι δίχρονων κινητήρων, 5 l βενζίνη
- ▶ Σε ένα καθαρό εγκεκριμένο μπιτόνι καυσίμου προσθέστε πρώτα το λάδι δίχρονων κινητήρων και στη συνέχεια τη βενζίνη.
- ▶ Ανακινήστε καλά το καύσιμο.

8.2 Συμπλήρωση καυσίμου στον φυσητήρα

- ▶ Σβήστε τον κινητήρα.
- ▶ Τοποθετήστε τον φυσητήρα πάνω σε μια επίπεδη επιφάνεια, με την τάπα του ρεζερβουάρ καυσίμου στραμμένη προς τα πάνω.
- ▶ Καθαρίστε την περιοχή γύρω από την τάπα ρεζερβουάρ καυσίμου με ένα υγρό πανί.

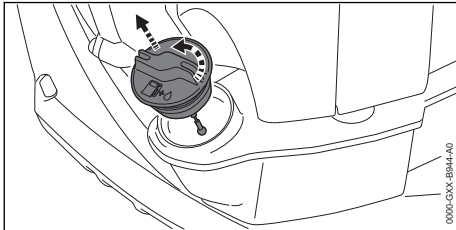

- ▶ Στρέψτε την τάπα του ρεζερβουάρ καυσίμου αριστερόστροφα μέχρι να λυθεί εντελώς.
- ▶ Αφαιρέσετε την τάπα ρεζερβουάρ καυσίμου.

ΣΗΜΕΙΩΣΗ

- Το φως, η ηλιακή ακτινοβολία και οι ακραίες θερμοκρασίες επιταχύνουν τον διαχωρισμό ή τη γήρανση του καυσίμου. Αν προσθέσετε καύσιμο που έχει υποστεί διαχωρισμό ή γήρανση, μπορεί να προκληθεί ζημιά στον φυσητήρα.
 - ▶ Ανακινήστε καλά το καύσιμο.
 - ▶ Μην χρησιμοποιείτε για τον ανεφοδιασμό καύσιμο που έχετε φυλάξει για διάστημα άνω των 30 ημερών (STIHL MotoMix: 5 έτη).
- ▶ Κατά τον ανεφοδιασμό, προσέχετε να μην χυθεί καύσιμο και αφήνετε κενό τουλάχιστον 15 mm κάτω από το χείλος του ρεζερβουάρ.

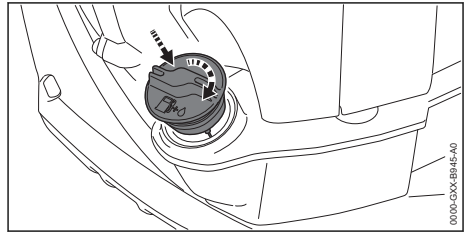



- ▶ Τοποθετήστε την τάπα του ρεζερβουάρ καυσίμου στο ρεζερβουάρ καυσίμου.
- ▶ Στρέψτε την τάπα του ρεζερβουάρ καυσίμου δεξιόστροφα και σφίξτε τη με το χέρι. Το ρεζερβουάρ καυσίμου έχει τώρα κλείσει.

9 Εκκίνηση και σβήσιμο του κινητήρα

9.1 Επιλογή της κατάλληλης διαδικασίας εκκίνησης

Σε ποιες περιπτώσεις πρέπει να γίνει προετοιμασία του κινητήρα για εκκίνηση;

Απαιτείται προετοιμασία του κινητήρα για εκκίνηση στην εξής περίπτωση:

- Ο κινητήρας βρίσκεται σε θερμοκρασία περιβάλλοντος.
- ▶ Προετοιμάστε τον κινητήρα για εκκίνηση,  9.2 και στη συνέχεια ξεκινήστε τον κινητήρα,  9.3.

Σε ποιες περιπτώσεις μπορεί να γίνει εκκίνηση του κινητήρα χωρίς προετοιμασία;

Ο κινητήρας μπορεί να ξεκινήσει αμέσως, σε οποιαδήποτε από τις εξής περιπτώσεις:

- Μπορείτε να ξεκινήσετε τον κινητήρα αμέσως, αν προηγουμένως έχει λειτουργήσει για τουλάχιστον

χιστον 1 λεπτό και τον σταματήσατε μόνο για ένα σύντομο διάλειμμα εργασίας.

- Ο κινητήρας έσβησε στις πρώτες επιταχύνσεις μετά την εκκίνηση.
- Ο κινητήρας έσβησε γιατί εξαντλήθηκε το καύσιμο.
- ▶ Ξεκινήστε τον κινητήρα,  9.3.

9.2 Προετοιμασία του κινητήρα για εκκίνηση

- ▶ Επιλέξτε την κατάλληλη διαδικασία εκκίνησης.
- ▶ Τοποθετήστε τον φυσητήρα πάνω σε ένα επίπεδο υπόστρωμα.

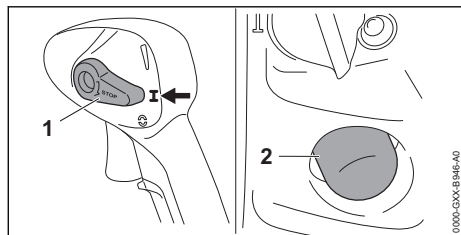

- ▶ Γυρίστε τον μοχλό πολλαπλών λειτουργιών (1) στη θέση **I**.
- ▶ Πιέστε τη χειροκίνητη αντλία καυσίμου (2) τουλάχιστον 6 φορές.

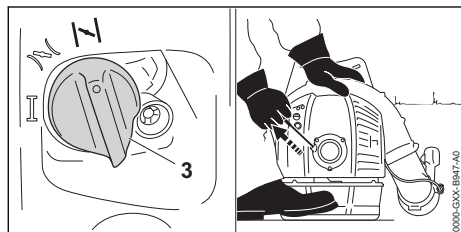

- ▶ Γυρίστε τον μοχλό της πεταλούδας εκκίνησης (3) στη θέση **I**.
- ▶ Πιέστε τον φυσητήρα πάνω στο έδαφος με το αριστερό σας χέρι στον κινητήρα και πατήστε την πλάκα βάσης με το δεξιό σας πόδι.
- ▶ Με το δεξί σας χέρι τραβήξτε τη λαβή εκκίνησης αργά μέχρι την πρώτη αισθητή αντίσταση.
- ▶ Τραβήξτε τη λαβή εκκίνησης επανειλημμένα με γρήγορη κίνηση, οδηγώντας το κορδόνι προς τα πίσω κάθε φορά, μέχρι να πάρει μπρος ο κινητήρας μία φορά και στη συνέχεια να σβήσει.

9.3 Εκκίνηση κινητήρα

- ▶ Επιλέξτε την κατάλληλη διαδικασία εκκίνησης.
- ▶ Τοποθετήστε τον φυσητήρα πάνω σε ένα επίπεδο υπόστρωμα και ακουμπήστε τον σωλήνα αέρα στο έδαφος.

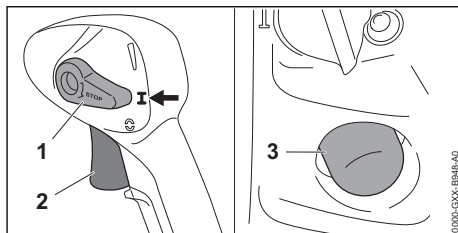

- ▶ Γυρίστε τον μοχλό πολλαπλών λειτουργιών (1) στη θέση **I**.
- ▶ Πιέστε τη χειροκίνητη αντλία καυσίμου (3) τουλάχιστον 6 φορές.

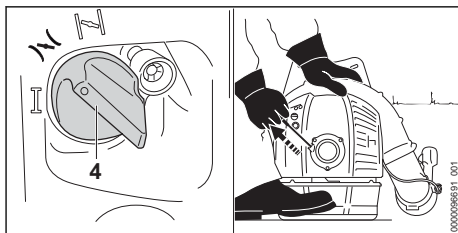

- ▶ Γυρίστε τον μοχλό της πεταλούδας εκκίνησης (4) στη θέση **I**.
- ▶ Πιέστε τον φυσητήρα πάνω στο έδαφος με το αριστερό σας χέρι στον κινητήρα και πατήστε την πλάκα βάσης με το δεξιό σας πόδι.
- ▶ Με το δεξί σας χέρι τραβήξτε τη λαβή εκκίνησης αργά μέχρι την πρώτη αισθητή αντίσταση.
- ▶ Τραβήξτε τη λαβή εκκίνησης επανειλημμένα με γρήγορη κίνηση, οδηγώντας το κορδόνι προς τα πίσω κάθε φορά, μέχρι να πάρει μπρος ο κινητήρας.
- ▶ Πιέστε για μια στιγμή τη σκανδάλη γκαζιού (2). Ο μοχλός της πεταλούδας εκκίνησης (4) γυρίζει στη θέση **I**. Ο κινητήρας λειτουργεί στο ρελαντί.

9.4 Σβήσιμο κινητήρα

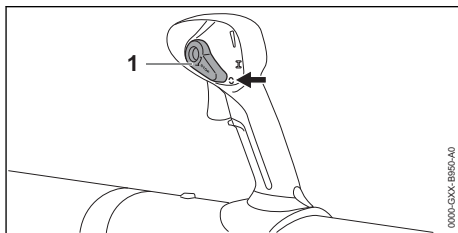

- ▶ Γυρίστε τον μοχλό πολλαπλών λειτουργιών (1) στη θέση **C**. Ο κινητήρας σβήνει και ο μοχλός πολλαπλών λειτουργιών (1) επιστρέφει στη θέση **I**.

- ▶ Αν ο κινητήρας δεν σβήσει:
 - ▶ Γυρίστε τον μοχλό της πεταλούδας αέρα στη θέση **I**.
Ο κινητήρας σβήνει.
 - ▶ Μην χρησιμοποιήσετε τον φυσητήρα αλλά απευθυνθείτε στον πιστοποιημένο αντιπρόσωπο της STIHL.
Υπάρχει βλάβη στον μοχλό πολλαπλών λειτουργιών.

10 Έλεγχος φυσητήρα

10.1 Έλεγχος χειριστήριων

Σβήσιμο κινητήρα

- ▶ Ξεκινήστε τον κινητήρα.
- ▶ Γυρίστε τον μοχλό πολλαπλών λειτουργιών στη θέση **C**.
Ο κινητήρας σβήνει.
- ▶ Αν ο κινητήρας δεν σβήσει:
 - ▶ Γυρίστε τον μοχλό της πεταλούδας αέρα στη θέση **I**.
Ο κινητήρας σβήνει.
 - ▶ Μην χρησιμοποιήσετε τον φυσητήρα αλλά απευθυνθείτε στον πιστοποιημένο αντιπρόσωπο της STIHL.
Υπάρχει βλάβη στον μοχλό πολλαπλών λειτουργιών.

10.2 Έλεγχος μπεκ

- ▶ Σβήστε τον κινητήρα.

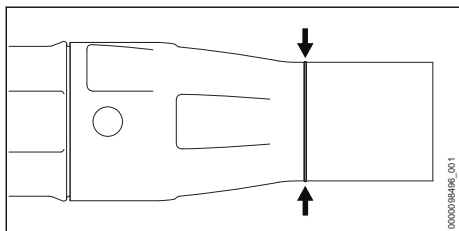

- ▶ Ελέγξτε αν είναι ορατή η ένδειξη φθοράς στον σωλήνα αέρα.
- ▶ Αν η ένδειξη φθοράς στον σωλήνα αέρα δεν είναι ορατή, μην χρησιμοποιείτε άλλο τον φυσητήρα και απευθυνθείτε στον πιστοποιημένο αντιπρόσωπο της STIHL.
- ▶ Αν έχετε οποιαδήποτε απορία, απευθυνθείτε στον πιστοποιημένο αντιπρόσωπο της STIHL.

11 Εργασία με τον φυσητήρα

11.1 Κράτημα και οδήγηση του φυσητήρα



- ▶ Φορέστε τον φυσητήρα στην πλάτη.
- ▶ Συγκρατήστε τον φυσητήρα με το δεξιό σας χέρι στη λαβή χειρισμού έτσι ώστε να περισφίγγετε τη λαβή με τον αντίχειρα.

11.2 Χρήση φυσητήρα

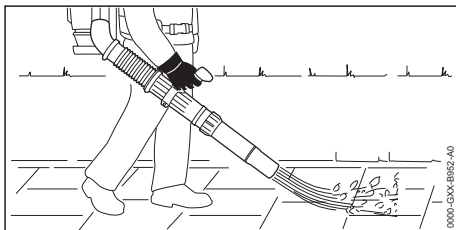

- ▶ Κατευθύνετε το μπεκ στο έδαφος.
- ▶ Προχωρήστε αργά και ελεγχόμενα.

11.3 Ρύθμιση χειμερινής λειτουργίας

Σε θερμοκρασίες κάτω από + 10°C, το καρμπρατέρ μπορεί να παγώσει. Στις συνθήκες αυτές πρέπει να ενεργοποιήσετε τη χειμερινή λειτουργία *, ώστε το καρμπρατέρ να θερμαίνεται με πρόσθετο ζεστό αέρα από την περιοχή του κινητήρα.

ΣΗΜΕΙΩΣΗ

- Αν η χειμερινή λειτουργία * παραμένει ενεργοποιημένη σε θερμοκρασίες άνω των + 10°C, ο κινητήρας μπορεί να υπερθερμανθεί.
 - ▶ Ενεργοποιήστε τη θερινή λειτουργία ☼.
- ▶ Σβήστε τον κινητήρα.

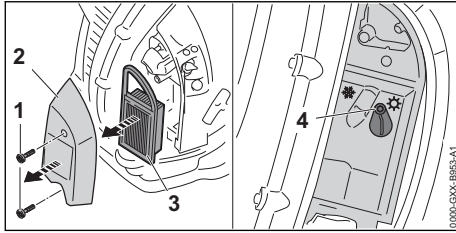

- ▶ Ξεβιδώστε τις βίδες (1).
- ▶ Αφαιρέστε το καπάκι του φίλτρου (2) και το φίλτρο αέρα (3).
- ▶ Καθαρίστε την περιοχή γύρω από το φίλτρο αέρα (3) με ένα υγρό πανί ή ένα πινέλο.
- ▶ Ξεσφίξτε τη βίδα (4).

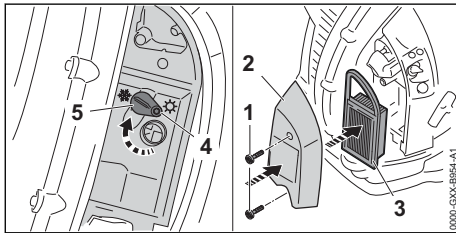

- ▶ Γυρίστε το περύγιο (5) δεξιά στη θέση χειμερινής λειτουργίας*.
- ▶ Σφίξτε γερά τη βίδα (4).
- ▶ Εισάγετε το φίλτρο αέρα (3) και τοποθετήστε το καπάκι φίλτρου (2).
- ▶ Βιδώστε τις βίδες (1) και σφίξτε τις γερά.

12 Μετά την εργασία

12.1 Μετά την εργασία

- ▶ Σβήστε τον κινητήρα.
- ▶ Αφήστε τον ψυγητήρα να κρυώσει.
- ▶ Αν ο ψυγητήρας είναι βρεγμένος, αφήστε τον να στεγνώσει.
- ▶ Καθαρίστε τον ψυγητήρα.

13 Μεταφορά

13.1 Μεταφορά του ψυγητήρα

- ▶ Σβήστε τον κινητήρα.

Μεταφορά του ψυγητήρα με τα χέρια

- ▶ Φορέστε τον ψυγητήρα στην πλάτη και κρατήστε τον σωλήνα αέρα με το δεξιό χέρι στη λαβή χειρισμού ή μεταφέρετέ τον από τη λαβή.

Μεταφορά του ψυγητήρα σε αυτοκίνητο

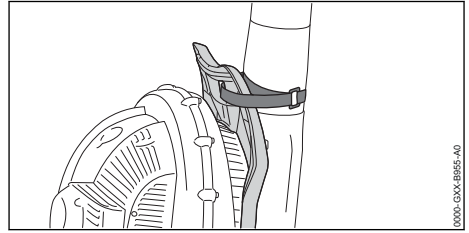

- ▶ Στερεώστε τον σωλήνα αέρα στη λαβή της πλάκας πλάτης με βέλκρο.
- ▶ Ακουμπήστε τον ψυγητήρα με τέτοιο τρόπο, ώστε να μην μπορεί να ανατραπεί ή να μετακινήθει.

14 Φύλαξη

14.1 Φύλαξη του ψυγητήρα

- ▶ Σβήστε τον κινητήρα.

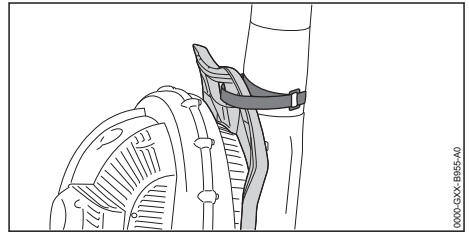

- ▶ Στερεώστε τον σωλήνα αέρα στη λαβή της πλάκας πλάτης με βέλκρο.
- ▶ Φυλάσσετε τον ψυγητήρα με τέτοιο τρόπο, ώστε να ικανοποιούνται οι εξής συνθήκες:
 - Ο ψυγητήρας βρίσκεται μακριά από παιδιά.
 - Ο ψυγητήρας είναι καθαρός και στεγνός.
- ▶ Αν ο ψυγητήρας πρόκειται να αποθηκευτεί για διάστημα άνω των 30 ημερών:
 - ▶ Ανοίξτε την τάπα ρεζερβουάρ καυσίμου.
 - ▶ Αδειάστε το ρεζερβουάρ καυσίμου.
 - ▶ Κλείστε το ρεζερβουάρ καυσίμου.
 - ▶ Αν υπάρχει χειροκίνητη αντλία καυσίμου, πιέστε την τουλάχιστον 5 φορές.
 - ▶ Ξεκινήστε τον κινητήρα και αφήστε τον να λειτουργήσει στο ρελαντί μέχρι να σβήσει.

15 Καθάρισμα

15.1 Καθάρισμα του ψυγητήρα

- ▶ Σβήστε τον κινητήρα.
- ▶ Αφήστε τον ψυγητήρα να κρυώσει.
- ▶ Καθαρίστε τον ψυγητήρα με ένα υγρό πανί.
- ▶ Καθαρίστε τις σχισμές αερισμού με ένα πινέλο.
- ▶ Καθαρίστε το προστατευτικό πλέγμα με ένα πινέλο ή μια μαλακή βούρτσα.

15.2 Καθάρισμα μπουζί

- ▶ Σβήστε τον κινητήρα.
- ▶ Αφήστε τον φυσητήρα να κρυώσει.

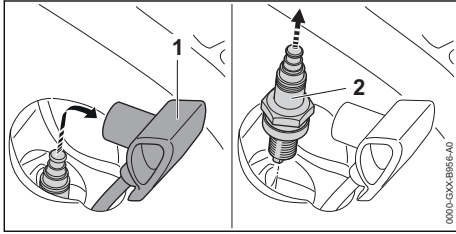

- ▶ Αφαιρέστε το κάλυμμα μπουζί (1).
- ▶ Καθαρίστε την περιοχή γύρω από το μπουζί (2) με ένα υγρό πανί, αν είναι βρώμικη.
- ▶ Ξεβιδώστε το μπουζί (2).
- ▶ Καθαρίστε το μπουζί (2) με ένα υγρό πανί.
- ▶ Αλλάξτε το μπουζί (2), αν έχει διαβρωθεί.
- ▶ Βιδώστε και σφίξτε το μπουζί (2).
- ▶ Πιέστε το κάλυμμα μπουζί (1) γερά στη θέση του.

16 Συντήρηση

16.1 Διαστήματα συντήρησης

Τα διαστήματα συντήρησης εξαρτώνται από τις συνθήκες περιβάλλοντος και τις συνθήκες εργασίας. Η STIHL συνιστά τα εξής διαστήματα συντήρησης:

Σε περίπτωση απώλειας ισχύος ή όταν απαιτείται μεγάλη δύναμη για την εκκίνηση

- ▶ Απευθυνθείτε σε έναν πιστοποιημένο αντιπρόσωπο της STIHL για τον έλεγχο και τη ρύθμιση του διακένου βαλβίδων.

Κάθε 100 ώρες λειτουργίας

- ▶ Αλλάξτε το μπουζί.

Κάθε 150 ώρες λειτουργίας

- ▶ Απευθυνθείτε σε έναν πιστοποιημένο αντιπρόσωπο της STIHL για τον καθαρισμό του θαλάμου καύσης.

18 Αντιμετώπιση βλαβών

18.1 Αντιμετώπιση βλαβών φυσητήρα

Οι περισσότερες βλάβες έχουν κοινές αιτίες.

- ▶ Λάβετε τα εξής μέτρα:
 - ▶ Αλλάξτε το φίλτρο αέρα.
 - ▶ Καθαρίστε ή αλλάξτε το μπουζί.
 - ▶ Επιλέξτε χειμερινή ή θερινή λειτουργία.
 - ▶ Ρυθμίστε το ρελαντί.
- ▶ Αν η βλάβη εξακολουθεί να υπάρχει, λάβετε τα μέτρα που αναφέρονται στον πίνακα που ακολουθεί.

Κάθε μήνα

- ▶ Ζητήστε από τον πιστοποιημένο αντιπρόσωπο της STIHL να καθαρίσει το ρεζερβουάρ καυσίμου.
- ▶ Απευθυνθείτε σε έναν πιστοποιημένο αντιπρόσωπο της STIHL για τον καθαρισμό του φίλτρου αναρρόφησης μέσα στο ρεζερβουάρ καυσίμου.

Κάθε χρόνο

- ▶ Ζητήστε από τον αντιπρόσωπο της STIHL να ελέγξει τον φυσητήρα.
- ▶ Απευθυνθείτε σε έναν πιστοποιημένο αντιπρόσωπο της STIHL για την αλλαγή του φίλτρου αναρρόφησης μέσα στο ρεζερβουάρ καυσίμου.

16.2 Ρύθμιση ντίζας γκαζιού

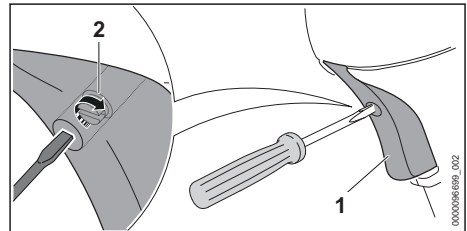

- ▶ Πιέστε τη σκανδάλη (1) και κρατήστε την πατημένη.
- ▶ Στρέψτε τη βίδα (2) δεξιόστροφα μέχρι να αισθανθείτε την πρώτη αντίσταση.
- ▶ Περιστρέψτε τη βίδα (2) δεξιόστροφα κατά μισή περιστροφή.

17 Επισκευή

17.1 Επισκευή φυσητήρα

Η συντήρηση και επισκευή του φυσητήρα δεν μπορούν να γίνουν από τον χρήστη.

- ▶ Αν ο φυσητήρας έχει ζημιά, μην τον χρησιμοποιήσετε και απευθυνθείτε σε έναν πιστοποιημένο αντιπρόσωπο της STIHL.

Βλάβη	Αιτία	Αντιμετώπιση
Ο κινητήρας δεν παίρνει μπρος.	Δεν υπάρχει αρκετό καύσιμο στο ρεζερβουάρ καυσίμου.	▶ Αναμείξτε καύσιμο και ανεφοδιάστε τον φυσητήρα.
	Το καρμπυρατέρ έχει υπερθερμανθεί.	▶ Αφήστε τον φυσητήρα να κρυώσει. ▶ Πριν την εκκίνηση του κινητήρα: Πιέστε τη χειροκίνητη αντλία καυσίμου τουλάχιστον 10 φορές.
	Το καρμπυρατέρ έχει παγώσει.	▶ Αφήστε τον φυσητήρα να ζεσταθεί σε θερμοκρασία + 10°C.
Ο κινητήρας λειτουργεί ακανόνιστα στο ρελαντί.	Το καρμπυρατέρ έχει παγώσει.	▶ Αφήστε τον φυσητήρα να ζεσταθεί σε θερμοκρασία + 10°C.
Ο κινητήρας σβήνει στο ρελαντί.	Το καρμπυρατέρ έχει παγώσει.	▶ Αφήστε τον φυσητήρα να ζεσταθεί σε θερμοκρασία + 10°C.
Ο κινητήρας δεν επιτυγχάνει τον ανώτατο αριθμό στροφών.	Η ντίζα γκαζιού δεν έχει ρυθμιστεί σωστά.	▶ Ρυθμίστε τη ντίζα γκαζιού.

18.2 Αλλαγή φίλτρου αέρα

Το φίλτρο αέρα δεν καθαρίζεται. Αν η απόδοση του κινητήρα έχει πέσει ή σε περίπτωση ζημιάς του φίλτρου αέρα, το φίλτρο αέρα πρέπει να αντικατασταθεί.

- ▶ Σβήστε τον κινητήρα.

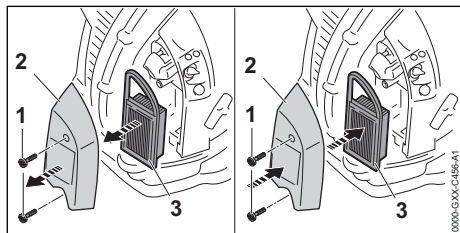

- ▶ Ξεβιδώστε τις βίδες (1).
- ▶ Αφαιρέστε το καπάκι του φίλτρου (2).
- ▶ Καθαρίστε την περιοχή γύρω από το φίλτρο αέρα (3) με ένα υγρό πανί ή ένα πινέλο.
- ▶ Αφαιρέστε το φίλτρο αέρα (3).
- ▶ Εισάγετε το καινούργιο φίλτρο αέρα (3) και τοποθετήστε το καπάκι φίλτρου (2).
- ▶ Βιδώστε τις βίδες (1) και σφίξτε τις γερά.

18.3 Ρύθμιση του ρελαντί

- ▶ Ξεκινήστε τον κινητήρα.
- ▶ Ζεσταίνετε τον κινητήρα για περίπου 1 λεπτό με ριπές γκαζιού.

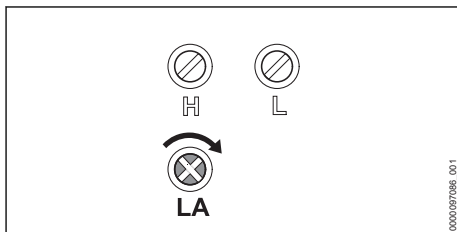

Ο κινητήρας λειτουργεί ακανόνιστα στο ρελαντί ή σβήνει

- ▶ Στρέψτε τη βίδα ρύθμισης του ρελαντί LA αργά προς τα δεξιά, μέχρι ο κινητήρας να λειτουργεί ομαλά.

19 Τεχνικά χαρακτηριστικά

19.1 Φυσητήρας STIHL BR 500

- Κυβισμός: 64,8 cm³
- Ισχύς κατά ISO 8893: 2 kW (2,7 PS) στις 5300 σ.α.λ.
- Αριθμός στροφών στο ρελαντί κατά ISO: 2500 σ.α.λ.
- Επιτρεπόμενα μπουζί:
 - NGK CMR6H της STIHL
 - Bosch USR 4AC της STIHL
- Απόσταση ηλεκτροδίων μπουζί: 0,5 mm
- Ισχύς δέσμης αέρα: 22 N
- Μέγιστη ταχύτητα αέρα: 93 m/s
- Μέση ταχύτητα αέρα: 77 m/s
- Παροχή αέρα: 925 m³/h
- Μέγιστη παροχή αέρα (χωρίς σύστημα εξαγωγής): 1380 m³/h
- Βάρος σε άδειο ρεζερβουάρ καυσίμου: 10,4 kg
- Μέγιστη χωρητικότητα ρεζερβουάρ καυσίμου: 1400 cm³ (1,4 l)

19.2 Φυσητήρας STIHL BR 550

- Κυβισμός: 64,8 cm³
- Ισχύς κατά ISO 8893: 2,5 kW (3,4 PS) στις 6000 σ.α.λ.
- Αριθμός στροφών στο ρελαντί κατά ISO: 2500 σ.α.λ.
- Επιτρεπόμενα μπουζι:
 - NGK CMR6H της STIHL
 - Bosch USR 4AC της STIHL
- Απόσταση ηλεκτροδίων μπουζι: 0,5 mm
- Ισχύς δέσμης αέρα: 27 N
- Μέγιστη ταχύτητα αέρα: 113 m/s
- Μέση ταχύτητα αέρα: 94 m/s
- Παροχή αέρα: 930 m³/h
- Μέγιστη παροχή αέρα (χωρίς σύστημα εξαγωγής): 1490 m³/h
- Βάρος σε άδειο ρεζερβουάρ καυσίμου: 10,1 kg
- Μέγιστη χωρητικότητα ρεζερβουάρ καυσίμου: 1400 cm³ (1,4 l)

19.3 Φυσητήρας STIHL BR 600

- Κυβισμός: 64,8 cm³
- Ισχύς κατά ISO 8893: 2,8 kW (3,8 PS) στις 7200 σ.α.λ.
- Αριθμός στροφών στο ρελαντί κατά ISO: 2500 σ.α.λ.
- Επιτρεπόμενα μπουζι:
 - NGK CMR6H της STIHL
 - Bosch USR 4AC της STIHL
- Απόσταση ηλεκτροδίων μπουζι: 0,5 mm
- Ισχύς δέσμης αέρα: 32 N
- Μέγιστη ταχύτητα αέρα: 106 m/s
- Μέση ταχύτητα αέρα: 89 m/s
- Παροχή αέρα: 1150 m³/h
- Μέγιστη παροχή αέρα (χωρίς σύστημα εξαγωγής): 1720 m³/h
- Βάρος σε άδειο ρεζερβουάρ καυσίμου: 10,3 kg
- Μέγιστη χωρητικότητα ρεζερβουάρ καυσίμου: 1400 cm³ (1,4 l)

19.4 Τιμές θορύβου και δονήσεων

Ο συντελεστής K για τη στάθμη ηχοπίεσης ανέρχεται σε 2 dB(A). Ο συντελεστής K για τη στάθμη ηχητικής ισχύος ανέρχεται σε 2 dB(A). Ο συντελεστής K για τις δονήσεις ανέρχεται σε 2 m/s².

H STIHL συνιστά να φοράτε ωτασπίδες.

BR 500

- Στάθμη ηχοπίεσης L_{peq} μετρούμενη σύμφωνα με το πρότυπο DIN EN ISO 22868: 90 dB(A).
 - Στάθμη ηχητικής ισχύος L_{weq} μετρούμενη σύμφωνα με το πρότυπο DIN EN ISO 22868: 100 dB(A).
- Δονήσεις ahn,eq μετρούμενες κατά DIN EN ISO 22867

- Βασική έκδοση: Λαβή χειρισμού: 1,4 m/s².
- Έκδοση με λαβή ποδηλάτου: Λαβή χειρισμού: 1,6 m/s².
- Έκδοση με λαβή ποδηλάτου: Αριστερή λαβή χειρισμού: 1,9 m/s².

BR 550

- Στάθμη ηχοπίεσης L_{peq} μετρούμενη σύμφωνα με το πρότυπο DIN EN ISO 22868: 98 dB(A).
- Στάθμη ηχητικής ισχύος L_{weq} μετρούμενη σύμφωνα με το πρότυπο DIN EN ISO 22868: 108 dB(A).

Δονήσεις ahn,eq μετρούμενες κατά DIN EN ISO 22867

- Βασική έκδοση: Λαβή χειρισμού: 1,6 m/s².
- Έκδοση με λαβή ποδηλάτου: Λαβή χειρισμού: 1,4 m/s².
- Έκδοση με λαβή ποδηλάτου: Αριστερή λαβή χειρισμού: 2,1 m/s².

BR 600

- Στάθμη ηχοπίεσης L_{peq} μετρούμενη σύμφωνα με το πρότυπο DIN EN ISO 22868: 100 dB(A)
- Στάθμη ηχητικής ισχύος L_{weq} μετρούμενη σύμφωνα με το πρότυπο DIN EN ISO 22868: 108 dB(A)

Δονήσεις ahn,eq μετρούμενες κατά DIN EN ISO 22867

- Βασική έκδοση: Λαβή χειρισμού: 1,8 m/s².
- Έκδοση με λαβή ποδηλάτου: Λαβή χειρισμού: 2,5 m/s².
- Έκδοση με λαβή ποδηλάτου: Αριστερή λαβή χειρισμού: 2,1 m/s².

Πληροφορίες σχετικά με τη συμμόρφωση προς την Οδηγία 2002/44/EK για την έκθεση των εργαζομένων σε κραδασμούς μπορείτε να βρείτε στην ιστοσελίδα www.stihl.com/vib.

19.5 REACH

REACH είναι το διακριτικό όνομα ενός κανονισμού των ΕΚ για την καταχώριση, την αξιολόγηση και την αδειοδότηση χημικών προϊόντων.

Για πληροφορίες σχετικά με την τήρηση του συστήματος REACH, συμβουλευθείτε την ιστοσελίδα www.stihl.com/reach.

19.6 Τιμή εκπομπών καυσαερίων

Η τιμή του CO₂ που μετράται στη διαδικασία έγκρισης τύπου ΕΕ δίδεται στα ειδικά τεχνικά δεδομένα του προϊόντος στη διεύθυνση www.stihl.com/co2.

Η μετρούμενη τιμή του CO₂ προσδιορίστηκε σε αντιπροσωπευτικό κινητήρα σύμφωνα με τυποποιημένη διαδικασία δοκιμής υπό εργαστηριακές

συνθήκες και δεν αποτελεί ρητή ή σιωπηρή εγγύηση απόδοσης για συγκεκριμένο κινητήρα.

Η συμμόρφωση με τη προβλεπόμενη χρήση και συντήρηση που περιγράφεται στο παρόν εγχειρίδιο ικανοποιεί τις απαιτήσεις ως προς τις εκπομπές καυσαερίων. Τυχόν αλλαγές στον κινητήρα θα ακυρώσουν την άδεια λειτουργίας του εργαλείου.

20 Ανταλλακτικά και παρελκόμενα

20.1 Ανταλλακτικά και παρελκόμενα

STIHL Τα σύμβολα αυτά χαρακτηρίζουν τα γνήσια ανταλλακτικά και τα γνήσια παρελκόμενα της STIHL.

Η STIHL συνιστά να χρησιμοποιείτε γνήσια ανταλλακτικά και παρελκόμενα της STIHL.

Παρά τη συνεχή παρακολούθηση της αγοράς, η STIHL δεν είναι σε θέση να κρίνει την αξιοπιστία, την ασφάλεια και την καταλληλότητα ανταλλακτικών και παρελκομένων από άλλους κατασκευαστές και συνεπώς δεν μπορεί να εγγυηθεί για τη χρήση τους.

Τα γνήσια ανταλλακτικά και παρελκόμενα STIHL είναι διαθέσιμα στον πιστοποιημένο αντιπρόσωπο της STIHL.

21 Απόρριψη

21.1 Απόρριψη φυσητήρα

Για πληροφορίες σχετικά με την απόρριψη μπορείτε να απευθυνθείτε στις αρμόδιες τοπικές αρχές ή σε πιστοποιημένο αντιπρόσωπο της STIHL.

Τυχόν ακατάλληλη απόρριψη μπορεί να προκαλέσει βλάβες στην υγεία και να επιβαρύνει το περιβάλλον.

- Μεταφέρετε ή παραδώστε τα προϊόντα STIHL, συμπεριλαμβανομένης της συσκευασίας, σε κατάλληλο σημείο συλλογής για ανακύκλωση σύμφωνα με τους τοπικούς κανονισμούς.
- Δεν επιτρέπεται η απόρριψη μαζί με τα οικιακά απορρίμματα.

22 Δήλωση συμμόρφωσης ΕΕ

22.1 Φυσητήρας STIHL BR 500, 550, 600

ANDREAS STIHL AG & Co. KG
Badstraße 115
D-71336 Waiblingen

Γερμανία

δηλώνει με αποκλειστική της ευθύνη ότι το προϊόν

- Είδος: Φυσητήρας
- Κατασκευαστής: STIHL
- Τύπος: BR 500, BR 550, BR 600
- Κωδικός σειράς: 4282

ανταποκρίνεται στις σχετικές διατάξεις των οδηγιών 2011/65/ΕΕ, 2006/42/ΕΚ, 2014/30/ΕΕ και 2000/14/ΕΚ και έχει σχεδιαστεί και κατασκευαστεί σύμφωνα με τα εξής πρότυπα, όπως ισχύουν κατά την εκάστοτε ημερομηνία παραγωγής: EN ISO 12100, EN 15503, EN 55012, EN 61000-6-1.

Ο προσδιορισμός της μετρημένης και εγγυημένης στάθμης ηχητικής ισχύος πραγματοποιήθηκε σύμφωνα με την Οδηγία 2000/14/ΕΚ, παράρτημα V.

BR 500

- Μετρημένη στάθμη ηχητικής ισχύος: 100 dB(A)
- Εγγυημένη στάθμη ηχητικής ισχύος: 102 dB(A)

BR 550, BR 600

- Μετρημένη στάθμη ηχητικής ισχύος: 108 dB(A)
- Εγγυημένη στάθμη ηχητικής ισχύος: 110 dB(A)

Ο τεχνικός φάκελος φυλάσσεται στο τμήμα έγκρισης προϊόντων της ANDREAS STIHL AG & Co. KG.

Το έτος κατασκευής, η χώρα κατασκευής και ο αριθμός του μηχανήματος αναγράφονται στον φυσητήρα.

Waiblingen, 15/07/2021

ANDREAS STIHL AG & Co. KG

J. Hoffmann

κ.ε.

Dr. Jürgen Hoffmann, Διεύθυνση τμήματος έγκρισης και κανονισμών προϊόντων

23 Πιστοποιητικό συμβατότητας UKCA

23.1 Φυσητήρας STIHL BR 500, 550, 600

**UK
CA**

ANDREAS STIHL AG & Co. KG
Badstraße 115

D-71336 Waiblingen

Γερμανία

δηλώνει με αποκλειστική της ευθύνη ότι το προϊόν

- Είδος: Φυσητήρας
- Κατασκευαστής: STIHL
- Τύπος: BR 500, BR 550, BR 600
- Κωδικός σειράς: 4282

ανταποκρίνεται στις σχετικές διατάξεις των κανονισμών The Restriction of the Use of Certain Hazardous Substances in Electrical and Electronic Equipment Regulations 2012, Supply of Machinery (Safety) Regulations 2008, Supply of Machinery (Safety) Regulations 2008 και Noise Emission in the Environment by Equipment for use Outdoors Regulations 2001 του ΗΒ, και έχει σχεδιαστεί και κατασκευαστεί σύμφωνα με τα εξής πρότυπα, όπως ισχύουν κατά την εκάστοτε ημερομηνία παραγωγής: EN ISO 12100, EN 15503, EN 55012, EN 61000-6-1.

Ο προσδιορισμός της μετρημένης και εγγυημένης στάθμης ηχητικής ισχύος πραγματοποιήθηκε σύμφωνα με τον κανονισμό Noise Emission in the Environment by Equipment for use Outdoors Regulations 2001, Schedule 8 του ΗΒ.

BR 500

- Μετρημένη στάθμη ηχητικής ισχύος: 100 dB(A)
- Εγγυημένη στάθμη ηχητικής ισχύος: 102 dB(A)

BR 550, BR 600

- Μετρημένη στάθμη ηχητικής ισχύος: 108 dB(A)
- Εγγυημένη στάθμη ηχητικής ισχύος: 110 dB(A)

Ο τεχνικός φάκελος φυλάσσεται στο αρμόδιο τμήμα της ANDREAS STIHL AG & Co. KG.

Το έτος κατασκευής, η χώρα κατασκευής και ο αριθμός του μηχανήματος αναγράφονται στον φυσητήρα.

Waiblingen, 15/07/2021

ANDREAS STIHL AG & Co. KG



κ.ε.λ

Dr. Jürgen Hoffmann, Διεύθυνση τμήματος έγκρισης και κανονισμών προϊόντων

www.stihl.com



0458-452-3321-I



0458-452-3321-I