

HL-KM

STIHL



2 - 19 οδηγίες χρήσης



Πίνακας περιεχομένων

1	Σύστημα Kombi.....	2
2	Σχετικά με τις Οδηγίες Χρήσης.....	2
3	Οδηγίες ασφαλείας και τεχνική εργασία.....	2
4	Χρήση.....	6
5	Επιτρεπόμενοι κινητήρες Kombi.....	9
6	Τοποθέτηση εργαλείου Kombi.....	9
7	Συναρμολόγηση μηχανήματος.....	9
8	Ρύθμιση μαχαιριών.....	11
9	Τοποθέτηση αορτήρα.....	12
10	Εκκίνηση / σβήσιμο του κινητήρα.....	13
11	Λίπανση κεφαλής.....	14
12	Φύλαξη του μηχανήματος.....	14
13	Οδηγίες συντήρησης και καθαρισμού.....	15
14	Τρόχισμα μαχαιριών.....	15
15	Περιορισμός φθοράς και αποφυγή ζημιών.....	15
16	Κύρια μέρη του μηχανήματος.....	16
17	Τεχνικά χαρακτηριστικά.....	16
18	Οδηγίες επισκευής.....	17
19	Απόρριψη.....	17
20	Δήλωση συμμόρφωσης ΕΕ.....	17
21	Πιστοποιητικό συμβατότητας UKCA.....	18
22	Διευθύνσεις.....	19

1 Σύστημα Kombi

Στο σύστημα Kombi της STIHL, διάφοροι κινητήρες Kombi και εργαλεία Kombi συνδυάζονται μεταξύ τους για να σχηματίσουν ένα πλήρες μηχανήμα. Σ' αυτό το εγχειρίδιο χρήσης, ο όρος «μηχάνημα» αναφέρεται στον **συνδυασμό** ενός κινητήρα Kombi με ένα εργαλείο Kombi.

Συνεπώς, οι οδηγίες χρήσης για το πλήρες μηχανήμα αποτελούνται από το εγχειρίδιο χρήσης για τον κινητήρα Kombi και το εγχειρίδιο χρήσης του εργαλείου Kombi.

Πριν θέσετε το μηχανήμα σε λειτουργία για πρώτη φορά, διαβάστε τα εγχειρίδια χρήσης **και των δύο μερών** με προσοχή και φυλάξτε τα για μελλοντική χρήση.

2 Σχετικά με τις Οδηγίες Χρήσης

2.1 Σύμβολα

Όλα τα σύμβολα που υπάρχουν πάνω στο μηχανήμα επεξηγούνται σ' αυτές τις οδηγίες χρήσης.

2.2 Διάκριση παραγράφων



ΠΡΟΕΙΔΟΠΟΙΗΣΗ

Προειδοποίηση για κίνδυνο ατυχήματος, τραυματισμού και σοβαρών υλικών ζημιών.

ΣΗΜΕΙΩΣΗ

Προειδοποίηση για πιθανή ζημιά του μηχανήματος ή των εξαρτημάτων του.

2.3 Τεχνική ανάπτυξη

Στη STIHL εργαζόμαστε συνεχώς για την περαιτέρω βελτίωση των μηχανημάτων και συσκευών μας. Για τον λόγο αυτό, διατηρούμε το δικαίωμα αλλαγών στον σχεδιασμό, στα τεχνικά χαρακτηριστικά και στον εξοπλισμό των μηχανημάτων σας.

Τα στοιχεία και οι εικόνες που υπάρχουν στις οδηγίες χρήσης δεν δεσμεύουν τον κατασκευαστή.

3 Οδηγίες ασφαλείας και τεχνική εργασία



Κατά την εργασία με τον φρακτοκόπτη πρέπει να λαμβάνονται ειδικά μέτρα ασφαλείας, επειδή τα μαχαιρία είναι εξαιρετικά κοφτερά και κινούνται με πολύ υψηλή ταχύτητα, και το μηχανήμα έχει μεγάλη εμβέλεια.



Πριν θέσετε το μηχανήμα σε λειτουργία για πρώτη φορά, διαβάστε με προσοχή και τα δύο εγχειρίδια οδηγιών χρήσης (του κινητήρα Kombi και του εργαλείου Kombi) και φυλάξτε τα για μελλοντική χρήση. Η μη τήρηση των οδηγιών χρήσης μπορεί να οδηγήσει σε θανατηφόρο ατύχημα.

Δίνετε ή δανείτε το μηχανήμα μόνο σε άτομα που είναι εξοικειωμένα με το συγκεκριμένο μοντέλο και τον χειρισμό του, και δίνετε πάντα μαζί τα εγχειρίδια οδηγιών χρήσης του κινητήρα Kombi και του εργαλείου Kombi.

Χρησιμοποιείτε το μηχανήμα μόνο για την κοπή φραχτών, θάμνων, χαμόκλαδων και παρόμοιων φυτών.

Απαγορεύεται η χρήση του μηχανήματος για οποιονδήποτε άλλον σκοπό – **Κίνδυνος ατυχήματος!**

Το μηχανήμα επιτρέπεται να εφοδιάζεται μόνο με μαχαιρία και παρελκόμενα που έχουν εγκριθεί από τη STIHL για χρήση σε αυτό ή τα οποία είναι

ισοδύναμα από τεχνική άποψη. Αν έχετε απορίες, απευθυνθείτε σε ένα ειδικευμένο κατάστημα.

Χρησιμοποιείτε μόνο εξαρτήματα και παρελκόμενα υψηλής ποιότητας. Διαφορετικά, μπορεί να υπάρξει κίνδυνος για ατυχήματα ή ζημιές στο μηχάνημα.

Η STIHL συνιστά να χρησιμοποιήσετε μόνο γνήσια εξαρτήματα, μαχαίρια και παρελκόμενα STIHL. Οι ιδιότητές τους είναι άριστα προσαρμοσμένες στο προϊόν και στις απαιτήσεις του χρήστη.

Μην κάνετε επεμβάσεις στο μηχάνημα, καθώς μπορεί να τεθεί σε κίνδυνο η ασφάλειά σας. Η STIHL δεν αναλαμβάνει καμία ευθύνη για τραυματισμούς και υλικές ζημιές που οφείλονται στη χρήση μη εγκεκριμένων προσαρμοζόμενων μηχανημάτων.

Μην καθαρίζετε το μηχάνημα με πλυστικό υψηλής πίεσης. Η δυνατή δέσμη νερού μπορεί να προκαλέσει ζημιά σε εξαρτήματα του μηχανήματος.

3.1 Ενδυμασία και εξοπλισμός

Να φοράτε κατάλληλη ενδυμασία και εξοπλισμό.



Τα ρούχα που φοράτε πρέπει να είναι κατάλληλα για την εργασία και δεν πρέπει να σας εμποδίζουν. Να φοράτε εφαρμοστά ρούχα. Ενδείκνυται οι φόρμες, όχι οι μπλούζες εργασίας.

Μη φοράτε ρούχα που μπορούν να μπλεχτούν σε κλαδιά, θάμνους, ή στα κινούμενα μέρη του μηχανήματος. Επίσης, μη φοράτε μαντίλι, γραβάτα ή κοσμήματα. Μαζεύετε και δένετε τα μακριά μαλλιά, έτσι ώστε να βρίσκονται επάνω από το ύψος των ώμων.



Να φοράτε προστατευτικά άρβυλα με ανάγλυφο αντιολισθητικό πέλμα και ασάλινο κάλυμμα δακτύλων.



ΠΡΟΕΙΔΟΠΟΙΗΣΗ



Να φοράτε γυαλιά προστασίας στενής εφαρμογής σύμφωνα με το πρότυπο EN 166 (για τον Καναδά ισχύει το CSA Z94). Φροντίστε τα γυαλιά προστασίας να εφαρμόζονται σωστά.

Φοράτε μέσα ατομικής προστασίας της ακοής, όπως π.χ. ωτασπίδες.

Να φοράτε κράνος όταν υπάρχει κίνδυνος από πτώση αντικειμένων.



Να φοράτε γάντια εργασίας από ανθεκτικό υλικό (π.χ. δέρμα).

Η STIHL διαθέτει μια πλούσια γκάμα από μέσα ατομικής προστασίας.

3.2 Μεταφορά του μηχανήματος

Σβήνεται πάντα τον κινητήρα.

Τοποθετείτε πάντα την προστατευτική θήκη για μαχαίρια, ακόμη και για μεταφορά σε μικρές αποστάσεις.

Σε μηχανήματα με ρυθμιζόμενα μαχαίρια: Βεβαιωθείτε ότι τα μαχαίρια είναι ασφαλισμένα στη θέση τους.

Για μηχανήματα με προκαθορισμένη θέση μεταφοράς για τα μαχαίρια: Τοποθετήστε τα μαχαίρια στη θέση μεταφοράς και βεβαιωθείτε ότι παραμένουν ασφαλισμένα στη θέση αυτή.

Κρατάτε το μηχάνημα σε ισορροπία, πιάνοντάς το από τον σωλήνα, με τα μαχαίρια προς τα πίσω.

Μην αγγίζετε τα ζεστά μέρη του μηχανήματος και την κεφαλή – **Κίνδυνος εγκαύματος!**

Κατά τη μεταφορά σε οχήματα, ασφαλίστε το μηχάνημα από ανατροπή, ζημιά και διαρροή καυσίμου.

3.3 Πριν από την εκκίνηση

Ελέγξτε την ασφαλή κατάσταση λειτουργίας του μηχανήματος. Συμβουλευτείτε τα σχετικά κεφάλαια στα χειρίδια οδηγιών χρήσης του κινητήρα Kombi και του εργαλείου Kombi:

- Μαχαίρια: Βεβαιωθείτε ότι έχουν τοποθετηθεί σωστά, ότι εφαρμόζουν καλά και ότι είναι σε άψογη κατάσταση (να είναι καθαρά, να κινούνται ανεμπόδιστα και να μην έχουν παραμορφωθεί), ότι είναι τροχισμένα και ότι έχουν ψεκαστεί με ικανή ποσότητα διαλυτικού ρητίνης STIHL (λιπαντικό).
- Σε μηχανήματα με ρυθμιζόμενα μαχαίρια: Το σύστημα ρύθμισης πρέπει να είναι ασφαλισμένο στη θέση εκκίνησης.
- Σε μηχανήματα με ειδική θέση μεταφοράς (μαχαίρια διπλωμένα παράλληλα με τον σωλήνα): Μην ξεκινάτε το μηχάνημα με τα μαχαίρια σε θέση μεταφοράς.
- Μην κάνετε τροποποιήσεις στα χειριστήρια και στα συστήματα ασφαλείας.
- Προκειμένου να χειριστείτε το μηχάνημα με ασφάλεια, οι χειρολαβές πρέπει να είναι καθαρές και στεγνές, χωρίς λάδια και ακαθαρσίες.

– Ρυθμίστε τον αορτήρα και τη χειρολαβή ανάλογα με το ανάστημά σας. Συμβουλευθείτε το κεφάλαιο «Τοποθέτηση αορτήρα».

Το μηχάνημα επιτρέπεται να χρησιμοποιείται μόνο εφόσον είναι σε ασφαλή κατάσταση λειτουργίας – **Κίνδυνος ατυχήματος!**

Για περίπτωση ανάγκης, κατά τη χρήση αορτήρα: Εξασκηθείτε στη γρήγορη αφαίρεση του μηχανήματος. Για να αποφευχθούν ζημιές, μην πετάτε το μηχάνημα κάτω, όταν εξασκείστε με αυτό.

3.4 Κράτημα και χειρισμός του μηχανήματος

Κρατάτε το μηχάνημα πάντοτε και με τα δύο χέρια στις λαβές.

Φροντίζετε για ασφαλή στάση του σώματός σας και χειρίζεστε το μηχάνημα με τέτοιο τρόπο, ώστε τα μαχαίρια να είναι στραμμένα μακριά από το σώμα σας.

Ανάλογα με τον μοντέλο, το μηχάνημα μπορεί να μεταφέρεται κρεμασμένο σε αορτήρα, ο οποίος και θα παραλαμβάνει το βάρος του.

3.4.1 Μηχάνημα με κυκλική λαβή

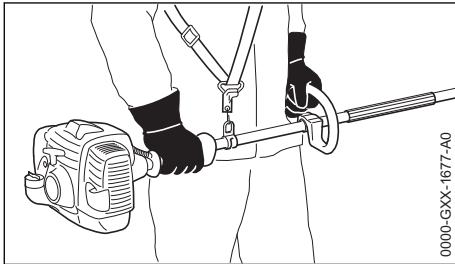

Δεξί χέρι στη λαβή χειρισμού, αριστερό χέρι στην λαβή του σωλήνα – ακόμα κι αν είστε αριστερόχειρας. Πιάστε τις χειρολαβές γερά με τους αντίχειρες.

3.4.2 Μηχάνημα με λαβή σωλήνα

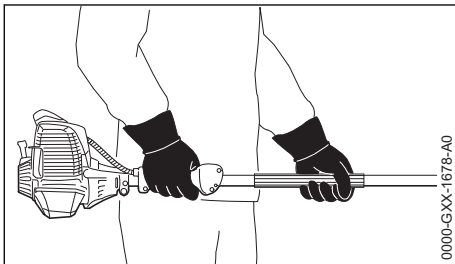

Δεξί χέρι στη λαβή χειρισμού, αριστερό χέρι στην λαβή του σωλήνα, ακόμα κι όταν είστε αριστερόχειρας. Πιάστε τις χειρολαβές γερά με τους αντίχειρες.

3.5 Κατά την εργασία

Σε περίπτωση κινδύνου ή έκτακτης ανάγκης, σβήστε αμέσως τον κινητήρα, γυρίζοντας τον πολλαπλό διακόπτη / διακόπτη λειτουργίας στη θέση 0 ή STOP.



Το μηχάνημα δεν είναι ηλεκτρικά μονωμένο. Τηρείτε απόσταση ασφαλείας από ηλεκτρικά καλώδια – **Κίνδυνος θανάτου λόγω ηλεκτροπληξίας!**

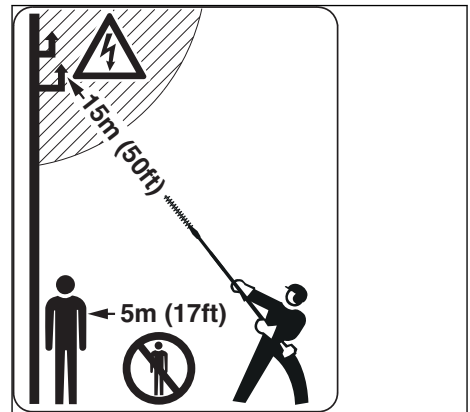

Δεν επιτρέπεται να υπάρχουν άλλα άτομα σε ακτίνα 5 μέτρων – από τα κινούμενα μαχαίρια και από κομμένα υλικά που πέφτουν υπέρχει **κίνδυνος τραυματισμού!** Διατηρείτε την ίδια απόσταση και από αντικείμενα (οχήματα, τζάμια) – **Κίνδυνος υλικών ζημιών!**

Κρατήστε τη μύτη του μαχαίριου σε ελάχιστη απόσταση 15 μέτρων από ηλεκτρικά καλώδια. Κοντά σε καλώδια υψηλής τάσης, το ρεύμα μπορεί να σχηματίσει βολταϊκό τόξο ακόμα και σε αρκετά μεγάλες αποστάσεις. Κατά την εργασία κοντά σε καλώδια ηλεκτρικού ρεύματος, η ηλεκτροδότηση πρέπει να διακόπτεται.

Βεβαιωθείτε ότι ο κινητήρας λειτουργεί σωστά στο ρελαντί. Τα μαχαίρια δεν πρέπει να κινούνται όταν αφήνετε τη σκανδάλη γκαζιού. Ελέγχετε τακτικά τη ρύθμιση του ρελαντί κάνοντας, όταν χρειάζεται, τις απαραίτητες διορθώσεις. Αν τα μαχαίρια παρ' όλ' αυτά εξακολουθούν να κινούνται στο ρελαντί, δώστε το μηχάνημα σε ειδικευμένο κατάστημα για επισκευή. Ελέγχετε τακτικά τη ρύθμιση του ρελαντί κάνοντας, όταν χρειάζεται, τις απαραίτητες διορθώσεις.

Διατηρείτε πάντα οπτική επαφή με τα μαχαίρια. Μην κόβετε τον φράχτη σε σημεία που δεν μπορείτε να δείτε.

Ιδιαίτερη προσοχή απαιτείται όταν κόβετε ψηλούς φράχτες. Βεβαιωθείτε από πριν ότι δεν βρίσκεται κανείς από την άλλη πλευρά.



Κατά τη διάρκεια της λειτουργίας η κεφαλή θερμαίνεται. Μην αγγίζετε το περιβλημα κεφαλής – **Κίνδυνος εγκαύματος!**

Προσοχή όταν εργάζεστε σε ολισθηρό, βρεγμένο ή χιονισμένο έδαφος, σε πλαγιές, σε ανώμαλο έδαφος κ.λπ. – **Κίνδυνος να γλιστρήσετε!**

Απομακρύνετε πεσμένα κλαδιά, θάμνους και άλλα υλικά κοπής από την περιοχή εργασίας.

Προσέχετε για εμπόδια, όπως κούτσουρα και ρίζες – **Κίνδυνος να σκοντάψετε!**

Φροντίζετε πάντα για τη σταθερή και ασφαλή στάση του σώματός σας.

3.5.1 Για εργασίες σε ύψος:

- Χρησιμοποιείτε πάντα ανυψωτική πλατφόρμα εργασίας.
- Μην εργάζεστε ποτέ, ενώ βρίσκεστε πάνω σε σκάλα ή πάνω σε δέντρο.
- Σε καμία περίπτωση μην εργάζεστε σε ασταθές σημείο.
- Σε καμία περίπτωση μην εργάζεστε με το ένα μόνο χέρι.

Όταν φοράτε ωτασπίδες, χρειάζεται τεταμένη προσοχή και πρέπει να έχετε το νου σας για πιθανούς κινδύνους, καθώς η ικανότητά σας να αντιλαμβάνεστε προειδοποιητικούς ήχους (φωνές, συναγερμούς κ.λπ.) είναι μειωμένη.

Παρεμβάλλετε τακτικά διαλείμματα για να αποφύγετε κόπωση και κόπωση – **Κίνδυνος ατυχήματος!**

Να εργάζεστε ήρεμα και με περίσκεψη, και μόνο με καλές συνθήκες ορατότητας και φωτισμού. Να εργάζεστε προσεκτικά. Μην θέτετε τρίτους σε κίνδυνο.

Πριν ξεκινήσετε την εργασία, ελέγξτε τον φράχτη και την ευρύτερη περιοχή εργασίας, για να αποφύγετε ζημιές στα μαχαίρια:

- Απομακρύνετε πέτρες, μεταλλικά αντικείμενα και άλλα στερεά σώματα.
- Προσέχετε να μην εισχωρήσει άμμος ή μικρά πετραδάκια ανάμεσα στα μαχαίρια, π.χ. όταν εργάζεστε κοντά στο έδαφος.
- Σε φράχτες με συρματοπλέγμα, αποφεύγετε την επαφή των μαχαιριών με το σύρμα.

Αποφεύγετε την επαφή με ηλεκτροφόρα καλώδια και προσέχετε να μην κόψετε ηλεκτρικά καλώδια – **Κίνδυνος ηλεκτροπληξίας!**



Μην αγγίζετε τα μαχαίρια όσο ο κινητήρας είναι σε λειτουργία. Αν τα μαχαίρια μπλοκάρουν από κάποιο αντικείμενο, σβήστε αμέσως τον κινητήρα. Απομακρύνετε το αντικείμενο μόνο εφόσον ο κινητήρας είναι σβηστός – **Κίνδυνος τραυματισμού!**

Αν δώσετε γκάζι ενώ τα μαχαίρια είναι μπλοκαρισμένα, αυξάνεται το φορτίο του κινητήρα ενώ παράλληλα πέφτει ο αριθμός στροφών. Αυτό, λόγω της διαρκούς ολισθησης του συμπλέκτη, οδηγεί σε υπερθέρμανση και βλάβη σε σημαντικά λειτουργικά μέρη (όπως ο συμπλέκτης και τα πλαστικά μέρη του σώματος) – **Κίνδυνος τραυματισμού** π.χ. λόγω κίνησης των μαχαιριών στο ρελαντί!

Αν το μηχάνημα εκτεθεί σε αντικανονικές καταπονήσεις (π.χ. χτύπημα ή πτώση), ελέγξτε οπωσδήποτε την κατάστασή του πριν συνεχίσετε τη χρήση – Βλέπε επίσης την ενότητα «Πριν την εκκίνηση». Ελέγξτε ειδικά τη λειτουργία των συστημάτων ασφαλείας. Σε καμία περίπτωση δεν επιτρέπεται να χρησιμοποιήσετε μηχάνημα που δεν είναι απόλυτα ασφαλές. Αν έχετε αμφιβολίες, απευθυνθείτε σε ένα ειδικευμένο κατάστημα.

Αν ο φράχτης είναι πολύ σκονισμένος ή βρόμικος, ψεκάστε τα μαχαίρια σε τακτά διαστήματα με διαλυτικό ρητίνης STIHL. Με τον τρόπο αυτό ελαττώνεται σημαντικά η τριβή των μαχαιριών, η διαβρωτική επίδραση από τους χυμούς των φυτών και η επικάλυψη ακαθαρσιών.

Ελέγχετε τα μαχαίρια σε τακτά, μικρά διαστήματα και όποτε αντιλαμβάνεστε αλλαγές στη λειτουργία του μηχανήματος:

- Σβήσιμο κινητήρα
- Περιμένετε μέχρι να σταματήσουν τα μαχαίρια
- Ελέγξτε την κατάσταση του μηχανήματος και τη στερέωση των εξαρτημάτων, προσέξτε για ραγίσματα.
- Ελέγξτε την κατάσταση τροχίσματος.

3.6 Μετά την εργασία

Μετά την ολοκλήρωση της εργασίας και πριν αφήσετε το μηχάνημα, σβήστε τον κινητήρα.

Καθαρίστε το μηχάνημα από σκόνη και βρομιές. Μην χρησιμοποιείτε υλικά που διαλύουν τα λίπη.

Ψεκάστε τα μαχαίρια με διαλυτικό ρητίνης STIHL. Στη συνέχεια, θέστε τον κινητήρα σε λειτουργία για λίγο, ώστε το σπρέι να καταμετρηθεί ομοιόμορφα.

3.7 Συντήρηση και επισκευές

Συντηρείτε τακτικά το μηχάνημα. Πραγματοποιείτε μόνο τις εργασίες συντήρησης και επισκευής που περιγράφονται στα εγχειρίδια χρήσης του εργαλείου Kombi και του κινητήρα Kombi. Για όλες τις άλλες εργασίες, απευθυνθείτε σε ειδικευμένο κατάστημα.

Η STIHL συνιστά να αναθέσετε τις εργασίες συντήρησης και επισκευής αποκλειστικά στους επίσημους αντιπροσώπους της STIHL. Οι επίσημοι αντιπρόσωποι της STIHL έχουν τη δυνατότητα να λάβουν μέρος σε τακτικά προγράμματα εκπαίδευσης και έχουν στη διάθεσή τους τις απαραίτητες τεχνικές πληροφορίες.

Χρησιμοποιείτε μόνο ανταλλακτικά καλής ποιότητας. Διαφορετικά μπορεί να υπάρξει κίνδυνος για ατυχήματα ή ζημιές στο μηχάνημα. Αν έχετε απορίες, απευθυνθείτε σε ένα ειδικευμένο κατάστημα.

Η STIHL συνιστά να χρησιμοποιήσετε μόνο γνήσια ανταλλακτικά STIHL. Οι ιδιότητες των γνήσιων προϊόντων είναι άριστα προσαρμοσμένες στο μηχάνημα και στις απαιτήσεις του χρήστη.

Πριν από επισκευές, συντήρηση και καθάρισμα, **σβήνεται πάντα τον κινητήρα – Κίνδυνος τραυματισμού!**

4 Χρήση

4.1 Εποχή κλαδέματος

Τηρείτε τους εθνικούς ή δημοτικούς κανονισμούς που ισχύουν για το ψαλίδισμα των φραχτών.

Μη χρησιμοποιείτε τον φραχτοκόπτη κατά τις ώρες κοινής ησυχίας.

4.2 Διαδικασία κοπής

Αν τα φυτά χρειάζονται πολύ κούρεμα, κόψτε τα λίγο-λίγο σε περισσότερα από ένα «περάσματα».

Κόψτε πρώτα τα χοντρά κλαδιά με ένα κλαδευτόηρι.

Κόψτε πρώτα τις πλαϊνές πλευρές του φράχτη, και στη συνέχεια το πάνω μέρος.

4.3 Απόρριψη

Μη ρίχνετε τα κομμένα κλαδιά στα απορρίμματα, αλλά χρησιμοποιήστε τα για την παραγωγή λιπάζματος.

4.4 Προετοιμασίες

- ▶ Σε μηχανήματα με ρυθμιζόμενη κεφαλή: Ρυθμίστε τη γωνία των μαχαιριών.
- ▶ Αφαιρέστε την προστατευτική θήκη.

- ▶ Εκκίνηση κινητήρα
- ▶ Αν χρησιμοποιείται αορτήρας: Φορέστε τον αορτήρα και κρεμάστε το μηχάνημα στον αορτήρα.

4.5 Τεχνική εργασίας

4.5.1 Οριζόντια κοπή (με τα μαχαιρία υπό γωνία)



Για κοπή κοντά στο έδαφος – π.χ. φυτά εδαφοκάλυψης – χωρίς να σκύβετε.

Προχωρήστε κινώντας τον φραχτοκόπτη σε σχήμα τόξου, χρησιμοποιώντας και τις δύο πλευρές των μαχαιριών. Μην ακουμπάτε τα μαχαιρία στο έδαφος.

4.5.2 Κατακόρυφη κοπή (με τα μαχαίρια υπό γωνία)



388BA030 KN

Κοπή φραχτών από μικρή απόσταση, π.χ. όταν υπάρχουν παρτέρια μπροστά από τον φράχτη.

Προχωρήστε, κινώντας τον φραχτοκόπτη πάνω-κάτω σε σχήμα τόξου και χρησιμοποιώντας και τις δύο πλευρές των μαχαιριών.

4.5.3 Κατακόρυφη κοπή (με τα μαχαίρια σε ευθεία)

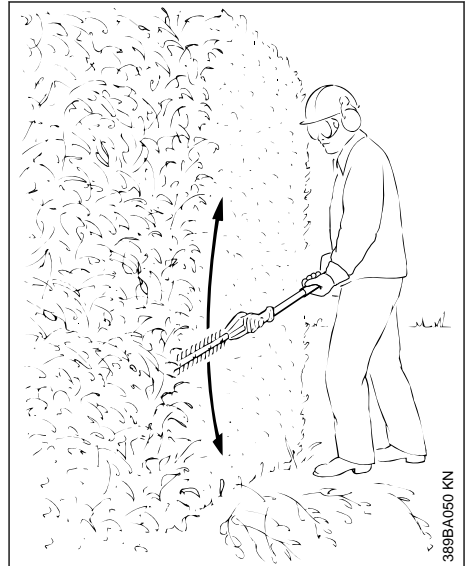

388BA050 KN

Μεγάλη εμβέλεια, ακόμη και χωρίς βοηθητικά μέσα.

Προχωρήστε, κινώντας τον φραχτοκόπτη πάνω-κάτω σε σχήμα τόξου και χρησιμοποιώντας και τις δύο πλευρές των μαχαιριών.

4.5.4 Οριζόντια κοπή (με τα μαχαίρια υπό γωνία)

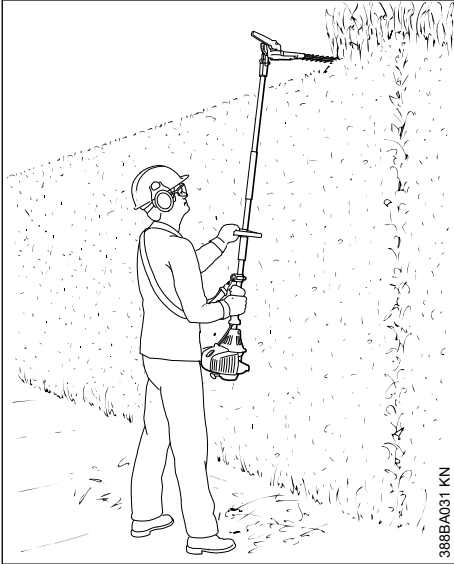

Κρατήστε τον φραχτοκόπτη κατακόρυφα και κινήστε το ημικυκλικά. Έτσι πετυχαίνετε μεγάλη εμβέλεια κοπής.

ΠΡΟΕΙΔΟΠΟΙΗΣΗ

Η εργασία πάνω από το ύψος του κεφαλιού είναι κουραστική και για λόγους εργασιακής ασφάλειας πρέπει να γίνεται μόνο για λίγη ώρα. Σε μηχανήματα με ρυθμιζόμενα μαχαίρια, χρησιμοποιήστε τη μεγαλύτερη δυνατή γωνία. Έτσι, ο χειρισμός του μηχανήματος (σε συνδυασμό με αορτήρα) μπορεί να γίνεται με τον κινητήρα σε χαμηλότερη θέση, ώστε η εργασία να είναι λιγότερη κουραστική.

4.5.5 Οριζόντια κοπή (με τα μαχαίρια σε ευθεία)

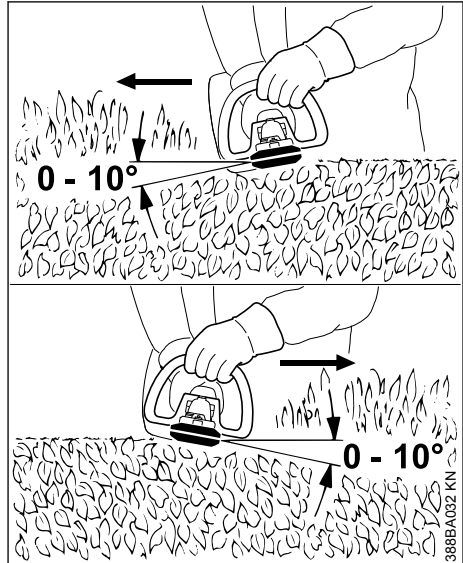

Κρατήστε το μηχανήμα έτσι, ώστε τα μαχαίρια να σχηματίζουν γωνία 0° έως 10°, αλλά κινήστε το μηχανήμα οριζόντια.

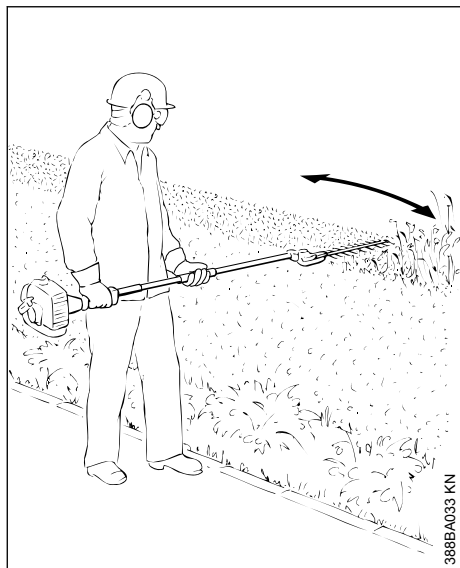

Τραβήξτε τον φραχτοκόπτη σε δρεπανοειδείς κινήσεις προς το άκρο του φράχτη, ώστε τα κομμένα κλαδιά να πέσουν στο έδαφος.

Σύσταση: Μην κόβετε φράχτες που ξεπερνούν το ύψος του θώρακά σας.

5 Επιτρεπόμενοι κινητήρες Kombi

5.1 Κινητήρες Kombi

Χρησιμοποιείτε μόνο κινητήρες Kombi που έχουν ρητώς εγκριθεί από τη STIHL για χρήση με αυτό το εργαλείο.

Η χρήση αυτού του εργαλείου Kombi επιτρέπεται μόνο σε συνδυασμό με τους εξής κινητήρες Kombi:

KM 56 R, KM 85 R¹⁾, KM 94 R, KM 111 R, KM 131, KM 131 R, KMA 130 R, KMA 135 R, KMA 80.0 R, KMA 120.0 R, KMA 200.0 R

! ΠΡΟΕΙΔΟΠΟΙΗΣΗ

Δεν επιτρέπεται η χρήση του εργαλείου HL-KM 0° σε κινητήρες Kombi με λαβή ποδηλάτου.

5.2 Χορτοκοπτικά μηχανήματα με διαιρούμενο σωλήνα

Το εργαλείο Kombi μπορεί να τοποθετηθεί και σε χορτοκοπτικά STIHL με διαιρούμενο σωλήνα (μοντέλα T) (βασικά μηχανήματα).

Επομένως, αυτό το εργαλείο Kombi επιτρέπεται να τοποθετηθεί επίσης και στο εξής μηχανήμα:

STIHL FR 131 T

! ΠΡΟΕΙΔΟΠΟΙΗΣΗ

Σχετικά με τη χρήση της μπάρας (περιοριστής βήματος), βλέπε τις οδηγίες χρήσης του μηχανήματος.

6 Τοποθέτηση εργαλείου Kombi

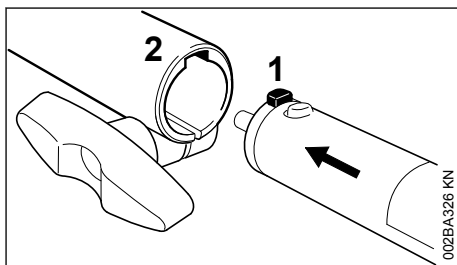

► Σπρώξτε το δόντι (1) του σωλήνα μέχρι τέarma στο αυλάκι (2) του συνδέσμου.

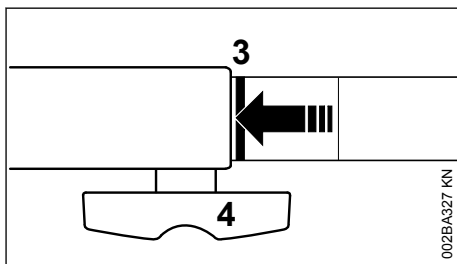

Αν τοποθετήσατε σωστά τον σωλήνα, η κόκκινη γραμμή (3 = μύτη του βέλους) συμπίπτει με τον σύνδεσμο.

► Σφίξτε το κουμπί (4) **γερά**.

6.1 Αφαίρεση εργαλείου Kombi

► Αφαιρέστε τον σωλήνα, ακολουθώντας την αντίστροφη σειρά.

7 Συναρμολόγηση μηχανήματος

7.1 Αφαιρέστε το προστατευτικό καπάκι.

Αν υπάρχει προστατευτικό καπάκι στο άκρο του σωλήνα του εργαλείου Kombi ή του βασικού μηχανήματος:

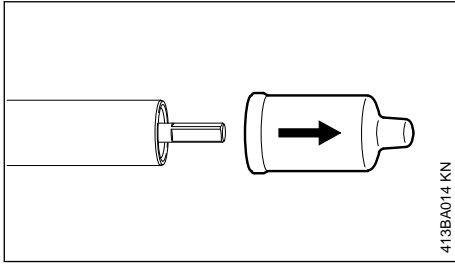

- ▶ Αφαιρέστε το προστατευτικό καπάκι από το άκρο του σωλήνα (και φυλάξτε το).

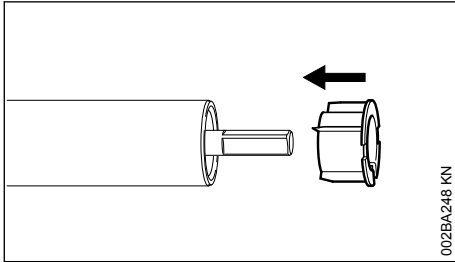

Εάν, αφαιρώντας το προστατευτικό καπάκι, το πώμα βγει από τον σωλήνα:

- ▶ Σπρώξτε το πώμα μέσα στον σωλήνα, μέχρι να τερματίσει.

7.2 Τοποθέτηση κεφαλής

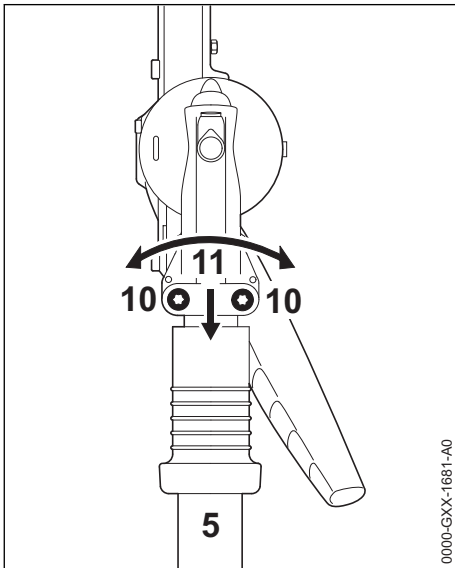

- ▶ Ξεσφίξτε τις βίδες σύσφιξης (10).

- ▶ Περάστε την κεφαλή (11) στον σωλήνα (5), περιστρέφοντας την κεφαλή (11) λίγο αριστερά-δεξιά.

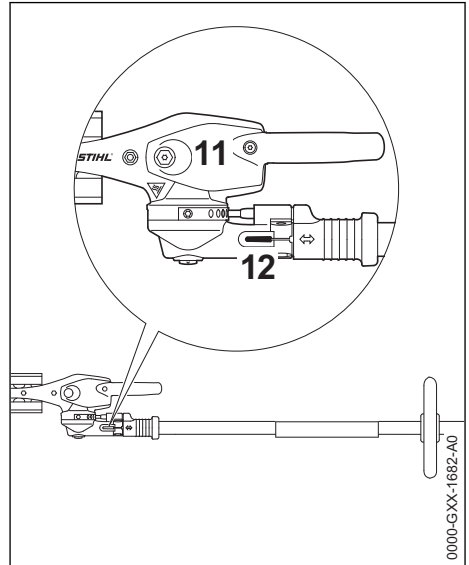

Αν το άκρο του σωλήνα δεν είναι πλέον ορατό μέσα από τη σχισμή (11):

- ▶ Σπρώξτε την κεφαλή (10) μέχρι το τέρμα.
- ▶ Σφίξτε τις βίδες σύσφιξης όσο παίρνει.
- ▶ Ευθυγραμμίστε την κεφαλή (11) σε σχέση με τη μονάδα του κινητήρα.
- ▶ Σφίξτε τις βίδες σύσφιξης.

8 Ρύθμιση μαχαιριών

8.1 Ρυθμιστής 145°

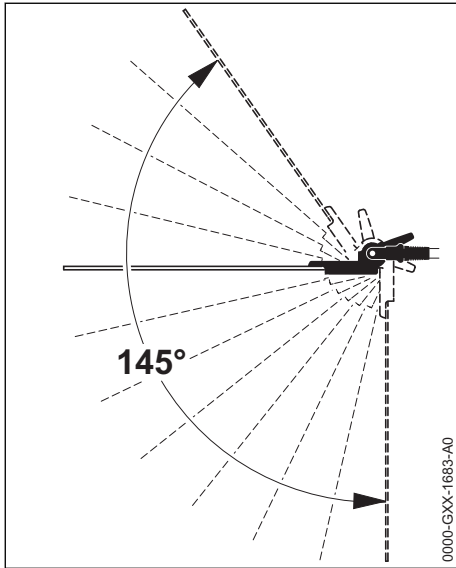

Η γωνία των μαχαιριών προς τον σωλήνα μπορεί να ρυθμιστεί σε γωνία από 0° (εντελώς ευθεία) έως 55° (4 θέσεις προς τα πάνω) καθώς και σε 7 θέσεις έως τις 90° (κάθετα προς τα κάτω). Συνολικά υπάρχουν 12 ρυθμιζόμενες θέσεις εργασίας.



ΠΡΟΕΙΔΟΠΟΙΗΣΗ

Ρύθμιση επιτρέπεται μόνο όταν τα μαχαίρια είναι σταματημένα, με τον κινητήρα στο ρελαντί – **Κίνδυνος τραυματισμού!**



ΠΡΟΕΙΔΟΠΟΙΗΣΗ

Κατά τη λειτουργία, η κεφαλή ζεσταίνεται. Μην αγγίζετε το περίβλημα του κινητήρα – **Κίνδυνος εγκαύματος!**



ΠΡΟΕΙΔΟΠΟΙΗΣΗ

Μην αγγίζετε το μαχαίρι κατά τη διάρκεια της ρύθμισης – **Κίνδυνος τραυματισμού!**

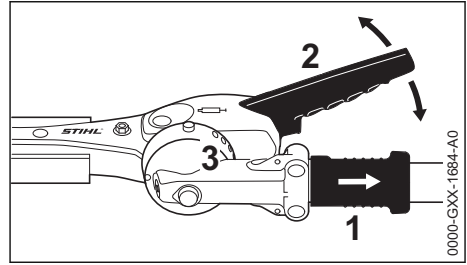

- ▶ Τραβήξτε το κινητό δαχτυλίδι (1) προς τα πίσω και ρυθμίστε την άρθρωση με τον μοχλό (2) κατά μία ή περισσότερες θέσεις.
- ▶ Αφήστε το κινητό δαχτυλίδι (1) και βεβαιωθείτε ότι ο πείρος εφαρμόζει σε μια από τις σπές του πλαισίου (3).

8.2 Θέση μεταφοράς

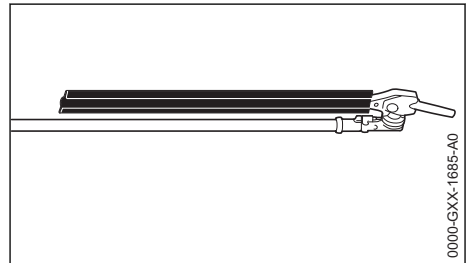

Για εξοικονόμηση χώρου κατά τη μεταφορά του μηχανήματος, τα μαχαίρια στο μοντέλο αυτό μπορούν να διπλωθούν προς τον σωλήνα και να σταθεροποιηθούν σ' αυτή τη θέση.



ΠΡΟΕΙΔΟΠΟΙΗΣΗ

Η ρύθμιση των μαχαιριών από θέση εργασίας σε θέση μεταφοράς και αντίστροφα επιτρέπεται να γίνεται μόνο με σταματημένο κινητήρα. Για τον σκοπό αυτό, πιέστε τον διακόπτη λειτουργία, εφόσον πρώτα έχετε τοποθετήσει την προστατευτική θήκη – **Κίνδυνος τραυματισμού!**



ΠΡΟΕΙΔΟΠΟΙΗΣΗ

Κατά τη λειτουργία, η κεφαλή ζεσταίνεται. Μην αγγίζετε το περίβλημα του κινητήρα – **Κίνδυνος εγκαύματος!**

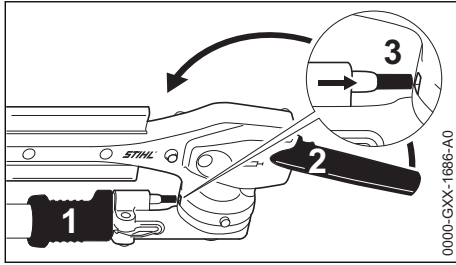

0000-GXX-1686-A0

- ▶ Σβήστε τον κινητήρα.
- ▶ Τοποθετήστε την προστατευτική θήκη στα μαχαίρια.
- ▶ Τραβήξτε το κινητό δαχτυλίδι (1) προς τα πίσω και γυρίστε την άρθρωση προς τα πάνω με τον μοχλό (2), μέχρι τα μαχαίρια να είναι παράλληλα προς τον σωλήνα.
- ▶ Αφήστε πάλι το κινητό δαχτυλίδι (1) και βεβαιωθείτε ότι ο πείρος εμπλέκεται στη θέση σταθεροποίησης (1) στο σώμα του μηχανήματος.

9 Τοποθέτηση αορτήρα

Το είδος και η κατασκευή του αορτήρα, του κρίκου μεταφοράς και του γάντζου ασφαλείας διαφέρουν ανάλογα με τη χώρα.

9.1 Αορτήρας ώμου

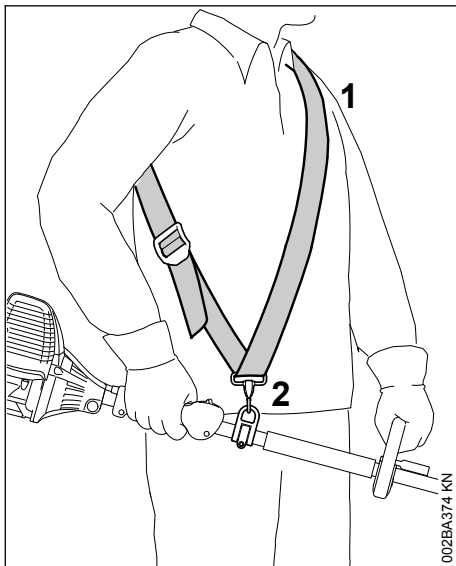

002BA374 KN

- ▶ Φορέστε τον (1) αορτήρα ώμου.
- ▶ Ρυθμίστε το μήκος του αορτήρα έτσι, ώστε ο γάντζος (2) να βρίσκεται περίπου στο ίδιο ύψος με τον δεξιό σας γοφό.

9.2 Διπλός αορτήρας

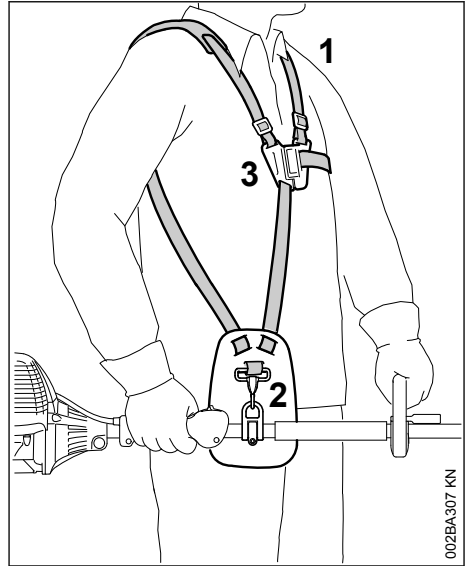

002BA307 KN

- ▶ Φορέστε τον διπλό αορτήρα (1).
- ▶ Ρυθμίστε το μήκος του αορτήρα έτσι, ώστε ο γάντζος (2) να βρίσκεται περίπου στο ίδιο ύψος με τον δεξιό σας γοφό.
- ▶ Κλείστε την κλειδαριά (3).

9.3 Κρεμάστε το μηχάνημα στον αορτήρα.

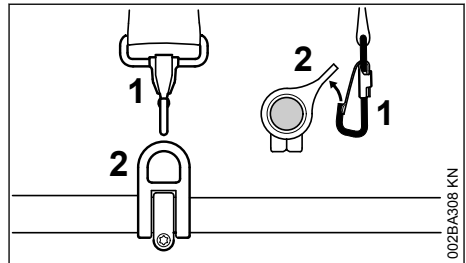

002BA308 KN

- ▶ Κρεμάστε τον γάντζο (1) στον κρίκο ανάρτησης (2) του σωλήνα, κρατώντας σταθερά τον κρίκο.

9.4 Ξεκρέμασμα μηχανήματος από τον αορτήρα

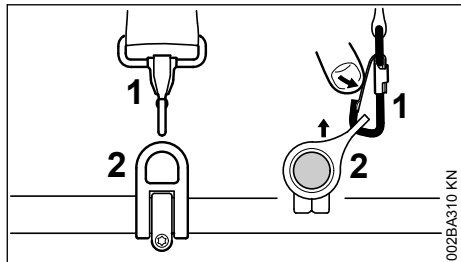

- ▶ Πιέστε τη γλώσσα του γάντζου ασφαλείας (1) και τραβήξτε τον κρίκο ανάρτησης (2) έξω από τον γάντζο.

9.5 Γρήγορο λύσιμο

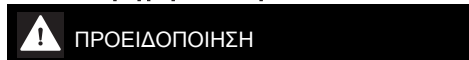

Σε περίπτωση επικείμενου κινδύνου, πρέπει να απορρίψετε άμεσα το μηχάνημα. Εξασκηθείτε στη γρήγορη αφαίρεση του μηχανήματος. Για να αποφευχθούν ζημιές, μην πετάτε το μηχάνημα κάτω όταν κάνετε τις ασκήσεις.

Για γρήγορη απόρριψη του μηχανήματος, εξασκηθείτε στο άνοιγμα του γάντζου ασφαλείας. Ακολουθήστε τις οδηγίες στην ενότητα «Ξεκρέμασμα μηχανήματος από τον αορτήρα».

Αν χρησιμοποιείτε αορτήρα ώμου: Εξασκηθείτε στην αφαίρεση του αορτήρα από τον ώμο.

Αν χρησιμοποιείτε διπλό αορτήρα ώμου: Εξασκηθείτε στο γρήγορο άνοιγμα του κουμπώματος και στην αφαίρεση του αορτήρα από τους ώμους.

10 Εκκίνηση / σβήσιμο του κινητήρα

10.1 Εκκίνηση κινητήρα

Για την εκκίνηση, ακολουθείτε πάντα τις οδηγίες χρήσης για τον κινητήρα Kombi ή το βασικό μηχάνημα!

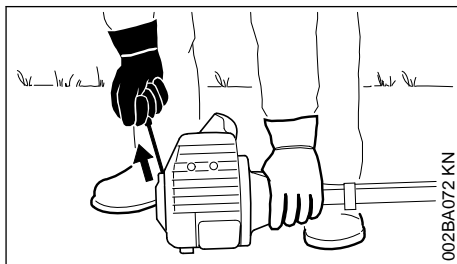
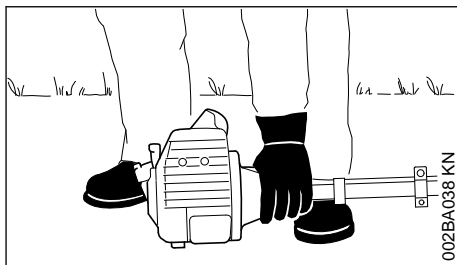

- ▶ Τοποθετήστε το μηχάνημα σε ασφαλή θέση εκκίνησης: Το στήριγμα του κινητήρα και η κεφαλή με τα μαχαίρια ακουμπούν στο έδαφος.
- ▶ Σε μηχάνημα με ρυθμιζόμενα μαχαίρια: Τοποθετήστε τα μαχαίρια στην ευθεία θέση (0°).
- ▶ Αφαιρέστε την προστατευτική θήκη από τα μαχαίρια.

Τα μαχαίρια δεν επιτρέπεται να έρχονται σε επαφή με το έδαφος ή οποιοδήποτε αντικείμενο – **Κίνδυνος απύχνηματος!**

- ▶ Αν χρειάζεται, ακουμπήστε την κεφαλή πάνω σε κάποιο υπερυψωμένο σημείο (π.χ. ύψωμα του εδάφους, κεραμίδι ή κάτι παρόμοιο).
- ▶ Πάρτε ασφαλή στάση. Δυνατότητες: Σταθείτε όρθιος, σκύψτε ή γονατίστε δίπλα στο μηχάνημα.
- ▶ Πιέστε το μηχάνημα **γερά** στο έδαφος, με το αριστερό σας χέρι στην τοξωτή λαβή, χωρίς να αγγίξετε τα χειριστήρια στη λαβή χειρισμού – Βλέπε τις οδηγίες χρήσης για τον κινητήρα Kombi και το βασικό μηχάνημα.

ΣΗΜΕΙΩΣΗ

Μην πατάτε τον σωλήνα με το πόδι σας και μη γονατίζετε πάνω του!

**ΠΡΟΕΙΔΟΠΟΙΗΣΗ**

Μόλις ο κινητήρας πάρει μπρος, το κοπτικό εξάρτημα μπορεί να αρχίσει να κινείται. Για τον λόγο αυτό, πιέστε τη σκανδάλη γκαζιού αμέσως μόλις ο κινητήρας πάρει μπρος, ώστε να μπει στο ρελαντί.

Η συνέχεια της διαδικασίας εκκίνησης περιγράφεται στις οδηγίες χρήσης του κινητήρα Kombi ή του βασικού μηχανήματος.

10.2 Σβήστε τον κινητήρα.

- ▶ Βλέπε τις οδηγίες χρήσης για τον κινητήρα Kombi ή το βασικό μηχανήμα.

11 Λίπανση κεφαλής**11.1 Μηχανισμός κίνησης μαχαιριών**

Για τη λίπανση της κεφαλής μαχαιριών, χρησιμοποιήστε γράσο STIHL για ψαλίδια μπορντούρας (πρόσθετος εξοπλισμός).

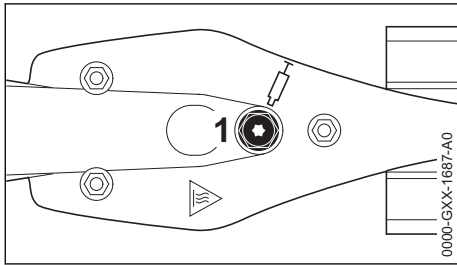
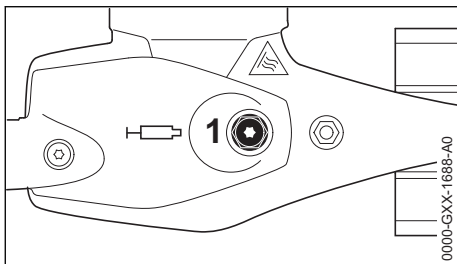
11.1.1 Μοντέλο HL 0°**11.1.2 Μοντέλο HL 145°, ρυθμιζόμενο**

- ▶ Ελέγχετε τακτικά (περίπου ανά 25 ώρες λειτουργίας) την ποσότητα γράσου στην κεφαλή. Για τον σκοπό αυτό, ξεβιδώστε το πώμα (1). Αν δεν φαίνεται γράσο στην εσωτερική πλευρά του πώματος, βιδώστε το σωληνάριο με γράσο.
- ▶ Πιέστε μέχρι 10 g γράσου μέσα στο σώμα της κεφαλής.

ΣΗΜΕΙΩΣΗ

Μη γεμίζετε την κεφαλή εντελώς με γράσο.

- ▶ Ξεβιδώστε το σωληνάριο γράσου.
- ▶ Βιδώστε πάλι το βιδωτό πώμα και σφίξτε το.

11.2 Γωνιακή κεφαλή

Για τη λίπανση του μηχανισμού κίνησης των μαχαιριών, χρησιμοποιήστε γράσο STIHL για ψαλίδια μπορντούρας (πρόσθετος εξοπλισμός).

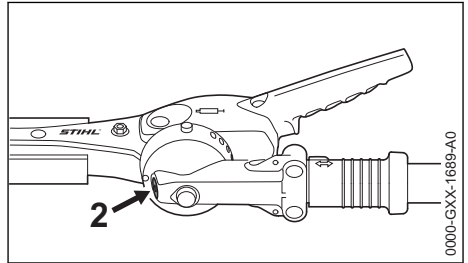
11.2.1 Μοντέλο HL 145°, ρυθμιζόμενο

- ▶ Ελέγχετε τακτικά (περίπου ανά 25 ώρες λειτουργίας) την ποσότητα γράσου στην κεφαλή. Για τον σκοπό αυτό, ξεβιδώστε το πώμα (2). Αν δεν φαίνεται γράσο στην εσωτερική πλευρά του πώματος, βιδώστε το σωληνάριο με γράσο.
- ▶ Πιέστε μέχρι 5 g γράσου μέσα στο σώμα της κεφαλής.

ΣΗΜΕΙΩΣΗ

Μη γεμίζετε την κεφαλή εντελώς με γράσο.

- ▶ Ξεβιδώστε το σωληνάριο γράσου.
- ▶ Βιδώστε πάλι το βιδωτό πώμα και σφίξτε το.

12 Φύλαξη του μηχανήματος

Στην περίπτωση χρονικών διαστημάτων ακινησίας άνω των 30 ημερών περίπου

- ▶ Καθαρίστε τα μαχαιρία, ελέγξτε την κατάσταση τους και ψεκάστε τα με διαλυτικό ρητίνης STIHL.
- ▶ Τοποθετήστε την προστατευτική θήκη για μαχαιρία.

- ▶ Αν φυλάσσετε το εργαλείο Kombi χωριστά από τον κινητήρα Kombi, τοποθετήστε το προστατευτικό καπάκι στον σωλήνα, για προστασία από ρύπους.
- ▶ Φυλάξτε το μηχάνημα σε στεγνό και ασφαλές μέρος. Προστατέψτε το μηχάνημα από μη εξουσιοδοτημένη χρήση (π.χ. από παιδιά).

13 Οδηγίες συντήρησης και καθαρισμού

Τα στοιχεία του πίνακα ισχύουν για κανονικές συνθήκες λειτουργίας. Σε δύσκολες συνθήκες (π.χ. πολλή σκόνη κ.λπ.) και με παρατεταμένους χρόνους εργασίας, τα υποδεικνυόμενα χρονικά διαστήματα πρέπει να υποτομεύονται ανάλογα.

Προσιτές βίδες και παξιμάδια

- ▶ Έλεγχος και ενδεχομένως σφίξιμο (εκτός από τις βίδες και τα παξιμάδια των μαχαιριών)

Μαχαιρία

- ▶ Οπτικός έλεγχος πριν την έναρξη της εργασίας
- ▶ Τρόχισμα, αν χρειάζεται
- ▶ Αλλαγή, αν υπάρχει ζημιά

Λίπανση κεφαλής

- ▶ Έλεγχος πριν την έναρξη της εργασίας
- ▶ Συμπλήρωση, αν χρειάζεται

Προειδοποιητικά αυτοκόλλητα

- ▶ Αλλαγή, αν είναι δυσανάγνωστα

14 Τρόχισμα μαχαιριών

Όταν η απόδοση του μηχανήματος πέφτει, τα μαχαιρία δεν κόβουν καλά, ή πιάνονται συχνά βέργες: Τροχίστε τα μαχαιρία.

Το τρόχισμα πρέπει να γίνει σε ειδικευμένο κατάστημα, με τη βοήθεια τροχιστικού μηχανήματος. Η STIHL συνιστά να απευθυνθείτε στον επίσημο αντιπρόσωπο της STIHL.

ΣΗΜΕΙΩΣΗ

Μην εργάζεστε με στομωμένα ή χαλασμένα μαχαιρία. Αφενός προκαλείτε έτσι μεγάλη καταπόνηση του μηχανήματος, και αφετέρου δεν θα έχετε ικανοποιητικό αποτέλεσμα.

15 Περιορισμός φθοράς και αποφυγή ζημιών

Για να αποφύγετε υπερβολική φθορά και ζημιές στο μηχάνημα, τηρείτε τις οδηγίες που αναφέρονται σ' αυτό το εγχειρίδιο και στο εγχειρίδιο του κινητήρα Kombi.

Η χρήση, η συντήρηση και η αποθήκευση του μηχανήματος πρέπει να γίνονται με πιστή τήρηση αυτών των οδηγιών χρήσης.

Ο χρήστης φέρει την ευθύνη για κάθε ζημιά που οφείλεται σε μη τήρηση των οδηγιών ασφαλείας, χειρισμού ή συντήρησης. Αυτό ισχύει ειδικότερα για:

- Αλλαγές στο προϊόν που δεν έχουν εγκριθεί από τη STIHL
- Χρήση εξαρτημάτων και παρελκομένων που δεν έχουν εγκριθεί ή είναι ακατάλληλα για το μηχάνημα, ή είναι ποιοτικά υποδεέστερα του μηχανήματος
- Αντικανονική χρήση του μηχανήματος
- Χρήση του μηχανήματος σε αθλητικές εκδηλώσεις ή αγώνες
- Έμμεσες ζημιές που προκαλούνται από συνεχιζόμενη χρήση του μηχανήματος με ελαττωματικά εξαρτήματα

15.1 Εργασίες συντήρησης

Όλες οι εργασίες που αναφέρονται στο κεφάλαιο "Οδηγίες συντήρησης και καθαρισμού" πρέπει να πραγματοποιούνται τακτικά. Σε περίπτωση που ο χρήστης δεν είναι σε θέση να εκτελεί μόνος του αυτές τις εργασίες συντήρησης, πρέπει να τις αναθέσει σε ειδικευμένο κατάστημα.

Η STIHL συνιστά να αναθέσετε τις εργασίες συντήρησης και επισκευής αποκλειστικά στους επίσημους αντιπροσώπους της STIHL. Οι επίσημοι αντιπρόσωποι της STIHL έχουν τη δυνατότητα να λάβουν μέρος σε τακτικά προγράμματα εκπαίδευσης και έχουν στη διάθεσή τους τις απαραίτητες τεχνικές πληροφορίες.

Αν οι εργασίες αυτές δεν εκτελούνται έγκαιρα ή πραγματοποιούνται με ακατάλληλο τρόπο, μπορεί να προκληθούν ζημιές, την ευθύνη για τις οποίες φέρει ο ίδιος ο χρήστης. Εδώ συγκαταλέγονται μεταξύ άλλων:

- Διάβρωση (σκουριά) ή άλλες έμμεσες ζημιές που οφείλονται σε ακατάλληλη αποθήκευση
- Ζημιές στο μηχάνημα λόγω χρήσης ποιοτικά υποδεέστερων ανταλλακτικών

15.2 Εξαρτήματα που υπόκεινται σε φυσιολογική φθορά

Πολλά εξαρτήματα του μηχανήματος υπόκεινται σε φυσιολογική φθορά που παρουσιάζεται κατά την κανονική χρήση και πρέπει να αντικαθίστανται κατά διαστήματα, ανάλογα με το είδος και τη διάρκεια χρήσης.

16 Κύρια μέρη του μηχανήματος

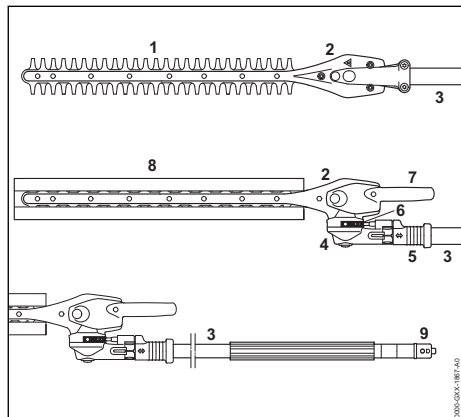

- 1 Μαχαιρία
- 2 Μηχανισμός κίνησης μαχαιριών
- 3 Σωλήνας
- 4 Γωνιακή κεφαλή
- 5 Κινητό δαχτυλίδι
- 6 Πλαίσιο εμπλοκής
- 7 Μοχλός ρύθμισης
- 8 Προστατευτική θήκη
- 9 Καπάκι

17 Τεχνικά χαρακτηριστικά

17.1 Μαχαιρία

Τύπος:	Αμφίπλευρης κοπής
Μήκος κοπής:	500 mm, 600 mm
Απόσταση δοντιών:	34 mm
Ύψος δοντιών:	22 mm
Γωνία τροχίσματος:	45° προς την επιφάνεια των μαχαιριών

17.2 Βάρος

HL-KM 0° 500 mm:	1,7 kg
HL-KM 145° 500 mm:	2,4 kg
HL-KM 145° 600 mm:	2,6 kg

17.3 Τιμές θορύβου και δονήσεων

Για τον προσδιορισμό των τιμών θορύβου και δονήσεων στα μηχανήματα με εργαλείο Kombi HL-KM ελήφθησαν υπόψη η λειτουργία στο ρελαντί και με μέγιστο ονομαστικό αριθμό στροφών σε αναλογία 1:4.

Για περισσότερες πληροφορίες σχετικά με τη συμμόρφωση προς την Οδηγία 2002/44/ΕΚ για την έκθεση των εργαζομένων σε δονήσεις, βλέπετε

www.stihl.com/vib

17.3.1 Στάθμη ηχοπίεσης L_{peq} κατά ISO 22868

HL-KM	0° 500 mm	145° 500 mm, 600 mm
KM 56 R:	95 dB(A)	92 dB(A)
KM 85 R:	95 dB(A)	94 dB(A)
KM 94 R:	95 dB(A)	93 dB(A)
KM 111 R:	93 dB(A)	93 dB(A)
KM 131:	-	94 dB(A)
KM 131 R:	94 dB(A)	94 dB(A)
KMA 130 R:	83 dB(A)	83 dB(A)
KMA 135 R:	-	81,8 dB(A)
KMA 80.0 R:	84 dB(A)	93 dB(A)
KMA 120.0 R:	84 dB(A)	93 dB(A)
KMA 200.0 R:	84 dB(A)	84 dB(A)
FR 131 T:	94 dB(A)	94 dB(A)

17.3.2 Στάθμη ηχοπίεσης L_{peq} ISO 22868

HL-KM	0° 600 mm
KMA 135 R:	85,3 dB(A)
KMA 80.0 R:	84 dB(A)
KMA 120.0 R:	84 dB(A)
KMA 200.0 R:	84 dB(A)

17.3.3 Στάθμη ηχητικής ισχύος L_w κατά ISO 3744

HL-KM	0° 500 mm	145° 500 mm, 600 mm
KM 56 R:	108 dB(A)	106 dB(A)
KM 85 R:	109 dB(A)	109 dB(A)
KM 94 R:	106 dB(A)	106 dB(A)
KM 111 R:	108 dB(A)	108 dB(A)
KM 131:	-	109 dB(A)
KM 131 R:	109 dB(A)	109 dB(A)
KMA 130 R:	94 dB(A)	93 dB(A)
KMA 135 R:	-	92 dB(A)
KMA 80.0 R:	93 dB(A)	94 dB(A)
KMA 120.0 R:	93 dB(A)	94 dB(A)
KMA 200.0 R:	93 dB(A)	95 dB(A)
FR 131 T:	109 dB(A)	109 dB(A)

17.3.4 Στάθμη ηχητικής ισχύος L_w κατά ISO 3744

HL-KM	0° 600 mm
KMA 135 R:	92,5 dB(A)
KMA 80.0 R:	93 dB(A)
KMA 120.0 R:	93 dB(A)
KMA 200.0 R:	93 dB(A)

17.3.5 Δονήσεις a_{Hv} , a_{eq} κατά ISO 22867

HL-KM 0° 500 mm	Χειρολαβή αριστερά	Χειρο- λαβή δεξιά
KM 56 R:	7,9 m/s ²	7,9 m/s ²
KM 85 R:	6,2 m/s ²	6,8 m/s ²
KM 94 R:	6,6 m/s ²	6,9 m/s ²
KM 111 R:	6,2 m/s ²	4,2 m/s ²
KM 131 R:	6,1 m/s ²	4,3 m/s ²
KMA 130 R:	3,5 m/s ²	3,0 m/s ²
KMA 135 R:	3,7 m/s ²	3,7 m/s ²
KMA 80.0 R:	3,0 m/s ²	2,2 m/s ²
KMA 120.0 R:	3,3 m/s ²	2,6 m/s ²
KMA 200.0 R:	5,3 m/s ²	2,6 m/s ²
FR 131 T	8,5 m/s ²	5,3 m/s ²

HL-KM 145° 500 mm, 600 mm	Χειρολαβή αριστερά	Χειρο- λαβή δεξιά
KM 56 R:	5,9 m/s ²	7,9 m/s ²
KM 85 R:	3,7 m/s ²	4,6 m/s ²
KM 94 R:	5,5 m/s ²	4,6 m/s ²
KM 111 R:	3,8 m/s ²	3,7 m/s ²
KM 131:	2,9 m/s ²	3,2 m/s ²
KM 131 R:	3,4 m/s ²	5,2 m/s ²
KMA 130 R:	2,5 m/s ²	2,3 m/s ²
KMA 135 R:	3,4 m/s ²	2,3 m/s ²
KMA 80.0 R:	3,4 m/s ²	2,3 m/s ²
KMA 120.0 R:	3,2 m/s ²	2,3 m/s ²
KMA 200.0 R:	3,7 m/s ²	2,6 m/s ²
FR 131 T:	4,2 m/s ²	2,9 m/s ²

Για τη στάθμη ηχητικής πίεσης και τη στάθμη ηχητικής ισχύος, η τιμή K-σύμφωνα με την Οδηγία 2006/42/EG = 2,0 dB(A). Για την τιμή δονήσεων, η τιμή K-σύμφωνα με την Οδηγία 2006/42/EG = 2,0 m/s².

17.4 REACH

REACH είναι το διακριτικό όνομα ενός κανονισμού των ΕΚ για την καταχώριση, την αξιολόγηση και την αδειοδότηση χημικών προϊόντων.

Για πληροφορίες σχετικά με την τήρηση του συστήματος REACH σύμφωνα με τον κανονισμό (ΕΚ) υπ' αρ. 1907/2006 βλέπε

www.stihl.com/reach

18 Οδηγίες επισκευής

Ο χρήστης του μηχανήματος επιτρέπεται να εκτελεί μόνο τις εργασίες καθαρισμού και συντήρησης που περιγράφονται σ' αυτές τις οδηγίες χειρισμού. Όλες οι υπόλοιπες επισκευές επιτρέπεται να πραγματοποιηθούν μόνο από ειδικευμένο κατάστημα.

Η STIHL συνιστά να αναθέσετε τις εργασίες συντήρησης και επισκευής αποκλειστικά στους επί-

σημους αντιπροσώπους της STIHL. Οι επίσημοι αντιπρόσωποι της STIHL έχουν τη δυνατότητα να λάβουν μέρος σε τακτικά προγράμματα εκπαίδευσης και έχουν στη διάθεσή τους τις απαραίτητες τεχνικές πληροφορίες.

Για τις επισκευές επιτρέπεται να χρησιμοποιούνται μόνο ανταλλακτικά που έχουν εγκριθεί από τη STIHL για χρήση σ' αυτό το μηχάνημα, ή ανταλλακτικά του ίδιου τύπου από τεχνικής άποψης. Χρησιμοποιείτε μόνο ανταλλακτικά καλής ποιότητας. Διαφορετικά μπορεί να υπάρξει κίνδυνος για ατυχήματα ή ζημιές στο μηχάνημα.

Η STIHL συνιστά να χρησιμοποιήσετε γνήσια ανταλλακτικά STIHL.

Τα γνήσια ανταλλακτικά STIHL αναγνωρίζονται από τον κωδικό STIHL, τον λογότυπο **STIHL**® και ενδεχομένως από το σήμα ανταλλακτικών STIHL  (σε μικρά εξαρτήματα ενδέχεται να υπάρχει μόνο το σήμα).

19 Απόρριψη

Για πληροφορίες σχετικά με την απόρριψη μπορείτε να απευθυνθείτε στις αρμόδιες τοπικές αρχές ή σε πιστοποιημένο αντιπρόσωπο της STIHL.

Τυχόν ακατάλληλη απόρριψη μπορεί να προκαλέσει βλάβες στην υγεία και να επιβαρύνει το περιβάλλον.

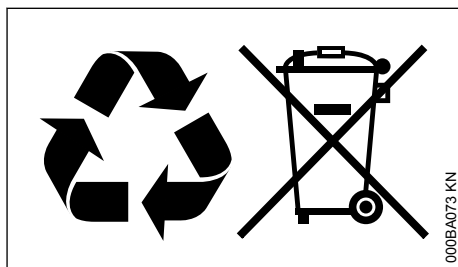

- ▶ Μεταφέρετε ή παραδώστε τα προϊόντα STIHL, συμπεριλαμβανομένης της συσκευασίας, σε κατάλληλο σημείο συλλογής για ανακύκλωση σύμφωνα με τους τοπικούς κανονισμούς.
- ▶ Δεν επιτρέπεται η απόρριψη μαζί με τα οικιακά απορρίμματα.

20 Δήλωση συμμόρφωσης ΕΕ

ANDREAS STIHL AG & Co. KG
Badstr. 115
D-71336 Waiblingen

Γερμανία

δηλώνει με αποκλειστική της ευθύνη ότι το προϊόν

Τύπος:	Φραγκοκόπτης Kombi
Κατασκευαστής:	STIHL
Τύπος:	HL-KM
Κωδικός σειράς:	4243

ανταποκρίνεται στις σχετικές διατάξεις των οδηγιών 2006/42/ΕΚ και 2000/14/ΕΚ και έχει σχεδιαστεί και κατασκευαστεί σύμφωνα με τα εξής πρότυπα, όπως ισχύουν κατά την εκάστοτε ημερομηνία παραγωγής:

EN ISO 12100, EN ISO 10517 (σε συνδυασμό με τα αναφερόμενα μηχανήματα ΚΜ)

EN ISO 12100, EN 60745-1, EN 60745-2-15 (σε συνδυασμό με ΚΜΑ 130 R)

EN ISO 12100, EN 62841-1, EN 62841-4-2 (σε συνδυασμό με επαναφορτιζόμενο κινητήρα ΚΜΑ 135 R, ΚΜΑ 80.0 R, ΚΜΑ 120.0 R, ΚΜΑ 200.0 R)

EN ISO 12100 (σε συνδυασμό με τα αναφερόμενα μηχανήματα FR)

Ο προσδιορισμός της μετρημένης και εγγυημένης στάθμης ηχητικής ισχύος πραγματοποιήθηκε σύμφωνα με τη μέθοδο που αναφέρεται στην Οδηγία 2000/14/ΕΚ, παράρτημα V, με εφαρμογή του προτύπου ISO 11094.

Μετρημένη στάθμη ηχητικής ισχύος

με ΚΜ 56 R:	102 dB(A)
με ΚΜ 85 R:	103 dB(A)
με ΚΜ 94 R:	101 dB(A)
με ΚΜ 111 R:	101 dB(A)
με ΚΜ 131:	102 dB(A)
με ΚΜ 131 R:	102 dB(A)
με ΚΜΑ 130 R:	93 dB(A)
με ΚΜΑ 135 R:	92,5 dB(A)
με ΚΜΑ 80.0 R:	93 dB(A)
με ΚΜΑ 120.0 R:	93 dB(A)
με ΚΜΑ 200.0 R:	93 dB(A)
με FR 131 T:	102 dB(A)

Εγγυημένη στάθμη ηχητικής ισχύος

με ΚΜ 56 R:	104 dB(A)
με ΚΜ 85 R:	105 dB(A)
με ΚΜ 94 R:	103 dB(A)
με ΚΜ 111 R:	103 dB(A)
με ΚΜ 131:	104 dB(A)
με ΚΜ 131 R:	104 dB(A)
με ΚΜΑ 130 R:	95 dB(A)
με ΚΜΑ 135 R:	95 dB(A)
με ΚΜΑ 80.0 R:	95 dB(A)
με ΚΜΑ 120.0 R:	95 dB(A)
με ΚΜΑ 200.0 R:	95 dB(A)
με FR 131 T:	104 dB(A)

Διατήρηση τεχνικού φακέλου:

ANDREAS STIHL AG & Co. KG
Produktzulassung

Το έτος κατασκευής αναγράφεται στο μηχανήμα.
Waiblingen, 01/12/2023

ANDREAS STIHL AG & Co. KG

κ.ε.



Robert Olma, Vice President, Regulatory Affairs
& Global Governmental Relations



21 Πιστοποιητικό συμβατότητας UKCA

ANDREAS STIHL AG & Co. KG

Badstr. 115
D-71336 Waiblingen

Γερμανία

δηλώνει με αποκλειστική της ευθύνη ότι το προϊόν

Τύπος:	Φραγκοκόπτης Kombi
Κατασκευαστής:	STIHL
Τύπος:	HL-KM
Κωδικός σειράς:	4243

ανταποκρίνεται στις σχετικές διατάξεις των κανονισμών του ΗΒ: Supply of Machinery (Safety) Regulations 2008 και Noise Emission in the Environment by Equipment for use Outdoors Regulations 2001, και έχει σχεδιαστεί και κατασκευαστεί σύμφωνα με τα εξής πρότυπα, όπως ισχύουν κατά την εκάστοτε ημερομηνία παραγωγής:

EN ISO 12100, EN ISO 10517 (σε συνδυασμό με τα αναφερόμενα μηχανήματα ΚΜ)

EN ISO 12100, EN 60745-1, EN 60745-2-15 (σε συνδυασμό με ΚΜΑ 130 R)

EN ISO 12100, EN 62841-1, EN 62841-4-2 (σε συνδυασμό με επαναφορτιζόμενο κινητήρα ΚΜΑ 135 R, ΚΜΑ 80.0 R, ΚΜΑ 120.0 R, ΚΜΑ 200.0 R)

EN ISO 12100 (σε συνδυασμό με τα αναφερόμενα μηχανήματα FR)

Ο προσδιορισμός της μετρημένης και εγγυημένης στάθμης ηχητικής ισχύος πραγματοποιήθηκε σύμφωνα με τον κανονισμό του ΗΒ: Noise Emission in the Environment by Equipment for

use Outdoors Regulations 2001, Schedule 8, με εφαρμογή του προτύπου ISO 11094.

Μετρημένη στάθμη ηχητικής ισχύος

με KM 56 R:	102 dB(A)
με KM 85 R:	103 dB(A)
με KM 94 R:	101 dB(A)
με KM 111 R:	101 dB(A)
με KM 131:	102 dB(A)
με KM 131 R:	102 dB(A)
με KMA 130 R:	93 dB(A)
με KMA 135 R:	92,5 dB(A)
με KMA 80.0 R:	93 dB(A)
με KMA 120.0 R:	93 dB(A)
με KMA 200.0 R:	93 dB(A)
με FR 131 T:	102 dB(A)

Εγγυημένη στάθμη ηχητικής ισχύος

με KM 56 R:	104 dB(A)
με KM 85 R:	105 dB(A)
με KM 94 R:	103 dB(A)
με KM 111 R:	103 dB(A)
με KM 131:	104 dB(A)
με KM 131 R:	104 dB(A)
με KMA 130 R:	95 dB(A)
με KMA 135 R:	95 dB(A)
με KMA 80.0 R:	95 dB(A)
με KMA 120.0 R:	95 dB(A)
με KMA 200.0 R:	95 dB(A)
με FR 131 T:	104 dB(A)

Διατήρηση τεχνικού φακέλου:

ANDREAS STIHL AG & Co. KG

Το έτος κατασκευής αναγράφεται στο μηχάνημα.

Waiblingen, 01/12/2023

ANDREAS STIHL AG & Co. KG

κ.ε.



Robert Olma, Vice President, Regulatory Affairs
& Global Governmental Relations



22 Διευθύνσεις

www.stihl.com

www.stihl.com



0458-475-3321-D



0458-475-3321-D