

RL-MM

STIHL

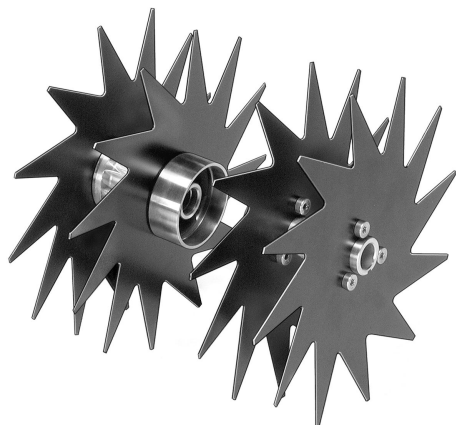

2 - 11 Manual de instrucciones
11 - 20 Instruções de serviço



Índice

1	MultiSistema.....	2
2	Notas relativas a este manual de instrucciones.....	2
3	Indicaciones relativas a la seguridad y técnica de trabajo.....	2
4	Aplicación.....	6
5	MultiMotores admisibles.....	7
6	Montar la MultiHerramienta.....	7
7	Arrancar / parar el motor.....	8
8	Guardar la máquina.....	9
9	Instrucciones de mantenimiento y conservación.....	9
10	Minimizar el desgaste y evitar daños.....	10
11	Componentes importantes.....	10
12	Datos técnicos.....	10
13	Indicaciones para la reparación.....	10
14	Gestión de residuos.....	11

1 MultiSistema

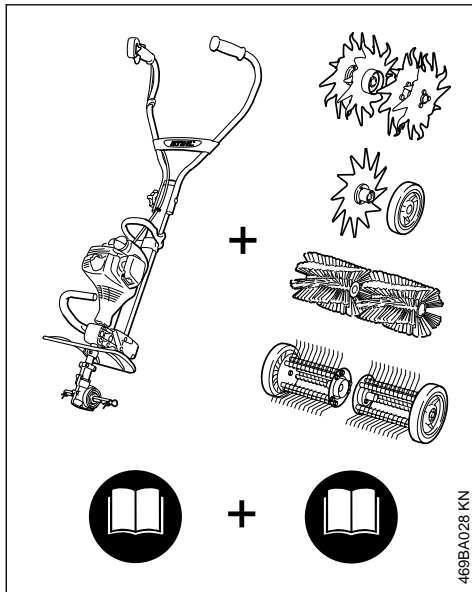

En el MultiSistema STIHL se combinan MultiMotores y MultiHerramientas diferentes para constituir una máquina. La unidad operativa constituida por el MultiMotor y la MultiHerramienta se denomina máquina en este manual de instrucciones.

Por lo tanto, los manuales de instrucciones para el MultiMotor y la MultiHerramienta constituyen el manual de instrucciones completo para la máquina.

Antes de ponerla en marcha por primera vez, leer con atención los **dos** manuales de instrucciones y guardarlos en un lugar seguro para posteriores consultas.

2 Notas relativas a este manual de instrucciones

2.1 Símbolos gráficos

Todos los símbolos gráficos existentes en la máquina están explicados en este manual de instrucciones.

2.2 Marcación de párrafos de texto



Advertencia de peligro de accidente y riesgo de lesiones para personas y de daños materiales graves.

INDICACIÓN

Advertencia de daños de la máquina o de los diferentes componentes.

2.3 Perfeccionamiento técnico

STIHL trabaja permanentemente en el perfeccionamiento de todas las máquinas y dispositivos; por ello, nos reservamos los derechos relativos a las modificaciones del volumen de suministro en la forma, técnica y equipamiento.

De los datos e ilustraciones de este manual de instrucciones no se pueden deducir por lo tanto derechos a reclamar.

3 Indicaciones relativas a la seguridad y técnica de trabajo



Se han de tomar medidas de seguridad especiales al trabajar con el aireador de césped, porque las cuchillas son puntiagudas y tienen cantos afilados y porque estas giran a gran velocidad.



Antes de ponerla en servicio por primera vez, se han de leer siempre con atención los dos manuales de instrucciones (el del MultiMotor y el de la MultiHerramienta) y se han de guardar luego en un lugar seguro para posteriores consultas. La inobservancia de las instrucciones de uso puede tener consecuencias mortales.

Prestar o alquilar esta máquina a motor solo a quienes estén familiarizados con este modelo y su manejo y entregarles siempre los manuales de instrucciones del MultiMotor y de la MultiHerramienta.

Emplear el aireador de césped solo para airear las superficies de césped (escarificar) y similares.

No se deberá utilizar la máquina para otros fines, **¡peligro de accidente!**

Acoplar únicamente herramientas de trabajo o accesorios que hayan sido autorizados por STIHL para esta máquina a motor o piezas técnicamente equivalentes. En caso de dudas al respecto, acudir a un distribuidor especializado.

Emplear solo herramientas o accesorios de alta calidad. De lo contrario, existe el peligro de accidentes o daños en la máquina.

STIHL recomienda emplear herramientas, cuchillas y accesorios originales de STIHL. Sus características se ajustan de forma óptima al producto y las exigencias del usuario.

El protector de la herramienta de trabajo no puede proteger al usuario contra todos los objetos (piedras, cristal, alambre, etc.) que despidan la herramienta de trabajo. Estos objetos pueden rebotar en algún lugar y golpear al usuario.

No realizar modificaciones en la máquina ya que eso podría afectar a la seguridad. STIHL excluye cualquier responsabilidad ante daños personales y materiales que se produzcan al emplear herramientas de trabajo no autorizadas.

No emplear hidrolimpiadoras de alta presión para limpiar la máquina. El chorro de agua duro puede dañar las piezas de la máquina.

3.1 Ropa y equipo

Utilizar la ropa y el equipo reglamentarios.



La ropa deberá ser apropiada y no estorbar. Utilizar ropa ceñida: traje combinado, sin bata de trabajo.

No ponerse ropa que se pueda enganchar en la madera, arbustos o piezas de la máquina que estén en movimiento. Tampoco bufandas, corbatas ni artículos de joyería. Recogerse el pelo largo y asegurarlo, de manera que quede por encima de los hombros.



Ponerse zapatos de seguridad con suelas adherentes y antideslizantes, y con caperuza de acero.



ADVERTENCIA



Para reducir el peligro de lesiones oculares, utilizar unas gafas protectoras ceñidas según la norma EN 166. Prestar atención a que las gafas protectoras estén bien puestas.

Utilizar una protección acústica "individual", p. ej., protectores de oídos.



Llevar guantes de protección robustos de material resistente (p. ej. de cuero).

STIHL ofrece una extensa gama de equipamiento de protección personal.

3.2 Transporte de la máquina

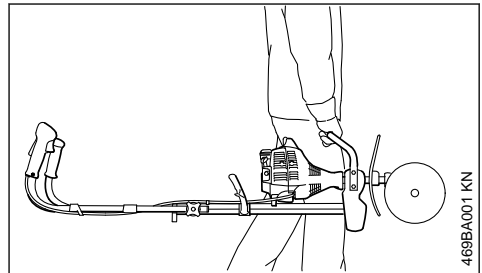

Parar siempre el motor.

Llevar la máquina por el asidero de porte con la herramienta de trabajo orientada hacia adelante.

No tocar las piezas calientes de la máquina, **¡peligro de quemaduras!**

En vehículos: asegurar la máquina para que no vuelque, no se dañe ni se derrame combustible.

3.3 Antes de arrancar

Controlar el funcionamiento seguro de la máquina, tener en cuenta los capítulos correspondientes de los manuales de instrucciones del MultiMotor y la MultiHerramienta:

- Cuchillas: montaje correcto, asiento firme y estado perfecto (limpias, funcionamiento suave y no deformadas)
- Examinar si los dispositivos de protección presentan daños o desgaste. No utilizar la máquina con el protector dañado; renovar las piezas dañadas.

- No modificar los dispositivos de mando ni los de seguridad
- Las empuñaduras tienen que estar limpias y secas, libres de aceite y suciedad – esto es importante para manejar la máquina de forma segura
- Desplegar la empuñadura doble y apretarla con el asidero giratorio. Véase el capítulo "Ajustar la empuñadura doble" en el manual de instrucciones del MultiMotor

La máquina solo se deberá utilizar si cumple las condiciones de seguridad para el trabajo, **¡peligro de accidente!**

Comprobar la posición correcta del engranaje, ajustarlo si es necesario. **¡Peligro de lesiones!** por el sentido de giro erróneo de la MultiHerramienta

Véase también las indicaciones relativas a "Montar la MultiHerramienta".



Asegurarse de que el engranaje y los rotovatos estén montados y alineados correctamente y evitar el contacto con los rotovatos – **¡peligro de lesiones!**



La máquina produce gases de escape tóxicos en cuanto se pone en marcha el motor. Estos gases pueden ser inodoros e invisibles pero pueden contener hidrocarburos y benceno sin quemar. No trabajar nunca con la máquina en locales cerrados o mal ventilados, incluso con máquinas de catalizador.

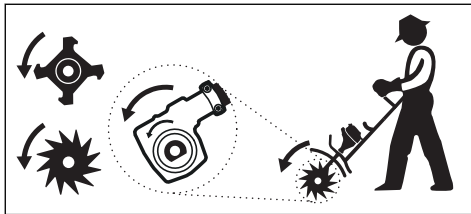

El sentido de giro está marcado con flechas en los rotovatos. Las flechas en los rotovatos tienen que indicar el mismo sentido que las flechas en el engranaje.

En el caso de herramientas de metal, posicionar el engranaje, de manera que el árbol esté situado por debajo del vástago.

Emplear con:

- Fresadora de suelo BF-MM
- Binadora BK-MM
- Cortabordes de césped FC-MM
- Aireador de césped RL-MM
- Quitamusgo MF-MM

3.4 Sujetar y manejar la máquina

Adoptar siempre una postura estable y segura.

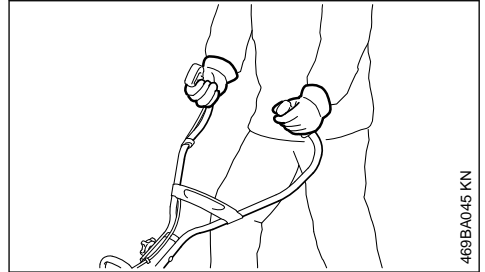

469BA045 KN

Agarrar siempre la máquina por las empuñaduras con ambas manos.

La mano derecha, en la empuñadura de mando; la mano izquierda, en la empuñadura del asidero tubular.

3.5 Durante el trabajo

En caso de peligro inminente o de emergencia, parar inmediatamente el motor; poner el cursor del mando unificado/interruptor de parada/pulsador de parada en **0** o **STOP**.

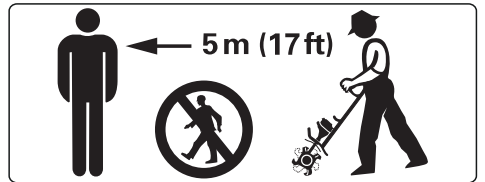

No permitir la presencia de otras personas en un radio de 5 m: **¡peligro de lesiones!** por contacto con la herramienta de trabajo y objetos despedidos. Mantenerse a distancia también respecto de objetos (vehículos, ventanas), **¡peligro de daños materiales!**

Prestar atención a que el ralenti sea perfecto a fin de que la herramienta de trabajo deje de moverse al soltar el acelerador. Controlar o corregir el ajuste del ralenti con regularidad. Si pese a ello se mueve la herramienta de trabajo en ralenti, encargar la reparación a un distribuidor especializado, véase el manual de instrucciones del MultiMotor.



La caja reductora se calienta durante el trabajo. No tocar la caja del engranaje, **¡peligro de quemaduras!**

No trabajar nunca sin el protector apropiado para la máquina y la herramienta de trabajo: **¡peligro**

de lesiones! por objetos despedidos o por contacto con la herramienta de trabajo

Durante el trabajo, ponerse siempre detrás del protector o al lado de la máquina, nunca delante, en el sector de la herramienta de trabajo.

Prestar atención en caso de que el suelo esté congelado, mojado, nevado, en pendientes y terrenos irregulares, etc., **¡peligro de resbalar!**

Quitar todos los obstáculos u objetos de la zona de trabajo, **¡peligro de accidental!**

Inspeccionar el terreno: los objetos sólidos (piedras, piezas de metal o similares) pueden dañar la herramienta de trabajo.



De ningún modo se deberá trabajar en zonas en las que se haya tendido cables o tuberías sobre la tierra o a poca profundidad de la superficie, **¡peligro de descarga eléctrica!** Si se tocan éstos con la herramienta de trabajo y se destruyen, pueden producirse lesiones graves o **mortales**.

Trabajar con la máquina solo a la velocidad del paso de una persona.

Se ha de poner especial atención al tirar de la máquina hacia el usuario: **¡peligro de lesiones!** por la herramienta de trabajo en rotación

Adoptar siempre una postura estable y segura.

Se ha de poner especial atención al darle la vuelta a la máquina, especialmente en pendientes.

En el caso de pendientes, trabajar siempre transversalmente respecto de las mismas. **¡Peligro de lesiones!** por resbalar o contacto con la herramienta de trabajo

No trabajar nunca en pendientes pronunciadas. **¡Peligro de lesiones!** por perder el control sobre la máquina

Trabajar con especial cuidado en la cercanía inmediata de vallas, paredes, piedras, raíces, árboles o terreno con hierba muy tupida. Los objetos sólidos pueden ser despedidos o dañar la herramienta de trabajo, **¡peligro de accidental!**

Al realizar trabajos a lo largo de matorrales, arbustos y setos: ¡no poner en peligro a los animales!

Al llevar un protector para los oídos, hay que prestar más atención y tener más precaución ya que se perciben peor las señales de aviso de peligro (gritos, señales acústicas y similares).

Hacer siempre las pausas necesarias en el trabajo para prevenir el cansancio y el agotamiento, **¡peligro de accidental!**

Trabajar con tranquilidad y prudencia y solo si las condiciones de luz y visibilidad son adecuadas. Trabajar con precaución, no poner en peligro a otras personas.

En el caso de que la máquina haya sufrido incidencias para las que no está preparada (p. ej., golpes o caídas), se ha de comprobar sin falta que funcione de forma segura antes de continuar el trabajo, véase también "Antes de arrancar". Comprobar sobre todo la operatividad de los dispositivos de seguridad. De ningún modo se deberá seguir trabajando con máquinas que ya no sean seguras. En caso de dudas, acudir a un distribuidor especializado.

No tocar la herramienta de trabajo con el motor en marcha. Si la herramienta de trabajo se bloquea con algún objeto, parar inmediatamente el motor, retirar solo entonces el objeto, **¡peligro de lesiones!**

Si se bloquea la herramienta de trabajo y se da gas al mismo tiempo, aumenta el esfuerzo del motor y se reduce el régimen de trabajo del mismo. Debido al permanente resbalamiento del embrague, se produce un sobrecalentamiento y un deterioro de piezas funcionales importantes (como p. ej., el embrague, piezas de la carcasa de plástico); como consecuencia, **¡peligro de sufrir lesiones!** – por moverse la herramienta de corte.

Comprobar periódicamente la herramienta de trabajo, a intervalos breves y, si se percibe algún cambio, hacerlo inmediatamente:

- Parar el motor, sujetar la máquina de forma segura
- Revisar el estado y asiento firme y prestar atención a las fisuras
- Sustituir inmediatamente las herramientas de trabajo dañadas, incluso al tratarse de grietas capilares insignificantes

Limpiar con regularidad el sector de la herramienta de trabajo y del protector también durante el trabajo.

- Parar el motor
- Utilizar guantes
- Quitar la hierba, malas hierbas, la tierra pegada (¡aterronamiento!), etc.

Parar el motor para cambiar la herramienta de trabajo, **¡peligro de lesiones!**

No seguir utilizando herramientas que estén dañadas o agrietadas, ni repararlas soldándolas o enderezándolas ya que pueden producirse deformaciones (desequilibrio).

3.6 Después de trabajar

Detener el motor después de finalizar el trabajo o antes de ausentarse de la máquina.

Eliminar con regularidad la herramienta de trabajo del polvo, la suciedad, la tierra y restos de plantas al finalizar el trabajo; emplear guantes, **¡peligro de lesiones!**

Para la limpieza, no emplear sustancias que disuelvan la grasa.

Tras limpiar a fondo las herramientas de trabajo de metal, humedecer la superficie de las mismas con un agente anticorrosivo.

3.7 Mantenimiento y reparaciones

Efectuar con regularidad los trabajos de mantenimiento de la máquina. Realizar únicamente trabajos de mantenimiento y reparaciones que estén descritos en los manuales de instrucciones de la MultiHerramienta y el MultiMotor. Encargar todos los demás trabajos a un distribuidor especializado.

STIHL recomienda encargar los trabajos de mantenimiento y las reparaciones siempre a un distribuidor especializado STIHL. Los distribuidores especializados STIHL siguen periódicamente cursillos de instrucción y tienen a su disposición las informaciones técnicas.

Emplear sólo repuestos de gran calidad. De no hacerlo, existe el peligro de que se produzcan accidentes o daños en la máquina. Si tiene preguntas al respecto, consulte a un distribuidor especializado.

STIHL recomienda emplear piezas de repuesto originales STIHL. Las propiedades de éstas están armonizadas óptimamente con la máquina y las exigencias del usuario.

Para la reparación, el mantenimiento y la limpieza, parar siempre el motor – **¡peligro de lesiones!**

4 Aplicación



La MultiHerramienta aireador de césped RL-MM sirve para airear superficies de césped (escarificar).

4.1 Preparativos

Si la superficie de césped está muy seca, rociarla ligeramente con agua: ello ablanda un poco el suelo y se genera menos polvo.

! ADVERTENCIA

Quitar todos los obstáculos u objetos de la zona de trabajo.

► Establecer el sentido de marcha para el corte

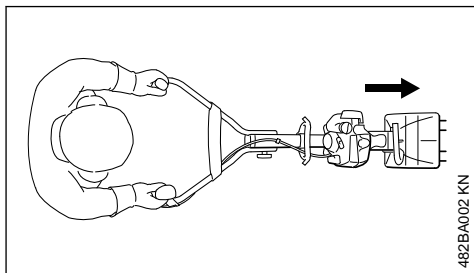

Con el MultiMotor con aireador de césped RL-MM se trabaja hacia delante.

Las cuchillas sólo se deben utilizar en una posición. El sentido de giro necesario está marcado con flechas en las cuchillas – véase "Montar la MultiHerramienta"

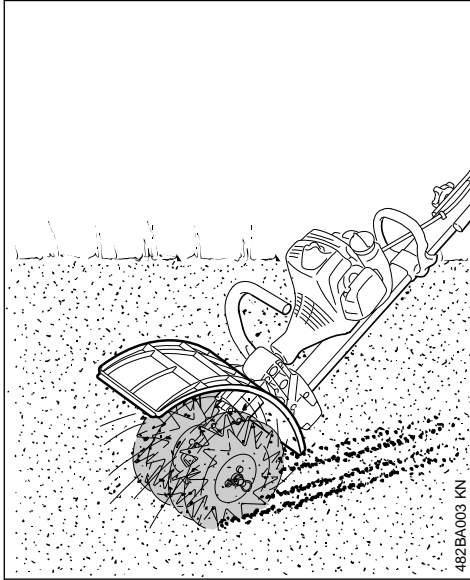

482BA003 KN

**ADVERTENCIA**

¡No trabajar nunca sin protector!

Éste desvía el material arrancado y cortado de la máquina y del operario.

4.2 Airear el césped

- ▶ Poner la empuñadura doble en la posición de trabajo
- ▶ Arrancar el motor
- ▶ Trabajar al menos a medio gas o bien a pleno gas
- ▶ Elegir la fuerza de avance, de manera que se logre la profundidad de trabajo deseada y que el número de revoluciones del motor no descienda de forma importante
- ▶ Procurar que la velocidad de avance no sea superior a la velocidad normal del paso humano
- ▶ No presionar las cuchillas hacia dentro del suelo

4.3 Limpiar las cuchillas

Al trabajar, se pueden enrollar muy firmemente partes de plantas, como p. ej. hierba o raíces en

torno al alojamiento de la herramienta y entre las cuchillas. Para limpiar las cuchillas:

- Parar el motor
- Ponerse guantes
- Extraer del árbol el pasador elástico
- Retirar las cuchillas del árbol
- Quitar los restos de raíces, plantas y tierra

Para el montaje, véase "Montar la MultiHerramienta".

5 MultiMotores admisibles

Emplear únicamente MultiMotores suministrados o autorizados expresamente por STIHL para el acople.

El trabajo con esta MultiHerramienta solo se admite en combinación con el MultiMotor STIHL MM 56.

6 Montar la MultiHerramienta

6.1 Desmontar las MultiHerramientas existentes

**ADVERTENCIA**

Ponerse guantes – **peligro de lesiones** por MultiHerramientas de cantos vivos y puntiagudas y/o la superficie caliente del engranaje.

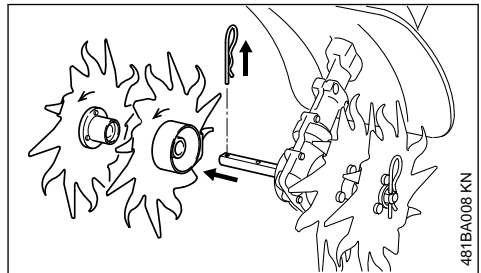

481BA008 KN

- ▶ Retirar el pasador elástico, y quitar del árbol las MultiHerramientas que pudieran estar montadas – véase también "Montar la MultiHerramienta" en el manual de instrucciones de la MultiHerramienta existente
- ▶ Limpiar el engranaje si es necesario

6.2 Comprobar la posición del engranaje



ADVERTENCIA

Comprobar la posición correcta del engranaje, ajustarla si es necesario – **peligro de lesiones** por el sentido de giro erróneo de la MultiHerramienta

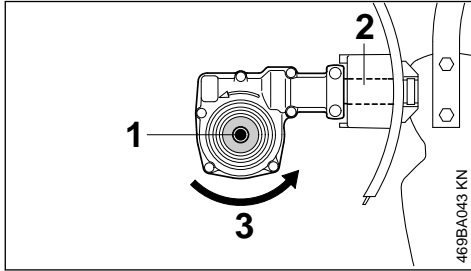

El árbol (1) está por debajo del vástago (2). Sentido de giro (3) de la MultiHerramienta.

6.3 Ajustar la posición del engranaje si es necesario

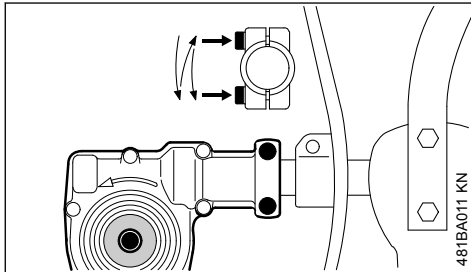

- ▶ Aflojar los tornillos de apriete en el engranaje
- ▶ Girar el engranaje 180°
- ▶ Ajustar el engranaje a la posición correcta
- ▶ Apretar los dos tornillos inmovilizadores del engranaje según el esquema siguiente:
 - Apretar sólo un poco el primer tornillo
 - Apretar sólo un poco el segundo tornillo
 - Apretar firmemente el primer tornillo
 - Apretar firmemente el segundo tornillo

INDICACIÓN

El engranaje no deberá poder girarse ya sobre el vástago.

6.4 Montar la MultiHerramienta

- ▶ Clasificar las cuchillas con arreglo a la disposición en el eje – al hacerlo, tener en cuenta lo siguiente:

Las cuchillas de los lados izquierdo y derecho son diferentes. El sentido de giro en el engranaje y las cuchillas está marcado con una flecha y tiene que coincidir.

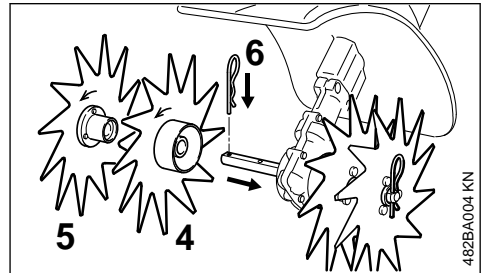

- ▶ Girar la cuchilla interior derecha (4) en el eje hasta que se pueda deslizar – al hacerlo, tener en cuenta las flechas del sentido de giro

La cuchilla interior tiene un cubo más grande que la cuchilla exterior.

- ▶ Girar la cuchilla exterior derecha (5) en el eje hasta que se pueda deslizar – al hacerlo, tener en cuenta las flechas del sentido de giro
- ▶ Introducir el pasador elástico (6) en el orificio del eje y encastrarlo – aplicar plano el pasador a la cuchilla
- ▶ Montar las cuchillas en el lado izquierdo de la misma manera

7 Arrancar / parar el motor

7.1 Arrancar el motor

Para arrancar, tener en cuenta por principio las indicaciones de manejo del MultiMotor

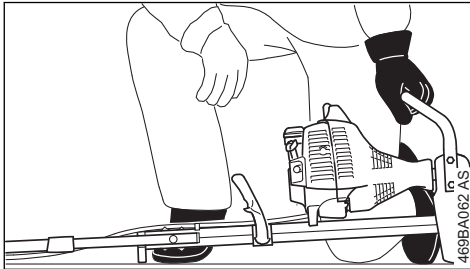
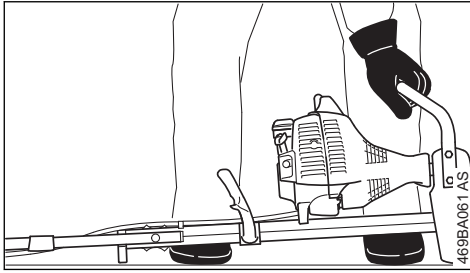

- ▶ Poner la empuñadura doble en la posición de trabajo
- ▶ Plegar las ruedas si están montadas – véase "Ruedas" en el manual de instrucciones del MultiMotor
- ▶ Plegar el limitador de profundidad si está montado
- ▶ Poner la máquina en el suelo en una posición estable: la herramienta de corte no deberá tocar el suelo ni objeto alguno – la brida en el motor y el apoyo en el bastidor constituyen el apoyo.
- ▶ Adoptar una postura segura – como en la ilustración

**ADVERTENCIA**

Ponerse siempre a un lado de la máquina, nunca delante, en el sector de las herramientas de trabajo – **peligro de lesiones** por el giro de la herramienta de trabajo

- ▶ Con la mano izquierda, presionar **firmemente** la máquina contra el suelo – poner la mano en el asidero de porte – al hacerlo, no tocar el acelerador ni la palanca de bloqueo

INDICACIÓN

No poner el pie sobre el asidero tubular o el estribo ni arrodillarse encima del mismo.

**ADVERTENCIA**

Si se arranca el motor, al ponerse en marcha se puede accionar enseguida la herramienta de trabajo – por ello, inmediatamente después de ponerse en marcha, pulsar ligera y brevemente el acelerador – el motor pasa a ralentí.

El resto del proceso de arranque se describe en el manual de instrucciones del MultiMotor.

7.2 Parar el motor

- ▶ Véase el manual de instrucciones del MultiMotor

8 Guardar la máquina

- En pausas de servicio a partir de unos 30 días
- ▶ Quitar la cuchilla, limpiarla y revisarla
 - ▶ Guardar la máquina en un lugar seco y seguro. Protegerla contra el uso por personas ajenas (p. ej. por niños)

9 Instrucciones de mantenimiento y conservación

Las operaciones que figuran a continuación se refieren a condiciones de servicio normales. Al tratarse de condiciones de trabajo más difíciles (fuerte acumulación de polvo, etc.) y trabajos diarios de mayor duración, acortar correspondientemente los intervalos indicados.

Tornillos y tuercas accesibles

- ▶ Reapretarlos si es necesario

Cuchillas

- ▶ Efectuar un control visual, comprobar el firme asiento antes de comenzar el trabajo y siempre después de repostar
- ▶ Si es necesario, hacer comprobar el desequilibrio; si éste existe, sustituirlas
- ▶ Sustituirlas si están dañadas

Rótulos adhesivos de seguridad

- ▶ Sustituir los rótulos adhesivos de seguridad ilegibles

10 Minimizar el desgaste y evitar daños

La observancia de las instrucciones de este manual y de las del manual de instrucciones del MultiMotor evita un desgaste excesivo y daños en la máquina.

El uso, mantenimiento y almacenamiento de la máquina se han de realizar con el esmero descrito en este manual de instrucciones.

Todos los daños originados por la inobservancia de las instrucciones de seguridad, manejo y mantenimiento son responsabilidad del usuario mismo. Ello rige en especial para:

- Modificaciones del producto no autorizadas por STIHL
- El empleo de herramientas o accesorios que no estén autorizados para la máquina o que sean de calidad deficiente
- El empleo de la máquina para fines inapropiados
- Empleo de la máquina en actos deportivos o competiciones
- Daños causales derivados de seguir utilizando la máquina pese a la existencia de componentes averiados

10.1 Trabajos de mantenimiento

Todos los trabajos especificados en el capítulo "Instrucciones de mantenimiento y conservación" se han de realizar con regularidad. Si no puede realizar estos trabajos de mantenimiento el usuario mismo, deberá encargarlos a un distribuidor especializado.

STIHL recomienda encargar los trabajos de mantenimiento y las reparaciones siempre a un distribuidor especializado STIHL. Los distribuidores especializados STIHL siguen periódicamente cursos de instrucción y tienen a su disposición las informaciones técnicas.

De no realizar a tiempo estos trabajos o si no se realizan como es debido, pueden producirse daños que serán responsabilidad del usuario mismo. De ellos forman parte, entre otros:

- Daños por corrosión y otros daños derivados de un almacenamiento inadecuado
- Daños en la máquina como consecuencia del empleo de piezas de repuesto de calidad deficiente

10.2 Piezas de desgaste

Algunas piezas de la máquina están sometidas a un desgaste normal aun cuando el uso sea el

apropiado y se han de sustituir oportunamente en función del tipo y la duración de su utilización. De ellas forman parte, entre otras:

- Cuchilla
- Piezas de fijación para la cuchilla
- Protector

11 Componentes importantes

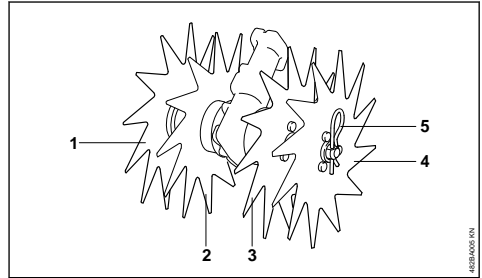

- 1 Cuchilla exterior, derecha
- 2 Cuchilla interior, derecha
- 3 Cuchilla interior, izquierda
- 4 Cuchilla exterior, izquierda
- 5 Pasador elástico

12 Datos técnicos

12.1 Herramienta de trabajo

4 cuchillas	
Diámetro:	230 mm
Ancho de trabajo:	200 mm

12.2 Peso

4 cuchillas con cubo:	2.0 kg
-----------------------	--------

12.3 REACH

REACH designa una ordenanza CE para el registro, evaluación y homologación de productos químicos.

Información para cumplimentar la ordenanza REACH (CE) núm. 1907/2006, véase

www.stihl.com/reach

13 Indicaciones para la reparación

Los usuarios de esta máquina sólo deberán realizar trabajos de mantenimiento y conservación que estén especificados en este manual de instrucciones. Las reparaciones de mayor alcance las deberán realizar únicamente distribuidores especializados.

STIHL recomienda encargar los trabajos de mantenimiento y las reparaciones siempre a un distribuidor especializado STIHL. Los distribuidores especializados STIHL siguen periódicamente cursos de instrucción y tienen a su disposición las informaciones técnicas.

En casos de reparación, montar únicamente piezas de repuesto autorizadas por STIHL para esta máquina o piezas técnicamente equivalentes. Emplear sólo repuestos de gran calidad. De no hacerlo, existe el peligro de que se produzcan accidentes o daños en la máquina.

STIHL recomienda emplear piezas de repuesto originales STIHL.

Las piezas originales STIHL se reconocen por el número de pieza de repuesto STIHL, por el logotipo **STIHL** y, dado el caso, el anagrama de repuestos STIHL  (en piezas pequeñas, puede encontrarse este anagrama también solo).

14 Gestión de residuos

La administración municipal o los distribuidores especializados STIHL ofrecen información sobre la gestión de residuos.

Una gestión indebida puede dañar la salud y el medio ambiente.

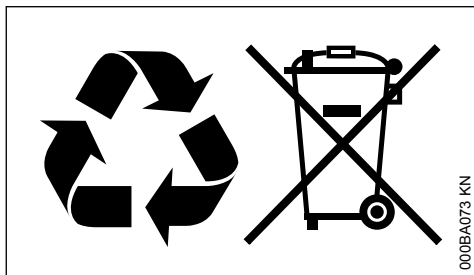

- ▶ Llevar los productos STIHL incluido el embalaje a un punto de recogida adecuado para el reciclado con arreglo a las prescripciones locales.
- ▶ No echarlos a la basura doméstica.

Índice

1	Sistema multifuncional.....	11
2	Referente a estas Instruções de serviço...	12
3	Indicações de segurança e técnica de trabalho.....	12
4	Utilização.....	16

5	Motores multifuncionais autorizados.....	17
6	Aplicar a ferramenta de trabalho multifuncional.....	17
7	Arrancar / Parar o motor	18
8	Guardar o aparelho.....	19
9	Indicações de manutenção e de conservação	19
10	Minimizar o desgaste, e evitar os danos...	19
11	Peças importantes.....	20
12	Dados técnicos.....	20
13	Indicações de reparação.....	20
14	Eliminação.....	20

Instruções de serviço originais
0000000384_013_P

1 Sistema multifuncional

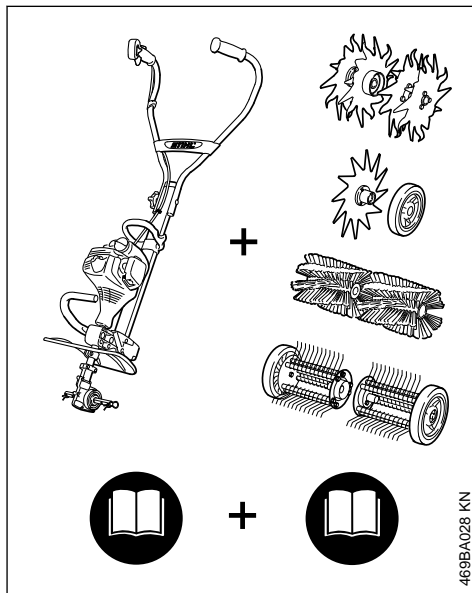

Impresso em papel branqueado sem cloro.
As tintas de impressão contêm dióxido de carbono, o papel é reciclável.
KN 820V9697

No sistema multifuncional STIHL são juntos diferentes motores multifuncionais e ferramentas de trabalho multifuncionais num só aparelho a motor. A unidade operacional do motor multifuncional **e** da ferramenta de trabalho multifuncional é denominada Aparelho a motor nestas Instruções de serviço.

As Instruções de serviço para o motor multifuncional e a ferramenta de trabalho multifuncional formam em consequência disto as Instruções de serviço completas para o aparelho a motor.

Le sempre com atenção as **duas** Instruções de serviço antes de colocar o aparelho pela primeira vez em funcionamento, e guardá-las num lugar seguro para o uso ulterior.

© ANDREAS STIHL AG & Co. KG 2022
0458-482-8421-A_VA0.G22.

2 Referente a estas Instruções de serviço

2.1 Símbolos ilustrados

Todos os símbolos ilustrados aplicados no aparelho, são explicados nestas Instruções de serviço.

2.2 Marcação de parágrafos de texto



ATENÇÃO

Atenção! Perigo de acidentes e de ferir-se para pessoas e de graves danos materiais.

AVISO

Atenção! Danificação do aparelho ou de peças individuais.

2.3 Aperfeiçoamento técnico

A STIHL trabalha permanentemente no aperfeiçoamento de todas as máquinas e de todos os aparelhos. Por isto temos que reservar-nos o direito de modificações do volume de fornecimento em forma, técnica e equipamento.

Por isto não podem ser feitas reivindicações referentes às indicações e às ilustrações destas Instruções de serviço.

3 Indicações de segurança e técnica de trabalho



São necessárias medidas especiais de segurança ao trabalhar com o esçarificador, porque as lâminas são pontiagudas e afiadas e porque as pás trabalham a alta velocidade.



Antes da primeira colocação em funcionamento, ler sempre com atenção os dois manuais de instruções (MultiMotor e MultiFerramenta) e guardá-los num local seguro para uso posterior. O desrespeito do manual de instruções pode acarretar perigo de morte.

Apenas passar ou emprestar o aparelho a motor a pessoas que conhecem este modelo e o seu manuseamento – e entregar sempre também os manuais de instruções do MultiMotor e da MultiFerramenta.

Utilizar o esçarificador unicamente para esçarificar superfícies de relvado e semelhante.

O aparelho a motor não deve ser utilizado para outras finalidades – **Perigo de acidentes!**

Só incorporar ferramentas de trabalho ou acessórios autorizados pela STIHL para este aparelho a motor ou peças tecnicamente equivalentes. Em caso de dúvidas, deve ser consultado um revendedor especializado.

Utilizar unicamente ferramentas ou acessórios de alta qualidade. Caso contrário, existe o perigo de acidentes ou de danos no aparelho a motor.

A STIHL recomenda utilizar as ferramentas, as lâminas e os acessórios originais da STIHL. Estes estão perfeitamente adaptados nas suas características ao produto e às exigências do utilizador.

A proteção da ferramenta de trabalho não pode proteger o utilizador de todos os objectos (pedras, vidro, arame, etc.) atirados fora pela ferramenta de trabalho. Estes objetos podem ressaltar nalgum sítio e ferir o utilizador.

Não efetuar alterações no aparelho – a segurança pode ser posta causa. A STIHL exclui qualquer responsabilidade por danos de pessoas e de objectos que se apresentam durante o emprego de ferramentas de trabalho não autorizadas.

Não utilizar aparelhos de limpeza alta pressão para a limpeza do aparelho. O jato de água duro pode danificar partes do aparelho.

3.1 Vestuário e equipamento

Usar os fatos e o equipamento prescritos.



O vestuário tem de ser apropriado para a finalidade e não deve incomodar. Fatos apertados – fato combinado, nenhum casaco de trabalho.

Não usar vestuário que possa prender-se em madeira, mato ou em peças do aparelho que se movimentam. Também não devem ser usados cachecóis, gravatas nem joias. Prender os cabelos compridos e certificar-se de que ficam presos acima dos ombros.



Usar calçado de segurança com sola antiderrapante e biqueira de aço.



ATENÇÃO



Para reduzir o risco de lesões oculares, use óculos justos de acordo com a Norma EN 166. Observar para que

os óculos de proteção estejam assentes corretamente.

Colocar a sua proteção antirruído "individual" – por ex., cápsulas para proteger os ouvidos.



Usar luvas de trabalho robustas de material resistente (por ex., couro).

A STIHL tem uma vasta gama de equipamentos de proteção individual.

3.2 Transporte do aparelho a motor

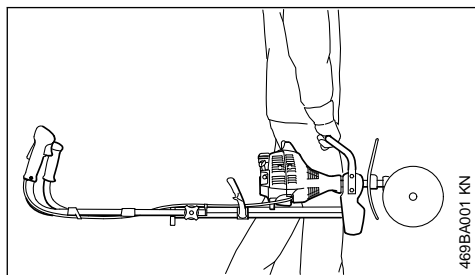

Parar sempre o motor.

Transportar o aparelho a motor no cabo de suporte, com a ferramenta de trabalho virada para frente.

Não tocar nas peças quentes da máquina – **perigo de queimaduras!**

Em veículos: proteger o aparelho a motor de forma que não bascule para o lado, não seja danificado nem seja derramado combustível.

3.3 Antes do arranque

Verificar se o aparelho a motor está num estado seguro para o serviço – observar os capítulos correspondentes nos manuais de instruções do MultiMotor e da MultiFerramenta:

- Lâmina: instalação correta, assento firme e em perfeitas condições (limpeza, funcionamento suave e não-deformado)
- Verificar se os dispositivos de proteção estão danificados ou gastos. Não acionar o aparelho com uma proteção danificada – substituir as peças danificadas.
- não efetuar nenhuma alteração nos equipamentos de segurança e de operação
- As pegas têm de estar limpas e secas, livres de óleo e sujidade – isto é importante para a condução segura do aparelho a motor
- Abrir basculando o cabo para duas mãos, e apertá-lo com o cabo rotativo. Consultar o

capítulo "Regular o cabo para duas mãos" no manual de instruções do MultiMotor

O aparelho a motor apenas deve ser acionado num estado seguro para o serviço – **perigo de acidentes!**

Verificar se a engrenagem está na posição correta, regulá-la eventualmente. Perigo de ferimentos **devido ao sentido de rotação errado** da MultiFerramenta!

Consultar também as indicações referentes a "Incorporar a MultiFerramenta".



Assegurar-se de que a engrenagem e as estrelas para sachar estão montadas e alinhadas corretamente e evitar contacto com as estrelas para sachar – **Perigo de ferimento!**



O aparelho a motor produz gases de escape tóxicos assim que o motor começa a funcionar. Estes gases podem ser inodoros e invisíveis, e conter hidrocarbonetos não queimados e benzol. Nunca trabalhar com o aparelho a motor em espaços fechados nem mal ventilados – o mesmo vale para as máquinas com catalisadores.

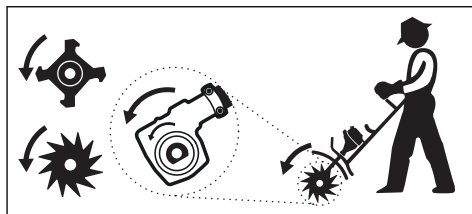

As setas nas estrelas para sachar indicam o sentido de rotação. As setas nas estrelas para sachar devem apontar na mesma direção que as setas na engrenagem.

Posicionar a engrenagem nas ferramentas metálicas, de modo a que o eixo fique por baixo da haste.

Utilizar:

- Fresa de lavoura BF-MM
- Esboroador de solo BK-MM
- Cortador de bordas de relvado FC-MM
- Escarificador RL-MM
- Dispositivo para tirar o musgo MF-MM

3.4 Segurar e guiar o aparelho

Adotar sempre uma postura firme e segura.

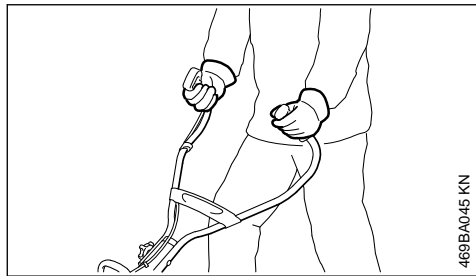

Segurar sempre no aparelho a motor com as duas mãos nas pegas.

A mão direita na pega de comando, a mão esquerda na pega do tubo do punho.

3.5 Durante o trabalho

Parar imediatamente o motor em caso de perigo iminente ou de emergência – colocar a corredeira combinada / o interruptor de paragem / o botão de paragem em **0** ou **STOP**.



Nenhuma outra pessoa deve permanecer num raio de 5 m devido à projeção de objetos – devido ao contacto com a ferramenta de trabalho e à projeção de objetos – **Perigo de ferimentos!** Respeitar esta distância, mesmo relativamente a outros bens (veículos, vidros de janelas) – **Perigo de danos materiais!**

Garantir uma marcha em vazio impecável do motor, para que a ferramenta de trabalho deixe de se movimentar depois de ter largado o acelerador. Verificar ou corrigir regularmente a regulação do ralenti. Se, mesmo assim, a ferramenta de trabalho se mover na marcha em vazio, enviar para reparação ao revendedor especializado – consultar o manual de instruções do MultiMotor.



A engrenagem aquece durante o funcionamento. Não tocar na caixa da engrenagem – **perigo de queimadura!**

Nunca trabalhar sem a proteção apropriada para o aparelho e a ferramenta de trabalho – **perigo de ferimentos** por projeção de objetos ou contacto com a ferramenta de trabalho!

Durante o trabalho posicionar-se sempre atrás da proteção ou lateralmente ao aparelho – nunca em frente na área da ferramenta de trabalho.

Seja cuidadoso em superfícies lisas, molhadas, em encostas, em terrenos irregulares, etc. – **Perigo de derrapagem!**

Retirar todos os obstáculos ou objetos da zona de trabalho – **perigo de acidentes!**

Controlar o terreno – objectos sólidos (pedras, peças metálicas ou semelhantes) podem danificar a ferramenta de trabalho.



Nunca se deve trabalhar na zona dos cabos ou das linhas instalados por cima ou diretamente por baixo da superfície do solo – **Perigo de choque elétrico!** Se estes entrarem em contacto e forem destruídos pela ferramenta de trabalho, podem ocorrer ferimentos muito graves ou **mortais**.

Só conduzir o aparelho a motor em ritmo de passeio.

Deve ser tomado especial cuidado ao puxar a ferramenta elétrica para o operador - devido à ferramenta de trabalho em rotação - **risco de ferimentos!**

Adotar sempre uma postura firme e segura.

Deverá existir um cuidado especial ao virar o aparelho a motor – sobretudo em declives.

Em declives trabalhar sempre transversalmente à encosta. Devido a deslize ou a contacto com a ferramenta de trabalho – **perigo de ferimentos!**

Nunca trabalhar em barrancos. **Perigo de ferimentos** pela perda do controlo sobre o aparelho a motor!

Trabalhar com um cuidado muito particular na proximidade direta de cercaduras, muros, pedras, raízes, árvores ou num terreno com vegetação densa. Objectos sólidos podem danificar a ferramenta de trabalho **Perigo de acidentes!**

Durante trabalhos ao longo de brenhas, arbustos e sebes altos: Não pôr os animais em perigo!

Com a proteção auditiva colocada é necessária uma maior atenção e cautela – a percepção dos ruídos avisando o perigo (gritos, sinais sonoros, entre outros) está limitada.

Fazer pausas no devido tempo para evitar o cansaço e o esgotamento – **perigo de acidentes!**

Trabalhar de forma calma e concentrada – só em boas condições de luz e de visibilidade. Trabalhar com cuidado, sem colocar outras pessoas em perigo.

Se o aparelho a motor for sujeito a uma carga diferente da prevista (por ex. golpe violento devido a choque ou queda), é obrigatório verificar o seu estado seguro para o serviço antes do próximo funcionamento – consultar também "Antes do arranque". Verificar particularmente a operacionalidade dos equipamentos de segurança. Não continuar a utilizar, de forma nenhuma, aparelhos a motor inseguros para o serviço. Contactar um revendedor especializado em caso de dúvida.

Não tocar na ferramenta de trabalho com o motor a funcionar. Se a ferramenta de trabalho for bloqueada por um objeto, parar imediatamente o motor – só então é que o objeto deve ser removido – **perigo de ferimentos!**

O bloqueio da ferramenta de trabalho e a aceleração simultânea aumentam a carga e reduzem o número de rotações de trabalho do motor. Isto provoca sobreaquecimento e danos em peças funcionais importantes (por exemplo a embraíagem, peças plásticas da caixa) devido a uma patinação permanente da embraíagem – como consequência por exemplo da ferramenta de trabalho movimentando-se na marcha em vazio – **perigo de ferimentos!**

Verificar a ferramenta de trabalho com regularidade, em curtas distâncias e imediatamente no caso de sentir modificações:

- Desligar o motor, segurar bem o aparelho
- Verificar o estado e o assentamento firme – observar as fendas
- Substituir imediatamente as ferramentas de trabalho defeituosas, mesmo com pequenas fendas capilares

Limpar regularmente, também durante o trabalho, a zona da ferramenta de trabalho e da proteção.

- Parar o motor
- Usar luvas
- Retirar a relva, ervas daninhas, terra acumulada, etc. (formam-se grumos!)

Para mudar a ferramenta de trabalho, desligue o motor - **Perigo de ferimentos!**

Não continuar a utilizar instrumentos de trabalho danificados ou partidos, nem repará-las – por exemplo ao soldar ou retificar – alteração da forma (desequilíbrio).

3.6 Depois do trabalho:

Depois de terminar o trabalho ou antes de abandonar o aparelho: parar o motor.

Limpar regularmente o instrumento de trabalho após o fim do trabalho da sujidade, terra e partes de plantas – usar luvas – **perigo de ferimentos!**

Não utilizar agentes desengordurantes para a limpeza.

Após a limpeza profunda, humedecer a superfície das ferramentas de trabalho em metal com um produto anticorrosivo.

3.7 Manutenção e reparações

Manter regularmente o aparelho a motor. Só efectuar os trabalhos de manutenção e as reparações descritos nas Instruções de serviço da ferramenta de trabalho multifuncional e do motor multifuncional. Mandar executar todos os demais trabalhos por um revendedor especializado.

A STIHL recomenda mandar efectuar os trabalhos de manutenção e as reparações unicamente pelo revendedor especializado da STIHL. Aos revendedores especializados da STIHL são oferecidas regularmente instruções, e são postas à disposição Informações técnicas.

Utilizar unicamente as peças de reposição de alta qualidade. Senão pode existir o perigo de acidentes ou de danos no aparelho. Dirija-se a um revendedor especializado no caso de ter perguntas sobre a matéria.

A STIHL recomenda utilizar as peças de reposição originais da STIHL. Estas são adaptadas optimamente nas suas características ao aparelho e às exigências do utilizador.

Parar sempre o motor para efectuar a reparação, a manutenção e a limpeza – **perigo de ferir-se!**

4 Utilização



A ferramenta de trabalho multifuncional Escarificador RL-MM serve para escarificar superfícies de relvado.

4.1 Fazer preparativas

Regar uma superfície de relvado muito seca levemente com água: Isto amolece um pouco o solo, produz-se menos poeira.

⚠ ATENÇÃO

Retirar todos os obstáculos ou objectos da zona de trabalho.

- ▶ Fixar a direcção de marcha para o corte

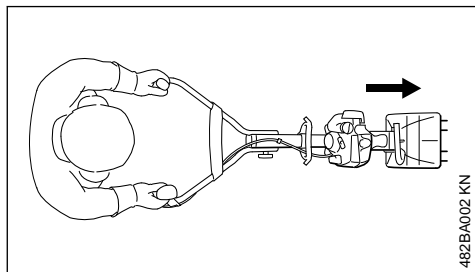

Trabalha-se para frente com o motor multifuncional com o escarificador RL-MM.

As lâminas devem unicamente ser accionadas numa posição. As setas nas lâminas indicam o sentido de rotação necessário, vide o capítulo "Aplicar a ferramenta de trabalho multifuncional".

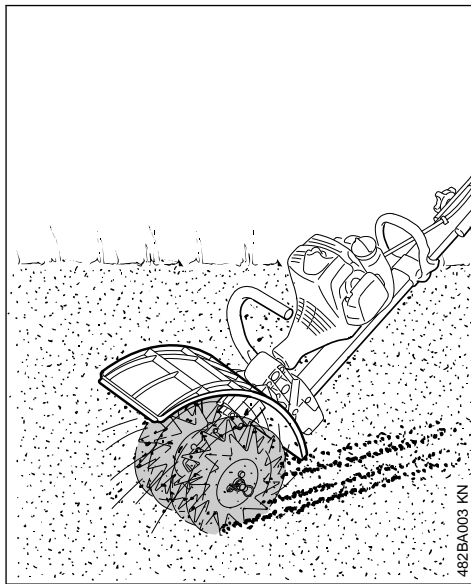

⚠ ATENÇÃO

Nunca trabalhar sem protecção!

Esta desvia o material tirado e cortado do aparelho e da pessoa.

4.2 Escarificar o relvado

- ▶ Colocar o cabo para duas mãos na posição de trabalho
- ▶ Arrancar o motor
- ▶ Trabalhar pelo menos com meia-aceleração resp. à plena aceleração
- ▶ Seleccionar a força de avanço de tal modo que seja alcançada a profundidade de trabalho desejada, e que o número de rotações do motor não baixe essencialmente
- ▶ Não escolher uma velocidade de avanço maior que a velocidade normal dos passos
- ▶ Não puxar as lâminas para dentro do chão

4.3 Limpar as lâminas

Pedaços de plantas, como por exemplo ervas ou raízes, podem enrolar-se muito firmemente durante o trabalho à volta do assento da ferramenta e entre as lâminas. Para limpar as lâminas:

- Parar o motor
- Pôr luvas
- Tirar o encaixe da mola do eixo
- Tirar as lâminas do eixo
- Retirar os restos de raízes, plantas e terra

Para a aplicação vide o capítulo "Aplicar a ferramenta de trabalho multifuncional".

5 Motores multifuncionais autorizados

Utilizar unicamente os MultiMotores que foram fornecidos pela STIHL ou autorizados expressamente para serem incorporados.

O funcionamento desta MultiFerramenta só é autorizado com o MultiMotor STIHL MM 56.

6 Aplicar a ferramenta de trabalho multifuncional

6.1 Desmontar as ferramentas de trabalho multifuncionais existentes

! ATENÇÃO

Pôr luvas – **perigo de ferir-se** pelas ferramentas de trabalho multifuncionais agudas e bem afiadas e/ou pela superfície quente da engrenagem.

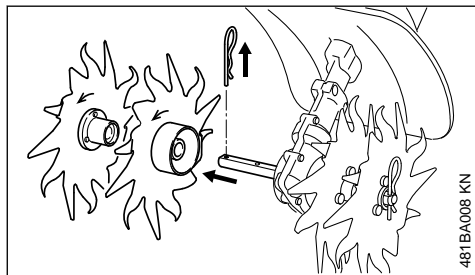

- ▶ Retirar o encaixe da mola e tirar as ferramentas de trabalho multifuncionais eventualmente existentes do eixo – vide também o capítulo "Aplicar a ferramenta de trabalho multifuncional" nas Instruções de serviço da ferramenta de trabalho multifuncional existente
- ▶ Limpar a engrenagem em caso de necessidade

6.2 Controlar a posição da engrenagem

! ATENÇÃO

Verificar se a engrenagem está na posição correcta, regulá-la eventualmente – **perigo de ferir-se** pela direcção rotativa errada da ferramenta de trabalho multifuncional!

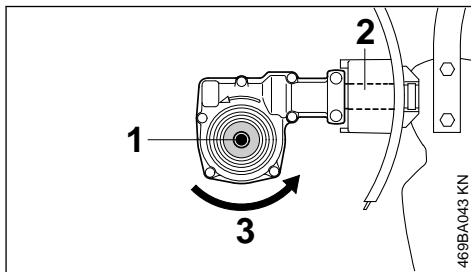

O eixo (1) está por baixo da haste (2).

Direcção rotativa (3) da ferramenta de trabalho multifuncional.

6.3 Regular a posição da engrenagem em caso de necessidade

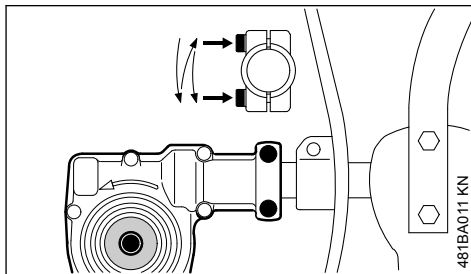

- ▶ Soltar os parafusos de aperto na engrenagem
- ▶ Girar a engrenagem de 180°
- ▶ Ajustar a engrenagem na posição correcta
- ▶ Apertar os dois parafusos de aperto na engrenagem segundo o esquema seguinte:
 - Apertar o primeiro parafuso só levemente
 - Apertar o segundo parafuso só levemente
 - Apertar bem o primeiro parafuso
 - Apertar bem o segundo parafuso

AVISO

Já não deve ser possível torcer a engrenagem na haste.

6.4 Aplicar a ferramenta de trabalho multifuncional

- ▶ Classificar as lâminas correspondentemente à disposição no eixo – observar ao mesmo tempo:

As lâminas esquerda e direita são diferentes. O sentido de rotação na engrenagem e nas lâminas é marcado por uma seta, e tem que coincidir.

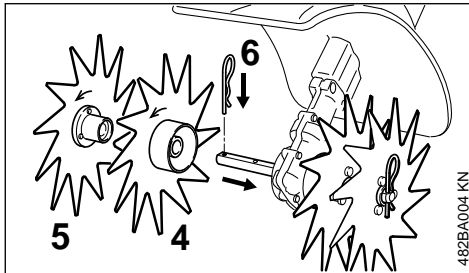

- ▶ Atarraxar a lâmina interior e direita (4) no eixo até que possa ser enfiada – observar ao mesmo tempo as setas do sentido de rotação

A lâmina interior tem um maior cubo que a lâmina exterior.

- ▶ Atarraxar a lâmina exterior e direita (5) no eixo até que possa ser enfiada – observar ao mesmo tempo as setas do sentido de rotação
- ▶ Enfiar o encaixe da mola (6) no furo do eixo, e engatá-lo – encostar o encaixe da mola de modo plano na lâmina
- ▶ Montar as lâminas no lado esquerdo da mesma maneira

7 Arrancar / Parar o motor

7.1 Arrancar o motor

Para o arranque, observar sempre as indicações de serviço para o motor multifuncional!

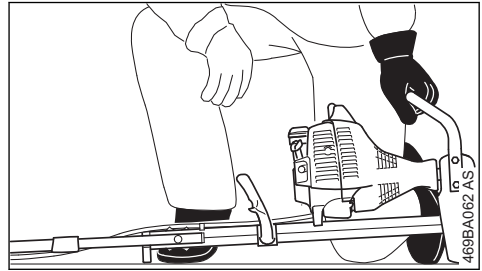
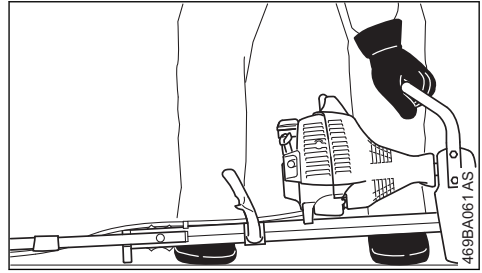

- ▶ Bascular o cabo para duas mãos na posição de trabalho
- ▶ Bascular as rodas, se existentes, para dentro – vide o capítulo "Rodas" nas Instruções de serviço do motor multifuncional
- ▶ Bascular a espora para enxadas, se existente, para dentro
- ▶ Colocar o aparelho numa posição segura no chão: A ferramenta de trabalho não deve tocar nem no chão, nem em quaisquer objectos – o flange no motor e o apoio no quadro formam a base
- ▶ Procurar uma posição segura – como ilustrado

⚠ ATENÇÃO

Estar sempre lateralmente do aparelho, nunca em frente no sector das ferramentas de trabalho – **perigo de ferir-se** pela ferramenta de trabalho rotativa!

- ▶ Puxar o aparelho com a mão esquerda **fortemente** para o chão – com a mão no cabo de suporte – não tocar ao mesmo tempo nem no acelerador nem na alavanca de bloqueio

AVISO

Não colocar o pé no tubo do punho nem no quadro nem ajoelhar-se neste.

! ATENÇÃO

Quando o motor é arrancado, a ferramenta de trabalho pode ser accionada directamente depois do arranque – por isto, tocar brevemente no acelerador logo depois do arranque – o motor passa para a marcha em vazio.

O resto do processo de arranque é descrito nas Instruções de serviço para o motor multifuncional.

7.2 Parar o motor

- ▶ Vide as Instruções de serviço para o motor multifuncional

8 Guardar o aparelho

No caso de intervalos de trabalho a partir de aprox. 30 dias

- ▶ Retirar a lâmina, limpá-la e controlá-la
- ▶ Guardar o aparelho num lugar seco e seguro. Proteger contra uma utilização não-autorizada (por exemplo, por crianças)

9 Indicações de manutenção e de conservação

As indicações seguintes referem-se às condições de emprego normais. Reduzir correspondentemente os intervalos indicados sob condições mais difíceis (pó em grande quantidade, etc.) e tempos de trabalho diários mais longos.

Parafusos e porcas acessíveis

- ▶ Apertá-los em caso de necessidade

Lâmina

- ▶ Efectuar um controlo visual, controlar se estão bem apertados antes de iniciar o trabalho e depois de qualquer abastecimento do depósito
- ▶ Mandar controlar o desequilíbrio, substituí-la quando se apresenta um desequilíbrio
- ▶ Substituí-la quando está danificada

Autocolante de segurança

- ▶ Substituir os autocolantes de segurança ilegíveis

10 Minimizar o desgaste, e evitar os danos

A observação das prescrições destas Instruções de serviço e das prescrições das Instruções de serviço do motor multifuncional evita um desgaste excessivo e danos no aparelho.

A utilização, a manutenção e a armazenagem do aparelho têm que ser efectuadas com tanto cuidado como descrito nestas Instruções de serviço.

O próprio utilizador responsabiliza-se por todos os danos causados pela não-observação das indicações de segurança, manejo e manutenção. Isto é sobretudo válido para:

- As modificações no produto não autorizadas pela STIHL
- A utilização de ferramentas ou acessórios que não são autorizados, nem apropriados ou de menor qualidade para o aparelho
- A utilização não conforme o previsto do aparelho
- A utilização do aparelho durante competições de desporto ou de concursos
- Os danos consecutivos devido à utilização do aparelho com peças defeituosas

10.1 Trabalhos de manutenção

Todos os trabalhos mencionados no capítulo "Indicações de manutenção e de conservação" têm que ser efectuados regularmente. Quando o utilizador não pode efectuar ele próprio estes trabalhos de manutenção, tem que encarregar um revendedor especializado.

A STIHL recomenda mandar efectuar os trabalhos de manutenção e as reparações unicamente pelo revendedor especializado da STIHL. Aos revendedores especializados da STIHL são oferecidas regularmente instruções, e são postas à disposição Informações técnicas.

Se estes trabalhos não forem efectuados ou efectuados impropriamente, podem apresentar-se danos pelos quais o próprio utilizador tem de responsabilizar-se. A isto pertencem entre outros:

- Danos causados pela corrosão e outros danos consecutivos devido a uma armazenagem não adequada
- Danos no aparelho devido à utilização de peças de reposição de menor qualidade

10.2 Peças de desgaste

Algumas peças do aparelho são submetidas a um desgaste normal mesmo quando são utilizadas conforme o previsto, e têm que ser substituídas a tempo, consoante o tipo e o período de emprego. A isto pertencem entre outros:

- Lâmina
- Peças de fixação para as lâminas
- Protecção

11 Peças importantes

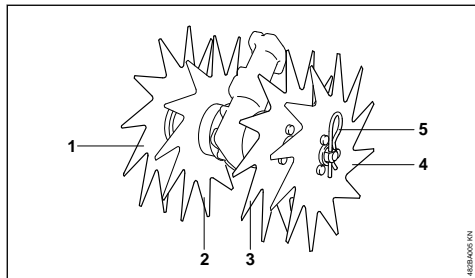

- 1 Lâmina exterior, direita
- 2 Lâmina interior, direita
- 3 Lâmina interior, esquerda
- 4 Lâmina exterior, esquerda
- 5 Encaixe da mola

12 Dados técnicos

12.1 Ferramenta de trabalho

4 lâminas
 Diâmetro: 230 mm
 Largura de trabalho: 200 mm

12.2 Peso

4 lâminas com cubo: 2,0 kg

12.3 REACH

REACH designa um regulamento da CE para registar, avaliar e autorizar produtos químicos.

Informações com vista ao cumprimento do regulamento REACH (CE) N.º 1907/2006:

www.stihl.com/reach

13 Indicações de reparação

Os utilizadores deste aparelho devem unicamente efectuar os trabalhos de manutenção e de conservação descritos nestas Instruções de serviço. As demais reparações devem unica-

mente ser efectuadas pelos revendedores especializados.

A STIHL recomenda mandar efectuar os trabalhos de manutenção e as reparações unicamente pelo revendedor especializado da STIHL. Aos revendedores especializados da STIHL são oferecidas regularmente instruções, e são postas à disposição Informações técnicas.

Durante as reparações, aplicar unicamente as peças de reposição autorizadas pela STIHL para este aparelho, ou as peças tecnicamente similares. Utilizar unicamente as peças de reposição de alta qualidade. Senão pode existir o perigo de acidentes ou de danos no aparelho.

A STIHL recomenda utilizar as peças de reposição originais da STIHL.

As peças de reposição originais da STIHL podem ser reconhecidas pelo número da peça de reposição da STIHL, pelo emblema **STIHL** e eventualmente pelo símbolo para as peças de reposição da STIHL  (o símbolo também pode estar só em pequenas peças).

14 Eliminação

É possível obter informações sobre a eliminação junto da administração local ou num concessionário especializado da STIHL.

Uma eliminação incorreta pode causar danos para a saúde e o ambiente.

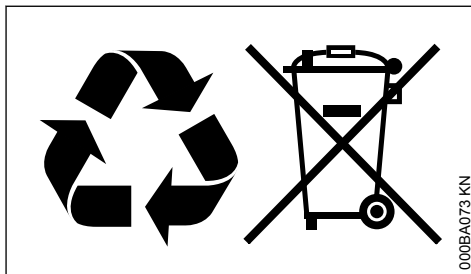

- ▶ Entregar os produtos STIHL, incluindo a embalagem, de acordo com as normas locais, num local de recolha adequado para valorização de resíduos.
- ▶ Não eliminar juntamente com o lixo doméstico.

www.stihl.com



0458-482-8421-A



0458-482-8421-A