

MS 171, 181, 211

STIHL



2 - 50 οδηγίες χρήσης



Πίνακας περιεχομένων

1	Σχετικά με τις Οδηγίες Χρήσης.....	2
2	Προφυλάξεις ασφαλείας.....	3
3	Δυνάμεις αντίδρασης.....	8
4	Τεχνική εργασία.....	9
5	Κοπτικά εξαρτήματα.....	17
6	Τοποθέτηση λάμας και αλυσίδας (πλευρικός τεντωτήρας αλυσίδας).....	17
7	Τοποθέτηση λάμας και αλυσίδας (ταχυτεντωτήρας αλυσίδας).....	18
8	Τέντωμα αλυσίδας (πλευρικός τεντωτήρας αλυσίδας).....	20
9	Τέντωμα αλυσίδας (ταχυτεντωτήρας αλυσίδας).....	20
10	Έλεγχος τεντώματος αλυσίδας.....	21
11	Καύσιμο	21
12	Ανεφοδιασμός με καύσιμο.....	22
13	Λάδι λίπανσης αλυσίδας.....	26
14	Συμπλήρωση λαδιού λίπανσης αλυσίδας.....	26
15	Έλεγχος λίπανσης αλυσίδας.....	27
16	Φρένο αλυσίδας.....	27
17	Χειμερινή λειτουργία.....	28
18	Εκκίνηση / σβήσιμο του κινητήρα.....	29
19	Οδηγίες χρήσης.....	33
20	Συντήρηση λάμας.....	34
21	Κάλυμμα.....	34
22	Σύστημα φίλτρου αέρα.....	34
23	Καθάρισμα φίλτρου αέρα.....	35
24	Ρύθμιση καρμπρατέρ.....	35
25	Μπουζι.....	36
26	Συμπεριφορά κινητήρα.....	37
27	Φύλαξη του μηχανήματος.....	37
28	Έλεγχος και αλλαγή καμπάνας.....	38
29	Περποίηση και τρόχισμα αλυσίδας.....	39
30	Οδηγίες συντήρησης και καθαρισμού.....	42
31	Περιορισμός φθοράς και αποφυγή ζημιών.....	44
32	Κύρια μέρη του μηχανήματος.....	45
33	Τεχνικά χαρακτηριστικά.....	46
34	Παραγγελία ανταλλακτικών.....	47
35	Οδηγίες επισκευής.....	48
36	Απόρριψη.....	48
37	Δήλωση συμμόρφωσης ΕΕ.....	48
38	Πιστοποιητικό συμβατότητας UKCA.....	49
39	Διευθύνσεις.....	50

1 Σχετικά με τις Οδηγίες Χρήσης

Αυτές οι οδηγίες χειρισμού αφορούν ένα αλυσοπρίονο STIHL, που στο κείμενο καλείται επίσης «μηχάνημα».

1.1 Σύμβολα

Τα σύμβολα που υπάρχουν πάνω στο μηχανήμα επεξηγούνται σ' αυτές τις οδηγίες χρήσης.

Ανάλογα με το μηχανήμα και τον εξοπλισμό του, μπορεί πάνω στο μηχανήμα να υπάρχουν τα εξής σύμβολα.



Ρεζερβουάρ καυσίμου. Μείγμα καυσίμου από βενζίνη και λάδι κινητήρα



Δοχείο λαδιού αλυσίδας. Λάδι αλυσίδας



Ενεργοποίηση και λύσιμο φρένου αλυσίδας



Πρόσθετο φρένο αλυσίδας



Φορά περιστροφής αλυσίδας



Ematic. Ρύθμιση παροχής λαδιού αλυσίδας



Τέντωμα αλυσίδας



Εισαγωγή αέρα: Χειμερινή λειτουργία



Εισαγωγή αέρα: Θερινή λειτουργία



Θέρμανση λαβών



Ενεργοποίηση βαλβίδας αποσυμπιέσεως



Ενεργοποίηση χειροκίνητης αντλίας καυσίμου

1.2 Διάκριση παραράφωv



ΠΡΟΕΙΔΟΠΟΙΗΣΗ

Προειδοποίηση για κίνδυνο ατυχήματος, τραυματισμού και σοβαρών υλικών ζημιών.

ΣΗΜΕΙΩΣΗ

Προειδοποίηση για πιθανή ζημιά του μηχανήματος ή των εξαρτημάτων του.

1.3 Τεχνική ανάπτυξη

Στη STIHL εργαζόμαστε συνεχώς για την περαιτέρω βελτίωση των μηχανημάτων και συσκευών μας. Για τον λόγο αυτό, διατηρούμε το δικαίωμα αλλαγών στον σχεδιασμό, στα τεχνικά χαρακτηριστικά και στον εξοπλισμό των μηχανημάτων σας.

Τα στοιχεία και οι εικόνες που υπάρχουν στις οδηγίες χρήσης δεν δεσμεύουν τον κατασκευαστή.

2 Προφυλάξεις ασφαλείας



Κατά την εργασία με το αλυσοπρίονο πρέπει να λαμβάνονται ειδικά μέτρα ασφαλείας, επειδή η αλυσίδα κινείται με εξαιρετικά μεγάλη ταχύτητα και τα δόντια κοπής είναι πολύ κοφτερά.



Πριν θέσετε το μηχανήμα σε λειτουργία για πρώτη φορά, διαβάστε όλο το εγχειρίδιο χειρισμού με προσοχή και φυλάξτε το για μελλοντική χρήση. Η μη τήρηση των οδηγιών χρήσης μπορεί να οδηγήσει σε θανατηφόρο ατύχημα.

2.1 Γενικές σημειώσεις

Τηρείτε τους κανονισμούς ασφαλείας που εκδίδονται από τα επαγγελματικά και εργατικά σωματεία, τα ταμεία κοινωνικής πρόνοιας, τους φορείς για την προστασία των εργαζομένων κ.λπ.

Οι ώρες κατά τις οποίες επιτρέπεται η χρήση μηχανημάτων που εκπέμπουν θόρυβο μπορεί να περιορίζονται από εθνικούς και τοπικούς κανονισμούς.

Αν δεν έχετε εργαστεί ξανά με αλυσοπρίονο, ζητήστε από τον πωλητή ή κάποιον άλλο ειδικό να σας εξηγήσει τον ασφαλή χειρισμό του μηχανήματος. Εναλλακτικά, λάβετε μέρος σε ειδικά μαθήματα.

Το αλυσοπρίονο δεν επιτρέπεται να χρησιμοποιείται από ανηλίκους. Εξαιρούνται νεαροί άνω

των 16 ετών, οι οποίοι εκπαιδεύονται υπό επίβλεψη.

Κρατάτε σε απόσταση περαστικούς, παιδιά και ζώα.

Ο χρήστης φέρει ευθύνη για ατυχήματα ή ζημιές που προκαλούνται σε τρίτους ή στις περιουσίες τους.

Δίνετε ή δανείζετε το αλυσοπρίονο μόνο σε άτομα που είναι εξοικειωμένα με το συγκεκριμένο μοντέλο και τον χειρισμό του, και δίνετε πάντα μαζί τις οδηγίες χρήσης.

Προκειμένου να εργαστείτε με το αλυσοπρίονο, πρέπει να είστε καλά στην υγεία, ξεκούραστος και σε καλή ψυχολογική κατάσταση. Αν για λόγους υγείας πρέπει να αποφεύγετε τη σωματική κόπωση, ρωτήστε τον γιατρό σας αν μπορείτε να εργαστείτε με αλυσοπρίονο.

Απαγορεύεται η χρήση του αλυσοπρίονου μετά από λήψη αλκοόλ, ναρκωτικών ή φαρμάκων που μειώνουν την ικανότητα αντίδρασης.

Αν οι καιρικές συνθήκες δεν είναι καλές (βροχή, χιόνι, παγετός, άνεμοι), αναβάλετε την εργασία – Αυξημένος κίνδυνος ατυχήματος!

Για άτομα με βηματοδότη καρδιάς: Το σύστημα ανάφλεξης αυτού του αλυσοπρίονου δημιουργεί ένα ηλεκτρομαγνητικό πεδίο πολύ μικρής έντασης. Δεν μπορεί ωστόσο να αποκλειστεί απόλυτα η επίδραση σε ορισμένους τύπους βηματοδοτών. Για να αποφύγετε τους όποιους κινδύνους για την υγεία σας, η STIHL συνιστά να ζητήσετε συμβουλές από τον γιατρό σας και από τον κατασκευαστή του βηματοδότη.

2.2 Προβλεπόμενος σκοπός χρήσης

Χρησιμοποιείτε το αλυσοπρίονο μόνο για την κοπή ξύλου και ξύλινων αντικειμένων.

Το αλυσοπρίονο δεν επιτρέπεται να χρησιμοποιηθεί για άλλους σκοπούς – Κίνδυνος ατυχήματος!

Μην κάνετε επεμβάσεις στο αλυσοπρίονο. Μπορεί να τεθεί σε κίνδυνο η ασφάλειά σας. Η STIHL δεν αναλαμβάνει καμία ευθύνη για τραυματισμούς ή υλικές ζημιές που οφείλονται στη χρήση μη εγκεκριμένων προσαρμοζόμενων εργαλείων.

2.3 Ενδυμασία και εξοπλισμός

Να φοράτε κατάλληλη ενδυμασία και εξοπλισμό.



Τα ρούχα που φοράτε πρέπει να είναι κατάλληλα για την εργασία και δεν πρέπει να σας εμποδίζουν. Να φοράτε εφαρμοστά ρούχα με **προστατευτική επένδυση** – όχι ποδιά εργα-σίας.

Μη φοράτε ρούχα που μπορούν να μπλεχτούν σε κλαδιά, θάμνους, ή στα κινούμενα μέρη του αλυσοπρίονου. Επίσης, μη φοράτε μαντίλι, γραβάτα ή κοσμήματα. Αν έχετε μακριά μαλλιά, δέστε τα και καλύψτε τα με κατάλληλο τρόπο (κάτω από σκούφο, κράνος κ.λπ.).



Να φοράτε **κατάλληλα υποδήματα** με προστασία από κοψίματα, αντιολισθητική σόλα και αστάλινο κάλυμμα δαχτύλων.



ΠΡΟΕΙΔΟΠΟΙΗΣΗ



Να φοράτε γυαλιά ασφαλείας στενής εφαρμογής σύμφωνα με το πρότυπο EN 166 για να μειώνεται ο κίνδυνος τραυματισμού των ματιών. Προσέχετε να φοράτε σωστά τα γυαλιά προστασίας για την προστασία του προσώπου.

Να φοράτε ατομικά μέσα για την προστασία της ακοής, όπως π.χ. ωασιπίδες.

Να φοράτε κράνος όταν υπάρχει κίνδυνος από πτώση αντικειμένων.



Να φοράτε ατομικό εξοπλισμό για την προστασία της ακοής, όπως π.χ. ωασιπίδες.

Η STIHL διαθέτει μια πλούσια γκάμα από μέσα ατομικής προστασίας.

2.4 Μεταφορά

Πριν από τη μεταφορά του αλυσοπρίονου, ακόμα και σε κοντινές αποστάσεις, σβήνετε πάντα το αλυσοπρίονο, ενεργοποιείτε το φρένο και τοποθετείτε την προστατευτική θήκη πάνω στην αλυσίδα. Έτσι αποφεύγεται η κατά λάθος εκκίνηση του αλυσοπρίονου.

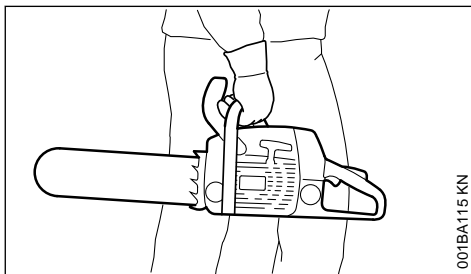

001BA115 KN

Κρατάτε το αλυσοπρίονο μόνο από τη σωληνωτή λαβή, με τη ζεστή εξάτμιση μακριά από το σώμα σας και τη λάμα προς τα πίσω. Μην αγγίζετε τα ζεστά μέρη του μηχανήματος, ειδικά την επιφάνεια της εξάτμισης – Κίνδυνος εγκαύματος!

Κατά τη μεταφορά σε αυτοκίνητο: Ασφαλίστε το αλυσοπρίονο από ανατροπή, ζημιά και διαρροή καυσίμου και λαδιού.

2.5 Καθάρισμα

Καθαρίζετε τα πλαστικά μέρη με ένα πανί. Τα σκληρά απορρυπαντικά μπορεί να προκαλέσουν ζημιές στο πλαστικό.

Καθαρίστε το αλυσοπρίονο από σκόνη και βρομίες. Μη χρησιμοποιείτε υλικά που διαλύουν τα λίπη.

Αν χρειάζεται, καθαρίστε τις σχισμές αναρρόφησης αέρα ψύξης.

Μην καθαρίζετε το αλυσοπρίονο με πλυστικό υψηλής πίεσης. Η δυνατή δέσμη νερού μπορεί να προκαλέσει ζημιά σε εξαρτήματα του αλυσοπρίονου.

2.6 Παρελκόμενα

Το αλυσοπρίονο επιτρέπεται να εφοδιάζεται μόνο με εργαλεία, λάμες, αλυσίδες, καμπάνες, παρελκόμενα και άλλα παρόμοια τεχνικά εξαρτήματα που έχουν εγκριθεί από τη STIHL για χρήση σ' αυτό. Αν έχετε απορίες, απευθυνθείτε σε ένα ειδικευμένο κατάστημα. Χρησιμοποιείτε μόνο εξαρτήματα και παρελκόμενα υψηλής ποιότητας. Διαφορετικά μπορεί να υπάρξει κίνδυνος για ατυχήματα ή ζημιές στο αλυσοπρίονο.

Η STIHL συνιστά να χρησιμοποιήσετε γνήσια εξαρτήματα, λάμες, αλυσίδες, καμπάνες και παρελκόμενα της STIHL. Οι ιδιότητες των γνήσιων προϊόντων είναι άριστα προσαρμοσμένες στο προϊόν και στις απαιτήσεις του χρήστη.

2.7 Ανεφοδιασμός



Η βενζίνη είναι εξαιρετικά εύφλεκτη. Διατηρείτε απόσταση ασφαλείας από ακάλυπτη φλόγα, προσέχετε να μη χυθεί καύσιμο και μην καπνίζετε.

Σβήνετε τον κινητήρα πριν από τον ανεφοδιασμό.

Μην ανεφοδιάζετε το μηχάνημα όσο ο κινητήρας είναι ακόμη ζεστός. Το καύσιμο μπορεί να ξεχειλίσει – **Κίνδυνος πυρκαγιάς!**

Ανοίγετε την τάπα του ρεζερβουάρ με προσοχή, ώστε η τυχόν υπερπίεση μέσα στο ρεζερβουάρ

να εκτονωθεί αργά και να μην πεταχτεί καύσιμο προς τα έξω.

Ανεφοδιάζετε το μηχανήμα μόνο σε καλά αεριζόμενο χώρο. Αν χυθεί καύσιμο, καθαρίστε αμέσως το αλυσοπρίονο. Προσέχετε να μη χυθεί καύσιμο πάνω στα ρούχα σας, διαφορετικά αλλάξτε αμέσως.

Η τάπα του ρεζερβουάρ μπορεί να διαφέρει ανάλογα με τον τύπο του αλυσοπρίονου:

Τάπα με περύγιο (μπαγιονέ)



Τάπα με πτυσσόμενο περύγιο (μπαγιονέ): Τοποθετήστε την τάπα σωστά στο άνοιγμα, στρέψτε τη μέχρι τέρμα και κατεβάστε το ασφαλιστικό τόξο.

Έτσι μειώνεται ο κίνδυνος, η τάπα να χαλαρώσει από τις δονήσεις του κινητήρα και να χυθεί καύσιμο.



Ελέγξτε για διαρροές! Αν τρέξει καύσιμο, μη βάλετε μπρος τον κινητήρα – **Κίνδυνος θανατηφόρου ατυχήματος λόγω εγκαυμάτων!**

2.8 Πριν την εργασία

Ελέγξτε την ασφαλή κατάσταση του αλυσοπρίονου. Συμβουλευθείτε τα αντίστοιχα κεφάλαια των οδηγιών χρήσης:

- Ελέγξτε το σύστημα τροφοδοσίας για διαρροές, ειδικά τα ορατά εξαρτήματα όπως η τάπα του ρεζερβουάρ, οι συνδέσεις των σωλήνων και η χειροκίνητη αντλία καυσίμου (μόνο για αλυσοπρίονα με χειροκίνητη αντλία καυσίμου). Σε περίπτωση διαρροής ή ζημιάς, μην ξεκινήσετε τον κινητήρα – **Κίνδυνος πυρκαγιάς!** Πριν χρησιμοποιήσετε το αλυσοπρίονο, παραδώστε το σε έναν ειδικευμένο αντιπρόσωπο για επισκευή.
- Ελέγξτε τη λειτουργία του φρένου αλυσίδας και του μπροστινού προφυλακτήρα χεριών.
- Βεβαιωθείτε ότι η λάμα είναι σωστά τοποθετημένη.
- Βεβαιωθείτε ότι η αλυσίδα είναι σωστά τεντωμένη.
- Η σκανδάλη και η ασφάλεια της σκανδάλης πρέπει να κινούνται με ευκολία. Όταν αφήνετε τη σκανδάλη, αυτή πρέπει να επιστρέφει αυτόματα στην αρχική της θέση.
- Ο μοχλός πολλαπλών λειτουργιών πρέπει να γυρίζει εύκολα στις θέσεις **STOP**, **0** και **∅**.
- Βεβαιωθείτε ότι το κάλυμμα του μπουζι είναι καλά στερεωμένο. Αν το κάλυμμα είναι χαλαρό, μπορεί να δημιουργηθούν σπινθήρες που μπορούν να ανάψουν μείγμα καυσίμου/

αέρα που βγαίνει από το μηχανήμα – **Κίνδυνος πυρκαγιάς!**

- Μην κάνετε επεμβάσεις στα χειριστήρια και στα συστήματα ασφαλείας.
- Οι χειρολαβές πρέπει να είναι καθαρές και στεγνές, χωρίς λάδια και βρομιές, για να χειριστείτε το μηχανήμα με ασφάλεια.
- Βεβαιωθείτε ότι υπάρχει αρκετό καύσιμο και λάδι αλυσίδας μέσα στα αντίστοιχα δοχεία.

Το αλυσοπρίονο επιτρέπεται να χρησιμοποιείται μόνο εφόσον είναι σε ασφαλή κατάσταση λειτουργίας – **Κίνδυνος ατυχήματος!**

2.9 Εκκίνηση του αλυσοπρίονου

Ξεκινήστε τον κινητήρα σε επίπεδο έδαφος. Πάρτε σταθερή και ασφαλή στάση. Κρατήστε το αλυσοπρίονο με ασφάλεια. Η λάμα με την αλυσίδα δεν επιτρέπεται να είναι σε επαφή με κανένα αντικείμενο ή με το έδαφος. Κίνδυνος τραυματισμού από την κινούμενη αλυσίδα.

Ο χειρισμός του αλυσοπρίονου γίνεται από ένα μόνο άτομο. Μην αφήνετε άλλα άτομα στη ζώνη εργασίας, ούτε κατά την εκκίνηση.

Μην ξεκινάτε το αλυσοπρίονο όταν η αλυσίδα βρίσκεται μέσα σε τομή.

Ξεκινήστε τον κινητήρα σε απόσταση τουλάχιστον 3 μέτρων από το σημείο ανεφοδιασμού και όχι μέσα σε κλειστό χώρο.

Πριν από την εκκίνηση, μπλοκάρτε το φρένο αλυσίδας – **Κίνδυνος τραυματισμού** από την περιστρεφόμενη αλυσίδα!

Μη βάζετε μπρος το μηχανήμα ενώ το κρατάτε στον αέρα. Ξεκινήστε το μηχανήμα όπως περιγράφεται στις οδηγίες χρήσης.

2.10 Κατά την εργασία

Φροντίζετε πάντα για σταθερή και ασφαλή στάση του σώματός σας. Προσοχή όταν ο φλοιός του δέντρου είναι υγρός – **Κίνδυνος να γλιστρήσετε!**

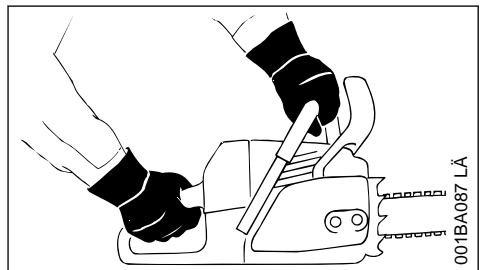

Κρατάτε το αλυσοπρίονο πάντοτε **με τα δύο χέρια**: Το δεξί σας χέρι στην πίσω χειρολαβή,

ακόμα κι αν είστε αριστερόχειρας. Για σταθερή καθοδήγηση του μηχανήματος, πιάστε τη σωληνωτή λαβή και τη χειρολαβή γερά με τους αντίχειρες.

Σε περίπτωση κινδύνου ή έκτακτης ανάγκης, σβήστε αμέσως τον κινητήρα, γυρίζοντας τον μοχλό πολλαπλών λειτουργιών/διακοπή στη θέση **STOP, 0** ή **0**.

Μην αφήνετε το μηχανήμα να λειτουργεί χωρίς επίβλεψη.

Προσοχή σε ολισθηρό έδαφος, με υγρασία, χιόνι, παγωνιά, σε ανηφορικό ή ανώμαλο έδαφος, πάνω σε φρέσκο αποφλοιωμένο ξύλο και φλοιούς – **Κίνδυνος να γλιστρήσετε!**

Προσοχή σε σκουπίδια, πρέμνα, ρίζες και χαντάκια – **Κίνδυνος να σκοντάψετε!**

Μη δουλεύετε μόνος. Μένετε πάντα σε απόσταση ακοής από άλλα άτομα τα οποία να είναι εκπαιδευμένα στη λήψη μέτρων έκτακτης ανάγκης και μπορούν να σας παράσχουν βοήθεια σε περίπτωση ανάγκης. Αν υπάρχει βοηθητικό προσωπικό στον τόπο χρήσης, αυτό πρέπει επίσης να φορά ενδυμασία ασφαλείας (κράνος!) και δεν επιτρέπεται να βρίσκεται ακριβώς κάτω από τα κλαδιά που πρόκειται να κοπούν.

Όταν φοράτε εξαρτήματα για την προστασία της ακοής, χρειάζεται τεταμένη προσοχή και πρέπει να έχετε το νου σας για πιθανούς κινδύνους, επειδή είναι εκ των πραγμάτων μειωμένη η ικανότητά σας να αντιλαμβάνεστε προειδοποιητικούς ήχους (φωνές, συναγερμούς κ.λπ.).

Παρεμβάλλετε τακτικά διαλείμματα, για να αποφύγετε κόυραση και κόπωση – **Κίνδυνος ατυχήματος!**

Η σκόνη (π.χ. ξυλόσκονη), τα νέφη και ο καπνός που δημιουργούνται κατά την εργασία μπορεί να είναι βλαβερά για την υγεία.

Όταν αφήνετε τη σκανδάλη γκαζιού, η αλυσίδα δεν σταματά αμέσως αλλά συνεχίζει να περιστρέφεται για μερικά δευτερόλεπτα, ως αποτέλεσμα της ορμής της.

Μην καπνίζετε κατά τη χρήση του αλυσοπριονίου ή όταν βρίσκεστε κοντά σ' αυτό – **Κίνδυνος πυρκαγιάς!** Από το σύστημα τροφοδοσίας μπορεί να διαρρεύσουν εύφλεκτοι ατμοί βενζίνης.

Ελέγχετε την αλυσίδα τακτικά, σε μικρά διαστήματα και όποτε αντιλαμβάνεστε αλλαγές στη λειτουργία του μηχανήματος:

– Σβήστε τον κινητήρα και περιμένετε μέχρι να σταματήσει η αλυσίδα.

- Ελέγξτε την κατάσταση και τη σωστή σερβίωση.
- Βεβαιωθείτε ότι το κοπτικό εξάρτημα είναι καλά τροχισμένο.

Μην αγγίζετε την αλυσίδα όσο ο κινητήρας είναι σε λειτουργία. Αν η αλυσίδα μπλοκάρει από κάποιο αντικείμενο, σβήστε αμέσως τον κινητήρα. Απομακρύνετε το αντικείμενο μόνο εφόσον ο κινητήρας είναι σβηστός – **Κίνδυνος τραυματισμού!**

Σβήνετε πάντα τον κινητήρα όταν απομακρύνετε από το αλυσοπρίονο.

Πριν την αλλαγή της αλυσίδας, σβήστε τον κινητήρα. **Κίνδυνος τραυματισμού** από κατά λάθος εκκίνηση του κινητήρα!

Κρατάτε εύφλεκτα υλικά (π.χ. πριονίδια, φλοιούς δέντρων, ξερά χόρτα, καύσιμα) μακριά από το ζεστό ρεύμα καυσαερίων και την καυτή εξάτμιση – **Κίνδυνος πυρκαγιάς!** Η εξάτμιση και ο καταλύτης μπορεί να φτάσουν σε πολύ υψηλές θερμοκρασίες.

Μην εργαστείτε ποτέ χωρίς λίπανση της αλυσίδας. Για τον σκοπό αυτό, παρακολουθείτε τη στάθμη του λαδιού μέσα στο δοχείο. Αν η στάθμη του λαδιού μέσα στο δοχείο είναι πολύ χαμηλή, διακόψτε αμέσως την εργασία και συμπληρώστε λάδι αλυσίδας – Βλέπε επίσης «Συμπλήρωση λαδιού αλυσίδας» και «Ελεγχος λίπανσης αλυσίδας».

Αν το αλυσοπρίονο εκτεθεί σε αντικανονικές καταπονήσεις (π.χ. χτύπημα ή πτώση), ελέγξτε οπωσδήποτε την κατάσταση του πριν συνεχίσετε τη χρήση – Βλέπε επίσης το κεφάλαιο «Πριν την εργασία».

Ελέγξτε ειδικά τη στεγανότητα του συστήματος τροφοδοσίας καυσίμου και τη λειτουργία των συστημάτων ασφαλείας. Αν το αλυσοπρίονο δεν είναι απόλυτα ασφαλές, μην το χρησιμοποιήσετε σε καμία περίπτωση. Αν έχετε αμφιβολίες, απευθυνθείτε σε ένα ειδικευμένο κατάστημα.

Βεβαιωθείτε ότι ο κινητήρας λειτουργεί σωστά στο ρελαντί. Η αλυσίδα δεν πρέπει να κινείται όταν αφήνετε τη σκανδάλη γκαζιού. Ελέγχετε τακτικά τη ρύθμιση του ρελαντί, κάνοντας τις απαιτούμενες διορθώσεις. Αν η αλυσίδα παρ' όλη αυτά εξακολουθεί να κινείται στο ρελαντί, δώστε το μηχανήμα σε ειδικευμένο κατάστημα για επισκευή.



Μόλις πάρει μπρος ο κινητήρας, το αλυσοπρίονο αρχίζει να παράγει δηλητηριώδη καυσαέρια. Τα αέρια αυτά μπορεί να είναι άσπρα και άορατα και να περιέχουν άκαυστους

υδρογονάνθρακες και βενζόλιο. Ποτέ μη χρησιμοποιείτε το αλυσοπρίονο σε κλειστό ή ανεπαρκώς αεριζόμενο χώρο, ακόμα κι αν είναι εφοδιασμένο με καταλύτη.

Αν εργάζεστε μέσα σε χαντάκια, λάκκους, φρεάτια ή άλλους στενούς χώρους, εξασφαλίζετε πάντοτε επαρκείς εναλλαγές αέρα – **Κίνδυνος θανατηφόρου ατυχήματος από δηλητηρίαση!**

Αν αισθανθείτε αδιαθεσία ή πονοκέφαλο, αν αντιληφθείτε διαταραχές στην ακοή ή στην όρασή σας (π.χ. περιορισμός του πεδίου όρασης), ή αν διαπιστώσετε έλλειψη συγκέντρωσης, διακόψτε αμέσως την εργασία. Τα συμπτώματα αυτά μπορεί να προκαλούνται μεταξύ άλλων από υψηλή συγκέντρωση καυσαερίων – **Κίνδυνος ατυχήματος!**

2.11 Μετά την εργασία

Σβήστε τον κινητήρα, ακινητοποιήστε την αλυσίδα και καλύψτε τη λάμα με την προστατευτική θήκη.

2.12 Φύλαξη

Όταν δεν χρησιμοποιείτε το αλυσοπρίονο, να την τοποθετείτε με τέτοιο τρόπο ώστε να μη δημιουργεί κινδύνους. Φροντίστε ώστε το αλυσοπρίονο να μην είναι προσπίο σε αναρμόδια άτομα.

Φυλάσσετε το αλυσοπρίονο σε ασφαλές και στεγνό μέρος.

2.13 Δονήσεις

Κατά την παρατεταμένη χρήση του μηχανήματος, οι δονήσεις που παράγονται από τον κινητήρα ενδέχεται να προκαλέσουν προβλήματα στην αιμάτωση των χεριών.

Δεν μπορεί να δοθεί μια συγκεκριμένη διάρκεια χρήσης που να ισχύει για όλες τις περιπτώσεις, επειδή εξαρτάται από διάφορους παράγοντες.

Παράγοντες που παρατείνουν τη διάρκεια χρήσης είναι π.χ.:

- Κατάλληλη προστασία των χεριών (ζεστά γάντια)
- Τακτικά διαλείμματα

Παράγοντες που μειώνουν τη διάρκεια χρήσης είναι π.χ.:

- η ειδική, προσωπική προδιάθεση για κακή αιμάτωση (χαρακτηριστικό γνώρισμα: συχνά κρύα δάχτυλα, ρίγη)
- χαμηλή θερμοκρασία περιβάλλοντος
- η δύναμη με την οποία πιάνετε το μηχανήμα (το πολύ σφιχτό κράτημα παρεμποδίζει την αιμάτωση)

Εάν, σε περίπτωση τακτικής και παρατεταμένης χρήσης του μηχανήματος, παρουσιάζονται επανειλημμένα ενοχλήσεις από τη χρήση (π.χ. μυρμήγκιασμα στα δάχτυλα) συνιστούμε να κάνετε ιατρικές εξετάσεις.

2.14 Συντήρηση και επισκευές

Σβήνετε πάντα τον κινητήρα προτού να ξεκινήσετε εργασίες επισκευής, καθαρισμού και συντήρησης και πριν από εργασίες στη λάμα και την αλυσίδα. **Κίνδυνος τραυματισμού** από κατά λάθος εκκίνηση της αλυσίδας!

Εξαίρεση: Ρύθμιση καρμπιρατέρ και ρελαντί.

Συντηρείτε τακτικά το αλυσοπρίονο. Εκτελείτε μόνο τις εργασίες συντήρησης και επισκευής που περιγράφονται στις οδηγίες χρήσης. Για όλες τις άλλες εργασίες, απευθυνθείτε σε ένα ειδικευμένο κατάστημα.

Η STIHL συνιστά να αναθέσετε τις εργασίες συντήρησης και επισκευής αποκλειστικά στους επίσημους αντιπροσώπους της STIHL. Οι επίσημοι αντιπρόσωποι της STIHL έχουν τη δυνατότητα να λάβουν μέρος σε τακτικά προγράμματα εκπαίδευσης και έχουν στη διάθεσή τους τις απαραίτητες τεχνικές πληροφορίες.

Χρησιμοποιείτε μόνο ανταλλακτικά καλής ποιότητας. Διαφορετικά μπορεί να υπάρξει κίνδυνος για ατυχήματα ή ζημιές στο αλυσοπρίονο. Αν έχετε απορίες, απευθυνθείτε σε ένα ειδικευμένο κατάστημα.

Μην κάνετε επεμβάσεις στο αλυσοπρίονο, γιατί μπορεί να τεθεί σε κίνδυνο η ασφάλειά σας – **Κίνδυνος ατυχήματος!**

Αν έχετε αποσυνδέσει το καλώδιο ανάφλεξης ή αν έχετε ξεβιδώσει το μπουζί, επιτρέπεται να ξεκινήσετε το αλυσοπρίονο μόνο εφόσον ο πολλαπλός διακόπτης είναι στη θέση **STOP**, 0 ή  – **Κίνδυνος πυρκαγιάς** από σπινθήρες έξω από τον κύλινδρο!

Μην εκτελείτε εργασίες συντήρησης και μη φυλάσσετε το μηχανήμα κοντά σε ακάλυπτη φλόγα – **Κίνδυνος πυρκαγιάς** λόγω του καυσίμου!

Βεβαιώνετε τακτικά ότι η τάπα του ρεζερβουάρ είναι στεγανή.

Χρησιμοποιείτε μόνο μπουζί που έχουν εγκριθεί από τη STIHL – Βλέπε «Τεχνικά χαρακτηριστικά».

Ελέγξτε το καλώδιο ανάφλεξης (άθικτη μόνωση, καλή εφαρμογή).

Ελέγξτε την κατάσταση της εξάτμισης.

Μη χρησιμοποιήσετε το μηχάνημα με ελαττωματική ή χωρίς εξάτμιση – **Κίνδυνος πυρκαγιάς, βλάβη της ακοής!**

Μην αγγίζετε τη ζεστή εξάτμιση – **Κίνδυνος εγκαύματος!**

Η κατάσταση των αντιδονητικών στοιχείων επηρεάζει το επίπεδο των ταλαντώσεων. Ελέγχετε τακτικά τα αντιδονητικά.

Ελέγξτε τον συγκρατητήρα της αλυσίδας. Αλλάξτε τον, αν έχει υποστεί ζημιά.

Σβήστε τον κινητήρα.

- για να ελέγξετε το τέντωμα της αλυσίδας
- για να τεντώσετε την αλυσίδα
- για να αλλάξετε την αλυσίδα
- για να επιδιορθώσετε ανωμαλίες στη λειτουργία

Τηρείτε πιστά τις οδηγίες τροχίσματος. Για να εξασφαλίζεται η ασφαλής και σωστή χρήση του μηχανήματος, διατηρείτε την αλυσίδα και τη λάμα πάντοτε σε άριστη κατάσταση. Φροντίζετε ώστε η αλυσίδα να είναι σωστά τροχισμένη, τεντωμένη και καλά λαδωμένη.

Αλλάξτε έγκαιρα την αλυσίδα, τη λάμα και το γράναζι αλυσίδας.

Ελέγχετε τακτικά την κατάσταση του τυμπάνου του συμπλέκτη.

Το καύσιμο και το λάδι λίπανσης της αλυσίδας πρέπει να φυλάσσονται σε εγκεκριμένα δοχεία, εφοδιασμένα με αντίστοιχη επισήμανση. Φυλάσσετε τα δοχεία σε στεγνό, δροσερό και ασφαλές μέρος, προστατευμένο από το φως και τον ήλιο.

Αν διαπιστώσετε ανωμαλία στη λειτουργία του φρένου αλυσίδας, σβήστε αμέσως τον κινητήρα – **Κίνδυνος τραυματισμού!** Απευθυνθείτε σε εξουσιοδοτημένο αντιπρόσωπο. Μη χρησιμοποιήσετε το αλυσοπρίονο μέχρι να αποκατασταθεί η βλάβη, βλέπε «Φρένο αλυσίδας».

3 Δυνάμεις αντίδρασης

Οι συχνότερες δυνάμεις αντίδρασης είναι το κλότσημα, το τίναγμα και το τράβηγμα.

3.1 Κίνδυνος κλοστήματος



Το κλότσημα μπορεί να προκαλέσει θανατηφόρους τραυματισμούς.

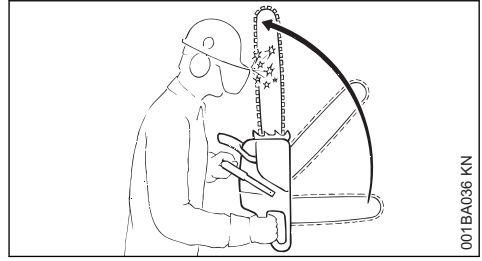

001BA036 KN

Σε περίπτωση κλοστήματος (σκορτσάρισμα), το αλυσοπρίονο τινάσσεται ξαφνικά και ανεξέλεγκτα προς τον χειριστή.

3.2 Το κλότσημα παρουσιάζεται στις εξής περιπτώσεις (παραδείγματα):

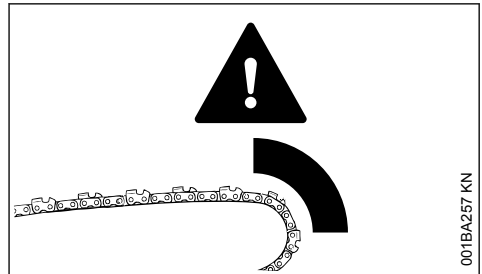

001BA257 KN

- Όταν η αλυσίδα απροσδόκτα συναντά ξύλο ή στερεό αντικείμενο στην πάνω πλευρά της μύτες της λάμας, π.χ. κατά το ξεκλάδισμα, όταν η αλυσίδα ακουμπήσει σε ένα δεύτερο κλαδί που δεν είχατε υπολογίσει.
- Όταν η αλυσίδα στη μύτη της λάμας σφηνώνει σύντομα μέσα στην τομή.

3.3 Φρένο αλυσίδας Quickstop:

Το φρένο αυτό μειώνει τον κίνδυνο τραυματισμού κάτω από ορισμένες συνθήκες, αλλά δεν μπορεί να αποτρέψει το ίδιο το κλότσημα. Κατά την ενεργοποίηση του φρένου, η αλυσίδα ακινητοποιείται σε κλάσμα δευτερολέπτου – Βλ. κεφάλαιο «Φρένο αλυσίδας» σε αυτές τις οδηγίες χρήσης.

3.4 Περιορισμός του κινδύνου κλοστήματος

- Δουλεύετε σωστά και με περίσκεψη.
- Κρατάτε το αλυσοπρίονο πάντοτε γερά με τα δύο χέρια.
- Πριονίζετε μόνο με τέρμα πατημένο το γκάζι.
- Παρακολουθείτε τη μύτη της λάμας.
- Μην κόβετε με τη μύτη της λάμας.

- Προσοχή στα μικρά, σκληρά κλαδιά, στα χαμηλά δενδρύλλια και στους νέους βλαστούς. Η αλυσίδα μπορεί να μπλεχτεί.
- Μην κόβετε περισσότερα από ένα κλαδί κάθε φορά.
- Μη σκύβετε πολύ κατά την εργασία.
- Μην εργάζεστε πάνω από το ύψος του ώμου σας.
- Εισάγετε τη λάμα πολύ προσεκτικά σε προηγούμενη τομή.
- Κόβετε με τη μύτη της λάμας («βύθισμα») μόνο εφόσον είστε εξοικειωμένοι με αυτή την τεχνική εργασίας.
- Προσέχετε τη θέση του κορμού και τις δυνάμεις που μπορεί να κλείσουν την τομή και να σφηνώσουν την αλυσίδα.
- Εργάζεστε μόνο με τροχισμένη και καλά τεντωμένη αλυσίδα. Η απόσταση του περιοριστή βάθους δεν πρέπει να είναι υπερβολικά μεγάλη.
- Χρησιμοποιείτε αλυσίδα μειωμένου κλοστήματος και λάμα με μικρή μύτη.

3.5 Τράβηγμα (A)

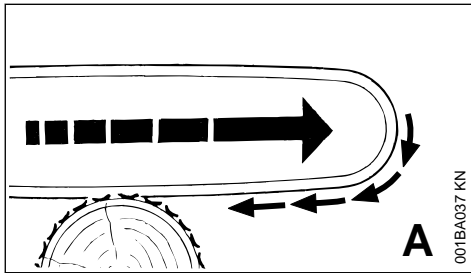

Αν κατά το πριόνισμα με την κάτω πλευρά της λάμας (κανονική κοπή), η αλυσίδα σφηνώσει ή συναντήσει στερεό αντικείμενο μέσα στο ξύλο, το αλυσοπρίονο μπορεί να τραβηχτεί απότομα προς τον κορμό. Για τον λόγο αυτό, **να σπριζίτε το αλυσοπρίονο πάντα στα νύχια στήριξης.**

3.6 Τίναγμα (B)

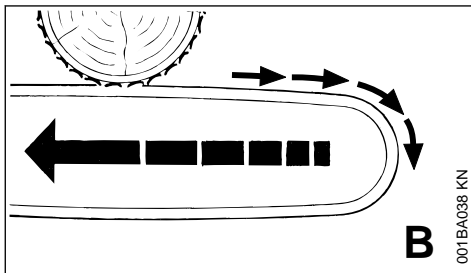

Όταν κατά το πριόνισμα με την πάνω πλευρά της λάμας (ανάποδη κοπή) η αλυσίδα σφηνώνει ή συναντά στερεό αντικείμενο μέσα στο ξύλο, το αλυσοπρίονο μπορεί να τιναχτεί απότομα προς τον χειριστή. **Για να αποφύγετε αυτό το φαινόμενο:**

- Μην σφηνώνετε την πάνω πλευρά της λάμας μέσα στην τομή.
- Μη γυρνάτε τη λάμα μέσα στην τομή.

3.7 Επιβάλλεται μεγάλη προσοχή στις εξής περιπτώσεις:

- Δέντρα που γέρνουν.
- Κορμοί που, λόγω του τρόπου που έπεσαν ανάμεσα σε άλλα δέντρα, βρίσκονται σε κατάσταση έντασης.
- Εργασία με δυνατό άνεμο

Στις παραπάνω περιπτώσεις, μη χρησιμοποιείτε αλυσοπρίονο, αλλά προτιμήστε τανυστήρα, βίντσι ή τρακτέρ.

Απομακρύνετε τους πεσμένους και κομμένους κορμούς. Το καθάρισμα των κορμών πρέπει όσο το δυνατόν να γίνεται σε ελεύθερους χώρους.

Το **νεκρό** ξύλο (ξερό, σάπιο ή σαθρό ξύλο) εγκυμονεί σημαντικούς κινδύνους που δύσκολα μπορούν να εκτιμηθούν. Η εκτίμηση του κινδύνου είναι δύσκολη, αν όχι πρακτικά αδύνατη. Χρησιμοποιήστε βοηθητικά μέσα, όπως ένα βαρούλκο ή ένα τρακτέρ.

Κατά την κοπή δέντρων **κοντά σε δρόμους, σιδηροδρόμους, ηλεκτροφόρα καλώδια** κ.λπ., δουλεύετε με ιδιαίτερη προσοχή. Αν χρειάζεται, ειδοποιήστε την αστυνομία, τη ΔΕΗ ή τον ΟΣΕ.

4 Τεχνική εργασίας

Εργασίες κοπής και ριζίματος και όλες οι σχετικές εργασίες (κοπή με βύθιση λάμας, ξεκλάδισμα κ.λπ.) επιτρέπεται να εκτελούνται μόνο από άτομα που έχουν ολοκληρώσει σχετική εκπαίδευση. Άτομα χωρίς πείρα στην εργασία με αλυσοπρίονο και τις τεχνικές εργασίας δεν πρέπει να ασχοληθούν με αυτές τις εργασίες – Αυξημένος κίνδυνος ατυχήματος!

Εργασίες ριζίματος πρέπει να γίνονται οπωσδήποτε σύμφωνα με τους σχετικούς εθνικούς κανονισμούς.

4.1 Κοπή

Μην εργάζεστε με το γκάτζι σε θέση εκκίνησης. Σε αυτήν τη θέση της σκανδάλης γκαζιού, δεν ρυθμίζονται οι στρόφες του κινητήρα.

Να εργάζεστε ήρεμα και με περίσκεψη, και μόνο με καλές συνθήκες ορατότητας και φωτισμού. Να εργάζεστε προσεκτικά. Μη θέτετε τρίτους σε κίνδυνο.

Συνιστούμε σε αρχάριους χρήστες να εξασκηθούν στην κοπή κορμών σε βαλαέτο – Βλέπε «Κοπή λεπτών ξύλων».

Χρησιμοποιείτε όσο γίνεται πιο κονή λάμα. Η αλυσίδα, η λάμα και η καμπίνα πρέπει να είναι προσαρμοσμένες μεταξύ τους και να ταιριάζουν με το αλυσοπρίνο.

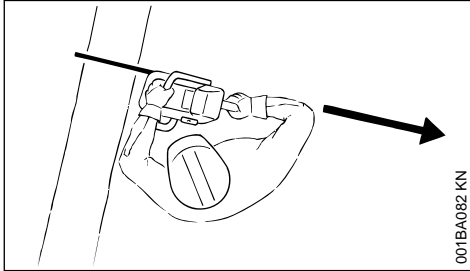

Φροντίζετε να μη βρίσκονται ποτέ μέρη του σώματός σας στην **προέκταση της κατεύθυνσης κοπής**.

Για να τραβήξετε τη λάμα του αλυσοπριονίου έξω από την τομή στο ξύλο, η αλυσίδα πρέπει να περιστρέφεται.

Χρησιμοποιείτε το αλυσοπρίνο μόνο για πριόνισμα, όχι για να αναμοχλεύετε ή να παραμερίζετε κλαδιά ή ρίζες.

Μην κόβετε από κάτω κλαδιά που κρέμονται ελεύθερα.

Να εργάζεστε πολύ προσεκτικά, όταν κόβετε χαμηλά δενδρύλλια και νεαρά δέντρα. Λεπτά κλαδιά μπορούν να πιαστούν στην αλυσίδα και να εκσφενδονιστούν προς την κατεύθυνση του χρήστη.

Προσοχή κατά την κοπή σαθρού ξύλου – Κίνδυνος τραυματισμού από κομμάτια ξύλου που παρασύρονται από την αλυσίδα!

Μην αφήνετε το αλυσοπρίνο να έρθει σε επαφή με ξένα σώματα. Πέτρες, καρφιά κ.λπ. μπορούν να εκσφενδονιστούν μακριά και επίσης να προκαλέσουν ζημιά στην αλυσίδα. Το αλυσοπρίνο μπορεί να πιναχτεί προς τα πάνω – **Κίνδυνος απώλειας χεριών!**

Εάν η περιστρεφόμενη αλυσίδα έρθει σε επαφή με πέτρα ή άλλο σκληρό αντικείμενο μπορεί να δημιουργηθούν σπίθιες, που κάτω από ορισμένες

συνθήκες μπορούν να προκαλέσουν την ανάφλεξη εύφλεκτων υλικών. Σε αυτά συγκαταλέγονται και τα ξερά φυτά και χαμόκλαδα, ειδικά όταν επικρατούν ζεστές, ξηρές καιρικές συνθήκες. Αν υπάρχει κίνδυνος πυρκαγιάς, μην χρησιμοποιείτε το αλυσοπρίνο κοντά σε εύφλεκτα υλικά, ξερά φυτά ή χαμόκλαδα. Ενημερωθείτε οπωσδήποτε από τις αρμόδιες δασικές αρχές σχετικά με τυχόν κίνδυνο πυρκαγιάς.



Όταν δουλεύετε σε κεκλιμένο έδαφος, μένετε δίπλα από τον κορμό ή το πεσμένο δέντρο. Προσέχετε για κορμούς που κυλούν.

Για εργασίες σε ύψος:

- Χρησιμοποιείτε πάντα ανυψωτική πλατφόρμα εργασίας.
- Μην εργάζεστε ποτέ, ενώ βρίσκεστε πάνω σε σκάλα ή πάνω σε δέντρο.
- Μην εργάζεστε σε ασταθή μέρη.
- Μην δουλεύετε πάνω από το ύψος των ώμων σας.
- Μην εργάζεστε ποτέ με το ένα μόνο χέρι.

Πλησιάστε το αλυσοπρίνο στο σημείο κοπής με τέρμα πατημένο το γκάζι. Ακουμπήστε τα νύχια στήριξης καλά στο ξύλο και στη συνέχεια ξεκινήστε το πριόνισμα.

Μην εργάζεστε ποτέ χωρίς τα νύχια στήριξης. Το αλυσοπρίνο μπορεί να τραβήξει τον χειριστή προς τα εμπρός. Στηρίξτε το αλυσοπρίνο πάντα στα νύχια στήριξης.

Στο τέλος της τομής, το αλυσοπρίνο παύει να στηρίζεται στην τομή μέσω των κοπτικών εξαρτημάτων. Στο σημείο αυτό, ο χρήστης πρέπει να αναλάβει το βάρος του αλυσοπριονίου – **Κίνδυνος απώλειας ελέγχου!**

Κοπή λεπτού ξύλου:

- Χρησιμοποιείτε σταθερό και γερό βαλαέτο.
- Μην πατάτε το ξύλο με το πόδι.
- Άλλα άτομα δεν επιτρέπεται να κρατούν το ξύλο ή να βοηθούν με άλλο τρόπο!

Ξεκλάδισμα:

- Χρησιμοποιείτε αλυσίδα με χαμηλή τάση κλωστήματος.
- Στηρίζετε, όσο γίνεται, το αλυσοπρίονο στα νύχια στήριξης.
- Μην ξεκλαδίζετε κορμούς, ενώ στέκεστε πάνω τους.
- Μην κόβετε με τη μύτη της λάμας.
- Προσέχετε για λυγισμένα κλαδιά που μπορεί να πιναχτούν προς τα πίσω.
- Μην κόβετε περισσότερα από ένα κλαδιά κάθε φορά.

Οριζόντιοι ή κάθετοι κορμοί που βρίσκονται σε κατάσταση έντασης:

Τηρείτε οπωσδήποτε τη σωστή σειρά τομών (δηλαδή πρώτα στην πλευρά θλίψης (1), μετά στην πλευρά εφελκυσμού (2)), διαφορετικά η λάμα μπορεί να σφηνωθεί μέσα στην τομή ή να πιναχτεί προς τα πίσω – **Κίνδυνος τραυματισμού!**

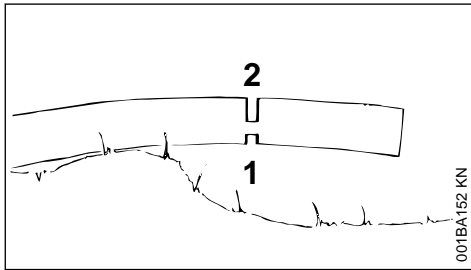
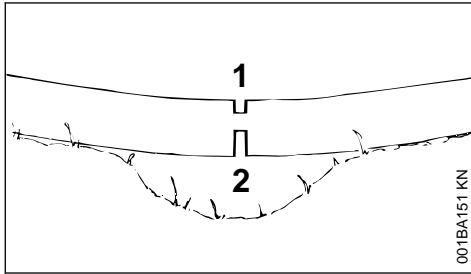

- ▶ Κάντε μια ανακουφιστική τομή στην πλευρά θλίψης (1).
- ▶ Κάντε τη διαχωριστική τομή στην πλευρά εφελκυσμού (2).

Προσοχή στην περίπτωση διαχωριστικής τομής από κάτω προς τα πάνω (ανάποδο κόψιμο) – **Κίνδυνος κλοστήματος!**

ΣΗΜΕΙΩΣΗ

Πεσμένα ξύλα δεν επιτρέπεται να ακουμπούν στο έδαφος στο σημείο κοπής, διαφορετικά θα προκληθεί ζημιά στην αλυσίδα.

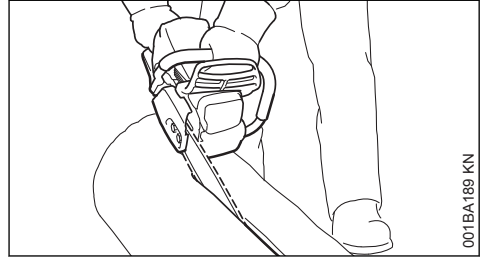
Διαμήκης κοπή:

Σε αυτή την τεχνική κοπής δεν χρησιμοποιούνται τα νύχια στήριξης – Κίνδυνος τραβήγματος. Κρατήστε τη λάμα σε όσο γίνεται πιο μικρή γωνία προς το ξύλο και εργαστείτε με μεγάλη προσοχή – Αυξημένος **κίνδυνος κλοστήματος!**

4.2 Προετοιμασίες για τη ρίψη δέντρου

Μέσα στη ζώνη εργασίας επιτρέπεται να βρίσκονται μόνο τα άτομα που ασχολούνται με τη ρίψη του δέντρου.

Βεβαιώνετε πάντα ότι δεν κινδυνεύει κανείς από την πτώση του δέντρου. Τυχόν φωνές μπορεί να μην ακουστούν λόγω του θορύβου του κινητήρα.

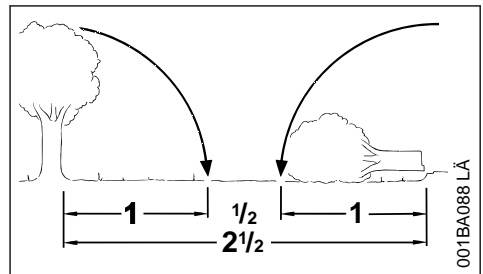

Η απόσταση από την πλησιέστερη θέση εργασίας πρέπει να είναι τουλάχιστον 2 1/2 φορές το ύψος του δέντρου.

Καθορισμός κατεύθυνσης πτώσης και χώρου διαφυγής

Αποφασίστε προς ποια κατεύθυνση θα ρίξετε το δέντρο.

Λάβετε υπόψη:

- τη φυσική κλίση του δέντρου
- ασυνήθιστα πυκνούς σχηματισμούς κλαδιών, ασύμμετρη ανάπτυξη του δέντρου, ζημιές στο ξύλο
- την κατεύθυνση και την ταχύτητα του ανέμου. Μην κόβετε δέντρα με ισχυρό άνεμο
- την κλίση του εδάφους
- κοντινά δέντρα
- φόρτο χιονιού
- την κατάσταση υγείας του δέντρου. Δώστε ιδιαίτερη προσοχή σε ζημιές στον κορμό ή νεκρό ξύλο (ξερό, σάπιο ή σαθρό ξύλο)

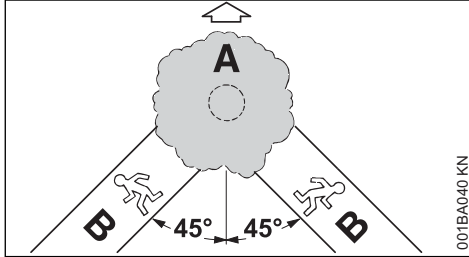

- A** την κατεύθυνση πτώσης
- B** τον χώρο (διάδρομο) διαφυγής

- Ανοίξτε χώρους διαφυγής για κάθε απασχολούμενο, λοξά προς τα πίσω σε γωνία περίπου 45°.
- Καθαρίστε τον χώρο διαφυγής και απομακρύνετε τυχόν εμπόδια.
- Αποθέτετε τα εργαλεία και μηχανήματα σε ασφαλή απόσταση, όχι όμως μέσα στους χώρους διαφυγής.
- Κατά την κοπή, μένετε δίπλα στον κορμό που πέφτει και οπισθοχωρείτε μόνο πλαγίως στον χώρο διαφυγής
- Σε έδαφος με μεγάλη κλίση, οι χώροι διαφυγής πρέπει να είναι κάθετοι προς την κλίση του εδάφους.
- Κατά την οπισθοχώρηση, προσέξτε για κλαδιά που πέφτουν και την κορυφή του δέντρου.

Προετοιμασία του σημείου εργασίας στη βάση του κορμού

- Απελευθερώστε τον χώρο κοντά στον κορμό από κλαδιά, θάμνους ή άλλα εμπόδια, για να δημιουργηθεί ένας ασφαλής χώρος εργασίας για όλους όσοι θα ασχοληθούν με τη ριπή του δέντρου.
- Καθαρίστε προσεκτικά τη βάση του κορμού (π.χ. με το τσεκούρι) από άμμο, πέτρες και άλλα ξένα σώματα που ενδέχεται να στομώσουν την αλυσίδα.

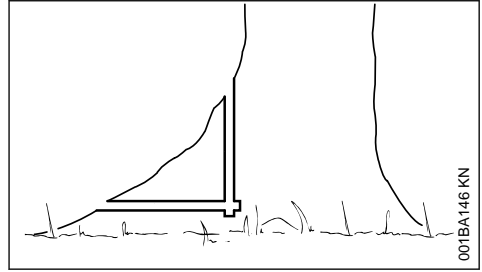

- Κόψτε τις μεγάλες ρίζες: Κόψτε πρώτα τη μεγαλύτερη ρίζα, με μια κάθετη και στη συνέχεια μια οριζόντια τομή, αλλά μόνο εφόσον το ξύλο είναι υγιές.

4.3 Εγκοπή ριψής

Προετοιμασία εγκοπής ριψής

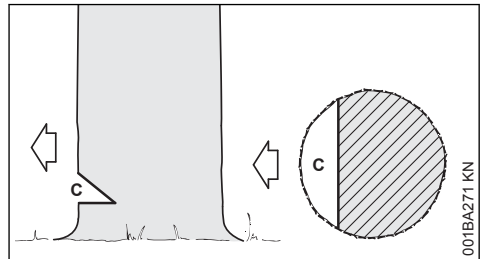

Η εγκοπή ριψής (C) καθορίζει την κατεύθυνση πτώσης.

Προσοχή:

- Δημιουργήστε την εγκοπή ριψής κάθετα προς την κατεύθυνση πτώσης.
- Δουλέψτε όσο το δυνατόν πιο κοντά στο έδαφος.
- Το βάθος πρέπει να είναι περίπου το 1/5 έως το πολύ το 1/3 της διαμέτρου του κορμού.

Καθορισμός κατεύθυνσης πτώσης – με λωρίδα ελέγχου πάνω στο μηχανήμα και στο καπάκι της μίζας

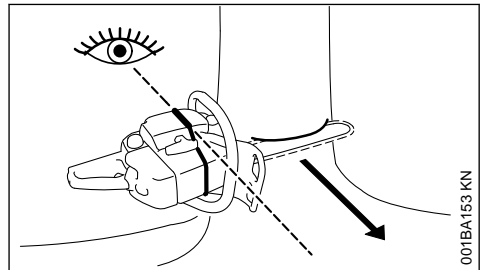

Το αλυσοπρίονο αυτό έχει μια λωρίδα ελέγχου πάνω στο κέλυφος και στο καπάκι της μίζας. Χρησιμοποιείτε αυτή τη λωρίδα ελέγχου.

Δημιουργία εγκοπής ρίψης

Κατά τη δημιουργία της εγκοπής ρίψης, κρατήστε το αλυσοπρίονο με τέτοιο τρόπο ώστε η εγκοπή να σχηματίζει κάθετη γωνία προς την κατεύθυνση πτώσης.

Για τη δημιουργία της εγκοπής ρίψης με οριζόντια και λοξή τομή επιτρέπονται διάφορες διαδικασίες. Ακολουθήστε τους κανονισμούς που ισχύουν στη χώρα σας.

- ▶ Δημιουργήστε την τομή βάσης (οριζόντια τομή).
- ▶ Δημιουργήστε τη λοξή τομή σε γωνία περίπου 45°- 60° προς την οριζόντια τομή.

Έλεγχος κατεύθυνσης πτώσης

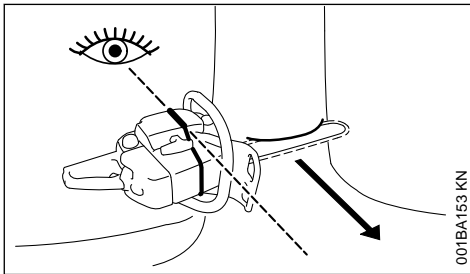

- ▶ Τοποθετήστε τη λάμα του αλυσοπρίονου στη βάση της εγκοπής ρίψης. Η λωρίδα ρίψης πρέπει να δείχνει προς την κατεύθυνση πτώσης. Αν όχι, διορθώστε την κατεύθυνση πτώσης με πρόσθετη επεξεργασία της εγκοπής ρίψης.

4.4 Πλευρικές τομές προστασίας

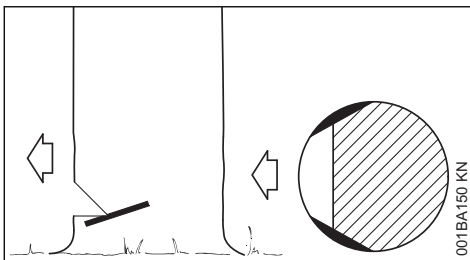

Σε ξύλο με μακριές ίνες, οι πλευρικές αυτές τομές παρεμποδίζουν το σχίσμο του ξύλου κατά τη ρίψη του κορμού. Κάντε μια πλευρική τομή σε κάθε πλευρά του κορμού, στο ίδιο ύψος με τη βάση της εγκοπής ρίψης και με βάθος περίπου ίσο προς το 1/10 της διαμέτρου του κορμού. Σε

χοντρούς κορμούς, το βάθος δεν πρέπει να υπερβαίνει το πλάτος της λάμας.

Σε άρρωστο ξύλο, παραλείψτε τις πλευρικές τομές.

4.5 Βασικοί κανόνες για τομές ρίψης

Διαστάσεις

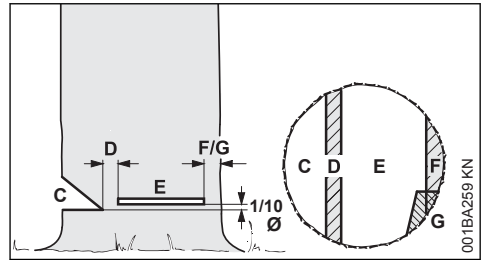

Η **εγκοπή ρίψης (C)** καθορίζει την κατεύθυνση πτώσης.

Η **λωρίδα θραύσης (D)** λειτουργεί ως σημείο άρθρωσης κατά την πτώση του δέντρου.

- Πλάτος λωρίδας θραύσης: περίπου το 1/10 της διαμέτρου του κορμού
- Σε καμία περίπτωση, μην κόψετε τη λωρίδα θραύσης καθώς δημιουργείτε την τομή ρίψης, διαφορετικά δεν ελέγχεται η κατεύθυνση πτώσης του δέντρου – **Κίνδυνος ατυχήματος!**
- Σε σάπιο ξύλο, η λωρίδα θραύσης πρέπει να είναι μεγαλύτερη.

Η **τομή ρίψης (E)** προκαλεί την πτώση του δέντρου.

- Ακριβώς οριζόντια
- 1/10 (τουλάχιστον 3 cm) της διαμέτρου του κορμού πάνω από τη βάση της εγκοπής ρίψης (C)

Η **ζώνη συγκράτησης (F)** ή η **ζώνη ασφαλείας (G)** στηρίζει το δέντρο, αποτρέποντας την πρόωρη πτώση του.

- Πλάτος ζώνης: περίπου 1/10 έως 1/5 της διαμέτρου του δέντρου
- Σε καμία περίπτωση, μην κόψετε τη ζώνη όταν δημιουργείτε την τομή ρίψης.
- Σε σάπιο ξύλο, η ζώνη πρέπει να είναι μεγαλύτερη.

Βύθισμα

- Ως ανακουφιστική τομή κατά τον τεμαχισμό κορμών
- Για εργασίες γλυπτικής

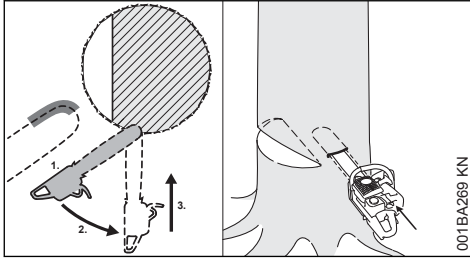

► Χρησιμοποιείτε αλυσίδα με χαμηλή τάση κλωστήματος και δουλεύετε με ιδιαίτερη προσοχή.

1. Τοποθετήστε τη λάμα με την κάτω πλευρά της μύτης, όχι με την πάνω πλευρά – **Κίνδυνος κλωστήματος!** Κόψτε τον κορμό με φουλ γκάζι, μέχρι η λάμα να βυθιστεί σε βάθος διπλάσιο του πλάτους της.
2. Στρέψτε το αλυσοπρίνο αργά στη θέση βυθίσματος – **Κίνδυνος κλωστήματος και πνάγματος!**
3. Βυθίστε τη λάμα προσεκτικά μέσα στο ξύλο – **Κίνδυνος πνάγματος!**

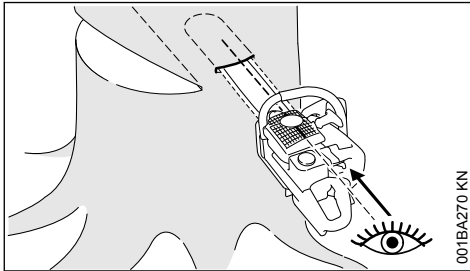

Χρησιμοποιήστε την υπερυψωμένη ράχη πάνω στο καπάκι, όπου αυτό είναι δυνατόν. Η ράχη είναι παράλληλη με το πάνω ή κάτω μέρος της λάμας.

Κατά τη βύθιση, η ράχη θα σας βοηθήσει να διαμορφώσετε μια ίσια λωρίδα θραύσης, με ίδιο πάχος σε όλο το μήκος. Για τον σκοπό αυτό, κρατήστε τη ράχη παράλληλη με τη χορδή της εγκοπής ρίψης.

Σφήνες

Τοποθετήστε τη σφήνα όσο γίνεται πιο νωρίς, δηλαδή μόλις βεβαιωθείτε ότι δεν θα εμποδίζει την εκτέλεση των τομών. Τοποθετήστε τη σφήνα μέσα στην τομή ρίψης και χτυπήστε τη με κατάλληλα εργαλεία μέχρι να σφηνώσει.

Χρησιμοποιείτε μόνο σφήνες από αλουμίνιο ή πλαστικό, όχι ασάλινες σφήνες. Οι ασάλινες

σφήνες ενδέχεται να προκαλέσουν σοβαρή ζημιά στην αλυσίδα και επικίνδυνο κλότσημα.

Επιλέξτε κατάλληλες σφήνες, ανάλογα με τη διάμετρο του κορμού και το πλάτος της τομής (ανάλογα με την τομή ρίψης (E)).

Για την επιλογή της σφήνας (κατάλληλο μήκος, πλάτος και ύψος), απευθυνθείτε στον πιστοποιημένο αντιπρόσωπο της STIHL.

4.6 Επιλογή κατάλληλης τομής ρίψης

Η επιλογή της κατάλληλης τομής ρίψης εξαρτάται από τα ίδια κριτήρια που πρέπει να ληφθούν υπόψη για τον καθορισμό της κατεύθυνσης πτώσης και τους χώρους διαφυγής.

Τα κριτήρια είναι πολλά και ποικίλουν ανάλογα με την περίπτωση. Σ' αυτές τις οδηγίες χρήσης περιγράφονται μόνο οι δύο πιο συχνές περιπτώσεις:

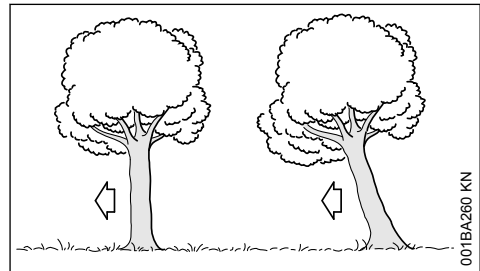

Αριστερά:	Κανονικό δέντρο: Κάθετος κορμός, ομοιόμορφη κόμη (φύλλωμα)
Δεξιά:	Γειρτό δέντρο: Κόμη προς την κατεύθυνση πτώσης

4.7 Τομή ρίψης με ζώνη ασφαλείας (κανονικό δέντρο)

A) Λεπτοί κορμοί

Χρησιμοποιήστε αυτή την τεχνική όταν η διάμετρος του κορμού είναι μικρότερη από το μήκος κοπής του αλυσοπρίνου.

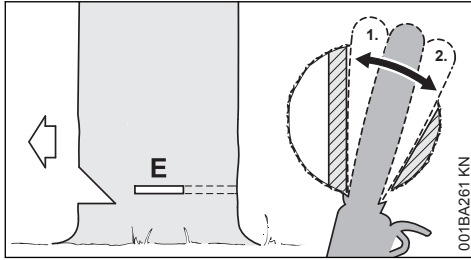

Πριν ξεκινήσετε την τομή ρίψης, φωνάξτε «Πέφτει!».

- ▶ Δημιουργήστε την τομή ρίψης (E), βυθίζοντας τη λάμα εντελώς μέσα στον κορμό.
- ▶ Τοποθετήστε τα νύχια στήριξης πίσω από τη λωρίδα θραύσης, χρησιμοποιώντας τα ως σημείο στροφής. Αποφεύγετε άλλη μετατόπιση του αλυσοπριονίου.
- ▶ Ανοίξτε την τομή ρίψης μέχρι τη λωρίδα θραύσης (1).
 - Μην κόψετε τη λωρίδα θραύσης.
- ▶ Ανοίξτε την τομή ρίψης μέχρι τη ζώνη ασφαλείας (2).
 - Μην κόψετε τη ζώνη ασφαλείας.

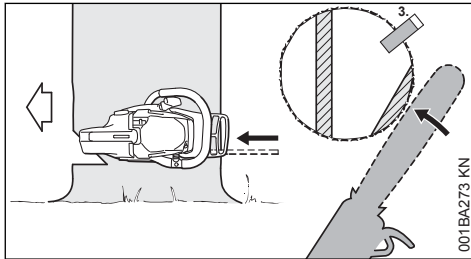

- ▶ Τοποθετήστε μια σφήνα (3).

Αμέσως πριν την πτώση του δέντρου, φωνάξτε ξανά «Πέφτει!».

- ▶ Κόψτε τη ζώνη ασφαλείας από την έξω πλευρά, οριζόντια στο ύψος της τομής ρίψης, κρατώντας το αλυσοπρίονο με τεντωμένα χέρια.

Β) Χοντροί κορμοί

Χρησιμοποιήστε αυτή την τεχνική όταν η διάμετρος του κορμού είναι μεγαλύτερη από το μήκος κοπής του αλυσοπριονίου.

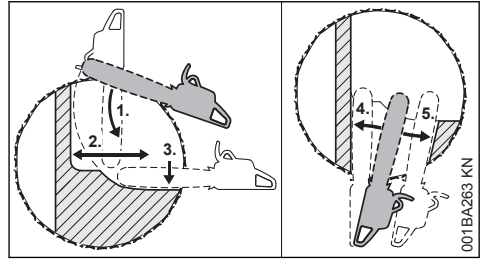

Πριν ξεκινήσετε την τομή ρίψης, φωνάξτε «Πέφτει!».

- ▶ Τοποθετήστε τα νύχια στήριξης στο ύψος της τομής ρίψης, χρησιμοποιώντας τα ως σημείο στροφής. Αποφεύγετε άλλη μετατόπιση του αλυσοπριονίου.
- ▶ Η μύτη της λάμας εισάγεται στο ξύλο μπροστά από τη λωρίδα θραύσης (1). Κρατήστε το αλυσοπρίονο απόλυτα οριζόντια και περιστρέψτε το όσο γίνεται.
- ▶ Ανοίξτε την τομή ρίψης μέχρι τη λωρίδα θραύσης (2).
 - Μην κόψετε τη λωρίδα θραύσης.
- ▶ Ανοίξτε την τομή ρίψης μέχρι τη ζώνη ασφαλείας (3).
 - Μην κόψετε τη ζώνη ασφαλείας.

Συνεχίστε την τομή ρίψης από την αντίθετη πλευρά του κορμού.

Φροντίστε ώστε η δεύτερη τομή να βρίσκεται στο ίδιο ύψος με την πρώτη.

- ▶ Δημιουργήστε την τομή ρίψης, βυθίζοντας τη λάμα στο ξύλο.
- ▶ Ανοίξτε την τομή ρίψης μέχρι τη λωρίδα θραύσης (4).
 - Μην κόψετε τη λωρίδα θραύσης.
- ▶ Ανοίξτε την τομή ρίψης μέχρι τη ζώνη ασφαλείας (5).
 - Μην κόψετε τη ζώνη ασφαλείας.

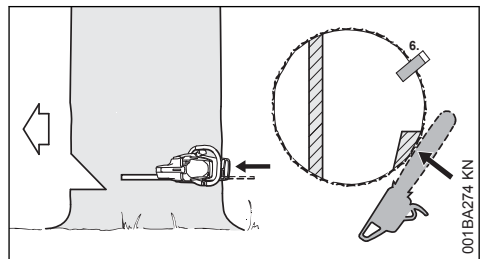

- ▶ Τοποθετήστε μια σφήνα (6).

Αμέσως πριν την πτώση του δέντρου, φωνάξτε ξανά «Πέφτει!».

- ▶ Κόψτε τη ζώνη ασφαλείας από την έξω πλευρά, οριζόντια στο ύψος της τομής ρίψης, κρατώντας το αλυσοπρίονο με τεντωμένα χέρια.

4.8 Τομή ρίψης με ζώνη συγκράτησης (γειυτό δέντρο)

A) Λεπτοί κορμοί

Χρησιμοποιήστε αυτή την τεχνική όταν η διάμετρος του κορμού είναι μικρότερη από το μήκος κοπής του αλυσοπρίονου.

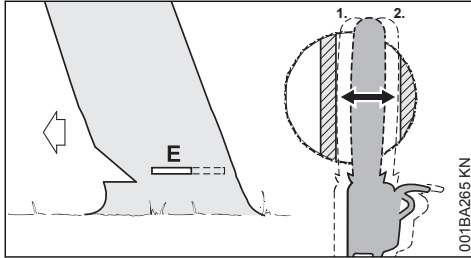

- ▶ Βυθίστε τη λάμα μέσα στο ξύλο, μέχρι να βγει από την άλλη πλευρά του κορμού.
- ▶ Ανοίξτε την τομή ρίψης (E) μέχρι τη λωρίδα θραύσης (1).
 - Ακριβώς οριζόντια
 - Μην κόψετε τη λωρίδα θραύσης.
- ▶ Ανοίξτε την τομή ρίψης μέχρι τη ζώνη συγκράτησης (2).
 - Ακριβώς οριζόντια
 - Μην κόψετε τη ζώνη συγκράτησης.

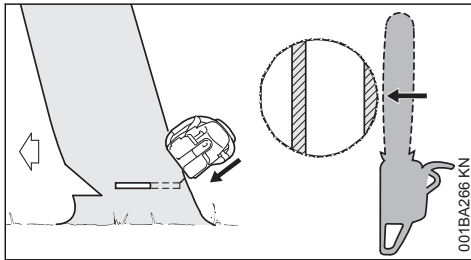

Αμέσως πριν την πτώση του δέντρου, φωνάζετε ξανά «Πέφτει!».

- ▶ Κόψτε τη ζώνη συγκράτησης από την έξω πλευρά, λοξά από πάνω, κρατώντας το αλυσοπρίονο με τεντωμένα χέρια.

B) Χοντροί κορμοί

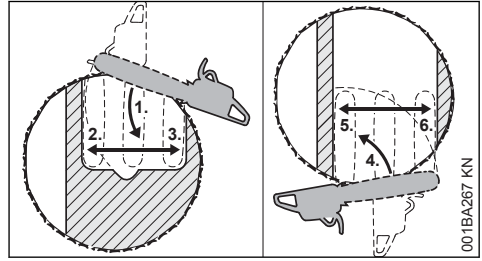

Χρησιμοποιήστε αυτή την τεχνική όταν η διάμετρος του κορμού είναι μεγαλύτερη από το μήκος κοπής του αλυσοπρίονου.

- ▶ Τοποθετήστε τα νύχια στήριξης πίσω από τη ζώνη συγκράτησης, χρησιμοποιώντας τα ως σημείο στροφής. Αποφεύγετε άλλη μετατόπιση του αλυσοπρίονου.
- ▶ Η μύτη της λάμας εισάγεται στο ξύλο μπροστά από τη λωρίδα θραύσης (1). Κρατήστε το αλυσοπρίονο απόλυτα οριζόντια και περιστρέψτε το όσο γίνεται.
 - Μην κόψετε τη ζώνη συγκράτησης και τη λωρίδα θραύσης.
- ▶ Ανοίξτε την τομή ρίψης μέχρι τη λωρίδα θραύσης (2).
 - Μην κόψετε τη λωρίδα θραύσης.
- ▶ Ανοίξτε την τομή ρίψης μέχρι τη ζώνη συγκράτησης (3).
 - Μην κόψετε τη ζώνη συγκράτησης.

Συνεχίστε την τομή ρίψης από την αντίθετη πλευρά του κορμού.

Φροντίστε ώστε η δεύτερη τομή να βρίσκεται στο ίδιο ύψος με την πρώτη.

- ▶ Τοποθετήστε τα νύχια στήριξης πίσω από τη λωρίδα θραύσης, χρησιμοποιώντας τα ως σημείο στροφής. Αποφεύγετε άλλη μετατόπιση του αλυσοπρίονου.
- ▶ Η μύτη της λάμας εισάγεται στο ξύλο μπροστά από τη ζώνη συγκράτησης (4). Κρατήστε το αλυσοπρίονο απόλυτα οριζόντια και περιστρέψτε το όσο γίνεται.
- ▶ Ανοίξτε την τομή ρίψης μέχρι τη λωρίδα θραύσης (5).
 - Μην κόψετε τη λωρίδα θραύσης.
- ▶ Ανοίξτε την τομή ρίψης μέχρι τη ζώνη συγκράτησης (6).
 - Μην κόψετε τη ζώνη συγκράτησης.

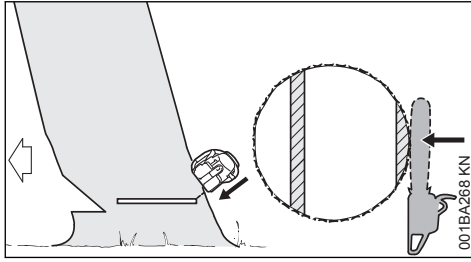

Αμέσως πριν την πτώση του δέντρου, φωνάξετε ξανά «Πέφτει!».

- ▶ Κόψτε τη ζώνη συγκράτησης από την έξω πλευρά, λοξά από πάνω, κρατώντας το αλυσοπρίονο με τεντωμένα χέρια.

5 Κοπτικά εξαρτήματα

Τα κοπτικά εξαρτήματα του αλυσοπρίονου αποτελούνται από την αλυσίδα, τη λάμα και την καμπάνα.

Τα κοπτικά εξαρτήματα που συνοδεύουν το αλυσοπρίονο είναι άριστα προσαρμοσμένα στο συγκεκριμένο μοντέλο.

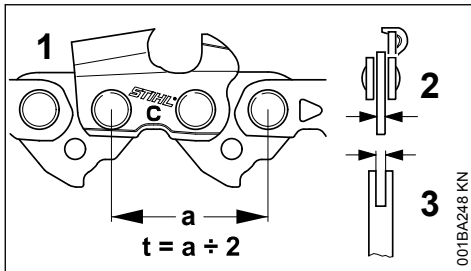

- Η αλυσίδα (1), η καμπάνα και το γρανάζι στη μύτη της λάμας Rollomatic πρέπει να έχουν το ίδιο βήμα (t).
- Το πάχος των οδηγών (2) της αλυσίδας (1) πρέπει να είναι προσαρμοσμένο στο αυλάκι της λάμας (3).

Αν συνδυάσετε στοιχεία που δεν ταιριάζουν μεταξύ τους, μπορεί ήδη μετά από ελάχιστο χρόνο λειτουργίας να προκληθεί ανεπανόρθωτη ζημιά στα κοπτικά εξαρτήματα.

5.1 Προστατευτική θήκη αλυσίδας

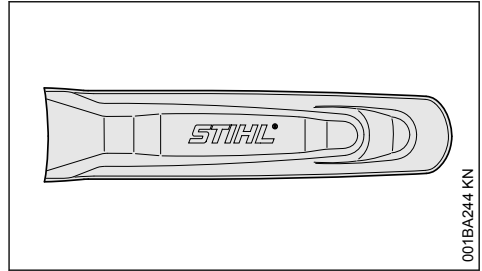

Μαζί με το μηχάνημα παραδίδεται μια προστατευτική θήκη με κατάλληλες διαστάσεις.

Αν χρησιμοποιείτε λάμες διαφορετικού μήκους στο αλυσοπρίονο, πρέπει να χρησιμοποιείτε επίσης μια κατάλληλη προστατευτική θήκη που να καλύπτει όλη τη λάμα του αλυσοπρίονου.

Στην πλαϊνή πλευρά της προστατευτικής θήκης αναγράφεται το μήκος λάμας για το οποίο είναι κατάλληλη.

6 Τοποθέτηση λάμας και αλυσίδας (πλευρικός τεντωτήρας αλυσίδας)

6.1 Αφαίρεση καπακιού καμπάνας

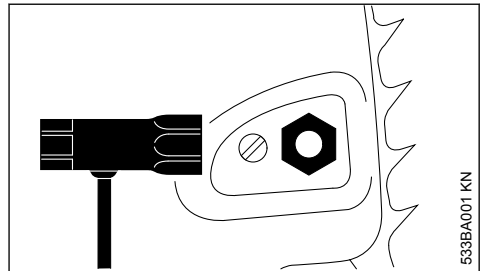

- ▶ Ξεβιδώστε το παξιμάδι και αφαιρέστε το καπάκι της καμπάνας.

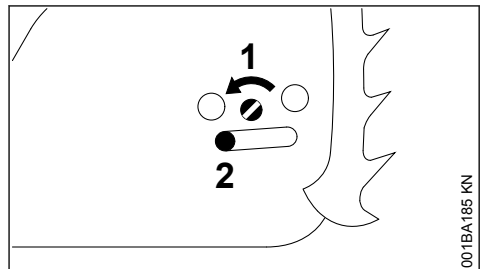

- ▶ Στρέψτε τη βίδα (1) αριστερόστροφα, μέχρι ο ρεγουλατόρος (2) να ακουμπήσει στο αριστερό άκρο της εσοχής.

6.2 Λύσιμο φρένου αλυσίδας

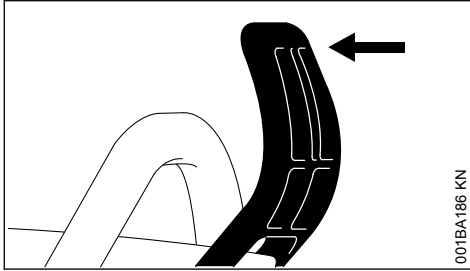

001BA186 KN

- ▶ Τραβήξτε τον προφυλακτήρα χεριών προς τη σωληνωτή λαβή, μέχρι να τον ακούσετε να κουμπώνει. Το φρένο αλυσίδας έχει τώρα λυθεί.

6.3 Τοποθέτηση αλυσίδας

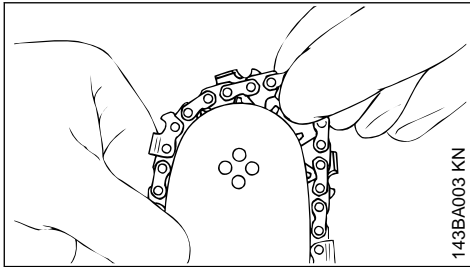

143BA003 KN



ΠΡΟΕΙΔΟΠΟΙΗΣΗ

Φορέστε προστατευτικά γάντια – Κίνδυνος τραυματισμού από επαφή με τα δόντια κοπής.

- ▶ Τοποθετήστε την αλυσίδα πάνω στη λάμα, ξεκινώντας από τη μύτη.

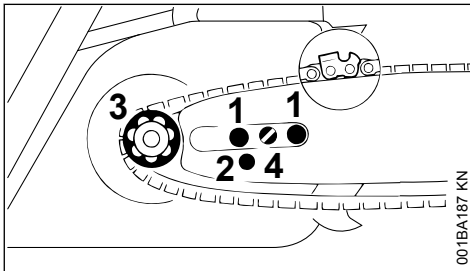

001BA187 KN

- ▶ Τοποθετήστε τη λάμα πάνω από τις βίδες (1), με τις κόψεις των δοντιών στραμμένες προς τα δεξιά.

- ▶ Περάστε το δόντι του ρεγουλατόρου μέσα στην οπή σταθεροποίησης (2), ενώ ταυτόχρονα περνάτε τη λάμα πάνω στην καμπάνα (3).
- ▶ Στρέψτε τη βίδα (4) δεξιόστροφα τόσο, ώστε η αλυσίδα να κρέμεται ακόμη χαλαρά στην κάτω πλευρά της λάμας αλλά οι βάρσεις των οδηγών να έχουν μπει μέσα στο αυλάκι της λάμας.
- ▶ Τοποθετήστε το καπάκι πίσω στη θέση του και σφίξτε τα παξιμάδια ελαφρά με το χέρι.
- ▶ Για τη συνέχεια, βλέπε «Τέντωμα αλυσίδας».

7 Τοποθέτηση λάμας και αλυσίδας (ταχυτεντωτήρας αλυσίδας)

7.1 Αφαίρεση καπακιού καμπάνας

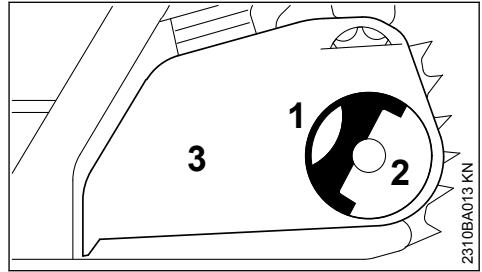

2310BA013 KN

- ▶ Σηκώστε το πτερύγιο της λαβής (1), μέχρι να σταθεροποιηθεί.
- ▶ Στρέψτε το παξιμάδι πεταλούδας (2) προς τα αριστερά, μέχρι να κάθεται χαλαρά στο καπάκι της καμπάνας (3).
- ▶ Αφαιρέστε το καπάκι της καμπάνας (3).

7.2 Τοποθέτηση γραναζιού τάνυσης

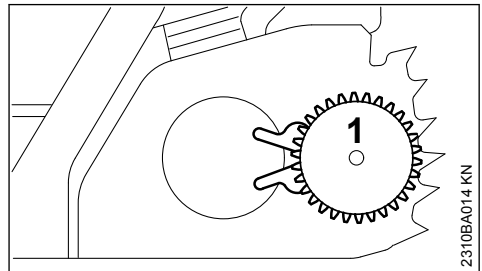

2310BA014 KN

- ▶ Αφαιρέστε και αναστρέψτε το γρανάζι τάνυσης (1).

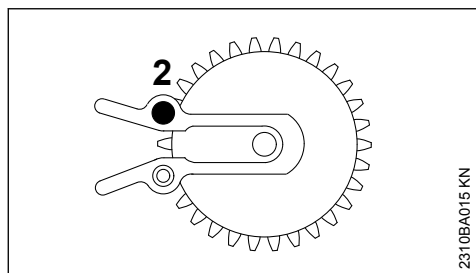

2310BA015 KN

- ▶ Ξεβιδώστε τη βίδα (2).

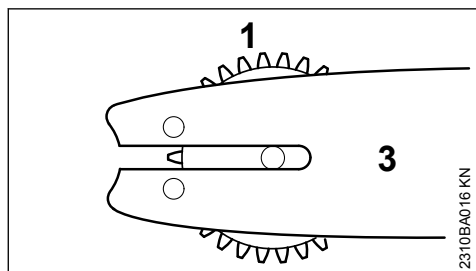

2310BA016 KN

- ▶ Τοποθετήστε το γρανάζι τάνυσης (1) σε σχέση με τη λάμα (3).

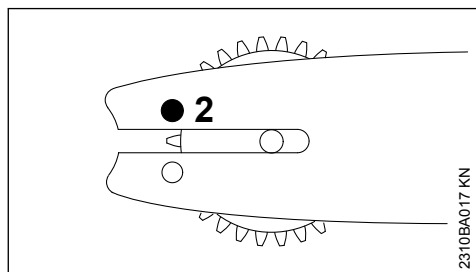

2310BA017 KN

- ▶ Τοποθετήστε και σφίξτε τη βίδα (2).

7.3 Λύσιμο φρένου αλυσίδας

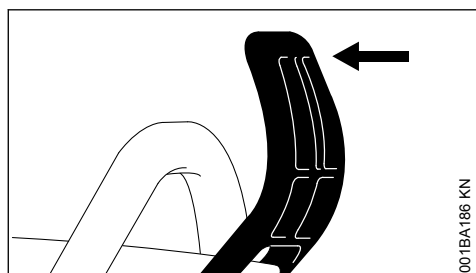

001BA186 KN

- ▶ Τραβήξτε τον προφυλακτήρα χεριών προς τη σωληνωτή λαβή, μέχρι να τον ακούσετε να κουμπώνει. Το φρένο αλυσίδας έχει τώρα λυθεί.

7.4 Τοποθέτηση αλυσίδας

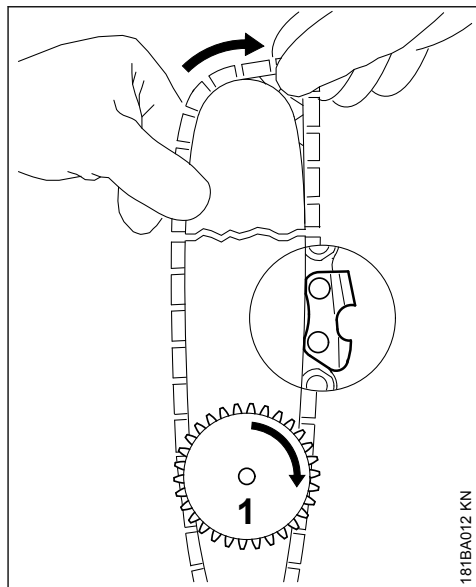

181BA012 KN

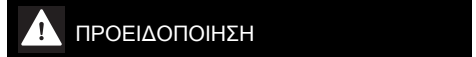

ΠΡΟΕΙΔΟΠΟΙΗΣΗ

Φορέστε προστατευτικά γάντια – Κίνδυνος τραυματισμού από επαφή με τα δόντια κοπής.

- ▶ Τοποθετήστε την αλυσίδα, ξεκινώντας από τη μύτη της λάμας. Προσέξτε τη σωστή θέση του γραναζιού τάνυσης και των κόψεων!
- ▶ Στρέψτε το γρανάζι τάνυσης (1) μέχρι τέρμα προς τα δεξιά.
- ▶ Γυρίστε τη λάμα με τέτοιο τρόπο, ώστε το γρανάζι τάνυσης να είναι στραμμένο προς τον χρήστη.

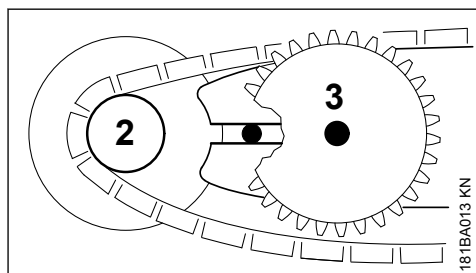

181BA013 KN

- ▶ Περάστε την αλυσίδα πάνω στην καμπάνα (2).
- ▶ Τοποθετήστε τη λάμα πάνω από το μπουλόνι (3). Η κεφαλή του πίσω μπουλονιού πρέπει να περνά μέσα από το μακρόστενο άνοιγμα της λάμας.

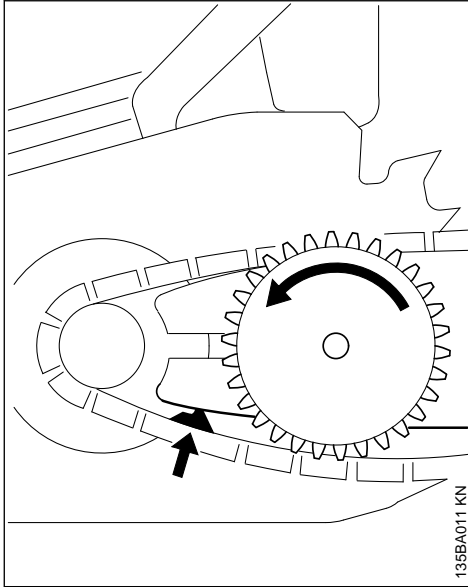

- ▶ Περάστε έναν οδηγό μέσα στο αυλάκι της λάμας (βλέπε βέλος) και στρέψτε το γιναζίκι τάνσης προς τα αριστερά μέχρι τέρμα.
- ▶ Τοποθετήστε το καπάκι της καμπάνας, περνώντας τα δόντια καθοδήγησης μέσα στα ανοίγματα στον κορμό του κινητήρα.

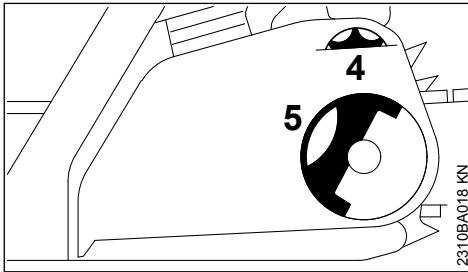

Καθώς τοποθετείτε το καπάκι της καμπάνας, βεβαιωθείτε ότι τα δόντια του τροχού τάνσης εμπλέκονται με αυτά του γιναζιού τάνσης. Ενδεχομένως

- ▶ κουνήστε λίγο τον τροχό τάνσης (4), μέχρι το καπάκι της καμπάνας να εφαρμόσει πλήρως στον κορμό του κινητήρα.
- ▶ Σηκώστε το πτερύγιο της λαβής (5), μέχρι να σταθεροποιηθεί.
- ▶ Τοποθετήστε και σφίξτε ελαφρά τη λαβή.
- ▶ Για τη συνέχεια, βλέπε «Τέντωμα αλυσίδας».

8 Τέντωμα αλυσίδας (πλευρικός τεντωτήρας αλυσίδας)

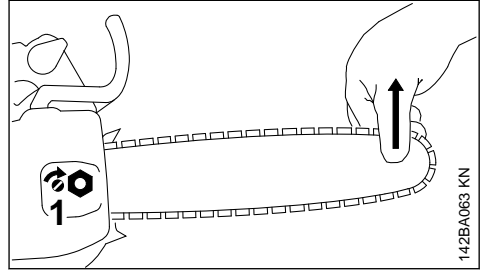

Τέντωμα κατά τη διάρκεια της χρήσης:

- ▶ Σβήστε τον κινητήρα.
- ▶ Ξεβιδώστε το παξιμάδι.
- ▶ Σηκώστε τη λάμα από τη μύτη.
- ▶ Στρέψτε τη βίδα (1) προς τα δεξιά με ένα κατασαβίδι, μέχρι η αλυσίδα να ακουμπήσει στο κάτω μέρος της λάμας.
- ▶ Σηκώστε λίγο ακόμη τη λάμα και σφίξτε γερά το παξιμάδι.
- ▶ Για τη συνέχεια, βλέπε "Έλεγχος τεντώματος αλυσίδας".

Μια καινούργια αλυσίδα πρέπει να τεντώνεται πιο συχνά από μια αλυσίδα που έχει ήδη χρησιμοποιηθεί για ένα διάστημα!

- ▶ Ελέγχετε τακτικά το τέντωμα της αλυσίδας – βλέπε "Οδηγίες χρήσης".

9 Τέντωμα αλυσίδας (ταχυτενωτήρας αλυσίδας)

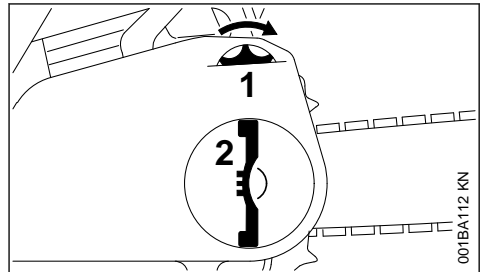

Τέντωμα κατά τη διάρκεια της χρήσης:

- ▶ Σβήστε τον κινητήρα.
- ▶ Σηκώστε το πτερύγιο της λαβής και ξεσφίξτε τη λαβή.
- ▶ Στρέψτε τον τροχό τάνσης (1) μέχρι τέρμα προς τα δεξιά.
- ▶ Σφίξτε τη λαβή (2) γερά με το χέρι.
- ▶ Κατεβάστε το πτερύγιο της λαβής.

- Για τη συνέχεια, βλέπε "Έλεγχος τεντώματος αλυσίδας".

Μια καινούργια αλυσίδα πρέπει να τεντώνεται πιο συχνά από μια αλυσίδα που έχει ήδη χρησιμοποιηθεί για ένα διάστημα!

- Ελέγχετε τακτικά το τέντωμα της αλυσίδας – βλέπε "Οδηγίες χρήσης".

10 Έλεγχος τεντώματος αλυσίδας

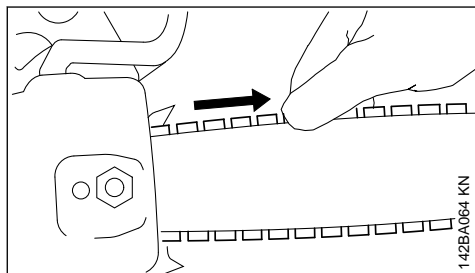

- Σβήστε τον κινητήρα.
- Φορέστε προστατευτικά γάντια.
- Η αλυσίδα πρέπει να εφάπτεται στην κάτω πλευρά της λάμας, αλλά με ελεύθερο το φρένο αλυσίδας, πρέπει να μπορεί να τραβιέται πάνω στη λάμα με το χέρι.
- Αν χρειάζεται, τεντώστε την αλυσίδα.

Μια καινούργια αλυσίδα χρειάζεται πιο συχνό τέντωμα από μια αλυσίδα που έχει ήδη χρησιμοποιηθεί για ένα διάστημα.

- Ελέγχετε τακτικά το τέντωμα της αλυσίδας – βλέπε "Οδηγίες χρήσης".

11 Καύσιμο

Ο κινητήρας πρέπει να λειτουργεί με μείγμα καυσίμου από βενζίνη και λάδι κινητήρα.



Αποφεύγετε την άμεση επαφή του καυσίμου με το δέρμα και την εισπνοή των ατμών καυσίμου.

11.1 STIHL MotoMix

Η STIHL συνιστά τη χρήση του STIHL MotoMix. Αυτό το έτοιμο μείγμα καυσίμου είναι απαλλαγμένο από βενζόλη και μόλυβδο, έχει υψηλό αριθμό οκτανίου και περιέχει βενζίνη και λάδι στις σωστές αναλογίες.

Για να εξασφαλιζεται η μέγιστη διάρκεια ζωής του κινητήρα, το STIHL MotoMix παρασκευάζεται με λάδι δίχρονων κινητήρων STIHL HP Ultra.

Το MotoMix δεν διατίθεται σε όλες τις χώρες.

11.2 Ανάμειξη καυσίμου

ΣΗΜΕΙΩΣΗ

Τα ακατάλληλα καύσιμα και η αναλογία μείξης που δεν ακολουθεί τις προδιαγραφές μπορούν να προκαλέσουν πολύ σοβαρές ζημιές στον κινητήρα. Βενζίνες ή λάδια κακής ποιότητας μπορούν να προκαλέσουν ζημιά στον κινητήρα, στις τσιμούχες, στα σωληνάκια τροφοδοσίας και στο ρεζερβουάρ.

11.2.1 Βενζίνη

Χρησιμοποιείτε μόνο **επώνυμη βενζίνη**, αμόλυβδη ή κανονική, με αριθμό οκτανίου τουλάχιστον 90 RON.

Σε κινητήρες με καρμπυρατέρ που ρυθμίζεται με το χέρι, η βενζίνη με ποσοστό οινόπνευματος άνω του 10% μπορεί να προκαλέσει ανωμαλίες στη λειτουργία και πρέπει επομένως να αποφεύγεται ως καύσιμο για αυτούς τους κινητήρες.

Οι κινητήρες με σύστημα M-Tronic αποδίδουν πλήρη ισχύ με βενζίνη που περιέχει ποσοστό οινόπνευματος έως 27% (E27).

11.2.2 Λάδι κινητήρα

Αν θέλετε να παρασκευάσετε μόνοι σας το μείγμα καυσίμου, χρησιμοποιήστε λάδι δίχρονων κινητήρων STIHL ή άλλο λάδι κινητήρων υψηλών επιδόσεων των κατηγοριών JASO FB, JASO FC, JASO FD, ISO-L-EGB, ISO-L-EGC ή ISO-L-EGD.

Η STIHL συνιστά να χρησιμοποιήσετε το λάδι δίχρονων κινητήρων STIHL HP Ultra ή ισοδύναμο λάδι κινητήρων υψηλών επιδόσεων, ώστε να διασφαλίζεται η συμμόρφωση με τα όρια εκπομπής ρύπων σε όλη τη διάρκεια ζωής του μηχανήματος.

11.2.3 Αναλογία μείγματος

Για λάδι δίχρονων κινητήρων STIHL 1:50 και 1:50 = 1 μέρος λάδι + 50 μέρη βενζίνη

11.2.4 Παραδείγματα

Ποσότητα βενζίνης/Λάδι δίχρονων κινητήρων STIHL 1:50

Λίτρα	Λίτρα	(ml)
1	0,02	(20)
5	0,10	(100)
10	0,20	(200)
15	0,30	(300)
20	0,40	(400)
25	0,50	(500)

- ▶ Σε ένα δοχείο κατάλληλο για καύσιμο, ρίξτε πρώτα το λάδι και στη συνέχεια τη βενζίνη, και ανακινήστε καλά.

11.3 Φύλαξη του μείγματος καυσίμου

Φυλάσσετε το μείγμα καυσίμου σε κατάλληλα δοχεία, σε ασφαλές, στεγνό και δροσερό μέρος, προστατευμένο από το φως και τον ήλιο.

Το μείγμα καυσίμου αλλοιώνεται με την πάροδο του χρόνου. Επομένως, μην παρασκευάζετε μεγαλύτερη ποσότητα αυτό αυτή που χρειάζεστε για λίγες εβδομάδες. Μην φυλάσσετε το μείγμα καυσίμου για διάστημα άνω των 30 ημερών. Υπό την επίδραση του φωτός, του ήλιου και χαμηλών ή υψηλών θερμοκρασιών, το μείγμα καυσίμου μπορεί να αχρηστευτεί πιο σύντομα.

Το STIHL MotoMix ωστόσο φυλάσσεται χωρίς πρόβλημα για διάστημα έως 5 ετών.

- ▶ Πριν από τον ανεφοδιασμό του μηχανήματος, ανακινήστε δυνατά το δοχείο καυσίμου.



ΠΡΟΕΙΔΟΠΟΙΗΣΗ

Μέσα στο δοχείο μπορεί να έχει δημιουργηθεί πίεση. Ανοίξτε το με προσοχή.

- ▶ Καθαρίζετε τακτικά και επιμελώς το ρεζερβουάρ και το δοχείο καυσίμου.

Απορρίψτε το υπόλειμμα του καυσίμου και τα υγρά που χρησιμοποιείτε για το καθάρισμα σύμφωνα με τους κανονισμούς και τους κανόνες για την προστασία του περιβάλλοντος!

12 Ανεφοδιασμός με καύσιμο



12.1 Προετοιμασία του μηχανήματος

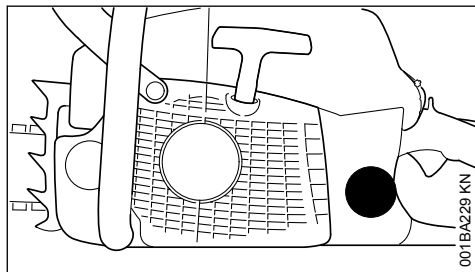

- ▶ Πριν τον ανεφοδιασμό, καθαρίστε καλά την τάπα του ρεζερβουάρ και την περιοχή γύρω από αυτήν, ώστε να μην πέσουν ακαθαρσίες μέσα στο ρεζερβουάρ.

- ▶ Τοποθετήστε το μηχανήμα με το στόμιο του ρεζερβουάρ στραμμένο προς τα πάνω.

12.2 Σημάδια στις τάπες

Η τάπα και το ρεζερβουάρ καυσίμου μπορεί να φέρουν διάφορα σημάδια.

Ανάλογα με το μοντέλο, η τάπα και το ρεζερβουάρ καυσίμου μπορεί να φέρουν ή να μη φέρουν σημάδια.

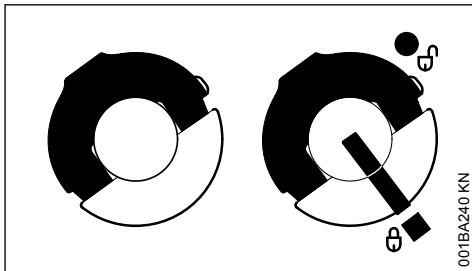

Αριστερά:	Τάπα χωρίς σημάδια
Δεξιά:	Τάπα και ρεζερβουάρ καυσίμου με σημάδια

12.3 Τάπα χωρίς σημάδια

12.3.1 Ανοίγμα

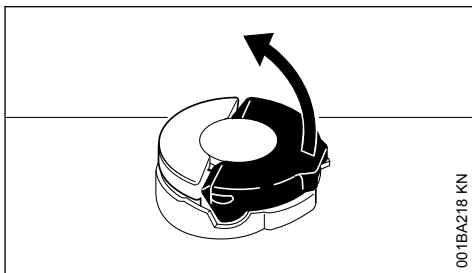

- ▶ Σηκώστε το τόξο, ώστε να στέκεται κάθετα προς την τάπα

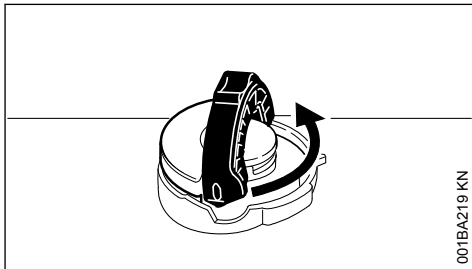

- ▶ Στρέψτε την τάπα αριστερόστροφα (περίπου κατά το 1/4 της στροφής)

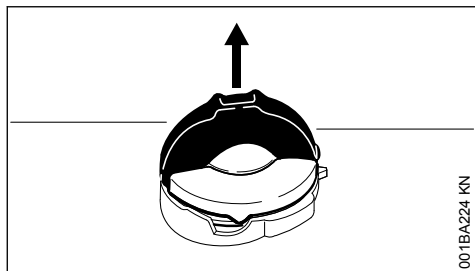

001BA224 KN

- ▶ Αφαιρέστε την τάπα.

12.3.2 Συμπληρώστε καύσιμο.

Κατά τον ανεφοδιασμό, προσέξτε να μην χυθεί καύσιμο και μην γεμίσετε μέχρι το χείλος το ρεζερβουάρ.

Η STIHL συνιστά το σύστημα ανεφοδιασμού STIHL για καύσιμο (πρόσθετος εξοπλισμός).

- ▶ Συμπληρώστε καύσιμο.

12.3.3 Κλείσιμο

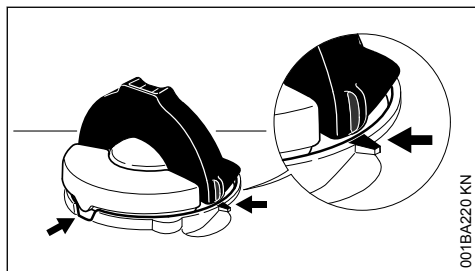

001BA220 KN

Με το πτερύγιο σε όρθια θέση:

- ▶ Τοποθετήστε την τάπα στο στόμιο. Τα σημάδια στην τάπα και στο στόμιο πρέπει να συμπίπτουν.
- ▶ Πιέστε την τάπα μέσα στο στόμιο μέχρι να τερματίσει.

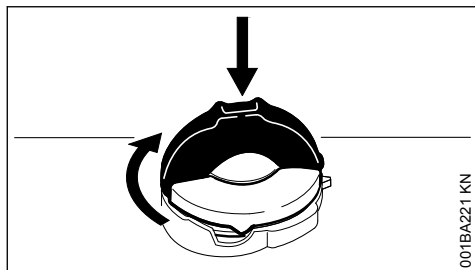

001BA221 KN

- ▶ Κρατήστε την τάπα πατημένη και στρέψτε την προς τα δεξιά μέχρι να κουμπώσει.

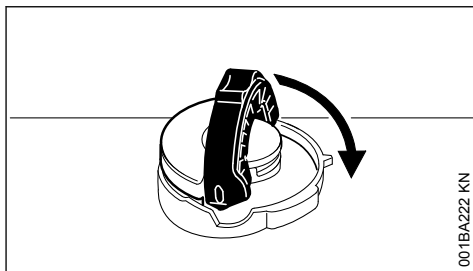

001BA222 KN

- ▶ Κατεβάστε το τόξο.

12.3.4 Έλεγχος τάπας

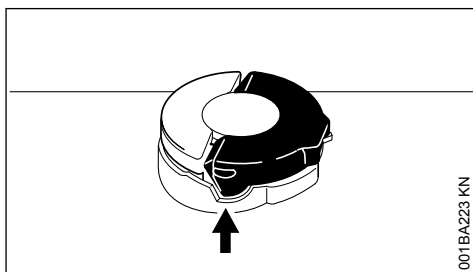

001BA223 KN

- Το δόντι του τόξου πρέπει να εφαρμόζει ολόκληρο στην εσοχή (βέλος).

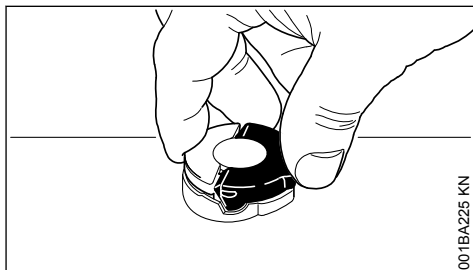

001BA225 KN

- ▶ Πιάστε την τάπα. Η τάπα έχει κλείσει σωστά, όταν δεν μπορεί να περιστραφεί ή να αφαιρεθεί.

12.3.5 Αν η τάπα μπορεί να μετακινηθεί ή να αφαιρεθεί

Το κάτω μέρος της τάπας έχει περιστραφεί σε σχέση με το πάνω μέρος:

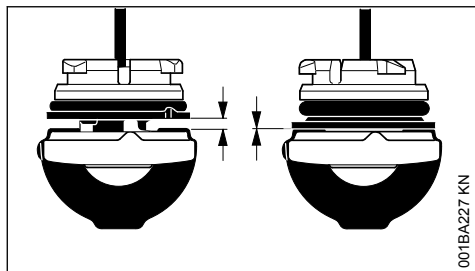

001BA227 KN

Αριστερά: Το κάτω μέρος της τάπας έχει μετατοπιστεί

Δεξιά: Κάτω μέρος της τάπας στη σωστή θέση

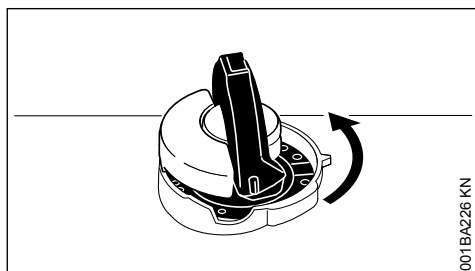

001BA228 KN

- ▶ Τοποθετήστε την τάπα στο στόμιο και περιστρέψτε την προς τα αριστερά, μέχρι να πιάσει στην έδρα του στομίου.
- ▶ Στρέψτε την τάπα λίγο ακόμα προς τα αριστερά (περίπου κατά το 1/4 της στροφής). Με τον τρόπο αυτό, το κάτω μέρος της τάπας στρέφεται στη σωστή θέση.
- ▶ Στρέψτε την τάπα δεξιόστροφα και κλείστε την – Βλέπε τις ενότητες «Κλείσιμο» και «Έλεγχος τάπας».

12.4 Τάπα με σημάδια

12.4.1 Ανοιγμα

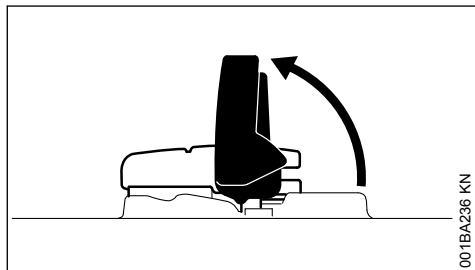

001BA236 KN

- ▶ Ανεβάστε το πτερόγιο.

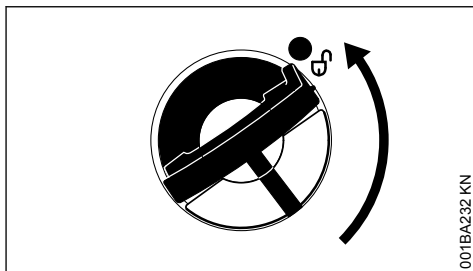

001BA232 KN

- ▶ Στρέψτε την τάπα (περίπου κατά το 1/4 της στροφής).

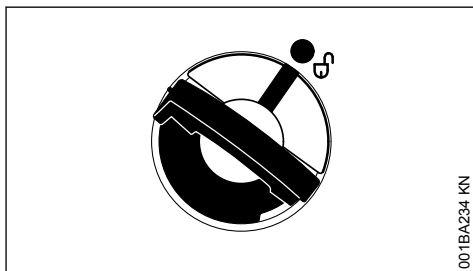

001BA234 KN

Τα σημάδια στην τάπα και στο ρεζερβουάρ πρέπει να συμπίπτουν.

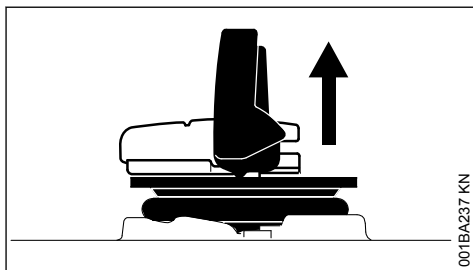

001BA237 KN

- ▶ Αφαιρέστε την τάπα.

12.4.2 Συμπληρώστε καύσιμο.

Κατά τον ανεφοδιασμό, προσέξτε να μην χυθεί καύσιμο και μην γεμίσετε μέχρι το χείλος το ρεζερβουάρ.

Η STIHL συνιστά το σύστημα ανεφοδιασμού STIHL για καύσιμο (πρόσθετος εξοπλισμός).

- ▶ Συμπληρώστε καύσιμο.

12.4.3 Κλείσιμο

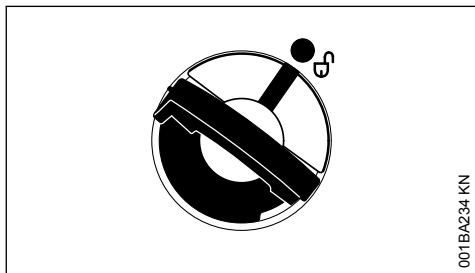

001BA234 KN

Με το πτερόγιο σε όρθια θέση:

- ▶ Τοποθετήστε την τάπα στο στόμιο. Τα σημάδια στην τάπα και στο ρεζερβουάρ πρέπει να συμπίπτουν.
- ▶ Πιέστε την τάπα μέσα στο στόμιο μέχρι να τερματίσει.

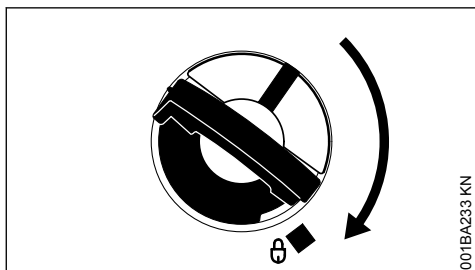

001BA233 KN

- ▶ Κρατήστε την τάπα πατημένη και στρέψτε την προς τα δεξιά μέχρι να κουμπώσει.

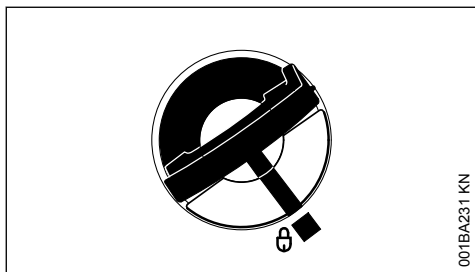

001BA231 KN

Στη θέση αυτή, τα σημάδια στην τάπα και στο ρεζερβουάρ πρέπει να συμπίπτουν.

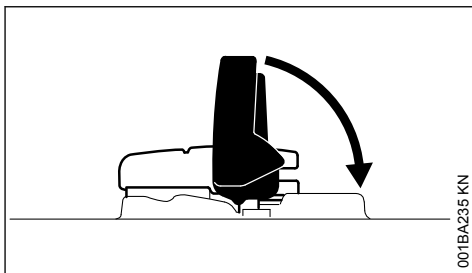

001BA235 KN

- ▶ Κατεβάστε το πτερόγιο.

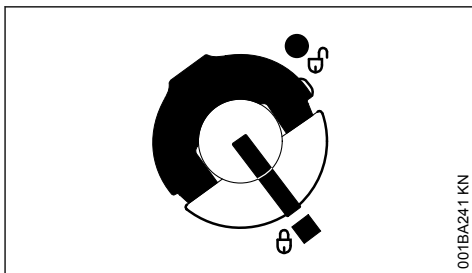

001BA241 KN

Η τάπα έχει τώρα κλειδωθεί.

12.4.4 Αν η τάπα δεν κλειδώνει στο ρεζερβουάρ καυσίμου.

Το κάτω μέρος της τάπας έχει περιστραφεί σε σχέση με το πάνω μέρος.

- ▶ Αφαιρέστε την τάπα από το ρεζερβουάρ και κοιτάξτε την από πάνω.

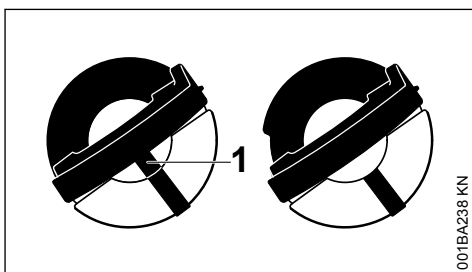

001BA238 KN

Αριστερά:	Το εσωτερικό σημάδι (1) συμπίπτει με το εξωτερικό σημάδι, δείχνοντας ότι το κάτω μέρος της τάπας έχει μετατοπιστεί.
Δεξιά:	Το εσωτερικό σημάδι βρίσκεται κάτω από το πτερόγιο και το κάτω μέρος της τάπας βρίσκεται στη σωστή θέση. Δεν συμπίπτει με το εξωτερικό σημάδι.

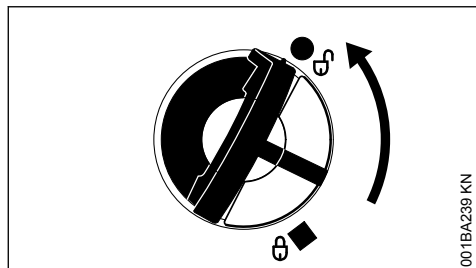

001BA239 KN

- ▶ Τοποθετήστε την τάπα στο στόμιο και περιστρέψτε την προς τα αριστερά, μέχρι να πιάσει στην έδρα του στομίου.
- ▶ Στρέψτε την τάπα λίγο ακόμα προς τα αριστερά (περίπου κατά το 1/4 της στροφής). Με τον τρόπο αυτό, το κάτω μέρος της τάπας στρέφεται στη σωστή θέση.
- ▶ Στρέψτε την τάπα δεξιόστροφα και κλείστε την – Βλέπε παράγραφο «Κλείσιμο».

13 Λάδι λίπανσης αλυσίδας

Για την αυτόματη, διαρκή λίπανση της αλυσίδας και της λάμας, χρησιμοποιείτε μόνο λιπαντικό λάδι υψηλής ποιότητας που να είναι φιλικό προς το περιβάλλον – κατά προτίμηση το ταχέως βιοδιασπώμενο λάδι STIHL BioPlus.

ΣΗΜΕΙΩΣΗ

Αν χρησιμοποιείτε βιολογικό λάδι λίπανσης, βεβαιωθείτε ότι έχει επαρκή αντοχή στη γήρανση (π.χ. STIHL BioPlus). Λάδι με μικρή αντοχή στη γήρανση έχει το πρόβλημα ότι ρητινοποιείται πολύ γρήγορα. Αυτό έχει ως αποτέλεσμα να σχηματίζονται στερεές επικαθίσεις που απομακρύνονται μόνο με μεγάλη δυσκολία, ειδικά στην αλυσίδα και το σύστημα κίνησής της, και οι οποίες μπορούν να προκαλέσουν μέχρι και το μπλοκάρισμα της αντλίας λαδιού.

Η ποιότητα του λιπαντικού λαδιού επηρεάζει σημαντικά τη διάρκεια ζωής της αλυσίδας και της λάμας. Γι' αυτό, χρησιμοποιείτε μόνο ειδικά λάδια για τη λίπανση αλυσίδων!

ΠΡΟΕΙΔΟΠΟΙΗΣΗ

Μη χρησιμοποιείτε μεταχειρισμένα λάδια! Τα μεταχειρισμένα (καμένα) λάδια δεν είναι μόνο βλαβερά για το περιβάλλον, αλλά σε παρατεταμένη και επαναλαμβανόμενη επαφή με το δέρμα μπορούν να προκαλέσουν καρκίνο του δέρματος!

ΣΗΜΕΙΩΣΗ

Τα μεταχειρισμένα (καμένα) λάδια δεν διαθέτουν τις απαραίτητες λιπαντικές ιδιότητες και είναι ακατάλληλα για τη λίπανση της αλυσίδας.

14 Συμπλήρωση λαδιού λίπανσης αλυσίδας



14.1 Προετοιμασία του μηχανήματος

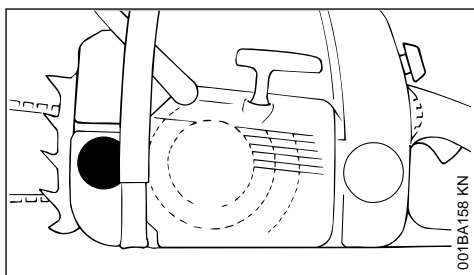

001BA158 KN

- ▶ Καθαρίστε καλά την τάπα και την περιοχή γύρω από αυτήν, ώστε να μην πέσουν ακαθαρσίες μέσα στο δοχείο λαδιού.
- ▶ Τοποθετήστε το μηχάνημα με το στόμιο του ρεζερβουάρ στραμμένο προς τα πάνω.
- ▶ Ανοίξτε την τάπα.

14.2 Συμπλήρωση λαδιού λίπανσης αλυσίδας

- ▶ Συμπληρώνετε λάδι λίπανσης μετά από κάθε ανεφοδιασμό με καύσιμο.

Κατά τον ανεφοδιασμό, προσέξτε να μη χυθεί λάδι και μη γεμίσετε μέχρι το χείλος το δοχείο.

Η STIHL συνιστά το σύστημα ανεφοδιασμού STIHL για λάδι λίπανσης (πρόσθετος εξοπλισμός).

- ▶ Κλείστε την τάπα

Όταν αδειάζει το ρεζερβουάρ καυσίμου, πρέπει να έχει απομείνει μια μικρή ποσότητα λιπαντικού λαδιού αλυσίδας μέσα στο δοχείο λαδιού.

Αν το λάδι μέσα στο δοχείο δεν λιγοστεύει, τότε μπορεί να υπάρχει βλάβη στο σύστημα τροφοδοσίας λαδιού: Ελέγξτε τη λίπανση της αλυσίδας, καθαρίστε τα κανάλια λαδιού και ενδεχομένως απευθυνθείτε στον εξουσιοδοτημένο αντιπρόσωπο. Η STIHL συνιστά να αναθέσετε τις εργασίες συντήρησης και επισκευής αποκλειστικά στους επίσημους αντιπροσώπους της STIHL.

15 Έλεγχος λίπανσης αλυσίδας

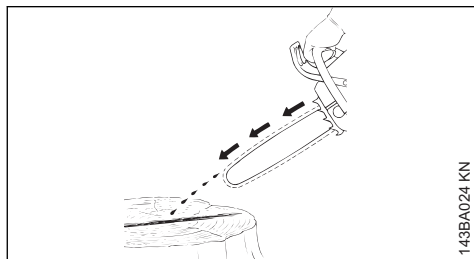

Η αλυσίδα πρέπει πάντα να «πετάει» λίγο λάδι.

ΣΗΜΕΙΩΣΗ

Μη δουλεύετε ποτέ χωρίς λίπανση αλυσίδας! Αν η αλυσίδα λειτουργεί χωρίς λίπανση, τα εξαρτήματα κοπής θα καταστραφούν ανεπανόρθωτα σε σύντομο διάστημα. Πριν ξεκινήσετε την εργασία, ελέγχετε πάντα τη λίπανση της αλυσίδας και τη στάθμη στο δοχείο λαδιού.

Οι νέες αλυσίδες πρέπει να στρώσουν για 2 ή 3 λεπτά.

Μετά το στρώσιμο, ελέγξτε και ενδεχομένως διορθώστε το τέντωμα της αλυσίδας – Βλέπε «Έλεγχος τεντώματος αλυσίδας».

16 Φρένο αλυσίδας



16.1 Ακίνητοποίηση αλυσίδας

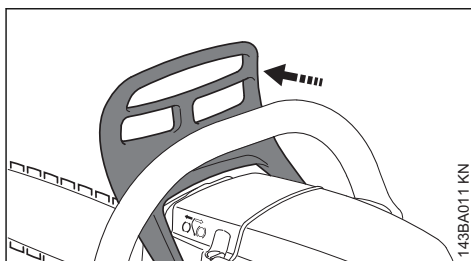

- σε περίπτωση έκτακτης ανάγκης
- κατά την εκκίνηση
- κατά τη λειτουργία στο ρελαντί

Πιέστε τον προφυλακτήρα χεριών με το αριστερό χέρι προς τη μύτη της λάμας. Η αλυσίδα σταματά επίσης αυτόματα, σε περίπτωση δυνατού κλοτσήματος: Η αλυσίδα μπλοκάρει και ακίνητοποιείται.

16.2 Λύσιμο φρένου αλυσίδας

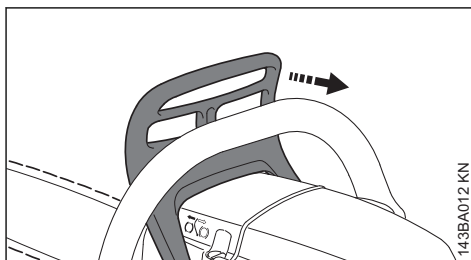

- ▶ Τραβήξτε τον προφυλακτήρα χεριών προς τη σωληνωτή λαβή.

ΣΗΜΕΙΩΣΗ

Λύνετε το φρένο πριν δώσετε γκάζι (εκτός αν ελέγχετε τη λειτουργία του μηχανήματος) και πριν από την κοπή.

Η λειτουργία του κινητήρα σε υψηλές στροφές με μπλοκαρισμένο φρένο (ακίνητη αλυσίδα) θα προκαλέσει γρήγορα ζημιές στον κινητήρα και στο σύστημα κίνησης της αλυσίδας (συμπλέκτη, φρένο αλυσίδας).

Το φρένο αλυσίδας ενεργοποιείται αυτόματα σε περίπτωση δυνατού κλοτσήματος, από την αδράνεια του προφυλακτήρα χεριών: Ο προφυλακτήρας χεριών πινάζεται προς τα εμπρός, προς τη μύτη της λάμας, ακόμη και όταν το αριστερό σας χέρι δεν βρίσκεται στη σωληνωτή λαβή πίσω από τον προφυλακτήρα χεριών, όπως π.χ. κατά το ριζιμο ενός δέντρου.

Το φρένο αλυσίδας λειτουργεί μόνο εφόσον δεν έχουν γίνει επεμβάσεις στον προφυλακτήρα χειριών.

16.3 Έλεγχος λειτουργίας φρένου αλυσίδας

Πριν από κάθε εργασία: Με τον κινητήρα στο ρελαντί, ακινητοποιήστε την αλυσίδα (σπρώχνοντας τον προφυλακτήρα προς τη μύτη της λάμας) και πατήστε για λίγο τη σκανδάλη γκαζιού (3 δευτερόλεπτα το πολύ). Η αλυσίδα δεν επιτρέπεται να κινηθεί. Ο προφυλακτήρας χειριών πρέπει να είναι καθαρός και να κινείται με ευκολία.

16.4 Συντήρηση φρένου αλυσίδας

Το φρένο αλυσίδας υπόκειται σε φθορά λόγω τριβής (φυσιολογική φθορά). Για να είναι εξασφαλισμένη η λειτουργία του, πρέπει να ελέγχεται και να συντηρείται τακτικά από εξειδικευμένο προσωπικό. Η STIHL συνιστά να αναθέτετε τις εργασίες συντήρησης και επισκευής αποκλειστικά στους πιστοποιημένους αντιπροσώπους της STIHL. Πρέπει να τηρούνται τα εξής χρονικά διαστήματα:

Επαγγελματική χρήση:	Μία φορά το τρίμηνο
Ερασιτεχνική χρήση:	Κάθε εξάμηνο
Περιστασιακή χρήση:	Κάθε χρόνο

17 Χειμερινή λειτουργία



17.1 Σύρτης χειμερινής λειτουργίας (μόνο MS 211)

Σε θερμοκρασίες κάτω των +10 °C:

- ▶ Αφαιρέστε το κέλυφος – Βλέπε «Κέλυφος».

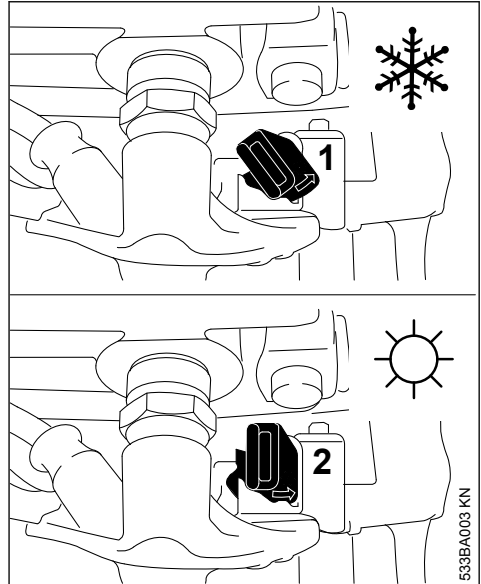

- ▶ Γυρίστε τον σύρτη δίπλα στο μπουζί κατά 45° αριστερόστροφα με τη βοήθεια του μπουζόκλειδου.

- 1 Χειμερινή λειτουργία
- 2 Θερμινή λειτουργία

- ▶ Τοποθετήστε το κέλυφος – Βλέπε «Κέλυφος».

Με τον σύρτη σ' αυτή τη θέση, ο κινητήρας αναρροφά ζεστό αέρα από την περιοχή του κυλίνδρου και το καρμπυρατέρ δεν παγώνει.

ΣΗΜΕΙΩΣΗ

Σε θερμοκρασίες άνω των +20 °C, γυρίστε τον διακόπτη οπωσδήποτε πίσω στη θερινής λειτουργίας! Κίνδυνος ανωμαλίας στη λειτουργία του κινητήρα λόγω υπερθέρμανσης!

17.2 Τοποθέτηση πλάκας κάλυψης

(Πρόσθετος εξοπλισμός, όχι για μοντέλα με σύστημα ErgoStart)

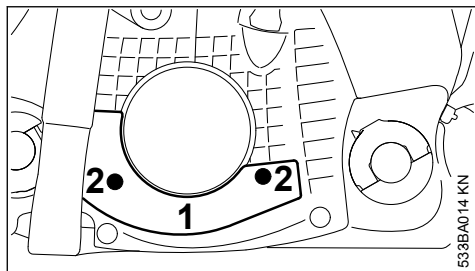

- Τοποθετήστε την πλάκα κάλυψης (1) και στερεώστε τη με τις βίδες (2).
- Αν το αλυσοπρίνο είναι πολύ κρύο, αφήστε τον κινητήρα να ζεσταθεί μετά το ξεκίνημα.

Μόνο για MS 211: Κατά τη χρήση της πλάκας κάλυψης, ο σύρτης χειμερινής λειτουργίας μπορεί να βρίσκεται είτε στη θέση χειμερινής λειτουργίας είτε στη θέση θερινής λειτουργίας. Σε θερμοκρασίες κάτω των +10 °C, τοποθετήστε την πλάκα στη θέση χειμερινής λειτουργίας.

18 Εκκίνηση / σβήσιμο του κινητήρα

18.1 Θέσεις του μοχλού πολλαπλών λειτουργιών

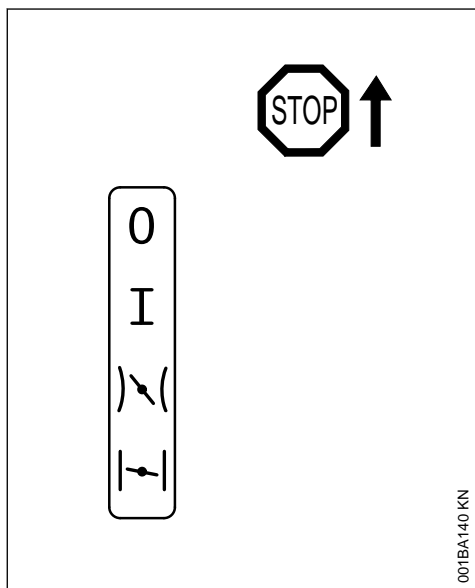

Stop 0: Κινητήρας σβηστός, ανάφλεξη σβηστή

Λειτουργία I: Κινητήρας σε λειτουργία ή έτοιμος για λειτουργία

Θερμή εκκίνηση $\text{I} \backslash$: Αυτή είναι η κατάλληλη θέση του μοχλού για να ξεκινήσετε τον κινητήρα, όταν αυτός είναι ήδη ζεστός. Πιέζοντας τη σκανδάλη γκαζιού, ο μοχλός πολλαπλών λειτουργιών μπαίνει αυτόματα στη θέση κανονικής λειτουργίας

Πεταλούδα κλειστή $\text{I} \dashv$: Αυτή είναι η κατάλληλη θέση του μοχλού για να ξεκινήσετε τον κινητήρα, όταν αυτός είναι κρύος.

18.2 Ρύθμιση μοχλού πολλαπλών λειτουργιών

Για να γυρίσετε τον μοχλό πολλαπλών λειτουργιών από τη θέση κανονικής λειτουργίας **I** στη θέση κλειστής πεταλούδας $\text{I} \dashv$, πιέστε ταυτόχρονα την ασφάλεια της σκανδάλης και τη σκανδάλη γκαζιού και ρυθμίστε τον μοχλό.

Για να γυρίσετε τον μοχλό πολλαπλών λειτουργιών στη θέση γκαζιού εκκίνησης $\text{I} \backslash$, γυρίστε τον μοχλό πρώτα στη θέση κλειστής πεταλούδας $\text{I} \dashv$ και στη συνέχεια απελευθερώστε τον μοχλό στη θέση γκαζιού εκκίνησης $\text{I} \backslash$.

Επιλογή της θέσης γκαζιού εκκίνησης $\text{I} \backslash$ είναι δυνατή μόνο από τη θέση κλειστής πεταλούδας $\text{I} \dashv$.

Όταν πιέζετε την ασφάλεια της σκανδάλης και ταυτόχρονα πατάτε για μια στιγμή τη σκανδάλη γκαζιού, ο μοχλός πολλαπλών λειτουργιών γυρίζει αυτόματα από τη θέση γκαζιού εκκίνησης $\text{I} \backslash$ στη θέση λειτουργίας **I**.

Για να σβήσετε τον κινητήρα, γυρίστε τον μοχλό πολλαπλών λειτουργιών στη θέση Stop **0**.

18.2.1 Θέση κλειστής πεταλούδας $\text{I} \dashv$

- αν ο κινητήρας είναι κρύος
- όταν ο κινητήρας, μετά την εκκίνηση, σβήνει καθώς δίνετε γκάζι
- όταν αδειάσατε το ρεζερβουάρ (με αποτέλεσμα να σβήσει ο κινητήρας)

18.2.2 Θέση γκαζιού εκκίνησης $\text{I} \backslash$

- όταν ο κινητήρας είναι ζεστός (αν έχει λειτουργήσει περίπου για ένα λεπτό)
- Μετά την πρώτη ανάφλεξη
- μετά τον εξαερισμό του θαλάμου καύσης, μετά από μπουκώμα

18.3 Αντλία καυσίμου

Πιέστε μερικές φορές τη φούσκα της αντλίας καυσίμου, έστω κι αν η φούσκα είναι γεμάτη καύσιμο:

- κατά την πρώτη εκκίνηση
- όταν αδειάσατε το ρεζερβουάρ (με αποτέλεσμα να σβήσει ο κινητήρας)

18.4 Κράτημα του αλυσοπρίονου

Υπάρχουν δύο τρόποι για να κρατάτε το αλυσοπρίονο κατά την εκκίνηση.

18.4.1 Στο έδαφος

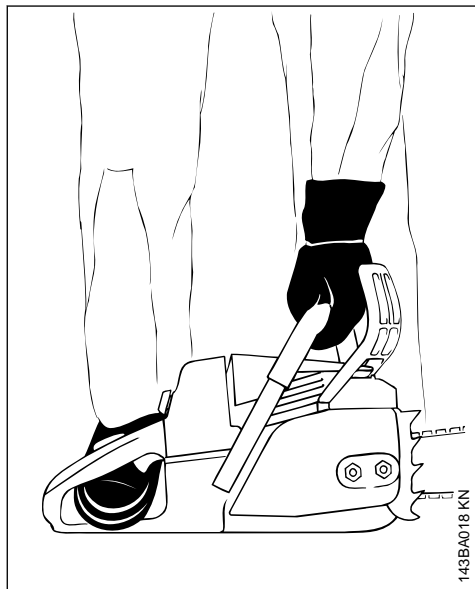

- ▶ Τοποθετήστε το αλυσοπρίονο σταθερά στο έδαφος. Πάρτε ασφαλή στάση. Βεβαιωθείτε ότι η αλυσίδα δεν έρχεται σε επαφή με αντικείμενα ή με το έδαφος.
- ▶ Πιάστε τη σωληνωτή λαβή με το αριστερό σας χέρι και πιέστε το αλυσοπρίονο γερά στο έδαφος, με τον αντίχειρα κάτω από τη σωληνωτή λαβή.
- ▶ Πατήστε την πίσω χειρολαβή με το δεξί σας πόδι.

18.4.2 Ανάμεσα στα γόνατα ή στους μηρούς

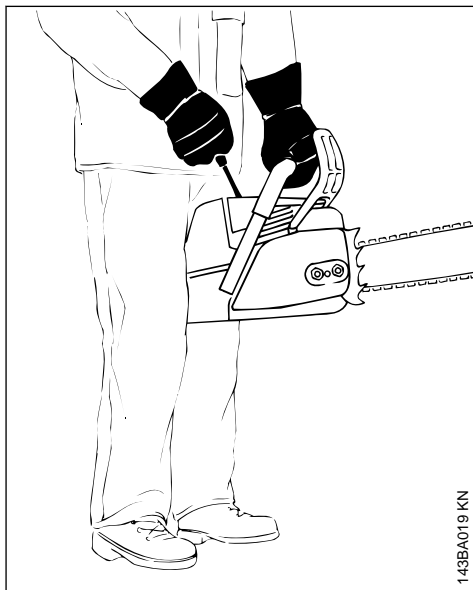

- ▶ Σφίξτε την πίσω χειρολαβή ανάμεσα στα γόνατά σας ή τους μηρούς σας.
- ▶ Κρατήστε τη σωληνωτή λαβή με το αριστερό σας χέρι, με τον αντίχειρα κάτω από τη σωληνωτή λαβή.

18.5 Εκκίνηση

18.5.1 Κανονικά μοντέλα

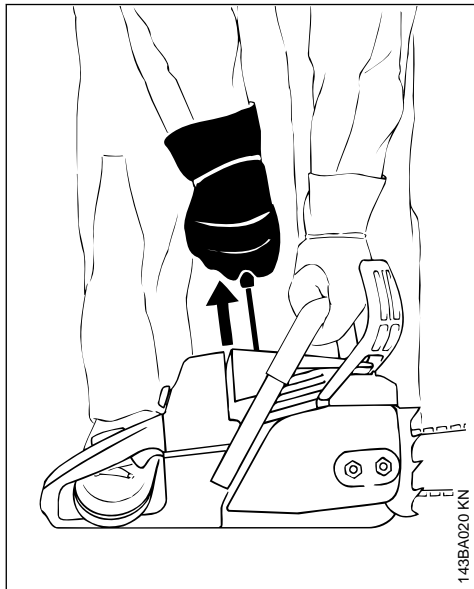

- ▶ Με το δεξί σας χέρι, τραβήξτε τη λαβή εκκίνησης αργά μέχρι την πρώτη αισθητή αντίσταση και στη συνέχεια τραβήξτε τη λαβή γρήγορα και δυνατά, πιέζοντας τη σωληνωτή λαβή προς τα κάτω. Μην τραβήξετε το κορδόνι μέχρι τέρμα – **Κίνδυνος να σπάσει!** Μην αφήσετε ελεύθερη τη λαβή στο τέλος του τραβήγματος, αλλά οδηγήστε την κάθετα προς τα πίσω, ώστε το κορδόνι να τυλιχθεί σωστά στην τροχαλία.

Αν ο κινητήρας είναι καινούργιος ή δεν έχει χρησιμοποιηθεί για μεγάλο διάστημα, μπορεί σε μηχανήματα χωρίς χειροκίνητη αντλία καυσίμου να χρειαστεί να τραβήξετε το κορδόνι της μίζας περισσότερες από μία φορές, μέχρι να τροφοδοτηθεί αρκετή ποσότητα καυσίμου.

18.5.2 Μοντέλα με σύστημα ErgoStart



ΠΡΟΕΙΔΟΠΟΙΗΣΗ

Η εκκίνηση αυτών των μηχανημάτων είναι τόσο απλή και εύκολη, που μπορεί να γίνει ακόμα και από παιδιά – **Κίνδυνος ατυχήματος!**

Φροντίστε οπωσδήποτε ώστε παιδιά και άλλα αναρμόδια άτομα να μη μπορούν να ξεκινήσουν το μηχανήμα:

- Να επιβλέπετε το μηχανήμα σε διαλείμματα εργασίας

- Να φυλάσσετε το μηχανήμα σε ασφαλές μέρος

Το σύστημα ErgoStart αποθηκεύει την ενέργεια που απαιτείται για την εκκίνηση του αλυσοπριόνου. Για τον λόγο αυτό, μπορεί να μεσολαβήσουν μερικά δευτερόλεπτα ανάμεσα στο τράβηγμα του κορδονιού και την εκκίνηση του κινητήρα.

Σε μοντέλα με σύστημα ErgoStart υπάρχουν δύο δυνατότητες εκκίνησης:

- ▶ Με το δεξί σας χέρι, τραβήξτε αργά και ομοιόμορφα τη λαβή εκκίνησης ή τραβήξτε τη λαβή εκκίνησης μερικές φορές με το δεξί σας χέρι, βγάζοντας μόνο ένα μικρό κομμάτι του κορδονιού σε κάθε τράβηγμα.
- ▶ Κατά την εκκίνηση, μην πιέζετε τη σωληνωτή λαβή προς τα κάτω. Μην τραβήξετε το κορδόνι μέχρι τέρμα – **Κίνδυνος να σπάσει!**
- ▶ Μην αφήσετε ελεύθερη τη λαβή στο τέλος του τραβήγματος, αλλά οδηγήστε την κάθετα προς τα πίσω, ώστε το κορδόνι να τυλιχθεί σωστά στην τροχαλία.

18.6 Εκκίνηση του αλυσοπριόνου



ΠΡΟΕΙΔΟΠΟΙΗΣΗ

Βεβαιωθείτε ότι δεν υπάρχουν άλλα άτομα μέσα στην περιοχή κίνησης του αλυσοπριόνου.

- ▶ Τηρείτε τους κανονισμούς ασφαλείας.

18.6.1 Μοντέλα με αντλία καυσίμου

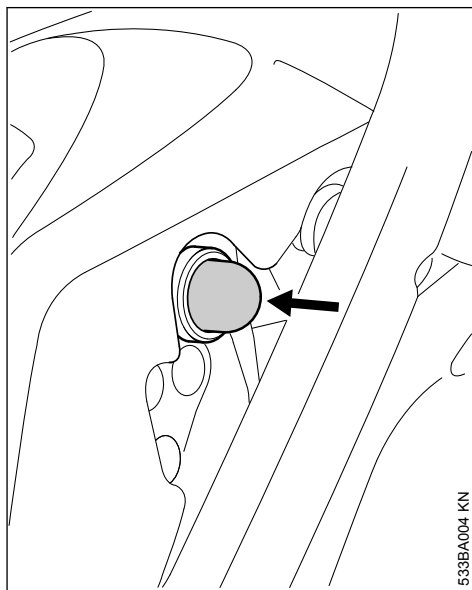

- ▶ Πιέστε τουλάχιστον πέντε φορές τη φούσκα της αντλίας καυσίμου, έστω κι αν η φούσκα είναι ακόμη γεμάτη καύσιμο.

18.6.2 Για όλα τα μοντέλα

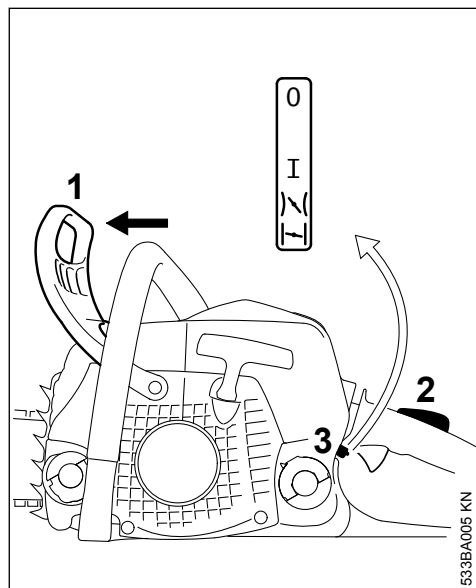

- ▶ Σπρώξτε τον προφυλακτήρα χεριών (1) προς τα εμπρός. Η αλυσίδα είναι τώρα ακινητοποιημένη.
- ▶ Πιέστε ταυτόχρονα την ασφάλεια της σκανδάλης (2) και τη σκανδάλη γκαζιού και κρατήστε τις πατημένες, ενώ ρυθμίζετε τον μοχλό πολλαπλών λειτουργιών (3).

Θέση κλειστής πεταλούδας I

- όταν ο κινητήρας είναι κρύος (επίσης, αν ο κινητήρας έσβησε καθώς δώσατε γκάζι μετά την εκκίνηση)

Θέση γκαζιού εκκίνησης I

- όταν ο κινητήρας είναι ζεστός (αν έχει λειτουργήσει περίπου για ένα λεπτό)
- ▶ Κρατήστε γερά και ξεκινήστε το αλυσοπρίονο.

18.7 Μετά την πρώτη ανάφλεξη

- ▶ Γυρίστε τον μοχλό πολλαπλών λειτουργιών στη θέση για γκάζι εκκίνησης I .
- ▶ Κρατήστε γερά και ξεκινήστε το αλυσοπρίονο.

18.8 Μόλις πάρει μπρος ο κινητήρας

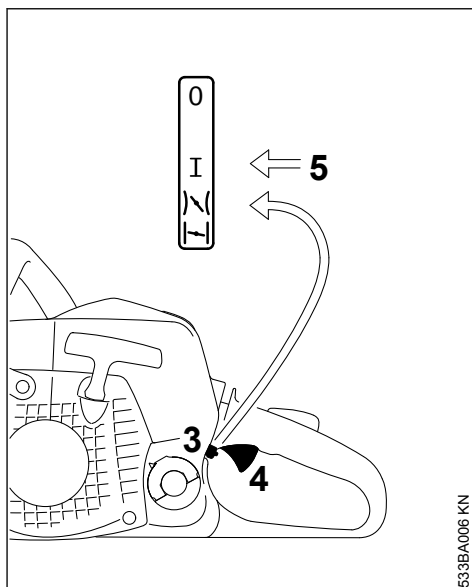

- ▶ Πιέστε την ασφάλεια της σκανδάλης και πατήστε για μια στιγμή τη σκανδάλη γκαζιού (4). Ο μοχλός πολλαπλών λειτουργιών (3) μπαίνει αυτόματα στη θέση κανονικής λειτουργίας I και ο κινητήρας λειτουργεί στο ρελαντί.

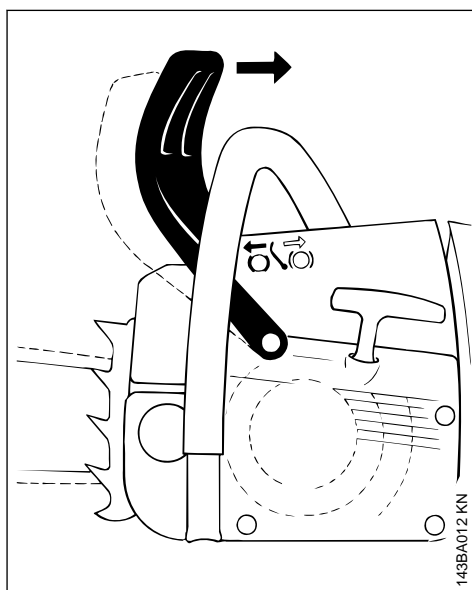

- ▶ Τραβήξτε τον προφυλακτήρα χεριών προς τη σωληνωτή λαβή.

Το φρένο αλυσίδας ελευθερώνεται και το αλυσο-πρίονο είναι έτοιμο για χρήση.

ΣΗΜΕΙΩΣΗ

Δίνετε γκάζι μόνο όταν το φρένο αλυσίδας είναι λυμένο. Η λειτουργία του κινητήρα σε υψηλές στροφές με μπλοκαρισμένο φρένο (ακίνητη αλυσίδα) θα προκαλέσει γρήγορα ζημιές στον συμπλέκτη και στο φρένο της αλυσίδας.

18.9 Σε πολύ χαμηλή θερμοκρασία

- ▶ Αφήστε τον κινητήρα να ζεσταθεί για λίγη ώρα με λίγο γκάζι.

18.10 Σβήστε τον κινητήρα.

- ▶ Γυρίστε τον μοχλό πολλαπλών λειτουργιών στη θέση 0.

18.11 Αν ο κινητήρας δεν παίρνει μπρος

Μετά την πρώτη ανάφλεξη, δεν γυρίζετε τον μοχλό πολλαπλών λειτουργιών έγκαιρα από τη θέση κλειστής πεταλούδας **⌂** στη θέση γκαζιού εκκίνησης **⌘**, και ο κινητήρας πιθανά μπουκώσε.

- ▶ Γυρίστε τον μοχλό πολλαπλών λειτουργιών στη θέση 0.
- ▶ Αφαιρέστε το μπουζί – Βλέπε «Μπουζί».
- ▶ Σκουπίστε το μπουζί.
- ▶ Τραβήξτε μερικές φορές τη λαβή της μίζας, για να αεριστεί ο θάλαμος καύσης.
- ▶ Τοποθετήστε πάλι το μπουζί – Βλέπε «Μπουζί».
- ▶ Γυρίστε τον μοχλό πολλαπλών λειτουργιών στη θέση γκαζιού εκκίνησης **⌘**, ακόμη κι αν ο κινητήρας είναι κρύος.
- ▶ Ξεκινήστε πάλι το μηχάνημα.

19 Οδηγίες χρήσης

19.1 Κατά το πρώτο διάστημα χρήσης

Όσο το μηχάνημα είναι ακόμα καινούργιο (μέχρι το τρίτο γέμισμα του ρεζερβουάρ), μην το αφήνετε να λειτουργήσει χωρίς φορτίο με υψηλό αριθμό στροφών, ώστε να μην προκληθούν υπερβολικές καταπονήσεις. Σε ένα καινούργιο μηχάνημα, τα κινούμενα μέρη δεν έχουν ακόμη προσαρμοστεί μεταξύ τους. Για τον λόγο αυτό, δημιουργείται αυξημένη αντίσταση τριβής στον κινητήρα. Ο κινητήρας φτάνει στην πλήρη απόδοσή του μετά από χρόνο λειτουργίας που αντιστοιχεί σε 5 έως 15 γεμίματα του ρεζερβουάρ.

19.2 Κατά την εργασία

ΣΗΜΕΙΩΣΗ

Μη ρυθμίζετε το καρμπιρατέρ για πολύ φτωχό μείγμα για να αυξήσετε, υποτίθεται, την απόδοση. Ο κινητήρας μπορεί να πάθει ζημιά – βλέπε "Ρύθμιση καρμπιρατέρ".

ΣΗΜΕΙΩΣΗ

Δίνετε γκάζι μόνο όταν το φρένο αλυσίδας είναι λυμένο. Η λειτουργία του κινητήρα σε υψηλές στροφές με μπλοκαρισμένο φρένο (ακίνητη αλυσίδα) θα προκαλέσει γρήγορα ζημιές στον κινητήρα και στο σύστημα κίνησης της αλυσίδας (συμπλέκτη, φρένο αλυσίδας).

19.2.1 Ελέγξτε πιο συχνά το τέντωμα της αλυσίδας.

Μια καινούργια αλυσίδα πρέπει να τεντώνεται πιο συχνά από μια αλυσίδα που έχει ήδη χρησιμοποιηθεί για ένα διάστημα.

19.2.2 Σε κρύα κατάσταση

Η αλυσίδα πρέπει να εφάπτεται στην κάτω πλευρά της λάμας, αλλά να μπορεί να τραβιέται πάνω στη λάμα με το χέρι. Αν χρειάζεται, τεντώστε την αλυσίδα – βλέπε "Τέντωμα αλυσίδας".

19.2.3 Σε θερμοκρασία λειτουργίας

Η αλυσίδα διαστέλλεται και λασκάρει. Οι οδηγοί της αλυσίδας δεν επιτρέπεται να βγαίνουν από το αυλάκι της λάμας. Διαφορετικά, η αλυσίδα μπορεί να φύγει από τη θέση της. Τεντώστε την αλυσίδα – βλέπε "Τέντωμα αλυσίδας".

ΣΗΜΕΙΩΣΗ

Κατά την ψύξη, η αλυσίδα συστέλλεται. Αν δεν χαλαρώσετε την αλυσίδα, μπορεί να προκληθεί ζημιά στον στροφαλοφόρο άξονα και στο ρουλεμάν.

19.2.4 Μετά από πολύωρη χρήση με πλήρες φορτίο

αφήστε τον κινητήρα να λειτουργήσει για λίγο στο ρελαντί, ώστε η αυξημένη θερμότητα να απομακρυνθεί με το ρεύμα του αέρα ψύξης και να αποφευχθεί η υπερβολική καταπόνηση των στοιχείων του κινητήρα (σύστημα ανάφλεξης, καρμπιρατέρ) από τη συσσωρευμένη θερμότητα.

19.3 Μετά την εργασία

- Χαλαρώστε την αλυσίδα, αν την τεντώσατε κατά την εργασία σε θερμοκρασία λειτουργίας.

ΣΗΜΕΙΩΣΗ

Χαλαρώνετε την αλυσίδα μετά την εργασία! Κατά την ψύξη, η αλυσίδα συστέλλεται. Αν δεν χαλαρώσατε την αλυσίδα, μπορεί να προκληθεί ζημιά στον στροφαλοφόρο άξονα και στο ρουλεμάν.

19.3.1 Πριν από σύντομα διαστήματα ακινησίας

Αφήστε τον κινητήρα να κρυώσει. Φυλάξτε το μηχάνημα μέχρι την επόμενη χρήση με νεμάτο ρεζερβουάρ σε στεγνό μέρος, μακριά από πηγές ανάφλεξης.

19.3.2 Πριν από μεγάλα διαστήματα μη λειτουργίας

Βλέπε "Φύλαξη μηχανήματος".

20 Συντήρηση λάμας

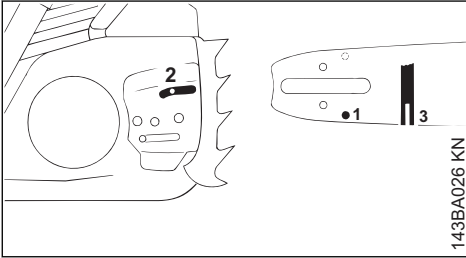

- Αναποδογυρίστε τη λάμα μετά από κάθε τρύχισμα και αλλαγή της αλυσίδας, ώστε να αποφεύγεται η μονόπλευρη φθορά, ειδικά στη μύτη και στην κάτω πλευρά της λάμας.
- Καθαρίζετε τακτικά την οπή εισόδου λαδιού (1), το κανάλι εξόδου λαδιού (2) και το αυλάκι της λάμας (3).
- Μετρήστε το βάθος του αυλακιού με τον χάρακα της λίμας (πρόσθετος εξοπλισμός) στην περιοχή όπου παρουσιάζεται η μεγαλύτερη φθορά.

Τύπος αλυσίδας	Βήμα αλυσίδας	Ελάχιστο βάθος αυλακιού
Picco	1/4" P	4,0 mm
Rapid	1/4"	4,0 mm
Picco	3/8" P	5,0 mm
Rapid	3/8", 0,325"	6,0 mm
Rapid	0,404"	7,0 mm

Αν το αυλάκι δεν έχει τουλάχιστον το παραπάνω αναφερόμενο βάθος:

- Αλλάξτε τη λάμα.

Διαφορετικά, οι οδηγοί της αλυσίδας σέρνονται στο βάθος του αυλακιού, ενώ οι βάσεις των δοντιών και τα συνδετικά στοιχεία δεν εφάπτονται στην τροχιά της λάμας.

21 Κάλυμμα

21.1 Αφαίρεση κελύφους

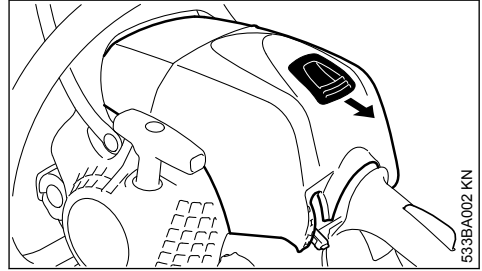

- Πατήστε την ασφάλεια της σκανδάλης γκαζιού και ταυτόχρονα πιέστε τη σκανδάλη γκαζιού και γυρίστε τον μοχλό πολλαπλών λειτουργιών στη θέση I-I.
- Σπρώξτε το κουμπί προς τα πίσω.
- Τραβήξτε το καπάκι προς τα πίσω και αφαιρέστε το

21.2 Τοποθέτηση κελύφους

- Τοποθετήστε το καπάκι και ασφαλίστε το με το κουμπί.

22 Σύστημα φίλτρου αέρα

Το σύστημα του φίλτρου αέρα μπορεί να προσαρμοστεί στις διάφορες συνθήκες χρήσης με την τοποθέτηση κατάλληλων φίλτρων. Η αλλαγή γίνεται πολύ απλά.

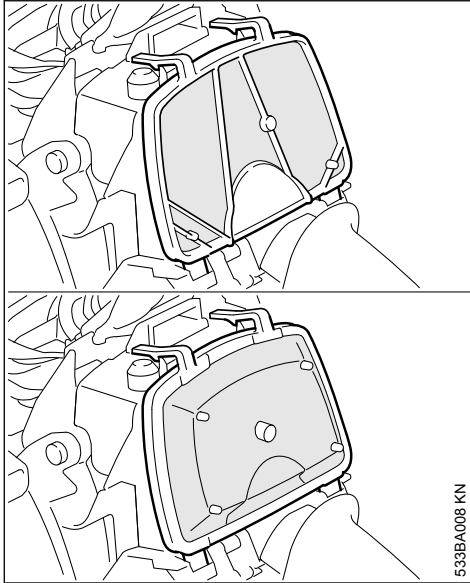

22.1 Πλάκα μεμβράνης (MS 171)

Εικόνα πάνω.

22.2 Μονοκόμματο φίλτρο μεμβράνης με χείλος στεγανοποίησης (MS 181, MS 211)

Εικόνα κάτω, πρόσθετος εξοπλισμός για MS 171.

22.3 Μονοκόμματο υφασμάτινο φίλτρο (πρόσθετος εξοπλισμός)

Για συνθήκες με υψηλή υγρασία και πολύ κρύο.

23 Καθάρισμα φίλτρου αέρα

23.1 Όταν η απόδοση του κινητήρα έχει πέσει αισθητά

- ▶ Αφαιρέστε το κέλυφος – Βλέπε «Κέλυφος».
- ▶ Αλλάξτε τα φίλτρα οπωσδήποτε αν έχουν ζημιά.
- ▶ Καθαρίστε την περιοχή γύρω από το φίλτρο αέρα από τις πολλές βρομιές.

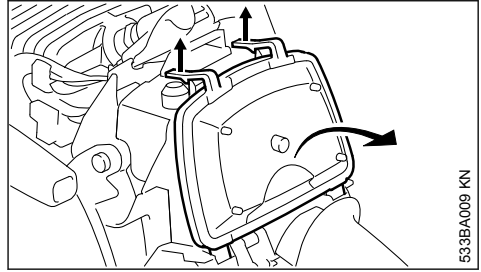

- ▶ Πιέστε τις δύο γλώσσες προς τα πάνω, γυρίστε το φίλτρο αέρα προς την πίσω χειρολαβή και αφαιρέστε το.

ΣΗΜΕΙΩΣΗ

Μη χρησιμοποιήσετε εργαλεία για την αφαίρεση και τοποθέτηση του φίλτρου αέρα. Υπάρχει κίνδυνος να προκληθεί ζημιά στο φίλτρο.

- ▶ Καθαρίστε το φίλτρο, φυσώντας το με πεπιεσμένο αέρα από την καθαρή πλευρά.

Αν το υφασμάτινο φίλτρο έχει κολλήσει από τις ακαθαρσίες ή δεν έχετε παροχή πεπιεσμένου αέρα:

- ▶ Πλύντε το φίλτρο σε καθαρό, άφλεκτο υγρό καθαρισμού (π.χ. ζεστό σαπουνόνερο) και στεγνώστε το.
- ▶ Τοποθετήστε πάλι το φίλτρο αέρα.
- ▶ Τοποθετήστε το κέλυφος – Βλέπε «Κέλυφος».

24 Ρύθμιση καρμπρατέρ

24.1 Βασικές πληροφορίες

Το καρμπρατέρ είναι ήδη ρυθμισμένο κατά την παράδοση του μηχανήματος.

Η αρχική ρύθμιση του καρμπρατέρ εξασφαλίζει τροφοδοσία του κινητήρα με το ιδανικό μείγμα καυσίμου-αέρα σε όλες τις συνθήκες λειτουργίας.

24.2 Προετοιμασία του μηχανήματος

- ▶ Σβήστε τον κινητήρα.
- ▶ Ελέγξτε το φίλτρο αέρα. Αν χρειάζεται, καθαρίστε ή αλλάξτε το.
- ▶ Ελέγξτε τη σήτα συγκράτησης σπινθήρων στην εξάτμιση (δεν υπάρχει σε όλες τις χώρες). Αν χρειάζεται, καθαρίστε ή αλλάξτε τη σήτα.

24.3 Κανονική ρύθμιση

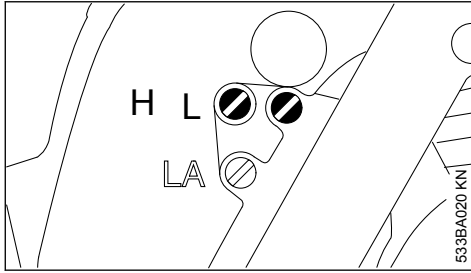

- ▶ Στρέψτε τη βίδα ρύθμισης υψηλών στροφών (H) αριστερόστροφα μέχρι την αντίσταση – το πολύ κατά τα 3/4 της στροφής.
- ▶ Στρέψτε τη βίδα ρύθμισης χαμηλών στροφών (L) δεξιόστροφα, μέχρι την αντίσταση, και στη συνέχεια προς τα πίσω κατά το 1/4 της στροφής.

24.4 Ρύθμιση του ρελαντί

- ▶ Εκτελέστε την κανονική ρύθμιση.
- ▶ Ξεκινήστε τον κινητήρα και αφήστε τον να ζεσταθεί.

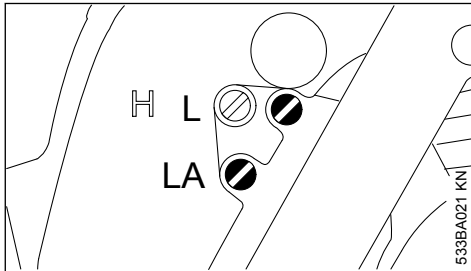

24.4.1 Αν ο κινητήρας σταματάει στο ρελαντί

- ▶ Στρέψτε τη βίδα ρύθμισης του ρελαντί (LA) δεξιόστροφα, ώσπου να αρχίσει να κινείται η αλυσίδα, και στη συνέχεια προς τα πίσω κατά 2 στροφές.

24.4.2 Αν η αλυσίδα περιστρέφεται στο ρελαντί

- ▶ Στρέψτε τη βίδα ρύθμισης του ρελαντί (LA) αριστερόστροφα, ώσπου να σταματήσει η αλυσίδα, και στη συνέχεια κατά 2 στροφές προς την ίδια κατεύθυνση.

! ΠΡΟΕΙΔΟΠΟΙΗΣΗ

Αν μετά τη ρύθμιση αυτή, η αλυσίδα ακόμα δεν μένει ακίνητη στο ρελαντί, δώστε το αλυσοπρίονο στον αντιπρόσωπο για επισκευή.

24.4.3 Ακανόνιστες στροφές στο ρελαντί, κακή επιτάχυνση (παρά το γεγονός ότι η βίδα ρύθμισης χαμηλών στροφών είναι σύμφωνη με την κανονική ρύθμιση)

Η ρύθμιση του ρελαντί δίνει πολύ φτωχό μείγμα.

- ▶ Στρέψτε τη βίδα ρύθμισης χαμηλών στροφών (L) αριστερόστροφα, μέχρι ο κινητήρας να λειτουργεί ομαλά και να έχει καλή επιτάχυνση, αλλά το πολύ μέχρι την αντίσταση.

Μετά από κάθε διόρθωση στη βίδα ρύθμισης χαμηλών στροφών (L) απαιτείται συνήθως και μια ρύθμιση στη βίδα ρύθμισης του ρελαντί (LA).

24.5 Διόρθωση της ρύθμισης του καρμπιρατέρ για χρήση σε μεγάλο υψόμετρο

Αν ο κινητήρας δεν λειτουργεί ικανοποιητικά, μπορεί να χρειαστεί μια μικρή διόρθωση στη ρύθμιση του καρμπιρατέρ:

- ▶ Εκτελέστε την κανονική ρύθμιση.
- ▶ Αφήστε τον κινητήρα να ζεσταθεί.
- ▶ Στρέψτε τη βίδα ρύθμισης υψηλών στροφών (H) λίγο προς τα δεξιά (για πιο φτωχό μείγμα) – το πολύ μέχρι την αντίσταση.

ΣΗΜΕΙΩΣΗ

Επιστρέφοντας από μεγάλο υψόμετρο, το καρμπιρατέρ πρέπει να ρυθμιστεί ξανά σύμφωνα με την κανονική ρύθμιση.

Αν ο κινητήρας τροφοδοτείται με πολύ φτωχό μείγμα, υπάρχει κίνδυνος να υποστεί ζημιά λόγω υπερθέρμανσης και ανεπαρκούς λίπανσης.

25 Μπουζί

- ▶ Σε περίπτωση που ο κινητήρας έχει κακή απόδοση, ξεκινά με δυσκολία ή δεν λειτουργεί ομαλά στο ρελαντί, ελέγξτε πρώτα το μπουζί.
- ▶ Αλλάζετε το μπουζί μετά από κάθε 100 ώρες λειτουργίας, ή και νωρίτερα αν τα ηλεκτρόδια είναι πολύ καμένα. Χρησιμοποιείτε αντιπαρασιτικό μπουζί εγκεκριμένο από τη STIHL, βλέπε "Τεχνικά χαρακτηριστικά".

25.1 Αφαίρεση μπουζί

- ▶ Αφαιρέστε το κέλυφος – Βλέπε «Κέλυφος».

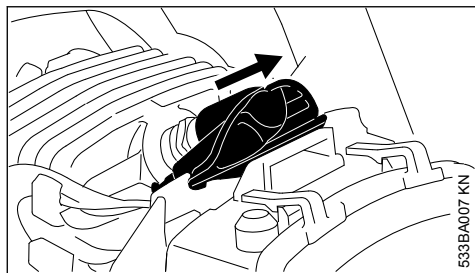

533BA007 KN

- ▶ Αφαιρέστε το κάλυμμα του μπουζί.
- ▶ Ξεβιδώστε το μπουζί.

25.2 Ελέγξτε το μπουζί

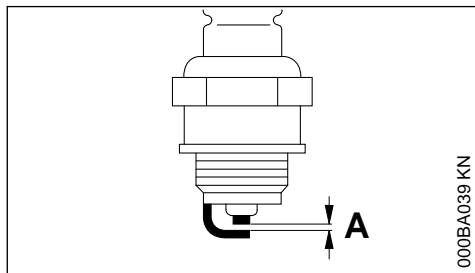

000BA039 KN

- ▶ Καθαρίστε το μπουζί, αν είναι λερωμένο.
- ▶ Ελέγξτε και ενδεχομένως διορθώστε την απόσταση των ηλεκτροδίων (A). Για τη σωστή απόσταση, βλέπε το κεφάλαιο «Τεχνικά χαρακτηριστικά».
- ▶ Εξαλείψτε την αιτία για τη ρύπανση του μπουζί.

Πιθανές αιτίες:

- Υπερβολική ποσότητα λαδιού στο καύσιμο
- Βρόμικο φίλτρο αέρα
- Δυσμενείς συνθήκες λειτουργίας

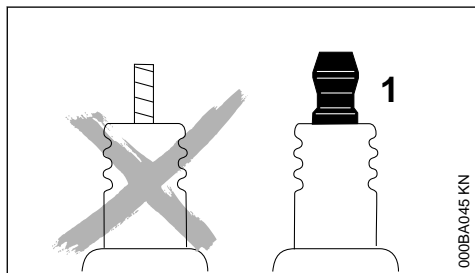

000BA045 KN

! ΠΡΟΕΙΔΟΠΟΙΗΣΗ

Αν το παξιμάδι (1) λείπει ή δεν είναι καλά σφιγμένο, μπορεί να προκληθούν σπινθήρες. Σε εύφλεκτο ή εκρηκτικό περιβάλλον, οι σπινθήρες μπορούν να προκαλέσουν πυρκαγιές ή εκρήξεις. Αυτό μπορεί να οδηγήσει σε σοβαρούς τραυματισμούς και σε υλικές ζημιές.

- ▶ Χρησιμοποιείτε αντιπαρασπινθηρικά μπουζί με ενσωματωμένο παξιμάδι σύνδεσης.

25.3 Τοποθέτηση μπουζί

- ▶ Βιδώστε πάλι το μπουζί και πιέστε το κάλυμμα γερά πάνω στο μπουζί. Τοποθετήστε τα διάφορα εξαρτήματα πίσω στις θέσεις τους με την αντίστροφη σειρά.

26 Συμπεριφορά κινητήρα

Αν η συμπεριφορά του κινητήρα δεν είναι ικανοποιητική, παρ' ότι το φίλτρο αέρα είναι καθαρό και το καρμπυρατέρ έχει ρυθμιστεί σωστά, το πρόβλημα μπορεί να οφείλεται και στον σιγαστήρα.

Αναθέστε σε ένα ειδικευμένο κατάστημα να ελέγξει τον βαθμό ρύπανσης (καρβούνιασμα) του σιγαστήρα.

Η STIHL συνηθίζει να αναθέσει τις εργασίες συντήρησης και επισκευής αποκλειστικά στους επίσημους αντιπροσώπους της STIHL.

27 Φύλαξη του μηχανήματος

Στην περίπτωση χρονικών διαστημάτων ακινησίας άνω των 30 ημερών περίπου

- ▶ Αδειάστε και καθαρίστε το ρεζερβουάρ καυσίμου σε έναν καλά αεριζόμενο χώρο.
- ▶ Απορρίψτε το καύσιμο σύμφωνα με τους σχετικούς κανονισμούς και με τρόπο οικολογικό.
- ▶ Αν υπάρχει χειροκίνητη αντλία καυσίμου, πιέστε την τουλάχιστον 5 φορές.
- ▶ Ξεκινήστε τον κινητήρα και αφήστε τον να λειτουργήσει στο ρελατί μέχρι να σβήσει.
- ▶ Αφαιρέστε και καθαρίστε την αλυσίδα και τη λάμα, και έπειτα ψεκάστε τις με προστατευτικό λάδι.
- ▶ Καθαρίστε επιμελώς το μηχάνημα, ειδικά τα πτερύγια ψύξης του κυλίνδρου και το φίλτρο αέρα.
- ▶ Αν χρησιμοποιείτε βιολογικό λάδι αλυσίδας (π.χ. STIHL BioPlus), γεμίστε εντελώς το δοχείο λαδιού.
- ▶ Φυλάξτε το μηχάνημα σε στεγνό και ασφαλές μέρος. Προστατέψτε το μηχάνημα από μη εξουσιοδοτημένη χρήση (π.χ. από παιδιά).

28 Έλεγχος και αλλαγή καμπάνας

- ▶ Αφαιρέστε το καπάκι της καμπάνας, την αλυσίδα και τη λάμα.
- ▶ Ελευθερώστε το φρένο της αλυσίδας, τραβώντας τον προφυλακτήρα χειριών προς τη σωληνωτή λαβή.

28.1 Αλλαγή καμπάνας

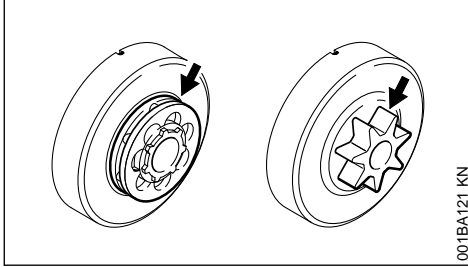

001BA121 KN

- Μετά από χρήση δύο αλυσίδων κοπής ή και νωρίτερα.
- Αν τα σημάδια φθοράς (βέλη) έχουν βάθος μεγαλύτερο από 0,5 mm. Στην περίπτωση αυτή, επηρεάζεται αρνητικά η διάρκεια ζωής της αλυσίδας. Για τον έλεγχο, χρησιμοποιήστε την καλίμπρα (πρόσθετος εξοπλισμός).

Η καμπάνα φθείρεται λιγότερο, αν χρησιμοποιείτε δύο αλυσίδες εναλλάξ.

Η STIHL συνιστά να χρησιμοποιείτε μόνο γνήσιες καμπάνες STIHL, ώστε να είναι εγγυημένη η καλύτερη δυνατή λειτουργία του φρένου αλυσίδας.

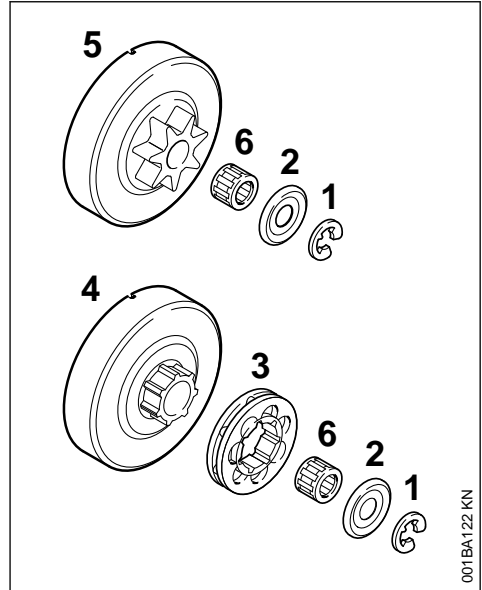

001BA122 KN

- ▶ Αφαιρέστε την ασφάλεια (1) με ένα κατσαβίδι.
- ▶ Αφαιρέστε τη ροδέλα (2).
- ▶ Αφαιρέστε το καπάκι της καμπάνας (3).
- ▶ Ελέγξτε τα σημεία εμπλοκής στο τύμπανο του συμπλέκτη (4). Αν υπάρχουν σημάδια έντονης φθοράς, αλλάξτε και το τύμπανο του συμπλέκτη.
- ▶ Αφαιρέστε το τύμπανο του συμπλέκτη ή την καμπάνα (5) από τον στροφαλοφόρο άξονα, μαζί με το βελονωτό ρουλεμάν (6). Σε φρένο αλυσίδας QuickStop Super, πιέστε πρώτα τη σκανδάλη γκαζιού.

28.2 Τοποθέτηση καμπάνας

- ▶ Καθαρίστε το άκρο του στροφαλοφόρου άξονα και το ρουλεμάν και αλείψτε τα με γράσο STIHL (πρόσθετος εξοπλισμός).
- ▶ Περάστε το βελονωτό ρουλεμάν πάνω στο άκρο του στροφαλοφόρου άξονα.
- ▶ Αφού τοποθετήσετε το αποσπώμενο γρανάζι ή την καμπάνα, στρέψτε το περίπου κατά 1 στροφή ώστε να εμπλακεί με το σύστημα κίνησης της αντλίας λαδιού. Σε φρένο αλυσίδας QuickStop Super, πιέστε πρώτα τη σκανδάλη γκαζιού.
- ▶ Τοποθετήστε το αποσπώμενο γρανάζι της καμπάνας, με το κενό προς τα έξω.
- ▶ Τοποθετήστε τη ροδέλα και την ασφάλεια πίσω στον στροφαλοφόρο άξονα.

29 Περιποίηση και τρόχισμα αλυσίδας

29.1 Πρίονισμα χωρίς κόπο με σωστά τροχισμένη αλυσίδα

Μια καλοτροχισμένη αλυσίδα βυθίζεται στο ξύλο ήδη με ελάχιστη πίεση.

Μην εργάζεστε με στομωμένη ή χαλασμένη αλυσίδα. Αυτό προκαλεί μεγάλη σωματική καταπόνηση, έντονη επιβάρυνση λόγω ταλαντώσεων, μη ικανοποιητικό αποτέλεσμα κοπής και μεγάλη φθορά.

- Καθαρίστε την αλυσίδα.
- Ελέγξτε την αλυσίδα για ραγίσματα και χαλασμένα πριτσίνια.
- Αλλάξτε τα χαλασμένα και φθαρμένα στοιχεία της αλυσίδας και προσαρμόστε τα νέα στοιχεία στο σχήμα και στον βαθμό φθοράς των υπόλοιπων στοιχείων, τροχίζοντάς τα αναλόγως.

Οι αλυσίδες με επίστρωση σκληρού μετάλλου (Duro) έχουν εξαιρετικά μεγάλη αντοχή στη φθορά. Για άριστα αποτελέσματα τροχίσματος, η STIHL συνιστά να απευθυνθείτε στον αντιπρόσωπο της STIHL.



ΠΡΟΕΙΔΟΠΟΙΗΣΗ

Τηρήστε οπωσδήποτε τις γωνίες και διαστάσεις που αναφέρονται στη συνέχεια. Μια καλοτροχισμένη αλυσίδα – ειδικά, όταν ο οδηγός βάθους είναι πολύ χαμηλός – μπορεί να αυξήσει την τάση κλοστήματος του αλυσοπριονίου – **Κίνδυνος τραυματισμού!**

29.2 Βήμα αλυσίδας

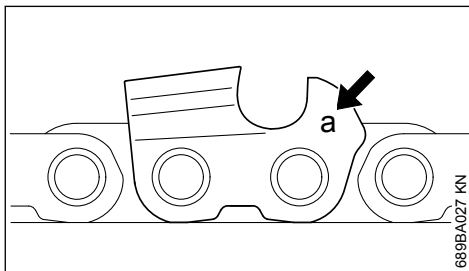

Ο κωδικός (a) για το βήμα της αλυσίδας είναι χαραγμένος σε κάθε δόντι κοπής, στο κάτω μέρος του οδηγού βάθους.

Κωδικός (a)	Βήμα αλυσίδας	
	Ίντσες	mm
7	1/4 P	6,35
1 ή 1/4	1/4	6,35

6, P ή PM	3/8 P	9,32
2 ή 325	0.325	8,25
3 ή 3/8	3/8	9,32
4 ή 404	0.404	10,26

Η επιλογή της κατάλληλης διαμέτρου της λίμας γίνεται με βάση το βήμα της αλυσίδας – Βλέπε τον πίνακα «Εργαλεία τροχίσματος».

Κατά το τρόχισμα πρέπει να διατηρούνται οι χαρακτηριστικές γωνίες του δοντιού κοπής.

29.3 Γωνίες τροχίσματος και κλίσης

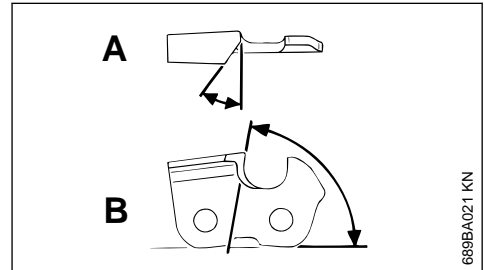

A Γωνία τροχίσματος

Οι αλυσίδες STIHL τροχίζονται υπό γωνία 30°. Εξαιρούνται οι αλυσίδες διαμήκους κοπής που τροχίζονται υπό γωνία 10°. Οι αλυσίδες διαμήκους κοπής αναγνωρίζονται από το γράμμα «X» στο κωδικό.

B Γωνία κλίσης

Εφόσον χρησιμοποιείτε την κατάλληλη βάση λίμας και λίμα με τη σωστή διάμετρο, η γωνία κλίσης τηρείται αυτόματα.

Σχήματα δοντιών

	Γωνία (°)	
	A	B
Micro = Δόντια σε σχήμα μισού κοπιδιού, π.χ. 63 PM3, 26 RM3, 36 RM	30	75
Super = Δόντια σε σχήμα κοπιδιού, π.χ. 63 PS3, 26 RS, 36 RS3	30	60
Αλυσίδα διαμήκους κοπής, π.χ. 63 PMX, 36 RMX	10	75

Οι γωνίες πρέπει να είναι ίδιες σε όλα τα δόντια της αλυσίδας. Αν οι γωνίες δεν είναι ίδιες: Δύσκολη, ανώμαλη κίνηση της αλυσίδας, έντονη φθορά, μέχρι και θραύση της αλυσίδας.

29.4 Βάση λίμας

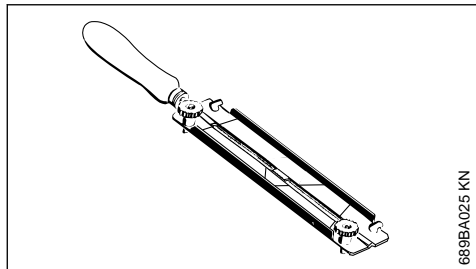

► Χρησιμοποιείτε μια βάση λίμας.

Αν τροχίζετε την αλυσίδα στο χέρι, χρησιμοποιήστε οπωσδήποτε μια βάση λίμας (πρόσθετος εξοπλισμός, βλέπε πίνακα «Εργαλεία τροχίσματος»). Στη βάση της λίμας υπάρχουν σημάδια που δείχνουν τις γωνίες τροχίσματος.

Χρησιμοποιείτε μόνο ειδικές λίμες τροχίσματος αλυσίδων! Άλλες λίμες έχουν ακατάλληλο σχήμα και τρόπο χρήσης.

29.5 Έλεγχος γωνιών

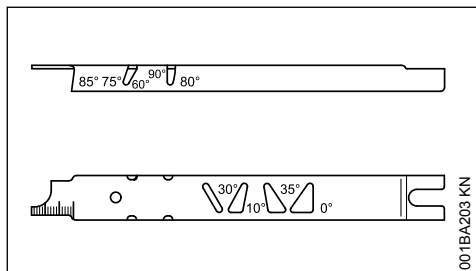

Η καλίμπρα τροχίσματος STIHL (πρόσθετος εξοπλισμός, βλέπε πίνακα «Εργαλεία τροχίσματος») είναι ένα εργαλείο γενικής χρήσης, με το οποίο όχι μόνο μπορείτε να ελέγξετε τις γωνίες τροχίσματος και κλίσης, την απόσταση των οδηγών βάθους, το μήκος των δοντιών και το βάθος του αυλακιού, αλλά επίσης να καθαρίσετε το αυλάκι και τις οπές λαδιού.

29.6 Σωστό τρόχισμα

- Επιλέξτε τα σωστά εργαλεία τροχίσματος, με βάση το βήμα της αλυσίδας.
- Ενδεχομένως, σφίξτε τη λάμα σε μια μέγκενη.
- Μπλοκάρτε την αλυσίδα, στρώνοντας τον προφυλακτήρα χειρών προς τα εμπρός.
- Για να μετακινήσετε την αλυσίδα, τραβήξτε τον προφυλακτήρα χειρών προς τη σωληνωτή λαβή: Το φρένο αλυσίδας έχει λυθεί. Σε σύστημα φρένου αλυσίδας QuickStop Super,

πατήστε επιπλέον την ασφάλεια της σκανδάλης γκαζιού.

- Τροχίζετε συχνά, αφαιρώντας από λίγο υλικό κάθε φορά. Για ένα απλό τρόχισμα αρκούν συνήθως δύο ή τρία περάσματα με τη λίμα.

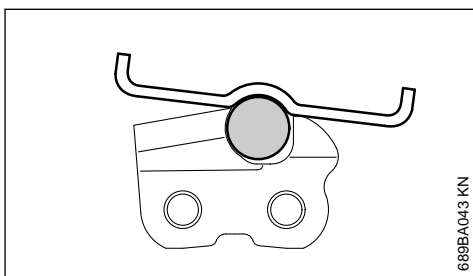
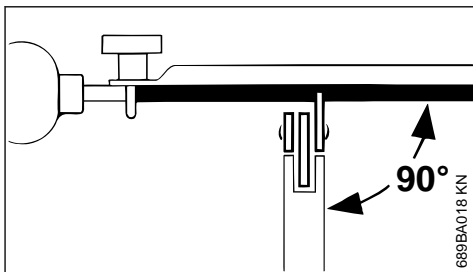

- Κατεύθυνση λίμας: **Οριζόντια** (κάθετα προς την πλευρική επιφάνεια της αλυσίδας) σύμφωνα με τις υποδεικνυόμενες γωνίες, όπως δείχνουν τα σημάδια πάνω στη βάση της λίμας. Τοποθετήστε τη βάση της λίμας πάνω στην κορυφή του δοντιού και τον οδηγό βάθους.
- Τροχίστε μόνο από τα μέσα προς τα έξω.
- Η λίμα πρέπει να «παίρνει» μόνο κατά την κίνηση προς τα εμπρός. Σηκώνετε τη λίμα κατά την κίνηση επιστροφής.
- Μη τροχίζετε τους συνδετήρες ή τους οδηγούς.
- Περιστρέψτε τη λίμα σε τακτά διαστήματα, για να αποφύγετε τη μονόπλευρη φθορά.
- Αφαιρέστε τα γρέζια με ένα κομμάτι σκληρού ξύλου.
- Ελέγξτε τις γωνίες με την καλίμπρα τροχίσματος.

Όλα τα δόντια κοπής πρέπει να έχουν το ίδιο μήκος.

Δόντια με διαφορετικό μήκος έχουν και διαφορετικό ύψος, και για τον λόγο αυτό προκαλούν ανώμαλη λειτουργία και ράγισμα της αλυσίδας.

- Τροχίστε όλα τα δόντια κοπής σύμφωνα με το μήκος του μικρότερου δοντιού. Κατά προτίμηση, αναθέστε την εργασία αυτή σε συνεργείο που να διαθέτει ηλεκτρικό τροχιστικό μηχανήμα.

29.7 Απόσταση οδηγού βάθους

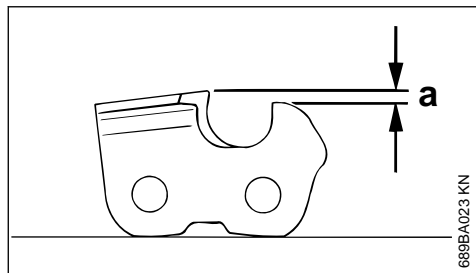

Ο οδηγός βάθους καθορίζει το βάθος διείσδυσης των δοντιών μέσα στο ξύλο, και συνεπώς το πάχος των πριονιδιών.

α Απόσταση οδηγού βάθους ανάμεσα στον οδηγό βάθους και την κόψη του δοντιού

Για κόπη μαλακού ξύλου εκτός της περιόδου παγετού, η απόσταση του οδηγού βάθους επιτρέπεται να αυξηθεί κατά 0,2 mm (0.008").

Βήμα αλυσίδας	Απόσταση (a)	Οδηγός βάθους	Απόσταση (a)
Ίντσες	(mm)	mm	(Ίντσες)
1/4 P	(6,35)	0,45	(0.018)
1/4	(6,35)	0,65	(0.026)
3/8 P	(9,32)	0,65	(0.026)
0.325	(8,25)	0,65	(0.026)
3/8	(9,32)	0,65	(0.026)
0.404	(10,26)	0,80	(0.031)

29.8 Τρόχισμα οδηγού βάθους

Κατά το τρόχισμα του δοντιού κοπής μεταβάλλεται και η απόσταση του οδηγού βάθους.

- Ελέγχετε την απόσταση του οδηγού βάθους μετά από κάθε τρόχισμα.

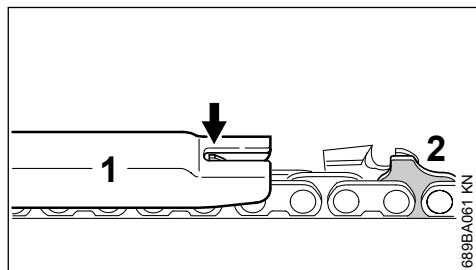

- Τοποθετήστε την κατάλληλη καλίμπρα τρόχισματος (1) πάνω στην αλυσίδα και πιέστε την πάνω στο δόντι κοπής που θέλετε να ελέγξετε. Αν ο οδηγός βάθους προεξέχει από την καλίμπρα, πρέπει να διορθώσετε το ύψος του.

Αλυσίδες με υπερυψωμένους οδηγούς (2): Η προεξοχή του οδηγού (2) (με ένδειξη σέρβις) τρο-

χίζεται ταυτόχρονα με τον οδηγό βάθους του δοντιού κοπής.

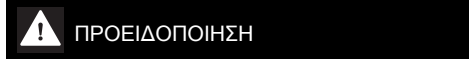

Το υπόλοιπο μέρος του οδηγού δεν πρέπει να τροχίζεται, γιατί διαφορετικά μπορεί να αυξηθεί η τάση κλοστήματος του αλυσοπρίονου.

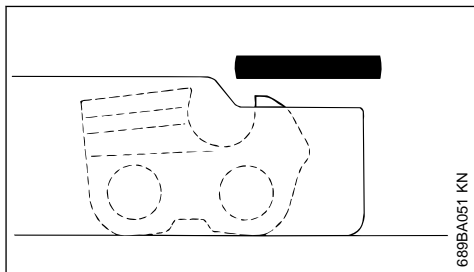

- Τροχίστε τον οδηγό βάθους ώσπου να είναι ίσα με την καλίμπρα.

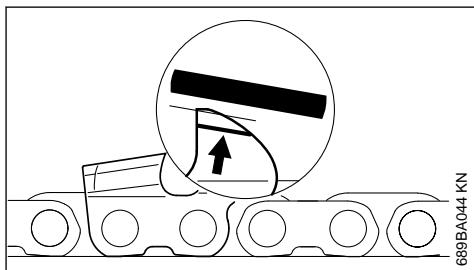

- Στη συνέχεια τροχίστε την κορυφή του οδηγού βάθους λοξά, σύμφωνα με το σημάδι (βλέπε βέλος), χωρίς να μειώσετε άλλο το υψηλότερο σημείο του οδηγού βάθους.



Οι πολύ χαμηλοί οδηγού βάθους αυξάνουν την τάση κλοστήματος του αλυσοπρίονου.

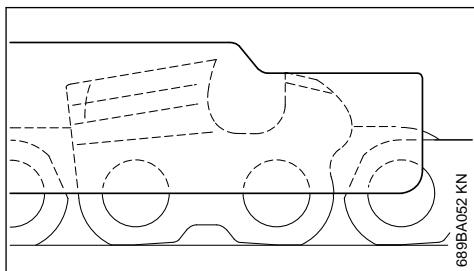

- ▶ Τοποθετήστε την καλίμπρα τροχίσματος πάνω στην αλυσίδα. Το υψηλότερο σημείο του οδηγού βάθους πρέπει να είναι ίσα με την καλίμπρα.
- ▶ Μετά το τρόχισμα, καθαρίστε επιμελώς την αλυσίδα και αφαιρέστε τα ρινίσματα και τη σκόνη από το τρόχισμα. Λιπάνετε την αλυσίδα με ικανή ποσότητα λαδιού.
- ▶ Σε μεγάλα διαλείμματα ακινησίας, καθαρίστε την αλυσίδα και φυλάξτε την λαδωμένη.

Εργαλεία τροχίσματος (πρόσθετος εξοπλισμός)								
Βήμα αλυσίδας		Στρογγυλή λίμα Ø		Βάση λίμας	Καλίμπρα τροχίσματος	Επίπεδη λίμα		Σετ τροχίσματος ¹⁾
Ιντσες	(mm)	mm	(Ιντσες)	Κωδικός ανταλλακτικού	Κωδικός ανταλλακτικού	Κωδικός ανταλλακτικού	Κωδικός ανταλλακτικού	Κωδικός ανταλλακτικού
1/4 P	(6,35)	3,2	(1/8)	5605 771 3206	5605 750 4300	0000 893 4005	0814 252 3356	5605 007 1000
1/4	(6,35)	4,0	(5/32)	5605 772 4006	5605 750 4327	1110 893 4000	0814 252 3356	5605 007 1027
3/8 P	(9,32)	4,0	(5/32)	5605 772 4006	5605 750 4327	1110 893 4000	0814 252 3356	5605 007 1027
0.325	(8,25)	4,8	(3/16)	5605 772 4806	5605 750 4328	1110 893 4000	0814 252 3356	5605 007 1028
3/8	(9,32)	5,2	(13/64)	5605 772 5206	5605 750 4329	1110 893 4000	0814 252 3356	5605 007 1029
0.404	(10,26)	5,5	(7/32)	5605 772 5506	5605 750 4330	1106 893 4000	0814 252 3356	5605 007 1030

¹⁾ Αποτελείται από βάση λίμας, στρογγυλή λίμα, επίπεδη λίμα και καλίμπρα τροχίσματος.

30 Οδηγίες συντήρησης και καθαρισμού

<p>Τα στοιχεία του πίνακα ισχύουν για κανονικές συνθήκες λειτουργίας. Σε δύσκολες συνθήκες (π.χ. πολλή σκόνη, ξύλο με πολύ ρετσίνα, τροπική ξυλεία κ.λπ.) και με παρατεταμένους χρόνους εργασίας, τα υποδεικνυόμενα χρονικά διαστήματα πρέπει να συντομεύονται ανάλογα. Αν χρησιμοποιείτε το μηχάνημα μόνο περιστασιακά, τα διαστήματα μπορούν να παραταθούν αναλόγως.</p>		Πριν την εργασία	Μετά την εργασία ή καθημερινά	Μετά από κάθε γέμισμα του ρεζερβουάρ	Κάθε εβδομάδα	Κάθε μήνα	Κάθε χρόνο	Σε περίπτωση βλάβης	Σε περίπτωση ζημιάς	Σε περίπτωση ανάγκης
Πλήρες μηχάνημα		Οπτικός έλεγχος (κατάσταση, στεγανότητα)	X	X						
		Καθάρισμα		X						
Σκανδάλη γκαζιού, ασφάλεια σκανδάλης, μοχλός πεταλού-		Έλεγχος λειτουργίας	X	X						

¹⁾ Η STIHL συνιστά να απευθυνθείτε στον πιστοποιημένο αντιπρόσωπο της STIHL.

²⁾ Στα καινούργια επαγγελματικά αλυσοπρίονα (με ισχύ 3,4 kW και άνω), σφίξτε τις βίδες στη βάση του κυλίνδρου μετά από χρόνο λειτουργίας 10 έως 20 ωρών.

Τα στοιχεία του πίνακα ισχύουν για κανονικές συνθήκες λειτουργίας. Σε δύσκολες συνθήκες (π.χ. πολλή σκόνη, ξύλο με πολύ ρεζίνη, τροπική ξυλεία κ.λπ.) και με παρατεταμένους χρόνους εργασίας, τα υποδεικνυόμενα χρονικά διαστήματα πρέπει να συντομεύονται ανάλογα. Αν χρησιμοποιείτε το μηχάνημα μόνο περιστασιακά, τα διαστήματα μπορούν να παραταθούν αναλόγως.	Πριν την εργασία	Μετά την εργασία ή καθημερινά	Μετά από κάθε γέμισμα του ρεζερβουάρ	Κάθε εβδομάδα	Κάθε μήνα	Κάθε χρόνο	Σε περίπτωση βλάβης	Σε περίπτωση ζημιάς	Σε περίπτωση ανάγκης
	δας αέρα, μοχλός πεταλούδας εκκίνησης, διακόπτης λειτουργίας, μοχλός πολλαπλών λειτουργιών (ανάλογα με το μοντέλο)								
Φρένο αλυσίδας	Έλεγχος λειτουργίας	X	X						
	Έλεγχος από ειδικευμένο κατάστημα ¹⁾								X
Χειροκίνητη αντλία καυσίμου (αν υπάρχει)	Έλεγχος	X							
	Επισκευή από ειδικευμένο κατάστημα ¹⁾							X	
Φίλτρο αναρρόφησης στο ρεζερβουάρ καυσίμου	Έλεγχος				X				
	Καθάρισμα, αλλαγή φίλτρου				X	X			
	Αλλαγή					X	X	X	
Ρεζερβουάρ καυσίμου	Καθάρισμα				X				
Δοχείο λαδιού λίπανσης	Καθάρισμα				X				
Λίπανση αλυσίδας	Έλεγχος	X							
Αλυσίδα	Έλεγχος κατάστασης και τροχίσματος	X	X						
	Έλεγχος τεντώματος αλυσίδας	X	X						
	Τρόχισμα								X
Λάμα	Έλεγχος (φθορές, ζημιές)	X							
	Καθάρισμα και αναστροφή								X
	Αφαίρεση γρεζιών				X				
	Αλλαγή							X	X
Καμπάνα	Έλεγχος			X					
Φίλτρο αέρα	Καθάρισμα						X		X
	Αλλαγή							X	
Αντιδονητικά	Έλεγχος	X					X		

¹⁾ Η STIHL συνιστά να απευθυνθείτε στον πιστοποιημένο αντιπρόσωπο της STIHL.

²⁾ Στα καινούργια επαγγελματικά αλυσοπρίονα (με ισχύ 3,4 kW και άνω), σφίξτε τις βίδες στη βάση του κυλίνδρου μετά από χρόνο λειτουργίας 10 έως 20 ωρών.

Τα στοιχεία του πίνακα ισχύουν για κανονικές συνθήκες λειτουργίας. Σε δύσκολες συνθήκες (π.χ. πολλή σκόνη, ξύλο με πολύ ρετσίνα, τροπική ξυλεία κ.λπ.) και με παρατεταμένους χρόνους εργασίας, τα υποδεικνυόμενα χρονικά διαστήματα πρέπει να συντομεύονται ανάλογα. Αν χρησιμοποιείτε το μηχάνημα μόνο περιστασιακά, τα διαστήματα μπορούν να παραταθούν αναλόγως.		Πριν την εργασία	Μετά την εργασία ή καθημερινά	Μετά από κάθε γέμισμα του ρεζερβουάρ	Κάθε εβδομάδα	Κάθε μήνα	Κάθε χρόνο	Σε περίπτωση βλάβης	Σε περίπτωση ζημιάς	Σε περίπτωση ανάγκης
	Αλλαγή από ειδικευμένο κατάστημα ¹⁾							X		
Είσοδος αέρα στο καπάκι του ανεμιστήρα	Καθάρισμα		X		X				X	
Πτερύγια κυλίνδρου	Καθάρισμα		X			X			X	
Καρμπρατέρ	Έλεγχος ρελαντί – Η αλυσίδα δεν επιτρέπεται να κινείται	X		X						
	Ρυθμίστε το ρελαντί, ενδεχομένως δώστε το αλυσοπρίονο για επισκευή σε ειδικευμένο κατάστημα ¹⁾								X	
Μπουζί	Ρύθμιση απόστασης ακίδων							X		
	Αλλαγή ανά 100 ώρες λειτουργίας									
Προσιτές βίδες και παξιμάδια (εκτός από τις ρυθμιστικές βίδες)	Σφίξιμο ²⁾								X	
Συγκρατητήρας αλυσίδας	Έλεγχος	X								
	Αλλαγή							X		
Προειδοποιητικό αυτοκόλλητο	Αλλαγή							X		

31 Περιορισμός φθοράς και αποφυγή ζημιών

Τηρώντας αυτές τις οδηγίες χρήσης μπορείτε να αποφύγετε υπερβολική φθορά και ζημιές στο μηχάνημα.

Η χρήση, η συντήρηση και η αποθήκευση του μηχανήματος πρέπει να γίνονται με πιστή τήρηση των οδηγιών χρήσης.

Ο χρήστης φέρει την ευθύνη για κάθε ζημιά που οφείλεται σε μη τήρηση των οδηγιών ασφαλείας,

χειρισμού ή συντήρησης. Αυτό ισχύει ειδικότερα για:

- Αλλαγές στο προϊόν που δεν έχουν εγκριθεί από τη STIHL
- Χρήση εξαρτημάτων και παρελκομένων που δεν έχουν εγκριθεί ή είναι ακατάλληλα για το μηχάνημα, ή είναι ποιοτικά υποδεέστερα του μηχανήματος
- Αντικανονική χρήση του μηχανήματος
- Χρήση του μηχανήματος σε αθλητικές εκδηλώσεις ή αγώνες

¹⁾ Η STIHL συνιστά να απευθυνθείτε στον πιστοποιημένο αντιπρόσωπο της STIHL.

²⁾ Στα καινούργια επαγγελματικά αλυσοπρίονα (με ισχύ 3,4 kW και άνω), σφίξτε τις βίδες στη βάση του κυλίνδρου μετά από χρόνο λειτουργίας 10 έως 20 ωρών.

- Έμμεσες ζημιές που προκαλούνται από συν-εχιζόμενη χρήση του μηχανήματος με ελαττωματικά εξαρτήματα

31.1 Εργασίες συντήρησης

Όλες οι εργασίες που αναφέρονται στο κεφάλαιο «Οδηγίες συντήρησης και καθαρισμού» πρέπει να πραγματοποιούνται τακτικά. Σε περίπτωση που ο χρήστης δεν είναι σε θέση να εκτελεί μόνος του αυτές τις εργασίες συντήρησης, πρέπει να τις αναθέσει σε ειδικευμένο κατάστημα.

Η STIHL συνιστά να αναθέσετε τις εργασίες συντήρησης και επισκευής αποκλειστικά στους επίσημους αντιπροσώπους της STIHL. Οι επίσημοι αντιπρόσωποι της STIHL έχουν τη δυνατότητα να λάβουν μέρος σε τακτικά προγράμματα εκπαίδευσης και έχουν στη διάθεσή τους τις απαραίτητες τεχνικές πληροφορίες.

Αν οι εργασίες αυτές δεν εκτελούνται έγκαιρα ή πραγματοποιούνται με ακατάλληλο τρόπο, μπορεί να προκληθούν ζημιές, την ευθύνη για τις οποίες φέρει ο ίδιος ο χρήστης. Εδώ συγκαταλέγονται μεταξύ άλλων:

- Ζημιές στον κινητήρα που οφείλονται σε εκπρόθεσμη ή ανεπαρκή συντήρηση (π.χ. αλλαγή φίλτρων αέρα και καυσίμου), εσφαλμένη ρύθμιση του καρμπυρατέρ ή ελλιπή καθαρισμό των τμημάτων που εξασφαλίζουν την πρόσβαση αέρα ψύξης (σχισμές αναρρόφησης, πτερύγια κυλίνδρου)
- Διάβρωση (σκουριά) ή άλλες έμμεσες ζημιές που οφείλονται σε ακατάλληλη αποθήκευση
- Ζημιές στο μηχανήμα λόγω χρήσης ποιοτικά υποδεέστερων ανταλλακτικών

31.2 Εξαρτήματα που υπόκεινται σε φυσιολογική φθορά

Πολλά εξαρτήματα του μηχανήματος υπόκεινται σε φυσιολογική φθορά που παρουσιάζεται κατά την κανονική χρήση και πρέπει να αντικαθίστανται κατά διαστήματα, ανάλογα με το είδος και τη διάρκεια χρήσης. Εδώ συγκαταλέγονται μεταξύ άλλων:

- Αλυσίδα, λάμα
- Μέρη κινητήρα (συμπλέκτης, γρανάζι αλυσίδας, λάμα)
- Φίλτρα (αέρα, λαδιού, καυσίμου)
- Σύστημα εκκίνησης
- Μπουζί
- Αποσβεστήρες του αντιδονητικού συστήματος

32 Κύρια μέρη του μηχανήματος

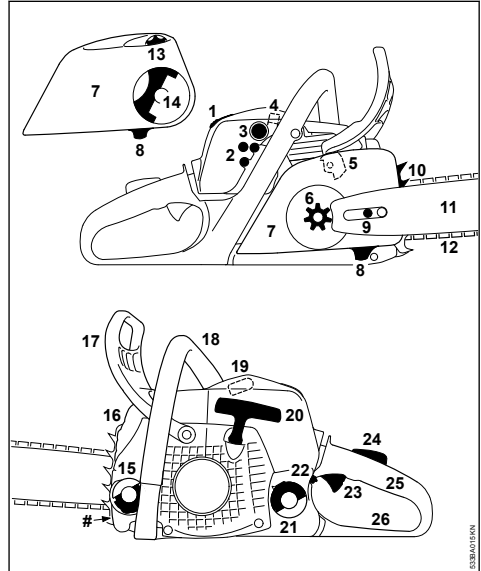

- 1 Κουμπί καπακιού
- 2 Βίδες ρύθμισης καρμπυρατέρ
- 3 Χειροκίνητη αντλία καυσίμου (Σύστημα εύκολης εκκίνησης¹⁾)
- 4 Σύρτης θερινής/χειμερινής λειτουργίας (μόνο MS 211)
- 5 Φρένο αλυσίδας
- 6 Καμπάνα
- 7 Καπάκι καμπάνας
- 8 Συγκρατητήρας αλυσίδας
- 9 Ταχυτεντωτήρας αλυσίδας (στο πλάι)
- 10 Νύχια στήριξης
- 11 Λάμα
- 12 Αλυσίδα Oilomatic
- 13 Τροχός τάνυσης (Ταχυτεντωτήρας αλυσίδας)
- 14 Λαβή παξιμαδιού πεταλούδας¹⁾ (ταχυτεντωτήρας αλυσίδας)
- 15 Τάπα δοχείου λαδιού
- 16 Εξάτμιση
- 17 Μπροσινός προφυλακτήρας χεριών
- 18 Μπροσινή χειρολαβή (σωληνωτή λαβή)
- 19 Κάλυμμα μπουζί
- 20 Λαβή εκκίνησης

- 21 Τάπα ρεζερβουάρ καυσίμου
- 22 Μοχλός πολλαπλών λειτουργιών
- 23 Σκανδάλη γκαζιού
- 24 Ασφάλεια σκανδάλης
- 25 Πίσω χειρολαβή
- 26 Πίσω προφυλακτήρας χεριών
- # Αριθμός μηχανήματος

Χωρητικότητα ρεζερβουάρ καυσίμου: 270 cm³ (0,27 l)

33.4 Λίπανση αλυσίδας

Αυτόματη αντλία λαδιού με περιστρεφόμενο έμβολο που λειτουργεί ανάλογα με τον αριθμό στροφών

Χωρητικότητα δοχείου λαδιού: 265 cm³ (0,265 l)

33.5 Βάρος

Χωρίς καύσιμο και χωρίς κοπτικά εξαρτήματα	
MS 171:	4,3 kg
MS 171 C	4,6 kg
MS 181:	4,3 kg
MS 181 C:	4,6 kg
MS 211:	4,3 kg
MS 211 C:	4,6 kg

33 Τεχνικά χαρακτηριστικά

33.1 Κινητήρας

Μονοκύλινδρος δίχρονος κινητήρας STIHL

33.1.1 MS 171, MS 171 C

Κυβισμός:	31,8 cm ³
Διάμετρος κυλίνδρου:	38 mm
Διαδρομή εμβόλου:	28 mm
Ισχύς κατά ISO 7293:	1,3 kW (1,8 HP) στις 10000 σ.α.λ.

Αριθμός στροφών ρελαντί¹⁾: 2800 σ.α.λ.

33.1.2 MS 181, MS 181 C

Κυβισμός:	31,8 cm ³
Διάμετρος κυλίνδρου:	38 mm
Διαδρομή εμβόλου:	28 mm
Ισχύς κατά ISO 7293:	1,5 kW (2,0 HP) στις 10000 σ.α.λ.

Αριθμός στροφών ρελαντί¹⁾: 2800 σ.α.λ.

33.1.3 MS 211, MS 211 C

Κυβισμός:	35,2 cm ³
Διάμετρος κυλίνδρου:	40 mm
Διαδρομή εμβόλου:	28 mm
Ισχύς κατά ISO 7293:	1,7 kW (2,3 HP) στις 10000 σ.α.λ.

Αριθμός στροφών ρελαντί¹⁾: 2800 σ.α.λ.

33.2 Σύστημα ανάφλεξης

Ηλεκτρονικά ελεγχόμενο μαγνητικό σύστημα ανάφλεξης

Μπουζί (αντιπαρασιτικό):	NGK CMR6H Bosch USR4AC
Διάκενο ακίδων:	0,5 mm

33.3 Σύστημα τροφοδοσίας

Καρμπρατέρ διαφράγματος με ενσωματωμένη αντλία καυσίμου, το οποίο λειτουργεί ανεξάρτητα από την κλίση του μηχανήματος

33.6 Κοπτικά εξαρτήματα για MS 171, MS 171 C, MS 181, MS 181 C

Το πραγματικό μήκος κοπής μπορεί να είναι μικρότερο από το αναφερόμενο μήκος κοπής.

33.6.1 Λάμες Rollomatic E Mini Light

Μήκη κοπής:	30, 35 cm
Βήμα:	3/8" P (9,32 mm)
Πλάτος αυλακιού:	1,1 mm
Γρανάζι μύτης:	7 δοντιών

33.6.2 Λάμες Rollomatic E Mini

Μήκη κοπής:	30, 35, 40 cm
Βήμα:	3/8" P (9,32 mm)
Πλάτος αυλακιού:	1,1 mm
Γρανάζι μύτης:	7 δοντιών

33.6.3 Αλυσίδα 3/8" Picco

Picco Micro Mini 3 (61 PMM3) Σειρά 3610	
Βήμα:	3/8" P (9,32 mm)
Πάχος οδηγών:	1,1 mm

33.6.4 Καμπάνα

6 δοντιών για βήμα αλυσίδας 3/8" P (με ενσωματωμένο γρανάζι)

Μέγιστη ταχύτητα αλυσίδας κατά ISO 11681:

Ταχύτητα αλυσίδας με μέγιστη ισχύ: 18,6 m/s

¹⁾ Ανάλογα με τον εξοπλισμό

¹⁾ κατά ISO 11681 +/- 50 σ.α.λ.

33.7 Κοπτικά εξαρτήματα για MS 211, MS 211 C

Το πραγματικό μήκος κοπής μπορεί να είναι μικρότερο από το αναφερόμενο μήκος κοπής.

33.7.1 Λάμες Rollomatic E Light και Rollomatic E

Μήκη κοπής:	30, 35, 40 cm
Βήμα:	3/8" P (9,32 mm)
Πλάτος αυλακιού:	1,3 mm
Γρανάζι μύτης:	9 δοντιών

33.7.2 Αλυσίδες 3/8" Picco

Picco Micro 3 (63 PM3) Σειρά 3636	
Picco Duro 3 (63 PD3) Σειρά 3612	
Picco Super 3 (63 PS3) Σειρά 3616	
Βήμα:	3/8" P (9,32 mm)
Πάχος οδηγών:	1,3 mm

33.7.3 Καμπάνα

6 δοντιών για βήμα αλυσίδας 3/8" P (με ενσωματωμένο γρανάζι)

Μέγιστη ταχύτητα αλυσίδας κατά ISO 11681: 24,8 m/s

Ταχύτητα αλυσίδας με μέγιστη ισχύ: 18,6 m/s

33.8 Τιμές θορύβου και δονήσεων

Για περισσότερες πληροφορίες σχετικά με τη συμμόρφωση προς την Οδηγία 2002/44/EK για την έκθεση των εργαζομένων σε δονήσεις, βλέπε

www.stihl.com/vib

33.8.1 Στάθμη ηχοπίεσης L_{peq} κατά ISO 22868

MS 171:	99 dB(A)
MS 171 C:	99 dB(A)
MS 181:	100 dB(A)
MS 181 C:	100 dB(A)
MS 211:	100 dB(A)
MS 211 C:	100 dB(A)

33.8.2 Στάθμη ηχητικής ισχύος L_{weq} κατά ISO 22868

MS 171:	110 dB(A)
MS 171 C:	110 dB(A)
MS 181:	110 dB(A)
MS 181 C:	110 dB(A)
MS 211:	111 dB(A)
MS 211 C:	111 dB(A)

33.8.3 Δονήσεις $a_{\text{hv, eq}}$ κατά ISO 22867

	Χειρολαβή αριστερά	Χειρολαβή δεξιά
MS 171:	4,0 m/s ²	4,5 m/s ²
MS 171 C:	3,5 m/s ²	3,5 m/s ²
MS 181:	3,5 m/s ²	3,0 m/s ²
MS 181 C:	3,5 m/s ²	3,0 m/s ²

	Χειρολαβή αριστερά	Χειρολαβή δεξιά
MS 211:	3,5 m/s ²	3,5 m/s ²
MS 211 C:	3,5 m/s ²	3,5 m/s ²

Για τη στάθμη ηχητικής πίεσης και τη στάθμη ηχητικής ισχύος, η τιμή K-σύμφωνα με την Οδηγία 2006/42/EG = 2,0 dB(A). Για την τιμή δονήσεων, η τιμή K-σύμφωνα με την Οδηγία 2006/42/EG = 2,0 m/s².

33.9 REACH

REACH είναι το διακριτικό όνομα ενός κανονισμού των EK για την καταχώριση, την αξιολόγηση και την αδειοδότηση χημικών προϊόντων.

Για πληροφορίες σχετικά με την τήρηση του συστήματος REACH σύμφωνα με τον κανονισμό (EK) υπ' αρ. 1907/2006 βλέπε

www.stihl.com/reach

33.10 Όρια εκπομπής ρύπων

Η τιμή για την εκπομπή CO₂ που μετρήθηκε κατά τη διαδικασία έγκρισης τύπου EK αναφέρεται στα τεχνικά χαρακτηριστικά του προϊόντος στην ιστοσελίδα

www.stihl.com/co2

Η μετρούμενη τιμή CO₂ προσδιορίστηκε σε αντιπροσωπευτικό κινητήρα σύμφωνα με τυποποιημένη διαδικασία δοκιμής υπό εργαστηριακές συνθήκες και δεν αποτελεί ρητή ή σιωπηρή εγγύηση για την απόδοση ενός συγκεκριμένου κινητήρα.

Με κατάλληλη χρήση και συντήρηση, όπως περιγράφεται σε αυτές τις οδηγίες χρήσης, ικανοποιούνται οι ισχύουσες απαιτήσεις που αφορούν την εκπομπή ρύπων. Σε περίπτωση μετατροπών στον κινητήρα ακυρώνεται η άδεια χρήσης.

34 Παραγγελία ανταλλακτικών

Συμπληρώστε τον κωδικό πώλησης του αλυσοπριόνου, τον αριθμό του μηχανήματος και τους αριθμούς της λάμας και της αλυσίδας στον πίνακα πιο κάτω. Έτσι θα διευκολύνετε την αγορά νέων εξαρτημάτων κοπής.

Η λάμα και η αλυσίδα είναι εξαρτήματα που υπόκεινται σε φυσιολογική φθορά. Κατά την αγορά αυτών των εξαρτημάτων, αρκεί να αναφέρετε τον κωδικό πώλησης του αλυσοπριόνου, τον αριθμό παραγγελίας και την ονομασία του εξαρτήματος.

Κωδικός πώλησης

Αριθμός μηχανήματος

Αριθμός λάμας

Αριθμός αλυσίδας

35 Οδηγίες επισκευής

Ο χρήστης του μηχανήματος επιτρέπεται να εκτελεί μόνο τις εργασίες καθαρισμού και συντήρησης που περιγράφονται σ' αυτές τις οδηγίες χειρισμού. Όλες οι υπόλοιπες επισκευές επιτρέπεται να πραγματοποιηθούν μόνο από ειδικευμένο κατεστημένο.

Η STIHL συνιστά να αναθέσετε τις εργασίες συντήρησης και επισκευής αποκλειστικά στους επίσημους αντιπροσώπους της STIHL. Οι επίσημοι αντιπρόσωποι της STIHL έχουν τη δυνατότητα να λάβουν μέρος σε τακτικά προγράμματα εκπαίδευσης και έχουν στη διάθεσή τους τις απαραίτητες τεχνικές πληροφορίες.

Για τις επισκευές επιτρέπεται να χρησιμοποιούνται μόνο ανταλλακτικά που έχουν εγκριθεί από τη STIHL για χρήση σ' αυτό το μηχάνημα, ή ανταλλακτικά του ίδιου τύπου από τεχνικής άποψης. Χρησιμοποιείτε μόνο ανταλλακτικά καλής ποιότητας. Διαφορετικά μπορεί να υπάρξει κίνδυνος για ατυχήματα ή ζημιές στο μηχάνημα.

Η STIHL συνιστά να χρησιμοποιήσετε γνήσια ανταλλακτικά STIHL.

Τα γνήσια ανταλλακτικά STIHL αναγνωρίζονται από τον κωδικό STIHL, τον λογότυπο **STIHL**® και ενδεχομένως από το σήμα ανταλλακτικών STIHL **GL** (σε μικρά εξαρτήματα ενδέχεται να υπάρχει μόνο το σήμα).

36 Απόρριψη

Για πληροφορίες σχετικά με την απόρριψη μπορείτε να απευθυνθείτε στις αρμόδιες τοπικές αρχές ή σε πιστοποιημένο αντιπρόσωπο της STIHL.

Τυχόν ακατάλληλη απόρριψη μπορεί να προκαλέσει βλάβες στην υγεία και να επιβαρύνει το περιβάλλον.

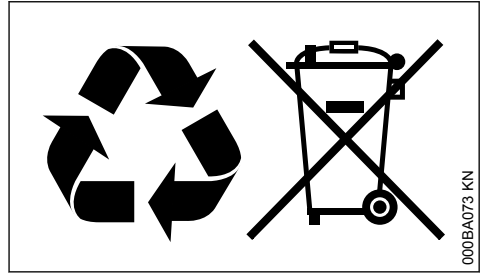

- ▶ Μεταφέρετε ή παραδώστε τα προϊόντα STIHL, συμπεριλαμβανομένης της συσκευασίας, σε κατάλληλο σημείο συλλογής για ανακύκλωση σύμφωνα με τους τοπικούς κανονισμούς.
- ▶ Δεν επιτρέπεται η απόρριψη μαζί με τα οικιακά απορρίμματα.

37 Δήλωση συμμόρφωσης ΕΕ

ANDREAS STIHL AG & Co. KG
Badstr. 115
D-71336 Waiblingen

Γερμανία

δηλώνει με αποκλειστική της ευθύνη ότι το προϊόν

Τύπος:	Αλυσοπρίονο
Κατασκευαστής:	STIHL
Μοντέλο:	MS 171
	MS 171 C
	MS 171 C-BE
	MS 181
	MS 181 C
	MS 181 C-BE
	MS 211
	MS 211 C
	MS 211 C-BE
	1139

Κωδικός σειράς:	
Κυβισμός	
Όλα τα μοντέλα MS 171:	31,8 cm ³
Όλα τα μοντέλα MS 181:	31,8 cm ³
Όλα τα μοντέλα MS 211:	35,2 cm ³

ανταποκρίνεται στις σχετικές διατάξεις των οδηγιών 2011/65/ΕΕ, 2006/42/ΕΚ, 2014/30/ΕΕ και 2000/14/ΕΚ και έχει σχεδιαστεί και κατασκευαστεί σύμφωνα με τα εξής πρότυπα, όπως ισχύουν κατά την εκάστοτε ημερομηνία παραγωγής:

EN ISO 11681-1, EN 55012, EN 61000-6-1

Ο προσδιορισμός της μετρημένης και εγγυημένης στάθμης ηχητικής ισχύος πραγματοποιήθηκε σύμφωνα με τη μέθοδο που αναφέρεται στην οδηγία 2000/14/ΕΚ, παράρτημα V, με εφαρμογή του προτύπου ISO 9207.

Μετρημένη στάθμη ηχητικής ισχύος

Όλα τα μοντέλα MS 171:	112 dB(A)
Όλα τα μοντέλα MS 181:	112 dB(A)
Όλα τα μοντέλα MS 211:	113 dB(A)

Εγγυημένη στάθμη ηχητικής ισχύος

Όλα τα μοντέλα MS 171:	114 dB(A)
Όλα τα μοντέλα MS 181:	114 dB(A)
Όλα τα μοντέλα MS 211:	115 dB(A)

Η εξέταση τύπου ΕΚ διενεργήθηκε από:

KWF Services GmbH (NB 0363)
Spremberger Straße 1
D-64823 Groß-Umstadt

Αρ. πιστοποίησης

Όλα τα μοντέλα MS 171: K-EG-2023/4442
Όλα τα μοντέλα MS 181: K-EG-2023/4446

Η εξέταση τύπου ΕΚ διενεργήθηκε από:

DPLF
Deutsche Prüf- und Zertifizierungsstelle für Land-
und Forsttechnik GbR (NB 0363)
Spremberger Straße 1
D-64823 Groß-Umstadt

Αρ. πιστοποίησης

Όλα τα μοντέλα MS 211: K-EG-2009/4444

Διατήρηση τεχνικού φακέλου:

ANDREAS STIHL AG & Co. KG
Produktzulassung

Το έτος κατασκευής και ο αριθμός του μηχανήματος αναγράφονται στο μηχανήμα.

Waiblingen, 22/02/2023

ANDREAS STIHL AG & Co. KG

κ.ε.



Robert Olma, Vice President, Regulatory Affairs
& Global Governmental Relations



38 Πιστοποιητικό συμβατότητας UKCA

ANDREAS STIHL AG & Co. KG
Badstr. 115
D-71336 Waiblingen

Γερμανία

δηλώνει με αποκλειστική της ευθύνη ότι το προϊόν

Τύπος: Αλυσσπρίονο
Κατασκευαστής: STIHL
Μοντέλο: MS 171

MS 171 C
MS 171 C-BE
MS 181
MS 181 C
MS 181 C-BE
MS 211
MS 211 C
MS 211 C-BE
1139

Κωδικός σειράς:

Κυβισμός

Όλα τα μοντέλα MS 171: 31,8 cm³

Όλα τα μοντέλα MS 181: 31,8 cm³

Όλα τα μοντέλα MS 211: 35,2 cm³

ανταποκρίνεται στις σχετικές διατάξεις των κανονισμών του ΗΒ: The Restriction of the Use of Certain Hazardous Substances in Electrical and Electronic Equipment Regulations 2012, Supply of Machinery (Safety) Regulations 2008, Electromagnetic Compatibility Regulations 2016 και Noise Emission in the Environment by Equipment for use Outdoors Regulations 2001, και έχει σχεδιαστεί και κατασκευαστεί σύμφωνα με τα εξής πρότυπα, όπως ισχύουν κατά την εκάστοτε ημερομηνία παραγωγής:

EN ISO 11681-1, EN 55012, EN 61000-6-1

Ο προσδιορισμός της μετρημένης και εγγυημένης στάθμης ηχητικής ισχύος πραγματοποιήθηκε σύμφωνα με τον κανονισμό του ΗΒ: Noise Emission in the Environment by Equipment for use Outdoors Regulations 2001, Schedule 8, με εφαρμογή του προτύπου ISO 9207.

Μετρημένη στάθμη ηχητικής ισχύος

Όλα τα μοντέλα MS 171:	112 dB(A)
Όλα τα μοντέλα MS 181:	112 dB(A)
Όλα τα μοντέλα MS 211:	113 dB(A)

Εγγυημένη στάθμη ηχητικής ισχύος

Όλα τα μοντέλα MS 171:	114 dB(A)
Όλα τα μοντέλα MS 181:	114 dB(A)
Όλα τα μοντέλα MS 211:	115 dB(A)

Η εξέταση τύπου διενεργήθηκε από:

Intertek Testing & Certification Ltd, Academy
Place, 1 – 9 Brook Street, Brentwood Essex,
CM14 5NQ, United Kingdom

Αρ. πιστοποίησης

Όλα τα μοντέλα MS 171: UK-MCR-0021

Όλα τα μοντέλα MS 181: UK-MCR-0022

MS 181:

Αρ. πιστοποίησης

Όλα τα μοντέλα
MS 211:

UK-MCR-0024

Διατήρηση τεχνικού φακέλου:

ANDREAS STIHL AG & Co. KG

Το έτος κατασκευής και ο αριθμός του μηχανήματος αναγράφονται στο μηχανήμα.

Waiblingen, 01/08/2022

ANDREAS STIHL AG & Co. KG

κ.ε.



Robert Olma, Vice President, Regulatory Affairs
& Global Governmental Relations

**UK
CA**

39 Διευθύνσεις

www.stihl.com

www.stihl.com



0458-533-3321-E



0458-533-3321-E