

MS 194 T

STIHL



2 - 29

Használati utasítás



Tartalomjegyzék

1	Előszó.....	2
2	Erre a használati útmutatóra vonatkozó információk.....	2
3	Áttekintés.....	3
4	Biztonsági tudnivalók.....	4
5	A motorfűrész előkészítése a használatra.....	11
6	A motorfűrész összeszerelése.....	11
7	A láncfék behelyezése és kioldása.....	13
8	Az üzemanyag keverése és a motorfűrész tankolása.....	14
9	A motor indítása és leállítása.....	15
10	A motorfűrész ellenőrzése.....	17
11	Munkavégzés a motorfűrészszel.....	18
12	Munka után.....	20
13	Szállítás.....	20
14	Tárolás.....	21
15	Tisztítás.....	21
16	Karbantartás.....	23
17	Javítás.....	24
18	Hibaelhárítás.....	24
19	Műszaki adatok.....	26
20	Vezetőelemek és fűrészláncok kombinációi.....	27
21	Pótalkatrészek és tartozékok.....	27
22	Ártalmatlanítás.....	28
23	EK Megfelelőségi nyilatkozat.....	28
24	A gyártó UK/CA megfelelőségi nyilatkozata.....	28
25	Címek.....	29

1 Előszó

Tisztelt Vásárlónk!

Örömkre szolgál, hogy STIHL-termék mellett döntött. Termékeink fejlesztése és gyártása csúcsmínőségben történik, ügyfeleink szükségleteinek megfelelően. Így magas megbízhatóságú termékek jönnek létre, amelyek az extrém igénybevétel próbáját is kiállják.

A STIHL a szervizelés terén is csúcsmínőséget nyújt Önnek. Márkaszervizeink szakértő tanácsadást és betanítást, valamint átfogó műszaki segítséget nyújtanak.

A STIHL elkötelezett a környezettel szembeni fenntartható és felelősségteljes eljárások mellett. A jelen használati utasítás támogatást ad, hogy Ön biztonságos és környezetbarát módon használhassa STIHL-termékét, annak hosszú élettartamán keresztül.

Köszönjük bizalmát és sok örömet kívánunk a STIHL-termék használatához.

Dr. Nikolas Stihl

FONTOS! HASZNÁLAT ELŐTT OLVASSA EL, ÉS ŐRIZZE MEG.

2 Erre a használati útmutatóra vonatkozó információk

2.1 A figyelmeztetések jelölése a szövegben

FIGYELMEZTETÉS

- Olyan veszélyekre utal, amelyek súlyos sérüléseket vagy halált okozhatnak.
 - ▶ A megnevezett intézkedésekkel súlyos sérülések vagy halál kerülhető el.

TUDNIVALÓ

- Olyan veszélyekre utal, amelyek anyagi károkat okozhatnak.
 - ▶ A megnevezett intézkedésekkel anyagi károk kerülhetnek el.

2.2 Szimbólumok a szövegben

-  Ez a szimbólum e használati útmutató egyik fejezetére utal.

3 Áttekintés

3.1 Motorfűrész

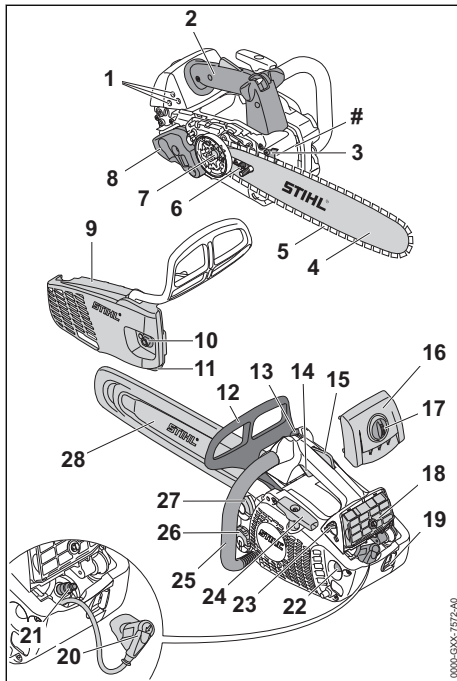

1 A gázosító beállítócsavarjai

A gázosító beállítócsavarjai a gázosító beállítására szolgálnak.

2 Kezelőfogantyú

A kezelőfogantyú a motorfűrész kezelésére, tartására, vezetésére és hordozására szolgál.

3 Rönktámasz

A munkafolyamat közben a rönktámasz megtámasztja a motorfűrész a fán.

4 Vezetőlemez

A vezetőlemez vezeti a fűrészláncot.

5 Fűrészlánc

A fűrészlánc elvágja a fát.

6 Feszítőcsavar

A feszítőcsavar a láncfeszítés beállítására szolgál.

7 Lánckerék

A lánckerék hajtja meg a fűrészláncot.

8 Hangtompító

A hangtompító csökkenti a motorfűrész zajki-bocsátását.

9 Lánckerékfedél

A lánckerékfedél lefedi a lánckereket és rögzíti a vezetőlemezt a motorfűrészhez.

10 Anya

Az anya rögzíti a lánckerékfedeleket a motorfűrészhez.

11 Láncfogó

A láncfogó felfogja a ledobódó vagy elszakadt fűrészláncot.

12 Elülső kézvédő

Az elülső kézvédő megvédi a bal kezét a fűrészláncal történő érintkezéstől, a láncfék beakasztására szolgál, és visszacsapódás esetén automatikusan kioldja a láncfékét.

13 Kombiemeltyű

A kombiemeltyű az indításra, a működtetéshez történő beállításra és a motor leállítására szolgál.

14 Gázemeltyű

A gázemeltyű a motor gyorsítására szolgál.

15 Gázemeltyűzár

A gázemeltyűzár a gázemeltyű kireteszelésére szolgál.

16 Burkolat

A burkolat lefedi a motort.

17 Burkolatzár

A burkolatzár rögzíti a burkolatot a motorfűrészre.

18 Légszűrő

A légszűrő kiszűri a motor által beszívott levegőt.

19 Akasztógyűrű

Az akasztógyűrű a motorfűrész beakasztására szolgál a fán történő munkavégzéskor.

20 Gyújtógyertya-dugasz

A gyújtógyertya dugasz összeköti a gyújtóvezetékét a gyújtógyertyával.

21 Gyújtógyertya

A gyújtógyertya meggyújtja a üzemanyag-levegő keveréket a motorban.

22 Kézi üzemanyagpumpa

A kézi üzemanyagpumpa megkönnyíti a motor indítását.

23 Az indítócsappantyú emeltyűje

Az indítócsappantyú emeltyűje a motor indítására szolgál.

24 Berántófogantyú

A berántófogantyú a motor indítására szolgál.

25 Fogantyúcső

A fogantyúcső a motorfűrész megtartására és vezetésére szolgál.

26 Olajtanksapka

Az olajtanksapka zárja le az olajtartályt.

27 Üzemanyagtartály zárósapkája

Az üzemanyagtartály zárósapkája lezárja az üzemanyagtartályt.

28 Láncvédő

A láncvédő megvéd a fűrészláncsal történő érintkezéstől.

Gépszám**3.2 Szimbólumok**

Ezek a szimbólumok lehetnek a motorfűrészen és a következőt jelentik:



Ez a szimbólum jelöli az üzemanyagtartályt.



Ez a szimbólum jelöli a fűrészlánc-tapa-dóolaj olajtartályát.



Ebbe az irányba történik a láncfék beakasztása vagy kioldása.



Ez a szimbólum megmutatja a fűrészlánc haladási irányát.



Forgatási irány a fűrészlánc megfeszítéséhez.



Ez a szimbólum jelöli a kézi üzemanyagtartályt.



Ebbe az irányba állítja a kombiemeltyűt a motor leállításához.



Ebbe az állásba állítja a kombiemeltyűt a motor leállításához.



A kombiemeltyű ezen állásában működteti a motort.



A kombiemeltyű ezen állásában indítja be a motort.



Az indítócsappantyú emeltyűjének ezen állásában történik a motor előkészítése az indításra.



Az indítócsappantyú emeltyűjének ezen állásában indul be a motor.



Garantált zajteljesítményszint dB(A)-ban a 2000/14/EK irányelv szerint, a termékek zajkibocsátásának összehasonlíthatóságához.

4 Biztonsági tudnivalók**4.1 Figyelmeztető szimbólumok**

A motorfűrészen lévő figyelmeztető szimbólumok jelentése:



Tartsa be a biztonsági előírásokat és azok intézkedéseit.



Olvassa el, értse meg, és tartsa meg a használati útmutatót.



Viseljen védőszemüveget, hallásvédőt és védősisakot.



Viseljen vágóvédővel ellátott hosszú nadrágot és mindkét karján vágóvédőt.



Fogja két kézzel a motorfűrész.



Tartsa be a visszacsapódásra vonatkozó biztonsági előírásokat és azok intézkedéseit.



A motorfűrész csak akkor szabad használni, ha a felhasználó részesült a faápoló motorfűrész használatával kapcsolatos oktatásban.

4.2 Rendeltetészerű használat

A STIHL MS 194 T faápoló motorfűrész faápolásra és álló fa koronájában végzett fűrészelésre szolgál.

A motorfűrész tilos a talajon történő munkavégzésre használni.

A fűzőlyuk a láncfűrész rögzítésére szolgál a túlterhelés elleni védelemmel ellátott láncfűrészkörtélhez, valamint a fűrésznek a fára történő szállításához a hámon vagy kötélben.

▲ FIGYELMEZTETÉS

- Amennyiben a motorfűrész nem rendeltetés szerint használják, súlyos személyi sérülések vagy halál, és anyagi károk következhetnek be.
 - A motorfűrész a jelen használati utasításban leírt módon használja.

4.3 A felhasználóval szemben támasztott követelmények**▲ FIGYELMEZTETÉS**

- Azok a felhasználók, akik a faápoló motorfűrész használatával kapcsolatban nem részesültek oktatásban, nem tudják a motorfűrész veszélyeit felismerni vagy felbecsülni. A fel-

használó vagy más személyek súlyos személyi sérüléseket szenvedhetnek el vagy meg is halhatnak.



- ▶ Olvassa el, értse meg, és tartsa meg a használati útmutatót.



- ▶ A motorfűrész csak akkor szabad használni, ha a felhasználó részesült a faápoló motorfűrész használatával kapcsolatos oktatásban.

- ▶ Amennyiben a motorfűrész továbbadja más személynek: Adja át vele együtt a használati útmutatót is.
- ▶ Bizonyosodjon meg arról, hogy a felhasználó megfelel a következő követelményeknek:
 - A felhasználó kipihent.
 - A felhasználó fizikailag, érzékszervileg és szellemi képességeinél fogva képes a motorfűrész kezelésére, és tud azzal dolgozni.
 - A felhasználó képes felismerni és felbecsülni a motorfűrész veszélyeit.
 - A felhasználó nagykorú vagy a felhasználó a nemzeti jogszabályok szerint felügyelet mellett képzést fog kapni a szakmára.
 - A felhasználó részesült STIHL márkaszakszerviz vagy szakértő személy általi oktatásban, mielőtt először használná a motorfűrész.
 - A felhasználó nem áll alkohol, orvosság vagy drogok hatása alatt.
- ▶ Amennyiben bizonytalanságok merülnének fel: Forduljon STIHL márkaszervizhez.
- A motorfűrész gyújtóberendezése elektromágneses erőtérrel rendelkezik. Az elektromágneses erőtér befolyásolhatja a szívritmus-szabályozókat. A felhasználó súlyos vagy halálos sérülést szenvedhet.
 - ▶ Ha a felhasználó szívritmus-szabályozót hord: Bizonyosodjon meg arról, hogy a berendezés a szívritmus-szabályozóra nincs hatással.

4.4 Ruházat és felszerelés

▲ FIGYELMEZTETÉS

- Munkavégzés közben a hosszú haj becsípődhet a motorfűrészbe. A felhasználó súlyos sérülést szenvedhet.
 - ▶ A hosszú haját úgy kösse össze és úgy rögzítse, hogy az a váll felett legyen.
- A munkavégzés során a tárgyak nagy sebességgel repülhetnek fel. A kezelő megsérülhet.



- ▶ Viseljen szorosan illeszkedő védőszemüveget. A megfelelő védőszemüveget az EN 166 szabvány szerint vagy a nemzeti előírásoknak megfelelően bevizsgálják, és a megfelelő jelöléssel ellátva kaphatók a boltban.

- ▶ A STIHL ajánlja az arcvédő használatát.
- ▶ Viseljen hosszú ujjú, szorosan illeszkedő felsőrészt.

- Munka közben zaj keletkezik. A zaj halláskárosodást okozhat.



- ▶ Viseljen hallásvédőt.

- A leeső tárgyak fejsérüléseket okozhatnak.



- ▶ Ha munka közben tárgyak zuhanhatnak le: Viseljen védősisakot.

- Munkavégzés közben por kavarodhat fel és gőz keletkezhet. A belélegzett por és gőz károsíthatja az egészséget és allergiás reakciókat válthat ki.

- ▶ Ha por keveredik fel vagy gőz keletkezik: Viseljen porvédőmaszkot.

- A nem megfelelő ruházat beakadhat fába, bozóttba és a motorfűrészbe. A nem megfelelő ruházatot viselő kezelők súlyosan megsérülhetnek.

- ▶ Viseljen testhez simuló ruházatot.

- ▶ Vegye le a sálakat és az ékszereket.

- Munkavégzés közben a felhasználó hozzáérhet a forgó fűrészláncához. A felhasználó súlyos sérülést szenvedhet.



- ▶ Viseljen vágásvédővel ellátott hosszúnadrágot és mindkét karján vágásvédőt.

- A felhasználó munka közben megvághatja magát a fával. Tisztítás vagy karbantartás közben a felhasználó hozzáérhet a fűrészláncához. A kezelő megsérülhet.

- ▶ Viseljen ellenálló anyagú munkakesztyűt.

- Ha a kezelő nem megfelelő lábbelit visel, elcsúszhat. Ha a felhasználó hozzáér a forgó fűrészláncához, megvághatja magát. A kezelő megsérülhet.

- ▶ Viseljen vágásvédővel ellátott motorfűrész ellen védő csizmát.

- Amennyiben a fán dolgozik, a felhasználó lezuhanhat. A felhasználó súlyos vagy halálos sérülést szenvedhet.

- ▶ Viseljen lezuhanás elleni védőfelszerelést.

4.5 Munkaterület és környezet

▲ FIGYELMEZTETÉS

- A beavatatlan személyek, a gyermekek és állatok nem tudják a motorfűrész és a felrepített tárgyak veszélyeit felismerni és felbecsülni. A beavatatlan személyek, a gyermekek és állatok súlyos sérüléseket szenvedhetnek és anyagi károk keletkezhetnek.
 - ▶ A beavatatlan személyeket, gyermekeket és állatokat tartsa távol a munkaterülettől.
 - ▶ Ne hagyja őrizetlenül a motorfűrész.
 - ▶ Gondoskodjon róla, hogy a gyermekek ne tudjanak a motorfűrészrel játszani.
- Amikor a motor jár, forró kipufogógázok áramlanak a hangtompítóból. A forró kipufogógázok meggyújthatnak gyúlékony anyagokat és tüzet okozhatnak.
 - ▶ Tartsa távol a kipufogógáz sugarát a gyúlékony anyagoktól.

4.6 Biztonságos állapot

4.6.1 Motorfűrész

A motorfűrész akkor van biztonságos állapotban, amikor a következő feltételek teljesülnek:

- A motorfűrész hibátlan.
- Nem lép ki üzemanyag a motorfűrészből.
- Az üzemanyagtartály zárósapkája és az olajtartály le vannak zárva.
- A motorfűrész tiszta.
- A fűzőlyuk sértetlen.
- A láncfogó fel van szerelve és sértetlen.
- A láncfék működik.
- A kezelőelemek működnek és nincsenek módosítva.
- A lánckenés működik.
- A kopásnyomok a lánckeréken nem mélyebbek 0,5 mm-nél.
- Egy ebben a használati utasításban megadott vezetőlemez és fűrészlánc kombináció van beszerelve.
- A vezetőlemez és a fűrészlánc szakszerűen van beszerelve.
- A fűrészlánc helyesen van megfeszítve.
- Ehhez a motorfűrészhez illő, eredeti STIHL tartozék van beszerelve.
- A tartozék megfelelően van felszerelve.

▲ FIGYELMEZTETÉS

- Nem biztonságos állapotban az alkatrészek esetleg a továbbiakban nem működnek megfelelően, és a biztonsági berendezések hatástalanná válnak, valamint üzemanyag léphet ki. Súlyos vagy halálos személyi sérülések következhetnek be.

- ▶ Sérülésmentes fűrészláncsal dolgozzon.
- ▶ Ha üzemanyag lép ki a motorfűrészből: Ne dolgozzon a motorfűrészrel és keressen fel egy STIHL márkaszervizt.
- ▶ Zárja le az üzemanyagtartály zárósapkáját és az olajtartályt.
- ▶ Ha a motorfűrész bepiszkolódott: Tisztítsa meg a motorfűrész.
- ▶ Használjon láncfűrészrel sérülésmentes fűzőlyukkal.
- ▶ Csak felszerelt és sértetlen láncfogóval dolgozzon.
- ▶ Ne módosítsa a motorfűrész. Kivétel: Egy ebben a használati utasításban megadott vezetőlemez és fűrészlánc kombináció beszerelése.
- ▶ Amennyiben a kezelőelemek nem működnek: Ne dolgozzon a motorfűrészrel.
- ▶ Ehhez a motorfűrészhez illő eredeti STIHL tartozékot szereljen be.
- ▶ A vezetőlemezt és a fűrészláncot a jelen használati utasításban leírt módon szerelje fel.
- ▶ A tartozékot a jelen használati utasításban vagy a tartozék használati utasításában leírt módon szerelje fel.
- ▶ Ne dugjon tárgyakat a motorfűrész nyílásaiba.
- ▶ Az elhasznált vagy megrongálódott táblákat ki kell cserélni.
- ▶ Amennyiben bizonytalanságok merülnének fel: Forduljon STIHL márkaszervizhez.

4.6.2 Vezetőlemez

A vezetőlemez akkor van biztonságos állapotban, amikor a következő feltételek teljesülnek:

- A vezetőlemezen nincs sérülés.
- A vezetőlemez nincs eldeformálódva.
- A horony mélysége megegyezik a horony minimális mélységével, vagy meghaladja azt,  19.3.
- A horony gerincek sorjamentesek.
- A horony nem szűkült be vagy terült szét.

▲ FIGYELMEZTETÉS

- Biztonságtechnikai szempontból kifogásolható állapotban a vezetőlemez nem tudja a fűrészláncot helyesen vezetni. A forgó fűrészlánc leugorhat a vezetőlemezzel. Súlyos vagy halálos személyi sérülések keletkezhetnek.
 - ▶ Ne dolgozzon sérült vezetőlemezzel.
 - ▶ Ha a horony mélysége nem éri el a minimális értéket: Cserélje ki a vezetőlemezt.
 - ▶ Sorjátlanítsa a vezetőlemezt heti rendszerességgel.

- ▶ Amennyiben bizonytalanságok merülnének fel: Forduljon egy STIHL márkaszervizhez.

4.6.3 Fűrészlánc

A fűrészlánc akkor van biztonságos állapotban, amikor a következő feltételek teljesülnek:

- A fűrészláncon nincsenek sérülések.
- A fűrészlánc élezése megfelelő.
- A vágófogakon lévő kopásjelölések láthatóak.

▲ FIGYELMEZTETÉS

- Nem biztonságos állapotban az alkatrészek nem működnek megfelelően, és a biztonsági berendezések hatástalanná válnak. Súlyos vagy halálos személyi sérülések következhetnek be.
 - ▶ Ne dolgozzon sérült fűrészláncsal.
 - ▶ Szakszerűen élezze meg a fűrészláncot.
 - ▶ Amennyiben bizonytalanságok merülnének fel: Forduljon STIHL márkaszervizhez.

4.7 Üzemanyag és tankolás

▲ FIGYELMEZTETÉS

- Az ehhez a motorfűrészhez használt üzemanyag benzin és kétütemű motorolaj keverékéből áll. Az üzemanyag és a benzin rendkívül gyúlékony. Ha az üzemanyag vagy a benzin nyílt lánggal vagy forró tárgyakkal kerül kapcsolatba, az üzemanyag és a benzin tüzeket és robbanásokat okozhatnak. Súlyos, akár halálos személyi sérülések következhetnek be, és anyagi károk keletkezhetnek.
 - ▶ Óvja az üzemanyagot és a benzint a nyílt lángtól és hőtől.
 - ▶ Ne csepegtesse el az üzemanyagot és a benzint.
 - ▶ Ha kilocsant az üzemanyag: Ronggyal törölje fel az üzemanyagot és a motort csak akkor próbálja meg indítani, amikor a láncfűrész minden része száraz.
 - ▶ Dohányozni tilos.
 - ▶ Ne tankoljon láng közelében.
 - ▶ Tankolás előtt állítsa le a motort és várja meg, amíg lehűl.
 - ▶ A tankolási helytől legalább 3 méter távolságban indítsa csak be a motort.
- A belélegzett üzemanyagőzők és benzingőzők mérgezőek lehetnek.
 - ▶ Ne lélegezze be az üzemanyagőzőket és a benzingőzőket.
 - ▶ Tankoljon jól szellőző helyen.
- Munka közben vagy nagyon meleg környezetben a motorfűrész felmelegszik. Az üzemanyag fajtájától, a magasságtól, a külső hőmérséklettől és a motorfűrész hőmérsékletétől függően kitágul az üzemanyag, és az üzemanyagtartályban túlnyomás keletkezhet. Amikor az üzemanyagtartály zárósapkáját kinyitják, az üzemanyag kifröccsenhet és meggyulladhat. A felhasznált súlyos sérüléseket szenvedhet el, továbbá anyagi károk keletkezhetnek.
 - ▶ Hagyja lehűlni a motorfűrész, mielőtt kinyitja az üzemanyagtartály zárósapkáját.
 - ▶ Az üzemanyagtartály zárósapkáját lassan, és ne egy folyamatos mozdulattal nyissa ki.
- Az a ruhadarab, amely érintkezésbe került az üzemanyaggal vagy a benzinnel, könnyebben gyullad meg. Súlyos, akár halálos személyi sérülések következhetnek be, és anyagi károk keletkezhetnek.
 - ▶ Ha a ruha érintkezésbe kerül az üzemanyaggal vagy a benzinnel: Cseréljen ruhát.
- Az üzemanyag, a benzin és a kétütemű motorolaj veszélyeztethetik a környezetet.
 - ▶ Ne csepegtesse el az üzemanyagot, a benzint és a kétütemű motorolajat.
 - ▶ Az üzemanyagot, a benzint és a kétütemű motorolajat előírás szerint és környezetbarát módon ártalmatlanítsa.
- Ha üzemanyag, benzin és a kétütemű motorolaj bőrrel vagy a szemmel kerül érintkezésbe, bőr- és szemirritáció következhet be.
 - ▶ Kerülje az érintkezést az üzemanyaggal, a benzinnel és a kétütemű motorolajjal.
 - ▶ Amennyiben érintkezésbe került a bőrrel: Mossa le az érintett bőrfelületet bő vízzel és szappannal.
 - ▶ Amennyiben érintkezésbe került a szemmel: Öblítse a szemet minimum 15 percen át bő vízzel és forduljon orvoshoz.
- A motorfűrész gyújtóberendezése szikrát generál. A szikrák kifelé távozhatnak, és gyúlékony vagy robbanékony környezetben tűzveszélyt és robbanásokat okozhatnak. Súlyos, akár halálos személyi sérülések következhetnek be, és anyagi károk keletkezhetnek.
 - ▶ A használati utasításban megadott gyújtógyertyát használjon.
 - ▶ Csavarja be a gyújtógyertyát és húzza meg szorosra.
 - ▶ Erősen nyomja rá a gyújtógyertya dugaszt.
- Ha a motorfűrész olyan üzemanyaggal tölti meg, amelyet nem megfelelő benzinnel vagy nem megfelelő kétütemű motorolajjal kevertek, vagy nem megfelelő a benzin és a kétütemű motorolaj keverék aránya, a motorfűrész megromolódhat.
 - ▶ Az üzemanyagot a jelen használati utasításban leírt módon keverje.
- Ha az üzemanyagot hosszabb ideig fogja tárolni, a benzin és a kétütemű motorolaj

- keveréke szétválhat vagy előregedhet. Ha a láncfűrész szegregált vagy régi üzemanyaggal tankolják, a motorfűrész megrongálódhat.
- ▶ Mielőtt megtankolja a motorfűrész: Keverje át az üzemanyagot.
 - ▶ Olyan benzintől és kétütemű motorolajból álló keveréket használjon, amely nem régebbi 30 napnál (STIHL MotoMix: 5 év).

4.8 Munkálatok

4.8.1 Fűrészelés

▲ FIGYELMEZTETÉS

- Amennyiben a munkaterületen kívül nem tartózkodnak mások hallótávolságon belül, vész helyzetben nem tudnak Önnek segítséget nyújtani.
 - ▶ Bizonyosodjon meg arról, hogy a munkaterületen kívül hallótávolságon belül tartózkodik valaki.
- Ha a felhasználó nem megfelelően indítja a motort, a felhasználó elveszítheti az uralmát a motorfűrész felett. A felhasználó súlyos sérülést szenvedhet.
 - ▶ A motort a jelen használati utasításban leírt módon indítsa.
 - ▶ Amennyiben a fűrészlánc talajt vagy tárgyat érint: Ne indítsa be a motort.
- A felhasználó bizonyos helyzetekben nem tud koncentrált odafigyeléssel tovább dolgozni. A felhasználó elveszítheti az uralmát a motorfűrész felett, megbotolhat, eleshet és súlyosan megsérülhet.
 - ▶ Nyugodtan és megfontoltan dolgozzon.
 - ▶ Amennyiben a fény- és látásviszonyok gyengék: Ne dolgozzon a motorfűrészrel.
 - ▶ A motorfűrészrel egyedül dolgozzon.
 - ▶ Vállmagasság felett dolgozni tilos.
 - ▶ Ügyeljen az akadályokra.
 - ▶ Ha fáradság jelei jelentkeznének: Iktasson be egy szünetet.
- Amennyiben a fán dolgozik, a motorfűrész leeshet. Súlyos személyi sérülések és anyagi károk keletkezhetnek.
 - ▶ A motorfűrész az akasztógyűrűn keresztül biztosítsa láncfűrész megállással. A láncfűrész leállítójának túlterhelés elleni védelemmel kell rendelkeznie. A megfelelő tartozékok szakkereskedőknél kaphatók.
- Ha a motor jár, kipufogógázokat bocsát ki. A belélegzett kipufogógázok mérgező hatással lehetnek személyekre.
 - ▶ Ne lélegezze be a kipufogógázokat.
 - ▶ A motorfűrész jól szellőző helyen használja.
- ▶ Ha rosszullét, fejfájás, látási zavarok, hallási zavarok vagy szédülés jelentkezik: Hagyja abba a munkát és forduljon orvoshoz.
- Ha a felhasználó hallásvédőt visel és a motor jár, a felhasználó kevésbé hallja és kevésbé tudja felmérni a zajokat.
 - ▶ Nyugodtan és megfontoltan dolgozzon.
- Ha dolgozik a motorfűrészrel és a kombiemeltyű állásban van, a kezelő nem tudja kontroll alatt tartani a motorfűrész. A felhasználó súlyos sérülést szenvedhet.
 - ▶ Győződjön meg arról, hogy a kombiemeltyű munkavégzéskor állásban van.
 - ▶ A motort a jelen használati utasításban leírt módon indítsa.
- Ha úgy ad gázt, hogy a láncfék be van akasztva, a láncfék megsérülhet.
 - ▶ Fűrészelés előtt oldja ki a láncfék.
- A forgó fűrészlánc vágási sérüléseket okozhat a felhasználónak. A felhasználó súlyos sérülést szenvedhet.
 - ▶ Ne érintse meg a körbefutó fűrészláncot.
 - ▶ Amennyiben a fűrészláncot tárgy akadályozza: Állítsa le a motort és akassza be a láncfék. Csak ezután távolítsa el a tárgyat.
- A forgó fűrészlánc felforrósodik és kitágul. Ha a fűrészlánc kenése nem megfelelő és nincs megfelelően utánfeszítve, akkor a fűrészlánc leugorhat a vezetőlemeztől, vagy kiszakíthatja azt. Súlyos személyi sérülések és anyagi károk keletkezhetnek.
 - ▶ Használjon fűrészlánc-tapadóolajat.
 - ▶ Munka közben rendszeresen ellenőrizze az olajtartály töltöttségi szintjét. Mielőtt felkenné a fűrészlánc-tapadóolajat: Töltsön be fűrészlánc-tapadóolajat.
 - ▶ Munka közben rendszeresen ellenőrizze a fűrészlánc feszességét. Ha nem feszül megfelelően a fűrészlánc: Feszítse meg a fűrészláncot.
- Amennyiben a motorfűrész munkavégzés közben változik vagy szokatlanul viselkedik, előfordulhat, hogy a motorfűrész nincs biztonságos állapotban. Súlyos személyi sérülések és anyagi károk keletkezhetnek.
 - ▶ Hagyja abba a munkát és forduljon STIHL márkaszervizhez.
- Munkavégzés közben a motorfűrész rezgéseket generálhat. Munkavégzés közben a motorfűrész rezgéseket generálhat.
 - ▶ Viseljen kesztyűt.
 - ▶ Tartson munkaközi szüneteket.

- ▶ Amennyiben vérkeringési zavarok tünetei jelentkeznek: Forduljon orvoshoz.
- Ha a forgó fűrészlánc kemény tárgyat ér, szikrák keletkezhetnek. A szikrák gyúlékony környezetben tüzet okozhatnak. Súlyos, akár halálos személyi sérülések következhetnek be, és anyagi károk keletkezhetnek.
 - ▶ Ne dolgozzon gyúlékony környezetben.
- Ha elengedi a gázemelőt, egy rövid ideig még tovább mozog a fűrészlánc. A mozgó fűrészlánc vágásos személyi sérülést okozhat. Súlyos személyi sérülések következhetnek be.
 - ▶ Várja meg, amíg leáll a fűrészlánc.

▲ FIGYELMEZTETÉS

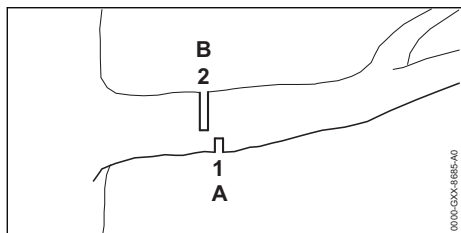

- Ha a fűrészelt fa feszül, akkor a vezetőlemez becsípődhet. A felhasználó elveszítheti az uralmát a motorfűrész felett, és súlyosan megsérülhet.
 - ▶ Először fűrészeljen be tehermentesítő vágást (1) a nyomott oldalon (A), és csak ezután végezzen választóvágást (2) a törzs irányába eltoltan, a húzott oldalon (B).

4.8.2 Fadóntás

▲ FIGYELMEZTETÉS

- Gyakorlatlan személyek nem tudják felbecsülni a fa kidöntésével járó veszélyeket. Súlyos vagy halálos személyi sérülések és anyagi károk következhetnek be.
 - ▶ Amennyiben bizonytalanságok merülnének fel: Ne döntsön fát saját maga.
- A fa ledöntendő része vagy az ágak kidöntés közben emberekre vagy tárgyakra zuhanhatnak. Súlyos vagy halálos személyi sérülések és anyagi károk következhetnek be.
 - ▶ Úgy állapítsa meg a döntési irányt, hogy szabad legyen az a terület, ahová a fa ledöntendő része esik.
 - ▶ A beavatatlan személyeket, a gyermekeket és állatokat tartsa a munkaterületet körülvevő 2,5 fahossznyi körzetben távol.

4.9 Visszaható erők

4.9.1 Visszacsapódás

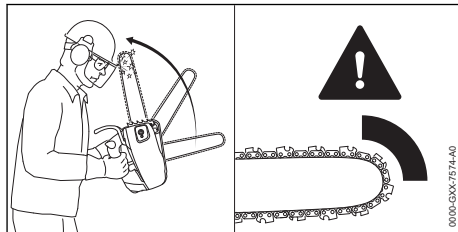

A visszacsapódásnak a következő okai lehetnek:

- A forgó fűrészlánc a vezetőlemez csúcsának felső negyede körüli területen kemény tárgyba ütközik, és gyorsan lefékeződik.
- A forgó fűrészlánc a vezetőlemez csúcsánál becsípődik.

A láncfék nem tudja megakadályozni a visszacsapódást.

▲ FIGYELMEZTETÉS

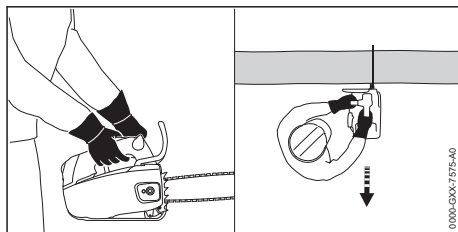

- Visszacsapódáskor a motorfűrész felrepülhet a kezelő irányába. A felhasználó, különösen a rövid fogantyútávolsággal bíró fogantyúrendszer kiképezése miatt, elveszítheti az uralmat a motorfűrész felett és súlyos vagy halálos sérülést szenvedhet el.



- ▶ Fogja két kézzel a motorfűrész.
- ▶ Fogja két kézzel a motorfűrész.
- ▶ Testrészeit tartsa távol a motorfűrész meghosszabbított kilengési területétől.
- ▶ A használati útmutatóban leírt módon dolgozzon.
- ▶ Ne dolgozzon a vezetőlemez csúcsának felső negyede körüli területtel.
- ▶ Megfelelően megélezett és megfeszített fűrészláncsal dolgozzon.
- ▶ Használjon csökkenített visszacsapódású fűrészláncot.
- ▶ Használjon kis vezetőlemezfejjel ellátott vezetőlemezt.

- ▶ Teljes gázzal fűrészeljen.

4.9.2 Behúzás

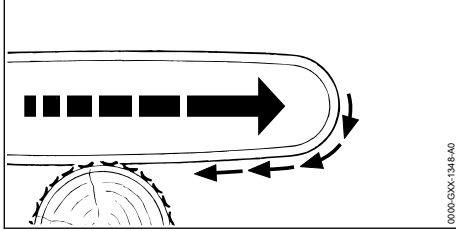

Ha a vezetőlemez alsó oldalával dolgozik, akkor a motorfűrész a felhasználótól távolodó irányba fog húzni.

▲ FIGYELMEZTETÉS

- Ha a forgó fűrészlánc kemény tárgyba ütközik, és gyorsan lefékeződik, akkor a motorfűrész hirtelen nagyon gyorsan a felhasználótól távolodó irányba fog húzni. A felhasználó elveszítheti az uralmát a motorfűrész felett, és súlyosan vagy halálosan megsérülhet.
 - ▶ Fogja két kézzel a motorfűrész.
 - ▶ A jelen használati útmutatóban leírt módon dolgozzon.
 - ▶ A vezetőlemez t egyenesen vezesse a vágásban.
 - ▶ Illessze megfelelően a röntkámaszt.
 - ▶ Teljes gázzal fűrészeljen.

4.9.3 Visszaütés

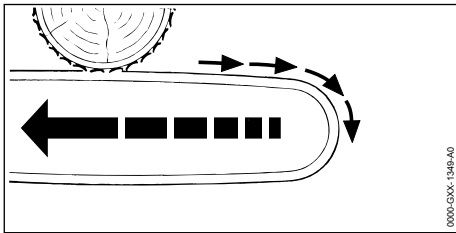

Ha a vezetőlemez felső oldalával dolgozik, akkor a motorfűrész visszaüt a felhasználótól irányába.

▲ FIGYELMEZTETÉS

- Ha a forgó fűrészlánc kemény tárgyba ütközik, és gyorsan lefékeződik, akkor előfordulhat, hogy a motorfűrész hirtelen nagyon gyorsan visszaüt a felhasználótól felé. A felhasználó elveszítheti az uralmát a motorfűrész felett, és súlyosan vagy halálosan megsérülhet.
 - ▶ Fogja két kézzel a motorfűrész.
 - ▶ A jelen használati útmutatóban leírt módon dolgozzon.

- ▶ A vezetőlemez t egyenesen vezesse a vágásban.
- ▶ Teljes gázzal fűrészeljen.

4.10 Szállítás

▲ FIGYELMEZTETÉS

- Szállítás közben a motorfűrész felborulhat vagy mozoghat. Súlyos személyi sérülések és anyagi károk keletkezhetnek.
 - ▶ Állítsa le a motort.
 - ▶ Akassza be a láncfékét.
 - ▶ A láncvédőt úgy tolja a vezetőlemezre, hogy az a vezetőlemez t teljesen lefedje.
 - ▶ Biztosítsa a motorfűrész t feszítőhevederrel, szíjjal vagy egy hálóval úgy, hogy ne tudjon felborulni vagy mozogni.

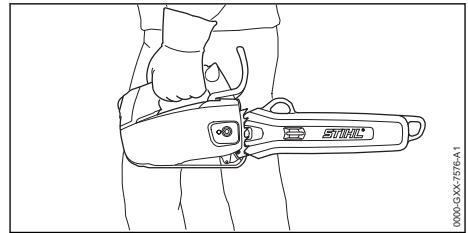

- A motor járatása után a hangtompító és a motor forró lehet. A kezelő megégetheti magát.
 - ▶ A motorfűrész t szállításkor úgy vigye a bal kezével a kezelőfogantyúnál fogva, hogy a vezetőlemez hátrafelé mutasson.

4.11 Tárolás

▲ FIGYELMEZTETÉS

- A gyermekek nem tudják a motorfűrész veszélyeit felismerni és felbecsülni. A gyermekek súlyos sérüléseket szenvedhetnek.
 - ▶ Állítsa le a motort.
 - ▶ Akassza be a láncfékét.
 - ▶ A láncvédőt úgy tolja a vezetőlemezre, hogy az a vezetőlemez t teljesen lefedje.
 - ▶ A motorfűrész t gyermekektől távol tartandó.
- A motorfűrész elektromos érintkezői és fém alkatrészei nedvesség hatására berozsásodhatnak. A motorfűrész t megromolódhat.
 - ▶ A motorfűrész t tisztán és szárazon tárolja.

4.12 Tisztítás, karbantartás és javítás

▲ FIGYELMEZTETÉS

- Amennyiben tisztítás, karbantartás vagy javítás során jár a motor, a fűrészlánc akaratlanul











- elindulhat. Súlyos személyi sérülések és anyagi károk keletkezhetnek.
- ▶ Állítsa le a motort.
- ▶ Akassza be a láncfékét.
- A motor járátása után a hangtompító és a motor forró lehet. Égési sérüléseket szenvedhetnek el.
- ▶ Várjon, amíg a hangtompító és a motor lehűlnek.
- A dörzshatású tisztítószer, vízsugárral való tisztítás vagy hegyes tárgyak megrongálhatják a motorfűrész, a vezetőlemezt és a fűrészláncot. Amennyiben a motorfűrész, a vezetőlemezt, vagy a fűrészláncot nem megfelelőképpen tisztítják, az alkatrészek nem működnek megfelelően és a biztonsági berendezések hatástalanná válhatnak. Súlyos személyi sérülések következhetnek be.
- ▶ A motorfűrész, a vezetőlemezt és a fűrészláncot a jelen használati utasításban leírt módon tisztítsa.
- Amennyiben a motorfűrész nem a jelen használati utasításban leírtak szerint tartja karban vagy javítja, előfordulhat, hogy az alkatrészek nem működnek megfelelően és a biztonsági berendezések hatástalanná válnak. Súlyos vagy halálos személyi sérülések következhetnek be.
- ▶ A motorfűrész karbantartását és javítását a jelen használati utasításban leírt módon végezze.
- Amennyiben a vezetőlemezt és a fűrészláncot nem a jelen használati utasításban leírtak szerint tartja karban vagy javítja, előfordulhat, hogy az alkatrészek nem működnek megfelelően és a biztonsági berendezések hatástalanná válnak. Súlyos személyi sérülések következhetnek be.
- ▶ A vezetőlemezt és a fűrészláncot karbantartását és javítását a jelen használati utasításban leírt módon végezze.
- A fűrészlánc tisztításakor vagy karbantartásakor a felhasználó megvághatja magát az éles vágófogakkal. A kezelő megsérülhet.
- ▶ Viseljen ellenálló anyagú munkakesztyűt.

5 A motorfűrész előkészítése a használatra

5.1 A motorfűrész előkészítése a használatra

Minden munkakezdés előtt a következő lépéseket kell megtenni:

- ▶ Bizonyosodjon meg róla, hogy a következő alkotóelemek biztonságos állapotban vannak:

- Motorfűrész,  4.6.1.
- Vezetőlemez,  4.6.2.
- Fűrészlánc,  4.6.3.
- ▶ Tisztítsa meg a motorfűrész,  15.1.
- ▶ Szerelje fel a vezetőlemezt és a fűrészláncot,  6.1.1.
- ▶ Feszítse meg a fűrészláncot,  6.2.
- ▶ Töltse be a fűrészlánc-tapadóolajat,  6.3.
- ▶ Vizsgálja meg a láncfékét,  10.4.
- ▶ Tankolja meg a motorfűrész,  8.2.
- ▶ Ellenőrizze a kezelőelemeket,  10.5.
- ▶ Vizsgálja meg a láncnést,  10.6.
- ▶ Amennyiben nem tudja az összes lépést kivitelezni: Ne használja a motorfűrész és forduljon egy STIHL márkaszervizhez.

6 A motorfűrész összeszerelése

6.1 A vezetőlemez és a fűrészlánc fel- és leszerelése

6.1.1 A vezetőlemez és a fűrészlánc felszerelése

A lánckerékhez illő és engedélyezetten beépíthető vezetőlemez és fűrészlánc kombinációkat a műszaki adatok tartalmazzák,  20.1.

- ▶ Állítsa le a motort és oldja ki a láncfékét.

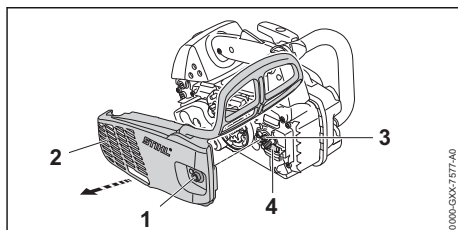

- ▶ Forgassa az anyát (1) az óramutató járásával ellentétes irányba addig, hogy a lánckerékfedele (2) le lehessen venni.
- ▶ Vegye le a lánckerékfedele (2).
- ▶ Addig csavarja a feszítőcsavart (3) az óramutató járásával ellentétes irányba, hogy a bal feszítőretesz (4) ráfeküdjön a házra.

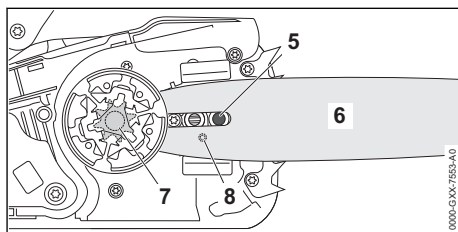

- ▶ Helyezze a vezetőlemezt úgy a motorfűrészre, hogy teljesüljenek a következő feltételek:
 - A kötőcsavar (5) a vezetőlemez (6) hosszú furatában helyezkedik el.
 - A feszítőretesz (4) csapja a vezetőlemez (6) furatában (8) helyezkedik el.

A vezetőlemez (6) iránya nem játszik szerepet. A vezetőlemezen (6) lévő nyomtatott felirat fejjel felé is állhat.

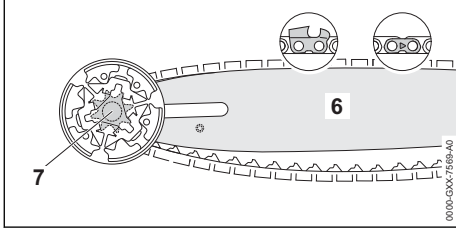

- ▶ Helyezze a fűrészláncot a lánckerék (7) köré úgy, hogy a fűrészlánc vezetőszelei a lánckerék (7) fogaiban helyezkedjenek el.
- ▶ Helyezze be a fűrészláncot a vezetőlemez (6) hornyába úgy, hogy a fűrészlánc összekötőszemein lévő nyilak a haladási irányban felfelé mutassanak.

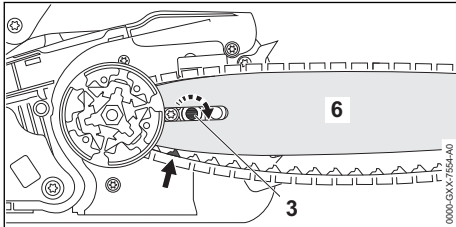

- ▶ Forgassa addig a feszítőcsavart (3) az óramutató járásával megegyező irányba, hogy a fűrészlánc felfeküdjön a vezetőlemezen. Eközben vezesse be a fűrészlánc vezetőszeleit a vezetőlemez hornyába. A vezetőlemez (6) és a fűrészlánc felfekszik a motorfűrészre.
- ▶ A lánckerékfedelet (2) úgy fektesse fel a motorfűrészre, hogy az egy vonalban legyen motorfűrészszel.
- ▶ Csavarja fel az anyát (1) és húzza meg.

6.1.2 A vezetőlemez és a fűrészlánc leszerelése

- ▶ Állítsa le a motort és oldja ki a lánccféket.
- ▶ Forgassa az anyát az óramutató járásával ellentétes irányba addig, hogy a lánckerékfedelet le lehessen venni.
- ▶ Vegye le a lánckerékfedelet.

- ▶ Forgassa el ütközésig a feszítőcsavart az óramutató járásával ellentétes irányba. A fűrészlánc meglazult.
- ▶ Vegye le a vezetőlemezt és a fűrészláncot.

6.2 A fűrészlánc megfeszítése

Munka közben a fűrészlánc kitágul vagy összehúzódik. A fűrészlánc feszessége megváltozik. Munka közben rendszeresen ellenőrizze a fűrészlánc feszességét, és végezzen utánfeszítést.

- ▶ Állítsa le a motort és akassza be a lánccféket.

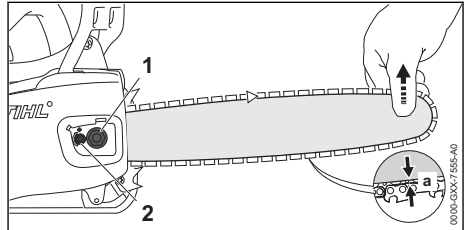

- ▶ Lazítsa meg az anyát (1).
- ▶ Oldja ki a lánccféket.
- ▶ Emelje meg a vezetőlemezt a csúcsánál, és addig forgassa a feszítőcsavart (2) az óramutató járásával egyező vagy azzal ellentétes irányba, hogy teljesüljenek a következő feltételek:
 - A vezetőlemez közepén az a távolság 1 mm és 2 mm közötti.
 - A fűrészláncot még két ujjal és csekély erő-kifejtéssel át lehet húzni a vezetőlemezen.
- ▶ Emelje meg még jobban a vezetőlemezt a csúcsánál, és húzza meg az anyát (1) szorosan.
- ▶ Amennyiben a vezetőlemez közepén az a távolság nem 1 mm és 2 mm közötti: Feszítse meg ismét a fűrészláncot.

6.3 A fűrészlánc-tapadóolaj betöltése

A fűrészlánc-tapadóolaj keni és hűti a körbefutó fűrészláncot.

A STIHL azt javasolja, használjon STIHL fűrészlánc-tapadóolajat vagy más, a motorfűrészek számára engedélyezett fűrészlánc-tapadóolajat.

- ▶ Állítsa le a motort és akassza be a lánccféket.
- ▶ Tegye a motorfűrész sík felületre úgy, hogy az olajtanksapka felfelé nézzen.
- ▶ Tisztítsa meg egy nedves törülközővel az olajtanksapka környékét.

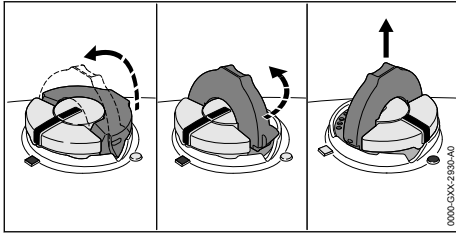

- ▶ Pattintsa fel az olajtanksapka kengyelét.
- ▶ Forgassa el ütközésig az olajtanksapkát az óramutató járásával ellentétes irányba.
- ▶ Vegye le az olajtanksapkát.
- ▶ Töltse be a fűrészlánc-tapadóolajat úgy, hogy az ne locsanjon ki, és az olajtartályt ne töltsen színültig.
- ▶ Ha az olajtanksapka kengyele bepattant: Hajtsa fel a kengyelt.

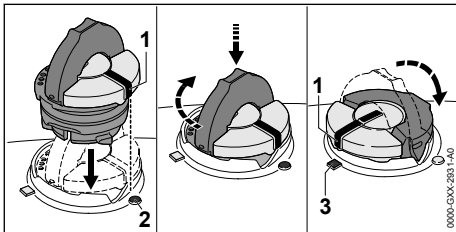

- ▶ Az olajtanksapkát úgy helyezze be, hogy a jelölés (1) a jelölésre (2) mutasson.
- ▶ Nyomja le az olajtanksapkát és csavarja el ütközésig az óramutató járásával megegyező irányba.
- ▶ Az olajtanksapka hallhatóan bekattan. A jelölés (1) a jelölésre (3) mutat.
- ▶ Ellenőrizze le, hogy az olajtanksapka felfelé lehúzzható-e.
- ▶ Amennyiben az olajtanksapkát nem lehet felfelé húzni: Hajtsa le az olajtanksapka kengyelét. Ezzel az olajtartályt lezárta.

Amennyiben az olajtanksapkát felfelé le lehet húzni, a következő lépéseket kell megtennie:

- ▶ Helyezze be az olajtanksapkát tetszőleges helyzetben.

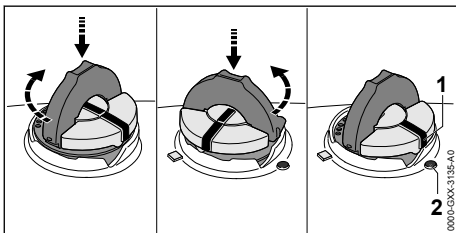

- ▶ Nyomja le az olajtanksapkát és csavarja el ütközésig az óramutató járásával megegyező irányba.
- ▶ Nyomja le az olajtanksapkát és csavarja az óramutató járásával ellentétes irányba addig, hogy a jelölés (1) a jelölésre (2) mutasson.
- ▶ Próbálja meg ismét lezárni az olajtartályt.
- ▶ Ha még mindig nem tudja bezárni az olajtartályt: Ne dolgozzon a motorfűrészszel és keresse fel egy STIHL márkaszervizt. A motorfűrész nincsen biztonságos állapotban.

7 A láncfék behelyezése és kioldása

7.1 A láncfék beakasztása

A motorfűrész láncfékkel van felszerelve.

A kézvédő tömegtehetetlensége miatt a láncfék beakasztása automatikusan megtörténik a fűrész megfelelően erős visszacsapódása esetén, de a kezelő is beakaszthatja.

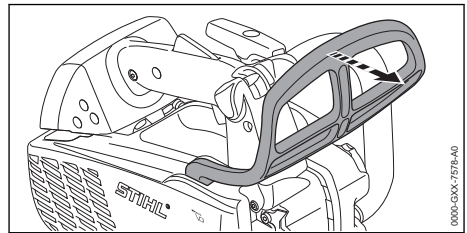

- ▶ Nyomja el a kézvédőt a bal kezével a fogantyúcsőtől távolodó irányba. A kézvédő hallhatóan bekattan. Be van akasztva a láncfék.

7.2 A láncfék kioldása

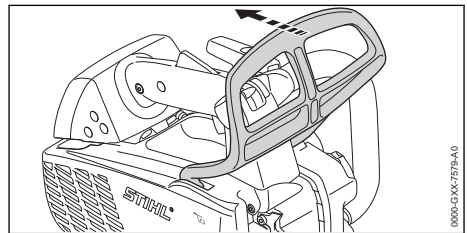

- ▶ Húzza a kézvédőt a bal kezével a kezelő irányába. A kézvédő hallhatóan bekattan. A láncfék kioldása befejeződött.

8 Az üzemanyag keverése és a motorfűrész tankolása

8.1 Üzemanyag keverése

Az ehhez a motorfűrészhez szükséges üzemanyag kétütemű motorolaj és benzin keverékéből áll, 1:50 keverési arányban.

A STIHL a készre kevert STIHL MotoMix üzemanyagot ajánlja.

Amennyiben az üzemanyagot saját maga keveri, csak STIHL kétütemű motorolajat, vagy másik nagy teljesítményű motorolajat szabad használnia, a következő osztályokból: JASO FB, JASO FC, JASO FD, ISO-L-EGB, ISO-L-EGC vagy ISO-L-EGD.

A STIHL a STIHL HP Ultra kétütemű motorolaj vagy azzal egyenértékű nagy teljesítményű motorolaj használatát írja elő, hogy a gép teljes élettartamán keresztül biztosítani tudja az emissziós határértékeket.

- ▶ Bizonyosodjon meg arról, hogy a benzin oktánszáma legalább 90 ROZ, a benzin alkoholtartalma pedig legfeljebb 10 % (Brazília esetén: 27%).
- ▶ Bizonyosodjon meg arról, hogy az alkalmazott kétütemű motorolaj megfelel az elvárásoknak.
- ▶ A kívánt üzemanyag-mennyiségtől függően határozza meg az 1:50 arányú keverékhez a kétütemű motorolaj és a benzin helyes mennyiségét. Példák üzemanyag-keverékre:
 - 20 ml kétütemű motorolaj, 1 liter benzin
 - 60 ml kétütemű motorolaj, 3 liter benzin
 - 100 ml kétütemű motorolaj, 5 liter benzin
- ▶ Öntsön először kétütemű motorolajat, majd benzint egy tiszta, üzemanyag tárolására jóváhagyott kannába.
- ▶ Keverje át az üzemanyagot.

8.2 Motorfűrész megtankolása

- ▶ Állítsa le a motort és akassa be a láncféket.
- ▶ Hagyja lehűlni a motorfűrész.
- ▶ Helyezze a motorfűrész egy sík felületre úgy, hogy az üzemanyagtartály zárósapkája felfelé nézzen.
- ▶ Tisztítsa meg az üzemanyagtartály zárósapkája környékét nedves kendővel.
- ▶ Pattintsza fel az üzemanyagtartály zárósapkájának kengyelét.

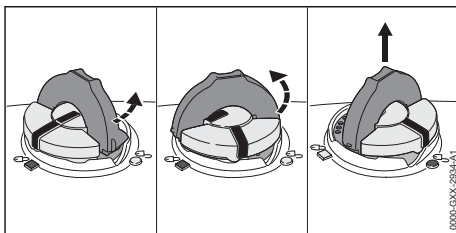

FIGYELMEZTETÉS

- Munka közben vagy nagyon meleg környezetben a motorfűrész felmelegszik. Az üzemanyag fajtájától, a magasságtól, a külső hőmérséklettől és a motorfűrész hőmérsékletétől függően kitágul az üzemanyag, és az üzemanyagtartályban túlnyomás keletkezhet. Amikor az üzemanyagtartály zárósapkáját kinyitják, az üzemanyag kifröccsenhet és meggyulladhat. A felhasználó súlyos sérüléseket szenvedhet el, továbbá anyagi károk keletkezhetnek.
 - ▶ Hagyja lehűlni a motorfűrész, mielőtt kinyitja az üzemanyagtartály zárósapkáját.
 - ▶ Az üzemanyagtartály zárósapkáját lassan, és ne egy folyamatos mozdulattal nyissa ki.
- ▶ Forgassa el az üzemanyagtartály zárósapkáját az óramutató járásával ellentétes irányba kb. 1/8 fordulattal. Ha az üzemanyagtartály nyomás alatt van, a túlnyomás hallhatóan megszűnik.
- ▶ Ha a túlnyomás teljesen megszűnt: Addig fordítsa az üzemanyagtartály zárósapkáját az óramutató járási irányával ellentétes irányba, hogy az üzemanyagtartály zárósapkáján lévő és az üzemanyagtartályon lévő jelölések egymással egy vonalba essenek.
- ▶ Vegye le az üzemanyagtartály zárósapkáját.

TUDNIVALÓ

- Az üzemanyag-keverék fény, napsütés és szélsőséges hőmérsékletek hatására gyorsabban különválhat vagy előregedhet. Ha elkülönített vagy régi üzemanyagot tölt fel, a motorfűrész megrongálódhat.
 - ▶ Keverje át az üzemanyagot.
 - ▶ Ne tankolja be az üzemanyagot, ha azt 30 napnál (STIHL MotoMix esetén: 5 év) hosszabb ideig tárolták.
- ▶ Töltse be az üzemanyagot úgy, hogy az ne loccsanjon ki, és az üzemanyagtartály szélétől legalább 15 mm szabadon maradjon.
- ▶ Ha az üzemanyagtartály zárósapkájának kengyelje bepattant: Hajtsa fel a kengyelét.

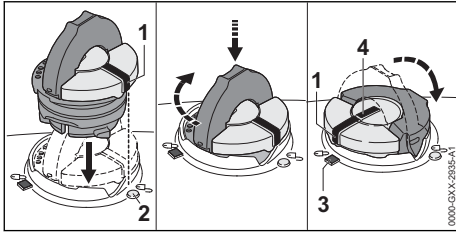

- ▶ Az üzemanyagtartály zárósapkáját úgy helyezze be, hogy a jelölés (1) a jelölésre (2) mutasson.
- ▶ Nyomja le az üzemanyagtartály zárósapkáját és csavarja el ütközésig az óramutató járásával megegyező irányba. Az üzemanyagtartály zárósapkája hallhatóan bekattan. A jelölés (1) egy vonalba esik a jelöléssel (4) és a jelölés (3) felé mutat.
- ▶ Ellenőrizze, hogy az üzemanyagtartály zárósapkája felfelé lehúzóható-e.
- ▶ Amennyiben az üzemanyagtartály zárósapkáját nem lehet felfelé lehúzni: Pattintsa be az üzemanyagtartály zárósapkájának kengyelét. Az üzemanyagtartály le van zárva.

Amennyiben az üzemanyagtartály zárósapkáját felfelé le lehet húzni, a következő lépéseket kell megtennie:

- ▶ Helyezze be az üzemanyagtartály zárósapkáját tetszőleges helyzetben.

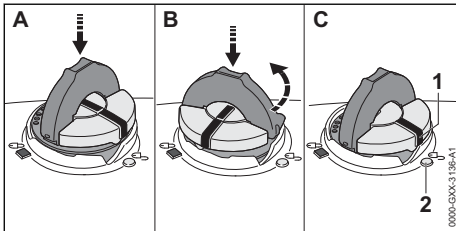

- ▶ Nyomja le az üzemanyagtartály zárósapkáját és csavarja el ütközésig az óramutató járásával megegyező irányba.
- ▶ Nyomja le az üzemanyagtartály zárósapkáját és addig csavarja az óramutató járásával ellentétes irányba, amíg a jelölés (1) a jelölésre (2) nem mutat.
- ▶ Próbálja meg ismét lezárni az üzemanyagtartályt.
- ▶ Ha még mindig nem tudja lezárni az üzemanyagtartályt: Ne dolgozzon a motorfűrészszel és keressen fel egy STIHL márkaszervizt. A motorfűrész nincsen biztonságos állapotban.

9 A motor indítása és leállítása

9.1 Válassza ki a megfelelő indítási folyamatot

Mikor kell a motort az indításra felkészíteni?

A motort elő kell készíteni indításra, ha a következő feltételek egyike fennáll:

- A motornak környezeti hőmérséklete van.
- A motor az első gyorsuláskor az indítás után leállt.
- A motor leállt, mert az üzemanyagtartály üres volt.
- ▶ Készítse fel a motort az indításra, 9.2 majd indítsa be a motort, 9.3.

Mikor lehet a motort azonnal elindítani?

A motort azonnal be lehet indítani, ha a motor legalább 1 percig futott és csak egy rövid munkamegszakítás miatt állították le.

- ▶ Motor indítása, 9.3.

9.2 A motor előkészítése az indításhoz

- ▶ Válassza ki a megfelelő indítási folyamatot.

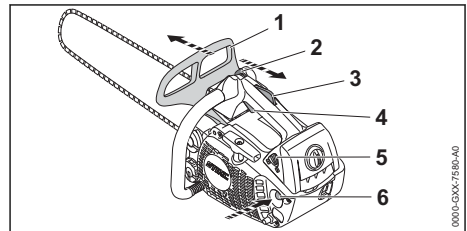

- ▶ Akassza be a láncféket (1).
- ▶ Húzza le a láncvédőt.
- ▶ Legalább 10 alkalommal nyomja meg a kézi üzemanyagpumpát (6).
- ▶ Nyomja le a gázemelőzárat (3) és tartsa lenyomva.
- ▶ Nyomja le a gázemelőút (4) és tartsa lenyomva.
- ▶ Állítsa a kombiemelőút (2) állásba.
- ▶ Engedje el a gázemelőút (4) és a gázemelőzárat (5).
- ▶ Állítsa az indítócsappantyú emelőűjét (5) állásba.

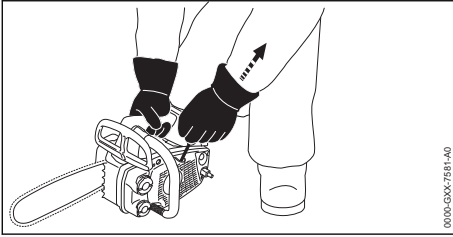



- ▶ Állítsa a motorfűrész sík talapzatra.
- ▶ A kezelőfogantyút úgy tartsa a jobb kezével, hogy a hüvelykujja körbefogja a kezelőfogantyút.
- ▶ Jobb kézzel nyomja a motorfűrész talajhoz.
- ▶ Jobb térdét a burkolatra téve rögzítse a motorfűrész.
- ▶ Bal kézzel húzza ki a berántófogantyút lassan, az érzékelhető megakadásig.
- ▶ Addig húzza ki gyorsan és kísérje vissza a berántófogantyút, amíg a motor egyszer be nem indul és le nem áll.
- ▶ Állítsa az indítócsappantyú emeltyűjét (5)  állásba.

9.3 Motor indítása

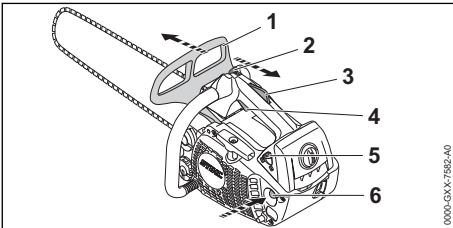
- ▶ Válassza ki a megfelelő indítási folyamatot.



- ▶ Akassza be a láncféket (1).
- ▶ Húzza le a láncvédőt.
- ▶ Állítsa az indítócsappantyú emeltyűjét (5)  állásba.
- ▶ Nyomja le a gázemelőzárat (3) és tartsa lenyomva.
- ▶ Nyomja le a gázemelőt (4) és tartsa lenyomva.
- ▶ Állítsa a kombiemelőt (2)  állásba.

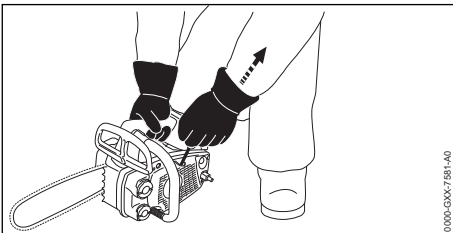



- ▶ Állítsa a motorfűrész sík talapzatra.
- ▶ Jobb kezével úgy tartsa a kezelőfogantyúnál fogva, hogy a hüvelykujja körbefogja a kezelőfogantyút.
- ▶ Jobb kézzel nyomja a motorfűrész talajhoz.
- ▶ Jobb térdét a burkolatra téve rögzítse a motorfűrész.
- ▶ Bal kézzel húzza ki a berántófogantyút lassan, az érzékelhető megakadásig.
- ▶ Addig húzza ki gyorsan és kísérje vissza a berántófogantyút, amíg a motor járni nem kezd.
- ▶ Nyomja le a gázemelőzárat (3) és tartsa lenyomva.
- ▶ Nyomja le röviden a gázemelőt (4). A kombiemelőt (2)  állásba ugrik. A motor üresjáraton jár.

TUDNIVALÓ

- Ha úgy ad gázt, hogy a láncfék be van akasztva, a láncfék megsérülhet.
 - ▶ Fűrészelés előtt oldja ki a láncféket.
- ▶ Oldja ki a láncféket. A motorfűrész használatra kész.
- ▶ Amennyiben a fűrészlánc üresjáraton együtt forog: Hárítsa el az üzemzavarokat. Az üresjárat nincs megfelelően beállítva.
- ▶ Amennyiben a motor nem indul: Készítse fel a motort az indításra, majd próbálja meg ismét elindítani.

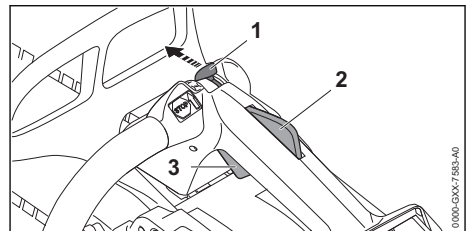
9.4 Motor leállítása



- ▶ Engedje el a gázemelőt (3) és a gázemelőzárat (2). A fűrészlánc már nem mozog.
- ▶ Állítsa a kombiemelőt (1)  állásba. A motor leáll és a kombiemelőt (1) visszaugrik  állásba.

- ▶ Amennyiben a motor nem áll le:
 - ▶ Állítsa az indítócsappantyú emeltyűjét  állásba. A motor leáll.
 - ▶ Ne használja a motorfűrészét és forduljon STIHL márkaszervizhez. A kombiemeltyű meghibásodott.

10 A motorfűrész ellenőrzése

10.1 A lánckerék ellenőrzése

- ▶ Állítsa le a motort.
- ▶ Oldja ki a lánccféket.
- ▶ Szerelje le a lánckerékfedelet.
- ▶ Szerelje le a vezetőlemezt és a fűrészláncot.

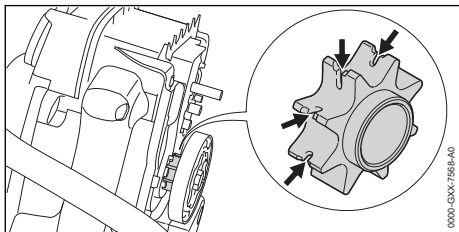

- ▶ Ha kopásnyomok látszanak: Ne használja a motorfűrészét és forduljon STIHL márkaszervizhez. Cserélje ki a lánccereket.

10.2 A vezetőlemez ellenőrzése

- ▶ Állítsa le a motort és akassza be a lánccféket.
- ▶ Szerelje le a fűrészláncot és a vezetősínt.

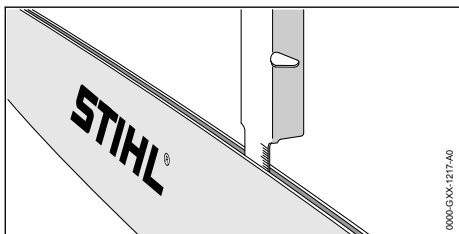

- ▶ Mérje meg a vezetőlemez horonymélységét egy STIHL reszelősablon mérőpalcájával.
- ▶ Cserélje ki a vezetőlemezt, amennyiben a következő feltételek egyike fennáll:
 - A vezetőlemez megrongálódott.
 - Kisebb a horonymélység, mint a vezetőlemez legkisebb horonymélysége,  19.3.
 - A vezetőlemez hornya beszűkült vagy szétterült.
- ▶ Amennyiben bizonytalanságok merülnének fel: Forduljon egy STIHL márkaszervizhez.

10.3 A fűrészlánc ellenőrzése

- ▶ Állítsa le a motort és akassza be a lánccféket.

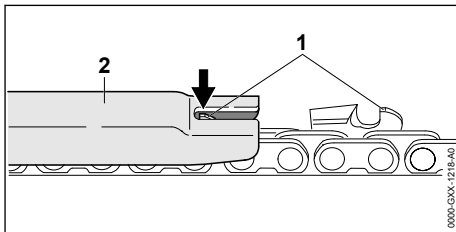

- ▶ Mérje meg a mélységhatároló magasságát (1) egy STIHL reszelősablonnal (2). A STIHL reszelősablonnak bele kell illesnie a fűrészlánc osztásába.
- ▶ Ha egy mélységhatároló (1) túlnyúlik a reszelősablonon (2): Reszelje meg a mélységhatárolót (1),  16.3.

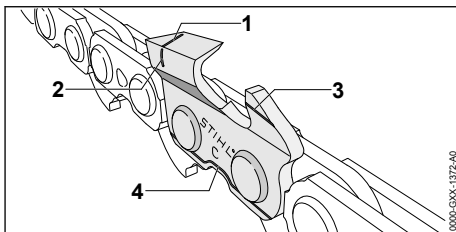

- ▶ Ellenőrizze, hogy a kopásjelzések (1-4) láthatóak-e a vágófogakon.
- ▶ Ha egy vágófogon nem látható az egyik kopásjelzés: Ne használja a fűrészláncot – forduljon egy STIHL márkaszervizhez.
- ▶ Ellenőrizze a STIHL reszelősablonnal, hogy a vágófogak 30°-os élezési szögbe van-e tartva. A STIHL reszelősablonnak bele kell illesnie a fűrészlánc osztásába.
- ▶ Amennyiben a 30°-os élezési szög nincs betartva: Élezze meg a fűrészláncot.
- ▶ Amennyiben bizonytalanságok merülnének fel: Forduljon egy STIHL márkaszervizhez.

10.4 A lánccék vizsgálata

- ▶ Állítsa le a motort és akassza be a lánccféket.



FIGYELMEZTETÉS

- A fűrészlánc vágófogai élesek. A kezelő megvághatja magát.
 - ▶ Viseljen ellenálló anyagú munkakesztyűt.
- ▶ Próbálja meg a fűrészláncot kézzel ráhúzni a vezetőlemezre. Amikor már nem lehet a fűrészláncot kézzel ráhúzni a vezetőlemezre, akkor már működik a lánccék.



- ▶ Amikor a fűrészláncot rá lehet húzni kézzel vezetőlemeze: Ne használja a motorfűrészszel és forduljon STIHL márkaszervizhez. A láncfék hibás.

10.5 Kezelőelemek vizsgálata

Gázemelőzár és gázemelő

- ▶ Állítsa le a motort és akassza be a láncfeket.
- ▶ Próbálja meg megnyomni a gázemelőt anélkül, hogy megnyomná a gázemelőzárát.
- ▶ Amennyiben a gázemelőt meg lehet nyomni: Ne használja a motorfűrészszel és forduljon STIHL márkaszervizhez. A gázemelőzár meghibásodott.
- ▶ Nyomja le és tartsa lenyomva a gázemelőzárát.
- ▶ Nyomja meg és engedje el újból a gázemelőt.
- ▶ Amennyiben a gázemelőt nehezen működik vagy nem ugrik vissza a kiindulási helyzetébe: Ne használja a motorfűrészszel és forduljon STIHL márkaszervizhez. A gázemelő meghibásodott.

Motor leállítás

- ▶ Indítsa be a motort.
- ▶ Állítsa a kombiemelőt (1)  állásba. A motor leáll és a kombiemelő visszautrik  állásba.
- ▶ Amennyiben a motor nem áll le:
 - ▶ Állítsa az indítócsappantyú emelőjét  állásba. A motor leáll.
 - ▶ Ne használja a motorfűrészszel és forduljon STIHL márkaszervizhez. A kombiemelő meghibásodott.

10.6 A lánckenés vizsgálata

- ▶ Indítsa be a motort és oldja a láncfeket.
- ▶ Irányítsa a vezetőlemezt egy világos felületre.
- ▶ Adjon gázt. Kivágódik a fűrészlánc tapadóolaja, és meglát-szik a világos felületen. A lánckenés működik.
- ▶ Amennyiben nem látható a fűrészlánc kivágódott tapadóolaja:
 - ▶ A motort állítsa le.
 - ▶ Töltsön be fűrészlánc tapadóolajat.
 - ▶ Újból vizsgálja meg a lánckenést.
 - ▶ Ha továbbra sem látható a világos felületen a fűrészlánc tapadóolaja: Ne használja a motorfűrészszel és forduljon STIHL márkaszervizhez. A lánckenés hibás.

11 Munkavégzés a motorfűrészszel

11.1 A gázosító magasban végzendő munkákhoz való beállítása

Amennyiben a motorfűrészszel nagy magasságban dolgozik, a motorfűrészszel nem tud optimális teljesítményt nyújtani. A gázosító beállításait be lehet állítani úgy, hogy a motorfűrészszel ismét az optimális teljesítményt nyújtsa.

- ▶ Indítsa be a motort és oldja a láncfeket.
- ▶ Melegítse be a motort gázfröccsökkel kb. 1 percig.

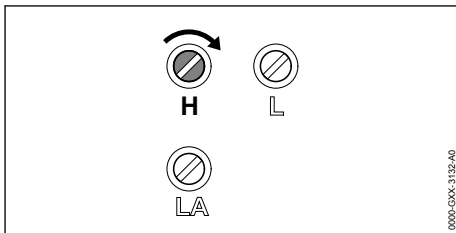

TUDNIVALÓ

- Ha a motorfűrészszel ismét alacsony magasságban dolgozik, a motor túlmelegedhet.
 - ▶ Végezze el a berendezés szabványos beállítását.
- ▶ Forgassa a H főállítócsavart az óramutató járásával megegyező irányba addig, amíg a motorfűrészszel a munkálatok közben nem éri el ismét az optimális teljesítményt.

11.2 A gázosító beállítása -10 °C alatti hőmérsékleten való munkavégzéshez

Amennyiben a motorfűrészszel -10 °C alatti hőmérsékleten használja, a motor nem tud megfelelően gyorsulni. A gázosítót be lehet állítani úgy, hogy a motor ismét megfelelően gyorsuljon.

- ▶ Indítsa be a motort és oldja a láncfeket.
- ▶ Melegítse be a motort gázfröccsökkel kb. 1 percig.

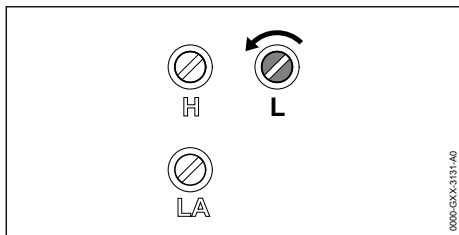

TUDNIVALÓ

- Ha a motorfűrészszel ismét $-10\text{ }^{\circ}\text{C}$ feletti hőmérsékleten dolgozik, a motor teljesítménye fűrészelés közben érzékelhetően csökken.
 - ▶ Végezze el a berendezés szabványos beállítását.
- ▶ Az L üresjáratú beállítócsavart $1/4$ fordulattal forgassa el az óramutató járásával ellentétes irányba.
- ▶ Ha a fűrészlánc folyamatosan forog vagy a motor leáll. Állítsa be az üresjáratot.

11.3 A motorfűrész tartása és vezetése

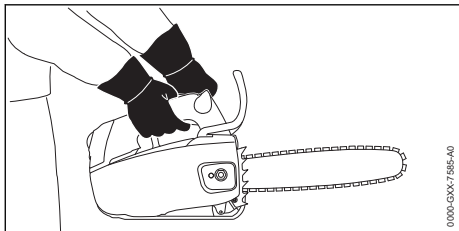

- ▶ Úgy tartsa és úgy vezesse a motorfűrészszel a bal kezével a fogantyúcsőnél, jobb kezével pedig a kezelőfogantyúnál fogva, hogy a bal keze hüvelykujja körbefogja a fogantyúcsövet, a jobb keze hüvelykujja pedig körbefogja a kezelőfogantyút.

! FIGYELMEZTETÉS

- Ha a motorfűrészszel egy kézzel működteti, a visszacsapódás veszélye megnő. Visszacsapódáskor a motorfűrészszel felrepülhet a kezelő irányába. A felhasználó elveszítheti uralmát a motorfűrészszel felett, és súlyosan vagy halálosan megsérülhet.
 - ▶ Ne dolgozzon a vezetőlemez csúcsának felső negyede körüli területtel.
 - ▶ Ne fogja meg a másik kezével azt az ágat, amit le szeretne vágni.
 - ▶ A leeső ágakat ne fogja meg.

A motorfűrészszel akkor szabad egy kézzel használni, ha a következő feltételek teljesülnek:

- A motorfűrészszel két kézzel történő kezelése nem lehetséges.
- A munkavégzés közbeni helyzetet egy kézzel biztosítani kell.
- A motorfűrészszel erős fogással egy kézzel is meg tudja tartani.
- A kezelő összes testrésze a motorfűrészszel meghosszabbított kilengési tartományán kívül esik.

11.4 Fűrészelés

! FIGYELMEZTETÉS

- Visszacsapódáskor a motorfűrészszel felrepülhet a kezelő irányába. A felhasználó súlyos vagy halálos sérülést szenvedhet.
 - ▶ Teljes gázzal fűrészeljen.
 - ▶ Ne fűrészeljen a vezetőlemez csúcsának felső negyede körüli területtel.
- ▶ Vezesse be a vezetőlemezszel teljes gázzal a vágásba úgy, hogy a vezetőlemez ne akadjon el.

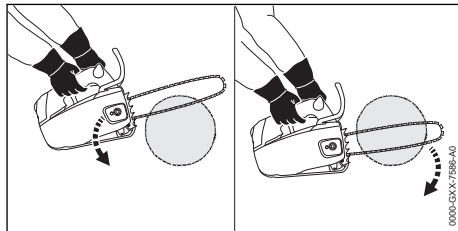

- ▶ Helyezze fel a rönktámaszt, és használja azt forgáspontként.
- ▶ Vezesse át teljesen a vezetőlemezszel a fán úgy, hogy a rönktámaszt mindig újra helyezi.
- ▶ A vágás végén fogja fel a motorfűrészszel súlyát.

11.5 Gallyazás

- ▶ Teljes gázzal nyomja a vezetőlemezszel egy emelő mozdulattal az ághoz.

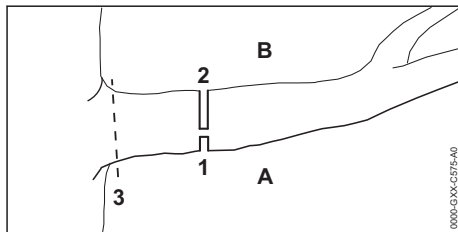

- ▶ Először mindig fűrészelj be tehermentesítő vágást (1) a nyomott oldalon (A) és csak ezután végezzen választóvágást (2) a húzott oldalon (B), felülről, közvetlenül az első vágás felett.
- ▶ Az utolsó vágást (3) a törzs közelében végezze, a kéreg sérülése nélkül.

11.6 Fadöntés

11.6.1 A döntő fűrészvágás alapjai

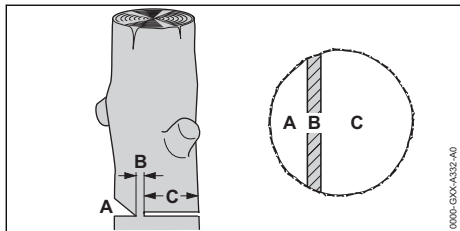

A Hajk

A hajk a döntési irányt határozza meg.

B Törési léc

A törési léc a fát csuklóként irányítja a földre. A törési léc a törzs átmérőjének 1/10-ed részét teszi ki.

C Döntő fűrészvágás

A döntő fűrészvágással átfűrészelik a törzset.

11.6.2 A hajk bevágása

A hajk határozza meg azt az irányt, amely felé a fa ledöntendő része zuhan. Tartsa be az adott országban a hajkolásra vonatkozó érvényes előírásokat.

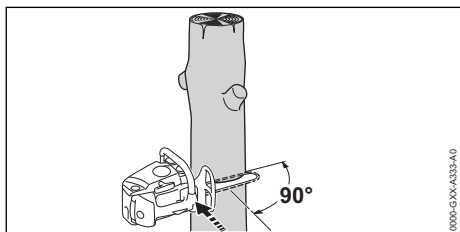

- ▶ Úgy igazítsa be a motorfűrészét, hogy a hajk a döntés irányára merőleges legyen.
- ▶ Végezze el az alsó vágást.
- ▶ Végezze el a felső vágást 45° szögben az alsó vágáshoz képest.

11.6.3 A döntő fűrészvágás kivitelezése

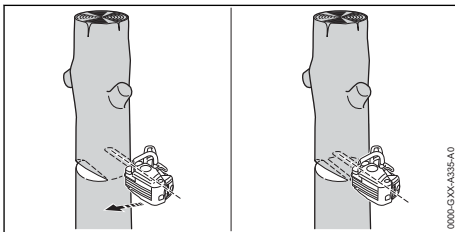

- ▶ A vízszintes döntővágást úgy végezze el, hogy a törési léc megmaradjon.
- ▶ Figyelmeztető kiáltás.
- ▶ A fa ledöntendő részét döntse a törési lécen keresztül lefelé. A fa ledöntendő része ledől.

12 Munka után

12.1 Munkavégzés után

- ▶ Állítsa le a motort és akassza be a láncfékét.
- ▶ Várja meg, amíg a motorfűrész lehűl.
- ▶ Ha a motorfűrész nedves: Várja meg, amíg a motorfűrész megszárad.
- ▶ Tisztítsa meg a motorfűrészét.
- ▶ Tisztítsa meg a levegőszűrőt.
- ▶ Tisztítsa meg a vezetőlemezt és a fűrészláncot.
- ▶ Lazítsa ki az anyát a lánckerékfedélen.
- ▶ Fordítsa el a feszítőcsavart 2 fordulattal az óramutató járásával ellentétes irányba. A fűrészlánc meglazult.
- ▶ Húzza meg az anyát a lánckerékfedélen.
- ▶ A láncvédőt úgy tolja a vezetőlemezre, hogy az a vezetőlemezt teljesen lefedje.

13 Szállítás

13.1 A motorfűrész szállítása

- ▶ Állítsa le a motort és akassza be a láncfékét.
- ▶ A láncvédőt úgy tolja a vezetőlemezre, hogy az a vezetőlemezt teljesen lefedje.

A motorfűrész hordozása

- ▶ A motorfűrész szállításkor úgy vigye a bal kezével a kezelőfogantyúnál fogva, hogy a vezetőlemez hátrafelé mutasson.

A motorfűrész szállítása járműben

- ▶ Biztosítsa a motorfűrészét úgy, hogy az ne tudjon felborulni vagy mozogni.

A motorfűrész szállítás egy fűzőlyuk segítségével

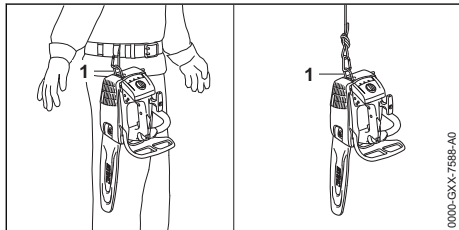

- ▶ A motorfűrész tővön vagy kötélén lévő akasztógyűrű (1) segítségével szállítsa.

14 Tárolás

14.1 A motorfűrész tárolása

- ▶ Állítsa le a motort és akassza be a láncfékét.
- ▶ A láncvédőt úgy tolja a vezetőlemeze, hogy az a vezetőlemezt teljesen lefedje.
- ▶ A motorfűrész úgy tárolja, hogy a következő feltételek teljesüljenek:
 - A motorfűrész ne tudjon felborulni és mozogni.
 - A motorfűrészhez gyermekek nem férhetnek hozzá.
 - A motorfűrész tiszta és száraz.
- ▶ Amennyiben a motorfűrész 30 nap több ideig kívánja tárolni:
 - ▶ Szerelje le a vezetőlemezt és a fűrészláncot.
 - ▶ Nyissa ki az üzemanyagtartály zárósapkáját.
 - ▶ Ürítse ki az üzemanyagtartályt.
 - ▶ Zárja le az üzemanyagtartályt.
 - ▶ Ha van kézi üzemanyaggumpája: Legalább 5-ször nyomja meg a kézi üzemanyaggumpát.
 - ▶ Indítsa be a motort és addig járassa üresjáraton, hogy a motor leálljon.

15 Tisztítás

15.1 Motorfűrész tisztítása

- ▶ Állítsa le a motort és akassza be a láncfékét.
- ▶ Várja meg, amíg a motorfűrész lehűl.
- ▶ Tisztítsa meg a motorfűrész nedves kendővel vagy STIHL gyantaoldóval.
- ▶ Tisztítsa meg a szellőzőnyílásokat ecsettel.

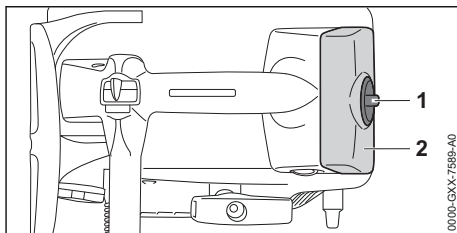

- ▶ Fordítsa el 1/2 fordulattal a burkolatzárat (1) az óramutató járásával ellentétes irányba.
 - ▶ Vegye le a burkolatot (2).
 - ▶ Szerelje le a lánckerékfedelet.
 - ▶ Tisztítsa meg a burkolat belső oldalát ecsettel, nedves kendővel vagy STIHL gyantaoldóval.
 - ▶ Tisztítsa meg a lánckerék környékét nedves kendővel vagy STIHL gyantaoldóval.
 - ▶ Helyezze fel a burkolatot (2).
 - ▶ A burkolatzárat (1) addig forgassa az óramutató járásával megegyező irányba, amíg nem hall kattanást.
- A burkolatzár (1) reteszeli a motort.
- ▶ Szerelje fel a lánckerékfedelet.

15.2 A vezetőlemez és a fűrészlánc tisztítása

- ▶ Állítsa le a motort és akassza be a láncfékét.
- ▶ Szerelje le a vezetőlemezt és a fűrészláncot.

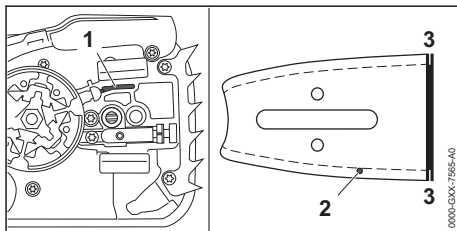

- ▶ Tisztítsa meg az olajbevezető furatot (1), az olajkilépő csatornát (2) és a hornyot (3) ecsettel, puha kefével vagy STIHL gyantaoldó szerrel.
- ▶ Tisztítsa meg a fűrészláncot ecsettel, puha kefével vagy STIHL gyantaoldó szerrel.
- ▶ Szerelje fel a vezetőlemezt és a fűrészláncot.

15.3 Gyújtógyertya tisztítása

- ▶ Állítsa le a motort és akassza be a láncfékét.
- ▶ Hagyja lehűlni a motorfűrész.

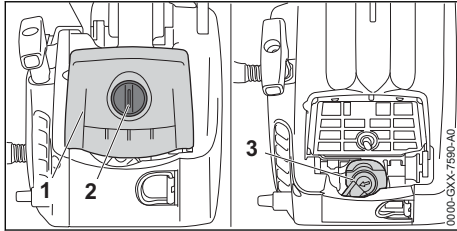

- ▶ Fordítsa el a motorháztető zárját (2) 1/2 fordulattal az óramutató járásával ellentétes irányba.
- ▶ Vegye le a fedelet (1).
- ▶ Húzza le a gyújtógyertya-dugaszt (3).
- ▶ Amennyiben a gyújtógyertya környéke bepiszkolódott: Tisztítsa meg a gyújtógyertya környékét nedves kendővel.
- ▶ Csavarja ki a gyújtógyertyát.
- ▶ Tisztítsa meg a gyújtógyertyát kendővel.
- ▶ Ha a gyújtógyertya berozsdásodott: Cseréljen gyújtógyertyát.

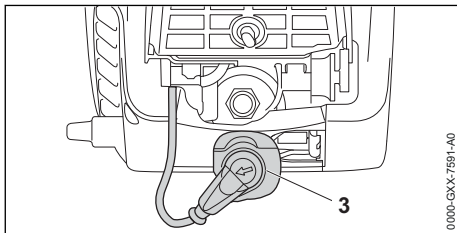

- ▶ Csavarja be a gyújtógyertyát és húzza meg szorosra.
 - ▶ Erősen nyomja fel a gyújtógyertya-dugaszt (3).
 - ▶ Helyezze fel a fedelet (1).
 - ▶ A burkolatzár (2) addig forgassa az óramutató járásával megegyező irányba, amíg nem hall kattanást.
- A burkolatzár (2) reteszeltődött.

15.4 Levegőszűrő tisztítása

15.4.1 Szövet légszűrő tisztítása

- ▶ Állítsa le a motort és akassza be a láncfékét.

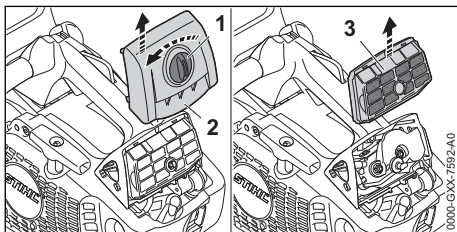

- ▶ Fordítsa el 1/2 fordulattal a burkolatzár (1) az óramutató járásával ellentétes irányba.

- ▶ Vegye le a burkolatot (2).
- ▶ Vegye le a levegőszűrőt (3).
- ▶ Kopogtassa le a levegőszűrőt (3).
- ▶ Tisztítsa meg a levegőszűrőt (3) puha ecsettel.
- ▶ Amennyiben a levegőszűrő (3) meg van sérülve: Cseréljen levegőszűrőt (3).
- ▶ Fújja ki a levegőszűrőt (3) sűrített levegővel a tiszta oldala felől.



FIGYELMEZTETÉS

- Amennyiben a tisztítószerrel bőrrel vagy szemmel érintkeznek, bőr- és szemirritáció következhet be.
 - ▶ Tartsa be a tisztítószerek használati utasítását.
 - ▶ Kerülje a tisztítószerekkel való érintkezést.
 - ▶ Amennyiben érintkezésbe került a bőrrel: Mossa le az érintett bőrfelületet bő vízzel és szappannal.
 - ▶ Amennyiben szembe került: Öblítse a szemet legalább 15 percen át bő vízzel, és forduljon orvoshoz.

- ▶ Amennyiben a levegőszűrő erősen bepiszkolódott:
 - ▶ Mossa ki a levegőszűrőt (3) STIHL különleges tisztítószerrel vagy meleg szappanos vízzel.
 - ▶ Folyó víz alatt öblítse ki a levegőszűrőt (3) a tiszta oldala felől.
 - ▶ Hagyja megszáradni a levegőszűrőt (3) szabad levegőn.

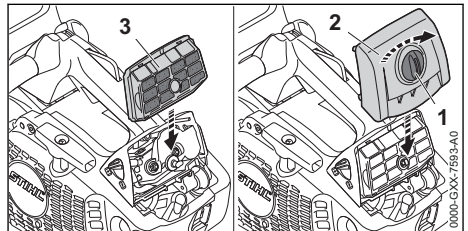

- ▶ Tegye be a levegőszűrőt (3).
 - ▶ Helyezze fel a burkolatot (2).
 - ▶ A burkolatzár (1) addig forgassa az óramutató járásával megegyező irányba, amíg nem hall kattanást.
- A burkolatzár (1) reteszeltődött.

15.4.2 Gyapjú légszűrő tisztítása

- ▶ Állítsa le a motort és akassza be a láncfékét.

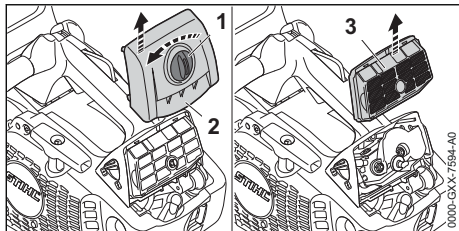

- ▶ Fordítsa el 1/2 fordulattal a burkolatzárat (1) az óramutató járásával ellentétes irányba.
- ▶ Vegye le a burkolatot (2).
- ▶ Vegye le a levegőszűrőt (3).
- ▶ Kopogtassa le a levegőszűrőt (3).
- ▶ Amennyiben a levegőszűrő (3) meg van sérülve: Cseréljen levegőszűrőt (3).
- ▶ Fújja ki a levegőszűrőt (3) sűrített levegővel a tiszta oldala felől.

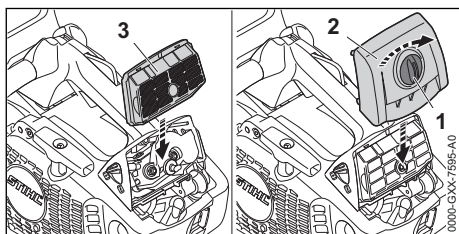

- ▶ Tegye be a levegőszűrőt (3).
 - ▶ Helyezze fel a burkolatot (2).
 - ▶ A burkolatzárat (1) addig forgassa az óramutató járásával megegyező irányba, amíg nem hall kattanást.
- A burkolatzár (1) reteszelődt.

16 Karbantartás

16.1 Karbantartási időközök

A karbantartási időközök a környezeti feltételek és a munkafeltételek függvényei. A STIHL cég az alábbi karbantartási időközöket ajánlja:

Láncfék

- ▶ A láncfék karbantartását a következő időszakonként végeztesse el egy STIHL márkaszervizben:
 - Teljes idejű használat esetén: negyed-évente
 - Részidejű használat esetén: félévente
 - alkalmankénti használat esetén: évente

Minden 100. üzemóra után

- ▶ Cseréljen gyújtógyertyát.

Hetente

- ▶ Ellenőrizze a láncereket.
- ▶ Ellenőrizze a vezetőlemezt és sorjátlanítsa.

- ▶ Ellenőrizze a fűrészláncot és élezze meg.

Havonta

- ▶ Tisztítsa ki az olajtartályt egy STIHL márkaszervizben.
- ▶ Tisztítsa ki az üzemanyagtartályt egy STIHL márkaszervizben.
- ▶ Tisztítsa ki az üzemanyagtartályban lévő szívófejet egy STIHL márkaszervizben.

Évente

- ▶ Cseréltesse ki az üzemanyagtartályban lévő szívófejet egy STIHL márkaszervizben.

16.2 A vezetőlemez sorjátlanítása

- A vezetőlemez külső szélén sorja képződhet.
- ▶ Távolítsa el a sorját egy lapos reszelővel vagy egy STIHL vezetőlemez egyengetővel.
 - ▶ Amennyiben bizonytalanságok merülnének fel: Forduljon egy STIHL márkaszervizhez.

16.3 A fűrészlánc élezése

A fűrészlánc szakszerű élezése nagyon sok gyakorlatot követel.

A STIHL élezők, a STIHL élező eszközök, a STIHL élező készülékek és a „STIHL fűrészlánc élezése” című kiadvány segítséget nyújt a fűrészlánc szakszerű élezéséhez. A kiadvány letöltéséhez kattintson ide: www.stihl.com/sharpening-brochure.

A STIHL azt ajánlja, hogy a fűrészlánc élezését bízva egy STIHL márkaszervizre.



FIGYELMEZTETÉS

- A fűrészlánc vágófogai élesek. A kezelő megvághatja magát.
 - ▶ Viseljen ellenálló anyagú munkakesztyűt.

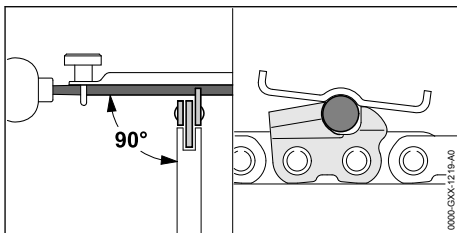

- ▶ Úgy élezzon meg minden egyes vágófogat egy körreszelővel, hogy teljesüljenek a következő feltételek:
 - A körreszelő beleillik a fűrészlánc osztásába.
 - A körreszelő vezetése belülről kifelé történik.
 - A körreszelő vezetése a vezetőlemezhez viszonyítva merőleges szögben történik.
 - Tartsa be a 30°-os élezési szöget.

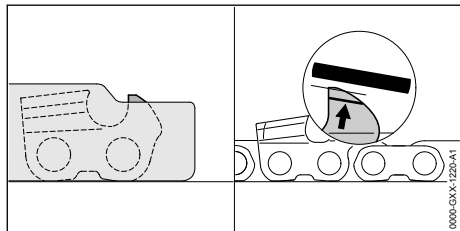

- ▶ Egy lapos reszelővel úgy élezzon meg a mélységátarólat, hogy az egy szintben legyen a STIHL reszelősablonnal, és legyen párhuzamos a kopásjelöléssel. A STIHL reszelősablonnak bele kell illenie a fűrészlánc osztásába.
- ▶ Amennyiben bizonytalanságok merülnének fel: Forduljon egy STIHL márkaszervizhez.

17 Javítás

17.1 A motorfűrész, a vezetőlemez és a fűrészlánc javítása

A felhasználó nem tudja a motorfűrész, a vezetőlemez és a fűrészláncot saját maga megjavítani.

- ▶ Amennyiben a motorfűrész, a vezetőlemez, vagy a fűrészlánc megsérült: Ne használja a motorfűrész, a vezetőlemez, és a fűrészláncot és forduljon egy STIHL márkaszervizhez.

18 Hibaelhárítás

18.1 Motorfűrész üzemzavarainak elhárítása

A legtöbb üzemzavarnak ugyanaz az oka.

- ▶ Végezze el a következő lépéseket:
 - ▶ Tisztítsa meg a levegőszűrőt.
 - ▶ Tisztítsa meg vagy cserélje ki a gyújtógyertyát.
 - ▶ Végezze el a berendezés szabványos beállítását.
 - ▶ Állítsa be az üresjáratot.
 - ▶ Állítsa be a gázosítót a nagyobb tengerszint feletti magasságban történő munkavégzéshez.
 - ▶ Állítsa be a gázosítót -10 °C alatti hőmérsékleten való munkavégzéshez.
- ▶ Amennyiben a zavar továbbra is fennáll: Végezze el a következő táblázatban található lépéseket.

Üzemzavar	Oka	Megoldás
A motor nem indul be.	Nincs elég üzemanyag az üzemanyagtartályban.	▶ Keverjen üzemanyagot és tankolja meg a motorfűrész.
	A motor megszívta magát.	▶ Szellőztesse át az égésteret.
	A gázosító túl forró.	▶ Várja meg, amíg a motorfűrész lehűl. ▶ Ha van kézi üzemanyagpumpája: Legalább 10-szer nyomja meg a kézi üzemanyagpumpát, mielőtt elindítaná a motort.
	A gázosító bejegesedett.	▶ Hagyja, hogy a motorfűrész felmelegedjen +10 °C-ra.
A motor üresjáraton rendszertelenül jár.	A gázosító bejegesedett.	▶ Hagyja, hogy a motorfűrész felmelegedjen +10 °C-ra.
A motor üresjáraton leáll.	A gázosító bejegesedett.	▶ Hagyja, hogy a motorfűrész felmelegedjen +10 °C-ra.
A motor rosszul gyorsul.	Túlfeszítették a fűrészláncot.	▶ Feszítse meg szabályosan a fűrészláncot.
	A lánckenés túl kevés fűrészlánc-tapadóolajat szállít.	▶ Ne használja a motorfűrész és forduljon STIHL márkaszervizhez.

Üzemzavar	Oka	Megoldás
A fűrészlánc nem indul be, amikor gázt ad.	Be van akasztva a láncfék.	▶ Oldja ki a láncfékét.
	Túlfeszítették a fűrészláncot.	▶ Feszítse meg szabályosan a fűrészláncot.
	A vezetőlemez átvezetőcsillaga akadályozva van.	▶ Tisztítsa meg a vezetőlemez átvezetőcsillagát STIHL gyantaoldóval.
Munka közben füst vagy égett szag van.	A fűrészlánc élezése nem megfelelő.	▶ Szakszerűen élezze meg a fűrészláncot.
	Túl kevés fűrészlánc-tapadóolaj van az olajtartályban.	▶ Töltsön be fűrészlánc-tapadóolajat.
	A láncenkés túl kevés fűrészlánc-tapadóolajat szállít.	▶ Ne használja a motorfűrész és forduljon STIHL márkaszervizhez.
	Túlfeszítették a fűrészláncot.	▶ Feszítse meg szabályosan a fűrészláncot.
	Nem megfelelően használja a motorfűrész.	▶ Kérjen segítséget a használatához, és gyakorolja.

18.2 Végezze el a berendezés szabványos beállítását.

- ▶ Állítsa le a motort és akassza be a láncfékét.

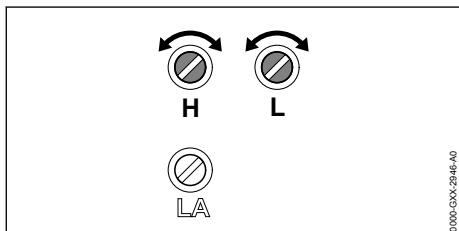

- ▶ A H fő állítócsavart forgassa el ütközésig az óramutató járásával ellenkező irányba.
- ▶ A L üresjárat állítócsavart forgassa el ütközésig az óramutató járásával megegyező irányba.
- ▶ Az L üresjárat beállítócsavart 1/4 fordulattal forgassa el az óramutató járásával ellentétes irányba.

18.3 Az üresjárat beállítása

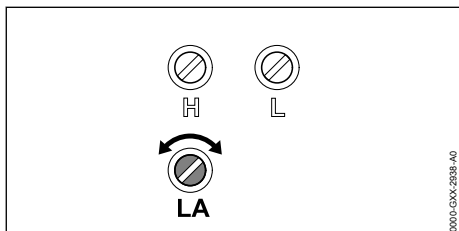

A motor üresjáraton leáll

- ▶ Standardbeállítás elvégzése.
- ▶ Indítsa be a motort és oldja a láncfékét.
- ▶ Melegítse be a motort kb. 1 perc hosszan, gázadásokkal.
- ▶ Ha a motor üresjáraton továbbra is leáll: Forgassa el az LA üresjárat ütközőcsavart az óramutató járásával megegyező irányába 1/2 fordulattal, majd ismét indítsa be a motort.
- ▶ Forgassa el az LA üresjárat ütközőcsavart az óramutató járásával megegyező irányba, amíg a fűrészlánc mozogni nem kezd.
- ▶ Fordítsa el az LA üresjárat állítócsavart 1 fordulattal az óramutató járásával ellentétes irányba.

A fűrészlánc üresjáraton folyamatosan forog

- ▶ Standardbeállítás elvégzése.
- ▶ Indítsa be a motort és oldja a láncfékét.
- ▶ Melegítse be a motort kb. 1 perc hosszan, gázadásokkal.
- ▶ Forgassa az LA üresjárat ütközőcsavart az óramutató járásával ellentétes irányba, amíg a fűrészlánc meg nem áll.
- ▶ Fordítsa el az LA üresjárat állítócsavart 1 fordulattal az óramutató járásával ellentétes irányba.

18.4 Égéstér átszellőztetése

- ▶ Akassza be a láncfékét.

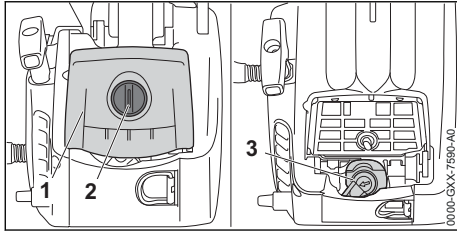

- ▶ Fordítsa el 1/2 fordulattal a burkolatzárat (2) az óramutató járásával ellentétes irányba.
- ▶ Vegye le a burkolatot (1).
- ▶ Húzza le a gyújtógyertya-dugaszt (3).
- ▶ Csavarja ki a gyújtógyertyát.
- ▶ Szárítsa ki a gyújtógyertyát.



FIGYELMEZTETÉS

- Ha a berántófogantyút úgy húzza ki, hogy le van húzva a gyújtógyertya-dugaszt, szikrák léphetnek ki. A szikrák gyúlékony vagy robbanékony környezetben tűzveszélyeket és robbanásokat okozhatnak. Súlyos vagy halálos személyi sérülések és anyagi károk következhetnek be.
 - ▶ Mielőtt kihúzza a berántófogantyút, állítsa a kombiemeltyűt  állásba és tartsa ott.
-
- ▶ Állítsa a kombiemeltyűt állásba és tartsa ott.
 - ▶ Húzza ki és vezesse vissza többször a berántófogantyút. Az égéstér átszellőzőtt.
 - ▶ Csavarja be a gyújtógyertyát és húzza meg szorosra.

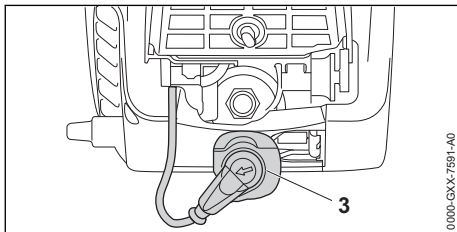

- ▶ Erősen nyomja fel a gyújtógyertya-dugaszt (3).
- ▶ Helyezze fel a burkolatot (1).
- ▶ A burkolatzárat (2) addig forgassa az óramutató járásával megegyező irányba, amíg nem hall kattanást. A burkolatzár (2) reteszelődőtt.

19 Műszaki adatok

19.1 Motorfűrész STIHL MS 194 T

- Lökettérfogat: 31,8 cm³

- Teljesítmény az ISO 7293 szerint: 1,4 kW (1,9 PS)
- Üresjárat fordulatszám az ISO 11681 szerint: 3000 ± 50 min⁻¹
- Engedélyezett gyújtógyertyák: NGK CMR6H, a STIHL-től
- Gyújtógyertya elektródátávolsága: 0,5 mm
- Súly üres üzemanyagtartály, üres olajtartály esetén, vezetőlemez és fűrészlánc nélkül: 3,3 kg
- Üzemanyagtartály maximális űrtartalma: 270 cm³ (0,27 l)
- Olajtartály maximális űrtartalma: 220 cm³ (0,22 l)

19.2 Lánckerekek és láncebességek

Az alábbi lánckerekek használhatók:

- 6-fogú ehhez: 3/8" P
 - Maximális láncebesség az ISO 11681 szerint: 26,0 m/s
 - Láncebesség maximális teljesítménynél: 18,6 m/s
- 8-fogú ehhez: 1/4" P
 - Maximális láncebesség az ISO 11681 szerint: 23,6 m/s
 - Láncebesség maximális teljesítménynél: 16,9 m/s

19.3 A vezetőlemezek minimális horonymélysége

A minimális horonymélység a vezetőlemez osztásától függ.

- 3/8" P: 5 mm
- 1/4" P: 4 mm

19.4 Zaj- és rezgésértékek

- Zajszint L_{peq} az ISO 22868 szerint mérve: 100 dB(A). A zajszint K értéke 2 dB(A).
- Zajteljesítményszint L_{weq} az ISO 22868 szerint mérve: 110 dB(A). A zajteljesítményszint K értéke 2 dB(A).
- Rezgésérték $a_{hv,eq}$ az ISO 22867 szerint mérve:
 - Fogantyúcső: 3,6 m/s². A rezgésérték K értéke 2 m/s².
 - Kezelőfogantyú: 3,6 m/s². A rezgésérték K értéke 2 m/s².

A 2002/44/EK irányelv munkaadókra vonatkozó rezgéssel kapcsolatos előírásainak betartásáról szóló információk a www.stihl.com/vib webhelyen található.

19.5 REACH

A REACH megnevezés az Európai Unió által meghatározott előírás a kémiai anyagok regisztrálásához, értékeléséhez és engedélyezéséhez.

A REACH rendelet betartásához szükséges információkról a www.stihl.com/reach oldalon tájékozódhat.

19.6 Kipufogógáz emissziós értéke

Az EU típusjóváhagyási eljárásában mért CO₂-érték a www.stihl.com/co2 webhelyen, a termékre jellemző Műszaki adatok c. részben megtalálható.

A mért CO₂-értéket egy reprezentatív motoron, szabványosított vizsgátelejárás szerint, laborkörülmények között határozták meg, és nem jelent kifejezett vagy hallgatólagos teljesítménygaranciát egy adott motorra vonatkozóan.

A jelen használati utasításban leírt rendeltetészerű használat és karbantartás által a kipufogógáz-emissziókra vonatkozó hatályos követelmények teljesülnek. A motoron végzett módosítások esetén az üzemeltetési engedély érvényét veszti.

20 Vezetőlemezek és fűrészlancok kombinációi.

20.1 Motorfűrész STIHL MS 194 T

Osztás	Vezetőszem vastagsága/ Horony szélesség	Hossz	Vezetőlemez	Átvezetőcsillag fogszáma	Vezetősze- mek száma	Fűrészlanc
3/8" P	1,1 mm	25 cm	Rollomatic E light	7	39	61 PMM3 (3610)
		30 cm	Rollomatic E, Rollomatic E light		44	
		35 cm	Rollomatic E, Rollomatic E light		44	
		40 cm	Rollomatic E		50	
		30 cm	Rollomatic E		50	
	1,3 mm	30 cm	Rollomatic E / Light 04	9	44	61 PMM3 (3610) 61 PS3 Pro (3699)
		35 cm			50	
		40 cm			55	
		30 cm	Rollomatic E, Rollomatic E light	9	44	63 PD3 (3612) 63 PM3 (3636) 63 PS3 (3616)
		35 cm			50	
40 cm	55					
1/4" P	1,1 mm	25 cm	Rollomatic E	8	56	71 PM3 (3670)
		30 cm			64	
		35 cm			72	
		30 cm	Carving E	-	64	

Egy vezetőlemez vágási hossza az alkalmazott motorfűrészről és fűrészlancról függ. A vezetőlemez tényleges vágási hossza kisebb lehet a megadott hosszánál.

21 Pótalkatrészek és tartozékok

21.1 Pótalkatrészek és tartozékok

STIHL Ezek a szimbólumok eredeti STIHL pótalkatrészeket és eredeti STIHL tartozékokat jelölnek.

A STIHL eredeti STIHL pótalkatrészek és eredeti STIHL tartozékok használatát ajánlja.

A STIHL a folyamatos piacfigyelés ellenére sem tudja megítélni más gyártók pótalkatrészeit és

tartozékait megbízhatóság, biztonság és alkalmaság tekintetében, valamint a STIHL nem tud azok alkalmazásáért felelősséget vállalni.

Eredeti STIHL pótalkatrészek és eredeti STIHL tartozékok STIHL márkakereskedésben kaphatók.

22 Ártalmatlanítás

22.1 A motorfűrész ártalmatlanítása

A hulladékkezeléssel kapcsolatos információk a helyi hatóságoknál vagy STIHL márkaszervizben beszerezhetők.

A szakszerűtlen ártalmatlanítás károsíthatja az egészséget és megterhelheti a környezetet.

- ▶ A STIHL termékeket a csomagolással együtt vigye el újrahasznosítás céljából egy megfelelő gyűjtőhelyre a helyi előírásoknak megfelelően.
- ▶ Tilos a háztartási szemétkébe kidobni.

23 EK Megfelelőségi nyilatkozat

23.1 Motorfűrész STIHL MS 194 T

ANDREAS STIHL AG & Co. KG
Badstraße 115
D-71336 Waiblingen

Németország

teljes felelőssége tudatában nyilatkozik, hogy a

- Kivitel: Motorfűrész
- Gyártó márkaneve: STIHL
- Típus: MS 194 T
- Sorozatszám: 1137
- Lökettérfogat: 31,8 cm³

megfelel a 2011/65/EU, 2006/42/EK, 2014/30/EU és 2000/14/EK irányelvek vonatkozó előírásainak, tervezése és kivitelezése pedig összhangban áll az alábbi szabványok gyártás időpontjában érvényes verzióival:
EN ISO 11681-1, EN 55012 és EN 61000-6-1.

Az EK típusvizsgálatot a 2006/42/EK irányelv 12.3 (b) cikkelye szerint végezte: DPLF, Deutsche Prüf- und Zertifizierungsstelle für Land- und Forsttechnik GbR (NB 0363), Spremberger Straße 1, 64823 Groß-Umstadt, Németország

– Tanúsítási szám: K-EG 2018/8641

A mért és a garantált zajszint megállapítása a 2000/14/EK irányelv V függelékének előírásai szerint, az ISO 9207 sz. szabványnak megfelelően történt.

- Mért zajteljesítményszint: 112 dB(A)
- Garantált zajteljesítményszint: 114 dB(A)

A műszaki dokumentációt az ANDREAS STIHL AG & Co. KG Produktzulassung részlege őrzi.

A gyártási év és a gép száma a motorfűrészzen van feltüntetve.

Waiblingen, 2022. 08. 01.

ANDREAS STIHL AG & Co. KG

nevében 

Robert Olma, Vice President, Regulatory Affairs & Global Governmental Relations

24 A gyártó UK/CA megfelelési nyilatkozata

24.1 Motorfűrész STIHL MS 194 T

**UK
CA**

ANDREAS STIHL AG & Co. KG
Badstraße 115
D-71336 Waiblingen

Németország

teljes felelőssége tudatában nyilatkozik, hogy a

- Kivitel: Motorfűrész
- Gyártó márkaneve: STIHL
- Típus: MS 194 T
- Sorozatszám: 1137
- Lökettérfogat: 31,8 cm³

megfelel az Egyesült Királyság The Restriction of the Use of Certain Hazardous Substances in Electrical and Electronic Equipment Regulations 2012, Supply of Machinery (Safety) Regulations 2008, Electromagnetic Compatibility Regulations 2016 és Noise Emission in the Environment by Equipment for use Outdoors Regulations 2001 rendeleteinek, és a gyártás napján érvényes következő szabványok verzióinak megfelelően lett kifejlesztve és gyártva: EN ISO 11681-1, EN 55012 és EN 61000-6-1.

A típusvizsgálatot a következő helyen végezték: Intertek Testing & Certification Ltd, Academy Place, 1 – 9 Brook Street, Brentwood Essex, CM14 5NQ, United Kingdom

– Tanúsítvány száma: UK-MCR-0023

A mért és a garantált zajteljesítményszint meghatározása az Egyesült Királyság Noise Emission in the Environment by Equipment for use Outdoors Regulations 2001, rendelete, 8. melléklete szerint történt az ISO 9207 szabvány alkalmazásával.

- Mért zajteljesítményszint: 112 dB(A)

– Garantált zajteljesítményszint: 114 dB(A)

A műszaki dokumentációt az AND-
REAS STIHL AG & Co. KG őrzi.

A gyártási év és a gép száma a motorfűrészen
van feltüntetve.

Waiblingen, 2022. 08. 01.

ANDREAS STIHL AG & Co. KG

nevében



Robert Olma, Vice President, Regulatory Affairs
& Global Governmental Relations

25 Címek

www.stihl.com

www.stihl.com



0458-568-1121-B



0458-568-1121-B