

FSA 135

STIHL



2 - 26 οδηγίες χρήσης



Πίνακας περιεχομένων

1	Πρόλογος.....	2
2	Πληροφορίες σχετικά με αυτό το εγχειρίδιο οδηγιών.....	2
3	Περιεχόμενα.....	3
4	Προφυλάξεις ασφαλείας.....	4
5	Ετοιμασία του χορτοκοπτικού για χρήση... 12	
6	Φόρτιση μπαταρίας φόρτωση λυχνίας.....	12
7	Συναρμολόγηση χορτοκοπτικού.....	13
8	Ρύθμιση του χορτοκοπτικού ανάλογα με τον χρήστη.....	15
9	Τοποθέτηση και αφαίρεση μπαταρίας.....	16
10	Ενεργοποίηση και απενεργοποίηση χορτοκοπτικού.....	16
11	Έλεγχος χορτοκοπτικού και μπαταρίας.....	17
12	Εργασία με το χορτοκοπτικό.....	17
13	Μετά την εργασία.....	19
14	Μεταφορά.....	19
15	Φύλαξη.....	19
16	Καθάρισμα.....	20
17	Συντήρηση.....	20
18	Επισκευή.....	21
19	Αντιμετώπιση βλαβών.....	21
20	Τεχνικά χαρακτηριστικά.....	22
21	Συνδυασμοί κοπτικών εξαρτημάτων, προφυλακτήρων και συστημάτων μεταφοράς.....	23
22	Ανταλλακτικά και παρελκόμενα.....	24
23	Απόρριψη.....	24
24	Δήλωση συμμόρφωσης ΕΕ.....	25
25	Πιστοποιητικό συμβατότητας UKCA.....	25

1 Πρόλογος

Αγαπητέ πελάτη,

Ευχαριστούμε που επιλέξατε την STIHL για την αγορά σας. Στόχος μας είναι να σχεδιάζουμε και να κατασκευάζουμε προϊόντα κορυφαίας ποιότητας, που ανταποκρίνονται στις ανάγκες των πελατών μας. Έτσι δημιουργούμε προϊόντα με υψηλή αξιοπιστία, ακόμα και κάτω από ακραίες συνθήκες χρήσης.

Παράλληλα, η STIHL παρέχει σέρβις κορυφαίας ποιότητας. Οι πιστοποιημένοι αντιπρόσωποί μας μπορούν να σας προσφέρουν έγκυρες συμβουλές, εκπαίδευση και πλήρη τεχνική υποστήριξη.

Η STIHL δηλώνει ρητά την προσήλωσή της στη βιώσιμη και υπεύθυνη χρήση των φυσικών πόρων. Οι παρούσες οδηγίες χρήσης θα σας βοηθήσουν να χρησιμοποιήσετε το προϊόν STIHL σας για πολλά χρόνια με ασφάλεια και με σεβασμό στο περιβάλλον.

Σας ευχαριστούμε για την εμπιστοσύνη και ευχόμαστε η χρήση των προϊόντων STIHL να είναι για εσάς μια ευχάριστη εμπειρία.



Δρ Nikolas Stihl

ΣΗΜΑΝΤΙΚΟ! ΔΙΑΒΑΣΤΕ ΤΟ ΕΓΧΕΙΡΙΔΙΟ ΑΥΤΟ ΠΡΙΝ ΑΠΟ ΤΗ ΧΡΗΣΗ ΚΑΙ ΦΥΛΑΞΤΕ ΤΟ.

2 Πληροφορίες σχετικά με αυτό το εγχειρίδιο οδηγιών

2.1 Έγγραφα που εφαρμόζονται

Ισχύουν οι τοπικοί κανονισμοί ασφαλείας.

► Εκτός από αυτές τις οδηγίες χρήσης, διαβάστε, κατανοήστε και φυλάξτε επίσης τα παρακάτω έγγραφα:

- Οδηγίες χρήσης και συσκευασίας του χρησιμοποιούμενου κοπτικού εξαρτήματος
- Οδηγίες χρήσης του χρησιμοποιούμενου συστήματος μεταφοράς
- Οδηγίες χρήσης μπαταρίας STIHL AR
- Οδηγίες χρήσης για τη «θήκη ζώνης για μπαταρία AP με καλώδιο σύνδεσης»
- Οδηγίες ασφαλείας για τη μπαταρία STIHL AP
- Οδηγίες χρήσης για τον φορτιστή STIHL AL 101, 300, 500
- Πληροφορίες ασφαλείας για μπαταρίες και προϊόντα με ενσωματωμένη μπαταρία της STIHL www.stihl.com/safety-data-sheets

2.2 Χρήση προειδοποιητικών συμβόλων στο κείμενο

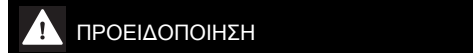

- Το σύμβολο αυτό χρησιμοποιείται για την επισήμανση κινδύνων που μπορεί να οδηγήσουν σε σοβαρό τραυματισμό ή θάνατο.
 - Τα μέτρα που περιγράφονται μπορούν να αποτρέψουν σοβαρούς τραυματισμούς και θανατηφόρα ατυχήματα.

ΣΗΜΕΙΩΣΗ

- Το σύμβολο αυτό χρησιμοποιείται για την επισήμανση κινδύνων που μπορούν να προκαλέσουν υλικές ζημιές.
 - Τα μέτρα που περιγράφονται μπορούν να αποτρέψουν υλικές ζημιές.

2.3 Παραπομπή σε κείμενο

 Το σύμβολο αυτό παραπέμπει σε ένα κεφάλαιο αυτού του εγχειριδίου οδηγιών.

3 Περιεχόμενα

3.1 Χορτοκοπτικό μηχανήμα και μπαταρία

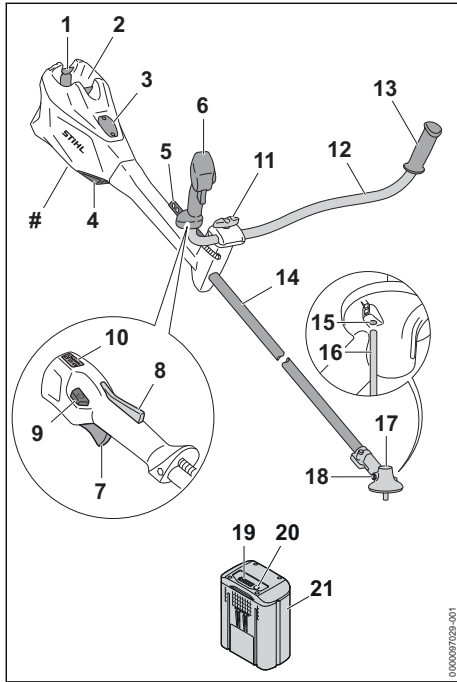

1 Μοχλός ασφάλισης

Ο μοχλός ασφάλισης σταθεροποιεί την μπαταρία μέσα στην υποδοχή της.

2 Υποδοχή μπαταρίας

Η υποδοχή μπαταρίας αποτελεί τη θέση της μπαταρίας.

3 Κάλυμμα¹

Αντί του καλύμματος μπορεί να τοποθετηθεί το Smart Connector 2 A.

4 Φίλτρο αέρα

Το φίλτρο αέρα καθαρίζει τον αέρα που αναρροφάται από τον κινητήρα.

5 Διάτρητο πλαίσιο

Το διάτρητο πλαίσιο χρησιμεύει για την ανάρτηση σε σύστημα μεταφοράς.

6 Λαβή χειρισμού

Η λαβή χειρισμού χρησιμεύει στο κράτημα, τον χειρισμό και την καθοδήγηση του χορτοκοπτικού μηχανήματος.

7 Σκανδάλη

Η σκανδάλη ενεργοποιεί και απενεργοποιεί το χορτοκοπτικό.

8 Ασφάλεια σκανδάλης

Η ασφάλεια σκανδάλης ξεκλειδώνει τη σκανδάλη.

9 Πλήκτρο απασφάλισης

Το πλήκτρο απασφάλισης χρησιμεύει για την ενεργοποίηση του χορτοκοπτικού μηχανήματος και τη ρύθμιση της βαθμίδας ισχύος.

10 Λυχνίες LED

Οι λυχνίες LED δείχνουν την επιλεγμένη βαθμίδα ισχύος.

11 Κουμπί σύσφιξης

Το κουμπί σύσφιξης στερεώνει τη σωληνωτή λαβή στο στήριγμα της λαβής.

12 Σωληνωτή λαβή

Η σωληνωτή λαβή συνδέει τη λαβή χειρισμού και τη χειρολαβή με τον σωλήνα.

13 Χειρολαβή

Η χειρολαβή χρησιμεύει για το κράτημα και την καθοδήγηση του χορτοκοπτικού μηχανήματος.

14 Σωλήνας

Ο σωλήνας συνδέει όλα τα εξαρτήματα.

15 Άνοιγμα για αξονάκι

Το άνοιγμα αυτό είναι η υποδοχή για το αξονάκι.

16 Αξονάκι

Το αξονάκι ακινητοποιεί τον άξονα κατά την τοποθέτηση ενός κοπτικού εξαρτήματος.

17 Περιβλήμα κεφαλής

Το περιβλήμα κεφαλής καλύπτει την κεφαλή.

18 Βιδωτό πώμα

Το βιδωτό πώμα κλείνει το άνοιγμα πλήρωσης του γράσου STIHL.

19 Λυχνίες LED

Οι λυχνίες LED δείχνουν την κατάσταση φόρτισης της μπαταρίας και πιθανές βλάβες.

20 Πλήκτρο

Το πλήκτρο ενεργοποιεί τις λυχνίες της μπαταρίας.

¹Το κάλυμμα αποτελεί μέρος του περιβλήματος κινητήρα. Αφαιρέστε το κάλυμμα μόνο αν πρόκειται να τοποθετήσετε ένα Smart Connector 2 A και φυλάξτε το σε ασφαλές σημείο για μεταγενέστερη επαντοποθέτηση. Χρησιμοποιείτε το χορτοκοπτικό μηχανήμα πάντα με τοποθετημένο κάλυμμα ή Smart Connector 2 A.

21 Μπαταρία

Η μπαταρία τροφοδοτεί το χορτοκοπτικό με ενέργεια.

Πινακίδα ισχύος με αριθμό μηχανήματος**3.2 Προφυλακτήρες και κοπτικά εξαρτήματα**

Οι εικόνες των προφυλακτών και κοπτικών εξαρτημάτων είναι μόνο ενδεικτικές. Οι επιτρεπόμενοι συνδυασμοί αναφέρονται σ' αυτές τις οδηγίες χρήσης,  21.

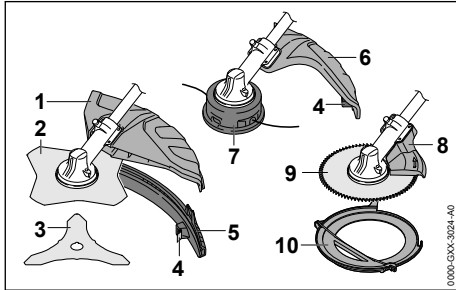
**1 Γενικός προφυλακτήρας**

Ο γενικός προφυλακτήρας προστατεύει τον χρήστη από αντικείμενα που εκσφενδονίζονται και από επαφή με το κοπτικό εξάρτημα.

2 Χλοοκόπτης

Ο χλοοκόπτης κόβει χόρτα και ζιζάνια.

3 Μαχαίρι δενδρυλλίων

Το μαχαίρι δενδρυλλίων κόβει λεπτά δεντράκια.

4 Μαχαίρι μεσινέζας

Το μαχαίρι μεσινέζας κόβει τις μεσινέζες στο κατάλληλο μήκος κατά τη διάρκεια της εργασίας.

5 Ποδιά

Η ποδιά χρησιμεύει ως προέκταση του γενικού προφυλακτήρα, όταν χρησιμοποιείται κεφαλή κοπής.

6 Προφυλακτήρας για κεφαλές κοπής χόρτου

Ο προφυλακτήρας για κεφαλές κοπής προστατεύει τον χρήστη από αντικείμενα που εκσφενδονίζονται και από επαφή με την κεφαλή.

7 Κεφαλή κοπής

Η κεφαλή κοπής περιέχει τη μεσινέζα (νήμα κοπής).

8 Αναστολέας

Ο αναστολέας προστατεύει τον χρήστη από αντικείμενα που εκσφενδονίζονται και από επαφή με τον πριονόδισκο. Κατά τη διάρκεια

της εργασίας, χρησιμεύει για τη στήριξη του χορτοκοπτικού στο ξύλο.

9 Πριονόδισκος

Ο πριονόδισκος κόβει θάμνους και δέντρα.

10 Προφυλακτήρας μεταφοράς

Ο προφυλακτήρας μεταφοράς προστατεύει από επαφή με τα μεταλλικά εξαρτήματα κοπής.

3.3 Σύμβολα

Στο χορτοκοπτικό, στον προφυλακτήρα και στην μπαταρία μπορεί να υπάρχουν τα εξής σύμβολα:



1 λυχνία ανάβει σταθερά σε κόκκινο χρώμα. Η μπαταρία είναι πολύ ζεστή ή πολύ κρύα.



4 λυχνίες αναβοσβήνουν σε κόκκινο χρώμα. Υπάρχει βλάβη στην μπαταρία.



Πιέστε το πλήκτρο απασφάλισης για να ενεργοποιήσετε το χορτοκοπτικό μηχανήμα και για να ρυθμίσετε την ισχύ.



Αυτό το σύμβολο χαρακτηρίζει το πλήκτρο απασφάλισης.



Το σύμβολο αυτό δείχνει τη φορά περιστροφής του κοπτικού εξαρτήματος.



max Ø xxx Το σύμβολο αυτό δείχνει τη μέγιστη διάμετρο του κοπτικού εξαρτήματος σε χιλιοστά (mm).



Το σύμβολο αυτό δείχνει τον ονομαστικό αριθμό στροφών του κοπτικού εξαρτήματος.



Εγγυημένη στάθμη ηχητικής ισχύος σε dB(A), προσδιορισμένη σύμφωνα με την Οδηγία 2000/14/EK προκειμένου να υπάρχει δυνατότητα σύγκρισης του θορύβου που εκπέμπεται από διάφορα ηλεκτρικά προϊόντα.



Η ένδειξη δίπλα στο σύμβολο δείχνει το ενεργειακό περιεχόμενο της μπαταρίας σύμφωνα με τα στοιχεία που παρέχονται από τον κατασκευαστή της. Το πραγματικό ενεργειακό περιεχόμενο που είναι διαθέσιμο για τη χρήση είναι μικρότερο.



Μην απορριψίτε το προϊόν μαζί με τα οικιακά απορρίμματα.

4 Προφυλάξεις ασφαλείας**4.1 Προειδοποιητικά σύμβολα****4.1.1 Προειδοποιητικά σύμβολα**

Τα προειδοποιητικά σύμβολα πάνω στο χορτοκοπτικό ή στην μπαταρία έχουν τις εξής σημασίες:



Τηρείτε τις υποδείξεις ασφαλείας και τα σχετικά μέτρα.



Διαβάστε, κατανοήστε και φυλάξτε το εγχειρίδιο οδηγιών.



Να φοράτε προστατευτικά γυαλιά. Όταν υπάρχει κίνδυνος για πτώση αντικειμένων, να φοράτε κράνος ασφαλείας.



Να φοράτε προστατευτικά άρβυλα.



Να φοράτε γάντια εργασίας.



Λαμβάνετε υπόψη σας τις οδηγίες ασφαλείας για το κλότσημα και τα σχετικά μέτρα.



Λαμβάνετε υπόψη σας τις οδηγίες ασφαλείας για αντικείμενα που εκσφενδονίζονται και τα σχετικά μέτρα.



Τηρείτε απόσταση ασφαλείας.



Αφαιρείτε την μπαταρία σε κάθε διάλειμμα εργασίας και κατά τη διάρκεια της μεταφοράς, της φύλαξης και της εκτέλεσης εργασιών συντήρησης ή επισκευής.



Μην αγγίζετε τις καυτές επιφάνειες.



Προστατεύετε την μπαταρία από θερμότητα και φωτιά.



Μη βυθίζετε τη μπαταρία μέσα σε υγρά.



Τηρείτε τα επιτρεπόμενα όρια θερμοκρασίας της μπαταρίας.

4.1.2 Προφυλακτήρας για κεφαλές κοπής

Τα προειδοποιητικά σύμβολα πάνω στον προφυλακτήρα για κεφαλές κοπής έχουν τις εξής σημασίες:



Χρησιμοποιείτε αυτό τον προφυλακτήρα για κεφαλές κοπής.



Μη χρησιμοποιείτε αυτό τον προφυλακτήρα για χλοοκόπτες.



Μη χρησιμοποιείτε αυτό τον προφυλακτήρα για μαχαίρια δενδρυλλίων.



Μη χρησιμοποιείτε αυτό τον προφυλακτήρα για μαχαίρια χόρτου.



Μη χρησιμοποιείτε αυτό τον προφυλακτήρα για πριονόδισκους.

4.1.3 Προφυλακτήρας γενικής χρήσης και ποδιά

Προφυλακτήρας γενικής χρήσης

Τα προειδοποιητικά σύμβολα πάνω στον προφυλακτήρα γενικής χρήσης έχουν τις εξής σημασίες:



Μη χρησιμοποιείτε αυτό τον προφυλακτήρα για κεφαλή κοπής χωρίς κατάλληλη ποδιά.



Χρησιμοποιείτε αυτό τον προφυλακτήρα για χλοοκόπτες.



Χρησιμοποιείτε αυτό τον προφυλακτήρα για μαχαίρια δενδρυλλίων.



Μη χρησιμοποιείτε αυτό τον προφυλακτήρα για μαχαίρια χόρτου.



Μη χρησιμοποιείτε αυτό τον προφυλακτήρα για πριονόδισκους.

Ποδιά

Τα προειδοποιητικά σύμβολα πάνω στην ποδιά έχουν τις εξής σημασίες:



Χρησιμοποιείτε τον προφυλακτήρα γενικής χρήσης μαζί με ποδιά και μαχαίρι μεισινέζας για κεφαλές κοπής χόρτου.

4.2 Προβλεπόμενος σκοπός χρήσης

Το χορτοκοπτικό μηχάνημα STIHL

FSA 135 προορίζεται για τις εξής χρήσεις:

- Εφοδιασμένο με κεφαλή κοπής: Κοπή χόρτου
- Εφοδιασμένο με χλοοκόπτη: κοπή χόρτου και ζιζανίων
- εφοδιασμένο με μαχαίρι δενδρυλλίων: κοπή πυκνής βλάστησης με διάμετρο στελεχών έως 20 mm
- Εφοδιασμένο με πριονόδισκο: κοπή θάμνων και δέντρων με διάμετρο κορμού έως 40 mm

Το χορτοκοπτικό μηχάνημα μπορεί να χρησιμοποιείται και στη βροχή.

Το χορτοκοπτικό τροφοδοτείται με ενέργεια από μια μπαταρία STIHL AP ή από μια μπαταρία STIHL AR.

▲ ΠΡΟΕΙΔΟΠΟΙΗΣΗ

- Μπαταρίες που δεν έχουν εγκριθεί από την STIHL για χρήση με το χορτοκοπτικό μπορούν να προκαλέσουν πυρκαγιές και εκρήξεις. Υπάρχει κίνδυνος σοβαρού ή θανατηφόρου τραυματισμού και υλικών ζημιών.
 - ▶ Χρησιμοποιείτε το χορτοκοπτικό μηχάνημα με μια μπαταρία STIHL AP ή μια μπαταρία STIHL AR.
- Η αντικανονική χρήση του χορτοκοπτικού ή της μπαταρίας μπορεί να οδηγήσει σε σοβαρούς τραυματισμούς ή θανατηφόρα ατυχήματα και σε υλικές ζημιές.
 - ▶ Χρησιμοποιείτε το χορτοκοπτικό όπως περιγράφεται σε αυτές τις οδηγίες χρήσης.
 - ▶ Η μπαταρία πρέπει να χρησιμοποιείται όπως περιγράφεται σε αυτές τις οδηγίες χρήσης ή στις οδηγίες χρήσης της μπαταρίας STIHL AR.

4.3 Απαιτήσεις από τον χρήστη

▲ ΠΡΟΕΙΔΟΠΟΙΗΣΗ

- Χρήστες που δεν διαθέτουν κατάλληλη εκπαίδευση, δεν είναι σε θέση να αναγνωρίσουν ή να εκτιμήσουν τους κινδύνους που σχετίζονται με τη χρήση του χορτοκοπτικού και της μπαταρίας. Υπάρχει κίνδυνος σοβαρού τραυματισμού και θανάτου του χρήστη ή άλλων ατόμων.



- ▶ Διαβάστε, κατανοήστε και φυλάξτε το χειρίδιο οδηγιών.

- ▶ Όταν δανείζετε το χορτοκοπτικό ή τη μπαταρία σε άλλο άτομο, να δίνετε μαζί και το χειρίδιο οδηγιών.

- ▶ Βεβαιωθείτε ότι ο χρήστης ικανοποιεί τις εξής απαιτήσεις:
 - Ο χρήστης είναι ξεκούραστος.
 - Ο χρήστης έχει τις σωματικές, αισθητηριακές και νοητικές ικανότητες που απαιτούνται για τον χειρισμό και την εργασία με το χορτοκοπτικό και τη μπαταρία. Εάν ο χρήστης έχει μειωμένες σωματικές, αισθητηριακές ή νοητικές ικανότητες, επιτρέπεται να εργαστεί μόνο υπό την επίβλεψη ή σύμφωνα με οδηγίες ενός υπεύθυνου ατόμου.
 - Ο χρήστης είναι σε θέση να αναγνωρίσει και να εκτιμήσει τους κινδύνους του σχετίζονται με το χορτοκοπτικό και τη μπαταρία.
 - Ο χρήστης είναι ενήλικας ή ο χρήστης εκπαιδεύεται υπό επιτήρηση στο πλαίσιο επαγγελματικής κατάρτισης σύμφωνα με τους εθνικούς κανονισμούς.
 - Ο χρήστης έχει λάβει εκπαίδευση από τον πιστοποιημένο αντιπρόσωπο της STIHL ή από ειδικευμένο πρόσωπο, πριν από την πρώτη χρήση του χορτοκοπτικού.
 - Ο χρήστης δεν βρίσκεται υπό την επήρεια αλκοόλ, φαρμάκων ή ναρκωτικών.
- ▶ Αν έχετε οποιαδήποτε απορία, απευθυνθείτε στον πιστοποιημένο αντιπρόσωπο της STIHL.

4.4 Ενδυμασία και εξοπλισμός

▲ ΠΡΟΕΙΔΟΠΟΙΗΣΗ

- Κατά τη διάρκεια της εργασίας, τα μακριά μαλλιά μπορεί να αναρροφηθούν από το χορτοκοπτικό. Υπάρχει κίνδυνος σοβαρού τραυματισμού του χρήστη.
 - ▶ Μαζεύετε και ασφαρίζετε τα μακριά μαλλιά, έτσι ώστε να βρίσκονται πάνω από το ύψος των ώμων.
- Κατά τη διάρκεια της εργασίας μπορεί να εκσφενδονιστούν αντικείμενα με μεγάλη ταχύτητα. Υπάρχει κίνδυνος τραυματισμού του χρήστη.
 - ▶ Να φοράτε εφαρμοστά προστατευτικά γυαλιά. Κατάλληλα θεωρούνται τα προστατευτικά γυαλιά που είναι δοκιμασμένα σύμφωνα με το πρότυπο EN 166 ή τους εθνικούς κανονισμούς και διατίθενται στο εμπόριο με σχετική επισήμανση.
 - ▶ Να φοράτε ασπίδα προσώπου.
 - ▶ Να φοράτε μακρύ παντελόνι από ανθεκτικό υλικό.
- Αντικείμενα που πέφτουν μπορούν να προκαλέσουν τραυματισμούς στο κεφάλι.





▶ Όταν υπάρχει κίνδυνος για πτώση αντικειμένων, να φοράτε κράνος ασφαλείας

- Κατά τη διάρκεια της εργασίας μπορεί να σηκωθεί σκόνη από το έδαφος. Η εισπνοή της σκόνης μπορεί να προκαλέσει βλάβη στην υγεία και να προξενήσει αλλεργικές αντιδράσεις.
 - ▶ Αν σηκώνεται σκόνη, φορέστε μάσκα προστασίας από τη σκόνη.
- Ακατάλληλα είδη ρουχισμού μπορούν να πιεστούν σε δέντρα, θάμνους και στο χορτοκοπτικό. Χρήστες που δεν φορούν κατάλληλο ρουχισμό διατρέχουν κίνδυνο σοβαρού τραυματισμού.
 - ▶ Να φοράτε εφαρμοστά ρούχα.
 - ▶ Αφαιρέστε μαντήλια και κοσμήματα.
- Κατά τη διάρκεια της εργασίας, υπάρχει πιθανότητα ο χρήστης να έρθει σε επαφή με το περιστρεφόμενο κοπτικό εξάρτημα. Υπάρχει κίνδυνος σοβαρού τραυματισμού του χρήστη.
 - ▶ Να φοράτε υποδήματα από ανθεκτικό υλικό.



▶ Αν χρησιμοποιείτε μεταλλικό εξάρτημα κοπής, να φοράτε προστατευτικά άρβυλα με ασάλινο κάλυμμα δακτύλων.

- ▶ Να φοράτε μακρύ παντελόνι από ανθεκτικό υλικό.
- Κατά την τοποθέτηση και αφαίρεση του κοπτικού εξαρτήματος και κατά τη διάρκεια του καθαρισμού ή της συντήρησης, υπάρχει πιθανότητα ο χρήστης να έρθει σε επαφή με το κοπτικό εξάρτημα ή το μαχαίρι μεσινέζας. Υπάρχει κίνδυνος τραυματισμού του χρήστη.



▶ Να φοράτε γάντια εργασίας από ανθεκτικό υλικό.

- Αν ο χρήστης φορά ακατάλληλα υποδήματα, ενδέχεται να γλιστρήσει. Υπάρχει κίνδυνος τραυματισμού του χρήστη.
 - ▶ Να φοράτε γερά, κλειστά υποδήματα με αντιολισθητική σόλα.

4.5 Περιοχή εργασίας και περιβάλλον

4.5.1 Χορτοκοπτικό μηχάνημα

▲ ΠΡΟΕΙΔΟΠΟΙΗΣΗ

- Άσχετα προς την εργασία άτομα, παιδιά και ζώα δεν είναι σε θέση να αναγνωρίσουν ή να εκτιμήσουν τους κινδύνους που σχετίζονται με τη χρήση του χορτοκοπτικού μηχανήματος και με τα αντικείμενα που μπορεί να εκσφενδονίζονται. Αυτό μπορεί να οδηγήσει σε σοβαρό

τραυματισμό των εν λόγω ατόμων, παιδιών και ζώων, καθώς και σε υλικές ζημιές.



▶ Τηρείτε άσχετα προς την εργασία άτομα, παιδιά και ζώα σε απόσταση 15 m από την περιοχή εργασίας.

- ▶ Τηρείτε απόσταση 15 m από αντικείμενα.
- ▶ Μην αφήνετε το χορτοκοπτικό χωρίς επίβλεψη.
- ▶ Βεβαιωθείτε ότι τα παιδιά δεν μπορούν να χρησιμοποιήσουν το χορτοκοπτικό σαν παιχνίδι.
- Τα ηλεκτρικά εξαρτήματα του χορτοκοπτικού μπορούν να προκαλέσουν σπινθήρες. Σε εύφλεκτο ή εκρηκτικό περιβάλλον, οι σπινθήρες μπορούν να προκαλέσουν πυρκαγιές ή εκρήξεις. Υπάρχει κίνδυνος σοβαρού ή θανατηφόρου τραυματισμού και υλικών ζημιών.
 - ▶ Μην εργάζεστε σε εύφλεκτο ή εκρηκτικό περιβάλλον.

4.5.2 Μπαταρία

▲ ΠΡΟΕΙΔΟΠΟΙΗΣΗ

- Τα άτομα που δεν συμμετέχουν στις εργασίες, τα παιδιά και τα ζώα δεν μπορούν να αντιληφθούν και να εκτιμήσουν τους κινδύνους που απορρέουν από την μπαταρία. Τα άτομα που δεν συμμετέχουν στις εργασίες, τα παιδιά και τα ζώα μπορεί να τραυματιστούν σοβαρά.
 - ▶ Κρατήστε μακριά τα άτομα που δεν συμμετέχουν στις εργασίες, τα παιδιά και τα ζώα.
 - ▶ Μην αφήνετε την μπαταρία χωρίς επίβλεψη.
 - ▶ Βεβαιωθείτε, ότι τα παιδιά δεν θα παίξουν με την μπαταρία.
- Η μπαταρία δεν προστατεύεται από όλες τις επιδράσεις του περιβάλλοντος. Εάν η μπαταρία εκτεθεί σε συγκεκριμένες επιδράσεις του περιβάλλοντος, μπορεί να πιάσει φωτιά ή να εκραγεί. Μπορεί να προκληθούν σοβαροί τραυματισμοί και υλικές ζημιές.



▶ Προστατέψτε την μπαταρία από τη θερμότητα και τη φωτιά.
▶ Μην ρίχνετε την μπαταρία σε φωτιά.



▶ Χρησιμοποιείτε και φυλάσσετε τη μπαταρία σε εύρος θερμοκρασίας μεταξύ - 10 °C και + 50 °C.



▶ Μην βυθίζετε την μπαταρία σε υγρά.

- ▶ Κρατάτε την μπαταρία μακριά από μεταλλικά αντικείμενα.
- ▶ Μην ασκείτε μεγάλη πίεση στην μπαταρία.
- ▶ Μην εκθέτετε την μπαταρία σε μικροκύματα.

- ▶ Προστατεύετε την μπαταρία από χημικές ουσίες και άλατα.

4.6 Ασφαλής κατάσταση

4.6.1 Χορτοκοπτικό μηχάνημα

Το χορτοκοπτικό είναι σε ασφαλή κατάσταση, εφόσον πληρούνται τα εξής κριτήρια:

- Το χορτοκοπτικό δεν έχει ζημιές.
- Το χορτοκοπτικό είναι καθαρό.
- Τα χειριστήρια λειτουργούν και δεν έχουν τροποποιηθεί.
- Χρησιμοποιείται συνδυασμός από κοπτικό εξάρτημα και προφυλακτήρα που αναφέρεται σ' αυτές τις οδηγίες χρήσης.
- Το κοπτικό εξάρτημα και ο προφυλακτήρας έχουν τοποθετηθεί σωστά.
- Στο χορτοκοπτικό έχουν προσαρμοστεί γνήσια παρελκόμενα της STIHL.
- Τα παρελκόμενα έχουν προσαρμοστεί με τον σωστό τρόπο.

▲ ΠΡΟΕΙΔΟΠΟΙΗΣΗ

- Αν ο εξοπλισμός δεν είναι σε ασφαλή κατάσταση, ορισμένα εξαρτήματα μπορεί να μην επιτελούν τις λειτουργίες τους με τον σωστό τρόπο και οι διατάξεις ασφαλείας μπορεί να τεθούν εκτός λειτουργίας. Υπάρχει κίνδυνος σοβαρού ή θανατηφόρου τραυματισμού.
 - ▶ Μην χρησιμοποιείτε το χορτοκοπτικό, αν έχει υποστεί ζημιά.
 - ▶ Καθαρίστε το χορτοκοπτικό, αν είναι βρόμικο.
 - ▶ Μην κάνετε αλλαγές στο χορτοκοπτικό. Εξάιρεση: Επιτρέπεται η χρήση των συνδυασμών από εξαρτήματα κοπής και προφυλακτήρες που αναφέρονται σ' αυτές τις οδηγίες χρήσης.
 - ▶ Αν τα χειριστήρια δεν λειτουργούν, μην εργαστείτε με το χορτοκοπτικό μηχάνημα.
 - ▶ Χρησιμοποιείτε γνήσια παρελκόμενα της STIHL για αυτό το χορτοκοπτικό μηχάνημα.
 - ▶ Προσαρμόζετε το κοπτικό εξάρτημα και τον προφυλακτήρα όπως περιγράφεται σ' αυτές τις οδηγίες χρήσης.
 - ▶ Προσαρμόζετε τα παρελκόμενα όπως περιγράφεται σ' αυτές τις οδηγίες χρήσης ή στις οδηγίες χρήσης του παρελκόμενου.
 - ▶ Μην τοποθετείτε αντικείμενα μέσα στα ανοίγματα του χορτοκοπτικού.
 - ▶ Αλλάξτε τα αυτοκόλλητα αν έχουν φθαρεί ή καταστραφεί.
 - ▶ Αν έχετε οποιαδήποτε απορία, απευθυνθείτε στον πιστοποιημένο αντιπρόσωπο της STIHL.

4.6.2 Προφυλακτήρας

Ο προφυλακτήρας είναι σε ασφαλή κατάσταση, εφόσον πληρούνται οι εξής προϋποθέσεις:

- Ο προφυλακτήρας δεν έχει ζημιά.
- Το μαχαίρι μεσινέζας και η ποδιά, εάν χρησιμοποιούνται, έχουν προσαρμοστεί με τον σωστό τρόπο.

▲ ΠΡΟΕΙΔΟΠΟΙΗΣΗ

- Αν ο φοριστής δεν είναι σε ασφαλή κατάσταση, τα εξαρτήματα μπορεί να μην επιτελούν τις λειτουργίες τους με τον σωστό τρόπο και οι διατάξεις ασφαλείας μπορεί να τεθούν εκτός λειτουργίας. Αυτό μπορεί να οδηγήσει σε σοβαρό τραυματισμό του χρήστη.
 - ▶ Μην χρησιμοποιείτε προφυλακτήρα που έχει ζημιά.
 - ▶ Εάν χρησιμοποιούνται μαχαίρι μεσινέζας και ποδιά, βεβαιωθείτε ότι έχουν προσαρμοστεί με τον σωστό τρόπο.
 - ▶ Αν έχετε οποιαδήποτε απορία, απευθυνθείτε στον πιστοποιημένο αντιπρόσωπο της STIHL.

4.6.3 Κεφαλή κοπής

Η κεφαλή κοπής είναι σε ασφαλή κατάσταση, εφόσον πληρούνται τα εξής κριτήρια:

- Η κεφαλή κοπής δεν έχει ζημιά.
- Η κεφαλή κοπής δεν έχει μπλοκάρει.
- Οι μεσινέζες έχουν τοποθετηθεί σωστά.
- Δεν έχουν ξεπεραστεί τα όρια φθοράς.

▲ ΠΡΟΕΙΔΟΠΟΙΗΣΗ

- Αν η κεφαλή κοπής δεν είναι σε ασφαλή κατάσταση, μπορεί να αποσπαστούν εξαρτήματα από τη κεφαλή ή τη μεσινέζα και να εκσφενδονιστούν μακριά. Υπάρχει κίνδυνος σοβαρού τραυματισμού.
 - ▶ Μην χρησιμοποιείτε μια κεφαλή κοπής που έχει ζημιά.
 - ▶ Μην αντικαθιστάτε τη μεσινέζα με μεταλλικό αντικείμενο.
 - ▶ Να προσέχετε και να τηρείτε τα όρια φθοράς.
 - ▶ Αν έχετε οποιαδήποτε απορία, απευθυνθείτε στον πιστοποιημένο αντιπρόσωπο της STIHL.

4.6.4 Μεταλλικό κοπτικό εξάρτημα

Το μεταλλικό κοπτικό εξάρτημα είναι ασφαλές, όταν πληροί τα εξής κριτήρια:

- Δεν υπάρχουν ζημιές στο μεταλλικό κοπτικό εξάρτημα ή στα προσαρμοζόμενα εξαρτήματα.
- Το μεταλλικό κοπτικό εξάρτημα δεν είναι παραμορφωμένο.

- Το μεταλλικό κοπτικό εξάρτημα έχει στερεωθεί σωστά στο μηχάνημα.
- Το μεταλλικό κοπτικό εξάρτημα είναι σωστά τροχισμένο.
- Το μεταλλικό κοπτικό εξάρτημα δεν έχει γρέζια στις κόψεις.
- Δεν έχουν ξεπεραστεί τα όρια φθοράς.
- Αν πρόκειται να χρησιμοποιήσετε κοπτικό εξάρτημα από άλλον κατασκευαστή, βεβαιωθείτε ότι το βάρος, το πάχος, το σχήμα και η διάμετρος του δεν υπερβαίνουν τα αντίστοιχα χαρακτηριστικά του μεγαλύτερου επιτρεπόμενου μεταλλικού εξαρτήματος κοπής της STIHL, καθώς και ότι δεν είναι χαμηλότερης ποιότητας.

▲ ΠΡΟΕΙΔΟΠΟΙΗΣΗ

- Αν το μεταλλικό κοπτικό εξάρτημα δεν είναι ασφαλές, μπορεί να αποσπαστούν κομμάτια από το εξάρτημα και να εκσφενδονιστούν μακριά. Υπάρχει κίνδυνος σοβαρού τραυματισμού.
 - ▶ Να μην εργάζεστε με μεταλλικά κοπτικά εξαρτήματα ή προσαρμοζόμενα εξαρτήματα που παρουσιάζουν ζημιές.
 - ▶ Τροχίζετε σωστά το μεταλλικό κοπτικό εξάρτημα.
 - ▶ Αφαιρέστε τα γρέζια από τις κόψεις με μια κατάλληλη λίμα.
 - ▶ Ζητήστε από πιστοποιημένο αντιπρόσωπο της STIHL να ζυγοσταθμίσει το μεταλλικό κοπτικό εξάρτημα.
 - ▶ Να προσέχετε και να τηρείτε τα όρια φθοράς.
 - ▶ Χρησιμοποιείτε ένα μεταλλικό κοπτικό εξάρτημα που αναφέρεται στις παρούσες οδηγίες χρήσης.
 - ▶ Αν έχετε οποιαδήποτε απορία, απευθυνθείτε στον πιστοποιημένο αντιπρόσωπο της STIHL.

4.6.5 Μπαταρία

Η μπαταρία βρίσκεται σε ασφαλή κατάσταση, όταν πληρούνται οι εξής προϋποθέσεις:

- Η μπαταρία δεν έχει υποστεί ζημιές.
- Η μπαταρία είναι καθαρή και στεγνή.
- Η μπαταρία λειτουργεί και δεν έχει υποστεί τροποποιήσεις.

▲ ΠΡΟΕΙΔΟΠΟΙΗΣΗ

- Η μπαταρία δεν μπορεί να λειτουργήσει με ασφάλεια όταν δεν βρίσκεται σε ασφαλή κατάσταση. Μπορεί να προκληθούν σοβαροί τραυματισμοί.
 - ▶ Εργάζεστε μόνον με μία μπαταρία που δεν φέρει ζημιές και λειτουργεί σωστά.

- ▶ Μην φορτίζετε την ελαττωματική μπαταρία.
- ▶ Εάν η μπαταρία είναι λερωμένη ή βρεγμένη: Καθαρίστε την μπαταρία και αφήστε τη να στεγνώσει.
- ▶ Μην τροποποιείτε την μπαταρία.
- ▶ Μην τοποθετείτε αντικείμενα στα ανοίγματα της μπαταρίας.
- ▶ Μην βραχυκυκλώνετε τις ηλεκτρικές επαφές της μπαταρίας και μην τις συνδέετε με μεταλλικά αντικείμενα.
- ▶ Μην ανοίγετε την μπαταρία.
- ▶ Αντικαταστήστε τις φθαρμένες ή ελαττωματικές πινακίδες υποδείξεων.
- Από μια ελαττωματική μπαταρία μπορεί να εκρυσούν υγρά. Σε περίπτωση που τα υγρά έρθουν σε επαφή με το δέρμα ή τα μάτια, μπορεί να προκληθούν ερεθισμοί.
 - ▶ Αποφύγετε την επαφή με τα υγρά.
 - ▶ Εάν τα υγρά έχουν έρθει σε επαφή με το δέρμα: ξεπλύνετε τα σημεία του δέρματος με άφθονο νερό και σαπούνι.
 - ▶ Εάν τα υγρά έχουν έρθει σε επαφή με τα μάτια: ξεπλύνετε τα μάτια με άφθονο νερό για τουλάχιστον 15 λεπτά και μεταβείτε σε έναν γιατρό.
- Μια ελαττωματική μπαταρία μπορεί να έχει ασυνήθιστη οσμή, να βγάζει καπνό ή να καίγεται. Μπορεί να προκληθούν σοβαροί ή θανασιμοί τραυματισμοί και υλικές ζημιές.
 - ▶ Εάν η μπαταρία μυρίζει ασυνήθιστα ή βγάζει καπνούς: Μην χρησιμοποιείτε την μπαταρία και κρατήστε την μακριά από εύφλεκτα υλικά.
 - ▶ Εάν η μπαταρία καίγεται: Προσπαθήστε να σβήσετε την μπαταρία με έναν πυροσβεστήρα ή νερό.

4.7 Εργασία

▲ ΠΡΟΕΙΔΟΠΟΙΗΣΗ

- Υπάρχουν συνθήκες, κάτω από τις οποίες ο χρήστης δεν είναι σε θέση να εργαστεί συγκεντρωμένα. Μπορεί να σκοντάψει, να πέσει και να υποστεί σοβαρό τραυματισμό.
 - ▶ Να εργάζεστε ήρεμα και συγκεντρωμένα.
 - ▶ Μην εργάζεστε με το χορτοκοπτικό μηχάνημα σε περιβάλλον με κακό φωτισμό ή κακή ορατότητα.
 - ▶ Ο χειρισμός του χορτοκοπτικού μηχανήματος πρέπει να γίνεται από ένα άτομο κάθε φορά.
 - ▶ Κρατάτε το κοπτικό εξάρτημα κοντά στο έδαφος.
 - ▶ Να προσέχετε για εμπόδια.
 - ▶ Να εργάζεστε από το έδαφος και να διατηρείτε την ισορροπία σας.

- ▶ Αν αρχίσετε να νιώθετε κόουραση, κάντε ένα διάλειμμα.
- Το περιστρεφόμενο κοπτικό εξάρτημα μπορεί να κόψει τον χρήστη. Υπάρχει κίνδυνος σοβαρού τραυματισμού του χρήστη.
 - ▶ Μην αγγίζετε το περιστρεφόμενο κοπτικό εξάρτημα.
 - ▶ Αν το κοπτικό εξάρτημα μπλοκάρει από κάποιο αντικείμενο, σβήστε το χορτοκοπτικό μηχανήμα και αφαιρέστε την μπαταρία. Στη συνέχεια αφαιρέστε το αντικείμενο.
- Οποιαδήποτε αλλαγή στη λειτουργία ή ασυνήθιστη συμπεριφορά του χορτοκοπτικού μηχανήματος κατά τη διάρκεια της εργασίας μπορεί να είναι ένδειξη ότι το χορτοκοπτικό δεν είναι σε ασφαλή κατάσταση. Υπάρχει κίνδυνος σοβαρού τραυματισμού και υλικών ζημιών.
 - ▶ Διακόψτε την εργασία, αφαιρέστε την μπαταρία και απευθυνθείτε στον πιστοποιημένο αντιπρόσωπο της STIHL.
- Κατά την εργασία με το χορτοκοπτικό μηχανήμα μπορεί να δημιουργούνται δονήσεις.
 - ▶ Να φοράτε γάντια.



- ▶ Να κάνετε διαλείμματα εργασίας.
- ▶ Αν παρουσιαστούν συμπτώματα κακής αιμάτωσης, συμβουλευθείτε έναν γιατρό.
- Αν το κοπτικό εξάρτημα χτυπήσει κάποιο αντικείμενο κατά τη διάρκεια της εργασίας, το αντικείμενο αυτό ή ένα μέρος του μπορεί να εκσφενδονιστεί με μεγάλη ταχύτητα. Υπάρχει κίνδυνος τραυματισμού και υλικών ζημιών.
 - ▶ Απομακρύνετε τα ξένα αντικείμενα από την περιοχή εργασίας.
- Αν το περιστρεφόμενο εξάρτημα κοπής χτυπήσει σε σκληρό αντικείμενο, μπορεί να δημιουργηθούν σπίθες και να προκληθούν ζημιές στο εξάρτημα. Σε ένα εύφλεκτο περιβάλλον, οι σπίθες αυτές μπορούν να προκαλέσουν πυρκαγιά. Υπάρχει κίνδυνος σοβαρού ή θανατηφόρου τραυματισμού και υλικών ζημιών.
 - ▶ Μην εργάζεστε σε εύφλεκτο περιβάλλον.
 - ▶ Βεβαιωθείτε ότι το εξάρτημα κοπής είναι σε ασφαλή κατάσταση.
- Όταν αφήνετε τη σκανδάλη, το εξάρτημα συνεχίζει να περιστρέφεται για λίγο. Υπάρχει κίνδυνος σοβαρού τραυματισμού.
 - ▶ Περιμένετε μέχρι να σταματήσει το κοπτικό εξάρτημα.
- Αν ο χρήστης πανικοβληθεί σε μια κατάσταση κινδύνου, ενδέχεται να μην αφαιρέσει το σύστημα μεταφοράς. Υπάρχει κίνδυνος σοβαρού τραυματισμού του χρήστη.

- ▶ Εξασκηθείτε στην αφαίρεση του συστήματος μεταφοράς.

4.8 Δυνάμεις αντίδρασης

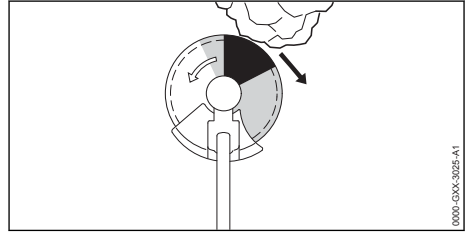

Κλότσημα μπορεί να προκληθεί από τα εξής αίτια:

- Η γκρίζα ζώνη ή η μαύρη ζώνη του περιστρεφόμενου μεταλλικού εξαρτήματος κοπής έρχεται σε επαφή με σκληρό αντικείμενο και επιβραδύνεται απότομα.
- Το περιστρεφόμενο μεταλλικό εξάρτημα κοπής σφηνώνεται μέσα στο υλικό που κόβετε.

Ο μεγαλύτερος κίνδυνος κλοτσήματος υπάρχει στη μαύρη ζώνη.

⚠ ΠΡΟΕΙΔΟΠΟΙΗΣΗ

- Στις περιπτώσεις αυτές, η κίνηση περιστροφής του κοπτικού εξαρτήματος μπορεί να επιβραδυνθεί απότομα ή και να διακοπεί εντελώς, ωθώντας το κοπτικό εξάρτημα προς τα δεξιά ή προς την κατεύθυνση του χρήστη (μαύρο βέλος). Ο χειριστής ενδέχεται να χάσει τον έλεγχο του χορτοκοπτικού. Υπάρχει κίνδυνος σοβαρού τραυματισμού ή θανατηφόρου ατυχήματος.
 - ▶ Κρατάτε το χορτοκοπτικό και με τα δύο χέρια.
 - ▶ Ακολουθείτε τις οδηγίες εργασίας που δίνονται σ' αυτό το εγχειρίδιο οδηγιών.
 - ▶ Μη δουλεύετε με τη μαύρη ζώνη του εξαρτήματος.
 - ▶ Χρησιμοποιείτε έναν από τους συνδυασμούς κοπτικού εξαρτήματος, προστατευκτῆρα και συστήματος μεταφοράς που αναφέρονται στο παρόν εγχειρίδιο οδηγιών.
 - ▶ Τροχιζείτε σωστά το μεταλλικό εξάρτημα κοπής.
 - ▶ Να εργάζεστε πάντα με φουλ γκάτσι.

4.9 Μεταφορά

4.9.1 Χορτοκοπτικό μηχανήμα

▲ ΠΡΟΕΙΔΟΠΟΙΗΣΗ

- Κατά τη διάρκεια της εργασίας, το περίβλημα της κεφαλής μπορεί να ζεσταθεί. Ο χρήστης μπορεί να υποστεί έγκαυμα.



- ▶ Μην αγγίζετε το καυτό περίβλημα της κεφαλής.

- Κατά τη διάρκεια της μεταφοράς, το χορτοκοπτικό μηχανήμα μπορεί να ανατραπεί ή να μετακινηθεί. Υπάρχει κίνδυνος τραυματισμού και υλικών ζημιών.



- ▶ Αφαιρέστε την μπαταρία.

- ▶ Αν το μηχανήμα είναι εφοδιασμένο με μεταλλικό κοπτικό εξάρτημα, τοποθετήστε τον προφυλακτήρα μεταφοράς.
- ▶ Ασφαλίστε το χορτοκοπτικό μηχανήμα με λουριά, ιμάντες ή δίχτυ, ώστε να μην μπορεί να ανατραπεί ή να μετακινηθεί.

4.9.2 Μπαταρία

▲ ΠΡΟΕΙΔΟΠΟΙΗΣΗ

- Η μπαταρία δεν είναι προστατευμένη από όλες τις επιδράσεις του περιβάλλοντος. Σε περίπτωση έκθεσης σε ορισμένες επιδράσεις του περιβάλλοντος μπορεί να προκληθεί ζημιά στη μπαταρία και περιουσιακά στοιχεία.
 - ▶ Μη μεταφέρετε μπαταρία που έχει ζημιά.
 - ▶ Μεταφέρετε τη μπαταρία μέσα σε μη ηλεκτρικά αγώγιμη συσκευασία.
- Κατά τη διάρκεια της μεταφοράς, η μπαταρία μπορεί να ανατραπεί ή να μετακινηθεί. Αυτό μπορεί να οδηγήσει σε τραυματισμούς και σε υλικές ζημιές.
 - ▶ Τοποθετήστε τη μπαταρία μέσα στη συσκευασία με τέτοιο τρόπο, ώστε να αποκλείεται η μετακίνησή της.
 - ▶ Ασφαλίστε τη συσκευασία με τέτοιο τρόπο, ώστε να μη μπορεί να μετακινηθεί.

4.10 Φύλαξη

4.10.1 Χορτοκοπτικό μηχανήμα

▲ ΠΡΟΕΙΔΟΠΟΙΗΣΗ

- Τα παιδιά δεν είναι σε θέση να εκτιμήσουν τους κινδύνους του χορτοκοπτικού μηχανήματος. Υπάρχει κίνδυνος σοβαρού τραυματισμού των παιδιών.



- ▶ Αφαιρέστε την μπαταρία.

- ▶ Αν το μηχανήμα είναι εφοδιασμένο με μεταλλικό κοπτικό εξάρτημα, τοποθετήστε τον προφυλακτήρα μεταφοράς.
- ▶ Φυλάσσετε το χορτοκοπτικό μακριά από τα παιδιά.
- Οι ηλεκτρικές επαφές μέσα στο χορτοκοπτικό και τα μεταλλικά εξαρτήματα μπορεί να οξειδωθούν (σκουριάσουν) από υγρασία. Μπορεί να προκληθεί ζημιά στο χορτοκοπτικό μηχανήμα.



- ▶ Αφαιρέστε την μπαταρία.

- ▶ Φυλάσσετε το χορτοκοπτικό μηχανήμα σε καθαρό και στεγνό μέρος.

4.10.2 Μπαταρία

▲ ΠΡΟΕΙΔΟΠΟΙΗΣΗ

- Τα παιδιά δεν είναι σε θέση να εκτιμήσουν τους κινδύνους της μπαταρίας. Υπάρχει κίνδυνος σοβαρού τραυματισμού για παιδιά.
 - ▶ Φυλάσσετε τη μπαταρία μακριά από τα παιδιά.
- Η μπαταρία δεν είναι προστατευμένη από όλες τις επιδράσεις του περιβάλλοντος. Σε περίπτωση έκθεσης σε ορισμένες επιδράσεις του περιβάλλοντος μπορεί να προκληθεί ζημιά στη μπαταρία.
 - ▶ Φυλάξτε τη μπαταρία σε καθαρό και στεγνό μέρος.
 - ▶ Φυλάσσετε τη μπαταρία σε κλειστό χώρο.
 - ▶ Φυλάσσετε τη μπαταρία χωριστά από το χορτοκοπτικό και τον φορτιστή.
 - ▶ Φυλάσσετε τη μπαταρία μέσα σε μη ηλεκτρικά αγώγιμη συσκευασία.
 - ▶ Φυλάσσετε τη μπαταρία σε θερμοκρασία μεταξύ - 10 °C και + 50 °C.

4.11 Καθάρισμα, συντήρηση και επισκευή

▲ ΠΡΟΕΙΔΟΠΟΙΗΣΗ

- Αν η μπαταρία βρίσκεται μέσα στο χορτοκοπτικό κατά τη διάρκεια των εργασιών καθαρισμού, συντήρησης ή επισκευής, το χορτοκοπτικό μπορεί κατά λάθος να τεθεί σε λειτουργία. Υπάρχει κίνδυνος σοβαρού τραυματισμού και υλικών ζημιών.



▶ Αφαιρέστε την μπαταρία.

- Κατά τη διάρκεια της εργασίας, το περίβλημα της κεφαλής μπορεί να ζεσταθεί. Ο χρήστης μπορεί να υποστεί έγκαυμα.



▶ Μην αγγίζετε το ζεστό περίβλημα κεφαλής.

- Τα ισχυρά απορρυπαντικά, ο καθαρισμός με δέσμη νερού ή μπετόρα αντικείμενα μπορούν να προκαλέσουν ζημιές στο χορτοκοπτικό μηχανήμα, στον προφυλακτήρα, στο κοπτικό εξάρτημα ή στην μπαταρία. Αν το χορτοκοπτικό μηχανήμα, ο προφυλακτήρας, το κοπτικό εξάρτημα ή η μπαταρία δεν καθαρίζονται με τον κατάλληλο τρόπο, υπάρχει περίπτωση ορισμένα εξαρτήματα να πάψουν να λειτουργούν σωστά και οι διατάξεις ασφαλείας να τεθούν εκτός λειτουργίας. Υπάρχει κίνδυνος σοβαρού τραυματισμού.

▶ Καθαρίζετε το χορτοκοπτικό μηχανήμα, τον προφυλακτήρα, το κοπτικό εξάρτημα και την μπαταρία, όπως περιγράφεται σ' αυτό το εγχειρίδιο οδηγιών.

- Αν το χορτοκοπτικό μηχανήμα, ο προφυλακτήρας, το κοπτικό εξάρτημα και η μπαταρία δεν συντηρούνται ή επισκευάζονται με τον κατάλληλο τρόπο, υπάρχει περίπτωση ορισμένα εξαρτήματα να πάψουν να λειτουργούν σωστά και οι διατάξεις ασφαλείας να τεθούν εκτός λειτουργίας. Υπάρχει κίνδυνος σοβαρού ή θανατηφόρου τραυματισμού.

▶ Οι εργασίες συντήρησης ή επισκευής στο χορτοκοπτικό μηχανήμα, στον προφυλακτήρα ή στην μπαταρία δεν επιτρέπεται να εκτελούνται από ένα άτομο μόνο του.

▶ Αν το χορτοκοπτικό μηχανήμα, ο προφυλακτήρας ή η μπαταρία χρειάζεται συντήρηση ή επισκευή, απευθυνθείτε στον πιστοποιημένο αντιπρόσωπο της STIHL.

▶ Συντηρείτε το κοπτικό εξάρτημα όπως περιγράφεται στις οδηγίες χρήσης ή στη συσκευασία του επιλεγμένου κοπτικού εξαρτήματος.

- Κατά τη διάρκεια των εργασιών καθαρισμού ή συντήρησης σε κοπτικά εξαρτήματα υπάρχει κίνδυνος ο χρήστης να έρθει σε επαφή με τις κοφτερές κόψεις. Υπάρχει κίνδυνος τραυματισμού του χρήστη.



▶ Φοράτε γάντια εργασίας από ανθεκτικό υλικό.

5 Ετοιμασία του χορτοκοπτικού για χρήση

5.1 Ετοιμασία του χορτοκοπτικού μηχανήματος για χρήση

Πριν από την έναρξη κάθε εργασίας, εκτελέστε τα εξής βήματα:

- ▶ Βεβαιωθείτε ότι τα εξής εξαρτήματα είναι σε ασφαλή κατάσταση:
 - Χορτοκοπτικό μηχανήμα, 4.6.1.
 - Προφυλακτήρας, 4.6.2.
 - Κεφαλή μεσινέζας ή μεταλλικό κοπτικό εξάρτημα, 4.6.3 ή 4.6.4.
 - Μπαταρία, 4.6.5.
- ▶ Ελέγξτε την μπαταρία, 11.2.
- ▶ Φορτίστε την μπαταρία πλήρως, όπως περιγράφεται στις οδηγίες χρήσης των φορτιστών STIHL AL 101, 300, 500.
- ▶ Καθαρίστε το χορτοκοπτικό μηχανήμα, 16.1.
- ▶ Τοποθετήστε τη λαβή ποδηλάτου, 7.1.
- ▶ Επιλέξτε έναν συνδυασμό από κοπτικό εξάρτημα, προφυλακτήρα και σύστημα μεταφοράς, 21.
- ▶ Τοποθετήστε τον προφυλακτήρα, 7.2.1.
- ▶ Αν χρησιμοποιείτε γενικό προφυλακτήρα μαζί με κεφαλή κοπής, τοποθετήστε την ποδιά και το μαχαίρι μεσινέζας, 7.3.1.
- ▶ Τοποθετήστε την κεφαλή κοπής ή το μεταλλικό κοπτικό εξάρτημα, 7.4.1 ή 7.5.1.
- ▶ Φορέστε και ρυθμίστε το σύστημα μεταφοράς, 8.1.
- ▶ Ρυθμίστε τη λαβή ποδηλάτου, 8.2.
- ▶ Εξασρορήστε το χορτοκοπτικό, 8.3.
- ▶ Ελέγξτε τα χειριστήρια, 11.1.
- ▶ Αν δεν μπορείτε να ολοκληρώσετε κάποιο από τα παραπάνω βήματα, μην χρησιμοποιήσετε το χορτοκοπτικό μηχανήμα, και απευθυνθείτε στον πιστοποιημένο αντιπρόσωπο της STIHL.

6 Φόρτιση μπαταρίας φόρτισης λυχνίες

6.1 Φόρτιση μπαταρίας

Ο χρόνος φόρτισης εξαρτάται από διάφορους παράγοντες, όπως η θερμοκρασία της μπαταρίας και η θερμοκρασία περιβάλλοντος. Ο πραγματικός χρόνος φόρτισης μπορεί να διαφέρει από τον χρόνο φόρτισης που δηλώνεται από τον κατασκευαστή. Για τους χρόνους φόρτισης μπορείτε να συμβουλευθείτε την ιστοσελίδα www.stihl.com/charging-times.

- ▶ Φορτίστε τη μπαταρία όπως περιγράφεται στις οδηγίες χρήσης των φορτιστών STIHL AL 101, 300, 500.

6.2 Ένδειξη κατάστασης φόρτισης

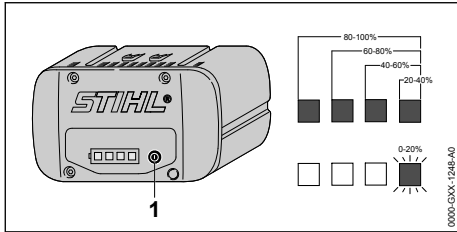

- ▶ Πιέστε το πλήκτρο (1). Οι λυχνίες ανάβουν για περίπου 5 δευτερόλεπτα σε πράσινο χρώμα και δείχνουν την κατάσταση φόρτισης.
- ▶ Αν η δεξιά πράσινη λυχνία αναβοσβήνει, φορτίστε τη μπαταρία.

6.3 Λυχνίες μπαταρίας

Οι λυχνίες δείχνουν την κατάσταση φόρτισης της μπαταρίας ή πιθανές βλάβες. Οι λυχνίες μπορούν να ανάβουν ή να αναβοσβήνουν σε πράσινο ή κόκκινο χρώμα.

Οι πράσινες λυχνίες δείχνουν την κατάσταση φόρτισης της μπαταρίας.

- ▶ Αν ανάψουν ή αναβοσβήνουν οι κόκκινες λυχνίες, συμβουλευθείτε τον πίνακα αντιμετώπισης βλαβών, 19.

Υπάρχει βλάβη στο χορτοκοπτικό ή στη μπαταρία.

7 Συναρμολόγηση χορτοκοπτικού

7.1 Τοποθέτηση λαβής ποδηλάτου

- ▶ Σβήστε το χορτοκοπτικό μηχάνημα και αφαιρέστε την μπαταρία.

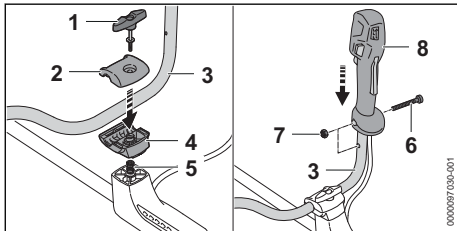

- ▶ Ξεβιδώστε το κουμπί (1).
- ▶ Αφαιρέστε τα κολάρια (2 και 4).
- ▶ Τοποθετήστε τη σωληνωτή λαβή (3) μέσα στο κάτω κολάρο (4).

- ▶ Τοποθετήστε το πάνω κολάρο (2).
- ▶ Τοποθετήστε το ελατήριο (5) από κάτω μέσα στο κάτω κολάρο (4).
- ▶ Περάστε τα κολάρια (2 και 4) στον σωλήνα και βιδώστε το κουμπί (1).
- ▶ Γυρίστε το σωληνωτή λαβή (3) προς τα πάνω.
- ▶ Σφίξτε το κουμπί (1).
- ▶ Ξεβιδώστε τη βίδα (6).
- ▶ Τοποθετήστε τη λαβή χειρισμού (7) πάνω στη σωληνωτή λαβή (3) με τέτοιο τρόπο, ώστε η σπή της λαβής χειρισμού να συμπίπτει με την σπή της σωληνωτής λαβής και η σκανδάλη να είναι στραμμένη προς το περίβλημα της κεφαλής.
- ▶ Τοποθετήστε το παξιμάδι (7).
- ▶ Βιδώστε και σφίξτε τη βίδα (6).

Η λαβή ποδηλάτου δεν χρειάζεται να αφαιρεθεί πάλι.

7.2 Τοποθέτηση και αφαίρεση προφυλακτήρα

7.2.1 Τοποθέτηση προφυλακτήρα

- ▶ Σβήστε το χορτοκοπτικό μηχάνημα και αφαιρέστε την μπαταρία.

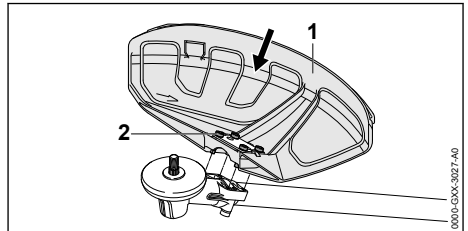

- ▶ Περάστε τον προφυλακτήρα (1) μέσα στα αυλάκια στο περίβλημα της κεφαλής, μέχρι να τερματίσει.
- ▶ Βιδώστε τις βίδες (2) και σφίξτε τις γερά.

7.2.2 Αφαίρεση προφυλακτήρα

- ▶ Σβήστε το χορτοκοπτικό μηχάνημα και αφαιρέστε την μπαταρία.

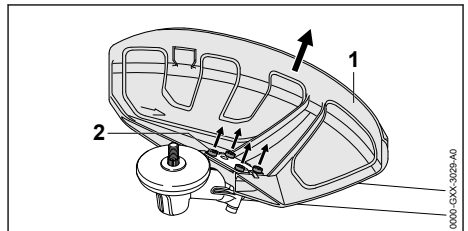

- ▶ Ξεβιδώστε τις βίδες (2).
- ▶ Αφαιρέστε τον προφυλακτήρα (1).

7.3 Τοποθέτηση και αφαίρεση ποδιάς

7.3.1 Τοποθέτηση ποδιάς

- ▶ Σβήστε το χορτοκοπτικό μηχανήμα και αφαιρέστε την μπαταρία.

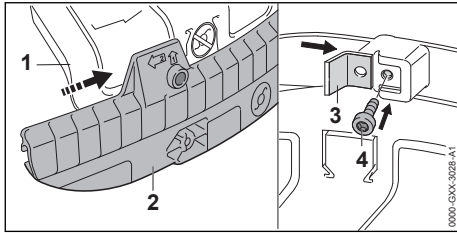

- ▶ Ωθήστε την οδηγιάλακα της ποδιάς (2) στη λωρίδα του προφυλακτήρα γενικής χρήσης (1) και βεβαιωθείτε ότι κουμπώνει με έναν χαρακτηριστικό ήχο.
- ▶ Περάστε το μαχαίρι μεσινέζας (3) μέσα στην οδηγιάλακα της ποδιάς (2).
- ▶ Βιδώστε και σφίξτε τη βίδα (4).

7.3.2 Αφαίρεση ποδιάς

- ▶ Σβήστε το χορτοκοπτικό μηχανήμα και αφαιρέστε την μπαταρία.

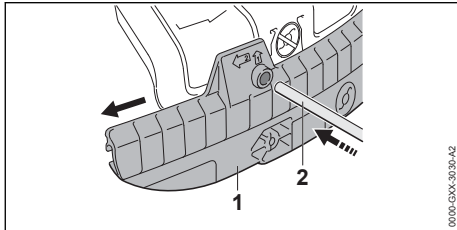

- ▶ Περάστε το αξονάκι (2) μέσα στην οπή της ποδιάς (1).
- ▶ Αφαιρέστε την ποδιά (1) μαζί με το αξονάκι (2).

Το μαχαίρι μεσινέζας (1) δεν πρέπει να τοποθετηθεί πίσω στην ποδιά.

7.4 Τοποθέτηση και αφαίρεση κεφαλής κοπής

7.4.1 Τοποθέτηση κεφαλής κοπής

- ▶ Σβήστε το χορτοκοπτικό μηχανήμα και αφαιρέστε την μπαταρία.

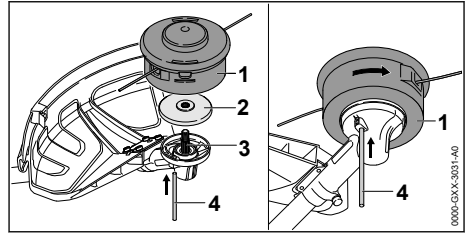

- ▶ Τοποθετήστε τον δίσκο πίεσης (2) πάνω στον άξονα (3), με τη μικρή διάμετρο προς τα πάνω.
- ▶ Τοποθετήστε την κεφαλή κοπής (1) στον άξονα (3) και στρέψτε την αριστερόστροφα με το χέρι.
- ▶ Πιέστε το αξονάκι (4) μέσα στην οπή, μέχρι να τερματίσει, και κρατήστε το στη θέση αυτή.
- ▶ Στρέψτε την κεφαλή κοπής χόρτου (1) αριστερόστροφα μέχρι το αξονάκι (4) να κουμπώσει. Ο άξονας (3) είναι τώρα μπλοκαρισμένος.
- ▶ Σφίξτε την κεφαλή κοπής χόρτου (1) σφιχτά με το χέρι.
- ▶ Αφαιρέστε το αξονάκι (4).

7.4.2 Αφαίρεση κεφαλής κοπής χόρτου

- ▶ Σβήστε το χορτοκοπτικό μηχανήμα και αφαιρέστε την μπαταρία.
- ▶ Πιέστε το αξονάκι μέσα στην οπή, μέχρι να τερματίσει, και κρατήστε το στη θέση αυτή.
- ▶ Περιστρέψτε την κεφαλή κοπής χόρτου μέχρι να κουμπώσει το αξονάκι. Ο άξονας είναι τώρα μπλοκαρισμένος.
- ▶ Ξεβιδώστε την κεφαλή δεξιόστροφα.
- ▶ Αφαιρέστε τον δίσκο πίεσης.
- ▶ Αφαιρέστε το αξονάκι.

7.5 Τοποθέτηση και αφαίρεση μεταλλικού εξαρτήματος κοπής

7.5.1 Τοποθέτηση μεταλλικού κοπτικού εξαρτήματος

- ▶ Σβήστε το χορτοκοπτικό μηχανήμα και αφαιρέστε την μπαταρία.

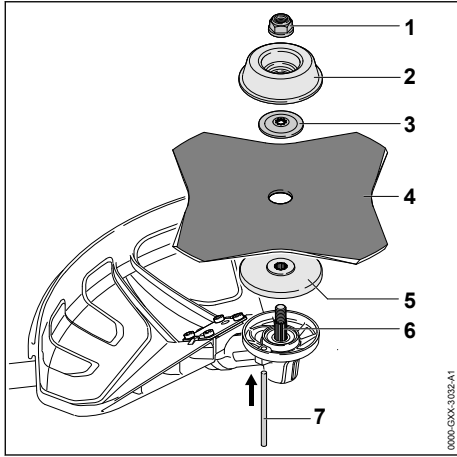

- ▶ Τοποθετήστε τον δίσκο πίεσης (5) πάνω στον άξονα (6), με τη μικρή διάμετρο προς τα πάνω.
- ▶ Τοποθετήστε το μεταλλικό κοπτικό εξάρτημα (4) πάνω στον δίσκο πίεσης (5). Αν χρησιμοποιείτε προιονόδισκο ή χλοοκόπτη με περισσότερες από 4 κόψεις, βεβαιωθείτε ότι οι κόψεις είναι στραμμένες προς την ίδια κατεύθυνση με το βέλος που υπάρχει πάνω στον προφυλακτήρα.
- ▶ Τοποθετήστε τη ροδέλα πίεσης (3) πάνω στο μεταλλικό κοπτικό εξάρτημα (4), με το κύρτωμα προς τα πάνω.
- ▶ Τοποθετήστε τη ροδέλα-ποτήρι (2) πάνω στη ροδέλα πίεσης (3), με την κλειστή πλευρά στραμμένη προς τα πάνω.
- ▶ Πιέστε το αξονάκι (7) μέσα στην οπή, μέχρι να τερματίσει, και κρατήστε το στη θέση αυτή.
- ▶ Στρέψτε το μεταλλικό κοπτικό εξάρτημα (4) αριστερόστροφα μέχρι το αξονάκι (7) να κουμπώσει. Ο άξονας (6) είναι τώρα μπλοκαρισμένος.
- ▶ Τοποθετήστε το παξιμάδι (1) αριστερόστροφα και σφίξτε το γερά.
- ▶ Αφαιρέστε το αξονάκι (7).

7.5.2 Αφαίρεση μεταλλικού κοπτικού εξαρτήματος

- ▶ Σβήστε το χορτοκοπτικό μηχανήμα και αφαιρέστε την μπαταρία.
- ▶ Πιέστε το αξονάκι μέσα στην οπή, μέχρι να τερματίσει, και κρατήστε το στη θέση αυτή.
- ▶ Στρέψτε το μεταλλικό κοπτικό εξάρτημα δεξιόστροφα μέχρι το αξονάκι να κουμπώσει. Ο άξονας είναι τώρα μπλοκαρισμένος.
- ▶ Ξεβιδώστε το παξιμάδι δεξιόστροφα.

- ▶ Αφαιρέστε τη ροδέλα-ποτήρι, τη ροδέλα πίεσης, το μεταλλικό κοπτικό εξάρτημα και τον δίσκο πίεσης.
- ▶ Αφαιρέστε το αξονάκι.

8 Ρύθμιση του χορτοκοπτικού ανάλογα με τον χρήστη

8.1 Τοποθέτηση και ρύθμιση συστήματος μεταφοράς

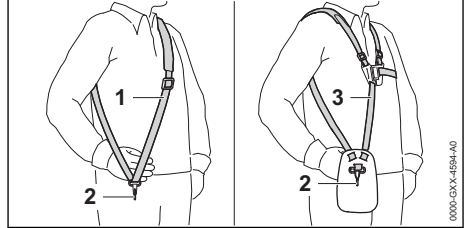

- ▶ Φορέστε τον απλό αορτήρα ώμου (1) ή τον διπλό αορτήρα ώμου (3).
- ▶ Ρυθμίστε το μήκος του απλού αορτήρα ώμου (1) ή του διπλού αορτήρα ώμου (3) έτσι, ώστε ο γάντζος (2) να βρίσκεται περίπου μία παλάμη κάτω από τον δεξιό σας γοφό.

Άλλα επιτρεπόμενα συστήματα μεταφοράς αναφέρονται σ' αυτές τις οδηγίες χρήσης, [βλ. 21](#).

8.2 Ρύθμιση λαβής ποδηλάτου

Η λαβή ποδηλάτου μπορεί να τοποθετηθεί σε διαφορετικές θέσεις, ανάλογα με το ανάστημα του χρήστη.

- ▶ Σβήστε το χορτοκοπτικό μηχανήμα και αφαιρέστε την μπαταρία.
- ▶ Κρεμάστε το διάτρητο πλαίσιο του χορτοκοπτικού στον γάντζο ασφαλείας του συστήματος μεταφοράς.

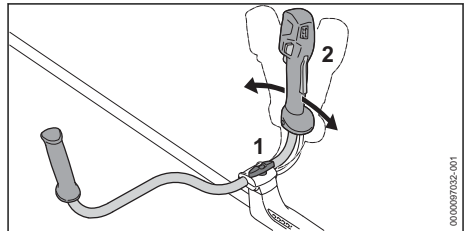

- ▶ Λύστε το κουμπί (1).
- ▶ Γυρίστε τη λαβή ποδηλάτου (2) στην επιθυμητή θέση.
- ▶ Σφίξτε το κουμπί (1).

8.3 Εξισορρόπηση χορτοκοπτικού μηχανήματος

- ▶ Σβήστε το χορτοκοπτικό μηχανήμα και αφαιρέστε την μπαταρία.

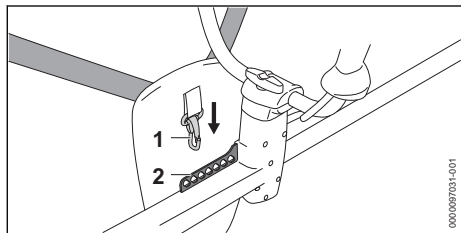

- ▶ Κρεμάστε το διάτρητο πλαίσιο (2) στον γάντζο ασφαλείας (1).

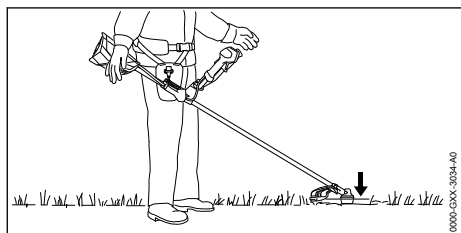

- ▶ Αφήστε το χορτοκοπτικό μηχανήμα να ισορροπήσει με τέτοιο τρόπο, ώστε το κοπτικό εξάρτημα μόλις να ακουμπά στο έδαφος.
- ▶ Αν το χορτοκοπτικό μηχανήμα δεν ισορροπεί στη στάση αυτή, κρεμάστε τον γάντζο ασφαλείας (1) σε μια άλλη οπή του διάτρητου πλαισίου (2) και δοκιμάστε ξανά.

9 Τοποθέτηση και αφαίρεση μπαταρίας

9.1 Τοποθέτηση της μπαταρίας

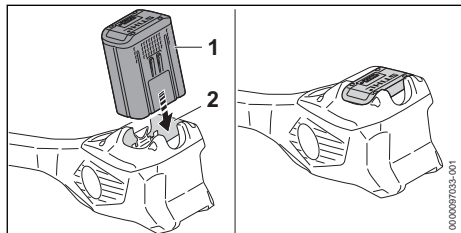

- ▶ Πιέστε την μπαταρία (1) μέσα στην υποδοχή (2) μέχρι να τερματίσει. Η μπαταρία (1) κουμπώνει με έναν χαρακτηριστικό ήχο και είναι πλέον ασφαλισμένη.

9.2 Αφαίρεση της μπαταρίας

- ▶ Τοποθετήστε το χορτοκοπτικό μηχανήμα πάνω σε μια επίπεδη επιφάνεια.

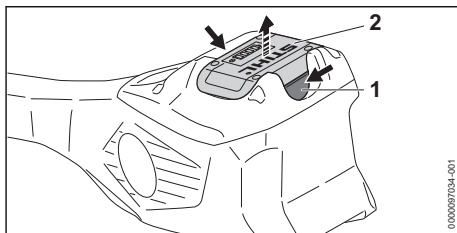

- ▶ Πιέστε τους δύο μοχλούς ασφάλισης (1). Η μπαταρία (2) απελευθερώνεται και μπορεί να αφαιρεθεί από το μηχανήμα.

10 Ενεργοποίηση και απενεργοποίηση χορτοκοπτικού

10.1 Ενεργοποίηση χορτοκοπτικού μηχανήματος

- ▶ Με το δεξί σας χέρι κρατήστε τη λαβή χειρισμού του χορτοκοπτικού μηχανήματος, περισφίγγοντας τη λαβή με τον αντίχειρα.
- ▶ Με το αριστερό σας χέρι, κρατήστε τη λαβή του χορτοκοπτικού μηχανήματος, περισφίγγοντας τη λαβή με τον αντίχειρα.

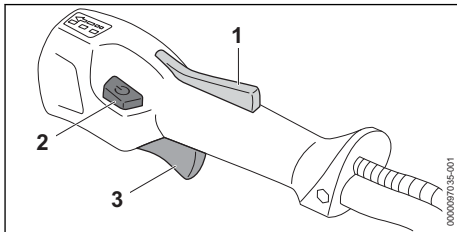

- ▶ Πιέστε παρατεταμένα την ασφάλεια σκανδάλης (1) με το χέρι.
- ▶ Πιέστε το πλήκτρο απασφάλισης (2). Οι λυχνίες δείχνουν τη βαθμίδα ισχύος που επιλέξατε την τελευταία φορά.
- ▶ Πιέστε παρατεταμένα τη σκανδάλη (3) με τον δείκτη σας. Το χορτοκοπτικό μηχανήμα επιταχύνει και το κοπτικό εξάρτημα περιστρέφεται.

Όσο περισσότερο πατάτε τη σκανδάλη (3), τόσο πιο γρήγορα περιστρέφεται το κοπτικό εξάρτημα.

Το χορτοκοπτικό μηχανήμα μπορεί επίσης να ενεργοποιηθεί πιέζοντας πρώτα τον σύρτη απασφάλισης (2) και εντός 5 δευτερολέπτων (για όσο οι λυχνίες LED αναβοσβήνουν) την ασφάλεια σκανδάλης (1). Έτσι, η σκανδάλη (3) απασφαλίζεται και το χορτοκοπτικό μηχανήμα είναι έτοιμο για χρήση.

Στη βαθμίδα ισχύος 3, το χορτοκοπτικό μηχανήμα αναγνωρίζει το κοπτικό εξάρτημα και επιλέγει αυτόματα τον κατάλληλο ανώτατο αριθμό στροφών.

Όταν αφήνετε τη σκανδάλη (3) και την ασφάλεια σκανδάλης (1) μετά την ενεργοποίηση, οι λυχνίες LED συνεχίζουν να αναβοσβήνουν για άλλα 5 δευτερόλεπτα. Όσο αναβοσβήνουν οι λυχνίες LED, μπορείτε να ενεργοποιήσετε το χορτοκοπτικό μηχανήμα ξανά, χωρίς να χρησιμοποιήσετε το πλήκτρο απασφάλισης (2).

10.2 Σβήσιμο χορτοκοπτικού

- ▶ Αφήστε τη σκανδάλη και την ασφάλεια.
- ▶ Περιμένετε μέχρι να σταματήσει το κοπτικό εξάρτημα.
- ▶ Αν το κοπτικό εξάρτημα συνεχίζει να περιστρέφεται, αφαιρέστε τη μπαταρία και απευθυνθείτε στον πιστοποιημένο αντιπρόσωπο της STIHL. Υπάρχει βλάβη στο χορτοκοπτικό.

11 Έλεγχος χορτοκοπτικού και μπαταρίας

11.1 Έλεγχος χειριστηρίων

Ασφάλεια σκανδάλης και σκανδάλη

- ▶ Αφαιρέστε την μπαταρία.
 - ▶ Δοκιμάστε να πιέσετε τη σκανδάλη χωρίς να πατήσετε την ασφάλεια.
 - ▶ Αν μπορείτε να πατήσετε τη σκανδάλη, μη χρησιμοποιήσετε το χορτοκοπτικό μηχανήμα αλλά απευθυνθείτε στον πιστοποιημένο αντιπρόσωπο της STIHL.
- Η ασφάλεια της σκανδάλης είναι χαλασμένη.
- ▶ Πιέστε παρατεταμένα την ασφάλεια της σκανδάλης.
 - ▶ Πιέστε τη σκανδάλη και αφήστε την πάλι.
 - ▶ Αν η σκανδάλη ή η ασφάλειά της πατιέται με δυσκολία ή δεν επανέρχεται αυτόματα στην αρχική της θέση, μη χρησιμοποιήσετε το χορτοκοπτικό μηχανήμα και απευθυνθείτε στον πιστοποιημένο αντιπρόσωπο της STIHL. Υπάρχει βλάβη στη σκανδάλη ή στην ασφάλεια της σκανδάλης.

Ενεργοποίηση χορτοκοπτικού μηχανήματος

- ▶ Τοποθετήστε την μπαταρία.
- ▶ Πιέστε παρατεταμένα την ασφάλεια της σκανδάλης.
- ▶ Πιέστε το πλήκτρο απασφάλισης.
- ▶ Πιέστε τη σκανδάλη και κρατήστε την πατημένη. Το κοπτικό εξάρτημα περιστρέφεται.
- ▶ Αν αναβοσβήνουν 3 κόκκινες λυχνίες στην μπαταρία, αφαιρέστε την μπαταρία και απευ-

θυνθείτε στον πιστοποιημένο αντιπρόσωπο της STIHL.

Υπάρχει βλάβη στο χορτοκοπτικό μηχανήμα.

- ▶ Αφήστε τη σκανδάλη ελεύθερη. Το κοπτικό εξάρτημα σταματά μετά από σύντομο χρόνο.
- ▶ Αν το κοπτικό εξάρτημα συνεχίζει να περιστρέφεται, αφαιρέστε την μπαταρία και απευθυνθείτε στον πιστοποιημένο αντιπρόσωπο της STIHL. Το χορτοκοπτικό μηχανήμα παρουσιάζει πρόβλημα.

11.2 Ελέγξτε τη μπαταρία

- ▶ Πιέστε το πλήκτρο μπαταρίας. Οι λυχνίες ανάβουν ή αναβοσβήνουν.
- ▶ Αν οι λυχνίες δεν ανάβουν ή αναβοσβήνουν, μη χρησιμοποιήσετε τη μπαταρία αλλά απευθυνθείτε στον πιστοποιημένο αντιπρόσωπο της STIHL. Υπάρχει βλάβη στη μπαταρία.

12 Εργασία με το χορτοκοπτικό

12.1 Κράτημα και καθοδήγηση του χορτοκοπτικού μηχανήματος

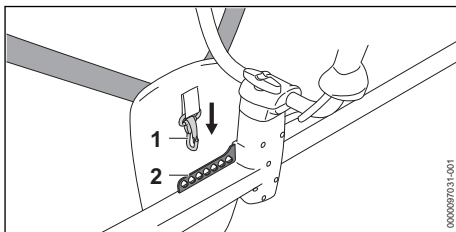

- ▶ Κρεμάστε το διάτρητο πλαίσιο (2) στον γάντζο ασφαλείας (1).

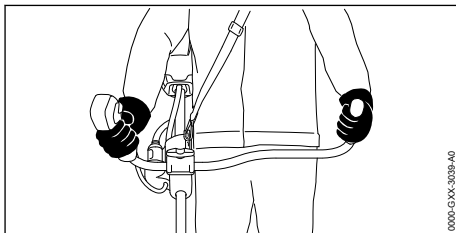

- ▶ Με το δεξί σας χέρι, κρατήστε τη λαβή χειρισμού του χορτοκοπτικού μηχανήματος, περισφίγγοντας τη λαβή με τον αντίχειρα.
- ▶ Με το αριστερό σας χέρι, κρατήστε τη λαβή του χορτοκοπτικού μηχανήματος, περισφίγγοντας τη λαβή με τον αντίχειρα.

12.2 Ρύθμιση βαθμίδας ισχύος

Ανάλογα με τη χρήση, μπορείτε να επιλέξετε ανάμεσα σε 3 βαθμίδες ισχύος. Οι λυχνίες LED δείχνουν την επιλεγμένη βαθμίδα ισχύος. Όσο υψηλότερη η βαθμίδα ισχύος, τόσο πιο γρήγορα κινείται το κοπτικό εξάρτημα.

Η βαθμίδα ισχύος επηρεάζει τον χρόνο λειτουργίας της μπαταρίας. Όσο χαμηλότερη η βαθμίδα ισχύος, τόσο αυξάνεται ο χρόνος λειτουργίας της μπαταρίας.

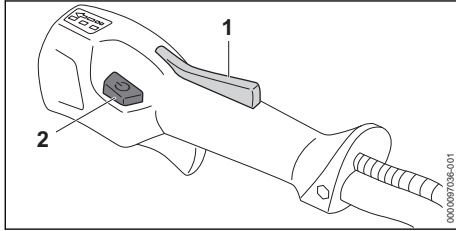

- ▶ Πιέστε παρατεταμένα την ασφάλεια της σκανδάλης (1).
- ▶ Πιέστε το πλήκτρο απασφάλισης (2). Οι αναμμένες λυχνίες δείχνουν την επιλεγμένη βαθμίδα ισχύος.
- ▶ Πιέστε το πλήκτρο απασφάλισης (2) και κρατήστε το πατημένο για λίγο. Έχει επιλεγεί η επόμενη βαθμίδα ισχύος. Μετά την τρίτη βαθμίδα ισχύος, ακολουθεί πάλι η πρώτη βαθμίδα ισχύος.
- ▶ Πιέστε το πλήκτρο απασφάλισης (2) όσες φορές χρειάζεται για να επιλέξετε την επιθυμητή βαθμίδα ισχύος.
- ▶ Αν χρησιμοποιείτε πριονόδισκο, επιλέξτε τη βαθμίδα ισχύος 3.

12.3 Κοπή χόρτου

Το ύψος κοπής καθορίζεται από την απόσταση του κοπτικού εξαρτήματος από το έδαφος.

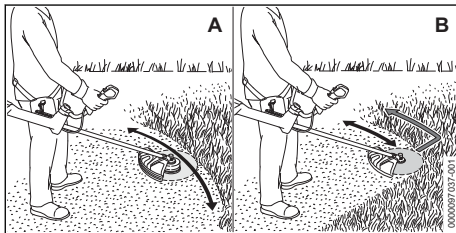

Κοπή χόρτου με κεφαλή κοπής (A)

- ▶ Κινείτε το χορτοκοπτικό μηχανήμα ομαλά από τη μία πλευρά στην άλλη.
- ▶ Προχωρήστε αργά και ελεγχόμενα.

Κοπή χόρτου με χλοοκόπτη ή μαχαίρι δενδρυλλίων (B)

- ▶ Κόβετε με την αριστερή πλευρά του μεταλλικού κοπτικού εξαρτήματος.
- ▶ Προχωρήστε αργά και ελεγχόμενα.

12.4 Κοπή ξύλου με πριονόδισκο

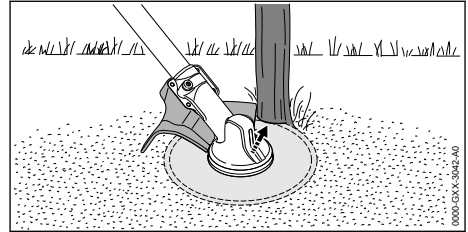

- ▶ Στηρίξτε την αριστερή πλευρά του προφυλακτήρα στον κορμό.
- ▶ Κόψτε τον κορμό με φουλ γκάζι, πατώντας τη σκανδάλη μέχρι το τέρμα.
- ▶ Διατηρείτε απόσταση ασφαλείας από τη διπλανή θέση εργασίας τουλάχιστον διπλάσια του ύψους του δέντρου.

12.5 Ρύθμιση μεσινέζας

12.5.1 Ρύθμιση μεσινέζας σε κεφαλές κοπής AutoCut

- ▶ Χτυπήστε την περιστρεφόμενη κεφαλή κοπής προσεκτικά στο έδαφος για μια στιγμή. Τροφοδοτούνται περίπου 30 mm. Το μαχαίρι μεσινέζας στον προφυλακτήρα αυτόματα κόβει τις μεσινέζες στο κατάλληλο μήκος.

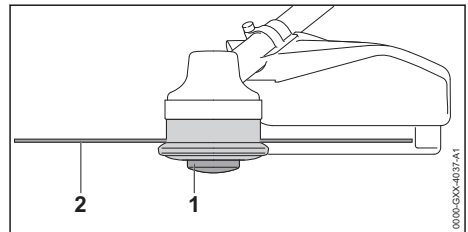

Αν οι μεσινέζες έχουν μήκος μικρότερο από 25 mm, δεν μπορούν να ρυθμιστούν αυτόματα.

- ▶ Σβήστε το χορτοκοπτικό και αφαιρέστε την μπαταρία.
- ▶ Πιέστε τη μοπομπίνα (1) στην κεφαλή κοπής και κρατήστε την πατημένη.
- ▶ Τραβήξτε τη μεσινέζα (2) με το χέρι.
- ▶ Αν δεν μπορείτε να τραβήξετε άλλη μεσινέζα (2), αλλάξτε τη μοπομπίνα (1) ή τη μεσινέζα (2). Η μοπομπίνα έχει αδειάσει.

12.5.2 Ρύθμιση μεσινέζας σε κεφαλές κοπής χόρτου SuperCut

Οι μεσινέζες ρυθμίζονται αυτόματα. Το μαχαίρι στον προφυλακτήρα αυτόματα κόβει τις μεσινέζες στο κατάλληλο μήκος.

Αν οι μεσινέζες έχουν μήκος μικρότερο από 40 mm, δεν μπορούν να ρυθμιστούν αυτόματα.

- ▶ Σβήστε το χορτοκοπτικό μηχανήμα και αφαιρέστε την μπαταρία.
- ▶ Τραβήξτε τη μεσινέζα με το χέρι.
- ▶ Αν δεν μπορείτε να τραβήξετε πλέον τη μεσινέζα, θα πρέπει να την αλλάξετε. Η μπομπίνα έχει αδειασεί.

13 Μετά την εργασία

13.1 Μετά την εργασία

- ▶ Σβήστε το χορτοκοπτικό μηχανήμα και αφαιρέστε την μπαταρία.
- ▶ Αν το χορτοκοπτικό μηχανήμα είναι βρεγμένο, αφήστε το να στεγνώσει.
- ▶ Αν η μπαταρία είναι βρεγμένη, αφήστε την να στεγνώσει.
- ▶ Καθαρίστε το χορτοκοπτικό μηχανήμα.
- ▶ Καθαρίστε τον προφυλακτήρα.
- ▶ Καθαρίστε το κοπτικό εξάρτημα.
- ▶ Καθαρίστε την μπαταρία.
- ▶ Αν το μηχανήμα είναι εφοδιασμένο με μεταλλικό κοπτικό εξάρτημα, τοποθετήστε τον κατάλληλο προφυλακτήρα μεταφοράς.

14 Μεταφορά

14.1 Μεταφορά χορτοκοπτικού

- ▶ Σβήστε το χορτοκοπτικό μηχανήμα και αφαιρέστε την μπαταρία.
- ▶ Αν το μηχανήμα είναι εφοδιασμένο με μεταλλικό κοπτικό εξάρτημα, τοποθετήστε τον κατάλληλο προφυλακτήρα μεταφοράς.

Μεταφορά στο χέρι

- ▶ Μεταφέρετε το χορτοκοπτικό από τον σωλήνα, κρατώντας το μηχανήμα σε ισορροπία και με το κοπτικό εξάρτημα στραμμένο προς τα πίσω.

Μεταφορά στο αυτοκίνητο

- ▶ Ασφαλίστε το χορτοκοπτικό, ώστε να μην μπορεί να ανατραπεί ή να μετακινηθεί.

14.2 Μεταφορά μπαταρίας

- ▶ Σβήστε το χορτοκοπτικό και αφαιρέστε τη μπαταρία.
- ▶ Βεβαιωθείτε ότι η μπαταρία είναι σε ασφαλή κατάσταση.
- ▶ Συσκευαστείτε τη μπαταρία με τέτοιο τρόπο, ώστε να ικανοποιούνται οι εξής συνθήκες:

- Η συσκευασία είναι ηλεκτρικά μη αγωγίμη.
- Η μπαταρία δεν μπορεί να μετακινηθεί μέσα στη συσκευασία.
- ▶ Ασφαλίστε τη συσκευασία με τέτοιο τρόπο, ώστε να μη μπορεί να μετακινηθεί.

Η μπαταρία υπόκειται στους κανόνες μεταφοράς επικίνδυνων αγαθών. Η μπαταρία χαρακτηρίζεται ως μπαταρία τύπου UN 3480 (μπαταρία ιόντων λιθίου) και έχει εγκριθεί σύμφωνα με το Μέρος III, παράγραφος 38.3, του Εγχειριδίου Δοκιμών και Κριτηρίων του ΟΗΕ.

Μπορείτε να συμβουλευθείτε τους κανονισμούς μεταφοράς στην ιστοσελίδα www.stihl.com/safety-data-sheets.

15 Φύλαξη

15.1 Φύλαξη χορτοκοπτικού μηχανήματος

- ▶ Σβήστε το χορτοκοπτικό μηχανήμα και αφαιρέστε την μπαταρία.
- ▶ Αν το μηχανήμα είναι εφοδιασμένο με μεταλλικό κοπτικό εξάρτημα, τοποθετήστε την κατάλληλη προστατευτική θήκη μεταφοράς.

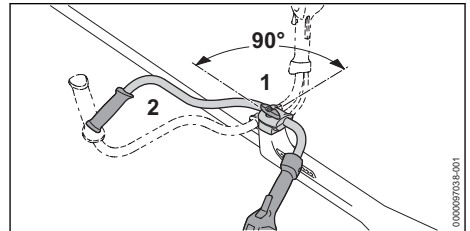

- ▶ Ξεσφίξτε το κουμπί (1) και ξεβιδώστε το τόσο, ώστε να είναι δυνατόν να στρέψετε τη σωληνωτή λαβή (2).
- ▶ Στρέψτε τη σωληνωτή λαβή (2) δεξιόστροφα κατά 90° και γυρίστε την προς τα κάτω.
- ▶ Σφίξτε το κουμπί σύσφιξης (1).
- ▶ Φυλάσσετε το χορτοκοπτικό με τέτοιο τρόπο, ώστε να ικανοποιούνται οι εξής συνθήκες:
 - Το χορτοκοπτικό βρίσκεται μακριά από τα παιδιά.
 - Το χορτοκοπτικό μηχανήμα είναι καθαρό και στεγνό.
- ▶ Εάν το χορτοκοπτικό μηχανήμα πρόκειται να αποθηκευτεί για διάστημα μεγαλύτερο από 30 ημέρες, αποσυναρμολογήστε το.

15.2 Φύλαξη μπαταρίας

Η STIHL συνιστά να φυλάσσετε τη μπαταρία σε κατάσταση φόρτισης μεταξύ 40 % και 60 % (2 πράσινες λυχνίες).

- ▶ Φυλάσσετε τη μπαταρία με τέτοιο τρόπο, ώστε να ικανοποιούνται οι εξής συνθήκες:
 - Η μπαταρία βρίσκεται μακριά από τα παιδιά.
 - Η μπαταρία είναι καθαρή και στεγνή.
 - Η μπαταρία βρίσκεται μέσα σε κλειστό χώρο.
 - Η μπαταρία πρέπει να φυλάσσεται χωριστά από το χορτοκοπτικό και τον φορτιστή.
 - Η μπαταρία φυλάσσεται σε ηλεκτρικά μη αγώγιμη συσκευασία.
 - Η μπαταρία βρίσκεται σε θερμοκρασία μεταξύ - 10 °C και + 50 °C.

16 Καθάρισμα

16.1 Καθάρισμα χορτοκοπτικού μηχανήματος

- ▶ Σβήστε το χορτοκοπτικό και αφαιρέστε την μπαταρία.
- ▶ Καθαρίστε το χορτοκοπτικό με ένα υγρό πανί.
- ▶ Καθαρίστε τις σχισμές αερισμού με ένα πινέλο.
- ▶ Αφαιρέστε τυχόν ξένα σώματα από την υποδοχή της μπαταρίας και καθαρίστε την υποδοχή της μπαταρίας με ένα υγρό πανί.
- ▶ Καθαρίστε τις ηλεκτρικές επαφές μέσα στην υποδοχή της μπαταρίας με ένα πινέλο ή μια μαλακή βούρτσα.

16.2 Καθάρισμα προφυλακτήρα και κοπτικού εξαρτήματος

- ▶ Σβήστε το χορτοκοπτικό και αφαιρέστε τη μπαταρία.
- ▶ Καθαρίστε τον προφυλακτήρα και το κοπτικό εξάρτημα με ένα υγρό πανί ή μια μαλακή βούρτσα.

16.3 Καθάρισμα φίλτρου αέρα

- ▶ Σβήστε το χορτοκοπτικό μηχανήμα και αφαιρέστε την μπαταρία.

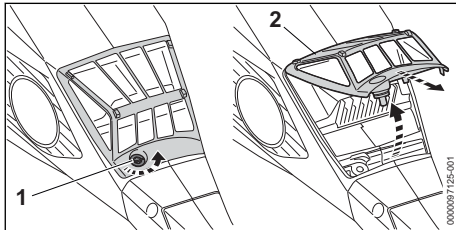

- ▶ Καθαρίστε την περιοχή γύρω από το φίλτρο αέρα (2) με ένα υγρό πανί ή ένα πινέλο.
- ▶ Στρέψτε τη βίδα (1) αριστερόστροφα μέχρι να μπορέσετε να αφαιρέσετε το φίλτρο αέρα (2).
- ▶ Σηκώστε και αφαιρέστε το φίλτρο αέρα (2).

- ▶ Πλύντε το φίλτρο αέρα (2) κάτω από τρεχούμενο νερό, για να απομακρύνετε τις βρομιές από την εξωτερική του επιφάνεια.
- ▶ Αλλάξτε το φίλτρο αέρα (2) αν έχει υποστεί ζημιά.
- ▶ Αφήστε το φίλτρο αέρα (2) να στεγνώσει στον αέρα.
- ▶ Τοποθετήστε το φίλτρο αέρα (2) μέσα στη βάση και κλείστε τη βάση. Το φίλτρο αέρα (2) πρέπει να σχηματίζει ενιαία επιφάνεια με το περίβλημα.
- ▶ Βιδώστε και σφίξτε τη βίδα (1).

16.4 Καθάρισμα μπαταρίας

- ▶ Καθαρίστε τη μπαταρία με ένα υγρό πανί.

17 Συντήρηση

17.1 Διαστήματα συντήρησης

Τα διαστήματα συντήρησης εξαρτώνται από τις συνθήκες περιβάλλοντος και τις συνθήκες εργασίας. Η STIHL συνιστά τα εξής διαστήματα συντήρησης:

Κάθε 50 ώρες λειτουργίας

- ▶ Λιπάνετε την κεφαλή.
- ▶ Καθαρίστε το φίλτρο αέρα.

Κάθε χρόνο

- ▶ Παραδώστε το χορτοκοπτικό στον πιστοποιημένο αντιπρόσωπο της STIHL για έλεγχο.

17.2 Λίπανση κεφαλής

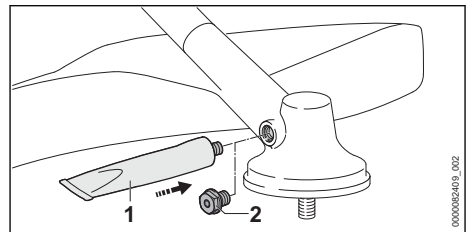

- ▶ Ξεβιδώστε το βιδωτό πώμα (2).
- ▶ Αν δεν υπάρχει γράσο στο βιδωτό πώμα (2):
 - ▶ Βιδώστε το σωληνάριο «Γράσο STIHL» (1).
 - ▶ Πιέστε 5 g γράσου STIHL μέσα στο καπάκι της κεφαλής.
 - ▶ Ξεβιδώστε το σωληνάριο «Γράσο STIHL» (1).
- ▶ Βιδώστε το βιδωτό πώμα (2) και σφίξτε το γερά.
- ▶ Θέστε το χορτοκοπτικό σε λειτουργία για 1 λεπτό χωρίς φορτίο. Το γράσο STIHL κατανέμεται ομοιόμορφα.

17.3 Τρόχισμα και ζυγοστάθμιση μεταλλικών εξαρτημάτων κοπής

Για το σωστό τρόχισμα και τη ζυγοστάθμιση των μεταλλικών εξαρτημάτων κοπής απαιτείται πολλή εξάσκηση.

Η STIHL συνιστά να αναθέσετε το τρόχισμα των μεταλλικών εξαρτημάτων κοπής στον πιστοποιημένο αντιπρόσωπο της STIHL.

- Τροχίζετε τα μεταλλικά εξαρτήματα κοπής όπως περιγράφεται στις παρούσες οδηγίες χρήσης και στη συσκευασία του χρησιμοποιούμενου κοπτικού εξαρτήματος.

18 Επισκευή

18.1 Επισκευή χορτοκοπτικού και κοπτικού εξαρτήματος

Επισκευή του χορτοκοπτικού και των κοπτικών εξαρτημάτων δεν μπορεί να γίνει από τον χρήστη.

- Αν υπάρχει ζημιά στο χορτοκοπτικό ή στο κοπτικό εξάρτημα, μη χρησιμοποιήσετε το χορ-

19 Αντιμετώπιση βλαβών

19.1 Αντιμετώπιση βλαβών χορτοκοπτικού μηχανήματος ή μπαταρίας

Βλάβη	Λυχνίες μπαταρίας	Αιτία	Αντιμετώπιση
Το χορτοκοπτικό δεν λειτουργεί όταν το ενεργοποιείτε.	1 λυχνία αναβοσβήνει σε πράσινο χρώμα.	Η μπαταρία είναι ανεπάρκως φορτισμένη.	► Φορτίστε την μπαταρία πλήρως, όπως περιγράφεται στις οδηγίες χρήσης των φορτιστών STIHL AL 101, 300, 500.
	1 λυχνία ανάβει σταθερά σε κόκκινο χρώμα.	Η μπαταρία είναι πολύ ζεστή ή πολύ κρύα.	► Αφαιρέστε την μπαταρία. ► Αφήστε την μπαταρία να κρυώσει ή να ζεσταθεί.
	3 λυχνίες αναβοσβήνουν σε κόκκινο χρώμα.	Υπάρχει βλάβη στο χορτοκοπτικό.	► Αφαιρέστε την μπαταρία. ► Καθαρίστε τις ηλεκτρικές επαφές μέσα στην υποδοχή της μπαταρίας. ► Τοποθετήστε την μπαταρία. ► Θέστε το χορτοκοπτικό σε λειτουργία. ► Αν και πάλι αναβοσβήνουν 3 κόκκινες λυχνίες, μη χρησιμοποιήσετε το χορτοκοπτικό αλλά απευθυνθείτε στον πιστοποιημένο αντιπρόσωπο της STIHL.
	3 λυχνίες ανάβουν σταθερά σε κόκκινο χρώμα.	Το χορτοκοπτικό είναι πολύ θερμό.	► Αφαιρέστε την μπαταρία. ► Αφήστε το χορτοκοπτικό να κρυώσει.
	4 λυχνίες αναβοσβήνουν σε κόκκινο χρώμα.	Υπάρχει βλάβη στην μπαταρία.	► Αφαιρέστε την μπαταρία και τοποθετήστε την ξανά. ► Θέστε το χορτοκοπτικό σε λειτουργία. ► Αν και πάλι αναβοσβήνουν 4 κόκκινες λυχνίες, μη χρησιμοποιήσετε την μπαταρία αλλά απευθυνθείτε σε πιστοποιημένο αντιπρόσωπο της STIHL.

τοκοπτικό ή το κοπτικό εξάρτημα αλλά απευθυνθείτε στον πιστοποιημένο αντιπρόσωπο της STIHL.

18.2 Συντήρηση και επισκευή μπαταρίας

Η μπαταρία δεν χρειάζεται συντήρηση και δεν μπορεί να επισκευαστεί.

- Μπαταρία που έχει ελάττωμα ή ζημιά πρέπει να αντικατασταθεί.

Βλάβη	Λυχνίες μπαταρίας	Αιτία	Αντιμετώπιση
		Η ηλεκτρική σύνδεση ανάμεσα στο χορτοκοπτικό και τη μπαταρία έχει διακοπεί.	<ul style="list-style-type: none"> ▶ Αφαιρέστε την μπαταρία. ▶ Καθαρίστε τις ηλεκτρικές επαφές μέσα στην υποδοχή της μπαταρίας. ▶ Τοποθετήστε την μπαταρία.
		Το χορτοκοπτικό ή η μπαταρία έχει βραχεί.	▶ Αφήστε το χορτοκοπτικό μηχανήμα ή την μπαταρία να στεγνώσει.
		Η σκανδάλη είχε πατηθεί ήδη πριν ενεργοποιήσετε το πλήκτρο απασφάλισης.	▶ Ενεργοποιήστε το χορτοκοπτικό μηχανήμα, όπως περιγράφεται σ' αυτές τις οδηγίες χρήσης.
Το χορτοκοπτικό μηχανήμα σβήνει κατά τη διάρκεια της λειτουργίας.	3 λυχνίες ανάβουν σταθερά σε κόκκινο χρώμα.	Το χορτοκοπτικό είναι πολύ θερμό.	<ul style="list-style-type: none"> ▶ Αφαιρέστε την μπαταρία. ▶ Αφήστε το χορτοκοπτικό να κρυώσει.
		Υπάρχει βλάβη στο ηλεκτρικό κύκλωμα.	<ul style="list-style-type: none"> ▶ Αφαιρέστε την μπαταρία και τοποθετήστε την ξανά. ▶ Θέστε το χορτοκοπτικό σε λειτουργία.
Ο χρόνος λειτουργίας του χορτοκοπτικού είναι πολύ μικρός.		Η μπαταρία δεν είναι πλήρως φορτισμένη.	▶ Φορτίστε την μπαταρία πλήρως, όπως περιγράφεται στις οδηγίες χρήσης των φορτιστών STIHL AL 101, 300, 500.
		Η μπαταρία έχει φτάσει στο τέλος της διάρκειας ζωής της.	▶ Αλλάξτε την μπαταρία.
Δεν μπορούν να ρυθμιστούν οι βαθμίδες ισχύος.		Έχετε πατήσει τη σκανδάλη και το χορτοκοπτικό μηχανήμα είναι σε λειτουργία.	<ul style="list-style-type: none"> ▶ Αφήστε τη σκανδάλη, κρατώντας πατημένη μόνο την ασφάλεια της σκανδάλης. ▶ Ρυθμίστε τη βαθμίδα ισχύος με τον τρόπο που περιγράφεται σ' αυτές τις οδηγίες χρήσης.

20 Τεχνικά χαρακτηριστικά

20.1 Χορτοκοπτικά μηχανήματα STIHL FSA 135

Εγκεκριμένες μπαταρίες:

- STIHL AP
- STIHL AR

- Βάρος χωρίς μπαταρία, κοπτικό εξάρτημα και προφυλακτήρα: 4,9 kg
- Μήκος χωρίς κοπτικό εξάρτημα: 1840 mm

Ο χρόνος λειτουργίας αναφέρεται στην ιστοσελίδα www.stihl.com/battery-life.

20.2 Μπαταρία STIHL AP

- Τεχνολογία μπαταρίας: Ιόντων λιθίου
- Τάση: 36 V
- Χωρητικότητα σε Ah: Βλέπε πινακίδα τύπου
- Ενεργειακό περιεχόμενο σε Wh: Βλέπε πινακίδα τύπου
- Βάρος σε kg: Βλέπε πινακίδα τύπου
- Επιτρεπόμενα όρια θερμοκρασίας για λειτουργία και φύλαξη: - 10 °C έως + 50 °C

20.3 Τιμές θορύβου και δονήσεων

Ο συντελεστής K για τη στάθμη ηχοπίεσης ανέρχεται σε 2 dB(A). Ο συντελεστής K για τη στάθμη ηχητικής ισχύος ανέρχεται σε 2 dB(A). Ο συντελεστής K για τις δονήσεις ανέρχεται σε 2 m/s².

Η STIHL συνιστά να φοράτε ωτασπίδες.

Χρήση με κεφαλή κοπής εκτός της PolyCut 28-2

- Στάθμη ηχοπίεσης L_{PA} μετρούμενη σύμφωνα με το πρότυπο EN 50636-2-91: 80 dB(A)
- Στάθμη ηχητικής ισχύος L_{WA} μετρούμενη σύμφωνα με το πρότυπο EN 50636-2-91: 92 dB(A)
- Δονήσεις a_{hν} μετρούμενες κατά EN 50636-2-91
 - Λαβή χειρισμού: 2,0 m/s²
 - Αριστερή χειρολαβή: 2,9 m/s²

Χρήση με κεφαλή κοπής PolyCut 28-2

- Στάθμη ηχοπίεσης L_{PA} μετρούμενη σύμφωνα με το πρότυπο EN 50636-2-91: 84 dB(A)

- Στάθμη ηχητικής ισχύος L_{WA} μετρούμενη σύμφωνα με το πρότυπο EN 50636-2-91: 97 dB(A)
- Δονήσεις a_{Hv} μετρούμενες κατά EN 50636-2-91
 - Λαβή χειρισμού: 2,0 m/s²
 - Αριστερή χειρολαβή: 2,9 m/s²

Χρήση με μεταλλικό εξάρτημα κοπής

- Στάθμη ηχοπίεσης L_{pA} μετρούμενη σύμφωνα με το πρότυπο EN 50636-2-91: 81 dB(A)
- Στάθμη ηχητικής ισχύος L_{WA} μετρούμενη σύμφωνα με το πρότυπο EN 50636-2-91: 94 dB(A)
- Δονήσεις a_{Hv} μετρούμενες κατά EN 50636-2-91
 - Λαβή χειρισμού: 1,8 m/s²
 - Αριστερή χειρολαβή: 2,1 m/s²

Οι αναφερόμενες τιμές δονήσεων έχουν μετρηθεί με τυποποιημένη διαδικασία ελέγχου και μπορούν να θεωρηθούν κατάλληλες για τη σύγκριση ηλεκτρικών μηχανημάτων. Οι πραγματικά παραγόμενες τιμές δονήσεων ενδέχεται να διαφέρουν από τις αναφερόμενες τιμές, ανάλογα με τον

τρόπο χρήσης του μηχανήματος. Οι αναφερόμενες τιμές δονήσεων μπορούν να χρησιμοποιηθούν για μια πρώτη εκτίμηση της καταπόνησης από δονήσεις. Η πραγματική καταπόνηση από δονήσεις πρέπει να προσδιοριστεί με εκτίμηση. Στην εκτίμηση αυτή μπορεί να λαμβάνονται υπόψη και τα χρονικά διαστήματα κατά τα οποία το ηλεκτρικό μηχάνημα είναι εκτός λειτουργίας, καθώς και τα διαστήματα κατά τα οποία είναι μεν σε λειτουργία αλλά χωρίς καταπονήσεις.

Πληροφορίες σχετικά με τη συμμόρφωση προς την Οδηγία 2002/44/EK για την έκθεση των εργαζομένων σε κραδασμούς μπορείτε να βρείτε στην ιστοσελίδα www.stihl.com/vib.

20.4 REACH

REACH είναι το διακριτικό όνομα ενός κανονισμού των ΕΚ για την καταχώριση, την αξιολόγηση και την αδειοδότηση χημικών προϊόντων.

Για πληροφορίες σχετικά με την τήρηση του συστήματος REACH, συμβουλευθείτε την ιστοσελίδα www.stihl.com/reach.

21 Συνδυασμοί κοπτικών εξαρτημάτων, προφυλακτών και συστημάτων μεταφοράς

21.1 Συνδυασμοί κοπτικών εξαρτημάτων, προφυλακτών και συστημάτων μεταφοράς

Κοπτικό εξάρτημα	Προφυλακτήρας	Σύστημα μεταφοράς
<ul style="list-style-type: none"> - PolyCut 28-2 Κεφαλή κοπής με «στρογγυλή, αθόρυβη» μεσινέζα με διάμετρο 2,4 mm: <ul style="list-style-type: none"> - Κεφαλή κοπής AutoCut 25-2 - Κεφαλή κοπής AutoCut C 26-2 - Κεφαλή κοπής AutoCut 27-2 - Κεφαλή κοπής DuroCut 20-2 - Κεφαλή κοπής SuperCut 20-2 - Κεφαλή κοπής FixCut 31-2 Κεφαλή κοπής με «στρογγυλή, αθόρυβη» μεσινέζα με διάμετρο 2,7 mm: <ul style="list-style-type: none"> - Κεφαλή κοπής AutoCut 36-2 - Κεφαλή κοπής TrimCut C 32-2 	<ul style="list-style-type: none"> - Προφυλακτήρας για κεφαλές κοπής - Προφυλακτήρας γενικής χρήσης μαζί με ποδιά και μαχαίρι μεσινέζας 	<ul style="list-style-type: none"> - Αορτήρας ώμου - Διπλός αορτήρας ώμου με σύστημα ταχείας λύσης - Μπαταρία STIHL AR μαζί με μαξιλαράκι - Ζώνη μπαταριών με «θήκη ζώνης για μπαταρία AP με καλώδιο σύνδεσης» σε συνδυασμό με τον απλό αορτήρα ώμου - Ζώνη μπαταρίας με αορτήρα και «θήκη ζώνης για μπαταρία AP με καλώδιο τροφοδοσίας» σε συνδυασμό με το μαξιλαράκι - Σύστημα μεταφοράς με ενσωματωμένη «θήκη ζώνης για μπαταρία AP με καλώδιο τροφοδοσίας» μαζί με το μαξιλαράκι
<ul style="list-style-type: none"> - Χλοοκόπτης 230-2 (Ø 230 mm) - Χλοοκόπτης 230-4 (Ø 230 mm) - Χλοοκόπτης 230-8 (Ø 230 mm) - Χλοοκόπτης 250-32 (Ø 250 mm) - Χλοοκόπτης 260-2 (Ø 260 mm) 	<ul style="list-style-type: none"> - Προφυλακτήρας γενικής χρήσης χωρίς ποδιά 	
<ul style="list-style-type: none"> - Μαχαίρι δένδρουλλίων 250-3 (Ø 250 mm) 		
<ul style="list-style-type: none"> - Πριονόδισκος 200-22 (Ø 200 mm) 	<ul style="list-style-type: none"> - Οδηγός 	<ul style="list-style-type: none"> - Διπλός αορτήρας ώμου με σύστημα ταχείας λύσης

Κοπτικό εξάρτημα	Προφυλακτήρας	Σύστημα μεταφοράς
– Πριονόδισκος 200-22 HP (Ø 200 mm)		– Μπαταρία STIHL AR μαζί με μαξιλαράκι – Ζώνη μπαταρίας με αορτήρα και «θήκη ζώνης για μπαταρία AP με καλώδιο τροφοδοσίας» σε συνδυασμό με το μαξιλαράκι – Σύστημα μεταφοράς με ενσωματωμένη «θήκη ζώνης για μπαταρία AP με καλώδιο τροφοδοσίας» μαζί με το μαξιλαράκι

Περιγραφή συστήματος μεταφοράς



Μονός αορτήρας ώμου



Διπλός αορτήρας



Μπαταρία STIHL AR σε συνδυασμό με το μαξιλαράκι



Ζώνη μπαταριών με «θήκη ζώνης για μπαταρία AP με καλώδιο σύνδεσης» σε συνδυασμό με τον απλό αορτήρα ώμου



Ζώνη μπαταρίας με αορτήρα και «θήκη ζώνης για μπαταρία AP με καλώδιο τροφοδοσίας» σε συνδυασμό με το μαξιλαράκι



Σύστημα μεταφοράς με ενσωματωμένη «θήκη ζώνης για μπαταρία AP με καλώδιο τροφοδοσίας» μαζί με το μαξιλαράκι

22 Ανταλλακτικά και παρελκόμενα

22.1 Ανταλλακτικά και παρελκόμενα

STIHL Τα σύμβολα αυτά χαρακτηρίζουν τα γνήσια ανταλλακτικά και τα γνήσια παρελκόμενα της STIHL.

Η STIHL συνιστά να χρησιμοποιείτε γνήσια ανταλλακτικά και παρελκόμενα της STIHL.

Παρά τη συνεχή παρακολούθηση της αγοράς, η STIHL δεν είναι σε θέση να κρίνει την αξιοπιστία, την ασφάλεια και την καταλληλότητα ανταλλακτικών και παρελκόμενων από άλλους κατασκευαστές και συνεπώς δεν μπορεί να εγγυηθεί για τη χρήση τους.

Τα γνήσια ανταλλακτικά και παρελκόμενα STIHL είναι διαθέσιμα στον πιστοποιημένο αντιπρόσωπο της STIHL.

23 Απόρριψη

23.1 Απόρριψη χορτοκοπτικού και μπαταρίας

Για πληροφορίες σχετικά με την απόρριψη μπορείτε να απευθυνθείτε στις αρμόδιες τοπικές αρχές ή σε πιστοποιημένο αντιπρόσωπο της STIHL.

Τυχόν ακατάλληλη απόρριψη μπορεί να προκαλέσει βλάβες στην υγεία και να επιβαρύνει το περιβάλλον.

- ▶ Μεταφέρετε ή παραδώστε τα προϊόντα STIHL, συμπεριλαμβανομένης της συσκευασίας, σε κατάλληλο σημείο συλλογής για ανακύκλωση σύμφωνα με τους τοπικούς κανονισμούς.
- ▶ Δεν επιτρέπεται η απόρριψη μαζί με τα οικιακά απορρίμματα.

24 Δήλωση συμμόρφωσης ΕΕ**24.1 Χορτοκοπτικό μηχάνημα STIHL
FSA 135**

ANDREAS STIHL AG & Co. KG
Badstraße 115
D-71336 Waiblingen

Γερμανία

δηλώνει με αποκλειστική της ευθύνη ότι το προϊόν

- Τύπος: Επαναφορτιζόμενο χορτοκοπτικό
- Κατασκευαστής: STIHL
- Μοντέλο: FSA 135
- Κωδικός σειράς: FA01

ανταποκρίνεται στις σχετικές διατάξεις των οδηγιών 2011/65/ΕΕ, 2006/42/ΕΚ, 2014/30/ΕΕ και 2000/14/ΕΚ και έχει σχεδιαστεί και κατασκευαστεί σύμφωνα με τα εξής πρότυπα, όπως ισχύουν κατά την εκάστοτε ημερομηνία παραγωγής: EN 55014-1, EN 55014-2, EN 62233, EN 60335-1 και EN ISO 12100, λαμβάνοντας υπόψη τα πρότυπα EN 50636-2-91 και ISO 11806-1.

Ο προσδιορισμός της μετρημένης και εγγυημένης στάθμης ηχητικής ισχύος πραγματοποιήθηκε σύμφωνα με την οδηγία 2000/14/ΕΚ, παράρτημα VI.

Κοινοποιημένος οργανισμός: VDE Prüf- u. Zertifizierungsinstitut GmbH, Merianstraße 28, 63069 Offenbach am Main, Γερμανία
– Μετρημένη στάθμη ηχητικής ισχύος: 92 dB(A)
– Εγγυημένη στάθμη ηχητικής ισχύος: 94 dB(A)

Ο τεχνικός φάκελος φυλάσσεται στο τμήμα έγκρισης προϊόντων της ANDREAS STIHL AG & Co. KG.

Το έτος κατασκευής, η χώρα κατασκευής και ο αριθμός του μηχανήματος αναγράφονται πάνω στο χορτοκοπτικό.

Waiblingen, 15/07/2021

ANDREAS STIHL AG & Co. KG



κ.ε.

Dr. Jürgen Hoffmann, Διεύθυνση τμήματος έγκρισης και κανονισμών προϊόντων

**25 Πιστοποιητικό
συμβατότητας UKCA****25.1 Χορτοκοπτικό μηχάνημα STIHL
FSA 135**

**UK
CA**

ANDREAS STIHL AG & Co. KG
Badstraße 115
D-71336 Waiblingen

Γερμανία

δηλώνει με αποκλειστική της ευθύνη ότι το προϊόν

- Τύπος: Επαναφορτιζόμενο χορτοκοπτικό
- Κατασκευαστής: STIHL
- Μοντέλο: FSA 135
- Κωδικός σειράς: FA01

ανταποκρίνεται στις σχετικές διατάξεις των κανονισμών The Restriction of the Use of Certain Hazardous Substances in Electrical and Electronic Equipment Regulations 2012, Supply of Machinery (Safety) Regulations 2008, Electromagnetic Compatibility Regulations 2016 και Noise Emission in the Environment by Equipment for use Outdoors Regulations 2001 του HB, και έχει σχεδιαστεί και κατασκευαστεί σύμφωνα με τα εξής πρότυπα, όπως ισχύουν κατά την εκάστοτε ημερομηνία παραγωγής: EN 55014-1, EN 55014-2, EN 62233, EN 60335-1 και EN ISO 12100 λαμβάνοντας υπόψη τα πρότυπα EN 50636-2-91 και ISO 11806-1.

Ο προσδιορισμός της μετρημένης και εγγυημένης στάθμης ηχητικής ισχύος πραγματοποιήθηκε σύμφωνα με τον κανονισμό Noise Emission in the Environment by Equipment for use Outdoors Regulations 2001, Schedule 9 του HB.

Κοινοποιημένος οργανισμός: INTERTEK Testing & Certification Ltd, Academy Place, 1 – 9 Brook Street, Brentwood, Essex, CM14 5NQ, Ηνωμένο Βασίλειο

- Μετρημένη στάθμη ηχητικής ισχύος: 92 dB(A)
- Εγγυημένη στάθμη ηχητικής ισχύος: 94 dB(A)

Ο τεχνικός φάκελος φυλάσσεται στο αρμόδιο τμήμα της ANDREAS STIHL AG & Co. KG.

Το έτος κατασκευής, η χώρα κατασκευής και ο αριθμός του μηχανήματος αναγράφονται πάνω στο χορτοκοπτικό.

Waiblingen, 15/07/2021

ANDREAS STIHL AG & Co. KG

A handwritten signature in black ink, appearing to read 'J. Hoffmann', written in a cursive style.

κ.ε.υ

Dr. Jürgen Hoffmann, Διεύθυνση τμήματος έγκρισης και κανονισμών προϊόντων

www.stihl.com



0458-602-3321-B



0458-602-3321-B