

HTA 135

STIHL



2 - 29 οδηγίες χρήσης



Πίνακας περιεχομένων

1	Πρόλογος.....	2
2	Πληροφορίες σχετικά με αυτό το εγχειρίδιο οδηγιών.....	2
3	Περιεχόμενα.....	3
4	Προφυλάξεις ασφαλείας.....	4
5	Εργασίες εγκατάστασης του τηλεσκοπικού αλυσοπρίνου.....	12
6	Φόρτιση μπαταρίας φόρτωση λυχνίες.....	12
7	Συναρμολόγηση τηλεσκοπικού αλυσοπρίνου.....	13
8	Τοποθέτηση και αφαίρεση μπαταρίας.....	16
9	Συνδέστε και αποσυνδέστε το τηλεσκοπικό αλυσοπρίνο.....	16
10	Έλεγχος της μπαταρίας του τηλεσκοπικού αλυσοπρίνου.....	17
11	Εργασία με το τηλεσκοπικό αλυσοπρίνο.....	18
12	Μετά την εργασία.....	20
13	Μεταφορά.....	20
14	Φύλαξη.....	21
15	Καθάρισμα.....	21
16	Συντήρηση.....	22
17	Επισκευή.....	22
18	Αντιμετώπιση βλαβών.....	23
19	Τεχνικά χαρακτηριστικά.....	24
20	Συνδυασμοί λάμας και αλυσίδας.....	25
21	Συνδυασμοί συστημάτων μεταφοράς.....	25
22	Ανταλλακτικά και παρελκόμενα.....	26
23	Απόρριψη.....	26
24	Δήλωση συμμόρφωσης ΕΕ.....	26
25	Γενικές οδηγίες ασφαλείας για ηλεκτρικά μηχανήματα.....	26

1 Πρόλογος

Αγαπητέ πελάτη,

Ευχαριστούμε που επιλέξατε την STIHL για την αγορά σας. Στόχος μας είναι να σχεδιάζουμε και να κατασκευάζουμε προϊόντα κορυφαίας ποιότητας, που ανταποκρίνονται στις ανάγκες των πελατών μας. Έτσι δημιουργούμε προϊόντα με υψηλή αξιοπιστία, ακόμα και κάτω από ακραίες συνθήκες χρήσης.

Παράλληλα, η STIHL παρέχει σέρβις κορυφαίας ποιότητας. Οι πιστοποιημένοι αντιπρόσωποί μας μπορούν να σας προσφέρουν έγκυρες συμβουλές, εκπαίδευση και πλήρη τεχνική υποστήριξη.

Η STIHL δηλώνει ρητά την προσήλωσή της στη βιώσιμη και υπεύθυνη χρήση των φυσικών πόρων. Οι παρούσες οδηγίες χρήσης θα σας βοηθήσουν να χρησιμοποιήσετε το προϊόν STIHL σας για πολλά χρόνια με ασφάλεια και με σεβασμό στο περιβάλλον.

Σας ευχαριστούμε για την εμπιστοσύνη και ευχόμαστε η χρήση των προϊόντων STIHL να είναι για εσάς μια ευχάριστη εμπειρία.



Δρ Nikolas Stihl

ΣΗΜΑΝΤΙΚΟ! ΔΙΑΒΑΣΤΕ ΤΟ ΕΓΧΕΙΡΙΔΙΟ ΑΥΤΟ ΠΡΙΝ ΑΠΟ ΤΗ ΧΡΗΣΗ ΚΑΙ ΦΥΛΑΞΤΕ ΤΟ.

2 Πληροφορίες σχετικά με αυτό το εγχειρίδιο οδηγιών

2.1 Έγγραφα που εφαρμόζονται

Ισχύουν οι τοπικοί κανονισμοί ασφαλείας.

- ▶ Εκτός από αυτές τις οδηγίες χρήσης, διαβάστε, κατανοήστε και φυλάξτε επίσης τα παρακάτω έγγραφα:
 - Οδηγίες χρήσης του χρησιμοποιούμενου συστήματος μεταφοράς
 - Οδηγίες χρήσης μπαταρίας STIHL AR
 - Οδηγίες χρήσης για τη «θήκη ζώνης για μπαταρία AP με καλώδιο τροφοδοσίας»
 - Οδηγίες ασφαλείας για τη μπαταρία STIHL AP
 - Οδηγίες χρήσης για τον φορτιστή STIHL AL 101, 300, 500
 - Πληροφορίες ασφαλείας για μπαταρίες και προϊόντα με ενσωματωμένη μπαταρία της STIHL: www.stihl.com/safety-data-sheets

2.2 Χρήση προειδοποιητικών συμβόλων στο κείμενο



ΠΡΟΕΙΔΟΠΟΙΗΣΗ

- Το σύμβολο αυτό χρησιμοποιείται για την επισήμανση κινδύνων που μπορεί να οδηγήσουν σε σοβαρό τραυματισμό ή θάνατο.
 - ▶ Τα μέτρα που περιγράφονται μπορούν να αποτρέψουν σοβαρούς τραυματισμούς και θανατηφόρα ατυχήματα.

ΣΗΜΕΙΩΣΗ

- Το σύμβολο αυτό χρησιμοποιείται για την επισήμανση κινδύνων που μπορούν να προκαλέσουν υλικές ζημιές.
 - ▶ Τα μέτρα που περιγράφονται μπορούν να αποτρέψουν υλικές ζημιές.

2.3 Παραπομπή σε κείμενο



Το σύμβολο αυτό παραπέμπει σε ένα κεφάλαιο αυτού του εγχειριδίου οδηγιών.

3 Περιεχόμενα

3.1 Τηλεσκοπικό αλυσοπρίονο STIHL HTA 135 και μπαταρία

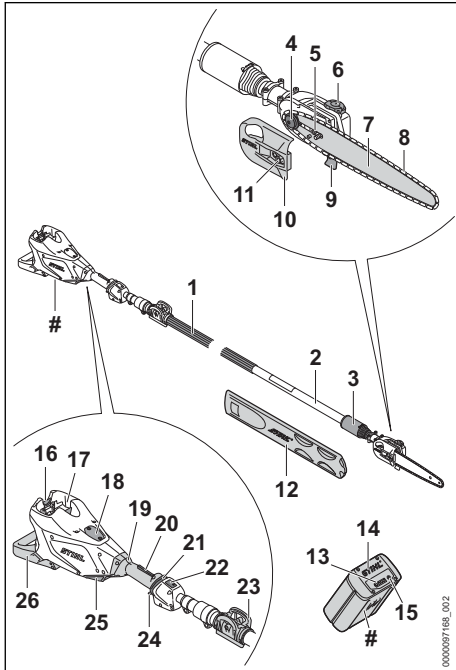

1 Επένδυση λαβής

Το λάστιχο λαβής χρησιμεύει στο κράτημα και στην καθοδήγηση του τηλεσκοπικού αλυσοπρίονου.

2 Σωλήνας

Ο σωλήνας συνδέει όλα τα εξαρτήματα.

3 Παξιμάδι σύσφιξης

Το παξιμάδι σύσφιξης χρησιμεύει για τη ρύθμιση του μήκους του σωλήνα.

4 Καμπάνια

Η καμπάνια κινεί την αλυσίδα.

5 Βίδα τάνυσης

Η βίδα τάνυσης χρησιμεύει στο τέντωμα της αλυσίδας.

6 Τάπα δοχείου λαδιού

Η τάπα του δοχείου λαδιού κλείνει το δοχείο λαδιού.

7 Λάμα

Η λάμα αποτελεί τη βάση για την αλυσίδα.

8 Αλυσίδα

Η αλυσίδα κόβει το ξύλο.

9 Νύχια στήριξης

Ο αναστολέας χρησιμεύει για τη στήριξη του τηλεσκοπικού αλυσοπρίονου στο ξύλο κατά τη διάρκεια της εργασίας.

10 Καπάκι καμπάνας

Το καπάκι της καμπάνας καλύπτει την καμπάνια και στερεώνει τη λάμα στο τηλεσκοπικό αλυσοπρίονο.

11 Παξιμάδι

Το παξιμάδι στερεώνει το καπάκι της καμπάνιας στο τηλεσκοπικό αλυσοπρίονο.

12 Προστατευτική θήκη αλυσίδας

Η προστατευτική θήκη αλυσίδας προστατεύει από επαφή με την αλυσίδα.

13 Λυχνίες LED

Οι λυχνίες LED δείχνουν την κατάσταση φόρτισης της μπαταρίας και πιθανές βλάβες.

14 Μπαταρία

Η μπαταρία τροφοδοτεί το τηλεσκοπικό αλυσοπρίονο με ενέργεια.

15 Πλήκτρο

Το πλήκτρο ενεργοποιεί τις λυχνίες της μπαταρίας.

16 Μοχλός ασφάλισης

Ο μοχλός ασφάλισης σταθεροποιεί την μπαταρία μέσα στην υποδοχή της.

17 Υποδοχή μπαταρίας

Η υποδοχή μπαταρίας αποτελεί τη θέση της μπαταρίας.

18 Κάλυμμα¹

Αντί του καλύμματος μπορεί να τοποθετηθεί το Smart Connector 2 A.

19 Λαβή χειρισμού

Η λαβή χειρισμού χρησιμεύει στον χειρισμό, στο κράτημα και στην καθοδήγηση του τηλεσκοπικού αλυσοπρίονου.

¹Το κάλυμμα αποτελεί μέρος του περιβλήματος κινητήρα. Αφαιρέστε το κάλυμμα μόνο αν πρόκειται να τοποθετήσετε ένα Smart Connector 2 A και φυλάξτε το σε ασφαλές σημείο για μεταγενέστερη επανατοποθέτηση. Χρησιμοποιείτε το τηλεσκοπικό αλυσοπρίονο πάντα με τοποθετημένο κάλυμμα ή Smart Connector 2 A.

20 Ασφάλεια σκανδάλης

Η ασφάλεια σκανδάλης ξεκλειδώνει τη σκανδάλη.

21 Σύρτης απασφάλισης

Ο σύρτης απασφάλισης χρησιμεύει για την ενεργοποίηση του τηλεσκοπικού αλυσοπρίονου.

22 Λυχνία LED

Η λυχνία δείχνει την κατάσταση του τηλεσκοπικού αλυσοπρίονου.

23 Σφινκτήρας

Ο σφινκτήρας χρησιμεύει για την ανάρτηση στο σύστημα μεταφοράς.

24 Σκανδάλη

Η σκανδάλη ενεργοποιεί και απενεργοποιεί το τηλεσκοπικό αλυσοπρίονο.

25 Φίλτρο αέρα

Το φίλτρο αέρα καθαρίζει τον αέρα που αναρροφάται από τον κινητήρα.

26 Βάση στήριξης

Η βάση στήριξης χρησιμεύει για την τοποθέτηση του τηλεσκοπικού αλυσοπρίονου στο έδαφος.

Πινακίδα ισχύος με αριθμό μηχανήματος**3.2 Σύμβολα**

Στο τηλεσκοπικό αλυσοπρίονο και στην μπαταρία μπορεί να υπάρχουν τα εξής σύμβολα:



Στη θέση αυτή, το παξιμάδι σύσφιξης είναι ανοιχτό. Μπορείτε να τραβήξετε τον σωλήνα.



Στη θέση αυτή, το παξιμάδι σύσφιξης είναι κλειστό. Ο σωλήνας είναι σταθεροποιημένος.



Το σύμβολο αυτό χαρακτηρίζει το δοχείο για το λάδι λίπανσης της αλυσίδας.



Το σύμβολο αυτό δείχνει την κατεύθυνση κίνησης της αλυσίδας.

+  Φορά περιστροφής για το τέντωμα της αλυσίδας



1 λυχνία LED ανάβει σταθερά σε κόκκινο χρώμα. Η μπαταρία είναι πολύ ζεστή ή πολύ κρύα.



Αυτό το σύμβολο χαρακτηρίζει τον σύρτη απασφάλισης.



4 λυχνίες LED αναβοσβήνουν σε κόκκινο χρώμα. Υπάρχει βλάβη στη μπαταρία.



Η ένδειξη δίπλα στο σύμβολο δείχνει το ενεργειακό περιεχόμενο της μπαταρίας σύμφωνα με τα στοιχεία που παρέχονται από τον κατασκευαστή της. Το πραγματικό

ενεργειακό περιεχόμενο που είναι διαθέσιμο για τη χρήση είναι μικρότερο.



Μην απορρίψετε το προϊόν μαζί με τα οικιακά απορρίμματα.

4 Προφυλάξεις ασφαλείας**4.1 Προειδοποιητικά σύμβολα**

Τα προειδοποιητικά σύμβολα πάνω στο τηλεσκοπικό αλυσοπρίονο ή στην μπαταρία έχουν τις εξής σημασίες:



Τηρείτε τις υποδείξεις ασφαλείας και τα σχετικά μέτρα.



Διαβάστε, κατανοήστε και φυλάξτε τις οδηγίες χρήσης.



Να φοράτε προστατευτικά γυαλιά, ωτασπίδες και κράνος ασφαλείας.



Να φοράτε προστατευτικά άρβυλα.



Να φοράτε γάντια εργασίας.

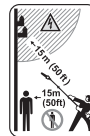

Τηρείτε απόσταση ασφαλείας.



Αφαιρείτε την μπαταρία σε κάθε διάλειμμα εργασίας και κατά τη διάρκεια της μεταφοράς, της φύλαξης και της εκτέλεσης εργασιών συντήρησης ή επισκευής.



Προστατεύετε την μπαταρία από θερμότητα και φωτιά.



Μη βυθίζετε τη μπαταρία μέσα σε υγρά.



Τηρείτε τα επιτρεπόμενα όρια θερμοκρασίας της μπαταρίας.

4.2 Προβλεπόμενος σκοπός χρήσης

Το τηλεσκοπικό αλυσοπρίονο STIHL HTA 135 χρησιμοποιείται για το ξεκλάδισμα ή την κοπή κλαδιών σε υψηλά δέντρα.

Το τηλεσκοπικό αλυσοπρίονο δεν επιτρέπεται να χρησιμοποιείται για τη ριπή δέντρων.

Το τηλεσκοπικό αλυσοπρίονο μπορεί να χρησιμοποιείται και στη βροχή.

Το τηλεσκοπικό αλυσοπρίονο τροφοδοτείται με ενέργεια από μια μπαταρία STIHL AP ή από μια μπαταρία STIHL AR.

▲ ΠΡΟΕΙΔΟΠΟΙΗΣΗ

- Μπαταρίες που δεν έχουν εγκριθεί από τη STIHL για χρήση με το τηλεσκοπικό αλυσοπρίονο μπορούν να προκαλέσουν πυρκαγιές και εκρήξεις. Υπάρχει κίνδυνος σοβαρού ή θανατηφόρου τραυματισμού και υλικών ζημιών.
 - ▶ Χρησιμοποιείτε το τηλεσκοπικό αλυσοπρίονο με μια μπαταρία STIHL AP ή μια μπαταρία STIHL AR.
- Η αντικανονική χρήση του τηλεσκοπικού αλυσοπρίονου ή της μπαταρίας μπορεί να οδηγήσει σε σοβαρούς τραυματισμούς ή θανατηφόρα ατυχήματα και σε υλικές ζημιές.
 - ▶ Χρησιμοποιείτε το τηλεσκοπικό αλυσοπρίονο όπως περιγράφεται σε αυτές τις οδηγίες χρήσης.
 - ▶ Η μπαταρία πρέπει να χρησιμοποιείται όπως περιγράφεται σ' αυτές τις οδηγίες χρήσης ή στις οδηγίες χρήσης της μπαταρίας STIHL AR.

4.3 Απαιτήσεις από τον χρήστη

▲ ΠΡΟΕΙΔΟΠΟΙΗΣΗ

- Χρήστες που δεν διαθέτουν κατάλληλη εκπαίδευση, δεν είναι σε θέση να αναγνωρίσουν ή να εκτιμήσουν τους κινδύνους που σχετίζονται με τη χρήση του τηλεσκοπικού αλυσοπρίονου και της μπαταρίας. Υπάρχει κίνδυνος σοβαρού έως και θανατηφόρου τραυματισμού του χρήστη.



- ▶ Διαβάστε, κατανοήστε και φυλάξτε το εγχειρίδιο οδηγιών.

- ▶ Αν παραχωρήσετε το τηλεσκοπικό αλυσοπρίονο ή την μπαταρία σε άλλο άτομο, να παραδώσετε μαζί και το εγχειρίδιο οδηγιών.
- ▶ Βεβαιωθείτε ότι ο χρήστης ικανοποιεί τις εξής απαιτήσεις:

- Ο χρήστης είναι ξεκούρατος.
- Ο χρήστης έχει τις σωματικές, αισθητηριακές και νοητικές ικανότητες που απαιτούνται για τον χειρισμό και την εργασία με το τηλεσκοπικό αλυσοπρίονο και την μπαταρία. Εάν ο χρήστης έχει μειωμένες σωματικές, αισθητηριακές ή νοητικές ικανότητες, επιτρέπεται να εργαστεί μόνο υπό την επίβλεψη ή σύμφωνα με οδηγίες ενός υπεύθυνου ατόμου.
- Ο χρήστης είναι σε θέση να αναγνωρίσει και να εκτιμήσει τους κινδύνους του σχετίζονται με το τηλεσκοπικό αλυσοπρίονο και την μπαταρία.
- Ο χρήστης είναι ενήλικας ή εκπαιδευτεί υπό επιτήρηση στο πλαίσιο επαγγελματικής κατάρτισης σύμφωνα με τους εθνικούς κανονισμούς.
- Ο χρήστης έχει λάβει εκπαίδευση από τον πιστοποιημένο αντιπρόσωπο της STIHL ή από ειδικευμένο πρόσωπο, πριν από την πρώτη χρήση του τηλεσκοπικού αλυσοπρίονου.
- Ο χρήστης δεν βρίσκεται υπό την επίδραση αλκοόλ, φαρμάκων ή ναρκωτικών.
- ▶ Αν έχετε οποιαδήποτε απορία, απευθυνθείτε στον πιστοποιημένο αντιπρόσωπο της STIHL.

4.4 Ενδυμασία και εξοπλισμός

▲ ΠΡΟΕΙΔΟΠΟΙΗΣΗ

- Κατά τη διάρκεια της εργασίας, τα μακριά μαλλιά μπορεί να τραβηχτούν μέσα στο τηλεσκοπικό αλυσοπρίονο. Υπάρχει κίνδυνος σοβαρού τραυματισμού του χρήστη.
 - ▶ Μαζεύετε και ασφαλίσετε τα μακριά μαλλιά, έτσι ώστε να βρίσκονται πάνω από το ύψος των ώμων.
- Κατά τη διάρκεια της εργασίας μπορεί να εκσφενδονιστούν αντικείμενα με μεγάλη ταχύτητα. Υπάρχει κίνδυνος τραυματισμού του χρήστη.
 - ▶ Να φοράτε εφαρμοστά προστατευτικά γυαλιά. Κατάλληλα θεωρούνται τα προστατευτικά γυαλιά που είναι δοκιμασμένα σύμφωνα με το πρότυπο EN 166 ή τους εθνικούς κανονισμούς και διατίθενται στο εμπόριο με σχετική επισήμανση.
- Κατά την εργασία δημιουργείται θόρυβος. Ο θόρυβος μπορεί να βλάψει την ακοή.
 - ▶ Να φοράτε ωασπίδες.



- Αντικείμενα που πέφτουν, μπορούν να προκαλέσουν τραυματισμούς στο κεφάλι.



- ▶ Να φοράτε κράνος ασφαλείας.

- Κατά τη διάρκεια της εργασίας μπορεί να σηκωθεί σκόνη από το έδαφος. Η εισπνοή της σκόνης μπορεί να προκαλέσει βλάβη στην υγεία και να προξενήσει αλλεργικές αντιδράσεις.

- ▶ Αν σηκώνεται σκόνη, φορέστε μάσκα προστασίας από τη σκόνη.

- Τα ακατάλληλα είδη ρουχισμού μπορούν να πιαστούν σε δέντρα, θάμνους και στο τηλεσκοπικό αλυσοπρίονο. Χρήστες που δεν φορούν κατάλληλο ρουχισμό διατρέχουν κίνδυνο σοβαρού τραυματισμού.

- ▶ Να φοράτε εφαρμοστά ρούχα.

- ▶ Αφαιρέστε μαντήλια και κοσμήματα.

- Κατά τη διάρκεια της εργασίας, υπάρχει κίνδυνος ο χρήστης να κοπεί στο ξύλο. Κατά τη διάρκεια του καθαρισμού ή της συντήρησης, υπάρχει πιθανότητα ο χρήστης να έρθει σε επαφή με την αλυσίδα. Υπάρχει κίνδυνος τραυματισμού του χρήστη.



- ▶ Να φοράτε γάντια εργασίας από ανθεκτικό υλικό.

- Αν ο χρήστης φορά ακατάλληλα υποδήματα, ενδέχεται να γλιστρήσει. Υπάρχει κίνδυνος τραυματισμού του χρήστη.



- ▶ Να φοράτε γερά, κλειστά υποδήματα με αντιολισθητική σόλα.

4.5 Περιοχή εργασίας και περιβάλλον

4.5.1 Τηλεσκοπικό αλυσοπρίονο

▲ ΠΡΟΕΙΔΟΠΟΙΗΣΗ

- Άσχετα προς την εργασία άτομα, παιδιά και ζώα δεν είναι σε θέση να αναγνωρίσουν ή να εκτιμήσουν τους κινδύνους που σχετίζονται με τη χρήση του τηλεσκοπικού αλυσοπρίονου και με τα αντικείμενα που μπορεί να εκσφενδονίζονται. Αυτό μπορεί να οδηγήσει σε σοβαρό τραυματισμό των εν λόγω ατόμων, παιδιών και ζώων, καθώς και σε υλικές ζημιές.



- ▶ Τηρείτε άσχετα προς την εργασία άτομα, παιδιά και ζώα σε απόσταση 15 m από την περιοχή εργασίας.

- ▶ Τηρείτε απόσταση 15 m από αντικείμενα.
- ▶ Μην αφήνετε το τηλεσκοπικό αλυσοπρίονο χωρίς επίβλεψη.
- ▶ Βεβαιωθείτε ότι τα παιδιά δεν μπορούν να χρησιμοποιήσουν το τηλεσκοπικό αλυσοπρίονο σαν παιχνίδι.
- Τα ηλεκτρικά εξαρτήματα του τηλεσκοπικού αλυσοπρίονου μπορούν να προκαλέσουν σπινθήρες. Σε εύφλεκτο ή εκρηκτικό περιβάλλον, οι σπινθήρες μπορεί να προκαλέσουν πυρκαγιές ή εκρήξεις. Υπάρχει κίνδυνος σοβαρού ή θανατηφόρου τραυματισμού και υλικών ζημιών.
- ▶ Μην εργάζεστε σε εύφλεκτο ή εκρηκτικό περιβάλλον.

4.5.2 Μπαταρία

▲ ΠΡΟΕΙΔΟΠΟΙΗΣΗ

- Τα άτομα που δεν συμμετέχουν στις εργασίες, τα παιδιά και τα ζώα δεν μπορούν να αντιληφθούν και να εκτιμήσουν τους κινδύνους που απορρέουν από την μπαταρία. Τα άτομα που δεν συμμετέχουν στις εργασίες, τα παιδιά και τα ζώα μπορεί να τραυματιστούν σοβαρά.
- ▶ Κρατήστε μακριά τα άτομα που δεν συμμετέχουν στις εργασίες, τα παιδιά και τα ζώα.
- ▶ Μην αφήνετε την μπαταρία χωρίς επίβλεψη.
- ▶ Βεβαιωθείτε, ότι τα παιδιά δεν θα παίζουν με την μπαταρία.
- Η μπαταρία δεν προστατεύεται από όλες τις επιδράσεις του περιβάλλοντος. Εάν η μπαταρία εκτεθεί σε συγκεκριμένες επιδράσεις του περιβάλλοντος, μπορεί να πιάσει φωτιά ή να εκραγεί. Μπορεί να προκληθούν σοβαροί τραυματισμοί και υλικές ζημιές.



- ▶ Προστατέψτε την μπαταρία από τη θερμότητα και τη φωτιά.
- ▶ Μην ρίχνετε την μπαταρία σε φωτιά.



- ▶ Χρησιμοποιείτε και φυλάσσετε τη μπαταρία σε εύρος θερμοκρασίας μεταξύ - 10 °C και + 50 °C.



- ▶ Μην βυθίζετε την μπαταρία σε υγρά.

- ▶ Κρατάτε την μπαταρία μακριά από μεταλλικά αντικείμενα.
- ▶ Μην ασκείτε μεγάλη πίεση στην μπαταρία.

- ▶ Μην εκθέτετε την μπαταρία σε μικροκύματα.
- ▶ Προστατεύετε την μπαταρία από χημικές ουσίες και άλατα.

4.6 Ασφαλής κατάσταση

4.6.1 Τηλεσκοπικό αλυσοπρίο

Το τηλεσκοπικό αλυσοπρίο είναι σε ασφαλή κατάσταση, εφόσον πληρούνται οι εξής προϋποθέσεις:

- Δεν υπάρχει ζημιά στο τηλεσκοπικό αλυσοπρίο.
- Το τηλεσκοπικό αλυσοπρίο είναι καθαρό.
- Τα χειριστήρια λειτουργούν και δεν έχουν τροποποιηθεί.
- Το σύστημα λίπανσης της αλυσίδας λειτουργεί.
- Το βάθος των σημαδιών φθοράς στην καμπάνα δεν υπερβαίνει τα 0,5 mm.
- Χρησιμοποιείται συνδυασμός από λάμα και αλυσίδα σύμφωνα με αυτές τις οδηγίες χρήσης.
- Η λάμα και η αλυσίδα έχουν προσαρμοστεί σωστά στο μηχάνημα.
- Η αλυσίδα είναι σωστά τεντωμένη.
- Στο τηλεσκοπικό αλυσοπρίο έχουν προσαρμοστεί μόνο γνήσια παρελκόμενα της STIHL.
- Τα παρελκόμενα έχουν προσαρμοστεί με τον σωστό τρόπο.
- Η τάπα του δοχείου λαδιού είναι κλειστή.

▲ ΠΡΟΕΙΔΟΠΟΙΗΣΗ

- Αν ο εξοπλισμός δεν είναι σε ασφαλή κατάσταση, ορισμένα εξαρτήματα μπορεί να μην επιτελούν τις λειτουργίες τους με τον σωστό τρόπο και οι διατάξεις ασφαλείας μπορεί να τεθούν εκτός λειτουργίας. Υπάρχει κίνδυνος σοβαρού ή θανατηφόρου τραυματισμού.
 - ▶ Δουλεύετε μόνο με τηλεσκοπικό αλυσοπρίο που δεν έχει ζημιά ή βλάβη.
 - ▶ Αν το τηλεσκοπικό αλυσοπρίο είναι βρόμικο, καθαρίστε το.
 - ▶ Μην τροποποιείτε το τηλεσκοπικό αλυσοπρίο. Εξάιρεση: Επιτρέπεται η χρήση των συνδυασμών λάμας και αλυσίδας σύμφωνα με αυτές τις οδηγίες χρήσης.
 - ▶ Αν τα χειριστήρια δεν λειτουργούν, μη χρησιμοποιήσετε το τηλεσκοπικό αλυσοπρίο.
 - ▶ Στο τηλεσκοπικό αλυσοπρίο επιτρέπεται να προσαρμόζονται μόνο γνήσια παρελκόμενα της STIHL.
 - ▶ Προσαρμόζετε τη λάμα και την αλυσίδα όπως περιγράφεται σ' αυτές τις οδηγίες χρήσης.
 - ▶ Τοποθετείτε τα παρελκόμενα όπως περιγράφεται σε αυτές τις οδηγίες χρήσης ή στις

οδηγίες χρήσης του αντίστοιχου παρελκόμενου.

- ▶ Μην τοποθετείτε αντικείμενα μέσα στα ανοίγματα του τηλεσκοπικού αλυσοπρίου.
- ▶ Κλείνετε την τάπα του δοχείου λαδιού.
- ▶ Αντικαταστήστε τα αυτοκόλλητα, αν έχουν φθαρεί ή καταστραφεί.
- ▶ Αν έχετε οποιαδήποτε απορία, απευθυνθείτε στον πιστοποιημένο αντιπρόσωπο της STIHL.

4.6.2 Λάμα

Η λάμα είναι σε ασφαλή κατάσταση, όταν πληρούνται τα εξής κριτήρια:

- Η λάμα δεν έχει ζημιά.
- Η λάμα δεν έχει παραμορφωθεί.
- Το αυλάκι έχει βάθος ίσο προς το προδιαγραφόμενο ελάχιστο βάθος ή μεγαλύτερο,  19.3.
- Δεν υπάρχουν γρέζια στα πλαίσια του αυλακιού.
- Το αυλάκι της λάμας δεν έχει στενέψει ή πλατύνει.

▲ ΠΡΟΕΙΔΟΠΟΙΗΣΗ

- Αν δεν είναι σε ασφαλή κατάσταση, η λάμα δεν είναι σε θέση να οδηγή την αλυσίδα με τον σωστό τρόπο. Η κινούμενη αλυσίδα μπορεί να ξεφύγει από τη λάμα. Αυτό μπορεί να οδηγήσει σε σοβαρούς τραυματισμούς ή θανατηφόρα ατυχήματα.
 - ▶ Μη χρησιμοποιείτε λάμα που έχει ζημιά.
 - ▶ Αν το βάθος του αυλακιού είναι μικρότερο από το ελάχιστο προδιαγραφόμενο βάθος αυλακιού, αλλάξτε τη λάμα.
 - ▶ Αφαιρείτε κάθε εβδομάδα τα γρέζια από τη λάμα.
 - ▶ Αν έχετε οποιαδήποτε απορία, απευθυνθείτε στον πιστοποιημένο αντιπρόσωπο της STIHL.

4.6.3 Αλυσίδα

Η αλυσίδα είναι σε ασφαλή κατάσταση, όταν πληρούνται τα εξής κριτήρια:

- Η αλυσίδα δεν έχει ζημιές.
- Η αλυσίδα είναι σωστά τροχισμένη.
- Τα σημάδια φθοράς στα δόντια κοπής είναι ορατά.

▲ ΠΡΟΕΙΔΟΠΟΙΗΣΗ

- Αν ο εξοπλισμός δεν είναι σε ασφαλή κατάσταση, ορισμένα εξαρτήματα μπορεί να μην επιτελούν τις λειτουργίες τους με τον σωστό τρόπο και οι διατάξεις ασφαλείας μπορεί να τεθούν εκτός λειτουργίας. Υπάρχει κίνδυνος

σοβαρού τραυματισμού ή θανατηφόρου ατυχήματος.

- ▶ Μη χρησιμοποιείτε αλυσίδα που έχει ζημιά.
- ▶ Τροχίστε σωστά την αλυσίδα.
- ▶ Αν έχετε οποιαδήποτε απορία, απευθυνθείτε στον πιστοποιημένο αντιπρόσωπο της STIHL.

4.6.4 Μπαταρία

Η μπαταρία βρίσκεται σε ασφαλή κατάσταση, όταν πληρούνται οι εξής προϋποθέσεις:

- Η μπαταρία δεν έχει υποστεί ζημιές.
- Η μπαταρία είναι καθαρή και στεγνή.
- Η μπαταρία λειτουργεί και δεν έχει υποστεί τροποποιήσεις.

▲ ΠΡΟΕΙΔΟΠΟΙΗΣΗ

- Η μπαταρία δεν μπορεί να λειτουργήσει με ασφάλεια όταν δεν βρίσκεται σε ασφαλή κατάσταση. Μπορεί να προκληθούν σοβαροί τραυματισμοί.
 - ▶ Εργάζεστε μόνον με μία μπαταρία που δεν φέρει ζημιές και λειτουργεί σωστά.
 - ▶ Μην φορτίζετε την ελαττωματική μπαταρία.
 - ▶ Εάν η μπαταρία είναι λερωμένη ή βρεγμένη: Καθαρίστε την μπαταρία και αφήστε τη να στεγνώσει.
 - ▶ Μην τροποποιείτε την μπαταρία.
 - ▶ Μην τοποθετείτε αντικείμενα στα ανοίγματα της μπαταρίας.
 - ▶ Μην βραχυκυκλώνετε τις ηλεκτρικές επαφές της μπαταρίας και μην τις συνδέετε με μεταλλικά αντικείμενα.
 - ▶ Μην ανοίγετε την μπαταρία.
 - ▶ Αντικαταστήστε τις φθαρμένες ή ελαττωματικές πινακίδες υποδείξεων.
- Από μια ελαττωματική μπαταρία μπορεί να εκρυσταλλωθούν υγρά. Σε περίπτωση που τα υγρά έρθουν σε επαφή με το δέρμα ή τα μάτια, μπορεί να προκληθούν ερεθισμοί.
 - ▶ Αποφύγετε την επαφή με τα υγρά.
 - ▶ Εάν τα υγρά έχουν έρθει σε επαφή με το δέρμα: Ξεπλύνετε τα σημεία του δέρματος με άφθονο νερό και σαπουνί.
 - ▶ Εάν τα υγρά έχουν έρθει σε επαφή με τα μάτια: Ξεπλύνετε τα μάτια με άφθονο νερό για τουλάχιστον 15 λεπτά και μεταβείτε σε έναν γιατρό.
- Μια ελαττωματική μπαταρία μπορεί να έχει ασυνήθιστη οσμή, να βγάζει καπνό ή να καίγεται. Μπορεί να προκληθούν σοβαροί ή θανάσιμοι τραυματισμοί και υλικές ζημιές.
 - ▶ Εάν η μπαταρία μυρίζει ασυνήθιστα ή βγάζει καπνούς: Μην χρησιμοποιείτε την μπαταρία και κρατήστε την μακριά από εύφλεκτα υλικά.

- ▶ Εάν η μπαταρία καίγεται: Προσπαθήστε να σβήσετε την μπαταρία με έναν πυροσβεστήρα ή νερό.

4.7 Εργασία

4.7.1 Κοπή

▲ ΠΡΟΕΙΔΟΠΟΙΗΣΗ

- Αν δεν υπάρχουν άλλα άτομα έξω από την περιοχή εργασίας που να μπορούν να σας ακούσουν, δεν θα έχετε βοήθεια σε περίπτωση ανάγκης.
 - ▶ Φροντίστε να υπάρχουν άτομα έξω από την περιοχή εργασίας, τα οποία να μπορούν να σας ακούσουν.
- Υπάρχουν συνθήκες, κάτω από τις οποίες ο χρήστης δεν είναι σε θέση να εργαστεί συγκεντρωμένα. Ο χειριστής μπορεί να χάσει τον έλεγχο του τηλεσκοπικού αλυσοπριόνου, να σκοντάψει, να πέσει και να υποστεί σοβαρό τραυματισμό.
 - ▶ Να εργάζεστε ήρεμα και συγκεντρωμένα.
 - ▶ Μην εργάζεστε με το τηλεσκοπικό αλυσοπρίονο σε περιβάλλον με κακό φωτισμό ή κακή ορατότητα.
 - ▶ Ο χειρισμός του τηλεσκοπικού αλυσοπριόνου γίνεται από ένα άτομο κάθε φορά.
 - ▶ Να προσέχετε για εμπόδια.
 - ▶ Να εργάζεστε από το έδαφος και να διατηρείτε την ισορροπία σας. Αν πρέπει να εργαστείτε σε ύψος, χρησιμοποιήστε μια πλατφόρμα εργασίας ή μια ασφαλή σκαλωσιά.
 - ▶ Αν αρχίσετε να νιώθετε κούραση, κάντε ένα διάλειμμα.
- Η κινούμενη αλυσίδα μπορεί να κόψει τον χρήστη. Υπάρχει κίνδυνος σοβαρού τραυματισμού του χρήστη.
 - ▶ Μην αγγίζετε την κινούμενη αλυσίδα.
 - ▶ Αν η αλυσίδα μπλοκάρει από κάποιο αντικείμενο, σβήστε το τηλεσκοπικό αλυσοπρίονο και αφαιρέστε την μπαταρία. Στη συνέχεια αφαιρέστε το αντικείμενο.
- Καθώς κινείται, η αλυσίδα θερμαίνεται και διαστέλλεται. Αν η αλυσίδα δεν λαδώνεται επαρκώς και δεν είναι σωστά τεντωμένη, μπορεί να πεταχτεί έξω από το αυλάκι της λάμας ή να σπάσει. Υπάρχει κίνδυνος σοβαρού τραυματισμού και υλικών ζημιών.
 - ▶ Χρησιμοποιείτε λάδι λίπανσης αλυσίδας.
 - ▶ Ελέγχετε το τέντωμα της αλυσίδας σε τακτά διαστήματα κατά την εργασία. Τεντώστε την αλυσίδα, αν είναι πολύ χαλαρή.
- Οποιαδήποτε αλλαγή στη λειτουργία ή ασυνήθιστη συμπεριφορά του τηλεσκοπικού αλυσο-

πριόνου κατά τη διάρκεια της εργασίας μπορεί να είναι ένδειξη ότι το αλυσοπριόνο δεν είναι σε ασφαλή κατάσταση. Υπάρχει κίνδυνος σοβαρού τραυματισμού και υλικών ζημιών.

- ▶ Διακόψτε την εργασία, αφαιρέστε την μπαταρία και απευθυνθείτε στον πιστοποιημένο αντιπρόσωπο της STIHL.
- Κατά την εργασία με τηλεσκοπικό αλυσοπριόνο μπορεί να δημιουργούνται δονήσεις.
 - ▶ Να φοράτε γάντια.



- ▶ Να κάνετε διαλείμματα εργασίας.
- ▶ Αν παρουσιαστούν συμπτώματα κακής αιμάτωσης, συμβουλευθείτε έναν γιατρό.
- Αν η κινούμενη αλυσίδα χτυπήσει σε σκληρό αντικείμενο, μπορεί να δημιουργηθούν σπίθες. Σε ένα εύφλεκτο περιβάλλον, οι σπίθες αυτές μπορούν να προκαλέσουν πυρκαγιά. Υπάρχει κίνδυνος σοβαρού ή θανατηφόρου τραυματισμού και υλικών ζημιών.
 - ▶ Μην εργάζεστε σε εύφλεκτο περιβάλλον.
- Όταν αφήνετε τη σκανδάλη, η αλυσίδα συνεχίζει να κινείται για λίγο, ως αποτέλεσμα της ορμής του συστήματος κίνησης. Η κινούμενη αλυσίδα μπορεί να προκαλέσει τραυματισμούς. Υπάρχει κίνδυνος σοβαρού τραυματισμού.
 - ▶ Κρατήστε το τηλεσκοπικό αλυσοπριόνο με τα δύο χέρια και περιμένετε μέχρι να σταματήσει η αλυσίδα.
- Αν ο χρήστης πανικοβληθεί σε μια κατάσταση κινδύνου, ενδέχεται να μην αφαιρέσει το σύστημα μεταφοράς. Υπάρχει κίνδυνος σοβαρού τραυματισμού του χρήστη.
 - ▶ Εξασκηθείτε στην αφαίρεση του συστήματος μεταφοράς.

▲ ΠΡΟΕΙΔΟΠΟΙΗΣΗ

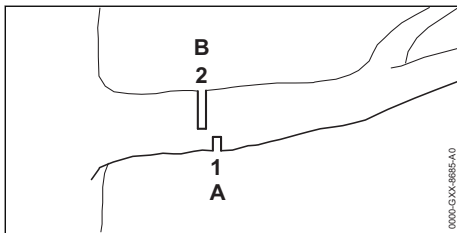

- Αν κόβετε ξύλο που βρίσκεται υπό ένταση, η λάμα μπορεί να σφηνώσει στην τομή. Ο χειριστής μπορεί να χάσει τον έλεγχο του τηλεσκοπικού αλυσοπριόνου και να υποστεί σοβαρό τραυματισμό.

- ▶ Δημιουργείτε πάντα πρώτα μια τομή ανακούφισης (1) στην πλευρά θλίψης (A) και στη συνέχεια μια τομή διαχωρισμού (2), σε μικρότερη απόσταση από τον κορμό, στην πλευρά εκκυσμού (B).

▲ ΚΙΝΔΥΝΟΣ

- Αν υπάρχουν ηλεκτρικά καλώδια υπό τάση κοντά στον χώρο εργασίας, η αλυσίδα μπορεί να έρθει σε επαφή με αυτά και να προκαλέσει ζημιά. Υπάρχει κίνδυνος σοβαρού ή θανατηφόρου τραυματισμού του χρήστη.
 - ▶ Τηρείτε απόσταση 15 μέτρων από καλώδια υπό τάση.



4.7.2 Ξεκλάδισμα

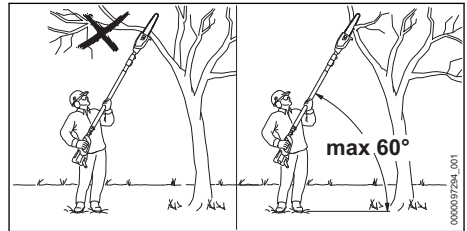

▲ ΠΡΟΕΙΔΟΠΟΙΗΣΗ

- Κατά το κλάδεμα, μπορεί να πέσουν τα κλαδιά που κόβονται. Υπάρχει κίνδυνος σοβαρού τραυματισμού του χρήστη.
 - ▶ Μη στέκεστε κάτω από το κλαδί που κόβετε.
 - ▶ Η γωνία προς την οριζόντιο δεν πρέπει να είναι μεγαλύτερη από 60°.

4.8 Δυνάμεις αντίδρασης

4.8.1 Κλότσημα

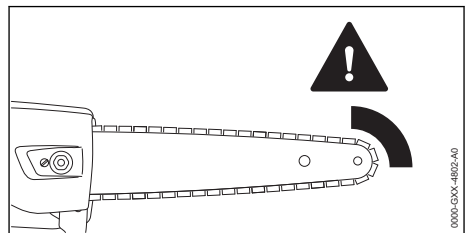

Κλότσημα μπορεί να προκληθεί από τα εξής αίτια:

- Η αλυσίδα στο πάνω τεταρτημόριο της μύτης της λάμας χτυπά σε σκληρό αντικείμενο και επιβραδύνεται απότομα.

- Η κινούμενη αλυσίδα σφηνώνει στη μύτη της λάμας.

▲ ΠΡΟΕΙΔΟΠΟΙΗΣΗ

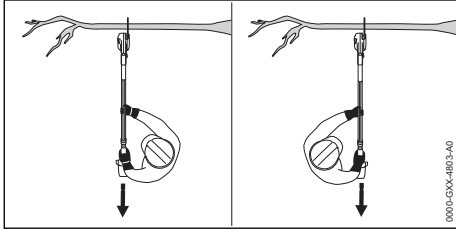

- Αν υπάρξει κλότσημα στο τηλεσκοπικό αλυσόπρινο, μπορεί να αυξηθεί η τάση κλοτσημάτων του μηχανήματος. Ο χειριστής μπορεί να χάσει τον έλεγχο του αλυσόπριου και να υποστεί σοβαρό τραυματισμό ή θάνατο.
 - ▶ Κρατήστε το τηλεσκοπικό αλυσόπρινο και από τις δύο λαβές.
 - ▶ Να διατηρείτε σταθερό το σώμα του μηχανήματος από τις διάφορες αιωρήσεις.
 - ▶ Ακολουθείτε τις οδηγίες εργασίας που δίνονται σ' αυτό το εγχειρίδιο οδηγιών.
 - ▶ Μην εργάζεστε με το πάνω τεταρτημόριο της μύτης της λάμας.
 - ▶ Δουλεύετε με σωστά τροχισμένη και τεντωμένη αλυσίδα
 - ▶ Χρησιμοποιείτε αλυσίδα με μειωμένο κλότσημα.
 - ▶ Χρησιμοποιείτε λάμα με μικρή μύτη.
 - ▶ Να κόβετε πάντα με φουλ γκάτζι.

4.8.2 Τράβηγμα

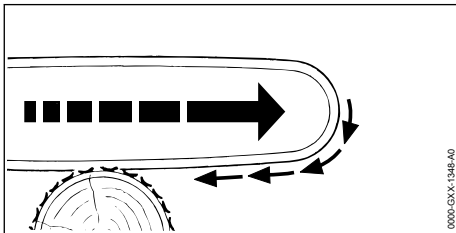

Αν δουλεύετε με την κάτω πλευρά της λάμας, το αλυσόπρινο τραβιέται μακριά από τον χρήστη.

▲ ΠΡΟΕΙΔΟΠΟΙΗΣΗ

- Αν η κινούμενη αλυσίδα χτυπήσει σε σκληρό αντικείμενο και επιβραδυνθεί απότομα, το αλυσόπρινο μπορεί να τραβηχτεί μακριά από τον χρήστη με μεγάλη δύναμη. Ο χειριστής μπορεί να χάσει τον έλεγχο του αλυσόπριου και να υποστεί σοβαρό τραυματισμό ή θάνατο.

- ▶ Κρατήστε το τηλεσκοπικό αλυσόπρινο και από τις δύο λαβές.
- ▶ Ακολουθείτε τις οδηγίες εργασίας που δίνονται σ' αυτό το εγχειρίδιο οδηγιών.
- ▶ Τοποθετήστε τη λάμα μέσα στην τομή σε ευθεία γραμμή.
- ▶ Τοποθετήστε σωστά τη λαβή.
- ▶ Να κόβετε πάντα με φουλ γκάτζι.

4.8.3 Τίναγμα

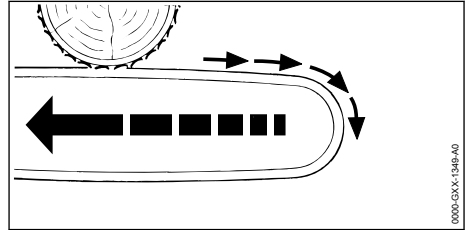

Αν δουλεύετε με την πάνω πλευρά της λάμας, το αλυσόπρινο ωθείται προς τον χρήστη.

▲ ΠΡΟΕΙΔΟΠΟΙΗΣΗ

- Αν η κινούμενη αλυσίδα χτυπήσει σε σκληρό αντικείμενο και επιβραδυνθεί απότομα, το αλυσόπρινο μπορεί να ωθηθεί προς τον χρήστη με μεγάλη δύναμη. Ο χειριστής μπορεί να χάσει τον έλεγχο του αλυσόπριου και να υποστεί σοβαρό τραυματισμό ή θάνατο.
 - ▶ Κρατήστε το τηλεσκοπικό αλυσόπρινο και από τις δύο λαβές.
 - ▶ Ακολουθείτε τις οδηγίες εργασίας που δίνονται σ' αυτό το εγχειρίδιο οδηγιών.
 - ▶ Τοποθετήστε τη λάμα μέσα στην τομή σε ευθεία γραμμή.
 - ▶ Να κόβετε πάντα με φουλ γκάτζι.

4.9 Μεταφορά

4.9.1 Τηλεσκοπικό αλυσόπρινο

▲ ΠΡΟΕΙΔΟΠΟΙΗΣΗ

- Κατά τη διάρκεια της μεταφοράς, το τηλεσκοπικό αλυσόπρινο μπορεί να ανατραπεί ή να μετακινηθεί. Υπάρχει κίνδυνος τραυματισμού και υλικών ζημιών.



- ▶ Αφαιρέστε την μπαταρία.

- ▶ Περάστε την προστατευτική θήκη της αλυσίδας πάνω στη λάμα, έτσι ώστε να καλύπτει ολόκληρη τη λάμα.

- ▶ Ασφαλίστε το τηλεσκοπικό αλυσοπρίονο με λουριά, ιμάντες ή δίχτυ, ώστε να μην μπορεί να ανατραπεί ή να μετακινηθεί.

4.9.2 Μπαταρία

⚠ ΠΡΟΕΙΔΟΠΟΙΗΣΗ

- Η μπαταρία δεν είναι προστατευμένη από όλες τις επιδράσεις του περιβάλλοντος. Σε περίπτωση έκθεσης σε ορισμένες επιδράσεις του περιβάλλοντος μπορεί να προκληθεί ζημιά στη μπαταρία και περιουσιακά στοιχεία.
 - ▶ Μη μεταφέρετε μπαταρία που έχει ζημιά.
 - ▶ Μεταφέρετε τη μπαταρία μέσα σε μη ηλεκτρικά αγώγιμη συσκευασία.
- Κατά τη διάρκεια της μεταφοράς, η μπαταρία μπορεί να ανατραπεί ή να μετακινηθεί. Αυτό μπορεί να οδηγήσει σε τραυματισμούς και σε υλικές ζημιές.
 - ▶ Τοποθετήστε τη μπαταρία μέσα στη συσκευασία με τέτοιο τρόπο, ώστε να αποκλείεται η μετακίνησή της.
 - ▶ Ασφαλίστε τη συσκευασία με τέτοιο τρόπο, ώστε να μην μπορεί να μετακινηθεί.

4.10 Φύλαξη

4.10.1 Τηλεσκοπικό αλυσοπρίονο

⚠ ΠΡΟΕΙΔΟΠΟΙΗΣΗ

- Τα παιδιά δεν είναι σε θέση να εκτιμήσουν τους κινδύνους που σχετίζονται με το τηλεσκοπικό αλυσοπρίονο. Υπάρχει κίνδυνος σοβαρού τραυματισμού των παιδιών.



- ▶ Αφαιρέστε την μπαταρία.

- ▶ Περάστε την προστατευτική θήκη της αλυσίδας πάνω στη λάμα, έτσι ώστε να καλύπτει ολόκληρη τη λάμα.
- ▶ Φυλάσσετε το τηλεσκοπικό αλυσοπρίονο μακριά από τα παιδιά.
- Οι ηλεκτρικές επαφές του τηλεσκοπικού αλυσοπρίονου και τα μεταλλικά εξαρτήματα μπορεί να οξειδωθούν (σκουριάσουν) από υγρασία. Μπορεί να προκληθεί ζημιά στο τηλεσκοπικό αλυσοπρίονο.



- ▶ Αφαιρέστε την μπαταρία.

- ▶ Φυλάξτε το τηλεσκοπικό αλυσοπρίονο σε καθαρό και στεγνό μέρος.

4.10.2 Μπαταρία

⚠ ΠΡΟΕΙΔΟΠΟΙΗΣΗ

- Τα παιδιά δεν είναι σε θέση να εκτιμήσουν τους κινδύνους της μπαταρίας. Υπάρχει κίνδυνος σοβαρού τραυματισμού για παιδιά.
 - ▶ Φυλάσσετε τη μπαταρία μακριά από τα παιδιά.
- Η μπαταρία δεν είναι προστατευμένη από όλες τις επιδράσεις του περιβάλλοντος. Σε περίπτωση έκθεσης σε ορισμένες επιδράσεις του περιβάλλοντος μπορεί να προκληθεί ζημιά στη μπαταρία.
 - ▶ Φυλάξτε τη μπαταρία σε καθαρό και στεγνό μέρος.
 - ▶ Φυλάσσετε τη μπαταρία σε κλειστό χώρο.
 - ▶ Φυλάσσετε την μπαταρία χωριστά από το τηλεσκοπικό αλυσοπρίονο και τον φορτιστή.
 - ▶ Φυλάσσετε τη μπαταρία μέσα σε μη ηλεκτρικά αγώγιμη συσκευασία.
 - ▶ Φυλάσσετε τη μπαταρία σε θερμοκρασία μεταξύ -10 °C και +50 °C.

4.11 Καθάρισμα, συντήρηση και επισκευή

⚠ ΠΡΟΕΙΔΟΠΟΙΗΣΗ

- Αν η μπαταρία βρίσκεται μέσα στο τηλεσκοπικό αλυσοπρίονο κατά τη διάρκεια των εργασιών καθαρισμού, συντήρησης ή επισκευής, το τηλεσκοπικό αλυσοπρίονο μπορεί κατά λάθος να τεθεί σε λειτουργία. Υπάρχει κίνδυνος σοβαρού τραυματισμού και υλικών ζημιών.



- ▶ Αφαιρέστε την μπαταρία.

- Τα σκληρά μέσα καθαρισμού, το καθαρίσμα με δυνατή δέσμη νερού και τα μυτερά αντικείμενα μπορούν να προκαλέσουν ζημιές στο τηλεσκοπικό αλυσοπρίονο, στη λάμα, στην αλυσίδα ή στην μπαταρία. Αν το τηλεσκοπικό αλυσοπρίονο, η λάμα, η αλυσίδα και η μπαταρία δεν καθαρίζονται με τον κατάλληλο τρόπο, υπάρχει περίπτωση ορισμένα εξαρτήματα να πάψουν να λειτουργούν σωστά και οι διατάξεις ασφαλείας να τεθούν εκτός λειτουργίας. Υπάρχει κίνδυνος σοβαρού τραυματισμού.

- ▶ Καθαρίζετε το τηλεσκοπικό αλυσοπρίονο, τη λάμα, την αλυσίδα και την μπαταρία όπως περιγράφεται σ' αυτό το εγχειρίδιο οδηγιών.
- Αν το τηλεσκοπικό αλυσοπρίονο, η λάμα, η αλυσίδα και η μπαταρία δεν συντηρούνται ή επισκευάζονται με τον κατάλληλο τρόπο, υπάρχει περίπτωση ορισμένα εξαρτήματα να

πάψουν να λειτουργούν σωστά και οι διατάξεις ασφαλείας να τεθούν εκτός λειτουργίας. Υπάρχει κίνδυνος σοβαρού ή θανατηφόρου τραυματισμού.

- ▶ Μην εκτελείτε μόνος σας εργασίες συντήρησης ή επισκευής στο τηλεσκοπικό αλυσοπρίονο ή στην μπαταρία.
- ▶ Αν το τηλεσκοπικό αλυσοπρίονο ή η μπαταρία χρειάζεται συντήρηση ή επισκευή, απευθυνθείτε στον πιστοποιημένο αντιπρόσωπο της STIHL.
- ▶ Συντηρείτε και επισκευάζετε τη λάμα και την αλυσίδα, όπως περιγράφεται σε αυτές τις οδηγίες χρήσης.
- Κατά τη διάρκεια των εργασιών καθαρισμού ή συντήρησης της αλυσίδας, υπάρχει κίνδυνος ο χρήστης να έρθει σε επαφή με τα κοφτερά δόντια κοπής. Υπάρχει κίνδυνος τραυματισμού του χρήστη.



- ▶ Να φοράτε γάντια εργασίας από ανθεκτικό υλικό.

5 Εργασίες εγκατάστασης του τηλεσκοπικού αλυσοπρίονου

5.1 Προετοιμασία τηλεσκοπικού αλυσοπρίονου για χρήση

Πριν από την έναρξη κάθε εργασίας, εκτελέστε τα εξής βήματα:

- ▶ Βεβαιωθείτε ότι τα εξής εξαρτήματα είναι σε ασφαλή κατάσταση:
 - Τηλεσκοπικό αλυσοπρίονο, 4.6.1.
 - Λάμα, 4.6.2.
 - Αλυσίδα, 4.6.3.
 - Μπαταρία, 4.6.4.
- ▶ Ελέγξτε την μπαταρία, 10.6.
- ▶ Φορτίστε την μπαταρία πλήρως, όπως περιγράφεται στις οδηγίες χρήσης των φορτιστών STIHL AL 101, 300, 500.
- ▶ Καθαρίστε το τηλεσκοπικό αλυσοπρίονο, 15.1.
- ▶ Συναρμολογήστε το τηλεσκοπικό αλυσοπρίονο, 7.1.
- ▶ Τοποθετήστε τον σφιγκτήρα, 7.2.
- ▶ Τοποθετήστε τη βάση στήριξης, 7.3.
- ▶ Τοποθετήστε τη λάμα και την αλυσίδα, 7.4.1.
- ▶ Τεντώστε την αλυσίδα, 7.5.
- ▶ Γεμίστε το δοχείο λαδιού με λάδι λίπανσης αλυσίδων, 7.6.
- ▶ Ρυθμίστε το μήκος του σωλήνα, 11.1.

- ▶ Ευθυγραμμίστε τον σφιγκτήρα, 11.2.
- ▶ Φορέστε και ρυθμίστε το σύστημα μεταφοράς, 11.3.
- ▶ Ελέγξτε τα χειριστήρια, 10.4.
- ▶ Ελέγξτε τη λίπανση της αλυσίδας, 10.5.
- ▶ Αν δεν μπορείτε να ολοκληρώσετε κάποιο από τα παραπάνω βήματα, μην χρησιμοποιήσετε το τηλεσκοπικό αλυσοπρίονο, και απευθυνθείτε στον πιστοποιημένο αντιπρόσωπο της STIHL.

6 Φόρτιση μπαταρίας φόρτιση λυχνίες

6.1 Φόρτιση μπαταρίας

Ο χρόνος φόρτισης εξαρτάται από διάφορους παράγοντες, όπως η θερμοκρασία της μπαταρίας και η θερμοκρασία περιβάλλοντος. Ο πραγματικός χρόνος φόρτισης μπορεί να διαφέρει από τον χρόνο φόρτισης που δηλώνεται από τον κατασκευαστή. Για τους χρόνους φόρτισης μπορείτε να συμβουλευθείτε την ιστοσελίδα www.stihl.com/charging-times.

- ▶ Φορτίστε τη μπαταρία όπως περιγράφεται στις οδηγίες χρήσης των φορτιστών STIHL AL 101, 300, 500.

6.2 Ένδειξη κατάστασης φόρτισης

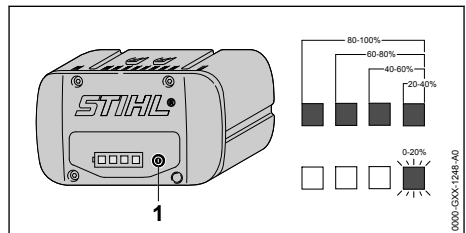

- ▶ Πιέστε το πλήκτρο (1). Οι λυχνίες ανάβουν για περίπου 5 δευτερόλεπτα σε πράσινο χρώμα και δείχνουν την κατάσταση φόρτισης.
- ▶ Αν η δεξιά πράσινη λυχνία αναβοσβήνει, φορτίστε τη μπαταρία.

6.3 Λυχνίες μπαταρίας

Οι λυχνίες δείχνουν την κατάσταση φόρτισης της μπαταρίας ή πιθανές βλάβες. Οι λυχνίες μπορούν να ανάβουν ή να αναβοσβήνουν σε πράσινο ή κόκκινο χρώμα.

Οι πράσινες λυχνίες δείχνουν την κατάσταση φόρτισης της μπαταρίας.

- ▶ Αν ανάψουν ή αναβοσβήνουν οι κόκκινες λυχνίες, συμβουλευθείτε τον πίνακα αντιμετώπισης βλαβών, 18.
Υπάρχει βλάβη στο τηλεσκοπικό αλυσοπρίονο ή στην μπαταρία.

7 Συναρμολόγηση τηλεσκοπικού αλυσοπρίονου

7.1 Συναρμολόγηση του τηλεσκοπικού αλυσοπρίονου

- ▶ Σβήστε το τηλεσκοπικό αλυσοπρίονο και αφαιρέστε την μπαταρία.

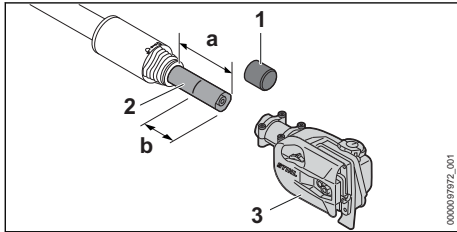

- ▶ Αφαιρέστε το προστατευτικό καπάκι (1).
- ▶ Ρυθμίστε το μήκος του σωλήνα σε $a = 10$ cm.
- ▶ Σημαδέψτε τον σωλήνα (2) στο σημείο $b = 6$ cm.

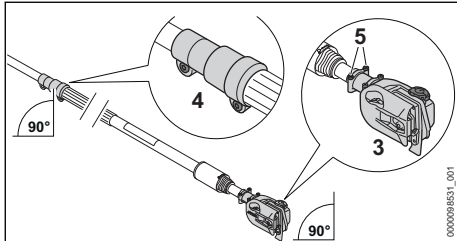

- ▶ Ευθυγραμμίστε το δαχτυλίδι σύσφιξης (4) με την κεφαλή (3) όπως φαίνεται στην εικόνα.
- ▶ Περάστε την κεφαλή (3) στον σωλήνα (2) μέχρι να φτάσει στο σημάδι b .
- ▶ Σφίξτε γερά τις βίδες (5).

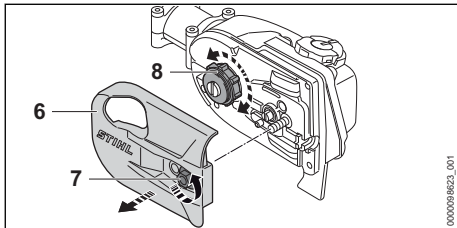

- ▶ Αν δεν μπορείτε να περάσετε την κεφαλή (3) στον σωλήνα (2) μέχρι το σημάδι b :

- ▶ Στρέψτε το παξιμάδι (7) αριστερόστροφα μέχρι να μπορέσετε να αφαιρέσετε το καπάκι της καμπάνας (6).
- ▶ Αφαιρέστε το καπάκι της καμπάνας (6).
- ▶ Περιστρέψτε την καμπάνα (8) και περάστε την κεφαλή (3) στον σωλήνα (2) μέχρι να φτάσει στο σημάδι b .
- ▶ Τοποθετήστε το καπάκι της καμπάνας (6) στο τηλεσκοπικό αλυσοπρίονο και βεβαιωθείτε ότι εφαρμόζει καλά.
- ▶ Βιδώστε και σφίξτε το παξιμάδι (7).

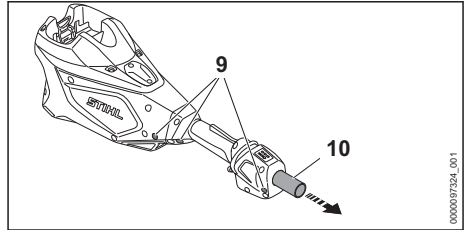

- ▶ Ξεσφίξτε τις βίδες (9).
- ▶ Τραβήξτε έξω τον προστατευτικό σωλήνα (10).

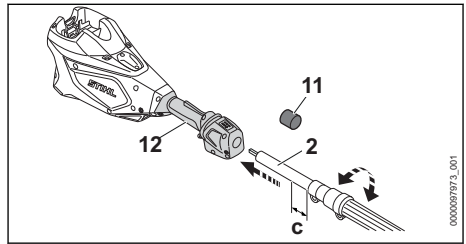

- ▶ Αφαιρέστε το προστατευτικό καπάκι (11).
- ▶ Περιστρέψτε τον σωλήνα (2) και σπρώξτε τον προς τη λαβή χειρισμού (12), μέχρι η απόσταση $c = 2$ cm.

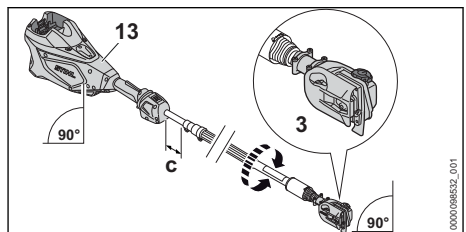

- ▶ Ευθυγραμμίστε το περιβλήμα (13) με την κεφαλή (3) όπως φαίνεται στην εικόνα.
- ▶ Σφίξτε γερά τις βίδες (9).

Το τηλεσκοπικό αλυσοπρίονο δεν χρειάζεται να αποσυναρμολογηθεί ξανά.

7.2 Τοποθέτηση σφιγκτήρα

- ▶ Σβήστε το τηλεσκοπικό αλυσοπρίονο και αφαιρέστε την μπαταρία.

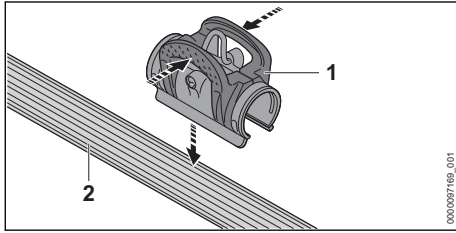

- ▶ Συμπίστε τον σφιγκτήρα (1) και τοποθετήστε τον στην επένδυση λαβής (2).

Δεν χρειάζεται να αφαιρέσετε ξανά τον σφιγκτήρα.

7.3 Προσαρμογή βάσης στήριξης

- ▶ Σβήστε το τηλεσκοπικό αλυσοπρίονο και αφαιρέστε την μπαταρία.

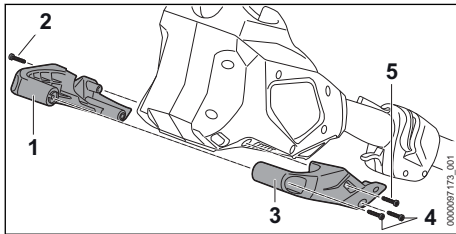

- ▶ Προσαρμόστε το αριστερό τμήμα της βάσης (1) πλευρικά στο κάλυμμα.
- ▶ Βιδώστε τη βίδα (2).
- ▶ Προσαρμόστε το δεξί τμήμα της βάσης (3) πλευρικά στο κάλυμμα.
- ▶ Βιδώστε τη βίδα (5).
- ▶ Βιδώστε τις βίδες (4) και σφίξτε τις γερά.
- ▶ Σφίξτε τη βίδα (2) και τη βίδα (5).

Αφού τοποθετηθεί, η βάση στήριξης δεν χρειάζεται να αφαιρεθεί ξανά.

7.4 Τοποθέτηση και αφαίρεση λάμας και αλυσίδας

7.4.1 Τοποθέτηση λάμας και αλυσίδας

Οι συνδυασμοί λάμας και αλυσίδας που ταιριάζουν στην καμπάνα και επιτρέπεται να προσαρμόζονται στο αλυσοπρίονο αναφέρονται στα τεχνικά χαρακτηριστικά, 20.1.

- ▶ Σβήστε το τηλεσκοπικό αλυσοπρίονο και αφαιρέστε την μπαταρία.

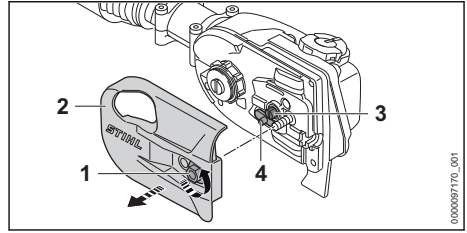

- ▶ Στρέψτε το παξιμάδι (1) αριστερόστροφα μέχρι να μπορέσετε να αφαιρέσετε το καπάκι της καμπάνας (2).
- ▶ Αφαιρέστε το καπάκι της καμπάνας (2).
- ▶ Στρέψτε τη βίδα τάνυσης (3) προς τα αριστερά, μέχρι ο ρεγουλατόρος (4) να τερματίσει αριστερά στο περίβλημα.

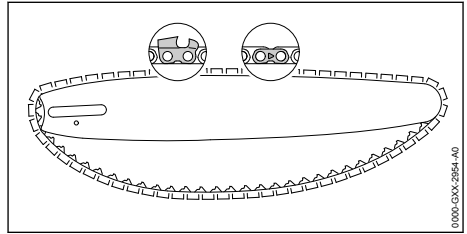

- ▶ Τοποθετήστε την αλυσίδα μέσα στο αυλάκι της λάμας με τέτοιο τρόπο, ώστε τα βέλη πάνω στους συνδετήρες της αλυσίδας στην πάνω πλευρά της λάμας να δείχνουν προς την κατεύθυνση κίνησης.

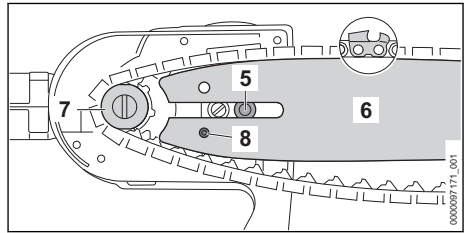

- ▶ Τοποθετήστε τη λάμα και την αλυσίδα πάνω στο τηλεσκοπικό αλυσοπρίονο, σύμφωνα τα εξής κριτήρια:
 - Οι οδηγιοί της αλυσίδας εφαρμόζονται μέσα στα δόντια της καμπάνας (7).
 - Η βίδα (5) εφαρμόζει στη μακρόστενη οπή της λάμας (6).
 - Ο πείρος του ρεγουλατόρου (4) εφαρμόζει στην οπή (8) της λάμας (6).

Δεν έχει σημασία ποια πλευρά της λάμας (6) βρίσκεται προς τα πάνω. Η επιγραφή πάνω στη λάμα (6) επιτρέπεται να είναι και ανάποδα.

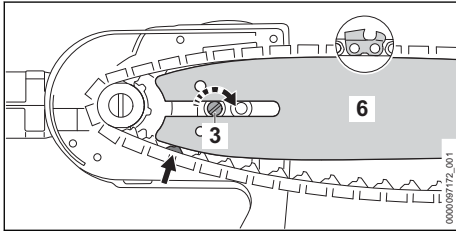

- ▶ Στρέψτε τη βίδα τάνσης (3) δεξιόστροφα μέχρι η αλυσίδα να έρθει σε επαφή στη λάμα. Βεβαιωθείτε ότι οι οδηγοί της αλυσίδας εφαρμόζουν στο αυλάκι της λάμας. Η λάμα (6) και η αλυσίδα ακουμπούν στο τηλεσκοπικό αλυσοπρίονο.
- ▶ Τοποθετήστε το καπάκι της καμπάνας (2) στο τηλεσκοπικό αλυσοπρίονο και βεβαιωθείτε ότι εφαρμόζει καλά.
- ▶ Βιδώστε και σφίξτε το παξιμάδι (1).

7.4.2 Αφαίρεση λάμας και αλυσίδας

- ▶ Σβήστε το τηλεσκοπικό αλυσοπρίονο και αφαιρέστε την μπαταρία.
- ▶ Στρέψτε το παξιμάδι αριστερόστροφα μέχρι να μπορέσετε να αφαιρέσετε το καπάκι της καμπάνας.
- ▶ Αφαιρέστε το καπάκι της καμπάνας.
- ▶ Στρέψτε τη βίδα τάνσης αριστερόστροφα μέχρι το τέρμα. Η αλυσίδα έχει τώρα χαλαρώσει.
- ▶ Αφαιρέστε τη λάμα και την αλυσίδα.

7.5 Τέντωμα αλυσίδας

Κατά τη διάρκεια της εργασίας, η αλυσίδα διαστέλλεται ή συστέλλεται. Έτσι αλλάζει το τέντωμα της αλυσίδας. Το τέντωμα της αλυσίδας πρέπει να ελέγχεται τακτικά κατά τη διάρκεια της εργασίας και ενδεχομένως να διορθωθεί.

- ▶ Σβήστε το τηλεσκοπικό αλυσοπρίονο και αφαιρέστε την μπαταρία.

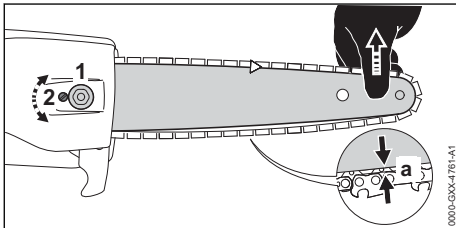

- ▶ Ξεσφίξτε το παξιμάδι (1).
- ▶ Σηκώστε τη λάμα από τη μύτη και στρέψτε τη βίδα τάνσης (2) δεξιόστροφα, μέχρι να πληρουνται τα εξής κριτήρια:

- Η απόσταση a στο μέσο της λάμας είναι 1 mm έως 2 mm.
- Πιάνοντας την αλυσίδα ανάμεσα σε δύο δάχτυλα, μπορείτε να την τραβήξετε πάνω στη λάμα με μικρή δύναμη.
- ▶ Ενώ συνεχίζετε να σηκώνετε τη λάμα από τη μύτη, σφίξτε το παξιμάδι (1).
- ▶ Αν η απόσταση a στο μέσο της λάμας δεν είναι 1 mm έως 2 mm, τεντώστε την αλυσίδα ξανά.

7.6 Συμπλήρωση λαδιού αλυσίδας

Το λάδι αλυσίδας λιπαίνει και ψύχει την κινούμενη αλυσίδα.

- ▶ Σβήστε το τηλεσκοπικό αλυσοπρίονο και αφαιρέστε την μπαταρία.
- ▶ Τοποθετήστε το τηλεσκοπικό αλυσοπρίονο πάνω σε μια επίπεδη επιφάνεια, με την τάπα του δοχείου λαδιού στραμμένη προς τα πάνω.
- ▶ Καθαρίστε την περιοχή γύρω από την τάπα του δοχείου λαδιού με ένα υγρό πανί.

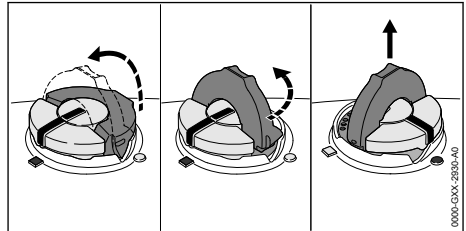

- ▶ Ανεβάστε το τόξο της τάπας του δοχείου λαδιού.
- ▶ Στρέψτε την τάπα του δοχείου λαδιού αριστερόστροφα μέχρι το τέρμα.
- ▶ Αφαιρέστε την τάπα του δοχείου λαδιού.
- ▶ Γεμίστε το δοχείο με λάδι λίπανσης αλυσίδας. Μην το γεμίσετε μέχρι το χείλος του στομίου και προσέξτε να μη χυθεί λάδι πάνω στο μηχανήμα.
- ▶ Ανεβάστε το τόξο της τάπας του δοχείου λαδιού, αν είναι κατεβασμένο.

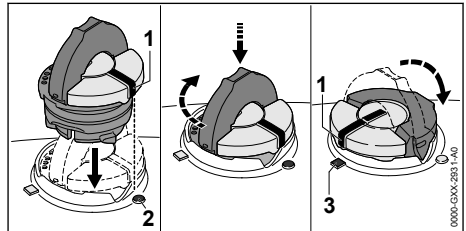

- ▶ Τοποθετήστε την τάπα του δοχείου λαδιού με τέτοιο τρόπο, ώστε το σημάδι (1) να δείχνει το σημάδι (2).

- ▶ Πιέστε την τάπα του δοχείου λαδιού προς τα κάτω, στρέφοντάς την δεξιόστροφα μέχρι το τέρμα.
Η τάπα κουμπώνει με έναν χαρακτηριστικό ήχο. Το σημάδι (1) δείχνει το σημάδι (3).
- ▶ Ελέγξτε αν η τάπα του δοχείου λαδιού μπορεί να τραβηχτεί προς τα πάνω.
- ▶ Αν η τάπα του δοχείου λαδιού δεν μπορεί να τραβηχτεί προς τα πάνω, κατεβάστε το τόξο της τάπας.
Το δοχείο λαδιού έχει τώρα κλείσει.

Αν η τάπα του δοχείου λαδιού μπορεί να τραβηχτεί προς τα πάνω, ακολουθήστε τα εξής βήματα:

- ▶ Τοποθετήστε την τάπα του δοχείου λαδιού σε οποιαδήποτε θέση.

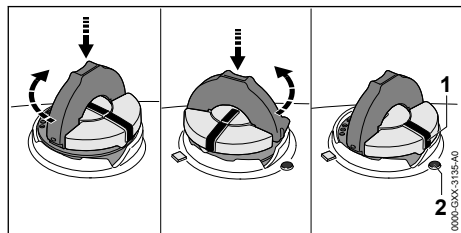

- ▶ Πιέστε την τάπα του δοχείου λαδιού προς τα κάτω, στρέφοντάς την δεξιόστροφα μέχρι το τέρμα.
- ▶ Πιέστε την τάπα του δοχείου λαδιού προς τα κάτω, στρέφοντάς την αριστερόστροφα μέχρι το σημάδι (1) να δείχνει το σημάδι (2).
- ▶ Δοκιμάστε ξανά να κλείσετε το δοχείο λαδιού.
- ▶ Αν και πάλι δεν καταφέρατε να κλείσετε το δοχείο λαδιού, μην εργαστείτε με το τηλεσκοπικό αλυσοπρίονο αλλά απευθυνθείτε στον πιστοποιημένο αντιπρόσωπο της STIHL. Το τηλεσκοπικό αλυσοπρίονο δεν είναι σε ασφαλή κατάσταση.

8 Τοποθέτηση και αφαίρεση μπαταρίας

8.1 Τοποθέτηση της μπαταρίας

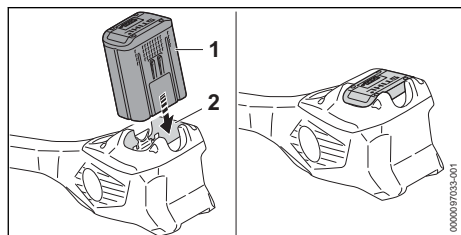

- ▶ Πιέστε την μπαταρία (1) μέσα στην υποδοχή (2) μέχρι να τερματίσει.

Η μπαταρία (1) κουμπώνει με έναν χαρακτηριστικό ήχο και είναι πλέον ασφαλισμένη.

8.2 Αφαίρεση της μπαταρίας

- ▶ Τοποθετήστε το τηλεσκοπικό αλυσοπρίονο σε μια οριζόντια επιφάνεια.

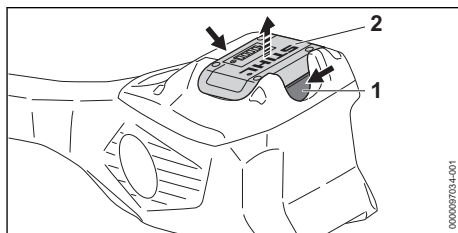

- ▶ Πιέστε τους δύο μοχλούς ασφάλισης (1). Η μπαταρία (2) απελευθερώνεται και μπορεί να αφαιρεθεί από το μηχανήμα.

9 Συνδέστε και αποσυνδέστε το τηλεσκοπικό αλυσοπρίονο

9.1 Ενεργοποίηση του τηλεσκοπικού αλυσοπρίονου

- ▶ Με το ένα χέρι, κρατήστε τη λαβή χειρισμού του τηλεσκοπικού αλυσοπρίονου, περισφίγγοντας τη λαβή με τον αντίχειρα.
- ▶ Με το άλλο χέρι, κρατήστε την επένδυση λαβής του τηλεσκοπικού αλυσοπρίονου, περισφίγγοντας την επένδυση με τον αντίχειρα.

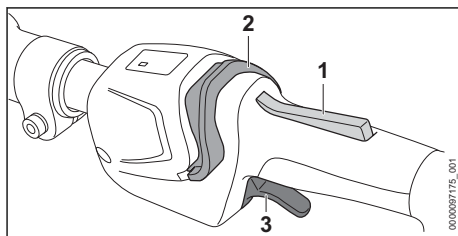

- ▶ Πιέστε παρατεταμένα την ασφάλεια σκανδάλης (1) με το χέρι.
- ▶ Με τον αντίχειρα, σπρώξτε τον σύρτη απασφάλισης (2) στην κατεύθυνση της κυκλικής λαβής. Η λυχνία ανάβει.
- ▶ Πιέστε τη σκανδάλη (3) με τον δείκτη, και κρατήστε την πατημένη.
Το τηλεσκοπικό αλυσοπρίονο επιταχύνει και η αλυσίδα κινείται.

Όσο περισσότερο πατάτε τη σκανδάλη (3), τόσο πιο γρήγορα κινείται η αλυσίδα.

Το τηλεσκοπικό αλυσοπρίονο μπορεί επίσης να ενεργοποιηθεί πιέζοντας πρώτα τον σύρτη απασφάλισης (2) και εντός 5 δευτερολέπτων (για όσο η λυχνία LED αναβοσβήνει) την ασφάλεια σκανδάλης (1). Η σκανδάλη (3) απασφαλίζεται και το τηλεσκοπικό αλυσοπρίονο είναι έτοιμο για χρήση.

Όταν αφήνετε τη σκανδάλη (3) και την ασφάλεια της σκανδάλης (1) μετά την ενεργοποίηση, η λυχνία LED συνεχίζει να αναβοσβήνει για ακόμα 5 δευτερόλεπτα. Όσο αναβοσβήνει η λυχνία LED, μπορείτε να ενεργοποιήσετε το τηλεσκοπικό αλυσοπρίονο ξανά, χωρίς να χρησιμοποιήσετε τον σύρτη απασφάλισης (2).

9.2 Θέση εκτός λειτουργίας

- ▶ Αφήστε τη σκανδάλη και την ασφάλεια.
 - ▶ Περιμένετε περίπου 1 δευτερόλεπτο, μέχρι να σταματήσει η αλυσίδα.
 - ▶ Αν η αλυσίδα συνεχίζει να κινείται για περισσότερο από 1 δευτερόλεπτο, αφαιρέστε την μπαταρία και απευθυνθείτε στον πιστοποιημένο αντιπρόσωπο της STIHL.
- Υπάρχει βλάβη στο τηλεσκοπικό αλυσοπρίονο.

10 Έλεγχος της μπαταρίας του τηλεσκοπικού αλυσοπρίονου

10.1 Έλεγχος καμπάνας

- ▶ Σβήστε το τηλεσκοπικό αλυσοπρίονο και αφαιρέστε την μπαταρία.
- ▶ Αφαιρέστε το καπάκι της καμπάνας.
- ▶ Αφαιρέστε τη λάμα και την αλυσίδα.

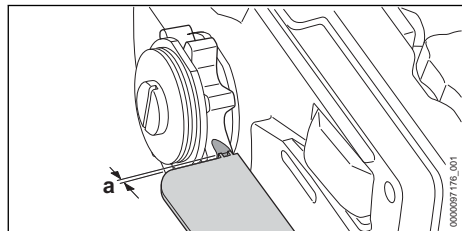

- ▶ Ελέγξτε τα σημάδια φθοράς στην καμπάνα με μια καλίμπρα ελέγχου της STIHL.
- ▶ Αν τα σημάδια φθοράς είναι βαθύτερα από $a = 0,5 \text{ mm}$, μη χρησιμοποιήσετε το τηλεσκοπικό αλυσοπρίονο αλλά απευθυνθείτε σε έναν πιστοποιημένο αντιπρόσωπο της STIHL. Η καμπάνα πρέπει να αντικατασταθεί.

10.2 Έλεγχος λάμας

- ▶ Σβήστε το τηλεσκοπικό αλυσοπρίονο και αφαιρέστε την μπαταρία.
- ▶ Αφαιρέστε την αλυσίδα και τη λάμα.

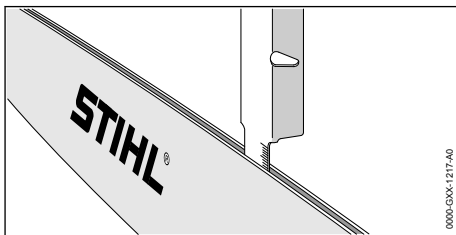

- ▶ Μετρήστε το βάθος του αυλακιού της λάμας με τον κανόνα μιας καλίμπρας τροχίσματος STIHL.
- ▶ Αλλάξτε τη λάμα σε οποιαδήποτε από τις εξής περιπτώσεις:
 - Η λάμα έχει ζημιά.
 - Το βάθος του αυλακιού είναι μικρότερο από το ελάχιστο βάθος αυλακιού της λάμας, 19.3.
 - Το αυλάκι της λάμας έχει στενέψει ή πλατύνει.
- ▶ Αν έχετε οποιαδήποτε απορία, απευθυνθείτε στον πιστοποιημένο αντιπρόσωπο της STIHL.

10.3 Έλεγχος αλυσίδας

- ▶ Σβήστε το τηλεσκοπικό αλυσοπρίονο και αφαιρέστε την μπαταρία.

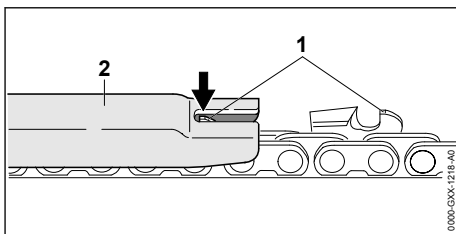

- ▶ Μετρήστε το ύψος των οδηγών βάθους (1) με μια καλίμπρα τροχίσματος (2) της STIHL. Η καλίμπρα τροχίσματος STIHL πρέπει να είναι κατάλληλη για το βήμα της αλυσίδας.
- ▶ Αν κάποιος από τους οδηγούς βάθους (1) προεξέχει από την καλίμπρα τροχίσματος (2), τροχίστε τον οδηγό βάθους (1), 16.3.

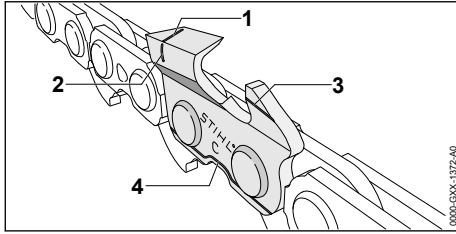

- ▶ Ελέγξτε αν τα σημάδια φθοράς (1 έως 4) στα δόντια κοπής είναι ορατά.
- ▶ Αν δεν φαίνεται κάποιο από τα σημάδια φθοράς σε ένα δόντι κοπής, μη χρησιμοποιήσετε την αλυσίδα αλλά απευθυνθείτε στον πιστοποιημένο αντιπρόσωπο της STIHL.
- ▶ Ελέγξτε με μια καλίμπρα τροχίσματος STIHL αν η γωνία τροχίσματος του δοντιού κοπής είναι 30°. Η καλίμπρα τροχίσματος STIHL πρέπει να είναι κατάλληλη για το βήμα της αλυσίδας.
- ▶ Αν η γωνία τροχίσματος δεν είναι 30°, τροχίστε την αλυσίδα.
- ▶ Αν έχετε οποιαδήποτε απορία, απευθυνθείτε στον πιστοποιημένο αντιπρόσωπο της STIHL.

10.4 Έλεγχος χειριστηρίων

Ασφάλεια σκανδάλης και σκανδάλη

- ▶ Αφαιρέστε την μπαταρία.
- ▶ Δοκιμάστε να πιέσετε τη σκανδάλη χωρίς να πατήσετε την ασφάλεια.
- ▶ Αν μπορείτε να πατήσετε τη σκανδάλη, μη χρησιμοποιήσετε το τηλεσκοπικό αλυσοπρίονο αλλά απευθυνθείτε στον πιστοποιημένο αντιπρόσωπο της STIHL.
- Υπάρχει βλάβη στην ασφάλεια της σκανδάλης.
- ▶ Πιέστε παρατεταμένα την ασφάλεια της σκανδάλης.
- ▶ Πιέστε τη σκανδάλη και αφήστε την πάλι.
- ▶ Αν η σκανδάλη ή η ασφάλειά της πατιέται με δυσκολία ή δεν επανέρχεται αυτόματα στην αρχική της θέση, μη χρησιμοποιήσετε το τηλεσκοπικό αλυσοπρίονο αλλά απευθυνθείτε στον πιστοποιημένο αντιπρόσωπο της STIHL.
- Υπάρχει βλάβη στη σκανδάλη ή στην ασφάλεια της σκανδάλης.

Θέση σε λειτουργία

- ▶ Τοποθετήστε την μπαταρία.
- ▶ Πιέστε παρατεταμένα την ασφάλεια της σκανδάλης.
- ▶ Με τον αντίχειρα, σπρώξτε τον σύρτη απασφάλισης προς την κατεύθυνση της αλυσίδας.
- ▶ Πιέστε τη σκανδάλη και κρατήστε την πατημένη.
Η αλυσίδα κινείται.

- ▶ Αν αναβοσβήνουν 3 κόκκινες λυχνίες στην μπαταρία, αφαιρέστε τη μπαταρία και απευθυνθείτε στον πιστοποιημένο αντιπρόσωπο της STIHL.
Υπάρχει βλάβη στο τηλεσκοπικό αλυσοπρίονο.
- ▶ Αφήστε τη σκανδάλη ελεύθερη.
Η αλυσίδα σταματά μετά από περίπου 1 δευτερόλεπτο.
- ▶ Αν η αλυσίδα συνεχίζει να κινείται για περισσότερο από 1 δευτερόλεπτο, αφαιρέστε την μπαταρία και απευθυνθείτε στον πιστοποιημένο αντιπρόσωπο της STIHL.
Υπάρχει βλάβη στο τηλεσκοπικό αλυσοπρίονο.

10.5 Έλεγχος λίπανσης αλυσίδας

- ▶ Τοποθετήστε τη μπαταρία.
- ▶ Κατευθύνετε τη λάμα σε μια ανοιχτόχρωμη επιφάνεια.
- ▶ Συνδέστε το τηλεσκοπικό αλυσοπρίονο.
Το λάδι αλυσίδας τινάσσεται από τη λάμα και φαίνεται πάνω στην ανοιχτόχρωμη επιφάνεια.
Το λίπανσης της αλυσίδας λειτουργεί.
- ▶ Αν δεν διακρίνεται λάδι λίπανσης στην επιφάνεια:
 - ▶ Συμπληρώστε λάδι αλυσίδας.
 - ▶ Επαναλάβετε τον έλεγχο του συστήματος λίπανσης της αλυσίδας.
 - ▶ Αν και πάλι δεν διακρίνεται λάδι λίπανσης στην ανοιχτόχρωμη επιφάνεια, μη χρησιμοποιήσετε το αλυσοπρίονο αλλά απευθυνθείτε στον πιστοποιημένο αντιπρόσωπο της STIHL. Υπάρχει βλάβη στο σύστημα λίπανσης της αλυσίδας.

10.6 Ελέγξτε τη μπαταρία

- ▶ Πιέστε το πλήκτρο μπαταρίας.
Οι λυχνίες ανάβουν ή αναβοσβήνουν.
- ▶ Αν οι λυχνίες δεν ανάβουν ή αναβοσβήνουν, μη χρησιμοποιήσετε τη μπαταρία αλλά απευθυνθείτε στον πιστοποιημένο αντιπρόσωπο της STIHL.
Υπάρχει βλάβη στη μπαταρία.

11 Εργασία με το τηλεσκοπικό αλυσοπρίονο

11.1 Ρύθμιση μήκους σωλήνα

- Το μήκος του σωλήνα μπορεί προσαρμοστεί στον τρόπο χρήσης του μηχανήματος και στο ανάστημα του χρήστη.
- ▶ Σβήστε το τηλεσκοπικό αλυσοπρίονο και αφαιρέστε την μπαταρία.

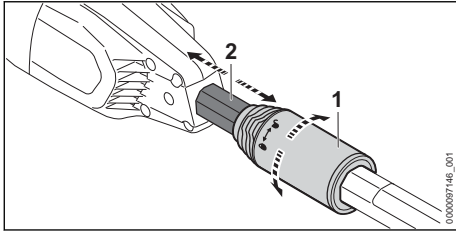

- ▶ Στρέψτε το παξιμάδι σύσφιξης (1) κατά μισή στροφή προς την κατεύθυνση \odot .
- ▶ Ρυθμίστε τον σωλήνα (2) στο επιθυμητό μήκος.
- ▶ Στρέψτε το παξιμάδι σύσφιξης (1) προς την κατεύθυνση \ominus μέχρι να τερματίσει.
- ▶ Βεβαιωθείτε ότι ο σωλήνας (2) έχει σταθεροποιηθεί και το παξιμάδι σύσφιξης (1) έχει βιδωθεί μέχρι τέρμα προς την κατεύθυνση \ominus .

Το μήκος του σωλήνα έχει ρυθμιστεί σωστά, όταν ο σωλήνας (2) δεν μετακινείται και το παξιμάδι σύσφιξης έχει βιδωθεί μέχρι τέρμα προς την κατεύθυνση \ominus .

11.2 Ευθυγράμμιση σφιγκτήρα

Ο σφιγκτήρας μπορεί να τοποθετηθεί σε διάφορες θέσεις, ανάλογα με το μήκος του σωλήνα.

- ▶ Σβήστε το τηλεσκοπικό αλυσοπρίονο και αφαιρέστε την μπαταρία.

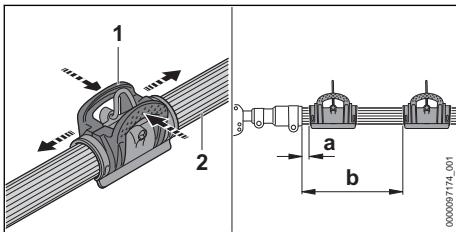

- ▶ Συμπίεστε τον σφιγκτήρα (1) και μετατοπίστε τον κατά μήκος του σωλήνα (2), σύμφωνα με τα εξής κριτήρια:
 - Όταν ο σωλήνας είναι συμπυγμένος: απόσταση $a = 15$ cm
 - Όταν ο σωλήνας είναι πλήρως αναπτυγμένος: απόσταση $b = 50$ cm

11.3 Τοποθέτηση και ρύθμιση απλού αορτήρα ώμου

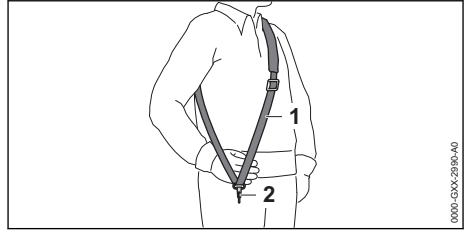

- ▶ Φορέστε τον απλό αορτήρα ώμου (1).
- ▶ Ρυθμίστε το μήκος του απλού αορτήρα ώμου (1) έτσι, ώστε ο γάντζος (2) να βρίσκεται περίπου μία παλάμη κάτω από τον δεξιό σας γοφό.

Άλλα επιτρεπόμενα συστήματα μεταφοράς αναφέρονται σ' αυτές τις οδηγίες χρήσης, \square 21.1.

11.4 Κράτημα και καθοδήγηση του τηλεσκοπικού αλυσοπρίονου

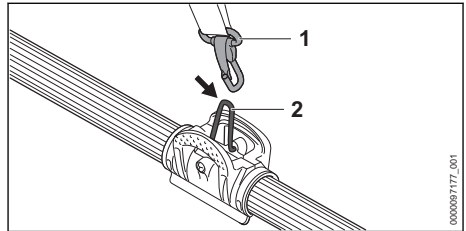

- ▶ Κρεμάστε τον κρίκο (2) στον γάντζο ασφαλείας (1).

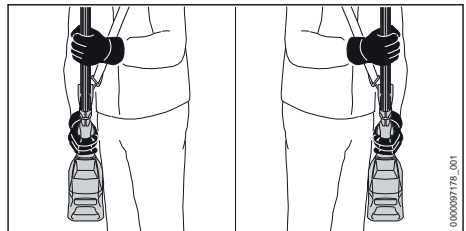

- ▶ Με το ένα χέρι, κρατήστε τη λαβή χειρισμού του τηλεσκοπικού αλυσοπρίονου, περισφίγγοντας τη λαβή με τον αντίχειρα.
- ▶ Με το άλλο χέρι, κρατήστε την επένδυση λαβής του τηλεσκοπικού αλυσοπρίονου, περισφίγγοντας την επένδυση με τον αντίχειρα.

11.5 Κλάδεμα

Διαχωριστική τομή

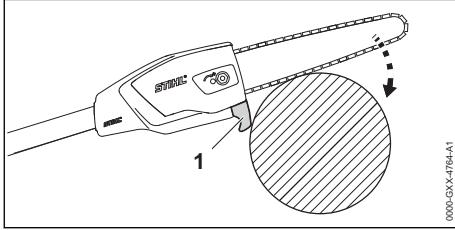

- ▶ Στηρίξτε τα δόντια (1) στο κλαδί.
- ▶ Δώστε φουλ γκάκι και πιέστε τη λάμα πάνω στο κλαδί με μια κίνηση αναμόχλευσης.
- ▶ Κόψτε το κλαδί με το κάτω μέρος της λάμας.

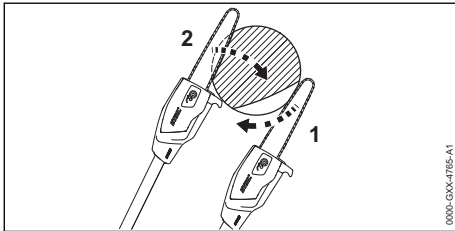

- ▶ Αν το κλαδί βρίσκεται υπό ένταση, κάντε πρώτα μια τομή ανακούφισης (1) στην πλευρά θλίψης και στη συνέχεια κάντε την τομή διαχωρισμού (2) στην πλευρά εφελκυσμού.

Κοπή χοντρών κλαδιών

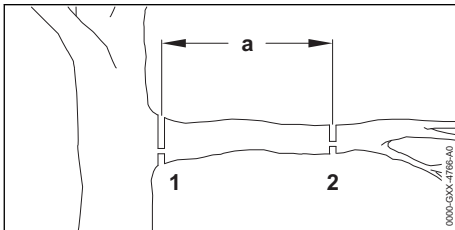

- ▶ Κόψτε το κλαδί με μία τομή διαχωρισμού με τομή ανακούφισης (2) στο σημείο (2), σε απόσταση $a = 20$ cm από το επιθυμητό σημείο κοπής (1).
- ▶ Εκτελέστε την τομή διαχωρισμού με τομή ανακούφισης στο επιθυμητό σημείο κοπής (1).

12 Μετά την εργασία

12.1 Μετά την εργασία

- ▶ Σβήστε το τηλεσκοπικό αλυσοπρίονο και αφαιρέστε την μπαταρία.

- ▶ Αν το τηλεσκοπικό αλυσοπρίονο έχει λερωθεί ή βραχεί, καθαρίστε το και αφήστε το να στεγνώσει.
- ▶ Αν η μπαταρία είναι βρεγμένη, αφήστε την να στεγνώσει.
- ▶ Καθαρίστε το τηλεσκοπικό αλυσοπρίονο.
- ▶ Καθαρίστε τη λάμα και την αλυσίδα.
- ▶ Λύστε το παξιμάδι από το καπάκι της καμπάνας.
- ▶ Στρέψτε τη βίδα τάνυσης αριστερόστροφα κατά 2 πλήρεις στροφές.
Η αλυσίδα έχει τώρα χαλαρώσει.
- ▶ Σφίξτε το παξιμάδι στο καπάκι της καμπάνας.
- ▶ Περάστε την προστατευτική θήκη της αλυσίδας πάνω στη λάμα, έτσι ώστε να καλύπτει ολόκληρη τη λάμα.
- ▶ Καθαρίστε την μπαταρία.

13 Μεταφορά

13.1 Μεταφορά του τηλεσκοπικού αλυσοπρίονου

- ▶ Σβήστε το τηλεσκοπικό αλυσοπρίονο και αφαιρέστε την μπαταρία.
- ▶ Περάστε την προστατευτική θήκη της αλυσίδας πάνω στη λάμα, έτσι ώστε να καλύπτει ολόκληρη τη λάμα.
- ▶ Συμπύξτε εντελώς τον σωλήνα.

Μεταφορά του τηλεσκοπικού αλυσοπρίονου στο χέρι

- ▶ Μεταφέρετε το τηλεσκοπικό αλυσοπρίονο με το ένα χέρι στον σωλήνα, με τη λάμα στραμμένη προς τα πίσω.

Μεταφορά σε αυτοκίνητο

- ▶ Τοποθετήστε το τηλεσκοπικό αλυσοπρίονο με τέτοιο τρόπο, ώστε να μην μπορεί να ανατραπεί ή να μετακινηθεί.

13.2 Μεταφορά της μπαταρίας

- ▶ Σβήστε το τηλεσκοπικό αλυσοπρίονο και αφαιρέστε την μπαταρία.
- ▶ Βεβαιωθείτε ότι η μπαταρία είναι σε ασφαλή κατάσταση.
- ▶ Συσκευάστε την μπαταρία με τέτοιο τρόπο, ώστε να ικανοποιούνται οι εξής συνθήκες:
 - Η συσκευασία δεν είναι ηλεκτρικά αγωγίμη.
 - Η μπαταρία δεν μπορεί να μετακινηθεί μέσα στη συσκευασία.
- ▶ Ασφαλίστε τη συσκευασία με τέτοιο τρόπο, ώστε να μην μπορεί να μετακινηθεί.

Η μπαταρία υπόκειται στους κανόνες μεταφοράς επικίνδυνων αγαθών. Η μπαταρία χαρακτηρίζεται ως μπαταρία τύπου UN 3480 (μπαταρία ιόντων λιθίου) και έχει εγκριθεί σύμφωνα με το Μέρος III,

παράγραφος 38.3, του Εγχειριδίου Δοκιμών και Κριτηρίων του ΟΗΕ.

Μπορείτε να συμβουλευθείτε τους κανονισμούς μεταφοράς στην ιστοσελίδα www.stihl.com/safety-data-sheets.

14 Φύλαξη

14.1 Φύλαξη του τηλεσκοπικού αλυσοπρίονου

- ▶ Σβήστε το τηλεσκοπικό αλυσοπρίονο και αφαιρέστε την μπαταρία.
- ▶ Περάστε την προστατευτική θήκη της αλυσίδας πάνω στη λάμα, έτσι ώστε να καλύπτει ολοκληρωτή τη λάμα.
- ▶ Φυλάσσετε το τηλεσκοπικό αλυσοπρίονο σύμφωνα με τα εξής κριτήρια:
 - Το τηλεσκοπικό αλυσοπρίονο βρίσκεται μακριά από τα παιδιά.
 - Το τηλεσκοπικό αλυσοπρίονο είναι καθαρό και στεγνό.
- ▶ Αν το τηλεσκοπικό αλυσοπρίονο πρόκειται να αποθηκευτεί για διάστημα μεγαλύτερο από 30 ημέρες, αφαιρέστε τη λάμα και την αλυσίδα.

14.2 Φύλαξη μπαταρίας

Η STIHL συνιστά να φυλάσσετε τη μπαταρία σε κατάσταση φόρτισης μεταξύ 40 % και 60 % (2 πράσινες λυχνίες).

- ▶ Φυλάσσετε τη μπαταρία με τέτοιο τρόπο, ώστε να ικανοποιούνται οι εξής συνθήκες:
 - Η μπαταρία βρίσκεται μακριά από τα παιδιά.
 - Η μπαταρία είναι καθαρή και στεγνή.
 - Η μπαταρία βρίσκεται μέσα σε κλειστό χώρο.
 - Η μπαταρία φυλάσσεται χωριστά από το αλυσοπρίονο και τον φορτιστή.
 - Η μπαταρία φυλάσσεται σε ηλεκτρικά μη αγώγιμη συσκευασία.
 - Η μπαταρία βρίσκεται σε θερμοκρασία μεταξύ - 10 °C και + 50 °C.

15 Καθάρισμα

15.1 Καθάρισμα του τηλεσκοπικού αλυσοπρίονου

- ▶ Σβήστε το τηλεσκοπικό αλυσοπρίονο και αφαιρέστε την μπαταρία.
- ▶ Καθαρίστε το τηλεσκοπικό αλυσοπρίονο με ένα υγρό πανί ή διαλυτικό ρητίνης της STIHL.
- ▶ Καθαρίστε τις σχισμές αερισμού με ένα πινέλο.
- ▶ Αφαιρέστε τυχόν ξένα σώματα από την υποδοχή της μπαταρίας και καθαρίστε την υποδοχή της μπαταρίας με ένα υγρό πανί.

- ▶ Καθαρίστε τις ηλεκτρικές επαφές μέσα την υποδοχή της μπαταρίας με ένα πινέλο ή μια μαλακή βούρτσα.
- ▶ Αφαιρέστε το καπάκι της καμπίνας.
- ▶ Καθαρίστε την περιοχή γύρω από την καμπίνα με ένα υγρό πανί ή διαλυτικό ρητίνης STIHL.
- ▶ Τοποθετήστε το καπάκι της καμπίνας.

15.2 Καθάρισμα λάμας και αλυσίδας

- ▶ Σβήστε το τηλεσκοπικό αλυσοπρίονο και αφαιρέστε την μπαταρία.
- ▶ Αφαιρέστε τη λάμα και την αλυσίδα.

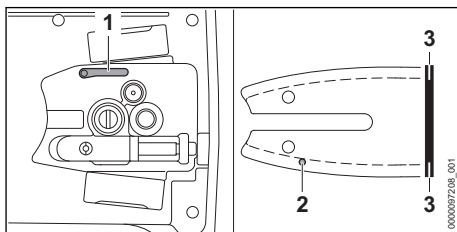

- ▶ Καθαρίστε το κανάλι εξόδου του λαδιού (1), την οπή εισόδου του λαδιού (2) και το αυλάκι (3) με ένα πινέλο, μια μαλακή βούρτσα ή διαλυτικό ρητίνης STIHL.
- ▶ Καθαρίστε την αλυσίδα με ένα πινέλο, μια μαλακή βούρτσα ή διαλυτικό ρητίνης STIHL.
- ▶ Τοποθετήστε τη λάμα και την αλυσίδα.

15.3 Καθάρισμα φίλτρου αέρα

- ▶ Σβήστε το τηλεσκοπικό αλυσοπρίονο και αφαιρέστε την μπαταρία.

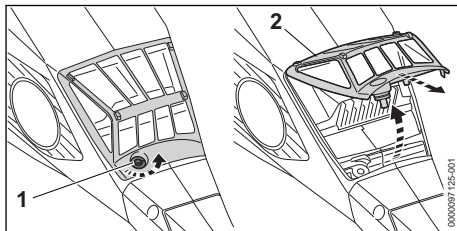

- ▶ Καθαρίστε την περιοχή γύρω από το φίλτρο αέρα (2) με ένα υγρό πανί ή ένα πινέλο.
- ▶ Στρέψτε τη βίδα (1) αριστερόστροφα μέχρι να μπορείτε να αφαιρέσετε το φίλτρο αέρα (2).
- ▶ Σηκώστε και αφαιρέστε το φίλτρο αέρα (2).
- ▶ Πλύντε το φίλτρο αέρα (2) κάτω από τρεχούμενο νερό, για να απομακρύνετε τις βρομιές από την εξωτερική του επιφάνεια.
- ▶ Αλλάξτε το φίλτρο αέρα (2) αν έχει υποστεί ζημιά.
- ▶ Αφήστε το φίλτρο αέρα (2) να στεγνώσει στον αέρα.

- ▶ Τοποθετήστε το φίλτρο αέρα (2) μέσα στη βάση και κλείστε τη βάση. Το φίλτρο αέρα (2) πρέπει να σχηματίζει ενιαία επιφάνεια με το περιβλημα.
- ▶ Βιδώστε και σφίξτε τη βίδα (1).

15.4 Καθάρισμα μπαταρίας

- ▶ Καθαρίστε τη μπαταρία με ένα υγρό πανί.

16 Συντήρηση

16.1 Διαστήματα συντήρησης

Τα διαστήματα συντήρησης εξαρτώνται από τις συνθήκες περιβάλλοντος και τις συνθήκες εργασίας. Η STIHL συνιστά τα εξής διαστήματα συντήρησης:

Κάθε 50 ώρες λειτουργίας

- ▶ Καθαρίστε το φίλτρο αέρα.

Κάθε χρόνο

- ▶ Ζητήστε από τον επίσημο αντιπρόσωπο της STIHL να ελέγξει το τηλεσκοπικό αλυσοπρίονο.

16.2 Αφαίρεση των γρεζιών από τη λάμα

Στην εξωτερική πλευρά της λάμας μπορεί να σχηματιστούν γρέζια.

- ▶ Αφαιρέστε τα γρέζια με μια επίπεδη λίμα ή με έναν ευθυγραμμιστή λάμας της STIHL.
- ▶ Αν έχετε οποιαδήποτε απορία, απευθυνθείτε στον πιστοποιημένο αντιπρόσωπο της STIHL.

16.3 Τρόχισμα αλυσίδας

Το σωστό τρόχισμα της αλυσίδας απαιτεί πολλή εξάσκηση.

Για το σωστό τρόχισμα της αλυσίδας μπορούν να σας βοηθήσουν οι λίμες STIHL, τα βοηθήματα τροχίσματος STIHL, τα τροχιστικά STIHL και το φυλλάδιο «Τρόχισμα αλυσίδων STIHL». Το φυλλάδιο είναι διαθέσιμο στη σελίδα www.stihl.com/sharpening-brochure.

Η STIHL συνιστά να αναθέσετε το τρόχισμα της αλυσίδας στον πιστοποιημένο αντιπρόσωπο της STIHL.



ΠΡΟΕΙΔΟΠΟΙΗΣΗ

- Τα δόντια κοπής της αλυσίδα είναι κοφτερά. Ο χρήστης μπορεί να τραυματιστεί.
 - ▶ Να φοράτε γάντια εργασίας από ανθεκτικό υλικό.

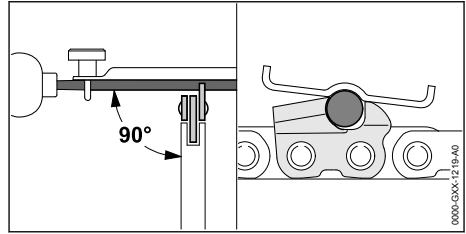

- ▶ Τροχίστε κάθε δόντι κοπής με μια στρογγυλή λίμα, σύμφωνα με τα εξής κριτήρια:
 - Η στρογγυλή λίμα ταιριάζει στο βήμα της αλυσίδας.
 - Κινείτε τη στρογγυλή λίμα από μέσα προς τα έξω.
 - Κινείτε τη στρογγυλή λίμα σε ορθή γωνία προς τη λάμα.
 - Τηρείτε τη γωνία τροχίσματος των 30°.

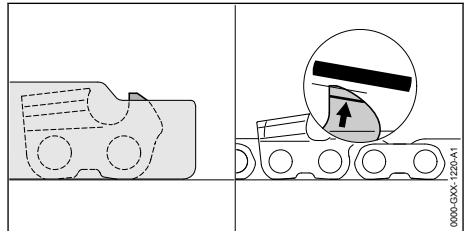

- ▶ Τροχίστε τους οδηγούς βάθους με μια επίπεδη λίμα, μέχρι το ύψος τους να είναι ίδιο με αυτό τη καλίμπρα τροχίσματος STIHL και να είναι παράλληλοι με το σημάδι φθοράς. Η καλίμπρα τροχίσματος STIHL πρέπει να είναι κατάλληλη για το βήμα της αλυσίδας.
- ▶ Αν έχετε οποιαδήποτε απορία, απευθυνθείτε στον πιστοποιημένο αντιπρόσωπο της STIHL.

17 Επισκευή

17.1 Επισκευή του τηλεσκοπικού αλυσοπρίονου και της μπαταρίας

Επισκευή του αλυσοπρίονου, της λάμας, της αλυσίδας και της μπαταρίας δεν μπορεί να γίνει από τον χρήστη.

- ▶ Αν χαλάσουν το αλυσοπρίονο, ή λάμα ή η αλυσίδα: να μην χρησιμοποιήσετε το τηλεσκοπικό αλυσοπρίονο και να συμβουλευτείτε έναν ειδικό της STIHL.
- ▶ Μπαταρία που έχει ελάττωμα ή ζημιά πρέπει να αντικατασταθεί.

18 Αντιμετώπιση βλαβών

18.1 Αντιμετώπιση βλαβών στο τηλεσκοπικό αλυσοπρίονο ή στην μπαταρία

Βλάβη	Λυχνίες μπαταρίας	Αιτία	Αντιμετώπιση
Το τηλεσκοπικό αλυσοπρίονο δεν τίθεται σε λειτουργία όταν το ενεργοποιείτε.	1 λυχνία αναβοσβήνει σε πράσινο χρώμα.	Η μπαταρία είναι ανεπαρκώς φορτισμένη.	► Φορτίστε την μπαταρία, όπως περιγράφεται στις οδηγίες χρήσης των φορτιστών STIHL AL 101, 300, 500.
	1 λυχνία ανάβει σταθερά σε κόκκινο χρώμα.	Η μπαταρία είναι πολύ ζεστή ή πολύ κρύα.	► Αφαιρέστε την μπαταρία. ► Αφήστε την μπαταρία να κρυώσει ή να ζεσταθεί.
	3 λυχνίες αναβοσβήνουν σε κόκκινο χρώμα.	Υπάρχει βλάβη στο τηλεσκοπικό αλυσοπρίονο.	► Αφαιρέστε την μπαταρία. ► Καθαρίστε τις ηλεκτρικές επαφές μέσα στην υποδοχή της μπαταρίας. ► Τοποθετήστε την μπαταρία. ► Θέστε το τηλεσκοπικό αλυσοπρίονο σε λειτουργία. ► Αν και πάλι αναβοσβήνουν 3 κόκκινες λυχνίες, μη χρησιμοποιήσετε το τηλεσκοπικό αλυσοπρίονο αλλά απευθυνθείτε στον πιστοποιημένο αντιπρόσωπο της STIHL.
	3 λυχνίες ανάβουν σταθερά σε κόκκινο χρώμα.	Το τηλεσκοπικό αλυσοπρίονο έχει υπερθερμανθεί.	► Αφαιρέστε την μπαταρία. ► Αφήστε το τηλεσκοπικό αλυσοπρίονο να κρυώσει.
	4 λυχνίες αναβοσβήνουν σε κόκκινο χρώμα.	Υπάρχει βλάβη στην μπαταρία.	► Αφαιρέστε την μπαταρία και τοποθετήστε την ξανά. ► Θέστε το τηλεσκοπικό αλυσοπρίονο σε λειτουργία. ► Αν και πάλι αναβοσβήνουν 4 κόκκινες λυχνίες, μη χρησιμοποιήσετε την μπαταρία αλλά απευθυνθείτε στον πιστοποιημένο αντιπρόσωπο της STIHL.
		Η ηλεκτρική σύνδεση ανάμεσα στο τηλεσκοπικό αλυσοπρίονο και την μπαταρία έχει διακοπεί.	► Αφαιρέστε την μπαταρία. ► Καθαρίστε τις ηλεκτρικές επαφές μέσα στην υποδοχή της μπαταρίας. ► Τοποθετήστε την μπαταρία.
		Το τηλεσκοπικό αλυσοπρίονο ή η μπαταρία έχει βραχεί.	► Αφήστε το τηλεσκοπικό αλυσοπρίονο ή την μπαταρία να στεγνώσει.
Το τηλεσκοπικό αλυσοπρίονο σβήνει κατά τη διάρκεια της λειτουργίας.	3 λυχνίες ανάβουν σταθερά σε κόκκινο χρώμα.	Το τηλεσκοπικό αλυσοπρίονο έχει υπερθερμανθεί.	► Αφαιρέστε την μπαταρία. ► Αφήστε το τηλεσκοπικό αλυσοπρίονο να κρυώσει.
		Υπάρχει βλάβη στο ηλεκτρικό κύκλωμα.	► Αφαιρέστε την μπαταρία και τοποθετήστε την ξανά. ► Θέστε το τηλεσκοπικό αλυσοπρίονο σε λειτουργία.
Ο χρόνος λειτουργίας του τηλεσκοπικού αλυσοπρίονου είναι πολύ μικρός.		Η μπαταρία δεν είναι πλήρως φορτισμένη.	► Φορτίστε την μπαταρία πλήρως, όπως περιγράφεται στις οδηγίες χρήσης των φορτιστών STIHL AL 101, 300, 500.

Βλάβη	Λυχνίες μπαταρίας	Αιτία	Αντιμετώπιση
		Η μπαταρία έχει φτάσει στο τέλος της διάρκειας ζωής της.	► Αλλάξτε την μπαταρία.
Αναπτύσσεται καπνός ή μωρδιά καμένου στην περιοχή της τομής.		Η αλυσίδα δεν είναι σωστά τροχισμένη.	Τροχίστε σωστά την αλυσίδα.
		Δεν υπάρχει αρκετό λάδι αλυσίδας στο δοχείο λαδιού.	Συμπληρώστε λάδι αλυσίδας.
		Το σύστημα λίπανσης αλυσίδας τροφοδοτεί πολύ μικρή ποσότητα λαδιού λίπανσης της αλυσίδας.	Μη χρησιμοποιήσετε το τηλεσκοπικό αλυσοπρίο αλλά απευθυνθείτε στον πιστοποιημένο αντιπρόσωπο της STIHL.
		Η αλυσίδα είναι πολύ τετρωμένη.	Τεντώστε σωστά την αλυσίδα.
		Το τηλεσκοπικό αλυσοπρίο δεν χρησιμοποιείται με σωστό τρόπο.	Ζητήστε εξηγήσεις και εξασκηθείτε στη χρήση του μηχανήματος.

19 Τεχνικά χαρακτηριστικά

19.1 Τηλεσκοπικό αλυσοπρίο STIHL HTA 135

Εγκεκριμένες μπαταρίες:

- STIHL AP
- STIHL AR
- Βάρος χωρίς μπαταρία: 6,6 kg
- Μέγιστη χωρητικότητα δοχείου λαδιού: 220 cm³ (0,22 l)
- Είδος ηλεκτρικής προστασίας: IPX4 (προστασία από πρόσπτωση νερού από όλες τις κατευθύνσεις)

Ο χρόνος λειτουργίας αναφέρεται στην ιστοσελίδα www.stihl.com/battery-life.

19.2 Καμπάνες

Οι εξής καμπάνες είναι κατάλληλες για χρήση σε αυτό το αλυσοπρίο:

- 7 δοντιών για βήμα αλυσίδας 3/8" P
- 8 δοντιών για βήμα αλυσίδας 1/4" P

19.3 Ελάχιστο βάθος αυλακιού της λάμας

Το ελάχιστο βάθος αυλακιού εξαρτάται από το βήμα της λάμας.

- 3/8" P: 5 mm
- 1/4" P: 4 mm

19.4 Μπαταρία STIHL AP

- Τεχνολογία μπαταρίας: Ιόντων λιθίου

- Τάση: 36 V
- Χωρητικότητα σε Ah: Βλέπε πινακίδα τύπου
- Ενεργειακό περιεχόμενο σε Wh: Βλέπε πινακίδα τύπου
- Βάρος σε kg: Βλέπε πινακίδα τύπου
- Επιτρεπόμενα όρια θερμοκρασίας για λειτουργία και φύλαξη: - 10 °C έως + 50 °C

19.5 Τιμές θορύβου και δονήσεων

Ο συντελεστής K για τη στάθμη ηχοπίεσης ανέρχεται σε 2 dB(A). Ο συντελεστής K για τη στάθμη ηχητικής ισχύος ανέρχεται σε 2 dB(A). Ο συντελεστής K για τις δονήσεις ανέρχεται σε 2 m/s².

Η STIHL συνιστά να φοράτε ωτασπίδες.

- Στάθμη ηχοπίεσης L_{PA} μετρούμενη σύμφωνα με το πρότυπο ISO 22868 για 3/8" P: 88 dB(A)
- Στάθμη ηχοπίεσης L_{PA} μετρούμενη σύμφωνα με το πρότυπο ISO 22868 για 1/4" P: 83 dB(A)
- Στάθμη ηχητικής ισχύος L_{WA} μετρούμενη σύμφωνα με το πρότυπο ISO 22868 για 3/8" P: 102 dB(A)
- Στάθμη ηχητικής ισχύος L_{WA} μετρούμενη σύμφωνα με το πρότυπο ISO 22868 για 1/4" P: 96 dB(A)

Με εντελώς συμπυκνωμένο σωλήνα:

- Δονήσεις a_{hn} μετρούμενες κατά ISO 22867
- Λαβή χειρισμού: 4,3 m/s²
- Επένδυση λαβής: 5,1 m/s²

Με πλήρως αναπυκνωμένο σωλήνα:

- Δονήσεις a_{Hv} μετρούμενες κατά ISO 22867
 - Λαβή χειρισμού: 4,1 m/s²
 - Επένδυση λαβής: 5,6 m/s²

Οι αναφερόμενες τιμές δονήσεων έχουν μετρηθεί με τυποποιημένη διαδικασία ελέγχου και μπορούν να θεωρηθούν κατάλληλες για τη σύγκριση ηλεκτρικών μηχανημάτων. Οι πραγματικά παραγόμενες τιμές δονήσεων ενδέχεται να διαφέρουν από τις αναφερόμενες τιμές, ανάλογα με τον τρόπο χρήσης του μηχανήματος. Οι αναφερόμενες τιμές δονήσεων μπορούν να χρησιμοποιηθούν για μια πρώτη εκτίμηση της καταπόνησης από δονήσεις. Η πραγματική καταπόνηση από δονήσεις πρέπει να προσδιοριστεί με εκτίμηση. Στην εκτίμηση αυτή μπορεί να λαμβάνονται υπόψη και τα χρονικά διαστήματα κατά τα οποία το ηλεκτρικό μηχάνημα είναι εκτός λειτουργίας,

20 Συνδυασμοί λάμας και αλυσίδας

20.1 Τηλεσκοπικό αλυσοπρίοιο STIHL HTA 135

Βήμα	Πάχος οδηγών/πλάτος αυλακιού	Μήκος	Λάμα	Αριθμός δοντιών γραναζιού μύτης	Αριθμός οδηγών	Αλυσίδα
3/8" P	1,1 mm	25 cm	Rollomatic E / Light 04	7	39	61 PMM3 (Σειρά 3610)
		30 cm	Rollomatic E Mini / Light 01	7	44	
			Rollomatic E Mini Light / Light P01	7	50	
35 cm	Rollomatic E / Light 04	7	50			
1/4" P	1,1 mm	30 cm	Rollomatic E Mini / Light 01	8	64	71 PM3 (Σειρά 3670)

Το μήκος κοπής μιας λάμας εξαρτάται από το χρησιμοποιούμενο τηλεσκοπικό αλυσοπρίοιο και την αλυσίδα. Το πραγματικό μήκος κοπής μιας λάμας μπορεί να είναι μικρότερο από το αναφερόμενο μήκος.

21 Συνδυασμοί συστημάτων μεταφοράς

21.1 Συνδυασμοί συστημάτων μεταφοράς

Το τηλεσκοπικό αλυσοπρίοιο πρέπει να χρησιμοποιείται σε συνδυασμό με ένα σύστημα μεταφοράς. Τα επιτρεπόμενα συστήματα μεταφοράς αναφέρονται εδώ:



Μονός αορτήρας ώμου



Διπλός αορτήρας ώμου



Ζώνη μπαταριών με «θήκη ζώνης για επαναφορτιζόμενο προϊόν με καλώδιο σύνδεσης» σε συνδυασμό με τον μονό αορτήρα ώμου



Ζώνη μπαταρίας με αορτήρα και «θήκη ζώνης για επαναφορτιζόμενο προϊόν με καλώδιο τροφοδοσίας» σε συνδυασμό με το μαξιλαράκι



Μπαταρία STIHL AR μαζί με μαξιλαράκι



Σύστημα μεταφοράς με ενσωματωμένη «θήκη ζώνης για μπαταρία AP με καλώδιο τροφοδοσίας» σε συνδυασμό με το μαξιλάρaki



Επιώτιο σύστημα μεταφοράς RTS

22 Ανταλλακτικά και παρελκόμενα

22.1 Ανταλλακτικά και παρελκόμενα

STIHL Τα σύμβολα αυτά χαρακτηρίζουν τα γνήσια ανταλλακτικά και τα γνήσια παρελκόμενα της STIHL.

Η STIHL συνιστά να χρησιμοποιείτε γνήσια ανταλλακτικά και παρελκόμενα της STIHL.

Παρά τη συνεχή παρακολούθηση της αγοράς, η STIHL δεν είναι σε θέση να κρίνει την αξιοπιστία, την ασφάλεια και την καταλληλότητα ανταλλακτικών και παρελκομένων από άλλους κατασκευαστές και συνεπώς δεν μπορεί να εγγυηθεί για τη χρήση τους.

Τα γνήσια ανταλλακτικά και παρελκόμενα STIHL είναι διαθέσιμα στον πιστοποιημένο αντιπρόσωπο της STIHL.

23 Απόρριψη

23.1 Απόρριψη τηλεσκοπικού αλυσοπριόνου και μπαταρίας

Για πληροφορίες σχετικά με την απόρριψη μπορείτε να απευθυνθείτε στις αρμόδιες τοπικές αρχές ή σε πιστοποιημένο αντιπρόσωπο της STIHL.

Τυχόν ακατάλληλη απόρριψη μπορεί να προκαλέσει βλάβες στην υγεία και να επιβαρύνει το περιβάλλον.

- ▶ Μεταφέρετε ή παραδώστε τα προϊόντα STIHL, συμπεριλαμβανομένης της συσκευασίας, σε κατάλληλο σημείο συλλογής για ανακύκλωση σύμφωνα με τους τοπικούς κανονισμούς.
- ▶ Δεν επιτρέπεται η απόρριψη μαζί με τα οικιακά απορρίμματα.

24 Δήλωση συμμόρφωσης ΕΕ

24.1 Τηλεσκοπικό αλυσοπρίονο STIHL HTA 135

ANDREAS STIHL AG & Co. KG
Badstraße 115
D-71336 Waiblingen

Γερμανία

δηλώνει με αποκλειστική της ευθύνη ότι το προϊόν

- Τύπος: Επαναφορτιζόμενο τηλεσκοπικό αλυσοπρίονο
- Κατασκευαστής: STIHL
- Τύπος: HTA 135
- Κωδικός σειράς: LA01

ανταποκρίνεται στις σχετικές διατάξεις των οδηγιών 2011/65/ΕΕ, 2006/42/ΕΚ και 2014/30/ΕΕ και έχει σχεδιαστεί και κατασκευαστεί σύμφωνα με τα εξής πρότυπα, όπως ισχύουν κατά την εκδόσση ημερομηνία παραγωγής: EN 55014-1, EN 55014-2, EN 62841-1, λαμβάνοντας υπόψη τα πρότυπα EN ISO 11680-1 και EN 62841-4-1.

Η εξέταση τύπου ΕΚ σύμφωνα με την Οδηγία 2006/42/ΕΚ, άρθρο 12.3(β), διενεργήθηκε από την: VDE Prüf- u. Zertifizierungsinstitut (NB 0366), Merianstraße 28, 63069 Offenbach, Γερμανία

– Αριθμός πιστοποίησης HTA 135: 40051625

Ο τεχνικός φάκελος φυλάσσεται στο τμήμα έγκρισης προϊόντων της ANDREAS STIHL AG & Co. KG.

Το έτος κατασκευής, η χώρα κατασκευής και ο αριθμός του μηχανήματος αναγράφονται πάνω στο τηλεσκοπικό αλυσοπρίονο.

Waiblingen, 20/04/2020

ANDREAS STIHL AG & Co. KG

κ.ε.

Dr. Jürgen Hoffmann, Διεύθυνση τμήματος έγκρισης και κανονισμών προϊόντων

25 Γενικές οδηγίες ασφάλειας για ηλεκτρικά μηχανήματα

25.1 Εισαγωγή

Το κεφάλαιο αυτό περιέχει τις γενικές προφυλάξεις ασφαλείας του ευρωπαϊκού προτύπου EN/IEC 62841 για τα χειρόφερα ηλεκτρικά εργαλεία που λειτουργούν με κινητήρα, με τη μορφή που αυτές διατυπώνονται στο πρότυπο.

Η STIHL είναι υποχρεωμένη να παραθέτει αυτά τα κείμενα.

Οι προφυλάξεις ασφαλείας για την αποφυγή ηλεκτροπληξίας που αναφέρονται στην ενότητα

«Ηλεκτρική ασφάλεια» δεν εφαρμόζονται στα επαναφορτιζόμενα προϊόντα της STIHL.



ΠΡΟΕΙΔΟΠΟΙΗΣΗ

- **Μελετήστε όλες τις οδηγίες ασφαλείας, υποδείξεις, τις εικόνες και τα τεχνικά χαρακτηριστικά του ηλεκτρικού εργαλείου.** Αν δεν τηρήσετε τις υποδείξεις που ακολουθούν, υπάρχει κίνδυνος να προκληθεί ηλεκτροπληξία, πτυρκαγιά ή/και σοβαροί τραυματισμοί. **Φυλάξτε όλες τις οδηγίες ασφαλείας και τις υποδείξεις για μελλοντική χρήση.**

Ο όρος «ηλεκτρικό μηχανήμα» που χρησιμοποιείται στις οδηγίες ασφαλείας αναφέρεται τόσο σε μηχανήματα που τροφοδοτούνται από το ηλεκτρικό δίκτυο (με καλώδιο τροφοδοσίας) όσο και σε μηχανήματα που λειτουργούν με μπαταρία (χωρίς καλώδιο τροφοδοσίας).

25.2 Ασφάλεια στον χώρο εργασίας

- a) **Διατηρείτε τον χώρο εργασίας σας τακτοποιημένο και φροντίζετε για κατάλληλο φωτισμό.** Η έλλειψη τάξης και ο κακός φωτισμός του χώρου εργασίας μπορούν να οδηγήσουν σε ατυχήματα.
- b) **Μην χρησιμοποιείτε το ηλεκτρικό εργαλείο σε εκρηκτικό περιβάλλον όπου υπάρχουν εύφλεκτα υγρά, αέρια ή σκόνης.** Τα ηλεκτρικά εργαλεία παράγουν σπινθήρες που μπορούν να προκαλέσουν την ανάφλεξη σκόνης ή ατμών.
- c) **Κατά τη χρήση του ηλεκτρικού εργαλείου, διατηρείτε παιδιά και άλλα άτομα σε ασφαλή απόσταση.** Αν αφαιρεθείτε, μπορεί να χάσετε τον έλεγχο του ηλεκτρικού εργαλείου.

25.3 Ηλεκτρική ασφάλεια

- a) **Το φως του ηλεκτρικού εργαλείου πρέπει να ταιριάζει με την πρίζα. Δεν επιτρέπεται να γίνει καμία αλλαγή ή μετατροπή στο φως. Μην χρησιμοποιείτε φως προσαρμογής (ανάπτορα) σε συνδυασμό με γειωμένα ηλεκτρικά εργαλεία.** Ο κίνδυνος ηλεκτροπληξίας είναι μειωμένος όταν διατηρείτε το φως στην αρχική του κατάσταση και χρησιμοποιείτε κατάλληλη πρίζα.
- b) **Αποφεύγετε την επαφή του σώματος με γειωμένες επιφάνειες όπως σωλήνες, καλοριφέρ, κουζίνες και ψυγεία.** Υπάρχει μεγαλύτερος κίνδυνος ηλεκτροπληξίας όταν το σώμα είναι γειωμένο.
- c) **Διατηρείτε τα ηλεκτρικά εργαλεία μακριά από βροχή και υγρασία.** Η διείσδυση νερού μέσα

στο ηλεκτρικό εργαλείο αυξάνει τον κίνδυνο ηλεκτροπληξίας.

- d) **Μην χρησιμοποιείτε το καλώδιο τροφοδοσίας για οποιονδήποτε άλλο σκοπό εκτός από την τροφοδοσία του μηχανήματος. Μην χρησιμοποιείτε το καλώδιο για να μεταφέρετε ή να κρεμάσετε το ηλεκτρικό εργαλείο, ή για να τραβήξετε το φως από την πρίζα. Διατηρείτε το καλώδιο τροφοδοσίας μακριά από θερμότητα, λάδι, αιχμηρές ακμές ή κινούμενα μέρη.** Οι ζημιές και η έντονη συστροφή των καλωδίων τροφοδοσίας αυξάνουν τον κίνδυνο ηλεκτροπληξίας.
- e) **Όταν εργάζεστε με το ηλεκτρικό εργαλείο σε υπαίθριο χώρο, να χρησιμοποιείτε μόνο καλώδια επέκτασης (μπαλαντζέζα) που να είναι κατάλληλα και για εξωτερική χρήση.** Η χρήση καλωδίου επέκτασης που είναι κατάλληλο για εξωτερική χρήση μειώνει τον κίνδυνο ηλεκτροπληξίας.
- f) **Αν δεν μπορείτε να αποφύγετε τη χρήση του ηλεκτρικού εργαλείου σε υγρό περιβάλλον, χρησιμοποιείτε ασφαλειοδιακόπτη διαρροής προς γη («ρελέ»).** Η χρήση ασφαλειοδιακόπτη διαρροής προς γη μειώνει τον κίνδυνο ηλεκτροπληξίας.

25.4 Ασφάλεια ατόμων

- a) **Η εργασία με ηλεκτρικό εργαλείο απαιτεί μεγάλη προσοχή, περίσκεψη και καλό έλεγχο των κινήσεών σας. Μην χρησιμοποιείτε ηλεκτρικά εργαλεία, όταν είστε κουρασμένοι ή όταν βρίσκεστε υπό την επίρεια ναρκωτικών, αλκοόλ ή φαρμάκων.** Μια στιγμή απροσεξίας κατά τη χρήση ενός ηλεκτρικού εργαλείου μπορεί να οδηγήσει σε σοβαρούς τραυματισμούς.
- b) **Να φοράτε ατομικά μέσα προστασίας και πάντοτε γυαλιά ασφαλείας.** Η χρήση κατάλληλων μέσων ατομικής προστασίας, όπως μάσκα σκόνης, αντλιοσθητικά παπούτσια, κράνος και ωτασπίδες, ανάλογα με τον τύπο και τη χρήση του ηλεκτρικού εργαλείου, μειώνει τον κίνδυνο τραυματισμού.
- c) **Αποφεύγετε την κατά λάθος ενεργοποίηση του μηχανήματος. Να βεβαιώνετε ότι το ηλεκτρικό εργαλείο είναι σβηστό πριν το σηκώσετε ή το εργαλείο και προτού το συνδέσετε στην ηλεκτρική τροφοδοσία ή/και στην μπαταρία.** Αν κρατάτε το δάχτυλο στη σκανδάλη ενώ μεταφέρετε το ηλεκτρικό εργαλείο, ή όταν συνδέετε το ηλεκτρικό εργαλείο στην τροφοδοσία με πατημένη σκανδάλη, μπορεί να προκληθεί ατύχημα.

- d) **Αφαιρείτε τυχόν εργαλεία ρύθμισης ή το κατασβίδι, πριν θέσετε το ηλεκτρικό εργαλείο σε λειτουργία.** Ένα εργαλείο ή κατασβίδι που είναι συνδεδεμένο σε περιστρεφόμενο μέρος του ηλεκτρικού εργαλείου, μπορεί να προκαλέσει τραυματισμούς.
- e) **Αποφεύγετε τις αντικανονικές στάσεις του σώματος. Φροντίζετε για σταθερή στάση και διατηρείτε πάντα την ισορροπία σας.** Έτσι θα έχετε καλύτερο έλεγχο του ηλεκτρικού εργαλείου σε απρόβλεπτες καταστάσεις.
- f) **Να φοράτε κατάλληλα ρούχα. Μην φοράτε φαρδιά ρούχα ή κοσμημένα. Κρατάτε τα μαλλιά και τα ρούχα σας μακριά από περιστρεφόμενα μέρη.** Τα χαλαρά ρούχα, τα κοσμήματα και τα μακριά μαλλιά μπορεί να μπλεχτούν σε κινούμενα μέρη του εργαλείου.
- g) **Αν μπορούν να συνδεθούν συστήματα αναρρόφησης ή συλλογής σκόνης, αυτά πρέπει να συνδέονται και να χρησιμοποιούνται με κατάλληλο τρόπο.** Η χρήση συστημάτων αναρρόφησης σκόνης μπορεί να μειώσει τον κίνδυνο λόγω σκόνης.
- h) **Φροντίστε να μην αποκτήσετε ψευδή αίσθηση ασφάλειας και μην αγνοήσετε τους κανόνες ασφαλείας για ηλεκτρικά εργαλεία, ακόμα κι όταν έχετε εξοικειωθεί με το ηλεκτρικό εργαλείο.** Ένας απρόσεκτος χειρισμός μπορεί να προκαλέσει σοβαρούς τραυματισμούς μέσα σε κλάσματα του δευτερολέπτου.
- d) **Φυλάσσετε τα ηλεκτρικά εργαλεία που δεν χρησιμοποιείτε μακριά από παιδιά. Μην επιτρέψετε τη χρήση του ηλεκτρικού εργαλείου από άτομα που δεν είναι εξοικειωμένα με τον χειρισμό του ή δεν έχουν διαβάσει αυτές τις οδηγίες ασφάλειας.** Τα ηλεκτρικά εργαλεία είναι επικίνδυνα, όταν χρησιμοποιούνται από άτομα που δεν έχουν την απαιτούμενη πείρα.
- e) **Φροντίζετε επιμελώς τα ηλεκτρικά εργαλεία και τα πρόσθετα εξαρτήματά τους. Βεβαιώνετε ότι τα κινούμενα μέρη λειτουργούν απρόσκοπτα και δεν σφηνώνονται, και ότι δεν υπάρχουν σπασμένα ή ελαττωματικά εξαρτήματα που επηρεάζουν αρνητικά τη λειτουργία του ηλεκτρικού εργαλείου. Τυχόν ελαττωματικά εξαρτήματα πρέπει να επισκευαστούν πριν τη χρήση του ηλεκτρικού εργαλείου.** Πολλά ατυχήματα με ηλεκτρικά εργαλεία οφείλονται σε κακή συντήρηση.
- f) **Διατηρείτε τα κοπτικά εξαρτήματα καθαρά και τροχισμένα.** Η σχολαστική φροντίδα των κοπτικών εξαρτημάτων με αιχμηρές ακμές μειώνει το σφηνώμα και διευκολύνει τον χειρισμό.
- g) **Χρησιμοποιείτε το ηλεκτρικό εργαλείο, τα πρόσθετα εξαρτήματα κ.λπ. σύμφωνα με αυτές τις οδηγίες. Λαμβάνετε υπόψη σας τις συνθήκες και το είδος της εργασίας.** Η χρήση ηλεκτρικών εργαλείων για οποιαδήποτε εφαρμογή εκτός από τον προβλεπόμενο σκοπό μπορεί να οδηγήσει σε επικίνδυνες καταστάσεις.

25.5 Χρήση και μεταχείριση του ηλεκτρικού εργαλείου

- a) **Μην υπερφορτώνετε το ηλεκτρικό εργαλείο. Χρησιμοποιείτε πάντα το κατάλληλο ηλεκτρικό εργαλείο για την εργασία σας.** Το κατάλληλο ηλεκτρικό εργαλείο εξασφαλίζει καλύτερα αποτελέσματα και μεγαλύτερη ασφάλεια μέσα στα σχετικά όρια ισχύος.
- b) **Μην χρησιμοποιείτε ηλεκτρικά εργαλεία με ελαττωματική σκανδάλη ή διακόπτη.** Ένα ηλεκτρικό εργαλείο που δεν μπορεί να τεθεί σε λειτουργία ή εκτός λειτουργίας είναι επικίνδυνο και πρέπει να επισκευαστεί.
- c) **Πριν προβείτε σε οποιαδήποτε ρύθμιση του μηχανήματος, πριν αλλάξετε εξαρτήματα στα πρόσθετα εργαλεία και προτού να αφήσετε το ηλεκτρικό εργαλείο, αποσυνδέστε το φως από την πρίζα ή/και αφαιρέστε την αποσπώμενη μπαταρία.** Αυτό το μέτρο ασφαλείας αποτρέπει την κατά λάθος εκκίνηση του ηλεκτρικού εργαλείου.

25.6 Χρήση και μεταχείριση του επαναφορτιζόμενου εργαλείου

- a) **Φορτίζετε τις μπαταρίες μόνο με τους φορτιστές που συστήνει ο κατασκευαστής.** Ένας φορτιστής που είναι κατάλληλος για ένα συγκεκριμένο είδος μπαταρίας χρησιμοποιείται για άλλες μπαταρίες, υπάρχει κίνδυνος πυρκαγιάς.
- b) **Χρησιμοποιείτε στα ηλεκτρικά μηχανήματα μόνο τις προβλεπόμενες μπαταρίες.** Η χρήση άλλων μπαταριών μπορεί να οδηγήσει σε τραυματισμούς και κίνδυνο πυρκαγιάς.
- c) **Μπαταρίες που δεν χρησιμοποιούνται πρέπει να διατηρούνται μακριά από συνδετήρες,**

- νομίσματα, κλειδιά, καρφιά, βίδες και άλλα μικρά μεταλλικά αντικείμενα που θα μπορούσαν να γεφυρώσουν τις επαφές.** Ένα βραχυκύκλωμα ανάμεσα στις επαφές της μπαταρίας μπορεί να προκαλέσει έγκαυμα ή πυρκαγιά.
- d) **Σε περίπτωση εσφαλμένης χρήσης, μπορεί να διαρρεύσει υγρό από τη μπαταρία. Αποφεύγετε την επαφή με αυτό το υγρό. Σε περίπτωση επαφής, πλυθείτε με νερό. Αν το υγρό έρθει σε επαφή με τα μάτια, ζητήστε επιπλέον ιατρική βοήθεια.** Το υγρό που διαρρέει από τη μπαταρία μπορεί να προκαλέσει ερεθισμό του δέρματος και έγκαυμα.
- e) **Μη χρησιμοποιείτε μπαταρία που έχει υποστεί ζημιά ή μετατροπή.** Μπαταρίες που έχουν υποστεί ζημιά ή μετατροπή μπορούν να συμπεριφερθούν με απρόβλεπτο τρόπο και να προκαλέσουν πυρκαγιά, έκρηξη ή τραυματισμούς.
- f) **Μην εκθέτετε τη μπαταρία σε φωτιά ή υψηλές θερμοκρασίες.** Η φωτιά και οι θερμοκρασίες άνω των 130 °C (265 °F) μπορούν να προκαλέσουν έκρηξη.
- g) **Ακολουθείτε όλες τις οδηγίες για τη φόρτιση και ποτέ μη φορτίζετε τη μπαταρία ή το επαναφορτιζόμενο μηχάνημα σε θερμοκρασία έξω από τα όρια που αναφέρονται στο εγχειρίδιο οδηγιών.** Φόρτιση με λανθασμένο τρόπο ή έξω από τα επιτρεπόμενα όρια θερμοκρασίας μπορεί να προκαλέσει ζημιά στη μπαταρία και να αυξήσει τον κίνδυνο πυρκαγιάς.

25.7 Σέρβις

- a) **Επισκευές του μηχανήματός σας πρέπει να γίνονται μόνο από ειδικευμένο προσωπικό και με τη χρήση γνήσιων ανταλλακτικών.** Έτσι εξασφαλίζεται η ασφαλής κατάσταση του ηλεκτρικού εργαλείου.
- b) **Μη εκτελείτε ποτέ εργασίες συντήρησης σε μπαταρία που έχει ζημιά.** Εργασίες συντήρησης στις μπαταρίες επιτρέπεται να εκτελούνται μόνο από τον κατασκευαστή ή εξουσιοδοτημένες υπηρεσίες εξυπηρέτησης πελατών.

www.stihl.com



0458-698-3321-B



0458-698-3321-B