

MS 462 C-M R

STIHL



2 - 29 Manual de instrucciones
29 - 56 Instruções de serviço



Índice

1	Prólogo.....	2
2	Informaciones relativas a estas instrucciones para la reparación.....	2
3	Sinopsis.....	3
4	Indicaciones relativas a la seguridad.....	4
5	Preparar la motosierra para el trabajo.....	11
6	Ensamblar la motosierra.....	12
7	Acoplar y desacoplar el freno de cadena.....	15
8	Mezclar el combustible y repostar la motosierra.....	15
9	Arrancar y parar el motor.....	17
10	Comprobar la motosierra.....	18
11	Trabajar con la motosierra.....	20
12	Después del trabajo.....	23
13	Transporte.....	23
14	Almacenamiento.....	23
15	Limpiar.....	23
16	Mantenimiento.....	25
17	Reparación.....	26
18	Subsanar las perturbaciones.....	26
19	Datos técnicos.....	27
20	Combinaciones de espadas y cadenas....	28
21	Piezas de repuesto y accesorios.....	28
22	Gestión de residuos.....	29
23	Declaración de conformidad UE.....	29

1 Prólogo

Distinguidos clientes,

Nos alegramos de que se hayan decidido por STIHL. Desarrollamos y confeccionamos nuestros productos en primera calidad y con arreglo a las necesidades de nuestros clientes. De esta manera conseguimos elaborar productos altamente fiables incluso en condiciones de esfuerzo extremas.

STIHL también presta un Servicio Postventa de primera calidad. Nuestros comercios especializados garantizan un asesoramiento e instrucciones competentes así como un amplio asesoramiento técnico.

STIHL se declara expresamente a favor de tratar la naturaleza de forma sostenible y responsable. Estas instrucciones de servicio pretenden asistirle para hacer un uso ecológico y seguro de su producto STIHL durante toda su vida útil.

Le agradecemos su confianza y le deseamos que disfrute de su producto STIHL.



Dr. Nikolaus Stihl

IMPORTANTE: LEER ANTES DE USAR Y GUARDAR.

2 Informaciones relativas a estas instrucciones para la reparación

2.1 Marca de las indicaciones de advertencia en el texto



ADVERTENCIA

- La indicación hace referencia a peligros que pueden provocar lesiones graves o la muerte.
 - Con las medidas mencionadas se pueden evitar lesiones graves o mortales.

INDICACIÓN

- La indicación hace referencia a peligros que pueden provocar daños materiales.
 - Con las medidas mencionadas se pueden evitar daños materiales.

2.2 Símbolos en el texto



Este símbolo remite a un capítulo de este manual de instrucciones.

3 Sinopsis

3.1 Motosierra

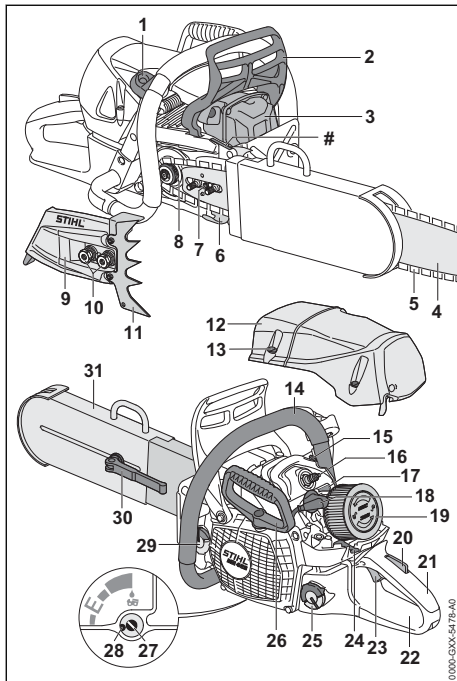

1 Soportes de herramienta

El soporte de la herramienta recibe la llave universal.

2 Protector salvamanos delantero

El protector salvamanos delantero protege la mano izquierda del contacto con la cadena de aserrado, sirve para acoplar el freno de cadena y activa automáticamente el freno de cadena al producirse un rebote.

3 Silenciador

El silenciador reduce la emisión de ruidos de la motosierra.

4 Espada

La espada guía la cadena de aserrado.

5 Cadena de aserrado

La cadena de aserrado corta la madera.

6 Guardacadenas

El guardacadenas recoge la cadena de aserrado cuando se sale o se rompe.

7 Tornillo de sujeción

El tornillo tensor sirve para ajustar la tensión de la cadena.

8 Piñón de cadena

El piñón de cadena impulsa la cadena de aserrado.

9 Tapa del piñón de cadena

La tapa del piñón de cadena cubre dicho piñón y fija la espada a la motosierra.

10 Tuercas

Las tuercas fijan la tapa del piñón de cadena a la motosierra.

11 Tope de garras

El tope de garras apoya la motosierra en la madera durante el trabajo.

12 Cubierta

La cubierta cubre el motor.

13 Cierre de la cubierta

El cierre de la cubierta fija la cubierta a la motosierra.

14 Asidero tubular

El asidero tubular sirve para sujetar, manejar y llevar la motosierra.

15 Válvula de descompresión

La válvula de descompresión facilita el arranque del motor.

16 Bujía

La bujía inflama la mezcla de combustible y aire en el motor.

17 Corredera

La corredera sirve para ajustar el servicio de verano o de invierno.

18 Enchufe de la bujía

El enchufe de la bujía conecta el cable de encendido con la bujía.

19 Filtro de aire

El filtro de aire filtra el aire aspirado por el motor.

20 Bloqueo del acelerador

El bloqueo del acelerador sirve para desbloquear el acelerador.

21 Empuñadura de mando

La empuñadura de mando sirve para el mando, porte y manejo de la motosierra.

22 Protector salvamanos trasero

El protector salvamanos trasero protege la mano derecha del contacto con la cadena de aserrado cuando se haya salido o roto.

23 Acelerador

El acelerador sirve para acelerar el motor.

24 Palanca del mando unificado

La palanca del mando unificado sirve para ajustar el arranque, para el funcionamiento y para parar el motor.

25 Cierre del depósito de combustible

El cierre del depósito de combustible cierra dicho depósito.

26 Empuñadura de arranque

La empuñadura de arranque sirve para arrancar el motor.

27 Tornillo de ajuste de las bombas de aceite

El tornillo de ajuste de las bombas de aceite sirve para ajustar el caudal de suministro de aceite adherente para cadenas de aserrado.

28 Tope

El tope limita el tornillo de ajuste de las bombas de aceite.

29 Cierre del depósito de aceite

El cierre del depósito de aceite cierra dicho depósito.

30 Tensor rápido

El tensor rápido sirve para ajustar el limitador de profundidad de corte.

31 Limitador de la profundidad de corte

El limitador de profundidad de corte limita la profundidad de corte de la punta de la espada.

Número de máquina**3.2 Símbolos**

Los símbolos pueden encontrarse en la motosierra y significan lo siguiente:



Este símbolo es el distintivo del depósito de combustible.



Este símbolo es el distintivo del depósito de aceite adherente para cadenas de aserrado.



En esa dirección se acopla o se desacopla el freno de cadena.



Este símbolo indica el sentido de funcionamiento de la cadena de aserrado.



Este símbolo es el distintivo del tornillo de ajuste de las bombas de aceite y el caudal de suministro de aceite adherente para cadenas de aserrado.



Sentido de giro para tensar la cadena de aserrado



En esta posición, la corredera se encuentra en servicio de invierno.



En esta posición, la corredera se encuentra en servicio de verano.



Este símbolo es el distintivo de la válvula de descompresión.



La palanca del mando unificado se coloca en esta dirección para apagar el motor.



La palanca del mando unificado se coloca en esta posición para apagar el motor.



El motor se utiliza en esta posición de la palanca del mando unificado.



El motor arranca en esta posición de la palanca del mando unificado.



Nivel de potencia sonora garantizado según la directriz 2000/14/CE en dB(A) para hacer equiparables las emisiones sonoras de productos.

4 Indicaciones relativas a la seguridad

4.1 Símbolos de advertencia

Los símbolos de advertencia en la motosierra significan lo siguiente:



Tener en cuenta las indicaciones de seguridad y sus medidas.



Leer este manual de instrucciones, entenderlo y guardarlo.



Ponerse gafas protectoras y casco protector.



Tener en cuenta las indicaciones de seguridad relativas al rebote y sus medidas.

4.2 Aplicación para trabajos apropiados

La motosierra STIHL MS 462 C-M R sirve para el aserrado en labores de rescate. Con la motosierra MS 462 C-M R se pueden serrar estos materiales y objetos:

- Cubiertas de acero
- Láminas de acero de hasta 0,8 mm de grosor
- Láminas de cobre de hasta 1,5 mm de grosor
- Láminas de aluminio de hasta 1,5 mm de grosor
- Puertas enrollables de aluminio
- Cristal blindado
- Cristal para ventanas ICE
- Vidrio armado
- Cartón alquitranado
- Cartón embetunado
- Construcciones de madera

- Materiales aislantes
- Paredes de nave de diseño ligero
- Muros ligeros

⚠ ADVERTENCIA

- En el caso de que la motosierra no se emplee de forma apropiada, las personas pueden sufrir lesiones graves o mortales y se pueden producir daños materiales.
 - ▶ Emplear la motosierra tal y como se especifica en este manual de instrucciones.

4.3 Requisitos para el usuario

⚠ ADVERTENCIA

- Los usuarios que no hayan recibido formación en torno a las labores de rescate con una motosierra no pueden identificar o calcular los peligros. El usuario u otras personas pueden sufrir lesiones graves o mortales.



- ▶ Leer estas instrucciones de uso, entenderlas y guardarlas.

- ▶ En caso de prestar la motosierra a otra persona, entregarle el manual de instrucciones.
- ▶ Asegurarse de que el usuario cumpla los siguientes requerimientos:
 - El usuario está descansado.
 - El usuario está capacitado para las labores de rescate con motosierra.
 - El usuario está capacitado física, sensorial y psíquicamente para manejar la motosierra y trabajar con ella.
 - El usuario puede identificar o calcular los peligros de la motosierra.
 - El usuario es mayor de edad o está recibiendo una formación profesional bajo supervisión conforme a las disposiciones nacionales.
 - El usuario no está bajo los efectos de alcohol, medicamentos o drogas.
- ▶ En caso de dudas, acudir a un distribuidor especializado STIHL.
- El sistema de encendido de la motosierra genera un campo electromagnético. El campo electromagnético puede influir en los marcapasos. El usuario puede sufrir lesiones graves o mortales.
 - ▶ Si el usuario tiene un marcapasos, asegúrese de que el marcapasos no se vea afectado.

4.4 Ropa y equipamiento de trabajo

⚠ ADVERTENCIA

- Durante el trabajo, la motosierra puede atrapar el pelo largo. El usuario puede sufrir lesiones graves.
 - ▶ Recogerse el pelo largo y asegurarlo de manera que quede por encima de los hombros.
- Durante el trabajo pueden salir disparados hacia arriba objetos a alta velocidad. El usuario puede resultar lesionado.



- ▶ Ponerse gafas protectoras muy pegadas. Las gafas protectoras apropiadas están verificadas según la norma EN 166 o según las normativas nacionales y se pueden adquirir en un comercio con la correspondiente marcación.

- ▶ Ponerse un protector para la cara.
- ▶ Utilizar prendas superiores de manga larga y ceñidas.
- Durante el trabajo se genera ruido. El ruido puede afectar a los oídos.



- ▶ Utilizar un protector para los oídos.

- Los objetos que caen pueden producir lesiones en la cabeza.



- ▶ Si pueden caer objetos durante el trabajo, usar un casco protector.

- Durante el trabajo se puede levantar polvo por arremolinamiento y producirse neblina. El polvo inhalado y la neblina pueden dañar la salud y provocar reacciones alérgicas.
 - ▶ Ponerse una mascarilla protectora o una protección respiratoria contra el polvo.
- La ropa no apropiada se puede enganchar en los objetos y en la motosierra. Los usuarios que no lleven ropa adecuada pueden resultar gravemente heridos.
 - ▶ Usar ropa ceñida.
 - ▶ Quitarse pañuelos y joyas.
- Durante el trabajo, el usuario puede entrar en contacto con la cadena de aserrado en funcionamiento. El usuario puede sufrir lesiones graves.
 - ▶ Llevar pantalones largos con protección anticortes.
- Durante el trabajo, el usuario se puede cortar con objetos afilados. Durante la limpieza o el

mantenimiento, el usuario puede entrar en contacto con la cadena de aserrado. El usuario puede resultar lesionado.

- ▶ Utilizar guantes de trabajo de material resistente.
- Si el usuario lleva calzado no apropiado, se puede resbalar. Si el usuario entra en contacto con la cadena de aserrado en funcionamiento se puede cortar. El usuario puede resultar lesionado.
 - ▶ Ponerse botas para motosierra con protección anticortes.

4.5 Zona de trabajo y entorno

▲ ADVERTENCIA

- Las personas ajenas, los niños y los animales no pueden identificar ni calcular los peligros de la motosierra y los objetos lanzados hacia arriba. Las personas ajenas, los niños y los animales pueden sufrir lesiones graves y se pueden originar daños materiales.
 - ▶ Mantener a personas ajenas a los trabajos, niños y animales apartados del entorno.
 - ▶ No dejar la motosierra sin vigilancia.
 - ▶ Asegurarse de que los niños no puedan jugar con la motosierra.
- Cuando el motor está en marcha fluyen gases de escape calientes del silenciador. Los gases de escape calientes pueden incendiar los materiales muy inflamables y provocar incendios.
 - ▶ Mantener apartados los chorros de escape de los materiales muy inflamables.

4.6 Estado seguro

4.6.1 Motosierra

La motosierra se encuentra en un estado seguro cuando se cumplen estas condiciones:

- La motosierra está intacta.
- No se sale combustible de la motosierra.
- El cierre del depósito de combustible y el del depósito de aceite están cerrados.
- La motosierra está limpia.
- El guardacadenas está montado y no presenta daños.
- El freno de cadena funciona.
- Los elementos de mando funcionan y no han sido modificados.
- El engrase de la cadena funciona.
- Las huellas de rodadura en el piñón de cadena no tienen más de 0,5 mm de profundidad.

- Hay montada una combinación de espada y cadena de aserrado indicada en este manual de instrucciones.
- La espada y la cadena de aserrado están montadas correctamente.
- El limitador de profundidad de corte está montado correctamente y no presenta daños.
- La cadena de aserrado está tensada correctamente.
- Se han montado accesorios originales STIHL para esta motosierra.
- Los accesorios están montados correctamente.

▲ ADVERTENCIA

- En un estado inseguro, los componentes pueden dejar de funcionar correctamente, los dispositivos de seguridad se pueden desactivar y se derrama el combustible. Las personas pueden sufrir lesiones graves o mortales.
 - ▶ Trabajar con una motosierra que no esté defectuosa.
 - ▶ Si sale combustible de la motosierra, no trabajar con la motosierra y acudir a un distribuidor especializado STIHL.
 - ▶ Cerrar el cierre del depósito de combustible y el del depósito de aceite.
 - ▶ Si la motosierra está sucia, limpiarla.
 - ▶ Trabajar con un guardacadena montado que no esté defectuoso.
 - ▶ No modificar la motosierra. Excepción: montaje de una combinación de espada y cadena de aserrado y montaje del limitador de profundidad de corte detallados en este manual de instrucciones.
 - ▶ Si los elementos de mando no funcionan, no trabajar con la motosierra.
 - ▶ Montar accesorios originales STIHL para esta motosierra.
 - ▶ Montar la espada y la cadena de aserrado tal y como se especifica en este manual de instrucciones.
 - ▶ Montar el limitador de profundidad de corte tal y como se especifica en este manual de instrucciones.
 - ▶ Montar los accesorios tal y como se describe en este manual de instrucciones o en el manual de instrucciones del accesorio correspondiente.
 - ▶ No introducir objetos en las aberturas de la motosierra.
 - ▶ Sustituir los rótulos de indicación que estén desgastados o dañados.
 - ▶ En caso de dudas, acudir a un distribuidor especializado STIHL.

4.6.2 Espada

La motosierra se encuentra en un estado seguro, cuando se cumplen estas condiciones:

- La espada no está dañada.
- La espada no está deformada.
- La ranura tiene la profundidad mínima o una profundidad superior a la mínima,  19.3.
- Los puentecillos de la ranura están libres de rebabas.
- La ranura no está estrechada o ensanchada.

▲ ADVERTENCIA

- En un estado de seguridad deficiente, la espada o la cadena ya no puede funcionar de forma segura. La cadena en funcionamiento puede saltar de la espada. Las personas pueden sufrir lesiones graves o mortales.
 - ▶ Trabajar con una espada que no esté defectuosa.
 - ▶ Si la profundidad de la ranura es inferior a la profundidad mínima: sustituir la espada.
 - ▶ Desbarbar semanalmente la espada.
 - ▶ En caso de dudas: acudir a un distribuidor especializado STIHL.

4.6.3 Cadena de aserrado

La cadena se encuentra en un estado seguro, cuando se cumplen estas condiciones:

- La cadena no está dañada.
- La cadena está afilada correctamente.
- Las marcas de desgaste en los dientes de corte son visibles.

▲ ADVERTENCIA

- En un estado inseguro, los componentes pueden dejar de funcionar correctamente y los dispositivos de seguridad se desactivan. Las personas pueden sufrir lesiones graves o mortales.
 - ▶ Trabajar con una cadena que no esté defectuosa.
 - ▶ Afilar correctamente la cadena de aserrado.
 - ▶ En caso de dudas: acudir a un distribuidor especializado STIHL.

4.7 Combustible y repostaje

▲ ADVERTENCIA

- El combustible empleado para esta motosierra está compuesto por una mezcla de gasolina y aceite de motor de dos tiempos. El combustible y la gasolina son fácilmente inflamables. Si el combustible o la gasolina entran en contacto con un fuego abierto o con objetos calientes, pueden provocar incendios o explosiones. Las personas pueden sufrir lesiones

graves o mortales y se pueden producir daños materiales.

- ▶ Proteger el combustible y la gasolina del calor y del fuego.
- ▶ No derramar combustible y gasolina.
- ▶ Si se ha derramado combustible: recoger el combustible con un paño y no intentar arrancar el motor hasta que estén secos todos los componentes de la motosierra.
- ▶ No fumar.
- ▶ No repostar cerca del fuego.
- ▶ Parar el motor antes de repostar y dejarlo enfriar.
- ▶ Arrancar el motor al menos a 3 metros de distancia del lugar en el que se ha reposado combustible.
- Las personas pueden intoxicarse en caso de inhalar vapores de combustible y vapores de gasolina inflamables.
 - ▶ No inhalar vapores de combustible ni vapores de gasolina.
 - ▶ Repostar en un lugar bien ventilado.
- Durante el trabajo o en un entorno muy caliente, la motosierra se calienta. En función del tipo de combustible, la altura, la temperatura ambiente y la temperatura de la motosierra, el combustible se dilata y puede ocasionar sobrepresión en el depósito de combustible. Si se abre el cierre del depósito de combustible, puede salpicar combustible e inflamarse. El usuario puede sufrir lesiones graves y pueden provocarse daños materiales.
 - ▶ Dejar que la motosierra se enfríe antes de abrir el cierre del depósito de combustible.
 - ▶ Abrir despacio el cierre del depósito de combustible y no de una vez.
- La ropa que entre en contacto con combustible o gasolina se puede prender con mucha facilidad. Las personas pueden sufrir lesiones graves o mortales y se pueden producir daños materiales.
 - ▶ En caso de que las prendas entren en contacto con el combustible o la gasolina, cámbiese de ropa.
- El combustible, la gasolina y el aceite de motor de dos tiempos pueden dañar el medio ambiente.
 - ▶ No derramar combustible, gasolina ni aceite de motor de dos tiempos.
 - ▶ Gestionar el combustible, la gasolina y el aceite de motor de dos tiempos con arreglo a las normas y la ecología.
- En caso de que el combustible, la gasolina o el aceite de motor de dos tiempos entre en contacto con la piel o los ojos, estos pueden irritarse.

- ▶ Evitar el contacto con el combustible, la gasolina y el aceite de motor de dos tiempos.
 - ▶ Si se ha producido un contacto con la piel, lavarse las zonas de la piel afectadas con agua abundante y jabón.
 - ▶ Si se ha producido un contacto con los ojos, enjuagarlos al menos 15 minutos con agua abundante y acudir al médico.
 - El sistema de encendido de la motosierra produce chispas. Las chispas pueden salir disparadas y provocar incendios y explosiones en un entorno fácilmente inflamable o explosivo. Las personas pueden sufrir lesiones graves o mortales y se pueden producir daños materiales.
 - ▶ Emplear las bujías que se especifican en este manual de instrucciones.
 - ▶ Enroscar la bujía y apretarla firmemente.
 - ▶ Montar el enchufe de bujía presionándolo firmemente.
 - Si la motosierra se reposta con un combustible que se haya mezclado con gasolina inadecuada o aceite de motor de dos tiempos inadecuado o bien que indica una proporción errónea de la mezcla de gasolina y aceite de motor de dos tiempos, se puede dañar la motosierra.
 - ▶ Mezclar el combustible como se describe en este manual de instrucciones.
 - Si el combustible se ha almacenado durante más tiempo, la mezcla de gasolina y aceite de motor de dos tiempos se puede segregar. Si la motosierra se reposta con combustible en estado segregado, esta se puede dañar.
 - ▶ Antes de repostar la motosierra, entremezclar el combustible.
 - ▶ Utilizar una mezcla de gasolina y aceite de motor de dos tiempos que no sea de más de 30 días (STIHL MotoMix: 2 años).
- ▶ Si la cadena de aserrado toca el suelo o algún objeto, no arranque el motor.
 - En determinadas situaciones, el usuario no puede trabajar con concentración. El operario puede perder el control sobre la motosierra, tropezar, caerse y lesionarse gravemente.
 - ▶ Trabajar con tranquilidad y precaución.
 - ▶ Si las condiciones de luz y de visibilidad son deficientes: no trabajar con la motosierra.
 - ▶ Manejar solo un operario la motosierra.
 - ▶ No trabajar a una altura superior a la de los hombros.
 - ▶ Prestar atención a los obstáculos.
 - ▶ Trabajar estando de pie en el suelo y mantener el equilibrio. Si se tiene que trabajar en alturas: utilizar una plataforma elevadora de trabajo o un andamio seguro.
 - ▶ Si presentan signos de fatiga: hacer una pausa de trabajo.
 - Una vez el motor está en marcha, se generan gases de escape. Las personas pueden intoxicarse en caso de inhalar gases de escape.
 - ▶ No inhalar los gases de escape.
 - ▶ Trabajar con la motosierra en un lugar bien ventilado.
 - ▶ Si comienza a sentir dolor de cabeza, dificultades de la visión, disminución de la audición o mareos, finalice el trabajo y acuda a un médico.
 - Si el usuario lleva un protector de los oídos y el motor arranca, el usuario puede percibir y calcular peor los ruidos.
 - ▶ Trabajar con tranquilidad y precaución.
 - Si se trabaja con la motosierra y la palanca de mando unificado se encuentra en la posición ▲, no se puede asegurar el control del operario al trabajar con la motosierra. El usuario puede lesionarse gravemente.
 - ▶ Poner la palanca del mando unificado en la posición I.
 - ▶ Arrancar el motor como se describe en este manual de instrucciones.
 - Si se da gas con el freno de cadena echado, este puede dañarse.
 - ▶ Desactivar el freno de cadena antes de serrar ramas.
 - La cadena de aserrado en funcionamiento puede cortar al usuario. El usuario puede lesionarse gravemente.
 - ▶ No tocar la cadena de aserrado en funcionamiento.
 - ▶ Si la cadena de aserrado está bloqueada por algún objeto, parar el motor y activar el

4.8 Serrar

▲ ADVERTENCIA

- Si no hay ninguna persona a una distancia adecuada fuera de la zona de trabajo, no podrá pedir ayuda en caso de emergencia.
 - ▶ Asegurarse de que haya personas a una distancia adecuada fuera de la zona de trabajo.
- Si el operario no arranca el motor adecuadamente, puede perder el control de la motosierra. El usuario puede lesionarse gravemente.
 - ▶ Arrancar el motor como se describe en este manual de instrucciones.

freno de cadena. No quitar el objeto hasta ese momento.

- La cadena de aserrado en funcionamiento se calienta y se dilata. Si la cadena de aserrado no se engrasa ni se retensa adecuadamente, puede saltar de la espada o romperse. Las personas pueden sufrir lesiones graves y se pueden producir daños materiales.
 - ▶ Emplear aceite adherente para cadenas de aserrado.
 - ▶ Comprobar periódicamente la tensión de la cadena de aserrado durante el trabajo. Si la tensión de la cadena de aserrado es demasiado baja: tensar la cadena.
- En el caso de que la motosierra cambie o se comporte de forma no habitual durante el trabajo, la motosierra puede encontrarse en un estado inseguro. Las personas pueden sufrir lesiones graves y se pueden producir daños materiales.
 - ▶ Finalizar el trabajo y acudir a un distribuidor especializado STIHL.
- Durante el trabajo la motosierra puede producir vibraciones.
 - ▶ Llevar guantes protectores.
 - ▶ Hacer pausas.
 - ▶ Si se producen síntomas de trastornos circulatorios: acudir a un médico.
- Si la cadena de aserrado en funcionamiento topa con un objeto duro, pueden producirse chispas. Las chispas pueden provocar incendios en un entorno fácilmente inflamable. Las personas pueden sufrir lesiones graves o mortales y se pueden producir daños materiales.
 - ▶ No trabajar en un entorno fácilmente inflamable.
- Si se suelta el acelerador, la cadena de aserrado sigue girando todavía durante un breve tiempo. La cadena de aserrado en funcionamiento puede cortar a las personas. Las personas pueden sufrir lesiones graves.
 - ▶ Esperar hasta que la cadena de aserrado deje de moverse.

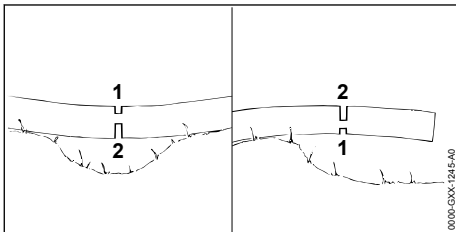

⚠ ADVERTENCIA

- Si se sierran objetos sometidos a tensión, se puede aprisionar la espada. El operario puede perder el control sobre la motosierra y se puede lesionar gravemente.
 - ▶ Realizar primero un corte de descarga en el lado de presión (1), luego realizar un corte de tronzado en el lado de presión (2).

4.9 Fuerzas de reacción

4.9.1 Rebote

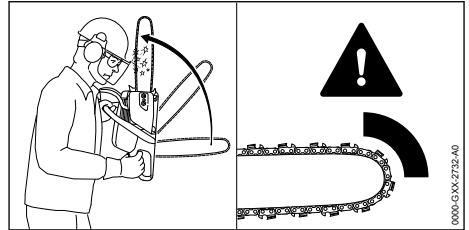

El rebote puede producirse por los motivos siguientes:

- En el caso de que la cadena de aserrado en movimiento tope con una cuña de talado por el sector del cuarto superior de la punta de la espada y se detenga bruscamente puede producirse un rebote.
- La cadena de aserrado en movimiento está aprisionada en la punta de la espada.

El freno de cadena no puede evitar el rebote.

⚠ ADVERTENCIA

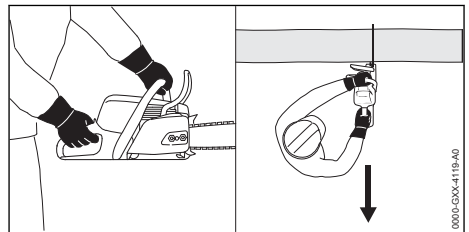

- En el caso de producirse un rebote, puede saltar la motosierra hacia el usuario. El operario puede perder el control sobre la motosierra y se puede lesionar gravemente o morir.
 - ▶ Sujetar la motosierra con ambas manos.
 - ▶ Mantener el cuerpo apartado del sector de giro prolongado de la motosierra.
 - ▶ Trabajar tal y como se especifica en este manual de instrucciones.
 - ▶ No trabajar con el sector del cuarto superior de la punta de la espada.

- ▶ Trabajar con la cadena de aserrado bien afilada y correctamente tensada.
- ▶ Emplear cadenas de aserrado de baja tendencia al rebote.
- ▶ Emplear una espada con una punta pequeña.
- ▶ Serrar a pleno gas.
- En una labor de rescate puede ser necesario que haya que trabajar con la punta de la espada. Si hay que trabajar con la punta de la espada, el peligro de rebote es mayor. El operario puede perder el control sobre la motosierra y se puede lesionar gravemente o morir.
 - ▶ Asegúrese de que el usuario está capacitado para las labores de rescate con motosierra.

4.9.2 Tracción

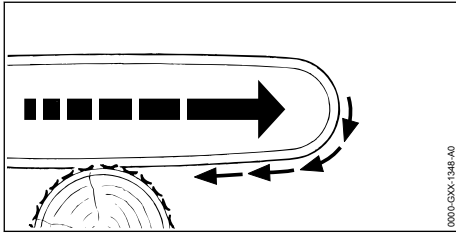

Cuando se trabaja con el lado inferior de la espada, la motosierra tiene la tendencia a separarse del usuario.

▲ ADVERTENCIA

- Si la cadena en movimiento toca con un objeto duro y se detiene bruscamente, la motosierra sufre repentinamente un fuerte tirón que la aparta del usuario. El operario puede perder el control sobre la motosierra y se puede lesionar gravemente o morir.
 - ▶ Sujetar la motosierra con ambas manos.
 - ▶ Trabajar tal y como se especifica en este manual de instrucciones.
 - ▶ Mantener recta la espada en el corte.
 - ▶ Aplicar correctamente el tope de garras.
 - ▶ Serrar a pleno gas.

4.9.3 Golpe de retroceso

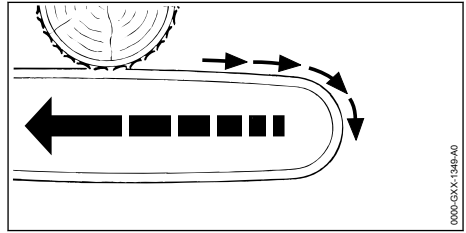

Si se trabaja con el lado superior de la espada, la motosierra sufre un golpe de retroceso hacia el usuario.

▲ ADVERTENCIA

- Si la cadena en movimiento toca con un objeto duro y se detiene bruscamente, la motosierra sufre repentinamente un fuerte golpe de retroceso hacia el usuario. El operario puede perder el control sobre la motosierra y se puede lesionar gravemente o morir.
 - ▶ Sujetar la motosierra con ambas manos.
 - ▶ Trabajar tal y como se especifica en este manual de instrucciones.
 - ▶ Mantener recta la espada en el corte.
 - ▶ Serrar a pleno gas.

4.10 Transporte

▲ ADVERTENCIA

- Durante el transporte, la motosierra puede volcar o moverse. Las personas pueden sufrir lesiones graves y se pueden producir daños materiales.
 - ▶ Parar el motor.
 - ▶ Poner el freno de cadena.
 - ▶ Colocar el limitador de profundidad de forma que cubra toda la espada.
 - ▶ Asegurar la motosierra con correas, correas tensoras o con una red, de manera que no pueda volcar ni moverse.

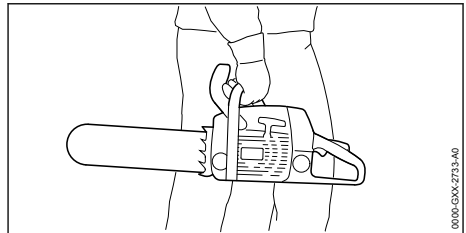

- Después de que el motor esté en marcha, el silenciador y el motor pueden estar calientes. El usuario puede quemarse.

- ▶ Sujetar la motosierra por el asidero tubular con la mano derecha, de manera que la espada esté orientada hacia atrás.

4.11 Almacenamiento

▲ ADVERTENCIA

- Los niños no pueden identificar ni calcular los peligros de la motosierra. Los niños pueden sufrir lesiones graves.
 - ▶ Parar el motor.
 - ▶ Poner el freno de cadena.
 - ▶ Montar el protector de cadena sobre la espada, de manera que la cubra por completo.
 - ▶ Guardar la motosierra fuera del alcance de los niños.
- Los contactos eléctricos de la motosierra y los componentes metálicos se pueden corroer por la humedad. La motosierra se puede dañar.
 - ▶ Guardar la motosierra limpia y seca.

4.12 Limpieza, mantenimiento y reparación

▲ ADVERTENCIA

- Si durante la limpieza, el mantenimiento o la reparación está en marcha el motor, la cadena de aserrado puede arrancar de forma accidental. Las personas pueden sufrir lesiones y se pueden producir daños materiales.
 - ▶ Parar el motor.
 - ▶ Poner el freno de cadena.
- Después que el motor hayan estado en funcionamiento, el silenciador y el motor pueden estar calientes. Las personas se pueden quemar.
 - ▶ Esperar hasta que el silenciador y el motor se hayan enfriado.
- Los detergentes agresivos, la limpieza con un chorro de agua o con objetos puntiagudos pueden dañar la motosierra, la espada y la cadena de aserrado. En el caso de que no se limpien correctamente la motosierra, la espada o la cadena de aserrado, pueden dejar de funcionar correctamente los componentes y desactivarse los dispositivos de seguridad. Las personas pueden sufrir lesiones graves.
 - ▶ Limpiar la motosierra, la espada y la cadena tal y como se especifica en este manual de instrucciones.
- En el caso de que el propio usuario limpie o repare la motosierra, pueden dejar de funcionar correctamente los componentes y desactivarse los dispositivos de seguridad. Las per-













sonas pueden sufrir lesiones graves o mortales.

- ▶ No realizar uno mismo el mantenimiento o la reparación de la motosierra.
- ▶ En el caso de que haya que realizar el mantenimiento o reparación de la motosierra, acudir a un distribuidor especializado STIHL.
- En el caso de que la espada y la cadena no se mantengan o no se reparen tal como se especifica en este manual de instrucciones, pueden dejar de funcionar correctamente los componentes y desactivarse los dispositivos de seguridad. Las personas pueden sufrir lesiones graves.
 - ▶ Mantener la espada y la cadena de aserrado o repararlas, tal y como se especifica en el manual de instrucciones.
- Durante la limpieza o el mantenimiento de la cadena de aserrado, el usuario se puede cortar con los filos de los dientes afilados. El usuario puede resultar lesionado.
 - ▶ Utilizar guantes de trabajo de material resistente.

5 Preparar la motosierra para el trabajo

5.1 Preparar la motosierra para el trabajo

Antes de comenzar cualquier trabajo deben realizarse los siguientes pasos:

- ▶ Asegurarse de que los siguientes componentes se encuentren en un estado seguro:
 - Motosierra,  4.6.1.
 - Espada,  4.6.2.
 - Cadena de aserrado,  4.6.3.
- ▶ Limpiar la motosierra,  15.1.
- ▶ Montar la espada y la cadena de aserrado,  6.1.1.
- ▶ Montar el limitador de la profundidad de corte,  6.2.1.
- ▶ Tensar la cadena de aserrado,  6.3.
- ▶ Rellenar aceite adherente para cadenas de aserrado,  6.4.
- ▶ Comprobar el freno de cadena,  10.4.
- ▶ Reabastecer la motosierra,  8.2.
- ▶ Comprobar los elementos de mando,  10.5.
- ▶ Comprobar la lubricación de la cadena,  10.6.
- ▶ Colocar el limitador de la profundidad de corte,  11.5.

- ▶ Si no se pueden realizar estos pasos, no utilizar la motosierra y acudir a un distribuidor especializado STIHL.

6 Ensamblar la motosierra

6.1 Montar y desmontar la espada y la cadena

6.1.1 Montar la espada y la cadena

Las combinaciones de espada y cadena que son apropiadas para el piñón de cadena y que se pueden montar figuran en los datos técnicos, **■** 20.1.

- ▶ Parar el motor y activar el freno de cadena.

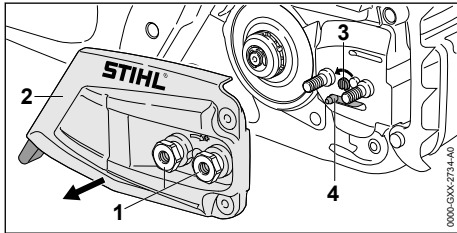

- ▶ Girar las tuercas (1) en sentido antihorario hasta que se pueda quitar la tapa del piñón de cadena (2).
- ▶ Quitar la tapa del piñón de cadena (2)
- ▶ Girar el tornillo tensor (3) en sentido antihorario hasta que la corredora tensora (4) esté aplicada al lado izquierdo de la caja.

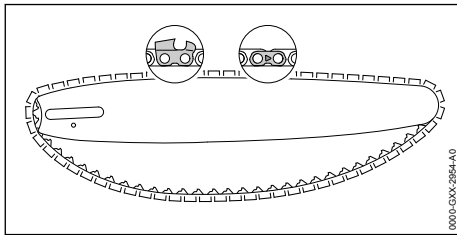

- ▶ Colocar la cadena en las ranuras de la espada, de manera que las flechas existentes en los eslabones de unión de la cadena estén orientadas en el lado superior en el sentido de funcionamiento.

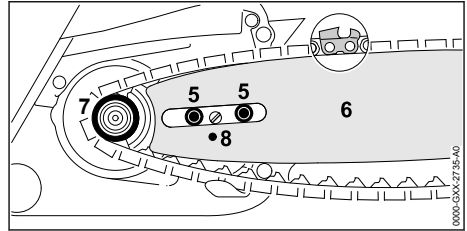

- ▶ Asentar la espada con la cadena en la motosierra, de manera que se cumplan las siguientes condiciones:
 - Los eslabones impulsores de la cadena están asentados en los dientes del piñón de cadena (7).
 - Los tornillos con collar (5) se encuentran en el orificio oblongo de la espada (6).
 - El pivote de la corredora tensora (4) se encuentra en el orificio (8) de la espada (6).

La orientación de la espada (6) no reviste ninguna importancia. El rótulo de la espada (6) también puede estar invertido.

- ▶ Desactivar el freno de cadena.

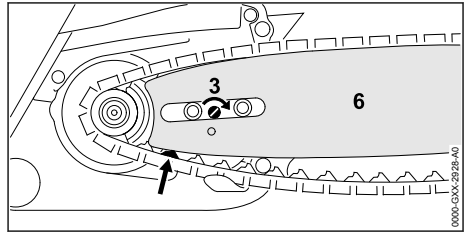

- ▶ Girar el tornillo tensor (3) en sentido horario hasta que la cadena esté aplicada a la espada. Al hacerlo, poner los eslabones impulsores de la cadena en la ranura de la espada. La espada (6) y la cadena están aplicadas a la motosierra.
- ▶ Aplicar la tapa del piñón de cadena (2) a la motosierra, de modo que quede enrasado con la motosierra.
- ▶ Enroscar las tuercas (1) y apretarlas firmemente.

6.1.2 Desmontar la espada y la cadena de aserrado

- ▶ Parar el motor y activar el freno de cadena.
- ▶ Eliminar el limitador de la profundidad de corte.
- ▶ Girar la tuerca en sentido antihorario hasta que se pueda quitar la tapa del piñón de cadena.
- ▶ Quitar la tapa del piñón de cadena.

- ▶ Girar el tornillo tensor en sentido antihorario hasta el tope. La cadena de aserrado está destensada.
- ▶ Quitar la espada y la cadena de aserrado.

6.2 Montar y eliminar el limitador de la profundidad de corte

6.2.1 Eliminar el limitador de la profundidad de corte

- ▶ Parar el motor y activar el freno de cadena.
- ▶ Montar la espada y la cadena de aserrado.

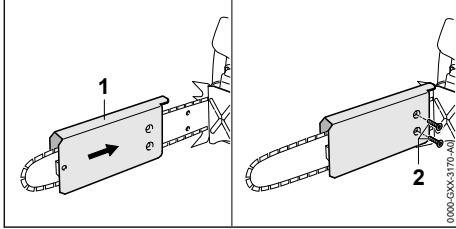

- ▶ Montar la guía (1) sobre la espada de forma que la abertura de la guía (1) quede hacia abajo.
- ▶ Enroscar los tornillos (2).

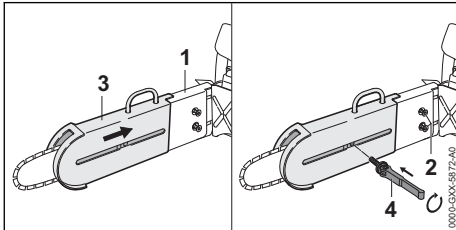

- ▶ Colocar la corredera (3) sobre la guía (1).
- ▶ Enroscar el tensor rápido (4).
- ▶ Apretar firmemente los tornillos (2).

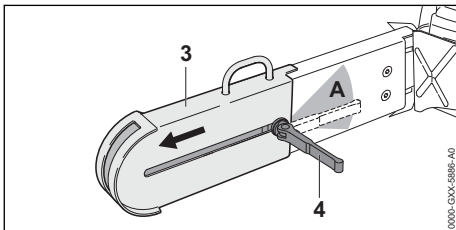

- ▶ Empujar la corredera (3) en el sentido de la punta de la espada hasta el tope.
- ▶ Cerrar totalmente el tensor rápido (4) en el sentido de la zona (A). La corredera (3) ya no se puede desplazar y el tensor rápido (4) se sitúa en la zona (A) del limitador de profundidad de corte.

6.2.2 Eliminar el limitador de profundidad de corte

- ▶ Parar el motor y activar el freno de cadena.

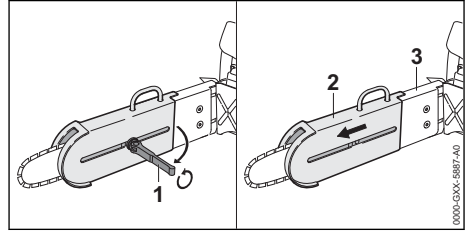

- ▶ Abrir el tensor rápido (1).
- ▶ Destornillar el tensor rápido (1).
- ▶ Extraer la corredera (2) de la guía (3).

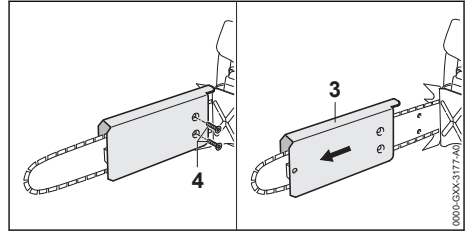

- ▶ Desenroscar los tornillos (4).
- ▶ Separar la guía (3) de la punta de la espada.

6.3 Tensar la cadena de aserrado

Durante el trabajo, la cadena de aserrado se dilata o se contrae. La tensión de la cadena de aserrado varía. Durante el trabajo se ha de comprobar periódicamente la tensión de la cadena de aserrado y se ha de retensar.

- ▶ Parar el motor y activar el freno de cadena.
- ▶ Colocar el limitador de profundidad de forma que sea visible la punta de la espada.

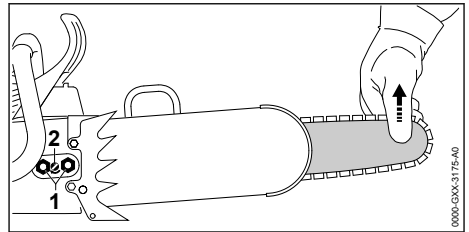

- ▶ Aflojar las tuercas (1).
- ▶ Desactivar el freno de cadena.

- ▶ Levantar la espada por la punta y girar el tornillo tensor (2) en sentido horario hasta que se cumplan las siguientes condiciones:
 - La cadena de aserrado está enrasada con el lado inferior de la espada.
 - La cadena de aserrado se puede mover aún sobre la espada tirando de aquella con dos dedos y apenas un poco de fuerza.
- ▶ Si ya no se puede mover la cadena de aserrado sobre la espada tirando de aquella: girar el tornillo tensor (2) en sentido antihorario hasta que la cadena se pueda mover sobre la espada tirando de aquella con dos dedos y apenas un poco de fuerza.
- ▶ Elevar la espada por la punta y apretar las tuercas (1).

6.4 Rellenar aceite adherente para cadenas de aserrado

El aceite adherente para cadenas de aserrado engrasa y refrigera la cadena en movimiento.

- ▶ Parar el motor y activar el freno de cadena.
- ▶ Poner la motosierra sobre una superficie llana de manera que el cierre del depósito de aceite esté orientado hacia arriba.
- ▶ Limpiar la zona circundante del cierre del depósito de aceite con un paño húmedo.

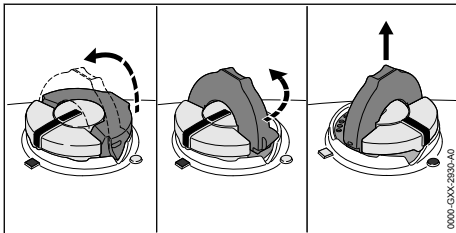

- ▶ Abrir el estribo del cierre del depósito de aceite.
- ▶ Girar el cierre del depósito de aceite en sentido antihorario hasta el tope.
- ▶ Quitar el cierre del depósito de aceite.
- ▶ Rellenar aceite adherente para cadenas de aserrado de manera que no se derrame y el depósito de aceite no se llene hasta el borde.
- ▶ Si el estribo del cierre del depósito de aceite está cerrado, abrirlo.

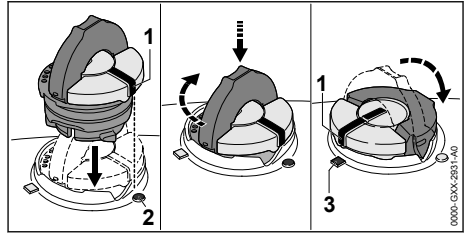

- ▶ Poner el cierre del depósito de aceite de manera que la marca (1) indique hacia la marca (2).
- ▶ Presionar el cierre del depósito de aceite hacia abajo y girarlo hasta el tope en sentido horario. El cierre del depósito de aceite encaja de forma audible. La marca (1) está orientada hacia la marca (3).
- ▶ Comprobar si el cierre del depósito de aceite se puede retirar hacia arriba.
- ▶ Si el cierre del depósito de aceite no se puede retirar hacia arriba, cerrar el estribo del cierre del depósito de aceite. El depósito de aceite queda cerrado.

Si el cierre del depósito de aceite se puede retirar hacia arriba, se han de realizar los siguientes pasos:

- ▶ Colocar el cierre del depósito de aceite en cualquier posición.

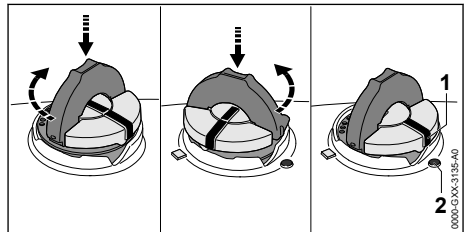

- ▶ Presionar el cierre del depósito de aceite hacia abajo y girarlo hasta el tope en sentido horario.
- ▶ Presionar el cierre del depósito de aceite hacia abajo y girarlo en sentido antihorario hasta que la marca (1) indique hacia la marca (2).
- ▶ Volver a intentar cerrar el depósito de aceite.
- ▶ Si el depósito de aceite sigue sin poderse cerrar, no trabajar con la motosierra y acudir a un distribuidor especializado STIHL. La motosierra no se encuentra en un estado seguro.

6.5 Montar el tope de garras

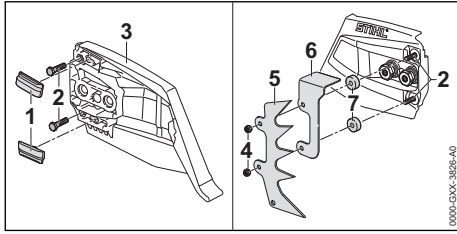

- ▶ Insertar los tornillos (2) hasta el tope a través de los orificios en la tapa del piñón de cadena (3).
- ▶ Empujar el listón de deslizamiento (1) en las perforaciones de la tapa del piñón de cadena (3).
- ▶ Colocar las arandelas (7).
- ▶ Colocar la cubierta (6).
- ▶ Colocar los topes de garras (5).
- ▶ Enroscar las tuercas (4) y apretarlas firmemente.

No se permite desmontar el tope de garras (5).

7 Acoplar y desacoplar el freno de cadena

7.1 Poner el freno de cadena

La motosierra está equipada con un freno de cadena.

El freno de cadena se activa automáticamente en el caso de un rebote suficientemente fuerte por la inercia de masas del protector salvamanos o el usuario lo puede acoplar.

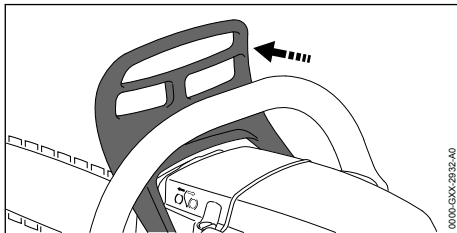

- ▶ Oprimir el protector salvamanos apartándolo del asidero tubular con la mano izquierda. El protector salvamanos encastra de forma audible. El freno de cadena queda acoplado.

7.2 Desactivar el freno de cadena

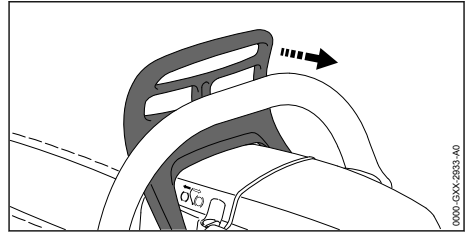

- ▶ Tirar del protector salvamanos hacia el usuario con la mano izquierda. El protector salvamanos encastra de forma audible. El freno de cadena queda desacoplado.

8 Mezclar el combustible y repostar la motosierra

8.1 Mezclar combustible

El combustible necesario para esta motosierra está compuesto de una mezcla de aceite de motor de dos tiempos y gasolina, con una proporción de mezcla de 1:50.

STIHL recomienda el combustible ya preparado de STIHL MotoMix.

Si mezcla el combustible uno mismo, solo se puede usar un aceite de motor de dos tiempos STIHL u otro aceite de motor de alto rendimiento de las clases JASO FB, JASO FC, JASO FD, ISO-L-EGB, ISO-L-EGC o ISO-L-EGD.

STIHL recomienda el aceite de motor de dos tiempos STIHL HP Ultra o un aceite de motor de alto rendimiento similar para poder garantizar los valores límite de emisiones durante toda la vida útil de la máquina.

- ▶ Asegurarse de que el índice de octano de la gasolina sea al menos de 90 ROZ y el derivado del alcohol de la gasolina no supere el 10 %.
- ▶ Asegurarse de que el aceite de motor de dos tiempos cumple con los requisitos.
- ▶ Según la cantidad de combustible deseada, determinar las cantidades correctas de aceite de motor de dos tiempos y gasolina con una proporción de mezcla de 1:50. Ejemplos de mezclas de combustible:
 - 20 ml de aceite de motor de dos tiempos, 1 l de gasolina
 - 60 ml de aceite de motor de dos tiempos, 3 l de gasolina
 - 100 ml de aceite de motor de dos tiempos, 5 l de gasolina

- ▶ En un bidón limpio homologado para combustible, echar primero aceite de motor de dos tiempos y luego gasolina.
- ▶ Mezclar el combustible.

8.2 Reabastecer la motosierra

- ▶ Parar el motor y activar el freno de cadena.
- ▶ Dejar enfriarse la motosierra.
- ▶ Poner la motosierra sobre una superficie llana, de manera que el cierre del depósito de combustible esté orientado hacia arriba.
- ▶ Limpiar la zona circundante del cierre del depósito de combustible con un paño húmedo.
- ▶ Desplegar el estribo del cierre del depósito de combustible.

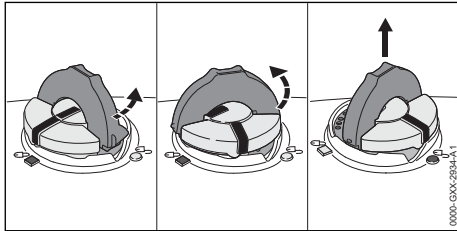

ADVERTENCIA

- Durante el trabajo o en un entorno muy caliente, la motosierra se calienta. En función del tipo de combustible, la altura, la temperatura ambiente y la temperatura de la motosierra, el combustible se dilata y puede ocasionar sobrepresión en el depósito de combustible. Si se abre el cierre del depósito de combustible, puede salpicar combustible e inflamarse. El usuario puede sufrir lesiones graves y se pueden originar daños materiales.
 - ▶ Dejar que la motosierra se enfríe antes de abrir el cierre del depósito de combustible.
 - ▶ Abrir despacio el cierre del depósito de combustible y no de una vez.
- ▶ Girar el cierre del depósito de combustible aprox. 1/8 de vuelta en sentido antihorario. Si el combustible está bajo presión, se reduce la sobrepresión de forma audible.
- ▶ Si la sobrepresión se reduce por completo: girar el cierre del depósito de combustible en sentido antihorario hasta que las marcas en el cierre del depósito de combustible y en el depósito de combustible queden alineados.
- ▶ Quitar el cierre del depósito de combustible.

INDICACIÓN

- El combustible se puede segregar más rápidamente bajo el efecto de la luz, la radiación solar y temperaturas extremas. Si se reposta el combustible en estado segregado se puede dañar la motosierra.
 - ▶ Entremezclar el combustible.
 - ▶ No repostar combustible que se haya depositado hace más de 30 días.
- ▶ Repostar el combustible de manera que no se derrame y que queden al menos 15 mm libres hasta el borde del depósito de combustible.
- ▶ Si el estribo del cierre del depósito de combustible está plegado, despléguelo.

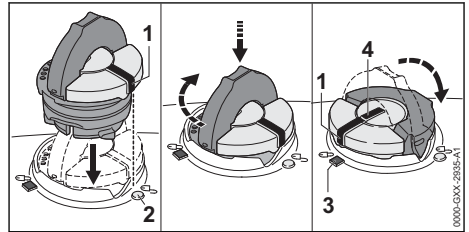

- ▶ Utilizar el cierre del depósito de combustible de manera que la marca (1) indique la marca (2).
- ▶ Oprimir el cierre del depósito de combustible hacia abajo y girarlo hasta el tope en sentido horario. El cierre del depósito de combustible encaja de forma audible. La marca (1) está alineada con la marca (4) e indica la marca (3).
- ▶ Comprobar si el cierre del depósito de combustible se puede retirar hacia arriba.
- ▶ Si el cierre del depósito de combustible no se puede retirar hacia arriba, plegar el estribo del cierre del depósito de combustible. El depósito de combustible está cerrado.

Si el cierre del depósito de combustible se puede retirar hacia arriba, deberá seguir los siguientes pasos:

- ▶ Colocar el cierre del depósito de combustible en cualquier posición.

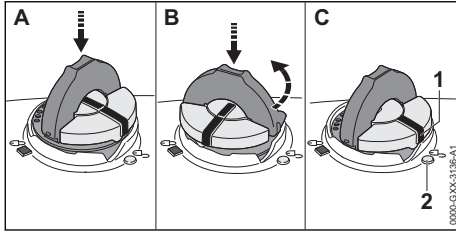

- ▶ Oprimir el cierre del depósito de combustible hacia abajo y girarlo hasta el tope en sentido horario.
- ▶ Oprimir el cierre del depósito de combustible hacia abajo y girarlo hasta el tope en sentido antihorario hasta que la marca (1) indique la marca (2).
- ▶ Volver a intentar cerrar el depósito de combustible.
- ▶ Si el depósito de combustible no se puede cerrar, no trabaje con la motosierra y acuda a un distribuidor especializado STIHL. La motosierra no se encuentra en estado seguro.

9 Arrancar y parar el motor

9.1 Arrancar el motor

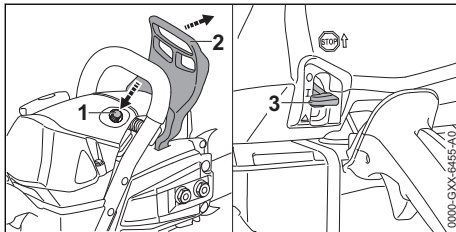

- ▶ Poner el freno de cadena (2).
- ▶ Retirar el protector de la cadena.
- ▶ Oprimir la válvula de descompresión (1).
- ▶ Poner la palanca del mando unificado (3) en la posición **I**.
- ▶ Si el motor está a temperatura ambiente:

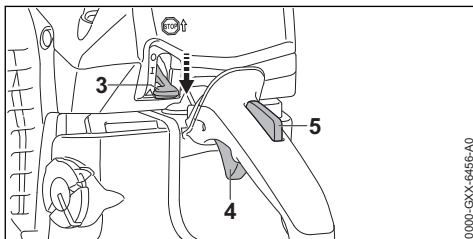

- ▶ Oprimir el bloqueo del acelerador (5) y mantenerlo oprimido.

- ▶ Oprimir (4) el acelerador y mantenerlo oprimido.
- ▶ Poner la palanca de mando unificado (3) en la posición **▲** y mantenerla oprimida.
- ▶ Soltar el acelerador (4) y el bloqueo del mismo (5). La palanca de mando unificado (3) encastra en la posición **▲**.

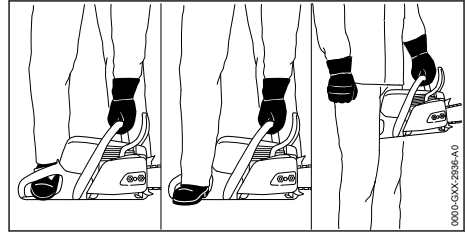

- ▶ Sujetar la motosierra de las siguientes 3 maneras:
 - Poner la motosierra sobre una base estable, sujetarla por el asidero tubular con la mano izquierda de manera que el dedo pulgar abrace dicho asidero, oprimirlo contra el suelo y pisarlo con la punta de las botas para motosierras en la empuñadura trasera.
 - Poner la motosierra sobre una base estable, sujetarla por el asidero tubular con la mano izquierda de manera que el dedo pulgar abrace dicho asidero, oprimirlo contra el suelo y pisarlo con el talón de las botas para motosierras en la empuñadura trasera.
 - Sujetar la motosierra por el asidero tubular con la mano izquierda, de manera que el dedo pulgar abrace dicho asidero y aprisionar la empuñadura trasera entre las rodillas o los muslos.

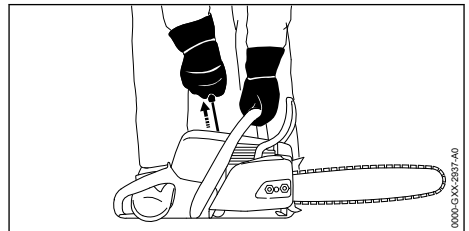

- ▶ Extraer lentamente la empuñadura con la mano derecha hasta que la resistencia sea perceptible.
- ▶ Extraer rápidamente la empuñadura de arranque y guiarla hacia atrás hasta que el motor arranque.

- ▶ Si la palanca de mando unificado (3) está en la posición ▲: pulsar brevemente el bloqueo del acelerador (4) y el acelerador (5). La palanca de mando unificado (3) salta a la posición I. El motor se mueve en ralentí.

INDICACIÓN

- Si se da gas con el freno de cadena echado, este puede dañarse.
 - ▶ Desactivar el freno de cadena antes de serrar ramas.
- ▶ Desactivar el freno de cadena. La motosierra está lista para el trabajo.
- ▶ Si la cadena de aserrado se mueve en ralentí:
 - ▶ Parar el motor y activar el freno de cadena.
 - ▶ No utilizar la motosierra y acudir a un distribuidor especializado STIHL. La motosierra está averiada.
- ▶ En el caso de que el motor no arranque: poner la palanca de mando unificado (3) en la posición ▲ e intentar de nuevo arrancar el motor.

9.2 Parar el motor

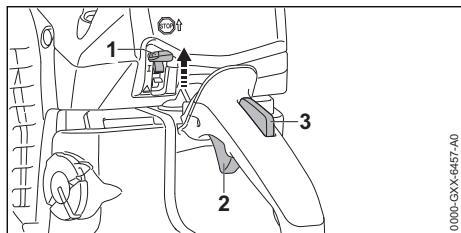

- ▶ Soltar el acelerador (2) y el bloqueo del mismo (3). La cadena de aserrado deja de moverse.
- ▶ Poner la palanca del mando unificado (1) en la posición C. El motor se apaga y la palanca del mando unificado (1) vuelve a la posición inicial I.
- ▶ En caso de no pararse el motor:
 - ▶ Poner la palanca del mando unificado en la posición ▲. El motor se para.
 - ▶ No utilizar la motosierra y acudir a un distribuidor especializado STIHL. La motosierra está averiada.

10 Comprobar la motosierra

10.1 Examinar el piñón de cadena

- ▶ Parar el motor.
- ▶ Desactivar el freno de cadena.
- ▶ Desmontar la tapa del piñón de cadena.

- ▶ Desmontar la espada y la cadena.

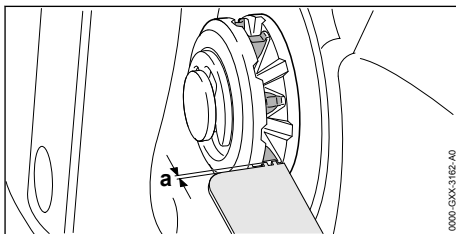

- ▶ Comprobar las huellas de rodadura del piñón de cadena con un calibre STIHL.
- ▶ Si las huellas de rodadura superan una profundidad de $a = 0,5 \text{ mm}$: no utilizar la motosierra y acudir a un distribuidor especializado STIHL. El piñón de cadena se ha de sustituir.

10.2 Comprobar la espada

- ▶ Parar el motor y activar el freno de cadena.
- ▶ Eliminar el limitador de la profundidad de corte.
- ▶ Desmontar la cadena de aserrado y la espada.

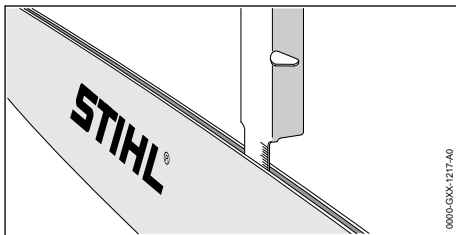

- ▶ Medir la profundidad de la ranura de la espada con el medidor de la plantilla de limado STIHL.
- ▶ Sustituir la espada si se cumple una de las siguientes condiciones:
 - La espada está dañada.
 - La profundidad de ranura medida es inferior a la profundidad mínima de la espada, 19.3.
 - La ranura de la espada está estrechada o ensanchada.
- ▶ En caso de dudas: acudir a un distribuidor especializado STIHL.

10.3 Comprobar la cadena de aserrado

- ▶ Parar el motor y activar el freno de cadena.
- ▶ Eliminar el limitador de la profundidad de corte.

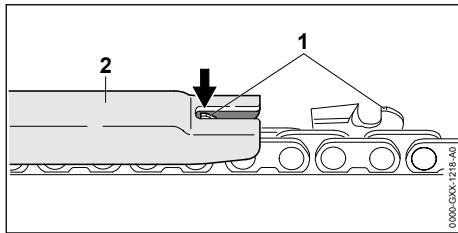

- ▶ Medir la altura de los limitadores de profundidad (1) con una plantilla de limado STIHL (2). La plantilla de limado STIHL tiene que ajustarse al paso de la cadena de aserrado.
- ▶ En el caso de que un limitador de profundidad (1) sobresalga de la plantilla de limado (2): reafilar el limitador de profundidad (1) con una STIHL USG,  16.3.

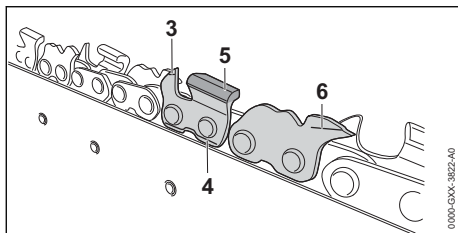

- ▶ Comprobar si son visibles las marcas de desgaste (3, 4 y 6) en los dientes de corte y los eslabones de unión.
- ▶ Comprobar si hay cortes (5) en los dientes de corte.
- ▶ En el caso de que no se pueda ver una de las marcas de desgaste en un diente de corte o en un eslabón de unión o de que falte el filo: no utilizar la cadena de aserrado y acudir a un distribuidor especializado STIHL.
- ▶ Comprobar el ángulo de afilado de los dientes de corte de 30° con una plantilla de limado STIHL. La plantilla de limado STIHL tiene que ajustarse al paso de la cadena de aserrado.
- ▶ Si no se ha observado el ángulo de afilado de 30°: afilar la cadena de aserrado.
- ▶ En caso de dudas: acudir a un distribuidor especializado STIHL.

10.4 Comprobar el freno de cadena

- ▶ Parar el motor y activar el freno de cadena.
- ▶ Colocar el limitador de profundidad de forma que sea visible todo lo posible desde la espada.



ADVERTENCIA



- Los dientes de corte de la cadena de aserrado están afilados. El usuario puede cortarse.
 - ▶ Ponerse guantes de trabajo de material resistente.
- ▶ Intente mover la cadena de aserrado sobre la espada tirando de aquella con la mano. Si la cadena de aserrado no se puede mover sobre la espada tirando de aquella con la mano, entonces funciona el freno de cadena.
- ▶ Si la cadena de aserrado se puede mover sobre la espada tirando de aquella con la mano: no utilizar la motosierra y acudir a un distribuidor especializado STIHL. El freno de cadena está averiado.

10.5 Comprobar los elementos de mando

Bloqueo del acelerador y acelerador

- ▶ Parar el motor y activar el freno de cadena.
- ▶ Intentar oprimir el acelerador sin presionar el bloqueo del acelerador.
- ▶ Si se puede presionar el acelerador: no utilizar la motosierra y acudir a un distribuidor especializado STIHL. El bloqueo del acelerador está averiado.
- ▶ Oprimir el bloqueo del acelerador y mantenerlo oprimido.
- ▶ Presionar el acelerador y volver a soltarlo.
- ▶ Si el acelerador se mueve con dificultad o no vuelve por sí mismo a la posición de salida: no utilizar la motosierra y acudir a un distribuidor especializado STIHL. El acelerador está averiado.

Parar el motor

- ▶ Arrancar el motor.
- ▶ Poner la palanca del mando unificado en la  posición. El motor se para y la palanca del mando unificado vuelve a la posición  por la fuerza del resorte.
- ▶ En el caso de no pararse el motor:
 - ▶ Poner la palanca del mando unificado en la  posición. El motor se para.
 - ▶ No utilizar la motosierra y acudir a un distribuidor especializado STIHL. La motosierra está averiada.

10.6 Comprobar la lubricación de la cadena

- ▶ Arrancar el motor y aflojar el freno de cadena.

- ▶ Orientar la espada hacia una superficie clara.
- ▶ Dar gas.
Se lanza el aceite adherente para cadenas y ello se puede apreciar en la superficie clara. El engrase de la cadena funciona.
- ▶ En el caso de no apreciarse aceite adherente para cadenas lanzado:
 - ▶ Parar el motor.
 - ▶ Repostar aceite adherente para cadenas.
 - ▶ Volver a comprobar la lubricación de la cadena.
 - ▶ Si se sigue sin apreciar aceite adherente para cadenas sobre la superficie clara: no utilizar la motosierra y acudir a un distribuidor especializado STIHL. La lubricación de la cadena está averiada.

11 Trabajar con la motosierra

11.1 Ajustar el servicio de invierno

Si se trabaja a temperaturas inferiores a +10 °C, se puede congelar el carburador. Para que el carburador se bañe adicionalmente con aire caliente del entorno del motor, se tiene que ajustar el servicio de invierno.

INDICACIÓN

- Si se trabaja a temperaturas superiores a +10 °C en servicio de invierno, se puede sobrecalentar el motor.
 - ▶ Ajustar el servicio de verano.
- ▶ Parar el motor y activar el freno de cadena.

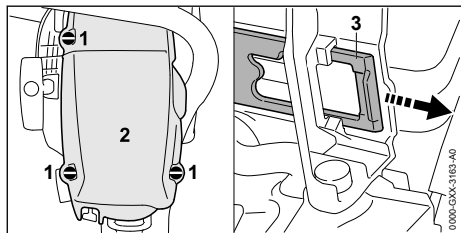

- ▶ Girar los cierres de la cubierta (1) 1/4 de vuelta en sentido antihorario.
- ▶ Quitar la cubierta (2).
- ▶ Extraer la corredera (3).

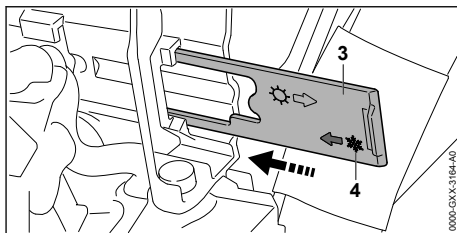

- ▶ Alinear la corredera (3), de manera que el símbolo (4) esté orientado hacia la motosierra.
- ▶ Introducir la corredera (3) en la guía hasta el tope.
La corredera encastra de forma perceptible.
- ▶ Asentar la cubierta (2).
- ▶ Girar los cierres de la cubierta (1) en sentido horario hasta que se oiga un clic.
Los cierres de la cubierta (1) están enclavados.

11.2 Ajustar el servicio de verano

Si se trabaja a temperaturas superiores a +10 °C, se ha de ajustar el servicio de verano.

- ▶ Parar el motor y activar el freno de cadena.

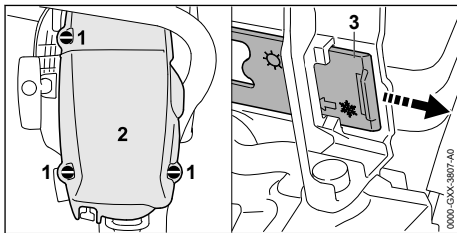

- ▶ Girar los cierres de la cubierta (1) 1/4 de vuelta en sentido antihorario.
- ▶ Quitar la cubierta (2).
- ▶ Extraer la corredera (3).

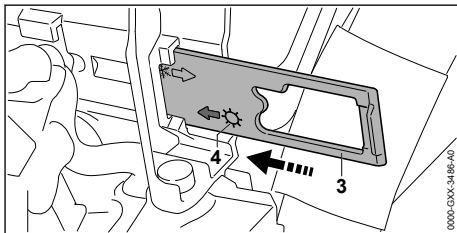

- ▶ Alinear la corredera (3), de manera que el símbolo (4) esté orientado hacia la motosierra.
- ▶ Introducir la corredera (3) en la guía hasta el tope.
La corredera encastra de forma perceptible.
- ▶ Asentar la cubierta (2).

- ▶ Girar los cierres de la cubierta (1) en sentido horario hasta que se oiga un clic. Los cierres de la cubierta (1) están enclavados.

11.3 Calibrar la motosierra

Durante el trabajo, la motosierra se ajusta automáticamente al rendimiento óptimo. Mediante el calibrado se puede ajustar la motosierra con mayor rapidez al rendimiento óptimo.

- ▶ Si la temperatura exterior es inferior a $-10\text{ }^{\circ}\text{C}$, o si el motor está frío:
 - ▶ Arrancar el motor y aflojar el freno de cadena.
 - ▶ Calentar el motor con golpes de gas durante aprox. 1 minuto.
 - ▶ Parar el motor.

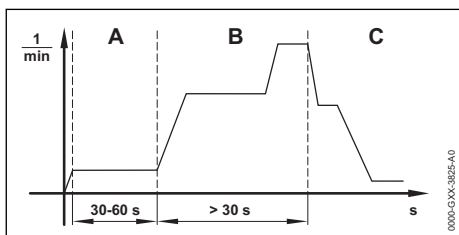

- ▶ Poner la palanca del mando unificado en la ▲ posición.
- ▶ Poner el freno de cadena.
- ▶ Arrancar el motor sin pulsar el acelerador. El motor está en marcha y la palanca del mando unificado permanece en la ▲ posición.
- ▶ Dejar en marcha el motor de 30 segundos, como mínimo, hasta 60 segundos (A), como máximo, sin oprimir el acelerador.



ADVERTENCIA

- Si se suelta el freno de cadena, puede girar la cadena. El usuario puede lesionarse gravemente.
 - ▶ Sujetar la motosierra tal y como se especifica en este manual de instrucciones.
 - ▶ No tocar la cadena en funcionamiento.

- ▶ Desactivar el freno de cadena.

INDICACIÓN

- Si se suelta el acelerador antes de que la motosierra esté completamente calibrada, se interrumpe el calibrado. El calibrado se ha de iniciar de nuevo.
 - ▶ Mantener el acelerador completamente oprimido.

INDICACIÓN

- Si el acelerador no se oprime por completo durante el calibrado, la motosierra se puede ajustar erróneamente. La motosierra se puede dañar.
 - ▶ Mantener el acelerador completamente oprimido.
- ▶ Mantener oprimido el acelerador durante al menos 30 segundos (B) y mantenerlo oprimido. El motor se acelera y la cadena gira. Se calibra la motosierra. El número de revoluciones oscila y aumenta claramente durante el calibrado.
- ▶ Si se para el motor: intentar de nuevo calibrar la motosierra.
- ▶ En caso de pararse repetidas veces el motor:
 - ▶ Poner el freno de cadena.
 - ▶ No utilizar la motosierra y acudir a un distribuidor especializado STIHL. La motosierra está averiada.
- ▶ En cuanto disminuya el número de revoluciones de forma audible y perceptible (C): soltar el acelerador. El motor funciona en ralentí. La motosierra está calibrada y lista para el trabajo.

11.4 Ajustar el caudal de suministro de aceite

La motosierra dispone de una bomba de aceite regulable.

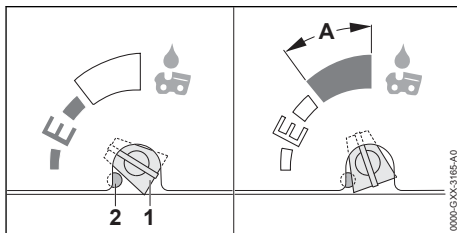

Si el tornillo de regulación de la bomba de aceite (1) está en la posición E (Ematic), el caudal de suministro de aceite está ajustado de forma óptima para la mayoría de las aplicaciones.

El caudal de suministro de la bomba de aceite se puede adaptar a las distintas longitudes de corte, tipos de madera y técnicas de trabajo. El margen de ajuste del tornillo de regulación de la bomba de aceite (1) está limitado por un

tope (2). El tope (2) se puede oprimir para seguir aumentando el caudal de suministro de aceite.

Aumentar el caudal de suministro de aceite

- ▶ Parar el motor y activar el freno de cadena.
- ▶ Girar el tornillo de regulación de la bomba de aceite (1) en sentido horario.

Seguir aumentando el caudal de suministro de aceite

- ▶ Parar el motor y activar el freno de cadena.
- ▶ Oprimir el tope (2) con una herramienta apropiada.
El tope (2) permanece oprimido de forma permanente.

INDICACIÓN

- Si el tornillo de regulación de la bomba de aceite (1) se encuentra en el sector A, el depósito de aceite se puede vaciar más rápidamente. La cadena de aserrado no se puede engrasar bien antes.
 - ▶ Llenar por completo el depósito de aceite.
 - ▶ Cuando ya no sea necesario el caudal aumentado de aceite, girar el tornillo de regulación de la bomba de aceite en sentido antihorario del sector A.

- ▶ Girar el tornillo de regulación de la bomba de aceite (1) en sentido horario.

Reducir el caudal de aceite a suministrar

- ▶ Parar el motor y activar el freno de cadena.
- ▶ Girar el tornillo de regulación de la bomba de aceite (1) en sentido antihorario.

11.5 Colocar limitador de la profundidad de corte

El limitador de frecuencia de corte se puede ajustar dependiendo de la aplicación. El ajuste del limitador de frecuencia de corte determina el grado de penetración de la espada.

- ▶ Parar el motor y activar el freno de cadena.

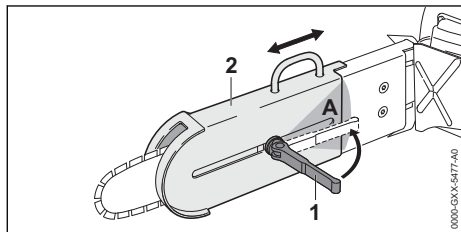

- ▶ Abrir el tensor rápido (1).
- ▶ Empujar la corredera (2) en el sentido del motor o de la punta de la espada hasta la profundidad de corte deseada.

- ▶ Cerrar totalmente el tensor rápido (1) en el sentido de la zona (A).
- ▶ Compruebe que la corredera (2) ya no se puede empujar más y que el tensor rápido (1) se sitúa en la zona (A) en el limitador de profundidad de corte.

Si la corredera (2) ya no se puede empujar más y el tensor rápido (1) se sitúa en la zona (A) en el limitador de profundidad de corte, el limitador de profundidad de corte está bien colocado.

- ▶ Si la corredera (2) se puede desplazar:
 - ▶ Abrir el tensor rápido (1).
 - ▶ Girar el tensor rápido (1) en sentido horario.
 - ▶ Cerrar totalmente el tensor rápido (1) en el sentido de la zona (A).
La corredera (2) ya no se puede desplazar y el tensor rápido (1) se sitúa en la zona (A) del limitador de profundidad de corte.
- ▶ Si el tensor rápido (1) no se puede cerrar del todo:
 - ▶ Abrir el tensor rápido (1).
 - ▶ Girar el tensor rápido (1) en sentido antihorario.
 - ▶ Cerrar totalmente el tensor rápido (1) en el sentido de la zona (A).
La corredera (2) ya no se puede desplazar y el tensor rápido (1) se sitúa en la zona marcada del limitador de profundidad de corte.

11.6 Sujeción y conducción de la motosierra

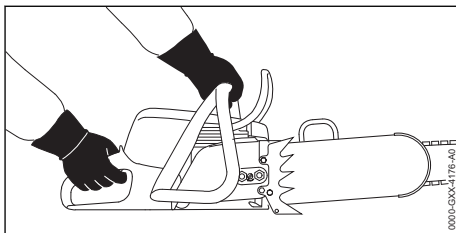

- ▶ Sujetar y manejar la motosierra con la mano izquierda en el asidero tubular y la derecha en la empuñadura de mando, de manera que el pulgar de la mano izquierda abrace el asidero tubular y, el pulgar de la mano derecha, la empuñadura de mando.

11.7 Serrar



ADVERTENCIA

- En el caso de producirse un rebote, puede saltar la motosierra hacia el usuario. El usuario puede sufrir lesiones graves y mortales.
 - ▶ Serrar a fondo.
 - ▶ No serrar con el sector del cuarto superior de la punta de la espada.
-
- ▶ Llevar la espada a pleno gas al corte, de manera que la espada no se incline.
 - ▶ Al finalizar el corte, sujetar el peso de la motosierra.

12 Después del trabajo

12.1 Después del trabajo

- ▶ Parar el motor y activar el freno de cadena.
- ▶ Dejar enfriarse la motosierra.
- ▶ Si la motosierra está mojada: dejarla secar.
- ▶ Limpiar la motosierra.
- ▶ Limpiar el filtro de aire.
- ▶ Limpiar la espada y la cadena de aserrado.
- ▶ Aflojar las tuercas de la tapa del piñón de cadena.
- ▶ Girar el tornillo tensor 2 vueltas en sentido antihorario.
La cadena de aserrado está destensada.
- ▶ Apretar las tuercas de la tapa del piñón de cadena.
- ▶ Colocar el limitador de profundidad de forma que cubra toda la espada.

13 Transporte

13.1 Transporte de la motosierra

- ▶ Parar el motor y activar el freno de cadena.
- ▶ Colocar el limitador de profundidad, de manera que cubra toda la espada.

Llevar la motosierra

- ▶ Sujetar la motosierra por el asidero tubular con la mano derecha, de manera que la espada esté orientada hacia atrás.

Transportar la motosierra en un vehículo

- ▶ Asegurar la motosierra, de manera que esta no pueda volcar ni moverse.

14 Almacenamiento

14.1 Guardar la motosierra

- ▶ Parar el motor y activar el freno de cadena.
- ▶ Colocar el limitador de profundidad de forma que cubra toda la espada.

- ▶ Guardar la motosierra, de manera que se cumplan las siguientes condiciones:
 - La motosierra tiene que estar fuera del alcance de los niños.
 - La motosierra está limpia y seca.
- ▶ Si la motosierra está guardada durante más de 3 meses:
 - ▶ Eliminar el limitador de la profundidad de corte.
 - ▶ Desmontar la espada y la cadena de aserrado.
 - ▶ Abrir el cierre del depósito de combustible.
 - ▶ Vaciar el depósito de combustible.
 - ▶ Cerrar el depósito de combustible.
 - ▶ Hacer limpiar el depósito de combustible por un distribuidor especializado STIHL.
 - ▶ Arrancar el motor, colocar el freno de cadena y dejar funcionar el motor en vacío hasta que se pare.

15 Limpiar

15.1 Limpiar la motosierra

- ▶ Parar el motor y activar el freno de cadena.
- ▶ Dejar enfriarse la motosierra.
- ▶ Limpiar la motosierra con un paño húmedo o disolvente de resina STIHL.
- ▶ Limpiar la ranura de ventilación con un pincel.

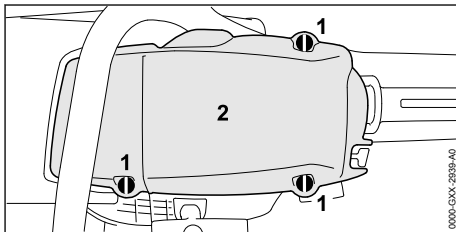

- ▶ Girar los cierres de la cubierta (1) 1/4 de vuelta en sentido antihorario.
- ▶ Quitar la cubierta (2).
- ▶ Desmontar la tapa del piñón de cadena.
- ▶ Limpiar las aletas del cilindro y la parte interior de la cubierta con un pincel, un paño húmedo o con disolvente de resina STIHL.
- ▶ Limpiar la zona circundante del piñón de cadena con un paño húmedo o disolvente de resina STIHL.
- ▶ Asentar la cubierta (2).
- ▶ Girar los cierres de la cubierta (1) en sentido horario hasta que se oiga un clic. Los cierres de la cubierta (1) están enclavados.
- ▶ Montar la tapa del piñón de cadena.

15.2 Limpiar la espada y la cadena de aserrado

- ▶ Parar el motor y activar el freno de cadena.
- ▶ Eliminar el limitador de la profundidad de corte.
- ▶ Desmontar la espada y la cadena de aserrado.

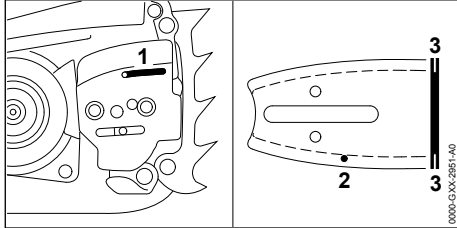

- ▶ Limpiar el orificio de salida de aceite (1), el canal de salida de aceite (2) y la ranura (3) con un pincel, un cepillo blando o con un disolvente de resina STIHL.
- ▶ Limpiar la cadena de aserrado con un pincel, un cepillo blando o con disolvente de resina STIHL.
- ▶ Montar la espada y la cadena de aserrado.
- ▶ Eliminar el limitador de la profundidad de corte.

15.3 Limpiar el filtro de aire

En el filtro de aire se puede acumular el polvo muy fino. El polvo puede depositarse en el filtro de aire y no se puede eliminar ni cepillando ni sacudiendo. El filtro de aire debe limpiarse con un detergente.

- ▶ Parar el motor y activar el freno de cadena.

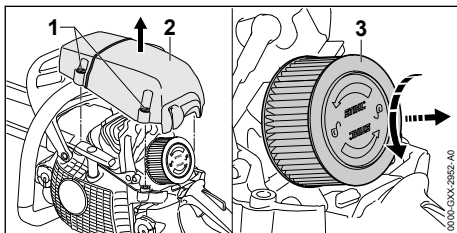

- ▶ Girar los cierres de las capuchas (1) 1/4 de vuelta en sentido antihorario.
- ▶ Quitar la cubierta (2).
- ▶ Limpiar la zona circundante del filtro de aire (3) con un paño húmedo o un pincel.
- ▶ Girar a mano el filtro de aire (3) 1/4 de vuelta en sentido antihorario.
- ▶ Quitar el filtro de aire (3).

- ▶ Enjuagar la suciedad persistente en la parte exterior del filtro de aire (3) bajo agua corriente.
- ▶ En el caso de que el filtro de aire (3) esté dañado: sustituir el filtro de aire (3).



ADVERTENCIA

- En caso de que el detergente entre en contacto con la piel o los ojos, estos pueden irritarse.
 - ▶ Tener en cuenta el manual de instrucciones del detergente.
 - ▶ Evitar el contacto con el detergente.
 - ▶ Si se ha producido un contacto con la piel: lavarse las zonas de la piel afectadas con agua abundante y jabón.
 - ▶ Si se ha producido un contacto con los ojos: enjuagar los ojos al menos 15 minutos con agua abundante y acudir al médico.
- ▶ Rociar el lado exterior e interior del filtro de aire (3) con detergente especial STIHL o con un detergente con un pH superior a 12.
- ▶ Deje actuar el detergente especial STIHL o el detergente durante 10 minutos.
- ▶ Cepillar la parte exterior del filtro de aire (3) con un cepillo blando.
- ▶ Enjuagar la parte exterior e interior del filtro de aire (3) bajo agua corriente.
- ▶ Dejar que el filtro de aire (3) se seque al aire libre.

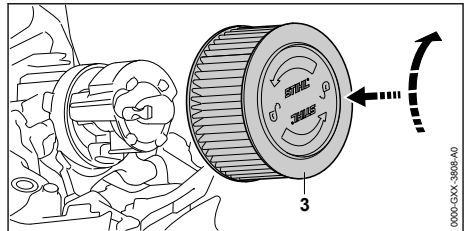

- ▶ Presionar el filtro de aire (3) con la mano y girarlo en sentido horario hasta que el filtro de aire (3) encastre. El logotipo de STIHL está alineado horizontalmente.
- ▶ Colocar la cubierta (2).
- ▶ Girar los cierres de las cubiertas (1) en el sentido horario hasta que se oiga un clic. Los cierres de las cubiertas (1) están enclavados.

15.4 Limpiar la bujía

- ▶ Parar el motor y activar el freno de cadena.
- ▶ Dejar enfriarse la motosierra.

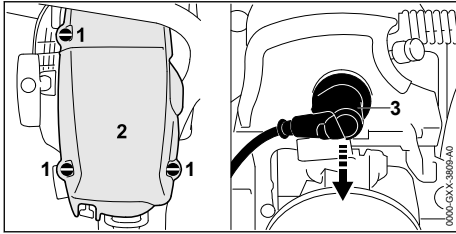

- ▶ Girar los cierres de la cubierta (1) 1/4 de vuelta en sentido antihorario.
- ▶ Quitar la cubierta (2).
- ▶ Retirar el enchufe de la bujía (3).
- ▶ Si la zona circundante de la bujía está sucia, limpiarla con un paño húmedo.
- ▶ Desenroscar la bujía.
- ▶ Limpiar la bujía con un paño húmedo.
- ▶ Si la bujía está corroída, sustituirla.

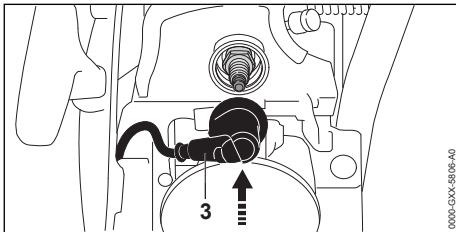

- ▶ Enroscar la bujía y apretarla firmemente.
- ▶ Presionar el enchufe de bujía (3) firmemente.
- ▶ Colocar la cubierta (2).
- ▶ Girar los cierres de las cubiertas (1) 1/4 de vuelta en sentido horario. Los cierres de las cubiertas están enclavados.

16 Mantenimiento

16.1 Intervalos de mantenimiento

Los intervalos de mantenimiento dependen de las condiciones del entorno y las condiciones de trabajo. STIHL recomienda los siguientes intervalos de mantenimiento:

Freno de cadena

- ▶ Un distribuidor especializado STIHL deberá realizar el mantenimiento y reparación del freno de cadena en los siguientes intervalos de tiempo:
 - Uso a jornada completa: trimestralmente
 - Uso a tiempo parcial: semestralmente
 - Uso ocasional: anualmente

Cada 100 horas de servicio

- ▶ Sustituir la bujía.

Semanalmente

- ▶ Examinar el piñón de cadena.
- ▶ Comprobar la espada y desbarbarla.
- ▶ Examinar la cadena de aserrado y afilarla.

Mensualmente

- ▶ Acudir a un distribuidor especializado STIHL para limpiar el depósito de aceite.
- ▶ Acudir a un distribuidor especializado STIHL para limpiar el depósito de combustible.
- ▶ Acudir a un distribuidor especializado STIHL para limpiar el cabezal de aspiración en el depósito de combustible.

Anualmente

- ▶ Acudir a un distribuidor especializado STIHL para sustituir el cabezal de aspiración del depósito de combustible.

16.2 Desbarbar la espada

En el borde exterior de la espada se puede formar rebaba.

- ▶ Quitar la rebaba con una lima plana o con el enderezador de espadas STIHL.
- ▶ En caso de dudas: acuda a un distribuidor especializado STIHL.

16.3 Afilar la cadena de aserrado

Se requiere mucha experiencia para afilar correctamente las cadenas de aserrado.

STIHL recomienda encargar el afilado de cadenas de aserrado a un distribuidor especializado.



ADVERTENCIA

- Los dientes de corte de la cadena de aserrado están afilados. El usuario puede cortarse.
 - ▶ Ponerse guantes de trabajo de material resistente.

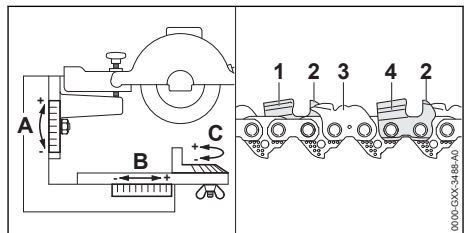

- ▶ Afilar los dientes de corte derechos (4) con una afiladora universal STIHL USG con los siguientes ajustes:
 - Escala A: + 10
 - Escala B: 0°
 - Escala C: + 15°

- ▶ Afilar los dientes de corte izquierdos (1) con una afiladora universal STIHL USG con los siguientes ajustes:
 - Escala A: + 10
 - Escala B: 0°
 - Escala C: - 15°
- ▶ Afilar el limitador de profundidad (2) y los eslabones de unión (3) con una afiladora universal STIHL USG con los siguientes ajuste:
 - Escala A: + 40°
 - Escala B: 0°

– Escala C: 0°

17 Reparación

17.1 Reparar la motosierra, la espada y la cadena

El usuario no puede reparar por sí mismo la motosierra, la espada y la cadena.

- ▶ Si la motosierra, la espada o la cadena están dañadas: no utilizar la motosierra, la espada o la cadena y acudir a un distribuidor especializado STIHL.

18 Subsanan las perturbaciones

18.1 Subsanan las perturbaciones de la motosierra

La mayoría de averías tienen las mismas causas.

- ▶ Realizar las siguientes medidas:
 - ▶ Limpiar el filtro de aire.
 - ▶ Limpiar la bujía o sustituirla.
 - ▶ Configurar el servicio de invierno o el servicio de verano.
- ▶ Si la anomalía persiste, efectuar las medidas recogidas en la siguiente tabla.

Perturbación	Causa	Remedio
No es posible arrancar el motor.	En el depósito de combustible no hay suficiente combustible.	▶ Mezclar el combustible y repostar la motosierra.
	El motor está ahogado.	▶ Ventilar la cámara de combustión.
	El carburador está demasiado caliente.	▶ Dejar enfriarse la motosierra.
	El carburador está congelado.	▶ Dejar que la motosierra se caliente a +10 °C.
El motor se mueve de forma irregular en ralentí.	El carburador está congelado.	▶ Dejar que la motosierra se caliente a +10 °C.
El motor se apaga en ralentí.	El carburador está congelado.	▶ Dejar que la motosierra se caliente a +10 °C.
El motor acelera deficientemente.	La cadena de aserrado está demasiado tensada.	▶ Tensar correctamente la cadena de aserrado.
	La lubricación de la cadena suministra demasiado poco aceite adherente para cadenas.	▶ Aumentar el caudal de aceite a suministrar.
El motor no alcanza el régimen máximo.	La motosierra no está adaptada correctamente a las condiciones del ambiente.	▶ Calibrar la motosierra.
La cadena de aserrado no funciona cuando se da gas.	El freno de cadena está activado.	▶ Desactivar el freno de cadena.
	La cadena de aserrado está demasiado tensada.	▶ Tensar correctamente la cadena de aserrado.

Perturbación	Causa	Remedio
	La estrella de reenvío de la espada está bloqueada.	► Limpiar la estrella de reenvío de la espada con disolvente de resina STIHL.
Durante el trabajo sale humo o huele a quemado.	La cadena de aserrado no está afilada correctamente.	► Afilarse correctamente la cadena de aserrado.
	Hay demasiado poco aceite adherente para cadenas de aserrado en el depósito.	► Rellenar aceite adherente para cadenas de aserrado.
	La lubricación de la cadena suministra demasiado poco aceite adherente para cadenas.	► Aumentar el caudal de aceite a suministrar.
	La cadena de aserrado está demasiado tensada.	► Tensar correctamente la cadena de aserrado.
	La motosierra no se utiliza correctamente.	► Dejarse explicar la aplicación y practicar.

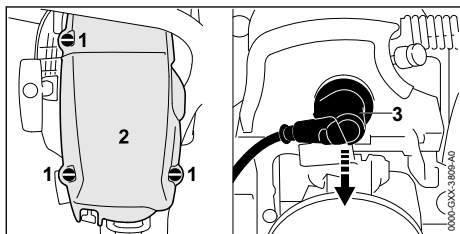

18.2 Ventilar la cámara de combustión

- Poner el freno de cadena.



- Girar los cierres de las capuchas (1) 1/4 de vuelta en sentido antihorario.
- Quitar la cubierta (2).
- Retirar el enchufe de la bujía (3).
- Desenroscar la bujía.
- Secar la bujía.

! ADVERTENCIA

- Si se extrae la empuñadura de arranque con el enchufe de la bujía desconectado, pueden salir chispas disparadas. Las chispas pueden provocar incendios y explosiones en un entorno fácilmente inflamable o explosivo. Las personas pueden sufrir lesiones graves o mortales y se pueden producir daños materiales.
 - Poner la palanca del mando unificado en la posición  y mantenerla antes de extraer la empuñadura de arranque.
- Poner la palanca del mando unificado en la posición  y mantenerla.

- Extraer la empuñadura de arranque varias veces y guiarla hacia atrás. La cámara de combustión está ventilada.
- Enroscar la bujía y apretarla firmemente.

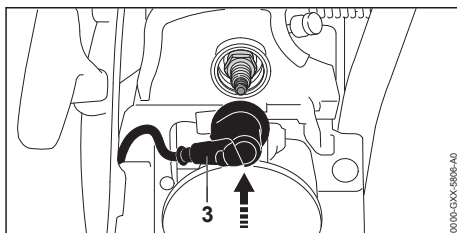

- Montar el enchufe de bujía (3) presionándolo firmemente.
- Colocar la cubierta (2).
- Girar los cierres de las cubiertas (1) en el sentido horario hasta que se oiga un clic. Los cierres de las cubiertas están enclavados.

19 Datos técnicos

19.1 Motosierra STIHL MS 462 C-M R

- Cilindrada: 72,2 cm³
- Potencia según ISO 7293: 4,4 kW (6,0 CV)
- Velocidad de ralentí según ISO 11681: 2800 ± 50 rpm
- Bujías fiables: NGK CMR6H de STIHL
- Distancia entre electrodos: 0,5 mm
- Peso con el depósito de combustible y del aceite vacíos, sin espada ni cadena de aserrado: 6,5 kg

- Contenido máximo del depósito de combustible: 720 cm³ (0,72 l)
- Contenido máximo del depósito de aceite: 340 cm³ (0,34 l)

19.2 Piñones de cadena y velocidades de la cadena

También se pueden emplear los siguientes piñones de cadena:

- de 7 dientes para 3/8"
- Velocidad máx. de cadena según ISO 11681: 28,9 m/s
- Velocidad de cadena con la potencia máxima: 21,7 m/s

19.3 Profundidad mínima de ranura de las espadas

La profundidad mínima de la ranura depende del paso de la espada.

- 3/8": 6 mm

19.4 Valores de sonido y vibraciones

- Nivel de intensidad sonora L_{peq} medido según ISO 22868: 108 dB(A). El valor K para el nivel de intensidad sonora es de 2 dB(A).
- Nivel de potencia sonora L_w medido según ISO 22868: 119 dB(A). El valor K para el nivel de potencia sonora es de 2 dB(A).
- Valor de vibraciones $a_{hv, eq}$ medido según ISO 22867:
 - Asidero tubular: 3,3 m/s². El valor K para el valor de vibraciones es de 2 m/s².
 - Empuñadura de mando: 2,7 m/s². El valor K para el valor de vibraciones es de 2 m/s².

Para información relativa al cumplimiento de la pauta de la patronal sobre vibraciones 2002/44/CE véase www.stihl.com/vib.

19.5 REACH

REACH designa una ordenanza CE para el registro, evaluación y homologación de productos químicos.

Para informaciones para cumplimentar la ordenanza REACH, véase www.stihl.com/reach.

19.6 Valor de emisiones de gases de escape

El valor de CO₂ medido en el procedimiento de sistema de homologación de la UE se indica en www.stihl.com/co2 en los datos técnicos específicos del producto.

El valor calculado de CO₂ se determina en un motor representativo según un procedimiento de comprobación normalizado en condiciones de laboratorio y no representa una garantía explícita o implícita de la potencia de un motor concreto.

Con el uso y mantenimiento previstos estipulados en este manual de instrucciones se cumplen los requerimientos correspondientes de las emisiones de gases de escape. En el caso de modificaciones del motor se suspende el permiso de funcionamiento.

20 Combinaciones de espadas y cadenas

20.1 Motosierra STIHL MS 462 C-M R

Las siguientes espadas y cadenas de aserrado se deben montar:

- Espadas: Rollomatic Super
- Paso: 3/8"
 - Ancho de ranura: 1,6 mm
 - Longitud: 50 cm
 - Número de dientes de la estrella de reenvío: 11
- Cadena de aserrado: 36 RDR (Modelo 3944)
- Paso: 3/8"
 - Espesor del eslabón impulsor: 1,6 mm
 - Número de eslabones impulsores: 72

La longitud de corte de una espada depende de la motosierra y la cadena de aserrado empleadas. La longitud de corte efectiva de una espada puede ser menor que la longitud indicada.

21 Piezas de repuesto y accesorios

21.1 Piezas de repuesto y accesorios

STIHL  Estos símbolos caracterizan las piezas de repuesto STIHL y los accesorios originales STIHL.

STIHL recomienda emplear piezas de repuesto STIHL y accesorios originales STIHL.

Las piezas de repuesto y los accesorios de fabricantes externos no pueden ser evaluados por STIHL en lo que respecta a su fiabilidad, seguridad y aptitud pese a una observación continua del mercado por lo que STIHL tampoco puede responsabilizarse de su aplicación.

Las piezas de repuesto y los accesorios originales STIHL se pueden adquirir en un distribuidor especializado STIHL.

22 Gestión de residuos

22.1 Gestionar la motosierra como residuo

El distribuidor especializado STIHL le proporcionará informaciones relativas a la gestión de residuos.

- Gestionar la motosierra, la espada, la cadena, el combustible, la gasolina, el aceite de motor de dos tiempos, los accesorios y el embalaje con arreglo a las normas y la ecología.

23 Declaración de conformidad UE

23.1 Motosierra STIHL MS 462 C-M R

ANDREAS STIHL AG & Co. KG
Badstraße 115
D-71336 Waiblingen

Alemania

declara, como único responsable, que

- Tipo de construcción: motosierra
- Marca: STIHL
- Modelo: MS 462 C-M R
- Identificación de serie: 1142
- Cilindrada: 72,2 cm³

respeta las prescripciones habituales de las directrices 2011/65/CE, 2006/42/CE, 2014/30/UE y 2000/14/CE y que se ha desarrollado y fabricado en cada caso conforme a las versiones válidas en la fecha de producción de estas normas: EN ISO 11681-1, EN 55012 y EN 61000-6-1.

La comprobación de modelo CE, según la directriz 2006/42/CE, artículo 12.3 (b), se ha realizado en la sede del Centro Alemán de Pruebas y Certificación de Técnicas Agrarias y Forestales (DPLF) GbR (NB 0363), Spremberger Straße 1, 64823 Groß-Umstadt (Alemania)

- Número de certificación: K-EG-2016/7987
- Para determinar los niveles de potencia sonora medidos y garantizados, se ha procedido conforme a la directriz 2000/14/CE, anexo V, aplicándose la norma ISO 9207.
- Nivel de potencia sonora medido: 119 dB(A)
- Nivel de potencia sonora garantizado: 121 dB(A)

La documentación técnica se conserva en la homologación de productos de ANDREAS STIHL AG & Co. KG.

El año de construcción y el número de máquina están indicados en la motosierra.

Waiblingen, 03/02/2020

ANDREAS STIHL AG & Co. KG



Atentamente

Dr. Jürgen Hoffmann, Director de datos de productos, normas y homologación

Índice

1	Prefácio.....	29
2	Informações relativas a este manual de instruções.....	30
3	Vista geral.....	30
4	Indicações de segurança	32
5	Tornar a motosserra operacional.....	39
6	Montagem da motosserra.....	39
7	Inserir e soltar o travão da corrente.....	42
8	Misturar o combustível e abastecer a motosserra.....	42
9	Arrancar e parar o motor.....	44
10	Verificação da motosserra.....	45
11	Trabalhar com a motosserra.....	47
12	Após o trabalho.....	49
13	Transporte.....	50
14	Armazenamento.....	50
15	Limpeza.....	50
16	Fazer a manutenção.....	52
17	Reparar.....	53
18	Eliminação de avarias.....	53
19	Dados técnicos.....	54
20	Combinações de guias e correntes.....	55
21	Peças de reposição e acessórios.....	55
22	Eliminar.....	56
23	Declaração de conformidade CE.....	56

1 Prefácio

Estimados clientes,

ficamos muito satisfeitos pelo facto de ter escolhido a STIHL. Desenvolvemos e fabricamos os nossos produtos com a máxima qualidade e de acordo com as necessidades dos nossos clientes. Por isso, os produtos oferecem uma elevada

fiabilidade mesmo sob condições de esforço extremo.

Também na assistência a STIHL é uma marca de excelência. O nosso revendedor autorizado garante aconselhamento e formação competente, e um acompanhamento técnico aprofundado.

STIHL apoia explicitamente uma gestão sustentável e responsável dos recursos naturais. Este manual de instruções pretende ajudá-lo a utilizar o seu produto STIHL de forma segura e respeitadora do ambiente durante um longo período de tempo.

Agradecemos a sua confiança e esperamos que aprecie o seu produto STIHL.



Dr. Nikola Stihl

IMPORTANTE! LER E GUARDAR ANTES DA UTILIZAÇÃO.

2 Informações relativas a este manual de instruções

2.1 Identificação das advertências no texto

ATENÇÃO

- A indicação chama a atenção para perigos que podem provocar ferimentos graves ou a morte.
 - ▶ As medidas mencionadas podem evitar ferimentos graves ou a morte.

AVISO

- A indicação chama a atenção para perigos que podem provocar danos materiais.
 - ▶ As medidas mencionadas podem evitar danos materiais.

2.2 Símbolos no texto



Este símbolo faz referência a um capítulo deste manual de instruções.

3 Vista geral

3.1 Motosserra

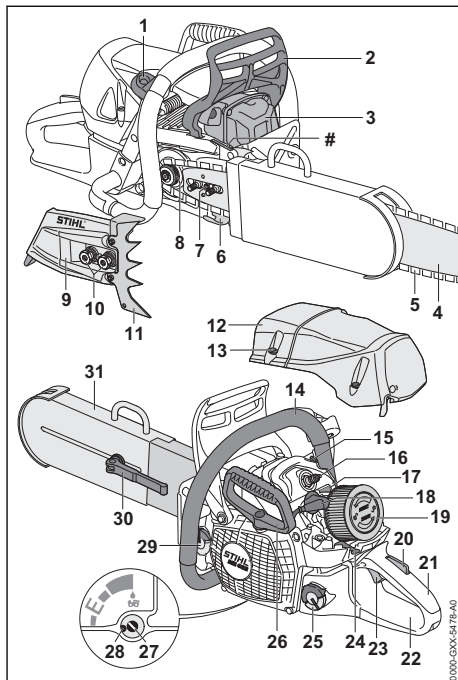

1 Porta-ferramentas

O porta-ferramentas aloja a chave combinada.

2 Proteção dianteira da mão

A proteção dianteira da mão protege a mão esquerda do contacto com a corrente, destinando-se a inserir o travão da corrente e a soltá-lo automaticamente em caso de ressalto.

3 Silenciador

O silenciador impede a emissão de ruídos pela motosserra.

4 Barra guia

A barra guia conduz a corrente.

5 Corrente

A corrente corta a madeira.

6 Coletor da corrente

O coletor da corrente recolhe uma corrente projetada ou gasta.

7 Parafuso tensor

O parafuso tensor destina-se a ajustar a tensão da corrente.

8 Carreto

O carreto aciona a corrente.

9 Tapa do carreto

A tampa do carreto cobre o carreto e prende a barra guia na motosserra.

10 Porcas

As porcas fixam a tampa do carreto na motosserra.

11 Encosto de garras

O encosto de garras apoia a motosserra na madeira durante o trabalho.

12 Cobertura

A cobertura cobre o motor.

13 Fecho da cobertura

O fecho da cobertura fixa a cobertura da motosserra.

14 Tubo do punho

O tubo do punho destina-se à operação, condução e transporte da motosserra.

15 Válvula de descompressão

A válvula de descompressão facilita o arranque do motor.

16 Vela de ignição

A vela de ignição inflama a mistura de ar e combustível no motor.

17 Corrediça

A corrediça destina-se a regular o modo de verão ou o modo de inverno.

18 Encaixe da vela de ignição

O encaixe da vela de ignição une a linha de ignição à vela de ignição.

19 Filtro do ar

O filtro do ar filtra o ar aspirado pelo motor.

20 Bloqueio do acelerador

O bloqueio do acelerador destina-se a bloquear o acelerador.

21 Cabo de operação

O cabo de operação destina-se a operar, segurar e conduzir a motosserra.

22 Proteção traseira da mão

A proteção traseira da mão protege a mão direita contra o contacto com uma corrente em rebate ou partida.

23 Acelerador

O acelerador destina-se a acelerar o motor.

24 Alavanca combinada

A alavanca combinada destina-se a regular o arranque, a operação e a paragem do motor.

25 Tampa do depósito de combustível

A tampa do depósito de combustível fecha o depósito de combustível.

26 Cabo de arranque

O cabo de arranque destina-se a arrancar o motor.

27 Parafuso regulador da bomba de óleo

O parafuso regulador da bomba de óleo destina-se ao ajuste da quantidade de transporte do óleo aderente para correntes.

28 Encosto

O encosto é o limite do parafuso regulador da bomba de óleo.

29 Tampa do depósito do óleo

A tampa do depósito do óleo fecha o depósito do óleo.

30 Tensor rápido

O tensor rápido destina-se a ajustar o limitador da profundidade de corte.

31 Limitador da profundidade de corte

O limitador da profundidade de corte limita a profundidade de penetração da barra guia.

Número da máquina**3.2 Símbolos**

Estes símbolos podem estar presentes na motosserra e têm o seguinte significado:



Este símbolo identifica o depósito de combustível.



Este símbolo identifica o depósito do óleo aderente para correntes.



O travão da corrente é inserido ou solto neste sentido.



Este símbolo indica o sentido da marcha da corrente.



Este símbolo identifica o parafuso regulador da bomba de óleo e a quantidade de transporte do óleo aderente para correntes.



Sentido de rotação para esticar a corrente



Nesta posição, a corrediça está no modo de inverno.



Nesta posição, a corrediça está no modo de verão.



Este símbolo identifica a válvula de descompressão.



A alavanca combinada é colocada neste sentido, para parar o motor.

- C** A alavanca combinada é colocada nesta posição, para parar o motor.
- I** Com a alavanca combinada nesta posição, é possível operar o motor.
- ▲** Com a alavanca combinada nesta posição, é possível ligar o motor.
- LWA** Tornar o nível da potência sonora garantido comparável com as emissões de ruído de produtos conforme a diretiva 2000/14/CE em dB(A).

4 Indicações de segurança

4.1 Símbolos de aviso

Os símbolos de aviso presentes na motosserra têm o seguinte significado:

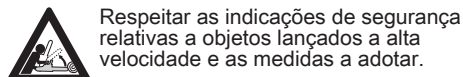
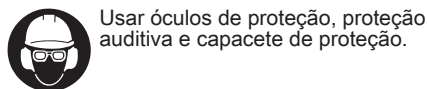
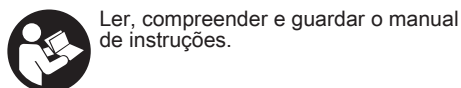
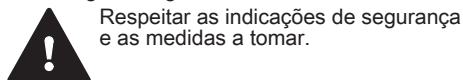

4.2 Utilização prevista

A motosserra STIHL MS 462 C-M R destina-se a serrar em ações de salvamento. Com a motosserra MS 462 C-M R podem ser serrados os seguintes materiais e objetos:

- Cofragens em chapa
- Chapa de aço até 0,8 mm de espessura
- Chapa de cobre até 1,5 mm de espessura
- Chapa de alumínio até 1,5 mm de espessura
- Portas de enrolar em alumínio
- Vidro blindado
- Vidro de janelas ICE
- Vidro armado
- Feltro para telhado
- Feltro de betume
- Construções em madeira
- Material de isolamento
- Paredes de armazém de design leve
- Muros de construção simples

▲ ATENÇÃO

- Caso a motosserra não seja usada conforme o previsto, podem ocorrer ferimentos graves ou mortais em pessoas e danos materiais.

- ▶ Usar a motosserra tal como descrito neste manual de instruções.

4.3 Requisitos ao nível do utilizador

▲ ATENÇÃO

- Utilizadores, que não tenham formação em ações de salvamento com uma motosserra, não conseguem identificar nem avaliar os perigos. O utilizador ou outras pessoas podem ferir-se com gravidade ou perder a vida.



- ▶ Ler, compreender e guardar o manual de instruções.
- ▶ Caso a motosserra seja entregue a uma outra pessoa: entregar o manual de instruções.
- ▶ Certifique-se de que o utilizador cumpre os seguintes requisitos:
 - O utilizador está descansado.
 - O utilizador tem formação em ações de salvamento com uma motosserra.
 - O utilizador está fisicamente, mentalmente e psicologicamente apto para operar e trabalhar com a motosserra.
 - O utilizador consegue identificar e avaliar os riscos da motosserra.
 - O utilizador é maior de idade ou o utilizador é devidamente formado numa atividade sob supervisão, de acordo com a regulamentação nacional.
 - O utilizador não pode estar sob a influência de álcool, medicamentos ou drogas.
- ▶ Caso existam dúvidas: consultar um revendedor especializado da STIHL.

- O sistema de ignição da motosserra pode produzir um campo eletromagnético. O campo eletromagnético pode prejudicar o funcionamento de pacemakers. O utilizador pode sofrer ferimentos graves ou fatais.

- ▶ Se o utilizador for portador de pacemaker: Garantir que o funcionamento do pacemaker não é prejudicado.

4.4 Vestuário e equipamento

▲ ATENÇÃO

- Durante o trabalho, os cabelos compridos correm o risco de serem puxados pela motosserra. O utilizador pode sofrer ferimentos graves.
- ▶ Prender os cabelos compridos e certificar-se de que ficam presos acima dos ombros.

- Durante o trabalho, podem ser lançados objetos a alta velocidade. O utilizador pode sofrer ferimentos.



- ▶ Usar óculos de proteção justos. Os óculos de proteção adequados são verificados de acordo com a norma EN 166 ou com as disposições nacionais e estão disponíveis comercialmente com a correspondente identificação.

- ▶ Usar uma proteção facial.
- ▶ A peça de vestuário que cobre o tronco deverá ser justa e ter mangas compridas.
- Durante o trabalho produz-se ruído. O ruído pode prejudicar a audição.



- ▶ Usar uma proteção auditiva.

- Objetos em queda podem provocar ferimentos na cabeça.



- ▶ Caso possam cair objetos durante o trabalho: usar capacete de proteção.

- Durante o trabalho pode levantar-se poeira e formar uma névoa. A poeira e a névoa, quando inaladas, podem prejudicar a saúde e provocar reações alérgicas.

- ▶ Usar uma máscara de proteção contra poeira ou uma proteção respiratória.
- Vestuário desadequado pode prender-se em objetos e na motosserra. Um utilizador sem vestuário adequado pode sofrer ferimentos graves.

- ▶ Usar vestuário justo ao corpo.
- ▶ Não usar cachecol/lenço nem adornos.

- Durante o trabalho o utilizador pode entrar em contacto com a corrente em movimento. O utilizador pode sofrer ferimentos graves.

- ▶ Usar calças compridas com proteção contra corte.

- Durante o trabalho o utilizador pode cortar-se em objetos afiados. Durante a limpeza ou manutenção o utilizador pode entrar em contacto com a corrente. O utilizador pode sofrer ferimentos.

- ▶ Usar luvas de proteção de material resistente.

- O utilizador pode escorregar caso use calçado desadequado. Caso o utilizador entre em contacto com a corrente em movimento, há risco de ferimentos. O utilizador pode sofrer ferimentos.

- ▶ Usar botas para trabalho com motosserras com proteção contra corte.

4.5 Zona de trabalho e meio circundante

⚠ ATENÇÃO

- Pessoas não envolvidas, crianças e animais não conseguem identificar nem avaliar os riscos da motosserra e de objetos projetados a alta velocidade. Pessoas não envolvidas, crianças e animais podem ferir-se com gravidade e podem ocorrer danos materiais.
 - ▶ Manter pessoas não envolvidas, crianças e animais afastadas da zona de trabalho.
 - ▶ Não deixar a motosserra sem supervisão.
 - ▶ Assegurar que as crianças não conseguem brincar com a motosserra.
- Quando o motor está a funcionar, saem gases de escape quentes pelo silenciador. Os gases de escape quentes podem inflamar materiais facilmente inflamáveis e provocar incêndios.
 - ▶ Manter o jato dos gases de escape afastado de materiais facilmente inflamáveis.

4.6 Estado de acordo com as exigências de segurança

4.6.1 Motosserra

A motosserra é segura se forem cumpridas as seguintes condições:

- A motosserra não está danificada.
- Não sai combustível pela motosserra.
- A tampa do depósito de combustível e tampa do depósito do óleo estão fechadas.
- A motosserra está limpa.
- O coletor da corrente está incorporado e sem danos.
- O travão da corrente funciona.
- Os elementos de comando funcionam e não foram modificados.
- A lubrificação da corrente funciona.
- Os vestígios de rodagem do carroto não são mais profundos do que 0,5 mm.
- Está instalada uma combinação de barra guia e corrente mencionada neste manual de instruções.
- A barra guia e a corrente estão montadas corretamente.
- O limitador da profundidade de corte está incorporado corretamente e sem danos.
- A corrente está esticada corretamente.
- Nesta motosserra estão instalados acessórios originais da STIHL.
- Os acessórios estão corretamente montados.

▲ ATENÇÃO

- Num estado que não cumpra as exigências de segurança, os componentes podem deixar de funcionar corretamente, os equipamentos de segurança podem ser colocados fora de serviço e pode sair combustível. As pessoas podem sofrer ferimentos graves ou fatais.
 - ▶ Trabalhar com uma motosserra sem danos.
 - ▶ Se sair combustível pela motosserra: Não trabalhar com a motosserra e consultar um revendedor especializado da STIHL.
 - ▶ Fechar a tampa do depósito de combustível e a tampa do depósito do óleo.
 - ▶ Caso a motosserra esteja suja: Limpar a motosserra.
 - ▶ Trabalhar com um coletor da corrente incorporado e sem danos.
 - ▶ Não alterar a motosserra. Exceção: Incorporação de uma combinação de barra guia e corrente e incorporação do limitador da profundidade de corte mencionados neste manual de instruções.
 - ▶ Caso os elementos de comando não funcionem: Não trabalhar com a motosserra.
 - ▶ Incorporar acessórios originais da STIHL nesta motosserra.
 - ▶ Incorporar a barra guia e a corrente tal como descrito neste manual de instruções.
 - ▶ Incorporar o limitador da profundidade de corte tal como descrito neste manual de instruções.
 - ▶ Incorporar os acessórios tal como descrito neste manual de instruções ou no manual de instruções do acessório.
 - ▶ Não inserir objetos nos orifícios da motosserra.
 - ▶ Substituir as placas de indicação gastas ou danificadas.
 - ▶ Caso existam dúvidas: consultar um revendedor especializado da STIHL.

4.6.2 Barra guia

A barra guia é segura se forem cumpridas as seguintes condições:

- A barra guia não está danificada.
- A barra guia não está desformada.
- A ranhura é tão ou mais profunda do que a profundidade mínima da ranhura,  19.3.
- As nervuras da ranhura não apresentam rebarbas.
- A ranhura não está estrangulada nem alargada.

▲ ATENÇÃO

- Num estado não seguro, a barra guia deixa de conseguir conduzir a corrente corretamente. A corrente a girar pode saltar da barra guia. Podem ocorrer ferimentos graves ou mortais em pessoas.
 - ▶ Não trabalhar com uma barra guia danificada.
 - ▶ Caso a profundidade da ranhura seja inferior à profundidade mínima da ranhura: Substituir a barra guia.
 - ▶ Rebarbar a barra guia semanalmente.
 - ▶ Em caso de dúvidas: Consultar um revendedor especializado da STIHL.

4.6.3 Corrente

A corrente é segura se forem cumpridas as seguintes condições:

- A corrente não está danificada.
- A corrente está afiada corretamente.
- As marcações de desgaste nos dentes de corte são visíveis.

▲ ATENÇÃO

- Num estado que não cumpra as exigências de segurança, os componentes podem deixar de funcionar corretamente e os equipamentos de segurança podem ser colocados fora de serviço. Podem ocorrer ferimentos graves ou mortais em pessoas.
 - ▶ Trabalhar com uma corrente sem danos.
 - ▶ Afiar corretamente a corrente.
 - ▶ Em caso de dúvidas: Consultar um revendedor especializado da STIHL.

4.7 Combustível e abastecimento

▲ ATENÇÃO

- O combustível usado para esta motosserra consiste numa mistura de gasolina e óleo para motores de dois tempos. O combustível e a gasolina são altamente inflamáveis. Se o combustível ou a gasolina entrarem em contacto com chamas vivas ou objetos muito quentes, o combustível ou a gasolina podem provocar incêndios ou explosões. Podem ocorrer ferimentos graves ou mortais em pessoas e danos materiais.
 - ▶ Proteger o combustível e a gasolina do calor e do fogo.
 - ▶ Não derramar combustível nem gasolina.
 - ▶ Se for derramado combustível: Limpar o combustível com um pano e só tentar arrancar o motor quando todas as peças da motosserra estiverem secas.

- ▶ Não fumar.
- ▶ Não abastecer perto de fogo.
- ▶ Antes de abastecer, parar o motor e deixar arrefecer.
- ▶ Ligar o motor a uma distância mínima de 3 m do local do abastecimento.
- Os vapores de combustível e de gasolina inalados podem intoxicar as pessoas.
 - ▶ Não inalar os vapores de combustível nem de gasolina.
 - ▶ Abastecer num lugar bem ventilado.
- A motosserra aquece durante o trabalho ou num ambiente muito quente. Consoante o tipo de combustível, a altura, a temperatura ambiente e a temperatura da motosserra, o combustível expande-se e pode provocar sobrepressão no depósito de combustível. Como consequência, o combustível pode saltar e inflamar-se durante a abertura da tampa do depósito de combustível. O utilizador pode sofrer ferimentos graves e podem ocorrer danos materiais.
 - ▶ Deixar a motosserra arrefecer antes de a tampa do depósito de combustível ser aberta.
 - ▶ Abrir a tampa do depósito de combustível lentamente e não numa única etapa.
- Vestuário que entre em contacto com combustível ou gasolina torna-se facilmente inflamável. Podem ocorrer ferimentos graves ou mortais em pessoas e danos materiais.
 - ▶ Caso o vestuário entre em contacto com combustível ou gasolina: Trocar o vestuário.
- Combustível, gasolina e óleo para motores de dois tempos podem prejudicar o ambiente.
 - ▶ Não derramar combustível, gasolina nem óleo para motores de dois tempos.
 - ▶ Combustível, gasolina e óleo para motores de dois tempos devem ser eliminados de forma correta e respeitadora do ambiente.
- Caso combustível, gasolina ou óleo para motores de dois tempos entre em contacto com a pele ou com os olhos, podem ocorrer irritações.
 - ▶ Evitar o contacto com o combustível, gasolina e óleo para motores de dois tempos.
 - ▶ Caso tenha havido contacto com a pele: Lavar as partes afetadas da pele com bastante água e sabão.
 - ▶ Caso tenha havido contacto com os olhos: Lavar os olhos com muita água durante, pelo menos, 15 minutos e consultar um médico.
- O sistema de ignição da motosserra pode gerar faíscas. As faíscas podem escapar para

o exterior e provocar incêndios ou explosões num ambiente facilmente inflamável ou explosivo. Podem ocorrer ferimentos graves ou mortais em pessoas e danos materiais.

- ▶ Utilizar velas de ignição que estejam descritas neste manual de instruções.
- ▶ Enroscar a vela de ignição e apertar com firmeza.
- ▶ Pressionar com firmeza o encaixe da vela de ignição.
- Se a motosserra for abastecida com combustível, que seja misturado com gasolina desadequada ou óleo para motor de dois tempos desadequado, ou apresente uma relação de mistura errada de gasolina e óleo para motor de dois tempos, a motosserra pode ser danificada.
 - ▶ Misturar o combustível tal como descrito neste manual de instruções.
- Se o combustível for armazenado durante mais tempo, a mistura de gasolina e óleo para motores de dois tempos pode desagregar-se. A motosserra pode ficar danificada caso seja abastecida com combustível desagregado.
 - ▶ Antes de abastecer a motosserra: Misturar o combustível.
 - ▶ Usar uma mistura de gasolina e óleo para motores de dois tempos que não tenha sido feita há mais de 30 dias (STIHL MotoMix: 2 anos).

4.8 Serrar

▲ ATENÇÃO

- Se não existir ninguém ao alcance fora da área de trabalho, poderá não ser prestada ajuda em caso de acidente.
 - ▶ Certifique-se de que existem pessoas ao alcance fora da área de trabalho.
- Se o utilizador não ligar o motor corretamente, pode perder o controlo sobre a motosserra. O utilizador pode ser ferido com gravidade.
 - ▶ Ligar o motor tal como descrito neste manual de instruções.
 - ▶ Se a corrente tocar no chão ou em objetos: Não ligar o motor.
- Em determinadas situações, o utilizador poderá perder a concentração. O utilizador pode perder o controlo sobre a motosserra, tropeçar, cair e ferir-se com gravidade.
 - ▶ Trabalhar com calma e concentração.
 - ▶ Caso as condições de luz e de visibilidade não sejam boas: Não trabalhar com a motosserra.
 - ▶ Usar a motosserra sozinho.
 - ▶ Não trabalhar acima da altura dos ombros.

- ▶ Prestar atenção aos obstáculos.
- ▶ Trabalhar em pé no solo e manter o equilíbrio. Em trabalhos em altura necessita de: Usar uma plataforma de trabalho elevada ou um andaime seguro.
- ▶ Se começarem a surgir sinais de cansaço: Faça uma pausa no trabalho.
- No arranque do motor libertam-se gases de escape. A inalação de gases de escape pode intoxicar pessoas.
 - ▶ Não inalar gases de escape.
 - ▶ Trabalhar com a motosserra num local bem ventilado.
 - ▶ Se sentir náuseas, dores de cabeça, problemas visuais, problemas de audição ou vertigens: Terminar o trabalho e consultar um médico.
- Se o utilizador estiver a usar uma proteção auditiva quando o motor arrancar, o utilizador poderá não conseguir ouvir nem avaliar corretamente os ruídos.
 - ▶ Trabalhar com calma e concentração.
- Se a motosserra estiver a ser usada e a alavanca combinada se encontrar na posição **▲**, o utilizador não consegue trabalhar com a motosserra sob controlo. O utilizador pode ser ferido com gravidade.
 - ▶ Colocar a alavanca combinada na posição **I**.
 - ▶ Ligar o motor tal como descrito neste manual de instruções.
- Se acelerar com o travão da corrente inserido, o travão da corrente pode ser danificado.
 - ▶ Antes de serrar soltar o travão da corrente.
- A corrente em movimento pode ferir o utilizador. O utilizador pode ser ferido com gravidade.
 - ▶ Não tocar na corrente em movimento.
 - ▶ Se a corrente estiver bloqueada por um objeto: Parar o motor e inserir o travão da corrente. Só então é que o objeto deve ser removido.
- A corrente em movimento fica quente e expande-se. Caso a corrente não seja lubrificada o suficiente e seja esticada, pode saltar da barra guia ou rasgar-se. Podem ocorrer ferimentos graves em pessoas e danos materiais.
 - ▶ Usar óleo aderente para correntes.
 - ▶ Durante o trabalho verificar a tensão da corrente com regularidade. Caso a tensão da corrente seja demasiado baixa: Esticar a corrente.
- Se, durante o trabalho, a motosserra apresentar um comportamento diferente ou incomum,

- a motosserra poderá não estar a cumprir as exigências de segurança. Podem ocorrer ferimentos graves em pessoas e danos materiais.
- ▶ Terminar o trabalho e consultar um revendedor especializado da STIHL.
 - Durante o trabalho a motosserra pode produzir vibrações.
 - ▶ Usar luvas.
 - ▶ Fazer pausas no trabalho.
 - ▶ Caso haja indícios de distúrbios circulatórios: Consultar um médico.
 - Se a corrente em movimento tocar num objeto duro, podem produzir-se faíscas. As faíscas podem provocar incêndios num ambiente facilmente inflamável. Podem ocorrer ferimentos graves ou mortais em pessoas e danos materiais.
 - ▶ Não trabalhar num ambiente facilmente inflamável.
 - Quando o acelerador é solto, a corrente ainda funciona durante mais algum tempo. A corrente em movimento pode provocar ferimentos por corte em pessoas. As pessoas podem sofrer ferimentos graves.
 - ▶ Aguardar até que a corrente deixe de girar.

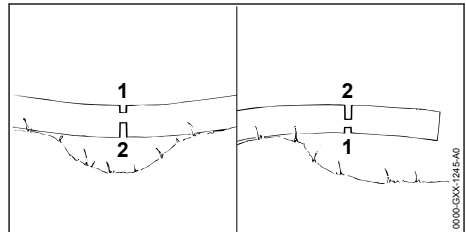

▲ ATENÇÃO

- Se forem serrados objetos sob tensão, a barra guia pode ficar emperrada. O utilizador pode perder o controlo sobre a motosserra e ferir-se com gravidade.
 - ▶ Executar primeiro um corte de compensação no lado de pressão (1), em seguida um corte de separação no lado de tração (2).

4.9 Forças de reacção

4.9.1 Rebate

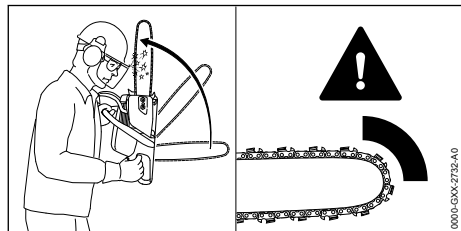

Pode ocorrer um rebate pelas seguintes causas:

- A corrente em movimento toca num objeto duro na zona à volta do quarto superior da ponta da barra guia e trava repentinamente.
- A corrente em movimento está emperrada na ponta da barra guia.

O travão da corrente não consegue impedir um rebate.

⚠ ATENÇÃO

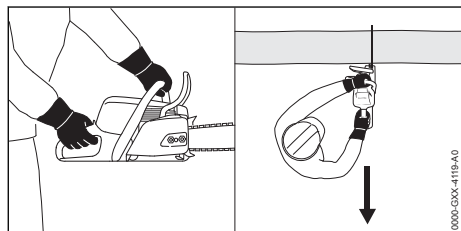

- Caso ocorra um rebate, a motosserra pode ser projetada no sentido do utilizador. O utilizador pode perder o controlo sobre a motosserra e ferir-se com gravidade ou perder a vida.
 - ▶ Segurar na motosserra com as duas mãos.
 - ▶ Manter o corpo afastado da área de rotação alargada da motosserra.
 - ▶ Trabalhar tal como descrito neste manual de instruções.
 - ▶ Não trabalhar com a zona à volta do quarto superior da ponta da barra guia.
 - ▶ Trabalhar com uma corrente corretamente afiada e esticada.
 - ▶ Usar uma corrente com risco reduzido de rebate.
 - ▶ Usar uma barra guia com uma cabeça da guia pequena.
 - ▶ Cortar na potência máxima.
- Numa ação de salvamento pode ser necessário trabalhar com a ponta da barra guia. No caso de trabalhar com a ponta da barra guia, o risco de rebate é maior. O utilizador pode

perder o controlo sobre a motosserra e ferir-se com gravidade ou perder a vida.

- ▶ Assegurar que o utilizador tem formação em ações de salvamento com uma motosserra.

4.9.2 Puxar para dentro

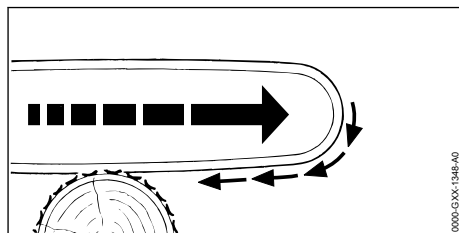

Se o trabalho for efetuado com a parte inferior da guia, a motosserra é atirada para longe do utilizador.

⚠ ATENÇÃO

- Caso a corrente a circular bata num objeto duro e seja travada de imediato, a motosserra pode ser atirada com muita força para longe do utilizador. O utilizador pode perder o controlo sobre a motosserra e ferir-se com gravidade ou perder a vida.
 - ▶ Segurar na motosserra com as duas mãos.
 - ▶ Trabalhar tal como descrito neste manual de instruções.
 - ▶ Introduzir a guia no corte a direito.
 - ▶ Colocar o encosto de garra corretamente.
 - ▶ Cortar na potência máxima.

4.9.3 Recuo

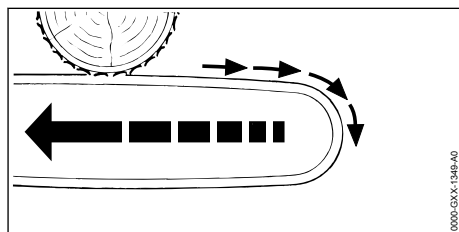

Se o trabalho for efetuado com a parte superior da guia, a motosserra é empurrada no sentido do utilizador.

⚠ ATENÇÃO

- Caso a corrente a circular bata num objeto duro e seja travada de imediato, a motosserra pode ser empurrada com muita força no sentido do utilizador. O utilizador pode perder o

controlo sobre a motosserra e ferir-se com gravidade ou perder a vida.

- ▶ Segurar na motosserra com as duas mãos.
- ▶ Trabalhar tal como descrito neste manual de instruções.
- ▶ Introduzir a guia no corte a direito.
- ▶ Cortar na potência máxima.

4.10 Transporte

▲ ATENÇÃO

- Durante o transporte, a motosserra pode tombar ou mover-se. Podem ocorrer ferimentos graves em pessoas e danos materiais.
 - ▶ Parar o motor.
 - ▶ Inserir o travão da corrente.
 - ▶ Regular o limitador da profundidade de corte, de forma a cobrir toda a barra guia.
 - ▶ Segurar a motosserra com esticadores, correias ou uma rede, de forma a não tombar nem se mover.

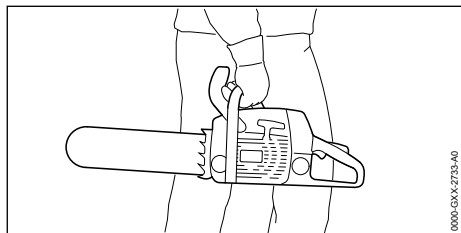

- Depois de o motor ter arrancado, o silenciador e o motor podem ficar quentes. O utilizador pode queimar-se.
 - ▶ Transportar a motosserra com a mão direita no tubo do punho de forma que a barra guia fique virada para trás.

4.11 Armazenamento

▲ ATENÇÃO

- As crianças não conseguem identificar nem avaliar os perigos da motosserra. As crianças podem ferir-se com gravidade.
 - ▶ Parar o motor.
 - ▶ Inserir o travão da corrente.
 - ▶ Empurrar a proteção da corrente por cima da barra guia, de forma que esta fique totalmente coberta.
 - ▶ Guardar a motosserra fora do alcance de crianças.
- Os contactos eléctricos na motosserra e em componentes metálicos podem ficar corroídos devido à humidade. A motosserra pode ser danificada.
 - ▶ Guardar a motosserra limpa e seca.

4.12 Limpeza, manutenção e reparação

▲ ATENÇÃO

- Se o motor arrancar durante a limpeza, manutenção ou reparação, a corrente pode arrancar acidentalmente. As pessoas podem sofrer ferimentos graves e podem ocorrer danos materiais.
 - ▶ Parar o motor.
 - ▶ Inserir o travão da corrente.
- Depois de o motor ter arrancado, o silenciador e o motor podem ficar quentes. Podem ocorrer queimaduras em pessoas.
 - ▶ Aguardar até que o silenciador e o motor arrefeçam.
- Produtos de limpeza agressivos, a limpeza com jato de água ou objetos afiados podem danificar a motosserra, a barra guia e a corrente. Caso a motosserra, a barra guia ou a corrente não sejam limpas corretamente, poderá haver componentes que deixarão de funcionar corretamente e equipamentos de segurança que ficarão fora de serviço. As pessoas podem sofrer ferimentos graves.
 - ▶ Limpar a motosserra, a barra guia e a corrente tal como descrito neste manual de instruções.
- Caso o utilizador realize a manutenção e reparação da motosserra, poderá haver componentes que deixarão de funcionar corretamente e os equipamentos de segurança ficarão fora de serviço. As pessoas podem sofrer ferimentos graves ou fatais.
 - ▶ Não efetuar a manutenção ou reparação da motosserra por conta própria.
 - ▶ Caso seja necessário proceder à manutenção ou reparação da motosserra: Consultar um revendedor especializado da STIHL.
- Caso a manutenção ou a reparação da barra guia e a corrente não sejam realizadas da forma descrita neste manual de instruções, haverá componentes que deixarão de funcionar corretamente e os equipamentos de segurança ficarão fora de serviço. As pessoas podem sofrer ferimentos graves.
 - ▶ Efetuar a manutenção ou reparação à barra guia e à corrente tal como descrito neste manual de instruções.
- Durante a limpeza ou manutenção da corrente, o utilizador pode cortar-se nos dentes de corte afiados. O utilizador pode sofrer ferimentos.
 - ▶ Usar luvas de proteção de material resistente.

5 Tornar a motosserra operacional

5.1 Tornar a motosserra operacional

Antes de iniciar todos os trabalhos, é necessário executar os seguintes passos:

- ▶ Garantir que os seguintes componentes se encontram num estado seguro:
 - Motosserra, 4.6.1.
 - Barra guia, 4.6.2.
 - Corrente, 4.6.3.
- ▶ Limpar a motosserra, 15.1.
- ▶ Incorporar a barra guia e a corrente, 6.1.1.
- ▶ Incorporar o limitador da profundidade de corte, 6.2.1.
- ▶ Esticar a corrente, 6.3.
- ▶ Encher com óleo aderente para correntes, 6.4.
- ▶ Verificar o travão da corrente, 10.4.
- ▶ Abastecer a motosserra, 8.2.
- ▶ Verificar os elementos de comando, 10.5.
- ▶ Verificar a lubrificação da corrente, 10.6.
- ▶ Regular o limitador da profundidade de corte, 11.5.
- ▶ Caso os passos não possam ser executados: Não utilizar a motosserra e consultar um revendedor especializado da STIHL.

6 Montagem da motosserra

6.1 Montagem e desmontagem da guia e corrente

6.1.1 Incorporar a barra guia e a corrente

As combinações de barra guia e de corrente, que podem ser adaptadas e incorporadas no carreto, estão indicadas nos dados técnicos, 20.1.

- ▶ Parar o motor e inserir o travão da corrente.

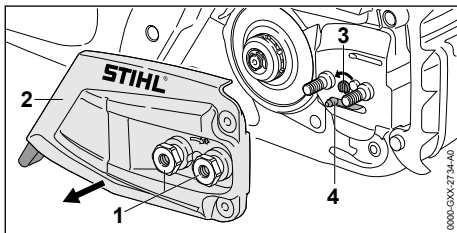

- ▶ Girar as porcas (1) para a esquerda até que a tampa do carreto (2) possa ser removida.
- ▶ Retirar a tampa do carreto (2).

- ▶ Girar o parafuso tensor (3) para a esquerda até a corredeira tensora (4) se encontrar do lado esquerdo do alojamento.

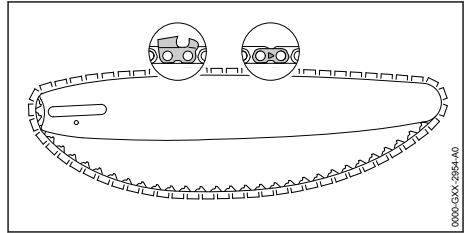

- ▶ Colocar a corrente na ranhura da barra guia de forma que as setas nos elos de união da corrente fiquem viradas para a parte superior no sentido da marcha.

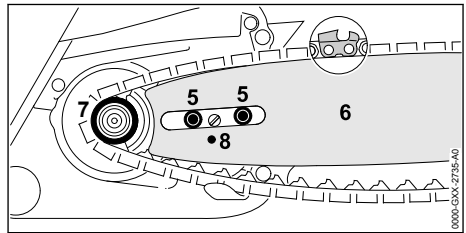

- ▶ Colocar a barra guia com a corrente na motosserra de forma a satisfazer as seguintes condições:
 - Os elos de acionamento da corrente assentam nos dentes do carreto (7).
 - Os parafusos de colar (5) assentam no furo oblongo da barra guia (6).
 - O bujão da corredeira tensora (4) assenta no furo (8) da barra guia (6).

A orientação da barra guia (6) não é relevante. A impressão na barra guia (6) também pode estar invertida.

- ▶ Soltar o travão da corrente.

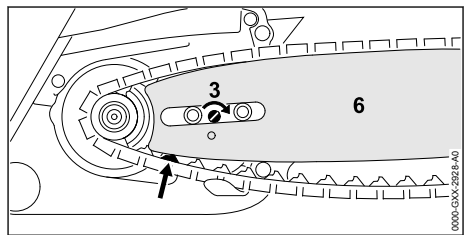

- ▶ Girar o parafuso tensor (3) para a direita até a corrente se encontrar na barra guia. Nesse sentido, inserir os elos de acionamento da corrente na ranhura da barra guia. A barra guia (6) e a corrente encontram-se assentes na motosserra.
- ▶ Colocar a tampa do carreto (2) na motosserra de forma a ficar encaixada com a motosserra.
- ▶ Enroscar e apertar bem as porcas (1).

6.1.2 Desmontar a barra guia e a corrente

- ▶ Parar o motor e inserir o travão da corrente.
- ▶ Desmontar o limitador da profundidade de corte.
- ▶ Girar as porcas para a esquerda até que a tampa do carreto possa ser removida.
- ▶ Retirar a tampa do carreto.
- ▶ Girar o parafuso tensor para a esquerda até ao final. A corrente está solta.
- ▶ Retirar a barra guia e a corrente.

6.2 Incorporar e desmontar o limitador da profundidade de corte

6.2.1 Incorporar o limitador da profundidade de corte

- ▶ Parar o motor e inserir o travão da corrente.
- ▶ Incorporar a barra guia e a corrente.

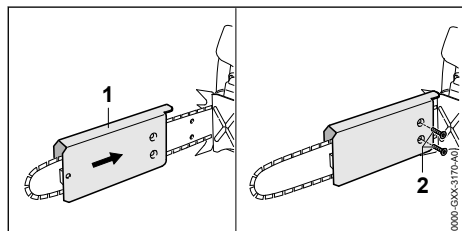

- ▶ Empurrar a guia (1) por cima da barra guia, de forma que a abertura da guia (1) fique virada para baixo.
- ▶ Aparafusar os parafusos (2).

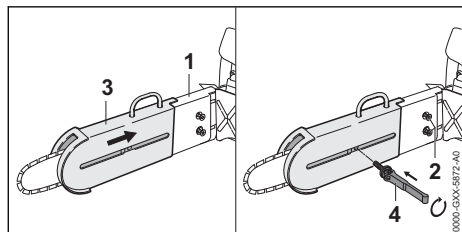

- ▶ Empurrar a corrediça (3) por cima da guia (1).
- ▶ Aparafusar o tensor rápido (4).
- ▶ Apertar bem os parafusos (2).

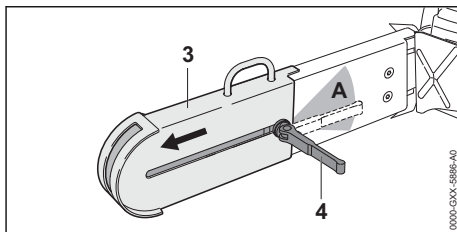

- ▶ Empurrar a corrediça (3) até ao final no sentido da ponta da barra.
- ▶ Fechar completamente o tensor rápido (4) no sentido da zona (A). Verificar se a corrediça (3) já não se pode deslocar mais e se o tensor rápido (4) se encontra na área (A) no limitador da profundidade de corte.

6.2.2 Desmontar o limitador da profundidade de corte

- ▶ Parar o motor e inserir o travão da corrente.

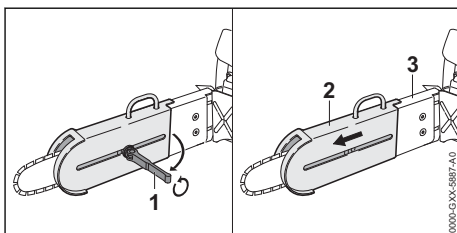

- ▶ Abrir o tensor rápido (1).
- ▶ Desenroscar o tensor rápido (1).
- ▶ Puxar a corrediça (2) da guia (3).

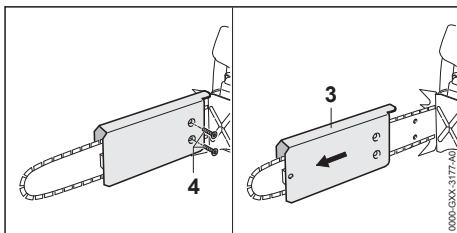

- ▶ Desenroscar os parafusos (4).
- ▶ Puxar a guia (3) da barra guia.

6.3 Esticar a corrente

A corrente expande-se ou contrai-se durante o trabalho. A tensão da corrente altera-se. Durante o trabalho é necessário verificar regularmente a tensão da corrente e esticar novamente.

- ▶ Parar o motor e inserir o travão da corrente.

- ▶ Regular o limitador da profundidade de corte, de forma que a ponta da barra guia seja visível.

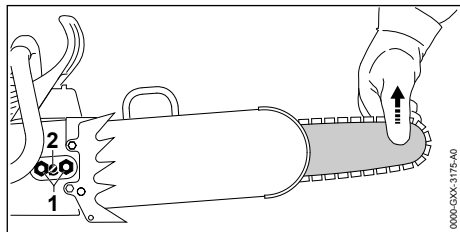

- ▶ Soltar as porcas (1).
- ▶ Soltar o travão da corrente.
- ▶ Levantar a barra guia na ponta e girar o parafuso tensor (2) para a direita até estarem satisfeitas as seguintes condições:
 - A corrente encontra-se encaixada na parte inferior da barra guia.
 - A corrente ainda pode ser puxada com dois dedos e pouco esforço por cima da barra guia.
- ▶ Se a corrente deixar de poder ser puxada manualmente por cima da barra guia: Girar o parafuso tensor (2) para a esquerda, até a corrente poder ser puxada com dois dedos e com pouco esforço por cima da barra guia.
- ▶ Levantar a barra guia na ponta e apertar as porcas (1) com firmeza.

6.4 Encher com óleo aderente para correntes

O óleo aderente para correntes lubrifica e arrefece a corrente em circulação.

- ▶ Parar o motor e inserir o travão da corrente.
- ▶ Colocar a motosserra numa superfície plana de forma que a tampa do depósito do óleo fique virada para cima.
- ▶ Limpar a área em redor da tampa do depósito do óleo com um pano húmido.

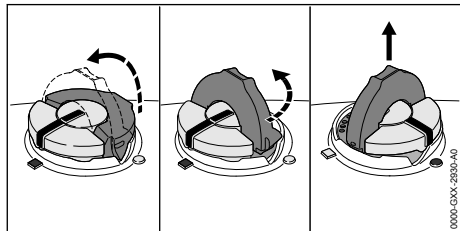

- ▶ Abrir o arco da tampa do depósito do óleo.
- ▶ Girar a tampa do depósito do óleo para a esquerda até ao final.
- ▶ Retirar a tampa do depósito do óleo.

- ▶ Inserir óleo aderente para correntes sem deramar nem encher o depósito do óleo até ao rebordo.
- ▶ Se o arco da tampa do depósito do óleo estiver fechado: abrir o arco para cima.

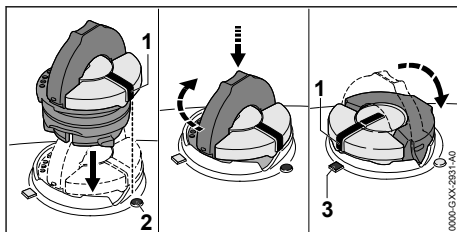

- ▶ Colocar a tampa do depósito do óleo de forma que a marcação (1) fique virada para a marcação (2).
- ▶ Pressionar a tampa do depósito do óleo para baixo e girar para a direita até ao encosto. A tampa do depósito do óleo encaixa com um clique. A marcação (1) está virada para a marcação (3).
- ▶ Verificar se a tampa do depósito do óleo pode ser removida para cima.
- ▶ Se a tampa do depósito do óleo não poder ser removida para cima: fechar o arco da tampa do depósito do óleo. O depósito do óleo está fechado.

Se a tampa do depósito do óleo puder ser removida para cima, é necessário executar os seguintes passos:

- ▶ Colocar a tampa do depósito do óleo na posição desejada.

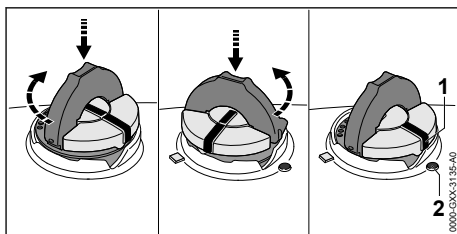

- ▶ Pressionar a tampa do depósito do óleo para baixo e girar para a direita até ao encosto.
- ▶ Pressionar a tampa do depósito do óleo para baixo e girar para a esquerda até a marcação (1) ficar virada para a marcação (2).
- ▶ Tentar fechar novamente o depósito do óleo.
- ▶ Se não for possível fechar o depósito do óleo: Não trabalhar com a motosserra e consultar um revendedor especializado da STIHL. A motosserra não cumpre as exigências de segurança.

6.5 Incorporar o encosto de garras

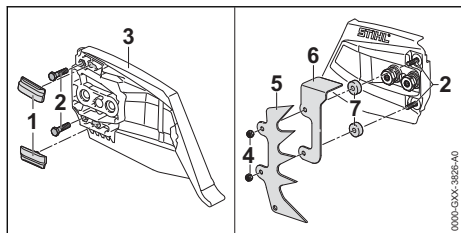

- ▶ Inserir os parafusos (2) até ao final pelos furos da tampa do carreto (3).
- ▶ Pressionar as ripas de deslizamento (1) nos entalhes da tampa do carreto (3).
- ▶ Posicionar as anilhas (7).
- ▶ Posicionar a cobertura (6).
- ▶ Posicionar o encosto de garras (5).
- ▶ Enroscar e apertar bem as porcas (4).

O encosto de garras (5) não deve ser desmontado.

7 Inserir e soltar o travão da corrente

7.1 Inserir o travão da corrente

A motosserra está equipada com um travão da corrente.

O travão da corrente é inserido automaticamente no caso de um rebate suficientemente forte devido à inércia de massa da proteção da mão ou pode ser inserido pelo utilizador.

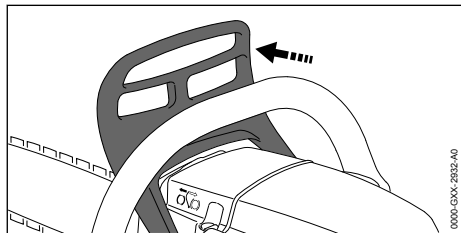

- ▶ Pressionar a proteção da mão com a mão esquerda afastada do tubo do punho. A proteção da mão encaixa com um clique. O travão da corrente está inserido.

7.2 Soltar o travão da corrente

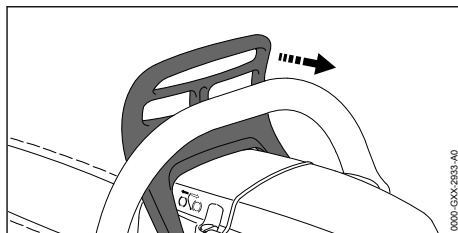

- ▶ Puxar a proteção da mão com a mão esquerda no sentido do utilizador. A proteção da mão encaixa com um clique. O travão da corrente está desbloqueado.

8 Misturar o combustível e abastecer a motosserra

8.1 Misturar o combustível

O combustível necessário para esta motosserra consiste numa mistura de 1:50 de óleo para motores de dois tempos e gasolina.

A STIHL recomenda o combustível já misturado STIHL MotoMix.

Caso o combustível seja misturado por si, deve ser usado apenas um óleo para motores de dois tempos da STIHL ou um outro óleo do motor de alto desempenho das classes JASO FB, JASO FC, JASO FD, ISO-L-EGB, ISO-L-EGC ou ISO-L-EGD.

A STIHL prescreve o óleo para motores de dois tempos STIHL HP Ultra ou um óleo do motor de alto desempenho equivalente, de forma garantir os limites de emissões relativos à durabilidade da máquina.

- ▶ Garantir que a quantidade de octanas da gasolina é de 90 RON, no mínimo, e que a quantidade de álcool da gasolina não ultrapassa os 10%.
- ▶ Assegurar que o óleo para motores de dois tempos usado satisfaz as condições.
- ▶ Determinar as quantidades corretas de óleo para motores de dois tempos e de gasolina na relação de mistura 1:50 em função da quantidade de combustível pretendida. Exemplos de misturas de combustíveis:
 - 20 ml de óleo para motores de dois tempos, 1 l gasolina
 - 60 ml de óleo para motores de dois tempos, 3 l gasolina
 - 100 ml de óleo para motores de dois tempos, 5 l gasolina

- ▶ Primeiro, verter óleo para motores de dois tempos, e depois gasolina num recipiente limpo e autorizado para combustível.
- ▶ Misturar o combustível.

8.2 Abastecer a motosserra

- ▶ Parar o motor e inserir o travão da corrente.
- ▶ Deixar a motosserra arrefecer.
- ▶ Colocar a motosserra numa superfície plana de forma que a tampa do depósito de combustível fique virada para cima.
- ▶ Limpar a área em redor da tampa do depósito de combustível com um pano húmido.
- ▶ Abrir o arco da tampa do depósito de combustível.

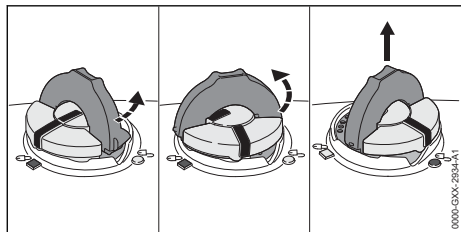

! ATENÇÃO

- A motosserra aquece durante o trabalho ou num ambiente muito quente. Consoante o tipo de combustível, a altura, a temperatura ambiente e a temperatura da motosserra, o combustível expande-se e pode provocar sobrepressão no depósito de combustível. Como consequência, o combustível pode saltar e inflamar-se durante a abertura da tampa do depósito de combustível. O utilizador pode sofrer ferimentos graves e podem ocorrer danos materiais.
 - ▶ Deixar a motosserra arrefecer antes de a tampa do depósito de combustível ser aberta.
 - ▶ Abrir a tampa do depósito de combustível lentamente e não numa única etapa.
- ▶ Girar a tampa do depósito de combustível aprox. 1/8 voltas para a esquerda. Se o depósito de combustível estiver sob pressão, ouve-se a sobrepressão a diminuir.
- ▶ Quando a sobrepressão estiver totalmente eliminada: Girar a tampa do depósito de combustível para a esquerda, até as marcações na tampa do depósito de combustível e no depósito de combustível ficarem alinhadas.
- ▶ Retirar a tampa do depósito de combustível.

AVISO

- O combustível pode decompor-se sob efeito da luz, radiação solar e temperaturas extremas. A motosserra pode ficar danificada caso seja abastecida com combustível desagregado.
 - ▶ Misturar o combustível.
 - ▶ Não abastecer com combustível que esteja armazenado há mais de 30 dias.
- ▶ Abastecer com combustível sem o derramar e deixar, pelo menos, 15 mm até ao rebordo do depósito de combustível.
- ▶ Se o arco da tampa do depósito de combustível estiver fechado: Virar o arco para cima.

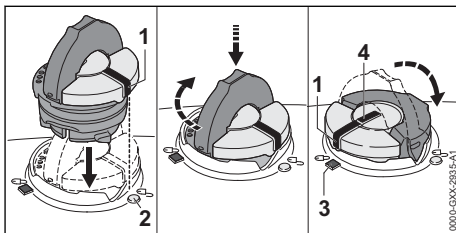

- ▶ Colocar a tampa do depósito de combustível de forma que a marcação (1) fique virada para a marcação (2).
- ▶ Pressionar a tampa do depósito de combustível para baixo e girar para a direita até ao encosto. A tampa do depósito de combustível encaixa com um clique. A marcação (1) alinha-se com a marcação (4) e fica virada para a marcação (3).
- ▶ Verificar se a tampa do depósito de combustível pode ser removida para cima.
- ▶ Se a tampa do depósito de combustível não poder ser removida para cima: Fechar o arco da tampa do depósito de combustível. O depósito de combustível está fechado.

Se a tampa do depósito de combustível puder ser removida para cima, é necessário executar os seguintes passos:

- ▶ Colocar a tampa do depósito de combustível na posição desejada.

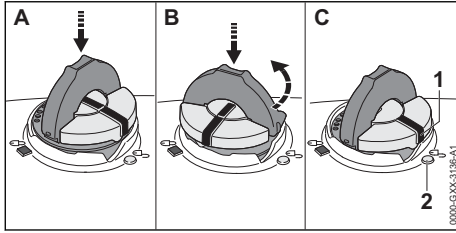

- ▶ Pressionar a tampa do depósito de combustível para baixo e girar para a direita até ao encosto.
- ▶ Pressionar a tampa do depósito de combustível para baixo e girar para a esquerda até a marcação (1) ficar virada para a marcação (2).
- ▶ Tentar fechar novamente o depósito de combustível.
- ▶ Se, mesmo assim, não for possível fechar o depósito de combustível: Não trabalhar com a motosserra e consultar um revendedor especializado da STIHL.
A motosserra não cumpre as exigências de segurança.

9 Arrancar e parar o motor

9.1 Ligar o motor

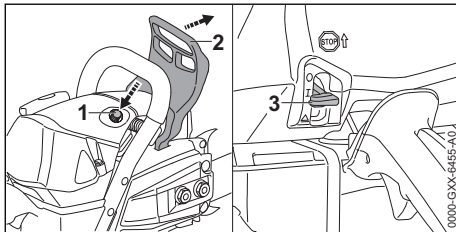

- ▶ Inserir o travão da corrente (2).
- ▶ Remover a proteção da corrente.
- ▶ Premir a válvula de descompressão (1).
- ▶ Colocar a alavanca combinada (3) na posição **I**.
- ▶ Se o motor chegar à temperatura ambiente:

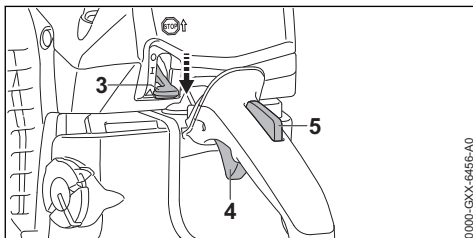

- ▶ Premir e manter premido o bloqueio do acelerador (5).

- ▶ Premir e manter premido o acelerador (4).
- ▶ Colocar a alavanca combinada (3) na posição **▲** e mantê-la nesta posição.
- ▶ Soltar o acelerador (4) e o bloqueio do acelerador (5).
A alavanca combinada (3) engata na posição **▲**.



- ▶ Segurar na motosserra numa das 3 formas possíveis:
 - Colocar a motosserra por cima de uma superfície plana, segurar com a mão esquerda no tubo do punho, de forma que o polegar envolva o tubo do punho, pressionar para o chão e com a ponta da bota direita para trabalho com motosserras pisar na pega traseira.
 - Colocar a motosserra por cima de uma superfície plana, segurar com a mão esquerda no tubo do punho, de forma que o polegar envolva o tubo do punho, pressionar para o chão e com o tacão da bota direita para trabalho com motosserras pisar na pega traseira.
 - Segurar na motosserra com a mão esquerda no tubo do punho, de forma que o polegar envolva o tubo do punho e prender a pega traseira entre os joelhos ou as coxas.

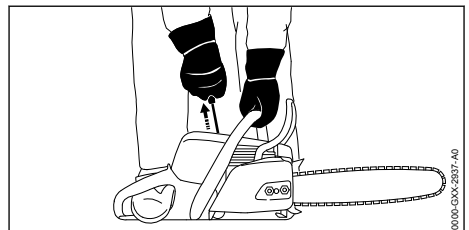

- ▶ Puxar lentamente o cabo de arranque com a mão direita até sentir resistência.
- ▶ Puxar rapidamente e deixar o cabo de arranque recuar até o motor arrancar.

- ▶ Caso a alavanca combinada (3) esteja na posição **▲**: Premir brevemente o bloqueio do acelerador (4) e o acelerador (5). A alavanca combinada (3) salta para a posição **I**. O motor funciona em marcha em vazio.

AVISO

- Se acelerar com o travão da corrente inserido, o travão da corrente pode ser danificado.
 - ▶ Antes de serrar soltar o travão da corrente.
- ▶ Soltar o travão da corrente. A motosserra está operacional.
- ▶ Caso a corrente funcione em marcha em vazio:
 - ▶ Parar o motor e inserir o travão da corrente.
 - ▶ Não utilizar a motosserra e consultar um revendedor especializado da STIHL. A motosserra está com defeito.
- ▶ Se o motor não arrancar: Colocar a alavanca combinada (3) na posição **▲** e tentar novamente arrancar o motor.

9.2 Parar o motor

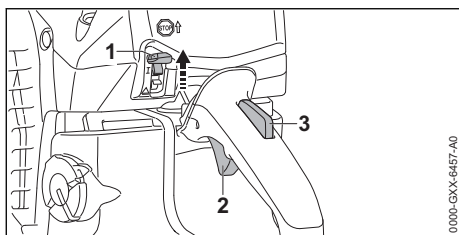

- ▶ Soltar o acelerador (2) e o bloqueio do acelerador (3). A corrente deixa de se mover.
- ▶ Colocar a alavanca combinada (1) na posição **⊖**. O motor desliga-se e a alavanca combinada (1) volta para a posição **I**.
- ▶ Se o motor não se desliga:
 - ▶ Colocar a alavanca combinada na posição **▲**. O motor desliga-se.
 - ▶ Não utilizar a motosserra e consultar um revendedor especializado da STIHL. A motosserra está com defeito.

10 Verificação da motosserra

10.1 Verificar o carreto

- ▶ Parar o motor.
- ▶ Soltar o travão da corrente.
- ▶ Desmontar a tampa do carreto.

- ▶ Desmontar a barra guia e a corrente.

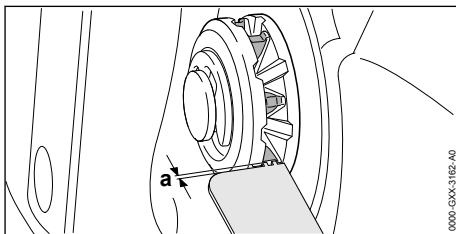

- ▶ Verificar os vestígios de rodagem no carreto com um calibrador de controlo STIHL.
- ▶ Caso os vestígios de rodagem sejam mais profundos do que $a = 0,5 \text{ mm}$: Não utilizar a motosserra e consultar um revendedor especializado da STIHL. O carreto tem de ser substituído.

10.2 Verificar a barra guia

- ▶ Parar o motor e inserir o travão da corrente.
- ▶ Desmontar o limitador da profundidade de corte.
- ▶ Desmontar a corrente e a barra guia.

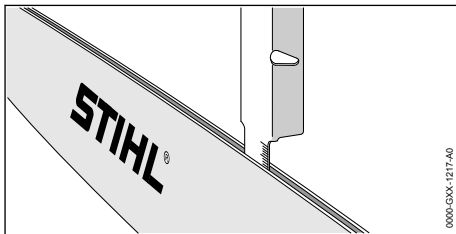

- ▶ Medir a profundidade da ranhura da barra guia com a vareta de medição de um gabarito de precisão STIHL.
- ▶ Substituir a barra guia, caso seja respeitada uma das seguintes condições:
 - A barra guia está danificada.
 - A profundidade medida da ranhura é inferior à profundidade da ranhura mínima da barra guia, **19.3**.
 - A ranhura da barra guia está estrangulada ou alargada.
- ▶ Em caso de dúvidas: Consultar um revendedor especializado da STIHL.

10.3 Verificar a corrente

- ▶ Parar o motor e inserir o travão da corrente.
- ▶ Desmontar o limitador da profundidade de corte.

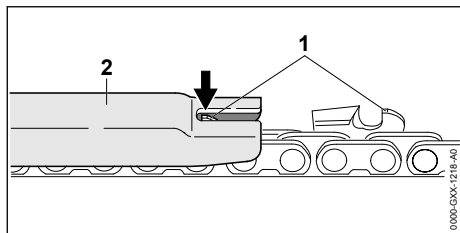

- ▶ Medir a altura dos limitadores de profundidade (1) com um calibrador de limas da STIHL (2). O calibrador de limas da STIHL tem de encaixar na divisão da corrente.
- ▶ Caso um limitador da profundidade (1) saia fora do gabarito de precisão (2): Afiar o limitador da profundidade (1) com um afiador STIHL USG, 16.3.

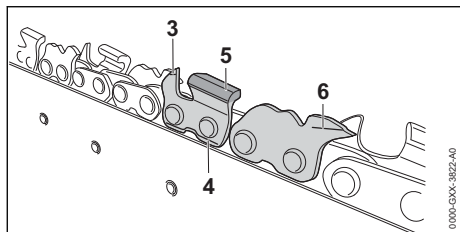

- ▶ Verificar se as marcações de desgaste (3, 4 e 6) estão visíveis nos dentes de corte e nos elos de união.
- ▶ Verificar se os gumes (5) estão presentes nos dentes de corte.
- ▶ Se uma das marcações de desgaste num dente de corte ou num elo de acionamento de união não estiver visível ou se faltar um gume: Não utilizar a corrente e consultar um revendedor especializado da STIHL.
- ▶ Usar um calibrador de limas da STIHL para verificar se o ângulo de afiação dos dentes de corte de 30° é respeitado. O calibrador de limas da STIHL tem de encaixar na divisão da corrente.
- ▶ Se o ângulo de afiação de 30° não for respeitado: Afiar a corrente.
- ▶ Em caso de dúvidas: Consultar um revendedor especializado da STIHL.

10.4 Verificar o travão da corrente

- ▶ Parar o motor e inserir o travão da corrente.
- ▶ Regular o limitador da profundidade de corte, de forma que a maior parte da barra guia fique visível.

ATENÇÃO

- Os dentes de corte da corrente estão afiados. O utilizador pode cortar-se.
 - ▶ Usar luvas de trabalho de material resistente.
- ▶ Tente puxar a corrente manualmente por cima da barra guia. Se a corrente deixar de poder ser puxada manualmente por cima da barra guia, passa a funcionar o travão da corrente.
- ▶ Se a corrente poder ser puxada manualmente por cima da barra guia: Não utilizar a motosserra e consultar um revendedor especializado da STIHL. O travão da corrente está defeituoso.

10.5 Verificar os elementos de comando

Bloqueio do acelerador e acelerador

- ▶ Parar o motor e inserir o travão da corrente.
- ▶ Tentar pressionar o acelerador sem premir o bloqueio do acelerador.
- ▶ Se for possível pressionar o acelerador: Não utilizar a motosserra e consultar um revendedor especializado da STIHL. O bloqueio do acelerador está defeituoso.
- ▶ Premir o bloqueio do acelerador, e mantê-lo premido.
- ▶ Pressionar o acelerador e soltar novamente.
- ▶ Caso a o acelerador se mova com dificuldade ou não recue para a posição inicial: Não utilizar a motosserra e consultar um revendedor especializado da STIHL. O acelerador está defeituoso.

Parar o motor

- ▶ Ligar o motor.
- ▶ Colocar a alavanca combinada na posição . O motor desliga-se e a alavanca combinada volta para a posição .
- ▶ Se o motor não se desligar:
 - ▶ Colocar a alavanca combinada na posição . O motor desliga-se.
 - ▶ Não utilizar a motosserra e consultar um revendedor especializado da STIHL. A motosserra está com defeito.

10.6 Verificar a lubrificação da corrente

- ▶ Ligar o motor e soltar o travão da corrente.
- ▶ Virar a barra guia para uma superfície clara.

- ▶ Acelerar.
O óleo aderente para correntes é arremesado e é visível na superfície clara. A lubrificação da corrente funciona.
- ▶ Caso o óleo aderente para correntes arremesado não seja visível:
 - ▶ Parar o motor.
 - ▶ Encher com óleo aderente para correntes.
 - ▶ Verificar novamente a lubrificação da corrente.
- ▶ Caso o óleo aderente para correntes ainda não seja visível na superfície clara: Não utilizar a motosserra e consultar um revendedor especializado da STIHL. A lubrificação da corrente está defeituosa.

11 Trabalhar com a motosserra

11.1 Selecionar o modo de inverno

Com temperaturas abaixo de +10 °C, o carburador pode congelar. Para que o carburador seja sujeito ao ar quente do ambiente do motor, é necessário selecionar o modo de inverno.

AVISO

- Se o modo de inverno for usado com temperaturas acima de +10 °C, o motor pode aquecer demasiado.
 - ▶ Selecionar o modo de verão.
-
- ▶ Parar o motor e inserir o travão da corrente.

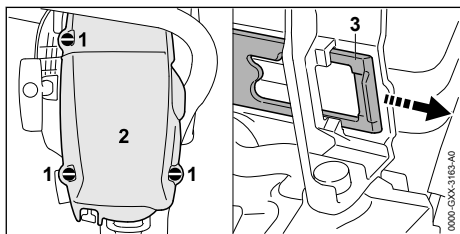

- ▶ Girar os fechos da tampa (1) 1/4 voltas para a esquerda.
- ▶ Retirar a tampa (2).
- ▶ Retirar a corredeira (3).

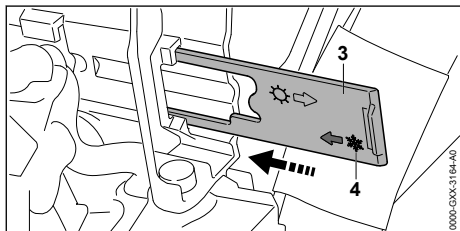

- ▶ Alinhar a corredeira (3) de forma que o símbolo (4) fique virado para a motosserra.
- ▶ Empurrar a corredeira (3) no sentido da guia até ao encosto.
A corredeira engata de forma evidente.
- ▶ Colocar a tampa (2).
- ▶ Girar os fechos da tampa (1) para a direita até se ouvir um clique.
Os fechos da tampa (1) estão bloqueados.

11.2 Selecionar o modo de verão

Com temperaturas acima de +10 °C, é necessário selecionar o modo de verão.

- ▶ Parar o motor e inserir o travão da corrente.

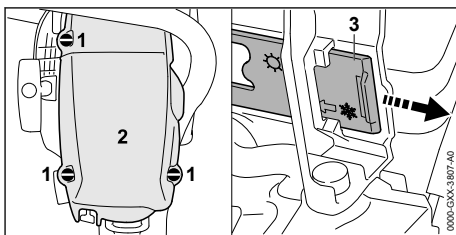

- ▶ Girar os fechos da tampa (1) 1/4 voltas para a esquerda.
- ▶ Retirar a tampa (2).
- ▶ Retirar a corredeira (3).

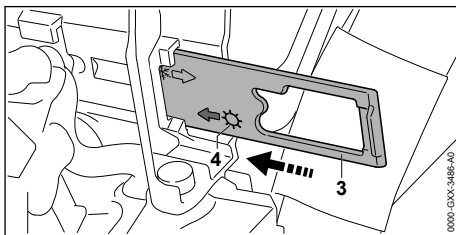

- ▶ Alinhar a corredeira (3) de forma que o símbolo (4) fique virado para a motosserra.
- ▶ Empurrar a corredeira (3) no sentido da guia até ao encosto.
A corredeira engata de forma evidente.
- ▶ Colocar a tampa (2).
- ▶ Girar os fechos da tampa (1) para a direita até se ouvir um clique.
Os fechos da tampa (1) estão bloqueados.

11.3 Calibrar a motosserra

Durante o trabalho, a motosserra seleciona automaticamente a potência ideal. A calibração pode fazer com que a motosserra seja ajustada mais rapidamente para a potência ideal.

- ▶ Caso a temperatura exterior seja inferior a $-10\text{ }^{\circ}\text{C}$ ou o motor esteja frio:
 - ▶ Ligar o motor e soltar o travão da corrente.
 - ▶ Aquecer o motor durante aprox. 1 minuto com recurso a acelerações.
 - ▶ Parar o motor.

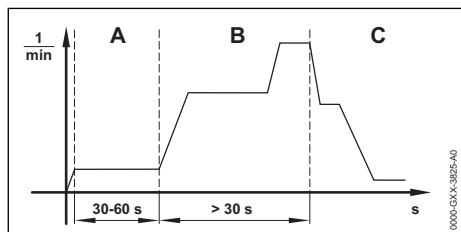

- ▶ Colocar a alavanca combinada na posição ▲.
- ▶ Inserir o travão da corrente.
- ▶ Ligar o motor, sem pressionar o acelerador. O motor funciona e a alavanca combinada permanece na posição ▲.
- ▶ Deixar o motor a funcionar durante, pelo menos, 30 segundos e, no máximo, 60 segundos (A), sem premir o acelerador.

⚠ ATENÇÃO

- A corrente pode circular quando o travão da corrente é solto. O utilizador pode ser ferido com gravidade.
 - ▶ Segurar na motosserra tal como descrito neste manual de instruções.
 - ▶ Não tocar na corrente em movimento.

- ▶ Soltar o travão da corrente.

AVISO

- A calibração é interrompida caso o acelerador seja solto antes de a motosserra estar totalmente calibrada. A calibração tem de ser reiniciada.
 - ▶ Premir o acelerador a fundo e mantê-lo premido.

AVISO

- Se o acelerador não for premido a fundo durante a calibração, a motosserra corre o risco de ser mal ajustada. A motosserra pode ser danificada.
 - ▶ Premir o acelerador a fundo e mantê-lo premido.
- ▶ Premir o acelerador e mantê-lo premido durante, pelo menos, 30 segundos (B). O motor acelera e a corrente começa a circular. A motosserra é calibrada. A rotação do

motor diminui e aumenta claramente durante a calibração.

- ▶ Se o motor se desligar: Tentar novamente calibrar a motosserra.
- ▶ Se o motor se desligar novamente:
 - ▶ Inserir o travão da corrente.
 - ▶ Não utilizar a motosserra e consultar um revendedor especializado da STIHL. A motosserra está com defeito.
- ▶ Assim que a rotação da motosserra baixar de forma audível e considerável (C): Soltar o acelerador.

O motor funciona em marcha em vazio. A motosserra está calibrada e pronta para entrar em funcionamento.

11.4 Regular a quantidade de transporte de óleo

A motosserra possui uma bomba de óleo regulável.

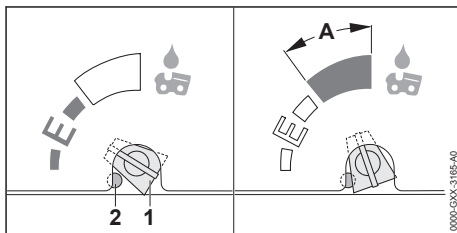

Caso o parafuso regulador da bomba de óleo (1) esteja na posição E (Ematic), está ajustada a quantidade de transporte de óleo ideal para a maioria das aplicações.

A quantidade de transporte de óleo da bomba de óleo pode ser adaptada a diferentes comprimentos de corte, tipos de madeira e técnicas de trabalho. O intervalo de regulação do parafuso regulador da bomba de óleo (1) está limitado por um encosto (2). O encosto (2) pode ser pressionado, para aumentar a quantidade de transporte de óleo.

Aumentar a quantidade de transporte de óleo

- ▶ Parar o motor e inserir o travão da corrente.
- ▶ Girar o parafuso regulador da bomba de óleo (1) para a direita.

Continuar a aumentar a quantidade de transporte de óleo

- ▶ Parar o motor e inserir o travão da corrente.
- ▶ Pressionar o encosto (2) com uma ferramenta adequada. O encosto (2) permanece sempre pressionado.

AVISO

- Se o parafuso regulador da bomba de óleo (1) estiver no intervalo A, o depósito do óleo pode ser esvaziado mais rapidamente. A corrente deixa de poder ser lubrificada corretamente e atempadamente.
 - ▶ Encher completamente o depósito do óleo.
 - ▶ Se a quantidade superior de transporte de óleo deixar de ser necessária, girar o parafuso regulador da bomba de óleo para a esquerda, até ao intervalo A.

- ▶ Girar o parafuso regulador da bomba de óleo (1) para a direita.

Reduzir a quantidade de transporte de óleo

- ▶ Parar o motor e inserir o travão da corrente.
- ▶ Girar o parafuso regulador da bomba de óleo (1) para a esquerda.

11.5 Regular o limitador da profundidade de corte

O limitador da profundidade de corte pode ser regulado de acordo com a aplicação. A regulação do limitador da profundidade de corte determina a profundidade máxima de penetração da barra guia.

- ▶ Parar o motor e inserir o travão da corrente.

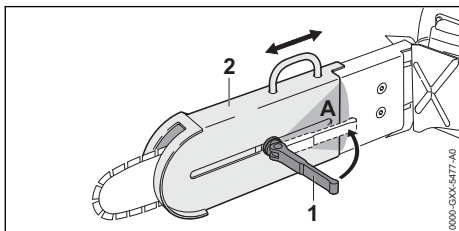

- ▶ Abrir o tensor rápido (1).
- ▶ Empurrar a corrediça (2) no sentido do motor ou da ponta da barra, até alcançar a profundidade de penetração pretendida.
- ▶ Fechar completamente o tensor rápido (1) no sentido da zona (A).
- ▶ Verificar se a corrediça (2) já não entra mais e se o tensor rápido (1) se encontra na área (A) no limitador da profundidade de corte.

Verificar se a corrediça (2) já não se desloca mais e se o tensor rápido (1) se encontra na área (A) no limitador da profundidade de corte.

- ▶ Se a corrediça (2) poder ser empurrada:
 - ▶ Abrir o tensor rápido (1).
 - ▶ Girar o tensor rápido (1) para a direita.
 - ▶ Fechar completamente o tensor rápido (1) no sentido da zona (A).

Verificar se a corrediça (2) já não se pode deslocar mais e se o tensor rápido (1) se encontra na área (A) no limitador da profundidade de corte.

- ▶ Se o tensor rápido (1) não poder ser fechado totalmente:
 - ▶ Abrir o tensor rápido (1).
 - ▶ Girar o tensor rápido (1) para a esquerda.
 - ▶ Fechar completamente o tensor rápido (1) no sentido da zona (A).

Verificar se a corrediça (2) já não se pode deslocar mais e se o tensor rápido (1) se encontra na área assinalada no limitador da profundidade de corte.

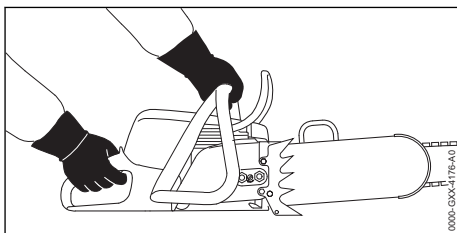
11.6 Segurar e conduzir a motosserra

- ▶ Segurar na motosserra com a mão esquerda no tubo do punho e a mão direita no cabo de operação e conduzir de forma que o polegar da mão esquerda envolva o tubo do punho e o polegar da mão direita envolva o cabo de operação.

11.7 Serrar**⚠ ATENÇÃO**

- Caso ocorra rebate, a motosserra pode ser projetada no sentido do utilizador. O utilizador pode ser ferido com gravidade ou perder a vida.
 - ▶ Serrar na potência máxima.
 - ▶ Não serrar com a zona à volta do quarto superior da ponta da barra guia.
- ▶ Introduzir a barra guia na potência máxima no corte, de forma que a barra guia não encrave.
- ▶ No final do corte, pegar na motosserra em peso.

12 Após o trabalho**12.1 Após o trabalho**

- ▶ Parar o motor e inserir o travão da corrente.
- ▶ Deixar a motosserra arrefecer.

- ▶ Caso a motosserra esteja molhada: Deixar a motosserra secar.
- ▶ Limpar a motosserra.
- ▶ Limpar os filtros do ar.
- ▶ Limpar a barra guia e a corrente.
- ▶ Soltar as porcas na tampa do carreto.
- ▶ Girar o parafuso tensor 2 voltas para a esquerda.
A corrente está solta.
- ▶ Apertar as porcas na tampa do carreto.
- ▶ Regular o limitador da profundidade de corte, de forma a cobrir toda a barra guia.

13 Transporte

13.1 Transportar a motosserra

- ▶ Parar o motor e inserir o travão da corrente.
- ▶ Regular o limitador da profundidade de corte, de forma a cobrir toda a barra guia.

Transportar motosserra

- ▶ Transportar a motosserra com a mão direita no tubo do punho de forma que a barra guia fique virada para trás.

Transportar uma motosserra num veículo

- ▶ Segurar a motosserra, de forma a não tombar nem se mover.

14 Armazenamento

14.1 Guardar a motosserra

- ▶ Parar o motor e inserir o travão da corrente.
- ▶ Regular o limitador da profundidade de corte, de forma a cobrir toda a barra guia.
- ▶ Guardar a motosserra de forma a cumprir as seguintes condições:
 - A motosserra está fora do alcance de crianças.
 - A motosserra está limpa e seca.
- ▶ Se o armazenamento da motosserra for superior a 3 meses:
 - ▶ Desmontar o limitador da profundidade de corte.
 - ▶ Desmontar a barra guia e a corrente.
 - ▶ Abrir a tampa do depósito de combustível.
 - ▶ Esvaziar o depósito de combustível.
 - ▶ Fechar o depósito de combustível.
 - ▶ O depósito de combustível deve ser limpo por um revendedor especializado da STIHL.
 - ▶ Ligar o motor, inserir o travão da corrente e deixar o motor a funcionar na marcha em vazio, até o motor se desligar.

15 Limpeza

15.1 Limpar a motosserra

- ▶ Parar o motor e inserir o travão da corrente.
- ▶ Deixar a motosserra arrefecer.
- ▶ Limpar a motosserra com um pano húmido ou removedor de resina da STIHL.
- ▶ Limpar as ranhuras de ventilação com um pincel.

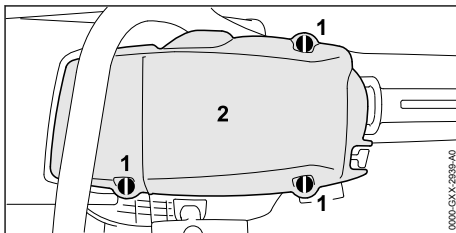

- ▶ Girar os fechos da tampa (1) 1/4 voltas para a esquerda.
- ▶ Retirar a tampa (2).
- ▶ Desmontar a tampa do carreto.
- ▶ Limpar as nervuras cilíndricas e o interior da tampa com um pincel, um pano húmido ou o removedor de resina da STIHL.
- ▶ Limpar a área em redor do carreto com um pano húmido ou removedor de resina da STIHL.
- ▶ Colocar a tampa (2).
- ▶ Girar os fechos da tampa (1) para a direita até se ouvir um clique.
Os fechos da tampa (1) estão bloqueados.
- ▶ Aplicar a tampa do carreto.

15.2 Limpar a barra guia e a corrente

- ▶ Parar o motor e inserir o travão da corrente.
- ▶ Desmontar o limitador da profundidade de corte.
- ▶ Desmontar a barra guia e a corrente.

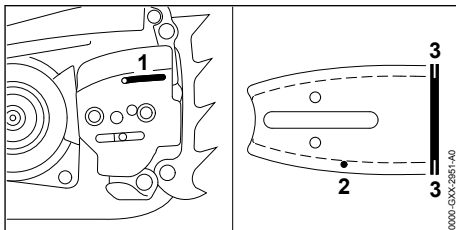

- ▶ Limpar o furo de entrada de óleo (1), o canal de saída de óleo (2) e a ranhura (3) com um pincel, uma escova macia ou removedor de resina da STIHL.

- ▶ Limpar a corrente com um pincel, uma escova macia ou removedor de resina da STIHL.
- ▶ Incorporar a barra guia e a corrente.
- ▶ Incorporar o limitador da profundidade de corte.

15.3 Limpar o filtro do ar

No filtro do ar pode acumular-se pó muito fino. O pó pode entupir o filtro do ar e pode não ser removido por meio de escovamento nem batendo com o filtro. O filtro do ar tem de ser limpo com um produto de limpeza.

- ▶ Parar o motor e inserir o travão da corrente.

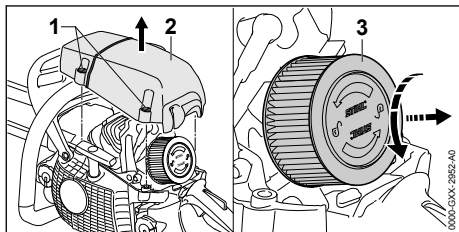

- ▶ Girar os fechos da tampa (1) 1/4 voltas para a esquerda.
- ▶ Retirar a tampa (2).
- ▶ Limpar a área do filtro do ar (3) com um pano húmido ou um pincel.
- ▶ Girar o filtro do ar (3) com a mão 1/4 voltas para a esquerda.
- ▶ Retirar o filtro do ar (3).
- ▶ Lavar a sujidade maior no lado de fora do filtro do ar (3) com água corrente.
- ▶ Se o filtro do ar (3) estiver danificado: Substituir o filtro do ar (3).

! ATENÇÃO

- Se os produtos de limpeza entrarem em contacto com a pele ou com os olhos, pode causar irritações nestas zonas.
 - ▶ Respeitar o manual de instruções do produto de limpeza.
 - ▶ Evitar o contacto com produtos de limpeza.
 - ▶ Caso tenha havido contacto com a pele: Lavar as partes afetadas da pele com bastante água e sabão.
 - ▶ Caso tenha havido contacto com os olhos: Lavar os olhos com muita água durante, pelo menos, 15 minutos e consultar um médico.
- ▶ Pulverizar o lado de fora e do lado de dentro do filtro do ar (3) com um produto de limpeza especial da STIHL ou um detergente com um valor de pH superior a 12.

- ▶ Deixar o produto de limpeza especial da STIHL ou o detergente atuar durante 10 minutos.
- ▶ Escovar o lado de fora do filtro do ar (3) com uma escova macia.
- ▶ Lavar o lado de fora e o lado de dentro do filtro de ar (3) em água corrente.
- ▶ Deixar o filtro do ar (3) secar ao ar.

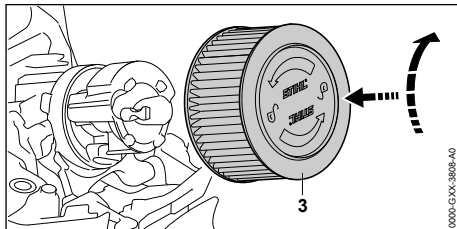

- ▶ Pressionar o filtro do ar (3) com a mão e girar para a direita, até o filtro do ar (3) encaixar. A inscrição "STIHL" está na horizontal.
- ▶ Colocar a tampa (2).
- ▶ Girar os fechos da tampa (1) para a direita até se ouvir um clique. Os fechos da tampa (1) estão trancados.

15.4 Limpar a vela de ignição

- ▶ Parar o motor e inserir o travão da corrente.
- ▶ Deixar a motosserra arrefecer.

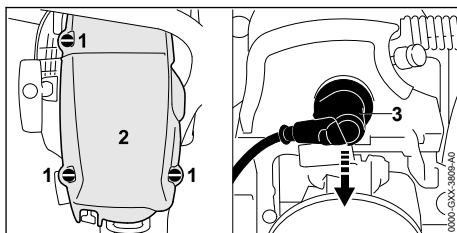

- ▶ Girar os fechos da tampa (1) 1/4 voltas para a esquerda.
- ▶ Retirar a tampa (2).
- ▶ Retirar o encaixe da vela de ignição (3).
- ▶ Se a zona em redor da vela de ignição estiver suja: Limpar a área em redor da vela de ignição com um pano húmido.
- ▶ Desatarraxar a vela de ignição.
- ▶ Limpar a vela de ignição com um pano húmido.
- ▶ Se a vela de ignição estiver corroída: Substituir a vela de ignição.

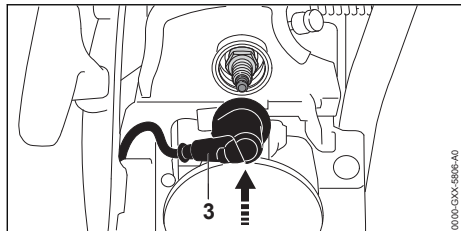

- ▶ Enroscar a vela de ignição e apertar com firmeza.
- ▶ Pressionar o encaixe da vela de ignição (3) com firmeza.
- ▶ Colocar a tampa (2).
- ▶ Girar os fechos da tampa (1) 1/4 voltas para a direita. Os fechos da tampa estão trancados.

16 Fazer a manutenção

16.1 Intervalos de manutenção

Os intervalos de manutenção dependem das condições ambientais e de trabalho. A STIHL recomenda os seguintes intervalos de manutenção:

Travão da corrente

- ▶ A manutenção do travão da corrente deve ser feita por um revendedor especializado da STIHL nos seguintes intervalos:
 - Utilização a tempo inteiro: trimestralmente
 - Utilização a tempo parcial: semestralmente
 - utilização ocasional: anualmente

Todas as 100 horas de funcionamento

- ▶ Substituir a vela de ignição.

Semanalmente

- ▶ Verificar o carreto.
- ▶ Verificar e rebarbar a barra guia.
- ▶ Verificar e afiar a corrente.

Mensalmente

- ▶ O depósito do óleo deve ser limpo por um revendedor especializado da STIHL.
- ▶ O depósito de combustível deve ser limpo por um revendedor especializado da STIHL.
- ▶ O cabeçote de aspiração do depósito de combustível deve ser limpo por um revendedor especializado da STIHL.

Anualmente

- ▶ O cabeçote de aspiração do depósito de combustível deve ser substituído por um revendedor especializado da STIHL.

16.2 Rebarbar a guia

No canto exterior da guia pode formar-se rebarba.

- ▶ Remover a rebarba com uma lima chata ou um alinhador de guias STIHL.
- ▶ Em caso de dúvidas: Consultar um revendedor especializado da STIHL.

16.3 Afiar a corrente

É preciso muita prática para afiar correntes da forma correta.

A STIHL recomenda que as correntes sejam afiadas por um revendedor especializado da STIHL.



- ▶ Os dentes de corte da corrente estão afiados. O utilizador pode cortar-se.
 - ▶ Usar luvas de trabalho de material resistente.

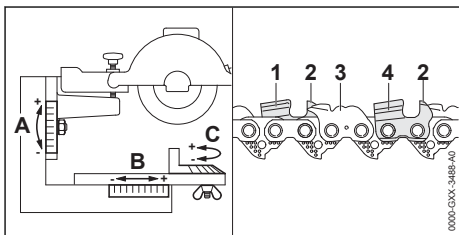

- ▶ Afiar os dentes de corte do lado direito (4) com um afiador universal STIHL USG com as seguintes definições:
 - Escala A: + 10°
 - Escala B: 0°
 - Escala C: + 15°
- ▶ Afiar os dentes de corte do lado esquerdo (1) com um afiador universal STIHL USG com as seguintes definições:
 - Escala A: + 10°
 - Escala B: 0°
 - Escala C: - 15°
- ▶ Afiar o limitador da profundidade (2) e os elos de união (3) com um afiador universal STIHL USG com as seguintes definições:
 - Escala A: + 40°
 - Escala B: 0°
 - Escala C: 0°

17 Reparar

serra, a barra guia nem a corrente e consultar um revendedor especializado da STIHL.

17.1 Reparar a motosserra, a barra guia e a corrente

O utilizador não deve reparar a motosserra, a barra guia nem a corrente por conta própria.

- ▶ Se a motosserra, a barra guia ou a corrente estiverem danificadas: Não utilizar a motosserra.

18 Eliminação de avarias

18.1 Eliminação de avarias na motosserra

A maioria das avarias tem a mesma causa.

- ▶ Tomar as seguintes medidas:
 - ▶ Limpar os filtros do ar.
 - ▶ Limpar a vela de ignição ou substituí-la.
 - ▶ Seleccionar o modo de inverno ou o modo de verão.
- ▶ Caso a avaria persista: Tomar as medidas indicadas na seguinte tabela.

Avaria	Causa	Solução
O motor não arranca.	Não existe combustível suficiente no depósito de combustível.	▶ Misturar o combustível e abastecer a motosserra.
	O motor afogou-se.	▶ Ventilar a câmara de combustão.
	O carburador está demasiado quente.	▶ Deixar a motosserra arrefecer.
	O carburador está congelado.	▶ Deixar a motosserra aquecer até aos +10 °C.
O motor funciona de forma irregular na marcha em vazio.	O carburador está congelado.	▶ Deixar a motosserra aquecer até aos +10 °C.
O motor desliga-se na marcha em vazio.	O carburador está congelado.	▶ Deixar a motosserra aquecer até aos +10 °C.
O motor acelera mal.	A corrente está demasiado esticada.	▶ Esticar corretamente a corrente.
	A lubrificação da corrente transporta pouco óleo aderente para correntes.	▶ Aumentar a quantidade de transporte de óleo.
O motor não alcança a rotação máxima.	A motosserra não está bem adaptada às condições ambientais.	▶ Calibrar a motosserra.
A corrente não gira quando se acelera.	O travão da corrente está inserido.	▶ Soltar o travão da corrente.
	A corrente está demasiado esticada.	▶ Esticar corretamente a corrente.
	A estrela de retorno da barra guia está bloqueada.	▶ Limpar a estrela de retorno da barra guia com removedor de resina da STIHL.
Durante o trabalho produz-se fumo ou cheira a queimado.	A corrente não está afiada corretamente.	▶ Afiar corretamente a corrente.
	No depósito do óleo existe muito pouco	▶ Encher com óleo aderente para correntes.

Avaria	Causa	Solução
	óleo aderente para correntes.	
	A lubrificação da corrente transporta pouco óleo aderente para correntes.	▶ Aumentar a quantidade de transporte de óleo.
	A corrente está demasiado esticada.	▶ Esticar corretamente a corrente.
	A motosserra não é usada corretamente.	▶ Solicitar explicação sobre a aplicação e praticar.

18.2 Ventilar a câmara de combustão

- ▶ Inserir o travão da corrente.

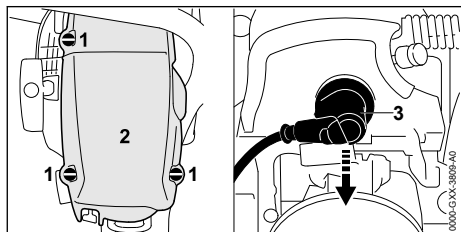

- ▶ Girar os fechos da tampa (1) 1/4 voltas para a esquerda.
- ▶ Retirar a tampa (2).
- ▶ Retirar o encaixe da vela de ignição (3).
- ▶ Desatarraxar a vela de ignição.
- ▶ Secar a vela de ignição.

⚠ ATENÇÃO

- Se, com o encaixe da vela de ignição removido, puxar o cabo de arranque, podem sair faíscas para o exterior. Num ambiente facilmente inflamável ou explosivo as faíscas podem provocar incêndios e explosões. Podem ocorrer ferimentos graves ou mortais em pessoas e danos materiais.
 - ▶ Colocar a alavanca combinada na posição  e mantê-la nesta posição antes de puxar o cabo de arranque.
- ▶ Colocar a alavanca combinada na posição e mantê-la nesta posição.
- ▶ Puxar e deixar recuar várias vezes o cabo de arranque. A câmara de combustão está ventilada.
- ▶ Enroscar a vela de ignição e apertar com firmeza.

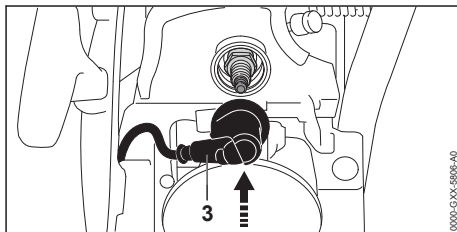

- ▶ Pressionar o encaixe da vela de ignição (3) com firmeza.
- ▶ Colocar a tampa (2).
- ▶ Girar os fechos da tampa (1) para a direita até se ouvir um clique. Os fechos da tampa estão trancados.

19 Dados técnicos

19.1 Motosserra STIHL MS 462 C-M R

- Cilindrada: 72,2 cm³
- Potência segundo ISO 7293: 4,4 kW (6,0 CV)
- Número de rotações da marcha em vazio segundo ISO 11681: 2800 ± 50 rpm
- Velas de ignição permitidas: NGK CMR6H da STIHL
- Distância dos eletrodos da vela de ignição: 0,5 mm
- Peso com depósito de combustível vazio, depósito do óleo vazio, sem barra guia e sem corrente: 6,5 kg
- Capacidade máxima do depósito de combustível: 720 cm³ (0,72 l)
- Volume máximo do depósito do óleo: 340 cm³ (0,34 l)

19.2 Carretos e velocidades da corrente

Podem ser usados os seguintes carretos:

De 7 dentes para 3/8"

- Velocidade máxima da corrente segundo ISO 11681: 28,9 m/s

- Velocidade da corrente com potência máxima: 21,7 m/s

19.3 Profundidade mínima das ranhuras das barras guia

A profundidade mínima da ranhura depende da divisão da barra guia.

– 3/8": 6 mm

19.4 Valores sonoros e valores de vibração

- Nível da pressão sonora L_{peq} medido de acordo com ISO 22868: 108 dB(A). O valor K para o nível da pressão sonora é 2 dB(A).
- Nível da potência sonora L_w medido de acordo com ISO 22868: 119 dB(A). O valor K para o nível de potência sonora é 2 dB(A).
- Valor de vibração $a_{hv,eq}$ medido de acordo com a ISO 22867
 - Tubo do punho: 3,3 m/s². O valor K para o valor de vibração é 2 m/s².
 - Cabo de operação: 2,7 m/s². O valor K para o valor de vibração é 2 m/s².

Informações relativas ao cumprimento da norma da entidade patronal referente à vibração 2002/44/CE encontram-se em www.stihl.com/vib.

19.5 REACH

REACH designa um decreto CE para registar, avaliar e autorizar produtos químicos.

Informações para cumprir o decreto REACH podem ser consultadas no site www.stihl.com/reach.

19.6 Valor das emissões de gases de escape

O valor de CO₂ medido no processo de homologação UE encontra-se indicado nos dados técnicos específicos do produto em www.stihl.com/co2.

O valor de CO₂ medido foi apurado num motor representativo de acordo com um método de ensaio normalizado em condições laboratoriais e não representa qualquer garantia expressa ou implícita do desempenho de um determinado motor.

Ao respeitar a utilização prevista e a manutenção descritas neste manual de instruções é possível satisfazer os requisitos aplicáveis relativamente às emissões de gases de escape. A auto-

rização de funcionamento extingue-se caso o motor seja alterado.

20 Combinações de guias e correntes

20.1 Motosserra STIHL MS 462 C-M R

Podem ser incorporadas as seguintes barras guia e correntes:

- Barra guia: Rollomatic Super
 - Passe: 3/8"
 - Largura da ranhura: 1,6 mm
 - Comprimento: 50 cm
 - Quantidade de dentes da estrela de retorno: 11
- Corrente: 36 RDR (tipo 3944)
 - Passe: 3/8"
 - Espessura do elo de acionamento: 1,6 mm
 - Quantidade de elos de acionamento: 72

O comprimento de corte de uma barra guia depende da motosserra e da corrente usadas. O comprimento de corte real de uma barra guia pode ser inferior ao comprimento indicado.

21 Peças de reposição e acessórios

21.1 Peças de reposição e acessórios

STIHL Estes símbolos identificam peças de reposição originais da STIHL e acessórios originais da STIHL.

A STIHL recomenda a utilização de peças de reposição originais da STIHL e acessórios originais da STIHL.

Peças de reposição e acessórios de outros fabricantes não podem ser avaliados pela STIHL quanto a fiabilidade, segurança e adequação apesar do constante acompanhamento oferecido e a STIHL não se pode responsabilizar pela sua utilização.

As peças de reposição originais da STIHL e os acessórios originais da STIHL estão disponíveis num revendedor especializado da STIHL.

22 Eliminar

22.1 Eliminar a motosserra

As informações relativas à eliminação podem ser adquiridas num revendedor especializado da STIHL.

- ▶ Eliminar a motosserra, a barra guia, a corrente, o combustível, o óleo para motores de dois tempos, o acessório e a embalagem de forma correta e respeitadora do ambiente.

ANDREAS STIHL AG & Co. KG

p.p.

Dr. Jürgen Hoffmann, Diretor do departamento de dados, disposições do produto e homologação

23 Declaração de conformidade CE

23.1 Motosserra STIHL MS 462 C-M R

ANDREAS STIHL AG & Co. KG
Badstraße 115
D-71336 Waiblingen

Alemanha

declara, sob sua inteira responsabilidade, que

- Construção: Motosserra
- Marca: STIHL
- Tipo: MS 462 C-M R
- Identificação de série: 1142
- Cilindrada: 72,2 cm³

está em conformidade com todas as disposições aplicáveis das Diretivas 2011/65/UE, 2006/42/CE, 2014/30/UE e 2000/14/CE, e foi desenvolvida e fabricada de acordo com as versões válidas na data de fabrico das seguintes Normas: EN ISO 11681-1, EN 55012 e EN 61000-6-1.

O exame CE de tipo foi executado segundo a Diretiva 2006/42/CE, artigo 12.3 (b) no: DPLF, Deutsche Prüf- und Zertifizierungsstelle für Land- und Forsttechnik GbR (NB 0363), Spremberger Straße 1, 64823 Groß-Umstadt, Deutschland
– Número de certificação: K-EG 2016/7987

Para averiguar o nível da potência sonora medido e garantido procedeu-se segundo a Diretiva 2000/14/CE, anexo V, resultante da aplicação da Norma ISO 9207.

- Nível da potência sonora medido: 119 dB(A)
- Nível da potência sonora garantido: 121 dB(A)

A documentação técnica foi conservada após a Produktzulassung da ANDREAS STIHL AG & Co. KG.

O ano de fabrico e o número da máquina estão indicados na motosserra.

Waiblingen, 03.02.2020

www.stihl.com



0458-787-8421-B



0458-787-8421-B