

FSA 60 R

STIHL



2 - 28 Instruction Manual
28 - 59 Notice d'emploi



Contents

1	Introduction.....	2
2	Guide to Using this Manual.....	2
3	Main Parts.....	3
4	Safety Symbols on the Products.....	3
5	IMPORTANT SAFETY INSTRUCTIONS....	4
6	Battery Safety.....	10
7	Charger Safety.....	11
8	Maintenance, Repair and Storage.....	13
9	Before Starting Work.....	13
10	Charging the Battery.....	13
11	LED Diagnostics.....	15
12	Assembling the Trimmer.....	16
13	Adjusting the Trimmer.....	18
14	Inserting and Removing the Battery.....	19
15	Switching the Trimmer On and Off.....	19
16	Checking the Trimmer.....	20
17	During Operation.....	21
18	After Finishing Work.....	22
19	Transporting the Trimmer, Battery and Charger.....	22
20	Storing the Trimmer, Battery and Charger	23
21	Cleaning.....	24
22	Inspection and Maintenance.....	24
23	Troubleshooting Guide.....	24
24	Specifications.....	26
25	Approved Deflector and Cutting Attachment Combinations.....	27
26	Replacement Parts and Equipment.....	28
27	Disposal.....	28
28	Addresses.....	28

1 Introduction

Thank you for your purchase. The information contained in this manual will help you receive maximum performance and satisfaction from your trimmer and, if followed, reduce the risk of injury from its use.

SAVE THIS MANUAL!



Because a trimmer is a high-speed cutting tool, special safety precautions must be observed to reduce the risk of personal injury.



Read this instruction manual thoroughly before use and periodically thereafter. Follow all safety precautions. Careless or improper use of the trimmer can cause serious or fatal injury.

Do not lend or rent the trimmer without this instruction manual. Allow only persons who fully understand the information in this manual to operate the trimmer.

For further information, or if you do not understand any of the instructions in this manual,

please go to www.stihl.ca or contact your authorized STIHL servicing dealer.

2 Guide to Using this Manual

2.1 Signal Words

This manual contains safety information that requires your special attention. Such information is introduced with the following symbols and signal words:



- Indicates a hazardous situation which, if not avoided, will result in death or serious injury.

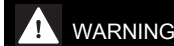

- Indicates a hazardous situation which, if not avoided, could result in death or serious injury.

NOTICE

- Indicates a risk of property damage, including damage to the machine or its individual components.

2.2 Symbols in Text

The following symbol is included to assist you with the use of the manual:

- ☰ Refers to a designated chapter or sub-chapter in this instruction manual.

3 Main Parts

3.1 Trimmer, Battery and Charger

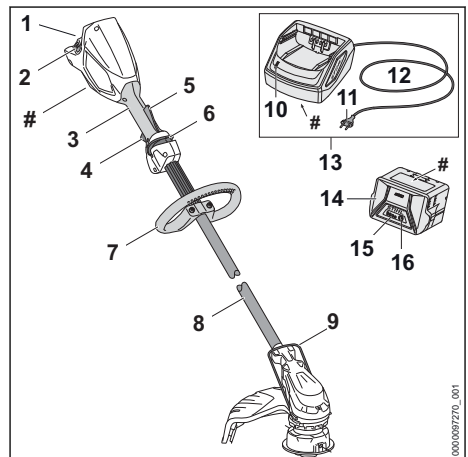

- 1 Battery Compartment**
Holds the battery.
- 2 Locking Lever**
Secures the battery in the battery compartment.
- 3 Control Handle**
Handle for the operator's rear hand.
- 4 Trigger Switch**
Switches the motor on and off.
- 5 Ergo-Lever**
Holds the retaining latch in the unlocked position.
- 6 Retaining Latch**
Locks/unlocks the trigger switch.
- 7 Loop Handle**
Handle for the operator's front hand.
- 8 Drive Tube**
Trimmer shaft.
- 9 Bump Guard**
Limits the cutting range of the mowing line.
- 10 Charger LED**
Indicates the operating status of the charger.
- 11 Plug**
Connects the power supply cord to an electrical outlet.
- 12 Power Supply Cord**
Supplies the charger with electricity when plugged into an electrical outlet.
- 13 Charger**
Charges the battery.
- 14 Battery**
Supplies electrical power to the motor.
- 15 Battery LEDs**
Indicate the battery's state of charge and display error messages regarding potential malfunctions in the battery or power tool.
- 16 Push Button**
Activates the battery's LEDs.
- # Rating Plate**
Contains electrical information and the product's serial number.

3.2 Mowing Head, Cutting Attachments and Deflector

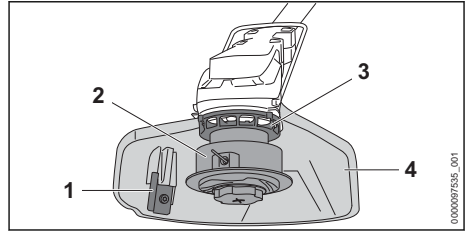

- 1 Line Limiting Blade**
Metal blade on the deflector that trims the nylon mowing line to the proper length.
- 2 Mowing Head**
Mowing head for mounting cutting attachment.
- 3 Fan Wheel**
Designed to cool the electric motor.
- 4 Deflector**
Designed to reduce the risk of injury from thrown objects and contact with the cutting attachment.

The FSA 60 R is sold with an AutoCut mowing head and appropriate deflector. Other items are available as accessories.

4 Safety Symbols on the Products

4.1 Trimmer, Battery and Charger

The following safety symbols are found on the trimmer, battery and/or charger:



To reduce the risk of injury, follow the specified safety precautions.



Read and follow all safety precautions in the instruction manual. Improper use can lead to serious or fatal personal injury or property damage.



To reduce the risk of eye injury, always wear proper eye protection, 5.4.



To reduce the risk of personal injury from thrown objects, inspect the work area and remove stones, glass, pieces of metal and other objects that could be thrown by the cutting attachment. 5.6.4.



To reduce the risk of personal injury from thrown objects, keep

bystanders at least 50 ft. (15 m) away,  5.6.4.



To reduce the risk of injury or property damage from unintended activation, remove the battery any time the trimmer is not in use,  17.1.



To reduce the risk of electric shock, do not expose the trimmer to rain, water or excessive moisture. Store it indoors. If it is exposed to rain or very damp conditions, take it to your authorized STIHL servicing dealer before further operation,  5.5.

To reduce the risk of personal injury or property damage from fire, explosion or electric shock, keep the charger dry. Protect it from rain, water, liquids and damp conditions. For indoor use only,  7.1.



To reduce the risk of personal injury or property damage from fire, explosion or burns, including chemical burns, do not disassemble, crush, drop, damage or heat the battery above 212 °F (100 °C). Never expose it to fire or incinerate,  6.1.



To reduce the risk of personal injury or property damage from a short circuit, fire or explosion, keep the battery dry. Protect it from rain, water, liquids and damp conditions. Never immerse the battery in water or other liquids,  6.1.

4.2 Deflectors for Mowing Heads

The following symbols may be found on deflectors designed for use with mowing heads:



The deflector may be used in combination with the AutoCut and DuroCut mowing head.

Deflector for AutoCut and PolyCut Mowing Head



The deflector may be used in combination with the AutoCut, PolyCut and the DuroCut mowing head.

Deflector for AutoCut Mowing Head



The deflector must not be used in combination with the PolyCut mowing head.

5 IMPORTANT SAFETY INSTRUCTIONS

5.1 General Safety Warnings and Instructions

This section contains the prescribed general safety warnings and instructions for handheld, motor-operated electric trimmers. Additional

important warnings and instructions are provided in subsequent sections of this manual.

WARNING

- When using electric trimmers, basic safety precautions should always be followed to reduce the risk of fire, electric shock and personal injury, including the following:

READ ALL INSTRUCTIONS BEFORE USING THE TRIMMER!

- 1) Avoid Dangerous Environment – Don't use trimmers in damp or wet locations.
- 2) Don't Use In Rain.
- 3) Keep Children Away – All bystanders should be kept at a distance from work area.
- 4) Dress Properly – Do not wear loose clothing or jewelry. They can be caught in moving parts. Heavy-duty work gloves (e.g. made of leather or other wear resistant material) and substantial footwear are recommended when working outdoors. Wear protective hair covering to contain long hair.
- 5) Use Safety Glasses – Always use face or dust mask if operation is dusty.
- 6) Use Right Tool – Do not use tool for any job except that for which it is intended.
- 7) Avoid Unintentional Starting – Do not carry trimmer with finger on the trigger switch. Be sure the trimmer is off when inserting the battery.
- 8) Don't Force Trimmer – It will do the job better and with less likelihood of a risk of injury at the rate for which it was designed.
- 9) Don't Overreach – Keep proper footing and balance at all times.
- 10) Stay Alert – Watch what you are doing. Use common sense. Do not operate trimmer when you are tired.
- 11) Store Trimmer Indoors – When not in use, trimmer should be stored indoors in a dry, locked place out of reach of children with the battery removed.
- 12) Maintain Trimmer With Care – Keep cutting attachment clean for best performance and to reduce the risk of injury. Follow instructions for changing accessories. Keep handles dry, clean, and free from oil and grease.
- 13) Check Damaged Parts – Before further use of the trimmer, a guard or other part that is damaged should be carefully checked to determine that it will operate properly and

perform its intended function. Check for alignment of moving parts, binding of moving parts, breakage of parts, mounting, and any other condition that may affect its operation. A guard or other part that is damaged should be properly repaired or replaced by an authorized service center unless indicated elsewhere in this manual.

- 14) Keep guards in place and in working order.
- 15) Keep hands and feet away from cutting area and cutting attachment.

SAVE THESE INSTRUCTIONS

5.2 Intended Use

▲ WARNING

- This trimmer is designed for light-duty cutting of grass and similar material in yards and gardens around the home. Use of the trimmer for operations different than intended could result in serious injury or death.
 - ▶ Use the trimmer only for light-duty trimming tasks around the home and garden.
 - ▶ Cut grass and similar material only. Do not use the trimmer for cutting brush, shrubs, bushes or other types of heavy vegetation.
- Improper use could result in personal injury or property damage, including damage to the trimmer.
 - ▶ Use the trimmer, battery and charger only as described in this manual.
 - ▶ Never attempt to modify or override the trimmer's controls or safety devices in any way.
 - ▶ Never use a trimmer that has been modified or altered from its original design.
- The STIHL AK series battery is designed for use only with compatible STIHL power tools and may be charged only with a STIHL AL 101, AL 301 or AL 500 charger.

5.3 Operator

▲ WARNING

- Working with the trimmer can be strenuous. The operator must be in good physical condition and mental health. To reduce the risk of personal injury:
 - ▶ Check with your doctor before using the trimmer if you have any health condition that may be aggravated by strenuous work.
 - ▶ Do not operate the trimmer while under the influence of any substance (drug, alcohol or

medication, etc.) that might impair vision, balance, dexterity or judgment.

- ▶ Be alert. Do not operate the trimmer when you are tired. Take a break if you become tired.
- ▶ Do not permit minors to use the trimmer.
- According to STIHL's current knowledge, the electric motor of this trimmer should not interfere with a pacemaker.
 - ▶ However, persons with a pacemaker or other implanted medical device should consult their physician and device manufacturer before operating this trimmer.

5.4 Personal Protective Equipment

▲ WARNING

- Even a properly installed and adjusted deflector may not protect the operator from all foreign objects thrown back by the cutting attachment. Thrown objects may also ricochet and strike the operator. To reduce the risk of personal injury:
 - ▶ Always wear proper clothing and protective apparel, including proper eye protection.
- Loss of control and severe cut injuries may result if hair, clothing or apparel make contact with the moving cutting attachment or otherwise become entangled in the components of the trimmer. To reduce the risk of severe personal injury:



- ▶ Wear sturdy and snug-fitting clothing that also allows complete freedom of movement.
- ▶ Wear overalls or long pants made of heavy material to help protect your legs. Do not wear shorts.
- ▶ Avoid loose-fitting jackets, scarves, neckties, flared or cuffed pants, jewelry and any other apparel that could be caught on branches, brush or the moving cutting attachment.
- ▶ Secure hair above shoulder level before starting work.
- To reduce the risk of eye injury:



- ▶ Always wear goggles or close-fitting protective glasses with adequate side protection that are impact-rated and marked as complying with CSA Z94.
- ▶ If there is a risk of facial injury, STIHL recommends that you also wear a face shield or face screen over your goggles or protective glasses.
- To reduce the risk of head injury:
 - ▶ Wear an approved protective helmet when there is a risk of head injury.

- Good footing is very important. To help maintain a secure footing and reduce the risk of injury while working:



- ▶ Wear substantial footwear with non-slip soles. Do not wear sandals, flip-flops, open-toed or similar footwear.

- To improve your grip and help protect your hands:



- ▶ Always wear heavy-duty non-slip work gloves made of leather or another wear-resistant material when handling the trimmer.

5.5 Trimmer

▲ WARNING

- To reduce the risk of electric shock:



- ▶ Do not expose the trimmer to rain, water or excessive moisture.
- ▶ Never immerse the trimmer in water or other liquids.
- ▶ Store the trimmer indoors.

- If the moving cutting attachment contacts you, it will result in serious laceration injuries. To reduce the risk of such injuries:

- ▶ Keep hands, feet and other parts of your body away from the cutting attachment.
- ▶ Never touch the moving cutting attachment with your hand or any other part of your body.
- ▶ Never operate the trimmer with a damaged or missing deflector.

- To reduce the risk of personal injury to the operator and bystanders from blade or line contact and thrown objects:



- ▶ Make sure your unit is equipped with the proper deflector for the type of cutting attachment being used. Keep the deflector properly adjusted at all times.

- ▶ Use of some cutting attachments will require you to change the deflector. See chapter [11](#) 25.1 of this manual for approved cutting attachment and deflector configurations.

- This battery-powered trimmer is intended only for light-duty garden and landscape maintenance around the home. Use for other purposes may increase the risk of personal injury and property damage.

- ▶ Cut grass and similar material only. Do not use the trimmer for cutting brush, shrubs, bushes or other types of heavy vegetation.
- ▶ Read and follow the operating instructions in this manual for approved applications, [11](#) 17.

- To reduce the risk of personal injury to the operator and bystanders:



- ▶ Always release the trigger switch and remove the battery before assembling, transporting, adjusting, inspecting, cleaning, servicing, maintaining or storing the trimmer, and any other time it is not in use.

- ▶ Never leave the power tool unattended when the battery is inserted.

- Although certain unauthorized attachments may fit your STIHL trimmer, their use may be extremely dangerous. Only attachments supplied by STIHL or expressly approved by STIHL for use with this specific model are recommended.

- ▶ Use only attachments supplied or expressly approved by STIHL.

- ▶ Never attempt to mount a metal blade for use on the trimmer.

- ▶ Never modify this trimmer in any way.

- ▶ Never attempt to modify or override the trimmer's controls or safety devices in any way.

- ▶ Never use a trimmer that has been modified or altered from its original design.

- If the trimmer is dropped or subjected to similar heavy impacts:

- ▶ Check that it is undamaged, in good condition and functioning properly before continuing work.

- ▶ Check that the controls and safety devices are working properly.

- ▶ Check the LEDs for error messages, [11](#) 11.1.2.

- ▶ Check that the battery has not been damaged. Never use or charge a malfunctioning, damaged, cracked, leaking or deformed battery.

- ▶ Never work with a damaged or malfunctioning trimmer. In case of doubt, have the trimmer checked by your authorized STIHL servicing dealer.

- If the trimmer or battery is damaged, not working properly, has been left outdoors and exposed to rain or damp conditions, or dropped into water or other liquid, its components may no longer function properly and safety devices may be inoperative. To reduce the risk of personal injury and property damage:

- ▶ Take the trimmer and battery to your authorized STIHL servicing dealer to be checked before further operation.

- Genuine STIHL replacement parts are specifically designed to match your trimmer and meet safety and performance requirements.





Use of parts that are not authorized or approved by STIHL may cause serious or fatal injury or property damage.

- ▶ STIHL recommends that only identical STIHL replacement parts be used.

5.6 Using the Trimmer

5.6.1 Before Operation

▲ WARNING

- Misuse or unauthorized use may result in personal injury and property damage.
 - ▶ Use the trimmer only as described in this instruction manual.
- For proper assembly of the cutting attachment, deflector and handle:
 - ▶ Read and follow the instructions on mounting the cutting attachment, deflector and handle,  12.
- The cutting attachment and deflector must be an approved combination. Before replacing:
 - ▶ Read and follow the instructions on selecting the proper cutting attachment and deflector,  25.1.
- The cutting attachment must be properly installed and tightened before starting work. Failure to use the proper parts to mount the cutting attachment may cause the head to fly off and seriously injure the operator or bystanders.
 - ▶ Never mount a cutting attachment to the trimmer without the proper installation of all required parts (e.g., nuts, screws, thrust washer, thrust plate, etc.).
 - ▶ Before starting work, inspect for loose parts (nuts, screws, etc.) and for cracked or damaged heads. Ensure the mowing head is tightened firmly.
 - ▶ Replace damaged or worn out heads before using the power tool.
- Using only the approved combination of cutting attachment and deflector is extremely important to maximize cutting performance and reduce the risk of personal injury from thrown objects or contact with the cutting attachment:
 - ▶ To reduce the risk of serious injury, never use wire or metal-reinforced line or other material in place of the recommended nylon cutting line. Pieces of wire could break off and be thrown at high speed toward the operator or bystanders.
- Using a trimmer that is modified, damaged, improperly adjusted or not completely and securely assembled can lead to a malfunction and increase the risk of serious personal injury or death.
 - ▶ Never operate a trimmer that is modified, damaged, improperly maintained or not completely and securely assembled.
 - ▶ Always check your trimmer for proper condition and operation, particularly the retaining latch, Ergo-Lever, trigger switch, deflector and cutting attachment.
 - ▶ Ensure that the retaining latch, Ergo-Lever and trigger switch move freely and spring back into place when released. The trigger switch must not engage until the retaining latch is unlocked.
 - ▶ Never attempt to modify or override the controls or safety devices.
 - ▶ The cutting attachment must engage only when the battery is inserted, the retaining latch is unlocked and the Ergo-Lever and trigger switch are depressed.
 - ▶ If your trimmer or any part is damaged or does not function properly, take it to your authorized STIHL servicing dealer. Do not use the trimmer until the problem has been corrected.
- Before inserting the battery:
 - ▶ Check the electrical contacts in the battery compartment for corrosion or other foreign matter and keep clean.
 - ▶ Never insert or use a malfunctioning, damaged, cracked, leaking or deformed battery.
 - ▶ Read and follow the instructions on switching on the trimmer,  15.1.
- To help reduce the risk of serious personal injury or death from unintentional starting:
 - ▶ Be sure the retaining latch is in the locked position before inserting the battery.
 - ▶ Never carry the trimmer with your finger on the trigger switch.
 - ▶ Release the trigger switch before removing the battery.
 - ▶ Remove the battery before assembling, transporting, adjusting, inspecting, cleaning, servicing, maintaining or storing the trimmer, and any other time it is not in use.
 - ▶ Never leave the trimmer unattended when the battery is inserted.
 - ▶ Never store the battery in the trimmer.
- Before switching on your trimmer, take the following steps to reduce the risk of personal injury from thrown objects, loss of control or inadvertent contact with the cutting attachment:
 - ▶  Remove the battery before assembling, transporting, adjusting, inspecting, cleaning, servicing, maintaining or storing the trimmer, and any other time it is not in use.

- ▶ Be sure that the cutting attachment is clear of you and all other obstructions and objects, including the ground.
- ▶ Read and follow the instructions on switching on the trimmer,  15.1.

5.6.2 Holding and Controlling the Trimmer

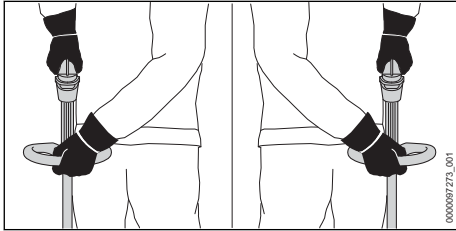

WARNING

- To maintain a firm grip and properly control your trimmer:
 - ▶ Keep the handles clean and dry at all times. Keep them free of moisture, pitch, oil, grease and resin.
- To reduce the risk of serious or fatal injuries to the operator or bystanders from loss of control:
 - ▶ Always hold the trimmer firmly with both hands when you are working.
 - ▶ Wrap your fingers tightly around the handles, keeping the handles cradled between your thumb and forefinger (see illustration).
 - ▶ Position the trimmer in such a way that all parts of your body are clear of the cutting attachment whenever the battery is inserted.
- Working with the cutting attachment above ground level or perpendicular to the ground increases the risk of severe injury from thrown objects. It also exposes more of the cutting attachment and makes the trimmer more difficult to control, increasing the risk of injury. To reduce the risk of serious or fatal injury from loss of control or thrown objects when trimming:
 - ▶ Keep the cutting attachment at ground level, parallel to the ground.
- To reduce the risk of serious or fatal cut injuries to the operator or bystanders from contact with the cutting attachment:



- ▶ Keep hands, feet and other body parts away from the cutting attachment.
- ▶ Never touch a moving cutting attachment with your hand or any other part of your body

- ▶ Do not touch the cutting attachment while the battery is inserted.
- Operating the trimmer with one hand may lead to loss of control and is extremely dangerous. To reduce the risk of serious or fatal injury to the operator or bystanders from loss of control:



- ▶ Never attempt to operate the trimmer with one hand.

- To reduce the risk of serious or fatal cut injuries to the operator or bystanders from loss of control, keep proper footing and balance at all times:
 - ▶ Make sure you have good balance and a secure footing at all times.
 - ▶ Take special care in overgrown or wet terrain and always watch for hidden obstacles such as tree stumps, roots, rocks, holes and ditches to avoid stumbling or falling.
 - ▶ Be extremely cautious when working on slopes or uneven ground.
 - ▶ For better footing, always clear away fallen branches, scrub, cuttings and other material, objects or vegetation that can increase the danger of slipping, tripping or falling.
 - ▶ Never operate the trimmer above waist height.
 - ▶ Do not overreach.
- The trimmer should be balanced for proper control and less fatigue during operation.
 - ▶ Adjust the position of the loop handle to achieve and maintain a comfortable and effective working position,  13.

5.6.3 Working Conditions

WARNING

- Operate your trimmer only under good visibility during favorable daylight conditions.
 - ▶ Postpone the work if the weather is windy, foggy, rainy or inclement.
- Your trimmer is a one-person machine.
 - ▶ Bystanders, especially children, and animals should not be allowed in the area where it is in use.
 - ▶ Switch off the trimmer immediately if you are approached.
- To reduce the risk of injury to bystanders and unauthorized users:
 - ▶ Never leave the trimmer unattended when the battery is inserted.
 - ▶ Switch off the trimmer and remove the battery during work breaks and any other time the trimmer is not in use.

- Sparks generated from operation of the trimmer may be capable of igniting combustible gases, liquids, vapors, dusts or other combustible materials and substances. To reduce the risk of fire and explosion:
 - ▶ Never operate the trimmer in a location where combustible gases, liquids, vapors, dusts or other combustible materials and substances are present.
 - ▶ Read and follow recommendations issued by government authorities (e.g., CCOHS) for identifying and avoiding the hazards of combustible gases, liquids, vapors, dusts or other combustible materials and substances.
- Some STIHL mowing heads have a metal core. High-speed contact with rock or other hard objects may create sparks, which can ignite flammable materials under certain circumstances. Flammable materials include dry vegetation and brush, particularly when weather conditions are hot and dry.
 - ▶ When there is a risk of fire or wildfire, do not use a mowing head with a metal core around dry vegetation or brush.
 - ▶ Contact your local fire authorities or the U.S. Forest Service if you have any question about whether vegetation and weather conditions are suitable for the use of a mowing head with a metal core.
 - ▶ STIHL does not recommend using a mowing head with a metal core when cutting in rocky areas or in areas with debris or other objects that could create sparks.
- Use of this trimmer can generate dust and other substances containing chemicals known to cause respiratory problems, cancer, birth defects and other reproductive harm.
 - ▶ Consult governmental agencies such as ECCC, CCOHS and PHAC and other authoritative sources on hazardous materials if you are unfamiliar with the risks associated with the particular substances you are cutting or with which you are working.
- Inhalation of certain dusts, especially organic dusts such as mold or pollen, can cause susceptible persons to have an allergic or asthmatic reaction. Substantial or repeated inhalation of dust or other airborne contaminants, especially those with a smaller particle size, may cause respiratory or other illnesses.
 - ▶ Control dust at the source where possible.
 - ▶ To the extent possible, operate the trimmer so that the wind or operating process directs any dust, mist or other particulate

matter raised by the trimmer away from the operator.

- ▶ When respirable dust or other particulate matter cannot be kept at or near background levels, always wear a respirator that is approved by PHAC and rated for work-site-specific conditions. Follow the recommendations of governmental authorities (e.g., CCOHS/PHAC/MSHA) and occupational and trade associations.
- If the vegetation being cut or the surrounding ground is coated with a chemical substance, such as a pesticide or herbicide:
 - ▶ Read and follow the instructions and warnings that accompanied the substance coating the vegetation or surrounding ground.

5.6.4 Operating Instructions

▲ WARNING

- In the event of an emergency:
 - ▶ Switch off the motor immediately and remove the battery.
- The cutting attachment continues to rotate for a short period after the trigger switch is fully released. This is known as the "flywheel effect." To reduce the risk of serious personal injury from contact with the cutting attachment:
 - ▶ Wait for the cutting attachment to stop before walking with the trimmer or putting it down.
- The rotating cutting attachment may fling foreign objects directly or by ricochet a great distance. Thrown objects, including broken cutting attachments, may cause serious or fatal injury to the operator or bystanders. To reduce the risk of severe personal injury:
 - ▶ Inspect the work area. Remove stones, glass, pieces of metal or other objects that could be thrown by the cutting attachment, damage the cutting attachment or cause damage to property (e.g., parked vehicles, windows).
 - ▶ Always wear proper eye protection and keep bystanders at least 50 ft. (15 m) away from the work area. Any persons who must enter the restricted area must also wear proper eye protection.
 - ▶ To reduce the risk of damage to property, also maintain this distance from such objects as vehicles and windows.
 - ▶ Maintaining a minimum distance of 50 ft. (15 m) cannot eliminate the potential risk of



personal injury and property damage from thrown objects.

- ▶ Switch off the motor immediately if you are approached while working with the trimmer.
- Your trimmer is equipped with a deflector. To reduce the risk of personal injury from thrown objects and contact with the cutting attachment:



- ▶ Never operate the trimmer with a damaged or missing deflector.
- ▶ The cutting attachment and deflector must be an approved combination.
- ▶ Keep the deflector properly adjusted at all times.

- Use of metal cutting attachments, wire or metal-reinforced line or other non-approved cutting attachments is not authorized and could be extremely dangerous.



- ▶ Never use metal blades or metal-reinforced line on this trimmer. Use only the cutting attachments listed in this manual, in combination with the listed deflector. See Combinations of Deflectors and Cutting Attachments, 25.

- To reduce the risk of severe personal injuries from unintentional starting:



- ▶ Never touch the cutting attachment or mowing head with your hand, feet or any other part of your body while the battery is inserted, even when the cutting attachment is not moving. Keep bystanders at least 50 ft. (15 m) away.

- ▶ Remove the battery before installing or adjusting the bump guard.



- ▶ Switch off the motor and remove the battery before inspecting a mowing head, cutting attachment or deflector. Clean dirt, grass, weeds and other material from the mowing head and deflector at regular intervals, but only after removing the battery.

- A damaged or loose cutting attachment or mowing head may vibrate, crack, break or come off the trimmer, which may result in serious or fatal injury.

- ▶ Make sure the cutting attachment and mowing head are properly tightened before starting work.
- ▶ Check the tightness and condition of the cutting attachment and mowing head before starting work and any time trimming behavior changes during use. Always switch off the motor, wait for the cutting attachment to stop and remove the battery before inspecting the trimmer or its cutting attachment.
- ▶ If the mowing head or cutting attachment loosens after being properly tightened, stop

work immediately and have the trimmer inspected by your authorized STIHL servicing dealer.

- ▶ Never use a trimmer with a loose mowing head or cutting attachment.
- A cracked, damaged or worn out mowing head may shatter at high speeds and cause serious or fatal injury.
- ▶ Have a cracked, damaged or worn out mowing head replaced immediately, even if damage appears to be limited to superficial cracks.

DANGER

- To reduce risk of electrocution:



- ▶ Never operate this trimmer in the vicinity of any wires or cables that may be carrying electric current. Look carefully for concealed wires before starting work.
- ▶ Do not rely on the trimmer's insulation against electric shock, even when holding the power tool by insulated gripping surfaces.

6 Battery Safety

6.1 Warnings and Instructions

WARNING

- Use of unauthorized batteries can damage the trimmer and result in fire, explosion and personal injury and property damage.
- ▶ Use only genuine STIHL AK series batteries.

- Use of STIHL AK series batteries for any purpose other than powering STIHL power tools could be extremely dangerous.

- ▶ Use STIHL AK series batteries only to power compatible STIHL power tools.

- Use of unauthorized chargers can damage the battery and result in fire, explosion and personal injury and property damage.

- ▶ Use only genuine STIHL AL 101, AL 301 or AL 500 series chargers to charge STIHL AK series batteries.

- The battery contains safety features and devices which, if damaged, may allow the battery to generate heat, rupture, leak, ignite or explode.



- ▶ Never heat the battery above 212 °F (100 °C).
- ▶ Never incinerate or place the battery on or near fires, stoves or other high-temperature locations.
- ▶ Never use or charge a malfunctioning, damaged, cracked, leaking or deformed battery.

- ▶ Never open, disassemble, crush, drop, subject to heavy impact or otherwise damage the battery.
- ▶ Never expose the battery to microwaves or high pressures.
- ▶ Never insert objects into the battery's cooling slots.
- Extreme temperatures may cause the battery to generate heat, rupture, leak, ignite or explode, resulting in severe or fatal personal injury and property damage.
 - ▶ Never charge, use or store the battery outside the specified ambient temperature limits.  24.4.
- To reduce the risk of personal injury and property damage in the event the battery emits smoke, has an unusual smell or feels unusually hot while using, charging or storing:
 - ▶ Immediately discontinue using or charging the battery. Contact the authorities in the event of fire or explosion.
- To reduce the risk of a short circuit, which could lead to electric shock, fire and explosion:
 - ▶ Keep the battery dry. Protect it from rain, water, liquids and damp conditions.
 - ▶ Never immerse the battery in water or other liquids.
- ▶ Never bridge the battery terminals with wires or other metallic objects.
- ▶ Keep a battery that is not in use away from small metal objects capable of conducting electricity (e.g., paper clips, nails, coins, keys).
- ▶ Store the battery indoors in a dry room.
- ▶ Never store the battery in damp or corrosive environments or in conditions that could lead to corrosion of its metal components.
- ▶ Never store the battery in the trimmer.
- ▶ When storing the battery, maintain a charge of 40 % to 60 % (2 green LEDs).
- ▶ If storing the battery in the charger, disconnect the charger from the outlet.
- ▶ Protect the battery from exposure to corrosive agents such as garden chemicals and de-icing salts.
- ▶ Protect the battery from exposure to conductive liquids such as salt water.
- ▶ Do not attempt to repair, open or disassemble the battery. There are no user-serviceable parts inside.
- Leaking battery fluid is potentially harmful and can cause skin and eye irritation, chemical burns and other serious personal injury.
 - ▶ Avoid contact with skin and eyes.
- ▶ Use an inert absorbent such as sand on spilled battery fluid.
- ▶ In the event of accidental contact, immediately rinse the contact area thoroughly with mild soap and water.
- ▶ If fluid gets into your eye(s): Do not rub. Rinse water over the open eye(s) for at least 15 minutes and seek medical attention.
- A battery fire can be dangerous. To reduce the risk of severe personal injury and property damage in the event of fire:
 - ▶ Evacuate the area. Fire can spread rapidly. Stay clear of any vapors generated and maintain a safe distance.
 - ▶ Contact the fire department.
 - ▶ Although water can be used to put out a battery fire, use of a multi-purpose dry chemical fire extinguisher is preferable.
 - ▶ Consult the fire department regarding proper disposal of a burned battery.
- Dropping the battery could result in personal injury or property damage. To prevent the battery from falling during removal:
 - ▶ Place the trimmer on a level surface.
 - ▶ Position your hand behind the battery while pressing the locking lever. Use care when ejecting the battery.



7 Charger Safety

7.1 Warnings and Instructions

▲ WARNING

- To reduce the risk of fire, electric shock and other personal injury or property damage:
 - ▶ Read and follow all cautionary markings on the charger, battery and trimmer and all instructions in this manual before using the charger.
 - ▶ Charge only genuine STIHL AK or STIHL AP series batteries. Other batteries may burst, catch fire or explode, resulting in personal injury and property damage.
 - ▶ For indoor use only.
 - ▶ Keep the charger dry. Protect it from rain, water, liquids and damp conditions. Never insert a wet battery or use a wet charger.
 - ▶ Do not handle the charger, including power supply cord and plug, with wet hands.
 - ▶ Never use a damaged charger.
 - ▶ Never charge malfunctioning, damaged, cracked, leaking or deformed batteries.
 - ▶ When storing the battery, maintain a charge of 40 % to 60 % (2 green LEDs).



- ▶ If storing the battery in the charger, disconnect the charger from the outlet.
- ▶ Operate the charger only indoors, in dry rooms.
- ▶ Operate the charger only within the specified ambient temperature limits, **24.4**.
- ▶ Keep the charger out of the reach of children.
- ▶ Always plug the charger into a properly installed electrical outlet matching the voltage and electrical frequency stated on the charger.
- ▶ If too many devices are connected to a power strip, electrical components can be overloaded during charging, leading to overheating and fire. If using a power strip, never exceed its total capacity.
- ▶ Do not operate a charger that has received a sharp or heavy blow, has been dropped or is otherwise damaged in any way.
- ▶ Do not attempt to repair, open or disassemble the charger. There are no user-serviceable parts inside.
- To reduce the risk of electric shock or fire from a short circuit:
 - ▶ Make sure the battery and charger are completely dry before starting the charging process.
 - ▶ Never bridge the contacts of the charger with wires or other metallic objects.
 - ▶ Do not insert any objects into the charger's cooling slots.
- The charger heats up during the charging process. To reduce the risk of fire:
 - ▶ Do not operate on a combustible surface (e.g., paper, cardboard, textiles) or in a combustible environment.
 - ▶ Allow the charger to cool down normally. Do not cover it.
- Chargers can produce sparks which may ignite combustible gases, liquids, vapors, dusts or other combustible materials. To reduce the risk of fire and explosion:
 - ▶ Do not operate in a location where combustible gases, liquids, vapors, dusts or other combustible materials are present.
- Using a damaged power supply cord or plug may result in fire, electric shock and other personal injury or property damage. To reduce these risks:
 - ▶ Check the charger's power supply cord and plug regularly for damage. If damaged, immediately disconnect the plug from the electrical outlet.
- ▶ Have a damaged power supply cord replaced by an authorized STIHL servicing dealer.
- ▶ Unplug the power supply cord from the outlet when the charger is not in use.
- ▶ Never jerk the power supply cord to disconnect it from the electrical outlet. To unplug, grasp the plug, not the power supply cord.
- ▶ Do not use the power supply cord for carrying or hanging up the charger.
- ▶ Make sure the power supply cord is located or marked so that it will not be stepped on, tripped over, come in contact with sharp objects or moving parts, or otherwise be subjected to damage or stress.
- An extension cord should not be used unless absolutely necessary. Overloading an extension cord can result in overheating and fire. If an extension cord must be used:
 - ▶ Use only a properly wired 16 gauge (AWG 16) or heavier gauge extension cord and the cord length should not exceed 75 ft.
 - ▶ Never use an extension cord with a wattage rating lower than the wattage on your charger's rating plate.
 - ▶ Never use an extension cord if the blades on its plug are different from the blades on the charger plug in number, size or shape.
 - ▶ Do not link (chain) extension cords.
- In case of fire, or if the charger or the battery it is charging emits smoke, has an unusual smell, feels hot or appears abnormal in any other way:
 - ▶ Immediately disconnect the charger from the outlet. Contact the authorities in the event of fire or explosion.

8 Maintenance, Repair and Storage

8.1 Warnings and Instructions

⚠ WARNING

- There are no user-authorized repairs for the trimmer, battery or charger. To reduce the risk of fire, electric shock or other personal injury and property damage:
 - ▶ Users may carry out only the cleaning and maintenance operations described in this manual.
 - ▶ Strictly follow the cleaning and maintenance instructions in the appropriate sections of this instruction manual.



- ▶ Check the charger's power supply cord and plug regularly for damage. If damaged, immediately disconnect the plug from the electrical outlet.

- ▶ Never attempt to repair a damaged or broken mowing head or cutting attachment. This may cause broken parts to come off and result in serious or fatal injuries.
- ▶ STIHL recommends that all repair or replacement work be performed by authorized STIHL servicing dealers.
- Unintentional starting may result in personal injury or property damage. To reduce the risk of personal injury and property damage from unintentional starting:



- ▶ Remove the battery before inspecting the trimmer or carrying out any cleaning, maintenance or repair work, before storing, and any other time the trimmer is not in use.
- Use of parts that are not authorized or approved by STIHL may cause serious or fatal injury or property damage.
 - ▶ STIHL recommends that only identical STIHL replacement parts be used for repair or maintenance.
- To reduce the risk of electric shock:
 - ▶ Unplug the charger from the electrical outlet before inspecting or cleaning the charger.
 - ▶ Regularly check the charger and ensure that the insulation of the power supply cord and plug are in good condition and show no signs of aging (brittleness), wear or damage.
 - ▶ Have a damaged power supply cord replaced by an authorized STIHL servicing dealer.
- To reduce the risk of short circuit and fire:
 - ▶ Keep the battery guides free of foreign matter. Clean as necessary, [21](#).
- Improper storage can result in unauthorized use, damage to the trimmer, battery and charger, and an increased risk of fire, electric shock and other personal injury or property damage.
 - ▶ Remove the battery from the trimmer before storing.
 - ▶ Never store the trimmer with the battery inserted.
 - ▶ When storing the battery, maintain a charge of 40 % to 60 % (2 green LEDs).
 - ▶ If storing the battery in the charger, disconnect the charger from the outlet.
 - ▶ Store the trimmer, battery and charger indoors in a dry, secure place that cannot be accessed by children or other unauthorized users.
 - ▶ Never store the battery in the trimmer or in a container with small metal objects capa-

ble of conducting electricity (e.g., paper clips, nails, coins, keys).

9 Before Starting Work

9.1 Preparing the Trimmer for Operation

Before starting work:

- ▶ Fully charge the battery, [10.2](#).
- ▶ Mount the trimmer's loop handle, [12.1](#).
- ▶ Mount a deflector that is approved for use with the cutting attachment you intend to use, [12.3.1](#), [25.1](#).
- ▶ Mount an approved mowing head, [12.4.1](#). Ensure the cutting attachment is securely mounted and tightened.
- ▶ Adjust the trimmer's loop handle, [13.1](#).
- ▶ Check the controls for proper function and condition, [16.1](#).

10 Charging the Battery

10.1 Setting up the Charger



WARNING

- Read and follow the battery and charger safety precautions and instructions in this manual, [6](#) and [7](#). To reduce the risk of short circuit, which could lead to electric shock, fire and explosion, make sure the charger and its components are dry and not damaged; operate the charger indoors at an appropriate ambient temperature, [7](#).



WARNING

- A typical household electrical circuit is between 15 and 20 amps. A single STIHL AL 101 charger draws approximately 1.3 amps. To reduce the risk of fire from overloading an electrical circuit:
 - ▶ Ensure the electrical system is rated to withstand the expected electrical draw before charging your battery.
 - ▶ Charge multiple batteries one at a time or on separate circuits, unless you know your circuit can handle the total expected draw from multiple chargers.

! WARNING

- Since the battery and charger heat up during the charging process, do not operate the charger on a combustible surface or in a location where combustible gases, liquids, vapors, dusts or other materials and substances are present,  7.

To set up the charger:

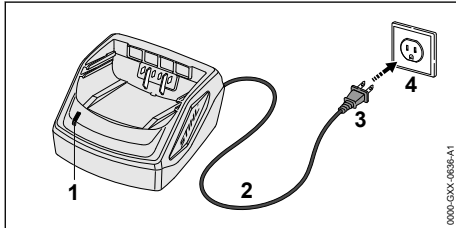

- Insert the plug (3) into a properly installed electrical outlet (4) matching the voltage and electrical frequency stated on the charger's rating plate.

The charger runs a self-test immediately after it is plugged in. The charger LED (1) will glow green for about 1 second, then it will glow red briefly before going out. Once the LED goes out, the self-test is complete and the charger is ready to charge the battery.

- Position the power supply cord (2) so that it will not be stepped on, tripped over, come in contact with sharp objects or moving parts or otherwise be subjected to damage or stress.

10.2 Charging

! WARNING

- STIHL batteries contain safety features and devices which, if damaged, may allow the battery to generate heat, rupture, leak, ignite or explode. Never charge a malfunctioning, damaged, cracked, leaking or deformed battery or use a charger that has been damaged. For indoor use only. Keep the charger dry. Protect it from rain, water, liquids and damp conditions. Never insert a wet battery. Never use a wet charger,  7. Follow all product-specific warnings and instructions accompanying your battery and charger.

To charge the battery:

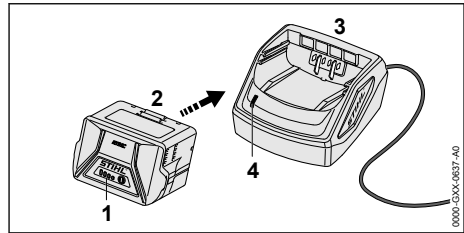

- Push the battery (2) into the charger (3) until it stops. The LED on the charger (4) glows green when the battery is charging. The LEDs (1) on the battery glow green and show the state of charge. The charging process is complete when the LED on the charger and the LEDs on the battery go out. The charger turns itself off when the battery is fully charged. The battery can be removed from the charger.
- Disconnect the power supply cord from the electrical outlet when the charger is not in use for extended periods of time.

A battery is not fully charged when it ships from the factory. STIHL recommends that you fully charge the battery before using it the first time.

Operate the charger indoors in a dry room. For optimum performance, observe the recommended ambient temperature ranges,  24.5.

The battery heats up during operation of the trimmer. If a hot battery is inserted into the charger, it may be necessary for it to cool down before charging starts. The charging process begins only after the battery has cooled down sufficiently.

Charging time depends on a number of factors, including battery condition and ambient temperature. For a complete list of approximate charging times, see www.stihl.com/charging-times.

10.3 Mounting the Charger on a Wall

Before mounting, ensure that no electrical cables, pipes or other service lines run in the wall behind the charger.

To mount the wall charger:

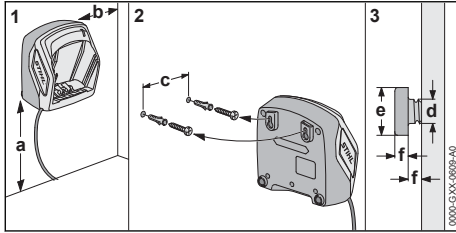

- ▶ Mount the charger indoors in a dry room near an electrical outlet.
- ▶ Sink the screws into a wall stud. Use appropriate screw-in wall anchors or similar mounting devices if an appropriate wall stud is not available.
- ▶ Align the charger as shown above. Mount to a wall with the following dimensions:
 - a = minimum 18 in. (450 mm)
 - b = minimum 3.9 in. (100 mm)
 - c (for AL 101) = 3.0 in. (75 mm)
 - c (for AL 301) = 3.9 in. (100 mm)
 - c (for AL 500) = 4.7 in. (120 mm)
 - d = 0.2 in. (4.5 mm)
 - e = 0.4 in. (9 mm)
 - f = 0.1 in. (2.5 mm)

11 LED Diagnostics

11.1 LEDs on the Battery

11.1.1 Battery Status

Four LEDs show the status of the battery. These LEDs can glow or flash green or red.



If one LED glows red continuously: the battery is either too hot or too cold. Allow the battery to warm up or cool down gradually at an ambient temperature of about 50 °F to 68 °F (10 °C to 20 °C).



If all 4 LEDs flash red: the battery has a malfunction and must be replaced. Do not attempt to charge, use or store the battery.

11.1.2 Trimmer Status

When the battery is inserted in the trimmer, the same LEDs on the battery will indicate the status of the trimmer.

If three LEDs glow red continuously: the trimmer motor is too hot. Allow the motor to cool down.

If three LEDs flash red when you activate the trigger switch: the trimmer has an electrical malfunction. Do not operate the trimmer. Have it checked by an authorized STIHL servicing dealer before use or storage.

For troubleshooting information, [see 23.1](#).

11.1.3 Charge Status

The LEDs on the battery also show the battery's state of charge.

To determine the battery's state of charge:

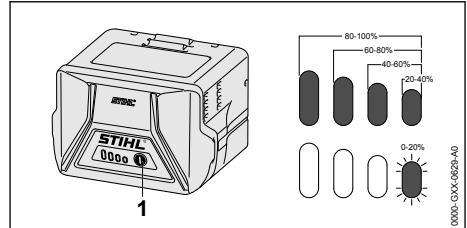

- ▶ Press the button (1) on the battery. The LEDs on the battery will glow or flash green for about 5 seconds and indicate the state of charge (see illustration).

For example:

If four green LEDs glow continuously: full charge.

If one green LED is flashing: less than 20 % charge.

11.2 LED on the Charger

One LED shows the status of the charger. The LED can glow green or flash red.



If the LED glows green continuously: the battery is being charged.

or
The battery is too hot or too cold for charging. To determine, check the LEDs on the battery. If there is one glowing red light, allow the battery to warm up or cool down gradually at an ambient temperature of about 50 °F to 68 °F (10 °C to 20 °C).



If the LED flashes red: there is no electric contact between the battery and the charger. Remove and reinsert the battery.

or
The battery has a malfunction and must be replaced. Check the LEDs on the battery. Do not use or charge a battery if its LEDs indicate a malfunction.
or
The charger has a malfunction. Have it checked by an authorized STIHL servicing dealer before use.

For more information, [see 23](#).



12 Assembling the Trimmer

12.1 Mounting the Loop Handle

! WARNING

- ▀ To reduce the risk of injury from loss of control, ensure that the loop handle is properly and securely mounted before starting work.

To mount the loop handle:

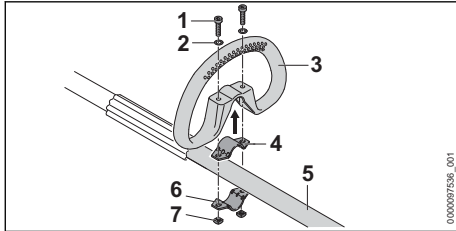

- ▀ Switch off the power tool,  15.2.
- ▀ Remove the battery,  14.2.



- ▀ Position one clamp (4) in the loop handle (3).
- ▀ Position the other clamp (6) against the underside of the drive tube (5) and line up the holes in the loop handle and clamps.
- ▀ Put washers (2) on the screws (1) and insert the screws through the holes in the loop handle and clamps.
- ▀ Attach the square nuts (7) and tighten securely. Ensure that the handle is tight and will not move during operation.

12.2 Mounting the Bump Guard

To mount the bump guard:

- ▀ Switch off the power tool,  15.2.
- ▀ Remove the battery,  14.2.

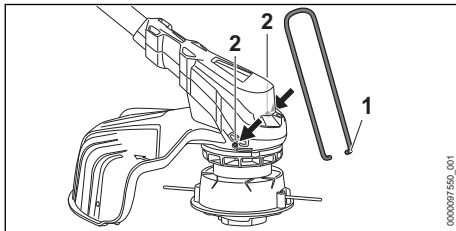

- ▀ Insert the ends of the bump guard (1) into the holes (2) in the housing.
- The bump guard does not have to be removed again.

12.3 Mounting and Removing a Deflector

12.3.1 Mounting the Deflector



! WARNING

- ▀ To reduce the risk of injury from thrown objects or contact with the cutting attachment, never operate the trimmer without a properly mounted deflector. Keep bystanders at least 50 ft. (15 m) away. When using a deflector designed for use with a PolyCut mowing head, you must change the deflector before mounting the mowing head.

! WARNING

- ▀ The cutting attachment and deflector must be an approved combination. Use only an approved combination of cutting attachment and deflector to maximize cutting performance and reduce the risk of serious personal injury from thrown objects or contact with the cutting attachment,  25.1.

To mount the deflector:

- ▀ Switch off the trimmer,  15.2.
- ▀ Remove the battery,  14.2.

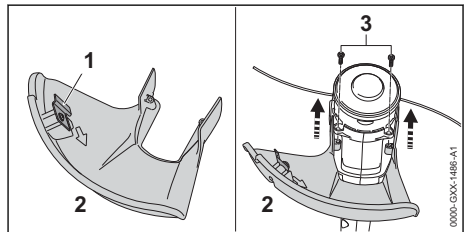



- ▀ Push the deflector (2) into the guides on the housing until it stops. The deflector must be tight against the housing.
- ▀ Insert and tighten the screws (3).

The line limiting blade (1) comes mounted in the deflector and may not be removed.

12.3.2 Removing a Deflector

To remove a deflector:

- ▀ Switch off the power tool,  15.2.
- ▀ Remove the battery,  14.2.

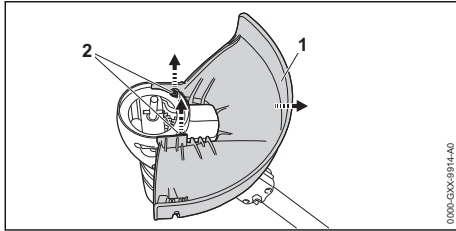

- ▶ Remove the screws (2).
- ▶ Remove the deflector (1)

12.4 Mounting and Removing a Mowing Head

12.4.1 Mounting a Mowing Head

! WARNING

- Use of wire or metal-reinforced line is not authorized and could be extremely dangerous. Use only the cutting attachments recommended in this manual, in combination with the recommended deflector, [15.6.4](#).

! WARNING

- A damaged or loose cutting attachment or mowing head may vibrate, crack, break or come off the trimmer which may result in serious or fatal injury or property damage. Make sure the mowing head and cutting attachment are properly tightened and in good condition before starting work, [15.6.4](#).

Mowing head AutoCut C 6-2

To mount a AutoCut C 6-2 mowing head:

- ▶ Switch off the trimmer, [15.2](#).
- ▶ Remove the battery, [14.2](#).

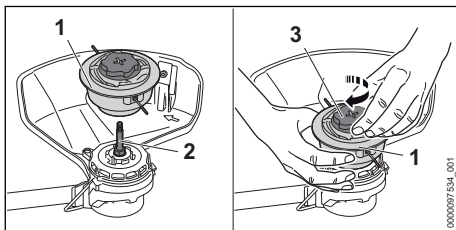

- ▶ Position the unit so that you are facing the underside of the deflector and the drive shaft is pointed upwards.
- ▶ Slip the mowing head (1) onto the drive shaft (2).

- ▶ By hand, screw the cap (3) clockwise onto the drive shaft (2) while holding the mowing head (1) with your other hand.
- ▶ Continue screwing down the cap until it is securely tightened.

Mowing head PolyCut 6-2

To mount a PolyCut 6-2 mowing head:

- ▶ Switch off the trimmer, [15.2](#).
- ▶ Remove the battery, [14.2](#).

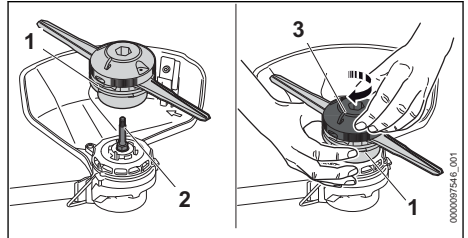

- ▶ Position the unit so that you are facing the underside of the deflector and the drive shaft is pointed upwards.
- ▶ Slip the mowing head (1) onto the drive shaft (2).
- ▶ By hand, screw the upper part (3) clockwise onto the drive shaft while holding the mowing head (1) with your other hand.
- ▶ Continue screwing down the upper part until it is securely tightened.

Mowing head DuroCut 5-2

To mount a DuroCut 5-2 mowing head:

- ▶ Switch off the trimmer, [15.2](#).
- ▶ Remove the battery, [14.2](#).

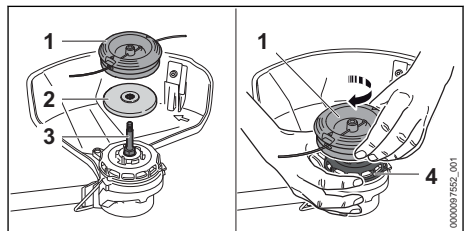

- ▶ Position the unit so that you are facing the underside of the deflector and the drive shaft is pointed upwards.
- ▶ Slip the thrust plate (2) onto the drive shaft (3), keeping the side of the thrust plate with the smaller diameter facing upwards toward the mowing head (1).
- ▶ By hand, screw the mowing head (1) clockwise onto the drive shaft while holding the fan wheel (4) with your other hand.

- ▶ Continue screwing down the mowing head until it is securely tightened.



NOTICE

- Using the trimmer with overly long trimmer line increases the load on the motor and reduces its operating speed. This may result in overheating and damage to important components.

12.4.2 Removing a Mowing Head



Mowing head AutoCut C 6-2

To remove a AutoCut C 6-2 mowing head:

- ▶ Switch off the power tool,  15.2.
- ▶ Remove the battery,  14.2
- ▶ Position the unit so that you are facing the underside of the deflector and the drive shaft is facing upwards.
- ▶ Block the rotation of the drive shaft by holding the mowing head with your hand.
- ▶ Unscrew the mowing head by turning the cap counterclockwise.



Mowing head PolyCut 6-2

To remove a PolyCut 6-2 mowing head:

- ▶ Switch off the power tool,  15.2.
- ▶ Remove the battery,  14.2
- ▶ Position the unit so that you are facing the underside of the deflector and the drive shaft is facing upwards.
- ▶ Block the rotation of the drive shaft by holding the mowing head with your hand.
- ▶ Unscrew the mowing head by turning the upper part counterclockwise.

Mowing head DuroCut 5-2

To remove a DuroCut 5-2 mowing head:



- ▶ Switch off the power tool,  15.2.
- ▶ Remove the battery,  14.2
- ▶ Position the unit so that you are facing the underside of the deflector and the drive shaft is facing upwards.
- ▶ Block the rotation of the drive shaft by holding the fan wheel with your hand.
- ▶ Unscrew the mowing head by turning it counterclockwise.
- ▶ Remove the thrust plate.

13 Adjusting the Trimmer

13.1 Adjusting the Loop Handle

The loop handle can be mounted to suit the height and reach of the operator.

To adjust the position of the loop handle:

- ▶ Switch off the power tool,  15.2.
- ▶ Remove the battery,  14.2.

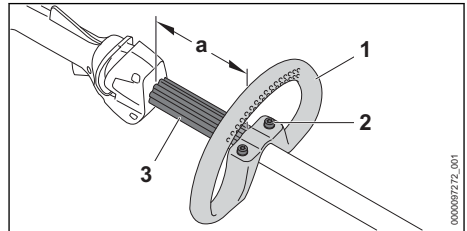



- ▶ Loosen the screws (2) that attach the loop handle to the trimmer shaft.
- ▶ Slide the loop handle (1) to the desired position, subject to the following limitations:
 - Always keep the spacer (3) positioned between the loop handle and the control handle.
 - The distance marked "a" must be less than 11.8 in. (30 cm).
- ▶ Tighten the screws until the loop handle is secure and can no longer be moved along the drive tube.

14 Inserting and Removing the Battery

14.1 Inserting the Battery

WARNING

- Never use a malfunctioning, damaged, cracked, leaking or deformed battery,  6.1. Never charge, use or store the battery outside the specified ambient temperature limits,  24.4.

WARNING

- To reduce the risk of unintended activation, never store the battery in the trimmer,  20.2.

To insert the battery:

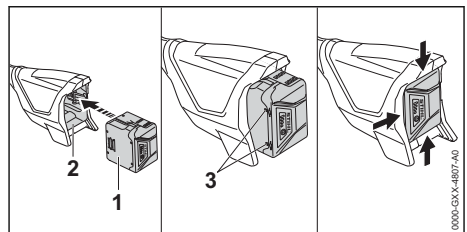

- ▶ Insert the battery (1) into the battery compartment (2) until you hear an audible click. In this position, the arrows (3) on the battery are still visible and the battery is locked in the battery compartment. There is no electrical contact between the battery and the trimmer.
- ▶ To supply power to the trimmer, push the battery into the battery compartment until it stops. The battery is properly inserted when you hear a second audible click and the battery is flush with the top of the housing. In this position, there is electrical contact between the battery and the trimmer.

Since a new battery is not fully charged, STIHL recommends that you fully charge the battery before using it the first time, [10](#).

14.2 Removing the Battery

WARNING

- To reduce the risk of severe personal injury from unintended activation, always remove the battery before assembling, transporting, adjusting, cleaning, servicing, maintaining or storing the trimmer, and any other time it is not in use.

WARNING

- Use care when ejecting the battery to prevent it from falling and causing personal injury or property damage.

To remove the battery:

- ▶ Release the trigger switch.
- ▶ Position your hand behind the battery.

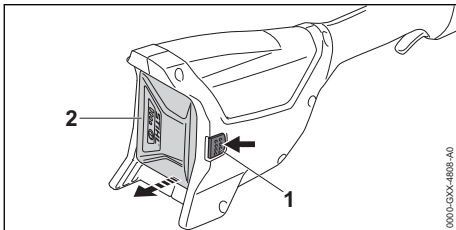

- ▶ Press down on the locking lever (1) to eject the battery (2) from the battery compartment.

NOTICE

- Avoid exposing the battery to excessive heat or prolonged periods of direct sunlight. Use or storage outside the recommended ambient temperature range can reduce the performance of the battery.

15 Switching the Trimmer On and Off

15.1 Switching On

WARNING

- To reduce the risk of serious or fatal injuries to the operator or bystanders, keep hands, feet and other parts of the body away from the cutting attachment, [5.6.2](#). Do not touch the cutting attachment while the battery is inserted. Never touch the moving cutting attachment with your hand or any part of your body, [5.6.4](#).

WARNING

- Never operate your trimmer if it is modified, damaged, improperly adjusted or maintained, not completely and securely assembled or not functioning properly, [5.5](#). To reduce the risk of personal injury, always wear proper clothing and protective apparel, including proper eye protection, when operating your trimmer, [5.4](#). To reduce the risk of serious or fatal injury from loss of control, always hold the trimmer with both hands when you are working, [5.6.2](#).

Before switching on:

- ▶ Make sure other persons are out of the general work area.
- ▶ Make sure you have a secure and firm footing.
- ▶ Stand upright.
- ▶ Always hold and operate the trimmer with one hand firmly on the rear or control handle and the other hand firmly on the loop handle.

To switch the trimmer on:

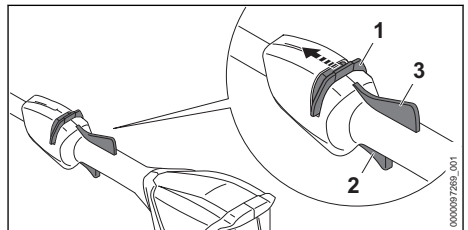

- ▶ Unlock the retaining latch (1) by pushing it forward with your thumb. Hold it in this unlocked position.
- ▶ While holding the retaining latch, squeeze the trigger switch (2) with your index finger. The cutting attachment will start moving.

The motor will not switch on unless the retaining latch is pushed forward and the trigger switch is pressed at the same time. Once the trigger switch is activated, you may release the retaining latch. Holding the Ergo-Lever (3) down keeps the trigger switch unlocked.

If you release the trigger switch and Ergo-Lever, you have to unlock the tool again with the retaining latch.

15.2 Switching Off

! WARNING

- The cutting attachment will continue to move for a short while after the trigger switch is released. To avoid serious or fatal injury, avoid contact with the moving cutting attachment. To reduce the risk of personal injury from unintended activation or unauthorized use, switch off the motor, ensure the cutting attachment has stopped and remove the battery before transporting or putting the trimmer down.

To switch the trimmer off:

- ▶ Release the trigger switch and Ergo-Lever so that the trigger switch springs back to the locked position. In the locked position, activation of the trigger switch is once again blocked by the retaining latch.

The cutting attachment will continue to move for a short time after the trigger switch is released. Take care to avoid contact after releasing the trigger switch and when setting down the trimmer.

16 Checking the Trimmer

16.1 Testing the Controls

Before starting work, confirm that the retaining latch (1), trigger switch (2) and the Ergo-Lever (3) are undamaged and functioning properly.

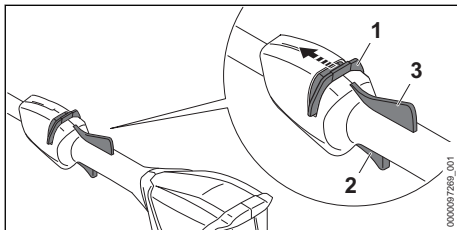

Retaining Latch (1), Trigger Switch (2) and Ergo-Lever (3)

! WARNING

- To reduce the risk of serious or fatal injuries, keep hands, feet and other parts of the body away from the cutting attachment. Do not touch the cutting attachment while the battery is inserted. Never touch the moving cutting attachment with your hand or any part of your body,  5.6.2. Keep bystanders at least 50 ft. (15 m) away while testing the controls.

To test the controls:

- ▶ Remove the battery.
- ▶ Attempt to depress the trigger switch. If the trigger switch can be depressed without first unlocking the retaining latch, take the trimmer to an authorized STIHL servicing dealer to be repaired before use.
- ▶ Press down on the Ergo-Lever. Make sure it moves freely and springs back into place when released.
- ▶ Unlock the retaining latch by pushing it forward. When you release the retaining latch it should return to the locked position.
- ▶ Unlock the retaining latch and depress the Ergo-Lever at the same time to keep the retaining latch unlocked. When you release the retaining latch, it should remain unlocked as long as you hold down the Ergo-Lever.
- ▶ Release the retaining latch and Ergo-Lever.
- ▶ Insert the battery.
- ▶ Hold the trimmer firmly with one hand on the control handle and with the other hand firmly on the loop handle. While pushing the retaining latch forward, squeeze the trigger switch with your index finger. The trimmer should switch on. If it does not, take the trimmer to an authorized STIHL servicing dealer to be repaired before use.
- ▶ Release the trigger switch. The trimmer should switch off. If the cutting attachment does not stop after you release the trigger switch, remove the battery and take the trimmer to an authorized STIHL servicing dealer to be repaired before use.

17 During Operation

17.1 Using the Trimmer

! WARNING

- To reduce the risk of personal injury, never work with the trimmer in the rain or in wet or damp conditions, [📖 5.5](#). Always wear proper clothing and protective apparel, including proper eye protection, when operating your trimmer, [📖 5.4](#). Keep bystanders at least 50 ft. (15 m) away from the work area, [📖 5.6.4](#). Work carefully and maintain proper control of the trimmer, [📖 5.6.2](#).

! WARNING

- To avoid serious or fatal injury, avoid contact with the moving cutting attachment, [📖 5.6.4](#).

The trimmer is designed for two-handed operation.

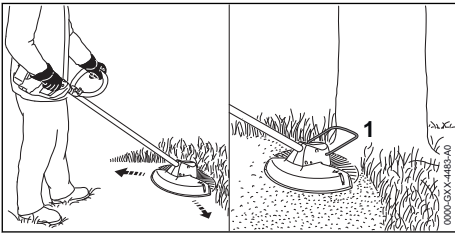

- ▶ Swing the trimmer back and forth carefully in a controlled arc parallel to the ground.
- ▶ Move forward slowly, keeping two hands on the trimmer at all times.

When trimming, a bump guard (1) limits the cutting range of the mowing line and helps prevent unwanted damage to vegetation in certain circumstances (see illustration). Always remove the battery before mounting or adjusting the bump guard.

For optimum performance, observe the recommended ambient temperature ranges, [📖 24.5](#).

Observe all applicable laws, regulations, standards and ordinances.

17.2 Adjusting the Nylon Line

! WARNING

- To reduce the risk of personal injury from unintended activation, always switch off the motor and remove the battery before manually adding or adjusting the nylon line.

- ▶ While pressing the trigger switch, tap the rotating mowing head on the ground.

Approximately 1.2 in. (30 mm) of fresh nylon line will be advanced with each tap.

The line limiting blade in the deflector trims the mowing line to the proper length.

The bump feed mechanism will not advance additional line if the mowing line is shorter than 1 in. (25 mm). To feed additional line manually:

- ▶ Switch off the trimmer and remove the battery.
- ▶ Depress and hold the button on the mowing head.
- ▶ Pull out the mowing line by hand.
- ▶ If the mowing line cannot be pulled out to the required length, install a new spool of line.

STIHL recommends keeping nylon line or polymer blades in a water bath for at least 12 to 24 hours before use to increase their useful life.

18 After Finishing Work

18.1 Preparing for Transportation or Storage

! WARNING

- To reduce the risk of personal injury from unintended activation or unauthorized use, switch off the motor, ensure the cutting attachment has stopped and remove the battery before transporting the trimmer or putting it down.

To prepare the trimmer for transportation or storage:

- ▶ Switch off the trimmer, [📖 15.2](#).
- ▶ Remove the battery, [📖 14.2](#).
- ▶ If the battery or trimmer became damp or wet during operation, allow them to dry separately and completely before charging or storing, [📖 24.5](#).

19 Transporting the Trimmer, Battery and Charger

19.1 Trimmer

! WARNING

- To reduce the risk of personal injury from unintended activation, never transport the trimmer with the battery inserted.

! WARNING

- To reduce the risk of injury from loss of control and blade or line contact, never carry or transport your trimmer with the cutting attachment moving, 5.6.4. Ensure the cutting attachment has stopped before setting it down, 5.6.4.

When transporting the trimmer:

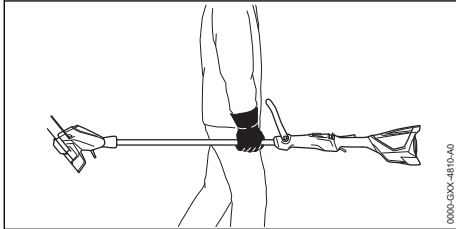

- ▶ When transporting the trimmer by hand, hold the drive tube in a manner that balances the trimmer horizontally. Keep the cutting attachment pointing backwards, opposite the direction in which you are walking.
- ▶ When transporting the trimmer in a vehicle, secure and position it to prevent turnover, impact and damage.

19.2 Battery

! WARNING

- To reduce the risk of a short circuit, which could lead to electric shock, fire and explosion, never transport the battery with small metal objects capable of conducting electricity (e.g., paper clips, nails, coins, keys), 6.

When transporting the battery:

- ▶ Secure the battery in a container against impact or damage. Never transport the battery with small metal objects capable of conducting electricity (e.g., paper clips, nails, coins, keys).
- ▶ If you are transporting the battery in a vehicle, secure it and its container to prevent turnover, impact and damage.

STIHL batteries comply with the requirements set forth in UN-Manual of Tests and Criteria, Part III, Subsection 38.3.

Commercial air, vessel and ground transportation of lithium ion cells and batteries is regulated. The battery is classified as a UN 3480, Class 9, packaging group II product. Shipping it, either as a complete tool or the battery, requires compliance with all applicable shipping regulations.

Check with the ground, vessel, air cargo or passenger airline to determine if transport is prohibited or subject to restrictions or exemptions prior to shipping or travel.

Normally, no further conditions have to be met by the user in order to transport STIHL batteries by road to the power tool's operating site. Check and comply with any special regulations that may apply to your situation.

For further information please go to www.stihl.ca.

19.3 Charger

To properly transport the charger:

- ▶ Disconnect the charger from the electrical outlet.
- ▶ Remove the battery from the charger.
- ▶ Wrap the power supply cord and attach it to the charger, 20.3.
- ▶ When transporting the charger in a vehicle, ensure that it is secured in a manner that prevents turnover, impact and damage.

20 Storing the Trimmer, Battery and Charger

20.1 Trimmer

! WARNING

- Store the trimmer indoors in a dry, secure place that is inaccessible to children and other unauthorized users, 8. Never store the battery in the trimmer. Improper storage can result in unauthorized use and damage to the trimmer, 8.

When storing the trimmer:

- ▶ Clean the trimmer, 21.
- ▶ Secure and position the trimmer to prevent turnover, impact and damage.
- ▶ Store the trimmer indoors in a dry and secure location, out of the reach of children and other unauthorized persons.

20.2 Battery

! WARNING

- To reduce the risk of a short circuit, which could lead to electric shock, fire and explosion, never store the battery with small metal objects capable of conducting electricity (e.g., paper clips, nails, coins, keys), 6. If the battery is damp or wet, allow it to dry thoroughly before storing, 6.

! WARNING

- Extreme temperatures can damage the battery and may also cause the battery to generate heat, rupture, leak, ignite or explode, resulting in severe or fatal personal injury or property damage. Never charge, use or store the battery outside the specified ambient temperature limits, [14](#) 24.4.

To properly store the battery:

- ▶ Remove the battery from the trimmer.
- ▶ When storing the battery, maintain a charge of 40 % to 60 % (2 green LEDs).
- ▶ If storing the battery in the charger, disconnect the charger from the outlet.
- ▶ Make sure the battery is dry and store it indoors in a dry and secure location.
- ▶ Keep it out of the reach of children and other unauthorized persons.
- ▶ Protect the battery against dampness and corrosive agents such as garden chemicals and de-icing salts.
- ▶ Protect the battery from exposure to conductive liquids such as salt water.
- ▶ For maximum battery life, store the battery at an ambient temperature between 50 °F and 68 °F (10 °C and 20 °C) with a charge between 40 % and 60 % (2 green LEDs).
- ▶ Do not leave spare batteries unused. Use them in rotation.

NOTICE

- A battery that is not stored properly may experience deep discharge, which can result in permanent damage. To avoid deep discharge:
 - ▶ Remove the battery from the trimmer after finishing work.
 - ▶ For maximum battery life, store the battery with a charge between 40 % and 60 % (2 green LEDs).
 - ▶ If storing the battery in the charger, disconnect the charger from the outlet.
 - ▶ For maximum battery life, store the battery at an ambient temperature between 50 °F and 68 °F (10 °C and 20 °C).

20.3 Charger

To properly store the charger:

- ▶ Disconnect the charger from the electrical outlet.

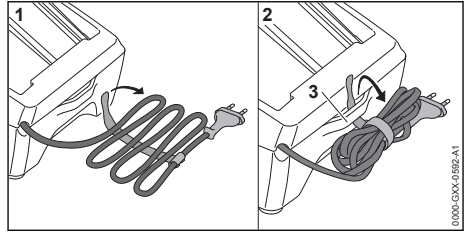

- ▶ Wrap the power supply cord and attach it to the charger.
- ▶ Store the charger indoors in a dry and secure location.
- ▶ Keep it out of the reach of children and other unauthorized persons.
- ▶ Never hang the charger by its power supply cord or cord bracket (3).

21 Cleaning

21.1 Cleaning the Trimmer, Battery and Charger

! WARNING

- To reduce the risk of personal injury from unintended activation, remove the battery before carrying out any cleaning work, [14](#) 5.1. Users of this trimmer should carry out only the cleaning described in this manual.

To clean the trimmer, battery and charger:

- ▶ Clean the trimmer's polymer components with a slightly dampened cloth. Do not use detergents or solvents. They may damage the polymer components.
- ▶ Do not use a pressure washer to clean the trimmer or otherwise spray it with water or other liquids.
- ▶ Keep the battery housing and guides free from foreign matter and clean as necessary with a soft brush or soft, dry cloth.
- ▶ Keep the charger housing and electrical contacts free from foreign matter. Clean as necessary with a soft brush or soft, dry cloth. Always unplug the charger before cleaning.
- ▶ Clean the area around the fan wheel with a damp cloth or soft brush.

22 Inspection and Maintenance

22.1 Inspecting and Maintaining the Trimmer



WARNING

- To reduce the risk of personal injury from unintended activation, remove the battery before inspecting the trimmer or carrying out any maintenance, [11](#) 8. Carry out only the maintenance operations described in this manual. There are no user-authorized repairs. STIHL recommends that repair work be performed by authorized STIHL servicing dealers.

To properly maintain the trimmer:

- ▶ Replace a worn mowing head or deflector.
- ▶ Have worn, missing or damaged safety labels replaced by an authorized STIHL servicing dealer.

23 Troubleshooting Guide

23.1 Trimmer and Battery

Always remove the battery before carrying out any inspection, cleaning or maintenance.

Condition	LEDs on Battery	Cause	Remedy
Trimmer does not start when switched on.		No electrical contact between trimmer and battery.	<ul style="list-style-type: none"> ▶ Remove the battery, 11 14.2. ▶ Visually check the electrical contacts in the battery compartment and on the battery. ▶ Reinsert the battery, 11 14.1.
	1 LED flashes green.	Battery has low charge.	<ul style="list-style-type: none"> ▶ Charge the battery, 11 10.
	1 LED glows red.	Battery too hot / too cold.	<ul style="list-style-type: none"> ▶ Allow the battery to warm up or cool down gradually at ambient temperatures of about 50 °F to 68 °F (10 °C to 20 °C).
	4 LEDs flash red.	Malfunction in battery.	<ul style="list-style-type: none"> ▶ Remove the battery and reinsert it, 11 14. ▶ Switch on the trimmer, 11 15.1. ▶ If the LEDs continue to flash, do not attempt to use. The battery has a malfunction and must be replaced.
	3 LEDs glow red.	Trimmer too hot.	<ul style="list-style-type: none"> ▶ Allow the trimmer to cool down.
	3 LEDs flash red.	Malfunction in trimmer.	<ul style="list-style-type: none"> ▶ Remove the battery and reinsert it, 11 14 ▶ Switch on the trimmer, 11 15.1. ▶ If the LEDs still flash, do not attempt to use. The trimmer has a malfunction and must be checked by a servicing dealer.
Trimmer cuts out during operation.	1 LED glows red.	Battery too hot / too cold.	<ul style="list-style-type: none"> ▶ Remove the battery, 11 14.2. ▶ Allow the trimmer and battery to cool down gradually at ambient temperatures of about 50 °F to 68 °F (10 °C to 20 °C).
	3 LEDs glow red.	Trimmer too hot.	
Run-time is too short.		Battery not fully charged.	<ul style="list-style-type: none"> ▶ Charge the battery, 11 10.
		Useful life of battery has been reached or exceeded.	<ul style="list-style-type: none"> ▶ Have the battery checked by an authorized STIHL servicing dealer.

Condition	LEDs on Battery	Cause	Remedy
Mowing head cannot be removed by hand.		Mowing head is too tight.	<ul style="list-style-type: none"> ▶ Block the fan wheel with the stop pin. ▶ Remove the mowing head by hand by turning it counterclockwise. ▶ Remove the stop pin.
Battery is not being charged even though LED on charger glows green.	1 LED glows red.	Battery too hot / too cold.	<ul style="list-style-type: none"> ▶ Allow the battery to warm up or cool down gradually at ambient temperatures of about 50 °F to 68 °F (10 °C to 20 °C). ▶ Operate the charger indoors in a dry room. For optimum performance, observe the recommended ambient temperature ranges, 24.5.

23.2 Charger

Condition	LEDs on Charger	Cause	Remedy
LED on charger flashes red.	LED flashes red.	No electrical contact between charger and battery.	▶ Remove the battery and reinsert it into the charger.
		Malfunction in battery.	<ul style="list-style-type: none"> ▶ Remove the battery and reinsert it into the charger. ▶ If the LED continues to flash, do not attempt to charge. If 4 LEDs on the battery are flashing, it has a malfunction and must be replaced. Otherwise, have the battery checked by an authorized STIHL servicing dealer.
		Malfunction in charger.	▶ Have the charger checked by an authorized STIHL servicing dealer.
The charger does not run a self-test.	The LED does not glow green for about 1 second and then red for about 1 second.	Electrical contact to charger was briefly interrupted.	<ul style="list-style-type: none"> ▶ Disconnect the plug from the electrical outlet. ▶ Wait 1 minute. ▶ Insert the plug in an electrical outlet.

24 Specifications

24.1 STIHL FSA 60 R

Intended for household use.

- Approved battery type: STIHL AK series
- Weight with deflector and cutting attachment: 6.8 lbs. (3.1 kg)
- Length: 66 in. (1680 mm)

24.2 STIHL AK Series Battery

Approved charger type: STIHL AL 101, AL 301 or AL 500 series.

- Battery technology: Lithium-Ion
- Voltage: 36 V
- Rated capacity in Ah¹: See rating plate
- Stored energy in Wh²: See rating plate
- Weight in kg: See rating plate

For a complete list of approximate charging times, see www.stihl.com/charging-times.

¹Rated capacity calculated pursuant to IEC 61960. Usable energy available to the operator will be less.

²The battery is marked with its stored energy as provided by the cell manufacturer. Usable energy available to the operator will be less.

For a complete list of approximate battery run-times, see www.stihl.com/battery-life.

24.3 STIHL AL 101

- Mains voltage: 120 V
- Rated current: 1.3 A
- Frequency: 60 Hz
- Charging current: 1.5 A
- Rated power: 75 W
- Insulation: Class II (Double Insulation)

24.4 Ambient Temperature Limits

WARNING

- Extreme temperatures can damage the battery and may also cause it to generate heat, rupture, leak, ignite or explode, resulting in severe or fatal personal injury or property damage. Never charge, use or store the battery outside the ambient temperature limits specified below.
 - ▶ Do not charge the battery below - 4 °F (- 20 °C) or above 122 °F (50 °C).
 - ▶ Do not use the trimmer, battery or charger below - 4 °F (- 20 °C) or above 122 °F (50 °C).
 - ▶ Do not store the trimmer, battery or charger below - 4 °F (- 20 °C) or above 158 °F (70 °C).

24.5 Ambient Temperature Recommendations

For optimum performance, observe the following ambient temperature ranges for the trimmer, battery and charger:

- Charging: 41 °F to 104 °F (5 °C to 40 °C)
- Use: 14 °F to 104 °F (- 10 °C to 40 °C)
- Storage: - 4 °F to 122 °F (- 20 °C to 50 °C)

Charging, using or storing the battery outside the recommended ambient temperature ranges may reduce performance.

If the battery became damp or wet during operation, allow it to dry at least 48 hours at temperatures between 59 °F (15 °C) and 122 °F (50 °C) and relative humidity below 70 % before charging or storing. Higher humidity can extend the drying time.

24.6 Symbols on the Trimmer, Battery and Charger

Symbol	Explanation
V	Volt

Symbol	Explanation
Hz	Hertz
A	Ampere
Ah	Ampere hour
W	Watt
Wh	Watt hour
AC	Alternating current
IP20	Ingress protection rating: resistant to dust or ingress of objects over 12 mm in size

 Push and hold the retaining latch in this direction to unlock.

 Rated speed of the cutting attachment

 Direct current

 Number of cells and stored energy according to cell manufacturer's specification. Usable energy will be less.

 STIHL products must not be disposed of in the household trash, but only in accordance with local, state and federal laws and regulations and as provided in this manual, [§ 27](#).

 The RBRC seal indicates that STIHL has prepaid for battery recycling.

 Insulation: Class II (Double Insulation)

 Use and store charger only indoors in dry rooms.

 California Energy Commission. This battery system complies with the California Energy Commission efficiency requirements.

 Manufacturer Code

24.7 Engineering Improvements

STIHL's philosophy is to continually improve all of its products. As a result, engineering changes and improvements are made from time to time. Therefore, some changes, modifications and improvements may not be covered in this manual. If the operating characteristics or the appearance of your machine differs from those described in this manual, please contact your STIHL dealer or the STIHL distributor in your area for assistance.

24.8 EMC Compliance Statement for Power Tool and Charger

This Class B digital apparatus complies with Canadian ICES-003.

25 Approved Deflector and Cutting Attachment Combinations

25.1 STIHL FSA 60 R

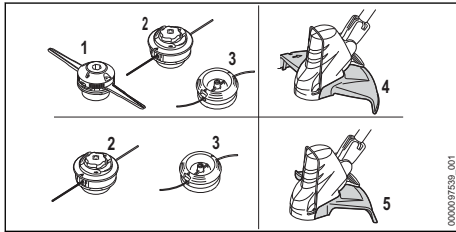



The FSA 60 R is approved for use only with the following cutting attachments:

Cutting Attachments	Deflectors
<ul style="list-style-type: none"> - Mowing head Poly-Cut 6-2 (1): <ul style="list-style-type: none"> - Rigid Polymer Blades. - Nylon Trimmer Line: round line or round "quiet" line with a diameter of 0.080 in. (2.0 mm) or 0.095 in. (2.4 mm) - Mowing head Auto-Cut C 6-2 (2): <ul style="list-style-type: none"> - Nylon Trimmer Line: round line or round "quiet" line with a diameter of 0.080 in. (2.0 mm) or 0.095 in. (2.4 mm) - Mowing head Duro-Cut 5-2 (3): <ul style="list-style-type: none"> - Nylon Trimmer Line: round line or round "quiet" line with a diameter of 0.080 in. (2.0 mm) or 0.095 in. (2.4 mm) 	<ul style="list-style-type: none"> - Deflector for Poly-Cut, AutoCut and DuroCut mowing heads (4)
<ul style="list-style-type: none"> - Mowing head Auto-Cut C 6-2 (2): <ul style="list-style-type: none"> - Nylon Trimmer Line: round line or round "quiet" line with a diameter of 0.080 in. (2.0 mm) or 0.095 in. (2.4 mm) - Mowing head Duro-Cut 5-2 (3): <ul style="list-style-type: none"> - Nylon Trimmer Line: round line or 	<ul style="list-style-type: none"> - Deflector for AutoCut and DuroCut mowing heads (5)

Cutting Attachments	Deflectors
round "quiet" line with a diameter of 0.080 in. (2.0 mm) or 0.095 in. (2.4 mm)	

WARNING

- To reduce the risk of personal injury from thrown objects and contact with the cutting attachment, never operate the trimmer without the proper deflector and loop handle,  5.6.4. Ensure that the deflector and loop handle are properly mounted and adjusted at all times while working. Never use metal blades or metal-reinforced line on this trimmer,  5.6.4.

WARNING

- To reduce the risk of injury from loss of control and contact with the cutting attachment, make sure your unit is equipped with the proper deflector.

26 Replacement Parts and Equipment

26.1 Genuine STIHL Replacement Parts

STIHL recommends the use of genuine STIHL replacement parts. Genuine STIHL parts can be identified by the STIHL part number, the **STIHL** logo and, in some cases, by the STIHL parts symbol . The symbol may appear alone on small parts.

27 Disposal

27.1 Disposal of the Trimmer and Charger

STIHL products must not be thrown in household trash or disposed of except as outlined in this manual.

- ▶ Take the trimmer, charger, accessories and packaging to an approved disposal site for environmentally friendly recycling.
- ▶ Contact your authorized STIHL servicing dealer for the latest information on disposal and recycling.

27.2 Battery Recycling



WARNING

- Handle discharged/depleted batteries carefully. Even if believed to be discharged, lithium ion batteries may never totally discharge and still may deliver a dangerous short circuit current. If damaged or exposed to extreme temperatures, they may leak, generate heat, catch fire or explode.

- ▶ Observe all federal, state and local disposal rules and regulations.
- ▶ Contact your authorized STIHL servicing dealer for the latest information on waste disposal.
- ▶ Recycle depleted batteries promptly.
- ▶ Keep batteries away from children. Do not disassemble and do not dispose of in fire.



STIHL is committed to the development of products that are environmentally responsible. This commitment does not stop when the product leaves the authorized STIHL servicing dealer. STIHL has partnered with the RBRC (Rechargeable Battery Recycling Corporation) to promote the collection and recycling of spent STIHL lithium ion batteries in the United States and Canada.

The RBRC seal indicates that STIHL has prepaid for battery recycling. RBRC has a toll free phone number (1-800-822-8837) that connects you to information on battery recycling locations and information on battery disposal bans or restrictions in your area. You can also return your spent battery to any authorized STIHL servicing dealer for recycling free of charge.

28 Addresses

28.1 STIHL Limited

STIHL Limited
1515 Sise Road
London, ON. N6A 4L6
CANADA

Table des matières

1	Préface.....	29
2	Indications concernant la présente Notice d'emploi.....	29
3	Principales pièces.....	30
4	Symboles de sécurité sur les produits.....	31
5	CONSIGNES DE SÉCURITÉ IMPORTANTES.....	31
6	Sécurité de la batterie.....	39

7	Sécurité du chargeur.....	40
8	Maintenance, réparation et rangement.....	41
9	Avant d'entreprendre le travail.....	42
10	Recharge de la batterie.....	42
11	Diagnostic à l'aide des DEL.....	44
12	Assemblage du coupe-herbe.....	45
13	Réglage du coupe-herbe.....	48
14	Insertion et retrait de la batterie.....	48
15	Mise en marche et arrêt du coupe-herbe..	49
16	Vérification du coupe-herbe.....	50
17	Pendant l'utilisation.....	51
18	Après avoir terminé le travail.....	51
19	Transport du coupe-herbe, de la batterie et du chargeur.....	52
20	Entreposage du coupe-herbe, de la batterie et du chargeur.....	53
21	Nettoyage.....	54
22	Inspection et maintenance.....	54
23	Guide de dépannage.....	54
24	Spécifications.....	56
25	Combinaisons approuvées de capots protecteurs et d'outils de coupe.....	57
26	Pièces de rechange et équipement.....	58
27	Élimination.....	58
28	Adresses.....	59

1 Préface

Merci beaucoup pour votre achat. Les informations contenues dans le présent manuel vous aideront à obtenir des performances et une satisfaction maximales de votre coupe-bordures STIHL et, si elles sont respectées, réduiront le risque de blessure résultant de son utilisation.

CONSERVEZ CE MANUEL!



Un coupe-herbe étant un outil de coupe à grande vitesse, des précautions particulières doivent être observées pour réduire le risque de blessures.



Lisez attentivement ce mode d'emploi avant l'utilisation et à intervalles réguliers par la suite. Respectez toutes les consignes de sécurité. Une utilisation imprudente ou inadaptée du coupe-herbe peut entraîner des blessures graves, voire mortelles.

Ne prêtez ni ne louez votre coupe-herbe sans ce manuel. N'autorisez que les personnes qui comprennent parfaitement les informations contenues dans ce manuel à faire fonctionner le coupe-herbe.

Pour de plus amples informations ou si vous ne comprenez pas les instructions de ce manuel, veuillez consulter www.stihl.ca ou contactez votre distributeur agréé STIHL.

2 Indications concernant la présente Notice d'emploi

2.1 Mots de signalement

Ce manuel contient des informations de sécurité qui requièrent une attention particulière de votre part. Ces informations sont introduites par les symboles et les mots de signalement suivants :

DANGER

- Indique une situation dangereuse qui, si elle n'est pas évitée, entraînera la mort ou des blessures graves.

AVERTISSEMENT

- Indique une situation dangereuse qui, si elle n'est pas évitée, pourrait entraîner la mort ou des blessures graves.

AVIS

- Indique un risque de dommages matériels, y compris des dommages à la machine ou à ses composants individuels.

2.2 Symboles employés dans le texte

Le symbole suivant est inséré dans le texte pour vous faciliter l'utilisation de la présente Notice :

-  Ce symbole renvoie au chapitre ou sous-chapitre indiqué, de la présente Notice d'emploi.

3 Principales pièces

3.1 Coupe-herbe, batterie et chargeur

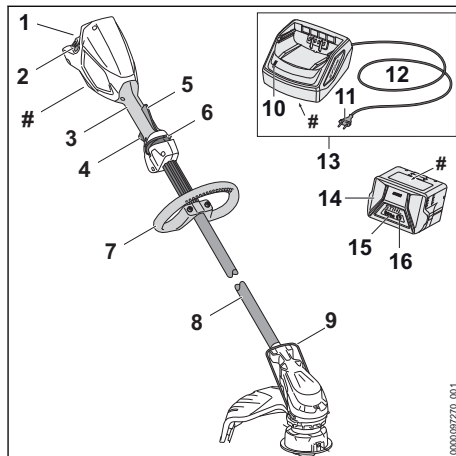

- 1 Compartiment de la batterie**
Accueille la batterie.
- 2 Levier de verrouillage**
Bloque la batterie dans son logement.
- 3 Poignée de commande**
Poignée pour la main arrière de l'opérateur.
- 4 Gâchette**
Met en marche et arrête le moteur.
- 5 Levier Ergo**
Maintient le verrou de retenue en position débloquée.
- 6 Verrou de retenue**
Verrouille/déverrouille la gâchette.
- 7 Poignée tubulaire**
Poignée pour la main avant de l'opérateur.
- 8 Tube d'entraînement**
Arbre du coupe-herbe.
- 9 Pièce d'écartement**
Limite la plage de coupe de la ligne de fauchage.
- 10 Chargeur DEL**
Indique l'état opérationnel du chargeur.
- 11 Connecteur**
Permet de brancher le cordon d'alimentation à une prise de courant.
- 12 Câble d'alimentation électrique**
Alimente le chargeur en électricité lorsqu'il est branché dans une prise électrique.

13 Chargeur

Charge la batterie.

14 Batterie

Fournit l'énergie électrique au moteur.

15 DEL sur la batterie

Indiquent l'état de charge de la batterie et signalent des messages d'erreur concernant d'éventuels dysfonctionnements au niveau de la batterie ou de l'outil électrique.

16 Bouton poussoir

Active les DEL de la batterie.

Plaque signalétique

Comporte des caractéristiques électriques ainsi que le numéro de série du produit.

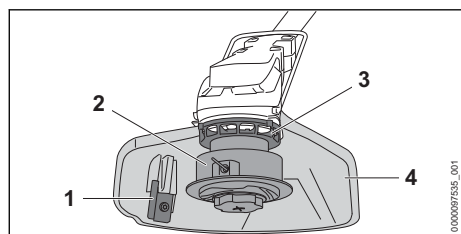
3.2 Tête faucheuse, outils de coupe et capot protecteur**1 lame limiteuse de ligne**

Couteau métallique sur le capot protecteur qui ajuste le fil de coupe en nylon à la bonne longueur.

2 Tête faucheuse

Tête faucheuse pour le montage d'un outil de coupe.

3 Roue de ventilateur

Conçu pour refroidir le moteur électrique.

4 Capot protecteur

Conçu pour réduire le risque de blessure des objets projetés et du contact avec l'outil de coupe.

Le FSA 60 R est vendu avec une tête faucheuse AutoCut et un capot protecteur approprié. Les autres éléments sont disponibles en tant qu'accessoires.

4 Symboles de sécurité sur les produits**4.1 Coupe-herbe, batterie et chargeur**

Les symboles de sécurité suivants se trouvent sur le coupe-herbe, la batterie et/ou le chargeur :



Pour réduire le risque de blessure, respectez les consignes de sécurité spécifiées.



Lisez et observez toutes les consignes de sécurité dans le manuel d'utilisation. Une utilisation incorrecte peut causer des blessures graves, voire mortelles, ou des dommages matériels.



Pour réduire tout risque de blessure aux yeux, portez toujours une protection oculaire appropriée, [§ 5.4](#).



Pour réduire le risque de blessures par des objets projetés, inspectez la zone de travail et enlevez les pierres, morceaux de verre, pièces métalliques et autres objets qui pourraient être projetés par l'outil de coupe. [§ 5.6.4](#).



Pour réduire le risque de blessures corporelles causées par des objets projetés, gardez les spectateurs à une distance d'au moins 50 ft. (15 m) des objets projetés, [§ 5.6.4](#).



Pour réduire tout risque de blessure ou de dommage matériel résultant d'une activation involontaire, retirez la batterie à chaque fois que le coupe-herbe n'est pas utilisé, [§ 17.1](#).



Pour réduire le risque d'électrocution, n'exposez pas le coupe-bordures à la pluie, à l'eau ou à une humidité excessive. L'entreposer à l'intérieur. S'il est exposé à la pluie ou à des conditions très humides, apportez-le à votre distributeur agréé STIHL avant toute utilisation, [§ 5.5](#).

Gardez le chargeur sec afin de réduire les risques de lésion corporelle et de dommages matériels résultant d'un incendie ou d'une décharge électrique. Protégez-la contre la pluie, l'eau, les liquides et les conditions humides. Utilisation en intérieur uniquement, [§ 7.1](#).



Pour réduire le risque de blessures ou de dommages matériels résultant d'un incendie, d'une explosion ou de brûlures, y compris les brûlures chimiques, ne démontez pas la batterie, ne la broyez pas, ne l'endommagez pas et ne la chauffez pas à plus de 212 °F

(100 °C). Ne l'exposez jamais au feu et ne l'incinerez pas,  6.1.



Pour réduire tout risque de blessures ou de dommages matériels résultant d'un court-circuit, d'un incendie ou d'une explosion, gardez la batterie au sec. Protégez-la contre la pluie, l'eau, les liquides et les conditions humides. N'immergez jamais la batterie dans l'eau ou d'autres liquides,  6.1.

4.2 Capots protecteurs pour têtes faucheuses

Les symboles suivants peuvent se trouver sur les capots protecteurs conçus pour être utilisés avec les têtes faucheuses :



Le capot protecteur peut être utilisé en combinaison avec la tête faucheuse AutoCut et DuroCut.

Capot protecteur pour têtes faucheuses AutoCut et PolyCut



Le capot protecteur peut être utilisé en combinaison avec la tête faucheuse AutoCut, PolyCut et DuroCut.

Capot protecteur pour tête faucheuse AutoCut



Le capot protecteur ne doit pas être utilisé en combinaison avec la tête faucheuse PolyCut.

5 CONSIGNES DE SÉCURITÉ IMPORTANTES

5.1 Avertissements et instructions générales de sécurité

Ce chapitre contient les consignes et instructions de sécurité générales réglementaires pour les outils et les coupe-herbe à moteur portatifs électriques. Des avertissements et instructions importants supplémentaires se trouvent dans les sections suivantes du présent manuel.

▲ AVERTISSEMENT

- Lorsque vous utilisez un coupe-herbe électrique, vous devez toujours respecter les consignes de sécurité afin de réduire le risque de feu, de décharge électrique et de blessures, dont :

LISEZ TOUTES LES INSTRUCTIONS AVANT D'UTILISER LE COUPE-HERBE !

- 1) Évitez les environnements dangereux – N'utilisez pas le coupe-herbe dans des endroits humides ou mouillés.
- 2) Ne pas utiliser sous la pluie.
- 3) Gardez les enfants à l'écart – Tous les spectateurs doivent se tenir à distance de la zone de travail.
- 4) Habillez-vous de manière appropriée – Ne portez pas de vêtements amples ni de bijoux. Ils peuvent être pris dans des pièces mobiles. Des gants de travail résistants (par ex. en cuir ou autre matière résistante à l'usure) ainsi que des chaussures solides sont recommandés pour les travaux extérieurs. Portez un couvre-chef protecteur pour contenir les cheveux longs.
- 5) Utilisez des lunettes de sécurité – Utilisez toujours une visière ou un masque anti-poussière dans un environnement de travail poussiéreux.
- 6) Utilisez les outils appropriés – Ne pas utiliser un outil pour une autre utilisation que celle pour lequel il est prévu.
- 7) Évitez le démarrage involontaire – Ne portez pas le coupe-herbe avec le doigt sur la gâchette. Assurez-vous que la débroussailluse est éteinte lorsque vous insérez la batterie.
- 8) Ne forcez pas le coupe-herbe – Il fera un meilleur travail et présentera moins de risque de blessure s'il est utilisé au régime prévu.
- 9) Ne vous penchez pas outre mesure - Gardez une bonne tenue sur pieds et un bon équilibre à tout moment.
- 10) Restez vigilant – Faites attention à ce que vous faites. Faites preuve de bon sens. N'utilisez pas le coupe-herbe lorsque vous êtes fatigué.
- 11) Entreposez le coupe-herbe à l'intérieur – Lorsque le coupe-herbe n'est pas utilisé, il doit être entreposé à l'intérieur, à un endroit sec et fermé à clé, à l'écart des enfants, avec la batterie retirée.
- 12) Entretenez le coupe-herbe avec soin – Gardez l'outil de coupe propre pour une performance optimale et un risque de blessure minimal. Suivez les instructions pour le changement d'accessoires. Gardez les poignées sèches, propres et exemptes d'huile et de graisse.
- 13) Vérifiez l'absence de pièces endommagées – Avant de continuer à utiliser le coupe-

herbe, toute protection ou autre pièce endommagée doit être inspectée avec soin pour s'assurer qu'elle fonctionnera correctement et remplira sa fonction prévue. Vérifiez l'alignement des parties mobiles ainsi que l'absence de grippage des parties mobiles, de pièces cassées et tout autre état qui pourrait compromettre le bon fonctionnement. Toute protection ou autre pièce endommagée doit être réparée dans les règles ou remplacées par un centre SAV agréé sauf indication contraire dans ce manuel.

- 14) Gardez les protections en place et en bon état de fonctionnement.
- 15) Gardez les mains et les pieds à distance de la zone de coupe et de l'outil de coupe.

CONSERVEZ CES INSTRUCTIONS

5.2 Utilisation prévue

▲ AVERTISSEMENT

- Ce coupe-herbe est conçu pour la coupe légère d'herbe ou similaire dans les parcs et jardins autour de la maison. L'utilisation du coupe-herbe pour des opérations différentes de celles pour lesquelles elle a été conçue peut entraîner de graves blessures et même la mort.
 - ▶ Utilisez ce coupe-herbe uniquement pour des opérations de taille légères autour de la maison et au jardin.
 - ▶ Coupez uniquement de l'herbe ou similaire avec cette machine. N'utilisez pas le coupe-herbe pour couper les broussailles, arbustes, buissons ou autres types de végétation dense.
- Un usage incorrect risque d'entraîner des lésions corporelles ou des dommages matériels, y compris des dommages au coupe-herbe.
 - ▶ Utilisez le coupe-herbe, la batterie et le chargeur uniquement de la manière décrite dans le présent manuel.
 - ▶ N'essayez jamais de modifier ou de neutraliser d'une manière quelconque les dispositifs de commande et de sécurité du coupe-herbe.
 - ▶ N'utilisez jamais un coupe-herbe qui a été modifié ou transformé par rapport à sa conception originale.
- La batterie STIHL série AK est conçue pour être utilisée exclusivement avec des outils électriques STIHL compatibles et ne peut être

chargé qu'avec un chargeur STIHL AL 101, AL 301 ou AL 500.

5.3 Opérateur

▲ AVERTISSEMENT

- Travailler avec le coupe-herbe peut être pénible. L'opérateur doit être en bonne santé physique et mentale. Pour réduire le risque de lésions corporelles :
 - ▶ Avant d'utiliser le coupe-herbe, demandez à votre médecin si votre état de santé pourrait être aggravé par un travail pénible.
 - ▶ Ne faites pas fonctionner le coupe-herbe sous l'influence de toute substance (drogues, alcool ou médicaments, etc.) qui pourrait altérer la vision, l'équilibre, la dextérité ou le jugement.
 - ▶ Restez vigilants. N'utilisez pas le coupe-herbe lorsque vous êtes fatigué. Faites une pause si vous êtes fatigué.
 - ▶ Ne permettez pas aux mineurs d'utiliser le coupe-herbe.
- Selon l'état actuel des connaissances de STIHL, le moteur électrique de ce coupe-herbe ne doit pas interférer avec un pacemaker.
 - ▶ Toutefois, les personnes portant un stimulateur cardiaque ou un autre dispositif médical implanté doivent consulter leur médecin et le fabricant du dispositif avant d'utiliser ce coupe-herbe.

5.4 Équipement de protection individuelle

▲ AVERTISSEMENT

- Même un capot protecteur installé et réglé de manière appropriée ne protégera pas nécessairement l'opérateur contre tous les corps étrangers projetés ou lancés par l'outil de coupe. Les objets projetés peuvent également rebondir et frapper l'opérateur. Pour réduire les risques de lésion corporelle□ :
 - ▶ Portez toujours des vêtements adéquats et une combinaison de protection ainsi qu'une protection oculaire appropriée.
- Le contact des cheveux, des vêtements ou de la combinaison avec l'outil de coupe en mouvement ou leur happement par d'autres composants de la débroussailleuse peut entraîner une perte de contrôle et de graves coupures. Pour réduire les risques de lésion corporelle grave□ :



- ▶ Portez des vêtements robustes et bien ajustés qui offrent également une totale liberté de mouvement.
- ▶ Portez des salopettes ou des pantalons en matériau lourd pour protéger vos jambes. Ne portez pas de shorts.
- ▶ Évitez les vestes amples, les foulards, les cravates, les pantalons à pattes d'éléphant ou à revers, les bijoux et les autres accessoires qui pourraient rester accrochés aux branches, aux buissons ou à l'outil de coupe en mouvement.
- ▶ Attachez les cheveux au-dessus des épaules avant de commencer le travail.

■ Pour réduire les risques de lésion oculaire □ :



- ▶ Portez toujours des lunettes protectrices ou des lunettes de sécurité étanches avec protection latérale adéquate qui sont résistantes aux chocs et marqués comme étant conforme à la norme CSA Z94.
- ▶ S'il existe un risque de lésion au visage, STIHL vous recommande de porter également un écran facial ou un masque de sécurité au-dessus de vos lunettes protectrices ou lunettes de sécurité.
- Pour réduire le risque de blessure à la tête :
 - ▶ Portez un casque de protection homologué s'il existe un risque de blessure à la tête.
- Une bonne tenue sur pieds est très importante. Pour aider à garder une bonne tenue sur pieds et réduire le risque de blessures en travaillant :



- ▶ Portez des chaussures conséquentes équipées de semelles antidérapantes. Ne portez pas de sandales, de tongs, de chaussures à bout ouvert ou similaire.
- Pour améliorer votre préhension et aider à protéger vos mains :



- ▶ Portez toujours des gants de travail robustes antidérapants en cuir ou en un autre matériau résistant à l'usure lors de la manipulation de la débroussailleuse.

5.5 Coupe-herbe

▲ AVERTISSEMENT

■ Pour réduire le risque d'électrocution □ :



- ▶ N'exposez pas le coupe-bordures à la pluie, à l'eau ou à une humidité excessive.
- ▶ N'immergez jamais la débroussailleuse dans l'eau ou dans d'autres liquides.
- ▶ Entrez le coupe-bordures à l'intérieur.



- Le contact avec l'outil de coupe en mouvement entraînera de graves coupures. Pour réduire les risques de telles blessures :
 - ▶ Gardez les mains, les pieds et les autres parties du corps à distance de l'outil de coupe.
 - ▶ Ne touchez jamais l'outil de coupe en mouvement avec votre main ou toute autre partie de votre corps.
 - ▶ N'utilisez jamais le coupe-herbe avec un capot protecteur endommagé ou manquant.
- Pour réduire le risque de blessure à l'opérateur résultant d'un contact avec le couteau ou le fil de coupe et par des objets projetés :
 - ▶ Assurez-vous que votre appareil est équipé du capot approprié pour le type d'outil de coupe utilisé. Gardez le capot protecteur correctement ajusté à tout moment.
 - ▶ L'utilisation de certains outils de coupe vous imposera de changer le capot protecteur. Voir le chapitre 25.1 du présent manuel pour les configurations approuvées d'outil de coupe et de capot protecteur.
- Ce coupe-herbe à batterie est destiné uniquement à l'entretien des jardins et du paysage. Une utilisation à d'autres fins peut augmenter le risque de lésions corporelles et de dommages matériels.
 - ▶ Coupez uniquement de l'herbe ou similaire avec cette machine. N'utilisez pas le coupe-herbe pour couper les broussailles, arbustes, buissons ou autres types de végétation dense.
 - ▶ Lisez et observez les instructions d'utilisation du présent manuel pour les applications approuvées, 17.
- Pour réduire le risque de blessure à l'utilisateur et aux spectateurs pendant l'utilisation :
 - ▶ Relâchez toujours la gâchette et retirez la batterie avant tout assemblage, transport, réglage, inspection, nettoyage, réparation, entretien ou avant d'entreposer le coupe-herbe et à tout moment lorsqu'il n'est pas utilisé.
 - ▶ Ne laissez jamais l'outil électrique sans surveillance lorsque la batterie est insérée.
- Même si certains accessoires non autorisés s'adaptent sur votre coupe-herbe STIHL, leur utilisation peut être extrêmement dangereuse. Seuls sont recommandés les accessoires fournis par STIHL ou expressément autorisés par STIHL pour une utilisation avec ce modèle spécifique.
 - ▶ Utilisez uniquement les accessoires livrés ou expressément autorisés par STIHL.

- ▶ N'essayez jamais de monter un couteau métallique sur le coupe-herbe.
- ▶ N'apportez jamais aucune modification au coupe-herbe, quelle qu'elle soit.
- ▶ N'essayez jamais de modifier ou de neutraliser d'une manière quelconque les dispositifs de commande et de sécurité du coupe-herbe.
- ▶ N'utilisez jamais un coupe-herbe qui a été modifié ou transformé par rapport à sa conception originale.
- Si le coupe-herbe chute ou est soumis à des chocs importants similaires :
 - ▶ Vérifiez qu'il n'est pas endommagé et qu'il fonctionne normalement avant de poursuivre le travail.
 - ▶ Vérifiez que les commandes et les dispositifs de sécurité fonctionnent correctement.
 - ▶ Vérifiez les éventuels messages d'erreur des DEL,  11.1.2.
 - ▶ Vérifiez que la batterie n'a pas été endommagée. N'utilisez et ne chargez jamais une batterie défectueuse, endommagée, fissurée, fuyante ou déformée.
 - ▶ Ne travaillez jamais avec un coupe-herbe endommagé ou qui ne fonctionne pas. En cas de doute, faites vérifier le coupe-herbe par votre revendeur agréé STIHL.
- Si le coupe-herbe ou la batterie est endommagé, ne fonctionne pas correctement, a été laissé à l'extérieur, exposé à la pluie ou à des conditions humides ou s'il est tombé dans l'eau ou tout autre liquide, les composants peuvent ne plus fonctionner correctement et les dispositifs de sécurité peuvent être inopérants. Pour réduire les risques de lésions corporelles et de dommages matériels :
 - ▶ Faites vérifier le coupe-herbe et la batterie par votre distributeur agréé STIHL avant toute autre opération.
- Les pièces de rechange STIHL authentiques sont conçues spécifiquement pour correspondre à votre coupe-herbe et répondent aux exigences de sécurité et de performances. L'utilisation de pièces qui ne sont pas autorisées ou homologuées par STIHL peut causer des blessures graves ou la mort ou des dommages matériels.
 - ▶ STIHL recommande d'utiliser exclusivement des pièces de rechange STIHL identiques.

5.6 Utilisation du coupe-herbe

5.6.1 Avant l'utilisation

AVERTISSEMENT

- Une utilisation incorrecte ou non autorisée peut causer des lésions corporelles ou des dommages matériels.
 - ▶ Utilisez le coupe-herbe uniquement de la manière décrite dans le présent manuel.
- Pour assurer le montage correct de l'outil de coupe, du capot protecteur et de la poignée :
 - ▶ Lisez et observez les instructions relatives au montage de l'outil de coupe, du capot protecteur et de la poignée,  12.
- La combinaison de l'outil de coupe et du capot protecteur doit être approuvée. Avant un remplacement :
 - ▶ Lisez et observez les instructions pour choisir l'outil de coupe et le capot protecteur appropriés,  25.1.
- L'outil de coupe doit être monté et fixé correctement avant de commencer le travail. Si l'outil de coupe n'est pas fixé avec les pièces appropriées, la tête risque de se détacher et d'être projeté, entraînant de graves blessures à l'opérateur ou aux spectateurs.
 - ▶ Ne montez jamais un outil de coupe sur le coupe-herbe sans avoir installé correctement toutes les pièces nécessaires (par exemple écrous, vis, rondelle de butée, plaque de butée, etc.).
 - ▶ Avant de commencer le travail, vérifiez qu'aucune pièce n'est desserrée (écrous, vis, etc.) et aussi que la tête n'est pas fissurée ou endommagée. Assurez-vous que la tête faucheuse est bien serrée.
 - ▶ Remplacez les têtes endommagées ou épuisées avant d'utiliser l'outil électrique.
- L'utilisation de la combinaison approuvée de l'outil de coupe et du capot protecteur est extrêmement importante pour maximiser les performances de coupe et réduire le risque de blessures par des objets projetés ou entrant en contact avec l'outil de coupe :
 - ▶ Afin de réduire le risque de blessures graves, n'utilisez jamais un fil de coupe métallique ou renforcé par du métal à la place du fil de coupe en nylon recommandé. Des parties du fil métallique pourraient se casser et être projetées à une grande vitesse vers l'utilisateur ou des spectateurs.
- L'utilisation d'un coupe-herbe modifié, endommagé, mal réglé ou mal entretenu ou qui n'est pas assemblé entièrement et de manière sûr peut entraîner un dysfonctionnement et

accroître le risque de blessures graves ou de mort.

- ▶ N'utilisez jamais un coupe-herbe qui est modifié, endommagé, mal entretenu ou qui n'est pas assemblé entièrement et de manière sécurisée.
- ▶ Vérifiez toujours si votre coupe-herbe est en bon état et fonctionne bien avant de commencer le travail, notamment le verrou de retenue, la gâchette, le capot protecteur et les outils de coupe.
- ▶ Assurez-vous que le verrou de retenue, le levier Ergo et la gâchette bougent librement et retournent toujours en position d'arrêt en les relâchant. La gâchette ne doit pas venir en prise tant que le verrou de retenue est débloqué.
- ▶ N'essayez jamais de modifier ou de neutraliser les dispositifs de commande et de sécurité.
- ▶ L'outil de coupe ne doit s'enclencher que lorsque la batterie est insérée, que le verrou de retenue est déverrouillé et que levier Ergo et la gâchette sont enfoncés.
- ▶ Si votre coupe-herbe ou une partie de celui-ci est endommagé ou ne fonctionne pas correctement, amenez-le chez votre distributeur agréé STIHL. N'utilisez pas le coupe-herbe avant d'avoir corrigé le problème.
- Avant d'insérer la batterie :
 - ▶ Vérifiez que les contacts dans le logement de la batterie ne présentent aucune trace de corrosion ni d'autres corps étrangers et tenez-les propres.
 - ▶ N'insérez ni n'utilisez jamais une batterie défectueuse, endommagée, fissurée, fuyante ou déformée.
 - ▶ Lisez et observez les instructions relatives à la mise en marche du coupe-herbe, 15.1.
- Pour contribuer à réduire les risques de blessures graves ou mortelles résultant d'un démarrage involontaire □ :
 - ▶ Veillez à ce que le verrou de retenue se trouve en position bloquée avant d'insérer la batterie.
 - ▶ Ne transportez jamais le coupe-herbe avec le doigt sur la gâchette.
 - ▶ Relâchez l'interrupteur à gâchette avant de retirer la batterie.



- ▶ Retirez la batterie avant tout assemblage, transport, réglage, inspection, nettoyage, réparation, entretien ou avant d'entreposer le coupe-herbe et

à tout moment lorsqu'il n'est pas utilisé.

- ▶ Ne laissez jamais le coupe-herbe sans surveillance lorsque la batterie est insérée.
- ▶ Ne stockez jamais la batterie dans le coupe-bordures.
- Avant de mettre votre coupe-herbe en marche, prenez les mesures suivantes pour réduire le risque de blessures par des objets projetés, de perte de contrôle ou de contact accidentel avec l'outil de coupe :
 - ▶ Assurez-vous que l'outil de coupe est éloigné de vous-même ainsi que de tous les autres obstacles et objets, y compris le sol.
 - ▶ Lisez et observez les instructions relatives à la mise en marche du coupe-herbe, 15.1.

5.6.2 Tenue et contrôle du coupe-herbe

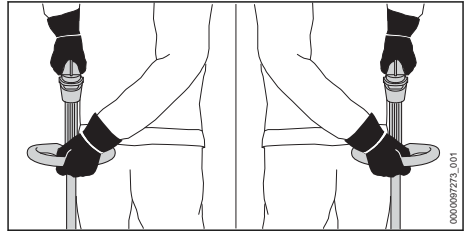

▲ AVERTISSEMENT

- Pour maintenir une prise ferme et bien contrôler votre coupe-herbe :
 - ▶ Gardez les poignées propres et sèches à tout moment. Gardez-les exemptes d'humidité, de poix, d'huile, de graisse et de résine.
- Pour réduire le risque de blessures graves ou mortelles à l'opérateur et aux spectateurs suite à une perte de contrôle :
 - ▶ Tenez toujours le coupe-herbe fermement avec les deux mains lorsque vous travaillez.
 - ▶ Enroulez étroitement vos doigts autour des poignées, en gardant les poignées prises en tenaille entre le pouce et l'index (voir l'illustration).
 - ▶ Positionnez le coupe-herbe de manière à ce que toutes les parties de votre corps soient dégagées de l'outil de coupe lorsque la batterie est insérée.
- Le fait de travailler avec l'outil de coupe au-dessus du niveau du sol ou perpendiculairement au sol accroît le risque de blessures graves provoquées par des objets projetés. L'outil de coupe est aussi davantage exposé et rend

le coupe-herbe plus difficile à contrôler, ce qui augmente le risque de blessure. Pour réduire le risque de blessures graves ou mortelles en cas de perte de contrôle ou de projection d'objets lors de l'utilisation du coupe-herbe :

- ▶ Tenez l'outil de coupe au niveau du sol, parallèle au sol.
- Pour réduire le risque de coupures graves ou mortelles à l'utilisateur ou aux spectateurs par un contact avec l'outil de coupe :
 - ▶ Gardez les mains, les pieds et les autres parties du corps à distance de l'outil de coupe.
 - ▶ Ne touchez jamais un outil de coupe en mouvement avec votre main ou toute autre partie de votre corps
- ▶ Ne touchez par l'outil de coupe lorsque la batterie est insérée.
- L'utilisation du coupe-herbe d'une seule main peut entraîner une perte de contrôle et est extrêmement dangereux. Pour réduire le risque de blessures graves ou mortelles à l'opérateur et aux spectateurs suite à une perte de contrôle :



- ▶ N'essayez jamais d'utiliser le coupe-herbe d'une seule main.
- Pour réduire le risque de coupures graves ou mortelles à l'opérateur et aux spectateurs suite à une perte de contrôle, gardez une bonne tenue sur pieds et un bon équilibre à tout moment :
 - ▶ Assurez-vous à tout moment d'avoir un bon équilibre et une garde au sol bien stable.
 - ▶ Soyez particulièrement attentif aux obstacles humides ou cachés, tels que des souches d'arbres, les racines, les rochers, les trous et les fossés pour éviter de trébucher ou de chuter si le terrain est envahi par la végétation.
 - ▶ Soyez extrêmement prudent lorsque vous travaillez sur des pentes ou un sol irrégulier.
 - ▶ Pour une meilleure tenue sur pieds, écartez toujours les branches tombées au sol, les broussailles, les chutes et autres matériels, objets ou végétations qui augmentent le risque de glissade, de trébuchement ou de chute.
 - ▶ N'utilisez jamais le coupe-herbe au-dessus de la hauteur de la ceinture.
 - ▶ Ne vous penchez pas trop.
- Pour un meilleur contrôle et une moindre fatigue, il est conseillé de tenir le coupe-herbe bien équilibré.

- ▶ Réglez la position de la poignée tubulaire pour obtenir et conserver une position de travail confortable et efficace,  13.

5.6.3 Conditions de travail

▲ AVERTISSEMENT

- N'utilisez votre débroussailluse que lorsque la visibilité est bonne et que les conditions diurnes sont favorables.
 - ▶ Reportez le travail si le temps est venteux, brumeux, pluvieux ou peu clément.
- Votre débroussailluse est une machine à une personne.
 - ▶ Les spectateurs, en particulier les enfants, et les animaux ne doivent pas être autorisés dans la zone où elle est utilisée.
 - ▶ Arrêtez immédiatement la débroussailluse si quelqu'un s'approche de vous.
- Pour réduire le risque de blessure pour les passants et les utilisateurs non autorisés :
 - ▶ Ne laissez jamais le coupe-herbe sans surveillance lorsque la batterie est insérée.
 - ▶ Éteignez le coupe-herbe et retirez la batterie pendant les pauses de travail et à tout autre moment où l'outil électrique n'est pas utilisé.
- Les étincelles générées par le fonctionnement du coupe-herbe peuvent enflammer des gaz, des liquides, des vapeurs, des poussières ou d'autres matériaux et substances combustibles. Pour réduire les risques d'incendie et d'explosion  :
 - ▶ Ne faites jamais fonctionner la débroussailluse dans un endroit où il y a des gaz, des liquides, des vapeurs, des poussières ou d'autres matières et substances combustibles inflammables.
 - ▶ Lisez et suivez les recommandations émises par les agences gouvernementales (par exemple le CCOHS) pour identifier et éviter les dangers des gaz, liquides, vapeurs, poussières ou autres matériaux et substances combustibles.
- Certaines têtes de coupe STIHL ont un noyau métallique. Un contact à grande vitesse avec des roches ou d'autres objets durs peut créer des étincelles, qui peuvent enflammer des matériaux inflammables dans certaines circonstances. Les matériaux inflammables peuvent inclure une végétation et des buissons secs, en particulier lorsque les conditions météorologiques sont chaudes et sèches.
 - ▶ Lorsqu'il y a un risque d'incendie ou de feu de forêt, n'utilisez pas une tête de coupe

avec un noyau métallique à proximité de végétation sèche ou de broussailles.

- ▶ Contactez les autorités locales chargées de la lutte contre les incendies ou le Service des États-Unis des forêts si vous avez des questions sur l'adéquation de la végétation et des conditions météorologiques pour l'utilisation d'une tête de coupe avec un noyau métallique.
- ▶ STIHL déconseille l'utilisation d'une tête de coupe à noyau métallique pour la coupe dans des zones rocheuses ou dans des zones où se trouvent des débris ou d'autres objets susceptibles de produire des étincelles.
- L'utilisation de cette débroussailleuse peut générer de la poussière et d'autres substances contenant des produits chimiques connus pour causer des problèmes respiratoires, le cancer, des malformations congénitales et d'autres problèmes de reproduction.
 - ▶ Consultez les organismes gouvernementaux tels que les ECCC, le CCOHS et PHAC ainsi que d'autres sources faisant autorité en matière de substances dangereuses si vous ne connaissez pas les risques associés aux substances particulières que vous coupez ou avec lesquelles vous travaillez.
- L'inhalation de certaines poussières, en particulier les poussières organiques telles que les moisissures ou le pollen, peut provoquer une réaction allergique ou asthmatique chez les personnes sensibles. L'inhalation importante ou répétée de poussières ou d'autres polluants atmosphériques, en particulier ceux dont la taille des particules est plus petite, peut provoquer des maladies respiratoires ou autres.
 - ▶ Vérifiez si possible la poussière à la source.
 - ▶ Faites fonctionner la débroussailleuse autant que possible de manière à ce que le vent ou le processus de fonctionnement détourne de l'opérateur toute poussière, brouillard ou autres particules projetées par la débroussailleuse.
 - ▶ Si la poussière respirable ou d'autres particules fines de poussière ne peuvent pas être maintenues au niveau ou à proximité des niveaux de fond, portez toujours un équipement respiratoire approuvé par PHAC et conçu pour les conditions de travail. Suivez les recommandations des organismes gouvernementaux (par exemple, le CCOHS/PHAC/MSHA) et des associations professionnelles et commerciales.

- Si la végétation coupée ou la terre environnante est recouverte d'une substance chimique comme un pesticide ou un herbicide :
 - ▶ Lisez et observez les instructions et les avertissements accompagnant la substance qui recouvre la végétation ou la terre environnante.

5.6.4 Instructions d'utilisation

⚠ AVERTISSEMENT

- En cas d'urgence :
 - ▶ Arrêtez immédiatement le moteur et retirez la batterie.
- L'outil de coupe continue de tourner pendant une courte période après le relâchement complet de la gâchette. Ceci est connu sous l'appellation « effet de volant d'inertie ». Pour réduire le risque de blessure grave résultant d'un contact avec l'outil de coupe :
 - ▶ Attendez que l'outil de coupe s'immobilise avant de vous déplacer avec la coupe-herbe ou de le déposer.
- L'outil de coupe en rotation risque de projeter des objets étrangers directement ou par ricochet à une grande distance. Des objets projetés, y compris des outils de coupe cassés, peuvent provoquer des blessures graves, voire mortelles pour l'utilisateur ou les spectateurs. Pour réduire les risques de lésion corporelle grave □ :
 - ▶ Vérifiez la zone de travail. Enlevez les pierres, morceaux de verre, pièces métalliques ou autres objets qui pourraient être projetés par l'outil de coupe, endommager l'outil de coupe ou causer des dommages à des biens matériels (par exemple voitures en stationnement, fenêtres).
 - ▶ Portez toujours une protection oculaire appropriée et gardez les spectateurs à une distance minimale de 50 ft. (15 m) de la zone de travail. Toute personne qui entre dans la zone de travail doit également porter une protection oculaire appropriée.
 - ▶ Pour réduire le risque d'endommager des biens matériels, gardez toujours la distance indiquée ci-dessus avec des objets tels que des véhicules ou des fenêtres.
 - ▶ Le maintien d'une distance minimale de 50 ft. (15 m) ne permet pas d'éliminer totalement le risque potentiel de blessure et de dommage matériel provoqué par la projection d'objets.



- ▶ Arrêtez le moteur immédiatement si quel-
qu'un s'approche de vous alors que vous
travaillez avec le coupe-herbe.
- Votre coupe-herbe est équipé d'un capot pro-
tecteur. Pour réduire le risque de blessure par
des objets projetés et du contact avec l'outil
de coupe :
 - ▶ N'utilisez jamais le coupe-herbe
avec un capot protecteur endom-
magé ou manquant.
 - ▶ La combinaison de l'outil de coupe
et du capot protecteur doit être
approuvée.
 - ▶ Gardez le capot protecteur correcte-
ment ajusté à tout moment.



- L'utilisation d'outils de coupe métalliques, de
fils métalliques ou de fils renforcés par du
métal ou encore d'outils de coupe non approu-
vés est interdite et peut s'avérer extrêmement
dangereuse.



- ▶ N'utilisez jamais des couteaux en
métal ou un fil renforcé par du métal
sur ce coupe-herbe. Utilisez unique-
ment les outils de coupe indiqués
dans ce manuel, en combinaison
avec le capot protecteur indiqué.
Voir Combinaisons de capots protec-
teurs et d'outils de coupe, 25.
- Pour réduire les risques de blessure corporelle
grave résultant d'un démarrage involontaire :



- ▶ Ne touchez jamais l'outil de coupe
avec votre main ou toute autre partie
de votre corps lorsque la batterie est
insérée, même si l'outil de coupe
n'est pas en mouvement. Les autres
personnes doivent se tenir à au
moins 50 ft. (15 m) de distance.
- ▶ Retirez la batterie avant de monter ou de
régler la pièce d'écartement.



- ▶ Arrêtez le moteur et retirez la batte-
rie avant d'inspecter une tête fau-
cheuse, un outil de coupe ou un
capot protecteur. Nettoyez la tête
faucheuse et le capot protecteur à
intervalles réguliers pour en éliminer
les saletés, l'herbe, les mauvaises
herbes et les autres matières, mais
seulement après avoir retiré la batte-
rie.
- Un outil de coupe ou une tête faucheuse
endommagé ou desserré risque de vibrer, de
se fissurer, de casser ou de se détacher du
coupe-herbe et entraîner des blessures gra-
ves voire mortelles.
 - ▶ Assurez que l'outil de coupe et la tête fau-
cheuse sont correctement fixés avant d'utili-
ser votre coupe-herbe.
 - ▶ Vérifiez la bonne tenue et l'état de l'outil de
coupe et de la tête faucheuse avant de
commencer le travail et à chaque fois que

le comportement de taillage change pen-
dant l'utilisation. Éteignez toujours le
moteur et attendez que l'outil de coupe se
soit immobilisé, puis retirez la batterie avant
d'inspecter le coupe-herbe ou son outil de
coupe.

- ▶ Si la tête faucheuse ou l'outil de coupe se
desserre après avoir été correctement
serré, arrêtez immédiatement d'utiliser le
coupe-herbe et apportez-le pour inspection
à un distributeur STIHL agréé.
- ▶ N'utilisez jamais un coupe-herbe dont la
tête faucheuse ou l'outil de coupe est des-
serré ou endommagé.
- Une tête faucheuse fissurée, endommagée ou
usée peut se casser à une vitesse élevée et
provoquer des blessures graves, voire mortel-
les.
 - ▶ Une tête faucheuse fissurée, endommagée
ou usée doit être remplacée immédiate-
ment, même si le dommage semble se limi-
ter à des fissures superficielles.

▲ DANGER

- Pour réduire le risque d'électrocution ☐ :
 - ▶ N'utilisez jamais ce coupe-herbe à
proximité de fils ou de câbles qui
pourraient être sous tension.
Recherchez soigneusement les fils
cachés avant de commencer à tra-
vailler.
 - ▶ Ne vous fiez pas à l'isolation du
coupe-herbe contre les chocs électri-
ques, même lorsque vous tenez l'ou-
til électrique par des surfaces de
préhension isolées.



6 Sécurité de la batterie

6.1 Avertissements et instructions



▲ AVERTISSEMENT

- L'utilisation de batteries non autorisées peut
endommager le coupe-bordure et provoquer
un incendie, une explosion ainsi que des bles-
sures corporelles et des dommages matériels.
 - ▶ Utilisez uniquement des batteries STIHL
série AK authentiques.
- L'utilisation de batteries STIHL série AK à des
fins autres que l'alimentation des outils électri-
ques STIHL pourrait être extrêmement dange-
reuse.
 - ▶ Utilisez les batteries STIHL séries AK uni-
quement pour l'alimentation des outils élec-
triques STIHL compatibles.
- L'utilisation de chargeurs non autorisés peut
endommager la batterie et provoquer un

incendie, une explosion ainsi que des blessures corporelles et des dommages matériels.

- ▶ Utilisez uniquement les chargeurs d'origine STIHL série AL 101, AL 301 ou AL 500 pour charger les batteries STIHL série AK.
- La batterie contient des caractéristiques de sécurité et des dispositifs qui, s'ils sont endommagés, peuvent amener la batterie à produire de la chaleur, se rompre, fuir, prendre feu ou exploser.



- ▶ Ne chauffez jamais la batterie au-dessus de 212 °F (100 °C).
- ▶ N'incinerez jamais la batterie ni ne la placez sur ou à proximité de flammes, de cuisinières ou d'autres endroits où la température est élevée.
- ▶ N'utilisez et ne chargez jamais une batterie défectueuse, endommagée, fissurée, fuyante ou déformée.
- ▶ Ne jamais ouvrir la batterie, la démonter, l'écraser, la faire chuter, lui faire subir des chocs importants ou l'endommager d'une autre manière.
- ▶ N'exposez jamais la batterie aux micro-ondes ou à des pressions élevées.
- ▶ N'insérez jamais aucun objet dans les fentes de refroidissement de la batterie.
- Des températures extrêmes peuvent amener la batterie à produire de la chaleur, se rompre, fuir, prendre feu ou exploser, entraînant des blessures graves ou mortelles et des dommages matériels.
 - ▶ Ne chargez, n'utilisez ou ne stockez jamais la batterie en dehors des limites de température ambiante spécifiées,  24.4.
- Pour réduire le risque de blessures et de dommages matériels dans le cas où la batterie émet de la fumée, une odeur inhabituelle ou est anormalement chaude pendant l'utilisation, la charge ou l'entreposage :
 - ▶ Cessez immédiatement d'utiliser ou de charger la batterie. Contactez les autorités en cas d'incendie ou d'explosion.
- Pour réduire tout risque de court-circuit, ce qui pourrait entraîner une décharge électrique, un incendie ou une explosion :
 - ▶ Gardez la pile au sec. Protégez-le contre la pluie, l'eau, les liquides et les conditions humides.
 - ▶ N'immergez jamais la batterie dans l'eau ou d'autres liquides.
 - ▶ Ne court-circuitiez jamais les bornes de la batterie avec des fils ou d'autres objets métalliques.
 - ▶ Conservez une batterie non utilisée à l'écart de petits objets métalliques capables de conduire l'électricité (par exemple, trombones, clous, pièces de monnaie, clés).
- ▶ Entreposez la batterie à l'intérieur dans un local sec.
- ▶ N'entreposez jamais la batterie dans des environnements humides ou corrosifs, ni dans des conditions qui pourraient provoquer la corrosion de ses composants métalliques.
- ▶ Ne stockez jamais la batterie dans le coupe-bordures.
- ▶ Lors du stockage de la batterie, maintenez une charge de 40 % à 60 % (2 DEL vertes).
- ▶ En cas de stockage de la batterie dans le chargeur, débranchez le chargeur de la prise.
- ▶ Protégez la batterie contre une exposition à des agents corrosifs tels que les produits chimiques de jardins et des sels de déneigement.
- ▶ Protégez la batterie contre une exposition à des liquides conducteurs tels que l'eau salée.
- ▶ N'essayez pas de réparer, d'ouvrir ou de démonter la batterie. Aucune pièce réparable par l'utilisateur ne s'y trouve.
- Une fuite de liquide de la batterie est potentiellement dangereuse et peut provoquer une irritation de la peau et des yeux, des brûlures chimiques et d'autres blessures graves.
 - ▶ Évitez tout contact avec la peau et les yeux.
 - ▶ Utilisez un absorbant inerte tel que du sable sur le liquide de batterie renversé.
 - ▶ En cas de contact accidentel, rincez immédiatement la surface de contact avec de l'eau et du savon doux.
 - ▶ Si le liquide pénètre dans vos yeux : Ne les frottez pas. Rincez les yeux ouverts à l'eau pendant au moins 15 minutes et consultez un médecin.
- L'incendie d'une batterie peut être dangereux. Pour réduire les risques de blessures graves et de dommages matériels en cas d'incendie  :
 - ▶ Évacuez la zone. Le feu peut se propager rapidement. Tenez-vous à l'écart des vapeurs éventuellement générées et gardez une distance sûre.
 - ▶ Contactez les pompiers.
 - ▶ Bien qu'il soit possible d'utiliser de l'eau pour éteindre un feu de batterie, l'utilisation d'un extincteur chimique sec multi-usages est préférable.
 - ▶ Consultez les pompiers concernant une mise au rebut appropriée d'une batterie brûlée.

- La chute de la batterie peut entraîner des blessures ou des dommages matériels. Pour prévenir que la batterie ne tombe lors de son retrait :
 - ▶ Placez le coupe-bordures sur une surface plane.
 - ▶ Placez votre main derrière la batterie en appuyant sur le levier de verrouillage. Soyez prudent lorsque vous éjectez la batterie.

7 Sécurité du chargeur

7.1 Avertissements et instructions

▲ AVERTISSEMENT

- Pour réduire les risques d'incendie, d'électrocution et d'autres lésions corporelles ou dommages matériels □ :
 - ▶ Lisez et respectez toutes les mises en garde figurant sur le chargeur, la batterie et le coupe-herbe ainsi que toutes les instructions de ce manuel avant d'utiliser le chargeur.
 - ▶ Ne chargez que les batteries d'origine STIHL AK ou STIHL AP. D'autres batteries peuvent éclater, prendre feu ou exploser, entraînant des dommages corporels et matériels.



- ▶ Utilisation en intérieur uniquement. Gardez le chargeur au sec. Protégez-le contre la pluie, l'eau, les liquides et les conditions humides. N'insérez jamais une batterie humide ou n'utilisez pas un chargeur humide.

- ▶ Ne manipulez pas le chargeur, y compris le cordon d'alimentation et la prise, avec les mains mouillées.
- ▶ N'utilisez jamais un chargeur endommagé.
- ▶ Ne chargez jamais des batteries défectueuses, endommagées, fissurées, fuyantes ou déformées.
- ▶ Lors du stockage de la batterie, maintenez une charge de 40 % à 60 % (2 DEL vertes).
- ▶ En cas de stockage de la batterie dans le chargeur, débranchez le chargeur de la prise.
- ▶ Faites fonctionner le chargeur uniquement à l'intérieur, dans des pièces sèches.
- ▶ Ne faites fonctionner le chargeur que dans les limites de température ambiante spécifiées, ☐ 24.4.
- ▶ Tenez le chargeur hors de portée des enfants.
- ▶ Branchez toujours le chargeur dans une prise de courant correctement installée et correspondant à la tension et à la fré-

quence électrique indiquées sur le chargeur.

- ▶ Si trop d'appareils sont connectés à une multiprise, les composants électriques peuvent être surchargés pendant la charge, ce qui peut entraîner une surchauffe et un incendie. Si vous utilisez une ligne électrique, ne dépassez jamais sa capacité totale.
- ▶ Ne faites pas fonctionner un chargeur qui a reçu un coup fort ou violent, qui est tombé ou qui est autrement endommagé de quelque manière que ce soit.
- ▶ N'essayez pas de réparer, d'ouvrir ou de démonter le chargeur. Aucune pièce réparable par l'utilisateur ne s'y trouve.
- Pour réduire le risque de choc électrique ou d'incendie dû à un court-circuit :
 - ▶ Assurez-vous que la batterie et le chargeur sont complètement secs avant de commencer le processus de chargement.
 - ▶ Ne court-circuitez jamais les contacts du chargeur avec des fils ou d'autres objets métalliques.
 - ▶ N'insérez aucun objet dans les fentes de refroidissement du chargeur.
- Le chargeur se réchauffe pendant le processus de charge. Pour réduire le risque d'incendie :
 - ▶ Ne travaillez pas sur une surface combustible (par exemple, papier, carton, textiles) ou dans un environnement combustible.
 - ▶ Laissez le chargeur refroidir normalement. Ne le couvrez pas.

- Les chargeurs peuvent produire des étincelles qui peuvent enflammer des gaz, des liquides, des vapeurs, des poussières ou d'autres matières combustibles. Pour réduire les risques d'incendie et d'explosion □ :
 - ▶ N'opérez pas dans un endroit où il y a des gaz, des liquides, des vapeurs, des poussières ou d'autres matières combustibles.
- L'utilisation d'un cordon d'alimentation ou d'une fiche endommagés peut entraîner un incendie, un choc électrique et d'autres blessures ou dommages matériels. Pour réduire ces risques :



- ▶ Vérifiez régulièrement si le cordon d'alimentation ou la prise du chargeur sont endommagés. Si elle est endommagée, débranchez immédiatement la fiche de la prise électrique.
- ▶ Faites remplacer un cordon d'alimentation endommagé par un distributeur agréé STIHL.
- ▶ Débranchez le cordon d'alimentation de la prise lorsque le chargeur n'est pas utilisé.

- ▶ Ne secouez jamais le cordon d'alimentation pour le débrancher de la prise électrique. Pour débrancher la prise, saisissez la fiche et non le cordon d'alimentation.
- ▶ N'utilisez pas le cordon d'alimentation pour transporter ou suspendre le chargeur.
- ▶ Assurez-vous que le cordon d'alimentation est situé ou marqué de manière à ce qu'on ne puisse pas marcher dessus, trébucher, entrer en contact avec des objets pointus ou des pièces mobiles, ou être soumis à des dommages ou à des contraintes.
- Une rallonge électrique ne doit être utilisée qu'en cas d'absolue nécessité. La surcharge d'une rallonge peut provoquer une surchauffe et un incendie. Si une rallonge doit être utilisée :
 - ▶ Utilisez uniquement une rallonge correctement câblée de calibre 16 (AWG 16) ou de calibre plus lourd et la longueur du cordon ne doit pas dépasser 75 ft.
 - ▶ N'utilisez jamais une rallonge dont la puissance nominale est inférieure à la puissance indiquée sur la plaque signalétique de votre chargeur.
 - ▶ N'utilisez jamais une rallonge si les lames de sa fiche sont différentes de celles de la fiche du chargeur en nombre, en taille ou en forme.
 - ▶ Ne connectez (n'enchaînez) pas les câbles de rallonge entre eux.
- En cas d'incendie, ou si le chargeur ou la batterie qu'il charge émet de la fumée, une odeur inhabituelle, est chaud au toucher ou semble anormal de toute autre manière :
 - ▶ Débranchez immédiatement le chargeur de la prise. Contactez les autorités en cas d'incendie ou d'explosion.
- ▶ Respectez scrupuleusement les instructions de nettoyage et de maintenance dans la section appropriée du présent manuel d'utilisation.
- ▶ N'essayez jamais de réparer une tête faucheuse ou un outil de coupe endommagé ou cassé. Des parties cassées pourraient s'en détacher et provoquer des blessures graves voire mortelles.
- ▶ STIHL recommande de faire effectuer toutes les opérations de réparation ou de remplacement par un distributeur agréé STIHL.
- Un démarrage involontaire peut causer des lésions corporelles ou des dommages matériels. Pour réduire le risque de lésions corporelles et de dommages matériels résultant d'un démarrage involontaire □ :
 - ▶ Retirez la batterie avant l'inspection du coupe-herbe ou avant de procéder à toute opération de nettoyage, de maintenance ou de réparation, avant d'entreposer le taille-haies et à tout moment lorsqu'il n'est pas utilisé.
- L'utilisation de pièces qui ne sont pas autorisées ou homologuées par STIHL peut causer des blessures graves ou la mort ou des dommages matériels.
 - ▶ STIHL recommande d'utiliser exclusivement des pièces de rechange STIHL identiques pour la réparation ou la maintenance.
- Pour réduire le risque d'électrocution □ :
 - ▶ Débranchez le chargeur de la prise électrique avant d'examiner ou de nettoyer le chargeur.
 - ▶ Vérifiez régulièrement le chargeur et assurez-vous que l'isolant du cordon d'alimentation électrique et de la fiche sont en bon état et ne présentent aucun signe de vieillissement (fragilité), d'usure ou de dommages.
 - ▶ Faites remplacer un cordon d'alimentation endommagé par un distributeur agréé STIHL.
- Pour réduire les risques de court-circuit et d'incendie □ :
 - ▶ Gardez les guides de la batterie exempts de corps étrangers. Nettoyez-les si nécessaire,  21.
- Un entreposage incorrect peut donner lieu à une utilisation non autorisée, causer des dommages au coupe-herbe, à la batterie et au chargeur ainsi qu'un risque accru d'incendie, d'électrocution et d'autres lésions corporelles ou dommages matériels.



8 Maintenance, réparation et rangement

8.1 Avertissements et instructions

▲ AVERTISSEMENT







- Il n'existe aucune réparation du coupe-herbe, de la batterie ou du chargeur que l'utilisateur est autorisé à effectuer lui-même. Pour réduire les risques d'incendie, d'électrocution ou d'autres lésions corporelles et dommages matériels □ :
 - ▶ Les utilisateurs peuvent effectuer uniquement les opérations de nettoyage et de maintenance décrites dans le présent manuel.

- ▶ Retirez la batterie du coupe-herbe avant de l'entreposer.
- ▶ N'entreposez jamais le coupe-herbe avec la batterie insérée.
- ▶ Lors du stockage de la batterie, maintenez une charge de 40 % à 60 % (2 DEL vertes).
- ▶ En cas de stockage de la batterie dans le chargeur, débranchez le chargeur de la prise.
- ▶ Entreposez le coupe-herbe, la batterie et le chargeur à l'intérieur dans un endroit sec et protégé, hors de portée des enfants et des autres utilisateurs non autorisés.
- ▶ Ne rangez jamais la batterie dans le coupe-herbe ou dans un récipient contenant de petits objets métalliques capables de conduire l'électricité (par exemple, trombones, clous, pièces de monnaie, clés).

9 Avant d'entreprendre le travail

9.1 Préparation du coupe-herbe en vue de l'utilisation

Avant de commencer le travail :



- ▶ Chargez complètement la batterie,  10.2.
- ▶ Montez la poignée tubulaire du coupe-herbe,  12.1.
- ▶ Montez un capot protecteur qui est homologué pour une utilisation avec l'outil de coupe que vous prévoyez d'utiliser,  12.3.1  25.1.
- ▶ Montez une tête faucheuse homologuée,  12.4.1. Assurez-vous que l'outil de coupe est solidement monté et serré.
- ▶ Réglez la poignée tubulaire du coupe-herbe,  13.1.
- ▶ Vérifiez le bon fonctionnement et le bon état des commandes,  16.1

10 Recharge de la batterie

10.1 Mise en place du chargeur



AVERTISSEMENT

- Lisez et suivez les précautions de sécurité ainsi que les avertissements et les instructions de ce manuel,  6 et  7. Pour réduire le risque de court-circuit, qui pourrait entraîner un choc électrique, un incendie et une explosion, assurez-vous que le chargeur et ses composants sont secs et non endommagés ; faites fonctionner le chargeur à l'intérieur à une température ambiante appropriée,  7.



AVERTISSEMENT

- Un circuit électrique domestique typique se situe entre 15 et 20 ampères. Un seul chargeur STIHL AL 101 consomme environ 1,3 ampères. Pour réduire le risque d'incendie dû à la surcharge d'un circuit électrique :
 - ▶ Avant de charger votre batterie, assurez-vous que le système électrique est capable de supporter la consommation électrique prévue.
 - ▶ Chargez plusieurs batteries une à la fois ou sur des circuits séparés, à moins que vous ne sachiez que votre circuit peut gérer la consommation totale attendue de plusieurs chargeurs.



AVERTISSEMENT

- Etant donné que la batterie et le chargeur chauffent pendant le processus de charge, ne faites pas fonctionner le chargeur sur une surface combustible ou dans un endroit où se trouvent des gaz, des liquides, des vapeurs, des poussières ou d'autres matériaux et substances combustibles,  7.

Pour installer le chargeur :

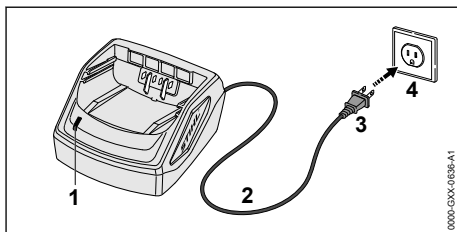

- ▶ Insérez la fiche (3) dans une prise électrique (4) correctement installée et correspondant à la tension et à la fréquence électrique indiquées sur la plaque signalétique du chargeur.

Le chargeur effectue un autotest immédiatement après avoir été branché. La DEL de chargeur (1) s'allume en vert pendant environ 1 seconde, puis elle s'allume brièvement en rouge avant de s'éteindre. Une fois la DEL éteinte, l'autotest est terminé et le chargeur est prêt à charger la batterie.

- ▶ Positionnez le cordon d'alimentation (2) de manière à ce qu'il ne puisse pas être piétiné, trébuché, entrer en contact avec des objets pointus ou des pièces mobiles ou être soumis à des dommages ou à des contraintes.

10.2 Charge

! AVERTISSEMENT

- Les batteries STIHL contiennent des caractéristiques et des dispositifs de sécurité qui, s'ils sont endommagés, peuvent amener la batterie à produire de la chaleur, se rompre, fuir, prendre feu ou exploser. Ne chargez jamais une batterie défectueuse, endommagée, fissurée, fuyante ou déformée et n'utilisez jamais un chargeur qui a été endommagé. Utilisation en intérieur uniquement. Gardez le chargeur au sec. Protégez-le contre la pluie, l'eau, les liquides et les conditions humides. N'insérez jamais une batterie humide. N'utilisez jamais un chargeur humide,  7. Respectez toutes les mises en garde et instructions spécifiques au produit accompagnant votre batterie et votre chargeur.

Pour charger la batterie :

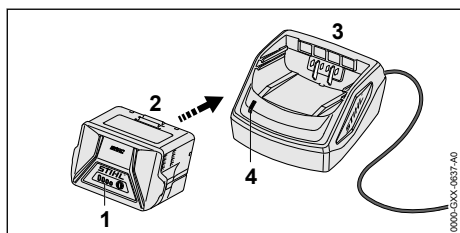

- Enfoncez la batterie (2) dans le chargeur (3) jusqu'en butée. Lorsque la batterie est chargée, la DEL sur le chargeur (4) s'allume en vert. Les DEL (1) de la batterie AP s'allument en vert et indiquent l'état de charge. Le processus de charge est terminé lorsque la DEL sur le chargeur et les DEL sur la batterie s'éteignent. Le chargeur s'éteint automatiquement lorsque la batterie est pleinement chargée. La batterie peut être retirée du chargeur.
- Débranchez le cordon d'alimentation de la prise électrique lorsque le chargeur n'est pas utilisé pendant de longues périodes.

Une batterie n'est pas complètement chargée lorsqu'elle est expédiée de l'usine. STIHL vous recommande de charger complètement la batterie avant de l'utiliser la première fois.

Faites fonctionner le chargeur à l'intérieur, dans une pièce sèche. Pour des performances optimales, respectez les plages de température ambiante recommandées,  24.5.

La batterie chauffe pendant le fonctionnement du coupe-bordures. Si vous insérez une batterie chaude dans le chargeur, il sera peut-être nécessaire de la laisser refroidir avant le début de la charge. Le processus de charge commence seulement une fois que la batterie a suffisamment refroidi.

Le temps de charge dépend de plusieurs facteurs, notamment l'état de la batterie et de la température ambiante. Pour une liste complète des temps de charge approximatifs, voir www.stihl.com/charging-times.

10.3 Montage du chargeur sur un mur

Avant le montage, assurez-vous qu'aucun câble électrique, tuyau ou autre ligne de service ne passe dans le mur derrière le chargeur.

Pour monter le chargeur mural :

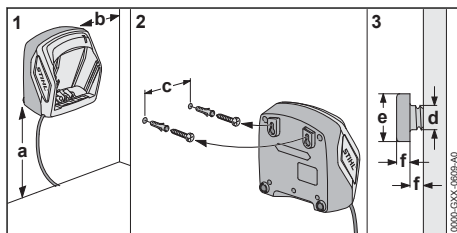

- Installez le chargeur à l'intérieur, dans un endroit sec, près d'une prise électrique.
- Serrez les vis à fleur dans un montant de cloison. Si aucun montant de cloison n'est disponible, utilisez des éléments d'ancrage mural à visser appropriés ou des dispositifs de fixation similaires.
- Alignez le chargeur comme illustré ci-dessus. Montez-le sur un mur ayant les dimensions suivantes :
 - a = minimum 18 in. (450 mm)
 - b = minimum 3,9 in. (100 mm)
 - c (pour AL 101) = 3,0 in. (75 mm)
 - c (pour AL 301) = 3,9 in. (100 mm)
 - c (pour AL 500) = 4,7 in. (120 mm)
 - d = 0,2 in. (4,5 mm)
 - e = 0,4 in. (9 mm)
 - f = 0,1 in. (2,5 mm)

11 Diagnostic à l'aide des DEL

11.1 DEL sur la batterie

11.1.1 État de la batterie

L'état de la batterie est indiqué par quatre DEL. Ces DEL peuvent être allumées ou clignoter en vert ou en rouge.



Si une DEL qui reste continuellement allumée en rouge : la batterie est trop chaude ou trop froide. Laissez la batterie se réchauffer ou refroidir progressivement à une température ambiante d'environ 50 °F à 68 °F (10 °C à 20 °C).



Si toutes les 4 DEL clignotent en rouge : la batterie est défectueuse et doit être remplacée. N'essayez pas de charger, d'utiliser ou d'entreposer la batterie.

11.1.2 État du coupe-herbe

Lorsque la batterie est insérée dans le coupe-herbe, les mêmes DEL sur la batterie indiqueront l'état du coupe-herbe.

Si trois DEL restent continuellement allumées en rouge : le moteur du coupe-herbe est trop chaud. Laissez refroidir le moteur.

Si les trois DEL clignotent lorsque vous actionnez la gâchette : le coupe-herbe présente un dysfonctionnement électrique. N'utilisez pas le coupe-herbe. Faites-la vérifier par un distributeur agréé STIHL avant de l'utiliser ou de l'entreposer.

Pour les informations de dépannage, ☞ 23.1.

11.1.3 État de charge

Les DEL sur la batterie indiquent également l'état de charge de cette dernière.

Pour déterminer l'état de charge de la batterie :

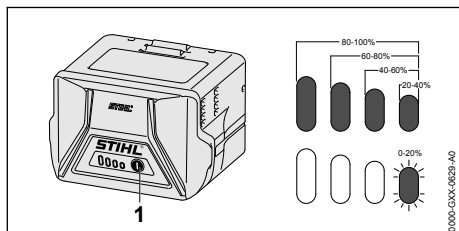

- ▶ Appuyez sur le bouton (1) sur la batterie. Les DEL sur la batterie s'allumeront ou clignoteront en vert pendant 5 secondes environ et indiqueront ainsi l'état de charge (voir l'illustration).

Par exemple :

Si quatre DEL vertes s'allument en continu : pleine charge.

Si une DEL verte clignote : il reste moins de 20 % de charge.

11.2 DEL sur le chargeur

Une DEL indique l'état du chargeur. La DEL peut être allumée en vert ou clignoter en rouge.



Si la DEL reste continuellement allumée en vert : la batterie est en cours de charge.

ou
La batterie est trop chaude ou trop froide pour être chargée. Pour le savoir, vérifiez les DEL sur la batterie. Si un voyant rouge est allumé, laissez la batterie se réchauffer ou refroidir progressivement à une température ambiante d'environ 50 °F à 68 °F (10 °C à 20 °C).



Si la DEL clignote en rouge : il n'y a pas de contact électrique entre la batterie et le chargeur. Retirez et réinsérez la batterie.

ou
La batterie est défectueuse et doit être remplacée. Vérifiez les DEL sur la batterie. N'utilisez et ne chargez pas une batterie si ses DEL indiquent un dysfonctionnement.

ou
Le chargeur est défectueux. Faites-le vérifier par un distributeur agréé STIHL avant de l'utiliser.

Pour plus d'informations, ☞ 23.

12 Assemblage du coupe-herbe

12.1 Montage de la poignée tubulaire



AVERTISSEMENT

- Pour réduire le risque de blessure résultant d'une perte de contrôle, assurez-vous que la poignée tubulaire est montée correctement et de manière sécurisée avant de commencer le travail.

Pour monter la poignée tubulaire :

- ▶ Éteignez l'outil électrique, ☞ 15.2.
- ▶ Retirez la batterie, ☞ 14.2.

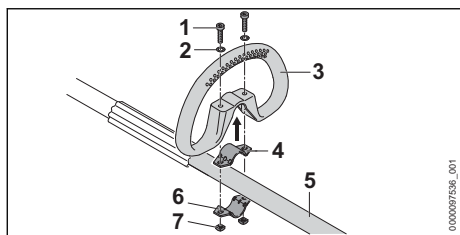

- ▶ Placez une pince (4) dans la poignée tubulaire (3).
- ▶ Placez l'autre pince (6) contre le dessous du tube d'entraînement (5) et alignez les trous dans la poignée tubulaire et les pinces.
- ▶ Placez des rondelles (2) sur les vis (1) et insérez les vis à travers les trous dans la poignée tubulaire et les pinces.
- ▶ Montez les écrous carrés (7) et serrez-les fermement. Vérifiez que la poignée est bien serrée et ne risque pas de bouger pendant le fonctionnement.

12.2 Monter la pièce d'écartement

Pour monter la pièce d'écartement

- ▶ Éteignez l'outil électrique, 15.2.
- ▶ Retirez la batterie, 14.2.

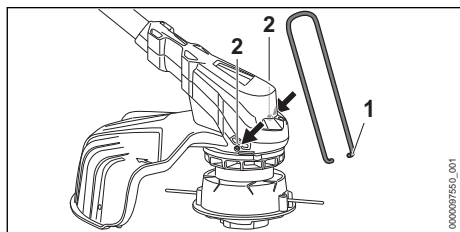

- ▶ Insérez les extrémités de la pièce d'écartement (1) dans les trous (2) du boîtier. Il n'est pas nécessaire de retirer à nouveau la pièce d'écartement.

12.3 Montage et retrait d'un déflecteur

12.3.1 Montage du capot protecteur

AVERTISSEMENT

- Pour réduire le risque de blessures par des objets projetés et par un contact avec l'outil de coupe, n'utilisez jamais le coupe-herbe sans son propre capot protecteur correctement monté. Les autres personnes doivent se tenir à au moins 50 ft. (15 m) de distance. Lorsque vous utilisez un capot protecteur conçu pour être utilisé avec une tête faucheuse PolyCut, vous devez changer le déflecteur avant de monter la tête de coupe.

AVERTISSEMENT

- La combinaison de l'outil de coupe et du capot protecteur doit être approuvée. N'utilisez qu'une combinaison approuvée d'outil de coupe et de capot protecteur pour maximiser la performance de coupe et réduire le risque de blessures graves dues à des objets lancés ou à un contact avec l'outil de coupe, 25.1.

Pour monter le capot protecteur :

- ▶ Éteignez le coupe-herbe, 15.2.
- ▶ Retirez la batterie, 14.2.

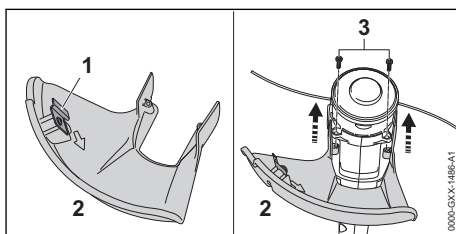

- ▶ Poussez le capot protecteur (2) dans les guides prévus sur le carter jusqu'en butée. Le capot protecteur doit être serré contre le boîtier.
- ▶ Insérez et serrez les vis (3).

La lame limiteuse de ligne (1) est montée dans le capot protecteur et ne peut pas être retirée.

12.3.2 Retrait d'un capot protecteur

Pour retirer un capot protecteur :

- ▶ Éteignez l'outil électrique, 15.2.
- ▶ Retirez la batterie, 14.2.

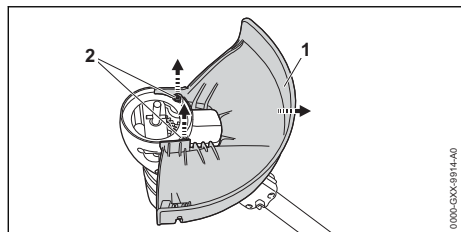

- ▶ Retirez les vis (2).
- ▶ Retirez le capot protecteur (1)

12.4 Montage et retrait d'une tête faucheuse

12.4.1 Montage d'une tête faucheuse

! AVERTISSEMENT

- L'utilisation de fils renforcés par du métal est interdite et peut s'avérer extrêmement dangereuse. Utilisez seulement les outils de coupe recommandés dans le présent manuel, en combinaison avec le capot protecteur recommandé, 5.6.4.

! AVERTISSEMENT

- Un outil de coupe ou une tête faucheuse endommagé ou desserré risque de vibrer, de se fissurer, de casser ou de se détacher du coupe-herbe et entraîner des blessures graves voire mortelles ou des dommages matériels. Assurez-vous que la tête faucheuse et l'outil de coupe sont correctement fixés et en bon état avant de commencer le travail, 5.6.4.

Tête faucheuse AutoCut C 6-2

Pour monter une tête faucheuse AutoCut C 6-2 :

- ▶ Éteignez le coupe-herbe, 15.2.
- ▶ Retirez la batterie, 14.2.

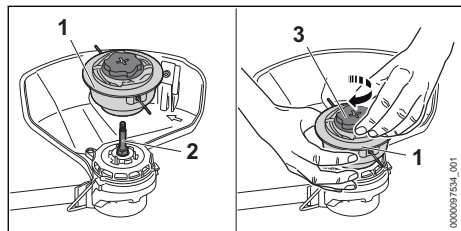

- ▶ Positionnez l'appareil de manière à ce qu'il soit orienté vers le dessous du capot protecteur et que l'arbre d'entraînement soit dirigé vers le haut.

- ▶ Glissez la tête faucheuse (1) sur l'arbre d'entraînement (2).
- ▶ À la main, vissez le bouchon (3) dans le sens des aiguilles d'une montre sur l'arbre d'entraînement (2) tout en tenant la tête faucheuse (1) avec votre autre main.
- ▶ Continuez à visser le bouchon jusqu'à ce qu'il soit bien serré.

Tête faucheuse PolyCut 6-2

Pour monter une tête faucheuse PolyCut C 6-2 :

- ▶ Éteignez le coupe-herbe, 15.2.
- ▶ Retirez la batterie, 14.2.

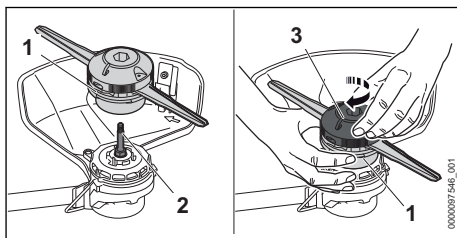

- ▶ Positionnez l'appareil de manière à ce qu'il soit orienté vers le dessous du capot protecteur et que l'arbre d'entraînement soit dirigé vers le haut.
- ▶ Glissez la tête faucheuse (1) sur l'arbre d'entraînement (2).
- ▶ À la main, vissez la partie supérieure (3) dans le sens des aiguilles d'une montre sur l'arbre d'entraînement tout en tenant la tête faucheuse (1) avec votre autre main.
- ▶ Continuez à visser la partie supérieure jusqu'à ce qu'elle soit bien serrée.

Tête faucheuse DuroCut 5-2

Pour monter une tête faucheuse DuroCut C 5-2 :

- ▶ Éteignez le coupe-herbe, 15.2.
- ▶ Retirez la batterie, 14.2.

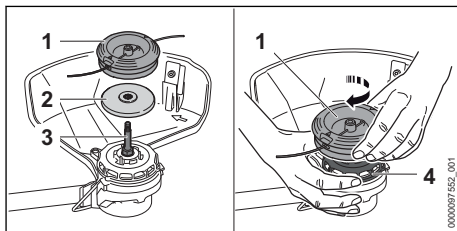

- ▶ Positionnez l'appareil de manière à ce qu'il soit orienté vers le dessous du capot protecteur et que l'arbre d'entraînement soit dirigé vers le haut.



- ▶ Glissez la plaque de poussée (2) sur l'arbre d'entraînement (3), en gardant le côté de la plaque de poussée ayant le plus petit diamètre tourné vers le haut en direction de la tête faucheuse (1).
- ▶ À la main, vissez la tête de coupe (1) dans le sens des aiguilles d'une montre sur l'arbre d'entraînement tout en tenant la roue de ventilateur (4) avec votre autre main.
- ▶ Continuez de visser la tête faucheuse jusqu'à ce qu'elle soit bien serrée.

AVIS

- L'utilisation du coupe-herbe avec une longueur de fil excessivement longue augmente la charge sur le moteur et réduit son régime de fonctionnement. Une surchauffe et des dommages à des composants majeurs peuvent en résulter.



12.4.2 Retrait d'une tête faucheuse**Tête faucheuse AutoCut C 6-2**

Pour retirer une tête faucheuse AutoCut C 6-2 :

- ▶ Éteignez l'outil électrique,  15.2.
- ▶ Retirez la batterie,  14.2
- ▶ Positionnez l'outil de manière à vous trouver en face du côté inférieur du capot protecteur et avec l'arbre d'entraînement dirigé vers le haut.
- ▶ Bloquez la rotation de l'arbre d'entraînement en tenant la tête de coupe avec votre main.
- ▶ Dévissez la tête faucheuse en tournant le bouchon dans le sens inverse des aiguilles d'une montre.



Tête faucheuse PolyCut 6-2

Pour retirer une tête faucheuse PolyCut C 6-2 :

- ▶ Éteignez l'outil électrique,  15.2.
- ▶ Retirez la batterie,  14.2
- ▶ Positionnez l'outil de manière à vous trouver en face du côté inférieur du capot protecteur et avec l'arbre d'entraînement dirigé vers le haut.
- ▶ Bloquez la rotation de l'arbre d'entraînement en tenant la tête de coupe avec votre main.
- ▶ Dévissez la tête faucheuse en tournant la partie supérieure dans le sens inverse des aiguilles d'une montre.

Tête faucheuse DuroCut 5-2

Pour retirer une tête faucheuse DuroCut 5-2 :



- ▶ Éteignez l'outil électrique,  15.2.
- ▶ Retirez la batterie,  14.2

- ▶ Positionnez l'outil de manière à vous trouver en face du côté inférieur du capot protecteur et avec l'arbre d'entraînement dirigé vers le haut.
- ▶ Bloquez la rotation de l'arbre d'entraînement en tenant la roue du ventilateur avec la main.
- ▶ Dévissez la tête faucheuse en la tournant dans le sens contraire des aiguilles d'une montre.
- ▶ Retirez la plaque de butée.

13 Réglage du coupe-herbe**13.1 Ajuster la poignée tubulaire**

La poignée tubulaire peut être montée en fonction de la hauteur et de la portée de l'opérateur.

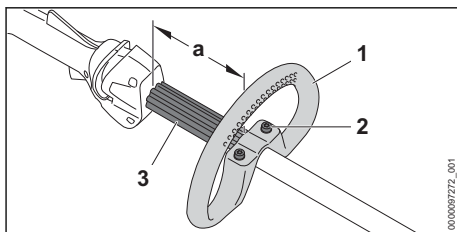

Pour ajuster la position de la poignée tubulaire :

- ▶ Éteignez l'outil électrique,  15.2.
- ▶ Retirez la batterie,  14.2.



- ▶ Desserrez les vis (2) qui fixent la poignée tubulaire à l'arbre du coupe-herbe.
- ▶ Glissez la poignée tubulaire (1) jusqu'à la position souhaitée, sous réserve des restrictions suivantes :
 - Maintenez toujours l'entretoise (3) positionnée entre la poignée tubulaire et la poignée de contrôle.
 - La distance marquée « a » doit être inférieure à 11,8 in. (30 cm).
- ▶ Serrez les vis jusqu'à ce que la poignée tubulaire soit fixée et ne puisse plus être déplacée sur le système d'entraînement.

14 Insertion et retrait de la batterie**14.1 Insertion de la batterie****AVERTISSEMENT**

- N'utilisez jamais une batterie défectueuse, endommagée, fissurée, fuyante ou déformée,  6.1. Ne chargez, n'utilisez ou ne stockez jamais la batterie en dehors des limites de température ambiante spécifiées,  24.4.

! AVERTISSEMENT

- Pour réduire tout risque d'activation involontaire, n'entreposez jamais la batterie dans le coupe-bordures,  20.2.

Pour insérer la batterie :

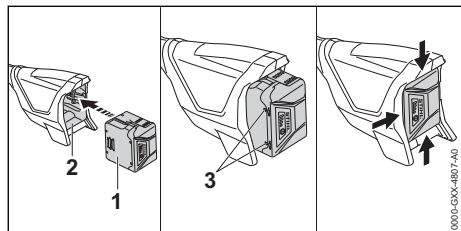

- ▶ Insérez la batterie (1) dans le compartiment à batterie (2) jusqu'à ce que vous entendiez un clic audible
Dans cette position, les flèches (3) sur la batterie sont toujours visibles et la batterie est verrouillée dans son compartiment. Il n'y a pas de contact électrique entre le coupe-bordures et la batterie.
- ▶ Pour alimenter le coupe-bordures, poussez la batterie dans son compartiment jusqu'à ce qu'elle s'arrête.
La batterie est correctement insérée lorsque vous entendez un deuxième clic audible et que la batterie est affleurante avec le haut du boîtier. Dans cette position, il existe un contact électrique entre la batterie et le coupe-bordures.

Comme une batterie neuve n'est pas entièrement chargée, STIHL recommande de charger complètement la batterie avant de l'utiliser pour la première fois,  10.

14.2 Retrait de la batterie

! AVERTISSEMENT

- Pour réduire tout risque de blessure grave résultant d'une activation involontaire, retirez toujours la batterie avant tout assemblage, transport, réglage, nettoyage, réparation, entretien ou avant d'entreposer le coupe-herbe et à tout moment lorsqu'il n'est pas utilisé.

! AVERTISSEMENT

- Soyez prudent en éjectant la batterie pour éviter qu'elle ne chute et provoque des lésions corporelles ou des dommages matériels.

Pour retirer la batterie :

- ▶ Relâchez l'interrupteur à gâchette.
- ▶ Placez votre main derrière la batterie.

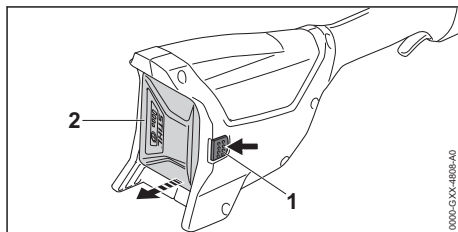

- ▶ Enfoncez les leviers de verrouillage (1) pour éjecter la batterie (2) de son logement.



AV/S

- Évitez d'exposer la batterie à une chaleur excessive ou les périodes prolongées d'exposition directe au soleil. L'utilisation ou l'entreposage hors de la plage de températures ambiante recommandée peut réduire les performances de la batterie.



15 Mise en marche et arrêt du coupe-herbe

15.1 Mise en marche

! AVERTISSEMENT

- Pour réduire le risque de coupures graves ou mortelles à l'opérateur ou aux spectateurs, tenez les mains, les pieds et les autres parties du corps éloignés de l'outil de coupe,  5.6.2. Ne touchez par l'outil de coupe lorsque la batterie est insérée. Ne touchez jamais l'outil de coupe en mouvement avec votre main ou toute autre partie de votre corps,  5.6.4.

! AVERTISSEMENT

- N'utilisez jamais votre coupe-herbe s'il est modifié, endommagé, mal réglé ou mal entretenu ou s'il n'est pas assemblé entièrement ou de manière sécurisée ou encore s'il ne fonctionne pas correctement,  5.5. Pour réduire tout risque de blessure, portez toujours des vêtements adaptés et une combinaison de protection, y compris une protection oculaire appropriée, lorsque vous utilisez votre coupe-herbe,  5.4. Pour réduire le risque de blessures graves ou mortelles en cas de perte de contrôle, maintenez toujours le coupe-herbe avec les deux mains lorsque vous travaillez,  5.6.2.

Avant la mise en marche :

- ▶ Assurez-vous que les autres personnes ne se trouvent pas dans la zone de travail générale.
- ▶ Assurez-vous d'avoir une position stable et sécurisée.
- ▶ Tenez-vous droit.
- ▶ Tenez et actionnez toujours le coupe-herbe avec une main fermement sur la poignée de commande et l'autre main fermement sur la poignée tubulaire ou la poignée avant.

Pour allumer le coupe-herbe :

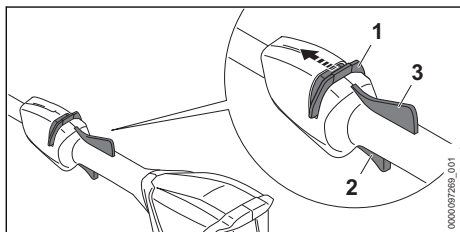

- ▶ Déverrouillez le verrou de retenue (1) en le poussant vers l'avant avec votre pouce. Maintenez-le en position débloquée.
- ▶ Tout en maintenant le verrou de retenue, enfoncez la gâchette (2) avec votre index. L'outil de coupe se met en mouvement.

Le moteur ne s'allumera pas, sauf si le verrou de retenue est poussé vers l'avant et la gâchette est enfoncée en même temps. Vous pouvez relâcher le verrou de retenue une fois que la gâchette est activée. En maintenant le levier Ergo (3) enfoncé, la gâchette reste déverrouillée.

Si vous relâchez la gâchette et le levier Ergo, vous devez à nouveau déverrouiller l'outil avec le verrou de retenue.

15.2 Mise à l'arrêt

! AVERTISSEMENT

- L'outil de coupe continuera de tourner pendant une courte période après avoir relâché la gâchette. Pour éviter des blessures graves ou mortelles, évitez tout contact avec les outils de coupe en mouvement. Pour réduire tout risque de blessure résultant d'une activation involontaire ou non autorisée, coupez le moteur, assurez-vous que l'outil de coupe est arrêté et retirez la batterie avant de transporter ou poser le coupe-herbe.

Pour éteindre le coupe-herbe :

- ▶ Relâchez la gâchette et le levier Ergo pour que la gâchette soit rappelée en position verrouillée. En position verrouillée, l'activation de la gâchette est de nouveau bloquée par le le verrou de retenue.

L'outil de coupe continuera de tourner pendant une courte période après avoir relâché la gâchette. Veillez à éviter tout contact après avoir relâché la gâchette et lors du réglage du coupe-herbe.

16 Vérification du coupe-herbe

16.1 Vérification des commandes

Avant de commencer le travail, vérifiez que le verrou de retenue (1), la gâchette (2) et le levier Ergo (3) ne sont pas endommagés et fonctionnent correctement.

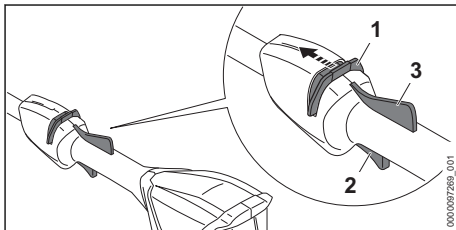

Verrou de retenue (1), gâchette (2) et levier Ergo (3)

! AVERTISSEMENT

- Pour réduire le risque de coupures graves ou mortelles à l'opérateur tenez les mains, les pieds et les autres parties du corps éloignés de l'outil de coupe. Ne touchez par l'outil de coupe lorsque la batterie est insérée. Ne touchez jamais l'outil de coupe en mouvement avec votre main ou toute autre partie de votre corps,  5.6.2. Tenez tout spectateur à au moins 50 ft. (15 m) de distance lorsque vous vérifiez les commandes.

Pour vérifier les commandes :

- ▶ Retirez la batterie.
- ▶ Essayez d'enfoncer la gâchette. S'il est possible d'appuyer sur la gâchette sans déverrouiller au préalable le verrou de retenue en le poussant vers l'avant, apportez le coupe-herbe à un distributeur agréé STIHL pour le faire réparer avant de l'utiliser.
- ▶ Appuyez sur le levier Ergo. Assurez-vous qu'il bouge librement et qu'il se remet en place lorsqu'il est relâché.
- ▶ Déverrouillez le verrou de retenue en le poussant vers l'avant.

Lorsque vous relâchez le verrou de retenue, il doit revenir à la position verrouillée.

- ▶ Déverrouillez le verrou de retenue et appuyez en même temps sur le levier Ergo pour maintenir le verrou de retenue déverrouillé. Lorsque vous relâchez le verrou de retenue, il doit rester déverrouillé aussi longtemps que vous maintenez le levier Ergo.
- ▶ Déverrouillez le verrou de retenue et le levier Ergo.

- ▶ Insérez la batterie.
- ▶ Tenez le coupe-herbe fermement d'une main sur la poignée de commande et de l'autre main sur la poignée avant ou la poignée tubulaire. Tout en poussant le verrou de retenue vers l'avant, enfoncez la gâchette avec votre index.

Le coupe-herbe devrait démarrer. Si ce n'est pas le cas, apportez le coupe-herbe chez un distributeur agréé STIHL pour le faire réparer avant de l'utiliser.





- ▶ Relâchez la gâchette. Le coupe-herbe doit s'éteindre. Si l'outil de coupe ne s'arrête pas après que vous ayez relâché la gâchette, retirez la batterie et apportez le coupe-herbe chez un distri-

buteur agréé STIHL pour le faire réparer avant de l'utiliser.

17 Pendant l'utilisation

17.1 Utilisation du coupe-herbe

! AVERTISSEMENT

- Pour réduire tout risque de blessure, ne travaillez jamais avec le coupe-herbe sous la pluie ou sous des conditions humides ou mouillées,  5.5. Portez toujours des vêtements adéquats et une combinaison de protection ainsi qu'une protection oculaire appropriée, lorsque vous utilisez votre coupe-herbe,  5.4. Gardez les spectateurs à au moins 50 ft. (15 m) de la zone de travail,  5.6.4. Travaillez avec prudence et gardez une bonne maîtrise du coupe-herbe,  5.6.2.

! AVERTISSEMENT

- Pour éviter des blessures graves ou mortelles, évitez tout contact avec les outils de coupe en mouvement,  5.6.4.

Le coupe-herbe est conçu pour être utilisé à deux mains.

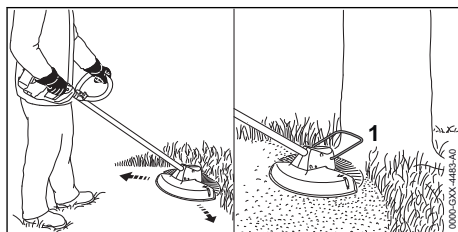

- ▶ Amenez avec prudence le coupe-herbe en avant et en arrière en décrivant un arc parallèle.
- ▶ Progressiez lentement en gardant constamment les deux mains sur le coupe-herbe.

Lors de la coupe, une pièce d'écartement (1) limite l'étendue de la zone de fauchage afin d'éviter d'endommager involontairement la végétation dans certaines circonstances (voir l'illustration). Retirez la batterie avant tout montage ou réglage de la pièce d'écartement.

Pour des performances optimales, respectez les plages de température ambiante recommandées,  24.5.

Observez toutes les lois, réglementations, normes et ordonnances en vigueur.

17.2 Réglage du fil de coupe en nylon



AVERTISSEMENT

- Pour réduire le risque de blessure par activation involontaire, arrêtez toujours le moteur et retirez la batterie avant d'ajouter ou d'ajuster manuellement le fil de coupe en nylon.

▶ Tout en appuyant sur la gâchette, tapotez la tête faucheuse rotative sur le sol.

À chaque tapotement, vous ferez avancer environ 1,2 in. (30 mm) de fil de coupe en nylon neuf.

La lame limiteuse de fil dans le capot protecteur coupe le fil de coupe à la bonne longueur.

Le mécanisme d'avancement ne fera plus avancer du fil si la longueur du fil de coupe est inférieure à 1 in. (25 mm). Pour ajouter manuellement du fil :

- ▶ Arrêtez immédiatement le coupe-herbe et retirez la batterie.
- ▶ Enfoncez et maintenez le bouton sur la tête faucheuse.
- ▶ Tirez du fil de coupe à la main.
- ▶ Si vous ne pouvez pas tirer la longueur souhaitée, installez une nouvelle bobine de fil.

STIHL recommande de faire tremper le fil nylon dans l'eau pendant au moins 12 à 24 heures avant l'utilisation afin de prolonger sa durée de vie.

18 Après avoir terminé le travail

18.1 Préparation pour le transport ou l'entreposage



AVERTISSEMENT

- Pour réduire tout risque de blessures résultant d'une activation involontaire ou non autorisée, coupez le moteur, assurez-vous que l'outil de coupe est arrêté et retirez la batterie avant de transporter ou de poser le coupe-bordures.

Pour préparer le coupe-bordures en vue du transport ou de l'entreposage :

- ▶ Éteignez le coupe-herbe, 15.2.
- ▶ Retirez la batterie, 14.2.
- ▶ Si la batterie ou le coupe-bordures devient humide ou mouillé pendant le fonctionnement, laissez-les sécher complètement et séparément avant la charge ou l'entreposage, 24.5.

19 Transport du coupe-herbe, de la batterie et du chargeur

19.1 Coupe-herbe



AVERTISSEMENT

- Pour réduire tout risque de blessure grave résultant d'une activation involontaire, ne transportez jamais le coupe-herbe avec la batterie insérée.



AVERTISSEMENT

- Pour réduire le risque de blessures résultant d'une perte de contrôle et du contact avec le couteau ou le fil, ne portez et ne transportez jamais votre débroussailluse avec l'outil de coupe en mouvement, 5.6.4. Assurez-vous que l'outil de coupe s'est immobilisé avant de l'abaisser, 5.6.4.

Lorsque vous transportez le coupe-herbe :

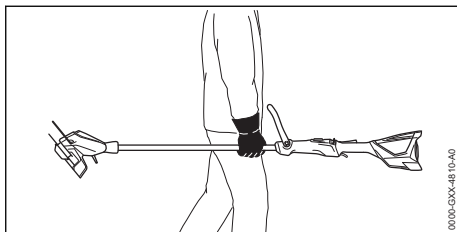

- ▶ Lorsque vous transportez le coupe-herbe à la main, tenez le tube d'entraînement de manière à équilibrer le coupe-herbe horizontalement. Tenez l'outil de coupe pointant vers l'arrière, dans le sens opposé de celui dans lequel vous marchez.
- ▶ Si vous transportez le coupe-herbe dans un véhicule, bloquez-le dans une position où il ne risque ni de se retourner, ni de subir des chocs ou des dommages.

19.2 Batterie



AVERTISSEMENT

- Pour réduire le risque de court-circuit, qui pourrait entraîner un choc électrique, un incendie et une explosion, ne transportez jamais la batterie avec de petits objets métalliques capables de conduire l'électricité (par exemple, des trombones, des clous, des pièces de monnaie, des clés), 6.

Lors du transport de la batterie :

- ▶ Protégez la batterie dans un conteneur contre les chocs et les dommages. Ne transportez jamais la batterie avec de petits objets métalliques capables de conduire l'électricité (par exemple, des trombones, des clous, des pièces de monnaie, des clés).
- ▶ Si vous transportez la batterie dans un véhicule, sécurisez-la ainsi que son conteneur pour éviter tout retournement, impact et dommage.

Les batteries STIHL sont conformes aux exigences énoncées dans le Manuel d'essais et de critères de l'ONU, partie III, sous-section 38.3.

Le transport commercial aérien, maritime et terrestre des piles et batteries au lithium-ion est réglementé. La batterie est classée comme un produit ONU 3480, classe 9, groupe d'emballage II. L'expédition, que ce soit en tant qu'outil complet ou en tant que batterie, nécessite le respect de toutes les réglementations d'expédition applicables. Vérifiez auprès de la compagnie aérienne au sol, du navire, du fret aérien ou des passagers pour déterminer si le transport est interdit ou soumis à des restrictions ou des exemptions avant l'expédition ou le voyage.

Normalement, aucune autre condition ne doit être remplie par l'utilisateur pour transporter les batteries STIHL par route jusqu'au site d'utilisation de l'outil électrique. Vérifiez et respectez toutes les réglementations spéciales qui peuvent s'appliquer à votre situation.

Pour plus d'informations, veuillez visiter www.stihl.ca.

19.3 Chargeur

Pour transporter correctement le chargeur :



- ▶ Débranchez le chargeur de la prise électrique.
- ▶ Retirez la batterie du chargeur.
- ▶ Enroulez le cordon d'alimentation et attachez-le au chargeur,  20.3.
- ▶ Lorsque vous transportez le chargeur dans un véhicule, veillez à ce qu'il soit fixé de manière à éviter les renversements, les chocs et les dommages.

20 Entreposage du coupe-herbe, de la batterie et du chargeur

20.1 Coupe-herbe



AVERTISSEMENT

- Conservez le coupe-herbe dans un endroit sec et sûr, inaccessible aux enfants et aux autres utilisateurs non autorisés,  8. Ne stockez jamais la batterie dans le coupe-bordures. Un mauvais stockage peut entraîner une utilisation non autorisée et endommager le coupe-herbe,  8.



Lorsque vous entreposez le coupe-herbe :

- ▶ Nettoyez le coupe-herbe,  21.
- ▶ Bloquez et placez le coupe-herbe de manière à éviter qu'il se renverse, subisse un choc ou des dommages.
- ▶ Rangez le coupe-herbe à l'intérieur dans un endroit sec et sûr, hors de portée des enfants et des autres personnes non autorisées.

20.2 Batterie



AVERTISSEMENT

- Pour réduire le risque de court-circuit, qui pourrait entraîner un choc électrique, un incendie et une explosion, ne rangez jamais la batterie avec de petits objets métalliques capables de conduire l'électricité (par exemple, des trombones, des clous, des pièces de monnaie, des clés),  6. Si la batterie est humide ou mouillée, laissez-la sécher entièrement avant l'entreposage,  6.



AVERTISSEMENT

- Des températures extrêmes peuvent endommager la batterie et peuvent également amener la batterie à produire de la chaleur, se rompre, fuir, prendre feu ou exploser, entraînant des blessures graves ou mortelles ou des dommages matériels. Ne chargez, n'utilisez ou ne stockez jamais la batterie en dehors des limites de température ambiante spécifiées,  24.4.

Entreposage correct de la batterie :

- ▶ Retirez la batterie du coupe-bordures.
- ▶ Lors du stockage de la batterie, maintenez une charge de 40 % à 60 % (2 DEL vertes).
- ▶ En cas de stockage de la batterie dans le chargeur, débranchez le chargeur de la prise.

- ▶ Assurez-vous que la batterie est sèche et entreposez-la à l'intérieur dans un endroit sec et protégé.
- ▶ Tenez-la hors de portée des enfants et des personnes non autorisées.
- ▶ Protégez la batterie contre l'humidité et les agents corrosifs tels que les produits chimiques de jardins et des sels de déneigement.
- ▶ Protégez la batterie contre une exposition à des liquides conducteurs tels que l'eau salée.
- ▶ Pour une durée de vie maximale de la batterie, entreposez la batterie à une température ambiante comprise entre 50 °F et 68 °F (10 °C et 20 °C) avec une charge comprise entre 40 % et 60 % (2 DEL vertes).
- ▶ Ne laissez pas les batteries de rechange inutilisées. Utilisez-les en alternance.

AVIS

- Une batterie qui n'est pas rangée correctement peut subir une décharge profonde, ce qui peut entraîner des dommages permanents. Pour éviter une décharge profonde :
 - ▶ Retirez la batterie du coupe-bordures après avoir terminé le travail.
 - ▶ Pour une durée de vie maximale de la batterie, stockez-la avec une charge comprise entre 40 % et 60 % (2 LED vertes).
 - ▶ En cas de stockage de la batterie dans le chargeur, débranchez le chargeur de la prise.
 - ▶ Pour une durée de vie maximale de la batterie, entreposez la batterie à une température ambiante comprise entre 50 °F et 68 °F (10 °C et 20 °C).

20.3 Chargeur

Entreposage correct du chargeur :

- ▶ Débranchez le chargeur de la prise électrique.

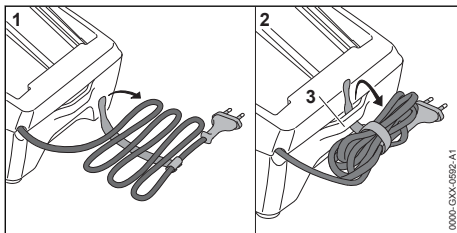

- ▶ Enroulez le cordon d'alimentation et attachez-le au chargeur.
- ▶ Rangez le chargeur à l'intérieur, dans un endroit sec et sûr.
- ▶ Tenez-le hors de portée des enfants et des personnes non autorisées.

- ▶ N'accrochez jamais le chargeur par son cordon d'alimentation ou son support de cordon (3).

21 Nettoyage

21.1 Nettoyage du coupe-herbe, de la batterie et du chargeur



AVERTISSEMENT

- Pour réduire tout risque de blessure résultant d'une activation involontaire, retirez la batterie avant d'effectuer toute opération de nettoyage,  5.1. Il convient que les utilisateurs de ce coupe-herbe effectuent uniquement les opérations de nettoyage décrites dans le présent manuel.

Pour nettoyer le coupe-herbe, la batterie et le chargeur :

- ▶ Nettoyez les composants en polymère du coupe-herbe avec un chiffon légèrement humidifié. N'utilisez pas de détergents ou de solvants. Ils peuvent endommager les composants en polymère.
- ▶ N'utilisez pas de nettoyeur à pression pour nettoyer le coupe-herbe ou ne le vaporisez pas avec de l'eau ou d'autres liquides.
- ▶ Gardez le boîtier et les guides de la batterie exempts de corps étrangers et nettoyez si nécessaire avec un pinceau doux ou un chiffon doux et sec.
- ▶ Gardez le boîtier et les contacts électriques du chargeur exempts de corps étrangers. Nettoyez si nécessaire avec un pinceau doux ou un chiffon doux et sec. Débranchez toujours le chargeur avant de le nettoyer.
- ▶ Nettoyez la zone autour de la roue du ventilateur avec un chiffon humide ou un pinceau doux.

22 Inspection et maintenance

22.1 Inspection et maintenance du coupe-herbe



AVERTISSEMENT

- Pour réduire tout risque de blessure résultant d'une activation involontaire, retirez la batterie avant d'inspecter le coupe-herbe ou d'effectuer toute opération de maintenance, 8. Effectuez uniquement les opérations de maintenance décrites dans le présent manuel. Aucune réparation ne peut être effectuée par l'utilisateur. STIHL recommande de faire effectuer les opérations de réparation par un distributeur agréé STIHL.

Pour une maintenance correcte du coupe-herbe :



- ▶ Remplacez une tête faucheuse ou un capot protecteur usés.
- ▶ Faites remplacer les étiquettes de sécurité usées, manquantes ou endommagées par un distributeur agréé STIHL.

23 Guide de dépannage

23.1 Coupe-herbe et batterie

Retirez toujours la batterie avant d'effectuer une quelconque opération d'inspection, de nettoyage ou de maintenance.

Situation	DEL sur la batterie	Cause	Solution
Le coupe-herbe ne démarre pas lorsqu'il est mis en marche.		Absence de contact électrique entre le coupe-herbe et la batterie.	<ul style="list-style-type: none"> ▶ Retirez la batterie, 14.2. ▶ Contrôlez visuellement les contacts électriques dans le logement de la batterie et sur la batterie elle-même. ▶ Insérez de nouveau la batterie, 14.1.
	1 DEL clignote en vert.	La charge de la batterie est insuffisante.	▶ Chargez la batterie, 10.
	1 DEL s'allume en rouge.	Batterie trop chaude / trop froide.	▶ Laissez la batterie se réchauffer ou se refroidir progressivement à des températures ambiantes d'environ 50 °F à 68 °F (10 °C à 20 °C).
	4 DEL clignotent en rouge.	Défaillance de la batterie.	<ul style="list-style-type: none"> ▶ Retirez la batterie et réinsérez-la, 14. ▶ Allumez le coupe-herbe, 15.1. ▶ Si les DEL continuent de clignoter, n'essayez pas d'utiliser. La batterie est défectueuse et doit être remplacée.
	3 DEL s'allument en rouge.	Coupe-herbe trop chaud.	▶ Laissez refroidir le coupe-herbe.
	3 DEL clignotent en rouge.	Défaillance du coupe-herbe.	<ul style="list-style-type: none"> ▶ Retirez la batterie et réinsérez-la, 14 ▶ Allumez le coupe-herbe, 15.1. ▶ Si les DEL clignotent toujours, n'essayez pas de l'utiliser. Le coupe-herbe est défectueux et doit être contrôlé par un distributeur agréé.
Le coupe-herbe s'arrête pendant le fonctionnement.	1 DEL s'allume en rouge.	Batterie trop chaude / trop froide.	<ul style="list-style-type: none"> ▶ Retirez la batterie, 14.2. ▶ Laissez le coupe-herbe et la batterie refroidir progressivement à une température ambiante d'environ 50 °F à 68 °F (10 °C à 20 °C).
	3 DEL s'allument en rouge.	Coupe-herbe trop chaud.	

Situation	DEL sur la batterie	Cause	Solution
Le temps de fonctionnement est trop court.		La batterie n'est pas entièrement chargée.	► Chargez la batterie,  10.
		La durée de vie utile de la batterie est atteinte ou dépassée.	► Faites vérifier la batterie par un distributeur agréé STIHL.
La tête faucheuse ne peut pas être enlevée à la main.		La tête faucheuse est trop serrée.	<ul style="list-style-type: none"> ► Bloquez la roue du ventilateur avec la goupille de butée. ► Retirez la tête faucheuse à la main en tournant dans le sens inverse des aiguilles d'une montre. ► Retirez la goupille de butée.
La batterie ne se charge pas, même si la DEL sur le chargeur s'allume en vert.	1 DEL s'allume en rouge.	Batterie trop chaude / trop froide.	<ul style="list-style-type: none"> ► Laissez la batterie se réchauffer ou se refroidir progressivement à des températures ambiantes d'environ 50 °F à 68 °F (10 °C à 20 °C). ► Faites fonctionner le chargeur à l'intérieur, dans une pièce sèche. Pour des performances optimales, respectez les plages de température ambiante recommandées,  24.5.

23.2 Chargeur

Situation	DEL sur le chargeur	Cause	Solution
La DEL sur le chargeur clignote en rouge.	La DEL clignote en vert.	Absence de contact électrique entre le chargeur et la batterie.	► Retirez la batterie et réinsérez-la dans le chargeur.
		Défaillance de la batterie.	<ul style="list-style-type: none"> ► Retirez la batterie et réinsérez-la dans le chargeur. ► Si la DEL continue de clignoter, n'essayez pas de charger. Si 4 DEL clignent sur la batterie, celle-ci est défaillante et doit être remplacée. Sinon, faites vérifier la batterie par un distributeur agréé STIHL.
		Défaillance du chargeur.	► Faites vérifier le chargeur par un distributeur agréé STIHL.
Le chargeur n'effectue pas d'autotest.	La DEL ne s'allume pas en vert pendant environ 1 seconde, puis en rouge pendant environ 1 seconde.	Le contact électrique avec le chargeur a été brièvement interrompu.	<ul style="list-style-type: none"> ► Débranchez la fiche de la prise électrique. ► Attendez 1 minute. ► Insérez la fiche dans une prise électrique.

24 Spécifications

24.1 STIHL FSA 60 R

Conçu pour un usage domestique.

- Type de batterie homologuée : STIHL série AK
- Poids avec capot protecteur et outil de coupe : 6,8 lbs. (3,1 kg)
- Longueur : 66 in. (1680 mm)

24.2 Batterie STIHL série AK

Type de chargeur homologué : STIHL série AL 101, AL 301 ou AL 500.

- Technologie de la batterie : Lithium-Ion
- Tension : 36 V
- Capacité nominale en Ah³ Voir plaque signalétique

- Énergie stockée en Wh⁴ Voir plaque signalétique
- Poids en kg : Voir plaque signalétique

Pour une liste complète des temps de charge approximatifs, voir www.stihl.com/charging-times.

Pour une liste complète des durées de vie approximatives des batteries, voir www.stihl.com/battery-life.

24.3 STIHL AL 101

- Tension d'alimentation : 120 V
- Courant nominal : 1,3 A
- Fréquence : 60 Hz
- Courant de charge : 1,5 A
- Puissance nominale : 75 W
- Isolation : classe II (double isolation)

24.4 Limites de températures ambiantes



AVERTISSEMENT

■ Des températures extrêmes peuvent endommager la batterie et peuvent également amener la batterie à produire de la chaleur, se rompre, fuir, prendre feu ou exploser, entraînant des blessures graves ou mortelles ou des dommages matériels. Ne chargez, n'utilisez ou ne stockez jamais la batterie en dehors des limites de température ambiante spécifiées ci-dessous.

- ▶ Ne chargez pas la batterie à une température inférieure à - 4 °F (- 20 °C) ou supérieure à 122 °F (50 °C).
- ▶ N'utilisez pas le coupe-bordures, la batterie ou le chargeur en dessous de - 4 °F (- 20 °C) ou au-dessus de 122 °F (50 °C).
- ▶ Ne rangez pas le coupe-bordures, la batterie ou le chargeur en dessous de - 4 °F (- 20 °C) ou au-dessus de 158 °F (70 °C).

24.5 Plages de températures recommandées

Pour un fonctionnement optimal, respectez les plages de température ambiante suivantes pour le coupe-bordures, la batterie et le chargeur :

- Charge : 41 °F à 104 °F (5 °C à 40 °C)

- Utilisation : 14 °F to 104 °F (10 °C to 40 °C)
- Rangement : - 4 °F à 122 °F (- 20 °C à 50 °C)

Le chargement, l'utilisation ou le stockage de la batterie en dehors des plages de températures ambiantes recommandées peuvent réduire ses performances.

Si la batterie est devenue humide ou mouillée pendant le fonctionnement, laissez-la sécher au moins 48 heures à des températures comprises entre 59 °F (15 °C) et 122 °F (50 °C) et une humidité relative inférieure à 70 % avant de la charger ou de la ranger. Une humidité plus élevée peut prolonger le temps de séchage.

24.6 Symboles sur le coupe-herbe, la batterie et le chargeur



Symbole	Explication
V	Volt
Hz	Hertz
A	Ampère
Ah	Ampère-heure
W	Watt
Wh	Watt-heure
AC	Courant alternatif
IP20	Indice de protection contre l'intrusion : résistant à la poussière ou à la pénétration d'objets de plus de 12 mm

 Poussez et maintenez le verrou de retenue dans cette direction pour le débloquer.

 Régime de l'outil de coupe

 Courant continu

 Nombre de cellules et énergie stockée selon les spécifications du fabricant des cellules. L'énergie utilisable sera moindre.

 Les produits STIHL ne doivent pas être jetés avec les ordures ménagères, mais uniquement mis au rebut conformément aux lois et réglementations locales, nationales et fédérales et selon les indications figurant dans le présent manuel,  27.

 Le scellé de la RBRC indique que le recyclage de la batterie a été prépayé par STIHL.

³Capacité nominale calculée selon la norme IEC 61960. L'énergie utilisable dont dispose l'opérateur sera moindre.

⁴La batterie est marquée avec son énergie stockée telle que fournie par le fabricant de la cellule. L'énergie utilisable dont dispose l'opérateur sera moindre.

 Isolation : classe II (double isolation)

 Utilisez et stockez le chargeur uniquement à l'intérieur dans des locaux secs.

 California Energy Commission. Ce système de batterie est conforme aux exigences de rendement de la California Energy Commission.

 Code du fabricant

24.7 Améliorations technologiques

STIHL a pour philosophie l'amélioration constante de tous ses produits. Il en résulte occasionnellement des modifications et des améliorations technologiques. Par conséquent, certains changements, modifications et améliorations peuvent ne pas être couverts dans le présent manuel. Si les caractéristiques de fonctionnement ou l'aspect de votre appareil diffèrent de celles décrites dans le présent manuel, veuillez contacter le distributeur STIHL dans votre région pour obtenir de l'assistance.

24.8 Déclaration de conformité de l'appareil et du chargeur avec la directive CEM (sur la compatibilité électromagnétique)

Cet appareil numérique de classe B répond à toutes les exigences de la réglementation canadienne ICES-003.

25 Combinaisons approuvées de capots protecteurs et d'outils de coupe

25.1 STIHL FSA 60 R

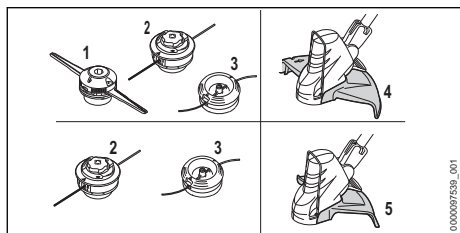



Le FSA 60 R est autorisé à être utilisé uniquement avec les outils de coupe suivants :

Outils de coupe	Capots protecteurs
– Tête faucheuse PolyCut 6-2 (1):	– Capot protecteur pour têtes faucheu-

Outils de coupe	Capots protecteurs
<ul style="list-style-type: none"> – Lames en polymère rigide. – Fil de coupe nylon : fil rond ou fil rond "silencieux" d'un diamètre de 0,080 in. (2,0 mm) ou 0,095 in. (2,4 mm) – Tête faucheuse AutoCut C 6-2 (2): – Fil de coupe nylon : fil rond ou fil rond "silencieux" d'un diamètre de 0,080 in. (2,0 mm) ou 0,095 in. (2,4 mm) – Tête faucheuse DuroCut 5-2 (3) : – Fil de coupe nylon : fil rond ou fil rond "silencieux" d'un diamètre de 0,080 in. (2,0 mm) ou 0,095 in. (2,4 mm) 	<ul style="list-style-type: none"> – ses PolyCut, AutoCut et DuroCut (4)
<ul style="list-style-type: none"> – Tête faucheuse AutoCut C 6-2 (2): – Fil de coupe nylon : fil rond ou fil rond "silencieux" d'un diamètre de 0,080 in. (2,0 mm) ou 0,095 in. (2,4 mm) – Tête faucheuse DuroCut 5-2 (3) : – Fil de coupe nylon : fil rond ou fil rond "silencieux" d'un diamètre de 0,080 in. (2,0 mm) ou 0,095 in. (2,4 mm) 	<ul style="list-style-type: none"> – Capot protecteur pour têtes faucheuses AutoCut et DuroCut (5)

AVERTISSEMENT

- Pour réduire le risque de blessure par des objets projetés et du contact avec l'outil de coupe, n'utilisez jamais le coupe-herbe sans son propre capot protecteur et sa poignée tubulaire,  5.6.4. Assurez-vous que le capot protecteur et la poignée tubulaire sont toujours montés et réglés correctement lors de l'utilisation de la machine. N'utilisez jamais des couteaux en métal ou un fil renforcé par du métal sur ce coupe-herbe,  5.6.4.

**AVERTISSEMENT**

- Pour réduire le risque de blessures résultant d'une perte de contrôle et du contact avec l'outil de coupe, portez toujours un harnais approprié lorsque vous travaillez avec un outil de coupe métallique, assurez-vous que votre appareil est équipée du capot protecteur approprié.

26 Pièces de rechange et équipement

26.1 Pièces de rechange originales STIHL

STIHL recommande d'utiliser des pièces de rechange originales STIHL. Les pièces STIHL authentiques peuvent être identifiées par le numéro de référence STIHL, le logo **STIHL** et, dans certains cas, par le symbole des pièces STIHL . Sur les petites pièces, seul le symbole peut figurer.

27 Élimination

27.1 Mise au rebut du coupe-herbe et du chargeur

Les produits STIHL ne doivent pas être jetés avec les ordures ménagères ou mis au rebut différemment des indications figurant dans le présent manuel.

- ▶ Amenez le coupe-herbe, le chargeur, les accessoires et l'emballage à un centre d'élimination approuvé pour le recyclage respectueux de l'environnement.
- ▶ Contactez votre distributeur agréé STIHL pour obtenir les informations les plus récentes sur l'élimination et le recyclage.

27.2 Recyclage de la batterie

**AVERTISSEMENT**

- Manipulez les batteries déchargées/épuisées avec précaution. Même lorsqu'elles sont supposées déchargées, les batteries au lithium-ion ne peuvent jamais se décharger totalement et peuvent encore délivrer un courant de court-circuit dangereux. Si elles sont endommagées ou exposées à des températures extrêmes, elles peuvent fuir, générer de la chaleur, s'enflammer ou exploser.

- ▶ Respectez toutes les réglementations fédérales, nationales et locales en matière de mise au rebut.
- ▶ Contactez votre distributeur agréé STIHL pour obtenir les informations les plus récentes sur l'élimination des déchets.
- ▶ Recyclez rapidement les batteries épuisées.
- ▶ Tenez les batteries hors de portée des enfants. Ne les démontez pas et ne les jetez pas au feu.



STIHL est engagée dans le développement de produits qui sont écologiquement responsables. Cet engagement ne s'arrête pas lorsque le produit quitte le distributeur agréé STIHL. STIHL a établi un partenariat avec la RBRC (Rechargeable Battery Recycling Corporation) pour promouvoir la collecte et le recyclage des batteries usagées STIHL au lithium-ion aux États-Unis et au Canada.

Le scellé de la RBRC indique que le recyclage de la batterie a été prépayé par STIHL. Le RBRC dispose d'un numéro d'appel gratuit (1-800-822-8837) qui vous permet d'obtenir des informations sur les centres de recyclage des batteries et ainsi que des informations sur les interdictions ou les restrictions relatives à la mise au rebut de la batterie dans votre région. Vous pouvez également retourner gratuitement votre batterie usagée à n'importe quel distributeur agréé STIHL pour recyclage.

28 Adresses

28.1 STIHL Limited

STIHL Limited
1515 Sise Road
London, ON. N6A 4L6
CANADA

www.stihl.com



0458-832-8221-B



0458-832-8221-B