

FS 491.0 C-M

**STIHL**



2 - 24

Instrucțiuni de utilizare



## Cuprins

1	Prefață.....	2
2	Informații referitoare la acest Manual de instrucțiuni.....	2
3	Cuprins.....	3
4	Instrucțiuni de siguranță.....	4
5	Pregătirea motocoasei de funcționare.....	11
6	Asamblarea motocoasei.....	12
7	Reglarea motocoasei pentru utilizator.....	14
8	Amestecul combustibilului și alimentarea motocoasei.....	14
9	Pomirea și oprirea motorului.....	15
10	Verificare motocoasă.....	16
11	Lucrul cu motocoasa.....	16
12	După lucru.....	19
13	Transportarea.....	19
14	Stocarea.....	19
15	Curățare.....	20
16	Întreținere.....	20
17	Reparare.....	20
18	Depanare.....	20
19	Date tehnice.....	22
20	Combinatii din unelte tăietoare, apărători și sisteme de transport.....	23
21	Piese de schimb și accesorii.....	23
22	Eliminare.....	23
23	Declarație de conformitate EU.....	23
24	Declarație de conformitate UKCA.....	24
25	Adrese.....	24

## 1 Prefață

Stimată clientă, stimat client,

ne bucurăm că ați ales STIHL. Dezvoltăm și executăm produsele noastre în calitate de vârf, conform nevoilor clienților noștri. În felul acesta iau naștere produse de mare fiabilitate chiar și în condiții de solicitare extremă.

STIHL înseamnă calitate de vârf și în domeniul de service. Atelierele noastre de specialitate oferă consiliere și instrucțiuni competente, dar și o cuprinzătoare asistență tehnică.

Compania STIHL se angajează în mod expres să protejeze natura. Aceste instrucțiuni de utilizare sunt concepute pentru a vă ajuta la utilizarea sigură și ecologică a produsului dumneavoastră STIHL pe o durată lungă de exploatare.

Vă mulțumim pentru încredere și vă dorim multă bucurie la utilizarea produsului dumneavoastră STIHL.

*N. S. Stihl*

Dr. Nikolas Stihl

**IMPORTANT! ÎNAINTE DE UTILIZARE, CITIȚI ȘI PĂSTRAȚI INSTRUCȚIUNILE.**

## 2 Informații referitoare la acest Manual de instrucțiuni

### 2.1 Documente valabile

Sunt valabile prevederile locale privitoare la securitate.

- ▶ În plus față de acest Manual de Instrucțiuni, vă invităm să citiți, respectați și păstrați următoarele documente:
  - Manualul de utilizare și ambalajul uneltei tăietoare folosite

### 2.2 Identificarea Notelor de avertizare din text



#### AVERTISMENT

- Această notă poate indica pericolele care au ca rezultat răniri grave sau decese.
  - ▶ Măsurile specificate pot împiedica rănirile grave sau decesele.

#### INDICAȚIE

- Această notă indică pericolele care pot avea ca rezultat avariarea bunurilor.
  - ▶ Măsurile specificate pot împiedica avariarea bunurilor.

### 2.3 Simboluri în text



Acest simbol se referă la un capitol din aceste instrucțiuni de folosire.

## 3 Cuprins

### 3.1 Motocoasă

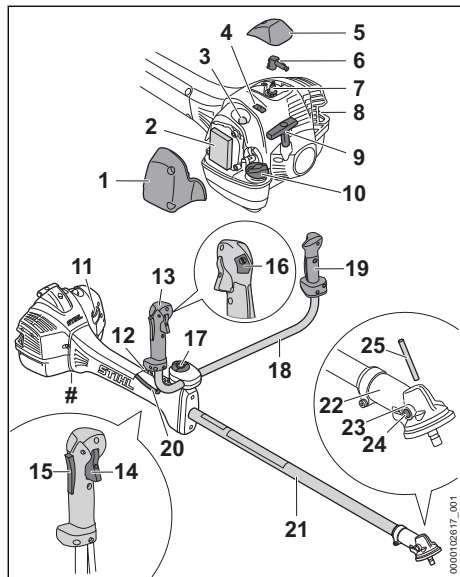

#### 1 Capacul filtrului

Capacul filtrului acoperă filtrul de aer.

#### 2 Filtrul de aer

Filtrul de aer filtrează aerul aspirat de către motor.

#### 3 Pompă manuală de combustibil

Pompa manuală de combustibil simplifică pornirea motorului.

#### 4 Cursor

Cursorul servește la reglarea regimului de vară sau de iarnă.

#### 5 Capac

Capacul acoperă fișa bujiei.

#### 6 Fișa bujiei

Fișa bujiei leagă cablul de aprindere de bujie.

#### 7 Bujia

Bujia aprinde amestecul combustibil-aer din motor.

#### 8 Toba de eșapament

Toba de eșapament reduce emisiile fonice ale motocoasei.

#### 9 Mânerul demaror

Mânerul demaror servește la pornirea motorului.

#### 10 Capacul rezervorului de combustibil

Capacul rezervorului de combustibil închide rezervorul de combustibil.

#### 11 Pârghia clapetei de pornire

Pârghia clapetei de pornire servește la pornirea motorului.

#### 12 Șină perforată

Șina perforată servește la agățarea sistemului de transport.

#### 13 Mâner de comandă

Mânerul de comandă folosește la operarea, susținerea și ghidarea motocoasei.

#### 14 Pârghia de accelerație

Pârghia de accelerație servește la accelerația motorului.

#### 15 Blocatorul pârghiei de accelerație

Blocatorul pârghiei de accelerație servește la deblocarea pârghiei de accelerație.

#### 16 Tasta de oprire

Tasta de oprire servește la oprirea motorului.

#### 17 Șurub cu mâner

Șurubul cu mâner fixează mânerul tubular la reazemul mânerului.

#### 18 Mâner tubular

Mânerul tubular conectează mânerul de comandă și mânerul cu tija.

#### 19 Mâner

Mânerul servește la susținerea și ghidarea motocoasei.

#### 20 Cablul de accelerație

Cablul de accelerație conectează pârghia de accelerație la motor.

#### 21 Tijă

Tija conectează toate componentele.

#### 22 Carcasa mecanismului

Carcasa mecanismului acoperă mecanismul.

#### 23 Orificiu pentru dorn

Orificiul pentru dorn servește la introducerea dornului.

#### 24 Șurub de închidere

Șurubul de închidere închide orificiul pentru lubrifianțul de angrenaj STIHL.

#### 25 Dorn

Dornul blochează arborele, dacă se montează o unealtă tăietoare.

#### # Plăcuță de identificare cu seria mașinii

### 3.2 Apărătoare și unelte tăietoare

Apărătoarele și uneltele tăietoare sunt prezentate ca exemplu. În acest manual de instrucțiuni

sunt indicate combinațiile care pot fi utilizate,  20.

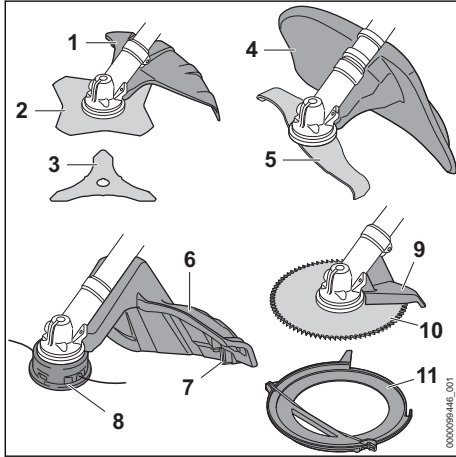

- 1 Apărătoare pentru unelte tăietoare metalice**  
Apărătoarea pentru uneltele tăietoare metalice protejează utilizatorul de obiectele aruncate în sus și de contactul cu discul de tuns iarba sau cuțitul de defrișat.
- 2 Disc de tuns iarba**  
Discul de tuns iarba taie iarba și buruienile.
- 3 Cuțit de defrișat**  
Cuțitul de defrișat taie desiușul.
- 4 Apărătoare pentru cuțitul tocător**  
Apărătoarea pentru cuțitul tocător protejează utilizatorul de obiectele aruncate în sus și de contactul cu cuțitul tocător.
- 5 Cuțit tocător**  
Cuțitul tocător taie și mărunțește desiușul.
- 6 Apărătoare pentru capetele cositoare**  
Apărătoarea pentru capetele cositoare protejează utilizatorul de obiectele aruncate în sus și de contactul cu capul cositor.
- 7 Cuțit de debitat**  
Cuțitul de debitat taie firele pentru cosit iarba la lungimea corectă în timpul lucrului.
- 8 Cap cositor**  
Capul cositor oprește firele pentru cosit iarba.
- 9 Opritor**  
Opritorul protejează utilizatorul de obiectele aruncate în sus și de contactul cu discul de ferăstrău circular, iar în timpul lucrului servește la sprijinirea motocoasei pe lemn.

## 10 Disc de ferăstrău circular

Discul de ferăstrău circular taie arbuști și copaci.

## 11 Apărătoare pentru transport

Apărătoarea pentru transport protejează împotriva contactului cu uneltele tăietoare metalice.

## 3.3 Simboluri

Simbolurile pot fi aplicate pe motocoasă și pe apărătoare și semnifică următoarele:



Acest simbol marchează rezervorul de combustibil.



Acest simbol marchează pompa manuală de combustibil.



În această poziție, sertarul se află în regimul de iarnă.



În această poziție, sertarul se află în regimul de vară.



Pârghia clapetei de pornire se află în această poziție pentru operarea sau pornirea motorului.



În această poziție a pârghiei clapetei de pornire, motorul poate fi pornit.



Acest simbol marchează tasta de oprire.



Acest simbol indică sensul de rotație al uneltei tăietoare.

max  $\varnothing$  xxx Acest simbol indică diametrul maxim în milimetri al uneltei tăietoare.



Acest simbol indică turația nominală a uneltei tăietoare.



Nivelul calculat de putere acustică conform Directivei 2000/14/CE în dB(A), pentru a se putea compara nivelul emisiilor de zgomot al produselor.

## 4 Instrucțiuni de siguranță

### 4.1 Simboluri de avertizare

#### 4.1.1 Simboluri de avertizare

Simbolurile de avertizare de pe motocoasă semnifică următoarele:



Respectați instrucțiunile de siguranță și măsurile în legătură cu acestea.



Citiți, respectați și păstrați Manualul de instrucțiuni.



Purtați ochelari și cască de protecție auditivă.



Purtați cizme de protecție.



Purtați mănuși de protecție.



Respectați instrucțiunile de siguranță referitoare la recul și măsurile în legătură cu acesta.



Respectați instrucțiunile de siguranță privind obiectele aruncate în sus și măsurile în legătură cu acestea.



Păstrați distanța de siguranță.



Nu atingeți suprafața fierbinte.

#### 4.1.2 Apărătoare pentru capetele cositoare

Simbolurile de avertizare de pe protecția capului cositor au următoarea semnificație:



Folosiți această protecție pentru capete cositoare.



Nu folosiți această protecție pentru discuri de tuns iarbă.



Nu folosiți această protecție pentru cuțite de defrișat.



Nu folosiți această protecție pentru cuțite tocătoare.



Nu folosiți această protecție pentru lame de ferăstrău circular.

#### 4.1.3 Apărătoare pentru unelte tăietoare metalice

Simbolurile de avertizare de pe apărătoarea uneltelor tăietoare metalice au următoarea semnificație:



Folosiți această apărătoare pentru discuri de tuns iarbă.



Folosiți această apărătoare pentru cuțite de defrișat.



Nu folosiți această apărătoare pentru capete cositoare.



Nu folosiți această apărătoare pentru cuțite tocătoare.



Nu folosiți această apărătoare pentru discuri de ferăstrău circular.

#### 4.1.4 Apărătoare pentru cuțitul tocător

Simbolurile de avertizare de pe apărătoarea cuțitului tocător au următoarea semnificație:



Folosiți această apărătoare pentru cuțite tocătoare.



Nu folosiți această apărătoare pentru capete cositoare.



Nu folosiți această apărătoare pentru discuri de tuns iarbă.



Nu folosiți această apărătoare pentru cuțite de defrișat.



Nu folosiți această apărătoare pentru discuri de ferăstrău circular.

#### 4.2 Utilizare conform destinației

Motocoasa STIHL FS 491 C-M este folosită pentru următoarele aplicații:

- cu un cap cositor: Cosirea ierbii
- cu un disc de tuns iarbă: Cosirea ierbii și a buruienii
- cu un cuțit de defrișat: cosirea deșeurilor cu un diametru de până la 20 mm
- cu un cuțit tocător: cosirea și mărunțirea deșeurilor cu un diametru de până la 20 mm
- cu un disc de ferăstrău circular: tăierea arbuștilor și a copacilor cu diametrul trunchiului de până la 70 mm

## ▲ AVERTISMENT

- Dacă motocoasa nu este folosită conform destinației de utilizare, persoanele pot suferi leziuni corporale grave sau letale și se pot produce daune materiale.
  - ▶ Utilizați motocoasa conform celor prezentate în aceste instrucțiuni de utilizare.

### 4.3 Cerințe pentru utilizator

## ▲ AVERTISMENT

- Utilizatorii neavizați nu își pot da seama de pericolele pe care le comportă motocoasa și nici nu le pot aprecia. Risc de răniri grave sau deces pentru utilizator sau alte persoane.
  - ▶ Citiți, respectați și păstrați Manualul de instrucțiuni.
- ▶ În cazul în care motocoasa este predată altei persoane: Predați și manualul de instrucțiuni.
- ▶ Asigurați-vă că utilizatorul îndeplinește următoarele cerințe:
  - Utilizatorul este odihnit.
  - Din punct de vedere fizic, senzorial și mental, utilizatorul este capabil să folosească și să lucreze cu motocoasa. Utilizatorilor cu abilități fizice, senzoriale sau mentale reduse trebuie să li se permită lucrul doar sub supraveghere sau conform instrucțiunilor unei persoane responsabile.
  - Utilizatorul poate recunoaște și evalua pericolele pe care le reprezintă motocoasa.
  - Utilizatorul este major sau utilizatorul este instruit sub supraveghere corespunzător reglementărilor naționale.
  - Înainte de prima utilizare a motocoasei, utilizatorul a beneficiat de instrucțiuni din partea unui distribuitor sau profesionist STIHL.
  - Utilizatorul nu se află sub influența alcoolului, medicamentelor sau drogurilor.
- ▶ Dacă există neclarități: Adresați-vă unui distribuitor STIHL.
- Sistemul de aprindere a motocoasei generează un câmp electromagnetic. Câmpul electromagnetic poate afecta stimulatoarele cardiace. Risc de rănire gravă sau deces.
  - ▶ Dacă utilizatorul poartă un stimulator cardiac: Se asigură faptul că nu se afectează stimulatorul cardiac.

### 4.4 Îmbrăcăminte și echipament

## ▲ AVERTISMENT

- În timpul lucrului, părul lung poate fi tras în motocoasă. Utilizatorul poate fi rănit grav.
  - ▶ Părul lung se va strânge și asigura astfel încât să fie peste umeri.
- În timpul lucrului, obiectele pot fi proiectate cu viteze mari. Pericol de rănire a utilizatorului.
  - ▶ Purtați ochelari de protecție strămți. Ochelari de protecție adecvați, verificați conform normei EN 166 sau conform prevederilor naționale, se pot găsi în comerț cu identificarea corespunzătoare.
  - ▶ Purtați mască de protecție.
  - ▶ Purtați un pantalon lung dintr-un material rezistent.
- În timpul lucrului se produce zgomot. Zgomotul poate afecta auzul.
  - ▶ Purtați mijloc de protecție auditivă.
- Corpurile ce cad pot provoca leziuni la cap.
  - ▶ În cazul în care în timpul lucrului pot cădea obiecte: purtați o cască de protecție.
- În timpul lucrului poate fi generat praf. Praful inspirat poate afecta sănătatea și poate declanșa reacții alergice.
  - ▶ Dacă se ridică praful: Purtați o mască pentru praf.
- Îmbrăcăminte neadecvată se poate prinde în copaci, arbuști și în motocoasă. Utilizatorii care nu folosesc îmbrăcăminte adecvată se pot răni grav.
  - ▶ Purtați haine strânse pe corp.
  - ▶ Scoateți-vă eșarfele și bijuteriile.
- În timpul lucrului, utilizatorul poate intra în contact cu unealta tăietoare rotativă. Utilizatorul poate fi rănit grav.
  - ▶ Purtați încălțăminte făcute din material rezistent la uzură.
- ▶ Dacă este folosită o unealtă tăietoare metalică: purtați cizme de protecție și ștaif de oțel.
- ▶ Purtați un pantalon lung dintr-un material rezistent.
- La montarea și demontarea unelei tăietoare și în timpul curățării sau întreținerii, utilizatorul poate intra în contact cu muchiile ascuțite ale unelei tăietoare sau ale cuțitului de debitat. Pericol de rănire a utilizatorului.



- ▶ Purtați mănuși de lucru făcute din material rezistent la uzură.

- În cazul în care utilizatorul poartă încălțăminte necorespunzătoare, acesta poate aluneca. Pericol de rănire a utilizatorului.
  - ▶ Purtați încălțăminte închisă, rigidă, cu talpă antiderapantă.

## 4.5 Spațiul de lucru și zona învecinată

### ▲ AVERTISMENT

- Persoanele neautorizate, copiii și animalele nu pot recunoaște și evalua pericolele pe care le reprezintă motocoasa și obiectele proiectate. Persoanele neautorizate, copiii și animalele pot fi rănite grav, iar bunurile pot fi avariate.

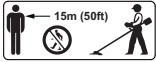

- ▶ Nu permiteți accesul persoanelor neautorizate, al copiilor și animalelor pe o rază de 15 m în jurul zonei de lucru.

- ▶ Respectați o distanță de 15 m față de orice obiect.
- ▶ Motocoasa nu se va lăsa nesupravegheată.
- ▶ Asigurați-vă de faptul că nu este posibilă joaca copiilor cu motocoasa.
- Dacă motorul este în funcțiune, sunt evacuate gaze reziduale fierbinți din toba de eșapament. Gazele reziduale fierbinți pot aprinde materialele ușor inflamabile și pot declanșa incendii.
  - ▶ Jetul de gaze reziduale se ține la distanță de materialele ușor inflamabile.

## 4.6 Starea sigură în exploatare

### 4.6.1 Motocoasă

Motocoasa este în stare de siguranță în cazul în care sunt îndeplinite următoarele condiții:

- Motocoasa nu prezintă deteriorări.
- Nu curge combustibil din motocoasă.
- Capacul rezervorului de combustibil este închis.
- Motocoasa este curată.
- Elementele de comandă funcționează și nu sunt modificate.
- Este montată o combinație între unealta tăietoare și apărătoare, menționată în acest Manual de instrucțiuni.
- Unealta tăietoare și apărătoarea sunt montate corect.
- Au fost montate accesorii originale STIHL pentru această motocoasă.
- Accesoriiile au fost montate corect.

- Toate șuruburile și piesele de fixare accesibile sunt strânse corespunzător.
- Unealta tăietoare nu este antrenată la mersul în gol.

### ▲ AVERTISMENT

- Într-o stare nesigură, componentele ar putea să nu mai funcționeze corect, dispozitivele de siguranță ar putea fi dezactivate, iar combustibilul să se scurgă. Persoanele pot fi rănite grav sau chiar omorâte.
  - ▶ Lucrați cu o motocoasă nedeteriorată.
  - ▶ Dacă se scurge combustibil din motocoasă: nu lucrați cu motocoasa și contactați un distribuitor STIHL.
  - ▶ Închideți capacul rezervorului de combustibil.
  - ▶ Dacă motocoasa este murdară: curățați motocoasa.
  - ▶ Nu aduceți modificări motocoasei. Excepție: Montarea unei combinații de unealtă tăietoare și apărătoare, menționată în acest Manual de instrucțiuni.
  - ▶ Dacă elementele de comandă nu funcționează: Nu lucrați cu motocoasa.
  - ▶ Montați accesoriiile originale STIHL pentru această motocoasă.
  - ▶ Montați unealta tăietoare și apărătoarea conform descrierii din Manualul cu instrucțiuni.
  - ▶ Montați accesoriiile așa cum este prezentat în acest manual de utilizare sau în instrucțiunile de utilizare ale accesoriiilor.
  - ▶ Strângeți bine șuruburile slăbite și piesele de fixare.
  - ▶ Dacă unealta tăietoare este antrenată la mersul în gol: remediați avariile.
  - ▶ Nu introduceți obiecte în orificiile motocoasei.
  - ▶ Înlocuiți panourile indicatoare uzate sau deteriorate.
  - ▶ Dacă există neclarități: adresați-vă unui distribuitor de specialitate STIHL.

### 4.6.2 Apărătoare

- Apărătoarea se află într-o stare sigură atunci când se întrunesc următoarele condiții:
- Apărătoarea nu prezintă deteriorări.
  - Șuruburile de la nivelul apărătoării sunt strânse cu cuplul de strângere corect.
  - În cazul utilizării apărătoării pentru capetele cositoare: cuțitul de debitat este montat corect.

### ▲ AVERTISMENT

- Într-o stare nesigură, componentele ar putea să nu mai funcționeze corect, iar dispozitivele

de siguranță ar putea fi dezactivate. Utilizatorul poate fi rănit grav.

- ▶ Lucrați cu o apărătoare nedeteriorată.
- ▶ Strângeți șuruburile de la nivelul apărătorii cu cuplul de strângere corect,  6.2.
- ▶ În cazul utilizării apărătorii pentru capetele cositoare: lucrați cu un cuțit de debitat montat corect.
- ▶ Dacă există neclarități: adresați-vă unui distribuitor STIHL.

#### 4.6.3 Cap cositor

Capul cositor se află într-o stare sigură atunci când se întrunesc următoarele condiții:

- Capul cositor nu prezintă deteriorări.
- Capul cositor nu este blocat.
- Capul cositor este montat corect și este strâns bine.
- Firele cositoare sunt montate corect.
- Nu au fost depășite limitele de uzură.

### ▲ AVERTISMENT

- Într-o stare lipsită de siguranță, piese de la capul cositor sau de la firele pentru cosit iarba se pot desface și pot fi proiectate. Se pot produce grave leziuni corporale.
  - ▶ Lucrați cu un cap cositor nedeteriorat.
  - ▶ Nu înlocuiți firele pentru cosit iarba cu obiecte din metal.
  - ▶ Observați și respectați limitele de uzură.
  - ▶ Dacă există neclarități: adresați-vă unui distribuitor STIHL.

#### 4.6.4 Unealta tăietoare metalică

Unealta tăietoare metalică se află într-o stare sigură atunci când se întrunesc următoarele condiții:

- Unealta tăietoare metalică și componentele montate nu sunt deteriorate.
- Unealta tăietoare metalică nu este deformată.
- Unealta tăietoare metalică este montată corespunzător și este strânsă bine.
- Unealta tăietoare metalică este ascuțită corespunzător.
- Unealtă tăietoare metalică nu are bavură pe muchiile de tăiere.
- Nu au fost depășite limitele de uzură.
- În cazul în care se utilizează o unealtă tăietoare metalică nefabricată de STIHL, aceasta nu trebuie să fie mai grea, mai groasă sau să aibă o altă formă ori să prezinte o calitate mai redusă, iar diametrul nu trebuie să fie mai mare decât diametrul maxim acceptat de STIHL pentru respectiva unealtă tăietoare metalică.

### ▲ AVERTISMENT

- În starea de siguranță necorespunzătoare, piesele unei tăietoare metalice se pot slăbi și pot fi proiectate. Se pot produce grave leziuni corporale.
  - ▶ Lucrați cu o unealtă tăietoare metalică nedeteriorată și componente nedeteriorate.
  - ▶ Ascuțiți bine unealta tăietoare metalică.
  - ▶ Îndepărtați bavrurile de pe muchiile de tăiere.
  - ▶ Solicitați echilibrarea unei tăietoare metalice de către un distribuitor STIHL.
  - ▶ Observați și respectați limitele de uzură.
  - ▶ Utilizați o unealtă tăietoare metalică indicată în acest manual de instrucțiuni.
  - ▶ Dacă există neclarități: adresați-vă unui distribuitor STIHL.

#### 4.7 Combustibilul și alimentarea

### ▲ AVERTISMENT

- Combustibilul folosit pentru această moto-coasă este compus dintr-un amestec format din benzină și ulei de motor în doi timpi. Combustibilul și benzina sunt foarte inflamabile. În cazul în care combustibilul sau benzina intră în contact cu focul deschis sau cu obiecte fierbinți, combustibilul sau benzina pot declanșa incendii sau explozii. Risc de rănire gravă a persoanelor sau de deces și de pagube materiale.
  - ▶ Protejați combustibilul și benzina împotriva căldurii și a focului.
  - ▶ Nu vărsați combustibilul și benzina.
  - ▶ Dacă s-a scurs combustibil: ștergeți combustibilul cu o cârpă și încercați să porniți motorul numai atunci când toate piesele moto-coasei sunt uscate.
  - ▶ Nu fumați.
  - ▶ Nu alimentați în apropierea focului deschis.
  - ▶ Înaintea alimentării, opriți motorul și lăsați-l să se răcească.
  - ▶ Motorul se pornește la o distanță de cel puțin 3 m față de locul alimentării.
- Vaporii de combustibil și vaporii de benzină inhalati pot intoxica persoanele.
  - ▶ Nu inhalați vaporii de combustibil și vaporii de benzină.
  - ▶ Alimentați într-un loc bine ventilat.
- În timpul lucrului, moto-coasa se încălzește. Combustibilul se dilată, iar în rezervorul de combustibil se poate genera suprapresiune. Dacă se deschide capacul rezervorului de combustibil, este posibilă stropirea cu com-



buștil. Combustibilul stropit se poate aprinde. Utilizatorul poate fi rănit grav.

- ▶ Întâi se lasă motocoasa să se răcească, iar apoi se deschide capacul rezervorului de combustibil.
- Îmbrăcămintea care intră în contact cu combustibilul sau benzina este ușor inflamabilă. Risc de rănire gravă a persoanelor sau de deces și de pagube materiale.
  - ▶ Dacă îmbrăcămintea intră în contact cu combustibilul sau cu benzina: Schimbați îmbrăcămintea.
- Combustibilul, benzina și uleiul de motor în doi timpi pot polua mediul înconjurător.
  - ▶ Nu vărsați combustibilul, benzina și uleiul de motor în doi timpi.
  - ▶ Combustibilul, benzina și uleiul de motor în doi timpi se salubriază conform reglementărilor și ecologic.
- În cazul în care combustibilul, benzina sau uleiul de motor în doi timpi intră în contact cu pielea sau cu ochii, aceștia pot irita pielea sau ochii.
  - ▶ Evitați contactul cu combustibilul, benzina și uleiul de motor în doi timpi.
  - ▶ În caz de contact cu pielea: zonele de piele afectate se spală cu apă din abundență și săpun.
  - ▶ În caz de contact cu ochii: spălați ochii cel puțin 15 minute cu apă din abundență și consultați un medic.
- Sistemul de aprindere a motocoasei generează scânteii. Scânteile pot fi emise în exterior și pot declanșa incendii și explozii într-un mediu inflamabil sau exploziv. Risc de rănire gravă a persoanelor sau de deces și de pagube materiale.
  - ▶ Se utilizează bujiile descrise în acest manual cu instrucțiuni de utilizare.
  - ▶ Înșurubați și fixați bujia.
  - ▶ Apăsați ferm fișa bujiei.
- Motocoasa poate fi deteriorată dacă este alimentată cu un combustibil care a fost amestecat dintr-o benzină sau un ulei de motor în doi timpi neadecvat sau care are un raport de amestec greșit de benzină și ulei de motor în doi timpi.
  - ▶ Amestecați combustibilul conform descrierii din acest manual cu instrucțiuni de utilizare.
- Dacă se depozitează combustibilul mai mult timp, atunci este posibil ca amestecul format din benzină și uleiul de motor în doi timpi să se separe sau să se învechească. Dacă motocoasa se alimentează cu combustibil neamestecat sau vechi, este posibilă deteriorarea acestuia.

- ▶ Înaintea alimentării motocoasei: se amestecă combustibilul.
- ▶ Se utilizează un amestec din benzină și ulei de motor în doi timpi, care nu este mai vechi de 30 de zile (STIHL MotoMix: 5 ani).

## 4.8 Utilizarea

### ▲ AVERTISMENT

- Dacă utilizatorul nu pornește corect motorul, atunci acesta poate să piardă controlul asupra motocoasei. Utilizatorul poate fi rănit grav.
  - ▶ Porniți motorul conform descrierii din aceste instrucțiuni de utilizare.
  - ▶ Dacă unealta tăietoare atinge solul sau obiecte: nu porniți motorul.
- În cazul în care, la pornirea motorului, pârghia clapetei de pornire se află în poziția ▲, turația motorului este mai mare decât turația de ralanti, iar unealta tăietoare se poate roti de îndată ce funcționează motorul. Utilizatorul poate fi rănit grav.
  - ▶ Nu atingeți unealta tăietoare.
  - ▶ Porniți motorul conform descrierii din aceste instrucțiuni de utilizare.
- În anumite situații, utilizatorul nu poate lucra în mod concentrat. Utilizatorul poate pierde controlul asupra motocoasei, se poate împiedica, cădea și poate fi rănit grav.
  - ▶ Lucrați calm și metodic.
  - ▶ În cazul în care condițiile de lumină și de vizibilitate sunt proaste: nu lucrați cu motocoasa.
  - ▶ Lucrați singur cu motocoasa.
  - ▶ Ghidați unealta tăietoare cât mai aproape de sol.
  - ▶ Aveți grijă la obstacole.
  - ▶ Lucrați stând în picioare, menținându-vă echilibrul.
  - ▶ În cazul în care simțiți semne de oboseală: luați o pauză de lucru.
- Dacă motorul funcționează, se generează gaze reziduale. Gazele reziduale inhalate pot intoxica persoanele.
  - ▶ Nu inhalați gazele reziduale.
  - ▶ Lucrați cu o motocoasă într-un loc bine aerisit.
  - ▶ Dacă apar stări de greață, dureri de cap, tulburări de vedere, tulburări de auz sau amețeală: opriți lucrul și consultați un medic.
- Dacă utilizatorul poartă o cască de protecție auditivă, iar motorul funcționează, utilizatorul percepe și evaluează limitat zgomotele.
  - ▶ Lucrați calm și metodic.

- Dacă se lucrează cu motocoasa, iar pârghia clapetei de pornire se află în poziția ▲, atunci utilizatorul nu poate lucra controlat cu motocoasa. Utilizatorul poate fi rănit grav.
  - ▶ Asigurați-vă că pârghia clapetei de pornire se află în poziția I pe durata lucrului.
  - ▶ Porniți motorul conform descrierii din aceste instrucțiuni de utilizare.
- Unealta tăietoare rotativă îl poate tăia pe utilizator. Utilizatorul poate fi rănit grav.
  - ▶ Nu atingeți unealta tăietoare rotativă.
  - ▶ Dacă unealta tăietoare este blocată de un obiect: opriți motorul. Doar apoi puteți îndepărta obiectul.
- În cazul utilizării motocoasei pentru un fir pentru cosit iarba prea lung, motocoasa poate fi avariata.
  - ▶ Utilizați o protecție corespunzătoare cu un cuțit de debitat montat.
- Dacă unealta tăietoare este blocată de un obiect și se accelerează, este posibilă deteriorarea motocoasei.
  - ▶ Opriți motorul. Doar apoi puteți îndepărta obiectul.
- Dacă, în timpul lucrului, motocoasa are un comportament diferit sau neregulat, ea ar putea fi într-o stare nesigură. Risc de rănire gravă a persoanelor și de pagube materiale.
  - ▶ Opriți lucrul și adresați-vă unui distribuitor STIHL.
- În timpul lucrului, este posibil ca motocoasa să producă vibrații.
  - ▶ Purtați mănuși.



- ▶ Faceți pauze de lucru.
- ▶ În cazul semnelor de probleme de circulație sangvină, adresați-vă unui medic.
- Dacă, pe durata lucrului, unealta tăietoare lovește un obiect străin, atunci acesta sau părți din acesta pot fi proiectate cu viteză ridicată. Risc de rănire a persoanelor și de avariere a bunurilor.
  - ▶ Înlăturați obiectele străine din zona de lucru.
- În cazul în care unealta tăietoare rotativă lovește un obiect dur, pot apărea scântei și este posibilă deteriorarea unelei tăietoare. Scântele pot declanșa incendii într-un mediu cu nivel ridicat de inflamabilitate. Risc de rănire gravă a persoanelor sau de deces și de pagube materiale.
  - ▶ Nu lucrați într-un mediu cu nivel ridicat de inflamabilitate.

- ▶ Asigurați-vă că unealta tăietoare este într-o stare sigură.
- În cazul în care pârghia de accelerație este eliberată, unealta tăietoare continuă să se rotească pentru o perioadă scurtă de timp. Se pot produce grave leziuni corporale.
  - ▶ Așteptați până când unealta tăietoare nu se mai rotește.
- Într-o situație periculoasă, utilizatorul ar putea intra în panică și să nu depună sistemul de susținere. Utilizatorul poate fi rănit grav.
  - ▶ Exersați scoaterea sistemului de transport.

## 4.9 Forțele de reacție

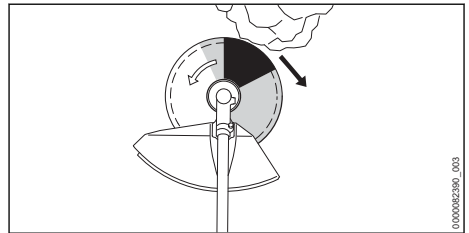

Un recul poate fi cauzat de următoarele:

- Unealta tăietoare metalică rotativă lovește un obiect dur în zona marcată cu gri sau în zona marcată cu negru și frânează rapid.
- Unealta tăietoare metalică rotativă este prinsă.

Cel mai mare pericol care creează un recul este în zona marcată cu negru.

## ▲ AVERTISMENT

- Din aceste cauze, mișcarea de rotație a unelei tăietoare poate fi încetinită puternic sau oprită, iar unealta tăietoare poate fi împinsă spre dreapta sau în direcția utilizatorului (săgeata neagră). Utilizatorul poate pierde controlul asupra motocoasei. Persoanele pot fi rănite grav sau chiar omorâte.
  - ▶ Țineți ferm motocoasa cu ambele mâini.
  - ▶ Lucrați conform descrierii din aceste instrucțiuni de utilizare.
  - ▶ Nu lucrați cu zona marcată cu negru.
  - ▶ Folosiți o combinație între unealta tăietoare, apărătoare și sistemul de transport, menționată în aceste instrucțiuni de utilizare.
  - ▶ Ascuțiți bine unealta tăietoare metalică.
  - ▶ Lucrați cu accelerație la maximum.

## 4.10 Transportarea

### ▲ AVERTISMENT

- În timpul lucrului, carcasa mecanismului de antrenare se poate supraîncălzi. Utilizatorul se poate arde.
  - ▶ Nu atingeți carcasa mecanismului de antrenare supraîncălzită.
- În timpul transportului, motocoasa poate cădea sau se poate deplasa. Risc de rănire a persoanelor și de pagube materiale.
  - ▶ Opriiți motorul.
  - ▶ Dacă este montată o unealtă tăietoare metalică: montați apărătoarea pentru transport.
  - ▶ Asigurați motocoasa cu centuri de fixare, curele sau cu o plasă astfel încât acestea să nu poată cădea și să nu se poată deplasa.
- După funcționarea motorului, toba de eșapament și motorul pot să fie fierbinți. Utilizatorul se poate arde.
  - ▶ Țineți motocoasa de tijă, astfel încât unealta tăietoare să fie îndreptată în față, iar motocoasa să fie în echilibru.

## 4.11 Depozitarea

### ▲ AVERTISMENT

- Copiii nu pot recunoaște și evalua pericolele pe care le prezintă motocoasa. Copiii pot suferi leziuni grave.
  - ▶ Opriiți motorul.
  - ▶ Dacă este montată o unealtă tăietoare metalică: montați apărătoarea pentru transport.
  - ▶ Depozitați motocoasa într-un loc care nu este la îndemâna copiilor.
  - ▶ Depozitați motocoasa într-o poziție stabilă și asigurată împotriva căderii.
- Contactele electrice de la motocoasă și de la componentele metalice pot coroda din cauza umezelii. Motocoasa se poate deteriora.
  - ▶ Depozitați motocoasa într-un loc curat și uscat.

## 4.12 Curățarea, întreținerea și repararea

### ▲ AVERTISMENT

- Dacă motorul funcționează pe durata curățării, întreținerii sau reparației, este posibilă pornirea neașteptată a unelei tăietoare. Risc de rănire gravă a persoanelor și de pagube materiale.

▶ Opriiți motorul.

- După funcționarea motorului, toba de eșapament și motorul pot să fie fierbinți. Sunt posibile arsuri ale persoanelor.

▶ Așteptați răcirea tobei de eșapament și a motorului.

- În timpul lucrului, carcasa mecanismului de antrenare se poate supraîncălzi. Utilizatorul se poate arde.



▶ Nu atingeți carcasa mecanismului de antrenare supraîncălzită.

- Detergenții abrazivi, curățarea cu jet de apă sau obiectele ascuțite pot deteriora motocoasa, apărătoarea sau unealta tăietoare. Dacă motocoasa, apărătoarea sau unealta tăietoare nu sunt curățate corespunzător, componentele s-ar putea să nu mai funcționeze corect, iar dispozitivele de siguranță să fie scoase din funcțiune. Se pot produce grave leziuni corporale.

▶ Curățați motocoasa, apărătoarea și unealta tăietoare așa cum se descrie în aceste instrucțiuni de utilizare.

- Dacă motocoasa, apărătoarea sau unealta tăietoare nu este îngrijită sau reparată conform acestor instrucțiuni de utilizare, componentele s-ar putea să nu mai funcționeze corect, iar dispozitivele de siguranță să fie scoase din funcțiune. Persoanele pot fi rănite grav sau chiar omorâte.

▶ Întrețineți sau reparați motocoasa sau apărătoarea în modul descris în aceste instrucțiuni de utilizare.

▶ Întrețineți unealta tăietoare conform prezenței din instrucțiunile de utilizare ale unelei tăietoare sau de pe ambalajul unelei tăietoare folosite.

- În timpul curățării sau întreținerii uneltelor tăietoare, utilizatorul se poate tăia în muchiile tăietoare ascuțite. Pericol de rănire a utilizatorului.

















▶ Purtați mănuși de lucru făcute din material rezistent la uzură.

## 5 Pregătirea motocoasei de funcționare

### 5.1 Pregătirea motocoasei de funcționare

Înainte de începerea oricărui lucrări trebuie parcurși pașii următori:

- ▶ Asigurați-vă că următoarele componente sunt într-o stare sigură:
  - Motocoasă,  4.6.1.
  - Apărătoare,  4.6.2.
  - Cap cositor sau unealtă tăietoare metalică,  4.6.3 sau  4.6.4.
- ▶ Curățați motocoasa,  15.1.
- ▶ Atașarea mânerului bimanual,  6.1.
- ▶ Alegeți combinația dintre unealtă tăietoare, apărătoare și sistem de susținere,  20.
- ▶ Atașați apărătoarea,  6.2.
- ▶ Atașarea capului cositor sau a unelei metalice tăietoare,  6.3.1 sau  6.4.
- ▶ Alimentați motocoasa,  8.2.
- ▶ Așezați și reglați sistemul de susținere,  7.1.
- ▶ Reglarea mânerului bimanual,  7.2.
- ▶ Echilibrați motocoasa,  7.3.
- ▶ Verificați elementele de comandă,  10.1.
- ▶ Dacă etapele nu pot fi efectuate: nu folosiți motocoasa și contactați un distribuitor STIHL.

## 6 Asamblarea motocoasei

### 6.1 Atașarea mânerului bimanual

- ▶ Opriți motorul.

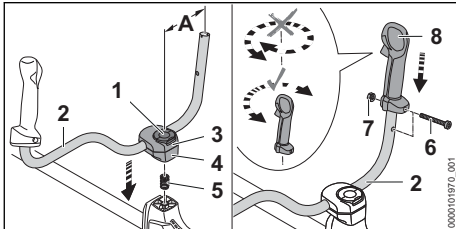

- ▶ Deschideți colierul șurubului cu mâner (1) și rotiți în sens contrar acelor de ceasornic până când mânerul tubular (2) mai este fixat doar într-o mică măsură.
- ▶ Așezați arcul (5) de jos în brățara de prindere inferioară (4).
- ▶ Așezați brățile de prindere (3 și 4) pe tijă și strângeți șurubul cu mâner (1).
- ▶ Rabatați în sus mânerul tubular (2) și aliniați-l astfel încât distanța (A) să fie de 16 cm. În acest scop, nu fixați mânerul tubular (2) în partea arcuită.
- ▶ Strângeți șurubul cu mâner (1) și închideți colierul.
- ▶ Deșurubați șurubul (6).
- ▶ Așezați mânerul de comandă (8) în așa mod pe mânerul tubular (2), încât orificiul mânerului de comandă să se alinieze la orificiul mânerului tubular, iar maneta de cuplare să indice în direcția mecanismului de antrenare. Nu răsuciți mânerul de comandă (8).

- ▶ Puneți piulița (7).
- ▶ Însurubați șurubul (6) și strângeți-l ferm.

Mânerul bimanual nu trebuie montat din nou.

### 6.2 Montarea și demontarea apărătorii și a opritorului

#### 6.2.1 Montarea apărătorii și a opritorului

- ▶ Opriți motorul.

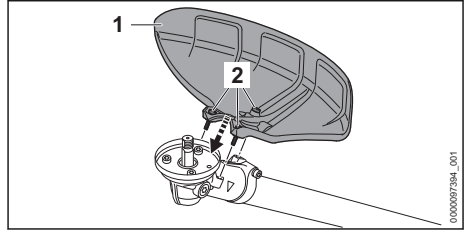

- ▶ Așezați apărătoarea (1) pe carcasa mecanismului de antrenare.
- ▶ Introduceți șurubul (2) și strângeți-l cu un cuplu de strângere de 10 Nm.

#### 6.2.2 Demontarea apărătorii și a opritorului

- ▶ Opriți motorul.
- ▶ Deșurubați șuruburile.
- ▶ Scoateți apărătoarea.

### 6.3 Montarea și demontarea capului cositor

#### 6.3.1 Atașarea capului cositor

- ▶ Opriți motorul.

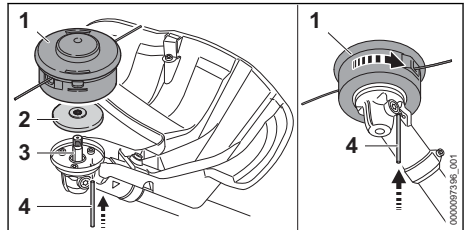

- ▶ Așezați discul de apăsare (2) în așa fel pe arbore (3), încât diametrul mai mic să fie orientat în sus.
- ▶ Așezați capul cositor (1) pe arbore (3) și rotiți-l cu mâna în sens antiorar.
- ▶ Apăsăți dornul (4) până la opritorul din orificiu și țineți-l apăsat.
- ▶ Rotiți capul cositor (1) în sens antiorar, până când dornul (4) se blochează. Arborele (3) este blocat.
- ▶ Cu mâna strângeți ferm capul cositor (1).
- ▶ Scoateți dornul (4).

### 6.3.2 Demontarea capul cositor

- ▶ Opriți motorul.
- ▶ Apăsăți dornul până la opritorul din orificiu și țineți-l apăsat.
- ▶ Rotiți capul cositor până când dornul se fixează.  
Arborele este blocat.
- ▶ Desfaceți capul cositor rotindu-l în sens orar.
- ▶ Scoateți discul de presare.
- ▶ Scoateți dornul.

## 6.4 Montarea și demontarea unel- telor tăietoare metalice

### 6.4.1 Montarea discului de tuns iarba, a cuțitului de defrișat sau a discului de ferăstrău circular

- ▶ Opriți motorul.

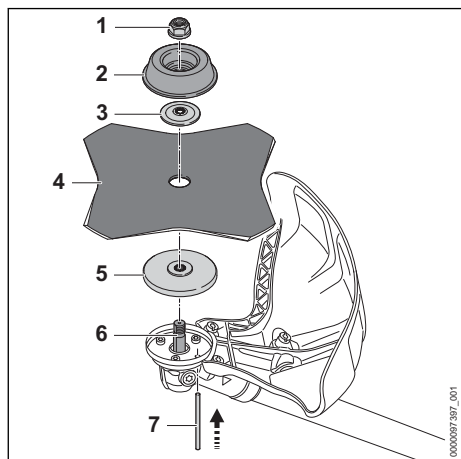

- ▶ Așezați discul de apăsare (5) în așa fel pe arbore (6), încât diametrul mai mic să fie orientat în sus.
- ▶ Așezați unealta tăietoare metalică (4) pe discul de apăsare (5). Dacă se utilizează o pânză de ferăstrău circular sau un disc de tuns iarba cu mai mult de 4 tășuri: orientați muchiile tăietoare astfel încât să fie orientate în aceeași direcție, ca săgeata pentru direcția de rotație de pe apărătoare.
- ▶ Așezați discul de presiune (3) în așa fel pe unealta tăietoare metalică (4), încât umflătura să fie orientată în sus.
- ▶ Așezați discul mobil (2) în așa fel pe discul de presiune (3) încât partea închisă să fie orientată în sus.
- ▶ Apăsăți dornul (7) până la opritorul din orificiu și țineți-l apăsat.

- ▶ Rotiți unealta tăietoare metalică (4) în sens invers mersului acelor de ceasornic, până când dornul (7) se blochează.  
Arborele (6) este blocat.
- ▶ Înșurubați piulița (1) în sens antiorar și strângeți-o tare.
- ▶ Scoateți dornul (7).

### 6.4.2 Montarea cuțitului tocător

- ▶ Opriți motorul.

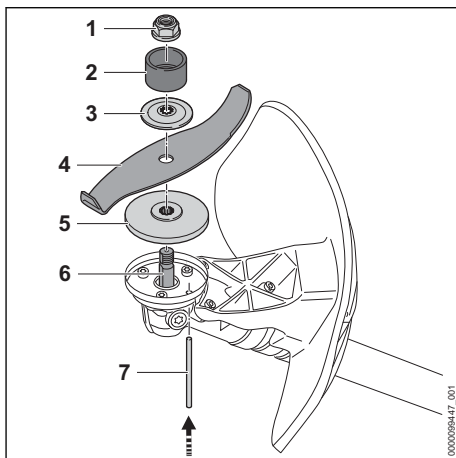

- ▶ Așezați discul de apăsare (5) în așa fel pe arbore (6), încât diametrul mai mic să fie orientat în sus.
- ▶ Așezați unealta tăietoare metalică (4) pe discul de apăsare (5). Dacă se folosește un cuțit tocător: aliniați muchiile de tăiere astfel încât acestea să fie orientate la distanță de mecanismul de antrenare, în direcția piuliței (1).
- ▶ Așezați discul de presiune (3) în așa fel pe unealta tăietoare metalică (4), încât umflătura să fie orientată în sus.
- ▶ Așezați inelul de protecție (2) pe discul de presiune (3) astfel încât orificiul să fie orientat în sus.
- ▶ Apăsăți dornul (7) până la opritorul din orificiu și țineți-l apăsat.
- ▶ Rotiți unealta tăietoare metalică (4) în sens invers mersului acelor de ceasornic, până când dornul (7) se blochează.  
Arborele (6) este blocat.
- ▶ Înșurubați piulița (1) în sens antiorar și strângeți-o tare.
- ▶ Scoateți dornul (7).

### 6.4.3 Demontarea unelei tăietoare metalice

- ▶ Opriți motorul.

- ▶ Apăsați dornul până la opritorul din orificiu și țineți-l apăsat.
- ▶ Rotiți unealta tăietoare metalică în sensul mer-sului acelor de ceasornic până când dornul se blochează.  
Arborele este blocat.
- ▶ Desfaceți piulița rotind-o în sens orar.
- ▶ Detașați piesele de fixare, unealta tăietoare metalică și discul de apăsare.
- ▶ Scoateți dornul.

## 7 Reglarea motocoasei pentru utilizator

### 7.1 Aplicarea și reglarea centurii de umăr duble

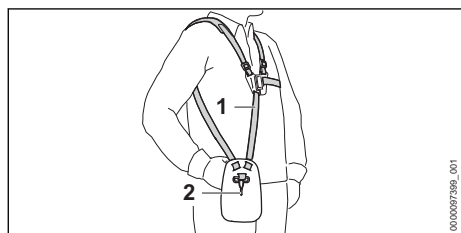

- ▶ Așezați centura de umăr dublă (1).
- ▶ Reglați centura de umăr dublă (1) în așa fel încât cârligul-carabină (2) să se găsească la aproximativ un lat de palmă sub coapsa dreaptă.

### 7.2 Reglarea mânerului bimanual

Mânerul bimanual poate fi reglat în diferite poziții în funcție de înălțimea utilizatorului.

- ▶ Opriți motorul.
- ▶ Agățați motocoasa pe șina perforată în cârligul carabină al sistemului de susținere.

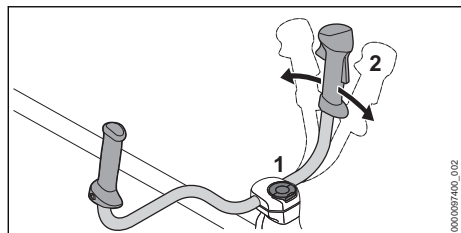

- ▶ Slăbiți șurubul cu mâner (1).
- ▶ Rabatați mânerul bimanual (2) în poziția dorită.
- ▶ Strângeți ferm șurubul cu mâner (1).

## 7.3 Echilibrarea motocoasei

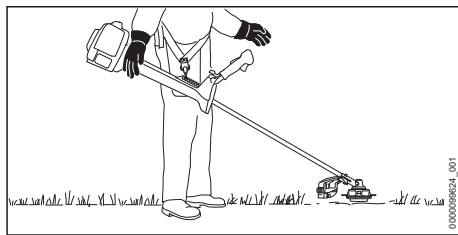

Unealta tăietoare trebuie să se așeze ușor pe sol.

- ▶ Opriți motorul.

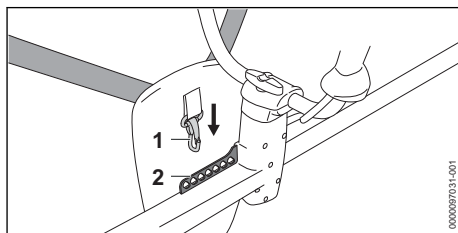

- ▶ Agățați șina perforată (2) în cârligul carabină (1).
- ▶ Lăsați motocoasa să se balanseze.
- ▶ Dacă trebuie adaptată poziția unelei tăietoare în stare balansată: prindeți cârligul-carabină (1) într-un alt orificiu din șina perforată (2) și echilibrați-l din nou.

## 8 Amestecul combustibilului și alimentarea motocoasei

### 8.1 Amestecarea combustibilului

Combustibilul necesar pentru această motocoasă este compus dintr-un amestec format din benzină și ulei de motor în doi timpi în raportul de amestec de 1:50.

STIHL recomandă combustibilul STIHL MotoMix gata amestecat.

Pentru amestecarea pe cont propriu a combustibilului, se poate folosi numai ulei STIHL de motor în doi timpi sau un alt ulei de motor pentru înaltă performanță din clasele JASO FB, JASO FC, JASO FD, ISO-L-EGB, ISO-L-EGC sau ISO-L-EGD.

STIHL recomandă utilizarea unui ulei STIHL de motor în doi timpi HP Ultra sau a unui ulei de motor pentru înaltă performanță pentru a putea asigura valorile-limită privind emisiile pentru întreaga durată de utilizare a mașinii.

- ▶ Asigurați-vă că cifră octanică a benzinei este cel puțin 90 COR, iar proporția de alcool din benzină nu este mai mare de 10% (pentru Brazilia: 27 %).
- ▶ Asigurați-vă că uleiul de motor în doi timpi utilizat îndeplinește cerințele.
- ▶ În funcție de cantitatea de combustibil dorită, determinați cantitățile corecte de ulei de motor în doi timpi și benzină în raportul de amestec de 1:50. Exemple pentru amestecuri de combustibil:
  - 20 ml ulei de motor în doi timpi, 1 l benzină
  - 60 ml ulei de motor în doi timpi, 3 l benzină
  - 100 ml ulei de motor în doi timpi, 5 l benzină
- ▶ Întâi se umple ulei de motor în doi timpi, iar apoi benzină într-o canistră aprobată pentru combustibil.
- ▶ Se amestecă combustibilul.

## 8.2 Alimentarea motocoasei

- ▶ Opriti motorul.
- ▶ Așezați motocoasa pe o suprafață plană, astfel încât capacul rezervorului de combustibil să fie orientat în sus.
- ▶ Curățați zona din jurul capacului rezervorului de combustibil cu o lavetă umedă.

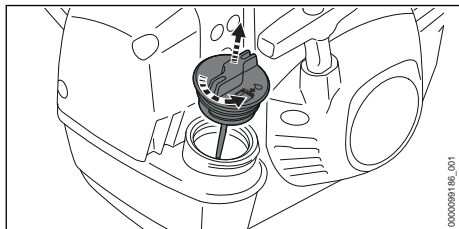

- ▶ Rotiți capacul rezervorului de combustibil în sens invers acelor de ceasornic până când capacul rezervorului de combustibil poate fi scos.
- ▶ Scoateți capacul rezervorului de combustibil.

### INDICAȚIE

- Combustibilul se poate separa mai rapid sub influența luminii, a radiației solare și a temperaturilor extreme sau se poate învechi. Este posibilă deteriorarea motocoasei dacă se alimentează cu combustibil neamestecat sau vechi.
  - ▶ Se amestecă combustibilul.
  - ▶ Nu alimentați cu combustibil care a fost depozitat mai mult de 30 de zile (STIHL MotoMix: 5 ani).
- ▶ Adăugați combustibil astfel încât niciun pic de combustibil să nu se scurgă și să rămână

cel puțin 15 mm liber până la marginea rezervorului de combustibil.

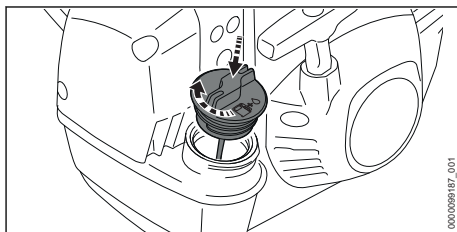

- ▶ Așezați capacul rezervorului de combustibil pe rezervorul de combustibil.
- ▶ Rotiți capacul rezervorului de combustibil în sens orar și strângeți-l manual ferm. Rezervorul de combustibil este închis.

## 9 Pornirea și oprirea motorului

### 9.1 Pornirea motorului

- ▶ Așezați motocoasa pe o suprafață plană astfel încât unealta tăietoare să nu atingă solul și alte obiecte.
- ▶ Demontați apărătoarea pentru transport.

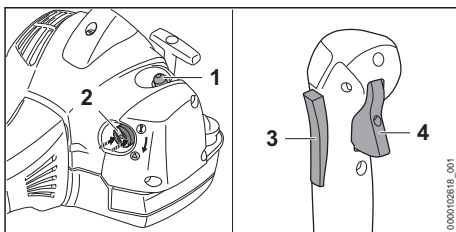

- ▶ Apăsăți pompa manuală de combustibil (1) de cel puțin 5 ori.
- ▶ Dacă motorul este încălzit: reglați pârghia clapetei de pornire (2) în poziția **I**.
- ▶ Dacă motorul a atins temperatura ambiantă: apăsați pârghia clapetei de pornire (2) pe margine și reglați-o în poziția **▲**.

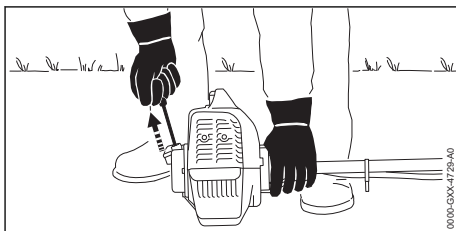

**INDICAȚIE**

- În cazul în care motocoasa este apăsată cu piciorul sau cu genunchiul pe sol, poate fi deteriorată.
  - ▶ Cu mâna stângă, apăsați motocoasa pe sol. Nu vă urcați pe tijă și nu îngenunchiați pe aceasta.
- ▶ Cu mâna stângă, apăsați motocoasa pe sol.
- ▶ Trageți încet mânerul demaror cu mâna dreaptă până la prima rezistență perceptibilă.
- ▶ Trageți rapid mânerul demaror și readuceți-l înapoi până la pornirea motorului.
- ▶ Dacă pârghia clapetei de pornire (2) se află în poziția ▲: apăsați scurt blocatorul pârghiei de accelerație (3) și pârghia de accelerație (4). Pârghia clapetei de pornire (2) trece în poziția I. Motorul funcționează în gol.
- ▶ Dacă motorul este rece: încălziți motorul cu șocuri de accelerație.
- ▶ Dacă unealta tăietoare este antrenată la mersul în gol: remediați avariile. Cablul de accelerație nu este reglat corect.
- ▶ Dacă motorul nu pornește: aduceți pârghia clapetei de pornire (2) în poziția ▲ și reîncercați să porniți motorul.
- ▶ În cazul în care motorul este înecat: reîncercați să porniți motorul cu pârghia clapetei de pornire (2) în poziția I.

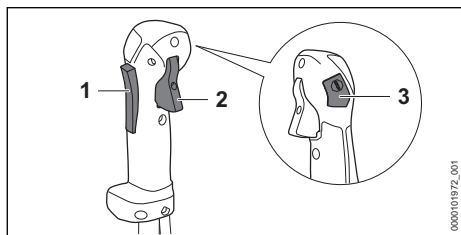
**9.2 Oprirea motorului**

- ▶ Eliberați pârghia de accelerație (1) și blocatorul pârghiei de accelerație (2). Unealta tăietoare nu se mai mișcă.
- ▶ Apăsați tasta de oprire (3). Motorul se oprește.
- ▶ Dacă motorul nu se oprește:
  - ▶ Aduceți pârghia clapetei de pornire în poziția ▲. Motorul se oprește.
  - ▶ Nu folosiți motocoasa și contactați un distribuitor STIHL. Motocoasa este defectă.

Cât timp tasta de oprire este apăsată, aprinderea este dezactivată. După ce tasta de oprire este eliberată din nou, aprinderea este reactivată.

**10 Verificare motocoasă****10.1 Verificarea elementelor de comandă****Blocatorul pârghiei de accelerație și pârghia de accelerație**

- ▶ Opriti motorul.
- ▶ Încercați să apăsați pârghia de accelerație, fără să apăsați blocatorul pârghiei de accelerație.
- ▶ În cazul în care pârghia de accelerație poate fi apăsată: nu folosiți motocoasa și contactați un distribuitor STIHL. Blocatorul pârghiei de accelerație este defect.
- ▶ Apăsați blocatorul pârghiei de accelerație și mențineți-l apăsat.
- ▶ Apăsați pârghia de accelerație.
- ▶ Eliberați pârghia de accelerație și blocatorul pârghiei de accelerație.
- ▶ Dacă pârghia de accelerație sau blocatorul pârghiei de accelerație sunt greu de acționat sau nu sar în poziția lor inițială: nu folosiți motocoasa și contactați un distribuitor STIHL. Pârghia de accelerație sau blocatorul pârghiei de accelerație sunt defecte.

**Reglarea cablului de accelerație**

- ▶ Porniți motorul.
- ▶ Apăsați pârghia de accelerație, fără să apăsați blocatorul pârghiei de accelerație.
- ▶ Dacă motorul se turează: reglați cablul de accelerație. Cablul de accelerație nu este reglat corect.

**Oprirea motorului**

- ▶ Porniți motorul.
- ▶ Apăsați tasta de oprire. Motorul se oprește.
- ▶ Dacă motorul nu se oprește:
  - ▶ Aduceți pârghia clapetei de pornire în poziția ▲. Motorul se oprește.
  - ▶ Nu folosiți motocoasa și contactați un distribuitor STIHL. Motocoasa este defectă.

**11 Lucrul cu motocoasa****11.1 Setarea regimului de iarnă**

Este posibil înghețul carburatorului, dacă se lucrează la temperaturi sub +10 °C. Trebuie



setat regimul de iarnă pentru trecerea suplimentară prin carburator a aerului cald din apropierea motorului.

### INDICAȚIE

- Este posibilă supraîncălzirea motorului, dacă se lucrează la temperaturi peste +10 °C în regimul de iarnă.
  - ▶ Se setează regimul de vară.
- ▶ Opriți motorul.

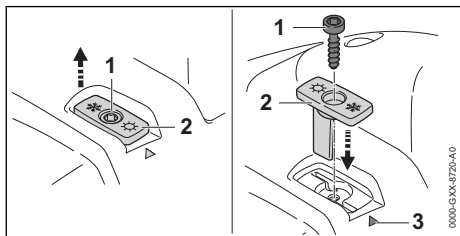

- ▶ Deșurubați șurubul (1).
- ▶ Scoateți sertarul (2).
- ▶ Aliniați sertarul (2) astfel încât simbolul sub forma unui cristal de gheață să fie orientat către marcajul (3).
- ▶ Introduceți sertarul (2).
- ▶ Strângeți șurubul (1).

În cazul lucrărilor desfășurate la temperaturi sub -10 °C sau în condiții de zăpadă pulverizată sau ninsoare, trebuie montate suplimentar o placă de acoperire la carcasa motorului și un filtru de aer cu protecție din plastic. Accesoriile sunt disponibile la un distribuitor STIHL.

## 11.2 Setarea regimului de vară

Trebuie reglat regimul de vară dacă se lucrează la temperaturi de peste +10 °C.

- ▶ Opriți motorul.

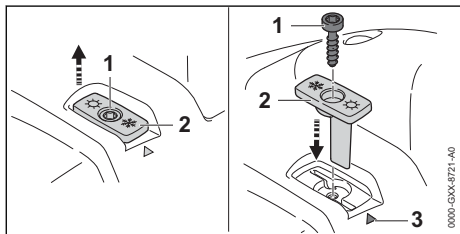

- ▶ Deșurubați șurubul (1).
- ▶ Scoateți sertarul (2).
- ▶ Aliniați sertarul (2) astfel încât simbolul sub formă de soare să fie orientat către marcajul (3).
- ▶ Introduceți sertarul (2).

- ▶ Strângeți șurubul (1).

## 11.3 Calibrarea motocoasei

În timpul lucrului, motocoasa se setează automat la puterea optimă. Prin-o calibrare este posibilă setarea mai rapidă a motocoasei la puterea optimă.

- ▶ Dacă temperatura exterioară este sub -10 °C sau dacă motorul este rece:
  - ▶ Porniți motorul.
  - ▶ Așezați sistemul de transport.
  - ▶ Țineți și ghidați motocoasa.
  - ▶ Încălziți motorul aproximativ 1 minut la accelerație completă.
  - ▶ Opriți motorul.
- ▶ Demontați unealta tăietoare. Motocoasa se poate regla în mod fiabil la puterea optimă.

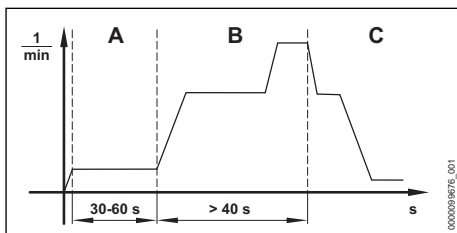

- ▶ Aduceți pârghia clapetei de pornire în poziția ▲.
- ▶ Porniți motorul fără a apăsa pârghia de accelerație. Motorul funcționează și pârghia clapetei de pornire rămâne în poziția ▲.
- ▶ Lăsați motorul să funcționeze minim 30 până la maxim 60 de secunde (A), fără să apăsați pârghia de accelerație.
- ▶ Țineți și ghidați motocoasa astfel încât mecanismul de antrenare să nu atingă solul și alte obiecte.

**INDICAȚIE**

- În cazul în care pârghia de accelerație este eliberată înainte ca motocoasa să fie calibrată în totalitate, calibrarea este întreruptă. Calibrarea trebuie repornită.
  - ▶ Țineți pârghia de accelerație apăsată complet.

**INDICAȚIE**

- În cazul în care pârghia de accelerație nu este apăsată complet pe parcursul calibrării, motocoasa se poate seta greșit. Motocoasa se poate deteriora.
  - ▶ Țineți pârghia de accelerație apăsată complet.

- ▶ Apăsați și mențineți apăsată pârghia de accelerație timp de cel puțin 40 secunde (B). Motorul accelerează și motocoasa este calibrată. Turația motorului oscilează și crește semnificativ pe durata calibrării.
- ▶ Dacă motorul se oprește: încercați din nou calibrarea motocoasei.
- ▶ Dacă motorul se oprește din nou: nu folosiți motocoasa și contactați un distribuitor STIHL. Motocoasa este defectă.
- ▶ De îndată ce turația motorului se reduce perceptibil (C): eliberați pârghia de accelerație. Motorul funcționează în gol. Motocoasa este calibrată și pregătită pentru funcționare.
- ▶ Opriiți motorul.
- ▶ Atașați unealta tăietoare.

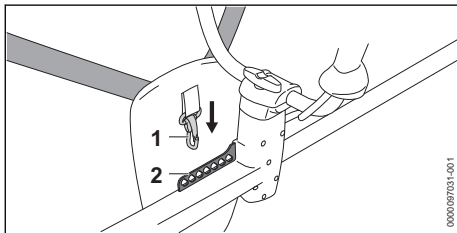
**11.4 Ținerea și ghidarea motocoasei**

- ▶ Agățați șina perforată (2) în cârligul carabină (1).

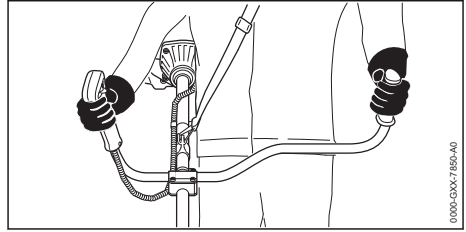

- ▶ Țineți motocoasa cu o mână pe mânerul de comandă, astfel încât degetul mare să cuprindă mânerul de comandă.
- ▶ Țineți motocoasa cu mâna stângă pe mâner, astfel încât degetul mare să cuprindă mânerul.

**11.5 Cosirea**

Distanța de la sol a unelei tăietoare determină înălțimea de tăiere.

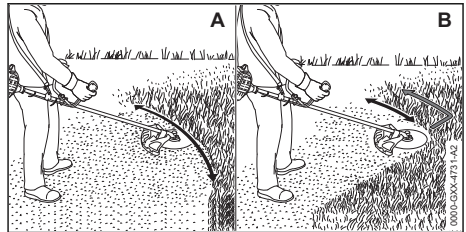
**Cosirea cu un cap cositor (A)**

- ▶ Mișcați motocoasa uniform cu mișcări du-te vino.
- ▶ Deplasați-o încet înainte, într-un mod controlat.

**Cosirea cu un disc de tuns iarba sau cuțit de defrișat (B)**

- ▶ Cosiți cu zona stângă a unelei tăietoare metalice.
- ▶ Deplasați-o încet înainte, într-un mod controlat.

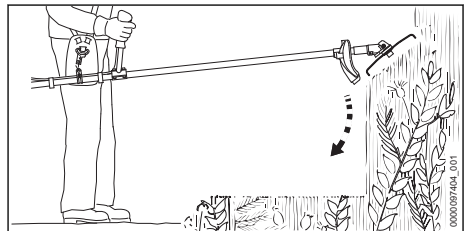
**11.6 Răirirea cu un cuțit de defrișat sau un cuțit tocător**

- ▶ Cufundați unealta tăietoare metalică de sus în deseu.

- ▶ Nu ridicați unealta tăietoare metalică deasupra șoldului.

## 11.7 Debitarea cu un disc ferăstrău

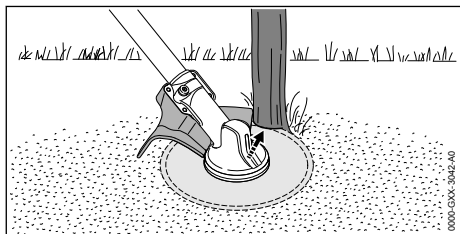

- ▶ Sprijiniți partea stângă a protecției de trunchi.
- ▶ Tăiați trunchiul la accelerație maximă.
- ▶ Păstrați o distanță de siguranță de minimum 2 lungimi de copac față de următoarea zonă de lucru.

## 11.8 Ajustarea ulterioară a firelor de tăiat

### 11.8.1 Reglarea firului cositor pe capetele cositoare AutoCut

- ▶ Atingeți scurt de podea capul cositor rotitor. Se ajustează aproximativ 30 mm. Cuțitul de debitat din protecție lungeste în mod automat firele de tăiat la lungimea corectă.

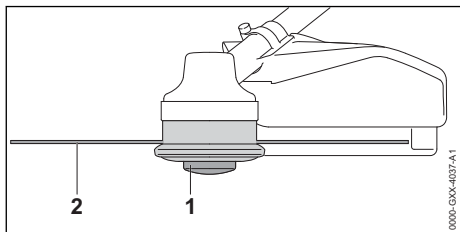

În cazul în care firele de tăiat sunt mai scurte de 25 mm, acestea nu pot fi ajustate automat.

- ▶ Opriți motorul.
- ▶ Apăsăți bobina de inserție (1) de la capul cositor și țineți-o apăsată.
- ▶ Trageți afară cu mâna firele de tăiat (2).
- ▶ În cazul în care firele cositoare (2) nu mai pot fi trase afară: Înlocuiți inserția bobinei (1) sau firele cositoare (2). Bobina de inserție este goală.

### 11.8.2 Reglarea firului cositor pe capetele cositoare SuperCut

Firele cositoare sunt ajustate automat. Cuțitul de debitat din protecție lungeste în mod automat firele de tăiat la lungimea corectă.

În cazul în care firele de tăiat sunt mai scurte de 40 mm, acestea nu pot fi ajustate automat.

- ▶ Opriți motorul.
- ▶ Trageți afară cu mâna firele de tăiat.
- ▶ În cazul în care firele cositoare nu mai pot fi trase afară: Înlocuiți firele cositoare. Bobina de inserție este goală.

## 12 După lucru

### 12.1 După lucru

- ▶ Opriți motorul.
- ▶ Lăsați motocoasa să se răcească.
- ▶ Dacă motocoasa este umedă: Uscați motocoasa.
- ▶ Curățați motocoasa.
- ▶ Curățați apărătoarea.
- ▶ Curățați unealta tăietoare.
- ▶ Dacă este montată o unealtă tăietoare din metal: montați o apărătoare pentru transport potrivită.

## 13 Transportarea

### 13.1 Transportul motocoasei

- ▶ Opriți motorul.
- ▶ Dacă este montată o unealtă tăietoare din metal: Montați o apărătoare pentru transport potrivită.

#### purtare motocoasă

- ▶ Țineți motocoasa de tijă astfel încât unealta tăietoare să fie îndreptată spre spate, iar motocoasa să fie în echilibru.

#### Transportul motocoasei într-un autovehicul

- ▶ Asigurați motocoasa, așa încât aceasta să nu poată cădea și să nu se poată deplasa.

## 14 Stocarea

### 14.1 Depozitarea motocoasei

- ▶ Opriți motorul.
- ▶ Dacă este montată o unealtă tăietoare din metal: montați o apărătoare pentru transport potrivită.

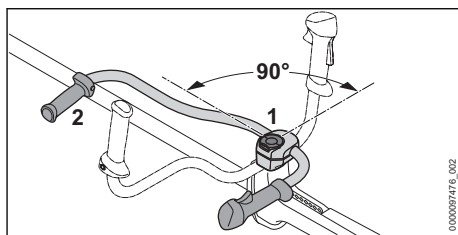

- ▶ Slăbiți șurubul cu mâner (1) și deșurubați-l până când mânerul tubular (2) poate fi rotit.
- ▶ Rotiți mânerul tubular (2) 90° în sens orar și apoi rabatați-l în jos.
- ▶ Strângeți ferm șurubul cu mâner (1).
- ▶ Depozitați motocoasa astfel încât să se respecte următoarele condiții:
  - Motocoasa nu se poate răsturna și deplasa.
  - Motocoasa este depozitată într-un loc care nu se află la îndemâna copiilor.
  - Motocoasa este curată și uscată.
- ▶ Dacă motocoasa se depozitează mai mult de 30 de zile:
  - ▶ Demontați unealta tăietoare.
  - ▶ Deschideți capacul rezervorului de combustibil.
  - ▶ Goliți rezervorul de combustibil.
  - ▶ Închideți rezervorul de combustibil.
  - ▶ Dacă există o pompă manuală de combustibil: pompa manuală de combustibil se apasă de cel puțin 5 ori, înaintea pornirii motorului.
  - ▶ Porniți motorul și lăsați motocoasa să funcționeze la ralanti până la oprirea acestuia.

## 15 Curățare

### 15.1 Curățati motocoasa

- ▶ Opriti motorul.
- ▶ Lăsați motocoasa să se răcească.
- ▶ Curățați motocoasa cu o lavetă umedă sau cu soluție STIHL pentru îndepărtarea rășinilor.
- ▶ Fantele de ventilație se curată cu o pensulă.

### 15.2 Curățarea apărătorii (protecției) și a unelei tăietoare

- ▶ Opriti motorul.
- ▶ Curățați apărătoarea și unealta tăietoare cu o cârpă umedă sau cu o perie moale.

## 16 Întreținere

### 16.1 Intervale de întreținere

Intervalele de întreținere depind de condițiile ambientale și de lucru. STIHL recomandă următoarele intervale de întreținere:

## 18 Depanare

### 18.1 Remedierea defecțiunilor la motocoasă

Majoritatea defecțiunilor au aceleași cauze.

- ▶ Efectuați următoarele măsuri:
  - ▶ Înlocuiți filtrul de aer.
  - ▶ Curățați sau înlocuiți bujia.
  - ▶ Setaj regimul de iarnă sau de vară.

### Înainte de montarea unei unelei tăietoare

- ▶ Verificați dacă s-a scurs vaselină pentru angrenaje pe arbore.
- ▶ Dacă s-a scurs vaselină pentru angrenaje: dispuneți verificarea nivelului de umplere a carcasei mecanismului de antrenare de către un distribuitor de specialitate STIHL.

### La fiecare 100 ore de funcționare

- ▶ Înlocuiți bujia.

### Lunar

- ▶ Solicitați curățarea rezervorului de combustibil de către un distribuitor STIHL.
- ▶ Solicitați curățarea capului de aspirare din rezervorul de combustibil de către un serviciu de asistență tehnică STIHL.

### Anual

- ▶ Solicitați înlocuirea capului de aspirare din rezervorul de combustibil de către un serviciu de asistență tehnică STIHL.

## 16.2 Ascuțirea și echilibrarea unelei tăietoare metalice

Este nevoie de multă practică pentru a ascuți și a echilibra corespunzător o unealtă tăietoare metalică.

STIHL recomandă ca uneltele tăietoare metalice să fie ascuțite și echilibrate de un distribuitor STIHL.

- ▶ Ascuțiți uneltele tăietoare metalice așa cum este prezentat în manualul sau pe ambalajul sculei tăietoare folosite.

## 17 Reparare

### 17.1 Repararea motocoasei și a unelei tăietoare

Utilizatorul nu poate repara singur motocoasa și unealta tăietoare.

- ▶ În cazul în care motocoasa sau unealta tăietoare se deteriorează: nu folosiți motocoasa sau unealta tăietoare și apălați la un distribuitor STIHL.

► Dacă defecțiunea persistă: efectuați măsurile din tabelul următor.

Defecțiunea	Cauza	Remediere
Nu este posibilă pornirea motorului.	În rezervorul de combustibil nu este suficient combustibil.	► Amestecați combustibilul și alimentați motocoasa.
	Carburatorul este prea fierbinte.	► Lăsați motocoasa să se răcească. ► Înaintea pornirii motorului: apăsați pompa manuală de combustibil de cel puțin 10 ori.
	Carburatorul este înghețat.	► Lăsați motocoasa să se încălzească la +10 °C.
Motorul funcționează neregulat în ralanti.	Carburatorul este înghețat.	► Lăsați motocoasa să se încălzească la +10 °C.
Motorul se oprește la mersul în gol.	Carburatorul este înghețat.	► Lăsați motocoasa să se încălzească la +10 °C.
Unealta tăietoare este antrenată la mersul în gol.	Cablul de accelerație nu este reglat corect.	► Reglați cablul de accelerație.
Motorul nu atinge turația maximă.	Motocoasa nu este adaptată corect la condițiile de mediu.	► Calibrați motocoasa.
	Cablul de accelerație nu este reglat corect.	► Reglați cablul de accelerație.
Motorul se oprește, deși în rezervorul de combustibil se află încă combustibil.	Sorbul nu se află în locul potrivit.	► Adresați-vă unui distribuitor STIHL.

## 18.2 Înlocuirea filtrului de aer

Filtrul de aer nu poate fi curățat. Dacă scade puterea motorului sau dacă este deteriorat filtrul de aer, este necesară înlocuirea filtrului de aer.

- Opriiți motorul.
- Aduceți pârghia clapetei de pornire în poziția ▲.

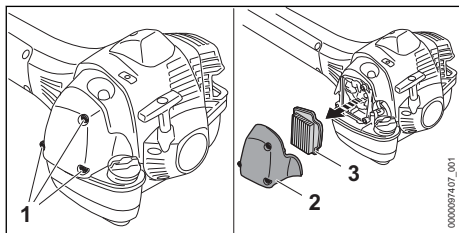

- Scoateți șuruburile (1) și demontați capacul filtrului (2).
- Curățați zona din jurul filtrului de aer (3) cu o lavetă umedă sau cu o pensulă.
- Scoateți filtrul de aer (3).
- Introduceți noul filtru de aer (3).
- Poziționați capacul filtrului (2).
- Înșurubați șuruburile (1) și strângeți bine.

## 18.3 Curățarea bujiei

- Opriiți motorul.

- Lăsați motocoasa să se răcească.

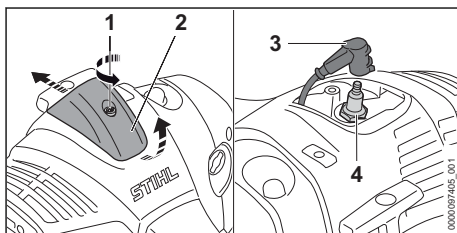

- Rotiți șurubul (1) în sens invers acelor de ceasornic.
- Ridicați capacul (2) și împingeți-l în spate.
- Îndepărtați fișa bujiei (3).
- Dacă este murdară zona din jurul bujiei (4): curățați zona din jurul bujiei (4) cu o lavetă umedă.
- Deșurubați bujia (4).
- Curățați bujia (4) cu o lavetă.
- Dacă bujia (4) este corodată: înlocuiți bujia (4).
- Înșurubați și fixați bujia (4).
- Apăsați ferm fișa bujiei (3).
- Montați capacul (2) și strângeți șurubul (1).

## 18.4 Reglarea cablului de accelerație

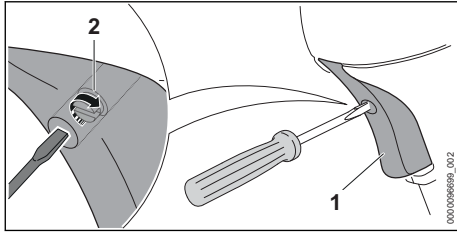

- ▶ Apăsăți pârghia de accelerație (1) și mențineți-o apăsată.
- ▶ Rotiți șurubul (2) în sensul acelor de ceasornic până când simțiți rezistență.
- ▶ Rotiți din nou șurubul (2) cu jumătate de rotație în sensul acelor de ceasornic.

## 19 Date tehnice

### 19.1 Motocoasă STIHL FS 491.0 C-M

- Cilindree: 51,6 cm<sup>3</sup>
- Putere conform ISO 8893: 2,4 kW (3,3 PS) la 9500 1/min
- Turație de mers în gol: 2500 1/min
- Turația maximă a arborelui antrenat: 7100 1/min
- Bujii admise: NGK CMR6H de la STIHL
- Distanța dintre electrozii pentru bujie: 0,5 mm
- Masa fără combustibil, fără unealtă tăietoare și protecție:
  - FS 491.0 C-M: 9,3 kg
  - FS 491.0 C-M L: 9,4 kg
- Lungime fără unealtă tăietoare:
  - FS 491.0 C-M: 1795 mm
  - FS 491.0 C-M L: 1855 mm
- Capacitatea maximă a rezervorului de combustibil: 990 cm<sup>3</sup> (0,99 l)

### 19.2 Nivelurile de zgomot și vibrații

Valoarea K pentru nivelul presiunii acustice este 2 dB(A). Valoarea K pentru nivelul de putere acustică este 2 dB(A). Valoarea K pentru valorile de vibrație este 2 m/s<sup>2</sup>.

#### Folosirea cu un cap cositor

- Nivel presiune acustică L<sub>peq</sub> măsurat conform ISO 22868: 102 dB(A).

- Nivelul de putere sonoră L<sub>weq</sub> măsurat conform ISO 22868: 111 dB(A).
- Valoarea vibrațiilor a<sub>hv, eq</sub> măsurată conform ISO 22867:
  - Mâner de comandă: 2,8 m/s<sup>2</sup>.
  - Mâner stânga: 3,2 m/s<sup>2</sup>.

#### Folosirea cu o unealtă tăietoare metalică

- Nivel presiune acustică L<sub>peq</sub> măsurat conform ISO 22868: 101 dB(A).
- Nivelul de putere sonoră L<sub>weq</sub> măsurat conform ISO 22868: 112 dB(A).
- Valoarea vibrațiilor a<sub>hv, eq</sub> măsurată conform ISO 22867:
  - Mâner de comandă: 2,8 m/s<sup>2</sup>.
  - Mâner stânga: 3,4 m/s<sup>2</sup>.

Informații referitoare la conformitatea cu Directiva pentru vibrații 2002/44/CE sunt disponibile la [www.stihl.com/vib](http://www.stihl.com/vib).

### 19.3 REACH

REACH este Regulamentul european referitor la înregistrarea, evaluarea și autorizarea substanțelor chimice.

Informații referitoare la conformarea Regulamentului REACH sunt date la [www.stihl.com/reach](http://www.stihl.com/reach).

### 19.4 Valoarea de emisie a gazelor reziduale

Valoarea CO<sub>2</sub> măsurată în procesul de certificare a tipului UE este indicată pe site-ul [www.stihl.com/co2](http://www.stihl.com/co2), în datele tehnice specifice produsului.

Valoarea CO<sub>2</sub> măsurată a fost determinată pe un motor reprezentativ, conform unui procedeu de verificare normat, și nu reprezintă o garanție expresă sau implicită a puterii unui anumit motor.

Prin utilizarea conform destinației și întreținerea descrise în aceste instrucțiuni de utilizare sunt îndeplinite cerințele în vigoare privind emisiile de gaze reziduale. În caz de modificări asupra motorului se pierde permisul de funcționare.

## 20 Combinații din unelte tăietoare, apărători și sisteme de transport

### 20.1 Combinații din unelte tăietoare, apărători și sisteme de transport

Unealtă tăietoare	Apărătoare	Sistem de transport
<ul style="list-style-type: none"> <li>– Cap cositor AutoCut 46-2</li> <li>– Cap cositor DuroCut 40-4</li> <li>– Cap cositor PolyCut 48-2</li> <li>– Cap cositor SuperCut 40-2</li> <li>– Cap cositor TrimCut C 42-2</li> </ul>	<ul style="list-style-type: none"> <li>– Apărătoare pentru capetele cositoare</li> </ul>	<ul style="list-style-type: none"> <li>– Centură de umăr dublă cu element de decuplare rapidă</li> </ul>
<ul style="list-style-type: none"> <li>– Disc de tuns iarba 230-4 (Ø 230 mm)</li> <li>– Disc de tuns iarba 250-32 (Ø 250 mm)</li> <li>– Disc de tuns iarba 250-40 „Special“ (Ø 250 mm)</li> <li>– Disc de tuns iarba 255-8 (Ø 255 mm)</li> </ul>	<ul style="list-style-type: none"> <li>– Apărătoare pentru unelte tăietoare metalice</li> </ul>	
<ul style="list-style-type: none"> <li>– Cuțit de defrișat 300-3 (Ø 300 mm)</li> <li>– Cuțit de defrișat 305-2 „Special“ (Ø 305 mm)</li> </ul>	<ul style="list-style-type: none"> <li>– Apărătoare pentru unelte tăietoare metalice</li> </ul>	
<ul style="list-style-type: none"> <li>– Cuțit tocător 270-2 (Ø 270 mm)</li> </ul>	<ul style="list-style-type: none"> <li>– Apărătoare pentru cuțitul tocător</li> </ul>	
<ul style="list-style-type: none"> <li>– Disc de ferăstrău circular 225-24 dinte daltă (Ø 225 mm)</li> <li>– Disc de ferăstrău circular 225-22 HP dinte daltă (Ø 225 mm)</li> <li>– Disc ferăstrău circular 225-36 metal dur (Ø 225 mm)</li> </ul>	<ul style="list-style-type: none"> <li>– Opritor cu diametru 225 mm</li> </ul>	
<ul style="list-style-type: none"> <li>– Disc ferăstrău circular 250-26 dinte daltă (Ø 250 mm)</li> </ul>	<ul style="list-style-type: none"> <li>– Opritor cu diametru 250 mm</li> </ul>	

## 21 Piese de schimb și accesorii

### 21.1 Piese de schimb și accesorii

**STIHL** Aceste simboluri identifică piesele de schimb originale STIHL și accesoriiile originale STIHL.

STIHL recomandă folosirea pieselor de schimb originale STIHL și a accesoriiilor originale STIHL.

Piesele de schimb și accesoriiile altor producători nu pot fi evaluate de STIHL referitor la fiabilitate, siguranță și potrivire în pofida monitorizării continue a pieței, iar STIHL nu poate recomanda utilizarea acestora.

Piesele de schimb și accesoriiile originale STIHL se pot procura de la un distribuitor STIHL.

## 22 Eliminare

### 22.1 Eliminarea motocoasei

Informațiile referitoare la eliminare pot fi obținute din partea administrației locale sau din partea unui distribuitor STIHL.

O eliminare necorespunzătoare poate dăuna sănătății și mediului.

- ▶ Produsele STIHL și ambalajul acestora trebuie livrate pentru reciclare la un centru de colectare adecvat, conform prevederilor locale.
- ▶ Nu eliminați împreună cu gunoiul menajer.

## 23 Declarație de conformitate EU

### 23.1 Motocoasă STIHL FS 491.0 C-M

ANDREAS STIHL AG & Co. KG  
Badstraße 115

D-71336 Waiblingen

Germania

declară pe propria răspundere, că

- Model constructiv: motocoasă
- Marca: STIHL
- Tip: FS 491.0 C-M
- Identificator de serie: 4148

este conform cu cerințele Directivelor relevante 2011/65/UE, 2006/42/CE, 2014/30/UE și 2000/14/CE și a fost creat și produs în conformitate cu versiunile diverselor standarde aplicabile la respectivele date de producție: EN ISO 11806-1, EN 55012, EN 61000-6-1.

Pentru determinarea nivelului de putere sonoră măsurat și garantat s-a procedat conform directivei 2000/14/CE, Anexa V.

- Nivelul măsurat al puterii sunetului: 115 dB(A)
- Nivelul de putere sonoră garantat: 117 dB(A)

Documentele tehnice sunt păstrate de Departamentul de autorizare produse al ANDREAS STIHL AG & Co. KG.

Anul producției, țara producătoare și codul utilajului sunt indicate pe motocoasă.

Waiblingen, 01.09.2023

ANDREAS STIHL AG & Co. KG

reprezentat de   
Robert Olma, Vice President, Regulatory Affairs & Global Governmental Relations

## 24 Declarația de conformitate UKCA

### 24.1 Motocoasă STIHL FS 491.0 C-M

**UK  
CA**

ANDREAS STIHL AG & Co. KG  
Badstraße 115  
D-71336 Waiblingen  
Germania

declară pe propria răspundere, că

- Model constructiv: motocoasă
- Marca: STIHL
- Tip: FS 491.0 C-M
- Identificator de serie: 4148

este conform cu cerințele Regulamentelor UK The Restriction of the Use of Certain Hazardous Substances in Electrical and Electronic Equipment Regulations 2012, Supply of Machinery (Safety) Regulations 2008, Electromagnetic Compatibility Regulations 2016 și Noise Emission in the Environment by Equipment for use Outdoors Regulations 2001 relevante și a fost creat și produs în conformitate cu versiunile următoarelor standarde aplicabile la respectivele date de producție: EN ISO 11806-1, EN 55012, EN 61000-6-1.

Nivelurile măsurate și garantate ale puterii sunetului au fost stabilite pe baza Regulamentului UK Noise Emission in the Environment by Equipment for use Outdoors Regulations 2001, Schedule 8.

- Nivelul măsurat al puterii sunetului: 115 dB(A)
- Nivelul de putere sonoră garantat: 117 dB(A)

Documentele tehnice sunt păstrate de ANDREAS STIHL AG & Co. KG.

Anul producției, țara producătoare și codul utilajului sunt indicate pe motocoasă.

Waiblingen, 01.09.2023

ANDREAS STIHL AG & Co. KG

reprezentat de   
Robert Olma, Vice President, Regulatory Affairs & Global Governmental Relations

## 25 Adrese

[www.stihl.com](http://www.stihl.com)









[www.stihl.com](http://www.stihl.com)



0458-844-5502-A



0458-844-5502-A