

FS 511 C-M, 561 C-M

**STIHL**



2 - 27 οδηγίες χρήσης



## Πίνακας περιεχομένων

1	Πρόλογος.....	2
2	Πληροφορίες σχετικά με αυτό το εγχειρίδιο οδηγιών.....	2
3	Περιεχόμενα.....	3
4	Προφυλάξεις ασφαλείας.....	5
5	Ετοιμασία του χορτοκοπτικού για χρήση... 12	
6	Συναρμολόγηση χορτοκοπτικού.....	13
7	Ρύθμιση του χορτοκοπτικού ανάλογα με τον χρήστη.....	15
8	Ανάμειξη καυσίμου και ανεφοδιασμός χορτοκοπτικού.....	16
9	Εκκίνηση και σβήσιμο του κινητήρα.....	17
10	Έλεγχος χορτοκοπτικού.....	18
11	Εργασία με το χορτοκοπτικό.....	18
12	Μετά την εργασία.....	21
13	Μεταφορά.....	21
14	Φύλαξη.....	21
15	Καθάρισμα.....	21
16	Συντήρηση.....	22
17	Επισκευή.....	22
18	Αντιμέτωπη βλαβών.....	22
19	Τεχνικά χαρακτηριστικά.....	24
20	Συνδυασμοί κοπτικών εξαρτημάτων, προφυλακτήρων και συστημάτων μεταφοράς.....	25
21	Ανταλλακτικά και παρελκόμενα.....	25
22	Απόρριψη.....	25
23	Δήλωση συμμόρφωσης ΕΕ.....	26
24	Πιστοποιητικό συμβατότητας UKCA.....	26
25	Διευθύνσεις.....	27

## 1 Πρόλογος

Αγαπητέ πελάτη,

Ευχαριστούμε που επιλέξατε την STIHL για την αγορά σας. Στόχος μας είναι να σχεδιάζουμε και να κατασκευάζουμε προϊόντα κορυφαίας ποιότητας, που ανταποκρίνονται στις ανάγκες των πελατών μας. Έτσι δημιουργούμε προϊόντα με υψηλή αξιοπιστία, ακόμα και κάτω από ακραίες συνθήκες χρήσης.

Παράλληλα, η STIHL παρέχει σέρβις κορυφαίας ποιότητας. Οι πιστοποιημένοι αντιπρόσωποί μας μπορούν να σας προσφέρουν έγκυρες συμβουλές, εκπαίδευση και πλήρη τεχνική υποστήριξη.

Η STIHL δηλώνει ρητά την προσηλωσή της στη βιώσιμη και υπεύθυνη χρήση των φυσικών πόρων. Οι παρούσες οδηγίες χρήσης θα σας βοηθήσουν να χρησιμοποιήσετε το προϊόν STIHL σας για πολλά χρόνια με ασφάλεια και με σεβασμό στο περιβάλλον.

Σας ευχαριστούμε για την εμπιστοσύνη και ευχόμαστε η χρήση των προϊόντων STIHL να είναι για σας μια ευχάριστη εμπειρία.



Δρ Nikolas Stihl

**ΣΗΜΑΝΤΙΚΟ! ΔΙΑΒΑΣΤΕ ΤΟ ΕΓΧΕΙΡΙΔΙΟ ΑΥΤΟ ΠΡΙΝ ΑΠΟ ΤΗ ΧΡΗΣΗ ΚΑΙ ΦΥΛΑΞΤΕ ΤΟ.**

## 2 Πληροφορίες σχετικά με αυτό το εγχειρίδιο οδηγιών

### 2.1 Έγγραφα που εφαρμόζονται

Ισχύουν οι τοπικοί κανονισμοί ασφαλείας.

- ▶ Εκτός από αυτό το εγχειρίδιο οδηγιών, διαβάστε, κατανοήστε και φυλάξτε επίσης τα παρακάτω έγγραφα:
  - Εγχειρίδιο οδηγιών και συσκευασία του χρησιμοποιούμενου εξαρτήματος κοπής

### 2.2 Χρήση προειδοποιητικών συμβόλων στο κείμενο



#### ΠΡΟΕΙΔΟΠΟΙΗΣΗ

- Το σύμβολο αυτό χρησιμοποιείται για την επισήμανση κινδύνων που μπορεί να οδηγήσουν σε σοβαρό τραυματισμό ή θάνατο.
  - ▶ Τα μέτρα που περιγράφονται μπορούν να αποτρέψουν σοβαρούς τραυματισμούς και θανατηφόρα ατυχήματα.

#### ΣΗΜΕΙΩΣΗ

- Το σύμβολο αυτό χρησιμοποιείται για την επισήμανση κινδύνων που μπορούν να προκαλέσουν υλικές ζημιές.
  - ▶ Τα μέτρα που περιγράφονται μπορούν να αποτρέψουν υλικές ζημιές.

### 2.3 Παραπομπή σε κείμενο



Το σύμβολο αυτό παραπέμπει σε ένα κεφάλαιο αυτού του εγχειριδίου οδηγιών.

## 3 Περιεχόμενα

### 3.1 Χορτοκοπτικό μηχανήμα

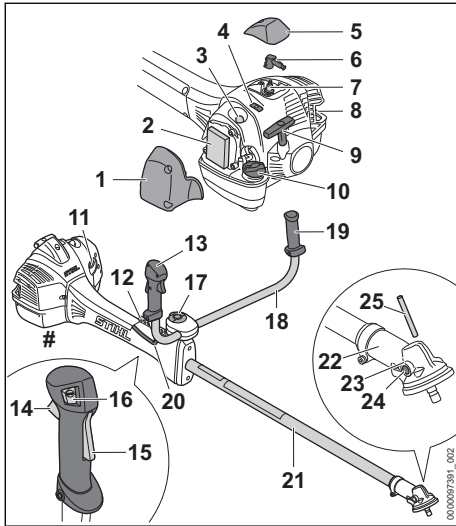

#### 1 Καπάκι φίλτρου

Το καπάκι του φίλτρου καλύπτει το φίλτρο αέρα.

#### 2 Φίλτρο αέρα

Το φίλτρο αέρα καθαρίζει τον αέρα που αναρροφάται από τον κινητήρα.

#### 3 Χειροκίνητη αντλία καυσίμου

Η χειροκίνητη αντλία καυσίμου διευκολύνει την εκκίνηση του κινητήρα.

#### 4 Σύρτης

Ο σύρτης χρησιμεύει για την επιλογή της θερινής ή χειμερινής λειτουργίας.

#### 5 Κάλυμμα

Το καπάκι καλύπτει το κάλυμμα του μπουζι.

#### 6 Κάλυμμα μπουζι

Το κάλυμμα του μπουζι συνδέει το καλώδιο ανάφλεξης με το μπουζι.

#### 7 Μπουζι

Το μπουζι χρησιμεύει για την ανάφλεξη του μείγματος καυσίμου-αέρα μέσα στον κινητήρα.

#### 8 Εξάτμιση

Η εξάτμιση μειώνει την εκπομπή θορύβου από το χορτοκοπτικό.

#### 9 Λαβή εκκίνησης

Η λαβή εκκίνησης χρησιμεύει για την εκκίνηση του κινητήρα.

#### 10 Τάπα ρεζερβουάρ καυσίμου

Η τάπα του ρεζερβουάρ καυσίμου κλείνει το ρεζερβουάρ καυσίμου.

#### 11 Μοχλός πεταλούδας εκκίνησης

Ο μοχλός της πεταλούδας αέρα χρησιμεύει για την εκκίνηση του κινητήρα.

#### 12 Διάτρητο πλαίσιο

Το διάτρητο πλαίσιο χρησιμεύει για την ανάρτηση σε σύστημα μεταφοράς.

#### 13 Λαβή χειρισμού

Η λαβή χειρισμού χρησιμεύει για το κράτημα, τον χειρισμό και την καθοδήγηση του χορτοκοπτικού.

#### 14 Σκανδάλη γκαζιού

Η σκανδάλη γκαζιού χρησιμεύει για την επιτάχυνση του κινητήρα.

#### 15 Ασφάλεια σκανδάλης

Η ασφάλεια της σκανδάλης γκαζιού χρησιμεύει για το ξεκλείδωμα της σκανδάλης.

#### 16 Διακόπτης

Ο διακόπτης λειτουργίας χρησιμεύει για το σβήσιμο του κινητήρα.

#### 17 Κουμπί

Το κουμπί στερεώνει τη σωληνωτή λαβή στο στήριγμα της λαβής.

#### 18 Σωληνωτή λαβή

Η σωληνωτή λαβή συνδέει τη λαβή χειρισμού και τη χειρολαβή με τον σωλήνα.

#### 19 Χειρολαβή

Η χειρολαβή χρησιμεύει για το κράτημα και την καθοδήγηση του χορτοκοπτικού.

#### 20 Ντίζα γκαζιού

Η ντίζα γκαζιού συνδέει τη σκανδάλη γκαζιού με τον κινητήρα.

#### 21 Σωλήνας

Ο σωλήνας συνδέει όλα τα εξαρτήματα.

#### 22 Περιβλήμα κεφαλής

Το περιβλήμα της κεφαλής καλύπτει την κεφαλή.

#### 23 Άνοιγμα για αξονάκι

Το άνοιγμα αυτό είναι η υποδοχή για το αξονάκι.

#### 24 Βιδωτό πώμα

Το βιδωτό πώμα κλείνει το άνοιγμα συμπλήρωσης του γράσου STIHL.

#### 25 Αξονάκι

Το αξονάκι σταθεροποιεί τον άξονα κατά την προσαρμογή ενός κοπτικού εξαρτήματος.

#### # Πινακίδα ισχύος με αριθμό μηχανήματος

## 3.2 Προφυλακτήρες και κοπτικά εξαρτήματα

Οι εικόνες των προφυλακτών και κοπτικών εξαρτημάτων είναι μόνο ενδεικτικές. Οι επιτρεπόμενοι συνδυασμοί αναφέρονται σ' αυτές τις οδηγίες χρήσης,  20.

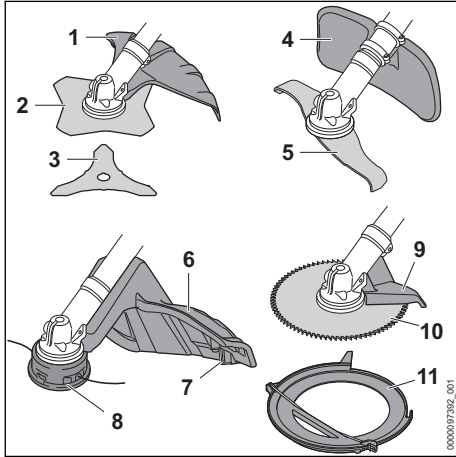

### 1 Προφυλακτήρας για μεταλλικά κοπτικά εξαρτήματα

Ο προφυλακτήρας για μεταλλικά κοπτικά εξαρτήματα προστατεύει τον χρήστη από εκτινασσόμενα αντικείμενα και από επαφή με τον χλοοκόπτη ή το μαχαίρι δενδρυλλίων.

### 2 Χλοοκόπτης

Ο χλοοκόπτης κόβει χόρτα και ζιζάνια.

### 3 Μαχαίρι δενδρυλλίων

Το μαχαίρι δενδρυλλίων κόβει πυκνή βλάστηση.

### 4 Προφυλακτήρας για μαχαίρι χόρτου

Ο προφυλακτήρας για το μαχαίρι χόρτου προστατεύει τον χρήστη από εκτινασσόμενα αντικείμενα και από επαφή με το μαχαίρι χόρτου.

### 5 Μαχαίρι χόρτου

Το μαχαίρι χόρτου κόβει και τεμαχίζει πυκνή βλάστηση.

### 6 Προφυλακτήρας για κεφαλές κοπής

Ο προφυλακτήρας για κεφαλές κοπής προστατεύει τον χρήστη από αντικείμενα που εκσφενδονίζονται και από επαφή με την κεφαλή.

### 7 Μαχαίρι μεσινέζας

Το μαχαίρι μεσινέζας κόβει τις μεσινέζες στο κατάλληλο μήκος κατά τη διάρκεια της εργασίας.

### 8 Κεφαλή κοπής

Η κεφαλή κοπής περιέχει τη μεσινέζα (νήμα κοπής).

### 9 Νύχια στήριξης

Ο αναστολέας προστατεύει τον χρήστη από εκτινασσόμενα αντικείμενα και από επαφή με τον πριονόδισκο. Κατά τη διάρκεια της εργασίας, χρησιμοποιεί για τη στήριξη του χορτοκοπτικού στο ξύλο.

### 10 Πριονόδισκος

Ο πριονόδισκος κόβει θάμνους και δέντρα.

### 11 Προστατευτική θήκη μεταφοράς

Η προστατευτική θήκη μεταφοράς προστατεύει από επαφή με τα μεταλλικά κοπτικά εξαρτήματα.

## 3.3 Σύμβολα

Στο χορτοκοπτικό και στον προφυλακτήρα μπορεί να υπάρχουν τα εξής σύμβολα:



Αυτό το σύμβολο χαρακτηρίζει το ρεζερβουάρ καυσίμου.



Αυτό το σύμβολο χαρακτηρίζει τη χειροκίνητη αντλία καυσίμου.



Σε αυτήν τη θέση, ο σύρτης βρίσκεται στη θέση χειμερινής λειτουργίας.



Σε αυτήν τη θέση, ο σύρτης βρίσκεται στη θέση θερινής λειτουργίας.



Σε αυτήν τη θέση του μοχλού της πεταλούδας αέρα, ο κινητήρας λειτουργεί ή ξεκινά.



Σε αυτήν τη θέση του μοχλού της πεταλούδας αέρα, ο κινητήρας μπορεί να ξεκινήσει.



Αυτό το σύμβολο χαρακτηρίζει τον διακόπτη λειτουργίας.



Το σύμβολο αυτό δείχνει τη φορά περιστροφής του κοπτικού εξαρτήματος.



Το σύμβολο αυτό δείχνει τη μέγιστη διάμετρο του κοπτικού εξαρτήματος σε χιλιοστά (mm).



Το σύμβολο αυτό δείχνει τον ονομαστικό αριθμό στροφών του κοπτικού εξαρτήματος.



Εγγυημένη στάθμη ηχητικής ισχύος σε dB(A), προσδιορισμένη σύμφωνα με την Οδηγία 2000/14/EK προκειμένου να υπάρχει δυνατότητα σύγκρισης του θορύβου που εκπέμπεται από διάφορα ηλεκτρικά προϊόντα.

## 4 Προφυλάξεις ασφαλείας

### 4.1 Προειδοποιητικά σύμβολα

#### 4.1.1 Προειδοποιητικά σύμβολα

Τα προειδοποιητικά σύμβολα πάνω στο χορτοκοπτικό μηχάνημα έχουν τις εξής σημασίες:

Να τηρείτε τις υποδείξεις ασφαλείας και τα σχετικά μέτρα.



Διαβάστε, κατανοήστε και φυλάξτε τις οδηγίες χρήσης.



Να φοράτε προστατευτικά γυαλιά, ωτασπίδες και κράνος ασφαλείας.



Να φοράτε προστατευτικά άρβυλα.



Να φοράτε γάντια εργασίας.



Λαμβάνετε υπόψη τις υποδείξεις ασφαλείας για το κλότσημα και τα σχετικά μέτρα.



Λαμβάνετε υπόψη τις οδηγίες ασφαλείας για αντικείμενα που εκσφενδονίζονται και τα σχετικά μέτρα.

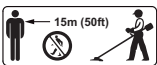

Τηρείτε απόσταση ασφαλείας.



Μην αγγίζετε καυτές επιφάνειες.

#### 4.1.2 Προφυλακτήρας για κεφαλές κοπής

Τα προειδοποιητικά σύμβολα πάνω στον προφυλακτήρα για κεφαλές κοπής έχουν τις εξής σημασίες:



Χρησιμοποιείτε αυτό τον προφυλακτήρα για κεφαλές κοπής.



Μη χρησιμοποιείτε αυτό τον προφυλακτήρα για χλοοκόπτες.



Μη χρησιμοποιείτε αυτό τον προφυλακτήρα για μαχαίρια δενδρυλλίων.



Μη χρησιμοποιείτε αυτό τον προφυλακτήρα για μαχαίρια χόρτου.



Μη χρησιμοποιείτε αυτό τον προφυλακτήρα για πριονόδισκους.

#### 4.1.3 Προφυλακτήρας για μεταλλικά κοπτικά εξαρτήματα

Τα προειδοποιητικά σύμβολα πάνω στον προφυλακτήρα για μεταλλικά εξαρτήματα κοπής έχουν τις εξής σημασίες:



Χρησιμοποιείτε αυτό τον προφυλακτήρα για χλοοκόπτες.



Χρησιμοποιείτε αυτό τον προφυλακτήρα για μαχαίρια δενδρυλλίων.



Μη χρησιμοποιείτε αυτόν τον προφυλακτήρα για κεφαλές κοπής.



Μη χρησιμοποιείτε αυτόν τον προφυλακτήρα για μαχαίρια χόρτου.



Μη χρησιμοποιείτε αυτόν τον προφυλακτήρα για πριονόδισκους.

#### 4.1.4 Προφυλακτήρας για μαχαίρι χόρτου

Τα προειδοποιητικά σύμβολα πάνω στον προφυλακτήρα για μαχαίρι χόρτου έχουν τις εξής σημασίες:



Να χρησιμοποιείτε αυτόν τον προφυλακτήρα για μαχαίρι χόρτου.



Μη χρησιμοποιείτε αυτόν τον προφυλακτήρα για κεφαλές κοπής.



Μη χρησιμοποιείτε αυτόν τον προφυλακτήρα για χλοοκόπτες.



Μη χρησιμοποιείτε αυτόν τον προφυλακτήρα για μαχαίρια δενδρυλλίων.



Μη χρησιμοποιείτε αυτόν τον προφυλακτήρα για πριονόδισκος.

## 4.2 Προβλεπόμενος σκοπός χρήσης

Το χορτοκοπτικό STIHL FS 511 ή FS 561 προορίζεται για τις εξής χρήσεις:

- Εφοδιασμένο με κεφαλή κοπής: Κοπή χόρτου
- Εφοδιασμένο με χλοοκόπτη: κοπή χόρτου και ζιζανίων
- εφοδιασμένο με μαχαίρι δενδρυλλίων: κοπή πυκνής βλάστησης με διάμετρο στελεχών έως 20 mm
- Εφοδιασμένο με μαχαίρι χόρτου: κοπή και τεμαχισμός πυκνής βλάστησης με διάμετρο στελεχών έως 20 mm
- Εφοδιασμένο με πριονόδισκο: κοπή θάμνων και δέντρων με διάμετρο κορμού έως 70 mm

## ▲ ΠΡΟΕΙΔΟΠΟΙΗΣΗ

- Αν το χορτοκοπτικό δεν χρησιμοποιείται σύμφωνα με τις οδηγίες, υπάρχει κίνδυνος σοβαρού ή θανατηφόρου τραυματισμού από μωμν και πρόκλησης υλικών ζημιών.
  - ▶ Χρησιμοποιείτε το χορτοκοπτικό μηχάνημα όπως περιγράφεται σε αυτές τις οδηγίες χρήσης.

## 4.3 Απαιτήσεις από τον χρήστη

### ▲ ΠΡΟΕΙΔΟΠΟΙΗΣΗ

- Χρήστες που δεν διαθέτουν κατάλληλη εκπαίδευση, δεν είναι σε θέση να αναγνωρίσουν ή να εκτιμήσουν τους κινδύνους που σχετίζονται με τη χρήση του χορτοκοπτικού. Υπάρχει κίνδυνος για σοβαρό ή θανατηφόρο τραυματισμό του χρήστη ή άλλων από μωμν.



- ▶ Διαβάστε, κατανοήστε και φυλάξτε τις οδηγίες χρήσης.

- ▶ Όταν δανείτε το χορτοκοπτικό σε άλλο άτομο, να δίνετε μαζί και το εγχειρίδιο οδηγιών.
- ▶ Βεβαιωθείτε ότι ο χρήστης πληροί τις εξής απαιτήσεις:
  - Ο χρήστης είναι ξεκούραστος.
  - Ο χρήστης έχει τις σωματικές, αισθητηριακές και νοητικές ικανότητες που απαιτούνται για τον χειρισμό και την εργασία με το χορτοκοπτικό. Εάν ο χρήστης έχει μειωμένες σωματικές, αισθητηριακές ή νοητικές ικανότητες, επιτρέπεται να εργαστεί μόνο υπό την επίβλεψη ή σύμ-

φωνα με οδηγίες ενός υπεύθυνου από μωμν.

- Ο χρήστης είναι σε θέση να αναγνωρίσει και να εκτιμήσει τους κινδύνους του σχετίζονται με το χορτοκοπτικό.
- Ο χρήστης είναι ενήλικας ή εκπαιδευεται υπό επιτήρηση στο πλαίσιο επαγγελματικής κατάρτισης σύμφωνα με τους εθνικούς κανονισμούς.
- Ο χρήστης έχει λάβει εκπαίδευση από τον πιστοποιημένο αντιπρόσωπο της STIHL ή από ειδικευμένο πρόσωπο, πριν από την πρώτη χρήση του χορτοκοπτικού.
- Ο χρήστης δεν βρίσκεται υπό την επήρεια αλκοόλ, φαρμάκων ή ναρκωτικών.
- ▶ Αν έχετε οποιαδήποτε απορία, απευθυνθείτε στον πιστοποιημένο αντιπρόσωπο της STIHL.
- Το σύστημα ανάφλεξης αυτού του χορτοκοπτικού δημιουργεί ένα ηλεκτρομαγνητικό πεδίο. Το ηλεκτρομαγνητικό αυτό πεδίο μπορεί να επηρεάσει τη λειτουργία βηματοδοτών καρδιάς. Υπάρχει κίνδυνος σοβαρού ή θανατηφόρου τραυματισμού του χρήστη.
  - ▶ Αν ο χρήστης έχει βηματοδότη καρδιάς, βεβαιωθείτε ότι δεν επηρεάζεται ο βηματοδότης.

## 4.4 Ενδυμασία και εξοπλισμός

### ▲ ΠΡΟΕΙΔΟΠΟΙΗΣΗ

- Κατά τη διάρκεια της εργασίας, τα μακριά μαλλιά μπορεί να αναρροφηθούν από το χορτοκοπτικό. Υπάρχει κίνδυνος σοβαρού τραυματισμού του χρήστη.
  - ▶ Μαζεύετε και ασφαλίσετε τα μακριά μαλλιά, έτσι ώστε να βρίσκονται πάνω από το ύψος των ώμων.
- Κατά τη διάρκεια της εργασίας μπορεί να εκσφενδονιστούν αντικείμενα με μεγάλη ταχύτητα. Υπάρχει κίνδυνος τραυματισμού του χρήστη.



- ▶ Να φοράτε εφαρμοστά προστατευτικά γυαλιά. Κατάλληλα θεωρούνται τα προστατευτικά γυαλιά που είναι δοκιμασμένα σύμφωνα με το πρότυπο EN 166 ή τους εθνικούς κανονισμούς και διατίθενται στο εμπόριο με σχετική επισήμανση.
  - ▶ Να φοράτε ασπίδα προσώπου.
  - ▶ Να φοράτε μακρύ παντελόνι από ανθεκτικό υλικό.
- Κατά την εργασία δημιουργείται θόρυβος. Ο θόρυβος μπορεί να βλάψει την ακοή.



► Να φοράτε ωτασπίδες.

- Αντικείμενα που πέφτουν, μπορούν να προκαλέσουν τραυματισμούς στο κεφάλι.



► Όταν υπάρχει κίνδυνος για πτώση αντικειμένων, να φοράτε κράνος ασφαλείας.

- Κατά τη διάρκεια της εργασίας μπορεί να σηκωθεί σκόνη από το έδαφος. Η εισπνοή της σκόνης μπορεί να προκαλέσει βλάβη στην υγεία και να προξενήσει αλλεργικές αντιδράσεις.

► Αν σηκώνεται σκόνη, φορέστε μάσκα προστασίας από τη σκόνη.

- Ακατάλληλα είδη ρουχισμού μπορούν να πιαστούν σε δέντρα, θάμνους και στο χορτοκοπτικό. Χρήστες που δεν φορούν κατάλληλο ρουχισμό διατρέχουν κίνδυνο σοβαρού τραυματισμού.

► Να φοράτε εφαρμοστά ρούχα.

► Αφαιρέστε μαντήλια και κοσμήματα.

- Κατά τη διάρκεια της εργασίας, υπάρχει πιθανότητα ο χρήστης να έρθει σε επαφή με το περιστρεφόμενο κοπτικό εξάρτημα. Υπάρχει κίνδυνος σοβαρού τραυματισμού του χρήστη.

► Να φοράτε υποδήματα από ανθεκτικό υλικό.



► Αν χρησιμοποιείτε μεταλλικό εξάρτημα κοπής, να φοράτε προστατευτικά άρβυλα με ατσάλινο κάλυμμα δακτύλων.

► Να φοράτε μακρύ παντελόνι από ανθεκτικό υλικό.

- Κατά την τοποθέτηση και αφαίρεση του κοπτικού εξαρτήματος και κατά τη διάρκεια του καθαρισμού ή της συντήρησης, υπάρχει πιθανότητα ο χρήστης να έρθει σε επαφή με τις αιχμηρές ακμές του κοπτικού εξαρτήματος ή του μαχαιριού μεσινέζας. Υπάρχει κίνδυνος τραυματισμού του χρήστη.



► Να φοράτε γάντια εργασίας από ανθεκτικό υλικό.

- Αν ο χρήστης φορά ακατάλληλα υποδήματα, ενδέχεται να γλιστρήσει. Υπάρχει κίνδυνος τραυματισμού του χρήστη.

► Να φοράτε γερά, κλειστά υποδήματα με αντιολισθητική σόλα.

## 4.5 Περιοχή εργασίας και περιβάλλον

### ▲ ΠΡΟΕΙΔΟΠΟΙΗΣΗ

- Άσχετα προς την εργασία άτομα, παιδιά και ζώα δεν είναι σε θέση να αναγνωρίσουν ή να εκτιμήσουν τους κινδύνους που σχετίζονται με τη χρήση του χορτοκοπτικού μηχανήματος και με τα αντικείμενα που μπορεί να εκσφενδονίζονται. Αυτό μπορεί να οδηγήσει σε σοβαρό τραυματισμό των εν λόγω ατόμων, παιδιών και ζώων, καθώς και σε υλικές ζημιές.

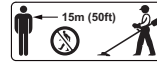

► Τηρείτε άσχετα προς την εργασία άτομα, παιδιά και ζώα σε απόσταση 15 m από την περιοχή εργασίας.

- Τηρείτε απόσταση 15 m από αντικείμενα.
- Μην αφήνετε το χορτοκοπτικό χωρίς επίβλεψη.
- Βεβαιωθείτε ότι τα παιδιά δεν μπορούν να χρησιμοποιήσουν το χορτοκοπτικό σαν παιχνίδι.
- Όταν ο κινητήρας είναι σε λειτουργία, από την εξάτμιση του μηχανήματος εξέρχονται ζεστά καυσαέρια. Τα ζεστά καυσαέρια μπορούν να προκαλέσουν ανάφλεξη και πυρκαγιά σε εύφλεκτα υλικά.
- Διατηρείτε το ρεύμα των καυσαερίων μακριά από εύφλεκτα υλικά.

## 4.6 Ασφαλής κατάσταση

### 4.6.1 Χορτοκοπτικό μηχανήμα

Το χορτοκοπτικό είναι σε ασφαλή κατάσταση, εφόσον πληρούνται τα εξής κριτήρια:

- Το χορτοκοπτικό μηχανήμα δεν έχει ζημιές.
- Δεν υπάρχει διαρροή καυσίμου από το χορτοκοπτικό μηχανήμα.
- Η τάπα του ρεζερβουάρ καυσίμου είναι κλειστή.
- Το χορτοκοπτικό είναι καθαρό.
- Τα χειριστήρια λειτουργούν και δεν έχουν τροποποιηθεί.
- Χρησιμοποιείται συνδυασμός από κοπτικό εξάρτημα και προφυλακτήρα που αναφέρεται σ' αυτές τις οδηγίες χρήσης.
- Το κοπτικό εξάρτημα και ο προφυλακτήρας έχουν τοποθετηθεί σωστά.
- Στο χορτοκοπτικό έχουν προσαρμοστεί γνήσια παρελκόμενα της STIHL.
- Τα παρελκόμενα είναι σωστά τοποθετημένα.
- Όλες οι προσβάσιμες βίδες και τα εξαρτήματα στερέωσης έχουν σφιχθεί καλά.
- Το κοπτικό εξάρτημα δεν λειτουργεί στο ρελατί.

## ▲ ΠΡΟΕΙΔΟΠΟΙΗΣΗ

- Αν ο εξοπλισμός δεν είναι σε ασφαλή κατάσταση, ορισμένα εξαρτήματα μπορεί να μην επιτελούν πλέον τις λειτουργίες τους με τον σωστό τρόπο, οι διατάξεις ασφαλείας μπορεί να τεθούν εκτός λειτουργίας και μπορεί να σημειωθεί διαρροή καυσίμου. Υπάρχει κίνδυνος σοβαρού ή θανατηφόρου τραυματισμού.
  - ▶ Μην χρησιμοποιείτε το χορτοκοπτικό μηχάνημα, αν έχει υποστεί ζημιά.
  - ▶ Αν υπάρχει διαρροή καυσίμου από το χορτοκοπτικό μηχάνημα, μη χρησιμοποιήσετε το χορτοκοπτικό αλλά απευθυνθείτε στον πιστοποιημένο αντιπρόσωπο της STIHL.
  - ▶ Κλείστε την τάπα του ρεζερβουάρ καυσίμου.
  - ▶ Καθαρίστε το χορτοκοπτικό, αν είναι βρόμικο.
  - ▶ Μην κάνετε αλλαγές στο χορτοκοπτικό.
    - Εξαιρέση: Επιτρέπεται η χρήση των συνδυασμών από εξαρτήματα κοπής και προφυλακτήρες που αναφέρονται σ' αυτές τις οδηγίες χρήσης.
  - ▶ Αν τα χειριστήρια δεν λειτουργούν, μην εργαστείτε με το χορτοκοπτικό μηχάνημα.
  - ▶ Χρησιμοποιείτε γνήσια παρελκόμενα της STIHL για αυτό το χορτοκοπτικό μηχάνημα.
  - ▶ Προσαρμόζετε το κοπτικό εξάρτημα και τον προφυλακτήρα όπως περιγράφεται σ' αυτές τις οδηγίες χρήσης.
  - ▶ Προσαρμόζετε τα παρελκόμενα όπως περιγράφεται σ' αυτές τις οδηγίες χρήσης ή στις οδηγίες χρήσης του παρελκόμενου.
  - ▶ Σφίξτε καλά τις βίδες και τα εξαρτήματα στερέωσης που τυχόν έχουν χαλαρώσει.
  - ▶ Αν το κοπτικό εξάρτημα λειτουργεί επίσης στο ρελαντί, ακολουθήστε τη διαδικασία αντιμετώπισης βλαβών.
  - ▶ Μην τοποθετείτε αντικείμενα μέσα στα ανοίγματα του χορτοκοπτικού.
  - ▶ Αλλάξτε τα αυτοκόλλητα αν έχουν φθαρεί ή καταστραφεί.
  - ▶ Αν έχετε οποιαδήποτε απορία, απευθυνθείτε στον πιστοποιημένο αντιπρόσωπο της STIHL.

### 4.6.2 Προφυλακτήρας

- Ο προφυλακτήρας είναι σε ασφαλή κατάσταση, εφόσον πληρούνται οι εξής προϋποθέσεις:
- Ο προφυλακτήρας δεν έχει ζημιά.
  - Οι βίδες στον προφυλακτήρα έχουν σφίχθει με τη σωστή ροπή σύσφιξης.
  - Στην περίπτωση χρήσης του προφυλακτήρα για κεφαλές κοπής: το μαχαίρι μεσινέζας έχει τοποθετηθεί σωστά.

## ▲ ΠΡΟΕΙΔΟΠΟΙΗΣΗ

- Αν ο εξοπλισμός δεν είναι σε ασφαλή κατάσταση, ορισμένα εξαρτήματα μπορεί να μην επιτελούν τις λειτουργίες τους με τον σωστό τρόπο και οι διατάξεις ασφαλείας μπορεί να τεθούν εκτός λειτουργίας. Υπάρχει κίνδυνος σοβαρού τραυματισμού του χρήστη.
  - ▶ Μη χρησιμοποιείτε προφυλακτήρα που έχει ζημιά.
  - ▶ Οι βίδες στον προφυλακτήρα έχουν σφίχθει με τη σωστή ροπή σύσφιξης,  6.2.
  - ▶ Στην περίπτωση χρήσης του προφυλακτήρα για κεφαλές κοπής: να εργάζεστε με μαχαίρι μεσινέζας που έχει προσαρμοστεί με τον σωστό τρόπο.
  - ▶ Αν έχετε οποιαδήποτε απορία, απευθυνθείτε στον πιστοποιημένο αντιπρόσωπο της STIHL.

### 4.6.3 Κεφαλή κοπής

- Η κεφαλή κοπής είναι σε ασφαλή κατάσταση, εφόσον πληρούνται τα εξής κριτήρια:
- Η κεφαλή κοπής δεν έχει ζημιά.
  - Η κεφαλή κοπής δεν έχει μπλοκάρει.
  - Η κεφαλή κοπής είναι σωστά τοποθετημένη και καλά σφιγμένη.
  - Οι μεσινέζες έχουν τοποθετηθεί σωστά.
  - Δεν έχουν ξεπεραστεί τα όρια φθοράς.

## ▲ ΠΡΟΕΙΔΟΠΟΙΗΣΗ

- Αν η κεφαλή κοπής δεν είναι σε ασφαλή κατάσταση, μπορεί να αποσπαστούν εξαρτήματα από τη κεφαλή ή τη μεσινέζα και να εκσφενδονιστούν μακριά. Υπάρχει κίνδυνος σοβαρού τραυματισμού.
  - ▶ Μη χρησιμοποιείτε μια κεφαλή κοπής που έχει ζημιά.
  - ▶ Μην αντικαθιστάτε τη μεσινέζα με μεταλλικό αντικείμενο.
  - ▶ Να προσέχετε και να τηρείτε τα όρια φθοράς.
  - ▶ Αν έχετε οποιαδήποτε απορία, απευθυνθείτε σε πιστοποιημένο αντιπρόσωπο της STIHL.

### 4.6.4 Μεταλλικό κοπτικό εξάρτημα

- Το μεταλλικό κοπτικό εξάρτημα είναι ασφαλές, όταν πληροί τα εξής κριτήρια:
- Δεν υπάρχουν ζημιές στο μεταλλικό κοπτικό εξάρτημα ή στα προσαρμοζόμενα εξαρτήματα.
  - Το μεταλλικό κοπτικό εξάρτημα δεν είναι παραμορφωμένο.
  - Το μεταλλικό κοπτικό εξάρτημα είναι σωστά τοποθετημένο και καλά σφιγμένο.
  - Το μεταλλικό κοπτικό εξάρτημα είναι σωστά τροχισμένο.



- Το μεταλλικό κοπτικό εξάρτημα δεν έχει γρέζια στις κόψεις.
- Δεν έχουν ξεπεραστεί τα όρια φθοράς.
- Αν πρόκειται να χρησιμοποιήσετε κοπτικό εξάρτημα από άλλον κατασκευαστή, βεβαιωθείτε ότι το βάρος, το σχήμα και η διάμετρος του δεν υπερβαίνουν τα αντίστοιχα χαρακτηριστικά του μεγαλύτερου επιτρεπόμενου μεταλλικού εξαρτήματος κοπής της STIHL, καθώς και ότι δεν είναι χαμηλότερης ποιότητας.

## ▲ ΠΡΟΕΙΔΟΠΟΙΗΣΗ

- Αν το μεταλλικό κοπτικό εξάρτημα δεν είναι ασφαλές, μπορεί να αποσπαστούν κομμάτια από το εξάρτημα και να εκσφενδονιστούν μακριά. Υπάρχει κίνδυνος σοβαρού τραυματισμού.
  - ▶ Να μην εργάζεστε με μεταλλικά κοπτικά εξαρτήματα ή προσαρμοζόμενα εξαρτήματα που παρουσιάζουν ζημιές.
  - ▶ Τροχίζετε σωστά το μεταλλικό κοπτικό εξάρτημα.
  - ▶ Οι κοπτικές ακμές πρέπει να καθαρίζονται από τα γρέζια.
  - ▶ Το μεταλλικό κοπτικό εξάρτημα πρέπει να ζυγοσταθμίζεται από πιστοποιημένο αντιπρόσωπο της STIHL.
  - ▶ Να προσέχετε και να τηρείτε τα όρια φθοράς.
  - ▶ Χρησιμοποιείτε ένα μεταλλικό κοπτικό εξάρτημα που αναφέρεται στις παρούσες οδηγίες χρήσης.
  - ▶ Αν έχετε οποιαδήποτε απορία, απευθυνθείτε σε πιστοποιημένο αντιπρόσωπο της STIHL.

### 4.7 Καύσιμο και ανεφοδιασμός

## ▲ ΠΡΟΕΙΔΟΠΟΙΗΣΗ

- Το καύσιμο που χρησιμοποιείται για αυτό το χορτοκοπτικό αποτελείται από ένα μείγμα βενζίνης και λαδιού δίχρονων κινητήρων. Το καύσιμο και η βενζίνη είναι εξαιρετικά εύφλεκτα. Καύσιμο ή βενζίνη που έρχεται σε επαφή με ακάλυπτη φλόγα ή καυτά αντικείμενα μπορεί να προκαλέσει πυρκαγιές ή εκρήξεις. Υπάρχει κίνδυνος σοβαρού ή θανατηφόρου τραυματισμού και υλικών ζημιών.
  - ▶ Διατηρείτε το καύσιμο και τη βενζίνη μακριά από θερμότητα και φωτιά.
  - ▶ Προσέχετε να μην χυθεί καύσιμο ή βενζίνη.
  - ▶ Αν χυθεί καύσιμο, σκουπίστε το με ένα πανί και επαναλάβετε τις προσπάθειες εκκίνησης του κινητήρα μόνο όταν όλα τα μέρη του χορτοκοπτικού έχουν στεγνώσει.

- ▶ Μην καπνίζετε.
- ▶ Μην εκτελείτε τον ανεφοδιασμό κοντά σε φωτιά.
- ▶ Πριν από τον ανεφοδιασμό, σβήστε τον κινητήρα και αφήστε τον να κρυώσει.
- ▶ Ξεκινήστε τον κινητήρα σε απόσταση τουλάχιστον 3 μέτρων από το σημείο ανεφοδιασμού.
- Η εισπνοή των ατμών καυσίμου και βενζίνης μπορεί να οδηγήσει σε δηλητηρίαση.
  - ▶ Μην εισπνέετε τους ατμούς του καυσίμου και της βενζίνης.
  - ▶ Εκτελείτε τον ανεφοδιασμό σε καλά αεριζόμενο χώρο.
- Κατά τη διάρκεια της εργασίας το χορτοκοπτικό ζεσταίνεται. Το καύσιμο διαστέλλεται και μπορεί να δημιουργηθεί υπερπίεση μέσα στο ρεζερβουάρ καυσίμου. Κατά το άνοιγμα της τάπας του ρεζερβουάρ καυσίμου μπορεί να πεταχτεί καύσιμο. Το καύσιμο αυτό μπορεί να αναφλεγεί. Υπάρχει κίνδυνος σοβαρού τραυματισμού του χρήστη.
  - ▶ Αφήστε το χορτοκοπτικό να κρυώσει πρώτα και στη συνέχεια ανοίξτε την τάπα του ρεζερβουάρ καυσίμου.
- Ρούχα που έρχονται σε επαφή με καύσιμο ή βενζίνη είναι πιο εύφλεκτα. Υπάρχει κίνδυνος σοβαρού ή θανατηφόρου τραυματισμού και υλικών ζημιών.
  - ▶ Αν τα ρούχα σας έρθουν σε επαφή με καύσιμο ή βενζίνη, αλλάξτε τα.
- Το καύσιμο, η βενζίνη και το λάδι δίχρονων κινητήρων μπορεί να είναι βλαβερά για το περιβάλλον.
  - ▶ Προσέχετε να μη χυθεί καύσιμο, βενζίνη ή λάδι δίχρονων κινητήρων.
  - ▶ Απορρίψτε το καύσιμο, τη βενζίνη και το λάδι δίχρονων κινητήρων σύμφωνα με τους κανονισμούς και σεβόμενοι το περιβάλλον.
- Αν το καύσιμο, η βενζίνη ή το λάδι δίχρονων κινητήρων έρθει σε επαφή με το δέρμα ή με τα μάτια, μπορεί να προκληθεί ερεθισμός του δέρματος ή των ματιών.
  - ▶ Αποφεύγετε την επαφή με το καύσιμο, τη βενζίνη και το λάδι δίχρονων κινητήρων.
  - ▶ Σε περίπτωση επαφής με το δέρμα, πλύντε την προσβεβλημένη περιοχή με άφθονο νερό και σαπούνι.
  - ▶ Σε περίπτωση επαφής με τα μάτια, ξεπλύντε τα μάτια με άφθονο νερό για τουλάχιστον 15 λεπτά και συμβουλευθείτε έναν γιατρό.
- Το σύστημα ανάφλεξης του χορτοκοπτικού παράγει σπινθήρες. Οι σπινθήρες αυτοί μπορεί να πεταχτούν έξω από το μηχάνημα και να προκαλέσουν πυρκαγιές ή εκρήξεις σε εύφλεκτο ή εκρηκτικό περιβάλλον. Υπάρχει κίνδυνος

- σοβαρού ή θανατηφόρου τραυματισμού και υλικών ζημιών.
- ▶ Χρησιμοποιείτε μόνο τα μπουζί που περιγράφονται σ' αυτές τις οδηγίες χρήσης.
  - ▶ Βιδώστε και σφίξτε καλά το μπουζί.
  - ▶ Πιέστε το κάλυμμα γερά στο μπουζί.
- Αν το χορτοκοπτικό ανεφοδιαστεί με καύσιμο που έχει παρασκευαστεί από μείγμα ακατάλληλης βενζίνης ή ακατάλληλου λαδιού δίχρονων κινητήρων ή έχει λανθασμένη αναλογία μείξης βενζίνης και λαδιού δίχρονων κινητήρων, μπορεί να προκληθεί ζημιά στο χορτοκοπτικό.
    - ▶ Παρασκευάζετε το μείγμα καυσίμου όπως περιγράφεται σε αυτές τις οδηγίες χρήσης.
  - Αν το καύσιμο αποθηκευτεί για μεγάλο χρονικό διάστημα, το μείγμα βενζίνης και λαδιού δίχρονων κινητήρων μπορεί να υποστεί διαχωρισμό ή γήρανση. Αν το χορτοκοπτικό ανεφοδιαστεί με διαχωρισμένο ή παλιό καύσιμο, μπορεί να προκληθεί ζημιά στο μηχανήμα.
    - ▶ Αναμειγνύετε το καύσιμο πριν από τον ανεφοδιασμό του χορτοκοπτικού.
    - ▶ Μην χρησιμοποιείτε μείγμα από βενζίνη και λάδι δίχρονων κινητήρων που έχετε φυλάξει για διάστημα άνω των 30 ημερών (για STIHL MotoMix: 5 έτη).

## 4.8 Εργασία

### ▲ ΠΡΟΕΙΔΟΠΟΙΗΣΗ

- Αν ο χρήστης δεν ξεκινήσει σωστά τον κινητήρα, μπορεί να χάσει τον έλεγχο του χορτοκοπτικού. Υπάρχει κίνδυνος σοβαρού τραυματισμού του χρήστη.
    - ▶ Ξεκινήστε τον κινητήρα όπως περιγράφεται στις παρούσες οδηγίες χρήσης.
    - ▶ Μην ξεκινήσετε τον κινητήρα, αν το κοπτικό εξάρτημα ακουμπά στο έδαφος ή σε αντικείμενο.
  - Εάν ο μοχλός της πεταλούδας αέρα κατά την εκκίνηση του κινητήρα βρίσκεται στη θέση ▲, ο αριθμός στροφών του κινητήρα είναι υψηλότερος από τον αριθμό στροφών ρελαντί και το κοπτικό εξάρτημα μπορεί να αρχίσει να περιστρέφεται μόλις ο κινητήρας τεθεί σε λειτουργία. Υπάρχει κίνδυνος σοβαρού τραυματισμού του χρήστη.
    - ▶ Μην αγγίζετε το κοπτικό εξάρτημα.
    - ▶ Ξεκινήστε τον κινητήρα όπως περιγράφεται στις παρούσες οδηγίες χρήσης.
  - Υπάρχουν συνθήκες, κάτω από τις οποίες ο χρήστης δεν είναι σε θέση να εργαστεί συγκεντρωμένα. Ο χειριστής μπορεί να χάσει τον έλεγχο του χορτοκοπτικού, να σκοντάψει, να πέσει και να υποστεί σοβαρό τραυματισμό.
    - ▶ Να εργάζεστε ήρεμα και συγκεντρωμένα.
  - ▶ Μην εργάζεστε με το χορτοκοπτικό μηχάνημα σε περιβάλλον με κακό φωτισμό ή κακή ορατότητα.
  - ▶ Ο χειρισμός του χορτοκοπτικού μηχανήματος πρέπει να γίνεται από ένα άτομο κάθε φορά.
  - ▶ Κρατάτε το κοπτικό εξάρτημα κοντά στο έδαφος.
  - ▶ Να προσέχετε για εμπόδια.
  - ▶ Να εργάζεστε από το έδαφος και να διατηρείτε την ισορροπία σας.
  - ▶ Αν αρχίσετε να νιώθετε κόπωση, κάντε ένα διάλειμμα.
- Όσο λειτουργεί ο κινητήρας, παράγονται καυσαέρια. Τα καυσαέρια μπορούν να προκαλέσουν δηλητηρίαση σε περίπτωση εισπνοής.
    - ▶ Μην εισπνέετε τα καυσαέρια.
    - ▶ Χρησιμοποιείτε το χορτοκοπτικό μόνο σε καλά αεριζόμενους χώρους.
    - ▶ Αν αισθανθείτε ζάλη, ναυτία ή πονοκέφαλο ή παρατηρήσετε διαταραχές στην όραση ή στην ακοή σας, διακόψτε την εργασία και επισκεφθείτε έναν γιατρό.
  - Όταν ο χρήστης φορά ωτασπίδες και ο κινητήρας είναι σε λειτουργία, η δυνατότητά του να αντιληφθεί και να αξιολογήσει ήχους είναι περιορισμένη.
    - ▶ Να εργάζεστε ήρεμα και συγκεντρωμένα.
  - Κατά την εργασία με το χορτοκοπτικό με τον μοχλό της πεταλούδας αέρα στη θέση ▲, ο χρήστης δεν θα έχει τον πλήρη έλεγχο του χορτοκοπτικού. Υπάρχει κίνδυνος σοβαρού τραυματισμού του χρήστη.
    - ▶ Βεβαιωθείτε ότι ο μοχλός της πεταλούδας αέρα είναι στη θέση I κατά τη διάρκεια της εργασίας.
    - ▶ Ξεκινήστε τον κινητήρα όπως περιγράφεται στις παρούσες οδηγίες χρήσης.
  - Το περιστρεφόμενο κοπτικό εξάρτημα μπορεί να κόψει τον χρήστη. Υπάρχει κίνδυνος σοβαρού τραυματισμού του χρήστη.
    - ▶ Μην αγγίζετε το περιστρεφόμενο κοπτικό εξάρτημα.
    - ▶ Αν το κοπτικό εξάρτημα μπλοκάρει από κάποιο αντικείμενο, σβήστε αμέσως τον κινητήρα. Στη συνέχεια αφαιρέστε το αντικείμενο.
  - Σε περίπτωση χρήσης με πολύ μακριά μεσινέζα, μπορεί να προκληθεί ζημιά στο χορτοκοπτικό.
    - ▶ Χρησιμοποιήστε κατάλληλο προφυλακτήρα με τοποθετημένο μαχαίρι μεσινέζας.
  - Αν δώσετε γκάζι ενώ το κοπτικό εξάρτημα είναι μπλοκαρισμένο από κάποιο αντικείμενο, μπορεί να προκληθεί ζημιά στο χορτοκοπτικό.

- ▶ Σβήστε τον κινητήρα. Στη συνέχεια αφαιρέστε το αντικείμενο.
- Οποιαδήποτε αλλαγή στη λειτουργία ή ασυνήθιστη συμπεριφορά του χορτοκοπτικού μηχανήματος κατά τη διάρκεια της εργασίας μπορεί να είναι ένδειξη ότι το χορτοκοπτικό δεν είναι σε ασφαλή κατάσταση. Υπάρχει κίνδυνος σοβαρού τραυματισμού και υλικών ζημιών.
  - ▶ Διακόψτε την εργασία και απευθυνθείτε στον πιστοποιημένο αντιπρόσωπο της STIHL.
- Κατά την εργασία με το χορτοκοπτικό μηχανήμα μπορεί να δημιουργούνται δονήσεις.
  - ▶ Να φοράτε γάντια.



- ▶ Να κάνετε διαλείμματα εργασίας.
- ▶ Αν παρουσιαστούν συμπτώματα κακής αιμάτωσης, συμβουλευθείτε έναν γιατρό.
- Αν το κοπτικό εξάρτημα χτυπήσει κάποιο αντικείμενο κατά τη διάρκεια της εργασίας, το αντικείμενο αυτό ή ένα μέρος του μπορεί να εκσφενδονιστεί με μεγάλη ταχύτητα. Υπάρχει κίνδυνος τραυματισμού και υλικών ζημιών.
  - ▶ Απομακρύνετε τα ξένα αντικείμενα από την περιοχή εργασίας.
- Αν το περιστρεφόμενο εξάρτημα κοπής χτυπήσει σε σκληρό αντικείμενο, μπορεί να δημιουργηθούν σπίθες και να προκληθούν ζημιές στο εξάρτημα. Σε ένα εύφλεκτο περιβάλλον, οι σπίθες αυτές μπορούν να προκαλέσουν πυρκαγιά. Υπάρχει κίνδυνος σοβαρού ή θανατηφόρου τραυματισμού και υλικών ζημιών.
  - ▶ Μην εργάζεστε σε εύφλεκτο περιβάλλον.
  - ▶ Βεβαιωθείτε ότι το εξάρτημα κοπής είναι σε ασφαλή κατάσταση.
- Όταν αφήνετε τη σκανδάλη γκαζιού, το κοπτικό εξάρτημα συνεχίζει να περιστρέφεται για λίγο. Υπάρχει κίνδυνος σοβαρού τραυματισμού.
  - ▶ Περιμένετε μέχρι να σταματήσει το κοπτικό εξάρτημα.
- Αν ο χρήστης πανικοβληθεί σε μια κατάσταση κινδύνου, ενδέχεται να μην αφαιρέσει το σύστημα μεταφοράς. Υπάρχει κίνδυνος σοβαρού τραυματισμού του χρήστη.
  - ▶ Εξασκηθείτε στην αφαίρεση του συστήματος μεταφοράς.

## 4.9 Δυνάμεις αντίδρασης

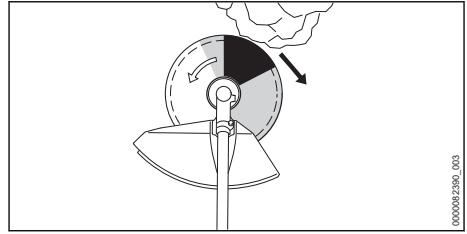

Κλότσημα μπορεί να προκληθεί από τα εξής αίτια:

- Η γκριζα ζώνη ή η μαύρη ζώνη του περιστρεφόμενου μεταλλικού εξαρτήματος κοπής έρχεται σε επαφή με σκληρό αντικείμενο και το εξάρτημα επιβραδύνει απότομα.
- Το περιστρεφόμενο μεταλλικό εξάρτημα κοπής σφηνώνεται μέσα στο υλικό που κόβετε.

Ο μεγαλύτερος κίνδυνος κλοτσήματος υπάρχει στη μαύρη ζώνη.

## ▲ ΠΡΟΕΙΔΟΠΟΙΗΣΗ

- Στις περιπτώσεις αυτές, η κίνηση περιστροφής του κοπτικού εξαρτήματος μπορεί να επιβραδυνθεί απότομα ή και να διακοπεί εντελώς, ωθώντας το κοπτικό εξάρτημα προς τα δεξιά ή προς την κατεύθυνση του χρήστη (μαύρο βέλος). Ο χειριστής ενδέχεται να χάσει τον έλεγχο του χορτοκοπτικού. Υπάρχει κίνδυνος σοβαρού ή θανατηφόρου τραυματισμού.
  - ▶ Κρατάτε το χορτοκοπτικό και με τα δύο χέρια.
  - ▶ Ακολουθείτε τις οδηγίες εργασίας που δίνονται σε αυτό το εγχειρίδιο οδηγιών χρήσης.
  - ▶ Μην εργάζεστε με τη μαύρη ζώνη του εξαρτήματος.
  - ▶ Χρησιμοποιείτε έναν από τους συνδυασμούς κοπτικού εξαρτήματος, προφυλακτήρα και συστήματος μεταφοράς που αναφέρονται στις παρούσες οδηγίες χρήσης.
  - ▶ Τροχίζετε σωστά το μεταλλικό κοπτικό εξάρτημα.
  - ▶ Να εργάζεστε πάντα με φουλ γκάτσι.

## 4.10 Μεταφορά

### ▲ ΠΡΟΕΙΔΟΠΟΙΗΣΗ

- Κατά τη διάρκεια της εργασίας, το περίβλημα κεφαλής μπορεί να ζεσταθεί. Ο χρήστης μπορεί να υποστεί έγκαυμα.
  - ▶ Μην αγγίζετε το ζεστό περίβλημα κεφαλής.
- Κατά τη διάρκεια της μεταφοράς, το χορτοκοπτικό μηχανήμα μπορεί να ανατραπεί ή να

μετακινηθεί. Υπάρχει κίνδυνος τραυματισμού και υλικών ζημιών.

- ▶ Σβήστε τον κινητήρα.
- ▶ Αν στο μηχάνημα υπάρχει προσαρτημένο μεταλλικό κοπτικό εξάρτημα, τοποθετήστε την προστατευτική θήκη μεταφοράς.
- ▶ Ασφαλίστε το χορτοκοπτικό μηχάνημα με λουριά, ιμάντες ή δίχτυ, ώστε να μην μπορεί να ανατραπεί ή να μετακινηθεί.
- Μετά τη λειτουργία του κινητήρα, η εξάτμιση και ο κινητήρας μπορεί να έχουν υπερθερμανθεί. Ο χρήστης μπορεί να υποστεί έγκαυμα.
  - ▶ Μεταφέρετε το χορτοκοπτικό μηχάνημα από τον σωλήνα, κρατώντας το σε ισορροπία και με το κοπτικό εξάρτημα στραμμένο προς τα εμπρός.

## 4.11 Φύλαξη

### ▲ ΠΡΟΕΙΔΟΠΟΙΗΣΗ

- Τα παιδιά δεν είναι σε θέση να εκτιμήσουν τους κινδύνους του χορτοκοπτικού μηχανήματος. Υπάρχει κίνδυνος σοβαρού τραυματισμού των παιδιών.
  - ▶ Σβήστε τον κινητήρα.
  - ▶ Αν στο μηχάνημα υπάρχει προσαρτημένο μεταλλικό κοπτικό εξάρτημα, τοποθετήστε την προστατευτική θήκη μεταφοράς.
  - ▶ Φυλάσσετε το χορτοκοπτικό μηχάνημα μακριά από παιδιά.
  - ▶ Αποθηκεύετε το χορτοκοπτικό μηχάνημα σε σταθερή θέση, φροντίζοντας να είναι καλά στερεωμένο και να μην υπάρχει κίνδυνος να πέσει.
- Οι ηλεκτρικές επαφές μέσα στο χορτοκοπτικό μηχάνημα και τα μεταλλικά εξαρτήματα μπορεί να σκουριασούν λόγω υγρασίας. Μπορεί να προκληθεί ζημιά στο χορτοκοπτικό μηχάνημα.
  - ▶ Φυλάσσετε το χορτοκοπτικό μηχάνημα σε καθαρό και στεγνό μέρος.

## 4.12 Καθάρισμα, συντήρηση και επι-σκευή

### ▲ ΠΡΟΕΙΔΟΠΟΙΗΣΗ

- Αν ο κινητήρας είναι σε λειτουργία κατά τη διάρκεια των εργασιών καθαρισμού, συντήρησης ή επισκευής, το κοπτικό εξάρτημα μπορεί κατά λάθος να κινηθεί. Υπάρχει κίνδυνος σοβαρού τραυματισμού και υλικών ζημιών.
  - ▶ Σβήστε τον κινητήρα.
- Μετά τη λειτουργία του κινητήρα, η εξάτμιση και ο κινητήρας μπορεί να έχουν υπερθερμανθεί. Υπάρχει κίνδυνος εγκαύματος.
  - ▶ Περιμένετε μέχρι να κρυσώσουν η εξάτμιση και ο κινητήρας.

- Κατά τη διάρκεια της εργασίας, το περιβλήμα της κεφαλής μπορεί να ζεσταθεί. Ο χρήστης μπορεί να υποστεί έγκαυμα.
  - ▶ Μην αγγίζετε το ζεστό περιβλήμα κεφαλής.



- Τα σκληρά μέσα καθαρισμού, το καθαρίσμα με δυνατή δέσμη νερού ή μυτερά αντικείμενα μπορούν να προκαλέσουν ζημιές στο χορτοκοπτικό, στον προφυλακτήρα ή στο κοπτικό εξάρτημα. Αν το χορτοκοπτικό, ο προφυλακτήρας ή το κοπτικό εξάρτημα δεν καθαρίζεται με τον κατάλληλο τρόπο, υπάρχει περίπτωση ορισμένα εξαρτήματα να πάψουν να λειτουργούν σωστά και οι διατάξεις ασφαλείας να τεθούν εκτός λειτουργίας. Υπάρχει κίνδυνος σοβαρού τραυματισμού.
  - ▶ Καθαρίζετε το χορτοκοπτικό μηχάνημα, τον προφυλακτήρα και το κοπτικό εξάρτημα όπως περιγράφεται σε αυτές τις οδηγίες χρήσης.
- Αν το χορτοκοπτικό μηχάνημα, ο προφυλακτήρας ή το κοπτικό εξάρτημα δεν συντηρούνται ή επισκευάζονται όπως περιγράφεται σε αυτές τις οδηγίες χρήσης, υπάρχει περίπτωση ορισμένα εξαρτήματα να πάψουν να λειτουργούν σωστά και οι διατάξεις ασφαλείας να τεθούν εκτός λειτουργίας. Υπάρχει κίνδυνος σοβαρού ή θανατηφόρου τραυματισμού.
  - ▶ Συντηρείτε ή επισκευάζετε το χορτοκοπτικό μηχάνημα και τον προφυλακτήρα όπως περιγράφεται σε αυτές τις οδηγίες χρήσης.
  - ▶ Συντηρείτε το κοπτικό εξάρτημα όπως περιγράφεται στις οδηγίες χρήσης ή στη συσκευασία του.
- Κατά τη διάρκεια των εργασιών καθαρισμού ή συντήρησης σε κοπτικά εξαρτήματα υπάρχει κίνδυνος ο χρήστης να έρθει σε επαφή με τις κοφτερές κόψεις. Υπάρχει κίνδυνος τραυματισμού του χρήστη.
  - ▶ Φοράτε γάντια εργασίας από ανθεκτικό υλικό.



## 5 Ετοιμασία του χορτοκοπτικού για χρήση

### 5.1 Ετοιμασία του χορτοκοπτικού μηχανήματος για χρήση

Πριν από την έναρξη κάθε εργασίας, εκτελέστε τα εξής βήματα:

- ▶ Βεβαιωθείτε ότι τα εξής εξαρτήματα είναι σε ασφαλή κατάσταση:
  - Χορτοκοπτικό μηχανήμα, 4.6.1.
  - Προφυλακτήρας, 4.6.2.
  - Κεφαλή κοπής ή μεταλλικό κοπτικό εξάρτημα, 4.6.3 ή 4.6.4.
- ▶ Καθαρίστε το χορτοκοπτικό μηχανήμα, 15.1.
- ▶ Τοποθετήστε τη λαβή ποδηλάτου, 6.1.
- ▶ Επιλέξτε έναν συνδυασμό από κοπτικό εξάρτημα, προφυλακτήρα και σύστημα μεταφοράς, 20.
- ▶ Τοποθετήστε τον προφυλακτήρα, 6.2.
- ▶ Τοποθετήστε την κεφαλή κοπής ή το μεταλλικό κοπτικό εξάρτημα, 6.3.1 ή 6.4.
- ▶ Ανεφοδιάστε το χορτοκοπτικό, 8.2.
- ▶ Φορέστε και ρυθμίστε το σύστημα μεταφοράς, 7.1.
- ▶ Ρυθμίστε τη λαβή ποδηλάτου, 7.2.
- ▶ Εξισορροπήστε το χορτοκοπτικό, 7.3.
- ▶ Ελέγξτε τα χειριστήρια, 10.1.
- ▶ Αν δεν μπορείτε να ολοκληρώσετε κάποιο από τα παραπάνω βήματα, μη χρησιμοποιήσετε το χορτοκοπτικό αλλά απευθυνθείτε στον πιστοποιημένο αντιπρόσωπο της STIHL.

## 6 Συναρμολόγηση χορτοκοπτικού

### 6.1 Τοποθέτηση λαβής ποδηλάτου

- ▶ Σβήστε τον κινητήρα.

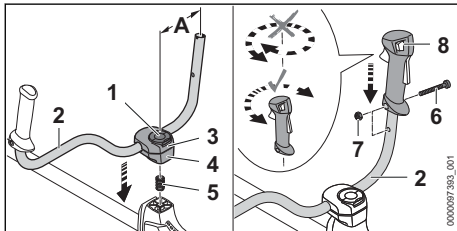

- ▶ Ξεδιπλώστε την μπάρα του κουμπιού (1) και περιστρέψτε την προς τα αριστερά έως ότου η σωληνωτή λαβή (2) να είναι ελαφρώς σφισμένη μόνο.
- ▶ Τοποθετήστε το ελατήριο (5) από κάτω μέσα στο κάτω κολάρο (4).
- ▶ Περάστε τα κολάρα (3 και 4) στον σωλήνα και βιδώστε το κουμπί σύσφιξης (1).
- ▶ Στρέψτε τη σωληνωτή λαβή (2) προς τα πάνω και ευθυγραμμίστε την με τρόπο τέτοιο, ώστε η απόσταση (A) να είναι 16 cm. Μην σφίξετε τη σωληνωτή λαβή (2) στο λυγισμένο μέρος.

- ▶ Σφίξτε το κουμπί σύσφιξης (1) και διπλώστε την μπάρα.
- ▶ Ξεβιδώστε τη βίδα (6).
- ▶ Τοποθετήστε τη λαβή χειρισμού (8) πάνω στη σωληνωτή λαβή (2) με τέτοιο τρόπο, ώστε η οπή της λαβής χειρισμού να συμπίπτει με την οπή της σωληνωτής λαβής και η σκανδάλη να είναι στραμμένη προς το περιβλήμα της κεφαλής. Κατά τη διαδικασία αυτή, μην περιστρέψετε τη λαβή χειρισμού (8).
- ▶ Τοποθετήστε το παξιμάδι (7).
- ▶ Βιδώστε και σφίξτε τη βίδα (6).

Η λαβή ποδηλάτου δεν χρειάζεται να αφαιρεθεί πάλι.

### 6.2 Τοποθέτηση και αφαίρεση προφυλακτήρα και αναστολέα

#### 6.2.1 Τοποθέτηση προφυλακτήρα για κεφαλές κοπής, μεταλλικά κοπτικά εξαρτήματα και αναστολέα

- ▶ Σβήστε τον κινητήρα.

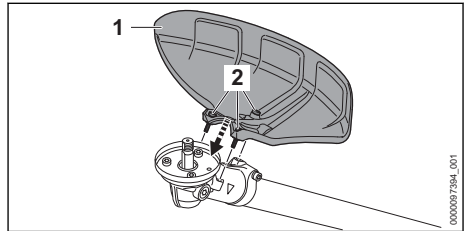

- ▶ Τοποθετήστε τον προφυλακτήρα (1) στο περιβλήμα της κεφαλής.
- ▶ Βιδώστε τις βίδες (2) και σφίξτε τις με ροπή 10 Nm.

#### 6.2.2 Αφαίρεση προφυλακτήρα για κεφαλές κοπής, μεταλλικά κοπτικά εξαρτήματα και αναστολέα

- ▶ Σβήστε τον κινητήρα.
- ▶ Ξεβιδώστε τις βίδες.
- ▶ Αφαιρέστε τον προφυλακτήρα.

#### 6.2.3 Τοποθέτηση προφυλακτήρα για μαχαίρι χόρτου

Για την τοποθέτηση του προφυλακτήρα, χρειάζεται ένα πρόσθετο στήριγμα στον σωλήνα. Το στήριγμα στερεώνεται στον σωλήνα με ειδικές βίδες και ειδικό εργαλείο.

- ▶ Σβήστε τον κινητήρα.
- ▶ Εάν το στήριγμα για τον προφυλακτήρα δεν είναι ήδη τοποθετημένο στον σωλήνα, απευθυνθείτε σε πιστοποιημένο αντιπρόσωπο της STIHL για την τοποθέτησή του.

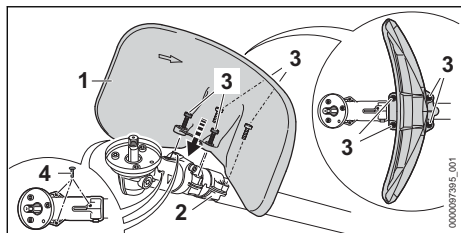

- ▶ Τοποθετήστε τον προφυλακτήρα (1) στο στηρίγμα (2) έτσι, ώστε η πλευρά με την καμπύλη προς τα μέσα να είναι στραμμένη προς το περίβλημα της κεφαλής.
- ▶ Βιδώστε τις βίδες (3) και σφίξτε τις με ροπή 10 Nm.
- ▶ Πιέστε τα πώματα (4) μέσα στις σπειροτομημένες οπές του περιβλήματος κεφαλής. Οι σπειροτομημένες οπές προστατεύονται από ρύπους.

### 6.2.4 Αφαίρεση προφυλακτήρα για μαχαίρι χόρτου

- ▶ Σβήστε τον κινητήρα.
- ▶ Ξεβιδώστε τις βίδες.
- ▶ Αφαιρέστε τον προφυλακτήρα.
- ▶ Τραβήξτε τα πώματα έξω από τις σπειροτομημένες οπές του περιβλήματος κεφαλής και πιέστε τα μέσα στις σπειροτομημένες οπές του στηρίγματος. Οι σπειροτομημένες οπές του στηρίγματος προστατεύονται από ρύπους.

## 6.3 Τοποθέτηση και αφαίρεση κεφαλής κοπής

### 6.3.1 Τοποθέτηση κεφαλής κοπής

- ▶ Σβήστε τον κινητήρα.

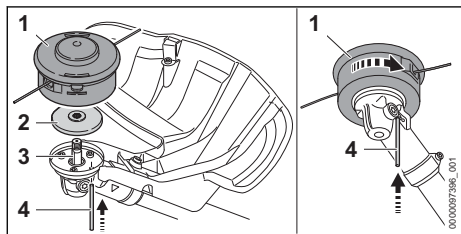

- ▶ Τοποθετήστε τον δίσκο πίεσης (2) πάνω στον άξονα (3), με τη μικρή διάμετρο προς τα πάνω.
- ▶ Τοποθετήστε την κεφαλή κοπής (1) στον άξονα (3) και στρέψτε την αριστερόστροφα με το χέρι.
- ▶ Πιέστε το αξονάκι (4) μέσα στην οπή, μέχρι να τερματίσει, και κρατήστε το στη θέση αυτή.
- ▶ Στρέψτε την κεφαλή κοπής χόρτου (1) αριστερόστροφα μέχρι το αξονάκι (4) να κουμπώσει.

- Ο άξονας (3) είναι τώρα μπλοκαρισμένος.
- ▶ Σφίξτε την κεφαλή κοπής χόρτου (1) σφιχτά με το χέρι.
- ▶ Αφαιρέστε το αξονάκι (4).

### 6.3.2 Αφαίρεση κεφαλής κοπής

- ▶ Σβήστε τον κινητήρα.
- ▶ Πιέστε το αξονάκι μέσα στην οπή, μέχρι να τερματίσει, και κρατήστε το στη θέση αυτή.
- ▶ Περιστρέψτε την κεφαλή κοπής μέχρι να κουμπώσει το αξονάκι. Ο άξονας είναι τώρα μπλοκαρισμένος.
- ▶ Ξεβιδώστε την κεφαλή δεξιάστροφα.
- ▶ Αφαιρέστε τον δίσκο πίεσης.
- ▶ Αφαιρέστε το αξονάκι.

## 6.4 Τοποθέτηση και αφαίρεση μεταλλικού εξαρτήματος κοπής

### 6.4.1 Τοποθέτηση χλοοκόπτη, μαχαίριου δενδρυλλίων ή πριονόδισκου

- ▶ Σβήστε τον κινητήρα.

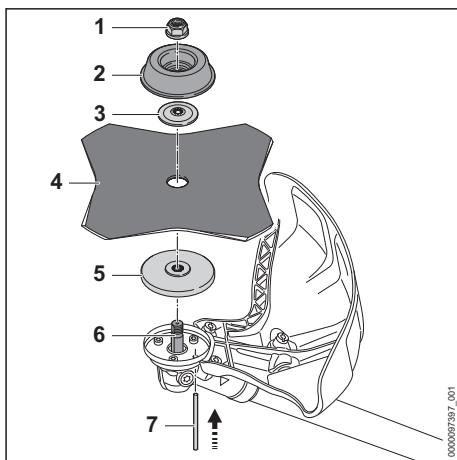

- ▶ Τοποθετήστε τον δίσκο πίεσης (5) πάνω στον άξονα (6), με τη μικρή διάμετρο προς τα πάνω.
- ▶ Τοποθετήστε το μεταλλικό κοπτικό εξάρτημα (4) πάνω στον δίσκο πίεσης (5). Αν χρησιμοποιείτε πριονόδισκο ή χλοοκόπτη με περισσότερες από 4 κόψεις, βεβαιωθείτε ότι οι κόψεις είναι στραμμένες προς την ίδια κατεύθυνση με το βέλος που υπάρχει πάνω στον προφυλακτήρα.
- ▶ Τοποθετήστε τη ροδέλα πίεσης (3) πάνω στο μεταλλικό κοπτικό εξάρτημα (4), με το κύρτωμα προς τα πάνω.
- ▶ Τοποθετήστε τη ροδέλα-ποτήρι (2) πάνω στη ροδέλα πίεσης (3), με την κλειστή πλευρά στραμμένη προς τα πάνω.

- ▶ Πιέστε το αξονάκι (7) μέσα στην οπή, μέχρι να τερματίσει, και κρατήστε το στη θέση αυτή.
- ▶ Στρέψτε το μεταλλικό κοπτικό εξάρτημα (4) αριστερόστροφα μέχρι το αξονάκι (7) να κουμπώσει.
- Ο άξονας (6) είναι τώρα μπλοκαρισμένος.
- ▶ Τοποθετήστε το παξιμάδι (1) αριστερόστροφα και σφίξτε το γερά.
- ▶ Αφαιρέστε το αξονάκι (7).

#### 6.4.2 Τοποθέτηση μαχαίριου δενδρυλλίων ή μαχαίριου χόρτου

- ▶ Σβήστε τον κινητήρα.

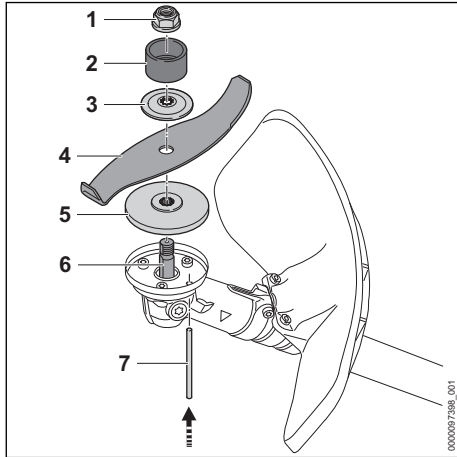

- ▶ Τοποθετήστε τον δίσκο πίεσης (5) πάνω στον άξονα (6), με τη μικρή διάμετρο προς τα πάνω.
- ▶ Τοποθετήστε το μεταλλικό κοπτικό εξάρτημα (4) πάνω στον δίσκο πίεσης (5). Αν χρησιμοποιείτε μαχαίρι χόρτου, βεβαιωθείτε ότι οι κόψεις είναι στραμμένες αντίθετα από την κεφαλή, προς το παξιμάδι (1).
- ▶ Τοποθετήστε τη ροδέλα πίεσης (3) πάνω στο μεταλλικό κοπτικό εξάρτημα (4), με το κύρτωμα προς τα πάνω.
- ▶ Τοποθετήστε τον προστατευτικό δακτύλιο (2) πάνω στη ροδέλα πίεσης (3) έτσι ώστε το άνοιγμα να είναι στραμμένο προς τα πάνω.
- ▶ Πιέστε το αξονάκι (7) μέσα στην οπή, μέχρι να τερματίσει, και κρατήστε το στη θέση αυτή.
- ▶ Στρέψτε το μεταλλικό κοπτικό εξάρτημα (4) αριστερόστροφα μέχρι το αξονάκι (7) να κουμπώσει.
- Ο άξονας (6) είναι τώρα μπλοκαρισμένος.
- ▶ Τοποθετήστε το παξιμάδι (1) αριστερόστροφα και σφίξτε το γερά.
- ▶ Αφαιρέστε το αξονάκι (7).

#### 6.4.3 Αφαίρεση μεταλλικού κοπτικού εξαρτήματος

- ▶ Σβήστε τον κινητήρα.
- ▶ Πιέστε το αξονάκι μέσα στην οπή, μέχρι να τερματίσει, και κρατήστε το στη θέση αυτή.
- ▶ Στρέψτε το μεταλλικό κοπτικό εξάρτημα δεξιόστροφα μέχρι το αξονάκι να κουμπώσει.
- Ο άξονας είναι τώρα μπλοκαρισμένος.
- ▶ Ξεβιδώστε το παξιμάδι δεξιόστροφα.
- ▶ Αφαιρέστε τα εξαρτήματα στερέωσης, το μεταλλικό κοπτικό εξάρτημα και τον δίσκο πίεσης.
- ▶ Αφαιρέστε το αξονάκι.

## 7 Ρύθμιση του χορτοκοπτικού ανάλογα με τον χρήστη

### 7.1 Τοποθέτηση και ρύθμιση διπλού αορτήρα

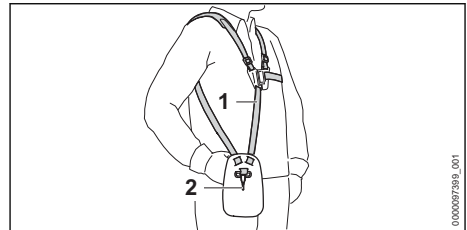

- ▶ Τοποθετήστε τον διπλό αορτήρα (1).
- ▶ Ρυθμίστε τον διπλό αορτήρα (1) έτσι, ώστε ο γάντζος (2) να βρίσκεται περίπου μία παλάμη κάτω από τον δεξιό σας γοφό.

### 7.2 Ρύθμιση λαβής ποδηλάτου

Η λαβή ποδηλάτου μπορεί να τοποθετηθεί σε διάφορες θέσεις, ανάλογα με το ανάστημα του χρήστη.

- ▶ Σβήστε τον κινητήρα.
- ▶ Κρεμάστε το διάτρητο πλαίσιο του χορτοκοπτικού στον γάντζο ασφάλειας του συστήματος μεταφοράς.

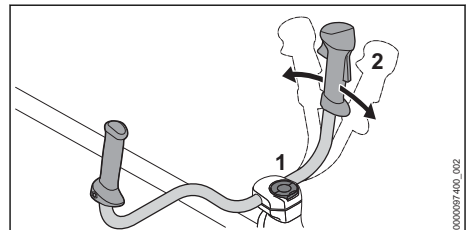

- ▶ Λύστε το κουμπί σύσφιξης (1).
- ▶ Γυρίστε τη λαβή ποδηλάτου (2) στην επιθυμητή θέση.

- ▶ Σφίξτε το κουμπί σύσφιξης (1).

### 7.3 Εξισορρόπηση χορτοκοπτικού μηχανήματος

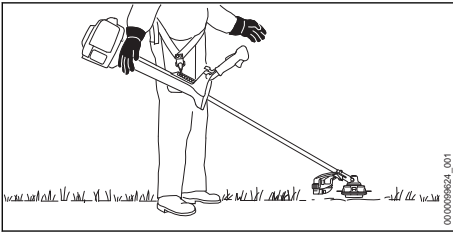

Το εξάρτημα κοπής πρέπει να ακουμπά ελαφρά στο έδαφος.

- ▶ Σβήστε τον κινητήρα.

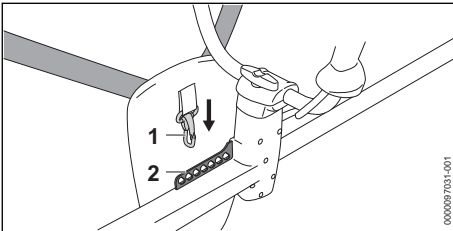

- ▶ Κρεμάστε το διάτρητο πλαίσιο (2) στον γάντζο ασφαλείας (1).
- ▶ Αφήστε το χορτοκοπτικό να αιωρείται πάνω από το έδαφος.
- ▶ Αν χρειάζεται να διορθώσετε τη θέση του αιωρούμενου κοπτικού εξαρτήματος, περάστε το καραμπίνερ ασφαλείας (1) σε άλλη οπή του διάτρητου πλαισίου (2) και αφήστε το να αιωρείται και πάλι πάνω από το έδαφος.

## 8 Ανάμειξη καυσίμου και ανεφοδιασμός χορτοκοπτικού

### 8.1 Ανάμειξη καυσίμου

Το καύσιμο που χρειάζεται γι' αυτό το χορτοκοπτικό αποτελείται από ένα μείγμα βενζίνης και λαδιού δίχρονων κινητήρων σε αναλογία 1:50 μμ.

Η STIHL συνιστά το έτοιμο καύσιμο STIHL MotoMix.

Αν θέλετε να παρασκευάσετε μόνοι σας το μείγμα καυσίμου, χρησιμοποιήστε λάδι δίχρονων κινητήρων STIHL ή άλλο λάδι κινητήρων υψηλών επιδόσεων των κατηγοριών JASO FB, JASO FC, JASO FD, ISO-L-EGB, ISO-L-EGC ή ISO-L-EGD.

Η STIHL συνιστά τη χρήση του λαδιού δίχρονων κινητήρων STIHL HP Ultra ή ισοδύναμου λαδιού κινητήρων υψηλών επιδόσεων, ώστε να διασφαλίζεται η συμμόρφωση με τα όρια εκπομπής ρύπων σε όλη τη διάρκεια ζωής του μηχανήματος.

- ▶ Βεβαιωθείτε ότι ο αριθμός οκτανίου βενζίνης είναι τουλάχιστον 90 ROZ και ότι το ποσοστό αιθανόλης της βενζίνης δεν είναι μεγαλύτερο από 10% (για τη Βραζιλία: 27%).
- ▶ Βεβαιωθείτε ότι το λάδι δίχρονων κινητήρων που χρησιμοποιείτε ικανοποιεί τις καθορισμένες απαιτήσεις.
- ▶ Υπολογίστε τις ποσότητες του λαδιού δίχρονων κινητήρων και της βενζίνης σε αναλογία 1:50 μμ με βάση την ποσότητα καυσίμου που θέλετε να παρασκευάσετε. Παραδείγματα για μείγματα καυσίμου:
  - 20 ml λάδι δίχρονων κινητήρων, 1 l βενζίνη
  - 60 ml λάδι δίχρονων κινητήρων, 3 l βενζίνη
  - 100 ml λάδι δίχρονων κινητήρων, 5 l βενζίνη
- ▶ Σε ένα καθαρό εγκεκριμένο μπιτόνι καυσίμου προσθέστε πρώτα το λάδι δίχρονων κινητήρων και στη συνέχεια τη βενζίνη.
- ▶ Ανακινήστε καλά το καύσιμο.

### 8.2 Ανεφοδιασμός χορτοκοπτικού

- ▶ Σβήστε τον κινητήρα.
- ▶ Τοποθετήστε το χορτοκοπτικό πάνω σε μια επίπεδη επιφάνεια, με την τάπα του ρεζερβουάρ καυσίμου στραμμένη προς τα πάνω.
- ▶ Καθαρίστε την περιοχή γύρω από την τάπα του ρεζερβουάρ καυσίμου με ένα υγρό πανί.

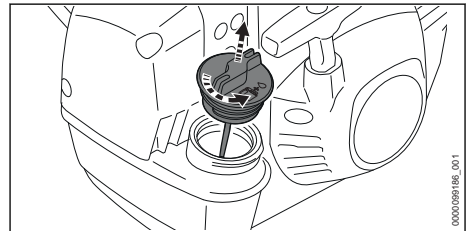

- ▶ Στρέψτε την τάπα του ρεζερβουάρ καυσίμου αριστερόστροφα μέχρι να μπορεί να αφαιρεθεί.
- ▶ Αφαιρέστε την τάπα του ρεζερβουάρ καυσίμου.



**ΣΗΜΕΙΩΣΗ**

- Το φως, η ηλιακή ακτινοβολία και οι ακραίες θερμοκρασίες επιταχύνουν τον διαχωρισμό ή τη γήρανση του καυσίμου. Αν ανεφοδιάσετε το αλυσοπρίνο με καύσιμο που έχει διαχωριστεί ή είναι πλέον παλιό, μπορεί να προκληθεί ζημιά στο χορτοκοπτικό.
  - ▶ Ανακινήστε καλά το καύσιμο.
  - ▶ Μην χρησιμοποιείτε για τον ανεφοδιασμό καύσιμο που έχετε φυλάξει για διάστημα άνω των 30 ημερών (STIHL MotoMix: 5 έτη).
- ▶ Κατά τον ανεφοδιασμό, προσέχετε να μην χυθεί καύσιμο και αφήνετε κενό τουλάχιστον 15 mm κάτω από το χείλος του ρεζερβουάρ.

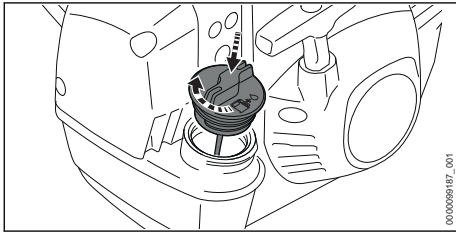

- ▶ Τοποθετήστε την τάπα του ρεζερβουάρ καυσίμου στο ρεζερβουάρ καυσίμου.
- ▶ Στρέψτε την τάπα του ρεζερβουάρ καυσίμου δεξιόστροφα και σφίξτε τη με το χέρι. Το ρεζερβουάρ καυσίμου είναι κλειστό.

## 9 Εκκίνηση και σβήσιμο του κινητήρα

### 9.1 Εκκίνηση κινητήρα

- ▶ Ακουμπήστε το χορτοκοπτικό σε επίπεδη επιφάνεια και βεβαιωθείτε ότι το κοπτικό εξάρτημα δεν έρχεται σε επαφή με το έδαφος ή άλλα αντικείμενα.
- ▶ Αφαιρέστε την προστασία μεταφοράς.

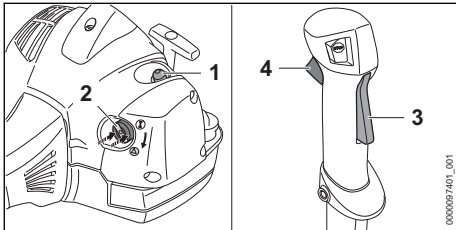

- ▶ Πιέστε τη χειροκίνητη αντλία καυσίμου (1) τουλάχιστον 5 φορές.
- ▶ Αν ο κινητήρας είναι ζεστός: αφήστε τον μοχλό της πεταλούδας αέρα (2) στη θέση **I**.

- ▶ Αν ο κινητήρας είναι σε θερμοκρασία περιβάλλοντος, πιέστε την άκρη του μοχλού πεταλούδας εκκίνησης (2) και φέρτε τον στη θέση **▲**.

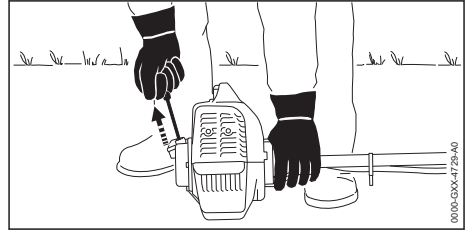
**ΣΗΜΕΙΩΣΗ**

- Μπορεί να προκληθεί ζημιά στο χορτοκοπτικό, αν το πιέσετε με το πόδι ή το γόνατο στο έδαφος.
  - ▶ Με το αριστερό σας χέρι, πιέστε το χορτοκοπτικό στο έδαφος. Μην πατάτε τον σωλήνα με το πόδι σας και μην γονατίζετε πάνω του.
- ▶ Με το αριστερό σας χέρι, πιέστε το χορτοκοπτικό στο έδαφος.
- ▶ Με το δεξί σας χέρι τραβήξτε τη λαβή εκκίνησης αργά μέχρι την πρώτη αισθητή αντίσταση.
- ▶ Τραβήξτε τη λαβή εκκίνησης επανειλημμένα με γρήγορη κίνηση, οδηγώντας το κορδόνι προς τα πίσω κάθε φορά, μέχρι να πάρει μπρος ο κινητήρας.
- ▶ Αν ο μοχλός της πεταλούδας αέρα (2) βρίσκεται στη θέση **▲**, πιέστε για μια στιγμή την ασφάλεια της σκανδάλης γκαζιού (3) και τη σκανδάλη γκαζιού (4). Ο μοχλός της πεταλούδας αέρα (2) γυρίζει στη θέση **I**. Ο κινητήρας λειτουργεί στο ρελαντί.
- ▶ Αν ο κινητήρας είναι κρύος, ζεστάνετέ τον με ριπές γκαζιού.
- ▶ Αν και το κοπτικό εξάρτημα λειτουργεί στο ρελαντί, ακολουθήστε τη διαδικασία αντιμετώπισης βλαβών. Η ντίζα γκαζιού δεν έχει ρυθμιστεί σωστά.
- ▶ Αν ο κινητήρας δεν πάρει μπρος, γυρίστε τον μοχλό πεταλούδας εκκίνησης (2) στη θέση **▲** και δοκιμάστε ξανά να βάλετε μπρος τον κινητήρα.
- ▶ Αν ο κινητήρας έχει μπουκώσει, γυρίστε τον μοχλό πεταλούδας εκκίνησης (2) στη θέση **I** και δοκιμάστε ξανά να βάλετε μπρος τον κινητήρα.

## 9.2 Σβήσιμο κινητήρα

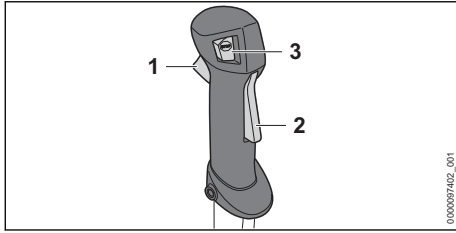

- ▶ Αφήστε ελεύθερη τη σκανδάλη γκαζιού (1) και την ασφάλεια της σκανδάλης (2). Το κοπτικό εξάρτημα σταματά να περιστρέφεται.
- ▶ Πιέστε τον διακόπτη λειτουργίας (3). Ο κινητήρας σβήνει.
- ▶ Αν ο κινητήρας δεν σβήσει:
  - ▶ Γυρίστε τον μοχλό της πεταλούδας αέρα στη θέση ▲. Ο κινητήρας σβήνει.
  - ▶ Μην χρησιμοποιήσετε το χορτοκοπτικό και απευθυνθείτε στον πιστοποιημένο αντιπρόσωπο της STIHL. Το χορτοκοπτικό μηχάνημα παρουσιάζει βλάβη.

Όσο ο διακόπτης στοπ είναι πατημένος, η ανάφλεξη είναι απενεργοποιημένη. Αφού αφήσετε τον διακόπτη στοπ, η ανάφλεξη ενεργοποιείται και παύει.

## 10 Έλεγχος χορτοκοπτικού

### 10.1 Έλεγχος χειριστήριων

#### Ασφάλεια σκανδάλης και σκανδάλη γκαζιού

- ▶ Σβήστε τον κινητήρα.
- ▶ Δοκιμάστε να πιέσετε τη σκανδάλη γκαζιού χωρίς να πατήσετε την ασφάλεια.
- ▶ Αν μπορείτε να πατήσετε τη σκανδάλη, μη χρησιμοποιήσετε το χορτοκοπτικό αλλά απευθυνθείτε στον πιστοποιημένο αντιπρόσωπο της STIHL. Η ασφάλεια της σκανδάλης γκαζιού είναι ελαττωματική.
- ▶ Πιέστε την ασφάλεια της σκανδάλης γκαζιού και κρατήστε την πατημένη.
- ▶ Πιέστε τη σκανδάλη γκαζιού.
- ▶ Αφήστε ελεύθερη τη σκανδάλη γκαζιού και την ασφάλεια της σκανδάλης γκαζιού.
- ▶ Αν η σκανδάλη ή η ασφάλειά της πατιέται με δυσκολία ή δεν επανέρχεται αυτόματα στην αρχική της θέση, μη χρησιμοποιήσετε το χορτοκοπτικό αλλά απευθυνθείτε στον πιστοποιημένο αντιπρόσωπο της STIHL.

Υπάρχει βλάβη στη σκανδάλη ή στην ασφάλεια της σκανδάλης.

#### Ρύθμιση ντίζα γκαζιού

- ▶ Ξεκινήστε τον κινητήρα.
- ▶ Πιέστε τη σκανδάλη γκαζιού χωρίς να πιέσετε την ασφάλεια της σκανδάλης.
- ▶ Αν κινητήρας επιταχύνει, ρυθμίστε τη ντίζα γκαζιού. Η ντίζα γκαζιού δεν έχει ρυθμιστεί σωστά.

#### Σβήσιμο κινητήρα

- ▶ Ξεκινήστε τον κινητήρα.
- ▶ Πιέστε τον διακόπτη λειτουργίας. Ο κινητήρας σβήνει.
- ▶ Αν ο κινητήρας δεν σβήσει:
  - ▶ Γυρίστε τον μοχλό της πεταλούδας αέρα στη θέση ▲. Ο κινητήρας σβήνει.
  - ▶ Μην χρησιμοποιήσετε το χορτοκοπτικό και απευθυνθείτε στον πιστοποιημένο αντιπρόσωπο της STIHL. Το χορτοκοπτικό μηχάνημα παρουσιάζει πρόβλημα.

## 11 Εργασία με το χορτοκοπτικό

### 11.1 Ρύθμιση χειμερινής λειτουργίας

Αν εργάζεστε σε θερμοκρασίες κάτω από +10 °C, μπορεί να παγώσει το καρμπυρατέρ. Στις συνθήκες αυτές πρέπει να ενεργοποιήσετε τη χειμερινή λειτουργία, ώστε το καρμπυρατέρ να θερμαίνεται με πρόσθετο ζεστό αέρα από την περιοχή του κινητήρα.

#### ΣΗΜΕΙΩΣΗ

- Αν η χειμερινή λειτουργία παραμένει ενεργοποιημένη σε θερμοκρασίες άνω των +10 °C, ο κινητήρας μπορεί να υπερθερμανθεί.
  - ▶ Ενεργοποιήστε τη θερινή λειτουργία.
- ▶ Σβήστε τον κινητήρα.

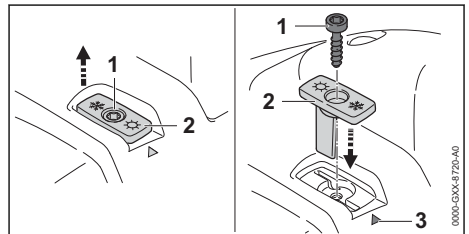

- ▶ Ξεβιδώστε τη βίδα (1).
- ▶ Τραβήξτε έξω τον σύρτη (2).

- ▶ Επιλέξτε για τον σύρτη (2) εκείνη τη θέση, όπου το σύμβολο της χιονονιφάδας να δείχνει το σημάδι (3).
- ▶ Επανατοποθετήστε τον σύρτη (2).
- ▶ Βιδώστε τη βίδα (1).

Όταν εργάζεστε σε θερμοκρασίες κάτω από  $-10\text{ }^{\circ}\text{C}$  ή σε συνθήκες με φρέσκο ή πολύ ψιλό χιόνι, πρέπει επιπρόσθετα να τοποθετήσετε ένα έλασμα κάλυψης στο περίβλημα κινητήρα και ένα φίλτρο αέρα με πλαστικό πλέγμα. Μπορείτε να προμηθευτείτε τα παρελκόμενα από έναν πιστοποιημένο αντιπρόσωπο της STIHL.

## 11.2 Ρύθμιση θερινής λειτουργίας

Όταν εργάζεστε σε θερμοκρασίες άνω των  $+10\text{ }^{\circ}\text{C}$ , πρέπει να είναι ενεργοποιημένη η θερινή λειτουργία.

- ▶ Σβήστε τον κινητήρα.

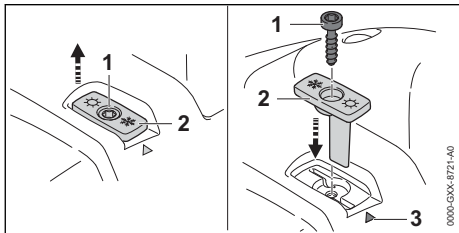

- ▶ Ξεβιδώστε τη βίδα (1).
- ▶ Τραβήξτε έξω τον σύρτη (2).
- ▶ Περιστρέψτε τον σύρτη (2), ώστε το σύμβολο του ήλιου να δείχνει το σημάδι (3).
- ▶ Τοποθετήστε τον σύρτη (2).
- ▶ Βιδώστε τη βίδα (1).

## 11.3 Βαθμονόμηση χορτοκοπτικού μηχανήματος

Κατά τη διάρκεια της εργασίας, το χορτοκοπτικό ρυθμίζει αυτόματα τη βέλτιστη ισχύ. Μέσω βαθμονόμησης του χορτοκοπτικού μηχανήματος μπορεί να επιταχυνθεί η διαδικασία ρύθμισης της βέλτιστης ισχύος.

- ▶ Όταν η θερμοκρασία περιβάλλοντος είναι κάτω από  $-10\text{ }^{\circ}\text{C}$  ή όταν ο κινητήρας είναι κρύος:
  - ▶ Ξεκινήστε τον κινητήρα.
  - ▶ Τοποθετήστε το σύστημα μεταφοράς.
  - ▶ Κρατήστε και καθοδηγήστε το χορτοκοπτικό μηχανήμα.
  - ▶ Ζεστάνετε τον κινητήρα για περίπου 1 λεπτό.
  - ▶ Σβήστε τον κινητήρα.
- ▶ Αφαιρέστε το κοπτικό εξάρτημα.

Το χορτοκοπτικό μηχανήμα μπορεί έτσι να ρυθμιστεί στη βέλτιστη ισχύ με αξιόπιστο τρόπο.

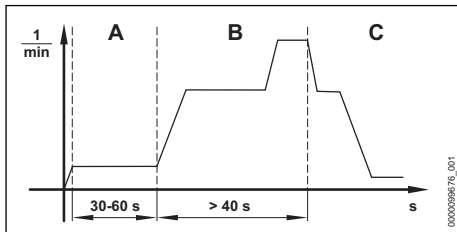

- ▶ Γυρίστε τον μοχλό πεταλούδας εκκίνησης στη θέση ▲.
- ▶ Ξεκινήστε τον κινητήρα, χωρίς να πιέσετε τη σκανδάλη γκαζιού. Ο κινητήρας λειτουργεί και ο μοχλός της πεταλούδας αέρα παραμένει στη θέση ▲.
- ▶ Αφήστε τον κινητήρα να λειτουργήσει για τουλάχιστον 30 έως 60 δευτερόλεπτα (A), χωρίς να πιέσετε τη σκανδάλη γκαζιού.
- ▶ Κρατάτε και καθοδηγείτε το χορτοκοπτικό μηχανήμα με τρόπο τέτοιο, ώστε η κεφαλή να μην ακουμπά στο έδαφος ούτε σε κάποιο αντικείμενο.

### ΣΗΜΕΙΩΣΗ

- Αν αφήσετε τη σκανδάλη γκαζιού πριν την ολοκλήρωση της βαθμονόμησης του χορτοκοπτικού, η διαδικασία βαθμονόμησης θα διακοπεί. Η βαθμονόμηση πρέπει να ξεκινήσει ξανά.
  - ▶ Κρατήστε τη σκανδάλη γκαζιού πατημένη μέχρι τέρμα.

### ΣΗΜΕΙΩΣΗ

- Αν η σκανδάλη δεν πατιέται μέχρι το τέρμα στη διάρκεια της βαθμονόμησης, μπορεί να γίνει λάθος στη ρύθμιση του χορτοκοπτικού. Μπορεί να προκληθεί ζημιά στο χορτοκοπτικό μηχανήμα.
  - ▶ Κρατήστε τη σκανδάλη γκαζιού πατημένη μέχρι τέρμα.
- ▶ Πιέστε τη σκανδάλη γκαζιού και κρατήστε την πατημένη για τουλάχιστον 40 δευτερόλεπτα (B). Ο κινητήρας επιταχύνει και το χορτοκοπτικό μηχανήμα βαθμονομείται. Ο αριθμός στροφών κινητήρα παρουσιάζει διακύμανση και αυξάνεται σημαντικά κατά τη βαθμονόμηση.
- ▶ Εάν ο κινητήρας σβήσει: Προσπαθήστε ξανά να βαθμονομήσετε το χορτοκοπτικό.

- ▶ Αν ο κινητήρας σβήσει ξανά, μη χρησιμοποιήσετε το χορτοκοπτικό και απευθυνθείτε σε έναν πιστοποιημένο αντιπρόσωπο της STIHL. Το χορτοκοπτικό μηχανήμα παρουσιάζει πρόβλημα.
- ▶ Μόλις ο αριθμός στροφών κινητήρα μειωθεί αισθητά (C): Αφήστε τη σκανδάλη γκαζιού. Ο κινητήρας λειτουργεί στο ρελαντί. Το χορτοκοπτικό είναι βαθμονομημένο και έτοιμο για χρήση.
- ▶ Σβήστε τον κινητήρα.
- ▶ Τοποθετήστε το κοπτικό εξάρτημα.

#### 11.4 Κράτημα και καθοδήγηση του χορτοκοπτικού μηχανήματος

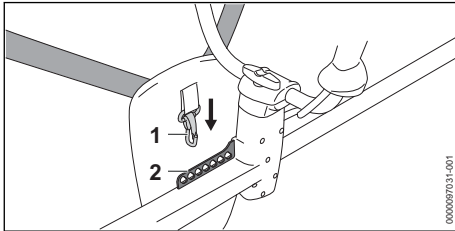

- ▶ Κρεμάστε το διάτρητο πλαίσιο (2) στον γάντζο ασφαλείας (1).

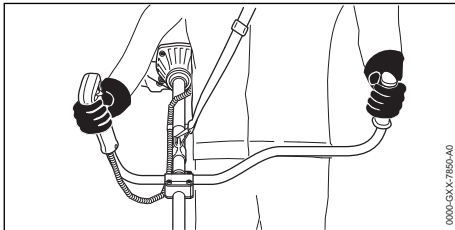

- ▶ Με το δεξί σας χέρι, κρατήστε τη λαβή χειρισμού του χορτοκοπτικού μηχανήματος, περισφίγγοντας τη λαβή με τον αντίχειρα.
- ▶ Με το αριστερό σας χέρι, κρατήστε τη λαβή του χορτοκοπτικού μηχανήματος, περισφίγγοντας τη λαβή με τον αντίχειρα.

#### 11.5 Κοπή χόρτου

Το ύψος κοπής καθορίζεται από την απόσταση του κοπτικού εξαρτήματος από το έδαφος.

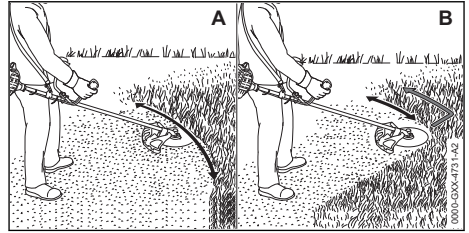

#### Κοπή χόρτου με κεφαλή κοπής (A)

- ▶ Κινείτε το χορτοκοπτικό μηχανήμα ομαλά από τη μία πλευρά στην άλλη.
- ▶ Προχωρήστε αργά και ελεγχόμενα.

#### Κοπή χόρτου με χλοοκόπτη ή μαχαίρι δενδρυλλίων (B)

- ▶ Κόβετε με την αριστερή πλευρά του μεταλλικού κοπτικού εξαρτήματος.
- ▶ Προχωρήστε αργά και ελεγχόμενα.

#### 11.6 Αραίωση με μαχαίρι δενδρυλλίων ή μαχαίρι χόρτου

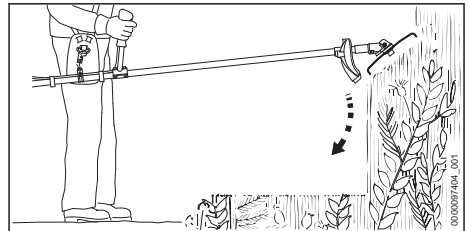

- ▶ Κατεβάστε το μεταλλικό κοπτικό εξάρτημα από πάνω μέσα στην πυκνή βλάστηση.
- ▶ Μη σηκώνετε το μεταλλικό κοπτικό εξάρτημα πάνω από το ύψος των γοφών.

#### 11.7 Κοπή ξύλου με πριονόδισκο

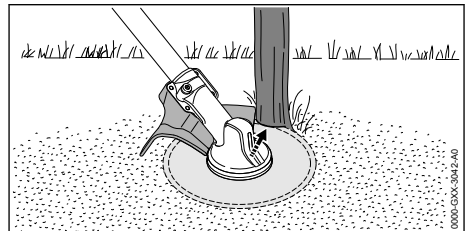

- ▶ Στηρίξτε την αριστερή πλευρά του προφυλακτήρα στον κορμό.
- ▶ Κόψτε τον κορμό με φουλ γκάζι, πατώντας τη σκανδάλη μέχρι το τέρμα.
- ▶ Διατηρείτε απόσταση ασφαλείας από τη διπλανή θέση εργασίας τουλάχιστον διπλάσια του ύψους του δέντρου.

## 11.8 Ρύθμιση μεσινέζας

### 11.8.1 Ρύθμιση μεσινέζας σε κεφαλές κοπής χόρτου AutoCut

- ▶ Χτυπήστε την περιστρεφόμενη κεφαλή προσεκτικά στο έδαφος για μια στιγμή. Τροφοδοτούνται περίπου 30 mm. Το μαχαίρι μεσινέζας στον προφυλακτήρα αυτόματα κόβει τις μεσινέζες στο κατάλληλο μήκος.

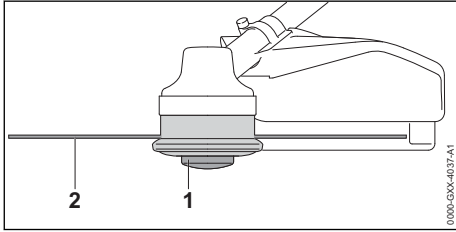

Αν οι μεσινέζες έχουν μήκος μικρότερο από 25 mm, δεν μπορούν να ρυθμιστούν αυτόματα.

- ▶ Σβήστε τον κινητήρα.
- ▶ Πιέστε τηνμπομπίνα (1) στην κεφαλή κοπής και κρατήστε την πατημένη.
- ▶ Τραβήξτε τις μεσινέζες (2) με το χέρι.
- ▶ Αν δεν μπορείτε να τραβήξετε άλλη μεσινέζα (2), αλλάξτε μπομπίνα (1) ή μεσινέζες (2). Η μπομπίνα έχει αδειασεί.

## 12 Μετά την εργασία

### 12.1 Μετά την εργασία

- ▶ Σβήστε τον κινητήρα.
- ▶ Αφήστε το χορτοκοπτικό να κρυώσει.
- ▶ Αν το χορτοκοπτικό μηχανήμα είναι βρεγμένο, αφήστε το να στεγνώσει.
- ▶ Καθαρίστε το χορτοκοπτικό μηχανήμα.
- ▶ Καθαρίστε τον προφυλακτήρα.
- ▶ Καθαρίστε το κοπτικό εξάρτημα.
- ▶ Αν το μηχανήμα είναι εφοδιασμένο με μεταλλικό κοπτικό εξάρτημα, τοποθετήστε τον κατάλληλο προφυλακτήρα μεταφοράς.

## 13 Μεταφορά

### 13.1 Μεταφορά χορτοκοπτικού

- ▶ Σβήστε τον κινητήρα.
- ▶ Αν το μηχανήμα είναι εφοδιασμένο με μεταλλικό εξάρτημα κοπής, τοποθετήστε τον κατάλληλο προφυλακτήρα μεταφοράς.

#### Μεταφορά χορτοκοπτικού

- ▶ Μεταφέρετε το χορτοκοπτικό από τον σωλήνα, κρατώντας το μηχανήμα σε ισορροπία και με το κοπτικό εξάρτημα στραμμένο προς τα πίσω.

#### Μεταφορά χορτοκοπτικού σε αυτοκίνητο

- ▶ Ασφαλίστε το χορτοκοπτικό, ώστε να μην μπορεί να ανατραπεί ή να μετακινηθεί.

## 14 Φύλαξη

### 14.1 Φύλαξη χορτοκοπτικού μηχανήματος

- ▶ Σβήστε τον κινητήρα.
- ▶ Αν το μηχανήμα είναι εφοδιασμένο με μεταλλικό κοπτικό εξάρτημα, τοποθετήστε την κατάλληλη προστατευτική θήκη μεταφοράς.

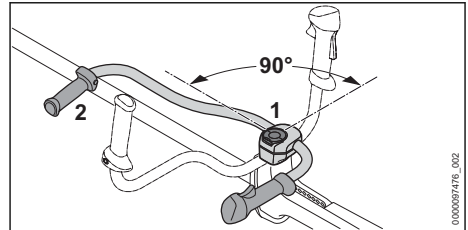

- ▶ Λύστε το κουμπί σύσφιξης (1) και ξεβιδώστε το τόσο, ώστε να είναι δυνατόν να στρέψετε τη σωληνωτή λαβή (2).
- ▶ Στρέψτε τη σωληνωτή λαβή (2) δεξιόστροφα κατά 90° και γυρίστε την προς τα κάτω.
- ▶ Σφίξτε το κουμπί σύσφιξης (1).
- ▶ Φυλάσσετε το χορτοκοπτικό μηχανήμα με τέτοιο τρόπο, ώστε να ικανοποιούνται οι εξής συνθήκες:
  - Το χορτοκοπτικό μηχανήμα δεν μπορεί να ανατραπεί και να μετακινηθεί.
  - Το χορτοκοπτικό μηχανήμα βρίσκεται μακριά από παιδιά.
  - Το χορτοκοπτικό μηχανήμα είναι καθαρό και στεγνό.
- ▶ Αν το χορτοκοπτικό πρόκειται να αποθηκευτεί για διάστημα άνω των 30 ημερών:
  - ▶ Αφαιρέστε το κοπτικό εξάρτημα.
  - ▶ Ανοίξτε την τάπα ρεζερβουάρ καυσίμου.
  - ▶ Αδειάστε το ρεζερβουάρ καυσίμου.
  - ▶ Κλείστε το ρεζερβουάρ καυσίμου.
  - ▶ Αν υπάρχει χειροκίνητη αντλία καυσίμου, πιέστε την τουλάχιστον 5 φορές.
  - ▶ Ξεκινήστε τον κινητήρα και αφήστε τον να λειτουργήσει στο ρελαντί μέχρι να σβήσει.

## 15 Καθάρισμα

### 15.1 Καθάρισμα χορτοκοπτικού

- ▶ Σβήστε τον κινητήρα.
- ▶ Αφήστε το χορτοκοπτικό να κρυώσει.
- ▶ Καθαρίστε το χορτοκοπτικό με ένα υγρό πανί ή διαλυτικό ρητίνης STIHL.
- ▶ Καθαρίστε τις σχισμές αερισμού με ένα πινέλο.

## 15.2 Καθάρισμα προφυλακτήρα και κοπτικού εξαρτήματος

- ▶ Σβήστε τον κινητήρα.
- ▶ Καθαρίστε τον προφυλακτήρα και το κοπτικό εξάρτημα με ένα υγρό πανί ή μια μαλακή βούρτσά.

## 16 Συντήρηση

### 16.1 Διαστήματα συντήρησης

Τα διαστήματα συντήρησης εξαρτώνται από τις συνθήκες περιβάλλοντος και τις συνθήκες εργασίας. Η STIHL συνιστά τα εξής διαστήματα συντήρησης:

#### Πριν από την τοποθέτηση του κοπτικού εξαρτήματος

- ▶ Ελέγξτε αν έχει διαρρέυσει γράσο από τον άξονα.
- ▶ Αν έχει διαρρέυσει γράσο, ζητήστε από έναν πιστοποιημένο αντιπρόσωπο της STIHL να ελέγξει τη στάθμη πληρότητας στο περιβλημα κεφαλής.

#### Κάθε 100 ώρες λειτουργίας

- ▶ Αλλάξτε το μπουζί.

#### Κάθε μήνα

- ▶ Ζητήστε από τον πιστοποιημένο αντιπρόσωπο της STIHL να καθαρίσει το ρεζερβουάρ καυσίμου.
- ▶ Απευθυνθείτε σε έναν πιστοποιημένο αντιπρόσωπο της STIHL για τον καθαρισμό του φίλ-

τρου αναρρόφησης μέσα στο ρεζερβουάρ καυσίμου.

#### Κάθε χρόνο

- ▶ Απευθυνθείτε σε έναν πιστοποιημένο αντιπρόσωπο της STIHL για την αλλαγή του φίλτρου αναρρόφησης στο ρεζερβουάρ καυσίμου.

## 16.2 Τρόχισμα και ζυγοστάθμιση μεταλλικών εξαρτημάτων κοπής

Για το σωστό τρόχισμα και τη ζυγοστάθμιση των μεταλλικών εξαρτημάτων κοπής απαιτείται πολλή εξάσκηση.

Η STIHL συνιστά να αναθέσετε το τρόχισμα των μεταλλικών εξαρτημάτων κοπής στον πιστοποιημένο αντιπρόσωπο της STIHL.

- ▶ Τροχίζετε τα μεταλλικά εξαρτήματα κοπής όπως περιγράφεται στις παρούσες οδηγίες χρήσης και στη συσκευασία του χρησιμοποιούμενου κοπτικού εξαρτήματος.

## 17 Επισκευή

### 17.1 Επισκευή χορτοκοπτικού και κοπτικού εξαρτήματος

Επισκευή του χορτοκοπτικού και των κοπτικών εξαρτημάτων δεν μπορεί να γίνει από τον χρήστη.

- ▶ Αν υπάρχει ζημιά στο χορτοκοπτικό ή στο κοπτικό εξάρτημα, μη χρησιμοποιήσετε το χορτοκοπτικό ή το κοπτικό εξάρτημα αλλά απευθυνθείτε στον πιστοποιημένο αντιπρόσωπο της STIHL.

## 18 Αντιμετώπιση βλαβών

### 18.1 Αντιμετώπιση βλαβών χορτοκοπτικού μηχανήματος

Οι περισσότερες βλάβες έχουν κοινές αιτίες.

- ▶ Λάβετε τα εξής μέτρα:
  - ▶ Αλλάξτε το φίλτρο αέρα.
  - ▶ Καθαρίστε ή αλλάξτε το μπουζί.
  - ▶ Επιλέξτε χειμερινή ή θερινή λειτουργία.
- ▶ Αν η βλάβη εξακολουθεί να υπάρχει, λάβετε τα μέτρα που αναφέρονται στον πίνακα που ακολουθεί.

Βλάβη	Αιτία	Αντιμετώπιση
Ο κινητήρας δεν παίρνει μπρος.	Δεν υπάρχει αρκετό καύσιμο στο ρεζερβουάρ καυσίμου.	▶ Αναμείξτε το καύσιμο και ανεφοδιάστε το χορτοκοπτικό.
	Το καρμπυρατέρ έχει υπερθερμανθεί.	▶ Αφήστε το χορτοκοπτικό να κρυώσει. ▶ Πριν την εκκίνηση του κινητήρα: Πιέστε τη χειροκίνητη αντλία καυσίμου τουλάχιστον 10 φορές.
	Το καρμπυρατέρ έχει παγώσει.	▶ Αφήστε το χορτοκοπτικό να ζεσταθεί σε θερμοκρασία +10°C.
Ο κινητήρας λειτουργεί ακανόνιστα στο ρελαντί.	Το καρμπυρατέρ έχει παγώσει.	▶ Αφήστε το χορτοκοπτικό να ζεσταθεί σε θερμοκρασία +10°C.

Βλάβη	Αιτία	Αντιμετώπιση
Ο κινητήρας σβήνει στο ρελαντί.	Το καρμπυρατέρ έχει παγώσει.	► Αφήστε το χορτοκοπτικό να ζεσταθεί σε θερμοκρασία +10 °C.
Το κοπτικό εξάρτημα λειτουργεί στο ρελαντί.	Η ντίζα γκαζιού δεν έχει ρυθμιστεί σωστά.	► Ρυθμίστε τη ντίζα γκαζιού.
Ο κινητήρας δεν φτάνει στον μέγιστο αριθμό στροφών.	Το χορτοκοπτικό δεν έχει προσαρμοστεί κατάλληλα στις συνθήκες περιβάλλοντος.	► Βαθμονομήστε το χορτοκοπτικό.
	Η ντίζα γκαζιού δεν έχει ρυθμιστεί σωστά.	► Ρυθμίστε τη ντίζα γκαζιού.
Ο κινητήρας σβήνει, παρόλο που υπάρχει ακόμα καύσιμο στο ρεζερβουάρ.	Το φίλτρο αναρρόφησης δεν βρίσκεται στη σωστή θέση.	► Απευθυνθείτε σε έναν πιστοποιημένο αντιπρόσωπο της STIHL.

## 18.2 Αλλαγή φίλτρου αέρα

Το φίλτρο αέρα δεν καθαρίζεται. Αν η απόδοση του κινητήρα έχει πέσει ή σε περίπτωση ζημιάς του φίλτρου αέρα, το φίλτρο αέρα πρέπει να αντικατασταθεί.

- Σβήστε τον κινητήρα.
- Γυρίστε τον μοχλό πεταλούδας εκκίνησης στη θέση ▲.

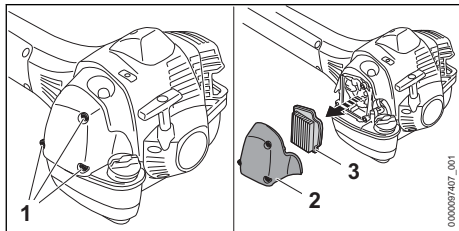

- Ξεβιδώστε τις βίδες (1) και αφαιρέστε το καπάκι του φίλτρου (2).
- Καθαρίστε την περιοχή γύρω από το φίλτρο αέρα (3) με ένα υγρό πανί ή ένα πινέλο.
- Αφαιρέστε το φίλτρο αέρα (3).
- Τοποθετήστε ένα καινούργιο φίλτρο αέρα (3).
- Τοποθετήστε το καπάκι του φίλτρου (2).
- Βιδώστε τις βίδες (1) και σφίξτε τις γερά.

## 18.3 Καθάρισμα μπουζί

- Σβήστε τον κινητήρα.
- Αφήστε το χορτοκοπτικό να κρυώσει.

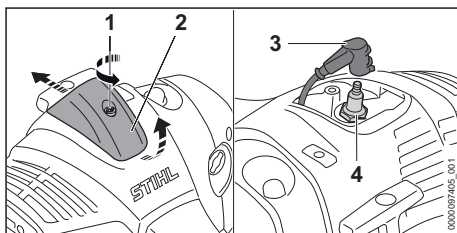

- Στρέψτε τη βίδα (1) αριστερόστροφα.
- Σηκώστε το καπάκι (2) και σπρώξτε προς τα πίσω.
- Αφαιρέστε το κάλυμμα του μπουζί (3).
- Καθαρίστε την περιοχή γύρω από το μπουζί (4) με ένα υγρό πανί, αν είναι βρώμικη.
- Ξεβιδώστε το μπουζί (4).
- Καθαρίστε το μπουζί (4) με ένα υγρό πανί.
- Αλλάξτε το μπουζί (4) αν έχει σκουριάσει.
- Βιδώστε και σφίξτε καλά το μπουζί (4).
- Πιέστε το κάλυμμα (3) γερά στο μπουζί.
- Τοποθετήστε το κάλυμμα (2) και σφίξτε γερά τη βίδα (1).

## 18.4 Ρύθμιση ντίζας γκαζιού

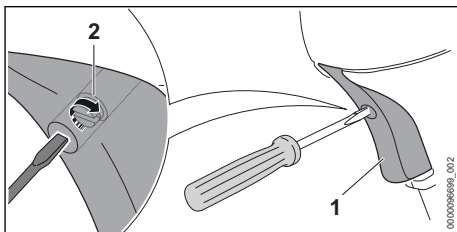

- Πιέστε τη σκανδάλη (1) και κρατήστε την πατημένη.
- Στρέψτε τη βίδα (2) δεξιόστροφα μέχρι να αισθανθείτε την πρώτη αντίσταση.

- Περιστρέψτε τη βίδα (2) δεξιόστροφα κατά μισή περιστροφή.

## 19 Τεχνικά χαρακτηριστικά

### 19.1 Χορτοκοπτικό μηχάνημα STIHL FS 511 C-M

- Κυβισμός: 51,6 cm<sup>3</sup>
- Ισχύς κατά ISO 8893: 2,4 kW (3,3 PS) στις 9500 σ.α.λ.
- Αριθμός στροφών στο ρελαντί: 2500 σ.α.λ.
- Μέγιστος αριθμός στροφών κινούμενου άξονα: 7890 σ.α.λ.
- Επιτρεπόμενα μπουζί: NGK BPMR7A της STIHL
- Απόσταση ηλεκτροδίων μπουζί: 0,5 mm
- Βάρος με άδειο ρεζερβουάρ καυσίμου, χωρίς κοπτικό εξάρτημα και προφυλακτήρα: 10,2 kg
- Μήκος χωρίς κοπτικό εξάρτημα: 1760 mm
- Μέγιστη χωρητικότητα ρεζερβουάρ καυσίμου: 990 cm<sup>3</sup> (0,99 l)

### 19.2 Χορτοκοπτικό μηχάνημα STIHL FS 561 C-M

- Κυβισμός: 57,1 cm<sup>3</sup>
- Ισχύς κατά ISO 8893: 2,8 kW (3,8 PS) στις 9500 σ.α.λ.
- Αριθμός στροφών στο ρελαντί: 2500 σ.α.λ.
- Μέγιστος αριθμός στροφών κινούμενου άξονα: 7890 σ.α.λ.
- Επιτρεπόμενα μπουζί: NGK BPMR7A της STIHL
- Απόσταση ηλεκτροδίων μπουζί: 0,5 mm
- Βάρος με άδειο ρεζερβουάρ καυσίμου, χωρίς κοπτικό εξάρτημα και προφυλακτήρα: 10,2 kg
- Μήκος χωρίς κοπτικό εξάρτημα: 1760 mm
- Μέγιστη χωρητικότητα ρεζερβουάρ καυσίμου: 990 cm<sup>3</sup> (0,99 l)

### 19.3 Τιμές θορύβου και δονήσεων

Ο συντελεστής K για τη στάθμη ηχοπίεσης ανέρχεται σε 2 dB(A). Ο συντελεστής K για τη στάθμη ηχητικής ισχύος ανέρχεται σε 2 dB(A). Ο συντελεστής K για τις δονήσεις ανέρχεται σε 2 m/s<sup>2</sup>.

#### Χρήση με κεφαλή κοπής

FS 511 C-M

- Στάθμη ηχοπίεσης L<sub>peq</sub> μετρούμενη κατά ISO 22868: 101 dB(A)
- Στάθμη ηχητικής ισχύος L<sub>weq</sub> μετρούμενη κατά ISO 22868: 111 dB(A).
- Δονήσεις a<sub>hν, eq</sub> μετρούμενες κατά ISO 22867:
  - Λαβή χειρισμού: 3,7 m/s<sup>2</sup>.
  - Αριστερή χειρολαβή: 3,7 m/s<sup>2</sup>.

FS 561 C-M

- Στάθμη ηχοπίεσης L<sub>peq</sub> μετρούμενη κατά ISO 22868: 101 dB(A)
- Στάθμη ηχητικής ισχύος L<sub>weq</sub> μετρούμενη κατά ISO 22868: 112 dB(A).
- Δονήσεις a<sub>hν, eq</sub> μετρούμενες κατά ISO 22867:
  - Λαβή χειρισμού: 3,7 m/s<sup>2</sup>.
  - Αριστερή χειρολαβή: 3,7 m/s<sup>2</sup>.

#### Χρήση με μεταλλικό εξάρτημα κοπής

FS 511 C-M

- Στάθμη ηχοπίεσης L<sub>peq</sub> μετρούμενη κατά ISO 22868: 101 dB(A)
- Στάθμη ηχητικής ισχύος L<sub>weq</sub> μετρούμενη κατά ISO 22868: 112 dB(A).
- Δονήσεις a<sub>hν, eq</sub> μετρούμενες κατά ISO 22867:
  - Λαβή χειρισμού: 3,0 m/s<sup>2</sup>.
  - Αριστερή χειρολαβή: 3,0 m/s<sup>2</sup>.

FS 561 C-M

- Στάθμη ηχοπίεσης L<sub>peq</sub> μετρούμενη κατά ISO 22868: 102 dB(A)
- Στάθμη ηχητικής ισχύος L<sub>weq</sub> μετρούμενη κατά ISO 22868: 112 dB(A).
- Δονήσεις a<sub>hν, eq</sub> μετρούμενες κατά ISO 22867:
  - Λαβή χειρισμού: 3,3 m/s<sup>2</sup>.
  - Αριστερή χειρολαβή: 3,3 m/s<sup>2</sup>.

Πληροφορίες σχετικά με τη συμμόρφωση προς την Οδηγία 2002/44/EK για την έκθεση των εργαζομένων σε κραδασμούς μπορείτε να βρείτε στην ιστοσελίδα [www.stihl.com/vib](http://www.stihl.com/vib).

### 19.4 REACH

REACH είναι το διακριτικό όνομα ενός κανονισμού των ΕΚ για την καταχώριση, την αξιολόγηση και την αδειοδότηση χημικών προϊόντων.

Για πληροφορίες σχετικά με την τήρηση του συστήματος REACH, συμβουλευθείτε την ιστοσελίδα [www.stihl.com/reach](http://www.stihl.com/reach).

### 19.5 Τιμή εκπομπών καυσαερίων

Η τιμή του CO<sub>2</sub> που μετράται στη διαδικασία έγκρισης τύπου ΕΕ δίδεται στα ειδικά τεχνικά δεδομένα του προϊόντος στη διεύθυνση [www.stihl.com/co2](http://www.stihl.com/co2).

Η μετρούμενη τιμή του CO<sub>2</sub> προσδιορίστηκε σε αντιπροσωπευτικό κινητήρα σύμφωνα με τυποποιημένη διαδικασία δοκιμής υπό εργαστηριακές συνθήκες και δεν αποτελεί ρητή ή σιωπηρή εγγύηση απόδοσης για συγκεκριμένο κινητήρα.

Η συμμόρφωση με τη προβλεπόμενη χρήση και συντήρηση που περιγράφεται στο παρόν εγχειρίδιο ικανοποιεί τις απαιτήσεις ως προς τις εκπο-



μπές καυσαερίων. Τυχόν αλλαγές στον κινητήρα θα ακυρώσουν την άδεια λειτουργίας του εργαλείου.

## 20 Συνδυασμοί κοπτικών εξαρτημάτων, προφυλακτών και συστημάτων μεταφοράς

### 20.1 Συνδυασμοί κοπτικών εξαρτημάτων, προφυλακτών και συστημάτων μεταφοράς

Κοπτικό εξάρτημα	Προφυλακτήρας	Σύστημα μεταφοράς
<ul style="list-style-type: none"> <li>- Κεφαλή κοπής AutoCut 56-2</li> <li>- Κεφαλή κοπής DuroCut 40-4</li> <li>- Κεφαλή κοπής TrimCut C 52-2</li> </ul>	<ul style="list-style-type: none"> <li>- Προφυλακτήρας για κεφαλές κοπής με διάμετρο 480 mm</li> <li>- Προφυλακτήρας για κεφαλές κοπής με διάμετρο 560 mm</li> </ul>	<ul style="list-style-type: none"> <li>- Διπλός αορτήρας ώμου με σύστημα ταχείας λύσης</li> </ul>
<ul style="list-style-type: none"> <li>- Χλοοκόπτης 250-32 (Ø 250 mm)</li> <li>- Χλοοκόπτης 250-40 Spezial (Ø 250 mm)</li> <li>- Χλοοκόπτης 255-8 (Ø 255 mm)</li> </ul>	<ul style="list-style-type: none"> <li>- Προφυλακτήρας για μεταλλικά κοπτικά εξαρτήματα</li> </ul>	
<ul style="list-style-type: none"> <li>- Μαχαίρι δένδρουλλίων 305-2 Spezial (Ø 305 mm)</li> <li>- Μαχαίρι δένδρουλλίων 350-3 (Ø 350 mm)</li> <li>- Μαχαίρι δένδρουλλίων 350-3 Spezial (Ø 350 mm)</li> </ul>	<ul style="list-style-type: none"> <li>- Προφυλακτήρας για μεταλλικά κοπτικά εξαρτήματα</li> </ul>	
<ul style="list-style-type: none"> <li>- Μαχαίρι χόρτου 320-2 (Ø 320 mm)</li> </ul>	<ul style="list-style-type: none"> <li>- Προφυλακτήρας για μαχαίρι χόρτου</li> </ul>	
<ul style="list-style-type: none"> <li>- Πριονόδισκος 225-48 με μυτερά δόντια (Ø 225 mm)</li> <li>- Πριονόδισκος 225-22 HP με δόντια-κοπίδια (Ø 225 mm)</li> <li>- Πριονόδισκος 225-24 με δόντια-κοπίδια (Ø 225 mm)</li> <li>- Πριονόδισκος 225-36 Σκληρό μέταλλο (Ø 225 mm)</li> </ul>	<ul style="list-style-type: none"> <li>- Αναστολέας με διάμετρο 225 mm</li> </ul>	
<ul style="list-style-type: none"> <li>- Πριονόδισκος 250-26 με δόντια-κοπίδια (Ø 250 mm)</li> </ul>	<ul style="list-style-type: none"> <li>- Αναστολέας με διάμετρο 250 mm</li> </ul>	

## 21 Ανταλλακτικά και παρελκόμενα

### 21.1 Ανταλλακτικά και παρελκόμενα

**STIHL** Τα σύμβολα αυτά χαρακτηρίζουν τα γνήσια ανταλλακτικά και τα γνήσια παρελκόμενα της STIHL.

H STIHL συνιστά να χρησιμοποιείτε γνήσια ανταλλακτικά και παρελκόμενα της STIHL.

Παρά τη συνεχή παρακολούθηση της αγοράς, η STIHL δεν είναι σε θέση να κρίνει την αξιοπιστία, την ασφάλεια και την καταλληλότητα ανταλλακτικών και παρελκομένων από άλλους κατασκευαστές και συνεπώς δεν μπορεί να εγγυηθεί για τη χρήση τους.

Τα γνήσια ανταλλακτικά και παρελκόμενα STIHL είναι διαθέσιμα στον πιστοποιημένο αντιπρόσωπο της STIHL.

## 22 Απόρριψη

### 22.1 Απόρριψη χορτοκοπτικού

Για πληροφορίες σχετικά με την απόρριψη μπορείτε να απευθυνθείτε στις αρμόδιες τοπικές αρχές ή σε πιστοποιημένο αντιπρόσωπο της STIHL.

Τυχόν ακατάλληλη απόρριψη μπορεί να προκαλέσει βλάβες στην υγεία και να επιβαρύνει το περιβάλλον.

- ▶ Μεταφέρετε ή παραδώστε τα προϊόντα STIHL, συμπεριλαμβανομένης της συσκευασίας, σε κατάλληλο σημείο συλλογής για ανακύκλωση σύμφωνα με τους τοπικούς κανονισμούς.
- ▶ Δεν επιτρέπεται η απόρριψη μαζί με τα οικιακά απορρίμματα.

## 23 Δήλωση συμμόρφωσης ΕΕ

### 23.1 Χορτοκοπτικό μηχάνημα STIHL FS 511 C-M, FS 561 C-M

ANDREAS STIHL AG & Co. KG  
Badstraße 115  
D-71336 Waiblingen

Γερμανία

δηλώνει με αποκλειστική της ευθύνη ότι το προϊόν

- Τύπος: Χορτοκοπτικό μηχάνημα
- Κατασκευαστής: STIHL
- Τύπος: FS 511 C-M, FS 561 C-M
- Κωδικός σειράς: 4148

ανταποκρίνεται στις σχετικές διατάξεις των οδηγιών 2011/65/ΕΕ, 2006/42/ΕΚ, 2014/30/ΕΕ και 2000/14/ΕΚ και έχει σχεδιαστεί και κατασκευαστεί σύμφωνα με τα εξής πρότυπα, όπως ισχύουν κατά την εκάστοτε ημερομηνία παραγωγής: EN ISO 11806-1, EN 55012, EN 61000-6-1.

Ο προσδιορισμός της μετρημένης και εγγυημένης στάθμης ηχητικής ισχύος πραγματοποιήθηκε σύμφωνα με την Οδηγία 2000/14/ΕΚ, Παράρτημα V.

FS 511 C-M

- Μετρημένη στάθμη ηχητικής ισχύος: 115 dB(A)
- Εγγυημένη στάθμη ηχητικής ισχύος: 117 dB(A)
- FS 561 C-M
- Μετρημένη στάθμη ηχητικής ισχύος: 116 dB(A)
- Εγγυημένη στάθμη ηχητικής ισχύος: 118 dB(A)

Ο τεχνικός φάκελος φυλάσσεται στο τμήμα έγκρισης προϊόντων της ANDREAS STIHL AG & Co. KG.

Το έτος κατασκευής, η χώρα κατασκευής και ο αριθμός μηχανήματος αναγράφονται στο χορτοκοπτικό μηχάνημα.

Waiblingen, 01/08/2022

ANDREAS STIHL AG & Co. KG

κ.ε. 

Robert Olma, Vice President, Regulatory Affairs & Global Governmental Relations

## 24 Πιστοποιητικό συμβατότητας UKCA

### 24.1 Χορτοκοπτικό μηχάνημα STIHL FS 511 C-M, FS 561 C-M

**UK  
CA**

ANDREAS STIHL AG & Co. KG  
Badstraße 115  
D-71336 Waiblingen

Γερμανία

δηλώνει με αποκλειστική της ευθύνη ότι το προϊόν

- Τύπος: Χορτοκοπτικό μηχάνημα
- Κατασκευαστής: STIHL
- Τύπος: FS 511 C-M, FS 561 C-M
- Κωδικός σειράς: 4148

ανταποκρίνεται στις σχετικές διατάξεις των κανονισμών The Restriction of the Use of Certain Hazardous Substances in Electrical and Electronic Equipment Regulations 2012, Supply of Machinery (Safety) Regulations 2008, Electromagnetic Compatibility Regulations 2016 και Noise Emission in the Environment by Equipment for use Outdoors Regulations 2001 του HB, και έχει σχεδιαστεί και κατασκευαστεί σύμφωνα με τα εξής πρότυπα, όπως ισχύουν κατά την εκάστοτε ημερομηνία παραγωγής: EN ISO 11806-1, EN 55012, EN 61000-6-1.

Ο προσδιορισμός της μετρημένης και εγγυημένης στάθμης ηχητικής ισχύος πραγματοποιήθηκε σύμφωνα με τον κανονισμό Noise Emission in the Environment by Equipment for use Outdoors Regulations 2001, Schedule 8 του HB.

FS 511 C-M

- Μετρημένη στάθμη ηχητικής ισχύος: 115 dB(A)
- Εγγυημένη στάθμη ηχητικής ισχύος: 117 dB(A)
- FS 561 C-M
- Μετρημένη στάθμη ηχητικής ισχύος: 116 dB(A)
- Εγγυημένη στάθμη ηχητικής ισχύος: 118 dB(A)

Ο τεχνικός φάκελος φυλάσσεται στο αρμόδιο τμήμα της ANDREAS STIHL AG & Co. KG.

Το έτος κατασκευής, η χώρα κατασκευής και ο αριθμός μηχανήματος αναγράφονται στο χορτοκοπτικό μηχάνημα.

Waiblingen, 01/08/2022

ANDREAS STIHL AG & Co. KG

κ.ε. 

Robert Olma, Vice President, Regulatory Affairs  
& Global Governmental Relations

**25 Διευθύνσεις**

[www.stihl.com](http://www.stihl.com)

[www.stihl.com](http://www.stihl.com)



0458-856-3321-A



0458-856-3321-A