

RM 655.0 V

STIHL



2 - 27 Instruction Manual
27 - 55 Notice d'emploi



Contents

1	Introduction.....	2
2	Guide to Using this Manual.....	2
3	Main Parts.....	3
4	Safety Symbols on the Products.....	3
5	IMPORTANT SAFETY INSTRUCTIONS....	4
6	Maintenance, Repair and Storage.....	13
7	Before Starting Work.....	13
8	Assembling the Lawn Mower.....	14
9	Adjusting the Lawn Mower.....	16
10	Fueling the Mower and Adding Engine Oil	17
11	Starting the Engine.....	17
12	Shutting Off the Engine.....	18
13	Activating and Deactivating Drive System	18
14	Checking the Lawn Mower.....	19
15	During Operation.....	19
16	After Finishing Work.....	20
17	Transporting the Lawn Mower.....	21
18	Storing the Lawn Mower.....	21
19	Cleaning.....	21
20	Inspection and Maintenance.....	22
21	Troubleshooting Guide.....	24
22	Specifications.....	25
23	Replacement Parts and Equipment.....	26
24	Disposal.....	27
25	Addresses.....	27

1 Introduction

Thank you for your purchase. The information contained in this manual will help you receive maximum performance and satisfaction from your STIHL lawn mower and, if followed, reduce the risk of injury from its use.

SAVE THIS MANUAL!



Because a lawn mower is a high-speed cutting tool with a gasoline-powered engine, special safety precautions must be observed to reduce the risk of personal injury.



Read this instruction manual and the separate engine instruction manual thoroughly before use and periodically thereafter. Follow all safety precautions. Careless or improper use of the lawn mower can cause serious or fatal injury.

Do not lend or rent your lawn mower without this instruction manual and the separate engine instruction manual. Allow only persons who have the proper training and fully understand the information in this manual and the accompanying engine instruction manual to operate the lawn mower.

For further information, or if you do not understand any of the instructions in this manual,

please go to www.stihl.ca or contact your authorized STIHL servicing dealer.

2 Guide to Using this Manual

2.1 Signal Words

This manual contains safety information that requires your special attention. Such information is introduced with the following symbols and signal words:

DANGER

- Indicates a hazardous situation which, if not avoided, will result in death or serious injury.

WARNING

- Indicates a hazardous situation which, if not avoided, could result in death or serious injury.

NOTICE

- Indicates a risk of property damage, including damage to the machine or its individual components.

2.2 Symbols in Text

The following symbol is included to assist you with the use of the manual:

- Refers to a designated chapter or sub-chapter in this instruction manual.

3 Main Parts

3.1 Lawn Mower

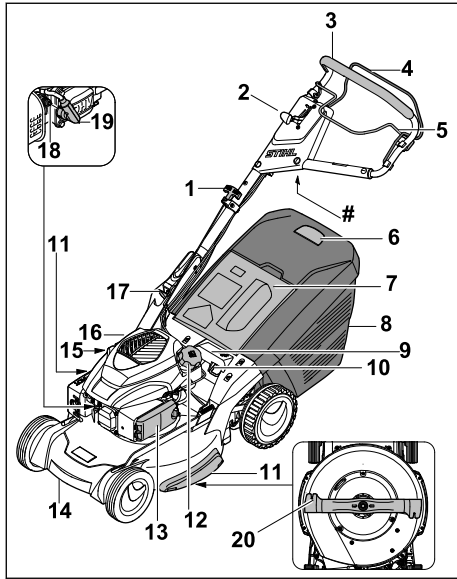

- 1 Starter Handle**
For starting the engine.
- 2 Speed Lever**
Controls the drive speed.
- 3 Handle**
For holding and controlling the lawn mower.
- 4 Switch Lever**
For starting and shutting off the engine.
- 5 Self-Propel Lever**
Activates the drive system.
- 6 Grass Level Indicator**
Shows the fill level inside the grass bag.
- 7 Rear Discharge Cover**
Helps prevent the ejection of cuttings during mowing.
- 8 Grass Bag**
Collects cuttings during mowing.
- 9 Grip**
For holding the lawn mower when adjusting the cutting height.
- 10 Cutting Height Adjustment Lever**
Used to set the height of the mowing blade.
- 11 Protective strips**
Protect the housing.

- 12 Fuel Cap**
For closing the fuel tank.

- 13 Air Cleaner Cover**
Covers the air cleaner.

- 14 Transport Handle**
Designed for transporting the lawn mower.

- 15 Muffler with Spark Arresting Screen**
Reduces engine exhaust noise and diverts exhaust gases away from the operator. The spark arresting screen is designed to reduce the risk of fire.

- 16 Oil Fill Cap**
For closing the engine oil tank.

- 17 Handle Adjustment Lever**
Enables the handle to be adjusted and folded down.

- 18 Spark Plug**
Ignites the fuel-air mixture in the engine.

- 19 Spark Plug Boot**
Connects the ignition cable with the spark plug.

- 20 Mowing Blade**
Metal blade for cutting and mulching grass.

- # Rating Plate**
Contains information and the product's serial number.

4 Safety Symbols on the Products

4.1 Lawn Mower

The following safety symbols are found on the lawn mower:



To reduce the risk of injury, follow the specified safety precautions.



Read and follow all safety precautions in the instruction manual. Improper use can lead to serious or fatal personal injury or property damage.



To reduce the risk of eye injury, always wear proper eye protection, 5.4. To reduce the risk of hearing damage, wear sound barriers, 5.4.



To reduce the risk of injury from loss of control, mow parallel to the slope, never up or down. Take particular care when changing direction on slopes, 5.7.5.



To reduce the risk of laceration injuries, keep hands, feet and other body parts away from the mowing blade. Never put hands or feet under the lawn mower, particularly during operation. Never attempt to clear clippings or debris from the mowing blade or discharge chutes without first shutting off the engine and removing the spark plug boot, [☞ 5.7.5](#).



The rotating mowing blade may throw or fling foreign objects directly or by ricochet. To reduce the risk of personal injury from thrown objects, inspect the mowing area and remove stones, pieces of metal, glass, wire and other objects that could be thrown by the mowing blade, [☞ 5.7.5](#).



To reduce the risk of personal injury from thrown objects, keep bystanders at least 50 ft. (15 m) away, [☞ 5.7.5](#).



DANGER - Keep Hands and Feet Away.

To reduce the risk of injury, keep hands and feet away from rotating parts. Do not operate unless discharge covers or grass bag are securely in place. If damaged, replace discharge covers immediately, [☞ 5.7.5](#).



Unit vibrations can cause an improperly installed fuel cap to loosen or come off and spill quantities of fuel. In order to reduce the risk of fuel spillage and fire, tighten the fuel filler cap by hand as securely as possible.



Gasoline is flammable, can cause fires and severe burns. Allow engine to cool before refueling.



The engine emits carbon monoxide. Do not operate in an enclosed area.



After the engine has run, it may be hot. Do not touch hot surfaces.

5 IMPORTANT SAFETY INSTRUCTIONS

5.1 General Safety Warnings and Instructions

This section contains the prescribed general safety warnings and instructions for gasoline-powered lawn mowers. Additional important warnings and instructions are provided in subse-

quent sections of this manual and the accompanying engine instruction manual.

⚠ WARNING

When using gasoline-powered lawn mowers, basic safety precautions should always be followed to reduce the risk of fire, electric shock and personal injury, including the following:

READ ALL INSTRUCTIONS BEFORE USING THE LAWN MOWER!

- 1) Avoid Dangerous Environment – Don't use lawn mowers in damp or wet locations.
- 2) Don't Use In Rain.
- 3) Keep Children Away – All bystanders should be kept at a distance from work area.
- 4) Shut off the engine and remove the spark plug boot before carrying out maintenance or replacement work.
- 5) Dress Properly – Do not wear loose clothing or jewellery. They can be caught in moving parts. Substantial footwear is recommended. Never wear sandals, tennis shoes, flip flops or similar footwear, or go barefoot. Wear heavy-duty work gloves (e.g. made of leather or other wear-resistant material) when transporting the mower or carrying out work on the mower blade.
- 6) Use Protective Glasses – Always use an approved face or dust mask if operation is dusty.
- 7) Use the Right Appliance – Do not use the lawn mower for any job except that for which it is intended.
- 8) Do Not Force the Lawn Mower – It will do the job better and more safely at the rate for which it was designed.
- 9) Do Not Overreach – Keep proper footing and balance at all times.
- 10) Stay Alert – Watch what you are doing. Use common sense. Do not operate the lawn mower when you are tired.
- 11) Store Lawn Mower Indoors – When not in use, lawn mower should be stored indoors in a dry and locked place – out of reach of children.
- 12) Maintain the Lawn Mower With Care – Keep cutting edges sharp and clean for optimal performance and to reduce the risk of injury. Follow instructions for lubricating and changing accessories. Inspect lawn mower periodi-

cally and, if damaged, have it repaired by an authorized service facility.

- 13) Keep the lawn mower in good working condition.
- 14) Keep handles dry, clean and free from oil and grease.
- 15) Keep guards in place and in working order.
- 16) Keep blades sharp.
- 17) Keep hands and feet away from cutting area.
- 18) Keep the lawn mower free of grass, leaves, or other debris build up.
- 19) Objects struck by lawn mower blade can cause severe injuries to persons. The lawn should always be carefully examined and cleared of all objects prior to each mowing.

If lawn mower strikes a foreign object, follow these steps:

- Shut off the lawn mower. Release switch lever.
- Remove the spark plug boot.
- Inspect for damage.
- Have any damage repaired by an authorized service facility before restarting and operating the lawn mower.

- 21) Use identical replacement blades only.

SAVE THESE INSTRUCTIONS

5.2 Intended Use

▲ WARNING

- This lawn mower is intended for manual lawn mowing. Use of the lawn mower for operations different than intended could result in serious injury or death.
 - ▶ Use this lawn mower only for mowing dry grass. Do not mow wet grass.
- Improper use could result in personal injury or property damage, including damage to the lawn mower.
 - ▶ Use the lawn mower only as described in this manual.
 - ▶ Never attempt to modify or override the lawn mower's controls or safety devices in any way.
 - ▶ Never use a lawn mower that has been modified or altered from its original design.

5.3 Operator

▲ WARNING

- Working with the lawn mower can be strenuous. The operator must be in good physical

condition and mental health. To reduce the risk of personal injury:

- ▶ Check with your doctor before using the lawn mower if you have any health condition that may be aggravated by strenuous work.
 - ▶ Do not operate the lawn mower while under the influence of any substance (drug, alcohol or medication, etc.) that might impair vision, balance, dexterity or judgment.
 - ▶ Be alert. Do not operate the lawn mower when you are tired. Take a break if you become tired.
 - ▶ Do not permit minors to use the lawn mower.
 - ▶ Bystanders, especially children, and animals should not be allowed in the area where the lawn mower is in use.
- Prolonged use of the lawn mower (or other power tools) exposing the operator to vibration may produce white finger disease (Raynaud's phenomenon) or carpal tunnel syndrome. These conditions reduce the hand's ability to feel and regulate temperature. They produce numbness and burning sensations and may also cause nerve and circulation damage as well as tissue necrosis. All factors which contribute to white finger disease are not known. Cold weather, smoking and diseases or physical conditions that affect blood vessels and blood transport, as well as high vibration levels and long periods of exposure to vibration, are mentioned as factors in the development of white finger disease. To reduce the risk of white finger disease and carpal tunnel syndrome:
 - ▶ Wear gloves while working and keep your hands warm.
 - ▶ Keep the lawn mower well maintained. An improperly maintained lawn mower or one with loose components will tend to have higher vibration levels.
 - ▶ Maintain a firm grip at all times, but do not squeeze the handle with constant, excessive pressure. Take frequent breaks.
 - These precautions do not guarantee that you will not sustain white finger disease or carpal tunnel syndrome.
 - ▶ Closely monitor the condition of your hands and fingers if you are a regular operator.
 - ▶ Seek medical advice immediately if any of the above symptoms appear.

5.4 Personal Protective Equipment

▲ WARNING

- Loss of control and severe cut injuries may result if hair, clothing or apparel make contact with the moving mowing blade or otherwise become entangled in the components of the lawn mower. To reduce the risk of severe personal injury:



- ▶ Wear sturdy and snug-fitting clothing that also allows complete freedom of movement.
- ▶ Wear overalls or long pants made of heavy material to help protect your legs. Do not wear shorts.
- ▶ Avoid loose-fitting jackets, scarves, neckties, flared or cuffed pants, jewelry and any other apparel that could be caught on branches, brush or the moving parts of the mower.
- ▶ Secure hair above shoulder level before starting work.

- To reduce the risk of eye injury:



- ▶ Always wear goggles or close-fitting protective glasses with adequate side protection that are impact-rated and marked as complying with CSA Z94.
- Prolonged exposure to power tool noise may result in permanent hearing damage. To reduce the risk of hearing damage:



- ▶ Wear sound barriers (ear plugs or ear muffs).
- ▶ Regular operators should have their hearing checked periodically.
- ▶ Be particularly alert and cautious when using hearing protection. Your ability to hear shouts, alarms or other audible warnings is restricted.
- Good footing is very important. To help maintain a secure footing and reduce the risk of injury while working:



- ▶ Wear substantial footwear with non-slip soles. Do not wear sandals, flip-flops, open-toed or similar footwear or go barefoot.
- To improve your grip and help protect your hands:



- ▶ Always wear heavy-duty non-slip work gloves made of leather or another wear-resistant material when handling the lawn mower or its mowing blade

5.5 Lawn Mower

▲ WARNING

- If the moving mowing blade contacts you, it will result in serious laceration injuries. To reduce the risk of such injuries:
 - ▶ Keep hands, feet and other parts of your body away from the mowing blade.
 - ▶ Never touch the moving mowing blade with your hand or any other part of your body.
- To reduce the risk of personal injury to the operator and bystanders:
 - ▶ Always shut off the engine and remove the spark plug boot before assembling, adjusting, inspecting, cleaning, servicing, maintaining or storing the lawn mower, and any other time it is not in use.
- To reduce the risk of fire and explosion:
 - ▶ Only use the spark plug specified in this instruction manual and make sure it and the ignition lead are clean and in good condition.
 - ▶ Always press the spark plug boot snugly onto the spark plug terminal of the proper size.
 - ▶ Never test the ignition system with the spark plug boot removed from the spark plug or with a removed spark plug.
- Although certain unauthorized accessories or attachments may fit STIHL lawn mowers, their use may increase the risk of personal injury. Only accessories and attachments supplied by STIHL or expressly approved by STIHL for use with this specific lawn mower model are recommended.
 - ▶ Use only attachments supplied or expressly approved by STIHL.
 - ▶ Never modify this lawn mower or its software in any way.
 - ▶ Never attempt to modify or override the lawn mower's controls or safety devices in any way.
 - ▶ The switch and safety devices installed in the lawn mower must not be removed or bypassed. In particular, never secure the switch lever to the handle (e.g., by tying it.)
 - ▶ Never use a lawn mower that has been modified or altered from its original design.
- Any modification to your muffler or spark arresting screen could cause an increase in heat radiation, sparks or sound level, thereby increasing the risk of fire, burn injury or hearing loss. You may also permanently damage the engine:

- ▶ Never modify your muffler or spark arresting screen.
- If the lawn mower is dropped or subjected to similar heavy impacts:
 - ▶ Check that it is undamaged, in good condition and functioning properly before continuing work.
 - ▶ Check that the controls and safety devices are working properly.
 - ▶ Check that the fuel system is tight and has no leaks.
 - ▶ Never work with a damaged or malfunctioning lawn mower. In case of doubt, have the lawn mower and battery checked by your authorized STIHL servicing dealer.
- If the lawn mower is damaged, not working properly, has been left outdoors, exposed to rain or damp conditions or dropped into water or other liquid, its components may no longer function properly and safety devices may be inoperative. To reduce the risk of personal injury and property damage:
 - ▶ Take the lawn mower to your authorized STIHL servicing dealer to be checked before further operation.
- Genuine STIHL replacement parts are specifically designed to match your lawn mower and meet safety and performance requirements. Use of parts that are not authorized or approved by STIHL may cause serious or fatal injury or property damage.
 - ▶ STIHL recommends that only identical STIHL replacement parts be used.

5.6 Fueling Instructions

Fuel

WARNING

- Gasoline and its vapors are extremely flammable. Your STIHL lawn mower uses gasoline for fuel. If spilled and ignited by a spark or other ignition source, it can cause fire and serious burn injury or property damage.
 - ▶ Use extreme caution when handling gasoline.
 - ▶ Do not smoke or bring any fire or flame near the fuel or the lawn mower.
 - ▶ Extinguish all cigarettes, cigars, pipes and other sources of ignition.
 - ▶ Note that combustible fuel vapor may escape from the fuel system.



Pick a Safe Location for Fueling

WARNING

- To reduce the risk of fire and explosion while fueling:
 - ▶ Shut off the engine and allow it to cool before removing the fuel cap.
 - ▶ Fuel your lawn mower in a well-ventilated area, outdoors away from flames, pilot lights, water heaters, heaters, electric motors, and other sources of ignition. Vapors can be ignited by a spark or flame many feet away.
 - ▶ Select bare ground for fueling and move at least 10 ft. (3 m) from the fueling spot before starting the engine.
 - ▶ Wipe off any spilled oil or fuel and remove any oil or fuel soaked debris before starting your lawn mower.
 - ▶ Take care not to get fuel on your clothing. If this happens, change your clothing immediately.
 - ▶ Only use an approved fuel container.



Allow the Engine to Cool Before Removing the Fuel Cap

WARNING

- Gasoline vapor pressure may build up inside the fuel tank. The amount of pressure depends on a number of factors, such as the fuel used, altitude, and temperature. To reduce the risk of burns and other personal injury from escaping gas, vapor and fumes:
 - ▶ Always shut off the engine and allow it to cool before removing the fuel cap.
- The engine is air cooled. When it is shut off, cooling air is no longer drawn across the cylinder and engine temperatures will rise for several minutes before starting to cool. In hot environments, cooling will take longer. To reduce the risk of burns and other personal injury from escaping gas vapor and fumes:
 - ▶ Allow the lawn mower to cool. If you need to refuel before completing a job, turn off the machine and allow the engine to cool before opening the fuel tank.

Removing the Threaded Fuel Cap

▲ WARNING

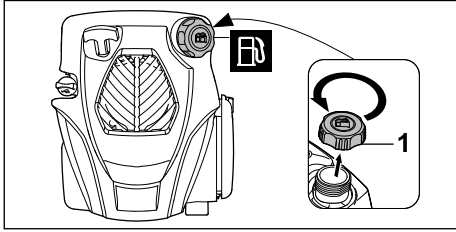

- After allowing the lawn mower to cool, remove the fuel cap slowly and carefully to allow any remaining pressure build-up in the tank to release:
 - ▶ While maintaining steady, downward pressure, slowly turn the cap approximately 1/2 turn counter-clockwise.
 - ▶ If any significant venting occurs, immediately re-seal the tank by turning the cap clockwise to the closed position. Allow the lawn mower to cool further before attempting to open the tank.
 - ▶ Turn the cap to the open position only after the contents of the tank are no longer under pressure.
 - ▶ Never remove the cap by turning it directly to the open position without first allowing the lawn mower to cool adequately and then releasing any residual pressure by slowly turning it approximately 1/2 turn counter-clockwise.
 - ▶ Never attempt to remove the cap while the engine is still hot or running.

Installing the Threaded Fuel Cap

▲ WARNING

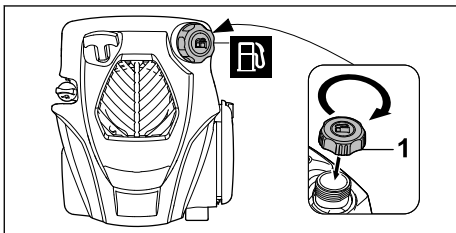

- An improperly tightened fuel cap can loosen or come off and spill quantities of fuel. To reduce the risk of fuel spillage and fire from an improperly installed fuel cap, correctly position the cap in the fuel filler opening and tighten it by hand until it is secure.

Damaged or Broken Cap

▲ WARNING

- If your fuel cap does not tighten properly, it may be damaged or broken. Stop using the lawn mower and take it to your authorized STIHL servicing dealer for repair.

See the Kohler owner's manual for additional warnings and instructions related to fuel and fueling.

5.7 Using the Lawn Mower

5.7.1 Lawn Mower

Before starting work, inspect the lawn mower and confirm the following:

- The lawn mower is free from damage and the mowing blade and other components are properly and securely attached.
- There is no gasoline leaking from the lawn mower.
- The fuel cap is closed securely.
- The engine oil fill cap is closed and there is no engine oil leaking from the oil tank or anywhere else on the lawn mower.
- The lawn mower is clean and free of combustible yard debris.
- The controls are functioning properly and have not been modified.
- If mowing and the mown grass is to be collected in the grass bag: the grass bag is correctly attached.
- If mowing and the mown grass is to be ejected to the rear: the grass bag is detached and the discharge flap is closed.
- The mowing blade is correctly attached.
- Genuine STIHL accessories for this lawn mower are attached.
- The accessories are correctly attached.
- Spring-loaded mechanisms are free from damage and working.
- The engine stops when the switch lever is released.

5.7.2 Before Operation

▲ WARNING

- Misuse or unauthorized use may result in personal injury and property damage.
 - ▶ Use the lawn mower only as described in this instruction manual.
- Minors should never be allowed to use this power tool. Bystanders, especially children, and animals should not be allowed in the area where it is in use. Accidents can occur if the

operator is not alert to the presence of children. Children are often attracted to the machine and mowing activities. Never assume that children will remain where you last saw them. Keep children under the watchful eye of a responsible adult other than the operator. Use extra care when approaching blind corners, shrubs, trees or other objects that may block your view of a child.

- To reduce the risk of fire and explosion:
 - ▶ Check fuel system for leaks, especially the visible parts, (e.g., filler cap).
 - ▶ Securely mount the spark plug boot on the spark plug.
 - ▶ Do not start the engine if the fuel system has leaks or the lawn mower is otherwise damaged. Have the lawn mower repaired by an authorized STIHL servicing dealer before using it.
- Using a lawn mower that is modified, damaged, improperly adjusted or maintained, or not completely and securely assembled can lead to a malfunction and increase the risk of serious personal injury or death.
 - ▶ Never operate a lawn mower that is modified, damaged, improperly maintained or not completely and securely assembled.
 - ▶ Always check your lawn mower for proper condition and operation before starting work, particularly the switch lever, and make a visual inspection of the mowing blade.
 - ▶ Ensure that the switch lever moves freely and always springs back to the locked position when released.
 - ▶ Never attempt to modify or override the controls or safety devices in any way.
 - ▶ If your lawn mower or any part is damaged or does not function properly, take it to your authorized STIHL servicing dealer. Do not use the lawn mower until the problem has been corrected.
- Never use your mower with a damaged grass bag.
 - ▶ Inspect the grass bag frequently and replace with an authorized replacement if there are signs of wear or deterioration.
- Before starting the engine:
 - ▶ Read and follow the instructions on starting the engine,  11.1 and in the engine instruction manual.
- To help reduce the risk of serious personal injury or death from unintentional starting:
 - ▶ Avoid contacting the switch lever when grasping the handle of the lawn mower.

- ▶ Always shut off the engine before assembling, transporting, adjusting, inspecting, cleaning, servicing, maintaining or storing the lawn mower, and any time it is not in use.
- ▶ Always remove the spark plug boot before assembling, inspecting, cleaning, servicing or maintaining the lawn mower.
- ▶ Never leave the lawn mower unattended when the engine is running.
- Before starting the engine, take the following steps to reduce the risk of personal injury from thrown objects, loss of control or inadvertent contact with the mowing blade:
 - ▶ Be sure that the mowing blade is clear of you and all other obstructions and objects, including the ground.
 - ▶ Read and follow the instructions on starting the engine,  11.1.

5.7.3 Holding and Controlling the Lawn Mower

WARNING

- To maintain a firm grip and properly control your lawn mower:
 - ▶ Operate the mower at walking pace at all times - never run.
 - ▶ Keep the handle clean and dry at all times. Keep it free of moisture, pitch, oil, grease and resin.
- Operating the lawn mower with one hand may lead to loss of control and is extremely dangerous. To reduce the risk of serious or fatal injury to the operator or bystanders from loss of control:
 - ▶ Never attempt to operate the lawn mower with one hand.

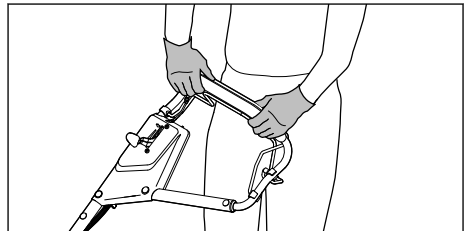

- To reduce the risk of serious or fatal injuries to the operator or bystanders from loss of control:
 - ▶ Always hold the lawn mower firmly with both hands when you are working.
 - ▶ Wrap your fingers tightly around the handle, keeping the handle, switch and self-propel lever cradled between your thumb and fore-finger (see illustration).

- ▶ Activate the self-propel feature after starting the engine.
- ▶ Do not use the mower for transporting persons or objects.
- ▶ Do not attach objects to the handle.
- To reduce the risk of serious or fatal injuries to the operator or bystanders from contact with the mowing blade:



- ▶ Keep hands, feet and other body parts away from the mowing blade.
- ▶ Never touch a moving mowing blade with your hand or any other part of your body.
- ▶ Never attempt to clear clippings or debris from the mowing blade or discharge chutes without first switching off the lawn mower and removing the spark plug boot.
- ▶ Do not touch the mowing blade while the engine is running.
- To reduce the risk of serious or fatal cut injuries to the operator or bystanders from loss of control, keep proper footing and balance at all times:
 - ▶ Never work with the lawn mower in the rain or in wet or very damp conditions.
 - ▶ Make sure you have good balance and a secure footing at all times.
 - ▶ Take special care in overgrown terrain and always watch for hidden obstacles such as tree stumps, roots, rocks, holes and ditches to avoid stumbling or falling.
 - ▶ Be extremely cautious when working on slopes or uneven ground.
 - ▶ Stop the mowing blade when crossing gravel surfaces.
 - ▶ For better footing, always clear away fallen branches, scrub, cuttings and other material, objects or vegetation that can increase the danger of slipping, tripping or falling.
 - ▶ Do not overreach.
- To reduce the risk of serious injuries to the operator or bystanders from loss of control:



- ▶ Do not mow near drop offs, ditches, water hazards or embankments. You could lose your footing and balance.
- ▶ Be extremely cautious when working on slopes or uneven ground. Do not operate the lawn mower on excessively steep slopes. Slopes are a major factor related to slip and fall accidents, which in turn can result in severe injury.
- ▶ Operate this lawn mower only on slopes with gradients of up to 20°.
- ▶ Mow parallel to the slope, never up or down. Take particular care when changing direction on slopes.
- ▶ Do not pull the mower backwards unless absolutely necessary. Always

look down and behind before and while mowing backwards.

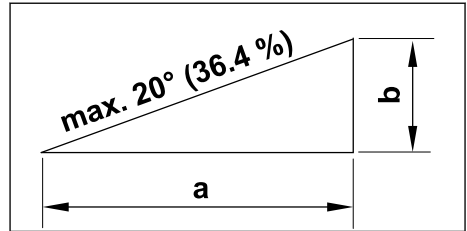

20° slope gradient represents a vertical gradient of $b = 14.3$ in. (36.4 cm) at $a = 39.4$ in. (100 cm) horizontal length.

5.7.4 Working Conditions

⚠ WARNING

- Operate your lawn mower only under good visibility during favorable daylight conditions.
 - ▶ Postpone the work if the weather is windy, foggy, rainy or inclement.
 - ▶ Never operate the mower in wet grass. Do not mow wet grass.
 - ▶ Do not operate the mower when there is a risk of lightning strike.
- Your lawn mower is a one-person machine.
 - ▶ Bystanders, especially children, and animals should not be allowed in the area where it is in use.
 - ▶ Shut off the engine immediately if you are approached or if anyone enters the area.
- Sparks generated from operation of the lawn mower, may be capable of igniting combustible gases, liquids, vapors, dusts or other combustible materials and substances. To reduce the risk of fire and explosion:
 - ▶ Never operate the lawn mower in a location where combustible gases, liquids, vapors, dusts or other combustible materials and substances are present.
 - ▶ Read and follow recommendations issued by government authorities (e.g., CCOHS) for identifying and avoiding the hazards of combustible gases, liquids, vapors, dusts or other combustible materials and substances.
 - ▶ Never modify the engine's muffler or spark arresting screen.
- As soon as the engine is running, it generates toxic exhaust gases containing chemicals, such as unburned hydrocarbons (including benzene) and carbon monoxide, that are known to cause respiratory problems, cancer, birth defects, or other reproductive harm.

Some of the gases (e. g. carbon monoxide) may be colorless and odorless. To reduce the risk of serious or fatal injury or illness from inhaling toxic exhaust gases:



- ▶ Start and operate the lawn mower only outdoors in a well ventilated work area. Never operate the lawn mower indoors, in confined spaces or other poorly ventilated locations.
- ▶ If exhaust fumes become concentrated due to insufficient ventilation, clear obstructions from the work area. Ensure proper ventilation before proceeding.
- If a rotating metal blade strikes a rock or other hard object, sparks may be created, which can ignite flammable materials under certain circumstances. Flammable materials can include dry vegetation and brush, particularly when weather conditions are hot and dry.
 - ▶ When there is a risk of fire or wildfire, do not use the lawn mower around flammable materials or around dry vegetation or brush.
 - ▶ Contact your local fire authorities or the Canadian Forest Service if you have any question about whether vegetation and weather conditions are suitable for the use of a metal blade.
- Use of this lawn mower can generate dust and other substances containing chemicals known to cause respiratory problems, cancer, birth defects and other reproductive harm.
 - ▶ Consult governmental agencies such as ECCC, CCOHS and PHAC and other authoritative sources on hazardous materials if you are unfamiliar with the risks associated with the particular substances you are cutting or with which you are working.
- Inhalation of certain dusts, especially organic dusts such as mold or pollen, can cause susceptible persons to have an allergic or asthmatic reaction. Substantial or repeated inhalation of dust or other airborne contaminants, especially those with a smaller particle size, may cause respiratory or other illnesses.
 - ▶ Control dust at the source where possible.
 - ▶ To the extent possible, operate the lawn mower so that the wind or operating process directs any dust, mist or other particulate matter raised by the lawn mower away from the operator.
 - ▶ When respirable dust or other particulate matter cannot be kept at or near background levels, always wear a respirator that is approved by PHAC and rated for work-site-specific conditions. Follow the recom-

mendations of governmental authorities (e.g., CCOHS/PHAC) and occupational and trade associations.

- If the vegetation being cut or the surrounding ground is coated with a chemical substance, such as a pesticide, fertilizer or herbicide:
 - ▶ Read and follow the instructions and warnings that accompanied the substance coating the vegetation or surrounding ground.

5.7.5 Operating Instructions

▲ WARNING

- In the event of an emergency, shut off the engine immediately.
- The mowing blade continues to rotate for a short period after the switch lever is fully released. This is known as the flywheel effect. To reduce the risk of serious personal injury from contact with the mowing blade:
 - ▶ Wait for the mowing blade to stop before lifting or carrying the lawn mower.
- The muffler and other parts of the engine (e.g. fins of the cylinder, spark plug) become hot during operation and remain hot for a while after stopping the engine. To reduce the risk of burn injury:
 - ▶ Allow the engine to cool before inspecting, transporting or storing the lawn mower. Avoid contacting the muffler while it is still hot following operation.
 - ▶ Keep the area around the muffler clean. Remove excess lubricant and all debris.
 - ▶ Allow the lawn mower to cool away from any combustible surfaces before storing and transporting.
 - ▶ Do not continue work with a damaged or improperly mounted cylinder housing or a damaged/deformed muffler shell. It may interfere with the cooling process of the muffler.
- The muffler of this lawn mower is furnished with a spark arresting screen. This screen will normally stay clean as a result of the heat from the muffler and need no service or maintenance. To reduce the risk of fire from the emission of hot particles:
 - ▶ Never operate your lawn mower with a missing or damaged spark arresting screen.
 - ▶ If you experience loss of performance and suspect a clogged screen, have your muffler serviced. Some state or federal laws or regulations may require a properly maintained spark arrester for certain uses.
- In California, it is a violation of § 4442 or § 4443 of the Public Resources Code to use

or operate gasoline-powered tools on forest-covered, brush-covered or grass-covered land unless the engine's exhaust system is equipped with a complying spark arrester that is maintained in effective working order. The owner/operator of this product is responsible for properly maintaining the spark arrester. Other states or governmental entities/agencies, such as the U.S. Forest Service, may have similar requirements.

- ▶ Do not use your lawn mower around flammable materials or around vegetation or brush when there is a risk of fire or wildfire.
- ▶ Contact your local fire authorities or the U.S. Forest Service if you have any question about laws or regulations relating to fire protection requirements.
- If the recoil starter rope recoils at high speed, the hand and arm will be pulled towards the engine faster than the cable can be released. This can result in broken bones, crush injuries and sprains.
 - ▶ Pull recoil starter rope slowly to the point of compression resistance and then pull vigorously to arm's length to prevent recoil.
- The lawn mower is equipped with a motorstop device. Releasing the switch lever shuts off the engine. The mowing blade continues to rotate for a short period after the switch lever is fully released. This is known as the "fly-wheel effect". To reduce the risk of serious personal injury from contact with the mowing blade:
 - ▶ Wait for the mowing blade to stop before lifting or carrying the lawn mower.
- Contact with a moving mower blade will result in serious or fatal injury.
 - ▶ Wait for the mowing blade to stop before lifting or carrying the lawn mower.
 - ▶ Do not touch a mowing blade.
 - ▶ If the mowing blade is blocked by an object: stop the engine and remove the spark plug boot. Only then remove the object.
- The mower deck of your lawn mower will not protect the operator from all foreign objects (gravel, glass, wire, etc.) thrown back by the rotating cutting blade. Thrown objects may also ricochet and strike the operator, bystanders or property.
 - ▶ Avoid discharging material against a wall or obstruction.
- The rotating mowing blade may fling foreign objects directly or by ricochet a great distance. Thrown objects, including broken mowing blades, may cause serious or fatal injury to the



operator or bystanders. To reduce the risk of severe personal injury:



- ▶ Inspect the work area. Remove stones, glass, rocks, toys, sticks, wires, pieces of metal or other objects that could be thrown by the mowing blade, damage the mowing blade or cause personal injury or damage to property (e.g., parked vehicles, windows).



- ▶ Always wear proper eye protection and keep bystanders at least 50 ft. (15 m) away from the work area. Any persons who must enter the restricted area must also wear proper eye protection.
- ▶ To reduce the risk of damage to property, also maintain this distance from such objects as vehicles and windows.
- ▶ Maintaining a minimum distance of 50 ft. (15 m) cannot eliminate the potential risk of personal injury and property damage from thrown objects.
- ▶ Stay behind the handle when the engine is running.
- ▶ Shut off the engine immediately if you are approached while working with the lawn mower.
- ▶ Never direct discharged material toward anyone.
- ▶ Never operate the lawn mower without the grass bag or rear discharge cover in place and working. Make sure all safety devices are in place before starting work.
- To reduce the risk of severe personal injuries from unintentional starting:



- ▶ Do not put hands or feet near or under the machine. Keep clear of the discharge opening at all times.
- ▶ Never touch the mowing blade with your hand, feet or any other part of your body while the engine is running, even if the mowing blade is not moving. Keep bystanders at least 50 ft. (15 m) away.
- ▶ If the mowing blade or discharge chutes become dirty, clogged or stuck, always shut off the engine and make sure the mowing blade has stopped before inspecting the mowing blade. Clean dirt, grass, weeds and other material from the mowing blade and discharge chutes at regular intervals, but only after removing the spark plug boot.
- A damaged or loose mowing blade may vibrate, crack, break or come off the lawn mower, which may result in serious or fatal injury.

- ▶ Before starting work, examine the blade. If the blade is damaged or cracked, replace it immediately. If the blade edge is dull or nicked, have it sharpened and balanced, or replace it.
- ▶ If the mowing blade loosens after being properly tightened, stop work immediately and have the lawn mower repaired by your authorized STIHL servicing dealer.
- ▶ Never use a lawn mower with a loose or damaged mowing blade.

⚠ DANGER

- To reduce risk of electrocution:



- ▶ Never operate this lawn mower in the vicinity of any wires or cables that may be carrying electric current.

6 Maintenance, Repair and Storage

6.1 Warnings and Instructions

⚠ WARNING

- To reduce the risk of fire or other personal injury and property damage:
 - ▶ Strictly follow the cleaning and maintenance instructions in the appropriate sections of this instruction manual and the engine instruction manual.
 - ▶ Never attempt to repair a damaged or broken mowing blade. This may cause broken parts to come off and result in serious or fatal injuries.
 - ▶ Wear non-slip, heavy-duty work gloves when handling mowing blades.
 - ▶ STIHL recommends that all repair work be performed by authorized STIHL servicing dealers.
 - ▶ Maintain and replace warning and instruction labels as necessary.
- Unintentional starting may result in personal injury or property damage. To reduce the risk of personal injury and property damage from unintentional starting:
 - ▶ Remove the spark plug boot.
- The mowing blade is the only user-serviceable part on the lawn mower.
 - ▶ Wear heavy-duty, non-slip work gloves made of leather or another wear resistant material when handling the mowing blade.
 - ▶ Replace the mowing blade when it becomes worn or damaged.
 - ▶ Tighten nut, bolt and screw after replacing the mowing blade.

- Use of parts that are not authorized or approved by STIHL may cause serious or fatal injury or property damage.
 - ▶ STIHL recommends that only identical STIHL replacement parts be used for repair or maintenance.
- Improper storage can result in unauthorized use, damage to the lawn mower and an increased risk of fire and other personal injury or property damage.
 - ▶ Shut off the engine and allow it to cool down before storing the lawn mower.
 - ▶ Tighten all nuts, bolts and screws after each use.
 - ▶ Store the lawn mower away from flames, pilot lights, water heaters, heaters, electric motors, and other sources of ignition.
 - ▶ Store the lawn mower indoors in a dry, secure place that cannot be accessed by children or other unauthorized users.

SAVE THESE INSTRUCTIONS!

7 Before Starting Work

7.1 Preparing the Lawn Mower for Operation

The following steps must be performed before commencing work:

- ▶ Remove packaging material and transport locks.
- ▶ Mount the handle, [📖 8.1](#).
- ▶ Unfold and adjust the handle, [📖 9.2](#).
- ▶ Adjust the cutting height, [📖 15.1](#).
- ▶ Check the controls for proper function and condition, [📖 14.1](#).
- ▶ Check the mowing blade, [📖 20.3](#).
- ▶ Fill engine oil, [📖 10.2](#).
- ▶ Refuel the lawn mower, [📖 10.1](#).

For mowing and collecting the grass cuttings in the grass bag:

- ▶ Remove the mulch insert, [📖 8.2.2](#).
- ▶ Mount the grass bag, [📖 8.3.2](#).

For mulching:

- ▶ Remove the grass bag, [📖 8.3.3](#).
- ▶ Install the mulch insert, [📖 8.2.1](#).

8 Assembling the Lawn Mower

8.1 Mounting the Handle

! WARNING

- To reduce the risk of injury, always shut off the engine, remove the spark plug boot, place the mower on a level surface and secure it before assembling the handle.

! WARNING

- To reduce the risk of injury from loss of control, ensure that the handle is properly and securely mounted before starting work. The handle can be adjusted by pushing the handle adjustment lever. Check that the handle is securely engaged in one position before starting work. Use caution and avoid pinching fingers between the parts.

! WARNING

- To reduce the risk of pinching fingers between the parts, hold the handle at the highest point with one hand when mounting.

To mount the handle:

- ▶ Shut off the engine,  12.1.
- ▶ Position the lawn mower on a level surface.

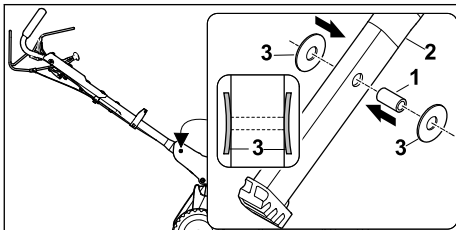

- ▶ Press the bushing (1) into the hole on the handle (2).
- ▶ Place the disc springs (3) on the bushing (1) with the curvature facing inwards.

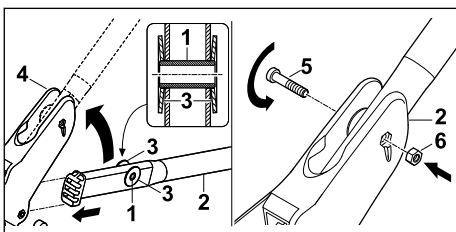

- ▶ Hold the bushing (1) and the disc springs (3) together with the handle (2) and guide them into the handle bracket (4) from below.
- ▶ Unfold the handle (2) until the holes of the handle bracket (4) and the bushing (1) are aligned.
- ▶ Push the screw (5) through the holes in the handle bracket (4) and the bushing (1) located in the handle (2).
- ▶ Place the nut (6) in the recess in the handle bracket (4).
- ▶ Tighten the screw (5) firmly.
- ▶ Fold down the handle.

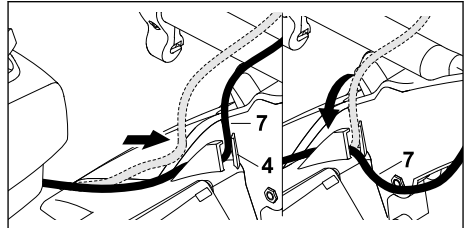

- ▶ Insert the cables (7) into the guide on the handle bracket (4).

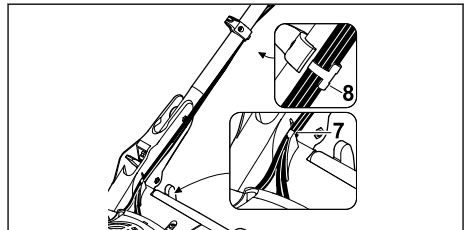

- ▶ Insert the cables (7) into the cable guide (8).
- ▶ Unfold the handle.
The handle does not need to be dismantled again.

Hook in the starter handle

- ▶ Remove the spark plug boot.

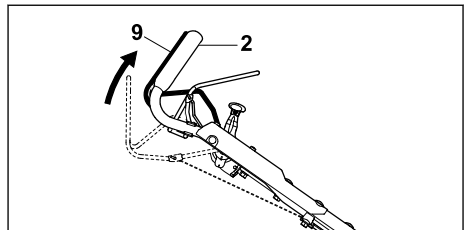

- ▶ Press the switch lever (9) towards the handle (2) and keep it pressed.

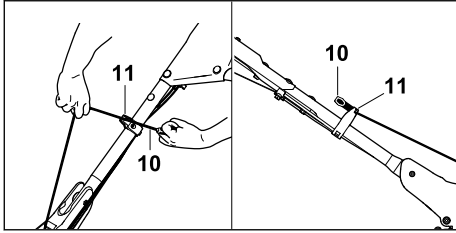

- ▶ Slowly pull the starter handle (10) in the direction of the cable guide (11).
- ▶ Attach the starter handle (10) to the cable guide (11).
- ▶ Release the switch lever (9).
- ▶ Connect the spark plug boot.

8.2 Inserting and Removing the Mulch Insert

8.2.1 Installing the Mulch Insert

To install the mulch insert:

- ▶ Shut off the engine,  12.1.
- ▶ Position the lawn mower on a level surface.

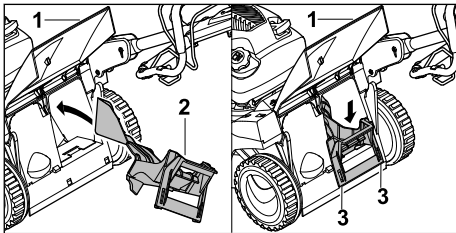

- ▶ Open the rear discharge cover (1) and hold it in position.
- ▶ Insert the mulch insert (2) diagonally from above into the discharge chute.
- ▶ Turn the mulch insert (2) to the horizontal position, press it down and let it engage audibly with the two locking lugs (3) in the housing.
- ▶ Close the rear discharge cover (1).

8.2.2 Removing the Mulch Insert

To remove the mulch insert:

- ▶ Shut off the engine,  12.1.
- ▶ Position the lawn mower on a level surface.

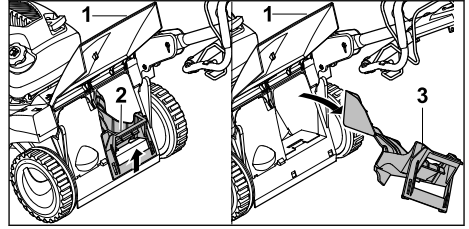

- ▶ Open the rear discharge cover (1) and hold it in position.
- ▶ Pull up locking tab (2).
- ▶ Pull the mulch insert (3) diagonally upwards out of the discharge chute.
- ▶ Close the rear discharge cover (1).

8.3 Assembling, Mounting and Removing the Grass Bag

8.3.1 Assembling the Grass Bag

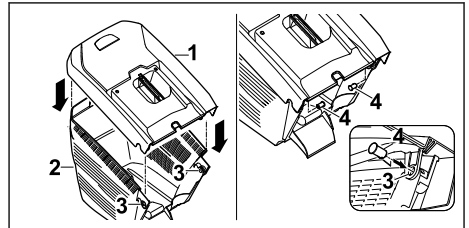

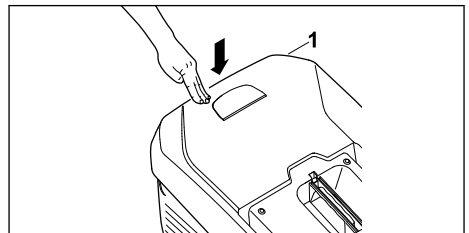

- ▶ Place the upper part of the grass bag (1) on the lower part of the grass bag (2).
- ▶ Press the bolts (4) from the inside through the openings (3).



- ▶ Press the upper part of the grass bag (1) down.
The upper part of the grass bag (1) engages audibly.

8.3.2 Mounting the Grass Bag

To mount the grass bag:

- ▶ Shut off the engine and wait for the mowing blade to come to a complete stop,  12.1.
- ▶ Position the lawn mower on a level surface.
- ▶ If the mulch insert is still mounted, remove it,  8.2.2.

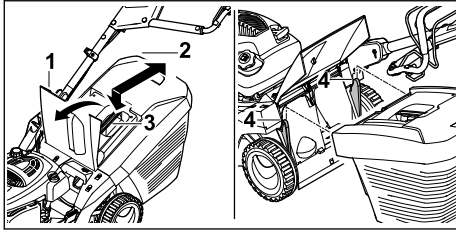

- ▶ Open the rear discharge cover (1) and hold it in position.
- ▶ Hold grass bag (2) by its handle (3) and attach it to the holders (4).
- ▶ Place the rear discharge cover (1) on the grass bag (2).

8.3.3 Removing the Grass Bag

To remove the grass bag:

- ▶ Shut off the engine and wait for the mowing blade to come to a complete stop. 12.1.
- ▶ Position the lawn mower on a level surface.
- ▶ Open the rear discharge cover and hold it in position.
- ▶ Hold grass bag by its handle and remove it upwards.
- ▶ Close the rear discharge cover.

9 Adjusting the Lawn Mower

9.1 Unfolding the Handle



WARNING

- Be sure not to pinch, kink or stress the control cables when folding or unfolding the handle. Damaging the cable could impact the activation and operation of the lawn mower and result in an unsafe operating condition.

To unfold the handle:

- ▶ Shut off the engine, 12.1.
- ▶ Remove the spark plug boot.
- ▶ Position the lawn mower on a level surface.

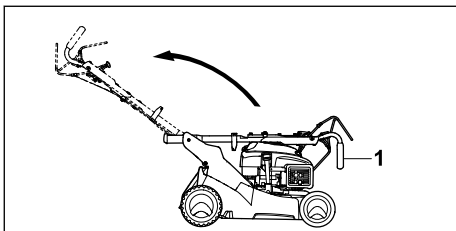

- ▶ Unfold the handle (1) and make sure that the cables are not pinched.

- ▶ Make sure that the handle (1) engages completely and securely.

To hook in the starter handle:

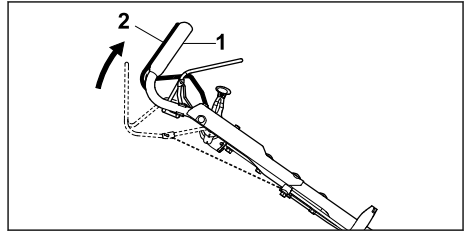

- ▶ Press the switch lever (2) towards the handle (1) and keep it pressed.

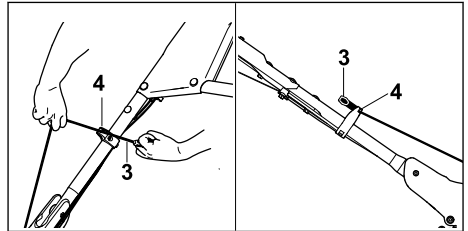

- ▶ Slowly pull the starter handle (3) in the direction of the cable guide (4).
- ▶ Attach the starter handle (3) to the cable guide (4).
- ▶ Connect the spark plug boot.

9.2 Adjusting the Handle

The handle can be adjusted to 3 different heights.

To adjust the handle:

- ▶ Shut off the engine, 12.1.
- ▶ Remove the spark plug boot to avoid unintentional starting.
- ▶ Position the lawn mower on a level surface.

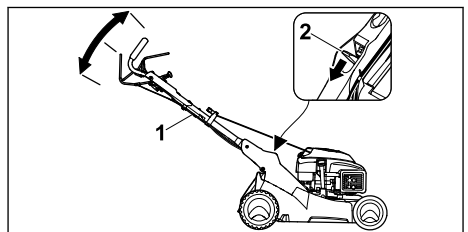

- ▶ Hold the handle (1).
- ▶ Press the handle adjustment lever (2) down and keep it pressed.
- ▶ Set the handle (1) to the desired position.

- ▶ Release the handle adjustment lever (2) and make sure that the handle (1) engages completely and securely.
- ▶ Connect the spark plug boot.

9.3 Folding the Handle

! WARNING

- Be sure not to pinch, kink or stress the control cables when folding or unfolding the handle. Damaging the cable could impact the activation and operation of the lawn mower and result in an unsafe operating condition.

The handle can be folded for space-saving transport or storage.

To fold the handle:

- ▶ Shut off the engine,  12.1.
- ▶ Position the lawn mower on a level surface.
- ▶ Remove the spark plug boot.
- ▶ Unhook the starter handle from the cable guide.

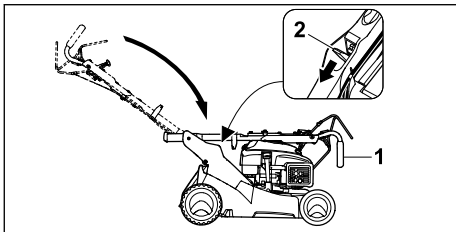

- ▶ Hold the handle (1).
- ▶ Press the handle adjustment lever (2) down and hold it in position.
- ▶ Fold down the handle.

10 Fueling the Mower and Adding Engine Oil

10.1 Refueling the Lawn Mower

NOTICE

If the lawn mower is not refueled with the correct fuel, the lawn mower may be damaged.

- ▶ Review the operating instructions for the engine and follow the engine manufacturer's instructions about the proper fuel.
- ▶ Shut off the engine.
- ▶ Place the lawn mower on a level surface.
- ▶ Clean the area around the fuel cap with a damp cloth.

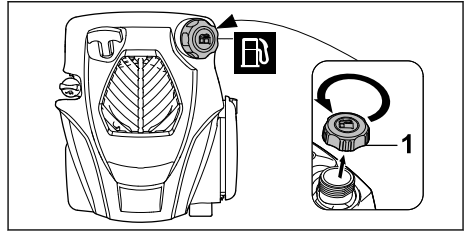

- ▶ Turn the fuel cap (1) counter-clockwise until the fuel cap can be removed.
- ▶ Remove the fuel cap.
- ▶ Fill in fuel using a suitable filling aid so that at least 0.5 in. (13 mm) remain free to the edge of the fuel tank.
- ▶ Place the fuel cap on the fuel tank.
- ▶ Turn the fuel cap clockwise and tighten it firmly by hand.
The fuel tank is sealed.

10.2 Engine Oil

Add the engine oil as described in the engine instruction manual.

The engine oil lubricates and cools the engine.

The engine oil specification and capacity can be found in the engine instruction manual.

NOTICE

The engine of the lawn mower does not contain any engine oil on delivery. Starting the engine with no or too little engine oil may damage the lawn mower.

- ▶ Always check the engine oil level before starting. If necessary, add additional engine oil before starting work.

11 Starting the Engine

11.1 Starting the Engine

! WARNING

- To reduce the risk of serious or fatal injuries to the operator or bystanders, keep hands, feet and other parts of the body away from the mowing blade,  5.7.3. Never reach under the mowing deck or attempt to touch the mowing blade while the spark plug boot is connected.

! WARNING

- Never operate your lawn mower if it is damaged, improperly adjusted or maintained, not completely and securely assembled or not functioning properly, [11.5.5](#). To reduce the risk of personal injury, always wear proper clothing and protective apparel, including proper eye protection, [11.5.4](#). To reduce the risk of serious or fatal injury from loss of control, always hold the lawn mower with both hands when you are working, [11.5.7.3](#).

! WARNING

- Never start the engine if fuel is spilled. To reduce the risk of serious and fatal injuries to the operator or bystanders, avoid creating any source of ignition until fuel vapors have dissipated.

Before starting the engine:

- Make sure you have a secure and firm footing.
- Stand upright.
- Always hold and operate the lawn mower with two hands.
- Position the lawn mower on a level surface.

To start the engine:

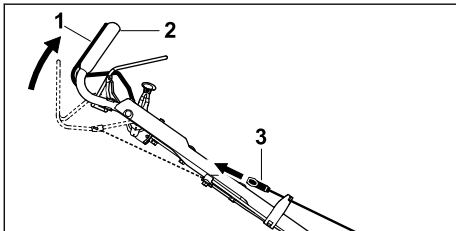

- Press the switch lever (1) with your left hand towards the handle (2) and keep it pressed.
- Slowly pull out the starter handle (3) with your right hand until you feel resistance.
- Quickly pull out and return the starter handle (3) until the engine is running.
- If the engine does not start: Observe the operating instructions for the engine.

NOTICE

To make starting easier, avoid starting the mower in high grass.

12 Shutting Off the Engine

12.1 Shutting Off the Engine

! WARNING

- The mowing blade will continue to move for a short while after the switch lever is released. To avoid serious or fatal injury, avoid contact with the moving mowing blade. To reduce the risk of personal injury from unintended activation or unauthorized use, shut off the engine, ensure the mowing blade has stopped and remove the spark plug boot before transporting the unit.



To shut off the engine:

- Position the lawn mower on a level surface.
- Release the switch lever.
The engine stops.
- Exit user position.

13 Activating and Deactivating Drive System

13.1 Activating Drive System

Self-propel speed of the lawn mower can be continuously adjusted from 1.2 mph to 2.9 mph (2.6 km/h to 4.6 km/h).

If the speed lever is set to the  position, the lawn mower moves at the highest speed. If the speed lever is set to the  position, the lawn mower moves at the lowest speed.

To activate drive system:

- Position the lawn mower on a level surface.
- Start the engine, [11.1](#).

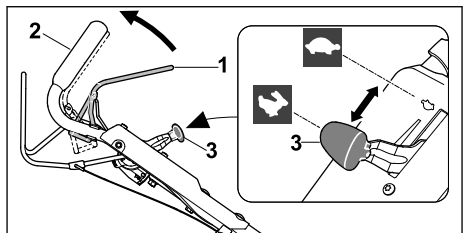

- Pull the self-propel lever (1) completely towards the handle (2) and keep it pulled so that the thumb encloses the handle.
The lawn mower starts to move.

Increase driving speed:

- Push the speed lever (3) forward in the direction  while driving.

Reduce driving speed:

- ▶ Pull the speed lever (3) backward in the direction \curvearrowright while driving.

NOTICE

To prevent damage to the lawn mower, only operate the self-propel lever when the engine is running.

13.2 Deactivating Drive System

To deactivate drive system:

- ▶ Release the self-propel lever.
- ▶ Wait until the mower stops moving.

14 Checking the Lawn Mower

14.1 Testing the Controls

Switch lever and self-propel lever

- ▶ Shut off the engine,  12.1.
- ▶ Pull the switch lever and the self-propel lever completely in the direction of the handle and release again.
- ▶ If the switch lever or the self-propel lever is sluggish or does not spring back to the starting position: Do not use the lawn mower and consult an authorized STIHL servicing dealer.

15 During Operation

15.1 Adjusting the Cutting Height

It is possible to set 7 cutting heights:

- 1.0 in. (25 mm) = Position 1
- 1.4 in. (35 mm) = Position 2
- 1.8 in. (45 mm) = Position 3
- 2.2 in. (55 mm) = Position 4
- 2.6 in. (65 mm) = Position 5
- 3.0 in. (75 mm) = Position 6
- 3.4 in. (85 mm) = Position 7

The positions are indicated on the lawn mower.

To adjust the cutting height:

- ▶ Shut off the engine and wait for the mowing blade to come to a complete stop,  12.1.
- ▶ Place the lawn mower on a level surface.

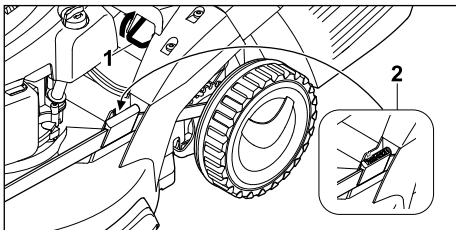



- ▶ Pull the cutting height adjustment lever (1) upward and hold it.



- ▶ Set the lawn mower in the desired position by raising and lowering it.
The current cutting height can be read on the cutting height indicator (2).
- ▶ Release the cutting height adjustment lever (1).
The lawn mower locks into place.

15.2 Mowing

WARNING

- ▶ Always wear proper clothing and protective apparel, including proper eye protection, when operating your lawn mower,  5.4. Keep bystanders at least 50 ft. (15 m) away from the work area,  5.7.5. Work carefully and maintain proper control of the lawn mower,  5.7.3.

WARNING

- ▶ To reduce the risk of serious or fatal injuries to the operator or bystanders, keep hands, feet and other parts of the body away from the mowing blade,  5.7.3. Do not touch the mowing blade while the spark plug boot is connected. Never touch the moving mowing blade with your hand or any part of your body,  5.7.5.

The mower is equipped with a multi-blade and can be used for mowing or mulching.

- ▶ Remove the pre-assembled mulching insert for mowing,  8.2.2.

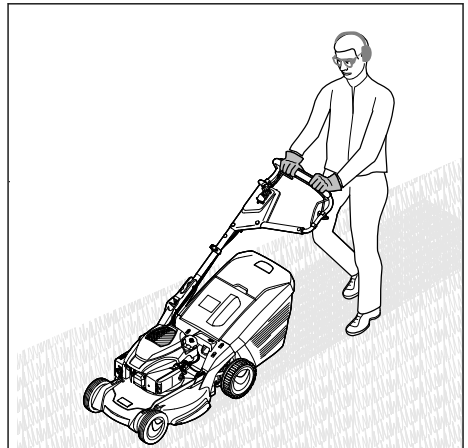

- ▶ If using the drive system, select a speed that allows you to mow in a controlled manner, keeping two hands on the unit at all times.

- ▶ If not using the drive system, push the lawn mower forward slowly, keeping two hands on the unit at all times.

Mulching

In the mulching mode, the grass clippings are recirculated in the air-stream, re-cut several times into small particles and then blown back onto the lawn. The fine particles remain on the lawn surface where they decompose quickly and serve as a natural fertilizer. Frequent mulching contributes to a beautiful, dense lawn. One third of the grass height should be cut in this process. For effective mulching, STIHL recommends the following:

- Reducing the mowing speed
- Varying mowing direction and overlap the cuts
- Mowing very high grass in gradual stages.

15.3 Emptying the Grass Bag

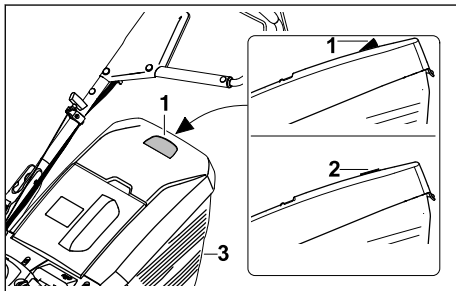

The air flow generated by the blade raises the grass level indicator (1). If the grass bag is full, the air flow stops. If the air flow is too low, the grass level indicator (2) returns to the idle state. This is an indication to empty the grass bag (3).

The optimal function of the grass level indicator is only given with optimum air flow. External influences such as wet, dense or high grass, low cutting height, dirt or similar can impair the air flow and the function of the grass level indicator.

- ▶ If the grass level indicator returns to the idle state: Empty the grass bag.
- ▶ Shut off the engine.
- ▶ Remove the grass bag.

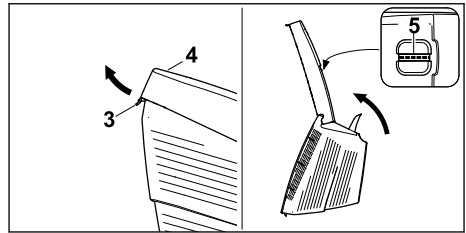

- ▶ Open the locking tab (3).
- ▶ Open the grass bags upper section (4) by the handle (5) and hold it.

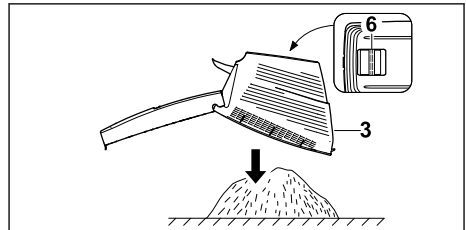

- ▶ Hold on to the lower handle (6) with your other hand.
- ▶ Empty, close and re-mount the grass bag (3).

16 After Finishing Work

16.1 Preparing for Transportation or Storage

WARNING

- To reduce the risk of personal injury from unintended activation or unauthorized use, shut off the engine, ensure the mowing blade has stopped before transporting the lawn mower.

To prepare the lawn mower for transportation or storage:

- ▶ Shut off the engine,  12.1.
- ▶ If the lawn mower became wet during operation, allow it to dry completely.
- ▶ Clean the lawn mower.

17 Transporting the Lawn Mower

17.1 Lawn Mower

! WARNING

- To reduce the risk of injury from loss of control and blade contact, never carry or transport your lawn mower with the mowing blade moving, 5.7.5. Ensure the mowing blade has stopped before lifting or carrying the lawn mower, 5.7.5.

! WARNING

- During transport, gasoline may leak and cause contamination and damage. Make sure that the tank cap is closed securely and that the lawn mower cannot tip over.
- ▶ Shut off the engine and wait for the mowing blade to come to a complete stop, 12.1.

To push the lawn mower:

- ▶ Push the lawn mower forward slowly and in a controlled manner.

To carry the lawn mower:

- ▶ Wear protective gloves.
- ▶ Remove the grass bag, 8.3.3.

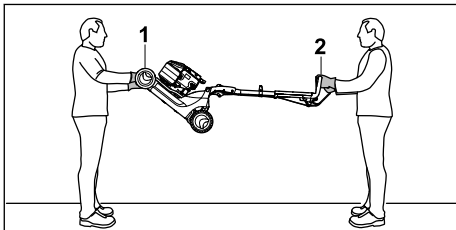

- ▶ The lawn mower should be held by one person with both hands on the transport handle (1) and by another person with both hands on the handle (2).
- ▶ Lift and carry the lawn mower in pairs.

To transport the lawn mower in a vehicle:

- ▶ Secure the lawn mower in a standing position on all four wheels so that it cannot tip over or roll during transport.

18 Storing the Lawn Mower

18.1 Storing the Lawn Mower

! WARNING

- Store the lawn mower indoors in a dry, secure place that cannot be accessed by children or other unauthorized users, 5.5.

! WARNING

- If the starter handle is pulled out when the spark plug boot is removed, sparks may escape to the outside.
- Sparks can cause fires and explosions in easily combustible or explosive environments. Persons can be seriously injured or killed and property damage can occur.
- ▶ Hold the spark plug boot away from the spark plug opening.

- ▶ Shut off the engine and allow it to cool down.
- ▶ Remove the spark plug boot.
- ▶ Store the lawn mower so that the following conditions are met:
 - The lawn mower is out of reach of children.
 - The lawn mower is clean and dry.
 - The lawn mower cannot tip over.
 - The lawn mower cannot roll away.

If the lawn mower is stored for more than 3 months:



- ▶ Drive the fuel tank empty.
- ▶ Have the fuel tank cleaned by an authorized STIHL servicing dealer.
- ▶ Change the engine oil as specified in the engine instruction manual.
- ▶ Unscrew the spark plug.
- ▶ Pull out and return the starter handle several times.
- ▶ Screw in the spark plug and tighten it firmly.

19 Cleaning

19.1 Stand the Mower on End

! WARNING

- To avoid unintentional gasoline leakage, do not stand the lawn mower on end for more than 30 minutes.
- ▶ Drain the fuel tank.
 - ▶ Remove the spark plug boot.
 - ▶ Place the lawn mower on a level surface.
 - ▶ Remove the starter handle from the cable guide.
 - ▶ Remove the grass bag, 8.3.3.

- ▶ Set the cutting height to the highest position,  15.1.
- ▶ Adjust the handle to the lowest position,  9.2.

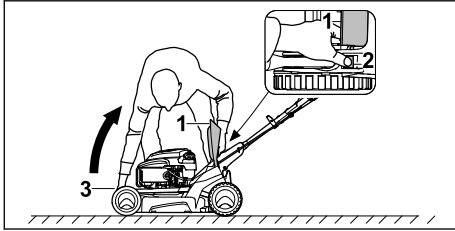

- ▶ Stand to the right of the device.
- ▶ Open and hold the rear discharge cover (1).
- ▶ Press the lever (2) down with the left hand and hold it.
- ▶ Hold the lawn mower by the transport handle (3) with your right hand and set it up backwards.

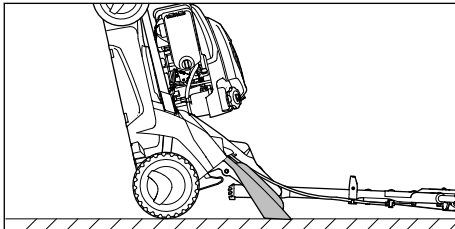

The lawn mower is stable and can be cleaned.

19.2 Cleaning the Lawn Mower

WARNING

- To reduce the risk of personal injury from unintended activation, remove the spark plug boot before carrying out any cleaning work,  6.1.

WARNING

- To help prevent injuries, always wear heavy-duty work gloves when handling the mowing blade.

To clean the lawn mower:

- ▶ Shut off the engine.
- ▶ Allow the lawn mower to cool down.
- ▶ Remove the spark plug boot.
- ▶ Clean the lawn mower with a damp cloth.
- ▶ Clean ventilation slots with a brush.
- ▶ Stand the mower on end.
- ▶ Clean the area around the cutting blade with a wooden stick, soft brush or damp cloth.
- ▶ Connect the spark plug boot.

NOTICE

Place the lawn mower on a firm and level surface before standing it on end. The lawn mower can topple over while cleaning. To reduce the risk of injury while cleaning, never work directly in front of or behind the unit. Always stand to one side.

NOTICE

Cleaning with a high-pressure cleaner or jet water can damage the device.

- ▶ Do not clean the device with a high-pressure cleaner.

20 Inspection and Maintenance

20.1 Inspecting and Maintaining the Lawn Mower

WARNING

- To reduce the risk of personal injury from unintended activation, remove the spark plug boot before inspecting the lawn mower or carrying out any maintenance,  6.1. STIHL recommends that repair work be performed by authorized STIHL servicing dealers.

Proper maintenance of the lawn mower includes the following activities:

- ▶ Inspecting the mowing blade periodically and replacing it or having it replaced by an authorized STIHL servicing dealer.
- ▶ Periodically sharpening the mowing blade or having it sharpened and balanced by an authorized STIHL servicing dealer.
- ▶ Having worn, missing or damaged safety labels replaced by an authorized STIHL servicing dealer.

20.2 Inspecting and Maintaining the Engine

Read and follow the engine operation, care and maintenance instructions in the Kohler owner's manual.

20.3 Inspecting the Mowing Blade

! WARNING

- Never use a dull or damaged mowing blade. Working with a dull blade leads to increased vibration, unsatisfactory cutting results and increased wear, in particular if you use the lawn mower on sandy ground or use it frequently under dry conditions. A damaged mowing blade may vibrate, crack, break or come off the lawn mower, which may result in serious or fatal injury or property damage. Make sure the mowing blade is sharp and in good condition before starting work.

! WARNING

- The mowing blade has sharp edges. If it contacts your flesh, it may cut you, even if it is not moving. Always wear heavy-duty work gloves when inspecting or otherwise handling the mowing blade, [§ 5.4](#).

To inspect the mowing blade:

- ▶ Shut off the engine, [§ 12.1](#).
- ▶ Remove the spark plug boot.
- ▶ Fold the handle, [§ 9.3](#).
- ▶ Stand the lawn mower on end, [§ 19.1](#).

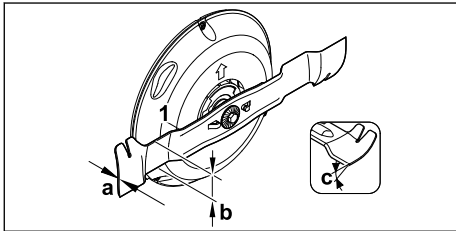

- ▶ Use a caliper to check the blade thickness. Blade thickness must be at least $a = 0.1$ in. (2.0 mm) at its narrowest point.
- ▶ Use a caliper to check the blade width. Blade width must be at least $b = 2.2$ in. (55 mm) at its narrowest point.
- ▶ Replace the mowing blade if the measured blade thickness and width are outside the permissible limits.
- ▶ Check the sharpening angle. Sharpen the mowing blade, if the sharpening angle is not $c = 30^\circ$.
- ▶ If there are any uncertainties: Consult an authorized STIHL servicing dealer.

20.4 Sharpening and Balancing the Mowing Blade

! WARNING

- Never use a dull or damaged blade. Working with a dull blade will result in increased physical effort, increased vibration, unsatisfactory cutting results and increased wear, which can lead to loss of control and injury to the operator or bystanders. A damaged blade can vibrate, crack, break or come loose from the mower, causing serious or fatal injury or property damage. Make sure the mowing blade is sharp and in good condition before operating the mower.

! WARNING

- An improperly balanced mowing blade can increase the risk of serious injury or death. STIHL recommends that you have your mowing blade sharpened and balanced by an authorized STIHL servicing dealer to reduce the risk of serious or fatal injury.

! WARNING

- The mowing blade has sharp edges. If it contacts your flesh, it may cut you, even if it is not moving. Always wear heavy-duty work gloves when sharpening or otherwise handling the mowing blade, [§ 5.4](#).

It takes a lot of practice to sharpen and balance the mowing blade correctly. STIHL recommends that you have it sharpened and balanced by an authorized STIHL servicing dealer.

To sharpen the mowing blade:

- ▶ Shut off the engine.
- ▶ Remove the spark plug boot.
- ▶ Stand the mower on end, [§ 19.1](#).
- ▶ Remove the mowing blade, [§ 20.5](#).
- ▶ Sharpen the mowing blade. Observe the sharpening angle and cool the mowing blade, [§ 20.3](#).
The mowing blade must not turn blue during sharpening.
- ▶ Re-mount the mowing blade.
- ▶ Connect the spark plug boot.

20.5 Replacing the Mowing Blade

! WARNING

- A cracked, damaged or worn out mowing blade may shatter at high speeds and cause serious or fatal injury. To reduce risk of injury from broken parts, check condition of the mowing blade before mounting at regular short intervals thereafter. Do not mount a worn, broken or damaged mowing blade.

! WARNING

- The mowing blade has sharp edges. If it contacts your flesh, it may cut you, even if it is not moving. Always wear heavy-duty work gloves when mounting or otherwise handling the mowing blade,  5.4.

To remove the mowing blade:

- ▶ Shut off the engine.
- ▶ Remove the spark plug boot.
- ▶ Stand the mower on end,  19.1.

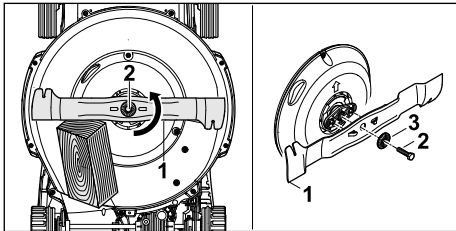

- ▶ Use a piece of wood to block the mowing blade (1).
- ▶ Loosen the bolt (2) in the direction of the arrow and remove it together with the washer (3).
- ▶ Remove the mowing blade (1).
- ▶ Discard the bolt (2) and the washer (3). Use a new bolt and a new washer to mount the mowing blade (1).
- ▶ Connect the spark plug boot.

To mount the mowing blade:

- ▶ Shut off the engine.
- ▶ Remove the spark plug boot.

- ▶ Stand the mower on end,  19.1.

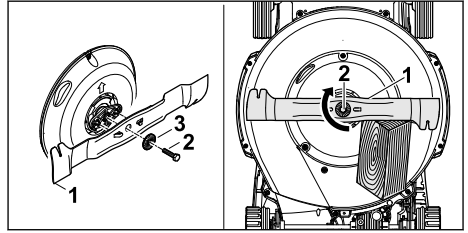

- ▶ Place the new washer (3) on the new bolt (2) with the bulge facing outward.
- ▶ Coat the bolt (2) with Loctite 243.
- ▶ Fit the new mowing blade (1) as depicted above. The retainers must fit into the holes in the mowing blade.
- ▶ Tighten the bolt (2) together with the washer (3).
- ▶ Use a piece of wood to block the mowing blade (1).
- ▶ Tighten the bolt (2) with 44-48 lb-ft (60-65 Nm).
- ▶ Connect the spark plug boot.

20.6 Check Protective Strips

- ▶ Shut off the engine.
- ▶ Remove the spark plug boot.
- ▶ Stand the mower on end,  19.1.

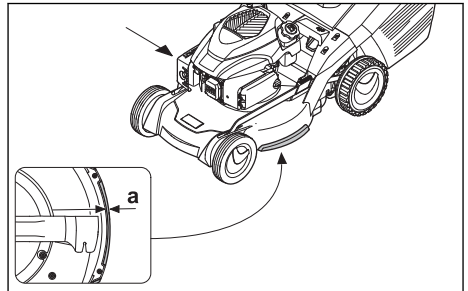

- ▶ Measure the thickness of the protective strips:
 - Minimum thickness a: 0.04 in. (1 mm)
- ▶ If the minimum thickness is not reached: Replace the protective strips.

21 Troubleshooting Guide

21.1 Troubleshoot the Lawn Mower

Condition	Possible Cause	Remedy
The engine does not start.	The switch lever is not pressed.	Start the engine as described in these operating instructions.
	The fuel tank is empty.	Refuel the lawn mower.
	The fuel line is clogged.	Consult an authorized STIHL servicing dealer.

Condition	Possible Cause	Remedy
	There is bad, dirty or old fuel in the tank.	Use fresh branded unleaded gasoline.
	The air cleaner is dirty.	Clean or replace air cleaner as described in the engine instruction manual.
	The spark plug boot is removed from the spark plug or the ignition cable is poorly attached to the spark plug boot.	<ul style="list-style-type: none"> ▶ Connect the spark plug boot. ▶ Check connection between ignition cable and spark plug boot, and replace if worn or damaged.
	The spark plug is sooted, damaged or the electrode gap is wrong.	<ul style="list-style-type: none"> ▶ Clean or replace the spark plug. ▶ Adjust the electrode gap.
	The resistance on the mowing blade is too great.	<ul style="list-style-type: none"> ▶ Set a higher cutting height. ▶ Start engine in lower grass.
	Read and follow the engine operation, care and maintenance instructions in the engine instruction manual.	
The engine is difficult to start or the power of the engine decreases.	The lawn mower housing is clogged.	Clean the lawn mower.
	The cutting height is set too low or the movement of the lawn mower is too fast.	Adjust cutting height or mow slower.
	There is water in the fuel tank and the carburetor or the carburetor is clogged.	Drain fuel tank, clean fuel line and carburetor.
	The fuel tank is dirty.	Consult an authorized STIHL servicing dealer.
	The air cleaner is dirty.	Clean or replace air cleaner as described in the engine instruction manual.
	The spark plug is sooted.	Clean or replace spark plug.
	Read and follow the engine operation, care and maintenance instructions in the engine instruction manual.	
The engine becomes very hot.	The engine oil level is too low.	Add or change engine oil as described in the engine instruction manual.
	The cooling fins are dirty.	Clean the lawn mower.
The lawn mower vibrates strongly.	The mowing blade is damaged.	Re-mount the mowing blade.
	The mowing blade is not properly attached.	Mount the mowing blade as described in this instruction manual.
	The mowing blade is out of balance.	Balance the mowing blade as described in  20.4 or replace the mowing blade.
The grass is not cut cleanly.	The mowing blade is blunt or worn.	Sharpen or replace the mowing blade.

22 Specifications

22.1 CEPA

The Emission Compliance Period referenced on the Emissions Compliance Label indicates the number of operating hours for which the engine

has been shown to meet federal emission requirements.

Category:

A = 300 hours

B = 125 hours

C = 50 hours

22.2 Lawn Mower STIHL RM 655.0 V

- Engine type: Kohler HD 775
- Displacement: 10.6 cu. in. (173 cm³)
- Power (P): 3.5 hp (2.6 kW) at 2800 rpm
- Engine speed (n): 2800 rpm
- Maximum fuel tank volume: 47.3 US fl.oz. (1.4 l)
- Weight (m): 101.4 lbs (46 kg)
- Maximum grass bag capacity: 18.5 US gals (70 l)
- Cutting width: 20.9 in. (53 cm)
- Self-propel speed: from 1.2 mph to 2.9 mph (2.6 km/h to 4.6 km/h)

22.3 Symbols on the Lawn Mower

The following symbols may be found on the lawn mower:



Fuel cap



Oil fill cap



Cutting height adjustment



Starting the engine



Shutting off the engine



Activating the drive system



Highest self-propel speed level



Lowest self-propel speed level

22.4 Engineering Improvements

STIHL's philosophy is to continually improve all of its products. As a result, engineering changes and improvements are made from time to time. Therefore, some changes, modifications and improvements may not be covered in this manual. If the operating characteristics or the appearance of your machine differs from those described in this manual, please contact your STIHL dealer or the STIHL distributor in your area for assistance.

22.5 Compliance Statement and ISED Declarations

This device complies with RSS of Industry Canada.

Operation is subject to the following two conditions:

- this device may not cause harmful interference.
- this device must accept any interference received, including interference that may cause undesired operation.

Note: This equipment has been tested and found the limits. These limits are designed to provide reasonable protection against harmful interference in a residential installation. This equipment generates, uses and can radiate radio frequency energy and, if not installed and used in accordance with the instructions, may cause harmful interference to radio communications. However, there is no guarantee that interference will not occur in a particular installation.

If this equipment does cause harmful interference to radio or television reception, which can be determined by turning the equipment off and on, the user is encouraged to try to correct the interference by one or more of the following measures:

- reorient or relocate the receiving antenna,
- increase the separation between the equipment and receiver,
- connect the equipment into an outlet on a circuit different from that to which the receiver is connected,
- consult an authorized STIHL servicing dealer or an experienced radio/TV technician for help.

Do not change or modify this product in any way unless specifically allowed in this manual, since this could void your authority to operate it.

This Class B digital apparatus complies with Canadian ICES-003.

23 Replacement Parts and Equipment

23.1 Genuine STIHL Replacement Parts

STIHL recommends the use of genuine STIHL replacement parts. Genuine STIHL parts can be identified by the STIHL part number, the **STIHL** logo and, in some cases, by the STIHL parts

symbol . The symbol may appear alone on small parts.

23.2 Important Replacement Parts

- Mowing blade: 6374 702 0100
- Mowing blade bolt: 9008 319 9075
- Washer: 0000 702 6600

24 Disposal

24.1 Disposal of the Power Tool

STIHL products must not be thrown in household trash or disposed of except as outlined in this manual.

- ▶ Take the power tool, accessories and packaging to an approved disposal site for environmentally friendly recycling.
- ▶ Contact your authorized STIHL servicing dealer for the latest information on disposal and recycling.

25 Addresses

25.1 STIHL Limited

STIHL Limited
1515 Sise Road
London, ON. N6A 4L6
CANADA

Table des matières

1	Préface.....	27
2	Indications concernant la présente Notice d'emploi.....	27
3	Principales pièces.....	28
4	Symboles de sécurité sur les produits.....	29
5	CONSIGNES DE SÉCURITÉ IMPOR- TANTES.....	29
6	Maintenance, réparation et rangement.....	40
7	Avant d'entreprendre le travail.....	40
8	Assemblage de la tondeuse à gazon.....	41
9	Réglage de la tondeuse à gazon.....	43
10	Plein de carburant de la tondeuse et ajout d'huile moteur.....	44
11	Démarrage du moteur.....	45
12	Arrêt du moteur.....	45
13	Activation et désactivation du système d'en- traînement.....	46
14	Vérification de la tondeuse à gazon.....	46
15	Pendant l'utilisation.....	46
16	Après avoir terminé le travail.....	48
17	Transport de la tondeuse.....	48
18	Remisage de la tondeuse.....	49

19	Nettoyage.....	49
20	Inspection et maintenance.....	50
21	Guide de dépannage.....	52
22	Spécifications.....	53
23	Pièces de rechange et équipement.....	54
24	Élimination.....	54
25	Adresses.....	55

Notice d'emploi, d'origine
0000010337_006_F

1 Préface

Merci pour votre achat. Les informations figurant dans le présent manuel vous aideront à obtenir des performances maximales et pleine satisfaction de votre tondeuse STIHL et, si vous les respectez, à réduire les risques de blessures liées à son utilisation.

CONSERVER CE MANUEL !



Étant donné que la tondeuse est un outil de coupe à grande vitesse équipé d'un moteur thermique, il est nécessaire de prendre des précautions particulières en matière de sécurité afin de réduire les risques de blessures.



Lire attentivement le présent manuel d'utilisation et la notice d'utilisation du moteur séparée avant l'utilisation et ponctuellement par la suite. Respecter toutes les précautions de sécurité. Une utilisation imprudente ou inadéquate de la tondeuse peut provoquer des blessures graves ou mortelles.

Imprimé sur papier blanc sans chlore
Le papier est recyclable.

Ne pas prêter ni louer la tondeuse sans le présent manuel d'utilisation et la notice d'utilisation du moteur séparée. N'autoriser à utiliser la tondeuse que des personnes qui ont reçu une formation adéquate et qui comprennent parfaitement les informations figurant dans le présent manuel et dans la notice d'utilisation du moteur qui l'accompagne.

Pour de plus amples informations ou si vous ne comprenez pas une instruction de ce manuel, rendez-vous sur www.stihl.ca ou contacter un revendeur réparateur STIHL agréé.

2 Indications concernant la présente Notice d'emploi

2.1 Mots de signalement

Ce manuel contient des informations de sécurité qui requièrent une attention particulière de votre part. Ces informations sont introduites par les symboles et les mots de signalement suivants :

© ANDREAS STIHL AG & Co. KG 2024
0478-111-8201-A_VA3.D24.

! DANGER

- Indique une situation dangereuse qui, si elle n'est pas évitée, entraînera la mort ou des blessures graves.

! AVERTISSEMENT

- Indique une situation dangereuse qui, si elle n'est pas évitée, pourrait entraîner la mort ou des blessures graves.

AVIS

- Indique un risque de dommages matériels, y compris des dommages à la machine ou à ses composants individuels.

2.2 Symboles employés dans le texte

Le symbole suivant est inséré dans le texte pour vous faciliter l'utilisation de la présente Notice :

- 📖 Ce symbole renvoie au chapitre ou sous-chapitre indiqué, de la présente Notice d'emploi.

3 Principales pièces

3.1 Tondeuse

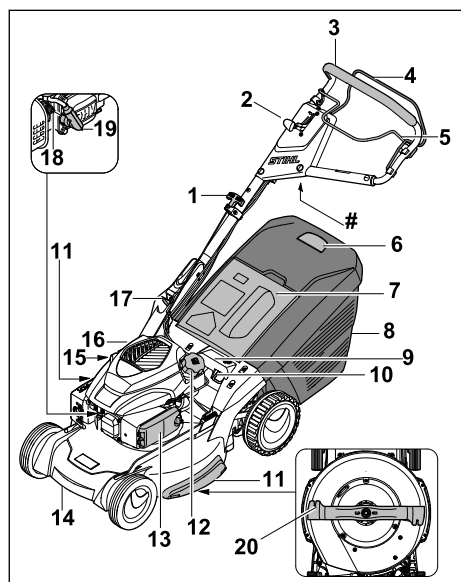

1 Poignée de démarreur

Sert à démarrer le moteur.

2 Levier de vitesse

Commande la vitesse d'entraînement.

3 Guidon

Sert à tenir et contrôler la tondeuse.

4 Arceau de commande

Sert à démarrer et éteindre le moteur.

5 Levier d'entraînement

Active le système d'entraînement.

6 Témoin du niveau de remplissage d'herbe

Indique le niveau de remplissage du bac de ramassage.

7 Volet d'éjection arrière

Permet d'empêcher l'herbe coupée d'être éjectée pendant la tonte.

8 Bac de ramassage

Collecte l'herbe coupée pendant la tonte.

9 Poignée

Pour maintenir la tondeuse lors du réglage de la hauteur de coupe.

10 Levier de réglage de la hauteur de coupe

Sert à régler la hauteur de la lame de coupe.

11 Bandes de protection

Protègent le carter.

12 Bouchon de remplissage de carburant

Sert à fermer le réservoir à carburant.

13 Cache du filtre à air

Recouvre le filtre à air.

14 Poignée de transport

Conçue pour le transport de la tondeuse.

15 Silencieux avec écran pare-étincelles

Réduit le bruit d'échappement du moteur et éloigne les gaz d'échappement de l'utilisateur. L'écran pare-étincelles est conçu pour diminuer le risque d'incendie.

16 Bouchon de remplissage d'huile

Pour fermer le réservoir d'huile moteur.

17 Levier de réglage du guidon

Permet de régler et de plier le guidon.

18 Bougie d'allumage

Allume le mélange air-carburant dans le moteur.

19 Cosse de bougie d'allumage

Connecte le câble d'allumage à la bougie d'allumage.

20 Lame de coupe

Lame métallique servant à couper l'herbe et à effectuer le mulching.

Plaque signalétique

Comprend des informations et le numéro de série du produit.

4 Symboles de sécurité sur les produits

4.1 Tondeuse

Les symboles de sécurité suivants se trouvent sur la tondeuse :



Pour réduire le risque de blessures, respecter les consignes de sécurité indiquées.



Lire et respecter toutes les précautions de sécurité figurant dans le manuel d'utilisation. Une utilisation inadéquate peut provoquer des blessures graves ou mortelles, ou des dégâts matériels.



Afin de réduire le risque de blessure aux yeux, toujours porter des lunettes de protection adéquates, 5.4. Afin de réduire le risque de lésions auditives, porter des protections sonores, 5.4.



Afin de réduire les risques de blessures dues à une perte de contrôle, tondre parallèlement à la pente, jamais vers le haut ou vers le bas. Faire particulièrement attention lors des changements de direction sur une pente, 5.7.5.



Afin de réduire le risque de blessures par lacération, tenir les mains, les pieds et les autres parties du corps éloignés de la lame de coupe. Ne jamais passer les mains ou les pieds sous la tondeuse, tout particulièrement pendant son fonctionnement. Ne jamais essayer d'éliminer des brins d'herbe ou des débris de la lame de coupe ou des canaux d'éjection sans éteindre tout d'abord le moteur et retirer la cosse de bougie d'allumage, 5.7.5.



La lame de coupe en rotation risque de projeter ou de lancer des objets directement ou par ricochet. Afin de réduire le risque de blessures causées par des objets projetés, inspecter la zone de tonte et éliminer les pierres, les morceaux de métal, de verre, de fil métallique et autres objets qui pourraient être projetés par la lame de coupe, 5.7.5.



Pour réduire les risques de blessures dues à la projection d'objets, tenir les personnes alentour à une distance d'au moins 15 m (50 ft.), 5.7.5.



DANGER - Tenir les mains et les pieds à l'écart.
Afin de réduire le risque de blessures, garder les mains et les pieds à l'écart des pièces en rotation. Ne pas utiliser l'appareil si les volets d'éjection ou le bac de ramassage ne sont pas bien en place. En cas d'endommagement, remplacer immédiatement les volets d'éjection, 5.7.5.



Les vibrations de l'appareil peuvent faire qu'un bouchon de remplissage de carburant mal installé se desserre ou se détache et déverse des quantités de carburant. Afin de réduire les risques de fuite de carburant et d'incendie, serrer le bouchon de remplissage de carburant à la main aussi fermement que possible.



L'essence est inflammable et peut provoquer des incendies et de graves brûlures. Laisser le moteur refroidir avant de faire le plein.



Le moteur émet du monoxyde de carbone. Ne pas faire fonctionner l'appareil dans un endroit fermé.



Après avoir tourné, le moteur peut être chaud. Ne pas toucher les surfaces chaudes.

5 CONSIGNES DE SÉCURITÉ IMPORTANTES

5.1 Avertissements et consignes de sécurité d'ordre général

Cette section comprend les avertissements et les consignes de sécurité d'ordre général prescrits pour les tondeuses thermiques. D'autres consignes et avertissements importants sont fournis dans les sections suivantes du présent manuel et dans la notice d'utilisation du moteur qui l'accompagne.

▲ AVERTISSEMENT

Lors de l'utilisation des tondeuses à essence, respecter systématiquement les précautions de sécurité de base afin de réduire le risque d'incendie, de choc électrique, de blessures et de dégâts matériels, notamment comme suit :

LIRE TOUTES LES CONSIGNES AVANT D'UTILISER LA TONDEUSE !

- 1) Éviter les environnements dangereux – Ne pas utiliser les tondeuses dans des endroits humides ou mouillés.

- 2) Ne pas utiliser sous la pluie.
- 3) Tenir les enfants à l'écart – Tous les personnes alentour doivent être tenus à l'écart de la zone de travail.
- 4) Éteindre le moteur et retirer la cosse de bougie d'allumage avant d'effectuer des travaux d'entretien ou de remplacement.
- 5) S'habiller correctement – Ne pas porter de vêtements amples ni de bijoux. Ils peuvent être happés par des pièces en mouvement. Il est recommandé de porter des chaussures solides. Ne jamais porter de sandales, de chaussures de tennis, de tongs ou d'autres chaussures similaires, et ne jamais rester pieds nus. Porter des gants de protection robustes (par ex. en cuir ou dans un autre matériau résistant à l'usure) lors du transport de la tondeuse ou de l'exécution de travaux sur la lame de la tondeuse.
- 6) Utiliser des lunettes de protection – Toujours utiliser un masque facial ou un masque anti-poussière homologué si l'opération est poussiéreuse.
- 7) Utiliser le bon appareil – Ne pas utiliser la tondeuse pour des travaux autres que ceux correspondant à l'usage prévu.
- 8) Ne pas forcer la tondeuse – Elle tondra mieux et de manière plus sûre à la vitesse pour laquelle elle a été conçue.
- 9) Ne pas trop se pencher en avant – Garder une bonne assise et un bon équilibre à tout moment.
- 10) Rester vigilant – Faire attention à ce que l'on fait. Faire preuve de bon sens. Ne pas utiliser la tondeuse en cas de fatigue.
- 11) Remiser la tondeuse à l'intérieur – Lorsqu'elle n'est pas utilisée, il convient de remiser la tondeuse à l'intérieur, dans un endroit sec et fermé à clé, hors de portée des enfants.
- 12) Entretenir la tondeuse avec soin – Garder les arêtes de coupe affûtées et propres pour assurer des performances optimales et réduire les risques de blessures. Suivre les consignes de lubrification et de remplacement des accessoires. Inspecter à intervalles réguliers la tondeuse et, si elle est endommagée, la faire réparer par un centre de service agréé.
- 13) Maintenir la tondeuse en bon état de fonctionnement.
- 14) Garder les poignées sèches, propres et exemptes d'huile et de graisse.
- 15) Maintenir les protections en place et en état de fonctionnement.
- 16) Garder les lames bien affûtées.
- 17) Tenir les mains et les pieds à l'écart de la zone de coupe.
- 18) Veiller à ce que la tondeuse ne soit pas encombrée d'herbe, de feuilles ou d'autres débris.
- 19) Les objets heurtés par la lame de la tondeuse peuvent provoquer des blessures graves. Il faut toujours examiner minutieusement la pelouse et la débarrasser de tout objet avant chaque tonte.
Si la tondeuse heurte un corps étranger, procéder comme suit :
 - Éteindre la tondeuse. Relâcher l'arceau de commande.
 - Retirer la cosse de bougie d'allumage.
 - Vérifier qu'il n'y a pas de dommages.
 - Faire réparer tout dommage par un centre de service agréé avant de redémarrer et d'utiliser la tondeuse.
- 21) Utiliser uniquement des lames de rechange identiques.

CONSERVER CES CONSIGNES

5.2 Utilisation prévue

▲ AVERTISSEMENT

- Cette tondeuse est conçue pour la tonte manuelle de la pelouse. L'utilisation de la tondeuse pour des opérations autres que celles prévues pourrait entraîner des blessures graves ou la mort.
 - ▶ Utiliser cette tondeuse uniquement pour tondre de l'herbe sèche. Ne pas tondre si l'herbe est mouillée.
- Une utilisation incorrecte pourrait provoquer des blessures ou des dégâts matériels, dont des dommages sur la tondeuse.
 - ▶ N'utiliser la tondeuse que de la manière décrite dans le présent manuel.
 - ▶ Ne pas tenter de modifier ou de contourner des éléments de commande ou dispositifs de sécurité de la tondeuse de quelque manière que ce soit.
 - ▶ Ne jamais utiliser une tondeuse qui a été modifiée ou changée par rapport à sa conception d'origine.

5.3 Utilisateur

▲ AVERTISSEMENT

- L'utilisation de la tondeuse peut être éprouvante. L'utilisateur doit être en bonne condition physique et mentale. Pour réduire le risque de blessures :
 - ▶ Consulter un médecin avant d'utiliser la tondeuse en cas de problème de santé susceptible d'être aggravé par un travail pénible.
 - ▶ Ne pas utiliser la tondeuse sous l'influence d'une substance quelconque (drogue, alcool ou médicament, etc.) susceptible d'altérer la vision, l'équilibre, la dextérité ou le jugement.
 - ▶ Être vigilant. Ne pas utiliser la tondeuse en cas de fatigue. Faire une pause en cas de signes de fatigue.
 - ▶ Ne pas autoriser des mineurs à utiliser la tondeuse.
 - ▶ Les personnes alentour, en particulier les enfants, et les animaux ne doivent pas être autorisés dans la zone d'utilisation de la tondeuse.
- L'utilisation prolongée de la tondeuse (ou d'autres outils électriques) exposant l'opérateur à des vibrations peut provoquer le syndrome du doigt mort (phénomène de Raynaud) ou le syndrome du canal carpien. Ces conditions diminuent la capacité de la main à sentir et à réguler la température. Elles produisent des sensations d'engourdissement et de brûlure et peuvent également provoquer des lésions nerveuses et circulatoires, de même qu'une nécrose des tissus. Les facteurs qui contribuent au syndrome du doigt mort ne sont pas tous connus. Le froid, le tabagisme et les maladies ou conditions physiques qui affectent les vaisseaux sanguins et la circulation sanguine, ainsi que des niveaux de vibration élevés et les longues périodes d'exposition aux vibrations, sont mentionnés comme des facteurs de développement du syndrome du doigt mort. Afin de réduire le risque de syndrome du doigt mort et de syndrome du canal carpien :
 - ▶ Porter des gants pendant l'utilisation et garder les mains au chaud.
 - ▶ Bien entretenir la tondeuse. Une tondeuse mal entretenue ou dont certains composants sont mal fixés aura tendance à présenter des niveaux de vibration plus élevés.
 - ▶ Tenir fermement la tondeuse à tout moment, mais ne pas serrer le guidon en

exerçant une pression constante et excessive. Faire souvent des pauses.

- Ces précautions ne garantissent pas de ne pas souffrir du syndrome du doigt mort ou du syndrome du canal carpien.
 - ▶ Surveiller de près l'état de ses mains et de ses doigts en cas d'utilisation régulière.
 - ▶ Consulter immédiatement un médecin en cas d'apparition de l'un des symptômes mentionnés ci-dessus.

5.4 Équipement de protection individuelle

▲ AVERTISSEMENT

- Une perte de contrôle et des blessures graves peuvent survenir si les cheveux, des vêtements ou habits entrent en contact avec la lame de coupe en mouvement ou s'emmêlent dans les composants de la tondeuse. Pour réduire le risque de graves blessures :



- ▶ Porter des vêtements solides et bien ajustés qui offrent une totale liberté de mouvement.
- ▶ Porter une salopette ou un pantalon long en tissu épais pour protéger les jambes. Ne pas porter de shorts.
- ▶ Éviter les vestes amples, les écharpes, les cravates, les pantalons évasés ou à revers, les bijoux et tout autre vêtement qui pourrait se prendre dans les branches, les broussailles ou les pièces mobiles de la tondeuse.
- ▶ Fixer les cheveux au-dessus des épaules avant de commencer à travailler.
- Pour réduire le risque de blessures aux yeux :



- ▶ Toujours porter des lunettes de sécurité ou des lunettes de protection bien ajustées offrant une protection adéquate sur les côtés, homologuées contre les chocs et marquées comme étant conformes à la norme CSA Z94.
- Une exposition prolongée au bruit des outils électriques peut entraîner des lésions auditives permanentes. Afin de réduire le risque de lésions auditives :
 - ▶ Porter des protections sonores (bouchons d'oreille ou cache-oreilles).
 - ▶ Les utilisateurs réguliers doivent faire contrôler leur audition à intervalles réguliers.
 - ▶ Être particulièrement vigilant et prudent lorsque de l'utilisation d'une protection acoustique. La capacité à entendre des cris, des alarmes ou d'autres avertissements sonores est limitée.



- Il est important d'avoir une position stable. Pour aider à garder une position stable et sûre et réduire le risque de blessures pendant le travail :



- ▶ Porter des chaussures solides, équipées de semelles antidérapantes. Ne pas porter de sandales, tongs, chaussures à bout ouvert ou similaires et ne pas marcher pieds nus.

- Afin d'améliorer la préhension et d'aider à protéger les mains :



- ▶ Toujours porter des gants de protection épais et antidérapants en cuir (ou tout autre matériau résistant à l'usure) lors de la manipulation de la tondeuse ou de sa lame de coupe.

5.5 Tondeuse

▲ AVERTISSEMENT

- Tout contact avec la lame de coupe en mouvement entraînera de graves blessures par lacérations. Pour réduire le risque de telles blessures :
 - ▶ Tenir les mains, les pieds et les autres parties du corps éloignés de la lame de coupe.
 - ▶ Ne jamais toucher la lame de coupe en mouvement avec la main ou toute autre partie du corps.
- Pour réduire le risque de blessures de l'utilisateur et des personnes alentour :
 - ▶ Toujours éteindre le moteur et déposer la cosse de bougie d'allumage avant de monter, de régler, d'inspecter, de nettoyer, d'entretenir ou de remiser la tondeuse, et chaque fois qu'elle n'est pas utilisée.
- Pour réduire le risque d'incendie et d'explosion :
 - ▶ Utiliser uniquement la bougie d'allumage indiquée dans le présent manuel d'utilisation et s'assurer que cette bougie et le fil d'allumage sont propres et en bon état.
 - ▶ Toujours bien enfoncer la cosse de bougie d'allumage sur la borne de la bougie d'allumage de la taille appropriée.
 - ▶ Ne jamais tester le système d'allumage lorsque la cosse de bougie d'allumage a été retirée de la bougie d'allumage ou lorsqu'une bougie d'allumage a été retirée.
- Bien que certains accessoires ou équipements non homologués puissent s'adapter sur les tondeuses STIHL, leur utilisation peut augmenter le risque de blessures. Seuls les accessoires et équipements fournis par STIHL ou expressément autorisés par STIHL pour une utilisation avec ce modèle spécifique de tondeuse sont recommandés.
 - ▶ Utiliser exclusivement des équipements fournis ou expressément autorisés par STIHL.
 - ▶ Ne jamais modifier cette tondeuse ou son logiciel de quelque manière que ce soit.
 - ▶ Ne pas tenter de modifier ou de contourner des éléments de commande ou dispositifs de sécurité de la tondeuse de quelque manière que ce soit.
 - ▶ L'interrupteur et les dispositifs de sécurité montés dans la tondeuse ne doivent pas être retirés ou contournés. En particulier, ne jamais fixer l'arceau de commande au guidon (p. ex. en l'attachant).
 - ▶ Ne jamais utiliser une tondeuse qui a été modifiée ou changée par rapport à sa conception d'origine.
- Toute modification du silencieux ou de l'écran pare-étincelles peut entraîner une augmentation du rayonnement thermique, des étincelles ou du niveau sonore, ce qui accroît le risque d'incendie, de brûlure ou de perte d'audition. Cela risque également d'endommager le moteur de façon permanente :
 - ▶ Ne jamais modifier le silencieux ou l'écran pare-étincelles.
- Si l'on fait tomber la tondeuse ou si elle est soumise à des chocs violents similaires :
 - ▶ Vérifier qu'il n'est pas endommagé, qu'il est en bon état et fonctionne correctement avant de reprendre la tonte.
 - ▶ Vérifier le bon fonctionnement des éléments de commande et des dispositifs de sécurité.
 - ▶ Vérifier que le circuit d'alimentation en carburant est étanche et ne présente pas de fuites.
 - ▶ Ne jamais utiliser une tondeuse endommagée ou présentant un dysfonctionnement. En cas de doute, faire contrôler la tondeuse et la batterie par un revendeur réparateur STIHL agréé.
- Si la tondeuse est endommagée, ne fonctionne pas correctement, a été laissée dehors et exposée à la pluie ou à des conditions humides ou a été immergée dans de l'eau ou d'autres liquides, il se peut que ses composants ne fonctionnent plus correctement et les dispositifs de sécurité soient inopérants. Pour réduire le risque de blessures et de dégâts matériels :
 - ▶ Confier la tondeuse à un revendeur réparateur STIHL agréé pour la faire contrôler avant toute utilisation.
- Les pièces de rechange STIHL d'origine sont conçues spécifiquement pour votre tondeuse

et répondent aux exigences de sécurité et de performance. L'utilisation de pièces non autorisées ou non homologuées par STIHL peut provoquer des blessures graves ou mortelles ou des dégâts matériels.

- ▶ STIHL recommande d'utiliser uniquement des pièces de remplacement STIHL identiques.

5.6 Consignes pour faire le plein de carburant

Carburant

▲ AVERTISSEMENT

- L'essence et ses vapeurs sont extrêmement inflammables. La tondeuse STIHL utilise de l'essence comme carburant. En cas de déversement et d'inflammation par une étincelle ou une autre source d'inflammation, cela peut provoquer un incendie et des brûlures graves ou des dégâts matériels.



- ▶ Se montrer extrêmement prudent lors de la manipulation de l'essence.
- ▶ Ne pas fumer et ne pas approcher de feu ou de flamme du carburant ou de la tondeuse.
- ▶ Éteindre toutes les cigarettes, pipes, tous les cigares et autres sources d'inflammation.
- ▶ Noter que des vapeurs de carburant combustibles peuvent s'échapper du circuit d'alimentation en carburant.

Choisir un endroit sûr pour faire le plein

▲ AVERTISSEMENT

- Pour réduire le risque d'incendie et d'explosion lors d'un plein :



- ▶ Éteindre le moteur et le laisser refroidir avant de retirer le bouchon de remplissage de carburant.
- ▶ Faire le plein de carburant de la tondeuse dans un endroit bien ventilé, à l'extérieur, loin des flammes, des veilleuses, des chauffe-eau, des appareils de chauffage, des moteurs électriques et autres sources d'inflammation. Les vapeurs peuvent être enflammées par une étincelle ou une flamme à plusieurs mètres de distance.
- ▶ Choisir un sol nu pour faire le plein de carburant et s'éloigner d'au moins 3 m (10 ft.) du point de ravitaillement avant de démarrer le moteur.
- ▶ Essuyer tout déversement d'huile ou de carburant et enlever tout

débris imbibé d'huile ou de carburant avant de démarrer la tondeuse.

- ▶ Veiller à ne pas mettre de carburant sur ses vêtements. Dans ce cas, changer immédiatement de vêtements.
- ▶ N'utiliser qu'un bidon de carburant homologué.

Laisser refroidir le moteur avant de retirer le bouchon de remplissage de carburant

▲ AVERTISSEMENT

- La pression de la vapeur d'essence peut s'accumuler à l'intérieur du réservoir à carburant. La pression dépend d'un certain nombre de facteurs, tels que le carburant utilisé, l'altitude et la température. Afin de réduire le risque de brûlures et d'autres blessures dues aux gaz, vapeurs et fumées qui s'échappent :
 - ▶ Toujours éteindre le moteur et le laisser refroidir avant de retirer le bouchon de remplissage de carburant.
- Le moteur est refroidi par air. Lorsqu'il est éteint, l'air de refroidissement n'est plus aspiré à travers le cylindre et la température du moteur augmente pendant plusieurs minutes avant de commencer à refroidir. Le processus de refroidissement prendra plus de temps dans des environnements chauds. Afin de réduire le risque de brûlures et d'autres blessures dues aux gaz, vapeurs et fumées qui s'échappent :
 - ▶ Laisser la tondeuse refroidir. S'il faut faire le plein avant de terminer un travail, éteindre la machine et laisser le moteur refroidir avant d'ouvrir le réservoir à carburant.

Retrait du bouchon fileté du réservoir à carburant

▲ AVERTISSEMENT

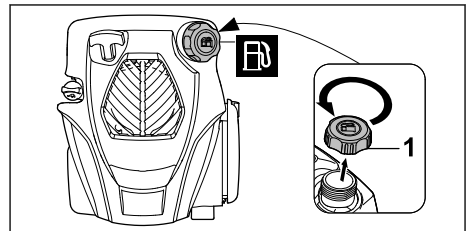

- Après avoir laissé la tondeuse refroidir, retirer le bouchon de remplissage de carburant lentement et avec précaution pour permettre à toute pression résiduelle de s'échapper :
 - ▶ Tout en maintenant une pression constante vers le bas, tourner lentement le bouchon

d'environ 1/2 tour dans le sens inverse des aiguilles d'une montre.

- ▶ Si un dégagement important se produit, refermer immédiatement le réservoir à carburant en tournant le bouchon dans le sens des aiguilles d'une montre jusqu'à la position fermée. Laisser la tondeuse refroidir encore avant d'essayer d'ouvrir le réservoir à carburant.
- ▶ Ne tourner le bouchon en position ouverte que lorsque le contenu du réservoir à carburant n'est plus sous pression.
- ▶ Ne jamais retirer le bouchon en le tournant directement en position ouverte sans avoir d'abord laissé la tondeuse refroidir suffisamment, puis avoir évacué la pression résiduelle en tournant le bouchon lentement d'environ 1/2 tour dans le sens inverse des aiguilles d'une montre.
- ▶ Ne jamais essayer de retirer le bouchon lorsque le moteur est encore chaud ou en marche.

Mise en place du bouchon fileté du réservoir à carburant

▲ AVERTISSEMENT

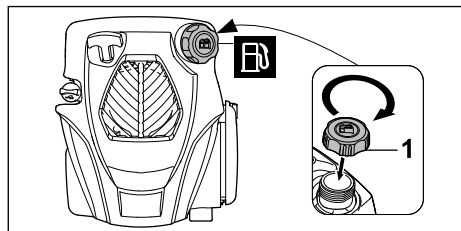

- Un bouchon de réservoir à carburant mal serré peut se desserrer ou se détacher et déverser des quantités de carburant. Afin de réduire le risque de fuite de carburant et d'incendie dû à un bouchon de carburant mal installé, positionner correctement le bouchon dans l'orifice de remplissage de carburant et le serrer à la main jusqu'à ce qu'il soit bien en place.

Bouchon endommagé ou cassé

▲ AVERTISSEMENT

- Si le bouchon de remplissage de carburant n'est pas correctement serré, il peut être endommagé ou se casser. Arrêter d'utiliser la tondeuse et la confier à un revendeur réparateur STIHL agréé pour la faire réparer.

Se reporter au manuel d'utilisation de Kohler pour connaître les avertissements et les consignes supplémentaires concernant le carburant et le plein.

5.7 Utilisation de la tondeuse à gazon

5.7.1 Tondeuse



Avant de commencer à travailler, inspecter la tondeuse et vérifier les points suivants :

- La tondeuse n'est pas endommagée et la lame de coupe ainsi que les autres composants sont correctement et solidement fixés.
- Il n'y a pas de fuite d'essence provenant de la tondeuse.
- Le bouchon de remplissage de carburant est bien fermé.
- Le bouchon de remplissage d'huile moteur est fermé et il n'y a pas de fuite d'huile moteur provenant du réservoir d'huile ou d'un autre endroit de la tondeuse.
- La tondeuse est propre et exempte de débris inflammables.
- Les commandes fonctionnent correctement et n'ont pas été modifiées.
- Si l'herbe tondue doit être recueillie dans le bac de ramassage : le bac de ramassage est correctement fixé.
- Si l'herbe tondue doit être éjectée vers l'arrière : le bac de ramassage est détaché et le volet d'éjection est fermé.
- La lame de coupe est bien fixée.
- Des accessoires d'origine STIHL adaptés à cette tondeuse sont fixés.
- Les accessoires sont bien fixés.
- Les mécanismes à ressort ne sont pas endommagés et fonctionnent.
- Le moteur s'arrête lorsque l'arceau de commande est relâché.

5.7.2 Avant l'utilisation

▲ AVERTISSEMENT

- Toute utilisation abusive ou non autorisée peut provoquer des blessures et des dégâts matériels.
 - ▶ N'utiliser la tondeuse que de la manière décrite dans le présent manuel d'utilisation.
- Ne jamais autoriser les mineurs à utiliser cet outil électrique. Les personnes alentour, en particulier les enfants, et les animaux ne doivent pas être autorisés à se trouver dans la zone d'utilisation. Des accidents peuvent se produire si l'utilisateur n'est pas conscient de la présence d'enfants. Les enfants sont sou-

- vent attirés par la machine et les activités de tonte. Ne jamais présumer que les enfants resteront là où ils ont été vus pour la dernière fois. Garder les enfants sous la surveillance d'un adulte responsable autre que l'utilisateur. Se montrer particulièrement prudent à l'approche d'un angle mort, d'arbustes, d'arbres ou de tout autre objet susceptible d'empêcher de voir un enfant.
- Pour réduire le risque d'incendie et d'explosion :
 - ▶ Vérifier l'étanchéité du circuit d'alimentation en carburant, en particulier les parties visibles (le bouchon de remplissage par ex.).
 - ▶ Monter solidement la cosse de bougie d'allumage sur la bougie.
 - ▶ Ne pas démarrer le moteur si le circuit d'alimentation en carburant présente des fuites ou si la tondeuse est endommagée. Faire réparer la tondeuse par un revendeur réparateur STIHL agréé avant de l'utiliser.
 - L'utilisation d'une tondeuse modifiée, endommagée, mal réglée, mal entretenue ou qui n'est pas montée entièrement et solidement, peut entraîner un dysfonctionnement et augmenter le risque de blessures graves ou mortelles.
 - ▶ Ne jamais utiliser une tondeuse si elle est modifiée, endommagée, mal entretenue ou pas entièrement et solidement montée.
 - ▶ Avant de commencer à travailler, toujours vérifier que la tondeuse est en bon état et qu'elle fonctionne correctement, en particulier l'arceau de commande, et procéder à un contrôle visuel de la lame de coupe.
 - ▶ S'assurer que l'arceau de commande bouge librement et revient toujours en position verrouillée lorsqu'il est relâché.
 - ▶ Ne jamais tenter de modifier ou de contourner des éléments de commande ou dispositifs de sécurité de quelque manière que ce soit.
 - ▶ Si la tondeuse ou un élément quelconque est endommagé ou ne fonctionne pas correctement, la confier à un revendeur réparateur STIHL agréé. Ne pas utiliser la tondeuse tant que le problème n'a pas été résolu.
 - Ne jamais utiliser une tondeuse dont le bac de ramassage est endommagé.
 - ▶ Inspecter souvent le bac de ramassage et le remplacer par un modèle autorisé s'il présente des signes d'usure ou de détérioration.
 - Avant de démarrer le moteur :
 - ▶ Lire et suivre les consignes relatives au démarrage du moteur,  11.1 et dans la notice d'utilisation du moteur.
 - Pour aider à réduire le risque de blessures graves ou mortelles dues à un démarrage accidentel :
 - ▶ Éviter de toucher l'arceau de commande au moment de saisir le guidon de la tondeuse.
 - ▶ Toujours éteindre le moteur avant d'assembler, de transporter, de régler, d'inspecter, de nettoyer, d'entretenir ou de remiser la tondeuse, et lors de toute autre période de non-utilisation.
 - ▶ Toujours retirer la cosse de bougie d'allumage avant d'assembler, d'inspecter, de nettoyer, de réparer ou d'entretenir la tondeuse.
 - ▶ Ne jamais laisser la tondeuse sans surveillance lorsque le moteur tourne.
 - Avant de démarrer le moteur, prendre les mesures suivantes pour réduire les risques de blessures dues à la projection d'objets, à une perte de contrôle ou à un contact accidentel avec la lame de coupe :
 - ▶ Veiller à ce que la lame de coupe soit écartée de vous et de tous les autres obstacles et objets, y compris le sol.
 - ▶ Lire et suivre les consignes concernant le démarrage du moteur,  11.1.

5.7.3 Tenue et contrôle de la tondeuse

AVERTISSEMENT

- Pour maintenir fermement et bien contrôler la tondeuse :
 - ▶ Utiliser la tondeuse en marchant à tout moment. Ne jamais courir.
 - ▶ Maintenir le guidon propre et sèche en toutes circonstances. Veiller à ce qu'elle soit exempte d'humidité, de poix, d'huile, de graisse et de résine.
- L'utilisation de la tondeuse avec une seule main peuvent entraîner une perte de contrôle et est extrêmement dangereuse. Pour réduire le risque de blessures graves ou mortelles sur l'utilisateur ou des personnes alentour suite à une perte de contrôle :
 - ▶ Ne jamais essayer d'utiliser la tondeuse d'une main.

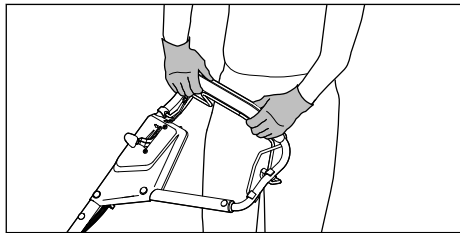

- Pour réduire le risque de blessures graves ou mortelles sur l'utilisateur ou des personnes alentour suite à une perte de contrôle :
 - ▶ Toujours tenir la tondeuse fermement des deux mains pendant l'utilisation.
 - ▶ Placer les doigts fermement autour du guidon, en gardant le guidon, l'interrupteur et le levier d'entraînement au creux de votre pouce et de votre index (voir la figure).
 - ▶ Activer la fonction d'entraînement après avoir démarré le moteur.
 - ▶ Ne pas utiliser la tondeuse pour transporter des personnes ou des objets.
 - ▶ Ne pas attacher d'objets au guidon.
- Pour réduire le risque de blessures graves ou mortelles sur l'utilisateur ou des personnes alentour dues à un contact avec la lame de coupe :



- ▶ Tenir les mains, les pieds et les autres parties du corps éloignés de la lame de coupe.
 - ▶ Ne jamais toucher une lame de coupe en mouvement avec la main ou toute autre partie du corps.
 - ▶ Ne jamais essayer d'éliminer l'herbe coupée ou des débris de la lame de coupe ou des canaux d'éjection sans arrêter tout d'abord la tondeuse et retirer la cosse de bougie d'allumage.
 - ▶ Ne pas toucher la lame de coupe lorsque le moteur tourne.
- Pour réduire le risque de blessures graves ou mortelles par coupure de l'utilisateur ou de personnes alentour du fait d'une perte de contrôle, veiller à garder une position stable et un bon équilibre à tout moment :
 - ▶ Ne jamais utiliser la tondeuse par temps de pluie, sur un sol mouillé ou dans des conditions très humides.
 - ▶ Veiller à avoir un bon équilibre et une position stable à tout moment.
 - ▶ Faire particulièrement attention sur les terrains broussailloux et toujours tenir compte des obstacles cachés tels que des souches d'arbre, des racines, des pierres, des terriers, des creux ou des fossés, pour éviter de trébucher ou de tomber.

- ▶ Faire preuve d'une extrême prudence lors de la tonte dans des pentes ou sur un sol irrégulier.
 - ▶ Arrêter la lame de coupe lors de la traversée de surfaces gravillonnées.
 - ▶ Pour une position plus stable, éliminer systématiquement les branches tombées, les broussailles, les copeaux et autres matières, objets ou végétation qui peut augmenter le risque de glisser, trébucher ou tomber.
 - ▶ Ne pas trop se pencher.
- Pour réduire le risque de blessures graves sur l'utilisateur ou des personnes alentour suite à une perte de contrôle :



- ▶ Ne pas tondre près de ravins, de fossés, d'obstacles d'eau ou de talus. Il existe un risque de trébuchement.
- ▶ Faire preuve d'une extrême prudence lors de la tonte dans des pentes ou sur un sol irrégulier. Ne pas utiliser la tondeuse sur des pentes très raides. Les pentes représentent un risque important d'accidents dus à une glissade ou une chute, qui peuvent à leur tour provoquer de graves blessures.
- ▶ Utiliser cette tondeuse uniquement dans des pentes d'une déclivité maximale de 20°.
- ▶ Tondre parallèlement à la pente, jamais en descente ou en montée. Faire particulièrement attention lors des changements de direction sur une pente.
- ▶ Ne pas tirer la tondeuse en arrière sauf en cas d'absolue nécessité. Toujours regarder vers le bas et derrière soi avant et pendant la tonte en marche arrière.

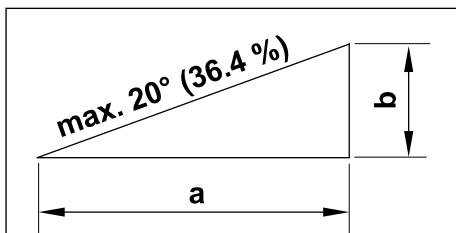

Une pente d'une déclivité de 20° équivaut à une inclinaison verticale de $b = 36,4$ cm (14,3 in.) sur une longueur horizontale de $a = 100$ cm (39,4 in.).

5.7.4 Conditions de travail

▲ AVERTISSEMENT

- Utiliser la tondeuse uniquement dans de bonnes conditions de visibilité et de lumière du jour.
 - ▶ Reporter les travaux en cas de vent, de brouillard, de pluie ou d'intempéries.
 - ▶ Ne jamais utiliser la tondeuse dans de l'herbe mouillée. Ne pas tondre si l'herbe est mouillée.
 - ▶ Ne pas utiliser la tondeuse lorsqu'il y a un risque de foudre.
- La tondeuse est une machine destinée à être utilisée par une seule personne.
 - ▶ Les personnes alentour, en particulier les enfants, et les animaux ne doivent pas être autorisés à se trouver dans la zone d'utilisation.
 - ▶ Éteindre immédiatement le moteur si quelqu'un s'approche ou pénètre dans la zone.
- Les étincelles générées par l'utilisation de la tondeuse peuvent enflammer des gaz, des liquides, des vapeurs, des poussières ou d'autres matériaux et substances inflammables. Pour réduire le risque d'incendie et d'explosion :
 - ▶ Ne jamais utiliser la tondeuse dans un endroit susceptible de contenir des gaz, des liquides, des vapeurs, des poussières ou autres matériaux et substances inflammables.
 - ▶ Lire et suivre les recommandations émises par les autorités gouvernementales (le CCHST par ex.) pour identifier et éviter les risques liés aux gaz, liquides, vapeurs, poussières et autres matériaux et substances inflammables.
 - ▶ Ne jamais modifier le silencieux ou l'écran pare-étincelles du moteur.
- Dès que le moteur tourne, il génère des gaz d'échappement toxiques contenant des produits chimiques, tels que des hydrocarbures non brûlés (y compris du benzène) et du monoxyde de carbone, qui sont connus pour provoquer des problèmes respiratoires, des cancers, des malformations congénitales ou d'autres effets néfastes sur la reproduction. Certains gaz (le monoxyde de carbone par ex.) peuvent être incolores et inodores. Afin de réduire le risque de blessures ou de maladies graves ou mortelles dues à l'inhalation de gaz d'échappement toxiques :
 - ▶ Démarrer et utiliser la tondeuse uniquement à l'extérieur, dans une zone de travail bien ventilée. Ne jamais utiliser la tondeuse à l'intérieur, dans des espaces confinés ou dans d'autres endroits mal ventilés.
 - ▶ Si les gaz d'échappement se concentrent en raison d'une ventilation insuffisante, éliminer les obstacles de la zone de travail. Veillez à ce que la ventilation soit adéquate avant de continuer.
- Si une lame métallique en rotation heurte une pierre ou un autre objet dur, cela peut créer des étincelles qui peuvent enflammer des matériaux inflammables dans certaines circonstances. Concernant les matériaux inflammables, il peut s'agir de végétation sèche et de broussailles, en particulier lorsque les conditions météorologiques sont chaudes et sèches.
 - ▶ Lorsqu'il y a un risque d'incendie ou de feu de forêt, ne pas utiliser pas la tondeuse à proximité de matériaux inflammables ou autour de végétation sèche ou de broussailles.
 - ▶ Contacter les autorités locales chargées de la lutte contre les incendies ou le Service des forêts canadien pour savoir si la végétation et les conditions météorologiques se prêtent à l'utilisation d'une lame métallique.
- L'utilisation de cette tondeuse peut générer de la poussière et d'autres substances contenant des produits chimiques connus pour provoquer des problèmes respiratoires, des cancers, des malformations congénitales et d'autres troubles de la reproduction.
 - ▶ Consulter les agences gouvernementales telles que l'ECCC, le CCHST et l'ASPC, ainsi que d'autres sources faisant autorité concernant les matières dangereuses en cas de manque de connaissances sur les risques associés aux substances particulières qui sont coupées ou utilisées dans le cadre du travail.
- L'inhalation de certaines poussières, en particulier les poussières organiques telles que des moisissures ou le pollen, peut provoquer une réaction allergique ou asthmatique chez les personnes sensibles. L'inhalation importante ou répétée de poussières ou d'autres contaminants en suspension dans l'air, en particulier ceux dont la taille des particules est plus petite, peut provoquer des maladies respiratoires ou autres.
 - ▶ Contrôler la poussière à la source lorsque cela est possible.

- ▶ Dans la mesure du possible, utiliser la tondeuse de manière à ce que le vent ou le processus d'utilisation éloigne de l'utilisateur toute poussière, tout brouillard ou toute autre matière particulière soulevée par la tondeuse.
- ▶ Lorsque la poussière respirable ou d'autres particules ne peuvent être maintenues à un niveau proche du niveau de fond, porter systématiquement un appareil respiratoire approuvé par l'ASPC et adapté aux conditions spécifiques du lieu de travail. Suivre les recommandations des autorités gouvernementales (CCHST/ASPC par ex.) et des associations professionnelles et commerciales.
- Si la végétation coupée ou le sol environnant est recouvert d'une substance chimique, telle qu'un pesticide, un engrais ou un herbicide :
 - ▶ Lire et suivre les consignes et les avertissements qui accompagnent la substance recouvrant la végétation ou le sol environnant.

5.7.5 Consignes d'utilisation

▲ AVERTISSEMENT

- En cas d'urgence, éteindre le moteur immédiatement.
- La lame de coupe continue à tourner pendant une brève période une fois l'arceau de commande entièrement relâché. Ce phénomène s'appelle le moment d'inertie. Afin de réduire le risque de blessures graves dues à un contact avec la lame de coupe :
 - ▶ Attendre que la lame de coupe se soit arrêtée avant de soulever ou de transporter la tondeuse.
- Le silencieux et d'autres pièces du moteur (par ex. les ailettes du cylindre, la bougie d'allumage) s'échauffent pendant le fonctionnement et restent chauds pendant un certain temps après l'arrêt du moteur. Pour réduire le risque de brûlures :
 - ▶ Laisser le moteur refroidir avant d'inspecter, de transporter ou de ranger la tondeuse. Éviter de toucher le silencieux lorsqu'il est encore chaud après son fonctionnement.
 - ▶ Maintenir la zone autour du silencieux propre. Éliminer tout excédent de lubrifiant et tous les débris.
 - ▶ Laisser la tondeuse refroidir à l'écart de toute surface combustible avant de la remiser ou de la transporter.
 - ▶ Ne pas poursuivre le travail avec un carter de cylindre endommagé ou mal monté ou une enveloppe de silencieux endommagée/déformée. Cela peut interférer avec le processus de refroidissement du silencieux.
- Le silencieux de cette tondeuse est équipé d'un écran pare-étincelles. Cet écran reste normalement propre en raison de la chaleur dégagée par le silencieux et ne nécessite pas d'entretien ou de maintenance. Afin de réduire le risque d'incendie dû à l'émission de particules chaudes :
 - ▶ Ne jamais utiliser la tondeuse si l'écran pare-étincelles manque ou est endommagé.
 - ▶ En cas de perte de performance constatée et de suspicion de colmatage d'un écran, faire réviser le silencieux. Certaines lois ou réglementations nationales ou fédérales peuvent exiger l'entretien correct d'un pare-étincelles pour certaines utilisations.
- En Californie, l'utilisation ou le fonctionnement d'outils à essence sur des terres couvertes de forêts, de broussailles ou d'herbe constitue une infraction à l'article 4442 ou 4443 du code des ressources publiques, à moins que le système d'échappement du moteur ne soit équipé d'un pare-étincelles conforme et maintenu en bon état de fonctionnement. Le propriétaire/utilisateur de ce produit est responsable de l'entretien correct du pare-étincelles. D'autres États ou entités/agences gouvernementales, telles que le Service forestier des États-Unis, peuvent avoir des exigences similaires.
 - ▶ Ne pas utiliser pas la tondeuse à proximité de matériaux inflammables, de végétation ou de broussailles lorsqu'il y a un risque d'incendie ou de feu de forêt.
 - ▶ Contacter les autorités locales chargées de la lutte contre les incendies ou le service forestier des États-Unis pour toute question concernant les lois ou les règlements relatifs aux exigences en matière de protection contre les incendies.
- Si le câble de démarrage se rétracte à grande vitesse, la main et le bras seront tirés vers le moteur plus rapidement que le câble ne peut être relâché. Cela peut provoquer des fractures, des contusions et des entorses.
 - ▶ Tirer lentement sur le câble de démarrage jusqu'au point de résistance à la compression, puis tirer vigoureusement jusqu'à la longueur du bras pour empêcher le recul.
- La tondeuse est équipée d'un dispositif de coupure du moteur. Lorsque l'on relâche l'arceau de commande, le moteur s'éteint. La lame de coupe continue à tourner pendant une brève période une fois l'arceau de com-

mande entièrement relâché. Ce phénomène s'appelle le « moment d'inertie ». Afin de réduire le risque de blessures graves dues à un contact avec la lame de coupe :

- ▶ Attendre que la lame de coupe se soit arrêtée avant de soulever ou de transporter la tondeuse.

- Tout contact avec une lame de tondeuse en mouvement peut entraîner des blessures graves, voire mortelles.

- ▶ Attendre que la lame de coupe se soit arrêtée avant de soulever ou de transporter la tondeuse.



- ▶ Ne pas toucher la lame de coupe.
- ▶ Si la lame de coupe est bloquée par un objet : arrêter le moteur et retirer la cosse de bougie d'allumage. Ce n'est qu'ensuite que l'on retire l'objet.

- Le carter de coupe de la tondeuse ne protège pas l'utilisateur de tous les corps étrangers (gravier, verre, fil de fer, etc.) projetés par la lame de coupe en rotation. Les objets projetés peuvent également ricocher et frapper l'utilisateur, des personnes alentour ou des biens.
- ▶ Éviter de déverser le matériau contre un mur ou un obstacle.

- La lame de coupe en rotation risque de projeter directement ou par ricochet des objets à grande distance. Des objets projetés, y compris des débris de lames de coupe, peuvent provoquer des blessures graves ou mortelles de l'utilisateur ou des personnes alentour.

Pour réduire le risque de graves blessures :



- ▶ Inspecter la zone de travail. Retirer les pierres, le verre, les cailloux, les jouets, les bâtons, les fils, les morceaux de métal ou tout autre objet susceptible d'être projeté par la lame de coupe, d'endommager la lame de coupe ou de provoquer des blessures ou des dégâts matériels (par ex. véhicules en stationnement, vitres).



- ▶ Porter systématiquement des lunettes de protection adéquates et tenir les personnes alentour à une distance d'au moins 15 m (50 ft.) de la zone de travail. Toute personne devant pénétrer dans la zone d'accès restreint doit également porter des lunettes de protection adéquates.

- ▶ Afin de réduire le risque de dégâts matériels, maintenir également cette distance par rapport à des objets, tels que des véhicules et des fenêtres.
- ▶ Même en respectant une distance minimale de 15 m (50 ft.), on ne peut pas éliminer le

risque potentiel de blessures et de dégâts matériels dus à la projection d'objets.

- ▶ Rester derrière le guidon lorsque le moteur tourne.
- ▶ Éteindre immédiatement le moteur si quelqu'un s'approche pendant l'utilisation de la tondeuse.
- ▶ Ne jamais diriger le matériau éjecté vers quelqu'un.
- ▶ Ne jamais utiliser la tondeuse sans que le bac de ramassage ou le volet d'éjection arrière ne soit en place et en état de marche. S'assurer que tous les dispositifs de sécurité sont en place avant de commencer à travailler.

- Pour réduire le risque de graves blessures dues à un démarrage accidentel :



- ▶ Ne pas mettre les mains ou les pieds près de la machine, ni les passer dessous. Rester à l'écart de l'ouverture du canal d'éjection à tout moment.



- ▶ Ne jamais toucher la lame de coupe avec les mains, les pieds ou toute autre partie du corps lorsque le moteur tourne, même si la lame de coupe n'est pas en mouvement. Garder les personnes alentour à une distance d'au moins 15 m (50 ft.).
- ▶ Si la lame de coupe ou les canaux d'éjection sont sales, bouchées ou coincées, toujours éteindre le moteur et s'assurer que la lame de coupe s'est arrêtée avant de l'inspecter. Éliminer régulièrement les saletés, l'herbe, les mauvaises herbes et autres matériaux de la lame de coupe et des canaux d'éjection, mais seulement après avoir retiré la cosse de bougie d'allumage.

- Une lame de coupe endommagée ou desserrée peut vibrer, se fissurer, se casser ou se détacher de la tondeuse, ce qui peut entraîner des blessures graves, voire mortelles.
- ▶ Examiner la lame avant de commencer à travailler. Si la lame est endommagée ou fissurée, la remplacer immédiatement. Si le tranchant de la lame est émoussé ou entaillé, la faire affûter et équilibrer, ou la remplacer.
- ▶ Si la lame de coupe se desserre après avoir été serrée correctement, arrêter immédiatement la tonte et faire réparer la tondeuse par un revendeur réparateur STIHL agréé.
- ▶ Ne jamais utiliser une tondeuse dont la lame de coupe est desserrée ou endommagée.

▲ DANGER

- Pour réduire le risque d'électrocution :



- ▶ Ne jamais utiliser cette tondeuse à proximité de fils ou de câbles susceptibles de transporter du courant électrique.

6 Maintenance, réparation et rangement

6.1 Avertissements et consignes

▲ AVERTISSEMENT

- Pour réduire le risque d'incendie ou tout autre risque de blessures et de dégâts matériels :
 - ▶ Veiller à respecter rigoureusement les consignes relatives au nettoyage et à l'entretien dans les sections appropriées de ce manuel d'utilisation et de la notice d'utilisation du moteur.
 - ▶ Ne jamais tenter de réparer une lame de coupe endommagée ou cassée. Les morceaux cassés pourraient se détacher de ce fait, ce qui entraînerait des blessures graves ou mortelles.
 - ▶ Porter des gants de protection épais et antidérapants lors de la manipulation des lames de coupe.
 - ▶ STIHL recommande de confier toutes les réparations à un revendeur réparateur STIHL agréé.
 - ▶ Entretien des étiquettes de consignes et d'avertissements et les remplacer au besoin.
- Un démarrage accidentel peut provoquer des blessures ou des dégâts matériels. Pour réduire le risque de blessures et de dégâts matériels dus à un démarrage accidentel :
 - ▶ Retirer la cosse de bougie d'allumage.
- La lame de coupe est la seule pièce de la tondeuse pouvant être remplacée par l'utilisateur.
 - ▶ Porter des gants de protection épais et antidérapants en cuir (ou tout autre matériau résistant à l'usure) lors de la manipulation de la lame de coupe.
 - ▶ Remplacer la lame de coupe lorsqu'elle est usée ou endommagée.
 - ▶ Serrer l'écrou, le boulon et la vis après avoir remplacé la lame de coupe.
- L'utilisation de pièces non autorisées ou non homologuées par STIHL peut provoquer des blessures graves ou mortelles ou des dégâts matériels.

- ▶ STIHL recommande d'utiliser uniquement des pièces de remplacement STIHL identiques pour les réparations et l'entretien.
- Des mauvaises conditions de stockage peuvent entraîner une utilisation non autorisée, des dommages sur la tondeuse et augmenter les risques d'incendie, ou de tout autre blessure ou dégât matériel.
 - ▶ Éteindre le moteur et le laisser refroidir avant de remiser la tondeuse.
 - ▶ Serrer l'ensemble des écrous, boulons et vis après chaque utilisation.
 - ▶ Remiser la tondeuse à l'écart des flammes, des veilleuses, des chauffe-eau, des appareils de chauffage, des moteurs électriques et de toute autre source d'inflammation.
 - ▶ Remiser la tondeuse à l'intérieur, dans un endroit sec et fermé à clé, hors de la portée des enfants ou d'autres utilisateurs non autorisés.

CONSERVER CES CONSIGNES !

7 Avant d'entreprendre le travail

7.1 Préparation de la tondeuse à l'utilisation

Il est nécessaire d'effectuer les étapes suivantes avant de commencer les travaux :

- ▶ Retirer le matériel d'emballage et les verrouillages de transport.
- ▶ Monter le guidon, 8.1.
- ▶ Déplier et ajuster le guidon, 9.2.
- ▶ Régler la hauteur de coupe, 15.1.
- ▶ Vérifier le bon fonctionnement et l'état des commandes, 14.1.
- ▶ Vérifier la lame de coupe, 20.3.
- ▶ Remplir d'huile moteur, 10.2.
- ▶ Faire le plein de carburant de la tondeuse, 10.1.

Pour tondre et recueillir l'herbe coupée dans le bac de ramassage :

- ▶ Déposer l'obturateur mulching, 8.2.2.
- ▶ Monter le bac de ramassage, 8.3.2.

Pour le mulching :

- ▶ Déposer le bac de ramassage, 8.3.3.
- ▶ Mettre en place l'obturateur mulching, 8.2.1.

8 Assemblage de la tondeuse à gazon

8.1 Montage du guidon



AVERTISSEMENT

- Afin de réduire les risques de blessures, toujours éteindre le moteur, retirer la cosse de bougie d'allumage, placer la tondeuse sur une surface plane et la sécuriser avant de monter le guidon.



AVERTISSEMENT

- Afin de réduire le risque de blessures dues à une perte de contrôle, s'assurer que le guidon est correctement et solidement monté avant de commencer le travail. Il est possible de régler le guidon en poussant le levier de réglage du guidon. Vérifier que le guidon est bien enclenché dans une position avant de commencer à travailler. Faire preuve de prudence et éviter de se pincer les doigts entre les pièces.



AVERTISSEMENT

- Afin de réduire le risque de pincement des doigts entre les pièces, tenir le guidon d'une seule main au point le plus haut lors du montage.

Pour monter le guidon :

- ▶ Éteindre le moteur, 12.1.
- ▶ Positionner la tondeuse sur une surface plane.

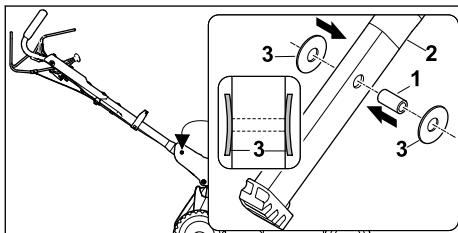

- ▶ Enfoncer la douille (1) dans l'orifice du guidon (2).
- ▶ Placer les ressorts du disque (3) sur la douille (1) avec la courbure orientée vers l'intérieur.

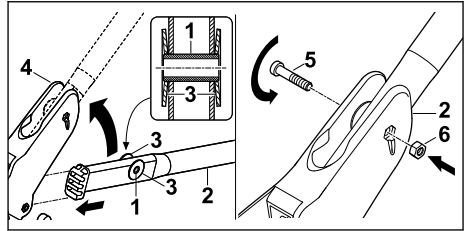

- ▶ Maintenir la douille (1) et les ressorts du disque (3) ensemble avec le guidon (2) et les guider dans le support du guidon (4) par le bas.
- ▶ Déplier le guidon (2) jusqu'à ce que les orifices du support de guidon (4) et de la douille (1) soient alignés.
- ▶ Insérer la vis (5) dans les orifices du support de guidon (4) et dans la douille (1) située dans le guidon (2).
- ▶ Placer l'écrou (6) dans l'encoche du support de guidon (4).
- ▶ Serrer la vis (5) à fond.
- ▶ Plier le guidon.

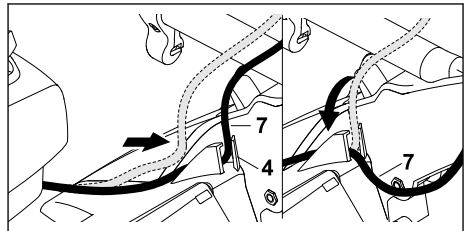

- ▶ Insérer les câbles (7) dans le guide du support de guidon (4).

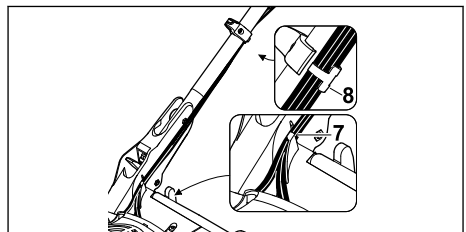

- ▶ Insérer les câbles (7) dans le guide-câble (8).
- ▶ Déplier le guidon.
Il n'est pas nécessaire de démonter à nouveau le guidon.

Accrochage de la poignée du démarreur

- ▶ Retirer la cosse de bougie d'allumage.

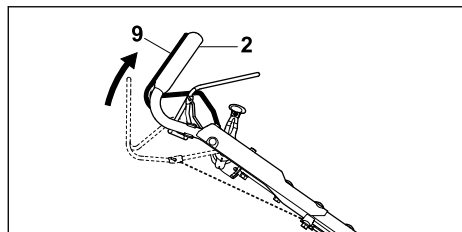

- Pousser l'arceau de commande (9) vers le guidon (2) et le maintenir appuyé.

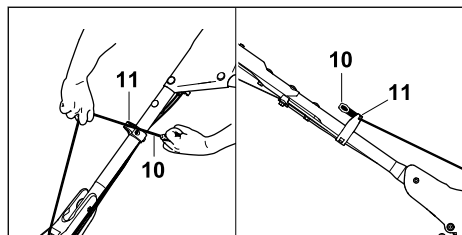

- Tirer lentement la poignée du démarreur (10) en direction du guide-câble (11).
- Fixer la poignée du démarreur (10) au guide-câble (11).
- Relâcher l'arceau de commande (9).
- Brancher la cosse de bougie d'allumage.

8.2 Insertion et retrait de l'élément de paillage

8.2.1 Mise en place de l'obturateur mulching

Pour mettre en place l'obturateur mulching :

- Éteindre le moteur,  12.1.
- Positionner la tondeuse sur une surface plane.

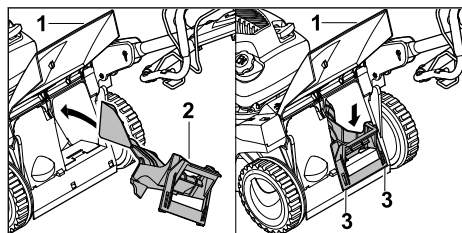

- Ouvrir le volet d'éjection arrière (1) et le maintenir en position.
- Insérer l'obturateur mulching (2) dans le canal d'éjection par le haut de biais.
- Tourner l'obturateur mulching (2) en position horizontale, l'enfoncer et le laisser s'enclencher de manière audible dans les deux ergots de verrouillage (3) du carter.
- Fermer le volet d'éjection arrière (1).

8.2.2 Dépose de l'obturateur mulching

Pour déposer l'obturateur mulching :

- Éteindre le moteur,  12.1.
- Positionner la tondeuse sur une surface plane.

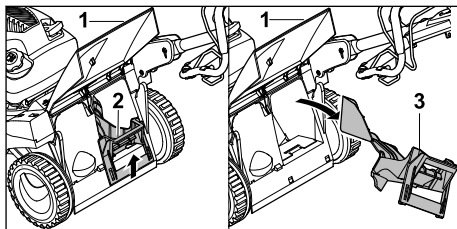

- Ouvrir le volet d'éjection arrière (1) et le maintenir en position.
- Ouvrir la languette de verrouillage (2).
- Tirer l'obturateur mulching (3) de biais vers le haut pour le faire sortir du canal d'éjection.
- Fermer le volet d'éjection arrière (1).

8.3 Assembler, fixer et retirer le bac de ramassage

8.3.1 Assemblage du bac de ramassage

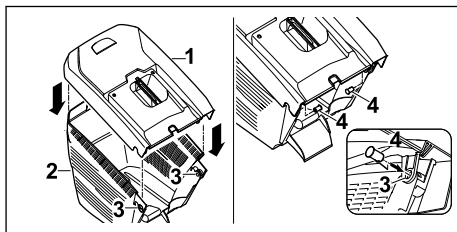

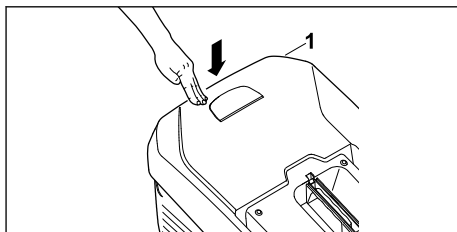

- Placer la partie supérieure du bac de ramassage (1) sur la partie inférieure du bac de ramassage (2).
- De l'intérieur, faire passer les vis (4) à travers les orifices (3).



- Appuyer sur la partie supérieure du bac de ramassage (1). La partie supérieure du bac de ramassage (1) s'enclenche de manière audible.

8.3.2 Montage du bac de ramassage

Pour monter le bac de ramassage :

- ▶ Éteindre le moteur et attendre l'arrêt complet de la lame de coupe,  12.1.
- ▶ Positionner la tondeuse sur une surface plane.
- ▶ Si l'obturateur mulching est encore en place, le déposer,  8.2.2.

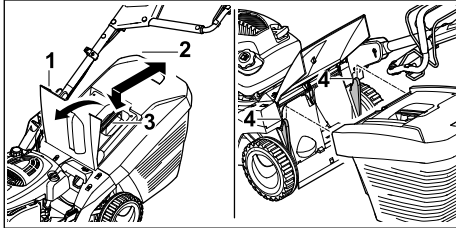

- ▶ Ouvrir le volet d'éjection arrière (1) et le maintenir en position.
- ▶ Tenir le bac de ramassage (2) par sa poignée (3) et le fixer aux supports (4).
- ▶ Placer le volet d'éjection arrière (1) sur le bac de ramassage (2).

8.3.3 Dépose du bac de ramassage

Pour déposer le bac de ramassage :

- ▶ Éteindre le moteur et attendre l'arrêt complet de la lame de coupe,  12.1.
- ▶ Positionner la tondeuse sur une surface plane.
- ▶ Ouvrir le volet d'éjection arrière et le maintenir en position.
- ▶ Tenir le bac de ramassage par sa poignée et le déposer par le haut.
- ▶ Fermer le volet d'éjection arrière.

9 Réglage de la tondeuse à gazon

9.1 Dépliage du guidon



AVERTISSEMENT

- Veiller à ne pas pincer, plier ou tendre les câbles de commande lors du pliage ou du dépliage du guidon. La détérioration du câble peut avoir des répercussions sur l'activation et le fonctionnement de la tondeuse et entraîner des conditions d'utilisation dangereuses.

Pour déplier le guidon :

- ▶ Éteindre le moteur,  12.1.
- ▶ Retirer la cosse de bougie d'allumage.
- ▶ Positionner la tondeuse sur une surface plane.

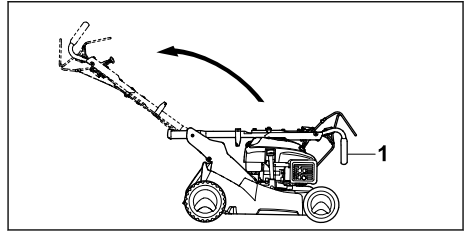

- ▶ Déplier le guidon (1) et s'assurer que les câbles ne sont pas coincés.
- ▶ S'assurer que le guidon (1) s'enclenche complètement et solidement.

Pour accrocher la poignée de démarrage :

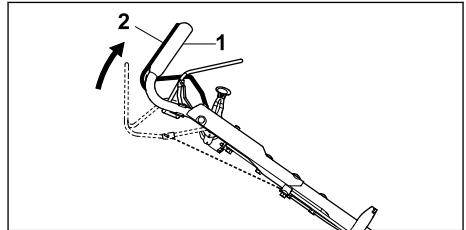

- ▶ Pousser l'arceau de commande (2) vers le guidon (1) et le maintenir appuyé.

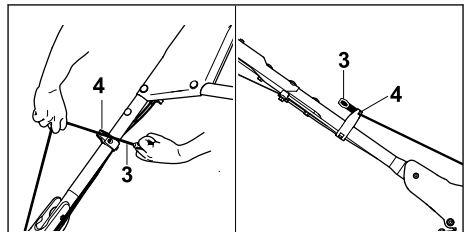

- ▶ Tirer lentement la poignée du démarreur (3) en direction du guide-câble (4).
- ▶ Fixer la poignée du démarreur (3) au guide-câble (4).
- ▶ Brancher la cosse de bougie d'allumage.

9.2 Réglage du guidon

Il est possible de régler le guidon sur trois hauteurs différentes.

Pour régler le guidon :

- ▶ Éteindre le moteur,  12.1.
- ▶ Retirer la cosse de bougie d'allumage pour éviter tout démarrage involontaire.
- ▶ Positionner la tondeuse sur une surface plane.

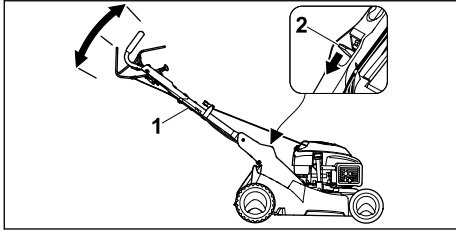

- ▶ Tenir le guidon (1).
- ▶ Appuyer sur le levier de réglage du guidon (2) et le maintenir enfoncé.
- ▶ Placer le guidon (1) dans la position souhaitée.
- ▶ Relâcher le levier de réglage du guidon (2) et s'assurer que le guidon (1) s'enclenche complètement et solidement.
- ▶ Brancher la cosse de bougie d'allumage.

9.3 Pliage du guidon

! AVERTISSEMENT

- Veiller à ne pas pincer, plier ou tendre les câbles de commande lors du pliage ou du dépliage du guidon. La détérioration du câble peut avoir des répercussions sur l'activation et le fonctionnement de la tondeuse et entraîner des conditions d'utilisation dangereuses.

Il est possible de replier le guidon pour un transport ou un remisage compact.

Pour plier le guidon :

- ▶ Éteindre le moteur,  12.1.
- ▶ Positionner la tondeuse sur une surface plane.
- ▶ Retirer la cosse de bougie d'allumage.
- ▶ Décrocher la poignée de démarreur du guidon-câble.

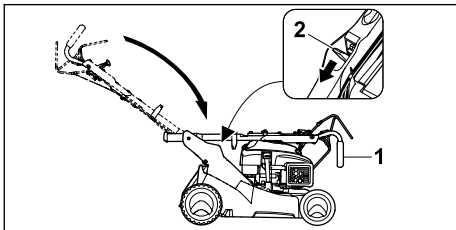

- ▶ Tenir le guidon (1).
- ▶ Appuyez sur le levier de réglage du guidon (2) et le maintenir en position.
- ▶ Plier le guidon.

10 Plein de carburant de la tondeuse et ajout d'huile moteur

10.1 Plein de la tondeuse

AVIS

Si le plein de la tondeuse n'est pas effectué avec le bon carburant, celle-ci risque d'être endommagée.

- ▶ Consulter la notice d'utilisation du moteur et suivre les instructions du fabricant du moteur concernant le carburant approprié.
- ▶ Éteindre le moteur.
- ▶ Placer la tondeuse sur une surface plane.
- ▶ À l'aide d'un chiffon humide, nettoyer la zone autour du bouchon de remplissage de carburant.

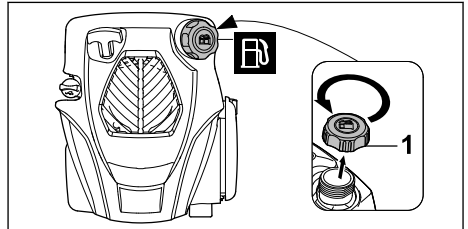

- ▶ Tourner le bouchon de remplissage de carburant (1) dans le sens inverse des aiguilles d'une montre jusqu'à ce pouvoir le retirer.
 - ▶ Déposer le bouchon de remplissage de carburant.
 - ▶ Faire le plein de carburant à l'aide d'un auxiliaire de remplissage approprié de manière à ce qu'il reste au moins 13 mm (0,5 in.) de libre jusqu'au bord du réservoir à carburant.
 - ▶ Placer le bouchon sur le réservoir à carburant.
 - ▶ Tourner le bouchon de remplissage de carburant dans le sens des aiguilles d'une montre et le serrer fermement à la main.
- Le réservoir à carburant est fermé.

10.2 Huile moteur

Ajouter l'huile moteur comme indiqué dans la notice d'utilisation du moteur.

L'huile moteur sert à lubrifier et à refroidir le moteur.

Les spécifications et la contenance de l'huile moteur sont indiquées dans la notice d'utilisation du moteur.

AVIS

À la livraison, il n'y a pas d'huile moteur dans le moteur de la tondeuse. Le démarrage du moteur sans huile ou avec une quantité insuffisante d'huile peut endommager la tondeuse.

- ▶ Toujours vérifier le niveau d'huile moteur avant de démarrer. Si nécessaire, ajouter de l'huile moteur avant de commencer à travailler.

11 Démarrage du moteur**11.1 Démarrage du moteur****AVERTISSEMENT**

- Pour réduire le risque de blessures graves ou mortelles sur l'utilisateur ou des personnes alentour, garder les mains, les pieds et autres parties du corps à l'écart de la lame de coupe, 5.7.3. Ne jamais passer la main sous le plateau de coupe et ne pas essayer de toucher la lame de coupe lorsque la cosse de bougie d'allumage est branchée.

**AVERTISSEMENT**

- Ne jamais utiliser la tondeuse si elle est endommagée, mal réglée ou mal entretenue, si elle n'est pas complètement et solidement montée ou si elle ne fonctionne pas correctement, 5.5. Afin de réduire les risques de blessures, toujours porter des vêtements et des équipements de protection adaptés, y compris des lunettes de protection adéquates, 5.4. Afin de réduire le risque de blessures graves ou mortelles dues à une perte de contrôle, toujours tenir la tondeuse à deux mains pendant la tonte, 5.7.3.

**AVERTISSEMENT**

- Ne jamais démarrer le moteur si du carburant a été renversé. Afin de réduire les risques de blessures graves, voire mortelles, pour l'utilisateur ou les personnes alentour, éviter de créer toute source d'inflammation jusqu'à dissipation des vapeurs de carburant.

Avant de démarrer le moteur :

- ▶ Veiller à avoir une position stable et sûre.
- ▶ Se tenir bien droit.
- ▶ Toujours tenir et utiliser la tondeuse à deux mains.
- ▶ Positionner la tondeuse sur une surface plane.

Pour démarrer le moteur :

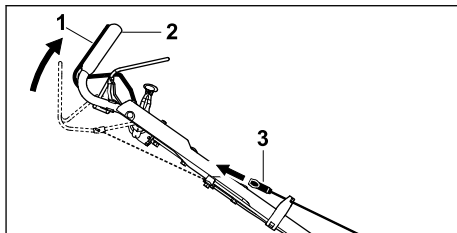

- ▶ Pousser l'arceau de commande (1) vers le guidon (2) de la main gauche et le maintenir enfoncé.
- ▶ Tirer lentement la poignée du démarreur (3) de la main droite jusqu'à ressentir une résistance.
- ▶ Tirer et ramener rapidement la poignée du démarreur (3) jusqu'à ce que le moteur tourne.
- ▶ Si le moteur ne démarre pas : Respecter la notice d'utilisation du moteur.

AVIS

Pour faciliter le démarrage, éviter de démarrer la tondeuse dans de l'herbe haute.

12 Arrêt du moteur**12.1 Arrêt du moteur****AVERTISSEMENT**

- La lame de coupe reste en mouvement pendant un court instant après que l'arceau de commande a été relâché. Afin d'éviter des blessures graves ou mortelles, éviter tout contact avec la lame de coupe en mouvement. Afin de réduire le risque de blessures dues à une activation involontaire ou une utilisation non autorisée, éteindre le moteur, s'assurer que la lame de coupe s'est immobilisée et déposer la cosse de bougie d'allumage avant de transporter l'appareil.



Pour éteindre le moteur :

- ▶ Positionner la tondeuse sur une surface plane.
- ▶ Relâcher l'arceau de commande. Le moteur s'arrête.
- ▶ Quitter la position utilisateur.

13 Activation et désactivation du système d'entraînement

13.1 Activation du système d'entraînement

Il est possible de régler en continu la vitesse d'entraînement de la tondeuse de 1,2 mph à 2,9 mph (2,6 km/h à 4,6 km/h).

Si le levier de vitesse est réglé sur la position , la tondeuse se déplace à la vitesse la plus élevée. Si le levier de vitesse est réglé sur la position , la tondeuse se déplace à la vitesse la plus faible.

Pour activer le système d'entraînement :

- ▶ Positionner la tondeuse sur une surface plane.
- ▶ Démarrer le moteur,  11.1.

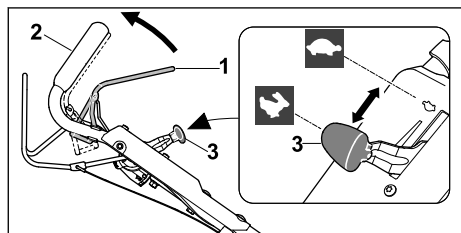

- ▶ Tirer le levier d'entraînement (1) entièrement vers le guidon (2) et le maintenir dans cette position de manière à ce que le pouce entoure le guidon.

La tondeuse se met en marche.

Augmentation de la vitesse de déplacement :

- ▶ Pousser le levier de vitesse (3) vers l'avant dans la direction  tout en avançant.

Diminution de la vitesse de déplacement :

- ▶ Tirer le levier de vitesse (3) vers l'arrière dans la direction  tout en avançant.

AVIS

Afin d'éviter d'endommager la tondeuse, n'actionner le levier d'entraînement que lorsque le moteur tourne.

13.2 Désactivation du système d'entraînement

Pour désactiver le système d'entraînement :

- ▶ Relâchez le levier autopropulsé
- ▶ Attendez que la tondeuse s'arrête de bouger.

14 Vérification de la tondeuse à gazon

14.1 Test des commandes

Arceau de commande et levier d'entraînement

- ▶ Éteindre le moteur,  12.1.
- ▶ Tirer complètement l'arceau de commande et le levier d'entraînement en direction du guidon et les relâcher à nouveau.
- ▶ Si l'arceau de commande ou le levier d'entraînement est lent ou ne revient pas en position de départ : ne pas utiliser la tondeuse et s'adresser à un revendeur réparateur STIHL agréé.

15 Pendant l'utilisation

15.1 Réglage de la hauteur de coupe

Il est possible de régler 7 hauteurs de coupe :

- 1,0 in. (25 mm) = Position 1
- 1,4 in. (35 mm) = Position 2
- 1,8 in. (45 mm) = Position 3
- 2,2 in. (55 mm) = Position 4
- 2,6 in. (65 mm) = Position 5
- 3,0 in. (75 mm) = Position 6
- 3,4 in. (85 mm) = Position 7

Les positions sont indiquées sur la tondeuse.

Pour régler la hauteur de coupe :

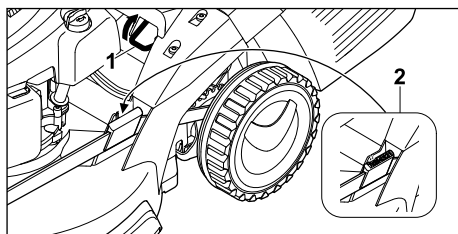

- ▶ Éteindre le moteur et attendre l'arrêt complet de la lame de coupe,  12.1.
- ▶ Placer la tondeuse sur une surface plane.





- ▶ Tirer le levier de réglage de la hauteur de coupe (1) vers le haut et le maintenir.
- ▶ Régler la tondeuse dans la position souhaitée en la soulevant et en l'abaissant. Il est possible de lire la hauteur de coupe actuelle sur l'indicateur de la hauteur de coupe (2).
- ▶ Relâcher le levier de réglage de la hauteur de coupe (1). La tondeuse se verrouille en position.

15.2 Tonte

! AVERTISSEMENT

- Porter systématiquement des vêtements et un équipement de protection adaptés, y compris des lunettes de protection adaptées, lors de l'utilisation de la tondeuse,  5.4. Tenir les personnes alentour éloignées de la zone de tonte à au moins 15 m (50 ft.),  5.7.5. Travailler avec prudence et garder le contrôle de la tondeuse,  5.7.3.

! AVERTISSEMENT

- Pour réduire le risque de blessures graves ou mortelles sur l'utilisateur ou des personnes alentour, garder les mains, les pieds et autres parties du corps à l'écart de la lame de coupe,  5.7.3. Ne pas toucher la lame de coupe lorsque la cosse de bougie d'allumage est branchée. Ne jamais toucher la lame de coupe en mouvement avec la main ou toute partie du corps,  5.7.5.

La tondeuse est équipée d'une lame biplan et peut servir à la tonte ou au mulching.

- Pour la tonte, déposer l'obturateur mulching pré-monté,  8.2.2.

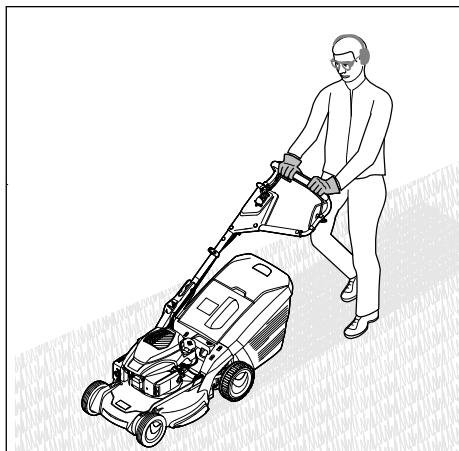

- En cas d'utilisation du système d'entraînement, sélectionner une vitesse permettant de tondre de manière contrôlée, en gardant les deux mains sur l'appareil à tout moment.
- Si le système d'entraînement n'est pas utilisé, pousser la tondeuse lentement, en gardant les deux mains sur l'appareil à tout moment.

Mulching

En mode mulching, les particules d'herbes recirculent dans le flux d'air, sont recoupées plusieurs fois en petites particules, puis soufflées à nouveau sur la pelouse. Les fines particules restent sur la surface de la pelouse où elles se décomposent rapidement et servent d'engrais naturel. Le mulching fréquent contribue à une pelouse belle et dense. Il faut couper un tiers de la hauteur de l'herbe lors de ce processus. Pour un mulching efficace, STIHL conseille de respecter les points suivants :

- Réduire la vitesse de tonte
- Varier le sens de tonte et faire se chevaucher les coupes
- Tondre l'herbe très haute par étapes.

15.3 Vidage du bac de ramassage

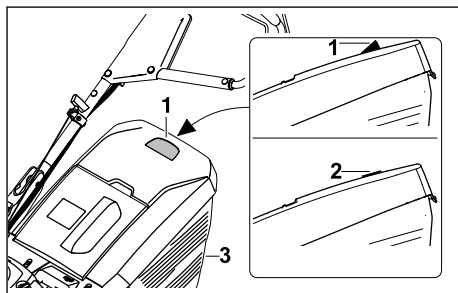

Le flux d'air généré par la lame fait monter le témoin du niveau de remplissage (1). Si le bac de ramassage est plein, le flux d'air s'arrête. Si le flux d'air est trop faible, le témoin du niveau de remplissage (2) revient en position de repos. Cela indique qu'il faut vider le bac de ramassage (3).

Le parfait fonctionnement du témoin du niveau de remplissage n'est assuré qu'avec un flux d'air optimal. Des facteurs extérieurs telles que de l'herbe humide, dense ou haute, une faible hauteur de coupe, des saletés ou d'autres facteurs similaires peuvent perturber le flux d'air et entraver le fonctionnement du témoin du niveau de remplissage.

- ▶ Si le témoin du niveau de remplissage revient en position de repos : Vider le bac de ramassage.
- ▶ Éteindre le moteur.
- ▶ Déposer le bac de ramassage.

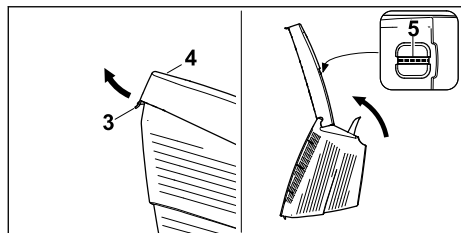

- ▶ Ouvrir la languette de verrouillage (3).
- ▶ Ouvrir la partie supérieure du bac de ramassage (4) par la poignée (5) et la maintenir.

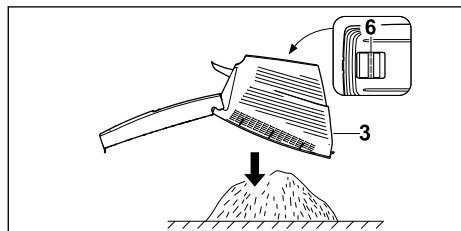

- ▶ De l'autre main, tenir la poignée inférieure (6).
- ▶ Vider le bac de ramassage (3), le fermer et le remettre en place.

16 Après avoir terminé le travail

16.1 Préparation au transport ou au remisage

! AVERTISSEMENT

- Afin de réduire le risque de blessures dues à une activation involontaire ou une utilisation non autorisée, éteindre le moteur et s'assurer que la lame de coupe s'est immobilisée avant de transporter la tondeuse.

Pour préparer la tondeuse au transport ou au remisage :

- ▶ Éteindre le moteur, 12.1.
- ▶ Si la tondeuse a été mouillée pendant l'utilisation, la laisser sécher entièrement.
- ▶ Nettoyer la tondeuse.

17 Transport de la tondeuse

17.1 Tondeuse

! AVERTISSEMENT

- Afin de réduire le risque de blessures dues à une perte de contrôle et un contact avec la lame, ne jamais porter, ni transporter la tondeuse alors que la lame de coupe est en rotation, 5.7.5. S'assurer que la lame de coupe s'est arrêtée avant de soulever ou de transporter la tondeuse, 5.7.5.

! AVERTISSEMENT

- Pendant le transport, il peut y avoir une fuite d'essence, ce qui peut provoquer une contamination et des dommages. S'assurer que le bouchon de remplissage de carburant est bien fermé et que la tondeuse ne peut pas se renverser.

- ▶ Éteindre le moteur et attendre l'arrêt complet de la lame de coupe, 12.1.

Pour pousser la tondeuse :

- ▶ Pousser la tondeuse vers l'avant lentement et de manière contrôlée.

Pour porter la tondeuse :

- ▶ Porter des gants de protection.
- ▶ Déposer le bac de ramassage, 8.3.3.

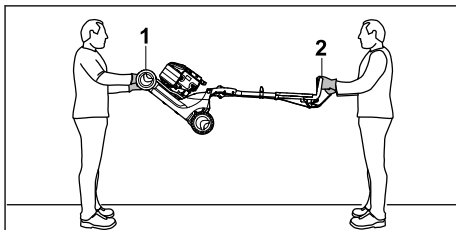

- ▶ Il faut qu'une personne tienne la tondeuse avec les deux mains sur la poignée de transport (1) tandis qu'une autre personne la tienne avec les deux mains au niveau du guidon (2).
- ▶ Soulever et porter la tondeuse à deux.

Pour transporter la tondeuse dans un véhicule :

- ▶ Sécuriser la tondeuse en position normale sur ses quatre roues afin qu'elle ne puisse pas se renverser ou rouler pendant le transport.

18 Remisage de la tondeuse

18.1 Remisage de la tondeuse



AVERTISSEMENT

- Remiser la tondeuse à l'intérieur, dans un endroit sec et fermé à clé, hors de la portée des enfants ou d'autres utilisateurs non autorisés, 5.5.



AVERTISSEMENT

- Si l'on tire sur la poignée du démarreur alors que la cosse de la bougie d'allumage est retirée, des étincelles peuvent être projetées vers l'extérieur.

Les étincelles peuvent provoquer des incendies et des explosions dans des environnements facilement inflammables ou explosifs. Des personnes risquent des blessures graves ou mortelles et des dégâts matériels peuvent survenir.

- ▶ Tenir la cosse de la bougie d'allumage éloignée de l'ouverture de la bougie.
- ▶ Éteindre le moteur et le laisser refroidir.
- ▶ Retirer la cosse de bougie d'allumage.
- ▶ Remiser la tondeuse de manière à respecter les conditions suivantes :
 - La tondeuse est hors de portée des enfants.
 - La tondeuse est propre et sèche.
 - La tondeuse ne peut pas se renverser.
 - La tondeuse ne peut pas rouler.

Si la tondeuse est remisée pendant plus de 3 mois :

- ▶ Laisser tourner le moteur jusqu'à ce que le réservoir à carburant soit vide.
- ▶ Faire nettoyer le réservoir à carburant par un revendeur réparateur STIHL agréé.
- ▶ Vidanger l'huile moteur comme indiqué dans la notice d'utilisation du moteur.
- ▶ Dévisser la bougie d'allumage.
- ▶ Tirer sur la poignée du démarreur et la laisser revenir en arrière plusieurs fois.
- ▶ Visser la bougie d'allumage et la serrer fermement.

19 Nettoyage

19.1 Mise en position verticale de la tondeuse



AVERTISSEMENT

- Pour éviter toute fuite involontaire d'essence, ne pas laisser la tondeuse en position verticale pendant plus de 30 minutes.

- ▶ Vidanger le réservoir à carburant.
- ▶ Retirer la cosse de bougie d'allumage.
- ▶ Placer la tondeuse sur une surface plane.
- ▶ Déposer la poignée de démarreur du guidécâble.
- ▶ Déposer le bac de ramassage, 8.3.3.
- ▶ Régler la hauteur de coupe à la position la plus haute, 15.1.
- ▶ Régler le guidon à la position la plus basse, 9.2.

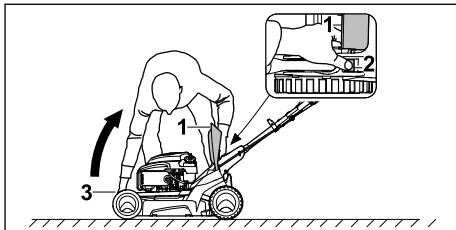

- ▶ Se placer à droite de l'appareil.
- ▶ Ouvrir et maintenir le volet d'éjection arrière (1).
- ▶ Pousser le levier (2) vers le bas avec la main gauche et le maintenir.
- ▶ De la main droite, tenir la tondeuse par la poignée de transport (3) et la placer en arrière.

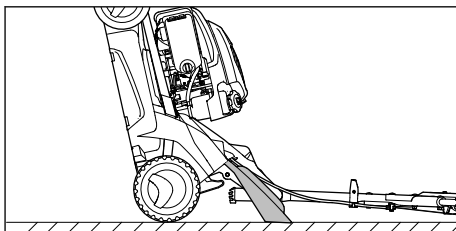

La tondeuse est stable et peut être nettoyée.

19.2 Nettoyage de la tondeuse



AVERTISSEMENT

- Afin de réduire le risque de blessures dues à une mise en marche accidentelle, retirer la cosse de bougie d'allumage avant d'effectuer toute opération de nettoyage, 6.1.



AVERTISSEMENT

- Pour prévenir les blessures, toujours porter des gants de protection épais lors de la manipulation de la lame de coupe.

Pour nettoyer la tondeuse :

- ▶ Éteindre le moteur.
- ▶ Laisser la tondeuse refroidir.

- ▶ Retirer la cosse de bougie d'allumage.
- ▶ Nettoyer la tondeuse à l'aide d'un chiffon humide.
- ▶ Nettoyer les fentes d'aération à l'aide d'une brosse.
- ▶ Mettre la tondeuse en position verticale.
- ▶ Nettoyer la zone autour de la lame de coupe à l'aide d'un bout de bois, d'une brosse souple ou d'un chiffon humide.
- ▶ Brancher la cosse de bougie d'allumage.

AVIS

Placer la tondeuse sur une surface plane et ferme avant de la mettre en position verticale. La tondeuse risque de se renverser pendant le nettoyage. Afin de réduire le risque de blessures pendant le nettoyage, ne jamais travailler directement devant ou derrière l'appareil. Toujours se tenir sur un côté.

AVIS

Le nettoyage à l'aide d'un nettoyeur à haute pression ou au jet d'eau risque d'endommager l'appareil.

- ▶ Ne pas nettoyer l'appareil avec un nettoyeur à haute pression.

20 Inspection et maintenance

20.1 Inspection et entretien de la tondeuse

! AVERTISSEMENT

- Afin de réduire le risque de blessures dues à une activation involontaire, retirer la cosse de la bougie d'allumage avant d'inspecter la tondeuse ou de réaliser toute opération d'entretien, [§ 6.1](#). STIHL recommande de confier les réparations à un revendeur réparateur STIHL agréé.

Un bon entretien de la tondeuse comprend les opérations suivantes :

- ▶ Contrôler à intervalles réguliers la lame de coupe et la remplacer ou la faire remplacer par un revendeur réparateur STIHL agréé.
- ▶ Affûter périodiquement la lame de coupe ou la faire affûter et équilibrer par un revendeur réparateur STIHL agréé.
- ▶ Faire remplacer les étiquettes de sécurité usées, manquantes ou abîmées par un revendeur STIHL agréé.

20.2 Inspection et entretien du moteur

Lire et suivre les consignes d'utilisation, d'entretien et de maintenance du moteur dans le manuel du propriétaire Kohler.

20.3 Inspection de la lame de coupe

! AVERTISSEMENT

- Ne jamais utiliser une lame de coupe émoussée ou endommagée. L'utilisation d'une lame émoussée entraîne des vibrations plus importantes, des résultats de coupe médiocres et une usure accrue, en particulier si la tondeuse est utilisée sur un sol sableux ou fonctionne fréquemment par temps sec. Une lame de coupe endommagée peut vibrer, se fissurer, se casser ou se détacher de la tondeuse, ce qui peut entraîner des blessures graves, voire mortelles ou des dégâts matériels. S'assurer que la lame de coupe est affûtée et en bon état avant de démarrer la tonte.

! AVERTISSEMENT

- La lame de coupe a des bords tranchants. Tout contact avec la peau peut provoquer des coupures, même si la lame est immobile. Toujours porter des gants de protection robustes lors de l'inspection ou de toute autre manipulation de la lame de coupe, [§ 5.4](#).

Pour inspecter la lame de coupe :

- ▶ Éteindre le moteur, [§ 12.1](#).
- ▶ Retirer la cosse de bougie d'allumage.
- ▶ Plier le guidon, [§ 9.3](#).
- ▶ Mettre la tondeuse sur le côté, [§ 19.1](#).

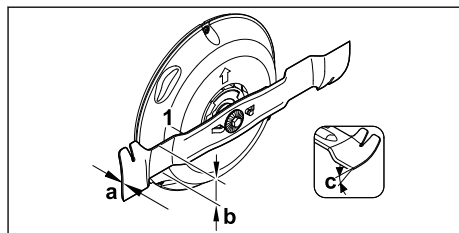

- ▶ Utiliser un pied à coulisse pour contrôler l'épaisseur de la lame. L'épaisseur de la lame doit mesurer au moins $a = 0,1$ in. (2,0 mm) à son emplacement le plus étroit.
- ▶ Utiliser un pied à coulisse pour contrôler la largeur de la lame. La largeur de la lame doit mesurer au moins $b = 2,2$ in. (55 mm) à son emplacement le plus étroit.

- ▶ Remplacer la lame de coupe si l'épaisseur et la largeur mesurées sur la lame sont en dehors des limites autorisées.
- ▶ Vérifier l'angle de coupe. Affûter la lame de coupe, si l'angle de coupe n'est pas de $c = 30^\circ$.
- ▶ En cas de doutes : s'adresser à un revendeur réparateur STIHL agréé.

20.4 Affûtage et équilibrage de la lame de coupe

! AVERTISSEMENT

- Ne jamais utiliser une lame émoussée ou endommagée. L'utilisation d'une lame émoussée entraîne un effort physique accru, une augmentation des vibrations, des résultats de coupe médiocres et une usure accrue, ce qui peut entraîner une perte de contrôle et des blessures pour l'utilisateur ou les personnes alentour. Une lame endommagée peut vibrer, se fissurer, se casser ou se détacher de la tondeuse, provoquant des blessures graves ou mortelles ou des dégâts matériels. S'assurer que la lame de coupe est affûtée et en bon état avant d'utiliser la tondeuse.

! AVERTISSEMENT



- Une lame de coupe mal équilibrée peut augmenter le risque de blessures graves ou mortelles. STIHL recommande de faire affûter et équilibrer la lame de coupe par un revendeur réparateur STIHL agréé afin de réduire le risque de blessures graves ou mortelles.

! AVERTISSEMENT

- La lame de coupe a des bords tranchants. Tout contact avec la peau peut provoquer des coupures, même si la lame est immobile. Toujours porter des gants de protection robustes lors de l'affûtage ou de toute autre manipulation de la lame de coupe,  5.4.

Il faut beaucoup de pratique pour affûter et équilibrer correctement la lame de coupe. STIHL recommande de la faire affûter et équilibrer par un revendeur réparateur STIHL agréé.

Pour affûter la lame de coupe :

- ▶ Éteindre le moteur.
- ▶ Retirer la cosse de bougie d'allumage.
- ▶ Mettre la tondeuse en position verticale,  19.1.
- ▶ Déposer la lame de coupe,  20.5.

- ▶ Affûter la lame de coupe. Respecter l'angle de coupe et refroidir la lame de coupe,  20.3. La lame de coupe ne doit pas bleuir pendant l'affûtage.
- ▶ Remettre la lame de coupe en place.
- ▶ Brancher la cosse de bougie d'allumage.

20.5 Remplacement de la lame de coupe

! AVERTISSEMENT

- Une lame de coupe fissurée, endommagée ou usée risque de se casser à vitesses élevées et de provoquer des blessures graves ou mortelles. Afin de réduire le risque de blessures dues à des pièces cassées, vérifier l'état de la lame de coupe avant son montage et après cela, à de brefs intervalles réguliers. Ne pas monter une lame de coupe lorsqu'elle est usée, cassée ou endommagée.

! AVERTISSEMENT

- La lame de coupe a des bords tranchants. Tout contact avec la peau peut provoquer des coupures, même si la lame est immobile. Toujours porter des gants de protection épais lors du montage ou de toute autre manipulation de la lame de coupe,  5.4.

Pour déposer la lame de coupe :

- ▶ Éteindre le moteur.
- ▶ Retirer la cosse de bougie d'allumage.
- ▶ Mettre la tondeuse en position verticale,  19.1.

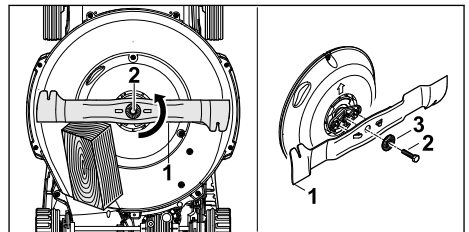

- ▶ Utiliser un bout de bois adéquat pour bloquer la lame de coupe (1).
- ▶ Desserrer le boulon (2) dans le sens de la flèche et le déposer avec la rondelle (3).
- ▶ Déposer la lame de coupe (1).
- ▶ Jeter le boulon (2) et la rondelle (3). Utiliser un boulon neuf et une rondelle neuve pour monter la lame de coupe (1).
- ▶ Brancher la cosse de bougie d'allumage.

Pour monter la lame de coupe :

- ▶ Éteindre le moteur.
- ▶ Retirer la cosse de bougie d'allumage.
- ▶ Mettre la tondeuse en position verticale,  19.1.

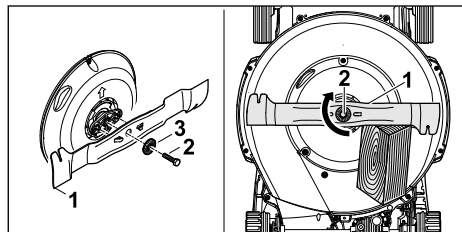

- ▶ Placer la rondelle neuve (3) sur le boulon neuf (2) avec le renflement vers l'extérieur.
- ▶ Enduire le boulon (2) de Loctite 243.
- ▶ Monter la lame de coupe neuve (1) comme indiqué sur la figure ci-dessus. Les ergots doivent s'insérer dans les trous de la lame de coupe.
- ▶ Serrer le boulon (2) avec la rondelle (3).
- ▶ Utiliser un bout de bois adéquat pour bloquer la lame de coupe (1).
- ▶ Serrer le boulon (2) à une couple de 44-48 lb-ft (60-65 Nm).

- ▶ Brancher la cosse de bougie d'allumage.

20.6 Vérification des bandes de protection

- ▶ Éteindre le moteur.
- ▶ Retirer la cosse de bougie d'allumage.
- ▶ Mettre la tondeuse en position verticale,  19.1.

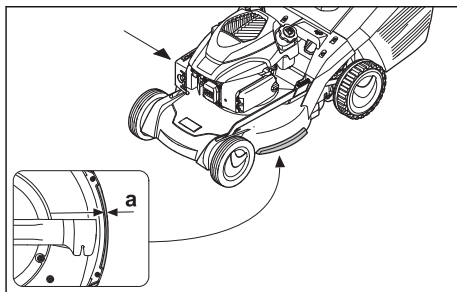

- ▶ Mesurer l'épaisseur des bandes de protection :
 - Épaisseur minimale a : 0,04 in. (1 mm)
- ▶ Si l'épaisseur minimale n'est pas atteinte : Remplacer les bandes de protection.

21 Guide de dépannage

21.1 Dépannage de la tondeuse

État	Causes possibles	Solutions
Le moteur ne démarre pas.	L'arceau de commande n'est pas enfoncé.	Démarrer le moteur comme décrit dans le présent manuel d'utilisation.
	Le réservoir à carburant est vide.	Faire le plein de carburant de la tondeuse.
	La canalisation de carburant est bouchée.	S'adresser à un revendeur réparateur STIHL agréé.
	Le réservoir contient du mauvais carburant, du carburant sale ou du vieux carburant.	Utiliser de l'essence sans plomb fraîche de marque.
	Le filtre à air est encrassé.	Nettoyer ou remplacer le filtre à air comme indiqué dans la notice d'utilisation du moteur.
	La cosse de bougie d'allumage est retirée de la bougie ou le câble d'allumage est mal fixé à la cosse de bougie d'allumage.	<ul style="list-style-type: none"> ▶ Brancher la cosse de bougie d'allumage. ▶ Vérifier le branchement entre le câble d'allumage et la cosse de la bougie d'allumage, et les remplacer s'ils sont usés ou endommagés.
	La bougie d'allumage est encrassée, endommagée ou l'écartement des électrodes est incorrect.	<ul style="list-style-type: none"> ▶ Nettoyer ou remplacer la bougie d'allumage. ▶ Régler l'écartement des électrodes.
	La résistance de la lame de coupe est trop importante.	<ul style="list-style-type: none"> ▶ Régler une hauteur de coupe supérieure. ▶ Démarrer le moteur dans de l'herbe plus basse.
	Lire et respecter les consignes d'utilisation, d'entretien et de maintenance du moteur figurant dans la notice d'utilisation du moteur.	
Le moteur démarre diffi-	Le carter de la tondeuse est obstrué.	Nettoyer la tondeuse.

État	Causes possibles	Solutions
Le moteur ou la tondeuse perd de la puissance.	La hauteur de coupe est réglée trop bas ou la tondeuse avance trop rapidement.	Régler la hauteur de coupe ou tondre plus lentement.
	Il y a de l'eau dans le réservoir à carburant et le carburateur ou le carburateur est bouché.	Vidanger le réservoir à carburant, nettoyer la canalisation de carburant et le carburateur.
	Le réservoir à carburant est encrassé.	S'adresser à un revendeur réparateur STIHL agréé.
	Le filtre à air est encrassé.	Nettoyer ou remplacer le filtre à air comme indiqué dans la notice d'utilisation du moteur.
	La bougie d'allumage est encrassée.	Nettoyer ou remplacer la bougie d'allumage.
	Lire et respecter les consignes d'utilisation, d'entretien et de maintenance du moteur figurant dans la notice d'utilisation du moteur.	
	Le moteur est très chaud.	Le niveau d'huile moteur est trop faible.
Les ailettes de refroidissement sont encrassées.		Nettoyer la tondeuse.
La tondeuse vibre fortement.	La lame de coupe est endommagée.	Remettre la lame de coupe en place.
	La lame de coupe n'est pas correctement fixée.	Monter la lame de coupe comme décrit dans le manuel d'utilisation.
	La lame de coupe est déséquilibrée.	Équilibrer la lame de coupe comme décrit au  20.4 ou remplacer la lame de coupe.
L'herbe est mal coupée.	La lame de coupe est émoussée ou usée.	Affûter ou remplacer la lame de coupe.

22 Spécifications

22.1 CEPA

La période de conformité des émissions mentionnée sur l'étiquette de conformité des émissions indique le nombre d'heures de fonctionnement pendant lesquelles il a été démontré que le moteur répond aux exigences fédérales en matière d'émissions.

Catégorie :

A = 300 heures

B = 125 heures

C = 50 heures

22.2 Tondeuse STIHL RM 655.0 V

- Type de moteur : Kohler HD 775
- Cylindrée : 10,6 cu. in. (173 cm³)
- Puissance (P) : 3,5 ch (2,6 kW) à 2800 tr/min
- Régime moteur (n) : 2800 tr/min
- Volume maximal du réservoir à carburant : 47,3 US fl.oz. (1,4 l)
- Poids (m) : 101,4 lbs (46 kg)

- Contenance maximale du bac de ramassage : 18,5 US gals (70 l)
- Largeur de coupe : 20,9 in. (53 cm)
- Vitesse d'entraînement : de 1,2 mph à 2,9 mph (2,6 km/h à 4,6 km/h)

22.3 Symboles sur la tondeuse

Les symboles suivants peuvent se trouver sur la tondeuse :



Bouchon de remplissage de carburant



Bouchon de remplissage d'huile



Réglage de la hauteur de coupe



Démarrage du moteur



Arrêt du moteur



Activation du système d'entraînement



Niveau le plus élevé de la vitesse d'entraînement



Niveau le plus bas de la vitesse d'entraînement

22.4 Améliorations technologiques

STIHL a pour philosophie l'amélioration constante de tous ses produits. Il en résulte occasionnellement des modifications et des améliorations technologiques. Par conséquent, certains changements, modifications et améliorations peuvent ne pas être couverts dans le présent manuel. Si les caractéristiques de fonctionnement ou l'aspect de votre appareil diffèrent de celles décrites dans le présent manuel, veuillez contacter le distributeur STIHL dans votre région pour obtenir de l'assistance.

22.5 Déclaration de conformité et déclarations ISDE

Cet appareil est conforme à la norme RSS d'Industrie Canada.

Le fonctionnement est soumis aux deux conditions suivantes :

- Cet appareil ne doit pas provoquer d'interférences nuisibles.
- Cet appareil doit accepter toute interférence reçue, y compris les interférences susceptibles de provoquer un fonctionnement indésirable.

Remarque : Cet équipement a été testé et a atteint ses limites. Ces limites sont conçues pour fournir une protection raisonnable contre les interférences nuisibles dans une installation résidentielle. Cet équipement génère, utilise et peut émettre des fréquences radio et, s'il n'est pas installé et utilisé conformément aux consignes, peut causer des interférences nuisibles aux communications radio. Cependant, il n'y a aucune garantie que des interférences ne se produiront pas dans une certaine installation.

Si cet équipement provoque des interférences nuisibles à la réception radio ou télévision, ce qui peut être déterminé en allumant et en éteignant l'équipement, l'utilisateur est encouragé à

essayer de rectifier les interférences en prenant une ou plusieurs des mesures suivantes :

- Réorienter ou déplacer l'antenne de réception,
- augmenter la distance entre l'équipement et le récepteur,
- brancher l'appareil sur une prise de courant située sur un circuit différent de celui sur lequel le récepteur est branché,
- consulter un revendeur réparateur STIHL agréé ou un technicien radio/TV expérimenté pour obtenir de l'aide.

Ne pas changer ni modifier ce produit de quelque manière que ce soit, sauf si le présent manuel l'autorise spécifiquement, car cela pourrait annuler votre droit à l'utiliser.

Cet appareil numérique de classe B est conforme à la norme canadienne ICES-003.

23 Pièces de rechange et équipement

23.1 Pièces de rechange originales STIHL

STIHL recommande d'utiliser des pièces de rechange originales STIHL. Les pièces STIHL authentiques peuvent être identifiées par le numéro de référence STIHL, le logo **STIHL** et, dans certains cas, par le symbole des pièces STIHL . Sur les petites pièces, seul le symbole peut figurer.

23.2 Pièces de rechange importantes

- Lame de coupe : 6374 702 0100
- Vis de lame de coupe : 9008 319 9075
- Rondelle : 0000 702 6600

24 Élimination

24.1 Mise au rebut de l'outil électrique

Les produits STIHL ne doivent pas être jetés avec les ordures ménagères ou mis au rebut conformément des indications figurant dans le présent manuel.

- ▶ Amenez l'outil électrique, les accessoires et l'emballage à un centre d'élimination approuvé pour le recyclage respectueux de l'environnement.
- ▶ Contactez votre distributeur agréé STIHL pour obtenir les informations les plus récentes sur l'élimination et le recyclage.

25 Adresses

25.1 STIHL Limited

STIHL Limited
1515 Sise Road
London, ON. N6A 4L6
CANADA

www.stihl.com



0478-111-8201-A

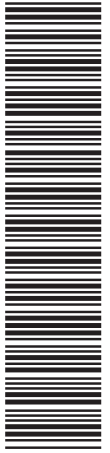

0478-111-8201-A