

RM 448.1 VC

**STIHL**



<b>2 - 20</b>	Gebrauchsanleitung	<b>364 - 382</b>	Instrukcja użytkowania
<b>20 - 37</b>	Instruction Manual	<b>382 - 399</b>	Kasutusjuhend
<b>37 - 56</b>	Notice d'emploi	<b>399 - 416</b>	Ekspluatavimo instrukcija
<b>56 - 74</b>	Manual de instrucciones	<b>416 - 436</b>	Ръководство за употреба
<b>74 - 91</b>	Uputa za uporabu	<b>436 - 454</b>	Instrucțiuni de utilizare
<b>91 - 108</b>	Skötselanvisning	<b>454 - 472</b>	Uputstvo za upotrebu
<b>108 - 125</b>	Käyttöohje		
<b>125 - 143</b>	Istruzioni d'uso		
<b>143 - 161</b>	Beťjeningsvejledning		
<b>161 - 178</b>	Bruksanvisning		
<b>178 - 195</b>	Návod k použití		
<b>195 - 213</b>	Használati utasítás		
<b>214 - 233</b>	Instruções de serviço		
<b>233 - 250</b>	Návod na obsluhu		
<b>250 - 268</b>	Handleiding		
<b>268 - 289</b>	Инструкция по эксплуатации		
<b>289 - 306</b>	Lietošanas instrukcija		
<b>306 - 327</b>	Қолдану нұсқаулығы		
<b>327 - 346</b>	οδηγίες χρήσης		
<b>346 - 364</b>	Kullanma talimatı		



## Inhaltsverzeichnis

1	Vorwort.....	2
2	Informationen zu dieser Gebrauchsanleitung.....	2
3	Übersicht.....	3
4	Sicherheitshinweise.....	4
5	Rasenmäher einsatzbereit machen.....	9
6	Rasenmäher zusammenbauen.....	10
7	Rasenmäher betanken.....	11
8	Rasenmäher für den Benutzer einstellen..	11
9	Motor starten und abstellen.....	12
10	Rasenmäher prüfen.....	13
11	Mit dem Rasenmäher arbeiten.....	13
12	Nach dem Arbeiten.....	15
13	Transportieren.....	15
14	Aufbewahren.....	15
15	Reinigen.....	16
16	Warten.....	16
17	Reparieren.....	17
18	Störungen beheben.....	17
19	Technische Daten.....	18
20	Ersatzteile und Zubehör.....	19
21	Entsorgen.....	19
22	EU-Konformitätserklärung.....	19
23	Anschriften.....	19

## 1 Vorwort

Liebe Kundin, lieber Kunde,

es freut uns, dass Sie sich für STIHL entschieden haben. Wir entwickeln und fertigen unsere Produkte in Spitzenqualität entsprechend der Bedürfnisse unserer Kunden. So entstehen Produkte mit hoher Zuverlässigkeit auch bei extremer Beanspruchung.

STIHL steht auch für Spitzenqualität beim Service. Unser Fachhandel gewährleistet kompetente Beratung und Einweisung sowie eine umfassende technische Betreuung.

STIHL bekennt sich ausdrücklich zu einem nachhaltigen und verantwortungsvollen Umgang mit der Natur. Diese Gebrauchsanleitung soll Sie unterstützen, Ihr STIHL Produkt über eine lange Lebensdauer sicher und umweltfreundlich einzusetzen.

Wir danken Ihnen für Ihr Vertrauen und wünschen Ihnen viel Freude mit Ihrem STIHL Produkt.



Dr. Nikolas Stihl

**WICHTIG! VOR GEBRAUCH LESEN UND AUFBEWAHREN.**

## 2 Informationen zu dieser Gebrauchsanleitung

### 2.1 Geltende Dokumente

Diese Gebrauchsanleitung ist eine Originalbetriebsanleitung des Herstellers im Sinne der EG-Richtlinie 2006/42/EC.

Es gelten die lokalen Sicherheitsvorschriften.

- ▶ Zusätzlich zu dieser Gebrauchsanleitung folgende Dokumente lesen, verstehen und aufbewahren:
  - Gebrauchsanleitung Motor STIHL EVC 300.0

### 2.2 Kennzeichnung der Warnhinweise im Text

#### GEFAHR

- Der Hinweis weist auf Gefahren hin, die zu schweren Verletzungen oder zum Tod führen.
  - ▶ Die genannten Maßnahmen können schwere Verletzungen oder Tod vermeiden.

#### WARNUNG

- Der Hinweis weist auf Gefahren hin, die zu schweren Verletzungen oder zum Tod führen können.
  - ▶ Die genannten Maßnahmen können schwere Verletzungen oder Tod vermeiden.

#### HINWEIS

- Der Hinweis weist auf Gefahren hin, die zu Sachschaden führen können.
  - ▶ Die genannten Maßnahmen können Sachschaden vermeiden.

### 2.3 Symbole im Text



Dieses Symbol verweist auf ein Kapitel in dieser Gebrauchsanleitung.

## 3 Übersicht

### 3.1 Rasenmäher

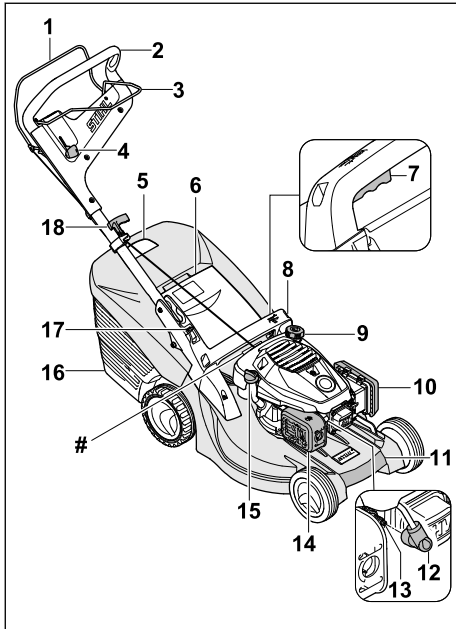

#### 18 Schaltbügel für Mähbetrieb

Der Schaltbügel für Mähbetrieb dient zum Starten und Abstellen des Motors.

#### 2 Lenker

Der Lenker dient zum Halten, Führen und Transportieren des Rasenmähers.

#### 3 Schaltbügel für Fahrtrieb

Der Schaltbügel für Fahrtrieb schaltet den Fahrtrieb ein und aus.

#### 4 Hebel

Der Hebel dient zum Einstellen der Geschwindigkeit des Fahrtriebs.

#### 5 Füllstandsanzeige

Die Füllstandsanzeige zeigt die Befüllung des Grasfangkorbs an.

#### 6 Auswurfklappe

Die Auswurfklappe verschließt den Auswurfkanal.

#### 7 Hebel

Der Hebel dient zum Einstellen der Schnitthöhe.

#### 8 Griff

Der Griff dient zum Halten des Rasenmähers beim Einstellen der Schnitthöhe und zum Transportieren des Rasenmähers.

#### 9 Kraftstofftank-Verschluss

Der Kraftstofftank-Verschluss verschließt die Öffnung zum Einfüllen des Benzins.

#### 10 Filterdeckel

Der Filterdeckel deckt den Luftfilter ab.

#### 11 Transportgriff

Der Transportgriff dient zum Transportieren des Rasenmähers.

#### 12 Zündkerzenstecker

Der Zündkerzenstecker verbindet die Zündleitung mit der Zündkerze.

#### 13 Zündkerze

Die Zündkerze entzündet das Kraftstoff-Luft-Gemisch im Motor.

#### 14 Schalldämpfer

Der Schalldämpfer vermindert die Schallemission des Rasenmähers.

#### 15 Motoröl-Verschluss

Der Motoröl-Verschluss verschließt die Öffnung zum Einfüllen des Motoröls.

#### 16 Grasfangkorb

Der Grasfangkorb fängt das gemähte Gras auf.

#### 17 Hebel

Der Hebel dient zum Einstellen und zum Umklappen des Lenkers.

#### 18 Anwerfgriff

Der Anwerfgriff dient zum Starten des Motors.

#### # Leistungsschild mit Maschinenummer

### 3.2 Symbole

Die Symbole können auf dem Rasenmäher sein und bedeuten Folgendes:



Dieses Symbol gibt das Gewicht des Rasenmähers an.



Garantierter Schalleistungspegel nach Richtlinie 2000/14/EG in dB(A) um Schallemissionen von Produkten vergleichbar zu machen.



Dieses Symbol kennzeichnet den Kraftstofftank-Verschluss.



Dieses Symbol kennzeichnet den Motoröl-Verschluss.



Motor starten.



Motor abstellen.



Fahrtrieb einschalten.



Der Rasenmäher fährt in dieser Position mit der höchsten Geschwindigkeit.



Der Rasenmäher fährt in dieser Position mit der niedrigsten Geschwindigkeit.

## 4 Sicherheitshinweise

### 4.1 Warnsymbole

Die Warnsymbole auf dem Rasenmäher bedeuten Folgendes:



Sicherheitshinweise und deren Maßnahmen beachten.



Gebrauchsanleitung lesen, verstehen und aufbewahren.



Sicherheitshinweise zu hochgeschleuderten Gegenständen und deren Maßnahmen beachten.



Sich drehendes Messer nicht berühren.



Zündkerzenstecker während des Transports, der Aufbewahrung, Wartung oder Reparatur abziehen.



Sicherheitsabstand einhalten.

### 4.2 Bestimmungsgemäße Verwendung

Der Rasenmäher STIHL RM 448.1 VC dient zum Mähen von Gras.

## ⚠️ WARNUNG

- Falls der Rasenmäher nicht bestimmungsgemäß verwendet wird, können Personen schwer verletzt oder getötet werden und Sachschaden kann entstehen.
  - ▶ Rasenmäher so verwenden, wie es in dieser Gebrauchsanleitung und in der Gebrauchsanleitung des Motors beschrieben ist.

### 4.3 Anforderungen an den Benutzer

## ⚠️ WARNUNG

- Benutzer ohne eine Unterweisung können die Gefahren des Rasenmähers nicht erkennen oder nicht einschätzen. Der Benutzer oder andere Personen können schwer verletzt oder getötet werden.



- ▶ Gebrauchsanleitung lesen, verstehen und aufbewahren.

- ▶ Falls der Rasenmäher an eine andere Person weitergegeben wird: Gebrauchsanleitung des Rasenmähers und des Motors mitgeben.
- ▶ Sicherstellen, dass der Benutzer folgende Anforderungen erfüllt:
  - Der Benutzer ist ausgeruht.
  - Der Benutzer ist körperlich, sensorisch und geistig fähig, den Rasenmäher zu bedienen und damit zu arbeiten. Falls der Benutzer körperlich, sensorisch oder geistig eingeschränkt dazu fähig ist, darf der Benutzer nur unter Aufsicht oder nach Anweisung durch eine verantwortliche Person damit arbeiten.
  - Der Benutzer kann die Gefahren des Rasenmähers erkennen und einschätzen.
  - Der Benutzer ist sich bewusst, dass er für Unfälle und Schäden verantwortlich ist.
  - Der Benutzer ist volljährig oder der Benutzer wird entsprechend nationaler Regelungen unter Aufsicht in einem Beruf ausgebildet.
  - Der Benutzer hat eine Unterweisung von einem STIHL Fachhändler oder einer fachkundigen Person erhalten, bevor er das erste Mal mit dem Rasenmäher arbeitet.
  - Der Benutzer ist nicht durch Alkohol, Medikamente oder Drogen beeinträchtigt.
- ▶ Falls Unklarheiten bestehen: Einen STIHL Fachhändler aufsuchen.

### 4.4 Bekleidung und Ausstattung

## ⚠️ WARNUNG

- Während der Arbeit können Gegenstände mit hoher Geschwindigkeit hochgeschleudert werden. Der Benutzer kann verletzt werden.

- ▶ Eine lange Hose aus widerstandsfähigem Material tragen.
- Während der Arbeit entsteht Lärm. Lärm kann das Gehör schädigen.
  - ▶ Einen Gehörschutz tragen.
- Während der Arbeit kann Staub aufgewirbelt werden. Eingeatmeter Staub kann die Gesundheit schädigen und allergische Reaktionen auslösen.
  - ▶ Falls Staub aufgewirbelt wird: Eine Staubschutzmaske tragen.
- Ungeeignete Bekleidung kann sich in Holz, Gestrüpp und in dem Rasenmäher verfangen. Benutzer ohne geeignete Bekleidung können schwer verletzt werden.
  - ▶ Eng anliegende Bekleidung tragen.
  - ▶ Schals und Schmuck ablegen.
- Während der Reinigung, Wartung oder dem Transport kann der Benutzer in Kontakt mit dem Messer kommen. Der Benutzer kann verletzt werden.
  - ▶ Schutzhandschuhe aus widerstandsfähigem Material tragen.
  - ▶ Festes, geschlossenes Schuhwerk mit griffiger Sohle tragen.
- Falls der Benutzer ungeeignetes Schuhwerk trägt, kann er ausrutschen. Der Benutzer kann verletzt werden.
- Während des Schärfens der Messer können Werkstoffpartikel weggeschleudert werden. Der Benutzer kann verletzt werden.
  - ▶ Eine eng anliegende Schutzbrille tragen. Geeignete Schutzbrillen sind nach Norm EN 166 oder nach nationalen Vorschriften geprüft und mit der entsprechenden Kennzeichnung im Handel erhältlich.
  - ▶ Schutzhandschuhe aus widerstandsfähigem Material tragen.

## 4.5 Arbeitsbereich und Umgebung

### ▲ WARNUNG

- Unbeteiligte Personen, Kinder und Tiere können die Gefahren des Rasenmähers und hochgeschleuderter Gegenstände nicht erkennen und nicht einschätzen. Unbeteiligte Personen, Kinder und Tiere können schwer verletzt werden und Sachschaden kann entstehen.



- ▶ Unbeteiligte Personen, Kinder und Tiere aus dem Arbeitsbereich fernhalten.

- ▶ Einen Abstand zu Gegenständen einhalten.
- ▶ Rasenmäher nicht unbeaufsichtigt lassen.
- ▶ Sicherstellen, dass Kinder nicht mit dem Rasenmäher spielen können.

- Wenn der Motor läuft, strömen heiße Abgase aus dem Schalldämpfer. Heiße Abgase können leicht entflammare Materialien entzünden und Brände auslösen.
  - ▶ Abgasstrahl von leicht entflammaren Materialien fernhalten.

## 4.6 Sicherheitsgerechter Zustand

### 4.6.1 Rasenmäher

Der Rasenmäher ist im sicherheitsgerechten Zustand, falls folgende Bedingungen erfüllt sind:

- Der Rasenmäher ist unbeschädigt.
- Es tritt kein Benzin aus dem Rasenmäher aus.
- Der Kraftstofftank-Verschluss ist verschlossen.
- Es tritt kein Motoröl aus dem Rasenmäher aus.
- Der Motoröl-Verschluss ist verschlossen.
- Der Rasenmäher ist sauber.
- Die Bedienungselemente funktionieren und sind unverändert.
- Falls gemäht wird und das gemähte Gras im Grasfangkorb aufgefangen werden soll: Der Grasfangkorb ist richtig eingehängt.
- Falls gemäht wird und das gemähte Gras hinten ausgeworfen werden soll: Der Grasfangkorb ist ausgehängt und die Auswurfklappe ist geschlossen.
- Das Messer ist richtig angebaut.
- Original STIHL Zubehör für diesen Rasenmäher ist angebaut.
- Das Zubehör ist richtig angebaut.
- Federbelastete Mechanismen sind unbeschädigt und funktionieren.
- Beim Loslassen des Schaltbügels für Mähbetrieb geht der Motor aus.



### ▲ WARNUNG

- In einem nicht sicherheitsgerechten Zustand können Bauteile nicht mehr richtig funktionieren, Sicherheitseinrichtungen außer Kraft gesetzt werden und Kraftstoff austreten. Personen können schwer verletzt oder getötet werden.
  - ▶ Mit einem unbeschädigten Rasenmäher arbeiten.
  - ▶ Falls Benzin aus dem Rasenmäher austritt: Nicht mit dem Rasenmäher arbeiten und einen STIHL Fachhändler aufsuchen.
  - ▶ Kraftstofftank-Verschluss schließen.
  - ▶ Falls Motoröl aus dem Rasenmäher austritt: Nicht mit dem Rasenmäher arbeiten und einen STIHL Fachhändler aufsuchen.
  - ▶ Den Motoröl-Verschluss schließen.
  - ▶ Falls der Rasenmäher verschmutzt ist: Rasenmäher reinigen.

- ▶ Rasenmäher und dessen Sicherheitssysteme nicht manipulieren.
- ▶ Manipulation am Rasenmäher unterlassen, die die Leistung oder die Drehzahl des Motors verändert.
- ▶ Falls die Bedienungselemente nicht funktionieren: Nicht mit dem Rasenmäher arbeiten.
- ▶ Federbelastete Mechanismen können gespeicherte Energie abgeben.
- ▶ Falls gemäht wird und das gemähte Gras im Grasfangkorb aufgefangen werden soll: Den Grasfangkorb so einhängen, wie es in dieser Gebrauchsanleitung beschrieben ist.
- ▶ Original STIHL Zubehör für diesen Rasenmäher anbauen.
- ▶ Messer so anbauen, wie es in dieser Gebrauchsanleitung beschrieben ist.
- ▶ Zubehör so anbauen, wie es in dieser Gebrauchsanleitung oder in der Gebrauchsanleitung des Zubehörs beschrieben ist.
- ▶ Gegenstände nicht in die Öffnungen des Rasenmähers stecken.
- ▶ Abgenutzte oder beschädigte Hinweisschilder ersetzen.
- ▶ Falls Unklarheiten bestehen: Einen STIHL Fachhändler aufsuchen.

#### 4.6.2 Messer

Das Messer ist im sicherheitsgerechten Zustand, falls folgende Bedingungen erfüllt sind:

- Das Messer und die Anbauteile sind unbeschädigt.
- Das Messer ist nicht verformt.
- Das Messer ist richtig angebaut.
- Das Messer ist richtig geschärft.
- Das Messer ist gratfrei.
- Das Messer ist richtig ausgewuchtet.
- Die Mindeststärke und Mindestbreite des Messers sind nicht unterschritten,  19.2.
- Der Schärfwinkel ist eingehalten,  19.2.

### ▲ WARNUNG

- In einem nicht sicherheitsgerechten Zustand können sich Teile des Messers lösen und weggeschleudert werden. Personen können schwer verletzt werden.
  - ▶ Mit einem unbeschädigten Messer und unbeschädigten Anbauteilen arbeiten.
  - ▶ Messer richtig anbauen.
  - ▶ Messer richtig schärfen.
  - ▶ Falls die Mindeststärke oder die Mindestbreite unterschritten ist: Messer ersetzen.
  - ▶ Messer von einem STIHL Fachhändler auswuchten lassen.

- ▶ Falls Unklarheiten bestehen: Einen STIHL Fachhändler aufsuchen.

## 4.7 Kraftstoff und Tanken

### ▲ WARNUNG

- Der für diesen Rasenmäher verwendete Kraftstoff ist Benzin. Benzin ist hochentzündlich. Falls Benzin in Kontakt mit offenem Feuer oder heißen Gegenständen kommt, kann das Benzin Brände oder Explosionen auslösen. Personen können schwer verletzt oder getötet werden und Sachschaden kann entstehen.
  - ▶ Benzin vor Hitze und Feuer schützen.
  - ▶ Benzin nicht verschütten.
  - ▶ Falls Benzin verschüttet wurde: Benzin mit einem Tuch aufwischen und Motor erst versuchen zu starten, wenn alle Teile des Rasenmähers trocken sind.
  - ▶ Nicht rauchen.
  - ▶ In der Nähe von Feuer nicht tanken.
  - ▶ Vor dem Tanken Motor abstellen und abkühlen lassen.
  - ▶ Falls der Tank zu entleeren ist: Im Freien durchführen.
  - ▶ Motor mindestens 3 m vom Ort des Tankens entfernt starten.
  - ▶ Rasenmäher niemals mit Benzin im Tank innerhalb eines Gebäudes aufbewahren.
- Eingatmete Benzindämpfe können Personen vergiften.
  - ▶ Benzindämpfe nicht einatmen.
  - ▶ An einem gut belüfteten Ort tanken.
- Während der Arbeit erwärmt sich der Rasenmäher. Das Benzin dehnt sich aus und im Kraftstofftank kann Überdruck entstehen. Wenn der Kraftstofftank-Verschluss geöffnet wird, kann Benzin herauspritzen. Das herausspritzende Benzin kann sich entzünden. Der Benutzer kann schwer verletzt werden.
  - ▶ Zuerst Rasenmäher abkühlen lassen und dann Kraftstofftank-Verschluss öffnen.
- Kleidung, die in Kontakt mit Benzin kommt, ist leichter entzündlich. Personen können schwer verletzt oder getötet werden und Sachschaden kann entstehen.
  - ▶ Falls Kleidung in Kontakt mit Benzin kommt: Kleidung wechseln.
- Benzin kann die Umwelt gefährden.
  - ▶ Kraftstoff nicht verschütten.
  - ▶ Benzin vorschriftsmäßig und umweltfreundlich entsorgen.
- Falls Benzin in Kontakt mit der Haut oder den Augen kommt, können die Haut oder die Augen gereizt werden.

- ▶ Kontakt mit Benzin vermeiden.
- ▶ Falls Kontakt mit der Haut aufgetreten ist: Betroffene Hautstellen mit reichlich Wasser und Seife abwaschen.
- ▶ Falls Kontakt mit den Augen aufgetreten ist: Augen mindestens 15 Minuten mit reichlich Wasser spülen und einen Arzt aufsuchen.
- Die Zündanlage des Rasenmähers erzeugt Funken. Funken können nach außen treten und in leicht brennbarer oder explosiver Umgebung Brände und Explosionen auslösen. Personen können schwer verletzt oder getötet werden und Sachschaden kann entstehen.
  - ▶ Zündkerzen verwenden, die in der Gebrauchsanleitung des Motors beschrieben sind.
  - ▶ Zündkerze eindrehen und fest anziehen.
  - ▶ Zündkerzenstecker fest aufdrücken.
- Falls der Rasenmäher mit Benzin betankt wird, das für den Motor ungeeignet ist, kann der Rasenmäher beschädigt werden.
  - ▶ Frisches, bleifreies Markenbenzin verwenden.
  - ▶ Vorgaben in der Gebrauchsanleitung des Motors beachten.

## 4.8 Arbeiten

### ▲ WARNUNG

- Falls der Benutzer den Motor nicht richtig startet, kann der Benutzer die Kontrolle über den Rasenmäher verlieren. Der Benutzer kann schwer verletzt werden.
    - ▶ Motor so starten, wie es in dieser Gebrauchsanleitung beschrieben ist.
  - Der Benutzer kann in bestimmten Situationen nicht mehr konzentriert arbeiten. Der Benutzer kann stolpern, fallen und schwer verletzt werden.
    - ▶ Ruhig und überlegt arbeiten.
    - ▶ Nur bei guter Sicht mähen. Falls die Lichtverhältnisse und Sichtverhältnisse schlecht sind, nicht mit dem Rasenmäher arbeiten.
    - ▶ Rasenmäher alleine bedienen.
    - ▶ Auf Hindernisse achten.
    - ▶ Rasenmäher nicht kippen.
    - ▶ Auf dem Boden stehend arbeiten und das Gleichgewicht halten.
    - ▶ Falls Ermüdungserscheinungen auftreten: Eine Arbeitspause einlegen.
    - ▶ Falls an einem Hang gemäht wird: Quer zum Hang mähen.
    - ▶ Nicht an Hängen mit einer Steigung über 25° (46,6 %) arbeiten.
    - ▶ Rasenmäher mit besonderer Vorsicht benutzen, wenn in der Nähe von Abhän-
- 

- ▶ Zündkerzenstecker abziehen.
- 

- ▶ Sich drehendes Messer nicht berühren.
  - ▶ Falls das Messer durch einen Gegenstand blockiert ist: Motor abstellen. Erst dann den Gegenstand beseitigen.
- Falls während der Arbeit ohne Fahrtrieb gearbeitet wird, kann der Fahrtrieb unbeabsichtigt eingeschaltet werden und der Rasenmäher setzt sich in Bewegung. Personen können schwer verletzt werden und Sachschaden kann entstehen.
    - ▶ Schaltbügel für Fahrtrieb nur betätigen, wenn der Fahrtrieb eingeschaltet werden soll.
  - Falls sich der Rasenmäher während der Arbeit verändert oder sich ungewohnt verhält, kann der Rasenmäher in einem nicht sicherheitsgerechten Zustand sein. Personen können schwer verletzt werden und Sachschaden kann entstehen.
    - ▶ Arbeit beenden und einen STIHL Fachhändler aufsuchen.
  - Während der Arbeit können Vibrationen durch den Rasenmäher entstehen.

- ▶ Arbeitshandschuhe tragen.
- ▶ Arbeitspausen machen.
- ▶ Falls Anzeichen einer Durchblutungsstörung auftreten: Einen Arzt aufsuchen.
- Mähfläche besichtigen und auf Hindernisse achten. Falls während der Arbeit das Messer auf einen fremden Gegenstand trifft, kann dieser oder Teile davon mit hoher Geschwindigkeit hochgeschleudert werden. Personen können verletzt werden und Sachschaden kann entstehen.



- ▶ Fremde Gegenstände wie Steine, Stöcke, Drähte, Spielzeug oder sonstige Fremdkörper aus dem Arbeitsbereich entfernen. Verborgene Gegenstände, die nicht entfernt werden können, markieren.

- Wenn der Schaltbügel für Mähbetrieb losgelassen wird, dreht sich das Messer noch kurze Zeit weiter. Personen können schwer verletzt werden.



- ▶ Warten, bis das Messer sich nicht mehr dreht.
- ▶ Grasfangkorb erst aushängen, wenn das Messer sich nicht mehr dreht.

- Falls das sich drehende Messer auf einen harten Gegenstand trifft, können Funken entstehen. Funken können in leicht brennbarer Umgebung Brände auslösen. Personen können schwer verletzt oder getötet werden und Sachschaden kann entstehen.
  - ▶ Nicht in einer leicht brennbaren Umgebung arbeiten.
- Falls der Rasenmäher auf abschüssigen Flächen abgestellt wird, kann er unbeabsichtigt davonrollen. Personen können verletzt werden und Sachschaden kann entstehen.
  - ▶ Rasenmäher nur loslassen, wenn er auf einer ebenen Fläche steht und nicht von selbst davonrollen kann.
- Falls Gegenstände am Lenker befestigt werden, kann der Rasenmäher durch das zusätzliche Gewicht umkippen. Personen können verletzt werden und Sachschaden kann entstehen.
  - ▶ Keine Gegenstände am Lenker befestigen.

## ▲ GEFAHR

- Falls in der Umgebung von spannungsführenden Leitungen gearbeitet wird, kann das Messer mit den spannungsführenden Leitungen in Kontakt kommen und diese beschädigen. Der Benutzer kann schwer verletzt oder getötet werden.
  - ▶ Nicht in der Umgebung von spannungsführenden Leitungen arbeiten.

- Falls bei einem Gewitter gearbeitet wird, kann der Benutzer vom Blitz getroffen werden. Der Benutzer kann schwer verletzt oder getötet werden.
  - ▶ Falls es gewittert: Nicht arbeiten.
- Falls bei Regen gearbeitet wird, kann der Benutzer ausrutschen. Der Benutzer kann schwer verletzt oder getötet werden.
  - ▶ Falls es regnet: Nicht arbeiten.

## 4.9 Transportieren

### ▲ WARNUNG

- Während des Transports kann der Rasenmäher umkippen oder sich bewegen. Personen können verletzt werden und Sachschaden kann entstehen.

- ▶ Motor abstellen.



- ▶ Warten, bis das Messer sich nicht mehr dreht.



- ▶ Zündkerzenstecker abziehen.

- ▶ Rasenmäher mit Spanngurten, Riemen oder einem Netz so auf einer geeigneten Ladefläche sichern, dass er nicht umkippen und sich nicht bewegen kann.
- Nachdem der Motor gelaufen ist, können der Schalldämpfer und der Motor heiß sein. Der Benutzer kann sich beim Transport verbrennen.
  - ▶ Rasenmäher schieben.
- Der Rasenmäher ist schwer. Falls der Benutzer den Rasenmäher alleine trägt, kann der Benutzer verletzt werden.
  - ▶ Schutzhandschuhe tragen.
  - ▶ Rasenmäher zu zweit tragen.
- Während des Transports kann Benzin auslaufen und zu Verschmutzungen und Schäden führen.
  - ▶ Rasenmäher schieben.
  - ▶ Gerät ohne Benzin transportieren.

## 4.10 Aufbewahren

### ▲ WARNUNG

- Kinder können die Gefahren des Rasenmähers nicht erkennen und nicht einschätzen. Kinder können schwer verletzt werden.
  - ▶ Motor abstellen.
  - ▶ Rasenmäher außerhalb der Reichweite von Kindern aufbewahren.



- Metallische Bauteile können durch Feuchtigkeit korrodieren. Der Rasenmäher kann beschädigt werden.
  - ▶ Rasenmäher sauber und trocken aufbewahren.
- Falls der Rasenmäher auf abschüssigen Flächen aufbewahrt wird, kann er unbeabsichtigt davonrollen. Personen können verletzt werden und Sachschaden kann entstehen.
  - ▶ Rasenmäher nur auf ebenen Flächen aufbewahren.

## 4.11 Reinigen, Warten und Reparieren

### ⚠ WARNUNG

- Falls während der Reinigung, Wartung oder Reparatur der Motor läuft, können Personen schwer verletzt werden und Sachschaden kann entstehen.
  - ▶ Motor abstellen.
    - ▶ Warten, bis das Messer sich nicht mehr dreht.



- ▶ Zündkerzenstecker abziehen.

- Falls während der Reinigung, Wartung oder Reparatur der Motor läuft, kann der Fahrantrieb unbeabsichtigt eingeschaltet werden. Personen können schwer verletzt werden und Sachschaden kann entstehen.
  - ▶ Motor abstellen.



- ▶ Zündkerzenstecker abziehen.

- Nachdem der Motor gelaufen ist, können der Schalldämpfer und der Motor heiß sein. Personen können sich verbrennen.
  - ▶ Warten, bis der Schalldämpfer und der Motor abgekühlt sind.
- Scharfe Reinigungsmittel, das Reinigen mit einem Wasserstrahl oder spitzen Gegenständen können den Rasenmäher oder das Messer beschädigen. Falls der Rasenmäher oder das Messer nicht richtig gereinigt werden, können Bauteile nicht mehr richtig funktionieren und Sicherheitseinrichtungen außer Kraft gesetzt werden. Personen können schwer verletzt werden.
  - ▶ Rasenmäher und Messer so reinigen, wie es in dieser Gebrauchsanleitung beschrieben ist, [15.2](#).

- Falls der Rasenmäher oder das Messer nicht so gewartet oder repariert wird, wie es in dieser Gebrauchsanleitung beschrieben ist, können Bauteile nicht mehr richtig funktionieren und Sicherheitseinrichtungen außer Kraft gesetzt werden. Personen können schwer verletzt oder getötet werden.
  - ▶ Abgenutzte oder beschädigte Teile austauschen.
  - ▶ Rasenmäher so warten oder reparieren, wie es in dieser Gebrauchsanleitung beschrieben ist.
  - ▶ Messer so warten, wie es in dieser Gebrauchsanleitung beschrieben ist.
- Während der Reinigung, Wartung oder Reparatur des Messers kann der Benutzer sich an scharfen Schneidkanten schneiden. Der Benutzer kann verletzt werden.
  - ▶ Schutzhandschuhe aus widerstandsfähigem Material tragen.
- Während des Schärfens kann das Messer heiß werden. Der Benutzer kann sich verbrennen.
  - ▶ Warten, bis das Messer abgekühlt ist.
  - ▶ Schutzhandschuhe aus widerstandsfähigem Material tragen.

## 5 Rasenmäher einsatzbereit machen

### 5.1 Rasenmäher einsatzbereit machen

Vor jedem Arbeitsbeginn müssen folgende Schritte durchgeführt werden:

- ▶ Verpackungsmaterial und Transportsicherungen entfernen.
- ▶ Sicherstellen, dass sich folgende Bauteile im sicherheitsgerechten Zustand befinden:
  - Rasenmäher, [4.6.1](#).
  - Messer, [4.6.2](#).
- ▶ Rasenmäher reinigen, [15](#).
- ▶ Messer prüfen, [10.2](#).
- ▶ Lenker anbauen, [6.1](#).
- ▶ Motoröl einfüllen, [6.3](#).
- ▶ Lenker aufklappen, [8.1](#).
- ▶ Rasenmäher betanken, [7](#).
- ▶ Falls gemäht wird und das gemähte Gras im Grasfangkorb aufgefangen werden soll: Grasfangkorb einhängen, [6.2.2](#).
- ▶ Falls gemäht wird und das gemähte Gras hinten ausgeworfen werden soll: Grasfangkorb aushängen, [6.2.3](#).
- ▶ Schnitthöhe einstellen, [11.2](#).
- ▶ Bedienungselemente prüfen, [10.1](#).

- ▶ Falls die Schritte nicht durchgeführt werden können: Rasenmäher nicht verwenden und einen STIHL Fachhändler aufsuchen.

## 6 Rasenmäher zusammenbauen

### 6.1 Lenker anbauen

- ▶ Motor abstellen.
- ▶ Rasenmäher auf eine ebene Fläche stellen.

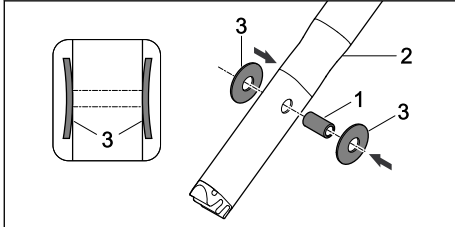

- ▶ Hülse (1) in die Bohrung am Lenker (2) drücken.
- ▶ Tellerfedern (3) mit der Wölbung nach innen auf die Hülse (1) stecken.

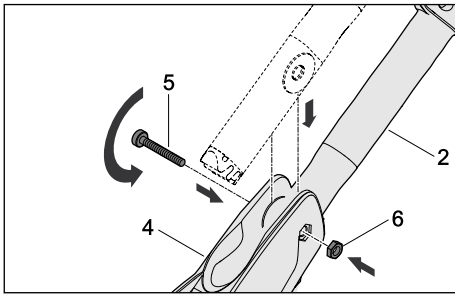

- ▶ Lenker (2) in die Lenkerkonsole (4) führen.
- ▶ Schraube (5) durch die Bohrung in der Lenkerkonsole (4) und die Hülse im Lenker (2) schieben.
- ▶ Mutter (6) in die Aussparung in der Lenkerkonsole (4) legen.
- ▶ Schraube (5) fest anziehen.

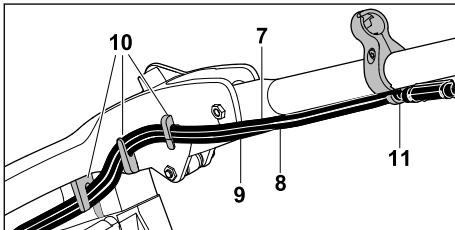

- ▶ Seilzüge (7, 8 und 9) in die Halterungen (10) drücken.

- ▶ Seilzüge (7, 8 und 9) in Seilzugführung (11) einhängen.

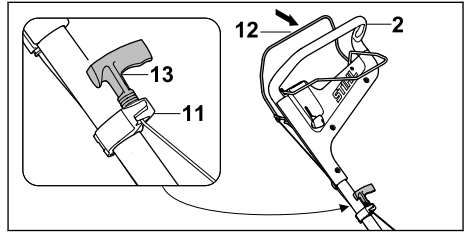

- ▶ Zündkerzenstecker abziehen.
- ▶ Schaltbügel für Mähbetrieb (12) zum Lenker (2) drücken und gedrückt halten.
- ▶ Anwerfgriff (13) langsam in Richtung Seilzugführung (11) ziehen.
- ▶ Anwerfgriff (13) in Seilzugführung (11) einhängen.
- ▶ Schaltbügel für Mähbetrieb (12) loslassen.
- ▶ Zündkerzenstecker wieder aufstecken.

Der Lenker muss nicht wieder abgebaut werden.

### 6.2 Grasfangkorb zusammenbauen, einhängen und aushängen

#### 6.2.1 Grasfangkorb zusammenbauen

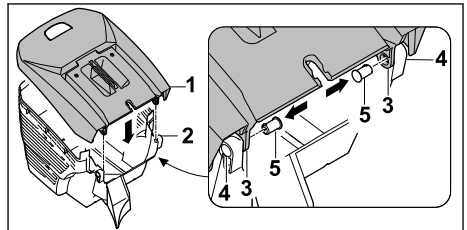

- ▶ Grasfangkorb-Oberteil (1) auf Grasfangkorb-Unterteil (2) aufsetzen. Die Öffnungen (3 und 4) müssen fluchten.
- ▶ Bolzen (5) von innen durch Öffnungen (3 und 4) drücken.

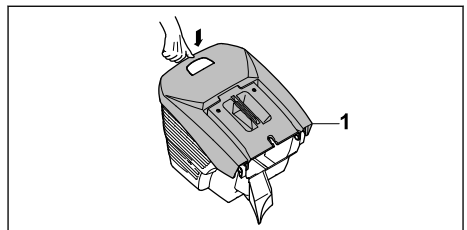

- ▶ Grasfangkorb-Oberteil (1) nach unten drücken.  
Das Grasfangkorb-Oberteil (1) rastet hörbar ein.

### 6.2.2 Grasfangkorb einhängen

- ▶ Motor abstellen.
- ▶ Rasenmäher auf eine ebene Fläche stellen.

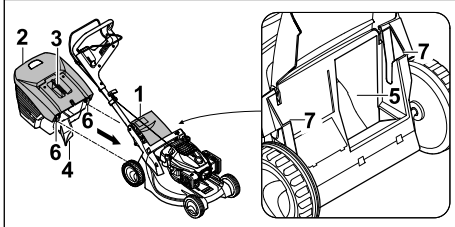

- ▶ Auswurfklappe (1) öffnen und halten.
- ▶ Grasfangkorb (2) am Griff (3) greifen, mit Nase (4) in Auswurfkanal (5) und mit Haken (6) in Aufnahmen (7) einhängen.
- ▶ Auswurfklappe (1) auf Grasfangkorb (2) ablegen.

### 6.2.3 Grasfangkorb aushängen

- ▶ Motor abstellen.
- ▶ Rasenmäher auf eine ebene Fläche stellen.
- ▶ Auswurfklappe öffnen und halten.
- ▶ Grasfangkorb am Griff nach oben abnehmen.
- ▶ Auswurfklappe schließen.

## 6.3 Motoröl einfüllen

Das Motoröl schmiert und kühlt den Motor.

Die Spezifikation des Motoröls und die Einfüllmenge sind in der Gebrauchsanleitung des Motors angegeben.

### HINWEIS

- Im Auslieferungszustand ist kein Motoröl eingefüllt. Ein Starten des Motors ohne oder mit zu wenig Motoröl kann den Rasenmäher beschädigen.
  - ▶ Vor jedem Startvorgang den Motorölstand prüfen und bei Bedarf Motoröl nachfüllen.
- ▶ Motoröl so einfüllen, wie es in der Gebrauchsanleitung des Motors beschrieben ist.

## 7 Rasenmäher betanken

### 7.1 Rasenmäher betanken

#### HINWEIS

- Falls der Rasenmäher nicht mit dem richtigen Kraftstoff betankt wird, kann der Rasenmäher beschädigt werden.
  - ▶ Gebrauchsanleitung des Motors beachten.
- ▶ Motor abstellen.
- ▶ Rasenmäher auf eine ebene Fläche stellen.
- ▶ Bereich um den Kraftstofftank-Verschluss mit einem feuchten Tuch reinigen.

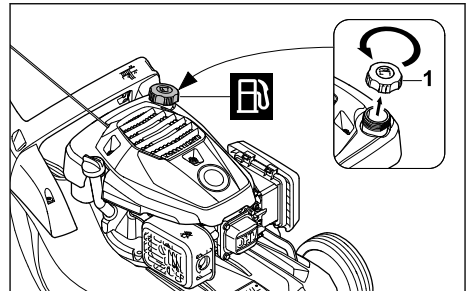

- ▶ Kraftstofftank-Verschluss (1) so lange gegen den Uhrzeigersinn drehen, bis der Kraftstofftank-Verschluss abgenommen werden kann.
- ▶ Kraftstofftank-Verschluss abnehmen.
- ▶ Kraftstoff einfüllen, sodass mindestens 15 mm bis zum Rand des Kraftstofftanks frei bleiben.
- ▶ Kraftstofftank-Verschluss auf den Kraftstofftank setzen.
- ▶ Kraftstofftank-Verschluss im Uhrzeigersinn drehen und von Hand fest anziehen. Der Kraftstofftank ist verschlossen.

## 8 Rasenmäher für den Benutzer einstellen

### 8.1 Lenker aufklappen

- ▶ Motor abstellen.
- ▶ Zündkerzenstecker abziehen.
- ▶ Rasenmäher auf eine ebene Fläche stellen.

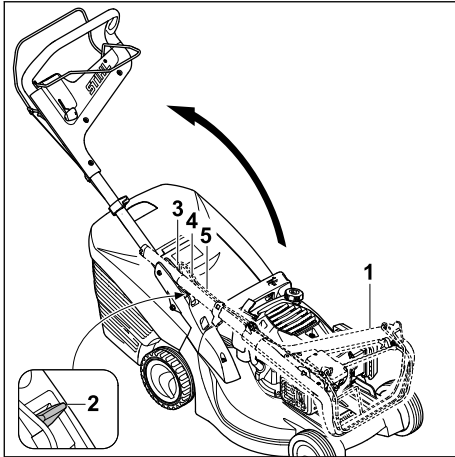

- ▶ Lenker (1) anheben.
- ▶ Hebel (2) nach unten drücken und halten.
- ▶ Lenker (1) aufklappen und darauf achten, dass die Seilzüge (3, 4 und 5) nicht eingeklemmt werden.
- ▶ Hebel (2) loslassen und darauf achten, dass der Lenker (1) vollständig einrastet. Der Lenker (1) ist fest mit dem Rasenmäher verbunden.

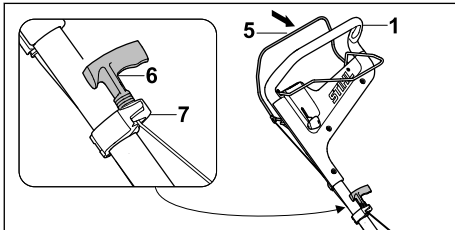

- ▶ Schaltbügel für Mähbetrieb (6) zum Lenker (1) drücken und gedrückt halten.
- ▶ Anwerfgriff (7) langsam in Richtung Seilzugführung (8) ziehen.
- ▶ Anwerfgriff (7) in Seilzugführung (8) einhängen.
- ▶ Schaltbügel für Mähbetrieb (6) loslassen.
- ▶ Zündkerzenstecker wieder anstecken.

## 8.2 Lenker einstellen

- ▶ Motor abstellen.
- ▶ Zündkerzenstecker abziehen.
- ▶ Rasenmäher auf eine ebene Fläche stellen.

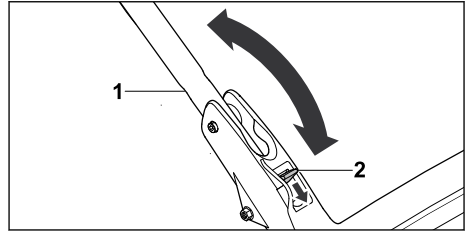

- ▶ Lenker (1) festhalten.
- ▶ Hebel (2) nach unten drücken und halten.
- ▶ Lenker (1) in die gewünschte Position stellen.
- ▶ Hebel (2) loslassen und darauf achten, dass der Lenker wieder vollständig einrastet.

## 8.3 Lenker zusammenklappen

Der Lenker kann zum platzsparenden Transportieren oder Aufbewahren zusammengeklappt werden.

- ▶ Motor abstellen.
- ▶ Zündkerzenstecker abziehen.
- ▶ Rasenmäher auf eine ebene Fläche stellen.
- ▶ Schaltbügel für Mähbetrieb zum Lenker drücken und gedrückt halten.
- ▶ Anwerfgriff aus Seilzugführung aushängen und langsam in Richtung Motor zurück führen.
- ▶ Schaltbügel für Mähbetrieb loslassen.
- ▶ Lenker festhalten und Hebel gedrückt halten.
- ▶ Lenker nach vorne umklappen.

## 9 Motor starten und abstellen

### 9.1 Motor starten

- ▶ Rasenmäher auf eine ebene Fläche stellen.

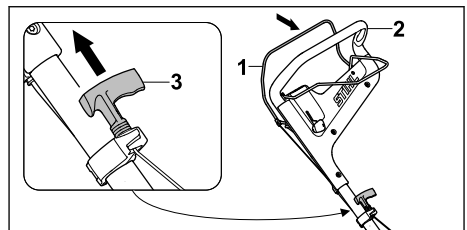

- ▶ Schaltbügel für Mähbetrieb (1) mit der linken Hand zum Lenker (2) drücken und gedrückt halten.
- ▶ Anwerfgriff (3) mit der rechten Hand langsam bis zum spürbaren Widerstand herausziehen.
- ▶ So lange den Anwerfgriff (3) schnell herausziehen und zurückführen, bis der Motor läuft.
- ▶ Falls der Motor nicht startet: Gebrauchsanleitung des Motors beachten.

## 9.2 Motor abstellen

- ▶ Rasenmäher auf eine ebene Fläche stellen.
- ▶ Schaltbügel für Mähbetrieb loslassen.  
Der Motor geht aus.
- ▶ Benutzerposition verlassen.

## 10 Rasenmäher prüfen

### 10.1 Bedienungselemente prüfen



#### Schaltbügel für Mähbetrieb und Schaltbügel für Fahrtrieb

- ▶ Motor abstellen.
- ▶ Schaltbügel für Mähbetrieb und Schaltbügel für Fahrtrieb vollständig in Richtung des Lenkers ziehen und wieder loslassen.
- ▶ Falls der Schaltbügel für Mähbetrieb oder der Schaltbügel für Fahrtrieb schwergängig ist oder nicht in die Ausgangsposition zurückfedert: Rasenmäher nicht verwenden und einen STIHL Fachhändler aufsuchen.  
Der Schaltbügel für Mähbetrieb oder der Schaltbügel für Fahrtrieb ist defekt.

### 10.2 Messer prüfen

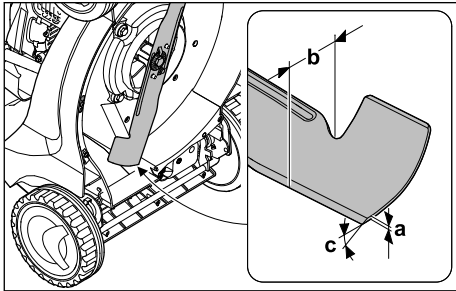
- ▶ Motor abstellen.
- ▶ Zündkerzenstecker abziehen.
- ▶ Rasenmäher aufstellen,  15.1.



- ▶ Folgendes messen:
  - Stärke a
  - Breite b
  - Schärfwinkel c
- ▶ Falls die Mindeststärke oder die Mindestbreite unterschritten ist: Messer ersetzen,  19.2.
- ▶ Falls der Schärfwinkel nicht eingehalten ist: Messer schärfen,  19.2.
- ▶ Falls Unklarheiten bestehen: Einen STIHL Fachhändler aufsuchen.

## 11 Mit dem Rasenmäher arbeiten

### 11.1 Rasenmäher halten und führen

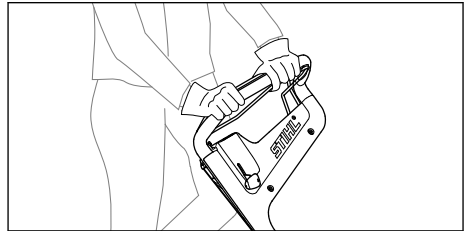

- ▶ Lenker mit beiden Händen so festhalten, dass die Daumen den Lenker umschließen.

### 11.2 Schnitthöhe einstellen

Es können 6 Schnitthöhen eingestellt werden:

- 25 mm = Position 1
- 30 mm = Position 2
- 40 mm = Position 3
- 50 mm = Position 4
- 60 mm = Position 5
- 75 mm = Position 6

Die Positionen sind auf dem Rasenmäher angegeben.

#### Schnitthöhe einstellen

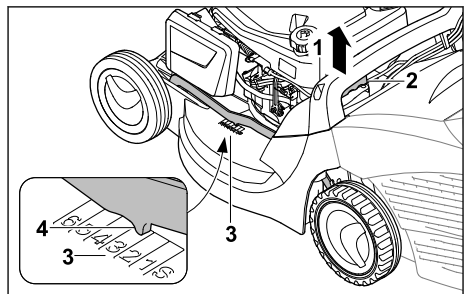

- ▶ Rasenmäher am Griff (1) festhalten.
- ▶ Hebel (2) drücken und halten.
- ▶ Rasenmäher durch Anheben und Absenken in die gewünschte Position stellen.  
Die aktuelle Schnitthöhe kann an der Schnitthöhenanzeige (3) mit Hilfe der Markierung (4) abgelesen werden.
- ▶ Hebel (2) loslassen.  
Der Rasenmäher rastet ein.

## 11.3 Fahrtrieb einschalten und ausschalten

### 11.3.1 Fahrtrieb einschalten

#### HINWEIS

- ▶ Um Schäden am Gerät zu vermeiden Hebel für Vario-Antrieb nur bei laufendem Motor betätigen.
- ▶ Rasenmäher auf eine ebene Fläche stellen.
- ▶ Motor starten.

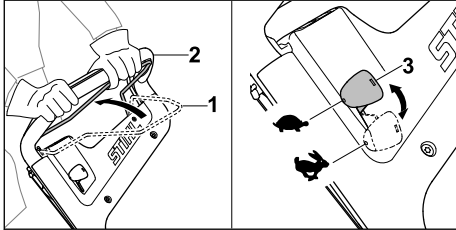

- ▶ Schaltbügel für Fahrtrieb (1) vollständig in Richtung des Lenkers (2) ziehen und so halten, dass der Daumen den Lenker umschließt. Der Rasenmäher setzt sich in Bewegung.

Fahrgeschwindigkeit erhöhen:

- ▶ Hebel für Vario-Antrieb (3) während der Fahrt nach vorne in Richtung ☞ schieben.

Fahrgeschwindigkeit verringern:

- ▶ Hebel für Vario-Antrieb (3) während der Fahrt nach hinten in Richtung ☜ schieben.

### 11.3.2 Fahrtrieb ausschalten

- ▶ Schaltbügel für Fahrtrieb loslassen.
- ▶ Warten, bis der Rasenmäher stehen bleibt.

## 11.4 Mähen



- ▶ Falls mit eingeschaltetem Fahrtrieb gearbeitet wird: Rasenmäher kontrolliert vorwärts fahren.
- ▶ Falls mit ausgeschaltetem Fahrtrieb gearbeitet wird: Rasenmäher langsam und kontrolliert vorwärts schieben.

## 11.5 Grasfangkorb entleeren

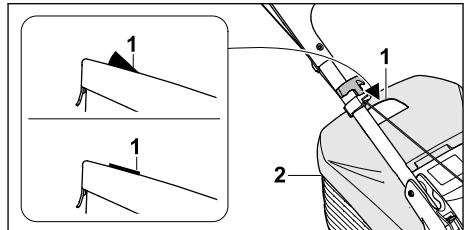

Der vom Messer erzeugte Luftstrom hebt die Füllstandsanzeige (1) an. Ist der Grasfangkorb gefüllt, stoppt der Luftstrom. Ist der Luftstrom zu gering, fällt die Füllstandsanzeige (1) in den Ruhezustand zurück. Dies ist ein Hinweis den Grasfangkorb (2) zu entleeren.

Die uneingeschränkte Funktion der Füllstandsanzeige (1) ist nur bei optimalem Luftstrom gegeben. Äußere Einflüsse, wie nasses, dichtes oder hohes Gras, niedrige Schnitthöhe, Verschmutzung oder Ähnliches können den Luftstrom und die Funktion der Füllstandsanzeige (1) beeinträchtigen.

- ▶ Falls die Füllstandsanzeige (1) in den Ruhezustand zurückfällt: Grasfangkorb (2) entleeren.
- ▶ Motor abstellen.
- ▶ Grasfangkorb (2) aushängen.

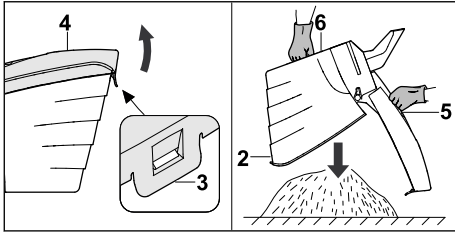

- ▶ Verschlusslasche (3) öffnen.
- ▶ Grasfangkorb-Oberteil (4) am Griff (5) aufklappen und halten.
- ▶ Mit der zweiten Hand am unteren Haltegriff (6) festhalten.
- ▶ Grasfangkorb (2) entleeren.
- ▶ Grasfangkorb (2) zuklappen.
- ▶ Grasfangkorb (2) einhängen.

## 12 Nach dem Arbeiten

### 12.1 Nach dem Arbeiten

- ▶ Motor abstellen.
- ▶ Falls der Rasenmäher nass ist: Rasenmäher trocknen lassen.
- ▶ Rasenmäher reinigen.

## 13 Transportieren

### 13.1 Rasenmäher transportieren

- ▶ Motor abstellen.  
Das Messer darf sich nicht drehen.
- ▶ Zündkerzenstecker abziehen.

#### Rasenmäher schieben

- ▶ Rasenmäher langsam und kontrolliert vorwärts schieben.

#### Rasenmäher tragen

- ▶ Arbeitshandschuhe aus widerstandsfähigem Material tragen.
- ▶ Grasfangkorb aushängen.

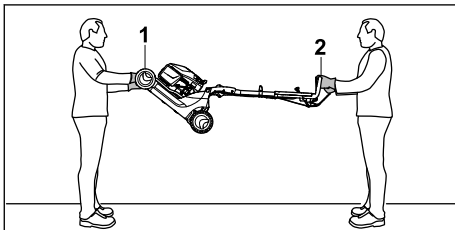

- ▶ Falls der Rasenmäher mit ausgeklapptem Lenker getragen wird:
  - ▶ Rasenmäher von einer Person mit beiden Händen am Transportgriff (1) festhalten und

von einer anderen Person mit beiden Händen am Lenker (2) festhalten.

- ▶ Rasenmäher zu zweit anheben und tragen.

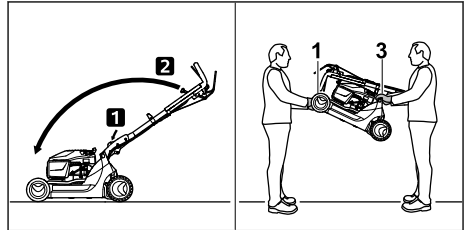

- ▶ Falls der Rasenmäher mit zusammengeklapptem Lenker getragen wird:
  - ▶ Lenker zusammenklappen.
- ▶ Rasenmäher von einer Person mit beiden Händen am Transportgriff (1) festhalten und von einer anderen Person mit beiden Händen am Griff (3) festhalten.
- ▶ Rasenmäher zu zweit anheben und tragen.

#### Rasenmäher in einem Fahrzeug transportieren

- ▶ Rasenmäher stehend so sichern, dass der Rasenmäher nicht umkippt und sich nicht bewegen kann.

## 14 Aufbewahren

### 14.1 Rasenmäher aufbewahren

- ▶ Motor abstellen und abkühlen lassen.
- ▶ Zündkerzenstecker abziehen.
- ▶ Rasenmäher so aufbewahren, dass folgende Bedingungen erfüllt sind:
  - Der Rasenmäher ist außerhalb der Reichweite von Kindern.
  - Der Rasenmäher ist sauber und trocken.
  - Der Rasenmäher kann nicht umkippen.
  - Der Rasenmäher kann nicht davonrollen.

Falls der Rasenmäher länger als 3 Monate aufbewahrt wird:

- ▶ Kraftstofftank leer fahren.
- ▶ Kraftstofftank von einem STIHL Fachhändler reinigen lassen.
- ▶ Motoröl wechseln, wie es in der Gebrauchsanleitung des Motors angegeben ist.
- ▶ Zündkerze herausdrehen.





### WARNUNG

- Wenn bei abgezogenem Zündkerzenstecker der Anwerfgriff herausgezogen wird, können Funken nach außen treten. Funken können in leicht brennbarer oder explosiver Umgebung Brände und Explosionen auslösen. Personen können schwer verletzt oder getötet werden und Sachschaden kann entstehen.
  - ▶ Zündkerzenstecker von der Zündkerzenöffnung weg halten.
  - ▶ Anwerfgriff mehrmals herausziehen und zurückführen.
  - ▶ Zündkerze eindrehen und fest anziehen.

## 15 Reinigen

### 15.1 Rasenmäher aufstellen

- ▶ Kraftstofftank leer fahren.  
Der Motor geht aus.
- ▶ Rasenmäher auf eine ebene Fläche stellen.
- ▶ Grasfangkorb aushängen.
- ▶ Schnitthöhe in höchste Stellung bringen,  11.2.
- ▶ Lenker in tiefste Stellung bringen,  8.2.

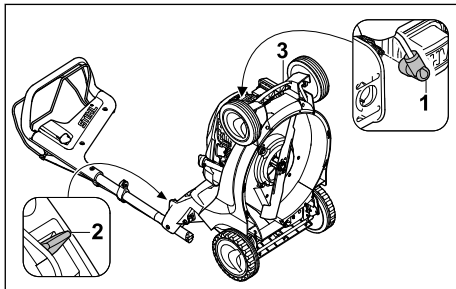

- ▶ Zündkerzenstecker (1) abziehen.
- ▶ Mit der linken Hand den Hebel (2) nach unten drücken und halten.
- ▶ Mit der rechten Hand den Rasenmäher am Transportgriff (3) festhalten und nach hinten aufstellen.

### 15.2 Rasenmäher reinigen

- ▶ Motor abstellen.
- ▶ Rasenmäher abkühlen lassen.

- ▶ Zündkerzenstecker abziehen.
- ▶ Rasenmäher mit einem feuchten Tuch reinigen.
- ▶ Lüftungsschlitze mit einem Pinsel reinigen.
- ▶ Rasenmäher aufstellen.
- ▶ Bereich um das Messer und das Messer mit einem Holzstab, einer weichen Bürste oder einem feuchten Tuch reinigen.

## 16 Warten

### 16.1 Wartungsintervalle

Wartungsintervalle sind abhängig von den Umgebungsbedingungen und den Arbeitsbedingungen. STIHL empfiehlt folgende Wartungsintervalle:

#### Motor

- ▶ Motor so warten, wie es in der Gebrauchsanleitung des Motors angegeben ist.

#### Rasenmäher

- ▶ Rasenmäher jährlich von einem STIHL Fachhändler prüfen lassen.

### 16.2 Messer abbauen und anbauen

#### 16.2.1 Messer abbauen

- ▶ Motor abstellen.
- ▶ Zündkerzenstecker abziehen.
- ▶ Rasenmäher aufstellen.

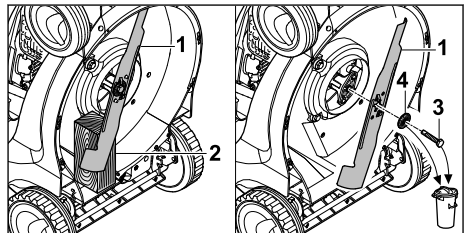

- ▶ Messer (1) mit einem Holzstück (2) blockieren.
- ▶ Schraube (3) herausdrehen und mit Scheibe (4) abnehmen.
- ▶ Messer (1) abnehmen.
- ▶ Schraube (3) und Scheibe (4) entsorgen.  
Für den Anbau des Messers (1) eine neue Schraube und Scheibe verwenden.

#### 16.2.2 Messer anbauen

- ▶ Motor abstellen.
- ▶ Zündkerzenstecker abziehen.
- ▶ Rasenmäher aufstellen.



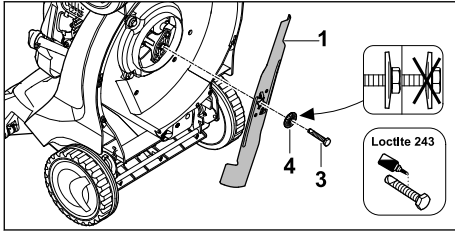

- ▶ Die neue Scheibe (4) auf die neue Schraube (3) legen.
- ▶ Schraubensicherung Loctite 243 auf das Gewinde der Schraube (3) auftragen.
- ▶ Messer (1) so ansetzen, dass die Erhebungen auf der Anlagefläche in die Aussparungen am Messer (1) greifen.
- ▶ Schraube (3) zusammen mit Scheibe (4) eindrehen.

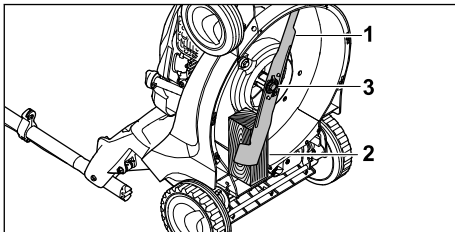

- ▶ Messer (1) mit einem Holzstück (2) blockieren.
- ▶ Schraube (3) mit 65 Nm anziehen.

## 16.3 Messer schärfen und auswuchten

Es erfordert viel Übung das Messer richtig zu schärfen und auszuwuchten.

## 18 Störungen beheben

### 18.1 Störungen des Rasenmähers beheben

Störung	Ursache	Abhilfe
Der Motor lässt sich nicht starten.	Der Schaltbügel für Mähbetrieb ist nicht gedrückt.	▶ Motor so starten, wie es in dieser Gebrauchsanleitung beschrieben ist.
	Der Kraftstofftank ist leer.	▶ Rasenmäher betanken.
	Die Kraftstoffleitung ist verstopft.	▶ Einen STIHL Fachhändler aufsuchen.
	Es befindet sich schlechter, verschmutzter oder alter Kraftstoff im Tank.	▶ Frischen Markenkraftstoff Benzin bleifrei verwenden.
	Der Luftfilter ist verschmutzt.	▶ Einen STIHL Fachhändler aufsuchen.
	Der Zündkerzenstecker ist von der Zündkerze abgezogen oder das Zündkabel schlecht am Stecker befestigt.	▶ Zündkerzenstecker aufstecken. ▶ Verbindung zwischen Zündkabel und Stecker prüfen.

STIHL empfiehlt, das Messer von einem STIHL Fachhändler schärfen und auswuchten zu lassen.



- ▶ Die Schneidkanten des Messers sind scharf. Der Benutzer kann sich schneiden.
  - ▶ Schutzhandschuhe aus widerstandsfähigem Material tragen.
- ▶ Motor abstellen.
- ▶ Zündkerzenstecker abziehen.
- ▶ Rasenmäher aufstellen.
- ▶ Messer abbauen.
- ▶ Messer schärfen. Dabei den Schärfwinkel beachten und das Messer kühlen, 19.2. Das Messer darf während des Schärfens nicht blau anlaufen.
- ▶ Messer anbauen.
- ▶ Falls Unklarheiten bestehen: Einen STIHL Fachhändler aufsuchen.

## 17 Reparieren

### 17.1 Rasenmäher reparieren

Der Benutzer kann den Rasenmäher und das Messer nicht selbst reparieren.

- ▶ Falls der Rasenmäher oder das Messer beschädigt ist: Rasenmäher oder Messer nicht verwenden und einen STIHL Fachhändler aufsuchen.
- ▶ Falls Hinweisschilder unleserlich oder beschädigt sind: Hinweisschilder von einem STIHL Fachhändler ersetzen lassen.

Störung	Ursache	Abhilfe
	Die Zündkerze ist verrußt, beschädigt oder der Elektrodenabstand ist falsch.	<ul style="list-style-type: none"> <li>▶ Zündkerze reinigen oder ersetzen.</li> <li>▶ Elektrodenabstand einstellen.</li> </ul>
	Der Widerstand am Messer ist zu groß.	<ul style="list-style-type: none"> <li>▶ Größere Schnitthöhe einstellen.</li> <li>▶ Motor in niedrigerem Gras starten.</li> </ul>
Der Motor lässt sich schwer starten oder die Leistung des Motors lässt nach.	Das Rasenmähergehäuse ist verstopft.	Rasenmäher reinigen.
	Die Schnitthöhe ist zu tief eingestellt oder die Vorschubgeschwindigkeit ist zu groß.	Schnitthöhe anpassen oder langsamer mähen.
	Im Kraftstofftank und Vergaser ist Wasser oder der Vergaser ist verstopft.	Kraftstofftank entleeren, Kraftstoffleitung und Vergaser reinigen.
	Der Kraftstofftank ist verschmutzt.	Einen STIHL Fachhändler aufsuchen.
	Der Luftfilter ist verschmutzt.	Einen STIHL Fachhändler aufsuchen.
	Die Zündkerze ist verrußt.	Zündkerze reinigen oder ersetzen.
Der Motor wird sehr heiß.	Der Ölstand vom Motoröl ist zu gering.	Motoröl auffüllen oder wechseln, wie es in der Gebrauchsanleitung des Motors beschrieben ist.
	Die Kührippen sind verschmutzt.	Rasenmäher reinigen.
Der Rasenmäher vibriert stark.	Das Messer ist beschädigt.	Messer ersetzen.
	Das Messer ist nicht richtig angebaut.	Messer anbauen.
Das Gras wird nicht sauber abgeschnitten.	Das Messer ist stumpf oder verschlissen.	Messer schärfen oder ersetzen.

## 19 Technische Daten

### 19.1 Rasenmäher STIHL RM 448.1 VC

- Motortyp: STIHL EVC 300.0
- Hubraum: 166 cm<sup>3</sup>
- Leistung: 2,6 kW (3,5 PS) bei 2800/min
- Drehzahl: 2800/min
- Maximaler Inhalt des Kraftstofftanks: 900 cm<sup>3</sup> (0,9 l)
- Gewicht: 29 kg
- Maximaler Inhalt des Grasfangkorbs: 55 l
- Schnittbreite: 46 cm

### 19.2 Messer

- Mindeststärke a: 2,0 mm
- Mindestbreite b: 39 mm
- Schärfwinkel c: 30°

### 19.3 Schallwerte und Vibrationswerte

- Der K-Wert für den Schalldruckpegel beträgt 2 dB(A). Der K-Wert für den Schalleistungspegel beträgt 1,1 dB(A). Der K-Wert für den Vibrationswert beträgt 2,20 m/s<sup>2</sup>.
- Schalldruckpegel L<sub>pA</sub> gemessen nach EN ISO 5395-2: 83 dB(A)
  - Garantierter Schalleistungspegel L<sub>WA</sub>d gemessen nach 2000/14/EG / S.I. 2001/1701: 96 dB(A)
  - Vibrationswert a<sub>hv</sub> Lenker, gemessen nach EN 12096, EN ISO 5395-2 und EN 20643: 4,40 m/s<sup>2</sup>

Informationen zur Erfüllung der Arbeitgeberrichtlinie Vibration 2002/44/EG und S.I. 2005/1093 sind unter [www.stihl.com/vib](http://www.stihl.com/vib) angeben.

## 19.4 REACH

REACH bezeichnet eine EG-Verordnung zur Registrierung, Bewertung und Zulassung von Chemikalien.

Informationen zur Erfüllung der REACH Verordnung sind unter [www.stihl.com/reach](http://www.stihl.com/reach) angegeben.

## 20 Ersatzteile und Zubehör

### 20.1 Ersatzteile und Zubehör

**STIHL** Diese Symbole kennzeichnen original STIHL Ersatzteile und original STIHL Zubehör.

STIHL empfiehlt, original STIHL Ersatzteile und original STIHL Zubehör zu verwenden.

Ersatzteile und Zubehör anderer Hersteller können durch STIHL hinsichtlich Zuverlässigkeit, Sicherheit und Eignung trotz laufender Marktbeobachtung nicht beurteilt werden und STIHL kann für deren Einsatz auch nicht einstehen.

Original STIHL Ersatzteile und original STIHL Zubehör sind bei einem STIHL Fachhändler erhältlich.

### 20.2 Wichtige Ersatzteile

- Messer: 6358 702 0100
- Messerschraube: 9008 319 9028
- Scheibe: 0000 702 6600

## 21 Entsorgen

### 21.1 Rasenmäher entsorgen

Informationen zur Entsorgung sind bei der örtlichen Verwaltung oder bei einem STIHL Fachhändler erhältlich.

Eine unsachgemäße Entsorgung kann die Gesundheit schädigen und die Umwelt belasten.

- ▶ STIHL Produkte einschließlich Verpackung gemäß den örtlichen Vorschriften einer geeigneten Sammelstelle für Wiederverwertung zuführen.
- ▶ Nicht mit dem Hausmüll entsorgen.

## 22 EU-Konformitätserklärung

### 22.1 Rasenmäher STIHL RM 448.1 VC

STIHL Tirol GmbH  
Hans Peter Stihl-Straße 5  
6336 Langkampfen  
Österreich

erklärt in alleiniger Verantwortung, dass

- Bauart: Rasenmäher
- Fabrikmarke: STIHL
- Typ: RM 448.1 VC
- Schnittbreite: 46 cm
- Serienidentifizierung: 6358

den einschlägigen Bestimmungen der Richtlinien 2000/14/EG, 2006/42/EG, 2014/30/EU und 2011/65/EU entspricht und in Übereinstimmung mit den jeweils zum Produktionsdatum gültigen Versionen der folgenden Normen entwickelt und gefertigt worden ist: EN ISO 5395-1, EN ISO 5395-2, EN ISO 14982.

Beteiligte benannte Stelle:  
TÜV Rheinland LGA Products GmbH  
Tillystraße 2

90431 Nürnberg, DE

Zur Ermittlung des gemessenen und des garantierten Schalleistungspegels wurde nach Richtlinie 2000/14/EG, Anhang VIII verfahren.

- Gemessener Schalleistungspegel: 95,3 dB(A)
- Garantierter Schalleistungspegel: 96 dB(A)

Die Technischen Unterlagen sind bei der STIHL Tirol GmbH aufbewahrt.

Das Baujahr und die Maschinenummer sind auf dem Rasenmäher angegeben.

Langkampfen, 28.05.2021

STIHL Tirol GmbH

i. V. 

Matthias Fleischer, Bereichsleiter Forschung und Entwicklung

i. V. 

Sven Zimmermann, Hauptabteilungsleiter Qualität

## 23 Anschriften

### 23.1 STIHL Hauptverwaltung

ANDREAS STIHL AG & Co. KG  
Postfach 1771  
D-71307 Waiblingen

### 23.2 STIHL Vertriebsgesellschaften

DEUTSCHLAND

STIHL Vertriebszentrale AG & Co. KG

Robert-Bosch-Straße 13  
64807 Dieburg  
Telefon: +49 6071 3055358

**ÖSTERREICH**

STIHL Ges.m.b.H.  
Fachmarktstraße 7  
2334 Vösendorf  
Telefon: +43 1 86596370

**SCHWEIZ**

STIHL Vertriebs AG  
Isenrietstraße 4  
8617 Mönchaltorf  
Telefon: +41 44 9493030

**TSCHECHISCHE REPUBLIK**

Andreas STIHL, spol. s r.o.  
Chrlická 753  
664 42 Modřice

**23.3 STIHL Importeure**

**BOSNIEN-HERZEGOWINA**

UNIKOMERC d. o. o.  
Bišće polje bb  
88000 Mostar  
Telefon: +387 36 352560  
Fax: +387 36 350536

**KROATIEN**

UNIKOMERC - UVOZ d.o.o.  
Sjedište:  
Amruševa 10, 10000 Zagreb  
Prodaja:  
Ulica Kneza Ljudevita Posavskog 56, 10410  
Velika Gorica  
Telefon: +385 1 6370010  
Fax: +385 1 6221569

**TÜRKEI**

SADAL TARIM MAKİNELERİ DIŞ TİCARET A.Ş.  
Hürriyet Mahallesi Manas Caddesi No.1  
35473 Menderes, İzmir  
Telefon: +90 232 210 32 32  
Fax: +90 232 210 32 33

6	Assembling the Lawn Mower.....	28
7	Refuelling the Lawn Mower.....	29
8	Adjusting the Lawn Mower for the User....	29
9	Starting and Stopping the Engine.....	30
10	Checking the Lawn Mower.....	30
11	Operating the Lawn Mower.....	31
12	After Finishing Work.....	32
13	Transporting.....	32
14	Storing.....	33
15	Cleaning.....	33
16	Maintenance.....	34
17	Repairing.....	34
18	Troubleshooting.....	35
19	Specifications.....	35
20	Spare Parts and Accessories.....	36
21	Disposal.....	36
22	EC Declaration of Conformity.....	36
23	UKCA Declaration of Conformity.....	37

Translation of Original Instruction Manual  
000009748\_006\_G18

Printed on chlorine-free paper  
Paper is recyclable.

**1 Introduction**

Dear Customer,

Thank you for choosing STIHL. We develop and manufacture our quality products to meet our customers' requirements. The products are designed for reliability even under extreme conditions.

STIHL also stands for premium service quality. Our dealers guarantee competent advice and instruction as well as comprehensive service support.

STIHL expressly commit themselves to a sustainable and responsible handling of natural resources. This user manual is intended to help you use your STIHL product safely and in an environmentally friendly manner over a long service life.

We thank you for your confidence in us and hope you will enjoy working with your STIHL product.

Dr. Nikolas Stihl

**IMPORTANT! READ BEFORE USING AND KEEP IN A SAFE PLACE FOR REFERENCE.**

**2 Guide to Using this Manual**

**2.1 Applicable Documents**

This instruction manual constitutes original manufacturer's instructions in the sense of EC Directive 2006/42/EC.

© ANDREAS STIHL AG & Co. KG 2022  
0478-111-9904-A\_VA4.L22

**Contents**

1	Introduction.....	20
2	Guide to Using this Manual.....	21
3	Overview.....	21
4	Safety Precautions.....	22
5	Preparing the Lawn Mower for Operation.	27

Local safety regulations apply.

- ▶ In addition to this instruction manual, read, understand and keep the following documents:
  - Instruction manual for the STIHL EVC 300.0 engine

## 2.2 Warning Notices in Text

### **!** DANGER

- This notice refers to risks which result in serious or fatal injury.
  - ▶ Serious or fatal injuries can be avoided by taking the precautions mentioned.

### **!** WARNING

- This notice refers to risks which **can** result in serious or fatal injury.
  - ▶ Serious or fatal injuries can be avoided by taking the precautions mentioned.

### NOTICE

- This notice refers to risks which can result in damage to property.
  - ▶ Damage to property can be avoided by taking the precautions mentioned.

## 2.3 Symbols in Text



This symbol refers to a chapter in this instruction manual.

## 3 Overview

### 3.1 Lawn Mower

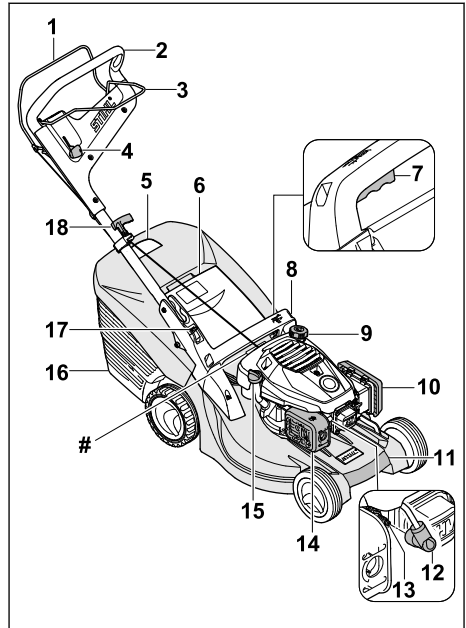

#### 1 Control bar for mowing

The control bar for mowing is used to start and stop the engine.

#### 2 Handlebar

The handlebar is used to hold, guide and transport the lawn mower.

#### 3 Control bar for self-propulsion

The control bar for self-propulsion engages and disengages self-propulsion.

#### 4 Lever

The lever is used to set the self-propulsion speed.

#### 5 Level indicator

The level indicator shows how full the grass catcher box is.

#### 6 Discharge flap

The discharge flap closes off the discharge chute.

#### 7 Lever

The lever is used to set the cutting height.

#### 8 Handle

The handle is used to hold the lawn mower when adjusting the cutting height and to transport the lawn mower.

**9 Fuel tank cap**

The fuel tank cap seals the opening for adding petrol.

**10 Filter cover**

The filter cover provides protection for the air filter.

**11 Transport handle**

The transport handle is used to transport the lawn mower.

**12 Spark plug socket**

The spark plug socket connects the ignition lead to the spark plug.

**13 Spark plug**

The spark plug ignites the fuel/air mixture in the engine.

**14 Muffler**

The muffler reduces the lawn mower's noise level.

**15 Engine oil cap**

The engine oil cap seals the opening for adding engine oil.

**16 Grass catcher box**

The grass catcher box collects the mown grass.

**17 Lever**

The lever is used to adjust and fold down the handlebar.

**18 Starter handle**

The starter handle is used to start the engine.

**# Rating plate with machine number****3.2 Symbols**

The symbols can be on the lawn mower and have the following meaning:



This symbol indicates the lawn mower weight.



Guaranteed sound power level in accordance with Directive 2000/14/EC in dB(A) for the purpose of comparing the sound emissions of products.



This symbol identifies the fuel tank cap.



This symbol identifies the engine oil cap.



Start the engine.



Stop the engine.



Engage self-propulsion.



The lawn mower moves at its fastest speed in this setting.



The lawn mower moves at its slowest speed in this setting.

**4 Safety Precautions****4.1 Warning Symbols**

The warning symbols on the lawn mower have the following meaning:



Follow the safety instructions and their measures.



Read, understand and keep the instruction manual.



Observe the safety instructions on objects expelled at high speed by the lawn mower and their measures.



Do not touch a turning blade.



Detach the spark plug socket during transport, storage, maintenance or repair.



Maintain a safety distance.

**4.2 Intended Use**

The STIHL RM 448.1 VC lawn mower is used to mow grass.

**▲ WARNING**

- Failure to use the lawn mower as intended may result in serious or fatal injury to people and damage to property.
  - ▶ Use the lawn mower as described in this instruction manual and in the engine instruction manual.

### 4.3 Requirements for the User

#### ▲ WARNING

- Uninstructed users cannot recognise or evaluate the dangers posed by the lawn mower. This may result in serious or fatal injury to the user or other people.



- ▶ Read, understand and keep the instruction manual.

- ▶ If passing on the lawn mower to another person: provide them with the lawn mower and engine instruction manuals also.
- ▶ Make sure that the user meets the following conditions:
  - The user is rested.
  - The user is physically, sensorily and mentally capable of operating the lawn mower and working with it. If the user is physically, sensorily or mentally impaired, the machine must only be used under supervision or following instruction by a responsible person.
  - The user can recognise and evaluate the dangers posed by the lawn mower.
  - The user is aware that they are responsible for accidents and damage.
  - The user is of legal age or the user is being trained under supervision in a profession in accordance with national regulations.
  - The user has received instruction from a STIHL specialist dealer or a competent person before using the lawn mower for the first time.
  - The user is not impaired by alcohol, medicines or drugs.
- ▶ If anything is unclear: consult a STIHL specialist dealer.

### 4.4 Clothing and Equipment

#### ▲ WARNING

- Objects may be thrown up at high velocity while working. This may result in injury to the user.
  - ▶ Wear long trousers made from resistant material.
- Noise is produced while working. Noise may damage the hearing.
  - ▶ Wear hearing protection.
- Dust may be stirred up while working. Breathing in dust may be harmful to health and cause allergic reactions.
  - ▶ If dust is stirred up: wear a dust mask.

- Unsuitable clothing may get caught on wood, briars and in the lawn mower. This may result in serious injury to the user.
  - ▶ Wear close-fitting clothing.
  - ▶ Remove scarves and jewellery.
- The user may come into contact with the blade during cleaning, maintenance or transport. This may result in injury to the user.
  - ▶ Wear protective gloves made from resistant material.
  - ▶ Wear sturdy, closed-toed footwear with high-grip soles.
- Wearing unsuitable footwear may cause the user to slip. This may result in injury to the user.
- Material particles may be expelled when sharpening the blade. This may result in injury to the user.
  - ▶ Wear close-fitting safety glasses. Suitable safety glasses are tested in accordance with EN 166 or national regulations and available commercially with the corresponding marking.
  - ▶ Wear protective gloves made from resistant material.

### 4.5 Work Area and Surroundings

#### ▲ WARNING

- Bystanding people, children and animals cannot recognise or evaluate the dangers posed by the lawn mower and objects thrown up by the machine. This may result in serious injury to bystanding people, children and animals and damage to property.



- ▶ Keep bystanding people, children and animals out of the work area.

- ▶ Maintain a distance from objects.
- ▶ Do not leave the lawn mower unattended.
- ▶ Make sure that children cannot play with the lawn mower.
- Hot exhaust gases are emitted from the muffler when the engine is running. Hot exhaust gases may ignite easily inflammable materials and cause fires.
  - ▶ Keep the exhaust gas flow away from easily inflammable materials.

### 4.6 Safe Condition

#### 4.6.1 Lawn Mower

The lawn mower is in safe condition when the following conditions are met:

- The lawn mower is free from damage.

- There is no petrol leaking from the lawn mower.
- The fuel tank cap is closed.
- There is no engine oil leaking from the lawn mower.
- The engine oil cap is closed.
- The lawn mower is clean.
- The controls are working and have not been modified.
- If mowing and the mown grass is to be collected in the grass catcher box: the grass catcher box is correctly attached.
- If mowing and the mown grass is to be ejected to the rear: the grass catcher box is detached and the discharge flap is closed.
- The blade is correctly attached.
- Genuine STIHL accessories for this lawn mower are attached.
- The accessories are correctly attached.
- Spring-loaded mechanisms are free from damage and working.
- The engine stops when the control bar for mowing is released.



## **▲ WARNING**

- If not in safe condition, components may no longer operate correctly, safety devices may be disabled and fuel may leak. This may result in serious or fatal injury to people.
  - ▶ Do not use a damaged lawn mower.
  - ▶ If there is petrol leaking from the lawn mower: do not use the lawn mower and consult a STIHL specialist dealer.
  - ▶ Close the fuel tank cap.
  - ▶ If there is engine oil leaking from the lawn mower: do not use the lawn mower and consult a STIHL specialist dealer.
  - ▶ Close the engine oil cap.
  - ▶ If the lawn mower is dirty: clean the lawn mower.
  - ▶ Do not tamper with the lawn mower and its safety systems.
  - ▶ Tampering with the lawn mower which increases the power output or the engine speed is forbidden.
  - ▶ If the controls are not working: do not use the lawn mower.
  - ▶ Spring-loaded mechanisms may release stored energy.
  - ▶ If mowing and the mown grass is to be collected in the grass catcher box: attach the grass catcher box as described in this instruction manual.
  - ▶ Attach genuine STIHL accessories for this lawn mower.

- ▶ Attach the blade as described in this instruction manual.
- ▶ Attach accessories as described in this instruction manual or in the instruction manual for the accessories.
- ▶ Do not insert objects into the apertures in the lawn mower.
- ▶ Replace worn or damaged warning signs.
- ▶ If anything is unclear: consult a STIHL specialist dealer.

### **4.6.2 Blade**

The blade is in safe condition when the following conditions are met:

- The blade and attachments are undamaged.
- The blade is not deformed.
- The blade is correctly attached.
- The blade is correctly sharpened.
- The blade is burr-free.
- The blade is correctly balanced.
- The minimum thickness and minimum width of the blade are not fallen below,  19.2.
- The sharpening angle is observed,  19.2.

## **▲ WARNING**

- In unsafe condition, blade parts may come loose and be expelled. This may result in serious injury to people.
  - ▶ Use an undamaged blade and attachments.
  - ▶ Attach the blade correctly.
  - ▶ Sharpen the blade correctly.
  - ▶ If the minimum thickness or minimum width is fallen below: replace the blade.
  - ▶ Have the blade balanced by a STIHL specialist dealer.
  - ▶ If anything is unclear: consult a STIHL specialist dealer.

## **4.7 Fuel and Refuelling**

### **▲ WARNING**

- The fuel used for this lawn mower is petrol. Petrol is extremely flammable. If petrol comes into contact with an open flame or hot objects, it may cause fires or explosions. This may result in serious or fatal injury to people and damage to property.
  - ▶ Protect petrol from heat and fire.
  - ▶ Do not spill petrol.
  - ▶ If petrol is spilled: wipe up the petrol with a cloth and wait until all parts of the lawn mower are dry before attempting to start the engine.
  - ▶ Do not smoke.
  - ▶ Do not refuel in the vicinity of flames.



- ▶ Before refilling the tank, stop the engine and allow it to cool.
- ▶ If the tank needs to be emptied: do this out of doors.
- ▶ Start the engine at least 3 m away from the refuelling site.
- ▶ Never store the lawn mower with petrol in the tank inside a building.
- Breathing in petrol fumes may result in poisoning.
  - ▶ Do not breathe in petrol fumes.
  - ▶ Refuel in a well-ventilated place.
- The lawn mower warms up while working. The petrol expands and overpressure may occur in the fuel tank. Petrol may gush out when the fuel tank cap is opened. The gushing petrol may ignite. This may result in serious injury to the user.
  - ▶ Allow the lawn mower to cool down before opening the fuel tank cap.
- Clothing that comes into contact with petrol is highly inflammable. This may result in serious or fatal injury to people and damage to property.
  - ▶ If clothing comes into contact with petrol: change clothing.
- Petrol poses a risk to the environment.
  - ▶ Do not spill fuel.
  - ▶ Dispose of petrol in accordance with regulations and in an environmentally acceptable way.
- If petrol comes into contact with the skin or eyes, this may cause irritation.
  - ▶ Avoid contact with petrol.
  - ▶ In the event of contact with the skin: wash the affected areas with plenty of soap and water.
  - ▶ In the event of contact with the eyes: rinse the eyes with plenty of water for at least 15 minutes and seek medical attention.
- The lawn mower's ignition system generates sparks. Sparks may escape and cause fires and explosions in highly inflammable or explosive environments. This may result in serious or fatal injury to people and damage to property.
  - ▶ Use the spark plugs described in the engine instruction manual.
  - ▶ Screw in the spark plug and tighten.
  - ▶ Press on the spark plug socket firmly.
- The lawn mower may be damaged if it is refuelled with petrol that is not suitable for the engine.
  - ▶ Use fresh, good-quality unleaded petrol.
  - ▶ Observe the specifications in the engine instruction manual.

## 4.8 Working

### **▲** WARNING

- The user may lose control of the lawn mower if they do not start the engine correctly. This may result in serious injury to the user.
  - ▶ Start the engine as described in this instruction manual.
- In certain situations, the user may no longer be able to concentrate on their work. This may result in the user stumbling, falling and becoming seriously injured.
  - ▶ Work calmly and carefully.
  - ▶ Only mow when visibility is good. Do not use the lawn mower if the light and visibility conditions are poor.
  - ▶ Operate the lawn mower alone.
  - ▶ Watch out for obstacles.
  - ▶ Do not tilt the lawn mower.
  - ▶ Work standing on the ground and maintain balance.
  - ▶ If signs of fatigue occur: take a break.
  - ▶ If mowing on a slope: mow across the slope.
  - ▶ Do not work on slopes with an inclination greater than 25° (46.6%).
  - ▶ Use the lawn mower with particular care when working near slopes, terraces, ditches, rubbish piles and embankments.
  - ▶ Plan your working times so that more severe physical strains over a longer period are avoided.
- Exhaust fumes are produced when the engine is running. Breathing in exhaust fumes may result in poisoning.
  - ▶ Do not breathe in exhaust fumes.
  - ▶ Use the lawn mower in a well-ventilated place.
  - ▶ If nausea, headaches, vision problems, hearing problems or dizziness occur: stop working and consult a doctor.
- If the user is wearing hearing protection and the engine is running, their perception and assessment of noise may be limited.
  - ▶ Work calmly and carefully.
- The lawn mower is equipped with a motorstop device.
  - ▶ Releasing the control bar for mowing causes the engine and blade to stop within 3 seconds.
- The turning blade may cut the user. This may result in serious injury to the user.
  - ▶ Detach the spark plug socket.





- ▶ Do not touch a turning blade.
- ▶ If the blade is blocked by an object: stop the engine. Only then remove the object.

- If working without self-propulsion when mowing, self-propulsion may unintentionally be engaged and the lawn mower may start moving. This may result in serious injury to people and damage to property.
  - ▶ Only press the control bar for self-propulsion if self-propulsion is to be engaged.
- If the lawn mower changes or starts to behave differently when working, it may not be in safe condition. This may result in serious injury to people and damage to property.
  - ▶ Stop working and consult a STIHL specialist dealer.
- The lawn mower may cause vibrations when working.
  - ▶ Wear work gloves.
  - ▶ Take breaks.
  - ▶ If signs of a circulatory disturbance occur: consult a doctor.
- Inspect the mowing area and look out for obstacles. If the blade hits a foreign object when working, the foreign object or parts of it may be thrown up at high velocity. This may result in injury to people and damage to property.



- ▶ Remove foreign objects such as stones, sticks, wires, toys or other foreign objects from the working area. Mark hidden objects that cannot be removed.

- When the control bar for mowing is released, the blade continues to turn for a short time. This may result in serious injury to people.
  - ▶ Wait until the blade is no longer turning.
  - ▶ Do not detach the grass catcher box until the blade stops turning.
- Sparks may be produced if the turning blade hits a hard object. Sparks may cause fires in highly flammable environments. This may result in serious or fatal injury to people and damage to property.
  - ▶ Do not work in a highly flammable environment.
- If the lawn mower is stopped on a sloping surface, it may unintentionally roll away. This may result in injury to people and damage to property.
  - ▶ Only release the lawn mower if it is on a level surface and cannot roll away by itself.
- If objects are attached to the handlebar, the additional weight may cause the lawn mower

to tip over. This may result in injury to people and damage to property.

- ▶ Do not attach objects to the handlebar.

## ⚠ DANGER

- If working near live wires, the blade may come into contact with the live wires and damage them. This may result in serious or fatal injury to the user.
  - ▶ Do not work near live wires.
- The user may be struck by lightning if working during a thunderstorm. This may result in serious or fatal injury to the user.
  - ▶ Do not work during thunderstorms.
- Working in the rain may cause the user to slip. This may result in serious or fatal injury to the user.
  - ▶ Do not work when it is raining.

## 4.9 Transporting

### ⚠ WARNING

- The lawn mower may tip over or move during transport. This may result in injury to people and damage to property.
  - ▶ Stop the engine.



- ▶ Wait until the blade is no longer turning.



- ▶ Detach the spark plug socket.

- ▶ Secure the lawn mower on a suitable load floor with lashing straps, belts or a net so it cannot tip over and move.
- The muffler and engine may be hot after the engine has been running. This may result in the user burning themselves when transporting the machine.
  - ▶ Push the lawn mower.
- The lawn mower is heavy. Attempting to carry the lawn mower without assistance may result in injury to the user.
  - ▶ Wear protective gloves.
  - ▶ The lawn mower must be carried by two people.
- During transport, petrol may leak and cause contamination and damage.
  - ▶ Push the lawn mower.
  - ▶ Transport the machine without petrol in it.

## 4.10 Storing

### ▲ WARNING

- Children cannot recognise or evaluate the dangers posed by the lawn mower. There is a risk of serious injury to children.
  - ▶ Stop the engine.
  - ▶ Keep the lawn mower out of reach of children.
- Moisture may cause corrosion of metal components. This may result in damage to the lawn mower.
  - ▶ Keep the lawn mower clean and dry.
- If the lawn mower is kept on a sloping surface, it may unintentionally roll away. This may result in injury to people and damage to property.
  - ▶ The lawn mower should only be kept on level surfaces.

## 4.11 Cleaning, Maintenance and Repair

### ▲ WARNING

- Having the engine running during cleaning, maintenance or repair may result in serious injury to people and damage to property.
  - ▶ Stop the engine.
  - ▶ Wait until the blade is no longer turning.



- The self-propulsion may be unintentionally engaged if the engine is running during cleaning, maintenance or repair. This may result in serious injury to people and damage to property.
  - ▶ Stop the engine.



- ▶ Detach the spark plug socket.
- The muffler and engine may be hot after the engine has been running. This may result in people burning themselves.
  - ▶ Wait until the muffler and engine have cooled down.
- Abrasive cleaning agents or using a water jet or sharp objects for cleaning may result in damage to the lawn mower or blade. If the lawn mower or blade is not cleaned correctly, components may no longer operate correctly

and safety devices may be disabled. This may result in serious injury to people.

- ▶ Clean the lawn mower and blade as described in this instruction manual, [15.2](#).
- If the lawn mower or blade is not maintained or repaired as described in this instruction manual, components may no longer operate correctly and safety devices may be disabled. This may result in serious or fatal injury to people.
  - ▶ Replace worn or damaged parts.
  - ▶ Maintain or repair the lawn mower as described in this instruction manual.
  - ▶ Maintain the blade as described in this instruction manual.
- The user may cut themselves on sharp cutting edges during blade cleaning, maintenance or repair. This may result in injury to the user.
  - ▶ Wear protective gloves made from resistant material.
- The blade may become hot during sharpening. This may result in the user burning themselves.
  - ▶ Wait until the blade has cooled down.
  - ▶ Wear protective gloves made from resistant material.

## 5 Preparing the Lawn Mower for Operation

### 5.1 Preparing the Lawn Mower for Operation

The following steps must be performed before commencing work:

- ▶ Remove packaging material and transport locks.
- ▶ Make sure that the following components are in safe condition:
  - Lawn mower, [4.6.1](#).
  - Blade, [4.6.2](#).
- ▶ Clean the lawn mower, [15](#).
- ▶ Check the blade, [10.2](#).
- ▶ Attach the handlebar, [6.1](#).
- ▶ Add engine oil, [6.3](#).
- ▶ Fold up the handlebar, [8.1](#).
- ▶ Refuel the lawn mower, [7](#).
- ▶ If mowing and the mown grass is to be collected in the grass catcher box: attach the grass catcher box, [6.2.2](#).
- ▶ If mowing and the mown grass is to be ejected to the rear: detach the grass catcher box, [6.2.3](#).
- ▶ Set the cutting height, [11.2](#).
- ▶ Check the controls, [10.1](#).

- ▶ If the steps cannot be performed: do not use the lawn mower and consult a STIHL specialist dealer.

## 6 Assembling the Lawn Mower

### 6.1 Attaching the Handlebar

- ▶ Stop the engine.
- ▶ Place the lawn mower on a level surface.

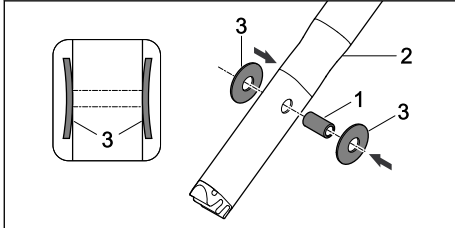

- ▶ Press sleeve (1) into the bores in handlebar (2).
- ▶ Fit spring washers (3) with the convex side facing inwards onto sleeve (1).

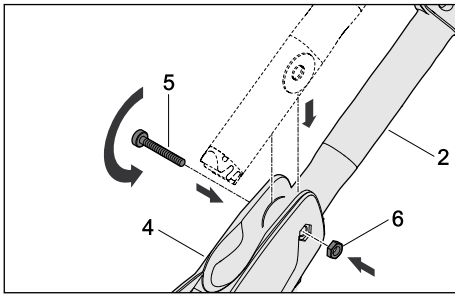

- ▶ Guide handlebar (2) into handlebar bracket (4).
- ▶ Push bolt (5) through the bores in handlebar bracket (4) and the sleeve in handlebar (2).
- ▶ Place nut (6) in the notch in handlebar bracket (4).
- ▶ Tighten bolt (5).

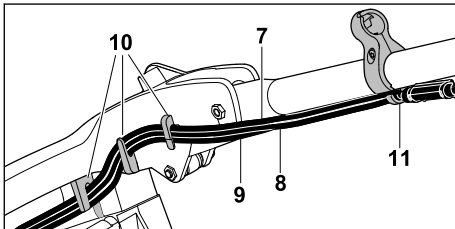

- ▶ Press cables (7, 8 and 9) into holders (10).
- ▶ Attach cables (7, 8 and 9) to starter rope guide (11).

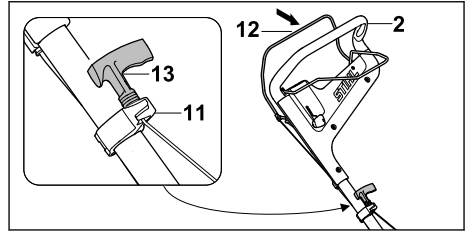

- ▶ Detach the spark plug socket.
- ▶ Press control bar for mowing (12) to handlebar (2) and hold.
- ▶ Slowly pull starter handle (13) in the direction of starter rope guide (11).
- ▶ Hook starter handle (13) into starter rope guide (11).
- ▶ Release control bar for mowing (12).
- ▶ Re-attach the spark plug socket.

The handlebar must not be dismantled again.

### 6.2 Assembling, Attaching and Detaching the Grass Catcher Box

#### 6.2.1 Assembling the Grass Catcher Box

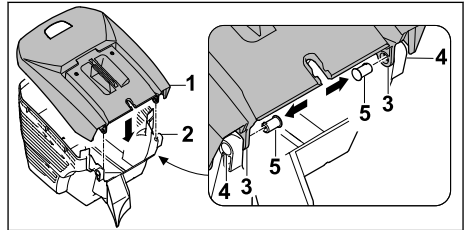

- ▶ Fit upper part of grass catcher box (1) onto lower part of grass catcher box (2). Openings (3 and 4) must align.
- ▶ Press pins (5) through openings (3 and 4) from the inside.

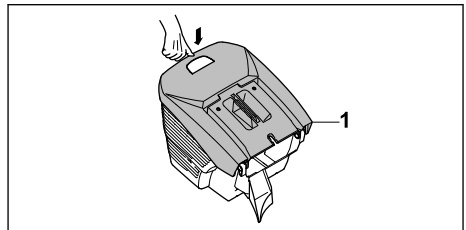

- ▶ Press upper part of grass catcher box (1) downwards. Upper part of grass catcher box (1) engages with a click.

### 6.2.2 Attaching the Grass Catcher Box

- ▶ Stop the engine.
- ▶ Place the lawn mower on a level surface.

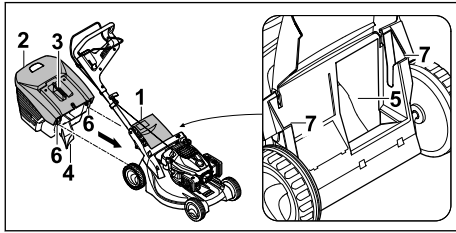

- ▶ Open discharge flap (1) and hold it open.
- ▶ Take hold of grass catcher box (2) by handle (3) and attach with lug (4) in discharge chute (5) and hooks (6) in mountings (7).
- ▶ Set down discharge flap (1) on grass catcher box (2).

### 6.2.3 Detaching the Grass Catcher Box

- ▶ Stop the engine.
- ▶ Place the lawn mower on a level surface.
- ▶ Open the discharge flap and hold it open.
- ▶ Remove the grass catcher box upwards by the handle.
- ▶ Close the discharge flap.

## 6.3 Adding Engine Oil

The engine oil lubricates and cools the engine.

The engine oil specification and capacity can be found in the engine instruction manual.

### NOTICE

- The lawn mower does not contain any engine oil on delivery. Starting the engine with no or too little engine oil may damage the lawn mower.
  - ▶ Always check the engine oil level before starting and if necessary top up.
- ▶ Add the engine oil as described in the engine instruction manual.

## 7 Refuelling the Lawn Mower

### 7.1 Refuelling the Lawn Mower

### NOTICE

- The lawn mower may be damaged if the correct fuel is not used.
  - ▶ See the engine instruction manual.
- ▶ Stop the engine.
- ▶ Place the lawn mower on a level surface.

- ▶ Clean the area around the fuel tank cap with a damp cloth.

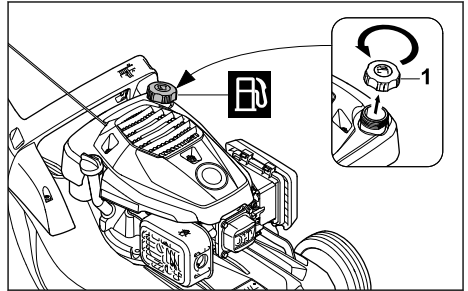

- ▶ Turn fuel tank cap (1) anti-clockwise until it can be removed.
  - ▶ Remove the fuel tank cap.
  - ▶ Add fuel, stopping at least 15 mm short of the fuel tank brim.
  - ▶ Place the fuel tank cap on the fuel tank.
  - ▶ Turn the fuel tank cap clockwise and tighten firmly by hand.
- The fuel tank is sealed.

## 8 Adjusting the Lawn Mower for the User

### 8.1 Folding Up the Handlebar

- ▶ Stop the engine.
- ▶ Detach the spark plug socket.
- ▶ Place the lawn mower on a level surface.

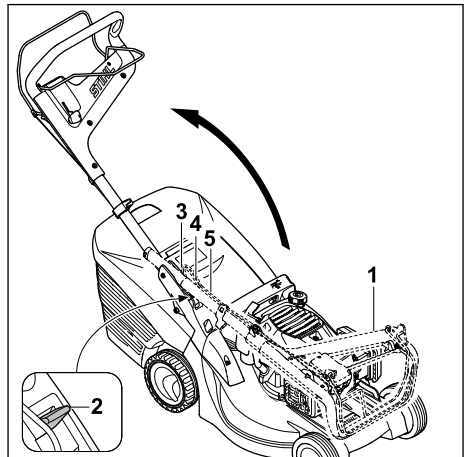

- ▶ Lift handlebar (1).
- ▶ Press lever (2) downwards and hold.
- ▶ Fold up handlebar (1), ensuring that cables (3 4 and 5) are not trapped.

- ▶ Release lever (2) and ensure that handlebar (1) fully engages.
- Handlebar (1) is firmly attached to the lawn mower.

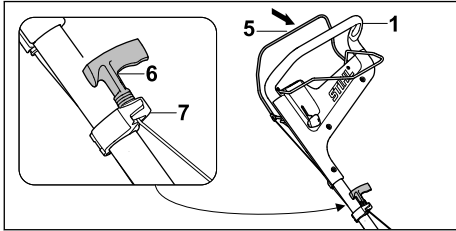

- ▶ Press control bar for mowing (6) to handlebar (1) and hold.
- ▶ Slowly pull starter handle (7) in the direction of starter rope guide (8).
- ▶ Hook starter handle (7) into starter rope guide (8).
- ▶ Release control bar for mowing (6).
- ▶ Re-attach the spark plug socket.

## 8.2 Adjusting the Handlebar

- ▶ Stop the engine.
- ▶ Detach the spark plug socket.
- ▶ Place the lawn mower on a level surface.

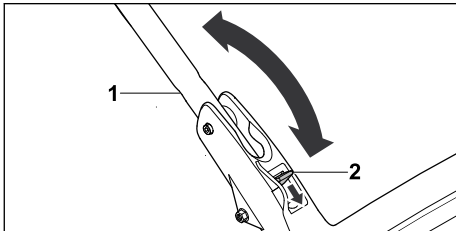

- ▶ Hold handlebar (1).
- ▶ Press lever (2) downwards and hold.
- ▶ Move handlebar (1) into the desired position.
- ▶ Release lever (2) and ensure that the handlebar fully engages again.

## 8.3 Folding the Handlebar

The handlebar can be folded for space-saving transport or storage.

- ▶ Stop the engine.
- ▶ Detach the spark plug socket.
- ▶ Place the lawn mower on a level surface.
- ▶ Press the control bar for mowing to the handlebar and hold.
- ▶ Detach the starter handle from the starter rope guide and slowly guide back towards the engine.
- ▶ Release the control bar for mowing.

- ▶ Hold the handlebar and keep the lever pressed.
- ▶ Fold down the handlebar forwards.

# 9 Starting and Stopping the Engine

## 9.1 Starting the Engine

- ▶ Place the lawn mower on a level surface.

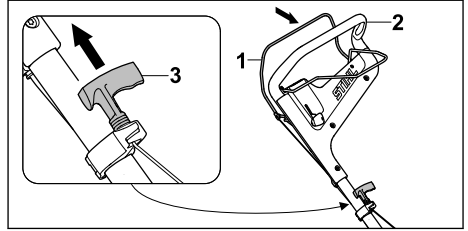

- ▶ Press control bar for mowing (1) to handlebar (2) with the left hand and hold.
- ▶ Slowly pull out starter handle (3) to the point of noticeable resistance with the right hand.
- ▶ Keep quickly pulling out and returning starter handle (3) until the engine is running.
- ▶ If the engine does not start: see the engine instruction manual.

## 9.2 Stopping the Engine

- ▶ Place the lawn mower on a level surface.
- ▶ Release the control bar for mowing. The engine stops.
- ▶ Leave the user position.

# 10 Checking the Lawn Mower

## 10.1 Checking the Controls

### Control bar for mowing and control bar for self-propulsion

- ▶ Stop the engine.
- ▶ Pull the control bar for mowing and the control bar for self-propulsion fully in the direction of the handlebar and release again.
- ▶ If the control bar for mowing or the control bar for self-propulsion is stiff or does not spring back into the initial position: do not use the lawn mower and consult a STIHL specialist dealer. The control bar for mowing or the control bar for self-propulsion is defective.

## 10.2 Checking the Blade

- ▶ Stop the engine.
- ▶ Detach the spark plug socket.
- ▶ Upright the lawn mower,  15.1.

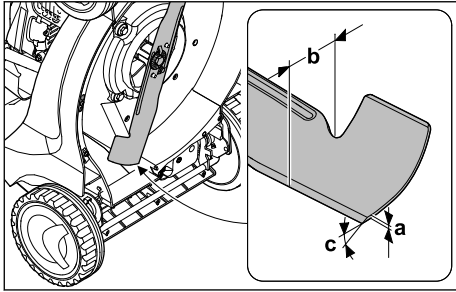

- ▶ Measure the following:
  - Thickness a
  - Width b
  - Sharpening angle c
- ▶ If the minimum thickness or minimum width is fallen below: replace the blade, 19.2.
- ▶ If the sharpening angle is not correct: sharpen the blade, 19.2.
- ▶ If anything is unclear: consult a STIHL specialist dealer.

## 11 Operating the Lawn Mower

### 11.1 Holding and Guiding the Lawn Mower



- ▶ Hold the handlebar with both hands so the thumbs enclose the handlebar.

### 11.2 Setting the Cutting Height

Six cutting heights can be set:

- 25 mm = position 1
- 30 mm = position 2
- 40 mm = position 3
- 50 mm = position 4
- 60 mm = position 5
- 75 mm = position 6

The positions are indicated on the lawn mower.

### Setting the cutting height

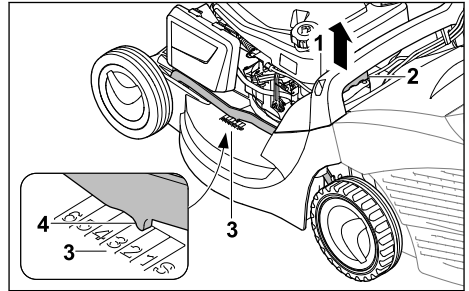

- ▶ Hold the lawn mower at handle (1).
- ▶ Press and hold lever (2).
- ▶ Move the lawn mower to the desired position by raising and lowering the lever. The current cutting height can be read off at cutting height indicator (3) by means of marking (4).
- ▶ Release lever (2). The lawn mower engages.

### 11.3 Switching the Drive On and Off

#### 11.3.1 Engaging Self-propulsion

##### NOTICE

- ▶ To avoid damage to the machine, only actuate the Vario drive lever when the engine is running.
- ▶ Place the lawn mower on a level surface.
- ▶ Start the engine.

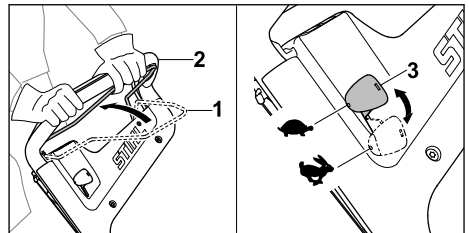

- ▶ Pull control bar for self-propulsion (1) fully in the direction of handlebar (2) and hold so the thumb encloses the handlebar. The lawn mower starts moving.

Increasing the driving speed:

- ▶ Push Vario drive lever (3) forwards towards when driving.

Reducing the driving speed:

- ▶ Push Vario drive lever (3) rearwards towards when driving.

### 11.3.2 Disengaging Self-propulsion

- ▶ Release the control bar for self-propulsion.
- ▶ Wait until the lawn mower comes to a standstill.

## 11.4 Mowing

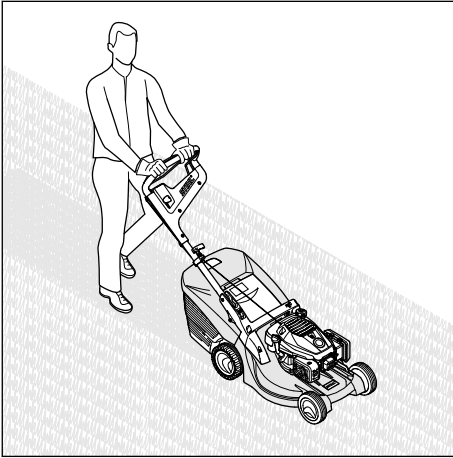

- ▶ If working with self-propulsion engaged: drive the lawn mower forwards in a controlled manner.
- ▶ If working with self-propulsion disengaged: push the lawn mower forwards slowly and in a controlled manner.

## 11.5 Emptying the Grass Catcher Box

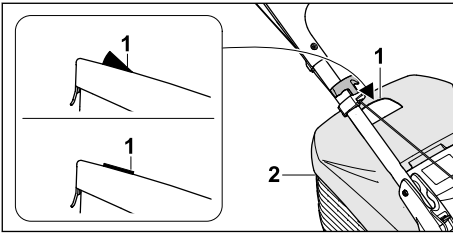

The flow of air generated by the blade raises level indicator (1). The flow of air stops when the grass catcher box is full. If the flow of air is too low, level indicator (1) returns to its resting state. This is a prompt to empty grass catcher box (2).

The functionality of level indicator (1) is restricted if the flow of air is impaired. External influences such as wet, dense or high grass, low cutting height, dirt or the like can impair the flow of air and the functionality of level indicator (1).

- ▶ If level indicator (1) drops to its resting state: empty grass catcher box (2).
- ▶ Stop the engine.
- ▶ Detach grass catcher box (2).

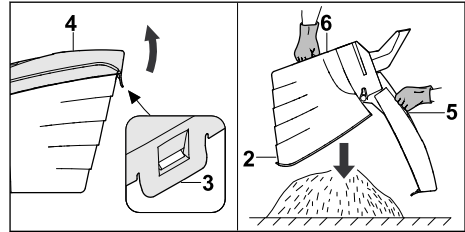

- ▶ Open tab (3).
- ▶ Open and hold upper part of grass catcher box (4) by handle (5).
- ▶ Hold lower handle (6) with the second hand.
- ▶ Empty grass catcher box (2).
- ▶ Close grass catcher box (2).
- ▶ Attach grass catcher box (2).

## 12 After Finishing Work

### 12.1 After Finishing Work

- ▶ Stop the engine.
- ▶ If the lawn mower is wet: allow the lawn mower to dry.
- ▶ Clean the lawn mower.

## 13 Transporting

### 13.1 Transporting the Lawn Mower

- ▶ Stop the engine.  
The blade must not be turning.
- ▶ Detach the spark plug socket.

#### Pushing the lawn mower

- ▶ Push the lawn mower forwards slowly and in a controlled manner.

#### Carrying the lawn mower

- ▶ Wear work gloves made from resistant material.
- ▶ Detach the grass catcher box.

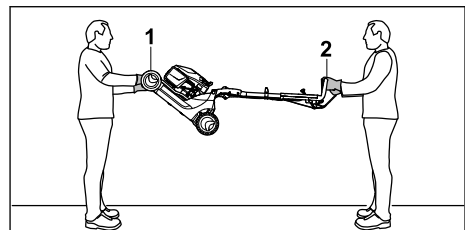



- ▶ If the lawn mower is being carried with the handlebar unfolded:
  - ▶ One person holds the lawn mower by transport handle (1) using both hands and another person holds handlebar (2) using both hands.
  - ▶ The lawn mower must be lifted and carried by two people.

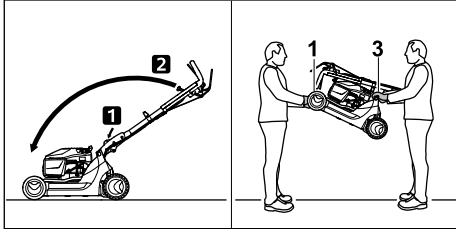

- ▶ If the lawn mower is being carried with the handlebar folded:
  - ▶ Fold down the handlebar.
  - ▶ One person holds the lawn mower by transport handle (1) using both hands and another person holds handle (3) using both hands.
  - ▶ The lawn mower must be lifted and carried by two people.

#### Transporting the lawn mower in a vehicle

- ▶ Secure the lawn mower upright so it does not tip over and cannot move.

## 14 Storing

### 14.1 Storing the Lawn Mower

- ▶ Stop the engine and allow it to cool down.
- ▶ Detach the spark plug socket.
- ▶ Store the lawn mower in accordance with the following conditions:
  - The lawn mower is out of reach of children.
  - The lawn mower is clean and dry.
  - The lawn mower cannot tip over.
  - The lawn mower cannot roll away.

If the lawn mower is to be stored for more than three months:

- ▶ Run the fuel tank empty.
- ▶ Have the fuel tank cleaned by a STIHL specialist dealer.
- ▶ Change the engine oil as described in the engine instruction manual.
- ▶ Unscrew the spark plug.

### ! WARNING

- Sparks may escape if the starter handle is pulled out while the spark plug socket is detached. Sparks may cause fires and explosions in highly flammable or explosive environments. This may result in serious or fatal injury to people and damage to property.
    - ▶ Keep the spark plug socket away from the spark plug opening.
- 
- ▶ Pull out and return the starter handle a number of times.
  - ▶ Screw in the spark plug and tighten firmly.

## 15 Cleaning

### 15.1 Upending the Lawn Mower

- ▶ Run the fuel tank empty.  
The engine stops.
- ▶ Place the lawn mower on a level surface.
- ▶ Detach the grass catcher box.
- ▶ Set the cutting height to the highest setting, 11.2.
- ▶ Move the handlebar to the lowest position, 8.2.

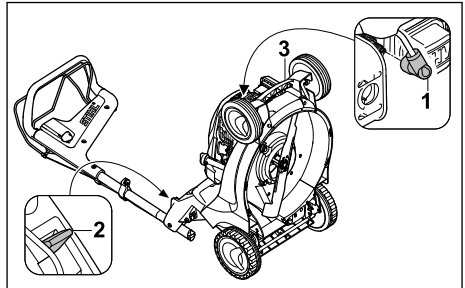

- ▶ Detach spark plug socket (1).
- ▶ Press lever (2) downwards with the left hand and hold.
- ▶ Hold the lawn mower at transport handle (3) with the right hand and upend.

### 15.2 Cleaning the Lawn Mower

- ▶ Stop the engine.
- ▶ Allow the lawn mower to cool down.
- ▶ Detach the spark plug socket.
- ▶ Clean the lawn mower with a damp cloth.
- ▶ Clean the ventilation slots with a paintbrush.
- ▶ Upend the lawn mower.
- ▶ Clean the area around the blade and the blade with a stick, a soft brush or a damp cloth.

## 16 Maintenance

### 16.1 Maintenance Intervals

Maintenance intervals are dependent on the ambient conditions and the working conditions. STIHL recommends the following maintenance intervals:

#### Engine

- ▶ Maintain the engine as described in the engine instruction manual.

#### Lawn mower

- ▶ Have the lawn mower inspected annually by a STIHL specialist dealer.

### 16.2 Removing and Attaching the Blade

#### 16.2.1 Removing the Blade

- ▶ Stop the engine.
- ▶ Detach the spark plug socket.
- ▶ Upend the lawn mower.

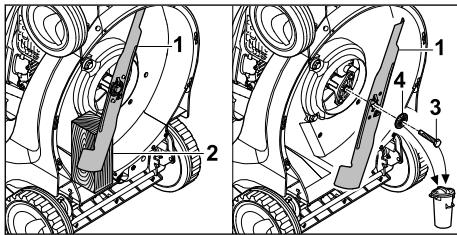

- ▶ Block blade (1) using a piece of wood (2).
- ▶ Unscrew bolt (3) and remove together with washer (4).
- ▶ Remove blade (1).
- ▶ Discard bolt (3) and washer (4).  
Use a new bolt and washer to attach blade (1).

#### 16.2.2 Attaching the Blade

- ▶ Stop the engine.
- ▶ Detach the spark plug socket.
- ▶ Upend the lawn mower.

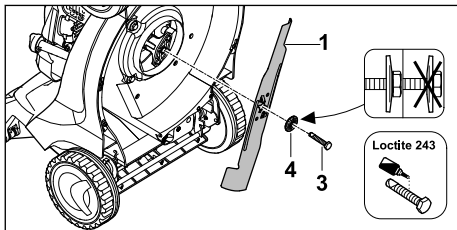

- ▶ Place new washer (4) on new bolt (3).
- ▶ Apply Loctite 243 thread locker to the thread of bolt (3).

- ▶ Position blade (1) so the raised areas on the contact area engage in the notches in blade (1).
- ▶ Screw in bolt (3) together with washer (4).

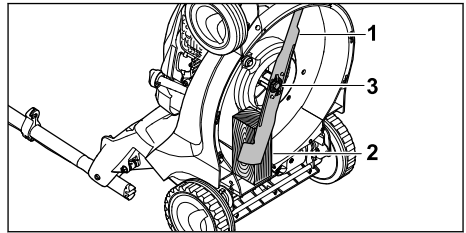

- ▶ Block blade (1) using a piece of wood (2).
- ▶ Tighten bolt (3) to 65 Nm.

### 16.3 Sharpening and Balancing the Blade

Sharpening and balancing the blade correctly requires a lot of practice.

STIHL recommends having the blade sharpened and balanced by a STIHL specialist dealer.

#### ⚠ WARNING

- The cutting edges of the blade are sharp. This may result in the user cutting themselves.
  - ▶ Wear protective gloves made from resistant material.

- ▶ Stop the engine.
- ▶ Detach the spark plug socket.
- ▶ Upend the lawn mower.
- ▶ Remove the blade.
- ▶ Sharpen the blade. Observe the sharpening angle and cool the blade, 19.2. Bluing of the blade during sharpening is not permitted.
- ▶ Attach the blade.
- ▶ If anything is unclear: consult a STIHL specialist dealer.

## 17 Repairing

### 17.1 Repairing the Lawn Mower

The user should not repair the lawn mower or blade themselves.

- ▶ If the lawn mower or blade is damaged: do not use the lawn mower or blade and consult a STIHL specialist dealer.
- ▶ If warning signs are illegible or damaged: have the warning signs replaced by a STIHL specialist dealer.

## 18 Troubleshooting

### 18.1 Remediating Lawn Mower Faults

Fault	Cause	Remedy
Engine cannot be started.	Control bar for mowing is not pressed.	▶ Start engine as described in this instruction manual.
	Fuel tank is empty.	▶ Refuel lawn mower.
	Fuel line is blocked.	▶ Consult a STIHL specialist dealer.
	Inferior, dirty or old fuel in the tank.	▶ Use fresh, good-quality unleaded petrol.
	Air filter is dirty.	▶ Consult a STIHL specialist dealer.
	Spark plug socket is detached from spark plug or ignition lead is not properly fastened to socket.	▶ Connect spark plug socket. ▶ Check connection between ignition lead and plug.
	Spark plug is dirty, damaged or electrode gap is incorrect.	▶ Clean or replace spark plug. ▶ Adjust electrode gap.
	Resistance at the blade is too great.	▶ Set a higher cutting height. ▶ Start engine in lower grass.
Engine difficult to start or engine power deteriorating.	Lawn mower housing is blocked.	Clean lawn mower.
	Cutting height is set too low or rate of feed is too high.	Adapt cutting height or mow more slowly.
	Water in fuel tank and carburettor or carburettor is blocked.	Empty fuel tank, clean fuel line and carburettor.
	Fuel tank is contaminated.	Consult a STIHL specialist dealer.
	Air filter is dirty.	Consult a STIHL specialist dealer.
	Spark plug is dirty.	Clean or replace spark plug.
Engine overheating.	Engine oil level is too low.	Add or change engine oil as described in the engine instruction manual.
	Cooling ribs are dirty.	Clean lawn mower.
Lawn mower vibrates excessively.	Blade is damaged.	Replace blade.
	Blade is not correctly attached.	Attach blade.
Grass is not being cut cleanly.	Blade is blunt or worn.	Sharpen or replace blade.

## 19 Specifications

### 19.1 STIHL RM 448.1 VC Lawn Mower

- Engine type: STIHL EVC 300.0
- Displacement: 166 cm<sup>3</sup>
- Power: 2.6 kW (3.5 hp) at 2800 rpm
- Speed: 2800 rpm
- Maximum fuel tank capacity: 900 cm<sup>3</sup> (0.9 l)
- Weight: 29 kg
- Maximum grass catcher box capacity: 55 l
- Cutting width: 46 cm

### 19.2 Blade

- Minimum thickness a: 2.0 mm
- Minimum width b: 39 mm
- Sharpening angle c: 30°

### 19.3 Sound Values and Vibration Values

The K value for the sound pressure level is 2 dB(A). The K value for the sound power level is 1.1 dB(A). The K value for the vibration value is 2.20 m/s<sup>2</sup>.

- Sound pressure level  $L_{pA}$  measured in accordance with EN ISO 5395-2: 83 dB(A)
- Guaranteed sound power level  $L_{WA,d}$  measured in accordance with 2000/14/EC / S.I. 2001/1701: 96 dB(A)
- Vibration value  $a_{hv}$ , handlebar, measured in accordance with EN 12096, EN ISO 5395-2 and EN 20643: 4.40 m/s<sup>2</sup>

For information on compliance with Employers' Vibration Directive 2002/44/EC and S.I. 2005/1093, see [www.stihl.com/vib](http://www.stihl.com/vib).

## 19.4 REACH

REACH is an EC regulation and stands for the Registration, Evaluation, Authorisation and Restriction of Chemical substances.

For information on compliance with the REACH regulation see [www.stihl.com/reach](http://www.stihl.com/reach).

## 20 Spare Parts and Accessories

### 20.1 Spare parts and accessories

**STIHL**  These symbols indicate original STIHL spare parts and original STIHL accessories.

STIHL recommends the use of original STIHL spare parts and accessories.

Despite ongoing market observation, STIHL is unable to judge the reliability, safety and suitability of other manufacturers' spare parts and accessories; accordingly, STIHL cannot warrant for the use of those parts.

Original STIHL spare parts and original STIHL accessories are available from STIHL dealers.

### 20.2 Essential Spare Parts

- Blade: 6358 702 0100
- Blade fastening screw: 9008 319 9028
- Washer: 0000 702 6600

## 21 Disposal

### 21.1 Disposing of the Lawn Mower

Information on disposal is available from your local authority or from a STIHL dealer.

Improper disposal may be harmful to health and pollute the environment.

- ▶ Take STIHL products including packaging to a suitable collection point for recycling in accordance with local regulations.

- ▶ Do not dispose of the product with domestic waste.

## 22 EC Declaration of Conformity

### 22.1 STIHL RM 448.1 VC Lawn Mower

STIHL Tirol GmbH  
Hans Peter Stihl-Strasse 5  
6336 Langkampfen

Austria

declares under our sole responsibility that

- design: lawn mower
- manufacturer's brand: STIHL
- type: RM 448.1 VC
- cutting width: 46 cm
- serial number: 6358

complies with the relevant provisions of Directives 2000/14/EC, 2006/42/EC, 2014/30/EU and 2011/65/EU and has been developed and manufactured in accordance with the versions of the following standards valid on the date of manufacture: EN ISO 5395-1, EN ISO 5395-2 and EN ISO 14982.

Approved body involved:

TÜV Rheinland LGA Products GmbH  
Tillystrasse 2  
90431 Nuremberg, Germany

The measured and guaranteed sound power levels were determined in accordance with Directive 2000/14/EC, Appendix VIII.

- Measured sound power level: 95.3 dB(A)
- Guaranteed sound power level: 96 dB(A)

The technical documents are stored at STIHL Tirol GmbH.

The year of manufacture and machine number are indicated on the lawn mower.

Langkampfen, 28.05.2021

STIHL Tirol GmbH



p.p.

Matthias Fleischer, Head of Research and Development Division



p.p.

Sven Zimmermann, Head of Quality Division

Matthias Fleischer, Head of Research and  
Development Division

## 23 UKCA Declaration of Conformity

### 23.1 STIHL RM 448.1 VC Lawn Mower

STIHL Tirol GmbH  
Hans Peter Stihl-Strasse 5  
6336 Langkampfen

Austria

declares under our sole responsibility that

- design: lawn mower
- manufacturer's brand: STIHL
- type: RM 448.1 VC
- cutting width: 46 cm
- serial number: 6358

complies with the relevant provisions of the UK regulations Noise Emission in the Environment by Equipment for Use Outdoors Regulations 2001, Supply of Machinery (Safety) Regulations 2008, Electromagnetic Compatibility Regulations 2016 and Restriction of the Use of Certain Hazardous Substances in Electrical and Electronic Equipment Regulations 2012 and has been developed and manufactured in accordance with the versions of the following standards valid on the date of manufacture: EN ISO 5395-1, EN ISO 5395-2 and EN ISO 14982.

Approved body involved:

TUV Rheinland UK Ltd  
1011 Stratford Road  
Solihull, B90 4BN

The measured and guaranteed sound power levels were determined in accordance with the UK regulation Noise Emission in the Environment by Equipment for Use Outdoors Regulations 2001, Schedule 11.

- Measured sound power level: 95.3 dB(A)
- Guaranteed sound power level: 96 dB(A)

The technical documents are stored at  
STIHL Tirol GmbH.

The year of manufacture and machine number  
are indicated on the lawn mower.

Langkampfen, 01.07.2022

STIHL Tirol GmbH

p.p. 



p.p.

Sven Zimmermann, Head of Quality Division

## Table des matières

1	Préface.....	37
2	Informations concernant la présente Notice d'emploi.....	38
3	Vue d'ensemble.....	38
4	Prescriptions de sécurité.....	39
5	Préparation de la tondeuse.....	45
6	Assemblage de la tondeuse à gazon.....	45
7	Plein de carburant de la tondeuse.....	47
8	Réglage de la tondeuse pour l'utilisateur..	47
9	Mise en route et arrêt du moteur.....	48
10	Contrôle de la tondeuse.....	48
11	Utilisation de la tondeuse.....	49
12	Après le travail.....	50
13	Transport.....	50
14	Rangement.....	51
15	Nettoyage.....	51
16	Maintenance.....	52
17	Réparation.....	53
18	Dépannage.....	53
19	Caractéristiques techniques.....	54
20	Pièces de rechange et accessoires.....	54
21	Mise au rebut.....	54
22	Déclaration de conformité UE.....	55
23	Adresses.....	55

## 1 Préface

Chère cliente, cher client,

Nous vous remercions d'avoir choisi un produit STIHL. Dans le développement et la fabrication de nos produits, nous mettons tout en œuvre pour garantir une excellente qualité répondant aux besoins de nos clients. Nos produits se distinguent par une grande fiabilité, même en cas de sollicitations extrêmes.

STIHL garantit également la plus haute qualité au niveau du service après-vente. Nos revendeurs spécialisés fournissent des conseils compétents, aident nos clients à se familiariser avec nos produits et assurent une assistance technique complète.

STIHL se déclare résolument en faveur d'un développement durable et d'une gestion respon-

sable de la nature. La présente Notice d'emploi vous aidera à utiliser votre produit STIHL en toute sécurité et dans le respect de l'environnement, pendant toute sa longue durée de vie.

Nous vous remercions de votre confiance et vous souhaitons beaucoup de plaisir avec votre produit STIHL.



Dr. Nikolas Stihl

**IMPORTANT ! LIRE CETTE NOTICE AVANT D'UTILISER CE PRODUIT ET LA CONSERVER PRÉCIEUSEMENT.**

## 2 Informations concernant la présente Notice d'emploi

### 2.1 Documents applicables

Le présent manuel d'utilisation est une notice originale du fabricant conformément à la directive CE 2006/42/EC.

Les consignes de sécurité locales s'appliquent.

- ▶ Outre le présent manuel d'utilisation, lire, comprendre et conserver les documents suivants :
  - Notice d'utilisation du moteur STIHL EVC 300.0

### 2.2 Marquage des avertissements dans le texte

#### DANGER

- Attire l'attention sur des dangers causant des blessures graves, voire mortelles.
  - ▶ Les mesures indiquées peuvent éviter des blessures graves, voire mortelles.

#### AVERTISSEMENT

- Attire l'attention sur des dangers qui **peuvent** causer des blessures graves, voire mortelles.
  - ▶ Les mesures indiquées peuvent éviter des blessures graves, voire mortelles.

#### AVIS

- Attire l'attention sur des dangers pouvant causer des dégâts matériels.
  - ▶ Les mesures indiquées peuvent éviter des dégâts matériels.

## 2.3 Symboles employés dans le texte



Ce symbole renvoie à un chapitre de la présente Notice d'emploi.

## 3 Vue d'ensemble

### 3.1 Tondeuse

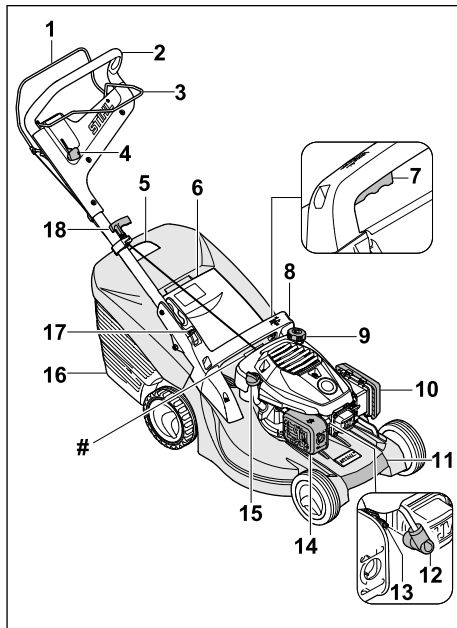

#### 1 Arceau de commande de tonte

L'arceau de commande de tonte sert à démarrer et arrêter le moteur.

#### 2 Guidon

Le guidon permet de tenir, de guider et de transporter la tondeuse.

#### 3 Arceau de commande d'entraînement

L'arceau de commande d'entraînement active et désactive l'entraînement.

#### 4 Levier

Le levier permet de régler la vitesse de l'entraînement.

#### 5 Témoin du niveau de remplissage

Le témoin du niveau de remplissage indique le niveau de remplissage du bac de ramassage.

#### 6 Volet d'éjection

Le volet d'éjection obture le canal d'éjection.

**7 Levier**

Le levier permet de régler la hauteur de coupe.

**8 Poignée**

La poignée permet de maintenir la tondeuse lors du réglage de la hauteur de coupe et de transporter la tondeuse.

**9 Bouchon du réservoir à carburant**

Le bouchon du réservoir à carburant obture l'ouverture de remplissage de l'essence.

**10 Couvercle de filtre**

Le couvercle de filtre recouvre le filtre à air.

**11 Poignée de transport**

La poignée de transport sert à transporter la tondeuse.

**12 Cosse de bougie d'allumage**

La cosse de bougie d'allumage relie le câble d'allumage à la bougie d'allumage.

**13 Bougie d'allumage**

La bougie d'allumage enflamme le mélange carburant/air dans le moteur.

**14 Silencieux**

Le silencieux réduit les émissions sonores de la tondeuse.

**15 Bouchon d'huile moteur**

Le bouchon d'huile moteur obture l'ouverture de remplissage d'huile moteur.

**16 Bac de ramassage**

Le bac de ramassage recueille l'herbe coupée.

**17 Levier**

Le levier permet de régler le guidon et de le replier.

**18 Poignée de démarrage**

La poignée de démarrage sert à démarrer le moteur.

**# Plaque signalétique avec numéro de machine****3.2 Symboles**

Les symboles peuvent se trouver sur la tondeuse. Ils ont la signification suivante :



Ce symbole indique le poids de la tondeuse.



Niveau de puissance acoustique garanti conformément à la directive 2000/14/EC en dB(A) pour pouvoir comparer les émissions sonores des produits.



Ce symbole représente le bouchon du réservoir à carburant.



Ce symbole représente le bouchon d'huile moteur.



Démarrer le moteur.



Arrêter le moteur.



Mettre l'entraînement en marche.



Dans cette position, la tondeuse roule à la vitesse maximale.



Dans cette position, la tondeuse roule à la vitesse minimale.

**4 Prescriptions de sécurité****4.1 Symboles d'avertissement**

Les symboles d'avertissement placés sur la tondeuse ont la signification suivante :



Respecter toutes les consignes de sécurité et les mesures associées.



Lire, comprendre et conserver le manuel d'utilisation.



Respecter les consignes de sécurité et les mesures associées concernant la projection d'objets vers le haut.



Ne pas toucher la lame en rotation.



Retirer la cosse de bougie d'allumage lors du transport, du remisage, de l'entretien ou des réparations.



Respecter la distance de sécurité.

**4.2 Utilisation conforme du produit**

La tondeuse STIHL RM 448.1 VC est destinée à tondre l'herbe.

## ▲ AVERTISSEMENT

- En cas d'utilisation non conforme de la tondeuse, les personnes risquent des blessures graves, voire la mort et des dommages matériels peuvent survenir.
  - ▶ Utiliser la tondeuse comme décrit dans le présent manuel d'utilisation et dans la notice d'utilisation du moteur.

### 4.3 Exigences concernant l'utilisateur

## ▲ AVERTISSEMENT

- Les personnes sans expérience ne peuvent pas percevoir les dangers potentiels de la tondeuse ni en évaluer les risques. L'utilisateur ou d'autres personnes risquent des blessures graves, voire la mort.



- ▶ Lire, comprendre et conserver le manuel d'utilisation.

- ▶ Si la tondeuse est confiée à une autre personne : lui remettre le manuel d'utilisation de la tondeuse et du moteur.
- ▶ Veiller à ce que l'utilisateur respecte les exigences suivantes :
  - L'utilisateur est reposé.
  - L'utilisateur possède les capacités physiques, sensorielles et mentales pour pouvoir se servir de la tondeuse. Si les capacités physiques, sensorielles ou mentales de l'utilisateur sont limitées, ce dernier doit utiliser l'appareil uniquement sous la surveillance ou selon les instructions d'une personne responsable.
  - L'utilisateur est en mesure de reconnaître et d'évaluer les dangers de la tondeuse.
  - L'utilisateur est responsable des accidents et des dommages éventuels.
  - L'utilisateur est majeur ou a été formé conformément aux réglementations nationales en vigueur.
  - L'utilisateur a obtenu d'un revendeur spécialisé STIHL ou d'une personne qualifiée les instructions nécessaires à la première utilisation de la tondeuse.
  - L'utilisateur ne se trouve pas sous l'influence d'alcool, de médicaments ni de drogue.
- ▶ En cas de doute : demander conseil à un revendeur spécialisé STIHL.

### 4.4 Vêtements et équipement

## ▲ AVERTISSEMENT

- Pendant l'utilisation, des objets peuvent être projetés à vitesse élevée. L'utilisateur risque de se blesser.
  - ▶ Porter un pantalon en tissu résistant.
- Du bruit est émis pendant l'utilisation. Le bruit peut nuire à l'audition.
  - ▶ Porter une protection acoustique.
- De la poussière peut être soulevée lors de l'utilisation. Inspirer de la poussière est dangereux pour la santé et peut déclencher des réactions allergiques.
  - ▶ En cas de soulèvement de poussière : porter un masque de protection antipoussière.
- Des vêtements inappropriés peuvent s'accrocher dans les branchages, les broussailles et dans la tondeuse. S'il ne porte pas des vêtements appropriés, l'utilisateur risque de se blesser gravement.
  - ▶ Porter des vêtements ajustés.
  - ▶ Retirer écharpe et bijou.
- Lors du nettoyage, de l'entretien ou du transport, l'utilisateur peut entrer en contact avec la lame. L'utilisateur risque de se blesser.
  - ▶ Porter des gants de protection en matière résistante.
  - ▶ Porter des chaussures de sécurité solides et fermées à semelle antidérapante.
- L'utilisateur risque de glisser s'il ne porte pas de chaussures de sécurité adaptées. L'utilisateur risque de se blesser.
- Pendant l'affûtage de la lame, des particules de matériau peuvent être projetées. L'utilisateur risque de se blesser.
  - ▶ Porter des lunettes de protection ajustées. Des lunettes de protection adaptées, certifiées conformément à la norme EN 166 ou aux dispositions nationales en vigueur, sont disponibles dans le commerce et portent le marquage correspondant.
  - ▶ Porter des gants de protection en matière résistante.

### 4.5 Zone de travail et environnement

## ▲ AVERTISSEMENT

- Les personnes n'intervenant pas dans l'utilisation de la tondeuse, les enfants et les animaux ne peuvent pas percevoir les dangers potentiels ni évaluer les risques liés à la projection d'objets. Les personnes n'intervenant pas dans l'utilisation de l'appareil, les enfants et les



animaux risquent des blessures graves et des dommages matériels peuvent survenir.



- ▶ Tenir les personnes n'intervenant pas dans l'utilisation de l'appareil, les enfants et les animaux éloignés de la zone de danger.
- ▶ Maintenir une distance avec les objets concernés.
- ▶ Ne pas laisser la tondeuse sans surveillance.
- ▶ Veiller à ce que les enfants ne puissent pas jouer avec la tondeuse.
- Lorsque le moteur tourne, des gaz d'échappement brûlants sortent du silencieux. Les gaz d'échappement brûlants peuvent enflammer des matériaux inflammables et provoquer des incendies.
  - ▶ Écarter les matériaux facilement inflammables du flux des gaz d'échappement.

## 4.6 Bon état pour une utilisation en toute sécurité

### 4.6.1 Tondeuse

La tondeuse est en bon état de fonctionnement si les conditions suivantes sont réunies :

- La tondeuse est intacte.
- Aucune essence ne s'échappe de la tondeuse.
- Le bouchon du réservoir à carburant est fermé.
- Aucune huile moteur ne s'échappe de la tondeuse.
- Le bouchon d'huile moteur est fermé.
- La tondeuse est propre.
- Les éléments de commande fonctionnent et n'ont pas été modifiés.
- Si l'herbe tondue doit être recueillie dans le bac de ramassage : le bac de ramassage est correctement accroché.
- Si l'herbe tondue doit être éjectée en arrière : le bac de ramassage est décroché et le volet d'éjection est fermé.
- La lame est montée correctement.
- Des accessoires d'origine STIHL adaptés sont montés sur cette tondeuse.
- Les accessoires sont montés correctement.
- Les mécanismes à ressort sont intacts et fonctionnent.
- Le moteur s'arrête lorsque l'on relâche l'arceau de commande de tonte.

## ▲ AVERTISSEMENT



- Les composants ne peuvent plus fonctionner correctement s'ils sont en mauvais état de fonctionnement, des dispositifs de sécurité peuvent être désactivés et du carburant peut

s'échapper. Les personnes risquent des blessures graves, voire la mort.

- ▶ Utiliser une tondeuse intacte.
- ▶ Si de l'essence s'échappe de la tondeuse : ne pas utiliser la tondeuse et demander conseil à un revendeur spécialisé STIHL.
- ▶ Fermer le bouchon du réservoir à carburant.
- ▶ Si de l'huile moteur s'échappe de la tondeuse : ne pas utiliser la tondeuse et demander conseil à un revendeur spécialisé STIHL.
- ▶ Fermer le bouchon d'huile moteur.
- ▶ Si la tondeuse est sale : nettoyer la tondeuse.
- ▶ Ne pas manipuler la tondeuse, ni ses systèmes de sécurité.
- ▶ Se dispenser de toute manipulation de la tondeuse qui modifie la puissance ou le régime du moteur.
- ▶ Si les éléments de commande ne fonctionnent pas : ne pas utiliser la tondeuse.
- ▶ Les mécanismes à ressort peuvent décharger l'énergie emmagasinée.
- ▶ Si l'herbe tondue doit être recueillie dans le bac de ramassage : accrocher le bac de ramassage comme indiqué dans le présent manuel d'utilisation.
- ▶ Monter des accessoires d'origine STIHL adaptés à cette tondeuse.
- ▶ Monter la lame comme indiqué dans le présent manuel d'utilisation.
- ▶ Monter les accessoires comme indiqué dans le présent manuel d'utilisation ou dans celui de l'accessoire correspondant.
- ▶ Ne pas introduire d'objets dans les ouvertures de la tondeuse.
- ▶ Remplacer les pictogrammes usés ou endommagés.
- ▶ En cas de doute : demander conseil à un revendeur spécialisé STIHL.

### 4.6.2 Lame

La lame est en bon état de fonctionnement si les conditions suivantes sont réunies :

- La lame et les pièces de fixation sont intactes.
- La lame n'est pas déformée.
- La lame est montée correctement.
- La lame est correctement affûtée.
- La lame ne présente aucune ébarbure.
- La lame est correctement équilibrée.
- L'épaisseur et la largeur minimales de la lame sont respectées,  19.2.
- L'angle de coupe est respecté,  19.2.

## ▲ AVERTISSEMENT

- Si l'état et le fonctionnement de la lame ne respectent pas les conditions sécurité, des pièces risquent de se desserrer et d'être projetées. Les personnes risquent des blessures graves.
  - ▶ Travailler avec une lame intacte et des pièces de fixation en parfait état.
  - ▶ Monter la lame correctement.
  - ▶ Affûter la lame correctement.
  - ▶ Si l'épaisseur et la largeur de la lame sont inférieures aux valeurs minimales : remplacer la lame.
  - ▶ Faire équilibrer la lame par un revendeur spécialisé STIHL.
  - ▶ En cas de doute : demander conseil à un revendeur spécialisé STIHL.

### 4.7 Carburant et ravitaillement

## ▲ AVERTISSEMENT

- Le carburant utilisé pour cette tondeuse est l'essence. L'essence est extrêmement inflammable. Si l'essence entre en contact avec une flamme nue ou des objets brûlants, elle peut provoquer des incendies ou des explosions. Les personnes risquent des blessures graves, voire la mort et des dommages matériels peuvent survenir.
  - ▶ Protéger l'essence de la chaleur et du feu.
  - ▶ Ne pas renverser d'essence.
  - ▶ Si de l'essence est renversée : essuyer l'essence à l'aide d'un chiffon et ne tenter de démarrer le moteur que lorsque tous les éléments de la tondeuse sont secs.
  - ▶ Ne pas fumer.
  - ▶ Ne pas faire le plein à proximité du feu.
  - ▶ Avant de faire le plein, couper le moteur et le laisser refroidir.
  - ▶ Si le réservoir doit être vidé : effectuer l'opération à l'air libre.
  - ▶ Démarrer le moteur à au moins 3 m de distance de l'endroit où le plein a été fait.
  - ▶ Ne jamais remiser la tondeuse à l'intérieur d'un bâtiment si de l'essence se trouve dans le réservoir.
- L'inhalation de vapeurs d'essence peut empoisonner les personnes.
  - ▶ Ne pas inhaler les vapeurs d'essence.
  - ▶ Faire le plein dans un lieu bien aéré.
- La tondeuse s'échauffe pendant l'utilisation. L'essence se dilate, ce qui peut créer une surpression dans le réservoir à carburant. Si le bouchon du réservoir à carburant est ouvert, de l'essence peut jaillir. Les projections d'essence peuvent s'enflammer. L'utilisateur risque des blessures graves.
  - ▶ Laisser tout d'abord refroidir la tondeuse, puis ouvrir le bouchon du réservoir à carburant.
- Les vêtements entrant en contact avec de l'essence sont plus facilement inflammables. Les personnes risquent des blessures graves, voire la mort et des dommages matériels peuvent survenir.
  - ▶ Si des vêtements entrent en contact avec de l'essence : changer de vêtements.
- L'essence peut nuire à l'environnement.
  - ▶ Ne pas déverser de carburant.
  - ▶ Éliminer l'essence conformément à la réglementation et dans le respect de l'environnement.
- Si de l'essence entre en contact avec la peau ou les yeux, ceux-ci peuvent être irrités.
  - ▶ Éviter tout contact avec l'essence.
  - ▶ En cas de contact avec la peau : rincer abondamment les parties de la peau concernées à l'eau savonneuse.
  - ▶ En cas de contact avec les yeux : rincer les yeux abondamment à l'eau claire pendant 15 minutes au moins, puis consulter un médecin.
- Le système d'allumage de la tondeuse génère des étincelles. Des étincelles peuvent survenir à l'extérieur et dans un environnement facilement inflammable et explosif, elles risquent de déclencher des incendies et des explosions. Les personnes risquent des blessures graves, voire la mort et des dommages matériels peuvent survenir.
  - ▶ Utiliser les bougies d'allumage décrites dans la notice d'utilisation du moteur.
  - ▶ Visser la bougie d'allumage et la serrer.
  - ▶ Enfoncer fermement la cosse de bougie d'allumage.
- La tondeuse peut être détériorée si elle est ravitaillée avec de l'essence non adaptée au moteur.
  - ▶ Utiliser de l'essence fraîche sans plomb, de marque.
  - ▶ Respecter les consignes figurant dans la notice d'utilisation du moteur.

### 4.8 Utilisation

## ▲ AVERTISSEMENT

- Si l'utilisateur ne démarre pas correctement le moteur, il risque de perdre le contrôle de la tondeuse. L'utilisateur risque des blessures graves.

- ▶ Démarrer le moteur comme décrit dans le présent manuel d'utilisation.
- Dans certaines situations, il est possible que l'utilisateur ne puisse plus travailler en toute concentration. L'utilisateur risque de trébucher, de tomber et de se blesser gravement.
  - ▶ Travailler avec calme et de façon réfléchie.
  - ▶ Tondre uniquement par bonne visibilité. Si les conditions de lumière et de visibilité sont mauvaises, ne pas utiliser la tondeuse.
  - ▶ Utiliser la tondeuse seule.
  - ▶ Faire attention aux obstacles.
  - ▶ Ne pas basculer la tondeuse.
  - ▶ Se positionner sur le sol de manière stable et garder l'équilibre.
  - ▶ En cas de signes de fatigue : faire une pause.
  - ▶ En cas de tonte sur un terrain en pente : tondre perpendiculairement à la pente.
  - ▶ Ne pas travailler sur des versants présentant une pente de plus de 25° (46,6 %).
  - ▶ Utiliser la tondeuse avec extrême prudence lors des travaux à proximité de pentes, de bordures de terrain, de fossés, décharges publiques et de digues.
  - ▶ Planifier les temps de travail de manière à éviter des sollicitations relativement élevées sur une période assez longue.
- Lorsque le moteur tourne, des gaz d'échappement sont générés. Des gaz d'échappement inhalés peuvent empoisonner les personnes.
  - ▶ Ne pas inhaler les gaz d'échappement.
  - ▶ Utiliser la tondeuse dans un lieu bien aéré.
  - ▶ En cas de nausée, de maux de tête, de troubles visuels, auditifs ou d'étourdissements : arrêter le travail et consulter un médecin.
- Si l'utilisateur porte une protection acoustique et que le moteur tourne, l'utilisateur ne peut percevoir et évaluer les bruits que de manière limitée.
  - ▶ Travailler avec calme et de façon réfléchie.
- La tondeuse est équipée d'un dispositif de coupure du moteur.
  - ▶ Le moteur et la lame sont stoppés dans les 3 secondes où l'on relâche l'arceau de commande de tonte.
- La lame en rotation peut couper l'utilisateur. L'utilisateur risque des blessures graves.



- ▶ Retirer la cosse de bougie d'allumage.



- ▶ Ne pas toucher la lame en rotation.
- ▶ Si la lame est bloquée par un objet : arrêter le moteur. Alors seulement, retirer l'objet.

- Si l'entraînement n'est pas utilisé lors de la tonte, il risque d'être activé involontairement, ce qui mettrait la tondeuse en mouvement. Les personnes risquent de se blesser gravement et des dommages matériels peuvent survenir.
  - ▶ Actionner l'arceau de commande uniquement pour activer l'entraînement.
- Si la tondeuse présente un comportement différent ou inhabituel pendant l'utilisation, il est possible que son état ne respecte pas les conditions de sécurité. Les personnes risquent de se blesser gravement et des dommages matériels peuvent survenir.
  - ▶ Arrêter le travail et s'adresser à un revendeur spécialisé STIHL.
- Lors de son utilisation, la tondeuse peut générer des vibrations.
  - ▶ Porter des gants de protection.
  - ▶ Faire des pauses.
  - ▶ En cas de signes de troubles de la circulation sanguine : consulter un médecin.
- Examiner la zone de tonte et faire attention aux obstacles. Si la lame rencontre un corps étranger lors de la tonte, il peut être projeté à vitesse élevée, entièrement ou en plusieurs morceaux. Des personnes risquent de se blesser et des dommages matériels peuvent survenir.



- ▶ Enlever de la zone de travail les corps étrangers tels que pierres, bâtons, fils, jouets ou autres. Repérer les objets dissimulés qui ne peuvent pas être retirés.

- Une fois l'arceau de commande d'entraînement relâché, la lame continue de tourner un court instant. Les personnes risquent des blessures graves.



- ▶ Attendre que la lame ne tourne plus.
- ▶ Ne décrocher le bac de ramassage que lorsque la lame ne tourne plus.

- Si la lame en rotation rencontre un objet dur, des étincelles peuvent se produire. Dans un environnement facilement inflammable, les étincelles risquent de déclencher des incendies. Les personnes risquent des blessures graves, voire la mort et des dommages matériels peuvent survenir.
  - ▶ Ne pas utiliser dans un environnement facilement inflammable.

- Si la tondeuse est arrêtée sur des zones en pente, elle risque de se mettre à rouler involontairement. Des personnes risquent de se blesser et des dommages matériels peuvent survenir.
  - ▶ Ne relâcher la tondeuse que lorsqu'elle se trouve sur une zone plane et ne peut pas se mettre à rouler d'elle-même.
- Si des objets sont fixés sur le guidon, la tondeuse risque de basculer sous le poids supplémentaire. Des personnes risquent de se blesser et des dommages matériels peuvent survenir.
  - ▶ Ne fixer aucun objet sur le guidon.

## ▲ DANGER

- En cas d'utilisation à proximité de câbles électriques, la lame risque de les toucher et de les endommager. L'utilisateur risque des blessures graves, voire la mort.
  - ▶ Ne pas utiliser à proximité de câbles électriques.
- En cas d'utilisation lors d'un orage, l'utilisateur peut être touché par la foudre. L'utilisateur risque des blessures graves, voire la mort.
  - ▶ En cas d'orage : ne pas tondre.
- L'utilisateur risque de glisser en cas d'utilisation de la tondeuse sous la pluie. L'utilisateur risque des blessures graves, voire la mort.
  - ▶ En cas de pluie : ne pas tondre.

### 4.9 Transport

## ▲ AVERTISSEMENT

- Pendant le transport, la tondeuse peut se renverser ou bouger. Des personnes risquent de se blesser et des dommages matériels peuvent survenir.
  - ▶ Arrêter le moteur.
  - ▶ Attendre que la lame ne tourne plus.



- ▶ Retirer la cosse de bougie d'allumage.

- ▶ Sécuriser la tondeuse sur une surface de chargement adaptée à l'aide de sangles, de courroies ou d'un filet, de sorte qu'elle ne bascule pas et ne puisse pas bouger.
- Après le fonctionnement du moteur, le silencieux et le moteur peuvent être brûlants. L'utilisateur risque de se brûler lors du transport.
  - ▶ Pousser la tondeuse.

- La tondeuse est lourde. L'utilisateur risque de se blesser s'il porte seul la tondeuse.
  - ▶ Porter des gants de protection.
  - ▶ Porter la tondeuse à deux.
- Pendant le transport, l'essence peut s'échapper et causer des salissures et des dommages.
  - ▶ Pousser la tondeuse.
  - ▶ Transporter l'appareil sans essence.

### 4.10 Remisage

## ▲ AVERTISSEMENT

- Les enfants ne sont pas en capacité de reconnaître et d'évaluer les dangers de la tondeuse. Les enfants risquent des blessures graves.
  - ▶ Arrêter le moteur.
  - ▶ Conserver la tondeuse hors de portée des enfants.
- Les composants métalliques peuvent subir une corrosion due à l'humidité. La tondeuse peut être endommagée.
  - ▶ Conserver la tondeuse au propre et au sec.
- Si la tondeuse est remise sur des surfaces en pente, elle risque de se mettre à rouler involontairement. Des personnes risquent de se blesser et des dommages matériels peuvent survenir.
  - ▶ Remiser la tondeuse uniquement sur des surfaces planes.

### 4.11 Nettoyage, entretien et réparation

## ▲ AVERTISSEMENT

- Si le moteur tourne au cours du nettoyage, de l'entretien ou de la réparation, des personnes risquent de se blesser gravement et des dommages matériels peuvent survenir.
  - ▶ Arrêter le moteur.
  - ▶ Attendre que la lame ne tourne plus.



- ▶ Retirer la cosse de bougie d'allumage.

- Si le moteur tourne au cours du nettoyage, de l'entretien ou de la réparation, l'entraînement peut se mettre en marche involontairement. Les personnes risquent de se blesser gravement et des dommages matériels peuvent survenir.
  - ▶ Arrêter le moteur.



- ▶ Retirer la cosse de bougie d'allumage.

- Après le fonctionnement du moteur, le silencieux et le moteur peuvent être brûlants. Les personnes risquent de se brûler.
  - ▶ Attendre que le silencieux et le moteur aient refroidi.
- Des produits de nettoyage agressifs, le nettoyage au jet d'eau ou avec des objets pointus risquent d'endommager la tondeuse ou la lame. Si la tondeuse ou la lame ne sont pas nettoyées correctement, certains composants peuvent ne plus fonctionner correctement et des dispositifs de sécurité peuvent être désactivés. Les personnes risquent de se blesser gravement.
  - ▶ Nettoyer la tondeuse et la lame comme indiqué dans le présent manuel d'utilisation, **15.2.**
- Si la tondeuse ou la lame ne sont pas entretenues ou réparées comme décrit dans le présent manuel d'utilisation, des composants ne peuvent plus fonctionner correctement et des dispositifs de sécurité peuvent être désactivés. Les personnes risquent des blessures graves ou mortelles.
  - ▶ Remplacer les pièces usées ou endommagées.
  - ▶ Procéder à l'entretien ou la réparation de la tondeuse comme décrit dans le présent manuel d'utilisation.
  - ▶ Entretien la lame comme indiqué dans le présent manuel d'utilisation.
- Lors du nettoyage, de l'entretien ou de la réparation de la lame, l'utilisateur peut se couper sur des tranchants affûtés. L'utilisateur risque de se blesser.
  - ▶ Porter des gants de protection en matière résistante.
- Pendant l'affûtage, la lame peut devenir très chaude. L'utilisateur risque de se brûler.
  - ▶ Attendre que la lame soit refroidie.
  - ▶ Porter des gants de protection en matière résistante.

## 5 Préparation de la tondeuse

### 5.1 Préparation de la tondeuse

Avant chaque utilisation, effectuer impérativement les opérations suivantes :

- ▶ Retirer les emballages et les sécurités de transport.
- ▶ S'assurer que les composants suivants sont dans un état conforme aux règles de sécurité :

– Tondeuse, **4.6.1.**

– lame, **4.6.2.**

- ▶ Nettoyer la tondeuse, **15.**
- ▶ Contrôler la lame, **10.2.**
- ▶ Monter le guidon, **6.1.**
- ▶ Faire l'appoint d'huile moteur, **6.3.**
- ▶ Déplier le guidon, **8.1.**
- ▶ Faire le plein de la tondeuse, **7.**
- ▶ Si l'herbe tondu doit être recueillie dans le bac de ramassage : accrocher le bac de ramassage, **6.2.2.**
- ▶ Si l'herbe tondu doit être éjectée par l'arrière : décrocher le bac de ramassage, **6.2.3.**
- ▶ Régler la hauteur de coupe, **11.2.**
- ▶ Contrôler les éléments de commande, **10.1.**
- ▶ Si les différentes opérations ne peuvent pas être effectuées : ne pas utiliser la tondeuse et demander conseil à un revendeur spécialisé STIHL.

## 6 Assemblage de la tondeuse à gazon

### 6.1 Montage du guidon

- ▶ Arrêter le moteur.
- ▶ Placer la tondeuse sur une surface plane.

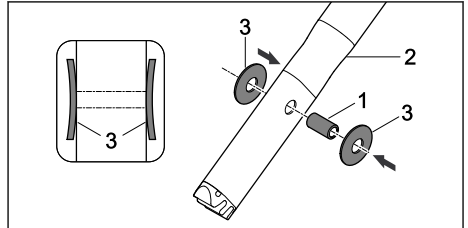

- ▶ Enfoncer la douille (1) dans les alésages du guidon (2).
- ▶ Insérer sur la douille (1) les deux rondelles Belleville (3), côté bombé vers l'intérieur.

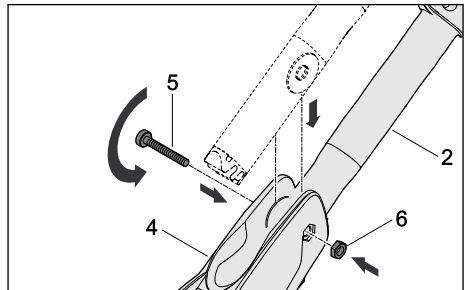

- ▶ Guider le guidon (2) dans la console du guidon (4).

- ▶ Insérer la vis (5) à travers les alésages de la console du guidon (4) et le manchon du guidon (2).
- ▶ Placer l'écrou (6) dans la découpe située dans la console du guidon (4).
- ▶ Serrer à fond la vis (5).

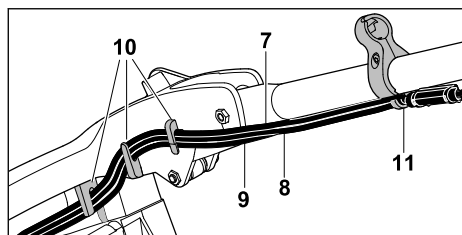

- ▶ Pousser les câbles de commande (7, 8 et 9) dans les supports (10).
- ▶ Accrocher les câbles de commande (7, 8 et 9) dans le guide-câble (11).

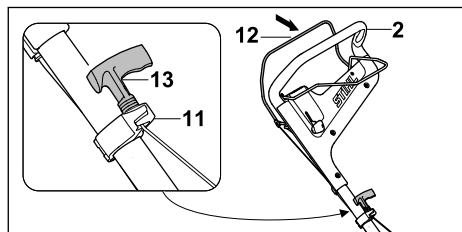

- ▶ Retirer la cosse de bougie d'allumage.
- ▶ Pousser et maintenir l'arceau de commande de tonte (12) contre le guidon (2).
- ▶ Tirer lentement la poignée de démarrage (13) en direction du guidage de câble (11).
- ▶ Accrocher la poignée de démarrage (13) dans le guide-câble (11).
- ▶ Relâcher l'arceau de commande de tonte (12).
- ▶ Rebrancher la cosse de bougie d'allumage.

Il ne faut plus démonter le guidon.

## 6.2 Assemblage, accrochage et décrochage du bac de ramassage

### 6.2.1 Assemblage du bac de ramassage

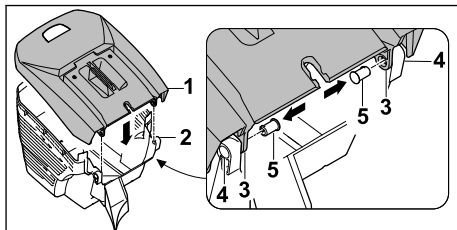

- ▶ Placer la partie supérieure du bac de ramassage (1) sur la partie inférieure du bac de ramassage (2). Les ouvertures (3 et 4) doivent coïncider.
- ▶ Insérer les goujons (5) dans les ouvertures (3 et 4) de l'intérieur.

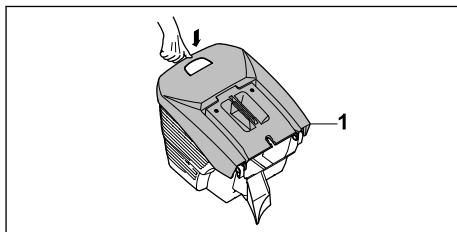

- ▶ Pousser la partie supérieure du bac de ramassage (1) vers le bas. La partie supérieure du bac de ramassage (1) s'enclenche de manière audible.

### 6.2.2 Accrochage du bac de ramassage

- ▶ Arrêter le moteur.
- ▶ Placer la tondeuse sur une surface plane.

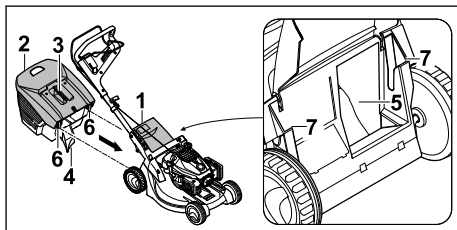

- ▶ Ouvrir et maintenir le volet d'éjection (1).
- ▶ Saisir le bac de ramassage (2) par la poignée (3) et l'accrocher dans le canal d'éjection (5) par le nez (4) et dans les logements (7) par les crochets (6).
- ▶ Poser le volet d'éjection (1) sur le bac de ramassage (2).

### 6.2.3 Décrochage du bac de ramassage

- ▶ Couper le moteur.
- ▶ Placer la tondeuse sur une surface plane.
- ▶ Ouvrir et maintenir le volet d'éjection.
- ▶ Déposer le bac de ramassage par le haut à l'aide de la poignée.
- ▶ Fermer le volet d'éjection.

## 6.3 Plein d'huile moteur

L'huile moteur lubrifie et refroidit le moteur.

La spécification de l'huile moteur et la quantité de remplissage sont indiquées dans la notice d'utilisation du moteur.

**AVIS**

- A la livraison, le réservoir ne contient pas d'huile moteur. Un démarrage du moteur sans ou avec trop peu d'huile moteur peut endommager la tondeuse.
  - ▶ Avant chaque démarrage, contrôler le niveau d'huile moteur et faire l'appoint si nécessaire.
- ▶ Verser l'huile moteur comme indiqué dans la notice d'utilisation du moteur.

## 7 Plein de carburant de la tondeuse

### 7.1 Plein de carburant de la tondeuse

**AVIS**

- La tondeuse peut être détériorée si elle n'est pas ravitaillée avec le bon carburant.
  - ▶ Tenir compte de la notice d'utilisation du moteur.
- ▶ Arrêter le moteur.
- ▶ Placer la tondeuse sur une surface plane.
- ▶ À l'aide d'un chiffon humide, nettoyer la zone autour du bouchon du réservoir à carburant.

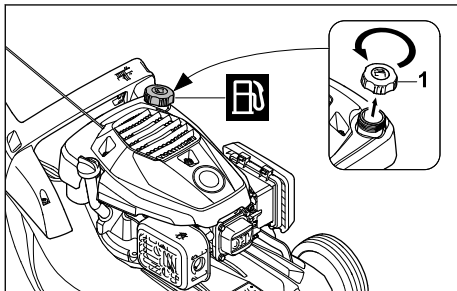

- ▶ Tourner le bouchon du réservoir à carburant (1) dans le sens inverse des aiguilles d'une montre jusqu'à ce qu'il puisse être retiré.
  - ▶ Déposer le bouchon du réservoir à carburant.
  - ▶ Verser du carburant de manière à laisser au moins 15 mm de libre jusqu'au bord du réservoir à carburant.
  - ▶ Mettre le bouchon sur le réservoir à carburant.
  - ▶ Visser le bouchon du réservoir à carburant dans le sens des aiguilles d'une montre et le serrer à la main.
- Le réservoir à carburant est fermé.

## 8 Réglage de la tondeuse pour l'utilisateur

### 8.1 Dépliage du guidon

- ▶ Arrêter le moteur.
- ▶ Retirer la cosse de bougie d'allumage.
- ▶ Placer la tondeuse sur une surface plane.

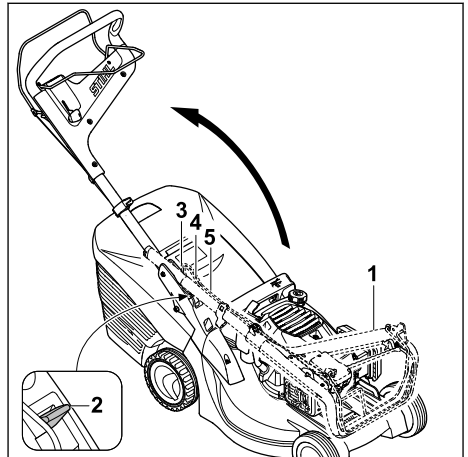

- ▶ Soulever le guidon (1).
  - ▶ Pousser le levier (2) vers le bas et le maintenir dans cette position.
  - ▶ Déplier le guidon (1) en veillant à ce que les câbles de commande (3, 4 et 5) ne se coincent pas.
  - ▶ Relâcher le levier (2) et veiller à ce que le guidon (1) s'enclenche complètement.
- Le guidon (1) est fixé à la tondeuse.

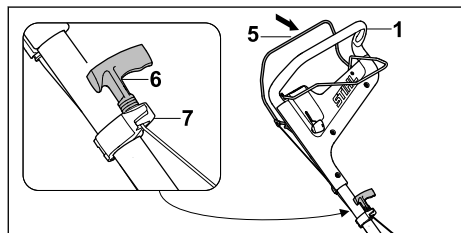

- ▶ Pousser et maintenir l'arceau de commande de tonte (6) contre le guidon (1).
- ▶ Tirer lentement la poignée de démarrage (7) en direction du guidage de câble (8).
- ▶ Accrocher la poignée de démarrage (7) dans le guide-câble (8).
- ▶ Relâcher l'arceau de commande de tonte (6).
- ▶ Rebrancher la cosse de bougie d'allumage.

## 8.2 Réglage du guidon

- ▶ Arrêter le moteur.
- ▶ Retirer la cosse de bougie d'allumage.
- ▶ Placer la tondeuse sur une surface plane.

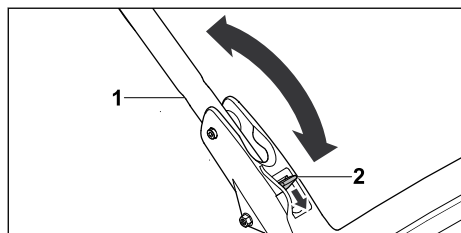

- ▶ Maintenir le guidon (1).
- ▶ Pousser le levier (2) vers le bas et le maintenir dans cette position.
- ▶ Mettre le guidon (1) dans la position souhaitée.
- ▶ Relâcher le levier (2) et veiller à ce que le guidon s'enclenche complètement.

## 8.3 Pliage du guidon

Le guidon peut être replié pour un transport ou un rangement compacts de l'appareil.

- ▶ Arrêter le moteur.
- ▶ Retirer la cosse de bougie d'allumage.
- ▶ Placer la tondeuse sur une surface plane.
- ▶ Pousser et maintenir l'arceau de commande de tonte contre le guidon.
- ▶ Décrocher la poignée de démarrage du guide-câble et la guider lentement en direction du moteur.
- ▶ Relâcher l'arceau de commande de tonte.
- ▶ Tenir le guidon et maintenir le levier enfoncé.
- ▶ Replier le guidon vers l'avant.

## 9 Mise en route et arrêt du moteur

### 9.1 Démarrage du moteur

- ▶ Placer la tondeuse sur une surface plane.

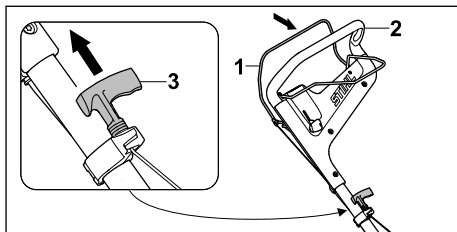

- ▶ De la main gauche, pousser et maintenir l'arceau de commande de tonte (2) contre le guidon (1).
- ▶ Tirer lentement la poignée de démarrage (3) de la main droite jusqu'à sentir qu'elle résiste.
- ▶ Tirer rapidement sur la poignée de démarrage (3) et la laisser revenir en arrière plusieurs fois jusqu'à ce que le moteur tourne.
- ▶ Si le moteur ne démarre pas : tenir compte du manuel d'utilisation du moteur.

### 9.2 Arrêt du moteur

- ▶ Placer la tondeuse sur une surface plane.
- ▶ Relâcher l'arceau de commande de tonte. Le moteur s'arrête.
- ▶ Quitter la position d'utilisateur.

## 10 Contrôle de la tondeuse

### 10.1 Contrôle des éléments de commande

**Relâcher l'arceau de commande de tonte et l'arceau de commande d'entraînement.**

- ▶ Couper le moteur.
  - ▶ Tirer entièrement l'arceau de commande de tonte et l'arceau de commande d'entraînement en direction du guidon et les relâcher.
  - ▶ Si l'arceau de commande de tonte ou l'arceau de commande d'entraînement est grippé ou ne revient pas dans sa position initiale : ne pas utiliser la tondeuse et demander conseil à un revendeur spécialisé STIHL.
- L'arceau de commande de tonte ou l'arceau de commande d'entraînement est défectueux.

### 10.2 Contrôle de la lame

- ▶ Arrêter le moteur.
- ▶ Retirer la cosse de bougie d'allumage.
- ▶ Basculer la tondeuse en position verticale,  15.1.



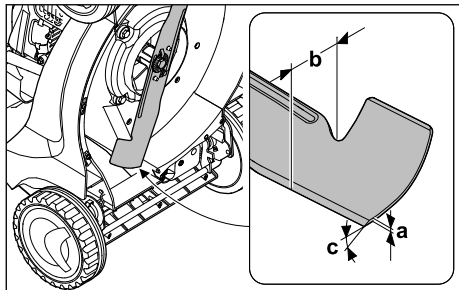

- ▶ Effectuer les mesures suivantes :
  - Épaisseur a
  - Largeur b
  - Angle de coupe c
- ▶ Si l'épaisseur et la largeur de la lame sont inférieures aux valeurs minimales : remplacer la lame, 19.2.
- ▶ Si l'angle de coupe n'est pas respecté : affûter la lame, 19.2.
- ▶ En cas de doute : demander conseil à un revendeur spécialisé STIHL.

## 11 Utilisation de la tondeuse

### 11.1 Conduite et guidage de la tondeuse



- ▶ Tenir le guidon des deux mains de sorte que les pouces l'entourent également.

### 11.2 Réglage de la hauteur de coupe

Il est possible de régler 6 hauteurs de coupe différentes :

- 25 mm = position 1
- 30 mm = position 2
- 40 mm = position 3
- 50 mm = position 4
- 60 mm = position 5
- 75 mm = position 6

Les positions sont indiquées sur la tondeuse.

### Réglage de la hauteur de coupe

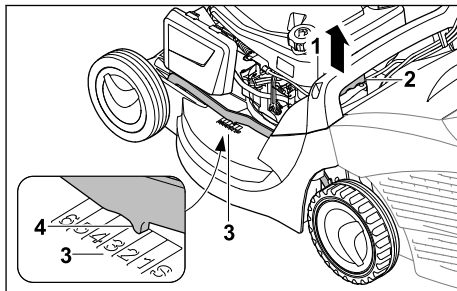

- ▶ Tenir la tondeuse par la poignée (1).
- ▶ Appuyer sur le levier (2) et le maintenir.
- ▶ Placer la tondeuse à la position souhaitée en la levant ou l'abaissant.  
La hauteur de coupe actuelle peut se lire sur l'indicateur de la hauteur de coupe (3) à l'aide du repère (4).
- ▶ Relâcher le levier (2).  
La tondeuse s'enclenche.

### 11.3 Mise en marche/arrêt de l'entraînement

#### 11.3.1 Mise en marche de l'entraînement

##### AVIS

- ▶ Actionner le levier de l'entraînement Vario uniquement lorsque le moteur à combustion tourne, pour éviter des dommages sur l'appareil.

- ▶ Placer la tondeuse sur une surface plane.
- ▶ Démarrer le moteur.

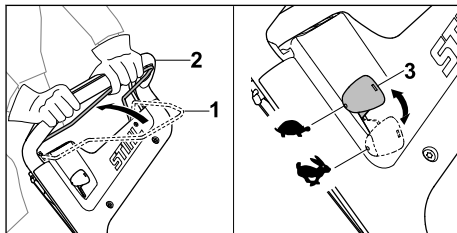

- ▶ Tirer entièrement l'arceau de commande d'entraînement (1) en direction du guidon (2) et le tenir de sorte que le pouce tienne également le guidon.  
La tondeuse se met en mouvement.

Augmentation de la vitesse :

- ▶ Pousser le levier d'entraînement Vario (3) vers l'avant dans le sens pendant le déplacement.

Réduction de la vitesse :

- ▶ Pousser le levier d'entraînement Vario (3) vers l'arrière dans le sens ⇨ pendant le déplacement.

### 11.3.2 Arrêt de l'entraînement

- ▶ Relâcher l'arceau de commande d'entraînement.
- ▶ Attendre que la tondeuse s'immobilise.

## 11.4 Tonte

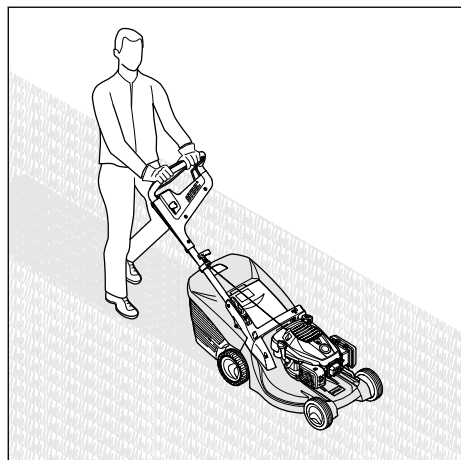

- ▶ En cas d'utilisation avec l'entraînement activé : faire avancer la tondeuse de manière contrôlée.
- ▶ En cas d'utilisation avec l'entraînement désactivé : pousser la tondeuse lentement et de manière contrôlée.

## 11.5 Vidage du bac de ramassage

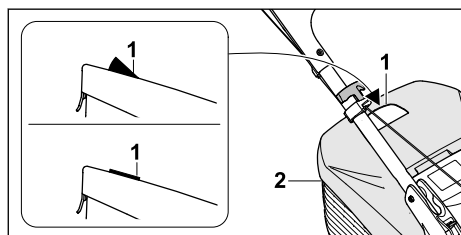

Le flux d'air généré par la lame relève le témoin du niveau de remplissage (1). Si le bac de ramassage est plein, le flux d'air s'arrête. Si le flux d'air est trop faible, le témoin du niveau de remplissage (1) revient en position de repos. C'est une indication qu'il faut vider le bac de ramassage (2).

Le fonctionnement sans entraves du témoin du niveau de remplissage (1) n'est possible qu'avec un flux d'air optimal. Des facteurs extérieurs, comme de l'herbe humide, dense ou haute, une faible hauteur de coupe, un encrassement ou autre, peuvent entraver le flux d'air et nuire au fonctionnement du témoin du niveau de remplissage (1).

- ▶ Si le témoin du niveau de remplissage (1) revient en position de repos : vider le bac de ramassage (2).
- ▶ Arrêter le moteur.
- ▶ Décrocher le bac de ramassage (2).

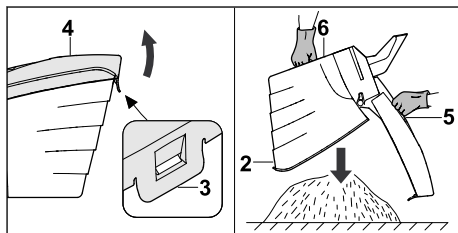

- ▶ Ouvrir la languette de verrouillage (3).
- ▶ Relever et tenir la partie supérieure du bac de ramassage (4) par la poignée (5).
- ▶ La tenir de la deuxième main par la poignée inférieure (6).
- ▶ Vider le bac de ramassage (2).
- ▶ Refermer le bac de ramassage (2).
- ▶ Accrocher le bac de ramassage (2).

## 12 Après le travail

### 12.1 Après le travail

- ▶ Couper le moteur.
- ▶ Si la tondeuse est mouillée : laisser sécher la tondeuse.
- ▶ nettoyer la tondeuse.

## 13 Transport

### 13.1 Transport de la tondeuse

- ▶ Arrêter le moteur.  
La lame ne doit pas tourner.
- ▶ Retirer la cosse de bougie d'allumage.

#### Pour pousser la tondeuse

- ▶ Pousser la tondeuse lentement et de manière contrôlée.

#### Pour porter la tondeuse

- ▶ Porter des gants de protection en matière résistante.
- ▶ Décrocher le bac de ramassage.

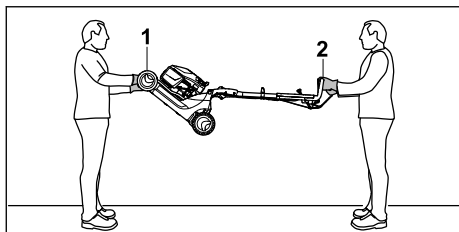

- ▶ En cas de transport de la tondeuse avec le guidon déplié :
  - ▶ Une personne tient la tondeuse des deux mains au niveau de la poignée de transport (1) et une autre personne la tient des deux mains au niveau du guidon (2).
  - ▶ Soulever ou porter la tondeuse à deux.

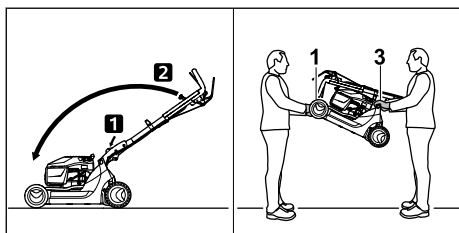

- ▶ En cas de transport de la tondeuse avec le guidon replié :
  - ▶ Replier le guidon.
  - ▶ Une personne tient la tondeuse des deux mains au niveau de la poignée de transport (1) et une autre personne la tient des deux mains au niveau de la poignée (3).
  - ▶ Soulever ou porter la tondeuse à deux.

### Transport de la tondeuse dans un véhicule

- ▶ Sécuriser la tondeuse sur ses quatre roues de sorte qu'elle ne bascule pas et ne puisse pas bouger.

## 14 Rangement

### 14.1 Remisage de la tondeuse

- ▶ Arrêter le moteur et le laisser refroidir.
  - ▶ Retirer la cosse de bougie d'allumage.
  - ▶ Remiser la tondeuse en respectant les conditions suivantes :
    - La tondeuse se trouve hors de portée des enfants.
    - La tondeuse est propre et sèche.
    - La tondeuse ne peut pas se renverser.
    - La tondeuse ne peut pas se mettre à rouler.
- Si la tondeuse est remisée pendant plus de 3 mois :
- ▶ Laisser tourner le moteur jusqu'à ce que le réservoir à carburant soit vide.

- ▶ Faire nettoyer le réservoir à carburant par un revendeur spécialisé STIHL.
- ▶ Vidanger l'huile moteur comme indiqué dans le manuel d'utilisation du moteur.
- ▶ Dévisser la bougie d'allumage.

### ! AVERTISSEMENT

- Des étincelles peuvent se former et être projetées vers l'extérieur lorsque l'on tire sur la poignée de démarrage, alors que la cosse de bougie d'allumage est retirée. Dans un environnement facilement inflammable ou explosif, des étincelles risquent de déclencher des incendies et des explosions. Les personnes risquent des blessures graves ou mortelles, et des dommages matériels peuvent survenir.
  - ▶ Tenir la cosse de bougie d'allumage éloignée de l'ouverture de la bougie.
  - ▶ Tirer sur la poignée de démarrage et la laisser revenir en arrière plusieurs fois.
  - ▶ Visser la bougie d'allumage et la serrer.

## 15 Nettoyage

### 15.1 Mise en position verticale de la tondeuse

- ▶ Laisser tourner le moteur jusqu'à ce que le réservoir à carburant soit vide. Le moteur s'arrête de lui-même.
- ▶ Placer la tondeuse sur une surface plane.
- ▶ Décrocher le bac de ramassage.
- ▶ Régler la hauteur de coupe sur la position la plus haute, 11.2.
- ▶ Placer le guidon dans la position la plus basse, 8.2.

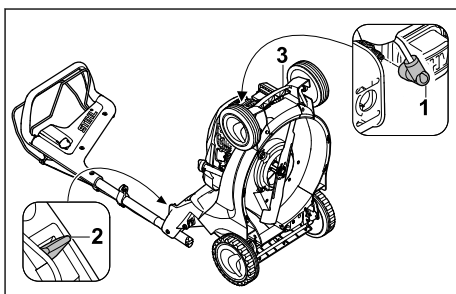

- ▶ Débrancher la cosse de bougie d'allumage (1).
- ▶ De la main gauche, pousser le levier (2) vers le bas et le maintenir.
- ▶ De la main droite, tenir la tondeuse par la poignée de transport (3) et la basculer vers l'arrière.

## 15.2 Nettoyage de la tondeuse

- ▶ Couper le moteur.
- ▶ Laisser refroidir la tondeuse.
- ▶ Retirer la cosse de bougie d'allumage.
- ▶ Nettoyer la tondeuse avec un chiffon humide.
- ▶ Nettoyer la fente d'aération avec un pinceau.
- ▶ Mettre la tondeuse en position verticale.
- ▶ Nettoyer la lame et la zone périphérique à l'aide d'un bout de bois, d'une brosse douce ou d'un chiffon humide.

## 16 Maintenance

### 16.1 Intervalles d'entretien

Les intervalles d'entretien dépendent des conditions ambiantes et des conditions de travail. STIHL recommande les intervalles d'entretien suivants :

#### Moteur

- ▶ Procéder à l'entretien du moteur comme indiqué dans la notice d'utilisation du moteur.

#### Tondeuse

- ▶ Faire contrôler la tondeuse une fois par an par un revendeur spécialisé STIHL.

## 16.2 Démontage et remontage de la lame

### 16.2.1 Démontage de la lame

- ▶ Arrêter le moteur.
- ▶ Retirer la cosse de bougie d'allumage.
- ▶ Mettre la tondeuse en position verticale.

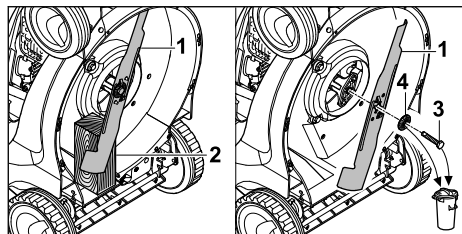

- ▶ Bloquer la lame (1) avec un morceau de bois (2).
- ▶ Dévisser la vis (3) et la déposer avec la rondelle (4).
- ▶ Déposer la lame (1).
- ▶ Jeter la vis (3) et la rondelle (4). Utiliser une vis et une rondelle neuves pour monter la lame (1).

### 16.2.2 Montage de la lame

- ▶ Arrêter le moteur.
- ▶ Retirer la cosse de bougie d'allumage.
- ▶ Mettre la tondeuse en position verticale.

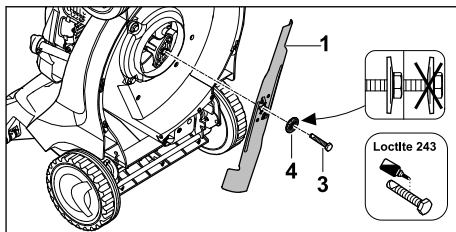

- ▶ Poser la rondelle neuve (4) sur la vis neuve (3).
- ▶ Appliquer du frein Loctite 243 sur le filetage de la vis (3).
- ▶ Placer la lame (1) de sorte que les reliefs de la surface d'appui s'encastrent dans les évidements de la lame (1).
- ▶ Serrer la vis (3) avec la rondelle (4).

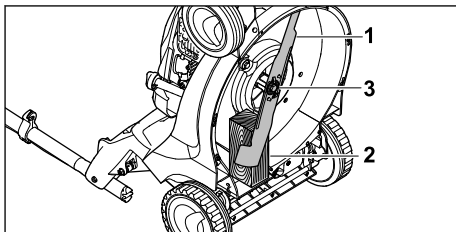

- ▶ Bloquer la lame (1) avec un morceau de bois (2).
- ▶ Serrer la vis (3) à un couple de 65 Nm.

## 16.3 Affûtage et équilibrage de la lame

L'affûtage et l'équilibrage de la lame nécessitent une longue pratique.

STIHL recommande de faire affûter et équilibrer la lame par un revendeur spécialisé STIHL.

### ⚠ AVERTISSEMENT

- Les tranchants de la lame sont très aiguisés. L'utilisateur risque de se couper.
    - ▶ Porter des gants de protection en matière résistante.
- 
- ▶ Arrêter le moteur.
  - ▶ Retirer la cosse de bougie d'allumage.
  - ▶ Mettre la tondeuse en position verticale.
  - ▶ Démontez la lame.
  - ▶ Affûter les lames. Respecter l'angle de coupe et laisser refroidir la lame, 19.2. Pendant l'affûtage, la lame ne doit pas bleuir.
  - ▶ Remonter la lame.
  - ▶ En cas de doute : demander conseil à un revendeur spécialisé STIHL.

## 17 Réparation

### 17.1 Réparation de la tondeuse

L'utilisateur ne doit pas entretenir ni réparer lui-même la tondeuse et la lame.

- ▶ Si la tondeuse ou la lame sont endommagées : ne pas utiliser la tondeuse ni la lame et

demander conseil à un revendeur spécialisé STIHL.

- ▶ Remplacer les pictogrammes illisibles ou endommagés. Faire remplacer les pictogrammes par un revendeur spécialisé STIHL.

## 18 Dépannage

### 18.1 Résolution des dysfonctionnements de la tondeuse

Dysfonctionnement	Cause	Solutions
Impossible de démarrer le moteur.	L'arceau de commande de tonte n'est pas enfoncé.	▶ Démarrer le moteur comme décrit dans le présent manuel d'utilisation.
	Le réservoir à carburant est vide.	▶ Faire le plein de la tondeuse.
	La conduite d'alimentation en carburant est bouchée.	▶ Demander conseil à un revendeur spécialisé STIHL.
	Le carburant présent dans le réservoir est de mauvaise qualité, encrassé ou là depuis trop longtemps.	▶ Utiliser du carburant frais (essence sans plomb), de marque.
	Le filtre à air est encrassé.	▶ Demander conseil à un revendeur spécialisé STIHL.
	La cosse est retirée de la bougie d'allumage ou le câble d'allumage n'est pas fixé correctement sur la cosse.	▶ Rebrancher la cosse de bougie d'allumage. ▶ Contrôler la connexion entre le câble d'allumage et le connecteur.
	La bougie d'allumage est encrassée, endommagée ou l'écartement des électrodes est incorrect.	▶ Nettoyer la bougie d'allumage ou la remplacer. ▶ Régler l'écartement des électrodes.
	La résistance au niveau de la lame est trop importante.	▶ Régler une hauteur de coupe supérieure. ▶ Démarrer le moteur dans de l'herbe plus basse.
Le moteur démarre difficilement ou perd de la puissance.	Le carter de la tondeuse est bouché.	Nettoyer la tondeuse.
	La hauteur de coupe est réglée trop bas ou la vitesse d'avancement est trop élevée.	Adapter la hauteur de coupe ou tondre plus lentement.
	Il y a de l'eau dans le réservoir à carburant et le carburateur ou le carburateur est bouché.	Vider le réservoir à carburant, nettoyer la conduite d'alimentation en carburant et le carburateur.
	Le réservoir à carburant est encrassé.	Demander conseil à un revendeur spécialisé STIHL.
	Le filtre à air est encrassé.	Demander conseil à un revendeur spécialisé STIHL.
	La bougie d'allumage est encrassée.	Nettoyer la bougie d'allumage ou la remplacer.
Le moteur est très chaud.	Le niveau d'huile moteur est trop faible.	Verser de l'huile moteur ou la vidanger comme indiqué dans la notice d'utilisation du moteur.
	Les ailettes de refroidissement sont encrassées.	Nettoyer la tondeuse.

Dysfonctionnement	Cause	Solutions
La tondeuse vibre fortement.	La lame est endommagée.	Remplacer la lame.
	La lame n'est pas montée correctement.	Remonter la lame.
L'herbe est mal coupée.	La lame est émoussée ou usée.	Affûter ou remplacer la lame.

## 19 Caractéristiques techniques

### 19.1 Tondeuse STIHL RM 448.1 VC

- Type de moteur : STIHL EVC 300.0
- Cylindrée : 166 cm<sup>3</sup>
- Puissance : 2,6 kW (3,5 ch) à 2800 tr/min
- Régime : 2800 tr/min
- Capacité maximale du réservoir à carburant : 900 cm<sup>3</sup> (0,9 l)
- Poids : 29 kg
- Capacité maximale du bac de ramassage : 55 l
- Largeur de coupe : 46 cm

### 19.2 Lame

- Épaisseur minimale a : 2,0 mm
- Largeur minimale b : 39 mm
- Angle de coupe c : 30°

### 19.3 Émissions sonores et niveaux de vibration

La valeur K du niveau de pression sonore est de 2 dB(A). La valeur K du niveau de puissance acoustique est de 1,1 dB(A). La valeur K du niveau de vibration est de 2,20 m/s<sup>2</sup>.

- Niveau de pression sonore L<sub>pA</sub> mesuré selon EN ISO 5395-2 : 83 dB(A)
- Niveau de puissance acoustique garanti L<sub>WA</sub>d mesuré conformément à la directive 2000/14/EC / S.I. 2001/1701: 96 dB(A)
- Niveau de vibration a<sub>NV</sub> au guidon, mesuré selon EN 12096, EN ISO 5395-2 et EN 20643 : 4,40 m/s<sup>2</sup>

Pour de plus amples informations sur la directive sur les vibrations 2002/44/EC et S.I. 2005/1093, consulter le site [www.stihl.com/vib](http://www.stihl.com/vib).

### 19.4 REACH

REACH (enRegistrement, Evaluation et Autorisation des substances Chimiques) est le nom d'un règlement CE qui couvre le contrôle de la fabrication, de l'importation, de la mise sur le marché et de l'utilisation des substances chimiques.

Pour obtenir de plus amples informations sur le respect du règlement REACH, voir [www.stihl.com/reach](http://www.stihl.com/reach).

## 20 Pièces de rechange et accessoires

### 20.1 Pièces de rechange et accessoires

**STIHL** Ces symboles identifient les pièces de rechange d'origine STIHL et les accessoires d'origine STIHL.

STIHL recommande d'utiliser des pièces de rechange d'origine STIHL et des accessoires d'origine STIHL.

Bien que STIHL observe continuellement les marchés, ses services ne peuvent pas évaluer la fiabilité, la sécurité, ni les aptitudes de pièces de rechange et d'accessoires d'autres fabricants et c'est pourquoi STIHL se dégage de toute responsabilité quant à leur utilisation.

Pour obtenir des pièces de rechange d'origine STIHL et des accessoires d'origine STIHL, s'adresser à un revendeur spécialisé STIHL.

### 20.2 Pièces de rechange importantes

- Lame : 6358 702 0100
- Vis de fixation de la lame : 9008 319 9028
- Rondelle : 0000 702 6600

## 21 Mise au rebut

### 21.1 Mise au rebut de la tondeuse

Les informations relatives à l'élimination sont disponibles auprès de l'administration locale ou d'un revendeur STIHL.

Une élimination inappropriée peut nuire à la santé et polluer l'environnement.

- ▶ Apportez les produits STIHL, y compris l'emballage, à un point de collecte approprié pour le recyclage, conformément à la réglementation locale.

► Ne pas jeter avec les ordures ménagères.

## 22 Déclaration de conformité UE

### 22.1 Tondeuse STIHL RM 448.1 VC

STIHL Tirol GmbH  
Hans Peter Stihl-Straße 5  
6336 Langkampfen

Autriche

déclare sous sa seule responsabilité que

- Modèle : tondeuse
- Marque : STIHL
- Type : RM 448.1 VC
- Largeur de coupe : 46 cm
- N° de série : 6358

est en parfaite conformité avec les dispositions pertinentes des directives 2000/14/EC, 2006/42/EC, 2014/30/EU et 2011/65/EU et a été mise au point et fabriquée conformément aux versions des normes suivantes, en vigueur à la date de production : EN ISO 5395-1, EN ISO 5395-2, EN ISO 14982.

Organisme agréé impliqué :  
TÜV Rheinland LGA Products GmbH  
Tillystraße 2  
90431 Nuremberg, DE

La détermination des niveaux de puissance acoustique mesurés et garantis a été effectuée conformément à la directive 2000/14/EC, Annexe VIII.

- Niveau de puissance acoustique mesuré : 95,3 dB(A)
- Niveau de puissance acoustique garanti : 96 dB(A)

La documentation technique est conservée chez STIHL Tirol GmbH.

L'année de fabrication et le numéro de machine sont indiqués sur la tondeuse.

Langkampfen, 28/05/2021

STIHL Tirol GmbH

par délégation



Matthias Fleischer, Directeur de la Recherche et du Développement

par délégation



Sven Zimmermann, Directeur de la Qualité

## 23 Adresses

### 23.1 Direction générale STIHL

ANDREAS STIHL AG & Co. KG  
Postfach 1771  
D-71307 Waiblingen

### 23.2 Sociétés de distribution STIHL

#### ALLEMAGNE

STIHL Vertriebszentrale AG & Co. KG  
Robert-Bosch-Straße 13  
64807 Dieburg  
Téléphone : +49 6071 3055358

#### AUTRICHE

STIHL Ges.m.b.H.  
Fachmarktstraße 7  
2334 Vösendorf  
Téléphone : +43 1 86596370

#### SUISSE

STIHL Vertriebs AG  
Isenrietstraße 4  
8617 Mönchaltorf  
Téléphone : +41 44 9493030

#### RÉPUBLIQUE TCHÈQUE

Andreas STIHL, spol. s r.o.  
Chrlická 753  
664 42 Modřice

### 23.3 Importateurs STIHL

#### BOSNIE-HERZÉGOVINE

UNIKOMERC d. o. o.  
Bišće polje bb  
88000 Mostar  
Téléphone : +387 36 352560  
Fax : +387 36 350536

#### CROATIE

UNIKOMERC - UVOZ d.o.o.  
Sjedište :  
Amruševa 10, 10000 Zagreb  
Prodaja :  
Ulica Kneza Ljudevita Posavskog 56, 10410  
Velika Gorica  
Téléphone : +385 1 6370010  
Fax : +385 1 6221569

#### TURQUIE

SADAL TARIM MAKİNELERİ DIŞ TİCARET A.Ş.

## Índice

1	Prólogo.....	56
2	Informaciones relativas a estas instrucciones para la reparación.....	56
3	Síntesis.....	57
4	Indicaciones relativas a la seguridad.....	58
5	Preparar el cortacésped para el trabajo....	63
6	Ensamblar el cortacésped.....	64
7	Repostar el cortacésped.....	65
8	Ajustar el cortacésped para el usuario.....	66
9	Arrancar y parar el motor.....	66
10	Comprobar el cortacésped.....	67
11	Trabajar con el cortacésped.....	67
12	Después del trabajo.....	69
13	Transporte.....	69
14	Almacenamiento.....	69
15	Limpiar.....	70
16	Mantenimiento.....	70
17	Reparación.....	71
18	Subsanar las perturbaciones.....	71
19	Datos técnicos.....	72
20	Piezas de repuesto y accesorios.....	73
21	Gestión de residuos.....	73
22	Declaración de conformidad UE.....	73
23	Declaración de conformidad UKCA.....	74

## 1 Prólogo

Distinguidos clientes,

Nos alegramos de que se hayan decidido por STIHL. Desarrollamos y confeccionamos nuestros productos en primera calidad y con arreglo a las necesidades de nuestros clientes. De esta manera conseguimos elaborar productos altamente fiables incluso en condiciones de esfuerzo extremas.

STIHL también presta un Servicio Postventa de primera calidad. Nuestros comercios especializados garantizan un asesoramiento e instrucciones competentes así como un amplio asesoramiento técnico.

STIHL se declara expresamente a favor de tratar la naturaleza de forma sostenible y responsable. Estas instrucciones de servicio pretenden asistirle para hacer un uso ecológico y seguro de su producto STIHL durante toda su vida útil.

Le agradecemos su confianza y le deseamos que disfrute de su producto STIHL.



Dr. Nikolas Stihl

**IMPORTANTE: LEER ANTES DE USAR Y GUARDAR.**

## 2 Informaciones relativas a estas instrucciones para la reparación

### 2.1 Documentación aplicable

Este manual de instrucciones es un manual original del fabricante en conformidad con la directiva 2006/42/EC de la UE.

Son aplicables las normas de seguridad locales.

- ▶ Además de este manual de instrucciones se deben leer, comprender y guardar los siguientes documentos:
  - Manual de instrucciones del motor STIHL EVC 300.0

### 2.2 Marca de las indicaciones de advertencia en el texto

#### PELIGRO

- La indicación hace referencia a peligros que pueden provocar lesiones graves o la muerte.
  - ▶ Con las medidas mencionadas se pueden evitar lesiones graves o mortales.

#### ADVERTENCIA

- La indicación hace referencia a peligros que **pueden** provocar lesiones graves o la muerte.
  - ▶ Con las medidas mencionadas se pueden evitar lesiones graves o mortales.

#### INDICACIÓN

- La indicación hace referencia a peligros que pueden provocar daños materiales.
  - ▶ Con las medidas mencionadas se pueden evitar daños materiales.

### 2.3 Símbolos en el texto

 Este símbolo remite a un capítulo de este manual de instrucciones.



## 3 Sinopsis

### 3.1 Cortacésped

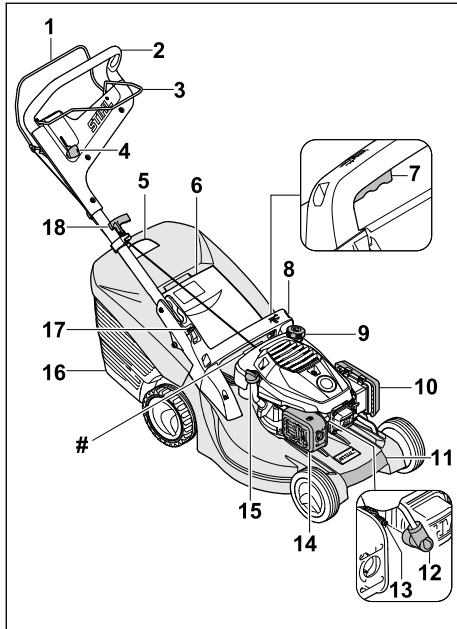

- 1 Estribo de mando para corte de césped**  
El estribo de mando para corte de césped sirve para arrancar y apagar el motor.
- 2 Manillar**  
El manillar sirve para sujetar, conducir y transportar el cortacésped.
- 3 Estribo de mando para tracción a las ruedas**  
El estribo de mando para tracción a las ruedas conecta y desconecta la tracción a las ruedas.
- 4 Palanca**  
La palanca sirve para ajustar la velocidad de la tracción a las ruedas.
- 5 Indicador de nivel de llenado**  
El indicador de nivel de llenado muestra el llenado del recogedor de hierba.
- 6 Deflector**  
El deflector cierra el canal de expulsión.
- 7 Palanca**  
La palanca sirve para ajustar la altura de corte.
- 8 Empuñadura**  
La empuñadura sirve para sujetar el cortacésped a la hora de ajustar la altura de corte y al transportarlo.

#### 9 Tapón del depósito de combustible

El tapón del depósito de combustible cierra la abertura de llenado de gasolina.

#### 10 Tapa del filtro

La tapa del filtro cubre el filtro de aire.

#### 11 Asa de transporte

El asa de transporte sirve para transportar el cortacésped.

#### 12 Pipa de bujía

La pipa de bujía une el cable de encendido con la bujía de encendido.

#### 13 Bujía de encendido

La bujía de encendido enciende la mezcla de combustible y aire en el motor.

#### 14 Silenciador

El silenciador disminuye las emisiones sonoras del cortacésped.

#### 15 Tapón de aceite de motor

El tapón de aceite de motor cierra la abertura de llenado de aceite de motor.

#### 16 Recogedor de hierba

El recogedor de hierba se encarga de recoger la hierba cortada.

#### 17 Palanca

La palanca sirve para ajustar y plegar el manillar.

#### 18 Empuñadura de arranque

La empuñadura de arranque sirve para arrancar el motor.

#### # Placa de características con número de serie

### 3.2 Símbolos

Los símbolos pueden encontrarse en el cortacésped y significan lo siguiente:



Este símbolo indica el peso del cortacésped.



Potencia sonora garantizada según la directiva 2000/14/EC en dB(A), para permitir que las emisiones sonoras de los productos sean comparables.



Este símbolo caracteriza el tapón del depósito de combustible.



Este símbolo caracteriza el tapón de aceite de motor.



Arrancar el motor.



Apagar el motor.



Conectar la tracción a las ruedas.



En esta posición, el cortacésped se desplaza a la velocidad máxima.



En esta posición, el cortacésped se desplaza a la velocidad mínima.

## 4 Indicaciones relativas a la seguridad

### 4.1 Símbolos de advertencia

Los símbolos de advertencia en el cortacésped significan lo siguiente:



Tener en cuenta las indicaciones de seguridad y las medidas que hay que tomar.



Leer, comprender y conservar el manual de instrucciones.



Tener en cuenta las indicaciones de seguridad respecto a los objetos lanzados al aire y las medidas a tomar.



No tocar una cuchilla en rotación.



Retirar la pipa de bujía durante el transporte, el almacenamiento, el mantenimiento o la reparación.



Mantener la distancia de seguridad.

### 4.2 Uso de acuerdo a lo previsto

El cortacésped STIHL RM 448.1 VC sirve para cortar hierba.

## ⚠ ADVERTENCIA

- Si el cortacésped no se utiliza de la forma prevista, pueden producirse lesiones graves o mortales y también daños materiales.
  - ▶ Utilizar el cortacésped de la manera descrita en este manual de instrucciones y en el manual de instrucciones del motor.

### 4.3 Obligaciones del usuario

## ⚠ ADVERTENCIA

- Los usuarios que no hayan sido instruidos no pueden reconocer ni evaluar los peligros que se desprenden del cortacésped. El usuario u otras personas pueden sufrir lesiones graves o mortales.



- ▶ Leer, comprender y conservar el manual de instrucciones.

- ▶ Si el cortacésped se entrega a otra persona, entregarle también el manual de instrucciones del cortacésped y del motor.
- ▶ Es necesario asegurarse de que el usuario cumpla los siguientes requisitos:
  - El usuario está descansado.
  - El usuario está capacitado en sentido corporal, sensorial y mental para manejar el cortacésped y trabajar con él. Si la capacitación física, sensorial o mental del usuario está limitada, este podrá trabajar únicamente bajo supervisión o tras haber sido instruido por una persona responsable.
  - El usuario puede reconocer y estimar los peligros del cortacésped.
  - El usuario es consciente de su responsabilidad por los accidentes y daños que se produzcan.
  - El usuario es mayor de edad o está recibiendo una formación profesional bajo supervisión conforme a las disposiciones nacionales.
  - El usuario ha sido instruido por un distribuidor especializado STIHL o por una persona competente, antes de trabajar por primera vez con el cortacésped.
  - El usuario no está afectado por el consumo de alcohol, medicamentos o drogas.
- ▶ En caso de dudas: consultar a un distribuidor especializado STIHL.

### 4.4 Ropa y equipamiento de trabajo

## ⚠ ADVERTENCIA

- Durante el trabajo pueden salir despedidos objetos a alta velocidad. El usuario puede resultar lesionado.
  - ▶ Llevar un pantalón largo de material resistente.
- Durante el trabajo se genera ruido. El ruido puede dañar el oído.

- ▶ Utilizar una protección auditiva.
- Durante el trabajo puede levantarse polvo. El polvo aspirado puede perjudicar la salud y provocar reacciones alérgicas.
  - ▶ Si se levanta polvo: llevar una máscara antipolvo.
- La ropa inapropiada puede quedar atrapada en madera, matorrales y en el cortacésped. Los usuarios que no lleven ropa apropiada puede ser gravemente lesionados.
  - ▶ Llevar ropa ajustada al cuerpo.
  - ▶ Quitarse bufandas y joyas.
- Durante la limpieza, el mantenimiento o el transporte, el usuario puede entrar en contacto con la cuchilla. El usuario puede resultar lesionado.
  - ▶ Llevar guantes protectores de material resistente.
  - ▶ Llevar calzado resistente y cerrado con suela antideslizante.
- El usuario que no lleva calzado apropiado puede resbalar. El usuario puede resultar lesionado.
- Al afilar las cuchillas pueden salir despedidas partículas de material. El usuario puede resultar lesionado.
  - ▶ Llevar gafas de protección ajustadas a la cabeza. Las gafas de protección apropiadas se han comprobado según la norma EN 166 o según disposiciones nacionales, y están a la venta en los comercios con su correspondiente identificación.
  - ▶ Llevar guantes protectores de material resistente.

## 4.5 Zona de trabajo y entorno

### ▲ ADVERTENCIA

- Las personas ajenas al trabajo, al igual que niños y animales, no pueden reconocer ni evaluar los peligros que se desprenden del cortacésped y de los objetos lanzados al aire. Las personas ajenas al trabajo, niños y animales pueden sufrir lesiones graves, y se pueden producir daños materiales.



- ▶ Las personas ajenas al trabajo, niños y animales se deben alejar de la zona de trabajo.
- ▶ Mantener una distancia suficiente a los objetos.
- ▶ No dejar el cortacésped sin vigilancia.
- ▶ Asegurarse de que los niños no puedan jugar con el cortacésped.
- Gases de escape calientes emanan del silenciador cuando el motor está funcionando. Los

gases de escape calientes pueden encender materiales fácilmente inflamables y causar incendios.

- ▶ Mantener el chorro de gases de escape alejado de materiales fácilmente inflamables.

## 4.6 Estado seguro

### 4.6.1 Cortacésped

El cortacésped se encuentra en un estado seguro cuando se cumplen las siguientes condiciones:

- El cortacésped no está dañado.
- El cortacésped no tiene una fuga de gasolina.
- El tapón del depósito de combustible está cerrado.
- El cortacésped no tiene una fuga de aceite de motor.
- El tapón de aceite de motor está cerrado.
- El cortacésped está limpio.
- Los mandos funcionan y no han sido modificados.
- Si se corta el césped y la hierba cortada ha de ser recogida en el recogedor: el recogedor de hierba está enganchado correctamente.
- Si se corta el césped y la hierba cortada ha de ser expulsada hacia atrás: el recogedor de hierba está desenganchado y el deflector está cerrado.
- La cuchilla está montada correctamente.
- En este cortacésped se han montado accesorios originales STIHL.
- Los accesorios están montados correctamente.
- Los mecanismos cargados por resorte no están dañados y funcionan.
- El motor se apaga cuando se suelta el estribo de mando para corte de césped.



### ▲ ADVERTENCIA

- En un estado que no sea seguro, es posible que ciertos componentes ya no funcionen correctamente, se desactiven dispositivos de seguridad y haya una fuga de combustible. Pueden producirse lesiones graves o mortales.
  - ▶ Trabajar con un cortacésped que no presente daños.
  - ▶ Si el cortacésped tiene una fuga de gasolina: no trabajar con el cortacésped y consultar a un distribuidor especializado STIHL.
  - ▶ Cerrar el tapón del depósito de combustible.

- ▶ Si el cortacésped tiene una fuga de aceite de motor: no trabajar con el cortacésped y consultar a un distribuidor especializado STIHL.
- ▶ Cerrar el tapón de aceite de motor.
- ▶ Si el cortacésped está sucio: limpiar el cortacésped.
- ▶ No manipular el cortacésped ni sus sistemas de seguridad.
- ▶ No realizar manipulación alguna en el cortacésped que modifique la potencia o el régimen del motor.
- ▶ Si los mandos no funcionan: no trabajar con el cortacésped.
- ▶ Los mecanismos cargados por resorte pueden emitir energía almacenada.
- ▶ Si se corta el césped y la hierba cortada ha de ser recogida en el recogedor: enganchar el recogedor de hierba de la manera descrita en este manual de instrucciones.
- ▶ Montar accesorios originales STIHL para este cortacésped.
- ▶ Montar la cuchilla de la manera descrita en este manual de instrucciones.
- ▶ Montar los accesorios de la manera descrita en este manual de instrucciones o en el manual de instrucciones del accesorio correspondiente.
- ▶ No meter ningún objeto en las aberturas del cortacésped.
- ▶ Sustituir los rótulos desgastados o dañados.
- ▶ En caso de dudas: consultar a un distribuidor especializado STIHL.

#### 4.6.2 Cuchilla

La cuchilla se encuentra en un estado seguro cuando se cumplen las siguientes condiciones:

- La cuchilla y las piezas de montaje no presentan daños.
- La cuchilla no está deformada.
- La cuchilla está montada correctamente.
- La cuchilla está afilada correctamente.
- La cuchilla no tiene rebabas.
- La cuchilla está bien equilibrada.
- El grosor y el ancho de la cuchilla no son inferiores al mínimo;  19.2.
- Se ha respetado el ángulo de afilado;  19.2.

### ADVERTENCIA

- Si la cuchilla no se encuentra en un estado seguro, es posible que partes de ella se suelten y salgan despedidas. Pueden producirse lesiones graves.

- ▶ Trabajar solo con una cuchilla en buen estado y piezas de montaje que no estén dañadas.
- ▶ Montar las cuchillas correctamente.
- ▶ Afilar las cuchillas correctamente.
- ▶ Si el grosor o el ancho de las cuchillas es inferior al mínimo: sustituir las cuchillas.
- ▶ Encargar a un distribuidor especializado STIHL que equilibre las cuchillas.
- ▶ En caso de dudas: consultar a un distribuidor especializado STIHL.

## 4.7 Combustible y repostaje

### ADVERTENCIA

- El combustible utilizado para este cortacésped es gasolina. La gasolina es altamente inflamable. La gasolina que entre en contacto con llamas abiertas u objetos calientes puede provocar incendios o explosiones. Pueden producirse lesiones graves o mortales y también daños materiales.
  - ▶ Proteger la gasolina del calor y del fuego.
  - ▶ No derramar gasolina.
  - ▶ Si se derramó gasolina: limpiarla con un paño, e intentar arrancar el motor solo cuando todos los componentes del cortacésped estén secos.
  - ▶ No fumar.
  - ▶ No repostar en las cercanías de fuego.
  - ▶ Antes de repostar, apagar el motor y dejar que se enfríe.
  - ▶ Si hay que vaciar el depósito: hacerlo al aire libre.
  - ▶ Arrancar el motor a una distancia de al menos 3 m del lugar de repostaje.
  - ▶ No guardar el cortacésped nunca con gasolina en el depósito dentro de un edificio.
- Los vapores de gasolina pueden envenenar a las personas que los inhalen.
  - ▶ No inhalar los vapores de gasolina.
  - ▶ Repostar en un lugar bien ventilado.
- El cortacésped se calienta durante el trabajo. La gasolina se expande y en el depósito de combustible puede generarse sobrepresión. Cuando se abre el tapón del depósito de combustible puede salir un chorro de gasolina. La gasolina que sale a chorros puede inflamarse. El usuario puede resultar gravemente lesionado.
  - ▶ Dejar que primero se enfríe el cortacésped, y abrir después el tapón del depósito de combustible.
- La ropa que entra en contacto con gasolina es más fácilmente inflamable. Pueden producirse

lesiones graves o mortales y también daños materiales.

- ▶ Si la ropa entra en contacto con gasolina: cambiarse de ropa.
- La gasolina puede poner en peligro el medio ambiente.
  - ▶ No derramar combustible.
  - ▶ Desechar la gasolina de una forma reglamentaria y respetuosa con el medio ambiente.
- Si la gasolina entra en contacto con la piel o los ojos, estos se pueden irritar.
  - ▶ Evitar cualquier contacto con gasolina.
  - ▶ Si se ha producido un contacto con la piel: lavar la piel afectada con agua abundante y jabón.
  - ▶ Si se ha producido un contacto con los ojos: lavar los ojos durante al menos 15 minutos con agua abundante y visitar a un médico.
- El sistema de encendido del cortacésped produce chispas. Las chispas pueden extenderse al exterior y provocar incendios y explosiones en entornos fácilmente inflamables o explosivos. Pueden producirse lesiones graves o mortales y también daños materiales.
  - ▶ Utilizar las bujías de encendido descritas en el manual de instrucciones del motor.
  - ▶ Enroscar y apretar firmemente la bujía de encendido.
  - ▶ Conectar la pipa de bujía aplicando presión.
- El cortacésped puede resultar dañado si se reposita con combustible inadecuado para el motor.
  - ▶ Utilizar gasolina sin plomo nueva de marca.
  - ▶ Tener en cuenta las especificaciones del manual de instrucciones del motor.

## 4.8 Trabajo

### ▲ ADVERTENCIA

- El usuario que no arranca el motor correctamente puede perder el control sobre el cortacésped. El usuario puede resultar gravemente lesionado.
  - ▶ Arrancar el motor de la manera descrita en este manual de instrucciones.
- En determinadas situaciones el usuario ya no puede trabajar de forma concentrada. El usuario puede tropezar, caer y resultar gravemente lesionado.
  - ▶ Trabajar de forma tranquila y reflexiva.
  - ▶ Cortar el césped solo cuando haya buena visibilidad. No se debe trabajar con el corta-

césped si las condiciones lumínicas y de visibilidad son malas.

- ▶ Manejar el cortacésped a solas.
- ▶ Prestar atención a los obstáculos.
- ▶ No volcar el cortacésped.
- ▶ Trabajar de pie sobre el suelo y mantener el equilibrio.
- ▶ Si aparecen signos de cansancio: hacer una pausa.
- ▶ Si se corta el césped en una pendiente: trabajar en sentido perpendicular a la pendiente.
- ▶ No trabajar en pendientes que superen una inclinación de 25° (46,6 %).
- ▶ Utilizar el cortacésped con sumo cuidado cuando se trabaje en las cercanías de pendientes, bordes del terreno, zanjas, vertederos y diques.
- ▶ Programar el tiempo de trabajo de modo que se eviten cargas elevadas en un periodo de tiempo grande.
- Cuando funciona el motor se generan gases de escape. Los gases de escape pueden envenenar a las personas que los inhalen.
  - ▶ No inhalar los gases de escape.
  - ▶ Trabajar con el cortacésped en un lugar bien ventilado.
  - ▶ Si se sienten náuseas, dolores de cabeza, trastornos visuales o auditivos o mareos: finalizar el trabajo y visitar a un médico.
- El usuario que lleve una protección auditiva con el motor en marcha solo podrá percibir y evaluar los ruidos de una forma limitada.
  - ▶ Trabajar de forma tranquila y reflexiva.
- El cortacésped está equipado con un dispositivo de parada del motor.
  - ▶ El motor y la cuchilla se detienen en un plazo de 3 segundos cuando se suelta el estribo de mando para corte de césped.
- La cuchilla que gira puede cortar al usuario. El usuario puede resultar gravemente lesionado.
  - ▶ Retirar la pipa de bujía.



- ▶ No tocar una cuchilla en rotación.
- ▶ Si la cuchilla está bloqueada por un objeto: apagar el motor. Solo después se debe retirar el objeto.

- Si se está trabajando sin tracción a las ruedas, esta se puede conectar involuntariamente, con lo que se pondrá en movimiento el cortacésped. Pueden producirse lesiones graves y daños materiales.

- ▶ Accionar el estribo de mando para tracción a las ruedas solo si se desea conectar la tracción a las ruedas.
- Si el cortacésped cambia durante el trabajo o se comporta de una forma poco habitual, es posible que no se encuentre en un estado seguro. Pueden producirse lesiones graves y daños materiales.
  - ▶ Finalizar el trabajo y consultar a un distribuidor especializado STIHL.
- Durante el trabajo pueden producirse vibraciones ocasionadas por el cortacésped.
  - ▶ Utilizar guantes de trabajo.
  - ▶ Hacer pausas para descansar del trabajo.
  - ▶ Si se presentan señales de un trastorno circulatorio: acudir a un médico.
- Inspeccionar la superficie a cortar y fijarse en los obstáculos. Si durante el trabajo la cuchilla choca contra un objeto extraño, dicho objeto o partes de él podrían ser lanzadas al aire a alta velocidad. Pueden producirse lesiones y daños materiales.



- ▶ Retirar de la zona de trabajo objetos extraños como piedras, palos, alambres, juguetes u otros obstáculos. Marcar los objetos ocultos que no se puedan retirar.

- Si se suelta el estribo de mando para corte de césped, la cuchilla seguirá girando brevemente. Pueden producirse lesiones graves.



- ▶ Esperar hasta que la cuchilla deje de girar.
- ▶ Desenganchar el recogedor de hierba solo cuando la cuchilla haya dejado de girar.

- Si la cuchilla en rotación choca contra un objeto duro, pueden producirse chispas. En entornos fácilmente inflamables las chispas pueden provocar incendios. Pueden producirse lesiones graves o mortales y también daños materiales.
  - ▶ No trabajar en un entorno fácilmente inflamable.
- Si el cortacésped se estaciona en superficies escarpadas, podría salir rodando involuntariamente. Pueden producirse lesiones y daños materiales.
  - ▶ El cortacésped solo se debe soltar cuando se encuentra en una superficie plana, para que no pueda salir rodando.
- Si se fijan objetos al manillar, el cortacésped podría volcar debido al peso adicional de dichos objetos. Pueden producirse lesiones y daños materiales.
  - ▶ No fijar ningún objeto al manillar.

## ▲ PELIGRO

- Si se trabaja en las cercanías de cables bajo tensión, la cuchilla podría entrar en contacto con estos y dañarlos. El usuario podría sufrir lesiones graves o mortales.
  - ▶ No trabajar en las cercanías de cables eléctricos.
- Si se trabaja durante una tormenta, el usuario puede recibir el impacto de un rayo. El usuario podría sufrir lesiones graves o mortales.
  - ▶ Si hay tormenta: no trabajar.
- Si trabaja con lluvia, el usuario podría resbalar. El usuario podría sufrir lesiones graves o mortales.
  - ▶ Si llueve: no trabajar.

## 4.9 Transporte

### ▲ ADVERTENCIA

- Durante el transporte el cortacésped puede caerse o moverse. Pueden producirse lesiones y daños materiales.
  - ▶ Apagar el motor.



- ▶ Esperar hasta que la cuchilla deje de girar.



- ▶ Retirar la pipa de bujía.

- ▶ Asegurar el cortacésped con cinchas tensores, correas, o con una red sobre una superficie apropiada, de tal manera que no pueda caerse ni moverse.
- El silenciador y el motor pueden estar calientes después de que el motor haya funcionado. El usuario podría quemarse durante el transporte.
  - ▶ Empujar el cortacésped.
- El cortacésped es pesado. El usuario podría lesionarse si transporta el cortacésped a solas.
  - ▶ Utilizar guantes de protección.
  - ▶ Transportar el cortacésped entre dos personas.
- Durante el transporte, la gasolina puede salirse y provocar suciedad y daños.
  - ▶ Empujar el cortacésped.
  - ▶ Transportar la máquina sin gasolina.

## 4.10 Almacenamiento

### ▲ ADVERTENCIA

- Los niños no pueden reconocer ni estimar los peligros relacionados con el cortacésped. Los niños pueden sufrir lesiones graves.
  - ▶ Apagar el motor.
  - ▶ Guardar el cortacésped fuera del alcance de los niños.
- Los componentes metálicos pueden sufrir corrosión debido a la humedad. El cortacésped puede ser dañado.
  - ▶ Guardar el cortacésped en un lugar limpio y seco.
- Si el cortacésped se guarda en superficies escarpadas, podría salir rodando involuntariamente. Pueden producirse lesiones y daños materiales.
  - ▶ Guardar el cortacésped solo en superficies llanas.

## 4.11 Limpieza, mantenimiento y reparación

### ▲ ADVERTENCIA

- Si el motor está funcionando durante la limpieza, el mantenimiento o la reparación, pueden producirse lesiones graves y daños materiales.
  - ▶ Apagar el motor.
  - ▶ Esperar hasta que la cuchilla deje de girar.



- ▶ Retirar la pipa de bujía.
- Si el motor está funcionando durante la limpieza, el mantenimiento o la reparación, la tracción a las ruedas podría conectarse involuntariamente. Pueden producirse lesiones graves y daños materiales.
  - ▶ Apagar el motor.



- ▶ Retirar la pipa de bujía.
- El silenciador y el motor pueden estar calientes después de que el motor haya funcionado. Pueden producirse quemaduras.
  - ▶ Esperar hasta que se haya enfriado el silenciador y el motor.
- Los limpiadores corrosivos, la limpieza con chorro de agua u objetos puntiagudos pueden dañar el cortacésped o la cuchilla. Si el corta-

césped o la cuchilla no se limpian bien, es posible que ciertos componentes ya no funcionen correctamente y se desactiven dispositivos de seguridad. Pueden producirse lesiones graves.

- ▶ Limpiar el cortacésped y la cuchilla de la manera descrita en este manual de instrucciones; 15.2.
- Si el cortacésped o la cuchilla no se revisan o reparan de la manera descrita en este manual de instrucciones, es posible que ciertos componentes ya no funcionen correctamente y se desactiven dispositivos de seguridad. Pueden producirse lesiones graves o mortales.
  - ▶ Cambiar las piezas desgastadas o dañadas.
  - ▶ Revisar o reparar el cortacésped de la manera descrita en este manual de instrucciones.
  - ▶ Revisar la cuchilla de la manera descrita en este manual de instrucciones.
- Durante la limpieza, el mantenimiento o la reparación de la cuchilla, el usuario podría cortarse con los filos. El usuario puede resultar lesionado.
  - ▶ Llevar guantes protectores de material resistente.
- La cuchilla puede calentarse mucho cuando se afila. El usuario podría quemarse.
  - ▶ Esperar hasta que la cuchilla se haya enfriado.
  - ▶ Llevar guantes protectores de material resistente.

## 5 Preparar el cortacésped para el trabajo

### 5.1 Preparar el cortacésped para el trabajo

Antes de comenzar cualquier trabajo deben realizarse los siguientes pasos:

- ▶ Retirar el material de embalaje y los seguros de transporte.
- ▶ Asegurarse de que los siguientes componentes se encuentren en un estado seguro:
  - Cortacésped; 4.6.1.
  - Cuchilla; 4.6.2.
- ▶ Limpiar el cortacésped; 15.
- ▶ Comprobar la cuchilla; 10.2.
- ▶ Montar el manillar; 6.1.
- ▶ Cargar aceite de motor; 6.3.
- ▶ Desplegar el manillar; 8.1.
- ▶ Repostar el cortacésped; 7

- ▶ Si se corta el césped y la hierba cortada ha de ser recogida en el recogedor: enganchar el recogedor de hierba; 6.2.2.
- ▶ Si se corta el césped y la hierba cortada ha de ser expulsada hacia atrás: desenganchar el recogedor de hierba; 6.2.3.
- ▶ Ajustar la altura de corte; 11.2.
- ▶ Comprobar los mandos; 10.1.
- ▶ Si fuera imposible realizar los pasos: no utilizar el cortacésped y consultar a un distribuidor especializado STIHL.

## 6 Ensamblar el cortacésped

### 6.1 Montar el manillar

- ▶ Apagar el motor.
- ▶ Colocar el cortacésped sobre una superficie llana.

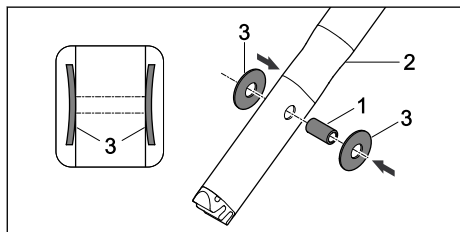

- ▶ Encajar el casquillo (1) en los orificios del manillar (2).
- ▶ Colocar los resortes de disco (3) con la curvatura hacia dentro sobre el casquillo (1).

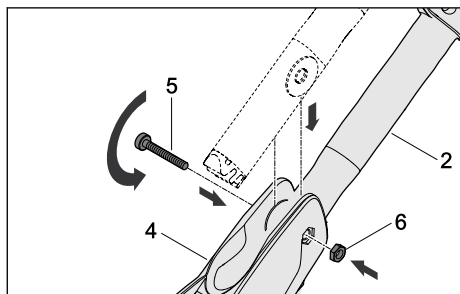

- ▶ Meter el manillar (2) en la consola del manillar (4).
- ▶ Meter el tornillo (5) por los orificios de la consola (4) y del casquillo en el manillar (2).
- ▶ Colocar la tuerca (6) en la escotadura de la consola del manillar (4).
- ▶ Apretar el tornillo (5) firmemente.

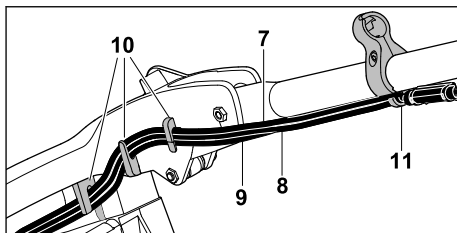

- ▶ Encajar los cables de accionamiento (7, 8 y 9) en los soportes (10).
- ▶ Enganchar los cables de accionamiento (7, 8 y 9) en su guía (11).

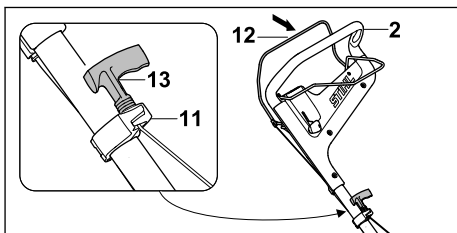

- ▶ Retirar la pipa de bujía.
- ▶ Presionar el estribo de mando para corte de césped (12) hacia el manillar (2) y mantenerlo presionado.
- ▶ Tirar de la empuñadura de arranque (13) lentamente en dirección a la guía del cable de accionamiento (11).
- ▶ Enganchar la empuñadura de arranque (13) en la guía del cable de accionamiento (11).
- ▶ Soltar el estribo de mando para corte de césped (12).
- ▶ Conectar nuevamente la pipa de bujía.

El manillar no se tiene que desmontar otra vez.

### 6.2 Ensamblar, enganchar y desenganchar el recogedor de hierba

#### 6.2.1 Ensamblar el recogedor de hierba

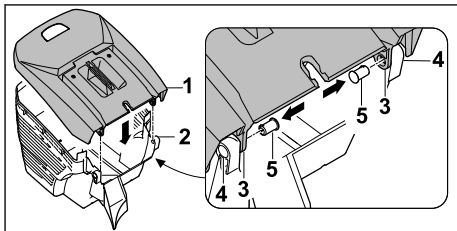

- ▶ Colocar la parte superior del recogedor de hierba (1) sobre su parte inferior (2). Los orificios (3 y 4) deben coincidir.



- ▶ Meter los pernos (5) desde dentro por los orificios (3 y 4).

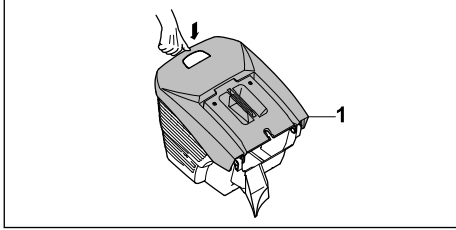

- ▶ Presionar la parte superior del recogedor de hierba (1) hacia abajo. La parte superior del recogedor de hierba (1) encajará audiblemente.

### 6.2.2 Enganchar el recogedor de hierba

- ▶ Apagar el motor.
- ▶ Colocar el cortacésped sobre una superficie llana.

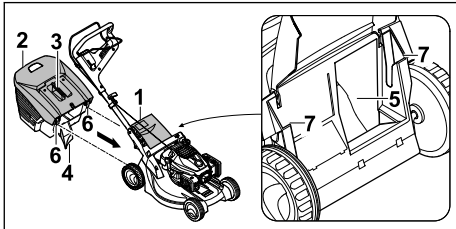

- ▶ Abrir el deflector (1) y mantenerlo en esa posición.
- ▶ Agarrar el recogedor de hierba (2) por la empuñadura (3) y engancharlo con la pestaña (4) en el canal de expulsión (5) y con los ganchos (6) en los alojamientos (7).
- ▶ Depositar el deflector (1) sobre el recogedor de hierba (2).

### 6.2.3 Desenganchar el recogedor de hierba

- ▶ Apagar el motor.
- ▶ Colocar el cortacésped sobre una superficie llana.
- ▶ Abrir el deflector y mantenerlo en esta posición.
- ▶ Retirar el recogedor de hierba hacia arriba agarrándolo por la empuñadura.
- ▶ Cerrar el deflector.

## 6.3 Cargar aceite de motor

El aceite de motor lubrica y refrigera el motor.

La especificación del aceite de motor y la cantidad de llenado se indican en el manual de instrucciones del motor.

### INDICACIÓN

- El aceite de motor no está cargado cuando se suministra la máquina. El cortacésped se puede dañar si se arranca el motor sin aceite de motor o con poco aceite.
  - ▶ Antes de cada arranque se debe comprobar el nivel de aceite de motor y rellenar aceite en caso necesario.
- ▶ Cargar el aceite de motor de la manera descrita en el manual de instrucciones del motor.

## 7 Repostar el cortacésped

### 7.1 Repostar el cortacésped

#### INDICACIÓN

- El cortacésped puede resultar dañado si se reposta el combustible incorrecto.
  - ▶ Consultar el manual de instrucciones del motor.
- ▶ Apagar el motor.
- ▶ Colocar el cortacésped sobre una superficie llana.
- ▶ Limpiar la zona alrededor del tapón del depósito de combustible con un paño húmedo.

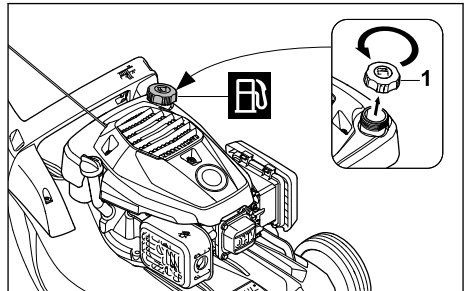

- ▶ Girar el tapón del depósito de combustible (1) en sentido antihorario hasta que pueda retirarse.
- ▶ Retirar el tapón del depósito de combustible.
- ▶ Cargar combustible de manera que queden libres al menos 15 mm hasta el borde del depósito de combustible.
- ▶ Colocar el tapón sobre el depósito de combustible.
- ▶ Girar el tapón del depósito de combustible en sentido horario y apretarlo firmemente con la mano. El depósito de combustible está cerrado.

## 8 Ajustar el cortacésped para el usuario

### 8.1 Desplegar el manillar

- ▶ Apagar el motor.
- ▶ Retirar la pipa de bujía.
- ▶ Colocar el cortacésped sobre una superficie llana.

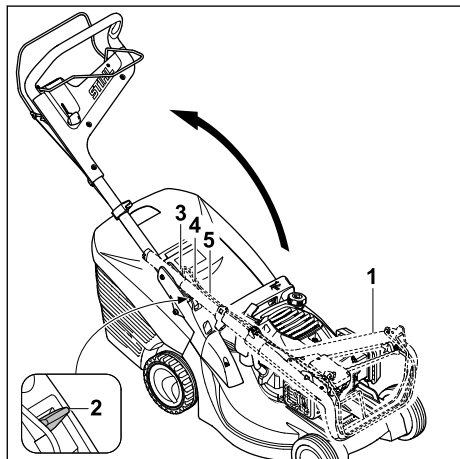

- ▶ Levantar el manillar (1).
- ▶ Presionar la palanca (2) hacia abajo y mantenerla en esta posición.
- ▶ Desplegar el manillar (1) y prestar atención a no pillar los cables de accionamiento (3, 4 y 5).
- ▶ Soltar la palanca (2) y cerciorarse de que el manillar (1) encaje por completo. El manillar (1) está firmemente unido al cortacésped.

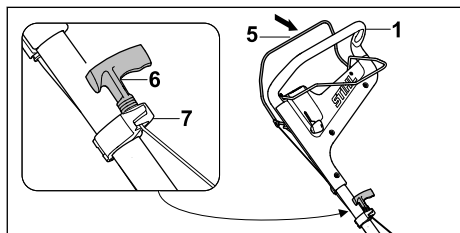

- ▶ Presionar el estribo de mando para corte de césped (6) hacia el manillar (1) y mantenerlo presionado.
- ▶ Tirar de la empuñadura de arranque (7) lentamente en dirección a la guía del cable de accionamiento (8).
- ▶ Enganchar la empuñadura de arranque (7) en la guía del cable de accionamiento (8).

- ▶ Soltar el estribo de mando para corte de césped (6).
- ▶ Conectar nuevamente la pipa de bujía.

### 8.2 Ajustar el manillar

- ▶ Apagar el motor.
- ▶ Retirar la pipa de bujía.
- ▶ Colocar el cortacésped sobre una superficie llana.

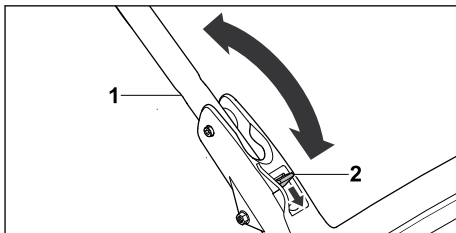

- ▶ Agarrar el manillar (1).
- ▶ Presionar la palanca (2) hacia abajo y mantenerla en esta posición.
- ▶ Colocar el manillar (1) en la posición deseada.
- ▶ Soltar la palanca (2) y cerciorarse de que el manillar encaje nuevamente por completo.

### 8.3 Plegar el manillar

El manillar puede plegarse para ahorrar espacio a la hora de transportarlo o guardarlo.

- ▶ Apagar el motor.
- ▶ Retirar la pipa de bujía.
- ▶ Colocar el cortacésped sobre una superficie llana.
- ▶ Presionar el estribo de mando para corte de césped hacia el manillar y mantenerlo presionado.
- ▶ Desenganchar la empuñadura de arranque de la guía del cable de accionamiento y dejar que regrese lentamente en dirección al motor.
- ▶ Soltar el estribo de mando para corte de césped.
- ▶ Sujetar el manillar y mantener presionada la palanca.
- ▶ Plegar el manillar hacia delante.

## 9 Arrancar y parar el motor

### 9.1 Arrancar el motor

- ▶ Colocar el cortacésped sobre una superficie llana.

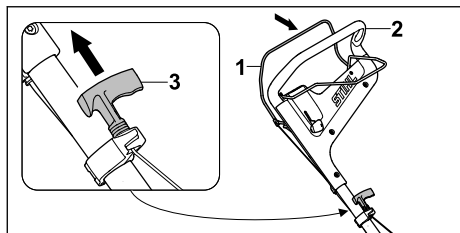

- ▶ Presionar el estribo de mando para corte de césped (1) con la mano izquierda hacia el manillar (2) y mantenerlo presionado.
- ▶ Tirar de la empuñadura de arranque (3) lentamente con la mano derecha hasta notar resistencia.
- ▶ Tirar de la empuñadura de arranque (3) rápidamente (y dejar que regrese a su posición inicial) hasta que arranque el motor.
- ▶ Si el motor no arranca: consultar el manual de instrucciones del motor.

## 9.2 Apagar el motor

- ▶ Colocar el cortacésped sobre una superficie llana.
- ▶ Soltar el estribo de mando para corte de césped.  
El motor se apaga.
- ▶ Abandonar la posición del usuario.

## 10 Comprobar el cortacésped

### 10.1 Comprobar los mandos

#### Estribo de mando para corte de césped y estribo de mando para tracción a las ruedas



- ▶ Apagar el motor.
- ▶ Tirar del estribo de mando para corte de césped y del estribo de mando para tracción a las ruedas completamente en dirección al manillar, y soltar nuevamente ambos estribos.
- ▶ Si el estribo de mando para corte de césped o el estribo de mando para tracción a las ruedas se mueve con dificultad o no regresa a su posición inicial: no utilizar el cortacésped y consultar a un distribuidor especializado STIHL.

El estribo de mando para corte de césped o el estribo de mando para tracción a las ruedas está defectuoso.

### 10.2 Comprobar la cuchilla

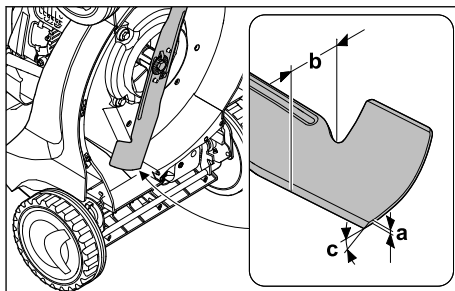
- ▶ Apagar el motor.
- ▶ Retirar la pipa de bujía.
- ▶ Volcar el cortacésped hacia atrás;  15.1.



- ▶ Medir lo siguiente:
  - Grosor a
  - Ancho b
  - Ángulo de afilado c
- ▶ Si el grosor o el ancho de las cuchillas es inferior al mínimo: sustituir la cuchilla;  19.2.
- ▶ Si no se ha respetado el ángulo de afilado: afilar la cuchilla;  19.2.
- ▶ En caso de dudas: consultar a un distribuidor especializado STIHL.

## 11 Trabajar con el cortacésped

### 11.1 Sujetar y conducir el cortacésped

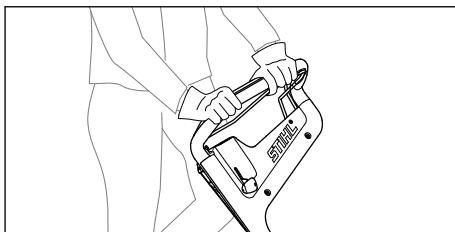

- ▶ Sujetar el manillar con ambas manos de tal manera que los pulgares rodeen el manillar.

### 11.2 Ajustar la altura de corte

Es posible ajustar 6 alturas de corte diferentes:

- 25 mm = Posición 1
- 30 mm = Posición 2
- 40 mm = Posición 3
- 50 mm = Posición 4
- 60 mm = Posición 5
- 75 mm = Posición 6

Las posiciones se indican en el cortacésped.

### Ajustar la altura de corte

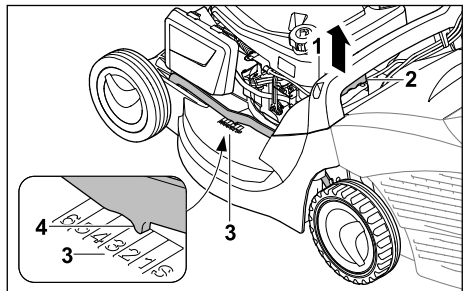

- ▶ Sujetar el cortacésped por la empuñadura (1).
- ▶ Presionar la palanca (2) y mantenerla en esta posición.
- ▶ Colocar el cortacésped en la posición deseada subiéndolo o bajándolo. La altura de corte actual se puede ver en el indicador de la altura de corte (3) con ayuda de la marca (4).
- ▶ Soltar la palanca (2). El cortacésped encajará en esa posición.

### 11.3 Conectar y desconectar el accionamiento

#### 11.3.1 Conectar la tracción a las ruedas

##### INDICACIÓN

- ▶ Para evitar que se produzcan daños en la máquina, accionar la palanca de tracción Vario solo con el motor en marcha.
- ▶ Colocar el cortacésped sobre una superficie llana.
- ▶ Arrancar el motor.

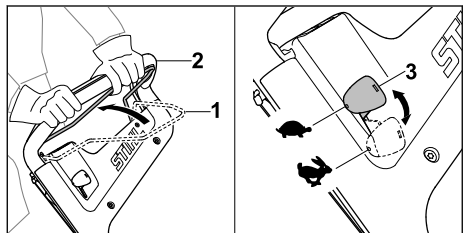

- ▶ Tirar del estribo de mando para tracción a las ruedas (1) completamente en dirección al manillar (2), y sujetarlo de tal manera que el pulgar rodee el manillar. El cortacésped se pondrá en movimiento.

Aumentar la velocidad de marcha:

- ▶ Mover la palanca de tracción Vario (3) durante la marcha hacia delante en dirección ➡.

Disminuir la velocidad de marcha:

- ▶ Mover la palanca de tracción Vario (3) durante la marcha hacia atrás en dirección ⇐.

#### 11.3.2 Desconectar la tracción a las ruedas

- ▶ Soltar el estribo de mando para tracción a las ruedas.
- ▶ Esperar hasta que el cortacésped se detenga.

### 11.4 Cortar

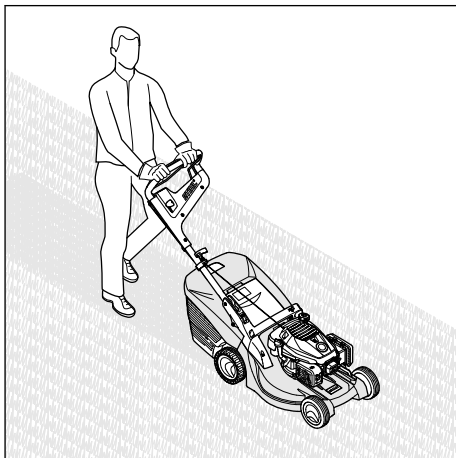

- ▶ Si se trabaja con la tracción a las ruedas conectada: conducir el cortacésped hacia delante de manera controlada.
- ▶ Si se trabaja con la tracción a las ruedas desconectada: empujar el cortacésped hacia delante lentamente y de manera controlada.

### 11.5 Vaciar el recogedor de hierba

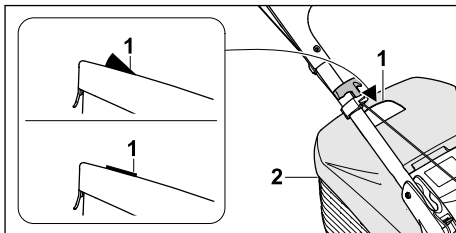

El flujo de aire generado por la cuchilla eleva el indicador de nivel de llenado (1). Si el recogedor de hierba está lleno, el flujo de aire se detiene. Si el flujo de aire es insuficiente, el indicador de nivel de llenado (1) baja otra vez al modo de reposo. Esta es una indicación para vaciar el recogedor de hierba (2).

El indicador de nivel de llenado (1) solo funciona a la perfección con un flujo de aire óptimo. Las

influencias externas, como la hierba mojada, tupida o alta, una altura de corte insuficiente, suciedad, u otros factores similares, pueden alterar el flujo de aire y el funcionamiento del indicador de nivel de llenado (1).

- ▶ Si el indicador de nivel de llenado (1) baja otra vez al modo de reposo: vaciar el recogedor de hierba (2).
- ▶ Apagar el motor.
- ▶ Desenganchar el recogedor de hierba (2).

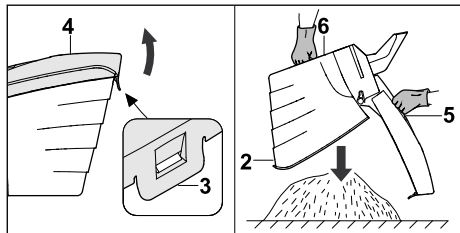

- ▶ Abrir la lengüeta de cierre (3).
- ▶ Abrir la parte superior del recogedor de hierba (4) con la empuñadura (5) y mantenerla abierta.
- ▶ Sujetar el recogedor con la segunda mano por el asa inferior (6).
- ▶ Vaciar el recogedor de hierba (2).
- ▶ Cerrar el recogedor de hierba (2).
- ▶ Enganchar el recogedor de hierba (2).

## 12 Después del trabajo

### 12.1 Después del trabajo

- ▶ Apagar el motor.
- ▶ Si el cortacésped está mojado: dejar que el cortacésped se seque.
- ▶ Limpiar el cortacésped.

## 13 Transporte

### 13.1 Transportar el cortacésped

- ▶ Apagar el motor.  
La cuchilla no debe girar.
- ▶ Retirar la pipa de bujía.

#### Empujar el cortacésped

- ▶ Empujar el cortacésped hacia delante lentamente y de manera controlada.

#### Transportar el cortacésped a mano

- ▶ Llevar guantes de trabajo de material resistente.
- ▶ Desenganchar el recogedor de hierba.

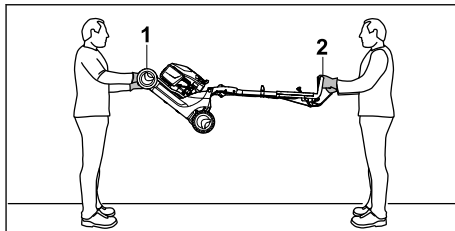

- ▶ Si se transporta el cortacésped con el manillar desplegado:
  - ▶ Una persona debe sujetar el cortacésped con ambas manos por el asa de transporte (1), mientras que otra persona agarra el manillar con ambas manos (2).
  - ▶ Levantar y transportar el cortacésped entre dos personas.

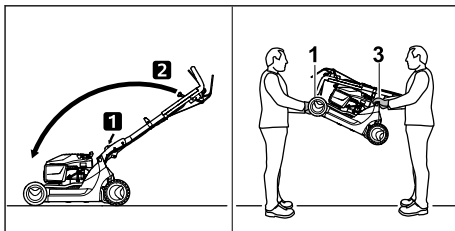

- ▶ Si se transporta el cortacésped con el manillar plegado:
  - ▶ Plegar el manillar.
  - ▶ Una persona debe sujetar el cortacésped con ambas manos por el asa de transporte (1), mientras otra persona agarra la empuñadura (3) con ambas manos.
  - ▶ Levantar y transportar el cortacésped entre dos personas.

#### Transportar el cortacésped en un vehículo

- ▶ Asegurar el cortacésped de pie sobre sus cuatro ruedas de manera que no pueda volcar ni moverse.

## 14 Almacenamiento

### 14.1 Guardar el cortacésped

- ▶ Apagar el motor y dejar que se enfríe.
- ▶ Retirar la pipa de bujía.
- ▶ Guardar el cortacésped de tal manera que se cumplan las siguientes condiciones:
  - El cortacésped se encuentra fuera del alcance de los niños.
  - El cortacésped está limpio y seco.
  - El cortacésped no puede volcar.
  - El cortacésped no puede salir rodando.

Si el cortacésped se guarda durante más de 3 meses:

- ▶ Dejar funcionar el motor hasta que el depósito de combustible se quede sin gasolina.
- ▶ Encargar la limpieza del depósito de combustible a un distribuidor especializado STIHL.
- ▶ Cambiar el aceite de motor como se indica en el manual de instrucciones del motor.
- ▶ Desenroscar la bujía de encendido.





### ADVERTENCIA

- Si se tira de la empuñadura de arranque con la pipa de bujía retirada pueden salir chispas. En entornos fácilmente inflamables o explosivos las chispas pueden provocar incendios y explosiones. Pueden producirse lesiones graves o mortales y también daños materiales.
  - ▶ Mantener la pipa de bujía alejada del orificio de la bujía.

- ▶ Tirar varias veces de la empuñadura de arranque y dejar que regrese a su posición inicial.
- ▶ Enroscar y apretar firmemente la bujía de encendido.

## 15 Limpiar

### 15.1 Volcar el cortacésped hacia atrás

- ▶ Dejar funcionar el motor hasta que el depósito de combustible se quede sin gasolina. El motor se apaga.
- ▶ Colocar el cortacésped sobre una superficie llana.
- ▶ Desenganchar el recogedor de hierba.
- ▶ Colocar la altura de corte en la posición más alta;  11.2.
- ▶ Colocar el manillar en la posición más baja;  8.2.

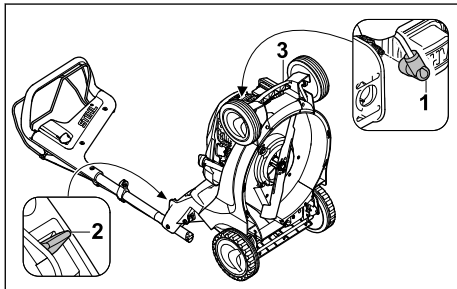

- ▶ Retirar la pipa de bujía (1).
- ▶ Presionar la palanca (2) hacia abajo con la mano izquierda y mantenerla sujeta.

- ▶ Agarrar el cortacésped por el asa de transporte (3) con la mano derecha y volcarlo hacia atrás.

### 15.2 Limpiar el cortacésped

- ▶ Apagar el motor.
- ▶ Dejar que el cortacésped se enfríe.
- ▶ Retirar la pipa de bujía.
- ▶ Limpiar el cortacésped con un paño húmedo.
- ▶ Limpiar las ranuras de ventilación con un pincel.
- ▶ Volcar el cortacésped hacia atrás.
- ▶ Limpiar la zona alrededor de la cuchilla y la cuchilla misma con un palo de madera, un cepillo blando o un paño húmedo.

## 16 Mantenimiento

### 16.1 Intervalos de mantenimiento

Los intervalos de mantenimiento dependen de las condiciones ambientales y laborales. STIHL recomienda los siguientes intervalos de mantenimiento:

#### Motor

- ▶ Someter el motor al mantenimiento indicado en el manual de instrucciones del motor.

#### Cortacésped

- ▶ Encargar anualmente a un distribuidor especializado STIHL que compruebe el cortacésped.

### 16.2 Desmontar y montar la cuchilla

#### 16.2.1 Desmontar la cuchilla

- ▶ Apagar el motor.
- ▶ Retirar la pipa de bujía.
- ▶ Volcar el cortacésped hacia atrás.

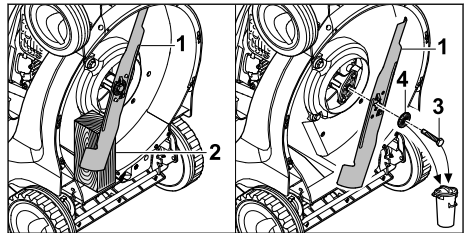

- ▶ Bloquear la cuchilla (1) con un taco de madera (2).
- ▶ Desenroscar el tornillo (3) y retirarlo con la arandela (4).
- ▶ Retirar la cuchilla (1).
- ▶ Desechar el tornillo (3) y la arandela (4). Utilizar un tornillo nuevo y una arandela nueva para montar la cuchilla (1).

### 16.2.2 Montar la cuchilla

- ▶ Apagar el motor.
- ▶ Retirar la pipa de bujía.
- ▶ Volcar el cortacésped hacia atrás.

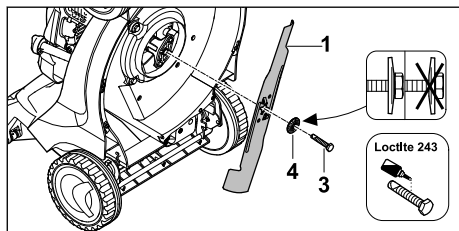

- ▶ Colocar la arandela nueva (4) sobre el tornillo nuevo (3).
- ▶ Aplicar el freno para tornillos Loctite 243 a la rosca del tornillo (3).
- ▶ Colocar la cuchilla (1) de tal manera que las protuberancias de la superficie de contacto encajen en las entalladuras de la cuchilla (1).
- ▶ Enroscar el tornillo (3) junto con la arandela (4).

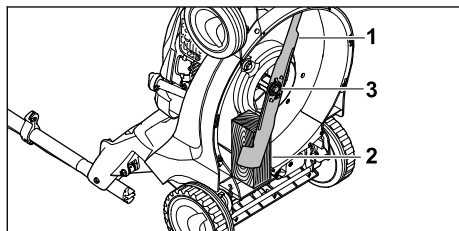

- ▶ Bloquear la cuchilla (1) con un taco de madera (2).
- ▶ Apretar el tornillo (3) a un par de 65 Nm.

### 16.3 Afilar y equilibrar la cuchilla

Se requiere mucha práctica para afilar y equilibrar una cuchilla correctamente.

## 18 Subsanan las perturbaciones

### 18.1 Subsanan las anomalías del cortacésped

Anomalía	Causa	Solución
El motor no se puede arrancar.	El estribo de mando para corte de césped no se ha presionado.	▶ Arrancar el motor de la manera descrita en este manual de instrucciones.
	El depósito de combustible está vacío.	▶ Repostar el cortacésped.
	La tubería de combustible está obstruida.	▶ Consultar a un distribuidor especializado STIHL.
	En el depósito se encuentra combustible de mala calidad, sucio o caducado.	▶ Utilizar gasolina sin plomo nueva de marca.

STIHL recomienda encargar el afilado y equilibrado de la cuchilla a un distribuidor especializado STIHL.

#### ! ADVERTENCIA

- Los filos de corte de la cuchilla están afilados. El usuario se puede cortar.
    - ▶ Llevar guantes protectores de material resistente.
- 
- ▶ Apagar el motor.
  - ▶ Retirar la pipa de bujía.
  - ▶ Volcar el cortacésped hacia atrás.
  - ▶ Desmontar la cuchilla.
  - ▶ Afilar la cuchilla, teniendo en cuenta el ángulo de afilado, y enfriar la cuchilla; 19.2. Al afilar la cuchilla su color no debe cambiar a azul.
  - ▶ Montar la cuchilla.
  - ▶ En caso de dudas: consultar a un distribuidor especializado STIHL.

## 17 Reparación

### 17.1 Reparar el cortacésped

El usuario mismo no puede reparar el cortacésped y la cuchilla.

- ▶ Si el cortacésped o la cuchilla tuvieran algún daño: no utilizar el cortacésped o la cuchilla y consultar a un distribuidor especializado STIHL.
- ▶ Su hubiera rótulos ilegibles o dañados: encargar a un distribuidor especializado STIHL que sustituya los rótulos.

Anomalía	Causa	Solución
	El filtro de aire está sucio.	► Consultar a un distribuidor especializado STIHL.
	La pipa de bujía se ha retirado de la bujía de encendido, o el cable de encendido está mal fijado a la pipa.	► Conectar la pipa de bujía. ► Comprobar la conexión entre el cable de encendido y la pipa de bujía.
	La bujía de encendido está carbonizada o dañada, o la distancia entre los electrodos es incorrecta.	► Limpiar o sustituir la bujía de encendido. ► Ajustar la distancia entre los electrodos.
	La resistencia en la cuchilla es excesiva.	► Ajustar una altura de corte mayor. ► Arrancar el motor en hierba más baja.
El motor se arranca con dificultad o el motor pierde potencia.	La carcasa del cortacésped está obstruida.	Limpiar el cortacésped.
	La altura de corte está ajustada demasiado baja o la velocidad de avance es demasiado alta.	Adaptar la altura de corte o cortar el césped más lentamente.
	En el depósito de combustible y en el carburador hay agua, o el carburador está obstruido.	Vaciar el depósito de combustible; limpiar la tubería de combustible y el carburador.
	El depósito de combustible está sucio.	Consultar a un distribuidor especializado STIHL.
	El filtro de aire está sucio.	Consultar a un distribuidor especializado STIHL.
	La bujía de encendido está carbonizada.	Limpiar o sustituir la bujía de encendido.
El motor se sobrecalienta.	El nivel de aceite de motor es demasiado bajo.	Rellenar o cambiar el aceite de motor como se describe en el manual de instrucciones del motor.
	Las aletas de refrigeración están sucias.	Limpiar el cortacésped.
El cortacésped vibra fuertemente.	La cuchilla está dañada.	Sustituir la cuchilla.
	La cuchilla no está montada correctamente.	Montar la cuchilla.
La hierba no se está cortando bien.	La cuchilla está desafilada o desgastada.	Afilar o sustituir la cuchilla.

## 19 Datos técnicos

### 19.1 Cortacésped STIHL RM 448.1 VC

- Tipo de motor: STIHL EVC 300.0
- Cilindrada: 166 cm<sup>3</sup>
- Potencia: 2,6 kW (3,5 CV) a 2800 rpm
- Régimen: 2800 rpm
- Capacidad máxima del depósito de combustible: 900 cm<sup>3</sup> (0,9 l)
- Peso: 29 kg
- Capacidad máxima del recogedor de hierba: 55 l
- Ancho de corte: 46 cm

### 19.2 Cuchilla

- Grosor mínimo a: 2,0 mm
- Ancho mínimo b: 39 mm
- Ángulo de afilado c: 30°

### 19.3 Valores de sonido y vibración

El valor K para el nivel sonoro es de 2 dB(A). El valor K para la potencia sonora es 1,1 dB(A). El valor K para el valor de vibración es de 2,20 m/s<sup>2</sup>.

- Nivel sonoro L<sub>pA</sub> medido según EN ISO 5395-2: 83 dB(A)
- Potencia sonora garantizada L<sub>WAd</sub> medida según 2000/14/EC / S.I. 2001/1701: 96 dB(A)



- Valor de vibración  $a_{hv}$  en manillar, medido según EN 12096, EN ISO 5395-2 y EN 20643: 4,40 m/s<sup>2</sup>

En [www.stihl.com/vib](http://www.stihl.com/vib) se puede encontrar información sobre el cumplimiento de la directiva 2002/44/EC y S.I. 2005/1093 sobre vibraciones.

## 19.4 REACH

REACH designa una ordenanza CE para el registro, evaluación y homologación de productos químicos.

Para informaciones para cumplimentar la ordenanza REACH, véase [www.stihl.com/reach](http://www.stihl.com/reach).

## 20 Piezas de repuesto y accesorios

### 20.1 Piezas de repuesto y accesorios

**STIHL** Estos símbolos caracterizan las piezas de repuesto STIHL y los accesorios originales STIHL.

STIHL recomienda emplear piezas de repuesto STIHL y accesorios originales STIHL.

Las piezas de repuesto y los accesorios de fabricantes externos no pueden ser evaluados por STIHL en lo que respecta a su fiabilidad, seguridad y aptitud pese a una observación continua del mercado por lo que STIHL tampoco puede responsabilizarse de su aplicación.

Las piezas de repuesto y los accesorios originales STIHL se pueden adquirir en un distribuidor especializado STIHL.

### 20.2 Repuestos importantes

- Cuchilla: 6358 702 0100
- Tornillo de cuchilla: 9008 319 9028
- Arandela: 0000 702 6600

## 21 Gestión de residuos

### 21.1 Desechar el cortacésped

Se puede obtener información sobre la eliminación de residuos en la administración local o en un distribuidor especializado STIHL.

Una eliminación inadecuada puede dañar la salud y contaminar el medio ambiente.

- ▶ Llevar los productos STIHL, incluido el embalaje, a un centro de recogida adecuado para su reciclaje, de acuerdo con la normativa local.
- ▶ No se deben desechar con la basura normal.

## 22 Declaración de conformidad UE

### 22.1 Cortacésped STIHL RM 448.1 VC

STIHL Tirol GmbH  
Hans Peter Stihl-Straße 5  
6336 Langkampfen

Austria

declara, como único responsable, que

- Artículo: Cortacésped
- Marca: STIHL
- Tipo: RM 448.1 VC
- Ancho de corte: 46 cm
- Identificación de serie: 6358

cumple con las disposiciones aplicables de las directivas 2000/14/EC, 2006/42/EC, 2014/30/EU y 2011/65/EU y se ha diseñado y fabricado en conformidad con las normas siguientes, en sus versiones en vigor en la fecha de producción: EN ISO 5395-1, EN ISO 5395-2, EN ISO 14982.

Entidad que participó en la evaluación:

TÜV Rheinland LGA Products GmbH  
Tillystraße 2  
90431 Nürnberg, DE

Para la determinación de la potencia sonora medida y garantizada se procedió según la directiva 2000/14/EC, anexo VIII.

- Potencia sonora medida: 95,3 dB(A)
- Potencia sonora garantizada: 96 dB(A)

La documentación técnica se conserva en la empresa STIHL Tirol GmbH.

El año de fabricación y el número de serie se indican en el cortacésped.

Langkampfen, 28.05.2021

STIHL Tirol GmbH

p.p. 

Matthias Fleischer, director del Departamento de investigación y desarrollo

p.p. 

Sven Zimmermann, director del Departamento de calidad

## 23 Declaración de conformidad UKCA

### 23.1 Cortacésped STIHL RM 448.1 VC

STIHL Tirol GmbH  
Hans Peter Stihl-Straße 5  
6336 Langkampfen

Austria

declara, como único responsable, que

- Artículo: Cortacésped
- Marca: STIHL
- Tipo: RM 448.1 VC
- Ancho de corte: 46 cm
- Identificación de serie: 6358

cumple con las disposiciones aplicables de los reglamentos británicos Noise Emission in the Environment by Equipment for use Outdoors Regulations 2001, Supply of Machinery (Safety) Regulations 2008, Electromagnetic Compatibility Regulations 2016 y The Restriction of the Use of Certain Hazardous Substances in Electrical and Electronic Equipment Regulations 2012, y se ha diseñado en conformidad con las normas siguientes, en sus versiones en vigor en la fecha de producción: EN ISO 5395-1, EN ISO 5395-2, EN ISO 14982.

Entidad que participó en la evaluación:  
TUV Rheinland UK LTD  
1011 Stratford Road  
Solihull, B90 4BN

Para la determinación de la potencia sonora medida y garantizada se procedió según el reglamento británico Noise Emission in the Environment by Equipment for use Outdoors Regulations 2001, Schedule 11.

- Potencia sonora medida: 95,3 dB(A)
- Potencia sonora garantizada: 96 dB(A)

La documentación técnica se conserva en la empresa STIHL Tirol GmbH.

El año de fabricación y el número de serie se indican en el cortacésped.

Langkampfen, 01.07.2022

STIHL Tirol GmbH

p.p. 

Matthias Fleischer, director del Departamento de investigación y desarrollo



p.p.

Sven Zimmermann, director del Departamento de calidad

## Popis sadržaja

1	Predgovor.....	74
2	Informacije uz ovu uputu za uporabu.....	75
3	Pregled.....	75
4	Upute o sigurnosti u radu.....	76
5	Priprema kosilice za rad.....	81
6	Sastavljanje kosilice.....	81
7	Ulijevanje goriva u kosilicu.....	83
8	Namještanje kosilice za korisnika.....	83
9	Pokretati/startati i zaustaviti motor.....	84
10	Provjera kosilice.....	84
11	Rad kosilicom.....	85
12	Nakon rada.....	86
13	Transport.....	86
14	Pohranjivanje/skladištenje.....	87
15	Čistiti.....	87
16	Održavati.....	87
17	Popravlјati.....	88
18	Odkloniti smetnje/kvarove.....	89
19	Tehnički podaci.....	89
20	Pričuvni dijelovi i pribor.....	90
21	Zbrinjavanje.....	90
22	EU-izjava o sukladnosti.....	90
23	Adrese.....	91

## 1 Predgovor

Dragi kupci,

raduje nas da ste se odlučili za tvrtku STIHL. Svoje proizvode razvijamo i izrađujemo u vrhunskoj kvaliteti sukladno potrebama naših kupaca. Tako i pri ekstremnim zahtjevima nastaju proizvodi velike pouzdanosti.

STIHL pruža vrhunsku kakvoću i pri servisiranju. Naš stručni trgovac jamči kompetentno savjetovanje i upućivanje, kao i sveobuhvatnu tehničku skrb.

Tvrtka STIHL izričito je posvećena održivom i odgovornom opođenju prema prirodi. Ove upute za uporabu pomažu vam da svoj proizvod tvrtke STIHL rabite na siguran i ekološki način s dugim rokom trajanja.

Zahvaljujemo vam na povjerenju i želimo vam mnogo radosti s vašim proizvodom tvrtke STIHL.

Dr. Nikolas Stihl

**VAŽNO! PRIJE KORIŠTENJA PROČITATI I POHRANITI NA SIGURNO MJESTO.**

## 2 Informacije uz ovu uputu za uporabu

### 2.1 Primjenjivi dokumenti

Ove su Upute za uporabu originalne upute proizvođača u smislu direktive EU-a 2006/42/EC.

Primjenjuju se lokalni sigurnosni propisi.

- ▶ Uz ove Upute za uporabu s razumijevanjem pročitajte i pohranite sljedeće dokumente:
  - Upute za uporabu motora STIHL EVC 300.0

### 2.2 Označavanje upozornih uputa u tekstu

#### OPASNOST

- Uputa upućuje na opasnosti, koje mogu uzrokovati teške ozljede ili smrt.
  - ▶ Navedene mjere mogu spriječiti teške ozljede ili smrt.

#### UPOZORENJE

- Uputa upućuje na opasnosti, koje mogu uzrokovati teške ozljede ili smrt.
  - ▶ Navedene mjere mogu spriječiti teške ozljede ili smrt.

#### UPUTA

- Uputa upućuje na opasnosti, koje mogu uzrokovati štete na stvarima.
  - ▶ Navedene mjere mogu spriječiti štete na stvarima.

### 2.3 Simboli u tekstu



Ovaj simbol upućuje na poglavlje u ovoj uputi za uporabu.

## 3 Pregled

### 3.1 Kosilica

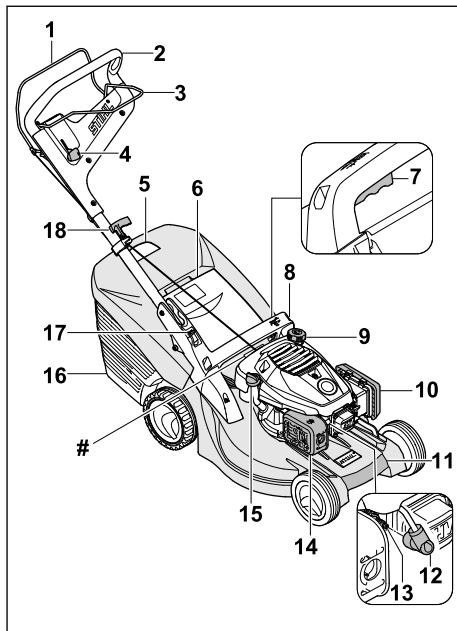

#### 1 Drška za pokretanje košnje

Drška za pokretanje košnje služi za uključivanje i isključivanje motora.

#### 2 Upravljač

Upravljač služi za pridržavanje kosilice, upravljanje njome i njezin transport.

#### 3 Drška za pokretanje voznog pogona

Drška za pokretanje voznog pogona uključuje i isključuje vozni pogon.

#### 4 Poluga

Poluga služi za namještanje brzine voznog pogona.

#### 5 Pokazivač razine napunjenosti

Pokazivač razine napunjenosti pokazuje napunjenost košare za travu.

#### 6 Zaklopka za izbacivanje

Zaklopka za izbacivanje zatvara kanal za izbacivanje.

#### 7 Poluga

Poluga služi za namještanje visine reza.

#### 8 Ručica

Ručica služi za pridržavanje kosilice prilikom namještanja visine reza te za njezin transport.

**9 Čep spremnika goriva**

Čep spremnika goriva zatvara otvor za uljevanje benzina.

**10 Poklopac filtera**

Poklopac filtera pokriva zračni filter.

**11 Transportna drška**

Transportna drška služi za transportiranje kosilice.

**12 Utikač svjeće**

Utikač svjeće spaja vod za paljenje i svjećicu.

**13 Svjećica**

Svjećica pali smjesu goriva i zraka u motoru.

**14 Ispušni lonac**

Ispušni lonac sprječava emisiju buke kosilice.

**15 Čep spremnika motornog ulja**

Čep spremnika motornog ulja zatvara otvor za uljevanje motornog ulja.

**16 Košara za travu**

Košara za travu prikuplja pokošenu travu.

**17 Poluga**

Poluga služi za namještanje i preklapanje upravljača.

**18 Ručica za pokretanje**

Ručica za pokretanje služi za pokretanje motora.

**# Natpisna pločica sa serijskim brojem stroja****3.2 Simboli**

Simboli se mogu nalaziti na kosilici i imaju sljedeće značenje:



Ovaj simbol označava težinu kosilice.



Zajamčena razina zvučne snage prema Direktivi 2000/14/EC u dB(A) radi usporedivosti emisija zvuka proizvoda.



Ovaj simbol označava čep spremnika goriva.



Ovaj simbol označava čep spremnika motornog ulja.



Pokrenite motor.



Isključite motor.



Uključite vozni pogon.



Kosilica se pri ovom položaju kreće najvećom brzinom.



Kosilica se pri ovom položaju kreće najmanjom brzinom.

**4 Upute o sigurnosti u radu****4.1 Simboli upozorenja**

Simboli upozorenja na kosilici imaju sljedeće značenje:



Pridržavajte se sigurnosnih napomena i mjera navedenih u njima.



S razumijevanjem pročitajte i pohranite upute za uporabu.



Pridržavajte se sigurnosnih napomena o kovitlanju predmeta i mjera navedenih u njima.



Ne dodirujte nož dok se okreće.



Izvučite utikač svjeće tijekom transporta, skladištenja, radova na održavanju ili popravaka.



Održavajte sigurnosni razmak.

**4.2 Namjenska uporaba**

Kosilica STIHL RM 448.1 VC služi za košnju trave.

**▲ UPOZORENJE**

- Nenamjenska uporaba kosilice može dovesti do teških ozljeda ili smrti korisnika i materijalne štete.
  - ▶ Kosilicu upotrebljavajte u skladu s ovim Uputama za uporabu ili Uputama za uporabu motora.

**4.3 Zahtjevi prema korisniku****▲ UPOZORENJE**

- Neupućeni korisnici ne mogu prepoznati ni procijeniti opasnosti uporabe kosilice. Može doći do teških ozljeda ili smrti korisnika ili drugih osoba.



- ▶ S razumijevanjem pročitajte i pohranite Upute za uporabu.

- ▶ Ako se kosilica proslijeđuje drugoj osobi: priložite Upute za uporabu kosilice i motora.
- ▶ Osigurajte da korisnik ispunjava sljedeće zahtjeve:
  - Korisnik je odmorani.
  - Korisnik je tjelesno, osjetilno i duševno sposoban rukovati kosilicom i obavljati radove s tim strojevima. Ako je korisnik tjelesno, osjetilno ili duševno ograničeno sposoban za to, on smije raditi sa strojevima samo pod nadzorom ili prema uputama odgovorne osobe.
  - Korisnik može prepoznati i procijeniti opasnosti kosilice.
  - Korisnik je svjestan da je odgovoran za nezgode i štete.
  - Korisnik je punoljetan ili se pod nadzorom obučava za neko zanimanje u skladu s državnim propisima.
  - Ovlašteni trgovac tvrtke STIHL ili stručna osoba uputili su korisnika prije prvog rada kosilicom.
  - Korisnik nije pod utjecajem alkohola, lijekova ni droga.
- ▶ U slučaju nejasnoća: obratite se ovlaštenom trgovcu tvrtke STIHL.

## 4.4 Odjeća i oprema

### ▲ UPOZORENJE

- Tijekom rada može doći do kovitlanja predmeta uvis velikom brzinom. Korisnik se može ozlijediti.
  - ▶ Nosite dugačke hlače od otpornog materijala.
- Tijekom rada nastaje buka. Buka može oštetiti sluh.
  - ▶ Nosite štitičnik za uši.
- Tijekom rada može doći do kovitlanja prašine. Udahnuta prašina može narušiti zdravlje i proizročiti alergijske reakcije.
  - ▶ U slučaju kovitlanja prašine: nosite masku za zaštitu od prašine.
- Neprikladna odjeća može se zaplesti u drvo, grmlje i kosilicu. Korisnici se mogu teško ozlijediti ako ne nose prikladnu odjeću.
  - ▶ Nosite usko prijanjavu odjeću.
  - ▶ Skinite šalove i nakit.
- Tijekom čišćenja, radova na održavanju i transporta korisnik može doći u dodir s nožem. Korisnik se može ozlijediti.

- ▶ Nosite zaštitne rukavice od otpornog materijala.
- ▶ Nosite čvrstu, zatvorenu obuću s dobro prijanjavući đonom.
  - Korisnik se može okliznuti ako nosi neprikladnu obuću. Korisnik se može ozlijediti.
  - Tijekom oštrenja noževa može doći do zavrtlanja čestica materijala. Korisnik se može ozlijediti.
    - ▶ Nosite usko prijanjavuće zaštitne naočale. Prikladne zaštitne naočale ispitane su u skladu s normom EN 166 ili nacionalnim propisima te su dostupne u prodaji s odgovarajućom oznakom.
    - ▶ Nosite zaštitne rukavice od otpornog materijala.

## 4.5 Radno područje i okolina

### ▲ UPOZORENJE

- Osobe koje ne sudjeluju u postupku, djeca i životinje ne mogu prepoznati niti procijeniti opasnosti kosilice i zavrtlanih predmeta. Može doći do teških ozljeda osoba koje ne sudjeluju u postupku, djece i životinja te do materijalne štete.



- ▶ Udaljite osobe koje ne sudjeluju u postupku, djecu i životinje iz radnog područja.

- ▶ Održavajte razmak od predmeta.
- ▶ Ne ostavljajte kosilicu bez nadzora.
- ▶ Osigurajte da se djeca ne mogu igrati kosilicom.
- Dok motor radi, iz ispušnog lonca izlaze vrući ispušni plinovi. Vrući ispušni plinovi mogu zapaliti lako zapaljive materijale i uzrokovati požar.
  - ▶ Mlaz ispušnih plinova držite dalje od lako zapaljivih materijala.

## 4.6 Sigurnosno ispravno stanje

### 4.6.1 Kosilica

Kosilica je u sigurnosno ispravnom stanju ako su ispunjeni sljedeći uvjeti:

- Kosilica nije oštećena.
- Iz kosilice ne izlazi benzin.
- Čep spremnika za gorivo je zatvoren.
- Iz kosilice ne izlazi motorno ulje.
- Čep spremnika za motorno ulje je zatvoren.
- Kosilica je čista.
- Upravljački elementi funkcioniraju i nema promjena na njima.
- Ako je u tijeku košnja i pokošenu travu treba prikupljati u košaru za travu: košara za travu propisno je postavljena.



- Ako je u tijeku košnja i pokošenu travu treba izbacivati straga: košara za travu je postavljena, a zaklopka za izbacivanje zatvorena.
- Nož je pravilno montiran.
- Montiran je originalan pribor tvrtke STIHL namijenjen za ovu kosilicu.
- Pribor je pravilno montiran.
- Elastično opterećeni mehanizmi nisu oštećeni i funkcioniraju.
- Kada se pusti drška za pokretanje košnje, motor se isključuje.

## **▲ UPOZORENJE**

- Ako uređaj nije u sigurnosno ispravnom stanju, komponente više ne mogu pravilno funkcionirati, može doći do deaktiviranja sigurnosnih naprava i do istjecanja goriva. Može doći do teških ozljeda ili smrti osoba.
  - ▶ Radite kosilicom samo ako nije oštećena.
  - ▶ Ako iz kosilice izlazi benzin: ne upotrebljavajte kosilicu i obratite se ovlaštenom trgovcu tvrtke STIHL.
  - ▶ Zatvorite čep spremnika za gorivo.
  - ▶ Ako iz kosilice izlazi motorno ulje: ne upotrebljavajte kosilicu i obratite se ovlaštenom trgovcu tvrtke STIHL.
  - ▶ Zatvorite čep spremnika za motorno ulje.
  - ▶ Ako je kosilica zaprljana: očistite kosilicu.
  - ▶ Nemojte dirati kosilicu i njezine sigurnosne sustave.
  - ▶ Zabranjena je svaka manipulacija na kosilici kojom se mijenja snaga ili broj okretaja motora.
  - ▶ Ako upravljački elementi ne funkcioniraju: ne upotrebljavajte kosilicu.
  - ▶ Elastično opterećeni mehanizmi mogu otpustiti spremljenu energiju.
  - ▶ Ako je u tijeku košnja i pokošenu travu treba prikupljati u košaru za travu: montirajte košaru za travu u skladu s ovim Uputama za uporabu.
  - ▶ Montirajte originalan pribor tvrtke STIHL namijenjen za ovu kosilicu.
  - ▶ Montirajte nož u skladu s ovim Uputama za uporabu.
  - ▶ Montirajte pribor u skladu s ovim Uputama za uporabu ili Uputama za uporabu pribora.
  - ▶ Ne umećite predmete u otvore kosilice.
  - ▶ Zamijenite istrošene ili oštećene pločice s napomenama.
  - ▶ U slučaju nejasnoća: obratite se ovlaštenom trgovcu tvrtke STIHL.

### **4.6.2 Nož**

Nož je u sigurnosno ispravnom stanju ako su ispunjeni sljedeći uvjeti:

- Nož i dogradni dijelovi nisu oštećeni.
- Nož nije izobličen.
- Nož je pravilno montiran.
- Nož je pravilno naoštren.
- Na nožu nema srha.
- Nož je pravilno uravnotežen.
- Debljina i širina noža nisu manji od minimalne debljine i širine,  19.2.
- Kut oštrenja u skladu je s propisanim,  19.2.

## **▲ UPOZORENJE**

- Ako nož nije u sigurnosno ispravnom stanju, može doći do odvajanja i zavitlavanja njegovih dijelova. Ljudi se mogu teško ozlijediti.
  - ▶ Radite samo neoštećenim nožem i neoštećenim dogradnim dijelovima.
  - ▶ Pravilno montirajte nož.
  - ▶ Pravilno naoštrite nož.
  - ▶ Ako je debljina ili širina noža manja od minimalne debljine/širine: zamijenite nož.
  - ▶ Ovlašteni trgovac tvrtke STIHL treba uravnotežiti nož.
  - ▶ U slučaju nejasnoća: obratite se ovlaštenom trgovcu tvrtke STIHL.

### **4.7 Gorivo i ulijevanje goriva**

## **▲ UPOZORENJE**

- Gorivo koje se upotrebljava za ovu kosilicu je benzin. Benzin je visoko zapaljiv. Ako benzin dođe u kontakt s otvorenim plamenom ili vrućim predmetima, može uzrokovati požar ili eksploziju. Može doći do teških ozljeda ili smrti ljudi i materijalne štete.
  - ▶ Zaštitite benzin od vrućine i vatre.
  - ▶ Nemojte prolijevati benzin.
  - ▶ Ako se benzin prolije: obrišite benzin krpom i ponovno pokušajte pokrenuti motor kada su svi dijelovi kosilice suhi.
  - ▶ Nemojte pušiti.
  - ▶ Nemojte ulijevati gorivo u blizini vatre.
  - ▶ Prije punjenja goriva ugassite motor i ostavite ga da se ohladi.
  - ▶ Ako je potrebno isprazniti spremnik: učinite to na otvorenom.
  - ▶ Motor pokrenite najmanje 3 m od mjesta ulijevanja goriva.
  - ▶ Nikada nemojte skladištiti kosilicu unutar zgrade s benzinom u spremniku.
- Udahnute benzinske pare mogu uzrokovati trovanje.
  - ▶ Nemojte udisati benzinske pare.

- ▶ Ulijevajte gorivo na dobro prozračenom mjestu.
- Kosilica se zagrijava tijekom rada. Benzin se širi i u spremniku za gorivo može nastati preveliki pritisak. Ako se otvori čep spremnika za gorivo, benzin može štrcnuti iz spremnika. Benzin koji štrcne iz spremnika može se zapaliti. Korisnik se može teško ozlijediti.
  - ▶ Najprije ostavite kosilicu da se ohladi, a zatim otvorite čep spremnika za gorivo.
- Odjeća koja dođe u kontakt s benzinom lako je zapaljiva. Može doći do teških ozljeda ili smrti ljudi i materijalne štete.
  - ▶ Ako odjeća dođe u kontakt s benzinom: zamijenite odjeću.
- Benzin može onečistiti okoliš.
  - ▶ Nemojte prolijevati gorivo.
  - ▶ Benzin zbrinite ekološki i u skladu s propisima.
- Ako benzin dođe u kontakt s kožom ili očima, može doći do nadraživanja kože ili očiju.
  - ▶ Izbjegavajte kontakt s benzinom.
  - ▶ Ako je došlo do kontakta s kožom: zahvaćene dijelove kože operite velikom količinom vode i sapunom.
  - ▶ Ako je došlo do kontakta s očima: oči ispirite velikom količinom vode najmanje 15 minuta i obratite se liječniku.
- Sustav paljenja kosilice stvara iskre. Iskre izaći van i prouzročiti požare i eksplozije u vrlo zapaljivoj i eksplozivnoj okolini. Može doći do teških ozljeda ili smrti ljudi i materijalne štete.
  - ▶ Upotrebljavajte svjeće koje su opisane u ovim Uputama za uporabu motora.
  - ▶ Uvrnite svjeće i zategnite ih.
  - ▶ Čvrsto natakните utikač svjeće.
- Ako se u kosilicu ulije benzin koji nije prikladan za motor, kosilica se može oštetiti.
  - ▶ Upotrijebite svježe, bezolovno gorivo priznate marke.
  - ▶ Uzmite u obzir napomene u Uputama za uporabu motora.
- ▶ Kosite samo kada je vidljivost dobra. Ako su osvijetljenje i vidljivost loši, nemojte upotrebljavati kosilicu.
- ▶ Samostalno rukujte kosilicom.
- ▶ Obratite pažnju na prepreke.
- ▶ Nemojte naginjati kosilicu.
- ▶ Radite stojeći na zemlji i održavajte ravnotežu.
- ▶ Ako osjetite znakove umora: Napravite radnu pauzu.
- ▶ Ako kosite na kosini: Kosite poprijeko u odnosu na kosinu.
- ▶ Nemojte raditi na kosinama s nagibom većim od 25° (46,6 %).
- ▶ Kosilicu upotrebljavajte s posebnim oprezom kada radite u blizini padina, rubova terena, jama, nakupina smeća i nasipa.
- ▶ Radno vrijeme isplanirajte tako da se izbjegnju veća opterećenja tijekom duljeg vremenskog razdoblja.
- Dok motor radi, stvaraju se ispušni plinovi. Udahnuti ispušni plinovi mogu uzrokovati trovanje.
  - ▶ Nemojte udisati ispušne plinove.
  - ▶ Upotrebljavajte kosilicu na dobro prozračenom mjestu.
  - ▶ U slučaju mučnine, glavobolje, smetnji vida, smetnji sluha ili vrtoglavice: Završite s radom i potražite liječnika.
- Ako korisnik nosi štitnik za uši i motor radi, korisnik može ograničeno čuti i procijeniti zvukove.
  - ▶ Radite mirno i promišljeno.
- Kosilica je opremljena napravom za zaustavljanje motora.
  - ▶ Kada se otpusti drška za pokretanje košnje, motor i nož zaustavljaju se unutar 3 sekunde.
- Rotirajući nož može posjeci korisnika. Korisnik se može teško ozlijediti.
  - ▶ Izvucite utikač svjeće.



## 4.8 Radovi

### ▲ UPOZORENJE

- Ako korisnik nije ispravno pokrenuo motor, korisnik može izgubiti kontrolu nad kosilicom. Korisnik se može teško ozlijediti.
  - ▶ Motor pokrenite u skladu s ovim Uputama za uporabu.
- Korisnik u određenim situacijama više ne može raditi koncentrirano. Može se spotaknuti, pasti i teško ozlijediti.
  - ▶ Radite mirno i promišljeno.
- ▶ Ne dodirujte nož dok se okreće.
- ▶ Ako neki predmet blokira nož: Isključite motor. Tek nakon toga uklonite predmet.
- Ako se radi bez voznog pogona, on se može neželjeno uključiti, nakon čega se kosilica počinje kretati. Može doći do teških ozljeda osoba i materijalne štete.
  - ▶ Pritisnite dršku za pokretanje voznog pogona samo ako je potrebno uključiti vozni pogon.



- Ako tijekom rada dođe do promjena na kosilici ili se ona neuobičajeno ponaša, možda nije u sigurnosno ispravnom stanju. Može doći do teških ozljeda osoba i materijalne štete.
  - ▶ Završite s radom i obratite se ovlaštenom trgovcu tvrtke STIHL.
- Tijekom rada kosilica može vibrirati.
  - ▶ Nosite radne rukavice.
  - ▶ Pravite radne pauze.
  - ▶ Ako se pojave znakovi cirkulacijskih smetnji: Obratite se liječniku.
- Pregledajte površinu košnje i pazite na prepreke. Ako tijekom rada nož udari u strani predmet, taj predmet ili njegovi dijelovi mogu se zavrtjeti uvis velikom brzinom. Može doći do ozljeda ljudi i materijalne štete.



- ▶ Uklonite strane predmete poput kamenja, štapova, žica, igračaka ili drugih stranih tijela iz radnog područja. Označite sakrivene predmete koji se ne mogu ukloniti.

- Nakon otpuštanja drške za pokretanje košnje nož se okreće još kratko vrijeme. Osobe se mogu teško ozlijediti.
  - ▶ Pričekajte da se nož prestane okretati.
  - ▶ Košaru za travu skinite tek kada se nož više ne okreće.
- Ako rotirajući nož udari u tvrd predmet, može doći do iskrenja. Iskrene mogu prouzročiti požare u vrlo zapaljivoj okolini. Može doći do teških ozljeda ili smrti ljudi i materijalne štete.
  - ▶ Nemojte raditi u vrlo zapaljivoj okolini.
- Ako se kosilica postavlja na kosu površinu, ona se može nenamjerno s nje otkotrljati. Može doći do ozljeda ljudi i materijalne štete.
  - ▶ Kosilicu pustite tek onda kada se nalazi na ravnoj površini i kada se ne može sama otkotrljati.
- Ako se na upravljač pričvršćuju predmeti, kosilica se radi dodatne težine može prevrnuti. Može doći do ozljeda ljudi i materijalne štete.
  - ▶ Nemojte pričvršćivati predmete na upravljač.

## **▲ OPASNOST**

- Ako se radi u okolini naponskih vodova, nož može doći u kontakt s njima i oštetiti ih. Može doći do teških ozljeda ili smrti korisnika.
  - ▶ Nemojte raditi u okolini naponskih vodova.
- Ako se radi tijekom nevremena, munja može udariti u korisnika. Može doći do teških ozljeda ili smrti korisnika.
  - ▶ U slučaju nevremena: Nemojte raditi.

- Ako se radi tijekom kiše, korisnik se može okliznuti. Može doći do teških ozljeda ili smrti korisnika.
  - ▶ Ako pada kiša: Nemojte raditi.

## 4.9 Transport

### **▲ UPOZORENJE**

- Tijekom transporta kosilica se može prevrnuti ili pomaknuti. Može doći do ozljeda ljudi i materijalne štete.
  - ▶ Isključite motor.
    - ▶ Pričekajte da se nož prestane okretati.



- ▶ Izvucite utikač svjeće.
- ▶ Osigurajte kosilicu zateznim remenima, remenom ili mrežom na prikladnoj utovarnoj površini tako da se ne može prevrnuti niti pomicati.
- Nakon što je motor pokrenut, ispušni lonac i motor mogu biti vrući. Korisnik se može opeći tijekom transporta.
  - ▶ Gurnite kosilicu.
- Kosilica je teška. Ako korisnik sam nosi kosilicu, može se ozlijediti.
  - ▶ Nosite zaštitne rukavice.
  - ▶ Kosilicu trebaju nositi dvije osobe.
- Tijekom transporta može istjecati benzin što može uzrokovati zaprljanja i oštećenja.
  - ▶ Gurnite kosilicu.
  - ▶ Transportirajte uređaj bez benzina.

## 4.10 Skladištenje

### **▲ UPOZORENJE**

- Djeca ne mogu prepoznati niti procijeniti opasnosti kosilice. Mogu se teško ozlijediti.
  - ▶ Isključite motor.
  - ▶ Skladištite kosilicu izvan dometa djece.
- Metalne komponente mogu zahrđati zbog vlage. Kosilica se može oštetiti.
  - ▶ Skladištite kosilicu u čistom i suhom stanju.
- Ako se kosilica skladišti na kosu površinu, ona se može nenamjerno s nje otkotrljati. Može doći do ozljeda ljudi i materijalne štete.
  - ▶ Skladištite kosilicu samo na ravnoj površini.



## 4.11 Čišćenje, održavanje i poprav- ljanje

### ▲ UPOZORENJE

- Ako tijekom čišćenja, održavanja ili popravaka motor radi, može doći do teških ozljeda ljudi i materijalne štete.

▶ Isključite motor.



▶ Pričekajte da se nož prestane okretati.



▶ Izvucite utikač svjeće.

- Ako tijekom čišćenja, održavanja ili popravaka motor radi, vozni se pogon može slučajno uključiti. Može doći do teških ozljeda osoba i materijalne štete.

▶ Isključite motor.



▶ Izvucite utikač svjeće.

- Nakon što je motor pokrenut, ispušni lonac i motor mogu biti vrući. Osobe se mogu opeći.

▶ Pričekajte dok se ispušni lonac i motor ne ohlade.

- Abrazivna sredstva za čišćenje, čišćenje vodenim mlazom ili šiljasti predmeti mogu dovesti do oštećenja kosilice ili noža. Ako se kosilica ili nož ne čiste pravilno, komponente više ne mogu pravilno funkcionirati i može doći do deaktiviranja sigurnosnih naprava. Može doći do teških ozljeda osoba.

▶ Čistite kosilicu i nož u skladu s ovim Uputama za uporabu, 15.2.

- Ako se kosilica i nož ne održavaju ili ne popravljaju prema ovim Uputama za uporabu, komponente više ne mogu pravilno funkcionirati i može doći do deaktiviranja sigurnosnih naprava. Može doći do teških ozljeda ili smrti osoba.

▶ Zamijenite istrošene ili oštećene dijelove.

▶ Radove održavanja na kosilici izvodite ili kosilicu popravljajte u skladu s ovim Uputama za uporabu.

▶ Izvodite radove održavanja na nožu u skladu s ovim Uputama za uporabu.

- Tijekom čišćenja, radova na održavanju i popravaka noža korisnik se može posjeći oštrim rubovima oštrice. Korisnik se može ozlijediti.

▶ Nosite zaštitne rukavice od otpornog materijala.

- Nož može postati vruć tijekom oštrenja. Korisnik se može opeći.
  - ▶ Pričekajte da se nož ohladi.
  - ▶ Nosite zaštitne rukavice od otpornog materijala.

## 5 Priprema kosilice za rad

### 5.1 Priprema kosilice za rad

Prije početka radova uvijek se moraju provesti sljedeći koraci:

- ▶ Uklonite ambalažni materijal i transportne brave.
- ▶ Osigurajte da su sljedeće komponente u sigurno ispravnom stanju:
  - kosilica, 4.6.1
  - nož, 4.6.2
- ▶ Očistite kosilicu, 15.
- ▶ Provjerite nož, 10.2.
- ▶ Montirajte upravljač, 6.1.
- ▶ Ulijte motorno ulje, 6.3.
- ▶ Rasklopite upravljač, 8.1.
- ▶ Ulijte gorivo u kosilicu, 7.
- ▶ Ako je u tijeku košnja i pokošenu travu treba prikupljati u košaru za travu: Objesite košaru za travu, 6.2.2.
- ▶ Ako je u tijeku košnja i pokošenu travu treba izbacivati straga: Skinite košaru za travu, 6.2.3.
- ▶ Namjestite visinu reza, 11.2.
- ▶ Provjerite upravljačke elemente, 10.1.
- ▶ Ako nije moguće provesti navedene korake: Ne upotrebljavajte kosilicu i obratite se ovlaštenom STIHL trgovcu.

## 6 Sastavljanje kosilice

### 6.1 Montaža upravljača

- ▶ Isključite motor.
- ▶ Postavite kosilicu na ravnu površinu.

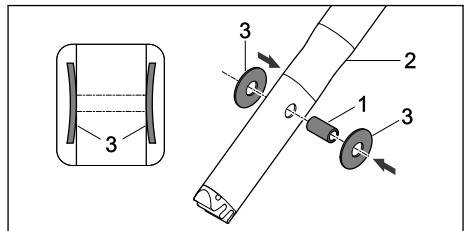

- ▶ Utisnite čahuru (1) u povrte na upravljaču (2).
- ▶ Tanjuraste opruge (3) natakните na čahuru (1) tako da je ispuščenje okrenuto prema unutra.

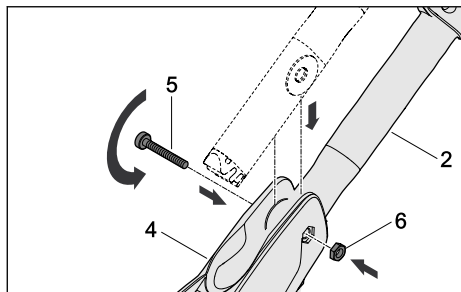

- ▶ Umetnite upravljač (2) u upravljačku konzolu (4).
- ▶ Gurnite vijak (5) kroz provrte upravljačke konzole (4) i gurnite čahuru u upravljač (2).
- ▶ Umetnite maticu (6) u utor na upravljačkoj konzoli (4).
- ▶ Čvrsto stegnite vijak (5).

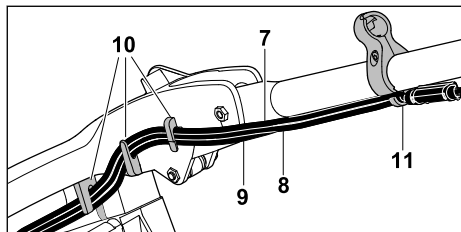

- ▶ Utisnite užad (7, 8 i 9) u držače (10).
- ▶ Objesite užad (7, 8 i 9) u vodilicu užeta (11).

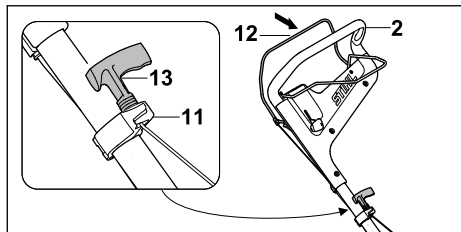

- ▶ Izvucite utikač svjeće.
- ▶ Pritisnite dršku za pokretanje košnje (12) prema upravljaču (2) i držite je pritisnutom.
- ▶ Ručicu za pokretanje (13) povucite lagano u smjeru vodilice užeta (11).
- ▶ Ručicu za pokretanje (13) objesite u vodilicu užeta (11).
- ▶ Otpustite dršku za pokretanje košnje (12).
- ▶ Ponovno natakните utikač svjeće.

Upravljač nije potrebno ponovno demontirati.

## 6.2 Montaža, vješanje i skidanje košare za travu

### 6.2.1 Sastavljanje košare za travu

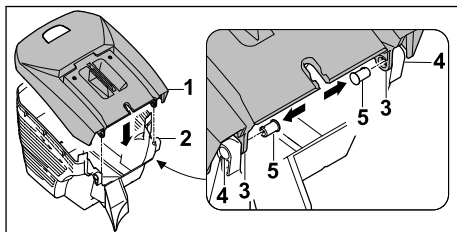

- ▶ Postavite gornji dio košare za travu (1) na donji dio košare za travu (2). Otvori (3 i 4) moraju se poklapati.
- ▶ Pritisnite svornjake (5) iznutra kroz otvore (3 i 4).

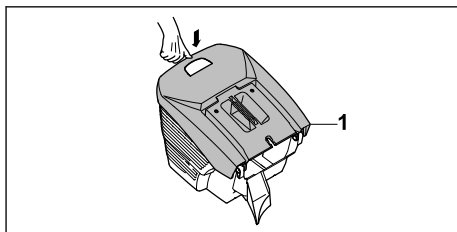

- ▶ Pritisnite gornji dio košare za travu (1) prema dolje. Gornji dio košare za travu (1) čujno će se uklopiti.

### 6.2.2 Vješanje košare za travu

- ▶ Isključite motor.
- ▶ Postavite kosilicu na ravnu površinu.

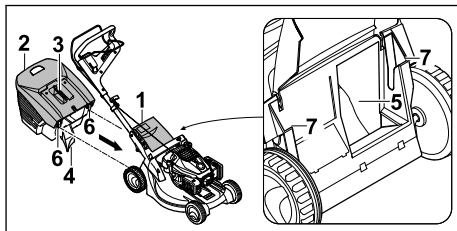

- ▶ Otvorite i držite zaklopku za izbacivanje (1).
- ▶ Uхватite košaru za travu (2) za ručicu (3) i objesite je tako da jezičac (4) uđe u kanal za izbacivanje (5), a kuke (6) u prihvate (7).
- ▶ Postavite zaklopku za izbacivanje (1) na košaru za travu (2).

### 6.2.3 Skidanje košare za travu

- ▶ Isključite motor.
- ▶ Postavite kosilicu na ravnu površinu.

- ▶ Otvorite zaklopku za izbacivanje i držite je.
- ▶ Skinite košaru za travu povlačeći ručicu prema gore.
- ▶ Zatvorite zaklopku za izbacivanje.

## 6.3 Punjenje motornog ulja

Motorno ulje podmazuje i hladi motor.

Specifikacije o motornom ulju i količini punjenja možete naći u Uputama za uporabu motora.

### UPUTA

- U stanju pri isporuci motorno ulje nije uliveno. Ako se motor pokrene bez motornog ulja ili s vrlo malom količinom motornog ulja, kosilica se može oštetiti.
  - ▶ Prije svakog postupka pokretanja provjeriti razinu motornog ulja i po potrebi dolijte motorno ulje.
- ▶ Motorno ulje ulijte u skladu s ovim Uputama za uporabu motora.

## 7 Ulijevanje goriva u kosilicu

### 7.1 Ulijevanje goriva u kosilicu

#### UPUTA

- Ako se u kosilicu ulije gorivo koje nije prikladno za motor, kosilica se može oštetiti.
  - ▶ Pridržavajte se Uputa za uporabu motora.
- ▶ Isključite motor.
- ▶ Postavite kosilicu na ravnu površinu.
- ▶ Područje oko čepa spremnika goriva očistite vlažnom krpom.

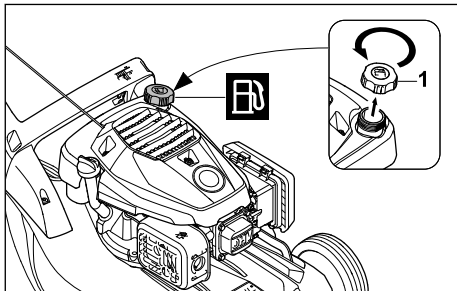

- ▶ Čep spremnika goriva (1) okrećite u smjeru suprotnom od kazaljke na satu dok se čep spremnika goriva ne bude mogao skinuti.
- ▶ Skinite čep spremnika za gorivo.
- ▶ Gorivo ulijte do najviše 15 mm od ruba spremnika goriva.
- ▶ Čep spremnika goriva postavite na spremnik goriva.

- ▶ Čep spremnika goriva okrećite u smjeru kazaljke na satu i čvrsto ga zategnite rukom. Spremnik goriva je zatvoren.

## 8 Namještanje kosilice za korisnika

### 8.1 Rasklapanje upravljača

- ▶ Isključite motor.
- ▶ Izvucite utikač svećice.
- ▶ Postavite kosilicu na ravnu površinu.

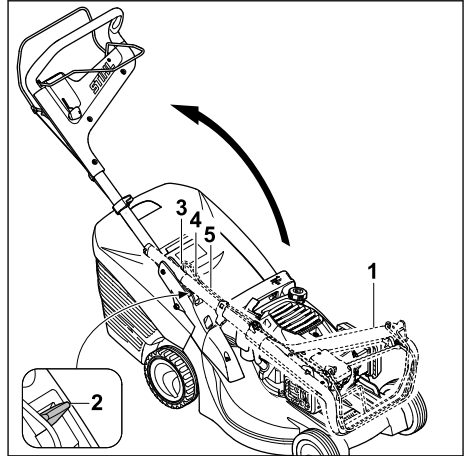

- ▶ Podignite upravljač (1).
- ▶ Pritisnite polugu (2) prema dolje i držite je.
- ▶ Rasklopite upravljač (1) i pritom pazite da se užad (3, 4 i 5) ne uklješti.
- ▶ Pustite polugu (2) i pazite na to da se upravljač (1) ponovno potpuno uklopi. Upravljač (1) je čvrsto spojen s kosilicom.

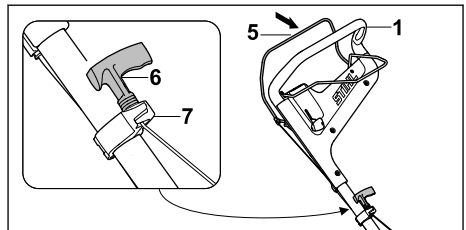

- ▶ Pritisnite dršku za pokretanje košnje (6) prema upravljaču (1) i držite je pritisnutom.
- ▶ Ručicu za pokretanje (7) povucite lagano u smjeru vodilice užeta (8).
- ▶ Ručicu za pokretanje (7) objesite u vodilicu užeta (8).
- ▶ Otpustite dršku za pokretanje košnje (6).
- ▶ Ponovno priključite utikač svećice.

## 8.2 Namještanje upravljača

- ▶ Isključite motor.
- ▶ Izvucite utikač svjeće.
- ▶ Postavite kosilicu na ravnu površinu.

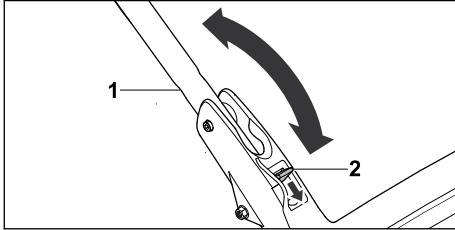

- ▶ Čvrsto držite upravljač (1).
- ▶ Pritisnite polugu (2) prema dolje i držite je.
- ▶ Upravljač (1) postavite u željeni položaj.
- ▶ Pustite polugu (2) i pazite na to da se upravljač ponovno potpuno uklopi.

## 8.3 Sklapanje upravljača

Upravljač se može sklopiti radi uštede prostora prilikom transporta i skladištenja.

- ▶ Isključite motor.
- ▶ Izvucite utikač svjeće.
- ▶ Postavite kosilicu na ravnu površinu.
- ▶ Pritisnite dršku za pokretanje košnje prema upravljaču i držite je.
- ▶ Ručicu za pokretanje skinite s vodilice užeta i lagano je vraćajte u smjeru motora.
- ▶ Otpustite dršku za pokretanje košnje.
- ▶ Čvrsto držite upravljač te pritisnite i držite polugu.
- ▶ Preklopite upravljač prema naprijed.

## 9 Pokretati/startati i zaustaviti motor

### 9.1 Pokretanje motora

- ▶ Postavite kosilicu na ravnu površinu.

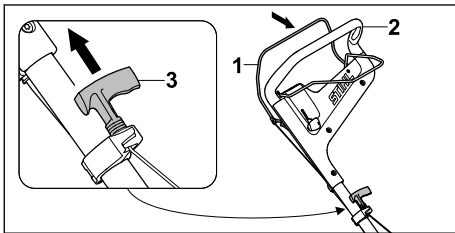

- ▶ Lijevom rukom pritisnite dršku za pokretanje košnje (1) prema upravljaču (2) i držite je.
- ▶ Polako desnom rukom izvucite ručicu za pokretanje (3) do pojave otpora.

- ▶ Brzo izvlačite i vraćajte ručicu za pokretanje (3) dok motor radi.
- ▶ Ako se motor ne pokreće: pridržavajte se Uputa za uporabu motora.

### 9.2 Isključivanje motora

- ▶ Postavite kosilicu na ravnu površinu.
- ▶ Otpustite dršku za pokretanje košnje. Motor se isključuje.
- ▶ Napustite korisnički položaj.

## 10 Provjera kosilice

### 10.1 Provjera upravljačkih elemenata

#### Drška za pokretanje košnje i drška za vozni pogon

- ▶ Isključite motor.
- ▶ Potpuno povucite dršku za pokretanje košnje i dršku za pokretanje voznog pogona u smjeru upravljača i ponovno ih pustite.
- ▶ Ako se drška za pokretanje košnje ili drška za pokretanje voznog pogona teško pomiče ili se ne vrati u početni položaj: ne upotrebljavajte kosilicu i obratite se ovlaštenom trgovcu tvrtke STIHL.

Drška za pokretanje košnje ili drška za pokretanje voznog pogona je u kvaru.

### 10.2 Provjera noža

- ▶ Isključite motor.
- ▶ Izvucite utikač svjeće.
- ▶ Uspravite kosilicu, 15.1.

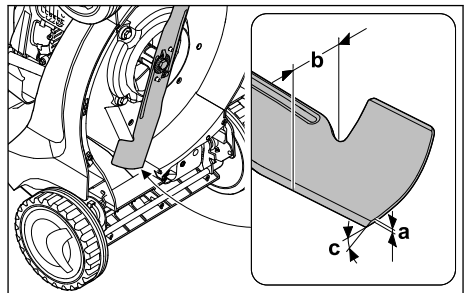

- ▶ Izmjerite sljedeće:
  - debljinu a
  - širinu b
  - kut oštrenja c
- ▶ Ako je debljina ili širina noža manja od minimalne debljine/širine: zamijenite nož, 19.2.
- ▶ Ako kut oštrenja nije u skladu s propisanim: naoštrite nož, 19.2.
- ▶ U slučaju nejasnoća: obratite se ovlaštenom trgovcu tvrtke STIHL.

## 11 Rad kosilicom

### 11.1 Držanje i vođenje kosilice

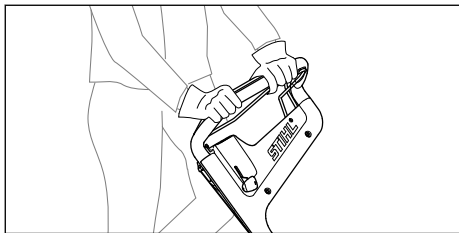

- ▶ Čvrsto držite upravljač objema rukama tako da ga palčevi obuhvaćaju.

### 11.2 Namještanje visine reza

Moguće je namjestiti 6 visina reza:

- 25 mm = položaj 1
- 30 mm = položaj 2
- 40 mm = položaj 3
- 50 mm = položaj 4
- 60 mm = položaj 5
- 75 mm = položaj 6

Položaji su navedeni na kosilici.

#### Namještanje visine reza

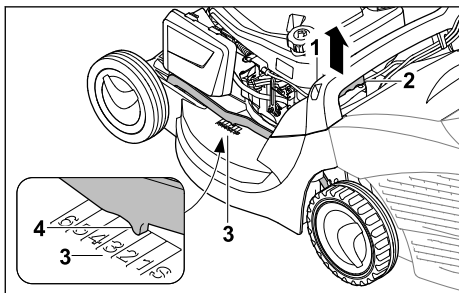

- ▶ Čvrsto držite kosilicu za ručicu (1).
- ▶ Pritisnite i držite polugu (2).
- ▶ Podizanjem i spuštanjem postavite kosilicu u željeni položaj.  
Trenutačno odabrana visina reza može se očitati na pokazivaču visine reza (3) s pomoću oznake (4).
- ▶ Otpustite polugu (2).  
Kosilica se uklapa.

### 11.3 Uključivanje i isključivanje voznog pogona

#### 11.3.1 Uključivanje voznog pogona

##### UPUTA

- ▶ Da biste izbjegli oštećenje uređaja, polugu Vario-pogona aktivirajte samo tijekom rada motora.

- ▶ Postavite kosilicu na ravnu površinu.
- ▶ Pokretanje motora.

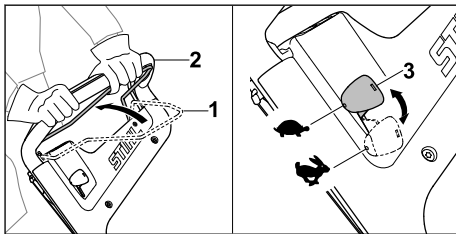

- ▶ Potpuno povucite dršku za pokretanje voznog pogona (1) u smjeru upravljača (2) i držite je tako da palac obuhvaća upravljač. Kosilica se počinje kretati.

Povećanje brzine vožnje:

- ▶ Polugu Vario-pogona (3) tijekom vožnje gurnite prema naprijed u smjeru ↗.

Smanjivanje brzine vožnje:

- ▶ Polugu Vario-pogona (3) tijekom vožnje gurnite prema natrag u smjeru ↖.

#### 11.3.2 Isključivanje voznog pogona

- ▶ Otpustite dršku za pokretanje voznog pogona.
- ▶ Pričekajte da se kosilica zaustavi.

## 11.4 Košnja



- ▶ Ako se radi uz uključen vozni pogon: kontrolirano vozite kosilicu prema naprijed.
- ▶ Ako se radi uz isključen vozni pogon: polako i kontrolirano gurajte kosilicu prema naprijed.

## 11.5 Pražnjenje košare za travu

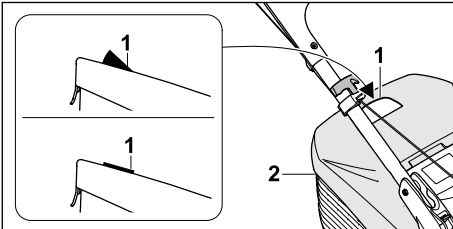

Zračna struja koju proizvodi nož podiže pokazivač razine napunjenosti (1). Kad je košara za travu puna, zračna se struja prekida. Ako je zračna struja preniska, pokazivač razine napunjenosti (1) vraća se u stanje mirovanja. To je znak da treba isprazniti košaru za travu (2).

Neograničena funkcija pokazivača razine napunjenosti (1) postoji samo pri optimalnoj zračnoj struji. Vanjski utjecaji, kao što su mokra, gusta ili visoka trava, niska visina reza, onečišćenje ili slično, mogu utjecati na zračnu struju i rad pokazivača razine napunjenosti (1).

- ▶ Ako se pokazivač razine napunjenosti (1) vrati u stanje mirovanja: ispraznite košaru za travu (2).
- ▶ Isključite motor.
- ▶ Skinite košaru za travu (2).

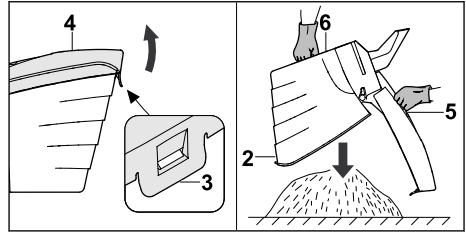

- ▶ Otvorite zaporni jezičac (3).
- ▶ Otklopite gornji dio košare za travu (4) na ručici (5) i držite ga.
- ▶ Drugom rukom čvrsto držite donju dršku (6).
- ▶ Ispraznite košaru za travu (2).
- ▶ Sklopite košaru za travu (2).
- ▶ Objesite košaru za travu (2).

## 12 Nakon rada

### 12.1 Nakon rada

- ▶ Isključite motor.
- ▶ Ako je kosilica mokra: pričekajte da se kosilica osuši.
- ▶ Očistite kosilicu.

## 13 Transport

### 13.1 Transport kosilice

- ▶ Isključite motor.  
Nož se ne smije okretati.
- ▶ Izvucite utikač svjeće.

#### Guranje kosilice

- ▶ Polako i kontrolirano gurajte kosilicu prema naprijed.

#### Nošenje kosilice

- ▶ Nosite radne rukavice od otpornog materijala.
- ▶ Skinite košaru za travu.

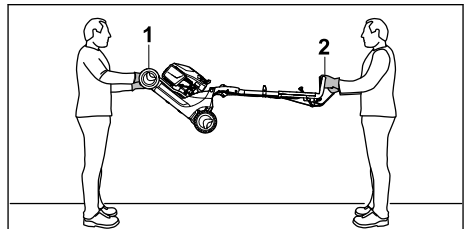

- ▶ Ako se kosilica nosi s otklopljenim upravljačem:
  - ▶ Jedna osoba treba objema rukama pridržavati kosilicu za transportnu dršku (1), a druga osoba objema rukama za upravljač (2).
  - ▶ Kosilicu trebaju podići i nositi dvije osobe.

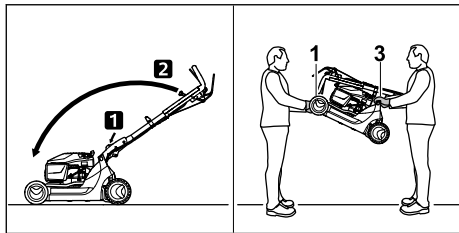

- ▶ Ako se kosilica nosi sa sklopljenim upravljačem:
  - ▶ Sklopite upravljač.
  - ▶ Jedna osoba treba objema rukama pridržavati kosilicu za transportnu dršku (1), a druga osoba objema rukama za ručicu (3).
  - ▶ Kosilicu trebaju podići i nositi dvije osobe.

### Transport kosilice u vozilu

- ▶ Osigurajte kosilicu u stajaćem položaju tako da se ne može prevrnuti niti pomicati.

## 14 Pohranjivanje/skladištenje

### 14.1 Skladištenje kosilice

- ▶ Isključite motor i pustite da se ohladi.
- ▶ Izvucite utikač svjeće.
- ▶ Skladištite kosilicu uz ispunjenje sljedećih uvjeta:
  - Kosilica je izvan dometa djece.
  - Kosilica je čista i suha.
  - Kosilica se ne može prevrnuti.
  - Kosilica se ne može otkotrljati.
- Ako se kosilica skladišti dulje od 3 mjeseca:
  - ▶ Ispraznite spremnik goriva.
  - ▶ Čišćenje spremnika goriva prepustite ovlaštenom trgovcu tvrtke STIHL.
  - ▶ Zamijenite motorno ulje u skladu s Uputama za uporabu motora.
  - ▶ Odvrnite svjećicu.





#### UPOZORENJE

- Ako se ručica za pokretanje izvuče pri izvučenom utikaču svjeće, iskre mogu izaći van. Iskre mogu prouzročiti požare i eksplozije u vrlo zapaljivoj i eksplozivnoj okolini. Može doći do teških ozljeda ili smrti osoba i materijalne štete.
    - ▶ Utikač svjeće držite podalje od otvora za svjećicu.
- 
- ▶ Ručicu za pokretanje izvucite i vraćajte više puta.
  - ▶ Uvrnite svjećicu i zategnite je.

## 15 Čistiti

### 15.1 Uspravljanje kosilice

- ▶ Ispraznite spremnik goriva. Motor se isključuje.
- ▶ Postavite kosilicu na ravnu površinu.
- ▶ Skinite košaru za travu.
- ▶ Visinu reza dovedite u najviši položaj,  11.2.
- ▶ Postavite upravljač u najniži položaj,  8.2.

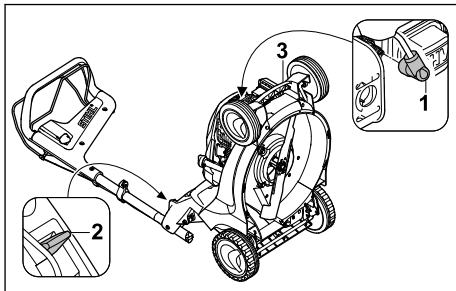

- ▶ Izvucite utikač svjeće (1).
- ▶ Lijevom rukom pritisnite polugu (2) prema dolje i držite.
- ▶ Desnom rukom čvrsto držite kosilicu za transportnu dršku (3) i nagnite je unatrag.

### 15.2 Čišćenje kosilice

- ▶ Isključite motor.
- ▶ Pričekajte da se kosilica ohladi.
- ▶ Izvucite utikač svjeće.
- ▶ Očistite kosilicu vlažnom krpom.
- ▶ Očistite ventilacijske otvore četkicom.
- ▶ Uspravite kosilicu.
- ▶ Očistite područje oko noža i nož drvenim štapićem, mekanom četkom ili vlažnom krpom.

## 16 Održavati

### 16.1 Intervali održavanja

Intervali održavanja ovise o uvjetima okoline i radnim uvjetima. Tvrtka STIHL preporučuje sljedeće intervale održavanja:

#### Motor

- ▶ Motor održavajte u skladu s ovim Uputama za uporabu motora.

#### Kosilica

- ▶ Ovlašteni trgovac tvrtke STIHL treba provjeravati kosilicu svake godine.

### 16.2 Montaža i demontaža noža

#### 16.2.1 Demontaža noža

- ▶ Isključite motor.
- ▶ Izvucite utikač svjeće.

- Uspravite kosilicu.

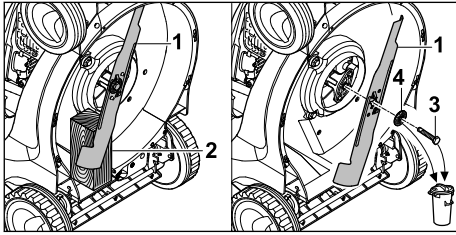

- Blokirajte nož (1) komadom drva (2).
- Odvrnite vijak (3) i skinite ga zajedno s podloškom (4).
- Skinite nož (1).
- Vijak (3) i podlošku (4) odložite u otpad. Za montažu noža (1) upotrijebite novi vijak i podlošku.

### 16.2.2 Montaža noža

- Isključite motor.
- Izvucite utikač svjeće.
- Uspravite kosilicu.

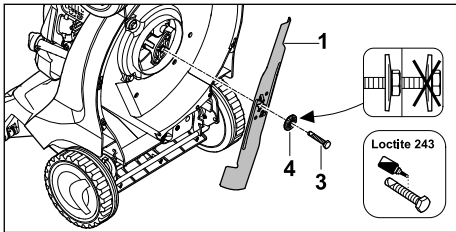

- Novu podlošku (4) postavite na novi vijak (3).
- Nanesite učvršćivač vijaka Loctite 243 na navoj vijka (3).
- Postavite nož (1) tako da izbočenja na kontaktnoj površini zahvaćaju u otvore na nožu (1).
- Uvijte vijak (3) zajedno s podloškom (4).

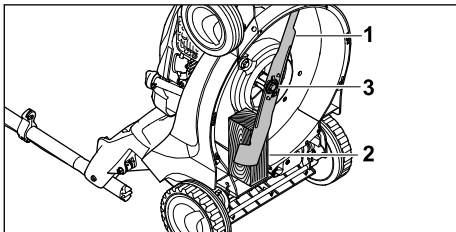

- Blokirajte nož (1) komadom drva (2).
- Vijak (3) zategnite s momentom pritezanja od 65 Nm.

## 16.3 Oštrenje i uravnotežavanje noža

Za pravilno oštrenje i uravnotežavanje noža potrebno je puno vježbe.

STIHL preporučuje da ovlaštenu trgovca tvrtke STIHL naoštiri i uravnoteži nož.



### UPOZORENJE

- Rubovi oštrice noža su oštri. Korisnik se može posjeci.
  - Nosite zaštitne rukavice od otpornog materijala.

- Isključite motor.
- Izvucite utikač svjeće.
- Uspravite kosilicu.
- Demontirajte noževe.
- Naoštrite noževe. Pritom obratite pažnju na kut oštrenja i hladite nož, 19.2. Nož ne smije poplaviti tijekom oštrenja.
- Montirajte noževe.
- U slučaju nejasnoća: obratite se ovlaštenom trgovcu tvrtke STIHL.

## 17 Popravljanje

### 17.1 Popravljanje kosilice

- Korisnik ne može sam popraviti kosilicu ni nož.
- Ako su kosilica ili nož oštećeni: ne upotrebljavajte kosilicu ili nož i obratite se ovlaštenom trgovcu tvrtke STIHL.
  - Ako su pločice s napomenama nečitljive ili oštećene: ovlaštenu trgovcu tvrtke STIHL treba zamijeniti pločice s napomenama.



## 18 Odkloniti smetnje/kvarove

### 18.1 Uklanjanje smetnji kosilice

Smetnja	Uzrok	Rješenje
Motor se ne može pokrenuti.	Drška za pokretanje košnje nije pritisnuta.	► Motor pokrenite u skladu s ovim Uputama za uporabu.
	Spremnik goriva je prazan.	► Ulijte gorivo u kosilicu.
	Vod opskrbe gorivom je začepljen.	► Obratite se ovlaštenom trgovcu tvrtke STIHL.
	U spremniku se nalazi loše, onečišćeno ili staro gorivo.	► Upotrijebite svjež benzin priznate marke.
	Zračni filter je prljav.	► Obratite se ovlaštenom trgovcu tvrtke STIHL.
	Utikač svjeće izvučen je iz svjeće ili je kabel za paljenje loše pričvršćen na utikač.	► Natakните utikač svjeće. ► Provjerite spoj između kabela paljenja i utikača.
	Svjeća je začađena, oštećena ili je razmak elektroda pogrešan.	► Očistite ili zamijenite svjećicu. ► Namjestite razmak elektroda.
	Otpor na nožu je prevelik.	► Namjestite veću visinu reza. ► Pokrenite motor u nižoj travi.
Motor se teško pokreće ili snaga motora slabi.	Kućište kosilice je začepljeno.	Očistite kosilicu.
	Visina reza namještena je prenisko ili je prevelika brzina kretanja.	Prilagodite visinu reza ili sporije kosite.
	U spremniku goriva i rasplinjaču je voda ili je rasplinjač začepljen.	Ispraznite spremnik za gorivo, očistite vod goriva i rasplinjač.
	Spremnik goriva je prljav.	Obratite se ovlaštenom trgovcu tvrtke STIHL.
	Zračni filter je prljav.	Obratite se ovlaštenom trgovcu tvrtke STIHL.
	Svjeća je začađena.	Očistite ili zamijenite svjećicu.
Motor se pretjerano zagrijava.	Razina motornog ulja je preniska.	Motorno ulje dolijte ili zamijenite u skladu s ovim Uputama za uporabu motora.
	Rashladna rebra su prljava.	Očistite kosilicu.
Kosilica jako vibrira.	Nož je oštećen.	Zamijenite nož.
	Nož nije pravilno montiran.	Montirajte nož.
Trava nije dobro odrezana.	Nož je tup ili istrošen.	Naoštrite ili zamijenite nož.

## 19 Tehnički podaci

### 19.1 Kosilica STIHL RM 448.1 VC

- Tip motora: STIHL EVC 300.0
- Obujam: 166 cm<sup>3</sup>
- Snaga: 2,6 kW (3,5 KS) pri 2800/min
- Broj okretaja: 2800/min
- Maksimalan sadržaj spremnika goriva: 900 cm<sup>3</sup> (0,9 l)
- Težina: 29 kg

- Maksimalni volumen košare za travu: 55 l
- Širina reza: 46 cm

### 19.2 Nož

- Minimalna debljina a: 2,0 mm
- Minimalna širina b: 39 mm
- Kut oštrenja c: 30°

## 19.3 Vrijednosti emisija zvuka i vibracija

K-vrijednost za razinu zvučnog tlaka iznosi 2 dB(A). K-vrijednost za razinu zvučne snage iznosi 1,1 dB(A). K-vrijednost za vrijednost vibracija iznosi 2,20 m/s<sup>2</sup>.

- Razina zvučnog tlaka  $L_{pA}$  izmjerena prema normi EN ISO 5395-2: 83 dB(A)
- Jamčena razina zvučne snage  $L_{WA,d}$  izmjerena prema 2000/14/EG / S.I. 2001/1701: 96 dB(A)
- Vrijednost vibracija  $a_{hv}$  upravljača, izmjerena prema EN 12096, EN ISO 5395-2 i EN 20643: 4,40 m/s<sup>2</sup>

Informacije o usklađenosti s Direktivom o vibracijama za poslodavce 2002/44/EC i S.I. 2005/1093 potražite na web-stranici [www.stihl.com/vib](http://www.stihl.com/vib).

## 19.4 REACH

REACH označava EG-odredbu/propis za registriranje, procjenjivanje i dozvolu/dopuštenje primjene kemikalija.

Informacije za ispunjenje REACH odredbe su pod [www.stihl.com/reach](http://www.stihl.com/reach) navedene.

## 20 Pričuvni dijelovi i pribor

### 20.1 Zamjenski dijelovi i pribor

**STIHL**  Ovi simboli označavaju originalne zamjenske dijelove društva STIHL i originalni pribor društva STIHL.

STIHL preporučuje uporabu originalnih zamjenskih dijelova društva STIHL i originalnog pribora društva STIHL.

Društvo STIHL unatoč stalnom promatranju tržišta ne može procijeniti zamjenske dijelove i pribor drugih proizvođača u pogledu pouzdanosti, sigurnosti i prikladnosti i STIHL se ne može zauzeti za njihovu primjenu.

Originalni zamjenski dijelovi društva STIHL i originalan pribor društva STIHL dostupni su kod stručnog trgovca društva STIHL.

### 20.2 Ključni rezervni dijelovi

- Nož: 6358 702 0100
- Vijak noža: 9008 319 9028
- Podloška: 0000 702 6600

## 21 Zbrinjavanje

### 21.1 Zbrinjavanje kosilice na otpad

Informacije o zbrinjavanju na otpad možete dobiti od lokalne uprave ili od ovlaštenog trgovca tvrtke STIHL.

Nepravilno zbrinjavanje na otpad može štetiti zdravlju i zagađivati okoliš.

- ▶ Dopremite STIHL proizvode, uključujući ambalažu, na odgovarajuće sabirno mjesto za recikliranje u skladu s lokalnim propisima.
- ▶ Nemojte ih zbrinjavati u kućni otpad.

## 22 EU-izjava o sukladnosti

### 22.1 Kosilica STIHL RM 448.1 VC

STIHL Tirol GmbH  
Hans Peter Stihl-Straße 5  
6336 Langkampfen

Austrija

izjavljuje uz samostalnu odgovornost da

- izvedba: kosilica
- tvornička marka: STIHL
- vrsta: RM 448.1 VC
- širina reza: 46 cm
- serijska oznaka: 6358

odgovara relevantnim odredbama Direktiva 2000/14/EC, 2006/42/EC, 2014/30/EU i 2011/65/EU te da je razvijena i proizvedena u skladu s verzijama sljedećih normi koje su na snazi na dan proizvodnje: EN ISO 5395-1, EN ISO 5395-2, EN ISO 14982.

Prijavljeno tijelo:

TÜV Rheinland LGA Products GmbH  
Tillystraße 2  
90431 Nürnberg, DE

Izmjerena i jamčena razina zvučne snage utvrđena je u skladu s Direktivom 2000/14/EC, prilog VIII.

- Izmjerena razina zvučne snage: 95,3 dB(A)
- Jamčena razina zvučne snage: 96 dB(A)

Tehnička dokumentacija pohranjena je kod tvrtke STIHL Tirol GmbH.

Godina proizvodnje i broj stroja navedeni su na kosilici.

Langkampfen, 28. 5. 2021.

STIHL Tirol GmbH

zastupa 

Matthias Fleischer, voditelj odjela za istraživanje i razvoj



zastupa

Sven Zimmermann, voditelj odjela za osiguranje i unapređenje kvalitete

## 23 Adresse

### 23.1 STIHL – Glavna uprava

ANDREAS STIHL AG & Co. KG  
Postfach 1771  
D-71307 Waiblingen

### 23.2 STIHL – Prodajna društva

#### NJEMAČKA

STIHL Vertriebszentrale AG & Co. KG  
Robert-Bosch-Straße 13  
64807 Dieburg  
Telefon: +49 6071 3055358

#### AUSTRIJA

STIHL Ges.m.b.H.  
Fachmarktstraße 7  
2334 Vösendorf  
Telefon: +43 1 86596370

#### ŠVICARSKA

STIHL Vertriebs AG  
Isenrietstraße 4  
8617 Mönchaltorf  
Telefon: +41 44 9493030

#### ČEŠKA REPUBLIKA

Andreas STIHL, spol. s r.o.  
Chrlická 753  
664 42 Modřice

### 23.3 STIHL – Uvoznici

#### BOSNA I HERCEGOVINA

UNIKOMERC d. o. o.  
Bišće polje bb  
88000 Mostar  
Telefon: +387 36 352560  
Telefaks: +387 36 350536

#### HRVATSKA

UNIKOMERC – UVOZ d.o.o.  
Sjedište:  
Amruševa 10, 10000 Zagreb  
Prodaja:

0478-111-9904-A

Ulica Kneza Ljudevita Posavskog 56, 10410  
Velika Gorica  
Telefon: +385 1 6370010  
Telefaks: +385 1 6221569

#### TURSKA

SADAL TARIM MAKİNELERİ DIŞ TİCARET A.Ş.  
Hürriyet Mahallesi Manas Caddesi No.1  
35473 Menderes, İzmir  
Telefon: +90 232 210 32 32  
Telefaks: +90 232 210 32 33

## Innehållsförteckning

1	Förord.....	91
2	Information bruksanvisningen.....	92
3	Översikt.....	92
4	Säkerhetsanvisningar.....	93
5	Göra gräsklippare klar att användas.....	98
6	Sätta ihop gräsklippare.....	98
7	Tanka gräsklippare.....	100
8	Ställa in gräsklippare för användaren.....	100
9	Starta och stäng av motorn.....	101
10	Kontrollera gräsklipparen.....	101
11	Arbeta med gräsklipparen.....	102
12	Efter arbetet.....	103
13	Transport.....	103
14	Förvaring.....	104
15	Rengöring.....	104
16	Underhåll.....	104
17	Reparera.....	105
18	Felavhjälpning.....	105
19	Tekniska data.....	106
20	Reservdelar och tillbehör.....	106
21	Kassering.....	107
22	EU-försäkran om överensstämmelse.....	107
23	UKCA-konformitetsdeklaration.....	107

## 1 Förord

Hej!

Tack för att du valt en produkt från STIHL. Vi utvecklar och tillverkar produkter av mycket hög kvalitet som uppfyller våra kunders behov. Därför är våra produkter mycket säkra även när de belastas mycket.

STIHL ger även en förstklassig service. Hos våra återförsäljare får du kompetent rådgivning och instruktioner samt tekniska råd.

STIHL strävar efter att arbeta på ett sätt som är så hållbart och ansvarsfullt mot naturen som möjligt. Denna bruksanvisning är till för att hjälpa

dig att använda din STIHL produkt på ett säkert och miljövänligt sätt över lång tid.

Vi uppskattar ditt förtroende för oss och önskar dig lycka till med din STIHL-produkt.

*N. S. Stihl*

Dr Nikolas Stihl

**VIKTIGT! LÄS BRUKSANVISNINGEN INNAN DU ANVÄNDER PRODUKTEN OCH SPARA DEN.**

## 2 Information bruksanvisningen

### 2.1 Gällande dokument

Denna bruksanvisning är en original bruksanvisning från tillverkaren enligt EC-riktlinjen 2006/42/EC.

De lokala säkerhetsföreskrifterna gäller.

- ▶ Läs, förstå och förvara följande dokument, förutom bruksanvisningen:
  - Bruksanvisning motor STIHL EVC 300.0

### 2.2 Varningar i texten

#### **!** FARA

- Varnar för faror som leder till allvarliga skador eller dödsfall.
  - ▶ Med åtgärderna kan man förhindra allvarliga skador eller dödsfall.

#### **!** VARNING

- Varnar för faror som **kan** leda till allvarliga skador eller dödsfall.
  - ▶ Med åtgärderna kan man förhindra allvarliga skador eller dödsfall.

*OBS!*

- Varnar för faror som kan leda till materialskador.
  - ▶ Med åtgärderna kan man förhindra materialskador.

### 2.3 Symboler i texten



Denna symbol hänvisar till ett kapitel i denna bruksanvisning.

## 3 Översikt

### 3.1 Gräsklippare

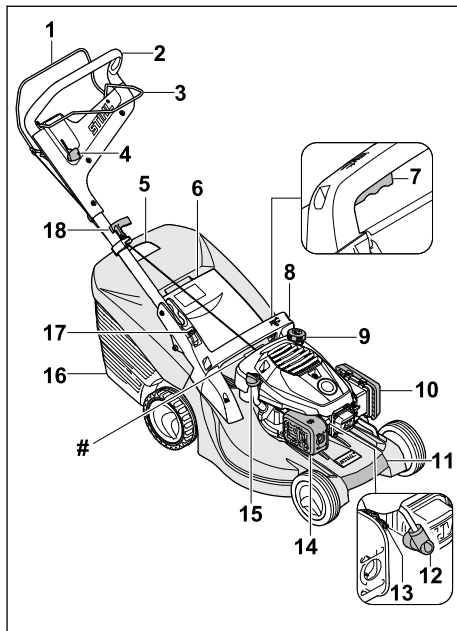

#### 1 Inkopplingsbygel för klippning

Inkopplingsbygeln för klippning används för att starta och stänga av motorn.

#### 2 Styrhandtag

Styrhandtaget används för att hålla, styra och transportera gräsklipparen.

#### 3 Inkopplingsbygel för drivning

Inkopplingsbygeln för drivning kopplar till och från drivningen.

#### 4 Spak

Spaken används för att ställa in drivningens hastighet.

#### 5 Mängdindikator

Mängdindikatorn visar hur full gräsupsamlaren är.

#### 6 Utkastlucka

Utkastluckan stänger utkastkanalen.

#### 7 Spak

Spaken används för att ställa in klipphöjden.

#### 8 Greppet

Greppet används för att hålla gräsklipparen vid inställning av klipphöjden och för transport av gräsklipparen.

**9 Bränsletanklock**

Bränsletanklocket stänger öppningen för påfyllning av bensin.

**10 Filterlock**

Filterlocket täcker luftfiltret.

**11 Transporhandtag**

Transporhandtaget används för att transportera gräsklipparen.

**12 Tändstiftskontakt**

Tändstiftskontakten ansluter tändledningen till tändstiftet.

**13 Tändstift**

Tändstiftet antänder bränsle-luftblandningen i motorn.

**14 Ljuddämpare**

Ljuddämparen minskar gräsklipparens buller.

**15 Motoroljlock**

Motoroljlocket stänger öppningen för påfyllning av motorolja.

**16 Gräsuppsamlare**

Gräsuppsamlaren samlar upp det klippta gräset.

**17 Spak**

Spaken används för att ställa in och fälla ned styrhandtaget.

**18 Startgrepp**

Startgreppet används för att starta motorn.

**# Typskylt med maskinnummer****3.2 Symboler**

Symbolerna kan finnas på gräsklipparen och betyder följande:



Denna symbol anger gräsklipparens vikt.



Garanterad ljudnivå enligt riktlinjen 2000/14/EC i dB(A) för att kunna jämföra produkternas buller.



Denna symbol betecknar bränsletanklocket.



Denna symbol betecknar motoroljlocket.



Starta motorn.



Stäng av motorn.



Koppla in drivningen.



Gräsklipparen kör med högsta hastighet i detta läge.



Gräsklipparen kör med lägsta hastighet i detta läge.

**4 Säkerhetsanvisningar****4.1 Varningssymboler**

Varningssymbolerna på gräsklipparen betyder följande:



Beakta säkerhetsanvisningarna och deras åtgärder.



Läs, förstå och förvara bruksanvisningen.



Beakta säkerhetsanvisningarna för föremål som slungas iväg och deras åtgärder.



Ta inte på den roterande kniven.



Drag bort tändstiftskontakten under transport, förvaring, underhåll eller reparation.



Håll säkerhetsavståndet.

**4.2 Användning enligt föreskrifterna**

Gräsklipparen STIHL RM 448.1 VC är avsedd för att klippa gräs.

**▲ VARNING**

- Om gräsklipparen inte används enligt föreskrifterna kan detta orsaka allvarliga personskador eller dödsfall och saksador.
  - ▶ Använd gräsklipparen enligt beskrivningen i denna bruksanvisning och i motorns bruksanvisning.

**4.3 Krav på användaren****▲ VARNING**

- Användare utan introduktion kan inte känna igen och bedöma riskerna med gräsklipparen.

Detta kan orsaka allvarliga personskador eller dödsfall.



- ▶ Läs, förstå och förvara bruksanvisningen.

- ▶ Om gräsklipparen lämnas ut till en annan person: skicka med gräsklipparens och motorns bruksanvisning.
- ▶ Se till att användaren uppfyller följande krav:
  - Användaren är utvilad.
  - Användaren har inte nedsatt fysisk, sensorisk eller mental förmåga att använda gräsklipparen. Om användaren har nedsatt fysisk, sensorisk eller mental förmåga får användaren endast använda den under uppsikt eller efter instruktioner av en ansvarig person.
  - Användaren kan känna igen och bedöma riskerna med gräsklipparen.
  - Användaren är medveten om att vederbörande är ansvarig för olyckor och skador.
  - Användaren är myndig eller utbildas i ett yrke under uppsikt enligt nationella regler.
  - Användaren har fått instruktioner av en STIHL servande fackhandel eller en sakkunnig person innan vederbörande använder gräsklipparen för första gången.
  - Användaren är inte påverkad av alkohol, medicin eller droger.
- ▶ Om något är oklart: kontakta en STIHL servande fackhandel.

#### 4.4 Klädsel och utrustning

##### ▲ VARNING

- Under arbetet kan föremål kastas upp med hög hastighet. Användaren kan skadas.
  - ▶ Använd långbyxor av kraftigt material.
- Det uppstår buller under arbetet. Buller kan skada hörseln.
  - ▶ Använd hörselskydd.
- Under arbetet kan damm virvla upp. Damm som andas in kan skada hälsan och orsaka allergiska reaktioner.
  - ▶ Om damm virvlas upp: använd en dammskyddsmask.
- Olämplig klädsel kan fastna i trä, grenar och gräsklipparen. Användare utan lämplig klädsel kan skadas svårt.
  - ▶ Använd åtsittande klädsel.
  - ▶ Ta av schalar och smycken.

- Under rengöring, underhåll och transport kan användaren komma i kontakt med kniven. Användaren kan skadas.
  - ▶ Använd skyddshandskar av kraftigt material.
  - ▶ Använd stadiga, stängda skor med räfflad sula.
- Om användaren har olämpliga skor finns en halkrisk. Användaren kan skadas.
- När kniven slipas kan partiklar slungas iväg. Användaren kan skadas.
  - ▶ Använd åtsittande skyddsglasögon. Lämpliga skyddsglasögon har kontrollerats enligt normen EN 166 eller nationella föreskrifter, och finns att få med motsvarande märkning i handelen.
  - ▶ Använd skyddshandskar av kraftigt material.

#### 4.5 Arbetsområde och omgivning

##### ▲ VARNING

- Obehöriga personer, barn och djur kan inte känna igen och bedöma riskerna med gräsklipparen och föremål som slungas iväg. Detta kan orsaka allvarliga personskador och saksador.



- ▶ Håll obehöriga personer, barn och djur borta från arbetsområdet.

- ▶ Håll ett avstånd till föremål.
- ▶ Lämna inte gräsklipparen utan tillsyn.
- ▶ Se till att barn förhindras att leka med gräsklipparen.
- När motorn går kommer det ut avgaser ur ljuddämparen. Varma avgaser kan antända lättantändliga material och utlösa en brand.
  - ▶ Håll bort avgasstrålen från eldfarliga material.

#### 4.6 Säker användning

##### 4.6.1 Gräsklippare

Gräsklipparen är i säkert bruksskick när följande villkor uppfylls:

- Gräsklipparen är oskadad.
- Det kommer inte ut bensen ur gräsklipparen.
- Bränsletankens lock är stängt.
- Det kommer inte ut motorolja ur gräsklipparen.
- Motoroljelocket är stängt.
- Gräsklipparen är ren.
- Manöverreglagen fungerar och är oförändrade.
- Om klippning sker och det klippta gräset ska samlas upp i gräsupsamlaren: gräsupsamlaren sitter fast rätt.



- Om klippning sker och det klippta gräset ska kastas ut bakåt: gräsupsamlaren har lossats och utkastluckan är stängd.
- Kniven har monterats rätt.
- STIHL originaltillbehör har monterats på denna gräsklippare.
- Tillbehöret har monterats rätt.
- Fjäderbelastade mekanismer är oskadade och fungerar.
- Motorn stannar när inkopplingsbygeln för klippning släpps.

## **▲ VARNING**

- Om maskinen inte är i säkert bruksskick fungerar komponenterna inte längre på rätt sätt, säkerhetsanordningarna är ur funktion och bränsle rinner ut. Detta kan orsaka allvarliga personskador eller dödsfall.
  - ▶ Arbeta med en oskadad gräsklippare.
  - ▶ Om det kommer ut bensin ur gräsklipparen: använd inte gräsklipparen och kontakta en STIHL servande fackhandel.
  - ▶ Stäng bränsletankens lock.
  - ▶ Om det kommer ut motorolja ur gräsklipparen: använd inte gräsklipparen och kontakta en STIHL servande fackhandel.
  - ▶ Stäng motoroljelooken.
  - ▶ Om gräsklipparen är smutsig: rengör gräsklipparen.
  - ▶ Manipulera inte gräsklipparen och dess säkerhetssystem.
  - ▶ Manipulering av gräsklipparen, som förändrar effekten eller motorns varvtal, är absolut förbjuden.
  - ▶ Om manöverreglagen inte fungerar: använd inte gräsklipparen.
  - ▶ Fjäderbelastade mekanismer kan avge lagrad energi.
  - ▶ Om klippning sker och det klippta gräset ska samlas upp i gräsupsamlaren: fäst gräsupsamlaren enligt beskrivningen i denna bruksanvisning.
  - ▶ Montera STIHL originaltillbehör på denna gräsklippare.
  - ▶ Montera kniven enligt beskrivningen i denna bruksanvisning.
  - ▶ Montera tillbehöret enligt beskrivningen i denna bruksanvisning eller i tillbehörets bruksanvisning.
  - ▶ Stick inte in föremål i gräsklipparens öppningar.
  - ▶ Byt ut utslitna eller skadade informationsskyltar.
  - ▶ Om något är oklart: kontakta en STIHL servande fackhandel.

### 4.6.2 Kniv

Kniven är i säkert bruksskick när följande villkor uppfylls:

- Kniven och komponenterna är oskadade.
- Kniven är inte deformerad.
- Kniven har monterats rätt.
- Kniven har slipats rätt.
- Kniven är gradfri.
- Kniven har balanserats rätt.
- Knivens minsta bredd har inte underskridits,  19.2.
- Slipvinkeln är rätt,  19.2.

## **▲ VARNING**

- Om kniven inte är i säkert bruksskick kan delar lossna och slungas iväg. Detta kan orsaka allvarliga personskador.
  - ▶ Arbeta med en oskadad kniv och oskadade komponenter.
  - ▶ Montera kniven rätt.
  - ▶ Slipa kniven rätt.
  - ▶ Om den minsta tjockleken eller den minsta bredden har underskridits: byt ut kniven.
  - ▶ Låt en STIHL servande fackhandel balansera kniven.
  - ▶ Om något är oklart: kontakta en STIHL servande fackhandel.

## 4.7 Bränsle och tankning

### **▲ VARNING**

- Bensin är bränslet som används för denna gräsklippare. Bensin är lättantändligt. Om bensin kommer i kontakt med öppen eld eller varma föremål kan bensin utlösa en brand eller explosion. Detta kan orsaka allvarliga personskador eller dödsfall och saksador.
  - ▶ Skydda bensin mot värme och eld.
  - ▶ Spill inte ut bensin.
  - ▶ Om bensin har spillts ut: torka bort bensin med en trasa och försök först starta motorn när alla gräsklipparens delar är torra.
  - ▶ Rökning förbjuden.
  - ▶ Tanka inte i närheten av öppen eld.
  - ▶ Stäng av motorn och låt den svalna före tankning.
  - ▶ Om tanken måste tömmas: gör detta utomhus.
  - ▶ Starta motorn minst 3 m från tankningsplatsen.
  - ▶ Förvara aldrig gräsklipparen inomhus med bensin i tanken.
- Bensinånga som andas in kan orsaka förgiftning.
  - ▶ Andas inte in bensinånga.
  - ▶ Tanka på en väl ventilerad plats.

- Under arbetets gång blir gräsklipparen varm. Bensin utvidgas och kan orsaka ett övertryck i bränsletanken. Bensin kan spruta ut när bränsletankklocket öppnas. Bensin som sprutar ut kan antändas. Användaren kan skadas allvarligt.
    - ▶ Låt först gräsklipparen svalna och öppna sedan bränsletankklocket.
  - Kläder som kommer i kontakt med bensin kan vara lättantändliga. Detta kan orsaka allvarliga personsador eller dödsfall och saksador.
    - ▶ Om kläder kommer i kontakt med bensin: byt kläder.
  - Bensin kan skada miljön.
    - ▶ Spill inte ut bränsle.
    - ▶ Sluthanterna bensin enligt föreskrift och miljövänligt.
  - Bensin som kommer i kontakt med hud eller ögon kan orsaka irritation.
    - ▶ Undvik kontakt med bensin.
    - ▶ Om den kommer i kontakt med huden: tvätta hudområdet omedelbart med rikliga mängder vatten och tvål.
    - ▶ Om den kommer i kontakt med ögonen: spola ögonen med rikligt med vatten i minst 15 minuter och uppsök läkare.
  - Gräsklipparens tändsystem alstrar gnistor. Gnistor kan komma ut och orsaka brand och explosion i en miljö med lättantändliga eller explosiva material. Detta kan orsaka allvarliga personsador eller dödsfall och saksador.
    - ▶ Använd tändstift enligt beskrivningen i motorns bruksanvisning.
    - ▶ Skruva fast och dra åt tändstiftet.
    - ▶ Fäst tändstiftskontakten hårt.
  - Om gräsklipparen tankas med bensin som är olämplig för motorn kan gräsklipparen skadas.
    - ▶ Använd färsk, blyfri bensin av känt märke.
    - ▶ Beakta uppgifterna i motorns bruksanvisning.
- ▶ Bara en person får använda gräsklipparen.
  - ▶ Se upp för hinder.
  - ▶ Vält inte gräsklipparen.
  - ▶ Se alltid till att du står stadigt på marken och håller balansen när du arbetar.
  - ▶ Om du känner att du blir trött: ta en paus.
  - ▶ Om du klipper i en sluttning: klipp på tvären mot sluttningen.
  - ▶ Klipp inte i sluttningar med en stigning på över 25° (46,6 %).
  - ▶ Var särskilt uppmärksam när gräsklipparen används i närheten av sluttningar, stup, diken, deponier och vallar.
  - ▶ Planera arbetstiden så att du undviker hög belastning under en längre tidsperiod.
- Maskinen alstrar giftiga avgaser när motorn går. Avgaser som andas in kan orsaka förgiftning.
  - ▶ Andas inte in avgaserna.
  - ▶ Använd gräsklipparen på en väl ventilerad plats.
  - ▶ Vid illamående, huvudvärk, synstörningar, hörsself eller svindel: avsluta arbetet och uppsök en läkare.
- Om användaren använder hörselskydd och motorn går kan användaren ev. höra och uppskatta ljud sämre.
  - ▶ Arbeta lugnt och med eftertanke.
- Gräsklipparen är utrustad med en motorstoppanordning.
  - ▶ Motorn och kniven stannar inom 3 sekunder när inkopplingsbygeln för klippning släpps.
- Användaren kan skära sig på den roterande kniven. Användaren kan skadas allvarligt.
  - ▶ Dra bort tändstiftskontakten.



- ▶ Ta inte på den roterande kniven.
- ▶ Om kniven blockeras av ett föremål: stäng av motorn. Först därefter får föremålet tas bort.

## 4.8 Arbeta

### **▲ VARNING**

- Om användaren inte startar motorn rätt kan användaren förlora kontrollen över gräsklipparen. Användaren kan skadas allvarligt.
  - ▶ Starta motorn enligt beskrivningen i denna bruksanvisning.
- Användaren kan inte längre arbeta koncentrerat i vissa situationer. Användaren kan snubbla, ramla och skadas allvarligt.
  - ▶ Arbeta lugnt och med eftertanke.
  - ▶ Klipp endast vid god sikt. Använd inte med gräsklipparen om ljuset och synförhållandena är dåliga.
- Om du arbetar utan drivning kan drivningen kopplas in av misstag och gräsklipparen kör igång. Detta kan orsaka allvarliga personsador och saksador.
  - ▶ Aktivera inkopplingsbygeln för drivning endast när drivningen ska kopplas in.
- Om gräsklipparen förändras eller betar sig ovanligt under arbetet kan gräsklipparen vara i osäkert bruksskick. Detta kan orsaka allvarliga personsador och saksador.
  - ▶ Avsluta arbetet och kontakta en STIHL servande fackhandel.
- Under arbetet kan vibration pga gräsklipparen uppstå.



- ▶ Använd arbetshandskar.
- ▶ Lägg in arbetspauser.
- ▶ Om du känner av cirkulationsrubbingar: kontakta en läkare.
- Kontrollera ytan som ska klippas och se upp för hinder. Om kniven träffar ett främmande föremål under arbetet kan det eller delar av det slungas iväg med hög hastighet. Detta kan orsaka personskador och saksador.



- ▶ Ta bort främmande föremål, t.ex. stenar, pinnar, ståltråd, leksaker eller annat från arbetsområdet. Markera dolda föremål som inte kan tas bort.

- När du släpper inkopplingsbygeln för klippning fortsätter kniven rotera en kort tid. Detta kan orsaka allvarliga personskador.



- ▶ Vänta tills kniven har slutat rotera.
- ▶ Ta först bort gräsuppsamlaren när kniven har slutat rotera.

- Om den roterande kniven träffar ett hårt föremål kan det uppstå gnistor. Gnistor kan orsaka brand i en miljö med lättantändliga material. Detta kan orsaka allvarliga personskador eller dödsfall och saksador.
  - ▶ Arbeta inte i en miljö med lättantändliga material.
- Om gräsklipparen ställs på en sluttande yta kan den rulla iväg oavsiktligt. Detta kan orsaka personskador och saksador.
  - ▶ Släpp gräsklipparen endast när den står på en plan yta och inte kan rulla iväg av sig själv.
- Om föremål fästes på styrhandtaget kan gräsklipparen välta pga den extra vikten. Detta kan orsaka personskador och saksador.
  - ▶ Fäst inga föremål på styrhandtaget.

## ▲ FARA

- Om arbetet sker i närheten av spänningsförande kablar kan kniven komma i kontakt med de spänningsförande kablarna och skada dem. Detta kan orsaka allvarliga personskador eller dödsfall.
  - ▶ Arbeta inte i närheten av spänningsförande kablar.
- Om arbete sker under ett åskväder kan användaren träffas av ett blixtnedslag. Detta kan orsaka allvarliga personskador eller dödsfall.
  - ▶ Vid åskväder: arbeta inte.
- Om användaren arbetar i regn finns en halkrisk. Detta kan orsaka allvarliga personskador eller dödsfall.
  - ▶ Om det regnar: arbeta inte.

## 4.9 Transport

### ▲ VARNING

- Under transporten kan gräsklipparen välta eller flytta på sig. Detta kan orsaka personskador och saksador.
  - ▶ Stäng av motorn.
    - ▶ Vänta tills kniven har slutat rotera.



- ▶ Dra bort tändstiftskontakten.

- ▶ Säkra gräsklipparen med spännband, remmar eller ett nät på en lämplig lastyta så att den inte kan välta eller flytta på sig.
- Efter att motorn har gått kan ljuddämparen och motorn vara varm. Användaren kan bränna sig vid transporten.
  - ▶ Skjut gräsklipparen.
- Gräsklipparen är tung. Om användaren bär gräsklipparen själv kan vederbörande skadas.
  - ▶ Använd skyddshandskar.
  - ▶ Bär gräsklipparen med två man.
- Under transporten kan det läcka ut bensin och detta kan leda till föroreningar och skador.
  - ▶ Skjut gräsklipparen.
  - ▶ Transportera maskinen utan bensin.

## 4.10 Förvaring

### ▲ VARNING

- Barn kan inte känna igen och bedöma riskerna med en gräsklippare. Barn kan skadas allvarligt.
  - ▶ Stäng av motorn.
  - ▶ Förvara gräsklipparen utom räckhåll för barn.
- Komponenter av metall kan korrodera pga fukt. Gräsklipparen kan skadas.
  - ▶ Förvara gräsklipparen på en ren och torr plats.
- Om gräsklipparen förvaras på en sluttande yta kan den rulla iväg av misstag. Detta kan orsaka personskador och saksador.
  - ▶ Förvara gräsklipparen endast på plana ytor.

## 4.11 Rengöring, underhåll och reparation

### ▲ VARNING

- Om motorn går under rengöring, underhåll eller reparation kan detta orsaka allvarliga personskador och saksador.

- ▶ Stäng av motorn.
- ▶ Vänta tills kniven har slutat rotera.



- ▶ Dra bort tändstiftskontakten.

- Om motorn går under rengöring, underhåll eller reparation kan drivningen startas av misstag. Detta kan orsaka allvarliga personskador och saksador.

- ▶ Stäng av motorn.



- ▶ Dra bort tändstiftskontakten.

- Efter att motorn har gått kan ljuddämparen och motorn vara varm. Detta kan orsaka brännskador.

- ▶ Vänta tills ljuddämparen och motorn har svalnat.

- Ett kraftigt rengöringsmedel, rengöring med en vattenstråle eller vassa föremål kan skada gräsklipparen eller kniven. Om gräsklipparen eller kniven inte rengörs på rätt sätt fungerar komponenterna kanske inte längre och säkerhetsanordningarna sätts ur spel. Detta kan orsaka allvarliga personskador.

- ▶ Rengör gräsklipparen och kniven enligt beskrivningen i denna bruksanvisning, 15.2.

- Om gräsklipparen eller kniven inte repareras eller underhålls enligt beskrivningen i denna bruksanvisning fungerar komponenterna kanske inte längre och säkerhetsanordningarna sätts ur spel. Detta kan orsaka allvarliga personskador eller dödsfall.

- ▶ Byt ut slitna eller skadade delar.
- ▶ Utför underhåll eller reparation på gräsklipparen enligt beskrivningen i denna bruksanvisning.
- ▶ Utför underhåll på kniven enligt beskrivningen i denna bruksanvisning.

- Under rengöring, underhåll eller reparation av kniven kan användaren skära sig på de vassa eggarna. Användaren kan skadas.

- ▶ Använd skyddshandskar av kraftigt material.

- Kniven kan bli varm under slipningen. Användaren kan bränna sig.

- ▶ Vänta tills kniven har svalnat.
- ▶ Använd skyddshandskar av kraftigt material.

## 5 Göra gräsklippare klar att användas

### 5.1 Göra gräsklippare klar att användas

Innan allt arbete påbörjas måste följande steg utföras:

- ▶ Ta bort förpackningsmaterialet och transportsäkringarna.
- ▶ Se till att följande komponenter är i säkert bruksskick:
  - Gräsklippare, 4.6.1.
  - Kniv, 4.6.2.
- ▶ Rengöra gräsklippare, 15.
- ▶ Kontrollera kniv, 10.2.
- ▶ Montera styrhandtag, 6.1.
- ▶ Fylla på motorolja, 6.3.
- ▶ Fälla upp styrhandtag, 8.1.
- ▶ Tanka gräsklippare, 7.
- ▶ Om klippning sker och det klippta gräset ska samlas upp i gräsupsamlaren: Fästa gräsupsamlare, 6.2.2.
- ▶ Om klippning sker och det klippta gräset kastas ut bakåt: Lossa gräsupsamlare, 6.2.3.
- ▶ Ställa in klipphöjd, 11.2.
- ▶ Kontrollera manöverreglage, 10.1.
- ▶ Om stegen inte kan utföras: använd inte gräsklipparen och kontakta en STIHL servande fackhandel.

## 6 Sätta ihop gräsklippare

### 6.1 Montera styrhandtag

- ▶ Stäng av motorn.
- ▶ Ställ gräsklipparen på en plan yta.

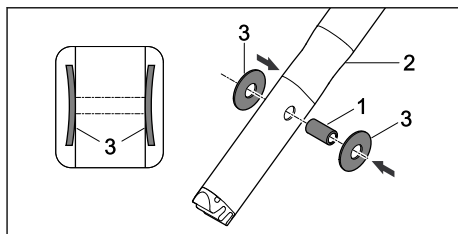

- ▶ Tryck in hylsan (1) i hålen på styrhandtaget (2).
- ▶ Fäst tallriksfjädrarna (3) på hylsan (1) med buktigheten inåt.

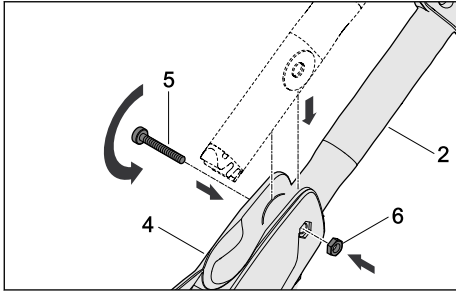

- ▶ För in styrhandtaget (2) i styrkonsolen (4).
- ▶ Skjut in skruven (5) genom hålen på styrkonsolen (4) och hylsan i styrhandtaget (2).
- ▶ Lägg muttern (6) i urtaget på styrkonsolen (4).
- ▶ Dra åt skruven (5) hårt.

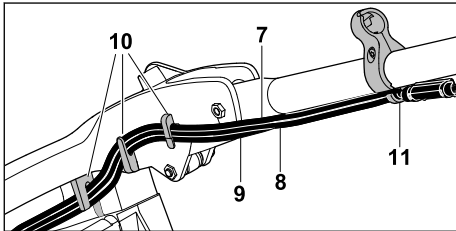

- ▶ Tryck in wirarna (7, 8 och 9) i hållarna (10).
- ▶ Fäst wirarna (7, 8 och 9) i linstyrningen (11).

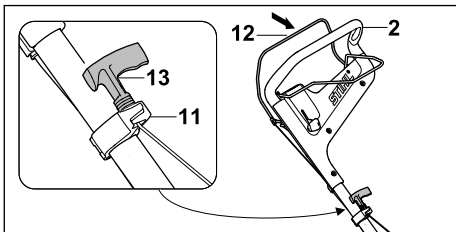

- ▶ Dra bort tändstiftskontakten.
- ▶ Tryck inkopplingsbygeln för klippning (12) mot styrhandtaget (2) och håll den så.
- ▶ Dra startgreppet (13) långsamt i riktning mot linstyrningen (11).
- ▶ Fäst startgreppet (13) i linstyrningen (11).
- ▶ Släpp inkopplingsbygeln för klippning (12).
- ▶ Fäst tändstiftskontakten igen.

Styrhandtaget måste inte demonteras igen.

## 6.2 Sätta ihop, fästa och lossa gräs-suppsamlare

### 6.2.1 Sätta ihop gräsupsamlare

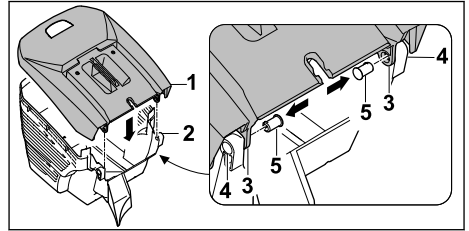

- ▶ Placera gräsupsamlarens överdel (1) på gräsupsamlarens underdel (2). Öppningarna (3 och 4) måste stämma överens.
- ▶ Tryck in bultarna (5) inifrån genom öppningarna (3 och 4).

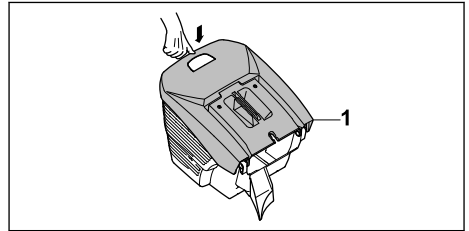

- ▶ Tryck gräsupsamlarens överdel (1) nedåt. Gräsupsamlarens överdel (1) snäpper in hörbart.

### 6.2.2 Fästa gräsupsamlare

- ▶ Stäng av motorn.
- ▶ Ställ gräsklipparen på en plan yta.

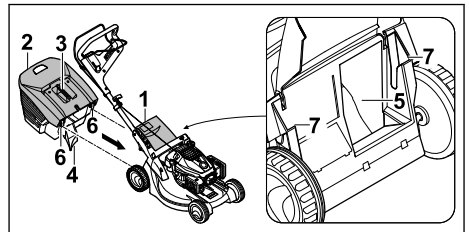

- ▶ Öppna utkastluckan (1) och håll den så.
- ▶ Ta tag i gräsupsamlaren (2) i greppet (3) och fäst den med klacken (4) i utkastkanalen (5) och med krokarna (6) i fästena (7).
- ▶ Lägg utkastluckan (1) på gräsupsamlaren (2).

### 6.2.3 Lossa gräsupsamlare

- ▶ Stäng av motorn.
- ▶ Ställ gräsklipparen på en plan yta.

- ▶ Öppna utkastluckan och håll den så.
- ▶ Ta bort gräsupsamlaren uppåt i greppet.
- ▶ Stäng utkastluckan.

### 6.3 Fylla på motorolja

Motoroljan smörjer och kyler motorn.

Motoroljans specifikation och påfyllningsmängden finns i motorns bruksanvisning.

**OBS!**

- Ingen motorolja är ifylld vid leveransen. Startning av motorn utan eller med för lite motorolja kan skada gräsklipparen.
  - ▶ Kontrollera motorns oljenivå innan varje startning och fyll på motorolja vid behov.
- ▶ Fyll på motorolja enligt beskrivningen i motorns bruksanvisning.

## 7 Tanka gräsklippare

### 7.1 Tanka gräsklippare

**OBS!**

- Om gräsklipparen inte tankas med rätt bränsle kan gräsklipparen skadas.
  - ▶ Beakta motorns bruksanvisning.
- ▶ Stäng av motorn.
- ▶ Ställ gräsklipparen på en plan yta.
- ▶ Rengör området kring bränsletankens lock med en fuktig trasa.

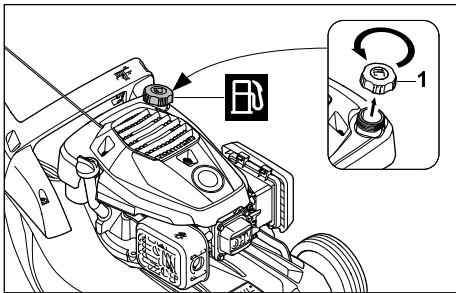

- ▶ Vrid bränsletankens lock (1) moturs, tills bränsletankens lock kan tas bort.
- ▶ Ta bort bränsletankens lock.
- ▶ Fyll på bränsle så att det är kvar minst 15 mm till kanten på bränsletanken.
- ▶ Placera bränsletankens lock på bränsletanken.
- ▶ Vrid bränsletankens lock medurs och dra åt den för hand. Bränsletanken är stängd.

## 8 Ställa in gräsklippare för användaren

### 8.1 Fälla upp styrhandtag

- ▶ Stäng av motorn.
- ▶ Dra bort tändstiftskontakten.
- ▶ Ställ gräsklipparen på en plan yta.

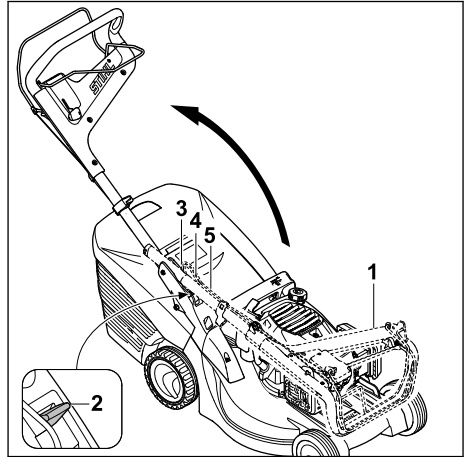

- ▶ Lyft styrhandtaget (1).
- ▶ Tryck ned spaken (2) och håll den så.
- ▶ Fäll upp styrhandtaget (1) och se till att wirarna (3, 4 och 5) inte kläms fast.
- ▶ Släpp spaken (2) och se till att styrhandtaget (1) snäpper in ordentligt. Styrhandtaget (1) är fast anslutet till gräsklipparen.

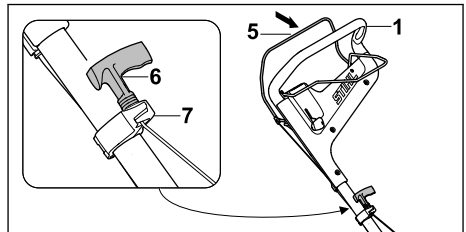

- ▶ Tryck inkopplingsbygeln för klippning (6) mot styrhandtaget (1) och håll den så.
- ▶ Dra startgreppet (7) långsamt i riktning mot linstyrningen (8).
- ▶ Fäst startgreppet (7) i linstyrningen (8).
- ▶ Släpp inkopplingsbygeln för klippning (6).
- ▶ Fäst tändstiftskontakten igen.

### 8.2 Ställa in styrhandtag

- ▶ Stäng av motorn.
- ▶ Dra bort tändstiftskontakten.
- ▶ Ställ gräsklipparen på en plan yta.

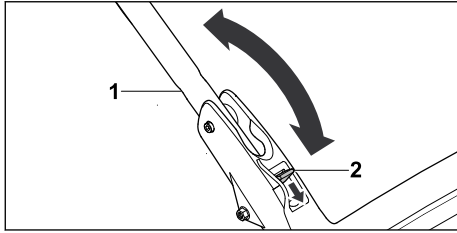

- ▶ Håll fast styrhandtaget (1).
- ▶ Tryck ned spaken (2) och håll den så.
- ▶ Ställ styrhandtaget (1) i önskat läge.
- ▶ Släpp spaken (2) och se till att styrhandtaget snäpper in ordentligt.

### 8.3 Fälla ned styrhandtag

Styrhandtaget kan fällas ned för plats sparande transport och förvaring.

- ▶ Stäng av motorn.
- ▶ Dra bort tändstiftskontakten.
- ▶ Ställ gräsklipparen på en plan yta.
- ▶ Tryck inkopplingsbygeln för klippning mot styrhandtaget och håll den så.
- ▶ Lossa startgreppet ur linstyrningen och släpp tillbaka den långsamt mot motorn.
- ▶ Släpp inkopplingsbygeln för klippning.
- ▶ Håll fast styrhandtaget och håll spaken tryckt.
- ▶ Fäll ned styrhandtaget framåt.

## 9 Starta och stäng av motorn

### 9.1 Starta motor

- ▶ Ställ gräsklipparen på en plan yta.

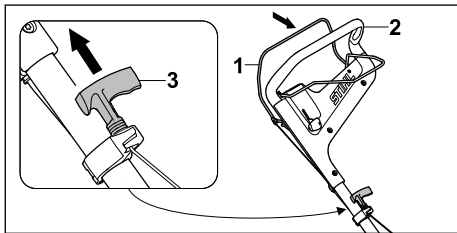

- ▶ Tryck inkopplingsbygeln för klippning (1) mot styrhandtaget (2) med vänster hand och håll den så.
- ▶ Dra ut startgreppet (3) långsamt med höger hand tills du känner ett motstånd.
- ▶ Dra ut startgreppet (3) snabbt och låt det gå tillbaka tills motorn går.
- ▶ Om motorn inte startar: beakta motorns bruksanvisning.

### 9.2 Stänga av motor

- ▶ Ställ gräsklipparen på en plan yta.

- ▶ Släpp inkopplingsbygeln för klippning. Motorn stannar.
- ▶ Lämna arbetspositionen.

## 10 Kontrollera gräsklippare

### 10.1 Kontrollera manöverreglage



#### Inkopplingsbygel för klippning och inkopplingsbygel för drivning

- ▶ Stäng av motorn.
- ▶ Dra inkopplingsbygeln för klippning och inkopplingsbygeln för drivning helt mot styrhandtaget och släpp den igen.
- ▶ Om inkopplingsbygeln för klippning eller inkopplingsbygeln för drivning är trög eller inte fjädrar tillbaka till utgångsläget: använd inte gräsklipparen och kontakta en STIHL servande fackhandel. Inkopplingsbygeln för klippning och inkopplingsbygeln för drivning är defekt.

### 10.2 Kontrollera kniv

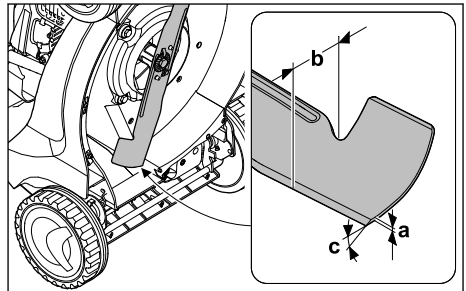
- ▶ Stäng av motorn.
- ▶ Dra bort tändstiftskontakten.
- ▶ Ställa upp gräsklippare,  15.1.



- ▶ Mät följande:
  - Tjocklek a
  - Bredd b
  - Slipvinkel c
- ▶ Om den minsta tjockleken eller den minsta bredden har underskridits: Byta kniv,  19.2.
- ▶ Om slipvinkeln inte är rätt: Slipa kniv,  19.2.
- ▶ Om något är oklart: kontakta en STIHL servande fackhandel.

## 11 Arbeta med gräsklipparen

### 11.1 Hålla fast och styra gräsklippare

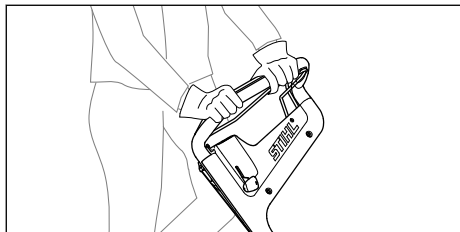

- ▶ Håll fast styrhandtaget med båda händerna så att tummarna når runt styrhandtaget.

### 11.2 Ställa in klipphöjd

6 klipphöjder kan ställas in:

- 25 mm = position 1
- 30 mm = position 2
- 40 mm = position 3
- 50 mm = position 4
- 60 mm = position 5
- 75 mm = position 6

Positionerna finns angivna på gräsklipparen.

#### Ställa in klipphöjd

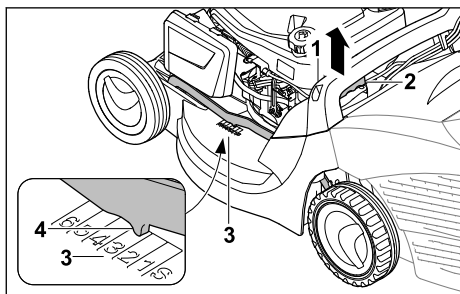

- ▶ Håll fast gräsklipparen i greppet (1).
- ▶ Tryck på spaken (2) och håll den så.
- ▶ Ställ gräsklipparen i önskat läge genom att lyfta eller sänka.  
Den aktuella klipphöjden kan avläsas på klipphöjdsindikeringen (3) med hjälp av markeringen (4).
- ▶ Släpp spaken (2).  
Gräsklipparen snäpper in.

### 11.3 Koppla till och från drivning

#### 11.3.1 Koppla in drivning

**OBS!**

- ▶ Flytta Vario-drivningens spak endast när motorn går för att undvika skador på maskinen.
- ▶ Ställ gräsklipparen på en plan yta.
- ▶ Starta motorn.

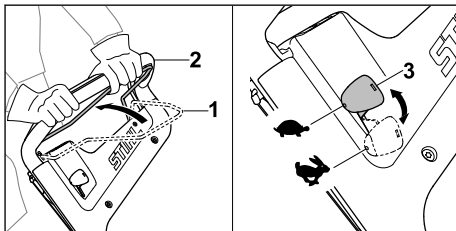

- ▶ Dra drivningens inkopplingsbygel (1) helt mot styrhandtaget (2) och håll den så att tummen når runt styrhandtaget.  
Gräsklipparen kör igång.

Öka körhastighet:

- ▶ Tryck Vario-drivningens spak (3) framåt i riktning mot

Sänka körhastighet:

- ▶ Tryck Vario-drivningens spak (3) bakåt i riktning mot

#### 11.3.2 Koppla från drivning

- ▶ Släpp inkopplingsbygeln för drivning.
- ▶ Vänta tills gräsklipparen stannar.

### 11.4 Klipping

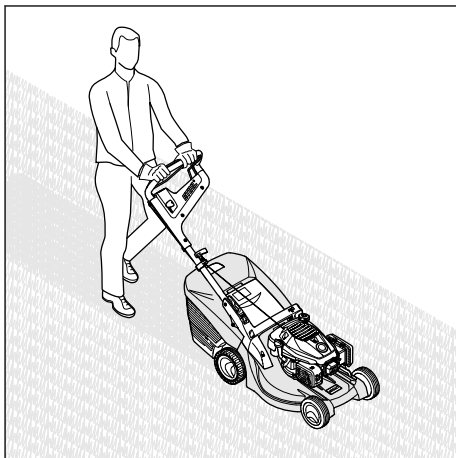

- ▶ Om arbete med inkopplad drivning sker: kör gräsklipparen kontrollerat framåt.
- ▶ Om arbete med fränkopplad drivning sker: skjut gräsklipparen långsamt och kontrollerat framåt.

## 11.5 Tömma gräsupsamlare

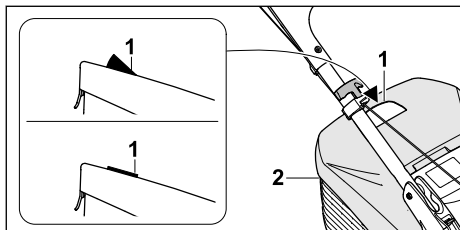

Luftströmmen från kniven lyfter mängdindikatorn (1). När gräsupsamlaren är full stoppas luftströmmen. Om luftströmmen är för liten faller mängdindikatorn (1) tillbaka till viloläget. Detta är en anvisning om att gräsupsamlaren (2) bör tömmas.

Mängdindikatorn (1) fungerar bäst vid optimal luftström. Yttre påverkan som vått, tätt eller högt gräs, låg klipphöjd, smuts eller liknande kan påverka luftströmmen och funktionen på mängdindikatorn (1) negativt.

- ▶ Om mängdindikatorn (1) faller tillbaka till viloläget: töm gräsupsamlaren (2).
- ▶ Stäng av motorn.
- ▶ Lossa gräsupsamlaren (2).

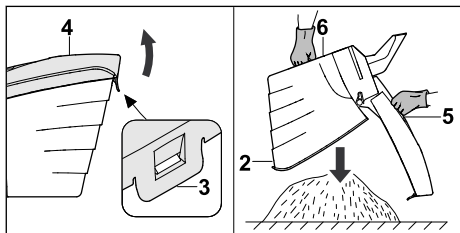

- ▶ Öppna låsspärren (3).
- ▶ Fäll upp gräsupsamlarens överdel (4) i greppet (5) och håll den så.
- ▶ Håll fast i det nedre handtaget (6) med den andra handen.
- ▶ Töm gräsupsamlaren (2).
- ▶ Stäng gräsupsamlaren (2).
- ▶ Fäst gräsupsamlaren (2).

## 12 Efter arbetet

### 12.1 Efter arbetet

- ▶ Stäng av motorn.

- ▶ Om gräsklipparen är våt: låt gräsklipparen torka.
- ▶ Rengör gräsklipparen.

## 13 Transport

### 13.1 Transportera gräsklippare

- ▶ Stäng av motorn.
- ▶ Kniven får inte rotera.
- ▶ Dra bort tändstiftskontakten.

#### Skjuta gräsklippare

- ▶ Skjut gräsklipparen långsamt och kontrollerat framåt.

#### Bära gräsklippare

- ▶ Använd arbetshandskar av kraftigt material.
- ▶ Lossa gräsupsamlaren.

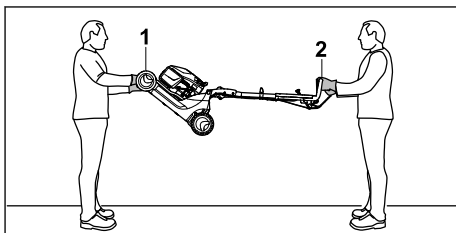

- ▶ Om gräsklipparen bärs med uppfällt styrhandtag:
  - ▶ En person ska hålla fast gräsklipparen i transporthandtaget (1) fram med båda händerna och en person ska hålla fast i styrhandtaget (2) med båda händerna.
  - ▶ Lyft och bär gräsklipparen med två man.

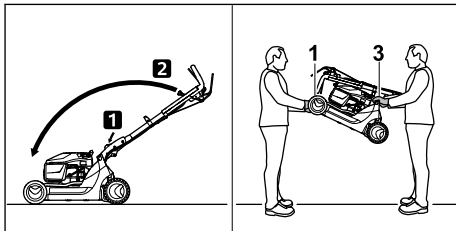

- ▶ Om gräsklipparen bärs med nedfällt styrhandtag:
  - ▶ Fäll ned styrhandtaget.
  - ▶ En person ska hålla fast gräsklipparen i transporthandtaget (1) fram med båda händerna och en person ska hålla fast i greppet (3) med båda händerna.
  - ▶ Lyft och bär gräsklipparen med två man.

#### Transportera gräsklipparen i ett fordon

- ▶ Säkra gräsklipparen upprättstående så att den inte välter eller kan flytta på sig.

## 14 Förvaring

### 14.1 Förvara gräsklippare

- ▶ Stäng av motorn och låt den svalna.
  - ▶ Dra bort tändstiftskontakten.
  - ▶ Förvara gräsklipparen så att följande villkor uppfylls:
    - Gräsklipparen är utom räckhåll för barn.
    - Gräsklipparen är ren och torr.
    - Gräsklipparen kan inte välta.
    - Gräsklipparen kan inte rulla iväg.
- Om gräsklipparen förvaras i mer än 3 månader:
- ▶ Kör bränsletanken tom.
  - ▶ Låt en STIHL servande fackhandel rengöra bränsletanken.
  - ▶ Byt motorolja enligt uppgifterna i motorns bruksanvisning.
  - ▶ Skruva loss tändstiftet.



#### VARNING

- Om startgreppet dras ut när tändstiftskontakten är lossad kan det komma ut gnistor. Gnistor kan orsaka brand och explosion i en miljö med lättantändliga eller explosiva material. Detta kan orsaka allvariga personskador eller dödsfall och saksador.
    - ▶ Håll bort tändstiftskontakten från tändstiftshålet.
- 
- ▶ Dra ut startgreppet flera gånger och låt det gå tillbaka.
  - ▶ Skruva fast och dra åt tändstiftet.

## 15 Rengöring

### 15.1 Ställa upp gräsklippare

- ▶ Kör bränsletanken tom.
- ▶ Motorn stannar.
- ▶ Ställ gräsklipparen på en plan yta.
- ▶ Lossa gräsopsamlaren.
- ▶ Ställa klipphöjd i övre läge, 11.2.
- ▶ Ställa styrhandtag i nedre läge, 8.2.

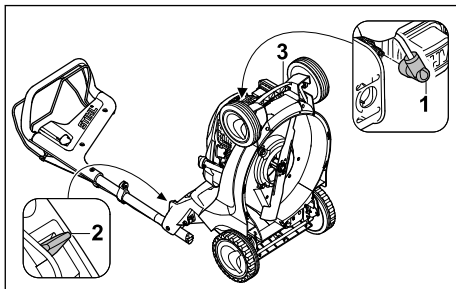

- ▶ Dra bort tändstiftskontakten (1).

- ▶ Tryck ned spaken (2) med vänster hand och håll den så.
- ▶ Håll fast gräsklipparen i transporthandtaget (3) med höger hand och ställ upp den bakåt.

### 15.2 Rengöra gräsklippare

- ▶ Stäng av motorn.
- ▶ Låt gräsklipparen svalna.
- ▶ Dra bort tändstiftskontakten.
- ▶ Rengör gräsklipparen med en fuktig trasa.
- ▶ Rengör ventilationsöppningarna med en pensel.
- ▶ Ställ upp gräsklipparen.
- ▶ Rengör området runt kniven och kniven med en träpinne, en mjuk borste eller en fuktig trasa.

## 16 Underhåll

### 16.1 Underhållsintervaller

Underhållsintervallerna är beroende av omgivningsförhållandena och arbetsförhållandena. STIHL rekommenderar följande underhållsintervaller:

#### Motor

- ▶ Genomför underhåll av motorn enligt uppgifterna i motorns bruksanvisning.

#### Gräsklippare

- ▶ Låt en STIHL servande fackhandel kontrollera gräsklipparen varje år.

### 16.2 Demontera och montera kniv

#### 16.2.1 Demontera kniv

- ▶ Stäng av motorn.
- ▶ Dra bort tändstiftskontakten.
- ▶ Ställ upp gräsklipparen.

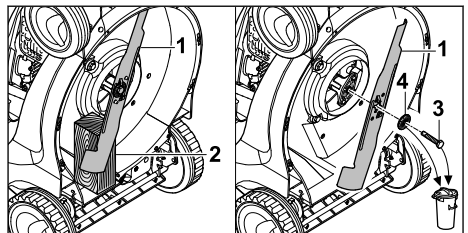

- ▶ Blockera kniven (1) med en träbit (2).
- ▶ Skruva loss skruven (3) och ta bort den tillsammans med brickan (4).
- ▶ Ta bort kniven (1).
- ▶ Sluthantera skruven (3) och brickan (4). Använd en ny skruv och bricka för montering av kniven (1).



### 16.2.2 Montera kniv

- ▶ Stäng av motorn.
- ▶ Dra bort tändstiftskontakten.
- ▶ Ställ upp gräsklipparen.

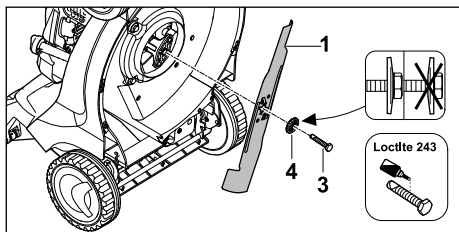

- ▶ Placera den nya brickan (4) på den nya skruven (3).
- ▶ För på skruvsäkring Loctite 243 på gängorna på skruven (3).
- ▶ Placera kniven (1) så att upphöjningarna på anliggningsytan greppar i ertagen på kniven (1).
- ▶ Skruva fast skruven (3) tillsammans med brickan (4).

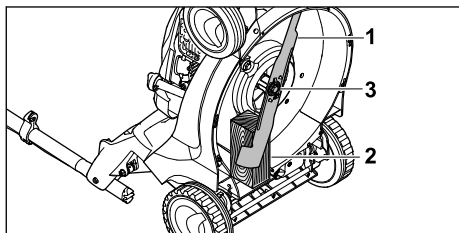

- ▶ Blockera kniven (1) med en träbit (2).
- ▶ Dra åt skruven (3) med 65 Nm.

### 16.3 Slipa och balansera kniv

Det krävs mycket övning för att slipa och balansera kniven på rätt sätt.

STIHL rekommenderar att kniven slipas och balanseras av en STIHL servande fackhandel.

#### ! VARNING

- Knivens eggar är vassa. Användaren kan skära sig.
  - ▶ Använd skyddshandskar av kraftigt material.

- ▶ Stäng av motorn.
- ▶ Dra bort tändstiftskontakten.
- ▶ Ställ upp gräsklipparen.
- ▶ Demontera kniven.
- ▶ Slipa kniven. Beakta samtidigt slipvinkeln och kyl kniven, 19.2.
- ▶ Kniven får inte bli blå under slipningen.
- ▶ Montera kniven.
- ▶ Om något är oklart: kontakta en STIHL servande fackhandel.

## 17 Reparera

### 17.1 Reparera gräsklippare

Användaren kan inte själv reparera gräsklipparen eller kniven.

- ▶ Om gräsklipparen eller kniven är skadad: använd inte gräsklipparen eller kniven och kontakta en STIHL servande fackhandel.
- ▶ Om informationsskyltarna är oläsliga eller skadade: låt en STIHL servande fackhandel byta ut informationsskyltarna.

## 18 Felavhjälpning

### 18.1 Åtgärda störningar på gräsklipparen

Störning	Orsak	Åtgärd
Motorn går inte att starta.	Inkopplingsbygeln för klippning är inte aktiverad.	▶ Starta motorn enligt beskrivningen i denna bruksanvisning.
	Bränsletanken är tom.	▶ Tanka gräsklipparen.
	Bränsleledningen är igensatt.	▶ Kontakta en STIHL servande fackhandel.
	Det finns dåligt, smutsigt eller gammalt bränsle i tanken.	▶ Använd alltid färskt bränsle (blyfri bensin) av känt märke.
	Luftfiltret är smutsigt.	▶ Kontakta en STIHL servande fackhandel.
	Tändstiftskontakten har dragits bort från tändstiftet eller tändkabeln sitter dåligt på kontakten.	▶ Fäst tändstiftskontakten. ▶ Kontrollera anslutningen mellan tändkabeln och kontakten.
	Tändstiftet är sotigt, skadat eller elektrodavståndet är fel.	▶ Rengör eller byt ut tändstiftet. ▶ Ställ in elektrodavståndet.
	Motståndet på kniven är för stort.	▶ Ställ in en högre klipp höjd. ▶ Starta motorn i lägre gräs.

Störning	Orsak	Åtgärd
Svårstartad motor eller motorns effekt för svag.	Gräsklipparkåpan är igensatt.	Rengör gräsklipparen.
	Klipphöjden är för lågt inställd eller gånghastigheten är för hög.	Anpassa klipphöjden eller klipp långsammare.
	Vatten i bränsletanken och förgasaren eller förgasaren är igensatt.	Töm bränsletanken, rengör bränsleledningen och förgasaren.
	Bränsletanken är smutsig.	Kontakta en STIHL servande fackhandel.
	Lufffiltret är smutsigt.	Kontakta en STIHL servande fackhandel.
	Tändstiftet är sotigt.	Rengör eller byt ut tändstiftet.
	Motorn blir mycket varm.	Motoroljenivån är för låg.
Kylflänsarna är smutsiga.		Rengör gräsklipparen.
Gräsklipparen vibrerar kraftigt.	Kniven är skadad.	Byt ut kniven.
	Kniven har inte monterats rätt.	Montera kniven.
Gräset klippas inte av rent.	Kniven är slö eller utsliten.	Slipa eller byt ut kniven.

## 19 Tekniska data

### 19.1 Gräsklippare STIHL RM 448.1 VC

- Motortyp: STIHL EVC 300.0
- Cylindervolym: 166 cm<sup>3</sup>
- Effekt: 2,6 kW (3,5 hk) vid 2800 varv/min
- Varvtal: 2800 varv/min
- Bränsletankens maximala volym: 900 cm<sup>3</sup> (0,9 l)
- Vikt: 29 kg
- Gräsuppsamlarens maximala volym: 55 l
- Klippbredd: 46 cm

### 19.2 Kniv

- Min. tjocklek a: 2,0 mm
- Min. bredd b: 39 mm
- Slipvinkel c: 30°

### 19.3 Buller och vibrationsvärden

K-värdet för ljudtrycksnivån är 2 dB(A). K-värdet för ljudnivån är 1,1 dB(A). K-värdet för vibrationsvärdet är 2,20 m/s<sup>2</sup>.

- Uppmätt ljudtrycksnivå L<sub>pA</sub> enligt EN ISO 5395-2: 83 dB(A)
- Uppmätt, garanterad ljudnivå L<sub>wAd</sub> enligt 2000/14/EC/S.I. 2001/1701: 96 dB(A)
- Uppmätt vibrationsvärde a<sub>hvw</sub> styrhandtag enligt EN 12096, EN ISO 5395-2 och EN 20643: 4,40 m/s<sup>2</sup>

Information om uppfyllandet av arbetsgivarriktlinjen vibration 2002/44/EC och S.I. 2005/1093 anges på [www.stihl.com/vib](http://www.stihl.com/vib).

### 19.4 REACH

REACH är en EG-förordning för registrering, bedömning och godkännande av kemikalier.

Information om REACH-direktivet finns på [www.stihl.com/reach](http://www.stihl.com/reach).

## 20 Reservdelar och tillbehör

### 20.1 Reservdelar och tillbehör

**STIHL** De här symbolerna kännetecknar STIHL-originaldelar och STIHL-origintillbehör.

STIHL rekommenderar att du använder originaldelar och tillbehör från STIHL.

Reservdelar och tillbehör från andra tillverkare kan inte utvärderas av STIHL i fråga om tillförlitlighet, säkerhet och lämplighet trots pågående marknadsobservation och STIHL kan inte ansvara för användningen av dem.

Originaldelar och tillbehör från STIHL kan köpas hos en STIHL-återförsäljare.

### 20.2 Viktiga reservdelar

- Kniv: 6358 702 0100
- Knivskruv: 9008 319 9028

– Bricka: 0000 702 6600

## 21 Kassering

### 21.1 Sluthanterta gräsklippare

Information om sluthantering finns att få hos lokala myndigheter eller hos en STIHL servande fackhandel.

En felaktig sluthantering kan skada hälsan och belasta miljön.

- ▶ Lämna in STIHL produkter inkl. förpackningen till en lämplig återvinningsstation enligt de lokala föreskrifterna.
- ▶ Kasta inte produkten i hushållsavfallet.

## 22 EU-försäkran om överensstämmelse

### 22.1 Gräsklippare STIHL RM 448.1 VC

STIHL Tirol GmbH  
Hans Peter Stihl-Straße 5  
6336 Langkampfen

Österrike

förklarar på eget ansvar att

- Typ: gräsklippare
- Fabrikat: STIHL
- Typ: RM 448.1 VC
- Klippbredd: 46 cm
- Modellnummer: 6358

motsvarar de gällande bestämmelserna i riktlinjen 2000/14/EC, 2006/42/EC, 2014/30/EU och 2011/65/EU samt är utvecklad och tillverkad enligt följande normer, vars version var giltig vid respektive produktionsdatum: EN ISO 5395-1, EN ISO 5395-2, EN ISO 14982.

Deltagandes namn och adress:  
TÜV Rheinland LGA Products GmbH  
Tillystraße 2

90431 Nürnberg, DE  
Bestämningen av den uppmätta och garanterade ljudnivån har utförts enligt riktlinjen 2000/14/EC, bilaga VIII.

- Uppmätt ljudnivå: 95,3 dB(A)
- Garanterad ljudnivå: 96 dB(A)

Tekniska underlag förvaras hos STIHL Tirol GmbH.

Tillverkningsår och maskinnummer finns på gräsklipparen.

Langkampfen, 28.05.2021

STIHL Tirol GmbH

0478-111-9904-A

stf. 

Matthias Fleischer, områdeschef inom forskning och utveckling

stf. 

Sven Zimmermann, områdeschef inom kvalitet

## 23 UKCA-konformitetsdeklaration

### 23.1 Gräsklippare STIHL RM 448.1 VC

STIHL Tirol GmbH  
Hans Peter Stihl-Straße 5  
6336 Langkampfen

Österrike

förklarar på eget ansvar att

- Typ: gräsklippare
- Fabrikat: STIHL
- Typ: RM 448.1 VC
- Klippbredd: 46 cm
- Modellnummer: 6358

motsvarar de gällande bestämmelserna i UK-förordningarna Noise Emission in the Environment by Equipment for use Outdoors Regulations 2001, Supply of Machinery (Safety) Regulations 2008, Electromagnetic Compatibility Regulations 2016 och The Restriction of the Use of Certain Hazardous Substances in Electrical and Electronic Equipment Regulations 2012 samt är utvecklad och tillverkad enligt följande normer, vars version var giltig vid respektive produktionsdatum: EN ISO 5395-1, EN ISO 5395-2, EN ISO 14982.

Deltagandes namn och adress:

TUV Rheinland UK LTD  
1011 Stratford Road  
Solihull, B90 4BN

Bestämningen av den uppmätta och garanterade ljudnivån har utförts enligt UK-förordningen Noise Emission in the Environment by Equipment for use Outdoors Regulations 2001, Schedule 11.

- Uppmätt ljudnivå: 95,3 dB(A)
- Garanterad ljudnivå: 96 dB(A)

Tekniska underlag förvaras hos STIHL Tirol GmbH.

Tillverkningsår och maskinnummer finns på gräsklipparen.

Langkampfen, 01.07.2022

STIHL Tirol GmbH

stf. 

Matthias Fleischer, områdeschef inom forskning och utveckling

stf. 

Sven Zimmermann, områdeschef inom kvalitet

## Sisällysluettelo

1	Alkusanat.....	108
2	Tietoja tästä käyttöohjeesta.....	108
3	Yleiskuva.....	109
4	Turvallisuusohjeet.....	110
5	Ruohonleikkurin valmistelu käyttöä varten.....	115
6	Ruohonleikkurin kokoaminen.....	115
7	Ruohonleikkurin tankkaaminen.....	117
8	Ruohonleikkurin säätäminen käyttäjälle..	117
9	Moottorin käynnistäminen ja sammuttaminen.....	118
10	Ruohonleikkurin tarkastaminen.....	118
11	Ruohonleikkurilla työskenteleminen.....	119
12	Työskentelyn jälkeen.....	120
13	Kuljettaminen.....	120
14	Säilytys.....	121
15	Puhdistaminen.....	121
16	Huoltaminen.....	122
17	Korjaaminen.....	122
18	Häiriöiden poistaminen.....	123
19	Tekniset tiedot.....	123
20	Varaosat ja varusteet.....	124
21	Hävittäminen.....	124
22	EU-vaatimustenmukaisuusvakuutus.....	124
23	UKCA-vaatimustenmukaisuusvakuutus..	125

## 1 Alkusanat

Arvoisa asiakas,

kiitämme sinua STIHLin tuotteen valinnasta. STIHL kehittää ja valmistaa huippuluokan tuotteita pitäen suunnittelun lähtökohtana asiakkaidensa tarpeita. Näin pystymme tarjoamaan

asiakkaillemme tuotteita, jotka toimivat luotettavasti myös äärimmäisen vaativissa olosuhteissa.

STIHL tunnetaan myös erinomaisesta asiakaspalvelustaan. Jälleenmyyjämme huolehtivat sekä asiantuntevasta neuvonnasta ja opastuksesta että kattavien teknisten palvelujen tarjoamisesta.

STIHL on sitoutunut kestävään ja vastuulliseen vuorovaikutukseen luonnon kanssa. Tämän käyttöohjeen tarkoituksena on auttaa sinua käyttämään STIHL-tuotetta turvallisesti ja ympäristöystävällisesti pitkän käyttöajan ajan.

Kiitämme sinua STIHLiä kohtaan osoittamastasi luottamuksesta. Toivomme, että olet tyytyväinen hankkimaasi STIHL-tuotteeseen.



Tohtori Nikolas Stihl

**TÄRKEÄÄ! LUE OPAS ENNEN KÄYTTÖÄ JA SÄILYTÄ SE VASTAISTA KÄYTTÖÄ VARTEN.**

## 2 Tietoja tästä käyttöohjeesta

### 2.1 Voimassa olevat asiakirjat

Tämä käyttöopas on EY-direktiivin 2006/42/EC mukainen valmistajan alkuperäiskäyttöopas.

Voimassa ovat paikalliset turvallisuusmääräykset.

- ▶ Tämän käyttöohjeen lisäksi lue seuraavat asiakirjat, niin että ymmärrät ne, ja säilytä ne:
  - Moottorin käyttöohje STIHL EVC 300.0

### 2.2 Tekstin sisältämien varoitusten merkitseminen

 VAARA

- Tämä teksti muistuttaa vaaroista, jotka johtavat vakavaan loukkaantumiseen tai jopa kuolemaan.
  - ▶ Tekstissä mainittujen toimenpiteiden avulla on mahdollista välttää vakava loukkaantuminen tai jopa kuolema.

 VAROITUS

- Tämä teksti muistuttaa vaaroista, jotka voivat johtaa vakavaan loukkaantumiseen tai jopa kuolemaan.
  - ▶ Tekstissä mainittujen toimenpiteiden avulla on mahdollista välttää vakava loukkaantuminen tai jopa kuolema.

**HUOMAUTUS**

- Tämä teksti muistuttaa vaaroista, jotka voivat johtaa esinevahinkoihin.
  - ▶ Tekstissä mainittujen toimenpiteiden avulla on mahdollista välttää esinevahingot.

**2.3 Tekstissä käytetyt symbolit**

Tämä merkki viittaa johonkin tämän käyttöohjeen lukuun.

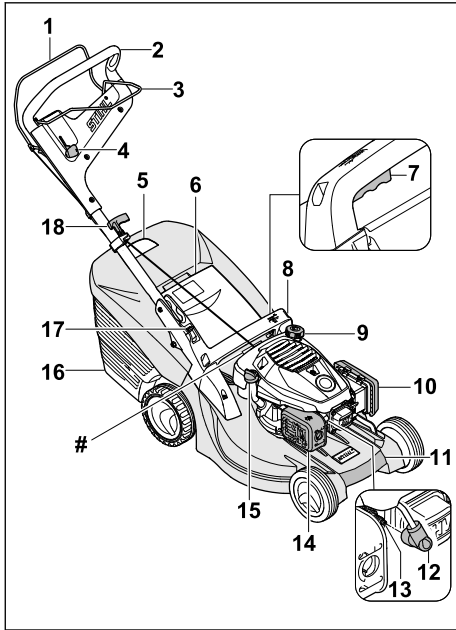
**3 Yleiskuva****3.1 Ruohonleikkuri**

- 1 Leikkuun kytkentäsanka**  
Leikkuun kytkentäsankaa käytetään moottorin käynnistämiseen ja sammuttamiseen.
- 2 Työntöaisa**  
Työntöaisaa käytetään ruohonleikkurista kiinni pitämiseen, sen ohjaamiseen ja kuljettamiseen.
- 3 Vedon kytkentäsanka**  
Vedon kytkentäsanka kytkee vedon päälle ja pois.
- 4 Vipu**  
Vivulla säädetään ruohonleikkurin nopeutta.

**5 Täyttömäärän osoitin**

Täyttömäärän osoitin näyttää ruohonkeruusäiliön täyttöasteen.

**6 Poistoluukku**

Poistoluukku sulkee poistokanavan.

**7 Vipu**

Vivulla säädetään leikkuukorkeus.

**8 Kahva**

Kahvaa käytetään ruohonleikkurista kiinni pitämiseen leikkuukorkeutta säädettyä sekä sen kuljettamiseen.

**9 Polttoainesäiliön tulppa**

Polttoainesäiliön tulppa sulkee polttoainesäiliön täyttöaukon.

**10 Suodatinkansi**

Suodatinkansi peittää ilmansuodattimen.

**11 Kuljetuskahva**

Kuljetuskahvaa käytetään ruohonleikkurin kuljettamiseen.

**12 Sytytystulpan pistoke**

Sytytystulpan pistoke yhdistää sytytysjohdon ja -tulpan.

**13 Sytytystulppa**

Sytytystulppa sytyttää polttoaine-ilmaseoksen moottorissa.

**14 Äänenvaimennin**

Äänenvaimennin vähentää ruohonleikkurin melupäästöjä.

**15 Moottoriöljytulppa**

Moottoriöljytulppa sulkee moottoriöljyn täyttöaukon.

**16 ruohonkeruusäiliö**

Leikattu ruoho kerätään ruohonkeruusäiliöön.

**17 Vipu**

Vivulla säädetään ja taitetaan työntöaisa.

**18 Käynnistyskahva**

Käynnistyskahvaa käytetään moottorin käynnistämiseen.

**# Tyyppikilpi, jossa konenumero****3.2 Symbolit**

Ruohonleikkurissa voi olla symboleita, jotka tarkoittavat seuraavaa:



Ruohonleikkurin paino



Taattu äänentehotaso direktiivin 2000/14/EC mukaan, dB(A), tuotteiden melupäästöjen vertailemiseksi.



Tämä symboli osoittaa polttoainesäiliön tulpan.



Tämä symboli osoittaa moottoriöljytulpan.



Käynnistä moottori.



Pysäytä moottori.



Vedon kytkeminen päälle.



Ruohonleikkuri liikkuu maksiminopeudella.



Ruohonleikkuri liikkuu miniminopeudella.

## 4 Turvallisuusohjeet

### 4.1 Varoitusymbolit

Ruohonleikkurin varoitusymbolit tarkoittavat seuraavaa:



Noudata turvallisuusohjeita.



Perehdy käyttöohjeeseen, niin että ymmärrät sen, ja säilytä käyttöohje.



Noudata sinkoutuvia esineitä koskevia turvallisuusohjeita.



Älä kosketa pyörivää terää.



Vedä sytytystulpan pistoke kuljetuksen, säilytyksen, huollon ja korjausten ajaksi.



Pidä riittävä turvaväli.

### 4.2 Määräystenmukainen käyttö

Ruohonleikkuri STIHL RM 448.1 VC on tarkoitettu ruohon leikkaamiseen.

## VAROITUS

- Jos ruohonleikkuria käytetään määräysten vastaisesti, henkilöille voi aiheutua vakavia tai hengenvaarallisia vammoja taikka saattaa syntyä esinevahinkoja.
  - ▶ Käytä ruohonleikkuria tämän käyttöohjeen ja moottorin käyttöohjeen mukaisesti.

### 4.3 Käyttäjää koskevat vaatimukset

## VAROITUS

- Ellei käyttäjä ole perehtynyt ruohonleikkurin käyttöön, hän ei osaa tunnistaa eivätkä arvioida sen turvallisuusriskejä. Käyttäjälle tai muille henkilöille voi aiheutua vakavia tai hengenvaarallisia vammoja.
  - ▶ Perehdy käyttöohjeeseen, niin että ymmärrät sen, ja säilytä käyttöohje.



- ▶ Jos luovutat ruohonleikkurin toisen henkilön käyttöön: anna sen mukana myös ruohonleikkurin ja moottorin käyttöohje.
- ▶ Varmista, että käyttäjä täyttää seuraavat vaatimukset:
  - Käyttäjällä on valpas.
  - Käyttäjällä on fyysisesti, aistillisesti ja henkisesti kykenevä käyttämään ruohonleikkuria ja työskentelemään sillä. Ellei käyttäjä ole fyysisesti, aisteiltaan tai henkisesti täysin kykenevä, hän saa työskennellä pystyleikkurilla vain vastuhenkilön valvonnassa tai tämän antamien ohjeiden mukaan.
  - Käyttäjällä on tietoinen, että hän on vastuussa tapaturmista ja vahingoista.
  - Käyttäjällä on täysi-ikäinen tai kansallisten määräysten mukaisessa valvotussa ammattikoulutuksessa.
  - STIHLin ammattiliike tai asiantunteva ammattilainen on perehdyttänyt käyttäjän, ennen kuin tämä työskentelee ruohonleikkurilla ensimmäistä kertaa.
  - Käyttäjällä ei ole alkoholin, lääkkeiden tai huumeiden vaikutuksen alainen.
- ▶ Jos jokin on epäselvää: Ota yhteyttä STIHLin ammattiliikkeeseen.

## 4.4 Vaatetus ja varusteet

### ▲ VAROITUS

- Työskentelyn aikana esineitä voi sinkoutua ympäriinsä korkealla nopeudella. Käyttäjälle voi aiheutua vammoja.
  - ▶ Käytä kestävästä materiaalista valmistettuja pitkiä housuja.
- Työn yhteydessä esiintyy melua. Melu voi vahingoittaa kuuloa.
  - ▶ Käytä kuulosuojaimia.
- Työskentelyn aikana ilmaan voi nousta pölyä. Pölyn hengittäminen voi altistaa terveystarvikkeille ja aiheuttaa allergisia reaktioita.
  - ▶ Mikäli ilmaan nousee pölyä: Käytä hengitysuojainta.
- Sopimattomat vaatteet saattavat tarttua kiinni puihin, risuihin ja ruohonleikkuriin. Ilman sopivaa vaatetusta käyttäjälle voi aiheutua vakavia vammoja.
  - ▶ Käytä ihonmyötäisiä vaatteita.
  - ▶ Riisu huivit ja korut.
- Puhdistamisen, huollon ja kuljetuksen aikana käyttäjä voi joutua kosketuksiin terän kanssa. Käyttäjälle voi aiheutua vammoja.
  - ▶ Käytä kestävästä materiaalista valmistettuja työkärsineitä.
  - ▶ Käytä tukevia peittäviä jalkineita, joiden pohjissa on hyvät pito.
- Jos käyttäjä käyttää sopimattomia jalkineita, hän voi liukastua. Käyttäjälle voi aiheutua vammoja.
- Terien teroittamisen aikana ympäristöön voi sinkoutua materiaalihiukkasia. Käyttäjälle voi aiheutua vammoja.
  - ▶ Käytä tiiviisti istuvia suojalaseja. Sopivat suojalasit on tarkastettu normin EN 166 tai kansallisten määräysten mukaisesti, ja niitä on kauppoissa saatavana asianmukaisella merkinnällä varustettuina.
  - ▶ Käytä kestävästä materiaalista valmistettuja työkärsineitä.

## 4.5 Työskentelyalue ja ympäristö

### ▲ VAROITUS

- Sivulliset henkilöt, kuten lapset, ja eläimet eivät välttämättä osaa tunnistaa ja arvioida ruohonleikkurin ja sen sinkoamien esineiden aiheuttamia riskejä. Sivullisille henkilöille, kuten lapsille, ja eläimille voi aiheutua vakavia tai hengenvaarallisia vammoja taikka saattaa syntyä esinevahinkoja.



- ▶ Pidä sivulliset henkilöt, kuten lapset, ja eläimet, etäällä työskentelyalueelta.

- ▶ Pysy etäällä esineistä.
- ▶ Älä jätä ruohonleikkuria ilman valvontaa.
- ▶ Varmista, etteivät lapset voi leikkiä ruohonleikkurilla.
- Moottorin käydessä äänenvaimentimesta virtaa kuumia pakokaasuja. Kuumat pakokaasut voivat sytyttää herkästi syttyviä materiaaleja ja aiheuttaa tulipalon.
  - ▶ Pidä pakokaasuvirta kaukana syttyvistä materiaaleista.

## 4.6 Turvallinen toimintakunto

### 4.6.1 Ruohonleikkuri

Ruohonleikkuri on turvallinen, kun seuraavista seikoista on huolehdittu:

- Ruohonleikkuri ei ole vahingoittunut.
- Ruohonleikkurista ei valu bensiiniä.
- Polttoainesäiliön tulppa on kiinni.
- Ruohonleikkurista ei valu öljyä.
- Öljyn täyttötulppa on kiinni.
- Ruohonleikkuri on puhdas.
- Hallintalaitteet toimivat, eikä niihin ole tehty muutoksia.
- Jos laitteella leikataan ruohoa ja leikattu ruoho on tarkoitus kerätä ruohonkeruusäiliöön: ruohonkeruusäiliö on oikein kiinnitetty.
- Jos laitteella leikataan ruohoa ja leikattu ruoho halutaan poistaa takakautta: ruohonkeruusäiliö on irrotettu ja poistoluukku on suljettu.
- Terä on oikein asennettu.
- Ruohonleikkuriin on asennettu vain alkuperäisiä STIHLin lisävarusteita.
- Lisävaruste on oikein asennettu.
- Jousitetut mekanismit ovat ehjiä ja toimivat.
- Moottori sammuu, kun leikkuu kytkentäsanka vapautetaan.



### ▲ VAROITUS

- Elleivät rakenneosat ole turvallisia, ne eivät ehkä toimi asianmukaisesti, turvalaitteet eivät ole käytössä ja bensiiniä valuu ruohonleikkurista. Henkilöille voi aiheutua vakavia tai hengenvaarallisia vammoja.
  - ▶ Työskentele vain vahingoittumattoman ruohonleikkurin kanssa.
  - ▶ Mikäli ruohonleikkurista valuu bensiiniä: Älä käytä ruohonleikkuria ja ota yhteyttä STIHLin ammattiliikkeeseen.
  - ▶ Sulje polttoainesäiliön tulppa.

- ▶ Mikäli ruohonleikkurista valuu öljyä: Älä käytä ruohonleikkuria ja ota yhteyttä STIH-Lin ammattiliikkeeseen.
- ▶ Sulje moottoriöljyn täyttötulppa.
- ▶ Jos ruohonleikkuri on likainen: Puhdista ruohonleikkuri.
- ▶ Älä tee muutoksia ruohonleikkuriin tai sen turvajärjestelmiin.
- ▶ Älä ruohonleikkuriin muutoksia, jotka muuttavat moottorin tehoa tai kierroslukua.
- ▶ Jos hallintalaitteet eivät toimi: älä työskentele ruohonleikkurin kanssa.
- ▶ Jousitettuihin mekanismeihin voi varastoitua energiaa.
- ▶ Jos laitteella leikataan ruohoa ja leikattu ruoho on tarkoitus kerätä ruohonkeruusäiliöön: kiinnitä ruohonkeruusäiliö tämän käyttöohjeen mukaisesti.
- ▶ Asenna ruohonleikkuriin vain alkuperäisiä STIHLin lisävarusteita.
- ▶ Asenna terä tämän käyttöohjeen mukaisesti.
- ▶ Asenna lisävarusteet tämän käyttöohjeen tai lisävarusteen käyttöohjeen mukaisesti.
- ▶ Älä työnnä esineitä ruohonleikkurin aukkoihin.
- ▶ Kuluneet tai vialliset ohjekilvet on vaihdettava.
- ▶ Jos jokin on epäselvää: Ota yhteyttä STIH-Lin ammattiliikkeeseen.

#### 4.6.2 Terä

Terä on turvallinen, kun

- Terä ja lisäosat eivät ole vahingoittuneet.
- Terä ei ole vääntynyt.
- Terä on oikein asennettu.
- Terä on oikein teroitettu.
- Terässä ei ole jäystettä.
- Terä on oikein tasapainotettu.
- Terän vähimmäispaksuus ja -leveys eivät ole alittuneet,  19.2.
- Terän kulma on oikea,  19.2.

### ▲ VAROITUS

- Jos terä ei ole turvallinen, siitä voi irrota osia, jotka voivat sinkoutua ympäristöön. Henkilöille voi aiheutua vakavia vammoja.
  - ▶ Työskentele vain, kun terä ja lisäosat ovat vahingoittumattomat.
  - ▶ Asenna terä oikein.
  - ▶ Teroita terä oikein.
  - ▶ Jos terän vähimmäispaksuus tai -leveys on alittunut, vaihda terä.
  - ▶ Tasapainotuta terä STIHLin ammattiliikkeessä.

- ▶ Jos jokin on epäselvää: Ota yhteyttä STIH-Lin ammattiliikkeeseen.

## 4.7 Polttoaine ja tankkaaminen

### ▲ VAROITUS

- Tässä ruohonleikkurissa käytetty polttoaine on bensiini. Bensiini on erittäin herkästi syttyvää. Bensiini voi aiheuttaa tulipalon tai räjähdyksen tullessaan kosketukseen avotulen tai kuumien pintojen kanssa. Henkilöille voi aiheutua vakavia tai hengenvaarallisia vammoja taikka saatua syntyä esinevahinkoja.
  - ▶ Suojaa bensiini kuumuudelta ja tulelta.
  - ▶ Älä päästä bensiiniä läikkymään.
  - ▶ Mikäli bensiiniä läikkyy: Pyyhi bensiini liinalla ja yritä käynnistää moottori vasta sitten, kun ruohonleikkurin kaikki osat ovat kuivia.
  - ▶ Älä tupakoi.
  - ▶ Älä tankkaa avotulen läheisyydessä.
  - ▶ Pysäytä moottori ja anna sen jäähtyä ennen tankkausta.
  - ▶ Jos polttoainesäiliö on tyhjennettävä: tee se ulkona.
  - ▶ Käynnistä moottori vähintään 3 metrin päässä tankkauspaikasta.
  - ▶ Älä säilytä ruohonleikkuria sisätiloissa, jos säiliössä on vielä bensiiniä.
- Bensiinihöyryt voivat aiheuttaa myrkytyksen.
  - ▶ Älä hengitä bensiinihöyryjä.
  - ▶ Tankkaa hyvin tuuletetussa paikassa.
- Ruohonleikkuri kuumenee käytön aikana. Bensiini laajenee ja polttoainesäiliöön voi syntyä ylipaine. Bensiiniä voi roiskua, kun polttoainesäiliön tulppa avataan. Roiskuva bensiini voi syttyä. Käyttäjä voi vammautua vakavasti.
  - ▶ Anna ruohonleikkurin ensin jäähtyä ja avaa vasta sitten polttoainesäiliön tulppa.
- Bensiinin kanssa kosketuksiin tulleet vaatteet sytyvät herkemmin. Henkilöille voi aiheutua vakavia tai hengenvaarallisia vammoja taikka saattaa syntyä esinevahinkoja.
  - ▶ Mikäli vaatteet tulevat kosketuksiin bensiinin kanssa: Vaihda vaatteet.
- Bensiini voi vahingoittaa ympäristöä.
  - ▶ Älä päästä bensiiniä läikkymään.
  - ▶ Hävitä bensiini määräysten mukaan ja ympäristöstävällisesti.
- Jos bensiiniä pääsee iholle tai silmiin, ne voivat ärsyntyä.
  - ▶ Vältä altistumista bensiinille.
  - ▶ Jos iholle on päässyt bensiiniä: pese altistuneet ihoalueet runsaalla vedellä ja saippualla.



- ▶ Jos silmiin on päässyt bensiiniä: huuhtelee silmiä vähintään 15 minuutin ajan runsaalla vedellä ja hakeudu lääkäriin.
- Ruohonleikkurin sytytysjärjestelmä tuottaa kipinöitä. Kipinät voivat aiheuttaa sytytyssä tai räjähdysalttiissa ympäristössä tulipalon tai räjähdyksen. Henkilöille voi aiheutua vakavia tai hengenvaarallisia vammoja taikka saattaa syntyä esinevahinkoja.
  - ▶ Käytä moottorin käyttöohjeessa mainittuja sytytystulppia.
  - ▶ Kierrä sytytystulppa paikalleen ja kiristä.
  - ▶ Paina sytytystulpan pistoke kiinni.
- Ruohonleikkuri voi vahingoittua, mikäli ruohonleikkuriin tankataan väärää polttoainetta.
  - ▶ Käytä tuoretta liijytöntä matalaoktaanista bensiiniä.
  - ▶ Noudata moottorin käyttöoppaan ohjeita.

## 4.8 Työskentely

### ▲ VAROITUS

- Jos käyttäjä ei käynnistä moottoria oikein, käyttäjä voi menettää ruohonleikkurin hallinnan. Käyttäjä voi vammautua vakavasti.
  - ▶ Käynnistä moottori tämän käyttöohjeen mukaisesti.
- Tietyissä tilanteissa käyttäjä ei pysty työskentelemään keskittyneesti. Käyttäjä voi kompastua, kaatua tai loukkaantua vakavasti.
  - ▶ Työskentele rauhallisesti.
  - ▶ Leikkaa vain silloin, kun sinulla on hyvä näkyvyys. Jos valoa ei ole riittävästi tai näkyvyys on muuten huono, älä työskentele ruohonleikkurin kanssa.
  - ▶ Käytä ruohonleikkuria yksin.
  - ▶ Varo esteitä.
  - ▶ Älä kallista ruohonleikkuria.
  - ▶ Työskentele maassa seisoen ja tasapainosi säilyttäen.
  - ▶ Jos ilmenee väsymisen merkkejä, on pidettävä tauko.
  - ▶ Jos leikkaat ruohoa rinteessä, leikkaa rinteeltä poikittaaisuuntaan.
  - ▶ Älä aja tai leikkaa rinteissä, joiden kaltevuus on yli 25° (46,6 %).
  - ▶ Käytä laitetta erityisen varovasti, kun olet rinteiden, maaston särmiä, oijien tai lammioiden läheisyydessä.
  - ▶ Suunnittele työskentelyajat siten, ettet altistu voimakkaalle tärinälle pitkää aikaa kerrallaan.
- Laite tuottaa myrkyllisiä pakokaasuja heti moottorin käynnistyttyä. Pakokaasut voivat aiheuttaa myrkytystä.
  - ▶ Älä hengitä pakokaasuja.

- ▶ Työskentele vain hyvin tuuletetussa paikassa ruohonleikkurin kanssa.
- ▶ Mikäli tunnet pahoinvointia, päänsärkyä, näköhäiriöitä, kuulohäiriöitä tai huimausta: Lopeta työskentely ja hakeudu lääkäriin.
- Jos käyttäjä käyttää kuulonsuojaimia ja moottori käy, käyttäjä ei kuule kaikkia ääniä.
  - ▶ Työskentele rauhallisesti.
- Ruohonleikkuri on varustettu moottorin pysäytimellä.
  - ▶ Moottori ja terä pysähtyvät 3 sekunnin sisällä, kun leikkuriin kytkentäsanka irrotetaan.
- Pyörivä terä voi viiltää käyttäjää. Käyttäjä voi vammautua vakavasti.
  - ▶ Vedä sytytystulpan pistoke irti.



- ▶ Älä kosketa pyörivää terää.
- ▶ Jos terä pysähtyy esteeseen, moottorin pysäyttäminen. Poista esine vasta tämän jälkeen.

- Jos veto ei ole päällä työskentelyn aikana, se saatetaan kytkeä vahingossa päälle, jolloin ruohonleikkuri lähtee liikkeelle. Silloin voi syntyä vakavia vammoja tai esinevahinkoja.
  - ▶ Käytä vedon kytkentäsankaa vain vedon kytkemiseen päälle.
- Jos ruohonleikkurin käytös muuttuu työskentelyn aikana tai leikkuri toimii epätavallisella tavalla, se ei ehkä ole käyttöturvallinen. Silloin voi syntyä vakavia vammoja tai esinevahinkoja.
  - ▶ Lopeta työskentely ja ota yhteyttä STIHLin ammattiliikkeeseen.
- Työskentelyn aikana ruohonleikkuri voi aiheuttaa tärinää.
  - ▶ Käytä työkäsineitä.
  - ▶ Pidä taukoja.
  - ▶ Jos huomaat verenkiertohäiriöiden merkkejä, hakeudu lääkäriin.
- Tarkasta leikkuualueet ja huomioi esteet. Jos terään osuu työskentelyn aikana vierasesine, esine tai sen osia voi sinkoutua ympäriinsä korkealla nopeudella. Silloin saattaa syntyä henkilö- tai esinevahinkoja.
  - ▶ Poista vieraat esineet, kuten kivet, oksat, vajjerit, lelut ja muut vierasesineet työalueelta. Merkitse piilevät esteet, joita ei voi poistaa.
- Kun leikkuriin kytkentäsanka vapautetaan, terä pyörii vielä vähän aikaa sen jälkeen. Henkilöille voi aiheutua vakavia vammoja.





- ▶ Odota, kunnes terä pysähtyy.
- ▶ Irrota ruohonleikkuukori vasta kun terä on pysähtynyt.

- Jos pyörivä terä osuu kovaan esineeseen, voi syntyä kipinöitä. Kipinät voivat aiheuttaa syttyvässä ympäristössä tulipalon. Henkilöille voi aiheutua vakavia tai hengenvaarallisia vammoja taikka saattaa syntyä esinevahinkoja.
  - ▶ Älä työskentele herkästi syttyvässä ympäristössä.
- Jos ruohonleikkuri pysäköidään kaltevalle pinnalle, se voi lähteä liikkeelle. Silloin saattaa syntyä henkilö- tai esinevahinkoja.
  - ▶ Päästä ruohonleikkurista irti ainoastaan silloin, kun se seisoo tasaisella alustalla eikä voi lähteä itsestään liikkeelle.
- Työntöaisaan ripustetut esineet voivat aiheuttaa ruohonleikkurin kaatumisen. Silloin saattaa syntyä henkilö- tai esinevahinkoja.
  - ▶ Älä ripusta mitään työntöaisaan.

## ▲ VAARA

- Jos työympäristössä on jännitteisiä johtoja, terä voi osua johtoihin ja vahingoittaa niitä. Käyttäjälle voi aiheutua vakavia tai hengenvaarallisia vammoja.
  - ▶ Älä työskentele ympäristössä, jossa on jännitteisiä johtoja.
- Ukonilmalla työskennellessä käyttäjään voi osua salama. Käyttäjälle voi aiheutua vakavia tai hengenvaarallisia vammoja.
  - ▶ Älä työskentele ukonilmalla.
- Käyttäjä voi liukastua sateessa. Käyttäjälle voi aiheutua vakavia tai hengenvaarallisia vammoja.
  - ▶ Älä työskentele sateella.

## 4.9 Kuljettaminen

### ▲ VAROITUS

- Kuljetuksen aikana ruohonleikkuri voi kaatua tai muuten liikkua paikaltaan. Silloin saattaa syntyä henkilö- tai esinevahinkoja.
  - ▶ Pysäytä moottori.



- ▶ Odota, kunnes terä pysähtyy.



- ▶ Vedä sytytystulpan pistoke irti.

- ▶ Varmista ruohonleikkuri kiristysvöillä, hihnoilla tai verkolla sopivalle alustalle siten, ettei se pääse kaatumaan eikä muuten liukumaan.

- Käynnin jälkeen äänenvaimennin ja moottori ovat kuumia. Käyttäjälle voi aiheutua palovammoja.
  - ▶ Työnnä ruohonleikkuria.
- Ruohonleikkuri on raskas. Jos käyttäjä kantaa ruohonleikkuria yksin, hän voi loukkaantua.
  - ▶ Käytä suojakäsineitä.
  - ▶ Kanna ruohonleikkuria toisen henkilön kanssa.
- Bensiiniä voi vuotaa kuljetuksen aikana aiheuttaen likaantumista ja vahinkoja.
  - ▶ Työnnä ruohonleikkuria.
  - ▶ Kuljeta laite ilman bensiiniä.

## 4.10 Säilyttäminen

### ▲ VAROITUS

- Lapset eivät osaa tunnistaa eivätkä arvioida ruohonleikkurin turvallisuusriskejä. Lapsille voi aiheutua vakavia vammoja.
  - ▶ Moottorin pysäyttäminen.
  - ▶ Säilytä ruohonleikkuria lasten ulottumattomissa.
- Metalliosat voivat ruostua kosteuden vaikutuksesta. Ruohonleikkuri voi vaurioitua.
  - ▶ Säilytä ruohonleikkuri puhtaana ja kuivana.
- Jos ruohonleikkuria säilytetään kaltevalla pinnalla, se voi lähteä liikkeelle. Silloin saattaa syntyä henkilö- tai esinevahinkoja.
  - ▶ Säilytä ruohonleikkuria tasaisella alustalla.

## 4.11 Puhdistus, huolto ja korjaaminen

### ▲ VAROITUS

- Mikäli moottori käy puhdistuksen, huollon ja korjauksen aikana, seurauksena voi olla vakavia vammoja ja aineellisia vahinkoja.
  - ▶ Pysäytä moottori.



- ▶ Odota, kunnes terä pysähtyy.



- ▶ Vedä sytytystulpan pistoke irti.

- Mikäli moottori käynnistyy puhdistuksen, huollon ja korjauksen aikana, veto voi kytkeytyä tahattomasti. Silloin voi syntyä vakavia vammoja tai esinevahinkoja.
  - ▶ Pysäytä moottori.



- ▶ Vedä sytytystulpan pistoke irti.

- Käynnin jälkeen äänenvaimennin ja moottori ovat kuumia. Henkilöille voi aiheutua palovammoja.
  - ▶ Odota, kunnes äänenvaimennin ja moottori ovat jäähtyneitä.
- Voimakkaat puhdistusaineet, puhdistaminen vesisuihkulla ja terävät esineet voivat vaurioittaa ruohonleikkuria tai terää. Ellei ruohonleikkuria tai terää puhdisteta oikein, rakenneosat eivät ehkä toimi asianmukaisesti eivätkä turvalaitteet ehkä ole käytössä. Henkilöille voi aiheutua vakavia vammoja.
  - ▶ Puhdista ruohonleikkuri ja terä tämän käyttöohjeen mukaisesti, **15.2**.
- Ellei ruohonleikkuria tai terää huolleta tai korjata käyttöohjeen mukaisesti, rakenneosat eivät ehkä toimi asianmukaisesti eivätkä turvalaitteet ehkä ole käytössä. Henkilöille voi aiheutua vakavia tai hengenvaarallisia vammoja.
  - ▶ Vaihda kuluneet tai vialliset osat.
  - ▶ Puhdista tai huolla ruohonleikkuri tämän käyttöohjeen mukaisesti.
  - ▶ Huolla terät tämän käyttöohjeen mukaisesti.
- Terän puhdistamisen, huollon ja korjauksen aikana terävä terä voi aiheuttaa viiltovammoja. Käyttäjälle voi aiheutua vammoja.
  - ▶ Käytä kestävästä materiaalista valmistettuja työkalusineitä.
- Terä voi kuumentua teroituksen aikana. Käyttäjälle voi aiheutua palovammoja.
  - ▶ Odota, kunnes terä on jäähtynyt.
  - ▶ Käytä kestävästä materiaalista valmistettuja työkalusineitä.

## 5 Ruohonleikkurin valmistelu käyttöä varten

### 5.1 Ruohonleikkurin valmisteleminen käyttöä varten

Aina ennen töiden aloittamista on suoritettava seuraavat vaiheet:

- ▶ Poista pakkausmateriaali ja kuljetusvarmistukset laitteesta.
- ▶ Varmista, että seuraavat rakenneosat ovat turvallisia:
  - ruohonleikkuri, **4.6.1**.
  - terä, **4.6.2**.
- ▶ Puhdista ruohonleikkuri, **15**.
- ▶ Tarkasta terä, **10.2**.
- ▶ Kiinnitä työntöaisa, **6.1**.
- ▶ Täytä moottoriöljy, **6.3**.
- ▶ Käännä työntöaisa auki, **8.1**.
- ▶ Tankkaa ruohonleikkuri, **7**.

- ▶ Jos laitteella leikataan ruohoa ja leikattu ruoho on tarkoitus kerätä ruohonkeruusäiliöön: kiinnitä ruohonkeruusäiliö, **6.2.2**.
- ▶ Jos laitteella leikataan ruohoa ja leikattu ruoho halutaan poistaa takakautta: Irrota ruohonkeruusäiliö, **6.2.3**.
- ▶ Säädä leikkuukorkeutta, **11.2**.
- ▶ Tarkasta hallintalaitteet, **10.1**.
- ▶ Jos vaiheita ei voi suorittaa: Älä käytä ruohonleikkuria. Ota yhteyttä STIHLin ammattiliikkeeseen.

## 6 Ruohonleikkurin kokoaminen

### 6.1 Työntöaisan kiinnittäminen

- ▶ Pysäytä moottori.
- ▶ Aseta ruohonleikkuri tasaiselle alustalle.

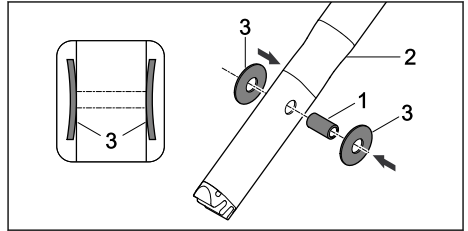

- ▶ Työnnä holkit (1) työntöaisan (2) reikiin.
- ▶ Aseta lautasjouset (3) kaareva puoli sisään-päin holkin (1) päälle.

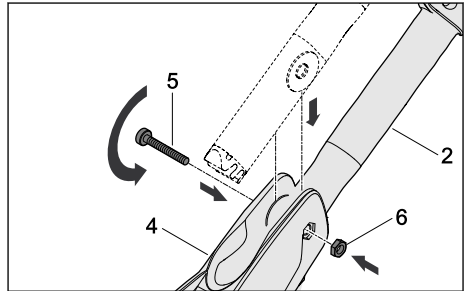

- ▶ Työnnä työntöaisa (2) työntöaisan konsoliin (4).
- ▶ Työnnä ruuvi (5) työntöaisan konsolin (4) reikien ja työntöaisan (2) holkkien läpi.
- ▶ Aseta mutteri (6) työntöaisan konsolin (4) syvennykseen.
- ▶ Kiristä ruuvi (5).

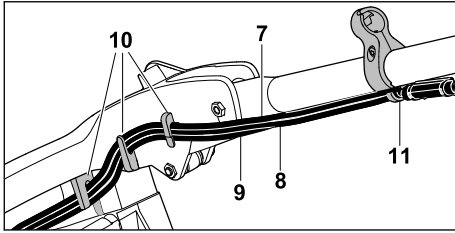

- ▶ Paina vaijerit (7, 8 ja 9) pitimiin (10).
- ▶ Kiinnitä vaijerit (7, 8 ja 9) ohjaimiin (11).

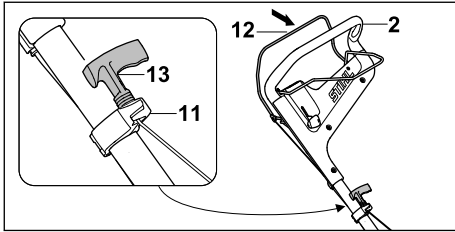

- ▶ Vedä sytytystulpan pistoke irti.
- ▶ Paina leikkuun kytkentäsanka (12) työntöaisaa (2) vasten ja pidä painettuna.
- ▶ Vedä käynnistyskahva (13) hitaasti narunohjaimen (11) suuntaan.
- ▶ Kiinnitä käynnistyskahva (13) narunohjaimiin (11).
- ▶ Päästä leikkuun kytkentäsanka (12) vapaaksi.
- ▶ Paina sytytystulpan pistoke kiinni.

Työntöaisaa ei saa irrottaa.

## 6.2 Ruohonkeruusäiliön kokoaminen, kiinnittäminen ja irrottaminen

### 6.2.1 Ruohonkeruusäiliön kokoaminen

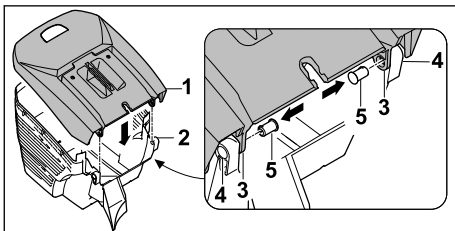

- ▶ Aseta ruohonkeruusäiliön yläosa (1) alaosan (2) päälle.
- ▶ Aukkojen (3 ja 4) täytyy olla kohdakkain.
- ▶ Paina ruuvit (5) sisäkautta aukkojen (3 ja 4) läpi.

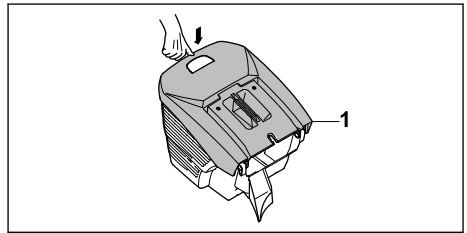

- ▶ Paina ruohonkeruusäiliön yläosaa (1) alaspäin.
- ▶ Ruohonkeruusäiliön yläosa (1) lukittuu kuuluvasti.

### 6.2.2 Ruohonkeruusäiliön kiinnittäminen

- ▶ Pysäytä moottori.
- ▶ Aseta ruohonleikkuri tasaiselle alustalle.

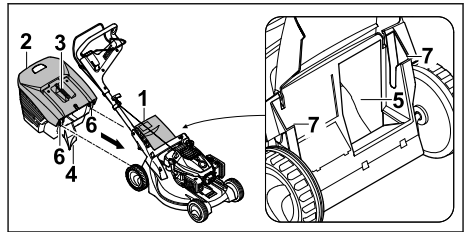

- ▶ Avaa poistoluukku (1) ja pidä sitä auki.
- ▶ Tartu ruohonkeruusäiliön (2) kahvasta (3) niin, että nokka (4) on poistokanavassa (5) ja kiinnitä koukuilla (6) syvennyksiin (7).
- ▶ Aseta poistoluukku (1) ruohonkeruusäiliön (2) päälle.

### 6.2.3 Ruohonkeruusäiliön irrotus

- ▶ Pysäytä moottori.
- ▶ Aseta ruohonleikkuri tasaiselle alustalle.
- ▶ Avaa poistoluukku ja pidä auki.
- ▶ Poista ruohonkeruusäiliö yläkautta nostamalla kahvasta.
- ▶ Sulje poistoluukku.

## 6.3 Moottoriöljyn täyttö

Moottoriöljy voitelee ja jäähdyttää moottorin.

Moottoriöljyn erittelyt ja täyttömäärät löytyvät moottorin käyttöohjeista.

### HUOMAUTUS

- Toimitettaessa moottorissa ei ole moottoriöljyä. Moottorin käynnistäminen ilman öljyä tai liian vähällä öljymäärällä voi vahingoittaa ruohonleikkuria.
  - ▶ Tarkasta moottorin öljymäärä ennen käynnistystä ja lisää tarvittaessa moottoriöljyä.

- Lisää moottoriöljyä moottorin käyttöohjeen mukaan.

## 7 Ruohonleikkurin tankkaaminen

### 7.1 Ruohonleikkurin tankkaaminen

#### HUOMAUTUS

- Ruohonleikkuri voi vahingoittua, mikäli ruohonleikkuriin tankataan väärää polttoainetta.
  - Noudata moottorin käyttöohjeita.
- Pysäytä moottori.
- Aseta ruohonleikkuri tasaiselle alustalle.
- Puhdista polttoainesäiliön tulpan ympäristö kostealla liinalla.

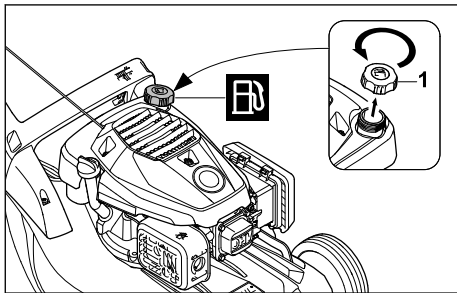

- Kierrä polttoainesäiliön tulpaa (1) vastapäivään niin kauan, kunnes tulpan voi irrottaa.
- Irrota polttoainesäiliön tulppa.
- Tankkaa polttoainetta niin, että polttoainetaso on vähintään 15 mm päässä polttoainesäiliön reunasta.
- Aseta polttoainesäiliön tulppa paikalleen.
- Kierrä polttoainesäiliön tulpaa myötäpäivään ja kiristä käsin. Polttoainesäiliö on kiinni.

## 8 Ruohonleikkurin säätämisen käyttäjälle

### 8.1 Työntöaisan auki taittaminen

- Pysäytä moottori.
- Vedä sytytystulpan pistoke irti.
- Aseta ruohonleikkuri tasaiselle alustalle.

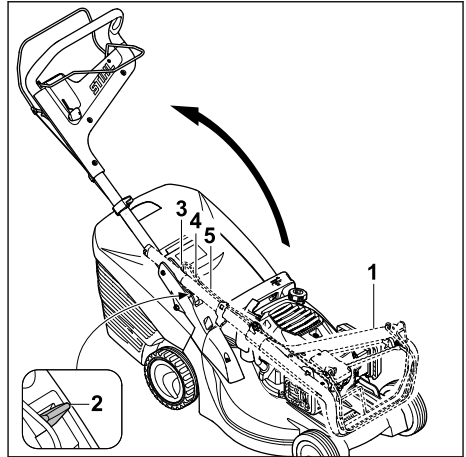

- Nosta työntöaisa (1) ylös.
- Paina vipu (2) alas ja pidä alhaalla.
- Taita työntöaisa (1) auki varoen, etteivät vaijerit (3, 4 ja 5) joudu puristuksiin.
- Päästä vipu (2) vapaaksi ja varmista, että työntöaisa (1) lukittuu kunnolla. Työntöaisa (1) on pitävästi kiinni ruohonleikkurissa.

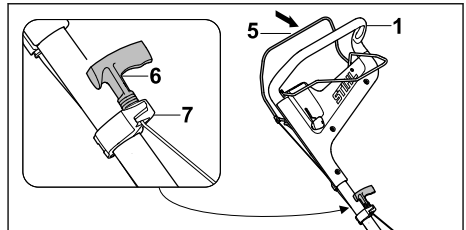

- Paina leikkuun kytkentäsanka (6) työntöaisaa (1) vasten ja pidä painettuna.
- Vedä käynnistyskahva (7) hitaasti narunohjaimen (8) suuntaan.
- Kiinnitä käynnistyskahva (7) narunohjaimen (8).
- Päästä leikkuun kytkentäsanka (6) vapaaksi.
- Paina sytytystulpan pistoke kiinni.

### 8.2 Työntöaisan säätö

- Pysäytä moottori.
- Vedä sytytystulpan pistoke irti.
- Aseta ruohonleikkuri tasaiselle alustalle.

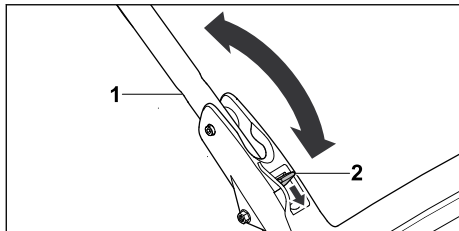

- ▶ Pidä kiinni työntöaisasta (1).
- ▶ Paina vipu (2) alas ja pidä alhaalla.
- ▶ Siirrä työntöaisa (1) haluamaasi asentoon.
- ▶ Päästä vipu (2) vapaaksi ja varmista, että työntöaisa lukittuu kunnolla.

### 8.3 Työntöaisan taittaminen

Työntöaisa voidaan taittaa kasaan tilaa säästävää kuljetusta ja säilytystä varten.

- ▶ Pysäytä moottori.
- ▶ Vedä sytytystulpan pistoke irti.
- ▶ Aseta ruohonleikkuri tasaiselle alustalle.
- ▶ Paina leikkuun kytkentäsanka työntöaisaa vasten ja pidä painettuna.
- ▶ Irrota käynnistyskahva narunohjaimesta ja päästä hitaasti moottorin suuntaan.
- ▶ Päästä leikkuun kytkentäsanka vapaaksi.
- ▶ Pidä kiinni työntöaisasta ja pidä vipu painettuna.
- ▶ Taita työntöaisa eteen.

## 9 Moottorin käynnistäminen ja sammuttaminen

### 9.1 Moottorin käynnistäminen

- ▶ Aseta ruohonleikkuri tasaiselle alustalle.

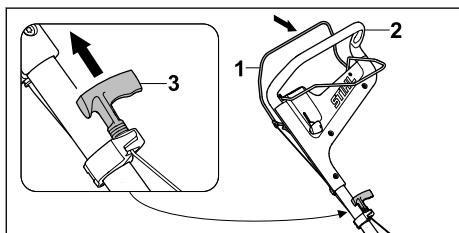

- ▶ Paina leikkuun kytkentäsanka (1) vasemmalla kädellä työntöaisaa (2) vasten ja pidä painettuna.
- ▶ Vedä käynnistyskahva (3) oikealla kädellä hitaasti tuntuvaan vasteeseen saakka.
- ▶ Nykäise sitten käynnistyskahvasta (3) ja päästä se takaisin, kunnes moottori käynnistyy.
- ▶ Jos moottori ei käynnisty: Noudata moottorin käyttöohjeita.

### 9.2 Moottorin pysäytys

- ▶ Aseta ruohonleikkuri tasaiselle alustalle.
- ▶ Päästä leikkuun kytkentäsanka vapaaksi. Moottori sammuu.
- ▶ Poistu käyttäjän paikalta.

## 10 Ruohonleikkurin tarkastaminen

### 10.1 Hallintalaitteiden tarkastaminen

#### Leikkuun kytkentäsanka ja vedon kytkentäsanka

- ▶ Pysäytä moottori.
- ▶ Vedä leikkuun kytkentäsanka ja vedon kytkentäsanka kokonaan työntöaisaa vasten ja irrota ne.
- ▶ Jos leikkuun kytkentäsanka tai vedon kytkentäsanka on jäykkä tai se ei palaa lähtöasentoon: Älä käytä ruohonleikkuria. Ota yhteyttä STIHLin ammattiliikkeeseen.
- ▶ Vedon kytkentäsanka tai leikkuun kytkentäsanka on viallinen.

### 10.2 Terän tarkastaminen

- ▶ Pysäytä moottori.
- ▶ Vedä sytytystulpan pistoke irti.
- ▶ Nosta ruohonleikkuri pystyyn, 15.1.

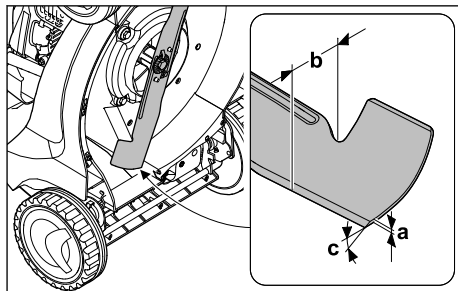

- ▶ Tarkasta seuraavat:
  - Paksuus a
  - Leveys b
  - Teroituskulma c
- ▶ Jos terän vähimmäispaksuus tai -leveys on alittunut, vaihda terä, 19.2.
- ▶ Jos terän kulma ei ole oikea, teroita terä, 19.2.
- ▶ Jos jokin on epäselvää: Ota yhteyttä STIHLin ammattiliikkeeseen.

## 11 Ruohonleikkurilla työskenteleminen

### 11.1 Ruohonleikkurista kiinni pitäminen ja sen ohjaaminen

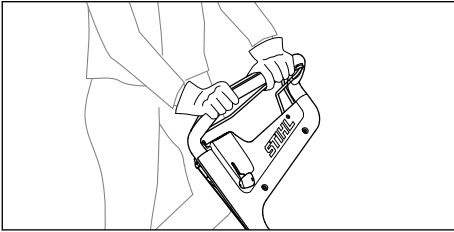

- Pidä työntöaisasta kiinni molemmin käsin siten, että peukalot ympäröivät työntöaisan.

### 11.2 Leikkuukorkeuden säätäminen

Säädettävissä on 6 eri leikkuukorkeutta:

- 25 mm = asento 1
- 30 mm = asento 2
- 40 mm = asento 3
- 50 mm = asento 4
- 60 mm = asento 5
- 75 mm = asento 6

Asennot on merkitty ruohonleikkuriin.

#### Leikkuukorkeuden säätäminen

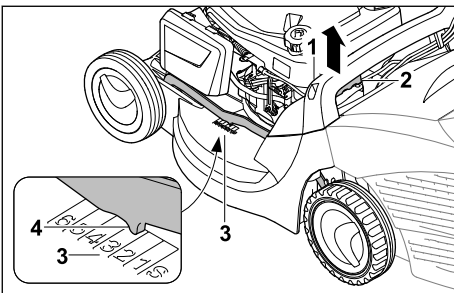

- Pidä kiinni ruohonleikkurin kahvasta (1).
- Paina vipua (2) ja pidä se painettuna.
- Säädä leikkuukorkeus ruohonleikkuria nostamalla ja laskemalla. Käytössä olevan leikkuukorkeuden voi tarkistaa leikkuukorkeuden osoittimesta (3) merkin (4) avulla.
- Vapauta vipu (2). Leikkuukorkeus lukittuu.

### 11.3 Vedon kytkeminen päälle ja pois

#### 11.3.1 Vedon kytkeminen päälle

##### HUOMAUTUS

- Siirrä Vario-voimansiirron vipua vain polttomoottorin käydessä laitteen vaurioitumisen välttämiseksi.
- Aseta ruohonleikkuri tasaiselle alustalle.
- Käynnistä moottori.

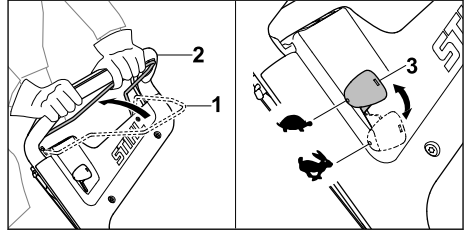

- Vedä vedon kytkentäsanka (1) kokonaan työntöaisan (2) suuntaan ja pidä kiinni siten, että peukalo ympäröi työntöaisan. Ruohonleikkuri lähtee liikkeelle.

Ajonopeuden lisääminen:

- Paina Vario-voimansiirron vipu (3) ajon aikana eteen asentoon ↶.

Ajonopeuden alentaminen:

- Paina Vario-voimansiirron vipu (3) ajon aikana taakse asentoon ↷.

#### 11.3.2 Vedon kytkeminen pois päältä

- Päästä vedon kytkentäsanka vapaaksi.
- Odota, kunnes ruohonleikkuri pysähtyy.

## 11.4 Leikkuu



- ▶ Jos työskentelet veto kytkettynä: Aja ruohonleikkuria hallitusti eteenpäin.
- ▶ Jos työskentelet veto poiskytkettynä: Työnnä ruohonleikkuria hitaasti ja hallitusti eteenpäin.

## 11.5 Ruohonkeruusäiliön tyhjennys

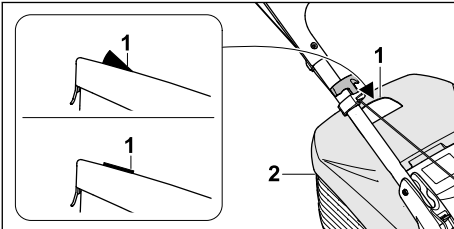

Terän aiheuttama ilmavirta nostaa täyttömäärän osoitinta (1). Kun ruohonkeruusäiliö on täynnä, ilmavirta pysähtyy. Kun ilmavirta on liian pieni, täyttömäärän osoitin (1) laskeutuu alas lepoasentoon. Tämä osoittaa, että ruohonkeruusäiliö (2) tulisi tyhjentää.

Täyttömäärän osoitin (1) toimii rajoittamattomasti ainoastaan silloin, kun ilmavirta on optimaalinen. Ulkoiset tekijät, kuten märkä, tiheä tai korkea ruoho, matala leikkuukorkeus, likaantuminen tai vastaavat, voivat rajoittaa ilmavirtaa ja täyttömäärän osoittimen (1) toimintaa.

- ▶ Jos täyttömäärän osoitin (1) laskeutuu alas lepoasentoon: Tyhjennä ruohonkeruusäiliö (2).
- ▶ Pysäytä moottori.
- ▶ Irrota ruohonkeruusäiliö (2).

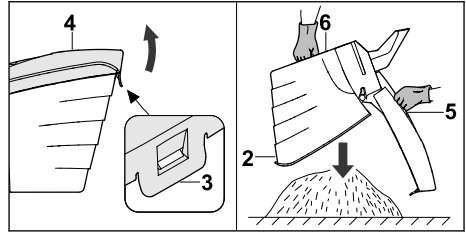

- ▶ Avaa lukituskorvake (3).
- ▶ Avaa ruohonkeruusäiliön yläosa (4) kahvasta (5) ja pidä sitä paikallaan.
- ▶ Pidä toisella kädellä kiinni alakahvasta (6).
- ▶ Tyhjennä ruohonkeruusäiliö (2).
- ▶ Sulje ruohonkeruusäiliö (2).
- ▶ Kiinnitä ruohonkeruusäiliö (2).

## 12 Työskentelyn jälkeen

### 12.1 Työskentelyn jälkeen

- ▶ Pysäytä moottori.
- ▶ Jos ruohonleikkuri on märkä: Anna ruohonleikkurin kuivua.
- ▶ Puhdista ruohonleikkuri.

## 13 Kuljettaminen

### 13.1 Ruohonleikkurin kuljettaminen

- ▶ Pysäytä moottori.  
Terä ei saa pyöriä.
- ▶ Vedä sytytystulpan pistoke irti.

#### Ruohonleikkurin työntäminen

- ▶ Työnnä ruohonleikkuria hitaasti ja hallitusti eteenpäin.

#### Ruohonleikkurin kantaminen

- ▶ Käytä kestävästä materiaalista valmistettuja työkaluseineitä.
- ▶ Irrota ruohonkeruusäiliö.

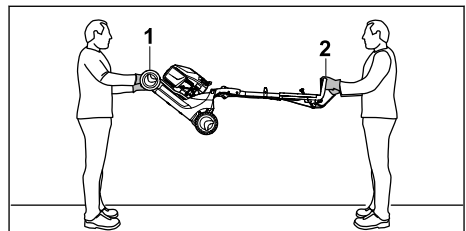



- ▶ Jos ruohonleikkuria kuljetetaan työntöaisa ulostaitettuna:
  - ▶ Yhden henkilön on pidettävä molemmin käsin kiinni kuljetuskahvasta (1), ja toisen henkilön on pidettävä molemmin käsin kiinni työntöaisasta (2).
  - ▶ Nosta ja kanno ruohonleikkuria toisen henkilön kanssa.

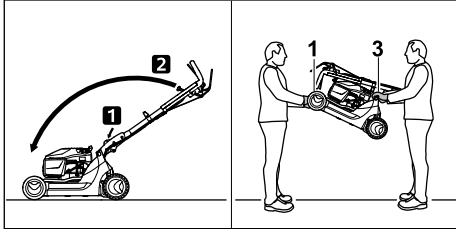

- ▶ Jos ruohonleikkuria kuljetetaan työntöaisa kokoonlaitettuna:
  - ▶ Taita työntöaisa kokoon.
  - ▶ Yhden henkilön on pidettävä molemmin käsin kiinni kuljetuskahvasta (1), ja toisen henkilön on pidettävä molemmin käsin kiinni työntöaisasta (3).
  - ▶ Nosta ja kanno ruohonleikkuria toisen henkilön kanssa.

### Ruohonleikkurin kuljettaminen ajoneuvossa

- ▶ Varmista ruohonleikkuri siten, ettei se pääse kaatumaan eikä muuten liikkumaan.

## 14 Säilytys

### 14.1 Ruohonleikkurin säilyttäminen

- ▶ Pysäytä moottori ja anna sen jäähtyä.
- ▶ Vedä sytytystulpan pistoke irti.
- ▶ Noudata ruohonleikkurin säilyttämisessä seuraavia ohjeita:
  - Ruohonleikkurin on oltava lasten ulottumattomissa.
  - Ruohonleikkuri on puhdas ja kuiva.
  - Ruohonleikkuri ei voi kaatua.
  - Ruohonleikkuri ei voi lähteä liikkeelle.
- Jos aiot varastoida ruohonleikkuria yli 3 kuukautta:
  - ▶ Aja polttoainesäiliö tyhjäksi.
  - ▶ Puhdistuta polttoainesäiliö STIHLin ammattiliikkeessä.
  - ▶ Vaihda moottoriöljy moottorin käyttöohjeen mukaisesti.
  - ▶ Kierrä sytytystulppa ulos.

## VAROITUS

- Jos käynnistyskahvasta vedetään sytytystulpan pistoke irrotettuna, siitä voi lentää kipinöitä. Kipinät voivat aiheuttaa sytytyssä tai räjähdysalttiissa ympäristössä tulipalon tai räjähdyksen. Henkilöille voi aiheutua vakavia tai hengenvaarallisia vammoja tai saattaa syntyä esinevahinkoja.
    - ▶ Pidä sytytystulpan pistoke syttymisvaaran takia etäällä sytytystulpan reiästä.
- 
- ▶ Nykäise useita kertoja käynnistyskahvasta.
  - ▶ Kierrä sytytystulppa paikalleen ja kiristä.

## 15 Puhdistaminen

### 15.1 Ruohonleikkurin nostaminen pystyyn

- ▶ Aja polttoainesäiliö tyhjäksi. Moottori sammuu.
- ▶ Aseta ruohonleikkuri tasaiselle alustalle.
- ▶ Irrota ruohonkeruusäiliö.
- ▶ Säädä leikkuukorkeus korkeimpaan asentoon, 11.2.
- ▶ Säädä työntöaisa matalimpaan asentoon, 8.2.

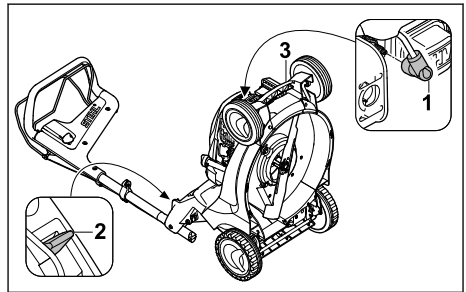

- ▶ Vedä sytytystulpan pistoke (1) irti.
- ▶ Paina vipua (2) vasemmalla kädellä alas ja pidä siinä.
- ▶ Pidä oikealla kädellä kiinni ruohonleikkurin kuljetuskahvasta (3) ja nosta ruohonleikkuri taakse pystyyn.

### 15.2 Ruohonleikkurin puhdistaminen

- ▶ Pysäytä moottori.
- ▶ Anna ruohonleikkurin jäähtyä.
- ▶ Vedä sytytystulpan pistoke irti.
- ▶ Puhdista ruohonleikkuri kostealla liinalla.
- ▶ Puhdista ilmaraot sudilla.
- ▶ Nosta ruohonleikkuri pystyyn.
- ▶ Puhdista terä ja sen ympäristö puutikulla, pehmeällä harjalla tai kostealla liinalla.

## 16 Huoltaminen

### 16.1 Huoltovälit

Huoltovälit riippuvat ympäristö- ja työskentelyolosuhteista. STIHL suosittelee seuraavia huoltovälejä:

#### Moottori

- Huolla moottori moottorin käyttöohjeen mukaisesti.

#### Ruohonleikkuri

- Huollata ruohonleikkuri vuosittain STIHLin ammattiliikkeessä.

### 16.2 Terän irrottaminen ja kiinnittäminen

#### 16.2.1 Terän irrottaminen

- Pysäytä moottori.
- Vedä sytytystulpan pistoke irti.
- Nosta ruohonleikkuri pystyyn.

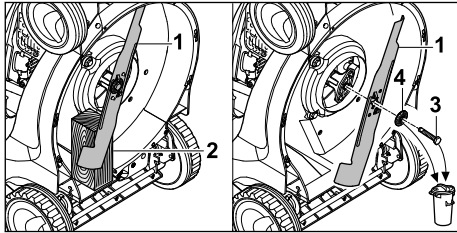

- Kiilaa terä (1) puupalikalla (2) paikoilleen.
- Kierrä ruuvi (3) auki ja poista se aluslevyn (4) kanssa.
- Poista terä (1).
- Hävitä ruuvi (3) ja aluslevy (4).
- Kiinnitä terä (1) uudella ruuvilla ja aluslevyllä.

#### 16.2.2 Terän kiinnittäminen

- Pysäytä moottori.
- Vedä sytytystulpan pistoke irti.
- Nosta ruohonleikkuri pystyyn.

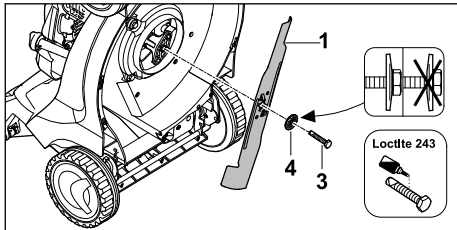

- Aseta uusi aluslevy (4) uuden ruuvin (3) päälle.
- Levitä Loctite 243 -ruuvilukitetta ruuvin (3) kierteeseen.

- Aseta terä (1) siten, että vastinpinnan kohoumat osuvat terän (1) aukkoihin.
- Kiinnitä ruuvi (3) yhdessä aluslevyn (4) kanssa.

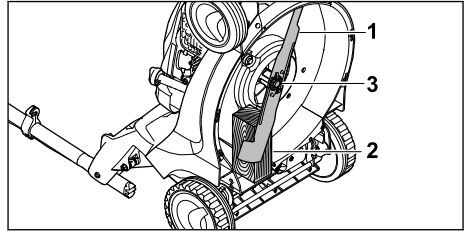

- Kiilaa terä (1) puupalikalla (2) paikoilleen.
- Kiristä ruuvi (3) 65 Nm:n tiukkuuteen.

### 16.3 Terän teroittaminen ja tasapainottaminen

Terän oikeanlainen teroittaminen ja tasapainottaminen vaatii harjaantumista.

STIHL suosittelee teroituttamaan ja tasapainottamaan terän STIHLin ammattiliikkeessä.

#### VAROITUS

- Terän leikkusärmät ovat terävät. Käyttäjälle voi aiheutua leikkuvammoja.
  - Käytä kestävästä materiaalista valmistettuja työkalusineitä.

- Pysäytä moottori.
- Vedä sytytystulpan pistoke irti.
- Nosta ruohonleikkuri pystyyn.
- Irrota terä.
- Teroita terä. Kiinnitä huomiota teroituskulmaan ja jäähdytä terää,  19.2.
- Terä ei saa teroituksen aikana sinistyä.
- Kiinnitä terä.
- Jos jokin on epäselvää, ota yhteyttä STIHLin ammattiliikkeeseen.

## 17 Korjaaminen

### 17.1 Ruohonleikkurin korjaaminen

Käyttäjä ei voi korjata ruohonleikkuria ja terää itse.

- Jos ruohonleikkuri tai terä on vahingoittunut, älä käytä niitä ja ota yhteyttä STIHLin ammattiliikkeeseen.
- Jos ohjekilvet ovat kuluneet epäselviksi tai vahingoittuneet, anna STIHLin ammattiliikkeen vaihtaa ne.

## 18 Häiriöiden poistaminen

### 18.1 Ruohonleikkurin toimintahäiriöiden poistaminen

Häiriö	Syy	Korjaus
Moottoria ei voi käynnistää.	Leikkuun kytkentäsankaa ei ole painettu.	► Käynnistä moottori tämän käyttöohjeen mukaisesti.
	Polttoainesäiliö on tyhjä.	► Tankkaa ruohonleikkuri.
	Polttoaineputki on tukossa.	► Ota yhteyttä STIHLin ammattiliikkeeseen.
	Säiliössä on huonolaatuista, likaista tai vanhaa polttoainetta.	► Käytä tuoretta lijyöntötä matalaaktaanista bensiiniä.
	Ilmansuodatin on likainen.	► Ota yhteyttä STIHLin ammattiliikkeeseen.
	Sytytystulpan pistoke on vedetty irti sytytystulpasta tai sytytysjohdin on huonosti kiinni pistokkeessa.	► Paina sytytystulpan pistoke kiinni. ► Tarkasta sytytysjohtimen ja pistokkeen välinen liitos.
	Sytytystulppa nokeentunut tai vaurioitunut; tulpan kärkiväli on virheellinen.	► Puhdista tai vaihda sytytystulppa. ► Säädä sytytystulpan kärkiväli.
	Teriin kohdistuva vastus on liian suuri.	► Säädä leikkuukorkeus korkeammaksi. ► Käynnistä ruohonleikkuri matalammassa ruohikossa.
Käynnistys on vaikeaa tai moottorin teho heikkenee.	Ruohonleikkurin runko on tukkeutunut.	Puhdista ruohonleikkuri.
	Leikkuukorkeus on liian matala tai etenemisnopeus on liian suuri.	Säädä leikkuukorkeus sopivaksi tai leikkaa hitaammin.
	Polttoainesäiliössä ja kaasuttimessa on vettä tai kaasutin on tukossa.	Tyhjennä polttoainesäiliö ja puhdista polttoaineputki ja kaasutin.
	Polttoainesäiliö on likainen.	Ota yhteyttä STIHLin ammattiliikkeeseen.
	Ilmansuodatin on likainen.	Ota yhteyttä STIHLin ammattiliikkeeseen.
	Sytytystulppa on nokeentunut.	Puhdista tai vaihda sytytystulppa.
Moottori kuumenee liikaa.	Moottorissa on liian vähän öljyä.	Lisää tai vaihda moottoriöljy moottorin käyttöohjeen mukaan.
	Jäähdytysrivat ovat likaiset.	Puhdista ruohonleikkuri.
Ruohonleikkuri tarvitsee voimakkaasti.	Terä on vaurioitunut.	Vaihda terä.
	Terää ei ole asennettu oikein.	Kiinnitä terä.
Leikkuujälki ei ole siisti.	Terä on tylsä tai kulunut.	Teroita tai vaihda terä.

## 19 Tekniset tiedot

### 19.1 Ruohonleikkuri STIHL RM 448.1 VC

- Moottorityyppi: STIHL EVC 300.0
- Iskutilavuus: 166 cm<sup>3</sup>
- Teho: 2,6 kW (3,5 hv) 2800 1/min
- Kierrosluku: 2800 1/min
- Polttoainesäiliön enimmäistilavuus: 900 cm<sup>3</sup> (0,9 l)

- Paino: 29 kg
- Ruohonkeruusäiliön enimmäistilavuus: 55 l
- Leikkuuleveys: 46 cm

### 19.2 Terä

- Vähimmäispaksuus a: 2,0 mm
- Vähimmäisleveys b: 39 mm
- Teroituskulma c: 30°

## 19.3 Melu- ja värinäarvot

Äänenpainetason K-arvo on 2 dB(A). Äänentehotason K-arvo on 1,1 dB(A). Värinäarvojen K-arvo on 2,20 m/s<sup>2</sup>.

- Äänenpainetaso L<sub>pA</sub> mitattu EN ISO 5395-2:n mukaan: 83 dB(A)
- Taattu äänentehotaso L<sub>WA</sub> mitattu 2000/14/EC / S.I. 2001/1701: 96 dB(A)
- Värinäarvo a<sub>hw</sub> työntöaisa, mitattu EN 12096, EN 5395-2 ja EN ISO 20643 mukaan: 4,40 m/s<sup>2</sup>

Tietoja värinää koskevan työnantajadirektiivin 2002/44/EC ja S.I. 2005/1093 vaatimusten täyttämistä on osoitteessa [www.stihl.com/vib](http://www.stihl.com/vib).

## 19.4 REACH-asetus

REACH-asetuksella tarkoitetaan EY:n kemikaalien rekisteröintiä, arviointia ja lupamenettelyjä koskevaa asetusta.

Lisätietoja REACH-asetuksen vaatimusten täyttämistä on saatavissa osoitteesta [www.stihl.com/reach](http://www.stihl.com/reach).

## 20 Varaosat ja varusteet

### 20.1 Varaosat ja varusteet

**STIHL** Alkuperäiset STIHL-varaosat ja alkupe-  
räiset STIHL-varusteet tunnistaa näistä  
merkeistä.

STIHL suosittelee käyttämään ainoastaan alkupe-  
räisiä STIHL-varaosia ja alkuperäisiä STIHL-  
varusteita.

STIHL ei voi arvioida muiden valmistajien varao-  
sia ja lisävarusteita luotettavuuden, turvallisuus-  
den ja sopivuuden suhteen jatkuvasta markkinoiden  
tarkkailusta huolimatta, eikä STIHL ei voi  
taata niiden käyttöä.

Alkuperäisiä STIHL-varaosia ja alkuperäisiä  
STIHL-varusteita on saatavissa STIHL-erikoisliik-  
keestä.

### 20.2 Tärkeitä varaosia

- Terä: 6358 702 0100
- Teräruuvi: 9008 319 9028
- Aluslevy: 0000 702 6600

## 21 Hävittäminen

### 21.1 Ruohonleikkurin hävittäminen

Tietoja hävittämisestä saa paikallisilta viranomai-  
silta tai STIHL-jälleenmyyjältä.

Virheellinen hävittäminen voi olla haitallista ter-  
veydelle ja saastuttaa ympäristöä.

- ▶ Toimita STIHL-tuotteet ja pakkaukset sopi-  
vaan keräyspisteeseen kierrätystä varten pai-  
kallisten määräysten mukaisesti.
- ▶ Älä hävitä talousjätteen mukana.

## 22 EU-vaatimustenmukai- suusvakuutus

### 22.1 Ruohonleikkuri STIHL RM 448.1 VC

STIHL Tirol GmbH  
Hans Peter Stihl-Straße 5  
6336 Langkampfen

Itävalta

vakuuttaa yksinomaista vastuullisena, että  
kone

- Rakenne: Ruohonleikkuri
- Tuotemerkki: STIHL
- Tyyppi: RM 448.1 VC
- Leikkuleveys: 46 cm
- Sarjatunnus: 6358

täyttää direktiivien 2000/14/EC, 2006/42/EC,  
2014/30/EU ja 2011/65/EU asianmukaiset sään-  
nökset, ja se on kehitetty ja valmistettu seuraavien  
valmistuspäivänä voimassa olevien normi-  
versioiden mukaan: EN ISO 5395-1,  
EN ISO 5395-2, EN ISO 14982.

Ilmoitettu laitos:

TÜV Rheinland LGA Products GmbH  
Tillystraße 2  
90431 Nürnberg, Saksa

Mitatun ja taatun äänentehotason mittaamisessa  
on noudatettu direktiivin 2000/14/EC liitettä VIII.

- Mitattu äänentehotaso: 95,3 dB(A)
- Taattu äänentehotaso: 96 dB(A)

Teknisiä asiakirjoja säilytetään STIHL Tirol  
GmbH:ssä.

Valmistusvuosi ja sarjanumero on merkitty ruo-  
honleikkuriin.

Langkampfen, 28.05.2021

STIHL Tirol GmbH

psta 

Matthias Fleischer, tutkimus- ja tuotekehitysjoh-  
taja



psta

Sven Zimmermann, laatujohtaja

## 23 UKCA-vaatimustenmukaisuusvakuutus

### 23.1 Ruohonleikkuri STIHL RM 448.1 VC

STIHL Tirol GmbH  
Hans Peter Stihl-Straße 5  
6336 Langkampfen

Itävalta

vakuuttaa yksinomaisena vastuullisena, että  
kone

- Rakenne: Ruohonleikkuri
- Tuotemerkki: STIHL
- Tyyppi: RM 448.1 VC
- Leikkuuleveys: 46 cm
- Sarjatunnus: 6358

täyttää Ison-Britannian Noise Emission in the Environment by Equipment for use Outdoors Regulations 2001, Supply of Machinery (Safety) Regulations 2008, Electromagnetic Compatibility Regulations 2016 ja The Restriction of the Use of Certain Hazardous Substances in Electrical and Electronic Equipment Regulations 2012 -säädösten asianmukaiset säännökset, ja se on kehitetty ja valmistettu seuraavien valmistuspäivänä voimassa olevien normiversioiden mukaan: EN ISO 5395-1, EN ISO 5395-2, EN ISO 14982.

Ilmoitettu laitos:

TUV Rheinland UK LTD  
1011 Stratford Road  
Solihull, B90 4BN

Mitatun ja taatun äänentehotason mittaamisessa on noudatettu Ison-Britannian Noise Emission in the Environment by Equipment for use Outdoors Regulations 2001, Schedule 11 -säädestä.

- Mitattu äänentehotaso: 95,3 dB(A)
- Taattu äänentehotaso: 96 dB(A)

Teknisiä asiakirjoja säilytetään STIHL Tirol GmbH:ssä.

Valmistusvuosi ja sarjanumero on merkitty ruohonleikkuriin.

Langkampfen, 01.07.2022

STIHL Tirol GmbH



psta

Matthias Fleischer, tutkimus- ja tuotekehitysjohdaja



psta

Sven Zimmermann, laatujohtaja

## Indice

1	Premessa.....	125
2	Informazioni sulle presenti Istruzioni d'uso.....	126
3	Sommario.....	126
4	Avvertenze di sicurezza.....	127
5	Preparazione per l'uso del tosaerba.....	133
6	Assemblaggio del tosaerba.....	133
7	Rifornimento del tosaerba.....	135
8	Regolazione del tosaerba da parte dell'utente.....	135
9	Avviare e arrestare il motore.....	136
10	Controllo del tosaerba.....	136
11	Lavoro con il tosaerba.....	137
12	Dopo il lavoro.....	138
13	Trasporto.....	138
14	Conservazione.....	139
15	Pulizia.....	139
16	Manutenzione.....	140
17	Riparazione.....	141
18	Eliminazione dei guasti.....	141
19	Dati tecnici.....	142
20	Ricambi e accessori.....	142
21	Smaltimento.....	142
22	Dichiarazione di conformità UE.....	142
23	Indirizzi.....	143

## 1 Premessa

Gentile cliente,

congratulazioni per aver scelto STIHL. Progettiamo e fabbrichiamo prodotti della massima qualità secondo le esigenze della nostra clientela. I nostri prodotti risultano altamente affidabili anche in caso di sollecitazioni estreme.

STIHL offre la massima qualità anche nell'assistenza. I nostri rivenditori garantiscono consulenza e istruzioni competenti e un'assistenza tecnica completa.

STIHL dichiara espressamente di adottare un atteggiamento sostenibile e responsabile nei confronti della natura. Le istruzioni per l'uso La aiuteranno a utilizzare il Suo prodotto STIHL in modo sicuro ed ecologico a lungo.

La ringraziamo per la fiducia e Le auguriamo buon lavoro con il Suo prodotto STIHL.



Dr. Nikolas Stihl

**IMPORTANTE! LEGGERE PRIMA DELL'USO E CONSERVARE.**

## 2 Informazioni sulle presenti Istruzioni d'uso

### 2.1 Documenti applicabili

Le presenti istruzioni per l'uso sono istruzioni originali del produttore in conformità alla direttiva CE 2006/42/EC.

Si applicano le norme per la sicurezza locali.

- ▶ Oltre alle presenti istruzioni per l'uso, leggere, comprendere e conservare i seguenti documenti:
  - Istruzioni per l'uso del motore STIHL EVC 300.0

### 2.2 Contrassegno delle avvertenze nel testo

#### PERICOLO

- L'avvertenza si riferisce a pericoli che comportano gravi lesioni o la morte.
  - ▶ Le misure indicate possono consentire di evitare gravi lesioni o la morte.

#### AVVERTENZA

- L'avvertenza rimanda a rischi che **possono** provocare gravi lesioni o la morte.
  - ▶ Le misure indicate possono consentire di evitare gravi lesioni o la morte.

#### AVVISO

- L'avvertenza si riferisce a pericoli che possono provocare danni materiali.
  - ▶ Le misure menzionate possono evitare danni materiali.

### 2.3 Simboli nel testo



Questo simbolo rimanda ad un capitolo nelle Istruzioni per l'uso.

## 3 Sommario

### 3.1 Tosaerba

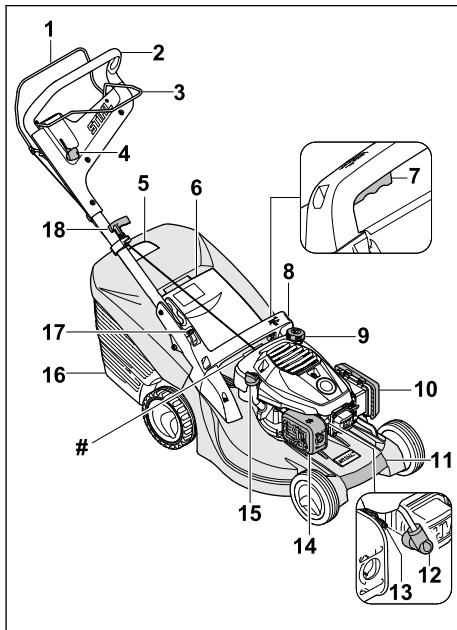

- 1 Staffa di innesto per operazione di taglio**  
La staffa d'innesto per operazione di taglio serve ad avviare e spegnere il motore.
- 2 Manubrio**  
Il manubrio serve a mantenere, guidare e trasportare il tosaerba.
- 3 Staffa di innesto per trazione**  
La staffa di innesto per trazione attiva e disattiva la trazione.
- 4 Leva**  
La leva serve per la regolazione della velocità della trazione.
- 5 Indicatore livello di riempimento**  
L'indicatore livello di riempimento indica il riempimento del cesto raccolta erba.
- 6 Sportello deflettore**  
Lo sportello deflettore chiude il canale di scarico.
- 7 Leva**  
La leva serve a regolare l'altezza di taglio.

**8 Impugnatura**

L'impugnatura serve a trattenere il tosaerba durante la regolazione dell'altezza di taglio e a trasportare il tosaerba.

**9 Tappo del serbatoio carburante**

Il tappo del serbatoio carburante chiude l'apertura per il rabbocco della benzina.

**10 Coperchio filtro**

Il coperchio del filtro copre il filtro aria.

**11 Impugnatura per il trasporto**

L'impugnatura per il trasporto serve a trasportare il tosaerba.

**12 Cappuccio candela di accensione**

Il cappuccio candela di accensione collega il cavo dell'accensione alle candele.

**13 Candela di accensione**

La candela di accensione incendia la miscela carburante-aria nel motore.

**14 Silenziatore**

Il silenziatore riduce le emissioni sonore del tosaerba.

**15 Tappo di chiusura olio motore**

Il tappo di chiusura olio motore chiude l'apertura per il rabbocco dell'olio motore.

**16 Cesto raccolta erba**

Il cesto raccolta erba raccoglie l'erba tagliata.

**17 Leva**

La leva serve a regolare e a chiudere il manubrio.

**18 Maniglia di avviamento**

La maniglia di avviamento serve ad avviare il motore.

**# Targhetta dati prestazioni con numero di macchina****3.2 Simboli**

Sul tosaerba possono essere presenti dei simboli che indicano quanto segue:



Questo simbolo riporta il peso del tosaerba.



Livello di potenza sonora garantito ai sensi della direttiva 2000/14/EC in dB(A) per consentire l'equiparazione delle emissioni sonore dei prodotti.



Questo simbolo rappresenta il tappo del serbatoio carburante.



Questo simbolo rappresenta il tappo di chiusura dell'olio motore.



Avviare il motore.



Spegnere il motore.



Inserire la trazione.



Il tosaerba si porta in questa posizione alla velocità massima.



Il tosaerba si porta in questa posizione alla velocità minima.

**4 Avvertenze di sicurezza****4.1 Simboli di avvertenza**

I simboli di avvertenza sul tosaerba indicano quanto segue:



Attenersi alle avvertenze di sicurezza e alle relative misure.



Leggere, comprendere e conservare le istruzioni per l'uso.



Attenersi alle avvertenze di sicurezza relative all'eventuale espulsione di oggetti e alle relative misure.



Non toccare la lama in rotazione.



Rimuovere il cappuccio candela di accensione di sicurezza durante il trasporto, il rimessaggio, i lavori di manutenzione e la riparazione.



Osservare la distanza di sicurezza.

**4.2 Utilizzo appropriato**

Il tosaerba STIHL RM 448.1 VC serve per tagliare l'erba.

**▲ AVVERTENZA**

- Un uso improprio del tosaerba potrebbe causare lesioni personali gravi o mortali e danni materiali.
  - Utilizzare il tosaerba come descritto nelle presenti istruzioni per l'uso e nelle istruzioni per l'uso del motore.

### 4.3 Requisiti per l'utente

#### ▲ AVVERTENZA

- Un utente che non ha ricevuto adeguate istruzioni potrebbe non essere in grado di riconoscere e valutare i pericoli derivanti dal tosaerba. L'utente o altre persone potrebbero subire lesioni personali gravi o mortali.



- ▶ Leggere, comprendere e conservare le istruzioni per l'uso.

- ▶ Se il tosaerba viene prestato ad altre persone, consegnare anche le istruzioni per l'uso del tosaerba e del motore.
- ▶ Assicurarsi che l'utente soddisfi i seguenti requisiti:
  - L'utente è riposato.
  - L'utente dispone di capacità fisiche, sensoriali e psichiche adeguate per operare e lavorare con il tosaerba. Se l'utente dispone di capacità fisiche, sensoriali o psichiche limitate, può lavorare esclusivamente sotto la supervisione o la guida di una persona responsabile.
  - L'utente è in grado di riconoscere e valutare i pericoli del tosaerba.
  - L'utente è consapevole che è direttamente responsabile di eventuali incidenti e danni.
  - L'utente è maggiorenne oppure sta seguendo un corso di formazione sotto supervisione secondo le norme nazionali.
  - L'utente ha ricevuto istruzioni da un rivenditore STIHL o da una persona esperta prima di iniziare a lavorare con il tosaerba.
  - L'utente non è sotto l'effetto di alcol, farmaci o droghe.
- ▶ In caso di dubbi, rivolgersi a un rivenditore specializzato STIHL.

### 4.4 Abbigliamento ed equipaggiamento

#### ▲ AVVERTENZA

- Durante il lavoro potrebbero essere espulsi oggetti a velocità elevata. Ciò potrebbe causare lesioni all'utente.
  - ▶ Indossare pantaloni lunghi in materiale resistente.
- Durante il lavoro c'è rumore. Il rumore può danneggiare l'udito.
  - ▶ Indossare protezioni per l'udito.

- Durante il lavoro si potrebbe sollevare polvere che, se inalata, potrebbe nuocere alla salute e provocare reazioni allergiche.
  - ▶ Se si solleva polvere, indossare una maschera parapolvere.
- Indumenti non adatti potrebbero rimanere impigliati in rami, siepi e nel tosaerba. Se l'utente non indossa abiti adatti potrebbe subire gravi lesioni personali.
  - ▶ Indossare abiti aderenti.
  - ▶ Togliersi sciarpe o gioielli.
- Durante la pulizia, la manutenzione o il trasporto l'utente potrebbe venire a contatto con la lama. Ciò potrebbe causare lesioni all'utente.
  - ▶ Indossare guanti di protezione in materiale resistente.
  - ▶ Indossare calzature chiuse e resistenti con suola antiscivolo.
- Se l'utente indossa calzature non adatte potrebbe scivolare. Ciò potrebbe causare lesioni all'utente.
- Durante l'affilatura della lama potrebbero essere espulse particelle di materiale. Ciò potrebbe causare lesioni all'utente.
  - ▶ Indossare occhiali di protezione aderenti. Gli occhiali di protezione adeguati sono testati ai sensi della norma EN 166 o delle disposizioni nazionali e sono reperibili in commercio con l'apposito contrassegno.
  - ▶ Indossare guanti di protezione in materiale resistente.

### 4.5 Zona di lavoro e ambiente circostante

#### ▲ AVVERTENZA

- Persone estranee al lavoro, bambini o animali potrebbero non essere in grado di riconoscere e valutare i pericoli derivanti dal tosaerba e da oggetti espulsi dall'attrezzo. Ciò potrebbe causare loro lesioni personali gravi o mortali e danni materiali.



- ▶ Evitare che persone estranee al lavoro, bambini o animali si avvicinino alla zona di lavoro.

- ▶ Mantenere la distanza dagli oggetti.
- ▶ Non lasciare il tosaerba incustodito.
- ▶ Assicurarsi che i bambini non giochino con il tosaerba.
- Quando il motore è acceso, dal silenziatore fuoriescono gas di scarico caldi, che possono provocare la combustione di materiali facilmente infiammabili e provocare incendi.



- ▶ Tenere il flusso di gas di scarico lontano da materiali facilmente infiammabili.

## 4.6 Condizioni di sicurezza

### 4.6.1 Tosaerba

Il tosaerba è in condizioni di sicurezza se sono soddisfatte le seguenti condizioni:

- Il tosaerba non presenta danni.
- Non vi sono fuoriuscite di benzina dal tosaerba.
- Il tappo del serbatoio carburante è chiuso.
- Non vi sono fuoriuscite di olio motore dal tosaerba.
- Il tappo dell'olio motore è chiuso.
- Il tosaerba è pulito.
- Gli elementi di comando funzionano e non hanno subito alterazioni.
- Se durante il taglio l'erba tagliata deve essere raccolta nel cesto raccolta erba, il cesto raccolta erba è agganciato correttamente.
- Se durante il taglio l'erba tagliata deve essere espulsa posteriormente, il cesto raccolta erba è sganciato e lo sportello-deflettore è chiuso.
- La lama è montata correttamente.
- Sul tosaerba sono montati accessori STIHL originali.
- L'accessorio è montato correttamente.
- I meccanismi caricati a molla non sono danneggiati e funzionano.
- Rilasciando la staffa di innesto per operazione di taglio, il motore si spegne.



## ▲ AVVERTENZA

- In caso di mancato rispetto delle condizioni di sicurezza, i componenti potrebbero non funzionare correttamente, i dispositivi di sicurezza potrebbero risultare inefficaci e potrebbe verificarsi una fuoriuscita di carburante. Potrebbero verificarsi lesioni personali gravi o mortali.
  - ▶ Lavorare con un tosaerba in perfetto stato.
  - ▶ In caso di fuoriuscita di benzina dal tosaerba: non lavorare con il tosaerba e rivolgersi a un rivenditore specializzato STIHL.
  - ▶ Chiudere il tappo del serbatoio carburante.
  - ▶ In caso di fuoriuscita di olio motore dal tosaerba: non lavorare con il tosaerba e rivolgersi a un rivenditore specializzato STIHL.
  - ▶ Chiudere il tappo dell'olio motore.
  - ▶ Se il tosaerba è sporco: pulire il tosaerba.
  - ▶ Non manomettere il tosaerba e i suoi sistemi di sicurezza.

- ▶ Evitare manomissioni al tosaerba volte a modificare la potenza o il numero di giri del motore.
- ▶ Se gli elementi di comando non funzionano: non lavorare con il tosaerba.
- ▶ I meccanismi caricati a molla potrebbero rilasciare l'energia immagazzinata.
- ▶ Se durante il taglio l'erba tagliata deve essere raccolta nel cesto raccolta erba, agganciare il cesto raccolta erba come descritto nelle presenti istruzioni per l'uso.
- ▶ Sul tosaerba montare accessori STIHL originali.
- ▶ Montare la lama come descritto nelle presenti istruzioni per l'uso.
- ▶ Montare gli accessori come descritto nelle presenti istruzioni per l'uso o nelle istruzioni per l'uso degli accessori.
- ▶ Non infilare oggetti nelle aperture del tosaerba.
- ▶ Sostituire targhette di avvertimento usurate o danneggiate.
- ▶ In caso di dubbi, rivolgersi a un rivenditore specializzato STIHL.

### 4.6.2 Lama

La lama è in condizioni di sicurezza se sono soddisfatte le seguenti condizioni:

- La lama e i componenti non presentano danni.
- La lama non è deformata.
- La lama è montata correttamente.
- La lama è affilata correttamente.
- La lama non presenta sbavature.
- La lama è equilibrata correttamente.
- Lo spessore minimo e la larghezza minima della lama non sono inferiori ai limiti prescritti,  19.2.
- L'angolo di affilatura è rispettato,  19.2.

## ▲ AVVERTENZA

- In caso di mancato rispetto delle condizioni di sicurezza parti della lama potrebbero staccarsi ed essere espulse. Ciò potrebbe causare gravi lesioni personali.
  - ▶ Lavorare con lame e componenti perfettamente integri.
  - ▶ Montare correttamente le lame.
  - ▶ Affilare correttamente le lame.
  - ▶ Se lo spessore minimo e la larghezza minima sono inferiori ai limiti prescritti, sostituire la lama.
  - ▶ Si consiglia di far equilibrare le lame da un rivenditore specializzato STIHL.
  - ▶ In caso di dubbi, rivolgersi a un rivenditore specializzato STIHL.

## 4.7 Carburante e rifornimento

### ▲ AVVERTENZA

- Il carburante utilizzato per questo tosaerba è la benzina. La benzina è altamente infiammabile. Se entra in contatto con fiamme vive o oggetti caldi, la benzina può provocare incendi o esplosioni. Ciò potrebbe causare lesioni personali gravi o mortali e danni materiali.
  - ▶ Proteggere la benzina da fuoco e calore.
  - ▶ Non versare benzina.
  - ▶ Qualora venga versata della benzina: pulirla con un panno e provare ad avviare il motore solo quando tutte le parti del tosaerba sono asciutte.
  - ▶ Non fumare.
  - ▶ Non fare rifornimento nei pressi di un fuoco.
  - ▶ Prima di riempire il serbatoio spegnere il motore e lasciarlo raffreddare.
  - ▶ Qualora sia necessario svuotare il serbatoio: effettuare l'operazione all'aperto.
  - ▶ Avviare il motore ad almeno 3 m dal luogo del rifornimento.
  - ▶ Non riporre mai il tosaerba con della benzina nel serbatoio all'interno di un edificio.
- Respirare vapori di benzina può avvelenare le persone.
  - ▶ Non respirare i vapori di benzina.
  - ▶ Fare rifornimento in un luogo ben areato.
- Durante il lavoro il tosaerba si riscalda. La benzina si espande e nel serbatoio può verificarsi una sovrappressione. Se il tappo del serbatoio viene aperto, la benzina potrebbe schizzare fuori. La benzina che fuoriesce potrebbe incendiarsi. Ciò potrebbe causare gravi lesioni all'utente.
  - ▶ Far raffreddare prima il tosaerba e successivamente aprire il tappo del serbatoio carburante.
- Gli abiti che dovessero venire in contatto con la benzina sono facilmente infiammabili. Ciò potrebbe causare lesioni personali gravi o mortali e danni materiali.
  - ▶ Nel caso gli abiti siano entrati in contatto con la benzina: cambiare abito.
- La benzina può danneggiare l'ambiente.
  - ▶ Non versare il carburante.
  - ▶ Smaltire la benzina secondo le istruzioni e nel rispetto dell'ambiente.
- Se la benzina viene a contatto con la pelle o gli occhi, può causare irritazioni.
  - ▶ Evitare il contatto con la benzina.
  - ▶ In caso di contatto con la pelle, lavare con abbondante acqua e sapone le zone interessate.

- ▶ In caso di contatto con gli occhi, risciacquarli per almeno 15 minuti con abbondante acqua e rivolgersi a un medico.
- L'impianto di accensione del tosaerba produce scintille. Le scintille possono uscire e provocare incendi o esplosioni in un ambiente altamente infiammabile o esplosivo. Ciò potrebbe causare lesioni personali gravi o mortali e danni materiali.
  - ▶ Utilizzare candele di accensione descritte nelle istruzioni per l'uso del motore.
  - ▶ Avvitare le candele di accensione e serrarle.
  - ▶ Inserire il cappuccio candela di accensione esercitando una pressione.
- Se il tosaerba viene rifornito con benzina non idonea per il motore, può subire danni.
  - ▶ Utilizzare benzina di marca di recente produzione e senza piombo.
  - ▶ Attenersi alle indicazioni contenute nelle istruzioni per l'uso del motore.

## 4.8 Lavoro

### ▲ AVVERTENZA

- Se l'utente non avvia correttamente il motore, potrebbe perdere il controllo del tosaerba. Ciò potrebbe causare gravi lesioni all'utente.
  - ▶ Avviare il motore come descritto nelle presenti istruzioni per l'uso.
- In determinate situazioni l'utente potrebbe lavorare senza la concentrazione necessaria. L'utente potrebbe inciampare, cadere e subire gravi lesioni personali.
  - ▶ Lavorare con calma e concentrazione.
  - ▶ Tagliare l'erba solo se la visibilità è buona. Se le condizioni di luce e visibilità sono scarse, non lavorare con il tosaerba.
  - ▶ Usare il tosaerba da soli.
  - ▶ Prestare attenzione agli ostacoli.
  - ▶ Non ribaltare il tosaerba.
  - ▶ Lavorare stando in piedi sul terreno e mantenere l'equilibrio.
  - ▶ Se compaiono segni di stanchezza, concedersi una pausa.
  - ▶ Se si esegue il taglio dell'erba su un pendio, lavorare di traverso rispetto al pendio stesso.
  - ▶ Non lavorare su pendenze superiori a 25° (46,6%).
  - ▶ Utilizzare il tosaerba con particolare attenzione quando si lavora in prossimità di pendii, bordi di terreni, fossati, discariche e argini.

- ▶ Pianificare i tempi di lavoro in modo da evitare elevate sollecitazioni per un periodo di tempo prolungato.
- Quando il motore è in funzione, vengono prodotti gas di scarico. Respirare gas di scarico può avvelenare le persone.
  - ▶ Non respirare i gas di scarico.
  - ▶ Lavorare con il tosaerba in un luogo ben areato.
  - ▶ In caso di nausea, mal di testa, disturbi alla vista, disturbi all'udito o vertigini: terminare il lavoro e rivolgersi a un medico.
- Se l'utente indossa una protezione per l'udito e il motore è in funzione, la percezione e la valutazione dei rumori risulta limitata.
  - ▶ Lavorare con calma e concentrazione.
- Il tosaerba è dotato di un dispositivo per l'arresto automatico del motore.
  - ▶ Rilasciando la staffa di innesto per operazione di taglio, motore e lama si fermano entro 3 secondi.
- L'utente potrebbe tagliarsi con la lama in rotazione. Ciò potrebbe causare gravi lesioni all'utente.



- ▶ Staccare il cappuccio candela di accensione.



- ▶ Non toccare la lama in rotazione.
- ▶ Se la lama è bloccata da un oggetto, spegnere il motore. Solo a questo punto eliminare l'oggetto.
- Se si lavora senza trazione, si potrebbe inavvertitamente attivare la trazione e il tosaerba potrebbe mettersi in movimento. Ciò potrebbe causare gravi lesioni personali e danni materiali.
  - ▶ Azionare la staffa di innesto per trazione solo quando occorre inserire la trazione.
- Se durante il lavoro il tosaerba mostra cambiamenti o si comporta in modo anomalo, è possibile che non sia in condizioni di sicurezza. Ciò potrebbe causare gravi lesioni personali e danni materiali.
  - ▶ Terminare il lavoro e rivolgersi a un rivenditore specializzato STIHL.
- Durante il lavoro, il tosaerba potrebbe produrre vibrazioni.
  - ▶ Indossare guanti da lavoro.
  - ▶ Concedersi delle pause dal lavoro.
  - ▶ Se insorgono sintomi di problemi circolatori, rivolgersi a un medico.
- Ispezionare l'area di taglio e prestare attenzione agli ostacoli. Se un oggetto estraneo urta la lama durante il lavoro, tale oggetto o parti di esso potrebbero essere espulsi a velo-

cità elevata. Ciò potrebbe causare lesioni personali e danni materiali.



- ▶ Rimuovere gli oggetti estranei come sassi, bastoni, fili metallici, giocattoli o altro dalla zona di lavoro. Contrassegnare gli oggetti nascosti che non possono essere rimossi.
- Quando la staffa di innesto per operazioni di taglio viene rilasciata, la lama continua a muoversi per un breve lasso di tempo. Ciò potrebbe causare gravi lesioni personali.
  - ▶ Attendere che la lama smetta di girare.
  - ▶ Sganciare il cesto raccolta erba solo quando la lama ha smesso di girare.
- Se la lama urta contro un oggetto solido, possono formarsi scintille. Le scintille possono provocare incendi in un ambiente altamente infiammabile. Ciò potrebbe causare lesioni personali gravi o mortali e danni materiali.
  - ▶ Non lavorare in un ambiente altamente infiammabile.
- Qualora il tosaerba venisse poggiato su superfici in pendenza, potrebbe scivolare accidentalmente. Ciò potrebbe causare lesioni personali e danni materiali.
  - ▶ Rilasciare il tosaerba solo se si trova su una superficie piana e non vi è rischio di scivolamento.
- Qualora si appendessero oggetti al manubrio, il tosaerba potrebbe ribaltarsi per il peso eccessivo. Ciò potrebbe causare lesioni personali e danni materiali.
  - ▶ Non appendere oggetti al manubrio.

## ▲ PERICOLO

- Se si lavora in prossimità di cavi percorsi da tensione elettrica, la lama potrebbe venire a contatto con tali cavi e danneggiarli. Ciò potrebbe determinare lesioni personali gravi o mortali all'utente.
  - ▶ Non lavorare in prossimità di cavi percorsi da tensione elettrica.
- Se si lavora durante un temporale, l'utente potrebbe essere colpito da un fulmine. Ciò potrebbe determinare lesioni personali gravi o mortali all'utente.
  - ▶ In caso di temporale: non lavorare.
- Lavorando mentre piove, l'utente potrebbe scivolare. Ciò potrebbe determinare lesioni personali gravi o mortali all'utente.
  - ▶ Se piove: non lavorare.

## 4.9 Trasporto

### ▲ AVVERTENZA

- Durante il trasporto, il tosaerba potrebbe ribaltarsi o muoversi. Ciò potrebbe causare lesioni personali e danni materiali.

- ▶ Spegnerne il motore.



- ▶ Attendere che la lama smetta di girare.



- ▶ Staccare il cappuccio candela di accensione.

- ▶ Fissare il tosaerba su un pianale di carico idoneo utilizzando cinghie o una rete, in modo che non possa ribaltarsi e muoversi.
- Dopo l'avviamento del motore, il silenziatore e il motore potrebbero essere caldi. L'utente potrebbe ustionarsi durante il trasporto.
  - ▶ Spingere il tosaerba.
- Il tosaerba è pesante. Se l'utente trasporta il tosaerba da solo potrebbe subire lesioni personali.
  - ▶ Indossare guanti di protezione.
  - ▶ Trasportare il tosaerba con l'aiuto di una seconda persona.
- Durante il trasporto potrebbe fuoriuscire della benzina, causando sporco e danni.
  - ▶ Spingere il tosaerba.
  - ▶ Trasportare l'attrezzo senza benzina.

## 4.10 Conservazione

### ▲ AVVERTENZA

- I bambini non sono in grado di riconoscere e valutare i pericoli del tosaerba, ciò potrebbe causare gravi lesioni personali.
  - ▶ Spegnerne il motore.
  - ▶ Custodire il tosaerba fuori dalla portata dei bambini.
- I componenti metallici possono corrodersi a causa dell'umidità. Il tosaerba potrebbe subire danni.
  - ▶ Conservare il tosaerba in un luogo pulito e asciutto.
- Se il tosaerba viene conservato su superfici pendenze, potrebbe scivolare accidentalmente. Ciò potrebbe causare lesioni personali e danni materiali.
  - ▶ Conservare il tosaerba solo su superfici piane.

## 4.11 Pulizia, manutenzione e riparazione

### ▲ AVVERTENZA

- Se durante la pulizia, la manutenzione o la riparazione il motore è in funzione, ciò potrebbe causare gravi lesioni personali e danni materiali.

- ▶ Spegnerne il motore.



- ▶ Attendere che la lama smetta di girare.



- ▶ Staccare il cappuccio candela di accensione.

- Se durante la pulizia, la manutenzione o la riparazione il motore è in funzione, potrebbe inavvertitamente attivarsi la trazione. Ciò potrebbe causare gravi lesioni personali e danni materiali.

- ▶ Spegnerne il motore.



- ▶ Staccare il cappuccio candela di accensione.

- Dopo l'avviamento del motore, il silenziatore e il motore potrebbero essere caldi. Ciò potrebbe causare ustioni alle persone.
  - ▶ Attendere che il silenziatore e il motore si raffreddino.
- Detergenti aggressivi, la pulizia con un getto d'acqua oppure oggetti appuntiti possono danneggiare il tosaerba o la lama. Se il tosaerba o la lama non vengono adeguatamente puliti, i componenti potrebbero non funzionare correttamente e i dispositivi per la sicurezza potrebbero risultare inefficaci. Ciò potrebbe causare gravi lesioni personali.
  - ▶ Pulire il tosaerba e la lama come descritto nelle presenti istruzioni per l'uso, 15.2.
- Se la manutenzione e la riparazione del tosaerba o della lama non vengono eseguite come descritto nelle istruzioni per l'uso, i componenti potrebbero non funzionare correttamente e i dispositivi per la sicurezza potrebbero risultare inefficaci. Potrebbero verificarsi lesioni personali gravi o mortali.
  - ▶ Sostituire le parti usurate o danneggiate.
  - ▶ Eseguire la manutenzione o riparare il tosaerba come descritto nelle presenti istruzioni per l'uso.
  - ▶ Effettuare la manutenzione della lama come descritto nelle presenti istruzioni per l'uso.

- Durante la pulizia, la manutenzione o la riparazione della lama, l'utente potrebbe tagliarsi a causa dei taglienti affilati. Ciò potrebbe causare lesioni all'utente.
  - ▶ Indossare guanti di protezione in materiale resistente.
- Durante l'affilatura la lama può surriscaldarsi. L'utente potrebbe ustionarsi.
  - ▶ Attendere che la lama si raffreddi.
  - ▶ Indossare guanti di protezione in materiale resistente.

## 5 Preparazione per l'uso del tosaerba

### 5.1 Preparazione per l'uso del tosaerba

Prima di iniziare il lavoro è necessario eseguire i seguenti passaggi:

- ▶ Rimuovere il materiale di imballaggio e le sicurezze di trasporto.
- ▶ Assicurarsi che i seguenti componenti siano in condizioni di sicurezza:
  - Tosaerba, 4.6.1.
  - Lama, 4.6.2.
- ▶ Pulire il tosaerba, 15.
- ▶ Controllare la lama, 10.2.
- ▶ Montare il manubrio, 6.1.
- ▶ Rabboccare l'olio motore, 6.3.
- ▶ Aprire il manubrio, 8.1.
- ▶ Rifornire il tosaerba, 7.
- ▶ Se durante il taglio l'erba tagliata deve essere raccolta nel cesto raccolta erba, agganciare il cesto raccolta erba, 6.2.2.
- ▶ Se durante il taglio l'erba tagliata deve essere espulsa posteriormente, sganciare il cesto raccolta erba, 6.2.3.
- ▶ Regolare l'altezza di taglio, 11.2.
- ▶ Controllare gli elementi di comando, 10.1.
- ▶ Se non è possibile eseguire i passaggi descritti: non utilizzare il tosaerba e rivolgersi a un rivenditore specializzato STIHL.

## 6 Assemblaggio del tosaerba

### 6.1 Montaggio del manubrio

- ▶ Spegner il motore.
- ▶ Posizionare il tosaerba su una superficie piana.

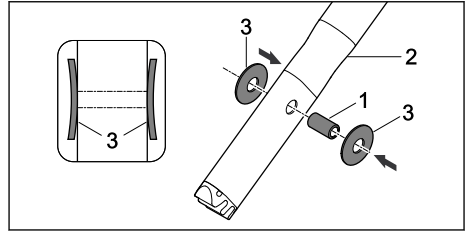

- ▶ Premere il manicotto (1) negli alesaggi sul manubrio (2).
- ▶ Inserire le molle a tazza (3) con la convessità rivolta verso l'interno sul manicotto (1).

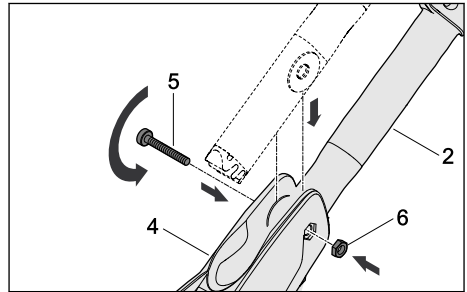

- ▶ Inserire il manubrio (2) nella console manubrio (4).
- ▶ Inserire la vite (5) attraverso gli alesaggi nella console manubrio (4) e inserire il manicotto nel manubrio (2).
- ▶ Inserire il dado (6) nella cavità nella console manubrio (4).
- ▶ Serrare la vite (5).

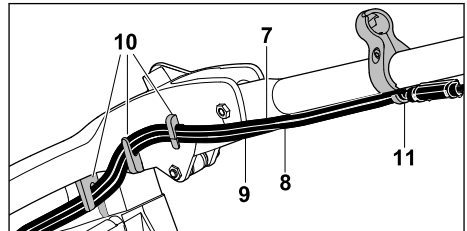

- ▶ Premere i cavi di comando (7, 8 e 9) nei supporti (10).
- ▶ Agganciare i cavi di comando (7, 8 e 9) nella relativa guida cavo (11).

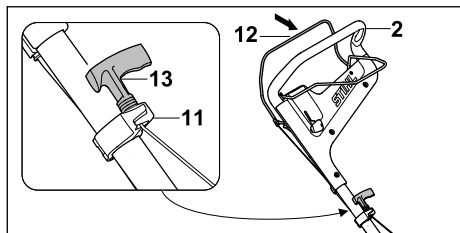

- ▶ Staccare il cappuccio candela di accensione.
- ▶ Premere la staffa di innesto per operazione di taglio (12) verso il manubrio (2) e mantenerla premuta.
- ▶ Tirare la maniglia di avviamento (13) lentamente verso la guida cavo (11).
- ▶ Agganciare la maniglia di avviamento (13) nella guida cavo (11).
- ▶ Rilasciare la staffa di innesto per operazione di taglio (12).
- ▶ Reinscrivere il cappuccio candela di accensione.

Il manubrio non deve essere nuovamente smontato.

## 6.2 Assemblaggio, aggancio e sgancio del cesto raccolta erba

### 6.2.1 Assemblaggio del cesto raccolta erba

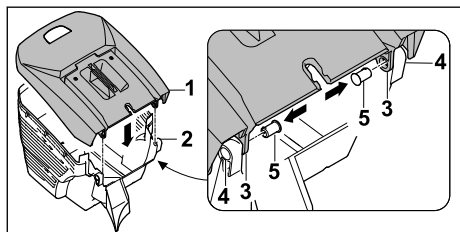

- ▶ Collocare la parte superiore cesto di raccolta erba (1) sulla parte inferiore del cesto stesso (2).  
Le aperture (3 e 4) devono essere allineate.
- ▶ Spingere il bullone (5) dall'interno attraverso le aperture (3 e 4).

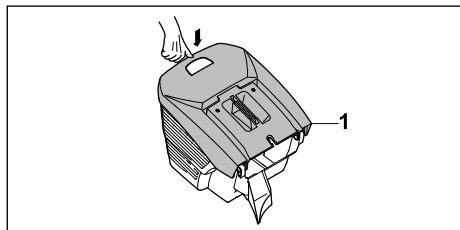

- ▶ Premere verso il basso la parte superiore cesto di raccolta erba (1).

La parte superiore del cesto raccolta erba (1) si innesta in modo percettibile.

### 6.2.2 Aggancio del cesto raccolta erba

- ▶ Spegner il motore.
- ▶ Posizionare il tosaerba su una superficie piana.

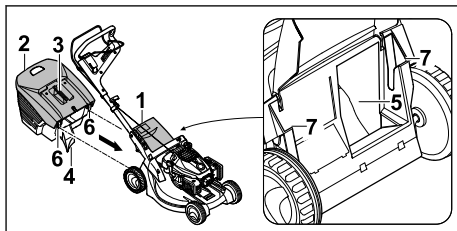

- ▶ Aprire e tenere aperto lo sportello-deflettore (1).
- ▶ Afferrare il cesto raccolta erba (2) dall'impugnatura (3) e agganciarlo con il nasello (4) nel canale di scarico (5) e i ganci (6) negli attacchi (7).
- ▶ Abbassare lo sportello deflettore (1) sul cesto raccolta erba (2).

### 6.2.3 Sgancio cesto raccolta erba

- ▶ Spegner il motore.
- ▶ Posizionare il tosaerba su una superficie piana.
- ▶ Aprire e tenere aperto lo sportello-deflettore.
- ▶ Rimuovere il cesto raccolta erba verso l'alto utilizzando l'impugnatura.
- ▶ Chiudere lo sportello-deflettore.

## 6.3 Rifornimento olio motore

L'olio motore lubrifica e raffredda il motore.

Le specifiche dell'olio motore e la capacità sono riportate nelle istruzioni per l'uso del motore.

### AVVISO

- Alla consegna non vi è olio motore. Avviare il motore senza olio motore o con una quantità insufficiente può danneggiare il tosaerba.
  - ▶ Prima di ogni avviamento, controllare il livello dell'olio motore e rabboccarlo secondo necessità.
- ▶ Rabboccare l'olio motore come descritto nelle istruzioni per l'uso del motore.

## 7 Rifornimento del tosaerba

### 7.1 Rifornimento del tosaerba

#### AVVISO

- Se non viene rifornito con il carburante corretto, il tosaerba può subire danni.
  - ▶ Attenersi alle istruzioni per l'uso del motore.

- ▶ Spegnerne il motore.
- ▶ Posizionare il tosaerba su una superficie piana.
- ▶ Pulire l'area intorno al tappo del serbatoio carburante con un panno umido.

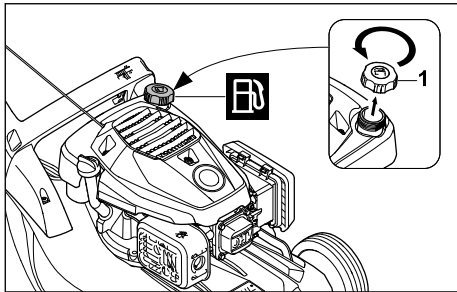

- ▶ Ruotare il tappo del serbatoio carburante (1) in senso antiorario finché non sarà possibile rimuoverlo.
- ▶ Rimuovere il tappo del serbatoio carburante.
- ▶ Rifornire con carburante in modo da lasciare almeno 15 mm liberi dal bordo del serbatoio carburante.
- ▶ Posizionare il tappo sul serbatoio carburante.
- ▶ Ruotare il tappo del serbatoio carburante in senso orario e serrarlo manualmente. Il serbatoio carburante è chiuso.

## 8 Regolazione del tosaerba da parte dell'utente

### 8.1 Apertura manubrio

- ▶ Spegnerne il motore.
- ▶ Staccare il cappuccio candela di accensione.
- ▶ Posizionare il tosaerba su una superficie piana.

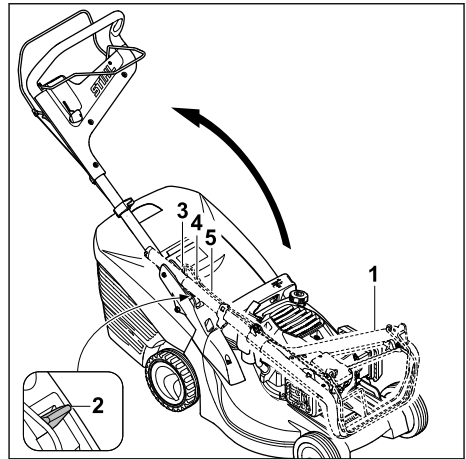

- ▶ Sollevare il manubrio (1).
- ▶ Spingere la leva (2) verso il basso e mantenerla in questa posizione.
- ▶ Aprire il manubrio (1) facendo attenzione che i cavi (3, 4 e 5) non si incastrino.
- ▶ Rilasciare la leva (2) e assicurarsi che il manubrio (1) si innesti perfettamente in posizione. Il manubrio (1) è saldamente collegato al tosaerba.

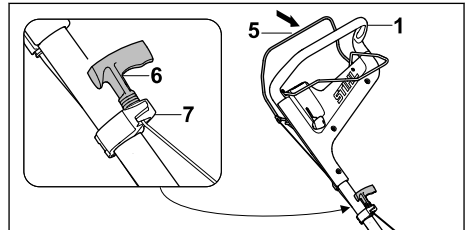

- ▶ Premere la staffa di innesto per operazione di taglio (6) verso il manubrio (1) e mantenerla premuta.
- ▶ Tirare la maniglia di avviamento (7) lentamente verso la guida cavo (8).
- ▶ Agganciare la maniglia di avviamento (7) nella guida cavo (8).
- ▶ Rilasciare la staffa di innesto per operazione di taglio (6).
- ▶ Ricollegare il cappuccio candela di accensione.

### 8.2 Regolazione manubrio

- ▶ Spegnerne il motore.
- ▶ Staccare il cappuccio candela di accensione.
- ▶ Posizionare il tosaerba su una superficie piana.

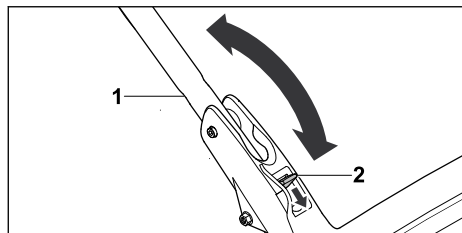

- ▶ Mantenere fermo il manubrio (1).
- ▶ Spingere la leva (2) verso il basso e mantenerla in questa posizione.
- ▶ Regolare il manubrio (1) nella posizione desiderata.
- ▶ Rilasciare la leva (2) e assicurarsi che il manubrio si innesti di nuovo perfettamente in posizione.

### 8.3 Chiusura del manubrio

Per un trasporto e rimessaggio a ingombro minimo è possibile chiudere il manubrio.

- ▶ Spegner il motore.
- ▶ Staccare il cappuccio candela di accensione.
- ▶ Posizionare il tosaerba su una superficie piana.
- ▶ Premere la staffa di innesto per operazione di taglio verso il manubrio e mantenerla premuta.
- ▶ Sganciare la maniglia di avviamento dalla guida cavo e riportarla lentamente indietro verso il motore.
- ▶ Rilasciare la staffa di innesto per operazione di taglio.
- ▶ Tenere il manubrio e mantenere premuta la leva.
- ▶ Ripiegare in avanti il manubrio.

## 9 Avviare e arrestare il motore

### 9.1 Avviamento del motore

- ▶ Posizionare il tosaerba su una superficie piana.

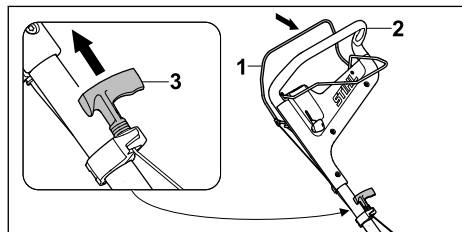

- ▶ Premere la staffa di innesto per operazione di taglio (1) verso il manubrio (2) con la mano sinistra e mantenerla premuta.

- ▶ Estrarre lentamente la maniglia di avviamento (3) con la mano destra fino ad avvertire una resistenza.
- ▶ Estrarre e riportare velocemente indietro la maniglia di avviamento (3) fino ad accendere il motore.
- ▶ Se il motore non si avvia: Attenersi alle istruzioni per l'uso del motore.

### 9.2 Spegnimento del motore

- ▶ Posizionare il tosaerba su una superficie piana.
- ▶ Rilasciare la staffa di innesto per operazione di taglio.  
Il motore si spegne.
- ▶ Lasciare la posizione utente.

## 10 Controllo del tosaerba

### 10.1 Controllo degli elementi di comando

#### Staffa di innesto per operazione di taglio e staffa di innesto per trazione

- ▶ Spegner il motore.
- ▶ Tirare la staffa di innesto per operazione di taglio e la staffa di innesto per trazione completamente in direzione del manubrio e rilasciarle.
- ▶ Qualora la staffa di innesto per operazione di taglio o la staffa di innesto per trazione non fosse scorrevole oppure non tornasse spontaneamente nella posizione iniziale, non utilizzare il tosaerba e rivolgersi a un rivenditore specializzato STIHL.



La staffa di innesto per operazione di taglio o la staffa di innesto per trazione è difettosa.

### 10.2 Controllo lama

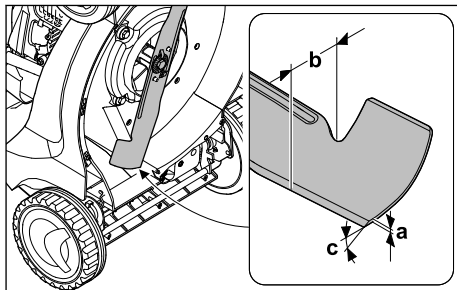
- ▶ Spegner il motore.
- ▶ Staccare il cappuccio candela di accensione.
- ▶ Ribaltare il tosaerba,  15.1.





- ▶ Eseguire le seguenti misurazioni:
  - Spessore a
  - Larghezza b
  - Angolo di affilatura c
- ▶ Se lo spessore minimo e la larghezza minima sono inferiori ai limiti prescritti, sostituire la lama,  19.2.
- ▶ Se l'angolo di affilatura non è conforme a quanto prescritto, affilare la lama,  19.2.
- ▶ In caso di dubbi, rivolgersi a un rivenditore specializzato STIHL.

## 11 Lavoro con il tosaerba

### 11.1 Impugnatura e guida del tosaerba

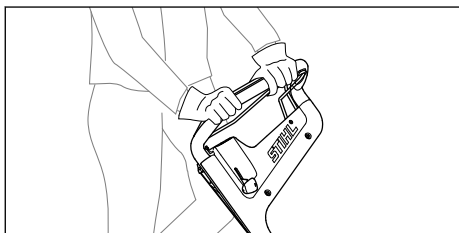

- ▶ Mantenere il manubrio con entrambe le mani in modo che i pollici avvolgano il manubrio.

### 11.2 Regolazione dell'altezza di taglio

È possibile impostare 6 altezze di taglio:

- 25 mm = posizione 1
- 30 mm = posizione 2
- 40 mm = posizione 3
- 50 mm = posizione 4
- 60 mm = posizione 5
- 75 mm = posizione 6

Le posizioni sono indicate sul tosaerba.

#### Regolazione dell'altezza di taglio

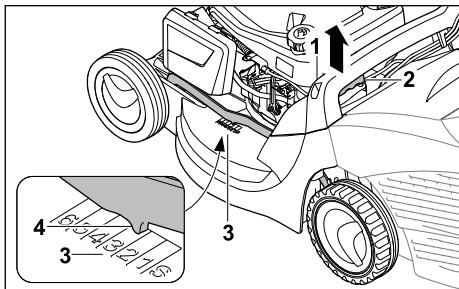

- ▶ Trattenere il tosaerba dall'impugnatura (1).
- ▶ Premere e tenere premuta la leva (2).

- ▶ Portare il tosaerba nella posizione desiderata sollevandolo e abbassandolo. L'altezza di taglio selezionata può essere rilevata sull'indicatore altezza di taglio (3) con l'aiuto del contrassegno (4).
- ▶ Rilasciare la leva (2). Il tosaerba si innesta.

### 11.3 Inserimento e disinserimento della trazione

#### 11.3.1 Attivazione trazione

##### AVVISO

- ▶ Per evitare danni all'attrezzo, azionare la leva della trazione Vario solamente con il motore in funzione.

- ▶ Posizionare il tosaerba su una superficie piana.
- ▶ Avviare il motore.

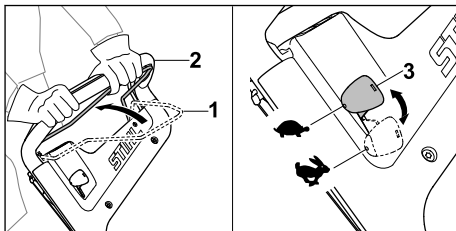

- ▶ Tirare a fondo la staffa di innesto per trazione (1) in direzione del manubrio (2) e tenerla in modo che il pollice avvolga il manubrio. Il tosaerba inizia a muoversi.

Aumento velocità di guida:

- ▶ Durante la marcia spingere in avanti la leva della trazione Vario (3) in direzione .

Riduzione della velocità di guida:

- ▶ Durante la marcia spingere indietro la leva della trazione Vario (3) in direzione .

#### 11.3.2 Disinserimento della trazione

- ▶ Rilasciare la staffa di innesto per trazione.
- ▶ Attendere che il tosaerba si arresti.

## 11.4 Taglio dell'erba

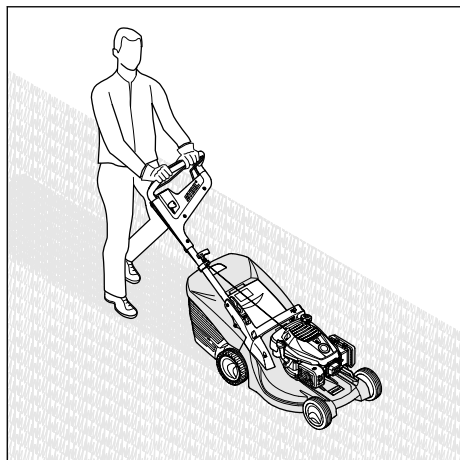

- ▶ Se si lavora con la trazione inserita, spingere il tosaerba in avanti in maniera controllata.
- ▶ Se si lavora con la trazione disinserita, Spingere il tosaerba in avanti lentamente e in modo controllato.

## 11.5 Svuotamento del cesto raccolta erba

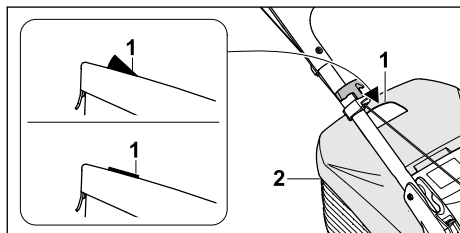

La corrente d'aria generata dalla lama innalza l'indicatore livello di riempimento (1). Se il cesto raccolta erba è pieno, la corrente d'aria viene bloccata. Se la corrente d'aria è troppo bassa, l'indicatore livello di riempimento (1) torna in posizione di riposo. Ciò significa che è necessario svuotare il cesto raccolta erba (2).

Il funzionamento illimitato dell'indicatore livello di riempimento (1) è garantito solo con corrente d'aria ottimale. Agenti esterni quali erba bagnata, folta o troppo alta, altezza di taglio ridotta, sporizia o simili possono influire sulla corrente d'aria e sul funzionamento dell'indicatore livello di riempimento (1).

- ▶ Se l'indicatore livello di riempimento (1) torna in posizione di riposo: svuotare il cesto raccolta erba (2).

- ▶ Spegnerne il motore.
- ▶ Sganciare il cesto raccolta erba (2).

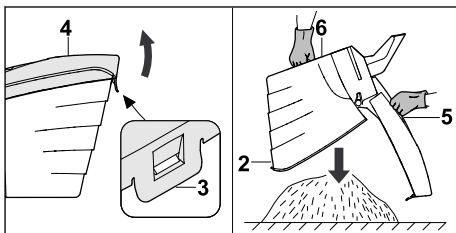

- ▶ Aprire la linguetta di chiusura (3).
- ▶ Aprire la parte superiore del cesto di raccolta erba (4) utilizzando l'impugnatura (5) e mantenerla ferma.
- ▶ Con l'altra mano, afferrare l'impugnatura inferiore (6).
- ▶ Svuotare il cesto raccolta erba (2).
- ▶ Chiudere il cesto raccolta erba (2).
- ▶ Agganciare il cesto raccolta erba (2).

## 12 Dopo il lavoro

### 12.1 Dopo il lavoro

- ▶ Spegnerne il motore.
- ▶ Se il tosaerba è bagnato: lasciarlo asciugare.
- ▶ Pulirlo.

## 13 Trasporto

### 13.1 Trasporto del tosaerba

- ▶ Spegnerne il motore.  
La lama non deve girare.
- ▶ Staccare il cappuccio candela di accensione.

#### Spinta del tosaerba

- ▶ Spingere il tosaerba in avanti lentamente e in modo controllato.

#### Trasporto del tosaerba

- ▶ Indossare guanti da lavoro in materiale resistente.
- ▶ Sganciare il cesto raccolta erba.

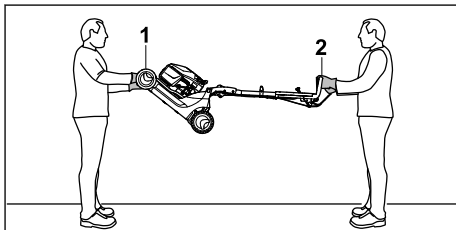

- ▶ Se il tosaerba viene spostato con il manubrio aperto:
  - ▶ Una persona deve afferrare il tosaerba con entrambe le mani dall'impugnatura per il trasporto (1) e una seconda persona deve afferrare con entrambe le mani il manubrio (2).
  - ▶ Sollevare e trasportare il tosaerba con l'aiuto di una seconda persona.

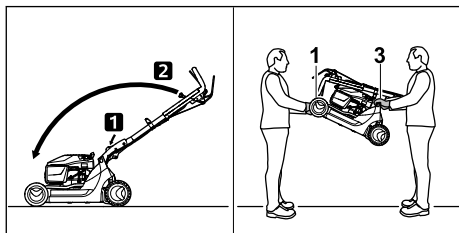

- ▶ Se il tosaerba viene spostato con il manubrio chiuso:
  - ▶ Chiudere il manubrio.
  - ▶ Una persona deve afferrare il tosaerba con entrambe le mani dall'impugnatura per il trasporto (1) e una seconda persona deve afferrare con entrambe le mani l'impugnatura (3).
  - ▶ Sollevare e trasportare il tosaerba con l'aiuto di una seconda persona.

#### Trasporto del tosaerba su un veicolo

- ▶ Fissare il tosaerba in posizione verticale in modo che non possa ribaltarsi e muoversi.

## 14 Conservazione

### 14.1 Rimessaggio del tosaerba

- ▶ Spegner il motore e lasciarlo raffreddare.
- ▶ Staccare il cappuccio della candela di accensione.
- ▶ Conservare il tosaerba in modo che siano soddisfatte le condizioni seguenti:
  - Il tosaerba si trova fuori dalla portata dei bambini.
  - Il tosaerba è pulito e asciutto.
  - Il tosaerba non può ribaltarsi.
  - Il tosaerba non può spostarsi inavvertitamente.

Se il tosaerba resta inutilizzato per oltre 3 mesi:

- ▶ Consumare tutto il carburante presente nel serbatoio.
- ▶ Fare pulire il serbatoio carburante da un rivenditore specializzato STIHL.
- ▶ Sostituire l'olio motore come indicato nelle istruzioni per l'uso del motore.

- ▶ Svitare la candela di accensione.





### AVVERTENZA

- Estruendo la maniglia di avviamento con il cappuccio della candela di accensione scollegato, è possibile che fuoriescano delle scintille. Le scintille possono provocare incendi o esplosioni in un ambiente altamente infiammabile o esplosivo. Ciò potrebbe causare lesioni gravi o mortali alle persone e danni ai materiali.
  - ▶ Tenere il cappuccio della candela di accensione lontano dall'apertura della candela.
- ▶ Estrarre e riportare indietro più volte la maniglia di avviamento.
- ▶ Avvitare la candela di accensione e serrarla.

## 15 Pulizia

### 15.1 Ribaltamento del tosaerba

- ▶ Consumare tutto il carburante nel serbatoio. Il motore si spegne.
- ▶ Posizionare il tosaerba su una superficie piana.
- ▶ Sganciare il cesto raccolta erba.
- ▶ Portare l'altezza di taglio nella posizione più alta,  11.2.
- ▶ Portare il manubrio nella posizione più bassa,  8.2.

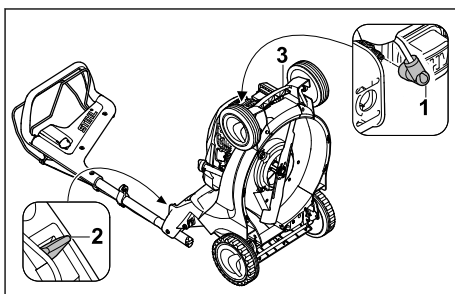

- ▶ Rimuovere il cappuccio della candela di accensione (1).
- ▶ Con la mano sinistra, premere la leva (2) verso il basso e mantenerla ferma.
- ▶ Con la mano destra, afferrare il tosaerba dall'impugnatura per il trasporto (3) e portarlo all'indietro.

### 15.2 Pulizia tosaerba

- ▶ Spegner il motore.
- ▶ Lasciare raffreddare il tosaerba.
- ▶ Staccare il cappuccio candela di accensione.
- ▶ Pulire il tosaerba con un panno umido.

- ▶ Pulire le aperture di areazione con un pennello.
- ▶ Ribaltare il tosaerba.
- ▶ Pulire la zona attorno alla lama e la lama con un bastoncino di legno, una spazzola morbida o un panno umido.

## 16 Manutenzione

### 16.1 Intervalli di manutenzione

Gli intervalli di manutenzione dipendono dalle condizioni ambientali e di lavoro. STIHL consiglia i seguenti intervalli di manutenzione:

#### Motore

- ▶ Provvedere alla manutenzione del motore come indicato nelle istruzioni per l'uso del motore.

#### Tosaerba

- ▶ Far controllare il tosaerba annualmente da un rivenditore specializzato STIHL.

### 16.2 Montaggio e smontaggio della lama

#### 16.2.1 Smontaggio della lama

- ▶ Spegner il motore.
- ▶ Staccare il cappuccio candela di accensione.
- ▶ Ribaltare il tosaerba.

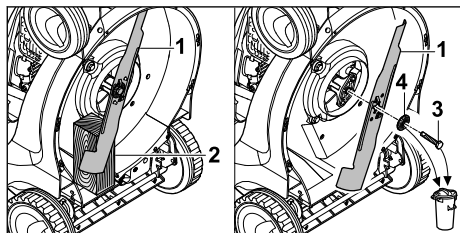

- ▶ Bloccare la lama (1) con un pezzo di legno (2).
- ▶ Svitare la vite (3) e rimuoverla insieme alla rondella (4).
- ▶ Rimuovere la lama (1).
- ▶ Smettere vite (3) e rondella (4).  
Per il montaggio della lama (1) utilizzare una vite e una rondella nuove.

#### 16.2.2 Montaggio della lama

- ▶ Spegner il motore.
- ▶ Staccare il cappuccio candela di accensione.
- ▶ Ribaltare il tosaerba.

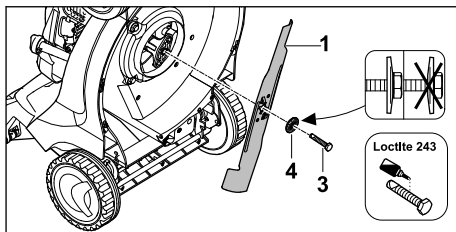

- ▶ Posare la nuova rondella (4) sulla nuova vite (3).
- ▶ Applicare del fissante per viti Loctite 243 sulla filettatura della vite (3).
- ▶ Montare la lama (1) in modo che le sporgenze sulla superficie di appoggio si innestino nelle scanalature (1) della lama.
- ▶ Avvitare la vite (3) insieme alla rondella (4).

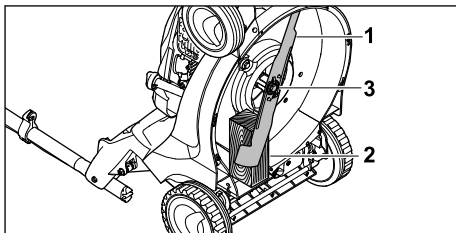

- ▶ Bloccare la lama (1) con un pezzo di legno (2).
- ▶ Serrare la vite (3) a 65 Nm.

### 16.3 Equilibratura e affilatura delle lame

La corretta affilatura ed equilibratura della lama richiede molta pratica.

STIHL consiglia di fare affilare ed equilibrare la lama da un rivenditore specializzato STIHL.

#### ⚠ AVVERTENZA

- I taglienti della lama sono molto affilati. L'utente potrebbe tagliarsi.
  - ▶ Indossare guanti di protezione in materiale resistente.

- ▶ Spegner il motore.
- ▶ Staccare il cappuccio candela di accensione.
- ▶ Ribaltare il tosaerba.
- ▶ Smontare le lame.
- ▶ Affilare le lame. Durante tale operazione, attenersi all'angolo di affilatura e raffreddare la lama, 19.2.  
Durante l'affilatura la lama non deve colorarsi di blu.
- ▶ Montare le lame.

- In caso di dubbi, rivolgersi a un rivenditore specializzato STIHL.

- Se il tosaerba o la lama sono danneggiati, non utilizzare il tosaerba o la lama e rivolgersi a un rivenditore specializzato STIHL.
- Se le targhette di avvertimento sono illeggibili o danneggiate, farle sostituire da un rivenditore specializzato STIHL.

## 17 Riparazione

### 17.1 Riparazione del tosaerba

L'utente non deve effettuare da solo la riparazione del tosaerba e della lama.

## 18 Eliminazione dei guasti

### 18.1 Eliminazione di guasti del tosaerba

Guasto	Causa	Rimedio
Non è possibile avviare il motore.	La staffa di innesto per operazione di taglio non è premuta.	► Avviare il motore come descritto nelle presenti istruzioni per l'uso.
	Il serbatoio carburante è vuoto.	► Rifornire il tosaerba.
	Il condotto carburante è intasato.	► Rivolgersi a un rivenditore specializzato STIHL.
	Nel serbatoio è presente carburante vecchio, sporco o di qualità scarsa.	► Usare carburante di marca, di recente produzione e senza piombo.
	Il filtro dell'aria è sporco.	► Rivolgersi a un rivenditore specializzato STIHL.
	Il cappuccio candela di accensione è staccato dalla candela di accensione oppure il cavo di accensione è fissato al connettore in maniera errata.	► Collegare il cappuccio candela di accensione. ► Controllare il collegamento tra cavo di accensione e cappuccio.
	La candela di accensione è imbrattata, danneggiata oppure la distanza elettrodi errata.	► Pulire o sostituire la candela di accensione. ► Registrare la distanza degli elettrodi.
	La resistenza sulla lama è troppo elevata.	► Impostare un'altezza di taglio maggiore. ► Avviare il motore nell'erba bassa.
Il motore si avvia con difficoltà o la potenza del motore diminuisce.	La scocca del tosaerba è intasata.	Pulire il tosaerba.
	L'altezza di taglio è registrata troppo bassa oppure la velocità di avanzamento è troppo elevata.	Adattare l'altezza di taglio o tagliare l'erba lentamente.
	C'è acqua nel serbatoio carburante o nel carburatore oppure il carburatore è intasato.	Svuotare il serbatoio carburante, pulire il condotto carburante e il carburatore.
	Il serbatoio carburante è sporco.	Rivolgersi a un rivenditore specializzato STIHL.
	Il filtro dell'aria è sporco.	Rivolgersi a un rivenditore specializzato STIHL.
	La candela di accensione è incrostata.	Pulire o sostituire la candela di accensione.
Il motore si surriscalda.	Il livello dell'olio motore è troppo basso.	Rabboccare o sostituire l'olio motore come descritto nelle istruzioni per l'uso del motore.
	Le alette di raffreddamento sono imbrattate.	Pulire il tosaerba.

Guasto	Causa	Rimedio
Il tosaerba vibra forte.	La lama è danneggiata.	Sostituire la lama.
	La lama non è montata correttamente.	Montare la lama.
L'erba non viene tagliata in modo pulito.	La lama non è affilata o è usurata.	Affilare la lama oppure sostituirla.

## 19 Dati tecnici

### 19.1 Tosaerba STIHL RM 448.1 VC

- Modello motore: STIHL EVC 300.0
- Cilindrata: 166 cm<sup>3</sup>
- Potenza: 2,6 kW (3,5 CV) a 2.800 giri/min
- Numero di giri: 2.800 giri/min
- Capacità massima del serbatoio carburante: 900 cm<sup>3</sup> (0,9 l)
- Peso: 29 kg
- Capacità massima del cesto raccolta erba: 55 l
- Larghezza di taglio: 46 cm

### 19.2 Lama

- Spessore minimo a: 2,0 mm
- Larghezza minima b: 39 mm
- Angolo di affilatura c: 30°

### 19.3 Valori acustici e vibratori

Il valore K per il livello di pressione acustica è pari a 2 dB(A). Il valore K per il livello di potenza sonora è pari a 1,1 dB(A). Il valore K per il valore vibratorio è pari a 2,20 m/s<sup>2</sup>.

- Livello di pressione acustica L<sub>pA</sub> misurato ai sensi della norma EN ISO 5395-2: 83 dB(A)
- Livello di potenza sonora garantito L<sub>WA</sub>d misurato ai sensi della direttiva 2000/14/EC / S.I. 2001/1701: 96 dB(A)
- Valore vibratorio a<sub>hv</sub> manubrio, misurato ai sensi della norma EN 12096, EN ISO 5395-2 ed EN 20643: 4,40 m/s<sup>2</sup>

Informazioni sull'osservanza della direttiva 2002/44/EC Vibrazione per il datore di lavoro e S.I. 2005/1093 sono disponibili all'indirizzo [www.stihl.com/vib](http://www.stihl.com/vib).

### 19.4 REACH

REACH indica una direttiva CE per la registrazione, la classificazione e l'omologazione dei prodotti chimici.

Per informazioni sull'adempimento della direttiva REACH ved. [www.stihl.com/reach](http://www.stihl.com/reach).

## 20 Ricambi e accessori

### 20.1 Ricambi e accessori

**STIHL**  Questi simboli contrassegnano i ricambi originali STIHL e gli accessori originali STIHL.

STIHL raccomanda l'uso di ricambi originali STIHL e accessori originali STIHL.

I ricambi e gli accessori di altri fabbricanti non possono essere controllati da STIHL in merito ad affidabilità, sicurezza e idoneità nonostante le attuali osservazioni del mercato, pertanto STIHL non può garantire nulla in merito all'uso di tali prodotti.

I ricambi originali STIHL e gli accessori originali STIHL sono disponibili presso i rivenditori STIHL.

### 20.2 Ricambi importanti

- Lama: 6358 702 0100
- Vite di fissaggio lama: 9008 319 9028
- Rondella: 0000 702 6600

## 21 Smaltimento

### 21.1 Smaltimento del tosaerba

Informazioni sullo smaltimento sono disponibili presso l'amministrazione locale o presso un rivenditore STIHL.

Uno smaltimento non appropriato può danneggiare la salute e inquinare l'ambiente.

- ▶ Conferire i prodotti STIHL, imballaggio compreso, in conformità alle norme locali, in un apposito centro di raccolta per il riciclaggio.
- ▶ Non smaltire con i rifiuti domestici.

## 22 Dichiarazione di conformità UE

### 22.1 Tosaerba STIHL RM 448.1 VC

STIHL Tirol GmbH  
Hans Peter Stihl-Straße 5  
6336 Langkampfen

Austria

dichiara sotto la propria esclusiva responsabilità che

- Articolo: Tosaerba
- Marchio di fabbrica: STIHL
- Modello: RM 448.1 VC
- Larghezza di taglio: 46 cm
- N. di serie: 6358

è conforme alle disposizioni pertinenti delle direttive 2000/14/EC, 2006/42/EC, 2014/30/EU e 2011/65/EU ed è stato progettato e fabbricato conformemente alle versioni delle norme vigenti: EN ISO 5395-1, EN ISO 5395-2, EN ISO 14982.

Ufficio interessato menzionato:  
TÜV Rheinland LGA Products GmbH  
Tillystraße 2  
90431 Norimberga, DE

La determinazione del livello di potenza sonora misurato e garantito è stata eseguita ai sensi della direttiva 2000/14/EC, allegato VIII.

- Livello di potenza sonora misurato: 95,3 dB(A)
- Livello di potenza sonora garantito: 96 dB(A)

La documentazione tecnica è conservata presso STIHL Tirol GmbH.

L'anno di costruzione e il numero di macchina sono indicati sul tosaerba.

Langkampfen, 28.05.2021

STIHL Tirol GmbH

per 

Matthias Fleischer, Direttore Ricerca e Sviluppo

per 

Sven Zimmermann, Direttore Qualità

## 23 Indirizzi

### 23.1 STIHL Amministrazione generale

ANDREAS STIHL AG & Co. KG  
Postfach 1771  
D-71307 Waiblingen

### 23.2 Società di vendita STIHL

#### GERMANIA

STIHL Vertriebszentrale AG & Co. KG  
Robert-Bosch-Straße 13

64807 Dieburg  
Telefono: +49 6071 3055358

#### AUSTRIA

STIHL Ges.m.b.H.  
Fachmarktstraße 7  
2334 Vösendorf  
Telefono: +43 1 86596370

#### SVIZZERA

STIHL Vertriebs AG  
Isenrietstraße 4  
8617 Mönchaltorf  
Telefono: +41 44 9493030

#### REPUBBLICA CECA

Andreas STIHL, spol. s r.o.  
Chrlická 753  
664 42 Modřice

### 23.3 Importatori STIHL

#### BOSNIA ERZEGOVINA

UNIKOMERC d. o. o.  
Bišće polje bb  
88000 Mostar  
Telefono: +387 36 352560  
Fax: +387 36 350536

#### CROAZIA

UNIKOMERC - UVOZ d.o.o.  
Sjedište:  
Amruševa 10, 10000 Zagreb  
Prodaja:  
Ulica Kneza Ljudevita Posavskog 56, 10410  
Velika Gorica  
Telefono: +385 1 6370010  
Fax: +385 1 6221569

#### TURCHIA

SADAL TARIM MAKİNELERİ DIŞ TİCARET A.Ş.  
Hürriyet Mahallesi Manas Caddesi No.1  
35473 Menderes, İzmir  
Telefono: +90 232 210 32 32  
Fax: +90 232 210 32 33

## Indholdsfortegnelse

1	Forord.....	144
2	Oplysninger om denne brugsvejledning..	144
3	Oversigt.....	145
4	Sikkerhedshenvisninger.....	146
5	Klærgøring af plæneklipperen.....	151
6	Samling af plæneklipperen.....	151

7	Påfyld benzin på plæneklipperen.....	153
8	Indstilling af plæneklipperen til brugeren	153
9	Start og standsning af motor.....	154
10	Kontrol af plæneklipperen.....	154
11	Brug af plæneklipperen.....	155
12	Efter arbejdet.....	156
13	Transport.....	156
14	Opbevaring.....	157
15	Rengøring.....	157
16	Vedligeholdelse.....	157
17	Reparation.....	158
18	Afhjælpning af fejl.....	158
19	Tekniske data.....	159
20	Reserve dele og tilbehør.....	160
21	Bortskaffelse.....	160
22	EU-overensstemmelseserklæring.....	160
23	UKCA-overensstemmelseserklæring.....	161

## 1 Forord

Kære kunde

Vi er glade for, at du har valgt STIHL. Vi udvikler og producerer vores produkter i topkvalitet efter vores kunders behov. Dermed kan vi fremstille produkter med høj pålidelighed, selv ved ekstrem belastning.

STIHL står også for topkvalitet, når det drejer sig om service. Vores fagpersonale garanterer kompetent rådgivning og instruktion samt omfattende teknisk hjælp.

STIHL vedkender sig udtrykkeligt en bæredygtig og ansvarfuld omgang med naturen. Denne brugsanvisning har til formål at hjælpe dig med at anvende dit STIHL-produkt med en lang levetid på en sikker og miljøvenlig måde.

Vi takker for din tillid og håber, at du får stor glæde af dit STIHL-produkt.



Nikolas Stihl

**VIGTIGT! SKAL LÆSES FØR BRUG OG OPBEVARES.**

## 2 Oplysninger om denne brugsvejledning

### 2.1 Gældende dokumenter

Denne betjeningsvejledning er producentens originale betjeningsvejledning i henhold til EC-direktivet 2006/42/EC.

De lokale sikkerhedsforskrifter gælder.

- ▶ Sørg for at læse, forstå og gemme følgende dokumenter sammen med betjeningsvejledningen:
  - Betjeningsvejledning motor STIHL EVC 300.0

### 2.2 Markering af advarselshenvisninger i teksten



**FARE**

- Henvisningen gør opmærksom på farer, som medfører alvorlige kvæstelser eller død.
  - ▶ De nævnte foranstaltninger kan medføre alvorlige kvæstelser eller død.



**ADVARSEL**

- Henvisningen henviser til farer, som **kan** medføre alvorlige kvæstelser eller død.
  - ▶ De nævnte foranstaltninger kan medføre alvorlige kvæstelser eller død.

**BEMÆRK**

- Henvisningen henviser til farer, som kan medføre materielle skader.
  - ▶ De nævnte foranstaltninger kan forhindre materielle skader.

### 2.3 Symboler i teksten



Dette symbol henviser til et kapitel i denne brugsvejledning.



## 3 Oversigt

### 3.1 Plæneklipper

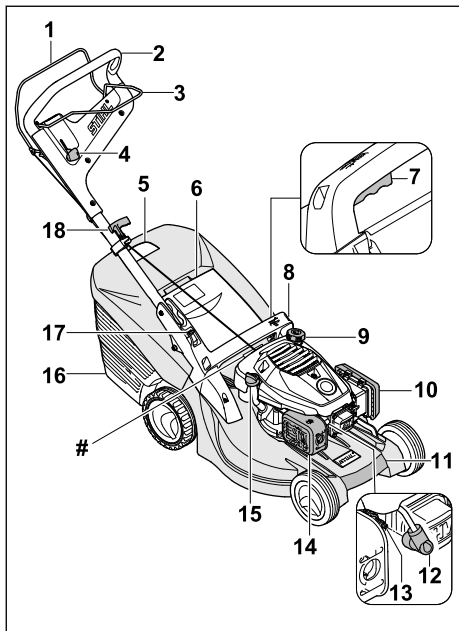

- 1 Kontaktbøjle til græsslåning**  
Kontaktbøjlen til græsslåning anvendes til start og standsning af motoren.
- 2 Styrehåndtag**  
Styrehåndtaget anvendes til at holde, bevæge og transportere plæneklipperen.
- 3 Kontaktbøjle til fremdrift**  
Kontaktbøjlen til fremdrift kobler fremdriften til og fra.
- 4 Arm**  
Armen bruges til indstilling af fremdriftens hastighed.
- 5 Niveaumåler**  
Niveaumåleren viser fyldningen af græsopsamlingskurven.
- 6 Udkastningsklap**  
Udkastningsklappen lukker udkastningskanalen.
- 7 Arm**  
Armen bruges til indstilling af klippehøjden.
- 8 Håndtag**  
Håndtaget bruges til at holde plæneklipperen ved indstilling af klippehøjden og til at transportere plæneklipperen.

- 9 Benzindæksel**  
Benzindækslet lukker påfyldningsåbningen til benzin.

- 10 Filterdæksel**  
Filterdækslet afdækker luftfilteret.

- 11 Transporthåndtag**  
Transporthåndtaget bruges til at transportere plæneklipperen med.

- 12 Tændrørshætte**  
Tændrørshætten forbinder tændkablet med tændrøret.

- 13 Tændrør**  
Tændrøret antænder benzin-luft-blandingen i motoren.

- 14 Lyddæmper**  
Lyddæmperen reducerer plæneklipperens lydmission.

- 15 Olieåbning**  
Olieåbningen lukker påfyldningsåbningen til motorolie.

- 16 Græsopsamlingskurv**  
Græsopsamlingskurven opsamler det afklippede græs.

- 17 Arm**  
Armen bruges til indstilling og til at klappe styrehåndtaget om med.

- 18 Starthåndtag**  
Starthåndtaget anvendes til start af motoren.

### # Mærkeplade med maskinnummer

### 3.2 Symboler

Symbolerne kan sidde på plæneklipperen, og de betyder følgende:



Dette symbol viser plæneklipperens vægt.



Garanteret lydeffektniveau i henhold til direktiv 2000/14/EC i dB(A) med henblik på at sammenligne forskellige produkters støjmissioner.



Dette symbol henviser til benzindækslet.



Dette symbol henviser til olieåbningen.



Start motoren.



Stands motoren.



Tilkobl fremdriften.



Plæneklipperen kører med højeste hastighed i denne position.



Plæneklipperen kører med laveste hastighed i denne position.

## 4 Sikkerhedshenvisninger

### 4.1 Advarselssymboler

Advarselssymbolerne på plæneklipperen betyder følgende:



Følg alle sikkerhedshenvisninger og de dermed forbundne foranstaltninger.



Sørg for at læse, forstå og gemme betjeningsvejledningen.



Følg sikkerhedsanvisningerne vedrørende genstande, der slynges op i luften, og de dermed forbundne foranstaltninger.



Undlad at berøre en roterende kniv.



Træk tændrørshætten ud under transport, opbevaring, vedligeholdelse eller reparation.



Overhold sikkerhedsafstanden.

### 4.2 Bestemmelsesmæssig anvendelse

Plæneklipperen STIHL RM 448.1 VC er beregnet til græsslåning.

## ▲ ADVARSEL

- Hvis plæneklipperen ikke anvendes i overensstemmelse med den bestemmelsesmæssige anvendelse, kan der ske alvorlig personskade med kvæstelse eller dødsfald, og der kan ske materielle skader.
  - ▶ Anvend plæneklipperen som beskrevet i denne betjeningsvejledning eller i betjeningsvejledningen til motoren.

### 4.3 Krav til brugeren

## ▲ ADVARSEL

- Brugere, der ikke er blevet instrueret i brugen, kan ikke forstå eller vurdere farerne ved plæneklipperen. Brugeren eller andre personer kan komme alvorligt til skade eller blive dræbt.



- ▶ Sørg for at læse, forstå og gemme betjeningsvejledningen.
  - ▶ Hvis plæneklipperen gives videre til en anden person: Sørg for at videregive betjeningsvejledningen til plæneklipperen og motoren.
  - ▶ Sørg for, at brugeren opfylder følgende krav:
    - Brugeren er udhvilet.
    - Brugeren er fysisk, sensorisk og mentalt i stand til at betjene og arbejde med plæneklipperen. Hvis brugerens fysiske, sensoriske eller mentale evner er nedsatte, må brugeren kun arbejde med plænelufteren under opsyn eller efter anvisninger fra en ansvarlig person.
    - Brugeren kan forstå og vurdere farerne ved plæneklipperen.
    - Brugeren er bevidst om, at han eller hun er ansvarlig for uheld og skader.
    - Brugeren er myndig, eller brugeren er under uddannelse i henhold til de nationale regler og under opsyn.
    - Brugeren er blevet instrueret af en STIHL-forhandler eller en fagmand, før han eller hun tager plæneklipperen i brug for første gang.
    - Brugeren er ikke påvirket af alkohol, medicin eller stoffer.
  - ▶ Ved tvivlsspørgsmål: Kontakt en STIHL-forhandler.

### 4.4 Beklædning og udstyr

## ▲ ADVARSEL

- Der er risiko for, at genstande kan blive slynget op i luften med høj hastighed under arbejdet. Brugeren kan komme til skade.
  - ▶ Bær lange bukser i et kraftigt materiale.
- Der opstår larm under arbejdet. Larm kan skade hørelsen.
  - ▶ Brug høreværn.
- Under arbejdet kan der blive hvirvlet støv op. Indånding af støv kan udgøre en sundhedsfare og udløse allergiske reaktioner.
  - ▶ Hvis der hvirvles støv op: Bær støvbeskyttelse.

- Uegnede beklædningsgenstande kan blive viklet ind i træ, buskads og i plæneklipperen. Brugere, der ikke bærer egnet tøj, kan komme alvorligt til skade.
  - ▶ Bær tætsiddende tøj.
  - ▶ Tag tørklæder og smykker af.
- Under rengøring, vedligeholdelse eller transport kan brugeren risikere at komme i kontakt med kniven. Brugeren kan komme til skade.
  - ▶ Bær beskyttelseshandsker i et kraftigt materiale.
  - ▶ Brug solide, lukkede sko med kraftige såler.
- Hvis brugeren går med uegnet fodtøj, kan han eller hun risikere at glide. Brugeren kan komme til skade.
- Under slibning af knivene kan der blive slynget materialerester væk. Brugeren kan komme til skade.
  - ▶ Bær beskyttelsesbriller, der sidder godt til. Køb egnede beskyttelsesbriller, der overholder standarden EN 166 eller er godkendt og mærket iht. nationale forskrifter.
  - ▶ Bær beskyttelseshandsker i et kraftigt materiale.
- Der strømmer ikke benzin ud af plæneklipperen.
- Benzindækslet er lukket.
- Der strømmer ikke motorolie ud af plæneklipperen.
- Oliedækslet er lukket.
- Plæneklipperen er ren.
- Betjeningselementerne fungerer og er uændrede.
- Hvis græsset slås, og det afklippede græs skal samles i græsopsamlingskurven: Græsopsamlingskurven er sat korrekt på.
- Hvis græsset slås, og det afklippede græs skal kastes bagud: Græsopsamlingskurven er taget af, og udkastningsklappen er lukket.
- Kniven er monteret korrekt.
- Der er påmonteret originalt STIHL tilbehør på denne plæneklipper.
- Tilbehøret er monteret korrekt.
- Fjederbelastede mekanismer er ubeskadigede og fungerer.
- Motoren slukker, når kontaktbøjlen til græsslåning slippes.

## 4.5 Arbejdsområde og omgivelser

### ▲ ADVARSEL

- Uvedkommende, børn og dyr kan ikke se og vurdere farerne i forbindelse med plæneklipperen og genstande, der slynges op i luften. Uvedkommende, børn og dyr kan komme alvorligt til skade, og der kan ske materielle skader.



- ▶ Der må ikke være uvedkommende, børn og dyr i arbejdsområdet.

- ▶ Hold afstand til genstande.
- ▶ Lad ikke plæneklipperen stå uden opsyn.
- ▶ Sørg for, at børn ikke kan komme til at lege med plæneklipperen.
- Når motoren kører, strømmer der meget varme udstødningsgasser ud af lyddæmperen. Meget varme udstødningsgasser kan antænde letantændelige materialer og udløse brande.
  - ▶ Sørg for, at udstødningsgasserne ikke strømmer direkte ud på letantændelige materialer.

## 4.6 Sikker tilstand

### 4.6.1 Plæneklipper

Plæneklipperen er i sikkerhedsmæssig korrekt tilstand, når følgende betingelser er opfyldt:

- Plæneklipperen er ubeskadiget.



### ▲ ADVARSEL

- I ikke-sikkerhedsmæssig korrekt tilstand fungerer komponenterne ikke længere korrekt, sikkerhedsanordningerne deaktiveres, og der strømmer benzin ud. Der er risiko for alvorlige kvæstelser eller dødsfald.
  - ▶ Sørg for at arbejde med en ubeskadiget plæneklipper.
  - ▶ Hvis der strømmer benzin ud af plæneklipperen: Undlad at arbejde med plæneklipperen, og kontakt en STIHL forhandler.
  - ▶ Luk benzindækslet.
  - ▶ Hvis der strømmer motorolie ud af plæneklipperen: Undlad at arbejde med plæneklipperen, og kontakt en STIHL forhandler.
  - ▶ Luk oliedækslet.
  - ▶ Hvis plæneklipperen er snavset: Rengør plæneklipperen.
  - ▶ Undlad at foretage indgreb i plæneklipperen og dens sikkerhedssystemer.
  - ▶ Der må ikke foretages indgreb i plæneklipperen, som ændrer motorens effekt eller omdrejningstal.
  - ▶ Hvis betjeningselementerne ikke fungerer: Undlad at arbejde med plæneklipperen.
  - ▶ Fjederbelastede mekanismer kan afgive lagret energi.
  - ▶ Hvis græsset slås, og det afklippede græs skal samles i græsopsamlingskurven: Sæt græsopsamlingskurven på som beskrevet i denne betjeningsvejledning.

- ▶ Monter originalt STIHL tilbehør på denne plæneklipper.
- ▶ Monter kniven som beskrevet i denne betjeningsvejledning.
- ▶ Monter tilbehøret som beskrevet i denne betjeningsvejledning eller i betjeningsvejledningen til tilbehøret.
- ▶ Stik aldrig genstande ind i åbningerne på plæneklipperen.
- ▶ Udskift slidte eller beskadigede henvisningsskilte.
- ▶ Ved tvivlsspørgsmål: Kontakt en STIHL-forhandler.

#### 4.6.2 Kniv

Kniven er i sikkerhedsmæssig korrekt tilstand, hvis følgende betingelser er opfyldt:

- Kniven og monteringsdelene er ubeskadigede.
- Kniven er ikke deform.
- Kniven er monteret korrekt.
- Kniven er slebet korrekt.
- Kniven er uden grater.
- Kniven er afbalanceret korrekt.
- Knivens minimumstykkelse og -bredde er ikke underskredet,  19.2.
- Slibevinklen er overholdt,  19.2.

### ▲ ADVARSEL

- Når plæneklipperen ikke er i sikkerhedsmæssig korrekt tilstand, kan dele af kniven løsne sig og blive slynget bort. Der er risiko for alvorlig personskade.
  - ▶ Sørg for at arbejde med en ubeskadiget kniv og ubeskadigede monteringsdele.
  - ▶ Monter kniven korrekt.
  - ▶ Slib kniven korrekt.
  - ▶ Hvis minimumstykkelser eller -bredden er underskredet: Udskift kniven.
  - ▶ Få en STIHL-forhandler til at afbalancere kniven.
  - ▶ Ved tvivlsspørgsmål: Kontakt en STIHL-forhandler.

## 4.7 Benzin og påfyldning

### ▲ ADVARSEL

- Det anvendte brændstof til denne plæneklipper er benzin. Benzin er meget let antændeligt: Hvis benzin kommer i kontakt med åben ild eller varme genstande, kan det udløse brand eller eksplosion. Der er risiko for alvorlige kvæstelser eller dødsfald og materielle skader.
  - ▶ Beskyt benzin mod varme og ild.
  - ▶ Sørg for ikke at spilde benzin.

- ▶ Hvis der er spildt benzin: Tør benzin op med en klud, og prøv først at starte motoren, når alle dele af plæneklipperen er tørre.
- ▶ Undlad at ryge.
- ▶ Tank ikke op i nærheden af ild.
- ▶ Stop motoren, og lad den køle af før tankningen.
- ▶ Hvis tanken skal tømmes: Tøm tanken i det fri.
- ▶ Start motoren mindst 3 m fra optankningsstedet.
- ▶ Opbevar aldrig plæneklipperen indendørs med benzin i tanken.
- Det kan være sundhedsskadeligt for mennesker at indånde benzindampe.
  - ▶ Sørg for ikke at indånde benzindampe.
  - ▶ Sørg for at tanke op på steder med frisk luft.
- Plæneklipperen bliver varm under arbejdet. Benzinen udvider sig, og der kan opstå overtryk i benzintanken. Når benzindækslet åbnes, kan der sprøjte benzin ud. Benzin, der sprøjter ud, kan antændes. Brugeren kan blive alvorligt kvæstet.
  - ▶ Lad først plæneklipperen køle af, og åbn derefter benzindækslet.
- Beklædning, der kommer i kontakt med benzin, er meget letantændelig. Der er risiko for alvorlige kvæstelser eller dødsfald og materielle skader.
  - ▶ Hvis beklædning kommer i kontakt med benzin: Skift beklædning.
- Benzin kan være miljøskadelig.
  - ▶ Sørg for ikke at spilde benzin.
  - ▶ Benzin skal bortskaffes forskriftsmæssigt og miljørigtigt.
- Hvis benzin kommer i kontakt med huden eller øjnene, kan der forekomme hud- og øjenirritation.
  - ▶ Undgå kontakt med benzin.
  - ▶ Ved kontakt med huden: Vask de berørte hudpartier med rigelige mængder vand og sæbe.
  - ▶ Ved kontakt med øjnene: Skyl øjnene i mindst 15 minutter med rigelige mængder vand, og søg læge.
- Plæneklipperens tændingssystem genererer gnister. Gnister kan komme ud i det fri og udløse brande og eksplosioner i letantændelige eller eksplosive omgivelser. Der er risiko for alvorlige kvæstelser eller dødsfald og materielle skader.
  - ▶ Anvend tændrør, der er beskrevet i betjeningsvejledningen til motoren.
  - ▶ Skru tændrøret i, og stram det fast til.

- ▶ Tryk tændrørshætten fast på.
- Hvis der påfyldes benzin på plæneklipperen, der er uegnet til motoren, kan plæneklipperen blive beskadiget.
  - ▶ Anvend frisk blyfri kvalitetsbenzin.
  - ▶ Følg anvisningerne i betjeningsvejledningen til motoren.

## 4.8 Arbejde

### ▲ ADVARSEL

- Hvis brugeren ikke starter motoren korrekt, kan han/hun miste kontrollen over plæneklipperen. Brugeren kan blive alvorligt kvæstet.
  - ▶ Start motoren som beskrevet i denne betjeningsvejledning.
- Brugeren kan i bestemte situationer ikke længere arbejde koncentreret. Brugeren kan snuble, falde og komme alvorligt til skade.
  - ▶ Arbejd roligt og velovervej.
  - ▶ Slå kun græsset ved god sigtbarhed. Undlad at arbejde med plæneklipperen, hvis lysforholdene og sigtbarheden er dårlige.
  - ▶ Betjen plæneklipperen alene.
  - ▶ Pas på forhindringer.
  - ▶ Undlad at vippe plæneklipperen.
  - ▶ Stå på jorden, når du arbejder, og sørg for at holde balancen.
  - ▶ Hvis du mærker, at du begynder at blive træet: Hold en pause.
  - ▶ Hvis du slår græs på en skråning: Slå græsset på tværs af skråningen.
  - ▶ Arbejd ikke på skråninger med en hældning på mere end 25° (46,6 %).
  - ▶ Anvend plæneklipperen særligt forsigtigt, når du arbejder i nærheden af skråninger, terrænkanter, grøfter, lossepladser og diger og dæmninger.
  - ▶ Planlæg arbejdstiderne således, at større belastninger i længere tid undgås.
- Der udvikles udstødningsgasser, når motoren kører. Det kan være sundhedsskadeligt for mennesker at indånde udstødningsgasserne.
  - ▶ Sørg for ikke at indånde udstødningsgasser.
  - ▶ Sørg for at arbejde med plæneklipperen på steder med frisk luft.
  - ▶ I tilfælde af kvalme, hovedpine, synsforstyrrelser, høreforstyrrelser eller svimmelhed: Afslut arbejdet, og søg læge.
- Når brugeren bærer høreværn, og motoren kører, er brugerens evne til at registrere og bedømme støj begrænset.
  - ▶ Arbejd roligt og velovervej.
- Plæneklipperen er udstyret med en motorstopanordning.

- ▶ Motoren og kniven standser inden for 3 sekunder, når kontaktbøjlen til græsslåning slippes.
- Brugeren kan skære sig på den roterende kniv. Brugeren kan blive alvorligt kvæstet.
  - ▶ Træk tændrørshætten af.



- ▶ Undlad at berøre en roterende kniv.
- ▶ Hvis kniven blokeres af en genstand: Stands motoren. Fjern først derefter genstanden.
- Hvis der arbejdes uden fremdrift, kan fremdriften startes utilsigtet og plæneklipperen sætte sig i bevægelse. Der er risiko for alvorlig personskade og materielle skader.
  - ▶ Sørg for kun at anvende kontaktbøjlen til fremdrift, når fremdriften skal slås til.
- Hvis plæneklipperen ændrer sig eller reagerer anderledes, end den plejer, under arbejdet, er den muligvis i en ikke-sikkerhedsmæssig korrekt tilstand. Der er risiko for alvorlig personskade og materielle skader.
  - ▶ Afslut arbejdet, og kontakt en STIHL forhandler.
- Der kan forekomme vibrationer fra plæneklipperen under arbejdet.
  - ▶ Bær arbejdschandsker.
  - ▶ Hold pauser.
  - ▶ Hvis du oplever tegn på dårligt blodomløb: Søg læge.
- Kontrollér arbejdsområdet, og vær opmærksom på forhindringer. Hvis kniven rammer en fremmed genstand under arbejdet, kan genstanden eller dele af den blive slynget op i luften med høj hastighed. Der er risiko for personskade og materielle skader.



- ▶ Fjern fremmede genstande som sten, pinde, ståltråd, legetøj eller andre fremmedlegemer fra arbejdsområdet. Markér skjulte genstande, der ikke kan fjernes.
- Når kontaktbøjlen til græsslåning slippes, fortsætter kniven med at rotere i et lille stykke tid. Der er risiko for alvorlig personskade.



- ▶ Vent, indtil kniven ikke længere roterer.
- ▶ Hægt først græsopsamlingskurven af, når kniven ikke længere roterer.
- Hvis den roterende kniv rammer en hård genstand, kan der opstå gnister. Gnister kan udløse brande i letantændelige omgivelser. Der er risiko for alvorlige kvæstelser eller dødsfald og materielle skader.
  - ▶ Undlad at arbejde i letantændelige omgivelser.

- Hvis plæneklipperen stilles på en skrånende flade, kan den utilsigtet rulle væk. Der er risiko for personskade og materielle skader.
  - ▶ Slip altid kun plæneklipperen, når den står på en plan flade og ikke af sig selv kan rulle væk.
- Hvis der fastgøres genstande på styrehåndtaget, kan plæneklipperen vælte på grund af den ekstra vægt. Der er risiko for personskade og materielle skader.
  - ▶ Fastgør ikke genstande på styrehåndtaget.

## ▲ FARE

- Ved arbejde i nærheden af spændingsførende ledninger kan kniven komme i kontakt med de spændingsførende ledninger og beskadige disse. Brugeren kan blive alvorligt kvæstet eller dræbt.
  - ▶ Undlad at arbejde i nærheden af spændingsførende ledninger.
- Hvis der arbejdes i tordenvejr, kan brugeren blive ramt af lyn. Brugeren kan blive alvorligt kvæstet eller dræbt.
  - ▶ Hvis det er tordenvejr: Undlad at arbejde.
- Hvis der arbejdes i regnvejr, kan brugeren risikere at glide. Brugeren kan blive alvorligt kvæstet eller dræbt.
  - ▶ Hvis det regner: Undlad at arbejde.

## 4.9 Transport

### ▲ ADVARSEL

- Under transporten kan plæneklipperen vælte eller skride. Der er risiko for kvæstelse af personer, og der kan ske materielle skader.
  - ▶ Stands motoren.



- ▶ Vent, indtil kniven ikke længere roterer.



- ▶ Træk tændrørshætten af.

- ▶ Sørg for at sikre plæneklipperen med spændeseler, remme eller et net på en egnet læsseflade, så den ikke kan vælte og skride.

- Når motoren har været i gang, kan lyddæmperen og motoren være meget varme. Brugeren kan brænde sig under transporten.
  - ▶ Skub plæneklipperen.
- Plæneklipperen er tung. Hvis brugeren forsøger at bære plæneklipperen alene, kan vedkommende komme til skade.
  - ▶ Bær beskyttelseshandsker.

- ▶ Vær altid to om at bære plæneklipperen.
- Der kan løbe benzin ud under transporten, hvilket kan forårsage forurening og skader.
  - ▶ Skub plæneklipperen.
  - ▶ Transporter maskinen uden benzin.

## 4.10 Opbevaring

### ▲ ADVARSEL

- Børn kan ikke forstå og vurdere farene i forbindelse med plæneklipperen. Børn kan blive alvorligt kvæstet.
  - ▶ Stands motoren.
  - ▶ Opbevar plæneklipperen utilgængeligt for børn.
- Fugt kan gøre, at metalkomponenter rustner. Plæneklipperen kan blive beskadiget.
  - ▶ Opbevar plæneklipperen et rent og tørt sted.
- Hvis plæneklipperen opbevares på en skrånende flade, kan den utilsigtet rulle væk. Der er risiko for personskade og materielle skader.
  - ▶ Opbevar altid plæneklipperen på en plan flade.

## 4.11 Rengøring, vedligeholdelse og reparation

### ▲ ADVARSEL

- Hvis motoren kører under rengøring, vedligeholdelse eller reparation, kan der ske alvorlig personskade og materielle skader.
  - ▶ Stands motoren.



- ▶ Vent, indtil kniven ikke længere roterer.



- ▶ Træk tændrørshætten af.

- Hvis motoren kører under rengøring, vedligeholdelse eller reparation, kan fremdriften starte utilsigtet. Der er risiko for alvorlig kvæstelse af personer, og der kan ske materielle skader.
  - ▶ Stands motoren.



- ▶ Træk tændrørshætten af.

- Når motoren har været i gang, kan lyddæmperen og motoren være meget varme. Der er risiko for forbrænding.
  - ▶ Vent, indtil lyddæmperen og motoren er kølet af.
- Skrappe rengøringsmidler, rengøring med en vandstråle eller med spidse genstande kan

beskadige plæneklipperen eller kniven. Hvis plæneklipperen eller kniven ikke rengøres korrekt, fungerer komponenterne ikke længere korrekt, og sikkerhedsanordningerne deaktiveres. Der er risiko for alvorlig kvæstelse af personer.

- ▶ Rengør plæneklipperen og kniven som beskrevet i denne betjeningsvejledning, **15.2.**
- Hvis plæneklipperen eller kniven ikke vedligeholdes eller reparerer som beskrevet i denne betjeningsvejledning, fungerer komponenterne ikke længere korrekt, og sikkerhedsanordningerne deaktiveres. Der er risiko for alvorlige kvæstelser eller dødsfald.
  - ▶ Udskift slidte eller beskadigede dele.
  - ▶ Vedligehold eller reparer plæneklipperen som beskrevet i denne betjeningsvejledning.
  - ▶ Vedligehold kniven som beskrevet i denne betjeningsvejledning.
- Brugeren kan skære sig på skarpe skærekanten under rengøring, vedligeholdelse eller reparation af kniven. Brugeren kan komme til skade.
  - ▶ Bær beskyttelseshandsker i et kraftigt materiale.
- Kniven kan blive varm under slibningen. Brugeren kan brænde sig.
  - ▶ Vent, til kniven er kølet af.
  - ▶ Bær beskyttelseshandsker i et kraftigt materiale.

## 5 Klargøring af plæneklipperen

### 5.1 Klargøring af plæneklipperen

Udfør altid følgende trin før påbegyndelse af arbejdet:

- ▶ Fjern emballagemateriale og transportlås.
- ▶ Sørg for, at følgende komponenter er i sikkerhedsmæssig korrekt tilstand:
  - Plæneklipperen, **4.6.1.**
  - Kniven, **4.6.2.**
- ▶ Rengør plæneklipperen, **15.**
- ▶ Kontrollér kniven, **10.2.**
- ▶ Monter styrehåndtaget, **6.1.**
- ▶ Påfyld motorolie, **6.3.**
- ▶ Klap styrehåndtaget op, **8.1.**
- ▶ Påfyld benzin på plæneklipperen, **7.**
- ▶ Hvis græsset slås, og det afklippede græs skal samles i græsopsamlingskurven: Sæt græsopsamlingskurven på, **6.2.2.**

- ▶ Hvis græsset slås, og det afklippede græs skal kastes bagud: Hægt græsopsamlingskurven af, **6.2.3.**
- ▶ Indstil klippehøjden, **11.2.**
- ▶ Kontrollér betjeningselementerne, **10.1.**
- ▶ Hvis trinnene ikke kan gennemføres: Undlad at bruge plæneklipperen, og kontakt en STIHL forhandler.

## 6 Samling af plæneklipperen

### 6.1 Monter styrehåndtaget

- ▶ Stands motoren.
- ▶ Stil plæneklipperen på en plan flade.

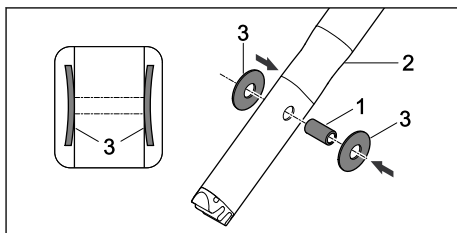

- ▶ Tryk bøsningen (1) ind i borerne på styrehåndtaget (2).
- ▶ Sæt tallerkenfedrene (3) på bøsningen (1) med den buede side indad.

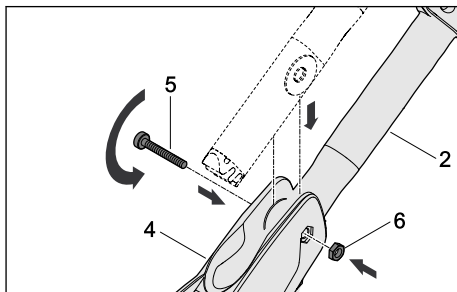

- ▶ Før styrehåndtaget (2) ind i styrekonsollen (4).
- ▶ Skub skruen (5) ind igennem borerne i styrekonsollen (4) og bøsningen i styrehåndtaget (2).
- ▶ Læg møtrikken (6) ind i udsparringen i styrekonsollen (4).
- ▶ Spænd skruen (5) fast til.

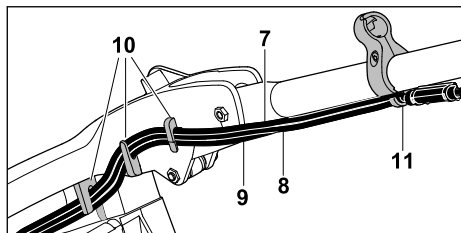

- ▶ Tryk kabeltrækkene (7, 8 og 9) ind i holderne (10).
- ▶ Hægt kabeltrækkene (7, 8 og 9) ind i kabeltrækkholderen (11).

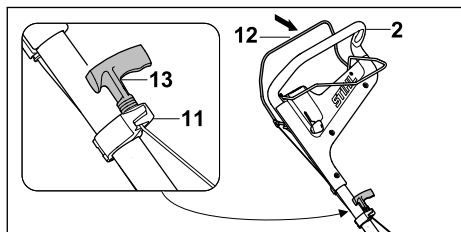

- ▶ Træk tændrørshætten af.
- ▶ Tryk kontaktbøjlen til græsslåning (12) hen mod styrehåndtaget (2), og hold den trykket ind.
- ▶ Træk langsomt starthåndtaget (13) i retning mod kabeltrækkholderen (11).
- ▶ Sæt starthåndtaget (13) ind i kabeltrækkholderen (11).
- ▶ Slip kontaktbøjlen til græsslåning (12).
- ▶ Sæt tændrørshætten på igen.

Styrehåndtaget skal ikke demonteres igen.

## 6.2 Samling, påsætning og aftagning af græsopsamlingskurven

### 6.2.1 Saml græsopsamlingskurven

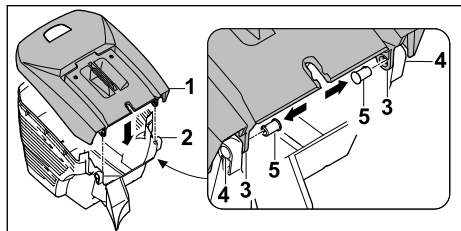

- ▶ Sæt græsopsamlingskurvens øverste del (1) på græsopsamlingskurvens nederste del (2). Åbningerne (3 og 4) skal flugte.
- ▶ Tryk boltene (5) gennem åbningerne (3 og 4) indefra.

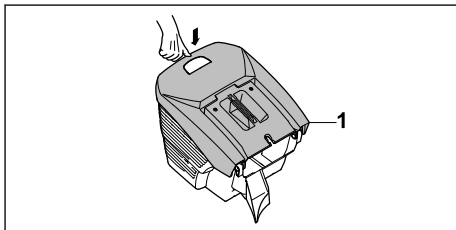

- ▶ Tryk græsopsamlingskurvens øverste del (1) ned. Græsopsamlingskurvens øverste del (1) klikker på plads.

### 6.2.2 Sæt græsopsamlingskurven på

- ▶ Stands motoren.
- ▶ Stil plæneklipperen på en plan flade.

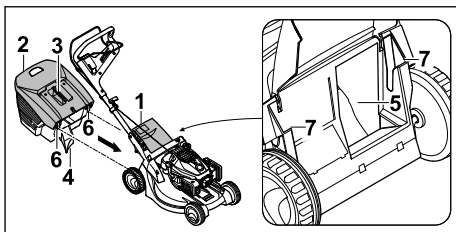

- ▶ Åbn og hold udkastningsklappen (1).
- ▶ Tag fat i græsopsamlingskurven (2) i håndtaget (3), hægt den i udkastningskanalen (5) med tappen (4) og i holderne (7) med krogene (6).
- ▶ Læg udkastningsklappen (1) på græsopsamlingskurven (2).

### 6.2.3 Tag græsopsamlingskurven af

- ▶ Stands motoren.
- ▶ Stil plæneklipperen på en plan flade.
- ▶ Åbn og hold udkastningsklappen.
- ▶ Tag græsopsamlingskurven af opefter i håndtaget.
- ▶ Luk udkastningsklappen.

## 6.3 Fyld motorolie på

Motorolien smører og køler motoren.

Specifikationerne for motorolien og påfyldningsmængden er anført i betjeningsvejledningen til motoren.



**BEMÆRK**

- Ved levering er der ikke påfyldt motorolie. Plæneklipperen kan blive beskadiget, hvis motoren startes uden eller med for lidt motorolie.
  - ▶ Kontrollér motorolieniveauet før hver start, og påfyld om nødvendigt motorolie.
- ▶ Påfyld motorolie som beskrevet i betjeningsvejledningen til motoren.

## 7 Påfyld benzin på plæneklipperen

### 7.1 Påfyld benzin på plæneklipperen

**BEMÆRK**

- Hvis der ikke påfyldes den korrekte benzin på plæneklipperen, kan den blive beskadiget.
  - ▶ Se betjeningsvejledningen til motoren.
- ▶ Stands motoren.
- ▶ Stil plæneklipperen på en plan flade.
- ▶ Rengør området omkring benzindækslet med en fugtig klud.

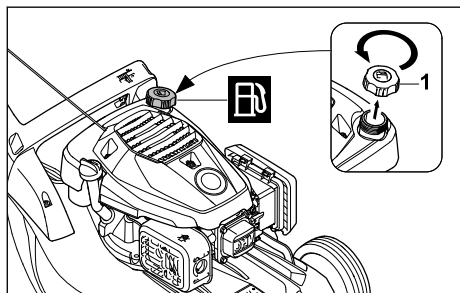

- ▶ Drej benzindækslet (1) mod uret, indtil det kan tages af.
- ▶ Tag benzindækslet af.
- ▶ Påfyld benzin op til maks. 15 mm fra kanten af benzintanken.
- ▶ Sæt benzindækslet på benzintanken.
- ▶ Drej benzindækslet med uret, og stram det fast til med hånden. Benzintanken er lukket.

## 8 Indstilling af plæneklipperen til brugeren

### 8.1 Klap styrehåndtaget op

- ▶ Stands motoren.
- ▶ Træk tændrørshætten af.

- ▶ Stil plæneklipperen på en plan flade.

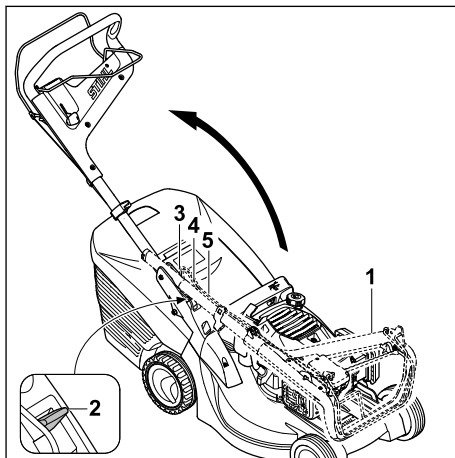

- ▶ Løft styrehåndtaget (1).
- ▶ Tryk armen (2) nedad, og hold den.
- ▶ Klap styrehåndtaget (1) op, og sørg for, at kabeltrækkene (3, 4 og 5) ikke kommer i klemme.
- ▶ Slip armen (2), og sørg for, at styrehåndtaget (1) går helt i indgreb. Styrehåndtaget (1) er fast tilsluttet plæneklipperen.

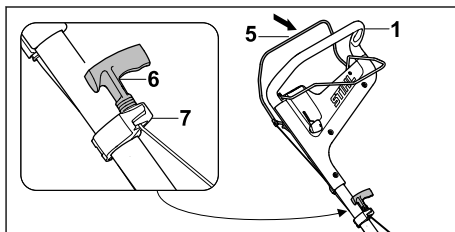

- ▶ Tryk kontaktbøjlen til græsslåning (6) hen mod styrehåndtaget (1), og hold den trykket ind.
- ▶ Træk langsomt starthåndtaget (7) i retning mod kabeltrækholderen (8).
- ▶ Sæt starthåndtaget (7) ind i kabeltrækholderen (8).
- ▶ Slip kontaktbøjlen til græsslåning (6).
- ▶ Sæt tændrørshætten på igen.

### 8.2 Indstil styrehåndtaget

- ▶ Stands motoren.
- ▶ Træk tændrørshætten af.
- ▶ Stil plæneklipperen på en plan flade.

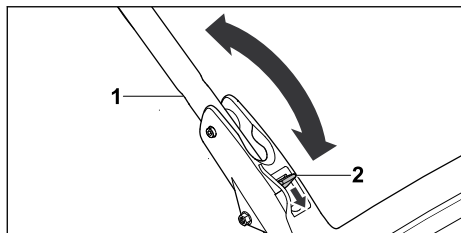

- ▶ Hold i styrehåndtaget (1).
- ▶ Tryk armen (2) nedad, og hold den.
- ▶ Anbring styrehåndtaget (1) i den ønskede position.
- ▶ Slip armen (2), og sørg for, at styrehåndtaget igen går helt i indgreb.

### 8.3 Klap styrehåndtaget sammen

Styrehåndtaget kan klappes sammen for at spare plads i forbindelse med transport eller opbevaring.

- ▶ Stands motoren.
- ▶ Træk tændrørshætten af.
- ▶ Stil plæneklipperen på en plan flade.
- ▶ Tryk kontaktbøjlen til græsslåning hen mod styrehåndtaget, og hold den trykket ind.
- ▶ Tag starthåndtaget af kabeltrækholderen, og før det langsomt tilbage i retning mod motoren.
- ▶ Slip kontaktbøjlen til græsslåning.
- ▶ Hold fast i styrehåndtaget, og hold armen trykket ind.
- ▶ Klap styrehåndtaget ned fremefter.

## 9 Start og standsning af motor

### 9.1 Start motoren

- ▶ Stil plæneklipperen på en plan flade.

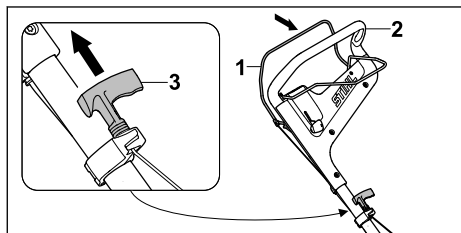

- ▶ Tryk kontaktbøjlen til græsslåning (1) hen mod styrehåndtaget (2) med venstre hånd, og hold den trykket ind.
- ▶ Træk langsomt starthåndtaget (3) ud med højre hånd, indtil der mærkes en modstand.
- ▶ Træk hurtigt starthåndtaget (3) ud og før det tilbage, indtil motoren starter.

- ▶ Hvis motoren ikke starter: Se betjeningsvejledningen til motoren.

### 9.2 Stop motoren

- ▶ Stil plæneklipperen på en plan flade.
- ▶ Slip kontaktbøjlen til græsslåning. Motoren går ud.
- ▶ Forlad brugerpositionen.

## 10 Kontrol af plæneklipperen

### 10.1 Kontrollér betjeningselementerne

#### Kontaktbøjle til græsslåning og kontaktbøjle til fremdrift.

- ▶ Stands motoren.
- ▶ Træk kontaktbøjlen til græsslåning og kontaktbøjlen til fremdrift helt ud i retning af styrehåndtaget, og slip dem igen.
- ▶ Hvis kontaktbøjlen til græsslåning eller kontaktbøjlen til fremdrift går trægt eller ikke går tilbage til udgangspositionen: Undlad at bruge plæneklipperen, og kontakt en STIHL-forhandler. Kontaktbøjlen til græsslåning eller kontaktbøjlen til fremdrift er defekt.

### 10.2 Kontrollér kniven

- ▶ Stands motoren.
- ▶ Træk tændrørshætten af.
- ▶ Vip plæneklipperen op, 15.1.

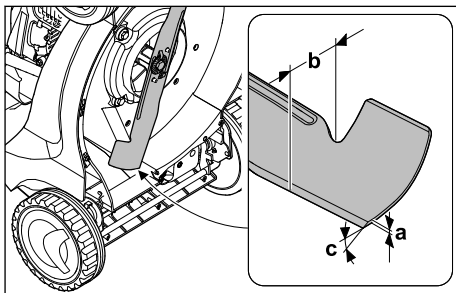

- ▶ Mål nedenstående:
  - Knivtykkelse a
  - Bredde b
  - Slibevinkel c
- ▶ Hvis minimumstykkelsen eller -bredden er underskredet: Udskift kniven, 19.2.
- ▶ Hvis slibevinklen ikke er overholdt: Slib kniven, 19.2.
- ▶ Ved tvivlsspørgsmål: Kontakt en STIHL-forhandler.

## 11 Brug af plæneklipperen

### 11.1 Sådan holdes og føres plæneklipperen



- ▶ Hold fast i styrehåndtaget med begge hænder, så tommelfingrene omslutter styrehåndtaget.

### 11.2 Indstil klippehøjden

Der kan indstilles 6 klippehøjder:

- 25 mm = Position 1
- 30 mm = Position 2
- 40 mm = Position 3
- 50 mm = Position 4
- 60 mm = Position 5
- 75 mm = Position 6

Positionerne er angivet på plæneklipperen.

#### Indstil klippehøjden

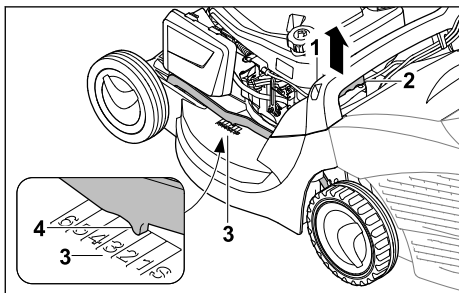

- ▶ Hold plæneklipperen i håndtaget (1).
- ▶ Tryk armen (2) ned, og hold den.
- ▶ Stil plæneklipperen i den ønskede position ved at løfte og sænke den.  
Den aktuelle klippehøjde kan aflæses på markeringen (4) på skærehøjdeskalaen (3).
- ▶ Slip armen (2).  
Plæneklipperen går i indgreb.

### 11.3 Til- og frakobling af fremdriften

#### 11.3.1 Tilkobl fremdriften

##### BEMÆRK

- ▶ For at undgå beskadigelse af maskinen må armen til Vario-drevet kun betjenes, mens motoren kører.

- ▶ Stil plæneklipperen på en plan flade.
- ▶ Start motoren.

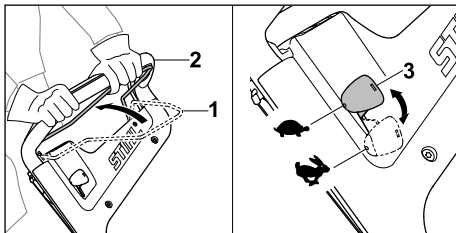

- ▶ Træk kontaktbøjlen til fremdriften (1) helt ud i retning af styrehåndtaget (2), og hold den, så tommelfingeren omslutter styrehåndtaget. Plæneklipperen sætter langsomt i gang.

Forhøj kørehastigheden:

- ▶ Tryk armen til Vario-drevet (3) fremad hen mod under kørslen.

Reducer kørehastigheden:

- ▶ Tryk armen til Vario-drevet (3) bagud hen mod under kørslen.

#### 11.3.2 Sluk fremdriften

- ▶ Slip kontaktbøjlen til fremdrift.
- ▶ Vent, indtil plæneklipperen standser.

### 11.4 Græsslåning

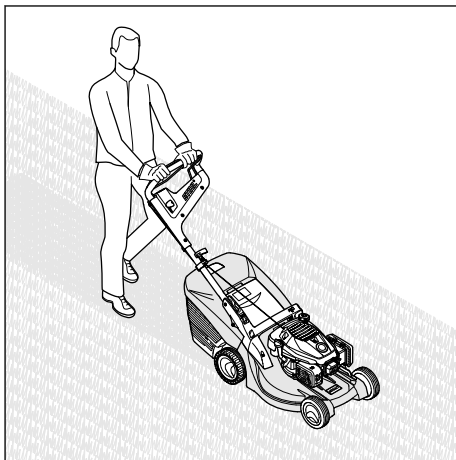

- ▶ Hvis der arbejdes med fremdriften slået til: Kør plæneklipperen kontrolleret fremad.
- ▶ Hvis der arbejdes med fremdriften slået fra: Skub plæneklipperen fremad langsomt og kontrolleret.

## 11.5 Tøm græsopsamlingskurven

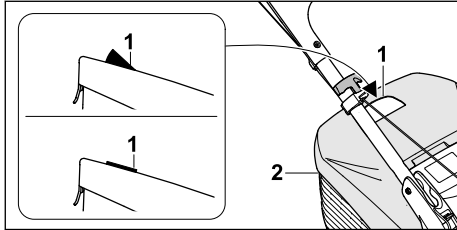

Den luftstrøm, der opstår, når kniven kører, får niveaumåleren (1) til at stige. Når græsopsamlingskurven er fuld, ophører luftstrømmen. Hvis luftstrømmen er for svag, falder niveaumåleren (1) tilbage til hviletilstand. Dette indikerer, at græsopsamlingskurven (2) skal tømmes.

Niveaumålerens (1) fulde funktion opnås kun ved en optimal luftstrøm. Ydre forhold som vådt, tæt eller højt græs, lav klippehøjde, tilsudsning og lignende kan påvirke luftstrømmen og niveaumålerens (1) funktion.

- ▶ Hvis niveaumåleren (1) falder tilbage til hviletilstand: Tøm græsopsamlingskurven (2).
- ▶ Stands motoren.
- ▶ Hægt græsopsamlingskurven (2) af.

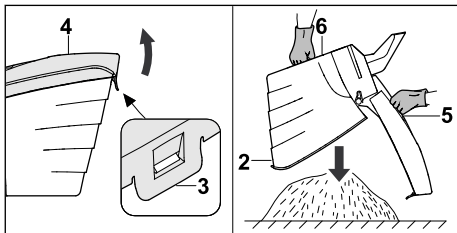

- ▶ Åbn låselasken (3).
- ▶ Klap græsopsamlingskurvens øverste del (4) op i håndtaget (5), og hold den.
- ▶ Hold i det nederste holdegreb (6) med den anden hånd.
- ▶ Tøm græsopsamlingskurven (2).
- ▶ Klap græsopsamlingskurven (2) i.
- ▶ Hægt græsopsamlingskurven (2) på.

## 12 Efter arbejdet

### 12.1 Efter arbejdet

- ▶ Stands motoren.

- ▶ Hvis plæneklipperen er våd: Lad plæneklipperen tørre.
- ▶ Rengør plæneklipperen.

## 13 Transport

### 13.1 Transporter plæneklipperen

- ▶ Stands motoren.
- ▶ Kniven må ikke rotere.
- ▶ Træk tændrørshætten af.

#### Skub plæneklipperen

- ▶ Skub plæneklipperen fremad langsomt og kontrolleret.

#### Bær plæneklipperen

- ▶ Bær arbejdshandsker i et kraftigt materiale.
- ▶ Hægt græsopsamlingskurven af.

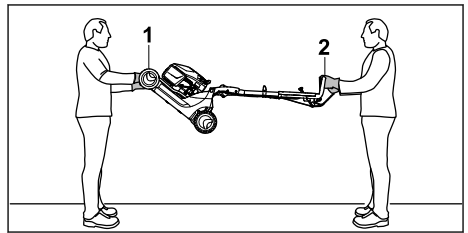

- ▶ Hvis plæneklipperen bæres med udklappet styrehåndtag:
  - ▶ Lad en person holde i transporthåndtaget (1) på plæneklipperen med begge hænder, og lad en anden person holde i styrehåndtaget (2) med begge hænder.
  - ▶ Vær to personer om at løfte og bære plæneklipperen.

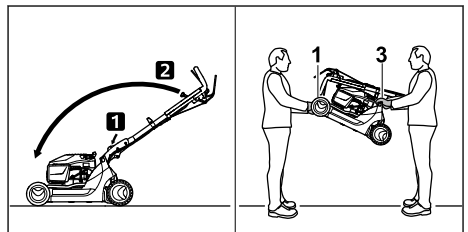

- ▶ Hvis plæneklipperen bæres med sammenklappet styrehåndtag:
  - ▶ Klap styrehåndtaget sammen.
  - ▶ Lad en person holde i transporthåndtaget (1) på plæneklipperen med begge hænder, og lad en anden person holde i håndtaget (3) med begge hænder.
  - ▶ Vær to personer om at løfte og bære plæneklipperen.

**Transporter plæneklipperen i et køretøj**

- ▶ Sørg for at sikre plæneklipperen stående, så den hverken vælter eller kan flytte sig.



**14 Opbevaring****14.1 Opbevar plæneklipperen**

- ▶ Stands motoren, og lad den køle af.
  - ▶ Træk tændrørshætten ud.
  - ▶ Opbevar plæneklipperen således, at følgende betingelser er opfyldt:
    - Plæneklipperen opbevares utilgængeligt for børn.
    - Plæneklipperen er ren og tør.
    - Plæneklipperen kan ikke vælte.
    - Plæneklipperen kan ikke rulle væk.
- Hvis plæneklipperen opbevares i mere end 3 måneder:
- ▶ Kør benzintanken tom.
  - ▶ Få en STIHL forhandler til at rense benzintanken.
  - ▶ Skift motorolie i henhold til anvisningerne i betjeningsvejledningen til motoren.
  - ▶ Skru tændrøret ud.

**ADVARSEL**

- Hvis starthåndtaget trækkes ud, mens tændrørshætten er trukket ud, kan der komme gnister ud i det fri. Gnister kan udløse brande og eksplosioner i letantændelige eller eksplosive omgivelser. Der er risiko for alvorlige kvæstelser eller dødsfald, og der kan opstå materielle skader.
  - ▶ Tændrørshætten skal holdes væk fra tændrørsåbningen.
    - ▶ Træk starthåndtaget ud, og før det tilbage flere gange.
    - ▶ Skru tændrøret i, og spænd det godt fast.

**15 Rengøring****15.1 Vip plæneklipperen op**

- ▶ Kør benzintanken tom. Motoren går ud.
- ▶ Stil plæneklipperen på en plan flade.
- ▶ Hægt græsopsamlingskurven af.
- ▶ Indstil klippehøjden til den højeste position,  11.2.
- ▶ Indstil styrehåndtaget i den laveste position,  8.2.

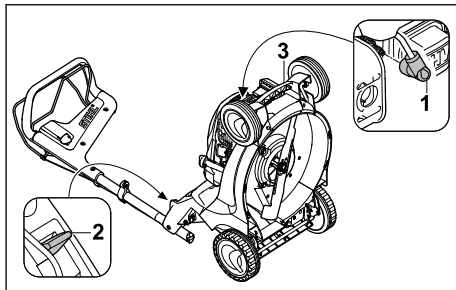

- ▶ Træk tændrørshætten (1) af.
- ▶ Tryk armen (2) ned med venstre hånd, og hold den.
- ▶ Hold plæneklipperen i transporthåndtaget (3) med højre hånd, og vip den op på bagkanten.

**15.2 Rengør plæneklipperen**

- ▶ Stands motoren.
- ▶ Lad plæneklipperen køle af.
- ▶ Træk tændrørshætten af.
- ▶ Rengør plæneklipperen med en fugtig klud.
- ▶ Rengør udluftningsåbningerne med en pensel.
- ▶ Vip plæneklipperen op.
- ▶ Rengør området omkring kniven og selve kniven med træpind, en blød børste eller en fugtig klud.

**16 Vedligeholdelse****16.1 Vedligeholdelsesintervaller:**

Vedligeholdelsesintervallerne afhænger af omgivelser- og arbejdsbetingelserne. STIHL anbefaler følgende vedligeholdelsesintervaller:

**Motor**

- ▶ Vedligehold motoren i henhold til anvisningerne i betjeningsvejledningen til motoren.

**Plæneklipper**

- ▶ Få en STIHL-forhandler til at kontrollere plæneklipperen en gang om året.

**16.2 Afmontering og montering af kniven****16.2.1 Afmonter kniven**

- ▶ Stands motoren.
- ▶ Træk tændrørshætten af.
- ▶ Vip plæneklipperen op.

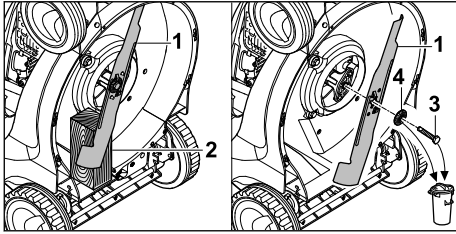

- ▶ Bloker kniven (1) med et stykke træ (2).
- ▶ Skru skruen (3) ud, og tag den af sammen med skiven (4).
- ▶ Tag kniven (1) af.
- ▶ Kassér skruen (3) og skiven (4).  
Anvend en ny skrue og skive til montering af kniven (1).

### 16.2.2 Monter kniven

- ▶ Stands motoren.
- ▶ Træk tændørshætten af.
- ▶ Vip plæneklipperen op.

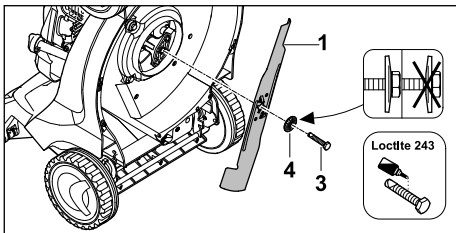

- ▶ Læg den nye skive (4) på den nye skrue (3).
- ▶ Påfør skruesikring Loctite 243 på skruens gevind (3).
- ▶ Sæt kniven (1) på, så forhøjningerne på anlægsfladen griber ind i udsparingerne på kniven (1).
- ▶ Skru skruen (3) i sammen med skiven (4).

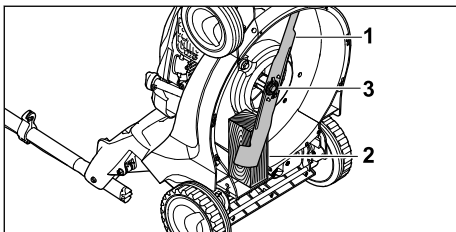

## 18 Afhjælpning af fejl

### 18.1 Afhjælp fejl i plæneklipperen.

Fejl	Årsag	Afhjælpning
Motoren kan ikke startes.	Kontaktbøjlen til græssslåning er ikke trykket ind.	▶ Start motoren som beskrevet i denne betjeningsvejledning.

- ▶ Bloker kniven (1) med et stykke træ (2).
- ▶ Spænd skruen (3) til med 65 Nm.

### 16.3 Slib og afbalancer knivene

Det kræver megen øvelse at slibe og afbalancere kniven korrekt.

STIHL anbefaler, at kniven slibes og afbalanceres af en STIHL-forhandler.



#### ADVARSEL

- Knivens skærekanten er skarpe. Brugeren kan skære sig.
  - ▶ Bær beskyttelsehandsker i et kraftigt materiale.
- ▶ Stands motoren.
- ▶ Træk tændørshætten af.
- ▶ Vip plæneklipperen op.
- ▶ Afmonter knivene.
- ▶ Slib knivene. Overhold slibevinklen, og lad kniven køle af, 19.2.  
Kniven må ikke blive blå under slibningen.
- ▶ Påmonter knivene.
- ▶ Ved tvivlsspørgsmål: Kontakt en STIHL forhandler.

## 17 Reparation

### 17.1 Reparation af plæneklipperen

Brugeren kan ikke selv reparere plæneklipperen og kniven.

- ▶ Hvis plæneklipperen eller kniven er beskadiget: Undlad at bruge plæneklipperen eller kniven, og kontakt en STIHL forhandler.
- ▶ Hvis henvisningsskiltene er ulæselige eller beskadiget: Få en STIHL forhandler til at udskifte henvisningsskiltene.

Fejl	Årsag	Afhjælpning
	Benzintanken er tom.	► Påfyld benzin på plæneklipperen.
	Benzinslangen er tilstoppet.	► Kontakt en STIHL-forhandler.
	Der er dårlig, forurenede eller gammel benzin i tanken.	► Anvend frisk kvalitetsbenzin uden bly.
	Luffilteret er snavset.	► Kontakt en STIHL-forhandler.
	Tændrørshætten er trukket af tændrøret, eller tændrørskablet er fastgjort dårligt på tændrørshætten.	► Sæt tændrørshætten på. ► Kontrollér forbindelsen mellem tændrørskablet og -hætten.
	Tændrøret er tilsodet eller beskadiget, eller elektrodeafstanden er forkert.	► Rens eller udskift tændrøret. ► Indstil elektrodeafstanden.
	Modstanden på kniven er for stor.	► Indstil en større klippehøjde. ► Start motoren i lavere græs.
Det er vanskeligt at starte motoren, eller motorydelsen er reduceret.	Plæneklipperhuset er tilstoppet.	Rengør plæneklipperen.
	Klippehøjden er indstillet for lavt, eller fremføringshastigheden er for stor.	Tilpas klippehøjden, eller slå græsset langsommere.
	Der er vand i benzintanken og karburatoren, eller karburatoren er tilstoppet.	Tøm benzintanken, rens benzinslangen og karburatoren.
	Der er snavs i benzintanken.	Kontakt en STIHL-forhandler.
	Luffilteret er snavset.	Kontakt en STIHL-forhandler.
	Tændrøret er tilsodet.	Rens eller udskift tændrøret.
	Motoroliestanden er for lav.	Påfyld eller skift motorolie som beskrevet i betjeningsvejledningen til motoren.
Motoren bliver meget varm.	Køleribberne er snavsede.	Rengør plæneklipperen.
	Plæneklipperen vibrerer kraftigt.	Udskift kniven.
Græsset klippes ikke jævnt.	Kniven er beskadiget.	Udskift kniven.
	Kniven er ikke monteret korrekt.	Påmonter kniven.
	Kniven er sløv eller slidt.	Slib eller udskift kniven.

## 19 Tekniske data

### 19.1 Plæneklipper STIHL RM 448.1 VC

- Motortype: STIHL EVC 300.0
- Slagvolumen: 166 cm<sup>3</sup>
- Effekt: 2,6 kW (3,5 HK) ved 2800/min
- Omdrejningstal: 2800/min
- Maksimalt indhold i benzintanken: 900 cm<sup>3</sup> (0,9 l)
- Vægt: 29 kg
- Maksimalt indhold i græsopsamlingskurven: 55 l
- Klippebredde: 46 cm

### 19.2 Kniv

- Minimumstykkelse a: 2,0 mm
- Minimumsbredde b: 39 mm
- Slibeinkel c: 30°

### 19.3 Støjtænder og vibrationsværdier

- K-værdien for støjniveauet ligger på 2 dB(A). K-værdien for lydeffektniveauet ligger på 1,1 dB(A). K-værdien for vibrationsværdien ligger på 2,20 m/s<sup>2</sup>.
- Støjniveau L<sub>pA</sub> målt iht. EN ISO 5395-2: 83 dB(A)

- Garanteret lydeffektniveau  $L_{wAd}$  målt iht. 2000/14/EC / S.I. 2001/1701: 96 dB(A)
- Vibrationsværdi  $a_{hv}$  styrehåndtag, målt iht. EN 12096, EN ISO 5395-2 og EN 20643: 4,40 m/s<sup>2</sup>

Se oplysninger om overholdelse af arbejdsgiver-direktivet om eksponering for vibrationer 2002/44/EC og S.I. 2005/1093 på [www.stihl.com/vib](http://www.stihl.com/vib).

## 19.4 REACH

REACH betegner en EF-forordning til registrering, vurdering og godkendelse af kemikalier.

Informationer om overholdelse af REACH-forordningen kan findes på [www.stihl.com/reach](http://www.stihl.com/reach).

## 20 Reservedele og tilbehør

### 20.1 Reservedele og tilbehør

**STIHL** Disse symboler kendetegner originale reservedele fra STIHL og originalt tilbehør fra STIHL.

STIHL anbefaler, at der anvendes originale reservedele fra STIHL og originalt tilbehør fra STIHL.

Reservedele og tilbehør fra andre producenter kan ikke vurderes af STIHL med hensyn til pålidelighed og sikkerhed samt egnethed på trods af løbende markedsovervågning, og STIHL kan heller ikke give garanti for deres anvendelse.

Originale reservedele fra STIHL og originalt tilbehør fra STIHL kan fås hos en STIHL-forhandler.

### 20.2 Vigtige reservedele

- Kniv: 6358 702 0100
- Knivbolt: 9008 319 9028
- Skive: 0000 702 6600

## 21 Bortskaffelse

### 21.1 Bortskaffelse af plæneklipperen

Oplysninger om bortskaffelse fås hos de lokale myndigheder eller hos en STIHL forhandler.

Ukorrekt bortskaffelse kan være sundhedsskadelig og forurene miljøet.

- ▶ Indlever STIHL produkter inklusive emballage til et egnet indsamlingssted til genbrug i overensstemmelse med lokale regler.
- ▶ Må ikke bortskaffes som husholdningsaffald.

## 22 EU-overensstemmelseserklæring

### 22.1 Plæneklipper STIHL RM 448.1 VC

STIHL Tirol GmbH  
Hans Peter Stihl-Straße 5  
A-6336 Langkampfen

Østrig

erklærer, at vi har det fulde ansvar for, at

- Konstruktion: Plæneklipper
- Fabrikat: STIHL
- Type: RM 448.1 VC
- Klippebredde: 46 cm
- Serienummer: 6358

opfylder de relevante bestemmelser i direktiverne 2000/14/EC, 2006/42/EC, 2014/30/EU og 2011/65/EU og er udviklet og fremstillet i overensstemmelse med de på produktionsdatoen gældende udgaver af følgende standarder: EN ISO 5395-1, EN ISO 5395-2, EN ISO 14982.

Pågældende godkendte myndighed:  
TÜV Rheinland LGA Products GmbH  
Tillystraße 2  
90431 Nürnberg, DE

For at finde det målte og garanterede lydeffektniveau er man gået frem efter direktiv 2000/14/EC, bilag VIII.

- Målt lydeffektniveau: 95,3 dB(A)
- Garanteret lydeffektniveau: 96 dB(A)

De tekniske dokumenter opbevares hos STIHL Tirol GmbH.

Produktionsåret og maskinnummeret står på plæneklipperen.

Langkampfen, 28.05.2021

STIHL Tirol GmbH

e.b. 

Matthias Fleischer, Sektionsleder for forskning og udvikling

e.b. 

Sven Zimmermann, Sektionsleder for kvalitet



## 23 UKCA-overensstemmel- seserklæring

### 23.1 Plæneklipper STIHL RM 448.1 VC

STIHL Tirol GmbH  
Hans Peter Stihl-Straße 5  
A-6336 Langkampfen

Østrig

erklærer, at vi har det fulde ansvar for, at

- Konstruktion: Plæneklipper
- Fabrikat: STIHL
- Type: RM 448.1 VC
- Klippebredde: 46 cm
- Serienummer: 6358

opfylder de relevante bestemmelser i UK-direktive  
Noise Emission in the Environment by  
Equipment for use Outdoors Regulations 2001,  
Supply of Machinery (Safety) Regulations 2008,  
Electromagnetic Compatibility Regulations 2016  
og The Restriction of the Use of Certain Hazardous  
Substances in Electrical and Electronic  
Equipment Regulations 2012 og er udviklet og  
fremstillet i overensstemmelse med de på pro-  
duktionsdatoen gyldige udgaver af følgende  
standarder: EN ISO 5395-1, EN ISO 5395-2,  
EN ISO 14982.

Pågældende godkendte myndighed:

TUV Rheinland UK LTD  
1011 Stratford Road  
Solihull, B90 4BN

For at finde det målte og garanterede lydeffekt-  
niveau er man gået frem efter UK-direktiv Noise  
Emission in the Environment by Equipment for  
use Outdoors Regulations 2001, Schedule 11.

- Målt lydeffektniveau: 95,3 dB(A)
- Garanteret lydeffektniveau: 96 dB(A)

De tekniske dokumenter opbevares hos  
STIHL Tirol GmbH.

Produktionsåret og maskinnummeret står på  
plæneklipperen.

Langkampfen, 01.07.2022

STIHL Tirol GmbH

e.b. 

Matthias Fleischer, Sektionsleder for forskning  
og udvikling



e.b.

Sven Zimmermann, Sektionsleder for kvalitet

## Innholdsfortegnelse

1	Forord.....	161
2	Informasjon om denne bruksanvisningen.....	162
3	Oversikt.....	162
4	Sikkerhetsforskrifter.....	163
5	Gjøre gressklipperen klar til bruk.....	168
6	Sette sammen gressklipperen.....	168
7	Fylle på drivstoff på gressklipperen.....	170
8	Stille inn gressklipperen for brukeren.....	170
9	Starte og stoppe motoren.....	171
10	Kontrollere gressklipperen.....	171
11	Arbeide med gressklipperen.....	172
12	Etter arbeidet.....	173
13	Transport.....	173
14	Oppbevaring.....	173
15	Rengjøring.....	174
16	Vedlikeholde.....	174
17	Reparere.....	175
18	Utbedre feil.....	175
19	Tekniske data.....	176
20	Reservede deler og tilbehør.....	176
21	Kassering.....	177
22	EU-samsvarserklæring.....	177
23	Produsentens samsvarserklæring for UKCA .....	177

## 1 Forord

Kjære kunde,

vi er glade for at du har valgt STIHL. Vi utvikler  
og fremstiller våre produkter i topp kvalitet i sam-  
svar med behovene til våre kunder. Dermed ska-  
pes produkter med høy pålitelighet selv ved  
ekstrem belastning.

STIHL står også for topp kvalitet ved servicen.  
Vår faghandelen sikrer kompetent rådgøring og  
opplæring, samt omfattende teknisk omsorg.

STIHL støtter uttrykkelig en bærekraftig og  
ansvarlig utgang med naturen. Denne bruksan-  
visningen hjelper deg med å gi ditt STIHL-pro-  
dukt en lang levetid på trygt og miljøvennlig vis.

Vi takker for din tiltro og ønsker deg god for-  
nyelse med ditt STIHL-produkt.



Dr. Nikolas Stihl

**VIKTIG! MÅ LESE FØR BRUK OG OPPBEVARERES.**

## 2 Informasjon om denne bruksanvisningen

### 2.1 Aktuelle dokumenter

Denne bruksanvisningen er en original bruksanvisning fra produsenten i henhold til EU-direktiv 2006/42/EC.

Lokale sikkerhetsforskrifter gjelder.

► Det er viktig at du i tillegg til denne bruksanvisningen leser, forstår og tar vare på følgende dokumenter:

- Bruksanvisning for motor STIHL EVC 300.0

### 2.2 Merking av advarslene i teksten

**FARE**

- Merknaden henviser til farer som fører til alvorlige personskader eller døden.
  - De angitte tiltakene kan gjøre at alvorlige personskader eller død unngås.

**ADVARSEL**

- Merknaden henviser til farer som **kan** føre til alvorlige personskader eller døden.
  - De angitte tiltakene kan gjøre at alvorlige personskader eller død unngås.

**LES DETTE**

- Merknaden henviser til farer som kan føre til materielle skader.
  - De angitte tiltakene kan gjøre at materielle skader unngås.

### 2.3 Symboler i teksten



Dette symbolet henviser til et kapittel i denne bruksanvisningen.

## 3 Oversikt

### 3.1 Gressklipper

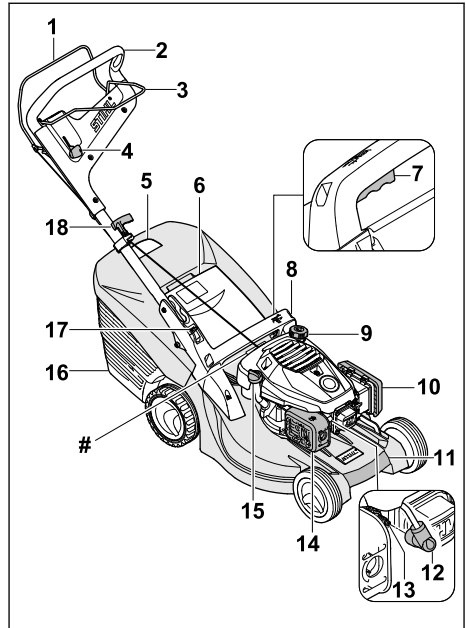

#### 1 Koblingsbøyle for klipping

Koblingsbøylen for klipping brukes til å starte og slå av motoren.

#### 2 Styre

Styret brukes til å holde, føre og transportere gressklipperen.

#### 3 Koblingsbøyle for fremdrift

Koblingsbøylen kobler fremdriften inn og ut.

#### 4 Hendel

Hendelen brukes til å stille inn hastigheten til fremdriften.

#### 5 Nivåindikator

Nivåindikatoren viser påfyllingsnivået i oppsamleren.

#### 6 Utkastdeksel

Utkastdekselet lukker utkastkanalen.

#### 7 Hendel

Hendelen brukes til å stille inn klippehøyden.

#### 8 Håndtak

Håndtaket brukes til å holde gressklipperen ved innstilling av klippehøyde og transport av gressklipperen.

**9 Tanklokk**

Tanklokket lukker åpningen for påfylling av bensin.

**10 Filterdeksel**

Filterdekslet dekker luftfilteret.

**11 Transporthåndtak**

Håndtaket brukes til å transportere gressklipperen.

**12 Tennpluggstøpsele**

Tennpluggstøpselet forbinder tenningsledningen med tennpluggen.

**13 Tennplugg**

Tennpluggen antenner blandingen av drivstoff og luft i motoren.

**14 Lyddemper**

Lyddemperen reduserer gressklipperens støytutslipp.

**15 Motorjelokk**

Motorjelokket lukker åpningen for påfylling av motorolje.

**16 Oppsamler**

Oppsamleren fanger opp det klippede gresset.

**17 Hendel**

Hendelen brukes til å stille inn og felle sammen styret.

**18 Starthåndtak**

Starthåndtaket brukes til å starte motoren med.

**# Merkeplate med maskinnummer****3.2 Symboler**

Symbolene kan være plassert på gressklipperen og betyr følgende:



Dette symbolet angir vekten av gressklipperen.



Garantert lydeffektivnivå iht. 2000/14/EC i dB(A) for å gjøre det mulig å sammenligne lydutslippene til ulike produkter.



Dette symbolet angir tanklokket.



Dette symbolet angir motorjelokket.



Start motoren.



Slå av motoren.



Koble inn fremdriften.



I denne stillingen kjører gressklipperen med høyeste hastighet.



I denne stillingen kjører gressklipperen med laveste hastighet.

**4 Sikkerhetsforskrifter****4.1 Varselsymboler**

Varselsymbolene på gressklipperen betyr følgende:



Følg alle sikkerhetsanvisninger og forholdsregler.



Det er viktig at du leser, forstår og tar vare på bruksanvisningen.



Følg sikkerhetsanvisningene og forholdsreglene med hensyn til gjenstander som kan bli slynget opp.



Ikke berør kniven mens den roterer.



Ta ut tennpluggstøpselet før transport, oppbevaring, vedlikehold eller reparasjon.



Overhold sikkerhetsavstanden.

**4.2 Forskriftsmessig bruk**

Gressklipperen STIHL RM 448.1 VC er ment å skulle brukes til klipping av gress.

**▲ ADVARSEL**

- Ved ikke-forskriftsmessig bruk av gressklipperen kan det oppstå alvorlige eller livstruende personskader i tillegg til materielle skader.
  - Bruk gressklipperen slik det beskrives i denne bruksanvisningen og i bruksanvisningen for motoren.

### 4.3 Krav til brukeren

#### ▲ ADVARSEL

- Brukere uten opplæring vil ikke være i stand til å identifisere eller vurdere farer knyttet til gressklipperen. Brukeren eller andre personer kan få alvorlige eller livstruende skader.



- ▶ Det er viktig at du leser, forstår og tar vare på bruksanvisningen.

- ▶ Hvis gressklipperen skal overlates til noen annen: La bruksanvisningen for gressklipperen og motoren følge med.
- ▶ Forsikre deg om at brukeren innfrir følgende krav:
  - Brukeren er uthvilt.
  - Brukeren er fysisk, sensorisk og psykisk i stand til å betjene og arbeide med gressklipperen. Brukere med nedsatt fysisk, sensorisk eller psykisk funksjonsevne skal kun bruke maskinen under tilsyn eller etter anvisning fra en ansvarlig person.
  - Brukeren er i stand til å identifisere og vurdere farer knyttet til gressklipperen.
  - Brukeren er bevisst på at han/hun selv er ansvarlig ved ulykker og skader.
  - Brukeren er myndig eller får yrkesopplæring under tilsyn iht. nasjonale bestemmelser.
  - Brukeren har fått opplæring fra en STIHL forhandler eller fagkyndig før han/hun tar i bruk gressklipperen for første gang.
  - Brukeren er ikke påvirket av alkohol, legemidler eller narkotiske stoff.
- ▶ Hvis noe er uklart: Kontakt en STIHL forhandler.

### 4.4 Bekledning og utstyr

#### ▲ ADVARSEL

- Under arbeidet kan gjenstander bli slynget opp med høy hastighet. Det er fare for personskader.
  - ▶ Ha på deg en langbukse av motstandsdyktig materiale.
- Det genereres støy under arbeidet. Støyen kan skade hørselen.
  - ▶ Bruk hørselsvern.
- Det kan bli virvlet opp støv under arbeidet. Støv som pustes inn, kan være helseskadelig og utløse allergiske reaksjoner.
  - ▶ Hvis det virvles opp støv: Ha på deg støvmaske.

- Uegnet bekledning kan hekte seg i trær, busker eller selve gressklipperen. Brukere som ikke benytter egnet bekledning, kan få alvorlige skader.
  - ▶ Ha på deg tettsittende klær.
  - ▶ Ikke ha på deg skjurf eller smykker.
- Under rengjøring, vedlikehold eller transport kan brukeren komme i kontakt med kniven. Det er fare for personskader.
  - ▶ Bruk vernehansker av motstandsdyktig materiale.
  - ▶ Bruk kraftige, heldekkende sko med såler som har god gripeevne.
- Uegnet skotøy kan gjøre at brukeren glir. Det er fare for personskader.
- Når kniven slipes, kan det bli slynget ut materialpartikler. Det er fare for personskader.
  - ▶ Bruk tettsittende beskyttelsesbriller. Egnede beskyttelsesbriller er testet og merket iht. standarden EN 166 eller nasjonale forskrifter, og fås kjøpt i butikk.
  - ▶ Bruk vernehansker av motstandsdyktig materiale.

### 4.5 Arbeidsområde og omgivelser

#### ▲ ADVARSEL

- Barn, dyr og personer som tilfeldigvis befinner seg i nærheten, vil ikke være oppmerksomme på eller kunne vurdere farene knyttet til gressklipperen og gjenstander som kan bli slynget opp. Barn, dyr og tilfeldige personer i nærheten kan få alvorlige skader, og det er risiko for materialskader.



- ▶ Pass på at ingen andre (verken personer eller dyr) oppholder seg i arbeidsområdet.

- ▶ Hold avstand til gjenstander.
- ▶ Ikke la gressklipperen stå uten tilsyn.
- ▶ Sørg for at barn ikke kan leke med gressklipperen.
- Mens motoren går, kommer det varm eksosgass ut av lydtemperen. Varm eksosgass kan antenne lett brennbare materialer og utløse brann.
  - ▶ Hold eksogasstrålen unna lett brennbare materialer.

### 4.6 Sikker tilstand

#### 4.6.1 Gressklipper

- Gressklipperen er i sikker stand hvis følgende betingelser er oppfylt:
- Gressklipperen er i uskadet stand.
  - Det kommer ikke bensin ut av gressklipperen.
  - Tankklokken er lukket.

- Det kommer ikke motorolje ut av gressklipperen.
- Motoroljelokket er lukket.
- Gressklipperen er ren.
- Betjeningselementene fungerer og har ikke blitt endret på.
- Hvis det klippes og det klippede gresset skal fanges opp med oppsamleren: Oppsamleren er riktig heftet på.
- Hvis det klippes og det klippede gresset skal kastes ut bak: Oppsamleren er heftet av og utkastdekelet er lukket.
- Kniven er riktig montert.
- Det er montert originalt tilbehør fra STIHL på gressklipperen.
- Tilbehøret er riktig montert.
- Fjærbelastede mekanismer er i uskadet og fungerende stand.
- Motoren stopper når koblingsbøylen for klipping slippes opp.



## ▲ ADVARSEL

- I ikke-sikker stand kan ikke komponentene lenger fungere riktig, sikkerhetsanordningene settes ut av drift og det lekker drivstoff. Det er fare for alvorlige eller livstruende personska-der.
  - ▶ Pass på at du kun arbeider med en uskadet gressklipper.
  - ▶ Hvis det kommer bensin ut av gressklipperen: Ikke arbeid med gressklipperen. Kontakt en STIHL forhandler.
  - ▶ Lukk tanklokket.
  - ▶ Hvis det kommer motorolje ut av gressklipperen: Ikke arbeid med gressklipperen. Kontakt en STIHL forhandler.
  - ▶ Lukk motoroljelokket.
  - ▶ Hvis gressklipperen er skitten: Rengjør gressklipperen.
  - ▶ Ikke forsøk å modifisere på gressklipperen og sikkerhetssystemene den er utstyrt med.
  - ▶ Ikke forsøk å modifisere gressklipperen for å endre effekten eller turtallet til motoren.
  - ▶ Hvis betjeningselementene ikke fungerer: Ikke bruk gressklipperen.
  - ▶ Fjærbelastede mekanismer kan avgir lagret energi.
  - ▶ Hvis det klippes og det klippede gresset skal fanges opp med oppsamleren: Hekt på oppsamleren slik det beskrives i denne bruksanvisningen.
  - ▶ Monter originalt tilbehør fra STIHL på gressklipperen.
  - ▶ Monter kniven slik det beskrives i denne bruksanvisningen.

- ▶ Monter tilbehør som beskrevet i denne bruksanvisningen eller i bruksanvisningen for tilbehøret.
- ▶ Ikke stikk gjenstander inn i åpningene på gressklipperen.
- ▶ Slitte eller skadde varselskilt må skiftes.
- ▶ Hvis noe er uklart: Kontakt en STIHL forhandler.

### 4.6.2 Kniv

Kniven er i sikker stand hvis følgende betingelser er oppfylt:

- Kniven og tilleggsdelene er i uskadet stand.
- Kniven er ikke deformert.
- Kniven er riktig montert.
- Kniven er riktig slipt.
- Kniven er uten grader.
- Kniven er riktig avbalansert.
- Kravene til minimum knivtykkelse og -bredde er innfridd,  19.2.
- Slipevinkelen er overholdt,  19.2.

## ▲ ADVARSEL

- Hvis kniven ikke er i sikker stand, kan deler løsne og bli slynget ut. Det kan oppstå alvorlige personska-der.
  - ▶ Arbeid kun med en kniv og tilleggsdeler som er i uskadet stand.
  - ▶ Monter kniven riktig.
  - ▶ Slip kniven riktig.
  - ▶ Hvis kravene til minimum tykkelse og bredde ikke er innfridd: Skift ut kniven.
  - ▶ Få kniven avbalansert hos en STIHL forhandler.
  - ▶ Hvis noe er uklart: Kontakt en STIHL forhandler.

## 4.7 Drivstoff og påfylling

### ▲ ADVARSEL

- Denne gressklipperen går på bensin. Bensin er høyantennelig. Hvis bensin kommer i kontakt med åpen ild eller varme gjenstander, kan det føre til brann eller eksplosjon. Det kan oppstå alvorlige eller livstruende personska-der i tillegg til materielle skader.
  - ▶ Hold bensin unna varme og ild.
  - ▶ Unngå å søle bensin.
  - ▶ Hvis det søles bensin: Tørk bort bensinen med en klut, og vent med å starte motoren til alle deler av gressklipperen er tørre.
  - ▶ Røyking forbudt.
  - ▶ Ikke fyll på drivstoff nær åpen ild.
  - ▶ Slå av motoren og la den avkjøles før du fyller drivstoff.

- ▶ Hvis tanken må tømmes: Gjør dette uten-dørs.
- ▶ Start motoren minst 3 meter unna der du fylte på tanken.
- ▶ Aldri oppbevar gressklipperen inne i en bygning mens det er bensin på tanken.
- Innåndet bensindamp kan medføre forgiftning.
  - ▶ Ikke pust inn bensindamp.
  - ▶ Fyll på tanken på et sted med god ventilasjon.
- Gressklipperen går varm under bruk. Bensinen utvider seg i drivstofftanken og det kan oppstå overtrykk. Det kan sprute ut bensin når tanklokket åpnes. Bensinen som spruter ut, kan antennes. Det er fare for alvorlige skader.
  - ▶ Vent til gressklipperen er avkjølt før du åpner tanklokket.
- Klær det har kommet bensin på, vil lettere kunne antennes. Det kan oppstå alvorlige eller livstruende personskader i tillegg til materielle skader.
  - ▶ Hvis du får bensin på klærne: Bytt klær.
- Bensin kan skade miljøet.
  - ▶ Unngå å søle drivstoff.
  - ▶ Kasser bensinen på en miljøvennlig måte i henhold til forskrift.
- Hvis du får bensin på huden eller i øynene, kan dette føre til irritasjoner.
  - ▶ Unngå kontakt med bensin.
  - ▶ Hvis du har fått bensin på huden: Vask huden med rikelige mengder vann og såpe.
  - ▶ Hvis du har fått bensin i øynene: Skyll med rikelige mengder rent vann i minst 15 minutter, og kontakt lege.
- Tenningsystemet på gressklipperen avgir gnister. Slike gnister vil kunne forårsake brann og eksplosjoner i lettantennelige eller eksplosjonsfarlige omgivelser. Det kan oppstå alvorlige eller livstruende personskader i tillegg til materielle skader.
  - ▶ Bruk tennpluggene slik det beskrives i bruksanvisningen for motoren.
  - ▶ Skru inn og stram godt tennpluggen.
  - ▶ Trykk tennpluggstøpset godt inn.
- Hvis det fylles på bensin som er uegnet for motoren, kan gressklipperen bli skadet.
  - ▶ Bruk ny, blyfri bensin av god kvalitet.
  - ▶ Følg spesifikasjonene i bruksanvisningen for motoren.
- ▶ Start motoren slik det beskrives i denne bruksanvisningen.
- Under enkelte forhold kan det være at brukeren ikke lenger klarer å jobbe konsentrert. Brukeren kan snuble, falle og få alvorlige skader.
  - ▶ Arbeid rolig og konsentrert.
  - ▶ Klipp kun ved god sikt. Ikke bruk gressklipperen ved vanskelige lysforhold og dårlig sikt.
  - ▶ Bruk gressklipperen alene.
  - ▶ Vær oppmerksom på eventuelle hindringer.
  - ▶ Ikke vipp gressklipperen.
  - ▶ Sørg for at du alltid står støtt på bakken når du arbeider.
  - ▶ Hvis du blir sliten: Ta en pause fra arbeidet.
  - ▶ Hvis du klipper i en skråning: Klipp på tvers i skråningen.
  - ▶ Ikke arbeid i skråninger som har en stigning på over 25° (46,6 %).
  - ▶ Vær spesielt forsiktig når du bruker gressklipperen i nærheten av skråninger, bakkekanter, grøfter, fyllinger og demninger.
  - ▶ Planlegg arbeidstidene for å unngå høye belastninger over en lengre periode.
- Det dannes eksosgass når motoren er i gang. Innåndet eksosgass kan medføre forgiftning.
  - ▶ Unngå å puste inn eksosgass.
  - ▶ Sørg for god ventilasjon når du arbeider med gressklipperen.
  - ▶ Hvis du blir uvel/svimmel eller får synsforstyrrelser eller hørselsproblemer: Avslutt arbeidet og kontakt lege.
- Hvis brukeren har på seg hørselsvern og motoren kjører, kan brukeren ha vanskeligere for å fange opp og vurdere lyder.
  - ▶ Arbeid rolig og konsentrert.
- Gressklipperen er utstyrt med en motorstop-pinnretning.
  - ▶ Motoren og kniven stoppes innen 3 sekunder fra koblingsbøylen for klipping slippes opp.
- Brukeren kan få kuttskader fra den roterende kniven. Det er fare for alvorlige skader.
  - ▶ Trekk ut tennpluggstøpset.



- ▶ Ikke berør kniven mens den roterer.
- ▶ Hvis kniven blokkeres av en gjenstand: Slå av motoren. Først når dette er gjort, fjerner du gjenstanden.

## 4.8 Arbeide

### ▲ ADVARSEL

- Brukeren kan miste kontroll over gressklipperen hvis han/hun ikke starter motoren riktig. Det er fare for alvorlige skader.

- ▶ Bruk koblingsbøylen for fremdrift kun når fremdriften skal kobles inn.
- Hvis gressklipperen begynner å fungere annerledes/unormalt under arbeidet, kan det tyde på at den ikke lenger er i sikker stand. Det er fare for alvorlige personskader og materielle skader.
  - ▶ Avslutt arbeidet og kontakt en STIHL-forhandler.
- Gressklipperen kan generere vibrasjon under arbeidet.
  - ▶ Bruk arbeidshansker.
  - ▶ Legg inn pauser.
  - ▶ Ved mistanke om en kretsløpsforstyrrelse: Kontakt lege.
- Undersøk klippeområdet og se etter eventuelle hindringer. Hvis kniven støter på et fremmedlegeme under arbeidet, kan fremmedlegemet eller deler av det bli slynget opp med høy hastighet. Det er fare for personskader og materielle skader.



- ▶ Fjern hindringer som for eksempel steiner, stokker, ståltråder, leker eller andre fremmedlegemer fra arbeidsområdet. Merk gjenstander som er skjult og ikke lar seg fjerne.

- Kniven fortsetter å rotere en liten stund etter at koblingsbøylen for klipping har blitt sluppet. Det kan oppstå alvorlige personskader.



- ▶ Vent til kniven ikke lenger roterer.
- ▶ Vent til kniven har sluttet å rotere før du hekter av oppsamleren.

- Hvis den roterende kniven støter på en hard gjenstand, kan det slå gnister. I lettantennelige omgivelser kan gnister føre til brann. Det er fare for alvorlige eller livstruende personskader og materielle skader.
  - ▶ Ikke arbeid i lettantennelige omgivelser.
- Hvis du går fra gressklipperen i en skråning, kan den begynne å rulle av seg selv. Det er fare for personskader og materielle skader.
  - ▶ Slipp opp gressklipperen først når den står på et flatt underlag og ikke kan begynne å rulle av seg selv.
- Hvis det festes gjenstander på styret, kan den ekstra vekten føre til at gressklipperen velter. Det er fare for personskader og materielle skader.
  - ▶ Ikke fest gjenstander på styret.

## ▲ FARE

- Hvis det arbeides nær spenningsførende ledninger, kan kniven komme i kontakt med og skade disse ledningene. Brukeren kan få alvorlige eller livstruende skader.

- ▶ Unngå å arbeide nær spenningsførende ledninger.
- Hvis det arbeides i tordenvær, kan brukeren bli truffet av lynet. Brukeren kan få alvorlige eller livstruende skader.
  - ▶ Ved tordenvær: Ikke arbeid.
- Ved arbeid i regn risikerer brukeren å gli. Brukeren kan få alvorlige eller livstruende skader.
  - ▶ Hvis det regner: Ikke arbeid.

## 4.9 Transport

### ▲ ADVARSEL

- Gressklipperen kan velte eller bevege seg under transport. Det er fare for personskader og materielle skader.
  - ▶ Slå av motoren.



- ▶ Vent til kniven ikke lenger roterer.



- ▶ Trekk ut tennpluggstøpset.

- ▶ Sikre gressklipperen med strammestropper, remmer eller nett på en egnet lasteflate, slik at den ikke kan velte eller settes i bevegelse.
- Etter kjøring av motoren, kan lyddemperen og motoren være svært varme. Brukeren risikerer å brenne seg ved transporten.
  - ▶ Skyv gressklipperen.
- Gressklipperen er tung. Brukeren kan skade seg hvis han/hun forsøker å bære gressklipperen alene.
  - ▶ Bruk vernehansker.
  - ▶ Vær to om å bære gressklipperen.
- Bensin kan lekke ut under transporten og forårsake forurensning og skade.
  - ▶ Skyv gressklipperen.
  - ▶ Transporter maskinen uten bensin.

## 4.10 Oppbevaring

### ▲ ADVARSEL

- Barn har ikke kunnskap om og kan ikke vurdere farer knyttet til gressklipperen. Barn kan få alvorlige personskader.
  - ▶ Slå av motoren.
  - ▶ Oppbevar gressklipperen utilgjengelig for barn.
- Metalldeler kan ruste som følge av fuktighet. Gressklipperen kan bli skadet.
  - ▶ Oppbevar gressklipperen i ren og tørr stand.

- Hvis du går fra gressklipperen i en skråning, kan den begynne å rulle av seg selv. Det er fare for personskader og materielle skader.
  - ▶ Ikke gå fra gressklipperen uten at den står på et jevnt underlag.

## 4.11 Rengjøre, vedlikeholde og reparere

### ▲ ADVARSEL

- Hvis motoren kjører under rengjøring, vedlikehold eller reparasjon, vil det være fare for alvorlige personskader og materielle skader.
  - ▶ Slå av motoren.



- ▶ Vent til kniven ikke lenger roterer.



- ▶ Trekk ut tennpluggstøpselet.

- Hvis motoren kjører under rengjøring, vedlikehold eller reparasjon, kan fremdriften bli koblet inn utilsiktet. Det er fare for alvorlige personskader og materielle skader.
  - ▶ Slå av motoren.



- ▶ Trekk ut tennpluggstøpselet.

- Etter kjøring av motoren, kan lyddemperen og motoren være svært varme. Vær forsiktig så du ikke brenner deg på dem.
  - ▶ Vent til lyddemperen og motoren er avkjølt.
- Sterke rengjøringsmidler samt rengjøring med vannstråler eller spisse gjenstander kan føre til skader på gressklipperen eller kniven. Hvis gressklipperen eller kniven ikke blir riktig rengjort, kan ikke komponentene lenger fungere riktig, og sikkerhetsanordningene settes ut av drift. Det kan oppstå alvorlige personskader.
  - ▶ Rengjør gressklipperen og kniven slik det beskrives i denne bruksanvisningen, [15.2](#).
- Hvis gressklipperen eller kniven ikke blir riktig vedlikeholdt eller reparert i tråd med denne bruksanvisningen, kan ikke komponentene lenger fungere riktig, og sikkerhetsanordningene settes ut av drift. Det er fare for alvorlige eller livstruende personskader.
  - ▶ Skift ut slitte eller skadede deler.
  - ▶ Rengjør eller reparer gressklipperen slik det beskrives i denne bruksanvisningen.
  - ▶ Vedlikehold kniven slik det beskrives i denne bruksanvisningen.

- Brukeren risikerer å skjære seg på skarpe skjærekanter når kniven rengjøres, vedlikeholdes eller repareres. Det er fare for personskader.
  - ▶ Bruk vernehansker av motstandsdyktig materiale.
- Kniven kan bli svært varm under sliping. Brukeren risikerer å brenne seg.
  - ▶ Vent til kniven er avkjølt.
  - ▶ Bruk vernehansker av motstandsdyktig materiale.

## 5 Gjøre gressklipperen klar til bruk

### 5.1 Gjøre gressklipperen klar til bruk

Utfør følgende trinn før hver bruk:

- ▶ Fjern emballasjen og transportsikringene.
- ▶ Kontroller at følgende komponenter er i sikker stand:
  - Gressklipper, [15.4.6.1](#).
  - Kniv, [15.4.6.2](#).
- ▶ Rengjør gressklipperen, [15.5](#).
- ▶ Kontroller kniven, [15.5.2](#).
- ▶ Monter styret, [15.6.1](#).
- ▶ Fyll på motorolje, [15.6.3](#).
- ▶ Fell opp styret, [15.8.1](#).
- ▶ Fyll på drivstoff på gressklipperen, [15.7](#).
- ▶ Hvis det klippes og det klippede gresset skal fanges opp med oppsamleren: Fest oppsamleren, [15.6.2.2](#).
- ▶ Hvis det klippes og det klippede gresset skal kastes ut bak: Ta av oppsamleren, [15.6.2.3](#).
- ▶ Still inn klippehøyden, [15.11.2](#).
- ▶ Kontroller betjeningselementene, [15.10.1](#).
- ▶ Hvis trinnene ikke kan gjennomføres: Ikke bruk gressklipperen. Kontakt en STIHL forhandler.

## 6 Sette sammen gressklipperen

### 6.1 Montere styret

- ▶ Slå av motoren.
- ▶ Plasser gressklipperen på et jevnt underlag.



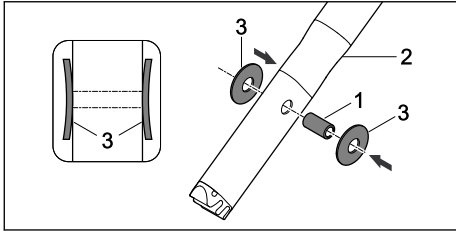

- ▶ Trykk hylsen (1) inn i hullene på styret (2).
- ▶ Sett fjærskivene (3) på hylsen (1), og pass på at buen vender innover.

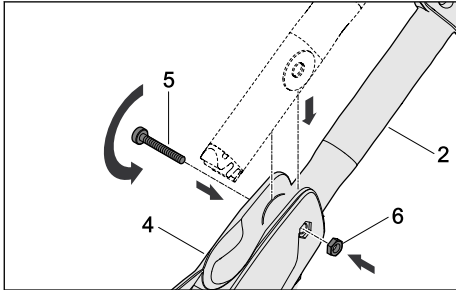

- ▶ Før styret (2) inn i styrekonsollen (4).
- ▶ Skyv skruen (5) gjennom hullet i styrekonsollen (4) og skyv hylsen inn i styret (2).
- ▶ Sett mutteren (6) inn i utsparingen i styrekonsollen (4).
- ▶ Stram skruen (5) godt.

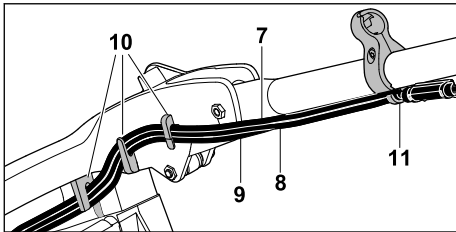

- ▶ Trykk vaierne (7, 8 og 9) inn i holderne (10).
- ▶ Hekt vaierne (7, 8 og 9) i snorføringen (11).

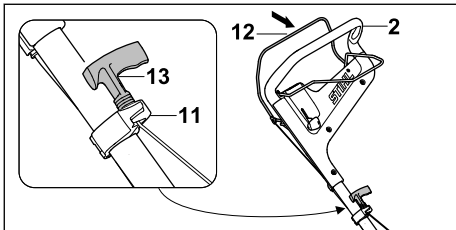

- ▶ Trekk ut tennpluggstøpset.
- ▶ Trykk koblingsbøylen for klipping (12) og mot styret (2) og hold den der.

- ▶ Trekk starthåndtaket (13) sakte i retning snorføringen (11).
- ▶ Hekt starthåndtaket (13) i snorføringen (11).
- ▶ Slipp opp koblingsbøylen for klipping (12).
- ▶ Sett inn igjen tennpluggstøpset.

Styret må ikke demonteres igjen.

## 6.2 Sette sammen, hekte på og hekte av oppsamleren

### 6.2.1 Sette sammen oppsamleren

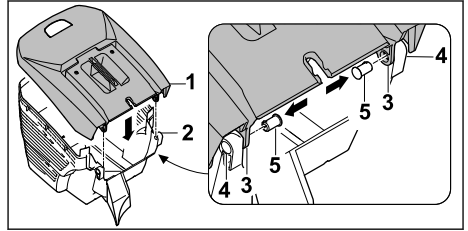

- ▶ Sett oppsamleroverdelen (1) på oppsamlerunderdelen (2).
- Åpningene (3 og 4) må flukte.
- ▶ Trykk boltene (5) innenfra gjennom åpningene (3 og 4).

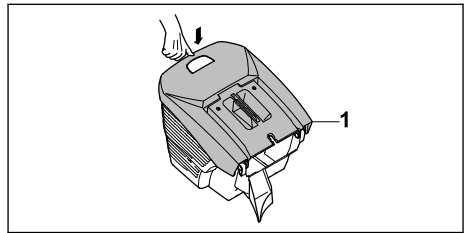

- ▶ Trykk ned oppsamleroverdelen (1). Oppsamleroverdelen (1) klikker på plass.

### 6.2.2 Feste oppsamleren

- ▶ Slå av motoren.
- ▶ Plasser gressklipperen på et jevnt underlag.

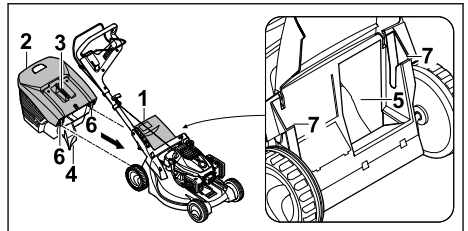

- ▶ Åpne utkastdekselet (1) og hold det oppe.
- ▶ Hold i håndtaket (3) på oppsamleren (2), fest knasten (4) i utkastkanalen (5) og hekt krokene (6) i festene (7).

- ▶ Legg bak utkastdekelet (1) på oppsamleren (2).

### 6.2.3 Ta av oppsamleren

- ▶ Slå av motoren.
- ▶ Sett gressklipperen på et jevnt underlag.
- ▶ Åpne utkastdekelet, og hold det oppe.
- ▶ Hold i håndtaket på oppsamleren for å ta den av oppover.
- ▶ Lukk utkastdekelet.

## 6.3 Fylle på motorolje

Motoroljen smører og kjøler motoren.

Du finner spesifikasjoner for motoroljen og riktig påfyllingsmengde i bruksanvisningen for motoren.

### LES DETTE

- Det er ikke fylt på motorolje ved levering. Gressklipperen kan ta skade hvis motoren startes uten eller med for lite motorolje.
  - ▶ Kontroller alltid motoroljenivået før du starter motoren, og fyll eventuelt på mer motorolje.
- ▶ Fyll på motorolje slik det beskrives i bruksanvisningen for motoren.

## 7 Fylle på drivstoff på gressklipperen

### 7.1 Fylle på drivstoff på gressklipperen

### LES DETTE

- Hvis det ikke fylles på riktig type drivstoff, kan gressklipperen bli skadet.
  - ▶ Se bruksanvisningen for motoren.
- ▶ Slå av motoren.
- ▶ Plasser gressklipperen på et jevnt underlag.
- ▶ Rengjør området rundt tanklokket med en fuktig klut.

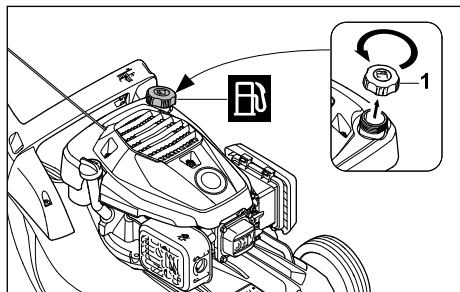

- ▶ Vri tanklokket (1) mot urviseren inntil det kan tas av.
- ▶ Ta av tanklokket.
- ▶ Ikke fyll på mer drivstoff enn at det er minst 15 mm klaring til kanten på drivstofftanken.
- ▶ Sett tanklokket på drivstofftanken.
- ▶ Vri tanklokket med urviseren og stram det godt for hånd. Drivstofftanken er lukket.

## 8 Stille inn gressklipperen for brukeren

### 8.1 Felle opp styret

- ▶ Slå av motoren.
- ▶ Trekk ut tennpluggstøpset.
- ▶ Plasser gressklipperen på et jevnt underlag.

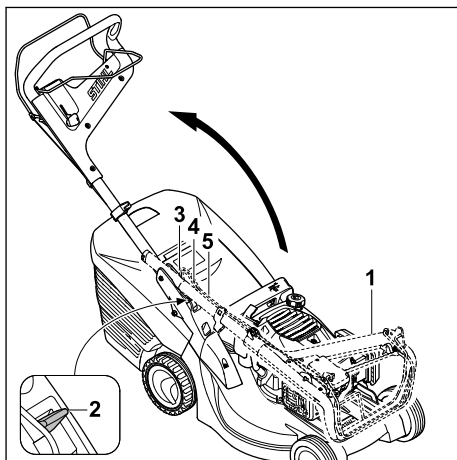

- ▶ Løft styret (1).
- ▶ Trykk ned hendelen (2) og hold den der.
- ▶ Fell opp styret (1) og pass på at vajerne (3, 4 og 5) ikke kommer i klem.
- ▶ Slipp opp hendelen (2) og pass på at styret (1) går i inngrep. Styret (1) er godt festet til gressklipperen.

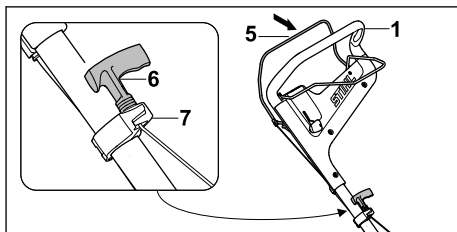

- ▶ Trykk koblingsbøylen for klipping (6) og mot styret (1) og hold den der.

- ▶ Trekk starthåndtaket (7) sakte i retning snorføringen (8).
- ▶ Hekt starthåndtaket (7) i snorføringen (8).
- ▶ Slipp opp koblingsbøylen for klipping (6).
- ▶ Sett inn igjen tennpluggstøpselet.

## 8.2 Stille inn styret

- ▶ Slå av motoren.
- ▶ Trekk ut tennpluggstøpselet.
- ▶ Plasser gressklipperen på et jevnt underlag.

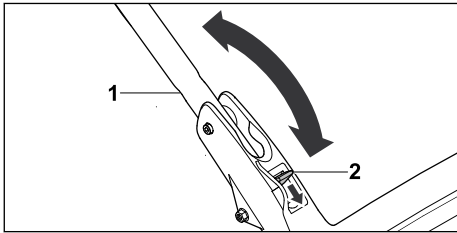

- ▶ Hold i styret (1).
- ▶ Trykk ned hendelen (2) og hold den der.
- ▶ Sett styret (1) i ønsket stilling.
- ▶ Slipp opp hendelen (2) og pass på at styret går i inngrep.

## 8.3 Felle sammen styret

Styret kan felles sammen for å spare plass ved transport eller oppbevaring.

- ▶ Slå av motoren.
- ▶ Trekk ut tennpluggstøpselet.
- ▶ Plasser gressklipperen på et jevnt underlag.
- ▶ Trykk koblingsbøylen for klipping mot styret og hold den der.
- ▶ Hekt starthåndtaket ut av snorføringen og la det gå sakte tilbake til motoren.
- ▶ Slipp opp koblingsbøylen for klipping.
- ▶ Hold i styret mens du holder hendelen nede.
- ▶ Fell styret forover.

## 9 Starte og stoppe motoren

### 9.1 Starte motoren

- ▶ Plasser gressklipperen på et jevnt underlag.

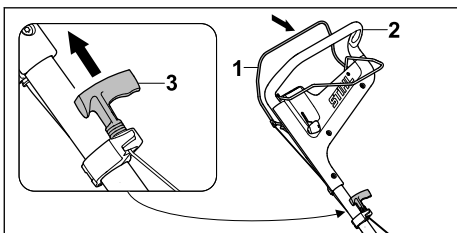

- ▶ Trykk koblingsbøylen for klipping (1) mot styret (2) med venstre hånd og hold den der.
- ▶ Trekk starthåndtaket (3) sakte ut med høyre hånd inntil du merker motstand.
- ▶ Fortsett å trekke raskt ut starthåndtaket (3) og la det gå tilbake inntil motoren starter.
- ▶ Hvis motoren ikke starter: Se bruksanvisningen for motoren.

### 9.2 Slå av motoren

- ▶ Sett gressklipperen på et jevnt underlag.
- ▶ Slipp opp koblingsbøylen for klipping. Motoren stopper.
- ▶ Forlat brukerposisjonen.

## 10 Kontrollere gressklipperen

### 10.1 Kontrollere betjeningselementene

#### Koblingsbøyle for klipping og koblingsbøyle for fremdrift

- ▶ Slå av motoren.
- ▶ Trekk koblingsbøylen for klipping og koblingsbøylen for fremdrift helt mot styret og slipp dem.
- ▶ Hvis koblingsbøylen for klipping eller koblingsbøylen for fremdrift går tregt eller ikke spretter tilbake til utgangsposisjonen: Ikke bruk gressklipperen. Kontakt en STIHL forhandler. Koblingsbøylen for klipping eller koblingsbøylen for fremdrift er defekt.

### 10.2 Kontrollere kniven

- ▶ Slå av motoren.
- ▶ Trekk ut tennpluggstøpselet.
- ▶ Sett opp gressklipperen, 15.1.

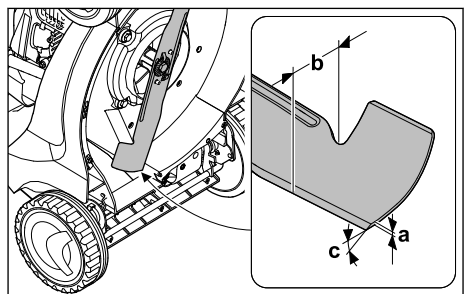

- ▶ Mål følgende:
  - Tykkelse a
  - Bredde b
  - Slipevinkel c
- ▶ Hvis kravene til minimum tykkelse og bredde ikke er innfridd: Skift ut kniven, 19.2.

- ▶ Hvis slipevinkelen ikke er overholdt: Slip knivene,  19.2.
- ▶ Hvis noe er uklart: Kontakt en STIHL forhandler.

## 11 Arbeide med gressklipperen

### 11.1 Holde og føre gressklipperen

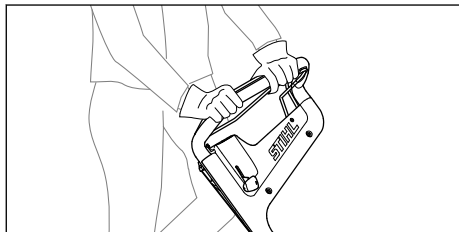

- ▶ Hold i styret med begge hender slik at du har tommelen rundt styret.

### 11.2 Justere klippehøyden

6 forskjellige klippehøyder kan stilles inn:

- 25 mm = posisjon 1
- 30 mm = posisjon 2
- 40 mm = posisjon 3
- 50 mm = posisjon 4
- 60 mm = posisjon 5
- 75 mm = posisjon 6

Posisjonene er angitt på gressklipperen.

#### Justere klippehøyden

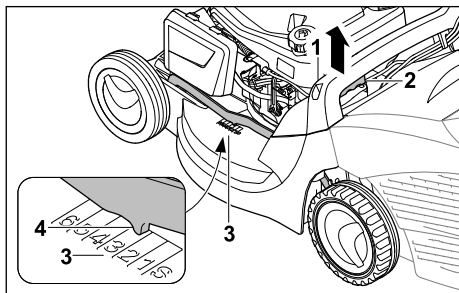

- ▶ Hold i gressklipperen etter håndtaket (1).
- ▶ Trykk og hold inne hendelen (2).
- ▶ Sett gressklipperen i ønsket posisjon ved å løfte og senke den.  
Du kan finne ut den aktuelle klippehøyden ved å se på merket (4) på klippehøydeindikatoren (3).
- ▶ Slipp hendelen (2).  
Gressklipperen går i inngrep.

## 11.3 Koble inn og ut fremdriften

### 11.3.1 Slå på fremdriften

#### LES DETTE

- ▶ For å unngå skader på maskinen er det viktig at du kun betjener hendelen for Vario-drift mens motoren kjører.
- ▶ Plasser gressklipperen på et jevnt underlag.
- ▶ Start motoren.

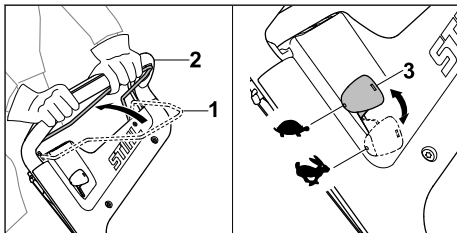

- ▶ Trekk koblingsbøylen for fremdrift (1) helt mot styret (2), og hold bøylen slik at du har tommelen rundt styret.  
Gressklipperen setter seg i bevegelse.

Øke kjørehastigheten:

- ▶ Skyv hendelen for Vario-drift (3) forover i retning  under kjøring.

Redusere kjørehastigheten:

- ▶ Skyv hendelen for Vario-drift (3) bakover i retning  under kjøring.

### 11.3.2 Koble ut fremdriften

- ▶ Slipp opp koblingsbøylen for fremdrift.
- ▶ Vent til gressklipperen blir stående.

## 11.4 Klipping

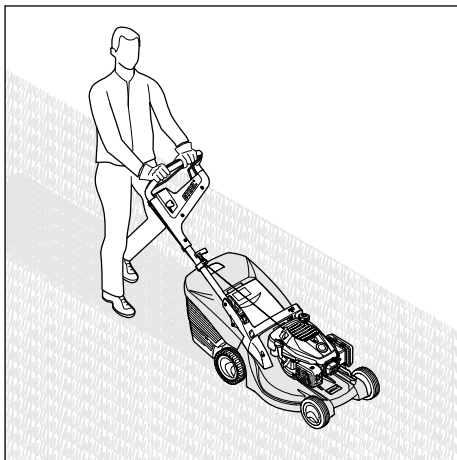

- ▶ Hvis det jobbes med aktivert fremdrift: Kjør gressklipperen kontrollert forover.
- ▶ Hvis det jobbes med utkoblet fremdrift: Skyv gressklipperen sakte og kontrollert forover.

## 11.5 Tømme oppsamleren

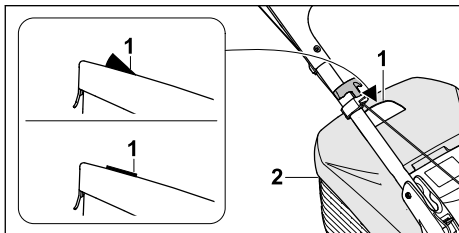

Luftstrømmen fra kniven hever nivåindikatoren (1). Når oppsamleren er full, stanser luftstrømmen. Ved for lite luftstrøm går nivåindikatoren (1) tilbake til hviletilstand. Det er et tegn på at oppsamleren (2) må tømmes.

Nivåindikatoren (1) er mest nøyaktig ved optimal luftstrøm. Ytre faktorer som vått, tett eller høyt gress, lav klippehøyde, forurensning eller lignende kan påvirke luftstrømmen og nivåindikatoren (1) funksjon.

- ▶ Hvis nivåindikatoren (1) faller tilbake til hviletilstand: Tøm oppsamleren (2).
- ▶ Slå av motoren.
- ▶ Ta av oppsamleren (2).

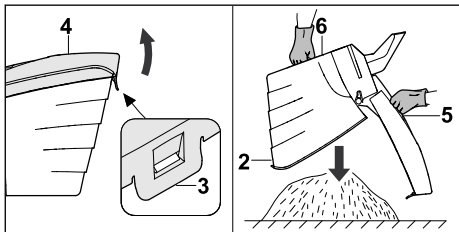

- ▶ Åpne låseklaffen (3).
- ▶ Vipp opp oppsamleroverdelen (4) etter håndtaket (5), og hold den.
- ▶ Hold i nedre håndtak (6) med den andre hånden.
- ▶ Tøm oppsamleren (2).
- ▶ Klapp igjen oppsamleren (2).
- ▶ Hekt på oppsamleren (2).

## 12 Etter arbeidet

### 12.1 Etter endt arbeid

- ▶ Slå av motoren.
- ▶ Hvis gressklipperen er våt: La gressklipperen tørke.

- ▶ Rengjør gressklipperen.

## 13 Transport

### 13.1 Transportere gressklipperen

- ▶ Slå av motoren.  
Kniven får ikke rotere.
- ▶ Trekk ut tennpluggstøpselet.

#### Skyve gressklipperen

- ▶ Skyv gressklipperen sakte og kontrollert forover.

#### Bære gressklipperen

- ▶ Bruk arbeidshansker av motstandsdyktig materiale.
- ▶ Ta av oppsamleren.

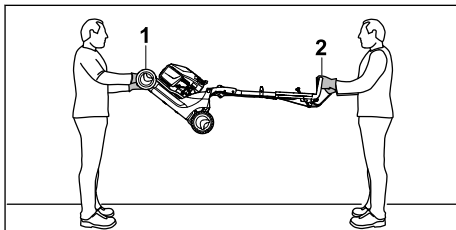

- ▶ Hvis gressklipperen bæres med utfelt styre:
  - ▶ Én person holder i transporthåndtaket (1) med begge hender, mens den andre holder i styret (2) med begge hender.
  - ▶ Løft og bær gressklipperen sammen.

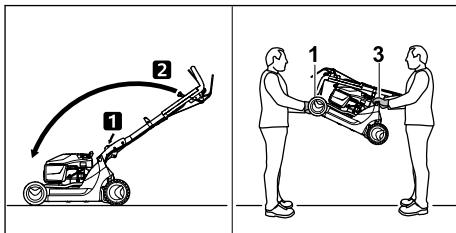

- ▶ Hvis gressklipperen bæres med nedfelt styre:
  - ▶ Fell sammen styret.
  - ▶ Én person holder i transporthåndtaket (1) med begge hender, mens den andre holder i håndtaket (3) med begge hender.
  - ▶ Løft og bær gressklipperen sammen.

#### Transport av gressklipper i kjøretøy

- ▶ Gressklipperen må sikres i stående stilling slik at den ikke kan velte eller bevege seg.

## 14 Oppbevaring

### 14.1 Oppbevare gressklipperen

- ▶ Slå av motoren og la den kjøle seg ned.
- ▶ Trekk ut tennpluggstøpselet.

- ▶ Oppbevar gressklipperen på en måte som innfrir følgende betingelser:
    - Gressklipperen er utilgjengelig for barn.
    - Gressklipperen er i ren og tørr stand.
    - Gressklipperen kan ikke velte.
    - Gressklipperen kan ikke rulle av seg selv.
- Hvis gressklipperen skal settes bort for mer enn 3 måneder:
- ▶ Kjør tom drivstofftanken.
  - ▶ Få drivstofftanken rengjort hos en STIHL forhandler.
  - ▶ Bytt motorolje slik det er angitt i bruksanvisningen for motoren.
  - ▶ Skru ut tennpluggen.



### ADVARSEL

- Hvis starthåndtaket trekkes ut mens tennpluggstøpselet er fjernet, kan det slå gnister. I lettantennelige eller eksplosjonsfarlige omgivelser kan gnister føre til brann og eksplosjoner. Det er fare for alvorlige eller livstruende personskader og materielle skader.
  - ▶ Hold tennpluggstøpselet unna tennpluggåpningen.
    - ▶ Aldri trekk ut starthåndtaket og la det gå tilbake flere ganger etter hverandre.
  - ▶ Skru inn og stram godt tennpluggen.

## 15 Rengjøring

### 15.1 Sett opp gressklipperen

- ▶ Kjør tom drivstofftanken. Motoren stopper.
- ▶ Plasser gressklipperen på et jevnt underlag.
- ▶ Ta av oppsamleren.
- ▶ Still klippehøyden til høyeste nivå, 11.2.
- ▶ Still styret på laveste nivå, 8.2.

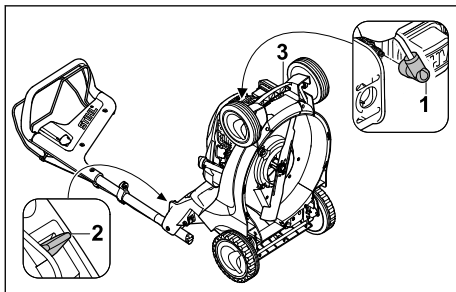

- ▶ Trekk ut tennpluggstøpselet (1).
- ▶ Trykk ned hendelen (2) med venstre hånd og hold den der.
- ▶ Hold i transporthåndtaket (3) med høyre hånd og sett gressklipperen på høykant.

### 15.2 Rengjøring av gressklipperen

- ▶ Slå av motoren.
- ▶ Avkjøl gressklipperen.
- ▶ Trekk ut tennpluggstøpselet.
- ▶ Rengjør gressklipperen med en fuktig klut.
- ▶ Rengjør ventilasjonssporene med en børste.
- ▶ Sett opp gressklipperen.
- ▶ Rengjør kniven og området rundt med en trepinne, myk børste eller fuktig klut.

## 16 Vedlikeholde

### 16.1 Vedlikeholdsintervaller

Vedlikeholdsintervallene avhenger av omgivelserforholdene og arbeidsbetingelsene. STIHL anbefaler følgende vedlikeholdsintervaller:

#### Motor

- ▶ Vedlikehold motoren slik det er angitt i bruksanvisningen for motoren.

#### Gressklippere

- ▶ Få gressklipperen kontrollert årlig hos en STIHL forhandler.

### 16.2 Demontere og montere kniven

#### 16.2.1 Demontere kniven

- ▶ Slå av motoren.
- ▶ Trekk ut tennpluggstøpselet.
- ▶ Sett opp gressklipperen.

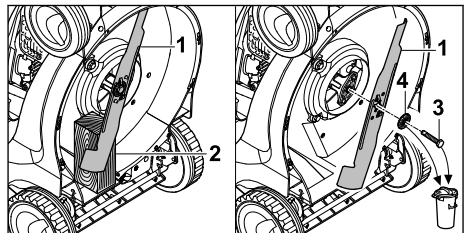

- ▶ Blokker kniven (1) med en trekloss (2).
- ▶ Skru ut skruen (3) og ta den av sammen med skiven (4).
- ▶ Ta av kniven (1).
- ▶ Kast skruen (3) og skiven (4).  
Bruk en ny skrue og skive når du monterer kniven (1) igjen.

#### 16.2.2 Montere kniven

- ▶ Slå av motoren.
- ▶ Trekk ut tennpluggstøpselet.
- ▶ Sett opp gressklipperen.

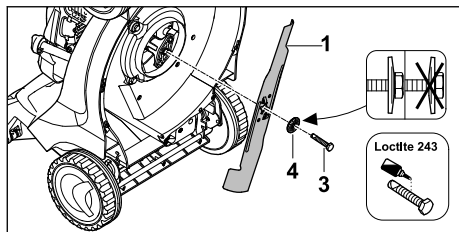

- ▶ Legg den nye skiven (4) på den nye skruen (3).
- ▶ Smør skruesikring Loctite 243 på skrueregjengen (3).
- ▶ Sett på kniven (1) slik at forhøyningene på anleggsflaten griper inn i utsparingene på kniven (1).
- ▶ Skru inn skruen (3) sammen med skiven (4).

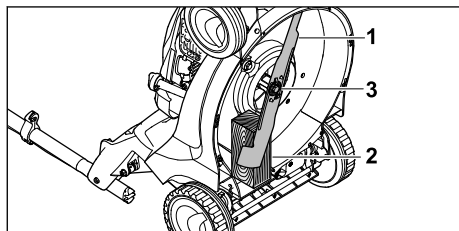

- ▶ Blokker kniven (1) med en trekloss (2).
- ▶ Trekk til skruen (3) med 65 Nm.

### 16.3 Slipe og avbalansere knivene

Det skal mye øvelse til for å slipe og avbalansere kniven riktig.

## 18 Utbedre feil

### 18.1 Utbedre feil/problemer på gressklipperen

Feil/problem	Årsak	Tiltak
Motoren kan ikke startes.	Koblingsbøylen for klipping er ikke trykt inn.	▶ Start motoren slik det beskrives i denne bruksanvisningen.
	Drivstofftanken er tom.	▶ Fyll på drivstoff på gressklipperen.
	Drivstoffrøret er tett.	▶ Kontakt en STIHL forhandler.
	Tanken inneholder dårlig, forurenset eller gammelt drivstoff.	▶ Bruk alltid blyfri bensin av god kvalitet.
	Luffilteret er skittent.	▶ Kontakt en STIHL forhandler.
	Tennpluggstøpselet er koblet fra tennpluggen eller pluggledningen er dårlig festet på kontakten.	▶ Sett inn tennpluggstøpselet. ▶ Kontroller forbindelsen mellom pluggledningen og støpselet.
	Tennpluggen er tilsotet/skadet eller elektrodeavstanden er feil.	▶ Rengjør eller skift ut tennpluggen. ▶ Juster elektrodeavstanden.
	Kniven har for stor motstand.	▶ Still inn større klippehøyde. ▶ Start motoren i lavere gress.

STIHL anbefaler at du får kniven slipt og avbalansert hos en STIHL forhandler.

#### ⚠ ADVARSEL

- Skjærekantene på kniven er skarpe. Brukeren risikerer å skjære seg.
  - ▶ Bruk vernehansker av motstandsdyktig materiale.
- ▶ Slå av motoren.
- ▶ Trekk ut tennpluggstøpselet.
- ▶ Sett opp gressklipperen.
- ▶ Demonter knivene.
- ▶ Slip knivene. Pass på slipevinkelen og avkjøl kniven,  19.2.
- ▶ Ikke la kniven bli blå under sliping.
- ▶ Monter knivene.
- ▶ Hvis noe er uklart: Kontakt en STIHL forhandler.

## 17 Reparere

### 17.1 Reparere gressklipperen

Brukeren skal ikke reparere gressklipperen og kniven selv.

- ▶ Hvis gressklipperen eller kniven er skadet: Ikke bruk gressklipperen eller kniven. Kontakt en STIHL forhandler.
- ▶ Hvis et varselskilt har blitt uleselig eller skadet: Få varselskiltet byttet ut hos en STIHL forhandler.

Feil/problem	Årsak	Tiltak
Motoren er vanskelig å få start på, eller effekten avtar.	Gressklipperhuset er tilstoppet.	Rengjør gressklipperen.
	Det er stilt inn for lav klippehøyde eller fremdriftshastigheten er for høy.	Tilpass klippehøyden eller klipp saktere.
	Det har kommet vann i drivstofftanken og forgasseren eller forgasseren er tilstoppet.	Tøm drivstofftanken og rengjør drivstoffrøret og forgasseren.
	Drivstofftanken er skitten.	Kontakt en STIHL forhandler.
	Lufffilteret er skittent.	Kontakt en STIHL forhandler.
	Tennpluggen er rustet.	Rengjør eller skift ut tennpluggen.
Motoren blir svært varm.	Motoroljenivået er for lavt.	Bytt eller etterfyll motorolje slik det beskrives i bruksanvisningen for motoren.
	Kjølerybbene er skitne.	Rengjør gressklipperen.
Gressklipperen vibrerer kraftig.	Kniven er skadet.	Skift ut kniven.
	Kniven er ikke riktig montert.	Monter kniven.
Gresset klippes ikke jevnt.	Kniven er sløv eller slitt.	Slip eller skift ut kniven.

## 19 Tekniske data

### 19.1 Gressklipper STIHL RM 448.1 VC

- Motortype: STIHL EVC 300.0
- Slagvolum: 166 cm<sup>3</sup>
- Effekt: 2,6 kW (3,5 hk) ved 2800 o/min
- Turtall: 2800/min
- Maksimalt innhold i drivstofftanken: 900 cm<sup>3</sup> (0,9 l)
- Vekt: Bruk en trykkraft på 29 kg
- Maksimalt innhold i oppsamleren: 55 l
- Klippebredde: 46 cm

### 19.2 Kniv

- Minste tykkelse a: 2,0 mm
- Minste bredde b: 39 mm
- Slipevinkel c: 30°

### 19.3 Lyd- og vibrasjonsverdier

- K-verdien for lydtrykknivået er 2 dB(A). K-verdien for lydeffektnivået er 1,1 dB(A). K-verdien for vibrasjonsverdien er 2,20 m/s<sup>2</sup>.
- Målt lydtrykknivå L<sub>pA</sub> iht. EN ISO 5395-2: 83 dB(A)
  - Garantert lydeffektnivå L<sub>WA</sub>d iht. 2000/14/EC / S.I. 2001/1701: 96 dB(A)
  - Vibrasjonsverdi a<sub>hv</sub> styre, målt iht. EN 12096, EN ISO 5395-2 og EN 20643: 4,40 m/s<sup>2</sup>

Du kan lese mer om hvordan arbeidsgiverfor-skrift 2002/44/EC Vibrasjon og S.I. 2005/1093 innfris på [www.stihl.com/vib](http://www.stihl.com/vib).

### 19.4 REACH

REACH betegner en EF-forordning for registrering, vurdering og godkjenning av kjemikalier.

Informasjon om oppfyllelse av REACH forordningen er angitt under [www.stihl.com/reach](http://www.stihl.com/reach).

## 20 Reservedeler og tilbehør

### 20.1 Reservedeler og tilbehør

**STIHL** Disse symbolene identifiserer STIHL reservedeler og originalt STIHL tilbehør.

STIHL anbefaler å bruke STIHL reservedeler og originalt STIHL tilbehør.

Reservedeler og tilbehør fra andre produsenter kan ikke vurderes av STIHL med hensyn til pålitelighet, sikkerhet og egnethet til tross for løpende markedsobservasjon og STIHL kan ikke garantere for deres bruk.

Originale STIHL reservedeler og originalt STIHL tilbehør fås kjøpt hos en STIHL fagforhandler.

### 20.2 Viktige reservedeler

- Kniv: 6358 702 0100
- Knivskruer: 9008 319 9028



– Skive: 0000 702 6600

## 21 Kassering

### 21.1 Kassere gressklipperen

Kontakt de ansvarlige lokale myndighetene eller en STIHL forhandler for mer informasjon om kassering.

Ikke-forskriftsmessig kassering kan medføre helse- og miljøskader.

- ▶ STIHL produkter og tilhørende emballasje skal leveres inn til resirkulering iht. lokale forskrifter.
- ▶ Ikke kast dette materiale sammen med vanlig husholdningsavfall.

## 22 EU-samsvarserklæring

### 22.1 Gressklipper STIHL RM 448.1 VC

STIHL Tirol GmbH  
Hans Peter Stihl-Straße 5  
6336 Langkampfen

Østerrike

bekrefter som eneansvarlig at maskinen

- Modell: Gressklipper
- Merke: STIHL
- Type: RM 448.1 VC
- Klippebredde: 46 cm
- Serieidentifikasjon: 6358

oppfyller de relevante bestemmelsene i direktiv 2000/14/EC, 2006/42/EC, 2014/30/EU og 2011/65/EU og er utviklet og produsert i samsvar med de versjonene av følgende standarder som var gyldige på produksjonsdatoen:  
EN ISO 5395-1, EN ISO 5395-2, EN ISO 14982.

Medvirkende oppnevnt instans:  
TÜV Rheinland LGA Products GmbH  
Tillystraße 2  
90431 Nürnberg, DE

Det garanterte lydeffektnivået er målt i henhold til direktiv 2000/14/EC, vedlegg VIII.

- Målt lydeffektnivå: 95,3 dB(A)
- Garantert lydeffektnivå: 96 dB(A)

Den tekniske dokumentasjonen oppbevares hos STIHL Tirol GmbH.

Produksjonsår og maskinnummer er angitt på gressklipperen.

Langkampfen, 28.05.2021

STIHL Tirol GmbH

på vegne av 

Matthias Fleischer, leder for forskning og utvikling

på vegne av 

Sven Zimmermann, kvalitetsansvarlig

## 23 Produsentens samsvarserklæring for UKCA

### 23.1 Gressklipper STIHL RM 448.1 VC

STIHL Tirol GmbH  
Hans Peter Stihl-Straße 5  
6336 Langkampfen

Østerrike

bekrefter som eneansvarlig at maskinen

- Modell: Gressklipper
- Merke: STIHL
- Type: RM 448.1 VC
- Klippebredde: 46 cm
- Serieidentifikasjon: 6358

oppfyller de relevante bestemmelsene i de britiske direktivene Noise Emission in the Environment by Equipment for use Outdoors Regulations 2001, Supply of Machinery (Safety) Regulations 2008, Electromagnetic Compatibility Regulations 2016 og The Restriction of the Use of Certain Hazardous Substances in Electrical and Electronic Equipment Regulations 2012, og er utviklet og produsert i samsvar med de versjonene av følgende standarder som var gyldige på produksjonsdatoen: EN ISO 5395-1, EN ISO 5395-2, EN ISO 14982.

Medvirkende oppnevnt instans:  
TUV Rheinland UK LTD  
1011 Stratford Road  
Solihull, B90 4BN

Det garanterte lydeffektnivået er målt i henhold til det britiske direktivet Noise Emission in the Environment by Equipment for use Outdoors Regulations 2001, Schedule 11.

- Målt lydeffektnivå: 95,3 dB(A)
- Garantert lydeffektnivå: 96 dB(A)

Den tekniske dokumentasjonen oppbevares hos STIHL Tirol GmbH.

Produksjonsår og maskinnummer er angitt på gressklipperen.

Langkampfen, 01.07.2022

STIHL Tirol GmbH

på vegne av 

Matthias Fleischer, leder for forskning og utvikling

på vegne av 

Sven Zimmermann, kvalitetsansvarlig

STIHL je zárukou špičkové kvality také v servisních službách. Náš odborný prodej zajišťuje kompetentní poradenství a instruktáž, jakož i obsáhlou technickou podporu.

STIHL se výslovně zasazuje za trvale udržitelné a zodpovědné zacházení s přírodou. Tento návod k použití Vám má být oporou při bezpečném a ekologickém používání Vašeho výrobku STIHL po dlouhý čas.

Děkujeme Vám za Vaši důvěru a přejeme mnoho spokojenosti s Vaším výrobkem STIHL.



Dr. Nikolas Stihl

**DŮLEŽITÉ! PŘED POUŽITÍM SI NÁVOD PŘEČTĚTE A ULOŽTE JEJ PRO DALŠÍ POTŘEBU.**

## 2 Informace k tomuto návodu k použití

### 2.1 Platné dokumenty

Tento návod k použití je originální návod k použití od výrobce ve smyslu směrnice EU 2006/42/EC.

Platí místní bezpečnostní předpisy.

- ▶ Kromě tohoto návodu k použití si přečtete následující dokumenty, ujistěte se, že jste jim porozuměli, a uschovejte si je:
  - Návod k použití motoru STIHL EVC 300.0

### 2.2 Označení varovných odkazů v textu

#### NEBEZPEČÍ

- Odkaz upozorňuje na nebezpečí, která vedou k těžkým úrazům či úmrtí.
  - ▶ Uvedená opatření mohou zabránit těžkým úrazům či úmrtí.

#### VAROVÁNÍ

- Odkaz upozorňuje na nebezpečí, která mohou vést k těžkým úrazům či úmrtí.
  - ▶ Uvedená opatření mohou zabránit těžkým úrazům či úmrtí.

## Obsah

1	Úvod.....	178
2	Informace k tomuto návodu k použití.....	178
3	Přehled.....	179
4	Bezpečnostní pokyny.....	180
5	Příprava sekačky na trávu k použití.....	185
6	Smontování sekačky na trávu.....	186
7	Doplnění paliva do sekačky na trávu.....	187
8	Nastavení sekačky na trávu pro uživatele.....	187
9	Startování a vypínání motoru.....	188
10	Kontrola sekačky na trávu.....	188
11	Práce se sekačkou na trávu.....	189
12	Po skončení práce.....	190
13	Přeprava.....	190
14	Skladování.....	191
15	Čištění.....	191
16	Údržba.....	192
17	Oprava.....	193
18	Odstranění poruch.....	193
19	Technická data.....	194
20	Náhradní díly a příslušenství.....	194
21	Likvidace.....	194
22	Prohlášení o konformitě EU.....	194
23	Adresy.....	195

## 1 Úvod

Vážená zákaznice, vážený zákazníku,

těší nás, že jste se rozhodli pro firmu STIHL. Vydáme a vyrábíme naše výrobky ve špičkové kvalitě podle potřeb našich zákazníků. Tím vznikají výrobky s vysokým stupněm spolehlivosti i při extrémním namáhání.

**UPOZORNĚNÍ**

- Odkaz upozorňuje na nebezpečí, která mohou vést k věcným škodám.
  - ▶ Uvedená opatření mohou zabránit věcným škodám.

**2.3 Symboly v textu**

Tento symbol odkazuje na kapitolu v tomto návodu k použití.

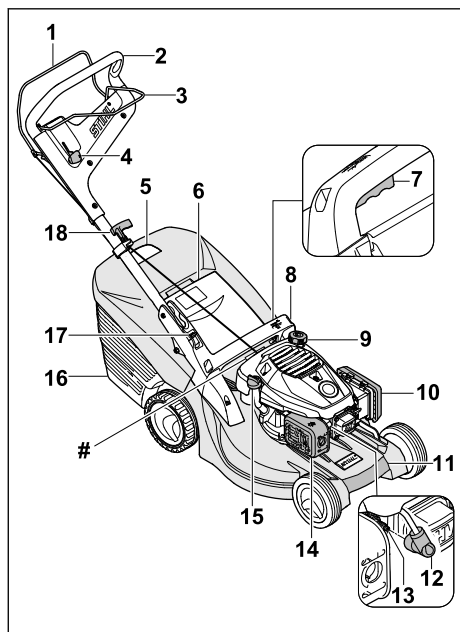
**3 Přehled****3.1 Sekačka na trávu****1 Spínací oblouk pro sečení**

Spínací oblouk pro sečení slouží k nastartování a vypnutí motoru.

**2 Vodicí držadlo**

Vodicí držadlo slouží k přidržování, vedení a přepravování sekačky na trávu.

**3 Spínací oblouk pro vlastní pojezd**

Spínací oblouk pro vlastní pojezd slouží k zapínání a vypínání funkce vlastního pojezdu.

**4 Páka**

Páka slouží k nastavování rychlosti vlastního pojezdu.

**5 Indikátor naplnění sběrného koše na trávu**

Indikátor naplnění ukazuje naplnění sběrného koše na trávu.

**6 Vyhazovací klapka**

Vyhazovací klapka uzavírá vyhazovací kanál.

**7 Páka**

Páka slouží k nastavování výšky sečení.

**8 Rukojeť**

Rukojeť slouží k přidržování sekačky na trávu při nastavování výšky sečení a k přepravě sekačky na trávu.

**9 Krytka palivové nádrže**

Krytka palivové nádrže zakrývá otvor pro plnění benzínu.

**10 Víko filtru**

Víko filtru zakrývá vzduchový filtr.

**11 Transportní držadlo**

Transportní držadlo slouží k přepravě sekačky na trávu.

**12 Nástrčka zapalovací svíčky**

Nástrčka zapalovací svíčky spojuje zapalovací kabel se zapalovací svíčkou.

**13 Zapalovací svíčka**

Zapalovací svíčka zapaluje směs paliva a vzduchu v motoru.

**14 Tlumič výfuku**

Tlumič výfuku snižuje hlukové emise sekačky na trávu.

**15 Krytka motorového oleje**

Krytka motorového oleje zakrývá otvor pro plnění motorového oleje.

**16 sběrný koš na trávu**

Sběrný koš na trávu zachycuje posečenou trávu.

**17 Páka**

Páka slouží k nastavování a ke sklápění vodičího držadla.

**18 Rukojeť startéru**

Rukojeť startéru slouží k nastartování motoru.

**# Typový štítek se sériovým číslem stroje****3.2 Symboly**

Na sekačce na trávu mohou být umístěny symboly, které mají následující význam:



Tento symbol udává hmotnost sekačky na trávu.



Zaručená hladina akustického výkonu podle směrnice 2000/14/EC v dB(A)

umožňující porovnávání emisí hluku u různých výrobků.



Tento symbol označuje uzávěr palivové nádrže.



Tento symbol označuje uzávěr nádrže na motorový olej.



Nastartujte motor.



Vypněte motor.



Zapněte vlastní pojezd.



Sekačka na trávu jezdí v této poloze maximální rychlostí.



Sekačka na trávu jezdí v této poloze minimální rychlostí.

## 4 Bezpečnostní pokyny

### 4.1 Varovné symboly

Varovné symboly, které jsou umístěny na sekačce na trávu, mají následující význam:



Dodržujte bezpečnostní pokyny a související opatření.



Přečtěte si návod k použití, ujistěte se, že jste mu porozuměli, a uschovejte si jej.



Řiďte se bezpečnostními pokyny týkajícími se vymršťovaných předmětů a dodržujte související opatření.



Nikdy se nedotýkejte otáčejícího se řezného nože.



Během přepravy, uskladnění, údržby nebo opravy vytahujte nástrčku zapalovací svíčky.



Dodržujte bezpečnostní odstup.

### 4.2 Předepsané použití

Sekačka na trávu STIHL RM 448.1 VC slouží k sečení trávy.

## ▲ VAROVÁNÍ

- V případě, že se sekačka na trávu nepoužívá v souladu s určením, může dojít k těžkému nebo smrtelnému zranění osob a ke vzniku věcných škod.
  - ▶ Sekačku na trávu používejte tak, jak je popsáno v tomto návodu k použití nebo v návodu k použití motoru.

### 4.3 Požadavky týkající se uživatele

## ▲ VAROVÁNÍ

- Uživatelé, kteří neabsolvovali zaškolení, nedokážou rozpoznat nebo odhadnout nebezpečí spojená s používáním sekačky na trávu. Může tak dojít k těžkému nebo smrtelnému zranění uživatele nebo jiných osob.
  - ▶ Přečtěte si návod k použití, ujistěte se, že jste mu porozuměli, a uschovejte si jej.
- ▶ Pokud dojde k předání sekačky na trávu jiné osobě: Předajte také návod k použití sekačky na trávu a motoru.
- ▶ Ujistěte se, že uživatel splňuje následující požadavky:
  - Uživatel je odpočatý.
  - Uživatel je tělesně, smyslově i mentálně schopný obsluhovat sekačku na trávu a pracovat s ní. Pokud má uživatel fyzické, smyslové nebo mentální omezení, může s nimi pracovat pouze pod dohledem nebo podle pokynů odpovědné osoby.
  - Uživatel dokáže rozpoznat a posoudit nebezpečí spojená se sekačkou na trávu.
  - Uživatel si je vědom toho, že je zodpovědný za nehody a škody.
  - Uživatel je plnoletý nebo byl v souladu s vnitrostátními předpisy vyškolen pod profesním dohledem.
  - Uživatel před zahájením používání sekačky na trávu absolvoval pracovní zaškolení u odborného prodejce výrobků STIHL nebo u osoby s náležitou odbornou způsobilostí.
  - Uživatel není pod vlivem alkoholu, léků nebo drog.
- ▶ Pokud přetrvávají nejasnosti: Vyhledejte odborného prodejce výrobků STIHL.



## 4.4 Oděv a příslušenství

### ▲ VAROVÁNÍ

- Během práce mohou být vysokou rychlostí vymršťovány do výšky různé předměty. Může dojít ke zranění uživatele.
  - ▶ Používejte dlouhé kalhoty vyrobené z odolného materiálu.
- Během práce dochází k hluku. Hluk může poškodit sluch.
  - ▶ Používejte chrániče sluchu.
- Při práci může docházet k rozvíření prachu. Vdechování prachu může škodit zdraví a vyvolávat alergické reakce.
  - ▶ Pokud dochází k rozvíření prachu: Noste respirátor na ochranu proti prachu.
- Nevhodný oděv se může zaplétat ve dřevínách a houštích nebo zachytávat v sekačce na trávu. Uživatel, který nepoužívá vhodný oděv, může být těžce zraněn.
  - ▶ Noste těsně přiléhající oděv.
  - ▶ Před zahájením práce odložte šály a šperky.
- Během provádění čištění, údržby nebo přepravy může uživatel přijít do styku s řezným nožem. Může dojít ke zranění uživatele.
  - ▶ Používejte pracovní rukavice z odolného materiálu.
  - ▶ Noste pevnou, uzavřenou obuv s protiskluzovou podrážkou.
- Při používání nevhodné obuvi může uživatel uklouznout. Může dojít ke zranění uživatele.
- Při ostření řezných nožů mohou odlétávat částice materiálu. Může dojít ke zranění uživatele.
  - ▶ Noste těsně přiléhající ochranné brýle. Vhodné ochranné brýle, které jsou přezkoušeny podle normy EN 166 nebo podle národních předpisů a opatřeny odpovídajícím označením, jsou dostupné v obchodní síti.
  - ▶ Používejte pracovní rukavice z odolného materiálu.

## 4.5 Pracovní oblast a okolí

### ▲ VAROVÁNÍ

- Nezáčastněné osoby, děti a zvířata nedokážou rozpoznat a posoudit nebezpečí, která jsou spojena se sekačkou na trávu a s vymršťovanými předměty. Může tak dojít k těžkému zranění nezáčastněných osob, dětí a zvířat a ke vzniku věcných škod.



- ▶ Zajistěte, aby se nezáčastněné osoby, děti ani zvířata nepřibližovaly k pracovní oblasti.

- ▶ Dodržujte dostatečnou vzdálenost od okolních předmětů.
- ▶ Sekačku na trávu nenechávejte bez dozoru.
- ▶ Zajistěte, aby si děti nemohly se sekačkou na trávu hrát.
- Jestliže motor běží, vycházejí z tlumiče výfuku horké plyny. Horké plyny mohou způsobit vznícení snadno zápalného materiálu a vznik požáru.
  - ▶ Proud výfukových plynů směřujte mimo snadno zápalný materiál.

## 4.6 Bezpečnosti odpovídající stav

### 4.6.1 Sekačka na trávu

Sekačka na trávu je ve stavu odpovídajícím bezpečnostním požadavkům, pokud jsou splněny následující podmínky:

- Sekačka na trávu je nepoškozená.
- Ze sekačky na trávu nevytéká benzín.
- Uzávěr palivové nádrže je uzavřený.
- Ze sekačky na trávu nevytéká motorový olej.
- Uzávěr motorového oleje je uzavřený.
- Sekačka na trávu je čistá.
- Ovládací prvky fungují a nejsou pozměněné.
- V případě, že probíhá sečení a posečená tráva se má zachycovat do sběrného koše na trávu: Sběrný koš na trávu je správně zavěšen.
- V případě, že probíhá sečení a posečená tráva se má vyhazovat za sekačku: Sběrný koš na trávu je vyháknutý a vyhazovací klapka zavřená.
- Řezný nůž je správně namontovaný.
- Namontováno je originální příslušenství STIHL, které je pro tuto sekačku na trávu určeno.
- Příslušenství je správně namontované.
- Pružinové ovládané mechanismy jsou nepoškozené a funkční.
- Při uvolňování spínacího oblouku pro sečení se motor vypne.



### ▲ VAROVÁNÍ

- Pokud se součásti nenachází ve stavu odpovídajícím bezpečnostním požadavkům, nelze již zajistit jejich bezpečnou funkci, bezpečnostní zařízení mohou být vyřazena z činnosti a může unikat palivo. Tento stav může způsobit těžké zranění nebo usmrcení osob.
  - ▶ Pracujte pouze se sekačkou na trávu, která je v nepoškozeném stavu.

- ▶ Pokud ze sekačky na trávu vytéká benzín: se sekačkou na trávu nepracujte a vyhledejte odborného prodejce výrobků STIHL.
- ▶ Uzavřete uzávěr palivové nádrže.
- ▶ Pokud ze sekačky na trávu vytéká motorový olej: se sekačkou na trávu nepracujte a vyhledejte odborného prodejce výrobků STIHL.
- ▶ Uzavřete uzávěr motorového oleje.
- ▶ Pokud je sekačka na trávu znečištěná: Sekačku na trávu vyčistěte.
- ▶ Se sekačkou na trávu a jejími bezpečnostními systémy nemanipulujte.
- ▶ Na sekačce na trávu neprovádějte takový zásah, který by změnil výkon nebo otáčky motoru.
- ▶ Pokud nefungují ovládací prvky: Se sekačkou na trávu nepracujte.
- ▶ Může dojít k uvolnění energie z pružinových mechanismů.
- ▶ V případě, že probíhá sečení a posečená tráva se má zachycovat do sběrného koše na trávu: Sběrný koš na trávu zavěste způsobem, který je popsán v tomto návodu k použití.
- ▶ Montujte originální příslušenství STIHL, které je pro tuto sekačku na trávu určeno.
- ▶ Řezný nůž montujte způsobem, který je popsán v tomto návodu k použití.
- ▶ Příslušenství montujte tak, jak je popsáno v tomto návodu k použití nebo v návodu k použití příslušenství.
- ▶ Nestrkejte do otvorů sekačky na trávu žádné předměty.
- ▶ Opotřebované nebo poškozené informační štítky vyměňte.
- ▶ Pokud přetrvávají nejasnosti: Vyhledejte odborného prodejce výrobků STIHL.

#### 4.6.2 Řezný nůž

Řezný nůž je ve stavu odpovídajícím bezpečnostním požadavkům, pokud jsou splněny následující podmínky:

- Řezný nůž a montážní díly jsou nepoškozené.
- Řezný nůž není zdeformovaný.
- Řezný nůž je správně namontovaný.
- Řezný nůž je správně naostřený.
- Řezný nůž je zbaven otřepů.
- Řezný nůž je správně vyvážený.
- Tloušťka a šířka řezného nože není menší, než je minimální hodnota,  19.2.
- Je dodržen úhel ostří,  19.2.

## ▲ VAROVÁNÍ

- Pokud se součásti řezného nože nenacházejí ve stavu odpovídajícím bezpečnostním poža-

- avkům, mohou se uvolnit a vymrštit. Tento stav může způsobit těžké zranění osob.
- ▶ Pracujte pouze s nepoškozeným řezným nožem a nepoškozenými montážními součástmi.
- ▶ Řezný nůž správně namontujte.
- ▶ Řezný nůž správně naostřete.
- ▶ V případě, že není zachována alespoň minimální šířka nebo minimální tloušťka: Řezný nůž vyměňte.
- ▶ Vyvažování řezných nožů svěřujte odbornému prodejci výrobků STIHL.
- ▶ Pokud přetrvávají nejasnosti: Vyhledejte odborného prodejce výrobků STIHL.

## 4.7 Palivo a plnění nádrže

### ▲ VAROVÁNÍ

- Tato sekačka na trávu používá jako palivo benzín. Benzín je vysoce hořlavý. Pokud se benzín dostane do styku s otevřeným ohněm nebo horkými předměty, může způsobit požár nebo explozi. Může tak dojít k těžkému nebo smrtelnému zranění osob a ke vzniku věcných škod.
- ▶ Benzín chraňte před nadměrnou teplotou a ohněm.
- ▶ Zabraňte rozliti benzínu.
- ▶ Pokud dojde k rozliti benzínu: Benzín vytřete hadrem a motor zkoušejte nastartovat až v momentě, kdy jsou všechny části sekačky na trávu suché.
- ▶ Nekuřte.
- ▶ Palivo do nádrže nelijte v blízkosti ohně.
- ▶ Před naléváním paliva do nádrže vypněte motor a počkejte, až vychladne.
- ▶ Pokud je třeba nádrž na palivo vyprázdnit: Tuto činnost provádějte venku.
- ▶ Motor startujte minimálně 3 m od místa, kde jste nalévali palivo do nádrže.
- ▶ Sekačku na trávu s benzinem v nádrži nikdy neuschovávejte v budově.
- Vdechování benzinových výparů může být pro osoby jedovaté.
  - ▶ Benzinové výpary nevdechujte.
  - ▶ Palivo do nádrže nalévejte na dobře odvětraném místě.
- Během práce se sekačka na trávu zahřívá. Benzín se rozpíná a v palivové nádrži může vzniknout přetlak. Při otvírání uzávěru palivové nádrže může dojít k vystříknutí benzínu. Vystříknutý benzín se může vznítit. Uživatel může být těžce zraněn.
  - ▶ Sekačku na trávu nechte nejdříve vychladnout, teprve potom otvírejte uzávěr palivové nádrže.

- Oděv, který se dostane do styku s benzinem, se může snadněji vznítit. Může tak dojít k těžkému nebo smrtelnému zranění osob a ke vzniku věcných škod.
  - ▶ Pokud se oděv dostane do styku s benzinem: Oděv si převlékněte.
- Benzin může představovat ohrožení pro životní prostředí.
  - ▶ Zabraňte rozlití paliva.
  - ▶ Benzin odevzdejte v souladu s předpisy k ekologické likvidaci.
- V případě, že se benzin dostane do styku s pokožkou nebo očima, může dojít k podráždění pokožky nebo očí.
  - ▶ Vyhybujte se kontaktu s benzinem.
  - ▶ V případě, že dojde k zasažení pokožky: Postižená místa pokožky umyjte vydatným množstvím vody a mýdlem.
  - ▶ V případě, že dojde k zasažení očí: Zasažené oči vyplachujte nejméně po dobu 15 minut vydatným množstvím vody a vyhledejte lékaře.
- Zapalování sekačky na trávu vytváří jiskry. Jiskry mohou vylétávat ven, a způsobit tak požár nebo výbuch v okolí, kde se nacházejí snadno vznítilitelné nebo výbušné materiály či předměty. Může tak dojít k těžkému nebo smrtelnému zranění osob a ke vzniku věcných škod.
  - ▶ Používejte zapalovací svíčky, které jsou uvedeny v návodu k použití motoru.
  - ▶ Zapalovací svíčku zašroubujte a dotáhněte.
  - ▶ Nástrčku zapalovací svíčky pevně zamáčkněte.
- Pokud je sekačka na trávu naplněna benzinem, který není vhodný pro motor, může dojít k jejímu poškození.
  - ▶ Používejte čerstvý značkový bezolovnatý benzin.
  - ▶ Dodržujte pokyny uvedené v návodu k použití motoru.

tečně viditelnosti se sekačkou na trávu nepracujte.

- ▶ Sekačku na trávu smí obsluhovat pouze jedna osoba.
  - ▶ Pozor na překážky.
  - ▶ Sekačku na trávu nepřevracejte.
  - ▶ Při práci stůjte pevně na zemi a udržujte rovnováhu.
  - ▶ Pokud se objeví známky únavy: Odpočiňte si.
  - ▶ V případě sečení ve svahu: Sekejte napříč ke spádu svahu.
  - ▶ Nepracujte na svazích se sklonem nad 25° (46,6 %).
  - ▶ Pracujete-li v blízkosti svahů, okrajů terénu, příkopů, skládek odpadu a náspů, použijte sekačku na trávu mimořádně opatrně.
  - ▶ Dobu práce plánujte vždy tak, abyste se vyhnuli vysokému zatížení po delší časové období.
- Jestliže motor běží, vznikají výfukové plyny. Vdechování výfukových plynů může být pro osoby jedovaté.
    - ▶ Výfukové plyny nevdechujte.
    - ▶ Se sekačkou na trávu pracujte pouze na dobře odvětraném místě.
    - ▶ Pokud se vyskytnou bolesti hlavy, nevolnost, poruchy vidění, poruchy sluchu nebo závratě: ukončete práci a vyhledejte lékaře.
  - Pokud uživatel nosí chrániče sluchu a motor běží, je schopen vnímat a vyhodnocovat zvuky pouze omezeně.
    - ▶ Pracujte s klidem a rozvahou.
  - Sekačka na trávu je vybavena zařízením pro zastavení motoru.
    - ▶ Při uvolnění spínacího oblouku pro sekání se motor a řezný nůž do 3 sekund zastaví.
  - Otáčející se řezný nůž může pořezat uživatele. Uživatel může být těžce zraněn.
    - ▶ Stáhněte nástrčku zapalovací svíčky.



- ▶ Nikdy se nedotýkejte otáčejícího se řezného nože.
- ▶ V případě, že je řezný nůž blokván jakýmkoli předmětem: Vypněte motor. Teprve poté odstraňte překážku.

## 4.8 Práce

### ▲ VAROVÁNÍ

- Pokud uživatel správně nenastartuje motor, může nad sekačkou na trávu ztratit kontrolu. Uživatel může být těžce zraněn.
  - ▶ Nastartování motoru provádějte způsobem, který je popsán v tomto návodu k použití.
- V určitých situacích uživatel nemůže pracovat s plným soustředěním. Uživatel může zakopnout, upadnout a těžce se zranit.
  - ▶ Pracujte s klidem a rozvahou.
  - ▶ Sekejte jen za dobré viditelnosti. Při nepříznivých světelných podmínkách a nedosta-

- V případě práce bez vlastního pojezdu může dojít k neúmyslnému zapnutí vlastního pojezdu a k uvedení sekačky na trávu do pohybu. Může dojít k vážnému zranění osob a ke vzniku věcných škod.
  - ▶ Spínací oblouk vlastního pojezdu uvádějte v činnost pouze tehdy, má-li být vlastní pojezd zapnut.

- V případě, že se sekačka na trávu začne během práce chovat změněným nebo nezvyklým způsobem, může to znamenat, že se nenachází ve stavu odpovídajícím bezpečnostním požadavkům. Může dojít k vážnému zranění osob a ke vzniku věcných škod.
  - ▶ Ukončete práci a vyhledejte odborného prodejce výrobků STIHL.
- Sekačka na trávu může během práce způsobovat vznik vibrací.
  - ▶ Používejte pracovní rukavice.
  - ▶ Dělejte si pracovní přestávky.
  - ▶ Pokud se objeví příznaky poruchy krevního oběhu: Vyhledejte lékaře.
- Sledujte sečenou plochu a dávejte pozor na překážky. Pokud během práce dojde k nárazu řezného nože na cizí předmět, může dojít k vymrštění tohoto předmětu nebo některých jeho částí vysokou rychlostí. Může tak dojít ke zranění osob a ke vzniku věcných škod.



- ▶ Odstraňte z oblasti práce cizí předměty jako kameny, klacky, dráty, hračky nebo jiné věci. Skryté předměty, které nelze odstranit, označte.

- Řezný nůž se otáčí ještě po určité krátkou dobu od uvolnění spínacího oblouku pro sečení. Může dojít k vážnému zranění.



- ▶ Počkejte, dokud se řezný nůž nezastaví.
- ▶ Sběrný koš na trávu vyhákněte teprve tehdy, až se řezný nůž přestane otáčet.

- V případě, že otáčející se řezný nůž narazí na tvrdý předmět, mohou vzniknout jiskry. Jiskry mohou způsobit požár v okolí, kde se nacházejí snadno vznítitelné materiály nebo předměty. Může tak dojít k těžkému nebo smrtelnému zranění osob a ke vzniku věcných škod.
  - ▶ Nepracujte v prostředí, ve kterém se nacházejí snadno vznítitelné materiály.
- Pokud je sekačka na trávu na šikmém povrchu, může se neplánovaně rozjet. Může tak dojít ke zranění osob a ke vzniku věcných škod.
  - ▶ Sekačku na trávu nechávejte stát pouze na rovné ploše, odkud se nemůže sama rozjet.
- Pokud jsou na vodicím držadle připevněné předměty, může se sekačka na trávu vlivem přidávané zátěže převrátit. Může tak dojít ke zranění osob a ke vzniku věcných škod.
  - ▶ Na vodicí držadlo neupevňujte žádné předměty.

## ▲ NEBEZPEČÍ

- V případě práce v okolí elektrických vedení, která jsou pod napětím, může řezný nůž přijít

- do styku s těmito vedeními a způsobit jejich poškození. Může dojít k vážnému zranění nebo usmrcení uživatele.
  - ▶ Nepracujte v blízkosti elektrického vedení.
- Při práci za bouřky může být uživatel zasažen bleskem. Může dojít k vážnému zranění nebo usmrcení uživatele.
  - ▶ Při bouřce: Nepracujte.
- Při práci za deště může uživatel uklouznout. Může dojít k vážnému zranění nebo usmrcení uživatele.
  - ▶ Pokud prší: Nepracujte.

## 4.9 Přeprava

### ▲ VAROVÁNÍ

- Během přepravy se sekačka na trávu může převrátit nebo uvést do pohybu. Může tak dojít ke zranění osob a ke vzniku věcných škod.
  - ▶ Vypnutí motoru.
    - ▶ Počkejte, dokud se řezný nůž nezastaví.



- ▶ Odpojte nástrčku zapalovací svíčky.

- ▶ Sekačku na trávu zajistěte na vhodné úložné ploše pomocí upínacích popruhů, řemenů nebo sítě tak, aby se nemohla převrátit ani pohybovat.
- Poté, co motor běžel, může být tlumič výfuku a motor horký. Uživatel se může při přepravě popálit.
  - ▶ Sekačku na trávu posunujte.
- Sekačka na trávu je těžká. Pokud uživatel přenáší sekačku na trávu sám, může při tom utrpět zranění.
  - ▶ Používejte ochranné rukavice.
  - ▶ Sekačku na trávu je třeba přenášet ve dvou.
- Během přepravy může dojít k úniku benzínu, což může způsobit znečištění a poškození.
  - ▶ Sekačku na trávu posunujte.
  - ▶ Stroj přepravujte bez benzínu.

## 4.10 Uložení

### ▲ VAROVÁNÍ

- Děti nedokážou rozpoznat a posoudit nebezpečí, která jsou se sekačkou na trávu spojena. Může dojít k vážnému zranění dětí.
  - ▶ Vypněte motor.
  - ▶ Sekačku na trávu uchovávejte mimo dosah dětí.



- Kovové díly mohou vlivem vlhkosti korodovat. Sekačka na trávu se může poškodit.
  - ▶ Sekačku na trávu uchovávejte v čistotě a suchu.
- Pokud je sekačka na trávu na šikmém povrchu, může se neplánovaně rozjet. Může tak dojít ke zranění osob a ke vzniku věcných škod.
  - ▶ Sekačku na trávu odstavujte jen na rovných plochách.

## 4.11 Čištění, údržba a opravy

### ▲ VAROVÁNÍ

- Pokud během čištění, údržby nebo oprav běží motor, může dojít k těžkému zranění osob a ke vzniku věcných škod.
  - ▶ Vypnutí motoru.



- ▶ Počkejte, dokud se řezný nůž nezastaví.



- ▶ Odpojte nástrčku zapalovací svíčky.

- Pokud během provádění čištění, údržby nebo opravy běží motor, může se nechtěně zapnout vlastní pojezd. Může dojít k vážnému zranění osob a ke vzniku věcných škod.
  - ▶ Vypnutí motoru.



- ▶ Odpojte nástrčku zapalovací svíčky.

- Poté, co motor běžel, může být tlumič výfuku a motor horký. Může dojít k popálení osob.
  - ▶ Čekejte, dokud tlumič výfuku a motor nevychladnou.

- Použití agresivních čisticích prostředků a čištění proudem vody nebo pomocí ostrých předmětů může způsobit poškození sekačky na trávu nebo řezného nože. Pokud se čištění sekačky na trávu nebo řezného nože neprovádí správným způsobem, nelze již zajistit bezpečnou funkci součástí a bezpečnostní zařízení mohou být vyřazena z činnosti. Může dojít k vážnému zranění.
  - ▶ Sekačku na trávu a řezný nůž čistíte způsobem, který je popsán v tomto návodu k použití, 15.2.

- Pokud nejsou sekačka na trávu nebo řezný nůž udržovány nebo opravovány podle popisu v tomto návodu k použití, mohou součásti přestat správně fungovat a bezpečnostní zařízení mohou být nefunkční. Tento stav může způsobit těžké zranění nebo usmrcení osob.

- ▶ Opotřebované nebo poškozené díly vyměňte.
- ▶ Údržbu nebo opravy sekačky na trávu provádějte způsobem, který je popsán v tomto návodu k použití.
- ▶ Údržbu řezného nože provádějte způsobem, který je popsán v tomto návodu k použití.
- Při čištění, údržbě nebo opravě řezného nože může uživatel přijít do styku s ostrými řeznými hranami. Může dojít ke zranění uživatele.
  - ▶ Používejte pracovní rukavice z odolného materiálu.
- Při ostření se řezný nůž může silně zahřát. Uživatel se může popálit.
  - ▶ Počkejte, až řezný nůž vychladne.
  - ▶ Používejte pracovní rukavice z odolného materiálu.

## 5 Příprava sekačky na trávu k použití

### 5.1 Příprava sekačky na trávu k použití

Před zahájením práce musí být provedeny následující kroky:

- ▶ Odstraňte obalový materiál a přepravní zajištění.
- ▶ Ujistěte se, že následující součásti jsou v bezpečném technickém stavu:
  - Sekačka na trávu, 4.6.1.
  - Řezný nůž, 4.6.2.
- ▶ Sekačku na trávu očistěte, 15.
- ▶ Zkontrolujte řezný nůž, 10.2.
- ▶ Namontujte vodící držadlo, 6.1.
- ▶ Doplňte motorový olej, 6.3.
- ▶ Vyklopte vodící držadlo, 8.1.
- ▶ Doplňte do sekačky na trávu palivo, 7.
- ▶ V případě, že probíhá sečení a posečená tráva se má zachycovat do sběrného koše na trávu: Zavěste sběrný koš na trávu, 6.2.2.
- ▶ V případě, že probíhá sečení a posečená tráva se má vyhazovat za sekačku: Vyvěste sběrný koš na trávu, 6.2.3.
- ▶ Nastavte výšku sečení, 11.2.
- ▶ Zkontrolujte ovládací prvky, 10.1.
- ▶ Pokud tyto kroky nelze provést: Sekačku na trávu nepoužívejte a vyhledejte odborného prodejce výrobků STIHL.

## 6 Smontování sekačky na trávu

### 6.1 Montáž vodicího držadla

- ▶ Vypněte motor.
- ▶ Sekačku na trávu postavte na rovnou plochu.

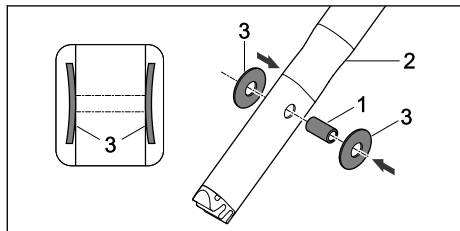

- ▶ Pouzdro (1) zatlačte do otvorů na vodicím držadle (2).
- ▶ Taliřové pružiny (3) nasuňte na pouzdro (1) vyklenutím dovnitř.

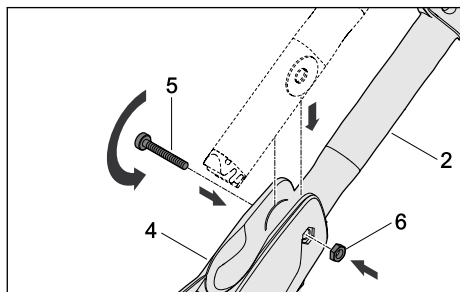

- ▶ Vodicí držadlo (2) zasuněte do konzoly vodicího držadla (4).
- ▶ Šroub (5) prostrčte skrz otvory do konzoly vodicího držadla (4) a pouzdra ve vodicím držadle (2).
- ▶ Matici (6) vložte do otvoru v konzole vodicího držadla (4).
- ▶ Šroub (5) pevně utáhněte.

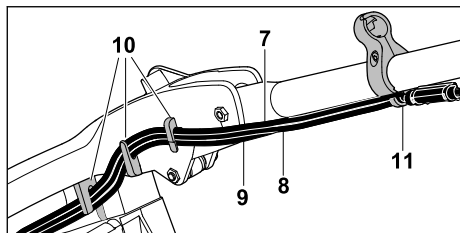

- ▶ Lanka (7, 8 a 9) zatlačte do úchytů (10).
- ▶ Lanka (7, 8 a 9) zavěste do vedení lanka (11).

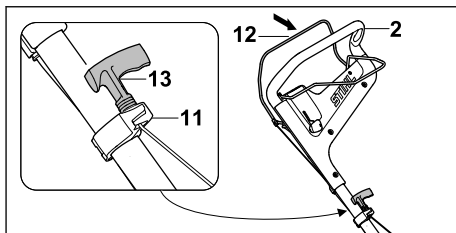

- ▶ Stáhněte nástrčku zapalovací svíčky.
- ▶ Spínací oblouk pro sečení (12) přimáčkněte k vodicímu držadlu (2) a držte zmáčknutý.
- ▶ Rukojeť startéru (13) pomalu vytahujte ve směru vedení lanka (11).
- ▶ Rukojeť startéru (13) zavěste do vedení lanka (11).
- ▶ Uvolněte spínací oblouk pro sečení (12).
- ▶ Znovu upevněte nástrčku zapalovací svíčky.

Vodicí držadlo se již nemusí znovu demontovat.

### 6.2 Sestavení, zavěšení a vyvěšení sběrného koše na trávu

#### 6.2.1 Smontování sběrného koše na trávu

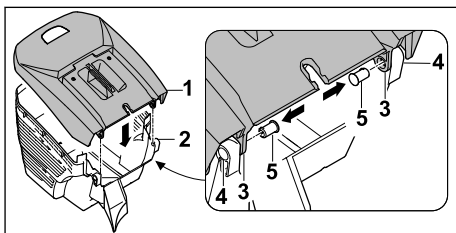

- ▶ Horní díl sběrného koše na trávu (1) nasadte na spodní díl sběrného koše na trávu (2). Otvory (3 a 4) musejí lícovat.
- ▶ Čepy (5) zatlačte zevnitř do otvorů (3 a 4).

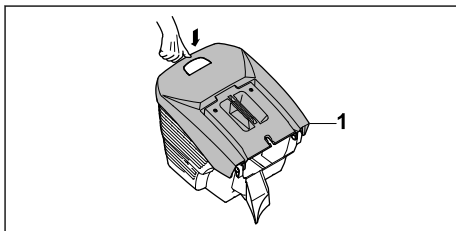

- ▶ Horní díl sběrného koše na trávu (1) zatlačte směrem dolů. Horní díl sběrného koše na trávu (1) slyšitelně zaklapne.

#### 6.2.2 Zavěšení sběrného koše na trávu

- ▶ Vypněte motor.
- ▶ Sekačku na trávu postavte na rovnou plochu.

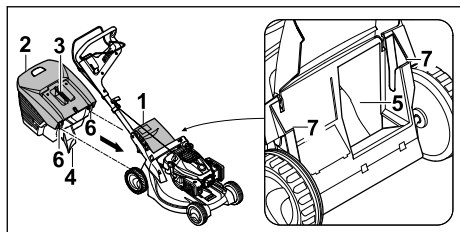

- ▶ Otevřete a podržte vyhozovací klapku (1).
- ▶ Uchopte sběrný koš na trávu (2) za rukojeť (3) a zavěste jej výčnělkem (4) do vyhozovacího kanálu (5) a pomoci háčků (6) do úchyťů (7).
- ▶ Vyhozovací klapku (1) položte na sběrný koš na trávu (2).

### 6.2.3 Vyvěšení sběrného koše na trávu

- ▶ Vypněte motor.
- ▶ Sekačku na trávu postavte na rovnou plochu.
- ▶ Otevřete a podržte vyhozovací klapku.
- ▶ Sejměte sběrný koš na trávu pomocí rukojeti směrem nahoru.
- ▶ Zavřete vyhozovací klapku.

## 6.3 Doplnění motorového oleje

Motorový olej promazává a chladí motor.

Specifikace motorového oleje a plnicí množství jsou uvedeny v návodu k použití motoru.

### UPOZORNĚNÍ

- Při dodání je sekačka bez náplně motorového oleje. Nastartování motoru bez motorového oleje nebo s příliš malým množstvím motorového oleje může sekačku na trávu poškodit.
  - ▶ Před každým startem zkontrolujte stav motorového oleje a v případě potřeby motorový olej doplňte.
- ▶ Motorový olej plňte podle návodu k použití příslušného motoru.

## 7 Doplnění paliva do sekačky na trávu

### 7.1 Doplnění paliva do sekačky na trávu

### UPOZORNĚNÍ

- Pokud není do sekačky na trávu doplněno správné palivo, může dojít k jejímu poškození.
  - ▶ Postupujte podle pokynů návodu k použití motoru.
- ▶ Vypněte motor.
- ▶ Sekačku na trávu postavte na rovnou plochu.

- ▶ Oblast okolo krytky palivové nádrže očistěte vlhkým hadrem.

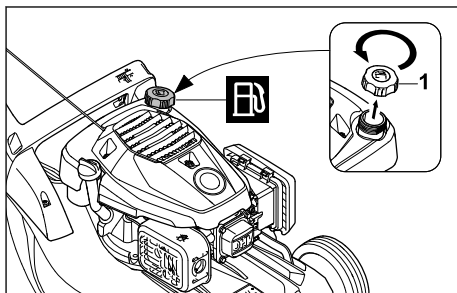

- ▶ Krytkou palivové nádrže (1) otáčejte tak dlouho proti směru hodinových ručiček, až ji lze sundat.
- ▶ Sundejte krytku palivové nádrže.
- ▶ Doplňte palivo, tak aby sahalo nejvýše 15 mm pod okraj palivové nádrže.
- ▶ Nasaděte krytku palivové nádrže na palivovou nádrž.
- ▶ Otáčejte krytkou palivové nádrže ve směru hodinových ručiček a pevně dotáhněte rukou. Palivová nádrž je zavřená.

## 8 Nastavení sekačky na trávu pro uživatele

### 8.1 Vyklopení vodícího držadla

- ▶ Vypněte motor.
- ▶ Stáhněte nástrčku zapalovací svíčky.
- ▶ Sekačku na trávu postavte na rovnou plochu.

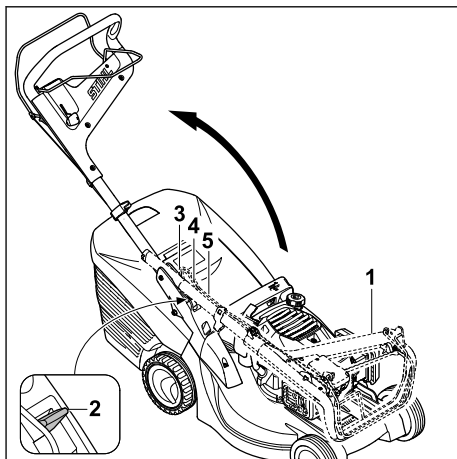

- ▶ Vodící držadlo (1) zvedněte.
- ▶ Páku (2) zatlačte směrem dolů a podržte.
- ▶ Při vyklápění vodícího držadla (1) dbejte na to, aby se nepřiskřípla lanka (3, 4 a 5).

- ▶ Páku (2) pusťte a dbejte na to, aby se vodící držadlo (1) úplně zaaretovalo. Vodící držadlo (1) je pevně spojeno se sekačkou na trávu.

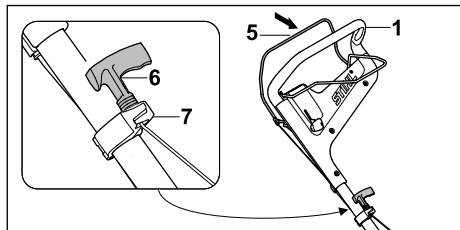

- ▶ Spínací oblouk pro sečení (6) přimáčkněte k vodícímu držadlu (1) a držte zmáčknutý.
- ▶ Rukojeť startéru (7) pomalu vytahujte ve směru vedení lanka (8).
- ▶ Rukojeť startéru (7) zavěste do vedení lanka (8).
- ▶ Uvolněte spínací oblouk pro sečení (6).
- ▶ Znovu nasadte nástrčku zapalovací svíčky.

## 8.2 Nastavení vodícího držadla

- ▶ Vypněte motor.
- ▶ Stáhněte nástrčku zapalovací svíčky.
- ▶ Sekačku na trávu postavte na rovnou plochu.

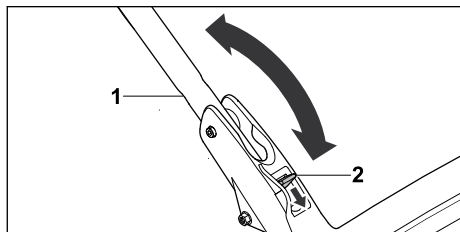

- ▶ Vodící držadlo (1) pevně držte.
- ▶ Páku (2) zatlačte směrem dolů a podržte.
- ▶ Nastavte vodící držadla (1) do požadované polohy.
- ▶ Páku (2) pusťte a dbejte na to, aby se vodící držadlo úplně zaaretovalo.

## 8.3 Složení vodícího držadla

Při přepravě nebo uskladnění lze vodící držadlo kvůli úspoře místa složit.

- ▶ Vypněte motor.
- ▶ Stáhněte nástrčku zapalovací svíčky.
- ▶ Sekačku na trávu postavte na rovnou plochu.
- ▶ Spínací oblouk pro sečení přimáčkněte k vodícímu držadlu a držte ho zmáčknutý.
- ▶ Rukojeť startování vyhákněte z vedení lanka a vedte pomalu zpět směrem k motoru.
- ▶ Uvolněte spínací oblouk pro sečení.

- ▶ Pevně přidržte vodící držadlo a páku držte zmáčknutou.
- ▶ Vodící držadlo překlopte směrem dopředu.

## 9 Startování a vypínání motoru

### 9.1 Nastartování motoru

- ▶ Sekačku na trávu postavte na rovnou plochu.

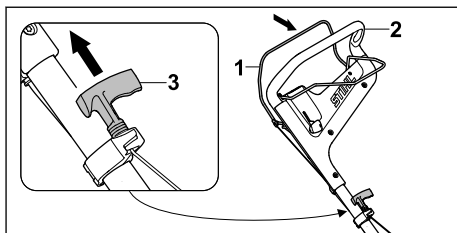

- ▶ Spínací oblouk pro sečení (1) přimáčkněte levou rukou k vodícímu držadlu (2) a držte.
- ▶ Rukojeť startování (3) vytahujte pomalu pravou rukou až po citelný odpor.
- ▶ Rychle zatáhněte za rukojeť startéru (3) a vedte ji zpět, dokud se motor nerozeběhne.
- ▶ Pokud motor nenaskočí: Postupujte podle pokynů návodu k použití motoru.

### 9.2 Vypnutí motoru

- ▶ Sekačku na trávu postavte na rovnou plochu.
- ▶ Uvolněte spínací oblouk pro sečení. Motor se vypne.
- ▶ Opusťte uživatelskou pozici.

## 10 Kontrola sekačky na trávu

### 10.1 Kontrola ovládacích prvků

#### Spínací oblouk pro sečení a spínací oblouk pro vlastní pojezd

- ▶ Vypněte motor.
- ▶ Přitáhněte spínací oblouk pro sečení a spínací oblouk pro vlastní pojezd až na doraz ve směru k vodícímu držadlu a opět pusťte.
- ▶ V případě, že spínací oblouk pro sečení nebo spínací oblouk pro vlastní pojezd jdou těžko nebo se nevracejí účinkem pružiny do výchozí polohy: Sekačku na trávu nepoužívejte a vyhledejte odborného prodejce výrobků STIHL. Spínací oblouk pro sečení nebo spínací oblouk pro vlastní pojezd je vadný.

### 10.2 Kontrola řezného nože

- ▶ Vypněte motor.
- ▶ Stáhněte nástrčku zapalovací svíčky.
- ▶ Odstavte sekačku na trávu,  15.1.

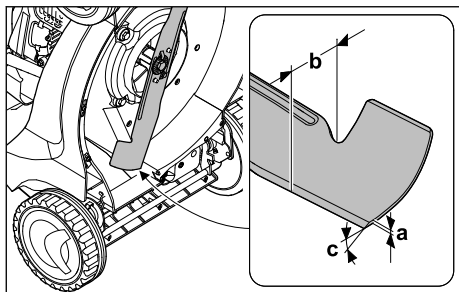

- ▶ Změřte následující:
  - tloušťku a
  - šířku b
  - úhel ostří c
- ▶ V případě, že není zachována alespoň minimální šířka nebo minimální tloušťka: Vyměňte řezný nůž, 19.2.
- ▶ V případě, že není dodržen úhel ostří: Naostřete řezný nůž, 19.2.
- ▶ Pokud přetrvávají nejasnosti: vyhledejte odborného prodejce výrobků STIHL.

## 11 Práce se sekačkou na trávu

### 11.1 Držení a vedení sekačky na trávu

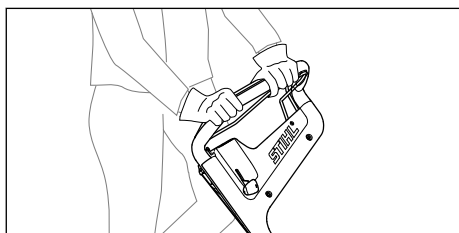

- ▶ Vodicí držadlo je třeba pevně držet oběma rukama tak, že ho palce obepínají.

### 11.2 Nastavení výšky sečení

Lze nastavovat 6 výšek sečení:

- poloha 1 = 25 mm
- poloha 2 = 30 mm
- poloha 3 = 40 mm
- poloha 4 = 50 mm
- poloha 5 = 60 mm
- poloha 6 = 75 mm

Tyto polohy jsou uvedeny na sekačce na trávu.

### Nastavení výšky sečení

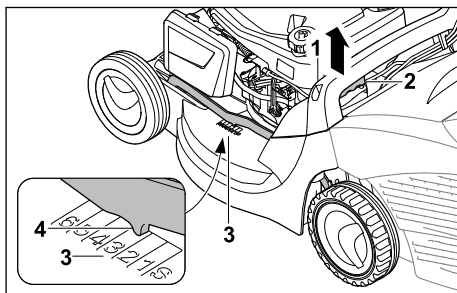

- ▶ Sekačku na trávu pevně podržte za rukojeť (1).
- ▶ Stiskněte páku (2) a podržte ji.
- ▶ Nastavte sekačku na trávu zvedáním a spuštěním do požadované polohy. Aktuální výšku sečení můžete zjistit na ukazateli výšky sečení (3) pomocí značky (4).
- ▶ Uvolněte páku (2).  
Sekačka na trávu se zaaretuje.

### 11.3 Zapnutí a vypnutí vlastního pojezdu

#### 11.3.1 Zapnutí vlastního pojezdu

##### UPOZORNĚNÍ

- ▶ Abyste zabránili poškození stroje, manipulujte pákou pohonu Vario pouze tehdy, pokud motor běží.
- ▶ Sekačku na trávu postavte na rovnou plochu.
- ▶ Nastartujte motor.

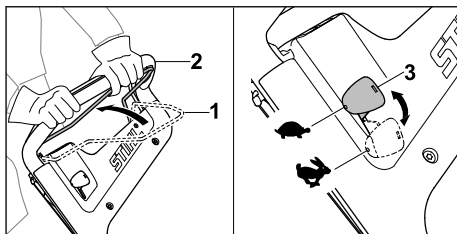

- ▶ Spínací oblouk pro vlastní pojezd (1) přitáhněte až na doraz ve směru k vodicímu držadlu (2) a podržte jej tak, aby palec ruky obemknul vodicí držadlo.  
Sekačka na trávu se rozjede.

Zvýšení rychlosti jízdy:

- ▶ Páku pohonu Vario (3) posuňte během jízdy dopředu ve směru .

Snížení rychlosti jízdy:

- ▶ Páku pohonu Vario (3) posuňte během jízdy dozadu ve směru ↶.

### 11.3.2 Vypnutí vlastního jezdce

- ▶ Uvolněte spínací oblouk pro vlastní jezdce.
- ▶ Počkejte, než sekačka na trávu zůstane stát.

## 11.4 Sečení

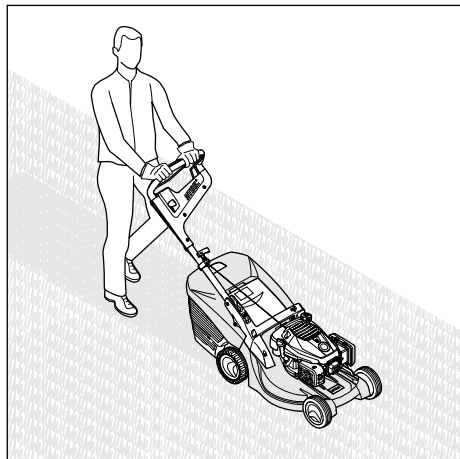

- ▶ V případě, že se pracuje se zapnutým vlastním jezdce: Pohybuje se se sekačkou na trávu dopředu a mějte ji pod kontrolou.
- ▶ V případě, že se pracuje s vypnutým vlastním jezdce: Pohybuje se se sekačkou na trávu pomalu dopředu a mějte ji pod kontrolou.

## 11.5 Vyprázdnění sběrného koše na trávu

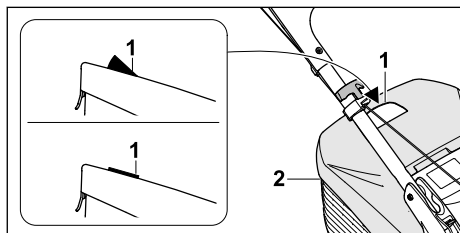

Proud vzduchu, který vzniká rotací řezného nože, zvedá indikátor naplnění (1). S naplněním sběrného koše na trávu proud vzduchu zeslábné. Pokud je proud vzduchu příliš malý, vrátí se indikátor naplnění (1) zpět do klidového stavu. To znamená, že je nutné sběrný koš na trávu (2) vyprázdnit.

Indikátor naplnění (1) spolehlivě funguje pouze při optimálním proudu vzduchu. Proud vzduchu

a funkci indikátoru naplnění (1) mohou negativně ovlivňovat vnější vlivy, jako je mokrá, hustá nebo vysoká tráva, nízká výška sečení, znečištění a podobně.

- ▶ Pokud indikátor naplnění (1) klesne do klidového stavu: Sběrný koš na trávu (2) vyprázdněte.
- ▶ Vypněte motor.
- ▶ Vывěste sběrný koš na trávu (2).

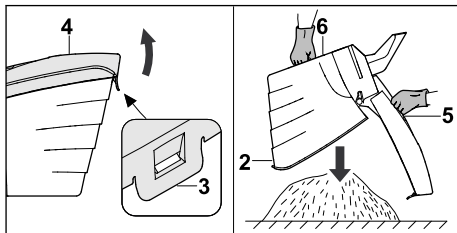

- ▶ Otevřete uzávěrací příložku (3).
- ▶ Horní díl sběrného koše na trávu (4) vyklopte pomocí rukojeti (5) nahoru a držte.
- ▶ Druhou rukou pevně přidržíte dolní rukojeť (6).
- ▶ Sběrný koš na trávu (2) vyprázdněte.
- ▶ Sběrný koš na trávu (2) zaklapněte.
- ▶ Zahákněte sběrný koš na trávu (2).

## 12 Po skončení práce

### 12.1 Po ukončení práce

- ▶ Vypněte motor.
- ▶ V případě, že je sekačka na trávu mokrá: Nechte sekačku na trávu uschnout.
- ▶ Sekačku na trávu očistěte.

## 13 Přeprava

### 13.1 Přeprava sekačky na trávu

- ▶ Vypněte motor.
- ▶ Řezný nůž se nesmí otáčet.
- ▶ Stáhněte nástrčku zapalovací svíčky.

#### Pohyb se sekačkou na trávu

- ▶ Pohybuje se se sekačkou na trávu pomalu dopředu a mějte ji pod kontrolou.

#### Přenášení sekačky na trávu

- ▶ Používejte pracovní rukavice z odolného materiálu.
- ▶ Sundejte sběrný koš na trávu.

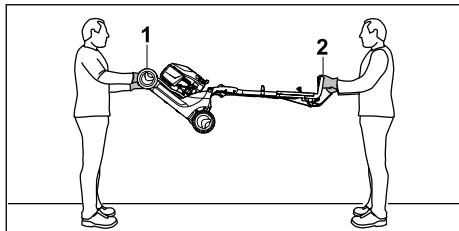

- ▶ V případě, že sekačku na trávu přenášíte s rozloženým vodicím držadlem:
  - ▶ Sekačku na trávu je třeba přenášet tak, že ji oběma rukama pevně drží jedna osoba za transportní držadlo (1) a druhá osoba za vodicí držadlo (2).
  - ▶ Sekačku na trávu musí zvedat a přenášet dvě osoby.

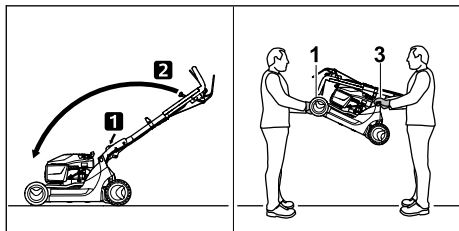

- ▶ V případě, že sekačku na trávu přenášíte se složeným vodicím držadlem:
  - ▶ Složte vodicí držadlo.
  - ▶ Sekačku na trávu je třeba přenášet tak, že ji oběma rukama pevně drží jedna osoba za transportní držadlo (1) a druhá osoba za rukojeť (3).
  - ▶ Sekačku na trávu musí zvedat a přenášet dvě osoby.

### Přeprava sekačky na trávu vozidlem

- ▶ Zajistěte stojící sekačku na trávu tak, aby se nemohla převrátit ani pohnout.

## 14 Skladování

### 14.1 Uskladnění sekačky na trávu

- ▶ Vypněte motor a nechte ho vychladnout.
- ▶ Odpojte nástrčku zapalovací svíčky.
- ▶ Sekačku na trávu uskladněte tak, aby byly splněny následující podmínky:
  - Sekačka na trávu je mimo dosah dětí.
  - Sekačka na trávu je čistá a suchá.
  - Sekačka na trávu se nemůže převrátit.
  - Sekačka na trávu se nemůže dát do pohybu.

V případě, že sekačka na trávu zůstane uložena déle než 3 měsíce:

- ▶ Palivovou nádrž vyzdejte.

- ▶ Nechte palivovou nádrž vyčistit odborným prodejcem STIHL.
- ▶ Vyměňte motorový olej, jak je uvedeno v návodu k použití příslušného motoru.
- ▶ Vyšroubujte zapalovací svíčku.

### ! VAROVÁNÍ

- Pokud je vytažená nástrčka zapalovací svíčky a dojde k vytažení rukojeti startéru, mohou ven odletovat jiskry. Jiskry mohou způsobit požár nebo výbuch v okolí, kde se nacházejí snadno vznítitelné nebo výbušné materiály či předměty. Může tak dojít k těžkému nebo smrtelnému zranění osob a ke vzniku věcných škod.
  - ▶ Nástrčku zapalovací svíčky odložte mimo otvor zapalovací svíčky.
- ▶ Rukojeť startéru několikrát vytáhněte a vraťte zpět.
- ▶ Zapalovací svíčku zašroubujte a dotáhněte.

## 15 Čištění

### 15.1 Postavení sekačky na trávu

- ▶ Palivovou nádrž vyzdejte. Motor se zastaví.
- ▶ Sekačku na trávu postavte na rovnou plochu.
- ▶ Sundejte sběrný koš na trávu.
- ▶ Nastavte výšku sečení do nevyšší polohy, 11.2.
- ▶ Nastavte vodicí držadlo do nejnižší polohy, 8.2.

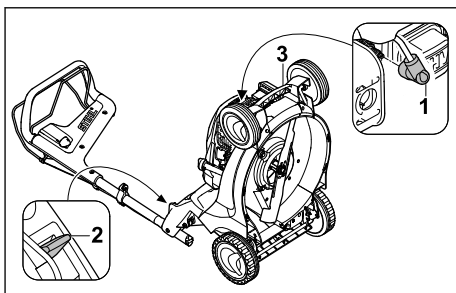

- ▶ Stáhněte nástrčku zapalovací svíčky (1).
- ▶ Levou rukou zatlačte páku (2) směrem dolů a podržte ji.
- ▶ Sekačku na trávu uchopte pravou rukou pevně za přepravní rukojeť (3) a postavte zvednutím směrem dozadu.

### 15.2 Čištění sekačky na trávu

- ▶ Vypněte motor.
- ▶ Sekačku na trávu nechte vychladnout.
- ▶ Vytáhněte nástrčku zapalovací svíčky.

- ▶ K čištění sekačky na trávu použijte vlhkou tkaninu.
- ▶ K vyčištění větracích otvorů použijte štětec.
- ▶ Sekačku na trávu postavte.
- ▶ Oblast okolo řezného nože i samotný řezný nůž očistěte pomocí dřevěné tyče, měkkého kartáče nebo vlhké tkaniny.

## 16 Údržba

### 16.1 Intervaly údržby

Intervaly údržby závisí na okolních podmínkách a pracovních podmínkách. Společnost STIHL doporučuje následující intervaly údržby:

#### Motor

- ▶ Údržbu motoru provádějte tak, jak je uvedeno v návodu k použití příslušného motoru.

#### Sekačka na trávu

- ▶ Sekačku na trávu nechte každý rok zkontrolovat u odborného prodejce výrobků STIHL.

### 16.2 Demontáž a montáž řezného nože

#### 16.2.1 Demontáž řezného nože

- ▶ Vypněte motor.
- ▶ Stáhněte nástrčku zapalovací svíčky.
- ▶ Sekačku na trávu postavte.

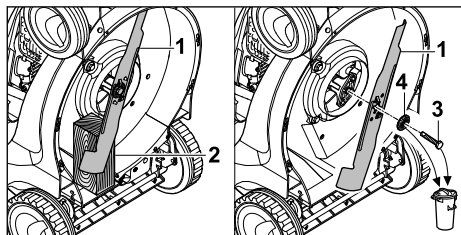

- ▶ Řezný nůž (1) zablokujte pomocí kusu dřeva (2).
- ▶ Vyšroubujte šroub (3) a vyjměte ho spolu s podložkou (4).
- ▶ Sundejte řezný nůž (1).
- ▶ Šroub (3) a podložku (4) zlikvidujte. Při montáži řezného nože (1) použijte nový šroub a novou podložku.

#### 16.2.2 Montáž řezného nože

- ▶ Vypněte motor.
- ▶ Stáhněte nástrčku zapalovací svíčky.
- ▶ Sekačku na trávu postavte.

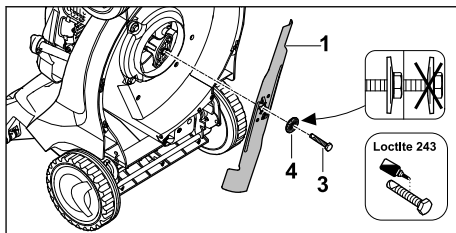

- ▶ Novou podložku (4) nasadte na nový šroub (3).
- ▶ Na závit šroubu (3) naneste přípravek na zajištění závitů Loctite 243.
- ▶ Řezný nůž (1) nasadte tak, aby výstupky na dosedací ploše zapadly do vybrání v řezném noži (1).
- ▶ Zašroubujte šroub (3) společně s podložkou (4).

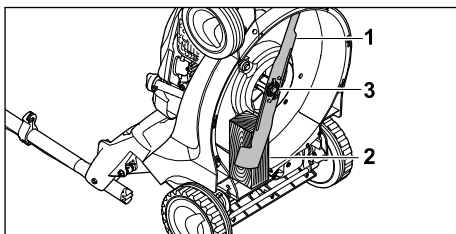

- ▶ Řezný nůž (1) zablokujte pomocí kusu dřeva (2).
- ▶ Šroub (3) utáhněte momentem 65 Nm.

### 16.3 Ostření a vyvažování řezného nože

Správné ostření a vyvažování řezného nože vyžaduje značnou zručnost.

Společnost STIHL doporučuje, aby provádění postupů ostření a vyvažování řezného nože bylo svěřováno odbornému prodejci výrobků STIHL.

#### VAROVÁNÍ

- Rezné hrany řezného nože jsou ostré. Uživatel se může pořezat.
  - ▶ Používejte pracovní rukavice z odolného materiálu.
- ▶ Vypnutí motoru.
- ▶ Odpojte nástrčku zapalovací svíčky.
- ▶ Sekačku na trávu postavte.
- ▶ Vymontujte řezný nůž.



- Proveďte naostření řezného nože. Při tomto postupu je nutno dodržet úhel ostří a provádět ochlazování řezného nože,  19.2. Během ostření nesmí docházet k modrání materiálu řezného nože.
- Namontujte řezný nůž.
- Pokud přetrvávají nejasnosti: Vyhledejte odborného prodejce výrobků STIHL.

nepoužívejte a vyhledejte odborného prodejce výrobků STIHL.

- V případě, že jsou štítky s bezpečnostními upozorněními nečitelné nebo poškozené: Nechejte štítky s bezpečnostními upozorněními vyměnit odborným prodejcem výrobků STIHL.

## 17 Oprava

### 17.1 Oprava sekačky na trávu

Uživatel nemůže provádět opravy sekačky na trávu a řezného nože vlastními silami.

- V případě, že dojde k poškození sekačky na trávu nebo nože: Sekačku na trávu nebo nůž

## 18 Odstranění poruch

### 18.1 Odstraňování poruch sekačky na trávu

Porucha	Příčina	Opatření
Motor nelze spustit.	Spínací oblouk pro sečení není stisknutý.	► Motor nastartujte způsobem, který je popsán v tomto návodu k použití.
	Palivová nádrž je prázdná.	► Do palivové nádrže sekačky na trávu dolijte palivo.
	Je ucpano palivové potrubí.	► Vyhledejte odborného prodejce výrobků STIHL.
	V nádrži je špatné, znečištěné nebo staré palivo.	► Použijte čerstvý značkový bezolovnatý benzin.
	Vzduchový filtr je znečištěný.	► Vyhledejte odborného prodejce výrobků STIHL.
	Nástrčka zapalovací svíčky je vytažena ze zapalovací svíčky nebo je v nástrčce špatně upevněn kabel zapalování.	► Upevněte nástrčku zapalovací svíčky. ► Zkontrolujte spojení mezi kabelem zapalování a nástrčkou.
	Zakarbonovaná nebo poškozená zapalovací svíčka či nesprávná vzdálenost elektrod.	► Zapalovací svíčku vyčistěte nebo vyměňte. ► Nastavte správnou vzdálenost elektrod.
	Odpor proti pohybu řezného nože je příliš velký.	► Nastavte větší výšku sečení. ► Motor startujte v nižší travě.
Obtížné spuštění nebo pokles výkonu spalovacího motoru.	Ucpaná žací skříň sekačky.	Sekačku na trávu očistěte.
	Je nastavena příliš nízká výška sečení nebo je příliš velká rychlost pojezdu při sečení.	Upravte výšku sečení nebo sekejte pomaleji.
	V palivové nádrži a v karburátoru se nachází voda nebo je karburátor ucpaný.	Palivovou nádrž vyprázdněte, vyčistěte palivové potrubí a karburátor.
	Znečištěná palivová nádrž.	Vyhledejte odborného prodejce výrobků STIHL.
	Vzduchový filtr je znečištěný.	Vyhledejte odborného prodejce výrobků STIHL.
Zakarbonovaná zapalovací svíčka.	Zapalovací svíčku vyčistěte nebo vyměňte.	
Vysoká teplota motoru.	Příliš málo motorového oleje v motoru.	Motorový olej doplňte nebo vyměňte tak, jak je popsáno v návodu k použití příslušného motoru.

Porucha	Příčina	Opatření
	Zanesená chladicí žebra.	Sekačku na trávu očistěte.
Sekačka na trávu silně vibruje.	Poškozený řezný nůž.	Řezný nůž vyměňte.
	Řezný nůž není správně namontovaný.	Namontujte řezný nůž.
Tráva není sečena čistě.	Řezný nůž je tupý nebo opotřebovaný.	Řezný nůž naostřete nebo vyměňte.

## 19 Technická data

### 19.1 Sekačka na trávu STIHL RM 448.1 VC

- typ motoru: STIHL EVC 300.0
- zdvihový objem: 166 cm<sup>3</sup>
- výkon: 2,6 kW (3,5 k) při 2800 ot/min
- otáčky: 2800 ot/min
- maximální obsah palivové nádrže: 900 cm<sup>3</sup> (0,9 l)
- hmotnost: 29 kg
- maximální objem sběrného koše na trávu: 55 l
- šířka záběru při sečení: 46 cm

### 19.2 Řezný nůž

- minimální tloušťka a: 2 mm
- minimální šířka b: 39 mm
- úhel ostří c: 30°

### 19.3 Hodnoty zvuku a vibrací

Hodnota K pro hladinu akustického tlaku činí 2 dB(A). Hodnota K pro hladinu akustického výkonu činí 1,1 dB(A). Hodnota K pro hodnoty vibrace činí 2,20 m/s<sup>2</sup>.

- Hladina akustického tlaku L<sub>pA</sub> měřená podle normy EN ISO 5395-2: 83 dB(A)
- Garantovaná hladina akustického výkonu L<sub>WA</sub>d měřená podle směrnice 2000/14/EC / S.I. 2001/1701: 96 dB(A)
- Hodnota vibrací a<sub>hv</sub> měřená podle norem EN 12096, ISO 5395-2 a EN 20643, vodící držadlo: 4,40 m/s<sup>2</sup>

Informace o plnění požadavků směrnice o vibracích při práci 2002/44/EC a S.I. 2005/1093 lze najít na [www.stihl.com/vib](http://www.stihl.com/vib).

### 19.4 REACH

REACH je názvem ustanovení EG o registraci, klasifikaci a povolení chemikálií.

Informace ohledně splnění ustanovení REACH se nacházejí pod [www.stihl.com/reach](http://www.stihl.com/reach).

## 20 Náhradní díly a příslušenství

### 20.1 Náhradní díly a příslušenství

**STIHL** Tyto symboly označují originální náhradní díly STIHL a originální příslušenství STIHL.

STIHL doporučuje používat originální náhradní díly STIHL a originální příslušenství STIHL.

Náhradní díly a příslušenství jiných výrobců nemohou být i přes pečlivý monitoring trhu firmou STIHL posouzeny ohledně jejich spolehlivosti, bezpečnosti a vhodnosti a STIHL také nemůže ručit za jejich použití.

Originální náhradní díly STIHL a originální příslušenství STIHL jsou k dostání u odborného prodejce výrobků STIHL.

### 20.2 Důležité náhradní díly

- Řezný nůž: 6358 702 0100
- Šroub nože: 9008 319 9028
- Podložka: 0000 702 6600

## 21 Likvidace

### 21.1 Likvidace sekačky na trávu

Informace o likvidaci získáte na místním úřadě nebo u odborného prodejce produktů STIHL.

Nesprávná likvidace může poškodit zdraví a znečistit životní prostředí.

- ▶ Produkty STIHL včetně obalů likvidujte v souladu s místními předpisy na vhodném sběrném místě určeném k recyklaci.
- ▶ Nelikvidujte společně s domovním odpadem.

## 22 Prohlášení o konformitě EU

### 22.1 Sekačka na trávu STIHL RM 448.1 VC

STIHL Tirol GmbH  
Hans Peter Stihl-Straße 5

6336 Langkampfen

Rakousko

prohlašuje na svoji výhradní odpovědnost, že

- výrobek: sekačka na trávu
- výrobní značka: STIHL
- typ: RM 448.1 VC
- šířka záběru při sečení: 46 cm
- sériové identifikační číslo: 6358

splňuje příslušná nařízení směrnic 2000/14/EC, 2006/42/EC, 2014/30/EU a 2011/65/EU a byl vyvinut a vyroben v souladu s následujícími normami platnými vždy k datu výroby: EN ISO 5395-1, EN ISO 5395-2, EN ISO 14982.

Zúčastněný oznámený subjekt:

TÜV Rheinland LGA Products GmbH

Tillystraße 2

90431 Nürnberg, Německo

Při zjišťování měřené a garantované hladiny akustického výkonu se postupovalo podle přílohy VIII směrnice 2000/14/EC.

- Naměřená hladina akustického výkonu: 95,3 dB(A)
- Garantovaná hladina akustického výkonu: 96 dB(A)

Technické dokumenty jsou uloženy u společnosti STIHL Tirol GmbH.

Rok výroby a číslo stroje jsou uvedeny na sekačce na trávu.

Langkampfen, 28.05.2021

STIHL Tirol GmbH

v zastoupení



Matthias Fleischer, vedoucí odboru výzkumu a vývoje

v zastoupení



Sven Zimmermann, vedoucí kvality

## 23 Adresy

### 23.1 Hlavní sídlo firmy STIHL

ANDREAS STIHL AG &amp; Co. KG

Postfach 1771

D-71307 Waiblingen

### 23.2 Distribuční společnosti STIHL

#### NĚMECKO

STIHL Vertriebszentrale AG &amp; Co. KG

Robert-Bosch-Straße 13

64807 Dieburg

Telefon: +49 6071 3055358

#### RAKOUSKO

STIHL Ges.m.b.H.

Fachmarktstraße 7

2334 Vösendorf

Telefon: +43 1 86596370

#### ŠVÝCARSKO

STIHL Vertriebs AG

Isenrietstraße 4

8617 Mönchaltorf

Telefon: +41 44 9493030

#### ČESKÁ REPUBLIKA

Andreas STIHL, spol. s r.o.

Chrlická 753

664 42 Modřice

### 23.3 Dovozci firmy STIHL

#### BOSNA-HERCEGOVINA

UNIKOMERC d. o. o.

Bišće polje bb

88000 Mostar

Telefon: +387 36 352560

Fax: +387 36 350536

#### CHORVATSKO

UNIKOMERC – UVOZ d.o.o.

Sjedište:

Amruševa 10, 10000 Zagreb

Prodaja:

Ulica Kneza Ljudevita Posavskog 56, 10410 Velika Gorica

Telefon: +385 1 6370010

Fax: +385 1 6221569

#### TURECKO

SADAL TARIM MAKİNELERİ DİŞ TİCARET A.Ş.

Hürriyet Mahallesi Manas Caddesi No.1

35473 Menderes, Izmir

Telefon: +90 232 210 32 32

Fax: +90 232 210 32 33

## Tartalomjegyzék

1	Előszó.....	196
---	-------------	-----

2	Erre a használati útmutatóra vonatkozó információk.....	196
3	Áttekintés.....	197
4	Biztonsági tudnivalók.....	198
5	A fűnyíró gép működőképes állapotba helyezése.....	203
6	A fűnyíró gép összeszerelése.....	203
7	A fűnyíró gép tankolása.....	205
8	A fűnyíró gép beállítása a felhasználóhoz.....	205
9	A motor indítása és leállítása.....	206
10	A fűnyíró gép ellenőrzése.....	206
11	Munkavégzés a fűnyíró géppel.....	207
12	Munka után.....	208
13	Szállítás.....	208
14	Tárolás.....	209
15	Tisztítás.....	209
16	Karbantartás.....	210
17	Javítás.....	211
18	Hibaelhárítás.....	211
19	Műszaki adatok.....	212
20	Pótalkatrészek és tartozékok.....	212
21	Ártalmatlanítás.....	212
22	EK Megfelelőségi nyilatkozat.....	212
23	A gyártó UK/CA megfelelőségi nyilatkozata.....	213

## 1 Előszó

Tisztelt Vásárlónk!

Örömkre szolgál, hogy STIHL-termék mellett döntött. Termékeink fejlesztése és gyártása csúcsmínőségben történik, ügyfeleink szükségleteinek megfelelően. Így magas megbízhatóságú termékek jönnek létre, amelyek az extrém igénybevételt próbáját is kiállják.

A STIHL a szervizelés terén is csúcsmínőséget nyújt Önnek. Márkaszervizeink szakértő tanácsadást és betanítást, valamint átfogó műszaki segítséget nyújtanak.

A STIHL elkötelezett a környezettel szembeni fenntartható és felelősségteljes eljárások mellett. A jelen használati utasítás támogatást ad, hogy Ön biztonságos és környezetbarát módon használhassa STIHL-termékét, annak hosszú élettartamán keresztül.

Köszönjük bizalmát és sok örömet kívánunk a STIHL-termék használatához.



Dr. Nikolas Stihl

**FONTOS! HASZNÁLAT ELŐTT OLVASSA EL, ÉS ŐRIZZE MEG.**

## 2 Erre a használati útmutatóra vonatkozó információk

### 2.1 Kapcsolódó dokumentumok

Ez a használati utasítás a 2006/42/EC jelű EK-irányelv értelmében a gyártó által kiadott eredeti használati útmutatónak minősül.

A helyi biztonsági előírások vannak érvényben.

► A jelen használati utasítás mellett olvassuk el, értelmezzük és őrizzük meg a következő dokumentumokat:

- A STIHL EVC 300.0 motor használati utasítása

### 2.2 A figyelmeztetések jelölése a szövegben



**VESZÉLY**

- Olyan veszélyekre utal, amelyek súlyos sérüléseket vagy halált okozhatnak.
  - A megnevezett intézkedésekkel súlyos sérülések vagy halál kerülhető el.



**FIGYELMEZTETÉS**

- Olyan veszélyekre utal, amelyek súlyos sérüléseket vagy halált **okozhatnak**.
  - A megnevezett intézkedésekkel súlyos sérülések vagy halál kerülhető el.

### TUDNIVALÓ

- Olyan veszélyekre utal, amelyek anyagi károkat okozhatnak.
  - A megnevezett intézkedésekkel anyagi károk kerülhetők el.

### 2.3 Szimbólumok a szövegben



Ez a szimbólum a használati útmutató egyik fejezetére utal.

## 3 Áttekintés

### 3.1 Fűnyíró gép

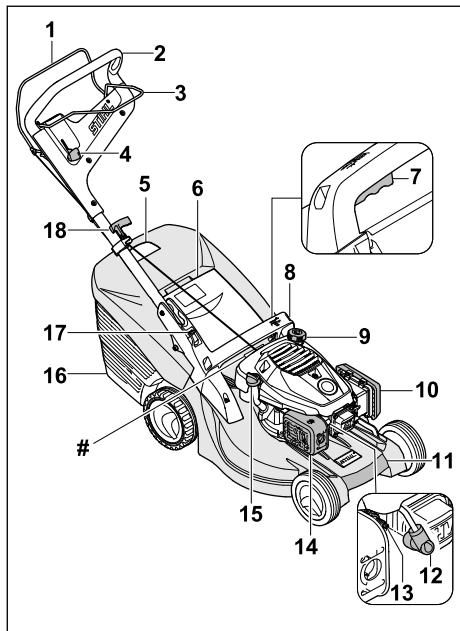

#### 1 A nyírás kapcsolókarja

A nyírás kapcsolókarjával indítható be és állítható le a motor.

#### 2 Tolókar

A tolókaral lehet a fűnyíró gépet tartani, vezetni és szállítani.

#### 3 A kerékajtás kapcsolókarja

A kerékajtás kapcsolókarjával kapcsolható be és ki a kerékajtás.

#### 4 Kar

A karral a kerékajtás sebességét lehet beállítani.

#### 5 Telítettséjelző

A telítettséjelző a fűgyűjtő kosár töltöttségét mutatja.

#### 6 A kidobónylás fedele

A kidobónylás fedele zárja le a kidobócsatornát.

#### 7 Kar

A karral állítható be a vágási magasság.

#### 8 Fogantyú

A fogantyú a fűnyíró gép szállítására szolgál, valamint a segítségével tartható meg a fűnyíró gép a vágási magasság beállítása közben.

#### 9 Az üzemanyagtartály zárósapkája

Az üzemanyagtartály zárósapkája zárja le a benzint betöltésére szolgáló nyílást.

#### 10 Szűrőfedél

A szűrőfedél alatt található a légszűrő.

#### 11 Szállítófogantyú

A szállítófogantyúval szállítható a fűnyíró gép.

#### 12 Gyertyapipa

A gyertyapipa köti össze a gyújtóvezeték a gyújtógyertyával.

#### 13 Gyújtógyertya

A gyújtógyertya gyűjtja be a motoron belül az üzemanyag-levegő keveréket.

#### 14 Hangtompító

A hangtompító csökkenti a fűnyíró gép zajki-bocsátását.

#### 15 A motorolajtartály zárósapkája

A motorolajtartály zárósapkája zárja le a motorolaj betöltésére szolgáló nyílást.

#### 16 Fűgyűjtő kosár

A fűgyűjtő kosár a lenyírt fű felfogására szolgál.

#### 17 Kar

A kar a tolókar beállítására és lehajtására szolgál.

#### 18 Indítózsín

Az indítózsínrel lehet beindítani a motort.

#### # Adattábla a gépszámmal

### 3.2 Szimbólumok

A fűnyíró gépen szimbólumok lehetnek, amelyek a következőket jelentik:



Ez a szimbólum a fűnyíró gép tömegét adja meg.



Garantált zajteljesítményszint a 2000/14/EC irányelv szerint dB(A) egységben, a termékek zajkibocsátásának összehasonlíthatóságához.



Ez a szimbólum jelzi az üzemanyag-tartály zárósapkáját.



Ez a szimbólum jelzi a motorolaj-tartály zárósapkáját.



Indítsa be a motort.



Állítsa le a motort.



A kerékajtás bekapcsolása.



Ebben az állásban a fűnyíró gép maximális sebességgel működik.



Ebben az állásban a fűnyíró gép a legalacsonyabb sebességgel működik.

## 4 Biztonsági tudnivalók

### 4.1 Figyelmeztető szimbólumok

A fűnyíró gép figyelmeztető szimbólumai a következőket jelentik:



Tartsuk be a biztonsági utasításokat és a kapcsolódó intézkedéseket.



Olvassuk el, értelmezzük és őrizzük meg a használati utasítást.



Vegyük figyelembe a felverődő tárgyakra vonatkozó biztonsági előírásokat és a kapcsolódó intézkedéseket.



Ne érintsük meg a forgó kést.



Húzzuk le a gyertyapipát szállítás, tárolás, karbantartás vagy javítás előtt.



Tartsuk be a biztonsági távolságot.

### 4.2 Rendeltetészerű használat

A STIHL RM 448.1 VC fűnyíró gépet fű nyírására terveztük.

## ▲ FIGYELMEZTETÉS

- Súlyos vagy halálos személyi sérüléseket és anyagi kárt okozhatunk azzal, ha nem rendeltetészerűen használjuk a fűnyíró gépet.
  - ▶ A fűnyíró gépet a jelen használati utasításban és a motor használati utasításában leírtak szerint kell használni.

### 4.3 A felhasználóval szembeni követelmények

## ▲ FIGYELMEZTETÉS

- Az eligazításban nem részesült felhasználók nem ismerik és nem tudják felmérni a fűnyíró géppel járó veszélyeket. Az ilyen felhasználók, illetve más személyek súlyos, akár halálos sérüléseket szenvedhetnek.



- ▶ Olvassuk el, értelmezzük és őrizzük meg a használati utasítást.

- ▶ Ha a fűnyíró gépet más személynek adjuk tovább: A fűnyíró gép és a motor használati utasítását is mellékelni kell.

- ▶ Győződjünk meg arról, hogy a felhasználó eleget tesz a következő követelményeknek:

- A felhasználó kipihent.
- A felhasználó fizikailag, érzékszervileg és mentálisan képes működtetni, valamint használni a fűnyíró gépet. Ha a felhasználó fizikailag, érzékszervileg vagy mentálisan akadályoztatott, akkor csak felelős személy felügyelete vagy irányítása alatt dolgozhat a géppel.
- A felhasználó ismeri és fel tudja mérni a fűnyíró géppel járó veszélyeket.
- A felhasználó tisztában van azzal, hogy felelős a balesetekért és a károkozásért.
- A felhasználó nagykorú, vagy az adott ország szabályozásai értelmében felügyelettel szakmai képzésben vesz részt.
- A felhasználó egy STIHL szakszerviz vagy szakértő által oktatásban részesült a fűnyíró gép első használatá előtt.
- A felhasználó nincs alkohol, gyógyszer vagy kábítószer befolyása alatt.
- ▶ Bizonytalanság esetén: Keressük fel valamelyik STIHL szakszervizt.

### 4.4 Ruházat és felszerelés

## ▲ FIGYELMEZTETÉS

- A gép működés közben nagy sebességgel repíthet fel tárgyakat. A felhasználó ennek következtében megsérülhet.
  - ▶ Viseljen hosszú, ellenálló anyagból készült nadrágot.
- Munka közben zaj keletkezik. A zaj károsíthatja a hallást.
  - ▶ Viseljen hallásvédőt.
- Munka közben a por felkavarodhat. A belélegzett por károsíthatja az egészséget és allergiás reakciókat válthat ki.

- ▶ Por felkavarása esetén: viseljen porvédő maszkot.
- A nem megfelelő ruházat beakadhat a fába, bozódba és a fűnyíró gépbe. A nem megfelelő ruházatot viselő felhasználó súlyos sérüléseket szenvedhet.
  - ▶ Viseljen szorosan testhez simuló ruházatot.
  - ▶ Ne viseljen sálát és ékszert.
- Tisztítás, karbantartás vagy szállítás során a felhasználó hozzáérhet a késhez. A felhasználó ennek következtében megsérülhet.
  - ▶ Viseljen ellenálló anyagból készült védőkesztyűt.
  - ▶ Csúszásmentes talpú, erős, zárt lábbelit viseljen.
- Ha a felhasználó nem megfelelő lábbelit visel, megcsúszhat. A felhasználó ennek következtében megsérülhet.
- A kések élezése során az anyag részecskéi szétszóródhatnak. A felhasználó ennek következtében megsérülhet.
  - ▶ Viseljen szorosan illeszkedő védőszemüveget. A megfelelő védőszemüveget az EN 166 szabvány vagy az adott ország előírásai szerint tesztelték, ezek a megfelelő jelöléssel ellátva, kereskedelmi forgalomban kaphatók.
  - ▶ Viseljen ellenálló anyagból készült védőkesztyűt.

#### 4.5 A kezelő munkaterülete és a környezet

### ▲ FIGYELMEZTETÉS

- A kívülálló személyek, gyermekek és állatok nem ismerik, valamint nem tudják felmérni a fűnyíró géppel és a felverődő tárgyakkal járó veszélyeket. Ez súlyos, akár halálos sérüléseket okozhat a kívülállóknál, a gyermekeknél és az állatoknál, valamint anyagi károkat idézhet elő.



- ▶ A kívülálló személyeket, gyermekket és állatokat távol kell tartani a munkaterülettől.

- ▶ Tartsunk kellő távolságot a tárgyaktól.
- ▶ Ne hagyjuk felügyelet nélkül a fűnyíró gépet.
- ▶ Győződjünk meg arról, hogy gyermekek nem játszhatnak a fűnyíró géppel.
- A motor működése közben forró kipufogógázok áramlanak ki a hangtompítóból. A forró kipufogógázok meggyújthatják a gyúlékony anyagokat, és tüzet okozhatnak.
  - ▶ Ügyeljünk arra, hogy a kipufogógáz ne áramoljon gyúlékony anyagokra.

## 4.6 Biztonságos állapot

### 4.6.1 Fűnyíró gép

A fűnyíró gép akkor van üzembiztos állapotban, ha teljesülnek az alábbi feltételek:

- A fűnyíró gép sérülésmentes.
- Nem folyik a benzin a fűnyíró gépből.
- Az üzemanyagtartály zárósapkája zárva van.
- Nem folyik a motorolaj a fűnyíró gépből.
- A motorolajtartály zárósapkája zárva van.
- A fűnyíró gép tiszta.
- A kezelőelemek működnek, és azokat nem alakították át.
- Ha nyírás közben a lenyírt fűnek a fűgyűjtő kosárba kell kerülnie: megfelelően beakasztották a fűgyűjtő kosarat.
- Ha nyírás közben a lenyírt fű hátsó kihordása a cél: a fűgyűjtő kosarat leakasztották, és a kidobónyílás fedele zárva van.
- A kés előírás szerint van felszerelve.
- Eredeti STIHL tartozékokat építettek a fűnyíró gépbe.
- A tartozékok előírás szerint vannak beszerelve.
- A rugós mechanizmusok épek és működőképeseek.
- A nyírás kapcsolókarjának felengedésekor a motor leáll.



### ▲ FIGYELMEZTETÉS

- Nem üzembiztos állapotban előfordulhat, hogy az alkatrészek nem működnek megfelelően, üzemen kívül kerülnek a biztonsági berendezések és üzemanyag folyik ki a gépből. Ez súlyos, akár halálos személyi sérülésekkel járhat.
  - ▶ Sérülésmentes fűnyíró géppel dolgozzunk.
  - ▶ Ha benzin folyik a fűnyíró gépből: Ne dolgozzon a fűnyíró géppel, és keresse fel valamelyik STIHL szakszervizt.
  - ▶ Zárja vissza az üzemanyagtartály zárósapkáját.
  - ▶ Ha motorolaj folyik a fűnyíró gépből: Ne dolgozzon a fűnyíró géppel, és keresse fel valamelyik STIHL szakszervizt.
  - ▶ Zárja vissza a motorolajtartály zárósapkáját.
  - ▶ Ha a fűnyíró gép szennyezett: Tisztítsa meg a fűnyíró gépet.
  - ▶ Ne alakítsa át a fűnyíró gépet és a gép biztonsági rendszereit.
  - ▶ Tilos a fűnyíró gépen a motor teljesítményét vagy fordulatszámát módosító bármilyen beavatkozást végezni.
  - ▶ Ha nem működnek a kezelőelemek: ne dolgozzon a fűnyíró géppel.

- ▶ A rugós mechanizmusokban tárolt energia felszabadulhat.
- ▶ Ha nyírás közben a lenyírt fűnek a fűgyűjtő kosárba kell kerülnie: A fűgyűjtő kosarat a jelen használati utasításban leírtak szerint kell beakasztani.
- ▶ Eredeti STIHL tartozékokat építsen a fűnyíró gépbe.
- ▶ A kés a jelen használati utasításban leírtak szerint kell beszerelni.
- ▶ A tartozékokat a jelen használati utasításban és a tartozék használati utasításában megadott módon kell felszerelni.
- ▶ Ne helyezzen tárgyakat a fűnyíró gép nyílásaiba.
- ▶ Az elhasználdott vagy sérült tájékoztató táblákat ki kell cserélni.
- ▶ Kétség esetén: keresse fel valamelyik STIHL szakszervizt.

#### 4.6.2 Kés

A kés akkor van biztonságos állapotban, ha teljesülnek az alábbi feltételek:

- A kés és a kapcsolódó alkatrészek sérülésmentesek.
- A kés nincs eldeformálódva.
- A kés előírás szerint van felszerelve.
- A kés megfelelően meg van élezve.
- A kés sorjamentes.
- A kés megfelelően ki van egyensúlyozva.
- A kés vastagsága és szélessége az előírt minimális értéknél nem kisebb,  19.2.
- Az élezési szöveget betartották,  19.2.

### ▲ FIGYELMEZTETÉS

- Nem biztonságos állapotban a kés részei fellelülhetnek és kirepülhetnek. Ez súlyos személyi sérülésekkel járhat.
  - ▶ Ép késsel és alkatrészekkel dolgozzunk.
  - ▶ A kést előírás szerint szereljük be.
  - ▶ A kést előírás szerint élezzük meg.
  - ▶ Amennyiben a kés vastagsága vagy szélessége kisebb az előírt minimális értékeknél: Cseréljük ki a kést.
  - ▶ A kést STIHL szakszervizzel egyensúlyoztassuk ki.
  - ▶ Bizonytalanság esetén: Keressük fel valamelyik STIHL szakszervizt.

## 4.7 Üzemanyag és tankolás

### ▲ FIGYELMEZTETÉS

- Ehhez a fűnyíró géphez üzemanyagként benzint kell használni. A benzin rendkívül gyúlékony. A benzin nyílt láng vagy forró tárgyak hatására belobbanhat vagy fellobbanhat. Ez

súlyos, akár halálos személyi sérülésekhez, illetve anyagi károkhoz vezethet.

- ▶ Óvjuk a benzint hőtől és nyílt lángtól.
- ▶ Ügyeljünk arra, hogy ne folyjon mellé a benzin.
- ▶ Ha a benzin melléfolyik: Itassuk fel a kiömlött benzint egy kendővel, és csak azután indítsuk be a motort, hogy a fűnyíró gép mindegyik része megszáradt.
- ▶ Tilos a dohányzás!
- ▶ Tilos az üzemanyagot nyílt láng közelében betölteni.
- ▶ Az üzemanyag betöltése előtt állítsuk le, és hagyjuk lehűlni a motort.
- ▶ Ha le kell üríteni a tartályt: A műveletet a szabadban végezzük.
- ▶ A motort a tankolás helyszínétől legalább 3 méteres távolságban indítsuk be.
- ▶ Soha ne legyen benzin a fűnyíró gép üzemanyagtartályában, ha a gépet épületen belül tároljuk.
- A benzingőzők belélegzése mérgezést okozhat.
  - ▶ Ne lélegezzük be a benzingőzőket.
  - ▶ A fűnyíró gépet jól szellőző helyen tankoljuk.
- Üzem közben a fűnyíró gép felmelegszik. A benzin kitágul, és az üzemanyagtartályban túlnyomás keletkezik. Ha az üzemanyagtartály zárósapkája nincs a helyén, a benzin kifröccsenhet. A kifröccsenő benzin meggyulladhat. A felhasználó ennek következtében súlyosan megsérülhet.
  - ▶ Mielőtt levennénk az üzemanyagtartály zárósapkáját, hagyjuk lehűlni a fűnyíró gépet.
- A benzinnel átitatódott ruházat könnyen meggyulladhat. Ez súlyos, akár halálos személyi sérülésekhez, illetve anyagi károkhoz vezethet.
  - ▶ Ha benzin kerül a ruházatra: Cseréljük le a ruházatot.
- A benzin környezetkárosító lehet.
  - ▶ Ügyeljünk arra, hogy ne folyjon mellé az üzemanyag.
  - ▶ A benzint előírászerűen kell ártalmatlanítani.
- A benzin bőrre vagy szembe kerülve bőr-, illetve szemirritációt okozhat.
  - ▶ Kerüljük az érintkezést a benzinnel.
  - ▶ Ha a folyadék a bőrre kerül: Mossuk le bő vízzel és szappannal az érintett bőrfelületet.
  - ▶ Ha a folyadék szembe kerül: Legalább 15 percen keresztül öblítsük a szemet bő vízzel, és orvoshoz kell fordulni.



- A fűnyíró gép gyújtóberendezése szikrákat kelt. A szikrák kijuthatnak a gyújtóberendezésből, és gyúlékony vagy robbanásveszélyes környezetben tüzet vagy robbanást idézhetnek elő. Ez súlyos, akár halálos személyi sérülésekhez, illetve anyagi károkhoz vezethet.
  - ▶ A motor használati utasításában megadott gyújtógyertyákat kell használni.
  - ▶ Csavarjuk be és húzzuk meg a gyújtógyertyát.
  - ▶ A gyertyapipát szorosan helyezzük vissza.
- Károsíthatja a fűnyíró gépet, ha nem a motornak megfelelő benzint töltenek a gépbe.
  - ▶ Friss, ólommentes, márkás üzemanyagot használjunk.
  - ▶ Tartsuk be a motor használati utasításában szereplő előírásokat.
- ▶ A fűnyíró géppel jól szellőző helyen dolgozzon.
- ▶ Rosszullét, fejfájás, látászavar, hallászavar vagy szédülés esetén: függesse fel a munkát, és forduljon orvoshoz.
- Ha a kezelő a motor működése közben hallásvédő eszközt visel, korlátozottan érzékelheti és ítélni meg a zajokat.
  - ▶ Nyugodtan és megfontoltan dolgozzon.
- A fűnyíró gép motorleállító szerkezettel rendelkezik.
  - ▶ A nyírás kapcsolókarjának elengedésekor a motor és a kés 3 másodpercen belül leáll.
- A forgó kés megvághatja a felhasználót. A felhasználó ennek következtében súlyosan megsérülhet.
  - ▶ Húzza le a gyertyapipát.



- ▶ Ne érintse meg a forgó kést.
- ▶ Ha a kés megakad valamiben: állítsa le a motort. Csak ezután távolítsa el a tárgyat.

## 4.8 Munkavégzés

### ▲ FIGYELMEZTETÉS

- Ha a felhasználó nem megfelelően indítja be a motort, elveszítheti az uralmat a fűnyíró gép felett. A felhasználó ennek következtében súlyosan megsérülhet.
  - ▶ A motort a jelen használati utasításban leírtak szerint kell beindítani.
- A felhasználó bizonyos helyzetekben már nem tud odafigyelve dolgozni. Ilyenkor megbotolhat, eleshet és súlyosan megsérülhet.
  - ▶ Nyugodtan és megfontoltan dolgozzon.
  - ▶ Csak jó látási viszonyok mellett nyírja a fűvet. Ha rosszak a fény- és látási viszonyok, ne dolgozzon a fűnyíró géppel.
  - ▶ Egyedül irányítsa a fűnyíró gépet.
  - ▶ Fordítson figyelmet az akadályokra.
  - ▶ Ne billentse meg a fűnyíró gépet.
  - ▶ A talajon állva dolgozzon, és ügyeljen az egyensúlyra.
  - ▶ Ha fáradtság jeleit tapasztalja: iktasson be szünetet.
  - ▶ Ha lejtőn nyír: a lejtőre merőlegesen haladjon.
  - ▶ Ne dolgozzon 25°-nál (46,6%) meredekebb emelkedőkön.
  - ▶ Különös elővigyázattal használja a fűnyíró gépet, ha lejtők, peremek, mélyedések, hulladékhalomok vagy töltések közelében dolgozik.
  - ▶ A munkaidőt úgy tervezze meg, hogy elkerülhető legyen a hosszabb időtartamú nagyfokú terhelés.
- A motor működése közben kipufogógázok keletkeznek. A kipufogógázok belélegzése mérgezést okozhat.
  - ▶ Ne lélegezze be a kipufogógázokat.
- Ha munkavégzés közben kerékkihajtás nélkül dolgozik, a kerékkihajtás véletlenül bekapcsolódhat, és a fűnyíró gép ilyenkor mozgásba jön. Ez súlyos személyi sérüléseket és anyagi károkat okozhat.
  - ▶ A kerékkihajtás kapcsolókarját csak akkor húzza meg, ha be kell kapcsolni a kerékkihajtást.
- Ha a fűnyíró gép munka közben szokatlanul vagy rendellenesen viselkedik, akkor előfordulhat, hogy nincs biztonságos állapotban. Ez súlyos személyi sérüléseket és anyagi károkat okozhat.
  - ▶ Ilyenkor függesse fel a munkát, és keresse fel valamelyik STIHL szakszervízt.
- Munka közben a fűnyíró gép rezgéseket bocsáthat ki.
  - ▶ Viseljen munkakesztyűt.
  - ▶ Tartson szüneteket.
  - ▶ Ha keringési zavar jeleit veszi észre: forduljon orvoshoz.
- Tartsa szemmel a nyírási területet, és ügyeljen az akadályokra. Ha munka közben a kés idegen tárgyba ütközik, nagy sebességgel felferődhethet a tárgy vagy annak részei. Ez személyi sérüléseket és anyagi károkat okozhat.
  - ▶ Távolítsa el az idegen tárgyakat (pl. köveket, drótokat, játékokat) a munkaterületről. Jelölje meg a nehezen észrevehető, nem eltávolítható tárgyakat.



- A nyírás kapcsolókarjának visszaengedésekor a kés rövid ideig még tovább forog. Ez súlyos személyi sérülésekkel járhat.



- ▶ Várja meg, amíg a kés leáll.
- ▶ A fűgyűjtő kosarat csak a kés forgásának megállása után akassza ki.

- Ha a forgó kés kemény tárgyba ütközik, szikra keletkezhet. Gyúlékony környezetben a szikrák tüzet okozhatnak. Ez súlyos, akár halálos személyi sérülésekhez, illetve anyagi károkhoz vezethet.
  - ▶ Ne dolgozzon gyúlékony környezetben.
- Ha a fűnyíró gépet lejtős területen állítja le, onnan véletlenül legurulhat. Ez személyi sérüléseket és anyagi károkat okozhat.
  - ▶ A fűnyíró gépet csak akkor engedje el, ha sík területen áll, és magától nem gurulhat el.
- Ha a tolókarra tárgyakat rögzít, a fűnyíró gép a kiegészítő súly miatt felbillenhet. Ez személyi sérüléseket és anyagi károkat okozhat.
  - ▶ Ne rögzítsen tárgyakat a tolókarhoz.

## ▲ VESZÉLY

- Ha a munkát feszültség alatt álló kábelek közelében végzi, a kés hozzáérhet a feszültség alatt álló kábelekhez, és károsíthatja azokat. Ez súlyos, akár halálos személyi sérüléseket okozhat.
  - ▶ Ne dolgozzon feszültség alatt álló kábelek környezetében.
- Zivatarban munka közben villámcsapás érheti a felhasználót. Ez súlyos, akár halálos személyi sérüléseket okozhat.
  - ▶ Zivatar esetén: ne dolgozzon a géppel.
- A felhasználó elcsúszhat, ha esőben végez munkát. Ez súlyos, akár halálos személyi sérüléseket okozhat.
  - ▶ Esőben: ne dolgozzon a géppel.

## 4.9 Szállítás

### ▲ FIGYELMEZTETÉS

- Szállítás közben a fűnyíró gép felborulhat vagy elmozdulhat. Ez személyi sérüléseket és anyagi károkat okozhat.
  - ▶ Állítsa le a motort.



- ▶ Várja meg, amíg a kés leáll.



- ▶ Húzza le a gyertyapipát.

- ▶ A fűnyíró gépet úgy biztosítsa hevederekkel, szíjjakkal vagy hálóval az arra alkalmas rakodófelületen, hogy az ne tudjon felborulni és ne mozdulhasson el.
- A motor működését követően a hangtompító és a motor forró lehet. Ez szállítás közben égési sérüléseket okozhat.
  - ▶ A fűnyíró gépet tolja.
- A fűnyíró gép nehéz. Ha a felhasználó egyedül viszi a fűnyíró gépet, megsérülhet.
  - ▶ Viseljen védőkesztyűt.
  - ▶ A fűnyíró gépet két személynek kell vinnie.
- A benzin szállítás közben szivároghat, szennyezést és anyagi kárt okozva.
  - ▶ A fűnyíró gépet tolja.
  - ▶ A gépet benzin nélküli szállítsa.

## 4.10 Tárolás

### ▲ FIGYELMEZTETÉS

- A gyermekek nem ismerik és nem tudják felmérni a fűnyíró géppel járó veszélyeket, emiatt súlyos sérülések érhetik őket.
  - ▶ Állítsa le a motort.
  - ▶ A fűnyíró gépet gyermekek számára elérhetetlen helyen tartsa.
- A nedvesség miatt a fém alkatrészek rozsdásodhatnak. Emiatt károsodhat a fűnyíró gép.
  - ▶ Tartsa tisztán és szárazon a fűnyíró gépet.
- Ha a fűnyíró gépet lejtős területen tárolja, onnan véletlenül legurulhat. Ez személyi sérüléseket és anyagi károkat okozhat.
  - ▶ A fűnyíró gépet kizárólag sík felületen tárolja.

## 4.11 Tisztítás, karbantartás és javítás

### ▲ FIGYELMEZTETÉS

- Ha tisztítás, karbantartás vagy javítás közben jár a motor, súlyos személyi sérülések és anyagi károk következhetnek be.
  - ▶ Állítsa le a motort.
  - ▶ Várja meg, amíg a kés leáll.



- ▶ Húzza le a gyertyapipát.

- Ha tisztítás, karbantartás vagy javítás közben jár a motor, véletlenül bekapcsolhat a kerék-hajtás. Ez súlyos személyi sérüléseket és anyagi károkat okozhat.
  - ▶ Állítsa le a motort.



▶ Húzza le a gyertyapipát.

- A motor működését követően a hangtompító és a motor forró lehet. Ez égési sérüléseket okozhat.
  - ▶ Várja meg, amíg a hangtompító és a motor lehül.
- Az erős tisztítószerekkel, vízsugárral vagy éles tárgyakkal való tisztítás megrongálhatja a fűnyíró gépet vagy a kést. Ha nem megfelelően tisztítja a fűnyíró gépet vagy a kést, előfordulhat, hogy működésképtelenné lesznek az alkatrészek, és üzemképtelenné válnak a biztonsági berendezések. Ez súlyos személyi sérülésekkel járhat.
  - ▶ A fűnyíró gépet és a kést a jelen használati utasításban leírtak szerint kell tisztítani, **15.2.**
- Ha nem a jelen használati utasításban leírtak szerint tartja karban vagy javítja a fűnyíró gépet vagy a kést, előfordulhat, hogy működésképtelenné lesznek az alkatrészek, és üzemképtelenné válnak a biztonsági berendezések. Ez súlyos, akár halálos személyi sérülésekkel járhat.
  - ▶ Cserélje ki az elhasználódott vagy sérült alkatrészeket.
  - ▶ A fűnyíró gépet a jelen használati utasításban leírtak szerint kell karbantartani vagy javítani.
  - ▶ A kést a jelen használati utasításban leírtak szerint kell karbantartani.
- A kés tisztítása, karbantartása vagy javítása során a felhasználó megvághatja magát az éles vágóélekkel. A felhasználó ennek következtében megsérülhet.
  - ▶ Viseljen ellenálló anyagból készült védőkesztyűt.
- Az élezés során a kés felforrósodhat, és a felhasználó megégetheti magát.
  - ▶ Várja meg, amíg a kés lehül.
  - ▶ Viseljen ellenálló anyagból készült védőkesztyűt.

## 5 A fűnyíró gép működőképes állapotba helyezése

### 5.1 A fűnyíró gép működőképes állapotba helyezése

A munka megkezdése előtt mindig végre kell hajtani a következő lépéseket:

- ▶ Távolítsa el a csomagolóanyagot és a szállításhoz használt védőeszközöket a készülékről.
- ▶ Győződjön meg arról, hogy a következő alkatrészek biztonsági szempontból megfelelő állapotban vannak:
  - a fűnyíró gép, **4.6.1**
  - a kés, **4.6.2**
- ▶ Tisztítsuk meg a fűnyíró gépet, **15.**
- ▶ Ellenőrizze a kést, **10.2.**
- ▶ Szereljük fel a tolókart, **6.1.**
- ▶ Motorolaj betöltése, **6.3.**
- ▶ Hajtsuk fel a tolókart **8.1.**
- ▶ Töltsünk benzint a fűnyíró gépbe, **7.**
- ▶ Ha nyírás közben a lenyírt fűnek a fűgyűjtő kosárba kell kerülnie: akassza be a fűgyűjtő kosarat, **6.2.2.**
- ▶ Ha nyírás közben a lenyírt fű hátsó kidobása a cél: Akassza le a fűgyűjtő kosarat, **6.2.3.**
- ▶ Állítsa be a vágási magasságot, **11.2.**
- ▶ Ellenőrizzük a kezelőelemeket **10.1.**
- ▶ Amennyiben a fenti lépések nem hajthatók végre: Ne használja a fűnyíró gépet, és keresse fel valamelyik STIHL szakkereskedőt.

## 6 A fűnyíró gép összeszerelése

### 6.1 A tolókar felszerelése

- ▶ Állítsuk le a motort.
- ▶ Állítsuk a fűnyíró gépet sík felületre.

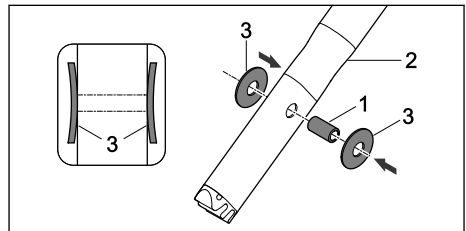

- ▶ Nyomjuk a hüvelyt (1) a tolókaron (2) lévő furatokba.
- ▶ Illesszük a tányérrugókat (3) a domború részükkel befelé a hüvelyre (1).

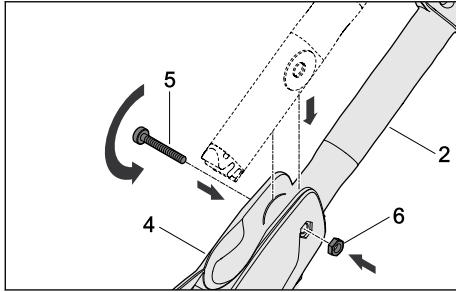

- ▶ Igazítsuk a tolókart (2) a tolókarkonzolba (4).
- ▶ Toljuk át a csavart (5) a tolókarkonzol (4) és a tolókarba (2) helyezett hüvely furatain.
- ▶ Illesszük az anyacsavart (6) a tolókarkonzolon (4) lévő mélyedésbe.
- ▶ Húzzuk meg szorosan a csavart (5).

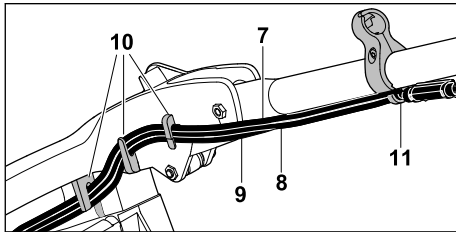

- ▶ Nyomjuk be a működtető huzalokat (7, 8 és 9) a tartórészekbe (10).
- ▶ Akasszuk be a működtető huzalokat (7, 8 és 9) a huzalvezetőbe (11).

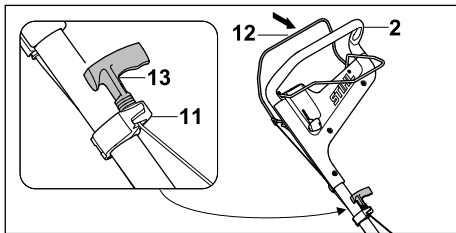

- ▶ Húzzuk le a gyertyapipát.
- ▶ Húzzuk a nyírás kapcsolókarját (12) a tolókarhoz (2), és tartsuk ebben a helyzetben.
- ▶ Lassan húzzuk ki az indítózsinórt (13) a huzalvezető (11) irányába.
- ▶ Akasszuk be az indítózsinórt (13) a huzalvezetőbe (11).
- ▶ Engedjük vissza a nyírás kapcsolókarját (12).
- ▶ Helyezzük vissza a gyertyapipát.

A tolókart a későbbiekben nem kell leszerelni.

## 6.2 A fűgyűjtő kosár összeszerelése, beakasztása és leakasztása

### 6.2.1 A fűgyűjtő kosár összeszerelése

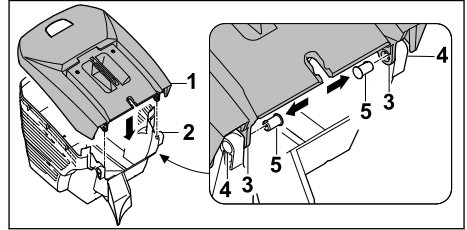

- ▶ Helyezzük a fűgyűjtő kosár felső részét (1) a fűgyűjtő kosár alsó részére (2).
- A nyílásoknak (3 és 4) egy vonalba kell esniük.
- ▶ Belülről nyomjuk keresztül a csapszegeket (5) a nyílásokon (3 és 4).

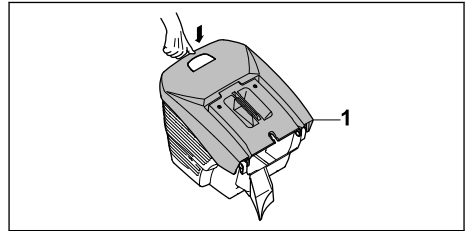

- ▶ Nyomjuk lefelé a fűgyűjtő kosár felső részét (1).
- A fűgyűjtő kosár felső része (1) hallhatóan a helyére kattann.

### 6.2.2 A fűgyűjtő kosár beakasztása

- ▶ Állítsuk le a motort.
- ▶ Állítsuk a fűnyíró gépet sík felületre.

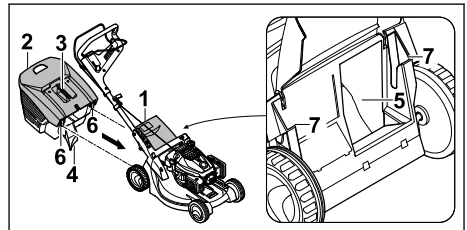

- ▶ Nyissuk fel és tartsuk ebben a helyzetben a kibonólyítás fedelét (1).
- ▶ Fogjuk meg a fűgyűjtő kosarat (2) a fogantyúnál (3), és akasszuk be a nyelvet (4) a kibonócsatornába (5), a kampókat (6) pedig a tartórészekbe (7).

- ▶ Illesszük a kidobónyílás fedelét (1) a fűgyűjtő kosárra (2).

### 6.2.3 A fűgyűjtő kosár lekasztása

- ▶ Állítsuk le a motort.
- ▶ Állítsuk a fűnyíró gépet sík felületre.
- ▶ Nyissuk fel és tartsuk ebben a helyzetben a kidobónyílás fedelét.
- ▶ A fogantyúnál fogva emeljük le a fűgyűjtő kosarat.
- ▶ Engedjük vissza a kidobónyílás fedelét.

## 6.3 Motorolaj betöltése

A motorolaj keni és hűti a motort.

A motorolaj specifikációjára és a betöltendő olajmennyiségre vonatkozó információk a motor használati utasításában találhatóak.

### TUDNIVALÓ

- Kiszállításkor nincs motorolaj a gépben. Károsodhat a fűnyíró gép, ha motorolaj nélkül vagy túl kevés motorolajjal indítják be.
  - ▶ Indítás előtt mindig ellenőrizzük a motorolaj szintjét, és szükség esetén töltünk után a motorolajat.

- ▶ A motorolajat a motor használati utasításában leírtak szerint töltünk be.

## 7 A fűnyíró gép tankolása

### 7.1 A fűnyíró gép tankolása

### TUDNIVALÓ

- Károsíthatja a fűnyíró gépet, ha nem megfelelő üzemanyagot töltenek bele.
  - ▶ Lásd a motor használati utasítását.

- ▶ Állítsuk le a motort.
- ▶ Állítsuk a fűnyíró gépet sík felületre.
- ▶ Az üzemanyagtartály zárósapkájának környezetét tisztítsuk meg nedves törlerönggyel.

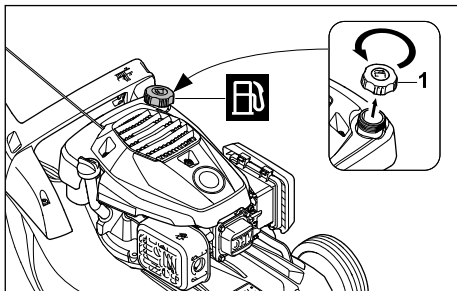

- ▶ Forgassuk el az üzemanyagtartály zárósapkáját (1) az óramutató járásával ellenkező irányba, amíg levehetővé nem válik.
- ▶ Vegyük le az üzemanyagtartály zárósapkáját.
- ▶ Töltsünk be annyi üzemanyagot, hogy a szintje az üzemanyagtartály pereme alatt legfeljebb 15 mm-rel legyen.
- ▶ Helyezzük vissza az üzemanyagtartály zárósapkáját.
- ▶ Forgassuk el az üzemanyagtartály zárósapkáját az óramutató járásával megegyező irányba, és kézzel húzzuk meg erősen. Az üzemanyagtartály lezárása ezzel megtörtént.

## 8 A fűnyíró gép beállítása a felhasználóhoz

### 8.1 A tolókar felhajtása

- ▶ Állítsuk le a motort.
- ▶ Húzzuk le a gyertyapipát.
- ▶ Állítsuk a fűnyíró gépet sík felületre.

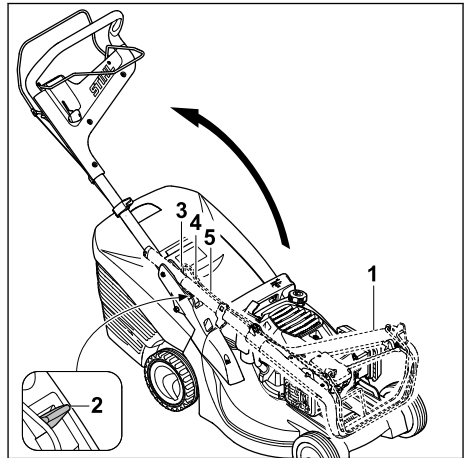

- ▶ Emeljük meg a tolókart (1).
- ▶ Nyomjuk lefelé a kart (2), és tartsuk ebben a helyzetben.
- ▶ Hajtsuk fel a tolókart (1), közben ügyeljünk arra, hogy a működető huzalok (3, 4 és 5) ne csipődjenek be.
- ▶ Engedjük vissza a kart (2), és ügyeljünk arra, hogy a tolókar (1) teljesen a helyére kattanjon. A tolókar (1) szilárdan csatlakozik a fűnyíró géphez.

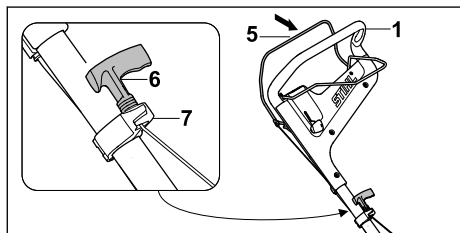

- ▶ Húzzuk a nyírás kapcsolókarját (6) a tolókarhoz (1), és tartsuk ebben a helyzetben.
- ▶ Lassan húzzuk ki az indítózsínort (7) a huzalvezető (8) irányába.
- ▶ Akasszuk be az indítózsínort (7) a huzalvezetőbe (8).
- ▶ Engedjük vissza a nyírás kapcsolókarját (6).
- ▶ Helyezzük vissza a gyertyapipát.

## 8.2 A tolókar beállítása

- ▶ Állítsuk le a motort.
- ▶ Húzzuk le a gyertyapipát.
- ▶ Állítsuk a fűnyíró gépet sík felületre.

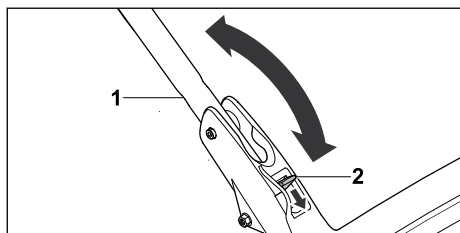

- ▶ Tartsuk erősen a tolókart (1).
- ▶ Nyomjuk lefelé a kart (2), és tartsuk ebben a helyzetben.
- ▶ Állítsuk a tolókart (1) a kívánt helyzetbe.
- ▶ Engedjük vissza a kart (2), és ügyeljünk arra, hogy a tolókar ismét teljesen a helyére kattanjon.

## 8.3 A tolókar lehajtása

A tolókar a helytakarékos szállítás és tárolás érdekében lehajtható.

- ▶ Állítsuk le a motort.
- ▶ Húzzuk le a gyertyapipát.
- ▶ Állítsuk a fűnyíró gépet sík felületre.
- ▶ Húzzuk a nyírás kapcsolókarját a tolókarhoz, és tartsuk ebben a helyzetben.
- ▶ Akasszuk ki az indítózsínort a huzalvezetőből, és lassan engedjük vissza a motor irányába.
- ▶ Engedjük vissza a nyírás kapcsolókarját.
- ▶ Tartsuk meg a tolókart, és tartsuk lenyomva a kart.
- ▶ Hajtsuk előre a tolókart.

## 9 A motor indítása és leállítása

### 9.1 A motor beindítása

- ▶ Állítsuk a fűnyíró gépet sík felületre.

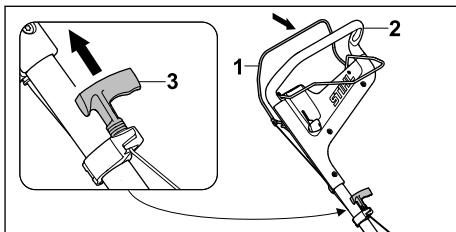

- ▶ Bal kezünkkel húzzuk a nyírás kapcsolókarját (1) a tolókarhoz (2), és tartsuk ebben a helyzetben.
- ▶ A jobb kezünkkel lassan húzzuk ki az indítózsínort (3), amíg ellenállást nem tapasztalunk.
- ▶ Gyorsan húzzuk ki és engedjük vissza az indítózsínort (3), amíg a motor be nem indul.
- ▶ Ha nem indul be a motor: Lásd a motor használati utasítását.

### 9.2 A motor leállítása

- ▶ Állítsuk a fűnyíró gépet sík felületre.
- ▶ Engedjük vissza a nyírás kapcsolókarját. A motor ilyenkor leáll.
- ▶ A fűnyíró gép magára hagyható.

## 10 A fűnyíró gép ellenőrzése

### 10.1 A kezelőelemek ellenőrzése

#### A nyírás kapcsolókarja és a kerékahajtás kapcsolókarja

- ▶ Állítsuk le a motort.
- ▶ Húzzuk a nyírás kapcsolókarját és a kerékahajtás kapcsolókarját teljesen a tolókar irányába, majd engedjük vissza.
- ▶ Ha a nyírás vagy a kerékahajtás kapcsolókarja nehezen mozdul, vagy nem tér vissza a kiindulási helyzetbe: Ne használjuk a fűnyíró gépet, és keressük fel valamelyik STIHL szakszervizt.  
A nyírás vagy a kerékahajtás kapcsolókarja ilyenkor meghibásodott.

### 10.2 A kés ellenőrzése

- ▶ Állítsuk le a motort.
- ▶ Húzzuk le a gyertyapipát.
- ▶ Állítsuk fel a fűnyíró gépet  15.1.

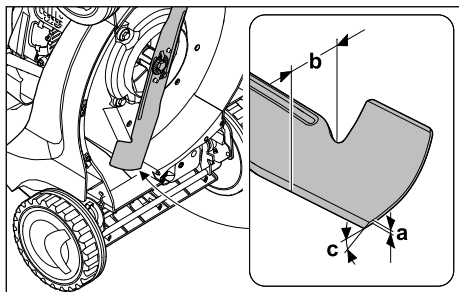

- ▶ Mérjük meg a következőket:
  - vastagság (a),
  - szélesség (b),
  - élezési szög (c).
- ▶ Amennyiben a kés vastagsága vagy szélessége kisebb az előírt minimális értékeknél: Cseréljük ki a kést 19.2.
- ▶ Ha az élezési szög nem felel meg az előírásoknak: Élezük meg a kést 19.2.
- ▶ Bizonytalanság esetén: Keressük fel valamelyik STIHL szakszervizt.

## 11 Munkavégzés a fűnyíró géppel

### 11.1 A fűnyíró gép tartása és vezetése

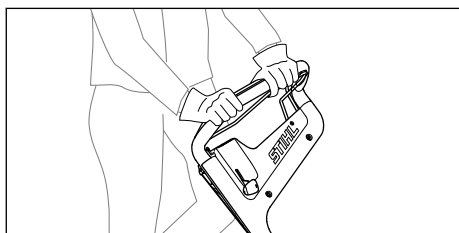

- ▶ Fogjuk meg a tolókart mindkét kezünkkel úgy, hogy a hüvelykujjunkkal körülzárjuk azt.

### 11.2 A vágási magasság beállítása

6 vágási magasság állítható be:

- 25 mm = 1. állás
- 30 mm = 2. állás
- 40 mm = 3. állás
- 50 mm = 4. állás
- 60 mm = 5. állás
- 75 mm = 6. állás

Az állások a fűnyíró gépen találhatóak.

### A vágási magasság beállítása

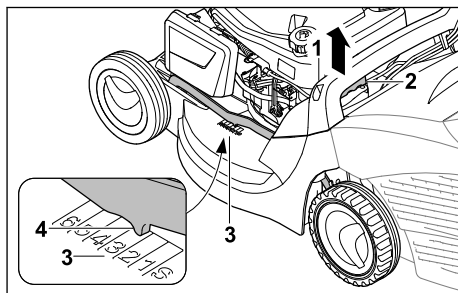

- ▶ Fogjuk meg a fűnyíró gépet a fogantyújánál (1).
- ▶ Tartsuk lenyomva a kart (2).
- ▶ A fűnyíró gép megemelésével vagy lesüllyesztésével állítsuk be a kívánt állást. Az aktuális vágási magasság a vágásmagasság-kijelzésről (3) olvasható le a jelölés (4) alapján.
- ▶ Engedjük vissza a kart (2). A fűnyíró gép rögzül az adott állásban.

### 11.3 A kerékajtás be- és kikapcsolása

#### 11.3.1 A kerékajtás bekapcsolása

##### TUDNIVALÓ

- ▶ A variátoros hajtás karját csak járó motor mellett működtessük, így elkerülhető a gép károsodása.

- ▶ Állítsuk a fűnyíró gépet sík felületre.
- ▶ Indítsuk be a motort.

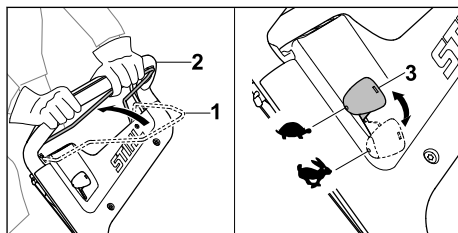

- ▶ Húzzuk a kerékajtás kapcsolókarját teljesen a tolókar (1) irányába, és tartsuk ebben a helyzetben úgy, hogy a hüvelykujjunkkal körülzárjuk a tolókart (2). A fűnyíró gép elindul.

A menetsebesség növelése:

- ▶ Menet közben toljuk előre a (3) variátoros hajtás karját a irányába.

A menetsebesség csökkentése:

- ▶ Menet közben húzzuk hátra a (3) variátoros hajtás karját a ↻ irányába.

### 11.3.2 A kerékajtás kikapcsolása

- ▶ Engedjük vissza a kerékajtás kapcsolókarját.
- ▶ Várjuk meg, amíg a fűnyíró gép megáll.

## 11.4 Nyírás

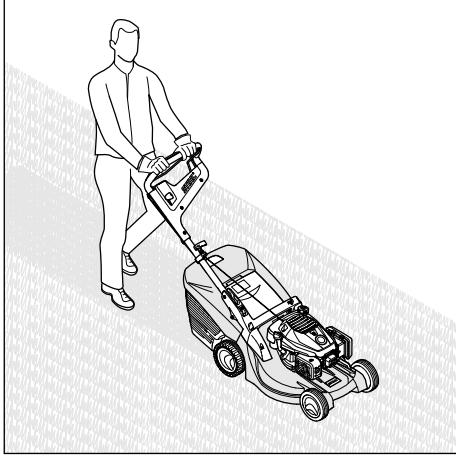

- ▶ Ha bekapcsolt kerékajtással dolgozunk: A fűnyíró géppel kontrollált módon haladjunk előre.
- ▶ Ha kikapcsolt kerékajtással dolgozunk: A fűnyíró gépet lassan és kontrollált módon toljuk előre felé.

## 11.5 A fűgyűjtő kosár ürítése

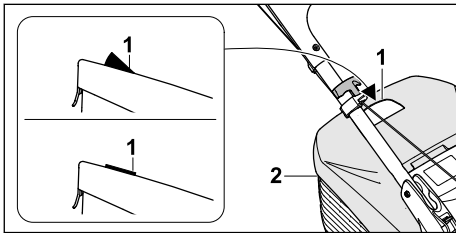

A kés által keltett légáram megemeli a telítettségjelzőt (1). Ha a fűgyűjtő kosár megtelt, a légáramlás megszakad. Ha túlságosan gyenge a légáram, a telítettségjelző (1) visszatér az alapállapotába. Ez azt jelzi, hogy ki kell üríteni a fűgyűjtő kosarat (2).

A telítettségjelző (1) csak optimális légáramlás esetén működik megfelelően. A külső hatások (pl. nedves, tömött vagy magas fű, alacsony vágási magasság, szennyeződések) hátrány-

osan befolyásolhatják a légáramot és ezáltal a telítettségjelző (1) működését.

- ▶ Ha a telítettségjelző (1) visszatér az alapállapotába: Ürítsük ki a fűgyűjtő kosarat (2).
- ▶ Állítsuk le a motort.
- ▶ Akasszuk le a fűgyűjtő kosarat (2).

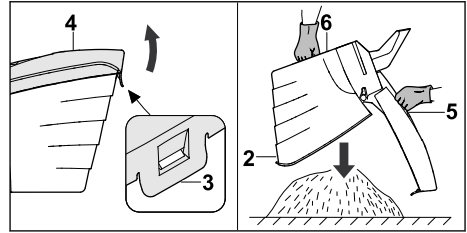

- ▶ Nyissa fel a (3) zárófület.
- ▶ A fogantyúnál (5) fogva hajtsuk fel a fűgyűjtő kosár felső részét (4), és tartsuk ebben a helyzetben.
- ▶ A másik kezünkkel tartsuk meg az alsó fogantyút (6).
- ▶ Ürítsük ki a fűgyűjtő kosarat (2).
- ▶ Hajtsuk vissza a fűgyűjtő kosár (2) fedelét.
- ▶ Akasszuk vissza a fűgyűjtő kosarat (2).

## 12 Munka után

### 12.1 Munkavégzés után

- ▶ Állítsuk le a motort.
- ▶ Ha a fűnyíró gép nedves: Hagyjuk megszáradni a fűnyíró gépet.
- ▶ Tisztítsuk meg a fűnyíró gépet.

## 13 Szállítás

### 13.1 A fűnyíró gép szállítása

- ▶ Állítsuk le a motort.  
Nem foroghat a kés.
- ▶ Húzzuk le a gyertyapipát.

#### A fűnyíró gép tolása

- ▶ A fűnyíró gépet lassan és kontrollált módon toljuk előre felé.

#### A fűnyíró gép hordozása

- ▶ Viseljük ellenálló anyagból készült munkavédelmi kesztyűt.
- ▶ Akasszuk le a fűgyűjtő kosarat.



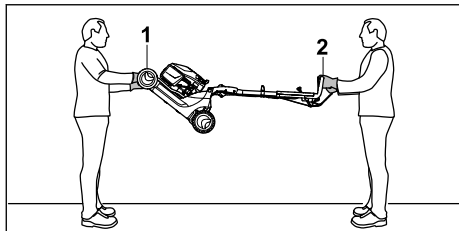

- ▶ Ha a fűnyíró gépet kihajtott tolokárral viszik:
  - ▶ Az egyik személy két kézzel tartsa erősen a fűnyíró gépet a szállítófogantyúnál (1), a másik személy pedig ugyancsak két kézzel a tolokárnál (2) tartsa erősen.
  - ▶ A fűnyíró gépet két személynek kell megemelnie és hordoznia.

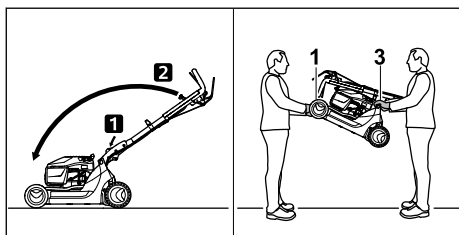

- ▶ Ha a fűnyíró gépet lehajtott tolokárral viszik:
  - ▶ Hajtsuk le a tolokárt.
  - ▶ Az egyik személy két kézzel tartsa erősen a fűnyíró gépet a szállítófogantyúnál (1), a másik személy pedig ugyancsak két kézzel a fogantyúnál (3) tartsa erősen.
  - ▶ A fűnyíró gépet két személynek kell megemelnie és hordoznia.

### A fűnyíró gép szállítása gépkocsival

- ▶ A fűnyíró gépet úgy biztosítsuk álló helyzetben, hogy az ne tudjon felborulni és ne mozdulhasson el.

## 14 Tárolás

### 14.1 A fűnyíró gép tárolása

- ▶ Állítsa le és hagyja lehűlni a motort.
- ▶ Húzza le a gyertyapipát.
- ▶ A fűnyíró gépet az alábbiakat betartva tárolja:
  - Tartsa a fűnyíró gépet gyermek számára elérhetetlen helyen.
  - A fűnyíró gép tiszta és száraz.
  - A fűnyíró gép ne tudjon felborulni.
  - A fűnyíró gép ne tudjon elgurulni.
- Ha a fűnyíró gépet 3 hónapnál hosszabb ideig tárolják:
  - ▶ Hagyja leürülni az üzemanyagtartályt.
  - ▶ Tisztítsa ki az üzemanyagtartályt valamelyik STIHL szakszervizzel.

- ▶ Cserélje le a motorolajat a motor használati utasításában megadott típusúra.
- ▶ Tekerje ki a gyújtógyertyát.





### FIGYELMEZTETÉS

- Lehűzött gyertyapipánál az indítózsínor kihúzásakor szikrák kerülhetnek a szabadba. A szikrák gyúlékony vagy robbanásveszélyes környezetben tüzet vagy robbanást okozhatnak. Ez súlyos, akár halálos személyi sérülésekhez, illetve anyagi károkhoz vezethet.
  - ▶ Tartsa távol a gyertyapipát a gyertyanyílástól.
  - ▶ Egymás után többször húzza ki és engedje vissza az indítózsínort.
  - ▶ Tekerje be és húzza meg a gyújtógyertyát.

## 15 Tisztítás

### 15.1 A fűnyíró gép felállítása

- ▶ Hagyjuk leürülni az üzemanyagtartályt. A motor ilyenkor leáll.
- ▶ Állítsuk a fűnyíró gépet sík felületre.
- ▶ Akasszuk le a fűgyűjtő kosarat.
- ▶ Állítsuk a vágási magasságot a legmagasabb állásába  11.2.
- ▶ Állítsuk a tolokárt a legalacsonyabb állásba  8.2.

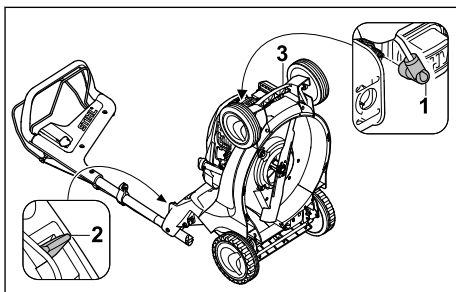

- ▶ Húzzuk le a gyertyapipát (1).
- ▶ Bal kézzel nyomjuk lefelé a kart (2), és tartjuk ebben a helyzetben.
- ▶ Jobb kézzel fogjuk meg erősen a fűnyíró gépet a szállítófogantyújánál (3), majd állítsuk a hátsó kerekeire.

### 15.2 A fűnyíró gép tisztítása

- ▶ Állítsuk le a motort.
- ▶ Hagyjuk lehűlni a fűnyíró gépet.
- ▶ Húzzuk le a gyertyapipát.
- ▶ Nedves törölrönggyel tisztítsuk meg a fűnyíró gépet.
- ▶ A szellőzőnyílásokat ecsettel tisztítsuk meg.
- ▶ Állítsuk fel a fűnyíró gépet.

- ▶ Tisztítsuk meg a kés környékét és a kést egy fadarabbal, puha kefével vagy nedves törleronggyal.

## 16 Karbantartás

### 16.1 Karbantartási intervallumok

A karbantartási intervallumok a környezeti és munkafeltételektől függenek. A STIHL a következő karbantartási intervallumokat javasolja:

#### Motor

- ▶ A motorolajjal kapcsolatos karbantartásokat a motor használati utasításában megadottak szerint végezzük.

#### Fűnyíró gép

- ▶ Évente ellenőriztessük a fűnyíró gépet valamelyik STIHL szakszervizzel.

### 16.2 A fűnyíró kés felszerelése és leszerelése

#### 16.2.1 A kés leszerelése

- ▶ Állítsuk le a motort.
- ▶ Húzzuk le a gyertyapipát.
- ▶ Állítsuk fel a fűnyíró gépet.

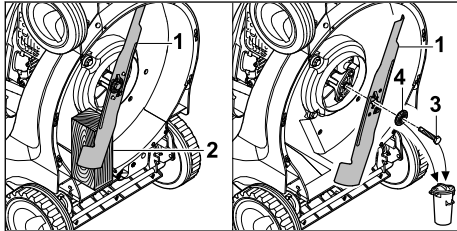

- ▶ Rögzítsük a kést (1) egy fadarabbal (2).
  - ▶ Csavarjuk ki a csavart (3), és vegyük ki az alátétet (4) együtt.
  - ▶ Vegyük le a kést (1).
  - ▶ A csavart (3) és az alátétet (4) kezeljük hulladékként.
- A kés (1) felszerelésekor használjuk új csavart és alátétet.

#### 16.2.2 A kés felszerelése

- ▶ Állítsuk le a motort.
- ▶ Húzzuk le a gyertyapipát.
- ▶ Állítsuk fel a fűnyíró gépet.

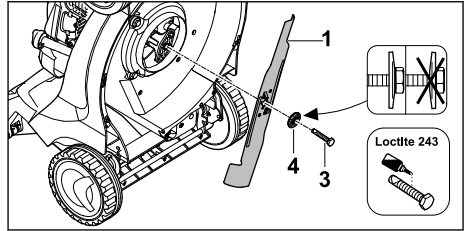

- ▶ Helyezzük fel az új alátétet (4) az új csavarra (3).
- ▶ Vigyünk fel Loctite 243 csavarrögzítőt a csavar (3) menetére.
- ▶ A kést (1) úgy helyezzük fel, hogy a felfekvési felületen lévő kiemelkedések a kés (1) mélyedéseibe rögzüljenek.
- ▶ Csavarjuk be a csavart (3) az alátéttel (4) együtt.

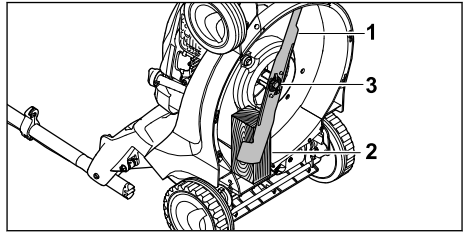

- ▶ Rögzítsük a kést (1) egy fadarabbal (2).
- ▶ Húzzuk meg a csavart (3) 65 Nm nyomatékkal.

### 16.3 A kés élézése és kiegyensúlyozása

A kés megfelelő élzéséhez és kiegyensúlyozásához sok gyakorlat szükséges.

A STIHL azt javasolja, hogy a kést STIHL szakszervizzel éléztesse és egyensúlyoztassa ki.

#### ⚠ FIGYELMEZTETÉS

- A kés vágóélei élesek. A felhasználó megvághatja magát.
    - ▶ Viseljen ellenálló anyagból készült védőkesztyűt.
  - ▶ Állítsa le a motort.
  - ▶ Húzza le a gyertyapipát.
  - ▶ Állítsa fel a fűnyíró gépet.
  - ▶ Szerelje le a kést.
  - ▶ Élezze meg a kést. Ennek során tartsa be az élzési szöget és hűtse a kést,  19.2.
- Az élzés során nem léphet fel kék elszíneződés a késen.
- ▶ Szerelje fel a kést.

- ▶ Bizonytalanság esetén: keresse fel valamelyik STIHL szakkereskedőt.

- ▶ Ha a fűnyíró gép vagy a kés megsérült: ne használjuk a fűnyíró gépet vagy a kést, és keressük fel valamelyik STIHL szakszervizt.
- ▶ Amennyiben a tájékoztató táblák olvashatatlanná váltak vagy megsérültek: cseréltesük ki a tájékoztató táblákat valamelyik STIHL szakszervizzel.

## 17 Javítás

### 17.1 A fűnyíró gép javítása

A felhasználó nem tudja maga megjavítani a fűnyíró gépet és a kést.

## 18 Hibaelhárítás

### 18.1 A fűnyíró gép üzemzavarainak elhárítása

Üzemzavar	Ok	Megoldás
A motor nem indítható be.	Nem nyomtuk le a nyírás kapcsolóját.	▶ A motort a jelen használati utasításban leírtak szerint kell beindítani.
	Kiürült az üzemanyagtartály.	▶ Töltsünk üzemanyagot a fűnyíró gépbe.
	Eltömődött az üzemanyag-vezeték.	▶ Keressük fel valamelyik STIHL szakszervizt.
	Nem megfelelő, szennyezett vagy régi üzemanyag van a tartályban.	▶ Használjunk friss, márkás, ólommentes benzint.
	Beszennyeződött a légszűrő.	▶ Keressük fel valamelyik STIHL szakszervizt.
	Le van húzva a gyertyapipa a gyújtógyertyáról vagy a gyújtókábel nem megfelelően van rögzítve a pipához.	▶ Helyezzük vissza a gyertyapipát. ▶ Ellenőrizzük a gyertyapipa és a gyújtókábel csatlakozását.
	Meghibásodott vagy bekormozódott a gyújtógyertya vagy nem megfelelő az elektródatávolság.	▶ Tisztítsuk meg vagy cseréljük ki a gyújtógyertyát. ▶ Állítsuk be az elektródatávolságot.
	Túl nagy az ellenállás a késnél.	▶ Állítsunk be nagyobb vágási magasságot. ▶ Alacsonyabb fűben indítsuk be a motort.
Nehézkés a motor beindítása, vagy lecsökkent a motor teljesítménye.	Eltömődött a fűnyíróház.	Tisztítsuk meg a fűnyíró gépet.
	Túl alacsony a vágási magasság vagy túl nagy a haladási sebesség.	Állítsuk magasabbra a vágási magasságot vagy toljuk lassabban a fűnyíró gépet.
	Víz került az üzemanyagtartályba és a karburátorba vagy eltömődött a karburátor.	Ürítsük ki az üzemanyagtartályt, tisztítsuk meg az üzemanyag-vezetéket és a karburátort.
	Beszennyeződött az üzemanyagtartály.	Keressük fel valamelyik STIHL szakszervizt.
	Beszennyeződött a légszűrő.	Keressük fel valamelyik STIHL szakszervizt.
Felforrósodik a motor.	Bekormozódott a gyújtógyertya.	Tisztítsuk meg vagy cseréljük ki a gyújtógyertyát.
	Túl alacsony a motorolaj szintje.	Töltsük után vagy cseréljük le a motorolajat a motor használati utasításában leírtak szerint.
	Beszennyeződtek a hűtőbordák.	Tisztítsuk meg a fűnyíró gépet.
Erős rezgés lép fel a fűnyíró gépen.	Megsérült a fűnyíró kés.	Cseréljük ki a kést.
	Nem megfelelően szerelték fel a kést.	Szereljük fel a kést.

Üzemzavar	Ok	Megoldás
Nem szép a vágási kép.	Tompa vagy kopott a kés.	Élezzük meg vagy cseréljük ki a kést.

## 19 Műszaki adatok

### 19.1 STIHL RM 448.1 VC fűnyíró gép

- Motortípus: STIHL EVC 300.0
- Lökettérfogat: 166 cm<sup>3</sup>
- Teljesítmény: 2,6 kW (3,5 LE) 2800/perc fordulatszámon
- Fordulatszám: 2800/perc
- Az üzemanyagtartály maximális űrtartalma: 900 cm<sup>3</sup> (0,9 l)
- Tömeg: 29 kg
- A fűgyűjtő kosár maximális űrtartalma: 55 l
- Munkaszélesség: 46 cm

### 19.2 Kés

- Minimális vastagság (a): 2,0 mm
- Minimális szélesség (b): 39 mm
- Élezési szög (c): 30°

### 19.3 Hangnyomásszintek és rezgés-gyorsulási értékek

A hangnyomásszint K-értéke: 2 dB(A). A zajteljesítményszint K-értéke: 1,1 dB(A). A rezgés-gyorsulás K-értéke: 2,20 m/s<sup>2</sup>.

- A hangnyomásszint ( $L_{pA}$ ) mért értéke az EN ISO 5395-2 szabvány alapján: 83 dB(A)
- Garantált zajteljesítményszint ( $L_{WAq}$ ) a következő szabványok alapján: 2000/14/EC / S.I. 2001/1701: 96 dB(A)
- A mért rezgés-gyorsulás ( $a_{nv}$ ) az EN 12096, EN ISO 5395-2 és EN 20643 szabványok alapján a tolókaron: 4,40 m/s<sup>2</sup>

A 2002/44/EC és S.I. 2005/1093, munkahelyi rezgésekkel foglalkozó irányelveknek történő megfeleléssel kapcsolatos információk a [www.stihl.com/vib](http://www.stihl.com/vib) webhelyen található.

### 19.4 REACH

A REACH megnevezés az Európai Unió által meghatározott előírás a kémiai anyagok regisztrálásához, értékeléséhez és engedélyezéséhez.

A REACH rendelet betartásához szükséges információkról a [www.stihl.com/reach](http://www.stihl.com/reach) oldalon tájékozódhat.

## 20 Pótalkatrészek és tartozékok

### 20.1 Pótalkatrészek és tartozékok

**STIHL** Ezek a szimbólumok eredeti STIHL pótalkatrészeket és eredeti STIHL tartozékokat jelölnek.

A STIHL eredeti STIHL pótalkatrészek és eredeti STIHL tartozékok használatát ajánlja.

A STIHL a folyamatos piacfigyelés ellenére sem tudja megítélni más gyártók pótalkatrészeit és tartozékait megbízhatóság, biztonság és alkalmaság tekintetében, valamint a STIHL nem tud azok alkalmazásáért felelősséget vállalni.

Eredeti STIHL pótalkatrészek és eredeti STIHL tartozékok STIHL márkakereskedésben kaphatók.

### 20.2 Fontos pótalkatrészek

- Kés: 6358 702 0100
- Késrögzítő csavar: 9008 319 9028
- Alátét: 0000 702 6600

## 21 Ártalmatlanítás

### 21.1 A fűnyíró gép ártalmatlanítása

Az ártalmatlanításra vonatkozó információk a helyi szervektől vagy a STIHL szakkereskedőtől kaphatók.

A nem megfelelő ártalmatlanítás egészségkárosodást és környezetszennyezést okozhat.

- ▶ A STIHL termékeket a csomagolással együtt a helyi előírásoknak megfelelően juttassuk megfelelő gyűjtőhelyre újrahasznosítás céljából.
- ▶ Ne ártalmatlanítsuk ezeket a háztartási hulladékkal együtt.

## 22 EK Megfelelőségi nyilatkozat

### 22.1 STIHL RM 448.1 VC fűnyíró gép

A STIHL Tirol GmbH  
Hans Peter Stihl-Straße 5.  
6336 Langkampfen,

Ausztria

egyedüli felelősséggel kijelenti, hogy a következő adatokkal jellemzett gép:

- Kialakítás: fűnyíró gép
- Gyártó neve: STIHL
- Típus: RM 448.1 VC
- Munkaszélesség: 46 cm
- Sorozatazonosító: 6358

megfelel a 2000/14/EC, 2006/42/EC, 2014/30/EU és 2011/65/EU irányelvek vonatkozó rendelkezéseinek, továbbá a termék kifejlesztése és gyártása a következő szabványok gyártás időpontjában érvényes változatával összhangban történt: EN ISO 5395-1, EN ISO 5395-2 és EN ISO 14982.

Tanúsító szervezet:

TÜV Rheinland LGA Products GmbH  
Tillystraße 2

90431 Nürnberg, Németország

A mért és garantált zajteljesítményszintek meghatározása a 2000/14/EC irányelv VIII. mellékletének megfelelően történt.

- Mért zajteljesítményszint: 95,3 dB(A)
- Garantált zajteljesítményszint: 96 dB(A)

A műszaki dokumentáció a STIHL Tirol GmbH cégnél található.

A gyártás éve és a gépszám a fűnyíró gép adattábláján szerepel.

Langkampfen, 2021. 05. 28.

A STIHL Tirol GmbH

névében 

Matthias Fleischer, a kutatási és termékfejlesztési részleg vezetője

névében 

Sven Zimmermann, a minőségbiztosítási részleg vezetője

## 23 A gyártó UK/CA megfelelőségi nyilatkozata

### 23.1 STIHL RM 448.1 VC fűnyíró gép

A STIHL Tirol GmbH  
Hans Peter Stihl-Straße 5.  
6336 Langkampfen,

Ausztria

egyedüli felelősséggel kijelenti, hogy a következő adatokkal jellemzett gép:

- Kialakítás: fűnyíró gép
- Gyártó neve: STIHL
- Típus: RM 448.1 VC
- Munkaszélesség: 46 cm
- Sorozatazonosító: 6358

megfelel az Egyesült Királyságban érvényben lévő „Noise Emission in the Environment by Equipment for use Outdoors Regulations 2001”, „Supply of Machinery (Safety) Regulations 2008”, „Electromagnetic Compatibility Regulations 2016” és „The Restriction of the Use of Certain Hazardous Substances in Electrical and Electronic Equipment Regulations 2012” irányelvek vonatkozó rendelkezéseinek, valamint a termék kifejlesztése és gyártása a következő szabványok gyártás időpontjában érvényes változatával összhangban történt: EN ISO 5395-1, EN ISO 5395-2, EN ISO 14982.

Tanúsító szervezet:

TUV Rheinland UK LTD  
1011 Stratford Road  
Solihull, B90 4BN

A mért és garantált zajteljesítményszintek meghatározása az Egyesült Királyságban érvényben lévő „Noise Emission in the Environment by Equipment for use Outdoors Regulations 2001, Schedule 11” rendeletnek megfelelően történt.

- Mért zajteljesítményszint: 95,3 dB(A)
- Garantált zajteljesítményszint: 96 dB(A)

A műszaki dokumentáció a STIHL Tirol GmbH cégnél található.

A gyártás éve és a gépszám a fűnyíró gép adattábláján szerepel.

Langkampfen, 2022. 07. 01.

A STIHL Tirol GmbH

névében 

Matthias Fleischer, a kutatási és termékfejlesztési részleg vezetője

névében 

Sven Zimmermann, a minőségbiztosítási részleg vezetője

## Índice

1	Prefácio.....	214
2	Informações relativas a este manual de instruções.....	214
3	Vista geral.....	215
4	Indicações de segurança .....	216
5	Colocar o cortador de relva operacional.....	222
6	Armar o cortador de relva.....	222
7	Reabastecer o cortador de relva.....	223
8	Ajustar o cortador de relva ao utilizador.....	224
9	Arrancar e parar o motor.....	225
10	Verificar o cortador de relva.....	225
11	Trabalhar com o cortador de relva.....	226
12	Após o trabalho.....	227
13	Transporte.....	227
14	Armazenamento.....	228
15	Limpeza.....	228
16	Fazer a manutenção.....	229
17	Reparar.....	230
18	Eliminação de avarias.....	230
19	Dados técnicos.....	231
20	Peças de reposição e acessórios.....	231
21	Eliminar.....	231
22	Declaração de conformidade CE.....	232
23	Declaração de conformidade UKCA.....	232

## 1 Prefácio

Estimados clientes,

ficamos muito satisfeitos pelo facto de ter escolhido a STIHL. Desenvolvemos e fabricamos os nossos produtos com a máxima qualidade e de acordo com as necessidades dos nossos clientes. Por isso, os produtos oferecem uma elevada fiabilidade mesmo sob condições de esforço extremo.

Também na assistência a STIHL é uma marca de excelência. O nosso revendedor autorizado garante aconselhamento e formação competente, e um acompanhamento técnico aprofundado.

STIHL apoia explicitamente uma gestão sustentável e responsável dos recursos naturais. Este manual de instruções pretende ajudá-lo a utilizar o seu produto STIHL de forma segura e respeitadora do ambiente durante um longo período de tempo.

Agradecemos a sua confiança e esperamos que aprecie o seu produto STIHL.



Dr. Nikolas Stihl

## IMPORTANTE! LER E GUARDAR ANTES DA UTILIZAÇÃO.

## 2 Informações relativas a este manual de instruções

### 2.1 Documentos aplicáveis

Este manual de utilização é um manual de instruções original do fabricante de acordo com a Diretiva Comunitária 2006/42/EC.

Aplicam-se as medidas de segurança locais.

- ▶ Além do presente manual de utilização, leia, compreenda e guarde os seguintes documentos:
  - Manual de utilização do motor STIHL EVC 300.0

### 2.2 Identificação das advertências no texto

#### PERIGRO

- A indicação chama a atenção para perigos que provocam ferimentos graves ou a morte.
  - ▶ As medidas mencionadas podem evitar ferimentos graves ou a morte.

#### ATENÇÃO

- A indicação chama a atenção para perigos que **podem** provocar ferimentos graves ou a morte.
  - ▶ As medidas mencionadas podem evitar ferimentos graves ou a morte.

#### AVISO

- A indicação chama a atenção para perigos que podem provocar danos materiais.
  - ▶ As medidas mencionadas podem evitar danos materiais.

### 2.3 Símbolos no texto



Este símbolo faz referência a um capítulo deste manual de instruções.

## 3 Vista geral

### 3.1 Cortador de relva

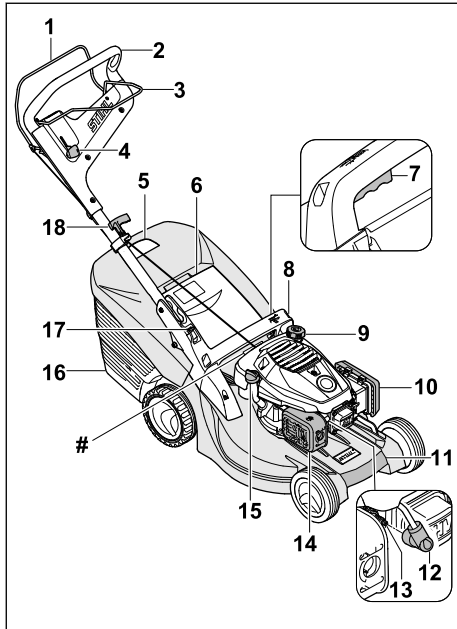

- 1 Arco de comando do mecanismo de corte**  
O arco de comando do mecanismo de corte destina-se a ligar e desligar o motor.
- 2 Guiador**  
O guiador destina-se a segurar, conduzir e transportar o cortador de relva.
- 3 Arco de comando do mecanismo de translação**  
O arco de comando do mecanismo de translação liga e desliga o mecanismo de translação.
- 4 Alavanca**  
A alavanca destina-se a definir a velocidade do mecanismo de translação.
- 5 Indicador do nível**  
O indicador do nível mostra o enchimento da cesta de recolha de relva.
- 6 Tampa de expulsão**  
A tampa de expulsão fecha o canal de expulsão.
- 7 Alavanca**  
A alavanca destina-se a definir a altura de corte.

### 8 Pega

A pega destina-se a segurar o cortador de relva ao definir a altura de corte e a transportar o cortador de relva.

### 9 Fecho do depósito de combustível

O fecho do depósito de combustível fecha a abertura de abastecimento de gasolina.

### 10 Tampa do filtro

A tampa do filtro cobre o filtro de ar.

### 11 Pega de transporte

A pega de transporte destina-se ao transporte do cortador de relva.

### 12 Conector da vela de ignição

O conector da vela de ignição liga o cabo de ignição à vela de ignição.

### 13 Vela de ignição

A vela de ignição inflama a mistura combustível/ar no motor.

### 14 Silenciador

O silenciador reduz a emissão de ruído do cortador de relva.

### 15 Fecho do óleo do motor

O fecho do óleo do motor fecha a abertura de abastecimento do óleo do motor.

### 16 Cesta de recolha de relva

A cesta de recolha de relva recolhe a relva cortada.

### 17 Alavanca

A alavanca destina-se a ajustar e a rebater o guiador.

### 18 Cabo arrancador

O cabo arrancador destina-se a ligar o motor.

### # Placa de identificação com número de máquina

## 3.2 Símbolos

Os símbolos podem estar presentes no cortador de relva e têm o seguinte significado:



Este símbolo indica o peso do cortador de relva.



Nível de potência acústica garantido de acordo com a diretiva 2000/14/EC em dB(A) no sentido de tornar as emissões de ruído de diferentes produtos comparáveis.



Este símbolo identifica o fecho do depósito de combustível.



Este símbolo identifica o fecho do óleo do motor.



Ligue o motor.



Desligue o motor.



Ligue o mecanismo de translação.



Nesta posição, o cortador de relva desloca-se com a máxima velocidade.



Nesta posição, o cortador de relva desloca-se com a mínima velocidade.

## 4 Indicações de segurança

### 4.1 Símbolos de aviso

Os símbolos de aviso presentes no cortador de relva têm o seguinte significado:



Siga as instruções de segurança e as respetivas medidas.



Leia, compreenda e guarde o manual de utilização.



Siga as instruções de segurança referentes à projeção de objetos e as respetivas medidas.



Não toque numa lâmina em rotação.



Remova o conector da vela de ignição durante o transporte, o armazenamento, a manutenção ou reparações.



Respeite a distância de segurança.

### 4.2 Utilização recomendada

O cortador de relva STIHL RM 448.1 VC destina-se a cortar a relva.

## ⚠ ATENÇÃO

- Caso o cortador de relva não seja utilizado conforme recomendado, as pessoas poderão sofrer ferimentos graves ou fatais e poderão ocorrer danos materiais.

- ▶ Utilize o cortador de relva conforme descrito no presente manual de utilização e no manual de utilização do motor.

### 4.3 Requisitos ao nível do utilizador

## ⚠ ATENÇÃO

- Os utilizadores que não tenham recebido formação podem não reconhecer ou avaliar devidamente os perigos do cortador de relva. O utilizador ou terceiros podem sofrer ferimentos graves ou fatais.



- ▶ Leia, compreenda e guarde o manual de utilização.

- ▶ Caso o cortador de relva seja entregue a outra pessoa: faça-o acompanhar do manual de utilização do cortador de relva.
- ▶ Certifique-se de que o utilizador cumpre os seguintes requisitos:
  - O utilizador está descansado.
  - O utilizador está em plena posse das suas capacidades físicas, sensoriais e mentais para utilizar e trabalhar com o cortador de relva. Caso o utilizador apresente capacidades físicas, sensoriais ou mentais limitadas para tal, o utilizador só poderá trabalhar com o aparelho sob supervisão ou de acordo com as indicações de uma pessoa responsável.
  - O utilizador é capaz de reconhecer e avaliar devidamente os perigos do cortador de relva.
  - O utilizador está ciente de que é o responsável por eventuais acidentes e danos.
  - O utilizador é maior de idade ou o utilizador é devidamente formado numa atividade sob supervisão, de acordo com a regulamentação nacional.
  - O utilizador deverá ter recebido formação ministrada por um distribuidor oficial STIHL ou por um especialista antes de trabalhar com o cortador de relva pela primeira vez.
  - O utilizador não pode estar sob a influência de álcool, medicamentos ou drogas.
- ▶ Caso existam dúvidas: dirija-se a um distribuidor oficial STIHL.



## 4.4 Vestuário e equipamento

### ▲ ATENÇÃO

- Durante o trabalho, podem ser projetados objetos a alta velocidade. O utilizador pode sofrer ferimentos.
  - ▶ Use calças compridas de material resistente.
- Durante o trabalho, é produzido ruído. O ruído pode provocar problemas auditivos.
  - ▶ Use uma proteção auditiva.
- Durante o trabalho, podem ser projetadas poeiras. As poeiras inaladas podem ser nocivas para a saúde e provocar reações alérgicas.
  - ▶ Caso sejam projetadas poeiras: use uma máscara de proteção contra pó.
- O vestuário inadequado pode ficar preso na madeira, em silvados e no cortador de relva. Um utilizador sem vestuário adequado pode sofrer ferimentos graves.
  - ▶ Use vestuário justo.
  - ▶ Retire cachecóis e objetos de adorno.
- Durante a limpeza, manutenção ou transporte, o utilizador pode entrar em contacto com a lâmina. O utilizador pode sofrer ferimentos.
  - ▶ Use luvas de proteção de material resistente.
  - ▶ Use calçado robusto e fechado com sola antiderrapante.
- Caso o utilizador use calçado inadequado, poderá escorregar. O utilizador pode sofrer ferimentos.
- Ao afiar a lâmina, podem ser projetadas partículas de materiais. O utilizador pode sofrer ferimentos.
  - ▶ Use óculos de proteção justos. Os óculos de proteção adequados são verificados de acordo com a norma EN 166 ou com as disposições nacionais e estão disponíveis comercialmente com a correspondente identificação.
  - ▶ Use luvas de proteção de material resistente.

## 4.5 Área de trabalho e ambiente envolvente

### ▲ ATENÇÃO

- As pessoas que não estejam envolvidas na atividade, crianças e animais podem não reconhecer ou avaliar devidamente os perigos do cortador de relva e da projeção de objetos. As pessoas que não estejam envolvidas na atividade, crianças e animais podem sofrer feri-

mentos graves e podem ocorrer danos materiais.



- ▶ Mantenha as pessoas que não estejam envolvidas na atividade, crianças e animais afastados da área de trabalho.
- ▶ Mantenha distância relativamente aos objetos.
- ▶ Não deixe o cortador de relva sem vigilância.
- ▶ Certifique-se de que as crianças não podem brincar com o cortador de relva.
- Com o motor a trabalhar, saem gases de escape quentes do silenciador. Os gases de escape quentes podem incendiar materiais facilmente inflamáveis e provocar incêndios.
  - ▶ Mantenha a saída dos gases de escape afastada de materiais facilmente inflamáveis.

## 4.6 Estado de acordo com as exigências de segurança

### 4.6.1 Cortador de relva

O cortador de relva encontrar-se-á num estado seguro se estiverem reunidas as seguintes condições:

- O cortador de relva está intacto.
- O cortador de relva não tem uma fuga de gasolina.
- O fecho do depósito de combustível está fechado.
- O cortador de relva não tem uma fuga de óleo do motor.
- O fecho do óleo do motor está fechado.
- O cortador de relva está limpo.
- Os elementos de comando funcionam e estão inalterados.
- Ao cortar a relva, se pretender que a relva cortada seja recolhida na cesta de recolha de relva: a cesta de recolha de relva tem de estar corretamente engatada.
- Ao cortar a relva, se pretender que a relva cortada seja expulsa para trás: a cesta de recolha de relva deve estar desengatada e a tampa de expulsão fechada.
- A lâmina está corretamente montada.
- Estão montados acessórios STIHL originais adequados para este cortador de relva.
- Os acessórios estão corretamente montados.
- Os mecanismos com mola estão intactos e funcionam.
- Se soltar o arco de comando do mecanismo de corte, o motor será desligado.



## ▲ ATENÇÃO

- Se os componentes não estiverem em condições de funcionamento seguro, poderão deixar de funcionar corretamente, os dispositivos de segurança poderão ser desligados e poderá haver uma fuga de combustível. As pessoas podem sofrer ferimentos graves ou fatais.
  - ▶ Trabalhe com um cortador de relva intacto.
  - ▶ Se houver uma fuga de combustível no cortador de relva: não trabalhe com o cortador de relva e dirija-se a um distribuidor oficial STIHL.
  - ▶ Feche o fecho do depósito de combustível.
  - ▶ Se houver uma fuga de óleo do motor no cortador de relva: não trabalhe com o cortador de relva e dirija-se a um distribuidor oficial STIHL.
  - ▶ Feche o fecho do óleo do motor.
  - ▶ Caso o cortador de relva esteja sujo: Limpe o cortador de relva.
  - ▶ Não manipule o cortador de relva e os seus sistemas de segurança.
  - ▶ Não efetue no cortador de relva quaisquer manipulações que alterem a potência ou a rotação do motor.
  - ▶ Se os elementos de comando não funcionarem: não trabalhe com o cortador de relva.
  - ▶ Os mecanismos com mola podem libertar a energia armazenada.
  - ▶ Ao cortar a relva, se pretender que a relva cortada seja recolhida na cesta de recolha de relva: engate a cesta de recolha de relva conforme descrito no presente manual de utilização.
  - ▶ Monte os acessórios STIHL originais adequados para este cortador de relva.
  - ▶ Monte a lâmina conforme descrito no presente manual de utilização.
  - ▶ Monte os acessórios conforme descrito no presente manual de utilização ou no manual de utilização dos acessórios.
  - ▶ Não insira objetos nas aberturas do cortador de relva.
  - ▶ Substitua as placas informativas gastas ou danificadas.
  - ▶ Caso existam dúvidas: dirija-se a um distribuidor oficial STIHL.

### 4.6.2 Lâmina

A lâmina encontrar-se-á num estado seguro se estiverem reunidas as seguintes condições:

- A lâmina e os aparelhos acopláveis estão intactos.

- A lâmina não está deformada.
- A lâmina está corretamente montada.
- A lâmina está corretamente afiada.
- A lâmina está isenta de rebarbas.
- A lâmina está corretamente equilibrada.
- A espessura mínima e a largura mínima da lâmina não foram atingidas,  19.2.
- O ângulo de afiação é respeitado,  19.2.

## ▲ ATENÇÃO

- Se não estiverem em condições de funcionamento seguro, as peças da lâmina poderão soltar-se e ser projetadas. As pessoas podem ferir-se gravemente.
  - ▶ Trabalhe com uma lâmina e aparelhos acopláveis intactos.
  - ▶ Monte corretamente a lâmina.
  - ▶ Afie corretamente a lâmina.
  - ▶ Caso a espessura mínima ou a largura mínima não sejam atingidas: substitua a lâmina.
  - ▶ Solicite o equilíbrio da lâmina a um distribuidor oficial STIHL.
  - ▶ Caso existam dúvidas: dirija-se a um distribuidor oficial STIHL.

## 4.7 Combustível e abastecimento

### ▲ ATENÇÃO

- O combustível utilizado para este cortador de relva é gasolina. Gasolina é extremamente inflamável. Se a gasolina entrar em contacto com chamas abertas ou com objetos quentes, a gasolina pode provocar incêndios ou explosões. As pessoas podem sofrer ferimentos graves ou fatais e podem ocorrer danos materiais.
  - ▶ Proteja a gasolina do calor e do fogo.
  - ▶ Não derrame gasolina.
  - ▶ Caso tenha sido derramada gasolina: limpe a gasolina com um pano e apenas tente ligar o motor quando todas as peças do cortador de relva estiverem secas.
  - ▶ Não fume.
  - ▶ Não reabasteça perto de chamas.
  - ▶ Antes de abastecer, desligue o motor e deixe-o arrefecer.
  - ▶ Caso pretenda esvaziar o depósito: deverá fazê-lo ao ar livre.
  - ▶ Ligue o motor a uma distância de pelo menos 3 m do local do abastecimento.
  - ▶ Nunca guarde o cortador de relva com gasolina no depósito dentro de um edifício.
- Os vapores de gasolina inalados podem envenenar pessoas.
  - ▶ Não inale vapores de gasolina.

- ▶ Reabasteça num local bem ventilado.
  - Durante o trabalho, o cortador de relva aquece. A gasolina expande-se e no depósito de combustível pode ser criada sobrepressão. Ao abrir o fecho do depósito de combustível pode ser projetada gasolina para fora. A gasolina projetada para fora pode inflamar-se. O utilizador pode sofrer ferimentos graves.
    - ▶ Deixe primeiro arrefecer o cortador de relva e abra depois o fecho do depósito de combustível.
  - O vestuário que entre em contacto com combustível é mais facilmente inflamável. As pessoas podem sofrer ferimentos graves ou fatais e podem ocorrer danos materiais.
    - ▶ Caso o vestuário entre em contacto com gasolina: mude de vestuário.
  - A gasolina pode ser prejudicial para o ambiente.
    - ▶ Não derrame combustível.
    - ▶ Elimine a gasolina corretamente e de forma ecológica.
  - Caso a gasolina entre em contacto com a pele ou com os olhos, estes podem ficar irritados.
    - ▶ Evite o contacto com a gasolina.
    - ▶ Caso haja contacto com a pele: lave as zonas afetadas abundantemente com água e sabão.
    - ▶ Caso haja contacto com os olhos: lave os olhos abundantemente com água durante 15 minutos e procure um médico.
  - O sistema de ignição do cortador de relva gera faíscas. As faíscas podem sair para fora e provocar incêndios e explosões em ambientes facilmente inflamáveis ou explosivos. As pessoas podem sofrer ferimentos graves ou fatais e podem ocorrer danos materiais.
    - ▶ Utilize as velas de ignição descritas no manual de utilização do motor.
    - ▶ Enrosque e aperte bem as velas de ignição.
    - ▶ Pressione bem o conector da vela de ignição.
  - Se o cortador de relva for abastecido com uma gasolina inadequada para a o motor, o cortador de relva pode ser danificado.
    - ▶ Utilizar gasolina de marca nova e sem chumbo.
    - ▶ Observe as prescrições no manual de utilização do motor.
- dor de relva. O utilizador pode sofrer ferimentos graves.
- ▶ Dê arranque ao motor conforme descrito no presente manual de utilização.
- Em determinadas situações, o utilizador poderá não conseguir continuar a trabalhar com total concentração. O utilizador pode tropeçar, cair e sofrer ferimentos graves.
  - ▶ Trabalhar calma e refletidamente.
  - ▶ Corte a relva apenas com boa visibilidade. Caso as condições de luminosidade e de visibilidade sejam más, não trabalhe com o cortador de relva.
  - ▶ Utilize o cortador de relva isoladamente.
  - ▶ Prestar atenção a obstáculos.
  - ▶ Não incline o cortador de relva.
  - ▶ Trabalhe com o aparelho pousado no solo e garanta o respetivo equilíbrio.
  - ▶ Caso se verifiquem sinais de cansaço: faça uma pausa no trabalho.
  - ▶ Ao cortar a relva numa encosta: corte a relva na transversal relativamente à encosta.
  - ▶ Não trabalhe em encostas com uma inclinação superior a 25° (46,6%).
  - ▶ Utilize o cortador de relva com especial cuidado quando estiver a trabalhar nas proximidades de encostas, arestas de terrenos, valas, aterros e diques.
  - ▶ Programar o tempo de trabalho de modo a evitar cargas elevadas num período de tempo grande.
- Com o motor a trabalhar são produzidos gases de escape. Os gases de escape inalados podem envenenar pessoas.
  - ▶ Não inale gases de escape.
  - ▶ Trabalhe com o cortador de relva num local bem ventilado.
  - ▶ Se sentir enjoos, dores de cabeça, problemas de visão, problemas de audição ou tonturas: dê o trabalho como terminado e consulte um médico.
- Com uma proteção auditiva e o motor a trabalhar, o utilizador percebe e avalia os ruídos de forma limitada.
  - ▶ Trabalhar calma e refletidamente.
- O cortador de relva está equipado com um dispositivo de paragem do motor.
  - ▶ Se soltar o arco de comando do mecanismo de corte, o motor e as lâminas param ao fim de 3 segundos.
- A lâmina em rotação poderá cortar o utilizador. O utilizador pode sofrer ferimentos graves.

## 4.8 Trabalhos

### ▲ ATENÇÃO

- Se o utilizador não der corretamente arranque ao motor, poderá perder o controlo do corta-



- ▶ Extraia o conector da vela de ignição.



- ▶ Não toque numa lâmina em rotação.
  - ▶ Caso a lâmina esteja bloqueada por um objeto: Desligue o motor. Remova o objeto apenas depois deste processo.
- Se trabalhar sem mecanismo de translação durante o trabalho, o mecanismo de translação poderá ser ligado inadvertidamente e o cortador de relva poderá começar a deslocar-se. As pessoas podem sofrer ferimentos graves e podem ocorrer danos materiais.
    - ▶ Acione o arco de comando do mecanismo de translação apenas quando pretender ligar o mecanismo de translação.
  - Caso o cortador de relva se altere ou se comporte de forma invulgar durante o trabalho, o cortador de relva poderá encontrar-se num estado inseguro. As pessoas podem sofrer ferimentos graves e podem ocorrer danos materiais.
    - ▶ Dê o trabalho como terminado e dirija-se a um distribuidor oficial STIHL.
  - Poderão ser perceptíveis vibrações no cortador de relva durante o trabalho.
    - ▶ Use luvas de proteção.
    - ▶ Faça pausas de trabalho.
    - ▶ Caso existam indícios de problemas de circulação: consulte um médico.
  - Inspeção na superfície a cortar e preste atenção aos obstáculos. Caso a lâmina se depare com um objeto estranho durante o trabalho, esse mesmo objeto estranho ou partes do mesmo poderão ser projetados a elevada velocidade. As pessoas podem sofrer ferimentos e podem ocorrer danos materiais.



- ▶ Remova os objetos estranhos como pedras, paus, arames, brinquedos ou outros objetos estranhos da área de trabalho. Assinale objetos escondidos que não podem ser removidos.

- Se soltar o arco de comando do mecanismo de corte, a lâmina continuará a rodar durante um curto período de tempo. As pessoas podem ferir-se gravemente.



- ▶ Aguarde até que a lâmina deixe de rodar.
- ▶ Apenas desencaixe a cesta de recolha de relva quando a lâmina deixar de rodar.

- Caso a lâmina em rotação se depare com um objeto rígido, poderão gerar-se faíscas. As faíscas podem provocar incêndios em ambientes facilmente inflamáveis. As pessoas

podem sofrer ferimentos graves ou fatais e podem ocorrer danos materiais.

- ▶ Não trabalhe em ambientes facilmente inflamáveis.
- Se o cortador de relva for desligado em superfícies com declive, poderá deslocar-se inadvertidamente. As pessoas podem sofrer ferimentos e podem ocorrer danos materiais.
  - ▶ Apenas solte o cortador de relva se este estiver numa superfície plana e não puder deslocar-se por si mesmo.
- Se forem fixados objetos ao guiador, o peso adicional pode fazer que o cortador de relva tombe. As pessoas podem sofrer ferimentos e podem ocorrer danos materiais.
  - ▶ Não fixe quaisquer objetos ao guiador.

## ⚠ PERIGRO

- Se trabalhar nas imediações de cabos condutores de tensão, a lâmina poderá entrar em contacto com os cabos condutores de tensão e estes poderão ser danificados. O utilizador pode sofrer ferimentos graves ou fatais.
  - ▶ Não trabalhe nas imediações de cabos condutores de tensão.
- Se o utilizador trabalhar com trovoadas, poderá ser atingido por um relâmpago. O utilizador pode sofrer ferimentos graves ou fatais.
  - ▶ Caso haja trovoadas: não trabalhe.
- Se trabalhar à chuva, poderá escorregar. O utilizador pode sofrer ferimentos graves ou fatais.
  - ▶ Se chover: não trabalhe.

## 4.9 Transporte

### ⚠ ATENÇÃO

- O cortador de relva pode tombar ou mover-se durante o transporte. As pessoas podem sofrer ferimentos e podem ocorrer danos materiais.

- ▶ Desligue o motor.



- ▶ Aguarde até que a lâmina deixe de rodar.



- ▶ Extraia o conector da vela de ignição.

- ▶ Prenda o cortador de relva com cintas de fixação, correias ou uma rede numa superfície de carga adequada, de modo que não possa tombar nem mover-se.

- Depois de o motor ter trabalhado, o silenciador e o motor podem estar quentes. O utilizador pode queimar-se durante o transporte.
  - ▶ Empurre o cortador de relva.
- O cortador de relva é pesado. Caso o utilizador transporte o cortador de relva sozinho, o utilizador poderá sofrer ferimentos.
  - ▶ Use luvas de proteção.
  - ▶ O cortador de relva deverá ser transportado por duas pessoas.
- Durante o transporte pode ser vertida gasolina e causar sujidade e danos.
  - ▶ Empurre o cortador de relva.
  - ▶ Transporte o aparelho sem gasolina.

## 4.10 Arrumação

### ▲ ATENÇÃO

- As crianças podem não reconhecer ou avaliar devidamente os perigos do cortador de relva. As crianças podem ferir-se gravemente.
  - ▶ Desligue o motor.
  - ▶ Guarde o cortador de relva fora do alcance das crianças.
- Os componentes metálicos podem sofrer corrosão devido à humidade. O cortador de relva pode ficar danificado.
  - ▶ Guarde o cortador de relva limpo e seco.
- Se o cortador de relva for guardado em superfícies com declive, poderá deslocar-se inadvertidamente. As pessoas podem sofrer ferimentos e podem ocorrer danos materiais.
  - ▶ Guarde o cortador de relva apenas em superfícies planas.

## 4.11 Limpeza, manutenção e reparação

### ▲ ATENÇÃO

- Se o motor trabalhar durante a limpeza, a manutenção ou a reparação, as pessoas poderão sofrer ferimentos graves e poderão ocorrer danos materiais.
  - ▶ Desligue o motor.



- ▶ Aguarde até que a lâmina deixe de rodar.



- ▶ Extraia o conector da vela de ignição.

- Se o motor trabalhar durante a limpeza, a manutenção ou a reparação, o mecanismo de translação poderá ligar-se involuntariamente.

As pessoas podem sofrer ferimentos graves e podem ocorrer danos materiais.

- ▶ Desligue o motor.



- ▶ Extraia o conector da vela de ignição.

- Depois de o motor ter trabalhado, o silenciador e o motor podem estar quentes. As pessoas podem queimar-se.
  - ▶ Aguarde até o silenciador e o motor terem arrefecido.
- A utilização de produtos de limpeza agressivos e a limpeza com um jato de água ou objetos afiados poderão danificar o cortador de relva ou a lâmina. Caso o cortador de relva ou a lâmina não sejam corretamente limpos, os componentes poderão deixar de funcionar corretamente e os dispositivos de segurança poderão ser desligados. As pessoas podem ferir-se gravemente.
  - ▶ Limpe o cortador de relva e a lâmina conforme descrito no presente manual de utilização, 15.2.
- Caso a manutenção ou a reparação do cortador de relva ou da lâmina não sejam efetuadas conforme descrito neste manual de utilização, os componentes poderão deixar de funcionar corretamente e os dispositivos de segurança poderão ser desligados. As pessoas podem sofrer ferimentos graves ou fatais.
  - ▶ Substitua as peças gastas ou danificadas.
  - ▶ Efetue a manutenção e a reparação do cortador de relva conforme descrito neste manual de utilização.
  - ▶ Efetue a manutenção da lâmina conforme descrito no presente manual de utilização.
- Durante a limpeza, manutenção ou reparação da lâmina, o utilizador poderá cortar-se nos gumes afiados. O utilizador pode sofrer ferimentos.
  - ▶ Use luvas de proteção de material resistente.
- A lâmina pode ficar quente ao ser afiada. O utilizador pode queimar-se.
  - ▶ Aguarde que a lâmina arrefeça.
  - ▶ Use luvas de proteção de material resistente.

## 5 Colocar o cortador de relva operacional

### 5.1 Colocar o cortador de relva operacional

Antes de iniciar todos os trabalhos, é necessário executar os seguintes passos:

- ▶ Retire os materiais da embalagem e as proteções de transporte.
- ▶ Garantir que os seguintes componentes se encontram num estado seguro:
  - Cortador de relva, 4.6.1.
  - Lâmina, 4.6.2.
- ▶ Limpar o cortador de relva, 15.
- ▶ Verificar a lâmina, 10.2.
- ▶ Montar o guiador, 6.1.
- ▶ Reabastecer com óleo do motor, 6.3.
- ▶ Abrir o guiador, 8.1.
- ▶ Reabastecer o cortador de relva, 7.
- ▶ Ao cortar a relva, se pretender que a relva cortada seja recolhida na cesta de recolha de relva: Engatar a cesta de recolha de relva, 6.2.2.
- ▶ Ao cortar a relva, se pretender que a relva cortada seja expulsa para trás: Desengatar a cesta de recolha de relva, 6.2.3.
- ▶ Definir a altura de corte, 11.2.
- ▶ Verificar os elementos de comando, 10.1.
- ▶ Caso não seja possível executar os passos: não utilize o cortador de relva e dirija-se a um distribuidor oficial STIHL.

## 6 Armar o cortador de relva

### 6.1 Montar o guiador

- ▶ Desligue o motor.
- ▶ Coloque o cortador de relva numa superfície plana.

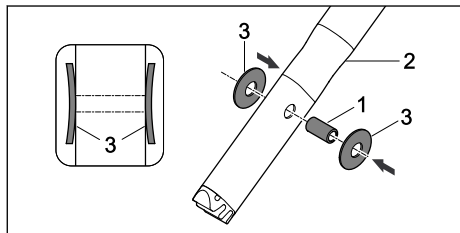

- ▶ Pressione o casquilho (1) nos furos do guiador (2).
- ▶ Encaixe as molas de disco (3) com a curvatura para dentro no casquilho (1).

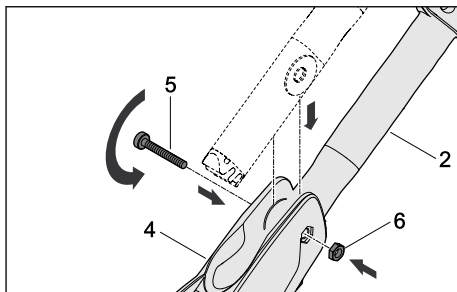

- ▶ Insira o guiador (2) na consola do guiador (4).
- ▶ Insira o parafuso (5) através dos furos da consola do guiador (4) e o casquilho no guiador (2).
- ▶ Coloque a porca (6) no entalhe da consola do guiador (4).
- ▶ Aperte bem o parafuso (5).

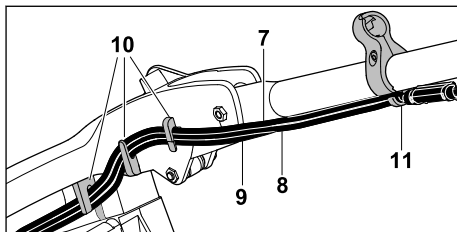

- ▶ Pressione os cabos tirantes (7, 8 e 9) nos suportes (10).
- ▶ Engate os cabos tirantes (7, 8 e 9) na guia do cabo tirante (11).

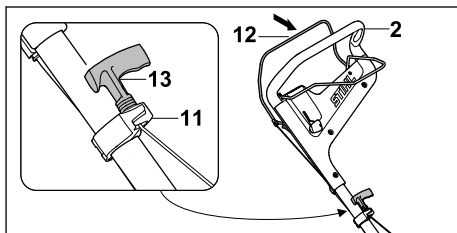

- ▶ Extraia o conector da vela de ignição.
- ▶ Prima e mantenha premido o arco de comando do mecanismo de corte (12) ao guiador (2).
- ▶ Puxe o cabo arrancador (13) lentamente no sentido da guia do cabo (11).
- ▶ Engate o cabo arrancador (13) na guia do cabo (11).
- ▶ Solte o arco de comando da operação de corte (12).
- ▶ Encaixe novamente o conector da vela de ignição.

O guiador não pode ser novamente desmontado.

## 6.2 Armar, encaixar e desencaixar a cesta de recolha de relva

### 6.2.1 Armar a cesta de recolha de relva

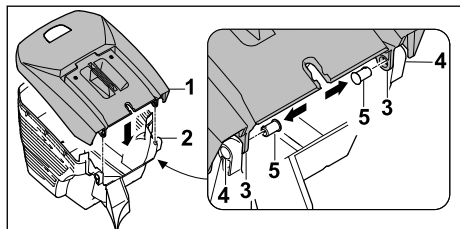

- ▶ Coloque a parte superior da cesta de recolha de relva (1) na parte inferior da cesta de recolha de relva (2). As aberturas (3 und 4) têm de coincidir.
- ▶ Insira a cavilha (5) nas aberturas (3 e 4) pelo lado de dentro.

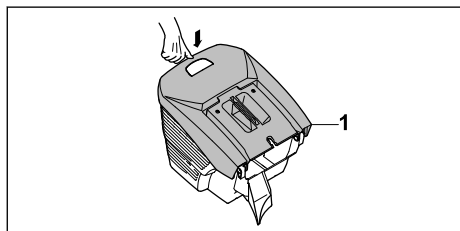

- ▶ Pressione a parte superior da cesta de recolha de relva (1) para baixo. A parte superior da cesta de recolha de relva (1) engata de forma audível.

### 6.2.2 Engatar a cesta de recolha de relva

- ▶ Desligue o motor.
- ▶ Coloque o cortador de relva numa superfície plana.

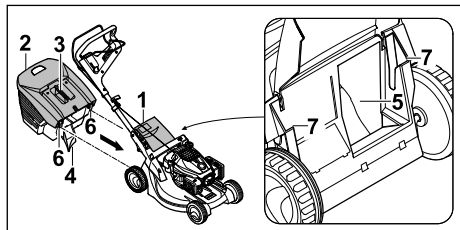

- ▶ Abra e segure na tampa de expulsão (1).
- ▶ Segure na cesta de recolha de relva (2) pela pega (3) e engate-a com a saliência (4) no canal de expulsão (5) e com o gancho (6) nos alojamentos (7).

- ▶ Pouse a tampa de expulsão (1) na cesta de recolha de relva (2).

### 6.2.3 Desengatar a cesta de recolha de relva

- ▶ Desligue o motor.
- ▶ Coloque o cortador de relva numa superfície plana.
- ▶ Abra e segure na tampa de expulsão.
- ▶ Remova a cesta de recolha de relva pela pega para cima.
- ▶ Feche a tampa de expulsão.

## 6.3 Reabastecer com óleo do motor

O óleo do motor lubrifica e arrefece o motor.

A especificação do óleo do motor e o volume de enchimento estão indicados no manual de utilização do motor.

### AVISO

- No estado de entrega não está abastecido óleo do motor. O ligar do motor sem ou com pouco óleo do motor pode danificar o cortador de relva.
  - ▶ Antes de cada processo de arranque, verifique o nível do óleo do motor e, se necessário, reabasteça com óleo do motor.
- ▶ Reabasteça com óleo do motor conforme descrito no manual de utilização do motor.

## 7 Reabastecer o cortador de relva

### 7.1 Reabastecer o cortador de relva

### AVISO

- Se o cortador de relva não for abastecido com um combustível adequado, este pode ser danificado.
  - ▶ Observe o manual de utilização do motor.
- ▶ Desligue o motor.
- ▶ Coloque o cortador de relva numa superfície plana.
- ▶ Limpe a área em torno do fecho do depósito de combustível com um pano húmido.

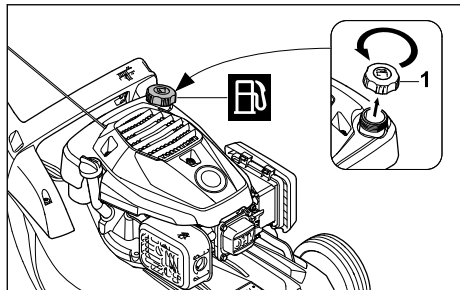

- ▶ Rode o fecho do depósito de combustível (1) para a esquerda até poder ser removido.
  - ▶ Remova o fecho do depósito de combustível.
  - ▶ Encha com combustível de modo a que o nível fique, no mínimo, a 15 mm do rebordo do depósito de combustível.
  - ▶ Coloque o fecho do depósito de combustível no depósito de combustível.
  - ▶ Enrosque o fecho do depósito de combustível no sentido dos ponteiros do relógio e aperte à mão.
- O depósito de combustível está fechado.

## 8 Ajustar o cortador de relva ao utilizador

### 8.1 Abrir o guiador

- ▶ Desligue o motor.
- ▶ Extraia o conector da vela de ignição.
- ▶ Coloque o cortador de relva numa superfície plana.

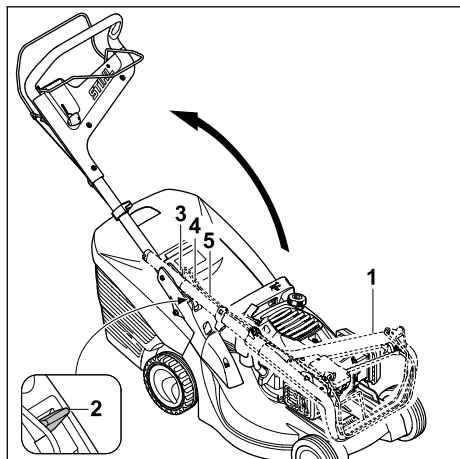

- ▶ Levante o guiador (1).
- ▶ Pressione a alavanca (2) para baixo e mantenha-a nessa posição.

- ▶ Abra o guiador (1) e certifique-se de que não entala os cabos tirantes (3, 4 e 5).
  - ▶ Solte a alavanca (2) e certifique-se de que o guiador (1) engata por completo.
- O guiador (1) está fixamente ligado ao cortador de relva.

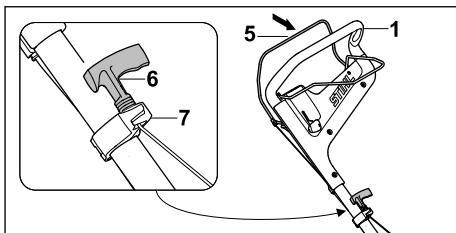

- ▶ Prima e mantenha premido o arco de comando do mecanismo de corte (6) ao guiador (1).
- ▶ Puxe o cabo arrancador (7) lentamente no sentido da guia do cabo (8).
- ▶ Engate o cabo arrancador (7) na guia do cabo (8).
- ▶ Solte o arco de comando da operação de corte (6).
- ▶ Encaixe novamente o conector da vela de ignição.

### 8.2 Ajustar o guiador

- ▶ Desligue o motor.
- ▶ Extraia o conector da vela de ignição.
- ▶ Coloque o cortador de relva numa superfície plana.

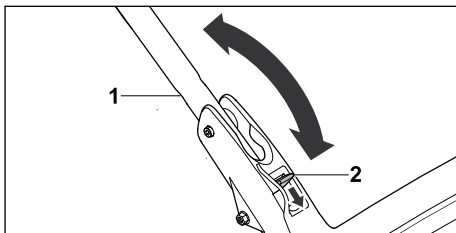

- ▶ Segure no guiador (1).
- ▶ Pressione a alavanca (2) para baixo e mantenha-a nessa posição.
- ▶ Coloque o guiador (1) na posição pretendida.
- ▶ Solte a alavanca (2) e certifique-se de que o guiador engata novamente por completo.

### 8.3 Rebater o guiador

- É possível rebater o guiador para transporte ou arrumação com economia de espaço.
- ▶ Desligue o motor.
  - ▶ Extraia o conector da vela de ignição.



- ▶ Coloque o cortador de relva numa superfície plana.
- ▶ Prima e mantenha premido o arco de comando do mecanismo de corte ao guiador.
- ▶ Desengate o cabo arrancador da guia do cabo e passe-o lentamente de novo no sentido do motor.
- ▶ Solte o arco de comando da operação de corte.
- ▶ Segure no guiador e mantenha a alavanca pressionada.
- ▶ Rebata o guiador para a frente.

## 9 Arrancar e parar o motor

### 9.1 Dar arranque ao motor

- ▶ Coloque o cortador de relva numa superfície plana.

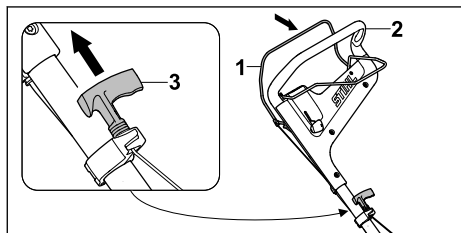

- ▶ Prima e mantenha premido o arco de comando do mecanismo de corte (1) com a mão esquerda no sentido do guiador (2).
- ▶ Puxe lentamente o cabo arrancador (3) com a mão direita até sentir uma resistência.
- ▶ Puxe o cabo arrancador (3) rapidamente para fora e deixe-o enrolar até o motor estar a trabalhar.
- ▶ Se o motor não arrancar: Observe o manual de utilização do motor.

### 9.2 Desligar o motor

- ▶ Coloque o cortador de relva numa superfície plana.
- ▶ Solte o arco de comando do mecanismo de corte.  
O motor desliga-se.
- ▶ Saia da posição do utilizador.

## 10 Verificar o cortador de relva

### 10.1 Verificar os elementos de comando

**Arco de comando do mecanismo de corte e arco de comando do mecanismo de translação**

- ▶ Desligue o motor.

- ▶ Puxe o arco de comando do mecanismo de corte e o arco de comando do mecanismo de translação por completo no sentido do guiador e solte-os novamente.
- ▶ Caso o arco de comando do mecanismo de corte ou o arco de comando do mecanismo de translação se moverem com dificuldade ou não regressarem de forma autónoma à posição inicial: não utilize o cortador de relva e dirija-se a um distribuidor oficial STIHL.  
O arco de comando do mecanismo de corte e o arco de comando do mecanismo de translação está avariado.

### 10.2 Verificar a lâmina

- ▶ Desligue o motor.
- ▶ Extraia o conector da vela de ignição.
- ▶ Coloque o cortador de relva com as rodas levantadas, 15.1.

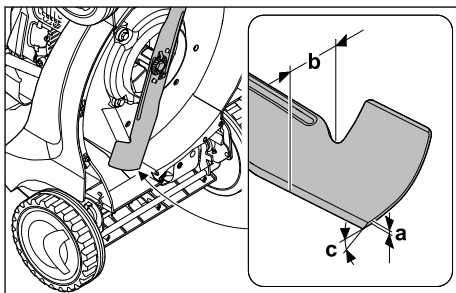

- ▶ Meça o seguinte:
  - Espessura a
  - Largura b
  - Ângulo de afiação c
- ▶ Caso a espessura mínima ou a largura mínima não sejam atingidas: substitua a lâmina, 19.2.
- ▶ Caso o ângulo de afiação não seja respeitado: afie a lâmina, 19.2.
- ▶ Caso existam dúvidas: dirija-se a um distribuidor oficial STIHL.

## 11 Trabalhar com o cortador de relva

### 11.1 Segurar e conduzir o cortador de relva



- ▶ Segure no guiador com ambas as mãos de modo que os polegares circundem o guiador.

### 11.2 Ajustar a altura de corte

É possível regular 6 alturas de corte diferentes:

- 25 mm = posição 1
- 30 mm = posição 2
- 40 mm = posição 3
- 50 mm = posição 4
- 60 mm = posição 5
- 75 mm = posição 6

As posições são indicadas no cortador de relva.

#### Ajustar a altura de corte

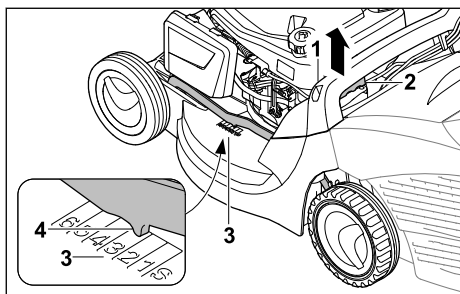

- ▶ Segure no cortador de relva pela pega (1).
- ▶ Prima e mantenha premida a alavanca (2).
- ▶ Coloque o cortador de relva na posição pretendida elevando-a ou baixando-a. É possível consultar a altura de corte atual no indicador da altura de corte (3) com o auxílio da marca (4).
- ▶ Solte a alavanca (2).  
O cortador de relva engata.

## 11.3 Ligar e desligar o mecanismo de translação

### 11.3.1 Ligar o mecanismo de translação

#### AVISO

- ▶ Para evitar danos no aparelho, acione a alavanca do acionamento variável apenas com o motor a trabalhar.
- ▶ Coloque o cortador de relva numa superfície plana.
- ▶ Ligue o motor.

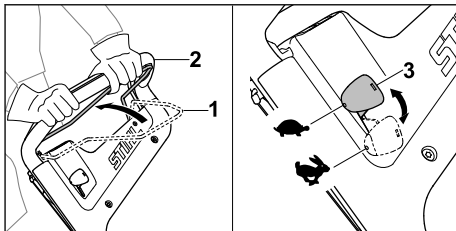

- ▶ Puxe o arco de comando do mecanismo de translação (1) por completo na direção do guiador (2) e segure nesse componente de modo a que o polegar circunde o guiador. O cortador de relva começa a deslocar-se.

Aumentar a velocidade de marcha:

- ▶ Empurre a alavanca do acionamento variável (3) para a frente durante a marcha, na direção →.

Reduzir a velocidade de marcha:

- ▶ Empurre a alavanca do acionamento variável (3) para trás durante a marcha, na direção ←.

### 11.3.2 Desligar o mecanismo de translação

- ▶ Solte o arco de comando do mecanismo de translação.
- ▶ Aguarde até que o cortador de relva fique imóvel.

## 11.4 Cortar a relva

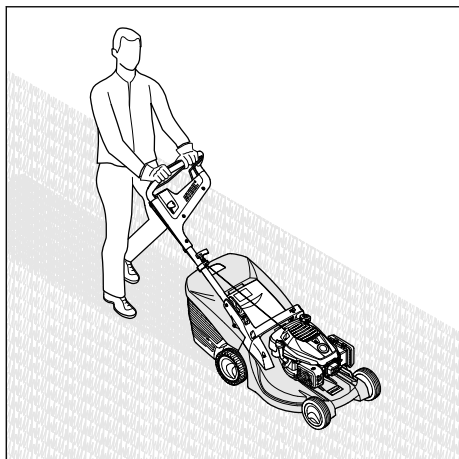

- ▶ Se estiver a trabalhar com o mecanismo de translação ligado: conduza o cortador de relva para a frente de forma controlada.
- ▶ Se estiver a trabalhar com o mecanismo de translação desligado: Empurre o cortador de relva para a frente de forma lenta e controlada.

## 11.5 Esvaziar a cesta de recolha de relva

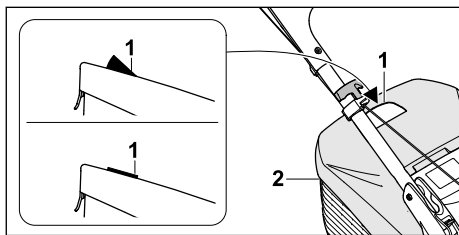

O fluxo de ar gerado pelas lâminas faz elevar o indicador do nível (1). Se a cesta de recolha de relva estiver cheia, o fluxo de ar para. Se o fluxo de ar for diminuto, o indicador do nível (1) volta ao estado de repouso. Esta indicação serve de aviso para esvaziar a cesta de recolha de relva (2).

O funcionamento sem limitações do indicador do nível (1) só é apresentado quando o fluxo de ar produzido é perfeito. Influências externas como relva molhada, densa ou alta, altura de corte baixa, sujidade ou fatores semelhantes podem alterar o fluxo de ar e o funcionamento do indicador do nível (1).

- ▶ Se o indicador do nível (1) voltar ao estado de repouso: Esvazie a cesta de recolha de relva (2).
- ▶ Desligue o motor.
- ▶ Desengate a cesta de recolha de relva (2).

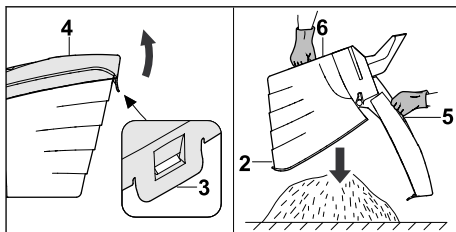

- ▶ Abra a tala de fecho (3).
- ▶ Abra a parte superior da cesta de recolha de relva (4) na pega (5) e mantenha-a nessa posição.
- ▶ Segure na pega inferior (6) com a segunda mão.
- ▶ Esvazie a cesta de recolha de relva (2).
- ▶ Feche a cesta de recolha de relva (2).
- ▶ Engate a cesta de recolha de relva (2).

## 12 Após o trabalho

### 12.1 Após o trabalho

- ▶ Desligue o motor.
- ▶ Caso o cortador de relva esteja molhado: deixe o cortador de relva secar.
- ▶ Limpe o cortador de relva.

## 13 Transporte

### 13.1 Transportar o cortador de relva

- ▶ Desligue o motor.  
A lâmina não pode rodar.
- ▶ Extraia o conector da vela de ignição.

#### Empurrar o cortador de relva

- ▶ Empurre o cortador de relva para a frente de forma lenta e controlada.

#### Transportar o cortador de relva à mão

- ▶ Use luvas de proteção de material resistente.
- ▶ Desengate a cesta de recolha de relva.

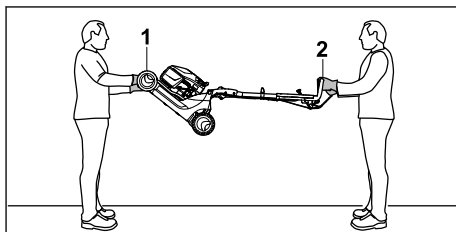

- ▶ Caso o cortador de relva seja transportado com o guiador aberto:
  - ▶ Uma pessoa deverá segurar na parte dianteira do cortador de relva com ambas as mãos na pega de transporte (1) e uma segunda pessoa deverá segurar no guiador (2) com ambas as mãos.
  - ▶ O cortador de relva deverá ser levantado e transportado por duas pessoas.

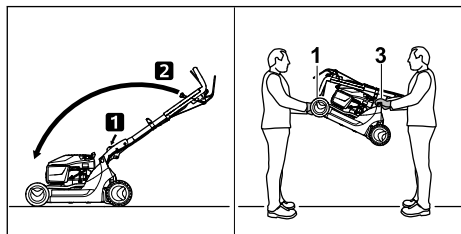

- ▶ Caso o cortador de relva seja transportado com o guiador rebatido:
  - ▶ Rebata o guiador.
  - ▶ Uma pessoa deverá segurar com ambas as mãos na pega de transporte (1) do cortador de relva e uma segunda pessoa deverá segurar na pega (3) com ambas as mãos.
  - ▶ O cortador de relva deverá ser levantado e transportado por duas pessoas.

#### Transportar o cortador de relva num veículo

- ▶ Fixe o cortador de relva na vertical de modo que não possa tombar nem mover-se.

## 14 Armazenamento

### 14.1 Guardar o cortador de relva

- ▶ Desligue o motor e deixe-o arrefecer.
- ▶ Extraia o conector da vela de ignição.
- ▶ Guarde o cortador de relva de modo a que estejam reunidas as seguintes condições:
  - O cortador de relva está fora do alcance das crianças.
  - O cortador de relva está limpo e seco.
  - O cortador de relva não pode tombar.
  - O cortador de relva não pode deslocar-se.
 Se o cortador de relva for guardado durante mais de 3 meses:
  - ▶ Deixe trabalhar até esvaziar o depósito do combustível.
  - ▶ Solicite a limpeza do depósito de combustível junto de um distribuidor oficial STIHL.
  - ▶ Mude o óleo do motor conforme indicado no manual de utilização do motor.
  - ▶ Desaperte a vela de ignição.

## ! ATENÇÃO

- Se o cabo arrancador for puxado para fora com o conector da vela de ignição removido, poderão sair faíscas. As faíscas podem provocar incêndios e explosões em ambientes facilmente inflamáveis ou explosivos. As pessoas podem sofrer ferimentos graves ou fatais e podem ocorrer danos materiais.
  - ▶ Mantenha o conector da vela de ignição afastado da abertura da vela de ignição.
  - ▶ Puxe o cabo arrancador várias vezes para fora e deixe-o enrolar.
  - ▶ Enrosque e aperte bem a vela de ignição.

## 15 Limpeza

### 15.1 Colocar o cortador de relva com as rodas levantadas

- ▶ Deixe trabalhar até esvaziar o depósito do combustível. O motor desliga-se.
- ▶ Coloque o cortador de relva numa superfície plana.
- ▶ Desengate a cesta de recolha de relva.
- ▶ Coloque a altura de corte na posição mais elevada, 11.2.
- ▶ Coloque o guiador na posição mais baixa, 8.2.

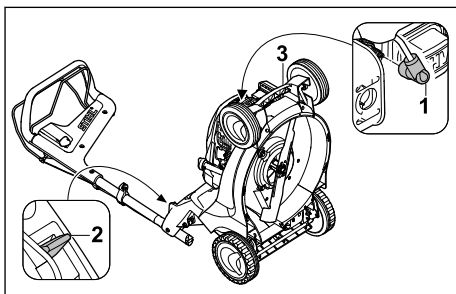

- ▶ Extraia o conector da vela de ignição (1).
- ▶ Com a mão esquerda, pressione a alavanca (2) para baixo e mantenha-a nessa posição.
- ▶ Com a mão direita, segure no cortador de relva pela pega de transporte (3) e coloque-o para trás.

### 15.2 Limpar o cortador de relva

- ▶ Desligue o motor.
- ▶ Deixe arrefecer o cortador de relva.
- ▶ Retire o conector da vela de ignição.
- ▶ Limpe o cortador de relva com um pano húmido.

- ▶ Limpe as ranhuras de ventilação com um pincel.
- ▶ Coloque o cortador de relva com as rodas levantadas.
- ▶ Limpe a área em torno da lâmina e a lâmina com uma tala de madeira, com uma escova macia ou com um pano húmido.

## 16 Fazer a manutenção

### 16.1 Intervalos de manutenção

Os intervalos de manutenção são definidos em função das condições do próprio ambiente e das condições de trabalho. A STIHL recomenda os seguintes intervalos de manutenção:

#### Motor

- ▶ Efetue a manutenção do motor conforme indicado no manual de utilização do motor.

#### Cortador de relva

- ▶ A verificação do cortador de relva deve ser feita uma vez por ano por um distribuidor oficial STIHL.

### 16.2 Montar e desmontar a lâmina

#### 16.2.1 Desmontar a lâmina

- ▶ Desligue o motor.
- ▶ Extraia o conector da vela de ignição.
- ▶ Coloque o cortador de relva com as rodas levantadas.

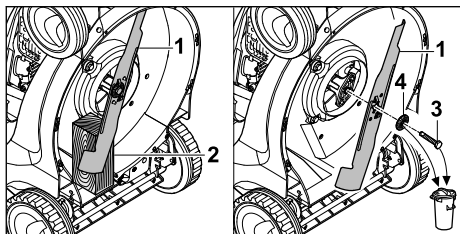

- ▶ Bloqueie a lâmina (1) com um pedaço de madeira (2).
- ▶ Desenrosque o parafuso (3) e remova-o com a anilha (4).
- ▶ Remova a lâmina (1).
- ▶ Elimine o parafuso (3) e a anilha (4). Ao montar a lâmina (1), utilize um parafuso novo e uma anilha nova.

#### 16.2.2 Montar a lâmina

- ▶ Desligue o motor.
- ▶ Extraia o conector da vela de ignição.
- ▶ Coloque o cortador de relva com as rodas levantadas.

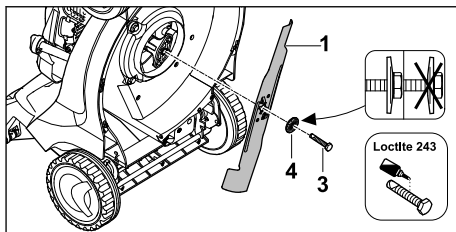

- ▶ Coloque a nova anilha (4) no novo parafuso (3).
- ▶ Aplique o fixador de parafusos Loctite 243 na rosca do parafuso (3).
- ▶ Coloque a lâmina (1) de modo que as elevações da superfície de contacto engatem nos entalhes da lâmina (1).
- ▶ Enrosque o parafuso (3) juntamente com a anilha (4).

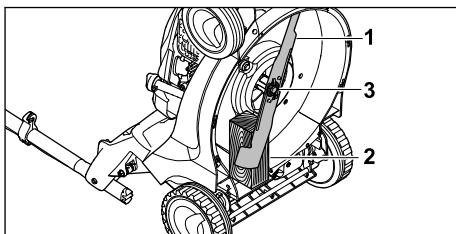

- ▶ Bloqueie a lâmina (1) com um pedaço de madeira (2).
- ▶ Aperte o parafuso (3) com 65 Nm.

### 16.3 Afiar e equilibrar as lâminas

É necessária muita prática para afiar e equilibrar corretamente a lâmina.

A STIHL aconselha a que a lâmina seja afiada e equilibrada por um distribuidor oficial STIHL.

#### ⚠ ATENÇÃO

- Os gumes da lâmina são afiados. O utilizador pode cortar-se.
  - ▶ Use luvas de proteção de material resistente.
- ▶ Desligue o motor.
- ▶ Extraia o conector da vela de ignição.
- ▶ Coloque o cortador de relva com as rodas levantadas.
- ▶ Desmonte as lâminas.
- ▶ Afie as lâminas. Respeite o ângulo de afiação e arrefeça a lâmina, 19.2. A lâmina não pode adquirir uma tonalidade azul ao ser afiada.
- ▶ Monte as lâminas.

- ▶ Caso existam dúvidas: dirija-se a um distribuidor oficial STIHL.

nem a lâmina e dirija-se a um distribuidor oficial STIHL.

- ▶ Caso as placas informativas estejam ilegíveis ou danificadas: solicite a substituição das placas informativas junto de um distribuidor oficial STIHL.

## 17 Reparar

### 17.1 Reparar o cortador de relva

O utilizador não pode reparar o cortador de relva e a lâmina de forma autónoma.

- ▶ Caso o cortador de relva ou a lâmina estejam danificados: não utilize o cortador de relva

## 18 Eliminação de avarias

### 18.1 Resolver avarias do cortador de relva

Avaria	Causa	Solução
Não é possível ligar o motor.	O arco de comando do mecanismo de corte não está premido.	▶ Dê arranque ao motor conforme descrito no presente manual de utilização.
	O depósito do combustível está vazio.	▶ Reabasteça o cortador de relva.
	A conduta do combustível está obstruída.	▶ Dirija-se a um distribuidor oficial STIHL.
	O combustível no depósito é de má qualidade, está sujo ou já é velho.	▶ Utilizar gasolina sem chumbo de marca novo.
	O filtro de ar está sujo.	▶ Dirija-se a um distribuidor oficial STIHL.
	O conector da vela de ignição foi retirado da vela de ignição ou o cabo de ignição não está bem ligado ao conector.	▶ Encaixe o conector da vela de ignição. ▶ Verifique a ligação entre o cabo de ignição e o conector.
	A vela de ignição tem fuligem, está danificada ou existe uma distância incorreta dos elétrodos.	▶ Limpe ou substitua a vela de ignição. ▶ Ajuste a distância dos elétrodos.
	A resistência na lâmina é demasiado elevada.	▶ Defina uma altura de corte superior. ▶ Ligue o motor sobre relva mais curta.
Dificuldades ao dar arranque ao motor ou a potência do motor diminui.	O cárter do cortador de relva está entupido.	Limpe o cortador de relva.
	A altura de corte está ajustada numa posição demasiado baixa ou a velocidade de avanço é demasiado elevada.	Adapte a altura de corte ou corte a relva mais devagar.
	Há água no depósito de combustível e no carburador ou o carburador está entupido.	Esvazie o depósito de combustível, limpe a conduta do combustível e o carburador.
	O depósito do combustível está sujo.	Dirija-se a um distribuidor oficial STIHL.
	O filtro de ar está sujo.	Dirija-se a um distribuidor oficial STIHL.
	A vela de ignição tem fuligem.	Limpe ou substitua a vela de ignição.
O motor fica muito quente.	O nível do óleo do motor é demasiado reduzido.	Reabasteça com óleo do motor ou mude-o, conforme descrito no manual de utilização do motor.

Avaria	Causa	Solução
	As alhetas de refrigeração estão sujas.	Limpe o cortador de relva.
O cortador de relva vibra fortemente.	A lâmina está danificada.	Substitua a lâmina.
	A lâmina não está corretamente montada.	Monte a lâmina.
A relva não é corretamente cortada.	A lâmina está embotada ou gasta.	Afie ou substitua a lâmina.

## 19 Dados técnicos

### 19.1 Cortador de relva STIHL RM 448.1 VC

- Tipo de motor: STIHL EVC 300.0
- Cilindrada: 166 cm<sup>3</sup>
- Potência: 2,6 kW (3,5 cv) às 2800 rpm
- Rotação: 2800 rpm
- Volume máximo do depósito de combustível: 900 cm<sup>3</sup> (0,9 l)
- Peso: 29 kg
- Volume máximo da cesta de recolha de relva: 55 l
- Largura de corte: 46 cm

### 19.2 Lâmina

- Espessura mínima a: 2,0 mm
- Largura mínima b: 39 mm
- Ângulo de afiação c: 30°

### 19.3 Valores de ruído e de vibração

O valor K referente ao nível de pressão acústica é de 2 dB(A). O valor K referente ao nível de potência acústica é de 1,1 dB(A). O valor K referente ao valor de vibração é de 2,20 m/s<sup>2</sup>.

- Nível de pressão acústica  $L_{pA}$  medido de acordo com a EN ISO 5395-2: 83 dB(A)
- Nível de potência acústica garantido  $L_{WA,d}$  medido de acordo com a 2000/14/EC/S.I. 2001/1701: 96 dB(A)
- Valor de vibração  $a_{hV}$  medido de acordo com a EN 12096, EN ISO 5395-2 e EN 20643; guiador: 4,40 m/s<sup>2</sup>

É possível consultar informações sobre o cumprimento da diretiva 2002/44/EC e S.I. 2005/1093 relativa à informação sobre os agentes físicos (vibrações) em [www.stihl.com/vib](http://www.stihl.com/vib).

### 19.4 REACH

REACH designa um decreto CE para registar, avaliar e autorizar produtos químicos.

Informações para cumprir o decreto REACH podem ser consultadas no site [www.stihl.com/reach](http://www.stihl.com/reach).

## 20 Peças de reposição e acessórios

### 20.1 Peças de reposição e acessórios

**STIHL** Estes símbolos identificam peças de reposição originais da STIHL e acessórios originais da STIHL.

A STIHL recomenda a utilização de peças de reposição originais da STIHL e acessórios originais da STIHL.

Peças de reposição e acessórios de outros fabricantes não podem ser avaliados pela STIHL quanto a fiabilidade, segurança e adequação apesar do constante acompanhamento oferecido e a STIHL não se pode responsabilizar pela sua utilização.

As peças de reposição originais da STIHL e os acessórios originais da STIHL estão disponíveis num revendedor especializado da STIHL.

### 20.2 Peças de reposição importantes

- Lâmina: 6358 702 0100
- Parafuso da lâmina: 9008 319 9028
- Anilha: 0000 702 6600

## 21 Eliminar

### 21.1 Eliminar o cortador de relva

É possível consultar informações sobre a eliminação junto da administração local ou num distribuidor oficial STIHL.

A eliminação inadequada pode ser nociva para a saúde e poluir o ambiente.

- ▶ Entregue os produtos STIHL, incluindo embalagens, num ponto de recolha adequado para reciclagem, em conformidade com os regulamentos locais.
- ▶ Não elimine juntamente com o lixo doméstico.

## 22 Declaração de conformidade CE

### 22.1 Cortador de relva STIHL RM 448.1 VC

STIHL Tirol GmbH  
Hans Peter Stihl-Straße 5  
6336 Langkampfen

Áustria

declara sob a sua exclusiva responsabilidade que

- Modelo: Cortador de relva
- Marca: STIHL
- Tipo: RM 448.1 VC
- Largura de corte: 46 cm
- Identificação de série: 6358

satisfaz as disposições aplicáveis das diretivas 2000/14/EC, 2006/42/EC, 2014/30/EU e 2011/65/EU e foi desenvolvido e produzido em conformidade com as versões válidas à data da produção das seguintes normas: EN ISO 5395-1, EN ISO 5395-2, EN ISO 14982.

Entidade nomeada envolvida:  
TÜV Rheinland LGA Products GmbH  
Tillystraße 2

90431 Nürnberg, Alemanha  
Para determinar o nível de potência acústica medido e garantido, foram respeitados os termos da diretiva 2000/14/EC, anexo VIII.

- Nível de potência acústica medido: 95,3 dB(A)
- Nível de potência acústica garantido: 96 dB(A)

A documentação técnica está guardada junto da STIHL Tirol GmbH.

O ano de fabrico e o número de máquina encontram-se indicados no cortador de relva.

Langkampfen, 28.05.2021

STIHL Tirol GmbH

em representação de



Matthias Fleischer, responsável pela área de Pesquisa e Desenvolvimento

em representação de



Sven Zimmermann, responsável pela área da Qualidade

## 23 Declaração de conformidade UKCA

### 23.1 Cortador de relva STIHL RM 448.1 VC

STIHL Tirol GmbH  
Hans Peter Stihl-Straße 5  
6336 Langkampfen

Áustria

declara sob a sua exclusiva responsabilidade que

- Modelo: Cortador de relva
- Marca: STIHL
- Tipo: RM 448.1 VC
- Largura de corte: 46 cm
- Identificação de série: 6358

satisfaz as disposições aplicáveis dos regulamentos do Reino Unido "Noise Emission in the Environment by Equipment for use Outdoors Regulations 2001", "Supply of Machinery (Safety) Regulations 2008, Electromagnetic Compatibility Regulations 2016" e "The Restriction of the Use of Certain Hazardous Substances in Electrical and Electronic Equipment Regulations 2012" e foi desenvolvido e produzido em conformidade com as versões válidas à data da produção das seguintes normas: EN ISO 5395-1, EN ISO 5395-2, EN ISO 14982.

Entidade nomeada envolvida:

TUV Rheinland UK LTD  
1011 Stratford Road  
Solihull, B90 4BN  
Reino Unido

Para determinar o nível de potência acústica medido e garantido, foram respeitados os termos do regulamento do Reino Unido "Noise Emission in the Environment by Equipment for use Outdoors Regulations 2001, Schedule 11".

- Nível de potência acústica medido: 95,3 dB(A)
- Nível de potência acústica garantido: 96 dB(A)

A documentação técnica está guardada junto da STIHL Tirol GmbH.

O ano de fabrico e o número de máquina encontram-se indicados no cortador de relva.



Langkampfen, 01.07.2022

STIHL Tirol GmbH

em representação de



Matthias Fleischer, responsável pela área de  
Pesquisa e Desenvolvimento

em representação de



Sven Zimmermann, responsável pela área da  
Qualidade

Spoločnosť STIHL je tiež zárukou kvalitného ser-  
visu. Naše špecializované predajne zabezpečujú  
kompetentné poradenstvo a zaškolenie, ako aj  
rozsiahlu technickú podporu.

Spoločnosť STIHL sa výslovne hlási k trvalému a  
zodpovednému prístupu k životnému prostrediu.  
Tento návod na obsluhu vám ma pomôcť v tom,  
aby ste mohli váš výrobok STIHL používať s  
dlhou životnosťou bezpečne a šetrne k život-  
nému prostrediu.

Ďakujeme vám za vašu dôveru a želáme vám  
veľa radosti s výrobkom spoločnosti STIHL.

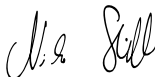

Dr. Nikolas Stihl

## DŮLEŽITÉ! PRED POUŽITÍM PREČÍTAJTE A USCHOVAJTE.

## 2 Informácie k tomuto návodu na obsluhu

### 2.1 Platná dokumentácia

Tento návod na obsluhu je originálny návod na  
obsluhu od výrobcu v zmysle smernice EÚ  
2006/42/EC.

Platia miestne bezpečnostné predpisy.

- ▶ Okrem tohto návodu na obsluhu je potrebné si  
prečítať, pochopiť a uchovať nasledujúce  
dokumenty:
  - Návod na obsluhu motora STIHL  
EVC 300.0

### 2.2 Označenie výstražných upozor- není v texte



#### NEBEZPEČENSTVO

- Upozornenie poukazuje na nebezpečenstvá,  
ktoré vedú k ťažkým zraneniam alebo smrti.
  - ▶ Uvedené opatrenia môžu ťažkým zrane-  
niam alebo smrti zabrániť.



#### VAROVANIE

- Upozornenie poukazuje na nebezpečenstvá,  
ktoré **môžu** viesť k ťažkým zraneniam alebo  
smrti.
  - ▶ Uvedené opatrenia môžu ťažkým zrane-  
niam alebo smrti zabrániť.

## Obsah

1	Úvod.....	233
2	Informácie k tomuto návodu na obsluhu.....	233
3	Prehľad.....	234
4	Bezpečnostné upozornenia.....	235
5	Prípravenie kosačky na trávu na použitie.....	240
6	Zostavenie kosačky na trávu.....	240
7	Natankujte kosačku na trávu.....	242
8	Nastavenie kosačky na trávu pre používa- tela.....	242
9	Štartovanie a vypnutie motora.....	243
10	Skontrolujte kosačku na trávu.....	243
11	Práca s kosačkou na trávu.....	244
12	Po ukončení práce.....	245
13	Preprava.....	245
14	Skladovanie.....	246
15	Čistenie.....	246
16	Údržba.....	247
17	Oprava.....	248
18	Odstaňovanie porúch.....	248
19	Technické údaje.....	249
20	Náhradné diely a príslušenstvo.....	249
21	Likvidácia.....	249
22	EÚ vyhlásenie o zhode.....	249
23	Prehlásenie o zhode výrobcom – UKCA.....	250

## 1 Úvod

Milá zákazníčka, milý zákazník,

teší nás, že ste sa rozhodli pre výrobok spoloč-  
nosti STIHL. Naše výrobky vyvíjame a vyrábame  
v špičkovej kvalite podľa požiadaviek našich  
zákazníkov. Tým vznikajú výrobky s vysokou  
spoľahlivosťou aj pri extrémnom namáhaní.

**UPOZORNENIE**

- Upozornenie poukazuje na nebezpečenstvá, ktoré môžu viesť k vecným škodám.
  - ▶ Uvedené opatrenia môžu vecným škodám zabrániť.

**2.3 Symboly v texte**

Tento symbol odkazuje na kapitolu v tomto návode na obsluhu.

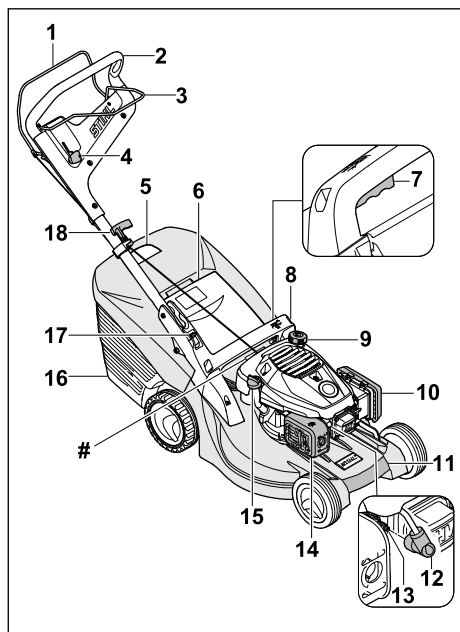
**3 Prehľad****3.1 Kosačka na trávu**

- 1 Spínacia konzola kosenia**  
Spínacia konzola pohonu kosačky slúži na spustenie a odstavenie motora.
- 2 Vodiace držadlo**  
Vodiace držadlo slúži na držanie, vedenie a prepravu kosačky na trávu.
- 3 Spínacia konzola pohonu kolies**  
Spínacia konzola pohonu kolies zapína a vypína pohon kolies.
- 4 Páka**  
Páka slúži na nastavenie rýchlosti pohonu kolies.

- 5 Indikátor naplnenia zberného koša**  
Indikátor naplnenia zobrazuje naplnenie zberného koša na trávu.
- 6 Vyhadzovacia klapka**  
Vyhadzovacia klapka uzatvára vyhadzovací kanál.
- 7 Páka**  
Páka slúži na nastavenie výšky kosenia.
- 8 Rukoväť**  
Rukoväť slúži na držanie kosačky na trávu pri nastavení výšky kosenia a na prepravu kosačky na trávu.
- 9 Uzáver palivovej nádrže**  
Uzáver palivovej nádrže uzatvára otvor na plnenie benzínu.
- 10 Kryt filtra**  
Kryt filtra zakrýva vzduchový filter.
- 11 Prepravná rukoväť**  
Prepravná rukoväť slúži na prepravu kosačky na trávu.
- 12 Koncovka zapaľovacej sviečky**  
Koncovka zapaľovacej sviečky spája zapaľovací kábel so zapaľovacou sviečkou.
- 13 Zapaľovacia sviečka**  
Zapaľovacia sviečka zapaľuje zmes paliva a vzduchu v motore.
- 14 Tlmič výfuku**  
Tlmič výfuku zamedzuje šíreniu emisií hluku kosačky na trávu.
- 15 Uzáver motorového oleja**  
Uzáver motorového oleja uzatvára otvor na plnenie motorového oleja.
- 16 Zberný kôš na trávu**  
Zberný kôš na trávu zachytáva pokosenú trávu.

- 17 Páka**  
Páka slúži na nastavenie a na preklopenie vodiaceho držadla.
- 18 Rukoväť štartéra**  
Rukoväť štartéra slúži na spustenie motora.

**# Výkonový štítko so strojovým číslom****3.2 Symboly**

Symboly sa môžu nachádzať na kosačke na trávu a majú nasledujúce významy:



Tento symbol uvádza hmotnosť kosačky na trávu.



**LWA** Garantovaná hladina akustického výkonu podľa smernice 2000/14/EC v dB(A), aby bolo možné porovnať emisie výrobkov.



Tento symbol označuje uzáver palivovej nádrže.



Tento symbol označuje uzáver motorového oleja.



Naštartovanie motora.



Zastavenie motora.



Zapnutie pohonu kolies.



V tejto polohe sa bude kosačka na trávu pohybovať najvyššou rýchlosťou.



V tejto polohe sa bude kosačka na trávu pohybovať najnižšou rýchlosťou.

## 4 Bezpečnostné upozornenia

### 4.1 Výstražné symboly

Výstražné symboly na kosačke na trávu majú nasledujúci význam:



Dodržiavajte bezpečnostné pokyny a ich opatrenia.



Prečítajte si návod na obsluhu, porozumejte mu a uschovajte ho.



Dodržiavajte bezpečnostné pokyny k vymršteným predmetom a ich opatreniam.



Nedotýkajte sa otáčajúceho sa rezného noža.



Počas prepravy, uschovania, údržby alebo opravy vyťahujte koncovku zapalovacej sviečky.



Dodržiujte bezpečný odstup.

### 4.2 Použitie v súlade s predpísaným účelom

Kosačka na trávu STIHL RM 448.1 VC slúži na kosenie trávy.

#### VAROVANIE

- Ak sa kosačka na trávu nepoužíva v súlade s predpísaným účelom, môže dôjsť k vážnym poraneniam alebo usmrteniu osôb a k vecným škodám.
  - ▶ Kosačku na trávu používajte tak, ako je popísané v tomto návode na obsluhu a v návode na obsluhu motora.

### 4.3 Požiadavky na používateľa

#### VAROVANIE

- Používatelia bez školenia nedokážu rozpoznať ani predvídať nebezpečenstvá vyplývajúce z používania kosačky na trávu. Používateľ alebo iné osoby sa môžu ťažko zraniť alebo môžu zomrieť.



- ▶ Prečítajte si návod na obsluhu, porozumejte mu a uschovajte ho.

- ▶ Ak sa kosačka na trávu odovzdáva inej osobe: Odovzdajte návod na obsluhu kosačky na trávu a motora.
- ▶ Zabezpečte, aby používateľ spíňal nasledujúce požiadavky:
  - Používateľ je odpočínutý.
  - Používateľ je telesne, zmyslovo aj mentálne schopný obsluhovať kosačky na trávu a pracovať s nimi. Ak je používateľ schopný vykonávať tieto činnosti s telesným, zmyslovým alebo duševným obmedzením, môže používateľ pracovať so strojom iba pod dozorom alebo podľa pokynov zodpovednej osoby.
  - Používateľ dokáže rozpoznať a predvídať nebezpečenstvá vyplývajúce z používania kosačky na trávu.
  - Používateľ si je vedomý, že zodpovedá za nehody a poškodenia.
  - Používateľ je pľnoletý alebo je odborne vzdelávaný pod dohľadom v súlade s národnými predpismi.
  - Používateľ dostal poučenie od špecializovaného predajcu STIHL alebo od odbornej osoby skôr, ako prvýkrát začal pracovať s kosačkou na trávu.
  - Používateľ nie je obmedzený v dôsledku alkoholu, liekov ani drog.

- ▶ Ak nastanú nejasnosti: Vyhľadajte špecializovaného predajcu STIHL.

## 4.4 Odev a vybavenie

### ▲ VAROVANIE

- Počas práce sa môžu vymršťovať predmety vysokou rýchlosťou. Používateľ sa môže zraniť.
  - ▶ Noste dlhé nohavice z odolného materiálu.
- Počas práce dochádza k hluku. Hluk môže poškodiť sluch.
  - ▶ Používajte chrániče sluchu.
- Počas práce sa môže rozviriť prach. Vdýchnutý prach môže poškodiť zdravie a spustiť alergické reakcie.
  - ▶ Ak sa rozvíri prach: Noste protiprachovú masku.
- Nevhodný odev sa môže zachytiť do dreva, krovia a do kosačky na trávu. Používateľia bez vhodného odevu sa môžu ťažko zraniť.
  - ▶ Noste úzko priliehavý odev.
  - ▶ Odložte šály a šperky.
- Počas čistenia, údržby alebo prepravy sa môže používateľ dostať do kontaktu s rezným nožom. Používateľ sa môže zraniť.
  - ▶ Noste ochranné rukavice z odolného materiálu.
  - ▶ Noste pevnú zatvorenú obuv s drsnou podrážkou.
- Ak používateľ nosí nevhodnú obuv, môže sa pošmyknúť. Používateľ sa môže zraniť.
- Počas ostrenia rezného noža sa môžu vymršťiť častice materiálu. Používateľ sa môže zraniť.
  - ▶ Noste úzke priliehavé ochranné okuliare. Vhodné ochranné okuliare sú skontrolované podľa normy EN 166 alebo podľa národných predpisov a v obchode sú dostupné s príslušným označením.
  - ▶ Noste ochranné rukavice z odolného materiálu.

## 4.5 Pracovná oblasť a okolie

### ▲ VAROVANIE

- Nezúčastnené osoby, deti a zvieratá nemusia rozpoznať a odhadnúť nebezpečenstvá kosačky na trávu a vymršťovaných predmetov. Nezúčastnené osoby, deti a zvieratá sa môžu ťažko zraniť a môžu vzniknúť vecné škody.



- ▶ Nezúčastnené osoby, deti a zvieratá drzte vo vzdialenosti od pracovnej oblasti.

- ▶ Dodržujte vzdialenosť od predmetov.

- ▶ Kosačku na trávu nenechávajte bez dozoru.
- ▶ Zabezpečte, aby sa deti nemohli hrať s kosačkou na trávu.
- Ak motor beží, z tlmiča výfuku prúdia horúce výfukové plyny. Horúce výfukové plyny môžu spôsobiť vznietenie ľahko zápalných materiálov a vyvolať požiar.
  - ▶ V dosahu prúdu výfukových plynov sa nesmú nachádzať ľahko zápalné materiály.

## 4.6 Bezpečný stav

### 4.6.1 Kosačka na trávu

Kosačka na trávu je v bezpečnom stave, ak sú splnené nasledovné požiadavky:

- Kosačka na trávu nie je poškodená.
- Z kosačky na trávu neuniká benzín.
- Uzáver palivovej nádrže je uzatvorený.
- Z kosačky na trávu neuniká motorový olej.
- Uzáver motorového oleja je uzatvorený.
- Kosačka na trávu je čistá.
- Ovládacie prvky fungujú a sú nezmenené.
- Ak sa kosí a pokosená tráva sa má zachytiť v zbernom koši na trávu: Zberný kôš na trávu musí byť správne zavesený.
- Ak sa kosí a pokosená tráva sa má zahadzovať dozadu: Zberný kôš na trávu je zvesený a vyhadzovacia klapka je uzatvorená.
- Rezný nôž je správne namontovaný.
- Do tejto kosačky na trávu je namontované originálne príslušenstvo spoločnosti STIHL.
- Príslušenstvo je správne namontované.
- Odpružené mechanizmy sú nepoškodené a funkčné.
- Pri uvoľnení spínacej konzoly pohonu kosačky sa motor vypína.



### ▲ VAROVANIE

- V stave, ktorý nie je bezpečný, diely viac nemusia správne fungovať, bezpečnostné zariadenia viac nepôsobia a uniká palivo. Osoby sa môžu ťažko zraniť alebo môžu zomrieť.
  - ▶ Nepracujte s poškodenou kosačkou na trávu.
  - ▶ Ak z kosačky na trávu uniká benzín: Nepracujte s kosačkou na trávu a vyhľadajte špecializovaného predajcu STIHL.
  - ▶ Uzavrite uzáver palivovej nádrže.
  - ▶ Ak z kosačky na trávu uniká motorový olej: Nepracujte s kosačkou na trávu a vyhľadajte špecializovaného predajcu STIHL.
  - ▶ Uzavrite uzáver motorového oleja.
  - ▶ Ak kosačka na trávu znečistená: Vyčistite kosačku na trávu.

- ▶ Nemanipulujte s kosačkou na trávu a s jej bezpečnostnými systémami.
- ▶ Zakázané sú manipulácie s kosačkou na trávu s cieľom zvýšiť výkon alebo otáčky motora.
- ▶ Ak ovládacie prvky nefungujú: Nepracujte s kosačkou na trávu.
- ▶ Odpružené mechanizmy môžu vrátiť nahromadenú energiu.
- ▶ Ak sa kosí a pokosená tráva sa má zachytiť v zbernom koši na trávu: Zberný kôš na trávu zaveste podľa pokynov uvedených v tomto návode na obsluhu.
- ▶ Do tejto kosačky na trávu montujte originálne príslušenstvo spoločnosti STIHL.
- ▶ Rezný nôž montujte tak, ako je popísané v tomto návode na obsluhu.
- ▶ Príslušenstvo montujte tak, ako je popísané v tomto návode na obsluhu alebo v návode na obsluhu príslušenstva.
- ▶ Do otvorov kosačky na trávu nekladajte žiadne predmety.
- ▶ Opatrované alebo poškodené štítky s upozoreniami treba vymeniť.
- ▶ Ak nastanú nejasnosti: Vyhľadajte špecializovaného predajcu STIHL.

#### 4.6.2 Rezný nôž

Rezný nôž je v bezpečnom stave, ak sú splnené nasledovné požiadavky:

- Rezný nôž a montážne diely sú nepoškodené.
- Rezný nôž nie je zdeformovaný.
- Rezný nôž je správne namontovaný.
- Rezný nôž je správne naostrený.
- Rezný nôž je bez ostrín.
- Rezný nôž je správne vyvážený.
- Minimálna hrúbka a minimálna šírka rezného noža nie je prekročená,  19.2.
- Uhol ostria je dodržaný,  19.2.

## ▲ VAROVANIE

- V stave, ktorý nie je bezpečný, sa môžu diely rezného noža uvoľniť a vyvrátiť. Osoby sa môžu ťažko zraniť.
  - ▶ Pracujte s nepoškodeným nožom a nepoškodenými montážnymi dielmi.
  - ▶ Správne namontujte rezný nôž.
  - ▶ Správne nabrúste rezný nôž.
  - ▶ Ak sa nedosiahne minimálna hrúbka alebo minimálna šírka: Vymeňte rezný nôž.
  - ▶ Nechajte rezný nôž vyvážiť špecializovaným predajcom STIHL.
  - ▶ Ak nastanú nejasnosti: Vyhľadajte špecializovaného predajcu STIHL.

## 4.7 Palivo a tankovanie

### ▲ VAROVANIE

- Palivom používaným pre túto kosačku na trávu je benzín. Benzín je mimoriadne horľavý. Ak benzín príde do kontaktu s otvoreným ohňom alebo horúcimi predmetmi, môže spôsobiť požiar alebo výbuch. Osoby sa môžu ťažko zraniť alebo zomrieť a môžu vzniknúť vecné škody.
  - ▶ Chráňte benzín pred teplom a ohňom.
  - ▶ Nevylievajte benzín.
  - ▶ Ak došlo k rozliatiu benzínu: Benzín utrite handrou a nepokúšajte sa naštartovať motor, kým nebudú všetky časti kosačky na trávu suché.
  - ▶ Fajčenie zakázané.
  - ▶ Netankujte v blízkosti ohňa.
  - ▶ Pred dopĺňaním paliva vypnite motor a nechajte ho vychladnúť.
  - ▶ Ak je potrebné nádrž vyprázdniť: Vykonaajte to na otvorenom priestranstve.
  - ▶ Naštartujte motor najmenej 3 m od miesta dopĺňovania paliva.
  - ▶ Kosačku na trávu s benzínom v nádrži nikdy neskladujte v budove.
- Vdýchnuté benzínové výpary môžu spôsobiť otrávenie osôb.
  - ▶ Nevdychujte benzínové výpary.
  - ▶ Tankovanie vykonajte na dobre vetranom mieste.
- Kosačka na trávu sa počas práce zohreje. Benzín sa rozširuje a v palivovej nádrži sa môže vytvárať pretlak. Pri otváraní uzáveru palivovej nádrže, môže dôjsť k vystreknutiu benzínu. Vystrekujúci benzín sa môže vznietiť. Používateľ sa môže ťažko zraniť.
  - ▶ Kosačku na trávu nechajte najprv vychladnúť a potom otvorte uzáver palivovej nádrže.
- Oblečenie prichádzajúce do styku s benzínom je ľahko horľavé. Osoby sa môžu ťažko zraniť alebo zomrieť a môžu vzniknúť vecné škody.
  - ▶ Ak oblečenie prišlo do styku s benzínom: Vymeňte oblečenie.
- Benzín môže ohroziť životné prostredie.
  - ▶ Nevylievajte palivo.
  - ▶ Benzín zlikvidujte v súlade s predpismi ekologickým spôsobom.
- Ak sa benzín dostane do kontaktu s pokožkou alebo očami, môže ich podráždiť.
  - ▶ Vyvarujte sa kontaktu s benzínom.
  - ▶ Ak sa dostane do kontaktu s pokožkou: Umyte postihnuté miesta na pokožke dostatočným množstvom vody a mydla.

- ▶ Ak sa dostane do kontaktu s očami: Umývajte oči aspoň 15 minút dostatočným množstvom vody a vyhľadajte lekára.
- Zapaľovacie zariadenie kosačky na trávnu vytvára iskry. Iskry môžu uniknúť von a v ľahko zápalnom prostredí alebo výbušnom spustiť požiare a výbuchy. Osoby sa môžu ťažko zraniť alebo zomrieť a môžu vzniknúť vecné škody.
  - ▶ Používajte zapaľovacie sviečky uvedené v návode na obsluhu motora.
  - ▶ Zaskrutkujte zapaľovaciu sviečku a dotiahnite ju.
  - ▶ Pevne zatlačte koncovku zapaľovacej sviečky.
- Ak sa do kosačky na trávnu doplní benzín, ktorý nie je vhodný pre motor, môže dôjsť k poškodeniu kosačky na trávnu.
  - ▶ Používajte čerstvý bezolovnatý značkový benzín.
  - ▶ Dodržiavajte údaje uvedené v návode na obsluhu motora.
- ▶ Pracovné časy plánujte tak, aby ste sa vyhlí vyšším zaťaženiam z dôvodu dlhšieho intervalu.
- Keď motor beží, vznikajú výfukové plyny. Vdýchnuté výfukové plyny môžu spôsobiť otrávenie osôb.
  - ▶ Nevdychujte výfukové plyny.
  - ▶ S kosačkou na trávnu pracujte na dobre vetranom mieste.
  - ▶ Pri nevoľnosti, bolestiach hlavy, poruche zraku, poruche sluchu alebo závrate: Ukončite prácu a vyhľadajte lekára.
- Ak používa používateľ chrániče sluchu a motor beží, používateľ môže v obmedzenej miere vnímať a hodnotiť zvuky.
  - ▶ Pracujte s pokojom a rozvahou.
- Kosačka na trávnu je vybavená zariadením na zastavenie motora.
  - ▶ Po uvoľnení spínacej konzoly pohonu kosačky sa motor a rezný nôž zastavia po 3 sekundách.
- Otáčajúci sa rezný nôž môže porezať používateľa. Používateľ sa môže ťažko zraniť.
  - ▶ Stiahnite koncovku zapaľovacej sviečky.

## 4.8 Pracovanie

### ▲ VAROVANIE

- Ak používateľ neštartuje motor náležitým spôsobom, môže používateľ stratiť kontrolu nad kosačkou na trávnu. Používateľ sa môže ťažko zraniť.
    - ▶ Spustenie motora vykonávajte tak, ako je popísané v tomto návode na obsluhu.
  - Používateľ nemôže v určitých situáciách pracovať koncentrovane. Používateľ sa môže potknúť, spadnúť a ťažko sa zraniť.
    - ▶ Pracujte s pokojom a rozvahou.
    - ▶ Kosenie vykonávajte len ak máte dobrú viditeľnosť. V prípade zlého osvetlenia a viditeľnosti nepracujte s kosačkou na trávnu.
    - ▶ Kosačku na trávnu obsluhujte sami.
    - ▶ Dajte pozor na prekážky.
    - ▶ Nevyklápage kosačku na trávnu.
    - ▶ Na zemi pracujte v stoji a držte stabilitu.
    - ▶ Ak sa vyskytnú známky únavy: Zaradte pracovnú prestávku.
    - ▶ Ak sa kosí na svahu: Koste priečne k svahu.
    - ▶ So strojom nepracujte na svahu so stúpaním väčším než 25° (46,6 %).
    - ▶ Ak pracujete v blízkosti svahov, zrázov, priekop, smetísk a násypov, pri používaní kosačky na trávnu postupujte s mimoriadnou opatrnosťou.
- 

  - ▶ Stiahnite koncovku zapaľovacej sviečky.
- 

  - ▶ Nedotýkajte sa otáčajúceho sa rezného noža.
  - ▶ Ak je rezný nôž blokovaný predmetom: Zastavte motor. Až potom odstráňte predmet.
- Ak sa počas práce pracuje bez pohonu kolies, môže sa pohon kolies neúmyselne zapnúť a kosačka na trávnu sa uvedie do pohybu. Osoby sa môžu ťažko zraniť a môžu vzniknúť vecné škody.
    - ▶ Spínaciu konzolu pohonu kolies aktivujte iba vtedy, keď sa má zapnúť pohon kolies.
  - Ak sa kosačka na trávnu počas práce zmení alebo sa správa neobyčajne, môže byť kosačka na trávnu v nebezpečnom stave. Osoby sa môžu ťažko zraniť a môžu vzniknúť vecné škody.
    - ▶ Ukončite prácu a vyhľadajte špecializovaného predajcu STIHL.
  - Počas práce môžu vzniknúť vibrácie spôsobené kosačkou na trávnu.
    - ▶ Používajte pracovné rukavice.
    - ▶ Urobte si pracovné prestávky.
    - ▶ Ak sa vyskytnú známky poruchy prekrvenia: Vyhľadajte lekára.
  - Sledujte kosenú plochu a dbajte na prekážky. Ak počas práce narazí rezný nôž na cudzí predmet, môže dôjsť k vymršteniu rezného

noža alebo jeho súčasti vysokou rýchlosťou. Osoby sa môžu zraniť a môžu vzniknúť vecné škody.



- Z pracovnej oblasti odstráňte cudzie predmety, ako napríklad kamene, konáre, drôty, hračky alebo ostatné cudzie predmety. Zapustené predmety, ktoré sa nedá odstrániť, označte.

- Keď sa spínacia konzola kosenia pustí, otáča sa rezný nôž naďalej ešte krátky čas. Osoby sa môžu ťažko zraniť.



- Počkajte, kým sa rezný nôž prestane otáčať.
- Zberný kôš na trávu zložte až vtedy, keď sa už rezný nôž neotáča.

- Ak otáčajúci sa rezný nôž narazí na tvrdý predmet, môžu vzniknúť iskry. Iskry môžu v ľahko zápalnom prostredí spustiť požiare. Osoby sa môžu ťažko zraniť alebo zomrieť a môžu vzniknúť vecné škody.
  - Nepracujte v ľahko zápalnom prostredí.
- Ak sa kosačka na trávu odstaví na šikmých plochách, môže sa nepozorovane odvaliť. Osoby sa môžu zraniť a môžu vzniknúť vecné škody.
  - Kosačku na trávu pustite, len ak stojí na rovnej ploche a nemôže sa sama odvaliť.
- Ak sa na vodiacom držadle upevňujú predmety, kosačka na trávu sa môže prevrátiť kvôli pridanému závažiu. Osoby sa môžu zraniť a môžu vzniknúť vecné škody.
  - Na vodiace držadlo nepripevňujte žiadne predmety.

## ▲ NEBEZPEČENSTVO

- Ak sa pracuje v okolí vedení, ktoré vedú napätie, môže sa rezný nôž dostať do kontaktu s týmito vedeniami a môže ich poškodiť. Používateľ sa môže ťažko zraniť alebo zomrieť.
  - Nepracujte v okolí vedení, ktoré vedú napätie.
- Ak sa pracuje počas búrky, môže používateľa zasiahnuť blesk. Používateľ sa môže ťažko zraniť alebo zomrieť.
  - Ak je búrka: Nepracujte.
- Ak sa pracuje počas dažďa, môže sa používateľ pošmyknúť. Používateľ sa môže ťažko zraniť alebo zomrieť.
  - Ak prší: Nepracujte.

## 4.9 Preprava

### ▲ VAROVANIE

- Počas prepravy sa kosačka na trávu môže prevrátiť alebo pohybovať. Osoby sa môžu zraniť a môžu vzniknúť vecné škody.

- Zastavenie motora.



- Počkajte, kým sa rezný nôž prestane otáčať.



- Stiahnite koncovku zapaľovacej sviečky.

- Kosačku na trávu zaistíte upínacími popruhmi, remeňmi alebo sieťou na vhodnej ložnej ploche tak, aby sa nepreklopila a nemohla sa pohybovať.

- Po tom, čo bol motor v prevádzke, môže byť tlmíč výfuku a motor horúci. Používateľ sa môže počas prepravy popáliť.
  - Posunutie kosačky na trávu.
- Kosačka na trávu je ťažká. Ak používateľ prenáša kosačku na trávu sám, môže sa zraniť.
  - Používajte ochranné rukavice.
  - Kosačku na trávu noste vo dvojici.
- Počas prepravy môže uniknúť benzín, ktorý môže spôsobiť znečistenie a poškodenie.
  - Posunutie kosačky na trávu.
  - Stroj prepravujte bez benzínu.

## 4.10 Uskladnenie

### ▲ VAROVANIE

- Deti nedokážu spoznať a odhadnúť nebezpečenstvo kosačky na trávu. Deti sa môžu ťažko zraniť.
  - Zastavte motor.
  - Kosačku na trávu uskladnite mimo dosahu detí.
- Kovové diely môžu v dôsledku vlhkosti zhrdzavieť. Kosačka na trávu sa môže poškodiť.
  - Kosačku na trávu uskladňujte čistou a suchú.
- Ak sa kosačka na trávu uchováva na šikmých plochách, môže sa nepozorovane odvaliť. Osoby sa môžu zraniť a môžu vzniknúť vecné škody.
  - Kosačku na trávu uchovávajte iba na rovných plochách.

## 4.11 Čistenie, údržba a oprava

### ▲ VAROVANIE

- Ak je počas čistenia, údržby alebo opráv naštartovaný motor, môže dôjsť k vážnym poraneniam alebo k vecným škodám.
  - Zastavenie motora.



- Počkajte, kým sa rezný nôž prestane otáčať.



- ▶ Stiahnite koncovku zapalovacej sviečky.

- Ak počas čistenia, údržby alebo opravy beží motor, pohon kolies sa môže náhodne zapnúť. Osoby sa môžu ťažko zraniť a môžu vzniknúť vecné škody.

- ▶ Zastavenie motora.



- ▶ Stiahnite koncovku zapalovacej sviečky.

- Po tom, čo bol motor v prevádzke, môže byť tlmič výfuku a motor horúci. Osoby sa môžu popáliť.
  - ▶ Počkajte, kým sa tlmič výfuku a motor vychladí.
- Ostré čistiace prostriedky, čistenie prúdom vody alebo ostré predmety môžu poškodiť kosačku na trávu alebo rezný nôž. Ak sa kosačka na trávu alebo rezný nôž nečistia správne, nemusia diely viac správne fungovať a bezpečnostné zariadenia viac nepôsobia. Osoby sa môžu ťažko zraniť.
  - ▶ Kosačku na trávu a rezný nôž čistite tak, ako je popísané v návode na obsluhu, [15.2](#).
- Ak kosačka na trávu alebo rezný nôž nie sú udržiavané alebo opravované tak, ako je popísané v tomto návode na obsluhu, nemusia diely viac správne fungovať a bezpečnostné zariadenia viac nepôsobia. Osoby sa môžu ťažko zraniť alebo môžu zomrieť.
  - ▶ Opatrované alebo poškodené diely vymeňte.
  - ▶ Údržbu alebo opravy kosačky na trávu vykonávajte tak, ako je popísané v tomto návode na obsluhu.
  - ▶ Údržbu rezného noža vykonávajte tak, ako je popísané v tomto návode na obsluhu.
- Počas čistenia, údržby alebo opravy rezného noža sa môže používateľ porezať na ostrých rezných hranách. Používateľ sa môže zraniť.
  - ▶ Noste ochranné rukavice z odolného materiálu.
- Počas ostrenia môže byť rezný nôž horúci. Používateľ sa môže popáliť.
  - ▶ Počkajte, kým sa rezný nôž vychladí.
  - ▶ Noste ochranné rukavice z odolného materiálu.

## 5 Pripravenie kosačky na trávu na použitie

### 5.1 Pripravenie kosačky na trávu na použitie

Pred každým začiatkom práce sa musia vykonať nasledujúce kroky:

- ▶ Odstráňte obalový materiál a prepravné istenie.
- ▶ Zabezpečte, aby sa nasledujúce diely nachádzali v bezpečnom stave:
  - Kosačka na trávu, [14.4.6.1](#).
  - Rezný nôž, [14.4.6.2](#).
- ▶ Vyčistite kosačku na trávu, [15](#).
- ▶ Skontrolujte rezný nôž, [10.2](#).
- ▶ Namontujte vodiace držadlo, [6.1](#).
- ▶ Plnenie motorového oleja, [6.3](#).
- ▶ Vyklopte vodiace držadlo, [8.1](#).
- ▶ Natankujte kosačku na trávu, [7](#).
- ▶ Ak sa kosí a pokosená tráva sa má zachytiť v zbernom koši na trávu: Zaveste zberný kôš na trávu, [6.2.2](#).
- ▶ Ak sa kosí a pokosená tráva sa má zahadzovať dozadu: Zveste zberný kôš na trávu, [6.2.3](#).
- ▶ Nastavte výšku kosenia, [11.2](#).
- ▶ Kontrola ovládacích prvkov, [10.1](#).
- ▶ Ak nie je možné vykonať kroky: Nepoužívajte kosačku na trávu a vyhľadajte špecializovaného predajcu STIHL.

## 6 Zostavenie kosačky na trávu

### 6.1 Montáž vodiaceho držadla

- ▶ Zastavenie motora.
- ▶ Položte kosačku na trávu na rovnú plochu.

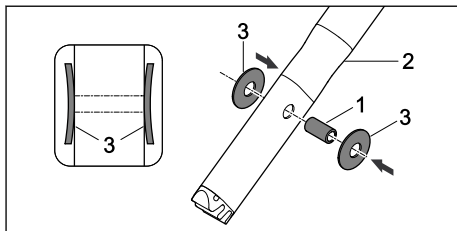

- ▶ Puzdro (1) zatlačte do otvorov na vodiacom držadle (2).
- ▶ Tanierové pružiny (3) nasuňte na puzdro (1), pričom prehnutie musí smerovať dovnútra.



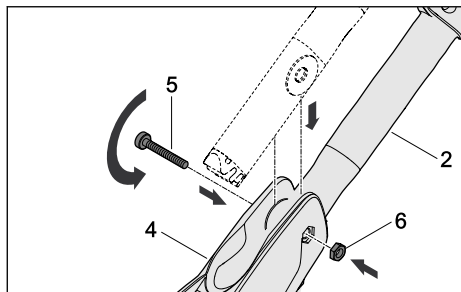

- ▶ Vodiace držadlo (2) zasuňte do konzoly vodiaceho držadla (4).
- ▶ Skrutku (5) prestrčte cez otvory v konzole vodiaceho držadla (4) a cez puzdro vo vodiacom držadle (2).
- ▶ Vložte maticu (6) do výrezu v konzole vodiaceho držadla (4).
- ▶ Dotiahnite skrutku (5).

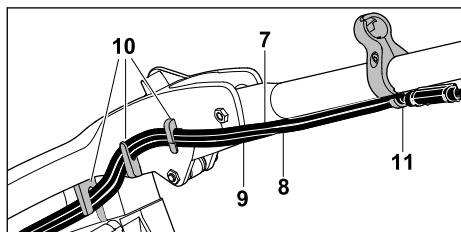

- ▶ Lanká (7, 8 a 9) zatlačte do držiakov (10).
- ▶ Lanká (7, 8 a 9) zaveste do držiaka lanka (11).

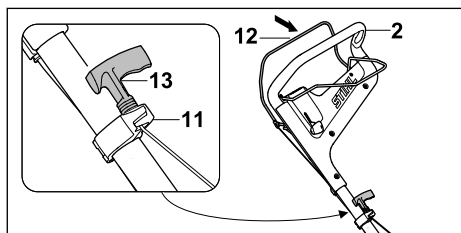

- ▶ Stiahnite koncovku zapalovacej sviečky.
- ▶ Spináciu konzolu pohonu kosačky (12) stlačte smerom k vodiacemu držadlu (2) a podržte ju stlačenú.
- ▶ Pomaly vyťahujte rukoväť štartéra (13) smerom k držiaku lanka (11).
- ▶ Rukoväť štartéra (13) zaveste do držiaka lanka (11).
- ▶ Pustíte spináciu konzolu pohonu kosačky (12).
- ▶ Nasadíte koncovku zapalovacej sviečky späť.

Vodiace držadlo sa nemusí znovu demontovať.

## 6.2 Zloženie, zvesenie a zavesenie zberného koša na trávu

### 6.2.1 Zmontovanie zberného koša na trávu

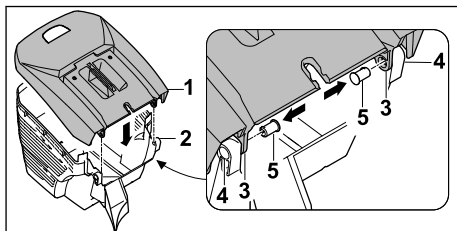

- ▶ Horný diel zberného koša na trávu (1) nasadíte na spodný diel zberného koša natrávu (2). Otvory (3 a 4) musia byť zarovnané.
- ▶ Čapy (5) prestrčte zvnútra cez otvory (3 a 4).

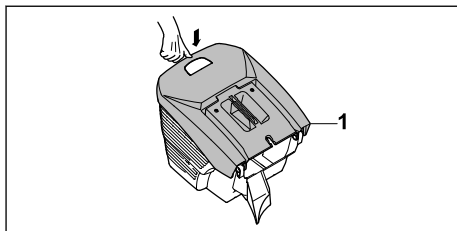

- ▶ Horný diel zberného koša na trávu (1) zatlačte nadol. Horný diel zberného koša na trávu (1) počutélne zapadne.

### 6.2.2 Zavesenie zberného koša na trávu

- ▶ Zastavenie motora.
- ▶ Položte kosačku na trávu na rovnú plochu.

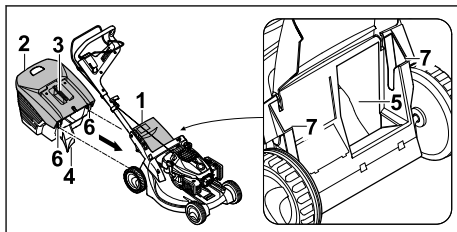

- ▶ Otvorte a podržte vyhadzovaciu klapku (1).
- ▶ Zberný kôš na trávu (2) uchopíte za rukoväť (3), pomocou výstupku (4) ho zaveste do vyhadzovacieho kanála (5) a prostredníctvom háčikov (6) ho zaveste do držiakov (7).
- ▶ Vyhadzovaciu klapku (1) odložte na zberný kôš na trávu (2).

### 6.2.3 Zvesenie zberného koša na trávu

- ▶ Zastavenie motora.
- ▶ Položte kosačku na trávu na rovnú plochu.

- ▶ Otvorte a podržte vyhadzovaciu klapku.
- ▶ Zberný kôš na trávnu vyberte smerom nahor pomocou rukováti.
- ▶ Uzavrte vyhadzovaciu klapku.

## 6.3 Plnenie motorového oleja

Motorový olej vykonáva mazanie a chladí motor.

Špecifikácia motorového oleja a objem plnenia sú uvedené v návode na obsluhu motora.

### UPOZORNENIE

- Stroj sa dodáva bez motorového oleja. Spustenie motora bez oleja alebo s malým množstvom motorového oleja môže poškodiť kosačku na trávnu.
  - ▶ Pred každým naštartovaním skontrolujte stav motorového oleja a v prípade potreby doplňte motorový olej.
- ▶ Doplnenie motorového oleja vykonávajte tak, ako je popísané v návode na obsluhu motora.

## 7 Natankujte kosačku na trávnu

### 7.1 Natankovanie paliva do kosačky na trávnu

#### UPOZORNENIE

- Ak sa do kosačky na trávnu doplní nesprávne palivo, môže dôjsť k poškodeniu kosačky na trávnu.
  - ▶ Dodržiavajte návod na obsluhu motora.
- ▶ Zastavenie motora.
- ▶ Položte kosačku na trávnu na rovnú plochu.
- ▶ Oblasť okolo uzáveru palivovej nádrže vyčistite navlhčenou handrou.

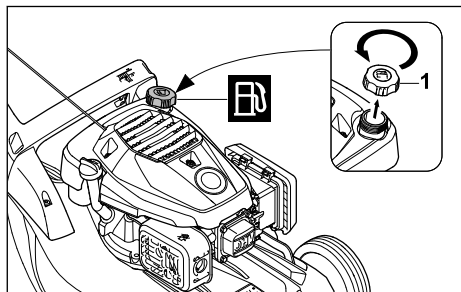

- ▶ Otáčajte uzáver palivovej nádrže (1) proti smeru hodinových ručičiek dovtedy, kým sa nebude dať vybrať uzáver palivovej nádrže.
- ▶ Vyberte uzáver palivovej nádrže.

- ▶ Doplňte palivo tak, aby zostal voľný priestor minimálne 15 mm do okraja palivovej nádrže.
- ▶ Nasaďte uzáver palivovej nádrže na palivovú nádrž.
- ▶ Otáčajte uzáver palivovej nádrže v smere hodinových ručičiek a dotiahnite rukou. Palivová nádrž je uzatvorená.

## 8 Nastavenie kosačky na trávnu pre používateľa

### 8.1 Vyklopenie vodiaceho držadla

- ▶ Zastavenie motora.
- ▶ Stiahnite koncovku zapalovacej sviečky.
- ▶ Položte kosačku na trávnu na rovnú plochu.

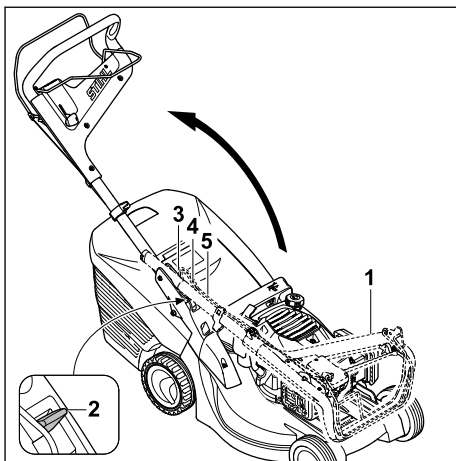

- ▶ Nadvihnite vodiace držadlo (1).
- ▶ Páku (2) zatlačte nadol a podržte ju.
- ▶ Vyklopte vodiace držadlo (1) a dbajte na to, aby sa pritom lanká (3, 4 a 5) nezasekli.
- ▶ Uvoľnite páku (2) a dbajte na to, aby sa vodiace držadlo (1) úplne zaistilo. Vodiace držadlo (1) je pevne spojené s kosačkou na trávnu.

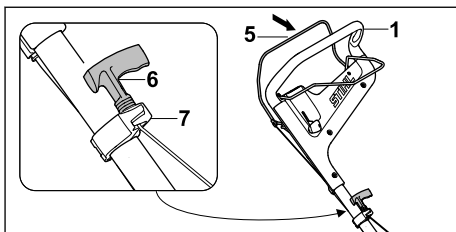

- ▶ Spínaciu konzolu pohonu kosačky (6) stlačte smerom k vodiacemu držadlu (1) a podržte ju stlačenú.

- ▶ Pomaly vytáhnite rukoväť štartéra (7) smerom k držiaku lanka (8).
- ▶ Rukoväť štartéra (7) zaveste do držiaka lanka (8).
- ▶ Pustite spínaciu konzolu pohonu kosačky (6).
- ▶ Pripojte koncovku zapaľovacej sviečky späť.

## 8.2 Nastavenie vodiaceho držadla

- ▶ Zastavte motor.
- ▶ Stiahnite koncovku zapaľovacej sviečky.
- ▶ Položte kosačku na trávnu na rovnú plochu.

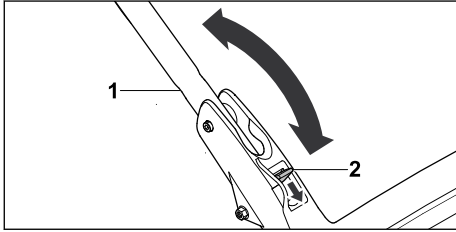

- ▶ Podržte vodiace držadlo (1).
- ▶ Páku (2) zatlačte nadol a podržte ju.
- ▶ Vodiace držadlo (1) nastavte do požadovanej polohy.
- ▶ Uvoľnite páku (2) a dbajte na to, aby vodiace držadlo opäť úplne zapadlo.

## 8.3 Sklopenie vodiaceho držadla

Na úspornú prepravu alebo uschovanie je možné vodiace držadlo sklopiť.

- ▶ Zastavte motor.
- ▶ Stiahnite koncovku zapaľovacej sviečky.
- ▶ Položte kosačku na trávnu na rovnú plochu.
- ▶ Spínaciu konzolu pohonu kosačky stlačte smerom k vodiacemu držadlu a podržte ju stlačenú.
- ▶ Vyveste rukoväť štartéra z držiaka lanka a pomaly ju vedzte späť smerom k motoru.
- ▶ Pustite spínaciu konzolu pohonu kosačky.
- ▶ Držte vodiace držadlo a podržte stlačenú páku.
- ▶ Vodiace držadlo preklepte smerom dopredu.

## 9 Štartovanie a vypnutie motora

### 9.1 Štartovanie motora

- ▶ Položte kosačku na trávnu na rovnú plochu.

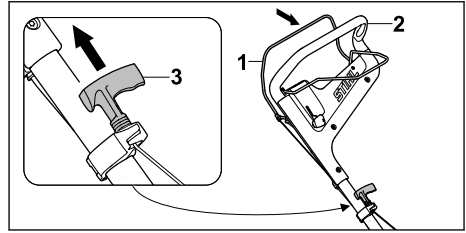

- ▶ Spínaciu konzolu pohonu motora (1) stlačte ľavou rukou smerom k vodiacemu držadlu (2) a podržte ju stlačenú.
- ▶ Pravou rukou pomaly vytáhnite rukoväť štartéra (3), kým nepocítite zreteľný odpor.
- ▶ Rýchlo vytáhnite rukoväť štartéra (3) a potiahnite ju späť, kým sa motor nespustí.
- ▶ Ak motor neštartuje: Dodržiavajte návod na obsluhu motora.

### 9.2 Vypnutie motora

- ▶ Položte kosačku na trávnu na rovnú plochu.
- ▶ Pustite spínaciu konzolu pohonu kosačky. Motor sa vypne.
- ▶ Opustiť pozíciu používateľa.

## 10 Skontrolujte kosačku na trávnu

### 10.1 Kontrola ovládacích prvkov



#### Spínacia konzola pohonu kosačky a spínacia konzola pohonu kolies

- ▶ Zastavenie motora.
- ▶ Spínaciu konzolu pohonu kosačky a spínaciu konzolu pohonu kolies potiahnite úplne v smere vodiaceho držadla a znovu uvoľnite.
- ▶ Ak spínacia konzola pohonu kosačky alebo spínacia konzola pohonu kolies idú ťažko alebo sa neodpružujú do výstupnej polohy: Nepoužívajte kosačku na trávnu a vyhľadajte špecializovaného predajcu STIHL. Spínacia konzola pohonu kosačky alebo spínacia konzola pohonu kolies má poškodenie.

### 10.2 Kontrola rezného noža

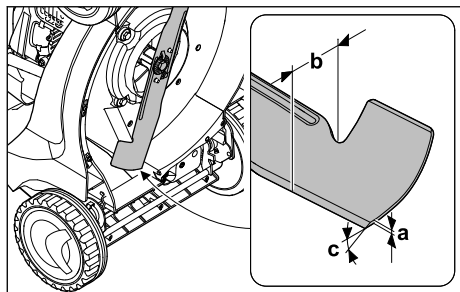
- ▶ Zastavenie motora.
- ▶ Stiahnite koncovku zapaľovacej sviečky.
- ▶ Nainštalujte kosačku na trávnu, 15.1.



- ▶ Odmerajte nasledujúce:
  - Hrúbka a
  - Šírka b
  - Uhol ostria c
- ▶ Ak sa nedosiahne minimálna hrúbka alebo minimálna šírka: Vymeňte rezný nôž,  19.2.
- ▶ Ak nie je dodržaný uhol ostria: Naostríte rezný nôž,  19.2.
- ▶ Ak nastanú nejasnosti: Vyhľadajte špecializovaného predajcu STIHL.

## 11 Práca s kosačkou na trávnu

### 11.1 Podržanie a vedenie kosačky na trávnu

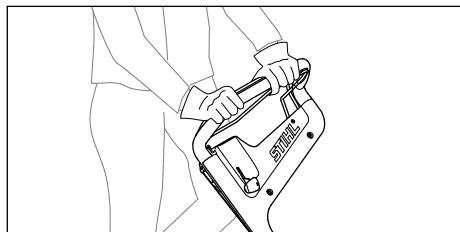

- ▶ Vodiace držadlo podržte obidvomi rukami tak, aby palec obopínal vodiace držadlo.

### 11.2 Nastavenie výšky kosenia

Je možné nastaviť 6 výšok kosenia:

- 25 mm = poloha 1
- 30 mm = poloha 2
- 40 mm = poloha 3
- 50 mm = poloha 4
- 60 mm = poloha 5
- 75 mm = poloha 6

Polohy sú uvedené na kosačke na trávnu.

### Nastavenie výšky kosenia

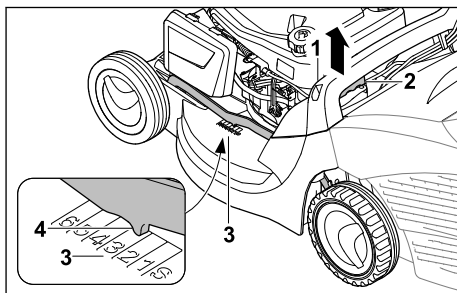

- ▶ Podržte kosačku na trávnu na rukoväti (1).
- ▶ Stlačte a podržte páku (2).
- ▶ Kosačku na trávnu dajte do požadovanej polohy zdvihnutím a znížením. Aktuálnu výšku kosenia možno zistiť podľa indikátora nastavenej výšky kosenia (3) na základe značenia (4).
- ▶ Uvoľnite páku (2). Kosačka na trávnu sa zaistí.

### 11.3 Zapnutie a vypnutie pohonu kolies

#### 11.3.1 Zapnutie pohonu kolies

#### UPOZORNENIE

- ▶ Ak chcete predísť škodám na stroji, s pákou pohonu Varío manipulujte iba pri spustenom motore.
- ▶ Položte kosačku na trávnu na rovnú plochu.
- ▶ Naštartovanie motora.

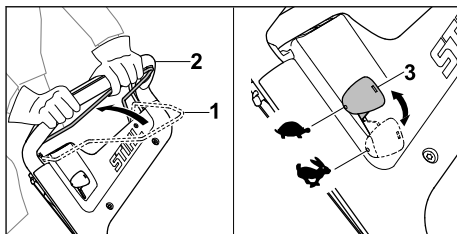

- ▶ Spínaciu konzolu pohonu kolies (1) potiahnite úplne v smere vodiaceho držadla (2) a podržte ju tak, aby palec obopínal vodiace držadlo. Kosačka na trávnu sa uvedie do pohybu.

Zvýšenie rýchlosti jazdy:

- ▶ Páku pohonu Varío (3) posuňte počas jazdy  dopredu.

Zníženie rýchlosti jazdy:

- ▶ Páku pohonu Varío (3) posuňte počas jazdy  dozadu.

### 11.3.2 Vypnutie pohonu kolies

- ▶ Pustite spínaciu konzolu pohonu kolies.
- ▶ Počkajte, kým kosačka na trávu zostane stáť.

## 11.4 Kosenie

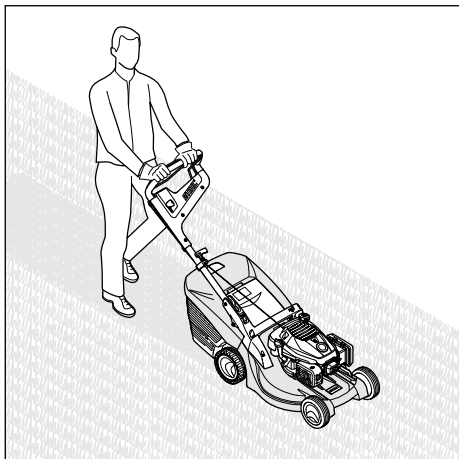

- ▶ Pokiaľ sa pracuje so zapnutým pohonom kolies: Kosačku na trávu kontrolované posúvajte dopredu.
- ▶ Pokiaľ sa pracuje s vypnutým pohonom kolies: Kosačku na trávu posúvajte dopredu pomaly a kontrolované.

## 11.5 Vyprázdnenie zberného koša na trávu

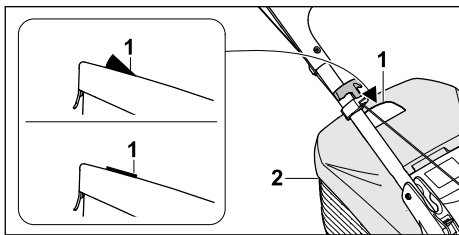

Prúd vzduchu generovaný rezným nožom nadvihuje indikátor naplnenia (1). Keď je naplnený zberný kôš na trávu, zastaví sa prúd vzduchu. Ak je prúd vzduchu príliš malý, vráti sa indikátor naplnenia (1) do pokojového stavu. To je upozornenie na vyprázdnenie zberného koša na trávu (2).

Neobmedzená funkcia indikátora naplnenia (1) je daná iba pri optimálnom prúde vzduchu. Vonkajšie vplyvy, ako mokrá, hustá alebo vysoká tráva, nízke výšky kosenia, znečistenie a podobne

môžu obmedziť prúd vzduchu a funkciu indikátora naplnenia (1).

- ▶ Ak sa indikátor naplnenia (1) vráti do pokojového stavu: Vyprázdnite zberný kôš na trávu (2).
- ▶ Zastavte motor.
- ▶ Zveste zberný kôš na trávu (2).

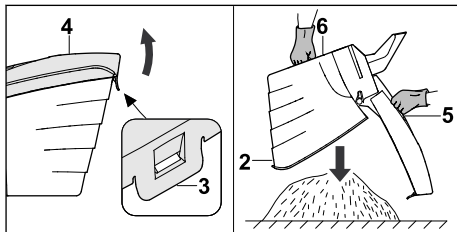

- ▶ Otvorte uzavieraciu príložku (3).
- ▶ Horný diel zberného koša na trávu (4) vyklopte za rukoväť (5) smerom nahor a podržte ho.
- ▶ Druhou rukou podržte spodnú rukoväť (6).
- ▶ Vyprázdnite zberný kôš na trávu (2).
- ▶ Zaklapnutím veka zatvorte zberný kôš na trávu (2).
- ▶ Zaveste zberný kôš na trávu (2).

## 12 Po ukončení práce

### 12.1 Po práci

- ▶ Zastavenie motora.
- ▶ Ak je kosačka na trávu mokrá: Kosačku na trávu nechajte vyschnúť.
- ▶ Vyčistite kosačku na trávu.

## 13 Preprava

### 13.1 Prepravovanie kosačky na trávu

- ▶ Zastavenie motora.  
Rezný nôž sa nesmie otáčať.
- ▶ Stiahnite koncovku zapaľovacej sviečky.

#### Posunutie kosačky na trávu

- ▶ Kosačku na trávu posúvajte dopredu pomaly a kontrolované.

#### Nosenie kosačky na trávu

- ▶ Noste pracovné rukavice z odolného materiálu.
- ▶ Zveste zberný kôš na trávu.

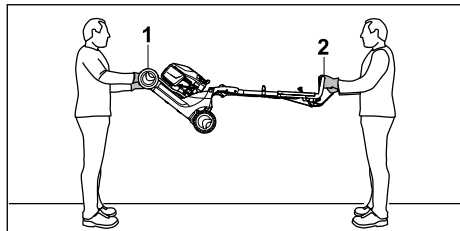

- ▶ Ak sa kosačka na trávu nosí s vyklopeným vodiacim držadlom:
  - ▶ Jedna osoba podrží obomi rukami kosačku na trávu na prepravnej rukoväti (1) a druhá osoba ju obidvomi rukami podrží na vodiacom držadle (2).
  - ▶ Kosačku na trávu zdvíhajte a noste vo dvojici.

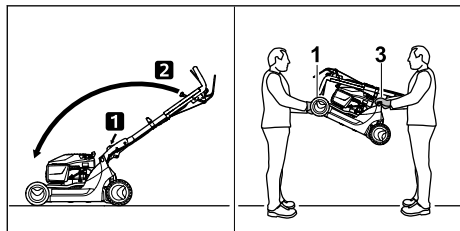

- ▶ Ak sa kosačka na trávu nosí so sklopeným vodiacim držadlom:
  - ▶ Sklopte vodiace držadlo.
  - ▶ Jedna osoba podrží obomi rukami kosačku na trávu za prepravnú rukoväť (1) a druhá osoba ju obomi rukami pevne uchopí za vodiace držadlo (3).
  - ▶ Kosačku na trávu zdvíhajte a noste vo dvojici.

### Preprava kosačky na trávu pomocou vozidla

- ▶ Kosačku na trávu v stoji zaistíte tak, aby sa kosačka na trávu nepreklopila a nemohla sa pohybovať.

## 14 Skladovanie

### 14.1 Uschovanie kosačky na trávu

- ▶ Vypnite motor a nechajte ho vychladnúť.
  - ▶ Stiahnite koncovku zapáľovacej sviečky.
  - ▶ Kosačku na trávu uschovávajú tak, aby boli splnené nasledovné požiadavky:
    - Kosačka na trávu je mimo dosahu detí.
    - Kosačka na trávu je suchá a čistá.
    - Kosačka na trávu sa nemôže preklopiť.
    - Kosačka na trávu sa nemôže preváliť.
- Ak sa kosačka na trávu uskladňuje po dobu dlhšiu ako 3 mesiace:
- ▶ Palivovú nádrž nechajte prázdnu.

- ▶ Dajte vyčistiť palivovú nádrž špecializovaným predajcom STIHL.
- ▶ Výmenu motorového oleja vykonávajú tak, ako je popísané v návode na obsluhu motora.
- ▶ Vyskrutkujte zapáľovaciu sviečku.





### VAROVANIE

- Ak sa rukoväť štartéra vyťahuje pri odstránenej koncovke zapáľovacej sviečky, môže dôjsť k úniku iskier. Iskry môžu v ľahko zápalnom alebo výbušnom prostredí spustiť požiare a výbuchy. Osoby sa môžu ťažko zraniť alebo zomrieť a môžu vzniknúť vecné škody.
  - ▶ Držte koncovku zapáľovacej sviečky mimo otvor zapáľovacej sviečky.
    - ▶ Niekoľkokrát vyťahujte rukoväť štartéra a potiahnite ju späť.
    - ▶ Zaskrutkujte zapáľovaciu sviečku a dotiahnite ju.

## 15 Čistenie

### 15.1 Inštalácia kosačky na trávu

- ▶ Palivovú nádrž nechajte prázdnu. Motor sa vypne.
- ▶ Položte kosačku na trávu na rovnú plochu.
- ▶ Zveste zberný kôš na trávu.
- ▶ Výšku kosenia nastavte do najvyššej polohy,  11.2.
- ▶ Vodiace držadlo dajte do najnižšej polohy,  8.2.

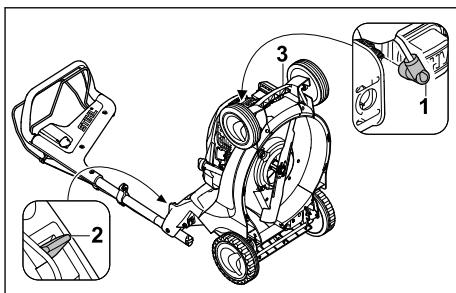

- ▶ Odpojte koncovku zapáľovacej sviečky (1).
- ▶ Ľavou rukou zatlačte páku (2) smerom nadol a podržte ju.
- ▶ Pravou rukou podržte kosačku na trávu na prepravnej rukoväti (3) a postavte ju dozadu.

### 15.2 Čistenie kosačky na trávu

- ▶ Zastavenie motora.
- ▶ Nechajte kosačku na trávu vychladnúť.
- ▶ Stiahnite koncovku zapáľovacej sviečky.
- ▶ Kosačku na trávu vyčistite vlhkou utierkou.

- ▶ Vetracie otvory vyčistite pomocou štetca.
- ▶ Nainštalujte kosačku na trávu.
- ▶ Oblasť okolo rezného noža a rezný nôž vyčistite kúskom dreva, mäkkou kefkou alebo vlhkou utierkou.

## 16 Údržba

### 16.1 Interval údržby

Intervaly údržby závisia od podmienok okolitého prostredia a pracovných podmienok. Spoločnosť STIHL odporúča nasledujúce intervaly údržby:

#### Motor

- ▶ Údržbu motora vykonávajte tak, ako je popísané v návode na obsluhu motora.

#### Kosačka na trávu

- ▶ Každoročne nechajte skontrolovať kosačku na trávu u špecializovaného predajcu STIHL.

### 16.2 Demontáž a montáž noža

#### 16.2.1 Demontáž rezného noža

- ▶ Zastavenie motora.
- ▶ Stiahnite koncovku zapaľovacej sviečky.
- ▶ Nainštalujte kosačku na trávu.

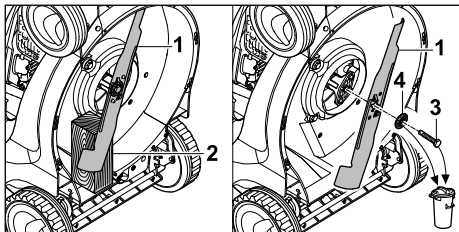

- ▶ Rezný nôž (1) zablokujte pomocou dreva (2).
- ▶ Vyskrutkujte skrutku (3) a spolu s podložkou (4) ju odoberte.
- ▶ Snímte rezný nôž (1).
- ▶ Zlikvidujte skrutku (3) a podložku (4).  
Na montáž rezného noža (1) použite novú skrutku a podložku.

#### 16.2.2 Montáž rezného noža

- ▶ Zastavenie motora.
- ▶ Stiahnite koncovku zapaľovacej sviečky.
- ▶ Nainštalujte kosačku na trávu.

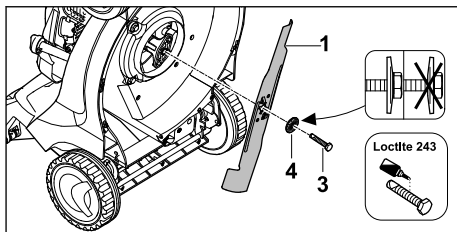

- ▶ Novú podložku (4) položte na novú skrutku (3).
- ▶ Na závit skrutky (3) naneste skrutkovú poistku Loctite 243.
- ▶ Rezný nôž (1) nasadzujte tak, aby hrbolce na dosadacej ploche zasahovali do výrezov rezného noža (1).
- ▶ Skrutku (3) zakrúťte spolu s podložkou (4).

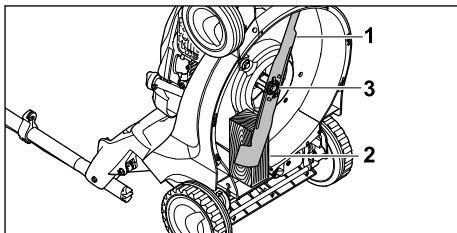

- ▶ Rezný nôž (1) zablokujte pomocou dreva (2).
- ▶ Skrutku (3) dotiahnite momentom 65 Nm.

### 16.3 Naostrite a vyvážte nôž

Správne naostrenie a vyváženie rezného noža vyžaduje veľa cvičenia.

Spoločnosť STIHL odporúča, aby rezný nôž ostrial a vyvažoval špecializovaný predajca výrokov značky STIHL.

#### ! VAROVANIE

- Rezné hrany rezného noža sú ostré. Používateľ sa môže poraziť.
  - ▶ Noste ochranné rukavice z odolného materiálu.

- ▶ Zastavenie motora.
- ▶ Stiahnite koncovku zapaľovacej sviečky.
- ▶ Nainštalujte kosačku na trávu.
- ▶ Demontujte rezný nôž.
- ▶ Naostrite rezný nôž. Prítom dodržiavajte uhol brúsenia a vychladte rezný nôž, 19.2. Počas ostrenia nesmie rezný nôž zmodrieť.
- ▶ Namontujte rezný nôž.
- ▶ Ak nastanú nejasnosti: Vyhľadajte špecializovaného predajcu STIHL.

## 17 Oprava

### 17.1 Oprava kosačky na trávu

Používateľ nemôže sám opravovať kosačku ani nôž.

- Ak je kosačka na trávu znečistená alebo je poškodený nôž: Nepoužívajte kosačku na

trávu ani nôž a vyhľadajte špecializovaného predajcu STIHL.

- Ak sú štítky s upozornením nečitateľné alebo poškodené: Štítky s upozornením dajte vymeniť špecializovaným predajcom STIHL.

## 18 Odstraňovanie porúch

### 18.1 Odstránenie porúch kosačky na trávu

Porucha	Príčina	Odstránenie problému
Motor sa nedá naštartovať.	Spínacia konzola pohonu kosačky nie je zatlačená.	► Spustenie motora vykonávajte tak, ako je popísané v tomto návode na obsluhu.
	Palivová nádrž je prázdna.	► Natankujte kosačku na trávu.
	Palivové potrubie je upchaté.	► Vyhľadajte špecializovaného predajcu STIHL.
	V nádrži sa nachádza nevhodné, znečistené alebo staré palivo.	► Používajte čerstvý značkový bezolovnatý benzín.
	Vzduchový filter je znečistený.	► Vyhľadajte špecializovaného predajcu STIHL.
	Koncovka zapalovacej sviečky nie je nasunutá na zapalovaciu sviečku alebo kábel zapalovania nie je správne pripojený ku koncovke.	► Nasuňte koncovku zapalovacej sviečky. ► Skontrolujte správny kontakt kábla zapalovania a koncovky.
	Zapalovacia sviečka je zanesená, poškodená alebo nesprávna vzdialenosť elektród.	► Vyčistite alebo vymeňte zapalovaciu sviečku. ► Nastavte vzdialenosť elektród.
	Odpor rezného noža je príliš veľký.	► Nastavte väčšiu výšku kosenia. ► Motor štartujte v nižšej tráve.
Motor je ťažké naštartovať alebo má slabý výkon.	Skriňa kosačky je upchatá.	Vyčistite kosačku na trávu.
Motor sa nadmerne prehrieva.	Výška kosenia je nastavená príliš nízka alebo je rýchlosť pojazdu príliš vysoká.	Upravte výšku kosenia alebo koste pomalšie.
	V palivovej nádrži a karburátore je voda alebo je karburátor zanesený.	Vyprázdnite palivovú nádrž, vyčistite palivové potrubie a karburátor.
	Znečistená palivová nádrž.	Vyhľadajte špecializovaného predajcu STIHL.
	Vzduchový filter je znečistený.	Vyhľadajte špecializovaného predajcu STIHL.
	Zanesená zapalovacia sviečka.	Vyčistite alebo vymeňte zapalovaciu sviečku.
	Hladina motorového oleja je príliš nízka.	Doplňte alebo vymeňte motorový olej, ako je popísané v návode na obsluhu motora.
	Znečistené chladiace rebrá.	Vyčistite kosačku na trávu.
Kosačka na trávu intenzívne vibruje.	Rezný nôž je poškodený.	Vymeňte rezný nôž.
	Rezný nôž nie je správne namontovaný.	Namontujte rezný nôž.
Tráva nie je čisto kosená.	Rezný nôž je tupý alebo opotrebovaný.	Nabrúste alebo vymeňte rezný nôž.



## 19 Technické údaje

### 19.1 Kosačka na trávu STIHL RM 448.1 VC

- Typ motora: STIHL EVC 300.0
- Zdvihový objem: 166 cm<sup>3</sup>
- Výkon: 2,6 kW (3,5 PS) pri 2 800/min
- Otáčky: 2 800/min
- Maximálny obsah palivovej nádrže: 900 cm<sup>3</sup> (0,9 l)
- Hmotnosť: 29 kg
- Maximálny obsah zberného koša na trávu: 55 l
- Šírka záberu pri kosení: 46 cm

### 19.2 Rezný nôž

- Minimálna hrúbka a: 2,0 mm
- Minimálna šírka b: 39 mm
- Uhol ostria c: 30°

### 19.3 Hodnoty zvuku a hodnoty vibrácií

Hodnota K pre hladinu akustického tlaku má hodnotu 2 dB(A). Hodnota K pre hladinu akustického výkonu má hodnotu 1,1 dB(A). Hodnota K pre hodnotu vibrácií má hodnotu 2,20 m/s<sup>2</sup>.

- Hladina akustického tlaku L<sub>PA</sub> nameraná podľa normy EN ISO 5395-2: 83 dB(A)
- Garantovaná hladina akustického výkonu L<sub>WAd</sub> nameraná podľa normy 2000/14/EC / SI. 2001/1701: 96 dB(A)
- Hodnota vibrácií a<sub>hv</sub> Vodiace držadlo, nameraná podľa noriem EN 12096, EN ISO 5395-2 a EN 20643: 4,40 m/s<sup>2</sup>

Informácie o splnení smernice o minimálnych zdravotných a bezpečnostných požiadavkách vyplývajúcich z vystavenia pracovníkov rizikám vzniknutým pôsobením fyzikálnych faktorov (vibrácie) 2002/44/EC a SI 2005/1093 nájdete uvedené na stránke [www.stihl.com/vib](http://www.stihl.com/vib).

### 19.4 REACH

REACH označuje nariadenie ES pre registráciu, hodnotenie a autorizáciu chemikálií.

Informácie na splnenie Nariadenia REACH sú uvedené na stránke [www.stihl.com/reach](http://www.stihl.com/reach).

## 20 Náhradné diely a príslušenstvo

### 20.1 Náhradné diely a príslušenstvo

**STIHL** Tieto symboly označujú originálne náhradné diely STIHL a originálne príslušenstvo STIHL.



STIHL odporúča používanie originálnych náhradných dielov STIHL a príslušenstva značky STIHL.

Náhradné diely a príslušenstvo iných výrobcov nemôžu byť spoločnosťou STIHL odborné posudzované z hľadiska spoľahlivosti, bezpečnosti a vhodnosti aj napriek vykonávanému sledovaniu trhu a STIHL nemôže za ich použitie ručiť.

Originálne náhradné diely STIHL a originálne príslušenstvo STIHL sú dostupné u špecializovaného predajcu značky STIHL.

### 20.2 Dôležité náhradné diely

- Rezný nôž: 6358 702 0100
- Skrutka noža: 9008 319 9028
- Podložka: 0000 702 6600

## 21 Likvidácia

### 21.1 Likvidácia kosačky na trávu

Informácie o likvidácii sú k dispozícii od miestneho úradu alebo u špecializovaného predajcu STIHL.

Nesprávna likvidácia môže byť škodlivá pre zdravie a znečisťovať životné prostredie.

- ▶ Výrobky STIHL vrátane obalov zašlite na vhodné zberné miesto na recykláciu v súlade s miestnymi predpismi.
- ▶ Nelikvidujte v domovom odpade.

## 22 EÚ vyhlásenie o zhode

### 22.1 Kosačka na trávu STIHL RM 448.1 VC

STIHL Tirol GmbH  
Hans Peter Stihl-Straße 5  
6336 Langkampfen

Rakúsko

týmto zodpovedne vyhlasuje, že

- Konštrukčný typ: Kosačka na trávu
- Výrobná značka: STIHL
- Typ: RM 448.1 VC
- Šírka záberu pri kosení: 46 cm
- Sériové identifikačné číslo: 6358

zodpovedá príslušným ustanoveniam smerníc 2000/14/EC, 2006/42/EC, 2014/30/EU a 2011/65/EU a bola vyvinutá a zhotovená v súlade s danými verziami nasledujúcich noriem platných k dátumu výroby: EN ISO 5395-1, EN ISO 5395-2, EN ISO 14982.

Sídlo účastníkov konania:  
TÜV Rheinland LGA Products GmbH

Tillystraße 2  
90431 Nürnberg, DE  
Na zistenie nameranej a garantovanej hladiny akustického výkonu bola aplikovaná smernica 2000/14/EC, príloha VIII.

- Nameraná hladina akustického výkonu: 95,3 dB(A)
- Garantovaná hladina akustického výkonu: 96 dB(A)

Technické podklady sú uschované v spoločnosti STIHL Tirol GmbH.

Rok výroby a číslo stroja sú uvedené na kosačke na trávu.

Langkampfen, 28. 05. 2021

STIHL Tirol GmbH



Matthias Fleischer, vedúci odboru výskumu a vývoja



Sven Zimmermann, vedúci oddelenia kvality

## 23 Prehlásenie o zhode výrobcom – UKCA

### 23.1 Kosačka na trávu STIHL RM 448.1 VC

STIHL Tirol GmbH  
Hans Peter Stihl-Straße 5  
6336 Langkampfen

Rakúsko

- týmto zodpovedne vyhlasuje, že
- Konštrukčný typ: Kosačka na trávu
  - Výrobná značka: STIHL
  - Typ: RM 448.1 VC
  - Šírka záberu pri kosení: 46 cm
  - Sériové identifikačné číslo: 6358

zodpovedá príslušným ustanoveniam UK Noise Emission in the Environment by Equipment for use Outdoors Regulations 2001, Supply of Machinery (Safety) Regulations 2008, Electromagnetic Compatibility Regulations 2016 a The Restriction of the Use of Certain Hazardous Substances in Electrical and Electronic Equipment Regulations 2012 a bola vyvinutá a vyrobená

v súlade s danými verziami nasledujúcich noriem platnými k dátumu výroby: EN ISO 5395-1, EN ISO 5395-2, EN ISO 14982.

Sídlo účastníkov konania:  
TUV Rheinland UK LTD  
1011 Stratford Road  
Solihull, B90 4BN

Na zistenie nameranej a garantovanej hladiny akustického výkonu sme postupovali podľa Noise Emission in the Environment by Equipment for use Outdoors Regulations 2001, Schedule 11.

- Nameraná hladina akustického výkonu: 95,3 dB(A)
- Garantovaná hladina akustického výkonu: 96 dB(A)

Technické podklady sú uschované v spoločnosti STIHL Tirol GmbH.

Rok výroby a číslo stroja sú uvedené na kosačke na trávu.

Langkampfen, 01.07.2022

STIHL Tirol GmbH



Matthias Fleischer, vedúci odboru výskumu a vývoja



v z.

Sven Zimmermann, vedúci oddelenia kvality

## Inhoudsopgave

1	Voorwoord.....	251
2	Informatie met betrekking tot deze handleiding.....	251
3	Overzicht.....	251
4	Veiligheidsinstructies.....	252
5	Grasmaaier bedrijfsklaar maken.....	258
6	Grasmaaier in elkaar zetten.....	258
7	Grasmaaier bijtanken.....	260
8	Grasmaaier voor de gebruiker instellen..	260
9	Motor starten en afzetten.....	261
10	Grasmaaier controleren.....	261
11	Met de grasmaaier werken.....	262
12	Na de werkzaamheden.....	263
13	Vervoeren.....	263
14	Opslaan.....	264
15	Reinigen.....	264

16	Onderhoud.....	265
17	Repareren.....	265
18	Storingen opheffen.....	266
19	Technische gegevens.....	266
20	Onderdelen en toebehoren.....	267
21	Milieuverantwoord afvoeren.....	267
22	EU-conformiteitsverklaring.....	267
23	UKCA-conformiteitsverklaring.....	268

## 1 Voorwoord

Geachte cliënt(e),

Wij zijn blij dat u hebt gekozen voor STIHL. Wij ontwikkelen en produceren onze producten in topkwaliteit in overeenstemming met de behoeften van onze klanten. Zo ontstaan producten met een hoge betrouwbaarheid, ook bij extreme belasting.

STIHL staat ook voor service met topkwaliteit. Onze dealers staan garant voor deskundig advies en instructie alsmede een uitgebreide technische begeleiding.

STIHL kiest uitdrukkelijk voor een duurzame en verantwoordelijke omgang met de natuur. Deze gebruiksaanwijzing is voor u bedoeld als ondersteuning om uw STIHL-product gedurende een lange levensduur veilig en milieuvriendelijk te gebruiken.

Wij danken u voor uw vertrouwen in ons en wensen u veel plezier met uw STIHL product.



Dr. Nikolas Stihl

**BELANGRIJK! VOOR GEBRUIK GOED DOORLEZEN EN BEWAREN.**

## 2 Informatie met betrekking tot deze handleiding

### 2.1 Geldende documenten

Deze gebruiksaanwijzing is een originele gebruiksaanwijzing van de fabrikant in de zin van de EG-richtlijn 2006/42/EC.

De lokale veiligheidsvoorschriften zijn van kracht.

- ▶ Lees naast deze gebruiksaanwijzing de volgende documenten, zorg dat u alles begrijpt en bewaar ze:
  - Gebruiksaanwijzing motor STIHL EVC 300.0

## 2.2 Aanduiding van de waarschuwingen in de tekst

### ! GEVAAR

- De aanwijzing duidt op gevaren die leiden tot ernstig letsel of zelfs tot de dood.
  - ▶ De genoemde maatregelen kunnen ernstig letsel of de dood voorkomen.

### ! WAARSCHUWING

- De aanwijzing duidt op gevaren die **kunnen** leiden tot ernstig letsel of zelfs tot de dood.
  - ▶ De genoemde maatregelen kunnen ernstig letsel of de dood voorkomen.

### LET OP

- De aanwijzing duidt op gevaren die kunnen leiden tot materiële schade.
  - ▶ De genoemde maatregelen kunnen materiële schade voorkomen.

## 2.3 Symbolen in de tekst



Dit symbool verwijst naar een hoofdstuk in deze handleiding.

## 3 Overzicht

### 3.1 Grasmaaier

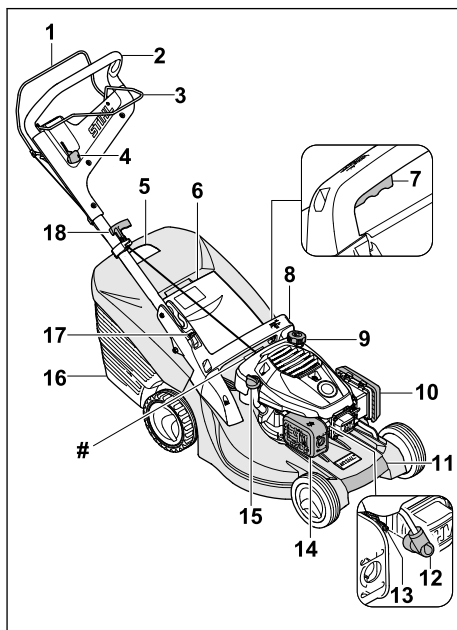

- 1 Schakelbeugel voor maaiwerk**  
De schakelbeugel voor maaiwerk dient voor het starten en uitzetten van de motor.
- 2 Duwstang**  
De duwstang dient voor het vasthouden, begeleiden en transporteren van de grasmaaier.
- 3 Schakelbeugel voor wielaandrijving**  
De schakelbeugel voor wielaandrijving schakelt de wielaandrijving in en uit.
- 4 Hendel**  
De hendel dient voor het instellen van de snelheid van de wielaandrijving.
- 5 Inhoudsindicatie**  
De inhoudsindicatie toont hoe vol de grasopvangbox zit.
- 6 Uitwerpklep**  
De uitwerpklep sluit het uitwerpkanaal af.
- 7 Hendel**  
De hendel dient voor het instellen van de snijhoogte.
- 8 Greep**  
De greep dient voor het vasthouden van de grasmaaier bij het instellen van de snijhoogte en voor het transporteren van de grasmaaier.
- 9 Brandstoftankdop**  
De brandstoftankdop sluit de opening voor het bijvullen van de benzine af.
- 10 Filterdeksel**  
Het filterdeksel dekt het luchtfilter af.
- 11 Transportgreep**  
De transportgreep dient voor het transporteren van de grasmaaier.
- 12 Bougiestekker**  
De bougiestekker verbindt de ontstekingskabel met de bougie.
- 13 Bougie**  
De bougie ontsteekt het brandstof-luchtmengsel in de motor.
- 14 Geluiddemper**  
De geluiddemper vermindert de geluidsemis-sie van de grasmaaier.
- 15 Motoroliedop**  
De motoroliedop sluit de opening voor het bijvullen van de motorolie af.
- 16 Grasopvangbox**  
De grasopvangbox vangt het gemaaid gras op.

**17 Hendel**

De hendel dient voor het instellen en omklappen van de duwstang.

**18 Starthandgreep**

De starthandgreep dient voor het starten van de motor.

**# Typeplaatje met machinenummer****3.2 Pictogrammen**

De pictogrammen kunnen op de grasmaaier staan en betekenen het volgende:



Dit pictogram geeft het gewicht van de grasmaaier aan.



Gegarandeerd geluidsniveau volgens richtlijn 2000/14/EC in dB(A) om geluidsemis-sies van producten vergelijkbaar te maken.



Dit pictogram duidt de brandstoftankdop aan.



Dit pictogram duidt de motoroliedop aan.



Start de motor.



Schakel de motor uit.



Schakel de wielaandrijving in.



De grasmaaier rijdt in deze stand met de hoogste snelheid.



De grasmaaier rijdt in deze stand met de laagste snelheid.

**4 Veiligheidsinstructies****4.1 Waarschuwingspictogrammen**

De waarschuwingspictogrammen op de grasmaaier betekenen het volgende:



Neem de veiligheidsinstructies en bijbehorende maatregelen in acht.



Lees de gebruiksaanwijzing, zorg dat u alles begrijpt en bewaar hem.



Neem de veiligheidsinstructies aan- gaande omhoog geslingerde voorwer- pen en de bijbehorende maatregelen in acht.



Raak het draaiende mes niet aan.



Neem de bougiestekker los tijdens transport, opslag, onderhoud en repa- raties.



Neem de veiligheidsafstand in acht.

## 4.2 Reglementair gebruik

De grasmaaier STIHL RM 448.1 VC is bedoeld voor het maaien van gras.

### ▲ WAARSCHUWING

- Als de grasmaaier niet volgens de regels wordt gebruikt, kunnen personen ernstig of dodelijk letsel oplopen en kan er materiële schade ontstaan.
  - ▶ Gebruik de grasmaaier zoals in deze gebruiksaanwijzing en in de gebruiksaan- wijzing van de motor beschreven staat.

## 4.3 Vereisten aan de gebruiker

### ▲ WAARSCHUWING

- Niet-geïnstreerde gebruikers kunnen de gevaren van de grasmaaier niet herkennen of inschatten. De gebruiker of andere personen kunnen ernstig of dodelijk letsel oplopen.



- ▶ Lees de gebruiksaanwijzing, zorg dat u alles begrijpt en bewaar hem.

- ▶ Als de grasmaaier aan een andere persoon wordt doorgegeven: geef de gebruiksaan- wijzing van de grasmaaier en de motor mee.
- ▶ Zorg ervoor dat de gebruiker aan de vol- gende vereisten voldoet:
  - De gebruiker is uitgerust.
  - De gebruiker is lichamelijk, zintuigelijk en geestelijk in staat om de grasmaaier te bedienen en ermee te werken. Als de gebruiker met lichamelijke, zintuigelijke of geestelijke beperkingen daartoe in staat is, mag de gebruiker er alleen onder toezicht of na instructie door een verantwoordelijke persoon mee werken.

- De gebruiker kan de gevaren van de grasmaaier herkennen en inschatten.
- De gebruiker is zich ervan bewust dat hij aansprakelijk is voor ongevallen en voor materiële schade.
- De gebruiker is meerderjarig of de gebruiker wordt conform nationale regelgeving onder toezicht voor een beroep opgeleid.
- De gebruiker heeft instructie gekregen van een STIHL vakhandelaar of een deskundige persoon, voordat hij voor het eerst met de grasmaaier gaat wer- ken.
- De gebruiker is niet onder invloed van alcohol, medicijnen of drugs.
- ▶ Als er onduidelijkheid bestaat: neem con- tact op met een STIHL vakhandelaar.

## 4.4 Kleding en uitrusting

### ▲ WAARSCHUWING

- Tijdens het werken kunnen er voorwerpen met grote snelheid omhoog worden geslingerd. De gebruiker kan letsel oplopen.
  - ▶ Draag een lange broek van stevig materi- aal.
- Tijdens het werken ontstaat lawaai. Lawaai kan het gehoor beschadigen.
  - ▶ Draag gehoorbescherming.
- Tijdens het werken kan er stof opstuiven. Ingeademd stof kan de gezondheid schaden en allergische reacties veroorzaken.
  - ▶ Als er stof opstuift: draag een stofmasker.
- Ongeschikte kleding kan vast blijven zitten in hout, struikgewas en de grasmaaier. Gebruik- ers zonder geschikte kleding kunnen ernstig letsel oplopen.
  - ▶ Draag nauwsluitende kleding.
  - ▶ Doe sjaals en sieraden af.
- De gebruiker kan tijdens het reinigen, onder- houden of transporteren in contact komen met het mes. De gebruiker kan letsel oplopen.
  - ▶ Draag veiligheidshandschoenen van stevig materiaal.
  - ▶ Draag stevige, dichte schoenen met een stroeve zool.
- Gebruikers die ongeschikte schoenen dragen, kunnen uitglijden. De gebruiker kan letsel oplopen.
- Tijdens het slijpen van messen kunnen deel- tjes worden weggeslingerd. De gebruiker kan letsel oplopen.
  - ▶ Draag een nauwsluitende veiligheidsbril. Geschikte veiligheidsbrillen zijn getest vol- gens de norm EN 166 of volgens nationale

voorschriften en zijn met de bijbehorende aanduiding in de handel verkrijgbaar.

- ▶ Draag veiligheidshandschoenen van stevig materiaal.

## 4.5 Werkgebied en omgeving

### ▲ WAARSCHUWING

- Niet-betrokken personen, kinderen en dieren kunnen de gevaren van de grasmaaier en omhoog geslingerde voorwerpen niet herkennen en niet inschatten. Niet-betrokken personen, kinderen en dieren kunnen ernstig letsel oplopen en er kan materiële schade ontstaan.



- ▶ Houd niet-betrokken personen, kinderen en dieren ver uit de buurt van het werkgebied.

- ▶ Houd afstand tot voorwerpen.
- ▶ Laat de grasmaaier niet zonder toezicht staan.
- ▶ Zorg ervoor dat kinderen niet met de grasmaaier kunnen spelen.
- Wanneer de motor draait, komen er hete uitlaatgassen uit de geluiddemper. Hete uitlaatgassen kunnen licht ontvlambare materialen doen ontbranden en brand veroorzaken.
  - ▶ Houd de straal uitlaatgassen uit de buurt van licht ontvlambare materialen.

## 4.6 Veilige staat

### 4.6.1 Grasmaaier

De grasmaaier verkeert in een veilige toestand, als aan de volgende voorwaarden is voldaan:

- De grasmaaier is onbeschadigd.
- Er komt geen benzine uit de grasmaaier.
- De brandstoftankdop is afgesloten.
- Er komt geen motorolie uit de grasmaaier.
- De motoroliedop is afgesloten.
- De grasmaaier is schoon.
- De bedieningsorganen werken en zijn niet gewijzigd.
- Als er wordt gemaaid en het gemaaide gras in de grasopvangbox moet worden opgevangen: de grasopvangbox is correct ingehaakt.
- Als er wordt gemaaid en het gemaaide gras aan de achterkant moet worden uitgeworpen: de grasopvangbox is losgemaakt en de uitwerpklep is gesloten.
- Het mes is correct gemonteerd.
- Er is een origineel STIHL accessoire voor deze grasmaaier gemonteerd.
- De accessoires zijn correct gemonteerd.
- Veerbelaste mechanismen zijn onbeschadigde en werken.

- Bij het loslaten van de schakelbeugel voor maaierwerk slaat de motor af.



### ▲ WAARSCHUWING

- In een niet-veilige toestand kunnen onderdelen niet meer naar behoren functioneren, kunnen veiligheidsvoorzieningen buiten werking worden gezet en kan er brandstof ontsnappen. Personen kunnen ernstig of dodelijk letsel oplopen.
  - ▶ Werk met een onbeschadigde grasmaaier.
  - ▶ Als er benzine uit de grasmaaier komt: werk niet met de grasmaaier en neem contact op met een STIHL vakhandelaar.
  - ▶ Sluit de brandstoftankdop.
  - ▶ Als er motorolie uit de grasmaaier komt: werk niet met de grasmaaier en neem contact op met een STIHL vakhandelaar.
  - ▶ Sluit de motoroliedop.
  - ▶ Als de grasmaaier vuil is: reinig de grasmaaier.
  - ▶ Manipuleer de grasmaaier en de veiligheidssystemen ervan niet.
  - ▶ Voer geen manipulaties op de grasmaaier uit waardoor het vermogen of het toerental van de motor verandert.
  - ▶ Als de bedieningsorganen niet werken: niet met de grasmaaier werken.
  - ▶ Veerbelaste mechanismen kunnen opgeslagen energie afgeven.
  - ▶ Als er wordt gemaaid en het gemaaide gras in de grasopvangbox moet worden opgevangen: haak de grasopvangbox vast zoals in deze gebruiksaanwijzing beschreven staat.
  - ▶ Monteer originele STIHL accessoires voor deze grasmaaier.
  - ▶ Monteer het mes zoals in deze gebruiksaanwijzing beschreven staat.
  - ▶ Monteer accessoires zoals in deze gebruiksaanwijzing of in de gebruiksaanwijzing van het accessoire beschreven staat.
  - ▶ Steek geen voorwerpen in de openingen van de grasmaaier.
  - ▶ Vervang versleten of beschadigde waarschuwingsstickers.
  - ▶ Als er onduidelijkheid bestaat: neem contact op met een STIHL vakhandelaar.

### 4.6.2 Mes

Het mes is veilig, als aan de volgende voorwaarden is voldaan:

- Het mes en de aanbouwdelen zijn onbeschadigd.
- Het mes is niet vervormd.
- Het mes is correct gemonteerd.

- Het mes is correct geslepen.
- Het mes heeft geen bramen.
- Het mes is correct gebalanceerd.
- De minimumdikte en de minimumbreedte van het mes zijn niet onderschreden,  19.2.
- De slijphoek is aangehouden,  19.2.

## WAARSCHUWING

- Als het mes niet in een veilige toestand verkeert, kunnen delen van het mes losraken en weggeslingerd worden. Personen kunnen ernstig letsel oplopen.
  - ▶ Werk met een onbeschadigd mes en onbeschadigde aanbouwdelen.
  - ▶ Monteer het mes op de juiste manier.
  - ▶ Slijp het mes op de juiste manier.
  - ▶ Als de minimumdikte of de minimumbreedte is onderschreden: vervang het mes.
  - ▶ Laat messen door een STIHL vakhandelaar uitbalanceren.
  - ▶ Als er onduidelijkheid bestaat: neem contact op met een STIHL vakhandelaar.

### 4.7 Brandstof en tanken

## WAARSCHUWING

- De brandstof die voor deze grasmaaier wordt gebruikt, is benzine. Benzine is zeer ontvlambaar. Als benzine in contact komt met open vuur of hete voorwerpen, kan de benzine brand of explosies veroorzaken. Personen kunnen ernstig of dodelijk letsel oplopen en er kan materiële schade ontstaan.
  - ▶ Bescherm benzine tegen hitte en vuur.
  - ▶ Mors geen benzine.
  - ▶ Als er benzine is gemorst: veeg de benzine met een doek op en probeer de motor pas te starten als alle onderdelen van de grasmaaier droog zijn.
  - ▶ Rook niet.
  - ▶ Tank niet in de buurt van vuur.
  - ▶ Schakel de motor voor het bijtanken uit en laat deze afkoelen.
  - ▶ Als de tank moet worden leeggemaakt: doe dit in de open lucht.
  - ▶ Start de motor minstens 3 m verwijderd van de plaats waar wordt getankt.
  - ▶ Sla de grasmaaier nooit op in een gebouw met benzine in de tank.
- Ingeademde benzinedampen kunnen mensen vergifigen.
  - ▶ Adem geen benzinedampen in.
  - ▶ Tank op een goed geventileerde plaats.
- Tijdens het werken wordt de grasmaaier warm. De benzine zet uit en in de brandstoftank kan overdruk ontstaan. Wanneer de

brandstoftankdop wordt geopend, kan er benzine naar buiten spuiten. De naar buiten spuitende benzine kan ontbranden. De gebruiker kan ernstig letsel oplopen.

- ▶ Laat eerst de grasmaaier afkoelen en open vervolgens de brandstoftankdop.
- Kleding die in contact komt met benzine, is licht ontvlambaar. Personen kunnen ernstig of dodelijk letsel oplopen en er kan materiële schade ontstaan.
  - ▶ Als kleding in contact komt met benzine: verwissel de kleding.
- Benzine is schadelijk voor het milieu.
  - ▶ Mors geen brandstof.
  - ▶ Voer benzine volgens de voorschriften en milieuvriendelijk af.
- Als benzine met de huid of de ogen in contact komt, kunnen de huid of de ogen geïrriteerd raken.
  - ▶ Vermijd contact met benzine.
  - ▶ Als er contact met de huid heeft plaatsgevonden: was de betreffende plekken van de huid met veel water en zeep.
  - ▶ Als er contact met de ogen heeft plaatsgevonden: spoel de ogen minstens 15 minuten met veel water en raadpleeg een arts.
- De ontsteking van de grasmaaier produceert vonken. Vonken kunnen ontsnappen en in een licht ontvlambare of explosieve omgeving brand of een explosie veroorzaken. Personen kunnen ernstig of dodelijk letsel oplopen en er kan materiële schade ontstaan.
  - ▶ Gebruik bougies die in de gebruiksaanwijzing van de motor worden beschreven.
  - ▶ Draai de bougie in en haal deze aan.
  - ▶ Druk de bougiestekker stevig aan.
- Als voor de grasmaaier benzine is getankt die ongeschikt is voor de motor, kan de grasmaaier beschadigd raken.
  - ▶ Gebruik recente loodvrije merkbenzine.
  - ▶ Houd u aan de voorschriften in de gebruiksaanwijzing van de motor.

### 4.8 Werken

## WAARSCHUWING

- Als de gebruiker de motor niet op de juiste manier start, kan de gebruiker de controle over de grasmaaier verliezen. De gebruiker kan ernstig letsel oplopen.
  - ▶ Start de motor zoals in deze gebruiksaanwijzing beschreven staat.
- De gebruiker kan in bepaalde omstandigheden niet meer geconcentreerd werken. De gebruiker kan struikelen, vallen en ernstig letsel oplopen.

- ▶ Werk rustig en doordacht.
- ▶ Maai alleen bij goed zicht. Werk niet met de grasmaaier als de lichtomstandigheden en het zicht slecht zijn.
- ▶ Bedien de grasmaaier alléén.
- ▶ Pas op voor obstakels.
- ▶ Kantel de grasmaaier niet.
- ▶ Werk rechtop staand op de grond en zorg voor goed evenwicht.
- ▶ Als er vermoeidheidsverschijnselen optreden: las een pauze in.
- ▶ Als op een helling wordt gemaaid: maai dwars op de helling.
- ▶ Werk niet op hellingen van meer dan 25° (46,6 %).
- ▶ Gebruik de grasmaaier uiterst behoedzaam wanneer u in de buurt van hellingen, terreinkanten, sloten, vuilnishopen en dijken werkt.
- ▶ Plan de werktijden zodanig dat hoge belasting gedurende langere tijd wordt voorkomen.
- Wanneer de motor draait, ontstaan er uitlaatgassen. Ingeademde uitlaatgassen kunnen mensen vergiftigen.
  - ▶ Adem geen uitlaatgassen in.
  - ▶ Werk op een goed geventileerde plaats met de grasmaaier.
  - ▶ Bij misselijkheid, hoofdpijn, zichtstoornissen, slecht horen of duizeligheid: stop met werken en raadpleeg een arts.
- Als de gebruiker gehoorbescherming draagt en de motor draait, kan de gebruiker geluiden beperkt waarnemen en inschatten.
  - ▶ Werk rustig en doordacht.
- De grasmaaier is voorzien van een motorstopvoorziening.
  - ▶ De motor en het mes worden bij het loslaten van de schakelbeugel binnen 3 seconden gestopt.
- De gebruiker kan zich aan het draaiende mes snijden. De gebruiker kan ernstig letsel oplopen.



- ▶ Trek de bougiestekker los.



- ▶ Raak het draaiende mes niet aan.
- ▶ Als het mes door een voorwerp geblokkeerd is: Schakel de motor uit. Verwijder pas hierna het voorwerp.
- Als tijdens het werken zonder wielaandrijving wordt gewerkt, kan de wielaandrijving onbedoeld worden ingeschakeld en zet de grasmaaier zich in beweging. Personen kunnen

ernstig letsel oplopen en er kan materiële schade ontstaan.

- ▶ Bedien de schakelbeugel voor wielaandrijving alleen wanneer de wielaandrijving moet worden ingeschakeld.
- Als de grasmaaier anders gaat werken of zich ongewoon gedraagt, verkeert de grasmaaier mogelijk in een niet-veilige toestand. Personen kunnen ernstig letsel oplopen en er kan materiële schade ontstaan.
  - ▶ Stop met werken en neem contact op met een STIHL vakhandelaar.
- Tijdens het werken kunnen op de grasmaaier vibraties ontstaan.
  - ▶ Draag werkhandschoenen.
  - ▶ Neem pauzes.
  - ▶ Als er tekenen van een verstoring van de doorbloeding optreden: raadpleeg een arts.
- Bekijk het maaivlak en let op obstakels. Als het mes tijdens het werken op een vreemd voorwerp stuit, kan het voorwerp of delen ervan met hoge snelheid omhoog worden geslingerd. Personen kunnen letsel oplopen en er kan beschadiging optreden.



- ▶ Verwijder vreemde voorwerpen zoals stenen, stokken, draden, speelgoed of andere zaken uit het werkgebied. Markeer verborgen voorwerpen die niet verwijderd kunnen worden.

- Wanneer de schakelbeugel voor maaiwerk wordt losgelaten, draait het mes nog korte tijd door. Personen kunnen ernstig letsel oplopen.



- ▶ Wacht totdat het mes niet meer draait.
- ▶ Haak de grasopvangbox pas los wanneer het mes niet meer draait.

- Als het mes op een hard voorwerp stuit, kunnen vonken ontstaan. Vonken kunnen in een licht ontvlambare omgeving brand veroorzaken. Personen kunnen ernstig of dodelijk letsel oplopen en er kan materiële schade ontstaan.
  - ▶ Werk niet in een licht ontvlambare omgeving.
- Als de grasmaaier op een hellend vlak wordt neergezet, kan deze onbedoeld naar beneden rollen. Personen kunnen letsel oplopen en er kan beschadiging optreden.
  - ▶ Laat de grasmaaier alleen los, als deze op een horizontaal vlak staat en niet vanzelf kan weggrollen.
- Als er voorwerpen aan de duwstang worden bevestigd, kan de grasmaaier door het extra gewicht kantelen. Personen kunnen letsel oplopen en er kan beschadiging optreden.
  - ▶ Bevestig geen voorwerpen aan de duwstang.



## ▲ GEVAAR

- Als in de buurt van onder spanning staande leidingen wordt gewerkt, kan het mes met de onder spanning staande leidingen in contact komen en deze beschadigen. De gebruiker kan ernstig of dodelijk letsel oplopen.
  - ▶ Werk niet in de buurt van onder spanning staande leidingen.
- Als bij onweer wordt gewerkt, kan de gebruiker door de bliksem worden getroffen. De gebruiker kan ernstig of dodelijk letsel oplopen.
  - ▶ Als het onweert: niet werken.
- Als er bij regen wordt gewerkt, kan de gebruiker uitglijden. De gebruiker kan ernstig of dodelijk letsel oplopen.
  - ▶ Als het regent: niet werken.

## 4.9 Transporteren

### ▲ WAARSCHUWING

- De grasmaaier kan omvallen of bewegen bij het transport. Personen kunnen letsel oplopen en er kan beschadiging optreden.
  - ▶ Schakel de motor uit.



- ▶ Wacht totdat het mes niet meer draait.



- ▶ Trek de bougiestekker los.

- ▶ Zet de grasmaaier met spangordels, riemen of een net zodanig op een geschikt laadopervlak vast, dat deze niet kan omvallen en niet kan bewegen.
- Wanneer de motor is uitgedraaid, kunnen de geluiddemper en de motor nog heet zijn. De gebruiker kan zich branden bij het transport.
  - ▶ Duw de grasmaaier.
- De grasmaaier is zwaar. Als de gebruiker de grasmaaier alléén draagt, kan de gebruiker letsel oplopen.
  - ▶ Draag veiligheidshandschoenen.
  - ▶ Draag de grasmaaier met twee personen.
- Tijdens het vervoer kan benzine weglekken en vuil en schade veroorzaken.
  - ▶ Duw de grasmaaier.
  - ▶ Vervoer het apparaat zonder benzine.

## 4.10 Opslag

### ▲ WAARSCHUWING

- Kinderen kunnen de gevaren van de grasmaaier niet herkennen en niet inschatten. Kinderen kunnen ernstig letsel oplopen.
  - ▶ Schakel de motor uit.
  - ▶ Sla de grasmaaier buiten bereik van kinderen op.
- Metalen onderdelen kunnen door vocht gaan corroderen. De grasmaaier kan beschadigd raken.
  - ▶ Sla de grasmaaier schoon en droog op.
- Als de grasmaaier op een hellend vlak wordt opgeslagen, kan deze onbedoeld naar beneden rollen. Personen kunnen letsel oplopen en er kan beschadiging optreden.
  - ▶ Sla de grasmaaier uitsluitend op een vlakke ondergrond op.

## 4.11 Reiniging, onderhoud en reparatie

### ▲ WAARSCHUWING

- Als de motor tijdens het reinigen, onderhouden of repareren loopt, dan kunnen personen ernstig letsel oplopen en kan er materiële schade ontstaan.
  - ▶ Schakel de motor uit.



- ▶ Wacht totdat het mes niet meer draait.



- ▶ Trek de bougiestekker los.

- Als de motor tijdens het reinigen, onderhouden of repareren loopt, kan de wielaandrijving onbedoeld worden ingeschakeld. Personen kunnen ernstig letsel oplopen en er kan materiële schade ontstaan.
  - ▶ Schakel de motor uit.
  - ▶ Trek de bougiestekker los.



- Wanneer de motor is uitgedraaid, kunnen de geluiddemper en de motor nog heet zijn. Personen kunnen brandwonden oplopen.
  - ▶ Wacht totdat de geluiddemper en de motor zijn afgekoeld.
- Agressieve reinigingsmiddelen, reinigen met een waterstraal of met scherpe voorwerpen kunnen de grasmaaier of het mes beschadigen. Als de grasmaaier of het mes niet op de









juiste manier wordt gereinigd, kunnen onderdelen niet meer naar behoren functioneren en kunnen veiligheidsvoorzieningen buiten werking worden gezet. Personen kunnen ernstig letsel oplopen.





- ▶ Reinig de grasmaaier en het mes zoals is beschreven in deze gebruiksaanwijzing,  15.2.
- Als de grasmaaier of het mes niet wordt onderhouden of gerepareerd zoals beschreven in deze gebruiksaanwijzing, kunnen onderdelen niet meer naar behoren functioneren en kunnen veiligheidsvoorzieningen buiten werking worden gezet. Personen kunnen ernstig of dodelijk letsel oplopen.
  - ▶ Vervang versleten of beschadigde onderdelen.
  - ▶ Onderhoud en repareer de grasmaaier en de messen zoals is beschreven in deze gebruiksaanwijzing.
  - ▶ Voer onderhoud aan het mes uit zoals is beschreven in deze gebruiksaanwijzing.
- Tijdens het reinigen, onderhouden of repareren van het mes kan de gebruiker zich snijden aan de scherpe snijranden. De gebruiker kan letsel oplopen.
  - ▶ Draag veiligheidshandschoenen van stevig materiaal.
- Tijdens het slijpen kan het mes heet worden. De gebruiker kan zich branden.
  - ▶ Wacht totdat het mes is afgekoeld.
  - ▶ Draag veiligheidshandschoenen van stevig materiaal.

## 5 Grasmaaier bedrijfsklaar maken

### 5.1 Grasmaaier bedrijfsklaar maken

Voorafgaand aan de werkzaamheden moeten altijd de volgende stappen worden gezet:

- ▶ Verwijder het verpakkingsmateriaal en de transportvergrendelingen.
- ▶ Controleer of de volgende onderdelen in een veilige toestand verkeren:
  - Grasmaaier,  4.6.1.
  - Mes,  4.6.2.
- ▶ Reinig de grasmaaier,  15.
- ▶ Controleer het mes,  10.2.
- ▶ Monteer de duwstang,  6.1.
- ▶ Vul motorolie bij,  6.3.
- ▶ Klap de duwstang omhoog,  8.1.
- ▶ Tank de grasmaaier bij,  7.

- ▶ Als er wordt gemaaid en het gemaaid gras in de grasopvangbox moet worden opgevangen: haak de grasopvangbox vast,  6.2.2.
- ▶ Als er wordt gemaaid en het gemaaid gras aan de achterkant moet worden uitgeworpen: haak de grasopvangbox los,  6.2.3.
- ▶ Stel de snijhoogte in,  11.2.
- ▶ Controleer de bedieningsorganen,  10.1.
- ▶ Als de stappen niet kunnen worden uitgevoerd: gebruik de grasmaaier niet en neem contact op met een STIHL vakhandelaar.

## 6 Grasmaaier in elkaar zetten

### 6.1 Duwstang monteren

- ▶ Schakel de motor uit.
- ▶ Plaats de grasmaaier op een vlakke ondergrond.

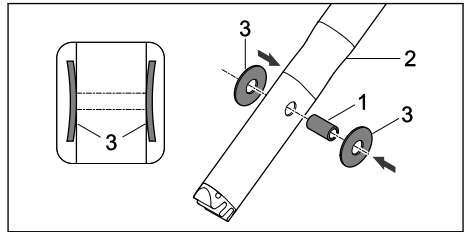

- ▶ Druk de huls (1) in de boringen van de duwstang (2).
- ▶ Steek de schotelveren (3) met de welving naar binnen over de huls (1).

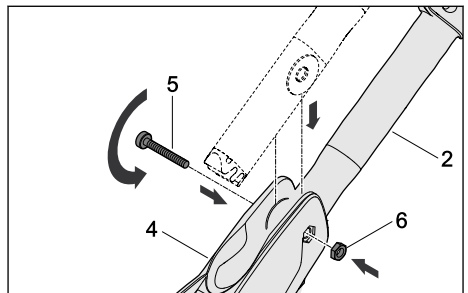

- ▶ Leid de duwstang (2) in de duwstangconsole (4).
- ▶ Schuif de bout (5) door de boringen in de duwstangconsole (4) en de huls in de duwstang (2).
- ▶ Leg de moer (6) in de uitsparing in de duwstangconsole (4).
- ▶ Haal de bout (5) aan.

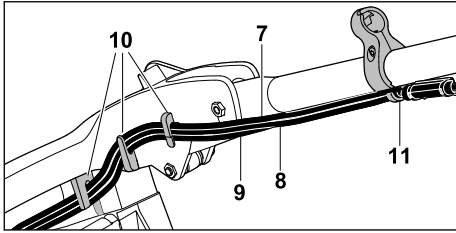

- ▶ Druk de kabels (7 8 en 9) in de houders (10).
- ▶ Haak de kabels (7 8 en 9) in de kabelgeleider (11) vast.

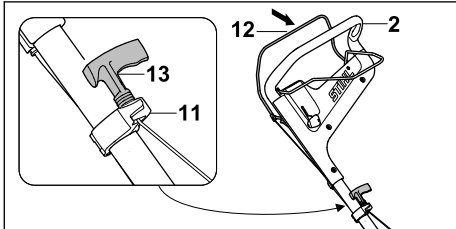

- ▶ Trek de bougiestekker los.
- ▶ Druk de schakelbeugel voor maaierwerk (12) naar de duwstang (2) en houd deze ingedrukt.
- ▶ Trek de starthandgreep (13) langzaam in de richting van de kabelgeleider (11).
- ▶ Haak de starthandgreep (13) in de kabelgeleider (11) vast.
- ▶ Laat de schakelbeugel voor maaierwerk (12) los.
- ▶ Sluit de bougiestekker weer aan.

De duwstang moet niet weer worden gedemonteerd.

## 6.2 Grasopvangbox in elkaar zetten, vasthaken en loshaken

### 6.2.1 Grasopvangbox in elkaar zetten

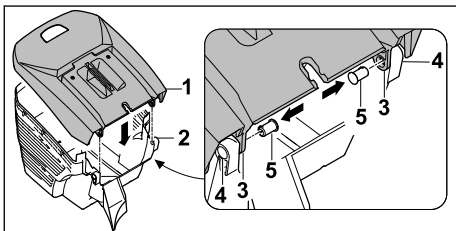

- ▶ Plaats het bovenstuk van de grasopvangbox (1) op het onderstuk van de grasopvangbox (2). De openingen (3 en 4) moeten met elkaar overeenkomen.
- ▶ Druk de pennen (5) van binnen door de openingen (3 en 4).

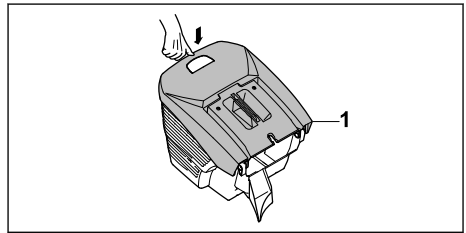

- ▶ Duw het bovenstuk van de grasopvangbox (1) omlaag. Het bovenstuk van de grasopvangbox (1) klikt hoorbaar vast.

### 6.2.2 Grasopvangbox vasthaken

- ▶ Schakel de motor uit.
- ▶ Plaats de grasmaaier op een vlakke ondergrond.

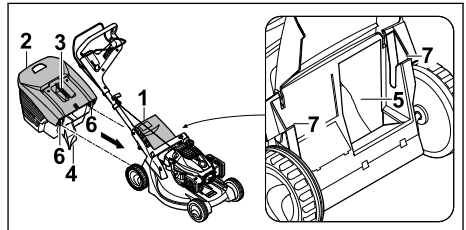

- ▶ Open de uitwerpklep (1) en houd deze vast.
- ▶ Pak de grasopvangbox (2) aan de greep (3) vast en haak deze met de nok (4) in het uitwerpkanaal (5) en met de haken (6) in de uitsparingen (7) vast.
- ▶ Leg de uitwerpklep (1) op de grasopvangbox (2).

### 6.2.3 Grasopvangbox loshaken

- ▶ Schakel de motor uit.
- ▶ Plaats de grasmaaier op een vlakke ondergrond.
- ▶ Open de uitwerpklep en houd deze vast.
- ▶ Neem de grasopvangbox aan de greep naar boven weg.
- ▶ Sluit de uitwerpklep.

## 6.3 Motorolie bijvullen

De motorolie smeert en koelt de motor.

De specificatie van de motorolie en de bij te vullen hoeveelheid staan in de gebruiksaanwijzing van de motor.

**LET OP**

- Bij levering is het apparaat niet gevuld met motorolie. Als de motor wordt gestart zonder of met te weinig motorolie kan de grasmaaier beschadigd raken.
  - ▶ Controleer elke keer voordat er wordt gestart het motoroliepeil en vul zo nodig motorolie bij.
- ▶ Vul motorolie bij zoals in de gebruiksaanwijzing van de motor beschreven staat.

**7 Grasmaaier bijtanken****7.1 Grasmaaier bijtanken****LET OP**

- Als voor de grasmaaier geen geschikte brandstof wordt getankt, kan de grasmaaier beschadigd raken.
  - ▶ Zie de gebruiksaanwijzing van de motor.
- ▶ Schakel de motor uit.
- ▶ Plaats de grasmaaier op een vlakke ondergrond.
- ▶ Reinig het gebied onder de brandstoftankdop met een vochtige doek.

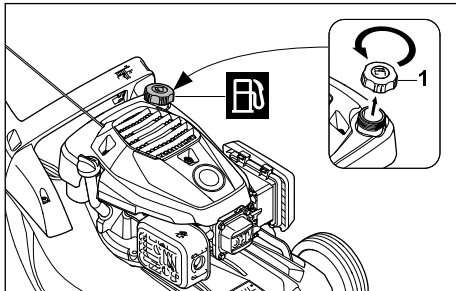

- ▶ Draai de brandstoftankdop (1) net zolang linksom, totdat de brandstoftankdop kan worden weggenomen.
- ▶ Neem de brandstoftankdop weg.
- ▶ Vul brandstof bij, zodat er minstens 15 mm tot aan de rand van de brandstoftank vrij blijft.
- ▶ Plaats de brandstoftankdop op de brandstoftank.
- ▶ Draai de brandstoftankdop rechtsom en zet deze met de hand vast. De brandstoftank is afgesloten.

**8 Grasmaaier voor de gebruiker instellen****8.1 Duwstang omhoog klappen**

- ▶ Schakel de motor uit.
- ▶ Trek de bougiestekker los.
- ▶ Plaats de grasmaaier op een vlakke ondergrond.

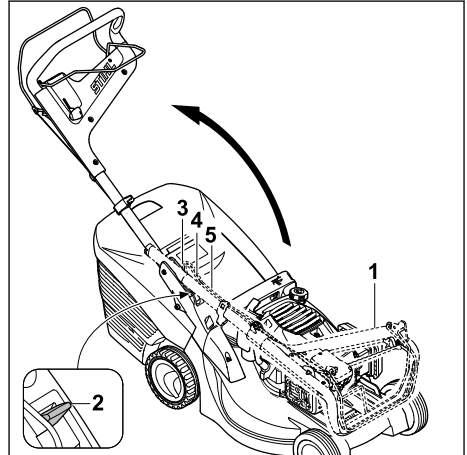

- ▶ Til de duwstang (1) omhoog.
- ▶ Druk de hendel (2) omlaag en houd deze vast.
- ▶ Klap de duwstang (1) omhoog en let erop dat de kabels (3 4 en 5) niet ingeklemd raken.
- ▶ Laat de hendel (2) los en let erop dat de duwstang (1) weer volledig vastklikt. De duwstang (1) is vast met de grasmaaier verbonden.

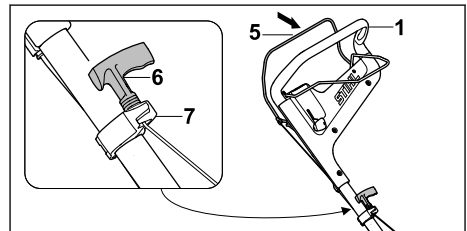

- ▶ Druk de schakelbeugel voor maaierwerk (6) naar de duwstang (1) en houd deze ingedrukt.
- ▶ Trek de starthandgreep (7) langzaam in de richting van de kabelgeleider (8).
- ▶ Haak de starthandgreep (7) in de kabelgeleider (8) vast.
- ▶ Laat de schakelbeugel voor maaierwerk (6) los.
- ▶ Sluit de bougiestekker weer aan.

**8.2 Duwstang instellen**

- ▶ Schakel de motor uit.

- ▶ Trek de bougiestekker los.
- ▶ Plaats de grasmaaier op een vlakke ondergrond.

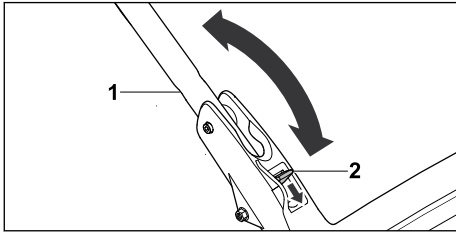

- ▶ Houd de duwstang (1) vast.
- ▶ Druk de hendel (2) omlaag en houd deze vast.
- ▶ Zet de duwstang (1) in de gewenste positie.
- ▶ Laat de hendel (2) los en let erop dat de duwstang weer volledig vastklikt.

### 8.3 Duwstang inklappen

De duwstang kan worden ingeklapt om de grasmaaier ruimtebesparend te vervoeren of op te slaan.

- ▶ Schakel de motor uit.
- ▶ Trek de bougiestekker los.
- ▶ Plaats de grasmaaier op een vlakke ondergrond.
- ▶ Druk de schakelbeugel voor maaierwerk naar de duwstang en houd deze ingedrukt.
- ▶ Haak de starthandgreep uit de kabelgeleider en leid deze langzaam in de richting van de motor terug.
- ▶ Laat de schakelbeugel voor maaierwerk los.
- ▶ Houd de duwstang vast en houd de hendel ingedrukt.
- ▶ Klap de duwstang naar voren.

## 9 Motor starten en afzetten

### 9.1 Motor starten

- ▶ Plaats de grasmaaier op een vlakke ondergrond.

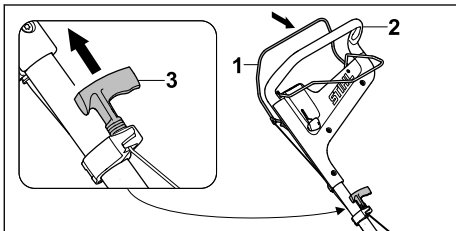

- ▶ Druk de schakelbeugel voor maaierwerk (1) met de linkerhand naar de duwstang (2) en houd deze ingedrukt.

- ▶ Trek de starthandgreep (3) met de rechterhand langzaam tot aan een voelbare weerstand uit.
- ▶ Trek de starthandgreep (3) net zolang snel uit en laat deze teruggaan totdat de motor draait.
- ▶ Als de motor niet start: Zie de gebruiksaanwijzing van de motor.

### 9.2 Motor uitschakelen

- ▶ Plaats de grasmaaier op een vlakke ondergrond.
- ▶ Laat de schakelbeugel voor maaierwerk los. De motor slaat af.
- ▶ Verlaat de gebruikerspositie.

## 10 Grasmaaier controleren

### 10.1 Bedieningsorganen controleren

#### Schakelbeugel voor maaierwerk en schakelbeugel voor wiel aandrijving

- ▶ Schakel de motor uit.
- ▶ Trek de schakelbeugel voor maaierwerk en de schakelbeugel voor wiel aandrijving volledig in de richting van de duwstang en laat ze weer los.
- ▶ Als de schakelbeugel voor maaierwerk of de schakelbeugel voor wiel aandrijving moeilijk beweegt of niet in de uitgangpositie terugveert: gebruik de grasmaaier niet en neem contact op met een STIHL vakhandelaar. De schakelbeugel voor maaierwerk of de schakelbeugel voor wiel aandrijving is defect.

### 10.2 Mes controleren

- ▶ Schakel de motor uit.
- ▶ Trek de bougiestekker los.
- ▶ Zet de grasmaaier rechtop,  15.1.

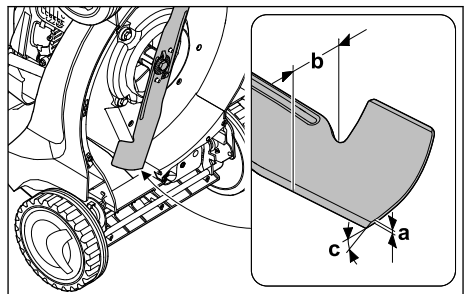

- ▶ Meet het volgende:
  - Dikte a
  - Breedte b
  - Slijphoek c
- ▶ Als de minimumdikte of de minimumbreedte is onderschreden: mes vervangen,  19.2.

- ▶ Als de slijphoek niet is aangehouden: mes slijpen, 19.2.
- ▶ Als er onduidelijkheid bestaat: neem contact op met een STIHL vakhandelaar.

## 11 Met de grasmaaier werken

### 11.1 Grasmaaier vasthouden en leiden

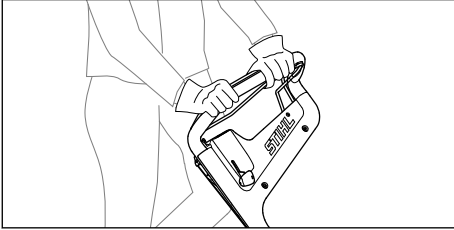

- ▶ Houd de duwstang met beide handen zodanig vast dat de duimen de duwstang omsluiten.

### 11.2 Snijhoogte instellen

Er kunnen 6 snijhoogtes worden ingesteld:

- 25 mm = stand 1
- 30 mm = stand 2
- 40 mm = stand 3
- 50 mm = stand 4
- 60 mm = stand 5
- 75 mm = stand 6

De standen zijn op de grasmaaier aangegeven.

#### Snijhoogte instellen

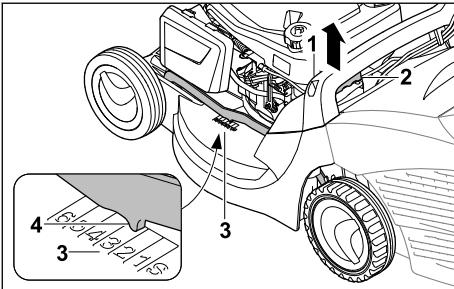

- ▶ Houd de grasmaaier aan de greep (1) vast.
- ▶ Druk de hendel (2) in en houd deze ingedrukt.
- ▶ Breng de grasmaaier door optillen en laten zakken in de gewenste positie. De huidige snijhoogte kan op de aanduiding snijhoogte (3) met behulp van de markering (4) worden afgelezen.
- ▶ Laat de hendel (2) los. De grasmaaier klikt vast.

### 11.3 Wielaandrijving inschakelen en uitschakelen

#### 11.3.1 Wielaandrijving inschakelen

##### LET OP

- ▶ Bedien de hendel voor de vario-aandrijving alleen bij draaiende motor, om schade aan het apparaat te voorkomen.
- ▶ Plaats de grasmaaier op een vlakke ondergrond.
- ▶ Start de motor.

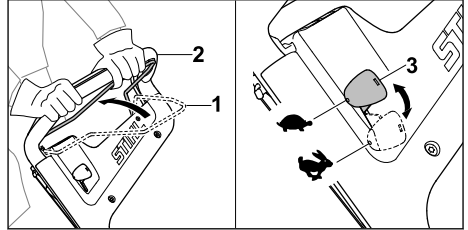

- ▶ Trek de schakelbeugel voor wielaandrijving (1) volledig in de richting van de duwstang (2) en houd deze zodanig dat de duim de duwstang omsluit. De grasmaaier zet zich in beweging.

Rijsnelheid verhogen:

- ▶ Schuif de hendel voor de vario-aandrijving (3) tijdens het rijden naar voren in de richting

Rijsnelheid verlagen:

- ▶ Schuif de hendel voor de vario-aandrijving (3) tijdens het rijden naar achteren in de richting

#### 11.3.2 Wielaandrijving uitschakelen

- ▶ Laat de schakelbeugel voor wielaandrijving los.
- ▶ Wacht totdat de grasmaaier stilstaat.

## 11.4 Maaien

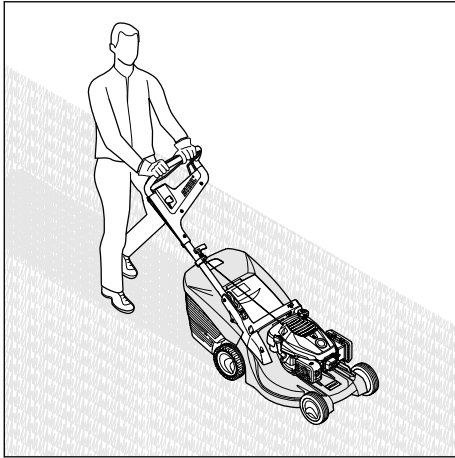

- ▶ Als met ingeschakelde wielaandrijving wordt gewerkt: rijd de grasmaaier gecontroleerd vooruit.
- ▶ Als met uitgeschakelde wielaandrijving wordt gewerkt: Duw de grasmaaier langzaam en gecontroleerd vooruit.

## 11.5 Grasopvangbox ledigen

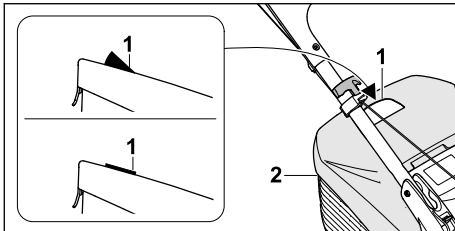

De door het mes gecreëerde luchtstroom tilt de inhoudsindicatie (1) omhoog. Als de grasopvangbox is gevuld, stopt de luchtstroom. Als de luchtstroom te gering is, zakt de inhoudsindicatie (1) naar de rusttoestand terug. Dit is een indicatie dat de grasopvangbox (2) moet worden geleegd.

Van een onbeperkte werking van de inhoudsindicatie (1) is alleen bij een optimale luchtstroom sprake. Invloeden van buitenaf, zoals vochtig, dicht of hoog gras, lage snijhoogte, vuil en dergelijke kunnen de luchtstroom en de werking van de inhoudsindicatie (1) negatief beïnvloeden.

- ▶ Als de inhoudsindicatie (1) naar de rusttoestand terugvalt: Maak de grasopvangbox (2) leeg.
- ▶ Schakel de motor uit.

- ▶ Haak de grasopvangbox (2) los.

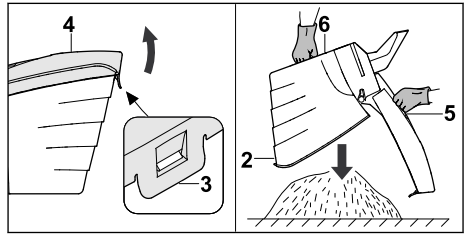

- ▶ Open de sluitlip (3).
- ▶ Klap het bovenste gedeelte van de grasopvangbox (4) aan de greep (5) open en houd deze daar.
- ▶ Houd deze met de andere hand de onderste handgreep (6) vast.
- ▶ Maak de grasopvangbox (2) leeg.
- ▶ Klap de grasopvangbox (2) dicht.
- ▶ Haak de grasopvangbox (2) vast.

## 12 Na de werkzaamheden

### 12.1 Na het werken

- ▶ Schakel de motor uit.
- ▶ Als de grasmaaier nat is: laat de grasmaaier drogen.
- ▶ Reinig de grasmaaier.

## 13 Vervoeren

### 13.1 Grasmaaier vervoeren

- ▶ Schakel de motor uit.  
Het mes mag niet draaien.
- ▶ Trek de bougiestekker los.

#### Grasmaaier duwen

- ▶ Duw de grasmaaier langzaam en gecontroleerd vooruit.

#### Grasmaaier dragen

- ▶ Draag werkhandschoenen van stevig materiaal.
- ▶ Haak de grasopvangbox los.

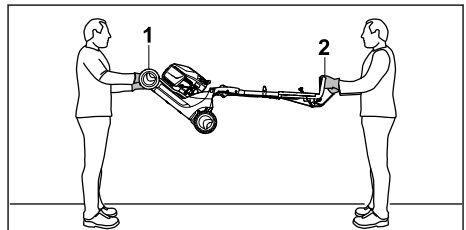

- ▶ Als de grasmaaier met uitgeklapte duwstang wordt gedragen:
  - ▶ Laat één persoon de grasmaaier met beide handen aan de transportgreep (1) vasthouden en een andere persoon met beide handen aan de duwstang (2).
  - ▶ Til en draag de grasmaaier met twee personen.

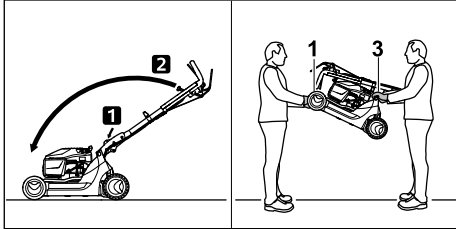

- ▶ Als de grasmaaier met ingeklapte duwstang wordt gedragen:
  - ▶ Klap de duwstang in.
  - ▶ Laat één persoon de grasmaaier met beide handen aan de transportgreep (1) vasthouden en een andere persoon met beide handen aan de greep (3).
  - ▶ Til en draag de grasmaaier met twee personen.

### De grasmaaier in een voertuig transporteren

- ▶ Zet de grasmaaier rechtopstaand zodanig vast, dat de grasmaaier niet kan omvallen en niet kan bewegen.

## 14 Opslaan

### 14.1 Grasmaaier opslaan

- ▶ Zet de motor uit en laat deze afkoelen.
- ▶ Trek de bougiestekker los.
- ▶ Sla de grasmaaier zodanig op, dat aan de volgende voorwaarden is voldaan:
  - De grasmaaier staat buiten het bereik van kinderen.
  - De grasmaaier is schoon en droog.
  - De grasmaaier kan niet omvallen.
  - De grasmaaier kan niet weggrollen.

Als de grasmaaier langer dan 3 maanden wordt opgeslagen:

- ▶ Rijd de brandstoftank leeg.
- ▶ Laat de brandstoftank door een STIHL dealer reinigen.
- ▶ Ververs de motorolie zoals in de gebruiksaanwijzing van de motor beschreven staat.
- ▶ Draai de bougie eruit.



### WAARSCHUWING

- Wanneer bij losgekoppelde bougiestekker de startgreep wordt uitgetrokken, kunnen er vonken naar buiten komen. Vonken kunnen in een licht ontvlambare of explosieve omgeving brand of een explosie veroorzaken. Personen kunnen ernstig of dodelijk letsel oplopen en er kan materiële schade ontstaan.
  - ▶ Houd de bougiestekker uit de buurt van het bougiegat.
  - ▶ Trek de startgreep meerdere keren uit en leid deze weer terug.
  - ▶ Draai de bougie in en haal deze aan.

## 15 Reinigen

### 15.1 Grasmaaier rechtop zetten

- ▶ Rijd de brandstoftank leeg.  
De motor slaat af.
- ▶ Plaats de grasmaaier op een vlakke ondergrond.
- ▶ Haak de grasopvangbox los.
- ▶ Zet de snijhoogte in de hoogste stand, 11.2.
- ▶ Zet de duwstang in de laagste stand, 8.2.

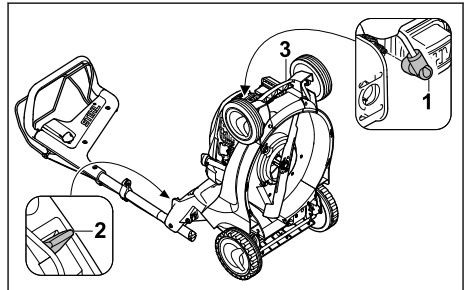

- ▶ Trek de bougiestekker (1) los.
- ▶ Druk met de linkerhand de hendel (2) naar beneden en houd deze vast.
- ▶ Houd met de rechterhand de grasmaaier aan de transportgreep (3) vast en zet deze naar achteren rechtop.

### 15.2 Grasmaaier reinigen

- ▶ Schakel de motor uit.
- ▶ Laat de grasmaaier afkoelen.
- ▶ Trek de bougiestekker los.
- ▶ Reinig de grasmaaier met een vochtige doek.
- ▶ Reinig de ventilatiesleuven met een kwast.
- ▶ Zet de grasmaaier rechtop.
- ▶ Reinig het gebied rondom het mes en het mes zelf met een houten stok, een zachte borstel of een vochtige doek.



## 16 Onderhoud

### 16.1 Onderhoudsintervallen

Onderhoudsintervallen zijn afhankelijk van de omgevings- en werkomstandigheden. STIHL adviseert de volgende onderhoudsintervallen:

#### Motor

- Onderhoud de motor zoals in de gebruiksaanwijzing van de motor beschreven staat.

#### Grasmaaier

- Laat de grasmaaier elk jaar door een STIHL vakhandelaar controleren.

### 16.2 Mes demonteren en monteren

#### 16.2.1 Mes demonteren

- Schakel de motor uit.
- Trek de bougiestekker los.
- Zet de grasmaaier rechtop.

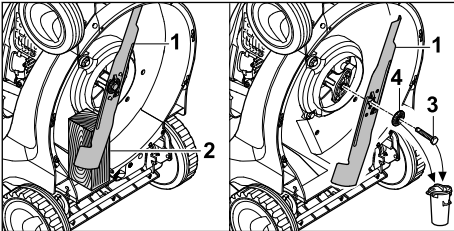

- Blokkeer het mes (1) met een stuk hout (2).
  - Draai de bout (3) in de richting van de pijl eruit en neem deze met de ring (4) weg.
  - Neem het mes (1) weg.
  - Gooi de bout (3) en de ring (4) weg.
- Gebruik voor de montage van het mes (1) een nieuwe bout en ring.

#### 16.2.2 Mes monteren

- Schakel de motor uit.
- Trek de bougiestekker los.
- Zet de grasmaaier rechtop.

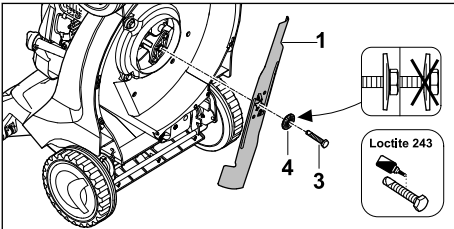

- Leg de nieuwe ring (4) op de nieuwe bout (3).
- Breng boutborgmiddel Loctite 243 op de schroefdraad van de bout (3) aan.

- Plaats het mes (1) zodanig, dat de verhogingen op het contactvlak in de uitsparingen in het mes (1) grijpen.
- Draai de bout (3) samen met de ring (4) in.

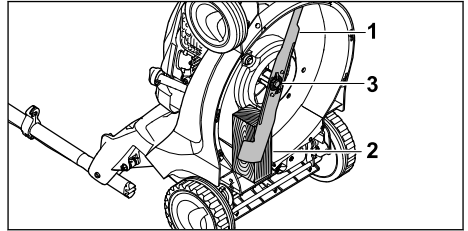

- Blokkeer het mes (1) met een stuk hout (2).
- Haal de bout (3) met 65 Nm aan.

### 16.3 Messen slijpen en uitbalanceren

Het vereist veel oefening om het mes goed te kunnen slijpen en uitbalanceren.

STIHL raadt aan om het mes door een STIHL vakhandelaar te laten slijpen en uitbalanceren.

#### ⚠ WAARSCHUWING

- De snijkanten van het mes zijn scherp. De gebruiker kan zich snijden.
    - Draag veiligheidshandschoenen van stevig materiaal.
  - Schakel de motor uit.
  - Trek de bougiestekker los.
  - Zet de grasmaaier rechtop.
  - Demonteer de messen.
  - Slijp de messen. Houd daarbij de slijphoek aan en koel het mes, 19.2.
- Het mes mag tijdens het slijpen niet blauw verkleuren.
- Monteer de messen.
  - Als er onduidelijkheid bestaat: neem contact op met een STIHL vakhandelaar.

## 17 Repareren

### 17.1 Grasmaaier repareren

De gebruiker kan de grasmaaier en het mes niet zelf repareren.

- Als de grasmaaier of het mes beschadigd is: gebruik de grasmaaier of het mes niet en neem contact op met een STIHL vakhandelaar.
- Als de waarschuwingsstickers onleesbaar of beschadigd zijn: laat de waarschuwingsstickers door een STIHL vakhandelaar vervangen.

## 18 Storingen opheffen

### 18.1 Storingen in de grasmaaier verhelpen

Storing	Oorzaak	Oplossing
De motor kan niet worden gestart.	De schakelbeugel voor maaiwerk is niet ingedrukt.	▶ Start de motor zoals in deze gebruiksaanwijzing beschreven staat.
	De brandstoftank is leeg.	▶ Tank de grasmaaier bij.
	De brandstofleiding zit verstopt.	▶ Neem contact op met een STIHL vakhandelaar.
	Er zit slechte, vervuilde of oude brandstof in de tank.	▶ Gebruik recente merkbrandstof (loodvrije benzine).
	Het luchtfilter is vuil.	▶ Neem contact op met een STIHL vakhandelaar.
	De bougiestekker is van de bougie afgekoppeld of de ontstekingskabel is niet goed op de stekker aangesloten.	▶ Sluit de bougiestekker aan. ▶ Controleer de verbinding tussen bougiekabel en stekker.
	De bougie zit vol roet, is beschadigd of de afstand tussen de elektroden is onjuist.	▶ Reinig of vervang de bougie. ▶ Stel de afstand van de elektroden in.
	De weerstand op het mes is te groot.	▶ Stel een hogere snijhoogte in. ▶ Start de motor in lager gras.
De motor is moeilijk te starten of de motor levert weinig vermogen.	De behuizing van de grasmaaier zit verstopt.	Reinig de grasmaaier.
	De snijhoogte is te laag ingesteld of de voorwaartse snelheid is te hoog.	Pas de snijhoogte aan of maai langzamer.
	Er zit water in de brandstoftank en de carburator of de carburator is verstopt.	Ledig de brandstoftank en reinig de brandstofleiding en de carburator.
	De brandstoftank is vuil.	Neem contact op met een STIHL vakhandelaar.
	Het luchtfilter is vuil.	Neem contact op met een STIHL vakhandelaar.
	De bougie zit vol roet.	Reinig of vervang de bougie.
De motor wordt erg heet.	Het oliepeil van de motorolie is te laag.	Vul motorolie bij of ververs deze zoals in de gebruiksaanwijzing van de motor beschreven staat.
	De koelvinnen zijn vuil.	Reinig de grasmaaier.
De grasmaaier trilt sterk.	Het mes is beschadigd.	Vervang het mes.
	Het mes is niet correct gemonteerd.	Monteer het mes.
Het gras wordt niet goed afgesneden.	Het mes is stomp of versleten.	Slijp het mes of vervang het.

## 19 Technische gegevens

### 19.1 Grasmaaier STIHL RM 448.1 VC

– Motortype: STIHL EVC 300.0

- Cilinderinhoud: 166 cm<sup>3</sup>
- Vermogen: 2,6 kW (3,5 pk) bij 2800 omw./min.
- Toerental: 2800 omw./min.
- Maximumcapaciteit van de brandstoftank: 900 cm<sup>3</sup> (0,9 l)
- Gewicht: 29 kg

- Maximumcapaciteit van de grasopvangbox: 55 l
- Snijbreedte: 46 cm

## 19.2 Mes

- Minimumdikte a: 2,0 mm
- Minimumbreedte b: 39 mm
- Slijphoek c: 30°

## 19.3 Geluids- en vibratiewaarden

De K-waarde voor het geluidsdrukkniveau bedraagt 2 dB(A). De K-waarde voor het geluidsniveau bedraagt 1,1 dB(A). De K-waarde voor de vibratiewaarde bedraagt 2,20 m/s<sup>2</sup>.

- Geluidsdrukkniveau L<sub>pA</sub> gemeten volgens EN ISO 5395-2: 83 dB(A)
- Gegarandeerd geluidsniveau L<sub>WA</sub>d gemeten volgens 2000/14/EC / S.I. 2001/1701: 96 dB(A)
- Vibratiewaarde a<sub>hv</sub> duwstang, gemeten volgens EN 12096, EN 5395-2 en EN 20643: 4,40 m/s<sup>2</sup>

Informatie over het voldoen aan de werkgeversrichtlijn Vibratie 2002/44/EC en S.I. 2005/1093 staat op [www.stihl.com/vib](http://www.stihl.com/vib) vermeld.

## 19.4 REACH

REACH staat voor een EG voorschrift voor de registratie, classificatie en vrijgave van chemicaliën.

Informatie met betrekking tot het voldoen aan het REACH-voorschrift is onder [www.stihl.com/reach](http://www.stihl.com/reach) weergegeven.

## 20 Onderdelen en toebehoren

### 20.1 Onderdelen en toebehoren

**STIHL** Deze symbolen kenmerken de originele STIHL onderdelen en het originele STIHL toebehoren.

STIHL adviseert alleen originele STIHL onderdelen en origineel STIHL toebehoren te gebruiken.

Reserveonderdelen en toebehoren van andere fabrikanten kunnen door STIHL wat betreft betrouwbaarheid, veiligheid en geschiktheid ondanks continue marktobservatie niet worden beoordeeld en STIHL kan ook niet borg staan voor het gebruik ervan.

Originele STIHL onderdelen en origineel STIHL toebehoren zijn leverbaar via de STIHL dealer.

## 20.2 Belangrijke vervangingsonderdelen

- Mes: 6358 702 0100
- Mesbout: 9008 319 9028
- Ring: 0000 702 6600

## 21 Milieuverantwoord afvoeren

### 21.1 Verwijdering van afgedankte grasmaaiers

Informatie over de verwijdering is verkrijgbaar bij de plaatselijke overheid of bij een STIHL dealer.

Onjuiste verwijdering kan de gezondheid schaden en het milieu belasten.

- ▶ Breng de STIHL producten inclusief verpakking naar een geschikt inzamelpunt voor recycling overeenkomstig de plaatselijke voorschriften.
- ▶ Gooi het niet bij het huisvuil weg.

## 22 EU-conformiteitsverklaring

### 22.1 Grasmaaiër STIHL RM 448.1 VC

STIHL Tirol GmbH  
Hans Peter Stihl-Straße 5  
6336 Langkampfen

Oostenrijk

verklaart op eigen verantwoordelijkheid dat

- Type: Grasmaaiër
- Merk: STIHL
- Type: RM 448.1 VC
- Snijbreedte: 46 cm
- Productiecode: 6358

voldoet aan de betreffende bepalingen van de richtlijnen 2000/14/EC, 2006/42/EC, 2014/30/EU en 2011/65/EU en overeenkomstig de op de productiedatum geldende versies van de volgende normen is ontwikkeld en geproduceerd: EN ISO 5395-1, EN ISO 5395-2, EN ISO 14982.

Bevoegde instantie:

TÜV Rheinland LGA Products GmbH  
Tillystraße 2  
90431 Nürnberg, DE

Voor het bepalen van het gemeten en gegarandeerde geluidsniveau is gehandeld volgens richtlijn 2000/14/EC, bijlage VIII.

- Gemeten geluidsniveau: 95,3 dB(A)
- Gegarandeerd geluidsniveau: 96 dB(A)

De technische documentatie is bewaard bij STIHL Tirol GmbH.

Het bouwjaar en het machinenummer staan op de grasmaaier vermeld.

Langkampfen, 28/05/2021

STIHL Tirol GmbH

i.o. 

Matthias Fleischer, Hoofd Onderzoek en Ontwik- keling

i.o. 

Sven Zimmermann, Hoofd Kwaliteit

## 23 UKCA-conformiteitsverkla- ring

### 23.1 Grasmaaier STIHL RM 448.1 VC

STIHL Tirol GmbH  
Hans Peter Stihl-Straße 5  
6336 Langkampfen

Oostenrijk

verklaart op eigen verantwoordelijkheid dat

- Type: Grasmaaier
- Merk: STIHL
- Type: RM 448.1 VC
- Snijbreedte: 46 cm
- Productiecode: 6358

Voldoet aan de relevante bepalingen van de UK Noise Emission in the Environment by Equip- ment for use Outdoors Regulations 2001, Sup- ply of Machinery (Safety) Regulations 2008, Electromagnetic Compatibility Regulations 2016 en The Restriction of the Use of Certain Hazar- dous Substances in Electrical and Electronic Equipment Regulations 2012 en is ontworpen en vervaardigd in overeenstemming met de versies van de volgende normen die van kracht waren op de datum van fabricage: EN ISO 5395-1, EN ISO 5395-2, EN ISO 14982.

Bevoegde instantie:  
TUV Rheinland UK LTD  
1011 Stratford Road  
Solihull, B90 4BN

De gemeten en gegarandeerde geluidsniveaus werden bepaald overeenkomstig de UK Noise Emission in the Environment by Equipment for use Outdoors Regulations 2001, Schedule 11.

- Gemeten geluidsniveau: 95,3 dB(A)
- Gegarandeerd geluidsniveau: 96 dB(A)

De technische documentatie wordt bewaard bij STIHL Tirol GmbH.

Het bouwjaar en het machinenummer staan op de grasmaaier vermeld.

Langkampfen, 01/07/2022

STIHL Tirol GmbH

i.o. 

Matthias Fleischer, Hoofd Onderzoek en Ontwik- keling

i.o. 

Sven Zimmermann, Hoofd Kwaliteit

## Содержание

1	Предисловие.....	269
2	Информация к данному руководству по эксплуатации.....	269
3	Обзор.....	270
4	Указания по технике безопасности.....	271
5	Подготовка газонокосилки к работе.....	277
6	Сборка газонокосилки.....	277
7	Заправка газонокосилки.....	279
8	Пользовательская настройка газонокосилки.....	279
9	Запуск и останов двигателя.....	280
10	Проверка газонокосилки.....	280
11	Работа с газонокосилкой.....	281
12	После работы.....	282
13	Транспортировка.....	283
14	Хранение.....	283
15	Очистка.....	283
16	Техническое обслуживание.....	284
17	Ремонт.....	285
18	Устранение неисправностей.....	285
19	Технические данные .....	286
20	Запасные части и принадлежности .....	287
21	Утилизация.....	287
22	Сертификат соответствия ЕС.....	287

## 1 Предисловие

Уважаемый клиент,

мы рады, что вы выбрали изделие STIHL. Мы разрабатываем и производим продукцию высочайшего качества, соответствующую потребностям наших клиентов. Наша продукция обеспечивает высокую надежность даже при экстремальных нагрузках.

STIHL – это и высочайшее качество обслуживания. Наши представители всегда готовы провести для вас компетентную консультацию и инструктаж, а также обеспечить всестороннюю техническую поддержку.

Компания STIHL безоговорочно проводит политику бережного и ответственного отношения к природе. Данное руководство по эксплуатации предназначено для содействия вам в безопасной и экологически благоприятной эксплуатации изделия STIHL в течение всего длительного срока службы.

Мы благодарим вас за доверие и желаем приятных впечатлений от вашего нового изделия STIHL.



д-р Николас Штиль

**ВАЖНО! ПЕРЕД ПРИМЕНЕНИЕМ ОЗНАКОМИТЬСЯ И СОХРАНИТЬ.**

## 2 Информация к данному руководству по эксплуатации

### 2.1 Применяемые документы

Данная инструкция по эксплуатации является переводом оригинальной инструкции по эксплуатации производителя согласно директиве EG 2006/42/ЕС.

Применяются местные правила техники безопасности.

- ▶ В дополнение к данной инструкции по эксплуатации обязательно следует прочитать, понять и сохранить следующие документы:
  - инструкция по эксплуатации двигателя STIHL EVC 300.0

### 2.2 Маркировка предупредительных надписей в тексте



#### ОПАСНОСТЬ

- Указывает на возможные опасности, которые ведут к тяжелым травмам или смерти.
  - ▶ Описанные меры помогут предотвратить тяжелые травмы или смерть.



#### ПРЕДУПРЕЖДЕНИЕ

- Указывает на возможные опасности, которые могут привести к тяжелым травмам **или смерти**.
  - ▶ Описанные меры помогут предотвратить тяжелые травмы или смерть.

#### УКАЗАНИЕ

- Указывает на возможные опасности, которые могут привести к возникновению материального ущерба.
  - ▶ Описанные меры помогут избежать возникновения материального ущерба.

### 2.3 Символы в тексте



Данный символ указывает на главу в данной инструкции по эксплуатации.

## 3 Обзор

### 3.1 Газонокосилка

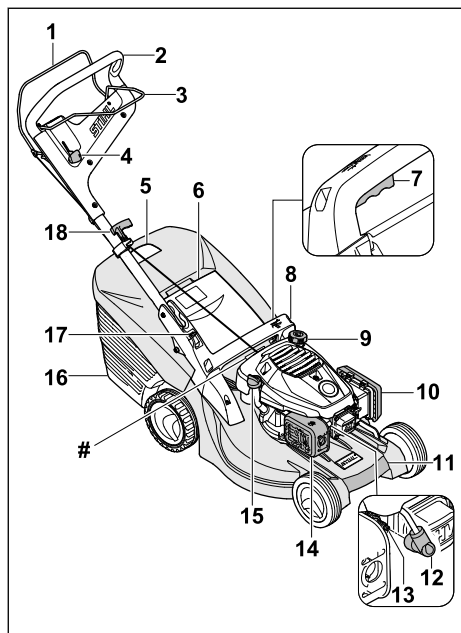

#### 1 Рукоятка переключения для запуска кошения

Рукоятка переключения для запуска кошения предназначена для запуска и остановки двигателя.

#### 2 Ведущая ручка

Ведущая ручка предназначена для удерживания, продвижения и транспортировки газонокосилки.

#### 3 Рукоятка переключения привода движения

Рукоятка переключения привода движения включает и выключает привод движения.

#### 4 Рычаг

Рычаг используется для установки скорости привода движения.

#### 5 Индикатор заполнения травосборника

Индикатор заполнения травосборника указывает на загрузку травосборника.

#### 6 Откидная крышка

Откидная крышка закрывает желоб выброса.

#### 7 Рычаг

Рычаг используется для установки высоты скашивания.

#### 8 Рукоятка

Рукоятка предназначена для удерживания газонокосилки при регулировке высоты скашивания и для транспортировки газонокосилки.

#### 9 Запорное устройство топливного бака

Запорное устройство топливного бака закрывает горловину для заливки бензина.

#### 10 Крышка фильтра

Крышка фильтра закрывает воздушный фильтр.

#### 11 Ручка для транспортировки

Ручка для транспортировки предназначена для переноса газонокосилки.

#### 12 Штекер провода свечи зажигания

Штекер провода свечи зажигания соединяет кабель зажигания со свечой зажигания.

#### 13 Свеча зажигания

Свеча зажигания воспламеняет топливно-воздушную смесь в двигателе.

#### 14 Шумоглушитель

Шумоглушитель уменьшает акустическую эмиссию газонокосилки.

#### 15 Запорное устройство бака моторного масла

Запорное устройство бака моторного масла закрывает горловину для заливки моторного масла.

#### 16 Травосборник

Травосборник собирает скошенную траву.

#### 17 Рычаг

Рычаг используется для установки и складывания ведущей ручки.

#### 18 Ручка запуска

Ручка запуска используется для запуска двигателя.

#### # Фирменная табличка с паспортными данными и номером машины

### 3.2 Символы

На газонокосилке могут быть нанесены символы, они означают следующее:

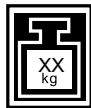

Этот символ указывает вес газонокосилки.



Гарантированный уровень шума в соответствии с Директивой 2000/14/ЕС в дБ(А) для сопоставле-

ния акустической эмиссии продуктов.



Этот символ обозначает запертое устройство топливного бака.



Этот символ обозначает запертое устройство масляного бака.



Запустить двигатель.



Выключить двигатель.



Включить привод движения.



В этом положении газонокосилка движется с максимальной скоростью.



В этом положении газонокосилка движется с минимальной скоростью.

## 4 Указания по технике безопасности

### 4.1 Предупредительные символы

На газонокосилке могут быть нанесены предупредительные символы, они означают следующее:



Соблюдать предписания по технике безопасности и выполнять соответствующие действия.



Обязательно следует прочитать, понять и сохранить инструкцию по эксплуатации.



Соблюдать указания по технике безопасности в отношении отбрасываемых предметов и выполнять соответствующие действия.



Не касаться вращающегося ножа.



Вынимать штекер провода свечи зажигания на время простоев в работе, транспортировки, хранения, технического обслуживания или ремонта.



Сохранять безопасное расстояние.

### 4.2 Использование по назначению

Газонокосилка STIHL RM 448.1 VC предназначена для кошения травы.

#### ▲ ПРЕДУПРЕЖДЕНИЕ

- Использование газонокосилки не по назначению может привести к серьезным травмам, смерти или материальному ущербу.
  - ▶ Использовать газонокосилку в соответствии с указаниями в этой инструкции и в инструкции по эксплуатации двигателя.

### 4.3 Требования к пользователю

#### ▲ ПРЕДУПРЕЖДЕНИЕ

- Пользователи, не прошедшие инструктаж, могут не осознавать или неправильно оценивать опасности, связанные с газонокосилкой. Это связано с опасностью получения пользователем или другими лицами серьезных травм вплоть до летального исхода.



- ▶ Обязательно следует прочитать, понять и сохранить инструкцию по эксплуатации.

- ▶ При необходимости передать газонокосилку другому лицу также передать инструкцию по эксплуатации газонокосилки и двигателя.
- ▶ Убедиться, что пользователь выполняет следующие условия:
  - Пользователь спокоен и бодр.
  - Пользователь физически, психически и умственно в состоянии управлять газонокосилкой и работать с ней. Если пользователь обладает физическими, психическими или умственными недостатками, он может работать с устройством только под надзором ответственного лица или следуя его указаниям.
  - Пользователь может осознавать и оценивать опасности, связанные с газонокосилкой.
  - Пользователь осознает, что несет ответственность за несчастные случаи и материальный ущерб.
  - Пользователь достиг совершеннолетия или обучен соответствующей профессии согласно национальным правилам.
  - Пользователь прошел инструктаж специализированного центра STIHL

или специалиста перед первым использованием газонокосилки.

- Пользователь не находится под воздействием алкоголя, лекарств или наркотиков.

- ▶ При возникновении вопросов обратиться в сервисный центр STIHL.

#### 4.4 Рабочая одежда и оснащение

### ▲ ПРЕДУПРЕЖДЕНИЕ

- Во время работы предметы могут быть отброшены с высокой скоростью. Пользователь может получить травмы.
  - ▶ Во время работы надевать длинные брюки из износостойкого материала.
- Во время работы возникает шум. Шум может привести к ухудшению слуха.
  - ▶ Использовать защитные наушники.
- Во время работы возможно образование пылевых вихрей. Вдыхаемая пыль может негативно повлиять на здоровье и стать причиной аллергических реакций.
  - ▶ При образовании пылевых вихрей надевать защитную маску от пыли.
- Несоответствующая одежда может зацепиться за древесину, мелкий кустарник или попасть в газонокосилку. Пользователь в несоответствующей одежде может получить серьезные травмы.
  - ▶ Надевать облегающую одежду.
  - ▶ Необходимо снять шарфы и украшения.
- Во время очистки, технического обслуживания или транспортировки пользователь может коснуться ножа. Пользователь может получить травмы.
  - ▶ Во время работы надевать защитные перчатки из износостойкого материала.
  - ▶ Обувь должна быть прочной, закрытой и иметь нескользкую подошву.
- Если на пользователе надета несоответствующая обувь, он может поскользнуться. Пользователь может получить травмы.
- Во время заточки ножей могут вылететь частицы материала. Пользователь может получить травмы.
  - ▶ Надевать плотно прилегающие защитные очки. Подходящие защитные очки проверяются в соответствии со стандартом EN 166 или в соответствии с национальными правилами и доступны в розничной сети с соответствующей маркировкой.

- ▶ Во время работы надевать защитные перчатки из износостойкого материала.

## 4.5 Рабочая зона пользователя и окружающие условия

### ▲ ПРЕДУПРЕЖДЕНИЕ

- Другие люди, дети и животные могут не осознавать и не оценивать опасности, связанные с газонокосилкой и отброшенными ею предметами. Это связано с опасностью получения другими людьми, детьми и животными серьезных травм, а также с опасностью материального ущерба.



- ▶ В рабочей зоне запрещено присутствие посторонних лиц, детей и животных.
  - ▶ Соблюдать дистанцию до предметов.
  - ▶ Не оставлять газонокосилку без присмотра.
  - ▶ Убедиться, что дети не могут играть с газонокосилкой.
- При работающем двигателе из шумоглушителя исходят горячие выхлопные газы. Горячие выхлопные газы могут воспламенить легковоспламеняющиеся материалы и вызвать пожар.
  - ▶ Не направлять струю выхлопных газов на легковоспламеняющиеся материалы.

## 4.6 Безопасное состояние

### 4.6.1 Газонокосилка

Газонокосилка находится в безопасном состоянии, если выполнены следующие условия:

- Газонокосилка не имеет повреждений.
- Из газонокосилки не вытекает бензин.
- Крышка топливного бака закрыта.
- Из газонокосилки не вытекает моторное масло.
- Крышка моторного масла закрыта.
- Газонокосилка чистая.
- Элементы управления работают исправно и не подвергались изменениям.
- Для обеспечения кошения и сбора скошенной травы в травосборник: травосборник правильно установлен.
- Для обеспечения кошения и сброса скошенной травы сзади: травосборник снят и откидная крышка закрыта.
- Нож правильно установлен.
- На этой газонокосилке установлены оригинальные дополнительные принадлежности STIHL.



- Принадлежности установлены правильно.
- Подпружиненные механизмы не повреждены и работают исправно.
- При отпускании рукоятки переключения для запуска кошения двигатель останавливается.



## **▲ ПРЕДУПРЕЖДЕНИЕ**

- В технически небезопасном состоянии компоненты работают неправильно, защитные устройства могут выйти из строя, а топливо вытечь. В результате чего возможно получение серьезных травм вплоть до летального исхода.
  - ▶ Не работать с поврежденной газонокосилкой.
  - ▶ Если из газонокосилки вытекает бензин: не работать с газонокосилкой и связаться со специализированным центром STIHL.
  - ▶ Закрыть крышку топливного бака.
  - ▶ Если из газонокосилки вытекает моторное масло: не работать с газонокосилкой и связаться со специализированным центром STIHL.
  - ▶ Закрыть крышку моторного масла.
  - ▶ Если газонокосилка загрязнена: очистить газонокосилку.
  - ▶ Не производить манипуляции с газонокосилкой или ее системой безопасности.
  - ▶ Запрещены изменения газонокосилки с целью увеличения мощности или частоты вращения двигателя.
  - ▶ Если элементы управления не работают: не работать с газонокосилкой.
  - ▶ Подпружиненные механизмы могут высвобождать накопленную энергию.
  - ▶ Для обеспечения кошения и сбора скошенной травы в травосборник: произвести установку травосборника в соответствии с указаниями в данной инструкции по эксплуатации.
  - ▶ На эту газонокосилку разрешается устанавливать оригинальные дополнительные принадлежности STIHL.
  - ▶ Производить установку ножа в соответствии с указаниями в данной инструкции по эксплуатации.
  - ▶ Производить установку принадлежностей в соответствии с указаниями в данной инструкции по эксплуатации или в инструкции по эксплуатации принадлежностей.
  - ▶ Не вставлять предметы в отверстия газонокосилки.

- ▶ Заменять изношенные или поврежденные таблички с предупредительными надписями.
- ▶ При возникновении вопросов: обратиться в сервисный центр STIHL.

### **4.6.2 Нож**

Нож находится в безопасном состоянии, если выполнены следующие условия:

- Нож и навесное оборудование не повреждены.
- Нож не деформирован.
- Нож правильно установлен.
- Нож правильно заточен.
- На ноже нет заусенцев.
- Нож правильно отбалансирован.
- Значения минимальной ширины и прочности ножа не выходят за нижнюю границу допустимого диапазона,  19.2.
- Соблюден угол заточки,  19.2.

## **▲ ПРЕДУПРЕЖДЕНИЕ**

- В небезопасном состоянии детали ножа могут соскочить и быть отброшены. В результате чего возможно получение серьезных травм.
  - ▶ Запрещается использовать поврежденный нож или неисправный аккумулятор.
  - ▶ Установить нож правильно.
  - ▶ Заточить нож правильно.
  - ▶ Если значения минимальной ширины и прочности выходят за нижнюю границу допустимого диапазона: заменить нож.
  - ▶ Отбалансировать нож в специализированном центре STIHL.
  - ▶ При возникновении вопросов обратиться в сервисный центр STIHL.

### **4.7 Топливо и заправка**

## **▲ ПРЕДУПРЕЖДЕНИЕ**

- В качестве топлива для этой газонокосилки используется бензин. Бензин очень легко воспламеняется. В случае контакта бензина с открытым огнем или горячими предметами бензин может стать причиной пожара или взрыва. Это связано с опасностью получения серьезных травм вплоть до летального исхода, а также с опасностью материального ущерба.
  - ▶ Защищать бензин от огня и воздействия высоких температур.
  - ▶ Не проливать бензин.
  - ▶ Если бензин пролился: вытереть бензин тряпкой и запускать двигатель только





- при полном высыхании всех частей газонокосилки.
- ▶ Не курить.
- ▶ Не заправлять газонокосилку вблизи открытого огня.
- ▶ Перед заправкой выключить двигатель и подождать, пока он остынет.
- ▶ Если бак необходимо опорожнить: выполнять процедуру на открытом воздухе.
- ▶ Запускать двигатель на расстоянии не менее 3 м от места заправки.
- ▶ Не хранить в помещении газонокосилку с бензином в бензобаке.
- Вдыхаемые пары бензина могут привести к отравлению людей.
  - ▶ Не вдыхать пары бензина.
  - ▶ Заправлять газонокосилку в хорошо проветриваемом месте.
- Во время работы газонокосилка нагревается. Бензин расширяется, и в топливном баке может накапливаться избыточное давление. При открытой крышке топливного бака возможно выплескивание бензина. Выливающийся бензин может воспламениться. Пользователь может получить серьезные травмы.
  - ▶ Сначала дать газонокосилке остыть, а затем открыть крышку топливного бака.
- Одежда, соприкасающаяся с бензином, может легко воспламениться. Это связано с опасностью получения серьезных травм вплоть до летального исхода, а также с опасностью материального ущерба.
  - ▶ Если бензин попал на одежду: сменить одежду.
- Бензин может нанести вред окружающей среде.
  - ▶ Не проливать топливо.
  - ▶ Утилизировать бензин согласно предписаниям без ущерба для окружающей среды.
- В случае попадания бензина на кожу или в глаза возможно появление раздражений кожи или глаз.
  - ▶ Избегать контакта с бензином.
  - ▶ В случае попадания на кожу промыть соответствующие участки кожи обильным количеством воды с мылом.
  - ▶ В случае попадания в глаза промывать глаза обильным количеством воды не менее 15 минут, после чего обратиться к врачу.
- Система зажигания газонокосилки создает искры. Искры могут попасть наружу и стать причиной возгорания или взрыва в легковом

- спламеняющейся или взрывоопасной среде. Это связано с опасностью получения серьезных травм вплоть до летального исхода, а также с опасностью материального ущерба.
- ▶ Использовать свечи зажигания только в соответствии с описанием, приведенным в инструкции по эксплуатации двигателя.
- ▶ Вкрутить свечу зажигания и затянуть ее до отказа.
- ▶ С силой прижать штекер провода свечи зажигания.
- Если газонокосилка заправлена бензином, который не подходит для двигателя, возможны повреждения газонокосилки.
  - ▶ Использовать свежий неэтилированный бензин марочных сортов.
  - ▶ Соблюдать указания, приведенные в инструкции по эксплуатации двигателя.

## 4.8 Работа с устройством

### **▲ ПРЕДУПРЕЖДЕНИЕ**

- При неправильном запуске двигателя пользователь может потерять контроль над газонокосилкой. Пользователь может получить серьезные травмы.
  - ▶ Запускать двигатель в соответствии с указаниями в данной инструкции по эксплуатации.
- В некоторых ситуациях пользователь может потерять концентрацию. Он может споткнуться, упасть и получить серьезные травмы.
  - ▶ Работать спокойно и вдумчиво.
  - ▶ Косить только при хорошей видимости. В условиях плохого освещения и видимости не работать с газонокосилкой.
  - ▶ Управлять газонокосилкой должен только один пользователь.
  - ▶ Следить за препятствиями.
  - ▶ Не переворачивать газонокосилку.
  - ▶ Работать, стоя на земле и сохраняя равновесие.
  - ▶ При появлении признаков усталости вовремя сделать перерыв.
  - ▶ При кошении на склоне косить в поперечном направлении.
  - ▶ Не работать на склонах с уклоном более 25° (46,6 %).
  - ▶ Соблюдать особую осторожность при использовании газонокосилки вблизи склонов, кромок участков, канав, мусорных свалок и прудов.

- ▶ Необходимо планировать рабочее время так, чтобы можно было длительное время избегать чрезмерных нагрузок.
- При работе двигателя выделяются выхлопные газы. Вдыхаемые выхлопные газы могут привести к отравлению людей.
  - ▶ Не вдыхать выхлопные газы.
  - ▶ Работать с газонокосилкой в хорошо проветриваемом месте.
  - ▶ При возникновении тошноты, головной боли, нарушения зрения, ухудшения слуха или головокружения прекратить работу и обратиться к врачу.
- Если пользователь носит защитные наушники во время работы двигателя, он может воспринимать и оценивать шумы в ограниченной степени.
  - ▶ Работать спокойно и вдумчиво.
- Газонокосилка оснащена устройством останова двигателя.
  - ▶ Двигатель и нож останавливаются в течение 3 секунд после отпускания рукоятки переключения для запуска кошения.
- Вращающийся нож может поранить пользователя. Пользователь может получить серьезные травмы.
  - ▶ Вынуть штекер провода свечи зажигания.
 
  - ▶ Не касаться вращающегося ножа.
 
  - ▶ Если нож заблокирован посторонним предметом: выключить двигатель. Только после этого убрать мешающий предмет.
- Если работы производятся без привода движения, возможно случайное включение привода движения и непреднамеренное движение газонокосилки. Это связано с опасностью получения серьезных травм или материального ущерба.
  - ▶ Нажать рукоятку переключения привода движения только в том случае, если нужно включить привод движения.
- Если во время работы газонокосилка изменяет поведение или ведет себя необычно, возможно, она находится в технически небезопасном состоянии. Это связано с опасностью получения серьезных травм или материального ущерба.
  - ▶ Прекратить работу и связаться со специализированным центром STIHL.
- Во время работы газонокосилки может возникнуть вибрация.
  - ▶ Во время работы надевать рабочие перчатки.
  - ▶ Во время работы делать перерывы.
  - ▶ При появлении признаков нарушения кровообращения обратиться к врачу.
- Осматривать скашиваемую площадь и следить за препятствиями. Если во время работы нож столкнется с посторонним предметом, он может сломаться. В результате нож или его части могут быть отброшены из-под газонокосилки с большой скоростью. Это связано с опасностью получения травм или материального ущерба.
  - ▶ Убрать из рабочей зоны посторонние предметы: камни, палки, провода, игрушки и прочее. Отметить скрытые предметы, которые нельзя убрать.
 
- После того как пользователь отпускает рукоятку переключения для запуска кошения, нож продолжает вращаться в течение некоторого времени. Это может привести к серьезным травмам.
  - ▶ Дождаться прекращения вращения ножа.
 
  - ▶ Не снимать травосборник, пока нож не перестанет вращаться.
- При столкновении вращающегося ножа с твердым предметом могут возникнуть искры. Искры могут стать причиной возгорания в легковоспламеняющейся среде. Это может привести к серьезным травмам или летальному исходу и материальному ущербу.
  - ▶ Не работать в легковоспламеняющейся среде.
- Если газонокосилка оставлена без присмотра на наклонной поверхности, она может случайно откатиться. Это связано с опасностью получения травм или материального ущерба.
  - ▶ Оставлять газонокосилку без присмотра только тогда, когда она стоит на ровной поверхности и не может случайно откатиться.
- Если к ведущей ручке прикреплены какие-либо предметы, газонокосилка может опрокинуться из-за дополнительного веса. Это связано с опасностью получения травм или материального ущерба.
  - ▶ Не закреплять на ведущей ручке никакие предметы.

## ▲ ОПАСНОСТЬ

- Если работы проводятся вблизи токоведущих кабелей, нож может соприкоснуться с токоведущими кабелями и повредить их. Пользователь может получить серьезные травмы вплоть до летального исхода.
  - ▶ Не работать рядом с токоведущими кабелями.
- При работе в непогоду пользователя может ударить молния. Пользователь может получить серьезные травмы вплоть до летального исхода.
  - ▶ При непогоде не работать.
- При работе в дождь пользователь может поскользнуться. Пользователь может получить серьезные травмы вплоть до летального исхода.
  - ▶ Во время дождя не работать.

### 4.9 Транспортировка

## ▲ ПРЕДУПРЕЖДЕНИЕ

- При транспортировке газонокосилка может опрокинуться или сдвинуться. Это связано с опасностью получения травм или материального ущерба.
  - ▶ Остановить двигатель.



- ▶ Дождаться прекращения вращения ножа.



- ▶ Вынуть штекер провода свечи зажигания.

- ▶ Закрепить газонокосилку стяжными ремнями или сеткой на подходящей грузочной платформе, чтобы она не опрокинулась и не могла двигаться.
- В процессе работы двигателя шумоглушитель и двигатель могут нагреться. При транспортировке пользователь может обжечься.
  - ▶ Переместить газонокосилку.
- Газонокосилка тяжелая. Пользователь может получить травму при переносе газонокосилки в одиночку.
  - ▶ Необходимо работать в защитных перчатках.
  - ▶ Переносить газонокосилку вдвоем.
- Во время транспортировки бензин может вытечь и стать причиной загрязнения и повреждения.
  - ▶ Переместить газонокосилку.
  - ▶ Транспортировать устройство без бензина.

### 4.10 Хранение

## ▲ ПРЕДУПРЕЖДЕНИЕ

- Дети могут не осознавать и неправильно оценивать опасности, связанные с газонокосилкой. В результате чего они могут получить серьезные травмы.
  - ▶ Выключить двигатель.
  - ▶ Газонокосилка должна храниться в недоступном для детей месте.
- Металлические компоненты могут подвергаться коррозии под воздействием влаги. Газонокосилка может получить повреждение.
  - ▶ Газонокосилку следует хранить в чистом и сухом месте.
- Если газонокосилка хранится на наклонной поверхности, она может случайно откатиться. Это связано с опасностью получения травм или материального ущерба.
  - ▶ Хранить газонокосилку только на ровной поверхности.

### 4.11 Очистка, техническое обслуживание и ремонт

## ▲ ПРЕДУПРЕЖДЕНИЕ

- Если во время очистки, технического обслуживания или ремонта двигатель работает, это может привести к серьезным травмам или материальному ущербу.
  - ▶ Остановить двигатель.



- ▶ Дождаться прекращения вращения ножа.



- ▶ Вынуть штекер провода свечи зажигания.

- Если во время очистки, технического обслуживания или ремонта двигатель работает, привод движения может случайно включиться. Это связано с опасностью получения серьезных травм или материального ущерба.
  - ▶ Остановить двигатель.



- ▶ Вынуть штекер провода свечи зажигания.

- В процессе работы двигателя шумоглушитель и двигатель могут нагреться. Люди могут получить ожоги.
  - ▶ Подождать, пока шумоглушитель и двигатель остынут.

- Сильные чистящие средства, очистка струей высокого давления или острые предметы могут повредить газонокосилку или нож. В результате неправильной очистки газонокосилки или ножа компоненты могут не функционировать должным образом, а защитные устройства могут выйти из строя. Это может привести к серьезным травмам.
  - ▶ Производить очистку газонокосилки и ножа только в соответствии с указаниями в этой инструкции по эксплуатации, **15.2.**
- В результате технического обслуживания или ремонта газонокосилки или ножа, произведенных без соблюдения указаний в инструкции по эксплуатации, компоненты могут не функционировать должным образом, а защитные устройства могут выйти из строя. В результате чего возможно получение серьезных травм вплоть до летального исхода.
  - ▶ Заменить изношенные или поврежденные детали.
  - ▶ Производить техобслуживание и ремонт газонокосилки только в соответствии с описанием, приведенным в данной инструкции по эксплуатации.
  - ▶ Производить техобслуживание ножа в соответствии с указаниями в этой инструкции по эксплуатации.
- Во время очистки, технического обслуживания или ремонта ножа пользователь может порезаться об острые режущие кромки. Пользователь может получить травмы.
  - ▶ Во время работы надевать защитные перчатки из износостойкого материала.
- Во время заточки нож может нагреться. Пользователь может получить ожог.
  - ▶ Дождаться, пока нож остынет.
  - ▶ Во время работы надевать защитные перчатки из износостойкого материала.

## 5 Подготовка газонокосилки к работе

### 5.1 Подготовка газонокосилки к работе

Перед началом работы необходимо выполнить следующие шаги:

- ▶ Снять упаковочный материал и транспортировочные фиксаторы.
- ▶ Убедиться, что следующие компоненты находятся в безопасном состоянии:
  - Газонокосилка, **4.6.1.**

- Нож, **4.6.2.**
- ▶ Очистить газонокосилку, **15.**
- ▶ Проверить нож, **10.2.**
- ▶ Установить ведущую ручку, **6.1.**
- ▶ Залить моторное масло, **6.3.**
- ▶ Отключить ведущую ручку, **8.1.**
- ▶ Заправить газонокосилку, **7.**
- ▶ Для обеспечения кошения и сбора скошенной травы в травосборник: установить травосборник, **6.2.2.**
- ▶ Для обеспечения кошения и сброса скошенной травы сзади: снять травосборник, **6.2.3.**
- ▶ Установить высоту скашивания, **11.2.**
- ▶ Проверить элементы управления, **10.1.**
- ▶ Если шаги не могут быть выполнены: не использовать газонокосилку и связаться со специализированным центром STIHL.

## 6 Сборка газонокосилки

### 6.1 Установка ведущей ручки

- ▶ Выключить двигатель.
- ▶ Поставить газонокосилку на ровную поверхность.

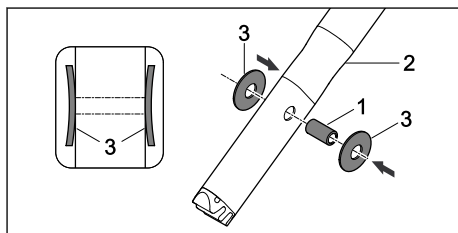

- ▶ Вставить нажатием втулку (1) в отверстия на ведущей ручке (2).
- ▶ Надеть тарельчатые пружины (3) на втулку (1) выпуклой стороной вовнутрь.

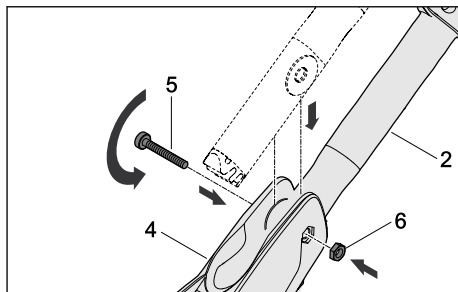

- ▶ Установить ведущую ручку (2) в консоль ведущей ручки (4).
- ▶ Вставить винт (5) в отверстия на консоли ведущей ручки (4), а втулку в ведущую ручку (2).

- ▶ Вложить гайку (6) в выемку в консоли ведущей ручки (4).
- ▶ Затянуть винт (5).

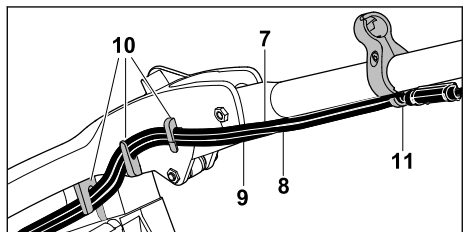

- ▶ Вдвинуть тросы (7, 8 и 9) в крепления (10).
- ▶ Вложить тросы (7, 8 и 9) в направляющую троса (11).

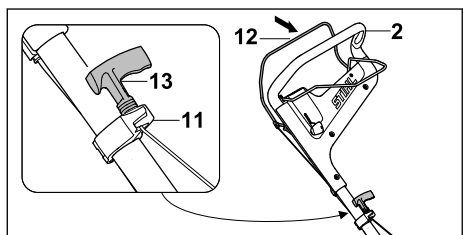

- ▶ Вынуть штекер провода свечи зажигания.
- ▶ Прижать рукоятку переключения для запуска кошения (12) к ведущей ручке (2) и удерживать в этом положении.
- ▶ Медленно потянуть ручку запуска (13) в направлении направляющей троса (11).
- ▶ Вложить ручку запуска (13) в направляющую троса (11).
- ▶ Отпустить рукоятку переключения для запуска кошения (12).
- ▶ Снова вставить штекер провода свечи зажигания.

Ведущую ручку запрещено повторно демонтировать.

## 6.2 Сборка, установка и снятие травосборника

### 6.2.1 Сборка травосборника

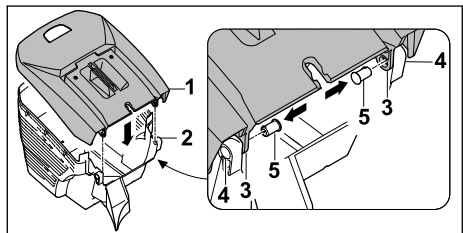

- ▶ Установить верхнюю часть травосборника (1) на нижнюю часть травосборника (2).
- ▶ Отверстия (3 и 4) должны совпадать.
- ▶ Вдвинуть пальцы (5) изнутри в отверстия (3 и 4).

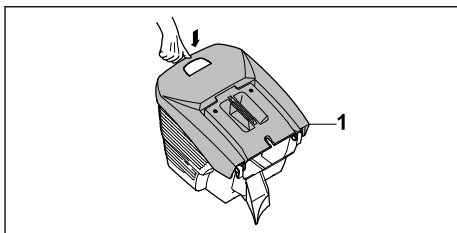

- ▶ Вставить верхнюю часть травосборника (1) нажатием вниз.
- ▶ Верхняя часть травосборника (1) фиксируется со щелчком.

### 6.2.2 Установка травосборника

- ▶ Выключить двигатель.
- ▶ Поставить газонокосилку на ровную поверхность.

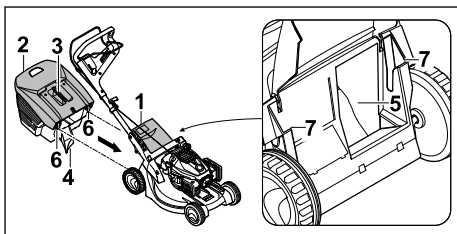

- ▶ Открыть откидную крышку (1) и удерживать ее.
- ▶ Взять травосборник (2) за рукоятку (3) и вставить выступом (4) в желоб выброса (5) и крюком (6) в крепежные элементы (7).
- ▶ Отвести откидную крышку (1) на травосборнике (2).

### 6.2.3 Снятие травосборника

- ▶ Выключить двигатель.
- ▶ Поставить газонокосилку на ровную поверхность.
- ▶ Открыть откидную крышку и удерживать ее.
- ▶ Снять верхнюю часть травосборника за рукоятку движением вверх.
- ▶ Закрыть откидную крышку.

## 6.3 Заливка моторного масла

Моторное масло смазывает и охлаждает двигатель.

Технические характеристики моторного масла и информацию о количестве заливаемого объема можно найти в инструкции по эксплуатации двигателя.

### УКАЗАНИЕ

■ В состоянии при поставке моторное масло не залито. Запуск двигателя без моторного масла или при слишком низком количестве моторного масла может повредить газонокосилку.

- ▶ Перед каждым запуском проверять уровень моторного масла, при необходимости долить масло.

▶ Производить заливку моторного масла в соответствии с указаниями в инструкции по эксплуатации двигателя.

## 7 Заправка газонокосилки

### 7.1 Заправка газонокосилки

### УКАЗАНИЕ

■ Если газонокосилка заправлена неправильным топливом, возможны повреждения газонокосилки.

- ▶ Соблюдать указания в инструкции по эксплуатации двигателя.

▶ Выключить двигатель.

▶ Поставить газонокосилку на ровную поверхность.

▶ Очистить область вокруг крышки топливного бака мягкой тряпкой.

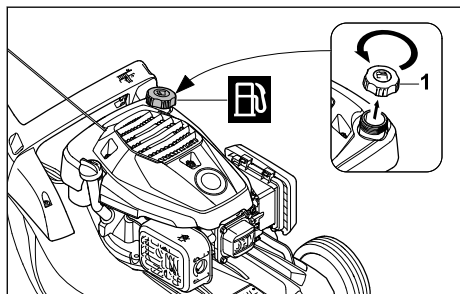

- ▶ Поворачивать крышку топливного бака (1) против часовой стрелки до ее снятия.
- ▶ Снять крышку топливного бака.
- ▶ Залить топливо таким образом, чтобы свободным оставалось не менее 15 мм до края топливного бака.
- ▶ Установить крышку топливного бака на топливный бак.

- ▶ Закрутить крышку топливного бака по часовой стрелке и затянуть от руки. Топливный бак закрыт.

## 8 Пользовательская настройка газонокосилки

### 8.1 Откидывание ведущей ручки

- ▶ Выключить двигатель.
- ▶ Вынуть штекер провода свечи зажигания.
- ▶ Поставить газонокосилку на ровную поверхность.

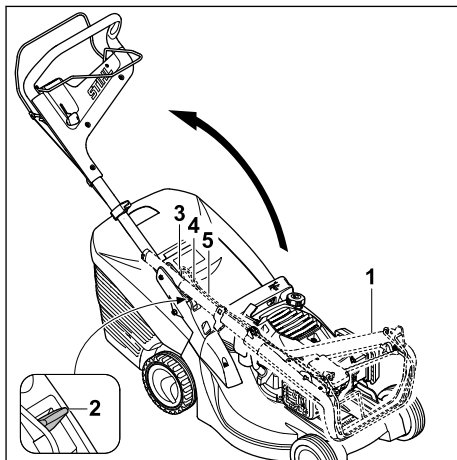

- ▶ Приподнять рукоятку (1).
- ▶ Прижать рычаг (2) вниз и удерживать его в этом положении.
- ▶ Откинуть ведущую ручку (1), при этом следить за тем, чтобы тросы (3, 4 и 5) не были зажаты.
- ▶ Отпустить рычаг (2) и проконтролировать, чтобы ведущая ручка (1) полностью защелкнулась. Ведущая ручка (1) прочно соединена с газонокосилкой.

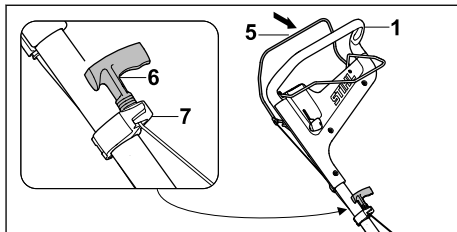

- ▶ Прижать рукоятку переключения для запуска кошения (6) к ведущей ручке (1) и удерживать в этом положении.

- ▶ Медленно потянуть ручку запуска (7) в направлении направляющей троса (8).
- ▶ Вложить ручку запуска (7) в направляющую троса (8).
- ▶ Отпустить рукоятку переключения для запуска кошения (6).
- ▶ Снова установить штекер провода свечи зажигания.

## 8.2 Регулировка ведущей ручки

- ▶ Выключить двигатель.
- ▶ Вынуть штекер провода свечи зажигания.
- ▶ Поставить газонокосилку на ровную поверхность.

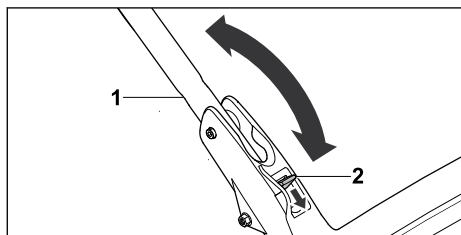

- ▶ Удерживать ведущую ручку (1).
- ▶ Прижать рычаг (2) вниз и удерживать его в этом положении.
- ▶ Установить ведущую ручку (1) в требуемое положение.
- ▶ Отпустить рычаг (2) и проконтролировать, чтобы ведущая ручка полностью защелкнулась.

## 8.3 Складывание ведущей ручки

Ведущую ручку можно сложить для удобной транспортировки или компактного хранения.

- ▶ Выключить двигатель.
- ▶ Вынуть штекер провода свечи зажигания.
- ▶ Поставить газонокосилку на ровную поверхность.
- ▶ Прижать рукоятку переключения для запуска кошения к ведущей ручке и удерживать в этом положении.
- ▶ Вытянуть ручку запуска из направляющей троса и медленно провести обратно в направлении двигателя.
- ▶ Опустить рукоятку переключения для запуска кошения.
- ▶ Удерживать ведущую ручку и держать рычаг нажатым.
- ▶ Откинуть ведущую ручку вперед.

## 9 Запуск и останов двигателя

### 9.1 Запуск двигателя

- ▶ Поставить газонокосилку на ровную поверхность.

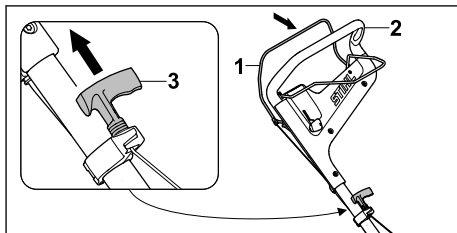

- ▶левой рукой прижать рукоятку переключения для запуска кошения (1) к ведущей ручке (2) и удерживать в этом положении.
- ▶правой рукой медленно вытянуть ручку запуска (3) до появления ощутимого сопротивления.
- ▶быстро вытянуть ручку запуска (3) и отвести ее назад до тех пор, пока двигатель не заработает.
- ▶если двигатель не запускается: Соблюдать указания в инструкции по эксплуатации двигателя.

### 9.2 Отключение двигателя

- ▶ Поставить газонокосилку на ровную поверхность.
- ▶ Опустить рукоятку переключения для запуска кошения.  
Двигатель останавливается.
- ▶ Покинуть позицию пользователя.

## 10 Проверка газонокосилки

### 10.1 Проверка элементов управления

**Рукоятка переключения для запуска кошения и рукоятка переключения привода движения**

- ▶ Выключить двигатель.
- ▶ Полностью потянуть рукоятку переключения для запуска кошения и рукоятку переключения привода движения в направлении ведущей ручки и снова отпустить их.





- ▶ Если рукоятка переключения для запуска кошения или рукоятка переключения привода движения перемещаются с трудом или не возвращаются в исходное положение: не использовать газонокосилку и связаться со специализированным центром STIHL.

Рукоятка переключения для запуска кошения или рукоятка переключения привода движения неисправна.

## 10.2 Проверка ножа

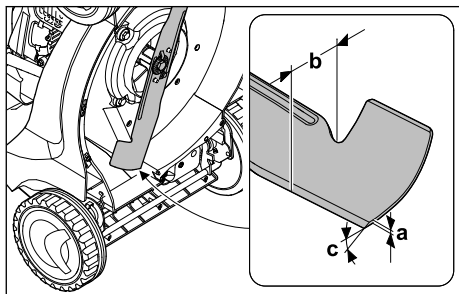
- ▶ Выключить двигатель.
- ▶ Вынуть штекер провода свечи зажигания.
- ▶ Остановить газонокосилку,  15.1.



- ▶ Измерить следующие параметры:
  - Толщину *a*
  - Ширину *b*
  - Угол заточки *c*
- ▶ Если значения минимальной ширины и толщины не достигают нижней границы допустимого диапазона: заменить нож,  19.2.
- ▶ Если угол заточки не соблюден: заточить нож,  19.2.
- ▶ При возникновении вопросов: обратиться в сервисный центр STIHL.

## 11 Работа с газонокосилкой

### 11.1 Удерживание и перемещение газонокосилки

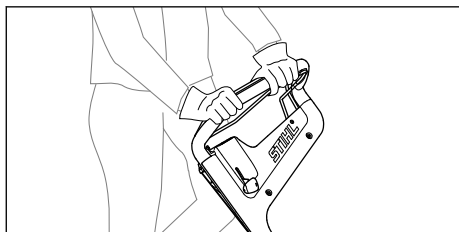

- ▶ Держать ведущую ручку обеими руками, обхватив ведущую ручку большими пальцами.

### 11.2 Установка высоты скашивания

Можно устанавливать 6 уровней высоты скашивания:

- 25 мм = положение 1
- 30 мм = положение 2
- 40 мм = положение 3
- 50 мм = положение 4
- 60 мм = положение 5
- 75 мм = положение 6

Положения указаны на газонокосилке.

#### Установка высоты скашивания

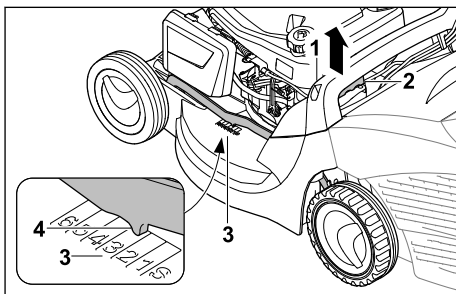

- ▶ Надежно удерживать газонокосилку за ручку (1).
- ▶ Нажать рычаг (2) и удерживать его.
- ▶ Приподнять газонокосилку и опустить в требуемое положение.  
Текущий уровень высоты скашивания можно считать на индикаторе высоты среза (3) с помощью маркировки (4).
- ▶ Отпустить рычаг (2).  
Газонокосилка защелкивается.

### 11.3 Включение и выключение привода движения

#### 11.3.1 Включение привода движения

##### УКАЗАНИЕ

- ▶ Во избежание повреждений устройства задействовать рукоятку регулируемого привода только при работающем двигателе.
- ▶ Поставить газонокосилку на ровную поверхность.
- ▶ Запустить двигатель.

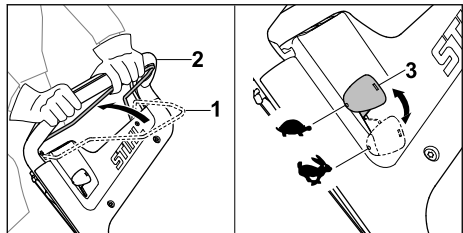

- ▶ Левой рукой потянуть рукоятку переключения привода движения (1) в направлении ведущей ручки (2) и удерживать ее в таком положении, обхватив большим пальцем ведущую ручку. Газонокосилка приходит в движение.

Увеличение скорости движения:

- ▶ Перевести рукоятку регулируемого привода (3) вперед во время движения в направлении ↗.

Уменьшение скорости движения:

- ▶ Перевести рукоятку регулируемого привода (3) назад во время движения в направлении ↙.

### 11.3.2 Выключение привода движения

- ▶ Опустить рукоятку переключения привода движения.
- ▶ Дождаться остановки газонокосилки.

## 11.4 Кошение

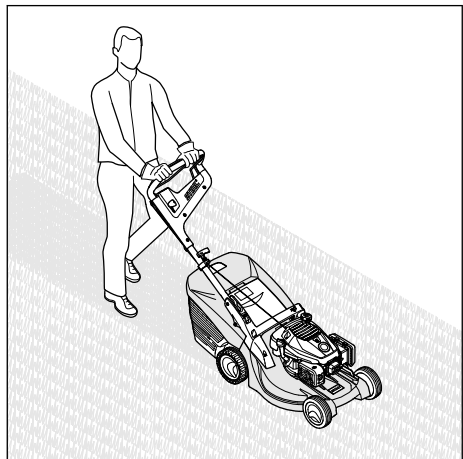

- ▶ При работе с включенным приводом движения: внимательно продвигать газонокосилку вперед.
- ▶ При работе с выключенным приводом движения: Медленно и внимательно продвигать газонокосилку вперед.

## 11.5 Опустошение травосборника

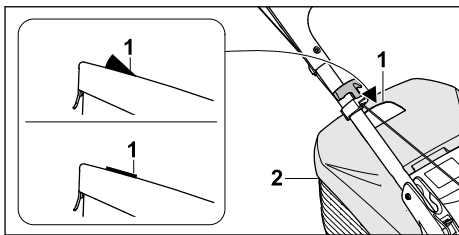

Поток воздуха, создаваемый ножом, поднимает индикатор заполнения травосборника (1). Если травосборник заполнен, поток воздуха останавливается. При недостаточном потоке воздуха индикатор заполнения травосборника (1) возвращается в исходное положение. Это является указанием на опустошение травосборника (2).

Работа индикатора заполнения травосборника (1) без ограничений возможна только при оптимальном потоке воздуха. Внешние воздействия, такие как влажная, густая или высокая трава, низкая высота скашивания, загрязнение или тому подобное, могут влиять на поток воздуха и работу индикатора заполнения травосборника (1).

- ▶ Если индикатор заполнения травосборника (1) возвращается в состояние покоя: Опустошить травосборник (2).
- ▶ Выключить двигатель.
- ▶ Снять травосборник (2).

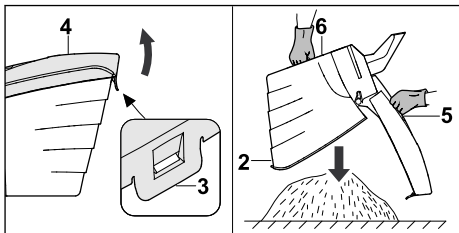

- ▶ Открыть фиксирующую планку (3).
- ▶ Раскрыть верхнюю часть травосборника (4) за рукоятку (5) и удерживать ее.
- ▶ Другой рукой придерживать за ручку (6) вниз.
- ▶ Опустошить травосборник (2).
- ▶ Закрыть травосборник (2).
- ▶ Установить травосборник (2).

## 12 После работы

### 12.1 После работы

- ▶ Выключить двигатель.

- ▶ Если газонокосилка намочена: высушить газонокосилку.
- ▶ Очистить газонокосилку.

## 13 Транспортировка

### 13.1 Транспортировка газонокосилки

- ▶ Выключить двигатель.
- ▶ Нож не должен вращаться.
- ▶ Вынуть штекер провода свечи зажигания.

#### Перемещение газонокосилки

- ▶ Медленно и внимательно продвигать газонокосилку вперед.

#### Перенос газонокосилки

- ▶ Во время работы надевать рабочие перчатки из износостойкого материала.
- ▶ Снять травосборник.

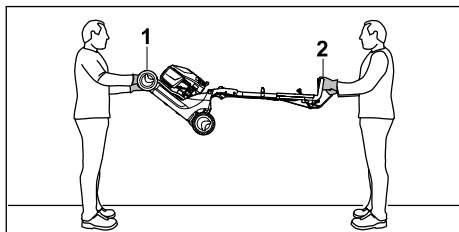

- ▶ Если газонокосилка переносится с раздвинутой ведущей ручкой:
  - ▶ Один человек должен держать газонокосилку обеими руками за транспортировочную ручку (1), а второй — обеими руками за ведущую ручку (2).
  - ▶ Поднимать и переносить газонокосилку вдвоем.

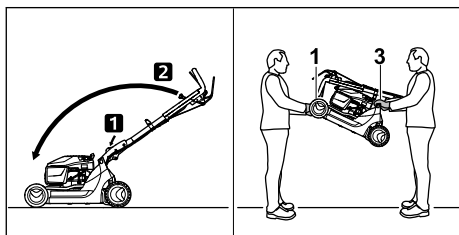

- ▶ Если газонокосилка переносится со сложенной ведущей ручкой:
  - ▶ Сложить ведущую ручку.
  - ▶ Один человек должен держать газонокосилку обеими руками за транспортировочную ручку (1), а второй — обеими руками за рукоятку (3).
  - ▶ Поднимать и переносить газонокосилку вдвоем.

### Перевозка газонокосилки в транспортном средстве

- ▶ Закрепить газонокосилку в положении стоя, чтобы она не опрокинулась и не могла двигаться.

## 14 Хранение

### 14.1 Хранение газонокосилки

- ▶ Выключить двигатель и дать ему остыть.
  - ▶ Вынуть штекер провода свечи зажигания.
  - ▶ Хранить газонокосилку с соблюдением следующих условий:
    - Газонокосилка хранится в недоступном для детей месте.
    - Газонокосилка чистая и сухая.
    - Газонокосилка не может перевернуться.
    - Газонокосилка не может скатиться.
- Если газонокосилка хранится более 3 месяцев:
- ▶ Дать устройству поработать до опорожнения топливного бака.
  - ▶ Для очистки топливного бака обратиться в специализированный центр STIHL.
  - ▶ Производить замену моторного масла в соответствии с указаниями в инструкции по эксплуатации двигателя.
  - ▶ Вывинтить свечу зажигания.



#### ПРЕДУПРЕЖДЕНИЕ

- Если вытягивать ручку запуска при снятом штекере провода свечи зажигания, наружу могут попасть искры. Искры могут стать причиной возгорания или взрыва в легковоспламеняющейся или взрывоопасной среде. Это может привести к серьезным травмам или летальному исходу и материальному ущербу.
  - ▶ Держать штекер провода свечи зажигания подальше от отверстия для свечи зажигания.
    - ▶ Несколько раз вытянуть ручку запуска и потянуть ее назад.
    - ▶ Вкрутить свечу зажигания и затянуть ее до упора.

## 15 Очистка

### 15.1 Установка газонокосилки

- ▶ Дать устройству поработать до опорожнения топливного бака. Двигатель выключится.
- ▶ Поставить газонокосилку на ровную поверхность.
- ▶ Снять травосборник.

- ▶ Установить высоту скашивания в самое верхнее положение, 11.2.
- ▶ Перевести ведущую ручку в крайнее нижнее положение, 8.2.

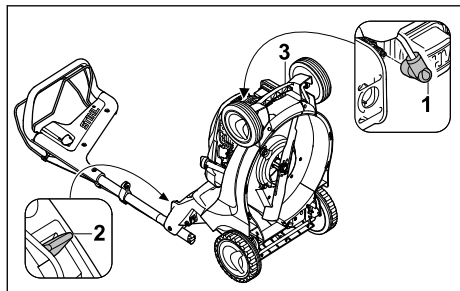

- ▶ Вынуть штекер провода свечи зажигания (1).
- ▶левой рукой прижать рычаг (2) вниз и удерживать его в этом положении.
- ▶ Удерживая газонокосилку правой рукой за транспортировочную ручку (3), поднять ее движением назад.

## 15.2 Очистка газонокосилки

- ▶ Выключить двигатель.
- ▶ Дать газонокосилке остыть.
- ▶ Вынуть штекер провода свечи зажигания.
- ▶ Протереть газонокосилку влажной тряпкой.
- ▶ Очистить вентиляционные отверстия кисточкой.
- ▶ Остановить газонокосилку.
- ▶ Очистить область вокруг ножа и сам нож деревянной палочкой, мягкой щеткой или влажной тканью.

# 16 Техническое обслуживание

## 16.1 Интервалы техобслуживания

Периодичность обслуживания зависит от условий окружающей среды и условий труда. STIHL рекомендует следующие интервалы техобслуживания:

### Двигатель

- ▶ Производить техническое обслуживание двигателя в соответствии с указаниями в инструкции по эксплуатации двигателя.

### Газонокосилка

- ▶ Ежегодно проверять состояние газонокосилки в специализированном центре STIHL.

## 16.2 Демонтаж и установка ножа

### 16.2.1 Демонтаж ножа

- ▶ Выключить двигатель.
- ▶ Вынуть штекер провода свечи зажигания.
- ▶ Установить газонокосилку.

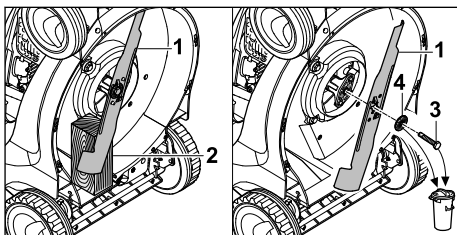

- ▶ Заблокировать нож (1) деревянным бруском (2).
- ▶ Выкрутить винт (3) и снять его вместе с шайбой (4).
- ▶ Снять нож (1).
- ▶ Утилизировать винт (3) и шайбу (4).  
Для установки ножа (1) использовать новые винт и шайбу.

### 16.2.2 Установка ножа

- ▶ Выключить двигатель.
- ▶ Вынуть штекер провода свечи зажигания.
- ▶ Установить газонокосилку.

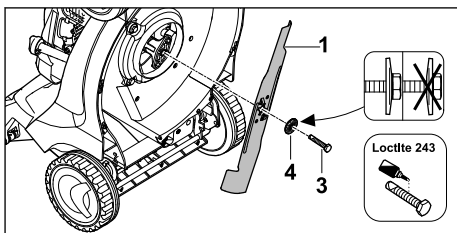

- ▶ Надеть новую шайбу (4) на новый винт (3).
- ▶ Нанести фиксирующий состав для винтов Loctite 243 на резьбу винта (3).
- ▶ Установить нож (1) таким образом, чтобы выпуклости на установочной поверхности вошли в углубления на ноже (1).
- ▶ Вкрутить винт (3) с шайбой (4).

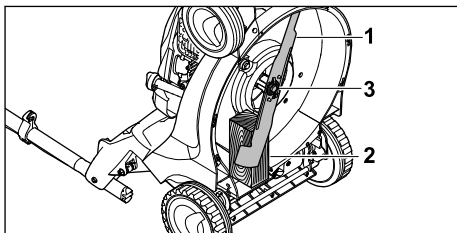

- ▶ Зabloкировать нож (1) деревянным бруском (2).
- ▶ Затянуть винт (3) моментом 65 Нм.

## 16.3 Заточка или балансировка ножей

Заточка и балансировка ножа требует значительной подготовки.

Компания STIHL рекомендует выполнять заточку и балансировку ножа в специализированном центре STIHL.



### ПРЕДУПРЕЖДЕНИЕ

- Режущие кромки ножа острые. Пользователь может порезаться.
  - ▶ Во время работы надевать защитные перчатки из износостойкого материала.
- ▶ Остановить двигатель.
- ▶ Вынуть штекер провода свечи зажигания.
- ▶ Установить газонокосилку.
- ▶ Демонтировать ножи.
- ▶ Заточить ножи. При этом соблюдать угол заточки, затем охладить нож, [см. 19.2](#).

Нож не должен становиться синим во время заточки.

- ▶ Установить ножи.
- ▶ При возникновении вопросов обратиться в сервисный центр STIHL.

## 17 Ремонт

### 17.1 Ремонт газонокосилки

Пользователь не может осуществлять техническое обслуживание и ремонт газонокосилки или ножа своими силами.

- ▶ При повреждении газонокосилки или ножа: не использовать газонокосилку или нож и связаться со специализированным центром STIHL.
- ▶ Если таблички с предупредительными надписями неразборчивы или повреждены: для замены поврежденных табличек обратиться в специализированный центр STIHL.

## 18 Устранение неисправностей

### 18.1 Устранение неисправностей газонокосилки

Неисправность	Причина	Способ устранения
Двигатель не запускается.	Рукоятка переключения для запуска кошения не нажата.	▶ Запускать двигатель в соответствии с указаниями в данной инструкции по эксплуатации.
	Топливный бак пуст.	▶ Заправить газонокосилку.
	Топливопровод засорен.	▶ Обратиться в сервисный центр STIHL.
	В баке плохое, загрязненное или старое топливо.	▶ Использовать свежее топливо марочных сортов (неэтилированный бензин).
	Воздушный фильтр загрязнен.	▶ Обратиться в сервисный центр STIHL.
	Штекер провода свечи зажигания отсоединен от свечи зажигания или провод высокого напряжения плохо закреплен в штекере.	▶ Вставить штекер провода свечи зажигания. ▶ Проверить соединение между проводом высокого напряжения и штекером.
	Свеча зажигания закопталась, имеет повреждения, или расстояние между электродами неправильное.	▶ Очистить свечу зажигания или заменить ее. ▶ Отрегулировать расстояние между электродами.
	Сопrotивление на ноже слишком велико.	▶ Установить более высокое значение высоты скашивания. ▶ Запустить двигатель на низкой траве.
Двигатель запускается с трудом или мощность	Корпус газонокосилки засорен.	Очистить газонокосилку.

Неисправность	Причина	Способ устранения
двигателя снижена.		
	Установлена слишком низкая высота скашивания или слишком высокая скорость движения.	Отрегулировать высоту скашивания или косить в более медленном темпе.
	В топливном баке и карбюраторе вода, или карбюратор забит.	Опорожнить топливный бак, очистить топливопровод и карбюратор.
	Топливный бак загрязнен.	Обратиться в сервисный центр STIHL.
	Воздушный фильтр загрязнен.	Обратиться в сервисный центр STIHL.
	Свеча зажигания закопталась.	Очистить свечу зажигания или заменить ее.
Двигатель сильно нагревается.	Слишком низкий уровень моторного масла.	Производить заливку или замену моторного масла в соответствии с указаниями в инструкции по эксплуатации двигателя.
	Ребра охлаждения загрязнены.	Очистить газонокосилку.
Газонокосилка сильно вибрирует.	Нож поврежден.	Заменить нож.
	Нож установлен неправильно.	Установить нож.
Трава скашивается неаккуратно.	Нож затуплен или изношен.	Заточить или заменить нож.

## 19 Технические данные

### 19.1 Газонокосилка STIHL RM 448.1 VC

- Тип двигателя: STIHL EVC 300.0
- Рабочий объем: 166 см<sup>3</sup>
- Мощность: 2,6 кВт (3,5 л/с) при 2800 об/мин
- Скорость вращения: 2800/мин
- Максимальный объем топливного бака: 900 см<sup>3</sup> (0,9 л)
- Вес: 29 кг
- Максимальный объем травосборника: 55 л
- Ширина реза: 46 см

### 19.2 Нож

- Минимальная толщина a: 2,0 мм
- Минимальная ширина b: 39 мм
- Угол заточки c: 30°

### 19.3 Значения звука и вибрации

Показатель К уровня звука составляет 2 дБ(А). Показатель К уровня шума составляет 1,1 дБ(А). Показатель К уровня вибрации составляет 2,20 м/с<sup>2</sup>.

- Уровень звука L<sub>рА</sub>, измеренный согласно EN ISO 5395-2: 83 дБ(А)

- Гарантированный уровень шума L<sub>WAd</sub>, измеренный по 2000/14/EC / S.I. 2001/1701: 96 дБ(А)
- Значение вибрации a<sub>hV</sub> ведущей ручки, измеренное по EN 12096, EN ISO 5395-2 и EN 20643: 4,40 м/с<sup>2</sup>

Информацию об исполнении директивы для работодателей в отношении вибрации 2002/44/EC и S.I. 2005/1093 см. на сайте [www.stihl.com/vib](http://www.stihl.com/vib).

### 19.4 REACH

REACH – это регламент ЕС для регистрации, оценки и допуска химических веществ.

Сведения для выполнения регламента REACH указаны на странице [www.stihl.com/reach](http://www.stihl.com/reach).

### 19.5 Установленный срок службы

Полный установленный срок службы – до 30 лет.

Установленный срок службы предполагает регулярность технического обслуживания и ухода в соответствии с требованиями инструкции по эксплуатации.

## 20 Запасные части и принадлежности

### 20.1 Запасные части и принадлежности

**STIHL**  Этими символами обозначены оригинальные запчасти и принадлежности STIHL.

Компания STIHL рекомендует использовать оригинальные запчасти STIHL и оригинальные принадлежности STIHL.

Компания STIHL не может ручаться за надежность, безопасность и пригодность запасных частей и принадлежностей других производителей, вследствие чего ответственность компании STIHL за их эксплуатацию исключена.

Оригинальные запасные части STIHL и оригинальные принадлежности STIHL можно купить у дилера STIHL.

### 20.2 Важные запасные части

- Нож: 6358 702 0100
- Винт ножа: 9008 319 9028
- Шайба: 0000 702 6600

## 21 Утилизация

### 21.1 Утилизация газонокосилки

Информацию по утилизации можно получить в местных органах государственного управления или в специализированном центре STIHL.

Неправильная утилизация может нанести вред здоровью и привести к загрязнению окружающей среды.

- ▶ Продукты STIHL, включая упаковку, следует сдавать в подходящий пункт сбора для утилизации в соответствии с местными предписаниями.
- ▶ Не утилизировать вместе с бытовыми отходами.

## 22 Сертификат соответствия ЕС

### 22.1 Газонокосилка STIHL RM 448.1 VC

STIHL Tirol GmbH  
Hans Peter Stihl-Straße 5  
6336 Langkampfen (Лангкампфен)  
Австрия

заявляет под собственную ответственность, что

- Конструктивное исполнение: газонокосилка
- Производитель: STIHL
- Тип: RM 448.1 VC
- Ширина реза: 46 см
- Серийный номер: 6358

соответствует положениям директив 2000/14/EC, 2006/42/EC, 2014/30/EU и 2011/65/EU, была разработана и изготовлена в соответствии с версиями следующих стандартов, действующих на дату изготовления: EN ISO 5395-1, EN ISO 5395-2, EN ISO 14982.

Принимавшая участие инстанция:  
TÜV Rheinland LGA Products GmbH  
Tillystraße 2  
D-90431 Nürnberg (Нюрнберг), Германия  
Измеренные и гарантированные уровни шума были определены в соответствии с Директивой 2000/14/EC, Приложение VIII.  
– Измеренный уровень шума: 95,3 дБ(А)  
– Гарантированный уровень шума: 96 дБ(А)

Техническая документация хранится в компании STIHL Tirol GmbH.

Год выпуска и номер машины указаны на газонокосилке.

Лангкампфен, 28.05.2021

STIHL Tirol GmbH

И. о. 

Маттиас Фляйшер (Matthias Fleischer), руководитель отдела научных исследований и разработок

И. о. 

Свен Циммерманн (Sven Zimmermann), руководитель отдела качества

### 22.2 Знаки соответствия нормам ЕС

**EAC** Сведения о сертификатах EAC и декларациях соответствия, подтверждающих выполнение технических правил и требований Таможенного союза, представлены на сайтах [www.stihl.ru/eac](http://www.stihl.ru/eac) или могут быть затребованы по телефону в соответствующем местном представительстве STIHL,  23.1.

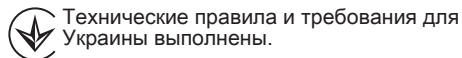

Технические правила и требования для Украины выполнены.

## 23 Адреса

### 23.1 Штаб-квартира STIHL

ANDREAS STIHL AG & Co. KG  
Badstrasse 115  
71336 Waiblingen

Германия

### 23.2 Дочерние компании STIHL

#### РОССИЙСКАЯ ФЕДЕРАЦИЯ

РОССИЙСКАЯ ФЕДЕРАЦИЯ  
ООО "АНДРЕАС ШТИЛЬ МАРКЕТИНГ"  
наб. Обводного канала, дом 60, литера А,  
помещ. 1-Н, офис 200  
192007 Санкт-Петербург, Россия  
Горячая линия: +7 800 4444 180  
Эл. почта: info@stihl.ru

#### УКРАИНА

ТОВ «Андреас Штіль»  
вул. Антонова 10, с. Чайки  
08135 Київська обл., Україна  
Телефон: +38 044 393-35-30  
Факс: +380 044 393-35-70  
Гаряча лінія: +38 0800 501 930  
E-mail: info@stihl.ua

### 23.3 Представительства STIHL

#### В Белоруссии:

Представительство  
ANDREAS STIHL AG & Co. KG  
ул. К. Цеткин, 51-11а  
220004 Минск, Беларусь  
Горячая линия: +375 17 200 23 76

#### В Казахстане:

Представительство  
ANDREAS STIHL AG & Co. KG  
ул. Шагабутдинова, 125А, оф. 2  
050026 Алматы, Казахстан  
Горячая линия: +7 727 225 55 17

### 23.4 Импортеры STIHL

#### РОССИЙСКАЯ ФЕДЕРАЦИЯ

ООО "ШТИЛЬ ЗЮДВЕСТ"  
350000, Российская Федерация,  
г. Краснодар, ул. Западный обход, д. 36/1

ООО "ФЛАГМАН"

194292, Российская Федерация,  
г. Санкт-Петербург, 3-ий Верхний переулоч, д.  
16 литер А, помещение 38

#### ООО "ПРОГРЕСС"

107113, Российская Федерация,  
г. Москва, ул. Маленковская, д. 32, стр. 2

#### ООО "АРНАУ"

236006, Российская Федерация,  
г. Калининград, Московский проспект, д. 253,  
офис 4

#### ООО "ИНКОР"

610030, Российская Федерация,  
г. Киров, ул. Павла Корчагина, д. 15

#### ООО "ОПТИМА"

620030, Российская Федерация,  
г. Екатеринбург, ул. Карьерная д. 2, Помеще-  
ние 1

#### ООО "ТЕХНОТОРГ"

660112, Российская Федерация,  
г. Красноярск, ул. Парашютная, д. 15

#### ООО "ЛЕСОТЕХНИКА"

664540, Российская Федерация,  
с. Хомутово, ул. Чапаева, д. 1, оф. 39

#### УКРАИНА

ТОВ «Андреас Штіль»  
вул. Антонова 10, с. Чайки  
08135 Київська обл., Україна

#### БЕЛАРУСЬ

ООО «ПИЛАКОС»  
ул. Тимирязева 121/4 офис 6  
220020 Минск, Беларусь

УП «Беллесэкспорт»  
ул. Скрыганова 6.403  
220073 Минск, Беларусь

#### КАЗАХСТАН

ИП «ВОРОНИНА Д.И.»  
пр. Райымбека 312  
050005 Алматы, Казахстан

#### КИРГИЗИЯ

ОсОО «Муза»  
ул. Киевская 107  
720001 Бишкек, Киргизия

#### АРМЕНИЯ

ООО «ЮНИТУЛЗ»



## Saturs

1	Priekšvārds.....	289
2	Informācija par šo lietošanas instrukciju.	289
3	Pārskats.....	290
4	Drošības norādījumi.....	291
5	Zāles plāvēja sagatavošana darbam.....	296
6	Zāles plāvēja montāža.....	296
7	Zāles plāvēja degvielas tvertnes uzpilde	298
8	Zāles plāvēja iestatīšana lietotājam.....	298
9	Motora iedarbināšana un apturēšana.....	299
10	Zāles plāvēja pārbaude.....	299
11	Darbs ar zāles plāvēju.....	300
12	Pēc darba.....	301
13	Transportēšana.....	301
14	Uzglabāšana.....	302
15	Tīrīšana.....	302
16	Apkope.....	303
17	Remonts.....	303
18	Traucējumu novēršana.....	304
19	Tehniskie dati.....	304
20	Rezerves daļas un piederumi.....	305
21	Utilizēšana.....	305
22	ES atbilstības deklarācija.....	305
23	UKCA – Apvienotās Karalistes atbilstības deklarācija.....	306

## 1 Priekšvārds

Cienītais klient, cienījamā kliente!

Mēs priecājamies, ka esat izvēlēties STIHL. Mēs attīstām un ražojam savus augstākās kvalitātes izstrādājumus atbilstoši savu klientu prasībām. Šādi rodas izstrādājumi, kas ir īpaši uzticami arī smagos apstākļos.

STIHL nodrošina arī augstāko servisa kvalitāti. Mūsu tirgotāji garantē profesionālas konsultācijas un apmācību, kā arī visaptverošu tehnisku apkalpošanu.

STIHL vienmēr ilgtspējīgu un atbildīgu rūpējas par dabu. Šī lietošanas instrukcija sniedz jums atbalstu, lai jūs ilgstoši, droši un videi draudzīgi varētu lietot savu STIHL Produkt ražojumu.

Mēs pateicamies par jūsu uzticību un vēlam jums izdošanos ar jūsu STIHL izstrādājumu.

*N. S. Stihl*

Dr. Nikolas Stihl

## SVARĪGI! PIRMS LIETOŠANAS IZLASIET UN SAGLABĀJIET.

## 2 Informācija par šo lietošanas instrukciju

### 2.1 Piemērojamie dokumenti

Šī lietošanas pamācība ir ražotāja oriģinālā lietošanas pamācība saskaņā ar EK Direktīvu 2006/42/EC.

Piemērojami ir vietējie drošības noteikumi.

- ▶ Papildus šai lietošanas pamācībai izlasiet, izprotiet un saglabājiet tālāk norādītos dokumentus.
  - Lietošanas pamācība: motors  
STIHL EVC 300.0

### 2.2 Brīdinājuma norāžu apzīmēšana tekstā



#### BĪSTAMI

- Norāde sniedz informāciju par apdraudējumam, kas rada smagas traumas vai izraisa nāvi.
  - ▶ Minētās darbības var novērst smagas traumas vai nāvi.



#### BRĪDINĀJUMS

- Norāde sniedz informāciju par apdraudējumam, kas var izraisīt smagas traumas vai nāvi.
  - ▶ Minētās darbības var novērst smagas traumas vai nāvi.

#### NORĀDĪJUMS

- Norāde sniedz informāciju par apdraudējumam, kas var izraisīt mantiskos bojājumus.
  - ▶ Minētās darbības var novērst mantiskos bojājumus.

### 2.3 Simboli tekstā



Šis simbols sniedz norādi uz nodaļu šajā lietošanas instrukcijā.

## 3 Pārskats

### 3.1 Zāles plāvējs

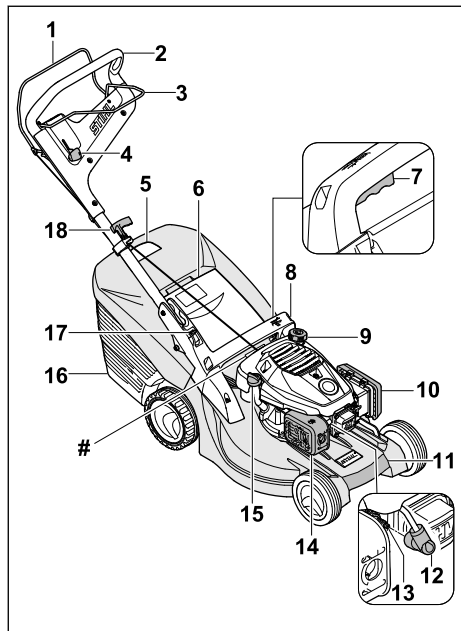

- 1 Pļaušanas režīma pārslēgšanas svira**  
Pļaušanas režīma pārslēgšanas sviru izmanto motora iedarbināšanai un izslēgšanai.
- 2 Vadības rokturis**  
Vadības rokturi izmanto zāles plāvēja apturēšanai, vadīšanai un transportēšanai.
- 3 Piedziņas pārslēgšanas svira**  
Piedziņas pārslēgšanas sviru izmanto piedziņas ieslēgšanai un izslēgšanai.
- 4 Svira**  
Sviru izmanto piedziņas ātruma iestatīšanai.
- 5 Savāktās zāles daudzuma indikators**  
Savāktās zāles daudzuma indikators norāda zāles savācējgroza piepildījuma līmeni.
- 6 Izmešanas vāks**  
Izmešanas vāks noslēdz izmešanas kanālu.
- 7 Svira**  
Sviru izmanto pļaušanas augstuma regulēšanai.
- 8 Rokturis**  
Rokturi izmanto zāles plāvēja turēšanai pļaušanas augstuma iestatīšanas laikā un zāles plāvēja transportēšanai.

- 9 Degvielas tvertnes vāciņš**  
Degvielas tvertnes vāciņš noslēdz benzīna iepildīšanas atveri.

#### 10 Filtra vāciņš

Filtra vāciņš nosedz gaisa filtru.

#### 11 Transportēšanas rokturis

Transportēšanas rokturi izmanto zāles plāvēja transportēšanai.

#### 12 Aizdedzes atslēgas kontaktspraudnis

Aizdedzes atslēgas kontaktspraudnis savieno aizdedzes līniju ar aizdedzes sveci.

#### 13 Aizdedzes svece

Aizdedzes svece aizdedzina gaisa-degvielas maisījumu motorā.

#### 14 Trokšņa slāpētājs

Trokšņa slāpētājs samazina zāles plāvēja trokšņa emisiju.

#### 15 Motoreļļas tvertnes vāciņš

Motoreļļas tvertnes vāciņš noslēdz motoreļļas iepildes atveri.

#### 16 Zāles savācējgrozā

Zāles savācējgrozā tiek savākta nopļautā zāle.

#### 17 Svira

Svira tiek izmantota vadības roktura regulēšanai un pārslēgšanai.

#### 18 Startera rokturis

Startera rokturis tiek izmantots motora iedarbināšanai.

#### # Datu plāksnīte ar ierīces numuru

### 3.2 Simboli

Simboliem uz zāles plāvējiem ir tālāk norādītā nozīme.



Šis simbols norāda zāles plāvēju svaru.



Garantētais trokšņu jaudas līmenis saskaņā ar Direktīvu 2000/14/EC izteikts dB(A), lai varētu salīdzināt produktu trokšņu emisiju.



Šis simbols apzīmē degvielas tvertnes vāciņu.



Šis simbols apzīmē motoreļļas tvertnes noslēgu.



Iedarbiniet motoru.



Apturiet motoru.



leslīdziet pedziņu.



Šajā pozīcijā zāles plāvējs pārvietojas ar vislielāko ātrumu.



Šajā pozīcijā zāles plāvējs pārvietojas ar vismazāko ātrumu.

## 4 Drošības norādījumi

### 4.1 Brīdinājuma simboli

Brīdinājuma simboliem uz zāles plāvēja ir tālāk minētā nozīme.



Ievērojiet drošības norādījumus un ar tiem saistītos pasākumus.



Izlasiet, izprotiet un saglabājiet lietošanas pamācību.



Ievērojiet drošības norādījumus par gaisā izsviestiem priekšmetiem un atbilstošos drošības pasākumus.



Neskarities pie rotējoša naža.



Transportēšanas, glabāšanas, apkopes vai remonta laikā izņemiet aizdedzes atslēgas kontaktspraudni.



Ievērojiet drošu attālumu.

### 4.2 Paredzētais lietojums

Zāles plāvējs STIHL RM 448.1 VC ir paredzēts zāles plaušanai.

## ▲ BRĪDINĀJUMS

- Ja zāles plāvēju izmanto neatbilstoši paredzētajam lietojumam, var rasties smagi vai nāvējoši savainojumi un materiāli zaudējumi.
  - ▶ Izmantojiet zāles plāvēju tā, kā aprakstīts šajā lietošanas pamācībā un motora lietošanas pamācībā.

### 4.3 Prasības lietotājam

## ▲ BRĪDINĀJUMS

- Lietotāji, kas nav apmācīti, nevar atpazīt un novērtēt zāles plāvēja radīto apdraudējumu. Lietotājam vai citām personām var rasties smagi vai nāvējoši savainojumi.
  - ▶ Izlasiet, izprotiet un saglabājiet lietošanas pamācību.
- ▶ Ja zāles plāvējs tiek nodots citai personai: nododiet līdz zāles plāvēja un motora lietošanas pamācību.
- ▶ Gādājiet, lai lietotājs ievērotu tālāk minētās prasības.
  - Lietotājs ir atpūties.
  - Lietotājam ir pietiekamas fiziskās, maņu un garīgās spējas lietot zāles plāvēju un strādāt ar to. Ja lietotāja fiziskās, uztveres vai garīgās spējas ir ierobežotas, lietotājs drīkst strādāt tikai atbildīgās personas uzraudzībā vai saskaņā ar tās norādījumiem.
  - Lietotājs var atpazīt un novērtēt zāles plāvēja radīto apdraudējumu.
  - Lietotājs apzinās, ka atbild par negadījumiem un bojājumiem.
  - Lietotājs ir pilngadīgs vai atbilstoši valsts noteikumiem tiek profesionāli apmācīts instruktora uzraudzībā.
  - STIHL specializētais izplatītājs vai speciālists ir apmācījis lietotāju pirms zāles plāvēja ekspluatācijas.
  - Lietotāja rīcību neietekmē alkohols, medikamenti vai narkotiskas vielas.
- ▶ Ja rodas neskaidrības: sazinieties ar STIHL specializēto izplatītāju.

### 4.4 Apģērbs un aprīkojums

## ▲ BRĪDINĀJUMS

- Darba laikā priekšmeti var tikt izsviesti ar lielu ātrumu. Lietotājs var gūt savainojumus.
  - ▶ Valkājiet garas bikses, kas izgatavotas no izturīga materiāla.
- Darba laikā rodas troksnis. Troksnis var kaitēt dzirdei.
  - ▶ Lietojiet dzirdes aizsardzības līdzekļus.
- Darba laikā var tikt sacelti putekļi. Ieelpotās putekļu daļiņas var būt kaitīgas veselībai un izraisīt alerģiskas reakcijas.
  - ▶ Ja tiek sacelti putekļi: Nēsājiet putekļu aizsargmasku.

- Nepiemērots apģērbs var aizķerties aiz kokiem, zariem un zāles plāvēja. Lietotāji, kuriem nav piemērota apģērba, var gūt smagus savainojumus.
  - ▶ Nēsājiet cieši pieguļošu apģērbu.
  - ▶ Noņemiet šalles un rotaslietas.
- Tīrīšanas, apkopes vai transportēšanas laikā lietotājs var saskarties ar nazi. Lietotājs var gūt savainojumus.
  - ▶ Nēsājiet aizsargcimdus no izturīga materiāla.
  - ▶ Nēsājiet stingrus, slēgtus apavus ar neslīdošām zolēm.
- Ja lietotājam ir nepiemēroti apavi, pastāv paslīdēšanas risks. Lietotājs var gūt savainojumus.
- Naža asināšanas laikā var atdalīties un tikt izsviestas materiāla daļiņas. Lietotājs var gūt savainojumus.
  - ▶ Nēsājiet cieši pieguļošas aizsargbrilles. Tirdzniecībā ir pieejamas piemērotas aizsargbrilles, kas atbilst standartam EN 166 vai valsts noteikumiem un ir atbilstoši marķētas.
  - ▶ Nēsājiet aizsargcimdus no izturīga materiāla.

## 4.5 Darba zona un apkārtējā vide

### ▲ BRĪDINĀJUMS

- Nepiederošas personas, bērni un dzīvnieki var nepazīt un nespēt pienācīgi novērtēt zāles plāvēja un augšup izmesto priekšmetu radīto apdraudējumu. Nepiederošas personas, bērni un dzīvnieki var smagi savainoties vai zaudēt dzīvību, kā arī var rasties materiāli zaudējumi.



- ▶ Neļaujiet nepiederošām personām, bērniem un dzīvniekiem uzturēties darba zonā.

- ▶ Ievērojiet attālumu līdz priekšmetiem.
- ▶ Neatstājiet zāles plāvēju bez uzraudzības.
- ▶ Gādājiet, lai bērni nevarētu rotāļties ar zāles plāvēju.
- Motora darbības laikā no trokšņa slāpētāja izplūst karstas izplūdes gāzes. Karstas izplūdes gāzes var aizdedzināt viegli uzliesmojošus priekšmetus un izraisīt ugunsgrēku.
  - ▶ Raugiet, lai izplūdes gāzu plūsma būtu virzīta tālu no viegli degošiem materiāliem.

## 4.6 Drošs stāvoklis

### 4.6.1 Zāles plāvējs

Zāles plāvējs ir ekspluatācijai drošā stāvoklī, ja ir izpildīti tālāk minētie nosacījumi.

- Zāles plāvējs nav bojāts.

- No zāles plāvēja netek benzīns.
- Degvielas tvertnes vāciņš ir noslēgts.
- No zāles plāvēja netek motoreļļa.
- Motoreļļas tvertnes vāciņš ir noslēgts.
- Zāles plāvējs ir tīrs.
- Vadības elementi darbojas, un tie nav pārveidoti.
- Ja tiek veikta plaušana un nopļautā zāle jāsavāc zāles savācējgrozā: zāles savācējgrozs ir pareizi pievienots.
- Ja tiek veikta plaušana un nopļautā zāle jāizmet aizmugurē: zāles savācējgrozs ir noņemts un izmešanas vāks ir aizvērts.
- Nazim jābūt pareizi uzstādītam.
- Uzstādīti oriģinālie, šim zāles plāvējam paredzētie STIHL piederumi.
- Piederumi ir pareizi piestiprināti.
- Ar atspēri noslogotie mehānismi nav bojāti un darbojas.
- Atlaižot plaušanas režīma pārslēgvirvu, motors apstājas.



### ▲ BRĪDINĀJUMS

- Ja stāvoklis nav ekspluatācijai drošs, detaļas var nedarboties pareizi, drošības apriņķojums var nedarboties, un var izplūst degviela. Personas var gūt smagus vai nāvējošus savainojumus.
  - ▶ Strādājiet tikai ar nebojātu zāles plāvēju.
  - ▶ Ja no zāles plāvēja tek benzīns: nestrādājiet ar zāles plāvēju un sazinieties ar STIHL specializēto izplatītāju.
  - ▶ Aizveriet degvielas tvertnes vāciņu.
  - ▶ Ja no zāles plāvēja tek motoreļļa: nestrādājiet ar zāles plāvēju un sazinieties ar STIHL specializēto izplatītāju.
  - ▶ Aizveriet motoreļļas tvertnes vāciņu.
  - ▶ Ja zāles plāvējs ir netīrs: notīriet zāles plāvēju.
  - ▶ Neveiciet manipulācijas ar zāles plāvēju un tā drošības sistēmām.
  - ▶ Īpaši ir aizliegtas jebkādas izmaiņas zāles plāvējā, kas maina motora jaudu vai apgriezienu skaitu.
  - ▶ Ja vadības elementi nedarbojas: nestrādājiet ar zāles plāvēju.
  - ▶ Ar atspēri noslogotie mehānismi var atbrīvot uzkrāto enerģiju.
  - ▶ Ja tiek veikta plaušana un nopļautā zāle jāsavāc zāles savācējgrozā: piestipriniet zāles savācējgrozu tā, kā aprakstīts šajā lietošanas pamācībā.
  - ▶ Šim zāles plāvējam uzstādiem tikai oriģinālos STIHL piederumus.
  - ▶ Uzstādiem nazi tā, kā aprakstīts šajā lietošanas pamācībā.

- ▶ Uzstādiet piederumus tā, kā aprakstīts šajā vai piederuma lietošanas pamācībā.
- ▶ Neievietojiet zāles plāvēja atverēs priekšmetus.
- ▶ Nomainiet nolietotas vai bojātas norādījumu plāksnītes.
- ▶ Ja rodas neskaidrības: sazinieties ar STIHL specializēto izplatītāju.

#### 4.6.2 Nazis

Nazis ir ekspluatācijai drošā stāvoklī, ja ir izpildīti tālāk minētie nosacījumi.

- Nazis un tā sastāvdaļas nav bojātas.
- Nazis nav deformēts.
- Nazis ir pareizi uzstādīts.
- Nazis ir pareizi uzasināts.
- Nazim nav atskabargu.
- Nazis ir pareizi līdzsvarots.
- Nav pārsniegtas naža minimālā biezuma un platuma vērtības,  19.2.
- Ir ievērots asināšanas leņķis,  19.2.

### ▲ BRĪDINĀJUMS

- Ja nav nodrošināts ekspluatācijai drošs stāvoklis, naža daļas var atvienoties un tikt izsviestas. Personas var smagi savainoties.
  - ▶ Strādājiet tikai tad, ja nazis un tā sastāvdaļas nav bojātas.
  - ▶ Pareizi ievietojiet nazi.
  - ▶ Pareizi uzasiniet nazi.
  - ▶ Ja naža biežums un platumi ir mazāks par minimālo vērtību: nomainiet nazi.
  - ▶ Lieciet STIHL specializētajam izplatītājam līdzsvarot nazi.
  - ▶ Ja rodas neskaidrības: sazinieties ar STIHL specializēto izplatītāju.

#### 4.7 Degviela un degvielas uzpildīšana

### ▲ BRĪDINĀJUMS

- Šim zāles plāvējām paredzētā degviela ir benzīns. Benzīns ir ārkārtīgi ugunsdrošs. Ja benzīns nonāk saskarē ar atklātu liesmu vai karstiem priekšmetiem, benzīns var izraisīt ugunsgrēkus vai eksplozijas. Var rasties smagi vai nāvējoši savainojumi un materiāli zaudējumi.
  - ▶ Sargiet benzīnu no karstuma un uguns.
  - ▶ Neizlaistiet benzīnu.
  - ▶ Ja benzīns ir izliets: saslauciet benzīnu ar drānu un motoru mēģiniet iedarbināt tikai pēc tam, kad visas zāles plāvēja daļas ir sausas.
  - ▶ Nesmēķējiet.
- Neuzpildiet benzīnu atklātas liesmas tuvumā.
- ▶ Pirms degvielas uzpildīšanas izslēdziet motoru un ļaujiet tam atdzist.
- ▶ Ja degvielas tvertnei nepieciešams iztukšot: dariet to ārpus telpām.
- ▶ Iedarbiniet motoru vismaz 3 m attālumā no degvielas uzpildes vietas.
- ▶ Nekad neuzglabājiet zāles plāvēju telpās, ja tā degvielas tvertnē ir benzīns.
- Ielpojot benzīna tvaikus, cilvēki var saindēties.
  - ▶ Neieelpojiet benzīna tvaikus.
  - ▶ Degvielas uzpildi veiciet tikai vietā ar labu ventilāciju.
- Darba laikā zāles plāvējs sakarst. Benzīns izplešas, un degvielas tvertnē vai veidoties pārspiediens. Atverot degvielas tvertnes vāciņu, benzīns var izšakstīties. Izšakstītais benzīns var aizdegties. Lietotājs var gūt smagus savainojumus.
  - ▶ Vispirms ļaujiet zāles plāvējam atdzist, un tikai pēc tam atveriet degvielas tvertnes vāciņu.
- Apģērbs, kas nonācis saskarē ar benzīnu, var vieglāk aizdegties. Var rasties smagi vai nāvējoši savainojumi un materiāli zaudējumi.
  - ▶ Gadījumā ja apģērbs nonāk saskarē ar benzīnu: nomainiet apģērbu.
- Benzīns var apdraudēt apkārtējo vidi.
  - ▶ Neizlaistiet degvielu.
  - ▶ Uzturējiet benzīnu atbilstoši noteikumiem un videi nekaitīgā veidā.
- Ja benzīns saskaras ar ādu vai iekļūst acīs, var rasties ādas vai acu kairinājums.
  - ▶ Izvairieties no saskares ar benzīnu.
  - ▶ Ja šķidrums saskāries ar ādu: nomazgājiet attiecīgās vietas ar lielu ūdens daudzumu un ziepēm.
  - ▶ Ja šķidrums iekļuvis acīs: vismaz 15 minūtes skalojiet acis ar lielu ūdens daudzumu un griezieties pie ārsta.
- Zāles plāvēja aizdedzes iekārta veido dzirksteles. Dzirksteles vai izkļūt ārpusē un viegli uzliesmojošā vai sprādzienbīstamā vidē var izraisīt aizdegšanos un sprādzienus. Var rasties smagi vai nāvējoši savainojumi un materiāli zaudējumi.
  - ▶ Izmantojiet aizdedzes sveces, kas aprakstītas motora lietošanas pamācībā.
  - ▶ Ieskrūvējiet aizdedzes sveci un cieši pievelciet.
  - ▶ Stingri uzspraudiet aizdedzes atslēgas kontaktspraudni.

- Ja zāles plāvējs tiek uzpildīts ar benzīnu, kas motoram ir nepiemērots, ir iespējami zāles plāvēja bojājumi.
  - ▶ Izmantojiet svaigu zīmola benzīnu, kas nesatur svīnu.
  - ▶ Ievērojiet norādījumus motora lietošanas pamācībā.

## 4.8 Darbs

### ▲ BRĪDINĀJUMS

- Ja lietotājs neiedarbina motoru pareizi, lietotājs var zaudēt kontroli pār zāles plāvēju. Lietotājs var gūt smagus savainojumus.
  - ▶ Iedarbiniet motoru tā, kā aprakstīts šajā lietošanas pamācībā.
- Noteiktās situācijās lietotājs vairs nevar koncentrēti strādāt. Lietotājs var pakļūpt, nokrist un gūt smagus savainojumus.
  - ▶ Strādājiet mierīgi un uzmanīgi.
  - ▶ Pļaujiet tikai labas redzamības laikā. Nestrādājiet ar zāles plāvēju, ja apgaismojums un redzamība ir sliktā.
  - ▶ Ar zāles plāvēju drīkst strādāt tikai viena persona.
  - ▶ Uzmanieties no šķēršļiem.
  - ▶ Nesagāziet zāles plāvēju.
  - ▶ Darba laikā stāviet uz zemes un saglabājiet līdzsvaru.
  - ▶ Ja rodas noguruma pazīmes: atpūties no darba.
  - ▶ Ja tiek pļauta nogāze: pļaujiet šķērsām.
  - ▶ Nestrādājiet nogāzēs, kuru slīpums pārsniedz 25° (46,6 %).
  - ▶ Zāles plāvēju izmantojiet ar īpašu piesardzību, strādājot nogāžu, pauguraina apvidus, grāvju, izgāztuvju un ūdenstilpņu tuvumā.
  - ▶ Saplānojiet darbu tā, lai nebūtu ilglaicīga smaga slodze.
- Kad motors darbojas, veidojas izplūdes gāzes. Ieelpojot izplūdes gāzes, cilvēki var saindēties.
  - ▶ Neieelpojiet izplūdes gāzes.
  - ▶ Ar zāles plāvēju strādājiet tikai vietā ar labu ventilāciju.
  - ▶ Ja jūtat nelabumu, galvassāpes, redzes traucējumus, dzirdes traucējumus vai reiboni: beidziet strādāt un sazinieties ar ārstu.
- Ja lietotājam ir dzirdes aizsardzības ierīces un motors darbojas, lietotājs trokšņus var sadzirdēt un izvērtēt tikai ierobežotā apjomā.
  - ▶ Strādājiet mierīgi un uzmanīgi.
- Zāles plāvējs ir aprīkots ar motora apstādināšanas ierīci.

- ▶ Motors un nazis tiek apturēts 3 sekunžu laikā pēc pļaušanas režīma sviras atlaišanas.

- Rotējošais nazis var savainot lietotāju. Lietotājs var gūt smagus savainojumus.



- ▶ Izņemiet aizdedzes atslēgas kontaktspraudni.



- ▶ Neskarities pie rotējoša naža.
- ▶ Ja kāds priekšmets bloķē nazi: apturiet motoru. Tikai pēc tam izņemiet priekšmetu.

- Ja strādājat bez piedziņas, to var nejausi ieslēgt, un zāles plāvējs var sākt kustēties. Personas var gūt smagus savainojumus, un var tikt nodarīti materiāli zaudējumi.
  - ▶ Spiediet piedziņas pārslēgšanas sviru tikai tad, ja nepieciešams ieslēgt piedziņu.
- Ja darba laikā novērojat izmaiņas zāles plāvēja darbībā vai neparastas darbības, iespējams, zāles plāvējs nav ekspluatācijai drošā stāvoklī. Personas var gūt smagus savainojumus, un var tikt nodarīti materiāli zaudējumi.
  - ▶ Pārtrauciet darbu un sazinieties ar STIHL specializēto izplatītāju.
- Darba laikā zāles plāvējs var radīt vibrāciju.
  - ▶ Nēsājiet darba cimdus.
  - ▶ Ievērojiet pārtraukumus.
  - ▶ Ja novērojat asinsrites traucējumu simptomus: vērsieties pie ārsta.
- Apskatiet pļaujamo platību virsmu un ņemiet vērā šķēršļus. Ja darba laikā nazis saskaras ar svešķermeņiem, to vai tā daļas ar lielu ātrumu var izmest augšup. Personas var gūt savainojumus un var tikt nodarīti materiāli zaudējumi.



- ▶ Novāciet no darba zonas svešķermeņus, piemēram, akmeņus, zarus, stieples, rotaļlietas. Atzīmējiet slēptus priekšmetus, ko nav iespējams novākt.

- Atlaižot pļaušanas režīma pārslēgšanas sviru, nazis īsu brīdi turpina griezties. Personas var gūt smagus savainojumus.



- ▶ Nogaidiet, līdz nazis pārstāj griezties.
- ▶ Zāles savācējgrozu noņemiet tikai brīdī, kad nazis vairs negriežas.

- Ja rotējošs nazis saskaras ar cietu priekšmetu, var rasties dzirksteles. Viegli uzliesmojošā vidē dzirksteles var izraisīt aizdegšanos. Var rasties smagi vai nāvējoši savainojumi un materiāli zaudējumi.
  - ▶ Nestrādājiet viegli uzliesmojošā vidē.
- Ja zāles plāvējs tiek novietots uz slīpām virsmām, tas var noriptot lejā. Personas var gūt

savainojumus un var tikt nodarīti materiāli zaudējumi.

- ▶ Atļaidiet zāles plāvēju tikai tad, kad tas stāv uz līdzenas virsmas un nevar pa to noripot.
- Ja pie vadības roktura ir piestiprināti priekšmeti, papildu svāra dēļ zāles plāvējs var apgāzties. Personas var gūt savainojumus un var tikt nodarīti materiāli zaudējumi.
  - ▶ Nekādā gadījumā nepiestipriniet priekšmetus pie vadības roktura.

## ▲ BĪSTAMI

- Ja strādājat vidē, kurā ir strāvu vadoši vadi, nazis var ar tiem saskarties un radīt bojājumus. Lietotājam var rasties smagi vai nāvējoši savainojumi.
  - ▶ Nestrādājiet vidē, kurā ir strāvu vadoši vadi.
- Strādājot negaisa laikā, lietotājam var iespert zibens. Lietotājam var rasties smagi vai nāvējoši savainojumi.
  - ▶ Negaisa laikā: nestrādājiet.
- Strādājot lietus laikā, lietotājs var paslīdēt. Lietotājam var rasties smagi vai nāvējoši savainojumi.
  - ▶ Lietus laikā: nestrādājiet.

## 4.9 Transportēšana

### ▲ BRĪDINĀJUMS

- Transportēšanas laikā zāles plāvējs var apgāzties vai izkustēties. Personas var gūt savainojumus, un var tikt nodarīti materiālie zaudējumi.
  - ▶ Apturiet motoru.



- ▶ Nogaidiet, līdz nazis pārstāj griezties.



- ▶ Izņemiet aizdedzes sveces kontaktspraudni.

- ▶ Nostipriniet zāles plāvēju ar savilcējsiksnām, siksnām vai tīklu uz piemērotas platformas, lai tas nevarētu apgāzties un izkustēties.

- Pēc motora izslēgšanas trokšņa slāpētājs un motors vēl var būt karsti. Lietotājs transportēšanas laikā var apdedzināties.
  - ▶ Stumiet zāles plāvēju.
- Zāles plāvējs ir smags. Ja zāles plāvēju nes viena persona, tā var savainoties.
  - ▶ Nēsājiet aizsargcimdus.
  - ▶ Nesiet zāles plāvēju divatā.
- Transportēšanas laikā var izplūst benzīns, radot piesārņojumu un bojājumus.

- ▶ Stumiet zāles plāvēju.
- ▶ Transportējiet ierīci bez benzīna.

## 4.10 Uzglabāšana

### ▲ BRĪDINĀJUMS

- Bērni nevar pamanīt un novērtēt zāles plāvēja radīto apdraudējumu. Bērni var gūt smagus savainojumus.
  - ▶ Apturiet motoru.
  - ▶ Glabājiet zāles plāvēju bērniem nepieejamā vietā.
- Mitruma iedarbībā metālistiskajām daļām var rasties korozija. Tā var sabojāt zāles plāvēju.
  - ▶ Glabājiet zāles plāvēju sausā un tīrā vietā.
- Ja zāles plāvējs tiek novietots glabāšanai uz slīpām virsmām, tas var noripot lejā. Personas var gūt savainojumus, un var tikt nodarīti materiāli zaudējumi.
  - ▶ Novietojiet zāles plāvēju tikai uz līdzenām virsmām.

## 4.11 Tīrīšana, apkope un remonts

### ▲ BRĪDINĀJUMS

- Ja tīrīšanas, apkopes vai remonta laikā ir ieslēgts motors, personas var gūt nopietnus vai nāvējošus savainojumus, kā arī var rasties materiāli zaudējumi.
  - ▶ Apturiet motoru.



- ▶ Nogaidiet, līdz nazis pārstāj griezties.



- ▶ Izņemiet aizdedzes sveces kontaktspraudni.

- Ja tīrīšanas, apkopes vai remonta darbu laikā motors darbojas, piedziņa var nejauši sākt darboties. Personas var gūt smagus savainojumus, un var tikt nodarīti materiālie zaudējumi.
  - ▶ Apturiet motoru.



- ▶ Izņemiet aizdedzes sveces kontaktspraudni.

- Pēc motora izslēgšanas trokšņa slāpētājs un motors vēl var būt karsti. Personas var apdedzināties.
  - ▶ Nogaidiet, līdz trokšņa slāpētājs un motors ir atdzisis.
- Tīrot ar kodīgiem tīrīšanas līdzekļiem, ūdens strūklu vai smailiem priekšmetiem, var tikt bojāts zāles plāvējs vai nazis. Ja zāles plāvējs vai nazis netiek pareizi tīrīts, detaļas var

nedarboties pareizi un drošības aprikojums var nedarboties vispār. Personas var gūt smagus savainojumus.

- ▶ Tīriet zāles plāvēju un nazi tā, kā aprakstīts šajā lietošanas instrukcijā, **15.2.**
- Ja zāles plāvējs vai nazis netiek apkopts vai remontēts tā, kā norādīts šajā lietošanas instrukcijā, tad detaļas var nedarboties pareizi un drošības aprikojums var nedarboties vispār. Personas var gūt smagus vai nāvējošus savainojumus.
  - ▶ Nomainiet nodilušās vai bojātās detaļas.
  - ▶ Veiciet apkopes vai remonta darbus zāles plāvējam un nazim tā, kā aprakstīts šajā lietošanas instrukcijā.
  - ▶ Veiciet naža apkopi tā, kā aprakstīts šajā lietošanas instrukcijā.
- Veicot naža tīrīšanu, apkopi vai remontu, lietotājs var sagriezties ar asajām griezējmalām. Lietotājs var gūt savainojumus.
  - ▶ Nēsājiet aizsargcimdus no izturīga materiāla.
- Asinot nazi, tas var sakarst. Lietotājs var apdedzināties.
  - ▶ Nogaidiet, līdz nazis ir atdzisis.
  - ▶ Nēsājiet aizsargcimdus no izturīga materiāla.

## 5 Zāles plāvēja sagatavošana darbam

### 5.1 Zāles plāvēja sagatavošana darbam

Pirms darba uzsākšanas jāveic tālāk norādītās darbības.

- ▶ Noņemiet iesaiņojuma materiālu un transportēšanas drošības līdzekļus.
- ▶ Pārliedzinieties, ka šie komponenti ir darba kārtībā:
  - zāles plāvējs, **4.6.1.**;
  - nazis, **4.6.2.**;
- ▶ Notīriet zāles plāvēju, **15.**
- ▶ Pārbaudiet nazi, **10.2.**
- ▶ Uzstādiet vadības rokturi, **6.1.**
- ▶ Iepildiet motoreļļu, **6.3.**
- ▶ Atlokiem vadības rokturi, **8.1.**
- ▶ Uzpildiet zāles plāvējam degvielu, **7.**
- ▶ Ja tiek veikta pļaušana un nopļautā zāle tiks savākta zāles savācējgrozā: piestipriniet zāles savācējgrozu, **6.2.2.**
- ▶ Ja tiek veikta pļaušana un nopļautā zāle tiks izviesta aizmugurē: noņemiet zāles savācējgrozu, **6.2.3.**
- ▶ Iestādiet pļaušanas augstumu, **11.2.**

- ▶ Pārbaudiet vadības elementus, **10.1.**
- ▶ Ja darbības nevar veikt: nelietojiet zāles plāvēju un sazinieties ar STIHL specializēto izplatītāju.

## 6 Zāles plāvēja montāža

### 6.1 Vadības roktura uzstādīšana

- ▶ Apturiet motoru.
- ▶ Novietojiet zāles plāvēju uz līdzenas virsmas.

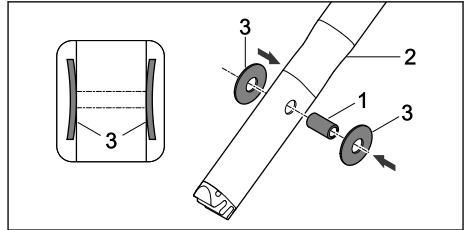

- ▶ Iespiediet čaulu (1) vadības roktura (2) urbumos.
- ▶ Uzlieciet šķīvjavatsperes (3) ar izliekumu uz iekšu uz čaulas (1).

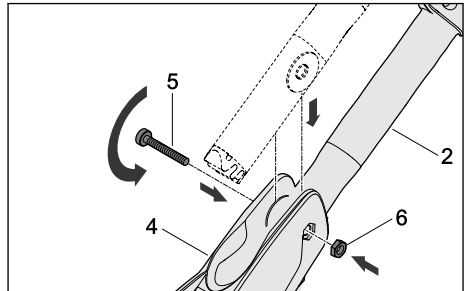

- ▶ Iebīdīiet vadības rokturi (2) vadības konsolē (4).
- ▶ Ievietojiet skrūvi (5) caur urbumiem vadības konsolē (4) un čaulu ievietojiet vadības rokturī (2).
- ▶ Ielieciet uzgriezni (6) vadības roktura konsoles vadotnes (4) atverē.
- ▶ Cieši pievelciet skrūvi (5).

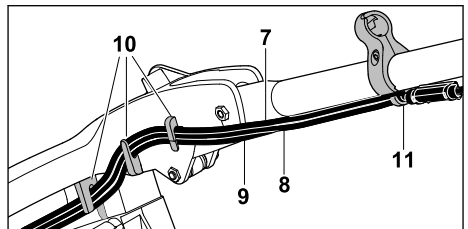

- ▶ Troses (7, 8 un 9) iespiediet turētājos (10).



- ▶ Troses (7, 8 un 9) ievietojiet trošu vadotnē (11).

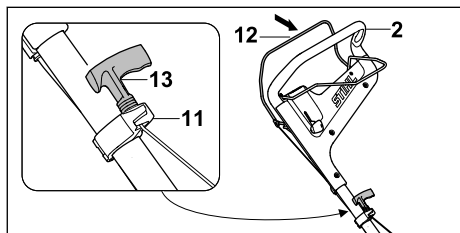

- ▶ Izņemiet aizdedzes atslēgas kontaktspraudni.
- ▶ Piespiediet plaušanas režīma pārslēgšanas sviru (12) pie vadības roktura (2) un turiet to nospiestu.
- ▶ Lēnām laidiet startera rokturi (13) atpakaļ trošu vadotnes virzienā (11).
- ▶ Ielieciet startera rokturi (13) troses vadotnē (11).
- ▶ Atlaidiet plaušanas režīma (12) pārslēgšanas sviru.
- ▶ Uzstādiet atpakaļ aizdedzes atslēgas kontaktspraudni.

Vadības rokturi vairs nav nepieciešams noņemt.

## 6.2 Zāles savācējgroza montāža, piestiprināšana un noņemšana

### 6.2.1 Zāles savācējgroza montāža

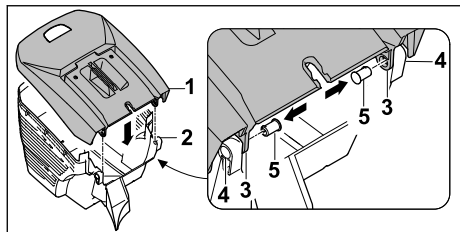

- ▶ Uzlieciet zāles savācējgroza augšējo daļu (1) uz zāles savācējgroza apakšējās daļas (2). Atverēm (3 un 4) jāsavietojas.
- ▶ Iespiediet tapas (5) no iekšpuses cauri atverēm (3 un 4).

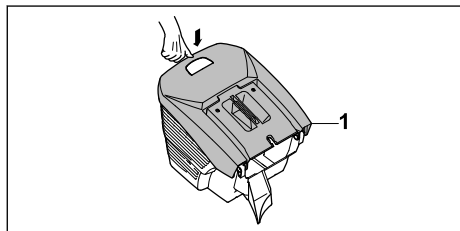

- ▶ Spiediet zāles savācējgroza augšējo daļu (1) virzienā uz leju. Zāles savācējgroza augšējā daļa (1) nofiksējas ar klikšķi.

### 6.2.2 Zāles savācējgroza piestiprināšana

- ▶ Apturiet motoru.
- ▶ Novietojiet zāles plāvēju uz līdzenas virsmas.

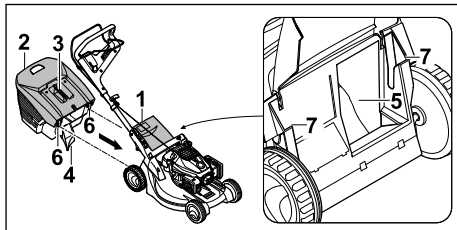

- ▶ Atveriet un pieturiet izmešanas vāku (1).
- ▶ Satveriet zāles savācējgroza (2) rokturi (3) un iekariet aiz izciļņa (4) izmešanas kanālā (5) un aiz āķiem (6) stiprinājumos (7).
- ▶ Uzlieciet izmešanas vāku (1) uz zāles savācējgroza (2).

### 6.2.3 Zāles savācējgroza noņemšana

- ▶ Apstādiniet motoru.
- ▶ Novietojiet zāles plāvēju uz līdzenas virsmas.
- ▶ Atveriet un pieturiet izmešanas vāku.
- ▶ Satveriet zāles savācējgroza rokturi un izceliet savācējgrozu.
- ▶ Aizveriet izmešanas vāku.

## 6.3 Motoreļļas iepildīšana

Motoreļļa eļļo un dzesē motoru.

Motoreļļas specifikācija un iepildes daudzums ir norādīts motora lietošanas pamācībā.

### NORĀDĪJUMS

- Piegādes stāvoklī motoreļļa nav iepildīta. Ja, iedarbinot motoru, motoreļļas nav vai tās ir pārāk maz, ir iespējams sabojāt zāles plāvēju.
  - ▶ Pirms katras iedarbināšanas reizes pārbaudiet motoreļļas uzpildes līmeni un nepieciešamības gadījumā papildiniet motoreļļu.
- ▶ Iepildiet motoreļļu tā, kā aprakstīts motora lietošanas pamācībā.

## 7 Zāles plāvēja degvielas tvertnes uzpilde

### 7.1 Zāles plāvēja degvielas tvertnes uzpilde

#### NORĀDĪJUMS

- Ja zāles plāvēja degvielas tvertne tiek uzpildīta ar nepareizu degvielu, iespējami zāles plāvēja bojājumi.
  - ▶ Skatiet motora lietošanas pamācību.
- ▶ Apturiet motoru.
- ▶ Novietojiet zāles plāvēju uz līdzenas virsmas.
- ▶ Ar mitru drānu notīriet vietu ap degvielas tvertnes vāciņu.

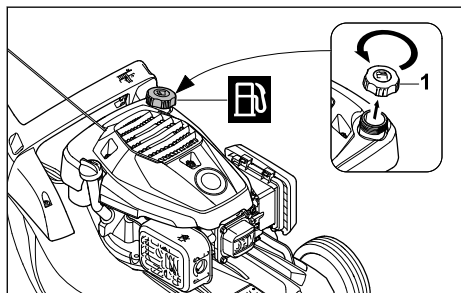

- ▶ Grieziet degvielas tvertnes vāciņu (1) pretēji pulksteņrādītāju kustības virzienam tik ilgi, līdz degvielas tvertnes vāciņu var noņemt.
  - ▶ Noņemiet degvielas tvertnes vāciņu.
  - ▶ Iepildiet degvielu tā, lai degviela neizlaistītos un vismaz 15 mm līdz degvielas tvertnes malai paliktu brīvi.
  - ▶ Uzlieciet degvielas tvertnes vāciņu uz degvielas tvertnes.
  - ▶ Grieziet degvielas tvertnes vāciņu pulksteņrādītāju kustības virzienā un ar roku cieši pievelciet.
- Degvielas tvertne ir noslēgta.

## 8 Zāles plāvēja iestatīšana lietotājam

### 8.1 Vadības roktura atlocīšana

- ▶ Apturiet motoru.
- ▶ Izņemiet aizdedzes atslēgas kontaktspraudni.
- ▶ Novietojiet zāles plāvēju uz līdzenas virsmas.

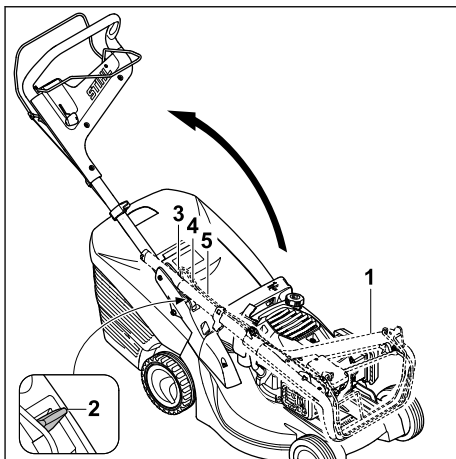

- ▶ Paceliet vadības rokturi (1).
- ▶ Nospiediet sviru (2) uz leju un turiet.
- ▶ Uzmanīgi atlokiet vadības rokturi (1), pievēršot uzmanību tam, lai neiespiestu troses (3, 4 un 5).
- ▶ Atlaidiet sviru (2) un raugieties, lai vadības rokturis (1) atkal būtu pilnībā fiksēts. Vadības rokturis (1) ir cieši savienots ar zāles plāvēju.

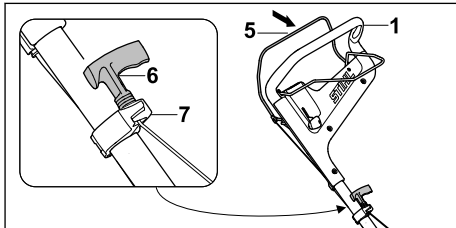

- ▶ Piespiediet pļaušanas režīma pārslēgšanas sviru (6) pie vadības roktura (1) un turiet to nospiestu.
- ▶ Lēnām laidiet startera rokturi (7) atpakaļ trošu vadotnes virzienā (8).
- ▶ Ielieciet startera rokturi (7) troses vadotnē (8).
- ▶ Atlaidiet pļaušanas režīma pārslēgšanas sviru (6).
- ▶ Pievienojiet atpakaļ aizdedzes atslēgas kontaktspraudni.

### 8.2 Vadības roktura regulēšana

- ▶ Apturiet motoru.
- ▶ Izņemiet aizdedzes atslēgas kontaktspraudni.
- ▶ Novietojiet zāles plāvēju uz līdzenas virsmas.

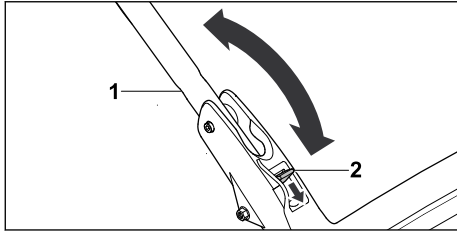

- ▶ Turiet vadības rokturi (1).
- ▶ Nospiediet sviru (2) uz leju un turiet.
- ▶ Novietojiet vadības rokturi (1) vēlamajā pozīcijā.
- ▶ Atlaidiet sviru (2) un raugieties, lai vadības rokturis atkal būtu pilnībā fiksēts.

### 8.3 Vadības roktura saliekšana

Vadības rokturi var saliekt, lai taupītu vietu ierīces transportēšanas un glabāšanas laikā.

- ▶ Apturiet motoru.
- ▶ Izņemiet aizdedzes atslēgas kontaktspraudni.
- ▶ Novietojiet zāles plāvēju uz līdzenas virsmas.
- ▶ Nospiediet pļaušanas režīma pārslēgsviru pret vadības rokturi un turiet to nospiestu.
- ▶ Izņemiet startera rokturi no trošu vadotnes un lēnām laidiet to atpakaļ motora virzienā.
- ▶ Atlaidiet pļaušanas režīma pārslēgsviru.
- ▶ Stingri turiet vadības rokturi un turiet nospiestu sviru.
- ▶ Nolieciet vadības rokturi uz priekšu.

## 9 Motora iedarbināšana un apturēšana

### 9.1 Motora iedarbināšana

- ▶ Novietojiet zāles plāvēju uz līdzenas virsmas.

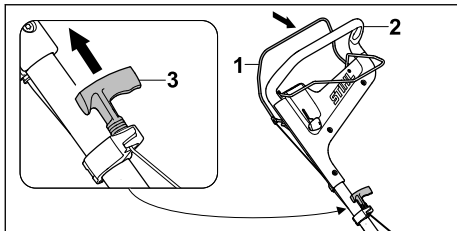

- ▶ Ar kreiso roku piespiediet pļaušanas režīma pārslēgšanas sviru (1) pie vadības sviras (2) un turiet to piespiestu.
- ▶ Ar labo roku lēnām velciet startera rokturi (3) uz āru, līdz sajūtat ievērojamu pretestību.
- ▶ Ātri velciet startera rokturi (3) uz āru un vadiet to atpakaļ tik daudz reižu, līdz motors sāk darboties.

- ▶ Ja motors nesāk darboties: skatiet motora lietošanas pamācību.

### 9.2 Motora izslēgšana

- ▶ Novietojiet zāles plāvēju uz līdzenas virsmas.
- ▶ Atlaidiet pļaušanas režīma pārslēgsviru. Motors izslēdzas.
- ▶ Pamatiet lietotāja pozīciju.

## 10 Zāles plāvēja pārbaude

### 10.1 Vadības elementu pārbaude



Pļaušanas režīma un piedziņas pārslēgšanas svira.

- ▶ Apstādiniet motoru.
- ▶ Pavelciet pļaušanas režīma un piedziņas pārslēgšanas sviru līdz galam vadības roktura virzienā un tad to atlaidiet.
- ▶ Ja pļaušanas režīma vai piedziņas pārslēgšanas svira darbojas ar grūtībām vai neatgriežas sākotnējā pozīcijā: neizmantojiet zāles plāvēju un sazinieties ar STIHL specializēto izplatītāju. Pļaušanas režīma vai piedziņas pārslēgšanas svira ir bojāta.

### 10.2 Naža pārbaude

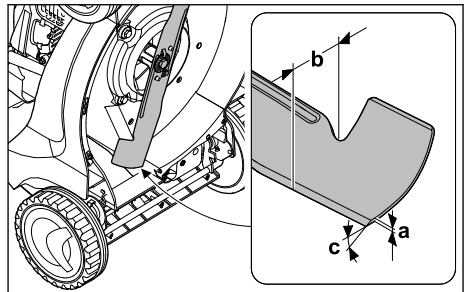
- ▶ Apturiet motoru.
- ▶ Izņemiet aizdedzes atslēgas kontaktspraudni.
- ▶ Sagāziet zāles plāvēju,  15.1.



- ▶ Izmēriet:
  - biezumu a;
  - platumu b;
  - asināšanas leņķi c.
- ▶ Ja naža biezums un platums ir mazāks par minimālo vērtību: nomainiet nazi,  19.2.
- ▶ Ja nav nodrošināts atbilstošs asināšanas leņķis: uzasiniet nazi,  19.2.
- ▶ Ja rodas neskaidrības: sazinieties ar STIHL specializēto izplatītāju.

## 11 Darbs ar zāles plāvēju

### 11.1 Zāles plāvēja turēšana un vadīšana

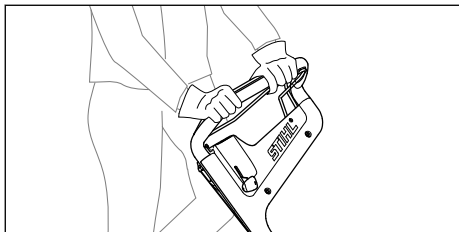

- ▶ Turiet vadības rokturi ar abām rokām, aptverot to ar īkšķiem.

### 11.2 Pļaušanas augstuma iestatīšana

Iespējams iestatīt 6 pļaušanas augstumus:

- 25 mm = 1. pozīcija
- 30 mm = 2. pozīcija
- 40 mm = 3. pozīcija
- 50 mm = 4. pozīcija
- 60 mm = 5. pozīcija
- 75 mm = 6. pozīcija

Pozīcijas ir norādītas uz zāles plāvēja.

#### Pļaušanas augstuma iestatīšana

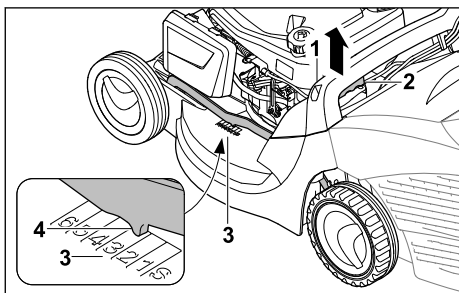

- ▶ Stingri turiet zāles plāvēju aiz roktura (1).
- ▶ Nospiediet sviru (2) un turiet to nospiestu.
- ▶ Paceļot un nolaižot zāles plāvēju, novietojiet to vēlamajā pozīcijā.

Tā brīža pļaušanas augstumu var nolasīt pļaušanas augstuma rādītājā (3), skatoties uz atzīmi (4).

- ▶ Atlaidiet sviru (2).  
Zāles plāvējs tiek nofiksēts.

### 11.3 Piedziņas ieslēgšana un izslēgšana

#### 11.3.1 Piedziņas ieslēgšana

##### NORĀDĪJUMS

- ▶ Lai novērstu ierīces bojājumus, pārbīdriet regulējamās piedziņas sviru tikai tad, kad motors darbojas.

- ▶ Novietojiet zāles plāvēju uz līdzenas virsmas.
- ▶ Iedarbiniet motoru.

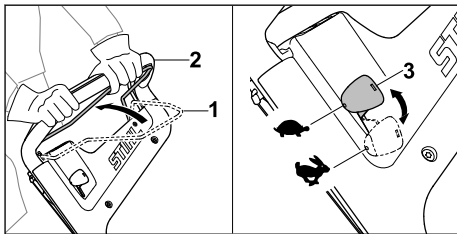

- ▶ Velciet piedziņas pārslēgšanas sviru (1) vadības roktura (2) virzienā līdz galam un turiet tā, lai ar īkšķi aptvertu vadības rokturi. Zāles plāvējs sāk kustību.

Braukšanas ātruma palielināšana:

- ▶ braukšanas laikā pārvietojiet regulējamās piedziņas sviru (3) uz priekšu ➡ virzienā.

Braukšanas ātruma samazināšana:

- ▶ braukšanas laikā pārvietojiet regulējamās piedziņas sviru (3) uz aizmuguri ◀ virzienā.

#### 11.3.2 Piedziņas izslēgšana

- ▶ Atlaidiet piedziņas pārslēgšanas sviru.
- ▶ Uzgaidiet, līdz zāles plāvējs apstājas.

## 11.4 Pļaušana

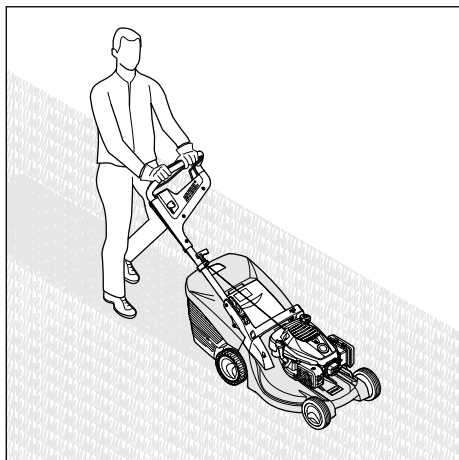

- ▶ Ja strādājat ar ieslēgtu piedziņu: kontrolēti virziet zāles plāvēju uz priekšu.
- ▶ Ja strādājat ar izslēgtu piedziņu: lēni un kontrolēti stumiet zāles plāvēju uz priekšu.

## 11.5 Zāles savācējgroza iztukšošana

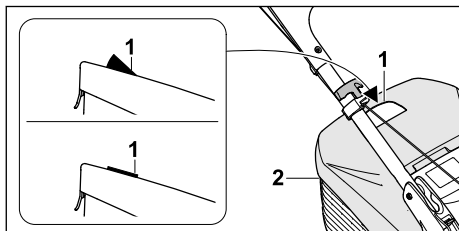

Naža izraisītā gaisa plūsma paceļ savāktās zāles daudzuma indikatoru (1). Ja zāles savācējgrozs ir piepildīts, gaisa plūsma tiek apturēta. Ja gaisa plūsma ir pārāk vāja, savāktās zāles daudzuma indikators (1) pazeminās miera režīmā. Tas nozīmē, ka ir jāiztukšo zāles savācējgrozs (2).

Savāktās zāles daudzuma indikators (1) darbojas bez ierobežojumiem tikai tad, ja ir pietiekama gaisa plūsma. Gaisa plūsmu un savāktās zāles daudzuma indikatora (1) darbību var ietekmēt tādi ārējie faktori kā mitrums, blīva vai gara zāle, zems pļaušanas augstums, neīrums u.tml.

- ▶ Ja savāktās zāles daudzuma indikators (1) pārslēdzas miera režīmā: iztukšojiet zāles savācējgrozu (2).
- ▶ Apturiet motoru.
- ▶ Noņemiet zāles savācējgrozu (2).

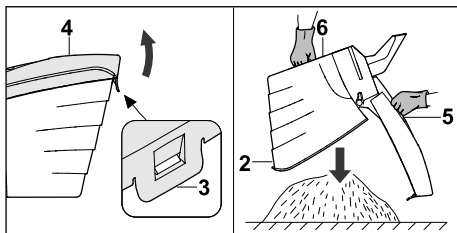

- ▶ Atveriet fiksēšanas mēlīti (3).
- ▶ Aiz roktura (5) paceliet uz augšu zāles savācējgroza augšējo daļu (4) un turiet.
- ▶ Turiet apakšējo balsta rokturi (6) ar roku.
- ▶ Iztukšojiet zāles savācējgrozu (2).
- ▶ Aizveriet zāles savācējgrozu (2).
- ▶ Iekariet zāles savācējgrozu (2).

## 12 Pēc darba

### 12.1 Pēc darba

- ▶ Apstādiniet motoru.
- ▶ Ja zāles plāvējis ir slapjš: ļaujiet zāles plāvējam nožūt.
- ▶ Noīrēt zāles plāvēju.

## 13 Transportēšana

### 13.1 Zāles plāvēja transportēšana

- ▶ Apturiet motoru.  
Nazis nedrīkst griezties.
- ▶ Izņemiet aizdedzes atslēgas kontaktspraudni.

#### Zāles plāvēja stumšana

- ▶ Lēni un kontrolēti stumiet zāles plāvēju uz priekšu.

#### Zāles plāvēja nešana

- ▶ Izmantojiet darba cimdus, kas izgatavoti no izturīga materiāla.
- ▶ Noņemiet zāles savācējgrozu.

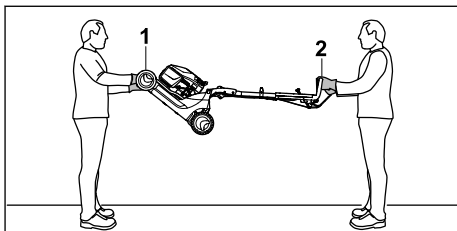

- ▶ Ja zāles plāvējs tiek transportēts ar atlocītu vadības rokturi, rīkojieties, kā norādīts tālāk.
  - ▶ Viens cilvēks ar abām rokām satver zāles plāvēja transportēšanas rokturi (1), bet otrs cilvēks ar abām rokām satver vadības rokturi (2).
  - ▶ Celiet un nesiet zāles plāvēju divatā.

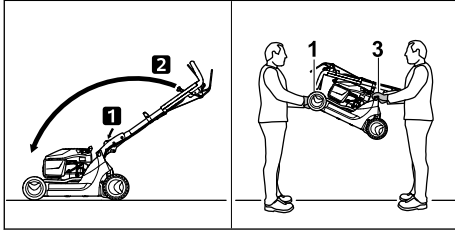

- ▶ Ja zāles plāvējs tiek transportēts ar salocītu vadības rokturi, rīkojieties, kā norādīts tālāk.
  - ▶ Salociet vadības rokturi.
  - ▶ Viens cilvēks ar abām rokām satver zāles plāvēja transportēšanas rokturi (1), bet otrs cilvēks ar abām rokām satver vadības rokturi (3).
  - ▶ Celiet un nesiet zāles plāvēju divatā.

#### Zāles plāvēja transportēšana transportlīdzeklī

- ▶ Nostipriniet zāles plāvēju stāvus tā, lai tas nevarētu apgāzties un izkustēties.

## 14 Uzglabāšana

### 14.1 Zāles plāvēja uzglabāšana

- ▶ Apstādiniet motoru un ļaujiet tam atdzist.
- ▶ Izņemiet aizdedzes atslēgas kontaktspraudni.
- ▶ Uzglabājot zāles plāvēju, izpildiet tālāk minētos nosacījumus.
  - Zāles plāvējs ir novietots bērniem nepieejamā vietā.
  - Zāles plāvējs ir tīrs un sauss.
  - Zāles plāvējs nevar apgāzties.
  - Zāles plāvējs nevar aizripot.
- ▶ Ja zāles plāvējs tiek uzglabāts ilgāk par 3 mēnešiem, veiciet tālāk norādītās darbības.
  - ▶ Pļaujiet, līdz beidzas degviela.
  - ▶ Lūdziet STIHL specializētajam izplatītājam iztīrīt degvielas tvertni.
  - ▶ Nomainiet motoreļļu tā, kā aprakstīts motora lietošanas pamācībā.
  - ▶ Izskrūvējiet aizdedzes sveci.



### BRĪDINĀJUMS

- ▶ Ja ar noņemtu aizdedzes atslēgas spraudni tiek pavilkts startera rokturis, iespējama dzirksteļu veidošanās. Viegli uzliesmojoša vai sprādzienbīstamā vidē dzirksteles var izraisīt aizdegšanos un eksplozijas. Var rasties smagi vai nāvējoši savainojumi un materiālie zaudējumi.
  - ▶ Turiet aizdedzes atslēgas kontaktspraudni drošā attālumā no aizdedzes sveces.
    - ▶ Vairākas reizes velciet startera rokturi uz āru un laidiet to atpakaļ.
    - ▶ Ieskrūvējiet aizdedzes sveci un cieši pievelciet.

## 15 Tīrīšana

### 15.1 Zāles plāvēja sagāšana

- ▶ Pļaujiet, līdz beidzas degviela. Motors izslēdzas.
- ▶ Novietojiet zāles plāvēju uz līdzenas virsmas.
- ▶ Noņemiet zāles savācējgrozu.
- ▶ Iestādiet pļaušanas augstumu visaugstākajā pozīcijā, 11.2.
- ▶ Iestādiet vadības rokturi viszemākajā pozīcijā, 8.2.

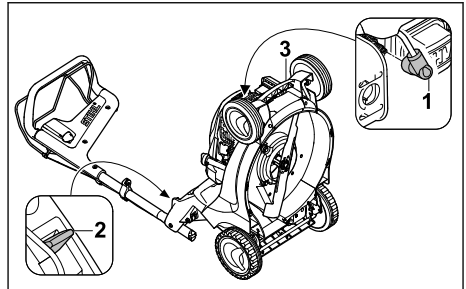

- ▶ Izņemiet aizdedzes atslēgas kontaktspraudni (1).
- ▶ Spiediet sviru (2) ar kreiso roku uz leju un turiet to.
- ▶ Turiet zāles plāvēju ar labo roku pie transportēšanas roktura (3) un sagāziet virzienā uz aizmuguri.

### 15.2 Zāles plāvēja tīrīšana

- ▶ Apstādiniet motoru.
- ▶ Ļaujiet zāles plāvējam atdzist.
- ▶ Izņemiet aizdedzes atslēgas kontaktspraudni.
- ▶ Nofīriet zāles plāvēju ar mitru drānu.
- ▶ Ar otu iztīriet ventilācijas atveres.
- ▶ Sagāziet zāles plāvēju.

- ▶ Ar koka nūju, mīkstu suku vai mitru drānu notīriet nazi un naža apkārtni.

## 16 Apkope

### 16.1 Apkopes intervāli

Apkopes intervālu garums ir atkarīgs no apkārtējiem apstākļiem un darba apstākļiem. STIHL iesaka tālāk norādītos apkopes intervālus.

#### Motors

- ▶ Motora apkopi veiciet tā, kā aprakstīts motora lietošanas pamācībā.

#### Zāles plāvējs

- ▶ Lieciet STIHL specializētajam izplatītājam veikt zāles plāvēja apkopi.

### 16.2 Naža demontāža un montāža

#### 16.2.1 Naža demontāža

- ▶ Apturiet motoru.
- ▶ Izņemiet aizdedzes atslēgas kontaktspraudni.
- ▶ Sagāziet zāles plāvēju.

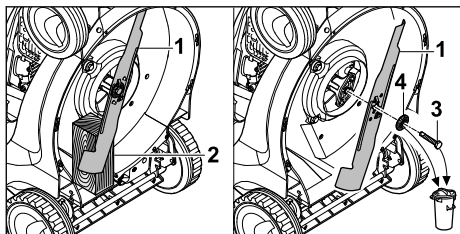

- ▶ Bloķējiet nazi (1) ar koka detaļu (2).
- ▶ Izskrūvējiet skrūvi (3) un izņemiet kopā ar paplāksni (4).
- ▶ Noņemiet nazi (1).
- ▶ Izmetiet skrūvi (3) un paplāksni (4).
- ▶ Naža (1) uzstādīšanai izmantojiet jaunu skrūvi un paplāksni.

#### 16.2.2 Naža uzstādīšana

- ▶ Apturiet motoru.
- ▶ Izņemiet aizdedzes atslēgas kontaktspraudni.
- ▶ Sagāziet zāles plāvēju.

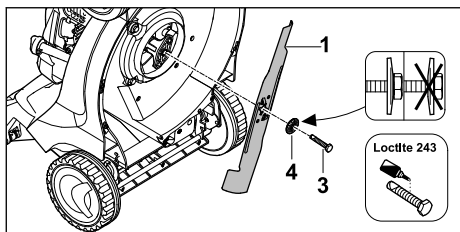

- ▶ Uzlieciet jauno paplāksni (4) uz jaunās skrūves (3).

- ▶ Uz skrūves (3) vītnes uzklājiet fiksācijas līdzekli Loctite 243.
- ▶ Uzlieciet nazi (1) tā, lai stiprinājuma virsmas izciļņi piegultu naža (1) atverēm.
- ▶ Ieskrūvējiet skrūvi (3) kopā ar paplāksni (4).

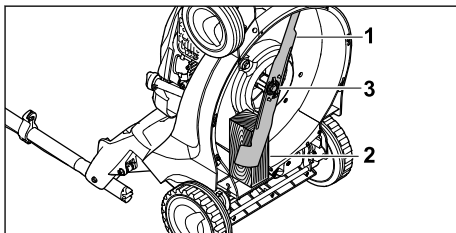

- ▶ Bloķējiet nazi (1) ar koka detaļu (2).
- ▶ Pievelciet skrūvi (3) ar 65 Nm griezes momentu.

### 16.3 Nažu asināšana un līdzsvarošana

Lai pareizi uzasinātu un līdzsvarotu nazi, ir nepieciešama pieredze vai ilgs treniņš.

STIHL iesaka naža asināšanu un līdzsvarošanu uzticēt STIHL specializētajam tirgotājam.



#### BRĪDINĀJUMS

- Naža griežējmalas ir asas. Lietotāji var sagriezties.
  - ▶ Nēsājiet aizsargcimdus no izturīga materiāla.
- ▶ Apturiet motoru.
- ▶ Izņemiet aizdedzes sveces kontaktspraudni.
- ▶ Sagāziet zāles plāvēju.
- ▶ Demontējiet nazi.
- ▶ Uzasiniet nazi. Ievērojiet asināšanas leņķi un dzesējiet nazi, 19.2.
- Asināšanas laikā nazim nedrīkst rasties zila nokrāsa.
- ▶ Uzstādiet nazi.
- ▶ Neskaidrību gadījumā: sazinieties ar STIHL specializēto izplatītāju.

## 17 Remonts

### 17.1 Zāles plāvēja remontēšana

Lietotājs nevar veikt zāles plāvēja un naža remonta darbus pašrocīgi.

- ▶ Ja zāles plāvējs vai nazis ir bojāts: neizmantojiet zāles plāvēju vai nazi un sazinieties ar STIHL specializēto izplatītāju.
- ▶ Ja norādījumu plāksnītes nav salasāmas vai ir bojātas: lieciet STIHL specializētajam izplatītājam nomainīt norādījumu plāksnītes.

## 18 Traucējumu novēršana

### 18.1 Zāles plāvēja traucējumu novēršana

Traucējums	Cēlonis	Risinājums
Motoru nav iespējams iedarbināt.	Plaušanas režīma pārslēgšanas svira nav nospiesta.	► Iedarbiniet motoru tā, kā aprakstīts šajā lietošanas pamācībā.
	Degvielas tvertne ir tukša.	► Iepildiet degvielu zāles plāvēja tvertnē.
	Degvielas padeves cauruļvads aizsērējis.	► Sazinieties ar STIHL specializēto izplatītāju.
	Tvertnē ir nekvalitatīva, netīra vai veca degviela.	► Lietojiet svaigu zīmola degvielu – bezsvina benzīnu.
	Gaisa filtrs ir netīrs.	► Sazinieties ar STIHL specializēto izplatītāju.
	Aizdedzes atslēgas kontaktspaudnis ir atvienots no aizdedzes sveces, vai arī aizdedzes kabelis nav labi nostiprināts pie spraudņa.	► Pievienojiet aizdedzes atslēgas kontaktspraudni. ► Pārbaudiet savienojumu starp aizdedzes kabeli un kontaktspraudni.
	Nokvēpusi vai bojāta aizdedzes svece, nepareizs attālums starp elektrodiem.	► Iztīriet vai nomainiet aizdedzes sveci. ► Noregulējiet attālumu starp elektrodiem.
	Naža pretestība ir pārāk liela.	► Iestāiet lielāku plaušanas augstumu. ► Ieslēdziet motoru zemā zālē.
Motoru ir grūti iedarbināt, vai arī motora jauda samazinās.	Zāle spļāvēja korpusā radies nosprostojums.	Notīriet zāles plāvēju.
	Nepietiekams plaušanas augstums vai pārāk liels braukšanas ātrums.	Pielāgojiet plaušanas augstumu vai pļaujiet lēnāk.
	Degvielas tvertnē un karburatorā ir iekļuvis ūdens, vai arī karburators ir aizsērējis.	Iztukšojiet degvielas tvertni, iztīriet degvielas cauruļvadu un karburatoru.
	Degvielas tvertnē ir netīrumi.	Sazinieties ar STIHL specializēto izplatītāju.
	Gaisa filtrs ir netīrs.	sazinieties ar STIHL specializēto izplatītāju.
	Aizdedzes svece ir apkvēpusi.	Iztīriet vai nomainiet aizdedzes sveci.
Motors ļoti sakarst.	Nepietiekams motoreļļas līmenis.	Iepildiet vai nomainiet motoreļļu tā, kā aprakstīts motora lietošanas pamācībā.
	Netīras dzesējošās ribas.	Notīriet zāles plāvēju.
Zāles plāvējs spēcīgi vibrē.	Nazis ir bojāts.	Nomainiet nazi.
	Nazis nav uzstādīts pareizi.	Uzstādiet nazi.
Zāle netiek pļauta tīri.	Nazis ir neass vai nodilis.	Uzasiniet vai nomainiet nazi.

## 19 Tehniskie dati

### 19.1 Zāles plāvējs STIHL RM 448.1 VC

- Motora tips: STIHL EVC 300.0
- Cilindra tilpums: 166 cm<sup>3</sup>
- Jauda: 2,6 kW (3,5 ZS) ar 2800 apgr./min.
- Apgrīzietu skaits: 2800 apgr./min.

- Degvielas tvertnes maksimālais tilpums: 900 cm<sup>3</sup> (0,9 l)
- Svārs: 29 kg
- Zāles savācējgroza maksimālais tilpums: 55 l
- Pļaušanas platums: 46 cm

### 19.2 Nazis

- Minimālais biežums a: 2,0 mm
- Minimālais platums b: 39 mm



– Asināšanas leņķis  $c: 30^\circ$

## 19.3 Trokšņa un vibrāciju vērtības

Trokšņu spiediena līmeņa  $K$  vērtība ir 2 dB(A).

Trokšņu jaudas līmeņa  $K$  vērtība ir 1,1 dB(A).

Vibrāciju līmeņa  $K$  vērtība ir 2,20 m/s<sup>2</sup>.

– Atbilstoši standartam EN ISO 5395-2 izmērītais trokšņu spiediena līmenis  $L_{pA}$ : 83 dB(A)

– Garantētais trokšņu jaudas līmenis  $L_{WA,d}$ , kas izmērīts atbilstoši Direktīvai 2000/14/EC/S.I. 2001/1701: 96 dB(A)

– Atbilstoši standartiem EN 12096, EN ISO 5395-2 un EN 20643 izmērītā vibrāciju vērtība  $a_{hv}$  pie vadības roktura: 4,40 m/s<sup>2</sup>

Informāciju par Direktīvas 2002/44/EC un S.I. 2005/1093 ievērošanu attiecībā uz vibrāciju skatiet vietnē [www.stihl.com/vib](http://www.stihl.com/vib).

## 19.4 REACH

Ar REACH apzīmē EK rīkojumu par ķīmikāliju reģistrāciju, novērtējumu un sertifikāciju.

Informāciju par REACH rīkojuma izpildi skatiet vietnē [www.stihl.com/reach](http://www.stihl.com/reach).

## 20 Rezerves daļas un piederumi

### 20.1 Rezerves daļas un piederumi

**STIHL** Šie simboli apzīmē oriģinālās STIHL rezerves daļas un oriģinālos STIHL piederumus.

STIHL iesaka izmantot oriģinālās STIHL rezerves daļas un oriģinālos STIHL piederumus.

Neskatoties uz nepārtrauktu sekošanu aktivitātēm tirgū, STIHL nespēj novērtēt citu ražotāju rezerves daļas un piederumus, vai tie ir uzticami, droši un piemēroti lietošanai, un STIHL nespēj galvot par to lietošanu.

Oriģinālās STIHL rezerves daļas un oriģinālie STIHL piederumi ir pieejamas pie STIHL tirgotāja.

### 20.2 Svarīgas rezerves daļas

– Nazis: 6358 702 0100

– Naža stiprinājuma skrūve: 9008 319 9028

– Paplāksne: 0000 702 6600

## 21 Utilizēšana

### 21.1 Zāles plāvēja likvidēšana

Informācija par likvidēšanu ir pieejama vietējā pārvaldes iestādē vai pie STIHL specializētā izplatītāja.

Noteikumiem neatbilstoša likvidēšana var radīt kaitējumu veselībai un piesārņojumu apkārtējā vidē.

- ▶ Nosūtiet STIHL produktus kopā ar to iepakojumu uz piemērotu savākšanas punktu otrreizējai pārstrādei, ievērojot vietējos noteikumus.
- ▶ Nelikvidējiet to sadzīves atkritumos.

## 22 ES atbilstības deklarācija

### 22.1 Zāles plāvējs STIHL RM 448.1 VC

STIHL Tirol GmbH  
Hans Peter Stihl-Strabe 5  
6336 Langkampfen

Austrija

uzņemoties pilnu atbildību, deklarē, ka

- konstrukcija: zāles plāvējs
- ražotāja zīmols: STIHL
- tips: RM 448.1 VC
- plaušanas platums: 46 cm
- sērijas numurs: 6358

atbilst Direktīvu 2000/14/EC, 2006/42/EC, 2014/30/EU un 2011/65/EU attiecīgajām prasībām un ir izstrādāts un izgatavots atbilstoši tālāk minēto standartu redakcijām, kas bija spēkā ražošanas datumā: EN ISO 5395-1, EN ISO 5395-2, EN ISO 14982.

Iesaistītā atbildīgā iestāde:

TÜV Rheinland LGA Products GmbH  
Tillystraße 2

90431 Nürnberg, Vācija

Izmērītais un garantētais trokšņu jaudas līmenis tika noteikts, pamatojoties uz Direktīvas 2000/14/EC VIII pielikumu.

- Izmērītais trokšņu jaudas līmenis: 95,3 dB(A)
- Garantētais trokšņu jaudas līmenis: 96 dB(A)

Tehniskā dokumentācija tiek glabāta STIHL Tirol GmbH.

Ražošanas gads un ierīces numurs ir norādīts uz zāles plāvēja.

Langkampfene, 28.05.2021.

STIHL Tirol GmbH

Pilnvarotais 

Matthias Fleischer, Pētījumu un attīstības nodaļas vadītājs



Pilnvarotais

Sven Zimmermann, Kvalitātes nodaļas vadītājs

## 23 UKCA – Apvienotās Karalistes atbilstības deklarācija

### 23.1 Zāles plāvējs STIHL RM 448.1 VC

STIHL Tirol GmbH  
Hans Peter Stihl-Straße 5  
6336 Langkampfen

Austrija

- uzņemoties pilnu atbildību, deklarē, ka
- konstrukcija: zāles plāvējs
  - ražotāja zīmols: STIHL
  - tips: RM 448.1 VC
  - plaušanas platums: 46 cm
  - sērijas numurs: 6358

atbilst attiecīgo AK direktīvu „Noise Emission in the Environment by Equipment for use Outdoors Regulations 2001”, „Supply of Machinery (Safety) Regulations 2008”, „Electromagnetic Compatibility Regulations 2016” un „The Restriction of the Use of Certain Hazardous Substances in Electrical and Electronic Equipment Regulations 2012” prasībām, kā arī ir izstrādāts un izgatavots atbilstoši tālāk minēto standartu redakcijām, kas bija spēkā ražošanas datumā:  
EN ISO 5395-1, EN ISO 5395-2, EN ISO 14982.

Iesaisītā atbildīgā iestāde:

TUV Rheinland UK LTD  
1011 Stratford Road  
Solihull, B90 4BN

Izmērītais un garantētais trokšņu jaudas līmenis tika noteikts atbilstoši AK Direktīvas „Noise Emission in the Environment by Equipment for use Outdoors Regulations 2001” sadaļā „Schedule 11” noteiktajiem nosacījumiem.

- Izmērītais trokšņu jaudas līmenis: 95,3 dB(A)
- Garantētais trokšņu jaudas līmenis: 96 dB(A)

Tehniskā dokumentācija tiek glabāta STIHL Tirol GmbH.

Ražošanas gads un ierīces numurs ir norādīts uz zāles plāvēja.

Langkampfen, 01.07.2022.

STIHL Tirol GmbH



Pilnvarotais

Matthias Fleischer, Pētījumu un attīstības nodaļas vadītājs



Pilnvarotais

Sven Zimmermann, Kvalitātes nodaļas vadītājs

## Мазмұны

1	Сөз басы.....	306
2	Осы Пайдалану нұсқаулығы туралы ақпарат.....	307
3	Шолу.....	307
4	Қауіпсіздік техникасы ережелері.....	308
5	Көгалшапқышты пайдалануға дайындау.....	314
6	Көгалшапқышты құрастыру.....	315
7	Көгалшапқышқа отын құю.....	316
8	Көгалшапқышты пайдаланушы үшін реттеу.....	317
9	Моторды іске қосу және тоқтату.....	318
10	Көгалшапқышты тексеру.....	318
11	Көгалшапқышпен жұмыс істеу.....	319
12	Жұмыс аяқталғаннан кейін.....	320
13	Тасымалдау.....	320
14	Сақтау шарттары.....	321
15	Тазарту.....	321
16	Қызмет көрсету.....	322
17	Жөндеу.....	323
18	Ақаулықтарды кетіру.....	323
19	Техникалық сипаттамалар.....	324
20	Қосалқы бөлшек (жинақтаушы) және құрал-жабдықтар.....	325
21	Көдеге жарату.....	325
22	ЕО нормаларына сәйкестік сертификаты.....	325
23	Мекенжайлар.....	326

## 1 Сөз басы

Қымбатты сатып алушылар,

STIHL таңдағаныңыз үшін қуаныштымыз. Біз өзіміздің жоғары сапалы өнімдерімізді клиенттеріміздің қажеттіліктеріне сәйкес әзірлейміз және өндіреміз. Тіпті төтенше жүктемелердің өзінде жоғары дәрежелі сенімділікке ие өнімдер осылай жасалады.

STIHL компаниясы да қызмет көрсетудегі жоғары сапаны жақтайды. Біздің мамандандырылған дилерлеріміз білікті кеңес береді және оқытады, сондай-ақ жан-жақты техникалық қолдау көрсетеді.

STIHL компаниясы табиғатқа өзінің ұқыпты мен жауапты көзқарасы туралы ашыла мәлімдейді. Осы пайдалану жөніндегі нұсқаулық сіздің STIHL бұйымыңызды сенімді және экологиялық күйінде ұзақ мерзім бойы пайдалануға мүмкіндік береді.

Сеніміңіз үшін сізге алғыс білдіреміз және STIHL өнімдерінен көп ләззат алуыңызды тілейміз.



Д-р. Николас Штиль

**МАҢЫЗДЫ! ҚОЛДАНУДЫҢ АЛДЫНДА ОҚЫП ШЫҒЫҢЫЗ ЖӘНЕ САҚТАП ҚОЙЫҢЫЗ.**

## 2 Осы Пайдалану нұсқаулығы туралы ақпарат

### 2.1 Қолданылатын құжаттар

Осы пайдалану жөніндегі нұсқаулық ЕО 2006/42/ЕС директивасына сәйкес келетін өндірушінің пайдалану жөніндегі түпнұсқалы нұсқаулығы болып табылады.

Жергілікті қауіпсіздік техникасының ережелері қолданылады.

- ▶ Аталмыш пайдалану жөніндегі нұсқаулыққа қоса төмендегі құжаттарды оқып шығыңыз, түсініп алыңыз және сақтап қойыңыз:
  - STIHL EVC 300.0 қозғалтқышының пайдалану жөніндегі нұсқаулығы

### 2.2 Мәтіндегі ескертулердің таңбаламасы

**!** Қауіп

- Ескерту, ауыр жарақат келтіруі немесе өлімге себеп болуы мүмкін қауіптілікті білдіреді.
  - ▶ Аталған шаралар, күрделі жарақаттан немесе өлімнен құтылуға көмектеседі.

**!** Сақтандыру

- Ескерту, ауыр жарақат келтіруі немесе өлімге себеп болуы мүмкін қауіптілікті көрсетеді.
  - ▶ Аталған шаралар, күрделі жарақаттан немесе өлімнен құтылуға көмектеседі.

*Нұсқау*

- Ескерту, мүліктік нұқсан келтіруі мүмкін қауіптілікті көрсетеді.
  - ▶ Аталған шаралар, мүлікке нұқсан келтіруден құтылуға көмектеседі.

## 2.3 Мәтіндегі нышандар



Бұл нышан осы Пайдалану нұсқаулығындағы бір тарауға қатысты болып келеді.

## 3 Шолу

### 3.1 көгалшапқыш

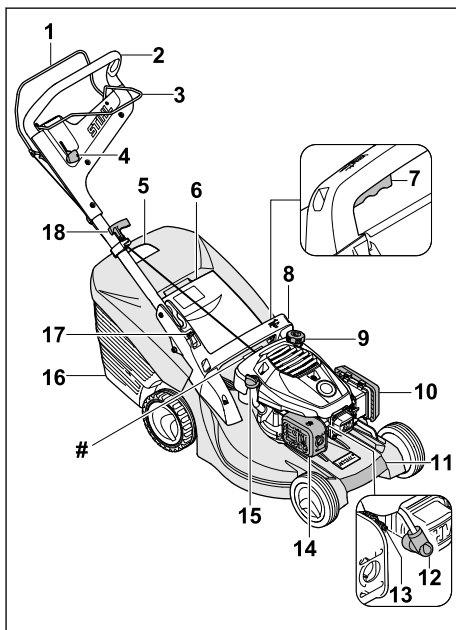

#### 1 Шабу жетегінің қосқыш иінтірегі

Шабу жетегінің қосқыш иінтірегі қозғалтқышты оталдыру және сөндіру үшін қолданылады.

**2 Бас тұтқа**

Бас тұтқа көгалшапқышты ұстап тұру, бағыттау және тасымалдау үшін пайдаланылады.

**3 Қозғалғыш механизм жетегінің қосқыш интірегі**

Қозғалғыш механизм жетегінің қосқыш интірегі қозғалғыш механизм жетегін қосып өшіреді.

**4 Интірек**

Интірек қозғалғыш механизм жетегінің жылдамдығын реттеу үшін қолданылады.

**5 Шөп жинағышты толтыру индикаторы**

Шөп жинағышты толтыру индикаторы шөп жинағыштың толтырылу деңгейін көрсетеді.

**6 Лақтырманың қақпағы**

Лақтырманың қақпағы лақтырма науасын жабады.

**7 Интірек**

Интірек кесік биіктігін реттеу үшін пайдаланылады.

**8 Тұтқа**

Тұтқа кесік биіктігін реттеген кезде көгалшапқышты ұстап тұру және көгалшапқышты тасымалдау үшін пайдаланылады.

**9 Жанармай бағының қақпағы**

Жанармай бағының қақпағы бензин құюға арналған саңылауды жауып тұрады.

**10 Сүзгі қақпағы**

Сүзгі қақпағы ауа сүзгісін жауып тұрады.

**11 Тасымалдау тұтқасы**

Тасымалдау тұтқасы көгалшапқышты тасымалдау үшін пайдаланылады.

**12 Оталдыру білтесі сымының штекері**

Оталдыру білтесі сымының штекері оталдыру сымын оталдыру білтесімен байланыстырады.

**13 Оталдыру білтесі**

Оталдыру білтесі қозғалтқыштағы жанармай-ауа қоспасын тұтандырады.

**14 Дыбысты басқыш**

Дыбысты басқыш көгалшапқыштың шуыл эмиссиясын азайтады.

**15 Мотор майының қақпағы**

Мотор майының қақпағы мотор майын құюға арналған саңылауды жауып тұрады.

**16 Шөп жинағыш**

Шөп жинағыш шабылған шөпті жинайды.

**17 Интірек**

Интірек бас тұтқаны реттеу және жинау үшін пайдаланылады.

**18 Іске қосу механизмнің тұтқасы**

Іске қосу механизмнің тұтқасы қозғалтқышты оталдыру үшін қолданылады.

**# Машина нөмірі жазылған төлқұжат****3.2 Белгілер**

Белгілер көгалшапқыш корпусына қыстырылған болуы мүмкін және төмендегіні білдіреді:



Бұл белгі көгалшапқыштың салмағын көрсетеді.



Өнімдердің шуыл эмиссиясын салыстыруға мүмкіндік беретін, 2000/14/ЕС директивасына сәйкес dB(A) өлшем бірлігімен алынған кепілді дыбыстық қуат деңгейі.



Бұл белгі жанармай бағының қақпағын білдіреді.



Бұл белгі мотор майының қақпағын білдіреді.



Қозғалтқышты оталдырыңыз.



Қозғалтқышты өшіріңіз.



Қозғалғыш механизм жетегін қосыңыз.



Көгалшапқыш осы күйде ең жоғары жылдамдықпен қозғалады.



Көгалшапқыш осы күйде ең төмен жылдамдықпен қозғалады.

**4 Қауіпсіздік техникасы ережелері****4.1 Ескерту белгілері**

Көгалшапқыштағы ескерту белгілері төмендегіні білдіреді:



Қауіпсіздік техникасының нұсқауларын және тиісті шараларды орындаңыз.



Пайдалану жөніндегі нұсқаулықты оқып шығыңыз, түсініп алыңыз және сақтап қойыңыз.



Лақтырылатын бөгде заттар бойынша қауіпсіздік техникасының нұсқауларын және тиісті шараларды орындаңыз.



Айналып тұрған пышаққа дене мүшелеріңізді тигізбеңіз.



Оталдыру білтесі сымының штекерін тасымалдау, сақтау, техникалық қызмет көрсету немесе жөндеу кезінде суырып алыңыз.



Қауіпсіз арақашықтықты сақтаңыз.

## 4.2 Мақсаты бойынша пайдалану

STIHL RM 448.1 VC көгалшапқышы көгал шөбін сабуға арналған.

### ▲ Сақтандыру

- Көгалшапқыш мақсатына сәйкес пайдаланылмаған жағдайда, адамдар ауыр немесе қазалы жарақат алуы және материалдық зиян келтірілуі мүмкін.
  - ▶ Көгалшапқышты осы пайдалану жөніндегі нұсқаулыққа және қозғалтқыштың пайдалану жөніндегі нұсқаулығына сәйкес пайдаланыңыз.

## 4.3 Пайдаланушыға қойылатын талаптар

### ▲ Сақтандыру

- Біліксіз пайдаланушылар көгалшапқыш тәуекелдерін анықтай алмауы және бағалай алмауы мүмкін. Пайдаланушы немесе басқа адамдар ауыр немесе қазалы жарақат алуы мүмкін.



▶ Пайдалану жөніндегі нұсқаулықты оқып шығыңыз, түсініп алыңыз және сақтап қойыңыз.

- ▶ Көгалшапқышты басқа адамға табыстаған жағдайда: көгалшапқыштың және қозғалтқыштың пайдалану жөніндегі нұсқаулығын бірге беріңіз.
- ▶ Пайдаланушы мына талаптарды орындайтындығына көз жеткізіңіз:
  - Пайдаланушының тиісті жабдығы бар.

- Пайдаланушының дене, сезім және ақыл-ой қалпы көгалшапқышты басқаруға және жұмыс істеуге жеткілікті. Егер пайдаланушының дене, сезім немесе ақыл-ой қабілеті шектеулі болса, ол құрылғымен тек бақылау астында немесе жауапты тұлғаның нұсқаулары бойынша ғана жұмыс істей алады.

- Пайдаланушы көгалшапқыш тәуекелдерін анықтай алады және бағалай алады.
- Пайдаланушы жазатайым оқиғалар мен залал үшін жауапты екендігін біледі.
- Пайдаланушы көмелетке толған немесе ұлттық ережелерге сәйкес кәсібі бойынша қадағалауда оқытылған.
- Пайдаланушы көгалшапқышты алғаш рет пайдаланбас бұрын STIHL делдалынан немесе білікті тұлғадан нұсқау алған.
- Пайдаланушының жұмысына ішімдік, дәрі-дәрмек немесе есірткі әсері кедергі келтірмейді.
- ▶ Түсініксіз мәселелер болған жағдайда: STIHL делдалына жолығыңыз.

## 4.4 Киім және жабдық

### ▲ Сақтандыру

- Жұмыс барысында әртүрлі заттар жоғары жылдамдықпен лақтырылуы мүмкін. Пайдаланушы жарақат алуы мүмкін.
  - ▶ Төзімді материалдан жасалған ұзын шалбар киіңіз.
- Жұмыс барысында шуыл туындайды. Шуыл есту қабілетіне зиян келтіруі мүмкін.
  - ▶ Қорғау құлаққаптарын тағыңыз.
- Жұмыс барысында шаң көтерілуі мүмкін. Жұтылған шаң денсаулыққа зиян келтіруі және аллергиялық реакциялар тудыруы мүмкін.
  - ▶ Шаң көтерілген жағдайда: шаңнан қорғайтын маска киіңіз.
- Жұмысқа сай емес киім ағашқа, бұталарға және көгалшапқышқа ілініп қалуы мүмкін. Киімі жұмысқа сай емес пайдаланушылар ауыр жарақат алуы мүмкін.
  - ▶ Денеге жанасатын киім киіңіз.
  - ▶ Шәлі мен әшекейлерді шешіп қойыңыз.
- Тазалау, техникалық қызмет көрсету немесе тасымалдау кезінде пайдаланушыға құрылғының пышағы тиіп кетуі мүмкін. Пайдаланушы жарақат алуы мүмкін.

- ▶ Төзімді материалдан жасалған қорғаныш қолғаптарын киіңіз.
- ▶ Табаны сырғанамайтын, берік, жабық аяқ киім киіңіз.
- Жұмысқа жарамсыз аяқ киім киген болса, пайдаланушы тайып құлауы мүмкін. Пайдаланушы жарақат алуы мүмкін.
- Пышақты қайраған кезде материал бөлшектері ұшып шығуы мүмкін. Пайдаланушы жарақат алуы мүмкін.
- ▶ Жақсы жанасатын қорғаныш көзілдірік тағыңыз. Жұмысқа сай келетін қорғаныш көзілдірігі EN 166 стандартына немесе ұлттық нормаларға сәйкес тексерілген және тиісті таңбаламасымен еркін саудада қолжетімді.
- ▶ Төзімді материалдан жасалған қорғаныш қолғаптарын киіңіз.

## 4.5 Жұмыс аймағы және қоршаған орта

### ▲ Сақтандыру

- Өкілетсіз тұлғалар, балалар мен жануарлар көгалшапқыш пен лақтырылған бөгде заттардың тәуекелдерін анықтай алмауы және бағалай алмауы мүмкін. Өкілетсіз тұлғалар, балалар мен жануарларға ауыр жарақат тиюі және материалдық залал туындауы мүмкін.



- ▶ Өкілетсіз тұлғалар, балалар мен жануарларды жұмыс аймағынан алшақ ұстаңыз.

- ▶ Бөгде заттардан арақашықтық сақтаңыз.
- ▶ Көгалшапқышты қараусыз қалдырмаңыз.
- ▶ Балалардың көгалшапқышпен ойнамағанын қадағалаңыз.
- Қозғалтқыш жұмыс істеп тұрғанда, ыстық пайдаланылған газдар дыбысты басқыштан шығады. Ыстық пайдаланылған газдар тез тұтанғыш материалдарды тұтандыруы және өрт тудыруы мүмкін.
  - ▶ Пайдаланылған газ ағынын тез тұтанғыш материалдардан алшақ ұстаңыз.

## 4.6 Қауіпсіз күй

### 4.6.1 Көгалшапқыш

- Келесі шарттар орындалған кезде, көгалшапқыш қауіпсіз жұмыс күйінде болады:
- Көгалшапқыш зақымдалмаған.
  - Көгалшапқыштан бензин шықпайды.
  - Жанармай бағының құлпы жабық.
  - Көгалшапқыштан мотор майы шықпайды.
  - Мотор майының құлпы жабық.

- Көгалшапқыш таза.
- Басқару элементтері қызмет етеді және модификацияланбаған.
- Шапқаннан кейін шөп жинағышта шабылған шөп жиналса: шөп жинағыш тиісінше бекітілген.
- Шапқан кезде шабылған шөп артқа түсірілуі қажет болса: шөп жинағыш босатылған және лақтырманың қақпағы жабық.
- Пышақ тиісінше орнатылған.
- Аталмыш көгалшапқыш үшін түпнұсқа STIHL керек-жарақтары орнатылған.
- Керек-жарақтар тиісінше орнатылған.
- Серіппе астындағы механизмдер зақымсыз және жұмысқа қабілетті.
- Шабу жетегінің берілістерді ауыстыру айырын жіберген кезде, қозғалтқыш сөнеді.

### ▲ Сақтандыру

- Қауіпсіздігі бұзылған күйде құрамдас бөлшектер ары қарай тиісінше жұмыс істей алмайды, сақтандырғыш құрылғылар істен шығуы және жанармай шығуы мүмкін. Адамдар ауыр немесе қазалы жарақат алуы мүмкін.
  - ▶ Зақымдалмаған көгалшапқышпен жұмыс істеңіз.
  - ▶ Көгалшапқыштан бензин шыққан жағдайда: көгалшапқышпен жұмыс істемеңіз және STIHL делдалына жолығыңыз.
  - ▶ Жанармай бағының құлпын жабыңыз.
  - ▶ Көгалшапқыштан мотор майы шыққан жағдайда: көгалшапқышпен жұмыс істемеңіз және STIHL делдалына жолығыңыз.
  - ▶ Мотор майының құлпын жабыңыз.
  - ▶ Көгалшапқыш ластанған болса: көгалшапқышты тазалаңыз.
  - ▶ Көгалшапқыш пен оның қауіпсіздік жүйелерімен күрделі іс-әрекеттер жасамаңыз.
  - ▶ Көгалшапқышта қозғалтқыштың қуаттылығын немесе айналу жиілігін өзгертетін күрделі іс-әрекеттер жасаудан бас тартыңыз.
  - ▶ Басқару элементтері жұмыс істемесе: көгалшапқышпен жұмыс істемеңіз.
  - ▶ Серіппе астындағы механизмдер сақталған энергияны шығара алады.
  - ▶ Шапқаннан кейін шөп жинағышта шабылған шөп жиналса: шөп жинағышты аталмыш пайдалану жөніндегі нұсқаулықта сипатталғандай бекітіңіз.
  - ▶ Аталмыш көгалшапқыш үшін түпнұсқа STIHL керек-жарақтарын орнатыңыз.

- ▶ Пышақты аталмыш пайдалану жөніндегі нұсқаулықта сипатталғандай орнатыңыз.
- ▶ Керек-жарақты аталмыш пайдалану жөніндегі нұсқаулықта немесе керек-жарақтың пайдалану жөніндегі нұсқаулығында сипатталғандай орнатыңыз.
- ▶ Көгалшапқыштың саңылауларына бөгде заттар салуға болмайды.
- ▶ Тозған немесе зақымдалған нұсқау тақтайшаларын ауыстырыңыз.
- ▶ Түсініксіз мәселелер болған жағдайда: STIHL делдалына жолығыңыз.

#### 4.6.2 Пышақ

Келесі шарттар орындалған кезде, пышақ қауіпсіз жұмыс күйінде болады:

- Пышақ пен құрамдас бөлшектер зақымдалмаған.
- Пышақ деформацияға ұшырамаған.
- Пышақ тиісінше орнатылған.
- Пышақ тиісінше өткірленген.
- Пышақта қылау жоқ.
- Пышақ тиісінше теңдестірілген.
- Пышақтың минималды қалыңдығы мен минималды енінен асырылмаған, **19.2.**
- Өткірлеу бұрышы сақталған, **19.2.**

### ▲ Сақтандыру

- Пышақ қауіпсіз күйде болмаған жағдайда, оның бөлшектері босап қалуы және лақтырылуы мүмкін. Адамдар ауыр жарақат алуы мүмкін.
  - ▶ Зақымдалмаған пышақпен және зақымдалмаған құрамдас бөлшектермен жұмыс істеңіз.
  - ▶ Пышақты тиісінше орнатыңыз.
  - ▶ Пышақтарды тиісінше қайраңыз.
  - ▶ Минималды қалыңдығынан немесе минималды енінен асырылған жағдайда: пышақты ауыстырыңыз.
  - ▶ Пышақты STIHL делдалына теңдестіруге беріңіз.
  - ▶ Түсініксіз мәселелер болған жағдайда: STIHL делдалына жолығыңыз.

#### 4.7 Жанармай және отын құю

### ▲ Сақтандыру

- Осы көгалшапқыш үшін пайдаланылатын жанармай – бензин. Бензин жанғыш болып табылады. Бензин ашық отпен немесе ыстық заттармен жанасқан жағдайда, бензин өрт немесе жарылыс қаупін тудыра алады. Адамдар жарақат алуы не қаза

табуы немесе материалдық зияннан зардап шегуі мүмкін.

- ▶ Бензинді жылу және от көзінен қорғаңыз.
- ▶ Бензинді төкпеңіз.
- ▶ Бензин төгілген жағдайда: бензинді шүберекпен сүртіп, қозғалтқышты көгалшапқыштың барлық бөліктері кепкеннен кейін ғана іске қосуға әрекеттеніңіз.
- ▶ Шылым шекпеңіз.
- ▶ Оттың жанында отын құймаңыз.
- ▶ Отын құяр алдында қозғалтқышты сөндіріңіз және суытыңыз.
- ▶ Бакты босату қажет болса: сыртта орындаңыз.
- ▶ Қозғалтқышты отын құю орнынан кемінде 3 м арақашықтықта іске қосыңыз.
- ▶ Бағында бензин бар көгалшапқышты ешқашан бөлме ішінде сақтамаңыз.
- Ішке тартылған бензин буы адамның улануына әкелуі мүмкін.
  - ▶ Бензин буын ішке тартпаңыз.
  - ▶ Жақсы желдетілетін жерде отын құйыңыз.
- Жұмыс барысында көгалшапқыш қызады. Бензин таралып, жанармай бағында артық қысым пайда болуы мүмкін. Жанармай бағының құлпы ашық болған жағдайда, бензин шашырауы мүмкін. Шашыраған бензин тұтануы мүмкін. Пайдаланушы ауыр жарақат алуы мүмкін.
  - ▶ Алдымен көгалшапқышты суытыңыз және содан кейін жанармай бағының құлпын ашыңыз.
- Бензин тиген киім оңай тұтанады. Адамдар жарақат алуы не қаза табуы немесе материалдық зияннан зардап шегуі мүмкін.
  - ▶ Киімге бензин тиген жағдайда: киім ауыстырыңыз.
- Бензин қоршаған ортаға қауіп төндіруі мүмкін.
  - ▶ Жанармайды төкпеңіз.
  - ▶ Бензинді ережелерге сәйкес және қоршаған орта үшін қауіпсіз жолмен көдеге жаратыңыз.
- Егер бензин теріге немесе көзге тисе, тері немесе көз тітіркенуі мүмкін.
  - ▶ Бензиннің тиюіне жол бермеңіз.
  - ▶ Егер теріге тисе: сұйықтық тиген жерді сабындап, сумен жақсылап жуыңыз.
  - ▶ Егер көзге тисе: көзді кемінде 15 минут ішінде үлкен мөлшердегі сумен шайып, содан кейін дәрігердің көмегіне жүгініңіз.
- Көгалшапқыштың от алдыру қондырғысы ұшқын шығарады. Ұшқын сыртқа шығуы және тұтанғыш немесе жарылғыш ортада

өрт және жарылыс қаупін тудыруы мүмкін. Адамдар жарақат алуы не қаза табуы немесе материалдық зияннан зардап шегуі мүмкін.

- ▶ Қозғалтқыштың пайдалану жөніндегі нұсқаулығында сипатталған от алдыру білтелерін қолданыңыз.
- ▶ От алдыру білтесін бұрап кіргізіңіз және мықтап тартыңыз.
- ▶ От алдыру білтесі сымының штекерін мықтап қысыңыз.
- Егер көгалшапқыш қозғалтқыш үшін жарамсыз бензинмен толтырылса, көгалшапқыш зақымдалуы мүмкін.
  - ▶ Таза, этилденбеген бензин маркасын қолданыңыз.
  - ▶ Қозғалтқыштың пайдалану жөніндегі нұсқаулығындағы мәліметтерге назар аударыңыз.

## 4.8 Жұмыс істеу

### ▲ Сақтандыру

- Егер пайдаланушы қозғалтқышты дұрыс іске қоспаса, пайдаланушы көгалшапқышты бақылау мүмкіндігінен айырылуы мүмкін. Пайдаланушы ауыр жарақат алуы мүмкін.
  - ▶ Қозғалтқышты аталмыш пайдалану жөніндегі нұсқаулықта сипатталғандай іске қосыңыз.
- Пайдаланушы белгілі бір жағдайларда зейін қойып жұмыс істей алмауы мүмкін. Пайдаланушы сүрінуі, құлауы және ауыр жарақат алуы мүмкін.
  - ▶ Абайлап және ақылды жұмыс істеңіз.
  - ▶ Тек жақсы көрерлік жағдайында шабыңыз. Жарық және көрерлік жағдайлары нашар болса, көгалшапқышпен жұмыс істеменіз.
  - ▶ Көгалшапқышты жалғыз басқарыңыз.
  - ▶ Бөгеттерге назар аударыңыз.
  - ▶ Көгалшапқышты төңкермеңіз.
  - ▶ Жерде тік тұрып жұмыс істеңіз және тепе-теңдік сақтаңыз.
  - ▶ Шаршағандық сезінген жағдайда: үзіліс жасаңыз.
  - ▶ Еңісте қозғалған жағдайда: еңіс бойымен шабыңыз.
  - ▶ 25° (46,6%) шамасынан жоғары болатын еңіс жерлерде жұмыс істеуге болмайды.
  - ▶ Еңістер, алқап жиектері, арықтар, қоқыс тастайтын жерлер мен бөгеттердің жанында жұмыс істеген кезде көгалшапқышты абайлап пайдаланыңыз.

- ▶ Жұмыс уақытын ұзақ мерзімді жоғары жүктемелерге жол бермейтіндей етіп жоспарлаңыз.
- Қозғалтқыш жұмыс істеп тұрғанда, пайдаланылған газдар шығады. Ішке тартылған газдар адамның улануына әкелуі мүмкін.
  - ▶ Пайдаланылған газдарды ішке тартпаңыз.
  - ▶ Көгалшапқышпен жақсы желдетілетін жерде жұмыс істеңіз.
  - ▶ Жүрегіңіз айныған, бас ауырған, көру қабілетіңіз нашарлаған, есту қабілетіңіз нашарлаған немесе басыңыз айналған жағдайда: жұмысты аяқтап, дәрігердің көмегіне жүгініңіз.
- Пайдаланушы құлақ қорғанысын киген және қозғалтқыш жұмыс істеп тұрған кезде, пайдаланушы шуды шектеулі түрде естуі және түсінуі мүмкін.
  - ▶ Абайлап және ақылды жұмыс істеңіз.
- Көгалшапқыш қозғалтқышты тоқтату құрылғысымен жабдықталған.
  - ▶ Қозғалтқыш пен пышақ шабу жетегінің берілістерді ауыстыру айырын жіберу арқылы 3 секунд ішінде тоқтап қалады.
- Айналдып тұрған пышақ пайдаланушыны кесіп алуы мүмкін. Пайдаланушы ауыр жарақат алуы мүмкін.



- ▶ От алдыру білтесі сымының штекерін шығарыңыз.



- ▶ Айналмалы пышақпен жанаспаңыз.
- ▶ Пышақ бөгде затпен бұғатталған жағдайда: қозғалтқышты өшіріңіз. Тек осыдан кейін бөгде затты кетіріңіз.

- Қозғалғыш механизм жетегінсіз жұмыс істеген жағдайда, қозғалғыш механизм жетегі кенет қосылуы мүмкін және көгалшапқыш қозғала бастайды. Адамдар ауыр жарақат алуы және материалдық зияннан зардап шегуі мүмкін.
  - ▶ Қозғалғыш механизм жетегінің берілістерді ауыстыру айырын қозғалғыш механизм жетегін қосу қажет болғанда ғана іске қосыңыз.
- Көгалшапқыш жұмыс барысында өзгертілсе немесе қалаусыз түрде тоқтатылса, көгалшапқыш қауіпсіз күйде болмауы мүмкін. Адамдар ауыр жарақат алуы және материалдық зияннан зардап шегуі мүмкін.
  - ▶ Жұмысты аяқтаңыз және STIHL делдалына жолығыңыз.



- Жұмыс барысында көгалшапқыштан діріл пайда болуы мүмкін.
  - ▶ Жұмыс қолғаптарын киіңіз.
  - ▶ Жұмыста үзіліс жасаңыз.
  - ▶ Қан айналымының бұзылу белгілері пайда болған жағдайда: дәрігердің көмегіне жүгініңіз.
- Шабыс ауданын қадағалаңыз және бөгеттерге назар аударыңыз. Егер жұмыс барысында пышақ бөгде затқа тисе, пышақ немесе оның бөліктері жоғары жылдамдықпен лақтырылуы мүмкін. Адамдар жарақат алуы және материалдық зияннан зардап шегуі мүмкін.



- ▶ Тастар, таяқтар, сымдар, ойыншықтар немесе басқа заттар сияқты бөгде заттарды жұмыс аймағынан шығарыңыз. Шығару мүмкін болмайтын жасырын заттарды белгілеп қойыңыз.

- Шабу жетегінің берілістерді ауыстыру айыры жіберілген кезде, пышақ қысқа уақыт айналып тұрады. Адамдар ауыр жарақат алуы мүмкін.



- ▶ Пышақ айналуын тоқтағанша күтіңіз.
- ▶ Шөп жинағышты пышақ айналмағанда ғана ажыратыңыз.

- Айналып тұрған пышақ қатты затқа тиген жағдайда, ұшқын пайда болуы мүмкін. Ұшқын тұтанғыш ортада өрт тудыруы мүмкін. Адамдар жарақат алуы не қаза табуы немесе материалдық зияннан зардап шегуі мүмкін.
  - ▶ Тұтанғыш ортада жұмыс істеуге болмайды.
- Көгалшапқыш құлама беттерге қойылған жағдайда, ол кенет домалап кетуі мүмкін. Адамдар жарақат алуы және материалдық зияннан зардап шегуі мүмкін.
  - ▶ Көгалшапқышты тегіс жерге қойылғанда және ол өздігінен аунап кетпейтін болған жағдайда ғана жіберіңіз.
- Бас тұтқаға бөгде заттар бекітілген жағдайда, көгалшапқыш қосымша салмақ әсерінен төңкерілуі мүмкін. Адамдар жарақат алуы және материалдық зияннан зардап шегуі мүмкін.
  - ▶ Бас тұтқаға бөгде заттарды бекітпеңіз.

## ▲ Қауіп

- Кернеу өткізгіш сымдар бар аймақта жұмыс істеген жағдайда, пышақ кернеу өткізгіш сымдарға тиюі және оларға зақым келтіруі мүмкін. Пайдаланушы ауыр немесе қазалы жарақат алуы мүмкін.

- ▶ Кернеу өткізгіш сымдар бар ортада жұмыс істемеңіз.
- Найзағай кезінде жұмыс істеген жағдайда, пайдаланушыға найзағай тиюі мүмкін. Пайдаланушы ауыр немесе қазалы жарақат алуы мүмкін.
  - ▶ Найзағай соққан жағдайда: жұмыс істемеңіз.
- Жаңбыр кезінде жұмыс істеген пайдаланушы сырғып қалуы мүмкін. Пайдаланушы ауыр немесе қазалы жарақат алуы мүмкін.
  - ▶ Жаңбыр жауғанда: жұмыс істемеңіз.

## 4.9 Тасымалдау

### ▲ Сақтандыру

- Көгалшапқыш тасымалдау кезінде аударылуы немесе жылжып кетуі мүмкін. Адамдар жарақат алуы және мүлікке зиян келтірілуі мүмкін.
  - ▶ Қозғалтқышты өшіріңіз.
    - ▶ Пышақтың айналуы тоқтағанша күтіңіз.



- ▶ Оталдыру білтесі сымының штекерін шығарыңыз.

- ▶ Көгалшапқышты төңкерілмейтіндей және қозғалмайтындай етіп кергіш таспалармен, белдіктермен немесе тормен сәйкес келетін жүк тиеу бетіне бекітіңіз.
- Қозғалтқыш жұмыс істеген болса, дыбысты басқыш пен қозғалтқыш ыстық болуы мүмкін. Тасымалдау кезінде пайдаланушы денесін күйдіріп алуы мүмкін.
  - ▶ Көгалшапқышты итеріп жылжытыңыз.
- Көгалшапқыштың салмағы ауыр. Көгалшапқышты жалғыз тасымалдаған жағдайда пайдаланушы бір жерін жарақаттап алуы мүмкін.
  - ▶ Қорғаныш қолғап киіңіз.
  - ▶ Көгалшапқышты екі адам көтеруі тиіс.
- Тасымалдау кезінде бензин төгілуі және қоршаған ортаны ластап, материалдық шығын келтіруі мүмкін.
  - ▶ Көгалшапқышты итеріп жылжытыңыз.
  - ▶ Құрылғыны бензині жоқ күйде тасымалдаңыз.

## 4.10 Сақтау

### ▲ Сақтандыру

- Балалар көгалшапқыш тәуекелдерін анықтай алмауы және бағалай алмауы мүмкін. Балалар ауыр жарақат алуы мүмкін.
  - ▶ Қозғалтқышты өшіріңіз.
  - ▶ Көгалшапқышты балалардың қолы жетпейтін жерде сақтаңыз.
- Металл компоненттерді ылғал әсерінен тот басуы мүмкін. Көгалшапқыш зақымдалуы мүмкін.
  - ▶ Көгалшапқышты таза және құрғақ күйінде ұстаңыз.
- Көгалшапқыш құлама беттерге сақтауға қойылған жағдайда, ол кенет домалап кетуі мүмкін. Адамдар жарақат алуы және материалдық зияннан зардап шегуі мүмкін.
  - ▶ Көгалшапқышты тек тегіс беттерге сақтауға қойыңыз.

## 4.11 Тазалау, техникалық қызмет көрсету және жөндеу

### ▲ Сақтандыру

- Тазалау, техникалық қызмет көрсету немесе жөндеу барысында қозғалтқыш жұмыс істеп тұрса, адамдар ауыр жарақат алуы немесе материалдық зиян келтірілуі мүмкін.
  - ▶ Қозғалтқышты өшіріңіз.



- ▶ Пышақтың айналуы тоқтағанша күтіңіз.



- ▶ Оталдыру білтесі сымының штекерін шығарыңыз.

- Егер тазалау, техникалық қызмет көрсету немесе жөндеу барысында қозғалтқыш жұмыс істеп тұрса, қозғалғыш механизм жетегі абайсызда қосылып кетуі мүмкін. Адамдар ауыр жарақат алуы және мүлікке зиян келтірілуі мүмкін.
  - ▶ Қозғалтқышты өшіріңіз.



- ▶ Оталдыру білтесі сымының штекерін шығарыңыз.













- Қозғалтқыш жұмыс істеген болса, дыбысты басқыш пен қозғалтқыш ыстық болуы мүмкін. Адамдар күйіп қалуы мүмкін.
  - ▶ Дыбысты басқыш пен қозғалтқыш суығанша күтіңіз.

- Өткір тазалағыш құралдар, су ағынымен тазалау немесе үшкір заттар көгалшапқышқа немесе пышаққа зақым келтіруі мүмкін. Көгалшапқыш немесе пышақ тиісінше тазаланбаған жағдайда, құрамдас бөлшектер тиісінше жұмыс істемеуі және сақтандырғыш құрылғылар бұзылуы мүмкін. Адамдар ауыр жарақат алуы мүмкін.
  - ▶ Көгалшапқышты және пышақты аталмыш пайдалану жөніндегі нұсқаулықта сипатталғандай тазалаңыз.  15.2.
- Көгалшапқышқа немесе пышаққа пайдалану жөніндегі нұсқаулықта сипатталған тәртіппен күтім жасалмаған немесе жөндеу жүргізілмеген жағдайда, құрамдас бөлшектер тиісінше жұмыс істемеуі және сақтандырғыш құрылғылар істен шығуы мүмкін. Адамдар ауыр жарақат алуы немесе мерт болуы мүмкін.
  - ▶ Тозған немесе зақымдалған бөлшектерді ауыстырыңыз.
  - ▶ Көгалшапқышқа аталмыш пайдалану жөніндегі нұсқаулықта сипатталған тәртіппен күтім жасаңыз немесе жөндеу жүргізіңіз.
  - ▶ Пышаққа аталмыш пайдалану жөніндегі нұсқаулықта сипатталғандай техникалық қызмет көрсетіңіз.
- Пышақты тазалаған, жөндеген немесе оған техникалық қызмет көрсеткен жағдайда, пайдаланушы өткір жиектерге дене мүшелерін кесіп алуы мүмкін. Пайдаланушы жарақат алуы мүмкін.
  - ▶ Төзімді материалдан жасалған қорғаныш қолғаптарын киіңіз.
- Қайрау кезінде пышақ қызып кетуі мүмкін. Пайдаланушы дене мүшелерін күйдіріп алуы мүмкін.
  - ▶ Пышақ суығанша күтіңіз.
  - ▶ Төзімді материалдан жасалған қорғаныш қолғаптарын киіңіз.

## 5 Көгалшапқышты пайдалануға дайындау

### 5.1 Көгалшапқышты пайдалануға дайындау

- Әрбір жолы жұмысты бастамас бұрын төмендегі әрекеттерді орындау қажет:
- ▶ Орау материалдары мен тасымалдау сақтандырғыштарын шешіп алыңыз.

- ▶ Төмендегі құрамдас бөлшектердің қауіпсіз күйде болуына көз жеткізіңіз:
  - Көгалшапқыш,  4.6.1.
  - Пышақ,  4.6.2.
- ▶ Көгалшапқышты тазалаңыз,  15.
- ▶ Пышақты тексеріңіз,  10.2.
- ▶ Бас тұтқаны орнатыңыз,  6.1.
- ▶ Мотор майын құйыңыз,  6.3.
- ▶ Бас тұтқаны жайыңыз,  8.1.
- ▶ Көгалшапқышқа жанармай құйыңыз,  7.
- ▶ Шөп шабу және шабылған шөпті шөп жинағышқа жинау қажет болса: шөп жинағышты іліңіз,  6.2.2.
- ▶ Шөп шабу қажет және шабылған шөп артынан түсіріліп отыруы тиіс болса: шөп жинағышты шешіп алыңыз,  6.2.3.
- ▶ Кесік биіктігін реттеңіз,  11.2.
- ▶ Басқару элементтерін тексеріңіз,  10.1.
- ▶ Аталған әрекеттерді орындау мүмкін болмаса: көгалшапқышты пайдаланбаңыз және STIHL делдалына хабарласыңыз.

## 6 Көгалшапқышты құрастыру

### 6.1 Бас тұтқаны орнату

- ▶ Қозғалтқышты өшіріңіз.
- ▶ Көгалшапқышты беті тегіс жерге қойыңыз.

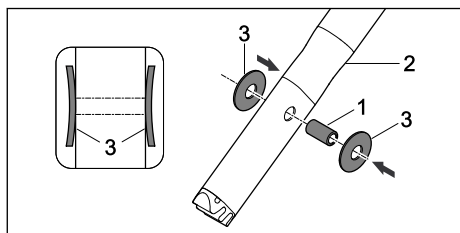

- ▶ Төлкені (1) бас тұтқадағы (2) саңылауларға сұғыңыз.
- ▶ Дискілі серіппелерді (3) дөңес бетін ішке қаратып төлкеге (1) кигізіңіз.

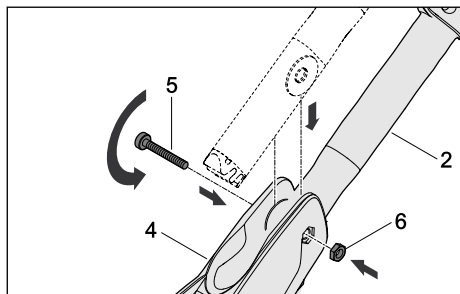

- ▶ Бас тұтқаны (2) басқару консоліне (4) сұғыңыз.
- ▶ Бұrandаны (5) басқару консоліндегі (4) саңылаулар арқылы және бас тұтқадағы (2) төлкенің ішімен өткізіңіз.
- ▶ Сомынды (6) басқару консоліндегі (4) қуысқа отырғызыңыз.
- ▶ Бұrandаны (5) бұрап қатырыңыз.

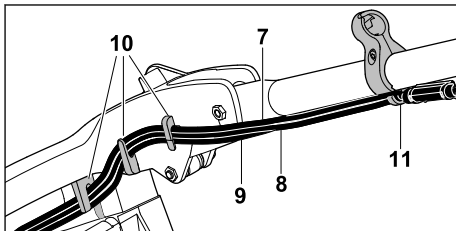

- ▶ Жетек арқандарын (7, 8 және 9) ілмектерге (10) кигізіңіз.
- ▶ Жетек арқандарын (7, 8 және 9) жетек арқанының бағыттауышына (11) іліңіз.

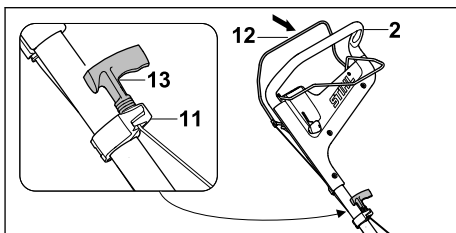

- ▶ Оталдыру білтесі сымының штекерін шығарыңыз.
- ▶ Шабу жетегінің берілістерді ауыстыру айырын (12) бас тұтқаға (2) басып тұрыңыз.
- ▶ Іске қосу механизмінің тұтқасын (13) жетек арқанының бағыттауышына (11) қарай баяу тартыңыз.
- ▶ Іске қосу механизмінің тұтқасын (13) жетек арқанының бағыттауышына (11) іліңіз.
- ▶ Шабу жетегінің қосқыш интірегін (12) жіберіңіз.
- ▶ Оталдыру білтесі сымының штекерін орнына салыңыз.

Бас тұтқаны қайтадан шешіп қою қажет емес.

## 6.2 Шөп жинағышты монтаждау, ілу және босату

### 6.2.1 Шөп жинағышты монтаждау

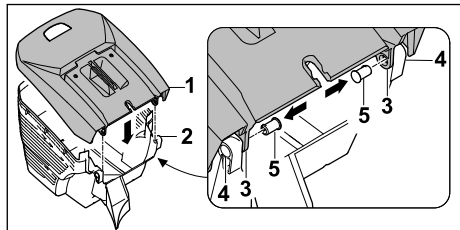

- ▶ Шөп жинағыштың жоғарғы жағын (1) шөп жинағыштың төменгі жағына (2) кигізіңіз. Саңылаулар (3 және 4) сәйкес келуі тиіс.
- ▶ Болттарды (5) ішкі жағынан саңылаулар (3 және 4) арқылы кіргізіңіз.

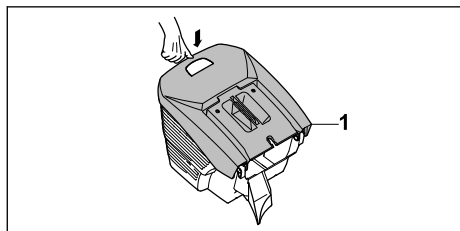

- ▶ Шөп жинағыштың жоғарғы жағын (1) төмен қарай басыңыз. Шөп жинағыштың жоғарғы жағы (1) сырт еткен дыбыспен бекітіледі.

### 6.2.2 Шөп жинағышты ілу

- ▶ Қозғалтқышты өшіріңіз.
- ▶ Көгалшапқышты беті тегіс жерге қойыңыз.

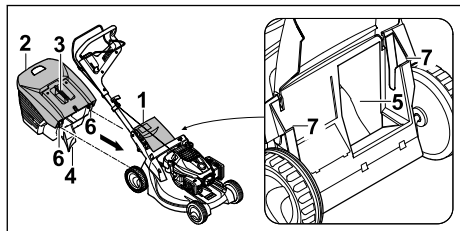

- ▶ Лақтырманың қақпағын (1) ашып, ұстап тұрыңыз.
- ▶ Шөп жинағышты (2) тұтқасынан (3) ұстап, шығыңқы тұмсығын (4) лақтырма науасына (5), ал ілмектерін (6) бекіткіштерге (7) іліңіз.
- ▶ Лақтырма қақпағын (1) шөп жинағышқа (2) түсіріңіз.

### 6.2.3 Шөп жинағышты ажырату

- ▶ Қозғалтқышты өшіріңіз.

- ▶ Көгалшапқышты тегіс бетке қойыңыз.
- ▶ Лақтырманың қақпағын ашып, ұстап тұрыңыз.
- ▶ Шөп жинағышты тұтқасынан ұстап жоғары қарай шығарыңыз.
- ▶ Лақтырманың қақпағын жабыңыз.

## 6.3 Мотор майын құю

Мотор майы қозғалтқышты майлап суытады.

Мотор майының спецификациясы және толтыру көлемі қозғалтқыштың пайдалану жөніндегі нұсқаулығында көрсетілген.

### Нұсқау

- Бастапқы күйде мотор майы құйылмайды. Қозғалтқышты мотор майынсыз немесе тым аз мотор майымен іске қосу нәтижесінде көгалшапқыш зақымдалуы мүмкін.
  - ▶ Әр іске қосу әрекетінің алдында мотор майын тексеріңіз және қажет болса, мотор майын тағы құйыңыз.
- ▶ Мотор майын қозғалтқыштың пайдалану жөніндегі нұсқаулығында сипатталғандай құйыңыз.

## 7 Көгалшапқышқа отын құю

### 7.1 Көгалшапқышқа жанармай құю

### Нұсқау

- Егер дұрыс жанармай құйылмаса, көгалшапқыш зақымдалуы мүмкін.
  - ▶ Қозғалтқыштың пайдалану жөніндегі нұсқаулығын қараңыз.
- ▶ Қозғалтқышты өшіріңіз.
- ▶ Көгалшапқышты беті тегіс жерге қойыңыз.
- ▶ Жанармай бағы қақпағының айналасын ылғал шүберекпен сүртіңіз.

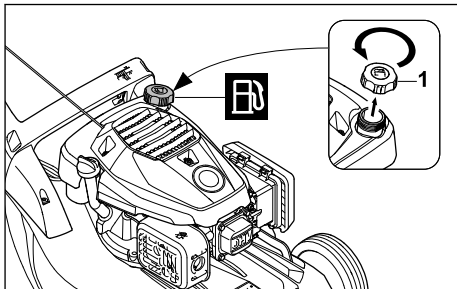

- ▶ Жанармай багының қақпағын (1) шығарып алу мүмкін болғанша сағат тіліне қарсы бағытта бұраңыз.
  - ▶ Жанармай багының қақпағын ашып алыңыз.
  - ▶ Жанармайды жанармай багының жиегіне дейін кемінде 15 мм бос орын қалдырып құйыңыз.
  - ▶ Жанармай багының қақпағын жанармай багына салыңыз.
  - ▶ Жанармай багының қақпағын сағат тілінің бағытымен бұрап, қолмен мықтап қатырыңыз.
- Жанармай багының қақпағы жабылды.

## 8 Көгалшапқышты пайдаланушы үшін реттеу

### 8.1 Бас тұтқаны қайырып ашу

- ▶ Қозғалтқышты өшіріңіз.
- ▶ Оталдыру білтесі сымының штекерін шығарыңыз.
- ▶ Көгалшапқышты беті тегіс жерге қойыңыз.

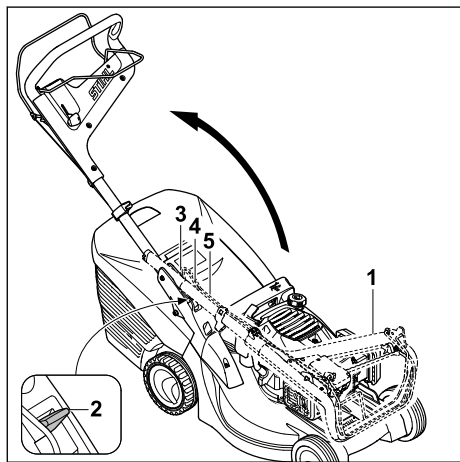

- ▶ Бас тұтқаны (1) көтеріңіз.
  - ▶ Иінтіректі (2) төмен басып ұстап тұрыңыз.
  - ▶ Бас тұтқаны (1) қайырып ашыңыз және арқан жетектерінің (3, 4 және 5) қысылып қалмауын қадағалаңыз.
  - ▶ Иінтіректі (2) жіберіңіз және бас тұтқаның (1) толығымен орнына бекігенін қадағалаңыз.
- Бас тұтқа (1) көгалшапқышқа нық бекітілген.

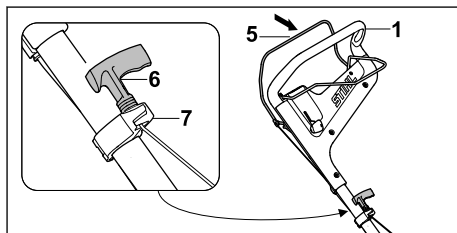

- ▶ Шабу жетегінің берілістерді ауыстыру айырын (6) бас тұтқаға (1) басып тұрыңыз.
- ▶ Іске қосу механизмінің тұтқасын (7) жетек арқанының бағыттауышына (8) қарай баяу тартыңыз.
- ▶ Іске қосу механизмінің тұтқасын (7) жетек арқанының бағыттауышына (8) іліңіз.
- ▶ Шабу жетегінің қосқыш иінтірегін (6) жіберіңіз.
- ▶ Оталдыру білтесі сымының штекерін орнына сұғыңыз.

### 8.2 Бас тұтқаны реттеу

- ▶ Қозғалтқышты өшіріңіз.
- ▶ Оталдыру білтесі сымының штекерін шығарыңыз.
- ▶ Көгалшапқышты беті тегіс жерге қойыңыз.

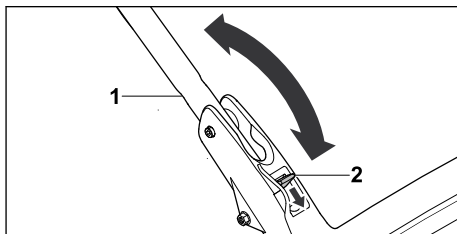

- ▶ Бас тұтқадан (1) ұстап тұрыңыз.
- ▶ Иінтіректі (2) төмен басып ұстап тұрыңыз.
- ▶ Бас тұтқаны (1) қажетті күйге келтіріп реттеңіз.
- ▶ Иінтіректі (2) жіберіңіз және бас тұтқаның толығымен орнына бекігенін қадағалаңыз.

### 8.3 Бас тұтқаны қайырып жинау

- Бас тұтқаны көгалшапқышты тасымалдау кезінде орынды үнемдеу немесе сақтау үшін жинауға болады.
- ▶ Қозғалтқышты өшіріңіз.
  - ▶ Оталдыру білтесі сымының штекерін шығарыңыз.
  - ▶ Көгалшапқышты беті тегіс жерге қойыңыз.
  - ▶ Шабу жетегінің қосқыш иінтірегін бас тұтқаға қарай басып ұстап тұрыңыз.

- ▶ Іске қосу механизмінің тұтқасын жетек арқанының бағыттаушысынан ағытып алып, қозғалтқышқа қарай баяу кері бағыттаңыз.
- ▶ Шабу жетегінің қосқыш иінірегін жіберіңіз.
- ▶ Бас тұтқаны ұстап тұрыңыз және иініректі басылған күйде ұстаңыз.
- ▶ Бас тұтқаны алға қарай жинаңыз.

## 9 Моторды іске қосу және тоқтату

### 9.1 Қозғалтқышты оталдыру

- ▶ Көгалшапқышты беті тегіс жерге қойыңыз.

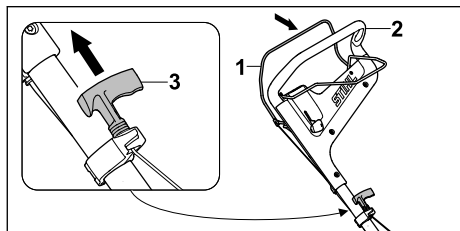

- ▶ Шабу жетегінің қосқыш иінірегін (1) сол қолыңызбен бас тұтқаға (2) қарай басыңыз да, басылған күйі ұстап тұрыңыз.
- ▶ Іске қосу механизмінің тұтқасын (3) оң қолыңызбен кедергісі сезілгенше баяу тартып шығарыңыз.
- ▶ Іске қосу механизмінің тұтқасын (3) қозғалтқыш іске қосылғанша жылдам тартып, орнына қолмен ұстап ақырын жіберіңіз.
- ▶ Қозғалтқыш оталмаса: Қозғалтқыштың пайдалану жөніндегі нұсқаулығын қараңыз.

### 9.2 Қозғалтқышты өшіру

- ▶ Көгалшапқышты тегіс бетке қойыңыз.
- ▶ Шабу жетегінің берілістерді ауыстыру айырын жіберіңіз. Қозғалтқыш сөнеді.
- ▶ Пайдаланушы позициясын қалдырыңыз.

## 10 Көгалшапқышты тексеру

### 10.1 Басқару элементтерін тексеру

**Шабу жетегінің берілістерді ауыстыру айыры және қозғалғыш механизм жетегінің берілістерді ауыстыру айыры**

- ▶ Қозғалтқышты өшіріңіз.
- ▶ Шабу жетегінің берілістерді ауыстыру айырын және қозғалғыш механизм жетегінің берілістерді ауыстыру айырын бас тұтқаға

қарай толығымен тартып, қайтадан жіберіңіз.

- ▶ Шабу жетегінің берілістерді ауыстыру айыры немесе қозғалғыш механизм жетегінің берілістерді ауыстыру айыры қолжетімсіз болса немесе бастапқы күйге оралмаса: көгалшапқышты пайдаланбаңыз және STIHL делдалына жолығыңыз. Шабу жетегінің берілістерді ауыстыру айыры немесе қозғалғыш механизм жетегінің берілістерді ауыстыру айыры бұзылған.

### 10.2 Пышақты тексеру

- ▶ Қозғалтқышты өшіріңіз.
- ▶ Оталдыру білтесі сымының штекерін шығарыңыз.
- ▶ Көгалшапқышты тігінен қойыңыз, 15.1.

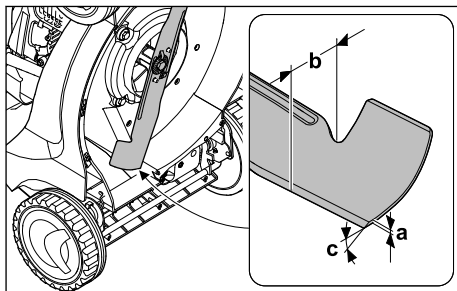

- ▶ Келесілерді өлшеңіз:
  - Қалыңдығы a
  - Ені b
  - Жүзінің бұрышы c
- ▶ Қалыңдығы немесе ені ең төменгі мәннен асып кеміген жағдайда: пышақтарды ауыстырыңыз, 19.2.
- ▶ Жүзінің бұрышы сақталмаған жағдайда: пышақтарды қайраңыз, 19.2.
- ▶ Түсініксіз мәселелер болған жағдайда: STIHL делдалына хабарласыңыз.

## 11 Көгалшапқышпен жұмыс істеу

### 11.1 Көгалшапқышты ұстап тұру және жүргізу

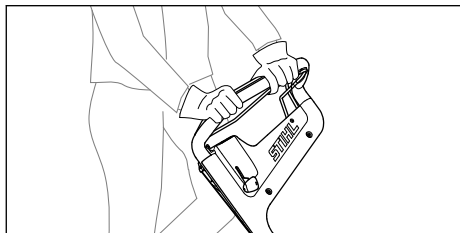

- ▶ Бас тұтқаны екі қолмен бас бармақтарыңыз бас тұтқаны орап тұратындай етіп ұстаңыз.

### 11.2 Кесік биіктігін реттеу

Кесікті 6 түрлі биіктікте реттеуге болады:

- 25 мм = 1-позиция
- 30 мм = 2-позиция
- 40 мм = 3-позиция
- 50 мм = 4-позиция
- 60 мм = 5-позиция
- 75 мм = 6-позиция

Позициялар көгалшапқышта көрсетілген.

#### Кесік биіктігін реттеу

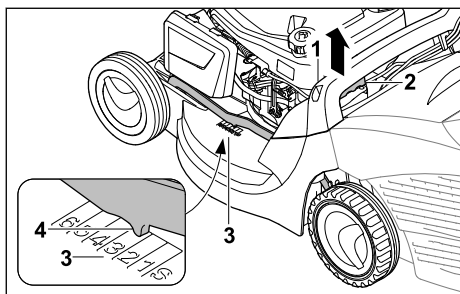

- ▶ Көгалшапқышты тұтқасынан (1) ұстаңыз.
- ▶ Иіңтіректі (2) басып тұрыңыз.
- ▶ Көгалшапқышты көтеріп-қою арқылы қажетті позицияға қойыңыз. Кесік биіктігінің индикаторындағы (3) белгіден (4) берілген кесік биіктігін көруге болады.
- ▶ Иіңтіректі (2) жіберіңіз. Көгалшапқыш бекітіледі.

### 11.3 Қозғалғыш механизм жетегін қосу және өшіру

#### 11.3.1 Қозғалғыш механизм жетегін қосу

##### Нұсқау

- ▶ Құрылғының зақымдалуына жол бермеу үшін Varіo жетегінің иіңтірегін тек қозғалтқыш істеп тұрған кезде ғана қозғаңыз.

- ▶ Көгалшапқышты беті тегіс жерге қойыңыз.
- ▶ Қозғалтқышты оталдырыңыз.

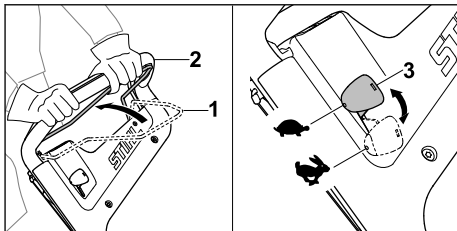

- ▶ Қозғалғыш механизм жетегінің қосқыш иіңтірегін (1) бас тұтқаға (2) қарай толықтай тартып, бас бармағыңыз бас тұтқаны орап тұратындай етіп ұстаңыз. Көгалшапқыш қозғала бастайды.

Қозғалыс жылдамдығын көтеру:

- ▶ Varіo жетегінің иіңтірегін (3) қозғалыс кезінде алдыға ↗ бағытына қарай жылжытыңыз.

Қозғалыс жылдамдығын төмендету:

- ▶ Varіo жетегінің иіңтірегін (3) қозғалыс кезінде артқа ↖ бағытына қарай жылжытыңыз.

#### 11.3.2 Қозғалғыш механизм жетегін өшіру

- ▶ Қозғалғыш механизм жетегінің берілістерді ауыстыру айырын жіберіңіз.
- ▶ Көгалшапқыш тоқтағанша күтіңіз.

## 11.4 Шабу

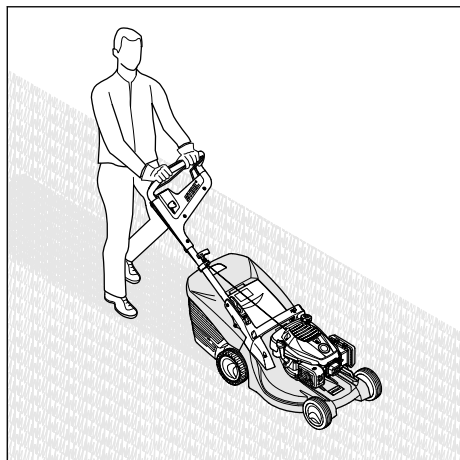

- ▶ Қозғалғыш механизм жетегін қосып жұмыс істеген жағдайда: көгалшапқышты бақылауда ұстап, ілгері жүргізіңіз.
- ▶ Қозғалғыш механизм жетегін өшіріп жұмыс істеген жағдайда: Көгалшапқышты баяу және бақылай отырып алға қарай жылжытыңыз.

## 11.5 Шөп жинағышты босату

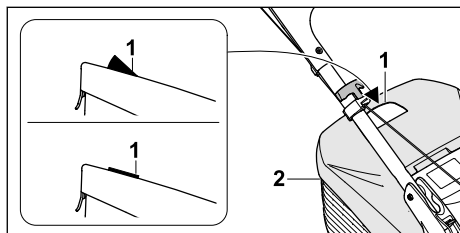

Пышақтың айналуынан пайда болған ауа ағыны шөп жинағышты толтыру индикаторын (1) көтереді. Шөп жинағыш толған кезде ауа ағыны тоқтайды. Ауа ағыны тым аз болса, шөп жинағышты толтыру индикаторы (1) қозғалыссыз күйге қайтып оралады. Бұл шөп жинағышты (2) босату қажеттігінің белгісі болып табылады.

Шөп жинағышты толтыру индикаторының (1) ақаусыз жұмысы оңтайлы ауа ағыны жағдайында ғана қамтамасыз етіледі. Ылғалды, тығыз немесе биік шөп, төмен кесік биіктігі, ластану немесе т.с.с. сыртқы факторлар ауа ағынына және шөп жинағышты толтыру индикаторының (1) жұмысына кері әсер етуі мүмкін.

- ▶ Шөп жинағышты толтыру индикаторы (1) қозғалыссыз күйге қайтып оралса: Шөп жинағышты (2) босатыңыз.
- ▶ Қозғалғышты өшіріңіз.
- ▶ Шөп жинағышты (2) ажыратыңыз.

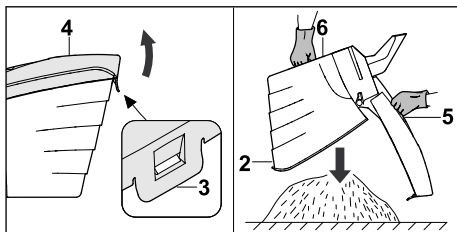

- ▶ Құлыптау тілшігін (3) ашыңыз.
- ▶ Шөп жинағыштың жоғарғы жағын (4) тұтқасынан (5) ашып, ұстап тұрыңыз.
- ▶ Екінші қолыңызбен астыңғы тұтқадан (6) ұстап тұрыңыз.
- ▶ Шөп жинағышты (2) босатыңыз.
- ▶ Шөп жинағыштың (2) қақпағын жабыңыз.
- ▶ Шөп жинағышты (2) қыстырыңыз.

## 12 Жұмыс аяқталғаннан кейін

### 12.1 Жұмыс істегеннен кейін

- ▶ Қозғалғышты өшіріңіз.
- ▶ Көгалшапқыш сулы болса: көгалшапқышты кептіріңіз.
- ▶ Көгалшапқышты тазалаңыз.

## 13 Тасымалдау

### 13.1 Көгалшапқышты тасымалдау

- ▶ Қозғалғышты өшіріңіз.  
Пышақ айналмауы тиіс.
- ▶ Оталдыру білтесі сымының штекерін шығарыңыз.

#### Көгалшапқышты жылжыту

- ▶ Көгалшапқышты баяу және бақылай отырып алға қарай жылжытыңыз.

#### Көгалшапқышты көтеріп жүру

- ▶ Төзімді материалдан жасалған жұмыс қолғаптарын киіңіз.
- ▶ Шөп жинағышты ажыратыңыз.



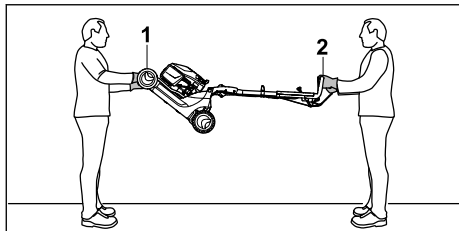

- ▶ Көгалшапқышты қайырып ашылған бас тұтқасымен көтерген жағдайда:
  - ▶ Көгалшапқышты бір адам екі қолымен тасымалдауға арналған тұтқасынан (1) ұстауы, ал екінші адам екі қолымен бас тұтқасынан (2) ұстауы қажет.
  - ▶ Көгалшапқышты көтеруге және алып жүруге екі адам қажет.

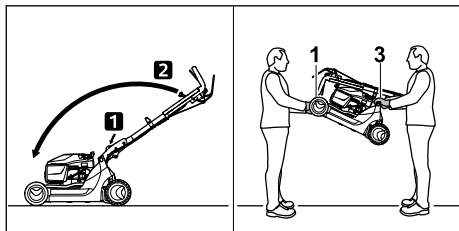

- ▶ Көгалшапқышты жиналған бас тұтқасымен көтеріп жүрген жағдайда:
  - ▶ Бас тұтқаны жинаңыз.
  - ▶ Көгалшапқышты бір адам екі қолымен тасымалдауға арналған тұтқасынан (1) ұстауы, ал екінші адам екі қолымен тұтқадан (3) ұстауы қажет.
  - ▶ Көгалшапқышты көтеруге және алып жүруге екі адам қажет.

#### Көгалшапқышты автомобильге салып тасымалдау

- ▶ Көгалшапқышты аударылмайтындай және қозғалмайтындай етіп тік күйінде бекітіңіз.

## 14 Сақтау шарттары

### 14.1 Көгалшапқышты сақтау

- ▶ Қозғалтқышты өшіріңіз және суытыңыз.
- ▶ Оталдыру білтесі сымының штекерін шығарыңыз.
- ▶ Көгалшапқышты төмендегі шарттарға сәйкес сақтаңыз:
  - Көгалшапқыш балалардың қолы жетпейтін жерде тұруы тиіс.
  - Көгалшапқыш таза және құрғақ.
  - Көгалшапқыш аударылып кетпейді.
  - Көгалшапқыш домалап кете алмайды.

Көгалшапқыш 3 айдан ұзақ сақталатын болса:



- ▶ Жанармай багы босағанша істетіңіз.
- ▶ Жанармай бағын STIHL делдалына тазалауға беріңіз.
- ▶ Мотор майын қозғалтқыштың пайдалану жөніндегі нұсқаулығында көрсетілгендей ауыстырыңыз.
- ▶ От алдыру білтесін бұрап шығарыңыз.

#### ⚠ Сақтандыру

- От алдыру білтесі сымының штекері шығарылған кезде, іске қосу механизмінің тұтқасы шығарылса, ұшқын сыртқа шығуы мүмкін. Ұшқыннан жеңіл тұтанғыш немесе жарылғыш ортада өрт және жарылыс қаупі туындауы мүмкін. Адамдар ауыр немесе ажалды жарақат алуы, сондай-ақ мүлікке залал келтірілуі мүмкін.
  - ▶ От алдыру білтесі сымының штекерін от алдыру білтесінің саңылауынан алшақ ұстаңыз.
    - ▶ Іске қосу механизмінің тұтқасын бірнеше рет шығарып, кері бағыттаңыз.
    - ▶ От алдыру білтесін бұрап кіргізіңіз және мықтап тартыңыз.

## 15 Тазарту

### 15.1 Көгалшапқышты тігінен қою

- ▶ Жанармай багы босағанша істетіңіз. Қозғалтқыш сәнеді.
- ▶ Көгалшапқышты беті тегіс жерге қойыңыз.
- ▶ Шөп жинағышты ажыратыңыз.
- ▶ Кесік биіктігін ең биік күйіне қойыңыз,  11.2.
- ▶ Бас тұтқаны ең төменгі күйіне қойыңыз,  8.2.

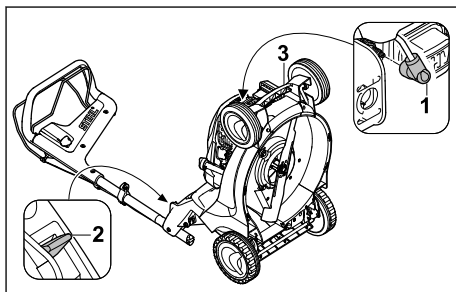

- ▶ Оталдыру білтесі сымының штекерін (1) шығарыңыз.
- ▶ Сол қолыңызбен иінтіректі (2) төмен қарай басып тұрыңыз.

- ▶ Оң қолыңызбен көгалшапқышты тасымалдауға арналған тұтқасынан (3) ұстап, артқа шалқайтып тігінен қойыңыз.

## 15.2 Көгалшапқышты тазалау

- ▶ Қозғалтқышты өшіріңіз.
- ▶ Көгалшапқышты суытыңыз.
- ▶ От алдыру білтесі сымының штекерін шығарыңыз.
- ▶ Көгалшапқышты ылғалды шүберекпен тазалаңыз.
- ▶ Желдету ойықтарын жаққышпен тазалаңыз.
- ▶ Көгалшапқышты тоқтатыңыз.
- ▶ Пышақ айналасындағы аймақты және пышақты ағаш таяқшамен, жұмсақ қылшақпен немесе ылғалды шүберекпен тазалаңыз.

## 16 Қызмет көрсету

### 16.1 Техникалық қызмет көрсету аралықтары

Техникалық қызмет көрсету аралықтары қоршаған орта шарттарына және жұмыс шарттарына байланысты болады. STIHL төмендегі техникалық қызмет көрсету аралықтарын ұсынады:

#### Қозғалтқыш

- ▶ Қозғалтқышқа қозғалтқыштың пайдалану жөніндегі нұсқаулығында көрсетілгендей техникалық қызмет көрсетіңіз.

#### Көгалшапқыш

- ▶ Көгалшапқышты жыл сайын STIHL делдалына тексертіңіз.

### 16.2 Пышақты бөлшектеу және монтаждау

#### 16.2.1 Пышақты шешіп алу

- ▶ Қозғалтқышты өшіріңіз.
- ▶ Оталдыру білтесі сымының штекерін шығарыңыз.
- ▶ Көгалшапқышты тігінен қойыңыз.

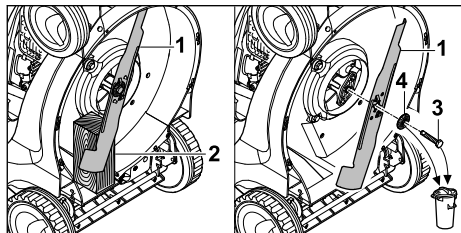

- ▶ Пышақты (1) ағаш кесіндісімен (2) тіреп қойыңыз.

- ▶ Бұранданы (3) бұрап шығарыңыз да, шайбамен (4) бірге шешіп алыңыз.
- ▶ Пышақты (1) шығарып алыңыз.
- ▶ Бұранданы (3) және шайбаны (4) кәдеге жаратыңыз. Пышақты (1) орнатуға жаңа бұранда мен шайбаны пайдаланыңыз.

#### 16.2.2 Пышақты монтаждау

- ▶ Қозғалтқышты өшіріңіз.
- ▶ Оталдыру білтесі сымының штекерін шығарыңыз.
- ▶ Көгалшапқышты тігінен қойыңыз.

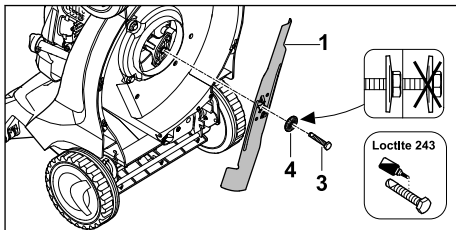

- ▶ Жаңа шайбаны (4) жаңа бұрандаға (3) кигізіңіз.
- ▶ Бұранданың (3) ирек оймасына Loctite 243 фиксаторын жағыңыз.
- ▶ Пышақты (1) тірек бетіндегі шығыңқы жерлер пышақтағы (1) ойықтармен жанасатындай етіп орнатыңыз.
- ▶ Бұранданы (3) шайбасымен (4) бірге бұрап кіргізіңіз.

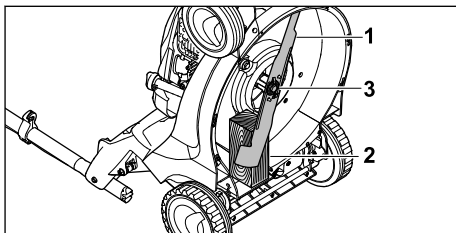

- ▶ Пышақты (1) ағаш кесіндісімен (2) тіреп қойыңыз.
- ▶ Бұранданы (3) 65 Нм тарту моментімен қатырыңыз.

### 16.3 Пышақты қайрау және теңгеру

Пышақты дұрыс қайрау және теңгеру үшін көп жаттығу қажет.

STIHL компаниясы пышақты STIHL делдалына қайратуға және теңгертуге кеңес береді.

**Сақтандыру**

- Пышақтың кескіш қырлары өткір. Пайдалануға тисе, кесіп кетуі мүмкін.
  - ▶ Төзімді материалдан жасалған қорғаныш қолғаптарын киіңіз.
- ▶ Қозғалтқышты өшіріңіз.
- ▶ Оталдыру білтесі сымының штекерін шығарыңыз.
- ▶ Көгалшапқышты тігінен қойыңыз.
- ▶ Пышақты бөлшектеніңіз.
- ▶ Пышақты қайраңыз. Бұл ретте қайрау бұрышына назар аударыңыз және пышақты суытыңыз,  19.2.

- Пышақты қайраған кезде оның түсінің көгеруіне жол бермеңіз.
- ▶ Пышақты монтаждаңыз.
  - ▶ Түсініксіз мәселелер туындаған жағдайда: STIHL делдалына хабарласыңыз.

**17 Жөндеу****17.1 Көгалшапқышты жөндеу**

- Пайдаланушы көгалшапқышты және пышақты өз бетімен жөндей алмайды.
- ▶ Көгалшапқыш немесе пышақ зақымдалған жағдайда: көгалшапқышты немесе пышақты пайдаланбаңыз және STIHL делдалына жолығыңыз.
  - ▶ Нұсқау тақтайшалары анық емес немесе зақымдалған болса: нұсқау тақтайшаларын STIHL делдалына алмастыруға беріңіз.

**18 Ақаулықтарды кетіру****18.1 Көгалшапқыштың ақаулықтарын жою**

Ақаулық	Сәбәбі	Шешім
Қозғалтқышты іске қосу мүмкін емес.	Шабу жетегінің берілістерді ауыстыру айыры басылмаған.	▶ Қозғалтқышты аталмыш пайдалану жөніндегі нұсқаулықта сипатталғандай іске қосыңыз.
	Жанармай бағы бос.	▶ Көгалшапқышқа отын құйыңыз.
	Жанармай құбыры бітеліп қалған.	▶ STIHL делдалына жолығыңыз.
	Бакта нашар, лас немесе ескі жанармай бар.	▶ Этилденбеген жаңа бензин маркасын пайдаланыңыз.
	Ауа сүзгісі ластанған.	▶ STIHL делдалына жолығыңыз.
	От алдыру білтесі сымының штекері от алдыру білтесінен суырылған немесе от алдыру кабелі штекерге нашар бекітілген.	▶ От алдыру білтесі сымының штекерін салыңыз. ▶ Оталдыру кабелі мен штекер арасындағы байланысты тексеріңіз.
	От алдыру білтесі тоттанған, зақымдалған немесе электродтардың арасындағы қашықтық қате.	▶ От алдыру білтесін тазалаңыз немесе ауыстырыңыз. ▶ Электродтар арасындағы қашықтықты орнатыңыз.
	Пышақтағы қарсылық тым үлкен.	▶ Жоғарырақ кесік биіктігін орнатыңыз. ▶ Қозғалтқышты төмен шөпте іске қосыңыз.
Қозғалтқышты іске қосу қиынға соғады немесе қозғалтқыштың қуаттылығы төмендеуде.	Көгалшапқыш корпусы бітеліп қалған.	Көгалшапқышты тазалаңыз.
	Кесік биіктігі тым терең орнатылған немесе беріліс жылдамдығы тым жоғары.	Кесік биіктігін реттеңіз немесе баяу шабыңыз.

Ақаулық	Сәбәбі	Шешім
Қозғалтқыш қатты қызып кетті.	Жанармай бағы мен карбюраторда су бар немесе карбюратор бітеліп қалған.	Жанармай бағын босатыңыз, жанармай құбыры мен карбюраторды тазалаңыз.
	Жанармай бағы ластанған.	STIHL делдалына жолығыңыз.
	Ауа сүзгісі ластанған.	STIHL делдалына жолығыңыз.
	От алдыру білтесі ысталып қалды.	От алдыру білтесін тазалаңыз немесе ауыстырыңыз.
	Мотор майының деңгейі тым төмен.	Мотор майын қозғалтқыштың пайдалану жөніндегі нұсқаулығында сипатталғандай құйыңыз немесе ауыстырыңыз.
Көгалшапқыш қатты дірілдейді.	Суыту қабырғалары ластанған.	Көгалшапқышты тазалаңыз.
	Пышақ зақымдалған.	Пышақты ауыстырыңыз.
Көгал таза шабылмайды.	Пышақ тиісінше монтаждалмаған.	Пышақты монтаждаңыз.
	Пышақ дөкір немесе тозған.	Пышақты қайраңыз немесе ауыстырыңыз.

## 19 Техникалық сипаттамалар

### 19.1 STIHL RM 448.1 VC көгалшапқышы

- Қозғалтқыштың түрі: STIHL EVC 300.0
- Жұмыс көлемі: 166 см<sup>3</sup>
- Қуаттылығы: 2800 айн/мин жиілігінде 2,6 кВт (3,5 АК)
- Айналу жиілігі: 2800 айн/мин
- Жанармай бағының максималды сыйымдылығы: 900 см<sup>3</sup> (0,9 л)
- Салмағы: 29 кг
- Шөп жинағыштың максималды сыйымдылығы: 55 л
- Кесу ені: 46 см

### 19.2 Пышақ

- Минималды қалыңдығы a: 2,0 мм
- Минималды ені b: 39 мм
- Жүзінің бұрышы c: 30°

### 19.3 Шуыл және діріл көрсеткіштері

Дыбыстық қысым деңгейіне арналған К мәні 2 dB(A) құрайды. Дыбыстық қуат деңгейіне арналған К мәні 1,1 dB(A) құрайды. Діріл көрсеткішіне арналған К мәні 2,20 м/с<sup>2</sup> құрайды.

- Дыбыстық қысым деңгейі  $L_{pA}$ , EN ISO 5395-2 стандарты бойынша есептелген: 83 dB(A)

- Кепілді дыбыстық қуат деңгейі  $L_{WA}$  2000/14/EC / S.I. стандарты бойынша есептелген. 2001/1701: 96 dB(A)
- Бас тұтқаның  $a_{hv}$  діріл көрсеткіші EN 12096, EN ISO 5395-2 және EN 20643 стандарттары бойынша есептелген: 4,40 м/с<sup>2</sup>

Діріл бойынша 2002/44/EC кәсіпкер директивасы және S.I. 2005/1093 стандарты туралы ақпарат [www.stihl.com/vib](http://www.stihl.com/vib) сілтемесі бойынша қолжетімді.

### 19.4 REACH

REACH дегеніміз химикаттарды тіркеуге, бағалауға және жіберуге арналған ЕҚ қаулысы дегенді білдіреді.

REACH қаулысын орындауға арналған ақпарат төменде келтірілген [www.stihl.com/reach](http://www.stihl.com/reach) көрсетілген.

### 19.5 Белгіленген қызмет ету мерзімі

Толықтай белгіленген қызмет ету мерзімі 30 жылға дейін құрайды.

Белгіленген қызмет ету мерзімінде қолдану нұсқаулығының талаптарына сәйкес жүйелі түрде техникалық қызмет және күтім көрсету өткізіледі.

## 20 Қосалқы бөлшек (жинақтаушы) және құрал-жабдықтар

### 20.1 Қосалқы бөлшектер және құрал-жабдықтар

**STIHL** Бұл нысандар STIHL түпнұсқалы қосалқы бөлшектері мен STIHL түпнұсқалы құрал-жабдықтарын білдіреді.

STIHL компаниясы STIHL түпнұсқалы қосалқы бөлшектері мен STIHL түпнұсқалы құрал-жабдықтарын қолдануды ұсынады.

Нарықты ағымдағы зерттеуге қарамастан, STIHL компаниясы басқа өндірушілердің қосалқы бөлшектері мен керек-жарақтарын, олардың сенімділігін, қауіпсіздігі мен жарамдылығын бағалай алмайды, осыған байланысты STIHL компаниясы оларды пайдалану үшін жауапкершілікті көтермейді.

STIHL түпнұсқалы қосалқы бөлшектері және STIHL түпнұсқалы құрал-жабдықтары STIHL мамандандырылған дилері тарапынан жеткізіледі.

### 20.2 Маңызды қосалқы бөлшектер

- Пышақ: 6358 702 0100
- Пышақ бұрандамасы: 9008 319 9028
- Шайба: 0000 702 6600

## 21 Көдеге жарату

### 21.1 Көгалшапқышты көдеге жарату

Көдеге жарату туралы ақпаратты жергілікті өкімшіліктен немесе STIHL дилерінен алуға болады.

Көдеге жарату талаптарын сақтамау денсаулыққа зиян келтіруі және қоршаған ортаны ластауы мүмкін.

- ▶ STIHL өнімдерін қаптамаларымен бірге жергілікті ережелерге сәйкес қайта өңдеуге арналған жинау орнына өткізіңіз.
- ▶ Тұрмыстық қоқыспен бірге тастамаңыз.

## 22 ЕО нормаларына сәйкестік сертификаты

### 22.1 STIHL RM 448.1 VC көгалшапқышы

STIHL Tirol GmbH  
Hans Peter Stihl-Straße 5

6336 Langkampfen

Австрия

төмендегіні толық жауапкершілікпен жариялайды:

- Конструкция: көгалшапқыш
- Фабрика таңбасы: STIHL
- Түрі: RM 448.1 VC
- Кесу ені: 46 см
- Сериялық нөмірі: 6358

2000/14/EC, 2006/42/EC, 2014/30/EU және 2011/65/EU директиваларының тиісті талаптарына сәйкес келеді және төмендегі стандарттардың өндірілген күнінде жарамды болған нұсқаларына сәйкес әзірленіп өндірілді: EN ISO 5395-1, EN ISO 5395-2, EN ISO 14982.

Өкілетті орган:

TÜV Rheinland LGA Products GmbH  
Tillystraße 2  
90431 Nürnberg, DE

Есептелген және кепілді дыбыстық қуат деңгейінің көрсеткіштері 2000/14/EC директивасының VIII қосымшасына сәйкес анықталды.

- Есептелген дыбыстық қуат деңгейі: 95,3 dB(A)
- Кепілді дыбыстық қуат деңгейі: 96 dB(A)

Техникалық құжаттар STIHL Tirol GmbH компаниясының иелігінде.

Өндірілген жылы мен машина нөмірі көгалшапқыш корпусында көрсетілген.

Langkampfen, 28.05.2021

STIHL Tirol GmbH



м.а.

Matthias Fleischer, Зерттеу және өнімдерді әзірлеу бөлімінің бастығы



м.а.

Sven Zimmermann, Сапаны бақылау бөлімінің бастығы

### 22.2 Сәйкестік белгісі



Кеден одағының техникалық нормалары мен талаптарының сақталуын растайтын EAC сертификаттары және сәйкестік туралы өтініштер жөніндегі ақпарат, төменде келтірілген,

www.stihl.ru/eac сондай-ақ STIHL компаниясының кез келген елдегі өкілдігінде қол жетімді, ☎ 23.1.



Украинаның техникалық нормативтері мен талаптары орындалды.

## 23 Мекенжайлар

### 23.1 STIHL штаб-пәтері

ANDREAS STIHL AG & Co. KG  
Badstrasse 115  
71336, Вайблинген

Германия

### 23.2 STIHL өншілес кәсіпорындары

#### РЕСЕЙ ФЕДЕРАЦИЯСЫ

РОССИЙСКАЯ ФЕДЕРАЦИЯ  
ООО "АНДРЕАС ШТИЛЬ МАРКЕТИНГ"  
наб. Обводного канала, дом 60, литера А,  
помещ. 1-Н, офис 200  
192007 Санкт-Петербург, Россия  
Горячая линия: +7 800 4444 180  
Эл. почта: info@stihl.ru

#### УКРАИНА

ТОВ «Андреас Штіль»  
вул. Антонова 10, с. Чайки  
08135 Київська обл., Україна  
Телефон: +38 044 393-35-30  
Факс: +380 044 393-35-70  
Гаряча лінія: +38 0800 501 930  
E-mail: info@stihl.ua

### 23.3 STIHL өкілдіктері

#### БЕЛАРУСЬ

Өкілдік  
ANDREAS STIHL AG & Co. KG  
К. Цеткин к-сі, 51-11а  
220004, Минск қ-сы, Беларусь  
Шұғыл желі: +375 17 200 23 76

#### ҚАЗАҚСТАН

Өкілдік  
ANDREAS STIHL AG & Co. KG  
Шағабутдинов к-сі, 125А үй, 2-кеңсе  
050026, Алматы қ-сы, Қазақстан  
Шұғыл желі: +7 727 225 55 17

### 23.4 STIHL импорттаушылары

#### РЕСЕЙ ФЕДЕРАЦИЯСЫ

ООО «ШТИЛЬ ЗЮДВЕСТ»

350000, Российская Федерация,  
г. Краснодар, ул. Западный обход, д. 36/1

ООО «ФЛАГМАН»  
194292, Российская Федерация,  
г. Санкт-Петербург, 3-ий Верхний переулоч, д.  
16 литер А, помещение 38

ООО «ПРОГРЕСС»  
107113, Российская Федерация,  
г. Москва, ул. Маленковская, д. 32, стр. 2

ООО «АРНАУ»  
236006, Российская Федерация,  
г. Калининград, Московский проспект, д. 253,  
офис 4

ООО «ИНКОР»  
610030, Российская Федерация,  
г. Киров, ул. Павла Корчагина, д. 1Б

ООО «ОПТИМА»  
620030, Российская Федерация,  
г. Екатеринбург, ул. Карьерная д. 2,  
Помещение 1

ООО «ТЕХНОТОРГ»  
660112, Российская Федерация,  
г. Красноярск, ул. Парашютная, д. 15

ООО «ЛЕСОТЕХНИКА»  
664540, Российская Федерация,  
с. Хомутово, ул. Чапаева, д. 1, оф. 39

#### УКРАИНА

ТОВ «Андреас Штіль»  
вул. Антонова 10, с. Чайки  
08135 Київська обл., Україна

#### БЕЛАРУСЬ

ООО «ПИЛАКОС»  
ул. Тимирязева 121/4 офис 6  
220020 Минск, Беларусь

УП «Беллесэкспорт»  
ул. Скрыганова 6.403  
220073 Минск, Беларусь

#### ҚАЗАҚСТАН

ИП «ВОРОНИНА Д.И.»  
пр. Райымбека 312  
050005 Алматы, Казахстан

#### ҚЫРҒЫЗСТАН

ОсОО «Муза»  
ул. Киевская 107

720001 Бишкек, Киргизия

**ΑΡΜΕΝΙΑ**

000 «ЮНИТУЛ3»

ул. Г. Парпеци 22

0002 Ереван, Армения

**Πίνακας περιεχομένων**

1	Πρόλογος.....	327
2	Πληροφορίες σχετικά με αυτό το εγχειρίδιο οδηγιών.....	327
3	Περιεχόμενα.....	328
4	Προφυλάξεις ασφαλείας.....	329
5	Προετοιμασία χλοοκοπτικού μηχανήματος για χρήση.....	335
6	Συναρμολόγηση χλοοκοπτικού μηχανήματος.....	335
7	Ανεφοδιασμός χλοοκοπτικού μηχανήματος.....	337
8	Ρύθμιση του χλοοκοπτικού μηχανήματος για τον χρήστη.....	337
9	Εκκίνηση και σβήσιμο του κινητήρα.....	338
10	Έλεγχος Χλοοκοπτικού μηχανήματος.....	338
11	Εργασία με το χλοοκοπτικό μηχανήμα.....	339
12	Μετά την εργασία.....	340
13	Μεταφορά.....	341
14	Φύλαξη.....	341
15	Καθάρισμα.....	342
16	Συντήρηση.....	342
17	Επισκευή.....	343
18	Αντιμετώπιση βλαβών.....	343
19	Τεχνικά χαρακτηριστικά.....	344
20	Ανταλλακτικά και παρελκόμενα.....	345
21	Απόρριψη.....	345
22	Δήλωση συμμόρφωσης ΕΕ.....	345
23	Πιστοποιητικό συμβατότητας UKCA.....	346

**1 Πρόλογος**

Αγαπητέ πελάτη,

Ευχαριστούμε που επιλέξατε την STIHL για την αγορά σας. Στόχος μας είναι να σχεδιάζουμε και να κατασκευάζουμε προϊόντα κορυφαίας ποιότητας, που ανταποκρίνονται στις ανάγκες των πελατών μας. Έτσι δημιουργούμε προϊόντα με υψηλή αξιοπιστία, ακόμα και κάτω από ακραίες συνθήκες χρήσης.

Παράλληλα, η STIHL παρέχει σέρβις κορυφαίας ποιότητας. Οι πιστοποιημένοι αντιπρόσωποί μας μπορούν να σας προσφέρουν έγκυρες συμβουλές, εκπαίδευση και πλήρη τεχνική υποστήριξη.

Η STIHL δηλώνει ρητά την προσήλωσή της στη βιώσιμη και υπεύθυνη χρήση των φυσικών πόρων. Οι παρούσες οδηγίες χρήσης θα σας βοηθήσουν να χρησιμοποιήσετε το προϊόν STIHL σας για πολλά χρόνια με ασφάλεια και με σεβασμό στο περιβάλλον.

Σας ευχαριστούμε για την εμπιστοσύνη και ευχόμαστε η χρήση των προϊόντων STIHL να είναι για εσάς μια ευχάριστη εμπειρία.



Δρ Nikolas Stihl

**ΣΗΜΑΝΤΙΚΟ! ΔΙΑΒΑΣΤΕ ΤΟ ΕΓΧΕΙΡΙΔΙΟ ΑΥΤΟ ΠΡΙΝ ΑΠΟ ΤΗ ΧΡΗΣΗ ΚΑΙ ΦΥΛΑΞΤΕ ΤΟ.**

**2 Πληροφορίες σχετικά με αυτό το εγχειρίδιο οδηγιών****2.1 Ισχύοντα έγγραφα**

Αυτές οι οδηγίες χρήσης αποτελούν γνήσιες οδηγίες λειτουργίας του κατασκευαστή, όπως αυτές ορίζονται σύμφωνα με την Οδηγία της ΕΕ 2006/42/ΕΚ.

Ισχύουν οι τοπικοί κανόνες ασφαλείας.

- ▶ Εκτός από τις παρούσες οδηγίες χρήσης διαβάστε, κατανοήστε και φυλάξτε τα εξής έγγραφα:
  - Οδηγίες χρήσης κινητήρα STIHL EVC 300.0

**2.2 Χρήση προειδοποιητικών συμβόλων στο κείμενο**

- Το σύμβολο αυτό χρησιμοποιείται για την επισήμανση κινδύνων που οδηγούν σε σοβαρό τραυματισμό ή θάνατο.
  - ▶ Τα μέτρα που περιγράφονται μπορούν να αποτρέψουν σοβαρούς τραυματισμούς και θανατηφόρα ατυχήματα.

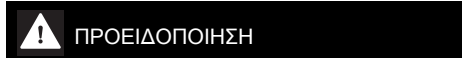

- Το σύμβολο αυτό χρησιμοποιείται για την επισήμανση κινδύνων που **μπορεί** να οδηγήσουν σε σοβαρό τραυματισμό ή θάνατο.
  - ▶ Τα μέτρα που περιγράφονται μπορούν να αποτρέψουν σοβαρούς τραυματισμούς και θανατηφόρα ατυχήματα.

**ΣΗΜΕΙΩΣΗ**

- Το σύμβολο αυτό χρησιμοποιείται για την επισημάνση κινδύνων που μπορούν να προκαλέσουν υλικές ζημιές.
  - ▶ Τα μέτρα που περιγράφονται μπορούν να αποτρέψουν υλικές ζημιές.

**2.3 Παραπομπή σε κείμενο**

Το σύμβολο αυτό παραπέμπει σε ένα κεφάλαιο αυτού του εγχειριδίου οδηγιών.

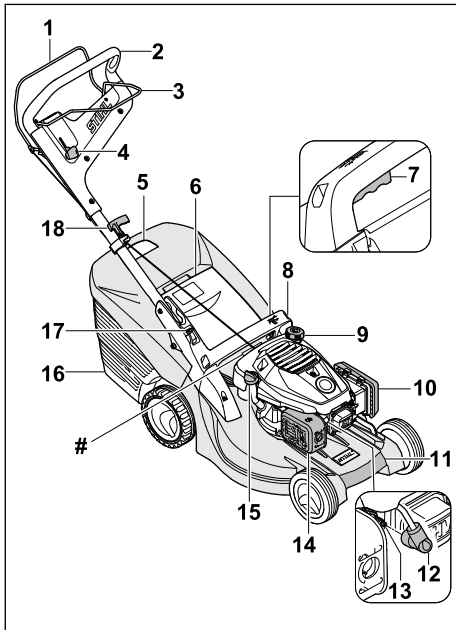
**3 Περιεχόμενα****3.1 Χλοοκοπτικό μηχανήμα****1 Μπάρα ενεργοποίησης για τη λειτουργία κοπής**

Η μπάρα ενεργοποίησης για τη λειτουργία κοπής προορίζεται για την εκκίνηση και το σβήσιμο του κινητήρα.

**2 Τιμόνι**

Το τιμόνι χρησιμεύει στο κράτημα, την οδήγηση και τη μεταφορά του χλοοκοπτικού μηχανήματος.

**3 Μπάρα ενεργοποίησης για τη μετάδοση κίνησης**

Η μπάρα ενεργοποίησης για τη μετάδοση κίνησης θέτει τη μετάδοση κίνησης εντός κι εκτός λειτουργίας.

**4 Μοχλός**

Ο μοχλός χρησιμεύει στη ρύθμιση της ταχύτητας της μετάδοσης κίνησης.

**5 Ένδειξη στάθμης πλήρωσης**

Η ένδειξη στάθμης πλήρωσης δείχνει το επίπεδο πλήρωσης του χορτοσυλλέκτη.

**6 Στόμιο εξαγωγής**

Το στόμιο εξαγωγής κλείνει τον αγωγό εξαγωγής.

**7 Μοχλός**

Ο μοχλός χρησιμεύει στη ρύθμιση του ύψους κοπής.

**8 Λαβή**

Η λαβή χρησιμεύει στο κράτημα του χλοοκοπτικού μηχανήματος κατά τη ρύθμιση του ύψους κοπής και στη μεταφορά του χλοοκοπτικού μηχανήματος.

**9 Τάπα ρεζερβουάρ καυσίμου**

Η τάπα ρεζερβουάρ καυσίμου κλείνει το άνοιγμα για την πλήρωση της βενζίνης.

**10 Καπάκι φίλτρου**

Το καπάκι φίλτρου καλύπτει το φίλτρο αέρα.

**11 Λαβή μεταφοράς**

Η λαβή μεταφοράς χρησιμεύει στη μεταφορά του χλοοκοπτικού μηχανήματος.

**12 Κάλυμμα μπουζί**

Το κάλυμμα μπουζί συνδέει το καλώδιο ανάφλεξης με το μπουζί.

**13 Μπουζί**

Το μπουζί αναφλέγει το μείγμα καυσίμου-αέρα στον κινητήρα.

**14 Σιγαστήρας εξάτμισης**

Ο σιγαστήρας εξάτμισης μειώνει τις εκπομπές θορύβου του χλοοκοπτικού μηχανήματος.

**15 Τάπα λιπαντικού κινητήρα**

Η τάπα λιπαντικού κινητήρα κλείνει το άνοιγμα για την πλήρωση του λιπαντικού κινητήρα.

**16 Χορτοσυλλέκτης**

Το κομμένο χόρτο συλλέγεται στον χορτοσυλλέκτη.

**17 Μοχλός**

Ο μοχλός χρησιμεύει στη ρύθμιση και την αναδίπλωση του τιμονιού.

**18 Λαβή εκκίνησης**

Η λαβή εκκίνησης προορίζεται για την εκκίνηση του κινητήρα.

**# Πινακίδα ισχύος με αριθμό εργαλείου**



## 3.2 Σύμβολα

Τα σύμβολα μπορεί να είναι τοποθετημένα στο χλοοκοπτικό μηχανήμα κι έχουν την εξής σημασία:



Αυτό το σύμβολο δηλώνει το βάρος του χλοοκοπτικού μηχανήματος.



Εγγυημένη στάθμη θορύβου σύμφωνα με την οδηγία 2000/14/EC σε dB(A) για τη σύγκριση εκπομπών θορύβων σε προϊόντα.



Αυτό το σύμβολο υποδηλώνει την τάπη του ρεζερβουάρ καυσίμου.



Αυτό το σύμβολο υποδηλώνει την τάπη του λιπαντικού κινητήρα.



Θέστε τον κινητήρα σε λειτουργία.



Σβήστε τον κινητήρα.



Ενεργοποιήστε τη μετάδοση κίνησης.



Το χλοοκοπτικό μηχανήμα κινείται προς αυτήν τη θέση με τη μέγιστη ταχύτητα.



Το χλοοκοπτικό μηχανήμα κινείται προς αυτήν τη θέση με τη χαμηλότερη ταχύτητα.

## 4 Προφυλάξεις ασφαλείας

### 4.1 Προειδοποιητικά σύμβολα

Τα προειδοποιητικά σύμβολα στο χλοοκοπτικό μηχανήμα έχουν την εξής σημασία:



Προσέξτε όλες τις υποδείξεις ασφαλείας και τα μέτρα που πρέπει να ληφθούν.



Διαβάστε, κατανοήστε και φυλάξτε τις οδηγίες χρήσης.



Προσέξτε τις υποδείξεις ασφαλείας για τα εκσφενδονιζόμενα αντικείμενα και τα μέτρα που πρέπει να ληφθούν.



Μην αγγίζετε το περιστρεφόμενο μαχαίρι.



Αφαιρέστε το κάλυμμα μπουζί κατά τη μεταφορά, τη φύλαξη, τη συντήρηση ή την επίσκευή.



Τηρείτε απόσταση ασφαλείας.

### 4.2 Προβλεπόμενη χρήση

Το χλοοκοπτικό μηχανήμα STIHL RM 448.1 VC χρησιμοποιεί στην κοπή χόρτου.

### ⚠ ΠΡΟΕΙΔΟΠΟΙΗΣΗ

- Εάν το χλοοκοπτικό μηχανήμα δεν χρησιμοποιηθεί με τον προβλεπόμενο τρόπο, ενδέχεται να προκληθούν σοβαροί ή θανάσιμοι τραυματισμοί και υλικές ζημιές.
  - ▶ Χρησιμοποιείτε το χλοοκοπτικό μηχανήμα με τον τρόπο που περιγράφεται στις παρούσες οδηγίες χρήσης και στις οδηγίες χρήσης του κινητήρα.

### 4.3 Απαιτήσεις από τον χρήστη

### ⚠ ΠΡΟΕΙΔΟΠΟΙΗΣΗ

- Οι χρήστες που δεν έχουν ενημερωθεί για τη χρήση δεν μπορούν να αντιληφθούν ή να εκτιμήσουν τους κινδύνους που απορρέουν από το χλοοκοπτικό μηχανήμα. Ο χρήστης και άλλα άτομα μπορεί να τραυματιστούν σοβαρά ή θανάσιμα.



- ▶ Διαβάστε, κατανοήστε και φυλάξτε τις οδηγίες χρήσης.

- ▶ Εάν το χλοοκοπτικό μηχανήμα παραδοθεί σε άλλο άτομο: Παραδώστε μαζί τις οδηγίες χρήσης του χλοοκοπτικού μηχανήματος και του κινητήρα.
- ▶ Βεβαιωθείτε ότι ο χρήστης πληροί τις εξής προϋποθέσεις:
  - Ο χρήστης είναι ξεκούραστος.
  - Ο χρήστης έχει τις σωματικές, πνευματικές και αισθητηριακές ικανότητες να χρησιμοποιήσει το χλοοκοπτικό μηχανήμα και να εργαστεί με αυτό. Εάν ο χρήστης έχει περιορισμένες σωματικές, πνευματικές ή αισθητηριακές ικανότητες, τότε επιτρέπεται να εργαστεί μόνο υπό την επίβλεψη ενός αρμόδιου ατόμου.
  - Ο χρήστης μπορεί να αντιληφθεί και να αξιολογήσει τους κινδύνους που απορρέουν από το χλοοκοπτικό μηχανήμα.
  - Ο χρήστης συνειδητοποιεί ότι είναι υπεύθυνος για ατυχήματα και ζημιές.

- Ο χρήστης είναι ενήλικας ή ο χρήστης εκπαιδεύεται επαγγελματικά υπό επίβλεψη, σύμφωνα με τους εθνικούς κανονισμούς.
- Ο χρήστης έχει λάβει ενημέρωση από έναν εμπορικό αντιπρόσωπο STIHL ή άλλο εξειδικευμένο άτομο, προτού εργαστεί για πρώτη φορά με το χλοοκοπτικό μηχάνημα.
- Ο χρήστης δεν βρίσκεται υπό την επίρεια οινοπνεύματος, φαρμάκων ή ναρκωτικών ουσιών.
- ▶ Εάν υπάρχουν ασάφειες: Επικοινωνήστε με έναν εμπορικό αντιπρόσωπο της STIHL.

## 4.4 Ενδυμασία και εξοπλισμός

### ▲ ΠΡΟΕΙΔΟΠΟΙΗΣΗ

- Κατά τη διάρκεια της εργασίας ενδέχεται να εκσφενδονιστούν αντικείμενα προς τα επάνω με μεγάλη ταχύτητα. Ο χρήστης μπορεί να τραυματιστεί.
  - ▶ Φοράτε μακρύ παντελόνι από ανθεκτικό υλικό.
- Κατά την εργασία παράγεται θόρυβος. Ο θόρυβος μπορεί να βλάψει την ακοή.
  - ▶ Φοράτε μέσα προστασίας ακοής.
- Κατά τη διάρκεια της εργασίας μπορεί να αναδευτεί σκόνη. Η εισπνοή σκόνης μπορεί να βλάψει την υγεία και να προκαλέσει αλλεργικές αντιδράσεις.
  - ▶ Εάν αναδευτεί σκόνη: Φορέστε μάσκα προστασίας της αναπνοής.
- Ο ακατάλληλος ρουχισμός μπορεί να παγιδευτεί σε ξύλα, κλαδιά ή στο χλοοκοπτικό μηχάνημα. Οι χρήστες χωρίς κατάλληλο ρουχισμό μπορεί να τραυματιστούν σοβαρά.
  - ▶ Φοράτε στενά ρούχα.
  - ▶ Βγάλτε τα μαντήλια και τα κοσμήματα.
- Κατά τη διάρκεια του καθαρισμού, της συντήρησης ή της μεταφοράς, ο χρήστης μπορεί να έρθει σε επαφή με το μαχαίρι. Ο χρήστης μπορεί να τραυματιστεί.
  - ▶ Φοράτε γάντια προστασίας από ανθεκτικό υλικό.
  - ▶ Φοράτε κλειστά, σταθερά υποδήματα με αντιολισθητικές σόλες.
- Εάν ο χρήστης φορά ακατάλληλα υποδήματα, μπορεί να γλιστρήσει. Ο χρήστης μπορεί να τραυματιστεί.
- Κατά το τρόχισμα των μαχαιριών μπορεί να εκσφενδονιστούν μικρά κομμάτια υλικού. Ο χρήστης μπορεί να τραυματιστεί.
  - ▶ Φοράτε προστατευτικά γυαλιά που εφαρμόζουν καλά. Στο εμπόριο διατίθενται κατάλληλα προστατευτικά γυαλιά που συμμο-

φώνονται με το πρότυπο EN 166 ή τους εθνικούς κανονισμούς και φέρουν την αντίστοιχη σήμανση.

- ▶ Φοράτε γάντια προστασίας από ανθεκτικό υλικό.

## 4.5 Περιοχή εργασίας και περιβάλλον

### ▲ ΠΡΟΕΙΔΟΠΟΙΗΣΗ

- Τα άτομα που δεν συμμετέχουν στις εργασίες, τα παιδιά και τα ζώα δεν μπορούν να αντιληφθούν και να εκτιμήσουν τους κινδύνους που απορρέουν από το χλοοκοπτικό μηχάνημα και τα εκσφενδονιζόμενα αντικείμενα. Τα άτομα που δεν συμμετέχουν στις εργασίες, τα παιδιά και τα ζώα μπορεί να τραυματιστούν σοβαρά και να προκληθούν υλικές ζημιές.



- ▶ Κρατήστε μακριά από την επικίνδυνη περιοχή τα άτομα που δεν συμμετέχουν στις εργασίες, τα παιδιά και τα ζώα.
- ▶ Κρατάτε απόσταση από αντικείμενα.
- ▶ Μην αφήνετε χωρίς επίτηρηση το χλοοκοπτικό μηχάνημα.
- ▶ Βεβαιωθείτε, ότι τα παιδιά δεν θα παίζουν με το χλοοκοπτικό μηχάνημα.
- Όταν ο κινητήρας είναι σε λειτουργία, από τον σιγαστήρα εξάτμισης εξέρχονται θερμά καυσαέρια. Τα θερμά καυσαέρια μπορούν να προκαλέσουν ανάφλεξη εύφλεκτων υλικών και να προκαλέσουν πυρκαγιές.
  - ▶ Διατηρείτε το ρεύμα καυσαερίων μακριά από εύφλεκτα υλικά.

## 4.6 Ασφαλής κατάσταση

### 4.6.1 Χλοοκοπτικό μηχάνημα

Το χλοοκοπτικό μηχάνημα βρίσκεται σε ασφαλή κατάσταση όταν πληρούνται οι εξής προϋποθέσεις:

- Το χλοοκοπτικό μηχάνημα δεν έχει υποστεί ζημιές.
- Δεν εξέρχεται βενζίνη από το χλοοκοπτικό μηχάνημα.
- Η τάπα του ρεζερβουάρ καυσίμου είναι κλειστή.
- Δεν εξέρχεται λιπαντικό κινητήρα από το χλοοκοπτικό μηχάνημα.
- Η τάπα του λιπαντικού κινητήρα είναι κλειστή.
- Το χλοοκοπτικό μηχάνημα είναι καθαρό.
- Τα χειριστήρια λειτουργούν και δεν έχουν τροποποιηθεί.
- Εάν πρόκειται να γίνει κοπή χόρτου και το κομμένο χόρτο θα συλλεχθεί στον χορτοσυλλέκτη: Ο χορτοσυλλέκτης είναι σωστά κρεμασμένος.

- Εάν πρόκειται να γίνει κοπή χόρτου και το κομμένο χόρτο θα εξαχθεί από το πίσω μέρος: Ο χορτοσυλλέκτης έχει αφαιρεθεί και το στόμιο εξαγωγής είναι κλειστό.
- Το μαχαίρι είναι σωστά τοποθετημένο.
- Έχει τοποθετηθεί γνήσιος πρόσθετος εξοπλισμός STIHL για αυτό το χλοοκοπτικό μηχάνημα.
- Ο πρόσθετος εξοπλισμός είναι σωστά τοποθετημένος.
- Οι μηχανισμοί με ελατήρια είναι άθικτοι και λειτουργούν.
- Εάν απελευθερώσετε τη μπάρα ενεργοποίησης για τη λειτουργία κοπής, ο κινητήρας θα σβήσει.

## ▲ ΠΡΟΕΙΔΟΠΟΙΗΣΗ

- Τα εξαρτήματα δεν μπορούν να λειτουργήσουν πλέον σωστά όταν δεν βρίσκονται σε ασφαλή κατάσταση, ενώ ενδέχεται να τεθούν εκτός λειτουργίας και οι διατάξεις ασφαλείας και να εξέλθει καύσιμο. Μπορεί να προκληθούν σοβαροί ή θανάσιμοι τραυματισμοί.
  - ▶ Εργάζεστε μόνο με το χλοοκοπτικό μηχάνημα όταν αυτό δεν έχει υποστεί ζημιά.
  - ▶ Εάν εξέρχεται βενζίνη από το χλοοκοπτικό μηχάνημα: Μην εργάζεστε με το χλοοκοπτικό μηχάνημα και επικοινωνήστε με έναν εμπορικό αντιπρόσωπο της STIHL.
  - ▶ Κλείστε την τάπα του ρεζερβουάρ καυσίμου.
  - ▶ Εάν εξέρχεται λιπαντικό κινητήρα από το χλοοκοπτικό μηχάνημα: Μην εργάζεστε με το χλοοκοπτικό μηχάνημα και επικοινωνήστε με έναν εμπορικό αντιπρόσωπο της STIHL.
  - ▶ Κλείστε την τάπα του λιπαντικού κινητήρα.
  - ▶ Εάν το χλοοκοπτικό μηχάνημα είναι λερωμένο: Καθαρίστε το χλοοκοπτικό μηχάνημα.
  - ▶ Μην επεμβαίνετε στο χλοοκοπτικό μηχάνημα ή στα συστήματα ασφαλείας του.
  - ▶ Αποφεύγετε επεμβάσεις στο χλοοκοπτικό μηχάνημα, οι οποίες επηρεάζουν την απόδοση ή τον αριθμό στροφών του κινητήρα.
  - ▶ Εάν τα χειριστήρια δεν λειτουργούν: Μην εργάζεστε με το χλοοκοπτικό μηχάνημα.
  - ▶ Οι μηχανισμοί με ελατήρια μπορούν να απελευθερώσουν αποθηκευμένη ενέργεια.
  - ▶ Εάν πρόκειται να γίνει κοπή χόρτου και το κομμένο χόρτο θα συλλεχθεί στον χορτοσυλλέκτη: Κρεμάστε τον χορτοσυλλέκτη με τον τρόπο που περιγράφεται στις παρούσες οδηγίες χρήσης.
  - ▶ Τοποθετήστε γνήσιο πρόσθετο εξοπλισμό STIHL για αυτό το χλοοκοπτικό μηχάνημα.

- ▶ Τοποθετήστε το μαχαίρι με τον τρόπο που περιγράφεται στις παρούσες οδηγίες χρήσης.
- ▶ Τοποθετείτε τον πρόσθετο εξοπλισμό με τον τρόπο που περιγράφεται στις παρούσες οδηγίες χρήσης ή στις οδηγίες χρήσης του πρόσθετου εξοπλισμού.
- ▶ Μην εισάγετε αντικείμενα στα ανοίγματα του χλοοκοπτικού μηχανήματος.
- ▶ Αντικαταστήστε τις φθαρμένες ή ελαττωματικές πινακίδες υποδείξεων.
- ▶ Εάν υπάρχουν ασάφειες: Επικοινωνήστε με έναν εμπορικό αντιπρόσωπο της STIHL.

### 4.6.2 Μαχαίρι

Το μαχαίρι βρίσκεται σε ασφαλή κατάσταση όταν πληρούνται οι εξής προϋποθέσεις:

- Το μαχαίρι και τα εξαρτήματα τοποθέτησης δεν φέρουν ζημιές.
- Το μαχαίρι δεν είναι στραβωμένο.
- Το μαχαίρι είναι σωστά τοποθετημένο.
- Το μαχαίρι είναι σωστά τροχισμένο.
- Το μαχαίρι δεν έχει γρέζια.
- Το μαχαίρι είναι σωστά ζυγοσταθμισμένο.
- Δεν έχει ξεπεραστεί το κατώτατο όριο για το ελάχιστο πάχος και το ελάχιστο πλάτος του μαχαιριού κοπής, **19.2**.
- Έχει τηρηθεί η γωνία τροχίσματος, **19.2**.

## ▲ ΠΡΟΕΙΔΟΠΟΙΗΣΗ

- Σε μη ασφαλή κατάσταση ενδέχεται να λυθούν και να εκσφενδονιστούν μέρη του μαχαιριού. Μπορεί να προκληθούν σοβαροί τραυματισμοί.
  - ▶ Εργάζεστε μόνον με ένα μαχαίρι και εξαρτήματα τοποθέτησης που δεν φέρουν ζημιές.
  - ▶ Τοποθετήστε σωστά τα μαχαίρια.
  - ▶ Τροχίστε σωστά τα μαχαίρια.
  - ▶ Εάν έχει ξεπεραστεί το κατώτατο όριο για το ελάχιστο πάχος και το ελάχιστο πλάτος: Αντικαταστήστε τα μαχαίρια.
  - ▶ Ζητήστε από έναν εμπορικό αντιπρόσωπο STIHL να ζυγοσταθμίσει τα μαχαίρια.
  - ▶ Εάν υπάρχουν ασάφειες: Επικοινωνήστε με έναν εμπορικό αντιπρόσωπο της STIHL.

### 4.7 Καύσιμο και ανεφοδιασμός

## ▲ ΠΡΟΕΙΔΟΠΟΙΗΣΗ

- Το καύσιμο που χρησιμοποιείται για αυτό το χλοοκοπτικό μηχάνημα είναι η βενζίνη. Η βενζίνη είναι εξαιρετικά εύφλεκτη. Σε περίπτωση που η βενζίνη έρθει σε επαφή με ανοικτή φλόγα ή θερμά αντικείμενα, μπορεί να προκαλέσει πυρκαγιές ή εκρήξεις. Μπορεί να προκληθούν σοβαροί ή θανάσιμοι τραυματισμοί και υλικές ζημιές.

- ▶ Προστατέψτε τη βενζίνη από τη θερμότητα και τη φωτιά.
- ▶ Μην χύνετε τη βενζίνη.
- ▶ Σε περίπτωση που χυθεί βενζίνη: Σκουπίστε τη βενζίνη με ένα πανί και εκκινήστε τον κινητήρα μόνο όταν όλα τα εξαρτήματα του χλοοκοπτικού μηχανήματος είναι στεγνά.
- ▶ Μην καπνίζετε.
- ▶ Μην ανεφοδιάζετε καύσιμο κοντά σε φωτιά.
- ▶ Πριν από τον ανεφοδιασμό καυσίμου σβήστε τον κινητήρα και αφήστε τον να κρυώσει.
- ▶ Σε περίπτωση που το ρεζερβουάρ πρέπει να εκκενωθεί: Εκκενώστε το σε ανοικτό χώρο.
- ▶ Εκκινείτε τον κινητήρα σε απόσταση τουλάχιστον 3 m από τον χώρο του ανεφοδιασμού.
- ▶ Μη φυλάσσετε ποτέ το χλοοκοπτικό μηχανήμα μέσα σε κτίριο, εάν το ρεζερβουάρ περιέχει βενζίνη.
- Η εισπνοή αναθυμιάσεων βενζίνης μπορεί να προκαλέσει δηλητηρίαση.
  - ▶ Μην εισπνέετε αναθυμιάσεις βενζίνης.
  - ▶ Πραγματοποιείτε τον ανεφοδιασμό σε καλά αεριζόμενο χώρο.
- Κατά τη διάρκεια εργασίας, το χλοοκοπτικό μηχανήμα θερμαίνεται. Η βενζίνη διαστέλλεται και στο ρεζερβουάρ καυσίμου μπορεί να προκύψει υπερπίεση. Όταν ανοιχτεί η τάπα του ρεζερβουάρ καυσίμου, μπορεί να εκτοξευτεί βενζίνη. Η εκτοξευόμενη βενζίνη μπορεί να αναφλεγεί. Ο χρήστης μπορεί να τραυματιστεί σοβαρά.
  - ▶ Αφήστε πρώτα το χλοοκοπτικό μηχανήμα να κρυώσει και μετά ανοίξτε την τάπα του ρεζερβουάρ καυσίμου.
- Τα ρούχα που έρχονται σε επαφή με βενζίνη γίνονται πιο εύφλεκτα. Μπορεί να προκληθούν σοβαροί ή θανάσιμοι τραυματισμοί και υλικές ζημιές.
  - ▶ Σε περίπτωση που τα ρούχα έρθουν σε επαφή με βενζίνη: Αλλάξτε ρούχα.
- Η βενζίνη μπορεί να θέσει σε κίνδυνο το περιβάλλον.
  - ▶ Μην χύνετε το καύσιμο.
  - ▶ Απορρίψτε τη βενζίνη όπως προβλέπεται και με φιλικό προς το περιβάλλον τρόπο.
- Σε περίπτωση που η βενζίνη έρθει σε επαφή με το δέρμα ή τα μάτια, μπορεί να προκληθούν ερεθισμοί.
  - ▶ Αποφύγετε την επαφή με τη βενζίνη.
  - ▶ Εάν τα υγρά έχουν έρθει σε επαφή με το δέρμα: Ξεπλύνετε τα σημεία του δέρματος με άφθονο νερό και σαπούνι.
- ▶ Εάν τα υγρά έχουν έρθει σε επαφή με τα μάτια: Ξεπλύνετε τα μάτια με άφθονο νερό για τουλάχιστον 15 λεπτά και μεταβείτε σε έναν γιατρό.
- Η διάταξη ανάφλεξης του χλοοκοπτικού μηχανήματος δημιουργεί σπινθήρες. Οι σπινθήρες μπορεί να διαφύγουν και να προκαλέσουν πυρκαγιές και εκρήξεις σε περιβάλλον όπου υπάρχει κίνδυνος ανάφλεξης ή έκρηξης. Μπορεί να προκληθούν σοβαροί ή θανάσιμοι τραυματισμοί και υλικές ζημιές.
  - ▶ Χρησιμοποιήστε τα μπουζί που περιγράφονται στις οδηγίες χρήσης του κινητήρα.
  - ▶ Βιδώστε και σφίξτε καλά τα μπουζί.
  - ▶ Πιέστε καλά το κάλυμμα μπουζί.
- Αν το χλοοκοπτικό μηχανήμα ανεφοδιαστεί με βενζίνη που δεν είναι κατάλληλη για τον κινητήρα, το χλοοκοπτικό μηχανήμα μπορεί να υποστεί ζημιά.
  - ▶ Χρησιμοποιείτε πάντοτε φρέσκο, αμόλυβδο επάνωμο καύσιμο.
  - ▶ Τηρείτε τις υποδείξεις στις οδηγίες χρήσης του κινητήρα.

## 4.8 Εργασία

### ▲ ΠΡΟΕΙΔΟΠΟΙΗΣΗ

- Αν ο χρήστης δεν εκκινήσει σωστά τον κινητήρα, μπορεί να χάσει τον έλεγχο του χλοοκοπτικού μηχανήματος. Ο χρήστης μπορεί να τραυματιστεί σοβαρά.
  - ▶ Εκκινήστε τον κινητήρα με τον τρόπο που περιγράφεται στις παρούσες οδηγίες χρήσης.
- Σε ορισμένες περιπτώσεις, ο χρήστης δεν μπορεί να εργαστεί συγκεντρωμένος. Ο χρήστης μπορεί να σκοντάψει, να πέσει και να τραυματιστεί σοβαρά.
  - ▶ Εργάζεστε ήρεμα και προσεκτικά.
  - ▶ Κόβετε το χόρτο μόνο σε συνθήκες καλής ορατότητας. Εάν οι συνθήκες φωτισμού και ορατότητας είναι κακές, μην εργάζεστε με το χλοοκοπτικό μηχανήμα.
  - ▶ Χειριζόμαστε μόνοι σας το χλοοκοπτικό μηχανήμα.
  - ▶ Προσέχετε για εμπόδια.
  - ▶ Μην ανατρέπετε το χλοοκοπτικό μηχανήμα.
  - ▶ Εργάζεστε σε όρθια στάση στο έδαφος και διατηρήστε την ισορροπία σας.
  - ▶ Εάν εμφανιστούν σημάδια κόπωσης: Κάντε ένα διάλειμμα.
  - ▶ Εάν εργάζεστε σε πλαγιά: Κόβετε το χόρτο κάθετα προς την πλαγιά.
  - ▶ Μην εργάζεστε σε πλαγιές με κλίση πάνω από 25° (46,6 %).

- ▶ Χρησιμοποιείτε το χλοοκοπτικό μηχάνημα με ιδιαίτερη προσοχή, όταν εργάζεστε κοντά σε πλαγιές, στις άκρες του οικοπέδου, σε τάφρους και χωματερές.
- ▶ Προγραμματίστε τους χρόνους εργασίας με τέτοιο τρόπο ώστε να αποφεύγετε μεγάλες καταπονήσεις για μεγάλα χρονικά διαστήματα.
- Όταν ο κινητήρας είναι σε λειτουργία, παράγονται καυσαέρια. Η εισπνοή καυσαερίων μπορεί να προκαλέσει δηλητηρίαση.
  - ▶ Μην εισπνέετε καυσαέρια.
  - ▶ Εργάζεστε με το χλοοκοπτικό μηχάνημα σε καλά αεριζόμενο χώρο.
  - ▶ Αν παρουσιάσετε αδιαθεσία, πονοκέφαλο, προβλήματα όρασης, προβλήματα ακοής ή ναυτία: Τερματίστε την εργασία και απευθυνθείτε σε γιατρό.
- Όταν ο χρήστης φορά προστασία ακοής και ο κινητήρας είναι σε λειτουργία, ο χρήστης ενδέχεται να αντιλαμβάνεται και να αξιολογεί τους θορύβους σε περιορισμένο βαθμό.
  - ▶ Εργάζεστε ήρεμα και προσεκτικά.
- Το χλοοκοπτικό μηχάνημα διαθέτει μία διάταξη διακοπής λειτουργίας του κινητήρα.
  - ▶ Ο κινητήρας και το μαχαίρι σταματούν μέσα σε 3 δευτερόλεπτα απελευθερώνοντας τη μπάρα ενεργοποίησης για τη λειτουργία κοπής.
- Ο χρήστης μπορεί να κοπεί από το περιστρεφόμενο μαχαίρι. Ο χρήστης μπορεί να τραυματιστεί σοβαρά.



- ▶ Αφαιρέστε το κάλυμμα του μπουζί.



- ▶ Μην αγγίζετε το περιστρεφόμενο μαχαίρι.
- ▶ Εάν το μαχαίρι μπλοκαριστεί από κάποιο αντικείμενο: Σβήστε τον κινητήρα. Μετά απομακρύνετε το αντικείμενο.
- Εάν εργάζεστε χωρίς μετάδοση κίνησης, μπορεί η μετάδοση κίνησης να ενεργοποιηθεί ακούσια και το χλοοκοπτικό μηχάνημα να τεθεί σε κίνηση. Μπορεί να προκληθούν σοβαροί τραυματισμοί και υλικές ζημιές.
  - ▶ Πιέστε την μπάρα ενεργοποίησης για τη μετάδοση κίνησης μόνο εάν θέλετε να ενεργοποιήσετε τη μετάδοση κίνησης.
- Εάν το χλοοκοπτικό μηχάνημα παρουσιάζει ασυνήθιστη συμπεριφορά κατά τη διάρκεια εργασίας, ενδέχεται να βρίσκεται σε μη ασφαλή κατάσταση. Μπορεί να προκληθούν σοβαροί τραυματισμοί και υλικές ζημιές.
  - ▶ Τερματίστε την εργασία και επικοινωνήστε με έναν εμπορικό αντιπρόσωπο της STIHL.

- Κατά τη διάρκεια εργασίας μπορεί να παρατηρηθούν κραδασμοί από το χλοοκοπτικό μηχάνημα.
  - ▶ Φοράτε γάντια εργασίας.
  - ▶ Κάντε διαλείμματα.
  - ▶ Εάν παρουσιαστούν διαταραχές του κυκλοφορικού συστήματος: Απευθυνθείτε σε γιατρό.
- Ελέγξτε την επιφάνεια κοπής και δώστε προσοχή για τυχόν εμπόδια. Εάν κατά τη διάρκεια εργασίας το μαχαίρι έρθει σε επαφή με ξένο αντικείμενο, μπορεί αυτό ή μέρη αυτού να εκσφενδονιστούν με μεγάλη ταχύτητα. Μπορεί να προκληθούν τραυματισμοί και υλικές ζημιές.



- ▶ Απομακρύνετε τα ξένα αντικείμενα όπως πέτρες, κλαδιά, σύρματα, παιχνίδια ή άλλα ξένα σώματα από την περιοχή εργασίας. Σημαδέψτε τα κρυμμένα αντικείμενα που δεν είναι δυνατό να απομακρυνθούν.

- Εάν απελευθερωθεί η μπάρα ενεργοποίησης για τη λειτουργία κοπής, το μαχαίρι συνεχίζει να περιστρέφεται για λίγη ώρα. Μπορεί να προκληθούν σοβαροί τραυματισμοί.



- ▶ Περιμένετε μέχρι να σταματήσει να περιστρέφεται το μαχαίρι.
- ▶ Αφαιρέστε πρώτα τον χορτοσυλλέκτη, εάν το μαχαίρι σταματήσει να περιστρέφεται.

- Εάν το περιστρεφόμενο μαχαίρι έρθει σε επαφή με κάποιο σκληρό αντικείμενο, ενδέχεται να δημιουργηθούν σπινθήρες. Οι σπινθήρες μπορεί να προκαλέσουν πυρκαγιές σε περιβάλλον όπου υπάρχει κίνδυνος ανάφλεξης. Μπορεί να προκληθούν σοβαροί ή θάνασιμοι τραυματισμοί και υλικές ζημιές.

- ▶ Μην εργάζεστε σε περιβάλλον όπου υπάρχει κίνδυνος ανάφλεξης.
- Εάν σταθμεύσετε το χλοοκοπτικό μηχάνημα σε κεκλιμένη επιφάνεια, μπορεί να κυλήσει ανεξέλεγκτα. Μπορεί να προκληθούν τραυματισμοί και υλικές ζημιές.
  - ▶ Αφήστε το χλοοκοπτικό μηχάνημα μόνο όταν βρίσκεται σε μία επίπεδη επιφάνεια και δεν υπάρχει κίνδυνος να κυλήσει από μόνο του.
- Εάν στερεωθούν αντικείμενα στο τιμόνι, ενδέχεται το χλοοκοπτικό μηχάνημα να ανατραπεί λόγω του πρόσθετου βάρους. Μπορεί να προκληθούν τραυματισμοί και υλικές ζημιές.
  - ▶ Μην στερεώνετε αντικείμενα στο τιμόνι.

## ▲ ΚΙΝΔΥΝΟΣ

- Εάν υπάρχουν ηλεκτροφόρα καλώδια στην περιοχή εργασίας, το μαχαίρι μπορεί να έρθει σε επαφή με αυτά και να προκαλέσει ζημιές. Ο

χρήστης μπορεί να τραυματιστεί σοβαρά ή θανάσιμα.

- ▶ Μην εργάζεστε σε περιβάλλον με ηλεκτροφόρα καλώδια.
- Εάν η εργασία εκτελείται κατά τη διάρκεια καταιγίδας, ο χρήστης ενδέχεται να χτυπηθεί από κεραυνό. Ο χρήστης μπορεί να τραυματιστεί σοβαρά ή θανάσιμα.
  - ▶ Όταν βρέχει: Μην εργάζεστε.
- Εάν ο χρήστης εργαστεί στη βροχή, μπορεί να γλιστρήσει. Ο χρήστης μπορεί να τραυματιστεί σοβαρά ή θανάσιμα.
  - ▶ Όταν βρέχει: Μην εργάζεστε.

## 4.9 Μεταφορά

### ▲ ΠΡΟΕΙΔΟΠΟΙΗΣΗ

- Κατά τη μεταφορά, το χλοοκοπτικό μηχάνημα μπορεί να ανατραπεί ή να μετακινηθεί. Μπορεί να προκληθούν τραυματισμοί και υλικές ζημιές.
  - ▶ Σβήστε τον κινητήρα.



- ▶ Περιμένετε μέχρι να σταματήσει να περιστρέφεται το μαχαίρι.



- ▶ Αφαιρέστε το κάλυμμα του μπουζί.

- ▶ Ασφαλίστε το χλοοκοπτικό μηχάνημα με ιμάντες πρόσδεσης, λουριά ή δίχτυ πάνω σε μια κατάλληλη επιφάνεια φόρτωσης, έτσι ώστε να μην μπορεί να ανατραπεί και να μετακινηθεί.
- Αφού ο κινητήρας τεθεί σε λειτουργία, ο σιγαστήρας εξάτμισης και ο κινητήρας μπορεί να είναι θερμοί. Ο χρήστης μπορεί να υποστεί εγκαύματα κατά τη μεταφορά.
  - ▶ Σπρώξτε το χλοοκοπτικό μηχάνημα.
- Το χλοοκοπτικό μηχάνημα είναι βαρύ. Εάν ο χρήστης επιχειρήσει να μεταφέρει μόνος του το χλοοκοπτικό μηχάνημα, ενδέχεται να τραυματιστεί.
  - ▶ Φοράτε γάντια προστασίας.
  - ▶ Το χλοοκοπτικό μηχάνημα πρέπει να μεταφέρεται με τη βοήθεια δεύτερου ατόμου.
- Κατά τη μεταφορά μπορεί να διαρρεύσει βενζίνη προκαλώντας ρύπανση και ζημιές.
  - ▶ Σπρώξτε το χλοοκοπτικό μηχάνημα.
  - ▶ Μεταφέρετε το εργαλείο χωρίς βενζίνη.

## 4.10 Φύλαξη

### ▲ ΠΡΟΕΙΔΟΠΟΙΗΣΗ

- Τα παιδιά δεν μπορούν να αντιληφθούν και να αξιολογήσουν τους κινδύνους που απορρέουν

από το χλοοκοπτικό μηχάνημα. Τα παιδιά μπορεί να τραυματιστούν σοβαρά.

- ▶ Σβήστε τον κινητήρα.
- ▶ Φυλάσσετε το χλοοκοπτικό μηχάνημα μακριά από παιδιά.
- Τα μεταλλικά εξαρτήματα μπορεί να οξειδωθούν από την υγρασία. Το χλοοκοπτικό μηχάνημα μπορεί να υποστεί ζημιές.
  - ▶ Φυλάξτε το χλοοκοπτικό μηχάνημα σε καθαρό και στεγνό μέρος.
- Εάν φυλάξετε το χλοοκοπτικό μηχάνημα σε κεκλιμένη επιφάνεια, μπορεί να κυλήσει ανεξέλεγκτα. Μπορεί να προκληθούν τραυματισμοί και υλικές ζημιές.
  - ▶ Φυλάσσετε το χλοοκοπτικό μηχάνημα μόνο σε επίπεδες επιφάνειες.

## 4.11 Καθαρισμός, συντήρηση και επισκευή

### ▲ ΠΡΟΕΙΔΟΠΟΙΗΣΗ

- Εάν ο κινητήρας λειτουργεί κατά τη διάρκεια καθαρισμού, συντήρησης ή επισκευής, ενδέχεται να προκληθούν σοβαροί ή θανάσιμοι τραυματισμοί και υλικές ζημιές.
  - ▶ Σβήστε τον κινητήρα.



- ▶ Περιμένετε μέχρι να σταματήσει να περιστρέφεται το μαχαίρι.



- ▶ Αφαιρέστε το κάλυμμα του μπουζί.

- Αν κατά τη διάρκεια του καθαρισμού, της συντήρησης ή της επισκευής τεθεί σε λειτουργία ο κινητήρας, η μετάδοση κίνησης μπορεί να ενεργοποιηθεί ακούσια. Μπορεί να προκληθούν σοβαροί τραυματισμοί και υλικές ζημιές.
  - ▶ Σβήστε τον κινητήρα.
- ▶ Αφαιρέστε το κάλυμμα του μπουζί.
- Αφού ο κινητήρας τεθεί σε λειτουργία, ο σιγαστήρας εξάτμισης και ο κινητήρας μπορεί να είναι θερμοί. Μπορεί να προκληθούν εγκαύματα.
  - ▶ Περιμένετε, μέχρι να κρυώσουν ο σιγαστήρας εξάτμισης και ο κινητήρας.
- Τα ισχυρά καθαριστικά και ο καθαρισμός με δέσμη νερού ή με αιχμηρά αντικείμενα μπορεί να προκαλέσουν ζημιές στο χλοοκοπτικό μηχάνημα ή το μαχαίρι. Εάν το χλοοκοπτικό μηχάνημα ή το μαχαίρι δεν καθαριστούν σωστά, μπορεί ορισμένα εξαρτήματα να μην

λειτουργούν πλέον σωστά και να τεθούν εκτός λειτουργίας και οι διατάξεις ασφαλείας. Μπορεί να προκληθούν σοβαροί τραυματισμοί.

- ▶ Καθαρίζετε το χλοοκοπτικό μηχανήμα και το μαχαίρι με τον τρόπο που περιγράφεται στις παρούσες οδηγίες χρήσης **15.2**.
- Εάν το χλοοκοπτικό μηχανήμα ή το μαχαίρι δεν συντηρηθεί ή επισκευαστεί με τον τρόπο που περιγράφεται στις παρούσες οδηγίες χρήσης, μπορεί ορισμένα εξαρτήματα να μην λειτουργούν πλέον σωστά και να τεθούν εκτός λειτουργίας και οι διατάξεις ασφαλείας. Μπορεί να προκληθούν σοβαροί ή θανάσιμοι τραυματισμοί.
  - ▶ Αντικαταστήστε τα φθαρμένα ή ελαττωματικά μέρη.
  - ▶ Συντηρείτε ή επισκευάζετε το χλοοκοπτικό μηχανήμα με τον τρόπο που περιγράφεται στις παρούσες οδηγίες χρήσης.
  - ▶ Συντηρήστε το μαχαίρι με τον τρόπο που περιγράφεται στις παρούσες οδηγίες χρήσης.
- Κατά τη διάρκεια του καθαρισμού, της συντήρησης ή της επισκευής του μαχαιριού, ο χρήστης μπορεί να κοπεί από τις αιχμηρές ακμές κοπής. Ο χρήστης μπορεί να τραυματιστεί.
  - ▶ Φοράτε γάντια προστασίας από ανθεκτικό υλικό.
- Κατά το τρόχισμα το μαχαίρι μπορεί να ζεσταθεί. Ο χρήστης μπορεί να υποστεί εγκαύματα.
  - ▶ Περιμένετε μέχρι να κρυώσει το μαχαίρι.
  - ▶ Φοράτε γάντια προστασίας από ανθεκτικό υλικό.

## 5 Προετοιμασία χλοοκοπτικού μηχανήματος για χρήση

### 5.1 Προετοιμασία χλοοκοπτικού μηχανήματος για χρήση

Πριν από κάθε έναρξη εργασίας θα πρέπει να εκτελεστούν τα παρακάτω βήματα:

- ▶ Αφαιρέστε το υλικό συσκευασίας και τις ασφάλειες μεταφοράς.
- ▶ Βεβαιωθείτε ότι τα παρακάτω εξαρτήματα βρίσκονται σε ασφαλή κατάσταση:
  - Χλοοκοπτικό μηχανήμα, **4.6.1**.
  - Μαχαίρι, **4.6.2**.
- ▶ Καθαρίστε το χλοοκοπτικό μηχανήμα, **15**.
- ▶ Ελέγξτε το μαχαίρι, **10.2**.
- ▶ Τοποθετήστε το τιμόνι, **6.1**.
- ▶ Πλήρωση λιπαντικού κινητήρα, **6.3**.
- ▶ Ανοίξτε το τιμόνι, **8.1**.

- ▶ Ανεφοδιασμός χλοοκοπτικού μηχανήματος, **7**.
- ▶ Εάν πρόκειται να γίνει κοπή χόρτου και το κομμένο χόρτο θα συλλεχθεί στον χορτοσυλλέκτη: Κρεμάστε τον χορτοσυλλέκτη, **6.2.2**.
- ▶ Εάν πρόκειται να γίνει κοπή χόρτου και το κομμένο χόρτο θα εξαχθεί από το πίσω μέρος: Ξεκρεμάστε τον χορτοσυλλέκτη, **6.2.3**.
- ▶ Ρυθμίστε το ύψος κοπής, **11.2**.
- ▶ Ελέγξτε τα χειριστήρια, **10.1**.
- ▶ Εάν δεν είναι δυνατή η εκτέλεση των βημάτων: Μην χρησιμοποιείτε το χλοοκοπτικό μηχανήμα και επικοινωνήστε με έναν εμπορικό αντιπρόσωπο STIHL.

## 6 Συναρμολόγηση χλοοκοπτικού μηχανήματος

### 6.1 Τοποθέτηση τιμονιού

- ▶ Σβήστε τον κινητήρα.
- ▶ Τοποθετήστε το χλοοκοπτικό μηχανήμα σε μια επίπεδη επιφάνεια.

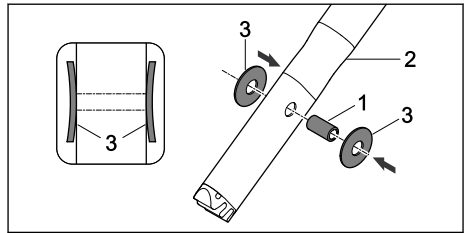

- ▶ Πιέστε τον κάλυκα (1) στις οπές του τιμονιού (2).
- ▶ Περάστε τα δισκοειδή ελατήρια (3) στον κάλυκα (1), με την κυρτή επιφάνεια να κοιτά προς τα μέσα.

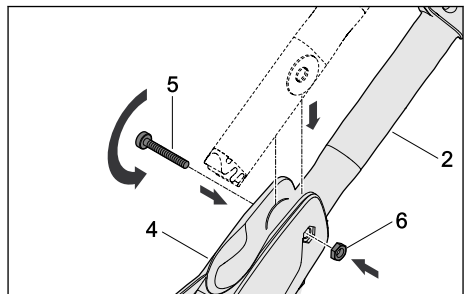

- ▶ Περάστε το τιμόνι (2) στην κονσόλα τιμονιού (4).
- ▶ Περάστε τη βίδα (5) μέσα στις οπές της κονσόλας τιμονιού (4) και τον κάλυκα στο τιμόνι (2).
- ▶ Τοποθετήστε το παξιμαδί (6) στο άνοιγμα της κονσόλας τιμονιού (4).

- ▶ Σφίξτε τη βίδα (5).

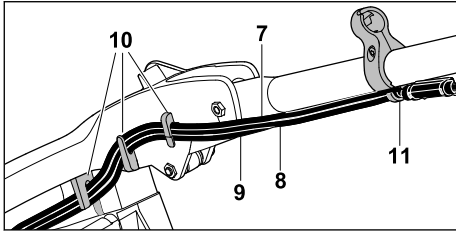

- ▶ Πιέστε τις ντίξες (7, 8 και 9) στα στηρίγματα (10).
- ▶ Κρεμάστε τις ντίξες (7, 8 και 9) στον οδηγό ντίξας (11).

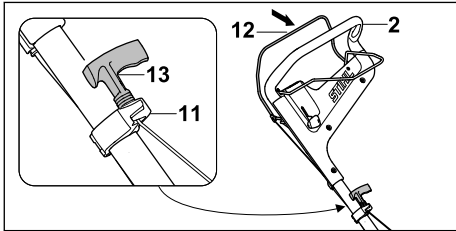

- ▶ Αφαιρέστε το κάλυμμα του μπουζί.
- ▶ Με το αριστερό χέρι πιέστε τη μπάρα ενεργοποίησης για τη λειτουργία κοπής (12) στο τιμόνι (2) και κρατήστε το πιεσμένο.
- ▶ Τραβήξτε αργά τη λαβή εκκίνησης (13) προς την κατεύθυνση του οδηγού καλωδίου (11).
- ▶ Κρεμάστε τη λαβή εκκίνησης (13) στον οδηγό της ντίξας (11).
- ▶ Απελευθερώστε την μπάρα ενεργοποίησης για τη λειτουργία κοπής (12).
- ▶ Τοποθετήστε ξανά το κάλυμμα μπουζί.

Το τιμόνι δεν χρειάζεται να αφαιρεθεί ξανά.

## 6.2 Συναρμολόγηση, κρέμασμα και ξεκρέμασμα χορτοσυλλέκτη

### 6.2.1 Συναρμολόγηση χορτοσυλλέκτη

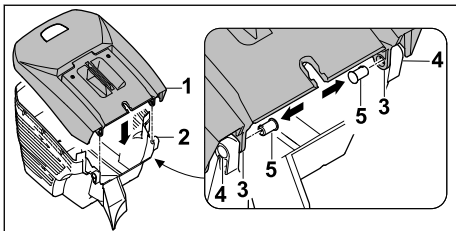

- ▶ Τοποθετήστε το επάνω μέρος χορτοσυλλέκτη (1) στο κάτω μέρος χορτοσυλλέκτη (2). Τα ανοίγματα (3 και 4) πρέπει να συμπίπτουν.

- ▶ Πιέστε τον πείρο (5) από την εσωτερική πλευρά και μέσα από τα ανοίγματα (3 και 4).

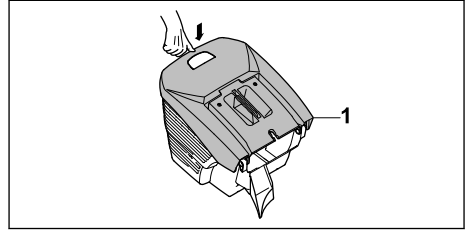

- ▶ Πιέστε το επάνω μέρος του χορτοσυλλέκτη (1) προς τα κάτω. Το επάνω μέρος του χορτοσυλλέκτη (1) κουμπώνει με τον χαρακτηριστικό ήχο.

### 6.2.2 Τοποθέτηση του χορτοσυλλέκτη

- ▶ Σβήστε τον κινητήρα.
- ▶ Τοποθετήστε το χλοοκοπτικό μηχανήμα σε μια επίπεδη επιφάνεια.

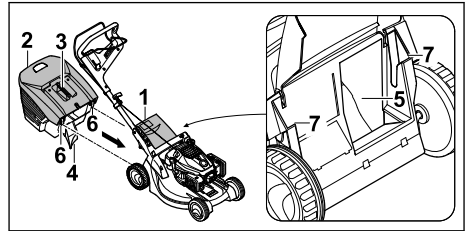

- ▶ Ανοίξτε και κρατήστε ανοικτό το στόμιο εξαγωγής (1).
- ▶ Πιάστε τον χορτοσυλλέκτη (2) από τη λαβή (3), κρεμάστε τον με το ρύγχος (4) στον αγωγό εξαγωγής (5) και με τα άγκιστρα (6) στις υποδοχές (7).
- ▶ Αποθέστε το στόμιο εξαγωγής (1) επάνω στον χορτοσυλλέκτη (2).

### 6.2.3 Αφαίρεση χορτοσυλλέκτη

- ▶ Σβήστε τον κινητήρα.
- ▶ Τοποθετήστε το χλοοκοπτικό μηχανήμα σε μια επίπεδη επιφάνεια.
- ▶ Ανοίξτε και κρατήστε ανοικτό το στόμιο εξαγωγής.
- ▶ Αφαιρέστε προς τα επάνω τον χορτοσυλλέκτη τραβώντας από τη λαβή.
- ▶ Κλείστε το στόμιο εξαγωγής.

## 6.3 Πλήρωση λιπαντικού κινητήρα

Το λιπαντικό κινητήρα λιπαίνει και ψύχει τον κινητήρα.

Οι προδιαγραφές του λιπαντικού κινητήρα και η ποσότητα πλήρωσης αναφέρονται στις οδηγίες χρήσης του κινητήρα.



**ΣΗΜΕΙΩΣΗ**

- Κατά την παράδοση, το μηχάνημα δεν είναι πληρωμένο με λιπαντικό κινητήρα. Αν ο κινητήρας εκκινήσει χωρίς λιπαντικό κινητήρα ή με πολύ λίγο λιπαντικό κινητήρα, το χλοοκοπτικό μηχανήμα μπορεί να υποστεί ζημιά.
  - ▶ Ελέγχετε τη στάθμη του λιπαντικού κινητήρα πριν από κάθε θέση σε λειτουργία και, αν χρειάζεται, συμπληρώστε λιπαντικό κινητήρα.
- ▶ Πληρώνετε λιπαντικό κινητήρα με τον τρόπο που περιγράφεται στις οδηγίες χρήσης του κινητήρα.

**7 Ανεφοδιασμός χλοοκοπτικού μηχανήματος****7.1 Ανεφοδιασμός χλοοκοπτικού μηχανήματος****ΣΗΜΕΙΩΣΗ**

- Αν το χλοοκοπτικό μηχανήμα δεν ανεφοδιαστεί με το κατάλληλο καύσιμο, μπορεί να υποστεί ζημιά.
  - ▶ Ανατρέξτε στις οδηγίες χρήσης του κινητήρα.
- ▶ Σβήστε τον κινητήρα.
- ▶ Τοποθετήστε το χλοοκοπτικό μηχανήμα σε μια επίπεδη επιφάνεια.
- ▶ Καθαρίστε την περιοχή γύρω από την τάπα του ρεζερβουάρ καυσίμου με ένα υγρό πανί.

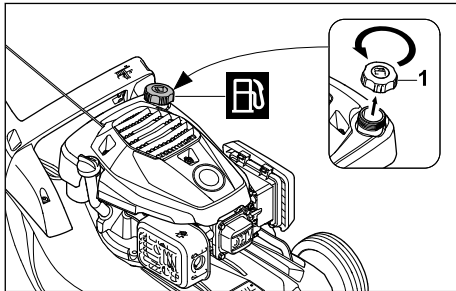

- ▶ Γυρίστε αριστερόστροφα την τάπα του ρεζερβουάρ καυσίμου (1) τόσο, ώστε να μπορείτε να την αφαιρέσετε.
- ▶ Αφαιρέστε την τάπα του ρεζερβουάρ καυσίμου.
- ▶ Γεμίστε τόσο καύσιμο ώστε να αφήσετε περιθώριο τουλάχιστον 15 mm από το χείλος του ρεζερβουάρ καυσίμου.
- ▶ Τοποθετήστε την τάπα του ρεζερβουάρ καυσίμου στο ρεζερβουάρ καυσίμου.

- ▶ Βιδώστε δεξιόστροφα την τάπα του ρεζερβουάρ καυσίμου και σφίξτε την με το χέρι. Το ρεζερβουάρ καυσίμου είναι κλειστό.

**8 Ρύθμιση του χλοοκοπτικού μηχανήματος για τον χρήστη****8.1 Ανοιγμα τιμονιού**

- ▶ Σβήστε τον κινητήρα.
- ▶ Αφαιρέστε το κάλυμμα του μπουζι.
- ▶ Τοποθετήστε το χλοοκοπτικό μηχανήμα σε μια επίπεδη επιφάνεια.

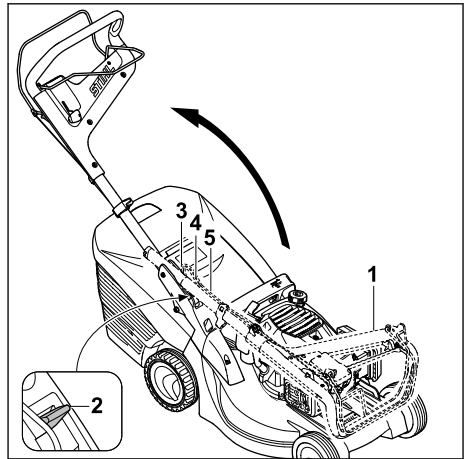

- ▶ Ανασηκώστε το τιμόνι (1).
- ▶ Πιέστε τον μοχλό (2) προς τα κάτω και κρατήστε τον σε αυτή τη θέση.
- ▶ Ανοίξτε το τιμόνι (1) και προσέξτε ώστε να μην πιαστούν οι ντίζες (3, 4 και 5).
- ▶ Απελευθερώστε τον μοχλό (2) και βεβαιωθείτε ότι το τιμόνι (1) έχει κουμπώσει τελείως. Το τιμόνι (1) είναι σταθερά συνδεδεμένο με το χλοοκοπτικό μηχανήμα.

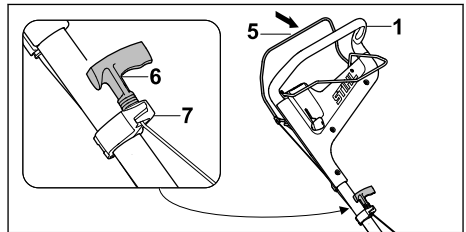

- ▶ Με το αριστερό χέρι πιέστε τη μάρα ενεργοποίησης για τη λειτουργία κοπής (6) στο τιμόνι (1) και κρατήστε το πιεσμένο.

- ▶ Τραβήξτε αργά τη λαβή εκκίνησης (7) προς την κατεύθυνση του οδηγού καλωδίου (8).
- ▶ Κρεμάστε τη λαβή εκκίνησης (7) στον οδηγό της ντίζας (8).
- ▶ Απελευθερώστε την μπάρα ενεργοποίησης για τη λειτουργία κοπής (6).
- ▶ Συνδέστε ξανά το κάλυμμα μπουζί.

## 8.2 Ρύθμιση τιμονιού

- ▶ Σβήστε τον κινητήρα.
- ▶ Αφαιρέστε το κάλυμμα του μπουζί.
- ▶ Τοποθετήστε το χλοοκοπτικό μηχανήμα σε μια επίπεδη επιφάνεια.

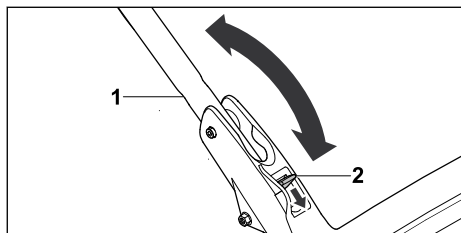

- ▶ Κρατήστε σταθερά το τιμόνι (1).
- ▶ Πιέστε τον μοχλό (2) προς τα κάτω και κρατήστε τον σε αυτή τη θέση.
- ▶ Φέρτε το τιμόνι (1) στην επιθυμητή θέση.
- ▶ Απελευθερώστε τον μοχλό (2) και βεβαιωθείτε ότι το τιμόνι έχει κουμπώσει τελείως.

## 8.3 Σύμπυξη τιμονιού

Για να μειώσετε τον απαιτούμενο χώρο κατά τη μεταφορά ή αποθήκευση μπορείτε να αναδιπλώσετε το τιμόνι.

- ▶ Σβήστε τον κινητήρα.
- ▶ Αφαιρέστε το κάλυμμα του μπουζί.
- ▶ Τοποθετήστε το χλοοκοπτικό μηχανήμα σε μια επίπεδη επιφάνεια.
- ▶ Με το αριστερό χέρι πιέστε τη μπάρα ενεργοποίησης για τη λειτουργία κοπής στο τιμόνι και κρατήστε την πιεσμένη.
- ▶ Ξεκρεμάστε τη λαβή εκκίνησης από τον οδηγό της ντίζας και οδηγήστε αργά προς την κατεύθυνση του κινητήρα.
- ▶ Απελευθερώστε την μπάρα ενεργοποίησης για τη λειτουργία κοπής.
- ▶ Κρατήστε το τιμόνι και κρατήστε πιεσμένο τον μοχλό.
- ▶ Διπλώστε προς τα μπροστά το τιμόνι.

## 9 Εκκίνηση και σβήσιμο του κινητήρα

### 9.1 Εκκίνηση του κινητήρα

- ▶ Τοποθετήστε το χλοοκοπτικό μηχανήμα σε μια επίπεδη επιφάνεια.

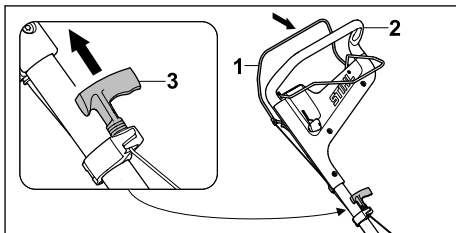

- ▶ Με το αριστερό χέρι πιέστε τη μπάρα ενεργοποίησης για τη λειτουργία κοπής (1) στο τιμόνι (2) και κρατήστε την πιεσμένη.
- ▶ Τραβήξτε αργά προς τα έξω με το δεξιό χέρι τη λαβή εκκίνησης (3) μέχρι να νιώσετε αντίσταση.
- ▶ Τραβήξτε προς τα έξω και αφήστε γρήγορα τη λαβή εκκίνησης (3) μέχρι να εκκινηθεί ο κινητήρας.
- ▶ Αν ο κινητήρας δεν τίθεται σε λειτουργία: Ανατρέξτε στις οδηγίες χρήσης του κινητήρα.

### 9.2 Θέση κινητήρα εκτός λειτουργίας

- ▶ Τοποθετήστε το χλοοκοπτικό μηχανήμα σε μια επίπεδη επιφάνεια.
- ▶ Απελευθερώστε την μπάρα ενεργοποίησης για τη λειτουργία κοπής. Ο κινητήρας απενεργοποιείται.
- ▶ Απομακρυνθείτε από τη θέση του χρήστη.

## 10 Έλεγχος Χλοοκοπτικού μηχανήματος

### 10.1 Έλεγχος στοιχείων χειρισμού

**Μπάρα ενεργοποίησης για τη λειτουργία κοπής και μπάρα ενεργοποίησης για τη μετάδοση κίνησης**



- ▶ Σβήστε τον κινητήρα.
- ▶ Τραβήξτε την μπάρα ενεργοποίησης για τη λειτουργία κοπής και τη μπάρα ενεργοποίησης για τη μετάδοση κίνησης προς το τιμόνι και απελευθερώστε ξανά.

- ▶ Εάν η μπάρα ενεργοποίησης για τη λειτουργία κοπής ή η μπάρα ενεργοποίησης για τη μετάδοση κίνησης λειτουργεί με δυσκολία ή επιστρέφει στην αρχική θέση: Μην χρησιμοποιείτε το χλοοκοπτικό μηχάνημα και επικοινωνήστε με έναν εμπορικό αντιπρόσωπο STIHL. Η μπάρα ενεργοποίησης για τη λειτουργία κοπής ή η μπάρα ενεργοποίησης για τη μετάδοση κίνησης παρουσιάζει βλάβη.

## 10.2 Έλεγχος μαχαιριού

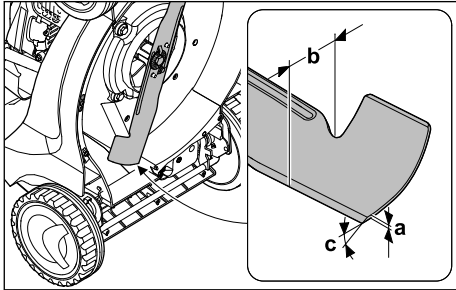
- ▶ Σβήστε τον κινητήρα.
- ▶ Αφαιρέστε το κάλυμμα του μπουζι.
- ▶ Τοποθετήστε το χλοοκοπτικό μηχάνημα σε όρθια θέση,  15.1.



- ▶ Μετρήστε τα εξής:
  - Πάχος a
  - Πλάτος b
  - Γωνία τροχίσματος c
- ▶ Εάν έχει ξεπεραστεί το κατώτατο όριο για το ελάχιστο πάχος και το ελάχιστο πλάτος: Αντικαταστήστε το μαχαίρι,  19.2.
- ▶ Εάν δεν έχει τηρηθεί η γωνία τροχίσματος: Τροχίστε το μαχαίρι,  19.2.
- ▶ Εάν υπάρχουν ασάφειες: Επικοινωνήστε με έναν εμπορικό αντιπρόσωπο της STIHL.

## 11 Εργασία με το χλοοκοπτικό μηχάνημα

### 11.1 Κράτημα και οδήγηση χλοοκοπτικού μηχανήματος

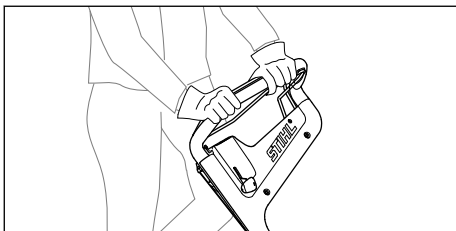

- ▶ Κρατήστε το τιμόνι με τα δύο χέρια, έτσι ώστε οι αντιχειρες να περικλείουν το τιμόνι.

### 11.2 Ρύθμιση ύψους κοπής

Μπορούν να ρυθμιστούν 6 ύψη κοπής:

- 25 mm = θέση 1
- 30 mm = θέση 2
- 40 mm = θέση 3
- 50 mm = θέση 4
- 60 mm = θέση 5
- 75 mm = θέση 6

Οι θέσεις αναγράφονται επάνω στο χλοοκοπτικό μηχάνημα.

### Ρύθμιση ύψους κοπής

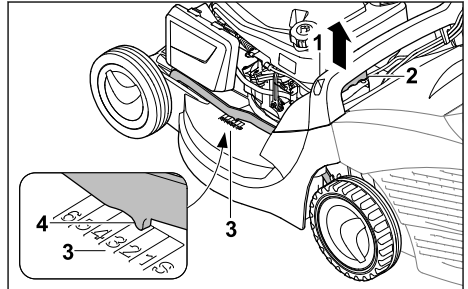

- ▶ Κρατήστε το χλοοκοπτικό μηχάνημα από τη λαβή (1).
- ▶ Πιέστε και κρατήστε πατημένο τον μοχλό (2).
- ▶ Φέρτε το χλοοκοπτικό μηχάνημα στην επιθυμητή θέση ανασηκώνοντας και κατεβάζοντας το. Το επιλεγμένο ύψος κοπής είναι ορατό στην ένδειξη ύψους κοπής (3) με τη βοήθεια του σημαδιού (4).
- ▶ Αφήστε τον μοχλό (2). Το χλοοκοπτικό μηχάνημα κουμπώνει.

### 11.3 Ενεργοποίηση και απενεργοποίηση μετάδοσης κίνησης

#### 11.3.1 Ενεργοποίηση μετάδοσης κίνησης

#### ΣΗΜΕΙΩΣΗ

- ▶ Για να αποφύγετε τις ζημιές στο εργαλείο χρησιμοποιείτε τον μοχλό για τη μετάδοση κίνησης Vario μόνον όταν ο κινητήρας βρισκείται σε λειτουργία.
- ▶ Τοποθετήστε το χλοοκοπτικό μηχάνημα σε μια επίπεδη επιφάνεια.
- ▶ Θέστε τον κινητήρα σε λειτουργία.

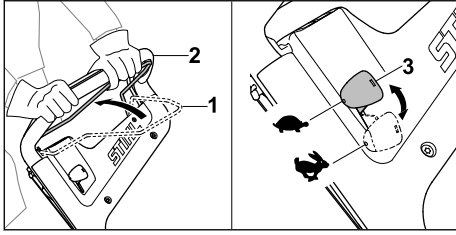

- ▶ Τραβήξτε την μπάρα ενεργοποίησης για τη μετάδοση κίνησης (1) τελείως προς το τιμόνι (2) και κρατήστε την, έτσι ώστε ο αντίχειρας να περικλείει το τιμόνι.  
Το χλοοκοπτικό μηχανήμα τίθεται σε κίνηση.

#### Αύξηση ταχύτητας:

- ▶ Κατά τη διάρκεια πορείας πιάστε τον μοχλό για τη μετάδοση κίνησης Vario (3) προς τα μπροστά, προς την κατεύθυνση ➔.

#### Μείωση ταχύτητας:

- ▶ Κατά τη διάρκεια πορείας πιάστε τον μοχλό για τη μετάδοση κίνησης Vario (3) προς τα πίσω, προς την κατεύθυνση ⇐.

#### 11.3.2 Απενεργοποίηση μετάδοσης κίνησης

- ▶ Απελευθερώστε την μπάρα ενεργοποίησης για τη μετάδοση κίνησης.
- ▶ Περιμένετε μέχρι να ακινητοποιηθεί το χλοοκοπτικό μηχανήμα.

### 11.4 Κοπή χόρτου

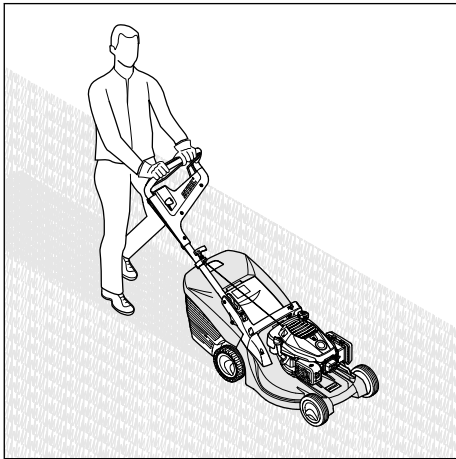

- ▶ Όταν εργάζεστε με ενεργοποιημένη μετάδοση κίνησης: Κινήστε το χλοοκοπτικό μηχανήμα ελεγχόμενα προς τα μπροστά.
- ▶ Όταν εργάζεστε με απενεργοποιημένη μετάδοση κίνησης: Ωθήστε το χλοοκοπτικό μηχανήμα αργά και ελεγχόμενα προς τα μπροστά.

### 11.5 Εκκένωση χορτοσυλλέκτη

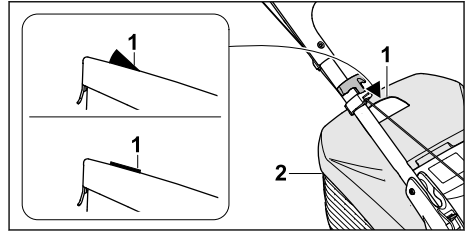

Η ροή αέρα που δημιουργείται από το μαχαίρι ανασπώνει την ένδειξη στάθμης πλήρωσης (1). Όταν ο χορτοσυλλέκτης γεμίσει, διακόπτεται η ροή αέρα. Όταν η ροή αέρα είναι πολύ μικρή, η ένδειξη της στάθμης πλήρωσης (1) επιστρέφει στην αρχική της θέση. Αυτό υποδηλώνει ότι πρέπει να εκκενωθεί ο χορτοσυλλέκτης (2).

Η απρόσκοπτη λειτουργία της ένδειξης στάθμης πλήρωσης (1) είναι δεδομένη μόνο όταν υπάρχει σωστή ροή αέρα. Οι εξωτερικές επιδράσεις, όπως βρεγμένο, πυκνό ή ψηλό χόρτο, το χαμηλό ύψος κοπής, οι ρύποι κ.ά. μπορεί να περιορίσουν τη ροή αέρα και τη λειτουργία της ένδειξης στάθμης πλήρωσης (1).

- ▶ Εάν η ένδειξη της στάθμης πλήρωσης (1) επιστρέψει στην αρχική της θέση: εκκενώστε τον χορτοσυλλέκτη (2).
- ▶ Σβήστε τον κινητήρα.
- ▶ Αφαιρέση χορτοσυλλέκτη (2).

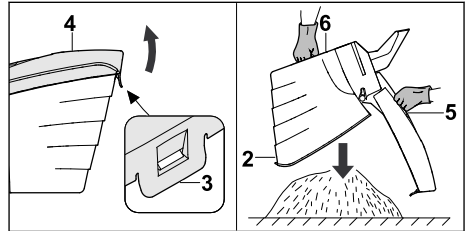

- ▶ Ανοίξτε την ασφάλεια (3).
- ▶ Αναδιπλώστε το επάνω μέρος χορτοσυλλέκτη (4) από τη λαβή (5) και κρατήστε το.
- ▶ Κρατήστε με το άλλο χέρι την κάτω χειρολαβή (6).
- ▶ Εκκένωση χορτοσυλλέκτη (2).
- ▶ Κλείστε τον χορτοσυλλέκτη (2).
- ▶ Κρεμάστε τον χορτοσυλλέκτη (2).

## 12 Μετά την εργασία

### 12.1 Μετά την εργασία

- ▶ Σβήστε τον κινητήρα.

- ▶ Εάν το χλοοκοπτικό μηχανήμα είναι βρεγμένο: Αφήστε το χλοοκοπτικό μηχανήμα να στεγνώσει.
- ▶ Καθαρίστε το χλοοκοπτικό μηχανήμα.

## 13 Μεταφορά

### 13.1 Μεταφορά χλοοκοπτικού μηχανήματος

- ▶ Σβήστε τον κινητήρα.  
Το μαχαίρι δεν πρέπει να περιστρέφεται.
- ▶ Αφαιρέστε το κάλυμμα του μπουζι.

#### Ωθηση χλοοκοπτικού μηχανήματος

- ▶ Ωθήστε το χλοοκοπτικό μηχανήμα αργά και ελεγχόμενα προς τα μπροστά.

#### Μεταφορά χλοοκοπτικού μηχανήματος με τα χέρια

- ▶ Φοράτε γάντια εργασίας από ανθεκτικό υλικό.
- ▶ Αφαιρέστε τον χορτοσυλλέκτη.

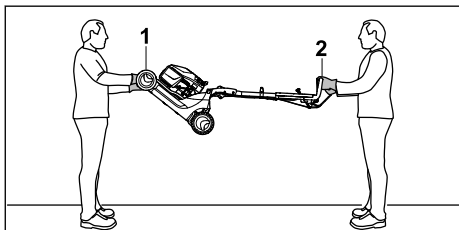

- ▶ Εάν το χλοοκοπτικό μηχανήμα μεταφερθεί με ανεπτυγμένο τιμόνι:
  - ▶ Ένα άτομο θα πρέπει να κρατά το χλοοκοπτικό μηχανήμα και με τα δύο χέρια από τη λαβή μεταφοράς (1) και ένα άλλο άτομο θα πρέπει να κρατά το τιμόνι (2) και με τα δύο χέρια.
  - ▶ Ανασηκώστε και μεταφέρετε το χλοοκοπτικό μηχανήμα με τη βοήθεια δεύτερου ατόμου.

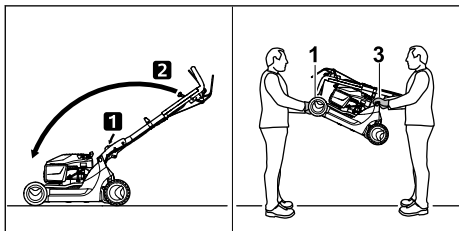

- ▶ Εάν το χλοοκοπτικό μηχανήμα μεταφερθεί με αναδιπλωμένο τιμόνι:
  - ▶ Συμπύξτε το τιμόνι.
  - ▶ Ένα άτομο θα πρέπει να κρατά το χλοοκοπτικό μηχανήμα και με τα δύο χέρια από τη λαβή μεταφοράς (1) και ένα άλλο άτομο θα

πρέπει να κρατά τη λαβή (3) και με τα δύο χέρια.

- ▶ Ανασηκώστε και μεταφέρετε το χλοοκοπτικό μηχανήμα με τη βοήθεια δεύτερου ατόμου.

#### Μεταφορά χλοοκοπτικού μηχανήματος σε όχημα

- ▶ Ασφαλίστε το χλοοκοπτικό μηχανήμα σε όρθια θέση με τέτοιο τρόπο ώστε να μην μπορεί να ανατραπεί και να μετακινηθεί.

## 14 Φύλαξη

### 14.1 Φύλαξη χλοοκοπτικού μηχανήματος

- ▶ Σβήστε τον κινητήρα και αφήστε τον να κρυώσει.
- ▶ Αφαιρέστε το κάλυμμα του μπουζι.
- ▶ Φυλάξτε το χλοοκοπτικό μηχανήμα με τέτοιο τρόπο, ώστε να πληρούνται οι εξής προϋποθέσεις:
  - Το χλοοκοπτικό μηχανήμα βρίσκεται μακριά από παιδιά.
  - Το χλοοκοπτικό μηχανήμα είναι καθαρό και στεγνό.
  - Το χλοοκοπτικό μηχανήμα δεν μπορεί να ανατραπεί.
  - Το χλοοκοπτικό μηχανήμα δεν μπορεί να κυλίσει από μόνο του.
- Εάν το χλοοκοπτικό μηχανήμα αποθηκευτεί για πάνω από 3 μήνες:
  - ▶ Αδειάστε το ρεζερβουάρ καυσίμου.
  - ▶ Ζητήστε από έναν εμπορικό αντιπρόσωπο της STIHL να καθαρίσει το ρεζερβουάρ καυσίμου.
  - ▶ Αλλάξτε λιπαντικό κινητήρα με τον τρόπο που αναφέρεται στις οδηγίες χρήσης του κινητήρα.
  - ▶ Ξεβιδώστε το μπουζι.





#### ΠΡΟΕΙΔΟΠΟΙΗΣΗ

- Εάν η λαβή εκκίνησης τραβηχτεί προς τα έξω ενώ το κάλυμμα του μπουζι έχει αφαιρεθεί, οι σπινθήρες μπορούν να διαφύγουν. Οι σπινθήρες μπορεί να προκαλέσουν πυρκαγιές και εκρήξεις σε περιβάλλον όπου υπάρχει κίνδυνος ανάφλεξης ή έκρηξης. Μπορεί να προκληθούν σοβαροί ή θανάσιμοι τραυματισμοί και υλικές ζημιές.
  - ▶ Κρατήστε το κάλυμμα του μπουζι μακριά από την υποδοχή του μπουζι.
    - ▶ Τραβήξτε προς τα έξω και αφήστε πολλές φορές τη λαβή εκκίνησης.
    - ▶ Βιδώστε και σφίξτε καλά το μπουζι.

## 15 Καθάρισμα

### 15.1 Τοποθέτηση χλοοκοπτικού μηχανήματος σε όρθια θέση

- ▶ Αδειάστε το ρεζερβουάρ καυσίμου. Ο κινητήρας απενεργοποιείται.
- ▶ Τοποθετήστε το χλοοκοπτικό μηχανήμα σε μια επίπεδη επιφάνεια.
- ▶ Αφαιρέστε τον χορτοσυλλέκτη.
- ▶ Ρυθμίστε το ψηλότερο ύψος κοπής,  11.2.
- ▶ Φέρτε το τιμόνι στη χαμηλότερη θέση,  8.2.

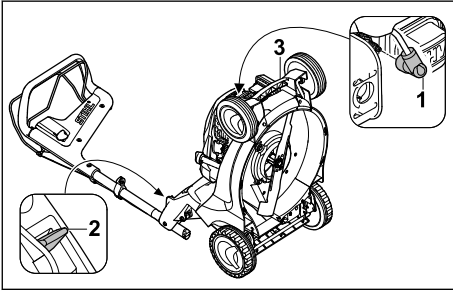

- ▶ Αφαιρέστε το κάλυμμα μπουζί (1).
- ▶ Με το αριστερό χέρι πιέστε τον μοχλό (2) προς τα κάτω και κρατήστε τον.
- ▶ Με το δεξί χέρι κρατήστε το χλοοκοπτικό μηχανήμα από τη λαβή μεταφοράς (3) και σηκώστε προς τα πίσω.

### 15.2 Καθαρισμός χλοοκοπτικού μηχανήματος

- ▶ Σβήστε τον κινητήρα.
- ▶ Αφήστε το χλοοκοπτικό μηχανήμα να κρυώσει.
- ▶ Αφαιρέστε το κάλυμμα του μπουζί.
- ▶ Καθαρίστε το χλοοκοπτικό μηχανήμα με ένα βρεγμένο πανί.
- ▶ Καθαρίστε τις εγκοπές αερισμού με ένα πινέλο.
- ▶ Τοποθετήστε το χλοοκοπτικό μηχανήμα σε όρθια θέση.
- ▶ Καθαρίστε το μαχαίρι και την περιοχή γύρω από το μαχαίρι με μία ξύλινη βέργα, μία μαλακή βούρτσα ή ένα βρεγμένο πανί.

## 16 Συντήρηση

### 16.1 Χρονικά διαστήματα συντήρησης

Τα χρονικά διαστήματα συντήρησης εξαρτώνται από τις συνθήκες περιβάλλοντος και τις συνθήκες εργασίας. Η STIHL προτείνει τα εξής χρονικά διαστήματα συντήρησης:

#### Κινητήρας

- ▶ Συντηρείτε τον κινητήρα με τον τρόπο που περιγράφεται στις οδηγίες χρήσης του κινητήρα.

#### Χλοοκοπτικό μηχανήμα

- ▶ Ζητήστε από έναν εμπορικό αντιπρόσωπο STIHL να ελέγχει μία φορά τον χρόνο το χλοοκοπτικό μηχανήμα.

### 16.2 Αφαίρεση και τοποθέτηση μαχαιριού

#### 16.2.1 Αφαίρεση μαχαιριού

- ▶ Σβήστε τον κινητήρα.
- ▶ Αφαιρέστε το κάλυμμα του μπουζί.
- ▶ Τοποθετήστε το χλοοκοπτικό μηχανήμα σε όρθια θέση.

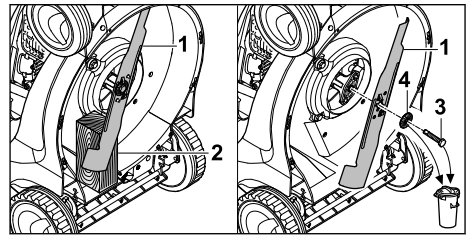

- ▶ Μπλοκάρτε το μαχαίρι (1) με ένα ξύλο (2).
- ▶ Ξεβιδώστε τη βίδα (3) και αφαιρέστε την μαζί με τη ροδέλα (4).
- ▶ Αφαιρέστε το μαχαίρι (1).
- ▶ Απορρίψτε τη βίδα (3) και τη ροδέλα (4). Για την τοποθέτηση του μαχαιριού (1) χρησιμοποιήστε μία νέα βίδα και ροδέλα.

#### 16.2.2 Τοποθέτηση μαχαιριού

- ▶ Σβήστε τον κινητήρα.
- ▶ Αφαιρέστε το κάλυμμα του μπουζί.
- ▶ Τοποθετήστε το χλοοκοπτικό μηχανήμα σε όρθια θέση.

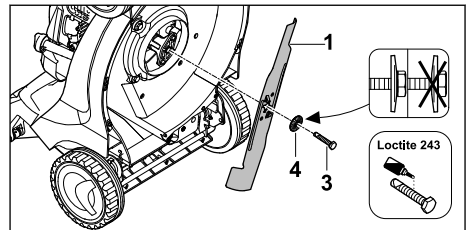

- ▶ Τοποθετήστε τη νέα ροδέλα (4) επάνω στη νέα βίδα (3).
- ▶ Απλώστε μέσο ασφάλισης κοχλιών Loctite 243 στο σπειρώμα της βίδας (3).
- ▶ Τοποθετήστε το μαχαίρι (1) με τέτοιον τρόπο, ώστε οι εξοχές στην επιφάνεια επαφής να πιάνουν στα ανοίγματα του μαχαιριού (1).

- ▶ Βιδώστε τη βίδα (3) μαζί με τη ροδέλα (4).

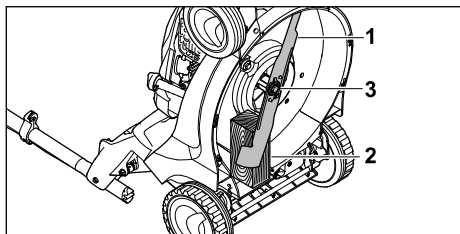

- ▶ Μπλοκάρετε το μαχαίρι (1) με ένα ξύλο (2).
- ▶ Σφίξτε τη βίδα (3) με 65 Nm.

### 16.3 Τρόχισμα μαχαιριού και ζυγοστάθμιση

Απαιτεί αρκετή εξάσκηση για το σωστό τρόχισμα και ζυγοστάθμιση του μαχαιριού.

Η STIHL προτείνει να αναθέσετε το τρόχισμα και τη ζυγοστάθμιση του μαχαιριού σε έναν εμπορικό αντιπρόσωπο STIHL.



#### ΠΡΟΕΙΔΟΠΟΙΗΣΗ

- Οι ακμές κοπής του μαχαιριού είναι αιχμηρές. Ο χρήστης μπορεί να κοπεί.
  - ▶ Φοράτε γάντια προστασίας από ανθεκτικό υλικό.

- ▶ Σβήστε τον κινητήρα.
- ▶ Αφαιρέστε το κάλυμμα του μπουζί.
- ▶ Τοποθετήστε το χλοοκοπτικό μηχανήμα σε όρθια θέση.
- ▶ Αφαιρέστε το μαχαίρι.
- ▶ Τρόχισμα μαχαιριού. Προσέξτε τη γωνία τροχίσματος και ψύξτε το μαχαίρι,  19.2. Το μαχαίρι δεν πρέπει να αποκτήσει μπλε απόχρωση κατά το τρόχισμα.
- ▶ Τοποθετήστε τα μαχαίρια.
- ▶ Εάν υπάρχουν ασάφειες: Επικοινωνήστε με έναν εμπορικό αντιπρόσωπο της STIHL.

## 17 ΕΠΙΣΚΕΥΗ

### 17.1 Επισκευή χλοοκοπτικού μηχανήματος

Ο χρήστης δεν μπορεί να επισκευάσει μόνος του το χλοοκοπτικό μηχανήμα και το μαχαίρι.

- ▶ Εάν το χλοοκοπτικό μηχανήμα ή το μαχαίρι έχουν υποστεί ζημιά: Μην χρησιμοποιείτε το χλοοκοπτικό μηχανήμα ή το μαχαίρι και επικοινωνήστε με έναν εμπορικό αντιπρόσωπο STIHL.
- ▶ Εάν οι πινακίδες υποδείξεων έχουν φθαρεί και είναι δυσανάγνωστες: Ζητήστε από έναν εμπορικό αντιπρόσωπο STIHL να αντικαταστήσει τις πινακίδες υποδείξεων.

## 18 Αντιμετώπιση βλαβών

### 18.1 Αποκατάσταση βλαβών του χλοοκοπτικού μηχανήματος

Βλάβη	Αιτία	Αντιμετώπιση
Ο κινητήρας δεν μπορεί να τεθεί σε λειτουργία.	Η μπάρα ενεργοποίησης για τη λειτουργία κοπής δεν είναι πατημένη.	▶ Εκκινήστε τον κινητήρα με τον τρόπο που περιγράφεται στις παρούσες οδηγίες χρήσης.
	Το ρεζερβουάρ καυσίμου είναι άδειο.	▶ Ανεφοδιασμός χλοοκοπτικού μηχανήματος.
	Το κύκλωμα καυσίμου έχει βουλώσει.	▶ Επικοινωνήστε με έναν εμπορικό αντιπρόσωπο της STIHL.
	Υπάρχει κακή ποιότητα καυσίμου, λερωμένο ή παλαιό καύσιμο στο ρεζερβουάρ.	▶ Χρησιμοποιείτε πάντοτε ως καύσιμο φρέσκια, αμόλυβδη επώνυμη βενζίνη.
	Το φίλτρο αέρα είναι λερωμένο.	▶ Επικοινωνήστε με έναν εμπορικό αντιπρόσωπο της STIHL.
	Έχει αφαιρεθεί το κάλυμμα από το μπουζί ή η σύνδεση του καλωδίου στο μπουζί είναι κακή.	▶ Τοποθετήστε το κάλυμμα του μπουζί. ▶ Τοποθετήστε το κάλυμμα μπουζί και ελέγξτε το μπουζί.
	Το μπουζί είναι λερωμένο ή έχει υποστεί ζημιά ή το διάκενο ηλεκτροδίου είναι εσφαλμένο.	▶ Καθαρίστε ή αντικαταστήστε το μπουζί. ▶ Ρυθμίστε το διάκενο του ηλεκτροδίου.
	Η αντίσταση στο μαχαίρι είναι πολύ μεγάλη.	▶ Ρυθμίστε μεγαλύτερο ύψος κοπής. ▶ Εκκινήστε τον κινητήρα σε περιοχή με κοντό χόρτο.

Βλάβη	Αιτία	Ανιμετώπιση
Ο κινητήρας τίθεται σε λειτουργία δύσκολα ή η απόδοσή του είναι μειωμένη.	Το περίβλημα του χλοοκοπτικού έχει βουλώσει.	Καθαρίστε το χλοοκοπτικό μηχανήμα.
	Το ύψος κοπής έχει ρυθμιστεί πολύ βαθιά ή η ταχύτητα προώθησης είναι πολύ μεγάλη.	Ρυθμίστε το ύψος κοπής ή κόψτε πιο αργά.
	Στο ρεζερβουάρ καυσίμου και στο καρμπυρατέρ υπάρχει νερό ή το καρμπυρατέρ είναι βουλωμένο.	Αδειάστε το ρεζερβουάρ καυσίμου, καθαρίστε τις σωληνώσεις καυσίμου και το καρμπυρατέρ.
	Το ρεζερβουάρ καυσίμου είναι λερωμένο.	Επικοινωνήστε με έναν εμπορικό αντιπρόσωπο της STIHL.
	Το φίλτρο αέρα είναι λερωμένο.	Επικοινωνήστε με έναν εμπορικό αντιπρόσωπο της STIHL.
	Το μπουζί είναι λερωμένο.	Καθαρίστε ή αντικαταστήστε το μπουζί.
Ο κινητήρας θερμαίνεται υπερβολικά.	Η στάθμη λιπαντικού του κινητήρα είναι πολύ χαμηλή.	Γεμίστε ή αλλάξτε το λιπαντικό κινητήρα με τον τρόπο που περιγράφεται στις οδηγίες χρήσης του κινητήρα.
	Τα περύγια φύξης είναι λερωμένα.	Καθαρίστε το χλοοκοπτικό μηχανήμα.
Το χλοοκοπτικό μηχανήμα παρουσιάζει δυνατούς κραδασμούς.	Το μαχαίρι έχει υποστεί βλάβη.	Αντικαταστήστε τα μαχαίρια.
	Το μαχαίρι δεν είναι σωστά τοποθετημένο.	Τοποθετήστε το μαχαίρι.
Το γρασίδι δεν κόβεται καθαρά.	Το μαχαίρι είναι φθαρμένο ή στομωμένο.	Αντικαταστήστε ή τροχίστε το μαχαίρι.

## 19 Τεχνικά χαρακτηριστικά

### 19.1 Χλοοκοπτικό μηχανήμα STIHL RM 448.1 VC

- Τύπος κινητήρα: STIHL EVC 300.0
- Κυβισμός: 166 cm<sup>3</sup>
- Ισχύς: 2,6 kW (3,5 ίπποι) στις 2800 στροφές/λεπτό
- Στροφές: 2800 στροφές/λεπτό
- Μέγιστη χωρητικότητα ρεζερβουάρ καυσίμου: 900 cm<sup>3</sup> (0,9 l)
- Βάρος: 29 kg
- Μέγιστη χωρητικότητα χορτοσυλλέκτη: 55 l
- Πλάτος κοπής: 46 cm

### 19.2 Μαχαίρι

- Ελάχιστο πάχος a: 2,0 mm
- Ελάχιστο πλάτος b: 39 mm
- Γωνία τροχίσματος c: 30°

### 19.3 Τιμές εκπομπών θορύβου και κραδασμών

Η τιμή K για τη στάθμη ηχοπίεσης ανέρχεται σε 2 dB(A). Η τιμή K για τη στάθμη θορύβου ανέρχεται σε 1,1 dB(A). Η τιμή K για τους κραδασμούς ανέρχεται σε 2,20 m/s<sup>2</sup>.

- Στάθμη ηχοπίεσης L<sub>pA</sub> μετρημένη κατά EN ISO 5395-2: 83 dB(A)
- Εγγυημένη στάθμη θορύβου L<sub>WA</sub> μετρημένη κατά 2000/14/EC / S.I. 2001/1701: 96 dB(A)
- Τιμή κραδασμών a<sub>hV</sub> στο τιμόνι, μετρημένη κατά EN 12096, EN 5395-2 και EN 20643: 4,40 m/s<sup>2</sup>

Πληροφορίες για τη συμμόρφωση με την οδηγία εργοδοτών περί κραδασμών 2002/44/EC και S.I. 2005/1093 μπορείτε να βρείτε στο [www.stihl.com/vib](http://www.stihl.com/vib).



## 19.4 REACH

REACH είναι το διακριτικό όνομα ενός κανονισμού των ΕΚ για την καταχώριση, την αξιολόγηση και την αδειοδότηση χημικών προϊόντων.

Για πληροφορίες σχετικά με την τήρηση του συστήματος REACH, συμβουλευθείτε την ιστοσελίδα [www.stihl.com/reach](http://www.stihl.com/reach).

## 20 Ανταλλακτικά και παρελκόμενα

### 20.1 Ανταλλακτικά και παρελκόμενα

**STIHL** Τα σύμβολα αυτά χαρακτηρίζουν τα γνήσια ανταλλακτικά και τα γνήσια παρελκόμενα της STIHL.

Η STIHL συνιστά να χρησιμοποιείτε γνήσια ανταλλακτικά και παρελκόμενα της STIHL.

Παρά τη συνεχή παρακολούθηση της αγοράς, η STIHL δεν είναι σε θέση να κρίνει την αξιοπιστία, την ασφάλεια και την καταλληλότητα ανταλλακτικών και παρελκομένων από άλλους κατασκευαστές και συνεπώς δεν μπορεί να εγγυηθεί για τη χρήση τους.

Τα γνήσια ανταλλακτικά και παρελκόμενα STIHL είναι διαθέσιμα στον πιστοποιημένο αντιπρόσωπο της STIHL.

### 20.2 Σημαντικά ανταλλακτικά

- Μαχαίρι: 6358 702 0100
- Βίδα μαχαίριου: 9008 319 9028
- Ροδέλα: 0000 702 6600

## 21 Απόρριψη

### 21.1 Απόρριψη χλοοκοπτικού μηχανήματος

Πληροφορίες σχετικά με την απόρριψη διατίθενται από τους τοπικούς φορείς διαχείρισης από τον εμπορικό αντιπρόσωπο STIHL.

Η ακατάλληλη απόρριψη μπορεί να είναι επιβλαβής για την υγεία και να μολύνει το περιβάλλον.

- ▶ Παραδώστε τα προϊόντα STIHL συμπεριλαμβανομένης της συσκευασίας τους σε κατάλληλο σημείο συλλογής για ανακύκλωση, σύμφωνα με τους τοπικούς κανονισμούς.
- ▶ Μην απορρίπτετε στα οικιακά απορρίμματα.

## 22 Δήλωση συμμόρφωσης ΕΕ

### 22.1 Χλοοκοπτικό μηχάνημα STIHL RM 448.1 VC

Η STIHL Tirol GmbH

Hans Peter Stihl-Straße 5  
6336 Langkampfen

Αυστρία

πιστοποιεί με αποκλειστική ευθύνη ότι

- Κατασκευαστικός τύπος: Χλοοκοπτικό μηχάνημα
- Εταιρεία κατασκευής: STIHL
- Τύπος: RM 448.1 VC
- Πλάτος κοπής: 46 cm
- Αριθμός αναγνώρισης σειράς: 6358

συμμορφώνεται με τις σχετικές διατάξεις των Ευρωπαϊκών Οδηγιών 2000/14/EC, 2006/42/EC, 2014/30/EU και 2011/65/EU και έχει εξελιχθεί και κατασκευαστεί σύμφωνα με τα παρακάτω πρότυπα που βρίσκονταν σε ισχύ κατά την ημερομηνία παραγωγής: EN ISO 5395-1, EN ISO 5395-2, EN ISO 14982.

Κοινοποιημένη αρχή:

TÜV Rheinland LGA Products GmbH  
Tillystraße 2  
90431 Nürnberg, DE

Για τον υπολογισμό της μετρημένης και εγγυημένης στάθμης θορύβου εφαρμόστηκε η Ευρωπαϊκή Οδηγία 2000/14/EC, Παράρτημα VIII.

- Μετρημένη στάθμη θορύβου: 95,3 dB(A)
- Εγγυημένη στάθμη θορύβου: 96 dB(A)

Τα Τεχνικά Έγγραφα φυλάσσονται από τη STIHL Tirol GmbH.

Το έτος κατασκευής και ο αριθμός εργαλείου αναγράφονται επάνω στο χλοοκοπτικό μηχάνημα.

Langkampfen, 28.05.2021

STIHL Tirol GmbH

Κατ' εντολή 

Matthias Fleischer, Διευθυντής Τμήματος Έρευνας και Εξέλιξης

Κατ' εντολή 

Sven Zimmermann, Διευθυντής Τμήματος Ποιότητας

## 23 Πιστοποιητικό συμβατότητας UKCA

### 23.1 Χλοοκοπτικό μηχάνημα STIHL RM 448.1 VC

H STIHL Tirol GmbH  
Hans Peter Stihl-Straße 5  
6336 Langkampfen

Αυστρία

πιστοποιεί με αποκλειστική ευθύνη ότι

- Κατασκευαστικός τύπος: Χλοοκοπτικό μηχάνημα
- Εταιρεία κατασκευής: STIHL
- Τύπος: RM 448.1 VC
- Πλάτος κοπής: 46 cm
- Αριθμός αναγνώρισης σειράς: 6358

συμμορφώνεται με τις σχετικές διατάξεις των κανονισμών του Ηνωμένου Βασιλείου Noise Emission in the Environment by Equipment for use Outdoors Regulations 2001, Supply of Machinery (Safety) Regulations 2008, Electromagnetic Compatibility Regulations 2016 και The Restriction of the Use of Certain Hazardous Substances in Electrical and Electronic Equipment Regulations 2012 και έχει εξελιχθεί και κατασκευαστεί σύμφωνα με τα παρακάτω πρότυπα που βρίσκονταν σε ισχύ κατά την ημερομηνία παραγωγής: EN ISO 5395-1, EN ISO 5395-2, EN ISO 14982.

Κοινοποιημένη αρχή:  
TUV Rheinland UK LTD  
1011 Stratford Road  
Solihull, B90 4BN

Για τον υπολογισμό της μετρημένης και εγγυημένης στάθμης θορύβου εφαρμόστηκε ο κανονισμός Ηνωμένου Βασιλείου Noise Emission in the Environment by Equipment for use Outdoors Regulations 2001, Schedule 11.

- Μετρημένη στάθμη θορύβου: 95,3 dB(A)
- Εγγυημένη στάθμη θορύβου: 96 dB(A)

Τα Τεχνικά Έγγραφα φυλάσσονται από τη STIHL Tirol GmbH.

Το έτος κατασκευής και ο αριθμός εργαλείου αναγράφονται επάνω στο χλοοκοπτικό μηχάνημα.

Langkampfen, 01.07.2022

STIHL Tirol GmbH

Κατ' εντολή



Matthias Fleischer, Διευθυντής Τμήματος Έρευνας και Εξέλιξης



Κατ' εντολή

Sven Zimmermann, Διευθυντής Τμήματος Ποιότητας

## İçindekiler

1	Önsöz.....	346
2	Bu Kullanma Talimatı hakkında bilgiler... 347	347
3	Genel.....	347
4	Emniyet kuralları.....	348
5	Çim biçme makinesinin kullanıma hazır hale getirilmesi.....	353
6	Çim biçme makinesinin montajı.....	354
7	Çim biçme makinesine yatık ikmal.....	355
8	Kullanıcı için çim biçme makinesinin ayarlanması.....	355
9	Motoru çalıştırma ve durdurma.....	356
10	Çim biçme makinesini kontrol etme.....	357
11	Çim biçme makinesi ile çalışma.....	357
12	Çalışma sonrasında.....	359
13	Nakliyat.....	359
14	Saklama.....	359
15	Temizleme.....	360
16	Bakım.....	360
17	Onarım.....	361
18	Arızaların tamiri.....	361
19	Teknik bilgiler.....	362
20	Yedek parçalar ve aksesuar.....	362
21	Bertaraf etme.....	363
22	AB Uygunluk Deklarasyonu.....	363
23	Adresler.....	363

## 1 Önsöz

Sayın Müşterimiz,

STIHL ürünlerini tercih ettiğinizden dolayı teşekkür ederiz. Ürünlerimizi, müşterilerimizin talepleri ve istekleri doğrultusunda yüksek kalite ile geliştiriyor ve üretiyoruz. Bu sayede ekstrem şartları yerine getiren ve yüksek derecede güvenilir ürünler geliştirilmektedir.

STIHL markası aynı zamanda, servis alanında da yüksek kalite sunar. Bayilerimizden ve ihtisas mağazalarından ürünlerimizin kullanımı ve teknik özellikleri hakkında detaylı bilgi alabilirsiniz.

STIHL, doğa için sürdürülebilir ve sorumlu bir yaklaşıma açıkça bağlıdır. Bu kullanım kılavuzu, STIHL ürününüzü uzun bir kullanım ömrü süre-

sinde güvenli ve çevre dostu bir şekilde kullanmanıza yardımcı olmayı amaçlamaktadır.

Ürünlerimize göstermiş olduğunuz güvenden dolayı teşekkür eder STIHL ürünlerimiz ile iyi çalışmalar dileriz.

*N. S. Stihl*

Dr. Nikolas Stihl

**ÖNEMLİ KULLANIMDAN ÖNCE KILAVUZU OKUYUN VE SAKLAYIN.**

## 2 Bu Kullanma Talimatı hakkında bilgiler

### 2.1 Geçerli dokümanlar

Bu kullanım kılavuzu üreticinin EG yönergesi 2006/42/EC'ye ilişkin Orijinal Kullanım Kılavuzudur.

Yerel güvenlik yönetmelikleri geçerlidir.

- ▶ Bu kullanım kılavuzuna ek olarak aşağıdaki dokümanlar okunmalı, anlaşılmalı ve muhafaza edilmelidir:
  - STIHL EVC 300.0 motorun kullanım kılavuzu

### 2.2 Tekst içinde yer alan ikaz bilgilerinin işaretlenmesi

#### ! TEHLİKE

- Ağır yaralanmaya veya ölüme yol açabilecek tehlikelere işaret eden bilgiler.
  - ▶ Açıklanan ve alınması gereken önlemler ağır yaralanma veya ölümlü iş kazalarını engelleyebilir.

#### ! İKAZ

- Bu uyarı ağır yaralanmaya veya ölüme yol açabilecek tehlikelere işaret eder.
  - ▶ Açıklanan ve alınması gereken önlemler ağır yaralanma veya ölümlü iş kazalarını engelleyebilir.

#### ÖNERİ

- Bu uyarı maddi hasara yol açabilecek tehlikelere işaret eder.
  - ▶ Açıklanan ve alınması gereken önlemler maddi hasarları engelleyebilir.

### 2.3 Tekst içindeki semboller



Bu sembol bu kullanma talimatındaki bir bölüme atıfta bulunur.

## 3 Genel

### 3.1 Çim biçme makinesi

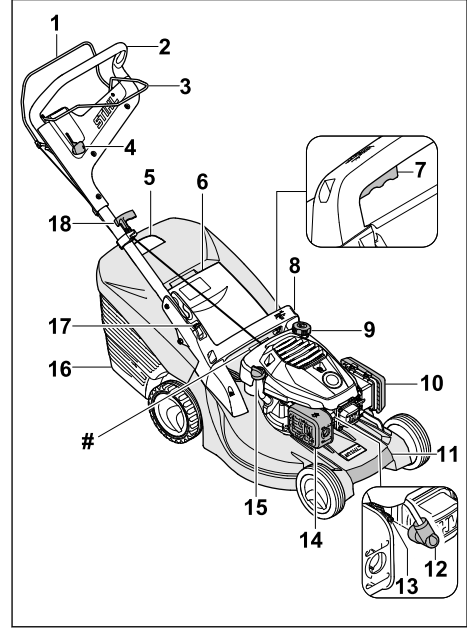

#### 1 Biçme işlemi için kumanda çubuğu

Çim biçme işlemi için kumanda çubuğu motorun çalıştırılması ve durdurulması için kullanılır.

#### 2 Gidon

Gidon çim biçme makinesinin tutulması, yönlendirilmesi ve taşınması için kullanılır.

#### 3 Tekerek tahriki için kumanda çubuğu

Tekerlek tahriki için kumanda çubuğu tekerlek tahrikini açar ve kapatır.

#### 4 Kol

Kol, tekerlek tahrikinin hızının ayarlanması için kullanılır.

#### 5 Doluluk seviyesi göstergesi

Doluluk seviyesi göstergesi çim toplama sepetinin doluluğunu gösterir.

#### 6 Boşaltma kapağı

Boşaltma kapağı, boşaltma kanalını kapatır.

#### 7 Kol

Kol, kesim yüksekliğinin ayarlanması için kullanılır.

**8 Sap**

Sap çim biçme makinesinin kesim yüksekliğinin ayarlanması ve çim biçme makinesinin taşınması için kullanılır.

**9 Yakıt deposu kapağı**

Yakıt deposu kapağı, benzin doldurma deliğini kapatır.

**10 Filtre kapağı**

Filtre kapağı hava filtrelerini kapatır.

**11 Taşıma sapı**

Taşıma sapı çim biçme makinesinin taşınması için kullanılır.

**12 Buji soketi**

Buji soketi buji kablosunu buji ile birleştirir.

**13 Buji**

Buji, motordaki yakıt hava karışımını tutuşturur.

**14 Susturucu**

Susturucu, çim biçme makinesinin ses emisyonunu önler.

**15 Motor yağı kapağı**

Motor yağı kapağı, motor yağı doldurma deliğini kapatır.

**16 Çim toplama sepeti**

Çim toplama sepeti biçilen çimleri yakalar.

**17 Kol**

Kol, gidonun ayarlanması ve katlanması için kullanılır.

**18 Düzeltme kulbu**

Düzeltme kulbu motoru çalıştırmak için kullanılır.

**# Makine numarasına sahip güç plakası****3.2 Semboller**

Semboller çim biçme makinesinde bulunabilir ve anlamları şu şekildedir:



Bu sembol çim biçme makinesinin ağırlığını gösterir.



2000/14/EC sayılı direktife göre dB(A) garantili edilen gürültü seviyesi ürünlerin gürültü emisyonlarını kıyaslanabilir yapmak içindir.



Bu sembol yakıt deposu kapağını belirtir.



Bu sembol motor yağı kapağını belirtir.



Motoru çalıştırın.



Motoru durdurun.



Tekerlek tahrikini açın.



Çim biçme makinesi bu pozisyonda en yüksek hızla hareket eder.



Çim biçme makinesi bu pozisyonda en düşük hızla hareket eder.

**4 Emniyet kuralları****4.1 Uyarı sembolleri**

Çim biçme makinesindeki uyarı sembollerinin anlamları şu şekildedir:

Güvenlik uyarılarını ve önlemleri dikkate alın.



Kullanım kılavuzunu okuyun, anlayın ve muhafaza edin.



Yukarı fırlayan cisimler ve bunların önlemlerine yönelik güvenlik uyarılarını dikkate alın.



Dönen bıçağa dokunmayın.



Taşıma, muhafaza, bakım veya onarım sırasında buji soketini çekin.



Güvenlik mesafesine uyun.

**4.2 Usulüne uygun kullanım**

Çim biçme makinesi STIHL RM 448.1 VC çimle- rin biçilmesi için kullanılır.

**▲ İKAZ**

- Çim biçme makinesi usulüne uygun kullanılmı- yorsa kişiler ağır yaralanabilir veya ölebilir ve maddi hasarlar oluşabilir.
  - Çim biçme makinesini bu kullanım kılavu- zunda veya motorun kullanım kılavuzunda tarif edildiği şekilde kullanın.

### 4.3 Kullanıcıdan beklentiler

#### ⚠ İKAZ

- Eğitimsiz kullanıcılar çim biçme makinesinin tehlikelerini fark edemez veya tahmin edemez. Kullanıcılar veya diğer kişiler ağır yaralanabilir veya ölebilir.



- ▶ Kullanım kılavuzunu okuyun, anlayın ve muhafaza edin.

- ▶ Çim biçme makinesi başka kişilere verilmeli ise: Çim biçme makinesinin ve motorun kullanım kılavuzunu da devredin.
- ▶ Kullanıcının aşağıdaki talepleri yerine getirmesini sağlayın:
  - Kullanıcı dinlenmiştir.
  - Kullanıcının çim biçme makinesini kullanmak ve bununla çalışmak için fiziksel, duyuşal ve zihinsel yetkin olmasını sağlayın. Kullanıcı fiziksel, duyuşal veya zihinsel açıdan kısıtlı ise kullanıcı sadece sorumlu bir kişinin gözetimi veya talimatlarına göre çalışabilir.
  - Kullanıcılar çim biçme makinesinin tehlikelerini fark edemez ve tahmin edemez.
  - Kullanıcı, kaza ve maddi hasarlardan sorumlu olduğunun bilincindedir.
  - Kullanıcı reşit veya kullanıcı ilgili yerel kurala göre gözetim altında meslek eğitimi almış olmalıdır.
  - Kullanıcı çim biçme makinesi ile ilk kez çalışmadan önce STIHL yetkili bayisinden veya uzman kişilerden eğitim alır.
  - Kullanıcı alkol, ilaç veya uyuşturucu etkisi altında değildir.
- ▶ Belirsizlik varsa: STIHL yetkili bayiye başvurun.

### 4.4 Kıyafet ve donanım

#### ⚠ İKAZ

- Çalışma sırasında cisimler yüksek hızla fırlayabilir. Kullanıcı yaralanabilir.
  - ▶ Malzemesi dayanıklı olan uzun pantolonlar giyin.
- Çalışma sırasında gürültü vardı. Gürültü, kulaklarınıza hasar verebilir.
  - ▶ Kulak koruyucusu takın.
- Çalışma sırasında toz kalkabilir. Solunan toz sağlığa zarar verebilir ve alerjik reaksiyonlara neden olabilir.
  - ▶ Toz kalkarsa: Toz koruyucu maske kullanın.
- Uygun olmayan kıyafet tahta, çalılık ve çim biçme makinelerine takılabilir. Uygun kıyafet kullanmayan kullanıcılar ağır yaralanabilirler.

- ▶ Dar kıyafetler kullanın.
- ▶ Şal ve takıları çıkarın.
- Temizlik, bakım veya taşıma sırasında kullanıcı bıçakla temas edebilir. Kullanıcı yaralanabilir.
  - ▶ Malzemesi dayanıklı olan koruyucu eldivenleri kullanın.
  - ▶ Kaymayan tabana sahip sağlam, kapalı ayakkabılar giyin.
- Kullanıcı uygun olmayan ayakkabı kullanıyorsa kayabilir. Kullanıcı yaralanabilir.
- Bıçak bilenirken malzeme parçacıkları savrulabilir. Kullanıcı yaralanabilir.
  - ▶ Sıkıca oturan koruyucu gözlük kullanın. Uygun koruyucu gözlükler EN 166 normuna göre veya yerel yönetmeliklere göre kontrol edilmiştir ve ilgili işaretlerle piyasadan temin edilebilir.
  - ▶ Malzemesi dayanıklı olan koruyucu eldivenleri kullanın.

### 4.5 Kullanıcının çalışma alanı ve çevresi

#### ⚠ İKAZ

- İlgisi olmayan kişiler, çocuklar ve hayvanlar çim biçme makinesinin tehlikelerini fark edemez ve yukarı fırlayan cisimleri fark edemez ve tahmin edemez. İlgisi olmayan kişiler, çocuklar ve hayvanlar ağır yaralanabilir ve maddi hasar oluşabilir.



- ▶ İlgisi olmayan kişileri, çocukları ve hayvanları çalışma alanından uzak tutun.

- ▶ Cisimlerle mesafenizi koruyun.
- ▶ Çim biçme makinesini gözetimsiz bırakmayın.
- ▶ Çocukların çim biçme makinesi ile oynamasını sağlayın.
- Motor çalışıyorsa susturucudan sıcak zehirli gazlar çıkar. Sıcak zehirli gazlar kolay tutuşan malzemeleri tutuşturabilir ve yangınlara neden olabilir.
  - ▶ Zehirli gazları kolay tutuşan malzemelerden uzak tutun.

### 4.6 İşletme güvenliğine uygun durum

#### 4.6.1 Çim biçme makinesi

Aşağıdaki koşulların yerine getirilmiş olması halinde çim biçme makinesi güvenli durumundadır:

- Çim biçme makinesi hasarlı değildir.
- Çim biçme makinesinden benzin çıkmıyor.

- Yakıt deposu kapağı kapalıdır.
- Çim biçme makinesinden motor yağı çıkmıyor.
- Motor yağı kapağı kapalıdır.
- Çim biçme makinesi temiz.
- Kumanda elemanları çalışıyor ve değiştirilmemiştir.
- Çim biçilmeli ve biçilen çim, çim toplama sepetinde toplanmalı ise: Çim toplama sepetini doğru asın.
- Çim biçilmeli ve biçilen çim, arkadan atılmalı ise: Çim biçme sepeti çıkarılmıştır ve boşaltma kapağı kapalıdır.
- Bıçak doğru takılmıştır.
- Çim biçme makinesine orijinal STIHL aksesuarları takılmıştır.
- Aksesuar doğru takılmıştır.
- Yaylı mekanizmalar hasar almamış ve çalışıyor.
- Biçme işlemi için kumanda çubuğunu bırakırsa motor kapanır.



## ▲ İKAZ

- Güvenli durum söz konusu değilse, bileşenler artık doğru çalışmaz, güvenlik düzenekleri devre dışı bırakılamaz ve yakıt dışarı çıkar. Kişiler ağır yaralanabilir veya ölebilir.
  - ▶ Hasar almamış çim biçme makinesi ile çalışın.
  - ▶ Çim biçme makinesinden dışarı benzin çıkarsa: Çim biçme makinesiyle çalışmayın ve STIHL yetkili bayisine başvurun.
  - ▶ Yakıt deposu kapağını kapatın.
  - ▶ Çim biçme makinesinden dışarı motor yağı çıkarsa: Çim biçme makinesiyle çalışmayın ve STIHL yetkili bayisine başvurun.
  - ▶ Motor yağı kapağını kapatın.
  - ▶ Çim biçme makinesi kirlenmişse: Çim biçme makinesini temizleyin.
  - ▶ Çim biçme makinesini ve bunun güvenlik sistemlerini manipüle etmeyin.
  - ▶ Çim biçme makinesinde motorun performansını veya hızını değiştiren manipülasyonlara izin verilmez.
  - ▶ Kumanda elemanları çalışmıyorsa: Çim biçme makinesi ile çalışmayın.
  - ▶ Yaylı mekanizmalar depolanan enerjiyi yansıtabilir.
  - ▶ Çim biçilmeli ve biçilen çim, çim toplama sepetinde toplanmalı ise: Çim toplama sepetini bu kullanım kılavuzunda tarif edildiği şekilde asın.
  - ▶ Çim biçme makinesine sadece orijinal STIHL aksesuarları takın.
  - ▶ Bıçakları bu kullanım kılavuzunda tarif edildiği şekilde takın.

- ▶ Aksesuarları bu kullanım kılavuzunda veya aksesuarların kullanım kılavuzunda tarif edildiği şekilde takın.
- ▶ Cisimleri çim biçme makinesinin açıklıklarına sokmayın.
- ▶ Aşınmış veya hasarlı uyarı levhalarını değiştirin.
- ▶ Belirsizlik varsa: STIHL yetkili bayiye başvurun.

### 4.6.2 Bıçak

Aşağıdaki koşulların yerine getirilmiş olması halinde bıçak güvenli durumundadır:

- Bıçak ve montaj parçaları hasar almamıştır.
- Bıçak deforme olmamıştır.
- Bıçak doğru takılmıştır.
- Bıçak doğru bilenmiştir.
- Bıçak çapaksızdır.
- Bıçak doğru dengelenmiştir.
- Bıçağın minimum kalınlığı ve minimum genişliğinin altına düşülmemelidir,  19.2.
- Bileme açısına uyulmalıdır,  19.2.

## ▲ İKAZ

- Güvenlik durumu söz konusu değilse, bıçağın parçaları ayrılabilir ve savrulabilir. İnsanlar ağır yaralanabilir.
  - ▶ Hasarsız bir bıçak ve hasarsız montaj parçaları ile çalışın.
  - ▶ Bıçağı doğru takın.
  - ▶ Bıçağı doğru bileyin.
  - ▶ Minimum kalınlık ve minimum genişliğin altına düşülmesi halinde: Bıçağı değiştirin.
  - ▶ Bıçağın STIHL yetkili bayisi tarafından dengelenmesini sağlayın.
  - ▶ Belirsizlik varsa: STIHL yetkili bayiye başvurun.

### 4.7 Yakıt ve ikmal

## ▲ İKAZ

- Bu çim biçme makinesi için kullanılan yakıt benzindir. Benzin çok çabuk tutuşur. Benzin açık alevle veya sıcak cisimlerle temas ederse benzin yangınları veya patlamalara neden olabilir. İnsanlar ağır yaralanabilir veya ölebilir ve maddi hasar oluşabilir.
  - ▶ Benzini yüksek ısı ve ateşten koruyun.
  - ▶ Benzini dökmeyin.
  - ▶ Benzin dökülmüşse: Benzini bir bezle silin ve motoru çim biçme makinesinin tüm parçaları kuruysa çalıştırmayı deneyin.
  - ▶ Sigara içmeyin.
  - ▶ Ateş yakınında doldurmayın.
  - ▶ Benzin doldurmadan önce motoru durdurun ve soğumasını bekleyin.

- ▶ Depo boşaltılacaksa: İşlemi açık alanda gerçekleştirin.
- ▶ Motoru deponun boşaltıldığı yerden en az 3 m uzakta çalıştırın.
- ▶ Çim biçme makinesini, depoda benzin varken asla bir bina içerisinde muhafaza etmeyin.
- Solunan benzin buharları kişilerin zehirlenmesine neden olabilir.
  - ▶ Benzin buharlarını solumayın.
  - ▶ İyi havalandırılan yerlerde benzin doldurun.
- Çalışma sırasında çim biçme makinesi ısınır. Benzin genişler ve yakıt tankında pozitif basınç oluşabilir. Yakıt deposu kapağı açılsa benzin dışarı sıçrayabilir. Dışarı sıçrayan benzin tutuşabilir. Kullanıcı ağır yaralanabilir.
  - ▶ Önce çim biçme makinesinin soğumasını bekleyin ve yakıt deposunun kapağını açın.
- Benzinle temas eden kıyafetler kolay tutuşur. İnsanlar ağır yaralanabilir veya ölebilir ve maddi hasar oluşabilir.
  - ▶ Kıyafetler benzin ile temas etmişse: Kıyafeti değiştirin.
- Benzin çevreye zarar verebilir.
  - ▶ Yakıtı dökmeyin.
  - ▶ Benzini yönetmeliklere uygun ve çevreye zarar vermeden imha edin.
- Benzin cilt veya gözlere temas ederse cilt veya gözler tahriş olabilir.
  - ▶ Benzinle teması önleyin.
  - ▶ Eğer ciltle temas meydana gelmişse: Etkilenen cilt bölümlerini bol suyla ve sabunla yıkayın.
  - ▶ Eğer gözlerle temas meydana gelmişse: Gözleri en az 15 dakika bol suyla durulayın ve bir doktora başvurun.
- Çim biçme makinesinin ateşleme donanımı kıvılcım üretir. Kıvılcımlar dışarı çıkabilir ve kolay tutuşabilen veya patlayıcı ortamlarda yangına ve patlamalara neden olabilir. İnsanlar ağır yaralanabilir veya ölebilir ve maddi hasar oluşabilir.
  - ▶ Motorun kullanım kılavuzunda tarif edilen bujileri kullanın.
  - ▶ Bujiyi yerleştirin ve sıkın.
  - ▶ Buji soketini takın sıkıca bastırın.
- Çim biçme makinesi motora uygun olmayan benzinle doldurulmuşsa çim biçme makinesi hasarlanabilir.
  - ▶ Güvenilir bir marka temiz, kurşun içermeyen yakıtları kullanın.
  - ▶ Motor kullanım kılavuzundaki talimatlara dikkat edin.

## 4.8 Çalışma

### ▲ İKAZ

- Motor düzgün çalışmazsa kullanıcı çim biçme makinesinin üstündeki hakimiyetini kaybedebilir. Kullanıcı ağır yaralanabilir.
  - ▶ Motoru bu kullanım kılavuzunda tarif edildiği şekilde çalıştırın.
- Kullanıcı bazı durumlarda çalışırken konsantrasyonlu çalışamayabilir. Kullanıcı takılabilir, düşebilir, ağır yaralanabilir.
  - ▶ Sakin ve temkinli çalışın.
  - ▶ Biçme işlemini rahat görebilirken gerçekleştirin. Işık ve görüş durumları kötü ise çim biçme makinesi ile çalışmayın.
  - ▶ Çim biçme makinesini tek başınıza kullanın.
  - ▶ Engellere dikkat edin.
  - ▶ Çim biçme makinesini devirmeyin.
  - ▶ Zeminde ayakta dururken çalışın ve denge-nizi koruyun.
  - ▶ Yorulma belirtileri ortaya çıkarsa: Mola ver-melidir.
  - ▶ Yokuşta çim biçilecekse: Yokuşta çimleri çapraz biçin.
  - ▶ Eğimi 25°'nin (%46,6) üzerindeki arazilerde çalışmayın.
  - ▶ Yamaçlar, arazi kenarları, hendekler, çöp biriktirme alanı ve su kenarları civarında çalışırken çim biçme makinesini dikkatli kul-lanınız.
  - ▶ Çalışma sürelerini, uzun çalışma süresi neticesinde yüksek ölçüde yüklenme olma-yacak yapıda planlayınız.
- Motor çalışırken zehirli gazlar üretir. Solunan zehirli gazlar kişilerin zehirlenmesine neden olabilir.
  - ▶ Zehirli gazları solumayın.
  - ▶ İyi havalandırılmış bir yerde çim biçme makinesi ile çalışın.
  - ▶ Bulantı, baş ağrısı, görüş bozuklukları, işitme bozuklukları veya baş dönmesi ortaya çıkarsa: Çalışmayı sonlandırın ve bir doktora başvurun.
- Kullanıcı kulak koruyucusu kullanıyorsa ve motor çalışıyorsa kullanıcı sesleri sadece kısıtlı olarak duyabilir ve kestirebilir.
  - ▶ Sakin ve temkinli çalışın.
- Çim biçme makinesi, bir motor durdurma tes-i-satına sahiptir.
  - ▶ Motor ve bıçak, çim biçme işletimi için kumanda çubuğunun bırakılmasıyla 3 saniye içinde durur.
- Dönen bıçak kullanıcının bir yerini kesebilir. Kullanıcı ağır yaralanabilir.



► Buji soketini çekin.



► Dönen bıçağa dokunmayın.  
► Bıçak cisimler nedeniyle bloke edilirse: Motoru durdurun. Sonra cismi çıkarın.

- Çalışma sırasında tekerlek tahriki olmadan çalışılırsa tekerlek tahriki istemsiz olarak çalıştırılabilir ve çim biçme makinesi harekete geçebilir. İnsanlar ağır yaralanabilir ve maddi hasar oluşabilir.

► Tekerlek tahriki için kumanda çubuğunu sadece tekerlek tahriki çalıştırılacaksa tetikleyin.

- Çalışma sırasında çim biçme makinesi değişirse veya istemsiz olarak durursa çim biçme makinesi emniyetli bir durumda olmayabilir. İnsanlar ağır yaralanabilir ve maddi hasar oluşabilir.

► Çalışmayı sonlandırın ve STIHL yetkili bayisine başvurun.

- Çalışma sırasında çim biçme makinesi nedeniyle titreşim oluşabilir.

► İş eldivenleri kullanın.

► Çalışma molaları yapın.

► Dolayım bozukluğu belirtileri ortaya çıkarsa: Bir doktora başvurun.

- Çim biçme alanını inceleyin ve engellere dikkat edin. Çalışma sırasında yabancı bir cisme denk gelmesi halinde bu veya bunun parçaları yüksek hızla yukarı fırlatabilir. İnsanlar yaralanabilir ve maddi hasar oluşabilir.



► Taşlar, sopalar, teller, oyuncaklar veya diğer yabancı cisimleri çalışma alanından kaldırın. Kaldırılmayan gizli cisimleri işaretleyin.

- Biçme işlemi için kumanda çubuğu serbest bırakılırsa bıçak kısa bir süre daha döner. İnsanlar ağır yaralanabilir.



► Bıçak dönmeyene kadar bekleyin.  
► Çim toplama sepetini, bıçaklar dönmediğinde çıkarın.

- Dönen bıçak sert bir cisme denk gelirse kıvılcım oluşabilir. Kıvılcımlar kolay tutuşabilen ortamlarda yangına neden olabilir. İnsanlar ağır yaralanabilir veya ölebilir ve maddi hasar oluşabilir.

► Kolay tutuşabilen ortamlarda çalışmayın.

- Çim biçme makinesi dik yüzeylere koyulacaksa, bu istemsiz olarak yuvarlanabilir. İnsanlar yaralanabilir ve maddi hasar oluşabilir.

► Çim biçme makinesini, düz bir zemindeyse ve kendiliğinden yuvarlanmıyorsa bırakın.

- Cisimler gidona sabitlenmişse çim biçme makinesi ek ağırlık nedeniyle devrilebilir. İnsanlar yaralanabilir ve maddi hasar oluşabilir.

► Gidona herhangi bir cisim sabitlemeyin.

## ▲ TEHLİKE

- Akım taşıyan hatların bulunduğu ortamlarda çalışılacaksa bıçak akım taşıyan hatlara temas edebilir ve bunlara zarar verebilir. Kullanıcı ağır yaralanabilir veya ölebilir.

► Akım taşıyan hatların bulunduğu ortamlarda çalışmayın.

- Kötü hava koşullarında çalışılmalıysa kullanıcıya yıldırım isabet edebilir. Kullanıcı ağır yaralanabilir veya ölebilir.

► Hava koşulları bozuluyorsa: Çalışmayın.

- Yağmurda çalışılırsa kullanıcı kayabilir. Kullanıcı ağır yaralanabilir veya ölebilir.

► Yağmur yağıyorsa: Çalışmayın.

## 4.9 Taşıma

### ▲ İKAZ

- Çim biçme makinesi taşıma sırasında devrilebilir ya da hareket edebilir. Kişiler yaralanabilir ve maddi hasar oluşabilir.

► Motoru durdurun.



► Bıçak dönmeyi bırakana kadar bekleyin.



► Buji soketini çekin.

- Çim biçme makinesini germe kayışları, kayışlar veya bir file ile uygun bir yerleşim yüzeyinde devrilmeyecek ve hareket etmeyecek şekilde emniyete alın.

- Motor çalıştıktan sonra susturucu ve motor ısınamaz. Kullanıcı, taşıma sırasında yanabilir.

► Çim biçme makinesini itin.

- Çim biçme makinesi ağırdır. Kullanıcı, çim biçme makinesini tek başına taşırsa yaralanabilir.

► Güvenlik eldivenleri giyin.

► Çim biçme makinesini iki kişi kaldırın.

- Taşırken benzin sızıntısı olabilir ve kirliliğe ve hasara neden olabilir.

► Çim biçme makinesini itin.

► Cihazı, benzin olmadan taşıyın.



## 4.10 Depolama

### ▲ İKAZ

- Çocuklar çim biçme makinesinin tehlikelerini fark edemez ve tahmin edemez. Çocuklar ağır yaralanabilir.
  - ▶ Motoru durdurun.
  - ▶ Çim biçme makinesini çocukların ulaşamayacağı yerlerde muhafaza edin.
- Metal bileşenler nem nedeniyle aşınabilir. Çim biçme makinesi hasar görebilir.
  - ▶ Çim biçme makinesini temiz ve kuru muhafaza edin.
- Çim biçme makinesi dik yüzeylerde muhafaza edilecekse, bu istemsiz olarak yuvarlanabilir. İnsanlar yaralanabilir ve maddi hasar oluşabilir.
  - ▶ Çim biçme makinesini sadece düz bir yüzeyde muhafaza edin.

## 4.11 Temizlik, bakım ve onarım

### ▲ İKAZ

- Temizlik, bakım veya onarım sırasında motor çalışıyorsa kişiler ağır yaralanabilir ve maddi hasarlar oluşabilir.
  - ▶ Motoru durdurun.



- ▶ Bıçak dönmeyi bırakana kadar bekleyin.



- ▶ Buji soketini çekin.

- Temizlik, bakım veya onarım sırasında motor çalışırsa tekerlek tahriki istemsiz açılabilir. İnsanlar ağır yaralanabilir ve maddi hasar oluşabilir.

- ▶ Motoru durdurun.



- ▶ Buji soketini çekin.

- Motor çalıştıktan sonra susturucu ve motor ısınabilir. İnsanlar ağır yanabilir.
  - ▶ Susturucu ve motor soğuyana kadar bekleyin.
- Aşındırıcı temizleme araçları, suyla temizleme veya sivri cisimler çim biçme makinesine veya bıçağa zarar verebilir. Çim biçme makinesi veya bıçak doğru temizlenemezse, bileşenler artık doğru çalışamaz ve güvenlik düzenekleri devre dışı bırakılamaz. İnsanlar ağır yaralanabilir.

- ▶ Çim biçme makinesi ve bıçak bu kullanım kılavuzunda tarif edildiği şekilde temizleyin, **15.2.**
- Çim biçme makinesinin veya bıçakların bakımı ve tamiri kullanım kılavuzunda açıklanan şekilde yapılmazsa, bileşenler artık doğru çalışmaz ve güvenlik düzenekleri devre dışı bırakılamaz. Kişiler ağır yaralanabilir veya ölebilir.
  - ▶ Aşınmış veya hasarlı parçaları değiştirin.
  - ▶ Çim biçme makinesini bu kullanım kılavuzunda tarif edildiği şekilde bakımını yapın veya onarın.
  - ▶ Bıçakları bu kullanım kılavuzunda tarif edildiği şekilde temizleyin.
- Bıçağın temizliği, bakımı veya onarımı sırasında kullanıcı keskin kesici kenarlar nedeniyle kendini yaralayabilir. Kullanıcı yaralanabilir.
  - ▶ Malzemesi dayanıklı olan koruyucu eldivenleri kullanın.
- Bileme sırasında bıçak çok sıcak olabilir. Kullanıcı kendini yakabilir.
  - ▶ Bıçak soğuyana kadar bekleyin.
  - ▶ Malzemesi dayanıklı olan koruyucu eldivenleri kullanın.

## 5 Çim biçme makinesinin kullanıma hazır hale getirilmesi

### 5.1 Çim biçme makinesinin kullanıma hazır hale getirilmesi

Çalışmaya başlamadan önce aşağıdaki adımlar uygulanmalıdır:

- ▶ Ambalaj malzemesini ve taşıma kilitlerini çıkarın.
- ▶ Aşağıdaki bileşenlerin güvenli durumda bulunmasını sağlayın:
  - Çim biçme makinesi, **4.6.1.**
  - Bıçak, **4.6.2.**
- ▶ Çim biçme makinesini temizleyin, **15.**
- ▶ Bıçağı kontrol edin, **10.2.**
- ▶ Gidonu takın, **6.1.**
- ▶ Motor yağını doldurun, **6.3.**
- ▶ Gidonu açılması, **8.1.**
- ▶ Çim biçme makinesine yakıt ikmali yapın, **7.**
- ▶ Çim biçilmeli ve biçilen çim, çim toplama sepetinde toplanmalı ise: Çim toplama sepetini takın, **6.2.2.**
- ▶ Çim biçilmeli ve biçilen çim, arkadan atılmalı ise: Çim toplama sepetini çıkarın, **6.2.3.**
- ▶ Kesim yüksekliğini ayarlayın, **11.2.**
- ▶ Sabitleme elemanlarını kontrol edin, **10.1.**

- ▶ Adımlar uygulanamıyorsa: Çim biçme makinesini kullanmayın ve STIHL yetkili bayisine başvurun.

## 6 Çim biçme makinesinin montajı

### 6.1 Gidonun takılması

- ▶ Motoru durdurun.
- ▶ Çim biçme makinesini düz bir yüzeye getirin.

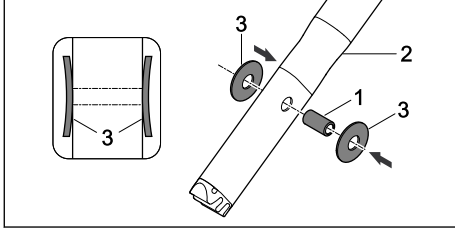

- ▶ Kovanı (1) gidon (2) deliğinin içine bastırın.
- ▶ Germe diskini (3) bombeli kısmı içe gelecek şekilde kovanın (1) üzerine yerleştirin.

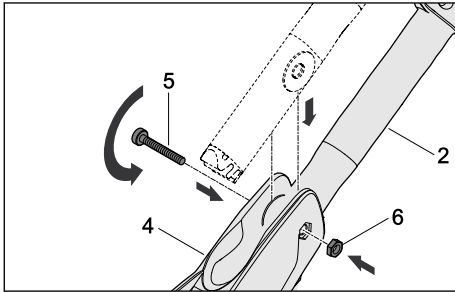

- ▶ Gidonu (2) gidon konsoluna (4) geçirin.
- ▶ Vidayı (5) gidon konsolunun deliklerine (4) ve gidonu (2) kovana itin.
- ▶ Somunu (6) gidon konsolundaki (4) girintilere yerleştirin.
- ▶ Cıvataı (5) sıkın.

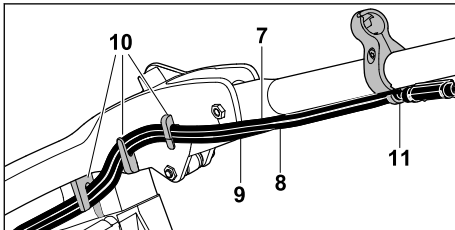

- ▶ Çekme telini (7, 8 ve 9) tutuculara (10) bastırın.
- ▶ Çekme telini (7, 8 ve 9) çekme teli kılavuzlarına (11) asın.

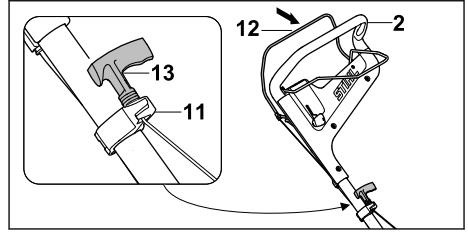

- ▶ Buji soketini çekin.
- ▶ Çim biçme makinesi (12) için kumanda çubuğunu gidona (2) doğru bastırın ve basılı tutun.
- ▶ Düzeltme kulbunu (13) yavaşça çekme ipi braketi (11) yönünde çekin.
- ▶ Düzeltme kulbunu (13) çekme ipi braketine (11) takın.
- ▶ Biçme işlemi (12) için kumanda çubuğunu bırakın.
- ▶ Buji soketini tekrar takın.

Gidonun tekrar sökülmesi gerekmez.

### 6.2 Çim toplama sepetinin toplaması, takılması

#### 6.2.1 Çim toplama sepetinin montajı

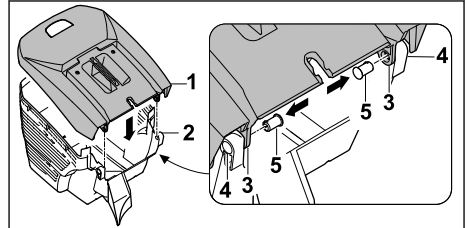

- ▶ Çim toplama sepeti üst parçasını (1) çim toplama sepeti alt parçasına (2) takın.
- ▶ Delikler (3 ve 4) aynı hizada olmalıdır.
- ▶ Pimleri (5) içten doğru öngörülen deliklere (3 ve 4) bastırın.

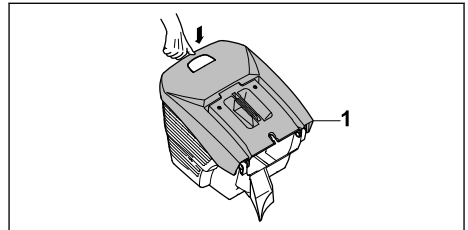

- ▶ Çim toplama sepeti üst parçasını (1) aşağıya doğru bastırın.
- ▶ Çim toplama sepeti üst parçası (1) sesli bir şekilde yerine oturur.

**6.2.2 Çim toplama sepetinin takılması**

- ▶ Motoru durdurun.
- ▶ Çim biçme makinesini düz bir yüzeye getirin.

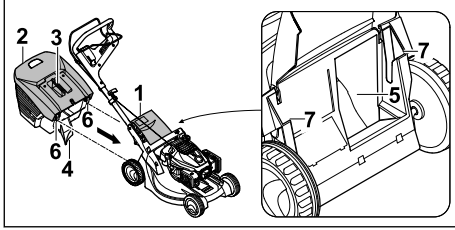

- ▶ Boşaltma kapağını (1) açın ve açık tutun.
- ▶ Çim toplama sepetini (2) saplardan (3) tutun, kulağı (4) boşaltma kanalına (5) ve kancayı (6) yuvalara (7) asın.
- ▶ Boşaltma kapağını (1) çim toplama sepetine (2) koyun.

**6.2.3 Çim toplama sepetini çıkarmak**

- ▶ Motoru durdurun.
- ▶ Çim biçme makinesini düz bir yüzeye getirin.
- ▶ Boşaltma kapağını açın ve açık tutun.
- ▶ Çim toplama sepetini saplarından tutarak yukarı kaldırın.
- ▶ Boşaltma kapağını kapatın.

**6.3 Motor yağının doldurulması**

Motor yağı yağlar ve motoru soğutur.

Motor yağının özellikleri ve doldurma miktarı motorun kullanım kılavuzunda belirtilmiştir.

**ÖNERİ**

- Teslimat durumunda motor yağı doldurulmamaktadır. Motorun, motor yağı olmadan veya çok az motor yağı ile çalıştırılması çim biçme makinesine zarar verebilir.
  - ▶ Çalıştırma işletiminden önce motor yağı seviyesini kontrol edin ve gerekirse motor yağınızı ikmal edin.
- ▶ Motor yağınızı bu kullanım kılavuzunda veya motorun kullanım kılavuzunda tarif edildiği şekilde doldurun.

**7 Çim biçme makinesine yatık ikmal****7.1 Çim biçme makinesine yakıt ikmal****ÖNERİ**

- Çim biçme makinesi doğru yakıtla doldurulmuşsa çim biçme makinesi hasarlanabilir.
  - ▶ Motorun kullanım kılavuzunu dikkate alın.
- ▶ Motoru durdurun.
- ▶ Çim biçme makinesini düz bir yüzeye getirin.
- ▶ Yakıt deposu kapağının etrafındaki alanı ıslak bir bezle temizleyin.

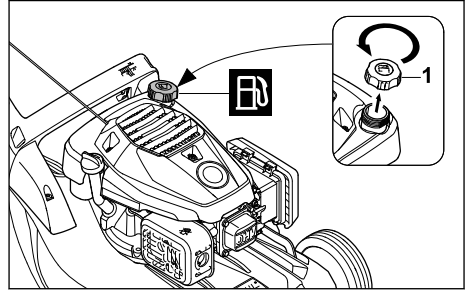

- ▶ Yakıt deposu kapağını (1) yakıt deposu kapağı çıkarılabilene kadar saat yönünün tersi yönde döndürün.
- ▶ Yakıt deposu kapağını çıkarın.
- ▶ Yakıtı, yakıt deposunun kenarına kadar en az 15 mm boş kalacak şekilde doldurun.
- ▶ Yakıt deposu kapağını yakıt deposuna koyun.
- ▶ Yakıt deposu kapağını saat yönünde döndürün ve elle sıkın. Yakıt deposu kapatılmıştır.

**8 Kullanıcı için çim biçme makinesinin ayarlanması****8.1 Gidonun açılması**

- ▶ Motoru durdurun.
- ▶ Buji soketini çekin.
- ▶ Çim biçme makinesini düz bir yüzeye getirin.

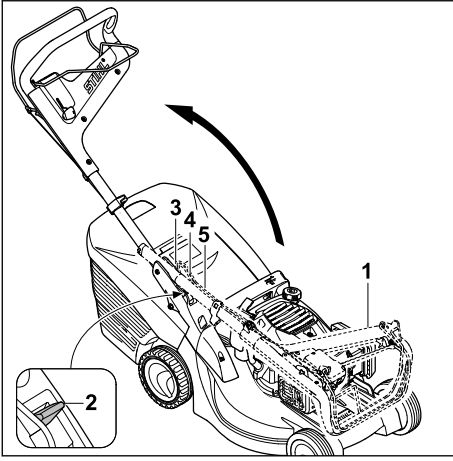

- ▶ Gidonu (1) kaldırın.
  - ▶ Kolu (2) aşağıya doğru bastırın ve tutun.
  - ▶ Gidonu (1) öne doğru katlayın ve çekme teli (3, 4 ve 5) sıkışmamasına dikkat edin.
  - ▶ Kolu (2) bırakın ve gidonun (1) tekrar tamamen oturmasına dikkat edin.
- Gidon (1) çim biçme makinesine sabitlenmiştir.

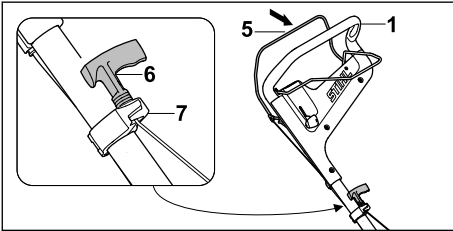

- ▶ Çim biçme makinesi (6) için kumanda çubuğunu gidona (1) doğru bastırın ve basılı tutun.
- ▶ Düzeltme kulbunu (7) yavaşça çekme ipi braketini (8) yönünde çekin.
- ▶ Düzeltme kulbunu (7) çekme ipi braketine (8) takın.
- ▶ Biçme işlemi (6) için kumanda çubuğunu bırakın.
- ▶ Buji soketini tekrar takın.

## 8.2 Gidonun ayarlanması

- ▶ Motoru durdurun.
- ▶ Buji soketini çekin.
- ▶ Çim biçme makinesini düz bir yüzeye getirin.

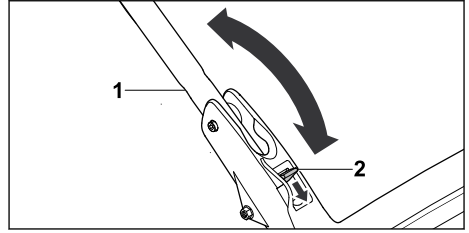

- ▶ Gidonu (1) sabit tutun.
- ▶ Kolu (2) aşağıya doğru bastırın ve tutun.
- ▶ Gidonu (1) istenilen pozisyona getirin.
- ▶ Kolu (2) bırakın ve gidonun tekrar tamamen oturmasına dikkat edin.

## 8.3 Gidonun katlanması

Fazla yer kaplamayacak şekilde taşımak veya muhafaza etmek için gidon katlanabilir.

- ▶ Motoru durdurun.
- ▶ Buji soketini çekin.
- ▶ Çim biçme makinesini düz bir yüzeye getirin.
- ▶ Çim biçme makinesi için kumanda çubuğunu gidona doğru bastırın ve basılı tutun.
- ▶ Düzeltme kulbunu çekme ipi braketinden çıkarın ve yavaşça motor yönünde yönlendirin.
- ▶ Biçme işlemi için kumanda çubuğunu bırakın.
- ▶ Gidonu sabit tutun ve sapı basılı tutun.
- ▶ Gidonu öne katlayın.

## 9 Motoru çalıştırma ve durdurma

### 9.1 Motorun çalıştırılması

- ▶ Çim biçme makinesini düz bir yüzeye getirin.

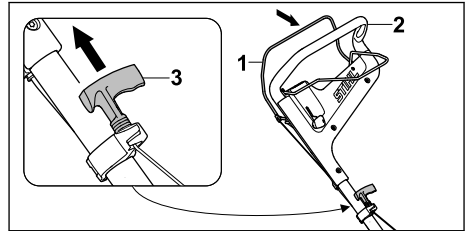

- ▶ Çim biçme işlemi (1) için kumanda çubuğunu sol elinizle gidona (2) doğru bastırın ve basılı tutun.
- ▶ Düzeltme kulbunu (3) sağ elinizle direnç hissedilene kadar yavaşça dışarı çekin.
- ▶ Motor çalışana kadar düzeltme kulbunu (3) hızla çekip geri itin.
- ▶ Motor çalışmazsa: Motorun kullanım kılavuzunu dikkate alın.

## 9.2 Motorun durdurulması

- ▶ Çim biçme makinesini düz bir yüzeye getirin.
- ▶ Biçme işlemi için kumanda çubuğunu bırakın. Motor kapanır.
- ▶ Kullanıcı pozisyonundan ayrılın.

## 10 Çim biçme makinesini kontrol etme

### 10.1 Sabitleme elemanlarının kontrolü



#### Çim biçme işletimi için kumanda çubuğu ve tekerlek tahriki için kumanda çubuğu

- ▶ Motoru durdurun.
- ▶ Çim biçme işletimi için kumanda çubuğunu ve tekerlek tahriki için kumanda çubuğunu gidon yönünde tamamen çekin ve tekrar bırakın.
- ▶ Çim biçme işletimi için kumanda çubuğu veya tekerlek tahriki için kumanda çubuğu zor hareket ediyorsa veya başlangıç pozisyonuna geri sıçramıyorsa: Çim biçme makinesini kullanmayın ve STIHL yetkili bayisine başvurun. Çim biçme işlemi için kumanda çubuğu veya tekerlek tahriki için kumanda çubuğu arızalı.

### 10.2 Bıçağın kontrol edilmesi

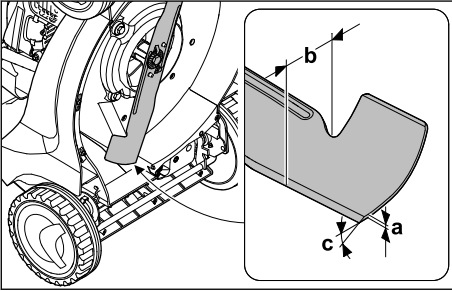
- ▶ Motoru durdurun.
- ▶ Buji soketini çekin.
- ▶ Çim biçme makinesini kapatın,  15.1.



- ▶ Aşağıdakileri ölçün:
  - Kalınlık a
  - Genişlik b
  - Bileme açısı c
- ▶ Minimum kalınlık ve minimum genişliğin altına düşülmesi halinde: Bıçağı değiştirin,  19.2.
- ▶ Bileme açısına uyulmamışsa: Bıçağı bileyin,  19.2.
- ▶ Belirsizlik varsa: STIHL yetkili bayiye başvurun.

## 11 Çim biçme makinesi ile çalışma

### 11.1 Çim biçme makinesinin tutulması ve yönlendirilmesi



- ▶ Gidonu her iki elinizle baş parmağınız gidonu saracak şekilde sıkıca tutun.

### 11.2 Kesim yüksekliğini ayarlayın

6 kesim yüksekliği ayarlanabilir:

- 25 mm = Konum 1
- 30 mm = Konum 2
- 40 mm = Konum 3
- 50 mm = Konum 4
- 60 mm = Konum 5
- 75 mm = Konum 6

Konumlar çim biçme makinesinde yer almaktadır.

#### Kesim yüksekliğini ayarlayın

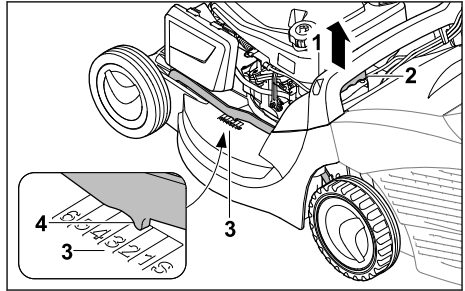

- ▶ Çim biçme makinesini sapından (1) sıkıca tutun.
- ▶ Kola (2) basın ve basılı tutun.
- ▶ Çim biçme makinesini kaldırarak ve indirerek istenen konuma getirin. Güncel kesim yüksekliği, kesim yüksekliği göstergesinden (3) işaret (4) yardımıyla okunabilir.
- ▶ Kolu (2) bırakın. Çim biçme makinesi yerine oturur.

## 11.3 Tekerlek tahrikini açma ve kapatma

### 11.3.1 Tekerlek tahrikini açma

#### ÖNERİ

- Cihazdaki hasarları önlemek için Vario tahrikinin kolunu sadece motor çalışırken işletin.
- Çim biçme makinesini düz bir yüzeye getirin.
- Motoru çalıştırın.

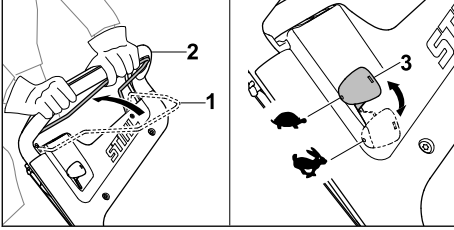

- Tekerlek tahriki (1) için kumanda çubuğunu gidon (2) yönünde tamamen çekin ve baş parmağınız gidonu saracak şekilde tutun. Çim biçme makinesi harekete geçer.

Sürüş hızını artırınız.

- Sürüş sırasında Vario tahrikinin (3) kolunu ileri yönde  itin.

Sürüş hızını azaltma:

- Sürüş sırasında Vario tahrikinin (3) kolunu geri yönde  itin.

### 11.3.2 Tekerlek tahrikinin kapatılması

- Tekerlek tahriki için kumanda çubuğunu bırakın.
- Çim biçme makinesi durana kadar bekleyin.

## 11.4 Çim biçme

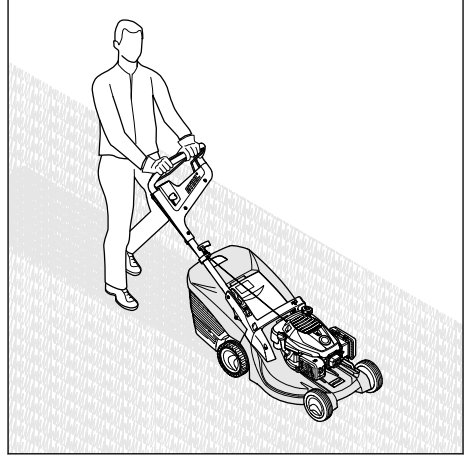

- Tekerlek tahriki açıkken çalışmalı ise: Çim biçme makinesini kontrollü olarak ileri itin.
- Tekerlek tahriki kapalıyken çalışmalı ise: Çim biçme makinesini yavaş ve kontrollü olarak ileri itin.

## 11.5 Çim toplama sepetinin boşaltılması

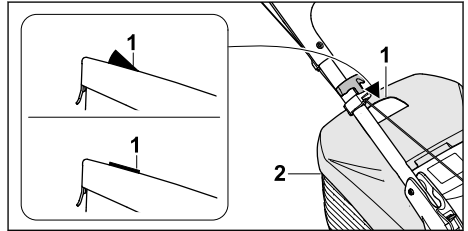

Bıçakla üretilen hava akımı doluluk seviyesi göstergesini (1) kaldırır. Çim toplama sepeti dolduğunda hava akımı durur. Hava akımı çok azsa doluluk seviyesi göstergesi (1) bekleme durumuna geçer. Çim toplama sepetini (2) boşaltmanız için bir uyarıdır.

Mutlak doluluk seviyesi göstergesi (1) sadece optimum hava akımında sağlanır. Islaklık, yoğunluk veya yüksek çim gibi dış etkiler, düşük kesim yüksekliği, kirlilik veya benzerleri hava akımını ve doluluk seviyesi göstergesinin (1) fonksiyonunu olumsuz etkileyebilir.

- Doluluk seviyesi göstergesi (1) bekleme durumunda ise: Çim toplama sepetini (2) boşaltın.
- Motoru durdurun.
- Çim toplama sepetini (2) çıkarın.

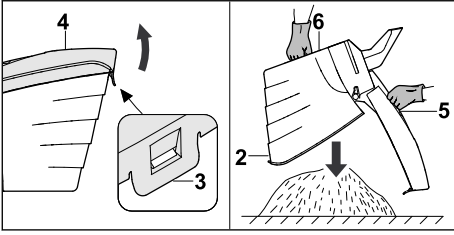

- ▶ Kilit bileziğini (3) açın.
- ▶ Çim toplama sepeti üst parçasını (4) sapından (5) açın ve tutun.
- ▶ Diğer elinizle alt tutamağı (6) sabit tutun.
- ▶ Çim toplama sepetini (2) boşaltın.
- ▶ Çim toplama sepetini (2) katlayın.
- ▶ Çim toplama sepetini (2) takın.

## 12 Çalışma sonrasında

### 12.1 Çalıştıktan sonra

- ▶ Motoru durdurun.
- ▶ Çim biçme makinesi ıslaksa: Çim biçme makinesini kurutun.
- ▶ Çim biçme makinesini temizleyin.

## 13 Nakliyat

### 13.1 Çim biçme makinesinin taşınması

- ▶ Motoru durdurun.
- ▶ Bıçak dönmemelidir.
- ▶ Buji socketini çekin.

#### Çim biçme makinesinin itilmesi

- ▶ Çim biçme makinesini yavaş ve kontrollü olarak ileri itin.

#### Çim biçme makinesinin taşınması

- ▶ Malzemesi dayanıklı olan iş eldivenleri kullanın.
- ▶ Çim toplama sepetini çıkarın.

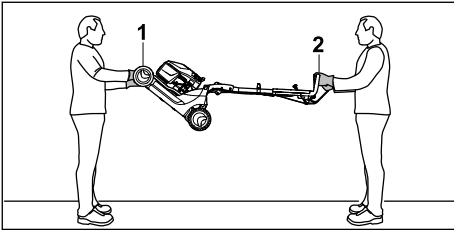

- ▶ Çim biçme makinesi katlanmamış gidonla taşınacaksa:
  - ▶ Çim biçme makinesi bir kişi tarafından her iki elle taşıma tutamağından (1) sıkıca tutul-

malı ve diğer kişi tarafından her iki elle gidonda (2) sabit tutulmalıdır.

- ▶ Çim biçme makinesini iki kişi kaldırın ve taşıyın.

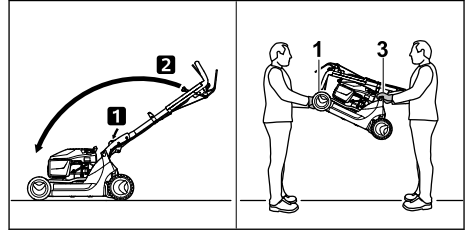

- ▶ Çim biçme makinesi katlanmış gidonla taşınacaksa:
  - ▶ Gidonu katlayın.
  - ▶ Çim biçme makinesi bir kişi tarafından her iki elle taşıma tutamağından (1) sıkıca tutulmalı ve diğer kişi tarafından her iki elle saptan (3) sabit tutulmalıdır.
  - ▶ Çim biçme makinesini iki kişi kaldırın ve taşıyın.

#### Çim biçme makinesinin bir araçta taşınması

- ▶ Çim biçme makinesini dik olarak çim biçme makinesi devrilemeyecek ve hareket edemeyecek şekilde emniyete alın.

## 14 Saklama

### 14.1 Çim biçme makinesinin saklanması

- ▶ Motoru durdurun ve soğumasını bekleyin.
- ▶ Buji socketini çekin.
- ▶ Çim biçme makinesini aşağıdaki koşullar kar-şılancak şekilde saklayın:
  - Çim biçme makinesi çocukların erişemeyeceği bir yerde olmalıdır.
  - Çim biçme makinesi temiz ve kuru olmalıdır.
  - Çim biçme makinesini devrilemeyecek durumda olmalıdır.
  - Çim biçme makinesi yuvarlanamayacak durumda olmalıdır.



- Çim biçme makinesi 3 aydan uzun süre kullanılmayacaksa:
  - ▶ Yakıt deposunu boşaltın.
  - ▶ Yakıt deposunun STIHL yetkili bayisi tarafından temizlenmesini sağlayın.
  - ▶ Motor yağını, motorun kullanım kılavuzunda tarif edildiği şekilde değiştirin.
  - ▶ Bujiyi çıkarın.

### ! İKAZ

- Düzeltme kulbu buji soketi takılı değilken çekildiğinde kıvılcımlar sıçrayabilir. Kıvılcımlar kolay tutuşabilen veya muhtemel patlayıcı ortamlarda yangınlara ve patlamalara neden olabilir. İnsanlar ağır şekilde yaralanabilir veya ölebilir ve maddi hasar oluşabilir.
  - ▶ Bujii soketini buji deliğinden uzak tutun.
    - ▶ Düzeltme kulbunu birkaç kez dışarı çekin ve geri itin.
    - ▶ Bujiyi yerleştirin ve sıkın.

## 15 Temizleme

### 15.1 Çim biçme makinesinin kuruluması

- ▶ Yakıt deposunu boşaltın. Motor kapanır.
- ▶ Çim biçme makinesini düz bir yüzeye getirin.
- ▶ Çim toplama sepetini çıkarın.
- ▶ Kesim yüksekliğini en yüksek konuma getirin,  11.2.
- ▶ Gidonu en derin konuma getirin,  8.2.

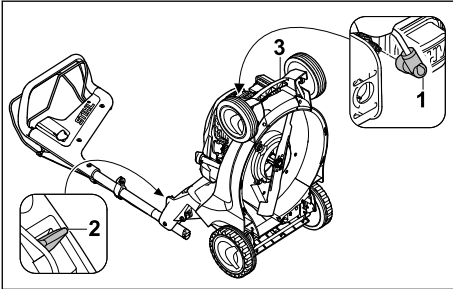

- ▶ Bujii soketini (1) çekin.
- ▶ Sol elinizle kolu (2) aşağı bastırın ve tutun.
- ▶ Çim biçme makinesini, sağ elinizle taşıma tutanağından (3) sabit tutun ve diğer elinizle arkaya getirin.

### 15.2 Çim biçme makinesinin temizliği

- ▶ Motoru durdurun.
- ▶ Çim biçme makinesinin soğumasını bekleyin.
- ▶ Bujii soketini çekin.

- ▶ Çim biçme makinesini nemli bir bez ile temizleyin.
- ▶ Havalandırma yarıklarını fırça ile temizleyin.
- ▶ Çim biçme makinesini kurun.
- ▶ Bıçağın etrafını ve bıçağı bir tahta çubuk, bir fırça veya bir bezle temizleyin.

## 16 Bakım

### 16.1 Bakım aralığı

Bakım aralıkları çevre koşullarına ve çalışma koşullarına bağlıdır. STIHL aşağıdaki bakım aralıklarını önerir:

#### Motor

- ▶ Motorun bakımını, motorun kullanım kılavuzunda tarif edildiği şekilde yapın.

#### Çim biçme makinesi

- ▶ Çim biçme makinesi, her yıl STIHL yetkili bayisi tarafından kontrol edilmelidir.

### 16.2 Bıçağın takılması ve sökülmesi

#### 16.2.1 Bıçağın sökülmesi

- ▶ Motoru durdurun.
- ▶ Bujii soketini çekin.
- ▶ Çim biçme makinesini kurun.

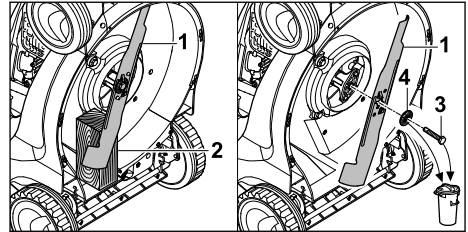

- ▶ Bıçağı (1) bir tahta parçası (2) ile bloke edin.
- ▶ Civatayı (3) dışarı çıkarın ve rondelayı (4) ile alın.
- ▶ Bıçağı (1) çıkartın.
- ▶ Civatayı (3) ve rondelayı (4) imha edin. Bıçağı (1) takmak için yeni bir civata ve rondela kullanın.

#### 16.2.2 Bıçağı takma

- ▶ Motoru durdurun.
- ▶ Bujii soketini çekin.
- ▶ Çim biçme makinesini kurun.



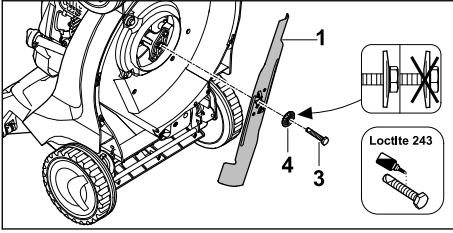

- ▶ Yeni rondelayı (4) yeni civataya (3) koyun.
- ▶ Civata emniyeti Loctite 243'ü civatanın (3) dişine aktarın.
- ▶ Bıçakları (1), temas yüzeyindeki engebeler bıçaktaki (1) girintileri kavrayacak şekilde takın.
- ▶ Civatayı (3) rondelayı (4) ile birlikte döndürün.

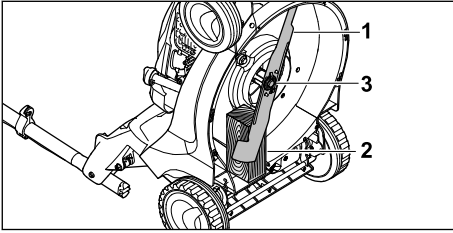

- ▶ Bıçağı (1) bir tahta parçası (2) ile bloke edin.
- ▶ Civatayı (3) 65 Nm ile sıkın.

### 16.3 Bıçakların bilenmesi ve dengelenmesi

Bıçağın doğru bir şekilde bilenmesi ve dengelenmesi çok fazla alıştırmaya gerektirir.

## 18 Arızaların tamiri

### 18.1 Çim biçme makinesinin arızalarının giderilmesi

Arıza	Neden	Giderilmesi
Motor çalıştırılmaz.	Çim biçme işletimi için kumanda çubuğuna basılamaz.	▶ Motoru bu kullanım kılavuzunda tarif edildiği şekilde çalıştırın.
	Yakıt deposu boşalmış.	▶ Çim biçme makinesine yakıt ikmali yapın.
	Yakıt borusu tıkanmış.	▶ STIHL yetkili bayiye başvurun.
	Depodaki yakıt kötü, kirli veya eski.	▶ Güvenilir bir marka yeni yakıt (kurşunsuz benzin) kullanın;
	Hava filtresi kirlenmiş.	▶ STIHL yetkili bayiye başvurun.
	Buji soketi bujiden çekilmiş veya buji kablosu sokete kötü tespitlenmiş.	▶ Buji soketini takın. ▶ Buji kablosu ile soket arasındaki bağlantıyı kontrol edin.
	Buji paslanmış, hasarlı veya elektrot mesafesi yanlış.	▶ Bujiyi temizleyin veya değiştirin. ▶ Elektrot mesafesini ayarlayın.
	Bıçaktaki direnç çok yüksek.	▶ Büyük kesim yüksekliği ayarlayın. ▶ Motoru kısa çimde çalıştırın.
Motor çalışırken zorlanıyor	Çim biçme makinesinin gövdesi tıkanmış.	Çim biçme makinesini temizleyin.

STIHL, bıçağın sadece STIHL yetkili servisleri tarafından bilenmesini ve dengelenmesini önerir.

### ! İKAZ

- ▶ Bıçağın kesme kenarları keskindir. Kullanıcı kendini yaralayabilir.
  - ▶ Malzemesi dayanıklı olan koruyucu eldivenleri kullanın.
- ▶ Motoru durdurun.
- ▶ Buji soketini çekin.
- ▶ Çim biçme makinesini kurun.
- ▶ Bıçağı sökün.
- ▶ Bıçağı bileyin. Bu sırada bileme açısına dikkat edin ve bıçağı soğutun, 19.2. Bileme sırasında bıçak çok mavi renk almamalıdır.
- ▶ Bıçağı takın.
- ▶ Belirsizlik varsa: STIHL yetkili bayiye başvurun.

## 17 Onarım

### 17.1 Çim biçme makinesinin onarımı

Kullanıcı çim biçme makinesini ve bıçağı kendileri tamir edemez.

- ▶ Çim biçme makinesi veya bıçak hasarlanmışsa: Çim biçme makinesi veya bıçağı kullanmayın ve STIHL yetkili bayisine başvurun.
- ▶ Uyarı levhaları okunaklı değilse veya hasarlanmışsa: Uyarı levhalarının STIHL yetkili bayisi tarafından değiştirilmesini sağlayın.

Arıza	Neden	Giderilmesi
veya motor performansı düşüyor.		
	Kesim yüksekliği çok derin ayarlanmış veya besleme hızı çok yüksek.	Kesim yüksekliğini uyarlayın veya çimleri yavaş biçin.
	Yakıt deposunda ve karbüratörde su var veya karbüratör tıkanmış.	Yakıt deposunu boşaltın, yakıt borusunu ve karbüratörü temizleyin.
	Yakıt deposu kirlenmiş.	STIHL yetkili bayiye başvurun.
	Hava filtresi kirlenmiş.	STIHL yetkili bayiye başvurun.
	Buji paslanmış.	Bujiyi temizleyin veya değiştirin.
Motor aşırı ısınıyor.	Motor yağının seviyesi çok düşük.	Motor yağını bu kullanım kılavuzunda veya motorun kullanım kılavuzunda tarif edildiği şekilde doldurun veya değiştirin.
	Soğutma kanatçığı kirlenmiş.	Çim biçme makinesini temizleyin.
Çim biçme aşırı titriyor.	Bıçak hasarlı.	Bıçağı değiştirin.
	Bıçak doğru takılmamış.	Bıçağı takın.
Çim temiz kesilmez.	Bıçak körelmiş veya aşınmıştır.	Bıçakları bileyin veya değiştirin.

## 19 Teknik bilgiler

### 19.1 Çim biçme makinesi STIHL RM 448.1 VC

- Motor tipi: STIHL EVC 300.0
- Silindir hacmi: 166 cm<sup>3</sup>
- Güç: 2,6 kW (3,5 PS) 2800/dakikada
- Devir sayısı: 2800/dak
- Yakıt deposunun maksimum hacmi: 900 cm<sup>3</sup> (0,9 l)
- Ağırlık: 29 kg
- Çim toplama sepetinin maksimum kapsamı: 55 l
- Kesim genişliği: 46 cm

### 19.2 Bıçak

- Asgari kalınlık a: 2,0 mm
- Asgari kalınlık b: 39 mm
- Bileme açısı c: 30°

### 19.3 Gürültü değerleri ve titreşim değerleri

Gürültü seviyesi için K değeri 2 dB(A). Gürültü seviyesi için K değeri 1,1 dB(A). Titreşim değeri için K değeri 2,20 m/s<sup>2</sup>.

- Gürültü seviyesi L<sub>pA</sub>, EN ISO 5395-2 uyarınca ölçülmüştür: 83 dB(A)
- Garanti edilen gürültü seviyesi L<sub>WA</sub> 2000/14/EC / S.I. uyarınca ölçülmüştür: 2001/1701: 96 dB(A)

- Titreşim değeri a<sub>nv</sub> gidon, EN 12096, EN ISO 5395-2 ve EN 20643 uyarınca ölçülmüştür: 4,40 m/s<sup>2</sup>

2002/44/EC ve S.I. 2005/1093 titreşimler işveren direktifinin sağlanması için bilgiler [www.stihl.com/vib](http://www.stihl.com/vib) adresinde belirtilmiştir.

### 19.4 REACH

REACH, kimyasal maddelerin sicile kaydı, değerlendirilmesi ve lisansı ile ilgili EG yönetmeliğidir.

REACH yönetmeliğinin yerine getirilmesini açıklayan bilgiler [www.stihl.com/reach](http://www.stihl.com/reach) sayfalarında açıklanmıştır.

## 20 Yedek parçalar ve aksesuar

### 20.1 Yedek parçalar ve aksesuar

**STIHL** Bu semboller orijinal STIHL yedek parça ve orijinal STIHL aksesuarı işaretler.

STIHL, orijinal STIHL yedek parça ve orijinal STIHL aksesuar kullanılmasını tavsiye eder.

STIHL firması, pazarın sürekli gözlemlenmesine rağmen farklı üreticiler tarafından imal edilen yedek parça ve aksesuarları güvenilirlik, iş güvenliği ve uygunluk kriterleri açısından değerlendiremez ve bu nedenle STIHL firması bu parçaların kullanımını garanti edemez.

Orijinal STIHL yedek parça ve orijinal STIHL aksesuarları STIHL bayisinden temin edilebilir.

## 20.2 Önemli yedek parçalar

- Bıçak: 6358 702 0100
- Bıçak cıvatası: 9008 319 9028
- Rondela: 0000 702 6600

## 21 Bertaraf etme

### 21.1 Çim biçme makinesinin imha edilmesi

İmhaaya yönelik bilgiler yerel yönetim veya STIHL yetkili bayisinden temin edilebilir.

Usulüne aykırı imha sağlığa ve çevreye zarar verir.

- ▶ Ambalaj dahil STIHL ürünlerini yerel yönetmeliklere göre tekrar değerlendirilmesi için uygun toplama yerine gönderin.
- ▶ Ev çöprü olarak imha etmeyin.

## 22 AB Uygunluk Deklarasyonu

### 22.1 Çim biçme makinesi STIHL RM 448.1 VC

STIHL Tirol GmbH  
Hans Peter Stihl-Straße 5  
6336 Langkampfen

Avusturya

tek sorumluluğuna sahibiz

- Yapı türü: Çim biçme makinesi
- Fabrika markası: STIHL
- Tip: RM 448.1 VC
- Kesim genişliği: 46 cm
- Seri numarası: 6358

2000/14/EC, 2006/42/EC, 2014/30/EU ve 2011/65/EU sayılı direktiflerin ilgili hükümlerine uygundur ve aşağıdaki normların üretim tarihinde geçerli olan versiyonlarına uygun olarak geliştirilmiş ve üretilmiştir: EN ISO 5395-1, EN ISO 5395-2, EN ISO 14982.

katılımcı yetkili merkez:

TÜV Rheinland LGA Products GmbH  
Tillystraße 2  
D-90431 Nürnberg, DE

Ölçülen ve garanti edilen gürültü seviyesinin elde edilmesi için 2000/14/EC, Ek VIII direktifi uyarınca hareket edilmiştir.

- Ölçülen gürültü seviyesi: 95,3 dB(A)
- Garanti edilen gürültü seviyesi: 96 dB(A)

Teknik dokümanlar STIHL Tirol GmbH firmasının evraklarında muhafaza edilir.

Üretim yılı ve makine numarası çim biçme makinesinde yer almaktadır.

Langkampfen, 28.05.2021

STIHL Tirol GmbH

vekaleten. 

Matthias Fleischer, Araştırma ve Geliştirme Departmanı Müdürü

vekaleten. 

Sven Zimmermann, Kalite Başkanı

## 23 Adresler

### 23.1 STIHL İdari Merkezi

ANDREAS STIHL AG & Co. KG  
Postfach 1771  
D-71307 Waiblingen

### 23.2 STIHL Satış Şirketleri

#### ALMANYA

STIHL Vertriebszentrale AG & Co. KG  
Robert-Bosch-Straße 13  
64807 Dieburg  
Telefon: +49 6071 3055358

#### AVUSTURYA

STIHL Ges.m.b.H.  
Fachmarktstraße 7  
2334 Vösendorf  
Telefon: +43 1 86596370

#### İSVİÇRE

STIHL Vertriebs AG  
Isenrietstraße 4  
8617 Mönchaltorf  
Telefon: +41 44 9493030

#### ÇEK CUMHURİYETİ

Andreas STIHL, spol. s r.o.  
Chrlická 753  
664 42 Modřice

## 23.3 STIHL Importeure

### BOSNA HERSEK

UNIKOMERC d. o. o.  
Bišće polje bb  
88000 Mostar  
Telefon: +387 36 352560  
Faks: +387 36 350536

### HIRVATISTAN

UNIKOMERC - UVOZ d.o.o.  
Sjedište:  
Amruševa 10, 10000 Zagreb  
Prodaja:  
Ulica Kneza Ljudevita Posavskog 56, 10410  
Velika Gorica  
Telefon: +385 1 6370010  
Faks: +385 1 6221569

### TÜRKIYE

SADAL TARIM MAKİNELERİ DIŞ TİCARET A.Ş.  
Hürriyet Mahallesi Manas Caddesi No.1  
35473 Menderes, İzmir  
Telefon: +90 232 210 32 32  
Faks: +90 232 210 32 33

## Spis treści

1	Przedmowa.....	364
2	Informacje o instrukcji użytkowania.....	364
3	Przegląd.....	365
4	Wskazówki dotyczące bezpieczeństwa pracy.....	366
5	Przygotowanie kosiarki do pracy.....	371
6	Składanie kosiarki.....	372
7	Tankowanie kosiarki.....	373
8	Ustawianie kosiarki dla użytkownika.....	374
9	Uruchamianie i wyłączenie silnika.....	374
10	Sprawdzanie kosiarki.....	375
11	Koszenie trawy kosiarką.....	375
12	Po zakończeniu pracy.....	377
13	Transport.....	377
14	Przechowywanie.....	377
15	Czyszczenie.....	378
16	Konserwacja.....	378
17	Naprawa.....	379
18	Rozwiązywanie problemów.....	379
19	Dane techniczne.....	380
20	Części zamienne i akcesoria.....	381
21	Utylizacja.....	381
22	Deklaracja zgodności UE.....	381
23	Deklaracja zgodności UKCA.....	381

## 1 Przedmowa

Szanowni Państwo,

dziękujemy za zakup produktu marki STIHL. STIHL projektuje i produkuje urządzenia o najwyższej jakości, które w pełni spełniają oczekiwania klientów. Produkowane przez nas urządzenia wyróżniają się najwyższą niezawodnością nawet w najcięższych warunkach pracy.

Marka STIHL to również najwyższej klasy obsługa klienta. Nasi sprzedawcy oferują fachowe doradztwo, pomoc w doborze odpowiednich produktów oraz kompleksowe wsparcie techniczne.

Firma STIHL przywiązuje szczególną wagę do zrównoważonego rozwoju i ochrony środowiska. Celem niniejszej instrukcji obsługi jest zapewnienie bezpiecznej i przyjaznej dla środowiska eksploatacji produktu STIHL przez długi okres użytkowania.

Dziękujemy Państwu za zaufanie. Życzymy satysfakcji z użytkowania produktu marki STIHL.



Dr Nikolas Stihl

## WAŻNE! PRZECZYTAĆ PRZED UŻYCIEM I ZACHOWAĆ.

## 2 Informacje o instrukcji użytkowania

### 2.1 Obowiązujące dokumenty

Niniejsza instrukcja obsługi jest oryginalną instrukcją obsługi Producenta według dyrektywy WE 2006/42/EC.

Obowiązują lokalne przepisy bezpieczeństwa.

- ▶ Oprócz tej instrukcji obsługi należy dokładnie zapoznać się z następującymi dokumentami i je przechowywać:
  - Instrukcja obsługi silnika STIHL EVC 300.0

### 2.2 Ostrzeżenia w treści instrukcji



#### NIEBEZPIECZEŃSTWO

- Ten piktogram oznacza bezpośrednie zagrożenie poważnym lub wręcz śmiertelnym wypadkiem.
  - ▶ Oznaczone nim środki mogą zapobiec poważnemu lub śmiertelnemu wypadkowi.

**OSTRZEŻENIE**

- Ten piktogram oznacza **możliwe** zagrożenie poważnym lub wręcz śmiertelnym wypadkiem.
  - ▶ Oznaczone nim środki mogą zapobiec poważnemu lub śmiertelnemu wypadkowi.

**WSKAZÓWKA**

- Ten piktogram oznacza potencjalne zagrożenie szkodami w mieniu.
  - ▶ Oznaczone nim środki mogą zapobiec szkodom w mieniu.

**2.3 Symbole w tekście**

Ten symbol odsyła do rozdziału niniejszej instrukcji obsługi.

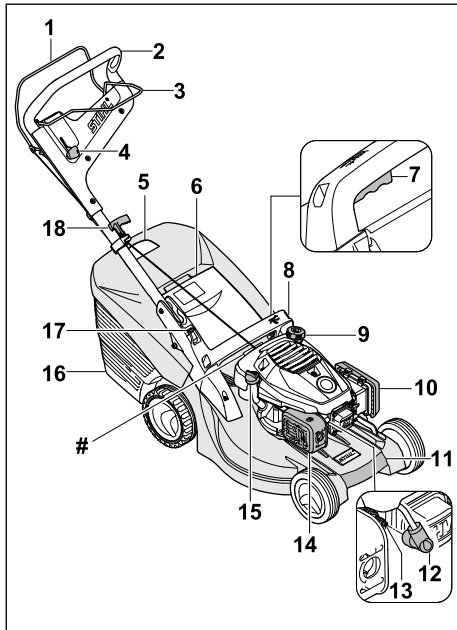
**3 Przegląd****3.1 Kosiarka****1 Dźwignia koszenia**

Dźwignia koszenia służy do uruchamiania i wyłączania silnika.

**2 Uchwyt kierujący**

Uchwyt kierujący służy do przytrzymywania, prowadzenia i transportu kosiarki.

**3 Dźwignia napędu kół**

Dźwignia napędu kół włącza i wyłącza napęd kół.

**4 Dźwignia**

Dźwignia służy do ustawienia prędkości napędu kół.

**5 Wskaźnik napelnienia kosza**

Wskaźnik napelnienia wskazuje napelnienie kosza na trawę.

**6 Osłona wyrzutu**

Osłona wyrzutu zamyka kanał wyrzutowy.

**7 Dźwignia**

Dźwignia służy do ustawiania wysokości koszenia.

**8 Uchwyt**

Uchwyt służy do przytrzymania kosiarki podczas ustawiania wysokości koszenia oraz do transportu kosiarki.

**9 Korek zbiornika paliwa**

Korek zbiornika paliwa zamyka otwór do wlewania benzyny.

**10 Pokrywa filtra**

Pokrywa filtra przykrywa filtr powietrza.

**11 Uchwyt transportowy**

Uchwyt transportowy służy do transportu kosiarki.

**12 Nasadka świecy zapłonowej**

Nasadka świecy zapłonowej łączy przewód zapłonowy ze świecą zapłonową.

**13 Świeca zapłonowa**

Świeca zapłonowa zapala mieszanekę paliwo-powietrzną w silniku.

**14 Tłumik**

Tłumik zmniejsza poziom hałasu emitowanego przez kosiarkę.

**15 Korek wlewu oleju silnikowego**

Korek wlewu oleju silnikowego zamyka otwór służący do wlewania oleju silnikowego.

**16 Kosz na trawę**

Kosz na trawę zbiera skoszoną trawę.

**17 Dźwignia**

Dźwignia służy do ustawiania i składania uchwytu kierującego.

**18 Uchwyt linki rozrusznika**

Uchwyt linki rozrusznika służy do uruchamiania silnika.

**# Tabliczka znamionowa z numerem maszyny**

## 3.2 Symbole

Na kosiarce mogą być umieszczone symbole; mają one następujące znaczenie:



Symbol ten informuje o ciężarze kosiarki.



Gwarantowany poziom mocy akustycznej według dyrektywy 2000/14/EC, w dB(A), aby umożliwić porównanie emisji hałasu przez maszyny.



Symbol ten oznacza korek zbiornika paliwa.



Symbol ten oznacza korek zbiornika oleju silnikowego.



Uruchomić silnik.



Wyłączyć silnik.



Włączyć napęd kół.



W tej pozycji kosiarka jedzie z największą prędkością.



W tej pozycji kosiarka jedzie z najmniejszą prędkością.

## 4 Wskazówki dotyczące bezpieczeństwa pracy

### 4.1 Symbole ostrzegawcze

Znaczenie symboli ostrzegawczych na kosiarce:



Zwrócić uwagę na wskazówki i środki dotyczące bezpieczeństwa.



Zapoznać się dokładnie z instrukcją obsługi i ją przechowywać.



Zwrócić uwagę na wskazówki bezpieczeństwa dotyczące przedmiotów wyrzucanych do góry i środki bezpieczeństwa.



Nie dotykać obracającego się noża.



Wyciągać nasadkę świecy zapłonowej podczas transportu, przechowywania, konserwacji lub naprawy.



Zachowywać bezpieczny odstęp.

### 4.2 Użytkowanie zgodne z przeznaczeniem

Kosiarka STIHL RM 448.1 VC służy do koszenia trawy.

### ▲ OSTRZEŻENIE

- Użytkowanie kosiarki niezgodnie z przeznaczeniem może spowodować poważne obrażenia ciała lub śmierć osób oraz szkody materialne.
  - ▶ Kosiarkę należy użytkować w sposób opisany w tej instrukcji obsługi oraz w instrukcji obsługi silnika.

### 4.3 Wymagania dotyczące użytkownika

### ▲ OSTRZEŻENIE

- Użytkownicy, którzy nie zostali poinstruowani, nie są w stanie rozpoznać ani oszacować zagrożeń spowodowanych przez kosiarkę. Możliwość poważnego zranienia lub śmierci użytkownika albo innych osób.
  - ▶ Zapoznać się dokładnie z instrukcją obsługi i ją przechowywać.



- ▶ Jeżeli kosiarka będzie przekazywana innej osobie, należy przekazać również instrukcje obsługi kosiarki i silnika.
- ▶ Użytkownik musi spełnić następujące wymagania:
  - Użytkownik powinien być wypoczęty.
  - Użytkownik powinien być zdolny pod względem fizycznym, sensorycznym oraz psychicznym do obsługi kosiarki i koszenia. Jeżeli użytkownik jest do tego zdolny w ograniczonym zakresie pod względem fizycznym, sensorycznym lub psychicznym, to może wykonywać pracę za pomocą maszyny tylko pod nadzorem odpowiedzialnej osoby lub pod instruktażem przeprowadzonym przez tę osobę.
  - Użytkownik powinien rozpoznać i oszacować zagrożenia spowodowane przez kosiarkę.

- Użytkownik powinien być świadomy swojej odpowiedzialności za wypadki i szkody.
  - Użytkownik powinien być pełnoletni lub odbywać naukę zawodu pod nadzorem zgodnie z krajowymi przepisami.
  - Użytkownik powinien zostać poinstruowany przez Autoryzowanego Dealera STIHL lub odpowiedniego specjalistę przed pierwszym użyciem kosiarki.
  - Użytkownik nie może być pod wpływem alkoholu, leków lub narkotyków.
- ▶ W razie wątpliwości odwiedzić Autoryzowanego Dealera STIHL.

#### 4.4 Odzież robocza i sprzęt ochronny

### ▲ OSTRZEŻENIE

- Podczas pracy przedmioty mogą zostać odrzucone do góry z dużą prędkością. Użytkownik może zostać zraniony.
  - ▶ Należy nosić długie spodnie z odpornego materiału.
- Podczas pracy powstaje hałas. Może on uszkodzić słuch.
  - ▶ Zakładać nauszники ochronne.
- Podczas pracy może wzbici się pył. Wdychanie pyłu może spowodować pogorszenie zdrowia i reakcje alergiczne.
  - ▶ Jeżeli wzbija się pył, zakładać maskę przeciwpyłową.
- Nieodpowiednia odzież robocza może zaczepić się o drewno, zarośla lub kosiarkę. Użytkownicy bez odpowiedniej odzieży roboczej mogą odnieść poważne obrażenia ciała.
  - ▶ Zakładać dobrze przylegającą odzież roboczą.
  - ▶ Zdjąć szaliki i ozdoby.
- Podczas czyszczenia, konserwacji i transportu może dojść do kontaktu użytkownika z nożem. Użytkownik może zostać zraniony.
  - ▶ Należy nosić rękawice ochronne z odpornego materiału.
  - ▶ Zakładać mocne, zamknięte i nieślizgające się obuwie.
- Użytkownik noszący nieodpowiednie obuwie może się poślizgnąć. Użytkownik może zostać zraniony.
- Podczas ostrzenia noża mogą zostać odrzucone cząsteczki materiału. Użytkownik może zostać zraniony.
  - ▶ Zakładać dobrze przylegające okulary ochronne. Odpowiednie okulary ochronne są testowane zgodnie z normą EN 166 lub

przepisami krajowymi i z odpowiednim oznaczeniem są dostępne w handlu.

- ▶ Należy nosić rękawice ochronne z odpornego materiału.

#### 4.5 Obszar roboczy i środowisko

### ▲ OSTRZEŻENIE

- Osoby postronne, dzieci i zwierzęta mogą nie potrafić rozpoznać i ocenić zagrożeń spowodowanych przez kosiarkę i przedmioty odrzucone do góry. Możliwość odniesienia poważnych obrażeń ciała przez osoby postronne, dzieci i zwierzęta oraz wystąpienia szkód materialnych.



- ▶ Osoby postronne, dzieci i zwierzęta powinny przebywać w bezpiecznej odległości od obszaru roboczego.

- ▶ Zachować odległość od przedmiotów.
- ▶ Nie pozostawiać kosiarki bez nadzoru.
- ▶ Należy wyeliminować możliwość zabawiania się kosiarką przez dzieci.
- Podczas pracy silnika wypływają gorące spaliny z tłumika. Gorące spaliny mogą doprowadzić do zapłonu materiałów łatwopalnych i spowodować pożary.
  - ▶ Zachować odpowiednią odległość między strumieniem spalin a materiałami łatwopalnymi.

#### 4.6 Bezpieczny stan

##### 4.6.1 Kosiarka

Kosiarka zapewnia bezpieczeństwo, gdy spełnione są następujące warunki:

- Kosiarka nie jest uszkodzona.
- Z kosiarki nie wycieka benzyna.
- Korek zbiornika paliwa jest zakręcony.
- Z kosiarki nie wycieka olej silnikowy.
- Korek wlewu oleju silnikowego jest zakręcony.
- Kosiarka jest czysta.
- Elementy obsługi działają i nie zostały zmodyfikowane.
- Jeżeli odbywa się koszenie i skoszona trawa ma być zbierana do kosza na trawę, kosz na trawę jest prawidłowo zamocowany.
- Jeżeli odbywa się koszenie i skoszona trawa ma być wyrzucana z tyłu, kosz na trawę jest odcepiony i osłona wyrzutu jest zamknięta.
- Nóż jest prawidłowo zamontowany.
- Zamontowane są oryginalne akcesoria STIHL do tej kosiarki.
- Akcesoria zostały prawidłowo zamontowane.
- Mechanizmy sprężynowe są nieuszkodzone i działają.

- Po puszczeniu dźwigni koszenia silnik się zatrzymuje.



## ▲ OSTRZEŻENIE

- W stanie niezapewniającym bezpieczeństwa elementy konstrukcyjne mogą nie działać prawidłowo, urządzenia zabezpieczające mogą zostać wyłączone i może wypływać paliwo. Osoby mogą zostać poważnie zranione lub ponieść śmierć.
  - ▶ Wykonywać pracę przy pomocy nieuszkodzonej kosiarki.
  - ▶ Jeżeli z kosiarki wycieka benzyna, nie korzystać z kosiarki i odwiedzić Autoryzowanego Dealera STIHL.
  - ▶ Zakręcić korek zbiornika paliwa.
  - ▶ Jeżeli z kosiarki wycieka olej silnikowy, nie korzystać z kosiarki i odwiedzić Autoryzowanego Dealera STIHL.
  - ▶ Zakręcić korek wlewu oleju silnikowego.
  - ▶ Jeżeli kosiarka jest zabrudzona, należy wyczyścić kosiarkę.
  - ▶ Nie należy manipulować przy kosiarce i jej systemach bezpieczeństwa.
  - ▶ Zabronione jest manipulowanie w kosiarce, które zmienia moc lub prędkość obrotową silnika.
  - ▶ Jeżeli nie działają elementy obsługi, nie kosić trawy kosiarką.
  - ▶ Mechanizmy sprężynowe mogą oddać zmagazynowaną energię.
  - ▶ Jeżeli odbywa się koszenie i skoszona trawa ma być zbierana do kosza na trawę, zamocować kosz na trawę w sposób opisany w niniejszej instrukcji obsługi.
  - ▶ Montować oryginalne akcesoria STIHL do tej kosiarki.
  - ▶ Zamontować noże w sposób opisany w niniejszej instrukcji obsługi.
  - ▶ Zamontować akcesoria w sposób opisany w niniejszej instrukcji obsługi lub instrukcji obsługi akcesoriów.
  - ▶ Nie umieszczać przedmiotów w otworach kosiarki.
  - ▶ Wymieniać zużyte lub uszkodzone tabliczki informacyjne.
  - ▶ W razie wątpliwości odwiedzić Autoryzowanego Dealera STIHL.

### 4.6.2 Nóż

Nóż jest w stanie zapewniającym bezpieczeństwo, gdy spełnione są następujące warunki:

- Nóż i elementy dołączone nie są uszkodzone.
- Nóż nie jest zdeformowany.
- Nóż jest prawidłowo zamontowany.
- Nóż jest prawidłowo naostrzony.

- Nóż nie ma zadziorów.
- Nóż jest prawidłowo wyważony.
- Wartości grubości i szerokości noża nie są poniżej wartości minimalnych,  19.2.
- Zachowany jest kąt ostrzenia,  19.2.

## ▲ OSTRZEŻENIE

- Części noża, które nie są w stanie zapewniającym bezpieczeństwo, mogą poluzować się i zostać odrzucone. Osoby mogą ulec poważnym zranieniom.
  - ▶ Praca jest dozwolona, gdy nóż i elementy dołączone nie są uszkodzone.
  - ▶ Należy prawidłowo zamontować nóż.
  - ▶ Prawidłowo ostrzyć nóż.
  - ▶ Jeżeli wartości grubości lub szerokości noża są poniżej wartości minimalnej, wymienić nóż.
  - ▶ Zlecić wyważenie noża Autoryzowanemu Dealerowi STIHL.
  - ▶ W razie wątpliwości odwiedzić Autoryzowanego Dealera STIHL.

## 4.7 Paliwo i tankowanie

### ▲ OSTRZEŻENIE

- Paliwem stosowanym w tej kosiarce jest benzyna. Benzyna jest łatwopalna. W przypadku zetknięcia się benzyny z otwartym ogniem lub gorącymi przedmiotami może ona spowodować pożar lub wybuch. Możliwość odniesienia poważnych ran przez osoby lub śmierci oraz wystąpienia szkód materialnych.
  - ▶ Chronić benzynę przed wysoką temperaturą i ogniem.
  - ▶ Nie rozlewać benzyny.
  - ▶ W razie rozlania benzyny należy wytrzeć benzynę szmatką i spróbować uruchomić silnik dopiero wtedy, gdy wszystkie części kosiarki będą suche.
  - ▶ Nie palić.
  - ▶ Nie wolno dolewać paliwa w pobliżu źródła ognia.
  - ▶ Przed tankowaniem paliwa wyłączyć i schłodzić silnik.
  - ▶ Zbiornik paliwa należy opróżniać na otwartej przestrzeni.
  - ▶ Silnik uruchamiać w odległości przynajmniej 3 m od miejsca tankowania paliwa.
  - ▶ Wewnątrz budynku nie wolno przechowywać kosiarki z napelnionym zbiornikiem paliwa.
- Wdychanie oparów benzyny może spowodować zatrucie osób.
  - ▶ Nie wdychać oparów benzyny.



- ▶ Tankować należy w dobrze przewietrzonym miejscu.
- Podczas pracy kosiarka się nagrzewa. Benzyna rozszerza się i w zbiorniku paliwa może wystąpić nadciśnienie. Podczas odkręcania korka zbiornika paliwa może wytrysnąć benzyna. Wytryskująca benzyna może ulec zapłonowi. Użytkownik może zostać poważnie zraniony.
  - ▶ Najpierw schłodzić kosiarkę, a następnie odkręcić korek zbiornika paliwa.
- Odzież, która zetknęła się z benzyną, jest łatwopalna. Możliwość odniesienia poważnych ran przez osoby lub śmierci oraz wystąpienia szkód materialnych.
  - ▶ W przypadku zetknięcia się odzieży z benzyną zmienić odzież.
- Benzyna może zagrażać środowisku naturalnemu.
  - ▶ Nie rozlewać paliwa.
  - ▶ Benzynę należy utylizować zgodnie z przepisami i w sposób bezpieczny dla środowiska.
- Jeżeli benzyna zetknie się ze skórą lub dostanie się do oczu, może spowodować ich podrażnienie.
  - ▶ Unikać styczności z benzyną.
  - ▶ W przypadku zetknięcia się ze skórą przeemyć odpowiednie fragmenty skóry dużą ilością wody z mydłem.
  - ▶ W przypadku przedostania się do oczu przepłukiwać je przynajmniej 15 minut dużą ilością wody i udać się do lekarza.
- Układ zapłonowy kosiarki wytwarza iskry. Iskry mogą wydostać się na zewnątrz i być przyczyną pożarów lub eksplozji w łatwopalnym lub wybuchowym środowisku. Możliwość odniesienia poważnych ran przez osoby lub śmierci oraz wystąpienia szkód materialnych.
  - ▶ Stosować świece zapłonowe opisane w instrukcji obsługi silnika.
  - ▶ Wkręcić świecę zapłonową i mocno dokręcić.
  - ▶ Mocno wcisnąć nasadkę świecy zapłonowej.
- Kosiarka może ulec uszkodzeniu, jeżeli zostanie zatankowana benzyną nieodpowiednią dla silnika.
  - ▶ Stosować świeżą, markową benzynę bezolowową.
  - ▶ Przestrzegać zaleceń zawartych w instrukcji obsługi silnika.

## 4.8 Praca

### **▲ OSTRZEŻENIE**

- Użytkownik nieprawidłowo uruchamiający silnik może stracić kontrolę nad kosiarką. Użytkownik może zostać poważnie zraniony.
  - ▶ Uruchamiać silnik w sposób opisany w niniejszej instrukcji obsługi.
- W określonych sytuacjach użytkownik nie może skoncentrować się podczas pracy. Użytkownik może potknąć się, upaść i poważnie zranić.
  - ▶ Pracę wykonywać spokojnie i w sposób przemyślany.
  - ▶ Kosić tylko przy dobrej widoczności. Przy słabym oświetleniu i złej widoczności nie kosić trawy kosiarką.
  - ▶ Obsługiwać kosiarkę samodzielnie.
  - ▶ Uważać na przeszkody.
  - ▶ Nie przechylać kosiarki.
  - ▶ Wykonywać pracę w pozycji stojącej i utrzymywać równowagę.
  - ▶ W przypadku wystąpienia objawów zmęczenia skorzystać z przerwy w pracy.
  - ▶ W razie koszenia na zboczu kosić prostopadle do zbocza.
  - ▶ Nie wykonywać prac na zboczu o nachyleniu przekraczającym 25° (46,6%).
  - ▶ Należy zachować szczególną ostrożność podczas korzystania z kosiarki w pobliżu zboczy, krawędzi terenu, dołów, wysypisk odpadów i grobli.
  - ▶ Czas pracy zaplanować w taki sposób, aby unikać większych obciążeń przez dłuższy czas.
- Podczas pracy silnika powstają spaliny. Wdychanie spalin może spowodować zatrucie osób.
  - ▶ Nie wdychać spalin.
  - ▶ Pracę z użyciem kosiarki wykonywać w dobrze przewietrzonym miejscu.
  - ▶ W przypadku wystąpienia mdłości, bólu głowy, zaburzeń widzenia albo słuchu lub zawrotów głowy zakończyć pracę i udać się do lekarza.
- Użytkownik korzystający z nauszników ochronnych podczas pracy silnika może mieć ograniczoną zdolność słyszenia i oceny dźwięków.
  - ▶ Pracę wykonywać spokojnie i w sposób przemyślany.
- Kosiarka jest wyposażona w hamulec silnika.
  - ▶ Silnik i nóż zatrzymują się w ciągu 3 s od puszczenia dźwigni koszenia.

- Obracający się nóż może skaleczyć użytkownika. Użytkownik może zostać poważnie zraniony.



- ▶ Zdjąć nasadkę świecy zapłonowej.



- ▶ Nie dotykać obracającego się noża.
- ▶ W razie zablokowania się noża o przedmiot wyłączyć silnik. Dopiero wówczas usunąć przedmiot.
- Jeżeli praca odbywa się bez napędu kół, to może on włączyć się nieoczekiwanie; kosiarka ruszy. Możliwość poważnego zranienia osób oraz wystąpienia szkód materialnych.
  - ▶ Dźwignię napędu kół należy przyciągać tylko wtedy, gdy trzeba włączyć napęd kół.
- Jeżeli podczas pracy kosiarka zachowuje się w sposób zmieniony lub nienormalny, to może nie zapewniać bezpieczeństwa. Możliwość poważnego zranienia osób oraz wystąpienia szkód materialnych.
  - ▶ Zakończyć pracę i odwiedzić Autoryzowanego Dealera STIHL.
- Podczas pracy kosiarka może generować wibracje.
  - ▶ Założyć rękawice ochronne.
  - ▶ Robić przerwy w pracy.
  - ▶ W przypadku wystąpienia objawów zakłócenia ukrwienia odwiedzić lekarza.
- Sprawdzić powierzchnię przed koszeniem, zwracając uwagę na przeszkody. Jeżeli podczas pracy nóż natrafi na niepotrzebny przedmiot, to może nastąpić wyrzucenie tego przedmiotu (lub jego części) do góry z dużą prędkością. Możliwość zranienia osób oraz wystąpienia szkód materialnych.
  - ▶ Usuwać z obszaru roboczego przedmioty takie jak: kamienie, kije, druty, zabawki lub inne niepotrzebne rzeczy. Oznakować ukryte przedmioty, których nie można usunąć.
- Po puszczeniu dźwigni koszenia nóż obraca się nadal jeszcze przez krótki czas. Osoby mogą ulec poważnym zranieniom.
  - ▶ Odczekać, aż nóż przestanie się obracać.
  - ▶ Kosz na trawę należy zdejmować dopiero po zatrzymaniu się noża.
- Jeżeli obracający się nóż trafi na twardy przedmiot, to mogą powstać iskry. W łatwopalnym środowisku iskry mogą spowodować pożary. Możliwość odniesienia poważnych ran przez osoby lub śmierci oraz wystąpienia szkód materialnych.
  - ▶ Nie pracować w łatwopalnym środowisku.

- Kosiarka pozostawiona na pochyłej powierzchni może niespodziewanie się z niej stoczyć. Możliwość zranienia osób oraz wystąpienia szkód materialnych.
  - ▶ Kosiarkę można puszczać tylko wtedy, gdy stoi ona na płaskiej powierzchni, z której nie może się sama stoczyć.
- Przedmioty zamocowane do uchwytu kierującego zwiększają jego ciężar i mogą spowodować, że kosiarka się wywróci. Możliwość zranienia osób oraz wystąpienia szkód materialnych.
  - ▶ Nie przymocowywać żadnych przedmiotów do uchwytu kierującego.

## ⚠ NIEBEZPIECZEŃSTWO

- Podczas pracy w pobliżu przewodów znajdujących się pod napięciem nóż może się z nimi zetknąć i je uszkodzić. Użytkownik może odnieść poważne rany lub ponieść śmierć.
  - ▶ Nie pracować w pobliżu przewodów znajdujących się pod napięciem.
- W trakcie pracy podczas burzy użytkownik może zostać porażony piorunem. Użytkownik może odnieść poważne rany lub ponieść śmierć.
  - ▶ Podczas burzy nie wykonywać pracy.
- Jeżeli praca wykonywana jest podczas deszczu, użytkownik może się poślizgnąć. Użytkownik może odnieść poważne rany lub ponieść śmierć.
  - ▶ Podczas deszczu nie wykonywać pracy.

## 4.9 Transport

### ⚠ OSTRZEŻENIE

- Podczas transportu kosiarka może się przewrócić lub przemieścić. Możliwość zranienia osób oraz wystąpienia szkód materialnych.
  - ▶ Wyłączyć silnik.



- ▶ Odczekać, aż nóż przestanie się obracać.



- ▶ Zdjąć nasadkę świecy zapłonowej.

- ▶ Zabezpieczyć kosiarkę za pomocą pasów, pasków lub siatki na odpowiedniej powierzchni ładunkowej w taki sposób, aby nie mogła się przewrócić lub poruszyć.
- Po uruchomieniu silnika tłumik i silnik mogą być gorące. Podczas transportu użytkownik może się oparzyć.
  - ▶ Przepychać kosiarkę.

- Kosiarka jest ciężka. Użytkownik niosący kosiarkę samodzielnie może ulec zranieniu.
  - ▶ Czynności wykonywać w rękawicach ochronnych.
  - ▶ Kosiarkę powinny przenosić dwie osoby.
- Podczas transportu może dojść do wycieku benzyny, co może spowodować zabrudzenia i uszkodzenia.
  - ▶ Przepychać kosiarkę.
  - ▶ Transportować urządzenie bez benzyny.

## 4.10 Przechowywanie

### ▲ OSTRZEŻENIE

- Dzieci mogą nie uświadamiać sobie zagrożenia spowodowanych przez kosiarkę i ich oceniać. Dzieci mogą ulec poważnym zranieniom.
  - ▶ Wyłączyć silnik.
  - ▶ Przechowywać kosiarkę w miejscach niedostępnych dla dzieci.
- Elementy metalowe mogą korodować pod wpływem wilgoci. Kosiarka może ulec uszkodzeniu.
  - ▶ Przechowywać kosiarkę w czystym i suchym miejscu.
- Kosiarka przechowywana na pochyłej powierzchni może niespodziewanie się z niej stoczyć. Możliwość zranienia osób oraz wystąpienia szkód materialnych.
  - ▶ Przechowywać kosiarkę tylko na płaskich powierzchniach.

## 4.11 Czyszczenie, konserwacja i naprawa

### ▲ OSTRZEŻENIE

- Jeżeli silnik pracuje podczas czyszczenia, konserwacji lub naprawy, to istnieje ryzyko poważnego zranienia osób oraz wystąpienia szkód materialnych.
  - ▶ Wyłączyć silnik.



- ▶ Odczekać, aż nóż przestanie się obracać.



- ▶ Zdjąć nasadkę świecy zapłonowej.

- Jeżeli silnik pracuje podczas czyszczenia, konserwacji lub naprawy, to napęd kół może się nieoczekiwanie włączyć. Możliwość poważnego zranienia osób oraz wystąpienia szkód materialnych.
  - ▶ Wyłączyć silnik.



- ▶ Zdjąć nasadkę świecy zapłonowej.

- Po uruchomieniu silnika tłumik i silnik mogą być gorące. Osoby mogą się oparzyć.
  - ▶ Odczekać, aż tłumik i silnik się schłodzą.
- Agresywne środki czyszczące, czyszczenie strumieniem wody lub ostrymi przedmiotami mogą uszkodzić kosiarkę lub nóż. Nieprawidłowe czyszczenie kosiarki lub noża może spowodować niewłaściwe działanie elementów i wyłączenie urządzeń zabezpieczających. Osoby mogą ulec poważnym zranieniom.
  - ▶ Czyścić kosiarkę i nóż w sposób opisany w niniejszej instrukcji obsługi, 15.2.
- Konserwacja lub naprawa kosiarki albo noża niezgodna z opisem w niniejszej instrukcji obsługi może spowodować niewłaściwe działanie elementów i wyłączenie urządzeń zabezpieczających. Osoby mogą zostać poważnie zranione lub ponieść śmierć.
  - ▶ Wymienić zużyte lub uszkodzone części.
  - ▶ Kosiarkę należy konserwować i naprawiać w sposób opisany w niniejszej instrukcji obsługi.
  - ▶ Obsługę noża należy wykonywać w sposób opisany w niniejszej instrukcji obsługi.
- Podczas czyszczenia, obsługi lub naprawy noża użytkownik może skaleczyć się o ostre krawędzie tnące. Użytkownik może zostać zraniony.
  - ▶ Należy nosić rękawice ochronne z odpornego materiału.
- Podczas ostrzenia nóż może się mocno nagrzać. Użytkownik może się oparzyć.
  - ▶ Odczekać, aż nóż się schłodzi.
  - ▶ Należy nosić rękawice ochronne z odpornego materiału.

## 5 Przygotowanie kosiarki do pracy

### 5.1 Przygotowanie kosiarki do pracy

Przed każdym rozpoczęciem pracy należy wykonać następujące czynności:

- ▶ Usunąć materiały opakowaniowe i zabezpieczenia transportowe.
- ▶ Sprawdzić, czy następujące elementy zapewniają bezpieczną pracę:
  - kosiarka, 4.6.1;
  - nóż, 4.6.2.
- ▶ Wyczyścić kosiarkę, 15.
- ▶ Sprawdzić nóż, 10.2.

- ▶ Zamontować uchwyt kierujący, 6.1.
- ▶ Wlać olej silnikowy, 6.3.
- ▶ Rozłożyć uchwyt kierujący, 8.1.
- ▶ Zatankować kosiarkę, 7.
- ▶ Jeżeli odbywa się koszenie i skoszona trawa ma być zbierana do kosza na trawę, zamocować kosz na trawę, 6.2.2.
- ▶ Jeżeli odbywa się koszenie i skoszona trawa ma być wyrzucana z tyłu, zdjąć kosz na trawę, 6.2.3.
- ▶ Ustawić wysokość koszenia, 11.2.
- ▶ Sprawdzić elementy obsługi, 10.1.
- ▶ Jeżeli nie można wykonać tych czynności, nie używać kosiarki i odwiedzić Autoryzowanego Dealera STIHL.

## 6 Składanie kosiarki

### 6.1 Zamontowanie uchwytu kierującego

- ▶ Wyłączyć silnik.
- ▶ Ustawić kosiarkę na płaskiej powierzchni.

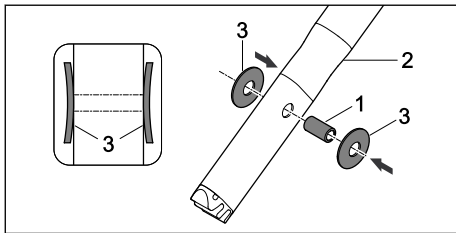

- ▶ Wcisnąć tulejkę (1) w otwory w uchwycie kierującym (2).
- ▶ Założyć sprężyny talerzowe (3) stroną wypukłą do środka na tulejkę (1).

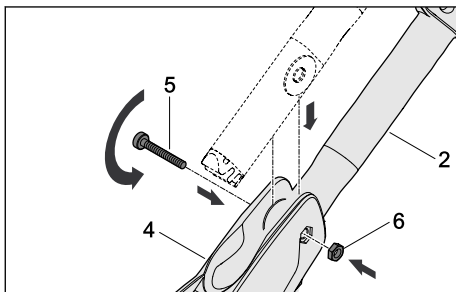

- ▶ Wprowadzić uchwyt kierujący (2) we wspornik uchwytu kierującego (4).
- ▶ Wsunąć śrubę (5) przez otwory we wsporniku uchwytu kierującego (4) i tulejkę w uchwycie kierującym (2).
- ▶ Włożyć nakrętkę (6) w zagłębienie we wsporniku uchwytu kierującego (4).
- ▶ Dokręcić mocno śrubę (5).

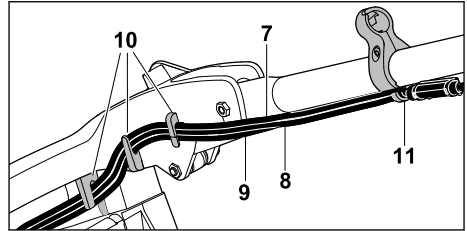

- ▶ Wcisnąć cięgna (7, 8 i 9) w uchwyty (10).
- ▶ Zamocować cięgna (7, 8 i 9) w przelotce (11).

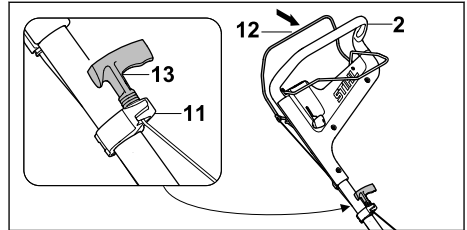

- ▶ Zdjąć nasadkę świecy zapłonowej.
- ▶ Przyciągnąć dźwignię koszenia (12) do uchwytu kierującego (2) i przytrzymać.
- ▶ Powoli pociągnąć uchwyt linki rozrusznika (13) w kierunku zaczepu linki (11).
- ▶ Zaczepić uchwyt linki rozrusznika (13) w zaczepie linki (11).
- ▶ Puścić dźwignię koszenia (12).
- ▶ Założyć nasadkę świecy zapłonowej.

Nie trzeba ponownie demontować uchwytu kierującego.

### 6.2 Zmontowanie, zamocowanie i zdemontowanie kosza na trawę

#### 6.2.1 Zmontowanie kosza na trawę

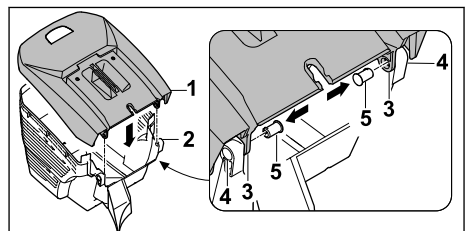

- ▶ Założyć górną część kosza na trawę (1) na dolną część kosza (2). Otwory (3 i 4) muszą być ustawione w jednej linii.
- ▶ Wcisnąć sworznie (5) od środka przez otwory (3 i 4).

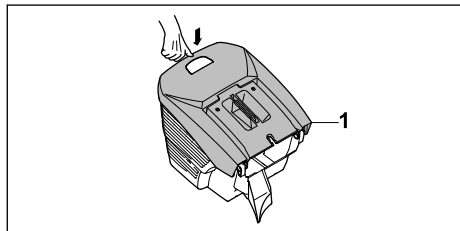

- ▶ Nacisnąć górną część kosza na trawę (1) w dół.  
Górna część kosza na trawę (1) blokuje się (słychać odgłos).

### 6.2.2 Zamocowanie kosza na trawę

- ▶ Wyłączyć silnik.
- ▶ Ustawić kosiarkę na płaskiej powierzchni.

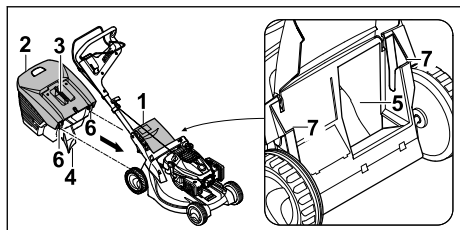

- ▶ Otworzyć i przytrzymać osłonę wyrzutu (1).
- ▶ Chwycić kosz na trawę (2) za uchwyt (3), zamocować go za pomocą występu (4) w kanale wyrzutowym (5) i zaczepów (6) w uchwytach (7).
- ▶ Położyć osłonę wyrzutu (1) na koszu na trawę (2).

### 6.2.3 Zdejmowanie kosza na trawę

- ▶ Wyłączyć silnik.
- ▶ Ustawić kosiarkę na płaskiej powierzchni.
- ▶ Otworzyć i przytrzymać osłonę wyrzutu.
- ▶ Zdjąć kosz na trawę do góry, trzymając za uchwyt.
- ▶ Zamknąć osłonę wyrzutu.

## 6.3 Wlewanie oleju silnikowego

Olej silnikowy smaruje i chłodzi silnik.

Specyfikacja oleju silnikowego i ilość do napełnienia są podane w instrukcji obsługi silnika.

### WSKAZÓWKA

- Urządzenie jest dostarczane bez wlanego oleju silnikowego. Uruchamianie silnika bez oleju silnikowego lub ze zbyt małą jego ilością może spowodować uszkodzenie kosiarki.
  - ▶ Przed każdym uruchomieniem silnika należy sprawdzić poziom oleju silnikowego i w razie potrzeby uzupełnić olej.
- ▶ Wlewać olej silnikowy w sposób opisany w instrukcji obsługi silnika.

## 7 Tankowanie kosiarki

### 7.1 Tankowanie kosiarki

### WSKAZÓWKA

- Jeśli kosiarka nie zostanie zatankowana właściwym paliwem, to może ulec uszkodzeniu.
  - ▶ Postępować zgodnie z instrukcją obsługi silnika.
- ▶ Wyłączyć silnik.
- ▶ Ustawić kosiarkę na płaskiej powierzchni.
- ▶ Oczyszczyć wilgotną szmatką obszar wokół korka zbiornika paliwa.

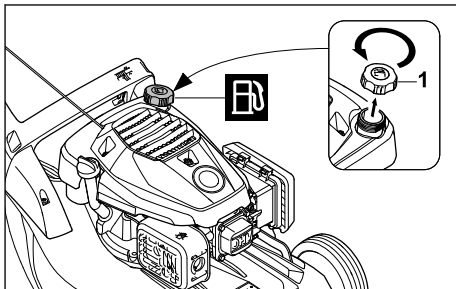

- ▶ Obracać korek zbiornika paliwa (1) przeciwnie do ruchu wskazówek zegara, aż będzie można zdjąć korek zbiornika paliwa.
- ▶ Zdjąć korek zbiornika paliwa.
- ▶ Wlewać paliwo, pozostawiając wolną przestrzeń o wysokości przynajmniej 15 mm od krawędzi zbiornika paliwa.
- ▶ Umieścić korek zbiornika paliwa na zbiorniku paliwa.
- ▶ Obracać korek zbiornika paliwa zgodnie z ruchem wskazówek zegara i mocno dokręcić go ręką.  
Zbiornik paliwa jest zamknięty.

## 8 Ustawianie kosiarki dla użytkownika

### 8.1 Rozkładanie uchwytu kierującego

- ▶ Wyłączyć silnik.
- ▶ Zdjąć nasadkę świecy zapłonowej.
- ▶ Ustawić kosiarkę na płaskiej powierzchni.

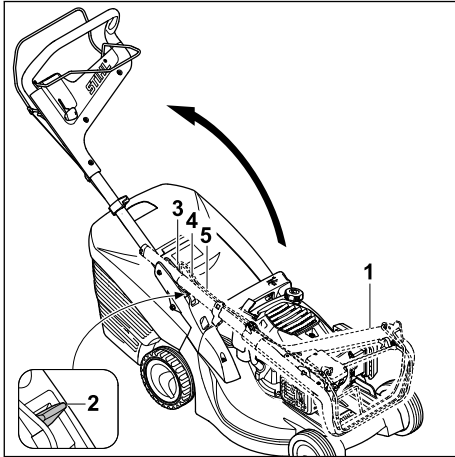

- ▶ Podnieść uchwyt kierujący (1).
- ▶ Przesłać dźwignię (2) w dół i przytrzymać.
- ▶ Rozłożyć uchwyt kierujący (1), uważając, aby cięgna (3, 4 i 5) nie zostały zakleszczone.
- ▶ Zwolnić dźwignię (2), uważając, aby uchwyt kierujący (1) całkowicie się zablokował. Uchwyt kierujący (1) jest mocno połączony z kosiarką.

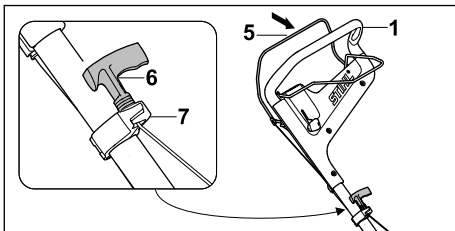

- ▶ Przyciągnąć dźwignię koszenia (6) do uchwytu kierującego (1) i przytrzymać.
- ▶ Powoli pociągnąć uchwyt linki rozrusznika (7) w kierunku zaczepu linki (8).
- ▶ Zaczepić uchwyt linki rozrusznika (7) w zaczepie linki (8).
- ▶ Puścić dźwignię koszenia (6).
- ▶ Założyć nasadkę świecy zapłonowej.

### 8.2 Ustawianie uchwytu kierującego

- ▶ Wyłączyć silnik.
- ▶ Zdjąć nasadkę świecy zapłonowej.
- ▶ Ustawić kosiarkę na płaskiej powierzchni.

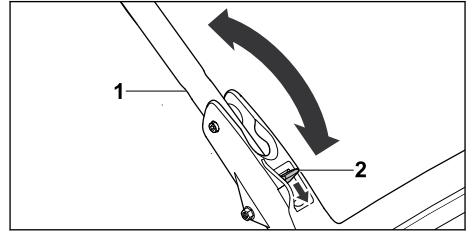

- ▶ Przytrzymać mocno uchwyt kierujący (1).
- ▶ Przesłać dźwignię (2) w dół i przytrzymać.
- ▶ Ustawić uchwyt kierujący (1) w odpowiednim położeniu.
- ▶ Zwolnić dźwignię (2), uważając, aby uchwyt kierujący całkowicie się zablokował.

### 8.3 Składanie uchwytu kierującego

Uchwyt kierujący można złożyć w celu łatwiejszego transportu lub przechowywania urządzenia.

- ▶ Wyłączyć silnik.
- ▶ Zdjąć nasadkę świecy zapłonowej.
- ▶ Ustawić kosiarkę na płaskiej powierzchni.
- ▶ Przyciągnąć dźwignię koszenia do uchwytu kierującego i przytrzymać.
- ▶ Zdjąć uchwyt linki rozrusznika z zaczepu linki i powoli odprowadzić w kierunku silnika.
- ▶ Puścić dźwignię koszenia.
- ▶ Przytrzymać uchwyt kierujący i przytrzymać wciśniętą dźwignię.
- ▶ Złożyć uchwyt kierujący do przodu.

## 9 Uruchamianie i wyłączanie silnika

### 9.1 Uruchamianie silnika

- ▶ Ustawić kosiarkę na płaskiej powierzchni.

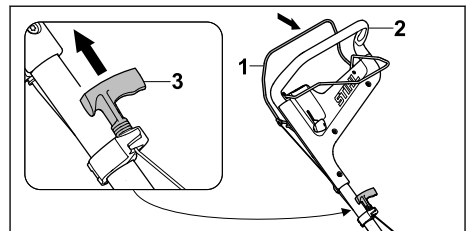

- ▶ Przyciągnąć dźwignię koszenia (1) lewą ręką do uchwytu kierującego (2) i przytrzymać.

- ▶ Wyciągać powoli uchwyt linki rozrusznika (3) prawą ręką aż do wyczuwalnego oporu.
- ▶ Uchwyt linki rozrusznika (3) należy szybko wyciągać i odprowadzać tak długo, aż silnik się uruchomi.
- ▶ Jeżeli silnik się nie uruchamia, postępować zgodnie z instrukcją obsługi silnika.

## 9.2 Wyłączanie silnika

- ▶ Ustawić kosiarkę na płaskiej powierzchni.
- ▶ Puścić dźwignię koszenia. Silnik się zatrzymuje.
- ▶ Opuścić pozycję użytkownika.

## 10 Sprawdzanie kosiarki

### 10.1 Sprawdzanie elementów obsługi

#### Dźwignia koszenia i dźwignia napędu kół

- ▶ Wyłączyć silnik.
  - ▶ Przyciągnąć dźwignię koszenia i dźwignię napędu kół całkowicie w kierunku uchwytu kierującego i puścić.
  - ▶ Jeżeli dźwignia koszenia lub dźwignia napędu kół porusza się z trudem lub nie powraca pod wpływem sprężyny do pozycji wyjściowej, nie używać kosiarki i odwiedzić Autoryzowanego Dealera STIHL.
- Dźwignia koszenia lub dźwignia napędu kół jest wadliwa.

### 10.2 Sprawdzanie noża

- ▶ Wyłączyć silnik.
- ▶ Zdjąć nasadkę świecy zapłonowej.
- ▶ Postawić kosiarkę w pozycji pionowej,  15.1.

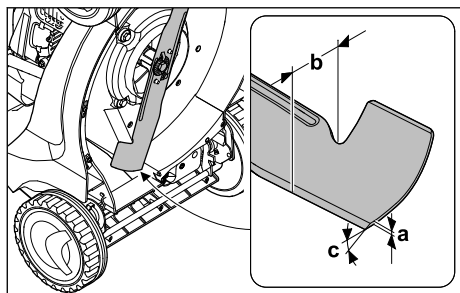

- ▶ Zmierzyć następujące parametry:
  - Grubość a
  - Szerokość b
  - Kąt ostrzenia c
- ▶ Jeżeli wartości grubości lub szerokości noża są poniżej wartości minimalnej, wymienić nóż,  19.2.

- ▶ Jeżeli nie jest zachowany kąt ostrzenia, naostrzyć nóż,  19.2.
- ▶ W razie wątpliwości odwiedzić Autoryzowanego Dealera STIHL.

## 11 Koszenie trawy kosiarką

### 11.1 Trzymanie i prowadzenie kosiarki



- ▶ Przytrzymywać mocno uchwyt kierujący obiema rękami tak, aby kciuki obejmowały uchwyt kierujący.

### 11.2 Ustawianie wysokości koszenia

Można ustawić 6 wysokości koszenia:

- 25 mm = pozycja 1
- 30 mm = pozycja 2
- 40 mm = pozycja 3
- 50 mm = pozycja 4
- 60 mm = pozycja 5
- 75 mm = pozycja 6

Pozycje te są zaznaczone na kosiarce.

#### Ustawianie wysokości koszenia

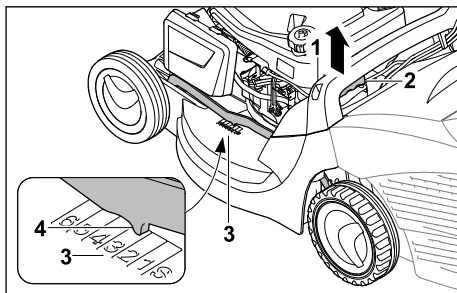

- ▶ Trzymać kosiarkę za uchwyt (1).
- ▶ Wcisnąć i przytrzymać dźwignię (2).
- ▶ Ustawić kosiarkę przez jej podniesienie i opuszczenie do odpowiedniej pozycji. Ustawioną wysokość koszenia można odczytać na wskaźniku wysokości koszenia (3), korzystając ze znaku (4).
- ▶ Zwolnić dźwignię (2). Kosiarka się zablokuje.

## 11.3 Włączanie i wyłączenie napędu kół

### 11.3.1 Włączanie napędu kół

#### WSKAZÓWKA

- ▶ Aby zapobiec uszkodzeniom urządzenia, przestawiać dźwignię napędu Vario tylko przy pracującym silniku.
- ▶ Ustawić kosiarkę na płaskiej powierzchni.
- ▶ Uruchomić silnik.

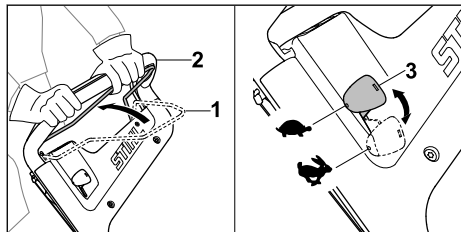

- ▶ Przyciągnąć dźwignię napędu kół (1) całkowicie w kierunku uchwyty kierującego (2) i przytrzymać tak, aby kciuk objął uchwyt kierujący. Kosiarka rusza.

Zwiększanie prędkości jazdy:

- ▶ Podczas jazdy do przodu przestawić dźwignię napędu Vario (3) do przodu w kierunku ➔.

Zmniejszanie prędkości jazdy:

- ▶ Podczas jazdy do przodu przestawić dźwignię napędu Vario (3) do tyłu w kierunku ⇐.

### 11.3.2 Wyłączenie napędu kół

- ▶ Zwolnić dźwignię napędu kół.
- ▶ Odczekać, aż kosiarka się zatrzyma.

## 11.4 Koszenie

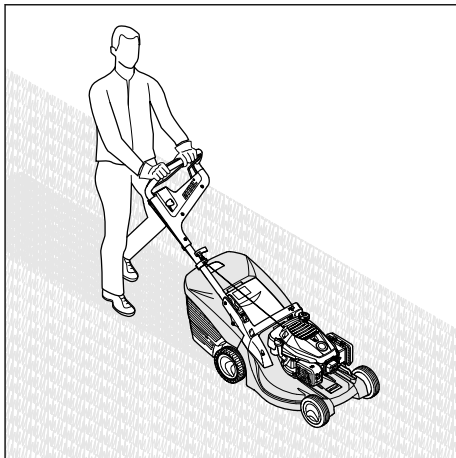

- ▶ Jeżeli praca odbywa się przy włączonym napędzie kół, jechać kosiarką w sposób kontrolowany do przodu.
- ▶ Jeżeli praca odbywa się przy wyłączonym napędzie kół, przepychać kosiarkę powoli do przodu w sposób kontrolowany.

## 11.5 Opróżnianie kosza na trawę

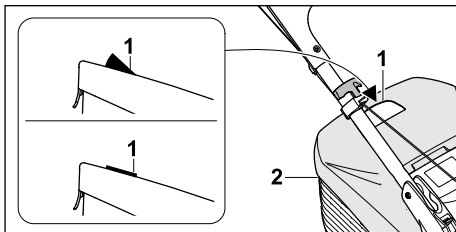

Strumień powietrza wytworzony przez nóż podnosi wskaźnik napelnienia (1). Po napelnieniu się kosza na trawę strumień powietrza ulega zatrzymaniu. Jeżeli strumień powietrza będzie zbyt mały, wskaźnik napelnienia (1) opadnie do położenia spoczynkowego. Wskazuje to na konieczność opróżnienia kosza na trawę (2).

Wskaźnik napelnienia (1) działa w sposób nieograniczony tylko przy optymalnym strumieniu powietrza. Czynniki zewnętrzne, takie jak wilgotna, gęsta lub wysoka trawa, mała wysokość koszenia, zabrudzenie lub podobne czynniki, mogą negatywnie wpłynąć na strumień powietrza i działanie wskaźnika napelnienia (1).

- ▶ Jeżeli wskaźnik napelnienia (1) opadnie do położenia spoczynkowego, opróżnić kosz na trawę (2).



- ▶ Wyłączyć silnik.
- ▶ Zdjąć kosz na trawę (2).

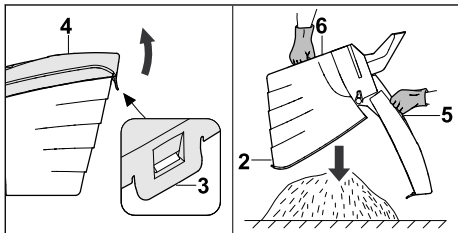

- ▶ Otworzyć klamrę (3).
- ▶ Odchylić i przytrzymać górną część kosza na trawę (4), trzymając za uchwyt (5).
- ▶ Drugą ręką należy mocno trzymać za dolny uchwyt (6).
- ▶ Opróżnić kosz na trawę (2).
- ▶ Zamknąć pokrywę kosza na trawę (2).
- ▶ Zamocować kosz na trawę (2).

## 12 Po zakończeniu pracy

### 12.1 Po zakończeniu pracy

- ▶ Wyłączyć silnik.
- ▶ Jeżeli kosiarka jest wilgotna, pozostawić kosiarkę do wyschnięcia.
- ▶ Należy wyczyścić kosiarkę.

## 13 Transport

### 13.1 Transport kosiarki

- ▶ Wyłączyć silnik.
- ▶ Nóż nie może się obracać.
- ▶ Zdjąć nasadkę świecy zapłonowej.

#### Przepychanie kosiarki

- ▶ Przepychać kosiarkę powoli do przodu w sposób kontrolowany.

#### Przenoszenie kosiarki

- ▶ Należy nosić rękawice ochronne z odpornego materiału.
- ▶ Zdjąć kosz na trawę.

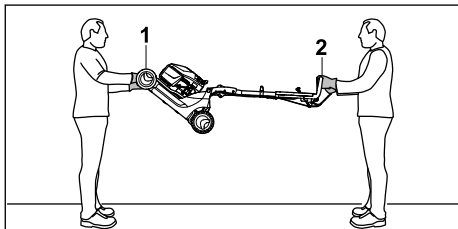

- ▶ Przenoszenie kosiarki z rozłożonym uchwytem kierującym:

- ▶ Jedna osoba powinna mocno trzymać kosiarkę obiema rękami za uchwyt transportowy (1), a druga – obiema rękami za uchwyt kierujący (2).
- ▶ Kosiarkę powinny podnosić lub przenosić dwie osoby.

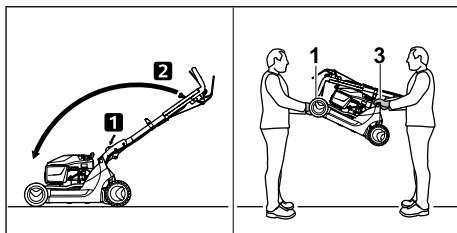

- ▶ Przenoszenie kosiarki ze złożonym uchwytem kierującym:
  - ▶ Złożyć uchwyt kierujący.
  - ▶ Jedna osoba powinna mocno trzymać kosiarkę obiema rękami za uchwyt transportowy (1), a druga – obiema rękami za uchwyt (3).
  - ▶ Kosiarkę powinny podnosić lub przenosić dwie osoby.

#### Transport kosiarki w pojeździe

- ▶ Zabezpieczyć stojącą kosiarkę, aby nie mogła się przewrócić ani przemieścić.

## 14 Przechowywanie

### 14.1 Przechowywanie kosiarki

- ▶ Wyłączyć i schłodzić silnik spalinowy.
- ▶ Zdjąć nasadkę świecy zapłonowej.
- ▶ Przechowywać kosiarkę w taki sposób, aby spełnić następujące warunki:
  - Kosiarka jest niedostępna dla dzieci.
  - Kosiarka jest czysta i sucha.
  - Kosiarka nie może się przewrócić.
  - Kosiarka nie może się sama stoczyć.

Jeżeli kosiarka będzie przechowywana przez ponad 3 miesiące:

- ▶ Opróżnić zbiornik paliwa, pozostawiając pracujący silnik.
- ▶ Złocić wyczyszczenie zbiornika paliwa autoryzowanemu serwisowi STIHL.
- ▶ Wymienić olej silnikowy w sposób opisany w instrukcji obsługi silnika.
- ▶ Wykręcić świecę zapłonową.



### OSTRZEŻENIE

■ Gdy przy zdjętej nasadce świecy zapłonowej zostanie pociągnięty uchwyt linki rozrusznika, iskry mogą wydostać się na zewnątrz. W łatwopalnym lub wybuchowym środowisku iskry mogą być przyczyną pożarów lub eksplozji. Możliwość odniesienia poważnych ran lub śmierci osób oraz wystąpienia szkód materialnych.



- ▶ Trzymać nasadkę świecy zapłonowej z dala od otworu świecy zapłonowej.

▶ Kilka razy wyciągać i odprowadzać uchwyt linki rozrusznika.

- ▶ Wkręcić świecę zapłonową i mocno dokręcić.

## 15 Czyszczenie

### 15.1 Ustawianie kosiarki w pozycji pionowej

- ▶ Opróżnić zbiornik paliwa, pozostawiając pracujący silnik. Silnik się wyłączy.
- ▶ Ustawić kosiarkę na płaskiej powierzchni.
- ▶ Zdjąć kosz na trawę.
- ▶ Ustawić wysokość koszenia w najwyższym położeniu,  11.2.
- ▶ Ustawić uchwyt kierujący w najniższym położeniu,  8.2.

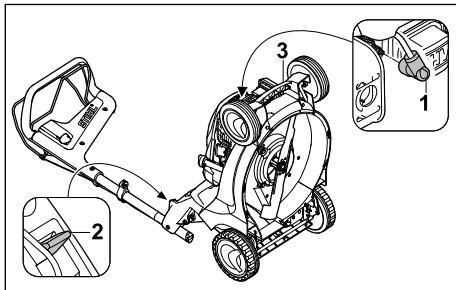

- ▶ Zdjąć nasadkę świecy zapłonowej (1).
- ▶ Przesunąć lewą ręką dźwignię (2) w dół i przytrzymać.

- ▶ Prawą ręką chwycić kosiarkę za uchwyt transportowy (3) i ustawić ją w pozycji pionowej, przechylając do tyłu.

### 15.2 Czyszczenie kosiarki

- ▶ Wyłączyć silnik.
- ▶ Pozostawić kosiarkę do ostygnięcia.
- ▶ Zdjąć nasadkę świecy zapłonowej.
- ▶ Czyścić kosiarkę wilgotną szmatką.
- ▶ Wyczyścić szczeliny wentylacyjne za pomocą pędzla.
- ▶ Postawić kosiarkę w pozycji pionowej.
- ▶ Obszar wokół noża i nóż wyczyścić patyczkiem, miękką szczotką lub wilgotną szmatką.

## 16 Konserwacja

### 16.1 Okresy międzyobsługowe

Okresy międzyobsługowe zależą od warunków środowiskowych i warunków pracy. Firma STIHL zaleca następujące okresy międzyobsługowe:

#### Silnik

- ▶ Wykonywać obsługę techniczną silnika w sposób opisany w instrukcji obsługi silnika.

#### Kosiarka

- ▶ Należy co roku zlecać sprawdzenie kosiarki przez serwis Autoryzowanego Dealera STIHL.

### 16.2 Wymontowanie i zamontowanie noża

#### 16.2.1 Wymontowanie noża

- ▶ Wyłączyć silnik.
- ▶ Zdjąć nasadkę świecy zapłonowej.
- ▶ Postawić kosiarkę w pozycji pionowej.

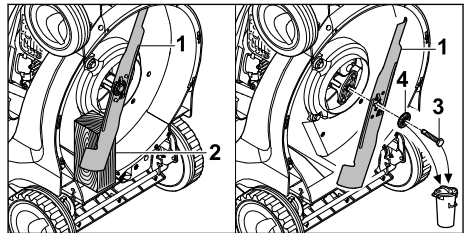

- ▶ Zablokować nóż (1) za pomocą kłoca drewnianego (2).
- ▶ Wykręcić śrubę (3) i wyjąć z podkładką (4).
- ▶ Zdjąć nóż (1).
- ▶ Przekazać do utylizacji śrubę (3) i podkładkę (4). Podczas montażu noża (1) należy używać nowej śruby i podkładki.

### 16.2.2 Zamontowanie noża

- ▶ Wyłączyć silnik.
- ▶ Zdjąć nasadkę świecy zapłonowej.
- ▶ Postawić kosiarkę w pozycji pionowej.

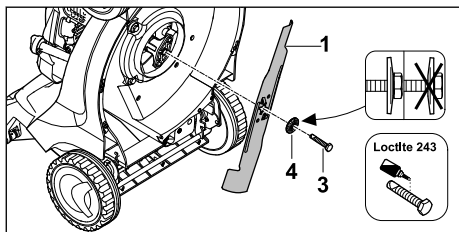

- ▶ Położyć nową podkładkę (4) na nową śrubę (3).
- ▶ Nałożyć preparat do zabezpieczania śrub Loctite 243 na gwint śruby (3).
- ▶ Przyłożyć nóż (1) w taki sposób, aby wypukłości na powierzchni przylegania weszły w wycięcia na nożu (1).
- ▶ Wkręcić śrubę (3) wraz z podkładką (4).

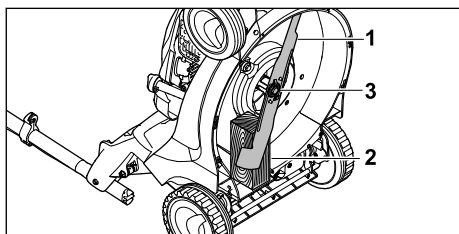

- ▶ Zablokować nóż (1) za pomocą kłoca drewnianego (2).
- ▶ Dokręcić śrubę (3) momentem 65 Nm.

### 16.3 Ostrzenie i wyważenie noży

Prawidłowe ostrzenie i wyważenie noża wymaga dużej praktyki.

## 18 Rozwiązywanie problemów

### 18.1 Usuwanie usterek kosiarki

Usterka	Przyczyna	Usunięcie usterki
Nie można uruchomić silnika.	Dźwignia koszenia nie została przyciągnięta.	▶ Uruchamiać silnik w sposób opisany w niniejszej instrukcji obsługi.
	Zbiornik paliwa jest pusty.	▶ Zatankować kosiarkę.
	Niedrożny przewód paliwowy.	▶ Odwiedzić Autoryzowanego Dealera STIHL.
	Paliwo w zbiorniku zabrudzone, stare lub złej jakości.	▶ Stosować świeże paliwo dobrej jakości (benzynę bezołowiową).
	Zanieczyszczony filtr powietrza.	▶ Odwiedzić Autoryzowanego Dealera STIHL.
	Nasadka świecy zapłonowej zdjęta ze świecy lub przewód	▶ Założyć nasadkę świecy zapłonowej. ▶ Sprawdzić połączenie między przewodem wysokiego napięcia a nasadką.

Firma STIHL zaleca, aby ostrzenie i wyważenie noża zlecić autoryzowanemu serwisowi STIHL.



### OSTRZEŻENIE

- Krawędzie tnące noża są ostre. Użytkownik może się skaleczyć.
  - ▶ Należy nosić rękawice ochronne z odpornego materiału.
- ▶ Wyłączyć silnik.
- ▶ Zdjąć nasadkę świecy zapłonowej.
- ▶ Postawić kosiarkę w pozycji pionowej.
- ▶ Wymontować nóż.
- ▶ Naostriżyć nóż. Zachowywać przy tym kąt ostrzenia i chłodzić nóż, 19.2. Podczas ostrzenia nóż nie może zabarwiać się na niebiesko.
- ▶ Zamontować nóż.
- ▶ W razie wątpliwości odwiedzić Autoryzowanego Dealera STIHL.

## 17 Naprawa

### 17.1 Naprawa kosiarki

Użytkownik nie może samodzielnie naprawiać kosiarki i noża.

- ▶ Jeżeli nastąpiło uszkodzenie kosiarki lub noża: Nie używać kosiarki lub noża i odwiedzić Autoryzowanego Dealera STIHL.
- ▶ Jeżeli tabliczki informacyjne są nieczytelne lub uszkodzone: Zlecić Autoryzowanemu Dealerowi STIHL wymianę tabliczek informacyjnych.

Usterka	Przyczyna	Usunięcie usterki
	wysokiego napięcia niewłaściwie zamocowany do nasadki.	
	Zakopcona lub uszkodzona świeca zapłonowa, niewłaściwy odstęp elektrod.	<ul style="list-style-type: none"> <li>▶ Oczyszczyć lub wymienić świecę zapłonową.</li> <li>▶ Wyregulować odstęp elektrod.</li> </ul>
	Opór noża jest zbyt duży.	<ul style="list-style-type: none"> <li>▶ Ustawić większą wysokość koszenia.</li> <li>▶ Uruchamiać silnik w niższej trawie.</li> </ul>
Silnik uruchamia się z trudnością lub jego moc się zmniejsza.	Niedrożna obudowa kosiarki.	Należy wyczyścić kosiarkę.
	Zbyt nisko ustawiona wysokość koszenia lub zbyt duża prędkość posuwania się.	Dostosować wysokość koszenia lub zmniejszyć prędkość koszenia.
	W zbiorniku paliwa i gaźniku jest woda lub gaźnik jest niedrożny.	Opróżnić zbiornik paliwa, oczyścić przewód paliwowy i gaźnik.
	Zbiornik paliwa jest zabrudzony.	Odwiedzić Autoryzowanego Dealera STIHL.
	Zanieczyszczony filtr powietrza.	Odwiedzić Autoryzowanego Dealera STIHL.
	Zakopcona świeca zapłonowa.	Oczyszczyć lub wymienić świecę zapłonową.
Silnik mocno się nagrzewa.	Zbyt niski poziom oleju silnikowego.	Wlewać olej silnikowy lub go wymienić w sposób opisany w instrukcji obsługi silnika.
	Zanieczyszczone żebra chłodzące.	Należy wyczyścić kosiarkę.
Kosiarka mocno wibruje.	Uszkodzony nóż.	Wymienić nóż.
	Nóż nie jest prawidłowo zamontowany.	Zamontować nóż.
Trawa nie jest równomiernie koszona.	Stępiony lub zużyty nóż.	Naostrzyć lub wymienić nóż.

## 19 Dane techniczne

### 19.1 Kosiarka STIHL RM 448.1 VC

- Typ silnika: STIHL EVC 300.0
- Pojemność skokowa: 166 cm<sup>3</sup>
- Moc: 2,6 kW (3,5 KM) przy 2800/min
- Prędkość obrotowa: 2800 obr/min
- Maksymalna pojemność zbiornika paliwa: 900 cm<sup>3</sup> (0,9 l)
- Ciężar: 29 kg
- Maksymalna pojemność kosza na trawę: 55 l
- Szerokość koszenia: 46 cm

### 19.2 Nóż

- Minimalna grubość a: 2,0 mm
- Minimalna szerokość b: 39 mm
- Kąt ostrzenia c: 30°

### 19.3 Poziomy hałas i poziomy wibracji

- Niepewność pomiarowa K dla poziomu ciśnienia akustycznego wynosi 2 dB(A). Niepewność pomiarowa K dla poziomu mocy akustycznej wynosi 1,1 dB(A). Niepewność pomiarowa K dla poziomu wibracji wynosi 2,20 m/s<sup>2</sup>.
- Poziom ciśnienia akustycznego L<sub>pA</sub> zmierzony według EN ISO 5395-2: 83 dB(A)
  - Gwarantowany poziom mocy akustycznej L<sub>WAd</sub> zmierzony według dyrektywy 2000/14/EC / S.I. 2001/1701: 96 dB(A)
  - Poziom wibracji a<sub>hv</sub> uchwytu kierującego, zmierzony według EN 12096, EN ISO 5395-2 i EN 20643: 4,40 m/s<sup>2</sup>

Informacje na temat spełnienia wymagań dyrektywy 2002/44/EC dotyczącej wibracji i instrumentu ustawowego S.I. 2005/1093 zamieszczono na stronie: [www.stihl.com/vib](http://www.stihl.com/vib).

## 19.4 REACH

Rozporządzenie REACH jest unijnym rozporządzeniem w sprawie rejestracji, oceny, udzielania zezwoleń i stosowanych ograniczeń w zakresie chemikaliów.

Informacje dotyczące zgodności z rozporządzeniem REACH znajdują się pod adresem: [www.stihl.com/reach](http://www.stihl.com/reach).

## 20 Części zamienne i akcesoria

### 20.1 Części zamienne i akcesoria

**STIHL** Symbole te oznaczają oryginalne części zamienne i akcesoria marki STIHL.

Firma STIHL zaleca używanie oryginalnych części zamiennych i akcesoriów STIHL.

Mimo nieustannej obserwacji rynku firma STIHL nie jest w stanie ocenić niezawodności, bezpieczeństwa i przydatności części zamiennych i akcesoriów innych producentów i dlatego nie może ręczyć za ich używanie.

Oryginalne części zamienne i akcesoria STIHL można nabyć u dealerów STIHL.

### 20.2 Ważne części zamienne

- Nóż: 6358 702 0100
- Śruba noża: 9008 319 9028
- Podkładka: 0000 702 6600

## 21 Utylizacja

### 21.1 Utylizacja kosiarki

Informacje na temat utylizacji można uzyskać w lokalnych urzędach lub u Autoryzowanych Dealerów STIHL.

Niewłaściwa utylizacja może spowodować pogorszenie zdrowia i zanieczyszczenie środowiska.

- ▶ Produkty STIHL wraz z opakowaniem należy przekazać do odpowiedniego punktu zbiórki odpadów w celu poddania ich recyklingowi zgodnie z lokalnymi przepisami.
- ▶ Nie wolno utylizować z odpadami komunalnymi.

## 22 Deklaracja zgodności UE

### 22.1 Kosiarka STIHL RM 448.1 VC

STIHL Tirol GmbH  
Hans Peter Stihl-Straße 5  
6336 Langkampfen

Austria

oświadcza na własną odpowiedzialność, że

- Rodzaj: kosiarka
- Producent: STIHL
- Typ: RM 448.1 VC
- Szerokość koszenia: 46 cm
- Nr identyfikacji serii: 6358

spełnia wymagania odnośnych przepisów dyrektyw 2000/14/EC, 2006/42/EC, 2014/30/EU oraz 2011/65/EU i została skonstruowana oraz wyprodukowana zgodnie z obowiązującymi w dniu produkcji wersjami następujących norm: EN ISO 5395-1, EN ISO 5395-2, EN ISO 14982.

Jednostka certyfikująca:  
TÜV Rheinland LGA Products GmbH  
Tillystraße 2  
90431 Nürnberg, DE

W celu ustalenia zmierzonego i gwarantowanego poziomu mocy akustycznej postępowano zgodnie z dyrektywą 2000/14/EC, załącznik VIII.

- Zmierzony poziom mocy akustycznej: 95,3 dB(A)
- Gwarantowany poziom mocy akustycznej: 96 dB(A)

Dokumentacja techniczna jest przechowywana w firmie STIHL Tirol GmbH.

Rok produkcji i numer maszyny podano na kosiarce.

Langkampfen, 28.05.2021 r.

STIHL Tirol GmbH

wz. 

Matthias Fleischer, kierownik Działu Badawczo-Rozwojowego

wz. 

Sven Zimmermann, kierownik Działu Jakości

## 23 Deklaracja zgodności UKCA

### 23.1 Kosiarka STIHL RM 448.1 VC

STIHL Tirol GmbH  
Hans Peter Stihl-Straße 5  
6336 Langkampfen  
Austria

osivdacza na wlasn odpowiedzialno, 2e

- Rodzaj: kosiarka
- Producent: STIHL
- Typ: RM 448.1 VC
- Szeroko koszenia: 46 cm
- Nr identyfikacji serii: 6358

spełnia wymagania odnonych przepisow Zjednoczonego Królestwa Wielkiej Brytanii i Irlandii Północnej: Noise Emission in the Environment by Equipment for use Outdoors Regulations 2001, Supply of Machinery (Safety) Regulations 2008, Electromagnetic Compatibility Regulations 2016 oraz The Restriction of the Use of Certain Hazardous Substances in Electrical and Electronic Equipment Regulations 2012 i została skonstruowana oraz wyprodukowana zgodnie z obowizujcymi w dniu produkcji wersjami następujcych norm: EN ISO 5395-1, EN ISO 5395-2, EN ISO 14982.

Jednostka certyfikujca:

TUV Rheinland UK LTD  
1011 Stratford Road  
Solihull, B90 4BN

W celu ustalenia zmierzonego i gwarantowanego poziomu mocy akustycznej postępowano zgodnie z rozporzdzeniem Zjednoczonego Królestwa Wielkiej Brytanii i Irlandii Północnej: Noise Emission in the Environment by Equipment for use Outdoors Regulations 2001, Schedule 11.

- Zmierzony poziom mocy akustycznej: 95,3 dB(A)
- Gwarantowany poziom mocy akustycznej: 96 dB(A)

Dokumentacja techniczna jest przechowywana w firmie STIHL Tirol GmbH.

Rok produkcji i numer maszyny podano na kosiarce.

Langkampfen, 01.07.2022 r.

STIHL Tirol GmbH

wz. 

Matthias Fleischer, kierownik Działu Badawczo-Rozwojowego

wz. 

Sven Zimmermann, kierownik Działu Jakoci

## Sisukord

1	Eessõna.....	382
2	Informatsioon kesoleva kasutusjuhendi kohta.....	383
3	levaade.....	383
4	Ohutusjuhised.....	384
5	Muruniiduki kasutusvalmis seadmine.....	389
6	Muruniiduki kokkupanemine.....	389
7	Muruniiduki tankimine.....	391
8	Muruniiduki seadistamine kasutajale.....	391
9	Mootori kivitamine ja seiskamine.....	392
10	Muruniiduki kontrollimine.....	392
11	Muruniidukiga totamine.....	393
12	Prast tood.....	394
13	Transportimine.....	394
14	Silitamine.....	395
15	Puhastamine.....	395
16	Hooldamine.....	396
17	Remontimine.....	396
18	Rikete korvaldamine.....	397
19	Tehnilised andmed.....	397
20	Varuosad ja tarvikud.....	398
21	tiliseerimine.....	398
22	EL vastavusdeklaratsioon.....	398
23	UKCA vastavusdeklaratsioon.....	399

## 1 Eessõna

Austatud klient!

Meil on hea meel, et otsustasite STIHLi kasuks. Me totame vlja ja valmistamine oma tooteid tippkvaliteedis vastavalt klientide vajadustele. Nii tekitab korge tookindlusega tooted ka armuslikul koormamisel.

STIHL tahistab tippkvaliteeti ka teeninduses. Meie spetsialiseeritud poed tagavad kompetentse nustamise ja juhendamise ning igakulgse tehnilise teeninduse.

STIHL on puhendunud jtkusuutlikule ja vastutustundlikule loodusega umberkaimisele. Kesolev kasutusjuhend aitab Teil STIHLi toodet pika kasutusea jaoksul ohutult ja keskkonnasõbralikult kasutada.

Me taname Teid usalduse eest ja soovime Teile oma STIHLi toote meeldivat kasutamist.



Dr Nikolas Stihl

**TAHTIS! LUGEGE ENNE KASUTAMIST LBI JA HOIDKE ALLES.**

## 2 Informatsioon käesoleva kasutusjuhendi kohta

### 2.1 Kehtivad dokumendid

See kasutusjuhend on tootja originaalkasutusjuhend EÜ direktiivi 2006/42/EC mõistes.

Kehtivad kohalikud ohutusnõuded.

- ▶ Lisaks sellele kasutusjuhendile lugege läbi ja tehke endale selgeks ja hoidke alles järgmised dokumendid:
  - Masina STIHL EVC 300.0 kasutusjuhend

### 2.2 Hoiausjuhiste tähistus tekstis



**OHT!**

- Juhis viitab ohtudele, mis põhjustavad raskeid vigastusi või surma.
  - ▶ Nimetatud meetmed suudavad raskeid vigastusi või surma vältida.



**HOIATUS**

- Juhis viitab ohtudele, mis **võivad** raskeid vigastusi või surma põhjustada.
  - ▶ Nimetatud meetmed suudavad raskeid vigastusi või surma vältida.

#### JUHIS

- Juhis viitab ohtudele, mis võivad materiaalselt kahju põhjustada.
  - ▶ Nimetatud meetmed suudavad materiaalselt kahju vältida.

### 2.3 Sümbolid tekstis



Antud sümbol viitab ühele peatükile käesolevas kasutusjuhendis.

## 3 Ülevaade

### 3.1 muruniiduk

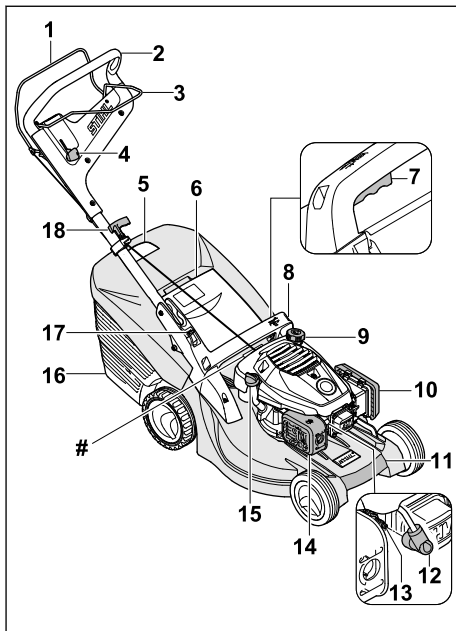

#### 1 Niitmise lülitushoob

Niitmise lülitushoob käivitab ja seiskab mootori.

#### 2 Juhtraud

Juhtraud on ette nähtud muruniiduki hoidmiseks, juhtimiseks ja teisaldamiseks.

#### 3 Veoajami lülitushoob

Veoajami lülitushoob lülitab veoajami sisse ja välja.

#### 4 Hoov

Hoovaga saab reguleerida veoajami kiirust.

#### 5 Täitumuse näidik

Täitumuse näidik näitab murukogumiskorvi täitumust.

#### 6 Väljaviskeava luuk

Väljaviskeava luuk sulgeb väljaviskekanali.

#### 7 Hoob

Hoovaga reguleeritakse niitmiskõrgust.

#### 8 Käepide

Käepide on ette nähtud muruniiduki hoidmiseks niitmiskõrguse seadmisel ja muruniiduki teisaldamiseks.

**9 Kütusepaagi sulgurkork**

Kütusepaagi sulgurkork sulgeb kütusetäiteava.

**10 Filtrikate**

Filtrikate katab õhufiltrit.

**11 Transpordikäepide**

Transpordikäepide on ette nähtud muruniiduki teisaldamiseks.

**12 Süüteküünla pistik**

Süüteküünla pistik ühendab süütejuhtme süüteküünlaga.

**13 Süüteküünal**

Süüteküünal süütab mootoris kütuseõhusegu.

**14 Mürasummuti**

Mürasummuti vähendab muruniiduki müraemissiooni.

**15 Mootoriõli sulgurkork**

Mootoriõli sulgurkork sulgeb mootoriõlitäiteava.

**16 Murukogumiskorv**

Murukogumiskorv kogub niidetud muru kokku.

**17 Hoob**

Hoob on ette nähtud juhtraua reguleerimiseks ja kokku pööramiseks.

**18 Käivituskäepide**

Käivituskäepide on mootori käivitamiseks.

**# Võimsussilt masina numbriga****3.2 Sümbolid**

Sümbolid võivad paikneda muruniidukil ning neil on alljärgnevad tähendused:



See sümbol näitab muruniiduki massi.



Toodete mürataseme omavahelist võrdlemist võimaldav tagatud müratase direktiivi 2000/14/EC järgi ühikutes dB(A).



See sümbol tähistab kütusepaagi sulgurkorki.



See sümbol tähistab mootoriõli sulgurkorki.



Käivitage mootor.



Jätke mootor seisma.



Lülitage veoajam sisse.



Muruniiduk liigub selles asendis maksimaalsel kiirusel.



Muruniiduk liigub selles asendis minimaalsel kiirusel.

**4 Ohutusjuhised****4.1 Hoiatussümbolid**

Muruniidukil olevatel hoiatussümbolitel on järgmised tähendused.



Järgige ohutusjuhiseid ja nende meetmeid.



Lugege kasutusjuhend läbi, tehke see endale selgeks ja hoidke alles.



Järgige ohutusjuhiseid ülespaisukvate esemete ja vastavate meetmete kohta.



Ärge puudutage pöörlevat tera.



Võtke süüteküünlapistik tööpauside, transportimise, hoiustamise, hooldamise ja remontimise ajaks välja.



Hoidke ohutut vahet.

**4.2 Sihipärane kasutamine**

Muruniiduk STIHL RM 448.1 VC on ette nähtud rohu niitmiseks.

**▲ HOIATUS**

- Kui muruniidukit ei kasutata sihipäraselt, võivad inimesed vigastada või surma saada ning tekkida võib varaline kahju.
  - Kasutage muruniidukit nii, nagu on selles kasutusjuhendis ja masina kasutusjuhendis kirjeldatud.



### 4.3 Nõuded kasutajale

#### ▲ HOIATUS

- Kasutajad, kes pole juhiseid saanud, ei mõista ega suuda hinnata muruniidukist lähtuvaid ohte. Kasutajat või kõrvalisi isikuid võidakse raskelt või surmavalt vigastada.



- ▶ Lugege kasutusjuhend läbi, tehke see endale selgeks ja hoidke alles.

- ▶ Kui annate muruniiduki teisele inimesele edasi: andke kaasa muruniiduki ja mootori kasutusjuhend.
- ▶ Veenduge, et kasutaja täidab alljärgnevat nõudeid.
  - Kasutaja on puhanud.
  - Kasutaja on füüsiliselt, sensoorselt ja vaimselt võimeline muruniidukit käsitsema ning sellega töötama. Kui kasutaja on füüsiliselt, tunnetuslikult või vaimselt piiratud, võib kasutaja sellega töötada ainult järelevalve all või vastutava isiku juhendamisel.
  - Kasutaja suudab mõista ning hinnata muruniidukiga seotud ohte.
  - Kasutaja on teadlik, et ta vastutab õnnetuste ja kahjustuste eest.
  - Kasutaja on täisealine või läbib järelevalve all koolitust mingil kutsealal konkreetsetes riigis kehtivate eeskirjade kohaselt.
  - Kasutaja on enne muruniiduki esmakordset kasutamist saanud juhised ettevõtte STIHL müügiesindusest või asjatundjalt.
  - Kasutaja ei ole alkoholi, ravimite või narkootikumide mõju all.
- ▶ Kahtluse korral pöörduge STIHL müügiesinduse poole.

### 4.4 Riietus ja varustus

#### ▲ HOIATUS

- Töö ajal võivad esemed suure kiirusega üles paiskuda. Kasutaja võib vigastada saada.
  - ▶ Kandke pikki, vastupidavast materjalist pükse.
- Töö tekitab müra. Müra võib kuulmist kahjustada.
  - ▶ Kandke kuulmiskaitset.
- Töö ajal võidakse tolmu üles keerutada. Sisse hingatud tolmu võib kahjustada tervist ja põhjustada allergilisi reaktsioone.
  - ▶ Tolmu üleskeerutamise korral: Kandke tolmu kaitset.

- Ebasobivad riided võivad puude, põõsaste ja muruniiduki külge kinni jääda. Sobivate riieteta kasutajad võivad saada raskelt vigastada.
  - ▶ Kandke liibuvaid riideid.
  - ▶ Võtke sallid ja ehted ära.
- Puhastamise, hooldamise või transportimise ajal võib kasutaja teraga kokku puutuda. Kasutaja võib vigastada saada.
  - ▶ Kandke vastupidavast materjalist kaitsekin-daid.
  - ▶ Kandke tugevaid, kinniseid jalatseid, millel on sügava mustriga tallad.
- Kasutaja võib ebasobivate jalatsite tõttu libas-tuda. Kasutaja võib vigastada saada.
- Tera teritamise ajal võivad materjaliosakesed eemale paiskuda. Kasutaja võib vigastada saada.
  - ▶ Kandke tihedalt vastu nägu asetsevaid kaitseprille. Sobivad kaitseprillid on läbinud standardile EN 166 või riiklikele eeskirjadele vastava kontrolli ja on poodides vastavalt tähistatud.
  - ▶ Kandke vastupidavast materjalist kaitsekin-daid.

### 4.5 Tööala ja keskkond

#### ▲ HOIATUS

- Kõrvalised isikud, lapsed ja loomad ei mõista ega suuda hinnata muruniidukiga ja ülespais-kuvate esemetega seotud ohte. Kõrvalised isikud, lapsed ja loomad võivad raskelt vigastada või surma saada, samuti võib tekkida materi-aalne kahju.



- ▶ Hoidke kõrvalised isikud, lapsed ja loomad tööalast eemal.

- ▶ Hoidke esemetest piisavale kaugusele.
- ▶ Ärge jätke muruniidukit järelevalveta.
- ▶ Veenduge, et lapsed ei saaks muruniidu-kiga mängida.
- Kui mootor töötab, liiguvad kuumad heitgaasid mürasummutist välja. Kuumad heitgaasid võivad kergesti süttivad materjalid põlema panna ja tulekahju tekitada.
  - ▶ Hoidke heitgaasijuga kergesti süttivatest materjalidest eemale.

### 4.6 Ohutusnõuetele vastav seisund

#### 4.6.1 Muruniiduk

- Muruniiduk on ohutusnõuetele vastavas olekus, kui täidetud on alljärgnevad tingimused.
  - Muruniiduk on kahjustamata.
  - Muruniidukist ei leki bensiini.
  - Kütusepaagi sulgurkork on kinni.



- Muruniidukist ei leki mootoriõli.
- Mootoriõli sulgurkork on kinni.
- Muruniiduk on puhas.
- Juhtseadised toimivad ja on muutmata.
- Kui niidetakse ning niidetud rohi kogutakse murukogumiskorvi: murukogumiskorv on õigesti kinnitatud.
- Kui niidetakse ning niidetud rohi visatakse tagant välja: murukogumiskorv on eemaldatud ja väljaviskeava luuk on suletud.
- Tera on õigesti paigaldatud.
- Paigaldatud on selle muruniiduki jaoks ettenähtud ettevõtte STIHL originaaltarvikud.
- Tarvikud on õigesti paigaldatud.
- Vedrumehhanismid ei ole kahjustatud ning on töökorras.
- Niitmise lukustushoova vabastamisel lülitub mootor välja.

## ▲ HOIATUS

- Ohutusnõuetele mittevastavas seisukorras konstruktsioonelemendid ei pruugi enam õigesti toimida ning ohutusseadised ei pruugi oma ülesannet täita ja kütust võib välja tulla. Inimesed võivad saada raskelt vigastada või surma.
  - ▶ Töötage kahjustamata muruniidukiga.
  - ▶ Kui muruniidukist lekeb bensiini: ärge töötage muruniidukiga ja pöörduge ettevõtte STIHL müügiesindusse.
  - ▶ Sulgege kütusepaagi sulgurkork.
  - ▶ Kui muruniidukist lekeb mootoriõli: ärge töötage muruniidukiga ja pöörduge ettevõtte STIHL müügiesindusse.
  - ▶ Sulgege mootoriõli sulgurkork.
  - ▶ Kui muruniiduk on määrdunud: puhastage muruniiduk.
  - ▶ Muruniidukit ja selle ohutussüsteeme ei tohi manipuleerida.
  - ▶ Keelatud on muruniiduki manipulatsioon, mis muudab mootori võimsust või pöörlemiskiirust.
  - ▶ Kui juhtseadised ei toimi: ärge töötage muruniidukiga.
  - ▶ Vedrumehhanismid võivad salvestatud energiat ära anda.
  - ▶ Kui niidetakse ning niidetud rohi kogutakse murukogumiskorvi: Kinnitage murukogumiskorv selliselt, nagu on selles kasutusjuhendis kirjeldatud.
  - ▶ Paigaldage selle muruniiduki jaoks ettenähtud ettevõtte STIHL originaaltarvikuid.
  - ▶ Paigaldage tera selliselt, nagu on selles kasutusjuhendis kirjeldatud.

- ▶ Paigaldage tarvikud selliselt, nagu on selles kasutusjuhendis ja tarviku kasutusjuhendis kirjeldatud.
- ▶ Ärge pistke esemeid muruniiduki avadesse.
- ▶ Vahtega kulunud või kahjustatud sildid välja.
- ▶ Kahtluse korral võtke ühendust ettevõtte STIHL müügiesindusega.

### 4.6.2 Tera

- Tera vastab ohutusnõuetele, kui täidetud on alljärgnevad tingimused.
- Tera ja komponendid on kahjustamata.
  - Tera pole deformeerunud.
  - Tera on õigesti paigaldatud.
  - Tera on õigesti teritatud.
  - Teral pole töötlemisjääke.
  - Tera on õigesti tasakaalustatud.
  - Tera ei ole lubatust õhem ega kitsam,  19.2.
  - Teritusnurk on õige,  19.2.

## ▲ HOIATUS

- Kui tera ei vasta ohutusnõuetele, võivad tera küljest osad lahti tulla ja eemale paikuda. Inimesed võivad raskelt vigastada saada.
  - ▶ Töötage kahjustama teraga ja kahjustamata lisaseadmetega.
  - ▶ Paigaldage tera õigesti.
  - ▶ Teritage tera õigesti.
  - ▶ Kui tera on lubatust õhem või kitsam: vahetage tera välja.
  - ▶ Laske tera ettevõtte STIHL müügiesinduses tasakaalustada.
  - ▶ Kahtluse korral pöörduge STIHL müügiesinduse poole.

### 4.7 Kütus ja tankimine

## ▲ HOIATUS

- Selle muruniiduki puhul kasutatakse kütusena bensiini. Bensiin on ülimalt tuleohtlik. Kui bensiin puutub kokku lahtise tule või kuumade esemetega, võib bensiin vallandada tulekahjusid või plahvatusi. Inimesed võivad saada raskelt vigastada või surma ja tekkida võib materiaalne kahju.
  - ▶ Kaitske bensiini kuumuse ja tule eest.
  - ▶ Ärge ajage bensiini maha.
  - ▶ Kui bensiini on maha aetud: pühkige bensiin lapiga ära; püüdke mootorit käivitada alles siis, kui esimesed muruniiduki osad on kuivad.
  - ▶ Ärge suitsetage!
  - ▶ Ärge tankige tule lähedal.
  - ▶ Enne tankimist lülitage mootor välja ja laske jahtuda.

- ▶ Kui paak tuleb tühjendada: tehke seda õues.
- ▶ Käivitage mootor tankimise kohast vähemalt 3 m eemal.
- ▶ Ärge kunagi hoidke muruniidukit hoones, kui paagis on bensiini.
- Sissehingatud bensiiniaurud võivad isikuid mürgitada.
  - ▶ Ärge hingake bensiiniaure sisse.
  - ▶ Tankige hästi ventileeritud kohas.
- Muruniiduk kuumeneb töö ajal. Bensiin paisub ja kütusepaagis võib tekkida ülerõhk. Kui kütusepaagi sulgurkork lahti teha, võib bensiini välja pritsida. Väljapritsv bensiin võib süttida. Kasutaja võib raskelt vigastada saada.
  - ▶ Kõigepealt laske muruniidukil maha jahtuda ja alles siis avage kütusepaagi sulgurkork.
- Bensiiniga kokku saanud riietus on kergesti süttiv. Inimesed võivad saada raskelt vigastada või surma ja tekkida võib materiaalne kahju.
  - ▶ Kui riietus saab bensiiniga kokku: vahetage riideid.
- Bensiin võib keskkonda ohustada.
  - ▶ Ärge ajage kütust maha.
  - ▶ Utiliseerige bensiin nõuetele vastavalt ja keskkonnasäästlikult.
- Bensiini sattumine nahale või silma võib nahka või silmi ärritada.
  - ▶ Vältige bensiiniga kokkupuutumist.
  - ▶ Nahale sattumisel: peske kokkupuutunud kohta rohke vee ja seebiga.
  - ▶ Silma sattumisel: loputage silmi vähemalt 15 minutit rohke veega ja pöörduge arsti poole.
- Muruniiduki süütesüsteem tekitab sädemeid. Sädemed võivad välja paiskuda ja tuleohtlikus või plahvatusohtlikus keskkonnas tulekahjusid ning plahvatusi põhjustada. Inimesed võivad saada raskelt vigastada või surma ja tekkida võib materiaalne kahju.
  - ▶ Kasutage ainult neid süüteküünlaid, mida on kirjeldatud mootori kasutusjuhendis.
  - ▶ Keerake süüteküünal sisse ja korralikult kinni.
  - ▶ Asetage süüteküünla pistik korralikult oma kohale.
- Kui muruniidukit tangitakse mootori jaoks sobimatu bensiiniga, võib see muruniidukit kahjustada.
  - ▶ Kasutage värsket pliivaba kvaliteetkütust.
  - ▶ järgige mootori kasutusjuhendis toodud juhiseid.

## 4.8 Töötamine

### ⚠ HOIATUS

- Kui kasutaja ei käivita mootorit õigesti, võib ta kontrolli muruniiduki üle kaotada. Kasutaja võib raskelt vigastada saada.
  - ▶ Käivitage mootor selles kasutusjuhendis kirjeldatud viisil.
- Teatud olukordades ei suuda kasutaja enam keskendunult töötada. Kasutaja võib komistada, kukkuda ja raskelt vigastada saada.
  - ▶ Töötage rahulikult ja kaalutletult.
  - ▶ Niitke ainult hea nähtavuse korral. Kui valgusolud ja nähtavus on halvad, ärge muruniidukiga töötage.
  - ▶ Kasutage muruniidukit üksinda.
  - ▶ Jälgige takistusit.
  - ▶ Ärge kallutage muruniidukit.
  - ▶ Seiske töötades pinnal püsti ja hoidke tasakaalu.
  - ▶ Väsimuse korral: tehke tööpaus.
  - ▶ Kallakul niitmisel: niitke kallakuga risti.
  - ▶ Ärge töötage üle 25° (46,6%) kaldega kallakutel.
  - ▶ Kasutage muruniidukit eriti ettevaatlikult, kui töötate kallakute, astangute, kraavide, jäätmeheidlate ja tiikide lähedal.
  - ▶ Tööaega plaanides vältige pikema aja vältel mõjuvaid suuri koormusi.
- Kui mootor töötab, eraldab seade mürgiseid heitgaase. Sissehingatud heitgaasid võivad isikuid mürgitada.
  - ▶ Ärge hingake heitgaase sisse.
  - ▶ Töötage muruniidukiga hästi ventileeritud kohas.
  - ▶ Halva enesetunde, peavalu, nägemis- ja kuulmishäirete või peapöörituse korral: lõpetage töötamine ja pöörduge arsti poole.
- Kui kasutaja kannab kuulmiskaitset ja mootor töötab, suudab kasutaja helisid piiratult kuulda ja hinnata.
  - ▶ Töötage rahulikult ja kaalutletult.
- Muruniidukil on mootori pidurdamiseadis.
  - ▶ Mootor ja tera jäävad kolme sekundi jooksul pärast muruniiduki lülitushoovast lahtilaskmist seisma.
- Pöörlev tera võib kasutajale löikevigastusi põhjustada. Kasutaja võib raskelt vigastada saada.
  - ▶ Tõmmake süüteküünlapistik välja.





- ▶ Ärge puudutage pöörlevat tera.
- ▶ Kui mõni ese on tera blokeerunud: jätke mootor seisma. Alles seejärel võib eseme eemaldada.

- Kui töötamisel ei kasutata veoajamit, võib veoajam tahtmatult sisse lülituda ja muruniiduk liikuma hakata. Inimesed võivad raskelt vigastada saada ja võib tekkida materiaalne kahju.
  - ▶ Rakendage veoajami lülitushooba ainult siis, kui soovite sõiduajamit sisse lülitada.
- Kui muruniiduk muutub töö ajal või hakkab ebatahtlikult käituma, ei pruugi muruniiduk enam ohutus seisundis olla. Inimesed võivad raskelt vigastada saada ja võib tekkida materiaalne kahju.
  - ▶ Lõpetage töötamine ja pöörduge ettevõtte STIHL müügiesindusse.
- Töö ajal võib muruniiduk vibratsioone tekitada.
  - ▶ Kandke töökindaid.
  - ▶ Tehke tööpause.
  - ▶ Kui märkate vereringehäireid: pöörduge arsti poole.
- Jälgige niidupinda ja takistusi. Kui tera tabab töö ajal mõnda eset, võib see või selle osad suurel kiirusel välja paiskuda. Inimesed võivad saada vigastada ja tekkida võib materiaalne kahju.



- ▶ Eemaldage tööpiirkonnast võõresed, nagu nt kivid, tokid, traadid, mänguasjad või muud võõrkehad. Märgistage peidus olevad esemed, mida ei saa eemaldada.

- Kui niitmise lülitushoob lahti lasta, pöörleb tera veel lühikese aja jooksul edasi. Inimesed võivad raskelt vigastada saada.



- ▶ Oodake, kuni tera on pöörlemise lõpetanud.
- ▶ Võtke murukogumiskorb alati alla, kui tera enam ei pöörle.

- Kui pöörlev tera tabab mõnda kõva eset, võivad tekkida sädemed. Sädemed võivad tuleohtlikus keskkonnas põhjustada tulekahjusid. Inimesed võivad saada raskelt vigastada või surma ja tekkida võib materiaalne kahju.
  - ▶ Ärge töötage tuleohtlikus keskkonnas.
- Kui muruniiduk asetatakse järsakutele, võib see ootamatult sealt minema liikuda. Inimesed võivad saada vigastada ja tekkida võib materiaalne kahju.
  - ▶ Laske muruniidukist ainult siis lahti, kui see seisab tasasel pinnal ega hakka sealt iseenesest minema liikuma.
- Kui esemed kinnitatakse juhtraua külge, võib muruniiduk lisaraskuse tõttu ümber minna. Inimesed võivad saada vigastada ja tekkida võib materiaalne kahju.
  - ▶ Ärge kinnitage juhtraua külge ühtegi eset.

## ▲ OHT!

- Kui töötada pinge all olevate juhtmete läheduses, võib tera pinge all olevate juhtmetega kokku puutuda ja neid kahjustada. Kasutaja võib saada raskelt vigastada või surma.
  - ▶ Ärge töötage pinge all olevate juhtmete läheduses.
- Äikese ajal töötades võib kasutaja saada piketabamuse. Kasutaja võib saada raskelt vigastada või surma.
  - ▶ Äikese korral: ärge töötage.
- Vihmaga töötamisel võib kasutaja ebasobivate jalatsite tõttu libastuda. Kasutaja võib saada raskelt vigastada või surma.
  - ▶ Vihma korral: ärge töötage.

## 4.9 Transportimine

### ▲ HOIATUS

- Transportimise ajal võib muruniiduk ümber minna või paigast liikuda. Inimesed võivad saada vigastada ja tekkida võib materiaalne kahju.
  - ▶ Jätke mootor seisma.



- ▶ Oodake, kuni tera on pöörlemise lõpetanud.



- ▶ Tõmmake süüteküünlaga pistik välja.

- ▶ Kinnitage muruniiduk rihmade või võrguga sobiva laadimispinna külge selliselt, et see ei saaks ümber kukkuda ega liikuda.
- Pärast mootori töötamist võivad müra summuti ja mootor olla kuuma. Kasutaja võib ennast transportimise käigus põletada.
  - ▶ Lükake muruniidukit.
- Muruniiduk on raske. Kui kasutaja kannab muruniidukit üksinda, võib ta vigastada saada.
  - ▶ Kandke kaitsekindaid.
  - ▶ Kandke muruniidukit kahekesi.
- Bensiin võib transpordi ajal lekkida, põhjustades reostust ja kahjustusi.
  - ▶ Lükake muruniidukit.
  - ▶ Seadme transportimine ilma bensiinita.

## 4.10 Hoiustamine

### ▲ HOIATUS

- Lapsed ei tea ega oska hinnata muruniidukiga seotud ohte. Lapsed võivad saada raskelt vigastada.
  - ▶ Jätke mootor seisma.
  - ▶ Hoidke muruniidukit lastele kättesaamatult.

- Metallosad võivad niiskuse mõjul korrodeeruda. Muruniiduk võib kahjustada saada.
  - ▶ Hoidke muruniidukit puhtas ja kuivas kohas.
- Kui muruniidukit hoitakse järsakutel, võib see ootamatult sealt minema liikuda. Inimesed võivad saada vigastada ja tekkida võib materiaalne kahju.
  - ▶ Hoidke muruniidukit tasasel pinnal.

## 4.11 Puhastamine, hooldamine ja remontimine

### ▲ HOIATUS

- Kui puhastamise, hooldamise või remontimise ajal mootor töötab, võivad inimesed viga või surma saada ning tekkida võib varaline kahju.
  - ▶ Jätke mootor seisma.



- ▶ Oodake, kuni tera on pöörlemise lõpetanud.



- ▶ Tõmmake süüteküünla pistik välja.

- Kui puhastamise, hooldamise või remontimise ajal mootor töötab, võib veoajam ootamatult sisse lülituda. Inimesed võivad raskelt vigastada saada ja tekkida võib materiaalne kahju.
  - ▶ Jätke mootor seisma.



- ▶ Tõmmake süüteküünla pistik välja.

- Pärast mootori töötamist võivad mürasummuti ja mootor olla kuumad. Inimesed võivad ennast põletada.
  - ▶ Oodake, kuni mürasummuti ja mootor on jahtunud.
- Tugevatoimelised puhastusvahendid, veejoaga puhastamine või teravad esemed võivad muruniidukit või tera kahjustada. Kui muruniidukit või tera ei puhastata õigesti, ei pruugi komponendid enam õigesti toimida ja ohutusseadised ei pruugi oma ülesannet täita. Inimesed võivad raskelt vigastada saada.
  - ▶ Puhastage muruniidukit, tera ja akut kasutusjuhendis kirjeldatud viisil, [15.2](#).
- Kui muruniidukit ja tera ei hooldata või remondita kasutusjuhendis kirjeldatud viisil, ei pruugi konstruktsioonelemendid enam õigesti toimida ning ohutusseadised ei pruugi oma ülesannet täita. Inimesed võivad raskelt vigastada või surma saada.
  - ▶ Vahetage kulunud või kahjustatud osad välja.

- ▶ Hooldage või remontige muruniidukit kasutusjuhendis kirjeldatud viisil.
- ▶ Hooldage tera selliselt, nagu on selles kasutusjuhendis kirjeldatud.
- Tera puhastamise, hooldamise või remontimise ajal võib kasutaja saada löikeservade tõttu löikevigastusi. Kasutaja võib vigastada saada.
  - ▶ Kandke vastupidavast materjalist kaitsekin-daid.
- Teritamise ajal võib tera kuumeneda. Kasutaja võib ennast põletada.
  - ▶ Oodake, kuni tera on jahtunud.
  - ▶ Kandke vastupidavast materjalist kaitsekin-daid.

## 5 Muruniiduki kasutusvalmis seadmine

### 5.1 Muruniiduki kasutusvalmis seadmine

Iga kord enne töö algust tuleb läbida alljärgnevad sammud.

- ▶ Eemaldage pakendimaterjal ja transpordilukud.
- ▶ Kontrollige üle, et alljärgnevad komponendid on ohutus seisukorras:
  - muruniiduk, [4.6.1](#).
  - tera, [4.6.2](#).
- ▶ Puhastage muruniidukit, [15](#).
- ▶ Kontrollige tera, [10.2](#).
- ▶ Paigaldage juhtraud, [6.1](#).
- ▶ Valage sisse mootoriõli, [6.3](#).
- ▶ Pöörake juhtraud lahti, [8.1](#).
- ▶ Tankige muruniidukit, [7](#).
- ▶ Kui niidetakse ja niidetud rohi tuleb koguda murukogumiskorvi: paigaldage murukogumiskorv, [6.2.2](#).
- ▶ Kui niidetakse ja niidetud rohi tuleb tagant välja visata: eemaldage murukogumiskorv, [6.2.3](#).
- ▶ Reguleerige niitmiskõrgust, [11.2](#).
- ▶ Kontrollige juhtseadiseid, [10.1](#).
- ▶ Kui samme ei õnnestu läbida: ärge kasutage muruniidukit, vaid pöörduge ettevõtte STIHL müügiesindusse.

## 6 Muruniiduki kokkupane-mine

### 6.1 Juhtraua paigaldamine

- ▶ Jätke mootor seisma.
- ▶ Paigutage muruniiduk tasasele pinnale.

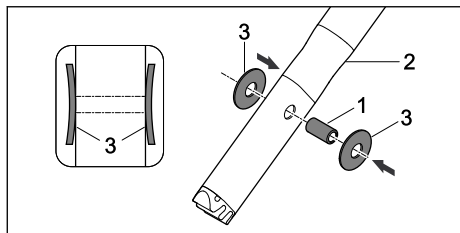

- ▶ Vajutage hülss (1) juhtraua (2) avadesse.
- ▶ Asetage kumerapõhjalised vedrud (3) kumera poolega seespool hülstile (1).

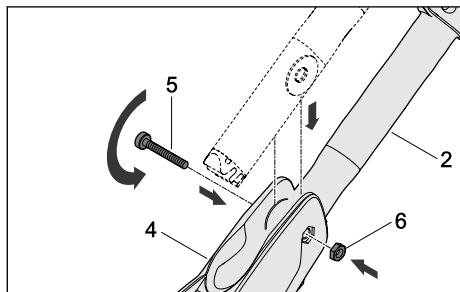

- ▶ Viige juhtraud (2) juhtraua konsooli (4).
- ▶ Lükake kruvi (5) läbi juhtraua konsooli (4) avade ja juhtraua (2) hülssi.
- ▶ Asetage mutter (6) juhtraua konsooli (4) avasse.
- ▶ Keerake polt (5) korralikult kinni.

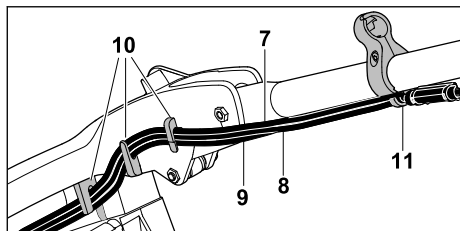

- ▶ Vajutage trossid (7, 8 ja 9) hoidikutesse (10).
- ▶ Riputage trossid (7, 8 ja 9) trossikanalisse (11).

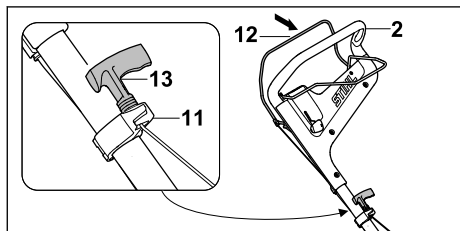

- ▶ Tõmmake süüteküünla pistik välja.

- ▶ Suruge niitmise lülitushooba (12) juhtraua (2) vastu ja hoidke selles asendis.
- ▶ Tõmmake käivituskäepidet (13) aeglaselt trossikanali (11) suunas.
- ▶ Tõstke käivituskäepide (13) trossikanalisse (11).
- ▶ Vabastage niitmise lülitushoob (12).
- ▶ Asetage süüteküünla pistik uuesti oma kohale.

Juhtrauda ei ole vaja uuesti eemaldada.

## 6.2 Murukogumiskorvi kokkupanemine, külgepanek ja äravõtmine

### 6.2.1 Murukogumiskorvi kokkupanemine

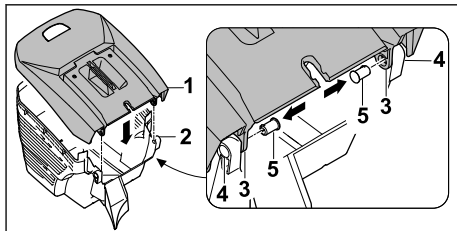

- ▶ Asetage murukogumiskorvi ülemine osa (1) murukogumiskorvi alumisele osale (2).
- ▶ Avad (3) ja (4) peavad kattuma.
- ▶ Vajutage poldid (5) seestpoolt läbi selleks ettenähtud avade (3 ja 4).

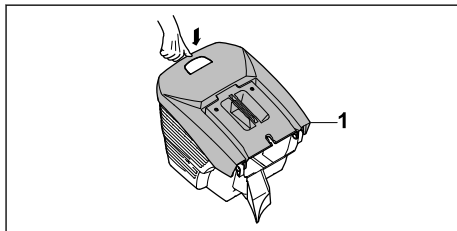

- ▶ Suruge murukogumiskorvi ülemist osa (1) alla. Murukogumiskorvi ülemine (1) osa fikseerub kuuldavalt.

### 6.2.2 Murukogumiskorvi paigaldamine

- ▶ Jätke mootor seisma.
- ▶ Paigutage muruniiduk tasasele pinnale.

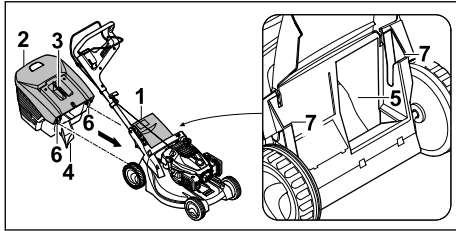

- ▶ Avage väljaviskeava luuk (1) ja hoidke selles asendis.
- ▶ Võtke murukogumiskorvi (2) käepidemest (3) kinni, asetage väljaviskekanalis (5) olevasse kinnitussälku (4) ning fikseerimiskonksude (6) abil kinnitustesse (7).
- ▶ Asetage väljaviskeava luuk (1) murukogumiskorvile (2).

### 6.2.3 Murukogumiskorvi eemaldamine

- ▶ Jätke mootor seisma.
- ▶ Paigutage muruniiduk tasasele pinnale.
- ▶ Avage väljaviskeava luuk ja hoidke selles asendis.
- ▶ Eemaldage murukogumiskorvi käepideme abil suunaga üles.
- ▶ Sulgege väljaviskeava luuk.

## 6.3 Mootoriõliga täitmine

Mootoriõli määrab ja jahutab mootorit.

Mootoriõli spetsifikatsiooni ja teavet täitekoguse kohta leiate mootori kasutusjuhendist.

### JUHIS

- Tarneolekus ei ole mootoriõli sees. Mootori käivitamine ilma mootoriõlita või liiga vähese mootoriõliga võib muruniidukit kahjustada.
  - ▶ Kontrollige enne iga käivitamist mootoriõli taset ja vajadusel lisage mootoriõli.
- ▶ Lisage mootoriõli vastavalt mootori kasutusjuhendis kirjeldatule.

## 7 Muruniiduki tankimine

### 7.1 Muruniiduki tankimine

### JUHIS

- Kui muruniidukit tangitakse vale kütusega, võib see muruniidukit kahjustada.
  - ▶ Järgige mootori kasutusjuhendit.
- ▶ Jätke mootor seisma.
- ▶ Paigutage muruniiduk tasasele pinnale.
- ▶ Puhastage kütusepaagi sulgurkorgi piirkonda niiske lapiga.

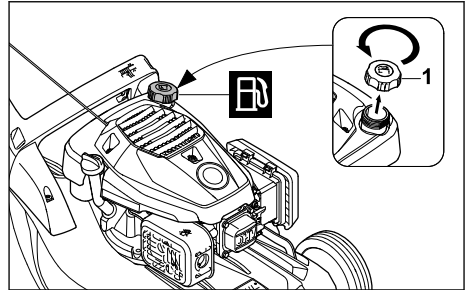

- ▶ Keerake kütusepaagi sulgurkorki (1) nii kava vastupäeva, kuni kütusepaagi sulgurkorki saab ära võtta.
- ▶ Võtke kütusepaagi sulgurkork ära.
- ▶ Lisage kütust nii, et kütusepaagi servani jääks vähemalt 15 mm vahe.
- ▶ Pange kütusepaagi sulgurkork kütusepaagile tagasi.
- ▶ Keerake kütusepaagi sulgurkorki päripäeva käega kõvasti kinni. Kütusepaak on kinni.

## 8 Muruniiduki seadistamine kasutajale

### 8.1 Juhtraua lahtiklappimine

- ▶ Jätke mootor seisma.
- ▶ Tõmmake süüteküünla pistik välja.
- ▶ Paigutage muruniiduk tasasele pinnale.

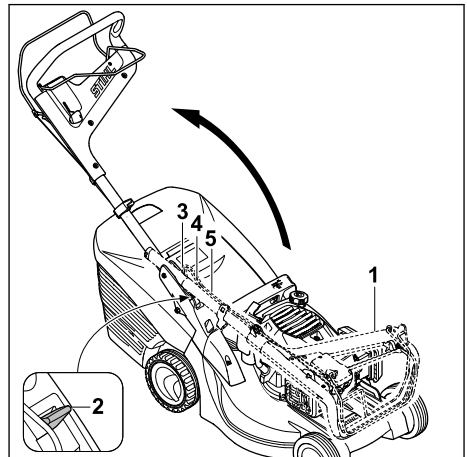

- ▶ Tõstke juhtraud (1) üles.
- ▶ Suruge hoob (2) alla ja hoidke.
- ▶ Pöörake juhtraud (1) lahti ja jälgige, et trosid (3, 4 ja 5) ei jääks vahele kinni.

- ▶ Laske hoob (2) lahti ja jälgige, et juhtraud (1) jälle täielikult fikseeruks. Juhtraud (1) on kindlalt muruniidukiga ühendatud.

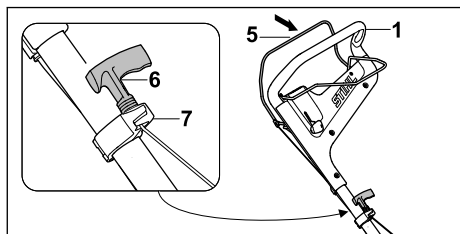

- ▶ Suruge niitmise lülitushooba (6) juhtraua (1) vastu ja hoidke selles asendis.
- ▶ Tõmmake käivituskäepidet (7) aeglaselt trossikanali (8) suunas.
- ▶ Tõstke käivituskäepide (7) trossikanalisse (8).
- ▶ Vabastage niitmise lülitushoob (6).
- ▶ Asetage süüteküünlapistik uuesti oma kohale.

## 8.2 Juhtraua seadistamine

- ▶ Jätke mootor seisma.
- ▶ Tõmmake süüteküünlapistik välja.
- ▶ Paigutage muruniiduk tasasele pinnale.

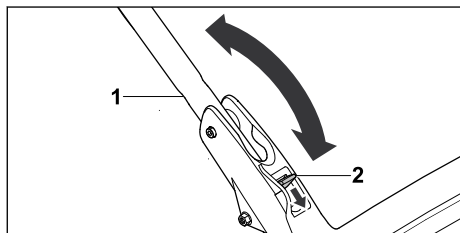

- ▶ Hoidke juhtrauast (1) kinni.
- ▶ Suruge hoob (2) alla ja hoidke.
- ▶ Seadke juhtraud (1) soovitud asendisse.
- ▶ Laske hoob (2) lahti ja jälgige, et juhtraud jälle täielikult fikseeruks.

## 8.3 Juhtraua kokkuklappimine

Juhtraua saab ruumisäästliku transportimise või hoidmise jaoks kokku klappida.

- ▶ Jätke mootor seisma.
- ▶ Tõmmake süüteküünlapistik välja.
- ▶ Paigutage muruniiduk tasasele pinnale.
- ▶ Suruge niitmise lülitushooba juhtraua vastu ja hoidke selles asendis.
- ▶ Tõmmake käivituskäepide trossijuhikust välja ja laske aeglaselt mootori suunas tagasi.
- ▶ Vabastage niitmise lülitushoob.
- ▶ Hoidke juhtrauast kinni ja hooba all.
- ▶ Klappige juhtraud ette kokku.

## 9 Mootori käivitamine ja seiskamine

### 9.1 Mootori käivitamine

- ▶ Paigutage muruniiduk tasasele pinnale.

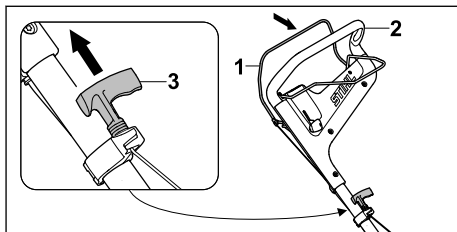

- ▶ Suruge niitmise lülitushooba (1) vasaku käega juhtraua (2) vastu ja hoidke selles asendis.
- ▶ Tõmmake käivituskäepide (3) aeglaselt parema käega kuni tuntava takistuseni välja.
- ▶ Tõmmake käepidet (3) seni kiiresti välja, kuni mootor käivitub.
- ▶ Kui mootor ei käivitu: Järgige mootori kasutusjuhendit.

### 9.2 Mootori seiskamine

- ▶ Paigutage muruniiduk tasasele pinnale.
- ▶ Vabastage niitmise lülitushoob. Mootor seiskub.
- ▶ Lahkuge kasutajaasendist.

## 10 Muruniiduki kontrollimine

### 10.1 Juhtseadiste kontrollimine

#### Niitmise ja veoajami lülitushoob

- ▶ Jätke mootor seisma.
- ▶ Tõmmake niitmise ja veoajami lülitushooba täielikult juhtraua suunas ja laske uuesti lahti.
- ▶ Kui niitmise või veoajami lülitushoob liigub raskelt või ei liigu algsendis tagasi: ärge kasutage muruniidukit, vaid pöörduge ettevõtte STIHL müügiesindusse. Niitmise või veoajami lülitushoob on rikkis.

### 10.2 Tera kontrollimine

- ▶ Jätke mootor seisma.
- ▶ Tõmmake süüteküünla pistik välja.
- ▶ Seadke muruniiduk püsti, 15.1.



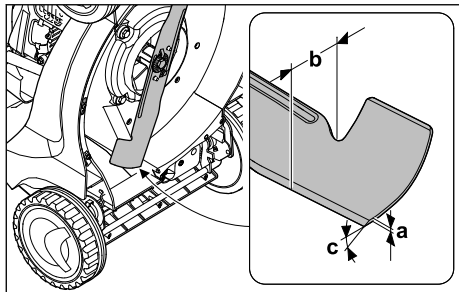

- ▶ Mõõtke järgmised väärtused:
  - paksus a;
  - laius b;
  - teritusnurk c.
- ▶ Kui tera on lubatust õhem või kitsam: vahetage tera välja, 19.2.
- ▶ Kui teritusnurk on vale: teritage tera, 19.2.
- ▶ Kahtluse korral: võtke ühendust ettevõtte STIHL müügiesindusega.

## 11 Muruniidukiga töötamine

### 11.1 Muruniiduki hoidmine ja juhtimine



- ▶ Hoidke juhtraust kahe käega kinni nii, et põidlad oleksid ümber juhtraua.

### 11.2 Niitmiskõrguse reguleerimine

Niitmiskõrgust saab kuues astmes reguleerida:

- 25 mm = asend 1
- 30 mm = asend 2
- 40 mm = asend 3
- 50 mm = asend 4
- 60 mm = asend 5
- 75 mm = asend 6

Asendid on kirjas muruniidukil.

### Niitmiskõrguse reguleerimine

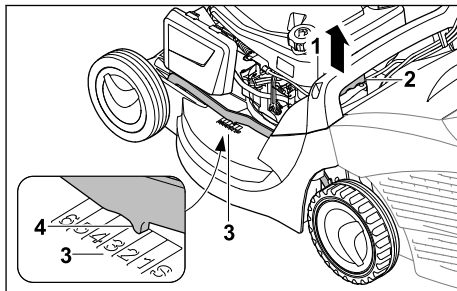

- ▶ Hoidke muruniidukit käepidemest (1) kinni.
- ▶ Vajutage hooba (2) ja hoidke.
- ▶ Viige muruniiduk seda tõstes ja langetades soovitud asendisse. Selle hetke niitmiskõrgust saab vaadata niitmiskõrguse näidikult (3) märgistuse (4) abil.
- ▶ Laske hoob (2) lahti. Muruniiduk fikseerub.

### 11.3 Veoajami sisse- ja väljalülitamine

#### 11.3.1 Veoajami sisselülitamine

##### JUHIS

- ▶ Selleks, et seadme kahjustamist vältida muutke Vario-ajami hooba asendit ainult töötava masinaga.
- ▶ Paigutage muruniiduk tasasele pinnale.
- ▶ Käivitage mootor.

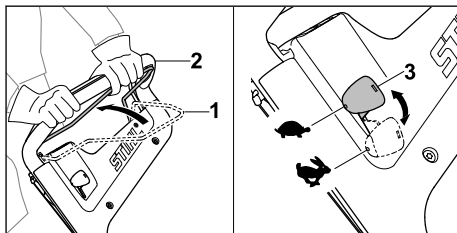

- ▶ Tõmmake veoajami lülitushooba (1) täielikult juhtraua suunas (2) ja hoidke selliselt, et põial oleks ümber juhtraua. Muruniiduk hakkab liikuma.

Sõidukiiruse suurendamine:

- ▶ Suruge Vario-ajami hooba (3) sõidu ajal ettepoole.

Sõidukiiruse vähendamine:

- ▶ Suruge Vario-ajami hooba (3) sõidu ajal tahapoole.

### 11.3.2 Veoajami väljalülitamine

- ▶ Vabastage veoajami lülitushoob.
- ▶ Oodake, kuni muruniiduk on seisma jäänud.

## 11.4 Niitmine

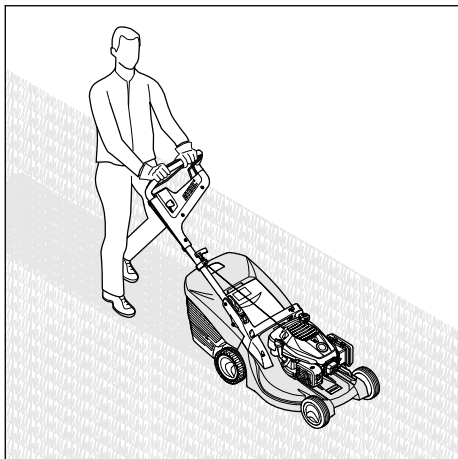

- ▶ Kui töotate sisselülitatud veoajamiga: liikuge muruniiduki üle kontrolli kaotamata edasi.
- ▶ Kui töotate väljalülitatud veoajamiga: Lükake muruniidukit aeglaselt ja kontrolli kaotamata edasi.

## 11.5 Murukogumiskorvi tühjendamine

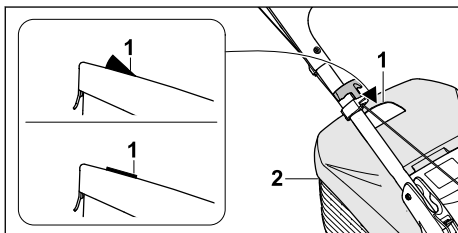

Tera poolt tekitatud õhuvool tõstab täitumuse näidikut (1) ülespoole. Kui murukogumiskorv on täis, peatub õhuvool. Kui õhuvool on liiga väike, langeb täitumuse taseme näidik (1) puhkeasendisse tagasi. See on märguanne murukogumiskorvi (2) tühjendamiseks.

Täitumuse taseme näidiku (1) funktsioon on piiramatult tagatud ainult optimaalse õhuvoolu korral. Välised mõjutused nagu märg, tihed või liiga kõrge rohi, madal niitmiskõrgus, mustus või muud tegurid võivad õhuvoolu ja täitumuse taseme näidikut (1) negatiivselt mõjutada.

- ▶ Kui täitumuse taseme näidik (1) langeb puhkeasendisse tagasi: tühjendage murukogumiskorv (2).
- ▶ Jätke mootor seisma.
- ▶ Eemaldage murukogumiskorv (2).

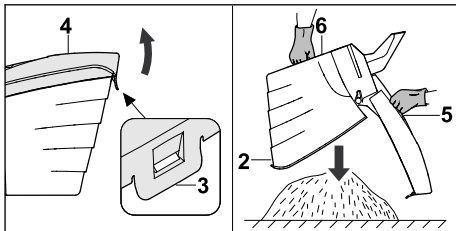

- ▶ Avage kinnituslapats (3).
- ▶ Klappige murukogumiskorvi ülemine osa (4) käepidemest (5) üles ja hoidke.
- ▶ Hoidke teise käega alumisest käepidemest (6) kinni.
- ▶ Tühjendage murukogumiskorv (2).
- ▶ Sulgege murukogumiskorv (2).
- ▶ Paigaldage murukogumiskorv (2).

## 12 Pärast tööd

### 12.1 Pärast tööd

- ▶ Jätke mootor seisma.
- ▶ Kui muruniiduk on märg: laske muruniidukil kuivada.
- ▶ Puhastage muruniiduk.

## 13 Transportimine

### 13.1 Muruniiduki teisaldamine

- ▶ Jätke mootor seisma.
- ▶ Tera peab olema seiskunud.
- ▶ Tõmmake süüteküünla pistik välja.

#### Muruniiduki lükkamine

- ▶ Lükake muruniidukit aeglaselt ja kontrolli kaotamata edasi.

#### Muruniiduki kandmine

- ▶ Kandke tugevast materjalist töökindaid.
- ▶ Eemaldage murukogumiskorv.

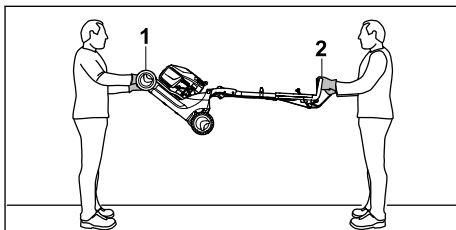

- ▶ Kui muruniidukit kantakse lahtiklapitud juhtrauga:
  - ▶ Üks inimene peab hoidma kahe käega muruniiduki transpordikäepidemest (1) ja teine kahe käega juhtraust (2).
  - ▶ Tõstke ja kandke muruniidukit kahekesi.

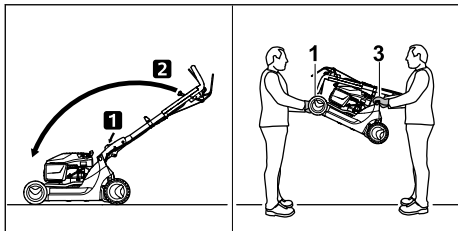

- ▶ Kui muruniidukit kantakse kokkuklapitud juhtrauga:
  - ▶ klappige juhtraud kokku.
  - ▶ Üks inimene peab hoidma kahe käega muruniiduki transpordikäepidemest (1) ja teine kahe käega käepidemest (3).
  - ▶ Tõstke ja kandke muruniidukit kahekesi.

### Muruniiduki transportimine sõidukiga

- ▶ Kinnitage muruniiduk püstises asendis, nii et see ei saa ümber kukkuda ega kohalt liikuda.

## 14 Säilitamine

### 14.1 Muruniiduki hoiustamine

- ▶ Lülitage mootor välja ja laske sellel jahtuda.
- ▶ Tõmmake süüteküünlapistik välja.
- ▶ Hoidke muruniidukit sellisel, et täidetud oleksid alljärgnevad tingimused.
  - Muruniiduk on lastele kättesaamatus kohas.
  - Muruniiduk on puhas ja kuiv.
  - Muruniiduk ei saa ümber kukkuda.
  - Muruniiduk ei saa minema veereda.
- ▶ Kui muruniiduk jäetakse hoiule kauemaks kui kolm kuud.
  - ▶ Sõitke muruniiduki kütusepaak tühjaks.
  - ▶ Laske kütusepaak ettevõtte STIHL müügikeskuses puhastada.
  - ▶ Vahetage mootoriõli vastavalt mootori kasutusjuhendis kirjeldatule.
  - ▶ Keerake süüteküünal välja.

## ! HOIATUS

- ▶ Kui väljatõmmatud süüteküünlapistiku ajal tõmmatakse käivituskäepide välja, võib see sädemeid tekitada. Sädemed võivad tuleohtlikus või plahvatusohtlikus keskkonnas põhjustada tulekahjusid ja plahvatusi. Inimesed võivad saada raskelt vigastada või surma ja tekkida võib materiaalne kahju.
  - ▶ Hoidke süüteküünlapistik süüteküünla avast eemale.
    - ▶ Tõmmake käivituskäepidet mitu korda välja ja laske tagasi.
    - ▶ Keerake süüteküünal sisse ja tugevasti kinni.

## 15 Puhastamine

### 15.1 Muruniiduki püstiseadmine

- ▶ Sõitke muruniiduki kütusepaak tühjaks. Mootor seiskub.
- ▶ Paigutage muruniiduk tasasele pinnale.
- ▶ Eemaldage murukogumiskorv.
- ▶ Reguleerige niitmiskõrgus kõrgeimasse asendisse 11.2.
- ▶ Reguleerige juhtraud madalaimasse asendisse, 8.2.

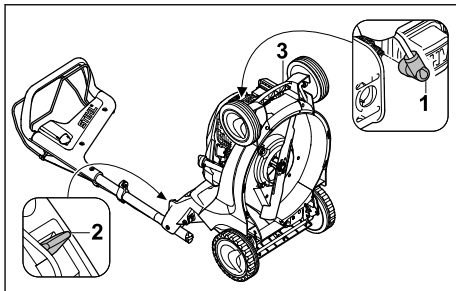

- ▶ Tõmmake süüteküünla pistik (1) välja.
- ▶ Suruge hoob (2) vasaku käega alla ja hoidke selles asendis.
- ▶ Hoidke muruniidukit transpordikäepidemest (3) parema käega kinni ja seadke tahapoole püsti.

### 15.2 Muruniiduki puhastamine

- ▶ Jätke mootor seisma.
- ▶ Laske muruniidukil jahtuda.
- ▶ Tõmmake süüteküünla pistik välja.
- ▶ Puhastage muruniidukit niiske lapiga.
- ▶ Puhastage tuulutusavasid pintsliga.
- ▶ Seadke muruniiduk tagaratastele püsti.
- ▶ Puhastage tera ümbrus ja tera puupulga, pehme harja või niiske lapiga.

## 16 Hooldamine

### 16.1 Hooldusvälbad

Hooldusvälbad sõltuvad keskkonna- ja töötingimustest. STIHL soovib alljärgnevaid hooldusvälpasid.

#### Mootor

- ▶ Hooldage mootorit vastavalt mootori kasutusjuhendis kirjeldatule.

#### Muruniiduk

- ▶ Laske muruniidukit igal aastal ettevõtte STIHL müügiesinduses hooldada.

### 16.2 Tera eemaldamine ja paigaldamine

#### 16.2.1 Tera eemaldamine

- ▶ Jätke mootor seisma.
- ▶ Tõmmake süüteküünla pistik välja.
- ▶ Seadke muruniiduk tagaratastele püsti.

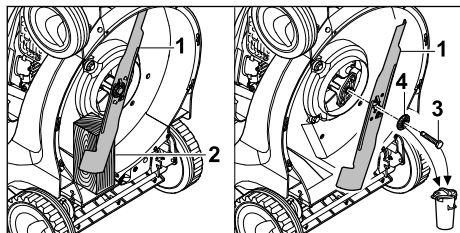

- ▶ Blokeerige tera (1) puitklotsiga (2).
- ▶ Keerake polt (3) välja ja eemaldage koos seibiga (4).
- ▶ Eemaldage tera (1).
- ▶ Kõrvaldage polt (3) ja seib (4) kasutusest. Kasutage tera (1) paigaldamiseks uut polti ja seibi.

#### 16.2.2 Tera paigaldamine

- ▶ Jätke mootor seisma.
- ▶ Tõmmake süüteküünla pistik välja.
- ▶ Seadke muruniiduk tagaratastele püsti.

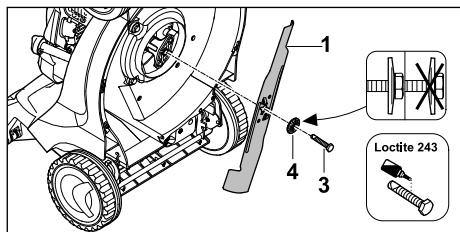

- ▶ Asetage uus seib (4) uuele poldile (3).
- ▶ Määrige poldi (3) keermele keermeliimi Loctite 243.

- ▶ Paigaldage tera (1) selliselt, et kõrgemad kohad tugipinnal haarduksid terade süvenditesse (1).
- ▶ Keerake polt (3) koos seibiga (4) sisse.

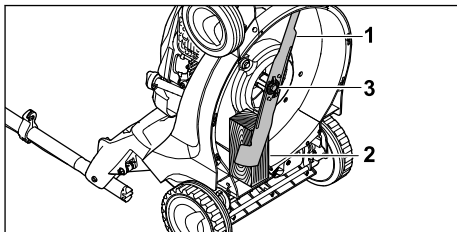

- ▶ Blokeerige tera (1) puitklotsiga (2).
- ▶ Keerake polt (3) 65 Nm jõumomendiga kinni.

### 16.3 Tera teritamine ja tasakaalustamine

Tera õige teritamine ja tasakaalustamine vajab olulisel määral kogemust.

STIHL soovib lasta tera teritada ja tasakaalustada ettevõtte STIHL müügiesinduses.



#### HOIATUS

- ▶ Tera lõikeservad on teravad. Kasutaja võib saada löikevigastusi.
  - ▶ Kandke vastupidavast materjalist kaitsekin-daid.
- ▶ Jätke mootor seisma.
- ▶ Tõmmake süüteküünla pistik välja.
- ▶ Seadke muruniiduk püsti.
- ▶ Eemaldage tera.
- ▶ Teritage tera. Jälgige seejuures teritusnurka ja jahutage tera,  19.2. Tera ei tohi teritamise ajal siniseks värvuda.
- ▶ Paigaldage tera.
- ▶ Kahtluse korral: võtke ühendust ettevõtte STIHL müügiesindusega.

## 17 Remontimine

### 17.1 Muruniiduki parandamine

Kasutaja ei saa muruniidukit ja tera ise parandada.

- ▶ Kui muruniiduk või tera on kahjustatud: ärge kasutage muruniidukit ega tera ja pöörduge ettevõtte STIHL müügiesindusse.
- ▶ Kui sildid on loetamatud või kahjustatud: laske sildid ettevõtte STIHL müügiesinduses välja vahetada.

## 18 Rikete kõrvaldamine

### 18.1 Muruniiduki rikete kõrvaldamine

Rike	Põhjus	Abinõu
Mootorit ei saa käivitada.	Niitmise lülitushooba ei ole vajutatud.	► Käivitage mootor sellisel, nagu on selles kasutusjuhendis kirjeldatud.
	Kütusepaak on tühi.	► Täitke muruniiduki kütusepaak.
	Käitusevoolik on ummistunud.	► Pöörduge STIHL müügiesinduse poole.
	Paagis on halb, saastunud või vana kütus.	► Kasutage värsket kvaliteetset pliivaba bensiini.
	Õhufilter on määrdunud.	► Pöörduge STIHL müügiesinduse poole.
	Süüteküünla pistik on süüteküünlalt ära tõmmatud või küünla juhe on pistiku külge halvasti kinnitatud.	► Asetage süüteküünla pistik kohale. ► Kontrollige ühendust küünlajuhtme ja pistiku vahel.
	Süüteküünal on tahmunud või kahjustatud või elektrodide vahekaugus on vale.	► Puhastage süüteküünal või vahetage välja. ► Reguleerige elektrodide vahemikku.
	Tera takistus on liiga suur.	► Tõstke niitmiskõrgust. ► Käivitage mootor madalas rohus.
Mootori käivitamine on raskestatud või mootori võimsus väheneb.	Muruniiduki korpus on ummistunud.	Puhastage muruniiduk.
	Niitmiskõrgus on seadistatud liiga madalale või ettenihkekiirus on liiga suur.	Kohandage niitmiskõrgust või nitte aeglasemalt.
	Kütusepaagis ja karburaatoris on vesi või karburaator on ummistunud.	Tühjendage kütusepaak, puhastage kütusevoolik ja karburaator.
	Kütusepaak on must.	Pöörduge STIHL müügiesinduse poole.
	Õhufilter on määrdunud.	Pöörduge STIHL müügiesinduse poole.
	Süüteküünal on tahmunud.	Puhastage süüteküünal või vahetage välja.
Mootor läheb väga kuumaks.	Mootoriõli tase on liiga madal.	Lisage või vahetage mootoriõli vastavalt mootori kasutusjuhendis kirjeldatule.
	Jahutusribid on määrdunud.	Puhastage muruniiduk.
Muruniiduk vibreerib tugevalt.	Tera on kahjustunud.	Vahetage tera välja.
	Tera ei ole õigesti paigaldatud.	Paigaldage tera.
Muruniitmise ei ole puhas.	Tera on nüri või kulunud.	Teritage tera või vahetage välja.

## 19 Tehnilised andmed

### 19.1 Muruniiduk STIHL RM 448.1 VC

- Mootori tüüp: STIHL EVC 300.0
- Töömaht: 166 cm<sup>3</sup>
- Võimsus: 2,6 kW (3,5 PS) 2800/min puhul
- Pöörlemiskiirus: 2800/min
- Kütusepaagi maksimaalne mahutavus: 900 cm<sup>3</sup> (0,9 l)

- Mass: 29 kg
- Murukogumiskorvi maksimaalne mahutavus: 55 l
- Niitmislaius: 46 cm

### 19.2 Tera

- Minimaalne paksus a: 2,0 mm
- Minimaalne laius b: 39 mm
- Teritusnurk c: 30°

## 19.3 Mürä- ja vibratsiooniväärtused

Mürarõhutase K-väärtus ulatub 2 dB(A).  
Mürataseme K-väärtus ulatub 1,1 dB(A). Vibratsiooniväärtuse K-väärtus ulatub 2,20 m/s<sup>2</sup>.

- Mürarõhutase  $L_{pA}$ , mõõdetud standardi EN ISO 5395-2 järgi: 83 dB(A)
- Garanteeritud müratase  $L_{WA,d}$ , mõõdetud 2000/14/EC/S.I. järgi: 2001/1701: 96 dB(A)
- Vibratsiooniväärtus  $a_{hv}$  mõõdetud EN 12096, EN ISO 5395-2 und EN 20643 järgi, juhtraud: 4,40 m/s<sup>2</sup>

Teave tööandjadirektiivi 2002/44/EC ja S.I. 2005/1093 vibratsiooni kohta on ära toodud veebilehel [www.stihl.com/vib](http://www.stihl.com/vib) sisestage.

## 19.4 REACH

REACH tähistab EÜ määrust kemikaalide registreerimise, hindamise ja heakskiidu kohta.

Informatsioon REACH määruise täitmise kohta on esitatud [www.stihl.com/reach](http://www.stihl.com/reach) all.

## 20 Varuosad ja tarvikud

### 20.1 Varuosad ja tarvikud

**STIHL** Need sümbolid tähistavad STIHLi originaalvaruosi ja STIHLi originaaltarvikuid.

STIHL soovib kasutada STIHLi originaalvaruosi ja STIHLi originaaltarvikuid.

Teiste tootjate varuosade ja lisatarvikute töökindlust, ohutust ja sobivust ei saa STIHL hinnata, hoolimata pidevast turu jälgimisest, ning nende kasutamise korral ei võta STIHL endale mingit vastutust.

STIHLi originaalvaruosad ja STIHLi originaaltarvikud on saadaval STIHLi esinduses.

### 20.2 Olulised varuosad

- Tera: 6358 702 0100
- Terapolt: 9008 319 9028
- Seib: 0000 702 6600

## 21 Utiliseerimine

### 21.1 Muruniiduki utiliseerimine

Teavet jäätmekäitluse kohta leiata kohalikust omavalitsusest või STIHLi edasimüüjalt.

Vale kõrvaldamine võib kahjustada tervist ja reostada keskkonda.

- ▶ Toimetage STIHLi tooted koos pakendiga vastavalt kohalikele eeskirjadele taaskasutamiseks sobivasse kogumispunkti.

- ▶ Ärge kõrvaldage kasutusest koos olmeprügiga.

## 22 EL vastavusdeklaratsioon

### 22.1 Muruniiduk STIHL RM 448.1 VC

STIHL Tirol GmbH  
Hans Peter Stihl-Straße 5  
6336 Langkampfen  
Austria

deklareerib ainuvastutajana, et

- liik: muruniiduk
- Kaubamärk: STIHL
- Tüüp: RM 448.1 VC
- Niitmislaius: 46 cm
- seerianumber: 6358

vastab direktiivide 2000/14/EC, 2006/42/EC, 2014/30/EU ja 2011/65/EU asjakohastele sätetele ning on välja toetatud ja toodetud kooskõlas järgmiste standardite tootmiskuupäeval kehtivate versioonidega: EN ISO 5395-1, EN ISO 5395-2, EN ISO 14982.

Kaasatud nimetatud koht:

TÜV Rheinland LGA Products GmbH  
Tillystraße 2  
90431 Nürnberg, DE

Mõõdetud ja garanteeritud mürataseme tuvastamiseks lähtuti direktiivi 2000/14/EC lisast VIII.

- Mõõdetud müratase: 95,3 dB(A)
- Garanteeritud müratase: 96 dB(A)

Tehnilist dokumentatsiooni hoitakse ettevõtte STIHL Tirol GmbH.

Valmistusaasta ja masinanumber on kirjas muruniidukil.

Langkampfen, 28.05.2021

STIHL Tirol GmbH

Volitatud isik: 

Matthias Fleischer, uurimis- ja tootearendusosakonna juhataja

Volitatud isik: 

Sven Zimmermann, kvaliteediosakonna juhataja

## 23 UKCA vastavusdeklaratsioon

### 23.1 Muruniiduk STIHL RM 448.1 VC

STIHL Tirol GmbH  
Hans Peter Stihl-Straße 5  
6336 Langkampfen

Austria

deklareerib ainuvastutajana, et

- liik: muruniiduk
- Kaubamärk: STIHL
- Tüüp: RM 448.1 VC
- Niitmislaius: 46 cm
- seerianumber: 6358

vastab Ühendatud Kuningriigi regulatsioonide Noise Emission in the Environment by Equipment for use Outdoors Regulations 2001, Supply of Machinery (Safety) Regulations 2008, Electromagnetic Compatibility Regulations 2016 ja The Restriction of the Use of Certain Hazardous Substances in Electrical and Electronic Equipment Regulations 2012 asjakohastele sätetele ja on arendatud ja toodetud kooskõlas samuti tootmiskoopäeval kehtivate versioonidega järgmistest normidest: EN ISO 5395-1, EN ISO 5395-2, EN ISO 14982.

Kaasatud nimetatud koht:

TUV Rheinland UK LTD  
1011 Stratford Road  
Solihull, B90 4BN

Möödetud ja garanteeritud mürataseme määramiseks tegutseli UK-Verordnung Noise Emission in the Environment by Equipment for use Outdoors Regulations 2001, Schedule 11 järgi.

- Möödetud mürataseme: 95,3 dB(A)
- Garanteeritud mürataseme: 96 dB(A)

Tehnilist dokumentatsiooni hoitakse ettevõttes STIHL Tirol GmbH.

Valmistusaasta ja masinanumber on kirjas muruniidukil.

Langkampfen, 01.07.2022

STIHL Tirol GmbH

Volitatud isik: 

Matthias Fleischer, uurimis- ja tootearendusosakonna juhataja



Volitatud isik:

Sven Zimmermann, kvaliteediosakonna juhataja

## Turiny

1	Pratarmė.....	399
2	Apie šią naudojimo instrukciją.....	400
3	Apžvalga.....	400
4	Saugumo nurodymai.....	401
5	Vejapjovės paruošimas naudoti.....	406
6	Vejapjovės surinkimas.....	406
7	Vejapjovės pildymas degalais.....	408
8	Vejapjovės nustatymas naudotojui.....	408
9	Variklį įjungti ir išjungti.....	409
10	Vejapjovės patikra.....	410
11	Darbas vejapjove.....	410
12	Po darbo.....	412
13	Pernešimas.....	412
14	sandėliuojate.....	412
15	Valymas.....	412
16	Priežiūra.....	413
17	Remontas.....	414
18	Gedimų šalinimas.....	414
19	Techniniai daviniai .....	415
20	Atsarginės dalys ir priedai.....	415
21	Utilizavimas.....	415
22	ES- atitikties sertifikatas.....	415
23	UKCA atitikties deklaracija.....	416

## 1 Pratarmė

Mielos pirkėjos, mieli pirkėjai,

džiaugiamės, kad pasirinkote STIHL. Mes kuriame ir gaminame aukščiausios kokybės gaminius, kurie atitinka mūsų klientų poreikius. Taip atsiranda net kraštutinėms sąlygomis labai patikimi gaminiai.

STIHL taip pat labai svarbi aukšta klientų aptarnavimo kokybė. Mūsų specializuotos prekybos vietos garantuoja kompetentingas konsultacijas ir mokymus bei visapusišką techninę pagalbą.

STIHL aiškiai pasisako už tvarų ir atsakingą požiūrį į gamtą. Ši naudojimo instrukcija padės Jums ilgą STIHL įrenginio tarnavimo laikotarpį naudoti jį saugiai ir saugiant aplinką.

Dėkojame už Jūsų pasitikėjimą ir linkime, kad STIHL gaminys Jus džiugintų.



Dr. Nikolas Stihl

**SVARBU! PRIEŠ NAUDODAMI PERSKAITY-  
KITE IR IŠSAUGOKITE.**

## 2 Apie šią naudojimo instrukciją

### 2.1 Galiojantys dokumentai

Ši naudojimo instrukcija yra originali gamintojo naudojimo instrukcija pagal EB direktyvą 2006/42/EC.

Galioja vietiniai saugos nurodymai.

- ▶ Būtina perskaityti, įsisavinti ir saugoti ne tik šią naudojimo instrukciją, bet taip pat ir šiuos dokumentus:
  - įrenginio STIHL EVC 300.0 naudojimo instrukcija.

### 2.2 Perspėjimų tekste žymėjimas

#### ! PAVOJUS

- Nuoroda apie pavojus, kurie sukelia sunkius sužeidimus ar mirtį.
  - ▶ Išvardintos priemonės gali padėti išvengti sunkių sužeidimų ar mirties atvejų.

#### ! ISPEJIMAS

- Nuoroda apie pavojus, kurie gali sukelti sunkius ar mirtinus **sužeidimus**.
  - ▶ Išvardintos priemonės gali padėti išvengti sunkių sužeidimų ar mirties atvejų.

#### PRANESIMAS

- Nuoroda apie galimus pavojus, kurie gali padaryti turtinę žalą.
  - ▶ Išvardintos priemonės gali padėti išvengti turtinės žalos.

### 2.3 Simboliai tekste



Šis simbolis nukreipia į skyrių šioje naudojimo instrukcijoje.

## 3 Apžvalga

### 3.1 Vejapjovė

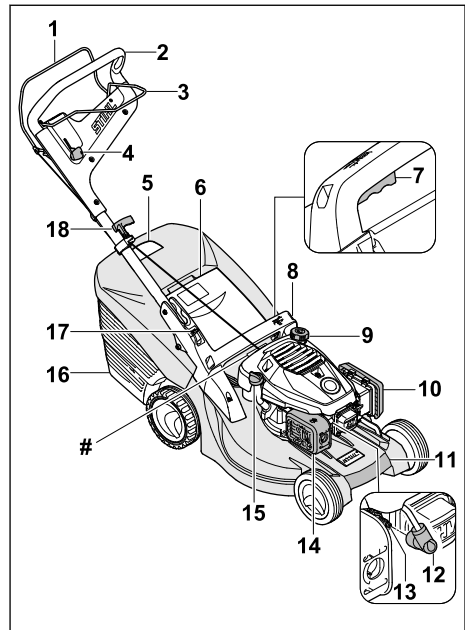

#### 1 Pjovimo režimo įjungimo rankena

Pjovimo režimo įjungimo rankena skirta varikliui paleisti ir išjungti.

#### 2 Valdymo rankena

Valdymo rankena skirta vejapjovei laikyti, valdyti ir gabenti.

#### 3 Važiavimo pavaros įjungimo rankena

Važiavimo pavaros įjungimo rankena įjungia ir išjungia važiavimo pavarą.

#### 4 Svirtis

Svirtis skirta važiavimo pavaros greičiui nustatyti.

#### 5 Žolės pripildymo matuoklis

Žolės pripildymo matuoklis rodo žolės surinkimo dėžės pripildymą.

#### 6 Žolės išmetimo įrenginio dangtis

Žolės išmetimo įrenginio dangtis uždengia žolės išmetimo kanalą.

#### 7 Svirtis

Svirtis skirta pjovimo aukščiui nustatyti.

#### 8 Rankena

Rankena skirta vejapjovei laikyti reguliuojant pjovimo aukštį ir vejapjovei gabenti.



**9 Kuro bakelio dangtelis**

Kuro bakelio dangteliu uždengiama benzino pildymo anga.

**10 Filtro dangtelis**

Filtro dangteliu uždengiamas oro filtras.

**11 Gabenimo rankena**

Gabenimo rankena skirta vejapjovei gabenti.

**12 Uždegimo žvakės antgalis**

Uždegimo žvakės antgaliu sujungiamas uždegimo laidas su uždegimo žvake.

**13 Uždegimo žvakė**

Uždegimo žvakė uždega kuro ir oro mišinį įrenginyje.

**14 Triukšmo slopintuvus**

Triukšmo slopintuvus sumažina vejapjovės sklaidžiamą triukšmą.

**15 Variklio alyvos dangtelis**

Variklio alyvos dangteliu uždengiama variklio alyvos pildymo anga.

**16 Žolės surinkimo dėžė.**

Žolės surinkimo dėžėje surenkama nupjauta žolė.

**17 Svirtis**

Svirtis skirta valdymo rankenai nustatyti ir atlenkti.

**18 Paleidimo rankenėlė**

Paleidimo rankenėlė skirta varikliui paleisti.

**# Specifikacijų lentelė su įrenginio numeriu****3.2 Simboliai**

Simboliai ant vejapjovės ir jų paaiškinimai:



Šiuo simboliu nurodomas vejapjovės svoris.



Nurodytas garantuotas garso galios lygis (dB(A)) pagal direktyvą 2000/14/EC, kad būtų galima palyginti gaminių garso emisijas.



Šis simbolis žymi kuro bakelio dangtelį.



Šis simbolis žymi variklio alyvos bakelio dangtelį.



Paleiskite variklį.



Išjunkite variklį.



Ijunkite važiavimo pavarą.



Šioje padėtyje vejapjovė važiuoja didžiausiu greičiu.



Šioje padėtyje vejapjovė važiuoja mažiausiu greičiu.

**4 Saugumo nurodymai****4.1 Įspėjamieji simboliai**

Įspėjamųjų simbolių ant vejapjovės paaiškinimai



Laikykitės saugos nurodymų ir vykdykite juose nurodytus veiksmus.



Perskaitykite ir įsigilinkite į naudojimo instrukciją, jos neišmeskite.



Laikykitės saugos nurodymų dėl į orą išsviedžiamų daiktų ir vykdykite nurodytus veiksmus.



Nelieskite besisukančio peilio.



Jei įrenginys bus gabenamas, laikomas, atliekami jo techninės priežiūros arba taisymo darbai, ištraukite uždegimo žvakės antgalį.



Laikykitės saugaus atstumo.

**4.2 Naudojimas pagal paskirtį**

Vejapjovė STIHL RM 448.1 VC skirta žolei pjauti.

**▲ ISPEJIMAS**

- Jei vejapjovė naudojama ne pagal paskirtį, gali būti sunkiai arba mirtinai sužeidžiami žmonės bei padaroma materialinės žalos.
  - ▶ Naudokite vejapjovę taip, kaip nurodyta šioje naudojimo instrukcijoje ir variklio naudojimo instrukcijoje.

**4.3 Naudotojui taikomi reikalavimai****▲ ISPEJIMAS**

- Neinstrukuoti naudotojai gali neatpažinti ir neįvertinti vejapjovės ar į orą svaidomų objektų keliamo pavojaus. Naudotojas ar kiti asmenys gali būti sunkiai sužeisti ar žūti.



- ▶ Perskaitykite ir įsigilinkite į naudojimo instrukciją, jos neišmeskite.
- ▶ Jei vejapjovė perduodama kitam asmeniui, perduokite vejapjovės ir įrenginio naudojimo instrukciją.
- ▶ Įsitinkinkite, kad naudotojas atitinka toliau pateiktus reikalavimus.
  - Naudotojas paisėjęs.
  - Naudotojo fiziniai, jutiminiai ir psichiniai gebėjimai pakankami, kad galėtų valdyti vejapjovę ir atlikti ją darbus. Jei naudotojo fiziniai, jutiminiai arba psichiniai gebėjimai riboti, naudotojas juo dirbti gali tik prižiūrimas ar instruktuojamas už jį atsakingo asmens.
  - Naudotojas sugeba atpažinti ir įvertinti vejapjovės keliamą pavojų.
  - Naudotojas supranta, kad yra atsakingas už incidentus ir žalą.
  - Naudotojas pilnametis arba turi nacionalinius teisės aktus atitinkantį prižiūrint suteiktą profesinį pasirengimą.
  - Naudotojas instruktuoatas STIHL prekybos atstovo arba specialisto, prieš jam pradėdamas dirbti vejapjovę pirmą kartą.
  - Naudotojas nėra išgėręs alkoholio, vaistų arba vartojęs narkotikų.
- ▶ Įskilus neaiškumų: kreipkitės į STIHL prekybos atstovą.

## 4.4 Apranga ir įranga

### ▲ ISPEJIMAS

- Dirbant įvairūs daiktai gali būti dideliu greičiu išsviedžiami į orą. Naudotojas gali būti sužeidžiamas.
  - ▶ Dėvėkite ilgus kelnes iš atsparios medžiagos.
- Dirbant kyla triukšmas. Triukšmas gali pakenkti klausai.
  - ▶ Naudokite klausos organų apsaugą.
- Dirbant gali sukilti dulksė. Įkvėptos dulksės gali pakenkti sveikatai ir sukelti alergines reakcijas.
  - ▶ Kylant dulksėms reikia: dėvėti nuo dulkių apsaugančią kaukę.
- Netinkama apranga gali įspainioti į medžius, krūmus ir vejapjovę. Netinkamai apsirengęs naudotojas gali būti sunkiai sužeidžiamas.
  - ▶ Vilkėkite priglundančius drabužius.
  - ▶ Nedėvėkite šalių ir nusiimkite papuošalus.
- Valydamas, gabendamas vejapjovę ar atlikdamas jos techninės priežiūros darbus, naudotojas gali paliesti peilį. Naudotojas gali būti sužeidžiamas.

- ▶ Mūvėkite apsaugines pirštines, pagamintas iš atsparios medžiagos.
- ▶ Avėkite patvartį, uždara avalynę, turinčią padus su protektorais.
- Avėdamas netinkamą avalynę naudotojas gali paslysti. Naudotojas gali būti sužeidžiamas.
- Galandant peilį gali kristi į šalis smulkios dalelės. Naudotojas gali būti sužeidžiamas.
  - ▶ Naudokite gerai priglundančius apsauginius akinius. Tinkami apsauginiai akiniai yra patikrinti pagal EN 166 standartą arba nacionalinius teisės aktus ir prekyboje jie būna atitinkamai pažymėti.
  - ▶ Mūvėkite apsaugines pirštines, pagamintas iš atsparios medžiagos.

## 4.5 Darbo zona ir aplinka

### ▲ ISPEJIMAS

- Pašaliniai asmenys, vaikai ir gyvūnai gali neatpažinti ir neįvertinti vejapjovės ir į orą svaidomų objektų keliamo pavojaus. Pašaliniai asmenys, vaikai ir gyvūnai gali būti sunkiai sužeisti, taip pat gali būti padaryta materialinė žala.



- ▶ Pašaliniai asmenys, vaikai, ir gyvūnai negali būti arti darbo zonos.

- ▶ Reikia laikytis atstumo iki objektų.
- ▶ Nepalikite vejapjovės be priežiūros.
- ▶ Pasirūpinkite, kad vaikai negalėtų žaisti su vejapjovę.
- Kai įrenginys veikia, triukšmo slopintuvas skleidžia karštas išmetamąsias dujas. Dėl karštų išmetamųjų dujų gali užsidegti lengvai užsiliepsnojančios medžiagos ir sukelti gaisrą.
  - ▶ Lengvai užsiliepsnojančias medžiagas laikykite atokiau nuo išmetamųjų dujų srovės.

## 4.6 Saugi būklė

### 4.6.1 Vejapjovė

- Vejapjovė saugi eksploatuoti, jei atitinka toliau pateiktus reikalavimus.
- Vejapjovė nepažeista.
  - Iš vejapjovės neteka benzinas.
  - Kuro bako dangtelis uždarytas.
  - Iš vejapjovės neteka variklio alyva.
  - Variklio alyvos dangtelis uždarytas.
  - Vejapjovė švari.
  - Valdymo elementai veikia ir yra nepakeisti.
  - Jei reikia pjauti žolę ir surinkti nupjautą žolę į žolės surinkimo dėžę, žolės surinkimo dėžė tinkamai prikabinata.
  - Jei reikia pjauti žolę ir nupjauta žolė turi būti išmetama gale, žolės surinkimo dėžė nuka-

binta ir uždarytas žolės išmetimo įrenginio dangtis.



- Peilis tinkamai primontuotas.
- Primontuoti originalūs STIHL priedai, skirti šiai vejamajai.
- Priedai tinkamai primontuoti.
- Spyruokliniai mechanizmai nepažeisti ir tinkamai veikia.
- Atleidus pjovimo režimo jungimo rankeną išjungiamas variklis.

## ▲ ISPEJIMAS

- Jei yra įrenginys yra nesaugios eksploatuoti būklės, konstrukcinės dalys ir saugos įtaisai gali tinkamai nebeveikti ir gali ištękti kuro. Gali būti sunkiai arba mirtinai sužalojami žmonės.
  - ▶ Dirbkite naudodami nepažeistą vejamąją.
  - ▶ Jei iš vejamajovės išteka benzinas, nedirbkite su vejamajove ir kreipkitės į STIHL prekybos atstovą.
  - ▶ Uždarykite degalų bako dangtelį.
  - ▶ Jei iš vejamajovės išteka variklio alyva, nedirbkite su vejamajove ir kreipkitės į STIHL prekybos atstovą.
  - ▶ Uždarykite variklio alyvos dangtelį.
  - ▶ Jei vejamajovė nešvari, nuvalykite vejamąją.
  - ▶ Nekeiskite vejamajovės ir jos apsaugos sistemų.
  - ▶ Ypač griežtai draudžiama atlikti darbus prie vejamajovės, kurie pakeičia galią arba variklio sūkių skaičių.
  - ▶ Jei neveikia valdymo elementai, nedirbkite su vejamajove.
  - ▶ Spyruokliniai mechanizmai gali išleisti sukauptą energiją.
  - ▶ Jei reikia pjauti žolę ir surinkti nupjautą žolę į žolės surinkimo dėžę, prikabinkite žolės surinkimo dėžę taip, kaip nurodyta šioje naudojimo instrukcijoje.
  - ▶ Primontuokite originalius STIHL priedus, skirtus šiai vejamajai.
  - ▶ Primontuokite peilį taip, kaip nurodyta šioje naudojimo instrukcijoje.
  - ▶ Primontuokite priedus taip, kaip nurodyta šioje naudojimo instrukcijoje arba priedų naudojimo instrukcijoje.
  - ▶ Nekiškite jokių objektų į vejamajovės angas.
  - ▶ Pakeiskite nusitrynusius arba pažeistus nurodomuosius užrašus.
  - ▶ Iškilus neaiškumams, kreipkitės į STIHL prekybos atstovą.

### 4.6.2 Peilis

Peilis saugus eksploatuoti, jei atitinka toliau pateiktus reikalavimus.

- Peilis ir tvirtinamos dalys nepažeistos.
- Peilis nepakeitęs formos.
- Peilis tinkamai primontuotas.
- Peilis tinkamai išgalastas.
- Peilis be nelygumų.
- Peilis tinkamai subalansuotas.
- Ne per mažas mažiausias peilio storis ir plotis,  19.2.
- Išlaikytas galandimo kampas,  19.2.

## ▲ ISPEJIMAS

- Jei peilis nėra saugus eksploatuoti, gali atsilaisvinti ir būti nusviestos peilio dalys. Gali būti sunkiai sužeisti asmenys.
  - ▶ Dirbkite su nepažeistu peiliu ir nepažeistomis tvirtinamomis dalimis.
  - ▶ Tinkamai įmontuokite peilį.
  - ▶ Tinkamai pagalaskite peilį.
  - ▶ Jei per mažas mažiausias peilio storis ar plotis, peilį pakeiskite.
  - ▶ Paveskite subalansuoti peilį STIHL prekybos atstovui.
  - ▶ Iškilus neaiškumų: kreipkitės į STIHL prekybos atstovą.

### 4.7 Degalai ir degalų pylimas

## ▲ ISPEJIMAS

- Vejamajovėje naudojami degalai – benzinas. Benzinas yra ypač degus. Jei benzinas patektų į atvirą liepsną arba ant įkaitusių daiktų, jis galėtų sukelti gaisrą arba sprogimą. Gali būti sunkiai sužeisti arba žūti asmenys, taip pat gali būti padaryta materialinė žala.
  - ▶ Saugokite benzina nuo karščio ir ugnies.
  - ▶ Neišliekite benzino.
  - ▶ Benzinui išsiliejus: benzina valykite šluoste, o įrenginį paleiskite tik tuomet, kai visos vejamajovės dalys sausos;
  - ▶ Nerūkykite.
  - ▶ Degalų nepilkite arti ugnies.
  - ▶ Prieš pildami degalus, sustabdykite variklį ir palaukite, kol jis atvės.
  - ▶ Jei baką reikia ištuštinti: tai darykite lauke;
  - ▶ Įrenginį paleiskite bent 3 m atstumu nuo degalų pylimo vietos.
  - ▶ Vejamajovės, kurios bake yra benzino, jokia būdu nelaikykite pastato viduje.
- Įkvėpęs benzino garų asmuo gali apsinuodyti.
  - ▶ Neįkvėpkite benzino garų.
  - ▶ Degalus pilkite gerai vėdinamoje vietoje.

- Dirbant vejamajam išyla. Benzinas plečiasi ir degalų bako gali susidaryti per didelis slėgis. Atidarant degalų bako dangtelį benzinas gali išstrykšti. Trykštantis benzinas gali užsidegti. Naudotojas gali būti sunkiai sužeistas.
    - ▶ Pirmiausia leiskite atvėsti vejamajam ir tik tuomet atidarykite degalų bako dangtelį.
  - Drabužiai, ant kurių pateko benzino, lengvai užsiliepsnoja. Gali būti sunkiai sužeisti arba žūti asmenys, taip pat gali būti padaryta materialinė žala.
    - ▶ Jei ant drabužių pateko benzino: drabužius persivilkite.
  - Benzinas gali pakenkti aplinkai.
    - ▶ Neišliekite degalų.
    - ▶ Benzinaž utilizuokite laikydamiesi įstatymų ir neteršdami gamtos.
  - Jei benzino pateko ant odos arba į akis, jis gali dirginti tiek odą, tiek akis.
    - ▶ Saugokitės, kad benzino nepatektų.
    - ▶ Jam patekus ant odos, šias odos vietas plaukite dideliu kiekiu vandens ir muilu.
    - ▶ Elektrolitui patekus į akis, bent 15 minučių skalaukite akis dideliu kiekiu vandens ir kreipkitės į gydytoją.
  - Vejamajoms degimo sistemose atsiranda kibirkštys. Degioje ir sprogiroje aplinkoje kibirkštys gali patekti į atvirą vietą ir sukelti gaisrą ir sprogamą. Gali būti sunkiai sužeisti arba žūti asmenys, taip pat gali būti padaryta materialinė žala.
    - ▶ Naudokite įrenginio naudojimo instrukcijoje aprašytas uždegimo žvakes.
    - ▶ Įsukite ir priveržkite uždegimo žvakę.
    - ▶ Tvirtai užspauskite uždegimo žvakės antgalį.
  - Jei į vejamajam pripilta įrenginiu neskirto benzino, vejamajam gali būti sugadinta.
    - ▶ Naudokite šviežią, kokybišką, bešvinį benzinaž.
    - ▶ Laikykitės įrenginio naudojimo instrukcijoje pateiktą nuorodą.
  - ▶ Pjaukite žolę tik esant geram matomumui. Nedirbkite su vejamajam esant prastam apšvietimui ir matomumui.
  - ▶ Valdykite vejamajam tik patys.
  - ▶ Venkite kliūčių.
  - ▶ Neapverskite vejamajam.
  - ▶ Dirbkite stovėdami ant žemės ir išlaikykite pusiausvyrą.
  - ▶ Pasireiškus nuovargio požymiams, pasidarykite pertrauką.
  - ▶ Pjaudami žolę nuokalnėse, pjaukite skersai šlaito.
  - ▶ Nedirbkite ant didesnių nei 25° (46,6 %) nuokalnių.
  - ▶ Naudokite vejamajam itin atsargiai, kai dirbate šalia įkalnių, šlaitų, griovių, sąvartynų ir tvenkinių.
  - ▶ Planuokite darbus taip, kad išvengtumėte didesnės apkrovos dėl ilgnesnio eksploatavimo laiko.
- Veikiant varikliui susidaro išmetamųjų dujų. Įkvėpę išmetamųjų dujų žmonės gali apsinuodiyti.
    - ▶ Neįkvėpkite išmetamųjų dujų.
    - ▶ Vejamajam dirbkite gerai vėdinamoje vietoje.
    - ▶ Jei pajutote pykinimą, pradėjo skaudėti galvą, sutriko regėjimas, klausas arba svaigsta galva, nutraukite darbą ir kreipkitės į gydytoją.
  - Jei veikiant varikliui naudotojas dėvi klausos organų apsaugą, jis gali ribotai suvokti ir įvertinti triukšmą.
    - ▶ Dirbkite ramiai ir apdairiai.
  - Vejamajam įmontuotas variklio išjungimo įtaisas.
    - ▶ Paleidus pjovimo režimo įjungimo rankeną, variklis ir peilis sustabdomi per 3 sekundes.
  - Naudotojas gali įsipjauti į besisukančią peilį. Naudotojas gali patirti sunkių sužalojimų.
    - ▶ Ištraukite uždegimo žvakės antgalį.



## 4.8 Darbas

### ▲ ISPEJIMAS

- Jei naudotojas netinkamai paleidžia variklį, jis gali nebesuvaldyti vejamajam. Naudotojas gali patirti sunkių sužalojimų.
  - ▶ Paleiskite variklį taip, kaip nurodyta šioje naudojimo instrukcijoje.
- Tam tikromis aplinkybėmis naudotojas nebegali dirbti susikoncentravęs. Naudotojas gali užkliūti, nugriūti ir sunkiai susižeisti.
  - ▶ Dirbkite ramiai ir apdairiai.



- ▶ Nelieskite besisukančio peilio.
- ▶ Jei peilis užsiblokavo dėl į jį patekusio daikto, išjunkite variklį. Tik tada išimkite tą daiktą.
- Jei dirbama nenaudojant važiavimo pavaros, galite netyčia įjungti važiavimo pavarą ir vejamajam pradės judėti. Gali būti sunkiai sužeidžiami žmonės ir padaroma materialinės žalos.
  - ▶ Valdykite važiavimo pavaros įjungimo rankeną tik tada, kai reikia įjungti važiavimo pavarą.

- Jei vejapjovė dirbant pasikeičia ir pradeda neįprastai veikti, vejapjovę gali būti nebesaugu eksploatuoti. Gali būti sunkiai sužeidžiami žmonės ir padaroma materialinės žalos.
  - ▶ Nebedirbkite ir kreipkitės į STIHL prekybos atstovą.
- Dirbant vejapjovė gali sukelti vibracijas.
  - ▶ Mūvėkite darbinės pirštines.
  - ▶ Darykite pertraukas.
  - ▶ Atsiradus kraujotakos sutrikimo požymių, kreipkitės į gydytoją.
- Apžiūrėkite pjaunamą plotą ir atkreipkite dėmesį į kliūtis. Jei dirbant peilis kliudo pašalinį objektą, jis arba jo dalys gali būti dideliu greičiu išsviedžiami į orą. Gali būti sužeidžiami žmonės ir padaroma materialinės žalos.



- ▶ Pašalinkite iš darbo zonos pašalinius objektus, pvz., akmenis, vielas, žaislus ar kitus daiktus. Pažymėkite paslėptus objektus, kurių negalima pašalinti.

- Atleidus pjovimo režimo įjungimo rankeną peilis dar kurį laiką sukasi. Gali būti sunkiai sužeidžiami žmonės.



- ▶ Palaukite, kol peilis nustos sukstis.
- ▶ Žolės surinkimo dėžę atkabinkite tik tada, kai peilis nustoja sukstis.

- Besisukančiam peiliui kliudžius kietą objektą, gali kilti kibirkščių. Degioje aplinkoje kibirkštys gali sukelti gaisrą. Gali būti sunkiai sužeidžiami arba žūti asmenys, taip pat gali būti padaroma materialinė žala.
  - ▶ Nedirbkite degioje aplinkoje.
- Nesaugiai ant nuokalnės pastatyta vejapjovė gali nuriedėti. Gali būti sužeidžiami žmonės ir padaroma materialinės žalos.
  - ▶ Paleiskite vejapjovę iš rankų tik tuomet, kai ji stovi ant lygaus paviršiaus ir negali nuriedėti.
- Prie valdymo rankenos pritvirtinus daiktų, vejapjovė gali apvirtti dėl papildomo svorio. Gali būti sužeidžiami žmonės ir padaroma materialinės žalos.
  - ▶ Netvirtinkite prie valdymo rankenos jokių daiktų.

## ⚠ PAVOJUS

- Jei dirbama aplinkoje, kurioje yra elektros laidų, peilis gali kliudyti elektros laidus ir juos pažeisti. Naudotojas gali būti sunkiai arba mirtinai sužeidžiamas.
  - ▶ Nedirbkite aplinkoje, kurioje yra elektros laidų.

- Dirbant perkūnijos metu, naudotoją gali nutrenkti žaibas. Naudotojas gali būti sunkiai arba mirtinai sužeidžiamas.
  - ▶ Esant perkūnijai, nedirbkite.
- Dirbdamas per lietu naudotojas gali paslysti. Naudotojas gali būti sunkiai arba mirtinai sužeidžiamas.
  - ▶ Jei lyja, nedirbkite.

## 4.9 Gabenimas

### ⚠ ISPEJIMAS

- Gabenama vejapjovė gali apvirtsi arba judėti. Gali būti sužeidžiami žmonės ir padaroma materialinės žalos.

- ▶ Išjunkite variklį.



- ▶ Palaukite, kol peilis nustos sukstis.



- ▶ Ištraukite uždegimo žvakės antgalį.

- ▶ Įtvirtinkite vejapjovę įtempiamaisiais diržais, dirželiais arba tinklu ant tinkamos krovimo platformos, kad neapvirtų ir negalėtų pajudėti.
- Veikiant įrenginiui gali įkaisti triukšmo slopintuvas ir pats įrenginys. Gabendamas naudotojas gali nusideginti.
  - ▶ Stumkite vejapjovę.
- Vejapjovė sunki. Naudotojas, vienas nešdamas vejapjovę, gali susižeisti.
  - ▶ Mūvėkite apsaugines pirštines.
  - ▶ Vejapjovę turi nešti du asmenys.
- Gabenant išbėgus benzino gali būti sutepami daiktai ir padaroma žalos.
  - ▶ Stumkite vejapjovę.
  - ▶ Gabenkite įrenginį be benzino.

## 4.10 Laikymas

### ⚠ ISPEJIMAS

- Vaikai gali neatpažinti ir neįvertinti vejapjovės keliamo pavojaus. Vaikai gali sunkiai susižeisti.
  - ▶ Išjunkite variklį.
  - ▶ Laikykite vejapjovę vaikams nepasiekiamoje vietoje.
- Metalinės konstrukcinės dalys gali rūdyti dėl drėgmės. Vejapjovė gali būti pažeidžiama.
  - ▶ Laikykite vejapjovę švarioje ir sausoje vietoje.

- Ant pagrindo su nuolydžiu laikoma vejapjovė gali nuriedėti. Gali būti sužeidžiami žmonės ir padaroma materialinės žalos.
  - ▶ Laikykite vejapjovę tik ant lygaus pagrindo.

## 4.11 Valymo, priežiūros ir remonto darbai

### ▲ ISPEJIMAS

- Jei valant, atliekant techninės priežiūros darbus arba remontojant veikia įrenginys, gali būti sunkiai arba mirtinai sužaloti žmonės bei padaryta materialinės žalos.
  - ▶ Išjunkite variklį.



- ▶ Palaukite, kol peilis nustos sukintis.



- ▶ Ištraukite uždegimo žvakės antgalį.

- Jei valant, atliekant techninės priežiūros arba remonto darbus veikia įrenginys, netyčia gali būti įjungiamas važiavimo pavara. Žmonėms kyla sunkių sužeidimų ir materialinės žalos pavojus.

- ▶ Išjunkite variklį.



- ▶ Ištraukite uždegimo žvakės antgalį.

- Veikiant įrenginiui gali įkaisti triukšmo slopintuvas ir pats įrenginys. Žmonės gali nusidenginti.
  - ▶ Palaukite, kol triukšmo slopintuvas ir įrenginys atvės.
- Stiprūs plovikliai, valant naudojama vandens srovė arba smailūs daiktai gali pažeisti vejapjovę arba peilį. Netinkamai valant vejapjovę arba peilį, gali sutrikti konstrukcinių dalių ir saugos įtaisų veikimas. Gali būti sunkiai sužeisti žmonės.
  - ▶ Valykite vejapjovę ir peilį taip, kaip nurodyta šioje naudojimo instrukcijoje, **15.2**.
- Atliekant techninę priežiūrą ar remontojant vejapjovę arba peilį ne taip, kaip aprašyta naudojimo instrukcijoje, gali tinkamai nebeveikti jo konstrukcinės dalys ir saugos įtaisai. Gali būti sunkiai ar net mirtinai sužaloti žmonės.
  - ▶ Pakeiskite susidėvėjusias arba pažeistas dalis.
  - ▶ Valykite vejapjovę arba atlikite techninės priežiūros darbus, kaip nurodyta šioje naudojimo instrukcijoje.
  - ▶ Atlikite peilio techninės priežiūros darbus, kaip nurodyta šioje naudojimo instrukcijoje.

- Valydamas peilį, atlikdamas jo techninės priežiūros arba remonto darbus, naudotojas gali įsipjauti į aštrias briaunas. Naudotojas gali būti sužeidžiamas.
  - ▶ Mūvėkite apsaugines pirštines, pagamintas iš atsparios medžiagos.
- Galandamas peilis gali įkaisti. Naudotojas gali nusidenginti.
  - ▶ Palaukite, kol peilis atvės.
  - ▶ Mūvėkite apsaugines pirštines, pagamintas iš atsparios medžiagos.

## 5 Vejapjovės paruošimas naudoti

### 5.1 Vejapjovės paruošimas naudoti

Kiekvieną kartą, prieš pradėdamas darbus, reikia atlikti tokius veiksmus:

- ▶ Nuimkite pakavimo medžiagą ir transportavimo apsaugas.
- ▶ Įsitinkinkite, kad šios dalys yra saugios būklės:
  - vejapjovė, **4.6.1**;
  - peilis, **4.6.2**.
- ▶ Nuvalykite vejapjovę, **15**.
- ▶ Patikrinkite peilį, **10.2**.
- ▶ Sumontuokite valdymo rankeną, **6.1**.
- ▶ Pripildykite variklio alyvos, **6.3**.
- ▶ Užlenkite valdymo rankeną, **8.1**.
- ▶ Papildykite vejapjovę degalais, **7**.
- ▶ Jei reikia pjauti žolę ir surinkti nupjautą žolę į žolės surinkimo dėžę, užkabinkite žolės surinkimo dėžę, **6.2.2**.
- ▶ Jei reikia pjauti žolę ir nupjauta žolė turi būti išmetama gale, nukabinkite žolės surinkimo dėžę, **6.2.3**.
- ▶ Nustatykite pjovimo aukštį, **11.2**.
- ▶ Patikrinkite valdymo elementus, **10.1**.
- ▶ Jei negalima atlikti šių veiksmų, nenaudokite vejapjovės ir kreipkitės į STIHL prekybos atstovą.

## 6 Vejapjovės surinkimas

### 6.1 Valdymo rankenos montavimas

- ▶ Išjunkite variklį.
- ▶ Pastatykite vejapjovę ant lygaus paviršiaus.

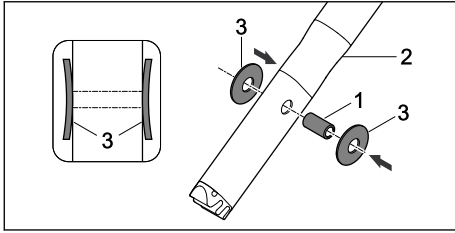

- ▶ Paspauskite įvorę (1) į kiaurymės valdymo rankenoje (2).
- ▶ Disko spyruokles (3) užmaukite ant įvorės (1) išgaubta dalimi į vidų.

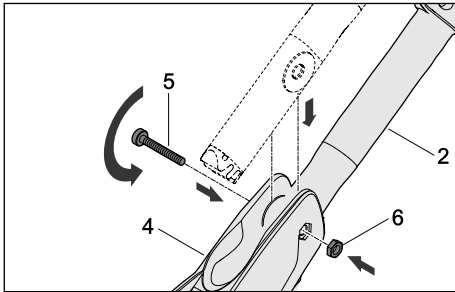

- ▶ Įstumkite valdymo rankeną (2) į valdymo rankenos gembę (4).
- ▶ Prakiškite varžtą (5) pro kiaurymės valdymo rankenos gembėje (4) ir valdymo rankenos (2) įvorę.
- ▶ Įkiškite veržlę (6) į valdymo rankenos svirties (4) kiaurymę.
- ▶ Priveržkite varžtą (5).

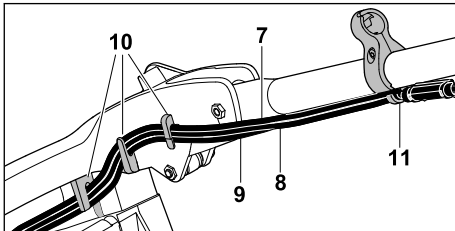

- ▶ Įkiškite trosus (7, 8 ir 9) į laikiklius (10).
- ▶ Prikabinkite trosus (7, 8 ir 9) trosu kreipiklyje (11).

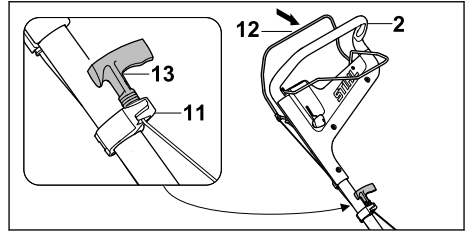

- ▶ Ištraukite uždegimo žvakės antgalį.
- ▶ Spauskite pjovimo režimo jungimo rankeną (12) link valdymo rankenos (2) ir laikykite nuspaudę.
- ▶ Lėtai traukite paleidimo rankenėlę (13) lynų kreipiamosios (11) kryptimi.
- ▶ Prikabinkite paleidimo rankenėlę (13) lyno kreipiklyje (11).
- ▶ Atleiskite pjovimo režimo įjungimo rankeną (12).
- ▶ Vėl užmaukite uždegimo žvakės antgalį.

Valdymo rankenos nereikia dar kartą išmontuoti.

## 6.2 Žolės surinkimo dėžės surinkimas, užkabinimas ir nukabinimas

### 6.2.1 Žolės surinkimo dėžės surinkimas

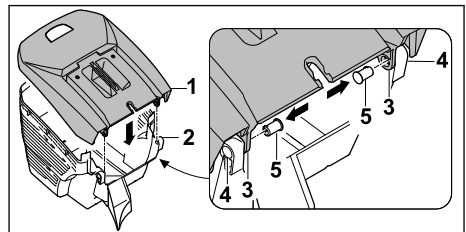

- ▶ Žolės surinkimo dėžės viršutinę dalį (1) uždėkite ant šios dėžės apatinės dalies (2).
- ▶ Kiaurymės (3 ir 4) turi sutapti.
- ▶ Iš vidaus per kiaurymes (3 ir 4) įstumkite varžtus (5).

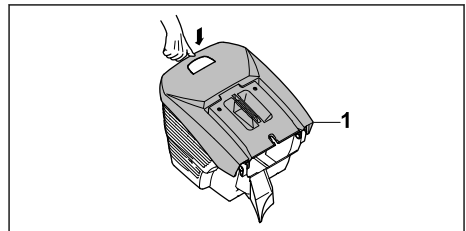

- ▶ Paspauskite žolės surinkimo dėžės viršutinę dalį (1) žemyn.  
Žolės surinkimo dėžės viršutinėje dalyje (1) pasigirsta spragtelėjimas.

### 6.2.2 Žolės surinkimo dėžės prikabinimas

- ▶ Išjunkite variklį.
- ▶ Pastatykite vejapjovę ant lygaus paviršiaus.

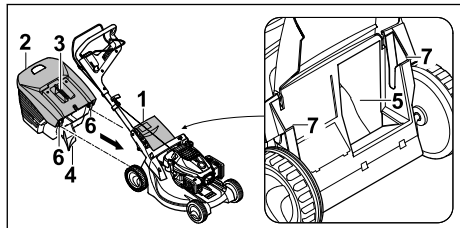

- ▶ Atidarykite ir prilaikykite žolės išmetimo įrenginio dangtį (1).
- ▶ Paimkite žolės surinkimo dėžę (2) už rankenos (3) ir prikabinkite nosele (4) prie žolės išmetimo kanalo (5) bei kabliukais (6) prie laikiklių (7).
- ▶ Uždėkite žolės išmetimo įrenginio dangtį (1) ant žolės surinkimo dėžės (2).

### 6.2.3 Žolės surinkimo dėžės nukabinimas

- ▶ Sustabdykite variklį.
- ▶ Pastatykite vejapjovę ant lygaus paviršiaus.
- ▶ Atidarykite ir prilaikykite žolės išmetimo įrenginio dangtį.
- ▶ Nuimkite žolės surinkimo dėžę keldami už rankenos aukštyn.
- ▶ Uždarykite žolės išmetimo įrenginio dangtį.

## 6.3 Variklinės alyvos pripylimas

Variklio alyva sutepa ir aušina variklį.

Variklio alyvos specifikacijos ir pripildymo kiekiai nurodyti įrenginio naudojimo instrukcijoje.

### PRANESIMAS

- Pristatomame įrenginyje variklio alyvos nėra. Vejapjovei gali pakenkti, jei įrenginys paleidžiamas be variklio alyvos arba kai jos per mažai.
  - ▶ Kaskart prieš paleisdami įrenginį, patikrinkite variklio alyvos lygį ir prireikus įpilkite.
- ▶ Variklio alyvą pilkite taip, kaip nurodyta šioje naudojimo instrukcijoje.

## 7 Vejapjovės pildymas degalais

### 7.1 Vejapjovės pildymas kuru

#### PRANESIMAS

- Jei į vejapjovę pripilama netinkamo kuro, vejapjovė gali būti sugadinama.
  - ▶ Vadovaukitės variklio naudojimo instrukcija.
- ▶ Išjunkite variklį.
- ▶ Pastatykite vejapjovę ant lygaus paviršiaus.
- ▶ Drėgna šluoste nuvalykite sritį aplink kuro bakelio dangtelį.

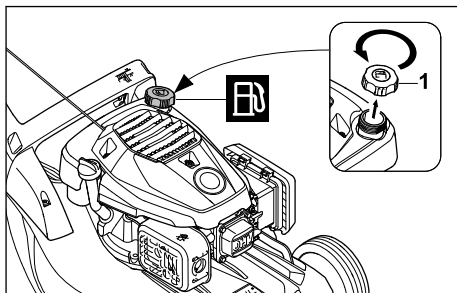

- ▶ Kuro bako dangtelį (1) sukite kryptimi prieš laikrodžio rodyklę tol, kol jis nusiims.
- ▶ Nuimkite kuro bakelio dangtelį.
- ▶ Kurą pilkite taip, kad iki kuro bakelio krašto liktų neužpildyta bent 15 mm.
- ▶ Uždėkite kuro bakelio dangtelį ant kuro bakelio.
- ▶ Sukite kuro bakelio dangtelį pagal laikrodžio rodyklę ir priveržkite ranka. Kuro bakelis uždarytas.

## 8 Vejapjovės nustatymas naudotojui

### 8.1 Valdymo rankenos užlenkimas

- ▶ Išjunkite variklį.
- ▶ Ištraukite uždegimo žvakės antgalį.
- ▶ Pastatykite vejapjovę ant lygaus paviršiaus.



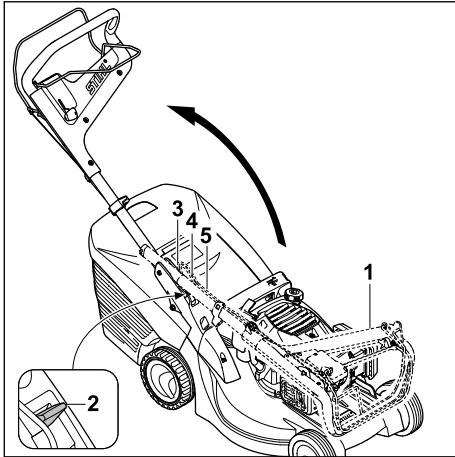

- ▶ Pakelkite valdymo rankeną (1).
- ▶ Spauskite žemyn svirtį (2) ir laikykite nuspauštą.
- ▶ Atsargiai atlenkdami valdymo rankeną (1) įsitikinkite, kad neprspaudėte trosų (3, 4 ir 5).
- ▶ Atleiskite svirtį (2) ir įsitikinkite, kad valdymo rankena (1) iki galo užsifiksavo. Valdymo rankena (1) yra pritvirtinta prie vejojovės.

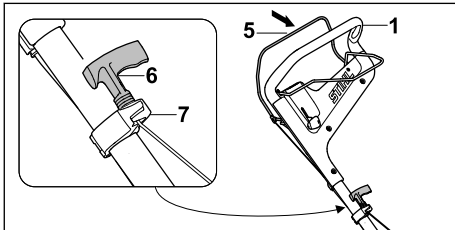

- ▶ Spauskite pjovimo režimo jungimo rankeną (6) link valdymo rankenos (1) ir laikykite nuspaudę.
- ▶ Lėtai traukite paleidimo rankenėlę (7) lynų kreipiamosios (8) kryptimi.
- ▶ Prikabinkite paleidimo rankenėlę (7) lyno kreipiklyje (8).
- ▶ Atleiskite pjovimo režimo jungimo rankeną (6).
- ▶ Vėl prijunkite uždegimo žvakės antgalį.

## 8.2 Valdymo rankenos nustatymas

- ▶ Išjunkite variklį.
- ▶ Ištraukite uždegimo žvakės antgalį.
- ▶ Pastatykite vejojovę ant lygaus paviršiaus.

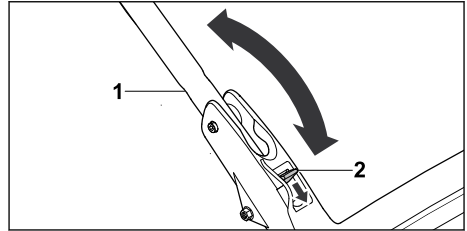

- ▶ Laikykite valdymo rankeną (1).
- ▶ Spauskite žemyn svirtį (2) ir laikykite nuspauštą.
- ▶ Nustatykite valdymo rankeną (1) į pageidaujama padėtį.
- ▶ Atleiskite svirtį (2) ir įsitikinkite, kad valdymo rankena vėl iki galo užsifiksavo.

## 8.3 Valdymo rankenos sulenkimas

Valdymo rankeną galite sulenkti, kad sutaupytumėte vietos gabendami ir laikydami įrenginį.

- ▶ Išjunkite variklį.
- ▶ Ištraukite uždegimo žvakės antgalį.
- ▶ Pastatykite vejojovę ant lygaus paviršiaus.
- ▶ Spauskite pjovimo režimo įjungimo rankeną link valdymo rankenos ir laikykite nuspaudę.
- ▶ Atkabinkite paleidimo rankenėlę iš troso kreipiklio ir lėtai traukite variklio kryptimi.
- ▶ Atleiskite pjovimo režimo įjungimo rankeną.
- ▶ Laikykite valdymo rankeną ir nuspauštą svirtį.
- ▶ Palenkite valdymo rankeną į priekį.

## 9 Variklį įjungti ir išjungti

### 9.1 Įrenginys paleidimas

- ▶ Pastatykite vejojovę ant lygaus paviršiaus.

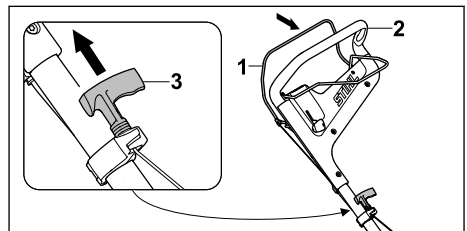

- ▶ Kaire ranka spauskite pjovimo režimo įjungimo rankeną (1) link valdymo rankenos (2) ir laikykite nuspaudę.
- ▶ Dešine ranka lėtai traukite paleidimo rankenėlę (3), kol aiškiai pajusite pasipriešinimą.
- ▶ Greitai traukite paleidimo rankenėlę (3) ir atleiskite, kai paleisite variklį.
- ▶ Jei nepavyksta paleisti variklio, Vadovaukitės variklio naudojimo instrukcija.

## 9.2 Variklio sustabdymas

- ▶ Pastatykite vejapjovę ant lygaus paviršiaus.
- ▶ Atleiskite pjovimo režimo jungimo rankeną.
- ▶ Variklis išsijungia.
- ▶ Pasitraukite iš naudotojo pozicijos.

## 10 Vejapjovės patikra

### 10.1 Valdymo elementų patikra



#### Pjovimo režimo jungimo rankena ir važiavimo pavaros įjungimo rankena

- ▶ Sustabdykite variklį.
  - ▶ Traukite iki galo pjovimo režimo jungimo rankeną ir važiavimo pavaros įjungimo rankeną valdymo rankenos link ir vėl paleiskite.
  - ▶ Jei pjovimo režimo jungimo rankena ir važiavimo pavaros įjungimo rankena sunkiai juda arba negrįžta į pradinę padėtį: nenaudokite vejapjovės ir kreipkitės į STIHL prekybos atstovą.
- Pjovimo režimo jungimo rankena arba važiavimo pavaros jungimo rankena sugedusi.

### 10.2 Peilio patikra

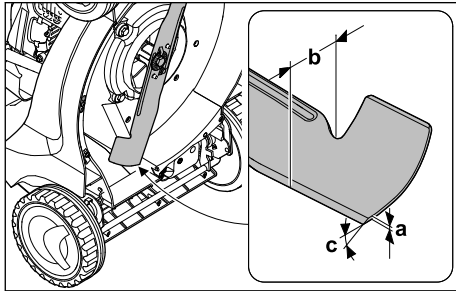
- ▶ Išjunkite variklį.
- ▶ Ištraukite uždegimo žvakės antgalį.
- ▶ Pakelkite vejapjovę,  15.1.



- ▶ Išmatuokite:
  - storį a,
  - plotį b,
  - galandimo kampą c.
- ▶ Jei mažiausias peilio storis ar plotis per mažas, pakeiskite peilį,  19.2.
- ▶ Jei neišlaikytas galandimo kampas, pagaląskite peilį,  19.2.
- ▶ Iškilus neaiškumams, kreipkitės į STIHL prekybos atstovą.

## 11 Darbas vejapjovėje

### 11.1 Vejapjovės laikymas ir valdymas

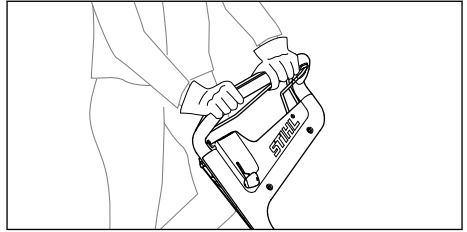

- ▶ Laikykitės abiem rankomis valdymo rankeną, kad nykščiai ją apimtų.

### 11.2 Pjovimo aukščio nustatymas

Galima nustatyti 6 skirtingus pjovimo aukščius.

- 25 mm – 1 padėtis
- 30 mm – 2 padėtis
- 40 mm – 3 padėtis
- 50 mm – 4 padėtis
- 60 mm – 5 padėtis
- 75 mm – 6 padėtis

Padėtys nurodytos ant vejapjovės.

#### Pjovimo aukščio nustatymas

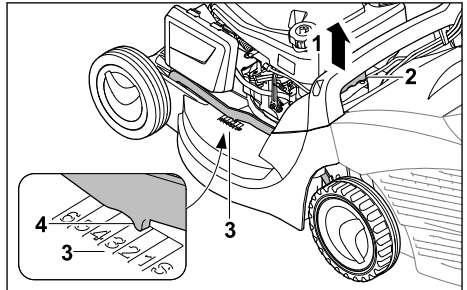

- ▶ Laikykitės vejapjovę už rankenos (1).
  - ▶ Laikykitės paspausta svirtį (2).
  - ▶ Pakelkite arba nuleiskite vejapjovę į norimą padėtį.
- Esamą pjovimo aukštį galima matyti pjovimo aukščio matuoklyje (3) ties žyma (4).
- ▶ Atleiskite svirtį (2).
- Vejapjovė užsifiksuoja.

## 11.3 Važiavimo pavaros įjungimas ir išjungimas

### 11.3.1 Važiavimo pavaros įjungimas

#### PRANESIMAS

- ▶ Kad įrenginys nebūtų pažeistas, kintamos pavaros svirtį judinkite tik veikiant varikliui.
- ▶ Pastatykite vejojovę ant lygaus paviršiaus.
- ▶ Paleiskite variklį.

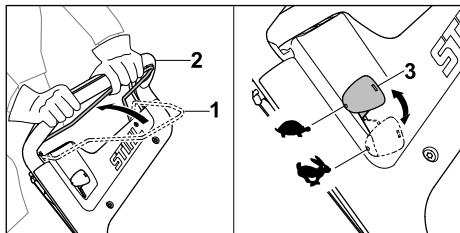

- ▶ Traukite iki galo važiavimo pavaros jungimo rankeną (1) link valdymo rankenos (2) ir laikykite, kad nykštys apimtų valdymo rankeną. Vejojovė pajuda.

#### Važiavimo greičio padidinimas:

- ▶ važiuojant kintamos pavaros svirtį (3) pastumkite pirmyn ➡ kryptimi.

#### Važiavimo greičio sumažinimas:

- ▶ važiuojant kintamos pavaros svirtį (3) pastumkite atgal ⇐ kryptimi.

### 11.3.2 Pavaros išjungimas

- ▶ Atleiskite važiavimo pavaros jungimo rankeną.
- ▶ Palaukite, kol vejojovė sustos.

## 11.4 Pjovimas

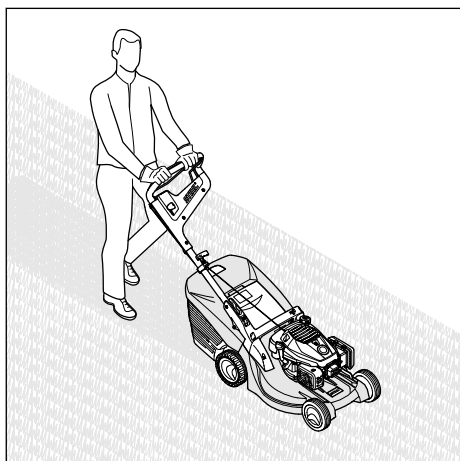

- ▶ Jei dirbate įjungę važiavimo pavarą, stumkite vejojovę į priekį kontroliuodami jos judėjimą.
- ▶ Jei dirbate išjungę važiavimo pavarą, Lėtai stumkite vejojovę į priekį kontroliuodami jos judėjimą.

## 11.5 Žolės surinkimo dėžės ištuštinimas

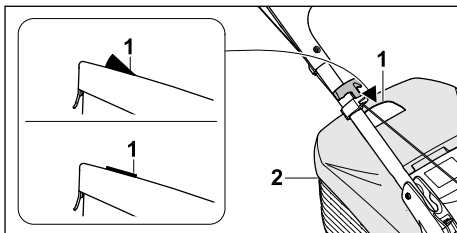

Peilio sukuriamas oro srautas pakelia žolės pripildymo matuoklį (1). Kai žolės surinkimo dėžė pripildoma, oro srautas sustoja. Jei oro srautas per silpnas, žolės pripildymo matuoklis (1) grįžta į rimties būseną. Tai reiškia, kad reikia ištuštinti žolės surinkimo dėžę (2).

Sklandus žolės pripildymo matuoklio (1) veikimas pasiekiamas tik esant optimaliam oro srautui. Išorinis poveikis, pvz., šlapia, tanki ar aukšta žolė, žemas pjovimo aukštis, nešvarumai ar pan., gali turėti įtakos oro srautui ir žolės pripildymo matuoklio (1) veikimui.

- ▶ Jei žolės pripildymo matuoklis (1) grįžta į rimties būseną: Ištuštinkite žolės surinkimo dėžę (2).
- ▶ Išjunkite variklį.
- ▶ Nukabinkite žolės surinkimo dėžę (2).

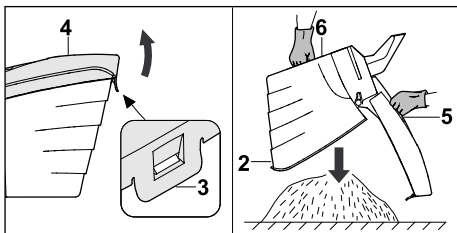

- ▶ Atidarykite fiksatorių (3).
- ▶ Atlenkite ir laikykite atlenktą žolės surinkimo dėžės viršutinę dalį (4) laikydami rankeną (5).
- ▶ Kita ranka laikykite apatinę rankeną (6).
- ▶ Ištuštinkite žolės surinkimo dėžę (2).
- ▶ Uždarykite žolės surinkimo dėžę (2).
- ▶ Prikabinkite žolės surinkimo dėžę (2).

## 12 Po darbo

### 12.1 Baigus dirbti

- ▶ Sustabdykite variklį.
- ▶ Jei vejapjovė šlapia, nusauskinkite ją.
- ▶ Nuvalykite vejapjovę.

## 13 Priešimas

### 13.1 Vejapjovės gabenimas

- ▶ Išjunkite variklį.  
Peilis turi nesisukti.
- ▶ Ištraukite uždegimo žvakės antgalį.

#### Vejapjovės stūmimas

- ▶ Lėtai stumkite vejapjovę į priekį kontroliuodami jos judėjimą.

#### Vejapjovės nešimas

- ▶ Mūvėkite darbinės pirštines iš atsparios medžiagos.
- ▶ Nukabinkite žolės surinkimo dėžę.

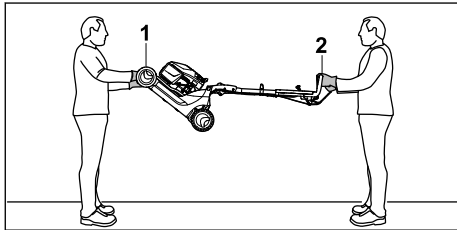

- ▶ Vejapjovės nešimas, kai valdymo rankena atlenkta
  - ▶ Vienas asmuo turi laikyti vejapjovę už gabenimo rankenos (1) abiem rankomis, kitas asmuo – abiem rankomis už valdymo rankenos (2).
  - ▶ Pakelkite ir neškite vejapjovę dviese.

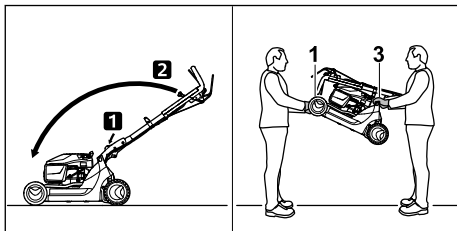

- ▶ Vejapjovės nešimas, kai valdymo rankena užlenkta
  - ▶ Sulenkite valdymo rankeną.
  - ▶ Vienas asmuo turi laikyti vejapjovę už gabenimo rankenos (1) abiem rankomis, kitas asmuo – abiem rankomis už valdymo rankenos (3).
  - ▶ Pakelkite ir neškite vejapjovę dviese.

### Vejapjovės gabenimas transporto priemonėje

- ▶ Įtvirtinkite pastatytą vejapjovę taip, kad ji neapvirstų ir nejudėtų.

## 14 sandėliuojate

### 14.1 Vejapjovės laikymas

- ▶ Sustabdykite variklį ir leiskite jam atvėsti.
- ▶ Ištraukite uždegimo žvakės antgalį.
- ▶ Vejapjovę laikykite taip, kad atitiktų toliau pateiktus reikalavimus.
  - Laikykite vejapjovę vaikams nepasiekiamoje vietoje.
  - Vejapjovė švari ir sausa.
  - Vejapjovė negali apvirsti.
  - Vejapjovė negali judėti.
- Jei vejapjovė laikoma ilgiau nei 3 mėnesius:
  - ▶ Ištuštinkite kuro baką.
  - ▶ Kreipkitės į autorizuoatą STIHL atstovą dėl degalų bako ištuštinimo.
  - ▶ Variklio alyvą keiskite taip, kaip nurodyta variklio naudojimo instrukcijoje.
  - ▶ Išsukite uždegimo žvakę.



#### ISPEJIMAS

- Jei ištrauks uždegimo žvakės antgalį ištraukiama paleidimo rankenėlė, išorėje galimos kibirkštys. Degioje ir sprogioje aplinkoje kibirkštys gali sukelti gaisrą ir sproгимą. Gali būti sunkiai arba mirtinai sužeidžiami žmonės bei padaroma materialinės žalos.
  - ▶ Uždegimo žvakės antgalį laikykite toliau nuo uždegimo žvakės angos.
    - ▶ Kelis kartus paleidimo rankenėlę ištraukite ir atleiskite.
    - ▶ Įsukite ir priveržkite uždegimo žvakę.

## 15 Valymas

### 15.1 Vejapjovės pastatymas

- ▶ Ištuštinkite kuro bakelį.  
Variklis išsijungia.
- ▶ Pastatykite vejapjovę ant lygaus paviršiaus.
- ▶ Nukabinkite žolės surinkimo dėžę.
- ▶ Nustatykite aukščiausią pjovimo aukščio padėtį, 11.2.
- ▶ Nustatykite valdymo rankeną į žemiausią padėtį, 8.2.

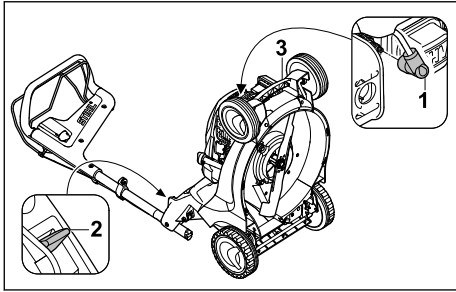

- ▶ Ištraukite uždegimo žvakės antgalį (1).
- ▶ Kaire ranka spauskite žemyn svirtį (2) ir laikykite nuspaudę.
- ▶ Dešine ranka laikykite vejapjovę už gabenimo rankenos (3) ir pastatykite atlenktą atgal.

## 15.2 Vejapjovės valymas

- ▶ Sustabdykite variklį.
- ▶ Palaukite, kol vejapjovė atvės.
- ▶ ištraukite uždegimo žvakės antgalį;
- ▶ Valykite vejapjovę drėgna šluoste.
- ▶ Nuvalykite teptuku ventilacijos angas.
- ▶ Pakelkite vejapjovę.
- ▶ Sritį aplink peilį ir patį peilį valykite medine lazdele, minkštu šepečiu arba drėgna šluoste.

## 16 Priežiūra

### 16.1 Techninės priežiūros intervalai

Techninės priežiūros intervalai priklauso nuo aplinkos ir darbo sąlygų. STIHL rekomenduoja laikytis toliau pateiktų techninės priežiūros intervalų.

#### Variklis

- ▶ Variklio techninę priežiūrą atlikite taip, kaip nurodyta šioje naudojimo instrukcijoje.

#### Vejapjovė

- ▶ Kartą per metus paveskite vejapjovės patikros darbus atlikti STIHL prekybos atstovui.

## 16.2 Peilio išmontavimas ir įmontavimas

### 16.2.1 Peilio išmontavimas

- ▶ Išjunkite variklį.
- ▶ Ištraukite uždegimo žvakės antgalį.
- ▶ Pastatykite vejapjovę.

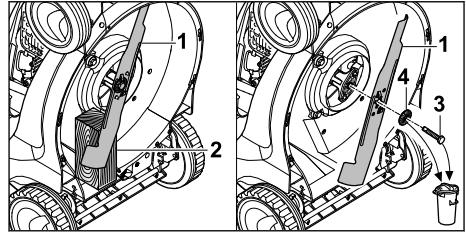

- ▶ Užblokuokite peilį (1) medžio gabalu (2).
- ▶ Išsukite varžtą (3) ir nuimkite kartu su poveržle (4).
- ▶ Nuimkite peilį (1).
- ▶ Išmeskite varžtą (3) ir poveržlę (4). Sumontuodami peilį (1) naudokite naują varžtą ir poveržlę.

### 16.2.2 Peilio įmontavimas

- ▶ Išjunkite variklį.
- ▶ Ištraukite uždegimo žvakės antgalį.
- ▶ Pastatykite vejapjovę.

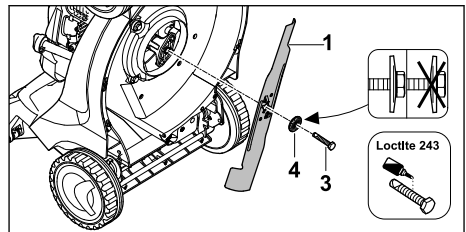

- ▶ Uždėkite naują poveržlę (4) ant naujo varžto (3).
- ▶ Užtepkite ant varžto (3) sriegio varžtų fiksavimo klijų „Loctite 243“.
- ▶ Uždėkite peilį (1), kad ant kontakcinio paviršiaus esantys nelygumai sukibtų su peilio (1) kiaurymėmis.
- ▶ Įsukite varžtą (3) kartu su poveržle (4).

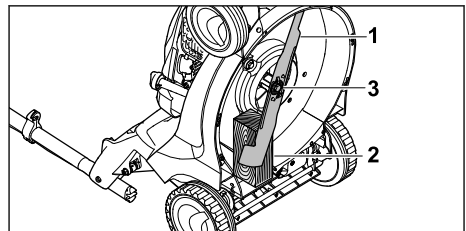

- ▶ Užblokuokite peilį (1) medžio gabalu (2).
- ▶ Priveržkite varžtą (3) 65 Nm priveržimo momentu.

## 16.3 Peilio galandimas ir balansavimas

Reikia nemažai pasipraktikuoti norint tinkamai pagalšti ir subalansuoti peilį.

STIHL rekomenduoja pavesti peilį pagalšti ir subalansuoti STIHL prekybos atstovui.



### ISPEJIMAS

- Peilio pjovimo briaunos aštrios. Naudotojas gali įsipjauti.
  - ▶ Mūvėkite apsaugines pirštines, pagamintas iš atsparios medžiagos.
- ▶ Išjunkite variklį.
- ▶ Ištraukite uždegimo žvakės antgalį.
- ▶ Pakelkite vejaplovę.
- ▶ Išmontuokite peilius.
- ▶ Pagaląskite peilius. Galąsdami išlaikykite tikslų galandimo kampą, peilį ataušinkite, 19.2.

- Galandamas peilis neturi pamėlynuoti.
- ▶ Įmontuokite peilius.
- ▶ Kilus neaiškumų: Kreipkitės į artimiausią STIHL prekybininką.

## 17 Remontas

### 17.1 Vejaplovės remontas

Naudotojas pats negali remontuoti vejaplovės ir peilio.

- ▶ Jei vejaplovė pažeista, nenaudokite vejaplovės ar peilio ir kreipkitės į STIHL prekybos atstovą.
- ▶ Jei nurodomieji užrašai nebeįskaitomi arba pažeisti, paveskite STIHL prekybos atstovui nurodomuosius užrašus pakeisti.

## 18 Gedimų šalinimas

### 18.1 Vejaplovės gedimų šalinimas

Gedimas	Priežastis	Ką daryti?
Įrenginys nepasileidžia.	Pjovimo režimo jungimo rankena nepaspausta.	▶ Įrenginį paleiskite taip, kaip nurodyta šioje naudojimo instrukcijoje.
	Tuščias degalų bakas.	▶ Įpilkite į vejaplovę degalų.
	Užsikišo degalų vamzdelis.	▶ kreipkitės į STIHL prekybos atstovą.
	Kuras bake yra prastos kokybės, užterštas arba pasenęs.	▶ Naudoti šviežią, bešvinį, kokybišką benzina.
	Užterštas oro filtras.	▶ kreipkitės į STIHL prekybos atstovą.
	Uždegimo žvakės antgalis nuimtas nuo uždegimo žvakės arba aukštosios įtampos laidas blogai pritvirtintas prie antgalio.	▶ užmaukite uždegimo žvakės antgalį. ▶ Patikrinti aukštosios įtampos laido ir kištuko jungtį.
	Uždegimo žvakė aprūkusi, pažeista arba netinkamai nustatytas atstumas tarp elektrodų.	▶ Išvalyti arba pakeisti uždegimo žvakę. ▶ Sureguliuokite atstumą tarp elektrodų.
	Per didelis peilio pasipriešinimas.	▶ Nustatykite didesnį pjovimo aukštį. ▶ Junkite įrenginį, kur žemesnė žolė.
Įrenginys sunkiai pasileidžia arba mažėja jo galia.	Užsikišo vejaplovės korpusas.	Nuvalykite vejaplovę.
	Nustatytas per mažas pjovimo aukštis arba stūmimo greitis yra per didelis.	Pakoreguokite pjovimo aukštį arba pjaukite lėčiau.
	Į degalų baką ir karbiuratorių pateko vandens arba karbiuratorius užsikimšo.	Ištuštinti degalų baką, išvalyti degalų vamzdelius ir karbiuratorius.
	Užterštas degalų bakas.	kreipkitės į STIHL prekybos atstovą.
	Užterštas oro filtras.	kreipkitės į STIHL prekybos atstovą.

Gedimas	Priežastis	Ką daryti?
Įrenginys stipriai įkaitęs.	Aprūkusi uždegimo žvakė.	Išvalyti arba pakeisti uždegimo žvakę.
	Variklyje yra per mažai variklio alyvos.	Variklio alyvą pilkite arba keiskite taip, kaip nurodyta šioje naudojimo instrukcijoje.
	Nešvarios aušinimo briaunos.	Nuvalykite vejąpovę.
Vejąpovė stipriai vibruoja.	Pažeistas peilis.	peilį pakeiskite.
	Peilis netinkamai primontuotas.	Įmontuokite peilį.
Žolė nupjauinama nešvariai.	Atšipo arba susidėvėjo peilis.	Pagaląskite arba pakeiskite peilį.

## 19 Techniniai daviniai

### 19.1 Vejąpovė STIHL RM 448.1 VC

- Variklio tipas: STIHL EVC 300.0
- Cilindro darbinis tūris: 166 cm<sup>3</sup>.
- Galia: 2,6 kW (3,5 AG), kai 2800/min
- Sūkių skaičius: 2800/min.
- Maksimali kuro bakelio talpa: 900 cm<sup>3</sup> (0,9 l)
- Svoris: 29 kg
- Maksimali žolės surinkimo dėžės talpa: 55 l
- Pjovimo plotis: 46 cm

### 19.2 Peilis

- Mažiausias storis a: 2,0 mm
- Mažiausias plotis b: 39 mm
- Galandimo kampas c: 30°

### 19.3 Garso ir vibracijos vertės

Koeficientinis garso slėgio lygio dydis – 2 dB(A).  
Koeficientinis garso galios lygio dydis – 1,1 dB(A). Koeficientinis vibracijos lygio dydis – 2,20 m/s<sup>2</sup>.

- Garso slėgio lygis L<sub>pA</sub>, išmatuotas remiantis EN ISO 5395-2 – 83 dB(A).
- Garantuotas garso galios lygis L<sub>wAd</sub>, išmatuotas remiantis 2000/14/EC / S.I. 2001/1701: 96 dB(A)
- Vibracijos vertė a<sub>hv</sub>, valdymo rankena, išmatuota remiantis N 12096, EN ISO 5395-2 ir EN 20643: 4,40 m/s<sup>2</sup>

Informacija dėl vibracijos vykdymo pagal Darbdavijų direktyvą 2002/44/EC ir S.I. 2005/1093 pateikta adresu: [www.stihl.com/vib](http://www.stihl.com/vib).

### 19.4 REACH

REACH pažymi ES potvarkį dėl registravimo, vertinimo ir chemikalų leistinas normas.

Informacijas apie atitikimą REACH potvarkiui (ES) Nr. rasite [www.stihl.com/reach](http://www.stihl.com/reach).

## 20 Atsarginės dalys ir priedai

### 20.1 Atsarginės dalys ir priedai

**STIHL** Šie simboliai žymi originalias  
 STIHL atsargines dalis ir originalius STIHL priedus.

STIHL rekomenduoja naudoti originalias STIHL atsargines dalis ir originalius STIHL priedus.

Nors nuolat stebi rinką, STIHL negali įvertinti kitų gamintojų atsarginių dalių ir priedų patikimumo, saugos bei tinkamumo, todėl tokius naudojant, STIHL negali už juos garantuoti.

STIHL originalių atsarginių dalių ir STIHL originalių priedų galima įsigyti iš STIHL specializuoto prekybos atstovo.

### 20.2 Svarbios atsarginės dalys

- Peilis: 6358 702 0100
- Peilio varžtas: 9008 319 9028
- Poveržlė: 0000 702 6600

## 21 Utilizavimas

### 21.1 Vejąpovės utilizavimas

Informacijos apie atliekų šalinimą galite gauti iš vietos valdžios institucijų arba iš STIHL prekybos atstovo.

Netinkamai utilizuojant kyla pavojus pakenkti sveikatai ir aplinkai.

- ▶ Perduokite STIHL gaminius su pakuotėmis perdirbti surinkimo centrui, laikydamiesi vietinių taisyklių.
- ▶ Neutilizuokite kartu su buitinėmis atliekomis.

## 22 ES- atitikties sertifikatas

### 22.1 Vejąpovė STIHL RM 448.1 VC

„STIHL Tirol GmbH“  
Hans Peter Stihl-Straße 5  
6336 Langkampfen

Austrija

atsakingai pareiškia, kad

- konstrukcijos tipas: veļapjovė
- gamintojo ženklas: STIHL
- tipas: RM 448.1 VC
- Pjovimo plotis: 46 cm
- serijos numeris: 6358

atitinka atitinkamas direktyvų 2000/14/EC, 2006/42/EC, 2014/30/EU ir 2011/65/EU nuostatas ir sukonstruota bei pagaminta pagal šių, gamybos dieną galiojančių standartų, versijas: EN ISO 5395-1, EN ISO 5395-2, EN ISO 14982.

Dalyvaujanti notifikuofoji įstaiga:

„TUV Rheinland LGA Products GmbH“  
Tillystraße 2

90431 Niurnberg, Vokietija

Nustatant išmatuojamą ir garantuojamą garso galios lygį buvo laikomasi direktyvos 2000/14/EB VIII priedo.

- Išmatuojamas garso galios lygis: 95,3 dB(A)
- Garantuotas garso galios lygis: 96 dB(A)

Techniniai dokumentai saugomi įmonėje „STIHL Tirol GmbH“.

Pagamavimo metai ir įrenginio numeris nurodyti ant veļapjovės.

28.05.2021 Langkampfen

„STIHL Tirol GmbH“



einantis pareigas

Matthias Fleischer, mokslinių tyrimų ir plėtos vadovas



einantis pareigas

Sven Zimmermann, kokybės vadovas

## 23 UKCA atitikties deklaracija

### 23.1 Veļapjovė STIHL RM 448.1 VC

„STIHL Tirol GmbH“  
Hans Peter Stihl-Straße 5  
6336 Langkampfen

Austrija

atsakingai pareiškia, kad

- konstrukcijos tipas: veļapjovė
- gamintojo ženklas: STIHL
- tipas: RM 448.1 VC

- Pjovimo plotis: 46 cm
- serijos numeris: 6358

atitinka atitinkamas Jungtinės Karalystės reglamentų „Noise Emission in the Environment by Equipment for use Outdoors Regulations 2001, Supply of Machinery (Safety) Regulations 2008, Electromagnetic Compatibility Regulations 2016“ ir „The Restriction of the Use of Certain Hazardous Substances in Electrical and Electronic Equipment Regulations 2012“ nuostatas ir sukonstruota bei pagaminta pagal gamybos datos metu galiojančius šių standartų versijas: EN ISO 5395-1, EN ISO 5395-2, EN ISO 14982.

Dalyvaujanti notifikuofoji įstaiga:

„TUV Rheinland UK LTD“  
1011 Stratford Road

Solihull, B90 4BN

Nustatant išmatuojamą ir garantuojamą garso galios lygį buvo laikomasi Jungtinės Karalystės reglamento „Noise Emission in the Environment by Equipment for use Outdoors Regulations 2001, Schedule 11“.

- Išmatuojamas garso galios lygis: 95,3 dB(A)
- Garantuotas garso galios lygis: 96 dB(A)

Techniniai dokumentai saugomi

„STIHL Tirol GmbH“.

Pagamavimo metai ir įrenginio numeris nurodyti ant veļapjovės.

Langkampfenas, 2022-07-01

„STIHL Tirol GmbH“



einantis pareigas

Matthias Fleischer, mokslinių tyrimų ir plėtos vadovas



einantis pareigas

Sven Zimmermann, kokybės vadovas

## Съдържание

1	Предговор.....	417
2	Информация относно настоящото Ръководство за употреба.....	417
3	Преглед на съдържанието.....	418
4	Указания за безопасност.....	419
5	Подготовка на косачката за употреба.....	424
6	Сглобяване на косачката.....	425



7	Зареждане на косачка.....	426
8	Настройване на косачката за потребителя.....	427
9	Пускане в действие и изключване на двигателя.....	428
10	Проверка на косачката.....	428
11	Работа с косачката.....	428
12	След работа.....	430
13	Транспортиране.....	430
14	Съхранение.....	431
15	Почистване.....	431
16	Поддръжка /обслужване.....	431
17	Ремонт.....	432
18	Отстраняване на неизправности.....	433
19	Технически данни.....	434
20	Резервни части и принадлежности.....	434
21	Отстраняване /изхвърляне.....	434
22	Декларация на ЕС (EU) за съответствие.....	435
23	Декларация за съответствие UKCA.....	435

## 1 Предговор

Уважаеми клиенти,

Радваме се, че сте избрали изделие на фирма STIHL. Ние разработваме и произвеждаме продукти с най-високо качество в съответствие с изискванията на нашите клиенти. Така се създават продукти, които се отличават с висока надеждност дори при изключително високо натоварване.

STIHL също така държи на най-високото ниво в обслужването. Сътрудниците в специализираните ни търговски обекти са готови да ви дадат компетентна консултация и съвети, както и да поемат комплексно техническо обслужване на закупените от Вас апарати.

STIHL е категоричен привърженик на устойчивото и отговорно отношение към природата. Настоящото ръководство за употреба следва да Ви подпомогне в продължителното, сигурно и екологично използване на Вашия продукт на STIHL.

Благодарим Ви за доверието и Ви пожелаваме удоволствие от употребата на изделието от фирма STIHL.



Dr. Nikolas Stihl

**ВАЖНО! ПРОЧЕТЕТЕ ПРЕДИ УПОТРЕБА – И СЪХРАНЯВАЙТЕ.**

## 2 Информация относно настоящото Ръководството за употреба

### 2.1 Приложими документи

Тази инструкция за експлоатация е оригинална инструкция за експлоатация от производителя по смисъла на Директива 2006/42/ЕС на Европейския парламент и на Съвета.

Приложими са местните правила по техника на безопасност.

- ▶ Прочетете, разберете добре и съхранявайте допълнителните към тази инструкция за експлоатация документи:
  - Инструкция за експлоатация на двигател STIHL EVC 300.0

### 2.2 Обозначение на предупредителни указания, които се срещат в текста

#### ОПАСНОСТ

- Това указание предупреждава за опасностите, които могат да доведат до тежки наранявания или до смърт.
  - ▶ Посочените мерки ще помогнат за предотвратяването на тежки наранявания или смърт.

#### ПРЕДУПРЕЖДЕНИЕ

- Това указание предупреждава за опасностите, които могат да доведат до тежки наранявания или до смърт.
  - ▶ Посочените мерки ще помогнат за предотвратяването на тежки наранявания или смърт.

#### УКАЗАНИЕ

- Това указание предупреждава за опасностите, които могат да доведат до материални щети.
  - ▶ Посочените мерки ще помогнат за предотвратяването на материални щети.

### 2.3 Символи в текста



Този символ насочва към глава от настоящото ръководство за употреба.

## 3 Преглед на съдържанието

### 3.1 Косачка

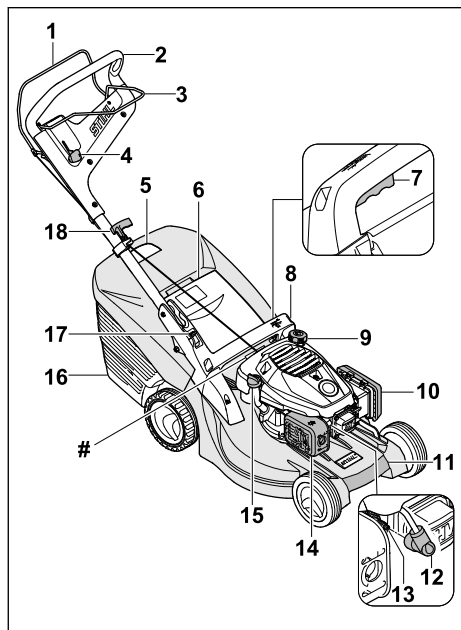

- 1 Превключващ лост за режима на косене**  
Превключващият лост за режима на косене служи за стартиране и изключване на двигателя.
- 2 Ръкохватка**  
Ръкохватката служи за държане, управление и транспортиране на косачката.
- 3 Превключващ лост за задвижване на ходовата част**  
Превключващият лост за задвижване на ходовата част включва и изключва задвижването на ходовата част.
- 4 Лост**  
Лостът служи за регулиране на скоростта на задвижването на ходовата част.
- 5 Индикатор за равнището на запълване**  
Индикаторът за равнището на запълване показва доколко е пълен кошът за трева.
- 6 Дефлектор**  
Дефлекторът затваря канала за изхвърляне.

- 7 Лост**  
Лостът служи за регулиране на височината на косене.
- 8 Ръкохватка**  
Ръкохватката служи за държане на косачката при регулирането на височината на косене и за транспортиране на косачката.
- 9 Капачка на резервоара за гориво**  
Капачката на резервоара за гориво затваря отвора за пълнене на бензин.
- 10 Капак на филтъра**  
Капакът на филтъра покрива въздушния филтър.
- 11 Ръкохватка за носене**  
Ръкохватката за носене служи за транспортиране на косачката.
- 12 Накрайник на запалителната свещ**  
Накрайникът на запалителната свещ свързва проводника на запалването със запалителната свещ.
- 13 Запалителна свещ**  
Запалителната свещ запалва горивно-въздушната смес в двигателя.
- 14 Шумозаглушител**  
Шумозаглушителят намалява звуковите емисии на косачката.
- 15 Тапа за моторно масло**  
Тапата за моторно масло затваря отвора за пълнене на моторно масло.
- 16 Кош за трева**  
Кошът за трева събира окосената трева.
- 17 Лост**  
Лостът служи за регулиране и за сгъване на ръкохватката.
- 18 Ръкохватка за стартиране**  
Ръкохватката за стартиране служи за стартиране на двигателя.

# Табелка за мощността с машинен номер

### 3.2 Символи

Символите може да бъдат върху косачката и означават следното:



Този символ посочва теглото на косачката.



Гарантирано ниво на шума съгласно Директива 2000/14/ЕС в dB(A), за да се направят звуковите емисии на продуктите сравними.



Този символ обозначава капачката на резервоара за гориво.



Този символ обозначава капачката на резервоара за моторно масло.



Стартирайте двигателя.



Изключете двигателя.



Включете задвижването на ходовата част.



В тази позиция косачката се движи с максимална скорост.



В тази позиция косачката се движи с минимална скорост.

## 4 Указания за безопасност

### 4.1 Предупредителни символи

Предупредителните символи върху косачката означават следното:



Спазвайте указанията за безопасност и мерките, свързани с тях.



Прочетете, разберете добре и съхранявайте инструкцията за експлоатация.



Спазвайте указанията за безопасност относно изхвърлените от машината предмети и мерките, свързани с тях.



Не докосвайте въртящия се нож.



Изваждайте накрайника на запалителната свещ по време на транспортирането, съхранението, поддръжката или ремонта.



Спазвайте безопасното разстояние.

### 4.2 Употреба по предназначение

Косачката STIHL RM 448.1 VC служи за косене на трева.

## ▲ ПРЕДУПРЕЖДЕНИЕ

- Ако не използвате косачката по предназначение, това може да доведе до сериозни телесни наранявания или смърт и материални щети.
  - ▶ Използвайте косачката, както е описано в тази инструкция за експлоатация и в инструкцията за експлоатация на двигателя.

### 4.3 Изисквания към потребителя

## ▲ ПРЕДУПРЕЖДЕНИЕ

- Потребителите без инструктаж не могат да разпознаят или преценят опасностите, възникващи от косачката. Потребителят или други лица могат да бъдат сериозно ранени или убити.



- ▶ Прочетете, разберете добре и съхранявайте инструкцията за експлоатация.

- ▶ Ако косачката се дава на друг човек: продайте заедно с нея инструкцията за експлоатация на косачката и двигателя.
- ▶ Уверете се, че потребителят отговаря на следните изисквания:
  - Потребителят е отпочинал.
  - Потребителят има физическа, сетивна и психическа способност да обслужва косачката и да работи с нея. Ако потребителят има ограничена физическа, сетивна или психическа възможност за това, той трябва да работи под надзора и според указанията на отговорно лице.
  - Потребителят може да разпознае и прецени опасностите, свързани с косачката.
  - Потребителят е наясно, че е отговорен при възникнали злополуки и щети.
  - Потребителят е пълнолетен или е бил обучен за съответната професия според националните разпоредби и под съответния надзор.
  - Потребителят е получил инструкция от специализиран търговец на STIHL или квалифицирано лице, преди да използва косачката за първи път.
  - Потребителят не е под влияние на алкохол, лекарства или наркотици.
- ▶ Ако възникнат неясноти: обърнете се към специализиран търговец на STIHL.

## 4.4 Облекло и оборудване

### ▲ ПРЕДУПРЕЖДЕНИЕ

- По време на работа предмети могат бъдат изхвърлени с висока скорост. Потребителят може се нарани.
  - ▶ Носете дълъг панталон от устойчива материя.
- По време на работа възниква шум. Шумът може да увреди слуха.
  - ▶ Носете средства за защита на слуха.
- По време на работата може да се вдигне прах. Вдишаният прах може да увреди Вашето здраве и да причини алергични реакции.
  - ▶ Ако се вдигне прах: Носете маска за защита против прах.
- Неподходящото облекло може да се оплете в дървета, храсти или в косачката. Потребителите без подходящо облекло могат да бъдат сериозно наранени.
  - ▶ Носете плътно прилепнало облекло.
  - ▶ Махнете шаловете и бижутата.
- По време на почистването, поддръжката или транспорта потребителят може да влезе в контакт с ножа. Потребителят може се нарани.
  - ▶ Носете предпазни ръкавици, изработени от устойчив материал.
  - ▶ Носете стабилни, затворени обувки с нехлъзгаща се подметка.
- Ако потребителят носи неподходящи обувки, може да се подхлъзне. Потребителят може се нарани.
- По време на заточването на ножовете могат да бъдат изхвърлени частици от материала. Потребителят може се нарани.
  - ▶ Носете плътно прилягащи предпазни очила. Подходящите предпазни очила се тестват съгласно стандарт EN 166 или съгласно националните разпоредби и се предлагат със съответната маркировка в търговската мрежа.
  - ▶ Носете предпазни ръкавици, изработени от устойчив материал.

## 4.5 Работна зона и среда

### ▲ ПРЕДУПРЕЖДЕНИЕ

- Външните лица, децата и животните не могат да разпознаят и преценят опасностите, свързани с косачката и изхвърляните от нея предмети. Външните лица, децата и животните могат да бъдат сериозно наранени и да възникнат имуществени щети.



- ▶ Не допускайте външни лица, деца и животни в района на работа с уреда.

- ▶ Поддържайте дистанция спрямо предмети.
- ▶ Не оставяйте косачката без надзор.
- ▶ Уверете се, че децата не могат да играят с косачката.
- Когато работи двигателят, от шумозаглушителя излизат горещи изгорели газове. Горещите изгорели газове може да запалят леснозапалими материали и да причинят пожари.
  - ▶ Дръжте струята изгорели газове надалеч от запалими материали.

## 4.6 Състояние, съответстващо на изискванията за безопасност

### 4.6.1 Косачка

Косачката е в безопасно състояние, ако следните условия са изпълнени:

- Косачката не е повредена.
- От косачката не изтича бензин.
- Капачката на резервоара за гориво е затворена.
- От косачката не изтича моторно масло.
- Капачката на резервоара за моторно масло е затворена.
- Косачката е чиста.
- Командните елементи функционират и нямат изменения.
- Ако ще косите и окосената трева трябва да се събира в коша за трева: кошът за трева е закачен правилно.
- Ако ще косите и окосената трева трябва да се изхвърля отзад: кошът за трева е откачен и дефлекторът е затворен.
- Ножът е правилно монтиран.
- Монтирани са оригинални принадлежности на STIHL за тази косачка.
- Принадлежностите са правилно монтирани.
- Пружинните механизми не са повредени и функционират.
- При отпускане на превключващия лост за режима на косене двигателят изгасва.



### ▲ ПРЕДУПРЕЖДЕНИЕ

- В небезопасно състояние компонентите може да не функционират правилно, съоръженията за безопасност може да не работят и може да изтича гориво. Има опасност от тежки наранявания или смърт.
  - ▶ Работете с косачка без неизправности.

- ▶ Ако от косачката изтича бензин: не работете с косачката и потърсете помощ от специализиран търговец на STIHL.
- ▶ Затворете капачката на резервоара за гориво.
- ▶ Ако от косачката изтича моторно масло: не работете с косачката и потърсете помощ от специализиран търговец на STIHL.
- ▶ Затворете капачката на резервоара за моторно масло.
- ▶ Ако косачката е замърсена: почистете косачката.
- ▶ Не манипулирайте косачката и нейните механизми за безопасност.
- ▶ Не извършвайте манипулации по косачката, които променят мощността или оборотите на двигателя.
- ▶ Ако командните елементи не функционират: не работете с косачката.
- ▶ Пружинните механизми може да отдадат съхранена енергия.
- ▶ Ако ще косите и окосената трева трябва да се събира в коша за трева: закачете коша за трева, както е описано в тази инструкция за експлоатация.
- ▶ Монтирайте оригинални принадлежности на STIHL за тази косачка.
- ▶ Монтирайте ножа така, както е описано в тази инструкция за експлоатация.
- ▶ Монтирайте принадлежностите, както е описано в тази инструкция за експлоатация или в инструкцията за експлоатация на принадлежностите.
- ▶ Не поставяйте предмети в отворите на косачката.
- ▶ Сменяйте износените или повредени указателни табели.
- ▶ Ако възникнат неясноти: обърнете се към специализиран търговец на STIHL.

#### 4.6.2 Нож

Ножът е в безопасно състояние, ако са изпълнени следните условия:

- Ножът и приставките са неповредени.
- Ножът не е деформиран.
- Ножът е правилно монтиран.
- Ножът е правилно заточен.
- Ножът няма неравности.
- Ножът е правилно балансиран.
- Минималната дебелина и минималната ширина на ножа са достатъчни,  19.2.
- Ъгълът на заточване е спазен,  19.2.

## ▲ ПРЕДУПРЕЖДЕНИЕ

- При небезопасно състояние части от ножа могат да се отделят и да бъдат изхвърлени. Има опасност от тежки наранявания.
  - ▶ Работете с неповреден нож и неповредени приставки.
  - ▶ Монтирайте ножа правилно.
  - ▶ Заточете ножа правилно.
  - ▶ Ако дебелината или ширината не достигат минимално допустимите стойности: Сменете ножовете.
  - ▶ Ножовете трябва да се балансират от специализиран търговец на STIHL.
  - ▶ Ако възникнат неясноти: обърнете се към специализиран търговец на STIHL.

### 4.7 Гориво и зареждане с гориво

## ▲ ПРЕДУПРЕЖДЕНИЕ

- Използваното гориво за тази косачка е бензин. Бензинът е силнозапалим. Ако бензинът влезе в контакт с открит огън или горещи предмети, може да причини пожари или експлозии. Това може да доведе до тежки наранявания или смърт и може да възникнат материални щети.
  - ▶ Пазете бензина от топлина и огън.
  - ▶ Не разливайте бензин.
  - ▶ Ако бъде разлят бензин: избършете бензина с кърпа и опитайте да запалите двигателя едва когато всички части на косачката са сухи.
  - ▶ Не пушете.
  - ▶ Не зареждайте с гориво в близост до огън.
  - ▶ Преди зареждане загасете двигателя и го оставете да изстине.
  - ▶ Ако трябва за изпразните резервоара: избършвайте на открито.
  - ▶ Стартирайте двигателя на поне 3 м от мястото на зареждане с гориво.
  - ▶ Никога не съхранявайте косачка с бензин в резервоара вътре в сградата.
- Вдишаните бензинови пари може да отровят хора.
  - ▶ Не вдишвайте бензинови пари.
  - ▶ Зареждайте с гориво на добре проветриво място.
- По време на работа косачката се нагрява. Бензинът се разширява и в резервоара за гориво може да се създаде свръхналягане. Ако капачката на резервоара за гориво бъде отворена, може да изпръска бензин. Излизащият бензин може да се запали.

- Потребителят може да бъде сериозно ранен.
- ▶ Първо оставете косачката да изстине и след това отворете капачката на резервоара за гориво.
  - Дрежи, които са в контакт с бензин, са леснозапалими. Това може да доведе до тежки наранявания или смърт и може да възникнат материални щети.
    - ▶ Ако дрежи влязат в контакт с бензин: преоблечете се.
  - Бензинът може да е опасен за околната среда.
    - ▶ Не разливайте гориво.
    - ▶ Изхвърляйте бензина в съответствие с изискванията и природосъобразно.
  - Ако бензинът влезе в контакт с кожата или очите, те може да се раздразнят.
    - ▶ Избягвайте контакт с бензин.
    - ▶ Ако има контакт с кожата: измийте засегнатите места по кожата обилно с вода и сапун.
    - ▶ Ако има контакт с очите: промийте очите най-малко за 15 минути обилно с вода и потърсете лекар.
  - Запалителната уредба на косачката създава искри. Искрите могат да излязат навън и да причинят пожари и експлозии в леснозапалима или експлозивна среда. Това може да доведе до тежки наранявания или смърт и може да възникнат материални щети.
    - ▶ Използвайте запалителни свещи, които са описани в инструкцията за експлоатация на двигателя.
    - ▶ Завийте запалителната свещ и я затегнете добре.
    - ▶ Поставете и притиснете добре накрайника на запалителната свещ.
  - Ако косачката бъде заредена с бензин, който е неподходящ за двигателя, косачката може да се повреди.
    - ▶ Използвайте чист безоловен марков бензин.
    - ▶ Спазвайте предписанията в инструкцията за експлоатация на двигателя.
  - Потребителят не може да продължи да работи концентрирано в определени ситуации. Потребителят може да се спъне, да падне и да се нарани сериозно.
    - ▶ Работете спокойно и обмислено.
    - ▶ Косете само при добра видимост. Ако осветеността и видимостта са лоши, не работете с косачката.
    - ▶ Управлявайте косачката сами.
    - ▶ Внимавайте за препятствия.
    - ▶ Не наклоняйте косачката.
    - ▶ Работете здраво стъпили на земята и поддържайте равновесие.
    - ▶ Ако се появят признаци на умора: направете почивка.
    - ▶ Ако косите по наклон: косете напречно на склона.
    - ▶ Не работете по склонове с наклон над 25° (46,6%).
    - ▶ Използвайте косачката с особено внимание, когато работите в близост до склонове, теренни ръбове, изкопи, сметища и диги.
    - ▶ Планирайте времето за работа така, че да избягвате по-високите натоварвания за по-продължителен период от време.
  - Когато двигателят работи, се образуват изгорели газове. Вдишаните изгорели газове може да отровят хората.
    - ▶ Не вдишвайте изгорели газове.
    - ▶ Работете с косачката на добре проветриво място.
    - ▶ Ако възникнат гадене, главоболие, нарушения на зрението или слуха или световъртеж: прекратете работата и посетете лекар.
  - Когато потребителят носи защита на слуха и двигателят работи, потребителят може да възприема и преценява шумовете ограничено.
    - ▶ Работете спокойно и обмислено.
  - Косачката е оборудвана с механизъм за спиране на двигателя.
    - ▶ Двигателят и ножът се спират в рамките на 3 секунди след пускане на превключващия лост за режима на косене.
  - Въртящият се нож може да пореже потребителя. Потребителят може да се нарани сериозно.
    - ▶ Изтеглете накрайника на запалителната свещ.



## 4.8 Работа

### ▲ ПРЕДУПРЕЖДЕНИЕ

- Ако потребителят не стартира двигателя правилно, може да загуби контрол над косачката. Потребителят може да се нарани сериозно.
  - ▶ Стартирайте двигателя така, както е описано в тази инструкция за експлоатация.



- ▶ Не докосвайте въртящия се нож.
- ▶ Ако ножът е блокиран от предмет: изключете двигателя. Едва след това отстранете предмета.

- Ако работите без задвижване на ходовата част, то може да се включи неволно и косачката да започне да се движи. Има опасност от тежки наранявания и материални щети.
  - ▶ Задействайте превключващия лост за задвижването на ходовата част само ако то трябва да бъде включено.
- Ако косачката започне да се държи различно или необичайно по време на работа, тя може да е в състояние, което не е безопасно. Има опасност от тежки наранявания и материални щети.
  - ▶ Прекратете работата и потърсете помощ от специализиран търговец на STIHL.
- По време на работа косачката може да причини вибрации.
  - ▶ Носете предпазни ръкавици.
  - ▶ Правете почивки.
  - ▶ Ако се появят признаци на проблем с кръвообращението: потърсете лекарска помощ.
- Огледайте площта за косене и внимавайте за препятствия. Ако по време на работа ножът удари чуждо тяло, той или части от него могат да бъдат изхвърлени с висока скорост. Има опасност от наранявания и материални щети.



- ▶ Преди работа отстранете от работната зона чуждите тела, като камъни, пръчки, тел, играчки или други. Обозначете скритите предмети, които не могат да се отстранят.

- Когато се отпусне превключващият лост за режима на косене, ножът продължава да се върти за кратко. Има опасност от тежки наранявания.



- ▶ Изчакайте, докато ножът спре да се върти.
- ▶ Откачайте коша за трева едва когато ножът е спрял да се върти.

- Ако въртящият се нож удари твърд предмет, може да се образуват искри. Искрите могат да причинят пожар в леснозапалима среда. Това може да доведе до тежки наранявания или смърт и може да възникнат материални щети.
  - ▶ Не работете в леснозапалима среда.
- Ако косачката бъде паркирана върху наклонена повърхност, тя може неволно да се плъзне. Има опасност от наранявания и материални щети.

- ▶ Пускайте косачката само ако стои на равна повърхност и не може да се плъзне сама.
- Ако предмети са прикрепени към ръкохватката, допълнителното тегло може да доведе до преобръщане на косачката. Има опасност от наранявания и материални щети.
  - ▶ Не прикрепяйте предмети към ръкохватката.

## ▲ ОПАСНОСТ

- Ако работата се извършва в близост до кабели, провеждащи напрежение, ножът може да влезе в контакт с тях и да ги повреди. За потребителя има опасност от тежки наранявания или смърт.
  - ▶ Не работете в близост до кабели, провеждащи напрежение.
- Ако се работи при гръмотевична буря, потребителят може да бъде ударен от мълния. За потребителя има опасност от тежки наранявания или смърт.
  - ▶ Ако има буря: не работете.
- Ако се работи при дъжд, потребителят може да се подхлъсне. За потребителя има опасност от тежки наранявания или смърт.
  - ▶ Ако вали: не работете.

## 4.9 Транспортиране

### ▲ ПРЕДУПРЕЖДЕНИЕ

- По време на транспортиране косачката може да се преобръне или да се премести. Има опасност от наранявания и материални щети.
  - ▶ Изключване на двигателя.



- ▶ Изчакайте, докато ножът спре да се върти.



- ▶ Изтеглете накрайника на запалителната свещ.

- ▶ Подсигурете косачката с притягащи колани, ремъци или мрежа върху подходяща товарна платформа така, че да не се преобръне и да не може да се движи.
- След като двигателят е работил, шумозаглушителят и двигателят може да са горещи. Потребителят може да получи изгаряне при транспортиране.
  - ▶ Бутайте косачката.
- Косачката е тежка. Ако потребителят носи косачката сам, той може да бъде наранен.

- ▶ Носете предпазни ръкавици.
- ▶ Носете косачката по двама.
- По време на транспортиране бензинът може да изтече и да доведе до замърсявания и щети.
  - ▶ Бутайте косачката.
  - ▶ Транспортирайте уреда без бензин.

## 4.10 Съхранение

### ▲ ПРЕДУПРЕЖДЕНИЕ

- Децата може да не разпознаят и преценят опасностите, свързани с косачката. Децата може да получат тежки наранявания.
  - ▶ Изключвайте двигателя.
  - ▶ Съхранявайте косачката на място, недостъпно за деца.
- Металните компоненти може да корозират при влага. Косачката може да се повреди.
  - ▶ Съхранявайте косачката чиста и суха.
- Ако косачката се съхранява върху наклонена повърхност, тя може неволно да се плъзне. Има опасност от наранявания и материални щети.
  - ▶ Съхранявайте косачката само на равни повърхности.

## 4.11 Почистване, поддръжка и ремонт

### ▲ ПРЕДУПРЕЖДЕНИЕ

- Ако двигателят работи по време на почистване, поддръжка или ремонт, това може да доведе до сериозни телесни наранявания и материални щети.
  - ▶ Изключване на двигателя.



- ▶ Изчакайте, докато ножът спре да се върти.



- ▶ Изтеглете накрайника на запалителната свещ.

- Ако по време на почистването, поддръжката или ремонта двигателят работи, задвижването на ходовата част може да се включи неволно. Има опасност от тежки наранявания и материални щети.
  - ▶ Изключване на двигателя.



- ▶ Изтеглете накрайника на запалителната свещ.

- След като двигателят е работил, шумозаглушителят и двигателят може да са горещи. Има опасност от изгаряния.

- ▶ Изчакайте, докато шумозаглушителят и двигателят се охладят.
- Ако използвате силни почистващи препарати, почистване със струя вода или остри предмети, може да повредите косачката или ножа. Ако не почистите правилно косачката или ножа, компонентите няма да могат да функционират правилно и съоръжението за безопасност няма да работят. Има опасност от тежки наранявания.
  - ▶ Почистете косачката и ножа, както е описано в тази инструкция за експлоатация, 15.2.

- Ако косачката или ножът не са поддържани или ремонтирани, както е описано в тази инструкция за експлоатация, компонентите може да не функционират правилно и съоръженията за безопасност може да не работят. Има опасност от тежки наранявания или смърт на хора.
  - ▶ Подменяйте износените или повредени части.
  - ▶ Поддържайте или ремонтирайте косачката така, както е описано в тази инструкция за експлоатация.
  - ▶ Поддържайте ножовете така, както е описано в тази инструкция за експлоатация.
- По време на почистването, поддръжката или ремонта на ножа потребителят може да се пореже на остриите режещи ръбове. Потребителят може се нарани.
  - ▶ Носете предпазни ръкавици, изработени от устойчив материал.
- По време на заточването ножът може да се нагрее. Потребителят може да получи изгаряне.
  - ▶ Изчакайте, докато ножът се охлади.
  - ▶ Носете предпазни ръкавици, изработени от устойчив материал.











## 5 Подготовка на косачката за употреба

### 5.1 Подготовка на косачката за употреба

Преди всяко начало на работа трябва да се изпълнят следните стъпки:

- ▶ Отстранете опаковките и средствата за защита при транспортиране.
- ▶ Уверете се, че следните компоненти се намират в състояние, съобразено с изискванията за безопасност:
  - Косачка, 4.6.1.
  - Нож, 4.6.2.



- ▶ Почистете косачката,  15.
- ▶ Проверете ножа,  10.2.
- ▶ Монтирайте ръкохватката,  6.1.
- ▶ Напълнете моторно масло,  6.3.
- ▶ Разгънете ръкохватката,  8.1.
- ▶ Заредете косачката,  7.
- ▶ Ако ще косите и окосената трева трябва да се събира в коша за трева: закачете коша за трева,  6.2.2.
- ▶ Ако ще косите и окосената трева трябва да се изхвърля отзад: откачете коша за трева,  6.2.3.
- ▶ Настройте височината на косене,  11.2.
- ▶ Проверете командните елементи,  10.1.
- ▶ Ако стъпките не могат да бъдат изпълнени: не използвайте косачката и потърсете помощ от специализиран търговец на STIHL.

## 6 Сглобяване на косачката

### 6.1 Монтиране на ръкохватката

- ▶ Изключете двигателя.
- ▶ Поставете косачката на равен терен.

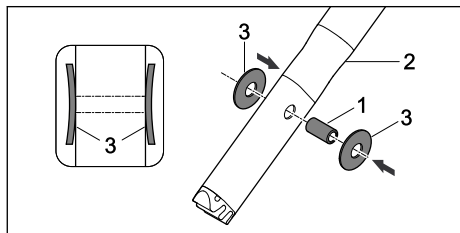

- ▶ Притиснете втулката (1) в отворите на ръкохватката (2).
- ▶ Пъхнете дисковите пружини (3) с изпъкналата част навътре във втулката (1).

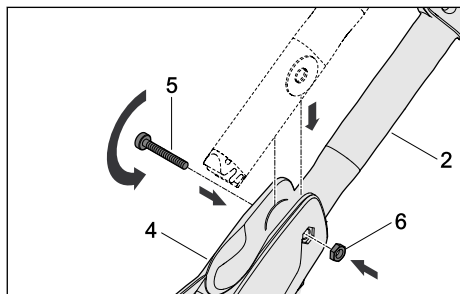

- ▶ Пъхнете ръкохватката (2) в конзолата на ръкохватката (4).
- ▶ Избутайте болта (5) през отворите на конзолата на ръкохватката (4) и през втулката в ръкохватката (2).

- ▶ Поставете гайката (6) в жлеба в конзолата на ръкохватката (4).
- ▶ Затегнете болта (5).

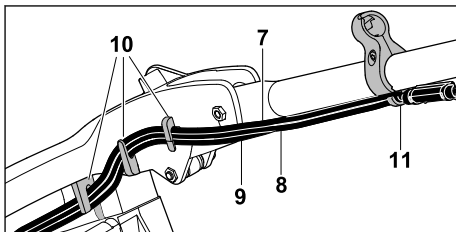

- ▶ Притиснете жилата (7, 8 и 9) в държачите (10).
- ▶ Закачете жилата (7, 8 и 9) във водача на жилото (11).

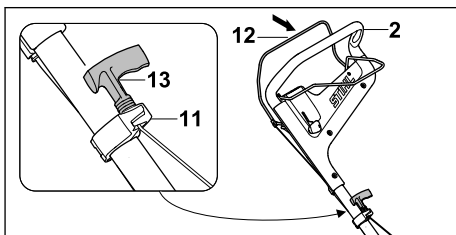

- ▶ Изтеглете накрайника на запалителната свещ.
- ▶ Притиснете превключващия лост за режима на косене (12) към ръкохватката (2) и го задръжте натиснат.
- ▶ Бавно издърпайте ръкохватката за стартиране (13) в посока към водача на въжето (11).
- ▶ Закачете ръкохватката за стартиране (13) във водача на въжето (11).
- ▶ Отпуснете превключващия лост за режима на косене (12).
- ▶ Поставете обратно накрайника на запалителната свещ.

Не е необходимо ръкохватката да се демонтира отново.

## 6.2 Сглобяване, закачане и откачане на коша за трева

### 6.2.1 Сглобяване на коша за трева

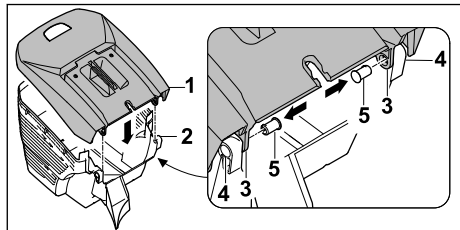

- ▶ Поставете горната (1) върху долната част на коша за трева (2). Отворите (3 и 4) трябва да съвпадат.
- ▶ Избутайте щифтовете (5) отвътре през отворите (3 и 4).

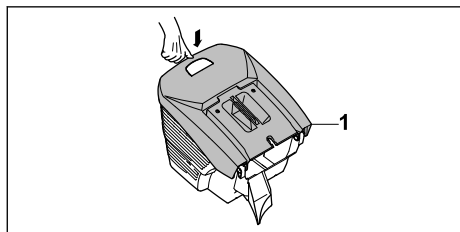

- ▶ Притиснете горната част на коша за трева (1) надолу. Горната част на коша за трева (1) се фиксира с щракване.

### 6.2.2 Закачане на коша за трева

- ▶ Изключете двигателя.
- ▶ Поставете косачката на равен терен.

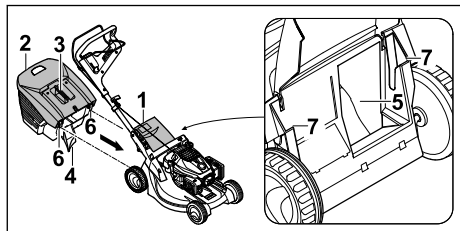

- ▶ Отворете дефлектора (1) и го задръжте.
- ▶ Хванете коша за трева (2) за ръкохватката (3) и с помощта на зъбчето (4) го закачете в канала за изхвърляне (5), а с куките (6) – в гнездата (7).
- ▶ Поставете дефлектора (1) върху коша за трева (2).

### 6.2.3 Откачане на коша за трева

- ▶ Изключете двигателя.

- ▶ Поставете косачката на равен терен.
- ▶ Отворете дефлектора и го задръжте.
- ▶ Свалете коша за трева от ръкохватката с движение нагоре.
- ▶ Затворете дефлектора.

## 6.3 Пълнене на моторно масло

Моторното масло смазва и охлажда двигателя.

Спецификацията на моторното масло и количеството за пълнене са посочени в инструкцията за експлоатация.

### УКАЗАНИЕ

- При доставка на уреда няма налято моторно масло. Стартирането на двигателя без или с твърде малко моторно масло може да повреди косачката.
  - ▶ Преди всяко стартиране проверете нивото на моторно масло и при необходимост долейте моторно масло.
- ▶ Пълнете моторно масло така, както е описано в инструкцията за експлоатация на двигателя.

## 7 Зареждане на косачка

### 7.1 Зареждане на косачката

### УКАЗАНИЕ

- Ако косачката не бъде заредена с подходящо гориво, тя може да се повреди.
  - ▶ Съблюдавайте инструкцията за експлоатация на двигателя.
- ▶ Изключете двигателя.
- ▶ Поставете косачката на равен терен.
- ▶ Почистете зоната около капачката на резервоара за гориво с влажна кърпа.

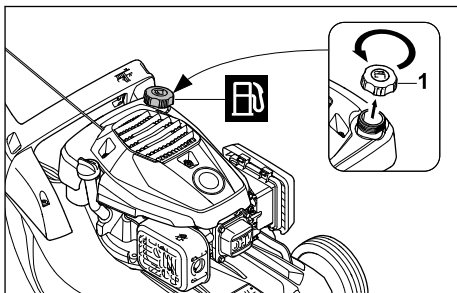

- ▶ Въртете капачката на резервоара за гориво (1) обратно на часовниковата стрелка, докато капачката на резервоара за гориво не може да бъде свалена.

- ▶ Свалете капачката на резервоара за гориво.
- ▶ Налейте гориво, така че да има свободни поне 15 мм до ръба на резервоара за гориво.
- ▶ Поставете капачката на резервоара за гориво върху резервоара за гориво.
- ▶ Завийте капачката на резервоара за гориво по посока на часовниковата стрелка и затегнете на ръка. Резервоарът за гориво е затворен.

## 8 Настройване на косачката за потребителя

### 8.1 Разгъване на ръкохватката

- ▶ Изключете двигателя.
- ▶ Изтеглете накрайника на запалителната свещ.
- ▶ Поставете косачката на равен терен.

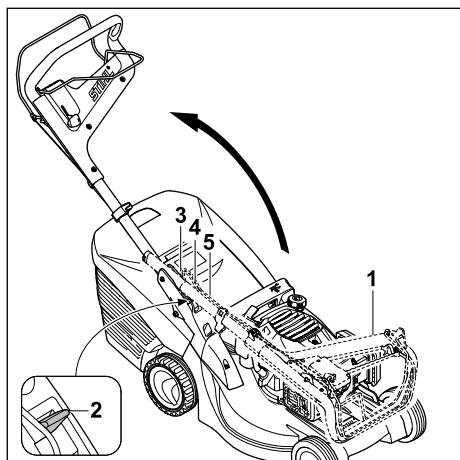

- ▶ Повдигнете ръкохватката (1).
- ▶ Натиснете лоста (2) надолу и го задръжте.
- ▶ Внимателно отворете ръкохватката (1), като внимавате да не притиснете жилата (3, 4 и 5).
- ▶ Пуснете лоста (2) и се уверете, че ръкохватката (1) отново се фиксира добре. Ръкохватката (1) е здраво свързана с косачката.

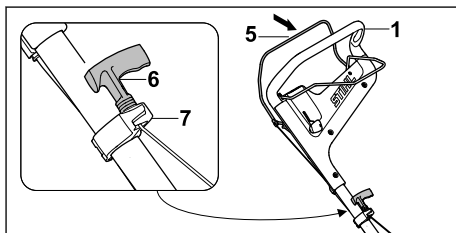

- ▶ Притиснете превключващия лост за режима на косене (6) към ръкохватката (1) и го задръжте натиснат.
- ▶ Бавно издърпайте ръкохватката за стартиране (7) в посока към водача на въжето (8).
- ▶ Закачете ръкохватката за стартиране (7) във водача на въжето (8).
- ▶ Отпуснете превключващия лост за режима на косене (6).
- ▶ Поставете обратно накрайника на запалителната свещ.

### 8.2 Настройване на ръкохватката

- ▶ Изключете двигателя.
- ▶ Изтеглете накрайника на запалителната свещ.
- ▶ Поставете косачката на равен терен.

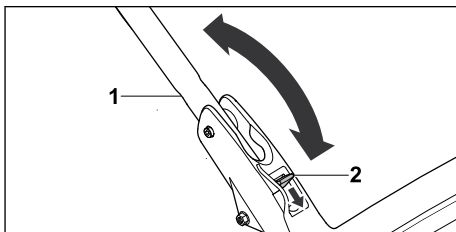

- ▶ Хванете ръкохватката (1).
- ▶ Натиснете лоста (2) надолу и го задръжте.
- ▶ Поставете ръкохватката (1) в желаната позиция.
- ▶ Пуснете лоста (2) и се уверете, че ръкохватката отново се фиксира добре.

### 8.3 Сгъване на ръкохватката

За по-компактно транспортиране или съхранение ръкохватката може да се сгъва.

- ▶ Изключете двигателя.
- ▶ Изтеглете накрайника на запалителната свещ.
- ▶ Поставете косачката на равен терен.
- ▶ С лявата ръка притиснете превключващия лост за режима на косене към ръкохватката и го задръжте натиснат.

- ▶ Разкачете ръкохватката за стартиране от водача на жилото и я върнете бавно в посока към двигателя.
- ▶ Отпуснете превключващия лост за режима на косене.
- ▶ Хванете ръкохватката и задръжте лоста натиснат.
- ▶ Сгънете ръкохватката напред.

## 9 Пускане в действие и изключване на двигателя

### 9.1 Стартиране на двигателя

- ▶ Поставете косачката на равен терен.

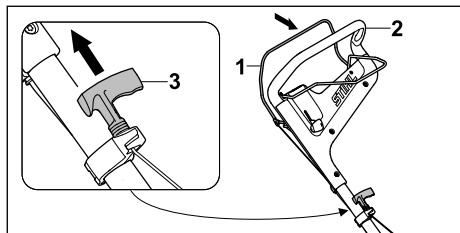

- ▶ С лявата ръка притиснете превключващия лост за режима на косене (1) към ръкохватката (2) и го задръжте натиснат.
- ▶ Издърпайте бавно ръкохватката за стартиране (3) с дясната ръка, докато усетите съпротивление.
- ▶ Дърпайте ръкохватката за стартиране (3) бързо и я връщайте обратно, докато двигателят не заработи.
- ▶ Ако двигателят не стартира: съблюдавайте инструкцията за експлоатация на двигателя.

### 9.2 Изключване на двигателя

- ▶ Поставете косачката на равен терен.
- ▶ Отпуснете превключващия лост за режима на косене.  
Двигателят изгасва.
- ▶ Напуснете позицията за потребителя.

## 10 Проверка на косачката

### 10.1 Проверка на командните елементи

**Превключващ лост за режима на косене и превключващ лост за задвижване на ходовата част**

- ▶ Изключете двигателя.
- ▶ Издърпайте превключващия лост за режима на косене и превключващия лост за

### 9 Пускане в действие и изключване на двигателя

задвижване на ходовата част изцяло по посока на ръкохватката и пуснете отново.

- ▶ Ако превключващият лост за режима на косене или превключващият лост за задвижване на ходовата част е трудноподвижен или не се връща в изходна позиция: не използвайте косачката и потърсете помощ от специализиран търговец на STIHL.
- ▶ Превключващият лост за режима на косене или превключващият лост за задвижване на ходовата част е неизправен.

### 10.2 Проверка на ножа

- ▶ Изключете двигателя.
- ▶ Изгледете накрайника на запалителната свещ.
- ▶ Изправете косачката, 15.1.

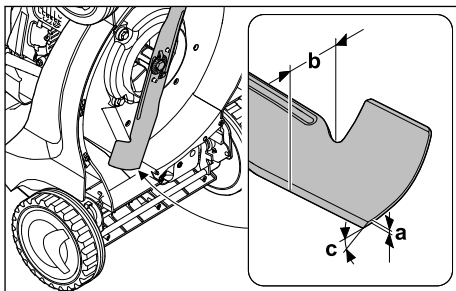

- ▶ Измерете следното:
  - Дебелина a
  - Ширина b
  - Ъгъл на заточване c
- ▶ Ако дебелината или ширината не достигат минимално допустимите стойности: сменете ножа, 19.2.
- ▶ Ако ъгълът на заточване не е спазен: заточете ножа, 19.2.
- ▶ Ако възникнат неясноти: обърнете се към специализиран търговец на STIHL.

## 11 Работа с косачката

### 11.1 Държане и водене на косачката

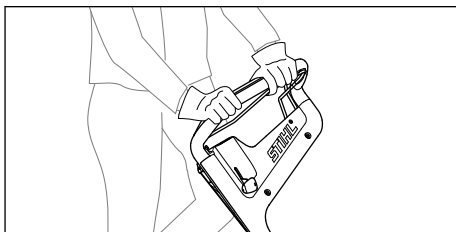

- ▶ Дръжте ръкохватката с две ръце така, че палците да я обхващат.

## 11.2 Настройване на височината на косене

Височината на косене може да бъде настроена на 6 степени:

- 25 мм = позиция 1
- 30 мм = позиция 2
- 40 мм = позиция 3
- 50 мм = позиция 4
- 60 мм = позиция 5
- 75 мм = позиция 6

Позициите са посочени върху косачката.

### Настройване на височината на косене

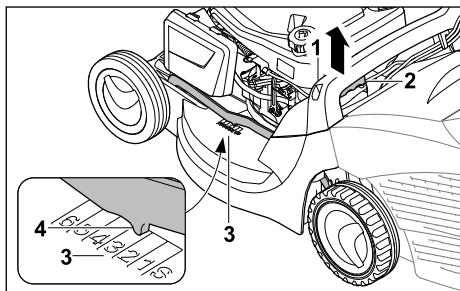

- ▶ Дръжте косачката за ръкохватката (1).
- ▶ Натиснете лоста (2) и го задръжте.
- ▶ Поставете косачката в желаната позиция чрез повдигане и спускане. Текущо настроената височина на косене може да се разбере от индикатора за височината на косене (3) с помощта на маркировката (4).
- ▶ Отпуснете лоста (2). Косачката се фиксира.

## 11.3 Включване и изключване на задвижването на ходовата част

### 11.3.1 Включване на задвижването на ходовата част

#### УКАЗАНИЕ

- ▶ За да избегнете щети по уреда, задействайте лоста на вариозадвижването само при работещ двигател с вътрешно горене.
- ▶ Поставете косачката на равен терен.
- ▶ Стартирайте двигателя.

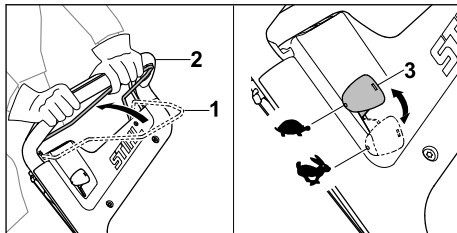

- ▶ Издърпайте превключващия лост за задвижване на ходовата част (1) изцяло по посока на ръкохватката (2) и го задръжте така, че палецът да обхване ръкохватката. Косачката се задвижва.

Увеличаване скоростта на движение:

- ▶ Натиснете лоста за вариозадвижването (3) по време на движение напред в посока →.

Намаляване скоростта на движение:

- ▶ Натиснете лоста за вариозадвижването (3) по време на движение назад в посока ←.

### 11.3.2 Изключване на задвижването на ходовата част

- ▶ Отпуснете превключващия лост за задвижване на ходовата част.
- ▶ Изчакайте, докато косачката спре.

## 11.4 Косене

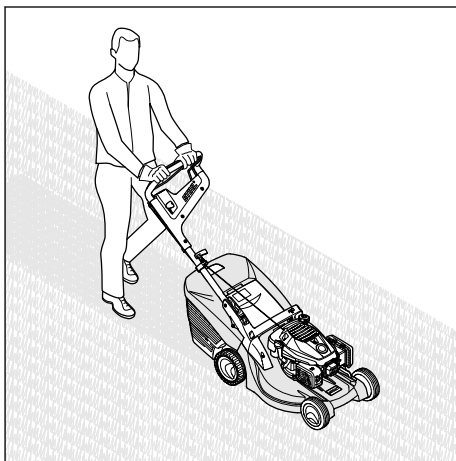

- ▶ Ако се работи с включено задвижване на ходовата част: управлявайте контролирано косачката напред.
- ▶ Ако се работи с изключено задвижване на ходовата част: бутайте косачката напред бавно и контролирано.

## 11.5 Изпразване на коша за трева

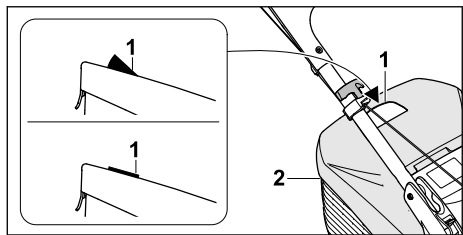

Въздушният поток, генериран от ножа, повдига индикатора за равнището на запълване (1). Когато кошът за трева се напълни, въздушният поток спира. Ако въздушният поток е твърде малък, индикаторът за равнището на запълване (1) се връща в пасивно състояние. Това е сигнал да изпразните коша за трева (2).

Безпроблемното функциониране на индикатора за равнището на запълване (1) е гарантирано само при оптимален въздушен поток. Външни влияния, като мокра, гъста или висока трева, ниска височина на косене, замърсяване или други, могат да засегнат въздушния поток и функционирането на индикатора за равнището на запълване (1).

- ▶ Ако индикаторът за равнището на запълване (1) се върне в пасивно състояние: изпразнете коша за трева (2).
- ▶ Изключете двигателя.
- ▶ Откачете коша за трева (2).

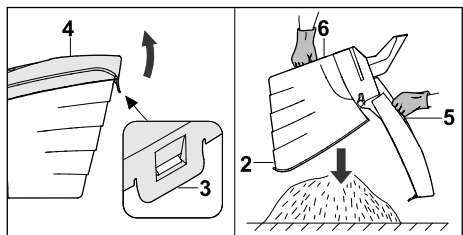

- ▶ Отворете затворящата планка (3).
- ▶ Отворете горната част на коша за трева (4) с ръкохватката (5) и я задръжте.
- ▶ С втората ръка я дръжте за долната ръкохватка (6).
- ▶ Изпразнете коша за трева (2).
- ▶ Затворете коша за трева (2).
- ▶ Закачете коша за трева (2).

## 12 След работа

### 12.1 След работа

- ▶ Изключете двигателя.

- ▶ Ако косачката е мокра: оставете косачката да изсъхне.
- ▶ Почистете косачката.

## 13 Транспортиране

### 13.1 Транспортиране на косачката

- ▶ Изключете двигателя.
- ▶ Ножът не трябва да се върти.
- ▶ Изтеглете накрайника на запалителната свещ.

#### Бутане на косачката

- ▶ Бутайте косачката напред бавно и контролирано.

#### Носене на косачката

- ▶ Носете предпазни ръкавици, изработени от устойчив материал.
- ▶ Откачете коша за трева.

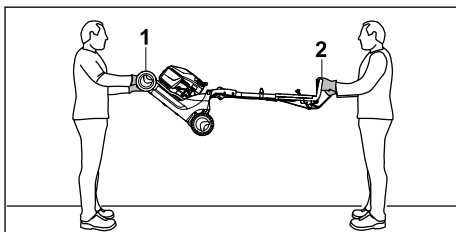

- ▶ Ако косачката се носи с разгънатата ръкохватка:
  - ▶ Един човек трябва да държи косачката с две ръце за ръкохватката за носене (1) и друг да я държи с две ръце за ръкохватката (2).
  - ▶ Повдигайте и носете косачката по двама.

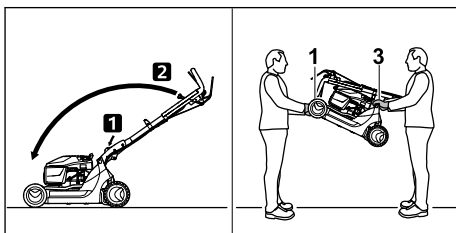

- ▶ Ако косачката се носи със сгънатата ръкохватка:
  - ▶ Сгънете ръкохватката.
  - ▶ Един човек трябва да държи косачката с две ръце за ръкохватката за носене (1), а друг да я държи с две ръце за ръкохватката (3).
  - ▶ Повдигайте и носете косачката по двама.

### Транспортиране на косачката в превозно средство

- ▶ Закрепете косачката изправена така, че да не се преобърне и да не може да се движи.

## 14 Съхранение

### 14.1 Съхранение на косачката

- ▶ Изключете двигателя и го оставете да изстине.
  - ▶ Изтеглете накрайника на запалителната свещ.
  - ▶ Съхранявайте косачката така, че следните условия да са изпълнени:
    - Косачката да е на място, недостъпно за деца.
    - Косачката е чиста и суха.
    - Косачката да не може да се преобърне.
    - Косачката да не може да се плъзне.
- Ако косачката се съхранява за повече от 3 месеца:
- ▶ Работете с косачката, докато резервоарът за гориво се изпразни.
  - ▶ Предоставете резервоара за гориво за почистване от специализиран търговец на STIHL.
  - ▶ Сменяйте моторно масло така, както е посочено в инструкцията за експлоатация на двигателя.
  - ▶ Развийте запалителната свещ.





#### ПРЕДУПРЕЖДЕНИЕ

- Ако при изваден накрайник на запалителната свещ се издърпа ръкохватката за стартиране, навън може да изскочат искри. Искрите могат да причинят пожари и експлозии в леснозапалима или експлозивна среда. Това може да доведе до тежки наранявания или смърт и може да възникнат материални щети.
  - ▶ Дръжте накрайника на запалителната свещ далеч от отвора за запалителната свещ.
  - ▶ Дръпнете ръкохватката за стартиране неколкократно и я върнете обратно.
  - ▶ Завийте запалителната свещ и я затегнете добре.

## 15 Почистване

### 15.1 Изправяне на косачката

- ▶ Работете с косачката, докато резервоарът за гориво се изпразни.  
Двигателят изгасва.

- ▶ Поставете косачката на равен терен.
- ▶ Откачете коша за трева.
- ▶ Нагласете височината на косене в най-високата позиция,  11.2.
- ▶ Поставете ръкохватката в най-ниската позиция,  8.2.

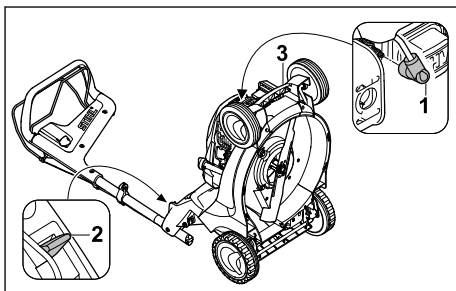

- ▶ Извадете накрайника на запалителната свещ (1).
- ▶ С лявата ръка натиснете лоста (2) надолу и задръжте.
- ▶ С дясната ръка хванете косачката за ръкохватката за носене (3) и я изправете назад.

### 15.2 Почистване на косачката

- ▶ Изключете двигателя.
- ▶ Оставете косачката да изстине.
- ▶ Изтеглете накрайника на запалителната свещ.
- ▶ Почистете косачката с влажна кърпа.
- ▶ Почистете вентилационните отвори с четчица.
- ▶ Изправете косачката.
- ▶ Почистете областта около ножа и самия нож с дървена пръчка, мека четка или влажна кърпа.

## 16 Поддръжка /обслужване

### 16.1 Интервали за профилактика

Интервалите за профилактика зависят от условията на средата и от работните условия. STIHL препоръчва следните интервали за профилактика:

#### Двигател

- ▶ Поддържайте моторно масло така, както е посочено в инструкцията за експлоатация на двигателя.

#### Косачка

- ▶ Косачката трябва да се поддържа ежегодно от специализиран търговец на STIHL.

## 16.2 Демонтаж и монтаж на ножа

### 16.2.1 Демонтаж на ножа

- ▶ Изключете двигателя.
- ▶ Изтеглете накрайника на запалителната свещ.
- ▶ Изправете косачката.

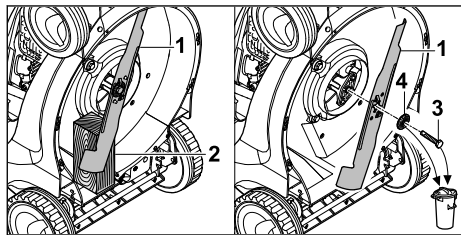

- ▶ Блокирайте ножа (1) с дървено трупче (2).
- ▶ Развийте болта (3) и го свалете заедно с шайбата (4).
- ▶ Свалете ножа (1).
- ▶ Изхвърлете болта (3) и шайбата (4). За монтирането на ножа (1) използвайте нови болт и шайба.

### 16.2.2 Монтаж на ножа

- ▶ Изключете двигателя.
- ▶ Изтеглете накрайника на запалителната свещ.
- ▶ Изправете косачката.

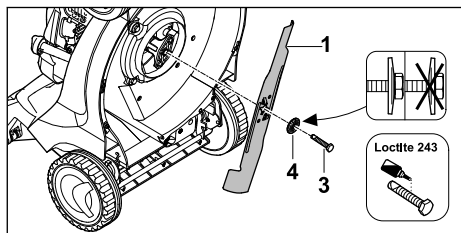

- ▶ Поставете новата шайба (4) върху новия болт (3).
- ▶ Нанесете осигурител за резби Loctite 243 върху резбата на болта (3).
- ▶ Поставете ножа (1) така, че издатините на повърхността за поставяне да попаднат в гнездата на ножа (1).
- ▶ Завийте болта (3) заедно с шайбата (4).

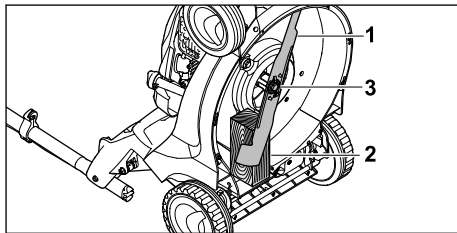

- ▶ Блокирайте ножа (1) с дървено трупче (2).
- ▶ Затегнете болта (3) с 65 Nm.

## 16.3 Заточване и балансиране на ножа

Необходима е много практика за правилното заточване и балансиране на ножа.

STIHL препоръчва ножът да се заточва и балансира от специализиран търговец на STIHL.



### ПРЕДУПРЕЖДЕНИЕ

- Режещите ръбове на ножа са остри. Потребителят може да се пореже.
  - ▶ Носете предпазни ръкавици, изработени от устойчив материал.

- ▶ Изключване на двигателя.
- ▶ Изтеглете накрайника на запалителната свещ.
- ▶ Изправете косачката.
- ▶ Демонтирайте ножа.
- ▶ Заточете ножа. При това спазвайте ъгъла на заточване и охладете ножа, 19.2. Ножът не трябва да посинява по време на заточването.
- ▶ Монтирайте ножа.
- ▶ Ако възникнат неясноти: обърнете се към специализиран търговец на STIHL.

## 17 Ремонт

### 17.1 Ремонт на косачката

Потребителят не може сам да поправи косачката и ножа.

- ▶ Ако косачката или ножът са повредени: не използвайте косачката или ножа и потърсете помощ от специализиран търговец на STIHL.
- ▶ Ако указателните табели са нечетливи или повредени: указателните табели трябва да се сменят от специализиран търговец на STIHL.



## 18 Отстраняване на неизправности

### 18.1 Отстраняване на неизправности по косачката

Неизправност	Причина	Отстраняване
Двигателят не пали.	Превключващият лост за режима на косене не е натиснат.	▶ Стартирайте двигателя така, както е описано в тази инструкция за експлоатация.
	Резервоарът за гориво е празен.	▶ Заредете косачката.
	Тръбопроводът за гориво е запушен.	▶ Обърнете се към специализиран търговец на STIHL.
	В резервоара има некачествено, замърсено старо гориво.	▶ Винаги използвайте свежо марково гориво безоловен бензин.
	Въздушният филтър е замърсен.	▶ Обърнете се към специализиран търговец на STIHL.
	Накрайникът на запалителната свещ е изваден от запалителната свещ или кабелът за запалване не е закрепен добре към накрайника.	▶ Поставете накрайника на запалителната свещ. ▶ Проверете връзката между кабела за запалване и щекера.
	Запалителната свещ е опушена, повредена или разстоянието между електродите е неправилно.	▶ Почистете или сменете запалителната свещ. ▶ Регулирайте разстоянието между електродите.
	Съпротивлението при ножа е твърде голямо.	▶ Настройте по-голяма височина на косене. ▶ Стартирайте двигателя в по-ниска трева.
Двигателят се стартира трудно или мощността му отслабва.	Корпусът на косачката е запушен.	Почистете косачката.
	Височината на косене е настроена твърде ниско или скоростта на бутане е твърде голяма.	Пригответе височината на косене или косете по-бавно.
	В резервоара за гориво и карбуратора има вода или карбураторът е запушен.	Изпразнете резервоара за гориво, почистете тръбопровода за гориво и карбуратора.
	Резервоарът за гориво е замърсен.	Обърнете се към специализиран търговец на STIHL.
	Въздушният филтър е замърсен.	Обърнете се към специализиран търговец на STIHL.
	Запалителната свещ е опушена.	Почистете или сменете запалителната свещ.
Двигателят загрява много.	Твърде ниско ниво на моторното масло.	Допълнете моторно масло или го сменете така, както е описано в инструкцията за експлоатация на двигателя.
	Охлаждащите ребра са замърсени.	Почистете косачката.
Косачката вибрира силно.	Ножът е повреден.	Сменете ножовете.

Неизправност	Причина	Отстраняване
	Ножът не е монтиран правилно.	Монтирайте ножа.
Тревата не се коси добре.	Ножът е тъп или износен.	Заточете или сменете ножа.

## 19 Технически данни

### 19.1 Косачка STIHL RM 448.1 VC

- Тип двигател: STIHL EVC 300.0
- Работен обем: 166 см<sup>3</sup>
- Мощност: 2,6 kW (3,5 PS) при 2800 об/мин
- Обороти: 2800/мин
- Максимален обем на резервоара за гориво: 900 см<sup>3</sup> (0,9 л)
- Тегло: 29 кг
- Максимално съдържание на коша за трева: 55 л
- Ширина на косене: 46 см

### 19.2 Нож

- Минимална дебелина a: 2,0 мм
- Минимална ширина b: 39 мм
- Ъгъл на заточване c: 30°

### 19.3 Нива на шума и вибрациите

Стойността K за нивото на шума възлиза на 2 dB(A). Стойността K за нивото на шума възлиза на 1,1 dB(A). Стойността K за нивото на вибрациите възлиза на 2,20 м/с<sup>2</sup>.

- Ниво на шума L<sub>рА</sub>, измерено според EN ISO 5395-2: 83 dB(A)
- Гарантирано ниво на шума L<sub>WAd</sub>, измерено съгласно 2000/14/EC/S.I. 2001/1701: 96 dB(A)
- Ниво на вибрациите a<sub>нв</sub> на ръкохватката, измерено според EN 12096, EN ISO 5395-2 и EN 20643: 4,40 м/сек<sup>2</sup>

Информация за изпълнението на Директивата относно излагането на вибрации на работното място 2002/44/EC и S.I. 2005/1093 можете да откриете на адрес [www.stihl.com/vib](http://www.stihl.com/vib).

### 19.4 REACH

Съкращението "REACH" обозначава регламента на EG (Европ. общност) за регистриране, анализ и допустимост на химическите препарати.

Информацията за изпълнение на регламента REACH е посочена по-долу [www.stihl.com/reach](http://www.stihl.com/reach).

## 20 Резервни части и принадлежности

### 20.1 Резервни части и принадлежности

**STIHL** С тези символи се обозначават оригинални резервни части на STIHL и оригинални принадлежности на STIHL.

Фирма STIHL препоръчва да се използват оригинални резервни части и оригинални принадлежности на STIHL.

Резервните части и принадлежностите на други производители не могат да бъдат оценени от STIHL по отношение на надеждността, безопасността и пригодността им, въпреки продължаващото наблюдение на пазара и STIHL не може да гарантира използването им.

Оригинални резервни части и оригинални принадлежности на STIHL се предлагат от специализиран търговски обект на STIHL.

### 20.2 Важни резервни части

- Нож: 6358 702 0100
- Болт на ножа: 9008 319 9028
- Шайба: 0000 702 6600

## 21 Отстраняване /изхвърляне

### 21.1 Изхвърляне на косачката

Информация за изхвърляне може да получите от местните органи или специализиран търговец на STIHL.

Неправилното изхвърляне може да навреди на здравето и да замърси околната среда.

- ▶ Предоставете продуктите на STIHL заедно с опаковката съгласно местните разпоредби в подходящо депо за рециклиране на отпадъци.
- ▶ Не изхвърляйте с битовите отпадъци.

## 22 Декларация на ЕС (EU) за съответствие

### 22.1 Косачка STIHL RM 448.1 VC

STIHL Tirol GmbH  
Hans Peter Stihl-Straße 5  
6336 Langkampfen

Австрия

декларира, поемайки пълна отговорност, че

- Модел: Косачка
- Фабрична марка: STIHL
- Тип: RM 448.1 VC
- Ширина на косене: 46 см
- Сериен номер: 6358

отговаря на съответните разпоредби на Директивите 2000/14/ЕС, 2006/42/ЕС, 2014/30/EU и 2011/65/EU и е разработена и произведена в съответствие с актуалните към датата на производство версии на следните стандарти: EN ISO 5395-1, EN ISO 5395-2, EN ISO 14982.

Нотифициран орган:  
TÜV Rheinland LGA Products GmbH  
Tillystraße 2  
90431 Nürnberg, DE

За установяване на измереното и гарантираното ниво на шума беше приложена Директива 2000/14/ЕС, приложение VIII.

- Измерено ниво на шума: 95,3 dB(A)
- Гарантирано ниво на шума: 96 dB(A)

Техническата документация се съхранява в STIHL Tirol GmbH.

Годината на производство и машинният номер са посочени върху косачката.

Лангкампфен, 28.05.2021 г.

STIHL Tirol GmbH

По пълном.



Matthias Fleischer, завеждащ отдел „Изследователска дейност и разработка“

По пълном.



Sven Zimmermann, завеждащ отдел „Качество“

## 23 Декларация за съответствие UKCA

### 23.1 Косачка STIHL RM 448.1 VC

STIHL Tirol GmbH  
Hans Peter Stihl-Straße 5  
6336 Langkampfen

Австрия

декларира, поемайки пълна отговорност, че

- Модел: Косачка
- Фабрична марка: STIHL
- Тип: RM 448.1 VC
- Ширина на косене: 46 см
- Сериен номер: 6358

отговаря на относимите разпоредби на директивите на Обединеното кралство Noise Emission in the Environment by Equipment for use Outdoors Regulations 2001, Supply of Machinery (Safety) Regulations 2008, Electromagnetic Compatibility Regulations 2016 и The Restriction of the Use of Certain Hazardous Substances in Electrical and Electronic Equipment Regulations 2012 и е разработена и произведена в съответствие с валидните към датата на производство версии на следните стандарти: EN ISO 5395-1, EN ISO 5395-2, EN ISO 14982.

Нотифициран орган:  
TUV Rheinland UK LTD  
1011 Stratford Road  
Solihull, B90 4BN

За установяване на измереното и гарантираното ниво на шума беше приложена директива Noise Emission in the Environment by Equipment for use Outdoors Regulations 2001, Schedule 11 на Обединеното кралство.

- Измерено ниво на шума: 95,3 dB(A)
- Гарантирано ниво на шума: 96 dB(A)

Техническата документация се съхранява в STIHL Tirol GmbH.

Годината на производство и машинният номер са посочени върху косачката.

Лангкампфен, 01.07.2022 г.

STIHL Tirol GmbH

По пълном.



Matthias Fleischer, завеждащ отдел „Изследователска дейност и разработка“



По пълном.

Sven Zimmermann, завеждащ отдел „Качество“

## Cuprins

1	Prefață.....	436
2	Informații referitoare la acest Manual de instrucțiuni.....	436
3	Cuprins.....	437
4	Instrucțiuni de siguranță.....	438
5	Pregătirea pentru funcționare a mașinii de tuns iarba.....	443
6	Asamblarea mașinii de tuns iarba.....	444
7	Alimentarea cu carburant a mașinii de tuns iarba.....	445
8	Se reglează pentru utilizator mașina de tuns iarba.....	446
9	Pomirea și oprirea motorului.....	446
10	Verificarea mașinii de tuns iarba.....	447
11	Lucrul cu mașina de tuns iarbă.....	447
12	După lucru.....	449
13	Transportarea.....	449
14	Stocarea.....	449
15	Curățare.....	450
16	Întreținere.....	450
17	Reparare.....	451
18	Depanare.....	452
19	Date tehnice.....	453
20	Piese de schimb și accesorii.....	453
21	Eliminare.....	453
22	Declarație de conformitate EU.....	453
23	Declarația de conformitate UKCA.....	454

## 1 Prefață

Stimată clientă, stimate client,

ne bucurăm că ați ales STIHL. Dezvoltăm și extindem produsele noastre în calitate de vârf, conform nevoilor clienților noștri. În felul acesta iau naștere produse de mare fiabilitate chiar și în condiții de solicitare extremă.

STIHL înseamnă calitate de vârf și în domeniul de service. Atelierele noastre de specialitate oferă consiliere și instrucțiuni competente, dar și o cuprinzătoare asistență tehnică.

Compania STIHL se angajează în mod expres să protejeze natura. Aceste instrucțiuni de utilizare sunt concepute pentru a vă ajuta la utiliza-

rea sigură și ecologică a produsului dumneavoastră STIHL pe o durată lungă de exploatare.

Vă mulțumim pentru încredere și vă dorim multă bucurie la utilizarea produsului dumneavoastră STIHL.



Dr. Nikolas Stihl

**IMPORTANT! ÎNAINTE DE UTILIZARE, CITIȚI ȘI PĂSTRAȚI INSTRUCȚIUNILE.**

## 2 Informații referitoare la acest Manual de instrucțiuni

### 2.1 Documente aplicabile

Aceste instrucțiuni de utilizare reprezintă manualul de operare tradus din originalul în limba germană al producătorului, în sensul Directivei CE 2006/42/EC.

Se aplică prevederile de siguranță locale.

- ▶ În plus față de aceste instrucțiuni de utilizare, citiți, înțelegeți și păstrați următoarele documente:
  - Instrucțiuni de utilizare a motorului STIHL EVC 300.0

### 2.2 Identificarea Notelor de avertizare din text

#### PERICOL

- Această notă indică pericolele care au ca rezultat răniri grave sau decese.
  - ▶ Măsurile specificate pot împiedica rănirile grave sau decesele.

#### AVERTISMENT

- Această notă poate indica pericolele care au ca rezultat răniri grave sau **decese**.
  - ▶ Măsurile specificate pot împiedica rănirile grave sau decesele.

#### INDICAȚIE

- Această notă indică pericolele care pot avea ca rezultat avariarea bunurilor.
  - ▶ Măsurile specificate pot împiedica avariarea bunurilor.

## 2.3 Simboluri în text



Acest simbol se referă la un capitol din aceste instrucțiuni de folosire.

## 3 Cuprins

### 3.1 Mașina de tuns iarba

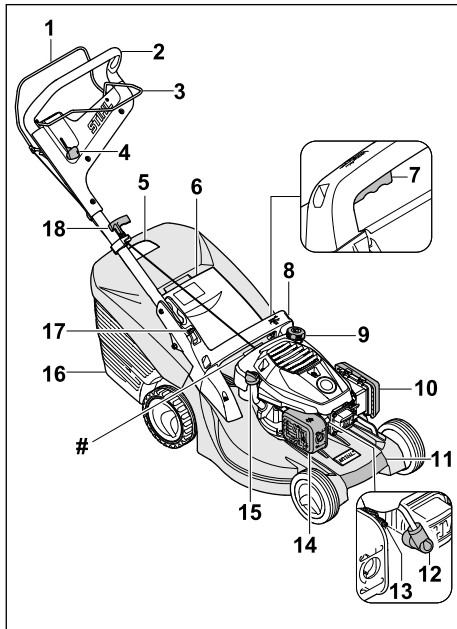

#### 1 Manetă de cuplare a sistemului de tundere

Maneta de cuplare a sistemului de tundere servește la pornirea și oprirea motorului.

#### 2 Ghidon

Ghidonul servește la prinderea, conducerea și transportul mașinii de tuns iarba.

#### 3 Maneta de cuplare a sistemului de acționare pentru deplasare

Maneta de cuplare a sistemului de acționare pentru deplasare cuplează și decuplează sistemul de acționare pentru deplasare.

#### 4 Manetă

Maneta servește la reglarea vitezei sistemului de acționare pentru deplasare.

#### 5 Indicator nivel de umplere

Indicatorul nivelului de umplere indică umplerea coșului de colectare a ierbii.

#### 6 Clapeta de evacuare

Clapeta de evacuare închide canalul de evacuare.

#### 7 Manetă

Maneta servește la reglarea înălțimii de tăiere dorite.

#### 8 Mâner

Mânerul servește la prinderea mașinii de tuns iarba, la reglarea înălțimii de tăiere și la transportul mașinii de tuns iarba.

#### 9 Bușon rezervor carburant

Capacul rezervorului de carburant închide orificiul pentru umplerea benzinei.

#### 10 Capac filtru

Capacul filtrului acoperă filtrul de aer.

#### 11 Mâner de transport

Mânerul de transport servește la transportul mașinii de tuns iarba.

#### 12 Fișă de bujie

Fișa de bujie conectează cablul de aprindere cu bujia.

#### 13 Bujie

Bujia aprinde amestecul de carburant cu aer în motor.

#### 14 Amortizor de zgomot

Amortizorul de zgomot reduce emisiile de zgomot ale mașinii de tuns iarba.

#### 15 Bușon pentru uleiul de motor

Bușonul pentru uleiul de motor închide orificiul pentru umplerea cu ulei de motor.

#### 16 Coș de colectare iarbă

Coșul de colectare iarbă colectează iarba tunsă.

#### 17 Manetă

Maneta servește la reglarea și la rabatarea ghidonului.

#### 18 Mâner demaror

Mânerul demaror servește la pornirea motorului.

#### # Plăcuță cu caracteristici cu numărul de serie

### 3.2 Simboluri

Simbolurile pot fi prezente pe mașina de tuns iarba și au următoarea semnificație:



Acest simbol indică greutatea mașinii de tuns iarba.



Nivel maxim de putere acustică conform Directivei 2000/14/EC, în dB(A), pentru a face comparabile emisiile de zgomot ale produselor.



Acest simbol se referă la capacul rezervorului de carburant.



Acest simbol se referă la capacul pentru ulei de motor.



Pornirea motorului.



Oprirea motorului.



Pornirea sistemului de acționare pentru deplasare.



În această poziție, mașina de tuns iarba se deplasează cu viteza maximă.



În această poziție, mașina de tuns iarba se deplasează cu viteza cea mai redusă.

## 4 Instrucțiuni de siguranță

### 4.1 Simboluri de avertizare

Simbolurile de avertizare de pe mașina de tuns iarba au următoarea semnificație:



Țineți cont de indicațiile de siguranță și de măsurile acestora.



Citiți, înțelegeți și păstrați instrucțiunile de utilizare.



Țineți cont de indicațiile de siguranță cu privire la obiectele aruncate în sus și de măsurile acestora.



Nu atingeți cuțitul în timp ce se rotește.



Scoateți fișa de bujie în timpul transportului, păstrării, întreținerii sau reparării.



Mențineți distanța de siguranță.

### 4.2 Utilizarea conform destinației

Mașina de tuns iarba STIHL RM 448.1 VC servește la tunderea ierbii.

## ▲ AVERTISMENT

- Dacă mașina de tuns iarba nu este folosită conform destinației, persoanele pot fi rănite grav sau pot deceda, sau se pot înregistra daune materiale.
  - ▶ Utilizați mașina de tuns iarba așa cum este descris în aceste instrucțiuni de utilizare și în instrucțiunile de utilizare ale motorului.

### 4.3 Cerințe pentru utilizator

## ▲ AVERTISMENT

- Persoanele neinstruite nu pot recunoaște sau evalua pericolele generate de mașina de tuns iarba. Utilizatorii sau alte persoane pot fi rănite grav sau ucise.
  - ▶ Citiți, înțelegeți și păstrați instrucțiunile de utilizare.
- ▶ Dacă mașina de tuns iarba este împrumutată unei alte persoane: Oferiți totodată și instrucțiunile de utilizare ale mașinii de tuns iarba și al motorului.
- ▶ Asigurați-vă că utilizatorul îndeplinește următoarele cerințe:
  - Utilizatorul este odihnit.
  - Utilizatorul este apt din punct de vedere fizic, senzorial și mental, să opereze și să lucreze cu mașina de tuns iarba. Dacă utilizatorul este capabil din punct de vedere corporal, senzorial sau mental într-un mod limitat, acesta are voie să lucreze doar sub supravegherea sau după instruire din partea unei persoane responsabile.
  - Utilizatorul poate recunoaște și evalua pericolele pe care le prezintă mașina de tuns iarba.
  - Utilizatorul este conștient de faptul că răspunde pentru accidente și daune.
  - Utilizatorul este major sau utilizatorul este format conform reglementărilor naționale sub supraveghere.
  - Utilizatorul a fost instruit de către un distribuitor autorizat STIHL sau de o persoană calificată, înainte de a lucra cu mașina de tuns iarba pentru prima dată.
  - Utilizatorul nu este afectat de alcool, medicamente sau droguri.
- ▶ Dacă apar neclarități: Apelați la un distribuitor de specialitate STIHL.



## 4.4 Îmbrăcămintea și dotarea

### ▲ AVERTISMENT

- În timpul lucrului, pot fi aruncate în sus obiecte cu viteză mare. Utilizatorul poate fi rănit.
  - ▶ Purtați pantaloni lungi din material rezistent.
- În timpul lucrului se generează zgomot. Zgomotul poate să dăuneze auzului.
  - ▶ Purtați antifoane.
- În timpul lucrului poate fi agitat praf. Praful inhalat poate dăuna sănătății și poate să declanșeze reacții alergice.
  - ▶ Dacă se agită praf: Purtați o mască de protecție contra prafului.
- Îmbrăcămintea neadecvată se poate agăța de bucăți de lemn, bălării și de mașina de tuns iarba. Utilizatorii fără îmbrăcămintă adecvată pot fi răniți grav.
  - ▶ Purtați îmbrăcămintă strânsă pe corp.
  - ▶ Lăsați deoparte șalurile și bijuteriile.
- În timpul curățării, a întreținerii sau a transportului utilizatorul poate veni în contact cu cuțitul. Utilizatorul poate fi rănit.
  - ▶ Purtați mănuși de protecție din material rezistent.
  - ▶ Purtați încălțăminte solidă, închisă, cu talpă anti-alunecare.
- Dacă utilizatorul poartă încălțăminte nepotrivită, acesta poate să alunece. Utilizatorul poate fi rănit.
- În timpul ascuțirii cuțitului, pot fi aruncate în afară particule de material. Utilizatorul poate fi rănit.
  - ▶ Purtați ochelari de protecție bine strânși. Ochelarii de protecție adecvați sunt testați conform standardului EN 166 sau conform prevederilor naționale și pot fi obținuți din comerț cu marcajul corespondent.
  - ▶ Purtați mănuși de protecție din material rezistent.

## 4.5 Zona de lucru și mediul înconjurător

### ▲ AVERTISMENT

- Persoanele neimplicate, copiii și animalele nu pot recunoaște și nu pot evalua pericolele generate de o mașină de tuns iarba și de obiectele aruncate în sus. Persoanele neimplicate, copiii și animalele pot fi rănite grav și pot să apară daune materiale.



- ▶ Țineți persoanele neimplicate, copiii și animalele la distanță de zona de lucru.

- ▶ Mențineți distanța față de obiecte.

- ▶ Nu lăsați mașina de tuns iarba nesupravegheată.
- ▶ Asigurați-vă că copiii nu se joacă cu mașina de tuns iarba.
- Atunci când motorul rulează, din amortizorul de zgomot ies gaze de eșapament fierbinți. Gazele de eșapament fierbinți pot să aprindă materialele ușor inflamabile și pot să declanșeze incendii.
  - ▶ Țineți jetul de gaze de eșapament la distanță de materiale ușor inflamabile.

## 4.6 Starea sigură în exploatare

### 4.6.1 Mașina de tuns iarba

Mașina de tuns iarba este în stare sigură de funcționare, dacă sunt îndeplinite următoarele condiții:

- Mașina de tuns iarba nu este deteriorată.
- Nu iese benzină din mașina de tuns iarba.
- Închizătorul rezervorului de carburant este închis.
- Nu iese ulei de motor din mașina de tuns iarba.
- Închizătorul uleiului de motor este închis.
- Mașina de tuns iarba este curată.
- Elementele de operare funcționează și sunt nemodificate.
- Dacă se tunde gazonul și iarba tunsă trebuie colectată în coșul de colectare iarbă: Coșul de colectare a ierbii trebuie agățat corect.
- Dacă se tunde gazonul și iarba tunsă trebuie aruncată în spate: Coșul de colectare a ierbii este agățat și clapeta de evacuare este închisă.
- Cuțitul este montat corect.
- Pe această mașină de tuns iarba sunt montate accesorii originale STIHL.
- Accesoriile sunt montate corect.
- Mecanismele cu arcuri pretensionate nu sunt deteriorate și funcționează.
- La eliberarea manetei de cuplare a sistemului de tundere motorul se oprește.



### ▲ AVERTISMENT

- Dacă nu prezintă siguranță, componentele nu mai pot să funcționeze corect, echipamentele de siguranță sunt anulate și scapă carburant. Persoanele pot fi rănite grav sau ucise.
  - ▶ Folosiți mașina de tuns iarba numai dacă nu este deteriorată.
  - ▶ Dacă din mașina de tuns iarba curge benzină: Nu lucrați cu mașina de tuns iarba și apelați la un distribuitor de specialitate STIHL.

- ▶ Închideți închizătorul rezervorului de carburant.
- ▶ Dacă din mașina de tuns iarba curge ulei de motor: Nu lucrați cu mașina de tuns iarba și apălați la un distribuitor de specialitate STIHL.
- ▶ Închideți închizătorul uleiului de motor.
- ▶ Dacă mașina de tuns iarba este murdară: Curățați mașina de tuns iarba.
- ▶ Nu umblați la sistemele de siguranță ale mașinii de tuns iarba.
- ▶ Nu efectuați intervenții asupra mașinii de tuns iarba, care modifică puterea sau turanția motorului.
- ▶ Dacă elementele de operare nu funcționează: nu mai lucrați cu mașina de tuns iarba.
- ▶ Mecanismele cu arcuri pretensionate pot elibera energia acumulată.
- ▶ Dacă se tunde gazonul și iarba tunsă trebuie colectată în coșul de colectare iarba: Coșul de colectare a ierbii trebuie agățat așa cum este descris în prezentele instrucțiuni de utilizare.
- ▶ Montați accesoriile originale STIHL pe această mașină de tuns iarba.
- ▶ Cuțitul trebuie montat așa cum este descris în prezentele instrucțiuni de utilizare.
- ▶ Montați accesoriile așa cum este descris în aceste instrucțiuni de utilizare sau în instrucțiunile de utilizare al accesoriilor.
- ▶ Nu se introduc obiecte în orificiile mașinii de tuns iarba.
- ▶ Înlocuiți panourile cu indicații uzate sau deteriorate.
- ▶ Dacă apar neclarități: apălați la un distribuitor autorizat STIHL.

#### 4.6.2 Cuțitul

Cuțitul este în stare sigură de funcționare dacă sunt îndeplinite următoarele condiții:

- Cuțitul și accesoriile nu sunt deteriorate.
- Cuțitul nu este deformat.
- Cuțitul este montat corect.
- Cuțitul este ascuțit corect.
- Cuțitul este debavurat.
- Cuțitul este echilibrat corect.
- Grosimea minimă și lățimea minimă a cuțitului nu au scăzut sub limita admisă,  19.2.
- Unghiul de ascuțire a fost respectat,  19.2.

### ▲ AVERTISMENT

- Dacă starea tehnică nu prezintă siguranță bucăți din cuțit se pot desprinde și pot fi aruncate în afară. Persoanele pot fi rănite grav.

- ▶ Se va lucra numai cu un cuțit nedeteriorat și cu accesoriile nedeteriorate.
- ▶ Se montează corect cuțitul.
- ▶ Se ascute corect cuțitul.
- ▶ Dacă grosimea minimă sau lățimea minimă au scăzut sub limita admisă: Se înlocuiește cuțitul.
- ▶ Se solicită echilibrarea cuțitului de către un distribuitor autorizat STIHL.
- ▶ Dacă apar neclarități: Apălați la un distribuitor de specialitate STIHL.

## 4.7 Carburantul și alimentarea

### ▲ AVERTISMENT

- Carburantul utilizat pentru această mașină de tuns iarba este benzina. Benzina este foarte inflamabilă. Dacă benzina ajunge în contact cu sursă de flacără deschisă sau obiecte fierbinți, aceasta poate să declanșeze incendii sau explozii. Persoanele pot fi rănite grav sau ucise și pot să apară daune materiale.
  - ▶ Protejați benzina de căldură puternică și foc.
  - ▶ Nu deversați benzină.
  - ▶ Dacă s-a deversat benzină: Ștergeți benzina cu o lavetă umedă și încercați să porniți doar atunci când toate piesele mașinii de tuns iarba sunt uscate.
  - ▶ Nu fumați.
  - ▶ Nu alimentați cu carburant în apropierea focului.
  - ▶ Înainte de alimentare, opriți motorul și lăsați să se răcească.
  - ▶ Dacă rezervorul trebuie să fie golit: Efectuați acest lucru în aer liber.
  - ▶ Porniți motorul la cel puțin 3 m față de locul alimentării.
  - ▶ Nu păstrați niciodată mașina de tuns iarba cu benzină în rezervor în interiorul unei clădiri.
- Vaporii de benzină inhalați pot să fie toxici pentru oameni.
  - ▶ Nu inhalați vapori de benzină.
  - ▶ Alimentați într-un loc bine aerisit.
- Mașina de tuns iarba se încălzește în timpul lucrului. Benzina se dilată, iar în rezervorul de carburant poate să apară suprapresiune. Dacă se deschide închizătorul rezervorului de carburant, poate să sară benzină. Benzina care sare se poate aprinde. Utilizatorul poate fi rănit grav.
  - ▶ Mai întâi lăsați mașina de tuns iarba să se răcească și apoi deschideți închizătorul rezervorului de carburant.



- Îmbrăcămintea care vine în contact cu benzina este ușor inflamabilă. Persoanele pot fi rănite grav sau ucise și pot să apară daune materiale.
  - ▶ Dacă îmbrăcămintea vine în contact cu benzină: Schimbați îmbrăcămintea.
- Benzina poate să pună în pericol mediul înconjurător.
  - ▶ Nu deversați carburant.
  - ▶ Eliminați benzina la deșeurile conform prevederilor și în mod ecologic.
- Dacă intră benzină în contact cu pielea sau cu ochii, pielea sau ochii se pot irita.
  - ▶ Evitați contactul cu benzina.
  - ▶ Dacă are loc un contact cu pielea: Spălați zonele atinse ale pielii cu apă din abundență și săpun.
  - ▶ Dacă are loc un contact cu ochii: Clătiți ochii timp de cel puțin 15 minute cu apă din abundență și consultați un medic.
- Sistemul de aprindere al mașinii de tuns iarba produce scânteii. Scânteile pot să iasă spre exterior și să declanșeze incendii și explozii în medii ușor inflamabile și explozive. Persoanele pot fi rănite grav sau ucise și pot să apară daune materiale.
  - ▶ Utilizați bujiile descrise în instrucțiunile de utilizare ale motorului.
  - ▶ Însurubați și strângeți ferm bujiile.
  - ▶ Apăsați ferm fișa de bujie.
- Dacă mașina de tuns iarba este alimentată cu benzină care nu este adecvată pentru motor, mașina de tuns iarba poate fi deteriorată.
  - ▶ A se utiliza benzină fără plumb, de marcă, proaspătă.
  - ▶ Țineți cont de specificațiile din instrucțiunile de utilizare al motorului.
- ▶ Lucrați singur cu mașina de tuns iarba.
- ▶ Atenție la obstacole.
- ▶ Nu răsturnați mașina de tuns iarba.
- ▶ Lucrați stând în picioare pe sol și mențineți echilibrul.
- ▶ Dacă apar semne de oboseală: luați o pauză de lucru.
- ▶ Dacă lucrați pe o suprafață înclinată. Tundeți iarba perpendicular pe linia pantei.
- ▶ Nu lucrați pe pante cu o înclinare de peste 25° (46,6 %).
- ▶ Utilizați mașina de tuns iarba cu deosebită atenție când lucrați în apropierea pantelor, muchiilor de teren, șanțurilor, haldelor de gunoi și a digurilor.
- ▶ Planificați duratele lucrărilor astfel încât să evitați solicitările ridicate pe parcursul unor intervale mari de timp.
- Atunci când motorul rulează, sunt generate gaze de eșapament. Gazele de eșapament inhalate pot fi toxice pentru oameni.
  - ▶ Nu inhalați gazele de eșapament.
  - ▶ Lucrați cu mașina de tuns iarba într-un loc bine aerisit.
  - ▶ Dacă apar greață, dureri de cap, tulburări de vedere, tulburări de auz sau amețeală: încetați lucrul și adresați-vă unui medic.
- Dacă utilizatorul poartă antifoane și motorul rulează, utilizatorul poate percepe și evalua zgomotele în mod limitat.
  - ▶ Lucrați calm și cu precauție.
- Mașina de tuns iarba este echipată cu un dispozitiv de oprire a motorului.
  - ▶ Motorul și cuțitul se opresc în interval de 3 secunde, dacă eliberați maneta de cuplare pentru sistemul de tundere.
- Cuțitul care se rotește poate tăia utilizatorul. Utilizatorul poate fi rănit grav.
  - ▶ Scoateți fișa de bujie.



- ▶ Scoateți fișa de bujie.



- ▶ Nu atingeți cuțitul în timp ce se rotește.
- ▶ Dacă cuțitul a fost blocat de un obiect: Oprirea motorului. Abia apoi înlăturați obiectul.

## 4.8 Lucrul

### ▲ AVERTISMENT

- Dacă utilizatorul nu pornește corect motorul, utilizatorul poate să piardă controlul asupra mașinii de tuns iarba. Utilizatorul poate fi rănit grav.
  - ▶ Porniți motorul așa cum este descris în instrucțiunile de utilizare.
- În anumite situații, utilizatorul nu mai poate lucra concentrat. Utilizatorul se poate împiedica, poate cădea sau chiar se poate răni grav.
  - ▶ Lucrați calm și cu precauție.
  - ▶ Tundeți iarba doar în condiții de vizibilitate bună. În cazul în care condițiile de lumină și de vizibilitate sunt slabe, nu lucrați cu mașina de tuns iarba.
- Dacă în timpul lucrului se lucrează fără sistemul de acționare pentru deplasare cuplat, este posibilă pornirea neintenționată a sistemului de acționare pentru deplasare, iar mașina de tuns iarba să se pună în mișcare. Persoanele pot fi rănite grav și pot să apară daune materiale.
  - ▶ Acționați maneta de cuplare a sistemului de acționare pentru deplasare, numai atunci

când trebuie cuplat sistem de acționare pentru deplasare.

- Dacă mașina de tuns iarba se modifică în timpul lucrului sau se comportă neobișnuit, mașina de tuns iarba se poate afla într-o stare care nu prezintă siguranță. Persoanele pot fi rănite grav și pot să apară daune materiale.
  - ▶ Încetați lucrul și luați legătura cu un distribuitor autorizat STIHL.
- În timpul lucrului pot apărea vibrații din cauza mașinii de tuns iarba.
  - ▶ Purtați mănuși de lucru.
  - ▶ Luați pauze de lucru.
  - ▶ Dacă apar semne ale unei tulburări vasculare: adresați-vă unui medic.
- Inspectați vizual suprafața de tuns și identificați obstacolele. Dacă în timpul lucrului cuțitul dă de un obiect străin, acesta sau părți ale acestuia pot fi deteriorate și pot fi aruncate cu viteză mare în sus. Persoanele pot fi rănite și pot să apară daune materiale.



- ▶ Îndepărtați corpurile străine, ca de exemplu pietrele, bețele, sârmele, jucăriile sau alte corpuri străine din zona de lucru. Marcați obiectele ascunse, care nu pot fi înlăturate.

- După ce maneta de cuplare pentru regimul de tundere este eliberată, cuțitul se rotește în continuare pentru scurt timp. Persoanele pot fi rănite grav.



- ▶ Așteptați până când nu se mai rotește cuțitul.
- ▶ Se scoate coșul de colectare iarbă numai după ce cuțitul nu se mai rotește.

- Dacă cuțitul care se rotește dă de un obiect dur, pot lua naștere scânteii. În medii ambiante ușor inflamabile, scânteile pot declanșa incendii. Persoanele pot fi rănite grav sau ucise și pot să apară daune materiale.
  - ▶ Nu lucrați în atmosfere ambiante ușor inflamabile.
- Dacă mașina de tuns iarba este oprită pe suprafețe înclinate, aceasta poate pleca singură în jos pe roți. Persoanele pot fi rănite și pot să apară daune materiale.
  - ▶ Nu dați drumul la mașina de tuns iarba, decât dacă aceasta se află pe o suprafață plană și nu poate pleca singură în jos pe roți.
- Dacă de ghidon se fixează obiecte, mașina de tuns iarba se poate răsturna din cauza greutatei suplimentare. Persoanele pot fi rănite și pot să apară daune materiale.
  - ▶ Nu fixați obiecte de ghidon.

## ▲ PERICOL

- Dacă se lucrează în zone care sunt traversate de cabluri sub tensiune, cuțitul poate atinge cablurile sub tensiune și le poate deteriora. Utilizatorul poate fi rănit grav sau ucis.
  - ▶ Nu lucrați în apropierea cablurilor sub tensiune.
- Dacă se lucrează pe furtună, utilizatorul poate fi lovit de fulger. Utilizatorul poate fi rănit grav sau ucis.
  - ▶ Dacă este furtună: Nu lucrați.
- Dacă se lucrează pe timp de ploaie, utilizatorul poate să alunece. Utilizatorul poate fi rănit grav sau ucis.
  - ▶ Dacă plouă: Nu lucrați.

## 4.9 Transportul

### ▲ AVERTISMENT

- În timpul transportului mașina de tuns iarba se poate răsturna sau se poate mișca. Persoanele pot fi rănite și pot apărea daune materiale.
  - ▶ Oprirea motorului.



- ▶ Așteptați până când nu se mai rotește cuțitul.



- ▶ Scoateți fișa de bujie.

- ▶ Asigurați mașina de tuns iarba pe o suprafață adecvată, cu chingi de prindere, curele sau o plasă, astfel încât aceasta să nu se răstoarne și să nu se poată mișca.
- După ce motorul a funcționat, amortizorul de zgomot și motorul pot fi fierbinți. Utilizatorul se poate arde la transport.
  - ▶ Împingeți mașina de tuns iarba.
- Mașina de tuns iarba este grea. Dacă utilizatorul poartă singur pe sus mașina de tuns iarba, acesta poate fi accidentat grav.
  - ▶ Purtați mănuși de protecție.
  - ▶ Transportați mașina de tuns iarba câte doi.
- Benzina se poate scurge în timpul transportului, provocând poluare și daune.
  - ▶ Împingeți mașina de tuns iarba.
  - ▶ Transportul aparatului fără benzină.

## 4.10 Păstrarea

### ▲ AVERTISMENT

- Copiii nu pot recunoaște și nici evalua pericolele pe care le prezintă o mașină de tuns iarba. Copiii pot fi răniți grav.

- ▶ Opriți motorul.
- ▶ Mașina de tuns iarba se va păstra în locuri inaccesibile copiilor.
- Componentele metalice se pot coroda din cauza umezelii. Mașina de tuns iarba poate fi deteriorată.
  - ▶ Mașina de tuns iarba se va păstra la loc uscat și curat.
- Dacă mașina de tuns iarba este păstrată pe suprafețe înclinate, aceasta poate pleca singură în jos pe roți. Persoanele pot fi rănite și pot să apară daune materiale.
  - ▶ Poziționați mașina de tuns iarba numai pe suprafețe plane.

#### 4.11 Curățarea, întreținerea și repararea

### ▲ AVERTISMENT

- Dacă motorul funcționează în timpul curățării, întreținerii sau reparării, există posibilitatea rănirii grave a persoanelor și pot să apară daune materiale.
  - ▶ Oprirea motorului.



- ▶ Așteptați până când nu se mai rotește cuțitul.



- ▶ Scoateți fișa de bujie.

- Dacă motorul funcționează în timpul curățării, întreținerii sau reparării, sistemul de acționare pentru deplasare se poate cupla accidental. Persoanele pot fi rănite grav și pot să apară daune materiale.
  - ▶ Oprirea motorului.



- ▶ Scoateți fișa de bujie.

- După ce motorul a funcționat, amortizorul de zgomot și motorul pot fi fierbinți. Persoanele se pot arde.
  - ▶ Așteptați ca amortizorul de zgomot și motorul să se răcească.
- Detergenții puternici, curățarea cu jet de apă sub presiune sau cu obiecte ascuțite pot deteriora mașina de tuns iarba sau cuțitul. Dacă mașina de tuns iarba sau cuțitul nu sunt curățate corespunzător, unele componente ar putea să nu mai funcționeze corect, iar dispozitivele de siguranță să nu mai fie eficiente. Persoanele pot fi rănite grav.



- ▶ Curățați mașina de tuns iarba și cuțitul cum este descris în prezentele instrucțiuni de utilizare, 15.2.
- Dacă mașina de tuns iarba sau cuțitul nu sunt întreținute sau reparate așa cum este descris în aceste instrucțiuni de utilizare, componentele ar putea să nu mai funcționeze corect, iar dispozitivele de siguranță să nu mai fie eficiente. Persoanele pot fi rănite grav sau pot deceda.
  - ▶ Înlocuiți piesele uzate sau deteriorate.
  - ▶ Mașina de tuns iarba trebuie întreținută sau reparată așa cum este descris în prezentele instrucțiuni de utilizare.
  - ▶ Cuțitul trebuie întreținut așa cum este descris în prezentele instrucțiuni de utilizare.
- În timpul curățării, întreținerii sau reparării cuțitului, utilizatorul se poate tăia în muchiile ascuțite. Utilizatorul poate fi rănit.
  - ▶ Purtați mănuși de protecție din material rezistent.
- În timpul ascuțirii, cuțitul se poate încinge. Utilizatorul se poate arde.
  - ▶ Așteptați până se răcește cuțitul.
  - ▶ Purtați mănuși de protecție din material rezistent.

## 5 Pregătirea pentru funcționare a mașinii de tuns iarba

### 5.1 Pregătirea pentru funcționare a mașinii de tuns iarba

Înainte de fiecare începere a lucrului, trebuie să se efectueze următorii pași:

- ▶ Înlăturați materialul de ambalare și siguranțele pentru transport.
- ▶ Asigurați-vă că următoarele componente se află în stare sigură de funcționare:
  - Mașina de tuns iarba, 4.6.1.
  - Cuțitul, 4.6.2.
- ▶ Curățați mașina de tuns iarba, 15.
- ▶ Verificați cuțitul, 10.2.
- ▶ Montați ghidonul, 6.1.
- ▶ Umpleți cu ulei de motor, 6.3.
- ▶ Rabatați ghidonul în sus, 8.1.
- ▶ Alimentați mașina de tuns iarba cu carburant, 7.
- ▶ Dacă se tunde gazonul și iarba tunsă trebuie colectată în coșul de colectare a ierbii: prindeți coșul de colectare a ierbii, 6.2.2.
- ▶ Dacă se tunde gazonul și iarba tunsă trebuie aruncată în spate: desprindeți coșul de colectare a ierbii, 6.2.3.

- ▶ Reglați înălțimea de tăiere,  11.2.
- ▶ Verificați elementele de comandă,  10.1.
- ▶ Dacă pașii nu pot fi efectuați: nu utilizați mașina de tuns iarba și luați legătura cu un distribuitor autorizat STIHL.

## 6 Asamblarea mașinii de tuns iarba

### 6.1 Montarea ghidonului

- ▶ Oprirea motorului.
- ▶ Poziționați mașina de tuns iarba pe o suprafață plană.

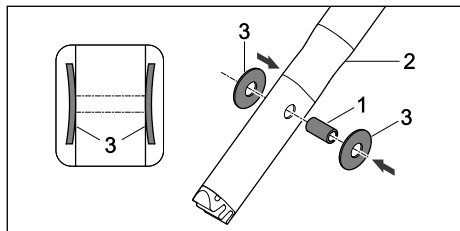

- ▶ Se apasă bucsa (1) în orificiile ghidonului (2).
- ▶ Se introduce arc disc (3), cu bombarea spre interior, pe bucsă (1).

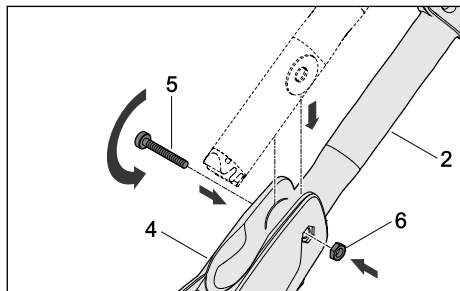

- ▶ Se ghidează ghidonul (2) în consola ghidonului (4).
- ▶ Se introduce șurubul (5) prin orificiile din consola ghidonului (4) și prin manșon în ghidonul (2).
- ▶ Se așează piulița (6) în scobitura din consola ghidonului (4).
- ▶ Se strânge bine șurubul (5).

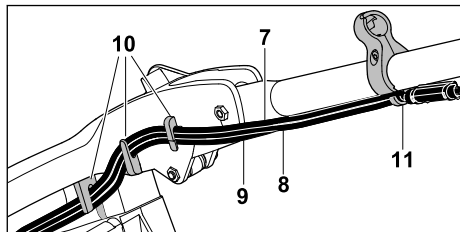

- ▶ Se apasă cablurile (7, 8 și 9) în suporturile (10).
- ▶ Se prind cablurile (7, 8 și 9) în ghidajul cablului de acționare (11).

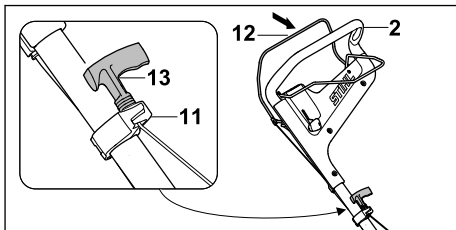

- ▶ Scoateți fișa de bujie.
- ▶ Se apasă spre ghidonul (2) maneta de cuplare pentru regimul de tundere (12) și se menține apăsată.
- ▶ Se trage încet mânerul demaror (13) în direcția ghidajului de cablu (11).
- ▶ Se prinde mânerul demaror (13) în ghidajul de cablu (11).
- ▶ Se eliberează maneta de cuplare (12) a sistemului de tundere.
- ▶ Se reconectează fișa pe bujie.

Ghidonul nu trebuie să fie demontat din nou.

### 6.2 Se assemblează, se fixează și se agață coșul de colectare iarbă.

#### 6.2.1 Asamblarea coșului de colectare iarbă

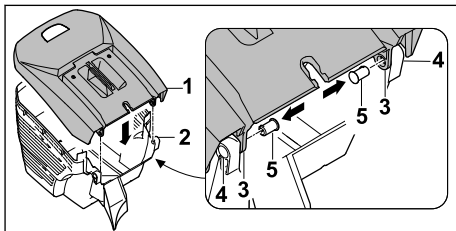

- ▶ Se așază partea superioară (1) a coșului de colectare iarbă pe partea inferioară a acestuia (2).
- Orificiile (3 și 4) trebuie să se potrivească.
- ▶ Se împing bolțurile (5) dinspre interior prin orificiile (3 și 4) prevăzute în acest scop.

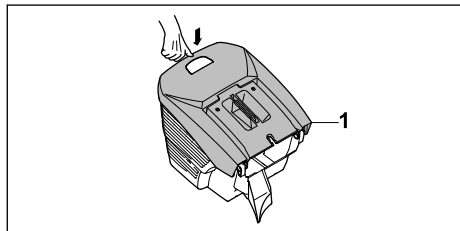

- ▶ Se împinge în jos partea superioară (1) a coșului de colectare iarbă.  
Partea superioară a coșului de colectare iarbă (1) se înclichetează audibil.

### 6.2.2 Prinderea coșului de colectare iarbă

- ▶ Oprirea motorului.
- ▶ Poziționați mașina de tuns iarba pe o suprafață plană.

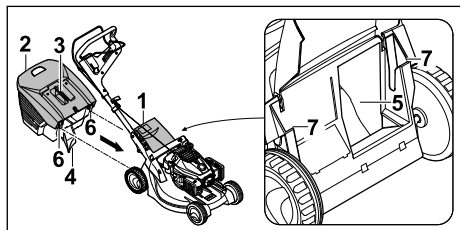

- ▶ Se deschide și se menține deschisă clapeta de evacuare (1).
- ▶ Se prinde coșul de colectare iarbă (2) de mânerul (3) și se agață cu ciocul (4) în canalul de evacuare (5) și cu cârligele (6) în degajările (7).
- ▶ Se pune clapeta de evacuare (1) pe coșul de colectare iarbă (2).

### 6.2.3 Desprinderea coșului de colectare a ierbii

- ▶ Opriți motorul.
- ▶ Poziționați mașina de tuns iarba pe o suprafață plană.
- ▶ Se deschide și se menține deschisă clapeta de evacuare.
- ▶ Se scoate în sus prinzând de mâner coșul de colectare iarbă.
- ▶ Se închide clapeta de evacuare.

## 6.3 Umplerea uleiului de motor

Uleiul de motor lubrifică și răcește motorul.

Specificația uleiului de motor și cantitatea de umplere sunt indicate în instrucțiunile de utilizare al motorului.

### INDICAȚIE

- La momentul livrării, nu este umplut ulei de motor. O pornire a motorului fără sau cu prea puțin ulei de motor poate deteriora mașina de tuns iarba.
  - ▶ Înainte de fiecare proces de pornire, verificați nivelul uleiului de motor și, la nevoie, completați cu ulei de motor.
- ▶ Umpleți uleiul de motor așa cum este descris în instrucțiunile de utilizare al motorului.

## 7 Alimentarea cu carburant a mașinii de tuns iarba

### 7.1 Alimentarea cu carburant a mașinii de tuns iarba

### INDICAȚIE

- Dacă mașina de tuns iarba nu este alimentată cu carburantul adecvat, mașina de tuns iarba se poate deteriora.
  - ▶ urmați instrucțiunile de utilizare a motorului.
- ▶ Oprirea motorului.
- ▶ Poziționați mașina de tuns iarba pe o suprafață plană.
- ▶ Curățați zona din jurul bușonului rezervorului de carburant cu o lavetă umedă.

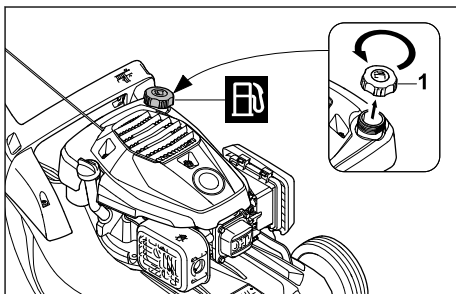

- ▶ Bușonul rezervorului de carburant (1) se rotește în sens antiorar până când se poate detașa.
- ▶ Scoateți bușonul rezervorului de carburant.
- ▶ Umpleți carburant astfel încât să rămână cel puțin 15 mm neumpluți până la marginea rezervorului de carburant.
- ▶ Așezați bușonul pe rezervorul de carburant.
- ▶ Rotiți bușonul în sens orar și strângeți bine cu mâna.  
Rezervorul de carburant este închis.

## 8 Se reglează pentru utilizator mașina de tuns iarba.

### 8.1 Desfacerea ghidonului

- ▶ Oprirea motorului.
- ▶ Scoateți fișa de bujie.
- ▶ Poziționați mașina de tuns iarba pe o suprafață plană.

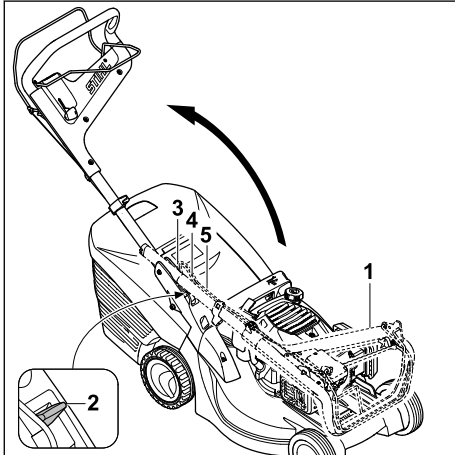

- ▶ Se ridică ghidonul (1).
- ▶ Se apasă în jos și se menține apăsat maneta (2).
- ▶ Se rabate cu atenție ghidonul (1); se va avea în vedere să nu se strivească cablurile (3, 4 și 5).
- ▶ Se eliberează maneta (2), având grijă ca ghidonul (1) să se înclicheteze complet. Ghidonul (1) este solidar ferm cu mașina de tuns iarba.

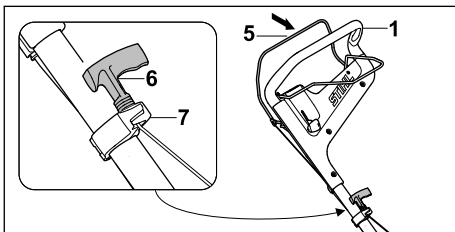

- ▶ Se apasă spre ghidonul (1) maneta de cuplare pentru regimul de tundere (6) și se menține apăsată.
- ▶ Se trage încet mânerul demaror (7) în direcția ghidajului de cablu (8).
- ▶ Se prinde mânerul demaror (7) în ghidajul de cablu (8).
- ▶ Se eliberează maneta de cuplare (6) a sistemului de tundere.

- ▶ Se reconectează fișa de bujie.

### 8.2 Reglarea ghidonului

- ▶ Se oprește motorul.
- ▶ Scoateți fișa de bujie.
- ▶ Poziționați mașina de tuns iarba pe o suprafață plană.

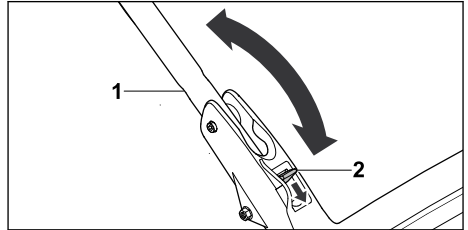

- ▶ Se ține bine de ghidon (1).
- ▶ Se apasă în jos și se menține apăsat maneta (2).
- ▶ Așezați ghidonul (1) în poziția dorită.
- ▶ Se eliberează maneta (2), având grijă ca ghidonul să se înclicheteze complet.

### 8.3 Strângerea ghidonului

Ghidonul poate fi rabătut pentru reducerea volumului ocupat pe timpul transportului și de depozitare.

- ▶ Se oprește motorul.
- ▶ Scoateți fișa de bujie.
- ▶ Poziționați mașina de tuns iarba pe o suprafață plană.
- ▶ Se apasă spre ghidon maneta de cuplare pentru regimul de tundere și se menține apăsată.
- ▶ Se trage încet mânerul demaror în direcția ghidajului de cablu și se conduce ușor înapoi, în direcția motorului.
- ▶ Se eliberează maneta de cuplare a sistemului de tundere.
- ▶ Se ține ferm de ghidon și se mențin apăstate manetele.
- ▶ Se rabate în față ghidonul.

## 9 Pornirea și oprirea motorului

### 9.1 Pornirea motorului

- ▶ Poziționați mașina de tuns iarba pe o suprafață plană.

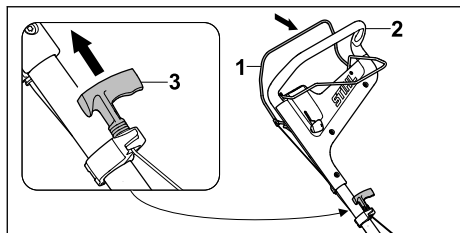

- ▶ Se apasă cu mâna stângă și se menține apăsată maneta de cuplare pentru regimul de tundere (1) spre ghidon (2).
- ▶ Se scoate mânerul demaror (3) încet cu mâna dreaptă până când se simte o rezistență.
- ▶ Se trage rapid mânerul demaror (3) și se lasă să revină în poziția inițială, până când motorul pornește.
- ▶ Dacă motorul nu pornește: urmați instrucțiunile de utilizare a motorului.

## 9.2 Oprirea motorului

- ▶ Poziționați mașina de tuns iarba pe o suprafață plană.
- ▶ Se eliberează maneta de cuplare a sistemului de tundere.  
Motorul se oprește.
- ▶ Părăsiți poziția de lucru.

## 10 Verificarea mașinii de tuns iarba

### 10.1 Verificarea elementelor de operare

#### Maneta de cuplare a sistemului de tundere și maneta sistemului de acționare pentru deplasare



- ▶ Opriți motorul.
- ▶ Trageți complet maneta de cuplare a sistemului de tundere și maneta sistemului de acționare pentru deplasare în sensul ghidonului și eliberați-le din nou.
- ▶ Dacă maneta de cuplare a sistemului de tundere sau maneta sistemului de acționare pentru deplasare merg greu sau nu revin elastic în poziția inițială: Nu utilizați mașina de tuns iarba și luați legătura cu un distribuitor autorizat STIHL.  
Maneta de cuplare a sistemului de tundere sau maneta sistemului de acționare pentru deplasare sunt defecte.

### 10.2 Verificarea cuțitului

- ▶ Oprirea motorului.
- ▶ Scoateți fișa de buje.

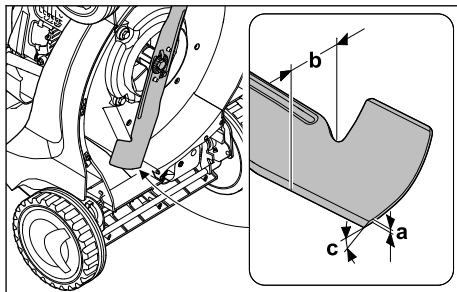
- ▶ Se ridică în picioare mașina de tuns iarba,  15.1.



- ▶ Se măsoară următoarele:
  - Grosimea cuțitului a
  - Lățimea b
  - Unghiul de ascuțire c
- ▶ Dacă grosimea minimă sau lățimea minimă au scăzut sub limita admisă: Se înlocuiește cuțitul,  19.2.
- ▶ Dacă unghiul de ascuțire nu a fost respectat: Se ascute cuțitul,  19.2.
- ▶ Dacă apar neclarități: apelați la un distribuitor autorizat STIHL.

## 11 Lucrul cu mașina de tuns iarba

### 11.1 Ținerea și conducerea mașinii de tuns iarba

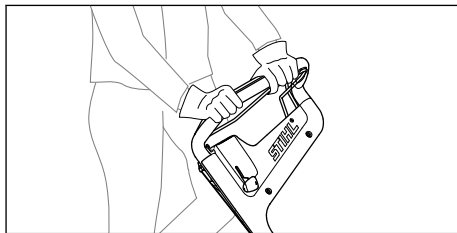

- ▶ Țineți bine ghidonul cu ambele mâini, astfel încât degetul mare să înconjoare ghidonul.

### 11.2 Reglarea înălțimii de tăiere

Se pot regla 6 înălțimi de tăiere:

- 25 mm = poziția 1
- 30 mm = poziția 2
- 40 mm = poziția 3
- 50 mm = poziția 4
- 60 mm = poziția 5
- 75 mm = poziția 6

Pozițiile sunt indicate pe mașina de tuns iarba.

## Reglarea înălțimii de tăiere

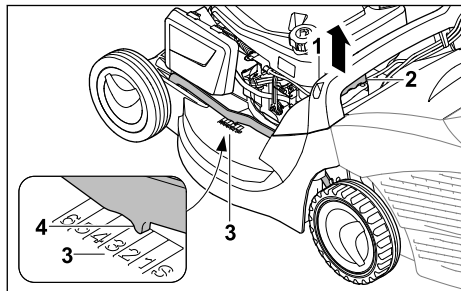

- ▶ Se ține mașina de tuns iarbă de mâner (1).
- ▶ Se apasă maneta (2) și se menține apăsată.
- ▶ Prin ridicare și coborâre se așează mașina de tuns iarbă în poziția dorită. Înălțimea de tăiere actuală poate fi citită la indicatorul de înălțime de tăiere (3) cu ajutorul marcajului (4).
- ▶ Se eliberează pârghia de blocare (2). Mașina de tuns iarbă se înclichează.

## 11.3 Cuplarea și decuplarea sistemului de acționare pentru deplasare

### 11.3.1 Pornirea sistemului de acționare pentru deplasare

#### INDICAȚIE

- ▶ Pentru a evita avarii la aparat, acționați maneta sistemului de acționare Vario numai cu motorul în funcțiune.
- ▶ Poziționați mașina de tuns iarbă pe o suprafață plană.
- ▶ Pornirea motorului.

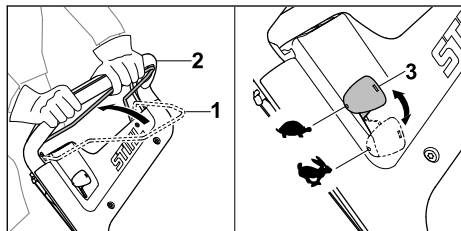

- ▶ Trageți complet maneta de cuplare pentru sistemul de acționare pentru deplasare (1) în direcția ghidonului (2) și prindeți-o în așa fel, încât degetul mare să înconjoare ghidonul. Mașina de tuns iarbă se pune în mișcare.

Mărirea vitezei de deplasare:

- ▶ Împingeți în timpul deplasării spre înainte în direcția maneta (3) a sistemului de acționare Vario.

Reducerea vitezei de deplasare:

- ▶ Împingeți în timpul deplasării spre înapoi în direcția maneta (3) a sistemului de acționare Vario.

### 11.3.2 Oprirea sistemului de acționare pentru deplasare

- ▶ Eliberați maneta de cuplare a sistemului de acționare pentru deplasare.
- ▶ Așteptați până când mașina de tuns iarbă se oprește.

## 11.4 Tunderea



- ▶ Dacă lucrați cu sistemul de acționare pentru deplasare cuplat permanent: Deplasați mașina de tuns iarbă înainte, în mod controlat.
- ▶ Dacă lucrați cu sistemul de acționare pentru deplasare decuplat: Împingeți mașina de tuns iarbă cu viteză mică înainte, în mod controlat.

## 11.5 Golirea coșului de colectare iarbă

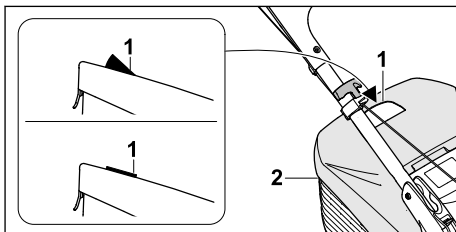



Curentul de aer produs de cuțit ridică indicatorul pentru nivelul de umplere (1). În cazul în care coșul de colectare iarbă este umplut, curentul de aer se oprește. În cazul în care curentul de aer este redus, indicatorul pentru nivelul de umplere (1) revine în poziția de repaus. Aceasta este o indicație pentru golirea coșului de colectare a ierbii (2).

Funcționarea corespunzătoare a indicatorului pentru nivelul de umplere (1) este asigurată numai în cazul unui curent optim de aer. Factorii externi, cum ar fi iarba udă, deasă sau înaltă, treptele joase de tăiere, acumularea murdăriei sau altele similare pot afecta curentul de aer și funcționarea indicatorului pentru nivelul de umplere (1).

- ▶ În cazul în care indicatorul pentru nivelul de umplere (1) cade înapoi în poziția de repaus: Golirea coșului de colectare a ierbii (2).
- ▶ Se oprește motorul.
- ▶ Se desprinde coșul de colectare a ierbii (2).

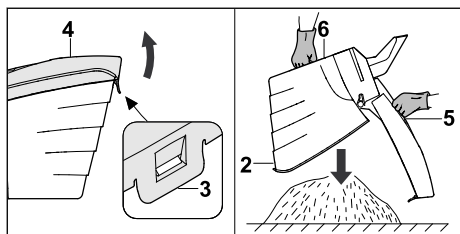

- ▶ Se deschide clema de închidere (3).
- ▶ Se rabate în sus partea superioară (4) a coșului de colectare iarbă prinzând de mânerul (5) și se menține în această poziție.
- ▶ Cu cealaltă mână se ține de mânerul de prindere (6) de jos.
- ▶ Golirea coșului de colectare a ierbii (2).
- ▶ Se închide coșul de colectare iarbă (2).
- ▶ Se prinde la loc coșul de colectare iarbă (2).

## 12 După lucru

### 12.1 După terminarea lucrului

- ▶ Opriți motorul.
- ▶ Dacă mașina de tuns iarba este udă: Se lasă să se usuce mașina de tuns iarba.
- ▶ Curățați mașina de tuns iarba.

## 13 Transportarea

### 13.1 Transportul mașinii de tuns iarba

- ▶ Oprirea motorului.  
Cuțitul trebuie să nu se mai rotească.

- ▶ Scoateți fișa de bujie.

### Împingerea mașinii de tuns iarba

- ▶ Împingeți mașina de tuns iarba cu viteză mică înainte, în mod controlat.

### Purtarea mașinii de tuns iarba

- ▶ Purtați mănuși de lucru din material rezistent.
- ▶ Se desprinde coșul de colectare iarbă.

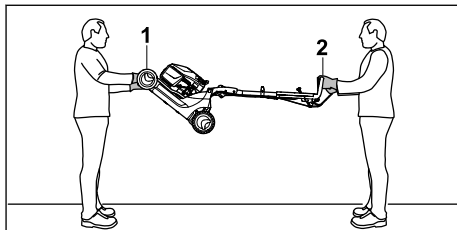

- ▶ Dacă purtați în doi mașina de tuns iarba cu ghidonul răbătuț:
  - ▶ Mașina de tuns iarba se apucă cu ambele mâini de mânerul de transport (1) de o persoană, iar o altă persoană trebuie să prindă cu ambele mâini de ghidon (2).
  - ▶ Mașina de tuns iarba se ridică și se transportă de către două persoane.

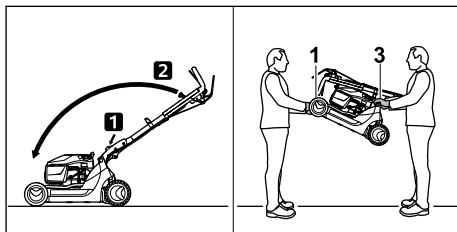

- ▶ Dacă purtați în doi mașina de tuns iarba cu ghidonul strâns:
  - ▶ Strângeți ghidonul.
  - ▶ Mașina de tuns iarba se apucă cu ambele mâini de mânerul de transport (1) de o persoană, iar o altă persoană trebuie să prindă cu ambele mâini de mâner (3).
  - ▶ Mașina de tuns iarba se ridică și se transportă de către două persoane.

### Transportul mașinii de tuns iarba cu un vehicul

- ▶ Asigurați mașina de tuns iarba în așa fel, încât aceasta să nu se răstoarne și să nu se poată mișca.

## 14 Stocarea

### 14.1 Depozitarea mașinii de tuns iarba

- ▶ Opriți motorul și lăsați-l să se răcească.

- ▶ Scoateți fișa de bujie.
- ▶ Mașina de tuns iarba trebuie păstrată cu îndeplinirea următoarelor condiții:
  - Mașina de tuns iarba nu se află în locuri accesibile copiilor.
  - Mașina de tuns iarba este curată și uscată.
  - Mașina de tuns iarba nu se poate răsturna.
  - Mașina de tuns iarba nu se poate deplasa accidental pe roți.

Dacă mașina de tuns iarba va fi depozitată timp de peste 3 luni:

- ▶ Goliți rezervorul de carburant.
- ▶ Dispuneți curățarea rezervorului de carburant de către un distribuitor autorizat STIHL.
- ▶ Efectuați schimbul de ulei de motor așa cum este indicat în instrucțiunile de utilizare a motorului.
- ▶ Deșurubați bujia.





### AVERTISMENT

- Dacă este scoasă fișa de bujie și se trage mânerul demaror, se pot produce scânteii în exterior. În medii ambiante ușor inflamabile sau cu pericol de explozie, scânteile pot declanșa incendii și explozii. Persoanele pot fi rănite grav sau pot deceda și pot să apară daune materiale.
  - ▶ Fișa de bujie se va ține la distanță de orificiul bujiei.
  - ▶ Trageți de mai multe ori de mânerul demaror și lăsați-l să revină în poziția inițială.
  - ▶ Înșurubați și strângeți ferm bujiile.

## 15 Curățare

### 15.1 Ridicarea în picioare a mașinii de tuns iarba

- ▶ Goliți rezervorul de carburant. Motorul se oprește.
- ▶ Poziționați mașina de tuns iarba pe o suprafață plană.
- ▶ Se desprinde coșul de colectare iarbă.
- ▶ Creșterea înălțimii de tăiere în poziția cea mai de sus,  11.2.
- ▶ Se coboară ghidonul în poziția cea mai de jos,  8.2.

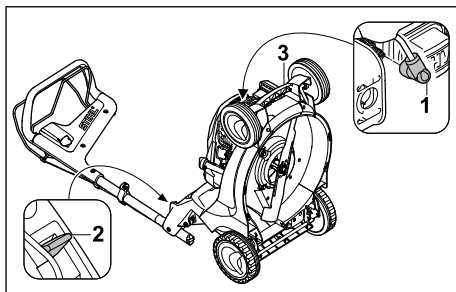

- ▶ Se scoate fișa de bujie (1).
- ▶ Se apasă maneta (2) cu mâna stângă și menține apăsată.
- ▶ Cu mâna dreaptă se ține mașina de tuns iarba de mânerul de transport (3) și se ridică în picioare spre spate.

### 15.2 Curățarea mașinii de tuns iarba

- ▶ Opriți motorul.
- ▶ Lăsați mașina de tuns iarba să se răcească.
- ▶ Scoateți fișa de bujie.
- ▶ Se curăță mașina de tuns iarba cu o lavetă umedă.
- ▶ Curățați fanțele de aerisire cu o pensulă.
- ▶ Se ridică în picioare mașina de tuns iarba.
- ▶ Zona din jurul cuțitului și cuțitul se curăță cu o bucată de lemn, cu o perie moale sau cu o lavetă umedă.

## 16 Întreținere

### 16.1 Intervale de întreținere

Intervalele de întreținere depind de condițiile de mediu și de condițiile de lucru. STIHL recomandă următoarele intervale de întreținere:

#### Motor

- ▶ Întrețineți motorul așa cum este indicat în instrucțiunile de utilizare a motorului.

#### Mașina de tuns iarba

- ▶ Verificați anual mașina de tuns iarba de către un distribuitor autorizat STIHL.

### 16.2 Demontarea și montarea cuțitului

#### 16.2.1 Demontarea cuțitului

- ▶ Oprirea motorului.
- ▶ Scoateți fișa de bujie.
- ▶ Se ridică în picioare mașina de tuns iarba.

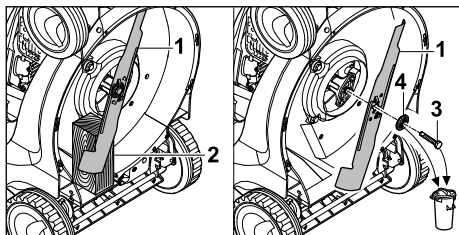

- ▶ Se blochează cuțitul (1) cu o bucată de lemn (2).
- ▶ Se desurubează șurubul (3) și se scoate împreună cu șaiba (4).
- ▶ Se scoate cuțitul (1).
- ▶ Se elimină la deșeurii șurubul (3) și șaiba (4). Pentru montarea cuțitului (1) se vor folosi un șurub nou și o șaibă nouă.

### 16.2.2 Montarea cuțitului

- ▶ Oprirea motorului.
- ▶ Scoateți fișa de bujie.
- ▶ Se ridică în picioare mașina de tuns iarba.

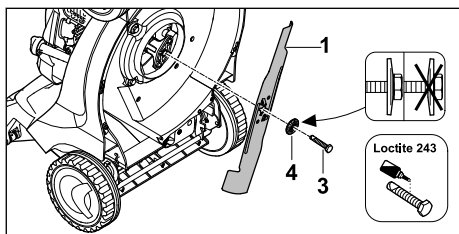

- ▶ Așezați noua șaibă (4) pe șurubul nou (3).
- ▶ Se aplică Loctite 243 pe filetul șurubului (3), ca asigurare împotriva deșurubării.
- ▶ Cuțitul (1) trebuie așezat în așa fel, încât ridicăturile de pe suprafața de așezare să intre în degajările de pe cuțit (1).
- ▶ Se înșurubează șurubul (3) împreună cu șaiba (4).

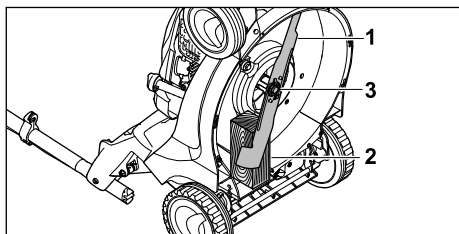

- ▶ Se blochează cuțitul (1) cu o bucată de lemn (2).
- ▶ Se strânge șurubul (3) cu un cuplu de 65 Nm.

## 16.3 Ascuțirea și echilibrarea cuțitului

Ascuțirea și echilibrarea corectă a cuțitului necesită multă experiență.

STIHL recomandă să se apeleze la un distribuitor autorizat STIHL pentru ascuțirea și echilibrarea cuțitului.

### ! AVERTISMENT

- Muchiile tăietoare ale cuțitului sunt ascuțite. Utilizatorul se poate tăia.
  - ▶ Purtați mănuși de protecție din material rezistent.

- ▶ Oprirea motorului.
- ▶ Scoateți fișa de bujie.
- ▶ Se ridică în picioare mașina de tuns iarba.
- ▶ Se demontează cuțitul.
- ▶ Se ascute cuțitul. La această operație trebuie respectate unghiurile de ascuțire iar cuțitul trebuie lăsat să se răcească, 19.2. Cuțitul nu trebuie să devină albastru în timpul ascuțirii.
- ▶ Se montează cuțitul.
- ▶ Dacă apar neclarități: apelați la un distribuitor autorizat STIHL.

## 17 Reparare

### 17.1 Repararea mașinii de tuns iarba

Utilizatorul nu-și poate repara singur mașina de tuns iarba și cuțitul.

- ▶ Dacă mașina de tuns iarba sau cuțitul sunt deteriorate: Nu utilizați mașina de tuns iarba sau cuțitul și luați legătura cu un distribuitor autorizat STIHL.
- ▶ Dacă plăcuțele cu instrucțiuni sunt ilizibile sau deteriorate: Se solicită înlocuirea plăcuțelor cu instrucțiuni de către un distribuitor autorizat STIHL.

## 18 Depanare

### 18.1 Remedierea defecțiunilor mașinii de tuns iarba

Defecțiune	Cauză	Remediere
Motorul nu poate fi pornit.	Maneta de cuplare a mecanismului de tundere nu este apăsată.	► Porniți motorul așa cum este descris în instrucțiunile de utilizare.
	Rezervorul de carburant este gol.	► Alimentați cu carburant mașina de tuns iarba.
	Conducta de carburant este înfundată.	► Apelați la un distribuitor de specialitate STIHL.
	În rezervor se află carburant nepotrivit, contaminat sau învechit.	► Utilizați benzină de marcă fără plumb, proaspătă.
	Filtrul de aer este murdar.	► Apelați la un distribuitor de specialitate STIHL.
	Fișa de bujie este desprinsă de la bujie sau cablul de aprindere este fixat rău la fișă.	► Introduceți fișa de bujie. ► Verificați conexiunea dintre cablul de aprindere și fișă.
	Bujia este acoperită cu funingine sau distanța dintre electrozi este greșită.	► Curățați sau înlocuiți bujia. ► Reglați distanța dintre electrozi.
	Cuțitul întâmpină rezistență prea mare.	► Reglați o înălțime de tăiere mai mare. ► Porniți motorul într-o iarbă mai scurtă.
Motorul pornește greu sau puterea motorului scade.	Carcasa mașinii de tuns iarba este înfundată.	Curățați mașina de tuns iarba.
	Înălțimea de tăiere este reglată prea jos sau viteza de avans este prea mare.	Adaptați înălțimea de tăiere sau tundeți la o viteză mai mică.
	Există apă în rezervorul de carburant și în carburator sau carburatorul este colmatat.	Goliți rezervorul de carburant, curățați conducta de carburant și carburatorul.
	Rezervorul de carburant este murdar.	Apelați la un distribuitor de specialitate STIHL.
	Filtrul de aer este murdar.	Apelați la un distribuitor de specialitate STIHL.
	Bujia este acoperită cu funingine.	Curățați sau înlocuiți bujia.
Motorul devine foarte fierbinte.	Nivelul de ulei de motor este prea mic.	Completați cu ulei de motor sau înlocuiți-l așa cum este descris în instrucțiunile de utilizare ale motorului.
	Aripioarele de răcire sunt murdare.	Curățați mașina de tuns iarba.
Mașina de tuns iarba vibrează puternic.	Cuțitul este deteriorat.	Se înlocuiește cuțitul.
	Cuțitul este montat incorect.	Se montează cuțitul.
Iarba nu este tăiată uniform.	Cuțitul este tocit sau uzat.	Se ascute sau se înlocuiește cuțitul.

## 19 Date tehnice

### 19.1 Mașină de tuns iarba STIHL RM 448.1 VC

- Tip motor: STIHL EVC 300.0
- Cilindree: 166 cm<sup>3</sup>
- Putere: 2,6 kW (3,5 CP) la 2.800 rot/min
- Turația: 2.800 rot/min
- Capacitate maximă a rezervorului de carburant: 900 cm<sup>3</sup> (0,9 l)
- Greutate: 29 kg
- Capacitatea maximă a coșului de colectare iarbă: 55 l
- Lățimea de tăiere: 46 cm

### 19.2 Cuțitul

- Grosimea minimă a: 2,0 mm
- Lățimea minimă b: 39 mm
- Unghiul de ascuțire c: 30°

### 19.3 Niveluri de zgomot și niveluri de vibrații

Valoarea K pentru nivelul de presiune acustică este de 2 dB(A). Valoarea K pentru nivelul de putere acustică este de 1,1 dB(A). Valoarea K pentru nivelul de vibrații este de 2,20 m/s<sup>2</sup>.

- Nivel de presiune acustică L<sub>pA</sub> măsurat conform normei EN ISO 5395-2: 83 dB(A)
- Nivel de putere acustică L<sub>WAd</sub> măsurat conform normei 2000/14/EC /S.I. 2001/1701: 96 dB(A)
- Nivelul de vibrații a<sub>hv</sub> ghidon, măsurat conform normei N 12096, EN ISO 5395-2 și EN 20643: 4,40 m/s<sup>2</sup>

Informațiile privind respectarea cerințelor din Directiva 2002/44/EC și S.I. 2005/1093 pentru angajatori cu privire la vibrații sunt indicate la adresa [www.stihl.com/vib](http://www.stihl.com/vib).

### 19.4 REACH

REACH este Regulamentul european referitor la înregistrarea, evaluarea și autorizarea substanțelor chimice.

Informații referitoare la conformarea Regulamentului REACH sunt date la [www.stihl.com/reach](http://www.stihl.com/reach).

## 20 Piese de schimb și accesorii

### 20.1 Piese de schimb și accesorii

**STIHL** Aceste simboluri identifică piesele de schimb originale STIHL și accesorii originale STIHL.



STIHL recomandă folosirea pieselor de schimb originale STIHL și a accesoriilor originale STIHL.

Piesele de schimb și accesoriiile altor producători nu pot fi evaluate de STIHL referitor la fiabilitate, siguranță și potrivire în pofida monitorizării continue a pieței, iar STIHL nu poate recomanda utilizarea acestora.

Piesele de schimb și accesoriiile originale STIHL se pot procura de la un distribuitor STIHL.

### 20.2 Piese de schimb importante

- Cuțit: 6358 702 0100
- Șurub cuțit: 9008 319 9028
- Saibă: 0000 702 6600

## 21 Eliminare

### 21.1 Evacuarea la deșeuri a mașinii de tuns iarba

Informațiile privind eliminarea la deșeuri sunt disponibile de la administrația locală sau de la un distribuitor specializat STIHL.

Eliminarea necorespunzătoare la deșeuri poate fi dăunătoare sănătății și poate polua mediul.

- ▶ Trimiteti produsele STIHL, inclusiv ambalajele, la un punct de colectare adecvat pentru reciclare în conformitate cu reglementările locale.
- ▶ Nu eliminați produsul la deșeuri împreună cu deșeurile casnice.

## 22 Declarație de conformitate EU

### 22.1 Mașină de tuns iarba STIHL RM 448.1 VC

STIHL Tirol GmbH  
Hans Peter Stihl-Straße 5  
6336 Langkampfen

Austria

declară pe propria răspundere că

- Tipul constructiv: Mașina de tuns iarba
- Marca de fabricație: STIHL
- Tip: RM 448.1 VC
- Lățimea de tăiere: 46 cm
- Identificare serie: 6358

corespunde dispozițiilor relevante ale Directivelor 2000/14/EC, 2006/42/EC, 2014/30/EU și 2011/65/EU și a fost dezvoltată și fabricată în conformitate cu versiunile următoarelor standarde valabile la data producției: EN ISO 5395-1, EN ISO 5395-2, EN ISO 14982.

Organism notificat implicat:

TÜV Rheinland LGA Products GmbH  
Tillystraße 2  
90431 Nürnberg, DE

Pentru determinarea nivelului de putere acustică măsurat și maxim, s-a procedat conform Directivei 2000/14/EC, anexa VIII.

- Nivel de putere acustică măsurat: 95,3 dB(A)
- Nivel de putere acustică garantat: 96 dB(A)

Documentele tehnice sunt păstrate la STIHL Tirol GmbH.

Anul de fabricație și numărul de serie (Nr. serie) sunt indicate pe mașina de tuns iarba.

Langkampfen, 28.05.2021

STIHL Tirol GmbH

reprezentat de 

Matthias Fleischer, Director al departamentului Cercetare și Dezvoltare

reprezentat de 

Sven Zimmermann, Director al departamentului Calitate

## 23 Declarația de conformitate UKCA

### 23.1 Mașină de tuns iarba STIHL RM 448.1 VC

STIHL Tirol GmbH  
Hans Peter Stihl-Straße 5  
6336 Langkampfen

Austria

declară pe propria răspundere că

- Tipul constructiv: Mașina de tuns iarba
- Marca de fabricație: STIHL
- Tip: RM 448.1 VC
- Lățimea de tăiere: 46 cm
- Identificare serie: 6358

corespund prevederilor aplicabile ale normelor din Marea Britanie: „Noise Emission in the Environment by Equipment for use Outdoors Regulations 2001, Supply of Machinery (Safety) Regulations 2008, Electromagnetic Compatibility Regulations 2016” și „The Restriction of the Use of Certain Hazardous Substances in Electrical and

Electronic Equipment Regulations 2012” precum și că au fost proiectate și fabricate conform versiunilor valabile la data producției al următoarelor norme: EN ISO 5395-1, EN ISO 5395-2, EN ISO 14982.

Organism notificat implicat:

TUV Rheinland UK LTD  
1011 Stratford Road  
Solihull, B90 4BN

Pentru determinarea nivelului de putere acustică măsurat și maxim, s-a procedat conform Normei Marii Britanii „Noise Emission in the Environment by Equipment for use Outdoors Regulations 2001, Schedule 11”.

- Nivel de putere acustică măsurat: 95,3 dB(A)
- Nivel de putere acustică garantat: 96 dB(A)

Documentele tehnice sunt păstrate la STIHL Tirol GmbH.

Anul de fabricație și numărul de serie (Nr. serie) sunt indicate pe mașina de tuns iarba.

Langkampfen, 01.07.2022

STIHL Tirol GmbH

reprezentat de 

Matthias Fleischer, Director al departamentului Cercetare și Dezvoltare

reprezentat de 

Sven Zimmermann, Director al departamentului Calitate

## Sadržaj

1	Predgovor.....	455
2	Informacije uz ovo uputstvo za upotrebu.....	455
3	Pregled.....	455
4	Sigurnosne napomene.....	456
5	Priprema kosačice za rad.....	461
6	Sastavljanje kosačice.....	462
7	Punjenje kosačice.....	463
8	Podšavanje kosačice za korisnika.....	463
9	Startovanje i gašenje motora.....	464
10	Provera kosačice.....	465
11	Rad sa kosačicom.....	465
12	Posle rada.....	467
13	Transportovanje.....	467
14	Čuvanje.....	467

15	Čišćenje.....	468
16	Održavanje.....	468
17	Popravljanje.....	469
18	Otklanjanje smetnji.....	469
19	Tehnički podaci.....	470
20	Rezervni delovi i pribor.....	470
21	Zbrinjavanje.....	471
22	EU izjava o usaglašenosti.....	471
23	UKCA Izjava proizvođača o usaglašenosti.....	471

## 1 Predgovor

Dragi korisniče,

raduje nas što ste se odlučili za STIHL. Naši proizvodi su koncipirani i izrađeni vrhunskim kvalitetom prema potrebama naših korisnika. Tako nastaju proizvodi visoke pouzdanosti takođe i pri ekstremnim opterećenjima.

STIHL garantuje vrhunski kvalitet takođe i prilikom servisiranja. Naša specijalizovana trgovinska mreža nudi stručne savete i uputstva, kao i obimnu tehničku podršku.

STIHL se izričito zalaže za održiv i odgovoran odnos prema prirodi. Ovo uputstvo za upotrebu ima za svrhu da Vam pomogne u korišćenju proizvoda STIHL na siguran i ekološki način u toku dugog radnog veka.

Hvala Vam na poverenju; želimo Vam puno zadovoljstva uz Vaš proizvod STIHL.



Dr. Nikola Stihl

**VAŽNO! PRE UPOTREBE PROČITATI I SAČUVATI ZA KASNIJU UPOTREBU.**

## 2 Informacije uz ovo uputstvo za upotrebu

### 2.1 Važeći dokumenti

Ovo uputstvo za upotrebu je originalno uputstvo proizvođača u skladu sa EU smernicom 2006/42/EC.

Primenjuju se lokalni bezbednosni propisi.

- ▶ Osim ovog uputstva za upotrebu, pročitajte sa razumevanjem i sačuvajte sledeće dokumente:
  - Uputstvo za upotrebu motora STIHL EVC 300.0

### 2.2 Oznake upozorenja u tekstu

#### ! OPASNOST

- Napomena ukazuje na opasnosti koje dovode do teških povreda ili smrti.
  - ▶ Navedene mere mogu da spreče teške povrede ili smrt.

#### ! UPOZORENJE

- Napomena ukazuje na opasnosti koje mogu dovesti do teških povreda ili smrti.
  - ▶ Navedene mere mogu da spreče teške povrede ili smrt.

#### UPUTSTVO

- Napomena ukazuje na opasnosti koje mogu dovesti do materijalnih šteta.
  - ▶ Navedene mere mogu da spreče materijalne štete.

### 2.3 Simboli u tekstu

 Ovaj simbol ukazuje na poglavlje u ovom uputstvu za upotrebu.

## 3 Pregled

### 3.1 kosačica

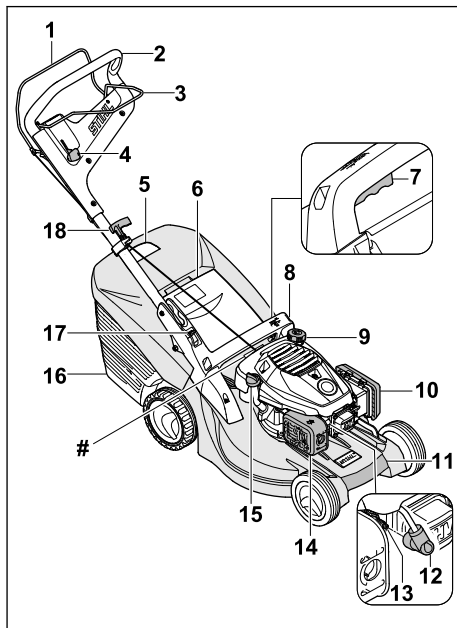

- 1 Drška za pokretanje košenja**  
Drška za pokretanje košenja služi za pokretanje i isključivanje motora.
- 2 Upravljač**  
Upravljač služi za držanje i transport kosačice i upravljanje njome.
- 3 Drška za pokretanje voznog pogona**  
Drška za pokretanje voznog pogona uključuje i isključuje vozni pogon.
- 4 Poluga**  
Ručka služi za podešavanje brzine voznog pogona.
- 5 Pokazivač napunjenosti**  
Pokazivač napunjenosti pokazuje napunjenost korpe za travu.
- 6 Poklopac za pražnjenje**  
Poklopac za pražnjenje zatvara kanal za izbacivanje trave.
- 7 Poluga**  
Poluga služi za podešavanje visine košenja.
- 8 Ručka**  
Ručka služi za držanje kosačice prilikom podešavanja visine košenja, kao i za transport kosačice.
- 9 Zatvarač rezervoara za gorivo**  
Zatvarač rezervoara za gorivo zatvara otvor za punjenje benzina.
- 10 Poklopac filtera**  
Poklopac filtera prekriva filter za vazduh.
- 11 Transportna ručka**  
Transportna ručka služi za transport kosačice.
- 12 Utikač za svećice**  
Utikač za svećice povezuje kabl za paljenje sa svećicom.
- 13 Svećica**  
Svećica pali mešavinu vazduha i goriva u motoru.
- 14 Prigušivač zvuka**  
Prigušivač zvuka smanjuje zvučnu emisiju kosačice.
- 15 Zatvarač rezervoara za motorno ulje**  
Zatvarač rezervoara za motorno ulje zatvara otvor za punjenje motornog ulja.
- 16 Korpa za travu**  
Korpa za travu hvata pokošenu travu.
- 17 Poluga**  
Poluga je namenjena za podešavanje i sklapanje upravljača.

**18 Ručka startera**

Ručka startera služi za pokretanje motora.

**# Pločica sa podacima o uređaju i brojem mašine****3.2 Simboli**

Ovi simboli mogu da se nađu na kosačici i imaju sledeća značenja:



Ovaj simbol označava težinu kosačice.



Garantovani nivo zvučne snage prema direktivi 2000/14/EC izražen u dB(A) kako bi zvučna emisija proizvoda bila uporediva.



Ovaj simbol predstavlja zatvarač rezervoara za gorivo.



Ovaj simbol predstavlja zatvarač rezervoara za motorno ulje.



Pokrenite motor.



Isključite motor.



Uključite vozni pogon.



Kosačica se u ovom položaju kreće najvećom brzinom.



Kosačica se u ovom položaju kreće najmanjom brzinom.

**4 Sigurnosne napomene****4.1 Znaci upozorenja**

Znaci upozorenja na kosačici imaju sledeća značenja:



Pridržavajte se bezbednosnih napomena i predloženih mera.



Pročitajte uputstvo za upotrebu sa razumevanjem i sačuvajte ga.



Pridržavajte se bezbednosnih napomena u vezi sa razletanjem predmeta, kao i predloženih mera.





Nemojte da dodirujete nož koji se okreće.



Izvadite utikač za svećice prilikom transporta, čuvanja, održavanja ili popravke.



Pridržavajte se bezbednog rastojanja.

## 4.2 Namenska upotreba

Kosačica STIHL RM 448.1 VC služi za košenje trave.

### ▲ UPOZORENJE

- Ako se kosačica ne koristi u namenske svrhe, može da dođe do ozbiljnih povreda, smrtnog ishoda i materijalne štete.
  - ▶ Koristite kosačicu na način opisan u ovom uputstvu za upotrebu ili u uputstvu za upotrebu motora.

## 4.3 Zahtevi za korisnika

### ▲ UPOZORENJE

- Neobučeni korisnici ne mogu da prepoznaju i procene opasnost od kosačice. Korisnik i druge osobe mogu da budu ozbiljno povređene ili usmrćene.



▶ Pročitajte uputstvo za upotrebu sa razumevanjem i sačuvajte ga.

- ▶ Ako kosačicu ustupate nekoj drugoj osobi: Predajte i uputstvo za upotrebu kosačice i motora.
- ▶ Proverite da li korisnik ispunjava sledeće uslove:
  - Korisnik je odmoran.
  - Korisnik je fizički, senzorno i mentalno sposoban da rukuje kosačicom i da radi sa njim. Ukoliko je korisnik sa ograničenim fizičkim, senzornim i mentalnim sposobnostima ipak sposoban za rukovanje uređajem, on sme da radi sa njim, ali isključivo pod nadzorom ili prema uputstvima odgovornog lica.
  - Korisnik može da prepozna i proceni opasnost od kosačice.
  - Korisnik je svestan da je odgovoran za nezgode i pričinjenu štetu.
  - Korisnik je punoletan ili je stručno osposobljen u skladu sa nacionalnim propisima i pod odgovarajućim nadzorom.

- Korisnik je dobio odgovarajuće instrukcije od strane ovlašćenog STIHL distributera ili stručne osobe, pre početka rada sa kosačicom.
- Korisnik nije pod uticajem alkohola, lekova ili droga.

▶ Ako ste u nedoumici: Obratite se ovlašćenom STIHL distributeru.

## 4.4 Odeća i oprema

### ▲ UPOZORENJE

- Tokom rada uređaja predmeti mogu da budu katapultirani u vazduh velikom brzinom. Korisnik može da se povredi.
  - ▶ Nosite duge pantalone od izdržljivog materijala.
- Tokom rada nastaje buka. Buka može da ošteti sluh.
  - ▶ Nosite zaštitu sluha.
- U toku rada može da se podigne prašina. Udahnuta prašina može da ošteti zdravlje i izazove alergijske reakcije.
  - ▶ Ako se podigne prašina: Nosite masku za zaštitu od prašine.
- Neodgovarajuća odeća može da se zakači za drvo, žbunje i kosačicu. Korisnici bez odgovarajuće odeće mogu ozbiljno da se povrede.
  - ▶ Nosite usku odeću.
  - ▶ Odložite šalove i nakit.
- Tokom čišćenja, održavanja ili transporta uređaja korisnik može da dođe u dodir sa nožem. Korisnik može da se povredi.
  - ▶ Nosite zaštitne rukavice od izdržljivog materijala.
  - ▶ Nosite čvrstu, zatvorenu obuću sa hrapavim đonom.
- Ukoliko nosi neprikladnu obuću, korisnik može da se oklizne. Korisnik može da se povredi.
- Tokom oštrenja noževa, čestice materijala mogu da budu odbačene. Korisnik može da se povredi.
  - ▶ Nosite zaštitne naočare koje dobro prijanjaju. Odgovarajuće zaštitne naočare su sve one koje su testirane u skladu sa standardom EN 166 ili sa nacionalnim propisima i odgovarajuće su označene u prodavnicama.
  - ▶ Nosite zaštitne rukavice od izdržljivog materijala.

## 4.5 Radna oblast i okruženje

### ▲ UPOZORENJE

- Osobe koje ne učestvuju u radu, deca i životinje ne mogu da prepoznaju i procene opas-

nost od kosačice i katapultiranih predmeta. Osobe koje ne učestvuju u radu, deca i životinje mogu ozbiljno da se povrede, a može doći i do materijalne štete.



▶ Osobe koje ne učestvuju u radu, decu i životinje udaljite iz radne oblasti.

- ▶ Držite rastojanje u odnosu na predmete.
- ▶ Ne ostavljajte kosačicu bez nadzora.
- ▶ Pobrinite se za to da deca ne mogu da se igraju sa kosačicom.
- Ako motor radi, vreli izduvni gasovi izlaze iz prigušivača zvuka. Vreli izduvni gasovi mogu da zapale zapaljive materijale i da izazovu požare.
  - ▶ Mlaz izduvnog gasa držite na udaljenosti od zapaljivih materijala.

## 4.6 Stanje za bezbednu upotrebu

### 4.6.1 Kosačica

Kosačica se nalazi u bezbednom stanju ako su ispunjeni sledeći uslovi:

- Kosačica nije oštećena.
- Benzin ne curi iz kosačice.
- Zatvarač rezervoara za gorivo je zatvoren.
- Motorno ulje ne curi iz kosačice.
- Zatvarač rezervoara za motorno ulje je zatvoren.
- Kosačica je čista.
- Komande funkcionišu i nisu izmenjene.
- Ako se prilikom košenja pokošena trava skuplja u korpi za travu: Korpa za travu je ispravno postavljena.
- Ako se prilikom košenja pokošena trava izbacuje nazad: Korpa za travu je postavljena i poklopac za pražnjenje je zatvoren.
- Nož je pravilno montiran.
- Ugrađen je originalni STIHL dodatni pribor za ovu kosačicu.
- Dodatni pribor je pravilno montiran.
- Mehanizmi opterećeni oprugom nisu oštećeni i funkcionišu.
- Prilikom otpuštanja pogonske drške za košenje, motor se isključuje.



## ▲ UPOZORENJE

- U nebezbednom stanju komponente više ne mogu ispravno da funkcionišu, bezbednosni uređaji su van funkcije i može doći do curenja goriva. Može doći do ozbiljnih povreda ili smrtnog ishoda.
  - ▶ Radite isključivo sa neoštećenom kosačicom.

- ▶ Ako benzin curi iz kosačice: Nemojte da koristite kosačicu i potražite pomoć ovlašćenog STIHL distributera.
- ▶ Zatvorite zatvarač rezervoara za gorivo.
- ▶ Ako motorno ulje curi iz kosačice: Nemojte da koristite kosačicu i potražite pomoć ovlašćenog STIHL distributera.
- ▶ Zatvorite zatvarač za motorno ulje.
- ▶ Ako je kosačica prijava: Očistite kosačicu.
- ▶ Ne vršite izmene na kosačici i njenim bezbednosnim sistemima.
- ▶ Ne vršite izmene na kosačici koje dovode do promene snage ili broja obrtaja motora.
- ▶ Ako komande ne funkcionišu: Nemojte da koristite kosačicu.
- ▶ Mehanizmi opterećeni oprugom mogu da oslobode nagomilanu energiju.
- ▶ Ako se prilikom košenja pokošena trava skuplja u korpi za travu: Postavite korpu za travu na način opisan u ovom uputstvu za upotrebu.
- ▶ Ugradite originalni STIHL dodatni pribor u kosačicu.
- ▶ Montirajte nož na način opisan u ovom uputstvu za upotrebu.
- ▶ Montirajte dodatni pribor na način opisan u ovom uputstvu za upotrebu ili u uputstvu za upotrebu dodatnog pribora.
- ▶ Nemojte da ubacujete predmete u otvore kosačice.
- ▶ Zamenite istrošene ili oštećene natpise.
- ▶ Ako ste u nedoumici: obratite se ovlašćenom STIHL distributeru.

### 4.6.2 Nož

Nož je u bezbednom stanju, ukoliko su ispunjeni sledeći uslovi:

- Nož i dodaci su neoštećeni.
- Nož nije deformisan.
- Nož je pravilno montiran.
- Nož je pravilno naoštren.
- Nema strugotina na nožu.
- Nož je pravilno centriran.
- Minimalna debljina i minimalna širina noža nisu potkoračene,  19.2.
- Ugao oštrenja je propisan,  19.2.

## ▲ UPOZORENJE

- U nebezbednom stanju delovi noža mogu da se odvoje i da budu katapultirani u vazduh. Može doći do ozbiljnih povreda.
  - ▶ Radite sa neoštećenim nožem i neoštećenim dodacima.
  - ▶ Pravilno montirajte nož.
  - ▶ Pravilno naoštrite nož.

- ▶ Ako su minimalna debljina ili minimalna širina noža potkoračene: Zamenite nož.
- ▶ Centriranje noža prepustite ovlašćenom STIHL distributeru.
- ▶ Ako ste u nedoumici: Obratite se ovlašćenom STIHL distributeru.

## 4.7 Gorivo i točenje

### ▲ UPOZORENJE

- Gorivo koje se koristi za ovu kosačicu je benzin. Benzin je visoko zapaljiv. Ako benzin dođe u kontakt sa otvorenim plamenom ili vrelim predmetima, benzin može izazvati požare ili eksplozije. Može doći do ozbiljnih povreda ili smrtnog ishoda, a može doći i do materijalne štete.
  - ▶ Zaštitite benzin od toplote i vatre.
  - ▶ Nemojte prosipati benzin.
  - ▶ Ako je prosut benzin: Benzin obrišite krpom i pokušajte da pokrenete motor tek kada su svi delovi kosačice suvi.
  - ▶ Nemojte pušiti.
  - ▶ U blizini vatre nemojte sipati gorivo.
  - ▶ Pre dolivanja benzina isključite motor i sačekajte da se ohladi.
  - ▶ Ako je potrebno pražnjenje rezervoara: Izvršite to na otvorenom.
  - ▶ Motor pokrenite najmanje 3 m od mesta dolivanja benzina.
  - ▶ Nikada nemojte skladištiti u zgradi kosačicu sa benzinom u rezervoaru.
- Udisanje isparenja benzina može dovesti do trovanja ljudi.
  - ▶ Nemojte udisati isparenja benzina.
  - ▶ Točite benzin samo na dobro provetrenom mestu.
- Kosačica se zagreva tokom rada. Benzin se širi i u rezervoaru za gorivo može nastati natpritisak. Ako se otvara zatvarač rezervoara za gorivo, može početi da prska benzin. Benzin koji prska može da se zapali. Korisnik može da bude ozbiljno povređen.
  - ▶ Najpre ostavite kosačicu da se ohladi pa zatim otvorite zatvarač rezervoara za gorivo.
- Odeća, koja dođe u kontakt sa benzinom, lakše je zapaljiva. Može doći do ozbiljnih povreda ili smrtnog ishoda, a može doći i do materijalne štete.
  - ▶ Ako odeća dođe u kontakt sa benzinom: Zamenite odeću.
- Benzin može da ugrozi životnu sredinu.
  - ▶ Nemojte prosipati gorivo.
  - ▶ Odložite benzin u skladu sa propisima i na ekološki prihvatljiv način.

- Ako benzin dođe u dodir sa kožom ili očima, koža i oči se mogu nadražiti.
  - ▶ Sprečite dodir sa benzinom.
  - ▶ Ako je došlo do dodira sa kožom: Isperite pogođena mesta na koži sa dosta vode i sapuna.
  - ▶ Ako je došlo do dodira sa očima: Ispirajte oči najmanje 15 minuta sa dosta vode i potražite lekara.
- Sistem za paljenje kosačice proizvodi varnice. Varnice mogu da izlete i da izazovu požare i eksplozije u lako zapaljivom ili eksplozivnom okruženju. Može doći do ozbiljnih povreda ili smrtnog ishoda, a može doći i do materijalne štete.
  - ▶ Koristite svećice na način opisan u uputstvu za upotrebu motora.
  - ▶ Zavrnite svećice i dobro ih pritegnite.
  - ▶ Čvrsto pritisnite utikač za svećice.
- Ako se u kosačicu sipa benzin koji nije pogodan za motor, kosačica može da se ošteti.
  - ▶ Uvek koristite svež, bezolovni benzin poznate marke.
  - ▶ Obratite pažnju na napomene u uputstvu za upotrebu motora.

## 4.8 Rad

### ▲ UPOZORENJE

- Ako ne pokrene motor na odgovarajući način, korisnik može da izgubi kontrolu nad kosačicom. Može ozbiljno da se povredi.
  - ▶ Pokrenite motor na način opisan u ovom uputstvu za upotrebu.
- U određenim situacijama, korisnik ne može više da se koncentriše na ono što radi. Može da se spotakne, padne i ozbiljno povredi.
  - ▶ Staloženo i promišljeno obavljajte posao.
  - ▶ Kosite samo kada je vidljivost dobra. Ako su osvetljenje i vidljivost loši, nemojte da radite sa kosačicom.
  - ▶ Sami rukujte kosačicom.
  - ▶ Obratite pažnju na prepreke.
  - ▶ Nemojte da prevrćete kosačicu.
  - ▶ Radite stojeći na tlu i pritom održavajte ravnotežu.
  - ▶ Ako primetite znake umora: napravite pauzu u radu.
  - ▶ Ako kosite na padini: kosite poprečno u odnosu na padinu.
  - ▶ Nemojte da radite na padinama sa nagibom većim od 25° (46,6%).
  - ▶ Budite posebno pažljivi dok radite sa kosačicom u blizini strmina, ivica terena, jaruga, deponija smeća i nasipa.

- ▶ Planirajte vreme rada tako da izbegnete veća opterećenja tokom dužeg perioda.
- Dok motor radi, ispušta izduvne gasove. Udisanje izduvnih gasova može dovesti do trovanja.
  - ▶ Nemojte da udišete izduvne gasove.
  - ▶ Koristite kosačicu samo na dobro provetrenom mestu.
  - ▶ Ako osetite mučninu, glavobolju, smetnje u vidu, smetnje u sluhu ili vrtoglavicu: prekinite sa radom i zatražite lekarsku pomoć.
- Ako korisnik nosi zaštitu sluha dok motor radi, on može samo u ograničenoj meri da čuje i proceni zvuke.
  - ▶ Staloženo i promišljeno obavljajte posao.
- Kosačica je opremljena sistemom za zaustavljanje motora.
  - ▶ Motor i nož se zaustavljaju u roku od 3 sekunde od otpuštanja pogonske drške za košenje.
- Rotirajući nož može da povredi korisnika. Može ozbiljno da se povredi.



- ▶ Izvucite utikač za svećice.



- ▶ Nemojte da dodirujete nož koji se okreće.
- ▶ Ako neki predmet blokira nož: isključite motor. Tek onda odstranite predmet.
- Ako radite bez voznog pogona, vozni pogon može nehotice da se uključi i kosačica može da se pokrene. Može doći do ozbiljnih povreda i materijalne štete.
  - ▶ Dršku za pokretanje voznog pogona aktivirajte samo ako treba da se uključi vozni pogon.
- Ako se kosačica izmeni tokom rada ili se neuobičajeno ponaša, onda možda nije bezbedna za rad. Može doći do ozbiljnih povreda i materijalne štete.
  - ▶ Prekinite sa radom i potražite pomoć ovlašćenog STIHL distributera.
- Tokom rada, kosačica može da izazove vibracije.
  - ▶ Nosite radne rukavice.
  - ▶ Pravite pauze u radu.
  - ▶ Ako se pojave znaci koji ukazuju da nešto nije u redu sa cirkulacijom: potražite pomoć lekara.
- Pregledajte površinu košenja i obratite pažnju na prepreke. Ako nož tokom rada naiđe na strani predmet, mogao bi velikom brzinom da katapultira u vazduh ceo predmet ili njegove

delove. Može doći do povreda i materijalne štete.



- ▶ Uklonite strane predmete kao što su kamenje, grane, žice, igračke ili druga strana tela iz radne oblasti. Obeležite skrivene predmete koje nije moguće ukloniti.

- Kada se pusti pogonska drška za košenje, nož nastavlja da se okreće još kratko vreme. Može doći do ozbiljnih povreda.
  - ▶ Sačekajte da nož prestane da se okreće.
  - ▶ Skinite korpu za travu tek kada nož prestane da se okreće.
- Ako rotirajući nož naiđe na čvrst predmet, može da dođe do varničenja. U lako zapaljivom okruženju varnice mogu da izazovu požar. Može doći do ozbiljnih povreda ili smrtnog ishoda, a i do nastanka materijalne štete.
  - ▶ Nemojte da radite u lako zapaljivom okruženju.
- Ako se kosačica ostavi negde pod nagibom, može sama od sebe da se otkotrlja. Može doći do povreda i materijalne štete.
  - ▶ Ostavite kosačicu samo ako je na ravnoj površini, gde ne može da se otkotrlja sama od sebe.
- Ako se zakače predmeti na upravljač, kosačica može da se prevrne zbog dodatne težine. Može doći do povreda i materijalne štete.
  - ▶ Nemojte ništa da kačite na upravljač.

## ▲ OPASNOST

- Ako radite u blizini vodova pod naponom, nož može da dođe u dodir sa vodovima pod naponom i da ih ošteti. Može doći do teških povreda ili smrtnog ishoda.
  - ▶ Nemojte da radite u blizini vodova pod naponom.
- Ako se radi po nevremenu, korisnika može da udari grom. Može doći do teških povreda ili smrtnog ishoda.
  - ▶ Ako je nevreme: nemojte da radite.
- Ako se radi po kiši, korisnik može da se oklizne. Može doći do teških povreda ili smrtnog ishoda.
  - ▶ Ako pada kiša: nemojte da radite.

## 4.9 Transport

### ▲ UPOZORENJE

- U toku transporta kosačica može da se prevrne ili pomeri. Može doći do povreda i materijalne štete.
  - ▶ Isključite motor.



- ▶ Sačekajte da nož prestane da se okreće.



- ▶ Izvucite utikač za svećice.

- ▶ Osigurajte kosačicu zateznim trakama, kaiševima ili mrežom na odgovarajućoj utovarnoj površini tako da ne može da se prevrne i pomera.

- Prigušivač zvuka i motor mogu da budu vrela na dodir nakon prestanka rada motora. Korisnik može da se opeče prilikom transporta.
  - ▶ Gurajte kosačicu.
- Kosačica je teška. Ukoliko korisnik sam nosi kosačicu, može da se povredi.
  - ▶ Nosite zaštitne rukavice.
  - ▶ Kosačicu nosite uvek zajedno sa još nekim.
- Tokom transporta, benzin može da iscuri i dovede do prljavštine i oštećenja.
  - ▶ Gurajte kosačicu.
  - ▶ Transportujte uređaj bez benzina.

## 4.10 Čuvanje

### ▲ UPOZORENJE

- Deca ne mogu da prepoznaju i procene opasnost od kosačice. Mogu ozbiljno da se povrede.
  - ▶ Isključite motor.
  - ▶ Čuvajte kosačicu van dometa dece.
- Metalne komponente mogu da korodiraju usled vlage. Kosačica može da se ošteti.
  - ▶ Čuvajte kosačicu na čistom i suvom mestu.
- Ako se kosačica ostavi negde pod nagibom, može sama od sebe da se otkotrlja. Može doći do povreda i materijalne štete.
  - ▶ Čuvajte kosačicu isključivo negde na ravnom.

## 4.11 Čišćenje, održavanje i popravka

### ▲ UPOZORENJE

- Ako motor radi tokom čišćenja, održavanja ili popravke, može da dođe do ozbiljnih povreda i materijalne štete.
  - ▶ Isključite motor.



- ▶ Sačekajte da nož prestane da se okreće.



- ▶ Izvucite utikač za svećice.

- Ako motor radi tokom čišćenja, održavanja ili popravke, vozni pogon može slučajno da se uključi. Može doći do ozbiljnih povreda i materijalne štete.

- ▶ Isključite motor.



- ▶ Izvucite utikač za svećice.

- Prigušivač zvuka i motor mogu da budu vrela na dodir nakon prestanka rada motora. Korisnik može da se opeče.
  - ▶ Sačekajte da se prigušivač zvuka i motor ohlade.
- Jaka sredstva za čišćenje, pranje vodenim mlazom ili oštri predmeti mogu da oštete kosačicu ili nož. Ukoliko se kosačica ili nož ne čiste pravilno, komponente ne mogu da funkcionišu ispravno, a sigurnosni uređaji mogu da prestanu sa radom. Može doći do ozbiljnih povreda.
  - ▶ Očistite kosačicu i nož na način opisan u ovom uputstvu za upotrebu, 15.2.
- Ukoliko se kosačica ili nož ne održavaju ili ne popravljaju onako kako je opisano u ovom uputstvu za upotrebu, komponente ne mogu da funkcionišu ispravno, a sigurnosni uređaji mogu da prestanu sa radom. Može doći do ozbiljnih povreda ili smrtnog ishoda.
  - ▶ Zamenite istrošene ili oštećene delove.
  - ▶ Održavajte ili popravljajte kosačicu na način opisan u ovom uputstvu za upotrebu.
  - ▶ Održavajte nož na način opisan u ovom uputstvu za upotrebu.
- Tokom čišćenja, održavanja ili popravke noža, korisnik može da se poseče na oštrim sečivima. Korisnik može da se povredi.
  - ▶ Nosite zaštitne rukavice od izdržljivog materijala.
- Nož može da se zagreje prilikom oštrenja. Korisnik može da se opeče.
  - ▶ Sačekajte da se nož ohladi.
  - ▶ Nosite zaštitne rukavice od izdržljivog materijala.

## 5 Priprema kosačice za rad

### 5.1 Priprema kosačice za rad

Svaki put pre početka rada morate da izvršite sledeće korake:

- ▶ Uklonite ambalažu i elemente za osiguranje prilikom transporta.

- ▶ Proverite da li su sledeće komponente u bezbednom stanju:
  - kosačica, 4.6.1.
  - nož, 4.6.2.
- ▶ Očistite kosačicu, 15.
- ▶ Proverite nož, 10.2.
- ▶ Montirajte upravljač, 6.1.
- ▶ Dolijte motorno ulje, 6.3.
- ▶ Rasklopote upravljač, 8.1.
- ▶ Sipajte gorivo u kosačicu, 7.
- ▶ Ako se prilikom košenja pokošena trava skuplja u korpi za travu: postavite korpu za travu, 6.2.2.
- ▶ Ako se prilikom košenja pokošena trava izbacuje nazad: skinite korpu za travu, 6.2.3.
- ▶ Podesite visinu košenja, 11.2.
- ▶ Proverite komande, 10.1.
- ▶ Ukoliko ne možete da izvršite navedene korake: nemojte da koristite kosačicu, nego potražite pomoć ovlašćenog STIHL distributera.

## 6 Sastavljanje kosačice

### 6.1 Montaža upravljača

- ▶ Isključite motor.
- ▶ Postavite kosačicu na ravnu površinu.

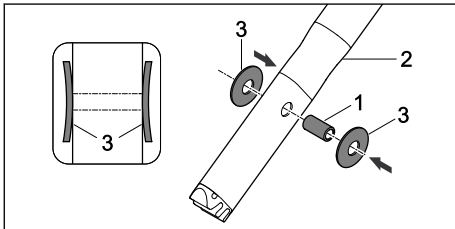

- ▶ Čauru (1) ubacite u otvore na upravljaču (2).
- ▶ Tanjiraste opruge (3) postavite na čauru (1) tako da ispuščenje na njima bude okrenuto ka unutra.

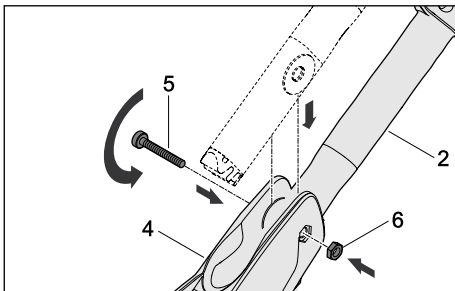

- ▶ Upravljač (2) umetnite u konzolu upravljača (4).

- ▶ Gurnite zavrtnanj (5) kroz otvore na konzoli upravljača (4) i kroz čauru na upravljaču (2).
- ▶ Postavite navrtku (6) u udubljenje na konzoli upravljača (4).
- ▶ Pritegnite zavrtnanj (5).

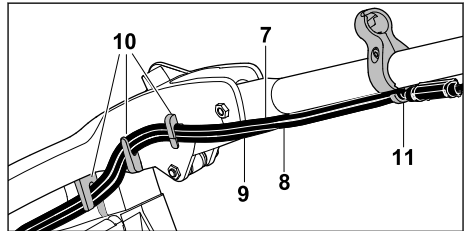

- ▶ Utisnite sajle (7, 8 i 9) u držače (10).
- ▶ Postavite sajle (7, 8 i 9) u vođicu za sajlu (11).

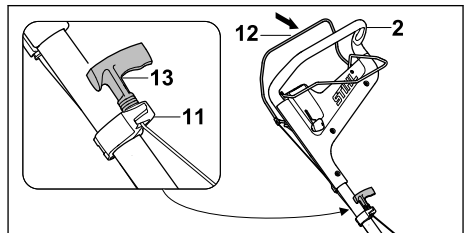

- ▶ Izvucite utikač za svećice.
- ▶ Pritisnite pogonsku dršku za košenje (12) ka upravljaču (2) i držite je tako.
- ▶ Polako povucite ručku startera (13) u smeru vođice za sajlu (11).
- ▶ Zakačite ručku startera (13) za vođicu za sajlu (11).
- ▶ Pustite pogonsku dršku za košenje (12).
- ▶ Ponovo postavite utikač za svećice.

Upravljač ne mora da se ponovo demontira.

### 6.2 Sklapanje, postavljanje i skidanje korpe za travu

#### 6.2.1 Sklapanje korpe za travu

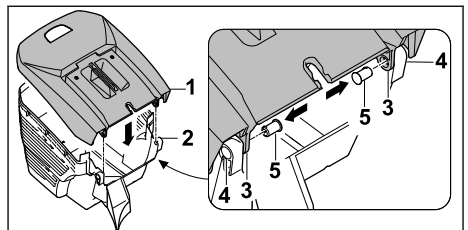

- ▶ Postavite gornji deo korpe za travu (1) na donji deo korpe za travu (2). Otvori (3 i 4) moraju da budu u istoj ravni.
- ▶ Gurnite klinove (5) iznutra kroz otvore (3 i 4).

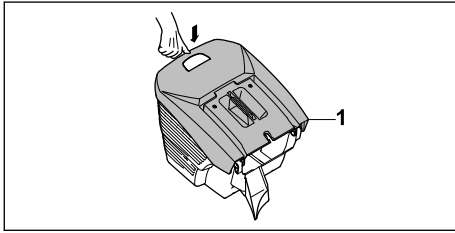

- ▶ Pritisnite gornji deo korpe za travu (1) nadole. Gornji deo korpe za travu (1) čujno naleže u odgovarajući položaj.

### 6.2.2 Postavljanje korpe za travu

- ▶ Isključite motor.
- ▶ Postavite kosačicu na ravnu površinu.

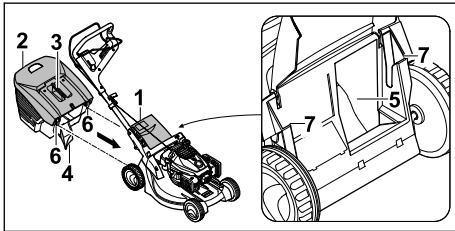

- ▶ Otvorite poklopac za pražnjenje (1) i pridržite ga.
- ▶ Uhvatite korpu za travu (2) za ručku (3), zakačite je ušicom (4) za kanal za izbacivanje trave (5) i kukom (6) za prijimate (7).
- ▶ Postavite poklopac za pražnjenje (1) na korpu za travu (2).

### 6.2.3 Skidanje korpe za travu

- ▶ Isključite motor.
- ▶ Postavite kosačicu na ravnu površinu.
- ▶ Otvorite poklopac za pražnjenje i pridržite ga.
- ▶ Korpu za travu skinite povlačeći je nagore i držeći je za ručku.
- ▶ Zatvorite poklopac za pražnjenje.

## 6.3 Dolivanje motornog ulja

Motorno ulje podmazuje i hladi motor.

Specifikacije motornog ulja i količine punjenja su navedene u uputstvu za upotrebu motora.

### UPUTSTVO

- U stanju prilikom isporuke nije napunjeno motorno ulje. Pokretanje motora bez ili sa nedovoljno motornog ulja može da ošteti kosačicu.
  - ▶ Pre startovanja proverite nivo motornog ulja i po potrebi dopunite motorno ulje.

- ▶ Napunite motorno ulje na način opisan u ovom uputstvu za upotrebu.

## 7 Punjenje kosačice

### 7.1 Sipanje goriva u kosačicu

#### UPUTSTVO

- Ako se u kosačicu ne sipa odgovarajuće gorivo, ona može da se ošteti.
  - ▶ Konsultujte uputstvo za upotrebu motora.
- ▶ Isključite motor.
- ▶ Postavite kosačicu na ravnu površinu.
- ▶ Očistite vlažnom krpom područje oko zatvarača rezervoara za gorivo.

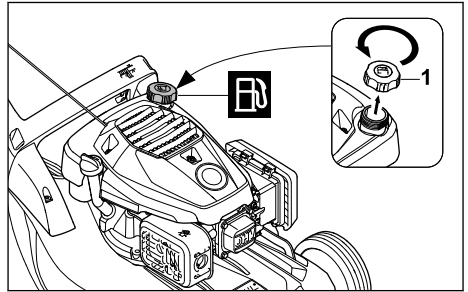

- ▶ Okrećite zatvarač rezervoara za gorivo (1) u smeru suprotnom od kretanja kazaljke na satu sve dok ne budete mogli da ga skinete.
- ▶ Skinite zatvarač rezervoara za gorivo.
- ▶ Sipajte gorivo toliko da ostane barem 15 mm praznog prostora do vrha rezervoara za gorivo.
- ▶ Stavite zatvarač rezervoara za gorivo na rezervoar za gorivo.
- ▶ Okrećite zatvarač rezervoara za gorivo u smeru kretanja kazaljke na satu i zategnite ga rukom. Rezervoar za gorivo je zatvoren.

## 8 Podešavanje kosačice za korisnika

### 8.1 Rasklapanje upravljača

- ▶ Isključite motor.
- ▶ Izvucite utikač za svećice.
- ▶ Postavite kosačicu na ravnu površinu.

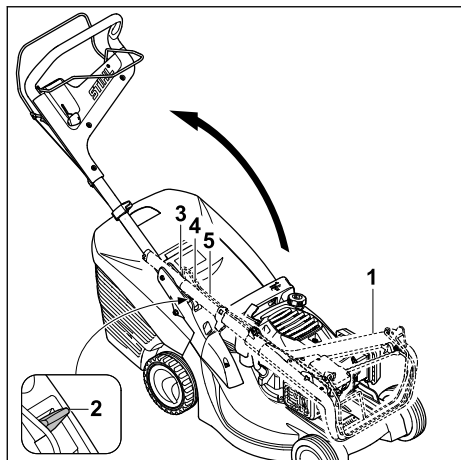

- ▶ Podignite upravljač (1).
- ▶ Pritisnite ručicu (2) naniže i zadržite je u tom položaju.
- ▶ Rasklopite upravljač (1) pazeći da se sajle (3, 4 i 5) ne priklješte.
- ▶ Otpustite ručicu (2) i pazite da upravljač (1) u potpunosti uđe u odgovarajući položaj. Upravljač (1) je čvrsto povezan sa kosačicom.

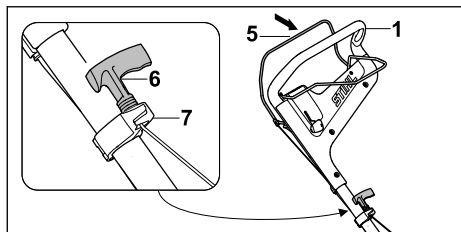

- ▶ Pritisnite pogonsku dršku za košenje (6) ka upravljaču (1) i držite je tako.
- ▶ Polako povucite ručku startera (7) u smeru vođice za sajlu (8).
- ▶ Zakačite ručku startera (7) za vođicu za sajlu (8).
- ▶ Pustite pogonsku dršku za košenje (6).
- ▶ Ponovo priključite utikač za svećice.

## 8.2 Podešavanje upravljača

- ▶ Isključite motor.
- ▶ Izvucite utikač za svećice.
- ▶ Postavite kosačicu na ravnu površinu.

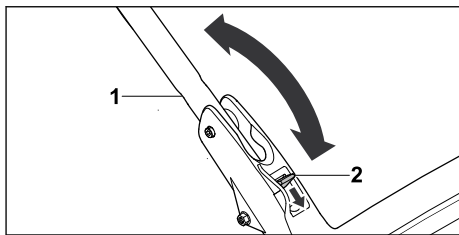

- ▶ Čvrsto držite upravljač (1).
- ▶ Pritisnite ručicu (2) naniže i zadržite je u tom položaju.
- ▶ Postavite upravljač (1) u željeni položaj.
- ▶ Otpustite ručicu (2) i pazite da upravljač ponovo u potpunosti uđe u odgovarajući položaj.

## 8.3 Sklapanje upravljača

Radi uštede prostora prilikom transporta i skladištenja, upravljač može da se sklopi.

- ▶ Isključite motor.
- ▶ Izvucite utikač za svećice.
- ▶ Postavite kosačicu na ravnu površinu.
- ▶ Dršku za pokretanje košenja pritisnite prema upravljaču i držite je tako.
- ▶ Izvucite ručku startera iz vođice za sajlu i polako je vratite nazad u smeru motora.
- ▶ Pustite dršku za pokretanje košenja.
- ▶ Čvrsto držite upravljač i držite polugu pritisnutom.
- ▶ Sklopite upravljač prema napred.

## 9 Startovanje i gašenje motora

### 9.1 Pokretanje motora

- ▶ Postavite kosačicu na ravnu površinu.

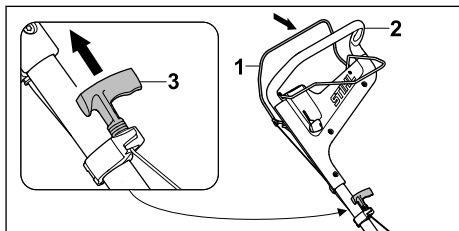

- ▶ Levom rukom pritisnite dršku za pokretanje košenja (1) prema upravljaču (2) i držite je tako.
- ▶ Desnom rukom polako izvucite ručku startera (3) dok ne osetite otpor.
- ▶ Brzo izvlačite i vraćajte ručku startera (3) sve dok se ne pokrene motor.



- ▶ Ako se motor na pokreće: Konsultujte uputstvo za upotrebu motora.

## 9.2 Isključivanje motora

- ▶ Postavite kosačicu na ravnu površinu.
- ▶ Pustite dršku za pokretanje košenja. Motor se isključuje.
- ▶ Napustite položaj korisnika.

## 10 Provera kosačice

### 10.1 Provera komandi



#### Drška za pokretanje košenja i drška za pokretanje voznog pogona

- ▶ Isključite motor.
- ▶ Dršku za pokretanje košenja i dršku za pokretanje voznog pogona povucite potpuno u smeru upravljača i ponovo pustite.
- ▶ Ako se drška za pokretanje košenja ili drška za pokretanje voznog pogona teško pokreću ili se ne vraćaju u početni položaj: Nemojte koristiti kosačicu, nego potražite pomoć ovlašćenog STIHL distributera. Drška za pokretanje košenja ili drška za pokretanje voznog pogona je oštećena.

### 10.2 Provera noža

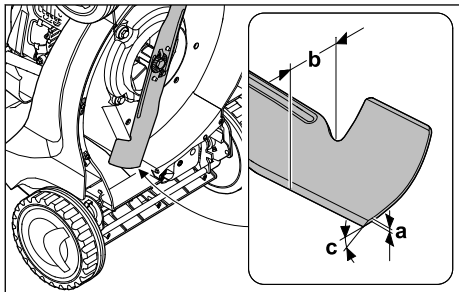
- ▶ Isključite motor.
- ▶ Izvucite utikač za svećice.
- ▶ Postavite kosačicu u odgovarajući položaj,  15.1.



- ▶ Izmerite sledeće:
  - debljinu a
  - širinu b
  - ugao oštrenja c
- ▶ Ako su minimalna debljina ili minimalna širina noža potkoraćene: zamenite nož,  19.2.
- ▶ Ako nož nema propisan ugao oštrenja: naoštrite nož,  19.2.
- ▶ Ako ste u nedoumici: obratite se ovlašćenom STIHL distributeru.

## 11 Rad sa kosačicom

### 11.1 Držanje kosačice i upravljanje njome



- ▶ Čvrsto držite upravljač sa obe ruke i to tako da ga palcima obuhvatite.

### 11.2 Podešavanje visine košenja

Možete da podesite 6 visina košenja:

- 25 mm = položaj 1
- 30 mm = položaj 2
- 40 mm = položaj 3
- 50 mm = položaj 4
- 60 mm = položaj 5
- 75 mm = položaj 6

Položaji su navedeni na kosačici.

#### Podešavanje visine košenja

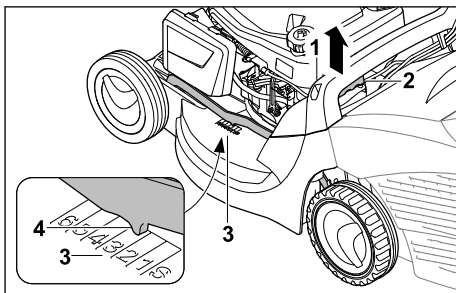

- ▶ Čvrsto držite kosačicu za ručku (1).
- ▶ Pritisnite polugu (2) i zadržite je tako.
- ▶ Podizanjem i spuštanjem postavite kosačicu u željeni položaj. Trenutnu visinu košenja možete da očitajte na pokazivaču visine košenja (3) pomoću oznake (4).
- ▶ Pustite polugu (2). Kosačica ulazi u odgovarajući položaj.

## 11.3 Uključivanje i isključivanje voznog pogona

### 11.3.1 Uključivanje voznog pogona

#### UPUTSTVO

- ▶ Kako biste izbegli oštećenja uređaja pritisnite polugu za Vario-pogon samo dok motor radi.
- ▶ Postavite kosačicu na ravnu površinu.
- ▶ Pokrenite motor.

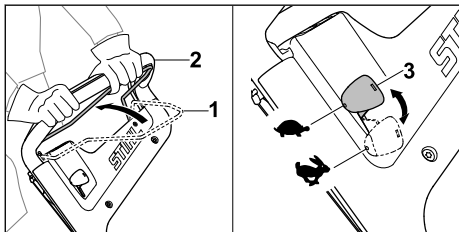

- ▶ Dršku za pokretanje voznog pogona (1) povucite potpuno u smeru upravljača (2) i držite tako da palcem obuhvatate upravljač. Kosačica će se pokrenuti.

Povećavanje brzine vožnje:

- ▶ Polugu za Vario-pogon (3) gurnite napred u toku vožnje u smeru ↗.

Smanjivanje brzine vožnje:

- ▶ Polugu za Vario-pogon (3) gurnite unazad u toku vožnje u smeru ↖.

### 11.3.2 Isključivanje voznog pogona

- ▶ Pustite dršku za pokretanje voznog pogona.
- ▶ Sačekajte dok se kosačica ne zaustavi.

## 11.4 Košenje

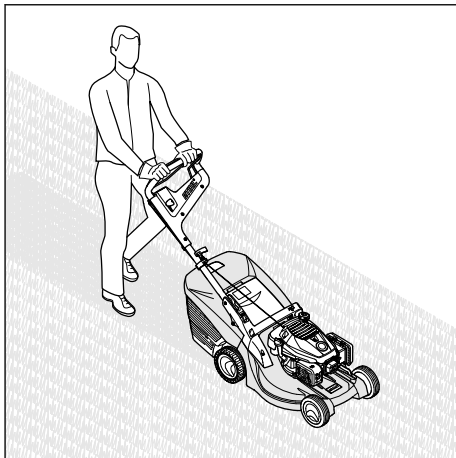

- ▶ Ako radite sa uključenim voznim pogonom: Gurajte kosačicu napred držeći je pod kontrolom.
- ▶ Ako radite sa isključenim voznim pogonom: Polako gurajte kosačicu napred držeći je pod kontrolom.

## 11.5 Pražnjenje korpe za travu

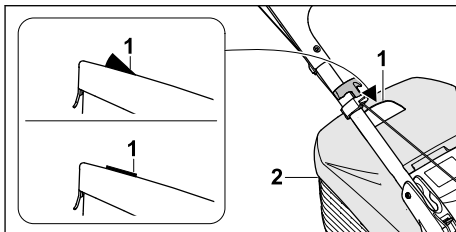

Nož stvara vazdušno strujanje koje podiže pokazivač napunjenosti (1). Ako je korpa za travu napunjena, vazdušno strujanje se zaustavlja. Ako je vazdušno strujanje suviše slabo, pokazivač napunjenosti (1) se vraća u stanje mirovanja. Ovo ukazuje da je potrebno isprazniti korpu za travu (2).

Neograničeno funkcionisanje pokazivača napunjenosti (1) moguće je samo uz optimalno vazdušno strujanje. Spoljni uticaji, kao što su mokra, gusta ili visoka trava, niska visina košenja, prljavština ili slično, mogu da naruše vazdušno strujanje i funkcionisanje pokazivača napunjenosti (1).

- ▶ Ako se pokazivač napunjenosti (1) vraća u stanje mirovanja: Ispraznite korpu za travu (2).
- ▶ Isključite motor.
- ▶ Skinite korpu za travu (2).

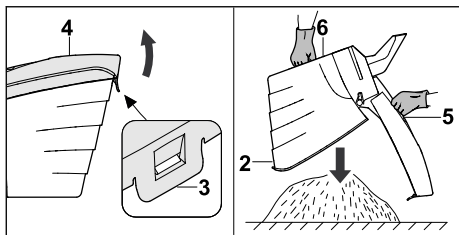

- ▶ Otvorite zatvarač (3).
- ▶ Otvorite gornji deo korpe za travu (4) pomoću ručke (5) i pridržite ga.
- ▶ Drugom rukom čvrsto držite transportnu ručku (6).
- ▶ Ispraznite korpu za travu (2).
- ▶ Sklopite korpu za travu (2).
- ▶ Postavite korpu za travu (2).

## 12 Posle rada

### 12.1 Posle rada

- ▶ Isključite motor.
- ▶ Ako je kosačica vlažna: Ostavite kosačicu da se osuši.
- ▶ Očistite kosačicu.

## 13 Transportovanje

### 13.1 Transport kosačice

- ▶ Isključite motor.  
Nož ne sme da se okreće.
- ▶ Izvucite utikač za svećice.

#### Guranje kosačice

- ▶ Polako gurajte kosačicu napred držeći je pod kontrolom.

#### Nošenje kosačice

- ▶ Nosite radne rukavice od izdržljivog materijala.
- ▶ Skinite korpu za travu.

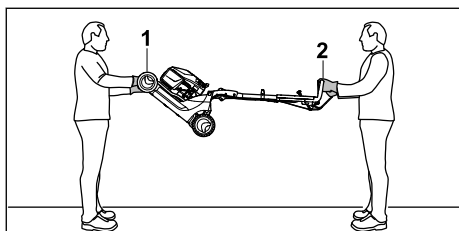

- ▶ Ako nosite kosačicu sa rasklopljenim upravljačem:
  - ▶ Jedna osoba treba sa obe ruke čvrsto da drži kosačicu za transportnu ručku (1), dok druga osoba treba da je sa obe ruke drži za upravljač (2).

- ▶ Podignite i nosite kosačicu uz nečiju pomoć.

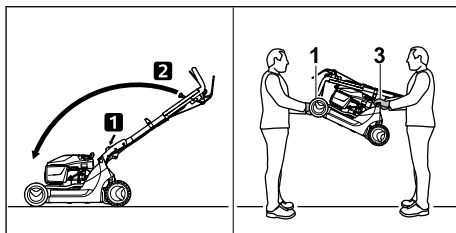

- ▶ Ako nosite kosačicu sa sklopljenim upravljačem:
  - ▶ Sklopite upravljač.
  - ▶ Jedna osoba treba obema rukama čvrsto da drži kosačicu za transportnu ručku (1), dok druga osoba treba da je obema rukama čvrsto drži za ručku (3).
  - ▶ Podignite i nosite kosačicu uz nečiju pomoć.

#### Transport kosačice vozilom

- ▶ Osigurajte kosačicu u uspravnom položaju tako da ne može da se prevrne i pomera.

## 14 Čuvanje

### 14.1 Čuvanje kosačice

- ▶ Isključite motor i pustite ga da se ohladi.
- ▶ Izvucite utikač za svećice.
- ▶ Čuvajte kosačicu tako da budu ispunjeni sledeći uslovi:
  - Kosačica je van domašaja dece.
  - Kosačica je čista i suva.
  - Kosačica ne može da se prevrne.
  - Kosačica ne može da se otkotrlja.

Ako se kosačica skladišti na duže od 3 meseca:

- ▶ Ostavite motor da radi dok se rezervoar za gorivo ne isprazni.
- ▶ Ovlašćeni STIHL distributer treba da očisti rezervoar za gorivo.
- ▶ Zamenite motorno ulje na način naveden u uputstvu za upotrebu motora.
- ▶ Odrvnite svećicu.





### UPOZORENJE

- Ako se izvuče ručka startera kada je uklonjen utikač za svećice, mogu da izlete varnice. U lako zapaljivom i eksplozivnom okruženju varnice mogu da izazovu požare i eksplozije. Može doći do ozbiljnih povreda ili smrtnog ishoda, a i do nastanka materijalne štete.
  - ▶ Držite utikač za svećice dalje od otvora svećice.
    - ▶ Nekoliko puta izvucite i vratite ručku startera.
    - ▶ Zavrnite svećice i dobro ih pritegnite.

## 15 Čišćenje

### 15.1 Postavljanje kosačice u odgovarajući položaj

- ▶ Ostavite motor da radi dok se rezervoar za gorivo ne isprazni. Motor će se isključiti.
- ▶ Postavite kosačicu na ravnu površinu.
- ▶ Skinite korpu za travu.
- ▶ Podesite najviši stepen visine košenja,  11.2.
- ▶ Postavite upravljač u najdublji položaj,  8.2.

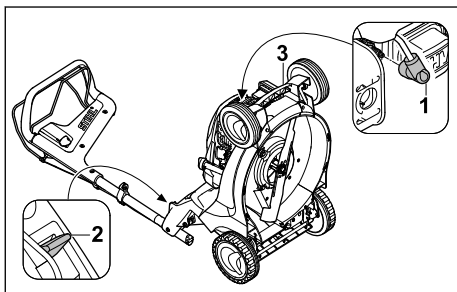

- ▶ Izvucite utikač za svećice (1).
- ▶ Levom rukom gurnite polugu (2) nadole i držite je.
- ▶ Desnom rukom čvrsto uhvatite kosačicu za transportnu ručku (3) i položite je na leđa.

### 15.2 Čišćenje kosačice

- ▶ Isključite motor.

- ▶ Ostavite kosačicu da se ohladi.
- ▶ Izvucite utikač za svećice.
- ▶ Obrišite kosačicu vlažnom krpom.
- ▶ Otvore za ventilaciju očistite četkicom.
- ▶ Postavite kosačicu u odgovarajući položaj.
- ▶ Prostor oko noža i nož očistite drvenim štapićem, mekom četkom ili vlažnom krpom.

## 16 Održavanje

### 16.1 Intervali održavanja

Intervali održavanja zavise od uslova u okruženju i uslova rada. STIHL preporučuje sledeće intervale održavanja:

#### Motor

- ▶ Održavajte motor na način naveden u ovom uputstvu za upotrebu.

#### Kosačica

- ▶ Neka ovlašćeni STIHL distributer proveri kosačicu jednom godišnje.

### 16.2 Demontaža i montaža noža

#### 16.2.1 Demontaža noža

- ▶ Isključite motor.
- ▶ Izvucite utikač za svećice.
- ▶ Postavite kosačicu u odgovarajući položaj.

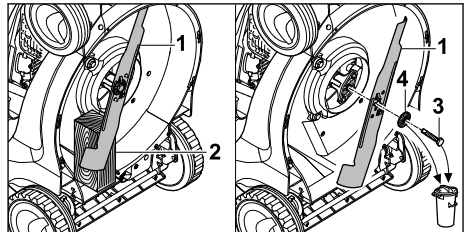

- ▶ Nož (1) blokirajte komadom drveta (2).
- ▶ Odrvnite zavrtanj (3) i skinite ga zajedno sa podloškom (4).
- ▶ Skinite nož (1).
- ▶ Odložite zavrtanj (3) i podlošku (4). Za montažu noža (1) koristite novi zavrtanj i podlošku.

#### 16.2.2 Montaža noža

- ▶ Isključite motor.
- ▶ Izvucite utikač za svećice.
- ▶ Postavite kosačicu u odgovarajući položaj.

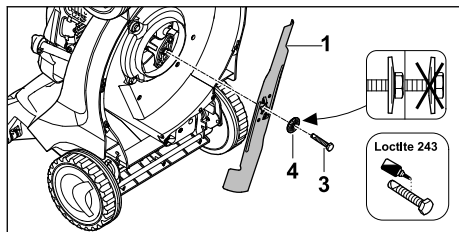

- ▶ Postavite novu podlošku (4) na novi zavrtanj (3).
- ▶ Na navoje zavrtanja (3) nanesite sredstvo za osiguranje zavrtanja Loctite 243.
- ▶ Postavite nož (1) tako da izbočine na površini naleganja upadnu u žlebove na nožu (1).
- ▶ Zavrnite zavrtanj (3) zajedno sa podloškom (4).

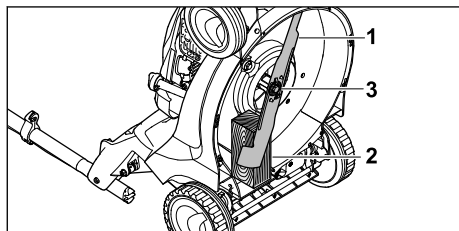

- ▶ Nož (1) blokirajte komadom drveta (2).
- ▶ Pritegnite zavrtanj (3) sa 65 Nm.

## 16.3 Oštrenje i centriranje noža

Potrebno je mnogo vežbe za pravilno oštrenje i centriranje noža.

## 18 Otklanjanje smetnji

### 18.1 Otklanjanje smetnji u kosačici

Smetnja	Uzrok	Rešenje
Motor ne može da se pokrene.	Drška za pokretanje košenja nije pritisnuta.	▶ Motor pokrenite na način opisan u ovom uputstvu za upotrebu.
	Rezervoar za gorivo je prazan.	▶ Napunite kosačicu.
	Vodovi za gorivo su zapušeni.	▶ Obratite se ovlašćenom STIHL distributeru.
	Loše, zaprljano ili staro gorivo je u rezervoaru.	▶ Koristite sveži benzin poznate marke.
	Filter za vazduh je zaprljan.	▶ Obratite se ovlašćenom STIHL distributeru.
	Utikač za svećice je otkaćen od svećice ili je kabl za paljenje loše pričvršćen za utikač.	▶ Postavite utikač za svećice. ▶ Proverite spoj između kabla za paljenje i utikača.
	Svećica je čađava, oštećena ili je razmak između elektroda pogrešan.	▶ Očistite ili zamenite svećicu. ▶ Podesite razmak između elektroda.
	Otpor na nožu je prevelik.	▶ Podesite veću visinu košenja. ▶ Pokrenite motor u niskoj travi.

STIHL preporučuje da oštrenje i centriranje noža prepustite ovlašćenom STIHL distributeru.



### UPOZORENJE

- Ivice sečiva noža su oštre. Korisnik može da se poseče.
  - ▶ Nosite zaštitne rukavice od izdržljivog materijala.
- ▶ Isključite motor.
- ▶ Izvucite utikač za svećice.
- ▶ Postavite kosačicu u odgovarajući položaj.
- ▶ Demontirajte nož.
- ▶ Naoštrite nož. Vodite računa o uglu oštrenja i hladite nož. 19.2. Nož ne sme da poplavi tokom oštrenja.
- ▶ Montirajte nož.
- ▶ Ako ste u nedoumici: Obratite se ovlašćenom STIHL distributeru.

## 17 Popravljanje

### 17.1 Popravka kosačice

Korisnik ne može sam da popravja kosačicu i nož.

- ▶ Ukoliko su kosačica ili nož oštećeni: Nemojte koristiti kosačicu ili nož, nego potražite pomoć ovlašćenog STIHL distributera.
- ▶ Ukoliko su natpisi nečitljivi ili oštećeni: Neka ovlašćeni STIHL distributer zameni natpise.

Smetnja	Uzrok	Rešenje
Motor se teško pokreće ili se snaga motora smanjuje.	Kućište kosačice je začepljeno.	Očistite kosačicu.
	Visina košenja je podešena pređuboko ili je brzina kretanja kosačice prevelika.	Prilagodite visinu košenja ili kosite sporije.
	Voda se nalazi u rezervoaru za gorivo i u karburatoru ili je karburator zapušten.	Ispraznite rezervoar za gorivo, očistite vod za gorivo i karburator.
	Rezervoar za gorivo je zaprljan.	Obratite se ovlašćenom STIHL distributeru.
	Filter za vazduh je zaprljan.	Obratite se ovlašćenom STIHL distributeru.
	Svećica je čađava.	Očistite ili zamenite svećicu.
Motor se pregreva.	Nivo motornog ulja je nedovoljan.	Napunite ili zamenite motorno ulje na način opisan u uputstvu za upotrebu motora.
	Rashladna rebra su zaprljana.	Očistite kosačicu.
Kosačica snažno vibrira.	Nož je istrošen.	Zamenite nož.
	Nož nije pravilno montiran.	Montirajte nož.
Trava se ne kosi precizno.	Nož je tup ili istrošen.	Naoštrite ili zamenite nož.

## 19 Tehnički podaci

### 19.1 Kosačica STIHL RM 448.1 VC

- Tip motora: STIHL EVC 300.0
- Zapremina: 166 cm<sup>3</sup>
- snaga: 2,6 kW (3,5 KS) pri 2800/min
- Broj obrtaja: 2800/min
- Maksimalna zapremina rezervoara za gorivo: 900 cm<sup>3</sup> (0,9 l)
- Težina: 29 kg
- Maksimalni kapacitet korpe za travu: 55 l
- širina noža: 46 cm

### 19.2 Nož

- Minimalna debljina a: 2,0 mm
- Minimalna širina b: 39 mm
- Ugao oštrenja c: 30°

### 19.3 Vrednosti zvuka i vrednosti vibracija

- Vrednost nivoa zvučnog pritiska iznosi 2 dB(A).  
 Vrednost nivoa zvučne snage iznosi 1,1 dB(A).  
 Vrednost vibracija iznosi 2,20 m/s<sup>2</sup>.
- Nivo zvučnog pritiska L<sub>pA</sub> izmeren prema EN ISO 5395-2: 83 dB(A)
  - Garantovani nivo zvučne snage L<sub>WA</sub> izmeren prema 2000/14/EG / S.I. 2001/1701: 96 dB(A)

- Vrednost vibracija a<sub>hv</sub> upravljač, izmerena prema EN 12096, EN ISO 5395-2 i EN 20643: 4,40 m/s<sup>2</sup>

Informacije o ispunjavanju smernice za poslodavce u vezi sa vibracijama 2002/44/EC i S.I. 2005/1093 navedene su na [www.stihl.com/vib](http://www.stihl.com/vib).

### 19.4 REACH

REACH je oznaka za propis EU u vezi sa registracijom, procenom i dozvolom za upotrebu hemikalija.

Više informacija u vezi sa ispunjavanjem propisa REACH na [www.stihl.com/reach](http://www.stihl.com/reach).

## 20 Rezervni delovi i pribor

### 20.1 Rezervni delovi i pribor

**STIHL** Ovi simboli označavaju originalne rezervne delove STIHL i originalni pribor STIHL.

STIHL preporučuje upotrebu originalnih rezervnih delova STIHL i originalnog pribora STIHL.

I pored stalnog nadzora tržišta, STIHL ne može da proceni rezervne delove i pribor drugih proizvođača u smislu pouzdanosti, sigurnosti i pogodnosti, tako da STIHL ne može jamčiti ni za njihovo korišćenje.

Originalni rezervni delovi STIHL i originalni pribor STIHL dostupni su kod specijalizovanog prodavca STIHL.

## 20.2 Važni rezervni delovi

- Nož: 6358 702 0100
- Zavrtnaj za nož: 9008 319 9028
- Podloška: 0000 702 6600

## 21 Zbrinjavanje

### 21.1 Odlaganje kosačice na otpad

Informacije o odlaganju dostupne su kod lokalne administracije ili kod ovlašćenog distributera kompanije STIHL.

Nepravilno odlaganje može ugroziti zdravlje i zagađati životnu sredinu.

- ▶ Odnosite STIHL proizvode, uključujući ambalažu, na odgovarajuće sabirno mesto za reciklažu u skladu sa lokalnim propisima.
- ▶ Ne odlažite proizvod sa kućnim otpadom.

## 22 EU izjava o usaglašenosti

### 22.1 Kosačica STIHL RM 448.1 VC

STIHL Tirol GmbH  
Hans Peter Stihl-Straße 5  
6336 Langkampfen

Austrija

izjavljuje pod isključivom odgovornošću da je

- model: kosačica
- fabrička marka: STIHL
- tip: RM 448.1 VC
- širina noža: 46 cm
- serijski broj: 6358

u skladu sa relevantnim odredbama smernica 2000/14/EC, 2006/42/EC, 2014/30/EU i 2011/65/EU, kao i da je dizajniran i proizveden u skladu sa verzijama sledećih standarda, važećih za datum proizvodnje: EN ISO 5395-1, EN ISO 5395-2, EN ISO 14982.

Institucija koja je obavila kontrolu:  
TÜV Rheinland LGA Products GmbH  
Tillystraße 2  
90431 Nürnberg, DE

Utvrđivanje izmerenog i garantovanog nivoa zvučne snage izvršeno je prema direktivi 2000/14/EG, aneksu VIII.

- Izmereni nivo zvučne snage: 95,3 dB(A)
- Garantovani nivo zvučne snage: 96 dB(A)

Tehnička dokumentacija je sastavni deo STIHL Tirol GmbH.

Godina proizvodnje i broj mašine navedeni su na kosačici.

Langkampfen, 28.05.2021.

STIHL Tirol GmbH

ovlašćeni predstavnik



Matijas Flajšer, direktor sektora za istraživanje i razvoj

ovlašćeni predstavnik



Sven Cimerman, direktor sektora za kvalitet

## 23 UKCA Izjava proizvođača o usaglašenosti

### 23.1 Kosačica STIHL RM 448.1 VC

STIHL Tirol GmbH  
Hans Peter Stihl-Straße 5  
6336 Langkampfen

Austrija

izjavljuje pod isključivom odgovornošću da je

- model: kosačica
- fabrička marka: STIHL
- tip: RM 448.1 VC
- širina noža: 46 cm
- serijski broj: 6358

u skladu sa relevantnim odredbama UK uredbi Noise Emission in the Environment by Equipment for use Outdoors Regulations 2001, Supply of Machinery (Safety) Regulations 2008, Electromagnetic Compatibility Regulations 2016 i The Restriction of the Use of Certain Hazardous Substances in Electrical and Electronic Equipment Regulations 2012, kao i da je dizajnirana i proizvedena u skladu sa verzijama sledećih standarda, važećih za datum proizvodnje: EN ISO 5395-1, EN ISO 5395-2, EN ISO 14982.

Institucija koja je obavila kontrolu:  
TUV Rheinland UK LTD  
1011 Stratford Road  
Solihull, B90 4BN

Utvrđivanje izmerenog i garantovanog nivoa zvučne snage izvršeno je prema UK uredbi Noise Emission in the Environment by Equip-

ment for use Outdoors Regulations 2001, Schedule 11.

- Izmereni nivo zvučne snage: 95,3 dB(A)
- Garantovani nivo zvučne snage: 96 dB(A)

Tehnička dokumentacija je sastavni deo STIHL Tirol GmbH.

Godina proizvodnje i broj mašine navedeni su na kosačici.

Langkampfen, 01.07.2022.

STIHL Tirol GmbH

ovlašćeni predstavnik



Matijas Flajšer, direktor sektora za istraživanje i razvoj

ovlašćeni predstavnik



Sven Cimerman, direktor sektora za kvalitet









[www.stihl.com](http://www.stihl.com)



0478-111-9904-A

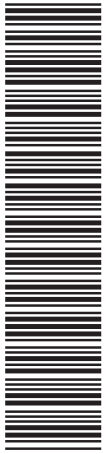

0478-111-9904-A