

RME 339.0

STIHL



2 - 22	Gebrauchsanleitung
22 - 41	Instruction Manual
41 - 63	Notice d'emploi
63 - 83	Istruzioni d'uso
83 - 103	Handleiding



Inhaltsverzeichnis

1	Vorwort.....	2
2	Informationen zu dieser Gebrauchsanleitung.....	2
3	Übersicht.....	3
4	Sicherheitshinweise.....	3
5	Rasenmäher einsatzbereit machen.....	9
6	Rasenmäher zusammenbauen.....	9
7	Rasenmäher elektrisch anschließen.....	11
8	Rasenmäher einschalten und ausschalten.....	11
9	Rasenmäher prüfen.....	11
10	Mit dem Rasenmäher arbeiten.....	12
11	Nach dem Arbeiten.....	13
12	Transportieren.....	14
13	Aufbewahren.....	14
14	Reinigen.....	14
15	Warten.....	15
16	Reparieren.....	16
17	Störungen beheben.....	16
18	Technische Daten.....	17
19	Ersatzteile und Zubehör.....	18
20	Entsorgen.....	18
21	EU-Konformitätserklärung.....	18
22	UKCA-Konformitätserklärung.....	19
23	Anschriften.....	19
24	Allgemeine und produktspezifische Sicherheitshinweise.....	19

1 Vorwort

Liebe Kundin, lieber Kunde,

es freut uns, dass Sie sich für STIHL entschieden haben. Wir entwickeln und fertigen unsere Produkte in Spitzenqualität entsprechend der Bedürfnisse unserer Kunden. So entstehen Produkte mit hoher Zuverlässigkeit auch bei extremer Beanspruchung.

STIHL steht auch für Spitzenqualität beim Service. Unser Fachhandel gewährleistet kompetente Beratung und Einweisung sowie eine umfassende technische Betreuung.

STIHL bekennt sich ausdrücklich zu einem nachhaltigen und verantwortungsvollen Umgang mit der Natur. Diese Gebrauchsanleitung soll Sie unterstützen, Ihr STIHL Produkt über eine lange Lebensdauer sicher und umweltfreundlich einzusetzen.

Wir danken Ihnen für Ihr Vertrauen und wünschen Ihnen viel Freude mit Ihrem STIHL Produkt.



Dr. Nikolas Stihl

WICHTIG! VOR GEBRAUCH LESEN UND AUFBEWAHREN.

2 Informationen zu dieser Gebrauchsanleitung

2.1 Geltende Dokumente

Diese Gebrauchsanleitung ist eine Originalbetriebsanleitung des Herstellers im Sinne der EG-Richtlinie 2006/42/EG.

Es gelten die lokalen Sicherheitsvorschriften.

2.2 Kennzeichnung der Warnhinweise im Text

-  **GEFAHR**
- Der Hinweis weist auf Gefahren hin, die zu schweren Verletzungen oder zum Tod führen.
 - ▶ Die genannten Maßnahmen können schwere Verletzungen oder Tod vermeiden.

-  **WARNUNG**
- Der Hinweis weist auf Gefahren hin, die zu schweren Verletzungen oder zum Tod führen **können**.
 - ▶ Die genannten Maßnahmen können schwere Verletzungen oder Tod vermeiden.

- HINWEIS*
- Der Hinweis weist auf Gefahren hin, die zu Sachschaden führen können.
 - ▶ Die genannten Maßnahmen können Sachschaden vermeiden.

2.3 Symbole im Text

-  Dieses Symbol verweist auf ein Kapitel in dieser Gebrauchsanleitung.

3 Übersicht

3.1 Rasenmäher

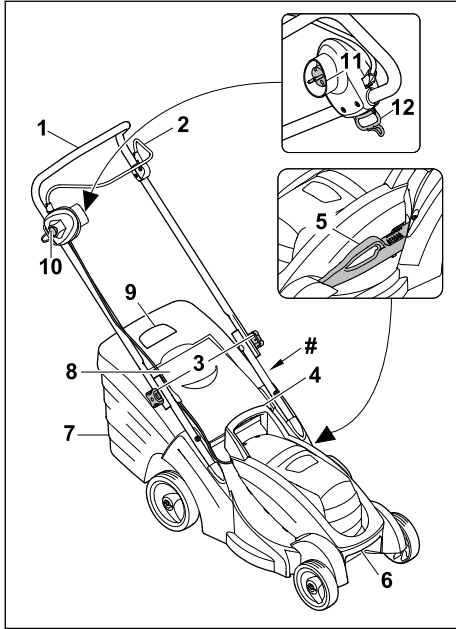

1 Lenker

Der Lenker dient zum Halten, Führen und Transportieren des Rasenmähers.

2 Schaltbügel

Der Schaltbügel schaltet zusammen mit dem Sperrknopf das Messer ein und aus.

3 Drehgriffe

Die Drehgriffe klemmen das Lenkeroberteil auf dem Lenkerunterteil fest und dienen zum Umlappen des Lenkers.

4 Griff

Der Griff dient zum Halten des Rasenmähers beim Einstellen der Schnitthöhe und zum Transportieren des Rasenmähers.

5 Hebel

Der Hebel dient zum Einstellen der Schnitthöhe.

6 Transportgriff

Der Transportgriff dient zum Transportieren des Rasenmähers.

7 Grasfangkorb

Der Grasfangkorb fängt das gemähte Gras auf.

8 Auswurfklappe

Die Auswurfklappe verschließt den Auswurfkanal.

9 Füllstandsanzeige

Die Füllstandsanzeige zeigt die Befüllung des Grasfangkorbs an.

10 Sperrknopf

Der Sperrknopf schaltet zusammen mit dem Schaltbügel das Messer ein und aus.

11 Netzstecker

Der Netzstecker verbindet den Rasenmäher mit der Verlängerungsleitung.

12 Öffnung

Die Öffnung dient zur Zugentlastung der Kabelverbindung.

Leistungsschild mit Maschinenummer

3.2 Symbole

Die Symbole können auf dem Rasenmäher sein und bedeuten Folgendes:



Garantierter Schalleistungspegel nach Richtlinie 2000/14/EG in dB(A), um Schallemissionen von Produkten vergleichbar zu machen.



Produkt nicht mit dem Hausmüll entsorgen.



Elektrowerkzeug der Schutzklasse II



Wechselstrom

IPX4

IP-Kennzeichnung



Messer ausschalten: ○

Messer einschalten: |

4

Sicherheitshinweise

4.1 Warnsymbole

▲ WARNUNG

Die Warnsymbole auf dem Rasenmäher bedeuten Folgendes:



Sicherheitshinweise und deren Maßnahmen beachten.



Gebrauchsanleitung lesen, verstehen und aufbewahren.



Vorsicht vor fortschleudernden Objekten - Abstand halten und Dritte fernhalten.



Sich drehendes Messer nicht berühren.



Falls die Anschlussleitung oder die Verlängerungsleitung beschädigt ist: Netzstecker aus der Steckdose ziehen. Sicherheitshinweise zu Reinigung, Transport, Aufbewahrung, Wartung und Reparatur beachten.



Anschlusskabel von Schneidwerkzeug fernhalten.



Rasenmäher vor Regen und Feuchtigkeit schützen.



4.2 Bestimmungsgemäße Verwendung

Der Rasenmäher STIHL RME 339.0 dient zum Mähen von Gras.

▲ WARNUNG

- Falls der Rasenmäher nicht bestimmungsgemäß verwendet wird, können Personen schwer verletzt oder getötet werden und Sachschaden kann entstehen.
 - ▶ Rasenmäher mit einer Verlängerungsleitung verwenden.
 - ▶ Rasenmäher so verwenden, wie es in dieser Gebrauchsanleitung beschrieben ist.

4.3 Anforderungen an den Benutzer

▲ WARNUNG

- Benutzer ohne eine Unterweisung können die Gefahren des Rasenmähers nicht erkennen oder nicht einschätzen. Der Benutzer oder andere Personen können schwer verletzt oder getötet werden.
 - ▶ Gebrauchsanleitung lesen, verstehen und aufbewahren.



- ▶ Falls der Rasenmäher an eine andere Person weitergegeben wird: Gebrauchsanleitung mitgeben.
- ▶ Sicherstellen, dass der Benutzer folgende Anforderungen erfüllt:
 - Der Benutzer ist ausgeruht.
 - Der Benutzer ist körperlich, sensorisch und geistig fähig, den Rasenmäher zu bedienen und damit zu arbeiten. Falls der Benutzer körperlich, sensorisch oder geistig eingeschränkt dazu fähig ist, darf der Benutzer nur unter Aufsicht oder nach Anweisung durch eine verantwortliche Person damit arbeiten.
 - Der Benutzer kann die Gefahren des Rasenmähers erkennen und einschätzen.
 - Der Benutzer ist sich bewusst, dass er für Unfälle und Schäden verantwortlich ist.
 - Der Benutzer ist volljährig oder der Benutzer wird entsprechend nationaler Regelungen unter Aufsicht in einem Beruf ausgebildet.
 - Der Benutzer hat eine Unterweisung von einem STIHL Fachhändler oder einer fachkundigen Person erhalten, bevor er das erste Mal mit dem Rasenmäher arbeitet.
 - Der Benutzer ist nicht durch Alkohol, Medikamente oder Drogen beeinträchtigt.
- ▶ Falls Unklarheiten bestehen: Einen STIHL Fachhändler aufsuchen.

4.4 Bekleidung und Ausstattung

▲ WARNUNG

- Während der Arbeit können Gegenstände mit hoher Geschwindigkeit hochgeschleudert werden. Der Benutzer kann verletzt werden.
 - ▶ Eine lange Hose aus widerstandsfähigem Material tragen.
- Während der Arbeit kann Staub aufgewirbelt werden. Eingeatmeter Staub kann die Gesundheit schädigen und allergische Reaktionen auslösen.
 - ▶ Falls Staub aufgewirbelt wird: Eine Staubschutzmaske tragen.
- Ungeeignete Bekleidung kann sich in Holz, Gestrüpp und in dem Rasenmäher verfangen. Benutzer ohne geeignete Bekleidung können schwer verletzt werden.
 - ▶ Eng anliegende Bekleidung tragen.
 - ▶ Schals und Schmuck ablegen.

- Während der Reinigung, Wartung oder dem Transport kann der Benutzer in Kontakt mit dem Messer kommen. Der Benutzer kann verletzt werden.
 - ▶ Schutzhandschuhe tragen.
- Falls der Benutzer ungeeignetes Schuhwerk trägt, kann er ausrutschen. Der Benutzer kann verletzt werden.
 - ▶ Festes, geschlossenes Schuhwerk mit griffiger Sohle tragen.
- Während des Schärfens der Messer können Werkstoffpartikel weggeschleudert werden. Der Benutzer kann verletzt werden.
 - ▶ Eine eng anliegende Schutzbrille tragen. Geeignete Schutzbrillen sind nach Norm EN 166 oder nach nationalen Vorschriften geprüft und mit der entsprechenden Kennzeichnung im Handel erhältlich.
 - ▶ Schutzhandschuhe tragen.

4.5 Arbeitsbereich und Umgebung

4.5.1 Rasenmäher

▲ WARNUNG

- Unbeteiligte Personen, Kinder und Tiere können die Gefahren des Rasenmähers und hochgeschleuderte Gegenstände nicht erkennen und nicht einschätzen. Unbeteiligte Personen, Kinder und Tiere können schwer verletzt werden und Sachschaden kann entstehen.
 - ▶ Unbeteiligte Personen, Kinder und Tiere aus dem Arbeitsbereich fernhalten.
 - ▶ Einen Abstand zu Gegenständen einhalten.
 - ▶ Rasenmäher nicht unbeaufsichtigt lassen.
 - ▶ Sicherstellen, dass Kinder nicht mit dem Rasenmäher spielen können.
- Falls bei Regen gearbeitet wird, kann der Benutzer ausrutschen. Der Benutzer kann schwer verletzt oder getötet werden.
 - ▶ Falls es regnet: Nicht arbeiten.
- Der Rasenmäher ist nicht wassergeschützt. Falls im Regen oder in feuchter Umgebung gearbeitet wird, kann es zu einem elektrischen Schlag kommen. Der Benutzer kann verletzt werden und der Rasenmäher kann beschädigt werden.
 - ▶ Nicht im Regen und nicht in feuchter Umgebung arbeiten.
 - ▶ Nasses Gras nicht mähen.
- Elektrische Bauteile des Rasenmähers können Funken erzeugen. Funken können in leicht brennbarer oder explosiver Umgebung Brände und Explosionen auslösen. Personen können schwer verletzt oder getötet werden und Sachschaden kann entstehen.

- ▶ Nicht in einer leicht brennbaren und nicht in einer explosiven Umgebung arbeiten.
- Personen können über die Verlängerungsleitung stolpern. Personen können verletzt werden und der Rasenmäher kann beschädigt werden.
 - ▶ Verlängerungsleitung gut sichtbar und flach auf dem Boden verlegen.

4.6 Sicherheitsgerechter Zustand

4.6.1 Rasenmäher

Der Rasenmäher ist im sicherheitsgerechten Zustand, falls folgende Bedingungen erfüllt sind:

- Der Rasenmäher ist unbeschädigt.
- Die Verlängerungsleitung und deren Netzstecker sind unbeschädigt.
- Der Rasenmäher ist sauber und trocken.
- Die Bedienelemente funktionieren und sind unverändert.
- Das Messer ist richtig angebaut.
- Original STIHL Zubehör für diesen Rasenmäher ist angebaut.
- Das Zubehör ist richtig angebaut.



▲ WARNUNG

- In einem nicht sicherheitsgerechten Zustand können Bauteile nicht mehr richtig funktionieren und Sicherheitseinrichtungen außer Kraft gesetzt werden. Personen können schwer verletzt oder getötet werden.
 - ▶ Mit einem unbeschädigten Rasenmäher arbeiten.
 - ▶ Mit einer unbeschädigten Verlängerungsleitung und einem unbeschädigten Netzstecker arbeiten.
 - ▶ Falls der Rasenmäher verschmutzt oder nass ist: Rasenmäher reinigen und trocknen lassen.
 - ▶ Rasenmäher nicht verändern.
 - ▶ Falls die Bedienelemente nicht funktionieren: Nicht mit dem Rasenmäher arbeiten.
 - ▶ Original STIHL Zubehör für diesen Rasenmäher anbauen.
 - ▶ Messer so anbauen, wie es in dieser Gebrauchsanleitung beschrieben ist.
 - ▶ Zubehör so anbauen, wie es in dieser Gebrauchsanleitung oder in der Gebrauchsanleitung des Zubehörs beschrieben ist.
 - ▶ Gegenstände nicht in die Öffnungen des Rasenmähers stecken.
 - ▶ Abgenutzte oder beschädigte Hinweisschilder ersetzen.

- ▶ Falls Unklarheiten bestehen: Einen STIHL Fachhändler aufsuchen.

4.6.2 Messer

Das Messer ist im sicherheitsgerechten Zustand, falls folgende Bedingungen erfüllt sind:

- Das Messer und die Anbauteile sind unbeschädigt.
- Das Messer ist nicht verformt.
- Das Messer ist richtig angebaut.
- Das Messer ist richtig geschärft.
- Das Messer ist gratfrei.
- Das Messer ist richtig ausgewuchtet.
- Die Mindeststärke des Messers ist nicht unterschritten,  18.2.
- Der Rückschliff des Messers ist nicht überschritten,  18.2.
- Der Schärfwinkel ist eingehalten,  18.2.

▲ WARNUNG

- In einem nicht sicherheitsgerechten Zustand können sich Teile des Messers lösen und weggeschleudert werden. Personen können schwer verletzt werden.
 - ▶ Mit einem unbeschädigten Messer und unbeschädigten Anbauteilen arbeiten.
 - ▶ Messer richtig anbauen.
 - ▶ Messer richtig schärfen.
 - ▶ Falls die Mindeststärke unterschritten ist: Messer ersetzen.
 - ▶ Falls der Rückschliff überschritten ist: Messer ersetzen.
 - ▶ Messer von einem STIHL Fachhändler auswuchten lassen.
 - ▶ Falls Unklarheiten bestehen: Einen STIHL Fachhändler aufsuchen.

4.7 Elektrisch anschließen

Kontakt mit stromführenden Bauteilen kann durch folgende Ursachen entstehen:

- Die Verlängerungsleitung ist beschädigt.
- Der Netzstecker der Verlängerungsleitung ist beschädigt.
- Die Steckdose ist nicht richtig installiert.

▲ GEFAHR

- Kontakt mit stromführenden Bauteilen kann zu einem Stromschlag führen. Der Benutzer kann schwer verletzt oder getötet werden.
 - ▶ Sicherstellen, dass die Verlängerungsleitung oder fest angeschlossene Zuleitung und deren Netzstecker unbeschädigt sind.



Falls die Verlängerungsleitung oder die fest angeschlossene Netzanschlussleitung beschädigt ist:

- ▶ Beschädigte Stelle nicht berühren.

- ▶ Netzstecker aus der Steckdose ziehen.
- ▶ Fest angeschlossene Netzanschlussleitung von einem STIHL Fachhändler ersetzen lassen.

- ▶ Verlängerungsleitung und deren Netzstecker mit trockenen Händen anfassen.
- ▶ Netzstecker der Verlängerungsleitung in eine richtig installierte und abgesicherte Steckdose mit Schutzkontakt stecken.
- ▶ Rasenmäher über einen Fehlerstrom-Schutzschalter (30 mA, 30 ms) anschließen.
- Eine beschädigte oder ungeeignete Verlängerungsleitung kann zu einem elektrischen Schlag führen. Personen können schwer verletzt oder getötet werden.
 - ▶ Eine Verlängerungsleitung mit dem richtigen Leitungsquerschnitt verwenden,  18.
 - ▶ Eine spritzwassergeschützte und für den Außeneinsatz zulässige Verlängerungsleitung verwenden.

▲ WARNUNG

- Während des Arbeitens kann eine falsche Netzspannung oder eine falsche Netzfrequenz zu einer Überspannung im Rasenmäher führen. Der Rasenmäher kann beschädigt werden.
 - ▶ Sicherstellen, dass die Netzspannung und die Netzfrequenz des Stromnetzes mit den Angaben auf dem Leistungsschild des Rasenmähers übereinstimmen.
- Falls mehrere Elektrogeräte an einer Mehrfach-Steckdose angeschlossen sind, können während der Arbeit elektrische Bauteile überlastet werden. Die elektrischen Bauteile können sich erwärmen und einen Brand auslösen. Personen können schwer verletzt oder getötet werden und Sachschaden kann entstehen.
 - ▶ Rasenmäher einzeln an eine Steckdose anschließen.
 - ▶ Rasenmäher nicht an Mehrfach-Steckdosen anschließen.
- Eine falsch verlegte Verlängerungsleitung kann beschädigt werden und Personen können darüber stolpern. Personen können verletzt werden und die Verlängerungsleitung kann beschädigt werden.
 - ▶ Verlängerungsleitung so verlegen, dass der Rasenmäher sie nicht berühren kann.
 - ▶ Verlängerungsleitung so verlegen und kennzeichnen, dass Personen nicht stolpern können.
 - ▶ Verlängerungsleitung so verlegen, dass sie nicht gespannt oder verwickelt ist.

- ▶ Verlängerungsleitung so verlegen, dass sie nicht beschädigt, geknickt oder gequetscht wird oder scheuert.
- ▶ Verlängerungsleitung vor Hitze, Öl und Chemikalien schützen.
- ▶ Verlängerungsleitung auf einem trockenen Untergrund verlegen.
- Während der Arbeit erwärmt sich die Verlängerungsleitung. Wenn die Wärme nicht abfließen kann, kann die Wärme einen Brand auslösen.
 - ▶ Falls eine Kabeltrommel verwendet wird: Kabeltrommel vollständig abwickeln.
- Während der Arbeit können Vibrationen durch den Rasenmäher entstehen.
 - ▶ Schutzhandschuhe tragen.
 - ▶ Arbeitspausen machen.
 - ▶ Falls Anzeichen einer Durchblutungsstörung auftreten: Einen Arzt aufsuchen.
- Falls während der Arbeit das Messer auf einen fremden Gegenstand trifft, kann dieser oder Teile davon beschädigt oder mit hoher Geschwindigkeit hochgeschleudert werden. Personen können verletzt werden und Sachschaden kann entstehen.
 - ▶ Fremde Gegenstände aus dem Arbeitsbereich entfernen.
- Wenn der Schaltbügel losgelassen wird, dreht sich das Messer noch kurze Zeit weiter. Personen können schwer verletzt werden.
 - ▶ Warten, bis das Messer sich nicht mehr dreht.
- Falls das sich drehende Messer auf einen harten Gegenstand trifft, können Funken entstehen. Funken können in leicht brennbarer Umgebung Brände auslösen. Personen können schwer verletzt oder getötet werden und Sachschaden kann entstehen.
 - ▶ Nicht in einer leicht brennbaren Umgebung arbeiten.
- Falls der Rasenmäher auf abschüssigen Flächen abgestellt wird, kann er unbeabsichtigt davonrollen. Personen können verletzt werden und Sachschaden kann entstehen.
 - ▶ Rasenmäher nur loslassen, wenn er auf einer ebenen Fläche steht und nicht von selbst davonrollen kann.
- Falls Gegenstände am Lenker befestigt werden, kann der Rasenmäher durch das zusätzliche Gewicht umkippen. Personen können verletzt werden und Sachschaden kann entstehen.
 - ▶ Keine Gegenstände am Lenker befestigen.

4.8 Arbeiten

▲ WARNUNG

- Der Benutzer kann in bestimmten Situationen nicht mehr konzentriert arbeiten. Der Benutzer kann stolpern, fallen und schwer verletzt werden.
 - ▶ Ruhig und überlegt arbeiten.
 - ▶ Falls die Lichtverhältnisse und Sichtverhältnisse schlecht sind: Nicht mit dem Rasenmäher arbeiten.
 - ▶ Rasenmäher alleine bedienen.
 - ▶ Auf Hindernisse achten.
 - ▶ Rasenmäher nicht kippen.
 - ▶ Auf dem Boden stehend arbeiten und das Gleichgewicht halten.
 - ▶ Falls Ermüdungserscheinungen auftreten: Eine Arbeitspause einlegen.
 - ▶ Falls an einem Hang gemäht wird: Quer zum Hang mähen.
 - ▶ Nicht an Hängen mit einer Steigung über 25° (46,6 %) arbeiten.
- Das sich drehende Messer kann den Benutzer schneiden. Der Benutzer kann schwer verletzt werden.



- ▶ Sich drehendes Messer nicht berühren.
- ▶ Falls das Messer durch einen Gegenstand blockiert ist: Rasenmäher ausschalten und Kupplung der Verlängerungsleitung vom Netzstecker des Rasenmähers ziehen. Erst dann den Gegenstand beseitigen.
- Falls sich der Rasenmäher während der Arbeit verändert oder sich ungewohnt verhält, kann der Rasenmäher in einem nicht sicherheitsgerechten Zustand sein. Personen können schwer verletzt werden und Sachschaden kann entstehen.
 - ▶ Arbeit beenden, Rasenmäher ausschalten, Kupplung der Verlängerungsleitung vom Netzstecker des Rasenmähers ziehen und einen STIHL Fachhändler aufsuchen.

▲ GEFAHR

- Falls in der Umgebung von spannungsführenden Leitungen gearbeitet wird, kann das Messer mit den spannungsführenden Leitungen in Kontakt kommen und diese beschädigen. Der Benutzer kann schwer verletzt oder getötet werden.
 - ▶ Nicht in der Umgebung von spannungsführenden Leitungen arbeiten.
- Falls bei einem Gewitter gearbeitet wird, kann der Benutzer vom Blitz getroffen werden. Der Benutzer kann schwer verletzt oder getötet werden.
 - ▶ Falls es gewittert: Nicht arbeiten.

4.9 Transportieren

4.9.1 Transportieren

▲ WARNUNG

- Während des Transports kann der Rasenmäher umkippen oder sich bewegen. Personen können verletzt werden und Sachschaden kann entstehen.
 - ▶ Rasenmäher ausschalten und Kupplung der Verlängerungsleitung vom Netzstecker des Rasenmähers ziehen.
 - ▶ Warten, bis das Messer sich nicht mehr dreht.
 - ▶ Rasenmäher mit Spanngurten, Riemen oder einem Netz so sichern, dass er nicht umkippen und sich nicht bewegen kann.

4.10 Aufbewahren

4.10.1 Aufbewahren

▲ WARNUNG

- Kinder können die Gefahren des Rasenmähers nicht erkennen und nicht einschätzen. Kinder können schwer verletzt werden.
 - ▶ Netzstecker der Verlängerungsleitung aus der Steckdose ziehen.
 - ▶ Kupplung der Verlängerungsleitung vom Netzstecker des Rasenmähers ziehen.
 - ▶ Rasenmäher außerhalb der Reichweite von Kindern aufbewahren.
- Die elektrischen Kontakte an dem Rasenmäher und metallische Bauteile können durch Feuchtigkeit korrodieren. Der Rasenmäher kann beschädigt werden.
 - ▶ Netzstecker der Verlängerungsleitung aus der Steckdose ziehen.
 - ▶ Kupplung der Verlängerungsleitung vom Netzstecker des Rasenmähers ziehen.
 - ▶ Rasenmäher sauber und trocken aufbewahren.
- Falls der Rasenmäher auf abschüssigen Flächen aufbewahrt wird, kann er unbeabsichtigt davonrollen. Personen können verletzt werden und Sachschaden kann entstehen.
 - ▶ Rasenmäher nur auf ebenen Flächen aufbewahren.

4.11 Reinigen, Warten und Reparieren

▲ WARNUNG

- Falls während der Reinigung, Wartung oder Reparatur der Netzstecker in eine Steckdose eingesteckt ist, kann der Rasenmäher unbe-

absichtigt eingeschaltet werden. Personen können schwer verletzt werden und Sachschaden kann entstehen.



- ▶ Netzstecker der Verlängerungsleitung aus der Steckdose ziehen.
- ▶ Kupplung der Verlängerungsleitung vom Netzstecker des Rasenmähers ziehen.
- ▶ Warten, bis das Messer sich nicht mehr dreht.
- Scharfe Reinigungsmittel, das Reinigen mit einem Wasserstrahl oder spitzen Gegenständen können den Rasenmäher oder das Messer beschädigen. Falls der Rasenmäher und das Messer nicht richtig gereinigt werden, können Bauteile nicht mehr richtig funktionieren und Sicherheitseinrichtungen außer Kraft gesetzt werden. Personen können schwer verletzt werden.
 - ▶ Rasenmäher und Messer so reinigen, wie es in dieser Gebrauchsanleitung beschrieben ist.
- Falls der Rasenmäher oder das Messer nicht richtig gewartet oder repariert werden, können Bauteile nicht mehr richtig funktionieren und Sicherheitseinrichtungen außer Kraft gesetzt werden. Personen können schwer verletzt oder getötet werden.
 - ▶ Rasenmäher nicht selbst warten oder reparieren.
 - ▶ Falls der Rasenmäher gewartet oder repariert werden muss: Einen STIHL Fachhändler aufsuchen.
 - ▶ Messer so warten, wie es in dieser Gebrauchsanleitung beschrieben ist.
- Während der Reinigung, Wartung oder Reparatur des Messers kann der Benutzer sich an scharfen Schneidkanten schneiden. Der Benutzer kann verletzt werden.
 - ▶ Schutzhandschuhe tragen.
- Während des Schärfens kann das Messer heiß werden. Der Benutzer kann sich verbrennen.
 - ▶ Warten, bis das Messer abgekühlt ist.
 - ▶ Schutzhandschuhe tragen.
- Das Messer am Rasenmäher ist auch bei ausgeschaltetem Motor beweglich. Während der Wartung des Messers kann der Benutzer durch das bewegliche Messer verletzt werden.
 - ▶ Vorsichtig arbeiten.
 - ▶ Schutzhandschuhe tragen.
- Das Messer am Rasenmäher ist beweglich. Während der Wartung des Messers kann der Benutzer die Finger zwischen dem bewegli-

chen Messer und feststehenden Teilen des Rasenmähers einklemmen.

- ▶ Vorsichtig arbeiten.
- ▶ Schutzhandschuhe tragen.

5 Rasenmäher einsatzbereit machen

5.1 Rasenmäher einsatzbereit machen

Vor jedem Arbeitsbeginn müssen folgende Schritte durchgeführt werden:

- ▶ Verpackungsmaterial und Transportsicherungen entfernen.
- ▶ Sicherstellen, dass sich folgende Bauteile im sicherheitsgerechten Zustand befinden:
 - Rasenmäher, 4.6.1.
 - Messer, 4.6.2.
- ▶ Rasenmäher reinigen, 14.2.
- ▶ Messer prüfen, 9.2.
- ▶ Lenker anbauen, 6.1
- ▶ Lenker aufklappen, 6.2.1.
- ▶ Netzstecker des Rasenmähers mit einer Verlängerungsleitung verbinden, 7.1.
- ▶ Netzstecker der Verlängerungsleitung in eine gut zugängliche Steckdose stecken.
- ▶ Falls gemäht wird und das gemähte Gras im Grasfangkorb aufgefangen werden soll: Grasfangkorb einhängen, 6.3.2.
- ▶ Falls gemäht wird und das gemähte Gras hinten ausgeworfen werden soll: Grasfangkorb aushängen, 6.3.2.
- ▶ Schnitthöhe einstellen, 10.2.
- ▶ Bedienelemente prüfen, 9.1.
- ▶ Falls die Schritte nicht durchgeführt werden können: Rasenmäher nicht verwenden und einen STIHL Fachhändler aufsuchen.

6 Rasenmäher zusammenbauen

6.1 Lenker anbauen

- ▶ Rasenmäher ausschalten.
- ▶ Kupplung der Verlängerungsleitung vom Netzstecker des Rasenmähers ziehen.
- ▶ Rasenmäher auf eine ebene Fläche stellen.

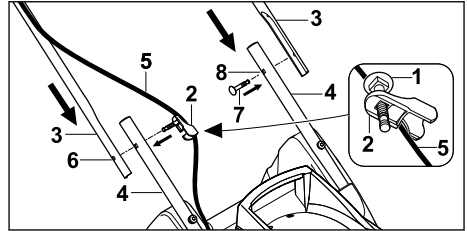

- ▶ Schraube (1) durch die Bohrung der Kabelführung (2) schieben.
- ▶ Lenkeroberteile (3) so an die Lenkerunterteile (4) halten, dass die Bohrungen fluchten.
- ▶ Auf der Seite, an der sich das Kabel befindet, Kabelführung (2) am Kabel (5) einhängen.
- ▶ Schraube mit Kabelführung (2) von innen nach außen durch die Bohrung (6) schieben.
- ▶ Auf der anderen Seite Schraube (7) von innen nach außen durch die Bohrung (8) schieben.

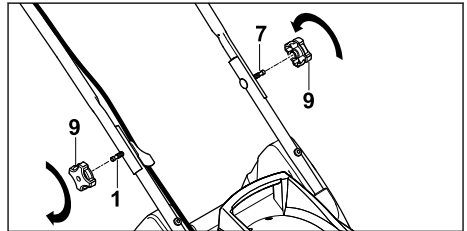

- ▶ Drehgriffe (9) auf die Schrauben (1) und (7) stecken und eindrehen und festziehen.

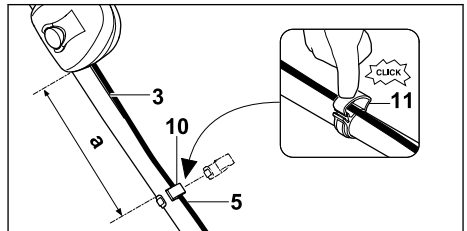

- ▶ Kabelclip (10) so am Lenkeroberteil (3) montieren, dass folgende Bedingung erfüllt ist:
 - Der Abstand (a) liegt zwischen 25 cm und 27 cm.
- ▶ Kabel (5) in den Kabelclip (10) legen.
- ▶ Lasche (11) zuklappen und einrasten lassen.

Der Lenker muss nicht wieder abgebaut werden.

6.2 Lenker aufklappen und zusammenklappen

6.2.1 Lenker aufklappen

- ▶ Rasenmäher ausschalten.

- ▶ Kupplung der Verlängerungsleitung vom Netzstecker des Rasenmähers ziehen
- ▶ Rasenmäher auf eine ebene Fläche stellen.

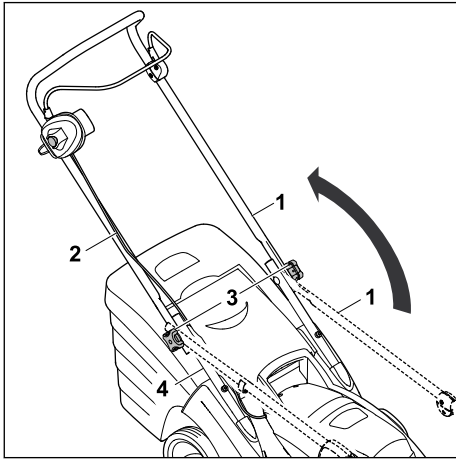

- ▶ Lenkerroberteil (1) aufklappen und mit einer Hand halten. Darauf achten, dass das Kabel (2) nicht beschädigt wird.
 - ▶ Drehgriffe (3) festschrauben.
- Das Lenkerroberteil (1) ist fest mit dem Lenkerunterteil (4) verbunden.

6.2.2 Lenker zusammenklappen

Der Lenker kann zum platzsparenden Transportieren oder Aufbewahren zusammengeklappt werden.

- ▶ Rasenmäher ausschalten.
- ▶ Kupplung der Verlängerungsleitung vom Netzstecker des Rasenmähers ziehen.
- ▶ Rasenmäher auf eine ebene Fläche stellen.

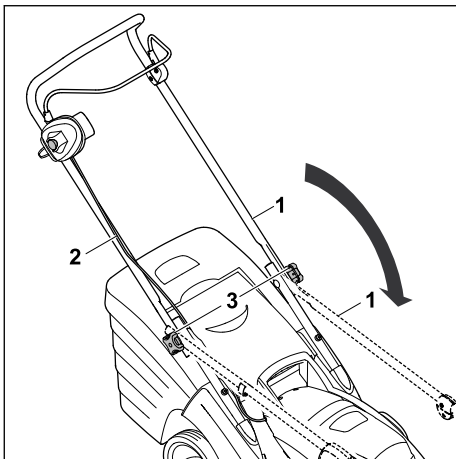

- ▶ Drehgriffe (3) so weit aufschrauben, bis sie sich frei drehen.
- ▶ Lenkerroberteil (1) nach vorne umklappen und darauf achten, dass das Kabel (2) nicht beschädigt wird.

6.3 Grasfangkorb zusammenbauen, einhängen und aushängen

6.3.1 Grasfangkorb zusammenbauen

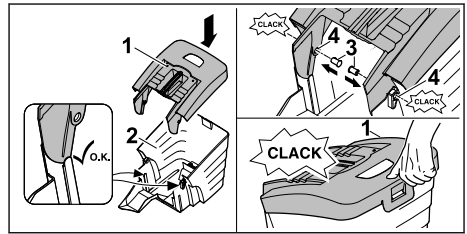

- ▶ Grasfangkorb-Oberteil (1) auf Grasfangkorb-Unterteil (2) aufsetzen.
- ▶ Bolzen (3) von innen durch die Öffnungen (4) drücken. Die Bolzen rasten hörbar ein.
- ▶ Grasfangkorb-Oberteil (1) nach unten drücken. Das Grasfang-Oberteil rastet hörbar ein.

6.3.2 Grasfangkorb einhängen

- ▶ Rasenmäher ausschalten.
- ▶ Kupplung der Verlängerungsleitung vom Netzstecker des Rasenmähers ziehen.
- ▶ Rasenmäher auf eine ebene Fläche stellen.

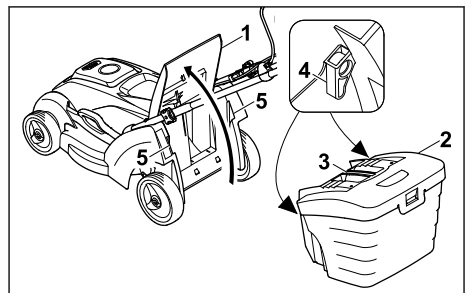

- ▶ Auswurfklappe (1) öffnen und halten.
- ▶ Grasfangkorb (2) am Griff (3) greifen und mit den Haken (4) in die Aufnahmen (5) einhängen.
- ▶ Auswurfklappe (1) auf dem Grasfangkorb (2) ablegen.

6.3.3 Grasfangkorb aushängen

- ▶ Rasenmäher ausschalten.

- ▶ Kupplung der Verlängerungsleitung vom Netzstecker des Rasenmähers ziehen.
- ▶ Rasenmäher auf eine ebene Fläche stellen.
- ▶ Auswurfklappe öffnen und halten.
- ▶ Grasfangkorb am Griff nach oben abnehmen.
- ▶ Auswurfklappe schließen.

7 Rasenmäher elektrisch anschließen

7.1 Rasenmäher elektrisch anschließen

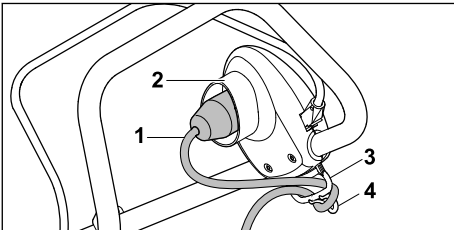

- ▶ Kupplung der Verlängerungsleitung (1) in den Netzstecker (2) des Rasenmähers stecken.
- ▶ Kabelschleife durch Öffnung (3) ziehen.
- ▶ Kabelschleife am Haken (4) befestigen. Die Kabelverbindung ist gegen Zug entlastet.
- ▶ Netzstecker der Verlängerungsleitung in eine richtig installierte Steckdose stecken.

8 Rasenmäher einschalten und ausschalten

8.1 Rasenmäher einschalten

- ▶ Sicherstellen, dass die Verlängerungsleitung sichtbar verlegt ist und sich immer hinter dem Rasenmäher befindet.
- ▶ Rasenmäher nicht kippen.
- ▶ Rasenmäher auf eine ebene Fläche stellen.

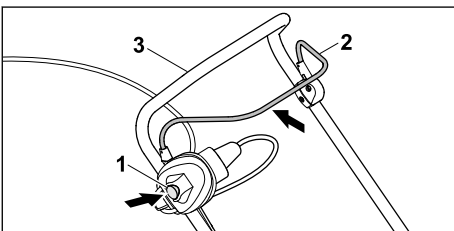

- ▶ Sperrknopf (1) mit der rechten Hand drücken und gedrückt halten.
- ▶ Schaltbügel (2) mit der linken Hand vollständig in Richtung des Lenkers (3) ziehen und so halten, dass der Daumen den Lenker (3) umschließt.

Das Messer dreht sich.

- ▶ Sperrknopf (1) loslassen.
- ▶ Lenker (3) und Schaltbügel (2) mit der rechten Hand so festhalten, dass der Daumen den Lenker (3) umschließt.

8.2 Rasenmäher ausschalten

- ▶ Schaltbügel loslassen.
- ▶ Warten, bis sich das Messer nicht mehr dreht.
- ▶ Falls sich das Messer weiter dreht: Kupplung der Verlängerungsleitung vom Netzstecker des Rasenmähers ziehen und einen STIHL Fachhändler aufsuchen. Der Rasenmäher ist defekt.

9 Rasenmäher prüfen

9.1 Bedienungselemente prüfen

Sperrknopf und Schaltbügel

- ▶ Rasenmäher ausschalten.
- ▶ Kupplung der Verlängerungsleitung vom Netzstecker des Rasenmähers ziehen.
- ▶ Sperrknopf drücken und wieder loslassen.
- ▶ Schaltbügel vollständig in Richtung des Lenkers ziehen und wieder loslassen.
- ▶ Falls der Sperrknopf oder der Schaltbügel schwergängig ist oder nicht in die Ausgangsposition zurückfedert: Rasenmäher nicht verwenden und einen STIHL Fachhändler aufsuchen. Der Sperrknopf oder der Schaltbügel ist defekt.

Rasenmäher einschalten



- ▶ Rasenmäher mit einer Verlängerungsleitung an eine Steckdose anschließen.
- ▶ Sperrknopf mit der rechten Hand drücken und gedrückt halten.
- ▶ Schaltbügel mit der linken Hand vollständig in Richtung des Lenkers ziehen und so halten, dass der Daumen den Lenker umschließt. Das Messer dreht sich.
- ▶ Falls das Messer sich nicht dreht: Rasenmäher ausschalten, Kupplung der Verlängerungsleitung vom Netzstecker des Rasenmähers ziehen und einen STIHL Fachhändler aufsuchen. Der Rasenmäher ist defekt.
- ▶ Sperrknopf und Schaltbügel loslassen. Das Messer dreht sich nach kurzer Zeit nicht mehr.

- ▶ Falls sich das Messer weiter dreht: Kupplung der Verlängerungsleitung vom Netzstecker des Rasenmähers ziehen und einen STIHL Fachhändler aufsuchen. Der Rasenmäher ist defekt.

9.2 Messer prüfen

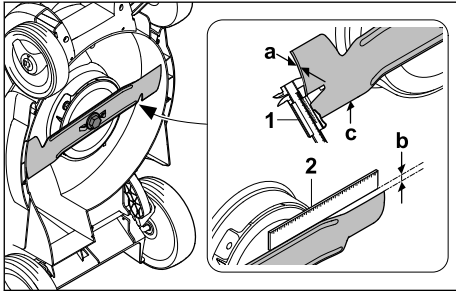
- ▶ Rasenmäher ausschalten.
- ▶ Kupplung der Verlängerungsleitung vom Netzstecker des Rasenmähers ziehen.
- ▶ Rasenmäher aufstellen,  14.1.



- ▶ Folgendes messen:
 - Stärke a
 - Rückschliff b
 - Schärfwinkel c
- ▶ Stärke (a) an mehreren Stellen des Messers mit einem Messschieber (1) prüfen. Falls die Mindeststärke unterschritten ist: Messer ersetzen,  18.2
- ▶ Lineal (2) an die vordere Messerkante anlegen und Rückschliff (b) messen. Falls der zulässige Rückschliff erreicht ist: Messer ersetzen,  18.2
- ▶ Falls der Schärfwinkel (c) nicht eingehalten ist: Messer schärfen,  18.2.
- ▶ Falls Unklarheiten bestehen: Einen STIHL Fachhändler aufsuchen.

10 Mit dem Rasenmäher arbeiten

10.1 Rasenmäher halten und führen

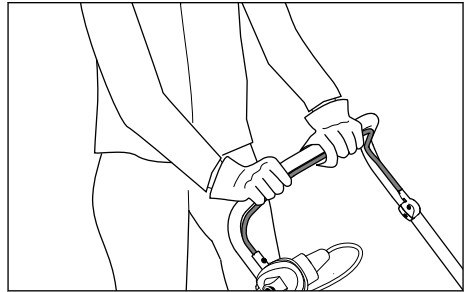

- ▶ Lenker mit beiden Händen so festhalten, dass die Daumen den Lenker umschließen.

10.2 Schnitthöhe einstellen

Es können folgende Schnitthöhen eingestellt werden:

- 20 mm = Position S¹
- 30 mm = Position 1
- 40 mm = Position 2
- 50 mm = Position 3
- 60 mm = Position 4
- 70 mm = Position 5

Die Positionen sind auf dem Rasenmäher angegeben.

Schnitthöhe einstellen

- ▶ Rasenmäher ausschalten. Das Messer darf sich nicht drehen.
- ▶ Rasenmäher auf eine ebene Fläche stellen.

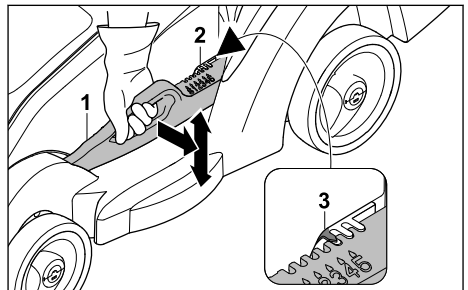

- ▶ Rasenmäher am Griff festhalten.
- ▶ Hebel (1) leicht vom Rasenmäher wegdrücken und halten.

¹Nicht für alle Ländervarianten verfügbar.

- ▶ Rasenmäher durch Anheben und Absenken in die gewünschte Position stellen.
Die aktuelle Schnitthöhe kann an der Schnitthöhenanzeige (2) mit Hilfe der Markierung (3) abgelesen werden.
- ▶ Hebel (1) loslassen.
Der Rasenmäher rastet ein.

10.3 Mähen



- ▶ Rasenmäher langsam und kontrolliert vorwärts schieben.
- ▶ Falls während dem Mähen ein Fremdkörper getroffen wird und das Messer blockiert ist:
 - ▶ Rasenmäher ausschalten.
 - ▶ Kupplung der Verlängerungsleitung vom Netzstecker des Rasenmähers ziehen.
- ▶ Sicherstellen, dass alle beweglichen Teile zum vollständigen Stillstand gekommen sind.
- ▶ Rasenmäher prüfen.
- ▶ Falls Reparaturen erforderlich sind: Einen STIHL Fachhändler aufsuchen.
- ▶ Falls der Rasenmäher anfängt, stark zu vibrieren:
 - ▶ Rasenmäher ausschalten.
 - ▶ Kupplung der Verlängerungsleitung vom Netzstecker des Rasenmähers ziehen.
 - ▶ Rasenmäher prüfen.
 - ▶ Prüfen, ob alle Muttern, Bolzen und Schrauben fest angezogen sind.
 - ▶ Falls Reparaturen erforderlich sind: Einen STIHL Fachhändler aufsuchen.

10.4 Grasfangkorb entleeren

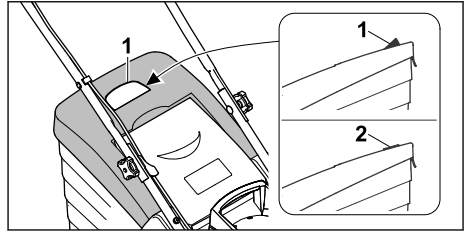

Der vom Messer erzeugte Luftstrom hebt die Füllstandsanzeige (1) an. Ist der Grasfangkorb gefüllt, stoppt der Luftstrom. Ist der Luftstrom zu gering, fällt die Füllstandsanzeige (2) in den Ruhezustand zurück. Dies ist ein Hinweis den Grasfangkorb zu entleeren.

Die uneingeschränkte Funktion der Füllstandsanzeige ist nur bei optimalem Luftstrom gegeben. Äußere Einflüsse wie nasses, dichtes oder hohes Gras, niedrige Schnittstufen, Verschmutzung oder Ähnliches können den Luftstrom und die Funktion der Füllstandsanzeige beeinträchtigen.

- ▶ Falls die Füllstandsanzeige in den Ruhezustand zurückfällt: Grasfangkorb entleeren.
- ▶ Rasenmäher ausschalten.
- ▶ Kupplung der Verlängerungsleitung vom Netzstecker des Rasenmähers ziehen.
- ▶ Grasfangkorb aushängen.

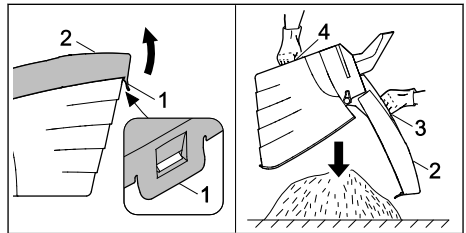

- ▶ Verschlusslasche (1) öffnen.
- ▶ Grasfangkorbberteil (2) am Griff (3) aufklappen und halten.
- ▶ Mit der zweiten Hand am unteren Haltegriff (4) festhalten.
- ▶ Grasfangkorb entleeren.
- ▶ Grasfangkorb zuklappen.
- ▶ Grasfangkorb einhängen.

11 Nach dem Arbeiten

11.1 Nach dem Arbeiten

- ▶ Rasenmäher ausschalten.
- ▶ Kupplung der Verlängerungsleitung vom Netzstecker des Rasenmähers ziehen.

- ▶ Rasenmäher auf eine ebene Fläche stellen.
- ▶ Falls der Rasenmäher nass ist: Rasenmäher trocknen lassen.
- ▶ Rasenmäher reinigen.

12 Transportieren

12.1 Rasenmäher transportieren

- ▶ Falls der Rasenmäher von und zu der zu mähenden Fläche bewegt wird:
 - ▶ Rasenmäher ausschalten.
Das Messer darf sich nicht drehen.
 - ▶ Kupplung der Verlängerungsleitung vom Netzstecker ziehen.
- ▶ Falls der Rasenmäher zum Transport über andere Flächen als Gras angekippt werden muss:
 - ▶ Rasenmäher ausschalten.
Das Messer darf sich nicht drehen.
 - ▶ Kupplung der Verlängerungsleitung vom Netzstecker ziehen.

Rasenmäher schieben

- ▶ Rasenmäher langsam und kontrolliert vorwärts schieben.

Rasenmäher tragen

- ▶ Schutzhandschuhe tragen.

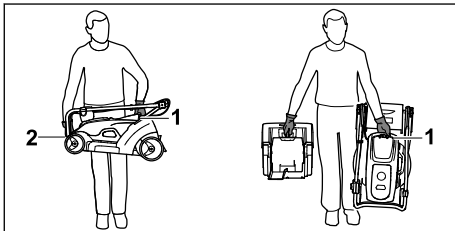

- ▶ Falls nur der Rasenmäher getragen wird:
 - ▶ Lenker zusammenklappen.
 - ▶ Rasenmäher mit einer Hand am Transportgriff (1) festhalten und mit der anderen Hand am Gehäuse (2) festhalten.
 - ▶ Rasenmäher anheben und tragen.
- ▶ Falls der Rasenmäher und der Grasfangkorb gleichzeitig getragen werden:
 - ▶ Rasenmäher mit einer Hand am Transportgriff (1) festhalten.
 - ▶ Rasenmäher anheben und seitlich vom Körper tragen.

Rasenmäher in einem Fahrzeug transportieren

- ▶ Rasenmäher stehend so sichern, dass der Rasenmäher nicht umkippt und sich nicht bewegen kann.

13 Aufbewahren

13.1 Rasenmäher aufbewahren

- ▶ Rasenmäher ausschalten.
- ▶ Kupplung der Verlängerungsleitung vom Netzstecker des Rasenmähers ziehen.
- ▶ Rasenmäher abkühlen lassen.
- ▶ Grasfangkorb leeren.
- ▶ Rasenmäher auf eine ebene Fläche stellen.
- ▶ Transportposition einstellen.
- ▶ Rasenmäher so aufbewahren, dass folgende Bedingungen erfüllt sind:
 - Der Rasenmäher ist außerhalb der Reichweite von Kindern.
 - Der Rasenmäher ist sauber und trocken.

14 Reinigen

14.1 Rasenmäher aufstellen

- ▶ Rasenmäher ausschalten.
- ▶ Kupplung der Verlängerungsleitung vom Netzstecker des Rasenmähers ziehen.
- ▶ Rasenmäher auf eine ebene Fläche stellen.
- ▶ Grasfangkorb aushängen.
- ▶ Schnitthöhe in tiefste Stellung bringen, 10.2.
- ▶ Lenker zusammenklappen. 6.2.2.

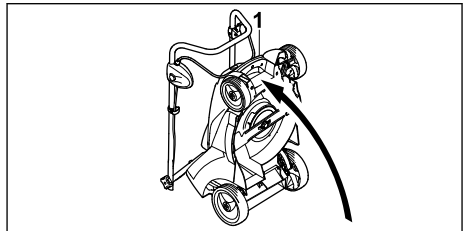

- ▶ Rasenmäher am Transportgriff (1) festhalten und nach hinten aufstellen.

14.2 Rasenmäher reinigen

- ▶ Rasenmäher ausschalten.
- ▶ Kupplung der Verlängerungsleitung vom Netzstecker des Rasenmähers ziehen.
- ▶ Rasenmäher abkühlen lassen.
- ▶ Rasenmäher mit einem feuchten Tuch reinigen.
- ▶ Auswurfkanal mit einer weichen Bürste oder einem feuchten Tuch reinigen.
- ▶ Elektrische Kontakte am Rasenmäher mit einem Pinsel oder einer weichen Bürste reinigen.
- ▶ Lüftungsschlitze mit einem Pinsel reinigen.
- ▶ Rasenmäher aufstellen, 14.1.

Bereich um das Messer und das Messer mit einem Holzstab, einer weichen Bürste oder einem feuchten Tuch reinigen.

HINWEIS

- Die Reinigung mit einem Hochdruckreiniger oder Strahlwasser kann das Gerät beschädigen.
 - ▶ Gerät nicht mit einem Hochdruckreiniger oder Strahlwasser reinigen.

15 Warten

15.1 Wartungsintervall

Das Wartungsintervall ist abhängig von den Umgebungsbedingungen und den Arbeitsbedingungen. STIHL empfiehlt folgendes Wartungsintervall:

Jährlich

- ▶ Rasenmäher von einem STIHL Fachhändler warten lassen.

15.2 Messer abbauen und anbauen

15.2.1 Messer abbauen

- ▶ Rasenmäher ausschalten.
- ▶ Kupplung der Verlängerungsleitung vom Netzstecker des Rasenmähers ziehen.
- ▶ Rasenmäher aufstellen.

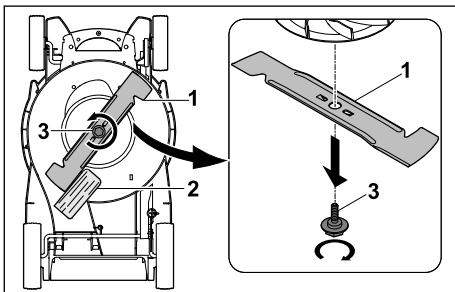

- ▶ Messer (1) mit einem Holzstück (2) blockieren.
 - ▶ Schraube (3) in Pfeilrichtung herausdrehen und abnehmen.
 - ▶ Messer (1) abnehmen.
 - ▶ Schraube (3) entsorgen.
- Für den Anbau des Messers (1) eine neue Schraube verwenden.

15.2.2 Messer anbauen

- ▶ Rasenmäher ausschalten.
- ▶ Kupplung der Verlängerungsleitung vom Netzstecker des Rasenmähers ziehen.
- ▶ Rasenmäher aufstellen.

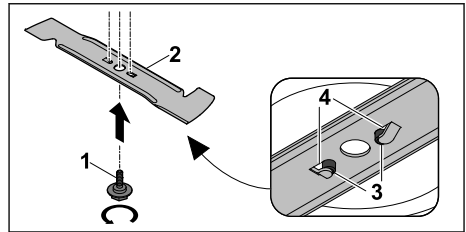

- ▶ Schraubensicherung Loctite 243 auf das Gewinde der neuen Schraube (1) auftragen.
- ▶ Messer (2) so ansetzen, dass die Erhebungen auf der Anlagefläche (3) in die Aussparungen (4) greifen.
- ▶ Schraube (1) eindrehen.

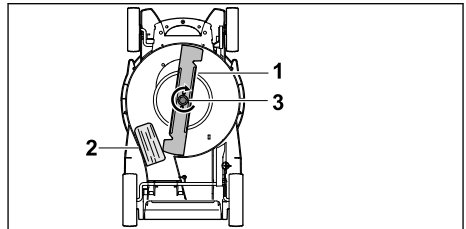

- ▶ Messer (1) mit einem Holzstück (2) blockieren.
- ▶ Schraube (3) mit 10-15 Nm anziehen.

15.3 Messer schärfen und auswuchten

Es erfordert viel Übung das Messer richtig zu schärfen und auszuwuchten.

STIHL empfiehlt, das Messer von einem STIHL Fachhändler schärfen und auswuchten zu lassen.

Die aktuellen Adressen der Fachhändler sind bei der jeweiligen STIHL Landesvertretung unter www.stihl.com zu finden.

! WARNUNG

- Die Schneidkanten des Messers sind scharf. Der Benutzer kann sich schneiden.
 - ▶ Schutzhandschuhe tragen.
- ▶ Rasenmäher ausschalten.
- ▶ Kupplung der Verlängerungsleitung vom Netzstecker des Rasenmähers ziehen.
- ▶ Rasenmäher aufstellen.
- ▶ Messer abbauen.
- ▶ Messer schärfen. Dabei den Schärfwinkel beachten und das Messer kühlen, 18.2. Das Messer darf während des Schärfens nicht blau anlaufen.
- ▶ Messer anbauen.

- Falls Unklarheiten bestehen: Einen STIHL Fachhändler aufsuchen.

verwenden und einen STIHL Fachhändler aufsuchen.

- Falls Hinweisschilder unleserlich oder beschädigt sind: Hinweisschilder von einem STIHL Fachhändler ersetzen lassen.

16 Reparieren









16.1 Rasenmäher reparieren











Der Benutzer kann den Rasenmäher und das Messer nicht selbst reparieren.

- Falls der Rasenmäher oder das Messer beschädigt ist: Rasenmäher oder Messer nicht

17 Störungen beheben

17.1 Störungen des Rasenmähers beheben

Störung	Ursache	Abhilfe
Der Rasenmäher läuft beim Einschalten nicht an.	Der Stecker oder die Kupplung der Verlängerungsleitung sind nicht eingesteckt.	► Stecker oder Kupplung der Verlängerungsleitung einstecken,  7.
	Der Leitungsschutzschalter (Sicherung) oder der FI-Schutzschalter hat ausgelöst. Der Stromkreis ist elektrisch überlastet oder defekt.	► Ursache für das Auslösen suchen und beheben. Leitungsschutzschalter (Sicherung) oder FI-Schutzschalter einlegen. ► Andere, im gleichen Stromkreis angeschlossene Stromverbraucher ausschalten.
	Die Steckdose ist zu gering abgesichert.	► Stecker der Verlängerungsleitung in eine richtig abgesicherte Steckdose stecken,  18.
	Die Verlängerungsleitung hat einen falschen Querschnitt.	► Eine Verlängerungsleitung mit einem ausreichenden Querschnitt verwenden,  18.
	Die Verlängerungsleitung ist zu lang.	► Eine Verlängerungsleitung mit der richtigen Länge verwenden,  18.
	Der Motor ist überhitzt.	► Rasenmäher reinigen,  14. ► Rasenmäher abkühlen lassen.
	Der Widerstand am Messer ist zu groß.	► Größere Schnitthöhe einstellen,  10.2. ► Rasenmäher in niedrigerem Gras einschalten.
	Der Bereich um das Messer ist verstopft.	► Rasenmäher reinigen,  14.
	Ländervariante GB: Die Sicherung im Stecker ist defekt.	► Sicherung im Stecker tauschen.
	Der Rasenmäher schaltet im Betrieb ab.	Der Stecker oder die Kupplung der Verlängerungsleitung sind nicht mehr eingesteckt.
Der Leitungsschutzschalter (Sicherung) oder der FI-Schutzschalter hat ausgelöst. Der Stromkreis ist elektrisch überlastet oder defekt.		► Ursache für das Auslösen suchen und beheben. Leitungsschutzschalter (Sicherung) oder FI-Schutzschalter einlegen. ► Andere, im gleichen Stromkreis angeschlossene Stromverbraucher ausschalten.
Die Steckdose ist zu gering abgesichert.		► Stecker der Verlängerungsleitung in eine richtig abgesicherte Steckdose stecken,  18.

Störung	Ursache	Abhilfe
	Der Überlastschutz hat ausgelöst.	<ul style="list-style-type: none"> ▶ Rasenmäher abkühlen lassen. Abkühlzeit bis zu 10 Minuten. ▶ Rasenmäher reinigen,  14. ▶ Rasenmäher langsamer führen. ▶ Größere Schnitthöhe einstellen,  10.2 ▶ Niedrigeres Gras mähen. ▶ Messer schärfen,  15.3. ▶ Eine Verlängerungsleitung mit der richtigen Länge verwenden,  18. ▶ Eine Verlängerungsleitung mit einem ausreichenden Querschnitt verwenden,  18
	Das Messer ist blockiert.	▶ Rasenmäher reinigen,  14.
Der Rasenmäher vibriert im Betrieb stark.	Die Schraube am Messer ist lose.	▶ Schraube fest anziehen,  15.2.2.
	Das Messer ist nicht richtig ausgewuchtet.	▶ Messer schärfen und auswuchten,  15.3.
Das Gras ist unsauber geschnitten oder der Rasen ist gelb.	Das Messer ist stumpf oder verschlissen.	▶ Messer schärfen und auswuchten,  15.3.
	Der Widerstand am Messer ist zu groß.	<ul style="list-style-type: none"> ▶ Größere Schnitthöhe einstellen,  10.2. ▶ Niedrigeres Gras mähen.

18 Technische Daten

18.1 Rasenmäher STIHL RME 339.0

- Netzspannung: siehe Leistungsschild
- Frequenz: siehe Leistungsschild
- Leistungsaufnahme: 1200 W
- Gewicht (m) mit Grasfangkorb: 14 kg
- Ländervariante GB:
 - Gewicht (m) mit Anschlusskabel und Grasfangkorb: 15 kg
- Maximaler Inhalt des Grasfangkorbs: 40 l
- Arbeitsbreite: 37 cm
- Drehzahl (n): 3200 /min
- Elektrische Schutzklasse: II
- Elektrische Schutzart: IPX4

18.2 Messer

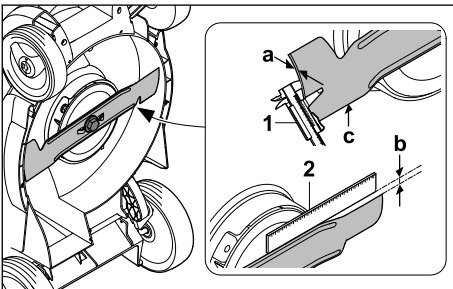

- Mindeststärke a: 1,6 mm

- Maximaler Rückschliff b: 5 mm
- Schärfwinkel c: 30°

18.3 Verlängerungsleitungen

Wenn eine Verlängerungsleitung verwendet wird, muss sie einen Schutzleiter haben und deren Adern müssen abhängig von der Spannung und der Länge der Verlängerungsleitung mindestens folgende Querschnitte haben:

Falls die Nennspannung auf dem Leistungsschild 220 V bis 240 V ist:

- Leitungslänge bis 20 m: AWG 15 / 1,5 mm²
- Leitungslänge 20 m bis 50 m: AWG 13 / 2,5 mm²

Falls die Nennspannung auf dem Leistungsschild 100 V bis 127 V ist:

- Leitungslänge bis 10 m: AWG 14 / 2,0 mm²
- Leitungslänge 10 m bis 30 m: AWG 12 / 3,5 mm²

18.4 Schallwerte und Vibrationswerte

Der K-Wert für den Schalldruckpegel beträgt 1 dB(A). Der K-Wert für den Schalleistungspegel beträgt 0,9 dB(A). Der K-Wert für den Vibrationswert beträgt 0,6 m/s².

- Schalldruckpegel L_{pA} gemessen nach EN IEC 62841-4-3: 79 dB(A)

- Garantierter Schalleistungspegel $L_{WA,d}$
gemessen nach 2000/14/EG / S.I. 2001/1701:
93 dB(A)
- Vibrationswert a_{HV} gemessen nach
EN IEC 62841-4-3, Lenker: 1,20 m/s²

Die angegebenen Vibrationswerte wurden nach einem genormten Prüfverfahren gemessen und können zum Vergleich von Elektrogeräten herangezogen werden. Die tatsächlich auftretenden Vibrationswerte können von den angegebenen Werten abweichen, abhängig von der Art der Anwendung. Die angegebenen Vibrationswerte können zu einer ersten Einschätzung der Vibrationsbelastung verwendet werden. Die tatsächliche Vibrationsbelastung muss eingeschätzt werden. Dabei können auch die Zeiten berücksichtigt werden, in denen das Elektrogerät abgeschaltet ist, und solche, in denen es zwar eingeschaltet ist, aber ohne Belastung läuft.

Informationen zur Erfüllung der Arbeitgeberrichtlinie Vibration 2002/44/EG und S.I. 2005/1093 sind unter www.stihl.com/vib angegeben.

18.5 REACH

REACH bezeichnet eine EG-Verordnung zur Registrierung, Bewertung und Zulassung von Chemikalien.

Informationen zur Erfüllung der REACH Verordnung sind unter www.stihl.com/reach angegeben.

19 Ersatzteile und Zubehör

19.1 Ersatzteile und Zubehör

STIHL  Diese Symbole kennzeichnen original STIHL Ersatzteile und original STIHL Zubehör.

STIHL empfiehlt, original STIHL Ersatzteile und original STIHL Zubehör zu verwenden.

Ersatzteile und Zubehör anderer Hersteller können durch STIHL hinsichtlich Zuverlässigkeit, Sicherheit und Eignung trotz laufender Marktbeobachtung nicht beurteilt werden und STIHL kann für deren Einsatz auch nicht einstehen.

Original STIHL Ersatzteile und original STIHL Zubehör sind bei einem STIHL Fachhändler erhältlich.

19.2 Wichtige Ersatzteile

- Messer: 6320 702 0100
- Messerschraube: 6310 760 2801

20 Entsorgen

20.1 Rasenmäher entsorgen

Informationen zur Entsorgung sind bei der örtlichen Verwaltung oder bei einem STIHL Fachhändler erhältlich.

Eine unsachgemäße Entsorgung kann die Gesundheit schädigen und die Umwelt belasten.

- ▶ STIHL Produkte einschließlich Verpackung gemäß den örtlichen Vorschriften einer geeigneten Sammelstelle für Wiederverwertung zuführen.
- ▶ Nicht mit dem Hausmüll entsorgen.

21 EU-Konformitätserklärung

21.1 Rasenmäher STIHL RME 339.0

STIHL Tirol GmbH
Hans Peter Stihl-Straße 5
6336 Langkampfen
Österreich

erklärt in alleiniger Verantwortung, dass

- Bauart: Elektro-Rasenmäher
- Fabrikmarke: STIHL
- Typ: RME 339.0
- Schnittbreite: 37 cm
- Serienidentifizierung: 6320

den einschlägigen Bestimmungen der Richtlinien 2000/14/EG, 2006/42/EG, 2014/30/EU und 2011/65/EU entspricht und in Übereinstimmung mit den jeweils zum Produktionsdatum gültigen Versionen der folgenden Normen entwickelt und gefertigt worden ist: EN 62841-1, EN IEC 62841-4-3, EN 55014-1 und EN 55014-2.

Beteiligte benannte Stelle:

TÜV Rheinland LGA Products GmbH
Tillystraße 2
90431 Nürnberg, DE

Zur Ermittlung des gemessenen und des garantierten Schalleistungspegels wurde nach Richtlinie 2000/14/EG, Anhang VIII verfahren.

- Gemessener Schalleistungspegel: 92,5 dB(A)
- Garantierter Schalleistungspegel: 93 dB(A)

Die Technischen Unterlagen sind bei der STIHL Tirol GmbH aufbewahrt.

Das Baujahr und die Maschinenummer sind auf dem Rasenmäher angegeben.

Langkampfen, 22.04.2024

STIHL Tirol GmbH

i. V. 

Matthias Fleischer, Leiter Produktentwicklung

i. V. 

Sven Zimmermann, Hauptabteilungsleiter
Qualität

22 UKCA-Konformitätserklärung

22.1 Rasenmäher STIHL RME 339.0

STIHL Tirol GmbH
Hans Peter Stihl-Straße 5
6336 Langkampfen
Österreich

erklärt in alleiniger Verantwortung, dass

- Bauart: Elektro-Rasenmäher
- Fabrikmarke: STIHL
- Typ: RME 339.0
- Schnittbreite: 37 cm
- Serienidentifizierung: 6320

den einschlägigen Bestimmungen der UK-Verordnungen Noise Emission in the Environment by Equipment for use Outdoors Regulations 2001, Supply of Machinery (Safety) Regulations 2008, Electromagnetic Compatibility Regulations 2016 und The Restriction of the Use of Certain Hazardous Substances in Electronic Equipment Regulations 2012 entspricht und in Übereinstimmung mit den jeweils zum Produktionsdatum gültigen Versionen der folgenden Normen entwickelt und gefertigt worden ist: EN 62841-1, EN IEC 62841-4-3, EN 55014-1 und EN 55014-2.

Beteiligte benannte Stelle:
TUV Rheinland UK LTD
1011 Stratford Road
Solihull, B90 4BN

Zur Ermittlung des gemessenen und des garantierten Schalleistungspegels wurde nach UK-Verordnung Noise Emission in the Environment by Equipment for use Outdoors Regulations 2001, Schedule 11 verfahren.

- Gemessener Schalleistungspegel: 92,5 dB(A)
- Garantierter Schalleistungspegel: 93 dB(A)

Die Technischen Unterlagen sind bei der STIHL Tirol GmbH aufbewahrt.

Das Baujahr und die Maschinenummer sind auf dem Rasenmäher angegeben.

Langkampfen, 22.04.2024

STIHL Tirol GmbH

i. V. 

Matthias Fleischer, Leiter Produktentwicklung

i. V. 

Sven Zimmermann, Hauptabteilungsleiter
Qualität

23 Anschriften

STIHL Hauptverwaltung

ANDREAS STIHL AG & Co. KG
Postfach 1771
D-71307 Waiblingen

STIHL Vertriebsgesellschaften

DEUTSCHLAND

STIHL Vertriebszentrale AG & Co. KG
Robert-Bosch-Straße 13
64807 Dieburg
Telefon: +49 6071 3055358

ÖSTERREICH

STIHL Ges.m.b.H.
Fachmarktstraße 7
2334 Vösendorf
Telefon: +43 1 86596370

SCHWEIZ

STIHL Vertriebs AG
Isenrietstraße 4
8617 Mönchaltorf
Telefon: +41 44 9493030

24 Allgemeine und produkt-spezifische Sicherheitshinweise

24.1 Einleitung

Dieses Kapitel gibt die in der Produktnorm vorgeschriebenen und vorformulierten allgemeinen

und produktspezifischen Sicherheitshinweise wieder.

Die unter "Elektrische Sicherheit" angegebenen Sicherheitshinweise zur Vermeidung eines elektrischen Schlages sind, mit Ausnahme von Punkt c), für STIHL Akku-Produkte nicht anwendbar.



WARNUNG

- **Lesen Sie alle Sicherheitshinweise, Anweisungen, Gebildungen und technischen Daten, mit denen dieser Rasenmäher versehen ist.** Versäumnisse bei der Einhaltung der nachfolgenden Anweisungen können elektrischen Schlag, Brand und/oder schwere Verletzungen verursachen. **Bewahren Sie alle Sicherheitshinweise und Anweisungen für die Zukunft auf.**

24.2 Arbeitsplatzsicherheit

- a) **Halten Sie Ihren Arbeitsbereich sauber und gut beleuchtet.** Unordnung oder unbeleuchtete Arbeitsbereiche können zu Unfällen führen.
- b) **Arbeiten Sie mit dem Rasenmäher nicht in explosionsgefährdeter Umgebung, in der sich brennbare Flüssigkeiten, Gase oder Stäube befinden.** Rasenmäher erzeugen Funken, die den Staub oder die Dämpfe entzünden können.
- c) **Halten Sie Kinder und andere Personen während der Benutzung des Rasenmähers fern.** Bei Ablenkung können Sie die Kontrolle über den Rasenmäher verlieren.

24.3 Elektrische Sicherheit

- a) **Der Anschlussstecker des Rasenmähers muss in die Steckdose passen. Der Stecker darf in keiner Weise verändert werden. Verwenden Sie keine Adapterstecker gemeinsam mit schutzgeerdeten Rasenmähern.** Unveränderte Stecker und passende Steckdosen verringern das Risiko eines elektrischen Schlages.
- b) **Vermeiden Sie Körperkontakt mit geerdeten Oberflächen wie von Rohren, Heizungen, Herden und Kühlschränken.** Es besteht ein erhöhtes Risiko durch elektrischen Schlag, wenn Ihr Körper geerdet ist.
- c) **Betreiben Sie den Rasenmäher nicht bei Regen oder Nässe.** Dies kann das Risiko eines elektrischen Schlages erhöhen.

- d) **Zweckentfremden Sie die Anschlussleitung nicht. Verwenden Sie die Anschlussleitung niemals zum Tragen, Ziehen oder um den Stecker des Rasenmähers herauszuziehen. Halten Sie die Anschlussleitung fern von Hitze, Öl, scharfen Kanten oder sich bewegenden Teilen.** Beschädigte oder verwickelte Anschlussleitungen erhöhen das Risiko eines elektrischen Schlages.
- e) **Wenn Sie mit einem Rasenmäher im Freien arbeiten, verwenden Sie nur Verlängerungsleitungen, die auch für den Außenbereich geeignet sind.** Die Anwendung einer für den Außenbereich geeigneten Verlängerungsleitung verringert das Risiko eines elektrischen Schlages.
- f) **Wenn der Betrieb des Rasenmähers in feuchter Umgebung nicht vermeidbar ist, verwenden Sie einen Fehlerstromschutzschalter.** Der Einsatz eines Fehlerstromschutzschalters vermindert das Risiko eines elektrischen Schlages.

24.4 Sicherheit von Personen

- a) **Seien Sie aufmerksam, achten Sie darauf, was Sie tun, und gehen Sie mit Vernunft an die Arbeit mit einem Rasenmäher. Benutzen Sie keinen Rasenmäher, wenn Sie müde sind oder unter dem Einfluss von Drogen, Alkohol oder Medikamenten stehen.** Ein Moment der Unachtsamkeit beim Gebrauch des Rasenmähers kann zu ernsthaften Verletzungen führen.
- b) **Tragen Sie persönliche Schutzausrüstung und immer eine Schutzbrille.** Das Tragen persönlicher Schutzausrüstung, wie Staubmaske, rutschfeste Sicherheitsschuhe, Schutzhelm oder Gehörschutz, je nach Art und Einsatz des Rasenmähers, verringert das Risiko von Verletzungen.
- c) **Vermeiden Sie eine unbeabsichtigte Inbetriebnahme. Vergewissern Sie sich, dass der Rasenmäher ausgeschaltet ist, bevor Sie ihn an die Stromversorgung und/oder den Akku anschließen, ihn aufnehmen oder tragen.** Wenn Sie beim Tragen des Rasenmähers den Finger am Schalter haben oder den Rasenmäher eingeschaltet an die Stromversorgung anschließen, kann dies zu Unfällen führen.
- d) **Entfernen Sie Einstellwerkzeuge oder Schraubenschlüssel, bevor Sie den Rasenmäher einschalten.** Ein Werkzeug oder Schlüssel, der sich in einem drehenden Teil

- des Rasenmähers befindet, kann zu Verletzungen führen.
- e) **Vermeiden Sie eine abnormale Körperhaltung. Sorgen Sie für einen sicheren Stand und halten Sie jederzeit das Gleichgewicht.** Dadurch können Sie den Rasenmäher in unerwarteten Situationen besser kontrollieren.
 - f) **Tragen Sie geeignete Kleidung. Tragen Sie keine weite Kleidung oder Schmuck. Halten Sie Haare und Kleidung fern von sich bewegenden Teilen.** Lockere Kleidung, Schmuck oder lange Haare können von sich bewegenden Teilen erfasst werden.
 - g) **Wenn Staubabsaug- und -auffangeinrichtungen montiert werden können, sind diese anzuschließen und richtig zu verwenden.** Verwendung einer Staubabsaugung kann Gefährdungen durch Staub verringern.
 - h) **Wiegen Sie sich nicht in falscher Sicherheit und setzen Sie sich nicht über die Sicherheitsregeln für Rasenmäher hinweg, auch wenn Sie nach vielfachem Gebrauch mit dem Rasenmäher vertraut sind.** Achtloses Handeln kann binnen Sekundenbruchteilen zu schweren Verletzungen führen.
- e) **Pflegen Sie Rasenmäher und Einsatzwerkzeug mit Sorgfalt. Kontrollieren Sie, ob bewegliche Teile einwandfrei funktionieren und nicht klemmen, ob Teile gebrochen oder so beschädigt sind, dass die Funktion des Rasenmähers beeinträchtigt ist. Lassen Sie beschädigte Teile vor dem Einsatz des Rasenmähers reparieren.** Viele Unfälle haben ihre Ursache in schlecht gewarteten Rasenmähern.
 - f) **Halten Sie Schneidwerkzeuge scharf und sauber.** Sorgfältig gepflegte Schneidwerkzeuge mit scharfen Schneidkanten verkleben sich weniger und sind leichter zu führen.
 - g) **Verwenden Sie Rasenmäher, Einsatzwerkzeug, Zubehör usw. entsprechend diesen Anweisungen. Berücksichtigen Sie dabei die Arbeitsbedingungen und die auszuführende Tätigkeit.** Der Gebrauch von Rasenmähern für andere als die vorgesehenen Anwendungen kann zu gefährlichen Situationen führen.
 - h) **Halten Sie Griffe und Griffflächen trocken, sauber und frei von Öl und Fett.** Rutschige Griffe und Griffflächen erlauben keine sichere Bedienung und Kontrolle des Rasenmähers in unvorhergesehenen Situationen.

24.5 Verwendung und Behandlung des Rasenmähers

- a) **Überlasten Sie den Rasenmäher nicht. Verwenden Sie für Ihre Arbeit den dafür bestimmten Rasenmäher.** Mit dem passenden Rasenmäher arbeiten Sie besser und sicherer im angegebenen Leistungsbereich.
- b) **Benutzen Sie keinen Rasenmäher, dessen Schalter defekt ist.** Ein Rasenmäher, der sich nicht mehr ein- oder ausschalten lässt, ist gefährlich und muss repariert werden.
- c) **Ziehen Sie den Stecker aus der Steckdose und/oder entfernen Sie einen abnehmbaren Akku, bevor Sie Geräteeinstellungen vornehmen, Einsatzwerkzeugteile wechseln oder den Rasenmäher weglegen.** Diese Vorsichtsmaßnahme verhindert den unbeabsichtigten Start des Rasenmähers.
- d) **Bewahren Sie unbenutzte Rasenmäher außerhalb der Reichweite von Kindern auf. Lassen Sie keine Personen den Rasenmäher benutzen, die mit diesem nicht vertraut sind oder diese Anweisungen nicht gelesen haben.** Rasenmäher sind gefährlich, wenn sie von unerfahrenen Personen benutzt werden.

24.6 Service

- a) **Lassen Sie Ihren Rasenmäher nur von qualifiziertem Fachpersonal und nur mit Original-Ersatzteilen reparieren.** Damit wird sichergestellt, dass die Sicherheit des Rasenmähers erhalten bleibt.

24.7 Sicherheitshinweise für netzbetriebene Rasenmäher

- a) **Verwenden Sie den Rasenmäher nicht bei schlechtem Wetter, besonders nicht bei Gewitter.** Dies reduziert die Gefahr, von einem Blitz getroffen zu werden.
- b) **Untersuchen Sie den Arbeitsbereich gründlich nach Wildtieren.** Wildtiere können durch den laufenden Rasenmäher verletzt werden.
- c) **Untersuchen Sie den Arbeitsbereich gründlich und entfernen Sie alle Steine, Stöcke, Drähte, Knochen und andere Fremdkörper.** Herausgeschleuderte Teile können zu Verletzungen führen.
- d) **Kontrollieren Sie vor dem Gebrauch des Rasenmähers immer, ob das Mähmesser und das Mähwerk nicht abgenutzt oder**

- beschädigt sind.** Abgenutzte oder beschädigte Teile erhöhen das Verletzungsrisiko.
- e) **Kontrollieren Sie vor dem Gebrauch die Netzleitung und etwaige Verlängerungsleitungen auf Zeichen von Beschädigung oder Alterung.** Verwenden Sie den Rasenmäher nicht, falls die Leitung beschädigt oder abgenutzt ist. Wird die Netzleitung während des Betriebs beschädigt oder abgenutzt, schalten Sie den Rasenmäher aus und berühren Sie die Leitung nicht, bevor Sie den Netzstecker gezogen haben. Eine beschädigte Netz- oder Verlängerungsleitung kann zu elektrischem Schlag, Feuer und/oder ernsthaften Verletzungen führen.
- f) **Prüfen Sie die Grasfangeinrichtung regelmäßig auf Verschleiß oder Abnutzung.** Eine abgenutzte oder beschädigte Grasfangeinrichtung erhöht das Risiko von Verletzungen.
- g) **Belassen Sie Schutzabdeckungen an ihrem Platz. Schutzabdeckungen müssen einsatzfähig und ordnungsgemäß befestigt sein.** Eine lose, beschädigte oder nicht richtig funktionierende Schutzabdeckung kann zu Verletzungen führen.
- h) **Halten Sie Lufteintrittsöffnungen frei von Ablagerungen.** Blockierte Lufteinlässe und Ablagerungen können zu Überhitzung oder Brandgefahr führen.
- i) **Tragen Sie beim Betrieb des Rasenmähers immer rutschfeste Sicherheitsschuhe. Niemals barfuß oder mit offenen Sandalen arbeiten.** Dadurch vermindern Sie die Gefahr einer Fußverletzung beim Kontakt mit dem rotierenden Mähmesser.
- j) **Tragen Sie beim Betrieb des Rasenmähers immer lange Hosen.** Bloße Haut erhöht die Wahrscheinlichkeit von Verletzungen durch herausgeschleuderte Teile.
- k) **Betreiben Sie den Rasenmäher nicht in nassem Gras. Gehen Sie dabei, niemals rennen.** Dadurch verringern Sie die Gefahr auszurutschen und hinzufallen, was zu Verletzungen führen könnte.
- l) **Betreiben Sie den Rasenmäher nicht auf übermäßig steilen Hängen.** Damit wird das Risiko vermindert, die Kontrolle zu verlieren, auszurutschen und hinzufallen, was zu Verletzungen führen könnte.
- m) **Achten Sie beim Arbeiten an Abhängen auf einen sicheren Stand; arbeiten Sie immer quer zum Abhang, niemals aufwärts oder abwärts, und seien Sie extrem vorsichtig**

beim Ändern der Arbeitsrichtung. Damit wird das Risiko vermindert, die Kontrolle zu verlieren, auszurutschen und hinzufallen, was zu Verletzungen führen könnte.

- n) **Seien Sie besonders vorsichtig beim Rückwärtsmähen oder wenn Sie den Rasenmäher zu sich herziehen. Achten Sie immer auf die Umgebung.** Dies reduziert die Stolpergefahr während des Arbeitens.
- o) **Halten Sie die Netzleitung von den Mähmessern fern.** Eine beschädigte Netzleitung kann zu elektrischem Schlag, Feuer und/oder ernsthaften Verletzungen führen.
- p) **Schalten Sie den Mäher aus und ziehen Sie den Netzstecker, falls die Netzleitung sich verfangen hat oder beschädigt wurde.** Verfangene oder beschädigte Leitungen können das Risiko eines elektrischen Schlags erhöhen.
- q) **Berühren Sie keine Messer oder andere gefährliche Teile, die sich noch bewegen.** Damit vermindern Sie das Risiko einer Verletzung durch sich bewegende Teile.
- r) **Stellen Sie sicher, dass alle Schalter ausgeschaltet sind und der Netzstecker gezogen ist, bevor Sie eingeklemmtes Material entfernen oder den Rasenmäher reinigen.** Ein unerwarteter Betrieb des Rasenmähers kann zu ernsthaften Verletzungen führen.

Contents

1	Introduction.....	23
2	Guide to Using this Manual.....	23
3	Overview.....	23
4	Safety Precautions.....	24
5	Preparing the Lawn Mower for Operation.	29
6	Assembling the Lawn Mower.....	29
7	Connecting the Lawn Mower to the Mains 31	
8	Switching the Lawn Mower On and Off.....	31
9	Checking the Lawn Mower.....	31
10	Operating the Lawn Mower.....	32
11	After Finishing Work.....	33
12	Transporting.....	34
13	Storing.....	34
14	Cleaning.....	34
15	Maintenance.....	35
16	Repairing.....	35
17	Troubleshooting.....	36
18	Specifications.....	37
19	Spare Parts and Accessories.....	38
20	Disposal.....	38

21 EC Declaration of Conformity..... 38
 22 UKCA Declaration of Conformity..... 38
 23 Addresses..... 39
 24 General and Product-Specific Safety Instructions.....39

1 Introduction

Dear Customer,

Thank you for choosing STIHL. We develop and manufacture our quality products to meet our customers' requirements. The products are designed for reliability even under extreme conditions.

STIHL also stands for premium service quality. Our dealers guarantee competent advice and instruction as well as comprehensive service support.

STIHL expressly commit themselves to a sustainable and responsible handling of natural resources. This user manual is intended to help you use your STIHL product safely and in an environmentally friendly manner over a long service life.

We thank you for your confidence in us and hope you will enjoy working with your STIHL product.



Dr. Nikolas Stihl

IMPORTANT! READ BEFORE USING AND KEEP IN A SAFE PLACE FOR REFERENCE.

2 Guide to Using this Manual

2.1 Applicable Documents

This instruction manual is a translation of the original manufacturer's instructions in the sense of EC Directive 2006/42/EC.

Local safety regulations apply.

2.2 Warning Notices in Text

! DANGER

- This notice refers to risks which result in serious or fatal injury.
 - ▶ Serious or fatal injuries can be avoided by taking the precautions mentioned.

! WARNING

- This notice refers to risks which can result in serious or fatal injury.
 - ▶ Serious or fatal injuries can be avoided by taking the precautions mentioned.

NOTICE

- This notice refers to risks which can result in damage to property.
 - ▶ Damage to property can be avoided by taking the precautions mentioned.

2.3 Symbols in Text

 This symbol refers to a chapter in this instruction manual.

3 Overview

3.1 Lawn Mower

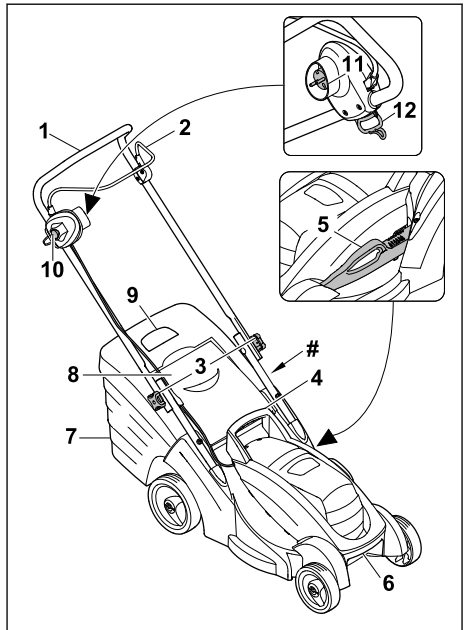

1 Handlebar

The handlebar is used to hold, guide and transport the lawn mower.

2 Control bar

The control bar switches the blade on and off together with the locking button.

3 Rotary handles

The rotary handles clamp the upper handlebar onto the lower handlebar and are used to fold down the handlebar.

4 Handle

The handle is used to hold the lawn mower when adjusting the cutting height and to transport the lawn mower.

5 Lever

The lever is used to set the cutting height.

6 Transport handle

The transport handle is used to transport the lawn mower.

7 Grass catcher box

The grass catcher box collects the mown grass.

8 Discharge flap

The discharge flap closes off the discharge chute.

9 Level indicator

The level indicator shows how full the grass catcher box is.

10 Locking button

The locking button switches the blade on and off together with the control bar.

11 Mains plug

The mains plug connects the lawn mower to the extension cable.

12 Aperture

The aperture serves as strain relief for the cable connection.

Rating plate with machine number**3.2 Symbols**

The symbols can be on the lawn mower and have the following meaning:



LWA Guaranteed sound power level in accordance with Directive 2000/14/EC in dB(A) for the purpose of comparing the sound emissions of products.



Do not dispose of the product with domestic waste.



Protection class II power tool



Alternating current

IPX4

IP symbol



Deactivate the blade: ○

Activate the blade: |

4 Safety Precautions**4.1 Warning Symbols****▲ WARNING**

The warning symbols on the lawn mower have the following meaning:



Follow the safety instructions and their measures.



Read, understand and keep the instruction manual.



Beware of objects being thrown up - keep a safe distance and keep other people away.



Do not touch a turning blade.



If the electric cable or extension cable is damaged: remove the mains plug from the socket. Follow the safety instructions on cleaning, transport, storage, maintenance and repair.



Keep the electric cable away from the cutting tool.



Protect the lawn mower from rain and moisture.

**4.2 Intended Use**

The STIHL RME 339.0 lawn mower is used to mow grass.

▲ WARNING

- Failure to use the lawn mower as intended may result in serious or fatal injury to people and damage to property.

- ▶ Use the lawn mower with an extension cable.
- ▶ Use the lawn mower as described in this instruction manual.

4.3 Requirements for the User

▲ WARNING

- Uninstructed users cannot recognise or evaluate the dangers posed by the lawn mower. This may result in serious or fatal injury to the user or other people.



- ▶ Read, understand and keep the instruction manual.
- ▶ If passing on the lawn mower to another person: provide them with the instruction manual also.
- ▶ Make sure that the user meets the following conditions:
 - The user is rested.
 - The user is physically, sensorily and mentally capable of operating the lawn mower and working with it. If the user is physically, sensorily or mentally impaired, the lawn mower must only be used under supervision or following instruction by a responsible person.
 - The user can recognise and evaluate the dangers posed by the lawn mower.
 - The user is aware that they are responsible for accidents and damage.
 - The user is of legal age or the user is being trained under supervision in a profession in accordance with national regulations.
 - The user has received instruction from a STIHL specialist dealer or a competent person before using the lawn mower for the first time.
 - The user is not impaired by alcohol, medicines or drugs.
- ▶ If anything is unclear: consult a STIHL specialist dealer.

4.4 Clothing and Equipment

▲ WARNING

- Objects may be thrown up at high velocity while working. This may result in injury to the user.
 - ▶ Wear long trousers made from resistant material.

- Dust may be stirred up while working. Breathing in dust may be harmful to health and cause allergic reactions.
 - ▶ If dust is stirred up: wear a dust mask.
- Unsuitable clothing may get caught on wood, briars and in the lawn mower. This may result in serious injury to the user.
 - ▶ Wear close-fitting clothing.
 - ▶ Remove scarves and jewellery.
- The user may come into contact with the blade during cleaning, maintenance or transport. This may result in injury to the user.
 - ▶ Wear protective gloves.
- Wearing unsuitable footwear may cause the user to slip. This may result in injury to the user.
 - ▶ Wear sturdy, closed-toed footwear with high-grip soles.
- Material particles may be expelled when sharpening the blade. This may result in injury to the user.
 - ▶ Wear close-fitting safety glasses. Suitable safety glasses are tested in accordance with EN 166 or national regulations and available commercially with the corresponding marking.
 - ▶ Wear protective gloves.

4.5 Work Area and Surroundings

4.5.1 Lawn Mower

▲ WARNING

- Bystanding people, children and animals cannot recognise or evaluate the dangers posed by the lawn mower and objects expelled at high speed by the mower. This may result in serious injury to bystanding people, children and animals and damage to property.
 - ▶ Keep bystanding people, children and animals out of the work area.
 - ▶ Maintain a distance from objects.
 - ▶ Do not leave the lawn mower unattended.
 - ▶ Make sure that children cannot play with the lawn mower.
- Working in the rain may cause the user to slip. This may result in serious or fatal injury to the user.
 - ▶ Do not work when it is raining.
- The lawn mower is not waterproof. Working in the rain or in a damp environment may result in electric shock. This may result in injury to the user and damage to the lawn mower.
 - ▶ Do not work in the rain or in a damp environment.
 - ▶ Do not mow wet grass.

- Electrical components of the lawn mower may produce sparks. Sparks may cause fires and explosions in highly flammable or explosive environments. This may result in serious or fatal injury to people and damage to property.
 - ▶ Do not work in a highly flammable or explosive environment.
- People may trip over the extension cable. This may result in injury to people and damage to the lawn mower.
 - ▶ Route the extension cable so that it is easily visible and flat on the ground.

4.6 Safe Condition

4.6.1 Lawn Mower

The lawn mower is in safe condition when the following conditions are met:



- The lawn mower is free from damage.
- The extension cable and its mains plug are not damaged.
- The lawn mower is clean and dry.
- The controls are working and have not been modified.
- The blade is correctly attached.
- Genuine STIHL accessories for this lawn mower are attached.
- The accessories are correctly attached.

▲ WARNING

- If not in safe condition, components may no longer operate correctly and safety devices may be disabled. This may result in serious or fatal injury to people.
 - ▶ Do not use a damaged lawn mower.
 - ▶ Do not use a damaged extension cable and mains plug.
 - ▶ If the lawn mower is dirty or wet: clean the lawn mower and allow it to dry.
 - ▶ Do not modify the lawn mower.
 - ▶ If the controls are not working: do not use the lawn mower.
 - ▶ Attach genuine STIHL accessories for this lawn mower.
 - ▶ Attach the blade as described in this instruction manual.
 - ▶ Attach accessories as described in this instruction manual or in the instruction manual for the accessories.
 - ▶ Do not insert objects into the apertures in the lawn mower.
 - ▶ Replace worn or damaged warning signs.
 - ▶ If anything is unclear: consult a STIHL specialist dealer.

4.6.2 Blade

The blade is in safe condition when the following conditions are met:

- The blade and attachments are not damaged.
- The blade is not deformed.
- The blade is correctly attached.
- The blade is correctly sharpened.
- The blade is burr-free.
- The blade is correctly balanced.
- The minimum thickness of the blade has not been fallen below,  18.2.
- The grinding limit of the blade has not been exceeded,  18.2.
- The sharpening angle is observed,  18.2.

▲ WARNING

- In unsafe condition, blade parts may come loose and be expelled. This may result in serious injury to people.
 - ▶ Use an undamaged blade and attachments.
 - ▶ Attach the blade correctly.
 - ▶ Sharpen the blade correctly.
 - ▶ If the minimum thickness is fallen below: replace the blade.
 - ▶ If the grinding limit has been exceeded: replace the blade.
 - ▶ Have the blade balanced by a STIHL specialist dealer.
 - ▶ If anything is unclear: consult a STIHL specialist dealer.

4.7 Connection to the Mains

Contact with live components may result from the following causes:

- The extension cable is damaged.
- The mains plug of the extension cable is damaged.
- The socket is incorrectly installed.

▲ DANGER

- Contact with live components may result in an electric shock. This may result in serious or fatal injury to the user.

- ▶ Ensure that the extension cable or permanently connected power cable and their mains plugs are free from damage.



If the extension cable or permanently connected power cable is damaged:

- ▶ Do not touch damaged areas.
- ▶ Remove the mains plug from the socket.
- ▶ Have a STIHL specialist dealer replace the permanently connected power cable.
- ▶ Ensure that your hands are dry when touching the extension cable and its mains plug.

- ▶ Insert the mains plug of the extension cable into a correctly installed and fused socket with an earth contact.
- ▶ Connect the lawn mower using a residual current device (30 mA, 30 ms).
- A damaged or unsuitable extension cable may result in an electric shock. This may result in serious or fatal injury to people.
 - ▶ Use an extension cable with the correct cable cross section,  18.
 - ▶ Use a splash-proof extension cable approved for outdoor use.

WARNING

- An incorrect mains voltage or an incorrect mains frequency while working may lead to overvoltage in the lawn mower. This may result in damage to the lawn mower.
 - ▶ Ensure that the mains voltage and the mains frequency of the power supply correspond to the information contained in the rating plate on the lawn mower.
- If several electrical appliances are connected to a power strip, electrical components may become overloaded while working. The electrical components may heat up and cause a fire. This may result in serious or fatal injury to people and damage to property.
 - ▶ Only connect one lawn mower to a socket.
 - ▶ Do not connect a lawn mower to power strips.
- An incorrectly routed extension cable may become damaged and people may trip over it. This may result in injury to people and damage to the extension cable.
 - ▶ Route the extension cable so that it cannot touch the lawn mower.
 - ▶ Route and mark the extension cable so that people cannot trip over it.
 - ▶ Route the extension cable so that it is not stretched or tangled.
 - ▶ Route the extension cable so that it does not become damaged, kinked or crushed or chafe.
 - ▶ Protect the extension cable from heat, oil and chemicals.
 - ▶ Route the extension cable on dry ground.
- The extension cable warms up while working. If the heat cannot dissipate, it may cause a fire.
 - ▶ If using a cable reel: uncoil the cable reel fully.

4.8 Working

WARNING

- In certain situations, the user may no longer be able to concentrate on their work. This may result in the user stumbling, falling and becoming seriously injured.
 - ▶ Work calmly and carefully.
 - ▶ If the light and visibility conditions are poor: do not use the lawn mower.
 - ▶ Operate the lawn mower alone.
 - ▶ Watch out for obstacles.
 - ▶ Do not tilt the lawn mower.
 - ▶ Work standing on the ground and maintain balance.
 - ▶ If signs of fatigue occur: take a break.
 - ▶ If mowing on a slope: mow across the slope.
 - ▶ Do not work on slopes with an inclination greater than 25° (46.6%).
 - The turning blade may cut the user. This may result in serious injury to the user.
 - ▶ Do not touch a turning blade.
 - ▶ If the blade is blocked by an object: switch the lawn mower off and detach the extension cable connector from the mains plug of the lawn mower. Only then remove the object.
- 
- If the lawn mower changes or starts to behave differently when working, it may not be in safe condition. This may result in serious injury to people and damage to property.
 - ▶ Finish working, switch the lawn mower off, detach the extension cable connector from the mains plug of the lawn mower and consult a STIHL specialist dealer.
 - The lawn mower may cause vibrations when working.
 - ▶ Wear protective gloves.
 - ▶ Take breaks.
 - ▶ If signs of a circulatory disturbance occur: consult a doctor.
 - If the blade hits a foreign object when working, the foreign object or parts of it may be damaged or thrown up at high velocity. This may result in injury to people and damage to property.
 - ▶ Remove foreign objects from the work area.
 - When the control bar is released, the blade continues to turn for a short time. This may result in serious injury to people.
 - ▶ Wait until the blade is no longer turning.
 - Sparks may be produced if the turning blade hits a hard object. Sparks may cause fires in highly flammable environments. This may

result in serious or fatal injury to people and damage to property.

- ▶ Do not work in a highly flammable environment.
- If the lawn mower is stopped on a sloping surface, it may unintentionally roll away. This may result in injury to people and damage to property.
 - ▶ Only let go of the lawn mower if it is on a level surface and cannot roll away by itself.
- If objects are attached to the handlebar, the additional weight may cause the lawn mower to tip over. This may result in injury to people and damage to property.
 - ▶ Do not attach objects to the handlebar.

▲ DANGER

- If working near live wires, the blade may come into contact with the live wires and damage them. This may result in serious or fatal injury to the user.
 - ▶ Do not work near live wires.
- The user may be struck by lightning if working during a thunderstorm. This may result in serious or fatal injury to the user.
 - ▶ Do not work during thunderstorms.

4.9 Transporting

4.9.1 Transporting

▲ WARNING

- The lawn mower may tip over or move during transport. This may result in injury to people and damage to property.
 - ▶ Switch the lawn mower off and detach the extension cable connector from the mains plug of the lawn mower.
 - ▶ Wait until the blade is no longer turning.
 - ▶ Secure the lawn mower with lashing straps, belts or a net so it cannot tip over and move.

4.10 Storing

4.10.1 Storing

▲ WARNING

- Children cannot recognise or evaluate the dangers posed by the lawn mower. There is a risk of serious injury to children.
 - ▶ Unplug the mains plug of the extension cable from the socket.
 - ▶ Detach the extension cable connector from the mains plug of the lawn mower.
 - ▶ Keep the lawn mower out of reach of children.

- Moisture may cause corrosion to the electrical contacts on the lawn mower and metal components. This may result in damage to the lawn mower.
 - ▶ Unplug the mains plug of the extension cable from the socket.
 - ▶ Detach the extension cable connector from the mains plug of the lawn mower.
 - ▶ Keep the lawn mower clean and dry.
- If the lawn mower is kept on a sloping surface, it may unintentionally roll away. This may result in injury to people and damage to property.
 - ▶ The lawn mower should only be kept on level surfaces.

4.11 Cleaning, Maintenance and Repair

▲ WARNING

- If the mains plug is plugged into a socket during cleaning, maintenance or repair, the lawn mower may unintentionally be switched on. This may result in serious injury to people and damage to property.



- ▶ Unplug the mains plug of the extension cable from the socket.
- ▶ Detach the extension cable connector from the mains plug of the lawn mower.
- ▶ Wait until the blade is no longer turning.
- Abrasive cleaning agents or using a water jet or sharp objects for cleaning may result in damage to the lawn mower or blade. If the lawn mower and blade are not cleaned correctly, components may no longer operate correctly and safety devices may be disabled. This may result in serious injury to people.
 - ▶ Clean the lawn mower and blade as described in this instruction manual.
- If the lawn mower or blade is not maintained or repaired correctly, components may no longer operate correctly and safety devices may be disabled. This may result in serious or fatal injury to people.
 - ▶ Do not maintain or repair the lawn mower yourself.
 - ▶ If the lawn mower needs to be maintained or repaired: consult a STIHL specialist dealer.
 - ▶ Maintain the blade as described in this instruction manual.
- The user may cut themselves on sharp cutting edges during blade cleaning, maintenance or repair. This may result in injury to the user.

- ▶ Wear protective gloves.
- The blade may become hot during sharpening. This may result in the user burning themselves.
 - ▶ Wait until the blade has cooled down.
 - ▶ Wear protective gloves.
- The blade on the lawn mower is movable even when the engine is switched off. During maintenance of the blade, the user may be injured by the moving blade.
 - ▶ Work carefully.
 - ▶ Wear protective gloves.
- The blade on the lawn mower is movable. During blade maintenance, the user may trap their fingers between the moving blade and fixed parts of the lawn mower.
 - ▶ Work carefully.
 - ▶ Wear protective gloves.

5 Preparing the Lawn Mower for Operation

5.1 Preparing the Lawn Mower for Operation

The following steps must be performed before commencing work:

- ▶ Remove packaging material and transport locks.
- ▶ Make sure that the following components are in safe condition:
 - Lawn mower, 4.6.1.
 - Blade, 4.6.2.
- ▶ Clean the lawn mower, 14.2.
- ▶ Check the blade, 9.2.
- ▶ Attach the handlebar, 6.1.
- ▶ Fold up the handlebar, 6.2.1.
- ▶ Connect the mains plug of the lawn mower to an extension cable, 7.1.
- ▶ Plug the mains plug of the extension cable into an easily accessible socket.
- ▶ If mowing and the mown grass is to be collected in the grass catcher box: attach the grass catcher box, 6.3.2.
- ▶ If mowing and the mown grass is to be ejected to the rear: detach the grass catcher box, 6.3.2.
- ▶ Set the cutting height, 10.2.
- ▶ Check the controls, 9.1.
- ▶ If the steps cannot be performed: do not use the lawn mower and consult a STIHL specialist dealer.

6 Assembling the Lawn Mower

6.1 Attaching the Handlebar

- ▶ Switch the lawn mower off.
- ▶ Detach the extension cable connector from the mains plug of the lawn mower.
- ▶ Place the lawn mower on a level surface.

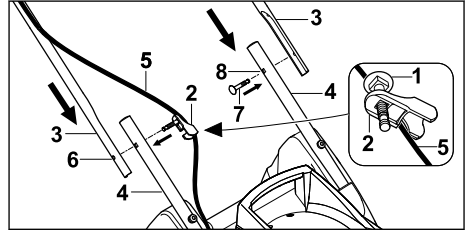

- ▶ Push bolt (1) through the bore in cable guide (2).
- ▶ Hold upper handlebars (3) against lower handlebars (4) so the bores align.
- ▶ On the side where the cable is located, hook cable guide (2) onto cable (5).
- ▶ Push the bolt with cable guide (2) through bore (6) from the inside to the outside.
- ▶ On the other side, push bolt (7) through bore (8) from the inside to the outside.

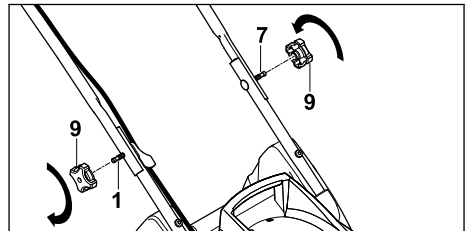

- ▶ Put rotary handles (9) on bolts (1 and 7) and screw them in and tighten them.

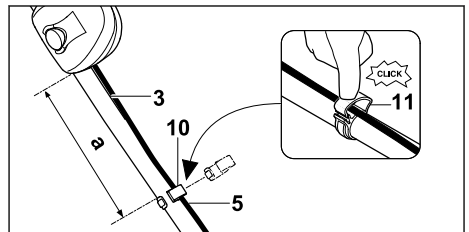

- ▶ Install cable clip (10) on upper handlebar (3) so the following condition is met:
 - Distance (a) is between 25 cm and 27 cm.
- ▶ Place cable (5) into cable clip (10).
- ▶ Close tab (11) and allow it to engage.

The handlebar must not be dismantled again.

6.2 Folding Up and Folding the Handlebar

6.2.1 Folding Up the Handlebar

- ▶ Switch the lawn mower off.
- ▶ Detach the extension cable connector from the mains plug of the lawn mower.
- ▶ Place the lawn mower on a level surface.

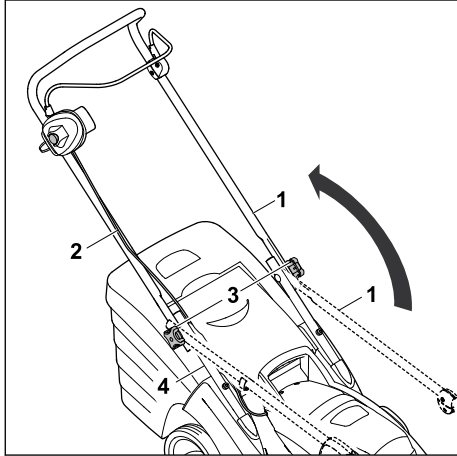

- ▶ Fold up upper handlebar (1) and hold with one hand. Make sure that cable (2) is not damaged.
- ▶ Tighten rotary handles (3). Upper handlebar (1) is firmly attached to lower handlebar (4).

6.2.2 Folding the Handlebar

The handlebar can be folded for space-saving transport or storage.

- ▶ Switch the lawn mower off.
- ▶ Detach the extension cable connector from the mains plug of the lawn mower.
- ▶ Place the lawn mower on a level surface.

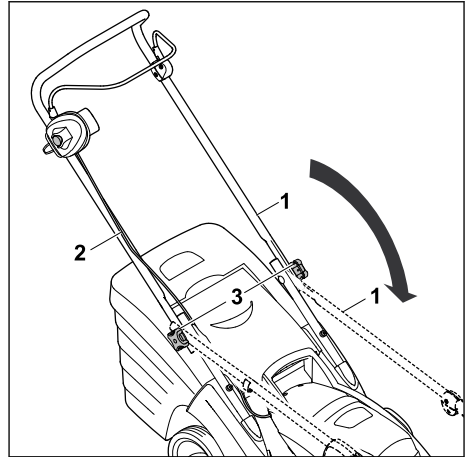

- ▶ Unscrew rotary handles (3) until they turn freely.
- ▶ Fold down upper handlebar (1) forwards, ensuring that cable (2) is not damaged.

6.3 Assembling, Attaching and Detaching the Grass Catcher Box

6.3.1 Assembling the Grass Catcher Box

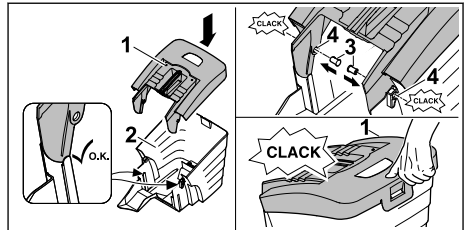

- ▶ Fit upper part of grass catcher box (1) onto lower part of grass catcher box (2).
- ▶ Press pins (3) through openings (4) from the inside. The pins engage audibly.
- ▶ Press upper part of grass catcher box (1) downwards. The upper part of the grass catcher box engages with a click.

6.3.2 Attaching the Grass Catcher Box

- ▶ Switch the lawn mower off.
- ▶ Detach the extension cable connector from the mains plug of the lawn mower.
- ▶ Place the lawn mower on a level surface.

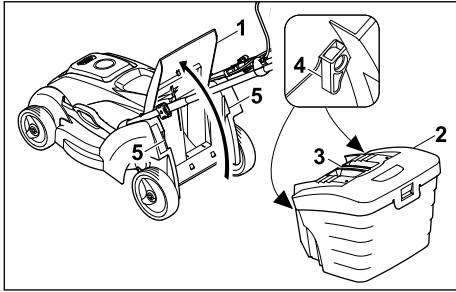

- ▶ Open discharge flap (1) and hold it open.
- ▶ Take hold of grass catcher box (2) by handle (3) and attach to mounts (5) using hooks (4).
- ▶ Set down discharge flap (1) on grass catcher box (2).

6.3.3 Detaching the Grass Catcher Box

- ▶ Switch the lawn mower off.
- ▶ Detach the extension cable connector from the mains plug of the lawn mower.
- ▶ Place the lawn mower on a level surface.
- ▶ Open the discharge flap and hold it open.
- ▶ Remove the grass catcher box upwards by the handle.
- ▶ Close the discharge flap.

7 Connecting the Lawn Mower to the Mains

7.1 Connecting the Lawn Mower to the Mains

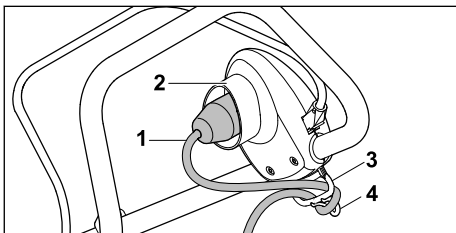

- ▶ Insert extension cable connector (1) into mains plug (2) of the lawn mower.
- ▶ Pull the cable loop through aperture (3).
- ▶ Fasten the cable loop to hook (4). The cable connection features strain relief.
- ▶ Plug the mains plug of the extension cable into a correctly installed socket.

8 Switching the Lawn Mower On and Off

8.1 Switching the Lawn Mower On

- ▶ Ensure that the extension cable is routed in such a way that it is visible and always behind the lawn mower.
- ▶ Do not tilt the lawn mower.
- ▶ Place the lawn mower on a level surface.

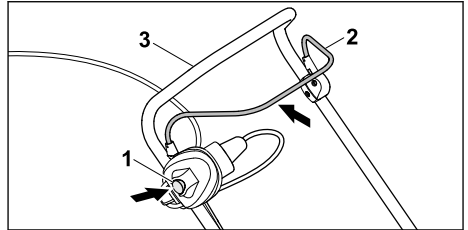

- ▶ Press locking button (1) with the right hand and hold.
- ▶ Pull control bar (2) with the left hand fully in the direction of handlebar (3) and hold so the thumb encloses handlebar (3). The blade turns.
- ▶ Release locking button (1).
- ▶ Hold handlebar (3) and control bar (2) with the right hand so the thumb encloses handlebar (3).

8.2 Switching the Lawn Mower Off

- ▶ Release the control bar.
- ▶ Wait until the blade is no longer turning.
- ▶ If the blade continues to turn: detach the extension cable connector from the mains plug of the lawn mower and consult a STIHL specialist dealer. The lawn mower is defective.

9 Checking the Lawn Mower

9.1 Checking the Controls

Locking button and control bar

- ▶ Switch the lawn mower off.
- ▶ Detach the extension cable connector from the mains plug of the lawn mower.
- ▶ Press the locking button and release it again.
- ▶ Pull the control bar fully in the direction of the handlebar and release it again.
- ▶ If the locking button or the control bar is stiff or does not spring back into the initial position: do not use the lawn mower and consult a STIHL specialist dealer. The locking button or the control bar is defective.



Switching the lawn mower on

- ▶ Connect the lawn mower to a socket using an extension cable.
- ▶ Press the locking button with the right hand and hold.
- ▶ Pull the control bar with the left hand fully in the direction of the handlebar and hold so the thumb encloses the handlebar.
The blade turns.
- ▶ If the blade does not turn: switch the lawn mower off, detach the extension cable connector from the mains plug of the lawn mower and consult a STIHL specialist dealer.
The lawn mower is defective.
- ▶ Release the locking button and control bar.
The blade stops turning after a short time.
- ▶ If the blade continues to turn: detach the extension cable connector from the mains plug of the lawn mower and consult a STIHL specialist dealer.
The lawn mower is defective.

9.2 Checking the Blade

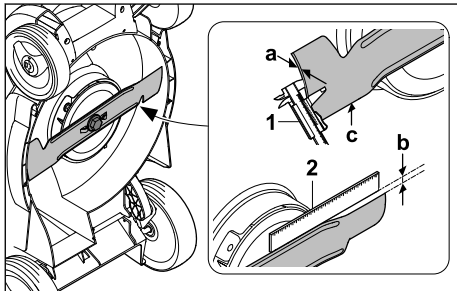
- ▶ Switch the lawn mower off.
- ▶ Detach the extension cable connector from the mains plug of the lawn mower.
- ▶ Upend the lawn mower,  14.1.



- ▶ Measure the following:
 - Thickness a
 - Grinding limit b
 - Sharpening angle c
- ▶ Check the thickness (a) at several points on the blade using a slide calliper (1).
If the minimum thickness is fallen below:
replace the blade,  18.2
- ▶ Place a ruler (2) against the front blade edge and measure grinding limit (b).
If the permissible grinding limit is reached:
replace the blade,  18.2
- ▶ If the sharpening angle (c) is not correct:
sharpen the blade,  18.2.

- ▶ If anything is unclear: consult a STIHL specialist dealer.

10 Operating the Lawn Mower

10.1 Holding and Guiding the Lawn Mower

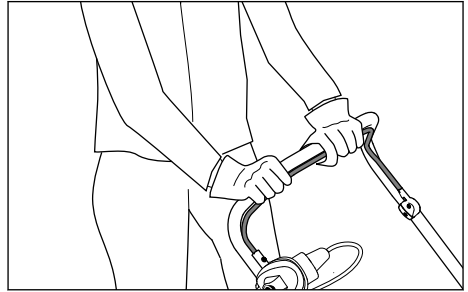

- ▶ Hold the handlebar with both hands so the thumbs enclose the handlebar.

10.2 Setting the Cutting Height

The following cutting heights can be set:

- 20 mm = position S²
- 30 mm = position 1
- 40 mm = position 2
- 50 mm = position 3
- 60 mm = position 4
- 70 mm = position 5

The positions are indicated on the lawn mower.

Setting the cutting height

- ▶ Switch the lawn mower off.
The blade must not be turning.
- ▶ Place the lawn mower on a level surface.

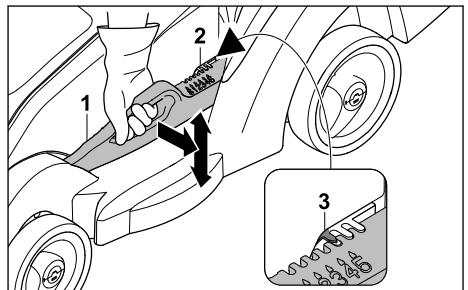

- ▶ Hold the lawn mower at the handle.
- ▶ Push lever (1) away from the lawn mower slightly and hold.

²Not available for all country variants.

- ▶ Move the lawn mower to the desired position by raising and lowering the lever. The current cutting height can be read off at cutting height indicator (2) by means of marking (3).
- ▶ Release lever (1). The lawn mower engages.

10.3 Mowing



- ▶ Push the lawn mower forwards slowly and in a controlled manner.
- ▶ If a foreign object is hit during mowing and the blade is blocked:
 - ▶ Switch the lawn mower off.
 - ▶ Detach the extension cable connector from the mains plug of the lawn mower.
 - ▶ Make sure that all moving parts have come to a complete stop.
 - ▶ Check the lawn mower.
 - ▶ If repairs are required: consult a STIHL specialist dealer.
- ▶ If the lawn mower begins to vibrate strongly:
 - ▶ Switch the lawn mower off.
 - ▶ Detach the extension cable connector from the mains plug of the lawn mower.
 - ▶ Check the lawn mower.
 - ▶ Check that all nuts, bolts, screws and pins are tight.
 - ▶ If repairs are required: consult a STIHL specialist dealer.

10.4 Emptying the Grass Catcher Box

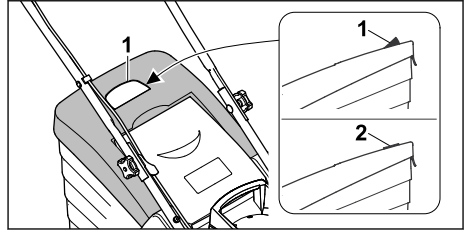

The flow of air generated by the blade raises level indicator (1). The flow of air stops when the grass catcher box is full. If the flow of air is too low, level indicator (2) returns to its resting state. This is a prompt to empty the grass catcher box.

The functionality of the level indicator is restricted if the flow of air is impaired. External influences such as wet, dense or high grass, low cutting levels, dirt or the like can impair the flow of air and the functionality of the level indicator.

- ▶ If the level indicator drops to its resting state: empty the grass catcher box.
- ▶ Switch the lawn mower off.
- ▶ Detach the extension cable connector from the mains plug of the lawn mower.
- ▶ Detach the grass catcher box.

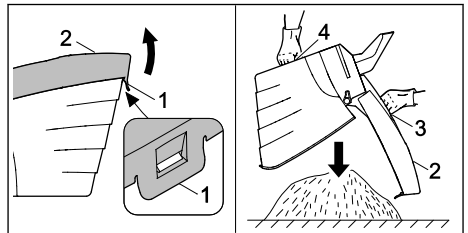

- ▶ Open tab (1).
- ▶ Open and hold upper part of grass catcher box (2) by handle (3).
- ▶ Hold lower handle (4) with the second hand.
- ▶ Empty the grass catcher box.
- ▶ Close the grass catcher box.
- ▶ Attach the grass catcher box.

11 After Finishing Work

11.1 After Finishing Work

- ▶ Switch the lawn mower off.
- ▶ Detach the extension cable connector from the mains plug of the lawn mower.
- ▶ Place the lawn mower on a level surface.
- ▶ If the lawn mower is wet: allow it to dry.
- ▶ Clean the lawn mower.

12 Transporting

12.1 Transporting the Lawn Mower

- ▶ If the lawn mower is moved to and from the area to be mowed:
 - ▶ Switch the lawn mower off.
The blade must not be turning.
 - ▶ Detach the extension cable connector from the mains plug.
- ▶ If the lawn mower must be tilted for transport over areas other than grass:
 - ▶ Switch the lawn mower off.
The blade must not be turning.
 - ▶ Detach the extension cable connector from the mains plug.

Pushing the lawn mower

- ▶ Push the lawn mower forwards slowly and in a controlled manner.

Carrying the lawn mower

- ▶ Wear protective gloves.

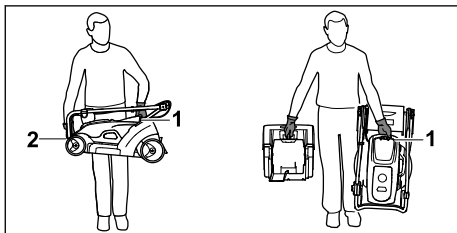

- ▶ If only the lawn mower is being carried:
 - ▶ Fold down the handlebar.
 - ▶ Hold the lawn mower with one hand on transport handle (1) and the other hand on housing (2).
 - ▶ Lift and carry the lawn mower.
- ▶ If the lawn mower and grass catcher box are to be carried at the same time:
 - ▶ Hold the lawn mower with one hand on transport handle (1).
 - ▶ Lift the lawn mower and carry to the side of the body.

Transporting the lawn mower in a vehicle

- ▶ Secure the lawn mower upright so it does not tip over and cannot move.

13 Storing



13.1 Storing the Lawn Mower

- ▶ Switch the lawn mower off.
- ▶ Detach the extension cable connector from the mains plug of the lawn mower.
- ▶ Allow the lawn mower to cool down.
- ▶ Empty the grass catcher box.

- ▶ Place the lawn mower on a level surface.
- ▶ Set the transport position.
- ▶ Store the lawn mower in accordance with the following conditions:
 - The lawn mower is out of reach of children.
 - The lawn mower is clean and dry.

14 Cleaning

14.1 Upending the Lawn Mower

- ▶ Switch the lawn mower off.
- ▶ Detach the extension cable connector from the mains plug of the lawn mower.
- ▶ Place the lawn mower on a level surface.
- ▶ Detach the grass catcher box.
- ▶ Set the cutting height to the lowest setting,  10.2.
- ▶ Fold down the handlebar.  6.2.2.

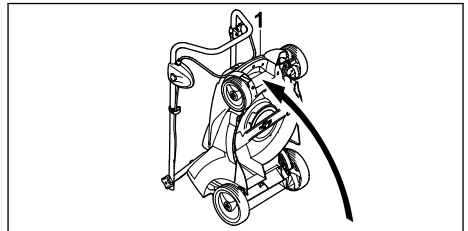

- ▶ Hold the lawn mower at transport handle (1) and upend.

14.2 Cleaning the Lawn Mower

- ▶ Switch the lawn mower off.
- ▶ Detach the extension cable connector from the mains plug of the lawn mower.
- ▶ Allow the lawn mower to cool down.
- ▶ Clean the lawn mower with a damp cloth.
- ▶ Clean the discharge chute with a soft brush or a damp cloth.
- ▶ Clean the electrical contacts on the lawn mower with a paintbrush or a soft brush.
- ▶ Clean the ventilation slots with a paintbrush.
- ▶ Upend the lawn mower,  14.1.
Clean the area around the blade and the blade with a stick, a soft brush or a damp cloth.

NOTICE

- Using a high-pressure cleaner or a water jet for cleaning can damage the machine.
 - ▶ Do not clean the machine with a high-pressure cleaner or a water jet.

15 Maintenance

15.1 Maintenance Interval

The maintenance interval is dependent on the ambient conditions and the working conditions. STIHL recommends the following maintenance interval:

Annual

- ▶ Have the lawn mower serviced by a STIHL specialist dealer.

15.2 Removing and Attaching the Blade

15.2.1 Removing the Blade

- ▶ Switch the lawn mower off.
- ▶ Detach the extension cable connector from the mains plug of the lawn mower.
- ▶ Upend the lawn mower.

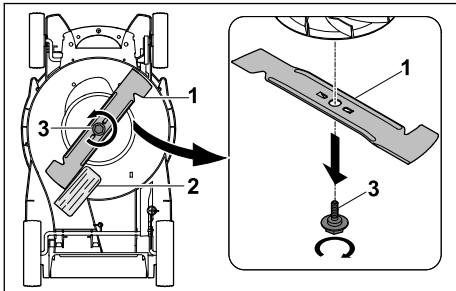

- ▶ Block blade (1) using a piece of wood (2).
- ▶ Unscrew screw (3) in the direction of the arrow and remove.
- ▶ Remove blade (1).
- ▶ Discard screw (3).
Use a new screw to attach blade (1).

15.2.2 Attaching the Blade

- ▶ Switch the lawn mower off.
- ▶ Detach the extension cable connector from the mains plug of the lawn mower.
- ▶ Upend the lawn mower.

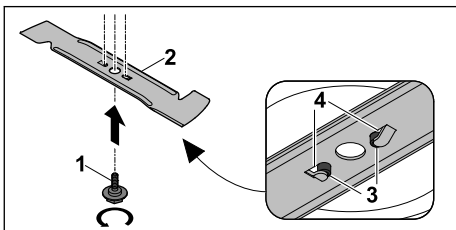

- ▶ Apply Loctite 243 thread locker to the thread of new screw (1).

- ▶ Position blade (2) so that the raised areas on contact area (3) engage in notches (4).
- ▶ Screw in screw (1).

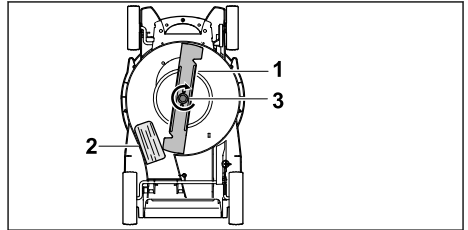

- ▶ Block blade (1) using a piece of wood (2).
- ▶ Tighten screw (3) to 10-15 Nm.

15.3 Sharpening and Balancing the Blade

Sharpening and balancing the blade correctly requires a lot of practice.

STIHL recommends having the blade sharpened and balanced by a STIHL specialist dealer.

The current addresses of the specialist dealers can be found under the respective STIHL country representative at www.stihl.com.

⚠ WARNING

- The cutting edges of the blade are sharp. This may result in the user cutting themselves.
 - ▶ Wear protective gloves.
-
- ▶ Switch the lawn mower off.
 - ▶ Detach the extension cable connector from the mains plug of the lawn mower.
 - ▶ Upend the lawn mower.
 - ▶ Remove the blade.
 - ▶ Sharpen the blade. Observe the sharpening angle and cool the blade, 18.2. Bluing of the blade during sharpening is not permitted.
 - ▶ Attach the blade.
 - ▶ If anything is unclear: consult a STIHL specialist dealer.

16 Repairing

16.1 Repairing the Lawn Mower















The user should not repair the lawn mower or blade themselves.





- ▶ If the lawn mower or blade is damaged: do not use the lawn mower or blade and consult a STIHL specialist dealer.

- ▶ If warning signs are illegible or damaged: have the warning signs replaced by a STIHL specialist dealer.

17 Troubleshooting

17.1 Remediating Lawn Mower Faults

Fault	Cause	Remedy
The lawn mower does not start when switched on.	The plug or extension cable connector are not plugged in.	▶ Insert the plug or extension cable connector,  7.
	The circuit breaker (fuse) or the residual current device tripped. The circuit is electrically overloaded or defective.	▶ Find and fix the cause of the circuit breaker or RCD tripping. Insert the circuit breaker (fuse) or residual current device. ▶ Switch other power consumers in the same circuit off.
	The fuse protection of the socket is too low.	▶ Insert the plug of the extension cable into a correctly fused socket,  18.
	The cross section of the extension cable is incorrect.	▶ Use an extension cable with an adequate cable cross section,  18.
	The extension cable is too long.	▶ Use an extension cable with the correct length,  18.
	The engine is overheated.	▶ Clean the lawn mower,  14. ▶ Allow the lawn mower to cool down.
	The resistance at the blade is too great.	▶ Set a higher cutting height,  10.2. ▶ Switch the lawn mower on in lower grass.
	The area around the blade is blocked.	▶ Clean the lawn mower,  14.
The lawn mower stops during operation.	GB country-specific version: The fuse in the plug is faulty.	▶ Replace the fuse in the plug.
	The plug or extension cable connector are no longer plugged in.	▶ Insert the plug or extension cable connector,  7.
	The circuit breaker (fuse) or the residual current device tripped. The circuit is electrically overloaded or defective.	▶ Find and fix the cause of the circuit breaker or RCD tripping. Insert the circuit breaker (fuse) or residual current device. ▶ Switch other power consumers in the same circuit off.
	The fuse protection of the socket is too low.	▶ Insert the plug of the extension cable into a correctly fused socket,  18.
	The overload protection has triggered.	▶ Allow the lawn mower to cool down. Cooling time up to 10 minutes. ▶ Clean the lawn mower,  14. ▶ Guide the lawn mower more slowly. ▶ Set a higher cutting height,  10.2. ▶ Mow shorter grass. ▶ Sharpen the blade,  15.3. ▶ Use an extension cable with the correct length,  18. ▶ Use an extension cable with an adequate cable cross section,  18.
	The blade is blocked.	▶ Clean the lawn mower,  14.

Fault	Cause	Remedy
The lawn mower vibrates excessively during operation.	The blade fastening screw is loose.	▶ Tighten the screw,  15.2.2.
	The blade is not correctly balanced.	▶ Sharpen and balance the blade,  15.3.
The grass has not been cut cleanly or the lawn is yellow.	The blade is blunt or worn.	▶ Sharpen and balance the blade,  15.3.
	The resistance at the blade is too great.	▶ Set a higher cutting height,  10.2. ▶ Mow shorter grass.

18 Specifications

18.1 Lawn Mower STIHL RME 339.0

- Power supply: See rating plate
- Frequency: See rating plate
- Power input: 1200 W
- Weight (m) with grass catcher box: 14 kg
- GB country-specific version:
Weight (m) with connection cable and grass catcher box: 15 kg
- Maximum grass catcher box capacity: 40 l
- Working width: 37 cm
- Speed (n): 3200 rpm
- Electrical protection class: II
- Electrical type of protection: IPX4

18.2 Blade

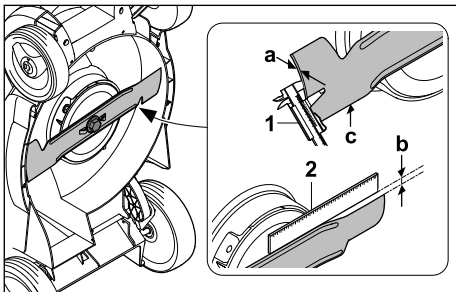

- Minimum thickness a: 1,6 mm
- Maximum grinding limit b: 5 mm
- Sharpening angle c: 30°

18.3 Extension Cords

If an extension cord is used, it must have a ground wire and the wire gage of its conductors must meet the following minimum requirements – depending on the line voltage and length of the extension cord:

If rated voltage on the rating label is 220V to 240V:

- Cord length up to 20 m: AWG 15 / 1.5 mm²
- Cord length 20 m up to 50 m: AWG 13 / 2.5 mm²

If rated voltage on the rating label is 100 V to 127 V:

- Cord length up to 10 m: AWG 14 / 2.0 mm²
- Cord length 10 m up to 30 m: AWG 12 / 3.5 mm²

18.4 Sound Values and Vibration Values

The K value for the sound pressure level is 1 dB(A). The K value for the sound power level is 0,9 dB(A). The K value for the vibration value is 0,6 m/s².

- Sound pressure level L_{pA} measured in accordance with EN IEC 62841-4-3: 79 dB(A)
- Guaranteed sound power level $L_{WA,d}$ measured in accordance with 2000/14/EC / S.I. 2001/1701: 93 dB(A)
- Vibration value a_{hv} measured in accordance with EN IEC 62841-4-3, handlebar: 1,20 m/s²

The indicated vibration values were measured in accordance with a standardised test method and can be used for the purpose of comparing electrical appliances. The actual vibration values that occur may deviate from the indicated values, depending on the type of application. The indicated vibration values can be used for an initial assessment of the vibration load. The actual vibration load must be assessed. Times during which the electrical appliance is switched off, along with times during which it is switched on but running without load, can also be taken into consideration.

For information on compliance with Employers' Vibration Directive 2002/44/EC and S.I. 2005/1093, see www.stihl.com/vib.

18.5 REACH

REACH is an EC regulation and stands for the Registration, Evaluation, Authorisation and Restriction of Chemical substances.

For information on compliance with the REACH regulation see www.stihl.com/reach.

19 Spare Parts and Accessories

19.1 Spare parts and accessories

STIHL  These symbols indicate original STIHL spare parts and original STIHL accessories.

STIHL recommends the use of original STIHL spare parts and accessories.

Despite ongoing market observation, STIHL is unable to judge the reliability, safety and suitability of other manufacturers' spare parts and accessories; accordingly, STIHL cannot warrant for the use of those parts.

Original STIHL spare parts and original STIHL accessories are available from STIHL dealers.

19.2 Essential Spare Parts

- Blade: 6320 702 0100
- Blade fastening screw: 6310 760 2801

20 Disposal

20.1 Disposing of the Lawn Mower

Information on disposal is available from your local authority or from a STIHL dealer.

Improper disposal may be harmful to health and pollute the environment.

- ▶ Take STIHL products including packaging to a suitable collection point for recycling in accordance with local regulations.
- ▶ Do not dispose of the product with domestic waste.

21 EC Declaration of Conformity

21.1 STIHL Lawn Mower RME 339.0

STIHL Tirol GmbH
Hans Peter Stihl-Strasse 5
6336 Langkampfen

Austria

declares under our sole responsibility that

- design: electric lawn mower
- manufacturer's brand: STIHL
- type: RME 339.0
- cutting width: 37 cm
- serial number: 6320

complies with the relevant provisions of Directives 2000/14/EC, 2006/42/EC, 2014/30/EU and 2011/65/EU and has been developed and manufactured in accordance with the versions of the following standards valid on the date of manufacture: EN 62841-1, EN IEC 62841-4-3, EN 55014-1 and EN 55014-2.

Notified body involved:

TÜV Rheinland LGA Products GmbH
Tillystrasse 2
90431 Nuremberg, Germany

The measured and guaranteed sound power levels were determined in accordance with Directive 2000/14/EC, Appendix VIII.

- Measured sound power level: 92,5 dB(A)
- Guaranteed sound power level: 93 dB(A)

The technical documents are stored at STIHL Tirol GmbH.

The year of manufacture and machine number are indicated on the lawn mower.

Langkampfen, 22.04.2024

STIHL Tirol GmbH



p.p.

Matthias Fleischer, Head of Product Development



p.p.

Sven Zimmermann, Head of Quality Department

22 UKCA Declaration of Conformity

22.1 STIHL Lawn Mower RME 339.0

STIHL Tirol GmbH
Hans Peter Stihl-Strasse 5
6336 Langkampfen

Austria

declares under our sole responsibility that

- design: electric lawn mower

- manufacturer's brand: STIHL
- type: RME 339.0
- cutting width: 37 cm
- serial number: 6320

complies with the relevant provisions of the UK regulations Noise Emission in the Environment by Equipment for use Outdoors Regulations 2001, Supply of Machinery (Safety) Regulations 2008, Electromagnetic Compatibility Regulations 2016 and The Restriction of the Use of Certain Hazardous Substances in Electronic Equipment Regulations 2012 and has been developed and manufactured in accordance with the versions of the following standards valid on the date of manufacture: EN 62841-1, EN IEC 62841-4-3, EN 55014-1 and EN 55014-2.

Notified body involved:
TUV Rheinland UK Ltd
1011 Stratford Road
Solihull, B90 4BN

The measured and guaranteed sound power levels were determined in accordance with the UK regulation Noise Emission in the Environment by Equipment for use Outdoors Regulations 2001, Schedule 11.

- Measured sound power level: 92,5 dB(A)
- Guaranteed sound power level: 93 dB(A)

The technical documents are stored at STIHL Tirol GmbH.

The year of manufacture and machine number are indicated on the lawn mower.

Langkampfen, 22.04.2024

STIHL Tirol GmbH

p.p. 

Matthias Fleischer, Head of Product Development

p.p. 

Sven Zimmermann, Head of Quality Department

23 Addresses

www.stihl.com

24 General and Product-Specific Safety Instructions

24.1 Introduction

This section reproduces the general and product-specific safety instructions prescribed and pre-formulated in the product standard.

The safety information for avoiding electric shock given under "Electrical Safety" is not applicable to STIHL battery products, with the exception of point c).

WARNING

- **Read all safety warnings, instructions, illustrations and specifications provided with this lawn mower.** Failure to follow all instructions listed below may result in electric shock, fire and/or serious injury. **Save all warnings and instructions for future reference.**

24.2 Work Area Safety

- a) **Keep work area clean and well lit.** Cluttered or dark areas invite accidents.
- b) **Do not operate lawn mowers in explosive atmospheres, such as in the presence of flammable liquids, gases or dust.** Lawn mowers create sparks which may ignite the dust or fumes.
- c) **Keep children and bystanders away while operating a lawn mower.** Distractions can cause you to lose control.

24.3 Electrical Safety

- a) **Lawn mower plugs must match the outlet. Never modify the plug in any way. Do not use any adapter plugs with earthed (grounded) lawn mowers.** Unmodified plugs and matching outlets will reduce risk of electric shock.
- b) **Avoid body contact with earthed or grounded surfaces, such as pipes, radiators, ranges and refrigerators.** There is an increased risk of electric shock if your body is earthed or grounded.
- c) **Do not operate the lawn mower when it is raining or in wet conditions.** This may increase the risk of electric shock.
- d) **Do not abuse the electric cable. Never use the electric cable for carrying, pulling or unplugging the lawn mower. Keep the electric cable away from heat, oil, sharp edges or**

moving parts. Damaged or entangled electric cables increase the risk of electric shock.

- e) **When operating a lawn mower outdoors, use an extension cable suitable for outdoor use.** Use of a cable suitable for outdoor use reduces the risk of electric shock.
- f) **If operating a lawn mower in a damp location is unavoidable, use a residual current device (RCD) protected supply.** Use of an RCD reduces the risk of electric shock.

24.4 Personal Safety

- a) **Stay alert, watch what you are doing and use common sense when operating a lawn mower. Do not use a lawn mower while you are tired or under the influence of drugs, alcohol or medication.** A moment of inattention while operating lawn mowers may result in serious personal injury.
- b) **Use personal protective equipment. Always wear eye protection.** Protective equipment such as a dust mask, non-skid safety shoes, hard hat or hearing protection used for appropriate conditions will reduce personal injuries.
- c) **Prevent unintentional starting. Ensure the switch is in the off-position before connecting to power source and/or battery pack, picking up or carrying the lawn mower.** Carrying lawn mowers with your finger on the switch or energising lawn mowers that have the switch on invites accidents.
- d) **Remove any adjusting key or wrench before turning the lawn mower on.** A wrench or a key left attached to a rotating part of the lawn mower may result in personal injury.
- e) **Do not overreach. Keep proper footing and balance at all times.** This enables better control of the lawn mower in unexpected situations.
- f) **Dress properly. Do not wear loose clothing or jewellery. Keep your hair and clothing away from moving parts.** Loose clothes, jewellery or long hair can be caught in moving parts.
- g) **If devices are provided for the connection of dust extraction and collection facilities, ensure these are connected and properly used.** Use of dust collection can reduce dust-related hazards.
- h) **Do not let familiarity gained from frequent use of lawn mowers allow you to become complacent and ignore lawn mower safety**

principles. A careless action can cause severe injury within a fraction of a second.

24.5 Lawn Mower Use and Care

- a) **Do not force the lawn mower. Use the correct lawn mower for your application.** The correct lawn mower will do the job better and safer at the rate for which it was designed.
- b) **Do not use the lawn mower if the switch does not turn it on and off.** Any lawn mower that cannot be controlled with the switch is dangerous and must be repaired.
- c) **Disconnect the plug from the power source and/or remove the battery pack, if detachable, from the lawn mower before making any adjustments, changing accessories or storing lawn mowers.** Such preventive safety measures reduce the risk of starting the lawn mower accidentally.
- d) **Store idle lawn mowers out of the reach of children and do not allow persons unfamiliar with the lawn mower or these instructions to operate the lawn mower.** Lawn mowers are dangerous in the hands of untrained users.
- e) **Maintain lawn mowers and accessories. Check for misalignment or binding of moving parts, breakage of parts and any other condition that may affect the lawn mower's operation. If damaged, have the lawn mower repaired before use.** Many accidents are caused by poorly maintained lawn mowers.
- f) **Keep cutting tools sharp and clean.** Properly maintained cutting tools with sharp cutting edges are less likely to bind and are easier to control.
- g) **Use the lawn mower, accessories and tool bits etc. in accordance with these instructions, taking into account the working conditions and the work to be performed.** Use of the lawn mower for operations different from those intended could result in a hazardous situation.
- h) **Keep handles and grasping surfaces dry, clean and free from oil and grease.** Slippery handles and grasping surfaces do not allow for safe handling and control of the lawn mower in unexpected situations.

24.6 Service

- a) **Have your lawn mower serviced by a qualified repair person using only identical replacement parts.** This will ensure that the safety of the lawn mower is maintained.

24.7 Safety Instructions for Electric Lawn Mowers

- a) **Do not use the lawn mower in bad weather conditions, especially when there is a risk of lightning.** This decreases the risk of being struck by lightning.
- b) **Thoroughly inspect the area for wildlife where the lawn mower is to be used.** Wildlife may be injured by the lawn mower during operation.
- c) **Thoroughly inspect the area where the lawn mower is to be used and remove all stones, sticks, wires, bones and other foreign objects.** Thrown objects can cause personal injury.
- d) **Before using the lawn mower, always visually inspect to see that the mowing blade and the mowing deck are not worn or damaged.** Worn or damaged parts increase the risk of injury.
- e) **Before use, check the power cable and any extension cables for signs of damage or ageing. Do not use the lawn mower if the cable is damaged or worn. If the power cable becomes damaged or worn during operation, switch the lawn mower off and do not touch the cable until you have disconnected the mains plug.** A damaged power or extension cable can cause electric shock, fire and/or serious injury.
- f) **Check the grass catcher frequently for wear or deterioration.** A worn or damaged grass catcher may increase the risk of personal injury.
- g) **Keep guards in place. Guards must be in working order and be properly mounted.** A guard that is loose, damaged, or is not functioning correctly may result in personal injury.
- h) **Keep all cooling air inlets clear of debris.** Blocked air inlets and debris may result in overheating or risk of fire.
- i) **While operating the lawn mower, always wear non-slip and protective footwear. Do not operate the lawn mower when barefoot or wearing open sandals.** This reduces the chance of injury to the feet from contact with the moving blade.
- j) **While operating the lawn mower, always wear long trousers.** Exposed skin increases the likelihood of injury from thrown objects.
- k) **Do not operate the lawn mower in wet grass. Walk, never run.** This reduces the risk of slipping and falling which may result in personal injury.
- l) **Do not operate the lawn mower on excessively steep slopes.** This reduces the risk of loss of control, slipping and falling which may result in personal injury.
- m) **When working on slopes, always be sure of your footing, always work across the face of slopes, never up or down and exercise extreme caution when changing direction.** This reduces the risk of loss of control, slipping and falling which may result in personal injury.
- n) **Use extreme caution when reversing or pulling the lawn mower towards you. Always be aware of your surroundings.** This reduces the risk of tripping during operation.
- o) **Keep the power cable away from the mowing blades.** A damaged power cable can cause electric shock, fire and/or serious injury.
- p) **Switch the mower off and disconnect the mains plug if the power cable is caught or damaged.** Caught or damaged cables increase the risk of electric shock.
- q) **Do not touch blades and other hazardous moving parts while they are still in motion.** This reduces the risk of injury from moving parts.
- r) **When clearing jammed material or cleaning the lawn mower, make sure all power switches are off and the mains plug is disconnected.** Unexpected operation of the lawn mower may result in serious personal injury.

Table des matières

1	Préface.....	42
2	Informations concernant la présente Notice d'emploi.....	42
3	Vue d'ensemble.....	43
4	Prescriptions de sécurité.....	43
5	Préparation de la tondeuse.....	49
6	Assemblage de la tondeuse à gazon.....	49
7	Branchement électrique de la tondeuse... ..	51
8	Mise en marche et arrêt de la tondeuse à gazon.....	51
9	Contrôle de la tondeuse.....	51
10	Utilisation de la tondeuse.....	52
11	Après le travail.....	54
12	Transport.....	54
13	Rangement.....	54

14	Nettoyage.....	54
15	Maintenance.....	55
16	Réparation.....	56
17	Dépannage.....	56
18	Caractéristiques techniques.....	57
19	Pièces de rechange et accessoires.....	58
20	Mise au rebut.....	58
21	Déclaration de conformité UE.....	58
22	Déclaration de conformité UKCA.....	59
23	Adresses.....	60
24	Consignes de sécurité générales et spécifiques au produit.....	60

1 Préface

Chère cliente, cher client,

Nous vous remercions d'avoir choisi un produit STIHL. Dans le développement et la fabrication de nos produits, nous mettons tout en œuvre pour garantir une excellente qualité répondant aux besoins de nos clients. Nos produits se distinguent par une grande fiabilité, même en cas de sollicitations extrêmes.

STIHL garantit également la plus haute qualité au niveau du service après-vente. Nos revendeurs spécialisés fournissent des conseils compétents, aident nos clients à se familiariser avec nos produits et assurent une assistance technique complète.

STIHL se déclare résolument en faveur d'un développement durable et d'une gestion responsable de la nature. La présente Notice d'emploi vous aidera à utiliser votre produit STIHL en toute sécurité et dans le respect de l'environnement, pendant toute sa longue durée de vie.

Nous vous remercions de votre confiance et vous souhaitons beaucoup de plaisir avec votre produit STIHL.



Dr. Nikola Stihl

IMPORTANT ! LIRE CETTE NOTICE AVANT D'UTILISER CE PRODUIT ET LA CONSERVER PRÉCIEUSEMENT.

2 Informations concernant la présente Notice d'emploi

2.1 Documents applicables

Le présent manuel est une traduction du manuel d'utilisation d'origine du fabricant, conformément à la directive CE 2006/42/EC.

Les consignes de sécurité locales s'appliquent.

2.2 Marquage des avertissements dans le texte



DANGER

- Attire l'attention sur des dangers causant des blessures graves, voire mortelles.
 - ▶ Les mesures indiquées peuvent éviter des blessures graves, voire mortelles.



AVERTISSEMENT

- Attire l'attention sur des dangers qui **peuvent** causer des blessures graves, voire mortelles.
 - ▶ Les mesures indiquées peuvent éviter des blessures graves, voire mortelles.

AVIS

- Attire l'attention sur des dangers pouvant causer des dégâts matériels.
 - ▶ Les mesures indiquées peuvent éviter des dégâts matériels.

2.3 Symboles employés dans le texte



Ce symbole renvoie à un chapitre de la présente Notice d'emploi.

3 Vue d'ensemble

3.1 Tondeuse

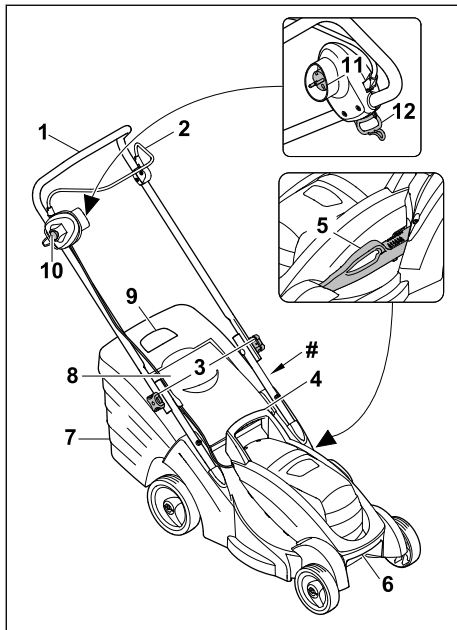

1 Guidon

Le guidon permet de tenir, de guider et de transporter la tondeuse.

2 Arceau de commande

L'arceau de commande active et désactive la lame en même temps que le bouton de blocage.

3 Molettes de réglage

Les molettes de réglage bloquent la partie supérieure du guidon sur la partie inférieure du guidon et servent à plier le guidon.

4 Poignée

La poignée permet de maintenir la tondeuse lors du réglage de la hauteur de coupe et de transporter la tondeuse.

5 Levier

Le levier permet de régler la hauteur de coupe.

6 Poignée de transport

La poignée de transport sert à transporter la tondeuse.

7 Bac de ramassage

Le bac de ramassage recueille l'herbe coupée.

8 Volet d'éjection

Le volet d'éjection obture le canal d'éjection.

9 Témoin du niveau de remplissage

Le témoin du niveau de remplissage indique le niveau de remplissage du bac de ramassage.

10 Bouton de blocage

Le bouton de blocage active et désactive la lame en même temps que l'arceau de commande.

11 Fiche secteur

La fiche secteur relie la tondeuse à la rallonge électrique.

12 Orifice

L'orifice sert de dispositif de maintien du raccordement de câble.

Plaque signalétique avec numéro de machine

3.2 Symboles

Les symboles peuvent se trouver sur la tondeuse. Ils ont la signification suivante :



LWA Niveau de puissance acoustique garanti conformément à la directive 2000/14/EC en dB(A) pour pouvoir comparer les émissions sonores des produits.



Ne pas jeter le produit avec les ordures ménagères.



Outil électrique de la classe de protection II



Courant alternatif

IPX4

Marquage IP



Désactiver la lame : ○
Activer la lame : |

4 Prescriptions de sécurité

4.1 Symboles d'avertissement

▲ AVERTISSEMENT

Les symboles d'avertissement placés sur la tondeuse ont la signification suivante :



Respecter toutes les consignes de sécurité et les mesures associées.



Lire, comprendre et conserver le manuel d'utilisation.



Prendre garde aux projections d'objets. Garder ses distances et tenir toute autre personne à l'écart.



Ne pas toucher la lame en rotation.



Si le câble de raccordement ou la rallonge électrique est détérioré(e) : Débrancher la fiche secteur de la prise de courant. Respecter toutes les consignes de sécurité relatives au nettoyage, au transport, au rangement, à l'entretien et à la réparation.



Tenir le câble de raccordement éloigné de l'outil de coupe.



Protéger la tondeuse de la pluie et de l'humidité.

4.2 Utilisation conforme du produit

La tondeuse STIHL RME 339.0 sert à tondre l'herbe.

▲ AVERTISSEMENT

- En cas d'utilisation non conforme de la tondeuse, les personnes risquent des blessures graves, voire la mort et des dommages matériels peuvent survenir.
 - ▶ Utiliser la tondeuse avec une rallonge électrique.
 - ▶ Utiliser la tondeuse comme indiqué dans le présent manuel d'utilisation.

4.3 Exigences concernant l'utilisateur

▲ AVERTISSEMENT

- Les personnes sans expérience ne peuvent pas percevoir les dangers potentiels de la tondeuse ni en évaluer les risques. L'utilisateur ou d'autres personnes risquent des blessures graves, voire la mort.



▶ Lire, comprendre et conserver le manuel d'utilisation.

- ▶ Si la tondeuse est confiée à une autre personne : lui remettre le manuel d'utilisation.
- ▶ Veiller à ce que l'utilisateur respecte les exigences suivantes :
 - L'utilisateur est reposé.
 - L'utilisateur possède les capacités physiques, sensorielles et mentales pour pouvoir se servir de la tondeuse. Si les capacités physiques, sensorielles ou mentales de l'utilisateur sont limitées, ce dernier doit utiliser l'appareil uniquement sous la surveillance ou selon les instructions d'une personne responsable.
 - L'utilisateur est en mesure de reconnaître et d'évaluer les dangers de la tondeuse.
 - L'utilisateur est responsable des accidents et des dommages éventuels.
 - L'utilisateur est majeur ou a été formé à un métier conformément aux réglementations nationales en vigueur.
 - L'utilisateur a obtenu d'un revendeur spécialisé STIHL ou d'une personne qualifiée les instructions nécessaires à la première utilisation de la tondeuse.
 - L'utilisateur ne se trouve pas sous l'influence d'alcool, de médicaments ni de drogue.
- ▶ En cas de doute : demander conseil à un revendeur spécialisé STIHL.

4.4 Vêtements et équipement

▲ AVERTISSEMENT

- Pendant l'utilisation, des objets peuvent être projetés à vitesse élevée. L'utilisateur risque de se blesser.
 - ▶ Porter un pantalon en tissu résistant.
- De la poussière peut être soulevée lors de l'utilisation. Inspirer de la poussière est dangereux pour la santé et peut déclencher des réactions allergiques.
 - ▶ En cas de soulèvement de poussière : porter un masque de protection antipoussière.
- Des vêtements inappropriés peuvent s'accrocher dans les branchages, les broussailles et dans la tondeuse. S'il ne porte pas des vêtements appropriés, l'utilisateur risque de se blesser gravement.
 - ▶ Porter des vêtements ajustés.
 - ▶ Retirer écharpe et bijoux.

- Lors du nettoyage, de l'entretien ou du transport, l'utilisateur peut entrer en contact avec la lame. L'utilisateur risque de se blesser.
 - ▶ Porter des gants de protection.
- L'utilisateur risque de glisser s'il ne porte pas de chaussures de sécurité adaptées. L'utilisateur risque de se blesser.
 - ▶ Porter des chaussures de sécurité solides et fermées à semelle antidérapante.
- Pendant l'affûtage de la lame, des particules de matériau peuvent être projetés. L'utilisateur risque de se blesser.
 - ▶ Porter des lunettes de protection ajustées. Des lunettes de protection adaptées, certifiées conformément à la norme EN 166 ou aux dispositions nationales en vigueur, sont disponibles dans le commerce et portent le marquage correspondant.
 - ▶ Porter des gants de protection.

4.5 Aire de travail et voisinage

4.5.1 Tondeuse

▲ AVERTISSEMENT

- Les personnes n'intervenant pas dans l'utilisation de la tondeuse, les enfants et les animaux ne peuvent pas percevoir les dangers potentiels ni évaluer les risques liés à la projection d'objets. Les personnes n'intervenant pas dans l'utilisation de l'appareil, les enfants et les animaux risquent de se blesser gravement et des dommages matériels peuvent survenir.
 - ▶ Tenir les personnes n'intervenant pas dans l'utilisation de l'appareil, les enfants et les animaux éloignés de la zone de travail.
 - ▶ Maintenir une distance par rapport aux objets.
 - ▶ Ne pas laisser la tondeuse sans surveillance.
 - ▶ Veiller à ce que les enfants ne puissent pas jouer avec la tondeuse.
- L'utilisateur risque de glisser en cas d'utilisation de l'appareil sous la pluie. L'utilisateur risque des blessures graves, voire la mort.
 - ▶ En cas de pluie : ne pas utiliser l'appareil.
- La tondeuse n'est pas protégée contre l'eau. Si l'appareil est utilisé sous la pluie ou dans un environnement humide, un choc électrique peut se produire. L'utilisateur risque de se blesser et la tondeuse d'être endommagée.
 - ▶ Ne pas travailler en cas de pluie ou dans un environnement humide.
 - ▶ Ne pas tondre de l'herbe mouillée.
- Les composants électriques de la tondeuse peuvent générer des étincelles. Dans un envi-

- ronnement facilement inflammable ou explosif, des étincelles risquent de déclencher des incendies et des explosions. Les personnes risquent des blessures graves ou mortelles, et des dommages matériels peuvent survenir.
 - ▶ Ne pas utiliser l'appareil dans un environnement facilement inflammable et explosif.
- Des personnes risquent de trébucher sur la rallonge électrique. Des personnes risquent de se blesser et la tondeuse d'être endommagée.
 - ▶ Poser la rallonge électrique bien visiblement et à plat sur le sol.

4.6 Bon état pour une utilisation en toute sécurité

4.6.1 Tondeuse

La tondeuse est en bon état de fonctionnement si les conditions suivantes sont réunies :

- La tondeuse est intacte.
- La rallonge électrique et sa fiche secteur sont intactes.
- La tondeuse est propre et sèche.
- Les éléments de commande fonctionnent et n'ont pas été modifiés.
- La lame est montée correctement.
- Des accessoires d'origine STIHL adaptés sont montés sur cette tondeuse.
- Les accessoires sont montés correctement.



▲ AVERTISSEMENT

- Des composants ne peuvent plus fonctionner correctement s'ils ne sont pas dans un état conforme aux règles de sécurité et des dispositifs de sécurité peuvent être désactivés. Les personnes risquent des blessures graves ou mortelles.
 - ▶ Utiliser une tondeuse intacte.
 - ▶ Travailler avec une rallonge électrique et une fiche secteur intactes.
 - ▶ Si la tondeuse est sale ou humide : nettoyer la tondeuse et la laisser sécher.
 - ▶ Ne pas modifier la tondeuse.
 - ▶ Si les éléments de commande ne fonctionnent pas : ne pas utiliser la tondeuse.
 - ▶ Monter des accessoires d'origine STIHL adaptés à cette tondeuse.
 - ▶ Monter la lame comme indiqué dans le présent manuel d'utilisation.
 - ▶ Monter les accessoires comme indiqué dans le présent manuel d'utilisation ou dans celui de l'accessoire correspondant.
 - ▶ Ne pas introduire d'objets dans les ouvertures de la tondeuse.
 - ▶ Remplacer les pictogrammes usés ou endommagés.

- ▶ En cas de doute : demander conseil à un revendeur spécialisé STIHL.

4.6.2 **Lame**

La lame est en bon état de fonctionnement si les conditions suivantes sont réunies :

- La lame et les pièces de fixation sont intactes.
- La lame n'est pas déformée.
- La lame est montée correctement.
- La lame est correctement affûtée.
- La lame ne présente aucune ébarbure.
- La lame est correctement équilibrée.
- L'épaisseur minimale de la lame n'est pas inférieure à la limite,  18.2.
- La limite d'usure de la lame n'est pas dépassée,  18.2.
- L'angle de coupe est respecté,  18.2.

AVERTISSEMENT

- Si l'état et le fonctionnement de la lame ne respectent pas les conditions sécurité, des pièces risquent de se desserrer et d'être projetées. Les personnes risquent de se blesser gravement.
 - ▶ Travailler avec une lame intacte et des pièces de fixation en parfait état.
 - ▶ Monter la lame correctement.
 - ▶ Affûter la lame correctement.
 - ▶ Si l'épaisseur minimale est inférieure à la limite : remplacer la lame.
 - ▶ Si la limite d'usure est dépassée : remplacer la lame.
 - ▶ Faire équilibrer la lame par un revendeur spécialisé STIHL.
 - ▶ En cas de doute : demander conseil à un revendeur spécialisé STIHL.

4.7 **Branchement électrique**

Un contact avec des composants conducteurs d'électricité peut survenir pour les causes suivantes :

- La rallonge électrique est endommagée.
- La fiche secteur de la rallonge électrique est endommagée.
- La prise de courant n'est pas correctement installée.

DANGER

- Le contact avec des composants conducteurs d'électricité peut entraîner un choc électrique. L'utilisateur risque des blessures graves, voire la mort.
 - ▶ S'assurer que la rallonge électrique ou le câble d'alimentation raccordé et sa fiche secteur sont intacts.



Si la rallonge électrique ou le câble d'alimentation raccordé est endommagé :

- ▶ Ne pas toucher la partie endommagée.
- ▶ Débrancher la fiche secteur de la prise de courant.
- ▶ Faire remplacer le câble d'alimentation raccordé par un revendeur spécialisé STIHL.
- ▶ Saisir la rallonge électrique et sa fiche secteur avec des mains sèches.
- ▶ Brancher la fiche secteur de la rallonge électrique sur une prise électrique bien installée et protégée avec mise à la terre.
- ▶ Brancher la tondeuse via un disjoncteur différentiel (30 mA, 30 ms).
- Une rallonge électrique endommagée ou inappropriée peut entraîner un choc électrique. Les personnes risquent des blessures graves ou mortelles.
 - ▶ Utiliser une rallonge électrique présentant une section de câble correcte,  18.
 - ▶ Utiliser une rallonge électrique protégée contre les éclaboussures et autorisée pour l'utilisation en extérieur.

AVERTISSEMENT

- Pendant l'utilisation, une tension secteur ou une fréquence secteur incorrecte peut provoquer une surintensité dans la tondeuse. La tondeuse peut être endommagée.
 - ▶ S'assurer que la tension secteur et la fréquence secteur du réseau électrique correspondent aux données indiquées sur la plaque signalétique de la tondeuse.
- Si plusieurs appareils électriques sont branchés sur une multiprise, des composants électriques peuvent être surchargés au cours de l'utilisation. Les composants électriques peuvent s'échauffer et déclencher un incendie. Les personnes risquent des blessures graves ou mortelles, et des dommages matériels peuvent survenir.
 - ▶ Brancher la tondeuse seule sur une prise de courant.
 - ▶ Ne pas brancher la tondeuse sur une multiprise.
- Une rallonge électrique mal posée peut être endommagée et des personnes risquent de trébucher dessus. Des personnes risquent de se blesser et la rallonge électrique d'être endommagée.
 - ▶ Poser la rallonge électrique de manière que la tondeuse ne puisse pas la toucher.

- ▶ Poser et repérer la rallonge électrique de sorte que les personnes ne risquent pas de trébucher dessus.
- ▶ Poser la rallonge électrique de manière qu'elle ne soit pas tendue ou emmêlée.
- ▶ Poser la rallonge électrique de manière qu'elle ne soit pas endommagée, pliée ou sectionnée et qu'elle ne frotte pas.
- ▶ Protéger la rallonge électrique de la chaleur, de l'huile et des produits chimiques.
- ▶ Poser la rallonge électrique sur un sol sec.
- La rallonge électrique s'échauffe pendant l'utilisation. Si la chaleur ne peut pas se dissiper, elle peut déclencher un incendie.
 - ▶ En cas d'utilisation d'un enrouleur de câble : dérouler entièrement l'enrouleur de câble.

4.8 Utilisation

▲ AVERTISSEMENT

- Dans certaines situations, il est possible que l'utilisateur ne puisse plus travailler en toute concentration. L'utilisateur risque de trébucher, de tomber et de gravement se blesser.
 - ▶ Travailler avec calme et de façon réfléchie.
 - ▶ Si les conditions de luminosité et de visibilité sont mauvaises : ne pas utiliser la tondeuse.
 - ▶ Utiliser la tondeuse seule.
 - ▶ Faire attention aux obstacles.
 - ▶ Ne pas basculer la tondeuse.
 - ▶ Se positionner sur le sol de manière stable et garder l'équilibre.
 - ▶ En cas de signes de fatigue : faire une pause.
 - ▶ En cas de tonte sur un terrain en pente : tondre perpendiculairement à la pente.
 - ▶ Ne pas travailler sur des versants présentant une pente de plus de 25° (46,6 %).
- La lame en rotation peut couper l'utilisateur. L'utilisateur risque de se blesser gravement.



- ▶ Ne pas toucher la lame en rotation.
- ▶ Si la lame est bloquée par un objet : Éteindre la tondeuse et débrancher la prise de rallonge électrique de la fiche secteur de la tondeuse. Alors seulement, retirer l'objet.
- Si la tondeuse se comporte différemment ou de manière inhabituelle pendant l'utilisation, il est possible que son état ne respecte pas les conditions de sécurité. Les personnes risquent de se blesser gravement et des dommages matériels peuvent survenir.
 - ▶ Stopper le travail, éteindre la tondeuse, débrancher la prise de rallonge électrique

- de la fiche secteur de la tondeuse et s'adresser à un revendeur STIHL.
- Lors de son utilisation, la tondeuse peut générer des vibrations.
 - ▶ Porter des gants de protection.
 - ▶ Faire des pauses.
 - ▶ En cas de signes de troubles de la circulation sanguine : consulter un médecin.
- Si la lame rencontre un corps étranger lors de la tonte, celui-ci peut être endommagé ou projeté à vitesse élevée, en entier ou en plusieurs morceaux. Des personnes risquent de se blesser et des dommages matériels peuvent survenir.
 - ▶ Retirer les corps étrangers de la zone de travail.
- Une fois l'arceau de commande relâché, la lame continue de tourner un court instant. Les personnes risquent de se blesser gravement.
 - ▶ Attendre que la lame ne tourne plus.
- Si la lame en rotation rencontre un objet dur, des étincelles peuvent se produire. Dans un environnement facilement inflammable, les étincelles peuvent déclencher des incendies. Les personnes risquent des blessures graves ou mortelles, et des dommages matériels peuvent survenir.
 - ▶ Ne pas travailler dans un environnement facilement inflammable.
- Si la tondeuse est arrêtée sur des surfaces en pente, elle peut se mettre à rouler involontairement. Des personnes risquent de se blesser et des dommages matériels peuvent survenir.
 - ▶ Ne relâcher la tondeuse que lorsqu'elle se trouve sur une surface plane et qu'elle ne peut pas se mettre à rouler d'elle-même.
- Si des objets sont fixés sur le guidon, la tondeuse peut basculer sous le poids supplémentaire. Des personnes risquent de se blesser et des dommages matériels peuvent survenir.
 - ▶ Ne fixer aucun objet sur le guidon.

▲ DANGER

- En cas d'utilisation à proximité de câbles électriques, la lame risque de les toucher et de les endommager. L'utilisateur risque des blessures graves, voire la mort.
 - ▶ Ne pas utiliser l'appareil à proximité de câbles électriques.
- En cas d'utilisation lors d'un orage, l'utilisateur peut être touché par la foudre. L'utilisateur risque des blessures graves, voire la mort.
 - ▶ En cas d'orage : ne pas utiliser l'appareil.

4.9 Transport

4.9.1 Transport

▲ AVERTISSEMENT

- Pendant le transport, la tondeuse peut se renverser ou bouger. Des personnes risquent de se blesser et des dommages matériels peuvent survenir.
 - ▶ Éteindre la tondeuse et débrancher la prise de rallonge électrique de la fiche secteur de la tondeuse.
 - ▶ Attendre que la lame ne tourne plus.
 - ▶ Sécuriser la tondeuse avec des sangles, des courroies ou un filet de sorte qu'elle ne bascule pas et ne puisse pas bouger.

4.10 Rangement

4.10.1 Remisage

▲ AVERTISSEMENT

- Les enfants ne sont pas en capacité de reconnaître et d'évaluer les dangers de la tondeuse. Les enfants risquent des blessures graves.
 - ▶ Débrancher la fiche secteur de la rallonge électrique de la prise de courant.
 - ▶ Débrancher la prise de rallonge électrique de la fiche secteur de la tondeuse.
 - ▶ Conserver la tondeuse hors de portée des enfants.
- Les contacts électriques de la tondeuse et les pièces métalliques peuvent subir une corrosion due à l'humidité. La tondeuse peut être endommagée.
 - ▶ Débrancher la fiche secteur de la rallonge électrique de la prise de courant.
 - ▶ Débrancher la prise de rallonge électrique de la fiche secteur de la tondeuse.
 - ▶ Conserver la tondeuse au propre et au sec.
- Si la tondeuse est remise sur des surfaces en pente, elle peut se mettre à rouler involontairement. Des personnes risquent de se blesser et des dommages matériels peuvent survenir.
 - ▶ Remiser la tondeuse uniquement sur des surfaces planes.

4.11 Nettoyage, entretien et réparation

▲ AVERTISSEMENT

- Si la fiche secteur est branchée sur une prise électrique lors du nettoyage, de l'entretien ou de la réparation, il se peut que la tondeuse soit mise en marche involontairement. Les

personnes risquent de se blesser gravement et des dommages matériels peuvent survenir.













- ▶ Débrancher la fiche secteur de la rallonge électrique de la prise de courant.
- ▶ Débrancher la prise de rallonge électrique de la fiche secteur de la tondeuse.
- ▶ Attendre que la lame ne tourne plus.
- Des produits de nettoyage agressifs, le nettoyage au jet d'eau ou avec des objets pointus risquent d'endommager la tondeuse ou la lame. Si la tondeuse et la lame ne sont pas nettoyées correctement, certains composants peuvent ne plus fonctionner correctement et des dispositifs de sécurité peuvent être désactivés. Les personnes risquent de se blesser gravement.
 - ▶ Nettoyer la tondeuse et la lame comme indiqué dans le présent manuel d'utilisation.
- Si la tondeuse ou la lame ne sont pas entretenues ou réparées correctement, des composants peuvent ne plus fonctionner correctement et des dispositifs de sécurité peuvent être désactivés. Les personnes risquent des blessures graves ou mortelles.
 - ▶ Ne pas entretenir ni réparer soi-même la tondeuse.
 - ▶ Si la tondeuse nécessite un entretien ou une réparation : demander conseil à un revendeur spécialisé STIHL.
 - ▶ Entretenir la lame comme indiqué dans le présent manuel d'utilisation.
- Lors du nettoyage, de l'entretien ou de la réparation de la lame, l'utilisateur peut se couper sur des tranchants affûtés. L'utilisateur risque de se blesser.
 - ▶ Porter des gants de protection.
- Pendant l'affûtage, la lame peut devenir très chaude. L'utilisateur risque de se brûler.
 - ▶ Attendre que la lame soit refroidie.
 - ▶ Porter des gants de protection.
- La lame de la tondeuse est mobile même lorsque le moteur est éteint. Pendant l'entretien de la lame, l'utilisateur peut être blessé par la lame mobile.
 - ▶ Travailler avec prudence.
 - ▶ Porter des gants de protection.
- La lame de la tondeuse est mobile. Pendant l'entretien de la lame, l'utilisateur risque de se coincer les doigts entre la lame mobile et les parties fixes de la tondeuse.
 - ▶ Travailler avec prudence.
 - ▶ Porter des gants de protection.

5 Préparation de la tondeuse

5.1 Préparation de la tondeuse

Avant chaque utilisation, effectuer impérativement les opérations suivantes :

- ▶ Retirer les emballages et les sécurités de transport.
- ▶ S'assurer que les composants suivants sont dans un état conforme aux règles de sécurité :
 - Tondeuse,  4.6.1.
 - Lame,  4.6.2.
- ▶ Nettoyer la tondeuse,  14.2.
- ▶ Contrôler la lame,  9.2.
- ▶ Monter le guidon,  6.1
- ▶ Déplier le guidon,  6.2.1.
- ▶ Brancher la fiche secteur de la tondeuse à l'aide d'une rallonge électrique,  7.1.
- ▶ Brancher la fiche secteur de la rallonge électrique sur une prise de courant facile d'accès.
- ▶ Si l'herbe tondue doit être recueillie dans le bac de ramassage : accrocher le bac de ramassage,  6.3.2.
- ▶ Si l'herbe tondue doit être éjectée par l'arrière : décrocher le bac de ramassage,  6.3.2.
- ▶ Régler la hauteur de coupe,  10.2.
- ▶ Contrôler les éléments de commande,  9.1.
- ▶ Si les différentes opérations ne peuvent pas être effectuées : ne pas utiliser la tondeuse et demander conseil à un revendeur spécialisé STIHL.

6 Assemblage de la tondeuse à gazon

6.1 Montage du guidon

- ▶ Éteindre la tondeuse.
- ▶ Débrancher la prise de rallonge électrique de la fiche secteur de la tondeuse.
- ▶ Placer la tondeuse sur une surface plane.

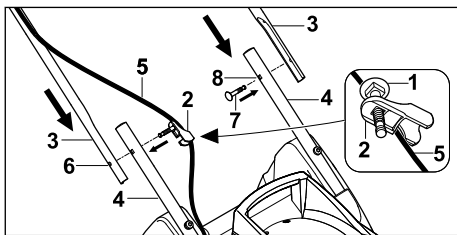

- ▶ Faire passer la vis (1) par l'alésage du guide-câble (2).
- ▶ Tenir les parties supérieures du guidon (3) sur les parties inférieures du guidon (4) de sorte que les alésages coïncident.

- ▶ Accrocher le guide-câble (2) au câble (5), du côté où se trouve le câble.
- ▶ Pousser la vis avec le guide-câble (2) de l'intérieur vers l'extérieur à travers l'alésage (6).
- ▶ De l'autre côté, faire glisser la vis (7) à travers l'alésage (8) de l'intérieur vers l'extérieur.

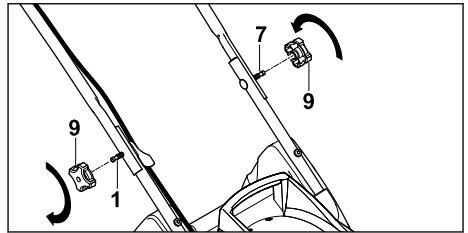

- ▶ Placer les molettes de réglage (9) sur les vis (1 et 7), puis les visser et les serrer.

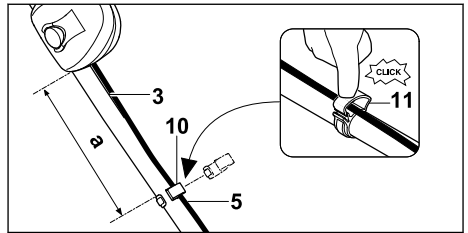

- ▶ Monter le collier de câbles (10) sur la partie supérieure du guidon (3) de manière à ce que la condition suivante soit remplie :
 - La distance (a) est comprise entre 25 cm et 27 cm.
- ▶ Poser le câble (5) dans le collier de câbles (10).
- ▶ Fermer l'attache (11) et l'enclencher.

Il ne faut plus démonter le guidon.

6.2 Dépliage et pliage du guidon

6.2.1 Dépliage du guidon

- ▶ Éteindre la tondeuse.
- ▶ Débrancher la prise de rallonge électrique de la fiche secteur de la tondeuse.
- ▶ Placer la tondeuse sur une surface plane.

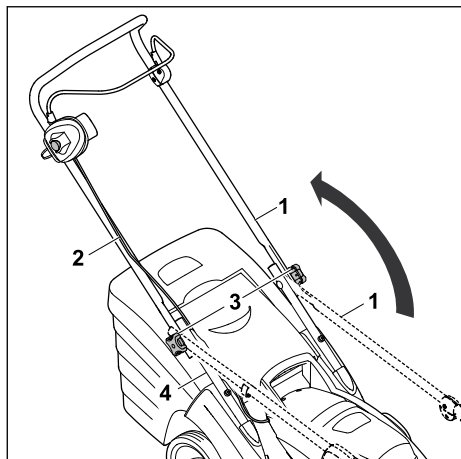

- ▶ Déplier la partie supérieure du guidon (1) et la tenir d'une main. Faire attention à ne pas endommager le câble (2).
 - ▶ Visser les molettes de réglage (3).
- La partie supérieure du guidon (1) est solidement reliée à la partie inférieure du guidon (4).

6.2.2 Pliage du guidon

Il est possible de replier le guidon pour un transport ou un rangement compacts de l'appareil.

- ▶ Éteindre la tondeuse.
- ▶ Débrancher la prise de rallonge électrique de la fiche secteur de la tondeuse.
- ▶ Placer la tondeuse sur une surface plane.

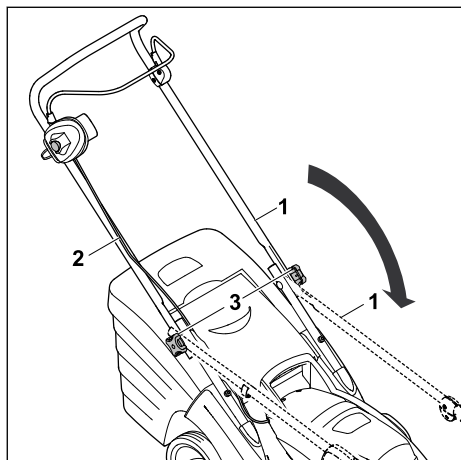

- ▶ Dévisser les molettes de réglage (3) jusqu'à ce qu'elles tournent librement.

- ▶ Rabattre la partie supérieure du guidon (1) vers l'avant et veiller à ne pas endommager le câble (2).

6.3 Assemblage, accrochage et décrochage du bac de ramassage

6.3.1 Assemblage du bac de ramassage

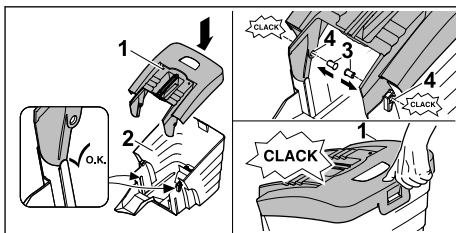

- ▶ Placer la partie supérieure du bac de ramassage (1) sur la partie inférieure du bac de ramassage (2).
 - ▶ Insérer les goujons (3) dans les ouvertures (4) de l'intérieur.
- Les goujons s'enclenchent de manière audible.
- ▶ Pousser la partie supérieure du bac de ramassage (1) vers le bas.
- La partie supérieure du bac de ramassage s'enclenche de manière audible.

6.3.2 Accrochage du bac de ramassage

- ▶ Éteindre la tondeuse.
- ▶ Débrancher la prise de rallonge électrique de la fiche secteur de la tondeuse.
- ▶ Placer la tondeuse sur une surface plane.

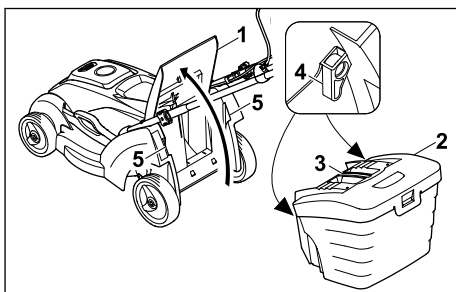

- ▶ Ouvrir et maintenir le volet d'éjection (1).
- ▶ Saisir le bac de ramassage (2) par la poignée (3) et l'accrocher dans les logements (5) par les crochets (4).
- ▶ Poser le volet d'éjection (1) sur le bac de ramassage (2).

6.3.3 Décrochage du bac de ramassage

- ▶ Éteindre la tondeuse.
- ▶ Débrancher la prise de rallonge électrique de la fiche secteur de la tondeuse.
- ▶ Placer la tondeuse sur une surface plane.
- ▶ Ouvrir et maintenir le volet d'éjection.
- ▶ Déposer le bac de ramassage par le haut à l'aide de la poignée.
- ▶ Fermer le volet d'éjection.

7 Branchement électrique de la tondeuse

7.1 Branchement électrique de la tondeuse

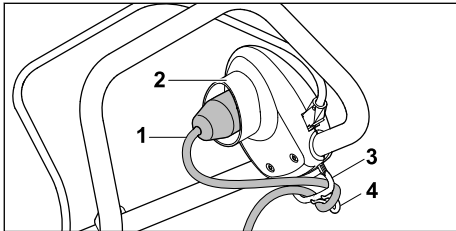

- ▶ Brancher la prise de la rallonge électrique (1) sur la fiche secteur (2) de la tondeuse.
- ▶ Tirer la boucle du câble à travers l'orifice (3).
- ▶ Fixer la boucle du câble au crochet (4). Le raccordement du câble est protégé de manière à réduire la traction.
- ▶ Brancher la fiche secteur de la rallonge électrique sur une prise de courant installée correctement.

8 Mise en marche et arrêt de la tondeuse à gazon

8.1 Mise en marche de la tondeuse

- ▶ S'assurer que la rallonge électrique est posée de manière visible et qu'elle se trouve systématiquement derrière la tondeuse.
- ▶ Ne pas basculer la tondeuse.
- ▶ Placer la tondeuse sur une surface plane.

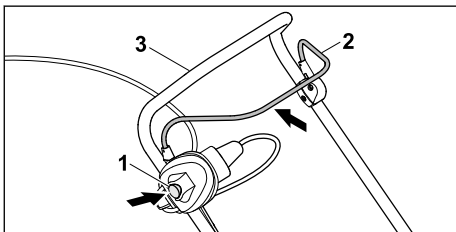

- ▶ De la main droite, appuyer sur le bouton de blocage (1) et le maintenir enfoncé.
- ▶ De la main gauche, tirer au maximum l'arceau de commande (2) en direction du guidon (3) et le tenir de sorte que le pouce tienne également le guidon (3). La lame tourne.
- ▶ Relâcher le bouton de blocage (1).
- ▶ Avec la main droite, tenir le guidon (3) et l'arceau de commande (2) de sorte que le pouce tienne également le guidon (3).

8.2 Arrêt de la tondeuse

- ▶ Relâcher l'arceau de commande.
- ▶ Attendre que la lame ne tourne plus.
- ▶ Si la lame continue à tourner : débrancher la prise de rallonge électrique de la fiche secteur de la tondeuse et s'adresser à un revendeur STIHL. La tondeuse est défectueuse.

9 Contrôle de la tondeuse

9.1 Contrôle des éléments de commande

Bouton de blocage et arceau de commande

- ▶ Éteindre la tondeuse.
- ▶ Débrancher la prise de rallonge électrique de la fiche secteur de la tondeuse.
- ▶ Appuyer sur le bouton de blocage, puis le relâcher.
- ▶ Tirer au maximum l'arceau de commande en direction du guidon, puis le relâcher.
- ▶ Si le bouton de blocage ou l'arceau de commande est grippé ou ne revient pas dans sa position initiale : ne pas utiliser la tondeuse et demander conseil à un revendeur spécialisé STIHL. Le bouton de blocage ou l'arceau de commande est défectueux.

Mise en marche de la tondeuse



- ▶ Brancher la tondeuse sur une prise de courant à l'aide d'une rallonge électrique.
- ▶ De la main droite, appuyer sur le bouton de blocage et le maintenir enfoncé.
- ▶ De la main gauche, tirer au maximum l'arceau de commande en direction du guidon et le tenir de sorte que le pouce tienne également le guidon. La lame tourne.

- ▶ Si la lame ne tourne pas : Éteindre la tondeuse, débrancher la prise de rallonge électrique de la fiche secteur de la tondeuse et s'adresser à un revendeur STIHL. La tondeuse est défectueuse.
- ▶ Relâcher le bouton de blocage et l'arceau de commande. La lame s'arrête rapidement de tourner.
- ▶ Si la lame continue à tourner : débrancher la prise de rallonge électrique de la fiche secteur de la tondeuse et s'adresser à un revendeur STIHL. La tondeuse est défectueuse.

9.2 Contrôle de la lame

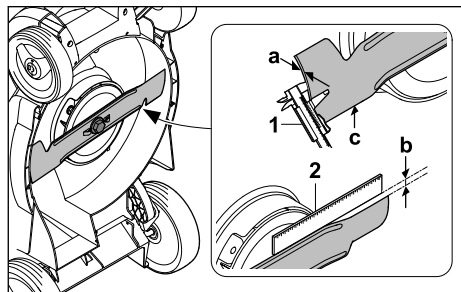
- ▶ Éteindre la tondeuse.
- ▶ Débrancher la prise de rallonge électrique de la fiche secteur de la tondeuse.
- ▶ Basculer la tondeuse en position verticale,  14.1.



- ▶ Effectuer les mesures suivantes :
 - Épaisseur a
 - Usure b
 - Angle de coupe c
- ▶ À l'aide d'un pied à coulisse (1), contrôler l'épaisseur (a) de la lame à plusieurs endroits. Si l'épaisseur minimale est inférieure à la limite : remplacer la lame,  18.2
- ▶ Placer une règle (2) au niveau de l'arête avant de la lame et mesurer l'usure (b). Si l'usure tolérée est atteinte : remplacer la lame,  18.2
- ▶ Si l'angle de coupe (c) n'est pas respecté : affûter la lame,  18.2.
- ▶ En cas de doute : demander conseil à un revendeur spécialisé STIHL.

10 Utilisation de la tondeuse

10.1 Conduite et guidage de la tondeuse

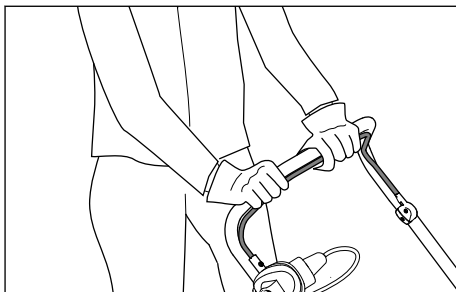

- ▶ Tenir le guidon des deux mains de sorte que les pouces l'entourent également.

10.2 Réglage de la hauteur de coupe

Il est possible de régler les hauteurs de coupe différentes suivantes :

- 20 mm = position S³
- 30 mm = position 1
- 40 mm = position 2
- 50 mm = position 3
- 60 mm = position 4
- 70 mm = position 5

Les positions sont indiquées sur la tondeuse.

Réglage de la hauteur de coupe

- ▶ Arrêter la tondeuse. La lame ne doit pas tourner.
- ▶ Placer la tondeuse sur une surface plane.

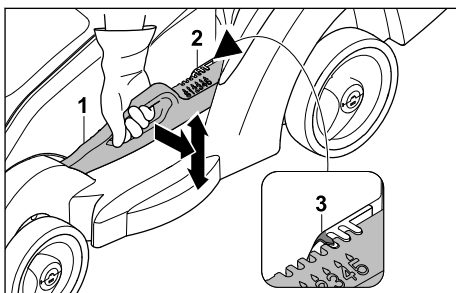

- ▶ Tenir la tondeuse par la poignée.
- ▶ Écarter légèrement le levier (1) de la tondeuse et le maintenir ainsi.

³Pas disponible pour toutes les versions selon les pays.

- ▶ Placer la tondeuse à la position souhaitée en la levant ou l'abaissant.
La hauteur de coupe actuelle peut se lire sur l'indicateur de la hauteur de coupe (2) à l'aide du repère (3).
- ▶ Relâcher le levier (1).
La tondeuse s'enclenche.

10.3 Tonte



- ▶ pousser la tondeuse lentement et de manière contrôlée.
- ▶ Si un corps étranger est touché pendant la tonte et que la lame est bloquée :
 - ▶ Éteindre la tondeuse.
 - ▶ Débrancher la prise de rallonge électrique de la fiche secteur de la tondeuse.
 - ▶ S'assurer que toutes les pièces mobiles se sont complètement arrêtées.
 - ▶ Contrôler la tondeuse.
 - ▶ Si des réparations sont nécessaires : demander conseil à un revendeur spécialisé STIHL.
- ▶ Si la tondeuse commence à vibrer de manière anormalement forte :
 - ▶ Éteindre la tondeuse.
 - ▶ Débrancher la prise de rallonge électrique de la fiche secteur de la tondeuse.
 - ▶ Contrôler la tondeuse.
 - ▶ Vérifier que tous les écrous, boulons et vis sont bien serrés.
 - ▶ Si des réparations sont nécessaires : demander conseil à un revendeur spécialisé STIHL.

10.4 Vidage du bac de ramassage

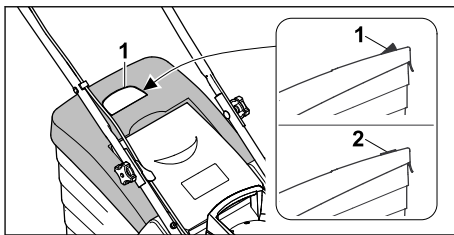

Le flux d'air généré par la lame relève le témoin du niveau de remplissage (1). Si le bac de ramassage est plein, le flux d'air s'arrête. Si le flux d'air est trop faible, le témoin du niveau de remplissage (2) revient en position de repos. C'est une indication qu'il faut vider le bac de ramassage.

Le fonctionnement sans entraves du témoin du niveau de remplissage n'est possible qu'avec un flux d'air optimal. Des facteurs extérieurs, comme de l'herbe humide, dense ou haute, des niveaux de coupe bas, un encrassement ou autre, peuvent entraver le flux d'air et nuire au fonctionnement du témoin du niveau de remplissage.

- ▶ Si le témoin du niveau de remplissage revient en position de repos : Vider le bac de ramassage.
- ▶ Éteindre la tondeuse.
- ▶ Débrancher la prise de rallonge électrique de la fiche secteur de la tondeuse.
- ▶ Décrocher le bac de ramassage.

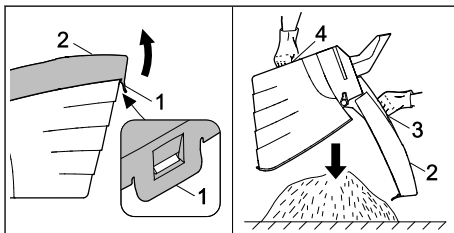

- ▶ Ouvrir la languette de verrouillage (1).
- ▶ Relever et tenir la partie supérieure du bac de ramassage (2) par la poignée (3).
- ▶ Avec la deuxième main, la tenir par la poignée inférieure (4).
- ▶ Vider le bac de ramassage.
- ▶ Refermer le bac de ramassage.
- ▶ Accrocher le bac de ramassage.

11 Après le travail

11.1 Après l'utilisation

- ▶ Éteindre la tondeuse.
- ▶ Débrancher la prise de rallonge électrique de la fiche secteur de la tondeuse.
- ▶ Placer la tondeuse sur une surface plane.
- ▶ Si la tondeuse est mouillée : laisser sécher la tondeuse.
- ▶ Nettoyer la tondeuse.

12 Transport

12.1 Transport de la tondeuse

- ▶ Si la tondeuse est déplacée depuis et vers la zone à tondre :
 - ▶ Éteindre la tondeuse.
La lame ne doit pas tourner.
 - ▶ Débrancher la prise de rallonge électrique de la fiche secteur.
- ▶ Si la tondeuse doit être basculée pour être transportée sur des surfaces autres que l'herbe :
 - ▶ Éteindre la tondeuse.
La lame ne doit pas tourner.
 - ▶ Débrancher la prise de rallonge électrique de la fiche secteur.

Pour pousser la tondeuse

- ▶ pousser la tondeuse lentement et de manière contrôlée.

Pour porter la tondeuse

- ▶ Porter des gants de protection.

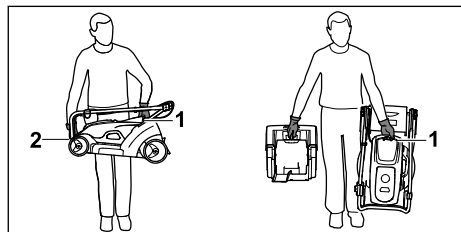

- ▶ En cas de portage de la tondeuse uniquement :
 - ▶ Replier le guidon.
 - ▶ Maintenir la tondeuse d'une main par la poignée de transport (1) et de l'autre main par le carter (2).
 - ▶ Soulever et porter la tondeuse.
- ▶ En cas de portage de la tondeuse et du bac de ramassage en même temps :
 - ▶ Maintenir la tondeuse d'une main par la poignée de transport (1).
 - ▶ Soulever la tondeuse et la porter sur le côté le long du corps.

Pour transporter la tondeuse dans un véhicule

- ▶ Sécuriser la tondeuse sur ses quatre roues de sorte qu'elle ne bascule pas et ne puisse pas bouger.



13 Rangement

13.1 Remisage de la tondeuse

- ▶ Éteindre la tondeuse.
- ▶ Débrancher la prise de rallonge électrique de la fiche secteur de la tondeuse.
- ▶ Laisser refroidir la tondeuse.
- ▶ Vider le bac de ramassage.
- ▶ Placer la tondeuse sur une surface plane.
- ▶ Régler la position de transport.
- ▶ Remiser la tondeuse en respectant les conditions suivantes :
 - La tondeuse se trouve hors de portée des enfants.
 - La tondeuse est propre et sèche.

14 Nettoyage

14.1 Mise en position verticale de la tondeuse

- ▶ Éteindre la tondeuse.
- ▶ Débrancher la prise de rallonge électrique de la fiche secteur de la tondeuse.
- ▶ Placer la tondeuse sur une surface plane.
- ▶ Décrocher le bac de ramassage.
- ▶ Régler la hauteur de coupe à la position la plus basse,  10.2.
- ▶ Replier le guidon.  6.2.2.

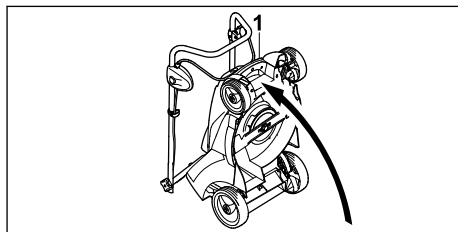

- ▶ Tenir la tondeuse par la poignée de transport (1) et la basculer vers l'arrière.

14.2 Nettoyage de la tondeuse

- ▶ Éteindre la tondeuse.
- ▶ Débrancher la prise de rallonge électrique de la fiche secteur de la tondeuse.
- ▶ Laisser refroidir la tondeuse.
- ▶ Nettoyer la tondeuse avec un chiffon humide.
- ▶ Nettoyer le canal d'éjection à l'aide d'une brosse douce ou d'un chiffon humide.

- ▶ Nettoyer les contacts électriques de la tondeuse à l'aide d'un pinceau ou d'une brosse douce.
- ▶ Nettoyer la fente d'aération avec un pinceau.
- ▶ Basculer la tondeuse en position verticale,  14.1.

Nettoyer la lame et la zone périphérique à l'aide d'un bout de bois, d'une brosse douce ou d'un chiffon humide.

AV/S

- Le nettoyage avec un nettoyeur haute pression ou au jet d'eau peut endommager l'appareil.
 - ▶ Ne pas nettoyer l'appareil à l'aide d'un nettoyeur haute pression ou au jet d'eau.

15 Maintenance

15.1 Intervalle d'entretien

L'intervalle d'entretien dépend des conditions ambiantes et des conditions de travail. STIHL recommande l'intervalle d'entretien suivant :

Une fois par an

- ▶ Confier l'entretien de la tondeuse à un revendeur spécialisé STIHL.

15.2 Démontage et remontage de la lame

15.2.1 Démontage de la lame

- ▶ Éteindre la tondeuse.
- ▶ Débrancher la prise de rallonge électrique de la fiche secteur de la tondeuse.
- ▶ Mettre la tondeuse en position verticale.

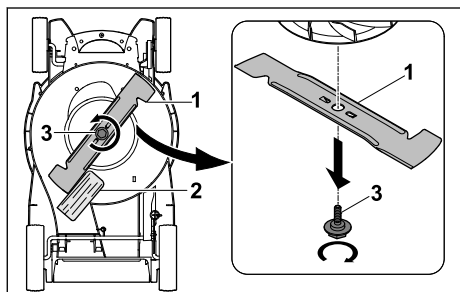

- ▶ Bloquer la lame (1) avec un morceau de bois (2).
- ▶ Dévisser la vis (3) dans le sens de la flèche et la déposer.
- ▶ Déposer la lame (1).
- ▶ Mettre la vis au rebut (3).
- ▶ Utiliser une vis neuve pour monter la lame (1).

15.2.2 Montage de la lame

- ▶ Éteindre la tondeuse.
- ▶ Débrancher la prise de rallonge électrique de la fiche secteur de la tondeuse.
- ▶ Mettre la tondeuse en position verticale.

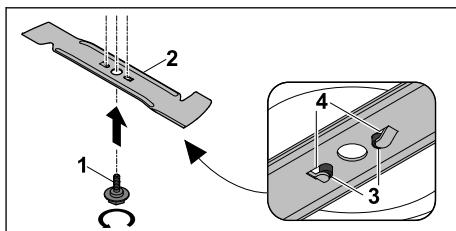

- ▶ Appliquer du frein Loctite 243 sur le filetage de la vis neuve (1).
- ▶ Placer la lame (2) de sorte que les reliefs de la surface d'appui (3) s'encastrent dans les évidements (4).
- ▶ Insérer la vis (1).

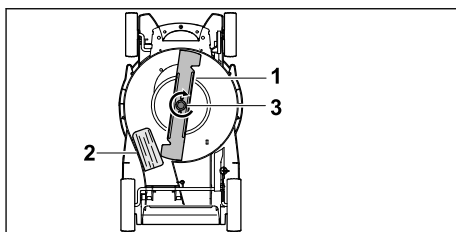

- ▶ Bloquer la lame (1) avec un morceau de bois (2).
- ▶ Serrer la vis (3) au couple de 10-15 Nm.

15.3 Affûtage et équilibrage de la lame

L'affûtage et l'équilibrage de la lame nécessitent une longue pratique.

STIHL recommande de faire affûter et équilibrer la lame par un revendeur spécialisé STIHL.

Les adresses actuelles des revendeurs spécialisés sont disponibles auprès de chaque succursale STIHL sur le site Web www.stihl.com.



AVERTISSEMENT

- Les tranchants de la lame sont très aiguisés. L'utilisateur risque de se couper.
 - ▶ Porter des gants de protection.
- ▶ Éteindre la tondeuse.
- ▶ Débrancher la prise de rallonge électrique de la fiche secteur de la tondeuse.
- ▶ Mettre la tondeuse en position verticale.
- ▶ Démontez la lame.

- ▶ Affûter la lame. Respecter l'angle de coupe et laisser refroidir la lame,  18.2.
Pendant l'affûtage, la lame ne doit pas bleuir.
- ▶ Remonter la lame.
- ▶ En cas de doute : demander conseil à un revendeur spécialisé STIHL.

- demander conseil à un revendeur spécialisé STIHL.
- ▶ Remplacer les pictogrammes illisibles ou endommagés. Faire remplacer les pictogrammes par un revendeur spécialisé STIHL.

16 Réparation









16.1 Réparation de la tondeuse











L'utilisateur ne doit pas entretenir ni réparer lui-même la tondeuse et la lame.

- ▶ Si la tondeuse ou la lame sont endommagées : ne pas utiliser la tondeuse ni la lame et

17 Dépannage

17.1 Résolution des dysfonctionnements de la tondeuse

Dysfonctionnement	Cause	Solutions
La tondeuse ne démarre pas à la mise en marche.	La fiche ou la prise de rallonge électrique n'est pas branché(e).	▶ Brancher la fiche ou la prise de rallonge électrique,  7.
	Le disjoncteur (fusible) ou le disjoncteur différentiel s'est déclenché. Le circuit électrique est en surcharge ou défectueux.	<ul style="list-style-type: none"> ▶ Rechercher la cause du déclenchement et résoudre le problème. Enclore le disjoncteur (fusible) ou le disjoncteur différentiel. ▶ Arrêter d'autres consommateurs de courant branchés sur le même circuit électrique.
	La prise de courant n'est pas suffisamment protégée par fusible.	▶ Brancher la fiche de la rallonge électrique dans une prise de courant protégée suffisamment par fusible,  18.
	La section de câble de la rallonge électrique est incorrecte.	▶ Utiliser une rallonge électrique présentant une section de câble suffisante,  18.
	La rallonge électrique est trop longue.	▶ Utiliser une rallonge électrique de la bonne longueur,  18.
	Le moteur est en surchauffe.	<ul style="list-style-type: none"> ▶ Nettoyer la tondeuse,  14. ▶ Laisser refroidir la tondeuse.
	La résistance au niveau de la lame est trop importante.	<ul style="list-style-type: none"> ▶ Régler une hauteur de coupe supérieure,  10.2. ▶ Démarrer la tondeuse dans de l'herbe moins haute.
	La zone autour de la lame est bouchée.	▶ Nettoyer la tondeuse,  14.
	Version pays GB : Le fusible de la fiche est défectueux.	▶ Remplacer le fusible de la fiche.
La tondeuse s'arrête pendant le fonctionnement.	La fiche ou la prise de rallonge électrique n'est plus branché(e).	▶ Brancher la fiche ou la prise de rallonge électrique,  7.
	Le disjoncteur (fusible) ou le disjoncteur différentiel s'est déclenché. Le circuit électrique est en surcharge ou défectueux.	▶ Rechercher la cause du déclenchement et résoudre le problème. Enclore le disjoncteur (fusible) ou le disjoncteur différentiel.

Dysfonctionnement	Cause	Solutions
		<ul style="list-style-type: none"> ▶ Arrêter d'autres consommateurs de courant branchés sur le même circuit électrique.
	La prise de courant n'est pas suffisamment protégée par fusible.	<ul style="list-style-type: none"> ▶ Brancher la fiche de la rallonge électrique dans une prise de courant protégée suffisamment par fusible,  18.
	Le relais de surcharge s'est déclenché.	<ul style="list-style-type: none"> ▶ Laisser refroidir la tondeuse. Temps de refroidissement jusqu'à 10 minutes. ▶ Nettoyer la tondeuse,  14. ▶ Guider la tondeuse plus lentement. ▶ Régler une hauteur de coupe supérieure,  10.2. ▶ Tondre dans de l'herbe moins haute. ▶ Affûter la lame,  15.3. ▶ Utiliser une rallonge électrique de la bonne longueur,  18. ▶ Utiliser une rallonge électrique présentant une section de câble suffisante,  18.
	La lame est bloquée.	<ul style="list-style-type: none"> ▶ Nettoyer la tondeuse,  14.
La tondeuse vibre beaucoup pendant le fonctionnement.	La vis au niveau de la lame est desserrée.	<ul style="list-style-type: none"> ▶ Serrer la vis à fond,  15.2.2.
La coupe de l'herbe est irrégulière ou l'herbe est jaune.	La lame n'est pas bien équilibrée.	<ul style="list-style-type: none"> ▶ Affûter et équilibrer la lame,  15.3.
	La lame est émoussée ou usée.	<ul style="list-style-type: none"> ▶ Affûter et équilibrer la lame,  15.3.
	La résistance au niveau de la lame est trop importante.	<ul style="list-style-type: none"> ▶ Régler une hauteur de coupe supérieure,  10.2. ▶ Tondre dans de l'herbe moins haute.

18 Caractéristiques techniques

18.1 Tondeuse STIHL RME 339.0

- Tension secteur : voir la plaque signalétique
- Fréquence : voir la plaque signalétique
- Puissance absorbée : 1200 W
- Poids (m) avec bac de ramassage : 14 kg
- Version pays GB :
 - Poids (m) avec câble de raccordement et bac de ramassage : 15 kg
- Capacité maximale du bac de ramassage : 40 l
- Largeur de travail : 37 cm
- Régime (n) : 3200 /min
- Classe de protection électrique : II
- Type de protection électrique : IPX4

18.2 Lame

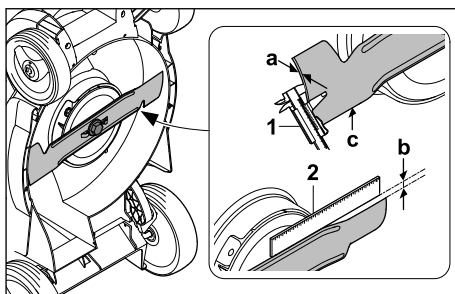

- Épaisseur minimale a : 1,6 mm
- Usure maximale b : 5 mm
- Angle de coupe c : 30°

18.3 Rallonges

Si l'on utilise une rallonge, elle doit posséder un fil de protection et, suivant la tension et la lon-

gueur de cette rallonge, ses fils doivent avoir au moins les sections suivantes :

Si la plaquette signalétique indique une tension nominale de 220 V à 240 V :

- Jusqu'à une longueur de câble de 20 m : AWG 15 / 1,5 mm²
- Pour une longueur de câble de 20 m à 50 m : AWG 13 / 2,5 mm²

Si la plaquette signalétique indique une tension nominale de 100 V à 127 V :

- Jusqu'à une longueur de câble de 10 m : AWG 14 / 2,0 mm²
- Pour une longueur de câble de 10 m à 30 m : AWG 12 / 3,5 mm²

18.4 Émissions sonores et niveaux de vibration

La valeur K pour le niveau de pression sonore est de 1 dB(A). La valeur K pour le niveau de puissance acoustique est de 0,9 dB(A). La valeur K pour le niveau de vibration est de 0,6 m/s².

- Niveau de pression sonore L_{pA} mesuré selon EN IEC 62841-4-3 : 79 dB(A)
- Niveau de puissance acoustique garanti L_{WA}d mesuré selon 2000/14/EC / S.I. 2001/1701 : 93 dB(A)
- Niveau de vibration a_{nv} mesuré selon EN IEC 62841-4-3, guidon : 1,20 m/s²

Les niveaux de vibration indiqués ont été mesurés selon une procédure de contrôle normalisée et peuvent être utilisés pour la comparaison d'appareils électriques. Les niveaux de vibration réels peuvent s'écarter des valeurs indiquées, selon le type d'appareil et les conditions. Les niveaux de vibration indiqués peuvent permettre de faire une première estimation des vibrations possibles. Il convient d'évaluer les vibrations réelles, en prenant en compte les heures auxquelles l'appareil électrique est éteint et les heures auxquelles il est allumé, mais fonctionne sans charge.

Pour de plus amples informations sur la directive sur les vibrations 2002/44/EC et S.I. 2005/1093, consulter le site www.stihl.com/vib.

18.5 REACH

REACH (enRegistrement, Evaluation et Autorisation des substances CHimiques) est le nom d'un règlement CE qui couvre le contrôle de la fabrication, de l'importation, de la mise sur le marché et de l'utilisation des substances chimiques.

Pour obtenir de plus amples informations sur le respect du règlement REACH, voir www.stihl.com/reach.

19 Pièces de rechange et accessoires

19.1 Pièces de rechange et accessoires

STIHL  Ces symboles identifient les pièces de rechange d'origine STIHL et les accessoires d'origine STIHL.

STIHL recommande d'utiliser des pièces de rechange d'origine STIHL et des accessoires d'origine STIHL.

Bien que STIHL observe continuellement les marchés, ses services ne peuvent pas évaluer la fiabilité, la sécurité, ni les aptitudes de pièces de rechange et d'accessoires d'autres fabricants et c'est pourquoi STIHL se dégage de toute responsabilité quant à leur utilisation.

Pour obtenir des pièces de rechange d'origine STIHL et des accessoires d'origine STIHL, s'adresser à un revendeur spécialisé STIHL.

19.2 Pièces de rechange importantes

- Lame : 6320 702 0100
- Vis de fixation de la lame : 6310 760 2801

20 Mise au rebut

20.1 Mise au rebut de la tondeuse

Les informations relatives à l'élimination sont disponibles auprès de l'administration locale ou d'un revendeur STIHL.

Une élimination inappropriée peut nuire à la santé et polluer l'environnement.

- ▶ Apportez les produits STIHL, y compris l'emballage, à un point de collecte approprié pour le recyclage, conformément à la réglementation locale.
- ▶ Ne pas jeter avec les ordures ménagères.

21 Déclaration de conformité UE

21.1 Tondeuse STIHL RME 339.0

STIHL Tirol GmbH
Hans Peter Stihl-Straße 5
6336 Langkampfen

Autriche

déclare sous sa seule responsabilité que

- Désignation : tondeuse électrique
- Marque : STIHL
- Type : RME 339.0
- Largeur de coupe : 37 cm
- N° de série : 6320

est en parfaite conformité avec les dispositions pertinentes des directives 2000/14/EC, 2006/42/EC, 2014/30/EU et 2011/65/EU et a été mis au point et fabriqué conformément aux versions des normes suivantes, en vigueur à la date de production : EN 62841-1, EN CEI 62841-4-3, EN 55014-1 et EN 55014-2.

Organisme agréé impliqué :
TÜV Rheinland LGA Products GmbH
Tillystraße 2

90431 Nürnberg, DE

La détermination des niveaux de puissance acoustique mesurés et garantis a été effectuée conformément à la directive 2000/14/EC, Annexe VIII.

- Niveau de puissance acoustique mesuré : 92,5 dB(A)
- Niveau de puissance acoustique garanti : 93 dB(A)

La documentation technique est conservée chez STIHL Tirol GmbH.

L'année de fabrication et le numéro de machine sont indiqués sur la tondeuse.

Langkampfen, 22.04.2024

STIHL Tirol GmbH

par délégation



Matthias Fleischer, Directeur du développement des produits

par délégation



Sven Zimmermann, Chef de division de la Qualité

22 Déclaration de conformité UKCA

22.1 Tondeuse STIHL RME 339.0

STIHL Tirol GmbH
Hans Peter Stihl-Straße 5
6336 Langkampfen

Autriche

déclare sous sa seule responsabilité que

- Désignation : tondeuse électrique
- Marque : STIHL
- Type : RME 339.0
- Largeur de coupe : 37 cm
- N° de série : 6320

est en parfaite conformité avec les dispositions pertinentes des règlements britanniques Noise Emission in the Environment by Equipment for use Outdoors Regulations 2001, Supply of Machinery (Safety) Regulations 2008, Electro-magnetic Compatibility Regulations 2016 et The Restriction of the Use of Certain Hazardous Substances in Electronic Equipment Regulations 2012, et a été mise au point et fabriquée conformément aux versions des normes suivantes, en vigueur à la date de fabrication : EN 62841-1, EN CEI 62841-4-3, EN 55014-1 et EN 55014-2.

Organisme agréé impliqué :

TUV Rheinland UK LTD

1011 Stratford Road

Solihull, B90 4BN

La détermination des niveaux de puissance acoustique mesurés et garantis a été effectuée conformément à la directive britannique Noise Emission in the Environment by Equipment for use Outdoors Regulations 2001, Schedule 11.

- Niveau de puissance acoustique mesuré : 92,5 dB(A)
- Niveau de puissance acoustique garanti : 93 dB(A)

La documentation technique est conservée chez STIHL Tirol GmbH.

L'année de fabrication et le numéro de machine sont indiqués sur la tondeuse.

Langkampfen, 22.04.2024

STIHL Tirol GmbH

par délégation



Matthias Fleischer, Directeur du développement des produits

par délégation



Sven Zimmermann, Chef de division de la Qualité

23 Adresses

Direction générale STIHL

ANDREAS STIHL AG & Co. KG
Postfach 1771
D-71307 Waiblingen

Sociétés de distribution STIHL

ALLEMAGNE

STIHL Vertriebszentrale AG & Co. KG
Robert-Bosch-Straße 13
64807 Dieburg
Telefon: +49 6071 3055358

AUTRICHE

STIHL Ges.m.b.H.
Fachmarktstraße 7
2334 Vösendorf
Telefon: +43 1 86596370

SUISSE

STIHL Vertriebs AG
Isenrietstraße 4
8617 Mönchaltorf
Telefon: +41 44 9493030

STIHL revendeurs

www.stihl.com

FRANCE

www.stihl.fr/fr/revendeurs

24 Consignes de sécurité générales et spécifiques au produit

24.1 Introduction

Ce chapitre reprend les consignes de sécurité générales et spécifiques au produit prescrites et préformulées dans la norme produit.

Les consignes de sécurité indiquées sous la rubrique « Sécurité électrique » pour éviter les chocs électriques ne sont pas applicables aux produits sans fil STIHL, à l'exception du point c).



AVERTISSEMENT

- **Prendre connaissance de toutes les consignes de sécurité, instructions, illustrations et caractéristiques techniques qui accompagnent cette tondeuse.** Le non-respect des instructions ci-dessous peut provoquer un choc électrique, un incendie et/ou des blessures graves. **Conserver toutes les consignes de sécurité et les instructions afin de pouvoir s'y reporter ultérieurement.**

24.2 Sécurité du lieu de travail

- a) **Garder votre lieu de travail propre et bien éclairé.** Le désordre ou les espaces de travail non éclairés peuvent être à l'origine d'accidents.
- b) **Ne pas utiliser la tondeuse à gazon dans un environnement présentant un risque d'explosion, à savoir à proximité de liquides, de gaz ou de poussières inflammables.** Les tondeuses à gazon produisent des étincelles qui peuvent enflammer la poussière ou les vapeurs.
- c) **Tenir les enfants et autres personnes à l'écart pendant l'utilisation de la tondeuse.** En cas de distraction, il y a un risque de perte de contrôle de la tondeuse.

24.3 Sécurité électrique

- a) **La fiche de raccordement de la tondeuse doit être compatible avec la prise de courant. La fiche ne doit pas être modifiée de quelque manière que ce soit. Ne pas utiliser d'adaptateur avec des tondeuses à gazon mises à la terre.** Des fiches non modifiées et des prises de courant adaptées réduisent le risque d'électrocution.
- b) **Éviter tout contact physique avec les surfaces mises à la terre, telles que les tuyaux, les radiateurs, les cuisinières et les réfrigérateurs.** Il existe un risque accru d'électrocution en cas de contact physique avec la mise à la terre.
- c) **Ne pas utiliser la tondeuse lorsqu'il pleut ou par temps humide.** Cela peut augmenter le risque de choc électrique.
- d) **Ne pas utiliser le câble de raccordement à d'autres fins. Ne jamais utiliser le câble de raccordement pour porter, tirer ou pour débrancher la tondeuse. Maintenir le câble de raccordement à l'écart de la chaleur, de l'huile, des arêtes vives ou des pièces en**

mouvement. Les câbles de raccordement endommagés ou emmêlés augmentent le risque d'électrocution.

- e) **En cas d'utilisation à l'extérieur d'une tondeuse à gazon, utiliser uniquement des rallonge électriques qui conviennent également pour l'extérieur.** L'utilisation d'une rallonge électrique adaptée à l'extérieur réduit le risque d'électrocution.
- f) **Si l'utilisation de la tondeuse dans un environnement humide ne peut être évitée, utiliser un disjoncteur différentiel.** L'utilisation d'un disjoncteur différentiel réduit le risque d'électrocution.

Les vêtements amples, les bijoux ou les cheveux longs risquent d'être happés par des pièces en mouvement.

- g) **En cas de montage de dispositifs d'aspiration et de collecte des poussières, les raccorder et les utiliser correctement.** L'utilisation d'un système d'aspiration des poussières peut réduire les risques liés à la poussière.
- h) **Respecter scrupuleusement les règles de sécurité pour les tondeuses à gazon et cela vaut même pour le plus aguerri des utilisateurs de la tondeuse.** Une action irréfléchie peut entraîner des blessures graves en une fraction de seconde.

24.4 Sécurité des personnes

- a) **Faire preuve de prudence et de bon sens lors de l'utilisation d'une tondeuse à gazon. Ne pas utiliser de tondeuse à gazon en cas de fatigue ou sous l'emprise de drogues, d'alcool ou de médicaments.** Un moment d'inattention lors de l'utilisation de la tondeuse peut entraîner de graves blessures.
- b) **Porter un équipement de protection individuelle et toujours des lunettes de protection.** Le port d'un équipement de protection individuelle, comme un masque anti-poussière, des chaussures de sécurité antidérapantes, un casque de protection ou des protections auditives, selon le type et l'utilisation de la tondeuse, réduit le risque de blessures.
- c) **Éviter toute mise en service involontaire. S'assurer que la tondeuse est éteinte avant de la brancher sur le secteur et/ou sur la batterie, de la transporter ou de la porter.** Tout contact avec l'interrupteur lors du transport de la tondeuse, ou de branchement sur secteur alors qu'elle est allumée, présente un risque d'accident.
- d) **Retirer les outils de réglage ou les clés plates avant de mettre la tondeuse en marche.** La présence d'un outil ou d'une clé dans une partie rotative de la tondeuse peut entraîner des blessures.
- e) **Éviter toute position anormale. Veiller à adopter une position sûre et à garder l'équilibre à tout moment.** Cela permet de mieux contrôler la tondeuse dans des situations inattendues.
- f) **Porter des vêtements appropriés. Ne pas porter de vêtements amples ni de bijoux. Veiller à ce que les cheveux et les vêtements restent à l'écart des pièces en mouvement.**

24.5 Utilisation et traitement de la tondeuse à gazon

- a) **Ne pas surcharger la tondeuse. Pour votre travail, utiliser la tondeuse à gazon prévue à cet effet.** Une tondeuse à gazon adaptée permet de mieux travailler et de manière plus sûre dans la plage de puissance indiquée.
- b) **Ne pas utiliser la tondeuse si l'interrupteur est défectueux.** Une tondeuse à gazon qui ne s'allume ou ne s'éteint plus est dangereuse et doit être réparée.
- c) **Débrancher la fiche de la prise de courant et/ou retirer une batterie amovible avant de procéder aux réglages de l'appareil, de changer les pièces de l'outil d'insertion ou de ranger la tondeuse.** Ces mesures de précaution empêchent tout démarrage accidentel de la tondeuse.
- d) **Mettre les tondeuses non utilisées hors de portée des enfants. Ne laisser quiconque utiliser la tondeuse sans s'y être familiarisé ou avoir lu ces instructions au préalable.** Les tondeuses à gazon sont dangereuses lorsqu'elles sont utilisées par des personnes inexpérimentées.
- e) **Entretien la tondeuse et les outils avec soin. Vérifier que les pièces mobiles fonctionnent correctement et ne sont pas bloquées, que les pièces ne sont pas cassées ou endommagées au point d'entraver le fonctionnement de la tondeuse. Faire réparer les pièces endommagées avant d'utiliser la tondeuse.** De nombreux accidents ont pour origine des tondeuses à gazon mal entretenues.
- f) **Maintenir les outils de coupe aiguisés et propres.** Les outils de coupe soigneusement

entretenus et dotés d'arêtes tranchantes se coincent moins et sont plus faciles à guider.

- g) **Utiliser la tondeuse, l'outil d'insertion, les accessoires, etc. conformément à ces instructions. Tenir compte des conditions de travail et de l'activité à effectuer.** L'utilisation de tondeuses à gazon pour des applications autres que celles pour lesquelles elles ont été conçues peut entraîner des situations dangereuses.
- h) **Garder les poignées et les surfaces de préhension sèches, propres et exemptes d'huile et de graisse.** Les poignées et surfaces de préhension glissantes ne permettent pas d'utiliser et de contrôler la tondeuse en toute sécurité dans des situations imprévues.

24.6 Service

- a) **Faire réparer votre tondeuse uniquement par un personnel qualifié et seulement avec des pièces de rechange d'origine.** Cela permet de garantir la sécurité de la tondeuse à gazon.

24.7 Consignes de sécurité pour les tondeuses électriques

- a) **Ne pas utiliser la tondeuse par mauvais temps, notamment en cas d'orage.** Cela réduit ainsi le risque d'être frappé par la foudre.
- b) **Inspecter minutieusement la zone de travail à la recherche d'animaux sauvages.** Ces derniers risquent d'être blessés par la tondeuse en marche.
- c) **Examiner minutieusement la zone de travail et retirer toutes les pierres, les bâtons, les fils, les os et autres corps étrangers.** Les pièces éjectées peuvent provoquer des blessures.
- d) **Avant d'utiliser la tondeuse, vérifier toujours que la lame de coupe et le plateau de coupe ne sont pas usés ou endommagés.** Les pièces usées ou endommagées augmentent le risque de blessure.
- e) **Avant l'utilisation, vérifier que le cordon d'alimentation secteur et les éventuelles rallonge électriques ne présentent pas de signes de détérioration ou de vieillissement. Ne pas utiliser la tondeuse si le câble est endommagé ou usé. Si le câble d'alimentation secteur est endommagé ou usé pendant l'utilisation, éteindre la tondeuse et ne pas toucher le câble avant d'avoir débranché la fiche sec-**

teur. Un cordon d'alimentation secteur ou une rallonge électrique endommagé(e) peut entraîner un choc électrique, un incendie et/ou des blessures graves.

- f) **Vérifier régulièrement que le bac de ramassage n'est pas usé ou détérioré.** En effet, tout bac de ramassage usé ou détérioré augmente le risque de blessures.
- g) **Laisser les capots de protection en place. Les capots de protection doivent être utilisables et correctement fixés.** Un capot de protection mal fixé, endommagé ou ne fonctionnant pas correctement peut entraîner des blessures.
- h) **Maintenir les entrées d'air exemptes de dépôts.** Des entrées d'air bloquées et des dépôts peuvent entraîner une surchauffe ou un risque d'incendie.
- i) **Toujours porter des chaussures de sécurité antidérapantes en cas d'utilisation de la tondeuse à gazon. Ne jamais travailler pieds nus ou en sandales.** Cela réduit ainsi le risque de blessure au pied en cas de contact avec la lame de tonte en rotation.
- j) **Toujours porter un pantalon long en cas d'utilisation de la tondeuse.** La peau nue augmente la probabilité de blessures dues à la projection de pièces.
- k) **Ne pas faire fonctionner la tondeuse dans l'herbe mouillée. Lors de la tonte, marcher et ne jamais courir.** Cela réduit ainsi le risque de glissade et de chute, ce qui pourrait entraîner des blessures.
- l) **Ne pas utiliser la tondeuse sur des pentes excessivement raides.** Cela permet de réduire le risque de perdre le contrôle, de glisser et de tomber, ce qui pourrait entraîner des blessures.
- m) **En cas de travail en pente, veiller à avoir une position stable ; toujours travailler perpendiculairement à la pente, jamais vers le haut ou vers le bas, et rester extrêmement prudent pour tout changement de direction.** Cela permet de réduire le risque de perdre le contrôle, de glisser et de tomber, ce qui pourrait entraîner des blessures.
- n) **Faire extrêmement attention en couchant la tondeuse ou en la tirant vers soi. Toujours faire attention à l'environnement.** Cela réduit le risque de trébucher lors de l'utilisation de la tondeuse.

- o) **Tenir le câble d'alimentation secteur éloigné des lames de coupe.** Un cordon d'alimentation secteur endommagé peut entraîner un choc électrique, un incendie et/ou des blessures graves.
- p) **Éteindre la tondeuse et débrancher la fiche secteur si le cordon d'alimentation secteur s'est emmêlé ou a été endommagé.** Les câbles emmêlés ou endommagés peuvent augmenter le risque de choc électrique.
- q) **Ne pas toucher les couteaux ou autres pièces dangereuses encore en mouvement.** Cela réduit ainsi le risque de blessure par des pièces en mouvement.
- r) **S'assurer que tous les interrupteurs sont éteints et que la fiche secteur est débranchée avant de retirer tout matériau coincé ou de nettoyer la tondeuse.** Un fonctionnement inattendu de la tondeuse peut entraîner de graves blessures.

Indice

1	Premessa.....	63
2	Informazioni sulle presenti Istruzioni d'uso	63
3	Sommario.....	64
4	Avvertenze di sicurezza.....	65
5	Preparazione per l'uso del tosaerba.....	70
6	Assemblaggio del tosaerba.....	70
7	Collegare il tosaerba alla rete elettrica.....	72
8	Accensione e spegnimento del tosaerba..	72
9	Controllo del tosaerba.....	72
10	Lavoro con il tosaerba.....	73
11	Dopo il lavoro.....	75
12	Trasporto.....	75
13	Conservazione.....	75
14	Pulizia.....	75
15	Manutenzione.....	76
16	Riparazione.....	77
17	Eliminazione dei guasti.....	77
18	Dati tecnici.....	78
19	Ricambi e accessori.....	79
20	Smaltimento.....	79
21	Dichiarazione di conformità UE.....	79
22	Dichiarazione di conformità UKCA.....	80
23	Indirizzi.....	80
24	Indicazioni sulla sicurezza e generali e specifiche per il prodotto.....	80

1 Premessa

Gentile cliente,

congratulations per aver scelto STIHL. Progettiamo e fabbrichiamo prodotti della massima qualità secondo le esigenze della nostra clientela. I nostri prodotti risultano altamente affidabili anche in caso di sollecitazioni estreme.

STIHL offre la massima qualità anche nell'assistenza. I nostri rivenditori garantiscono consulenza e istruzioni competenti e un'assistenza tecnica completa.

STIHL dichiara espressamente di adottare un atteggiamento sostenibile e responsabile nei confronti della natura. Le istruzioni per l'uso La aiuteranno a utilizzare il Suo prodotto STIHL in modo sicuro ed ecologico a lungo.

La ringraziamo per la fiducia e Le auguriamo buon lavoro con il Suo prodotto STIHL.

N. S. Stihl

Dr. Nikolas Stihl

IMPORTANTE! LEGGERE PRIMA DELL'USO E CONSERVARE.

2 Informazioni sulle presenti Istruzioni d'uso

2.1 Documenti applicabili

Le presenti istruzioni per l'uso sono una traduzione delle istruzioni per l'uso originali del produttore ai sensi della Direttiva CE 2006/42/EC.

Si applicano le norme per la sicurezza locali.

2.2 Contrassegno delle avvertenze nel testo



PERICOLO

- L'avvertenza si riferisce a pericoli che comportano gravi lesioni o la morte.
 - ▶ Le misure indicate possono consentire di evitare gravi lesioni o la morte.



AVVERTENZA

- L'avvertenza rimanda a rischi che **possono** provocare gravi lesioni o la morte.
 - ▶ Le misure indicate possono consentire di evitare gravi lesioni o la morte.

AVVISO

- L'avvertenza si riferisce a pericoli che possono provocare danni materiali.
 - ▶ Le misure menzionate possono evitare danni materiali.

2.3 Simboli nel testo

Questo simbolo rimanda ad un capitolo nelle Istruzioni per l'uso.

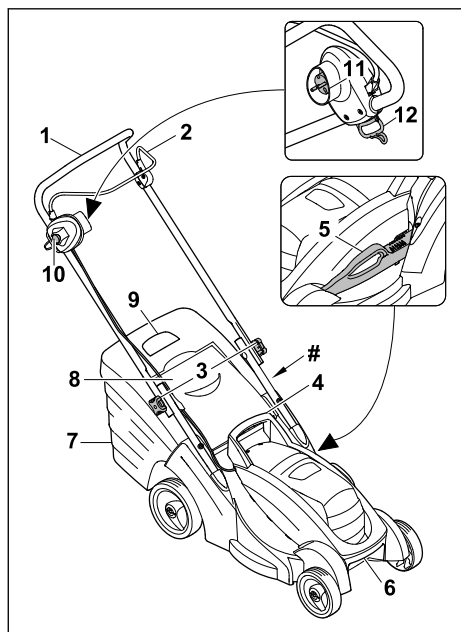
3 Sommario**3.1 Tosaerba****1 Manubrio**

Il manubrio serve a mantenere, guidare e trasportare il tosaerba.

2 Staffa di innesto

La staffa di innesto attiva e disattiva la lama insieme al pulsante di bloccaggio.

3 Manopole

Le manopole bloccano la parte superiore del manubrio sulla parte inferiore del manubrio e servono per chiudere il manubrio.

4 Impugnatura

L'impugnatura serve a trattenere il tosaerba durante la regolazione dell'altezza di taglio e a trasportare il tosaerba.

5 Leva

La leva serve a regolare l'altezza di taglio.

6 Impugnatura per il trasporto

L'impugnatura per il trasporto serve a trasportare il tosaerba.

7 Cesto raccolta erba

Il cesto di raccolta erba raccoglie l'erba tagliata.

8 Sportello deflettore

Lo sportello deflettore chiude il canale di scarico.

9 Indicatore del livello di riempimento

L'indicatore del livello di riempimento indica il riempimento del cesto di raccolta erba.

10 Pulsante di bloccaggio

Il pulsante di bloccaggio attiva e disattiva la lama insieme alla staffa d'innesto.

11 Spina di alimentazione

La spina di alimentazione collega il tosaerba al cavo di prolunga.

12 Apertura

L'apertura serve come protezione antitrazione cavo per il collegamento del cavo.

Targhetta dati prestazioni con numero di macchina**3.2 Simboli**

Sul tosaerba possono essere presenti dei simboli che indicano quanto segue:



LWA Livello di potenza sonora garantito ai sensi della direttiva 2000/14/EC in dB(A) per consentire l'equiparazione delle emissioni sonore dei prodotti.



Non smaltire il prodotto con i rifiuti domestici.



Utensile elettrico di classe di protezione II



Corrente alternata

IPX4

Marchatura IP



Disattivazione della lama: ○
Attivazione della lama: |

4 Avvertenze di sicurezza

4.1 Simboli di avvertenza

⚠ AVVERTENZA

I simboli di avvertenza sul tosaerba indicano quanto segue:



Attenersi alle avvertenze di sicurezza e alle relative misure.



Leggere, comprendere e conservare le istruzioni per l'uso.



Fare attenzione a oggetti che potrebbero essere espulsi con forza, mantenere la distanza e tenere lontane persone estranee.



Non toccare la lama in rotazione.



Se il cavo di allacciamento o di prolunga è danneggiato: togliere la spina di alimentazione dalla presa di corrente.

Attenersi alle avvertenze di sicurezza relative a pulizia, trasporto, manutenzione e riparazione.



Tenere lontano il cavo di collegamento dall'attrezzo di taglio.



Proteggere il tosaerba da pioggia e umidità.

4.2 Utilizzo appropriato

Il tosaerba STIHL RME 339.0 viene utilizzato per il taglio dell'erba.

⚠ AVVERTENZA

- Un uso improprio del tosaerba potrebbe causare lesioni gravi o mortali alle persone e danni materiali.
 - ▶ Utilizzare il tosaerba con un cavo di prolunga.
 - ▶ Utilizzare il tosaerba come descritto nelle presenti istruzioni per l'uso.

4.3 Requisiti per l'utente

⚠ AVVERTENZA

- Un utente che non ha ricevuto adeguate istruzioni potrebbe non essere in grado di riconoscere e valutare i pericoli derivanti dal tosaerba. L'utente o altre persone potrebbero subire lesioni personali gravi o mortali.



- ▶ Leggere, comprendere e conservare le istruzioni per l'uso.

- ▶ Se il tosaerba viene prestato ad altre persone, consegnare loro le istruzioni per l'uso.
- ▶ Assicurarsi che l'utente soddisfi i requisiti seguenti:
 - l'utente è riposato.
 - L'utente dispone di capacità fisiche, sensoriali e psichiche adeguate per operare e lavorare con il tosaerba. Se l'utente dispone di capacità fisiche, sensoriali o psichiche limitate, può lavorare esclusivamente sotto la supervisione o la guida di una persona responsabile.
 - L'utente è in grado di riconoscere e valutare i pericoli del tosaerba.
 - L'utente è consapevole che è direttamente responsabile di eventuali incidenti e danni.
 - L'utente è maggiorenne oppure sta seguendo un corso di formazione sotto supervisione secondo le norme nazionali.
 - L'utente ha ricevuto istruzioni da un rivenditore specializzato STIHL o da una persona esperta prima di iniziare a lavorare con il tosaerba.
 - L'utente non è sotto l'effetto di alcol, farmaci o droghe.
- ▶ In caso di dubbi, rivolgersi a un rivenditore specializzato STIHL.

4.4 Abbigliamento ed equipaggiamento

⚠ AVVERTENZA

- Durante il lavoro potrebbero essere espulsi oggetti a velocità elevata. Ciò potrebbe causare lesioni all'utente.
 - ▶ Indossare pantaloni lunghi in materiale resistente.
- Durante il lavoro si potrebbe sollevare polvere che, se inalata, potrebbe nuocere alla salute e provocare reazioni allergiche.
 - ▶ Se si solleva polvere, indossare una maschera parapolvere.

- Indumenti non adatti potrebbero rimanere impigliati in rami, siepi e nel tosaerba. Se l'utente non indossa abiti adatti potrebbe subire gravi lesioni personali.
 - ▶ Indossare abiti aderenti.
 - ▶ Togliersi scarpe o gioielli.
- Durante la pulizia, la manutenzione o il trasporto l'utente potrebbe venire a contatto con la lama. Ciò potrebbe causare lesioni all'utente.
 - ▶ Indossare guanti di protezione.
- Se l'utente indossa calzature non adatte potrebbe scivolare. Ciò potrebbe causare lesioni all'utente.
 - ▶ Indossare calzature chiuse e resistenti con suola antiscivolo.
- Durante l'affilatura della lama potrebbero essere espulse particelle di materiale. Ciò potrebbe causare lesioni all'utente.
 - ▶ Indossare occhiali di protezione aderenti. Gli occhiali di protezione adeguati sono testati ai sensi della norma EN 166 o delle disposizioni nazionali e sono reperibili in commercio con l'apposito contrassegno.
 - ▶ Indossare guanti di protezione.

4.5 Zona di lavoro e area circostante

4.5.1 Tosaerba

▲ AVVERTENZA

- Persone estranee al lavoro, bambini o animali potrebbero non essere in grado di riconoscere e valutare i pericoli derivanti dal tosaerba e da oggetti espulsi dall'attrezzo. Ciò potrebbe causare loro lesioni personali gravi o mortali e danni materiali.
 - ▶ Evitare che persone estranee al lavoro, bambini o animali si avvicinino alla zona di lavoro.
 - ▶ Mantenere la distanza dagli oggetti.
 - ▶ Non lasciare il tosaerba incustodito.
 - ▶ Assicurarsi che i bambini non giochino con il tosaerba.
- Lavorando mentre piove, l'utente potrebbe scivolare. Ciò potrebbe causare lesioni personali gravi o mortali all'utente.
 - ▶ Se piove: non svolgere il lavoro.
- Il tosaerba non è impermeabile. Se si lavora con la pioggia o in un ambiente umido sussiste il rischio di folgorazione. L'utente potrebbe subire lesioni e il tosaerba potrebbe danneggiarsi.
 - ▶ Non usarlo in caso di pioggia o in ambienti umidi.

- ▶ Non tagliare l'erba bagnata.
- I componenti elettrici del tosaerba possono produrre scintille. Le scintille possono provocare incendi o esplosioni in un ambiente altamente infiammabile o esplosivo. Ciò potrebbe causare lesioni gravi o mortali alle persone e danni ai materiali.
 - ▶ Non lavorare in un ambiente altamente infiammabile o esplosivo.
- Le persone potrebbero inciampare sul cavo di prolunga. Le persone potrebbero subire lesioni e il tosaerba potrebbe risultarne danneggiato.
 - ▶ Posare il cavo di prolunga in modo che sia ben visibile e piatto sul terreno.

4.6 Condizioni di sicurezza

4.6.1 Tosaerba

Il tosaerba è in condizioni di sicurezza se sono soddisfatte le condizioni seguenti:

- Il tosaerba non presenta danni.
- Il cavo di prolunga e la sua spina di alimentazione sono danneggiati.
- Il tosaerba è pulito e asciutto.
- Gli elementi di comando funzionano e non hanno subito alterazioni.
- La lama è montata correttamente.
- Sul tosaerba sono montati accessori STIHL originali.
- L'accessorio è montato correttamente.



▲ AVVERTENZA

- In caso di mancato rispetto delle condizioni di sicurezza, i componenti potrebbero non funzionare correttamente e i dispositivi per la sicurezza potrebbero risultare inefficaci. Potrebbero verificarsi lesioni personali gravi o mortali.
 - ▶ Lavorare con un tosaerba in perfetto stato.
 - ▶ Lavorare con un cavo di prolunga e una spina di alimentazione in perfetto stato.
 - ▶ Se il tosaerba è sporco o bagnato, occorre pulirlo e lasciarlo asciugare.
 - ▶ Non apportare modifiche al tosaerba.
 - ▶ Se gli elementi di comando non funzionano: non lavorare con il tosaerba.
 - ▶ Sul tosaerba montare accessori STIHL originali.
 - ▶ Montare la lama come descritto nelle presenti istruzioni per l'uso.
 - ▶ Montare gli accessori come descritto nelle presenti istruzioni per l'uso o nelle istruzioni per l'uso degli accessori.
 - ▶ Non infilare oggetti nelle aperture del tosaerba.

- ▶ Sostituire targhette di avvertimento usurate o danneggiate.
- ▶ In caso di dubbi, rivolgersi a un rivenditore specializzato STIHL.

4.6.2 Lama

La lama è in condizioni di sicurezza se sono soddisfatte le condizioni seguenti:

- La lama e i componenti non presentano danni.
- La lama non è deformata.
- La lama è montata correttamente.
- La lama è affilata correttamente.
- La lama non presenta sbavature.
- La lama è equilibrata correttamente.
- Lo spessore minimo della lama non è inferiore ai limiti prescritti,  18.2.
- L'affilatura della lama non è superiore ai limiti prescritti,  18.2.
- L'angolo di affilatura è conforme a quanto prescritto,  18.2.

AVVERTENZA

- In caso di mancato rispetto delle condizioni di sicurezza, parti della lama potrebbero staccarsi ed essere espulse. Ciò potrebbe causare gravi lesioni personali.
 - ▶ Lavorare con lame e componenti perfettamente integri.
 - ▶ Montare correttamente le lame.
 - ▶ Affilare correttamente le lame.
 - ▶ Se lo spessore minimo è inferiore ai limiti prescritti: sostituire la lama.
 - ▶ Se è stato superato il limite di affilatura: sostituire la lama.
 - ▶ Far equilibrare le lame da un rivenditore specializzato STIHL.
 - ▶ In caso di dubbi, rivolgersi a un rivenditore specializzato STIHL.

4.7 Collegamento elettrico

Il contatto con componenti sotto tensione può essere determinato dalle cause seguenti:

- il cavo di prolunga è danneggiato.
- La spina di alimentazione del cavo di prolunga è danneggiata.
- La presa non è installata correttamente.

PERICOLO

- Il contatto con componenti sotto tensione può causare scosse elettriche. Ciò potrebbe causare gravi lesioni personali o mortali all'utente.
 - ▶ Assicurarsi che il cavo di prolunga o il cavo di alimentazione collegato in modo permanente e le relative spine di alimentazione non siano danneggiati.



Se il cavo di prolunga o il cavo di collegamento alla rete collegato in modo permanente è danneggiato:

- ▶ Non toccare il punto danneggiato.
 - ▶ Staccare la spina di alimentazione dalla presa di corrente.
 - ▶ Far sostituire il cavo di collegamento alla rete collegato in modo permanente a un rivenditore STIHL.
- ▶ Maneggiare il cavo di prolunga e la sua spina di alimentazione a mani asciutte.
 - ▶ Inserire la spina di alimentazione del cavo di prolunga in una presa installata correttamente e protetta con contatto a terra.
 - ▶ Collegare il tosaerba mediante un interruttore differenziale (30 mA, 30 ms).
 - Un cavo di prolunga danneggiato o non adatto può causare una scossa elettrica. Potrebbero verificarsi lesioni personali gravi o mortali.
 - ▶ Utilizzare un cavo di prolunga con la sezione corretta,  18.
 - ▶ Utilizzare un cavo di prolunga protetto dagli spruzzi d'acqua e omologato per l'uso in ambiente esterno.

AVVERTENZA

- Durante l'uso, una tensione o una frequenza di alimentazione errate possono causare una sovratensione del tosaerba. Il tosaerba potrebbe subire danni.
 - ▶ Assicurarsi che la tensione e la frequenza di alimentazione della rete elettrica corrispondano alle indicazioni riportate sulla targhetta dati prestazioni del tosaerba.
- Se si collegano più apparecchi elettrici a una presa multipla, i componenti elettrici potrebbero essere sovraccaricati durante il lavoro. I componenti elettrici possono riscaldarsi e innescare un incendio. Ciò potrebbe causare lesioni gravi o mortali alle persone e danni materiali.
 - ▶ Collegare un solo tosaerba per ciascuna presa.
 - ▶ Non collegare il tosaerba a prese multiple.
- Un cavo di prolunga non correttamente posato potrebbe subire danni e far inciampare le persone. Le persone potrebbero subire lesioni e il cavo di prolunga potrebbe risultarne danneggiato.
 - ▶ Posare il cavo di prolunga in modo che non possa toccare il tosaerba.
 - ▶ Posare e segnalare il cavo di prolunga in modo che le persone non vi possano inciampare.
 - ▶ Posare il cavo di prolunga in modo che non sia teso o attorcigliato.

- ▶ Posare il cavo di prolunga in modo che non sia danneggiato, piegato o schiacciato o che non sfregi.
- ▶ Proteggere il cavo di prolunga da calore, olio e sostanze chimiche.
- ▶ Posare il cavo di prolunga su un fondo asciutto.
- Durante il lavoro il cavo di prolunga si riscalda. Se il calore non può dissiparsi, il calore può innescare un incendio.
 - ▶ Se si utilizza un avvolgicavo: srotolarlo completamente.
- Durante il lavoro, il tosaerba potrebbe produrre vibrazioni.
 - ▶ Indossare guanti di protezione.
 - ▶ Concedersi delle pause dal lavoro.
 - ▶ Se insorgono sintomi di problemi circolatori, rivolgersi a un medico.
- Se un oggetto estraneo urta la lama durante il lavoro, tale oggetto o parti di esso potrebbero essere danneggiati o espulsi a velocità elevata. Ciò potrebbe causare lesioni personali e danni materiali.
 - ▶ Rimuovere eventuali oggetti estranei dalla zona di lavoro.

4.8 Lavoro

▲ AVVERTENZA

- In determinate situazioni l'utente potrebbe lavorare senza la concentrazione necessaria. L'utente potrebbe inciampare, cadere e subire gravi lesioni personali.
 - ▶ Svolgere il lavoro con calma e concentrazione.
 - ▶ Se le condizioni di luce e di visibilità sono scarse, non lavorare con il tosaerba.
 - ▶ Usare il tosaerba da soli.
 - ▶ Prestare attenzione agli ostacoli.
 - ▶ Non ribaltare il tosaerba.
 - ▶ Lavorare stando in piedi sul terreno e mantenere l'equilibrio.
 - ▶ Se compaiono segni di stanchezza, concedersi una pausa.
 - ▶ Se si esegue il taglio dell'erba su un pendio, lavorare di traverso rispetto al pendio stesso.
 - ▶ Non lavorare su pendenze superiori a 25° (46,6%).
- L'utente potrebbe tagliarsi con la lama in rotazione. Ciò potrebbe causare gravi lesioni all'utente.
 - ▶ Non toccare la lama in rotazione.
 - ▶ Se la lama è bloccata da un oggetto, spegnere il tosaerba e staccare la frizione del cavo di prolunga dalla spina di alimentazione del tosaerba. Solo a questo punto eliminare l'oggetto.



- Se durante il lavoro il tosaerba mostra cambiamenti o si comporta in modo anomalo, è possibile che non si trovi in condizioni di sicurezza. Ciò potrebbe causare gravi lesioni personali e danni materiali.
 - ▶ Terminare il lavoro, spegnere il tosaerba, staccare la frizione del cavo di prolunga dalla spina di alimentazione del tosaerba e rivolgersi a un rivenditore specializzato STIHL.

▲ PERICOLO

- Se si lavora in prossimità di cavi percorsi da tensione elettrica, la lama potrebbe venire a contatto con tali cavi e danneggiarli. Ciò potrebbe causare lesioni personali gravi o mortali all'utente.
 - ▶ Non lavorare in prossimità di cavi percorsi da tensione elettrica.
- Se si lavora durante un temporale, l'utente potrebbe essere colpito da un fulmine. Ciò potrebbe causare lesioni personali gravi o mortali all'utente.
 - ▶ In caso di temporale: non svolgere il lavoro.

4.9 Trasporto

4.9.1 Trasporto

▲ AVVERTENZA

- Durante il trasporto, il tosaerba potrebbe ribaltarsi o muoversi. Ciò potrebbe causare lesioni personali e danni materiali.
 - ▶ Spegnerlo il tosaerba e staccare la frizione del cavo di prolunga dalla spina di alimentazione del tosaerba.
 - ▶ Attendere che la lama smetta di girare.
 - ▶ Fissare il tosaerba con cinghie o con una rete in modo che non possa ribaltarsi e muoversi.

4.10 Conservazione

4.10.1 Conservazione

▲ AVVERTENZA

- I bambini non sono in grado di riconoscere e valutare i pericoli del tosaerba, per cui potrebbero subire gravi lesioni personali.
 - ▶ Togliere la spina di alimentazione del cavo di prolunga dalla presa.
 - ▶ Togliere la frizione del cavo di prolunga dalla spina di alimentazione del tosaerba.
 - ▶ Custodire il tosaerba fuori dalla portata dei bambini.
- I contatti elettrici del tosaerba e i componenti metallici possono corrodersi a causa dell'umidità. Il tosaerba potrebbe subire danni.
 - ▶ Togliere la spina di alimentazione del cavo di prolunga dalla presa.
 - ▶ Togliere la frizione del cavo di prolunga dalla spina di alimentazione del tosaerba.
 - ▶ Conservare il tosaerba in un luogo pulito e asciutto.
- Se il tosaerba viene conservato su superfici in pendenza, potrebbe scivolare accidentalmente. Ciò potrebbe causare lesioni personali e danni materiali.
 - ▶ Conservare il tosaerba solo su superfici piane.

4.11 Pulizia, manutenzione e riparazione

▲ AVVERTENZA

- Se durante la pulizia, manutenzione o riparazione la spina di alimentazione è inserita in una presa, il tosaerba potrebbe accendersi inavvertitamente. Ciò potrebbe causare gravi lesioni personali e danni materiali.













- ▶ Togliere la spina di alimentazione del cavo di prolunga dalla presa.

- ▶ Togliere la frizione del cavo di prolunga dalla spina di alimentazione del tosaerba.
- ▶ Attendere che la lama smetta di girare.
- Detergenti aggressivi, la pulizia con un getto d'acqua oppure oggetti appuntiti possono danneggiare il tosaerba o la lama. Se il tosaerba e la lama non vengono sottoposti ad adeguata pulizia, i componenti potrebbero non funzionare correttamente e i dispositivi per la sicurezza potrebbero risultare inefficaci. Ciò potrebbe causare gravi lesioni personali.
 - ▶ Pulire il tosaerba e le lame come descritto nelle presenti istruzioni per l'uso.
- Se la manutenzione e la riparazione del tosaerba o della lama non vengono eseguite adeguatamente, i componenti potrebbero non funzionare correttamente e i dispositivi per la sicurezza potrebbero risultare inefficaci. Potrebbero verificarsi lesioni personali gravi o mortali.
 - ▶ Non effettuare da soli la manutenzione o la riparazione del tosaerba.
 - ▶ Se il tosaerba richiede manutenzione o riparazione, rivolgersi a un rivenditore specializzato STIHL.
 - ▶ Effettuare la manutenzione della lama come descritto nelle presenti istruzioni per l'uso.
- Durante la pulizia, la manutenzione o la riparazione della lama, l'utente potrebbe tagliarsi a causa dei taglienti affilati. Ciò potrebbe causare lesioni all'utente.
 - ▶ Indossare guanti di protezione.
- Durante l'affilatura, la lama può surriscaldarsi. L'utente potrebbe ustionarsi.
 - ▶ Attendere che la lama si raffreddi.
 - ▶ Indossare guanti di protezione.
- La lama del tosaerba si può muovere anche a motore spento. Durante la manutenzione della lama, l'utente può ferirsi con la lama in movimento.
 - ▶ Lavorare con attenzione.
 - ▶ Indossare guanti di protezione.
- La lama del tosaerba è mobile. Durante la manutenzione della lama, le dita dell'utente potrebbero rimanere incastrate tra la lama mobile e le parti fisse del tosaerba.
 - ▶ Lavorare con attenzione.
 - ▶ Indossare guanti di protezione.

5 Preparazione per l'uso del tosaerba

5.1 Preparazione per l'uso del tosaerba

Prima di iniziare il lavoro è necessario eseguire i passaggi seguenti:

- ▶ Rimuovere il materiale di imballaggio e le sicurezze di trasporto.
- ▶ Assicurarsi che i componenti seguenti siano in condizioni di sicurezza:
 - Tosaerba,  4.6.1.
 - Lama,  4.6.2.
- ▶ Pulire il tosaerba,  14.2.
- ▶ Controllare la lama,  9.2.
- ▶ Montare il manubrio,  6.1
- ▶ Aprire il manubrio,  6.2.1.
- ▶ Collegare la spina di alimentazione del tosaerba a una prolunga,  7.1.
- ▶ Inserire la spina di alimentazione del cavo di prolunga in una presa facilmente accessibile.
- ▶ Se durante il taglio l'erba tagliata deve essere raccolta nel cesto di raccolta dell'erba, agganciare il cesto di raccolta dell'erba,  6.3.2.
- ▶ Se durante il taglio l'erba tagliata deve essere espulsa posteriormente, sganciare il cesto di raccolta dell'erba,  6.3.2.
- ▶ Regolare l'altezza di taglio,  10.2.
- ▶ Controllare gli elementi di comando,  9.1.
- ▶ Se non è possibile eseguire i passaggi descritti: non utilizzare il tosaerba e rivolgersi a un rivenditore specializzato STIHL.

6 Assemblaggio del tosaerba

6.1 Montaggio del manubrio

- ▶ Spegner il tosaerba.
- ▶ Togliere la frizione del cavo di prolunga dalla spina di alimentazione del tosaerba.
- ▶ Posizionare il tosaerba su una superficie piana.

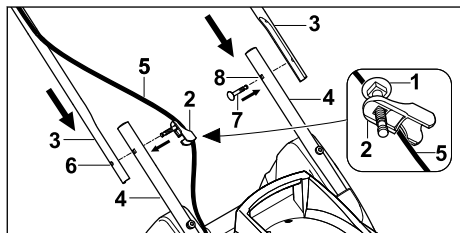

- ▶ Inserire la vite (1) attraverso l'alesaggio della guida cavo (2).

- ▶ Tenere le parti superiori del manubrio (3) sulle parti inferiori del manubrio (4) in modo che i fori siano allineati.
- ▶ Sul lato in cui si trova il cavo, agganciare la guida del cavo (2) al cavo (5).
- ▶ Inserire la vite con guida cavo (2) dall'interno verso l'esterno attraverso l'alesaggio (6).
- ▶ Sull'altro lato, spingere la vite (7) attraverso il foro (8), dall'interno verso l'esterno.

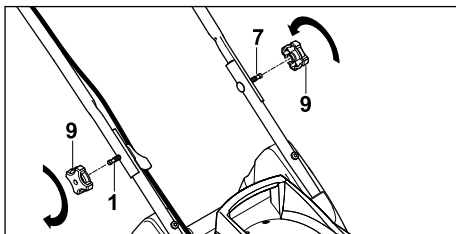

- ▶ Inserire le manopole (9) sulle viti (1 e 7), avvitare e serrarle.

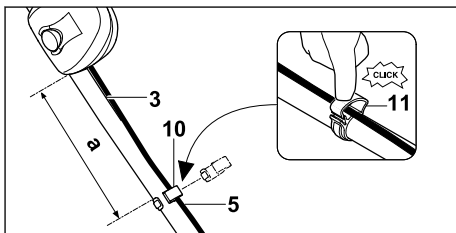

- ▶ Montare la fascetta fermacavo (10) sulla parte superiore manubrio (3) in modo che sia soddisfatta la seguente condizione:
 - La distanza (a) è compresa tra 25 cm e 27 cm.
- ▶ Posare il cavo (5) nella fascetta fermacavo (10).
- ▶ Chiudere la linguetta (11) e farla innestare in posizione.

Il manubrio non deve essere smontato di nuovo.

6.2 Apertura e chiusura del manubrio

6.2.1 Apertura del manubrio

- ▶ Spegner il tosaerba.
- ▶ Togliere la frizione del cavo di prolunga dalla spina di alimentazione del tosaerba
- ▶ Posizionare il tosaerba su una superficie piana.

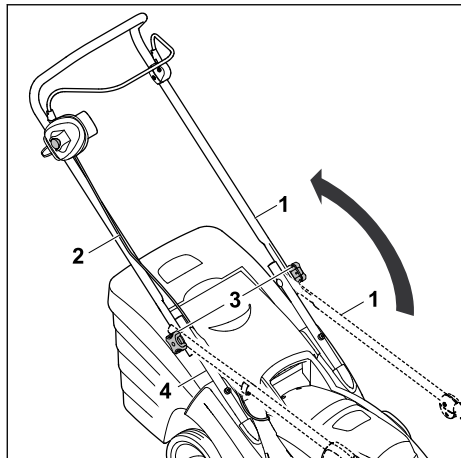

- ▶ Aprire la parte superiore del manubrio (1) e mantenerla ferma con una mano. In questa fase fare attenzione a non danneggiare il cavo (2).
- ▶ Serrare le manopole (3).

La parte superiore del manubrio (1) è saldamente collegata alla parte inferiore del manubrio (4).

6.2.2 Chiusura del manubrio

Per un trasporto e rimessaggio a ingombro minimo, è possibile chiudere il manubrio.

- ▶ Spegner il tosaerba.
- ▶ Togliere la frizione del cavo di prolunga dalla spina di alimentazione del tosaerba.
- ▶ Posizionare il tosaerba su una superficie piana.

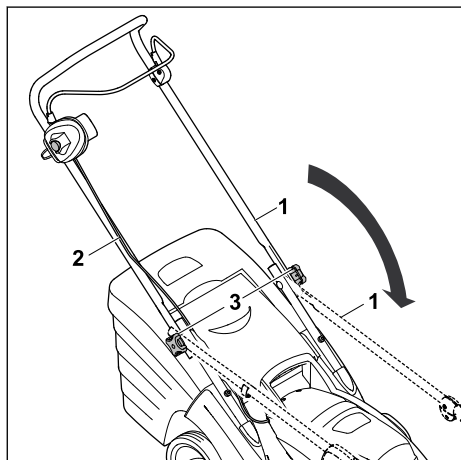

- ▶ Avvitare le manopole (3) fino a che sia possibile ruotarle liberamente.
- ▶ Chiudere la parte superiore del manubrio (1) in avanti facendo attenzione a non danneggiare il cavo (2).

6.3 Assemblaggio, aggancio e sgancio del cesto raccolta erba

6.3.1 Assemblaggio del cesto raccolta erba

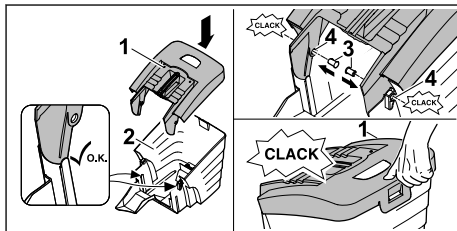

- ▶ Collocare la parte superiore del cesto di raccolta erba (1) sulla parte inferiore del cesto stesso (2).
 - ▶ Inserire il bullone (3) dall'interno attraverso le aperture (4).
- I perni si innestano percettibilmente in posizione.
- ▶ Premere verso il basso la parte superiore del cesto di raccolta erba (1).
- La parte superiore del cesto raccolta erba si innesta in modo percettibile.

6.3.2 Aggancio del cesto di raccolta erba

- ▶ Spegner il tosaerba.
- ▶ Togliere la frizione del cavo di prolunga dalla spina di alimentazione del tosaerba.
- ▶ Posizionare il tosaerba su una superficie piana.

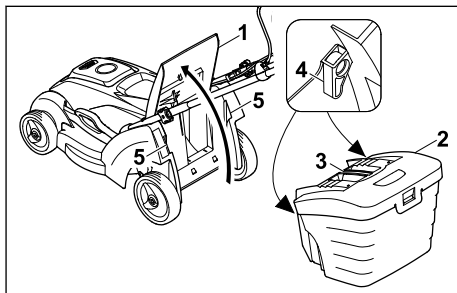

- ▶ Aprire e tenere aperto lo sportello deflettore (1).
- ▶ Afferrare il cesto di raccolta erba (2) dall'impugnatura (3) e agganciare i ganci (4) negli attacchi (5).

- ▶ Abbassare lo sportello deflettore (1) sul cesto di raccolta erba (2).

6.3.3 Sgancio del cesto di raccolta dell'erba

- ▶ Spegner il tosaerba.
- ▶ Togliere la frizione del cavo di prolunga dalla spina di alimentazione del tosaerba.
- ▶ Posizionare il tosaerba su una superficie piana.
- ▶ Aprire e tenere aperto lo sportello-deflettore.
- ▶ Rimuovere il cesto di raccolta dell'erba verso l'alto utilizzando l'impugnatura.
- ▶ Chiudere lo sportello-deflettore.

7 Collegare il tosaerba alla rete elettrica

7.1 Collegare il tosaerba alla rete elettrica

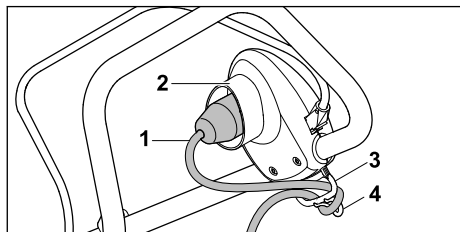

- ▶ Inserire la frizione del cavo di prolunga (1) nella spina di alimentazione (2) del tosaerba.
- ▶ Tirare il loop cavi attraverso l'apertura (3).
- ▶ Fissare il loop cavi al gancio (4).
Il collegamento cavo è anti-tensione.
- ▶ Inserire la spina di alimentazione del cavo di prolunga in una presa installata correttamente.

8 Accensione e spegnimento del tosaerba

8.1 Accendere il tosaerba

- ▶ Assicurarsi che il cavo di prolunga sia posato in modo da essere visibile e che si trovi sempre dietro al tosaerba.
- ▶ Non ribaltare il tosaerba.
- ▶ Posizionare il tosaerba su una superficie piana.

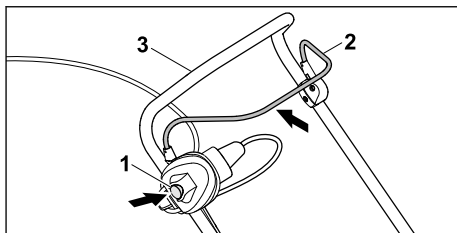

- ▶ Premere il pulsante di bloccaggio (1) con la mano destra e mantenerlo premuto.
- ▶ Con la mano sinistra, tirare a fondo la staffa di innesto (2) in direzione del manubrio (3) e tenerla in modo che il pollice avvolga il manubrio (3).
La lama gira.
- ▶ Rilasciare il pulsante di bloccaggio (1).
- ▶ Con la mano destra, mantenere il manubrio (3) e la staffa di innesto (2) in modo che il pollice avvolga il manubrio (3).

8.2 Spegnimento del tosaerba

- ▶ Rilasciare la staffa d'innesto.
- ▶ Attendere che la rotazione della lama si arresti.
- ▶ Se la lama continua a girare, staccare la frizione del cavo di prolunga dalla spina di alimentazione del tosaerba e rivolgersi a un rivenditore specializzato STIHL.
Il tosaerba è difettoso.

9 Controllo del tosaerba

9.1 Controllo degli elementi di comando

Pulsante di bloccaggio e staffa di innesto

- ▶ Spegner il tosaerba.
- ▶ Togliere la frizione del cavo di prolunga dalla spina di alimentazione del tosaerba.
- ▶ Premere e rilasciare il pulsante di bloccaggio.
- ▶ Tirare a fondo la staffa di innesto in direzione del manubrio e rilasciare nuovamente.
- ▶ Qualora il pulsante di bloccaggio o la staffa di innesto non fossero scorrevoli oppure non tornassero spontaneamente nella posizione iniziale, non utilizzare il tosaerba e rivolgersi a un rivenditore specializzato STIHL.
Il pulsante di bloccaggio o la staffa di innesto sono difettosi.

Accendere il tosaerba



- ▶ Collegare il tosaerba con un cavo di prolunga a una presa.
- ▶ Premere il pulsante di bloccaggio con la mano destra e mantenerlo premuto.

- ▶ Con la mano sinistra, tirare a fondo la staffa di innesto in direzione del manubrio e tenerla in modo che il pollice avvolga il manubrio. La lama gira.
- ▶ Se la lama non gira, spegnere il tosaerba, staccare la frizione del cavo di prolunga dalla spina di alimentazione del tosaerba e rivolgersi a un rivenditore specializzato STIHL. Il tosaerba è difettoso.
- ▶ Rilasciare il pulsante di bloccaggio e staffa di innesto. Dopo un breve lasso di tempo la lama non gira più.
- ▶ Se la lama continua a girare, staccare la frizione del cavo di prolunga dalla spina di alimentazione del tosaerba e rivolgersi a un rivenditore specializzato STIHL. Il tosaerba è difettoso.

9.2 Controllo della lama

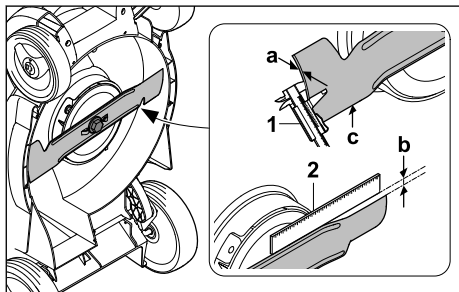
- ▶ Spegnere il tosaerba.
- ▶ Togliere la frizione del cavo di prolunga dalla spina di alimentazione del tosaerba.
- ▶ Ribaltare il tosaerba,  14.1.



- ▶ Eseguire le misurazioni seguenti:
 - Spessore a
 - Affilatura b
 - Angolo di affilatura c
- ▶ Controllare lo spessore (a) in diversi punti della lama servendosi di un calibro (1). Se lo spessore minimo è inferiore ai limiti prescritti: sostituire la lama,  18.2
- ▶ Collocare un righello (2) sul bordo anteriore della lama e misurare l'affilatura (b). Se si raggiunge l'affilatura consentita: sostituire la lama,  18.2
- ▶ Se l'angolo di affilatura (c) non è conforme a quanto prescritto, affilare la lama,  18.2.
- ▶ In caso di dubbi, rivolgersi a un rivenditore specializzato STIHL.

10 Lavoro con il tosaerba

10.1 Impugnatura e guida del tosaerba

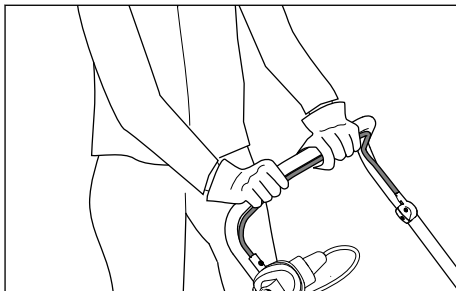

- ▶ Mantenere il manubrio con entrambe le mani in modo che i pollici avvolgano il manubrio.

10.2 Regolazione dell'altezza di taglio

Si possono impostare le seguenti altezze di taglio:

- 20 mm = posizione S⁴
- 30 mm = posizione 1
- 40 mm = posizione 2
- 50 mm = posizione 3
- 60 mm = posizione 4
- 70 mm = posizione 5

Le posizioni sono indicate sul tosaerba.

Regolazione dell'altezza di taglio

- ▶ Spegnere il tosaerba. La lama non deve girare.
- ▶ Posizionare il tosaerba su una superficie piana.

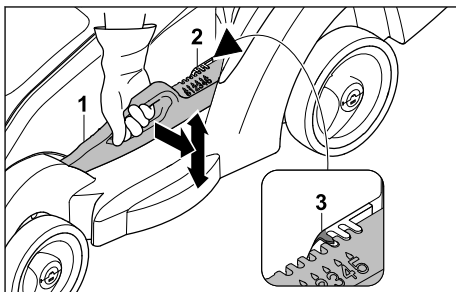

- ▶ Trattenere il tosaerba dall'impugnatura.
- ▶ Allontanare leggermente la leva (1) dal tosaerba e tenerla ferma.

⁴Non disponibile per tutte le varianti di paese.

- ▶ Portare il tosaerba nella posizione desiderata sollevandolo e abbassandolo. L'altezza di taglio selezionata può essere rilevata sull'indicatore altezza di taglio (2) con l'ausilio del contrassegno (3).
- ▶ Rilasciare la leva (1). Il tosaerba si innesta.

10.3 Taglio dell'erba



- ▶ Spingere il tosaerba in avanti in modo lento e controllato.
- ▶ Se durante il taglio dell'erba si urta un corpo estraneo e la lama si blocca:
 - ▶ spegnere il tosaerba.
 - ▶ Togliere la frizione del cavo di prolunga dalla spina di alimentazione del tosaerba.
 - ▶ Assicurarsi che tutte le parti mobili si siano arrestate completamente.
 - ▶ Controllare il tosaerba.
 - ▶ Se sono necessarie eventuali riparazioni: rivolgersi a un rivenditore specializzato STIHL.
- ▶ Se il tosaerba inizia a vibrare con forza:
 - ▶ spegnere il tosaerba.
 - ▶ Togliere la frizione del cavo di prolunga dalla spina di alimentazione del tosaerba.
 - ▶ Controllare il tosaerba.
 - ▶ Verificare che tutti i dadi, i bulloni e le viti siano ben serrati.
 - ▶ Se sono necessarie eventuali riparazioni: rivolgersi a un rivenditore specializzato STIHL.

10.4 Svuotamento del cesto di raccolta erba

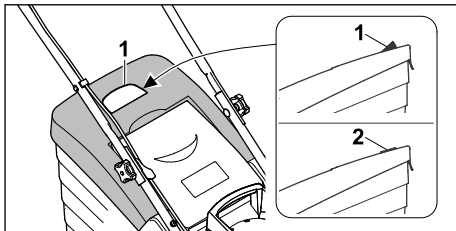

La corrente d'aria generata dalla lama innalza l'indicatore livello di riempimento (1). Se il cesto di raccolta erba è pieno, la corrente d'aria viene bloccata. Se la corrente d'aria è troppo bassa, l'indicatore livello di riempimento (2) torna in posizione di riposo. Significa che è necessario svuotare il cesto di raccolta erba.

Il funzionamento illimitato dell'indicatore livello di riempimento è garantito solo con corrente d'aria ottimale. Gli agenti esterni, come erba bagnata, folta o troppo alta, livelli di taglio troppo bassi, sporcizia o altro possono influire sulla corrente d'aria e sul funzionamento dell'indicatore livello di riempimento.

- ▶ Se l'indicatore livello di riempimento torna in posizione di riposo: svuotare il cesto di raccolta erba.
- ▶ Spegner il tosaerba.
- ▶ Togliere la frizione del cavo di prolunga dalla spina di alimentazione del tosaerba.
- ▶ Sganciare il cesto di raccolta erba.

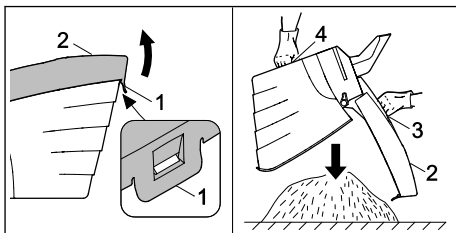

- ▶ Aprire la linguetta di chiusura (1).
- ▶ Aprire la parte superiore del cesto di raccolta erba (2) utilizzando l'impugnatura (3) e mantenerla ferma.
- ▶ Con l'altra mano, afferrare l'impugnatura inferiore (4).
- ▶ Svuotare il cesto di raccolta erba.
- ▶ Chiudere il cesto di raccolta erba.
- ▶ Agganciare il cesto di raccolta erba.

11 Dopo il lavoro

11.1 Dopo il lavoro

- ▶ Spegnerne il tosaerba.
- ▶ Togliere la frizione del cavo di prolunga dalla spina di alimentazione del tosaerba.
- ▶ Posizionare il tosaerba su una superficie piana.
- ▶ Se il tosaerba è bagnato: lasciarlo asciugare.
- ▶ Pulire il tosaerba.

12 Trasporto

12.1 Trasporto del tosaerba

- ▶ Se il tosaerba viene spostato da e verso la superficie da tagliare:
 - ▶ spegnere il tosaerba.
 - La lama non deve girare.
 - ▶ Togliere la frizione del cavo di prolunga dalla spina di alimentazione.
- ▶ Se il tosaerba deve essere piegato per il trasporto su superfici non erbose:
 - ▶ spegnere il tosaerba.
 - La lama non deve girare.
 - ▶ Togliere la frizione del cavo di prolunga dalla spina di alimentazione.

Spinta del tosaerba

- ▶ Spingere il tosaerba in avanti in modo lento e controllato.

Trasporto del tosaerba

- ▶ Indossare guanti di protezione.

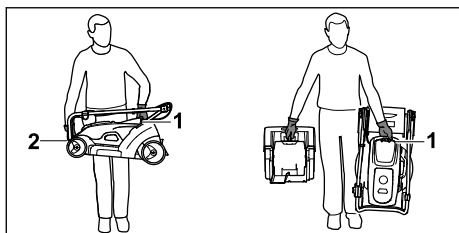

- ▶ Se si trasporta solo il tosaerba:
 - ▶ chiudere il manubrio.
 - ▶ Tenere il tosaerba con una mano posta sull'impugnatura per il trasporto (1) e con l'altra mano tenere la scocca (2).
 - ▶ Sollevare e trasportare il tosaerba.
- ▶ Se si trasportano contemporaneamente il tosaerba e il cesto di raccolta erba:
 - ▶ tenere il tosaerba con una mano posta sull'impugnatura per il trasporto (1).
 - ▶ Sollevare il tosaerba e trasportarlo lateralmente rispetto al corpo.

Trasporto del tosaerba su un veicolo

- ▶ Fissare il tosaerba in posizione verticale in modo che non possa ribaltarsi e muoversi.



13 Conservazione

13.1 Rimessaggio del tosaerba

- ▶ Spegnerne il tosaerba.
- ▶ Togliere la frizione del cavo di prolunga dalla spina di alimentazione del tosaerba.
- ▶ Lasciare raffreddare il tosaerba.
- ▶ Svuotare il cesto di raccolta dell'erba.
- ▶ Posizionare il tosaerba su una superficie piana.
- ▶ Impostare la posizione di trasporto.
- ▶ Conservare il tosaerba in modo che siano soddisfatte le condizioni seguenti:
 - Il tosaerba si trova fuori dalla portata dei bambini.
 - Il tosaerba è pulito e asciutto.

14 Pulizia

14.1 Ribaltamento del tosaerba

- ▶ Spegnerne il tosaerba.
- ▶ Togliere la frizione del cavo di prolunga dalla spina di alimentazione del tosaerba.
- ▶ Posizionare il tosaerba su una superficie piana.
- ▶ Sganciare il cesto di raccolta erba.
- ▶ Portare l'altezza di taglio nella posizione più bassa,  10.2.
- ▶ chiudere il manubrio.  6.2.2.

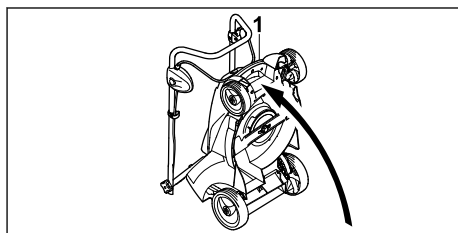

- ▶ Afferrare il tosaerba dall'impugnatura per il trasporto (1) e portarlo all'indietro.

14.2 Pulizia del tosaerba

- ▶ Spegnerne il tosaerba.
- ▶ Togliere la frizione del cavo di prolunga dalla spina di alimentazione del tosaerba.
- ▶ Lasciare raffreddare il tosaerba.
- ▶ Pulire il tosaerba con un panno umido.
- ▶ Pulire il canale di scarico con una spazzola morbida oppure con un panno umido.
- ▶ Pulire i contatti elettrici del tosaerba con un pennello o con una spazzola morbida.

- ▶ Pulire le aperture di areazione con un pennello.
- ▶ Ribaltare il tosaerba,  14.1.
Pulire la zona attorno alla lama e la lama con un bastoncino di legno, una spazzola morbida o un panno umido.

AVVISO

- La pulizia effettuata con un'idropulitrice o con getti d'acqua può danneggiare l'attrezzo.
 - ▶ Non pulire l'attrezzo con un'idropulitrice o con getti d'acqua.

15 Manutenzione

15.1 Intervallo di manutenzione

L'intervallo di manutenzione dipende dalle condizioni ambientali e di lavoro. STIHL consiglia l'intervallo di manutenzione seguente:

Annualmente

- ▶ Far eseguire la manutenzione del tosaerba da un rivenditore specializzato STIHL.

15.2 Montaggio e smontaggio della lama

15.2.1 Smontaggio della lama

- ▶ Spegner il tosaerba.
- ▶ Togliere la frizione del cavo di prolunga dalla spina di alimentazione del tosaerba.
- ▶ Ribaltare il tosaerba.

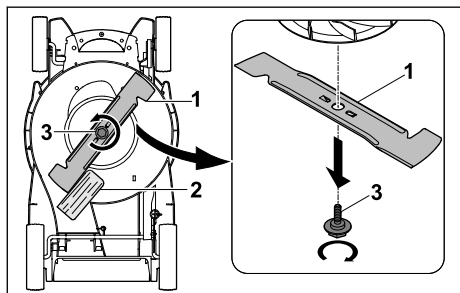

- ▶ Bloccare la lama (1) con un pezzo di legno (2).
- ▶ Svitare la vite (3) nel senso della freccia e rimuoverla.
- ▶ Rimuovere la lama (1).
- ▶ Smaltire la vite (3).
Per il montaggio della lama (1) utilizzare una vite nuova.

15.2.2 Montaggio della lama

- ▶ Spegner il tosaerba.

- ▶ Togliere la frizione del cavo di prolunga dalla spina di alimentazione del tosaerba.
- ▶ Ribaltare il tosaerba.

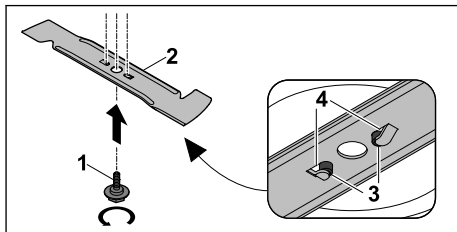

- ▶ Applicare del fissante per viti Loctite 243 sulla filettatura della nuova vite (1).
- ▶ Montare la lama (2) in modo che le sporgenze sulla superficie di appoggio (3) si innestino nelle scanalature (4).
- ▶ Avvitare la vite (1).

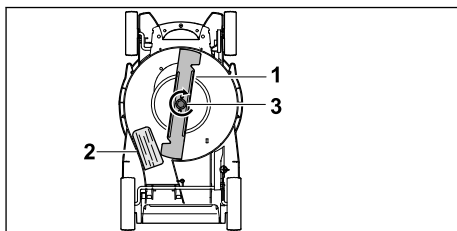

- ▶ Bloccare la lama (1) con un pezzo di legno (2).
- ▶ Serrare la vite (3) a 10-15 Nm.

15.3 Equilibratura e affilatura delle lame

La corretta affilatura ed equilibratura della lama richiede molta pratica.

STIHL consiglia di fare affilare ed equilibrare la lama da un rivenditore specializzato STIHL.

Gli attuali indirizzi dei rivenditori specializzati sono disponibili presso il rispettivo rappresentante di zona STIHL all'indirizzo www.stihl.com.

**AVVERTENZA**

- I taglienti della lama sono molto affilati. L'utente potrebbe tagliarsi.
 - ▶ Indossare guanti di protezione.
- ▶ Spegner il tosaerba.
- ▶ Togliere la frizione del cavo di prolunga dalla spina di alimentazione del tosaerba.
- ▶ Ribaltare il tosaerba.
- ▶ Smontare le lame.

- ▶ Affilare le lame. Durante tale operazione, atterrarsi all'angolo di affilatura e raffreddare la lama,  18.2.
Durante l'affilatura, la lama non deve colorarsi di blu.
- ▶ Montare le lame.
- ▶ In caso di dubbi, rivolgersi a un rivenditore specializzato STIHL.
- ▶ Se il tosaerba o la lama sono danneggiati, non utilizzare il tosaerba o la lama e rivolgersi a un rivenditore specializzato STIHL.
- ▶ Se le targhette di avvertimento sono illeggibili o danneggiate, farle sostituire da un rivenditore specializzato STIHL.









16 Riparazione











16.1 Riparazione del tosaerba

L'utente non deve effettuare da solo la riparazione del tosaerba e della lama.

17 Eliminazione dei guasti

17.1 Eliminazione di guasti del tosaerba

Guasto	Causa	Rimedio
Il tosaerba non si avvia all'accensione.	Il connettore o la frizione del cavo di prolunga non sono inseriti.	▶ Inserire il connettore o la frizione del cavo di prolunga,  7.
	L'interruttore magnetotermico (fusibile) o interruttore di protezione da sovraccarico è scattato. Il circuito elettrico è sovraccarico o guasto.	▶ Cercare la causa dell'attivazione e risolverla. Inserire l'interruttore magnetotermico (fusibile) o interruttore di protezione da sovraccarico. ▶ Disinserire le altre utenze elettriche collegate allo stesso circuito.
	La presa non è sufficientemente protetta.	▶ Inserire il connettore del cavo di prolunga in una presa correttamente protetta,  18.
	Il cavo di prolunga ha una sezione sbagliata.	▶ Utilizzare un cavo di prolunga con una sezione sufficiente,  18.
	Il cavo di prolunga è troppo lungo.	▶ Utilizzare un cavo di prolunga con la lunghezza corretta,  18.
	Il motore è surriscaldato.	▶ Pulire il tosaerba,  14. ▶ Lasciare raffreddare il tosaerba.
	La resistenza sulla lama è troppo elevata.	▶ Impostare un'altezza di taglio maggiore,  10.2. ▶ Avviare il tosaerba nell'erba bassa.
	L'area intorno alla lama è ostruita.	▶ Pulire il tosaerba,  14.
Il tosaerba si spegne durante il funzionamento.	Versione paese GB: Il fusibile nel connettore è difettoso.	▶ Cambiare il fusibile nel connettore.
	Il connettore o la frizione del cavo di prolunga non sono più inseriti.	▶ Inserire il connettore o la frizione del cavo di prolunga,  7.
	L'interruttore magnetotermico (fusibile) o interruttore di protezione da sovraccarico è scattato. Il circuito elettrico è sovraccarico o guasto.	▶ Cercare la causa dell'attivazione e risolverla. Inserire l'interruttore magnetotermico (fusibile) o interruttore di protezione da sovraccarico. ▶ Disinserire le altre utenze elettriche collegate allo stesso circuito.
	La presa non è sufficientemente protetta.	▶ Inserire il connettore del cavo di prolunga in una presa correttamente protetta,  18.
	La protezione contro sovraccarichi si è attivata.	▶ Lasciare raffreddare il tosaerba. Tempo di raffreddamento fino a 10 minuti.

Guasto	Causa	Remedio
		<ul style="list-style-type: none"> ▶ Pulire il tosaerba,  14. ▶ Guidare il tosaerba con più lentezza. ▶ Impostare un'altezza di taglio maggiore,  10.2. ▶ Tagliare erba più bassa. ▶ Affilare la lama,  15.3. ▶ Utilizzare un cavo di prolunga con la lunghezza corretta,  18. ▶ Utilizzare un cavo di prolunga con una sezione sufficiente,  18.
	La lama è bloccata.	▶ Pulire il tosaerba,  14.
<p>Il tosaerba emette forti vibrazioni durante il funzionamento.</p> <p>L'erba non è tagliata in modo regolare o il prato ingiallisce.</p>	La vite della lama è allentata.	▶ Serrare la vite,  15.2.2.
	La lama non è equilibrata correttamente.	▶ Equilibrare e affilare la lama,  15.3.
	La lama non è affilata o è usurata.	▶ Equilibrare e affilare la lama,  15.3.
	La resistenza sulla lama è troppo elevata.	<ul style="list-style-type: none"> ▶ Impostare un'altezza di taglio maggiore,  10.2. ▶ Tagliare erba più bassa.

18 Dati tecnici

18.1 Tosaerba STIHL RME 339.0

- Tensione di alimentazione: vedere targhetta dati prestazioni
- Frequenza: vedere targhetta dati prestazioni
- Potenza assorbita: 1200 W
- Peso (m) con cesto di raccolta dell'erba: 14 kg
- Versione paese GB:
 - Peso (m) con cavo di collegamento e cesto di raccolta dell'erba: 15 kg
- Capacità massima del cesto di raccolta dell'erba: 40 l
- Larghezza di lavoro: 37 cm
- Numero di giri (n): 3200 /min
- Classe di protezione elettrica: II
- Classe di protezione elettrica: IPX4

18.2 Lama

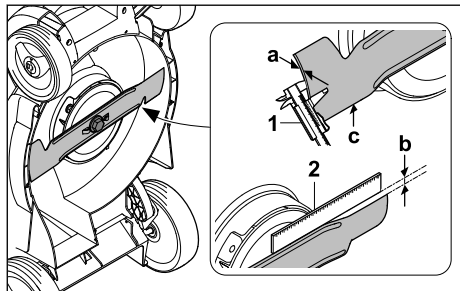

- Spessore minimo a: 1,6 mm

- Affilatura massima b: 5 mm
- Angolo di affilatura c: 30°

18.3 Cavi di prolunga

Se si usa un cavo di prolunga, deve avere un cavo di terra e i fili dello stesso devono avere almeno le seguenti sezioni, in funzione della lunghezza del cavo:

Se la tensione nominale sulla targhetta dati tecnici è compresa tra 220 V e 240 V:

- Lunghezza del cavo fino a 20 m: AWG 15 / 1,5 mm²
- Lunghezza del cavo da 20 m fino a 50 m: AWG 13 / 2,5 mm²

Se la tensione nominale sulla targhetta dati tecnici è compresa tra 100 V e 127 V:

- Lunghezza del cavo fino a 10 m: AWG 14 / 2,0 mm²
- Lunghezza del cavo da 10 m fino a 30 m: AWG 12 / 3,5 mm²

18.4 Valori acustici e vibratori

Il valore K per il livello di pressione acustica è pari a 1 dB(A). Il valore K per il livello di potenza sonora è pari a 0,9 dB(A). Il valore K per il valore vibratorio è pari a 0,6 m/s².

- Livello di pressione acustica L_{PA} misurato ai sensi della norma EN IEC 62841-4-3: 79 dB(A)

- Livello di potenza sonora garantito L_{WAd} misurato ai sensi della direttiva 2000/14/EC / S.I. 2001/1701: 93 dB(A)
- Valore vibratorio a_{hv} misurato ai sensi della norma EN IEC 62841-4-3, manubrio: 1,20 m/s²

I valori vibratori indicati sono stati misurati in base a una procedura di controllo standardizzata e possono essere utilizzati per effettuare un confronto tra le attrezzature elettriche. I valori vibratori effettivi potrebbero divergere dai valori indicati, a seconda delle modalità di impiego. I valori vibratori indicati possono essere utilizzati per eseguire una valutazione iniziale dell'esposizione alle vibrazioni. L'esposizione effettiva alle vibrazioni deve essere valutata tenendo conto anche dei momenti nei quali l'attrezzatura elettrica è spenta e di quelli in cui è accesa ma non produce alcuna sollecitazione.

Informazioni sull'osservanza della direttiva 2002/44/EC sulle vibrazioni per il datore di lavoro e S.I. 2005/1093 sono disponibili all'indirizzo www.stihl.com/vib.

18.5 REACH

REACH indica una direttiva CE per la registrazione, la classificazione e l'omologazione dei prodotti chimici.

Per informazioni sull'adempimento della direttiva REACH ved. www.stihl.com/reach.

19 Ricambi e accessori

19.1 Ricambi e accessori

STIHL  Questi simboli contrassegnano i ricambi originali STIHL e gli accessori originali STIHL.

STIHL raccomanda l'uso di ricambi originali STIHL e accessori originali STIHL.

I ricambi e gli accessori di altri fabbricanti non possono essere controllati da STIHL in merito ad affidabilità, sicurezza e idoneità nonostante le attuali osservazioni del mercato, pertanto STIHL non può garantire nulla in merito all'uso di tali prodotti.

I ricambi originali STIHL e gli accessori originali STIHL sono disponibili presso i rivenditori STIHL.

19.2 Ricambi importanti

- Lama: 6320 702 0100
- Vite di fissaggio lama: 6310 760 2801

20 Smaltimento

20.1 Smaltimento del tosaerba

Informazioni sullo smaltimento sono disponibili presso l'amministrazione locale o presso un rivenditore STIHL.

Uno smaltimento non appropriato può danneggiare la salute e inquinare l'ambiente.

- ▶ Conferire i prodotti STIHL, imballaggio compreso, in conformità alle norme locali, in un apposito centro di raccolta per il riciclaggio.
- ▶ Non smaltire con i rifiuti domestici.

21 Dichiarazione di conformità UE

21.1 Tosaerba STIHL RME 339.0

STIHL Tirol GmbH
Hans Peter Stihl-Straße 5
6336 Langkampfen

Austria

dichiara sotto la propria esclusiva responsabilità che la macchina seguente

- Tipo di costruzione: Tosaerba elettrico
- Marchio di fabbrica: STIHL
- Modello: RME 339.0
- Larghezza di taglio: 37 cm
- Numero di identificazione di serie: 6320

è conforme alle disposizioni pertinenti delle direttive 2000/14/EC, 2006/42/EC, 2014/30/EU e 2011/65/EU ed è stata progettata e fabbricata conformemente alle versioni delle norme vigenti: EN 62841-1, EN IEC 62841-4-3, EN 55014-1 ed EN 55014-2.

Ufficio interessato menzionato:
TÜV Rheinland LGA Products GmbH
Tillystraße 2
90431 Norimberga, Germania

La determinazione del livello di potenza sonora misurato e garantito è stata eseguita ai sensi della direttiva 2000/14/EC, allegato VIII.

- Livello di potenza sonora misurato: 92,5 dB(A)
- Livello di potenza sonora garantito: 93 dB(A)

La documentazione tecnica è conservata presso STIHL Tirol GmbH.

L'anno di costruzione e il numero di macchina sono indicati sul tosaerba.

Langkampfen, 22.04.2024

STIHL Tirol GmbH

p. p. 

Matthias Fleischer, Direttore Sviluppo Prodotto

p. p. 

Sven Zimmermann, Capo Dipartimento Qualità

22 Dichiarazione di conformità UKCA

22.1 Tosaerba STIHL RME 339.0

STIHL Tirol GmbH
Hans Peter Stihl-Straße 5
6336 Langkampfen

Austria

dichiara sotto la propria esclusiva responsabilità che la macchina seguente

- Tipo di costruzione: Tosaerba elettrico
- Marchio di fabbrica: STIHL
- Modello: RME 339.0
- Larghezza di taglio: 37 cm
- Numero di identificazione di serie: 6320

è conforme alle disposizioni pertinenti delle norme UK Noise Emission in the Environment by Equipment for use Outdoors Regulations 2001, Supply of Machinery (Safety) Regulations 2008, Electromagnetic Compatibility Regulations 2016 e The Restriction of the Use of Certain Hazardous Substances in Electronic Equipment Regulations 2012 ed è stata progettata e fabbricata conformemente alle versioni delle norme vigenti: EN 62841-1, EN IEC 62841-4-3, EN 55014-1 ed EN 55014-2.

Ufficio interessato menzionato:

TUV Rheinland UK LTD
1011 Stratford Road
Solihull, B90 4BN

La determinazione del livello di potenza sonora misurato e garantito è stata eseguita ai sensi delle norme UK Noise Emission in the Environment by Equipment for use Outdoors Regulations 2001, Schedule 11.

- Livello di potenza sonora misurato: 92,5 dB(A)
- Livello di potenza sonora garantito: 93 dB(A)

La documentazione tecnica è conservata presso STIHL Tirol GmbH.

L'anno di costruzione e il numero di macchina sono indicati sul tosaerba.

Langkampfen, 22.04.2024

STIHL Tirol GmbH

p. p. 

Matthias Fleischer, Direttore Sviluppo Prodotto

p. p. 

Sven Zimmermann, Capo Dipartimento Qualità

23 Indirizzi

Amministrazione generale STIHL

ANDREAS STIHL AG & Co. KG
Postfach 1771
D-71307 Waiblingen

Distributori STIHL

GERMANIA

STIHL Vertriebszentrale AG & Co. KG
Robert-Bosch-Straße 13
64807 Dieburg
Telefon: +49 6071 3055358

AUSTRIA

STIHL Ges.m.b.H.
Fachmarktstraße 7
2334 Vösendorf
Telefon: +43 1 86596370

SVIZZERA

STIHL Vertriebs AG
Isenrietstraße 4
8617 Mönchaltorf
Telefon: +41 44 9493030

24 Indicazioni sulla sicurezza e generali e specifiche per il prodotto

24.1 Introduzione

Questo capitolo riporta le avvertenze di sicurezza generali e specifiche del prodotto prescritte e formulate nella norma di prodotto.

Le avvertenze di sicurezza per evitare folgorazioni riportate nel capitolo "Sicurezza elettrica"

non sono applicabili ai prodotti a batteria STIHL, ad eccezione del punto c).



AVVERTENZA

- **Leggere tutte le avvertenze di sicurezza, le istruzioni, le illustrazioni e i dati tecnici di cui è corredato il tosaerba.** In caso di mancata osservanza delle seguenti istruzioni sussiste il rischio di folgorazione, incendio e/o gravi lesioni. **Conservare tutte le avvertenze di sicurezza e le istruzioni per la successiva consultazione.**

24.2 Sicurezza sul posto di lavoro

- a) **Mantenete la zona di lavoro pulita e ben illuminata.** Disordine o zone di lavoro poco illuminate possono portare a incidenti.
- b) **Non lavorare con il tosaerba in ambienti potenzialmente esplosivi dove sono presenti liquidi, gas o polveri infiammabili.** I tosaerba producono scintille, che possono incendiare polvere o fumi.
- c) **Tenere lontani bambini e altre persone durante l'uso del tosaerba.** Quando si è distratti, si può perdere il controllo del tosaerba.

24.3 Sicurezza elettrica

- a) **Il connettore del tosaerba deve essere adatto alla presa. Il connettore non deve essere modificato in alcun modo. Non utilizzare adattatori con i tosaerba dotati di messa a terra.** Connettori non modificati e prese adatte riducono il rischio di folgorazione.
- b) **Evitare che parti del corpo entrino in contatto con superfici collegate a terra come tubi, radiatori, fornelli e frigoriferi.** Il pericolo di folgorazione aumenta se il corpo è collegato a terra.
- c) **Non utilizzare il tosaerba in caso di pioggia o umidità.** Ciò può aumentare il rischio di folgorazione.
- d) **Non utilizzare il cavo di allacciamento in modo improprio. Non utilizzare mai il cavo di allacciamento per trasportare, tirare o scollegare il connettore del tosaerba. Tenere il cavo di allacciamento lontano da calore, olio, bordi affilati o parti in movimento.** Cavi di allacciamento danneggiati o attorcigliati aumentano il rischio di folgorazione.
- e) **Quando si lavora con un tosaerba all'aperto, utilizzare solo cavi di prolunga da esterno.**

L'utilizzo di un cavo di prolunga da esterno riduce il rischio di folgorazione.

- f) **Se non si può evitare di utilizzare il tosaerba in un ambiente umido, utilizzare un interruttore differenziale.** L'utilizzo di un interruttore differenziale riduce il rischio di folgorazione.

24.4 Sicurezza delle persone

- a) **Stare attenti, prestare attenzione a ciò che si sta facendo e utilizzare il buon senso quando si lavora con un tosaerba. Non utilizzare tosaerba se si è stanchi o sotto l'influsso di droghe, alcol o farmaci.** Un momento di distrazione mentre si utilizza il tosaerba può causare lesioni gravi.
- b) **Indossare sempre occhiali di protezione e dispositivi di protezione individuale.** L'uso di dispositivi di protezione individuale quali maschera parapolvere, scarpe di sicurezza antisdrucciolo, elmetto o protezioni per l'udito, a seconda del tipo e dell'utilizzo del tosaerba, riduce il rischio di lesioni.
- c) **Evitare qualsiasi messa in funzione accidentale. Accertarsi che il tosaerba sia spento prima di collegarlo all'alimentazione e/o alla batteria, di prenderlo in mano o di trasportarlo.** Tenere il dito sull'interruttore durante il trasporto o collegare il tosaerba all'alimentazione quando è acceso, può provocare incidenti.
- d) **Rimuovere strumenti di regolazione o chiavi per viti prima di accendere il tosaerba.** Un attrezzo o una chiave che si trova in una parte rotante del tosaerba può provocare lesioni.
- e) **Evitare posture anomale. Assicurarsi di avere una posizione eretta sicura e mantenere sempre l'equilibrio.** In questo modo è possibile controllare meglio il tosaerba in situazioni impreviste.
- f) **Indossare un abbigliamento idoneo. Non indossare abiti larghi o gioielli. Tenere capelli e indumenti lontani dalle parti in movimento.** Indumenti larghi, gioielli o capelli lunghi possono rimanere impigliati nelle parti in movimento.
- g) **Qualora si possano installare impianti di aspirazione e raccolta delle polveri è necessario collegarli e utilizzarli correttamente.** L'utilizzo di un impianto di aspirazione può ridurre i rischi legati alla polvere.
- h) **Non lasciatevi cullare da un falso senso di sicurezza e non ignorate le regole di sicu-**

rezza per il tosaerba, anche se avete familiarità con il tosaerba dopo averlo usato molte volte. Le azioni incaute possono portare a gravi lesioni in poche frazioni di secondo.

24.5 Utilizzo e cura del tosaerba

- a) **Non sovraccaricare il tosaerba. Utilizzate il tosaerba dedicato per il vostro lavoro.** Con il tosaerba adeguato si lavora meglio e in modo più sicuro nell'intervallo di prestazioni specificato.
- b) **Non utilizzare tosaerba se l'interruttore è guasto.** Un tosaerba che non può più essere acceso o spento è pericoloso e va riparato.
- c) **Scollegare l'apparecchio e/o rimuovere la batteria rimovibile prima di effettuare qualsiasi regolazione dell'attrezzo, di sostituire componenti dell'utensile a innesto o di riporre il tosaerba.** Questa misura precauzionale impedisce un avvio involontario del tosaerba.
- d) **Tenere il tosaerba inutilizzato fuori dalla portata dei bambini. Non consentire l'utilizzo del tosaerba a persone che non hanno familiarità con esso o che non hanno letto le presenti istruzioni.** Se utilizzati da persone inesperte, i tosaerba sono pericolosi.
- e) **Maneggiare tosaerba e utensile a innesto con cura. Verificare che le parti mobili funzionino correttamente, che non si blocchino e non siano rotte o danneggiate, poiché questo comprometterebbe il funzionamento del tosaerba. Far riparare i componenti danneggiati prima di utilizzare il tosaerba.** Molti incidenti sono causati da una cattiva manutenzione dei tosaerba.
- f) **Mantenere gli attrezzi di taglio affilati e puliti.** Gli attrezzi di taglio con taglienti affilati, la cui manutenzione viene effettuata con cura, si inceppano meno e sono più facili da guidare.
- g) **Utilizzare tosaerba, utensile a innesto, accessori ecc. in base alle presenti istruzioni. Nel farlo, considerare le condizioni di lavoro e l'attività da svolgere.** L'utilizzo di tosaerba per applicazioni diverse da quelle previste può portare a situazioni pericolose.
- h) **Mantenere impugnature e superfici di presa asciutte, pulite e prive di olio e di grasso.** Impugnature e superfici di presa scivolose non consentono un funzionamento e un controllo sicuri del tosaerba in situazioni imprevedibili.

24.6 Servizio Assistenza

- a) **Far riparare il tosaerba solo da personale specializzato qualificato e solo con ricambi originali.** In questo modo sarà possibile garantire la sicurezza del tosaerba.

24.7 Avvertenze di sicurezza per tosaerba alimentati dalla rete elettrica

- a) **Non utilizzare il tosaerba in caso di maltempo, in particolare durante i temporali.** Ciò riduce il rischio di essere colpiti da un fulmine.
- b) **Ispezionare accuratamente la zona di lavoro per verificare la presenza di animali selvatici.** Gli animali selvatici possono essere feriti dal tosaerba in movimento.
- c) **Esaminare accuratamente la zona di lavoro e rimuovere tutti gli oggetti estranei come sassi, bastoni, fili metallici, ossa o altro.** Il materiale espulso può causare lesioni.
- d) **Prima di utilizzare il tosaerba, verificare sempre che la lama e l'apparato di taglio non siano usurati o danneggiati.** Le parti usurate o danneggiate aumentano il rischio di lesioni.
- e) **Prima dell'uso, controllare che il cavo di alimentazione e gli eventuali cavi di prolunga non presentino segni di danneggiamento o di usura. Non utilizzare il tosaerba se il cavo è danneggiato o usurato. Se durante il funzionamento il cavo di alimentazione si danneggia o si usura, spegnere il tosaerba e non toccare il cavo di alimentazione finché non si è scollegata la spina di alimentazione.** Un cavo di alimentazione o di prolunga danneggiati possono causare folgorazioni, incendi e/o gravi lesioni.
- f) **Controllare periodicamente che il dispositivo di raccolta erba non sia usurato o danneggiato.** Un dispositivo di raccolta erba usurato o danneggiato aumenta il rischio di lesioni.
- g) **Lasciare le coperture di protezione al loro posto. Le coperture di protezione devono essere operative e fissate correttamente.** Una copertura di protezione allentata, danneggiata o non correttamente funzionante può causare lesioni.
- h) **Mantenere le aperture di aspirazione aria libere da depositi.** Prese d'aria ostruite e depositi possono causare surriscaldamento o rischio di incendio.

- i) **Indossare sempre scarpe di sicurezza anti-sdrucchiolo quando si utilizza il tosaerba. Non lavorare mai a piedi nudi o con sandali aperti.** In questo modo si riduce il rischio di lesioni ai piedi in caso di contatto con la lama rotante.
- j) **Indossare sempre pantaloni lunghi mentre si utilizza il tosaerba.** La pelle nuda aumenta la probabilità di lesioni causate da materiale espulso.
- k) **Non utilizzare il tosaerba sull'erba bagnata. Non correre, ma camminare durante l'uso.** In questo modo si riduce il rischio di scivolare e cadere, con conseguenti lesioni.
- l) **Non utilizzare il tosaerba su pendii eccessivamente ripidi.** In questo modo si riduce il rischio di perdere il controllo, scivolare e cadere, con conseguenti lesioni.
- m) **Lavorando su terreni in pendenza, accertarsi di avere un appoggio sicuro; lavorare sempre di traverso rispetto al pendio, mai in salita o in discesa, e prestare la massima attenzione quando si cambia direzione di lavoro.** In questo modo si riduce il rischio di perdere il controllo, scivolare e cadere, con conseguenti lesioni.
- n) **Prestare particolare attenzione quando si procede all'indietro o quando si tira il tosaerba verso di sé. Prestare sempre attenzione all'ambiente circostante.** Ciò riduce il rischio di inciampare durante il lavoro.
- o) **Tenere il cavo di alimentazione lontano dalle lame.** Un cavo di alimentazione danneggiato può causare folgorazioni, incendi e/o gravi lesioni.
- p) **Spegnere il tosaerba e staccare la spina di alimentazione se il cavo di alimentazione è incastrato o danneggiato.** Cavi danneggiati o attorcigliati aumentano il rischio di folgorazione.
- q) **Non toccare la lama o altri componenti pericolosi ancora in movimento.** In questo modo si riduce il rischio di lesioni causate da componenti in movimento.
- r) **Accertarsi che tutti gli interruttori siano disinseriti e che la spina di alimentazione sia scollegata prima di rimuovere il materiale incastrato o di pulire il tosaerba.** Un azionamento imprevisto del tosaerba può causare lesioni gravi.

Inhoudsopgave

1	Voorwoord.....	83
2	Informatie met betrekking tot deze handleiding.....	84
3	Overzicht.....	84
4	Veiligheidsinstructies.....	85
5	Grasmaaier bedrijfsklaar maken.....	90
6	Grasmaaier in elkaar zetten.....	90
7	Grasmaaier elektrisch aansluiten.....	92
8	Grasmaaier inschakelen en uitschakelen.....	92
9	Grasmaaier controleren.....	92
10	Met de grasmaaier werken.....	93
11	Na de werkzaamheden.....	95
12	Vervoeren.....	95
13	Opslaan.....	95
14	Reinigen.....	95
15	Onderhoud.....	96
16	Repareren.....	97
17	Storingen opheffen.....	97
18	Technische gegevens.....	98
19	Onderdelen en toebehoren.....	99
20	Milieuverantwoord afvoeren.....	99
21	EU-conformiteitsverklaring.....	99
22	UKCA-conformiteitsverklaring.....	100
23	Adressen.....	100
24	Algemene en productspecifieke veiligheidsinstructies.....	100

1 Voorwoord

Geachte cliënt(e),

Wij zijn blij dat u hebt gekozen voor STIHL. Wij ontwikkelen en produceren onze producten in topkwaliteit in overeenstemming met de behoeften van onze klanten. Zo ontstaan producten met een hoge betrouwbaarheid, ook bij extreme belasting.

STIHL staat ook voor service met topkwaliteit. Onze dealers staan garant voor deskundig advies en instructie alsmede een uitgebreide technische begeleiding.

STIHL kiest uitdrukkelijk voor een duurzame en verantwoordelijke omgang met de natuur. Deze gebruiksaanwijzing is voor u bedoeld als ondersteuning om uw STIHL-product gedurende een lange levensduur veilig en milieuvriendelijk te gebruiken.

Wij danken u voor uw vertrouwen in ons en wensen u veel plezier met uw STIHL product.



Dr. Nikolas Stihl

BELANGRIJK! VOOR GEBRUIK GOED DOORLEZEN EN BEWAREN.

2 Informatie met betrekking tot deze handleiding

2.1 Geldende documenten

Deze gebruiksaanwijzing is een vertaling van de oorspronkelijke gebruiksaanwijzing van de fabrikant in het kader van de EG-richtlijn 2006/42/EC.

De lokale veiligheidsvoorschriften zijn van kracht.

2.2 Aanduiding van de waarschuwingen in de tekst

! GEVAAR

- De aanwijzing duidt op gevaren die leiden tot ernstig letsel of zelfs tot de dood.
 - ▶ De genoemde maatregelen kunnen ernstig letsel of de dood voorkomen.

! WAARSCHUWING

- De aanwijzing duidt op gevaren die **kunnen** leiden tot ernstig letsel of zelfs tot de dood.
 - ▶ De genoemde maatregelen kunnen ernstig letsel of de dood voorkomen.

LET OP

- De aanwijzing duidt op gevaren die kunnen leiden tot materiële schade.
 - ▶ De genoemde maatregelen kunnen materiële schade voorkomen.

2.3 Symbolen in de tekst



Dit symbool verwijst naar een hoofdstuk in deze handleiding.

3 Overzicht

3.1 Grasmaaier

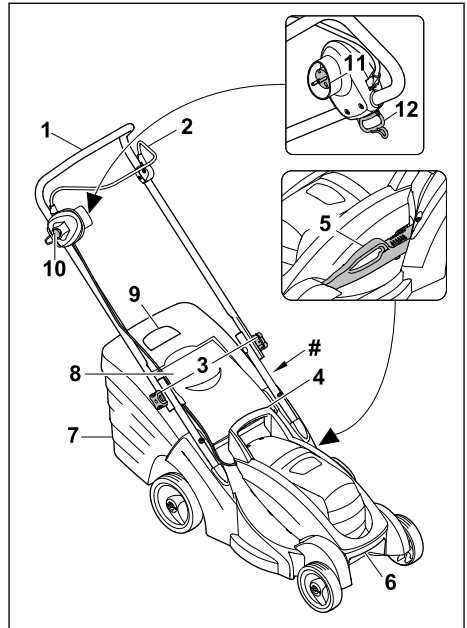

1 Duwstang

De duwstang dient voor het vasthouden, begeleiden en transporteren van de grasmaaier.

2 Schakelbeugel

De schakelbeugel schakelt samen met de blokkeerknop het mes in en uit.

3 Draaiknoppen

De draaiknoppen klemmen het bovenstuk van de duwstang vast op het onderstuk van de duwstang en dienen voor het omklappen van de duwstang.

4 Greep

De greep dient voor het vasthouden van de grasmaaier bij het instellen van de snijhoogte en voor het transporteren van de grasmaaier.

5 Hendel

De hendel dient voor het instellen van de snijhoogte.

6 Transportgreep

De transportgreep dient voor het transporteren van de grasmaaier.

7 grasopvangbox

De grasopvangbox vangt het gemaaid gras op.

8 Uitwerpklep

De uitwerpklep sluit het uitwerpkanaal af.

9 Inhoudsindicatie

De inhoudsindicatie toont hoe vol de grasopvangbox zit.

10 Blokkeerknop

De blokkeerknop schakelt samen met de schakelbeugel het mes in en uit.

11 Stekker

De stekker verbindt de grasmaaier met de verlengkabel.

12 Opening

De opening dient als trekontlasting voor de kabelaansluiting.

Typeplaatje met machinenummer**3.2 Pictogrammen**

De pictogrammen kunnen op de grasmaaier staan en betekenen het volgende:



LWA Gegarandeerd geluidsniveau volgens richtlijn 2000/14/EC in dB(A), om geluidsemissies van producten vergelijkbaar te maken.



Gooi het product niet bij het huisvuil weg.



Beschermingsklasse II elektrisch gereedschap



Wisselstroom

IPX4

IP-aanduiding



Mes uitschakelen: ○

Mes inschakelen: |

4 Veiligheidsinstructies**4.1 Waarschuwingspictogrammen****▲ WAARSCHUWING**

De waarschuwingspictogrammen op de grasmaaier betekenen het volgende:



Neem de veiligheidsinstructies en bijbehorende maatregelen in acht.



Lees de gebruiksaanwijzing, zorg dat je alles begrijpt en bewaar hem.



Wees voorzichtig voor rondvliegende voorwerpen - houd afstand en houd anderen uit de buurt.



Raak het draaiende mes niet aan.



Als de aansluitkabel of de verlengkabel beschadigd is: Trek de stekker uit het stopcontact.

Neem de veiligheidsinstructies voor reiniging, transport, opslag, onderhoud en reparaties in acht.



Houd de aansluitkabel op afstand van het snijgereedschap.



Bescherm de grasmaaier tegen regen en vocht.

4.2 Reglementair gebruik

De grasmaaier STIHL RME 339.0 is bedoeld voor het maaien van gras.

▲ WAARSCHUWING

- Als de grasmaaier niet volgens de regels wordt gebruikt, kunnen personen ernstig of dodelijk letsel oplopen en kan er materiële schade ontstaan.
 - ▶ Gebruik de grasmaaier met een verlengkabel.
 - ▶ Gebruik de grasmaaier zoals in deze gebruiksaanwijzing wordt beschreven.

4.3 Vereisten aan de gebruiker**▲ WAARSCHUWING**

- Niet-geïnstreunde gebruikers kunnen de gevaren van de grasmaaier niet herkennen of inschatten. De gebruiker of andere personen kunnen ernstig of dodelijk letsel oplopen.
 - ▶ Lees de gebruiksaanwijzing, zorg dat u alles begrijpt en bewaar hem.
 - ▶ Als de grasmaaier aan een andere persoon wordt doorgegeven: geef de gebruiksaanwijzing mee.

- ▶ Zorg ervoor dat de gebruiker aan de volgende vereisten voldoet:
 - De gebruiker is uitgerust.
 - De gebruiker is lichamenlijk, zintuigelijk en geestelijk in staat om de grasmaaier te bedienen en ermee te werken. Als de gebruiker met lichamenlijke, zintuigelijke of geestelijke beperkingen daartoe in staat is, mag de gebruiker er alleen onder toezicht of na instructie door een verantwoordelijke persoon mee werken.
 - De gebruiker kan de gevaren van de grasmaaier herkennen en inschatten.
 - De gebruiker is zich ervan bewust dat hij aansprakelijk is voor ongevallen en voor materiële schade.
 - De gebruiker is meerderjarig of de gebruiker wordt conform nationale regelgeving onder toezicht voor een beroep opgeleid.
 - De gebruiker heeft instructie gekregen van een STIHL dealer of een deskundige persoon, voordat hij voor het eerst met de grasmaaier gaat werken.
 - De gebruiker is niet onder invloed van alcohol, medicijnen of drugs.
- ▶ Als er onduidelijkheid bestaat: neem contact op met een STIHL dealer.

4.4 Kleding en uitrusting

▲ WAARSCHUWING

- Tijdens het werken kunnen er voorwerpen met grote snelheid omhoog worden geslingerd. De gebruiker kan letsel oplopen.
 - ▶ Draag een lange broek van stevig materiaal.
- Tijdens het werken kan er stof opstuiven. Ingeademd stof kan de gezondheid schaden en allergische reacties veroorzaken.
 - ▶ Als er stof opstuift: draag een stofmasker.
- Ongeschikte kleding kan vast blijven zitten in hout, struikgewas en de grasmaaier. Gebruikers zonder geschikte kleding kunnen ernstig letsel oplopen.
 - ▶ Draag nauwsluitende kleding.
 - ▶ Doe sjaals en sieraden af.
- De gebruiker kan tijdens het reinigen, onderhouden of transporteren in contact komen met het mes. De gebruiker kan letsel oplopen.
 - ▶ Draag veiligheidshandschoenen.
- Gebruikers die ongeschikte schoenen dragen, kunnen uitglijden. De gebruiker kan letsel oplopen.
 - ▶ Draag stevige, dichte schoenen met een stroeve zool.

- Tijdens het slijpen van messen kunnen deeltjes worden weggeslingerd. De gebruiker kan letsel oplopen.
 - ▶ Draag een nauwsluitende veiligheidsbril. Geschikte veiligheidsbrillen zijn getest volgens de norm EN 166 of volgens nationale voorschriften en zijn met de bijbehorende aanduiding in de handel verkrijgbaar.
 - ▶ Draag veiligheidshandschoenen.

4.5 Werkgebied en -omgeving

4.5.1 Grasmaaier

▲ WAARSCHUWING

- Niet-betrokken personen, kinderen en dieren kunnen de gevaren van de grasmaaier en omhoog geslingerde voorwerpen niet herkennen en niet inschatten. Niet-betrokken personen, kinderen en dieren kunnen ernstig letsel oplopen en er kan materiële schade ontstaan.
 - ▶ Houd niet-betrokken personen, kinderen en dieren ver uit de buurt van het werkgebied.
 - ▶ Houd afstand tot voorwerpen.
 - ▶ Laat de grasmaaier niet zonder toezicht staan.
 - ▶ Zorg ervoor dat kinderen niet met de grasmaaier kunnen spelen.
- Als er bij regen wordt gewerkt, kan de gebruiker uitglijden. De gebruiker kan ernstig of dodelijk letsel oplopen.
 - ▶ Als het regent: niet werken.
- De grasmaaier is niet tegen water beschermd. Als er in de regen of in een vochtige omgeving wordt gewerkt, kan er kortsluiting optreden. De gebruiker kan letsel oplopen en de grasmaaier kan beschadigd raken.
 - ▶ Werk niet in de regen of in een natte omgeving.
 - ▶ Maai geen nat gras.
- Elektrische onderdelen van de grasmaaier kunnen vonken veroorzaken. Vonken kunnen in een licht ontvlambare of explosieve omgeving brand of een explosie veroorzaken. Personen kunnen ernstig of dodelijk letsel oplopen en er kan materiële schade ontstaan.
 - ▶ Werk niet in een licht ontvlambare of explosieve omgeving.
- Personen kunnen over de verlengkabel struikelen. Personen kunnen letsel oplopen en de grasmaaier kan beschadigd raken.
 - ▶ Leg de verlengkabel goed zichtbaar en vlak op de bodem.

4.6 Veilige staat

4.6.1 Grasmaaier

De grasmaaier verkeert in een veilige toestand, als aan de volgende voorwaarden is voldaan:

- De grasmaaier is onbeschadigd.
- De verlengkabel en de stekker ervan zijn onbeschadigd.
- De grasmaaier is schoon en droog.
- De bedieningsorganen werken en zijn niet gewijzigd.
- Het mes is correct gemonteerd.
- Er is een origineel STIHL accessoire voor deze grasmaaier gemonteerd.
- De accessoires zijn correct gemonteerd.



▲ WAARSCHUWING

- In een niet veilige toestand kunnen onderdelen niet meer naar behoren functioneren en kunnen veiligheidsvoorzieningen buiten werking worden gezet. Personen kunnen ernstig of dodelijk letsel oplopen.
 - ▶ Werk met een onbeschadigde grasmaaier.
 - ▶ Werk met een onbeschadigde verlengkabel en een onbeschadigde stekker.
 - ▶ Als de grasmaaier vuil of nat is: reinig de grasmaaier en laat deze drogen.
 - ▶ Breng geen wijzigingen aan de grasmaaier aan.
 - ▶ Als de bedieningsorganen niet werken: niet met de grasmaaier werken.
 - ▶ Monteer originele STIHL accessoires voor deze grasmaaier.
 - ▶ Monteer het mes zoals in deze gebruiksaanwijzing beschreven staat.
 - ▶ Monteer accessoires zoals in deze gebruiksaanwijzing of in de gebruiksaanwijzing van het accessoire beschreven staat.
 - ▶ Steek geen voorwerpen in de openingen van de grasmaaier.
 - ▶ Vervang versleten of beschadigde waarschuwingsstickers.
 - ▶ Als er onduidelijkheid bestaat: neem contact op met een STIHL dealer.

4.6.2 mes

Het mes is veilig, als aan de volgende voorwaarde is voldaan:

- Het mes en de aanbouwdelen zijn onbeschadigd.
- Het mes is niet vervormd.
- Het mes is correct gemonteerd.
- Het mes is correct geslepen.
- Het mes heeft geen bramen.
- Het mes is correct gebalanceerd.

- De minimumdikte van het mes is niet onderschreden,  18.2.
- De terugslip van het mes is niet overschreden,  18.2.
- De slijphoek is aangehouden,  18.2.

▲ WAARSCHUWING

- Als het mes niet in een veilige toestand verkeert, kunnen delen van het mes losraken en weggeslingerd worden. Personen kunnen ernstig letsel oplopen.
 - ▶ Werk met een onbeschadigd mes en onbeschadigde aanbouwdelen.
 - ▶ Monteer het mes op de juiste manier.
 - ▶ Slijp het mes op de juiste manier.
 - ▶ Als de minimumdikte is onderschreden: vervang het mes.
 - ▶ Als de terugslip overschreden is: vervang het mes.
 - ▶ Laat messen door een STIHL dealer uitbalanceren.
 - ▶ Als er onduidelijkheid bestaat: neem contact op met een STIHL dealer.

4.7 Elektrisch aansluiten

Contact met onder spanning staande onderdelen kan de volgende oorzaken hebben:

- De verlengkabel is beschadigd.
- De stekker van de verlengkabel is beschadigd.
- Het stopcontact is niet correct geïnstalleerd.

▲ GEVAAR

- Contact met onder spanning staande onderdelen kan een elektrische schok tot gevolg hebben. De gebruiker kan ernstig of dodelijk letsel oplopen.
 - ▶ Controleer of de verlengkabel of de vast aangesloten voedingskabel en de stekker daarvan onbeschadigd zijn.



Als de verlengkabel of de vast aangesloten voedingskabel beschadigd is:

- ▶ Raak de beschadigde plek niet.
- ▶ Trek de stekker uit het stopcontact.
- ▶ Laat een vast aangesloten voedingskabel door een STIHL dealer vervangen.

- ▶ Pak de verlengkabel en de stekker met droge handen vast.
- ▶ Steek de stekker van de verlengkabel in een correct geïnstalleerd en geaard stopcontact.
- ▶ Sluit de grasmaaier aan via een aardlekschakelaar (30 mA, 30 ms).

- Een beschadigde of ongeschikte verlengkabel kan tot een elektrische schok leiden. Personen kunnen ernstig of dodelijk letsel oplopen.

- ▶ Gebruik een verlengkabel met de juiste draaddiameter,  18.
- ▶ Gebruik een spatwaterdichte en voor buitengebruik goedgekeurde verlengkabel.

▲ WAARSCHUWING

- Tijdens het werken kan een verkeerde netspanning of een verkeerde netfrequentie tot een overspanning in de grasmaaier leiden. De grasmaaier kan beschadigd raken.
 - ▶ Controleer of de netspanning en de netfrequentie van het elektriciteitsnetwerk overeenstemmen met de specificaties op het typeplaatje van de grasmaaier.
- Als er meerdere elektrische apparaten op één verdeeldoos zijn aangesloten, kunnen tijdens het werken elektrische onderdelen overbelast raken. De elektrische onderdelen kunnen warm worden en brand veroorzaken. Personen kunnen ernstig of dodelijk letsel oplopen en er kan materiële schade ontstaan.
 - ▶ Sluit de grasmaaier afzonderlijk op een stopcontact aan.
 - ▶ Sluit de grasmaaier niet op een verdeeldoos aan.
- Een onjuist gelegde verlengkabel kan beschadigd raken en personen kunnen erover struikelen. Personen kunnen letsel oplopen en de verlengkabel kan beschadigd raken.
 - ▶ Leg de verlengkabel zodanig, dat de grasmaaier deze niet kan raken.
 - ▶ Leg de verlengkabel en markeer deze zodanig, dat personen er niet over kunnen struikelen.
 - ▶ Leg de verlengkabel zodanig, dat deze niet gespannen staat of verstrikt is.
 - ▶ Leg de verlengkabel zodanig, dat deze niet beschadigd, geknikt of bekneld raakt of scheurt.
 - ▶ Bescherm de verlengkabel tegen hoge temperaturen, olie en chemicaliën.
 - ▶ Leg de verlengkabel op een droge ondergrond.
- Tijdens het werken wordt de verlengkabel warm. Als de warmte niet kan worden afgevoerd, kan hierdoor brand ontstaan.
 - ▶ Als een kabelhaspel wordt gebruikt: wikkel de kabelhaspel volledig af.

4.8 Werken

▲ WAARSCHUWING

- De gebruiker kan in bepaalde omstandigheden niet meer geconcentreerd werken. De gebruiker kan struikelen, vallen en ernstig letsel oplopen.

- ▶ Werk rustig en doordacht.
- ▶ Als de lichtomstandigheden en het zicht slecht zijn: niet met de grasmaaier werken.
- ▶ Bedien de grasmaaier alléén.
- ▶ Pas op voor obstakels.
- ▶ Kantel de grasmaaier niet.
- ▶ Werk rechtop staand op de grond en zorg voor goed evenwicht.
- ▶ Als er vermoeidheidsverschijnselen optreden: las een pauze in.
- ▶ Als op een helling wordt gemaaid: maai dwars op de helling.
- ▶ Werk niet op hellingen van meer dan 25° (46,6 %).

- De gebruiker kan zich aan het draaiende mes snijden. De gebruiker kan ernstig letsel oplopen.



- ▶ Raak het draaiende mes niet aan.
- ▶ Als het mes door een voorwerp geblokkeerd is: Schakel de grasmaaier uit en trek de koppeling van de verlengkabel van de stekker van de grasmaaier los. Verwijder pas hierna het voorwerp.

- Als de grasmaaier anders gaat werken of zich ongewoon gedraagt, verkeert de grasmaaier mogelijk in een niet-veilige toestand. Personen kunnen ernstig letsel oplopen en er kan materiële schade ontstaan.
 - ▶ Stop met werken, schakel de grasmaaier uit, trek de koppeling van de verlengkabel van de stekker van de grasmaaier los en neem contact op met een STIHL dealer.
- Tijdens het werken kunnen op de grasmaaier vibraties ontstaan.
 - ▶ Draag veiligheidshandschoenen.
 - ▶ Neem pauzes.
- Als er tekenen van een verstoring van de doorbloeding optreden: raadpleeg een arts.
- Als het mes tijdens het werken op een vreemd voorwerp stuit, kan het mes of delen ervan beschadigd raken en met hoge snelheid omhoog worden geslingerd. Personen kunnen letsel oplopen en er kan beschadiging optreden.
 - ▶ Verwijder vreemde voorwerpen uit het werkgebied.
- Wanneer de schakelbeugel wordt losgelaten, draait het mes nog korte tijd door. Personen kunnen ernstig letsel oplopen.
 - ▶ Wacht totdat het mes niet meer draait.
- Als het mes op een hard voorwerp stuit, kunnen vonken ontstaan. Vonken kunnen in een licht ontvlambare omgeving brand veroorzaken. Personen kunnen ernstig of dodelijk letsel oplopen en er kan materiële schade ontstaan.

- ▶ Werk niet in een licht ontvlambare omgeving.
- Als de grasmaaier op een hellend vlak wordt neergezet, kan deze onbedoeld naar beneden rollen. Personen kunnen letsel oplopen en er kan beschadiging optreden.
 - ▶ Laat de grasmaaier alleen los, als deze op een horizontaal vlak staat en niet vanzelf kan weggrollen.
- Als er voorwerpen aan de duwstang worden bevestigd, kan de grasmaaier door het extra gewicht kantelen. Personen kunnen letsel oplopen en er kan beschadiging optreden.
 - ▶ Bevestig geen voorwerpen aan de duwstang.

▲ GEVAAR

- Als in de buurt van onder spanning staande leidingen wordt gewerkt, kan het mes met de onder spanning staande leidingen in contact komen en deze beschadigen. De gebruiker kan ernstig of dodelijk letsel oplopen.
 - ▶ Werk niet in de buurt van onder spanning staande leidingen.
- Als bij onweer wordt gewerkt, kan de gebruiker door de bliksem worden getroffen. De gebruiker kan ernstig of dodelijk letsel oplopen.
 - ▶ Als het onweert: niet werken.

4.9 Vervoeren

4.9.1 Transporteren

▲ WAARSCHUWING

- Bij het transport kan de grasmaaier omvallen of bewegen. Personen kunnen letsel oplopen en er kan beschadiging optreden.
 - ▶ Schakel de grasmaaier uit en trek de koppeling van de verlengkabel van de stekker van de grasmaaier los.
 - ▶ Wacht totdat het mes niet meer draait.
 - ▶ Zet de grasmaaier met spangordels, riemen of een net zodanig vast, dat deze niet kan omvallen en niet kan bewegen.

4.10 Opslaan

4.10.1 Opslag

▲ WAARSCHUWING

- Kinderen kunnen de gevaren van de grasmaaier niet herkennen en niet inschatten. Kinderen kunnen ernstig letsel oplopen.
 - ▶ Trek de stekker van de verlengkabel uit het stopcontact.

- ▶ Trek de koppeling van de verlengkabel van de stekker van de grasmaaier.
- ▶ Sla de grasmaaier buiten bereik van kinderen op.
- De elektrische contacten op de grasmaaier en de metalen onderdelen kunnen door vocht gaan corroderen. De grasmaaier kan beschadigd raken.
 - ▶ Trek de stekker van de verlengkabel uit het stopcontact.
 - ▶ Trek de koppeling van de verlengkabel van de stekker van de grasmaaier.
 - ▶ Sla de grasmaaier schoon en droog op.
- Als de grasmaaier op een hellend vlak wordt opgeslagen, kan deze onbedoeld naar beneden rollen. Personen kunnen letsel oplopen en er kan beschadiging optreden.
 - ▶ Sla de grasmaaier uitsluitend op een vlakke ondergrond op.

4.11 Reiniging, onderhoud en reparatie

▲ WAARSCHUWING

- Als tijdens reinigings-, onderhouds- of reparatiewerkzaamheden de stekker in een stopcontact is gestoken, kan de grasmaaier onbedoeld worden ingeschakeld. Personen kunnen ernstig letsel oplopen en er kan materiële schade ontstaan.



- ▶ Trek de stekker van de verlengkabel uit het stopcontact.
- ▶ Trek de koppeling van de verlengkabel van de stekker van de grasmaaier.
- ▶ Wacht totdat het mes niet meer draait.
- Als gevolg van agressieve reinigingsmiddelen, reinigen met een waterstraal of met scherpe voorwerpen kan de grasmaaier of het mes beschadigd raken. Als de grasmaaier en het mes niet op de juiste manier wordt gereinigd, kunnen onderdelen niet meer naar behoren functioneren en kunnen veiligheidsvoorzieningen buiten werking worden gezet. Personen kunnen ernstig letsel oplopen.
 - ▶ Reinig de grasmaaier en de messen zoals in deze gebruiksaanwijzing beschreven staat.
- Als de grasmaaier of het mes niet op de juiste manier wordt onderhouden of gerepareerd, kunnen onderdelen niet meer naar behoren functioneren en kunnen veiligheidsvoorzieningen buiten werking worden gezet. Personen kunnen ernstig of dodelijk letsel oplopen.

- ▶ Voer niet zelf onderhoud of reparaties aan de grasmaaier uit.
- ▶ Als onderhoud of reparaties aan de grasmaaier moeten worden uitgevoerd: neem contact op met een STIHL dealer.
- ▶ Voer onderhoud aan het mes uit zoals in deze gebruiksaanwijzing beschreven staat.
- Tijdens het reinigen, onderhoud uitvoeren of repareren van het mes kan de gebruiker zich snijden aan de scherpe snijranden. De gebruiker kan letsel oplopen.
 - ▶ Draag veiligheidshandschoenen.
- Tijdens het slijpen kan het mes heet worden. De gebruiker kan zich branden.
 - ▶ Wacht totdat het mes is afgekoeld.
 - ▶ Draag veiligheidshandschoenen.
- Het mes van de grasmaaier kan bewegen, zelfs wanneer de motor is uitgeschakeld. Tijdens het onderhoud van het mes kan de gebruiker gewond raken door het bewegende blad.
 - ▶ Werk voorzichtig.
 - ▶ Draag veiligheidshandschoenen.
- Het mes van de grasmaaier kan bewegen. Tijdens het onderhoud van het mes kunnen de vingers van de gebruiker klem komen te zitten tussen het bewegende mes en de vaste delen van de grasmaaier.
 - ▶ Werk voorzichtig.
 - ▶ Draag veiligheidshandschoenen.

5 Grasmaaier bedrijfsklaar maken

5.1 Grasmaaier bedrijfsklaar maken

Voorafgaand aan de werkzaamheden moeten altijd de volgende stappen worden gezet:

- ▶ Verwijder het verpakkingsmateriaal en de transportvergrendelingen.
- ▶ Controleer of de volgende onderdelen in een veilige toestand verkeren:
 - Grasmaaier, 4.6.1.
 - Mes, 4.6.2.
- ▶ Reinig de grasmaaier, 14.2.
- ▶ Controleer het mes, 9.2.
- ▶ Monteer de duwstang, 6.1
- ▶ Klap de duwstang omhoog, 6.2.1.
- ▶ Sluit de stekker van de grasmaaier aan op een verlengkabel, 7.1.
- ▶ Steek de stekker van de verlengkabel in een goed toegankelijk stopcontact.

- ▶ Als er wordt gemaaid en het gemaaid gras in de grasopvangbox moet worden opgevangen: haak de grasopvangbox vast, 6.3.2.
- ▶ Als er wordt gemaaid en het gemaaid gras aan de achterkant moet worden uitgeworpen: haak de grasopvangbox los, 6.3.2.
- ▶ Stel de snijhoogte in, 10.2.
- ▶ Controleer de bedieningsorganen, 9.1.
- ▶ Als de stappen niet kunnen worden uitgevoerd: gebruik de grasmaaier niet en neem contact op met een STIHL dealer.

6 Grasmaaier in elkaar zetten

6.1 Duwstang monteren

- ▶ Schakel de grasmaaier uit.
- ▶ Trek de koppeling van de verlengkabel van de stekker van de grasmaaier.
- ▶ Plaats de grasmaaier op een vlakke ondergrond.

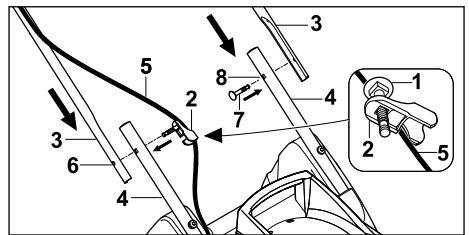

- ▶ Schuif de bout (1) door de boring van de kabelgeleiding (2).
- ▶ Houd de bovenstukken van de duwstang (3) zodanig op de onderstukken van de duwstang (4) dat de gaten uitgelijnd zijn.
- ▶ Haak de kabelgeleiding (2) aan de kant waar de kabel zich bevindt vast aan de kabel (5).
- ▶ Schuif de bout met kabelgeleiding (2) van binnen naar buiten door de boring (6).
- ▶ Aan de andere kant duwt u de bout (7) van binnen naar buiten door de boring (8).

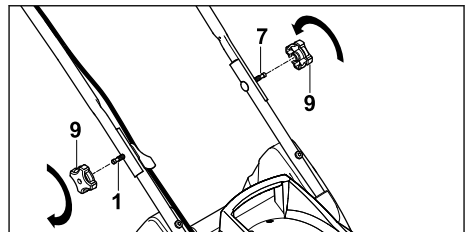

- ▶ Zet de draaiknoppen (9) op de bouten (1 en 7) en draai ze vast.

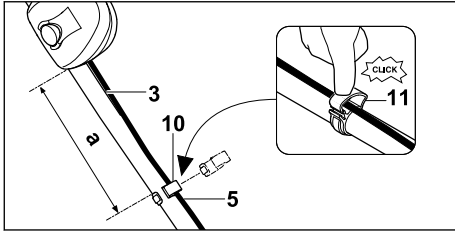

- ▶ Monteer de kabelclip (10) aan het bovenstuk van de duwstang (3), zodat aan de volgende voorwaarde is voldaan:
 - De afstand (a) ligt tussen 25 cm en 27 cm.
- ▶ Leg de kabel (5) in de kabelclip (10).
- ▶ Klap de lip (11) dicht en laat deze vastklikken.

De duwstang moet niet weer worden gedemonteerd.

6.2 Duwstang omhoog klappen en inklappen

6.2.1 Duwstang omhoog klappen

- ▶ Schakel de grasmaaier uit.
- ▶ Trek de koppeling van de verlengkabel van de stekker van de grasmaaier
- ▶ Plaats de grasmaaier op een vlakke ondergrond.

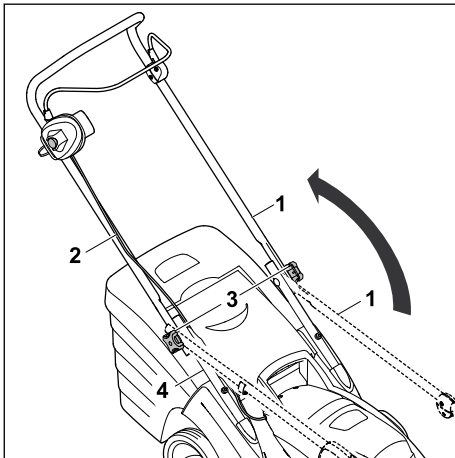

- ▶ Klap het bovenstuk van de duwstang (1) naar achteren en houd het met één hand vast. Let er op dat de kabel (2) niet beschadigd raakt.
 - ▶ Schroef de draaiknoppen (3) vast.
- Het bovenstuk van de duwstang (1) is vast met het onderstuk van de duwstang (4) verbonden.

6.2.2 Duwstang inklappen

De duwstang kan worden ingeklapt om de grasmaaier ruimtebesparend te vervoeren of op te slaan.

- ▶ Schakel de grasmaaier uit.
- ▶ Trek de koppeling van de verlengkabel van de stekker van de grasmaaier.
- ▶ Plaats de grasmaaier op een vlakke ondergrond.

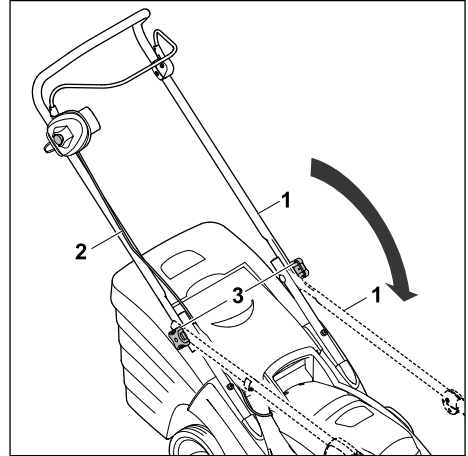

- ▶ Schroef de draaiknoppen (3) zo ver open dat ze vrij draaien.
- ▶ Klap het bovenstuk van de duwstang (1) naar voren om en let erop dat de kabel (2) niet beschadigd raakt.

6.3 Grasopvangbox in elkaar zetten, vasthaken en loshaken

6.3.1 Grasopvangbox in elkaar zetten

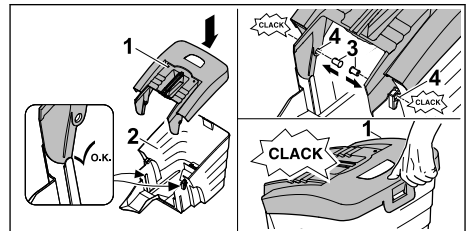

- ▶ Plaats het bovenstuk van de grasopvangbox (1) op het onderstuk van de grasopvangbox (2).
- ▶ Druk de pennen (3) van binnen door de openingen (4). De pennen klikken hoorbaar vast.

- ▶ Duw het bovenstuk van de grasopvangbox (1) omlaag.
Het bovenstuk van de grasopvangbox klikt hoorbaar vast.

6.3.2 Grasopvangbox vasthaken

- ▶ Schakel de grasmaaier uit.
- ▶ Trek de koppeling van de verlengkabel van de stekker van de grasmaaier.
- ▶ Plaats de grasmaaier op een vlakke ondergrond.

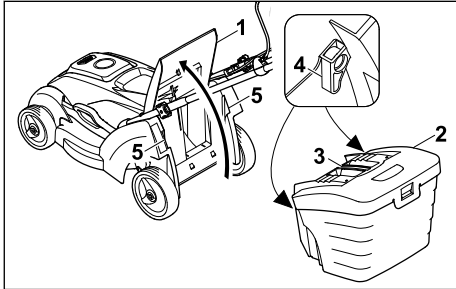

- ▶ Open de uitwerpklep (1) en houd deze vast.
- ▶ Pak de grasopvangbox (2) aan de greep (3) vast en haak deze met de haken (4) in de uitsparingen (5) vast.
- ▶ Leg de uitwerpklep (1) op de grasopvangbox (2).

6.3.3 Grasopvangbox loshaken

- ▶ Schakel de grasmaaier uit.
- ▶ Trek de koppeling van de verlengkabel van de stekker van de grasmaaier.
- ▶ Plaats de grasmaaier op een vlakke ondergrond.
- ▶ Open de uitwerpklep en houd deze vast.
- ▶ Neem de grasopvangbox aan de greep naar boven weg.
- ▶ Sluit de uitwerpklep.

7 Grasmaaier elektrisch aansluiten

7.1 Grasmaaier elektrisch aansluiten

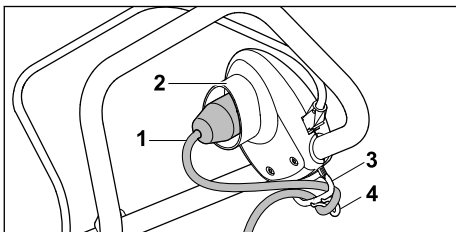

- ▶ Steek de koppeling van de verlengkabel (1) in de stekker (2) van de grasmaaier.
- ▶ Trek de kabellus door de opening (3).
- ▶ Bevestig de kabellus aan de haak (4).
Dit zorgt voor trekontlasting op de kabelverbinding.
- ▶ Steek de stekker van de verlengkabel in een correct geïnstalleerd stopcontact.

8 Grasmaaier inschakelen en uitschakelen

8.1 Grasmaaier inschakelen

- ▶ Zorg ervoor dat de verlengkabel goed zichtbaar gelegd is en zich altijd achter de grasmaaier bevindt.
- ▶ Kantel de grasmaaier niet.
- ▶ Plaats de grasmaaier op een vlakke ondergrond.

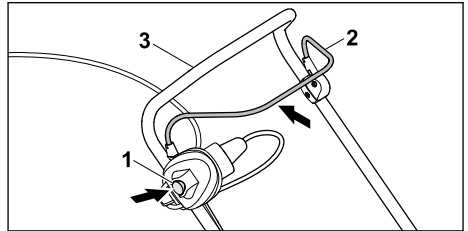

- ▶ Druk met de rechterhand op de blokkeerknop (1) en houd deze ingedrukt.
- ▶ Trek de schakelbeugel (2) met de linkerhand volledig in de richting van de duwstang (3) en houd deze zodanig dat de duim de duwstang (3) omsluit.
Het mes draait.
- ▶ Laat de blokkeerknop (1) los.
- ▶ Houd de duwstang (3) en de schakelbeugel (2) met de rechterhand zodanig vast dat de duim de duwstang (3) omsluit.

8.2 Grasmaaier uitschakelen

- ▶ Laat de schakelbeugel los.
- ▶ Wacht totdat het mes niet meer draait.
- ▶ Als het mes doordraait: trek de koppeling van de verlengkabel van de stekker van de grasmaaier los en neem contact op met een STIHL dealer.
De grasmaaier is defect.

9 Grasmaaier controleren

9.1 Bedieningsorganen controleren

Blokkeerknop en schakelbeugel

- ▶ Schakel de grasmaaier uit.

- ▶ Trek de koppeling van de verlengkabel van de stekker van de grasmaaier.
- ▶ Druk op de blokkeerknop en laat deze weer los.
- ▶ Trek de schakelbeugel volledig in de richting van de duwstang en laat deze weer los.
- ▶ Als de blokkeerknop of de schakelbeugel moeilijk beweegt of niet in de uitgangspositie terugveert: gebruik de grasmaaier niet en neem contact op met een STIHL dealer. De blokkeerknop of de schakelbeugel is defect.



Grasmaaier inschakelen

- ▶ Sluit de grasmaaier met een verlengkabel op een stopcontact aan.
- ▶ Druk met de rechterhand op de blokkeerknop en houd deze ingedrukt.
- ▶ Trek de schakelbeugel met de linkerhand volledig in de richting van de duwstang en houd deze zodanig dat de duim de duwstang omsluit. Het mes draait.
- ▶ Als het mes niet draait: schakel de grasmaaier uit, trek de koppeling van de verlengkabel van de stekker van de grasmaaier los en neem contact op met een STIHL dealer. De grasmaaier is defect.
- ▶ Laat de blokkeerknop en de schakelbeugel los. Het mes draait na korte tijd niet meer.
- ▶ Als het mes doordraait: trek de koppeling van de verlengkabel van de stekker van de grasmaaier los en neem contact op met een STIHL dealer. De grasmaaier is defect.

9.2 Mes controleren

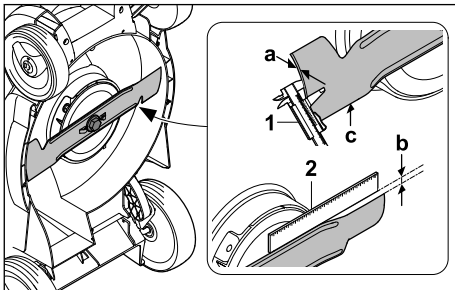
- ▶ Schakel de grasmaaier uit.
- ▶ Trek de koppeling van de verlengkabel van de stekker van de grasmaaier.
- ▶ Zet de grasmaaier rechtop,  14.1.



- ▶ Meet het volgende:
 - Dikte a
 - Terugslijp b
 - Slijphoek c
- ▶ Controleer de dikte (a) op meerdere plaatsen van het mes (1) met een schuifmaat. Als de minimumdikte is overschreden: mes vervangen,  18.2
- ▶ Leg een liniaal (2) tegen de voorste mesrand en meet de slijtage (b). Als de toegestane terugslijp is bereikt: mes vervangen,  18.2
- ▶ Als de slijphoek (c) niet is aangehouden: mes slijpen,  18.2.
- ▶ Als er onduidelijkheid bestaat: neem contact op met een STIHL dealer.

10 Met de grasmaaier werken

10.1 Grasmaaier vasthouden en leiden

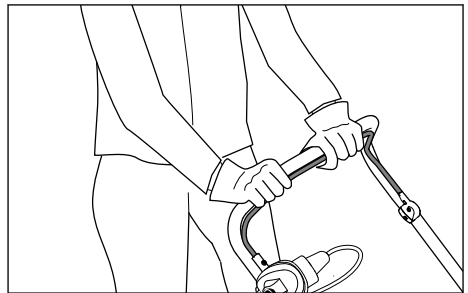

- ▶ Houd de duwstang met beide handen zodanig vast dat de duimen de duwstang omsluiten.

10.2 Snijhoogte instellen

De volgende snijhoogtes kunnen worden ingesteld:

- 20 mm = stand S⁵
- 30 mm = stand 1
- 40 mm = stand 2
- 50 mm = stand 3
- 60 mm = stand 4
- 70 mm = stand 5

De standen zijn op de grasmaaier aangegeven.

Snijhoogte instellen

- ▶ Schakel de grasmaaier uit. Het mes mag niet draaien.
- ▶ Plaats de grasmaaier op een vlakke ondergrond.

⁵Niet beschikbaar voor alle landvarianten.

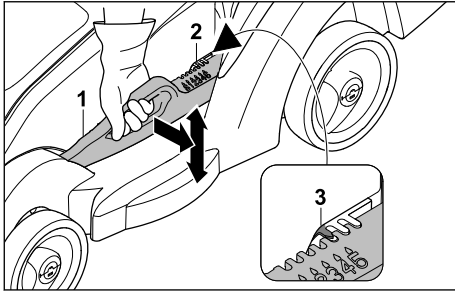

- ▶ Houd de grasmaaier aan de greep vast.
- ▶ Duw de hendel (1) iets van de grasmaaier af en houd hem vast.
- ▶ Breng de grasmaaier door optillen en laten zakken in de gewenste positie. De huidige snijhoogte kan op de aanduiding snijhoogte (2) met behulp van de markeringsring (3) worden afgelezen.
- ▶ Laat de hendel (1) los. De grasmaaier klikt vast.

10.3 Maaien



- ▶ Duw de grasmaaier langzaam en gecontroleerd vooruit.
- ▶ Als tijdens het maaien een vreemd voorwerp wordt geraakt en het mes geblokkeerd is:
 - ▶ Schakel de grasmaaier uit.
 - ▶ Trek de koppeling van de verlengkabel van de stekker van de grasmaaier.
 - ▶ Zorg ervoor dat alle bewegende delen volledig tot stilstand zijn gekomen.
 - ▶ Controleer de grasmaaier.
 - ▶ Als er reparaties nodig zijn: neem contact op met een STIHL dealer.
- ▶ Als de grasmaaier hard begint te trillen:

- ▶ Schakel de grasmaaier uit.
- ▶ Trek de koppeling van de verlengkabel van de stekker van de grasmaaier.
- ▶ Controleer de grasmaaier.
- ▶ Controleer of alle moeren, bouten en schroeven vastzitten.
- ▶ Als er reparaties nodig zijn: neem contact op met een STIHL dealer.

10.4 Grasopvangbox ledigen

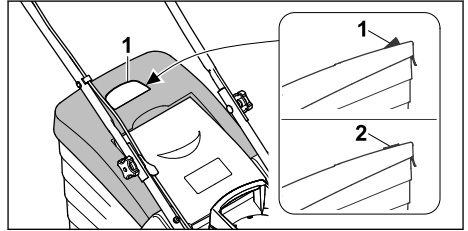

De door het mes gecreëerde luchtstroom tilt de inhoudsindicatie (1) omhoog. Als de grasopvangbox is gevuld, stopt de luchtstroom. Als de luchtstroom te gering is, zakt de inhoudsindicatie (2) naar de rusttoestand terug. Dit is een indicatie dat de grasopvangbox moet worden geleegd.

Van een onbeperkte werking van de inhoudsindicatie is alleen bij een optimale luchtstroom sprake. Invloeden van buitenaf, zoals vochtig, dicht of hoog gras, lage snijstanden, vuil en dergelijke kunnen de luchtstroom en de werking van de inhoudsindicatie negatief beïnvloeden.

- ▶ Als de inhoudsindicatie naar de rusttoestand terugvalt: Maak de grasopvangbox leeg.
- ▶ Schakel de grasmaaier uit.
- ▶ Trek de koppeling van de verlengkabel van de stekker van de grasmaaier.
- ▶ Haak de grasopvangbox los.

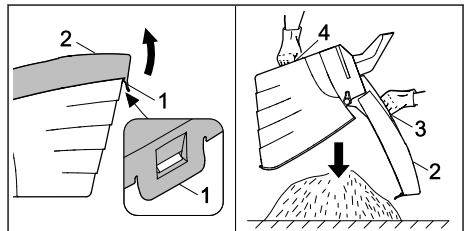

- ▶ Open de sluitlip (1).
- ▶ Klap het bovenste gedeelte van de grasopvangbox (2) aan de greep (3) open en houd deze daar.
- ▶ Houd deze met de andere hand de onderste handgreep (4) vast.
- ▶ Maak de grasopvangbox leeg.

- ▶ Klap de grasopvangbox dicht.
- ▶ Haak de grasopvangbox vast.

11 Na de werkzaamheden

11.1 Na het werken

- ▶ Schakel de grasmaaier uit.
- ▶ Trek de koppeling van de verlengkabel van de stekker van de grasmaaier.
- ▶ Plaats de grasmaaier op een vlakke ondergrond.
- ▶ Als de grasmaaier nat is: laat de grasmaaier drogen.
- ▶ Reinig de grasmaaier.

12 Vervoeren

12.1 Grasmaaier vervoeren

- ▶ Als de grasmaaier van en naar het te maaien gebied wordt verplaatst:
 - ▶ Schakel de grasmaaier uit.
 - ▶ Het mes mag niet draaien.
 - ▶ Trek de koppeling van de verlengkabel van de stekker.
- ▶ Als de grasmaaier gekanteld moet worden voor transport over andere gebieden dan gras:
 - ▶ Schakel de grasmaaier uit.
 - ▶ Het mes mag niet draaien.
 - ▶ Trek de koppeling van de verlengkabel van de stekker.

Grasmaaier duwen

- ▶ Duw de grasmaaier langzaam en gecontroleerd vooruit.

Grasmaaier dragen

- ▶ Draag veiligheidshandschoenen.

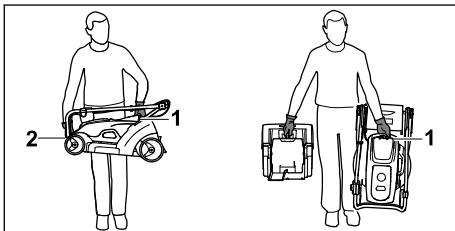

- ▶ Als alleen de grasmaaier wordt gedragen:
 - ▶ Klap de duwstang in.
 - ▶ Houd de grasmaaier met de ene hand aan de transportgreep (1) vast en met de andere hand aan de behuizing (2).
 - ▶ Til en draag de grasmaaier.
- ▶ Als de grasmaaier en de grasopvangbox tegelijkertijd worden gedragen:
 - ▶ houd de grasmaaier met één hand aan de transportgreep (1) vast.

- ▶ Til de grasmaaier op en draag deze naast het lichaam.

De grasmaaier in een voertuig transporteren

- ▶ Zet de grasmaaier rechtopstaand zodanig vast, dat de grasmaaier niet kan omvallen en niet kan bewegen.

13 Opslaan

13.1 Grasmaaier opslaan

- ▶ Schakel de grasmaaier uit.
- ▶ Trek de koppeling van de verlengkabel van de stekker van de grasmaaier.
- ▶ Laat de grasmaaier afkoelen.
- ▶ Maak de grasopvangbox leeg.
- ▶ Plaats de grasmaaier op een vlakke ondergrond.
- ▶ Stel de transportstand in.
- ▶ Sla de grasmaaier zodanig op, dat aan de volgende voorwaarden is voldaan:
 - De grasmaaier staat buiten het bereik van kinderen.
 - De grasmaaier is schoon en droog.

14 Reinigen

14.1 Grasmaaier rechtop zetten

- ▶ Schakel de grasmaaier uit.
- ▶ Trek de koppeling van de verlengkabel van de stekker van de grasmaaier.
- ▶ Plaats de grasmaaier op een vlakke ondergrond.
- ▶ Haak de grasopvangbox los.
- ▶ Zet de snijhoogte in de laagste stand, 10.2.
- ▶ Klap de duwstang in. 6.2.2.

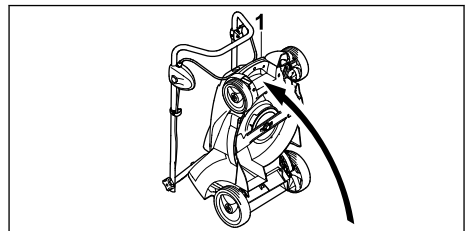

- ▶ Houd de grasmaaier aan de transportgreep (1) vast en zet deze naar achteren rechtop.

14.2 Grasmaaier reinigen

- ▶ Schakel de grasmaaier uit.
- ▶ Trek de koppeling van de verlengkabel van de stekker van de grasmaaier.
- ▶ Laat de grasmaaier afkoelen.
- ▶ Reinig de grasmaaier met een vochtige doek.
- ▶ Reinig het uitwerpkanaal met een zachte borstel of een vochtige doek.

- ▶ Reinig de elektrische contacten van de grasmaaier met een kwast of een zachte borstel.
- ▶ Reinig de ventilatiesleuven met een kwast.
- ▶ Zet de grasmaaier rechtop,  14.1. Reinig het gebied rondom het mes en het mes zelf met een houten stok, een zachte borstel of een vochtige doek.

LET OP

- Reiniging met een hogedrukreiniger of waterstralen kan het apparaat beschadigen.
 - ▶ Reinig het apparaat niet met een hogedrukreiniger of waterstraal.

15 Onderhoud

15.1 Onderhoudsinterval

Het onderhoudsinterval is afhankelijk van de omgevings- en werkomstandigheden. STIHL adviseert het volgende onderhoudsinterval:

Jaarlijks

- ▶ Laat de grasmaaier door een STIHL dealer onderhouden.

15.2 Mes demonteren en monteren

15.2.1 Mes demonteren

- ▶ Schakel de grasmaaier uit.
- ▶ Trek de koppeling van de verlengkabel van de stekker van de grasmaaier.
- ▶ Zet de grasmaaier rechtop.

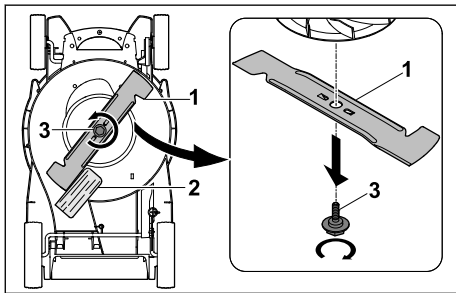

- ▶ Blokkeer het mes (1) met een stuk hout (2).
- ▶ Draai de bout (3) in de richting van de pijl eruit en neem deze weg.
- ▶ Neem het mes (1) weg.
- ▶ Verwijder de bout (3).
Gebruik voor de montage van het mes (1) een nieuwe bout.

15.2.2 Mes monteren

- ▶ Schakel de grasmaaier uit.
- ▶ Trek de koppeling van de verlengkabel van de stekker van de grasmaaier.

- ▶ Zet de grasmaaier rechtop.

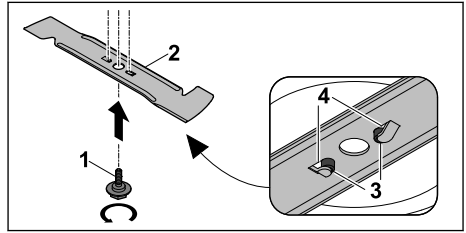

- ▶ Breng boutborgmiddel Loctite 243 op de schroefdraad van de nieuwe bout (1) aan.
- ▶ Plaats het mes (2) zodanig, dat de verhogingen op het contactvlak (3) in de uitsparingen (4) grijpen.
- ▶ Draai de bout (1) in.

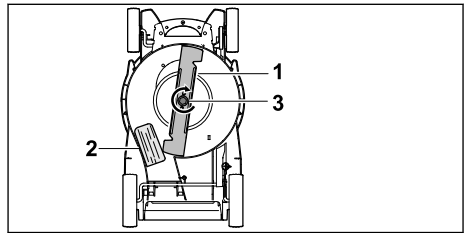

- ▶ Blokkeer het mes (1) met een stuk hout (2).
- ▶ Draai de bout (3) met 10-15 Nm aan.

15.3 Messen slijpen en uitbalanceren

Het vereist veel oefening om het mes goed te kunnen slijpen en uitbalanceren.

STIHL raadt aan om het mes door een STIHL dealer te laten slijpen en uitbalanceren.

De actuele adressen van de dealers zijn bij de desbetreffende STIHL landvertegenwoordiger www.stihl.com te vinden.

**WAARSCHUWING**

- De snijkanten van het mes zijn scherp. De gebruiker kan zich snijden.
 - ▶ Draag veiligheidshandschoenen.
- ▶ Schakel de grasmaaier uit.
- ▶ Trek de koppeling van de verlengkabel van de stekker van de grasmaaier.
- ▶ Zet de grasmaaier rechtop.
- ▶ Demonteer de messen.
- ▶ Slijp de messen. Houd daarbij de slijphoek aan en koel het mes,  18.2. Het mes mag tijdens het slijpen niet blauw verkleuren.
- ▶ Monteer de messen.

- ▶ Als er onduidelijkheid bestaat: neem contact op met een STIHL dealer.

neem contact op met een STIHL vakhandelaar.

- ▶ Als de waarschuwingsstickers onleesbaar of beschadigd zijn: laat de waarschuwingsstickers door een STIHL vakhandelaar vervangen.

16 Repareren











16.1 Grasmaaier repareren









De gebruiker kan de grasmaaier en het mes niet zelf repareren.

- ▶ Als de grasmaaier of het mes beschadigd is: gebruik de grasmaaier of het mes niet en

17 Storingen opheffen

17.1 Storingen in de grasmaaier verhelpen

Storing	Oorzaak	Oplossing
De grasmaaier gaat bij het inschakelen niet aan.	De stekker of de koppeling van de verlengkabel is niet ingestoken.	▶ Steek de stekker of de koppeling van het verlengkabel in,  7.
	De kabelbeveiligingsschakelaar (zekering) of de aardlekschakelaar is geactiveerd. De stroomkring is elektrisch overbelast of defect.	▶ Zoek de oorzaak van het activeren en verhelp deze. Schakel de kabelbeveiligingsschakelaar (zekering) of de aardlekschakelaar in. ▶ Schakel andere stroomverbruikers die op dezelfde stroomkring zijn aangesloten uit.
	Het stopcontact is niet afdoende beveiligd.	▶ Steek de stekker van de verlengkabel in een correct geaard stopcontact,  18.
	De verlengkabel heeft een verkeerde diameter.	▶ Gebruik een verlengkabel met een juiste diameter,  18.
	De verlengkabel is te lang.	▶ Gebruik een verlengkabel met de juiste lengte,  18.
	De motor is oververhit.	▶ Reinig de grasmaaier,  14. ▶ Laat de grasmaaier afkoelen.
	De weerstand op het mes is te groot.	▶ Stel een hogere snijhoogte in,  10,2. ▶ Schakel de grasmaaier in lager gras in.
	Het gebied rondom het mes is verstopt.	▶ Reinig de grasmaaier,  14.
De grasmaaier schakelt tijdens gebruik uit.	Landspecifieke variant GB: De zekering in de stekker is defect.	▶ Vervang de zekering in de stekker vervangen.
	De stekker of de koppeling van de verlengkabel is niet meer ingestoken.	▶ Steek de stekker of de koppeling van het verlengkabel in,  7.
	De kabelbeveiligingsschakelaar (zekering) of de aardlekschakelaar is geactiveerd. De stroomkring is elektrisch overbelast of defect.	▶ Zoek de oorzaak van het activeren en verhelp deze. Schakel de kabelbeveiligingsschakelaar (zekering) of de aardlekschakelaar in. ▶ Schakel andere stroomverbruikers die op dezelfde stroomkring zijn aangesloten uit.
	Het stopcontact is niet afdoende beveiligd.	▶ Steek de stekker van de verlengkabel in een correct geaard stopcontact,  18.
	De overbelastingsbeveiliging is geactiveerd.	▶ Laat de grasmaaier afkoelen. Koeltijd tot 10 minuten. ▶ Reinig de grasmaaier,  14.

Storing	Oorzaak	Oplossing
		<ul style="list-style-type: none"> ▶ Beweeg de grasmaaier langzamer. ▶ Stel een hogere snijhoogte in,  10.2. ▶ Maai lager gras. ▶ mes slijpen,  15.3. ▶ Gebruik een verlengkabel met de juiste lengte,  18. ▶ Gebruik een verlengkabel met een juiste diameter,  18.
	Het mes is geblokkeerd.	▶ Reinig de grasmaaier,  14.
De grasmaaier trilt tijdens gebruik sterk.	De bout op het mes zit los.	▶ Haal de bout aan,  15.2.2.
	Het mes is niet correct gebalanceerd.	▶ Slijp het mes en balanceer het uit,  15.3.
Het gras is slecht gesneden of het gazon is geel.	Het mes is stomp of versleten.	▶ Slijp het mes en balanceer het uit,  15.3.
	De weerstand op het mes is te groot.	<ul style="list-style-type: none"> ▶ Stel een hogere snijhoogte in,  10.2. ▶ Maai lager gras.

18 Technische gegevens

18.1 Grasmaaier STIHL RME 339.0

- Nominale spanning: zie typeplaatje
- Frequentie: zie typeplaatje
- Stroomverbruik: 1200 W
- Gewicht (m) met grasopvangbox: 14 kg
- Landspecifieke variant GB:
Gewicht (m) met aansluitkabel en grasopvangbox: 15 kg
- Maximumcapaciteit van de grasopvangbox: 40 l
- Werkbreedte: 37 cm
- Toerental (n): 3200 /min.
- Elektrische beschermingsklasse: II
- Elektrische classificatie: IPX4

18.2 mes

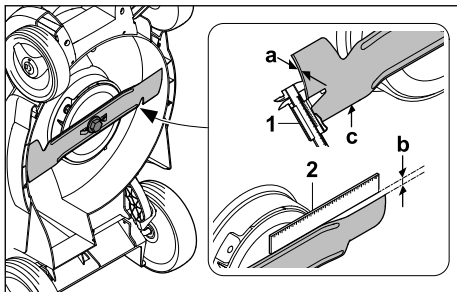

- Minimumdikte a: 1,6 mm
- Maximale terugslip b: 5 mm
- Slijphoek c: 30°

18.3 Verlengkabels

Als gebruik wordt gemaakt van een verlengkabel, moet deze voorzien zijn van een aarddraad en de aders, afhankelijk van de spanning en de lengte van de verlengkabel, moeten minimaal de volgende doorsnede hebben:

Als de nominale spanning op het typeplaatje 220 V tot 240 V bedraagt:

- Kabellengte tot 20 m: AWG 15/1,5 mm²
- Kabellengte 20 m tot 50 m: AWG 13/2,5 mm²

Als de nominale spanning op het typeplaatje 100 V tot 127 V bedraagt:

- Kabellengte tot 10 m: AWG 14/2,0 mm²
- Kabellengte 10 m tot 30 m: AWG 12/3,5 mm²

18.4 Geluids- en vibratiewaarden

De K-waarde voor het geluidsdruk niveau bedraagt 1 dB(A). De K-waarde voor het geluidsniveau bedraagt 0,9 dB(A). De K-waarde voor de vibratiewaarde bedraagt 0,6 m/s².

- Geluidsdruk niveau L_{pA} gemeten volgens EN IEC 62841-4-3: 79 dB(A)
- Gegarandeerd geluidsniveau L_{WA}d gemeten volgens 2000/14/EC / S.I. 2001/1701: 93 dB(A)
- Vibratiewaarde a_{hv} gemeten volgens EN IEC 62841-4-3, duwstang: 1,20 m/s²

De aangegeven vibratiewaarden zijn volgens een gestandaardiseerde testprocedure gemeten en kunnen ter vergelijking van elektrische apparaten worden geraadpleegd. De daadwerkelijk optredende vibratiewaarden kunnen afhankelijk van

de manier van gebruik afwijken van de aangegeven waarden. De aangegeven vibratiewaarden kunnen worden gebruikt voor een eerste inschatting van de vibratiebelasting. De daadwerkelijke vibratiebelasting moet worden ingeschat. Daarbij kan ook rekening worden gehouden met de tijden waarop het elektrische apparaat is uitgeschakeld en die waarin het weliswaar is ingeschakeld, maar zonder belasting draait.

Informatie over het voldoen aan de werkgeversrichtlijn Vibratie 2002/44/EC en S.I. 2005/1093 staat op www.stihl.com/vib vermeld.

18.5 REACH

REACH staat voor een EG voorschrift voor de registratie, classificatie en vrijgave van chemicaliën.

Informatie met betrekking tot het voldoen aan het REACH-voorschrift is onder www.stihl.com/reach weergegeven.

19 Onderdelen en toebehoren

19.1 Onderdelen en toebehoren

STIHL Deze symbolen kenmerken de originele STIHL onderdelen en het originele STIHL toebehoren.

STIHL adviseert alleen originele STIHL onderdelen en origineel STIHL toebehoren te gebruiken.

Reserveonderdelen en toebehoren van andere fabrikanten kunnen door STIHL wat betreft betrouwbaarheid, veiligheid en geschiktheid ondanks continue marktobservatie niet worden beoordeeld en STIHL kan ook niet borg staan voor het gebruik ervan.

Originele STIHL onderdelen en origineel STIHL toebehoren zijn leverbaar via de STIHL dealer.

19.2 Belangrijke vervangingsonderdelen

- Mes: 6320 702 0100
- Mesbout: 6310 760 2801

20 Milieuverantwoord afvoeren

20.1 Verwijdering van afgedankte grasmaaiers

Informatie over de verwijdering is verkrijgbaar bij de plaatselijke overheid of bij een STIHL dealer.

Onjuiste verwijdering kan de gezondheid schaden en het milieu belasten.

- ▶ Breng de STIHL producten inclusief verpakking naar een geschikt inzamelpunt voor recycling overeenkomstig de plaatselijke voorschriften.
- ▶ Gooi ze niet bij het huisvuil weg.

21 EU-conformiteitsverklaring

21.1 Grasmaaier STIHL RME 339.0

STIHL Tirol GmbH
Hans Peter Stihl-Strasse 5
6336 Langkampfen

Oostenrijk

verklaart op eigen verantwoordelijkheid dat

- Type: elektrische grasmaaier
- Merk: STIHL
- Type: RME 339.0
- Snijbreedte: 37 cm
- Productiecode: 6320

voldoet aan de betreffende bepalingen van de richtlijnen 2000/14/EC, 2006/42/EC, 2014/30/EU en 2011/65/EU en overeenkomstig de op de productiedatum geldende versies van de volgende normen is ontwikkeld en geproduceerd: EN 62841-1, EN IEC 62841-4-3, EN 55014-1 en EN 55014-2.

Bevoegde instantie:

TÜV Rheinland LGA Products GmbH
Tillystraße 2
90431 Nürnberg, DE

Voor het bepalen van het gemeten en gegarandeerde geluidsniveau is gehandeld volgens richtlijn 2000/14/EC, bijlage VIII.

- Gemeten geluidsniveau: 92,5 dB(A)
- Gegarandeerd geluidsniveau: 93 dB(A)

De technische documentatie is bewaard bij STIHL Tirol GmbH.

Het bouwjaar en het machinenummer staan op de grasmaaier vermeld.

Langkampfen, 22.04.2024

STIHL Tirol GmbH

i. o. 

Matthias Fleischer, Hoofd productontwikkeling

i. o. 

Sven Zimmermann, Hoofd afdelingschef Kwaliteit

22 UKCA-conformiteitsverklaring

22.1 Grasmaaier STIHL RME 339.0

STIHL Tirol GmbH
Hans Peter Stihl-Strasse 5
6336 Langkampfen

Oostenrijk

verklaart op eigen verantwoordelijkheid dat

- Type: elektrische grasmaaier
- Merk: STIHL
- Type: RME 339.0
- Snijbreedte: 37 cm
- Productiecode: 6320

Voldoet aan de relevante bepalingen van de UK Noise Emission in the Environment by Equipment for use Outdoors Regulations 2001, Supply of Machinery (Safety) Regulations 2008, Electromagnetic Compatibility Regulations 2016 en The Restriction of the Use of Certain Hazardous Substances in Electronic Equipment Regulations 2012 en is ontworpen en vervaardigd in overeenstemming met de versies van de volgende normen die van kracht waren op de datum van fabricage: EN 62841-1, EN IEC 62841-4-3, EN 55014-1 en EN 55014-2.

Bevoegde instantie:
TUV Rheinland UK LTD
1011 Stratford Road
Solihull, B90 4BN

De gemeten en gegarandeerde geluidsniveaus werden bepaald overeenkomstig de UK Noise Emission in the Environment by Equipment for use Outdoors Regulations 2001, Schedule 11.

- Gemeten geluidsniveau: 92,5 dB(A)
- Gegarandeerd geluidsniveau: 93 dB(A)

De technische documentatie is bewaard bij STIHL Tirol GmbH.

Het bouwjaar en het machinenummer staan op de grasmaaier vermeld.

Langkampfen, 22.04.2024

STIHL Tirol GmbH

i. o. 

Matthias Fleischer, Hoofd productontwikkeling

i. o. 

Sven Zimmermann, Hoofd afdelingschef Kwaliteit

23 Adressen

www.stihl.com

24 Algemene en productspecifieke veiligheidsinstructies

24.1 Inleiding

In dit hoofdstuk zijn de algemene en productspecifieke veiligheidsinstructies opgenomen die in de productnorm zijn voorgeschreven en vooraf geformuleerd.

De onder "Elektrische veiligheid" vermelde veiligheidsinstructies ter vermindering van elektrische schokken gelden niet voor STIHL accuproducten, met uitzondering van punt c).



WAARSCHUWING

- **Lees alle veiligheidsinstructies, aanwijzingen, illustraties en technische gegevens waarvan de grasmaaier voorzien is.** Het niet naleven van de volgende aanwijzingen kan elektrische schokken, brand en/of ernstig letsel tot gevolg hebben. **Bewaar alle veiligheidsinstructies en aanwijzingen voor later gebruik.**

24.2 Veiligheid van de werkplek

- a) **Houd uw werkgebied schoon en goed verlicht.** Rommel of onverlichte werkplekken kunnen leiden tot ongelukken.
- b) **Gebruik de grasmaaier niet in een explosieve omgeving waar ontvlambare vloeistoffen, gassen of stof aanwezig zijn.** Grasmaaiers produceren vonken die stof of dampen kunnen doen ontbranden.
- c) **Houd kinderen en andere personen uit de buurt tijdens het gebruik van de grasmaaier.** U kunt de controle over de grasmaaier verliezen als u afgeleid wordt.

24.3 Elektrische veiligheid

- a) **De stekker van de grasmaaier moet in het stopcontact passen. De stekker mag op geen enkele wijze worden gewijzigd. Gebruik geen adapterstekkers samen met grasmaaiers met randaarde.** Onaangepaste stekkers en bijpassende stopcontacten verminderen het risico op elektrische schokken.
- b) **Vermijd lichamelijk contact met geaarde oppervlakken zoals leidingen, verwarmings-toestellen, fornuizen en koelkasten.** Er is een

- verhoogd risico op elektrische schokken als uw lichaam geaard is.
- c) **Gebruik de grasmaaier niet bij regen of natte omstandigheden.** Dit kan het risico van een elektrische schok vergroten.
 - d) **Gebruik de aansluitkabel niet verkeerd.** Gebruik de aansluitkabel nooit om de grasmaaier te dragen, te trekken of los te koppelen. Houd de aansluitkabel uit de buurt van warmte, olie, scherpe randen of bewegende delen. Beschadigde of in de knoop geraakte aansluitkabels verhogen het risico op elektrische schokken.
 - e) **Wanneer u buitenshuis met een grasmaaier werkt, gebruik dan alleen verlengkabels die ook geschikt zijn voor gebruik buitenshuis.** Gebruik van een verlengkabel die geschikt is voor gebruik buitenshuis vermindert het risico van een elektrische schok.
 - f) **Als het gebruik van de grasmaaier in een vochtige omgeving onvermijdelijk is, gebruik dan een aardlekschakelaar.** Het gebruik van een aardlekschakelaar vermindert het risico van een elektrische schok.
- in een draaiend deel van de grasmaaier kan letsel veroorzaken.
- e) **Vermijd een abnormale houding. Zorg ervoor dat u stevig staat en uw evenwicht bewaart.** Dit geeft u een betere controle over de grasmaaier in onverwachte situaties.
 - f) **Draag geschikte kleding. Draag geen losse kleding of juwelen. Houd haar en kleding uit de buurt van bewegende delen.** Loszittende kleding, juwelen of lang haar kunnen door bewegende delen worden gegrepen.
 - g) **Indien stofafzuig- en opvangapparatuur kan worden aangebracht, moet deze correct worden aangesloten en gebruikt.** Het gebruik van een stofafzuiger kan de gevaren van stof verminderen.
 - h) **Laat u niet verleiden tot een vals gevoel van veiligheid en negeer de veiligheidsvoorschriften voor grasmaaiers niet, zelfs niet als u vertrouwd bent met de grasmaaier na hem vele malen te hebben gebruikt.** Onvoorzichtige handelingen kunnen binnen een fractie van een seconde tot ernstig letsel leiden.

24.4 Veiligheid van personen

- a) **Wees oplettend, let op wat u doet en gebruik uw gezond verstand wanneer u met een grasmaaier werkt. Gebruik de grasmaaier niet wanneer u moe bent of onder invloed van drugs, alcohol of medicijnen.** Een moment van onvoorzichtigheid bij het gebruik van de grasmaaier kan leiden tot ernstig letsel.
- b) **Draag persoonlijke beschermingsmiddelen en altijd een veiligheidsbril.** Het dragen van persoonlijke beschermingsmiddelen, zoals een stofmasker, antislip veiligheidsschoenen, een helm of gehoorbescherming, afhankelijk van het type en gebruik van de grasmaaier, vermindert het risico op letsel.
- c) **Voorkom onbedoelde inbedrijfstelling. Zorg ervoor dat de grasmaaier is uitgeschakeld voordat u hem aansluit op de stroomvoorziening en/of de accu, oppakt of draagt.** Als u uw vinger op de schakelaar houdt wanneer u de grasmaaier draagt of als u de grasmaaier aansluit op de stroomvoorziening wanneer deze is ingeschakeld, kan dit tot ongevallen leiden.
- d) **Verwijder afstelgereedschap of moersleutels voordat u de grasmaaier inschakelt.** Een stuk gereedschap of een moersleutel dat vastzit

24.5 Gebruik en behandeling van de grasmaaier

- a) **Overbelast de grasmaaier niet. Gebruik de grasmaaier die voor uw werkzaamheden ontworpen is.** Met de juiste grasmaaier werkt u beter en veiliger in het opgegeven vermogensbereik.
- b) **Gebruik geen grasmaaier waarvan de schakelaar defect is.** Een grasmaaier die niet meer aan of uit kan worden gezet, is gevaarlijk en moet worden gerepareerd.
- c) **Trek de stekker uit het stopcontact en/of verwijder een verwijderbare accu voordat u apparatuur bijstelt, onderdelen van het bedieningsgereedschap vervangt of de grasmaaier wegzet.** Deze voorzorgsmaatregel voorkomt dat de grasmaaier onbedoeld start.
- d) **Houd ongebruikte grasmaaiers buiten het bereik van kinderen. Laat de grasmaaier niet gebruiken door iemand die er niet mee vertrouwd is of die deze gebruiksaanwijzing niet heeft gelezen.** Grasmaaiers zijn gevaarlijk wanneer ze door onervaren mensen worden gebruikt.
- e) **Onderhoud de grasmaaier en het bedieningsgereedschap met zorg. Controleer of de bewegende delen goed werken en niet geblokkeerd zijn, of er geen onderdelen gebroken of beschadigd zijn zodat de werk-**

ing van de grasmaaier wordt belemmerd. Laat beschadigde onderdelen repareren voordat u de grasmaaier gebruikt. Veel ongelukken worden veroorzaakt door slecht onderhouden grasmaaiers.

- f) **Houd snijgereedschap scherp en schoon.** Zorgvuldig onderhouden snijgereedschap met scherpe snijkanten loopt minder vast en is gemakkelijker te geleiden.
- g) **Gebruik de grasmaaier, het bedieningsgereedschap, de accessoires, enz. volgens deze instructies. Houd rekening met de arbeidsomstandigheden en de uit te voeren activiteit.** Het gebruik van grasmaaiers voor andere toepassingen dan die waarvoor zij bestemd zijn, kan tot gevaarlijke situaties leiden.
- h) **Houd handgrepen en greepoppervlakken droog, schoon en vrij van olie en vet.** Gladde handgrepen en gripoppervlakken maken een veilige bediening van en controle over de grasmaaier in onvoorziene situaties niet mogelijk.

24.6 Service

- a) **Laat uw grasmaaier alleen repareren door gekwalificeerd personeel en alleen met originele reserveonderdelen.** Dit zorgt ervoor dat de veiligheid van de grasmaaier gehandhaafd blijft.

24.7 Veiligheidsinstructies voor grasmaaiers met netvoeding

- a) **Gebruik de grasmaaier niet bij slecht weer, vooral niet bij onweer.** Dit vermindert het risico om door de bliksem getroffen te worden.
- b) **Inspecteer het werkgebied grondig op wilde dieren.** Wilde dieren kunnen gewond raken door de draaiende grasmaaier.
- c) **Onderzoek het werkgebied grondig en verwijder alle stenen, stokken, draden, beenderen en andere vreemde voorwerpen.** Weggeslingerde onderdelen kunnen verwondingen veroorzaken.
- d) **Voordat u de grasmaaier gebruikt, moet u altijd controleren of het maaimes en het maaiwerk niet versleten of beschadigd zijn.** Versleten of beschadigde onderdelen verhogen het risico op letsel.
- e) **Controleer vóór gebruik het netsnoer en eventuele verlengkabels op tekenen van beschadiging of veroudering. Gebruik de**

grasmaaier niet als het snoer beschadigd of versleten is. Als het netsnoer tijdens het gebruik beschadigd of versleten raakt, schakelt u de grasmaaier uit en raakt u het snoer pas aan nadat u de stekker uit het stopcontact hebt getrokken. Een beschadigd netsnoer of verlengkabel kan een elektrische schok, brand en/of ernstig letsel veroorzaken.

- f) **Controleer de grasopvangbox regelmatig op slijtage of scheuren.** Een versleten of beschadigde grasopvangbox verhoogt het risico op letsel.
- g) **Laat de beschermkappen op hun plaats. Beschermkappen moeten operationeel zijn en goed vastzitten.** Een losse, beschadigde of niet goed functionerende beschermkap kan letsel veroorzaken.
- h) **Houd de luchtinlaatopeningen vrij van vuil.** Verstopte luchtinlaten en vuil kunnen leiden tot oververhitting of brandgevaar.
- i) **Draag altijd antislip veiligheidsschoenen wanneer u de grasmaaier bedient. Werk nooit op blote voeten of op open sandalen.** Dit vermindert het risico op voetletsel wanneer de voet in contact komt met het draaiende maaimes.
- j) **Draag altijd een lange broek wanneer u de grasmaaier bedient.** Een onbedekte huid verhoogt de kans op verwondingen door uitgeworpen onderdelen.
- k) **Gebruik de grasmaaier niet in nat gras. Doe het werk lopend, niet rennend.** Dit vermindert het risico op uitglijden en vallen, wat tot verwondingen kan leiden.
- l) **Gebruik de grasmaaier niet op te steile hellingen.** Dit vermindert het risico de controle te verliezen, uit te glijden en te vallen, wat tot verwondingen kan leiden.
- m) **Wanneer u op hellingen werkt, moet u ervoor zorgen dat u stevig staat; werk altijd dwars op de helling, nooit naar boven of naar beneden, en wees uiterst voorzichtig wanneer u van werkrichting verandert.** Dit vermindert het risico de controle te verliezen, uit te glijden en te vallen, wat tot verwondingen kan leiden.
- n) **Wees bijzonder voorzichtig bij achterwaarts maaien of als u de grasmaaier naar u toe trekt. Let altijd op de omgeving.** Dit vermindert het risico van struikelen tijdens het werk.

- o) **Houd het netsnoer uit de buurt van de maai-messen.** Een beschadigd netsnoer kan een elektrische schok, brand en/of ernstig letsel veroorzaken.
- p) **Schakel de maaier uit en trek de stekker uit het stopcontact als het netsnoer vastzit of beschadigd is.** Vastzittende of beschadigde snoeren kunnen het risico op elektrische schokken verhogen.
- q) **Raak geen messen of andere gevaarlijke onderdelen aan die nog in beweging zijn.** Dit vermindert het risico op verwondingen door bewegende delen.
- r) **Zorg ervoor dat alle schakelaars zijn uitgeschakeld en dat de stekker uit het stopcontact getrokken is voordat u bekneld materiaal verwijdert of de grasmaaier schoonmaakt.** Onverwachte werking van de grasmaaier kan ernstig letsel veroorzaken.

www.stihl.com



0478-121-9925-A



0478-121-9925-A