

RMA 239.1

STIHL



2 - 28	Gebrauchsanleitung	513 - 541	Ръководство за употреба
28 - 52	Instruction Manual	542 - 568	Instrucțiuni de utilizare
52 - 79	Manual de instrucciones	568 - 592	Uputstvo za upotrebu
79 - 103	Uputa za uporabu		
103 - 127	Skötselavvisning		
127 - 151	Käyttöohje		
151 - 175	Betjeningsvejledning		
175 - 199	Bruksanvisning		
199 - 225	Návod k použití		
225 - 250	Használati utasítás		
251 - 277	Instruções de serviço		
277 - 302	Návod na obsluhu		
302 - 331	Инструкция по эксплуатации		
331 - 357	Lietošanas instrukcija		
357 - 385	Інструкція з експлуатації		
385 - 413	οδηγίες χρήσης		
413 - 438	Kullanma talimati		
439 - 464	Instrukcja użytkowania		
464 - 488	Kasutusjuhend		
488 - 513	Eksploataavimo instrukcija		



Inhaltsverzeichnis

1	Vorwort.....	2
2	Informationen zu dieser Gebrauchsanleitung.....	2
3	Übersicht.....	3
4	Sicherheitshinweise.....	4
5	Rasenmäher einsatzbereit machen.....	12
6	Akku laden und LEDs.....	12
7	Rasenmäher zusammenbauen.....	13
8	Akku einsetzen und herausnehmen.....	15
9	Rasenmäher einschalten und ausschalten.....	15
10	Rasenmäher und Akku prüfen.....	15
11	Mit dem Rasenmäher arbeiten.....	16
12	Nach dem Arbeiten.....	17
13	Transportieren.....	18
14	Aufbewahren.....	18
15	Reinigen.....	19
16	Warten.....	20
17	Reparieren.....	20
18	Störungen beheben.....	21
19	Technische Daten.....	22
20	Ersatzteile und Zubehör.....	24
21	Entsorgen.....	24
22	EU-Konformitätserklärung.....	24
23	Anschriften.....	25
24	Allgemeine und produktspezifische Sicherheitshinweise.....	25

1 Vorwort

Liebe Kundin, lieber Kunde,

es freut uns, dass Sie sich für STIHL entschieden haben. Wir entwickeln und fertigen unsere Produkte in Spitzenqualität entsprechend der Bedürfnisse unserer Kunden. So entstehen Produkte mit hoher Zuverlässigkeit auch bei extremer Beanspruchung.

STIHL steht auch für Spitzenqualität beim Service. Unser Fachhandel gewährleistet kompetente Beratung und Einweisung sowie eine umfassende technische Betreuung.

STIHL bekennt sich ausdrücklich zu einem nachhaltigen und verantwortungsvollen Umgang mit der Natur. Diese Gebrauchsanleitung soll Sie unterstützen, Ihr STIHL Produkt über eine lange Lebensdauer sicher und umweltfreundlich einzusetzen.

Wir danken Ihnen für Ihr Vertrauen und wünschen Ihnen viel Freude mit Ihrem STIHL Produkt.



Dr. Nikolas Stihl

WICHTIG! VOR GEBRAUCH LESEN UND AUFBEWAHREN.

2 Informationen zu dieser Gebrauchsanleitung

2.1 Geltende Dokumente

Diese Gebrauchsanleitung ist eine Originalbetriebsanleitung des Herstellers im Sinne der EG-Richtlinie 2006/42/EG.

Es gelten die lokalen Sicherheitsvorschriften.

- ▶ Zusätzlich zu dieser Gebrauchsanleitung folgende Dokumente lesen, verstehen und aufbewahren:
 - Sicherheitshinweise Akku STIHL AK
 - Gebrauchsanleitung Ladegeräte STIHL AL 101, 301, 501
 - Sicherheitsinformation für STIHL Akkus und Produkte mit eingebautem Akku: www.stihl.com/safety-data-sheets

2.2 Kennzeichnung der Warnhinweise im Text



GEFAHR

- Der Hinweis weist auf Gefahren hin, die zu schweren Verletzungen oder zum Tod führen.
 - ▶ Die genannten Maßnahmen können schwere Verletzungen oder Tod vermeiden.



WARNUNG

- Der Hinweis weist auf Gefahren hin, die zu schweren Verletzungen oder zum Tod führen können.
 - ▶ Die genannten Maßnahmen können schwere Verletzungen oder Tod vermeiden.

HINWEIS

- Der Hinweis weist auf Gefahren hin, die zu Sachschaden führen können.
 - ▶ Die genannten Maßnahmen können Sachschaden vermeiden.

2.3 Symbole im Text



Dieses Symbol verweist auf ein Kapitel in dieser Gebrauchsanleitung.

3 Übersicht

3.1 Rasenmäher und Akku

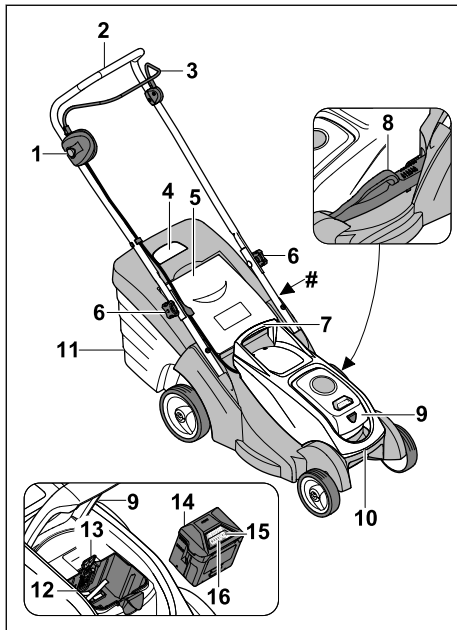

- 1 Sperrknopf**
Der Sperrknopf schaltet zusammen mit dem Schaltbügel das Messer ein und aus.
- 2 Lenker**
Der Lenker dient zum Halten, Führen und Transportieren des Rasenmähers.
- 3 Schaltbügel**
Der Schaltbügel schaltet zusammen mit dem Sperrknopf das Messer ein und aus.
- 4 Füllstandsanzeige**
Die Füllstandsanzeige zeigt die Befüllung des Grasfangkorbs an.
- 5 Auswurfklappe**
Die Auswurfklappe verschließt den Auswurfkanal.
- 6 Sterngriffmutter**
Die Sterngriffmutter klemmt den Lenker am Rasenmäher fest.
- 7 Griff**
Der Griff dient zum Halten des Rasenmähers beim Einstellen der Schnitthöhe und zum Transportieren des Rasenmähers.
- 8 Hebel**
Der Hebel dient zum Einstellen der Schnitthöhe.

9 Klappe

Die Klappe deckt den Akku ab.

10 Transportgriff

Der Transportgriff dient zum Transportieren des Rasenmähers.

11 Grasfangkorb

Der Grasfangkorb fängt das gemähte Gras auf.

12 Akku-Schacht

Der Akku-Schacht nimmt den Akku auf.

13 Sperrhebel

Der Sperrhebel hält den Akku im Akku-Schacht.

14 Akku

Der Akku versorgt den Rasenmäher mit Energie.

15 Drucktaste

Die Drucktaste aktiviert die LEDs am Akku.

16 LEDs

Die LEDs zeigen den Ladezustand des Akkus und Störungen an.

Leistungsschild mit Maschinenummer

3.2 Symbole

Die Symbole können auf dem Rasenmäher, dem Akku oder dem Ladegerät sein und bedeuten Folgendes:

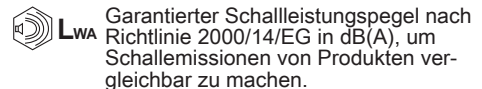
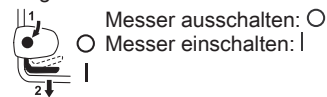

IPX1 IP-Kennzeichnung

IP20

Produkt nicht mit dem Hausmüll entsorgen.

1 LED leuchtet rot. Der Akku ist zu warm oder zu kalt.

4 LEDs blinken rot. Im Akku besteht eine Störung.

Die Angabe neben dem Symbol weist auf den Energieinhalt des Akkus nach Spezifikation des Zellenherstellers hin. Der in der Anwendung zur Verfügung stehende Energieinhalt ist geringer.



Elektrowerkzeug der Schutzklasse II



Wechselstrom



Gleichstrom

4 Sicherheitshinweise

4.1 Warnsymbole

⚠️ WARNUNG

Die Warnsymbole auf dem Rasenmäher oder dem Akku bedeuten Folgendes:



Sicherheitshinweise und deren Maßnahmen beachten.



Gebrauchsanleitung lesen, verstehen und aufbewahren.



Vorsicht vor fortschleudernden Objekten - Abstand halten und Dritte fernhalten.



Sich drehendes Messer nicht berühren.



Akku während Arbeitsunterbrechungen, der Reinigung, des Transports, der Aufbewahrung, Wartung oder Reparatur entnehmen.



Rasenmäher vor Regen und Feuchtigkeit schützen.



Akku nach Betrieb entnehmen.



Akku vor Hitze und Feuer schützen.



Akku vor Regen und Feuchtigkeit schützen und nicht in Flüssigkeiten tauchen.

4.2 Bestimmungsgemäße Verwendung

Der Rasenmäher STIHL RMA 239.1 dient zum Mähen von trockenem Gras.

Der Rasenmäher wird von einem Akku STIHL AK mit Energie versorgt.

Das Ladegerät STIHL AL 101 lädt den Akku STIHL AK.

⚠️ WARNUNG

- Akkus, die nicht von STIHL für den Rasenmäher freigegeben sind, können Brände und Explosionen auslösen. Personen können schwer verletzt oder getötet werden und Sachschaden kann entstehen.
 - ▶ Rasenmäher mit einem Akku STIHL AK verwenden.
- Falls der Rasenmäher oder der Akku nicht bestimmungsgemäß verwendet wird, können Personen schwer verletzt oder getötet werden und Sachschaden kann entstehen.
 - ▶ Rasenmäher und Akku so verwenden, wie es in dieser Gebrauchsanleitung beschrieben ist.

4.3 Anforderungen an den Benutzer

⚠️ WARNUNG

- Benutzer ohne eine Unterweisung können die Gefahren des Rasenmähers und des Akkus nicht erkennen oder nicht einschätzen. Der Benutzer oder andere Personen können schwer verletzt oder getötet werden.
 - ▶ Gebrauchsanleitung lesen, verstehen und aufbewahren.
- ▶ Falls der Rasenmäher oder der Akku an eine andere Person weitergegeben wird: Gebrauchsanleitung mitgeben.
- ▶ Sicherstellen, dass der Benutzer folgende Anforderungen erfüllt:
 - Der Benutzer ist ausgeruht.
 - Der Benutzer ist körperlich, sensorisch und geistig fähig, den Rasenmäher und den Akku zu bedienen und damit zu arbeiten. Falls der Benutzer körperlich, sensorisch oder geistig eingeschränkt dazu fähig ist, darf der Benutzer nur unter Aufsicht oder nach Anweisung durch eine verantwortliche Person damit arbeiten.

- Der Benutzer kann die Gefahren des Rasenmähers und des Akkus erkennen und einschätzen.
 - Der Benutzer ist sich bewusst, dass er für Unfälle und Schäden verantwortlich ist.
 - Der Benutzer ist volljährig oder der Benutzer wird entsprechend nationaler Regelungen unter Aufsicht in einem Beruf ausgebildet.
 - Der Benutzer hat eine Unterweisung von einem STIHL Fachhändler oder einer fachkundigen Person erhalten, bevor er das erste Mal mit dem Rasenmäher arbeitet.
 - Der Benutzer ist nicht durch Alkohol, Medikamente oder Drogen beeinträchtigt.
- Falls Unklarheiten bestehen: Einen STIHL Fachhändler aufsuchen.

4.4 Bekleidung und Ausstattung

▲ WARNUNG

- Während der Arbeit können Gegenstände mit hoher Geschwindigkeit hochgeschleudert werden. Der Benutzer kann verletzt werden.
 - Eine lange Hose aus widerstandsfähigem Material tragen.
- Während der Arbeit kann Staub aufgewirbelt werden. Eingatemeter Staub kann die Gesundheit schädigen und allergische Reaktionen auslösen.
 - Falls Staub aufgewirbelt wird: Eine Staubschutzmaske tragen.
- Ungeeignete Bekleidung kann sich in Holz, Gestrüpp und in dem Rasenmäher verfangen. Benutzer ohne geeignete Bekleidung können schwer verletzt werden.
 - Eng anliegende Bekleidung tragen.
 - Schals und Schmuck ablegen.
- Während der Reinigung, Wartung oder dem Transport kann der Benutzer in Kontakt mit dem Messer kommen. Der Benutzer kann verletzt werden.
 - Schutzhandschuhe tragen.
- Falls der Benutzer ungeeignetes Schuhwerk trägt, kann er ausrutschen. Der Benutzer kann verletzt werden.
 - Festes, geschlossenes Schuhwerk mit griffiger Sohle tragen.
- Während des Schärfens der Messer können Werkstoffpartikel weggeschleudert werden. Der Benutzer kann verletzt werden.
 - Eine eng anliegende Schutzbrille tragen. Geeignete Schutzbrillen sind nach Norm

EN 166 oder nach nationalen Vorschriften geprüft und mit der entsprechenden Kennzeichnung im Handel erhältlich.

- Schutzhandschuhe tragen.

4.5 Arbeitsbereich und Umgebung

4.5.1 Rasenmäher

▲ WARNUNG

- Unbeteiligte Personen, Kinder und Tiere können die Gefahren des Rasenmähers und hochgeschleudeter Gegenstände nicht erkennen und nicht einschätzen. Unbeteiligte Personen, Kinder und Tiere können schwer verletzt werden und Sachschaden kann entstehen.
 - Unbeteiligte Personen, Kinder und Tiere aus dem Arbeitsbereich fernhalten.



- Einen Abstand zu Gegenständen einhalten.
- Rasenmäher nicht unbeaufsichtigt lassen.
- Sicherstellen, dass Kinder nicht mit dem Rasenmäher spielen können.
- Falls bei Regen gearbeitet wird, kann der Benutzer ausrutschen. Der Benutzer kann schwer verletzt oder getötet werden.
 - Falls es regnet: Nicht arbeiten.
- Der Rasenmäher ist nicht wassergeschützt. Falls im Regen oder in feuchter Umgebung gearbeitet wird, kann es zu einem elektrischen Schlag kommen. Der Benutzer kann verletzt werden und der Rasenmäher kann beschädigt werden.
 - Nicht im Regen und nicht in feuchter Umgebung arbeiten.
 - Nasses Gras nicht mähen.
- Elektrische Bauteile des Rasenmähers können Funken erzeugen. Funken können in leicht brennbarer oder explosiver Umgebung Brände und Explosionen auslösen. Personen können schwer verletzt oder getötet werden und Sachschaden kann entstehen.
 - Nicht in einer leicht brennbaren und nicht in einer explosiven Umgebung arbeiten.

4.5.2 Akku

▲ WARNUNG

- Unbeteiligte Personen, Kinder und Tiere können die Gefahren des Akkus nicht erkennen und nicht einschätzen. Unbeteiligte Personen, Kinder und Tiere können schwer verletzt werden.

- ▶ Unbeteiligte Personen, Kinder und Tiere fernhalten.
- ▶ Akku nicht unbeaufsichtigt lassen.
- ▶ Sicherstellen, dass Kinder nicht mit dem Akku spielen können.
- Der Akku ist nicht gegen alle Umgebungseinflüsse geschützt. Falls der Akku bestimmten Umgebungseinflüssen ausgesetzt ist, kann der Akku in Brand geraten, explodieren oder irreparabel beschädigt werden. Personen können schwer verletzt werden und Sachschaden kann entstehen.



- ▶ Akku vor Hitze und Feuer schützen.
- ▶ Akku nicht ins Feuer werfen.

- ▶ Akku nicht außerhalb der angegebenen Temperaturgrenzen laden, verwenden und aufbewahren, 19.6.



- ▶ Akku vor Regen und Feuchtigkeit schützen und nicht in Flüssigkeiten tauchen.

- ▶ Akku von metallischen Kleinteilen fernhalten.
- ▶ Akku nicht hohem Druck aussetzen.
- ▶ Akku nicht Mikrowellen aussetzen.
- ▶ Akku vor Chemikalien und vor Salzen schützen.

4.5.3 Ladegerät

▲ WARNUNG

- Unbeteiligte Personen, Kinder können die Gefahren des Ladegeräts und des elektrischen Stroms nicht erkennen und nicht einschätzen. Unbeteiligte Personen, Kinder und Tiere können schwer verletzt oder getötet werden.
 - ▶ Unbeteiligte Personen, Kinder und Tiere fernhalten.
 - ▶ Sicherstellen, dass Kinder nicht mit dem Ladegerät spielen können.

- Das Ladegerät ist nicht wassergeschützt. Falls im Regen oder in feuchter Umgebung gearbeitet wird, kann es zu einem elektrischen Schlag kommen. Der Benutzer kann verletzt werden und das Ladegerät kann beschädigt werden.



- ▶ Nicht im Regen und nicht in feuchter Umgebung betreiben.

- Das Ladegerät ist nicht gegen alle Umgebungseinflüsse geschützt. Falls das Ladegerät bestimmten Umgebungseinflüssen ausgesetzt ist, kann das Ladegerät in Brand geraten oder

explodieren. Personen können schwer verletzt werden und Sachschaden kann entstehen.

- ▶ Ladegerät in einem geschlossenen und trockenen Raum betreiben.
- ▶ Ladegerät nicht in einer leicht brennbaren und nicht in einer explosiven Umgebung betreiben.
- ▶ Ladegerät nicht auf einem leicht brennbaren Untergrund betreiben.
- ▶ Ladegerät nicht außerhalb der angegebenen Temperaturgrenzen verwenden und aufbewahren, 19.6.

- Personen können über die Anschlussleitung stolpern. Personen können verletzt werden und das Ladegerät kann beschädigt werden.
 - ▶ Anschlussleitung flach auf dem Boden verlegen.

4.6 Sicherheitsgerechter Zustand

4.6.1 Rasenmäher

Der Rasenmäher ist im sicherheitsgerechten Zustand, falls folgende Bedingungen erfüllt sind:

- Der Rasenmäher ist unbeschädigt.
- Der Rasenmäher ist sauber und trocken.
- Die Bedienelemente funktionieren und sind unverändert.
- Das Messer ist richtig angebaut.
- Original STIHL Zubehör für diesen Rasenmäher ist angebaut.
- Das Zubehör ist richtig angebaut.

▲ WARNUNG



- In einem nicht sicherheitsgerechten Zustand können Bauteile nicht mehr richtig funktionieren und Sicherheitseinrichtungen außer Kraft gesetzt werden. Personen können schwer verletzt oder getötet werden.

- ▶ Mit einem unbeschädigten Rasenmäher arbeiten.
- ▶ Falls der Rasenmäher verschmutzt oder nass ist: Rasenmäher reinigen und trocknen lassen.
- ▶ Rasenmäher nicht verändern.
- ▶ Falls die Bedienelemente nicht funktionieren: Nicht mit dem Rasenmäher arbeiten.
- ▶ Original STIHL Zubehör für diesen Rasenmäher anbauen.
- ▶ Messer so anbauen, wie es in dieser Gebrauchsanleitung beschrieben ist.
- ▶ Zubehör so anbauen, wie es in dieser Gebrauchsanleitung oder in der Gebrauchsanleitung des Zubehörs beschrieben ist.

- ▶ Gegenstände nicht in die Öffnungen des Rasenmähers stecken.
- ▶ Abgenutzte oder beschädigte Hinweisschilder ersetzen.
- ▶ Falls Unklarheiten bestehen: Einen STIHL Fachhändler aufsuchen.

4.6.2 Messer

Das Messer ist im sicherheitsgerechten Zustand, falls folgende Bedingungen erfüllt sind:

- Das Messer und die Anbauteile sind unbeschädigt.
- Das Messer ist nicht verformt.
- Das Messer ist richtig angebaut.
- Das Messer ist richtig geschärft.
- Das Messer ist gratfrei.
- Das Messer ist richtig ausgewuchtet.
- Das Messer hat die erforderliche Mindeststärke, und der zulässige Rückschliff ist nicht erreicht,  19.2.
- Der Schärfwinkel ist eingehalten,  19.2.

WARNUNG

- In einem nicht sicherheitsgerechten Zustand können sich Teile des Messers lösen und weggeschleudert werden. Personen können schwer verletzt werden.
 - ▶ Mit einem unbeschädigten Messer und unbeschädigten Anbauteilen arbeiten.
 - ▶ Messer richtig anbauen.
 - ▶ Messer richtig schärfen.
 - ▶ Falls die Mindeststärke unterschritten, oder der zulässige Rückschliff erreicht ist: Messer ersetzen.
 - ▶ Messer von einem STIHL Fachhändler auswuchten lassen.
 - ▶ Falls Unklarheiten bestehen: Einen STIHL Fachhändler aufsuchen.

4.6.3 Akku

Der Akku ist im sicherheitsgerechten Zustand, falls folgende Bedingungen erfüllt sind:

- Der Akku ist unbeschädigt.
- Der Akku ist sauber und trocken.
- Der Akku funktioniert und ist unverändert.

WARNUNG

- In einem nicht sicherheitsgerechten Zustand kann der Akku nicht mehr sicher funktionieren. Personen können schwer verletzt werden.
 - ▶ Mit einem unbeschädigten und funktionierenden Akku arbeiten.
 - ▶ Einen beschädigten oder defekten Akku nicht laden.
 - ▶ Falls der Akku verschmutzt ist: Akku reinigen.

- ▶ Falls der Akku nass oder feucht ist: Akku trocknen lassen,  19.7.
- ▶ Akku nicht verändern.
- ▶ Gegenstände nicht in die Öffnungen des Akkus stecken.
- ▶ Elektrische Kontakte des Akkus nicht mit metallischen Gegenständen verbinden und kurzschließen.
- ▶ Akku nicht öffnen.
- ▶ Abgenutzte oder beschädigte Hinweisschilder ersetzen.
- Aus einem beschädigten Akku kann Flüssigkeit austreten. Falls die Flüssigkeit mit der Haut oder den Augen in Kontakt kommt, können die Haut oder die Augen gereizt werden.
 - ▶ Kontakt mit der Flüssigkeit vermeiden.
 - ▶ Falls Kontakt mit der Haut aufgetreten ist: Betroffene Hautstellen mit reichlich Wasser und Seife abwaschen.
 - ▶ Falls Kontakt mit den Augen aufgetreten ist: Augen mindestens 15 Minuten mit reichlich Wasser spülen und einen Arzt aufsuchen.
- Ein beschädigter oder defekter Akku kann ungewöhnlich riechen, rauchen oder brennen. Personen können schwer verletzt oder getötet werden und Sachschaden kann entstehen.
 - ▶ Falls der Akku ungewöhnlich riecht oder raucht: Akku nicht verwenden und von brennbaren Stoffen fernhalten.
 - ▶ Falls der Akku brennt: Versuchen, den Akku mit einem Feuerlöscher oder Wasser zu löschen.

4.6.4 Ladegerät

Das Ladegerät ist im sicherheitsgerechten Zustand, falls folgende Bedingungen erfüllt sind:

- Das Ladegerät ist unbeschädigt.
- Das Ladegerät ist sauber und trocken.

WARNUNG

- In einem nicht sicherheitsgerechten Zustand können Bauteile nicht mehr richtig funktionieren und Sicherheitseinrichtungen außer Kraft gesetzt werden. Personen können schwer verletzt oder getötet werden.
 - ▶ Ein unbeschädigtes Ladegerät verwenden.
 - ▶ Falls das Ladegerät verschmutzt oder nass ist: Ladegerät reinigen und trocknen lassen.
 - ▶ Ladegerät nicht verändern.
 - ▶ Gegenstände nicht in die Öffnungen des Ladegeräts stecken.
 - ▶ Elektrische Kontakte des Ladegeräts nicht mit metallischen Gegenständen verbinden und kurzschließen.
 - ▶ Ladegerät nicht öffnen.

4.7 Arbeiten

▲ WARNUNG

- Der Benutzer kann in bestimmten Situationen nicht mehr konzentriert arbeiten. Der Benutzer kann stolpern, fallen und schwer verletzt werden.
 - ▶ Ruhig und überlegt arbeiten.
 - ▶ Falls die Lichtverhältnisse und Sichtverhältnisse schlecht sind: Nicht mit dem Rasenmäher arbeiten.
 - ▶ Rasenmäher alleine bedienen.
 - ▶ Auf Hindernisse achten.
 - ▶ Rasenmäher nicht kippen.
 - ▶ Auf dem Boden stehend arbeiten und das Gleichgewicht halten.
 - ▶ Falls Ermüdungserscheinungen auftreten: Eine Arbeitspause einlegen.
 - ▶ Falls an einem Hang gemäht wird: Quer zum Hang mähen.
 - ▶ Nicht an Hängen mit einer Steigung über 25° (46,6 %) arbeiten.
- Harte Gegenstände, die auf das sich drehende Messer treffen, können den Rasenmäher beschädigen.
 - ▶ Falls ein harter Gegenstand auf das sich drehende Messer trifft, Rasenmäher ausschalten, Akku herausnehmen und Rasenmäher auf Beschädigungen prüfen.
 - ▶ Falls der Rasenmäher beschädigt ist: Einen STIHL Fachhändler aufsuchen.
- Das sich drehende Messer kann den Benutzer schneiden. Der Benutzer kann schwer verletzt werden.



- ▶ Sich drehendes Messer nicht berühren.
 - ▶ Falls das Messer durch einen Gegenstand blockiert ist: Rasenmäher ausschalten und Akku herausnehmen. Erst dann den Gegenstand beseitigen.
- Falls sich der Rasenmäher während der Arbeit verändert oder sich ungewohnt verhält, kann der Rasenmäher in einem nicht sicherheitsgerechten Zustand sein. Personen können schwer verletzt werden und Sachschaden kann entstehen.
 - ▶ Arbeit beenden, Akku herausnehmen und einen STIHL Fachhändler aufsuchen.
 - Während der Arbeit können Vibrationen durch den Rasenmäher entstehen.
 - ▶ Schutzhandschuhe tragen.
 - ▶ Arbeitspausen machen.
 - ▶ Falls Anzeichen einer Durchblutungsstörung auftreten: Einen Arzt aufsuchen.

- Falls während der Arbeit das Messer auf einen fremden Gegenstand trifft, kann dieser oder Teile davon beschädigt oder mit hoher Geschwindigkeit hochgeschleudert werden. Personen können verletzt werden und Sachschaden kann entstehen.
 - ▶ Fremde Gegenstände aus dem Arbeitsbereich entfernen.
- Wenn der Schaltbügel losgelassen wird, dreht sich das Messer noch kurze Zeit weiter. Personen können schwer verletzt werden.
 - ▶ Warten, bis das Messer sich nicht mehr dreht.
- Falls das sich drehende Messer auf einen harten Gegenstand trifft, können Funken entstehen. Funken können in leicht brennbarer Umgebung Brände auslösen. Personen können schwer verletzt oder getötet werden und Sachschaden kann entstehen.
 - ▶ Nicht in einer leicht brennbaren Umgebung arbeiten.
- Falls der Rasenmäher auf abschüssigen Flächen abgestellt wird, kann er unbeabsichtigt davonrollen. Personen können verletzt werden und Sachschaden kann entstehen.
 - ▶ Rasenmäher nur loslassen, wenn er auf einer ebenen Fläche steht und nicht von selbst davonrollen kann.
- Falls Gegenstände am Lenker befestigt werden, kann der Rasenmäher durch das zusätzliche Gewicht umkippen. Personen können verletzt werden und Sachschaden kann entstehen.
 - ▶ Keine Gegenstände am Lenker befestigen.

▲ GEFAHR

- Falls in der Umgebung von spannungsführenden Leitungen gearbeitet wird, kann das Messer mit den spannungsführenden Leitungen in Kontakt kommen und diese beschädigen. Der Benutzer kann schwer verletzt oder getötet werden.
 - ▶ Nicht in der Umgebung von spannungsführenden Leitungen arbeiten.
- Falls bei einem Gewitter gearbeitet wird, kann der Benutzer vom Blitz getroffen werden. Der Benutzer kann schwer verletzt oder getötet werden.
 - ▶ Falls es gewittert: Nicht arbeiten.

4.8 Laden

▲ WARNUNG

- Während des Ladens kann ein beschädigtes oder ein defektes Ladegerät ungewöhnlich rie-

chen oder rauchen. Personen können verletzt werden und Sachschaden kann entstehen.

- ▶ Netzstecker aus der Steckdose ziehen.
- Das Ladegerät kann bei unzureichender Wärmeabfuhr überhitzen und einen Brand auslösen. Personen können schwer verletzt oder getötet werden und Sachschaden kann entstehen.
- ▶ Ladegerät nicht abdecken.

4.9 Elektrisch anschließen

Kontakt mit stromführenden Bauteilen kann durch folgende Ursachen entstehen:

- Die Anschlussleitung oder die Verlängerungsleitung ist beschädigt.
- Der Netzstecker der Anschlussleitung oder der Verlängerungsleitung ist beschädigt.
- Die Steckdose ist nicht richtig installiert.

▲ GEFAHR

- Kontakt mit stromführenden Bauteilen kann zu einem Stromschlag führen. Der Benutzer kann schwer verletzt oder getötet werden.
 - ▶ Sicherstellen, dass die Anschlussleitung, Verlängerungsleitung und deren Netzstecker unbeschädigt sind.



Falls die Anschlussleitung oder die Verlängerungsleitung beschädigt ist:

- ▶ Beschädigte Stelle nicht berühren.
 - ▶ Netzstecker aus der Steckdose ziehen.
- ▶ Anschlussleitung, Verlängerungsleitung und deren Netzstecker mit trockenen Händen anfassen.
 - ▶ Netzstecker der Anschlussleitung oder Verlängerungsleitung in eine richtig installierte und abgesicherte Steckdose mit Schutzkontakt stecken.
 - ▶ Ladegerät über einen Fehlerstrom-Schutzschalter (30 mA, 30 ms) anschließen.
- Eine beschädigte oder ungeeignete Verlängerungsleitung kann zu einem elektrischen Schlag führen. Personen können schwer verletzt oder getötet werden.
 - ▶ Eine Verlängerungsleitung mit dem richtigen Leitungsquerschnitt verwenden,  19.5.

▲ WARNUNG

- Während des Ladens kann eine falsche Netzspannung oder eine falsche Netzfrequenz zu einer Überspannung in dem Ladegerät führen. Das Ladegerät kann beschädigt werden.
 - ▶ Sicherstellen, dass die Netzspannung und die Netzfrequenz des Stromnetzes mit den

Angaben auf dem Leistungsschild des Ladegeräts übereinstimmen.

- Falls das Ladegerät an eine Mehrfachsteckdose angeschlossen ist, können während des Ladens elektrische Bauteile überlastet werden. Die elektrischen Bauteile können sich erwärmen und einen Brand auslösen. Personen können sich schwer verletzen oder getötet werden und Sachschaden kann entstehen.
 - ▶ Sicherstellen, dass die Leistungsangaben auf der Mehrfachsteckdose durch die Angaben auf dem Leistungsschild des Ladegeräts und aller an die Mehrfachsteckdose angeschlossener Elektrogeräte in Summe nicht überschritten werden.
- Eine falsch verlegte Anschlussleitung und Verlängerungsleitung kann beschädigt werden und Personen können darüber stolpern. Personen können verletzt werden und die Anschlussleitung oder Verlängerungsleitung kann beschädigt werden.
 - ▶ Anschlussleitung und Verlängerungsleitung so verlegen und kennzeichnen, dass Personen nicht stolpern können.
 - ▶ Anschlussleitung und Verlängerungsleitung so verlegen, dass sie nicht gespannt oder verwickelt sind.
 - ▶ Anschlussleitung und Verlängerungsleitung so verlegen, dass sie nicht beschädigt, geknickt oder gequetscht werden oder scheuern.
 - ▶ Anschlussleitung und Verlängerungsleitung vor Hitze, Öl und Chemikalien schützen.
 - ▶ Anschlussleitung und Verlängerungsleitung auf einem trockenen Untergrund verlegen.
- Während der Arbeit erwärmt sich die Verlängerungsleitung. Wenn die Wärme nicht abfließen kann, kann die Wärme einen Brand auslösen.
 - ▶ Falls eine Kabeltrommel verwendet wird: Kabeltrommel vollständig abwickeln.
- Falls elektrische Leitungen und Rohre in der Wand verlaufen, können diese beschädigt werden, wenn das Ladegerät an der Wand montiert wird. Kontakt mit elektrischen Leitungen kann zu einem Stromschlag führen. Personen können schwer verletzt werden und Sachschaden kann entstehen.
 - ▶ Sicherstellen, dass an der vorgesehenen Stelle keine elektrische Leitungen und Rohre in der Wand verlaufen.
- Falls das Ladegerät nicht wie in dieser Gebrauchsanleitung beschrieben an der Wand montiert ist, kann das Ladegerät oder der Akku herunterfallen oder das Ladegerät zu

heiß werden. Personen können verletzt werden und Sachschaden kann entstehen.

- ▶ Ladegerät so an eine Wand montieren, wie es in dieser Gebrauchsanleitung beschrieben ist.
- Falls das Ladegerät mit eingesetztem Akku an eine Wand montiert wird, kann der Akku aus dem Ladegerät fallen. Personen können verletzt werden und Sachschaden kann entstehen.
 - ▶ Zuerst Ladegerät an die Wand montieren und dann Akku einsetzen.

4.10 Transportieren

4.10.1 Rasenmäher

▲ WARNUNG

- Während des Transports kann der Rasenmäher umkippen oder sich bewegen. Personen können verletzt werden und Sachschaden kann entstehen.



- ▶ Akku herausnehmen.

- ▶ Rasenmäher mit Spanngurten, Riemen oder einem Netz so sichern, dass er nicht umkippen und sich nicht bewegen kann.

4.10.2 Akku

▲ WARNUNG

- Der Akku ist nicht gegen alle Umgebungseinflüsse geschützt. Falls der Akku bestimmten Umgebungseinflüssen ausgesetzt ist, kann der Akku beschädigt werden und Sachschaden kann entstehen.
 - ▶ Einen beschädigten Akku nicht transportieren.
- Während des Transports kann der Akku umkippen oder sich bewegen. Personen können verletzt werden und Sachschaden kann entstehen.
 - ▶ Akku in der Verpackung so verpacken, dass er sich nicht bewegen kann.
 - ▶ Verpackung so sichern, dass sie sich nicht bewegen kann.

4.10.3 Ladegerät

▲ WARNUNG

- Während des Transports kann das Ladegerät umkippen oder sich bewegen. Personen können verletzt werden und Sachschaden kann entstehen.
 - ▶ Netzstecker aus der Steckdose ziehen.

- ▶ Akku herausnehmen.
- ▶ Ladegerät mit Spanngurten, Riemen oder einem Netz so sichern, dass es nicht umkippen und sich nicht bewegen kann.
- Die Anschlussleitung ist nicht dafür bestimmt, das Ladegerät daran zu tragen. Die Anschlussleitung und das Ladegerät können beschädigt werden.
 - ▶ Anschlussleitung aufwickeln und am Ladegerät befestigen.

4.11 Aufbewahren

4.11.1 Rasenmäher

▲ WARNUNG

- Kinder können die Gefahren des Rasenmähers nicht erkennen und nicht einschätzen. Kinder können schwer verletzt werden.



- ▶ Akku herausnehmen.

- ▶ Rasenmäher außerhalb der Reichweite von Kindern aufbewahren.
- Die elektrischen Kontakte an dem Rasenmäher und metallische Bauteile können durch Feuchtigkeit korrodieren. Der Rasenmäher kann beschädigt werden.



- ▶ Akku herausnehmen.

- ▶ Rasenmäher sauber und trocken aufbewahren.
- Falls während der Aufbewahrung der Akku eingesetzt ist, kann das Messer unbeabsichtigt eingeschaltet werden. Personen können schwer verletzt werden und Sachschaden kann entstehen.



- ▶ Akku herausnehmen.

4.11.2 Akku

▲ WARNUNG

- Kinder können die Gefahren des Akkus nicht erkennen und nicht einschätzen. Kinder können schwer verletzt werden.
 - ▶ Akku außerhalb der Reichweite von Kindern aufbewahren.
- Der Akku ist nicht gegen alle Umgebungseinflüsse geschützt. Falls der Akku bestimmten Umgebungseinflüssen ausgesetzt ist, kann der Akku irreparabel beschädigt werden.

- ▶ Akku sauber und trocken aufbewahren.
- ▶ Akku in einem geschlossenen Raum aufbewahren.
- ▶ Akku getrennt vom Rasenmäher aufbewahren.
- ▶ Falls der Akku im Ladegerät aufbewahrt wird: Netzstecker ziehen und den Akku mit einem Ladezustand zwischen 40 % und 60 % (2 grün leuchtende LEDs) aufbewahren.
- ▶ Akku nicht außerhalb der angegebenen Temperaturgrenzen aufbewahren,  19.6.



- ▶ Akku herausnehmen.

4.11.3 Ladegerät

WARNUNG

- Kinder können die Gefahren eines Ladegeräts nicht erkennen und nicht einschätzen. Kinder können schwer verletzt oder getötet werden.
 - ▶ Netzstecker ziehen.
 - ▶ Ladegerät außerhalb der Reichweite von Kindern aufbewahren.
 - Das Ladegerät ist nicht gegen alle Umgebungseinflüsse geschützt. Falls das Ladegerät bestimmten Umgebungseinflüssen ausgesetzt ist, kann das Ladegerät beschädigt werden.
 - ▶ Netzstecker ziehen.
 - ▶ Falls das Ladegerät warm ist: Ladegerät abkühlen lassen.
 - ▶ Ladegerät sauber und trocken aufbewahren.
 - ▶ Ladegerät in einem geschlossenen Raum aufbewahren.
 - ▶ Ladegerät nicht außerhalb der angegebenen Temperaturgrenzen aufbewahren,  19.6.
 - Die Anschlussleitung ist nicht dafür bestimmt, das Ladegerät daran zu tragen oder aufzuhängen. Die Anschlussleitung und das Ladegerät können beschädigt werden.
 - ▶ Ladegerät am Gehäuse greifen und festhalten. Eine Griffmulde zum einfachen Anheben des Ladegeräts ist am Ladegerät angebracht.
 - ▶ Ladegerät an der Wandhalterung aufhängen.
- Scharfe Reinigungsmittel, das Reinigen mit einem Wasserstrahl oder spitzen Gegenständen können den Rasenmäher, das Messer und den Akku beschädigen. Falls der Rasenmäher, das Messer und der Akku nicht richtig gereinigt werden, können Bauteile nicht mehr richtig funktionieren und Sicherheitseinrichtungen außer Kraft gesetzt werden. Personen können schwer verletzt werden.
 - ▶ Rasenmäher, Messer und Akku so reinigen, wie es in dieser Gebrauchsanleitung beschrieben ist.
 - Falls der Rasenmäher, das Messer oder der Akku nicht richtig gewartet oder repariert werden, können Bauteile nicht mehr richtig funktionieren und Sicherheitseinrichtungen außer Kraft gesetzt werden. Personen können schwer verletzt oder getötet werden.
 - ▶ Rasenmäher und Akku nicht selbst warten oder reparieren.
 - ▶ Falls der Rasenmäher oder der Akku gewartet oder repariert werden müssen: Einen STIHL Fachhändler aufsuchen.
 - ▶ Messer so warten, wie es in dieser Gebrauchsanleitung beschrieben ist.
 - Während der Reinigung, Wartung oder Reparatur des Messers kann der Benutzer sich an scharfen Schneidkanten schneiden. Der Benutzer kann verletzt werden.
 - ▶ Schutzhandschuhe tragen.
 - Während des Schärfens kann das Messer heiß werden. Der Benutzer kann sich verbrennen.
 - ▶ Warten, bis das Messer abgekühlt ist.
 - ▶ Schutzhandschuhe tragen.
 - Das Messer am Rasenmäher ist auch bei ausgeschaltetem Motor beweglich. Während der Wartung des Messers kann der Benutzer durch das bewegliche Messer verletzt werden.
 - ▶ Vorsichtig arbeiten.
 - ▶ Schutzhandschuhe tragen.
 - Das Messer am Rasenmäher ist beweglich. Während der Wartung des Messers kann der Benutzer die Finger zwischen dem beweglichen Messer und feststehenden Teilen des Rasenmähers einklemmen.
 - ▶ Vorsichtig arbeiten.
 - ▶ Schutzhandschuhe tragen.

4.12 Reinigen, Warten und Reparieren

WARNUNG

- Falls während der Reinigung, Wartung oder Reparatur der Akku eingesetzt ist, kann das Messer unbeabsichtigt eingeschaltet werden. Personen können schwer verletzt werden und Sachschaden kann entstehen.

5 Rasenmäher einsatzbereit machen

5.1 Rasenmäher einsatzbereit machen

Vor jedem Arbeitsbeginn müssen folgende Schritte durchgeführt werden:

- ▶ Verpackungsmaterial und Transportsicherungen entfernen.
- ▶ Sicherstellen, dass sich folgende Bauteile im sicherheitsgerechten Zustand befinden:
 - Rasenmäher, 4.6.1.
 - Messer, 4.6.2.
 - Akku, 4.6.3.
 - Ladegerät, 4.6.4.
- ▶ Akku prüfen, 10.3.
- ▶ Akku vollständig laden, 6.2.
- ▶ Rasenmäher reinigen, 15.2.
- ▶ Messer prüfen, 10.2.
- ▶ Lenker abbauen, 7.1
- ▶ Lenker aufklappen, 7.2.1.
- ▶ Falls gemäht wird und das gemähte Gras im Grasfangkorb aufgefangen werden soll: Grasfangkorb einhängen, 7.3.2.
- ▶ Falls gemäht wird und das gemähte Gras hinten ausgeworfen werden soll: Grasfangkorb aushängen, 7.3.3.
- ▶ Schnitthöhe einstellen, 11.2.
- ▶ Bedienelemente prüfen, 10.1.
- ▶ Falls die Schritte nicht durchgeführt werden können: Rasenmäher nicht verwenden und einen STIHL Fachhändler aufsuchen.

6 Akku laden und LEDs

6.1 Ladegerät an eine Wand montieren

Das Ladegerät kann an eine Wand montiert werden.

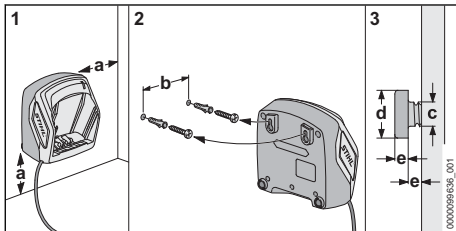

- ▶ Ladegerät so an eine Wand montieren, dass folgende Bedingungen erfüllt sind:
 - Geeignetes Befestigungsmaterial wird verwendet.
 - Das Ladegerät ist waagrecht.

Folgende Maße sind eingehalten:

- a = mindestens 100 mm
- b (für AL 101) = 75 mm
- b (für AL 301, AL 501) = 100 mm
- c = 4,5 mm
- d = 9 mm
- e = 2,5 mm

6.2 Akku laden

Die Ladezeit hängt von verschiedenen Einflüssen ab, z. B. von der Temperatur des Akkus oder von der Umgebungstemperatur. Für eine optimale Leistungsfähigkeit die empfohlenen Temperaturbereiche beachten 19.7. Die tatsächliche Ladezeit kann von der angegebenen Ladezeit abweichen. Die Ladezeit ist unter www.stihl.com/charging-times angegeben.

Wenn der Netzstecker in einer Steckdose eingesteckt ist und der Akku in das Ladegerät eingesetzt wird, startet der Ladevorgang automatisch. Wenn der Akku vollständig geladen ist, schaltet sich das Ladegerät automatisch ab.

Während des Ladens erwärmen sich der Akku und das Ladegerät.

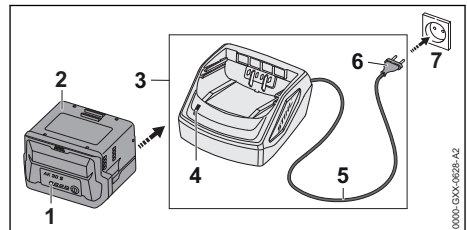

- ▶ Netzstecker (6) in eine gut zugängliche Steckdose (7) stecken.
- ▶ Das Ladegerät (3) führt einen Selbsttest durch. Die LED (4) leuchtet ca. 1 Sekunde lang grün und ca. 1 Sekunde lang rot.
- ▶ Anschlussleitung (5) verlegen.
- ▶ Akku (2) in die Führungen des Ladegeräts (3) einsetzen und bis zum Anschlag drücken. Die LED (4) leuchtet grün und der Akku (2) wird geladen.
- ▶ Falls die LED (4) und die LEDs (1) nicht mehr leuchten: Der Akku (2) ist vollständig geladen und kann aus dem Ladegerät (3) herausgenommen werden.
- ▶ Falls das Ladegerät (3) nicht mehr verwendet wird: Netzstecker (6) aus der Steckdose (7) ziehen.

6.3 Ladezustand anzeigen

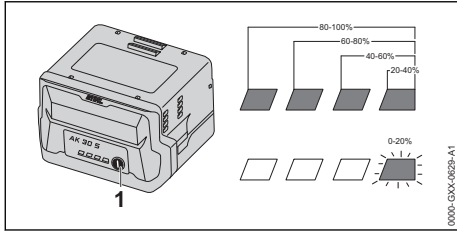

- ▶ Drucktaste (1) drücken.
Die LEDs leuchten ca. 5 Sekunden lang grün und zeigen den Ladezustand an.
- ▶ Falls die rechte LED grün blinkt: Akku laden.

6.4 LEDs am Akku

Die LEDs können den Ladezustand des Akkus oder Störungen anzeigen. Die LEDs können grün oder rot leuchten oder blinken.

Falls die LEDs grün leuchten oder blinken, wird der Ladezustand angezeigt.

- ▶ Falls die LEDs rot leuchten oder blinken: Störungen beheben, 18.1.
Im Rasenmäher oder im Akku besteht eine Störung.

6.5 LED am Ladegerät

Die LED zeigt den Status des Ladegeräts an.

Falls die LED grün leuchtet, wird der Akku geladen.

- ▶ Falls die LED rot blinkt: Störungen beheben.
Im Ladegerät besteht eine Störung.

7 Rasenmäher zusammenbauen

7.1 Lenker anbauen

- ▶ Rasenmäher ausschalten und Akku herausnehmen.
- ▶ Rasenmäher auf eine ebene Fläche stellen.

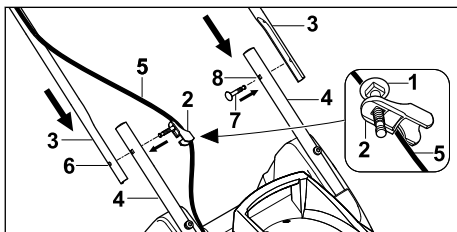

- ▶ Schraube (1) durch die Bohrung der Kabelführung (2) schieben.

- ▶ Lenkeroberteil (3) an die Lenkerunterteile (4) halten.
- ▶ Kabelführung (2) am Kabel (5) eingehängen.
- ▶ Schraube mit Kabelführung (2) von innen nach außen durch die Bohrung (6) schieben.
- ▶ Schraube (7) von innen nach außen durch die Bohrung (8) schieben.

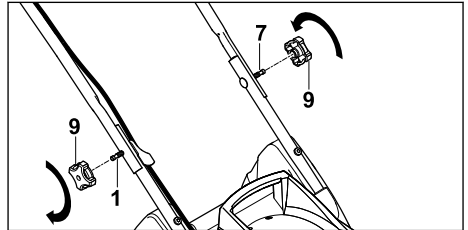

- ▶ Sterngriffmutter (9) auf die Schrauben (1 und 7) stecken und eindrehen.

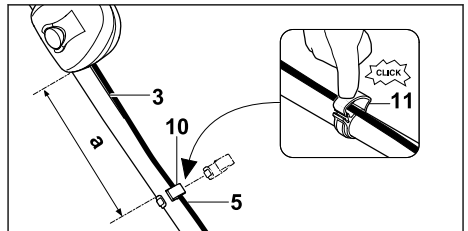

- ▶ Kabelclip (10) so am Lenkeroberteil (3) montieren, dass folgende Bedingung erfüllt ist:
 - Der Abstand (a) liegt zwischen 25 cm und 27 cm.
- ▶ Kabel (5) in den Kabelclip (10) legen.
- ▶ Lasche (11) zuklappen und einrasten lassen.

Der Lenker muss nicht wieder abgebaut werden.

7.2 Lenker aufklappen und zusammenklappen

7.2.1 Lenker aufklappen

- ▶ Rasenmäher ausschalten und Akku herausnehmen.
- ▶ Rasenmäher auf eine ebene Fläche stellen.

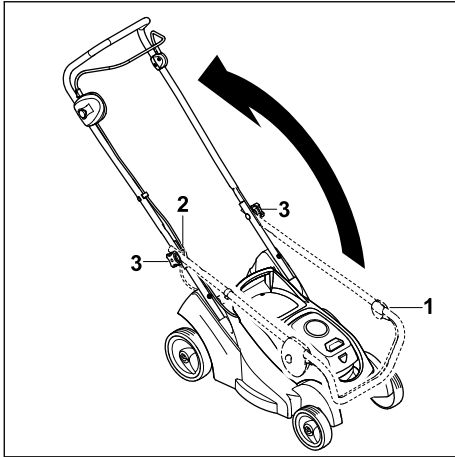

- ▶ Lenker (1) aufklappen und darauf achten, dass das Kabel (2) nicht eingeklemmt wird.
- ▶ Sterngrifftmutter (3) fest anziehen. Der Lenker (1) ist fest mit dem Rasenmäher verbunden.

7.2.2 Lenker zusammenklappen

Der Lenker kann zum platzsparenden Transportieren oder Aufbewahren zusammengeklappt werden.

- ▶ Rasenmäher ausschalten und Akku herausnehmen.
- ▶ Rasenmäher auf eine ebene Fläche stellen.

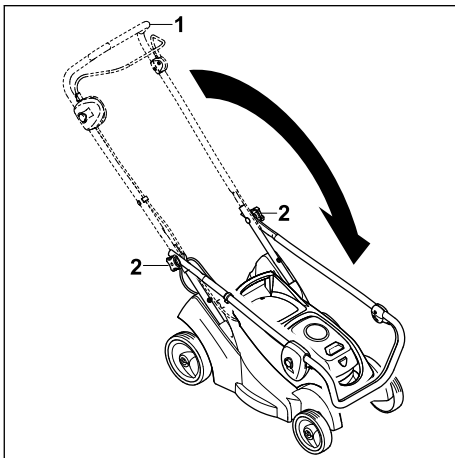

- ▶ Lenker (1) festhalten und Sterngrifftmutter (2) lösen.
- ▶ Lenker (1) nach vorne umklappen.

7.3 Grasfangkorb zusammenbauen, einhängen und aushängen

7.3.1 Grasfangkorb zusammenbauen

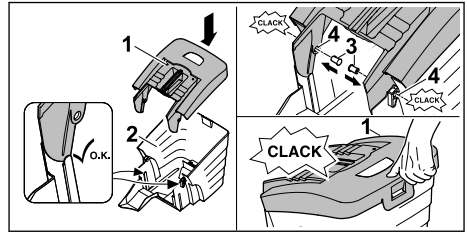

- ▶ Grasfangkorb-Oberteil (1) auf Grasfangkorb-Unterteil (2) aufsetzen.
- ▶ Bolzen (3) von innen durch die Öffnungen (4) drücken. Die Bolzen rasten hörbar ein.
- ▶ Grasfangkorb-Oberteil (1) nach unten drücken. Das Grasfang-Oberteil rastet hörbar ein.

7.3.2 Grasfangkorb einhängen

- ▶ Rasenmäher ausschalten.
- ▶ Rasenmäher auf eine ebene Fläche stellen.

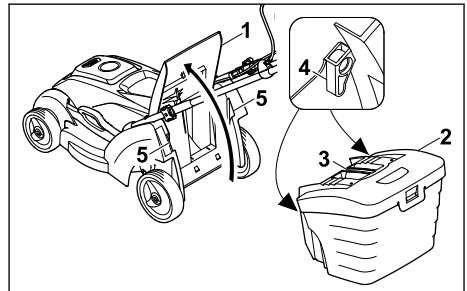

- ▶ Auswurfklappe (1) öffnen und halten.
- ▶ Grasfangkorb (2) am Griff (3) greifen und mit den Haken (4) in die Aufnahmen (5) einhängen.
- ▶ Auswurfklappe (1) auf dem Grasfangkorb (2) ablegen.

7.3.3 Grasfangkorb aushängen

- ▶ Rasenmäher ausschalten.
- ▶ Rasenmäher auf eine ebene Fläche stellen.
- ▶ Auswurfklappe öffnen und halten.
- ▶ Grasfangkorb am Griff nach oben abnehmen.
- ▶ Auswurfklappe schließen.

8 Akku einsetzen und herausnehmen

8.1 Akku einsetzen

- ▶ Rasenmäher auf eine ebene Fläche stellen.

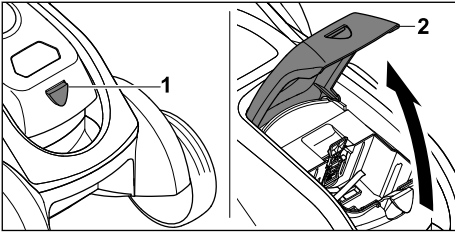

- ▶ Haltenase am Akku-Schacht (1) drücken, Klappe (2) bis zum Anschlag öffnen und halten.

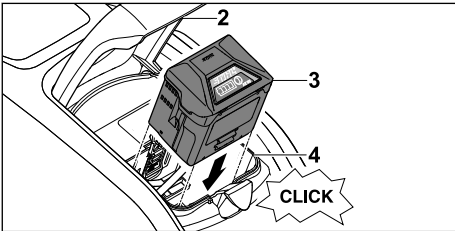

- ▶ Akku (3) bis zum Anschlag in den Akku-Schacht (4) drücken. Der Akku (3) rastet mit einem Klick ein und ist verriegelt.
- ▶ Klappe (2) schließen.

8.2 Akku herausnehmen

- ▶ Rasenmäher auf eine ebene Fläche stellen.

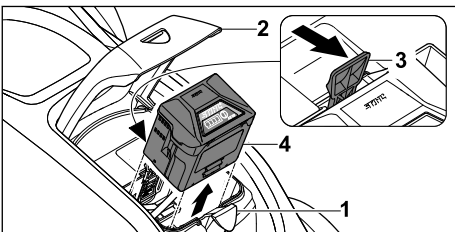

- ▶ Haltenase am Akku-Schacht (1) drücken, Klappe (2) bis zum Anschlag öffnen und halten.
- ▶ Sperrhebel (3) drücken. Der Akku (4) ist entriegelt.
- ▶ Akku (4) herausnehmen.
- ▶ Klappe (2) schließen.

9 Rasenmäher einschalten und ausschalten

9.1 Messer einschalten

- ▶ Rasenmäher nicht kippen.
- ▶ Rasenmäher auf eine ebene Fläche stellen.

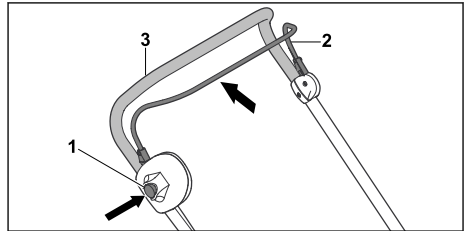

- ▶ Sperrknopf (1) mit der rechten Hand drücken und gedrückt halten.
- ▶ Schaltbügel (2) mit der linken Hand vollständig in Richtung des Lenkers (3) ziehen und so halten, dass der Daumen den Lenker (3) umschließt. Das Messer dreht sich.
- ▶ Sperrknopf (1) loslassen.
- ▶ Lenker (3) und Schaltbügel (2) mit der rechten Hand so festhalten, dass der Daumen den Lenker (3) umschließt.

9.2 Messer ausschalten

- ▶ Schaltbügel loslassen.
- ▶ Warten, bis sich das Messer nicht mehr dreht.
- ▶ Falls sich das Messer weiter dreht: Akku herausnehmen und einen STIHL Fachhändler aufsuchen. Der Rasenmäher ist defekt.

10 Rasenmäher und Akku prüfen

10.1 Bedienungselemente prüfen

Sperrknopf und Schaltbügel

- ▶ Akku herausnehmen.
- ▶ Sperrknopf drücken und wieder loslassen.
- ▶ Schaltbügel vollständig in Richtung des Lenkers ziehen und wieder loslassen.
- ▶ Falls der Sperrknopf oder der Schaltbügel schwergängig ist oder nicht in die Ausgangsposition zurückfedert: Rasenmäher nicht verwenden und einen STIHL Fachhändler aufsuchen. Der Sperrknopf oder der Schaltbügel ist defekt.

Messer einschalten



- ▶ Akku einsetzen.

- ▶ Sperrknopf mit der rechten Hand drücken und gedrückt halten.
- ▶ Schaltbügel mit der linken Hand vollständig in Richtung des Lenkers ziehen und so halten, dass der Daumen den Lenker umschließt. Das Messer dreht sich.
- ▶ Falls 3 LEDs rot blinken: Akku herausnehmen und einen STIHL Fachhändler aufsuchen. In dem Rasenmäher besteht eine Störung.
- ▶ Sperrknopf und Schaltbügel loslassen. Das Messer dreht sich nach kurzer Zeit nicht mehr.
- ▶ Falls sich das Messer weiter dreht: Akku herausnehmen und einen STIHL Fachhändler aufsuchen. Der Rasenmäher ist defekt.

10.2 Messer prüfen

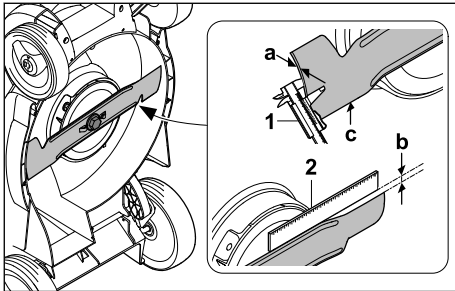
- ▶ Rasenmäher ausschalten und Akku herausnehmen.
- ▶ Rasenmäher aufstellen,  15.1.



- ▶ Messerstärke (a) an mindestens 5 Stellen mit einem Messschieber (1) prüfen. Falls die Mindeststärke unterschritten ist: Messer ersetzen,  19.2
- ▶ Lineal (2) an die vordere Messerkante anlegen und Rückschliff (b) messen. Falls der zulässige Rückschliff erreicht ist: Messer ersetzen,  19.2
- ▶ Falls der Schräfwinkel nicht eingehalten ist: Messer schärfen,  19.2
- ▶ Falls Unklarheiten bestehen: Einen STIHL Fachhändler aufsuchen.

10.3 Akku prüfen

- ▶ Drucktaste am Akku drücken. Die LEDs leuchten oder blinken.
- ▶ Falls die LEDs nicht leuchten oder blinken: Akku nicht verwenden und einen STIHL Fachhändler aufsuchen. Im Akku besteht eine Störung.

11 Mit dem Rasenmäher arbeiten

11.1 Rasenmäher halten und führen

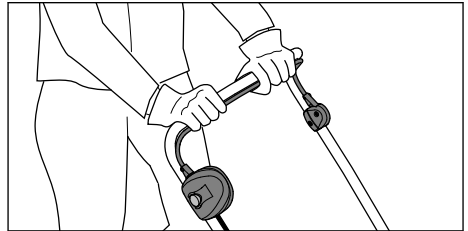

- ▶ Lenker mit beiden Händen so festhalten, dass die Daumen den Lenker umschließen.

11.2 Schnitthöhe einstellen

Es können folgende Schnitthöhen eingestellt werden:

- 20 mm = Position S¹
- 30 mm = Position 1
- 40 mm = Position 2
- 50 mm = Position 3
- 60 mm = Position 4
- 70 mm = Position 5

Die Positionen sind auf dem Rasenmäher angegeben.

Schnitthöhe einstellen

- ▶ Rasenmäher ausschalten. Das Messer darf sich nicht drehen.
- ▶ Rasenmäher auf eine ebene Fläche stellen.

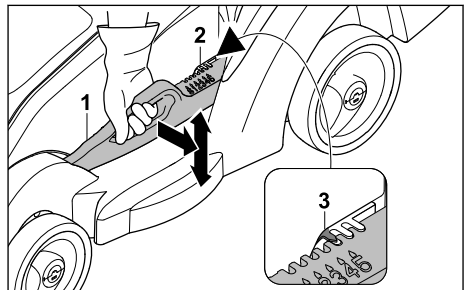

- ▶ Rasenmäher am Griff festhalten.
- ▶ Hebel (1) leicht vom Rasenmäher wegdrücken und halten.
- ▶ Rasenmäher durch Anheben und Absenken in die gewünschte Position stellen. Die aktuelle Schnitthöhe kann an der Schnitthöhenanzeige (2) mit Hilfe der Markierung (3) abgelesen werden.

¹Nicht für alle Ländervarianten verfügbar.

- ▶ Hebel (1) loslassen.
Der Rasenmäher rastet ein.

11.3 Mähen



- ▶ Rasenmäher langsam und kontrolliert vorwärts schieben.
- ▶ Falls während des Mähens ein Fremdkörper getroffen wird und das Messer blockiert ist:
 - ▶ Rasenmäher ausschalten und Akku herausnehmen.
 - ▶ Sicherstellen, dass alle beweglichen Teile zum vollständigen Stillstand gekommen sind.
 - ▶ Rasenmäher prüfen.
 - ▶ Falls Reparaturen erforderlich sind: Einen STIHL Fachhändler aufsuchen.
- ▶ Falls der Rasenmäher anfängt, stark zu vibrieren:
 - ▶ Rasenmäher ausschalten und Akku herausnehmen.
 - ▶ Rasenmäher prüfen.
 - ▶ Prüfen, ob alle Muttern, Bolzen und Schrauben fest angezogen sind.
 - ▶ Falls Reparaturen erforderlich sind: Einen STIHL Fachhändler aufsuchen.

Für eine optimale Leistungsfähigkeit die empfohlenen Temperaturbereiche beachten,  19.7.

11.4 Grasfangkorb entleeren

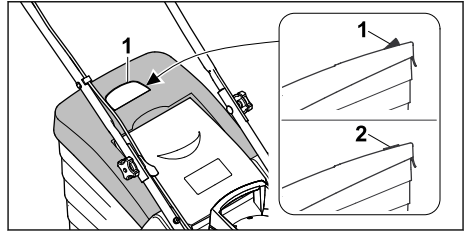

Der vom Messer erzeugte Luftstrom hebt die Füllstandsanzeige (1) an. Ist der Grasfangkorb gefüllt, stoppt der Luftstrom. Ist der Luftstrom zu gering, fällt die Füllstandsanzeige (2) in den Ruhezustand zurück. Dies ist ein Hinweis den Grasfangkorb zu entleeren.

Die uneingeschränkte Funktion der Füllstandsanzeige ist nur bei optimalem Luftstrom gegeben. Äußere Einflüsse wie nasses, dichtes oder hohes Gras, niedrige Schnittstufen, Verschmutzung oder Ähnliches können den Luftstrom und die Funktion der Füllstandsanzeige beeinträchtigen.

- ▶ Falls die Füllstandsanzeige in den Ruhezustand zurückfällt: Grasfangkorb entleeren.
- ▶ Rasenmäher ausschalten.
- ▶ Grasfangkorb aushängen.

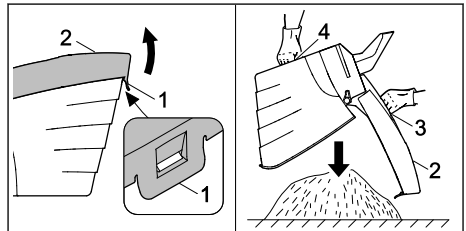

- ▶ Verschlusslasche (1) öffnen.
- ▶ Grasfangkorbberteil (2) am Griff (3) aufklappen und halten.
- ▶ Mit der zweiten Hand am unteren Haltegriff (4) festhalten.
- ▶ Grasfangkorb entleeren.
- ▶ Grasfangkorb zuklappen.
- ▶ Grasfangkorb einhängen.

12 Nach dem Arbeiten

12.1 Nach dem Arbeiten

- ▶ Rasenmäher ausschalten und Akku herausnehmen.
- ▶ Falls der Rasenmäher nass ist: Rasenmäher trocknen lassen.

- ▶ Falls der Akku nass oder feucht ist: Akku trocknen lassen,  19.7.
- ▶ Rasenmäher reinigen.
- ▶ Akku reinigen.

13 Transportieren

13.1 Rasenmäher transportieren

- ▶ Falls der Rasenmäher von und zu der zu mähenden Fläche bewegt wird:
 - ▶ Rasenmäher ausschalten.
Das Messer darf sich nicht drehen.
 - ▶ Akku herausnehmen.
- ▶ Falls der Rasenmäher zum Transport über andere Flächen als Gras angekippt werden muss:
 - ▶ Rasenmäher ausschalten.
Das Messer darf sich nicht drehen.
 - ▶ Akku herausnehmen.

Rasenmäher schieben

- ▶ Rasenmäher langsam und kontrolliert vorwärts schieben.

Rasenmäher tragen

- ▶ Schutzhandschuhe tragen.

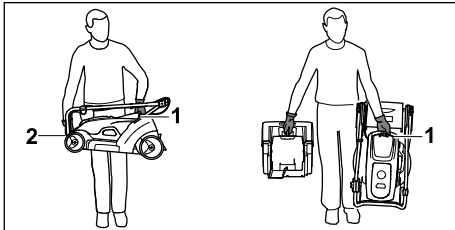

- ▶ Falls nur der Rasenmäher getragen wird:
 - ▶ Lenker zusammenklappen.
 - ▶ Rasenmäher mit einer Hand am Griff (1) festhalten und mit der anderen Hand am Transportgriff (2) festhalten.
 - ▶ Rasenmäher anheben und tragen.
- ▶ Falls der Rasenmäher und der Grasfangkorb gleichzeitig getragen werden:
 - ▶ Rasenmäher mit einer Hand am Griff (1) festhalten.
 - ▶ Rasenmäher anheben und seitlich vom Körper tragen.

Rasenmäher in einem Fahrzeug transportieren

- ▶ Rasenmäher stehend so sichern, dass der Rasenmäher nicht umkippt und sich nicht bewegen kann.

13.2 Akku transportieren

- ▶ Rasenmäher ausschalten und Akku herausnehmen.

- ▶ Sicherstellen, dass der Akku im sicherheitsgerechten Zustand ist.
- ▶ Akku so verpacken, dass er sich in der Verpackung nicht bewegen kann.
- ▶ Verpackung so sichern, dass sie sich nicht bewegen kann.

Der Akku unterliegt den Anforderungen zum Transport gefährlicher Güter. Der Akku ist als UN 3480 (Lithium-Ionen-Batterien) eingestuft und wurde gemäß UN Handbuch Prüfungen und Kriterien Teil III, Unterabschnitt 38.3 geprüft.

Die Transportvorschriften sind unter www.stihl.com/safety-data-sheets angegeben.

13.3 Ladegerät transportieren

- ▶ Netzstecker aus der Steckdose ziehen.
- ▶ Akku herausnehmen.
- ▶ Anschlussleitung aufwickeln und am Ladegerät befestigen.
- ▶ Falls das Ladegerät in einem Fahrzeug transportiert wird: Ladegerät mit Spanngurten, Riemern oder einem Netz so sichern, dass das Ladegerät nicht umkippen und sich nicht bewegen kann.

14 Aufbewahren

14.1 Rasenmäher aufbewahren

- ▶ Rasenmäher ausschalten und Akku herausnehmen.
- ▶ Rasenmäher abkühlen lassen.
- ▶ Grasfangkorb leeren.
- ▶ Rasenmäher so aufbewahren, dass folgende Bedingungen erfüllt sind:
 - Der Rasenmäher ist außerhalb der Reichweite von Kindern.
 - Der Rasenmäher ist sauber und trocken.
 - Der Rasenmäher kann nicht umkippen.
 - Der Rasenmäher kann nicht davonrollen.

14.2 Akku aufbewahren

STIHL empfiehlt, den Akku in einem Ladezustand zwischen 40 % und 60 % (2 grün leuchtende LEDs) aufzubewahren.

- ▶ Akku so aufbewahren, dass folgende Bedingungen erfüllt sind:
 - Der Akku ist außerhalb der Reichweite von Kindern.
 - Der Akku ist sauber und trocken.
 - Der Akku ist in einem geschlossenen Raum.
 - Der Akku ist getrennt vom Rasenmäher.
 - Falls der Akku im Ladegerät aufbewahrt wird: Netzstecker ziehen und den Akku mit einem Ladezustand zwischen 40 % und 60 % (2 grün leuchtende LEDs) aufbewahren.
 - Der Akku ist nicht außerhalb der angegebenen Temperaturgrenzen aufbewahrt,  19.6.

HINWEIS

- Falls der Akku nicht so aufbewahrt wird, wie es in dieser Gebrauchsanleitung beschrieben ist, kann sich der Akku tiefentladen und dadurch irreparabel beschädigt werden.
 - ▶ Einen entladenen Akku vor dem Aufbewahren laden. STIHL empfiehlt den Akku in einem Ladezustand zwischen 40 % und 60 % (2 grün leuchtende LEDs) aufzubewahren.
 - ▶ Akku getrennt vom Rasenmäher aufbewahren.

14.3 Ladegerät aufbewahren

- ▶ Netzstecker aus der Steckdose ziehen.

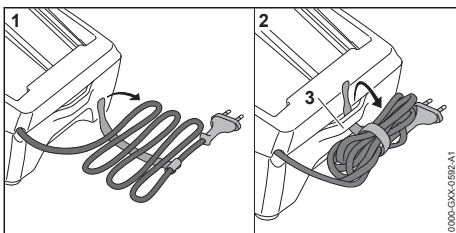



- ▶ Anschlussleitung aufwickeln und am Ladegerät befestigen.
- ▶ Ladegerät so aufbewahren, dass folgende Bedingungen erfüllt sind:
 - Das Ladegerät ist außerhalb der Reichweite von Kindern.
 - Das Ladegerät ist sauber und trocken.
 - Das Ladegerät ist in einem geschlossenen Raum.
 - Das Ladegerät ist nicht an der Anschlussleitung oder an der Halterung (3) für die Anschlussleitung aufgehängt.

- Das Ladegerät ist nicht außerhalb der angegebenen Temperaturgrenzen aufbewahrt,  19.6.

15 Reinigen

15.1 Rasenmäher aufstellen

- ▶ Rasenmäher ausschalten und Akku herausnehmen.
- ▶ Rasenmäher auf eine ebene Fläche stellen.
- ▶ Grasfangkorb aushängen.
- ▶ Schnitthöhe in tiefste Stellung bringen,  11.2.
- ▶ Lenker zusammenklappen,  7.2.2.

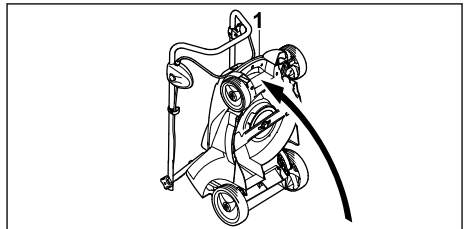

- ▶ Rasenmäher am Transportgriff (1) festhalten und nach hinten aufstellen.

15.2 Rasenmäher reinigen

- ▶ Rasenmäher ausschalten und Akku herausnehmen.
- ▶ Rasenmäher mit einem feuchten Tuch reinigen.
- ▶ Auswurfkanal mit einer weichen Bürste oder einem feuchten Tuch reinigen.
- ▶ Fremdkörper aus dem Akku-Schacht entfernen und den Akku-Schacht mit einem feuchten Tuch reinigen.
- ▶ Elektrische Kontakte im Akku-Schacht mit einem Pinsel oder einer weichen Bürste reinigen.
- ▶ Lüftungsschlitze mit einem Pinsel reinigen.
- ▶ Rasenmäher aufstellen.
- ▶ Bereich um das Messer und das Messer mit einem Holzstab, einer weichen Bürste oder einem feuchten Tuch reinigen.

HINWEIS

- Die Reinigung mit einem Hochdruckreiniger oder Strahlwasser kann das Gerät beschädigen.
 - ▶ Gerät nicht mit einem Hochdruckreiniger oder Strahlwasser reinigen.

15.3 Akku reinigen

- ▶ Akku mit einem feuchten Tuch reinigen.

15.4 Ladegerät reinigen

- ▶ Netzstecker aus der Steckdose ziehen.
- ▶ Ladegerät mit einem feuchten Tuch reinigen.
- ▶ Lüftungsschlitze mit einem Pinsel reinigen.
- ▶ Elektrische Kontakte des Ladegeräts mit einem Pinsel oder einer weichen Bürste reinigen.

16 Warten

16.1 Messer abbauen und anbauen

16.1.1 Messer abbauen

- ▶ Rasenmäher ausschalten und Akku herausnehmen.
- ▶ Rasenmäher aufstellen.

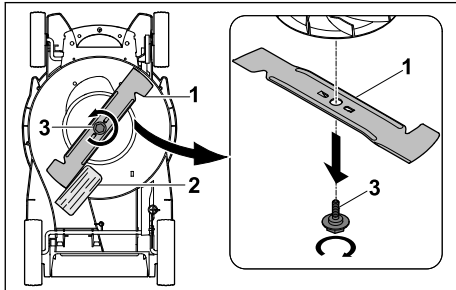

- ▶ Messer (1) mit einem Holzstück (2) blockieren.
- ▶ Schraube (3) in Pfeilrichtung herausdrehen und abnehmen.
- ▶ Messer (1) abnehmen.
- ▶ Schraube (3) entsorgen.
Für den Anbau des Messers (1) eine neue Schraube verwenden.

16.1.2 Messer anbauen

- ▶ Rasenmäher ausschalten und Akku herausnehmen.
- ▶ Rasenmäher aufstellen.

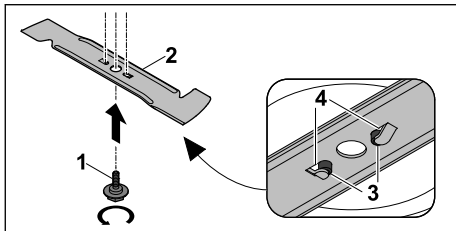

- ▶ Schraubensicherung Loctite 243 auf das Gewinde der neuen Schraube (1) auftragen.
- ▶ Messer (2) so ansetzen, dass die Erhebungen auf der Anlagefläche (3) in die Aussparungen (4) greifen.
- ▶ Schraube (1) eindrehen.

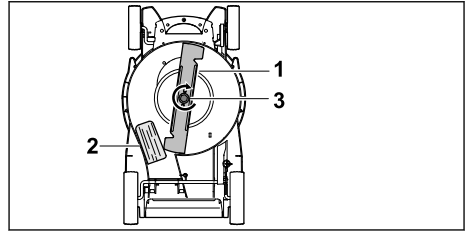

- ▶ Messer (1) mit einem Holzstück (2) blockieren.
- ▶ Schraube (3) mit 14 Nm anziehen.

16.2 Messer schärfen und auswuchten

Es erfordert viel Übung, das Messer richtig zu schärfen und auszuwuchten.

STIHL empfiehlt, das Messer von einem STIHL Fachhändler schärfen und auswuchten zu lassen.

Die aktuellen Adressen der Fachhändler sind bei der jeweiligen STIHL Landesvertretung unter www.stihl.com zu finden.

! WARNUNG

- Die Schneidkanten des Messers sind scharf. Der Benutzer kann sich schneiden.
 - ▶ Schutzhandschuhe tragen.
- ▶ Rasenmäher ausschalten und Akku herausnehmen.
- ▶ Rasenmäher aufstellen.
- ▶ Messer abbauen.
- ▶ Messer schärfen. Dabei den Schärfwinkel beachten und das Messer kühlen, 19.2. Das Messer darf während des Schärfens nicht blau anlaufen.
- ▶ Messer anbauen.
- ▶ Falls Unklarheiten bestehen: Einen STIHL Fachhändler aufsuchen.

17 Reparieren

17.1 Rasenmäher reparieren

Der Benutzer kann den Rasenmäher und das Messer nicht selbst reparieren.

- ▶ Falls der Rasenmäher oder das Messer beschädigt ist: Rasenmäher oder Messer nicht verwenden und einen STIHL Fachhändler aufsuchen.
- ▶ Falls Hinweisschilder unleserlich oder beschädigt sind: Hinweisschilder von einem STIHL Fachhändler ersetzen lassen.

17.2 Ladegerät warten und reparieren

Anschlussleitung von einem STIHL Fachhändler ersetzen lassen.

Das Ladegerät muss nicht gewartet werden und kann nicht repariert werden.

- ▶ Falls das Ladegerät defekt oder beschädigt ist: Ladegerät ersetzen.
- ▶ Falls die Anschlussleitung defekt oder beschädigt ist: Ladegerät nicht verwenden und

18 Störungen beheben

18.1 Störungen des Rasenmähers oder des Akkus beheben

Störung	LEDs am Akku	Ursache	Abhilfe
Der Rasenmäher läuft beim Einschalten nicht an.	1 LED blinkt grün.	Der Ladezustand des Akkus ist zu gering.	▶ Akku so laden, wie es in der Gebrauchsanleitung Ladegeräte STIHL AL 101, 301, 501 beschrieben ist.
	1 LED leuchtet rot.	Der Akku ist zu warm oder zu kalt.	▶ Akku herausnehmen. ▶ Akku abkühlen oder erwärmen lassen.
	3 LEDs blinken rot.	In dem Rasenmäher besteht eine Störung.	▶ Akku herausnehmen. ▶ Elektrische Kontakte im Akku-Schacht reinigen. ▶ Akku einsetzen. ▶ Rasenmäher einschalten. ▶ Falls weiterhin 3 LEDs rot blinken: Rasenmäher nicht verwenden und einen STIHL Fachhändler aufsuchen.
	3 LEDs leuchten rot.	Der Rasenmäher ist zu warm.	▶ Akku herausnehmen. ▶ Rasenmäher abkühlen lassen.
	4 LEDs blinken rot.	Im Akku besteht eine Störung.	▶ Akku herausnehmen und erneut einsetzen. ▶ Rasenmäher einschalten. ▶ Falls weiterhin 4 LEDs rot blinken: Akku nicht verwenden und einen STIHL Fachhändler aufsuchen.
		Die elektrische Verbindung zwischen dem Rasenmäher und dem Akku ist unterbrochen.	▶ Akku herausnehmen. ▶ Elektrische Kontakte im Akku-Schacht reinigen. ▶ Akku einsetzen.
		Der Rasenmäher oder der Akku sind feucht.	▶ Akku herausnehmen. ▶ Rasenmäher reinigen. ▶ Rasenmäher oder Akku trocknen lassen,  19.7.
		Der Widerstand am Messer ist zu groß.	▶ Größere Schnitthöhe einstellen. ▶ Rasenmäher in niedrigerem Gras einschalten.
		Der Bereich um das Messer ist verstopft.	▶ Rasenmäher reinigen.
Der Rasenmäher schaltet im Betrieb ab.	3 LEDs leuchten rot.	Der Rasenmäher ist zu warm.	▶ Akku herausnehmen. ▶ Rasenmäher abkühlen lassen. ▶ Rasenmäher reinigen. ▶ Rasenmäher nicht zu oft in kurzer Zeit einschalten. ▶ Größere Schnitthöhe einstellen. ▶ Niedrigeres Gras mähen.
		Das Messer ist blockiert.	▶ Akku herausnehmen. ▶ Rasenmäher reinigen.

Störung	LEDs am Akku	Ursache	Abhilfe
		Es besteht eine elektrische Störung.	<ul style="list-style-type: none"> ▶ Akku herausnehmen und erneut einsetzen. ▶ Rasenmäher einschalten.
Der Rasenmäher vibriert im Betrieb stark.		Die Schraube am Messer ist lose.	▶ Schraube fest anziehen.
		Das Messer ist nicht richtig ausgewuchtet.	▶ Messer schärfen und auswuchten.
Die Betriebszeit des Rasenmähers ist zu kurz.		Der Akku ist nicht vollständig geladen.	▶ Akku vollständig laden, wie es in der Gebrauchsanleitung Ladegeräte STIHL AL 101, 301, 501 beschrieben ist.
		Die Lebensdauer des Akkus ist überschritten.	▶ Akku ersetzen.
		Der Bereich um das Messer ist verstopft.	▶ Rasenmäher reinigen.
		Das Messer ist stumpf oder verschlissen.	▶ Messer schärfen und auswuchten.
		Der Widerstand am Messer ist zu groß.	<ul style="list-style-type: none"> ▶ Größere Schnitthöhe einstellen. ▶ Niedrigeres Gras mähen.
Der Akku klemmt beim Einsetzen in den Akku-Schacht.		Die Führungen oder elektrischen Kontakte im Akku-Schacht sind verschmutzt.	▶ Rasenmäher reinigen.
Nach dem Einsetzen des Akkus in das Ladegerät startet der Ladevorgang nicht.	1 LED leuchtet rot.	Der Akku ist zu warm oder zu kalt.	<ul style="list-style-type: none"> ▶ Akku herausnehmen. ▶ Akku abkühlen oder erwärmen lassen.
Das Gras ist unsauber geschnitten oder der Rasen ist gelb.		Das Messer ist stumpf oder verschlissen.	▶ Messer schärfen und auswuchten.
		Der Widerstand am Messer ist zu groß.	<ul style="list-style-type: none"> ▶ Größere Schnitthöhe einstellen. ▶ Niedrigeres Gras mähen.

18.2 Störungen des Ladegeräts beheben

Falls der Akku nicht geladen wird und die LED am Ladegerät rot blinkt, ist die elektrische Verbindung zwischen dem Ladegerät und Akku unterbrochen.

- ▶ Akku herausnehmen.
 - ▶ Elektrische Kontakte am Ladegerät reinigen.
 - ▶ Akku einsetzen.
 - ▶ Falls der Akku weiterhin nicht geladen wird und die LED am Ladegerät rot blinkt: Ladegerät nicht verwenden und einen STIHL Fachhändler aufsuchen.
- Im Ladegerät besteht eine Störung.

19 Technische Daten

19.1 Rasenmäher STIHL RMA 239.1

- Zulässiger Akku: STIHL AK
- Gewicht mit Grasfangkorb, ohne Akku: 13 kg
- Gewicht (m) mit Grasfangkorb und Akku STIHL AK 30: 14 kg
- Maximaler Inhalt des Grasfangkorbs: 40 l
- Schnittbreite: 37 cm
- Drehzahl (n): 3350 /min
- Elektrische Schutzart: IPX1

Die Laufzeit ist unter www.stihl.com/battery-life angegeben.

19.2 Messer

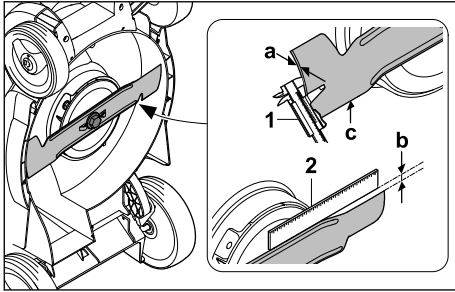

- Mindeststärke a: 1,6 mm
- maximaler Rückschliff b: 5 mm
- Schärfwinkel c: 30°

19.3 Akku STIHL AK

- Akku-Technologie: Lithium-Ionen
- Spannung: 36 V
- Kapazität in Ah: siehe Leistungsschild
- Energieinhalt in Wh: siehe Leistungsschild
- Gewicht in kg: siehe Leistungsschild

19.4 Ladegerät STIHL AL 101

- Nennspannung: siehe Leistungsschild
- Frequenz: siehe Leistungsschild
- Nennleistung: siehe Leistungsschild
- Ladestrom: siehe Leistungsschild

Die Ladezeiten sind unter www.stihl.com/charging-times angegeben.

19.5 Verlängerungsleitungen

Wenn eine Verlängerungsleitung verwendet wird, müssen deren Adern abhängig von der Spannung und der Länge der Verlängerungsleitung mindestens folgende Querschnitte haben:

Falls die Nennspannung auf dem Leistungsschild 220 V bis 240 V ist:

- Leitungslänge bis 20 m: AWG 15 / 1,5 mm²
- Leitungslänge 20 m bis 50 m: AWG 13 / 2,5 mm²

Falls die Nennspannung auf dem Leistungsschild 100 V bis 127 V ist:

- Leitungslänge bis 10 m: AWG 14 / 2,0 mm²
- Leitungslänge 10 m bis 30 m: AWG 12 / 3,5 mm²

19.6 Temperaturgrenzen

! WARNUNG

- Der Akku ist nicht gegen alle Umgebungseinflüsse geschützt. Falls der Akku bestimmten Umgebungseinflüssen ausgesetzt ist, kann der Akku in Brand geraten oder explodieren. Personen können schwer verletzt werden und Sachschaden kann entstehen.
 - ▶ Akku nicht unterhalb von - 20 °C oder oberhalb von + 50 °C laden und verwenden.
 - ▶ Akku nicht unterhalb von - 20 °C oder oberhalb von + 70 °C aufbewahren.
 - ▶ Rasenmäher nicht unterhalb von 0 °C oder oberhalb von + 50 °C verwenden.
 - ▶ Rasenmäher nicht unterhalb von - 20 °C oder oberhalb von + 70 °C aufbewahren.

19.7 Empfohlene Temperaturbereiche

Für eine optimale Leistungsfähigkeit des Rasenmähers und Akkus die folgenden Temperaturbereiche beachten:

- Rasenmäher:
 - Verwendung: 0 °C bis + 40 °C
 - Aufbewahrung: - 20 °C bis + 50 °C
- Akku:
 - Laden: + 5 °C bis + 40 °C
 - Verwendung: - 10 °C bis + 40 °C
 - Aufbewahrung: - 20 °C bis + 50 °C

Falls der Akku außerhalb der empfohlenen Temperaturbereiche geladen, verwendet oder aufbewahrt wird, kann die Leistungsfähigkeit reduziert sein.

Falls der Akku nass oder feucht ist, den Akku mindestens 48 h bei über + 15 °C und unter + 50 °C sowie bei unter 70 % Luftfeuchtigkeit trocknen lassen. Eine höhere Luftfeuchtigkeit kann die Trocknungszeit verlängern.

19.8 Schallwerte und Vibrationswerte

- Schalldruckpegel L_{pA} gemessen nach EN IEC 62841-4-3: 76 dB(A)
- Unsicherheit K_{pA} : 2 dB(A)
- Garantierter Schalleistungspegel L_{WAAd} gemessen nach 2000/14/EG: 91 dB(A)

Angegebener Schwingungskennwert nach EN 12096:

- Vibrationswert a_h gemessen nach EN IEC 62841-4-3, Lenker: 1,4 m/s²
- Unsicherheit K_h : 0,7 m/s²

Die angegebenen Schall- und Vibrationswerte wurden nach einem genormten Prüfverfahren gemessen und können zum Vergleich von Elektrogeräten herangezogen werden. Die tatsächlich auftretenden Schall- und Vibrationswerte können von den angegebenen Werten abweichen, abhängig von der Art der Anwendung. Die angegebenen Schall- und Vibrationswerte können zu einer ersten Einschätzung der Schall- und Vibrationsbelastung verwendet werden. Die tatsächliche Schall- und Vibrationsbelastung muss eingeschätzt werden. Dabei können auch die Zeiten berücksichtigt werden, in denen das Elektrogerät abgeschaltet ist, und solche, in denen es zwar eingeschaltet ist, aber ohne Belastung läuft.

Informationen zur Erfüllung der Arbeitgeberrichtlinie Vibration 2002/44/EG sind unter www.stihl.com/vib angegeben.

19.9 REACH

REACH bezeichnet eine EG-Verordnung zur Registrierung, Bewertung und Zulassung von Chemikalien.

Informationen zur Erfüllung der REACH Verordnung sind unter www.stihl.com/reach angegeben.

20 Ersatzteile und Zubehör

20.1 Ersatzteile und Zubehör

STIHL  Diese Symbole kennzeichnen original STIHL Ersatzteile und original STIHL Zubehör.

STIHL empfiehlt, original STIHL Ersatzteile und original STIHL Zubehör zu verwenden.

Ersatzteile und Zubehör anderer Hersteller können durch STIHL hinsichtlich Zuverlässigkeit, Sicherheit und Eignung trotz laufender Marktbeobachtung nicht beurteilt werden und STIHL kann für deren Einsatz auch nicht einstehen.

Original STIHL Ersatzteile und original STIHL Zubehör sind bei einem STIHL Fachhändler erhältlich.

20.2 Wichtige Ersatzteile

- Messer: 6320 702 0130
- Messerschraube: 6310 760 2801

21 Entsorgen

21.1 Rasenmäher, Akku und Ladegerät entsorgen

Informationen zur Entsorgung sind bei der örtlichen Verwaltung oder bei einem STIHL Fachhändler erhältlich.

Eine unsachgemäße Entsorgung kann die Gesundheit schädigen und die Umwelt belasten.

- ▶ STIHL Produkte einschließlich Verpackung gemäß den örtlichen Vorschriften einer geeigneten Sammelstelle für Wiederverwertung zuführen.
- ▶ Nicht mit dem Hausmüll entsorgen.

22 EU-Konformitätserklärung

22.1 Rasenmäher STIHL RMA 239.1

STIHL Tirol GmbH
Hans Peter Stihl-Straße 5
6336 Langkampfen

Österreich

erklärt in alleiniger Verantwortung, dass

- Bauart: Akku-Rasenmäher
- Fabrikmarke: STIHL
- Typ: RMA 239.1
- Schnittbreite: 37 cm
- Serienidentifizierung: 6320

den einschlägigen Bestimmungen der Richtlinien 2000/14/EG, 2006/42/EG, 2014/30/EU und 2011/65/EU entspricht und in Übereinstimmung mit den jeweils zum Produktionsdatum gültigen Versionen der folgenden Normen entwickelt und gefertigt worden ist: EN 62841-1, EN IEC 62841-4-3, EN 55014-1 und EN 55014-2.

Beteiligte benannte Stelle:

TÜV Rheinland LGA Products GmbH
Tillystraße 2
90431 Nürnberg, DE

Zur Ermittlung des gemessenen und des garantierten Schalleistungspegels wurde nach Richtlinie 2000/14/EG, Anhang VIII verfahren.

- Gemessener Schalleistungspegel: 89,4 dB(A)
- Garantierter Schalleistungspegel: 91 dB(A)

Die Technischen Unterlagen sind bei der STIHL Tirol GmbH aufbewahrt.

Das Baujahr und die Maschinenummer sind auf dem Rasenmäher angegeben.

Langkampfen, 22.04.2024

STIHL Tirol GmbH

i. V. 

Matthias Fleischer, Leiter Produktentwicklung

i. V. Sven Zimmermann, Hauptabteilungsleiter
Qualität

23 Anschriften

STIHL Hauptverwaltung

ANDREAS STIHL AG & Co. KG
Postfach 1771
D-71307 Waiblingen

STIHL Vertriebsgesellschaften

DEUTSCHLAND

STIHL Vertriebszentrale AG & Co. KG
Robert-Bosch-Straße 13
64807 Dieburg
Telefon: +49 6071 3055358

ÖSTERREICH

STIHL Ges.m.b.H.
Fachmarktstraße 7
2334 Vösendorf
Telefon: +43 1 86596370

SCHWEIZ

STIHL Vertriebs AG
Isenrietstraße 4
8617 Mönchaltorf
Telefon: +41 44 9493030

24 Allgemeine und produkt-spezifische Sicherheitshinweise

24.1 Einleitung

Dieses Kapitel gibt die in der Produktnorm vorgeschriebenen und vorformulierten allgemeinen und produktspezifischen Sicherheitshinweise wieder.

Die unter "Elektrische Sicherheit" angegebenen Sicherheitshinweise zur Vermeidung eines elektrischen Schlages sind, mit Ausnahme von Punkt c), für STIHL Akku-Produkte nicht anwendbar.

WARNUNG

- **Lesen Sie alle Sicherheitshinweise, Anweisungen, Bilderungen und technischen Daten, mit denen dieser Rasenmäher versehen ist.** Versäumnisse bei der Einhaltung der nachfolgenden Anweisungen können elektrischen Schlag, Brand und/oder schwere Verletzungen verursachen. **Bewahren Sie alle Sicherheitshinweise und Anweisungen für die Zukunft auf.**

24.2 Arbeitsplatzsicherheit

- a) **Halten Sie Ihren Arbeitsbereich sauber und gut beleuchtet.** Unordnung oder unbeleuchtete Arbeitsbereiche können zu Unfällen führen.
- b) **Arbeiten Sie mit dem Rasenmäher nicht in explosionsgefährdeter Umgebung, in der sich brennbare Flüssigkeiten, Gase oder Stäube befinden.** Rasenmäher erzeugen Funken, die den Staub oder die Dämpfe entzünden können.
- c) **Halten Sie Kinder und andere Personen während der Benutzung des Rasenmähers fern.** Bei Ablenkung können Sie die Kontrolle über den Rasenmäher verlieren.

24.3 Elektrische Sicherheit

- a) **Der Anschlussstecker des Rasenmähers muss in die Steckdose passen. Der Stecker darf in keiner Weise verändert werden. Verwenden Sie keine Adapterstecker gemeinsam mit schutzgeerdeten Rasenmähern.** Unveränderte Stecker und passende Steckdosen verringern das Risiko eines elektrischen Schlages.
- b) **Vermeiden Sie Körperkontakt mit geerdeten Oberflächen wie von Rohren, Heizungen, Herden und Kühlschränken.** Es besteht ein erhöhtes Risiko durch elektrischen Schlag, wenn Ihr Körper geerdet ist.
- c) **Halten Sie Rasenmäher von Regen oder Nässe fern.** Das Eindringen von Wasser in einen Rasenmäher erhöht das Risiko eines elektrischen Schlages.
- d) **Zweckentfremden Sie die Anschlussleitung nicht. Verwenden Sie die Anschlussleitung niemals zum Tragen, Ziehen oder um den Stecker des Rasenmähers herauszuziehen. Halten Sie die Anschlussleitung fern von Hitze, Öl, scharfen Kanten oder sich bewegenden Teilen.** Beschädigte oder verwickelte

- Anschlussleitungen erhöhen das Risiko eines elektrischen Schlages.
- e) **Wenn Sie mit einem Rasenmäher im Freien arbeiten, verwenden Sie nur Verlängerungsleitungen, die auch für den Außenbereich geeignet sind.** Die Anwendung einer für den Außenbereich geeigneten Verlängerungsleitung verringert das Risiko eines elektrischen Schlages.
 - f) **Wenn der Betrieb des Rasenmähers in feuchter Umgebung nicht vermeidbar ist, verwenden Sie einen Fehlerstromschutzschalter.** Der Einsatz eines Fehlerstromschutzschalters vermindert das Risiko eines elektrischen Schlages.

24.4 Sicherheit von Personen

- a) **Seien Sie aufmerksam, achten Sie darauf, was Sie tun, und gehen Sie mit Vernunft an die Arbeit mit einem Rasenmäher. Benutzen Sie keinen Rasenmäher, wenn Sie müde sind oder unter dem Einfluss von Drogen, Alkohol oder Medikamenten stehen.** Ein Moment der Unachtsamkeit beim Gebrauch des Rasenmähers kann zu ernsthaften Verletzungen führen.
- b) **Tragen Sie persönliche Schutzausrüstung und immer eine Schutzbrille.** Das Tragen persönlicher Schutzausrüstung, wie Staubmaske, rutschfeste Sicherheitsschuhe, Schutzhelm oder Gehörschutz, je nach Art und Einsatz des Rasenmähers, verringert das Risiko von Verletzungen.
- c) **Vermeiden Sie eine unbeabsichtigte Inbetriebnahme. Vergewissern Sie sich, dass der Rasenmäher ausgeschaltet ist, bevor Sie ihn an die Stromversorgung und/oder den Akku anschließen, ihn aufnehmen oder tragen.** Wenn Sie beim Tragen des Rasenmähers den Finger am Schalter haben oder den Rasenmäher eingeschaltet an die Stromversorgung anschließen, kann dies zu Unfällen führen.
- d) **Entfernen Sie Einstellwerkzeuge oder Schraubenschlüssel, bevor Sie den Rasenmäher einschalten.** Ein Werkzeug oder Schlüssel, der sich in einem drehenden Teil des Rasenmähers befindet, kann zu Verletzungen führen.
- e) **Vermeiden Sie eine abnormale Körperhaltung. Sorgen Sie für einen sicheren Stand und halten Sie jederzeit das Gleichgewicht.** Dadurch können Sie den Rasenmäher in

unerwarteten Situationen besser kontrollieren.

- f) **Tragen Sie geeignete Kleidung. Tragen Sie keine weite Kleidung oder Schmuck. Halten Sie Haare und Kleidung fern von sich bewegenden Teilen.** Lockere Kleidung, Schmuck oder lange Haare können von sich bewegenden Teilen erfasst werden.
- g) **Wenn Staubabsaug- und -auffangeinrichtungen montiert werden können, sind diese anzuschließen und richtig zu verwenden.** Verwendung einer Staubabsaugung kann Gefährdungen durch Staub verringern.
- h) **Wiegen Sie sich nicht in falscher Sicherheit und setzen Sie sich nicht über die Sicherheitsregeln für Rasenmäher hinweg, auch wenn Sie nach vielfachem Gebrauch mit dem Rasenmäher vertraut sind.** Achtloses Handeln kann binnen Sekundenbruchteilen zu schweren Verletzungen führen.

24.5 Verwendung und Behandlung des Rasenmähers

- a) **Überlasten Sie den Rasenmäher nicht. Verwenden Sie für Ihre Arbeit den dafür bestimmten Rasenmäher.** Mit dem passenden Rasenmäher arbeiten Sie besser und sicherer im angegebenen Leistungsbereich.
- b) **Benutzen Sie keinen Rasenmäher, dessen Schalter defekt ist.** Ein Rasenmäher, der sich nicht mehr ein- oder ausschalten lässt, ist gefährlich und muss repariert werden.
- c) **Ziehen Sie den Stecker aus der Steckdose und/oder entfernen Sie einen abnehmbaren Akku, bevor Sie Geräteeinstellungen vornehmen, Einsatzwerkzeugteile wechseln oder den Rasenmäher weglegen.** Diese Vorsichtsmaßnahme verhindert den unbeabsichtigten Start des Rasenmähers.
- d) **Bewahren Sie unbenutzte Rasenmäher außerhalb der Reichweite von Kindern auf. Lassen Sie keine Personen den Rasenmäher benutzen, die mit diesem nicht vertraut sind oder diese Anweisungen nicht gelesen haben.** Rasenmäher sind gefährlich, wenn sie von unerfahrenen Personen benutzt werden.
- e) **Pflegen Sie Rasenmäher und Einsatzwerkzeug mit Sorgfalt. Kontrollieren Sie, ob bewegliche Teile einwandfrei funktionieren und nicht klemmen, ob Teile gebrochen oder so beschädigt sind, dass die Funktion des Rasenmähers beeinträchtigt ist. Lassen Sie**

- beschädigte Teile vor dem Einsatz des Rasenmähers reparieren.** Viele Unfälle haben ihre Ursache in schlecht gewarteten Rasenmähern.
- f) **Halten Sie Schneidwerkzeuge scharf und sauber.** Sorgfältig gepflegte Schneidwerkzeuge mit scharfen Schneidkanten verklemmen sich weniger und sind leichter zu führen.
 - g) **Verwenden Sie Rasenmäher, Einsatzwerkzeug, Zubehör usw. entsprechend diesen Anweisungen. Berücksichtigen Sie dabei die Arbeitsbedingungen und die auszuführende Tätigkeit.** Der Gebrauch von Rasenmähern für andere als die vorgesehenen Anwendungen kann zu gefährlichen Situationen führen.
 - h) **Halten Sie Griffe und Griffflächen trocken, sauber und frei von Öl und Fett.** Rutschige Griffe und Griffflächen erlauben keine sichere Bedienung und Kontrolle des Rasenmähers in unvorhergesehenen Situationen.

24.6 Verwendung und Behandlung des akkubetriebenen Rasenmähers

- a) **Laden Sie die Akkus nur mit Ladegeräten auf, die vom Hersteller empfohlen werden.** Durch ein Ladegerät, das für eine bestimmte Art von Akku geeignet ist, besteht Brandgefahr, wenn es mit anderen Akkus verwendet wird.
- b) **Verwenden Sie nur die dafür vorgesehenen Akkus in den Rasenmähern.** Der Gebrauch von anderen Akkus kann zu Verletzungen und Brandgefahr führen.
- c) **Halten Sie den nicht benutzten Akku fern von Büroklammern, Münzen, Schlüsseln, Nägeln, Schrauben oder anderen kleinen Metallgegenständen, die eine Überbrückung der Kontakte verursachen könnten.** Ein Kurzschluss zwischen den Akkukontakten kann Verbrennungen oder Feuer zur Folge haben.
- d) **Bei falscher Anwendung kann Flüssigkeit aus dem Akku austreten. Vermeiden Sie den Kontakt damit. Bei zufälligem Kontakt mit Wasser abspülen. Wenn die Flüssigkeit in die Augen kommt, nehmen Sie zusätzlich ärztliche Hilfe in Anspruch.** Austretende Akkuflüssigkeit kann zu Hautreizungen oder Verbrennungen führen.
- e) **Benutzen Sie keinen beschädigten oder veränderten Akku.** Beschädigte oder veränderte Akkus können sich unvorhersehbar verhalten

und zu Feuer, Explosion oder Verletzungsgefahr führen.

- f) **Setzen Sie einen Akku keinem Feuer oder zu hohen Temperaturen aus.** Feuer oder Temperaturen über 130 °C (265 °F) können eine Explosion hervorrufen.
- g) **Befolgen Sie alle Anweisungen zum Laden und laden Sie den Akku oder den akkubetriebenen Rasenmäher niemals außerhalb des in der Betriebsanleitung angegebenen Temperaturbereichs.** Falsches Laden oder Laden außerhalb des zugelassenen Temperaturbereichs kann den Akku zerstören und die Brandgefahr erhöhen.

24.7 Service

- a) **Lassen Sie Ihren Rasenmäher nur von qualifiziertem Fachpersonal und nur mit Original-Ersatzteilen reparieren.** Damit wird sichergestellt, dass die Sicherheit des Rasenmähers erhalten bleibt.
- b) **Warten Sie niemals beschädigte Akkus.** Sämtliche Wartung von Akkus sollte nur durch den Hersteller oder bevollmächtigte Kundendienststellen erfolgen.

24.8 Sicherheitshinweise für akkubetriebene Rasenmäher

- a) **Verwenden Sie den Rasenmäher nicht bei schlechtem Wetter, besonders nicht bei Gewitter.** Dies reduziert die Gefahr, von einem Blitz getroffen zu werden.
- b) **Untersuchen Sie den Arbeitsbereich gründlich nach Wildtieren.** Wildtiere können durch den laufenden Rasenmäher verletzt werden.
- c) **Untersuchen Sie den Arbeitsbereich gründlich und entfernen Sie alle Steine, Stöcke, Drähte, Knochen und andere Fremdkörper.** Herausgeschleuderte Teile können zu Verletzungen führen.
- d) **Kontrollieren Sie vor dem Gebrauch des Rasenmähers immer, ob das Mähmesser und das Mähwerk nicht abgenutzt oder beschädigt sind.** Abgenutzte oder beschädigte Teile erhöhen das Verletzungsrisiko.
- e) **Prüfen Sie die Grasfangeinrichtung regelmäßig auf Verschleiß oder Abnutzung.** Eine abgenutzte oder beschädigte Grasfangeinrichtung erhöht das Risiko von Verletzungen.
- f) **Belassen Sie Schutzabdeckungen an ihrem Platz. Schutzabdeckungen müssen einsetzfähig und ordnungsgemäß befestigt sein.**

- Eine lose, beschädigte oder nicht richtig funktionierende Schutzabdeckung kann zu Verletzungen führen.
- g) **Halten Sie Lufteintrittsöffnungen frei von Ablagerungen.** Blockierte Lufteinlässe und Ablagerungen können zu Überhitzung oder Brandgefahr führen.
- h) **Tragen Sie beim Betrieb des Rasenmähers immer rutschfeste Sicherheitsschuhe. Niemals barfuß oder mit offenen Sandalen arbeiten.** Dadurch vermindern Sie die Gefahr einer Fußverletzung beim Kontakt mit dem rotierenden Mähmesser.
- i) **Tragen Sie beim Betrieb des Rasenmähers immer lange Hosen.** Bloße Haut erhöht die Wahrscheinlichkeit von Verletzungen durch herausgeschleuderte Teile.
- j) **Betreiben Sie den Rasenmäher nicht in nassem Gras. Gehen Sie dabei, niemals rennen.** Dadurch verringern Sie die Gefahr auszurutschen und hinzufallen, was zu Verletzungen führen könnte.
- k) **Betreiben Sie den Rasenmäher nicht auf übermäßig steilen Hängen.** Damit wird das Risiko vermindert, die Kontrolle zu verlieren, auszurutschen und hinzufallen, was zu Verletzungen führen könnte.
- l) **Achten Sie beim Arbeiten an Abhängen auf einen sicheren Stand; arbeiten Sie immer quer zum Abhang, niemals aufwärts oder abwärts, und seien Sie extrem vorsichtig beim Ändern der Arbeitsrichtung.** Damit wird das Risiko vermindert, die Kontrolle zu verlieren, auszurutschen und hinzufallen, was zu Verletzungen führen könnte.
- m) **Seien Sie besonders vorsichtig beim Rückwärtsmähen oder wenn Sie den Rasenmäher zu sich herziehen. Achten Sie immer auf die Umgebung.** Dies reduziert die Stolpergefahr während des Arbeitens.
- n) **Berühren Sie keine Messer oder andere gefährliche Teile, die sich noch bewegen.** Damit vermindern Sie das Risiko einer Verletzung durch sich bewegende Teile.
- o) **Stellen Sie sicher, dass alle Schalter ausgeschaltet sind und der Akku abgetrennt ist, bevor Sie eingeklemmtes Material entfernen oder den Rasenmäher reinigen.** Ein unerwarteter Betrieb des Rasenmähers kann zu ernsthaften Verletzungen führen.

Contents

1	Introduction.....	28
2	Guide to Using this Manual.....	29
3	Overview.....	29
4	Safety Precautions.....	30
5	Preparing the Lawn Mower for Operation.....	37
6	Charging the Battery, LEDs.....	37
7	Assembling the Lawn Mower.....	38
8	Removing and Fitting the Battery.....	40
9	Switching the Lawn Mower On and Off.....	41
10	Checking the Lawn Mower and Battery....	41
11	Operating the Lawn Mower.....	42
12	After Finishing Work.....	43
13	Transporting.....	43
14	Storing.....	44
15	Cleaning.....	44
16	Maintenance.....	45
17	Repairing.....	46
18	Troubleshooting.....	46
19	Specifications.....	48
20	Spare Parts and Accessories.....	49
21	Disposal.....	49
22	EC Declaration of Conformity.....	49
23	Addresses.....	50
24	General and Product-Specific Safety Instructions.....	50

1 Introduction

Dear Customer,

Thank you for choosing STIHL. We develop and manufacture our quality products to meet our customers' requirements. The products are designed for reliability even under extreme conditions.

STIHL also stands for premium service quality. Our dealers guarantee competent advice and instruction as well as comprehensive service support.

STIHL expressly commit themselves to a sustainable and responsible handling of natural resources. This user manual is intended to help you use your STIHL product safely and in an environmentally friendly manner over a long service life.

We thank you for your confidence in us and hope you will enjoy working with your STIHL product.



Dr. Nikolas Stihl

IMPORTANT! READ BEFORE USING AND KEEP IN A SAFE PLACE FOR REFERENCE.

2 Guide to Using this Manual

2.1 Applicable documents

This User Manual represents the original instructions of the manufacturer within the meaning of EC Directive 2006/42/EC.

Local safety regulations apply.

- ▶ In addition to this User Manual, you should also read, understand and retain the following documents:
 - Safety notes and precautions for the STIHL AK battery
 - User Manual for STIHL AL 101, 301, 501 chargers
 - Safety information for STIHL batteries and products with built-in battery: www.stihl.com/safety-data-sheets

2.2 Warning Notices in Text

DANGER

- This notice refers to risks which result in serious or fatal injury.
 - ▶ Serious or fatal injuries can be avoided by taking the precautions mentioned.

WARNING

- This notice refers to risks which **can** result in serious or fatal injury.
 - ▶ Serious or fatal injuries can be avoided by taking the precautions mentioned.

NOTICE

- This notice refers to risks which can result in damage to property.
 - ▶ Damage to property can be avoided by taking the precautions mentioned.

2.3 Symbols in Text



This symbol refers to a chapter in this instruction manual.

3 Overview

3.1 Lawn Mower and Battery

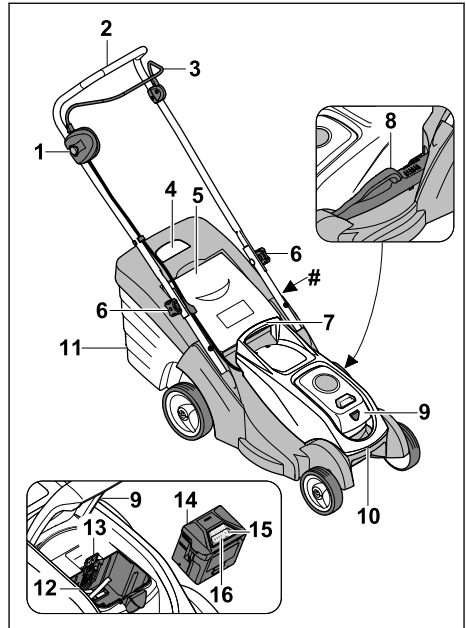

1 Locking button

The locking button switches the blade on and off together with the control bar.

2 Handlebar

The handlebar is used to hold, guide and transport the lawn mower.

3 Control bar

The control bar switches the blade on and off together with the locking button.

4 Level indicator

The level indicator shows how full the grass catcher box is.

5 Discharge flap

The discharge flap closes off the discharge chute.

6 Star grip nut

The star grip nut clamps the handlebar to the lawn mower.

7 Handle

The handle is used to hold the lawn mower when adjusting the cutting height and to transport the lawn mower.

8 Lever

The lever is used to set the cutting height.

9 Flap

The flap covers the battery.

10 Transport handle

The transport handle is used to transport the lawn mower.

11 Grass catcher box

The grass catcher box collects the mown grass.

12 Battery compartment

The battery compartment holds the battery.

13 Locking lever

The locking lever keeps the battery in the battery compartment.

14 Battery

The battery supplies the lawn mower with power.

15 Button

The button activates the LEDs on the battery.

16 LEDs

The LEDs indicate the battery charge state and faults.

Rating plate with machine number**3.2 Symbols**

The symbols can be on the lawn mower, battery or charger and have the following meaning:



Deactivate the blade: ○

Activate the blade: |



Guaranteed sound power level in accordance with Directive 2000/14/EC in dB(A) for the purpose of comparing the sound emissions of products.

IPX1

IP-Symbol

IP20

Do not dispose of the product with domestic waste.



1 LED illuminates red. The battery is too warm or too cold.



4 LEDs flash red. There is a fault in the battery.



The number beside the symbol indicates the energy content of the battery according to the cell manufacturer's specifications. The available energy content is lower in practice.



Protection class II power tool



Alternating current



Direct current

4 Safety Precautions**4.1 Warning Symbols****▲ WARNING**

The warning symbols on the lawn mower or battery have the following meaning:

Follow the safety instructions and their measures.



Read, understand and keep the instruction manual.



Beware of objects being thrown up - keep a safe distance and keep other people away.



Do not touch a turning blade.



Remove the battery during work stoppages, cleaning, transport, storage, maintenance or repair.



Protect the lawn mower from rain and moisture.



Remove the battery after operation.



Protect the battery from heat and fire.



Protect the battery from rain and moisture. Do not immerse in liquids.

4.2 Intended Use

The STIHL RMA 239.1 lawn mower is used to mow dry grass.

The lawn mower is supplied with power by a STIHL AK battery.

The STIHL AL 101 charger charges the STIHL battery AK.

▲ WARNING

- Batteries not approved by STIHL for the lawn mower may cause fires and explosions. This may result in serious or fatal injury to people and damage to property.
 - ▶ Use the lawn mower with a STIHL AK battery.
- Failure to use the lawn mower or battery as intended may result in serious or fatal injury to people and damage to property.
 - ▶ Use the lawn mower and battery as described in this instruction manual.

4.3 Requirements for the User

▲ WARNING

- Uninstructed users cannot recognise or evaluate the dangers posed by the lawn mower and battery. This may result in serious or fatal injury to the user or other people.



- ▶ Read, understand and keep the instruction manual.

- ▶ If passing on the lawn mower or battery to another person: provide them with the instruction manual also.
- ▶ Make sure that the user meets the following conditions:
 - The user is rested.
 - The user is physically, sensorily and mentally capable of operating the lawn mower and battery and working with them. If the user is physically, sensorily or mentally impaired, the machine must only be used under supervision or following instruction by a responsible person.
 - The user can recognise and evaluate the dangers posed by the lawn mower and battery.
 - The user is aware that they are responsible for accidents and damage.
 - The user is of legal age or the user is being trained under supervision in a profession in accordance with national regulations.
 - The user has received instruction from a STIHL specialist dealer or a competent

person before using the lawn mower for the first time.

- The user is not impaired by alcohol, medicines or drugs.
- ▶ If anything is unclear: consult a STIHL specialist dealer.

4.4 Clothing and Equipment

▲ WARNING

- Objects may be thrown up at high velocity while working. This may result in injury to the user.
 - ▶ Wear long trousers made from resistant material.
- Dust may be stirred up while working. Breathing in dust may be harmful to health and cause allergic reactions.
 - ▶ If dust is stirred up: wear a dust mask.
- Unsuitable clothing may get caught on wood, briars and in the lawn mower. This may result in serious injury to the user.
 - ▶ Wear close-fitting clothing.
 - ▶ Remove scarves and jewellery.
- The user may come into contact with the blade during cleaning, maintenance or transport. This may result in injury to the user.
 - ▶ Wear protective gloves.
- Wearing unsuitable footwear may cause the user to slip. This may result in injury to the user.
 - ▶ Wear sturdy, closed-toed footwear with high-grip soles.
- Material particles may be expelled when sharpening the blade. This may result in injury to the user.
 - ▶ Wear close-fitting safety glasses. Suitable safety glasses are tested in accordance with EN 166 or national regulations and available commercially with the corresponding marking.
 - ▶ Wear protective gloves.

4.5 Work Area and Surroundings

4.5.1 Lawn Mower

▲ WARNING

- Bystanding people, children and animals cannot recognise or evaluate the dangers posed by the lawn mower and objects expelled at high speed by the mower. This may result in serious injury to bystanding people, children and animals and damage to property.



- ▶ Keep bystanding people, children and animals out of the work area.

- ▶ Maintain a distance from objects.
- ▶ Do not leave the lawn mower unattended.
- ▶ Make sure that children cannot play with the lawn mower.
- Working in the rain may cause the user to slip. This may result in serious or fatal injury to the user.
 - ▶ Do not work when it is raining.
- The lawn mower is not waterproof. Working in the rain or in a damp environment may result in electric shock. This may result in injury to the user and damage to the lawn mower.
 - ▶ Do not work in the rain or in a damp environment.
 - ▶ Do not mow wet grass.
- Electrical components of the lawn mower may produce sparks. Sparks may cause fires and explosions in highly flammable or explosive environments. This may result in serious or fatal injury to people and damage to property.
 - ▶ Do not work in a highly flammable or explosive environment.

4.5.2 Battery

▲ WARNING

- Bystanders, children and animals cannot recognize or assess the dangers of the battery. Bystanders, children and animals may be seriously injured.
 - ▶ Keep bystanders, children and animals away from the work area.
 - ▶ Do not leave the battery unattended.
 - ▶ Make sure that children cannot play with the battery.
- The battery is not protected against all ambient conditions. If the battery is exposed to certain ambient conditions, the battery may catch fire, explode or be irreparably damaged. This may result in serious injury to people and damage to property.



- ▶ Protect battery from heat and fire.
- ▶ Do not throw the battery into a fire.

- ▶ Do not charge, use and store the battery outside of the specified temperature limits, 19.6.



- ▶ Protect the battery from rain and moisture and do not immerse it in liquids.
- ▶ Keep battery away from small metal parts.
- ▶ Do not expose the battery to high pressure.
- ▶ Do not expose the battery to microwaves.
- ▶ Protect the battery from chemicals and salts.

4.5.3 Charger

▲ WARNING

- Bystanders and children are not aware of and cannot assess the dangers of a charger or electric current. Bystanders, children and animals may be seriously or fatally injured.
 - ▶ Keep bystanders, children and animals away from the work area.
 - ▶ Make sure that children cannot play with the charger.
- The charger is not waterproof. If you work in the rain or in a damp environment, an electric shock may occur. The user may be injured and the charger may be damaged.



- ▶ Do not operate it in the rain or in a damp environment.

- The charger is not protected against all ambient conditions. If the charger is exposed to certain ambient conditions, it may catch fire or explode. This may result in serious injury to people and damage to property.
 - ▶ Operate the charger in an enclosed, dry room.
 - ▶ Do not operate the charger in a flammable environment or in an explosive environment.
 - ▶ Do not operate the charger on a readily combustible surface.
 - ▶ Do not use and store the charger outside of the specified temperature limits, 19.6.
- People may trip over the connecting cable. People may be injured and the charger may be damaged.
 - ▶ Lay the connecting cable flat on the floor.

4.6 Safe Condition

4.6.1 Lawn Mower

The lawn mower is in safe condition when the following conditions are met:

- The lawn mower is free from damage.
- The lawn mower is clean and dry.
- The controls are working and have not been modified.



- The blade is correctly attached.
- Genuine STIHL accessories for this lawn mower are attached.
- The accessories are correctly attached.

▲ WARNING

- If not in safe condition, components may no longer operate correctly and safety devices may be disabled. This may result in serious or fatal injury to people.
 - ▶ Do not use a damaged lawn mower.
 - ▶ If the lawn mower is dirty or wet: clean the lawn mower and allow it to dry.
 - ▶ Do not modify the lawn mower.
 - ▶ If the controls are not working: do not use the lawn mower.
 - ▶ Attach genuine STIHL accessories for this lawn mower.
 - ▶ Attach the blade as described in this instruction manual.
 - ▶ Attach accessories as described in this instruction manual or in the instruction manual for the accessories.
 - ▶ Do not insert objects into the apertures in the lawn mower.
 - ▶ Replace worn or damaged warning signs.
 - ▶ If anything is unclear: consult a STIHL specialist dealer.

4.6.2 Blade

The blade is in safe condition when the following conditions are met:

- The blade and attachments are not damaged.
- The blade is not deformed.
- The blade is correctly attached.
- The blade is correctly sharpened.
- The blade is burr-free.
- The blade is correctly balanced.
- The blade has the required minimum thickness and the permissible grinding limit has not been reached,  19.2.
- The sharpening angle is observed,  19.2.

▲ WARNING

- In unsafe condition, blade parts may come loose and be expelled. This may result in serious injury to people.
 - ▶ Use an undamaged blade and attachments.
 - ▶ Attach the blade correctly.
 - ▶ Sharpen the blade correctly.
 - ▶ If the minimum thickness is not reached or the permissible grinding limit is reached: replace the blade.
 - ▶ Have the blade balanced by a STIHL specialist dealer.

- ▶ If anything is unclear: consult a STIHL specialist dealer.

4.6.3 Battery

The battery is in a safe condition if the following points are observed:

- Battery is undamaged.
- The battery is clean and dry.
- Battery functions properly and has not been modified.

▲ WARNING

- A battery that is not in a safe condition cannot operate safely. Persons may be seriously injured.
 - ▶ Never work with a damaged battery.
 - ▶ Never attempt to charge a damaged or defective battery.
 - ▶ If the battery is dirty: Clean the battery.
 - ▶ If the battery is wet or damp: Allow the battery to dry,  19.7.
 - ▶ Never attempt to modify the battery.
 - ▶ Never insert objects in the battery's openings.
 - ▶ Never bridge the battery's contacts with metallic objects (short circuit).
 - ▶ Do not open the battery.
 - ▶ Replace worn or damaged labels.
- Fluid may leak from a damaged battery. If that liquid comes into contact with the skin or eyes, the skin or eyes may be irritated.
 - ▶ Avoid contact with the liquid.
 - ▶ If skin contact occurs: Wash affected areas of skin with plenty of water and soap.
 - ▶ In the event of contact with eyes: Rinse eyes with plenty of water for at least 15 minutes and consult a doctor.
- A damaged or defective battery may smell unusual, emit smoke or burn. Persons may be seriously or fatally injured, and property may be damaged.
 - ▶ If the battery smells unusual or emits smoke: do not use the battery and keep it away from combustible substances.
 - ▶ If the battery catches fire: Attempt to extinguish the battery with a fire extinguisher or water.

4.6.4 Charger

The charger is in a safe condition if the following points are observed:

- Charger is undamaged.
- Charger is clean and dry.

▲ WARNING

- If components do not comply with safety requirements, they will no longer function properly and safety devices may be rendered inoperative. This can result in serious or fatal injuries.
 - ▶ Do not use a damaged charger.
 - ▶ If the charger is dirty or wet: Clean the charger and allow it to dry.
 - ▶ Never attempt to modify the charger.
 - ▶ Never insert objects in the charger's openings.
 - ▶ Never bridge the charger's contacts with metallic objects (short circuit).
 - ▶ Do not open the charger.

4.7 Working

▲ WARNING

- In certain situations, the user may no longer be able to concentrate on their work. This may result in the user stumbling, falling and becoming seriously injured.
 - ▶ Work calmly and carefully.
 - ▶ If the light and visibility conditions are poor: do not use the lawn mower.
 - ▶ Operate the lawn mower alone.
 - ▶ Watch out for obstacles.
 - ▶ Do not tilt the lawn mower.
 - ▶ Work standing on the ground and maintain balance.
 - ▶ If signs of fatigue occur: take a break.
 - ▶ If mowing on a slope: Mow across the slope.
 - ▶ Do not work on slopes with an inclination greater than 25° (46.6%).
- Hard objects hitting the rotating blade can damage the lawn mower.
 - ▶ If a hard object hits the rotating blade, switch off the lawn mower, remove the battery and check the lawn mower for damage.
 - ▶ If the lawn mower is damaged: consult a STIHL specialist dealer.
- The turning blade may cut the user. This may result in serious injury to the user.
 - ▶ Do not touch a turning blade.
 - ▶ If the blade is blocked by an object: Switch the lawn mower off and remove the battery. Only then remove the object.



- If the lawn mower changes or starts to behave differently when working, it may not be in safe condition. This may result in serious injury to people and damage to property.
 - ▶ Stop working, remove the battery and consult a STIHL specialist dealer.

- The lawn mower may cause vibrations when working.
 - ▶ Wear protective gloves.
 - ▶ Take breaks.
 - ▶ If signs of a circulatory disturbance occur: consult a doctor.
- If the blade hits a foreign object when working, the foreign object or parts of it may be damaged or thrown up at high velocity. This may result in injury to people and damage to property.
 - ▶ Remove foreign objects from the work area.
- When the control bar is released, the blade continues to turn for a short time. This may result in serious injury to people.
 - ▶ Wait until the blade is no longer turning.
- Sparks may be produced if the turning blade hits a hard object. Sparks may cause fires in highly flammable environments. This may result in serious or fatal injury to people and damage to property.
 - ▶ Do not work in a highly flammable environment.
- If the lawn mower is stopped on a sloping surface, it may unintentionally roll away. This may result in injury to people and damage to property.
 - ▶ Only let go of the lawn mower if it is on a level surface and cannot roll away by itself.
- If objects are attached to the handlebar, the additional weight may cause the lawn mower to tip over. This may result in injury to people and damage to property.
 - ▶ Do not attach objects to the handlebar.

▲ DANGER

- If working near live wires, the blade may come into contact with the live wires and damage them. This may result in serious or fatal injury to the user.
 - ▶ Do not work near live wires.
- The user may be struck by lightning if working during a thunderstorm. This may result in serious or fatal injury to the user.
 - ▶ In case of thunderstorms: Do not continue work.

4.8 Charging

▲ WARNING

- A damaged or defective charger may produce an unusual smell or emit smoke during the charging process. This may result in personal injuries and damage to property.
 - ▶ Disconnect the plug from the wall outlet.

- The charger can overheat and cause a fire if heat dissipation is inadequate. This can result in serious or fatal injuries and damage to property.
 - ▶ Do not cover the charger.

4.9 Connecting to the power supply

Contact with live components may occur for the following reasons:

- The connecting cable or the extension cord is damaged.
- The mains plug of the connecting cable or extension cord is damaged.
- The socket is not properly installed.

▲ DANGER

- Contact with live parts may result in electric shock. This may result in serious or fatal injury to the user.

- ▶ Make sure that the connecting cable, extension cord and their mains plugs are undamaged.



If the connecting cable or the extension cord is damaged:

- ▶ Do not touch the damaged area.
- ▶ Disconnect the mains plug from the power supply.
- ▶ Make sure your hands are dry before touching the connecting cable, extension cord or mains plugs.
- ▶ Plug the mains plug of the connecting cable or extension cord into a properly installed, shockproof socket with the correct fuse rating.
- ▶ Install the charger with a ground fault circuit interrupter (30 mA, 30 ms).
- A damaged or unsuitable extension cable can result in electric shock. There is a risk of serious or fatal injury.
 - ▶ Use an extension cable with the correct cable cross-section,  19.5.

▲ WARNING

- Overvoltage can occur in the charger if the line voltage or frequency are incorrect during charging. The charger may be damaged.
 - ▶ Make sure that the mains voltage and the mains frequency of the power supply match the data on the rating plate of the charger.
- If the charger is connected to a power strip, electrical components may be overloaded during the charging process. The components may overheat and cause a fire. Persons may be seriously or fatally injured, and property may be damaged.

- ▶ Ensure that the technical specifications for the power strip are not exceeded by the information on the rating plate of the charger and of all electrical devices connected to the power strip.
- An incorrectly routed connecting cable or extension cord may be damaged, and people may trip over it. People may be injured, and the connecting cable or extension cord may be damaged.
 - ▶ Route and mark the connecting cable and extension cord so that people will not trip over them.
 - ▶ Route the connecting cable and extension cord so that they are not under tension or tangled.
 - ▶ Route the connecting cable and extension cord so that they will not be damaged, kinked or crushed and will not be chafed.
 - ▶ Protect the connecting cable and extension cord from heat, oil and chemicals.
 - ▶ Lay the connecting cable and extension cord on a dry surface.
- The extension cable warms up in operation. If that heat cannot escape, it may cause a fire.
 - ▶ If using a cable reel: completely unroll the cable reel.
- If wiring and pipes are laid in the wall, they may be damaged if the charger is mounted on the wall. Contact with wiring can result in electric shock. This may result in serious injury to people and damage to property.
 - ▶ Make sure there is no wiring or pipes in the wall at the proposed mounting site.
- If the charger is not mounted on the wall as described in this User Manual, the charger or the battery may fall or the charger may overheat. This may result in injury to people and damage to property.
 - ▶ Mount the charger on a wall as described in this User Manual.
- If the charger is mounted on a wall with the battery inserted, the battery may fall out of the charger. This may result in injury to people and damage to property.
 - ▶ Mount the charger on the wall first before inserting the battery.

4.10 Transporting

4.10.1 Lawn Mower

▲ WARNING

- The lawn mower may tip over or move during transport. This may result in injury to people and damage to property.



- ▶ Remove the battery.

- ▶ Secure the lawn mower with lashing straps, belts or a net so it cannot tip over and move.

4.10.2 Battery

⚠ WARNING

- The battery is not protected against all ambient conditions. The battery may be damaged if it is exposed to certain ambient conditions, and damage to property may occur.
 - ▶ Never transport a damaged battery.
- The battery may turn over or shift during transport. This may result in injury to people and damage to property.
 - ▶ Pack the battery in packaging in such a way that it cannot move.
 - ▶ Secure the packaging so that it cannot move.

4.10.3 Charger

⚠ WARNING

- The charger may turn over or move while being transported. This may result in personal injuries and damage to property.
 - ▶ Disconnect the plug from the wall outlet.
 - ▶ Remove the battery.
 - ▶ Secure the charger with lashing straps, belts or a net to prevent it turning over and moving.
- The connecting cable must not be used for carrying the charger. The connecting cable and the charger may be damaged.
 - ▶ Wind up the connecting cable and attach it to the charger.

4.11 Storing

4.11.1 Lawn Mower

⚠ WARNING

- Children cannot recognise or evaluate the dangers posed by the lawn mower. There is a risk of serious injury to children.



- ▶ Remove the battery.

- ▶ Keep the lawn mower out of reach of children.

- Moisture may cause corrosion to the electrical contacts on the lawn mower and metal compo-

nents. This may result in damage to the lawn mower.



- ▶ Remove the battery.

- ▶ Keep the lawn mower clean and dry.
- If the battery is inserted during storage, the blade may unintentionally be activated. This may result in serious injury to people and damage to property.



- ▶ Remove the battery.

4.11.2 Battery

⚠ WARNING

- Children cannot recognise or evaluate the dangers posed by batteries. There is a risk of serious injury to children.
 - ▶ Keep the battery out of reach of children.
- The battery is not protected against all ambient conditions. If exposed to certain ambient conditions, the battery may be irreparably damaged.
 - ▶ Keep the battery clean and dry.
 - ▶ Store the battery in an enclosed space.
 - ▶ Store the battery separately from the lawn mower.
 - ▶ If the battery is stored in the charger: disconnect the mains plug and store the battery at a charge state between 40% and 60% (2 LEDs illuminated green).
 - ▶ Do not store the battery outside the specified temperature limits,  19.6.

4.11.3 Charger

⚠ WARNING

- Children are not aware of and cannot assess the dangers of a charger. Children can be seriously injured or killed.
 - ▶ Disconnect the plug from the wall outlet.
 - ▶ Store the charger out of reach of children.
- The charger is not protected against all ambient conditions. If the charger is exposed to certain ambient conditions, the charger may be damaged.
 - ▶ Disconnect the plug from the wall outlet.
 - ▶ If the charger is hot: Allow the charger to cool down.
 - ▶ Store the charger in a clean, dry place.
 - ▶ Store the charger in an enclosed room.
 - ▶ Do not store the charger outside of the specified temperature limits,  19.6.

- The connecting cable should not be used for carrying the charger or hanging up the charger. The connecting cable and the charger may be damaged.
 - ▶ Hold the charger by the housing in a secure grip. The charger is provided with a handle recess to make it easy to pick up the charger.
 - ▶ Hang the charger on the wall mounting.

4.12 Cleaning, Maintenance and Repair

⚠ WARNING

- If the battery is inserted during cleaning, maintenance or repair, the blade may unintentionally be activated. This may result in serious injury to people and damage to property.



- ▶ Remove the battery.

- Abrasive cleaning agents, sharp objects or using a jet of water for cleaning may result in damage to the lawn mower, blade and battery. If the lawn mower, blade and battery are not cleaned correctly, components may no longer operate correctly and safety devices may be disabled. This may result in serious injury to people.
 - ▶ Clean the lawn mower, blade and battery as described in this instruction manual.
- If the lawn mower, blade or battery are not maintained or repaired correctly, components may no longer operate correctly and safety devices may be disabled. This may result in serious or fatal injury to people.
 - ▶ Do not maintain or repair the lawn mower or battery yourself.
 - ▶ If the lawn mower or battery need to be maintained or repaired: consult a STIHL specialist dealer.
 - ▶ Maintain the blade as described in this instruction manual.
- The user may cut themselves on sharp cutting edges during blade cleaning, maintenance or repair. This may result in injury to the user.
 - ▶ Wear protective gloves.
- The blade may become hot during sharpening. This may result in the user burning themselves.
 - ▶ Wait until the blade has cooled down.
 - ▶ Wear protective gloves.
- The blade on the lawn mower is movable even when the engine is switched off. During main-

tenance of the blade, the user may be injured by the moving blade.

- ▶ Work carefully.
- ▶ Wear protective gloves.
- The blade on the lawn mower is movable. During blade maintenance, the user may trap their fingers between the moving blade and fixed parts of the lawn mower.
 - ▶ Work carefully.
 - ▶ Wear protective gloves.

5 Preparing the Lawn Mower for Operation

5.1 Preparing the Lawn Mower for Operation

The following steps must be performed before commencing work:

- ▶ Remove packaging material and transport locks.
- ▶ Make sure that the following components are in safe condition:
 - Lawn mower, 4.6.1.
 - Blades, 4.6.2.
 - Battery, 4.6.3.
 - Charger, 4.6.4.
- ▶ Check the battery, 10.3.
- ▶ Fully charge the battery, 6.2.
- ▶ Clean the lawn mower, 15.2.
- ▶ Check the blades, 10.2.
- ▶ Attach the handlebar, 7.1.
- ▶ Fold up the handlebar, 7.2.1.
- ▶ If mowing and the mown grass is to be collected in the grass catcher box: attach the grass catcher box, 7.3.2.
- ▶ If mowing and the mown grass is to be ejected to the rear: detach the grass catcher box, 7.3.3.
- ▶ Set the cutting height, 11.2.
- ▶ Check the controls, 10.1.
- ▶ If the steps cannot be performed: do not use the lawn mower and consult a STIHL specialist dealer.

6 Charging the Battery, LEDs

6.1 Mounting the charger on a wall

The charger can be mounted on a wall.

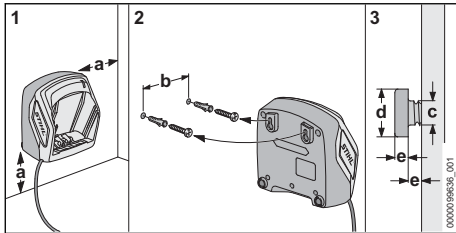

- ▶ Check the following points when mounting the charger on a wall:
 - Use suitable mounting materials.
 - The charger is level.
- The following dimensions are observed:
 - a = at least 100 mm
 - b (for AL 101) = 75 mm
 - b (for AL 301, AL 501) = 100 mm
 - c = 4.5 mm
 - d = 9 mm
 - e = 2.5 mm

6.2 Charging the battery

The charging time depends on various factors, e.g. the battery temperature or the ambient temperature. For optimum performance, observe the recommended temperature ranges, 19.7. The actual charging time may vary from the charging time indicated. The charging time is indicated at www.stihl.com/charging-times.

The charging process starts automatically when the mains plug is plugged into a socket and the battery is inserted into the charger. The charger switches off automatically when the battery is fully charged.

The battery and the charger warm up during charging.

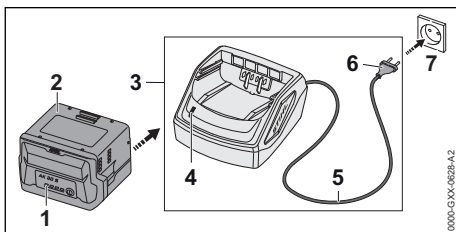

- ▶ Plug the mains plug (6) into an easily accessible socket (7). The charger (3) will run a self-test. The LED (4) will glow green for about 1 second and red for about 1 second.
- ▶ Routing the connecting cord (5).
- ▶ Insert the battery (2) in the guides in the charger (3) and press it home as far as stop.

- The LED (4) glows green. The LEDs (1) glow green and the battery (2) is being charged.
- ▶ When the LED (4) and the LEDs (1) on the battery no longer light up: The battery (2) is fully charged and can be removed from the charger (3).
- ▶ If the charger (3) is no longer required: Disconnect the mains plug (6) from the wall outlet (7).

6.3 Displaying the state of charge

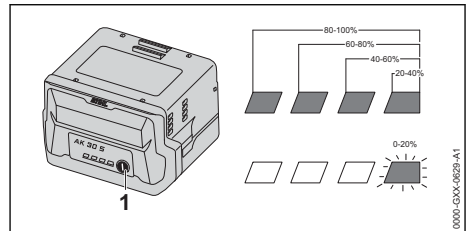

- ▶ Depress the pushbutton (1). The LEDs light up green for about 5 seconds and indicate the state of charge.
- ▶ If the LED on the right flashes green: Charge the battery.

6.4 LEDs on Battery

The LEDs can show the state of charge or malfunctions. The LEDs can glow or flash green or red.

The state of charge is indicated when the LEDs glow or flash green.

- ▶ If the LEDs glow or flash red: Troubleshooting, 18.1.

There is a malfunction in the mower or battery.

6.5 LED on Charger

The LED indicates the operating status of the charger.

If the LED glows green, the battery is being charged.

- ▶ If the LED flashes red: Rectify the malfunction. Malfunction in charger.

7 Assembling the Lawn Mower

7.1 Attaching the Handlebar

- ▶ Switch the lawn mower off and remove the battery.
- ▶ Place the lawn mower on a level surface.

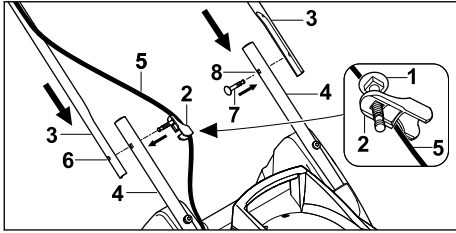

- ▶ Push bolt (1) through the bore in cable guide (2).
- ▶ Fit upper handlebar (3) onto lower handlebars (4).
- ▶ Attach cable guide (2) to cable (5).
- ▶ Push the bolt with cable guide (2) through bore (6) from the inside to the outside.
- ▶ Push bolt (7) through bore (8) from the inside to the outside.

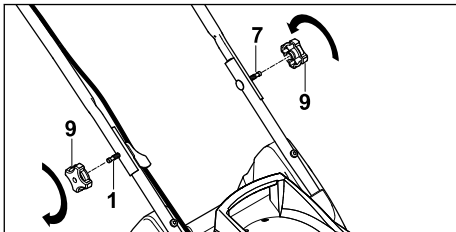

- ▶ Place star grip nuts (9) on bolts (1 and 7) and screw in.

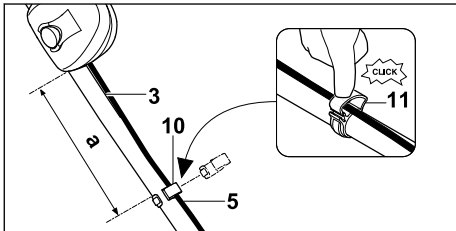

- ▶ Install cable clip (10) on upper handlebar (3) so the following condition is met:
 - Distance (a) is between 25 cm and 27 cm.
- ▶ Place cable (5) into cable clip (10).
- ▶ Close tab (11) and allow it to engage.

The handlebar must not be dismantled again.

7.2 Folding Up and Folding the Handlebar

7.2.1 Folding Up the Handlebar

- ▶ Switch the lawn mower off and remove the battery.
- ▶ Place the lawn mower on a level surface.

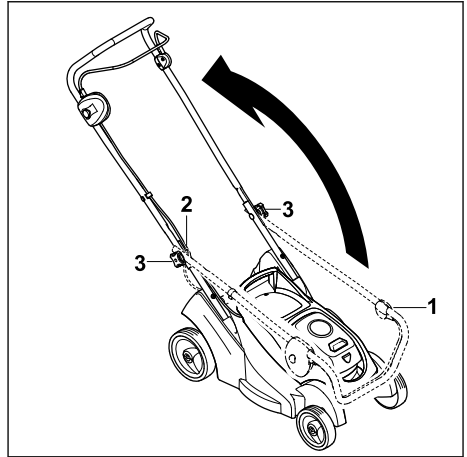

- ▶ Fold up handlebar (1), ensuring that cable (2) is not trapped.
- ▶ Firmly tighten star grip nuts (3). Handlebar (1) is firmly attached to the lawn mower.

7.2.2 Folding the Handlebar

The handlebar can be folded for space-saving transport or storage.

- ▶ Switch the lawn mower off and remove the battery.
- ▶ Place the lawn mower on a level surface.

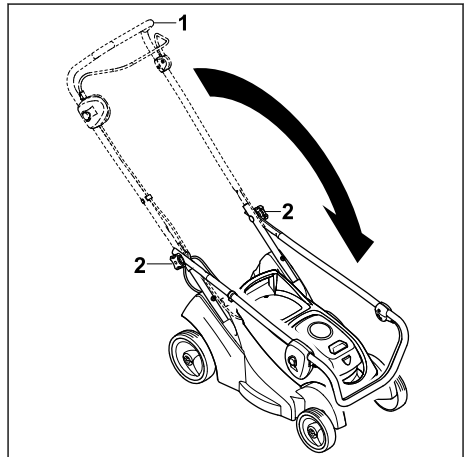

- ▶ Hold handlebar (1) and loosen star grip nuts (2).
- ▶ Fold down handlebar (1) forwards.

7.3 Assembling, Attaching and Detaching the Grass Catcher Box

7.3.1 Assembling the Grass Catcher Box

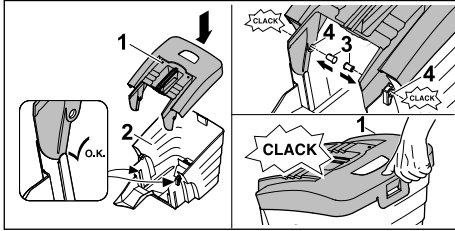

- ▶ Fit upper part of grass catcher box (1) onto lower part of grass catcher box (2).
- ▶ Press pins (3) through openings (4) from the inside.
The pins engage audibly.
- ▶ Press upper part of grass catcher box (1) downwards.
The upper part of the grass catcher box engages with a click.

7.3.2 Attaching the Grass Catcher Box

- ▶ Switch the lawn mower off.
- ▶ Place the lawn mower on a level surface.

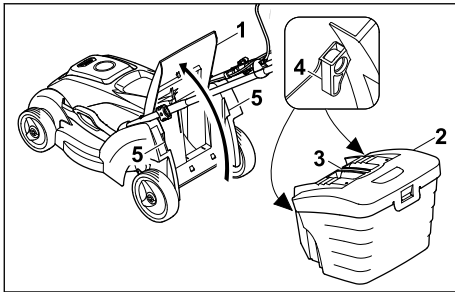

- ▶ Open discharge flap (1) and hold it open.
- ▶ Take hold of grass catcher box (2) by handle (3) and attach to mounts (5) using hooks (4).
- ▶ Set down discharge flap (1) on grass catcher box (2).

7.3.3 Detaching the Grass Catcher Box

- ▶ Switch the lawn mower off.
- ▶ Place the lawn mower on a level surface.
- ▶ Open the discharge flap and hold it open.
- ▶ Remove the grass catcher box upwards by the handle.
- ▶ Close the discharge flap.

8 Removing and Fitting the Battery

8.1 Fitting the Battery

- ▶ Place the lawn mower on a level surface.

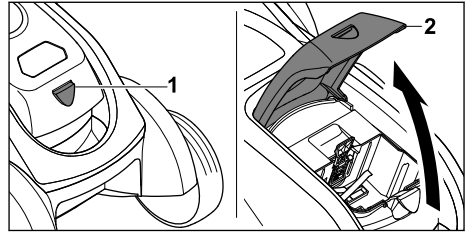

- ▶ Press the retaining tab on battery compartment (1), open flap (2) as far as it will go and hold it open.

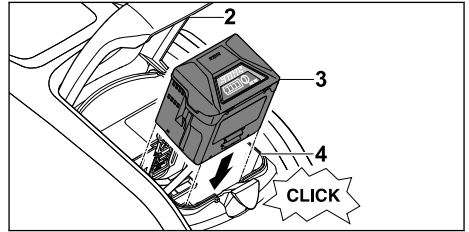

- ▶ Push battery (3) into battery compartment (4) as far as it will go.
Battery (3) engages with a click and is locked in place.
- ▶ Close flap (2).

8.2 Removing the Battery

- ▶ Place the lawn mower on a level surface.

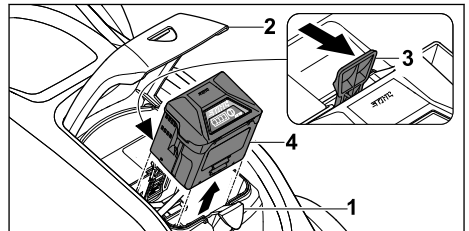

- ▶ Press the retaining tab on battery compartment (1), open flap (2) as far as it will go and hold it open.
- ▶ Press locking lever (3).
Battery (4) is released.
- ▶ Remove battery (4).
- ▶ Close flap (2).

9 Switching the Lawn Mower On and Off

9.1 Activating the Blade

- ▶ Do not tilt the lawn mower.
- ▶ Place the lawn mower on a level surface.

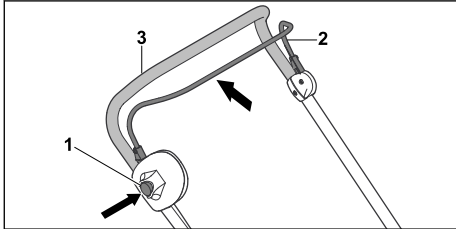

- ▶ Press locking button (1) with the right hand and hold.
- ▶ Pull control bar (2) with the left hand fully in the direction of handlebar (3) and hold so the thumb encloses handlebar (3). The blade turns.
- ▶ Release locking button (1).
- ▶ Hold handlebar (3) and control bar (2) with the right hand so the thumb encloses handlebar (3).

9.2 Deactivating the Blade

- ▶ Release the control bar.
- ▶ Wait until the blade is no longer turning.
- ▶ If the blade continues to turn: remove the battery and consult a STIHL specialist dealer. The lawn mower is defective.

10 Checking the Lawn Mower and Battery

10.1 Checking the Controls

Locking button and control bar

- ▶ Remove the battery.
- ▶ Press the locking button and release it again.
- ▶ Pull the control bar fully in the direction of the handlebar and release it again.
- ▶ If the locking button or the control bar is stiff or does not spring back into the initial position: do not use the lawn mower and consult a STIHL specialist dealer. The locking button or the control bar is defective.

Activating the blade

- ▶ Fit the battery.
- ▶ Press the locking button with the right hand and hold.

- ▶ Pull the control bar with the left hand fully in the direction of the handlebar and hold so the thumb encloses the handlebar. The blade turns.
- ▶ If 3 LEDs flash red: remove the battery and consult a STIHL specialist dealer. There is a fault in the lawn mower.
- ▶ Release the locking button and control bar. The blade stops turning after a short time.
- ▶ If the blade continues to turn: remove the battery and consult a STIHL specialist dealer. The lawn mower is defective.

10.2 Checking the Blade

- ▶ Switch the lawn mower off and remove the battery.
- ▶ Upend the lawn mower, 15.1.

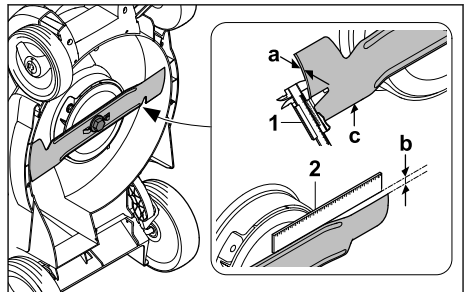

- ▶ Use a slide calliper (1) to measure the blade thickness (a) at 5 points at least. If the minimum thickness is fallen below: replace the blade, 19.2
- ▶ Place a ruler (2) against the front blade edge and measure grinding limit (b). If the permissible grinding limit is reached: replace the blade, 19.2
- ▶ If the sharpening angle is not correct: sharpen the blade, 19.2
- ▶ If anything is unclear: consult a STIHL specialist dealer.

10.3 Testing the Battery

- ▶ Press button on battery. The LEDs glow or flash.
- ▶ If the LEDs do not glow or flash: Do not use the battery and contact your STIHL servicing dealer. There is a malfunction in the battery.

11 Operating the Lawn Mower

11.1 Holding and Guiding the Lawn Mower

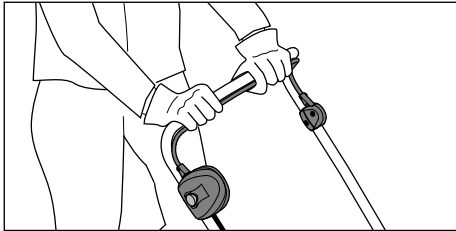

- ▶ Hold the handlebar with both hands so that the thumbs enclose the handlebar.

11.2 Setting the cutting height

The following cutting heights can be set:

- 20 mm = position S²
- 30 mm = position 1
- 40 mm = position 2
- 50 mm = position 3
- 60 mm = position 4
- 70 mm = position 5

The positions are indicated on the lawn mower.

Setting the cutting height

- ▶ Switch the lawn mower off.
- ▶ The blade must not be turning.
- ▶ Place the lawn mower on a level surface.

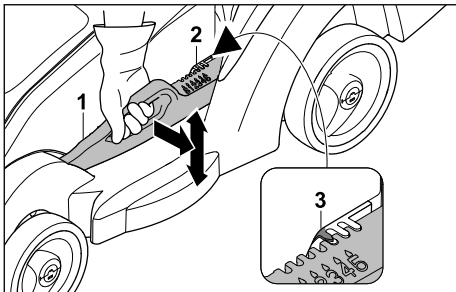

- ▶ Hold the lawn mower at the handle.
- ▶ Push lever (1) away from the lawn mower slightly and hold.
- ▶ Move the lawn mower to the desired position by raising and lowering the lever. The current cutting height can be read off at cutting height indicator (2) by means of marking (3).
- ▶ Release lever (1). The lawn mower engages.

11.3 Mowing



- ▶ Push the lawn mower forwards slowly and in a controlled manner.
- ▶ If a foreign object is hit during mowing and the blade is blocked:
 - ▶ Switch the lawn mower off and remove the battery.
 - ▶ Make sure that all moving parts have come to a complete stop.
 - ▶ Check the lawn mower.
 - ▶ If repairs are required: consult a STIHL specialist dealer.
- ▶ If the lawn mower begins to vibrate strongly:
 - ▶ Switch the lawn mower off and remove the battery.
 - ▶ Check the lawn mower.
 - ▶ Check that all nuts, bolts, screws and pins are tight.
 - ▶ If repairs are required: consult a STIHL specialist dealer.

For optimum performance, note the recommended temperature ranges, 19.7.

²Not available for all country variants.

11.4 Emptying the Grass Catcher Box

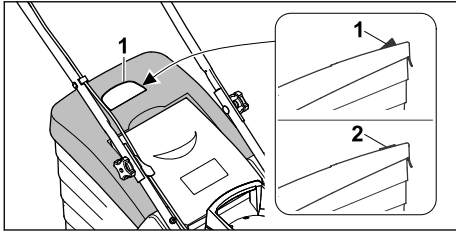

The flow of air generated by the blade raises level indicator (1). The flow of air stops when the grass catcher box is full. If the flow of air is too low, level indicator (2) returns to its resting state. This is a prompt to empty the grass catcher box.

The functionality of the level indicator is restricted if the flow of air is impaired. External influences such as wet, dense or high grass, low cutting levels, dirt or the like can impair the flow of air and the functionality of the level indicator.

- ▶ If the level indicator drops to its resting state: empty the grass catcher box.
- ▶ Switch the lawn mower off.
- ▶ Detach the grass catcher box.

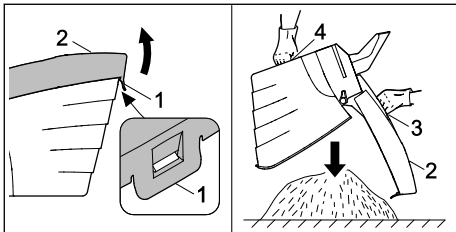

- ▶ Open tab (1).
- ▶ Open and hold upper part of grass catcher box (2) by handle (3).
- ▶ Hold lower handle (4) with the second hand.
- ▶ Empty the grass catcher box.
- ▶ Close the grass catcher box.
- ▶ Attach the grass catcher box.

12 After Finishing Work

12.1 After Finishing Work

- ▶ Switch the lawn mower off and remove the battery.
- ▶ If the lawn mower is wet: allow it to dry.
- ▶ If the battery is wet or damp: allow it to dry, ☞ 19.7.
- ▶ Clean the lawn mower.
- ▶ Clean the battery.

13 Transporting

13.1 Transporting the Lawn Mower

- ▶ If the lawn mower is moved to and from the area to be mowed:
 - ▶ Switch the lawn mower off.
The blade must not be turning.
 - ▶ Remove the battery.
- ▶ If the lawn mower must be tilted for transport over areas other than grass:
 - ▶ Switch the lawn mower off.
The blade must not be turning.
 - ▶ Remove the battery.

Pushing the lawn mower

- ▶ Push the lawn mower forwards slowly and in a controlled manner.

Carrying the lawn mower

- ▶ Wear protective gloves.

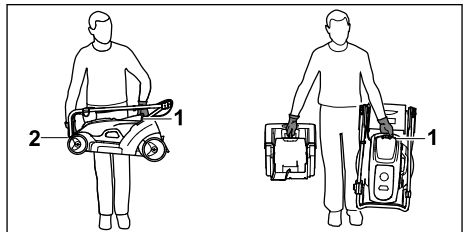

- ▶ If only the lawn mower is being carried:
 - ▶ Fold down the handlebar.
 - ▶ Hold the lawn mower with one hand on handle (1) and the other hand on transport handle (2).
 - ▶ Lift and carry the lawn mower.
- ▶ If the lawn mower and grass catcher box are to be carried at the same time:
 - ▶ Hold the lawn mower with one hand on handle (1).
 - ▶ Lift the lawn mower and carry to the side of the body.

Transporting the lawn mower in a vehicle

- ▶ Secure the lawn mower upright so it does not tip over and cannot move.

13.2 Transporting the Battery

- ▶ Switch the lawn mower off and remove the battery.
- ▶ Make sure that the battery is in safe condition.
- ▶ Pack the battery in such a way that it cannot move in the packaging.
- ▶ Secure the packaging so it cannot move.

The battery is subject to the requirements for transporting hazardous goods. The battery is classed as a UN 3480 (lithium-ion battery) and

has been tested in accordance with the UN Manual of Tests and Criteria, Part III, subsection 38.3.

Please refer to www.stihl.com/safety-data-sheets for transport instructions.

13.3 Transporting the Charger

- ▶ Disconnect the plug from the wall outlet.
- ▶ Remove the battery.
- ▶ Wind up the connecting cable and attach it to the charger.
- ▶ Transporting the charger in a vehicle: Secure the charger with lashing straps, belts or a net to prevent it turning over and moving.

14 Storing

14.1 Storing the Lawn Mower

- ▶ Switch the lawn mower off and remove the battery.
- ▶ Allow the lawn mower to cool down.
- ▶ Empty the grass catcher box.
- ▶ Store the lawn mower in accordance with the following conditions:
 - The lawn mower is out of reach of children.
 - The lawn mower is clean and dry.
 - The lawn mower cannot tip over.
 - The lawn mower cannot roll away.

14.2 Storing the Battery

STIHL recommends storing the battery at a charge state between 40% and 60% (2 LEDs illuminated green).

- ▶ Store the battery in accordance with the following conditions:
 - The battery is out of reach of children.
 - The battery is clean and dry.
 - The battery is in an enclosed space.
 - The battery is separate from the lawn mower.
 - If the battery is stored in the charger: disconnect the mains plug and store the battery at a charge state between 40% and 60% (2 LEDs illuminated green).
 - The battery is not stored outside the specified temperature limits,  19.6.

NOTICE

- If the battery is not stored as described in this instruction manual, it may become deeply discharged and irreparably damaged.
 - ▶ Charge a discharged battery before storing it. STIHL recommends storing the battery at a charge state between 40% and 60% (2 LEDs illuminated green).
 - ▶ Store the battery separately from the lawn mower.

14.3 Storing the Charger

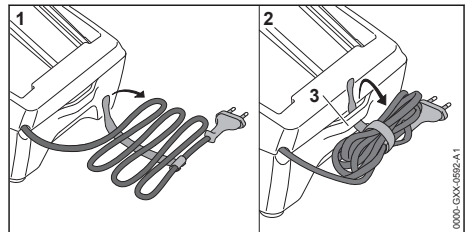

- ▶ Disconnect the mains plug from the power supply.



- ▶ Wind up the connecting cable and attach it to the charger.
- ▶ Observe the following points when storing the charger:
 - Charger is out of the reach of children.
 - The charger is clean and dry.
 - Charger is in an enclosed space.
 - The charger is not suspended from the connecting cable or the holder (3) for the connecting cable.
 - Do not store the charger outside of the specified temperature limits,  19.6.

15 Cleaning

15.1 Upending the Lawn Mower

- ▶ Switch the lawn mower off and remove the battery.
- ▶ Place the lawn mower on a level surface.
- ▶ Detach the grass catcher box.
- ▶ Set the cutting height to the lowest setting,  11.2.
- ▶ Fold the handlebar,  7.2.2.

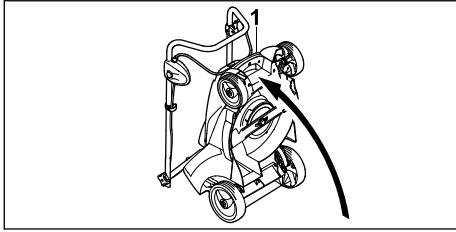

- ▶ Hold the lawn mower at transport handle (1) and upend.

15.2 Cleaning the lawn mower

- ▶ switch the lawn mower off and remove the battery.
- ▶ Clean the lawn mower with a damp cloth.
- ▶ Clean the discharge chute with a soft brush or a damp cloth.
- ▶ Remove any foreign bodies from the battery compartment and clean the battery compartment with a damp cloth.
- ▶ Clean the electrical contacts in the battery compartment with a paintbrush or a soft brush.
- ▶ Clean the ventilation slots with a paintbrush.
- ▶ Upend the lawn mower.
- ▶ Clean the area around the blade and the blade with a stick, a soft brush or a damp cloth.

NOTICE

- Using a high-pressure cleaner or a water jet for cleaning can damage the machine.
 - ▶ Do not clean the machine with a high-pressure cleaner or a water jet.

15.3 Cleaning the Battery

- ▶ Clean the battery with a damp cloth.

15.4 Cleaning the Charger

- ▶ Disconnect the mains plug from the power supply.
- ▶ Clean the charger with a damp cloth.
- ▶ Clean vents with a paintbrush.
- ▶ Clean the charger's electrical contacts with a paintbrush or a soft brush.

16 Maintenance

16.1 Removing and Attaching the Blade

16.1.1 Removing the Blade

- ▶ Switch the lawn mower off and remove the battery.
- ▶ Upend the lawn mower.

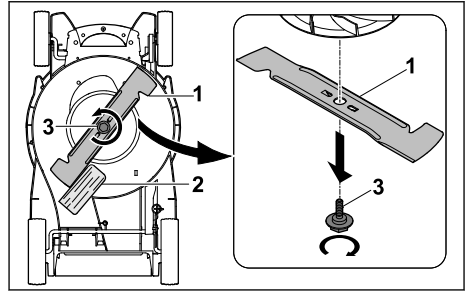

- ▶ Block blade (1) using a piece of wood (2).
- ▶ Unscrew screw (3) in the direction of the arrow and remove.
- ▶ Remove blade (1).
- ▶ Discard screw (3).
Use a new screw to attach blade (1).

16.1.2 Attaching the Blade

- ▶ switch the lawn mower off and remove the battery.
- ▶ Upend the lawn mower.

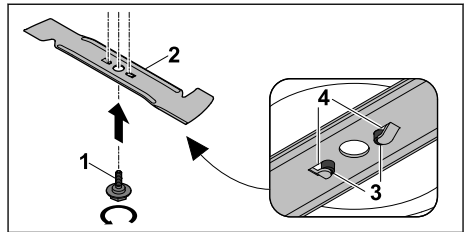

- ▶ Apply Loctite 243 thread locker to the thread of new screw (1).
- ▶ Position blade (2) so that the raised areas on contact area (3) engage in notches (4).
- ▶ Screw in screw (1).

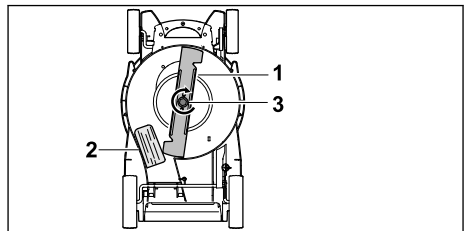

- ▶ Block blade (1) using a piece of wood (2).
- ▶ Tighten screw (3) to 14 Nm.

16.2 Sharpening and Balancing the Blade

Sharpening and balancing the blade correctly requires a lot of practice.

STIHL recommends having the blade sharpened and balanced by a STIHL specialist dealer.

The current addresses of the specialist dealers can be found under the respective STIHL country representative at www.stihl.com.



WARNING

- The cutting edges of the blade are sharp. This may result in the user cutting themselves.
 - ▶ Wear protective gloves.
-
- ▶ Switch the lawn mower off and remove the battery.
 - ▶ Upend the lawn mower.
 - ▶ Remove the blade.
 - ▶ Sharpen the blade. Observe the sharpening angle and cool the blade,  19.2. Bluing of the blade during sharpening is not permitted.
 - ▶ Attach the blade.
 - ▶ If anything is unclear: consult a STIHL specialist dealer.

17 Repairing

17.1 Repairing the Lawn Mower

The user should not repair the lawn mower or blade themselves.

- ▶ If the lawn mower or blade is damaged: do not use the lawn mower or blade and consult a STIHL specialist dealer.
- ▶ If warning signs are illegible or damaged: have the warning signs replaced by a STIHL specialist dealer.

17.2 Servicing and repairing the charger

The charger does not need servicing and it cannot be repaired.

- ▶ If the charger has a malfunction or is damaged: Replace the charger.
- ▶ If the connecting cable has a malfunction or is damaged: Do not use the charger and have the connecting cable replaced by a STIHL servicing dealer.

18 Troubleshooting

18.1 Remediating errors in the lawn mower or battery

Error	LEDs on the battery	Cause	Remedy
The lawn mower does not start when switched on.	1 LED flashes green.	State of charge of the battery is too low.	▶ Charge battery as described in the User Manual for chargers STIHL AL 101, 301, 501.
	1 LED lights up red.	The battery is too warm or too cold.	▶ Remove the battery. ▶ Allow the battery to cool down or warm up.
	3 LEDs flash red.	There is an error in the lawn mower.	▶ Remove the battery. ▶ Clean the electrical contacts in the battery compartment. ▶ Insert the battery. ▶ Switch on the lawn mower. ▶ If 3 LEDs continue to flash red: Do not use the lawn mower and instead consult a STIHL authorized dealer.
	3 LEDs light up red.	The lawn mower is too warm.	▶ Remove the battery. ▶ Allow the lawn mower to cool down.
	4 LEDs flash red.	There is an error in the battery.	▶ Remove the battery and reinsert it. ▶ Switch on the lawn mower. ▶ If 4 LEDs continue to flash red: Do not use the battery and instead contact a STIHL authorized dealer.
		There is a break in the electrical connection between the lawn mower and the battery.	▶ Remove the battery. ▶ Clean the electrical contacts in the battery compartment. ▶ Insert the battery.
		The lawn mower or the battery is damp.	▶ Remove the battery. ▶ Clean the lawn mower.

Error	LEDs on the battery	Cause	Remedy
			▶ Allow the lawn mower or battery to dry,  19.7.
		The resistance on the blade is too high.	▶ Increase the cutting height. ▶ Switch on the lawn mower in shorter grass.
		The area around the cutting blade is blocked.	▶ Clean the lawn mower.
The lawn mower switches off while in operation.	3 LEDs light up red.	The lawn mower is too warm.	▶ Remove the battery. ▶ Allow the lawn mower to cool down. ▶ Clean the lawn mower. ▶ Do not switch on lawn mower too often within a short time. ▶ Increase the cutting height. ▶ Mow shorter grass.
		The cutting blade is jammed.	▶ Remove the battery. ▶ Clean the lawn mower.
		There is an electrical error.	▶ Remove the battery and reinsert it. ▶ Switch on the lawn mower.
The lawn mower vibrates excessively during operation.		The screw on the blade is loose.	▶ Securely tighten the screw.
		The cutting blade is not correctly balanced.	▶ Sharpen and balance the cutting blade.
The lawn mower runtime is too short.		The battery is not fully charged.	▶ Fully charge battery as described in the User Manual for the STIHL AL 101, 301, 501 chargers.
		The battery service life has been exceeded.	▶ Replace battery.
		The area around the cutting blade is blocked.	▶ Clean the lawn mower.
		The blade is blunt or worn.	▶ Sharpen and balance the cutting blade.
		The resistance on the blade is too high.	▶ Increase the cutting height. ▶ Mow shorter grass.
The battery jams when inserted in the battery compartment.		The guides or electrical contacts in the battery compartment are dirty.	▶ Clean the lawn mower.
Charging does not start when the battery is inserted into the charger.	1 LED lights up red.	The battery is too warm or too cold.	▶ Remove the battery. ▶ Allow the battery to cool down or warm up.
The grass has not been cut cleanly or the lawn is yellow.		The blade is blunt or worn.	▶ Sharpen and balance the cutting blade.
		The resistance on the blade is too high.	▶ Increase the cutting height. ▶ Mow shorter grass.

18.2 Troubleshooting Charger

If the battery is not being charged and the LED on the charger flashes red: There is no contact between the charger and battery.

- ▶ Remove the battery.
 - ▶ Clean contacts on charger.
 - ▶ Fit the battery.
 - ▶ If the battery is still not being charged and the LED on the charger flashes red: Do not use the charger and contact your STIHL servicing dealer.
- Malfunction in charger.

19 Specifications

19.1 STIHL Lawn Mower RMA 239.1

- Permissible battery: STIHL AK
- Weight with grass catcher, without battery: 13 kg
- Weight (m) with grass catcher box and STIHL battery AK 30: 14 kg
- Maximum grass catcher box capacity: 40 l
- Cutting width: 37 cm
- Speed (n): 3350 rpm
- Electrical type of protection: IPX1

For information on run time, see www.stihl.com/battery-life.

19.2 Blade

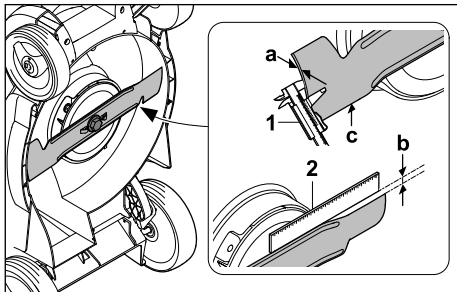

- Minimum thickness a: 1,6 mm
- Maximum grinding limit b: 5 mm
- Sharpening angle c: 30°

19.3 STIHL AK Battery

- Battery technology: lithium-ion
- Voltage: 36 V
- Capacity in Ah: see rating label
- Energy content in Wh: see rating label
- Weight in kg: See rating label

19.4 STIHL AL 101 Charger

- Rated voltage: See rating plate

- Frequency: see rating plate
- Rated power: see rating plate
- Charging current: See rating plate

For charging times, see www.stihl.com/charging-times.

19.5 Extension Cords

If an extension cord is used, the cross sectional area of its conductors must meet the following minimum requirements – depending on the line voltage and length of the extension cord:

If rated voltage on the rating label is 220V to 240V:

- Cord length up to 20 m: AWG 15 / 1.5 mm²
- Cord length 20 m up to 50 m: AWG 13 / 2.5 mm²

If rated voltage on the rating label is 100V to 127V:

- Cord length up to 10 m: AWG 14 / 2.0 mm²
- Cord length 10 m up to 30 m: AWG 12 / 3.5 mm²

19.6 Temperature Limits

! WARNING

- The battery is not protected against all ambient conditions. If exposed to certain ambient conditions, the battery may catch fire or explode. This may result in serious injury to people and damage to property.
 - ▶ Do not charge or use the battery below -20 °C or above +50 °C.
 - ▶ Do not store the battery below -20 °C or above +70 °C.
 - ▶ Do not use the lawn mower below 0 °C or above +50 °C.
 - ▶ Do not store the lawn mower below -20 °C or above +70 °C.

19.7 Recommended Temperature Ranges

For optimum performance of the lawn mower and batteries, observe the following temperature ranges:

- Lawn mower:
 - Usage: 0 °C to +40 °C
 - Storage: -20 °C to +50 °C
- Battery:
 - Charging: +5 °C to +40 °C
 - Use: -10 °C to +40 °C
 - Storage: -20 °C to +50 °C

If the battery is charged, used or stored outside the recommended temperature ranges, performance may be reduced.

If the battery is wet or damp, allow it to dry for at least 48 hours at above +15 °C and below +50 °C and at less than 70% humidity. Higher humidity may increase the drying time.

19.8 Sound Values and Vibration Values

- Sound pressure level L_{pA} measured according to EN IEC 62841-4-3: 76 dB(A)
- Uncertainty K_{pA} : 2 dB(A)
- Guaranteed sound power level $L_{WA,d}$ measured in accordance with 2000/14/EC: 91 dB(A)

Specified vibration characteristic in accordance with EN 12096:

- Vibration value a_h measured in accordance with EN IEC 62841-4-3, handlebar: 1,4 m/s²
- Uncertainty K_h : 0,7 m/s²

The specified sound and vibration values were measured according to a standardised test procedure and can be used to compare electrical appliances. The actual sound and vibration values that occur may deviate from the indicated values, depending on the type of application. The specified sound and vibration values can be used for an initial assessment of the sound and vibration exposure. The actual sound and vibration load must be assessed. Times during which the electrical appliance is switched off, along with times during which it is switched on but running without load, can also be taken into consideration.

For information on compliance with Employers' Vibration Directive 2002/44/EC, see www.stihl.com/vib.

19.9 REACH

REACH is an EC regulation and stands for the Registration, Evaluation, Authorisation and Restriction of Chemical substances.

For information on compliance with the REACH regulation see www.stihl.com/reach.

20 Spare Parts and Accessories

20.1 Spare parts and accessories

STIHL  These symbols indicate original STIHL spare parts and original STIHL accessories.

STIHL recommends the use of original STIHL spare parts and accessories.

Despite ongoing market observation, STIHL is unable to judge the reliability, safety and suitability of other manufacturers' spare parts and accessories; accordingly, STIHL cannot warrant for the use of those parts.

Original STIHL spare parts and original STIHL accessories are available from STIHL dealers.

20.2 Essential Spare Parts

- Blade: 6320 702 0130
- Blade fastening screw: 6310 760 2801

21 Disposal

21.1 Disposing of lawn mower, battery and charger

Information on disposal is available from your local authority or from a STIHL specialist dealer.

Improper disposal may be harmful to health and pollute the environment.

- ▶ Take STIHL products including packaging to a suitable collection point for recycling in accordance with local regulations.
- ▶ Do not dispose of the product with domestic waste.

22 EC Declaration of Conformity

22.1 STIHL RMA 239.1 Lawn Mower

STIHL Tirol GmbH
Hans Peter Stihl-Straße 5
6336 Langkampfen
Austria

declares under our sole responsibility that

- Category: cordless lawn mower
- Manufacturer's brand: STIHL
- Model: RMA 239.1
- Cutting width: 37 cm
- Serial identification number: 6320

conforms to the relevant provisions of Directives 2000/14/EC, 2006/42/EC, 2014/30/EU and 2011/65/EU and has been developed and manufactured in compliance with the following standards in the versions valid on the date of production: EN 62841-1, EN IEC 62841-4-3, EN 55014-1 and EN 55014-2.

Participating notified body:

TÜV Rheinland LGA Products GmbH
Tillystraße 2
90431 Nürnberg, DE

The measured and guaranteed sound power levels were determined according to Directive 2000/14/EC, Annex VIII.

– Measured sound power level: 89,4 dB(A)

– Guaranteed sound power level: 91 dB(A)

The technical documents are stored at STIHL Tirol GmbH.

The year of manufacture and machine number are indicated on the lawn mower.

Langkampfen, 22-04-2024

STIHL Tirol GmbH

pp 

Matthias Fleischer, Head of Product Development

pp 

Sven Zimmermann, Head of Quality Department

23 Addresses

www.stihl.com

24 General and Product-Specific Safety Instructions

24.1 Introduction

This section reproduces the general and product-specific safety instructions prescribed and pre-formulated in the product standard.

The safety information for avoiding electric shock given under "Electrical Safety" is not applicable to STIHL battery products, with the exception of point c).



- **Read all safety warnings, instructions, illustrations and specifications provided with this lawn mower.** Failure to follow all instructions listed below may result in electric shock, fire and/or serious injury. **Save all warnings and instructions for future reference.**

24.2 Work Area Safety

- a) **Keep work area clean and well lit.** Cluttered or dark areas invite accidents.
- b) **Do not operate lawn mowers in explosive atmospheres, such as in the presence of flammable liquids, gases or dust.** Lawn mowers create sparks which may ignite the dust or fumes.
- c) **Keep children and bystanders away while operating a lawn mower.** Distractions can cause you to lose control.

24.3 Electrical Safety

- a) **Lawn mower plugs must match the outlet. Never modify the plug in any way. Do not use any adapter plugs with earthed (grounded) lawn mowers.** Unmodified plugs and matching outlets will reduce risk of electric shock.
- b) **Avoid body contact with earthed or grounded surfaces, such as pipes, radiators, ranges and refrigerators.** There is an increased risk of electric shock if your body is earthed or grounded.
- c) **Do not expose lawn mowers to rain or wet conditions.** Water entering a lawn mower will increase the risk of electric shock.
- d) **Do not abuse the cord. Never use the cord for carrying, pulling or unplugging the lawn mower. Keep cord away from heat, oil, sharp edges or moving parts.** Damaged or entangled cords increase the risk of electric shock.
- e) **When operating a lawn mower outdoors, use an extension cord suitable for outdoor use.** Use of a cord suitable for outdoor use reduces the risk of electric shock.
- f) **If operating a lawn mower in a damp location is unavoidable, use a residual current device (RCD) protected supply.** Use of an RCD reduces the risk of electric shock.

24.4 Personal Safety

- a) **Stay alert, watch what you are doing and use common sense when operating a lawn mower. Do not use a lawn mower while you are tired or under the influence of drugs, alcohol or medication.** A moment of inattention while operating lawn mowers may result in serious personal injury.
- b) **Use personal protective equipment. Always wear eye protection.** Protective equipment such as a dust mask, non-skid safety shoes,

hard hat or hearing protection used for appropriate conditions will reduce personal injuries.

- c) **Prevent unintentional starting. Ensure the switch is in the off-position before connecting to power source and/or battery pack, picking up or carrying the lawn mower.** Carrying lawn mowers with your finger on the switch or energising lawn mowers that have the switch on invites accidents.
- d) **Remove any adjusting key or wrench before turning the lawn mower on.** A wrench or a key left attached to a rotating part of the lawn mower may result in personal injury.
- e) **Do not overreach. Keep proper footing and balance at all times.** This enables better control of the lawn mower in unexpected situations.
- f) **Dress properly. Do not wear loose clothing or jewellery. Keep your hair and clothing away from moving parts.** Loose clothes, jewellery or long hair can be caught in moving parts.
- g) **If devices are provided for the connection of dust extraction and collection facilities, ensure these are connected and properly used.** Use of dust collection can reduce dust-related hazards.
- h) **Do not let familiarity gained from frequent use of lawn mowers allow you to become complacent and ignore lawn mower safety principles.** A careless action can cause severe injury within a fraction of a second.

24.5 Lawn Mower Use and Care

- a) **Do not force the lawn mower. Use the correct lawn mower for your application.** The correct lawn mower will do the job better and safer at the rate for which it was designed.
- b) **Do not use the lawn mower if the switch does not turn it on and off.** Any lawn mower that cannot be controlled with the switch is dangerous and must be repaired.
- c) **Disconnect the plug from the power source and/or remove the battery pack, if detachable, from the lawn mower before making any adjustments, changing accessories or storing lawn mowers.** Such preventive safety measures reduce the risk of starting the lawn mower accidentally.
- d) **Store idle lawn mowers out of the reach of children and do not allow persons unfamiliar with the lawn mower or these instructions to**

operate the lawn mower. Lawn mowers are dangerous in the hands of untrained users.

- e) **Maintain lawn mowers and accessories. Check for misalignment or binding of moving parts, breakage of parts and any other condition that may affect the lawn mower's operation. If damaged, have the lawn mower repaired before use.** Many accidents are caused by poorly maintained lawn mowers.
- f) **Keep cutting tools sharp and clean.** Properly maintained cutting tools with sharp cutting edges are less likely to bind and are easier to control.
- g) **Use the lawn mower, accessories and tool bits etc. in accordance with these instructions, taking into account the working conditions and the work to be performed.** Use of the lawn mower for operations different from those intended could result in a hazardous situation.
- h) **Keep handles and grasping surfaces dry, clean and free from oil and grease.** Slippery handles and grasping surfaces do not allow for safe handling and control of the lawn mower in unexpected situations.

24.6 Battery Lawn Mower Use and Care

- a) **Recharge only with the charger specified by the manufacturer.** A charger that is suitable for one type of battery pack may create a risk of fire when used with another battery pack.
- b) **Use lawn mowers only with specifically designed battery packs.** Use of any other battery packs may create a risk of injury and fire.
- c) **When battery pack is not in use, keep it away from other metal objects, like paper clips, coins, keys, nails, screws or other small metal objects, that can make a connection from one terminal to another.** Shorting the battery terminals together may cause burns or a fire.
- d) **Under abusive conditions, liquid may be ejected from the battery; avoid contact. If contact accidentally occurs, flush with water. If liquid contacts eyes, additionally seek medical help.** Liquid ejected from the battery may cause irritation or burns.
- e) **Do not use a battery pack or lawn mower that is damaged or modified.** Damaged or modified batteries may exhibit unpredictable

behaviour resulting in fire, explosion or risk of injury.

- f) **Do not expose a battery pack or lawn mower to fire or excessive temperature.** Exposure to fire or temperature above 130 °C may cause explosion.
- g) **Follow all charging instructions and do not charge the battery pack or lawn mower outside the temperature range specified in the instructions.** Charging improperly or at temperatures outside the specified range may damage the battery and increase the risk of fire.

24.7 Service

- a) **Have your lawn mower serviced by a qualified repair person using only identical replacement parts.** This will ensure that the safety of the lawn mower is maintained.
- b) **Never service damaged battery packs.** Service of battery packs should only be performed by the manufacturer or authorised service providers.

24.8 Safety Instructions for Battery Lawn Mowers

- a) **Do not use the lawn mower in bad weather conditions, especially when there is a risk of lightning.** This decreases the risk of being struck by lightning.
- b) **Thoroughly inspect the area for wildlife where the lawn mower is to be used.** Wildlife may be injured by the lawn mower during operation.
- c) **Thoroughly inspect the area where the lawn mower is to be used and remove all stones, sticks, wires, bones, and other foreign objects.** Thrown objects can cause personal injury.
- d) **Before using the lawn mower, always visually inspect to see that the blade and the blade assembly are not worn or damaged.** Worn or damaged parts increase the risk of injury.
- e) **Check the grass catcher frequently for wear or deterioration.** A worn or damaged grass catcher may increase the risk of personal injury.
- f) **Keep guards in place. Guards must be in working order and be properly mounted.** A guard that is loose, damaged, or is not functioning correctly may result in personal injury.

- g) **Keep all cooling air inlets clear of debris.** Blocked air inlets and debris may result in overheating or risk of fire.
- h) **While operating the lawn mower, always wear non-slip and protective footwear. Do not operate the lawn mower when barefoot or wearing open sandals.** This reduces the chance of injury to the feet from contact with the moving blade.
- i) **While operating the lawn mower, always wear long trousers.** Exposed skin increases the likelihood of injury from thrown objects.
- j) **Do not operate the lawn mower in wet grass. Walk, never run.** This reduces the risk of slipping and falling which may result in personal injury.
- k) **Do not operate the lawn mower on excessively steep slopes.** This reduces the risk of loss of control, slipping and falling which may result in personal injury.
- l) **When working on slopes, always be sure of your footing, always work across the face of slopes, never up or down and exercise extreme caution when changing direction.** This reduces the risk of loss of control, slipping and falling which may result in personal injury.
- m) **Use extreme caution when reversing or pulling the lawn mower towards you. Always be aware of your surroundings.** This reduces the risk of tripping during operation.
- n) **Do not touch blades and other hazardous moving parts while they are still in motion.** This reduces the risk of injury from moving parts.
- o) **When clearing jammed material or cleaning the lawn mower, make sure all power switches are off and the battery pack is disconnected.** Unexpected operation of the lawn mower may result in serious personal injury.

Índice

1	Prólogo.....	53
2	Informaciones relativas a estas instrucciones para la reparación.....	53
3	Sinopsis.....	54
4	Indicaciones relativas a la seguridad.....	55
5	Preparar el cortacésped para el trabajo....	62
6	Cargar el acumulador y LEDs.....	63

7	Ensamblar el cortacésped.....	64
8	Colocar y sacar el acumulador.....	65
9	Conectar y desconectar el cortacésped....	66
10	Comprobar el cortacésped y el acumulador	66
11	Trabajar con el cortacésped.....	67
12	Después del trabajo.....	68
13	Transporte.....	69
14	Almacenamiento.....	69
15	Limpiar.....	70
16	Mantenimiento.....	70
17	Reparación.....	71
18	Subsanar las perturbaciones.....	72
19	Datos técnicos.....	73
20	Piezas de repuesto y accesorios.....	75
21	Gestión de residuos.....	75
22	Declaración de conformidad UE.....	75
23	Direcciones.....	76
24	Indicaciones de seguridad generales y específicas del producto.....	76

1 Prólogo

Distinguidos clientes,

Nos alegramos de que se hayan decidido por STIHL. Desarrollamos y confeccionamos nuestros productos en primera calidad y con arreglo a las necesidades de nuestros clientes. De esta manera conseguimos elaborar productos altamente fiables incluso en condiciones de esfuerzo extremas.

STIHL también presta un Servicio Postventa de primera calidad. Nuestros comercios especializados garantizan un asesoramiento e instrucciones competentes así como un amplio asesoramiento técnico.

STIHL se declara expresamente a favor de tratar la naturaleza de forma sostenible y responsable. Estas instrucciones de servicio pretenden asistírle para hacer un uso ecológico y seguro de su producto STIHL durante toda su vida útil.

Le agradecemos su confianza y le deseamos que disfrute de su producto STIHL.



Dr. Nikola Stihl

IMPORTANTE: LEER ANTES DE USAR Y GUARDAR.

2 Informaciones relativas a estas instrucciones para la reparación

2.1 Documentación vigente

Este manual de instrucciones es un manual original del fabricante para el usuario que corresponde a las directrices de la UE 2006/42/UE.

Rigen las normas de seguridad locales.

- ▶ Además de este manual de instrucciones, se deben leer detenidamente y con máxima atención los siguientes documentos:
 - Indicaciones de seguridad del acumulador STIHL AK
 - Manual de instrucciones de los cargadores STIHL AL 101, 301, 501
 - Información de seguridad sobre acumuladores STIHL y productos con acumulador incorporado: www.stihl.com/safety-data-sheets

2.2 Marca de las indicaciones de advertencia en el texto



PELIGRO

- La indicación hace referencia a peligros que pueden provocar lesiones graves o la muerte.
 - ▶ Con las medidas mencionadas se pueden evitar lesiones graves o mortales.



ADVERTENCIA

- La indicación hace referencia a peligros que **pueden** provocar lesiones graves o la muerte.
 - ▶ Con las medidas mencionadas se pueden evitar lesiones graves o mortales.

INDICACIÓN

- La indicación hace referencia a peligros que pueden provocar daños materiales.
 - ▶ Con las medidas mencionadas se pueden evitar daños materiales.

2.3 Símbolos en el texto



Este símbolo remite a un capítulo de este manual de instrucciones.

3 Sinopsis

3.1 Cortacésped y batería

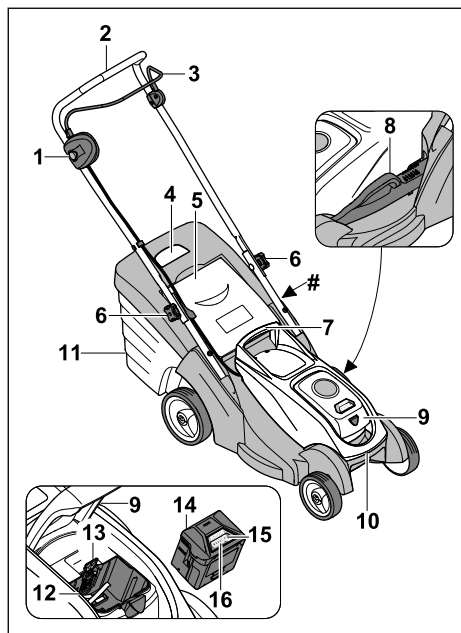

- 1 Botón de bloqueo**
El botón de bloqueo conecta y desconecta la cuchilla junto con el estribo de mando.
- 2 Manillar**
El manillar sirve para sujetar, conducir y transportar el cortacésped.
- 3 Estribo de mando**
El estribo de mando conecta y desconecta la cuchilla junto con el botón de bloqueo.
- 4 Indicador de nivel de llenado**
El indicador de nivel de llenado muestra el llenado del recogedor de hierba.
- 5 Deflector**
El deflector cierra el canal de expulsión.
- 6 Tuerca con mango de estrella**
La tuerca con mango de estrella fija el manillar al cortacésped.
- 7 Empuñadura**
La empuñadura sirve para sujetar el cortacésped a la hora de ajustar la altura de corte y al transportarlo.
- 8 Palanca**
La palanca sirve para ajustar la altura de corte.

- 9 Tapa**
La tapa cubre la batería.

- 10 Asa de transporte**
El asa de transporte sirve para transportar el cortacésped.

- 11 Recogedor de hierba**
El recogedor de hierba se encarga de recoger la hierba cortada.

- 12 Compartimento de la batería**
El compartimento de la batería aloja la batería.

- 13 Palanca de bloqueo**
La palanca de bloqueo mantiene la batería en su compartimento.

- 14 Batería**
La batería suministra energía al cortacésped.

- 15 Botón**
El botón activa los LED de la batería.

- 16 LED**
Los LED indican el estado de carga de la batería y las anomalías.

Placa de características con número de serie

3.2 Símbolos

Los símbolos pueden encontrarse en el cortacésped, en la batería o en el cargador, y significan lo siguiente:



- Desconectar la cuchilla:
- Conectar la cuchilla:



LWA Potencia sonora garantizada según la directiva 2000/14/EC en dB(A), para que las emisiones sonoras de los productos sean comparables.

IPX1 Identificación IP

IP20



No desechar el producto con la basura normal.



1 LED se enciende en rojo. La batería está demasiado caliente o demasiado fría.



4 LED parpadean en rojo. Hay una anomalía en la batería.



La indicación al lado del símbolo indica el contenido energético de la batería según la especificación del fabricante de las celdas. El contenido energético disponible en la práctica es menor.

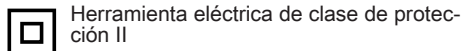

Herramienta eléctrica de clase de protección II

 Corriente alterna

 Corriente continua

4 Indicaciones relativas a la seguridad

4.1 Símbolos de advertencia

⚠ ADVERTENCIA

Los símbolos de advertencia en el cortacésped o en la batería significan lo siguiente:



Tener en cuenta las indicaciones de seguridad y las medidas que hay que tomar.



Leer, comprender y conservar el manual de instrucciones.



Cuidado con los objetos lanzados al aire; guardar distancia e impedir que otras personas se acerquen.



No tocar una cuchilla en rotación.



Retirar la batería al interrumpir el trabajo, durante la limpieza, el transporte, el almacenamiento, y al realizar trabajos de mantenimiento o reparación.



Proteger el cortacésped de la lluvia y la humedad.



Retirar la batería una vez finalizado el servicio.



Proteger la batería del calor y del fuego.



Proteger la batería de la lluvia y la humedad, y no sumergirla en ningún líquido.

4.2 Uso previsto

El cortacésped STIHL RMA 239.1 sirve para cortar hierba seca.

Una batería STIHL AK suministra energía al cortacésped.

El cargador STIHL AL 101 carga la batería STIHL AK.

⚠ ADVERTENCIA

- Las baterías que no han sido autorizadas por STIHL para el cortacésped pueden provocar incendios y explosiones. Pueden producirse lesiones graves o mortales y también daños materiales.
 - ▶ Utilizar el cortacésped con una batería STIHL AK .
- Si el cortacésped o la batería no se utilizan de la forma prevista, pueden producirse lesiones graves o la muerte, además de daños materiales.
 - ▶ Utilizar el cortacésped y la batería de la manera descrita en este manual de instrucciones.

4.3 Obligaciones del usuario

⚠ ADVERTENCIA

- Los usuarios que no hayan sido instruidos no pueden reconocer ni evaluar los peligros relacionados con el cortacésped y la batería. El usuario u otras personas pueden sufrir lesiones graves o mortales.
 - ▶ Leer, comprender y conservar el manual de instrucciones.
- ▶ Si el cortacésped o la batería se entrega a otra persona: debe entregarse también el manual de instrucciones.
- ▶ Es necesario asegurarse de que el usuario cumpla los siguientes requisitos:
 - El usuario está descansado.
 - El usuario está capacitado en sentido corporal, sensorial y mental para manejar el cortacésped y la batería y trabajar con ellos. Si la capacitación física, sensorial o mental del usuario está limitada, este podrá trabajar únicamente bajo supervisión o tras haber sido instruido por una persona responsable.
 - El usuario puede reconocer y estimar los peligros del cortacésped y de la batería.



- El usuario es consciente de su responsabilidad por los accidentes y daños que se produzcan.
 - El usuario es mayor de edad o está recibiendo una formación profesional bajo supervisión conforme a las disposiciones nacionales.
 - El usuario ha sido instruido por un distribuidor especializado STIHL o por una persona competente, antes de trabajar por primera vez con el cortacésped.
 - El usuario no está afectado por el consumo de alcohol, medicamentos o drogas.
- En caso de dudas: consultar a un distribuidor especializado STIHL.

4.4 Ropa y equipamiento de trabajo

▲ ADVERTENCIA

- Durante el trabajo pueden salir despedidos objetos a alta velocidad. El usuario puede resultar lesionado.
 - Llevar un pantalón largo de material resistente.
- Durante el trabajo puede levantarse polvo. El polvo aspirado puede perjudicar la salud y provocar reacciones alérgicas.
 - Si se levanta polvo: llevar una máscara antipolvo.
- La ropa inapropiada puede quedar atrapada en madera, matorrales y en el cortacésped. Los usuarios que no lleven ropa apropiada puede ser gravemente lesionados.
 - Llevar ropa ajustada al cuerpo.
 - Quitarse bufandas y joyas.
- Durante la limpieza, el mantenimiento o el transporte, el usuario puede entrar en contacto con la cuchilla. El usuario puede resultar lesionado.
 - Utilizar guantes de protección.
- El usuario que no lleva calzado apropiado puede resbalar. El usuario puede resultar lesionado.
 - Llevar calzado resistente y cerrado con suela antideslizante.
- Al afilar las cuchillas pueden salir despedidas partículas de material. El usuario puede resultar lesionado.
 - Llevar gafas de protección ajustadas a la cabeza. Las gafas de protección apropiadas se han comprobado según la norma EN 166 o según disposiciones nacionales,

y están a la venta en los comercios con su correspondiente identificación.

- Utilizar guantes de protección.

4.5 Sector de trabajo y entorno

4.5.1 Cortacésped

▲ ADVERTENCIA

- Las personas ajenas al trabajo, al igual que niños y animales, no pueden reconocer ni evaluar los peligros relacionados con el cortacésped y los objetos lanzados al aire. Las personas ajenas al trabajo, niños y animales pueden sufrir lesiones graves, y se pueden producir daños materiales.
 - Las personas ajenas al trabajo, niños y animales se deben alejar de la zona de trabajo.



- Mantener una distancia suficiente a los objetos.
- No dejar el cortacésped sin vigilancia.
- Asegurarse de que los niños no puedan jugar con el cortacésped.
- Si trabaja con lluvia, el usuario podría resbalar. El usuario podría sufrir lesiones graves o mortales.
 - Si llueve: no trabajar.
- El cortacésped no está protegido contra el agua. Si se trabaja con lluvia o en entornos húmedos, puede producirse una descarga eléctrica. El usuario puede lesionarse y el cortacésped puede ser dañado.
 - No trabajar bajo la lluvia ni en entornos húmedos.
 - No cortar la hierba mojada.
- Los componentes eléctricos del cortacésped pueden generar chispas. En entornos fácilmente inflamables o explosivos las chispas pueden provocar incendios y explosiones. Pueden producirse lesiones graves o mortales y también daños materiales.
 - No trabajar en un entorno fácilmente inflamable o explosivo.

4.5.2 Acumulador

▲ ADVERTENCIA

- Las personas ajenas a la máquina, los niños y los animales no pueden identificar ni calcular los peligros del acumulador. Las personas ajenas, los niños y los animales pueden sufrir graves lesiones.

- ▶ Mantener alejados a personas ajenas, a los niños y los animales.
- ▶ No dejar el acumulador sin vigilancia.
- ▶ Asegurarse de que los niños no puedan jugar con el acumulador.
- El acumulador no está protegido contra todas las influencias ambientales. Si el acumulador está expuesto a determinadas influencias ambientales, este puede prender fuego, explotar o dañarse de forma irreparable. Las personas pueden sufrir lesiones y se pueden producir daños materiales.



- ▶ Proteger el acumulador del calor y el fuego.
- ▶ No tirar los acumuladores al fuego.

- ▶ No cargar, utilizar ni guardar el acumulador fuera de los límites de temperatura indicados, 19.6.



- ▶ Proteger el acumulador de la lluvia y la humedad y no sumergirlo en líquidos.

- ▶ Mantener el acumulador apartado de pequeños objetos metálicos.
- ▶ No someter el acumulador a alta presión.
- ▶ No someter el acumulador a microondas.
- ▶ Proteger el acumulador contra productos químicos y sales.

4.5.3 Cargador

▲ ADVERTENCIA

- Las personas ajenas y los niños no pueden identificar ni calcular los peligros del cargador ni de la corriente eléctrica. Las personas ajenas, los niños y los animales pueden sufrir lesiones graves o mortales.
 - ▶ Mantener alejados a personas ajenas, a los niños y los animales.
 - ▶ Asegurarse de que los niños no puedan jugar con el cargador.
- El cargador no está protegido contra el agua. En el caso de estar trabajando bajo la lluvia o en un ambiente húmedo, se puede producir una descarga eléctrica. El usuario puede sufrir lesiones y el cargador se puede dañar.



- ▶ No trabajar bajo la lluvia ni en un entorno húmedo.

- El cargador no está protegido contra todas las influencias ambientales. Si el cargador está expuesto a determinadas influencias ambientales, puede prender fuego o explotar. Las personas pueden sufrir lesiones graves y se pueden producir daños materiales.

- ▶ Trabajar con el cargador solo en locales cerrados y secos.
- ▶ No manejar el cargador en un entorno fácilmente inflamable ni en un entorno explosivo.
- ▶ No manejar el cargador sobre una base fácilmente inflamable.
- ▶ No utilizar ni guardar el cargador fuera de los límites de temperatura indicados, 19.6.
- Las personas pueden tropezar con el cable de conexión. Las personas pueden sufrir lesiones y se puede dañar el cargador.
 - ▶ Tender el cable de conexión plano en el suelo.

4.6 Estado seguro

4.6.1 Cortacésped

El cortacésped se encuentra en un estado seguro cuando se cumplen las siguientes condiciones:

- El cortacésped no está dañado.
- El cortacésped está limpio y seco.
- Los mandos funcionan y no han sido modificados.
- La cuchilla está montada correctamente.
- En este cortacésped se han montado accesorios originales STIHL.
- Los accesorios están montados correctamente.



▲ ADVERTENCIA

- En un estado que no sea seguro, es posible que ciertos componentes ya no funcionen correctamente y se desactiven dispositivos de seguridad. Pueden producirse lesiones graves o mortales.
 - ▶ Trabajar con un cortacésped que no presente daños.
 - ▶ Si el cortacésped está sucio o mojado: limpiarlo y dejar que se seque.
 - ▶ No modificar el cortacésped.
 - ▶ Si los mandos no funcionan: no trabajar con el cortacésped.
 - ▶ Montar accesorios originales STIHL para este cortacésped.
 - ▶ Montar la cuchilla de la manera descrita en este manual de instrucciones.
 - ▶ Montar los accesorios de la manera descrita en este manual de instrucciones o en el manual de instrucciones del accesorio correspondiente.
 - ▶ No meter ningún objeto en las aberturas del cortacésped.

- ▶ Sustituir los rótulos desgastados o dañados.
- ▶ En caso de dudas: consultar a un distribuidor especializado STIHL.

4.6.2 Cuchilla

La cuchilla se encuentra en un estado seguro cuando se cumplen las siguientes condiciones:

- La cuchilla y las piezas de montaje no presentan daños.
- La cuchilla no está deformada.
- La cuchilla está montada correctamente.
- La cuchilla está afilada correctamente.
- La cuchilla no tiene rebabas.
- La cuchilla está bien equilibrada.
- La cuchilla tiene el grosor mínimo requerido y no se ha alcanzado el desgaste admisible;  19.2.
- Se ha respetado el ángulo de afilado;  19.2.

ADVERTENCIA

- Si la cuchilla no se encuentra en un estado seguro, es posible que partes de ella se suelten y salgan despedidas. Pueden producirse lesiones graves.
 - ▶ Trabajar solo con una cuchilla en buen estado y piezas de montaje que no estén dañadas.
 - ▶ Montar la cuchilla correctamente.
 - ▶ Afilar la cuchilla correctamente.
 - ▶ Si no se alcanza el grosor mínimo, o se ha alcanzado el desgaste admisible: Sustituir la cuchilla.
 - ▶ Encargar a un distribuidor especializado STIHL que equilibre la cuchilla.
 - ▶ En caso de dudas: consultar a un distribuidor especializado STIHL.

4.6.3 Acumulador

El acumulador se encuentra en un estado seguro, cuando se cumplen las siguientes condiciones:

- El acumulador está intacto.
- El acumulador está limpio y seco.
- El acumulador funciona y no se ha modificado.

ADVERTENCIA

- En un estado inseguro, el acumulador ya no puede funcionar de forma segura. Las personas pueden sufrir lesiones graves.
 - ▶ Trabajar con un acumulador que no esté defectuoso y que funcione bien.
 - ▶ No cargar un acumulador dañado o defectuoso.
 - ▶ Si el acumulador está sucio: limpiarlo.

- ▶ Si el acumulador está mojado o húmedo: dejarlo secar,  19.7.
- ▶ No modificar el acumulador.
- ▶ No introducir objetos en las aberturas del acumulador.
- ▶ No unir nunca los contactos eléctricos del acumulador con objetos de metal ni cortocircuitarlos.
- ▶ No abrir el acumulador.
- ▶ Sustituir los rótulos de indicación que estén desgastados o dañados.
- De un acumulador dañado puede salir líquido. En caso de que el líquido entre en contacto con la piel o los ojos, se pueden irritar.
 - ▶ Evitar el contacto con el líquido.
 - ▶ Si se ha producido contacto con la piel, lavarse las zonas de la piel afectadas con agua abundante y jabón.
 - ▶ Si se ha producido contacto con los ojos, enjuagarlos durante, al menos, 15 minutos con agua abundante y acudir al médico.
- Un acumulador dañado o defectuoso puede oler, echar humo o arder de forma poco corriente. Las personas pueden sufrir lesiones graves o mortales y se pueden producir daños materiales.
 - ▶ Si el acumulador huele o echa humo de forma poco corriente: no utilizar el acumulador y mantenerlo alejado de materiales inflamables.
 - ▶ Si el acumulador se está quemando: intentar apagarlo con un extintor o agua.

4.6.4 Cargador

El cargador se encuentra en un estado seguro si se cumplen las siguientes condiciones:

- El cargador no está dañado.
- El cargador está limpio y seco.

ADVERTENCIA

- En un estado inseguro, los componentes pueden dejar de funcionar correctamente y los dispositivos de seguridad se desactivan. Las personas pueden sufrir lesiones graves o mortales.
 - ▶ Emplear un cargador que no esté dañado.
 - ▶ Si el cargador está sucio o mojado, limpiarlo y dejarlo secar.
 - ▶ No modificar el cargador.
 - ▶ No introducir objetos en las aberturas del cargador.
 - ▶ No unir nunca los contactos eléctricos del cargador con objetos de metal ni cortocircuitarlos.
 - ▶ No abrir el cargador.

4.7 Trabajo

▲ ADVERTENCIA

- En determinadas situaciones el usuario ya no puede trabajar de forma concentrada. El usuario puede tropezar, caer y resultar gravemente lesionado.
 - ▶ Trabajar de forma tranquila y reflexiva.
 - ▶ Si las condiciones lumínicas y de visibilidad son malas: no trabajar con el cortacésped.
 - ▶ Manejar el cortacésped a solas.
 - ▶ Prestar atención a los obstáculos.
 - ▶ No volcar el cortacésped.
 - ▶ Trabajar de pie sobre el suelo y mantener el equilibrio.
 - ▶ Si aparecen signos de cansancio: hacer una pausa.
 - ▶ Si se corta el césped en una pendiente: cortar en sentido perpendicular a la pendiente.
 - ▶ No trabajar en pendientes que superen una inclinación de 25° (46,6 %).
- Los objetos duros que golpean la cuchilla giratoria pueden dañar el cortacésped.
 - ▶ Si un objeto duro golpea la cuchilla giratoria, apagar el cortacésped, retirar la batería y comprobar si el cortacésped está dañado.
 - ▶ Si el cortacésped está dañado: consultar a un distribuidor especializado STIHL.
- La cuchilla que gira puede cortar al usuario. El usuario puede resultar gravemente lesionado.
 - ▶ No tocar una cuchilla en rotación.
 - ▶ Si la cuchilla está bloqueada por un objeto: apagar el cortacésped y sacar la batería. Solo después se debe retirar el objeto.
- Si el cortacésped cambia durante el trabajo o se comporta de una forma poco habitual, es posible que no se encuentre en un estado seguro. Pueden producirse lesiones graves y daños materiales.
 - ▶ Finalizar el trabajo, sacar la batería y consultar a un distribuidor especializado STIHL.
- Durante el trabajo pueden producirse vibraciones ocasionadas por el cortacésped.
 - ▶ Utilizar guantes de protección.
 - ▶ Hacer pausas para descansar del trabajo.
 - ▶ Si se presentan señales de un trastorno circulatorio: acudir a un médico.
- Si durante el trabajo la cuchilla choca contra un objeto extraño, dicho objeto o partes de él podrían dañarse o ser lanzadas al aire a alta velocidad. Pueden producirse lesiones y daños materiales.



- ▶ Retirar cualquier objeto extraño de la zona de trabajo.
- Si se suelta el estribo de mando, la cuchilla seguirá girando brevemente. Pueden producirse lesiones graves.
 - ▶ Esperar hasta que la cuchilla deje de girar.
- Si la cuchilla en rotación choca contra un objeto duro, pueden producirse chispas. En entornos fácilmente inflamables las chispas pueden provocar incendios. Pueden producirse lesiones graves o mortales y también daños materiales.
 - ▶ No trabajar en un entorno fácilmente inflamable.
- Si el cortacésped se estaciona en superficies escarpadas, podría salir rodando involuntariamente. Pueden producirse lesiones y daños materiales.
 - ▶ El cortacésped solo se debe soltar cuando se encuentra en una superficie plana, para que no pueda salir rodando.
- Si se fijan objetos al manillar, el cortacésped podría volcar debido al peso adicional de dichos objetos. Pueden producirse lesiones y daños materiales.
 - ▶ No fijar ningún objeto al manillar.

▲ PELIGRO

- Si se trabaja en las cercanías de cables bajo tensión, la cuchilla podría entrar en contacto con estos y dañarlos. El usuario podría sufrir lesiones graves o mortales.
 - ▶ No trabajar en las cercanías de cables eléctricos.
- Si se trabaja durante una tormenta, el usuario puede recibir el impacto de un rayo. El usuario podría sufrir lesiones graves o mortales.
 - ▶ Si hay tormenta: no trabajar.

4.8 Cargar

▲ ADVERTENCIA

- Durante la carga, un cargador dañado o averiado puede oler o echar humo de forma no acostumbrada. Las personas pueden sufrir lesiones y se pueden producir daños materiales.
 - ▶ Retirar el enchufe de la red de la caja de enchufe.
- El cargador se puede sobrecalentar e incendiarse si la disipación de calor es insuficiente. Las personas pueden sufrir lesiones graves o mortales y se pueden producir daños materiales.
 - ▶ No cubrir el cargador.

4.9 Realizar las conexiones eléctricas

El contacto con componentes con corriente puede producirse por las siguientes causas:

- El cable de conexión o el cable de prolongación está dañado.
- El enchufe a la red del cable de conexión o del cable de prolongación está dañado.
- La caja de enchufe no está correctamente instalada.

▲ PELIGRO

- El contacto con componentes conductores de corriente puede producir una descarga eléctrica. El usuario puede sufrir lesiones graves o mortales.

- ▶ Asegurarse de que el cable de conexión, el cable de prolongación y el enchufe a la red no estén dañados.



Si el cable de conexión o el cable de prolongación están dañados:

- ▶ No tocar los puntos dañados.
- ▶ Desenchufar el cable de red eléctrica de la toma de corriente.

- ▶ Asir el cable de conexión, el cable de prolongación y su enchufe de red con las manos secas.
- ▶ Insertar la clavija del cable de conexión o del cable de prolongación en una toma de corriente instalada y asegurada correctamente con un contacto de toma a tierra.
- ▶ Conectar el cargador mediante un interruptor diferencial (30 mA, 30 ms).
- Un cable de prolongación dañado o no adecuado puede provocar una descarga eléctrica. Las personas pueden sufrir lesiones graves o mortales.
 - ▶ Emplear un cable de prolongación con la sección de cable correcta,  19.5.

▲ ADVERTENCIA

- Durante la carga, una tensión de red o una frecuencia de red errónea puede originar una sobretensión en el cargador. El cargador se puede dañar.
 - ▶ Asegurarse de que la tensión y la frecuencia de la red eléctrica coincidan con las indicaciones que figuran en la placa de características del cargador.
- Si el cargador está conectado a una caja de enchufes múltiples, durante la carga se pueden sobrecargar los componentes eléctricos. Los componentes se pueden calentar y provocar un incendio. Las personas pueden sufrir lesiones graves o mortales y se pueden producir daños materiales.
- ▶ Asegurarse de que los datos de potencia de la caja de enchufes múltiples no se vean sobrepasados por los datos que figuran en la placa de características del cargador sumados a los datos de todos los aparatos eléctricos conectados a dicha caja de enchufes.
- Un cable de conexión y un cable de prolongación mal tendidos se pueden dañar, pudiendo hacer, además, que las personas tropiecen con ellos. Las personas pueden sufrir lesiones y el cable de conexión o el cable de prolongación se puede dañar.
 - ▶ Tender el cable de conexión y el cable de prolongación y marcarlos para que las personas no puedan tropezar con ellos.
 - ▶ Tender el cable de conexión y el cable de prolongación, de manera que no se tensen ni se enreden.
 - ▶ Tender el cable de conexión y el cable de prolongación, de manera que no se dañen, se doblen, se aplasten ni se rocen.
 - ▶ Proteger el cable de conexión y el cable de prolongación del calor, el aceite y los productos químicos.
 - ▶ Tender el cable de conexión y el cable de prolongación sobre una base seca.
- Durante el trabajo se calienta el cable de prolongación. Si el calor no puede disiparse, podrá provocar un incendio.
 - ▶ Si se emplea una bobina de cable, desenrollar por completo el cable de la bobina.
- Si hay cables eléctricos o tubos tendidos en la pared, se pueden dañar si el cargador se monta en la pared. El contacto con cables eléctricos puede producir una descarga eléctrica. Las personas pueden sufrir lesiones graves y se pueden producir daños materiales.
 - ▶ Asegurarse de que no pasen cables eléctricos ni tubos por el lugar previsto de la pared.
- En el caso que el cargador no esté montado en la pared tal como se especifica en este manual de instrucciones, el cargador o el acumulador se pueden caer o se puede calentar demasiado el cargador. Las personas pueden sufrir lesiones y se pueden producir daños materiales.
 - ▶ Montar el cargador en una pared tal y como se especifica en este manual de instrucciones.
- En el caso de montar el cargador con el acumulador colocado en una pared, el acumulador se puede caer del cargador. Las personas pueden sufrir lesiones y se pueden producir daños materiales.

- ▶ Montar primero el cargador en la pared y colocar luego el acumulador.

4.10 Transporte

4.10.1 Cortacésped

▲ ADVERTENCIA

- Durante el transporte el cortacésped puede caerse o moverse. Pueden producirse lesiones y daños materiales.



- ▶ Sacar la batería.

- ▶ Asegurar el cortacésped con cinchas tensores, correas, o con una red, de tal manera que no pueda caerse ni moverse.

4.10.2 Acumulador

▲ ADVERTENCIA

- El acumulador no está protegido contra todas las influencias ambientales. Si el acumulador está expuesto a determinadas influencias ambientales, puede dañarse y se pueden producir daños materiales.

- ▶ No transportar un acumulador dañado.

- Durante el transporte, el acumulador puede volcarse o moverse. Las personas pueden sufrir lesiones y se pueden producir daños materiales.

- ▶ Empaquetar el acumulador en el embalaje, de manera que no pueda moverse.

- ▶ Asegurar el embalaje, de manera que no pueda moverse.

4.10.3 Cargador

▲ ADVERTENCIA

- Durante el transporte, el cargador puede volcarse o moverse. Las personas pueden sufrir lesiones y se pueden producir daños materiales.

- ▶ Desenchufar el cable de red eléctrica de la toma de corriente.

- ▶ Sacar el acumulador.

- ▶ Asegurar el cargador con cintas tensores, correas o una red, de manera que no pueda volcar ni moverse.

- El cable de conexión no está diseñado para transportar el cargador con él. El cable de conexión y el cargador se pueden dañar.

- ▶ Enrollar el cable de conexión y fijarlo al cargador.

4.11 Almacenamiento

4.11.1 Cortacésped

▲ ADVERTENCIA

- Los niños no pueden reconocer ni estimar los peligros relacionados con el cortacésped. Los niños pueden sufrir lesiones graves.



- ▶ Sacar la batería.

- ▶ Guardar el cortacésped fuera del alcance de los niños.

- Los contactos eléctricos del cortacésped y los componentes metálicos pueden sufrir corrosión debido a la humedad. El cortacésped puede ser dañado.



- ▶ Sacar la batería.

- ▶ Guardar el cortacésped en un lugar limpio y seco.

- Si durante el período de almacenamiento del cortacésped estuviera colocada la batería, la cuchilla se podría conectar involuntariamente. Pueden producirse lesiones graves y daños materiales.



- ▶ Sacar la batería.

4.11.2 Batería

▲ ADVERTENCIA

- Los niños no pueden reconocer ni estimar los peligros relacionados con la batería. Los niños pueden sufrir lesiones graves.

- ▶ Guardar la batería fuera del alcance de los niños.

- La batería no está protegida de todas las influencias ambientales. Si la batería está sometida a ciertas influencias ambientales, es posible que se dañe irreparablemente.

- ▶ Guardar la batería en un lugar limpio y seco.

- ▶ Guardar la batería en un lugar cerrado.

- ▶ Guardar la batería separada del cortacésped.

- ▶ Si la batería se guarda en el cargador: desconectar el enchufe de red y guardar la batería con un estado de carga que oscile entre un 40 y un 60 % (2 LED encendidos en verde).

- ▶ No guardar la batería fuera de los límites de temperatura especificados;  19.6.

4.11.3 Cargador

ADVERTENCIA

- Los niños no pueden identificar ni calcular los peligros del cargador. Los niños pueden sufrir lesiones graves o mortales.
 - ▶ Extraer el enchufe de la red.
 - ▶ Guardar el cargador fuera del alcance de los niños.
- El cargador no está protegido contra todas las influencias ambientales. Si el cargador está expuesto a determinadas influencias ambientales, podría dañarse.
 - ▶ Extraer el enchufe de la red.
 - ▶ Si el cargador está caliente, dejar que se enfríe.
 - ▶ Guardar el cargador limpio y seco.
 - ▶ Guardar el cargador en un espacio cerrado.
 - ▶ No guardar el cargador fuera de los límites de temperatura indicados,  19.6.
- El cable de conexión no está diseñado para transportar o colgar el cargador. El cable de conexión y el cargador se pueden dañar.
 - ▶ Asir el cargador por la caja y sujetarlo. En el cargador existe una cavidad de agarre para levantarlo con facilidad.
 - ▶ Enganchar el cargador en el soporte de pared.

4.12 Limpieza, mantenimiento y reparación

ADVERTENCIA

- Si la batería está colocada durante la limpieza, el mantenimiento o la reparación, la cuchilla se puede conectar involuntariamente. Pueden producirse lesiones graves y daños materiales.



- ▶ Sacar la batería.







- Los limpiadores corrosivos y la limpieza con chorro de agua u objetos puntiagudos podrían dañar el cortacésped, la cuchilla y la batería. Si el cortacésped, la cuchilla y la batería no se limpian bien, es posible que ciertos componentes ya no funcionen correctamente y se desactiven dispositivos de seguridad. Pueden producirse lesiones graves.
 - ▶ Limpiar el cortacésped, la cuchilla y la batería de la manera descrita en este manual de instrucciones.

- Si el cortacésped, la cuchilla o la batería no reciben un buen mantenimiento o reparación, es posible que ciertos componentes ya no funcionen correctamente y se desactiven dispositivos de seguridad. Pueden producirse lesiones graves o mortales.
 - ▶ Uno mismo no debería revisar o reparar el cortacésped ni la batería.
 - ▶ Si el cortacésped o la batería tienen que someterse a un mantenimiento o reparación: consultar a un distribuidor especializado STIHL.
 - ▶ Revisar la cuchilla de la manera descrita en este manual de instrucciones.
- Durante la limpieza, el mantenimiento o la reparación de la cuchilla, el usuario podría cortarse con los filos. El usuario puede resultar lesionado.
 - ▶ Utilizar guantes de protección.
- La cuchilla puede calentarse mucho cuando se afila. El usuario podría quemarse.
 - ▶ Esperar hasta que la cuchilla se haya enfriado.
 - ▶ Utilizar guantes de protección.
- La cuchilla del cortacésped puede moverse incluso con el motor apagado. Durante el mantenimiento de la cuchilla, el usuario puede resultar lesionado por la cuchilla en movimiento.
 - ▶ Trabajar con precaución.
 - ▶ Utilizar guantes de protección.
- La cuchilla del cortacésped es móvil. Durante el mantenimiento de la cuchilla, el usuario se puede pillar los dedos entre la cuchilla en movimiento y las partes fijas del cortacésped.
 - ▶ Trabajar con precaución.
 - ▶ Utilizar guantes de protección.

5 Preparar el cortacésped para el trabajo

5.1 Preparar el cortacésped para el trabajo

Antes de comenzar cualquier trabajo deben realizarse los siguientes pasos:

- ▶ Retirar el material de embalaje y los seguros de transporte.
- ▶ Asegurarse de que los siguientes componentes se encuentren en un estado seguro:
 - Cortacésped;  4.6.1.
 - Cuchilla;  4.6.2.
 - Batería;  4.6.3.
 - Cargador;  4.6.4.
- ▶ Comprobar la batería;  10.3.
- ▶ Cargar la batería completamente;  6.2.

- ▶ Limpiar el cortacésped; 15.2.
- ▶ Comprobar la cuchilla; 10.2.
- ▶ Montar el manillar; 7.1
- ▶ Desplegar el manillar; 7.2.1.
- ▶ Si se corta el césped y la hierba cortada ha de ser recogida en el recogedor: enganchar el recogedor de hierba; 7.3.2.
- ▶ Si se corta el césped y la hierba cortada ha de ser expulsada hacia atrás: desenganchar el recogedor de hierba; 7.3.3.
- ▶ Ajustar la altura de corte; 11.2.
- ▶ Comprobar los mandos; 10.1.
- ▶ Si fuera imposible realizar los pasos: no utilizar el cortacésped y consultar a un distribuidor especializado STIHL.

6 Cargar el acumulador y LEDs

6.1 Montar el cargador en una pared

El cargador se puede montar en una pared.

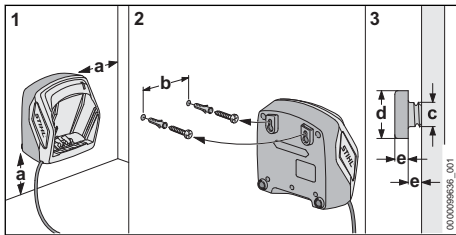

- ▶ Montar el cargador en una pared, de manera que se cumplan las siguientes condiciones:
 - Se utiliza un material de fijación adecuado.
 - El cargador está en posición horizontal.
 Se han de observar las siguientes medidas:
 - a = como mínimo 100 mm
 - b (para AL 101) = 75 mm
 - b (para AL 301, AL 501) = 100 mm
 - c = 4,5 mm
 - d = 9 mm
 - e = 2,5 mm

6.2 Cargar el acumulador

El tiempo de carga depende de distintos factores, p. ej. de la temperatura del acumulador o de la temperatura ambiente. Respetar los márgenes de temperatura recomendados para lograr un rendimiento óptimo, 19.7. El tiempo de carga efectivo puede diferir del indicado. Los tiempos de carga figuran en www.stihl.com/charging-times.

Cuando se enchufa la clavija a una toma de corriente y se coloca el acumulador en el cargador, el proceso de carga se inicia automáticamente. Cuando el acumulador está completamente cargado, el cargador se desconecta automáticamente.

Durante la carga, el acumulador y el cargador se calientan.

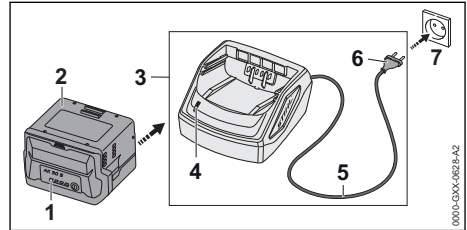

- ▶ Insertar el enchufe de la red (6) en una caja de enchufe (7) de fácil acceso. El cargador (3) realiza un autotest. El LED (4) luce durante aprox. 1 segundo en verde y aprox. 1 segundo en rojo.
- ▶ Tender el cable de conexión (5).
- ▶ Colocar el acumulador (2) en las guías del cargador (3) y oprimirlo hasta el tope. El LED (4) luce en verde. Los LEDs (1) lucen en verde y el acumulador (2) se carga.
- ▶ Si el LED (4) y los LEDs (1) ya no lucen: el acumulador (2) está completamente cargado y se puede sacar del cargador (3).
- ▶ Si ya no se utiliza el cargador (3): retirar el enchufe (6) de la toma de corriente (7).

6.3 Visualizar el estado de carga

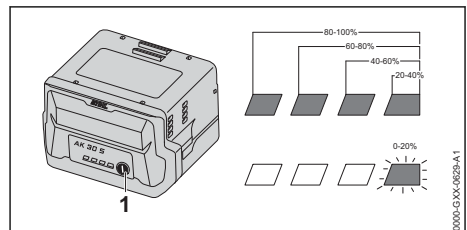

- ▶ Pulsar la tecla (1). Los LEDs lucen en verde durante unos 5 segundos e indican el estado de carga.
- ▶ Si el LED derecho parpadea en verde: cargar el acumulador.

6.4 LEDs en el acumulador

Los LEDs pueden indicar el estado de carga del acumulador o averías. Los LEDs pueden lucir

permanentemente o bien parpadear en verde o en rojo.

Si los LEDs lucen permanentemente o parpadean en verde, se indica el estado de carga.

- ▶ Si los LEDs lucen o parpadean en rojo: subsanar las perturbaciones, 18.1.

En el cortacésped o en el acumulador existe una perturbación.

6.5 LED en el cargador

El LED indica el estado del cargador.

Si el LED luce permanentemente en verde, se está cargando el acumulador.

- ▶ Si el LED parpadea en verde: subsanar las perturbaciones.

En el cargador existe una perturbación.

7 Ensamblar el cortacésped

7.1 Montar el manillar

- ▶ Apagar el cortacésped y sacar la batería.
- ▶ Colocar el cortacésped sobre una superficie llana.

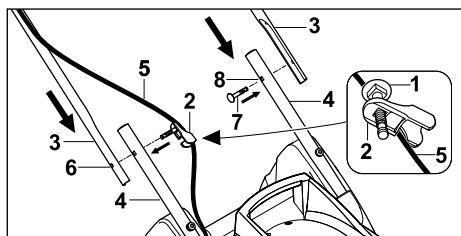

- ▶ Meter el tornillo (1) por el orificio de la guía de cables (2).
- ▶ Colocar la parte superior del manillar (3) junto a las partes inferiores de este (4).
- ▶ Enganchar la guía de cables (2) al cable (5).
- ▶ Meter el tornillo con guía de cables (2) de dentro hacia fuera a través del orificio (6).
- ▶ Meter el tornillo (7) de dentro hacia fuera a través del orificio (8).

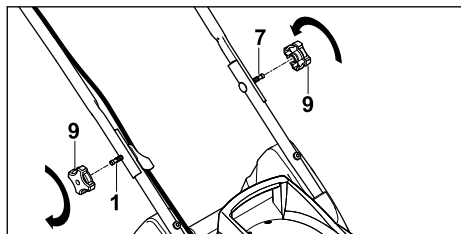

- ▶ Colocar las tuercas con mango de estrella (9) sobre los tornillos (1) y (7) y enroscarlas.

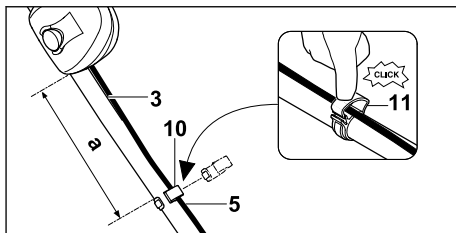

- ▶ Montar el clip del cable (10) en la parte superior del manillar (3) de manera que se cumpla la siguiente condición:
 - La distancia (a) está entre 25 cm y 27 cm.
- ▶ Colocar el cable (5) en el clip (10).
- ▶ Cerrar la lengüeta (11) y hacer que encaje.

El manillar no se tiene que desmontar otra vez.

7.2 Desplegar y plegar el manillar

7.2.1 Desplegar el manillar

- ▶ Apagar el cortacésped y sacar la batería.
- ▶ Colocar el cortacésped sobre una superficie llana.

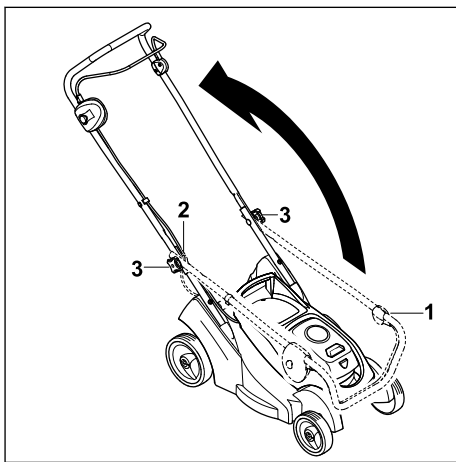

- ▶ Desplegar el manillar (1) y prestar atención a no pillar el cable (2).
- ▶ Apretar las tuercas con mango de estrella (3) con fuerza. El manillar (1) está firmemente unido al cortacésped.

7.2.2 Plegar el manillar

El manillar puede plegarse para ahorrar espacio a la hora de transportarlo o guardarlo.

- ▶ Apagar el cortacésped y sacar la batería.
- ▶ Colocar el cortacésped sobre una superficie llana.

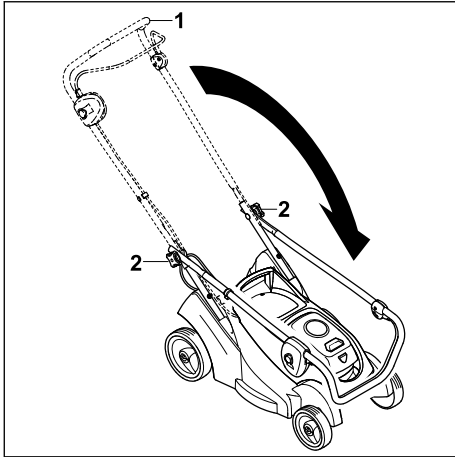

- ▶ Sujetar el manillar (1) y soltar las tuercas con mango de estrella (2).
- ▶ Plegar el manillar (1) hacia delante.

7.3 Ensamblar, enganchar y desenganchar el recogedor de hierba

7.3.1 Ensamblar el recogedor de hierba

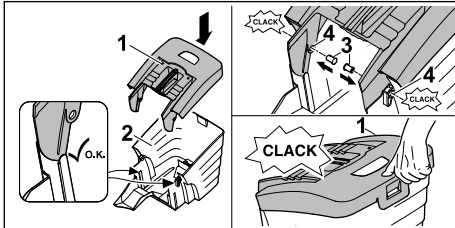

- ▶ Colocar la parte superior del recogedor de hierba (1) sobre su parte inferior (2).
- ▶ Meter los pernos (3) desde dentro por los orificios (4).
Los pernos encajarán audiblemente.
- ▶ Presionar la parte superior del recogedor de hierba (1) hacia abajo.
La parte superior del recogedor de hierba encajará audiblemente.

7.3.2 Enganchar el recogedor de hierba

- ▶ Apagar el cortacésped.
- ▶ Colocar el cortacésped sobre una superficie llana.

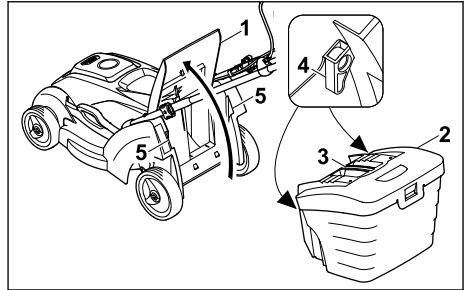

- ▶ Abrir el deflector (1) y mantenerlo en esa posición.
- ▶ Agarrar el recogedor de hierba (2) por la empuñadura (3) y fijarlo con los ganchos (4) en los alojamientos (5).
- ▶ Depositar el deflector (1) sobre el recogedor de hierba (2).

7.3.3 Desenganchar el recogedor de hierba

- ▶ Desconectar el cortacésped.
- ▶ Colocar el cortacésped sobre una superficie llana.
- ▶ Abrir el deflector y mantenerlo en esta posición.
- ▶ Retirar el recogedor de hierba hacia arriba agarrándolo por la empuñadura.
- ▶ Cerrar el deflector.

8 Colocar y sacar el acumulador

8.1 Colocar la batería

- ▶ Colocar el cortacésped sobre una superficie llana.

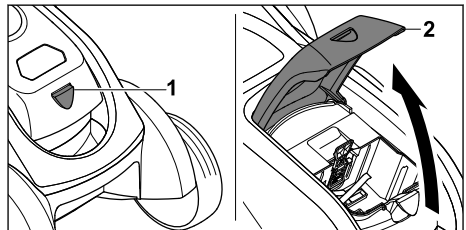

- ▶ Presionar la pestaña del compartimento de la batería (1), abrir la tapa (2) hasta el tope y mantenerla abierta.

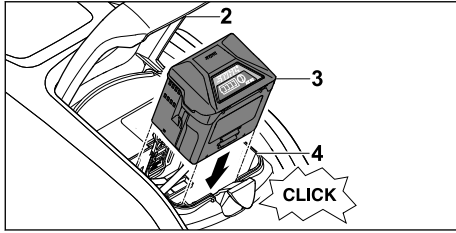

- ▶ Introducir la batería (3) hasta el tope en el compartimento (4) aplicando presión. La batería (3) encaja haciendo clic y queda bloqueada.
- ▶ Cerrar la tapa (2).

8.2 Sacar la batería

- ▶ Colocar el cortacésped sobre una superficie llana.

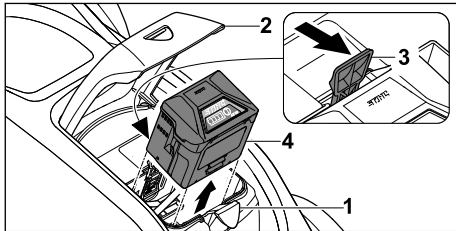

- ▶ Presionar la pestaña del compartimento de la batería (1), abrir la tapa (2) hasta el tope y mantenerla abierta.
- ▶ Presionar la palanca de bloqueo (3). La batería (4) está desbloqueada.
- ▶ Sacar la batería (4).
- ▶ Cerrar la tapa (2).

9 Conectar y desconectar el cortacésped

9.1 Conectar la cuchilla

- ▶ No volcar el cortacésped.
- ▶ Colocar el cortacésped sobre una superficie llana.

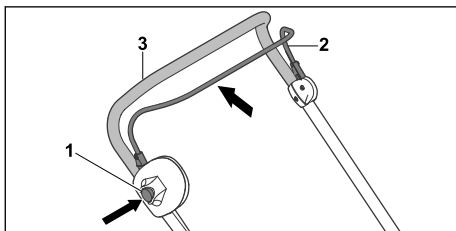

- ▶ Presionar el botón de bloqueo (1) con la mano derecha y mantenerlo presionado.

- ▶ Tirar del estribo de mando (2) con la mano izquierda completamente en dirección al manillar (3), y sujetarlo de tal manera que el pulgar rodee el manillar (3).

La cuchilla gira.

- ▶ Soltar el botón de bloqueo (1).
- ▶ Sujetar el manillar (3) y el estribo de mando (2) con la mano derecha, de tal manera que el pulgar rodee el manillar (3).

9.2 Desconectar la cuchilla

- ▶ Soltar el estribo de mando.
- ▶ Esperar hasta que la cuchilla deje de girar.
- ▶ Si la cuchilla sigue girando: sacar la batería y consultar a un distribuidor especializado STIHL.

El cortacésped está defectuoso.

10 Comprobar el cortacésped y el acumulador

10.1 Comprobar los mandos

Botón de bloqueo y estribo de mando

- ▶ Sacar la batería.
 - ▶ Apretar el botón de bloqueo y soltarlo nuevamente.
 - ▶ Tirar del estribo de mando completamente en dirección al manillar y soltarlo de nuevo.
 - ▶ Si el botón de bloqueo o el estribo de mando se mueve con dificultad o no regresa a su posición inicial: no utilizar el cortacésped y consultar a un distribuidor especializado STIHL.
- El botón de bloqueo o el estribo de mando está defectuoso.

Conectar la cuchilla



- ▶ Colocar la batería.
 - ▶ Presionar el botón de bloqueo con la mano derecha y mantenerlo presionado.
 - ▶ Tirar del estribo de mando con la mano izquierda completamente en dirección al manillar, y sujetarlo de tal manera que el pulgar rodee el manillar.
- La cuchilla gira.
- ▶ Si 3 LED parpadean en rojo: sacar la batería y consultar a un distribuidor especializado STIHL.
- El cortacésped presenta una anomalía.
- ▶ Soltar el botón de bloqueo y el estribo de mando.
- Después de un breve tiempo la cuchilla dejará de girar.

- ▶ Si la cuchilla sigue girando: sacar la batería y consultar a un distribuidor especializado STIHL.
- El cortacésped está defectuoso.

10.2 Comprobar la cuchilla

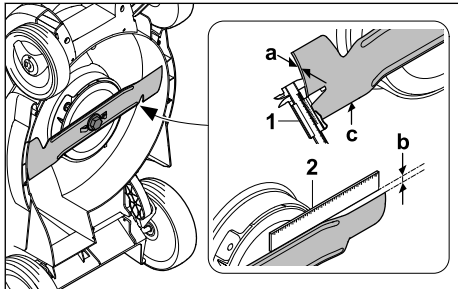
- ▶ Apagar el cortacésped y sacar la batería.
- ▶ Volcar el cortacésped hacia atrás;  15.1.



- ▶ Comprobar el grosor (a) de la cuchilla en al menos 5 puntos con un pie de rey (1). Si el grosor es inferior al mínimo: sustituir la cuchilla;  19.2.
- ▶ Colocar una regla (2) en el canto frontal de la cuchilla y medir el desgaste (b). Si se ha alcanzado el desgaste permitido: sustituir la cuchilla;  19.2.
- ▶ Si no se ha respetado el ángulo de afilado: afilar la cuchilla;  19.2
- ▶ En caso de dudas: consultar a un distribuidor especializado STIHL.

10.3 Comprobar el acumulador

- ▶ Pulsar la tecla en el acumulador. Los LEDs lucen o parpadean.
- ▶ Si los LEDs no lucen o parpadean: no utilizar el acumulador y acudir a un distribuidor especializado STIHL.
- Hay una perturbación en el acumulador.

11 Trabajar con el cortacésped

11.1 Sujetar y conducir el cortacésped

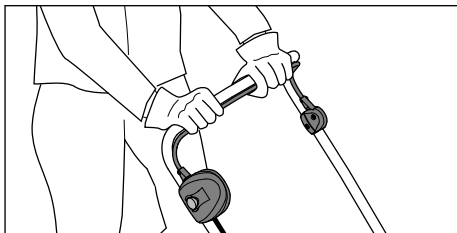

- ▶ Sujetar el manillar con ambas manos de tal manera que los pulgares rodeen el manillar.

11.2 Ajustar la altura de corte

Pueden ajustarse las siguientes alturas de corte:

- 20 mm = Posición S³
- 30 mm = Posición 1
- 40 mm = Posición 2
- 50 mm = Posición 3
- 60 mm = Posición 4
- 70 mm = Posición 5

Las posiciones se indican en el cortacésped.

Ajustar la altura de corte

- ▶ Apagar el cortacésped. La cuchilla no debe girar.
- ▶ Colocar el cortacésped sobre una superficie llana.

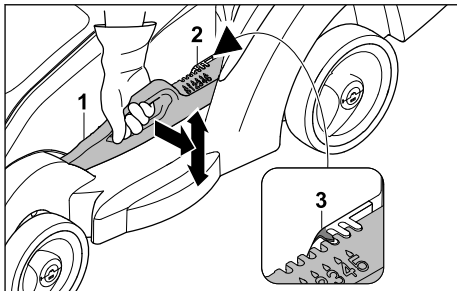

- ▶ Sujetar el cortacésped por la empuñadura.
- ▶ Presionar la palanca (1) ligeramente, alejándola del cortacésped, y mantenerla sujeta.
- ▶ Colocar el cortacésped en la posición deseada subiéndolo o bajándolo. La altura de corte actual se puede ver en el indicador de la altura de corte (2) con ayuda de la marca (3).

³No está disponible para todas las variantes de país.

- ▶ Soltar la palanca (1).
El cortacésped encajará en esa posición.

11.3 Cortar



- ▶ Empujar el cortacésped hacia delante lentamente y de manera controlada.
- ▶ Si se choca contra un objeto extraño al cortar el césped y se bloquea la cuchilla:
 - ▶ Apagar el cortacésped y sacar la batería.
 - ▶ Asegurarse de que todas las piezas móviles se han detenido por completo.
 - ▶ Comprobar el cortacésped.
 - ▶ Si hay que realizar reparaciones: consultar a un distribuidor especializado STIHL.
- ▶ Si el cortacésped empezara a vibrar intensamente:
 - ▶ Apagar el cortacésped y sacar la batería.
 - ▶ Comprobar el cortacésped.
 - ▶ Comprobar si todas las tuercas, pernos y tornillos están firmemente apretados.
 - ▶ Si hay que realizar reparaciones: consultar a un distribuidor especializado STIHL.

Respetar los rangos de temperatura recomendados para garantizar un rendimiento óptimo;  19.7.

11.4 Vaciar el recogedor de hierba

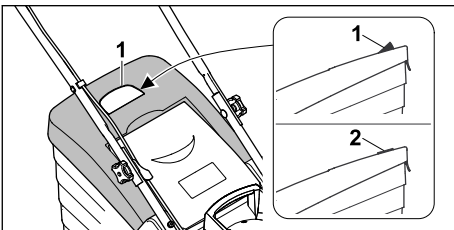

El flujo de aire generado por la cuchilla eleva el indicador de nivel de llenado (1). Si el recogedor de hierba está lleno, el flujo de aire se detiene. Si el flujo de aire es insuficiente, el indicador de nivel de llenado (2) baja otra vez al modo de reposo. Esta es una indicación para vaciar el recogedor de hierba.

El indicador de nivel de llenado solo funciona a la perfección con un flujo de aire óptimo. Las influencias externas, como la hierba mojada, tupida o alta, niveles de corte bajos, suciedad, u otros factores similares, pueden alterar el flujo de aire y el funcionamiento del indicador de nivel de llenado.

- ▶ Si el indicador de nivel de llenado baja otra vez al modo de reposo: vaciar el recogedor de hierba.
- ▶ Apagar el cortacésped.
- ▶ Desenganchar el recogedor de hierba.

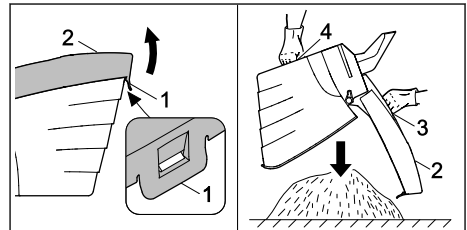

- ▶ Abrir la lengüeta de cierre (1).
- ▶ Abrir la parte superior del recogedor de hierba (2) con la empuñadura (3) y mantenerla abierta.
- ▶ Sujetar el recogedor con la segunda mano por el asa inferior (4).
- ▶ Vaciar el recogedor de hierba.
- ▶ Cerrar el recogedor de hierba.
- ▶ Enganchar el recogedor de hierba.

12 Después del trabajo

12.1 Después del trabajo

- ▶ Apagar el cortacésped y sacar la batería.
- ▶ Si el cortacésped está mojado: dejar que el cortacésped se seque.
- ▶ Si la batería está mojada o húmeda: dejar que la batería se seque;  19.7.
- ▶ Limpiar el cortacésped.
- ▶ Limpiar la batería.

13 Transporte

13.1 Transportar el cortacésped

- ▶ Si el cortacésped se desplaza alejándolo o acercándolo a la superficie a cortar:
 - ▶ Apagar el cortacésped.
 - La cuchilla no debe girar.
 - ▶ Sacar la batería.
- ▶ Si hay que inclinar el cortacésped para transportarlo por superficies que no sean de césped:
 - ▶ Apagar el cortacésped.
 - La cuchilla no debe girar.
 - ▶ Sacar la batería.

Empujar el cortacésped

- ▶ Empujar el cortacésped hacia delante lentamente y de manera controlada.

Transportar el cortacésped a mano

- ▶ Utilizar guantes de protección.

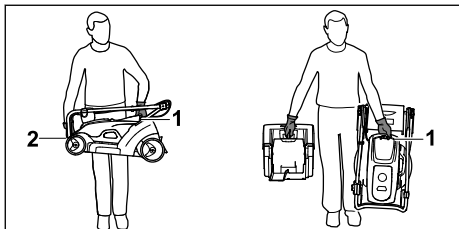

- ▶ Si solo se transporta el cortacésped:
 - ▶ Plegar el manillar.
 - ▶ Sujetar el cortacésped con una mano por la empuñadura (1) y con la otra por el asa de transporte (2).
 - ▶ Levantar y transportar el cortacésped.
- ▶ Si el cortacésped y el recogedor de hierba se transportan simultáneamente:
 - ▶ Sujetar el cortacésped con una mano por la empuñadura (1).
 - ▶ Levantar el cortacésped y transportarlo a un lado del cuerpo.

Transportar el cortacésped en un vehículo

- ▶ Asegurar el cortacésped de pie sobre sus cuatro ruedas de manera que no pueda volcar ni moverse.

13.2 Transportar la batería

- ▶ Apagar el cortacésped y sacar la batería.
- ▶ Asegurarse de que la batería se encuentre en un estado seguro.
- ▶ Embalar la batería de tal manera que no pueda moverse en su embalaje.
- ▶ Asegurar el embalaje de tal manera que no pueda moverse.

La batería está sometida a los requisitos para el transporte de mercancías peligrosas. La batería está clasificada como UN 3480 (baterías de litio-ion) y ha sido comprobada según el Manual de Pruebas y Criterios de las Naciones Unidas, Parte III, subsección 38.3.

Las normas de transporte se indican en www.stihl.com/safety-data-sheets.

13.3 Transportar el cargador

- ▶ Desenchufar el cable de red eléctrica de la toma de corriente.
- ▶ Sacar el acumulador.
- ▶ Enrollar el cable de conexión y fijarlo al cargador.
- ▶ Si se transporta el cargador en un vehículo: asegurarlo con cintas de sujeción, correas o una red, de manera que no pueda volcar ni moverse.

14 Almacenamiento

14.1 Guardar el cortacésped

- ▶ Apagar el cortacésped y sacar la batería.
- ▶ Dejar que el cortacésped se enfríe.
- ▶ Vaciar el recogedor de hierba.
- ▶ Guardar el cortacésped de tal manera que se cumplan las siguientes condiciones:
 - El cortacésped se encuentra fuera del alcance de los niños.
 - El cortacésped está limpio y seco.
 - El cortacésped no puede volcar.
 - El cortacésped no puede salir rodando.

14.2 Guardar la batería

- STIHL recomienda guardar la batería con un estado de carga que oscile entre un 40 y un 60 % (2 LED encendidos en verde).
- ▶ Guardar la batería de tal manera que se cumplan las siguientes condiciones:
 - La batería se encuentra fuera del alcance de los niños.
 - La batería está limpia y seca.
 - La batería se encuentra en un lugar cerrado.
 - La batería está separada del cortacésped.
 - Si la batería se guarda en el cargador: desconectar el enchufe de red y guardar la batería con un estado de carga que oscile entre un 40 y un 60 % (2 LED encendidos en verde).
 - La batería no se ha guardado fuera de los límites de temperatura especificados; 19.6.

INDICACIÓN

- Si no se guarda como se describe en este manual de instrucciones, la batería puede descargarse profundamente y sufrir daños irreparables.
 - ▶ Cargar una batería descargada antes de guardarla. STIHL recomienda guardar la batería con un estado de carga que oscile entre un 40 y un 60 % (2 LED encendidos en verde).
 - ▶ Guardar la batería separada del cortacésped.

14.3 Guardar el cargador

- ▶ Desenchufar el cable de red eléctrica de la toma de corriente.

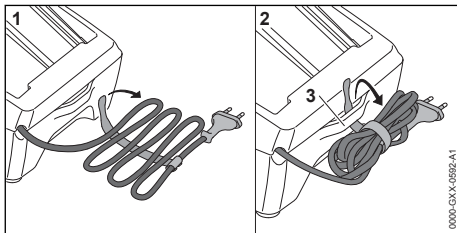

- ▶ Enrollar el cable de conexión y fijarlo al cargador.
- ▶ Guardar el cargador de manera que se cumplan las siguientes condiciones:
 - El cargador está fuera del alcance de los niños.
 - El cargador está limpio y seco.
 - El cargador está en una estancia cerrada.
 - El cargador no está enganchado en el cable de conexión o en el soporte (3) para el cable de conexión.
 - El cargador no debe guardarse fuera de los límites de temperatura indicados, 19.6.

15 Limpiar**15.1 Volcar el cortacésped hacia atrás**

- ▶ Apagar el cortacésped y sacar la batería.
- ▶ Colocar el cortacésped sobre una superficie llana.
- ▶ Desenganchar el recogedor de hierba.
- ▶ Colocar la altura de corte en la posición más baja; 11.2.
- ▶ Plegar el manillar; 7.2.2.

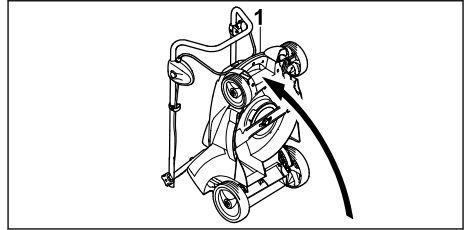

- ▶ Agarrar el cortacésped por el asa de transporte (1) y volcarlo hacia atrás.

15.2 Limpiar el cortacésped

- ▶ Apagar el cortacésped y sacar la batería.
- ▶ Limpiar el cortacésped con un paño húmedo.
- ▶ Limpiar el canal de expulsión con un cepillo blando o un paño húmedo.
- ▶ Sacar cualquier objeto extraño del compartimento de la batería y limpiar dicho compartimento con un paño húmedo.
- ▶ Limpiar los contactos eléctricos del compartimento de la batería con un pincel o un cepillo suave.
- ▶ Limpiar las ranuras de ventilación con un pincel.
- ▶ Volcar el cortacésped hacia atrás.
- ▶ Limpiar la zona alrededor de la cuchilla y la cuchilla misma con un palo de madera, un cepillo blando o un paño húmedo.

INDICACIÓN

- La limpieza con una hidrolimpiadora o con chorros de agua puede dañar la máquina.
 - ▶ No limpiar la máquina con una hidrolimpiadora o con chorros de agua.

15.3 Limpiar el acumulador

- ▶ Limpiar el acumulador con un paño húmedo.

15.4 Limpiar el cargador

- ▶ Desenchufar el cable de red eléctrica de la toma de corriente.
- ▶ Limpiar el cargador con un paño húmedo.
- ▶ Limpiar las ranuras de ventilación con un pincel.
- ▶ Limpiar los contactos eléctricos del cargador con un pincel o con un cepillo blando.

16 Mantenimiento**16.1 Desmontar y montar la cuchilla****16.1.1 Desmontar la cuchilla**

- ▶ Apagar el cortacésped y sacar la batería.
- ▶ Volcar el cortacésped hacia atrás.

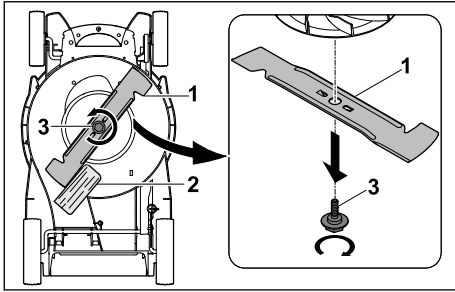

- ▶ Bloquear la cuchilla (1) con un taco de madera (2).
- ▶ Desenroscar el tornillo (3) en la dirección de la flecha y retirarlo.
- ▶ Retirar la cuchilla (1).
- ▶ Desechar el tornillo (3).
Utilizar un tornillo nuevo para montar la cuchilla (1).

16.1.2 Montar la cuchilla

- ▶ Apagar el cortacésped y sacar la batería.
- ▶ Volcar el cortacésped hacia atrás.

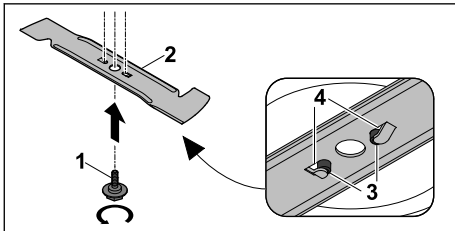

- ▶ Aplicar el freno para tornillos Loctite 243 a la rosca del nuevo tornillo (1).
- ▶ Colocar la cuchilla (2) de tal manera que las protuberancias de la superficie de contacto (3) encajen en las entalladuras (4).
- ▶ Enroscar el tornillo (1).

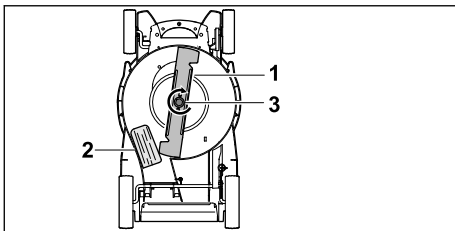

- ▶ Bloquear la cuchilla (1) con un taco de madera (2).
- ▶ Apretar el tornillo (3) a un par de 14 Nm.

16.2 Afilar y equilibrar la cuchilla

Se requiere mucha práctica para afilar y equilibrar una cuchilla correctamente.

STIHL recomienda encargar el afilado y equilibrado de la cuchilla a un distribuidor especializado STIHL.

Las direcciones actuales de los distribuidores especializados pueden encontrarse a través del representante nacional de STIHL en www.stihl.com.



ADVERTENCIA

- Los filos de corte de la cuchilla están afilados. El usuario se puede cortar.
 - ▶ Utilizar guantes de protección.
- ▶ Apagar el cortacésped y sacar la batería.
- ▶ Volcar el cortacésped hacia atrás.
- ▶ Desmontar la cuchilla.
- ▶ Afilar la cuchilla, teniendo en cuenta el ángulo de afilado, y enfriar la cuchilla; 19.2. Al afilar la cuchilla su color no debe cambiar a azul.
- ▶ Montar la cuchilla.
- ▶ En caso de dudas: consultar a un distribuidor especializado STIHL.

17 Reparación

17.1 Reparar el cortacésped

El usuario mismo no puede reparar el cortacésped y la cuchilla.

- ▶ Si el cortacésped o la cuchilla tuvieran algún daño: no utilizar el cortacésped o la cuchilla y consultar a un distribuidor especializado STIHL.
- ▶ Su hubiera rótulos ilegibles o dañados: encarar a un distribuidor especializado STIHL que sustituya los rótulos.

17.2 Mantenimiento y reparación del cargador

El cargador no requiere mantenimiento ni reparaciones.

- ▶ Si el cargador está averiado o dañado: sustituirlo.
- ▶ Si el cable de conexión está defectuoso o dañado, no utilizar el cargador y llevarlo a un distribuidor especializado STIHL para su sustitución.

18 Subsancar las perturbaciones

18.1 Subsancar las averías del cortacésped o del acumulador

Avería	LEDs en el acumulador	Causa	Remedio
El cortacésped no arranca al conectarlo.	1 LED parpadea en verde.	El estado de carga del acumulador es demasiado bajo.	► Cargar el acumulador tal como se describe en el manual de instrucciones de los cargadores STIHL AL 101, 301, 501.
	1 LED luce en rojo.	El acumulador está demasiado caliente o demasiado frío.	► Sacar el acumulador. ► Dejar enfriar o calentar el acumulador.
	3 LEDs parpadean en rojo.	El cortacésped presenta una avería.	► Sacar el acumulador. ► Limpiar los contactos eléctricos en la cavidad para el acumulador. ► Colocar el acumulador. ► Conectar el cortacésped. ► Si siguen parpadeando 3 LEDs en rojo: no utilizar el cortacésped y acudir a un distribuidor especializado STIHL.
	3 LEDs lucen en rojo.	El cortacésped está demasiado caliente.	► Sacar el acumulador. ► Dejar que el cortacésped se enfríe.
	4 LEDs parpadean en rojo.	Hay una avería en el acumulador.	► Sacar el acumulador y volver a colocarlo. ► Conectar el cortacésped. ► Si 4 LEDs siguen parpadeando en rojo: no utilizar el acumulador y acudir a un distribuidor especializado STIHL.
		La conexión eléctrica entre el cortacésped y el acumulador está interrumpida.	► Sacar el acumulador. ► Limpiar los contactos eléctricos en la cavidad para el acumulador. ► Colocar el acumulador.
		El cortacésped o el acumulador están húmedos.	► Sacar el acumulador. ► Limpiar el cortacésped. ► Dejar que se seque el cortacésped o el acumulador;  19.7.
		La resistencia en la cuchilla es excesiva.	► Ajustar una altura de corte mayor. ► Conectar el cortacésped en hierba más baja.
		La zona alrededor de la cuchilla está obstruida.	► Limpiar el cortacésped.
El cortacésped se apaga durante el servicio.	3 LEDs lucen en rojo.	El cortacésped está demasiado caliente.	► Sacar el acumulador. ► Dejar que el cortacésped se enfríe. ► Limpiar el cortacésped. ► No encender el cortacésped demasiadas veces en poco tiempo. ► Ajustar una altura de corte mayor. ► Cortar la hierba más baja.
		La cuchilla está bloqueada.	► Sacar el acumulador. ► Limpiar el cortacésped.
		Hay una avería eléctrica.	► Sacar el acumulador y volver a colocarlo. ► Conectar el cortacésped.
El cortacésped vibra mucho durante el servicio.		El tornillo de la cuchilla está flojo.	► Apretar el tornillo firmemente.

Avería	LEDs en el acumulador	Causa	Remedio
		La cuchilla no está bien equilibrada.	► Afilar y equilibrar la cuchilla.
El tiempo de servicio del cortacésped es demasiado breve.		El acumulador no está completamente cargado.	► Cargar el acumulador completamente tal como se describe en el manual de instrucciones de los cargadores STIHL AL 101, 301, 501.
		Se ha sobrepasado la vida útil del acumulador.	► Sustituir el acumulador.
		La zona alrededor de la cuchilla está obstruida.	► Limpiar el cortacésped.
		La cuchilla está desafilada o desgastada.	► Afilar y equilibrar la cuchilla.
		La resistencia en la cuchilla es excesiva.	► Ajustar una altura de corte mayor. ► Cortar la hierba más baja.
El acumulador se atasca al colocarlo en su cavidad.		Hay suciedad en las guías o en los contactos eléctricos de la cavidad para el acumulador.	► Limpiar el cortacésped.
Tras colocar el acumulador en el cargador no se inicia el proceso de carga.	1 LED luce en rojo.	El acumulador está demasiado caliente o demasiado frío.	► Sacar el acumulador. ► Dejar enfriar o calentar el acumulador.
La hierba está mal cortada o el césped está amarillo.		La cuchilla está desafilada o desgastada.	► Afilar y equilibrar la cuchilla.
		La resistencia en la cuchilla es excesiva.	► Ajustar una altura de corte mayor. ► Cortar la hierba más baja.

18.2 Subsanar las perturbaciones del cargador

Si el acumulador no se carga y el LED en el cargador parpadea en rojo, está interrumpida la conexión eléctrica entre el cargador y el acumulador.

- Sacar el acumulador.
- Limpiar los contactos eléctricos en el cargador.
- Colocar el acumulador.
- Si el acumulador sigue sin cargarse y el LED en el cargador parpadea en rojo: no utilizar el cargador y acudir a un distribuidor especializado STIHL.

En el cargador existe una perturbación.

- Peso con recogedor de hierba, sin batería: 13 kg
- Peso (m) con recogedor de hierba y batería STIHL AK 30: 14 kg
- Capacidad máxima del recogedor de hierba: 40 l
- Ancho de corte: 37 cm
- Régimen (n): 3350 rpm
- Tipo de protección eléctrica: IPX1

El tiempo de funcionamiento se indica en www.stihl.com/battery-life.

19 Datos técnicos

19.1 Cortacésped STIHL RMA 239.1

- Batería admisible: STIHL AK

19.2 Cuchilla

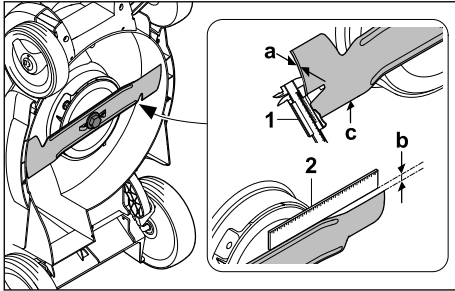

- Grosor mínimo a: 1,6 mm
- Máximo desgaste b: 5 mm
- Ángulo de afilado c: 30°

19.3 Akku STIHL AK

- Tecnología de acumulador: iones de litio
- Tensión: 36 V
- Capacidad en Ah: véase la placa de características
- Contenido de energía en Wh: véase la placa de características
- Peso en kg: véase la placa de características

19.4 Cargador STIHL AL 101

- Tensión nominal: véase la placa de características
- Frecuencia: véase la placa de características
- Potencia nominal: véase la placa de características
- Corriente de carga: véase la placa de características

Los tiempos de carga figuran en www.stihl.com/charging-times.

19.5 Cables de prolongación

Cuando se utiliza un cable de prolongación, los hilos del cable, independientemente de la tensión y la longitud del cable de prolongación, tienen que tener al menos las siguientes secciones:

Si la tensión nominal en el rótulo de potencia es de 220 V hasta 240 V:

- Longitud de cable hasta 20 m:
AWG 15/1,5 mm²
- Longitud de cable 20 m hasta 50 m:
AWG 13/2,5 mm²

Si la tensión nominal en el rótulo de potencia es de 100 V hasta 127 V:

- Longitud de cable hasta 10 m:
AWG 14/2,0 mm²

- Longitud de cable 10 m hasta 30 m:
AWG 12/3,5 mm²

19.6 Límites de temperatura



- La batería no está protegida de todas las influencias ambientales. Si la batería está sometida a ciertas influencias ambientales, es posible que se incendie o explote. Pueden producirse lesiones graves y daños materiales.
 - ▶ No cargar ni utilizar la batería a una temperatura inferior a -20 °C o superior a +50 °C.
 - ▶ No almacenar la batería a una temperatura inferior a -20 °C o superior a +70 °C.
 - ▶ No utilizar el cortacésped a una temperatura inferior a 0 °C o superior a +50 °C.
 - ▶ No almacenar el cortacésped a una temperatura inferior a -20 °C o superior a +70 °C.

19.7 Rangos de temperatura recomendados

Para un rendimiento óptimo del cortacésped y de las baterías, deben observarse los siguientes rangos de temperatura:

- Cortacésped:
 - Uso: 0 °C a +40 °C
 - Almacenamiento: -20 °C a +50 °C
- Batería:
 - Carga: +5 °C a +40 °C
 - Uso: -10 °C a +40 °C
 - Almacenamiento: -20 °C a +50 °C

Si la batería se carga, utiliza o almacena fuera de los rangos de temperatura recomendados, su rendimiento puede verse reducido.

Si la batería está mojada o húmeda, dejarla que se seque durante al menos 48 horas a más de +15 °C y menos de +50 °C y con una humedad inferior al 70 %. Una mayor humedad puede prolongar el tiempo de secado.

19.8 Valores de sonido y vibración

- Nivel sonoro L_{pA} medido según EN IEC 62841-4-3: 76 dB(A)
- Factor K_{pA}: 2 dB(A)
- Potencia sonora garantizada L_{WA} medida según 2000/14/EC: 91 dB(A)

Valor característico de vibración especificado según EN 12096:

- Valor de vibración a_h medido según EN IEC 62841-4-3; manillar: 1,4 m/s²
- Factor K_h : 0,7 m/s²

Los valores de sonido y vibración indicados se han medido conforme a un método de ensayo normalizado y pueden consultarse para realizar una comparación entre máquinas eléctricas. Los valores de sonido y vibración que realmente se producen pueden diferir de los valores indicados, dependiendo del tipo de aplicación. Los valores de sonido y vibración indicados pueden utilizarse para una evaluación inicial de la exposición al ruido y a las vibraciones. Debe evaluarse la exposición real al ruido y a las vibraciones. Para ello también pueden tomarse en consideración los tiempos en los que la máquina eléctrica está apagada, y aquellos en los que, si bien está encendida, funciona sin carga.

Información sobre el cumplimiento de la directiva 2002/44/EC sobre vibraciones se encuentra en www.stihl.com/vib.

19.9 REACH

REACH designa una ordenanza CE para el registro, evaluación y homologación de productos químicos.

Para informaciones para cumplimentar la ordenanza REACH, véase www.stihl.com/reach.

20 Piezas de repuesto y accesorios

20.1 Piezas de repuesto y accesorios

STIHL Estos símbolos caracterizan las piezas de repuesto STIHL y los accesorios originales STIHL.

STIHL recomienda emplear piezas de repuesto STIHL y accesorios originales STIHL.

Las piezas de repuesto y los accesorios de fabricantes externos no pueden ser evaluados por STIHL en lo que respecta a su fiabilidad, seguridad y aptitud pese a una observación continua del mercado por lo que STIHL tampoco puede responsabilizarse de su aplicación.

Las piezas de repuesto y los accesorios originales STIHL se pueden adquirir en un distribuidor especializado STIHL.

20.2 Repuestos importantes

- Cuchilla: 6320 702 0130
- Tornillo de cuchilla: 6310 760 2801

21 Gestión de residuos

21.1 Desechar el cortacésped, la batería y el cargador

Se puede obtener información sobre la eliminación de residuos en la administración local o en un distribuidor especializado STIHL.

Una eliminación inadecuada puede dañar la salud y contaminar el medio ambiente.

- ▶ Llevar los productos STIHL, incluido el embalaje, a un centro de recogida adecuado para su reciclaje, de acuerdo con la normativa local.
- ▶ No se deben desechar con la basura normal.

22 Declaración de conformidad UE

22.1 Cortacésped STIHL RMA 239.1

STIHL Tirol GmbH
Hans Peter Stihl-Straße 5
6336 Langkampfen

Austria

declara, como único responsable, que

- Tipo de construcción: Cortacésped de acumulador
- Marca: STIHL
- Modelo: RMA 239.1
- Ancho de corte: 37 cm
- Identificación de serie: 6320

cumple las disposiciones pertinentes de las directrices 2000/14/CE, 2006/42/CE, 2014/30/CE y 2011/65/UE y que se ha desarrollado y fabricado de acuerdo con las versiones de las siguientes normas, vigentes en la fecha de fabricación: EN 62841-1, EN IEC 62841-4-3, EN 55014-1 y EN 55014-2.

Organismo participante y denominación:

TÜV Rheinland LGA Products GmbH
Tillystraße 2
90431 Nürnberg, DE

Para determinar el nivel de potencia acústica medido y garantizado, se ha procedido conforme a la directriz 2000/14/CE, anexo VIII.

- Nivel de potencia acústica medido: 89,4 dB(A)
- Nivel de potencia acústica garantizado: 91 dB(A)

La documentación técnica se ha conservado en STIHL Tirol GmbH.

El año de fabricación y el número de serie se indican en el cortacésped.

Langkampfen, 22.04.2024

STIHL Tirol GmbH

Atentamente

Matthias Fleischer, Director de Desarrollo de productos

Atentamente

Sven Zimmermann, Director general de Calidad

23 Direcciones

www.stihl.com

24 Indicaciones de seguridad generales y específicas del producto

24.1 Introducción

Este capítulo reproduce las indicaciones de seguridad generales y específicas del producto prescritas y preformuladas en la norma del producto.

Las indicaciones de seguridad para evitar descargas eléctricas que figuran en el apartado "Seguridad eléctrica" no son aplicables a los productos de batería STIHL, a excepción del punto c).



ADVERTENCIA

- **Lea todas las indicaciones de seguridad, instrucciones, ilustraciones y datos técnicos con los que cuenta este cortacésped.** Cualquier incumplimiento de las siguientes instrucciones puede provocar descargas eléctricas, incendios y/o lesiones graves. **Conserve todas las indicaciones de seguridad e instrucciones para consultarlas en el futuro.**

24.2 Seguridad laboral

- a) **Mantenga su área de trabajo limpia y bien iluminada.** El desorden o la falta de iluminación en las zonas de trabajo pueden provocar accidentes.

- b) **No trabaje con el cortacésped en entornos explosivos en los que haya líquidos, gases o polvos inflamables.** Los cortacéspedes producen chispas que pueden encender el polvo o los vapores.
- c) **Mantenga alejados a niños y a otras personas mientras utiliza el cortacésped.** Si se distrae puede perder el control del cortacésped.

24.3 Seguridad eléctrica

- a) **El conector del cortacésped debe encajar en la toma de corriente. El conector no debe ser modificado de ninguna manera. No utilice enchufes adaptadores junto con cortacéspedes con toma de tierra de protección.** Los conectores no modificados y las tomas de corriente correspondientes reducen el riesgo de una descarga eléctrica.
- b) **Evite el contacto del cuerpo con superficies conectadas a tierra, como tuberías, calentadores, cocinas y refrigeradores.** Existe un mayor riesgo de descarga eléctrica si su cuerpo está conectado a tierra.
- c) **Mantenga los cortacéspedes alejados de lluvia o humedad.** La entrada de agua en un cortacésped aumenta el riesgo de una descarga eléctrica.
- d) **No utilice el cable de conexión de forma incorrecta. No utilice nunca el cable de conexión para transportar objetos, para tirar de ellos o para desenchufar el conector del cortacésped.** Mantenga el cable de conexión alejado del calor, el aceite, los bordes afilados o las piezas móviles. Los cables de conexión dañados o enredados aumentan el riesgo de una descarga eléctrica.
- e) **Cuando trabaje con un cortacésped al aire libre, utilice únicamente cables de extensión que también sean adecuados para su uso en exteriores.** La utilización de un cable de extensión adecuado para uso en exteriores reduce el riesgo de descarga eléctrica.
- f) **Si el funcionamiento del cortacésped en un entorno húmedo es inevitable, utilice un interruptor diferencial.** El uso de un interruptor diferencial reduce el riesgo de descarga eléctrica.

24.4 Seguridad de las personas

- a) **Esté atento, preste atención a lo que hace y utilice el sentido común cuando trabaje con un cortacésped. No utilice el cortacésped cuando esté cansado o bajo la influencia de**

- drogas, alcohol o medicamentos.** Un momento de descuido al utilizar el cortacésped puede provocar lesiones graves.
- b) **Lleve un equipo de protección personal y siempre gafas de protección.** El uso de equipos de protección personal, como una máscara antipolvo, calzado de seguridad antidslizante, casco o protección auditiva, según el tipo y el uso del cortacésped, reduce el riesgo de lesiones.
 - c) **Evite poner en marcha el cortacésped de una forma involuntaria. Asegúrese de que el cortacésped esté apagado antes de conectarlo a la red eléctrica y/o a la batería, y antes de levantarlo o transportarlo.** Si pone el dedo en el interruptor al transportar el cortacésped o conecta este a la red eléctrica estando encendido, pueden producirse accidentes.
 - d) **Retire las herramientas de ajuste o las llaves inglesas antes de encender el cortacésped.** Una herramienta o llave que se encuentre en un componente giratorio del cortacésped puede causar lesiones.
 - e) **Evite cualquier postura anormal. Asegúrese de estar bien parado y de mantener el equilibrio en todo momento.** Esto le permitirá controlar mejor el cortacésped en situaciones inesperadas.
 - f) **Lleve ropa adecuada. No lleve ropa suelta ni joyas. Mantenga el cabello y la ropa alejados de las partes móviles.** La ropa suelta, las joyas o el pelo largo pueden quedar atrapados por piezas en movimiento.
 - g) **Si pueden instalarse equipos de aspiración y recogida de polvo, estos deberán conectarse y utilizarse correctamente.** El uso de un equipo de aspiración de polvo puede reducir los riesgos derivados del polvo.
 - h) **No se deje llevar por una falsa sensación de seguridad y no ignore las normas de seguridad para cortacéspedes, aunque esté familiarizado con el cortacésped después de haberlo utilizado muchas veces.** Las acciones descuidadas pueden provocar lesiones graves en fracciones de segundo.
- b) **No utilice un cortacésped cuyo interruptor esté defectuoso.** Un cortacésped que ya no pueda encenderse o apagarse es peligroso y debe ser reparado.
 - c) **Desenchufe el conector de la toma de corriente y/o retire la batería desmontable antes de realizar ajustes en la máquina, cambiar piezas de herramienta de inserción o guardar el cortacésped.** Esta precaución evita que el cortacésped se ponga en marcha involuntariamente.
 - d) **Mantenga los cortacéspedes que no utilice fuera del alcance de los niños. No permita que nadie que no esté familiarizado con el cortacésped ni haya leído estas instrucciones utilice el cortacésped.** Los cortacéspedes son peligrosos cuando los utilizan personas sin experiencia.
 - e) **Cuide el cortacésped y las herramientas de inserción con esmero. Compruebe si las piezas móviles funcionan correctamente y no están atascadas, y si hay piezas rotas o dañadas de tal manera que el funcionamiento del cortacésped se vea afectado. Haga reparar las piezas dañadas antes de utilizar el cortacésped.** Muchos accidentes son causados por cortacéspedes que no se han sometido a un buen mantenimiento.
 - f) **Mantenga las herramientas de corte afiladas y limpias.** Las herramientas de corte con bordes afilados que se cuidan con esmero se atascan menos y son más fáciles de guiar.
 - g) **Utilice el cortacésped, las herramientas de inserción, los accesorios, etc., de acuerdo con estas instrucciones. Tenga en cuenta las condiciones laborales y la actividad que se ha de realizar.** El uso de cortacéspedes para aplicaciones distintas a las previstas puede dar lugar a situaciones peligrosas.
 - h) **Mantenga las empuñaduras y las superficies adherentes secas, limpias y libres de aceite y grasa.** Las empuñaduras y las superficies adherentes resbaladizas no permiten un manejo y control seguros del cortacésped en situaciones imprevistas.

24.5 Uso y trato del cortacésped

- a) **No sobrecargue el cortacésped. Utilice para su trabajo el cortacésped destinado para ello.** Con el cortacésped adecuado, trabajará mejor y más seguro en la gama de potencia especificada.

24.6 Uso y trato del cortacésped de batería

- a) **Cargue las baterías solo con cargadores recomendados por el fabricante.** Un cargador diseñado para un tipo específico de batería puede provocar un riesgo de incendio si se utiliza con otras baterías.

- b) **Utilice únicamente las baterías previstas para ello en los cortacéspedes.** El uso de otras baterías puede causar lesiones y peligro de incendio.
- c) **Mantenga la batería que no esté utilizando alejada de clips, monedas, llaves, clavos, tornillos u otros objetos metálicos pequeños que podrían provocar un puente en los contactos.** Un cortocircuito entre los contactos de la batería puede provocar quemaduras o un incendio.
- d) **En caso de un uso inadecuado puede derramarse líquido de la batería. Evite el contacto con ese líquido. En caso de contacto accidental, enjuague la parte afectada con agua abundante. Si el líquido entra en los ojos, acuda a un médico.** El líquido de batería derramado puede producir irritaciones cutáneas o quemaduras.
- e) **No utilice una batería dañada o modificada.** Las baterías dañadas o modificadas pueden tener un comportamiento imprevisible y provocar un incendio, una explosión o lesiones.
- f) **No exponga la batería al fuego o a temperaturas excesivas.** El fuego o las temperaturas superiores a 130 °C (265 °F) pueden provocar una explosión.
- g) **Siga todas las instrucciones de carga y nunca cargue la batería o el cortacésped de batería fuera del rango de temperatura especificado en las instrucciones de uso.** Una carga efectuada incorrectamente o fuera del rango de temperatura autorizado, puede destruir la batería y aumentar el riesgo de incendio.
- b) **Revise minuciosamente el área de trabajo por si hubiera animales salvajes.** Los animales salvajes puede resultar heridos por el cortacésped en marcha.
- c) **Examine bien el área de trabajo y retire todas las piedras, palos, alambres, huesos y otros cuerpos extraños.** Las piezas lanzadas al aire pueden causar lesiones.
- d) **Antes de utilizar el cortacésped, compruebe siempre que la cuchilla y el equipo de corte no estén desgastados ni dañados.** Los componentes desgastados o dañados aumentan el riesgo de lesiones.
- e) **Compruebe regularmente si el recogedor de hierba está desgastado o dañado.** Un recogedor de hierba desgastado o dañado aumenta el riesgo de lesiones.
- f) **Deje las cubiertas protectoras en su lugar. Las cubiertas protectoras deben estar operativas y fijadas correctamente.** Una cubierta protectora suelta, dañada o que no funcione correctamente puede causar lesiones.
- g) **Mantenga las aberturas de entrada de aire libres de residuos.** Las entradas de aire obstruidas y los residuos pueden provocar un sobrecalentamiento o un riesgo de incendio.
- h) **Lleve siempre calzado de seguridad antideslizante cuando maneje el cortacésped. No trabaje nunca descalzo o con sandalias abiertas.** Con ello reducirá el riesgo de que sus pies se lesionen por entrar en contacto con la cuchilla en rotación del cortacésped.
- i) **Lleve siempre pantalones largos cuando maneje el cortacésped.** La piel desnuda aumenta la probabilidad de que se produzcan lesiones por piezas lanzadas al aire.

24.7 Servicio

- a) **Encargue la reparación de su cortacésped únicamente a personal cualificado y solo con piezas de recambio originales.** Así se garantiza la seguridad del cortacésped.
- b) **No repare nunca las baterías dañadas.** Todo el mantenimiento de las baterías debe ser realizado únicamente por el fabricante o por centros de servicio autorizados.
- j) **No utilice el cortacésped en hierba mojada. Manéjelo caminando, nunca corriendo.** De esta manera reducirá el riesgo de resbalones y caídas, que podrían provocar lesiones.
- k) **No utilice el cortacésped en pendientes con una inclinación excesiva.** Con ello reducirá el riesgo de perder el control, resbalar y caer, lo cual podría provocar lesiones.

24.8 Indicaciones de seguridad para cortacéspedes de batería

- a) **No utilice el cortacésped con mal tiempo, especialmente no lo haga durante tormentas.** Esto reduce el riesgo de ser impactado por un rayo.
- l) **Cuando trabaje en pendientes, asegúrese de encontrarse en una posición estable; trabaje siempre en sentido perpendicular a la pendiente, nunca hacia arriba o hacia abajo, y tenga mucho cuidado al cambiar la dirección del trabajo.** Con ello reducirá el riesgo de perder el control, resbalar y caer, lo cual podría provocar lesiones.

- m) **Preste especial atención cuando corte el césped caminando hacia atrás o al acercarse el cortacésped hacia su cuerpo. Fíjese siempre en el entorno.** Esto reduce el peligro de tropezar durante el trabajo.
- n) **No toque cuchillas ni otras partes peligrosas que se estén moviendo.** De esta manera reducirá el riesgo de que se produzcan lesiones causadas por piezas móviles.
- o) **Asegúrese de que todos los interruptores estén apagados y la batería esté desconectada antes de retirar el material atrapado o limpiar el cortacésped.** Un funcionamiento inesperado del cortacésped puede causar lesiones graves.

Popis sadržaja

1	Predgovor.....	79
2	Informacije uz ovu uputu za uporabu.....	79
3	Pregled.....	80
4	Upute o sigurnosti u radu.....	81
5	Priprema kosilice za rad.....	88
6	Napuniti akumulator i LED diode.....	88
7	Sastavljanje kosilice.....	89
8	Umetnuti i izvaditi akumulator.....	91
9	Uključivanje i isključivanje kosilice.....	91
10	Provjera kosilice i akumulatora.....	91
11	Rad kosilicom.....	92
12	Nakon rada.....	93
13	Transport.....	93
14	Pohranjivanje/skladištenje.....	94
15	Čistiti.....	95
16	Održavati.....	95
17	Popravljanje.....	96
18	Odkloniti smetnje/kvarove.....	96
19	Tehnički podaci.....	98
20	Pričuvni dijelovi i pribor.....	99
21	Zbrinjavanje.....	100
22	EU-izjava o sukladnosti.....	100
23	Adrese.....	100
24	Opće sigurnosne napomene i upute specifične za proizvod.....	100

1 Predgovor

Dragi kupci,

raduje nas da ste se odlučili za tvrtku STIHL. Svoje proizvode razvijamo i izrađujemo u vrhunskoj kvaliteti uz skladno potreba naših kupaca. Tako i pri ekstremnim zahtjevima nastaju proizvodi velike pouzdanosti.

STIHL pruža vrhunsku kakvoću i pri servisiranju. Naš stručni trgovac jamči kompetentno savjetovanje i upućivanje, kao i sveobuhvatnu tehničku skrb.

Tvrtka STIHL izričito je posvećena održivom i odgovornom opođenju prema prirodi. Ove upute za uporabu pomažu vam da svoj proizvod tvrtke STIHL rabite na siguran i ekološki način s dugim rokom trajanja.

Zahvaljujemo vam na povjerenju i želimo vam mnogo radosti s vašim proizvodom tvrtke STIHL.

N. S. Stihl

Dr. Nikolas Stihl

VAŽNO! PRIJE KORIŠTENJA PROČITATI I POHRANITI NA SIGURNO MJESTO.

2 Informacije uz ovu uputu za uporabu

2.1 Važeći dokumenti

Ove upute za uporabu prijevod su originalnih uputa za uporabu proizvođača u smislu Direktive EZ-a 2006/42/EZ.

Vrijede lokalni sigurnosni propisi.

- ▶ Osim ovih uputa za uporabu, s razumijevanjem pročitajte sljedeće dokumente i pohranite ih radi kasnije upotrebe:
 - Sigurnosne upute za akumulator STIHL AK
 - Uputu za uporabu za uređaje za punjenje STIHL AL 101, 301, 501
 - Sigurnosne informacije za akumulator i proizvode s ugrađenim akumulatorom tvrtke STIHL: www.stihl.com/safety-data-sheets

2.2 Označavanje upozornih uputa u tekstu



- Uputa upućuje na opasnosti, koje mogu uzrokovati teške ozljede ili smrt.
 - ▶ Navedene mjere mogu spriječiti teške ozljede ili smrt.

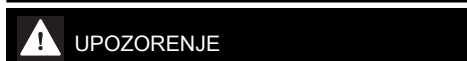

- Uputa upućuje na opasnosti, koje mogu uzrokovati teške ozljede ili smrt.
 - ▶ Navedene mjere mogu spriječiti teške ozljede ili smrt.

UPUTA

- Uputa upućuje na opasnosti, koje mogu uzrokovati štete na stvarima.
 - ▶ Navedene mjere mogu spriječiti štete na stvarima.

2.3 Simboli u tekstu

Ovaj simbol upućuje na poglavlje u ovoj uputi za uporabu.

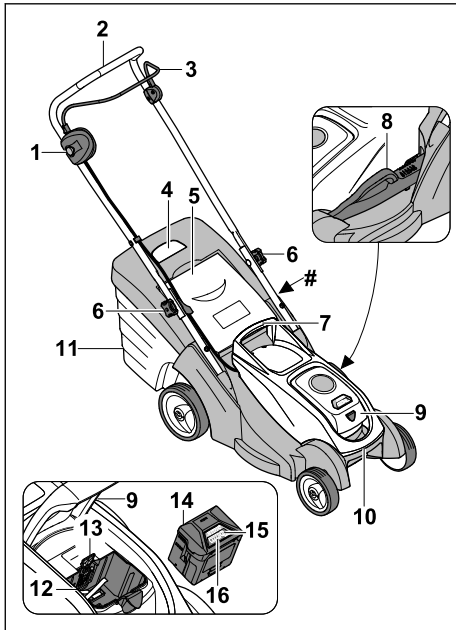
3 Pregled**3.1 Kosilica i akumulator****1 Zaporni gumb**

Zaporni gumb zajedno s drškom za pokretanje uključuje i isključuje nož.

2 Upravljač

Upravljač služi za pridržavanje kosilice, upravljanje njome i njezin transport.

3 Drška za pokretanje

Drška za pokretanje zajedno sa zapornim gumbom uključuje i isključuje nož.

4 Pokazivač razine napunjenosti

Pokazivač razine napunjenosti pokazuje napunjenost košara za travu.

5 Zaklopka za izbacivanje

Zaklopka za izbacivanje zatvara kanal za izbacivanje.

6 Zvezdasta matica

Zvezdasta matica priteže upravljač na kosilicu.

7 Ručica

Ručica služi za pridržavanje kosilice pri namještanju visine reza te za njezin transport.

8 Poluga

Poluga služi za namještanje visine reza.

9 Zaklopka

Zaklopka pokriva akumulator.

10 Transportna drška

Transportna drška služi za transportiranje kosilice.

11 Košara za travu

Košara za travu prikuplja pokošenu travu.

12 Otvor za akumulator

Akumulator se umeće u otvor za akumulator.

13 Zaporna poluga

Zaporna poluga drži akumulator u otvoru za akumulator.

14 Akumulator

Akumulator opskrbljuje kosilicu energijom.

15 Tipka

Tipka aktivira svjetleće diode na akumulatoru.

16 Svjetleće diode

Svjetleće diode signaliziraju stanje punjenja akumulatora i smetnje.

Natpisna pločica sa serijskim brojem stroja**3.2 Simboli**

Simboli se mogu nalaziti na kosilici, akumulatoru ili punjaču i imaju sljedeće značenje:



Isključivanje noževa: ○
Uključivanje noževa: I



L_{WA} Zajamčena razina zvučne snage prema Direktivi 2000/14/EC u dB(A) radi usporedivosti emisija zvuka proizvoda.

IPX1 IP oznaka

IP20



Nemojte odlagati proizvod u kućni otpad.



1 svjetleća dioda svijetli crveno. Akumulator je pretopao ili prehladan.



4 svjetleće diode trepere crveno. U akumulatoru postoji smetnja.



Podatak pokraj ovog simbola označava količinu energije u akumulatoru prema specifikacijama proizvođača ćelija. Količina energije koja je na raspolaganju tijekom uporabe je manja.



Električni alat klase zaštite II



Izmjenična struja



Istosmjerna struja

4 Upute o sigurnosti u radu

4.1 Simboli upozorenja

▲ UPOZORENJE

Simboli upozorenja na kosilici ili akumulatoru imaju sljedeće značenje:



Pridržavajte se sigurnosnih napomena i mjera navedenih u njima.



S razumijevanjem pročitajte i pohranite Upute za uporabu.



Oprez zbog predmeta koje stroj zavrt-lava - držite razmak i udaljite treće osobe.



Ne dodirujte nož dok se okreće.



Izvadite akumulator tijekom prekida rada, čišćenja, transporta, skladištenja, radova na održavanju i popravaka.



Zaštite kosilicu od kiše i vlage.



Uklonite akumulator nakon rada.



Zaštite akumulator od vrućine i vatre.



Zaštite akumulator od kiše i vlage i nemojte ga uranjati u tekućine.

4.2 Namjenska uporaba

Kosilica STIHL RMA 239.1 služi za košnju suhe trave.

Akumulator STIHL opskrbljuje kosilicu AK energijom.

Punjač STIHL AL 101 puni akumulator STIHL AK.

▲ UPOZORENJE

- Akumulatori koje tvrtka STIHL nije odobrila za kosilicu mogu prouzročiti požare i eksplozije. Može doći do teških ozljeda ili smrti osoba i materijalne štete.
 - ▶ Upotrebjavajte kosilicu s akumulatorom STIHL AK.
- Nenamjenska uporaba kosilice ili akumulatora može uzrokovati teške ozljede ili smrt ljudi i materijalne štete.
 - ▶ Upotrebjavajte kosilicu i akumulator u skladu s ovim Uputama za uporabu.

4.3 Zahtjevi prema korisniku

▲ UPOZORENJE

- Neupućeni korisnici ne mogu prepoznati niti procijeniti opasnosti kosilice i akumulatora. Može doći do teških ozljeda ili smrti korisnika ili drugih osoba.
 - ▶ S razumijevanjem pročitajte i pohranite upute za uporabu.
- ▶ Ako se kosilica ili akumulator prosljeđuje drugoj osobi: priložite upute za uporabu.
- ▶ Osigurajte da korisnik ispunjava sljedeće zahtjeve:
 - Korisnik je odmoran.
 - Korisnik je tjelesno, osjetilno i duševno sposoban rukovati kosilicom i akumulatorom i raditi njima. Ako je korisnik tjelesno, osjetilno ili duševno ograničeno sposoban za to, on smije raditi strojevima samo pod nadzorom ili prema uputama odgovorne osobe.
 - Korisnik može prepoznati i procijeniti opasnosti kosilice i akumulatora.

- Korisnik je svjestan da je odgovoran za nezgode i štete.
 - Korisnik je punoljetan ili se pod nadzorom obučava za neko zanimanje u skladu s državnim propisima.
 - Ovlašteni trgovac tvrtke STIHL ili stručna osoba uputili su korisnika prije njegova prvog rada kosilicom.
 - Korisnik nije pod utjecajem alkohola, lijekova ni droga.
- U slučaju nejasnoća: obratite se ovlaštenom trgovcu tvrtke STIHL.

4.4 Odjeća i oprema

▲ UPOZORENJE

- Tijekom rada može doći do kovitlanja predmeta uvis velikom brzinom. Korisnik se može ozlijediti.
 - Nosite dugačke hlače od otpornog materijala.
- Tijekom rada može doći do kovitlanja prašine. Udahnuta prašina može narušiti zdravlje i prouzročiti alergijske reakcije.
 - U slučaju kovitlanja prašine: nosite masku za zaštitu od prašine.
- Neprikladna odjeća može se zaplesti u drvo, grmlje i kosilicu. Korisnici se mogu teško ozlijediti ako ne nose prikladnu odjeću.
 - Nosite usko prijanjavuću odjeću.
 - Skinite šalove i nakit.
- Tijekom čišćenja, radova na održavanju i transporta korisnik može doći u dodir s nožem. Korisnik se može ozlijediti.
 - Nosite zaštitne rukavice.
- Korisnik se može okliznuti ako nosi neprikladnu obuću. Korisnik se može ozlijediti.
 - Nosite čvrstu, zatvorenu obuću s dobro prijanjavućim đonom.
- Tijekom oštrenja noževa može doći do zavilatanja čestica materijala. Korisnik se može ozlijediti.
 - Nosite usko prijanjavuće zaštitne naočale. Prikladne zaštitne naočale ispitane su u skladu s normom EN 166 ili nacionalnim propisima te su dostupne u prodaji s odgovarajućom oznakom.
 - Nosite zaštitne rukavice.

4.5 Područje rada i okolina

4.5.1 Kosilica

▲ UPOZORENJE

- Osobe koje ne sudjeluju u postupku, djeca i životinje ne mogu prepoznati niti procijeniti

opasnosti kosilice i zavitlanih predmeta. Može doći do teških ozljeda osoba koje ne sudjeluju u postupku, djece i životinja te do materijalne štete.



- Udaljite osobe koje ne sudjeluju u postupku, djecu i životinje iz radnog područja.

- Održavajte razmak od predmeta.
- Ne ostavljajte kosilicu bez nadzora.
- Osigurajte da se djeca ne mogu igrati kosilicom.
- Ako se radi po kiši, korisnik se može okliznuti. Može doći do teških ozljeda ili smrti korisnika.
 - Ako pada kiša: nemojte raditi.
- Kosilica nije vodootporna. Rad na kiši i u vlažnoj okolini može dovesti do strujnog udara. Korisnik se može ozlijediti, a kosilica oštetiti.
 - Nemojte raditi po kiši ni u vlažnoj okolini.
 - Nemojte kositi mokru travu.
- Električne komponente kosilice mogu stvoriti iskre. Iskre mogu prouzročiti požare i eksplozije u vrlo zapaljivoj i eksplozivnoj okolini. Može doći do teških ozljeda ili smrti osoba i materijalne štete.
 - Nemojte raditi u vrlo zapaljivoj ni eksplozivnoj okolini.

4.5.2 Akumulator

▲ UPOZORENJE

- Osobe koje ne sudjeluju u radu, djeca i životinje ne mogu prepoznati i procijeniti opasnosti akumulatora. Osobe koje ne sudjeluju u radu, djeca i životinje mogu se teško ozlijediti.
 - Osobe koje ne sudjeluju u radu, djecu i životinje držite na sigurnoj udaljenosti.
 - Ne ostavljajte akumulator bez nadzora.
 - Osigurajte da se djeca ne mogu igrati akumulatorom.
- Akumulator nije zaštićen od svih utjecaja iz okoline. Ako je akumulator izložen određenim utjecajima okoline, isti se može zapaliti, eksplozivirati ili nepopravljivo oštetiti. Osobe se mogu teško ozlijediti i može nastati materijalna šteta.



- Akumulator zaštitite od vrućine i vatre.
- Akumulator ne bacati u vatru.

- Ne puniti, upotrebljavajte i čuvajte akumulator izvan navedenih temperaturnih ograničenja, 19.6.



- ▶ Zaštitite akumulator od kiše i vlage i ne uranjajte ga u tekućine.

- ▶ Držite akumulator na udaljenosti od sitnih metalnih dijelova.
- ▶ Ne izlažite akumulator visokom tlaku.
- ▶ Ne izlažite akumulator mikrovalovima.
- ▶ Zaštitite akumulator od kemikalija i soli.

4.5.3 Uređaj za punjenje

▲ UPOZORENJE

- Osobe koje ne sudjeluju u radu i djeca ne mogu prepoznati i procijeniti opasnosti od uređaja za punjenje i električne struje. Osobe koje ne sudjeluju u radu, djeca i životinje mogu se teško ozlijediti ili smrtno stradati.
 - ▶ Osobe koje ne sudjeluju u radu, djecu i životinje držite na sigurnoj udaljenosti.
 - ▶ Osigurajte da se djeca ne mogu igrati uređajem za punjenje.
- Uređaj za punjenje nije vodootporan. Ako se radi na kiši ili u vlažnom okruženju, može doći do strujnog udara. Korisnik se može ozlijediti, a uređaj za punjenje može se oštetiti.



- ▶ Nemojte ga upotrebljavati na kiši i u vlažnom okruženju.

- Uređaj za punjenje nije zaštićen od svih okolnih utjecaja. Ako se uređaj za punjenje izloži određenim okolnim utjecajima, može se zapaliti ili eksplodirati. Osobe se mogu teško ozlijediti i može nastati materijalna šteta.
 - ▶ Uređaj za punjenje treba raditi u zatvorenoj i suhoj prostoriji.
 - ▶ Ne upotrebljavajte uređaj za punjenje u lako zapaljivom i eksplozivnom okruženju.
 - ▶ Ne upotrebljavajte uređaj za punjenje na lako zapaljivoj podlozi.
 - ▶ Ne upotrebljavajte i čuvajte uređaj za punjenje izvan navedenih temperaturnih ograničenja, 19.6.
- Osobe se mogu spotaknuti preko priključnog voda. Osobe se mogu ozlijediti, a uređaj za punjenje može se oštetiti.
 - ▶ Priključni vod položite ravno na tlo.

4.6 Sigurnosno ispravno stanje

4.6.1 Kosilica

Kosilica je u sigurnosno ispravnom stanju ako su ispunjeni sljedeći uvjeti:

- Kosilica nije oštećena.
- Kosilica je čista i suha.

- Upravljački elementi funkcioniraju i nema promjena na njima.
- Nož je pravilno montiran.
- Montiran je originalan pribor tvrtke STIHL namijenjen za ovu kosilicu.
- Pribor je pravilno montiran.

▲ UPOZORENJE

- Ako stroj nije u sigurnosno ispravnom stanju, komponente više ne mogu pravilno funkcionirati i može doći do deaktiviranja sigurnosnih naprava. Može doći do teških ozljeda ili smrti osoba.
 - ▶ Radite kosilicom samo ako nije oštećena.
 - ▶ Ako je kosilica zaprljana ili mokra: očistite kosilicu i pričekajte da se osuši.
 - ▶ Nemojte vršiti izmjene na kosilici.
 - ▶ Ako upravljački elementi ne funkcioniraju: Ne upotrebljavajte kosilicu.
 - ▶ Montirajte originalan pribor tvrtke STIHL namijenjen za ovu kosilicu.
 - ▶ Montirajte nož u skladu s ovim Uputama za uporabu.
 - ▶ Montirajte pribor u skladu s ovim Uputama za uporabu ili Uputama za uporabu pribora.
 - ▶ Ne umećite predmete u otvore kosilice.
 - ▶ Zamijenite istrošene ili oštećene pločice s napomenama.
 - ▶ U slučaju nejasnoća: obratite se ovlaštenom trgovcu tvrtke STIHL.

4.6.2 Nož

Nož je u sigurnosno ispravnom stanju ako su ispunjeni sljedeći uvjeti:

- Nož i dogradni dijelovi nisu oštećeni.
- Nož nije izobličen.
- Nož je pravilno montiran.
- Nož je pravilno naoštren.
- Na nožu nema srha.
- Nož je pravilno uravnotežen.
- Nož ima potrebnu minimalnu čvrstoću i nije postignuto dopušteno smanjenje brušenjem, 19.2.
- Kut oštrenja u skladu je s propisanim, 19.2.

▲ UPOZORENJE

- Ako nož nije u sigurnosno ispravnom stanju, može doći do odvajanja i zavrtlavljanja njegovih dijelova. Može doći do teških ozljeda osoba.
 - ▶ Radite samo neoštećenim nožem i neoštećenim dogradnim dijelovima.
 - ▶ Pravilno montirajte nož.
 - ▶ Pravilno naoštrite nož.
 - ▶ Ako se potkorači minimalna debljina ili je dosegnuto dopušteno smanjenje brušenjem: Zamijenite nož.

- ▶ Ovlašteni trgovac tvrtke STIHL treba uravnotežiti nož.
- ▶ U slučaju nejasnoća: obratite se ovlaštenom trgovcu tvrtke STIHL.

4.6.3 Akumulator

Akumulator je u sigurnosno ispravnom stanju

ako su ispunjeni sljedeći uvjeti:

- Akumulator je neoštećen.
- Akumulator je čist i suh.
- Akumulator funkcionira i na njemu nisu vršene izmjene.

▲ UPOZORENJE

- U sigurnosno neispravnom stanju akumulator više ne može sigurno funkcionirati. Osobe se mogu teško ozlijediti.
 - ▶ Raditi s neoštećenim i funkcionalno ispravnim akumulatorom.
 - ▶ Ne punite oštećen ili neispravan akumulator.
 - ▶ Ako je akumulator onečišćen: očistite akumulator.
 - ▶ Ako je akumulator mokar ili vlažan: ostavite akumulator da se osuši,  19.7.
 - ▶ Ne vršite izmjene na akumulatoru.
 - ▶ Ne gurati predmete u otvore akumulatora.
 - ▶ Električne kontakte akumulatora ne spajati s metalnim predmetima i ne kratko spajati.
 - ▶ Ne otvarati akumulator.
 - ▶ Zamijenite istrošene ili oštećene natpise s napomenama.
- Iz oštećenog akumulatora može istjecati tekućina. Ako tekućina dospije u kontakt s kožom ili očima, može doći do njihova nadraživanja.
 - ▶ Izbjegavajte kontakt s tekućinama.
 - ▶ Ako je došlo do kontakta s kožom: pogođena mjesta na koži obilno isprati s vodom i sapunom.
 - ▶ Ako je došlo do kontakta s očima: oči obilno ispirite vodom najmanje 15 minuta i potražite pomoć liječnika.
- Oštećen ili neispravan akumulator može neobično mirisati, dimiti se ili gorjeti. Moguće su teške ozljede ili smrt osoba i može nastati materijalna šteta.
 - ▶ Ukoliko akumulator ima neobičan miris ili se dimi: ne upotrebljavati akumulator i držati ga na udaljenosti od gorivih tvari.
 - ▶ Ako akumulator gori: pokušati ga ugasiti vatrogasnim aparatom ili vodom.

4.6.4 Uređaj za punjenje

Uređaj za punjenje je u sigurnosno ispravnom stanju ako su ispunjeni sljedeći uvjeti:

- Uređaj za punjenje je neoštećen.

- Uređaj za punjenje je čist i suh.

▲ UPOZORENJE

- U sigurnosno neispravnom stanju ugradbeni dijelovi više ne mogu ispravno funkcionirati i sigurnosne naprave mogu biti stavljene izvan snage. Osobe se mogu teško ozlijediti ili smrtno stradati.
 - ▶ Upotrebljavajte neoštećeni uređaj za punjenje.
 - ▶ Ako je uređaj za punjenje prljav ili mokar: očistite uređaj za punjenje i ostavite ga da se osuši.
 - ▶ Ne vršite izmjene na uređaju za punjenje.
 - ▶ Ne gurajte predmete u otvore uređaja za punjenje.
 - ▶ Električne kontakte uređaja za punjenje nemojte spajati s metalnim predmetima i nemojte kratko spajati.
 - ▶ Ne otvarajte uređaj za punjenje.

4.7 Radovi

▲ UPOZORENJE

- Korisnik u određenim situacijama više ne može raditi koncentrirano. Može se spotaknuti, pasti i teško ozlijediti.
 - ▶ Radite mirno i promišljeno.
 - ▶ Ako su osvijetljenje i vidljivost loši: ne upotrebljavajte kosilicu.
 - ▶ Samostalno rukujte kosilicom.
 - ▶ Obratite pažnju na prepreke.
 - ▶ Nemojte naginjati kosilicu.
 - ▶ Radite stojeći na tlu i održavajte ravnotežu.
 - ▶ Ako osjetite znakove umora: napravite radnu pauzu.
 - ▶ Ako kosite na kosini: kosite poprijeko u odnosu na kosinu.
 - ▶ Nemojte raditi na kosinama s nagibom većim od 25° (46,6 %).
- Tvrdi predmeti koji udaraju o rotirajući nož mogu oštetiti kosilicu.
 - ▶ Ako tvrdi predmet udari u rotirajući nož, isključite kosilicu, izvadite akumulator i provjerite je li kosilica oštećena.
 - ▶ Ako je kosilica oštećena: obratite se ovlaštenom trgovcu tvrtke STIHL.
- Rotirajući nož može posjeci korisnika. Može doći do teške ozljede korisnika.
 - ▶ Ne dodirujte nož dok se okreće.
 - ▶ Ako neki predmet blokira nož: isključite kosilicu i izvadite akumulator. Tek nakon toga uklonite predmet.
- Ako tijekom rada dođe do promjena na kosilici ili se ona neuobičajeno ponaša, možda nije u



sigurnosno ispravnom stanju. Može doći do teških ozljeda osoba i materijalne štete.

- ▶ Prekinite s radom, izvadite akumulator i obratite se ovlaštenom trgovcu tvrtke STIHL.
- Tijekom rada kosilica može vibrirati.
 - ▶ Nosite zaštitne rukavice.
 - ▶ Pravite radne pauze.
 - ▶ Ako se pojave znakovi cirkulacijskih smetnji: obratite se liječniku.
- Ako tijekom rada nož udari u strani predmet, taj predmet ili njegovi dijelovi mogu se oštetiti ili zavrtjeti uvis velikom brzinom. Može doći do ozljeda ljudi i materijalne štete.
 - ▶ Uklonite strane predmete iz radnog područja.
- Nakon otpuštanja drške za pokretanje nož se okreće još kratko vrijeme. Može doći do teških ozljeda osoba.
 - ▶ Pričekajte da se nož prestane okretati.
- Ako rotirajući nož udari u tvrd predmet, može doći do iskrenja. Iskre mogu prouzročiti požare u vrlo zapaljivoj okolini. Može doći do teških ozljeda ili smrti osoba i materijalne štete.
 - ▶ Nemojte raditi u vrlo zapaljivoj okolini.
- Ako se kosilica postavlja na kosu površinu, ona se može nenamjerno otkotrljati. Može doći do ozljeda ljudi i materijalne štete.
 - ▶ Kosilicu pustite tek onda kada se nalazi na ravnoj površini i kada se ne može sama otkotrljati.
- Ako se na upravljač pričvršćuju predmeti, kosilica se može prevrnuti zbog dodatne težine. Može doći do ozljeda ljudi i materijalne štete.
 - ▶ Nemojte pričvršćivati predmete na upravljač.

▲ OPASNOST

- Ako se radi u okolini naponskih vodova, nož može doći u kontakt s njima i oštetiti ih. Može doći do teških ozljeda ili smrti korisnika.
 - ▶ Nemojte raditi u okolini naponskih vodova.
- Ako se radi tijekom nevremena, munja može udariti u korisnika. Može doći do teških ozljeda ili smrti korisnika.
 - ▶ U slučaju nevremena: nemojte raditi.

4.8 Puniti

▲ UPOZORENJE

- Za vrijeme punjenja oštećen ili defektan uređaj za punjenje može neobično mirisati ili se dimiti. Osobe se mogu ozlijediti i može nastati šteta na stvarima.
 - ▶ Mrežni utikač izvući iz utičnice.

- Uređaj za punjenje se pri nedostatnom odvođenju topline može pregrijati i izazvati požar. Osobe mogu biti teško ozlijeđene ili usmrćene i može nastati šteta na stvarima.
 - ▶ Ne pokrivati uređaj za punjenje.

4.9 Električno priključivanje

Kontakt s ugrađenim dijelovima koji provode struju može nastati uslijed sljedećih uzroka:

- Priključni vod ili produžni vod su oštećeni.
- Mrežni utikač priključnog voda ili produžnog voda je oštećen.
- Utičnica nije ispravno instalirana.

▲ OPASNOST

- Kontakt s ugrađenim dijelovima koji provode struju može uzrokovati strujni udar. Može doći do teških ozljeda ili smrti korisnika.
 - ▶ Osigurajte da su priključni vod, produžni vod i njihovi mrežni utikači neoštećeni.



Ako je priključni vod ili produžni vod oštećen:

- ▶ Ne dodirujte oštećena mjesta.
- ▶ Izvucite mrežni utikač iz utičnice.
- ▶ Dodirujte priključni vod, produžni vod i njihov mrežni utikač samo suhim rukama.
- ▶ Mrežni utikač priključnog voda ili produžnog voda utaknite u ispravno instaliranu i osiguranu utičnicu sa zaštitnim kontaktom.
- ▶ Uređaj za punjenje priključite preko zaštitne nadstrujne sklopke (30 mA, 30 ms).
- Oštećen ili neprikladan produžni vod može uzrokovati električni udar. Osobe se mogu teško ozlijediti ili smrtno stradati.
 - ▶ Upotrebljavajte produžni vod s ispravnim poprečnim presjekom voda, 19.5.

▲ UPOZORENJE

- Za vrijeme punjenja pogrešan mrežni napon ili pogrešna mrežna frekvencija mogu uzrokovati prevelik napon u uređaju za punjenje. Uređaj za punjenje može se oštetiti.
 - ▶ Osigurajte da su mrežni napon i mrežna frekvencija strujne mreže u skladu s podacima o snazi uređaja za punjenje na pločici.
- Ako je uređaj za punjenje priključen na višestruku utičnicu, za vrijeme punjenja može doći do preopterećenja električnih ugrađenih dijelova. Električni ugrađeni dijelovi mogu se pregrijati i izazvati požar. Moguće su teške ozljede ili smrti osoba i može nastati materijalna šteta.
 - ▶ Osigurajte da specifikacije snage na višestrukoj utičnici ne premašuju ukupan zbroj podataka o snazi uređaja za punjenje i

snazi svih električnih uređaja koji su spojeni na višestruku utičnicu.

- Pogrešno postavljen priključni vod i produžni vod mogu se oštetiti i osobe se mogu preko njih spotaknuti. Osobe se mogu ozlijediti, a priključni vod ili produžni vod mogu se oštetiti.
 - ▶ Postavite i označite priključni vod i produžni vod tako da se osobe preko njih ne mogu spotaknuti.
 - ▶ Postavite priključni vod i produžni vod tako da ne budu nategnuti ili zapleteni.
 - ▶ Postavite priključni vod i produžni vod tako da se ne oštećuju, ne prelamaju ili prignječuju, odnosno ne taru.
 - ▶ Zaštitite priključni vod i produžni vod od vrućine, ulja i kemikalija.
 - ▶ Postavite priključni vod i produžni na suhu podlogu.
- Za vrijeme rada produžni se vod zagrijava. Ako se toplinu ne može odvesti, ona može prouzrokovati požar.
 - ▶ Ako upotrebljavate kabelski bubanj: odmotajte kabelski bubanj u potpunosti.
- Ako električni vodovi i cijevi prolaze kroz zid, mogu se oštetiti kada se uređaj za punjenje montira na zid. Kontakt s električnim vodovima može uzrokovati strujni udar. Osobe se mogu teško ozlijediti i može nastati materijalna šteta.
 - ▶ Uvjerite se da na predviđenom mjestu kroz zid ne prolaze električni vodovi i cijevi.
- Ako se uređaj za punjenje ne montira na zid kako je opisano u ovim uputama za uporabu, uređaj za punjenje ili akumulator mogu pasti ili se uređaj za punjenje može previše zagrijati. Osobe se mogu ozlijediti i može nastati materijalna šteta.
 - ▶ Uređaj za punjenje montirajte na zid kako je opisano u ovim uputama za uporabu.
- Ako se uređaj za punjenje s umetnutim akumulatorom montira na zid, akumulator može ispasti iz uređaja za punjenje. Osobe se mogu ozlijediti i može nastati materijalna šteta.
 - ▶ Prvo montirajte uređaj za punjenje na zid, a zatim umetnite akumulator.

4.10 Transport

4.10.1 Kosilica

▲ UPOZORENJE

- Tijekom transporta kosilica se može prevrnuti ili pomaknuti. Može doći do ozljeda ljudi i materijalne štete.



▶ Izvadite akumulator.

- ▶ Osigurajte kosilicu (zateznim) remenima ili mrežom tako da se ne može pomicati niti prevrnuti.

4.10.2 Akumulator

▲ UPOZORENJE

- Akumulator nije zaštićen od svih utjecaja iz okoline. Ako je akumulator izložen određenim utjecajima okoline, može se oštetiti i može nastati materijalna šteta.
 - ▶ Nemojte transportirati oštećen akumulator.
- Za vrijeme transporta akumulator se može prevrnuti ili pomaknuti. Osobe se mogu ozlijediti i može nastati materijalna šteta.
 - ▶ Akumulator zapakirajte u pakiranje tako da se ne može pomicati.
 - ▶ Pakiranje osigurajte tako da se ne može pomicati.

4.10.3 Uređaj za punjenje

▲ UPOZORENJE

- Za vrijeme transporta uređaj za punjenje može se prevrnuti ili pomicati. Osobe se mogu ozlijediti i može nastati materijalna šteta.
 - ▶ Izvucite mrežni utikač iz utičnice.
 - ▶ Izvadite akumulator.
 - ▶ Uređaj za punjenje osigurajte zateznim trakama, remenjem ili mrežom tako da se ne može prevrnuti niti pomaknuti.
- Priključni vod nije namijenjen za to da se uređaj za punjenje na njemu nosi. Priključni vod i uređaj za punjenje mogu se oštetiti.
 - ▶ Namotajte priključni vod i pričvrstite na uređaju za punjenje.

4.11 Pohranjivanje/skladištenje

4.11.1 Kosilica

▲ UPOZORENJE

- Djeca ne mogu prepoznati niti procijeniti opasnosti kosilice. Mogu se teško ozlijediti.



▶ Izvadite akumulator.

- ▶ Skladištite kosilicu izvan dometa djece.
- Električni kontakti na kosilici i metalne komponente mogu zadržati zbog vlage. Kosilica se može oštetiti.



- ▶ Izvadite akumulator.

- ▶ Skladištite kosilicu u čistom i suhom stanju.
- Ako je tijekom skladištenja akumulator umetnut, nož se može neželjeno uključiti. Može doći do teških ozljeda osoba i materijalne štete.



- ▶ Izvadite akumulator.

4.11.2 Akumulator

▲ UPOZORENJE

- Djeca ne mogu prepoznati niti procijeniti opasnosti akumulatora. Mogu se teško ozlijediti.
 - ▶ Čuvajte akumulator izvan dohvata djece.
- Akumulator nije zaštićen od svih utjecaja okoline. Ako je akumulator izložen određenim utjecajima okoline, može se nepopravljivo oštetiti.
 - ▶ Skladištite akumulator u čistom i suhom stanju.
 - ▶ Skladištite akumulator u zatvorenoj prostoriji.
 - ▶ Skladištite akumulator odvojeno od kosilice.
 - ▶ Ako se akumulator skladišti u punjaču: izvucite mrežni utikač i skladištite akumulator u stanju punjenja između 40 % i 60 % (2 LED diode svijetle zeleno).
 - ▶ Nemojte skladištiti akumulator izvan navedenih temperaturnih ograničenja, 19.6.

4.11.3 Uređaj za punjenje

▲ UPOZORENJE

- Djeca ne mogu prepoznati i procijeniti opasnosti od uređaja za punjenje. Djeca se mogu teško ozlijediti ili smrtno stradati.
 - ▶ Izvucite mrežni utikač.
 - ▶ Držite uređaj za punjenje izvan dosega djece.
- Uređaj za punjenje nije zaštićen od svih okolnih utjecaja. Ako je uređaj za punjenje izložen određenim okolnim utjecajima, može se oštetiti.
 - ▶ Izvucite mrežni utikač.
 - ▶ Ako je uređaj za punjenje zagrijan: ostavite uređaj za punjenje da se ohladi.
 - ▶ Pohranite čist i suh uređaj za punjenje.
 - ▶ Pohranite uređaj za punjenje u zatvorenoj prostoriji.

- ▶ Nemojte čuvati uređaj za punjenje izvan navedenih temperaturnih ograničenja, 19.6.
- Priklučni vod nije namijenjen za to da se uređaj za punjenje na njemu nosi ili ovješava. Priklučni vod i uređaj za punjenje mogu se oštetiti.
 - ▶ Uređaj za punjenje primite za kućište i čvrsto držite. Zahvatno korito za jednostavno podizanje uređaja za punjenje smješteno je na uređaju za punjenje.
 - ▶ Uređaj za punjenje ovjesite na zidnu držaljku.

4.12 Čišćenje, održavanje i popravljavanje

▲ UPOZORENJE

- Ako je tijekom čišćenja, radova na održavanju ili popravaka akumulator umetnut, nož se može neželjeno uključiti. Može doći do teških ozljeda osoba i materijalne štete.



- ▶ Izvadite akumulator.

- Abrazivna sredstva za čišćenje, čišćenje vodenim mlazom i šiljasti predmeti mogu dovesti do oštećenja kosilice, noža i akumulatora. Ako se kosilica, nož i akumulator ne čiste pravilno, komponente više ne mogu pravilno funkcionirati i može doći do deaktiviranja sigurnosnih naprava. Može doći do teških ozljeda osoba.
 - ▶ Čistite kosilicu, nož i akumulator u skladu s ovim uputama za uporabu.
- Ako se kosilica, nož i akumulator pravilno ne održavaju i ne popravljaju, komponente više ne mogu pravilno funkcionirati i može doći do deaktiviranja sigurnosnih naprava. Može doći do teških ozljeda ili smrti osoba.
 - ▶ Nemojte sami izvoditi radove održavanja na kosilici i akumulatoru niti ih sami popravljati.
 - ▶ Ako je potrebno održavanje ili popravak kosilice ili akumulatora: obratite se ovlaštenom trgovcu tvrtke STIHL.
 - ▶ Izvodite radove održavanja na nožu u skladu s ovim Uputama za uporabu.
- Tijekom čišćenja, radova na održavanju i popravaka noža korisnik se može posjeci ostrim rubovima oštrice. Korisnik se može ozlijediti.
 - ▶ Nosite zaštitne rukavice.
- Nož može postati vruć tijekom oštrenja. Korisnik se može opeći.
 - ▶ Pričekajte da se nož ohladi.
 - ▶ Nosite zaštitne rukavice.

- Nož na kosilici može se pomicati čak i kada je motor ugašen. Tijekom održavanja noža korisnik se može ozlijediti pokretnim nožem.
 - ▶ Radite pažljivo.
 - ▶ Nosite zaštitne rukavice.
- Nož na kosilici je pomičan. Tijekom održavanja noža korisnik može prignječiti prste između pokretnog noža i fiksnih dijelova kosilice.
 - ▶ Radite pažljivo.
 - ▶ Nosite zaštitne rukavice.

5 Priprema kosilice za rad

5.1 Priprema kosilice za rad

Prije početka radova uvijek se moraju provesti sljedeći koraci:

- ▶ Uklonite ambalažni materijal i transportne brave.
- ▶ Osigurajte da su sljedeće komponente u sigurno ispravnom stanju:
 - kosilica, 4.6.1.
 - nož, 4.6.2.
 - akumulator, 4.6.3.
 - punjač, 4.6.4.
- ▶ Provjerite akumulator, 10.3.
- ▶ Potpuno napunite akumulator, 6.2.
- ▶ Očistite kosilicu, 15.2.
- ▶ Provjerite nož, 10.2.
- ▶ Montirajte upravljač, 7.1
- ▶ Rasklopite upravljač, 7.2.1.
- ▶ Ako je u tijeku košnja i pokošenu travu treba prikupljati u košaru za travu: objesite košaru za travu, 7.3.2.
- ▶ Ako je u tijeku košnja i pokošenu travu treba izbacivati straga: skinite košaru za travu, 7.3.3.
- ▶ Namjestite visinu reza, 11.2.
- ▶ Provjerite upravljačke elemente, 10.1.
- ▶ Ako nije moguće provesti navedene korake: ne upotrebljavajte kosilicu i obratite se ovlaštenom trgovcu tvrtke STIHL.

6 Napuniti akumulator i LED diode

6.1 Montaža uređaja za punjenje na zid

Uređaj za punjenje moguće je montirati na zid.

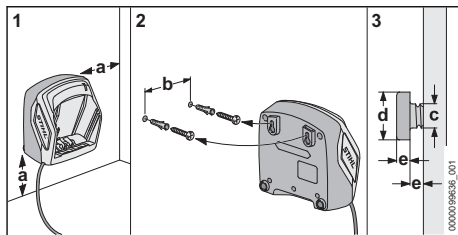

- ▶ Uređaj za punjenje montirati na zid tako da budu ispunjeni sljedeći uvjeti:
 - Upotrijebljen je prikladni pričvrсни materijal.
 - Uređaj za punjenje u vodoravnom je položaju.
- Poštivale su se sljedeće dimenzije:
- a = najmanje 100 mm
 - b (za AL 101) = 75 mm
 - b (za AL 301, AL 501) = 100 mm
 - c = 4,5 mm
 - d = 9 mm
 - e = 2,5 mm

6.2 Punjenje akumulatora

Vrijeme punjenja ovisi o različitim utjecajima, primjerice o temperaturi akumulatora ili o okolnoj temperaturi. Pridržavajte se preporučenih raspona temperature za optimalne performanse 19.7. Stvarno vrijeme punjenja može odstupati od navedenog vremena punjenja. Vrijeme punjenja navedeno je na stranici www.stihl.com/charging-times.

Kada je mrežni utikač utaknut u utičnicu i kad je akumulator umetnut u uređaj za punjenje, postupak punjenja započinje automatski. Kada je akumulator napunjen u potpunosti, uređaj za punjenje automatski se isključuje.

Akumulator i uređaj za punjenje se za vrijeme punjenja zagrijavaju.

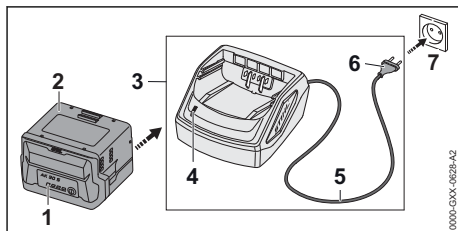

- ▶ Mrežni utikač (6) gurnite u lako dostupnu utičnicu (7).
- ▶ Uređaj za punjenje (3) provodi samoispitivanje. LE dioda (4) svijetli zeleno cca 1 sekundu i crveno cca 1 sekundu.
- ▶ Položite priključni vod (5).

- ▶ Akumulator (2) umetnite u vodila uređaja za punjenje (3) i gurati do graničnika. LE dioda (4) svijetli zeleno. LE diode (1) svijetle zeleno i akumulator (2) se puni.
- ▶ Ako LE dioda (4) i LE diode (1) više ne svijetle: akumulator (2) je potpuno napunjen i može se izvaditi iz uređaja za punjenje (3).
- ▶ Ako se uređaj za punjenje (3) više ne koristi: izvucite mrežni utikač (6) iz utičnice (7).

6.3 Prikaz razine napunjenosti

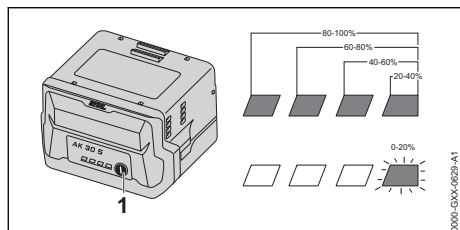

- ▶ Pritisnite pritisnu tipku (1). LED diode svijetle cca 5 sekundi zeleno i prikazuju razinu napunjenosti.
- ▶ Ako desna LE dioda treperi zeleno: napunite akumulator.

6.4 Svjetleće diode na akumulatoru

Svjetleće diode mogu signalizirati stanje punjenja akumulatora i smetnje. Svjetleće diode mogu svijetliti ili treperiti zeleno i crveno.

Ako svjetleće diode svijetle ili trepere zeleno, signalizira se stanje punjenja.

- ▶ Ako svjetleće diode svijetle ili trepere crveno: uklonite smetnje, 18.1.

U kosilici ili akumulatoru postoji smetnja.

6.5 LED dioda na uređaju za punjenje

LED dioda pokazuju status uređaja za punjenje.

Ukoliko LED dioda svijetli zeleno, akumulator se puni.

- ▶ Ukoliko LED dioda svjetluca/žmirka crveno: odkloniti kvar/smetnju.

U uređaju za punjenje postoji kvar/smetnja.

7 Sastavljanje kosilice

7.1 Montaža upravljača

- ▶ Isključite kosilicu i izvadite akumulator.
- ▶ Postavite kosilicu na ravnu površinu.

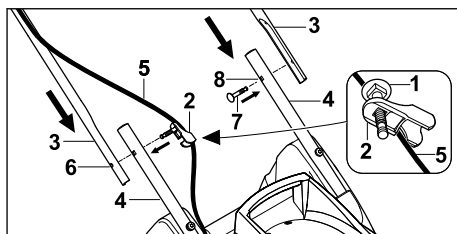

- ▶ Umetnite vijak (1) kroz provrt vodilice kabela (2).
- ▶ Držite gornji dio upravljača (3) na donjim dijelovima upravljača (4).
- ▶ Zakvačite vodilicu kabela (2) za kabel (5).
- ▶ Gurnite vijak (7) u vodilicom kabela (2) kroz provrt (6) iznutra prema van.
- ▶ Gurnite vijak (7) iznutra prema van kroz provrt (8).

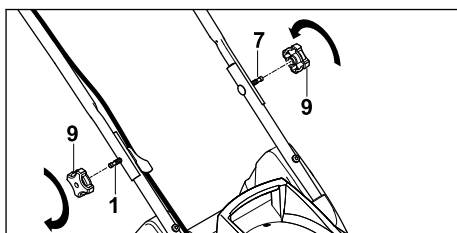

- ▶ Postavite zvjezdaste matice (9) na vijke (1 i 7) i zavrtnite ih.

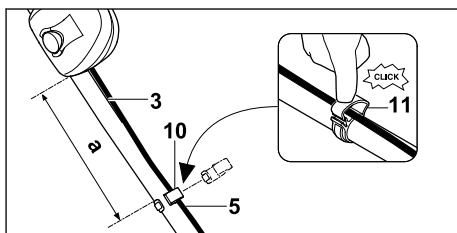

- ▶ Montirajte držač kabela (10) na gornji dio upravljača (3) tako da se ispuni sljedeći uvjet:
 - Razmak (a) je između 25 cm i 27 cm.
- ▶ Umetnite kabel (5) u držač kabela (10).
- ▶ Preklopite jezičac (11) tako da se uklopi.

Upravljač nije potrebno ponovno demontirati.

7.2 Rasklapanje i sklapanje upravljača

7.2.1 Rasklapanje upravljača

- ▶ Isključite kosilicu i izvadite akumulator.
- ▶ Postavite kosilicu na ravnu površinu.

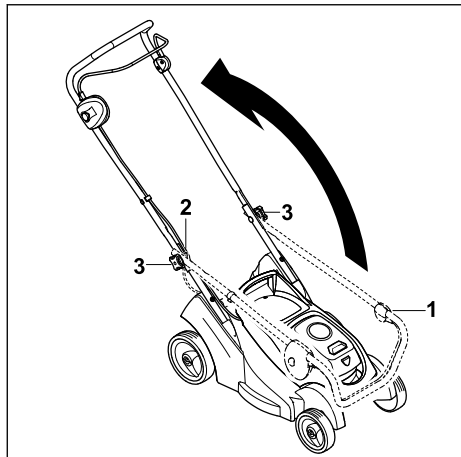

- ▶ Rasklopite upravljač (1) i pritom pazite da se kabel (2) ne uklješti.
- ▶ Zategnite zvjezdastu maticu (3). Upravljač (1) je čvrsto spojen s kosilicom.

7.2.2 Sklapanje upravljača

Upravljač se može sklopiti radi uštede prostora prilikom transporta ili skladištenja.

- ▶ Isključite kosilicu i izvadite akumulator.
- ▶ Postavite kosilicu na ravnu površinu.

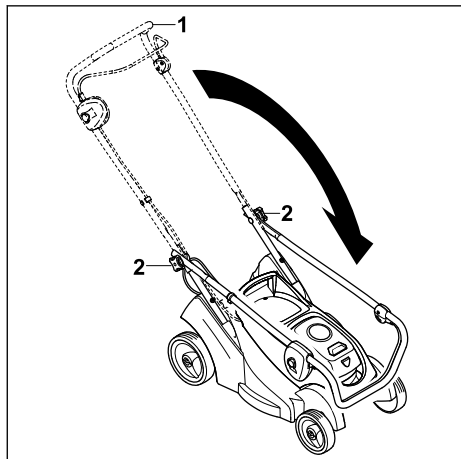

- ▶ Čvrsto držite upravljač (1) i otpustite zvjezdaste matice (2).
- ▶ Preklopite upravljač (1) prema naprijed.

7.3 Montaža, vješanje i skidanje košare za travu

7.3.1 Sastavljanje košare za travu

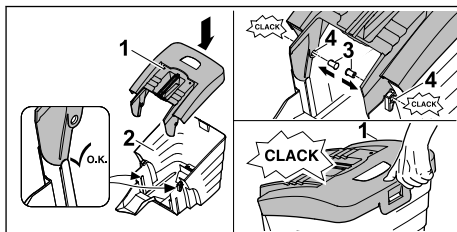

- ▶ Postavite gornji dio košare za travu (1) na donji dio košare za travu (2).
- ▶ Pritisnite svornjake (3) iznutra kroz predviđene otvore (4). Svornjaci će se čujno uklopiti.
- ▶ Pritisnite gornji dio košare za travu (1) prema dolje. Gornji dio košare za travu čujno će se uklopiti.

7.3.2 Vješanje košare za travu

- ▶ Isključite kosilicu.
- ▶ Postavite kosilicu na ravnu površinu.

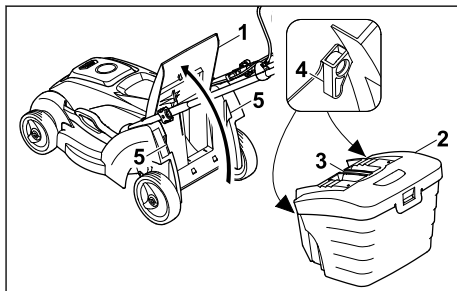

- ▶ Otvorite i držite zaklopku za izbacivanje (1).
- ▶ Uхватite košaru za travu (2) za ručicu (3) i kuke (4) objesite na prihvate (5).
- ▶ Zaklopku za izbacivanje (1) postavite na košaru za travu (2).

7.3.3 Skinite košaru za travu

- ▶ Isključite kosilicu.
- ▶ Postavite kosilicu na ravnu površinu.
- ▶ Otvorite zaklopku za izbacivanje i držite je.
- ▶ Skinite košaru za travu povlačeći je prema gore.
- ▶ Zatvorite zaklopku za izbacivanje.

8 Umetnuti i izvaditi akumulator

8.1 Umetanje akumulatora

- ▶ Postavite kosilicu na ravnu površinu.

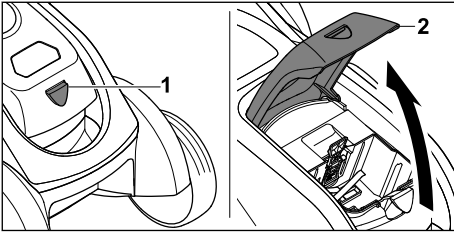

- ▶ Pritisnite držač na pretincu za akumulator (1), otvorite zaklopku (2) do kraja i držite je.

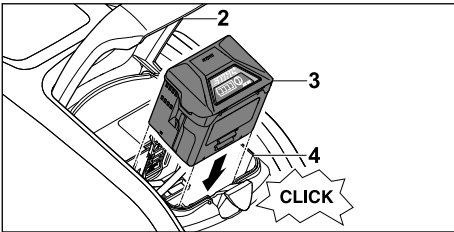

- ▶ Utisnite akumulator (3) do graničnika u otvor za akumulator (4). Akumulator (3) se uklapa uz škljocaj i blokira se na mjestu.
- ▶ Zatvorite zaklopku (2).

8.2 Vađenje akumulatora

- ▶ Postavite kosilicu na ravnu površinu.

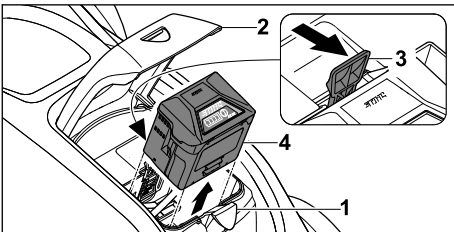

- ▶ Pritisnite držač na pretincu za akumulator (1), otvorite zaklopku (2) do kraja i držite je.
- ▶ Pritisnite zapornu polugu (3). Akumulator (4) je deblokiran.
- ▶ Izvadite akumulator (4).
- ▶ Zatvorite zaklopku (2).

9 Uključivanje i isključivanje kosilice

9.1 Uključivanje noževa

- ▶ Nemojte naginjati kosilicu.
- ▶ Postavite kosilicu na ravnu površinu.

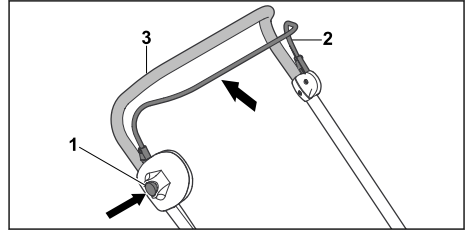

- ▶ Desnom rukom pritisnite zaporni gumb (1) i držite ga pritisnutog.
- ▶ Lijevom rukom potpuno povucite dršku za pokretanje (2) u smjeru upravljača (3) i držite je tako da palac obuhvaća upravljač (3). Nož se okreće.
- ▶ Otpustite zaporni gumb (1).
- ▶ Desnom rukom pridržavajte upravljač (3) i dršku za pokretanje (2) tako da palac obuhvaća upravljač (3).

9.2 Isključivanje noževa

- ▶ Pustite dršku za pokretanje.
 - ▶ Pričekajte da se nož prestane okretati.
 - ▶ Ako se nož još uvijek okreće: izvadite akumulator i obratite se ovlaštenom trgovcu tvrtke STIHL.
- Kosilica je neispravna.

10 Provjera kosilice i akumulatora

10.1 Provjera upravljačkih elemenata

Zaporni gumb i drška za pokretanje

- ▶ Izvadite akumulator.
 - ▶ Pritisnite pa otpustite zaporni gumb.
 - ▶ Potpuno povucite dršku za pokretanje u smjeru upravljača pa je otpustite.
 - ▶ Ako se zaporni gumb ili drška za pokretanje teško pritišće/pomiče ili se ne vrati u početni položaj: ne upotrebljavajte kosilicu i obratite se ovlaštenom STIHL trgovcu.
- Zaporni gumb ili drška za pokretanje je u kvaru.

Uključivanje noževa



- ▶ Umetnite akumulator.

- ▶ Desnom rukom pritisnite zaporni gumb i držite ga pritisnutog.
- ▶ Lijevom rukom potpuno povucite dršku za pokretanje u smjeru upravljača i držite je tako da palac obuhvaća upravljač. Nož se okreće.
- ▶ Ako 3 svjetleće diode trepere crveno: izvadite akumulator i obratite se ovlaštenom trgovcu tvrtke STIHL. U kosilici postoji smetnja.
- ▶ Otpustite zaporni gumb i dršku za pokretanje. Nož se nakon kratkog vremena prestaje okretati.
- ▶ Ako se nož još uvijek okreće: izvadite akumulator i obratite se ovlaštenom trgovcu tvrtke STIHL. Kosilica je neispravna.

10.2 Provjera noža

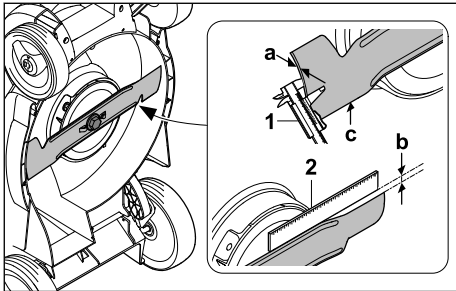
- ▶ Isključite kosilicu i izvadite akumulator.
- ▶ Uspravite kosilicu,  15.1.



- ▶ Provjerite debljinu noža (a) na barem 5 mjesta s pomoću pomične mjerke (1). Ako je duljina manja od minimalne: Zamijenite nož,  19.2
- ▶ Postavite ravno (2) na prednji rub noža i izmjerite koliko se nož smanjio brušenjem (b). Ako je postignuto dopušteno smanjenje brušenjem: Zamijenite nož,  19.2
- ▶ Ako kut oštrenja nije u skladu s propisanim: Oštrenje noža,  19.2
- ▶ U slučaju nejasnoća: obratite se ovlaštenom trgovcu tvrtke STIHL.

10.3 Provjeriti akumulator

- ▶ Pritisnuti tipkalo na akumulatoru. LED diode svijetle ili svjetlucaju/žmirkaju.
- ▶ Ukoliko LED diode ne svijetle ili ne svjetlucaju/žmirkaju: ne upotrebljavati akumulator i potražiti pomoć stručnog trgovca tvrtke STIHL. U akumulatoru postoji smetnja/kvar.

11 Rad kosilicom

11.1 Držanje i vođenje kosilice

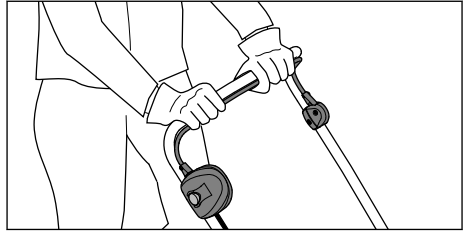

- ▶ Čvrsto držite upravljač objema rukama tako da ga palčevi obuhvaćaju.

11.2 Namještanje visine reza

Moguće je namjestiti sljedeće visine reza:

- 20 mm = položaj S⁴
- 30 mm = položaj 1
- 40 mm = položaj 2
- 50 mm = položaj 3
- 60 mm = položaj 4
- 70 mm = položaj 5

Položaji su navedeni na kosilici.

Namještanje visine reza

- ▶ Isključite kosilicu. Nož se ne smije okretati.
- ▶ Postavite kosilicu na ravnu površinu.

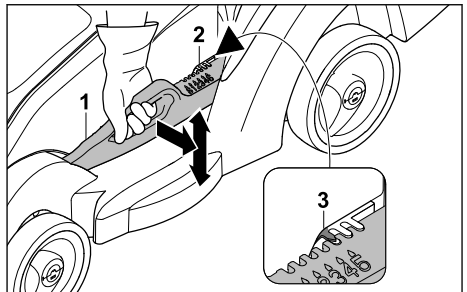

- ▶ Čvrsto držite kosilicu za ručicu.
- ▶ Lagano gurnite polugu (1) od kosilice i držite je.
- ▶ Podizanjem i spuštanjem postavite kosilicu u željeni položaj. Trenutačno odabrana visina reza može se očitati na pokazivaču visine reza (2) s pomoću oznake (3).
- ▶ Otpustite polugu (1). Kosilica se uklapa.

⁴Nije dostupno za sve varijante u različitim zemljama.

11.3 Košnja

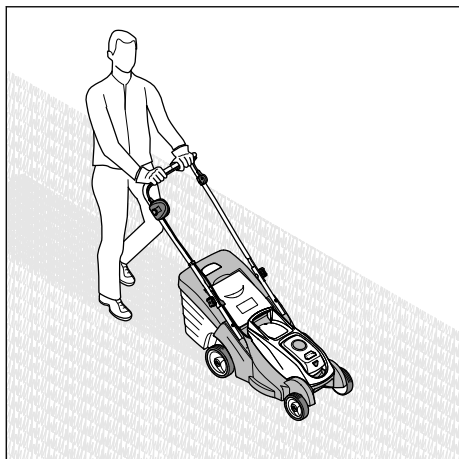

- ▶ Polako i kontrolirano gurajte kosilicu prema naprijed.
- ▶ Ako tijekom košnje udarite strano tijelo i nož je blokirano:
 - ▶ Isključite kosilicu i izvadite akumulator.
 - ▶ Uvjerite se da su se svi pokretni dijelovi potpuno zaustavili.
 - ▶ Provjerite kosilicu.
 - ▶ Ako su potrebni popravci: obratite se ovlaštenom trgovcu tvrtke STIHL.
- ▶ ako kosilica počne neuobičajeno jako vibrirati.
 - ▶ Isključite kosilicu i izvadite akumulator.
 - ▶ Provjerite kosilicu.
 - ▶ Provjerite jesu li sve matice, svornjaci i vijci dobro zategnuti.
 - ▶ Ako su potrebni popravci: obratite se ovlaštenom trgovcu tvrtke STIHL.

Za optimalnu izvedbu pridržavajte se preporučene temperature raspona,  19.7.

11.4 Pražnjenje košare za travu

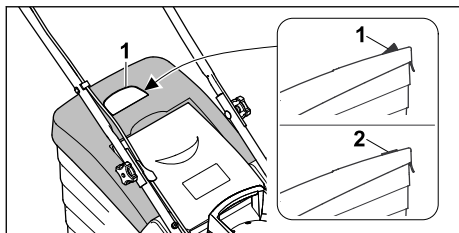

Zračna struja koju proizvodi nož podiže pokazivač razine napunjenosti (1). Kad je košara za travu puna, zračna se struja prekida. Ako je zračna struja preniska, pokazivač razine napu-

njenosti (2) vraća se u stanje mirovanja. To je znak da treba isprazniti košaru za travu.

Neograničena funkcija pokazivača razine napunjenosti postoji samo pri optimalnoj zračnoj struji. Vanjski utjecaji, kao što su mokra, gusta ili visoka trava, niske razine reza, onečišćenje ili slično, mogu utjecati na zračnu struju i rad pokazivača razine napunjenosti.

- ▶ Ako se pokazivač razine napunjenosti vrati u stanje mirovanja: Ispraznite košaru za travu.
- ▶ Isključite kosilicu.
- ▶ Skinite košaru za travu.

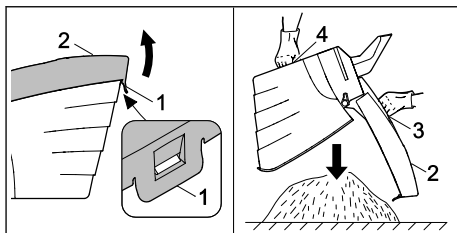

- ▶ Preklomite zaporni jezičac (1).
- ▶ Otklopite gornji dio košare za travu (2) na ručici (3) i držite ga.
- ▶ Drugom rukom čvrsto držite donju dršku (4).
- ▶ Ispraznite košaru za travu.
- ▶ Sklopite košaru za travu.
- ▶ Objesite košaru za travu.

12 Nakon rada

12.1 Nakon rada

- ▶ Isključite kosilicu i izvadite akumulator.
- ▶ Ako je kosilica mokra: pričekajte da se kosilica osuši.
- ▶ Ako je akumulator mokr ili vlažan: Pričekajte da se akumulator osuši,  19.7.
- ▶ Očistite kosilicu.
- ▶ Očistite akumulator.

13 Transport

13.1 Transport kosilice

- ▶ Ako se kosilica premješta na i s područja koje se kositi:
 - ▶ Isključite kosilicu.
 - ▶ Nož se ne smije okretati.
 - ▶ Izvadite akumulator.
- ▶ Ako kosilicu treba nagnuti za transport preko površina koje nisu trava:
 - ▶ Isključite kosilicu.
 - ▶ Nož se ne smije okretati.
 - ▶ Izvadite akumulator.

Guranje kosilice

- ▶ Polako i kontrolirano gurajte kosilicu prema naprijed.

Nošenje kosilice

- ▶ Nosite zaštitne rukavice.

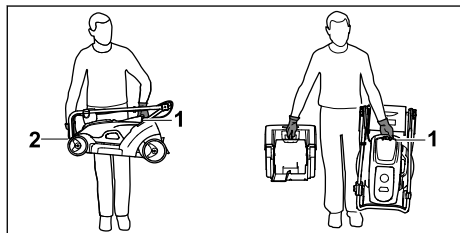

- ▶ Ako se nosi samo kosilica:
 - ▶ Sklopite upravljač.
 - ▶ Čvrsto držite kosilicu jednom rukom za dršku (1), a drugom čvrsto držite transportnu dršku (2).
 - ▶ Podignite i nosite kosilicu.
- ▶ Ako se istodobno nose kosilica i košara za travu:
 - ▶ Čvrsto držite kosilicu jednom rukom za dršku (1).
 - ▶ Podignite kosilicu i nosite je s bočne strane tijela.

Transport kosilice u vozilu

- ▶ Osigurajte kosilicu u stajaćem položaju tako da se ne može prevrnuti niti pomicati.

13.2 Transport akumulatora

- ▶ Isključite kosilicu i izvadite akumulator.
- ▶ Osigurajte da je akumulator u sigurnosno ispravnom stanju.
- ▶ Akumulator zapakirajte tako da se ne može pomicati u ambalaži.
- ▶ Osigurajte ambalažu tako da se ona ne može pomicati.

Akumulator podliježe zahtjevima za transport opasne robe. Akumulator je klasificiran kao UN 3480 (litij-ionske baterije) i ispitan je u skladu s priručnikom za ispitivanje i kriterije UN-a, dio III, potpoglavlje 38.3.

Propise o transportu potražite na web-stranici www.stihl.com/safety-data-sheets.

13.3 Transport uređaja za punjenje

- ▶ Izvucite mrežni utikač iz utičnice.
- ▶ Izvadite akumulator.
- ▶ Namotajte priključni vod i pričvrstite na uređaju za punjenje.

- ▶ Ako transportirate uređaj za punjenje u vozilu: osigurajte uređaj za punjenje zateznim trakama, remenjem ili mrežom tako da se ne može prevrnuti niti pomaknuti.

14 Pohranjivanje/skladištenje**14.1 Skladištenje kosilice**

- ▶ Isključite kosilicu i izvadite akumulator.
- ▶ Pričekajte da se kosilica ohladi.
- ▶ Ispraznite košaru za travu.
- ▶ Skladištite kosilicu uz ispunjenje sljedećih uvjeta:
 - Kosilica je izvan dometa djece.
 - Kosilica je čista i suha.
 - Kosilica se ne može prevrnuti.
 - Kosilica se ne može otkotrljati.

14.2 Skladištenje akumulatora

STIHL preporučuje skladištenje akumulatora u stanju punjenja između 40 % i 60 % (2 LED diode svijetle zeleno).

- ▶ Skladištite akumulator uz ispunjenje sljedećih uvjeta:
 - Akumulator je izvan dohvata djece.
 - Akumulator je čist i suh.
 - Akumulator se nalazi u zatvorenoj prostoriji.
 - Akumulator je odvojen od kosilice.
 - Ako se akumulator skladišti u punjaču: izvucite mrežni utikač i skladištite akumulator u stanju punjenja između 40 % i 60 % (2 LED diode svijetle zeleno).
 - Akumulator se ne skladišti izvan navedenih temperaturnih ograničenja, 19.6.

UPUTA

- Ako se akumulator ne skladišti kao što je opisano u ovim Uputama za uporabu, može se duboko isprazniti i nepopravljivo oštetiti.
 - ▶ Napunite prazan akumulator prije skladištenja. STIHL preporučuje skladištenje akumulatora u stanju punjenja između 40 % i 60 % (2 LED diode svijetle zeleno).
 - ▶ Skladištite akumulator odvojeno od kosilice.

14.3 Pohrana uređaja za punjenje

- ▶ Izvucite mrežni utikač iz utičnice.

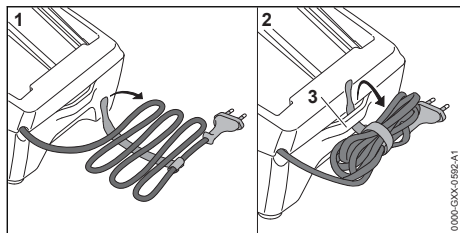

- ▶ Namotajte priključni vod i pričvrstite ga za uređaj za punjenje.
- ▶ Uređaj za punjenje čuvajte tako da budu ispunjeni sljedeći uvjeti:
 - Uređaj za punjenje izvan je dosega djece.
 - Uređaj za punjenje čist je i suh.
 - Uređaj za punjenje u zatvorenoj je prostoriji.
 - Uređaj za punjenje nije ovisan na priključni vod ili na držač (3) za priključni vod.
 - Uređaj za punjenje ne smije se čuvati izvan navedenih temperaturnih ograničenja, ☒ 19.6.

15 Čistiti

15.1 Uspravljanje kosilice

- ▶ Isključite kosilicu i izvadite akumulator.
- ▶ Postavite kosilicu na ravnu površinu.
- ▶ Skinite košaru za travu.
- ▶ Postavite visinu reza u najniži položaj, ☒ 11.2.
- ▶ Sklapanje upravljača, ☒ 7.2.2.

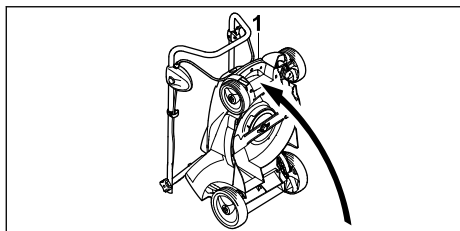

- ▶ Čvrsto držite kosilicu za transportnu dršku (1) i nagnite je unatrag.

15.2 Čišćenje kosilice

- ▶ Isključite kosilicu i izvadite akumulator.
- ▶ Očistite kosilicu vlažnom krpom.
- ▶ Kanal za izbacivanje očistite mekanom četkom ili vlažnom krpom.
- ▶ Odstranite strana tijela iz otvora za akumulator i očistite otvor za akumulator vlažnom krpom.
- ▶ Očistite električne kontakte u otvoru za akumulator četkicom ili mekanom četkom.
- ▶ Očistite ventilacijske otvore četkicom.
- ▶ Uspravite kosilicu.

- ▶ Očistite područje oko noža i nož drvenim štapićem, mekanom četkom ili vlažnom krpom.

UPUTA

- Čišćenje visokotlačnim čistačem ili mlazom vode može oštetiti uređaj.
 - ▶ Nemojte čistiti uređaj visokotlačnim čistačem ili mlazom vode.

15.3 Čistiti akumulator

- ▶ Akumulator čistiti s vlažnom krpom.

15.4 Čišćenje uređaja za punjenje

- ▶ Izvucite mrežni utikač iz utičnice.
- ▶ Čistite uređaj za punjenje vlažnom krpom.
- ▶ Raspore za prozračivanje čistite kistom.
- ▶ Električne kontakte uređaja za punjenje čistite kistom ili mekanom četkom.

16 Održavati

16.1 Montaža i demontaža noža

16.1.1 Demontaža noža

- ▶ Isključite kosilicu i izvadite akumulator.
- ▶ Uspravite kosilicu.

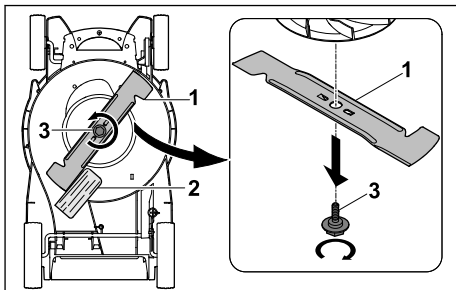

- ▶ Blokirate nož (1) komadom drva (2).
- ▶ Odvijte vijak (3) u smjeru strelice i skinite ga.
- ▶ Skinite nož (1).
- ▶ Odbacite vijak (3).
Za montažu noža (1) upotrijebite novi vijak.

16.1.2 Montaža noža

- ▶ Isključite kosilicu i izvadite akumulator.
- ▶ Uspravite kosilicu.

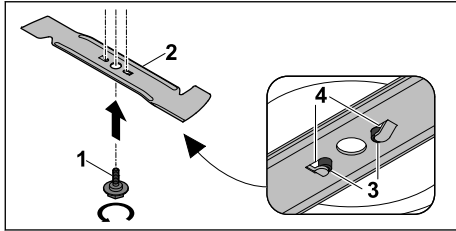

- ▶ Nanesite učvršćivač vijaka Loctite 243 na navoj novog vijka (1).
- ▶ Postavite nož (2) tako da izbočenja na kontaktnoj površini (3) zahvaćaju u ure (4).
- ▶ Uvijte vijak (1).

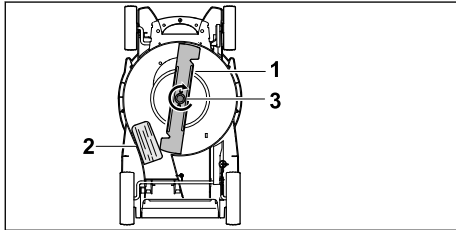

- ▶ Blokirate nož (1) komadom drva (2).
- ▶ Zategnite vijak (3) s 14 Nm.

16.2 Oštrenje i uravnotežavanje noža

Za pravilno oštrenje i uravnotežavanje noža potrebno je puno vježbe.

STIHL preporučuje da ovlaštenu trgovca tvrtke STIHL naoštiri i uravnoteži nož.

Aktualne adrese specijaliziranih trgovaca možete pronaći u odgovarajućem nacionalnom predstavništvu tvrtke STIHL www.stihl.com.

18 Odkloniti smetnje/kvarove

18.1 Uklanjanje smetnji kosilice ili akumulatora

Smetnja	LE diode na akumulatoru	Uzrok	Otklanjanje poteškoća
Kosilica se ne pokreće kad je uključena.	1 LE dioda treperi zeleno.	Preniska je razina napunjenosti akumulatora.	▶ Akumulator napuniti kao što je opisano u uputi za uporabu za uređaje za punjenje STIHL AL 101, 301, 501.
	1 LE dioda svijetli crveno.	Akumulator je previše zagrijan ili je hladan.	▶ Izvadite akumulator. ▶ Ostavite akumulator da se ohladi ili zagrije.
	3 LE diode trepere crveno.	U kosilici za travu postoji smetnja.	▶ Izvadite akumulator. ▶ Očistite električne kontakte u akumulatorskoj komori. ▶ Umetnite akumulator. ▶ Uključite kosilicu za travu.



UPOZORENJE

- Rubovi oštrice noža su oštri. Korisnik se može posjeći.
 - ▶ Nosite zaštitne rukavice.
- ▶ Isključite kosilicu i izvadite akumulator.
- ▶ Uspravite kosilicu.
- ▶ Demontirajte noževе.
- ▶ Naoštrite noževе. Pritom obratite pažnju na kut oštrenja i hladite nož, 19.2. Nož ne smije poplaviti tijekom oštrenja.
- ▶ Montirajte noževе.
- ▶ U slučaju nejasnoća: obratite se ovlaštenom trgovcu tvrtke STIHL.

17 Popravljanje

17.1 Popravljanje kosilice

Korisnik ne može sam popraviti kosilicu ni nož.

- ▶ Ako su kosilica ili nož oštećeni: ne upotrebljavajte kosilicu ili nož i obratite se ovlaštenom trgovcu tvrtke STIHL.
- ▶ Ako su pločice s napomenama nečitljive ili oštećene: ovlaštenu trgovca tvrtke STIHL treba zamijeniti pločice s napomenama.

17.2 Održavanje i popravljanje uređaja za punjenje

Uređaj za punjenje ne mora se održavati i ne može se popravljati.

- ▶ Ako je uređaj za punjenje neispravan ili oštećen: zamijenite uređaj za punjenje.
- ▶ Ako je priključni vod neispravan ili oštećen: ne upotrebljavajte uređaj za punjenje i povjerite zamjenu priključnog voda stručnom trgovcu tvrtke STIHL.

Smetnja	LE diode na akumulatoru	Uzrok	Otklanjanje poteškoća
			<ul style="list-style-type: none"> ▶ Ako 3 LE diode i dalje trepere crveno, nemojte upotrebljavati kosilicu za travu i potražite pomoć stručnog trgovca tvrtke STIHL.
	3 LE diode svijetle crveno.	Kosilica za travu previše je topla.	<ul style="list-style-type: none"> ▶ Izvadite akumulator. ▶ Pričekajte da se kosilica za travu ohladi.
	4 LE diode trepere crveno.	U akumulatoru postoji kvar.	<ul style="list-style-type: none"> ▶ Izvadite akumulator i iznova ga umetnite. ▶ Uključite kosilicu za travu. ▶ Ako 4 LE diode i dalje trepere crveno, nemojte upotrebljavati akumulator i potražite pomoć stručnog trgovca tvrtke STIHL.
		Električna veza između kosilice za travu i akumulatora je prekinuta.	<ul style="list-style-type: none"> ▶ Izvadite akumulator. ▶ Očistite električne kontakte u akumulatorskoj komori. ▶ Umetnite akumulator.
		Kosilica za travu ili akumulator su vlažni.	<ul style="list-style-type: none"> ▶ Izvadite akumulator. ▶ Očistite kosilicu za travu. ▶ Pričekajte da se kosilica za travu ili akumulator osuši,  19.7.
		Otpor na nožu je prevelik.	<ul style="list-style-type: none"> ▶ Namjestite veću visinu reza. ▶ Uključite kosilicu za travu u nižoj travi.
		Područje oko noža je začepljeno.	<ul style="list-style-type: none"> ▶ Očistite kosilicu za travu.
Kosilica za travu se isključuje tijekom rada.	3 LE diode svijetle crveno.	Kosilica za travu previše je topla.	<ul style="list-style-type: none"> ▶ Izvadite akumulator. ▶ Pričekajte da se kosilica za travu ohladi. ▶ Očistite kosilicu za travu. ▶ Nemojte prečesto uključivati kosilicu za travu u kratkom razdoblju. ▶ Namjestite veću visinu reza. ▶ Kosite nižu travu.
		Nož je blokiran.	<ul style="list-style-type: none"> ▶ Izvadite akumulator. ▶ Očistite kosilicu za travu.
		Postoji električna smetnja.	<ul style="list-style-type: none"> ▶ Izvadite akumulator i iznova ga umetnite. ▶ Uključite kosilicu za travu.
Kosilica za travu jako vibrira tijekom rada.		Vijak na nožu je otpušten.	<ul style="list-style-type: none"> ▶ Čvrsto stegnite vijak.
		Nož nije pravilno uravnotežen.	<ul style="list-style-type: none"> ▶ Naoštrite i uravnotežite nož.
Pogonsko vrijeme kosilice za travu je prekratko.		Akumulator nije u potpunosti napunjen.	<ul style="list-style-type: none"> ▶ Akumulator napunite u potpunosti kao što je opisano u uputama za uporabu za uređaje za punjenje STIHL AL 101, 301, 501.
		Prekoračen je vijek trajanja akumulatora.	<ul style="list-style-type: none"> ▶ Zamijenite akumulator.
		Područje oko noža je začepljeno.	<ul style="list-style-type: none"> ▶ Očistite kosilicu za travu.
		Nož je tup ili istrošen.	<ul style="list-style-type: none"> ▶ Naoštrite i uravnotežite nož.
		Otpor na nožu je prevelik.	<ul style="list-style-type: none"> ▶ Namjestite veću visinu reza. ▶ Kosite nižu travu.
Akumulator se zaglavljuje tijekom umetanja u		Vodilice ili električni kontakti u akumulatorskoj komori su zaprljani.	<ul style="list-style-type: none"> ▶ Očistite kosilicu za travu.

Smetnja	LE diode na akumulatoru	Uzrok	Otklanjanje poteškoća
akumulatorsku komoru.			
Po umetanju akumulatora u uređaj za punjenje svjetluca/žmirka crveno. postupak punjenja ne započinje.	1 LE dioda svijetli crveno.	Akumulator je previše zagrijan ili je hladan.	► Izvadite akumulator. ► Ostavite akumulator da se ohladi ili zagrije.
Trava je nejednako pokošena ili je travnjak žut.		Nož je tup ili istrošen.	► Naoštrite i uravnotežite nož.
		Otpor na nožu je prevelik.	► Namjestite veću visinu reza. ► Kosite nižu travu.

18.2 Otklanjati kvarove/smetnje uređaja za punjenje

Ukoliko akumulator nije napunjen i LED dioda na uređaju za punjenje svjetluca/žmirka crveno, električni spoj između uređaja za punjenje i akumulatora je prekinut.

- Akumulator izvaditi van.
 - Očistiti električne kontakte na uređaju za punjenje.
 - Zamijeniti akumulator.
 - Ukoliko se akumulator i nadalje ne puni i LED dioda na uređaju za punjenje svjetluca/žmirka crveno: ne upotrebljavati uređaj za punjenje i potražiti pomoć stručnog trgovca tvrtke STIHL.
- U uređaju za punjenje postoji kvar/smetnja.

19 Tehnički podaci

19.1 Kosilica STIHL RMA 239.1

- Dopušteni akumulator: STIHL AK
- Težina s košarom za travu, bez akumulatora: 13 kg
- Težina (m) s košarom za travu i akumulatorom STIHL AK 30: 14 kg
- Maksimalni volumen košare za travu: 40 l
- širina reza: 37 cm
- Broj okretaja (n): 3350 /min
- Vrsta električne zaštite: IPX1

Vrijeme rada potražite na web-stranici www.stihl.com/battery-life.

19.2 Nož

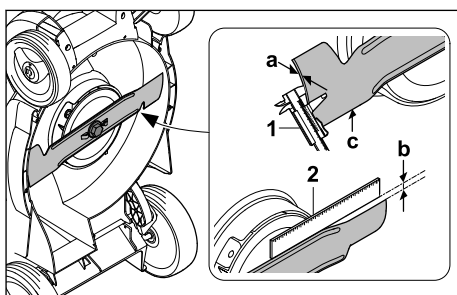

- minimalna debljina a: 1,6 mm
- maksimalno smanjenje zbog brušenja b: 5 mm
- kut oštrenja c: 30°

19.3 Akumulator STIHL AK

- Akumulatorska tehnologija: litij-ionska
- Napon: 36 V
- Kapacitet u Ah: vidi pločicu s oznakom snage
- Obustava energije u Wh: vidi pločicu s oznakom snage
- Težina u kg: vidi pločicu s oznakom snage

19.4 Uređaj za punjenje STIHL AL 101

- Nazivni napon: vidi pločicu s oznakom snage
- Frekvencija: vidi pločicu s oznakom snage
- Nazivna snaga: vidi pločicu s oznakom snage
- Struja punjenja: vidi pločicu s oznakom snage

Vremena punjenja navedena su pod www.stihl.com/charging-times.

19.5 Produžni vodovi

Ako se upotrebljava produžni vod, njegove kableske žile ovisno o naponu i duljini produžnog voda moraju imati najmanje sljedeće poprečne presjeke:

Ako je nazivni napon na pločici s oznakom snage 220 V do 240 V:

- Duljina voda do 20 m: AWG 15 / 1,5 mm²
- Duljina voda od 20 m do 50 m: AWG 13 / 2,5 mm²

Ako je nazivni napon na pločici s oznakom snage 100 V do 127 V:

- Duljina voda do 10 m: AWG 14 / 2,0 mm²
- Duljina voda od 10 m do 30 m: AWG 12 / 3,5 mm²

19.6 Temperaturna ograničenja



UPOZORENJE

- Akumulator nije zaštićen od svih utjecaja okoline. Ako je akumulator izložen određenim utjecajima okoline, može se zapaliti ili eksplozirati. Može doći do teških ozljeda osoba i materijalne štete.
 - ▶ Akumulator nemojte puniti ni koristiti ispod -20 °C ili iznad +50 °C.
 - ▶ Akumulator nemojte skladištiti ispod -20 °C ili iznad +70 °C.
 - ▶ Nemojte koristiti kosilicu ispod 0 °C ili iznad +50 °C.
 - ▶ Nemojte skladištiti kosilice ispod -20°C ili iznad +70°C.

19.7 Preporučeni temperaturni rasponi

Za optimalnu učinkovitost kosilice i akumulatora pridržavajte se sljedećih temperaturnih raspona:

- Kosilica:
 - Upotreba: 0°C do +40°C
 - Skladištenje: od -20 °C do +50 °C
- Akumulator:
 - Punjenje: od +5 °C do +40 °C
 - Uporaba: -10 °C do +40 °C
 - Skladištenje: od -20 °C do +50 °C

Ako se akumulator puni, upotrebljava ili skladišti izvan preporučenih temperaturnih raspona, učinkovitost može biti smanjena.

Ako je akumulator mokar ili vlažan, ostavite ga da se suši najmanje 48 sati na temperaturama iznad +15 °C i ispod +50 °C te ispod 70 % vlažnosti. Viša vlažnost zraka može produljiti vrijeme sušenja.

19.8 Vrijednosti emisija zvuka i vibracija

- Razina zvučnog tlaka L_{pA} izmjerena prema normi EN IEC 62841-4-3: 76 dB(A)
- Nesigurnost K_{pA} : 2 dB(A)

- Jamčena razina zvučne snage L_{WAd} izmjerena prema 2000/14/EC: 91 dB(A)

Navedena karakteristična vrijednost vibracija prema normi EN 12096:

- Vrijednost vibracija a_h izmjerena prema normi EN IEC 62841-4-3, upravljač: 1,4 m/s²
- Nesigurnost K_h : 0,7 m/s²

Navedene vrijednosti zvuka i vibracija izmjerene su standardiziranim postupkom ispitivanja i mogu se koristiti za usporedbu električnih uređaja.

Stvarne vrijednosti zvuka i vibracija mogu se razlikovati od navedenih vrijednosti, ovisno o vrsti primjene. Navedene vrijednosti zvuka i vibracija mogu se koristiti za početnu procjenu izloženosti zvuku i vibracijama. Mora se procijeniti stvarna izloženost buci i vibracijama. Pritom je moguće uzeti u obzir i razdoblja u kojima je električni uređaj isključen te ona u kojima je uređaj uključen, ali radi bez opterećenja.

Informacije o usklađenosti s Direktivom o vibracijama za poslodavce 2002/44/EC potražite na web-stranici www.stihl.com/vib.

19.9 REACH

REACH označava EG-odredbu/propis za registriranje, procjenjivanje i dozvolu/dopuštenje primjene kemikalija.

Informacije za ispunjenje REACH odredbe su pod www.stihl.com/reach navedene.

20 Pričuvni dijelovi i pribor

20.1 Zamjenski dijelovi i pribor

STIHL Ovi simboli označavaju originalne zamjenske dijelove društva STIHL i originalni pribor društva STIHL.

STIHL preporučuje uporabu originalnih zamjenskih dijelova društva STIHL i originalnog pribora društva STIHL.

Društvo STIHL unatoč stalnom promatranju tržišta ne može procijeniti zamjenske dijelove i pribor drugih proizvođača u pogledu pouzdanosti, sigurnosti i prikladnosti i STIHL se ne može zauzeti za njihovu primjenu.

Originalni zamjenski dijelovi društva STIHL i originalan pribor društva STIHL dostupni su kod stručnog trgovca društva STIHL.

20.2 Važni rezervni dijelovi

- Nož: 6320 702 0130
- Vijak noža: 6310 760 2801

21 Zbrinjavanje

21.1 Zbrinjavanje kosilice, akumulatora i punjača na otpad

Informacije o zbrinjavanju na otpad možete dobiti od lokalne uprave ili od ovlaštenog trgovca tvrtke STIHL.

Nepravilno zbrinjavanje na otpad može štetiti zdravlju i zagađivati okoliš.

- ▶ Dopremite STIHL proizvode, uključujući ambalažu, na odgovarajuće sabirno mjesto za recikliranje u skladu s lokalnim propisima.
- ▶ Nemojte ih zbrinjavati u kućni otpad.

22 EU-izjava o sukladnosti

22.1 Kosilica za travu STIHL RMA 239.1

STIHL Tirol GmbH
Hans Peter Stihl-Straße 5
6336 Langkampfen

Austrija

izjavljuje pod isključivo vlastitom odgovornošću da proizvod

- Vrsta gradnje: akumulatorska kosilica
- Tvornička oznaka: STIHL
- Tip: RMA 239.1
- Širina reza: 37 cm
- Serijska identifikacija: 6320

odgovara relevantnim odredbama direktiva 2000/14/EZ, 2006/42/EZ, 2014/30/EU i 2011/65/EU te je razvijen i izrađen u skladu s verzijama sljedećih normi koje su važile na datum proizvodnje: EN 62841-1, EN IEC 62841-4-3, EN 55014-1 i EN 55014-2.

Uključeno prijavljeno tijelo:
TÜV Rheinland LGA Products GmbH
Tillystraße 2

90431 Nürnberg, Njemačka

Radi određivanja mjerene i garantirane razine zvučne snage postupano je prema Direktivi 2000/14/EZ, Prilog VIII.

- Izmjerena razina zvučne snage: 89,4 dB(A)
- Garantirana razina zvučne snage: 91 dB(A)

Tehnička dokumentacija pohranjena je u tvrtki STIHL Tirol GmbH.

Godina proizvodnje i serijski broj navedeni su na kosilici za travu.

Langkampfen, 22.04.2024

STIHL Tirol GmbH



u. z.

Matthias Fleischer, Voditelj razvoja proizvoda



u. z.

Sven Zimmermann, Glavni voditelj odjela za osiguranje kvalitete

23 Adrese

STIHL – Glavna uprava

ANDREAS STIHL AG & Co. KG
Postfach 1771
D-71307 Waiblingen

STIHL – Uvoznici

BOSNA I HERCEGOVINA

UNIKOMERC d. o. o.
Bišće polje bb
88000 Mostar
Telefon: +387 36 352560
Telefaks: +387 36 350536

HRVATSKA

UNIKOMERC – UVOZ d.o.o.
Sjedište:
Amruševa 10, 10000 Zagreb

Prodaja:

Ulica Kneza Ljudevita Posavskog 56,
10410 Velika Gorica
Telefon: +385 1 6370010
Telefaks: +385 1 6221569

24 Opće sigurnosne napomene i upute specifične za proizvod

24.1 Uvod

Ovo poglavlje sadrži opće sigurnosne napomene i upute specifične za proizvod propisane i unaprijed formulirane u normi proizvoda.

Uz izuzetak točke c), sigurnosne napomene iz odjeljka Električna sigurnost za izbjegavanje strujnog udara ne vrijede za akumulatorske proizvode tvrtke STIHL.

**UPOZORENJE**

- **Pročitajte sve sigurnosne napomene, upute, tehničke podatke i pregledajte sve slike u vezi s ovom kosilicom.** Nepridržavanje sljedećih uputa može dovesti do strujnog udara, požara i/ili teških ozljeda. **Čuvajte sve sigurnosne napomene i upute za buduće potrebe.**

24.2 Sigurnost na radnom mjestu

- a) **Održavajte svoj radni prostor čistim i dobro osvijetljenim.** Nered ili neosvijetljena radna područja mogu dovesti do nesreća.
- b) **Ne radite s kosilicom u potencijalno eksplozivnim atmosferama u kojima se nalaze zapaljive tekućine, plinovi ili prašina.** Kosilice proizvode iskre koje mogu zapaliti prašinu ili pare.
- c) **Držite djecu i druge ljude podalje dok upotrebljavate kosilicu.** Ako vam nešto skrene pažnju, možete izgubiti kontrolu nad kosilicom.

24.3 Električna sigurnost

- a) **Utikač kosilice mora odgovarati utičnici. Utikač se ne smije ni na koji način mijenjati. Ne upotrebljavajte adapterske utikače sa sigurnosno uzemljenim kosilicama.** Neizmijenjeni utikači i odgovarajuće utičnice smanjit će rizik od strujnog udara.
- b) **Izbjegavajte kontakt tijela s uzemljenim površinama kao što su cijevi, radijatori, štednjaci i hladnjaci.** Postoji povećana opasnost od strujnog udara ako je vaše tijelo uzemljeno.
- c) **Držite kosilice podalje od kiše ili vlage.** Prodiranje vode u kosilicu povećava opasnost od strujnog udara.
- d) **Nemojte upotrebljavati priključni kabel u svrhe u koje nije namijenjen. Nikada nemojte upotrebljavati priključni kabel za nošenje, povlačenje ili isključivanje kosilice. Držite priključni kabel podalje od topline, ulja, oštih rubova ili pokretnih dijelova.** Oštećeni ili zapetljani priključni kabeli povećavaju opasnost od strujnog udara.
- e) **Ako radite na otvorenom s kosilicom, koristite samo produžne kabele koji su također prikladni za vanjsku upotrebu.** Uporaba produžnog kabela prikladnog za primjenu na otvorenom smanjuje opasnost od strujnog udara.
- f) **Ako je rad kosilice u mokrom okruženju neizbežan, upotrijebite zaštitni prekidač struje**

pogreške. Primjena zaštitnog prekidača struje pogreške smanjuje opasnost od strujnog udara.

24.4 Sigurnost ljudi

- a) **Budite oprezni, pazite što radite i koristite zdrav razum kada upravljate kosilicom. Ne upotrebljavajte kosilicu kada ste umorni ili pod utjecajem droga, alkohola ili lijekova.** Trenutak nepažnje tijekom rukovanja kosilicom može dovesti do ozbiljnih ozljeda.
- b) **Nosite osobnu zaštitnu opremu i uvijek nosite zaštitne naočale.** Nošenje osobne zaštitne opreme, kao što su maska za prašinu, protuklizne sigurnosne cipele, kaciga ili štitnik za uši, ovisno o vrsti kosilice i upotrebi, smanjuje opasnost od ozljeda.
- c) **Izbjegavajte nenamjerno pokretanje. Provjerite je li kosilica isključena spajanje na napajanje i/ili priključivanja akumulatora, podizanja ili nošenja.** Nošenje kosilice s prstom na prekidaču ili spajanje kosilice na napajanje dok je uključena može dovesti do nesreća.
- d) **Uklonite alate za namještanje ili ključeve prije rada kosilice.** Alat ili ključ zaglavljn u rotirajućem dijelu kosilice može prouzročiti ozljede.
- e) **Izbjegavajte zauzimati abnormalan položaj tijela. Provjerite imate li siguran oslonac i održavajte ravnotežu cijelo vrijeme.** To vam daje bolju kontrolu nad kosilicom u neočekivanim situacijama.
- f) **Nosite odgovarajuću odjeću. Ne nosite široku odjeću ili nakit. Držite kosu i odjeću podalje od pokretnih dijelova.** Široka odjeća, nakit ili duga kosa mogu biti zahvaćeni pokretnim dijelovima.
- g) **Ako se uređaji za usisavanje i sakupljanje prašine mogu montirati, oni moraju biti priključeni i ispravno se koristiti.** Upotreba uređaja za usisavanje prašine može smanjiti opasnosti koje nastaju zbog prašine.
- h) **Nemojte se prevartiti i zanemariti sigurnosna pravila za kosilicu, čak i ako ste s kosilicom upoznati nakon višekratne uporabe.** Nemarno postupanje može dovesti do ozbiljnih ozljeda u djeliću sekunde.

24.5 Uporaba i njega kosilice

- a) **Nemojte preopteretiti kosilicu. Upotrebljavajte kosilicu koja je namijenjena za određenu vrstu rada. S odgovarajućom kosilicom**

možete raditi bolje i sigurnije u navedenom rasponu performansi.

- b) **Nemojte upotrebljavati kosilicu s neispravnim prekidačem.** Kosilica koju nije moguće uključiti ili isključiti opasna je i treba je popraviti.
- c) **Izvučite utikač iz utičnice i/ili uklonite odvojni akumulator prije bilo kakvih namještanja, zamjene priključaka ili spremanja kosilice.** Ova mjera opreza spriječiti će slučajno pokretanje kosilice.
- d) **Skладиštite nekoristenu kosilicu izvan dohvata djece.** Nemojte dopustiti nikome tko nije upoznat s kosilicom ili tko nije pročitao ove upute da upotrebljava kosilicu za travu. Kosilice su opasne kada ih koriste neiskusne osobe.
- e) **Pažljivo njegujte kosilicu i priključni alat.** Provjerite rade li pokretni dijelovi ispravno i da nisu zaglavljivi, jesu li dijelovi slomljeni ili oštećeni na takav način da je oštećena funkcija kosilice. Oštećene dijelove dajte popraviti prije uporabe kosilice. Mnoge nesreće događaju se zbog loše održavanih kosilica.
- f) **Održavajte rezni alat oštrim i čistim.** Pravilno održavani rezni alat s oštrim oštricama manje će se zaglavljivati i lakše ih je kontrolirati.
- g) **Koristite kosilicu za travu, priključni alat, pribor itd. prema ovim uputama.** Uzmite u obzir uvijek rada i zadatak koji treba obaviti. Uporaba kosilica u druge svrhe od onih za koje su namijenjene može dovesti do opasnih situacija.
- h) **Držite ručke i površine za držanje suhima, čistima i očišćenima od ulja i masti.** Skliske ručke i površine za držanje onemogućuju siguran rad i kontrolu kosilice u nepredviđenim situacijama.

24.6 Uporaba i njega akumulatorske kosilice

- a) **Akumulatore punite samo punjačima koje preporučuje proizvođač.** Punjač namijenjen za određenu vrstu akumulatora predstavlja opasnost od požara kada se koristi s drugim akumulatorima.
- b) **U kosilicama upotrebljavajte samo za tu svrhu predviđene akumulatore.** Uporaba drugih akumulatora može dovesti do ozljeda i opasnosti od požara.
- c) **Kada se ne upotrebljava, držite akumulator podalje od spajalica, kovanica, ključeva, čavala, vijaka ili drugih malih metalnih pred-**

meta koji bi mogli prouzročiti premošćivanje kontakata. Kratki spoj između kontakata akumulatora može izazvati opekline ili požar.

- d) **Pogrešna uporaba može prouzročiti curenje tekućine iz akumulatora.** Izbjegavajte kontakt s njom. Ako slučajno dođe do kontakta, isperite zahvaćeni dio tijela vodom. Ako tekućina dospije u oči, dodatno potražite liječničku pomoć. Tekućina koja je iscurila iz akumulatora može prouzročiti nadraženost kože ili opekline.
- e) **Nemojte upotrebljavati oštećen ili modificiran akumulator.** Oštećeni ili modificirani akumulatori mogu se ponašati nepredvidivo i rezultirati požarom, eksplozijom ili opasnošću od ozljeda.
- f) **Ne izlažite akumulator vatri ili visokim temperaturama.** Vatra ili temperature više od 130 °C (265 °F) mogu izazvati eksploziju.
- g) **Slijedite sve upute za punjenje i nikada ne punite akumulator ili kosilicu na akumulatorski pogon izvan temperaturnog raspona navedenog u korisničkom priručniku.** Nepravilno punjenje ili punjenje izvan dopuštenog temperaturnog raspona može uništiti akumulator i povećati opasnost od požara.

24.7 Servis

- a) **Neka kosilicu popravljaju samo kvalificirani stručnjaci koristeći samo originalne rezervne dijelove.** Time se jamči očuvanje sigurnosti kosilice.
- b) **Nikada ne servisirajte oštećene akumulatore.** Svako održavanje akumulatora smiju obavljati samo proizvođač ili ovlaštene službe za korisnike.

24.8 Sigurnosne napomene za akumulatorske kosilice

- a) **Ne koristite kosilicu po lošem vremenu, osobito tijekom grmljavinskog nevremena.** Time se smanjuje opasnost od udara groma.
- b) **Temeljito pregledajte nalaze li se u području rada divlje životinje.** Kosilica pri radu može ozlijediti divlje životinje.
- c) **Temeljito pregledajte područje rada i uklonite sve kamenje, štapove, žice, kosti i druga strana tijela.** Odbačeni dijelovi mogu izazvati ozljede.
- d) **Prije uporabe kosilice uvijek provjerite da nož kosilice i kutija s nožem za košnju nisu istro-**

- šeni ili oštećeni.** Istrošeni ili oštećeni dijelovi povećavaju opasnost od ozljeda.
- e) **Redovito provjeravajte istrošenost i habanje naprave za sakupljanje trave.** Istrošena ili oštećena naprava za sakupljanje trave povećava opasnost od ozljeda.
- f) **Ostavite zaštitne pokrove na mjestu. Zaštitni pokrovi moraju biti ispravni i pravilno pričvršćeni.** Labav, oštećen ili neispravan zaštitni pokrov može uzrokovati ozljede.
- g) **Držite otvore za dovod zraka čistima od naslaga.** Blokirani otvori za dovod zraka i naslage mogu prouzročiti pregrijavanje ili opasnost od požara.
- h) **Prilikom rada s kosilicom uvijek nosite zaštitne cipele koje se ne klizu. Nipošto nemojte raditi bos ili u sandalama.** Time ćete smanjiti opasnost od ozljede stopala uslijed kontakta s rotirajućim nožem kosilice.
- i) **Uvijek nosite duge hlače kada radite s kosilicom.** Izložena koža povećava vjerojatnost ozljeda od odbačenih dijelova.
- j) **Nemojte upotrebljavati kosilicu na mokroj travi. Pritom hodajte, nikad nemojte trčati.** Time se smanjuje opasnost od posklizavanja i pada, što može dovesti do ozljeda.
- k) **Nemojte upotrebljavati kosilicu na pretjerano strmim padinama.** Time se smanjuje opasnost od gubitka kontrole, posklizavanja i pada, što može dovesti do ozljeda.
- l) **Provjerite imate li siguran oslonac kada radite na padinama; uvijek radite poprečno u odnosu na padinu, nikada prema gore ili dolje, i budite izuzetno oprezni kada mijenjate smjer rada.** Time se smanjuje opasnost od gubitka kontrole, posklizavanja i pada, što može dovesti do ozljeda.
- m) **Budite posebno oprezni kad pri košnji unatrag ili kad vučete kosilicu prema sebi. Uvijek pazite na okolinu.** Time se smanjuje opasnost od spoticanja tijekom rada.
- n) **Ne dirajte noževe ili druge opasne dijelove koji se još kreću.** Time se smanjuje opasnost od ozljeda pokretnim dijelovima.
- o) **Prije uklanjanja zaglavljenog materijala ili čišćenja kosilice provjerite jesu li svi prekidači isključeni i akumulator odvojen.** Neočekivani rad kosilice može uzrokovati ozbiljne ozljede.

1	Förord.....	103
2	Information bruksanvisningen.....	104
3	Översikt.....	104
4	Säkerhetsanvisningar.....	105
5	Göra gräsklippare klar att användas.....	112
6	Ladda batteriet och lampor.....	112
7	Sätta ihop gräsklippare.....	113
8	Sätt in och ta ut batteriet.....	115
9	Starta och stänga av gräsklippare.....	115
10	Kontrollera gräsklippare och batteri.....	116
11	Arbeta med gräsklipparen.....	116
12	Efter arbetet.....	118
13	Transport.....	118
14	Förvaring.....	118
15	Rengöring.....	119
16	Underhåll.....	119
17	Reparera.....	120
18	Felavhjälpning.....	120
19	Tekniska data.....	122
20	Reservdelar och tillbehör.....	123
21	Kassering.....	123
22	EU-försäkran om överensstämmelse.....	124
23	Adresser.....	124
24	Allmänna och produktspecifika säkerhetsanvisningar.....	124

1 Förord

Hej!

Tack för att du valt en produkt från STIHL. Vi utvecklar och tillverkar produkter av mycket hög kvalitet som uppfyller våra kunders behov. Därför är våra produkter mycket säkra även när de belastas mycket.

STIHL ger även en förstklassig service. Hos våra återförsäljare får du kompetent rådgivning och instruktioner samt tekniska råd.

STIHL strävar efter att arbeta på ett sätt som är så hållbart och ansvarsfullt mot naturen som möjligt. Denna bruksanvisning är till för att hjälpa dig att använda din STIHL produkt på ett säkert och miljövänligt sätt över lång tid.

Vi uppskattar ditt förtroende för oss och önskar dig lycka till med din STIHL-produkt.



Dr Nikolas Stihl

VIKTIGT! LÄS BRUKSANVISNINGEN INNAN DU ANVÄNDER PRODUKTEN OCH SPARA DEN.

Innehållsförteckning

2 Information bruksanvisningen

2.1 Aktuella dokument

Denna bruksanvisning är en originalbruksanvisning från tillverkaren i den mening som avses i EG-direktivet 2006/42/EG.

Följ de lokala säkerhetsföreskrifterna.

- ▶ Läs följande kompletterande dokument till den här bruksanvisningen, se till att du förstått dem och spara dem:
 - Säkerhetsanvisningar för batteriet STIHL AK
 - Bruksanvisning till laddarna STIHL AL 101, 301, 501
 - Säkerhetsföreskrifter för batterier och produkter med inbyggda batterier från STIHL: www.stihl.com/safety-data-sheets

2.2 Varningar i texten

! FARA

- Varnar för faror som leder till allvarliga skador eller dödsfall.
 - ▶ Med åtgärderna kan man förhindra allvarliga skador eller dödsfall.

! VARNING

- Varnar för faror som **kan** leda till allvarliga skador eller dödsfall.
 - ▶ Med åtgärderna kan man förhindra allvarliga skador eller dödsfall.

OBS!

- Varnar för faror som kan leda till materialskador.
 - ▶ Med åtgärderna kan man förhindra materialskador.

2.3 Symboler i texten



Denna symbol hänvisar till ett kapitel i denna bruksanvisning.

3 Översikt

3.1 Gräsklippare och batteri

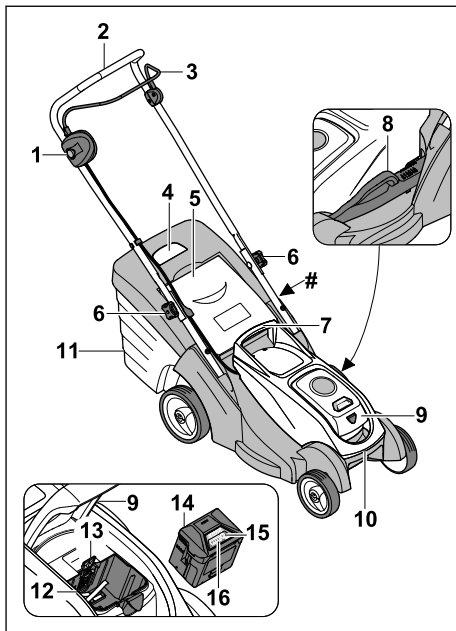

- 1 Spärrknapp**
Spärrknappen tillsammans med inkopplingsbygeln kopplar till och från kniven.
- 2 Styrhandtag**
Styrhandtaget används för att hålla, styra och transportera gräsklipparen.
- 3 Inkopplingsbyggel**
Inkopplingsbygeln tillsammans med spärrknappen kopplar till och från kniven.
- 4 Mängdindikator**
Mängdindikatorn visar hur full gräsupsamlaren är.
- 5 Utkastlucka**
Utkastluckan stänger utkastkanalen.
- 6 Stjärngreppsmutter**
Stjärngreppsmuttern klämmer fast styrhandtaget på gräsklipparen.
- 7 Grepp**
Greppet används för att hålla gräsklipparen vid inställning av klipphöjden och för transport av gräsklipparen.
- 8 Spak**
Spaken används för att ställa in klipphöjden.

9 Lucka

Luckan täcker batteriet.

10 Transporthandtag

Transporthandtaget används för att transportera gräsklipparen.

11 Gräsupsamlare

Gräsupsamlaren samlar upp det klippta gräset.

12 Batterifack

Batterifacket tar upp batteriet.

13 Spärrspak

Spärrspaken håller fast batteriet i batterifacket.

14 Batteri

Batteriet försörjer gräsklipparen med energi.

15 Tryckknapp

Tryckknappen aktiverar LED-lamporna på batteriet.

16 LED-lampor

LED-lamporna visar batteriets laddningstillstånd och störningar.

Typskylt med maskinnummer**3.2 Symboler**

Symbolerna kan sitta på gräsklipparen, batteriet eller batteriladdaren och betyder följande:



Stäng av kniven: ○
Starta kniven: |



Garanterad ljudnivå enligt riktlinjen 2000/14/EC i dB(A) för att kunna jämföra produkternas buller.

IPX1 IP-märkning

IP20



Kasta inte produkten tillsammans med hushållsavfall.



1 LED-lampa lyser rött. Batteriet är för varmt eller för kallt.



4 LED-lampor blinkar rött. Batteriet har en störning.



Uppgiften bredvid symbolen anger batteriets energiinnehåll enligt celltillverkarens specifikation. Energiinnehållet som är tillgängligt under användning är lägre.



Elverktyg med elektrisk skyddsklass II

Växelström

Likström

4 Säkerhetsanvisningar**4.1 Varningssymboler****▲ VARNING**

Varningssymbolerna på gräsklipparen eller batteriet betyder följande:



Beakta säkerhetsanvisningarna och deras åtgärder.



Läs, förstå och förvara bruksanvisningen.



Se upp för objekt som slungas ut – håll avstånd och obehöriga borta.



Ta inte på den roterande kniven.



Ta bort batteriet under arbetsstopp, rengöring, transport, förvaring, underhåll eller reparation.



Skydda gräsklipparen mot regn och fukt.



Ta bort batteriet efter användningen.



Skydda batteriet mot värme och eld.



Skydda batteriet mot regn och fukt och doppa det inte i vätska.

4.2 Användning enligt föreskrifterna

Gräsklipparen STIHL RMA 239.1 är avsedd för att klippa torrt gräs.

Gräsklipparen försörjs med energi genom ett STIHL-batteri AK .

Batteriladdaren STIHL AL 101 laddar STIHL-batteriet AK.

▲ VARNING

- Batterier som inte har godkänts för gräsklipparen av STIHL kan orsaka bränder och explosioner. Detta kan orsaka allvarliga personskador eller dödsfall och saksador.
 - ▶ Använd gräsklipparen med ett STIHL-batteri AK .
- Om gräsklipparen eller batteriet inte används enligt föreskrifterna kan detta orsaka allvarliga personskador eller dödsfall och saksador.
 - ▶ Använd gräsklipparen och batteriet enligt beskrivningen i den här bruksanvisningen.

4.3 Krav på användaren

▲ VARNING

- Användare utan introduktion kan inte känna igen och bedöma riskerna med gräsklipparen och batteriet. Detta kan orsaka allvarliga personskador eller dödsfall.



- ▶ Läs, förstå och förvara bruksanvisningen.

- ▶ Om gräsklipparen eller batteriet lämnas ut till en annan person: skicka med bruksanvisningen.
- ▶ Se till att användaren uppfyller följande krav:
 - Användaren är utvilad.
 - Användaren har inte nedsatt fysisk, sensorisk eller mental förmåga att använda gräsklipparen eller batteriet. Om användaren har nedsatt fysisk, sensorisk eller mental förmåga får användaren endast använda den under uppsikt eller efter instruktioner av en ansvarig person.
 - Användaren kan känna igen och bedöma riskerna med gräsklipparen och batteriet.
 - Användaren är medveten om att vederbörande är ansvarig för olyckor och skador.
 - Användaren är myndig eller utbildad i ett yrke under uppsikt enligt nationella regler.
 - Användaren har fått instruktioner av en STIHL servande fackhandel eller en sakkunnig person innan vederbörande

använder gräsklipparen för första gången.

- Användaren är inte påverkad av alkohol, medicin eller droger.
- ▶ Om något är oklart: kontakta en STIHL servande fackhandel.

4.4 Klädsel och utrustning

▲ VARNING

- Under arbetet kan föremål kastas upp med hög hastighet. Användaren kan skadas.
 - ▶ Använd långbyxor av kraftigt material.
- Under arbetet kan damm virvla upp. Damm som andas in kan skada hälsan och orsaka allergiska reaktioner.
 - ▶ Om damm virvlas upp: använd en dammskyddsmask.
- Olämplig klädsel kan fastna i trä, grenar och gräsklipparen. Användare utan lämplig klädsel kan skadas svårt.
 - ▶ Använd åtsittande klädsel.
 - ▶ Ta av schalar och smycken.
- Under rengöring, underhåll och transport kan användaren komma i kontakt med kniven. Användaren kan skadas.
 - ▶ Använd skyddshandskar.
- Om användaren har olämpliga skor finns en halkrisk. Användaren kan skadas.
 - ▶ Använd stadiga, stängda skor med räfflad sula.
- När kniven slipas kan partiklar slungas iväg. Användaren kan skadas.
 - ▶ Använd åtsittande skyddsglasögon. Lämpliga skyddsglasögon har kontrollerats enligt normen EN 166 eller nationella föreskrifter, och finns att få med motsvarande märkning i handeln.
 - ▶ Använd skyddshandskar.

4.5 Arbetsområde och omgivning

4.5.1 Gräsklippare

▲ VARNING

- Obehöriga personer, barn och djur kan inte känna igen och bedöma riskerna med gräsklipparen och föremål som slungas iväg. Detta kan orsaka allvarliga personskador och saksador.



- ▶ Håll obehöriga personer, barn och djur borta från arbetsområdet.

- ▶ Håll ett avstånd till föremål.
- ▶ Lämna inte gräsklipparen utan tillsyn.
- ▶ Se till att barn förhindras att leka med gräsklipparen.
- Om användaren arbetar i regn finns en halkrisk. Detta kan orsaka allvarliga personskador eller dödsfall.
 - ▶ Om det regnar: arbeta inte.
- Gräsklipparen är inte skyddad mot vatten. Om den används i regn eller fuktig miljö kan det leda till en elektrisk stöt. Användaren och gräsklipparen kan skadas.
 - ▶ Arbeta inte i regn eller vått miljö.
 - ▶ Klipp inte vått gräs.
- Gräsklipparens elektriska komponenter kan orsaka gnistor. Gnistor kan orsaka brand och explosion i en miljö med lättantändliga eller explosiva material. Detta kan orsaka allvarliga personskador eller dödsfall och saksador.
 - ▶ Arbeta inte i en miljö med lättantändliga eller explosiva material.

4.5.2 Batteri

▲ VARNING

- Utomstående personer, barn och djur förstår inte och kan inte bedöma farorna med batteriet. Utomstående personer, barn och djur kan skadas allvarligt.
 - ▶ Utomstående personer, barn och djur måste hållas på avstånd.
 - ▶ Lämna inte batteriet utan uppsikt.
 - ▶ Se till att barn inte kan leka med batteriet.
- Batteriet är inte skyddat mot all påverkan från omgivningen. Batteriet kan börja brinna, explodera eller skadas irreversibelt om det utsätts för viss påverkan från omgivningen. Detta kan orsaka allvarliga personskador och materialeskador.



- ▶ Skydda batteriet mot värme och eld.
- ▶ Kasta inte batteriet i eld.

- ▶ Ladda, använd och förvara inte batteriet utanför de angivna temperaturgränserna, 19.6.



- ▶ Skydda batteriet mot regn och fukt och doppa inte ner det i vätska.

- ▶ Håll batteriet borta från små metalldelar.
- ▶ Utsätt inte batteriet för högt tryck.
- ▶ Utsätt inte batteriet för mikrovågor.
- ▶ Skydda batteriet mot kemikalier och salter.

4.5.3 Laddare

▲ VARNING

- Utomstående personer och barn förstår inte och kan inte bedöma farorna med laddaren och elektrisk ström. Personer, barn och djur som inte är inblandade kan skadas allvarligt eller dödas.
 - ▶ Utomstående personer, barn och djur måste hållas på avstånd.
 - ▶ Se till att barn inte kommer åt att leka med laddaren.
- Laddaren är inte vattenskyddad. Om man arbetar i regn eller fuktig miljö kan det leda till en elektrisk stöt. Användaren kan skadas och laddaren kan gå sönder.
 - ▶ Får inte användas i regn eller fuktig miljö.



- Laddaren är inte skyddad mot påverkan från omgivningen. Laddaren kan börja brinna eller explodera om den utsätts för viss påverkan från omgivningen. Personer kan skadas allvarligt och materiella skador kan uppstå.
 - ▶ Förvara laddaren i ett stängt och torrt rum.
 - ▶ Använd inte laddaren i brandfarlig eller explosiv miljö.
 - ▶ Ställ inte laddaren på ett brandfarligt underlag.
 - ▶ Använd och förvara inte laddaren utanför de angivna temperaturgränserna, 19.6.
- Personer kan snubbla över anslutningskabeln. Personer kan skadas och laddaren kan gå sönder.
 - ▶ Se till att anslutningskabeln ligger plant på golvet.

4.6 Säker användning

4.6.1 Gräsklippare



- Gräsklipparen är i säkert bruksskick när följande villkor uppfylls:
- Gräsklipparen är oskadad.
 - Gräsklipparen är ren och torr.
 - Manöverreglagen fungerar och är oförändrade.
 - Kniven har monterats rätt.
 - STIHL originaltillbehör har monterats på denna gräsklippare.
 - Tillbehöret har monterats rätt.

⚠ VARNING

- Om batteriladdaren inte är i säkert bruksskick fungerar komponenterna inte längre på rätt sätt och säkerhetsanordningarna sätts ur spel. Detta kan orsaka allvarliga personskador eller dödsfall.
 - ▶ Arbeta med en oskadad gräsklippare.
 - ▶ Om gräsklipparen är smutsig eller våt: gör rent gräsklipparen och låt den torka.
 - ▶ Förändra inte gräsklipparen.
 - ▶ Om manöverreglagen inte fungerar: använd inte gräsklipparen.
 - ▶ Montera STIHL originaltillbehör på denna gräsklippare.
 - ▶ Montera kniven enligt beskrivningen i denna bruksanvisning.
 - ▶ Montera tillbehöret enligt beskrivningen i denna bruksanvisning eller i tillbehörets bruksanvisning.
 - ▶ Stick inte in föremål i gräsklipparens öppningar.
 - ▶ Byt ut utslitna eller skadade informationsskyltar.
 - ▶ Om något är oklart: kontakta en STIHL servande fackhandel.

4.6.2 Kniv

Kniven är i säkert bruksskick när följande villkor uppfylls:

- Kniven och komponenterna är oskadade.
- Kniven är inte deformerad.
- Kniven har monterats rätt.
- Kniven har slipats rätt.
- Kniven är gradfri.
- Kniven har balanserats rätt.
- Kniven har nödvändig min. tjocklek och max. tillåten slipning har inte uppnåtts,  19.2.
- Slipvinkeln är rätt,  19.2.

⚠ VARNING

- Om kniven inte är i säkert bruksskick kan delar lossna och slungas iväg. Detta kan orsaka allvarliga personskador.
 - ▶ Arbeta med en oskadad kniv och oskadade komponenter.
 - ▶ Montera kniven rätt.
 - ▶ Slipa kniven rätt.
 - ▶ Om min. tjocklek underskrids eller max. slipning har uppnåtts: Byt ut kniven.
 - ▶ Låt en STIHL servande fackhandel balansera kniven.
 - ▶ Om något är oklart: kontakta en STIHL servande fackhandel.

4.6.3 Batteri

Batteriet är säkert att använda när följande uppfylls:

- Batteriet är oskadat.
- Batteriet är rent och torrt.
- Batteriet fungerar och har inte modifierats.

⚠ VARNING

- Om batteriet inte är i ett säkert skick kan det inte längre fungera på ett säkert sätt. Personer kan skadas allvarligt.
 - ▶ Arbeta bara med ett oskadat och fungerande batteri.
 - ▶ Ladda inte trasiga eller skadade batterier.
 - ▶ Rengör batteriet om det är smutsigt.
 - ▶ Låt batteriet torka om det är blött eller fuktigt  19.7.
 - ▶ Gör inga ändringar på batteriet.
 - ▶ Stick inte in föremål i hålen på batteriet.
 - ▶ Låt inte de elektriska kontaktarna på batteriet komma i kontakt med metallföremål eftersom det kan leda till kortslutning.
 - ▶ Öppna inte batteriet.
 - ▶ Byt ut utslitna eller skadade informationsskyltar.
- Det kan läcka ut vätska ur ett trasigt batteri. Om vätskan kommer i kontakt med huden eller ögonen kan huden eller ögonen bli irriterade.
 - ▶ Undvik kontakt med vätskan.
 - ▶ Om du fått vätska på huden: Tvätta de berörda ställena med rikligt med vatten och tvål.
 - ▶ Vid kontakt med ögonen: Skölj ögonen med rikligt med vatten i minst 15 minuter och kontakta läkare.
- Ett trasigt eller skadat batteri kan lukta konstigt, ryka eller brinna. Detta kan orsaka allvarliga personskador eller dödsfall och sakskador kan uppstå.
 - ▶ Om batteriet luktar konstigt eller ryker: Använd inte batteriet och håll det borta från brännbart material.
 - ▶ Om batteriet börjar brinna, försök att släcka branden med en brandsläckare eller vatten.

4.6.4 Laddare

Laddaren är säker att använda när följande villkor är uppfyllda:

- Laddaren är oskadad.
- Laddaren är ren och torr.

⚠ VARNING

- Vid icke-säker användning fungerar eventuellt inte komponenterna och säkerhetsanordningarna korrekt. Personer kan skadas allvarligt eller förolyckas.

- ▶ Använd bara en oskadad laddare.
- ▶ Om laddaren är smutsig eller blöt: Rengör laddaren och låt den torka.
- ▶ Modifiera inte laddaren.
- ▶ Stick inte in föremål i hålen på laddaren.
- ▶ Låt inte de elektriska kontaktarna i laddaren komma i kontakt med metallföremål eftersom det kan leda till kortslutning.
- ▶ Öppna inte laddaren.

4.7 Arbeta

▲ VARNING

- Användaren kan inte längre arbeta koncentrerat i vissa situationer. Användaren kan snubbla, ramla och skadas allvarligt.
 - ▶ Arbeta lugnt och med eftertanke.
 - ▶ Om ljuset och siktförhållandena är dåliga: använd inte gräsklipparen.
 - ▶ Bara en person får använda gräsklipparen.
 - ▶ Se upp för hinder.
 - ▶ Väلت inte gräsklipparen.
 - ▶ Stå stadigt på marken och håll balansen när du arbetar.
 - ▶ Om du känner att du blir trött: ta en paus.
 - ▶ Om du klipper i en sluttning: Klipp parallellt med sluttningen.
 - ▶ Arbeta inte i sluttningar med en stigning på över 25° (46,6 %).
- Hårda föremål som träffar den roterande kniven kan skada gräsklipparen.
 - ▶ Om ett hårt föremål träffar den roterande kniven ska du stänga av gräsklipparen, ta ur batteriet och kontrollera om gräsklipparen är skadad.
 - ▶ Om gräsklipparen är skadad: Kontakta en STIHL-servande fackhandlare.
- Användaren kan skära sig på den roterande kniven. Användaren kan skadas allvarligt.
 - ▶ Ta inte på den roterande kniven.
 - ▶ Om kniven blockeras av ett föremål: stäng av gräsklipparen och ta bort batteriet. Först därefter får föremålet tas bort.



- Om gräsklipparen förändras eller betar sig ovanligt under arbetet kan gräsklipparen vara i osäkert bruksskick. Detta kan orsaka allvarliga personskador och saksador.
 - ▶ Avsluta arbetet, ta bort batteriet och kontakta en STIHL-servande fackhandlare.
- Under arbetet kan vibrationer uppstå från gräsklipparen.
 - ▶ Använd skyddshandskar.
 - ▶ Lägg in arbetspauser.
 - ▶ Om du känner av cirkulationsrubbingar: kontakta en läkare.

- Om kniven träffar ett främmande föremål under arbetet kan föremålet eller delar av det skadas eller slungas iväg med hög hastighet. Detta kan orsaka personskador och saksador.
 - ▶ Ta bort främmande föremål från arbetsområdet.
- När du släpper inkopplingsbygeln fortsätter kniven rotera en kort tid. Detta kan orsaka allvarliga personskador.
 - ▶ Vänta tills kniven har slutat rotera.
- Om den roterande kniven träffar ett hårt föremål kan det uppstå gnistor. Gnistor kan orsaka brand i en lättantändlig miljö. Detta kan orsaka allvarliga personskador eller dödsfall och saksador.
 - ▶ Arbeta inte i en lättantändlig miljö.
- Om gräsklipparen ställs på en sluttande yta kan den rulla iväg oavsiktligt. Detta kan orsaka personskador och saksador.
 - ▶ Släpp endast gräsklipparen när den står på en plan yta och inte kan rulla iväg av sig själv.
- Om föremål fästs på styrhandtaget kan gräsklipparen välta p.g.a. den extra vikten. Detta kan orsaka personskador och saksador.
 - ▶ Fäst inga föremål på styrhandtaget.

▲ FARA

- Om arbetet sker i närheten av spänningsförande kablar kan kniven komma i kontakt med de spänningsförande kablarna och skada dem. Användaren kan skadas allvarligt eller dödas.
 - ▶ Arbeta inte i närheten av spänningsförande kablar.
- Om arbete sker under ett åskväder kan användaren träffas av ett blixtnedslag. Användaren kan skadas allvarligt eller dödas.
 - ▶ Vid åskväder: arbeta inte.

4.8 Ladda

▲ VARNING

- Under laddningen kan det bildas lukt eller rök om laddaren är trasig eller defekt. Det kan leda till personskador eller materialsador.
 - ▶ Dra ut kontakten ur eluttaget.
- Laddaren kan överhettas och orsaka brand om värmen inte avleds korrekt. Det kan leda till allvarliga personskador, dödsfall eller materialsador.
 - ▶ Täck inte över laddaren.

4.9 Elanslutning

Det kan uppstå kontakt med strömförande komponenter av följande orsaker:

- Anslutningskabeln eller förlängningskabeln är skadad.
- Anslutningskabelns eller förlängningskabelns kontakt är skadad.
- Eluttaget är inte korrekt installerat.

▲ FARA

- Kontakt med strömförande komponenter kan leda till elstöt. Användaren kan skadas allvarligt eller förolyckas.

- ▶ Kontrollera att anslutningskabeln, förlängningskabeln och kontakterna är oskadade.



Om anslutningskabeln eller förlängningskabeln är defekt eller skadad:

- ▶ Rör inte vid det skadade stället.
- ▶ Dra ut kontakten ur eluttaget.
- ▶ Berör endast anslutningskabel, förlängningskabel och kontakter med torra händer.
- ▶ Anslut anslutningskabelns eller förlängningskabelns elkontakt till ett korrekt installerat och säkrat eluttag med skyddskontakt.
- ▶ Anslut laddaren via en jordfelsbrytare (30 mA, 30 ms).
- En skadad eller olämplig förlängningskabel kan orsaka elstötar. Personer kan skadas allvarligt eller förolyckas.
 - ▶ Använd en förlängningskabel med rätt ledartvårsnitt, 19.5.

▲ VARNING

- Under laddningen kan fel nätspänning eller fel nätfrekvens leda till överspänning i laddaren. Laddaren kan skadas.
 - ▶ Kontrollera att elnätets nätspänning och nätfrekvens överensstämmer med uppgifterna på laddarens typskylt.
- Om laddaren ansluts till ett grenuttag kan elektriska komponenter överbelastas under laddningen. De elektriska komponenterna kan överhettas och orsaka brand. Detta kan orsaka allvarliga personskador eller dödsfall och saksador kan uppstå.
 - ▶ Säkerställ att de maximala effekttangivelsena på grenuttaget inte överskrider av effekten på typskylten för laddaren tillsammans med effekten hos alla övriga elektriska apparater som är anslutna till grenuttaget.
- En felaktigt dragen anslutningskabel och förlängningskabel kan skadas och man kan snubbla. Personer kan skadas och anslutningskabeln eller förlängningskabeln kan skadas.

- ▶ Dra och märk ut anslutningskabeln och förlängningskabeln så att ingen kan snubbla.
- ▶ Dra anslutningskabeln och förlängningskabeln så att de inte spänns eller fastnar.
- ▶ Dra anslutningskabeln och förlängningskabeln så att de inte kan skadas, vikas, krossas eller nötas.
- ▶ Skydda anslutningskabeln och förlängningskabeln från värme, olja och kemikalier.
- ▶ Dra anslutningskabeln och förlängningskabeln på ett torrt underlag.
- Förlängningskabeln blir varm under arbetet. Om värmen inte kan avledas kan det leda till brand.
 - ▶ Om en kabeltrumma används: Linda ut kabeltrumman helt.
- Om det finns elektriska ledningar och rör i väggen kan dessa skadas om laddaren monteras på väggen. Kontakt med elektriska ledningar kan leda till en elektrisk stöt. Detta kan orsaka allvarliga personskador och materialskador.
 - ▶ Kontrollera att det inte finns några elektriska ledningar och rör i väggen på det avsedda stället.
- Om laddaren inte är monterad på väggen på det sätt som beskrivs i denna bruksanvisning kan laddaren eller batteriet falla ner eller så kan laddaren bli för het. Detta kan orsaka personskador och saksador.
 - ▶ Montera laddaren på ett sådant sätt på väggen som det beskrivs i denna bruksanvisning.
- Om laddaren monteras på väggen med batteriet isatt kan batteriet ramla ur laddaren. Detta kan orsaka personskador och saksador.
 - ▶ Montera först laddaren på väggen och sätt sedan in batteriet.

4.10 Transport

4.10.1 Gräsklippare

▲ VARNING

- Under transporten kan gräsklipparen välta eller flytta på sig. Detta kan orsaka personskador och saksador.



- ▶ Ta bort batteriet.

- ▶ Säkra gräsklipparen med spännband, remmar eller ett nät så att den inte kan välta eller flytta på sig.

4.10.2 Batteri

⚠ VARNING

- Batteriet är inte skyddat mot all påverkan från omgivningen. Batteriet kan skadas och sakskador kan uppstå om batteriet utsätts för specifik miljöpåverkan.
 - ▶ Transportera inte batteriet om det är skadat.
- Batteriet kan välta eller röra sig under transporten. Detta kan orsaka personsador och sakskador.
 - ▶ Se till att batteriet inte kan röra sig i förpackningen.
 - ▶ Se till att förpackningen inte kan röra sig.

4.10.3 Laddare

⚠ VARNING

- Laddaren kan välta eller röra sig under transporten. Detta kan orsaka personsador och sakskador.
 - ▶ Dra ut kontakten ur eluttaget.
 - ▶ Ta ut batteriet.
 - ▶ Säkra laddaren med spännband, remmar eller ett nät så att den inte kan falla eller komma i rörelse.
- Bär inte laddaren i anslutningskabeln. Anslutningskabeln och laddaren kan skadas.
 - ▶ Linda upp anslutningskabeln och fäst den i laddaren.

4.11 Förvaring

4.11.1 Gräsklippare

⚠ VARNING

- Barn kan inte känna igen och bedöma riskerna med en gräsklippare. Barn kan skadas allvarligt.



- ▶ Ta bort batteriet.

- ▶ Förvara gräsklipparen utom räckhåll för barn.
- De elektriska kontakterna på gräsklipparen och komponenter av metall kan korrodera pga fukt. Gräsklipparen kan skadas.



- ▶ Ta bort batteriet.

- ▶ Förvara gräsklipparen på en ren och torr plats.

- Om batteriet sitter i under förvaring kan kniven startas av misstag. Detta kan orsaka allvarliga personsador och sakskador.



- ▶ Ta bort batteriet.

4.11.2 Batteri

⚠ VARNING

- Barn kan inte känna igen och bedöma riskerna med ett batteri. Barn kan skadas allvarligt.
 - ▶ Förvara batteriet utom räckhåll för barn.
- Batteriet är inte skyddat mot alla omgivningsfaktorer. Om batteriet utsätts för vissa omgivningsfaktorer kan det skadas så att det inte kan repareras.
 - ▶ Förvara batteriet på en ren och torr plats.
 - ▶ Förvara batteriet i ett slutet utrymme.
 - ▶ Förvara inte batteriet tillsammans med gräsklipparen.
 - ▶ Om batteriet förvaras i batteriladdaren: dra ur elkontakten och förvara batteriet med ett laddningstillstånd mellan 40 % och 60 % (2 LED-lampor lyser grönt).
 - ▶ Förvara inte batteriet utanför de angivna temperaturområdena,  19.6.

4.11.3 Laddare

⚠ VARNING

- Barn förstår inte och kan inte bedöma farorna med laddaren. Barn kan skadas allvarligt eller dödas.
 - ▶ Dra ur nätkontakten.
 - ▶ Förvara laddaren utom räckhåll för barn.
- Laddaren är inte skyddad mot påverkan från omgivningen. Laddaren kan skadas om den utsätts för påverkan från omgivningen.
 - ▶ Dra ur nätkontakten.
 - ▶ Om laddaren är varm: Låt laddaren svalna.
 - ▶ Förvara laddaren på en ren och torr plats.
 - ▶ Förvara laddaren i ett stängt rum.
 - ▶ Förvara inte laddaren utanför de angivna temperaturgränserna,  19.6.
- Bär inte laddaren i anslutningskabeln och låt den inte hänga i den. Anslutningskabeln och laddaren kan skadas.
 - ▶ Grip tag och håll laddaren i huset. Det finns ett handtag för att enkelt lyfta laddaren.
 - ▶ Fäst laddaren på väggfästet.

4.12 Rengöring, underhåll och reparation

▲ VARNING

- Om batteriet sitter i under rengöring, underhåll eller reparation kan kniven startas av misstag. Detta kan orsaka allvarliga personskador och saksador.



- Ta bort batteriet.

- Ett kraftigt rengöringsmedel, rengöring med en vattenstråle eller vassa föremål kan skada gräsklipparen, kniven och batteriet. Om gräsklipparen, kniven och batteriet inte rengörs på rätt sätt fungerar komponenterna kanske inte längre och säkerhetsanordningarna sätts ur spel. Detta kan orsaka allvarliga personskador.
 - Rengör gräsklipparen, kniven och batteriet enligt beskrivningen i denna bruksanvisning.
- Om gräsklipparen, kniven eller batteriet inte repareras eller underhålls på rätt sätt fungerar komponenterna kanske inte längre och säkerhetsanordningarna sätts ur spel. Detta kan orsaka allvarliga personskador eller dödsfall.
 - Utför inte underhåll eller reparation själv på gräsklipparen och batteriet.
 - Om underhåll eller reparation måste utföras på gräsklipparen eller batteriet: kontakta en STIHL servande fackhandel.
 - Utför underhåll på kniven enligt beskrivningen i denna bruksanvisning.
- Under rengöring, underhåll eller reparation av kniven kan användaren skära sig på de vassa eggarna. Användaren kan skadas.
 - Använd skyddshandskar.
- Kniven kan bli varm under slipningen. Användaren kan bränna sig.
 - Vänta tills kniven har svalnat.
 - Använd skyddshandskar.
- Kniven på gräsklipparen är rörlig även vid avstängd motor. Vid underhåll av kniven kan användaren skadas av den rörliga kniven.
 - Var särskilt försiktig.
 - Använd skyddshandskar.
- Kniven på gräsklipparen är rörlig. Vid underhåll av kniven kan användaren klämma fingrarna mellan den rörliga kniven och gräsklipparens fasta delar.
 - Var särskilt försiktig.
 - Använd skyddshandskar.

5 Göra gräsklippare klar att användas

5.1 Göra gräsklipparen klar att användas

Innan allt arbete påbörjas måste följande steg utföras:

- Ta bort förpackningsmaterialet och transportsäkringarna.
- Se till att följande komponenter är i säkert bruksskick:
 - Gräsklippare, 4.6.1.
 - Kniv, 4.6.2.
 - Batteri, 4.6.3.
 - Batteriladdare, 4.6.4.
- Kontrollera batteriet, 10.3.
- Ladda batteriet helt, 6.2.
- Rengör gräsklipparen, 15.2.
- Kontrollera kniven, 10.2.
- Montera styrhandtaget, 7.1
- Fäll upp styrhandtaget, 7.2.1.
- Om klippning sker och det klippta gräset ska samlas upp i gräsupsamlaren: Fäst gräsupsamlaren, 7.3.2.
- Om klippning sker och det klippta gräset ska kastas ut bakåt: Lossa gräsupsamlaren, 7.3.3.
- Ställ in klipphöjden, 11.2.
- Kontrollera manöverreglagen, 10.1.
- Om stegen inte kan utföras: använd inte gräsklipparen och kontakta en STIHL-servande fackhandlare.

6 Ladda batteriet och lampor

6.1 Montera laddaren på väggen

Laddaren kan monteras på en vägg.

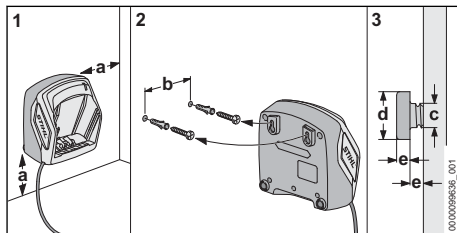

- ▶ Montera laddaren på väggen enligt följande:
 - Lämpligt fastsättningsmaterial används.
 - Laddaren är vågrät.
- Bibehåll följande mått:
- a = minst 100 mm
 - b (för AL 101) = 75 mm
 - b (för AL 301, AL 501) = 100 mm
 - c = 4,5 mm
 - d = 9 mm
 - e = 2,5 mm

6.2 Ladda batteriet

Laddningstiden beror på olika faktorer som batteriets temperatur eller omgivningstemperaturen. Följ de rekommenderade temperaturintervallen för optimal prestanda  19.7. Den faktiska laddningstiden kan avvika från den angivna laddningstiden. Laddningstiden anges på www.stihl.com/charging-times.

Om kontakten sitter i ett eluttag och batteriet sätts in i laddaren startar laddningen automatiskt. När batteriet är helt laddat stängs laddaren av automatiskt.

Batteriet och laddaren blir varma under laddningen.

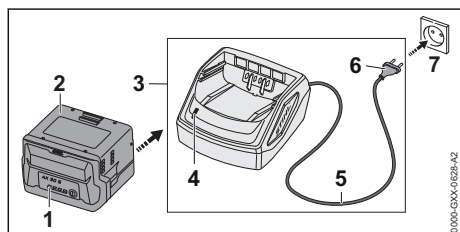

- ▶ Sätt i elkontakten (6) i ett eluttag (7) som du lätt kommer åt.
- ▶ Laddaren (3) gör ett självtest. Lampan (4) lyser grönt i ca 1 sekund och rött i ca 1 sekund.
- ▶ Dra anslutningskabeln (5).
- ▶ Sätt i batteriet (2) i laddarens (3) styrning och tryck in det så långt det går. LED-lampan (4) lyser grönt. LED-lamporna (1) lyser grönt och batteriet (2) laddas.
- ▶ Om LED-lampan (4) och LED-lamporna (1) inte längre lyser: Batteriet (2) är helt laddat och kan tas ut ur laddaren (3)
- ▶ Om laddaren (3) inte längre ska användas: Dra ut elkontakten (6) ur eluttaget (7).

6.3 Visa laddningsnivån

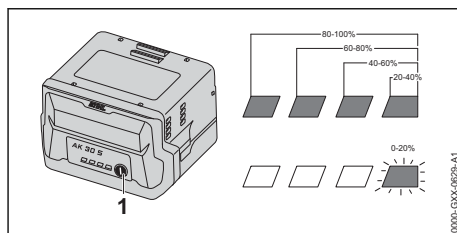

- ▶ Tryck på tryckknappen (1). LED-lamporna lyser grönt i ca 5 sekunder och visar laddningsstatus.
- ▶ Om höger LED-lampa blinkar grönt: Ladda batteriet.

6.4 LED-lampor på batteriet

LED-lamporna kan visa batteriets laddningstillstånd och störningar. LED-lamporna kan lysa eller blinka grönt och rött.

När LED-lamporna lyser eller blinkar grönt visas laddningstillståndet.

- ▶ Om LED-lamporna blinkar rött: åtgärda störningarna,  18.1. Gräsklipparen eller batteriet har en störning.

6.5 Lampa på laddaren

Lampan visar laddarens status.

- Om lampan lyser grönt laddas batteriet.
- ▶ Om lampan blinkar rött: Åtgärda fel. Fel på laddaren.

7 Sätta ihop gräsklippare

7.1 Montera styrhandtag

- ▶ Stäng av gräsklipparen och ta bort batteriet.
- ▶ Ställ gräsklipparen på en plan yta.

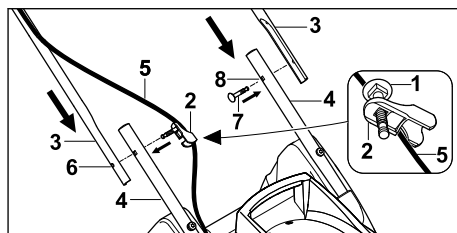

- ▶ Skjut skruven (1) genom hålet på kabelstyrningen (2).
- ▶ Håll styrhandtagets överdel (3) mot styrhandtagets underdelar (4).
- ▶ Fäst kabelstyrningen (2) på kabeln (5).
- ▶ Skjut skruven med kabelstyrningen (2) inifrån ut genom hålet (6).

- ▶ Skjut skruvarna (7) inifrån och ut genom hålen (8).

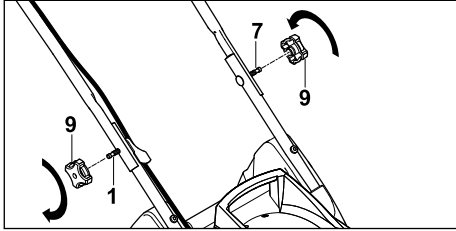

- ▶ Sätt stjärnmutterarna (9) på skruvarna (1 och 7) och skruva fast dem.

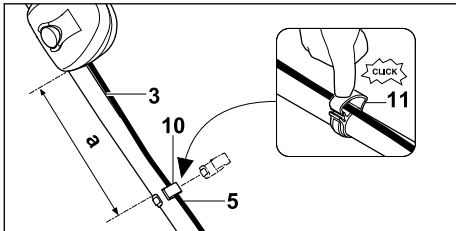

- ▶ Montera kabelclipset (10) på styrhandtagets överdel (3) så att följande villkor uppfylls:
 - Avståndet (a) är mellan 25 cm och 27 cm.
 - ▶ Lägg in kabeln (5) i kabelclipset (10).
 - ▶ Stäng klacken (11) och låt den snäppa in.

Styrhandtaget måste inte demonteras igen.

7.2 Fälla upp och fälla ned styrhandtag

7.2.1 Fälla upp styrhandtag

- ▶ Stäng av gräsklipparen och ta bort batteriet.
- ▶ Ställ gräsklipparen på en plan yta.

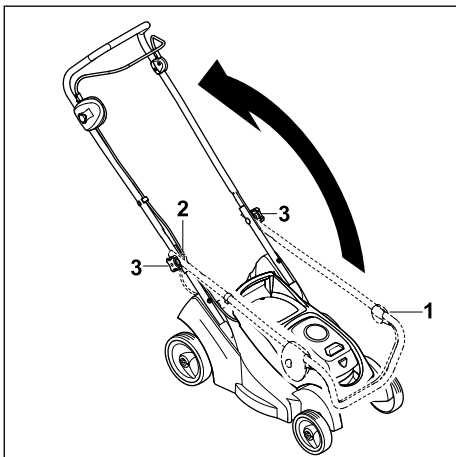

- ▶ Fäll upp styrhandtaget (1) och se till att kabeln (2) inte kläms fast.
- ▶ Dra åt stjärngreppsmuttern (3) hårt. Styrhandtaget (1) är fast anslutet till gräsklipparen.

7.2.2 Fälla ned styrhandtag

Styrhandtaget kan fällas ned för platsbesparande transport och förvaring.

- ▶ Stäng av gräsklipparen och ta bort batteriet.
- ▶ Ställ gräsklipparen på en plan yta.

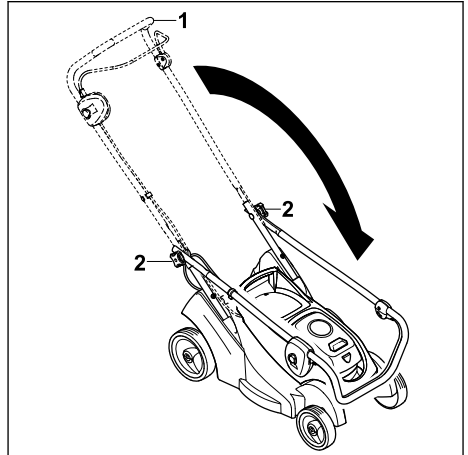

- ▶ Håll fast styrhandtaget (1) och lossa stjärngreppsmuttern (2).
- ▶ Fäll ned styrhandtaget (1) framåt.

7.3 Sätta ihop, fästa och lossa gräsupsamlare

7.3.1 Sätta ihop gräsupsamlare

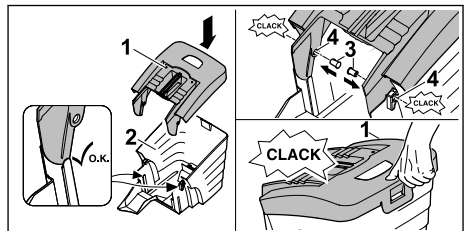

- ▶ Placera gräsupsamlarens överdel (1) på gräsupsamlarens underdel (2).
- ▶ Tryck in bultarna (3) inifrån genom öppningarna (4). Bultarna snäpper in hörbart.
- ▶ Tryck gräsupsamlarens överdel (1) nedåt. Gräsupsamlarens överdel snäpper in hörbart.

7.3.2 Fästa gräsupsamlare

- ▶ Stäng av gräsklipparen.
- ▶ Ställ gräsklipparen på en plan yta.

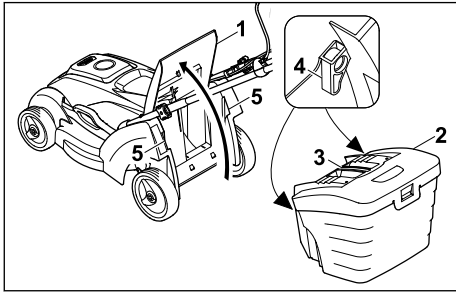

- ▶ Öppna utkastluckan (1) och håll den så.
- ▶ Ta tag i gräsupsamlaren (2) i greppet (3) och fäst den med krokarna (4) i fästena (5).
- ▶ Lägg utkastluckan (1) på gräsupsamlaren (2).

7.3.3 Lossa gräsupsamlare

- ▶ Stäng av gräsklipparen.
- ▶ Ställ gräsklipparen på en plan yta.
- ▶ Öppna utkastluckan och håll den så.
- ▶ Ta bort gräsupsamlaren uppåt i greppet.
- ▶ Stäng utkastluckan.

8 Sätt in och ta ut batteriet

8.1 Sätta i batteri

- ▶ Ställ gräsklipparen på en plan yta.

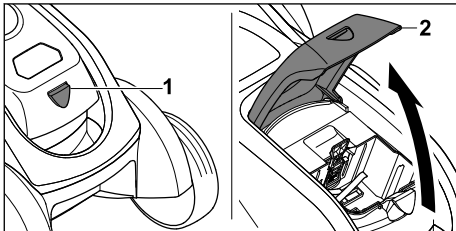

- ▶ Tryck på hållarklacken på batterifacket (1), öppna luckan (2) till anslag och håll den så.

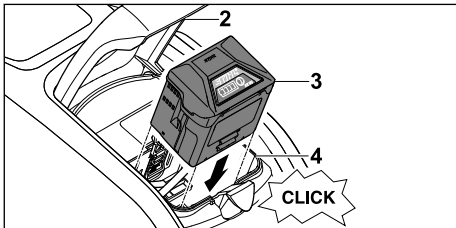

- ▶ Tryck in batteriet (3) till anslag i batterifacket (4).

Batteriet (3) snäpper in med ett klick och är fastlåst.

- ▶ Stäng luckan (2).

8.2 Ta bort batteri

- ▶ Ställ gräsklipparen på en plan yta.

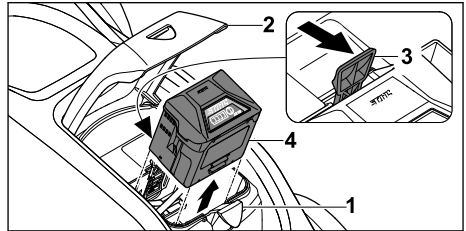

- ▶ Tryck på hållarklacken på batterifacket (1), öppna luckan (2) till anslag och håll den så.
- ▶ Tryck på spärrspaken (3). Batteriet (4) är upplåst.
- ▶ Ta bort batteriet (4).
- ▶ Stäng luckan (2).

9 Starta och stänga av gräsklippare

9.1 Starta kniv

- ▶ Vält inte gräsklipparen.
- ▶ Ställ gräsklipparen på en plan yta.

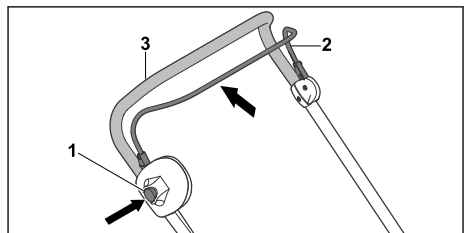

- ▶ Tryck på spärrknappen (1) med höger hand och håll den så.
- ▶ Dra inkopplingsbygeln (2) helt mot styrhandtaget (3) med vänster hand och håll den så att tummen når runt styrhandtaget (3). Kniven roterar.
- ▶ Släpp spärrknappen (1).
- ▶ Håll fast styrhandtaget (3) och inkopplingsbygeln (2) med höger hand så att tummen når runt styrhandtaget (3).

9.2 Stänga av kniven

- ▶ Släpp inkopplingsbygeln.
- ▶ Vänta tills kniven har slutat rotera.
- ▶ Om kniven fortsätter att rotera: ta bort batteriet och kontakta en STIHL-återförsäljare. Gräsklipparen är defekt.

10 Kontrollera gräsklippare och batteri

10.1 Kontrollera manöverreglage

Spärrknapp och inkopplingsbygel

- ▶ Ta bort batteriet.
- ▶ Tryck på spärrknappen och släpp den igen.
- ▶ Dra inkopplingsbygeln helt mot styrhandtaget och släpp den igen.
- ▶ Om spärrknappen eller inkopplingsbygeln är trög eller inte fjädrar tillbaka till utgångsläget: använd inte gräsklipparen och kontakta en STIHL servande fackhandel. Spärrknappen eller inkopplingsbygeln är defekt.

Starta kniv



- ▶ Sätt i batteriet.
- ▶ Tryck på spärrknappen med höger hand och håll den så.
- ▶ Dra inkopplingsbygeln helt mot styrhandtaget med vänster hand och håll den så att tummen når runt styrhandtaget. Kniven roterar.
- ▶ Om 3 LED-lampor blinkar rött: ta bort batteriet och kontakta en STIHL servande fackhandel. Gräsklipparen har en störning.
- ▶ Släpp spärrknappen och inkopplingsbygeln. Kniven slutar rotera efter en kort tid.
- ▶ Om kniven fortsätter att rotera: ta bort batteriet och kontakta en STIHL servande fackhandel. Gräsklipparen är defekt.

10.2 Kontrollera kniv

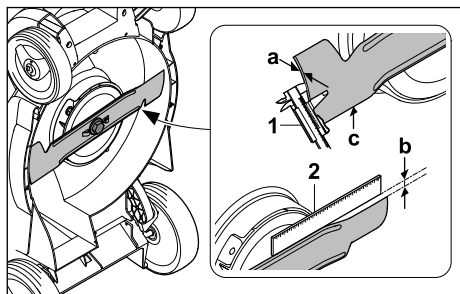
- ▶ Stäng av gräsklipparen och ta bort batteriet.
- ▶ Ställa upp gräsklippare,  15.1.



- ▶ Kontrollera knivtjockleken (a) på minst 5 ställen med ett skjutmått (1). Om den minsta längden har underskridits: Byta kniv,  19.2.

- ▶ Lagg linjalen (2) mot knivens främre kant och mät slipningen (b). Om max. tillåtna slipning har uppnåtts: Byta kniv,  19.2.
- ▶ Om slipvinkeln inte är rätt: Slipa kniv,  19.2.
- ▶ Om något är oklart: kontakta en STIHL servande fackhandel.

10.3 Kontrollera batteriet

- ▶ Tryck på tryckknappen på batteriet. Om lamporna lyser eller blinkar.
- ▶ Om lamporna inte lyser eller blinkar: Använd inte batteriet och uppsök en STIHL-återförsäljare. Fel på batteriet.

11 Arbeta med gräsklipparen

11.1 Hålla fast och styra gräsklippare

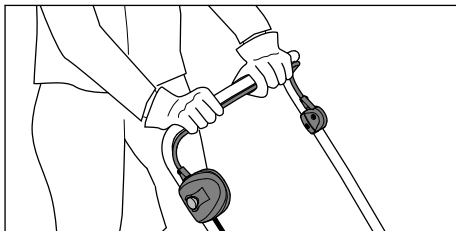

- ▶ Håll fast styrhandtaget med båda händerna så att tummarna når runt styrhandtaget.

11.2 Ställa in klipphöjden

Följande klipphöjder kan ställas in:

- 20 mm = position S⁵
- 30 mm = position 1
- 40 mm = position 2
- 50 mm = position 3
- 60 mm = position 4
- 70 mm = position 5

Positionerna finns angivna på gräsklipparen.

Ställa in klipphöjden

- ▶ Stäng av gräsklipparen. Kniven får inte rotera.
- ▶ Ställ gräsklipparen på en plan yta.

⁵Inte tillgängligt för alla landsberoende varianter.

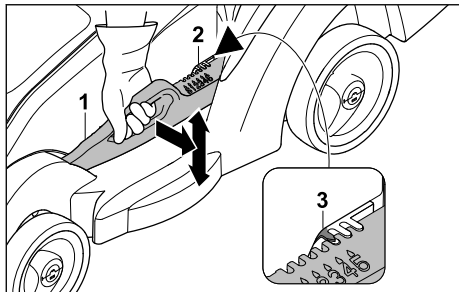

- ▶ Håll fast gräsklipparen i greppet.
- ▶ Tryck bort spaken (1) lite från gräsklipparen och håll den så.
- ▶ Ställ gräsklipparen i önskat läge genom att lyfta eller sänka. Den aktuella klipphöjden kan avläsas på klipphöjdsindikeringen (2) med hjälp av markeringen (3).
- ▶ Släpp spaken (1). Gräsklipparen snäpper in.

11.3 Klippning

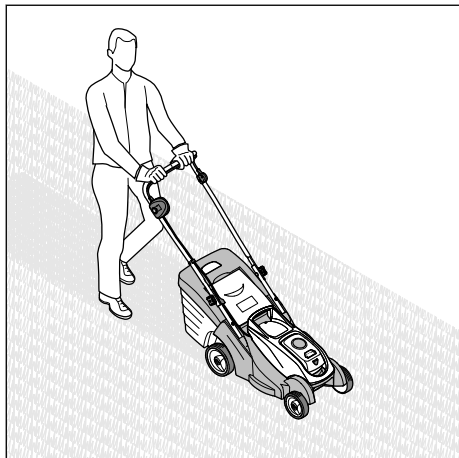

- ▶ Skjut gräsklipparen långsamt och kontrollerat framåt.
- ▶ Om ett främmande föremål träffas under klippningen och kniven är blockerad:
 - ▶ Stäng av gräsklipparen och ta bort batteriet.
 - ▶ Se till att alla rörliga delar har stannat helt:
 - ▶ Kontrollera gräsklipparen.
 - ▶ Om reparationer är nödvändiga: kontakta en STIHL servande fackhandel.
- ▶ Om gräsklipparen börjar vibrera kraftigt:
 - ▶ Stäng av gräsklipparen och ta bort batteriet.
 - ▶ Kontrollera gräsklipparen.

- ▶ Kontrollera att alla muttrar, bultar och skruvar är hårt ådragna.
- ▶ Om reparationer är nödvändiga: kontakta en STIHL servande fackhandel.

Beakta följande temperaturområden för en optimal kapacitet  19.7.

11.4 Tömma gräsupsamlare

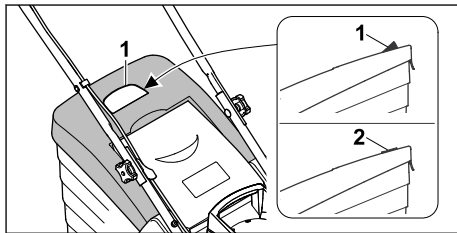

Luftströmmen från kniven lyfter mängdindikatorn (1). När gräsupsamlaren är full stoppas luftströmmen. Om luftströmmen är för liten faller mängdindikatorn (2) tillbaka till viloläget. Detta är en anvisning om att gräsupsamlaren bör tömmas.

Mängdindikatorn fungerar bäst vid optimal luftström. Yttre påverkan som vått, tätt eller högt gräs, låga klipplägen, smuts eller liknande kan påverka luftströmmen och mängdindikatorns funktion negativt.

- ▶ Om mängdindikatorn faller tillbaka till viloläget: Töm gräsupsamlaren.
- ▶ Stäng av gräsklipparen.
- ▶ Lossa gräsupsamlaren.

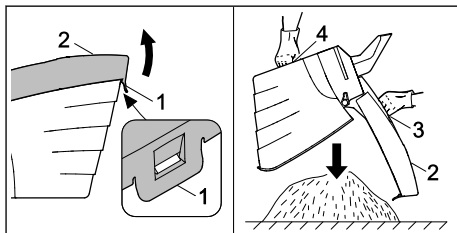

- ▶ Öppna låsspärren (1).
- ▶ Fäll upp gräsupsamlarens överdel (2) i greppet (3) och håll den så.
- ▶ Håll fast i det nedre handtaget (4) med den andra handen.
- ▶ Töm gräsupsamlaren.
- ▶ Stäng gräsupsamlaren.
- ▶ Fäst gräsupsamlaren.

12 Efter arbetet

12.1 Efter arbetet

- ▶ Stäng av gräsklipparen och ta bort batteriet.
- ▶ Om gräsklipparen är våt: låt gräsklipparen torka.
- ▶ Om batteriet är vått eller fuktigt: låt batteriet torka,  19.7.
- ▶ Rengör gräsklipparen.
- ▶ Rengör batteriet.

13 Transport

13.1 Transportera gräsklippare

- ▶ När gräsklipparen flyttas från eller till ytan som ska klippas:
 - ▶ Stäng av gräsklipparen. Kniven får inte rotera.
 - ▶ Ta bort batteriet.
- ▶ Om gräsklipparen måste tippas upp för transport över andra ytor än gräs:
 - ▶ Stäng av gräsklipparen. Kniven får inte rotera.
 - ▶ Ta bort batteriet.

Skjuta gräsklippare

- ▶ Skjut gräsklipparen långsamt och kontrollerat framåt.

Bära gräsklippare

- ▶ Använd skyddshandskar.

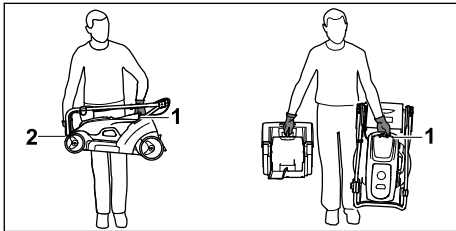

- ▶ Om endast gräsklipparen bärs:
 - ▶ Fäll ned styrhandtaget.
 - ▶ Håll fast gräsklipparen med en hand på greppet (1) och med den andra handen på transporthandtaget (2).
 - ▶ Lyft och bär gräsklipparen.
- ▶ Om gräsklipparen och gräsupsamlaren bärs samtidigt:
 - ▶ Håll fast gräsklipparen med en hand på greppet (1).
 - ▶ Lyft gräsklipparen och bär den på sidan.

Transportera gräsklipparen i ett fordon

- ▶ Säkra gräsklipparen upprättstående så att den inte välter eller kan flytta på sig.

13.2 Transportera batteri

- ▶ Stäng av gräsklipparen och ta bort batteriet.
- ▶ Se till att batteriet är i säkert bruksskick.
- ▶ Förpacka batteriet på ett sådant sätt i förpackningen att det inte kan röra sig.
- ▶ Säkra förpackningen så att det inte kan röra sig.

Batteriet lyder under kraven för transport av farligt gods. Batteriet klassificeras som UN 3480 (litiumjonbatteri) och är kontrollerat enligt FN-manualen för test och kriterier del III, avsnitt 38.3.

Transportföreskrifterna finns på www.stihl.com/safety-data-sheets.

13.3 Transportera laddaren

- ▶ Dra ut kontakten ur eluttaget.
- ▶ Ta ut batteriet.
- ▶ Linda upp anslutningskabeln och fäst den i laddaren.
- ▶ Om laddaren transporteras i ett fordon: Säkra laddaren med spännband, remmar eller ett nät så att den inte kan falla eller komma i rörelse.

14 Förvaring

14.1 Förvara gräsklippare

- ▶ Stäng av gräsklipparen och ta bort batteriet.
- ▶ Låt gräsklipparen svalna.
- ▶ Töm gräsupsamlaren.
- ▶ Förvara gräsklipparen så att följande villkor uppfylls:
 - Gräsklipparen är utom räckhåll för barn.
 - Gräsklipparen är ren och torr.
 - Gräsklipparen kan inte välta.
 - Gräsklipparen kan inte rulla iväg.

14.2 Förvara batteri

STIHL rekommenderar att batteriet förvaras med ett laddningstillstånd på mellan 40 % och 60 % (2 LED-lampor lyser grönt).

- ▶ Förvara batteriet så att följande villkor uppfylls:
 - Batteriet är utom räckhåll för barn.
 - Batteriet är rent och torrt.
 - Batteriet är i ett slutet utrymme.
 - Batteriet är bortkopplat från gräsklipparen.
 - Om batteriet förvaras i batteriladdaren: dra ur elkontakten och förvara batteriet med ett laddningstillstånd mellan 40 % och 60 % (2 LED-lampor lyser grönt).
 - Batteriet förvaras inte utanför de angivna temperaturområdena,  19.6.

OBS!

- Om batteriet inte förvaras enligt beskrivningen i denna bruksanvisning kan batteriet djupurladdas och skadas så att det inte kan repareras.
 - ▶ Ladda ett urladdat batteri innan det förvaras. STIHL rekommenderar att batteriet förvaras med ett laddningstillstånd på mellan 40 % och 60 % (2 LED-lampor lyser grönt).
 - ▶ Förvara inte batteriet tillsammans med gräsklipparen.

14.3 Förvara laddaren

- ▶ Dra ut kontakten ur eluttaget.

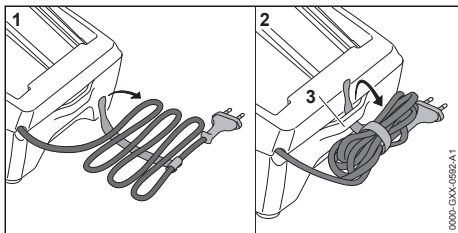

- ▶ Linda upp anslutningskabeln och fäst den i laddaren.
- ▶ Förvara laddaren enligt följande:
 - Förvara laddaren utom räckhåll för barn.
 - Se till att laddaren är ren och torr.
 - Förvara laddaren i ett stängt rum.
 - Låt inte laddaren hänga i anslutningskabeln eller i fästet (3) för anslutningskabeln.
 - Förvara inte laddaren utanför angivna temperaturgränser, 19.6.

15 Rengöring**15.1 Ställa upp gräsklippare**

- ▶ Stäng av gräsklipparen och ta bort batteriet.
- ▶ Ställ gräsklipparen på en plan yta.
- ▶ Lossa gräsuppsamlaren.
- ▶ Ställa klipphöjd i nedre läge, 11.2.
- ▶ Fälla ned styrhandtag, 7.2.2.

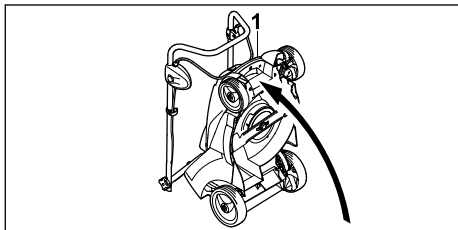

- ▶ Håll fast gräsklipparen i transporthandtaget (1) och ställ upp den bakåt.

15.2 Rengör gräsklipparen

- ▶ stäng av gräsklipparen och ta bort batteriet.
- ▶ Rengör gräsklipparen med en fuktig trasa.
- ▶ Rengör utkastkanalen med en mjuk borste eller en fuktig trasa.
- ▶ Ta bort främmande föremål ur batterifacket och rengör batterifacket med en fuktig trasa.
- ▶ Rengör elektriska kontakter i batterifacket med en pensel eller en mjuk borste.
- ▶ Rengör ventilationsöppningarna med en pensel.
- ▶ Ställ upp gräsklipparen.
- ▶ Rengör området runt kniven och kniven med en träpinne, en mjuk borste eller en fuktig trasa.

OBS!

- Rengöring med en högtryckstvätt eller vattenstråle kan skada maskinen.
 - ▶ Rengör inte maskinen med en högtryckstvätt eller vattenstråle.

15.3 Rengör batteriet

- ▶ Rengör batteriet med en fuktig trasa.

15.4 Rengör laddaren

- ▶ Dra ut kontakten ur eluttaget.
- ▶ Rengör laddaren med en fuktig trasa.
- ▶ Rengör ventilationsöppningarna med en pensel.
- ▶ Rengör laddarens elektriska kontakter med en pensel eller en mjuk borste.

16 Underhåll**16.1 Demontera och montera kniv****16.1.1 Demontera kniv**

- ▶ Stäng av gräsklipparen och ta bort batteriet.
- ▶ Ställ upp gräsklipparen.

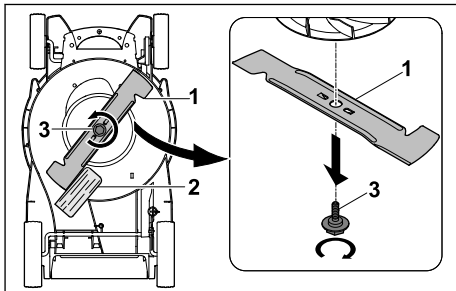

- ▶ Blockera kniven (1) med en träbit (2).
- ▶ Skruva loss och ta bort skruven (3) i pilens riktning.
- ▶ Ta bort kniven (1).

- ▶ Sluthantera skruven (3).
Använd en ny skruv för montering av kniven (1).

16.1.2 Montera kniven

- ▶ stäng av gräsklipparen och ta bort batteriet.
- ▶ Ställ upp gräsklipparen.

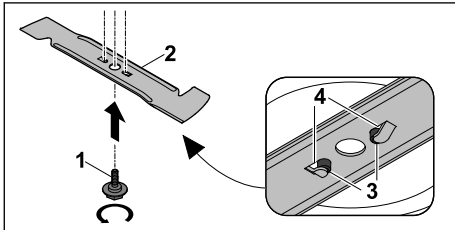

- ▶ För på skruvsäkringens Loctite 243 på gängorna på den nya skruven (1).
- ▶ Placera kniven (2) så att upphöjningarna på anliggningsytan (3) greppar i urtagen (4).
- ▶ Skruva fast skruven (1).

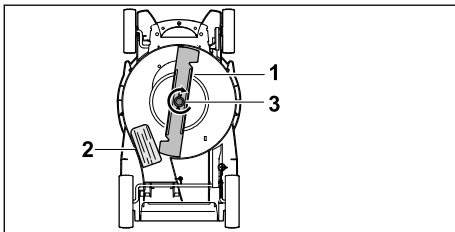

- ▶ Blockera kniven (1) med en träbit (2).
- ▶ Dra åt skruven (3) med 14 Nm.

16.2 Slipa och balansera kniven

Det krävs mycket övning för att slipa och balansera kniven på rätt sätt.

STIHL rekommenderar att kniven slipas och balanseras av en STIHL-återförsäljare.

18 Felavhjälpning

18.1 Åtgärda fel på gräsklipparen eller batteriet

Fel	LED-lampor på batteriet	Orsak	Åtgärd
Gräsklipparen startar inte vid inkoppling.	1 LED-lampa blinkar grönt.	Batteriet är inte tillräckligt laddat.	▶ Ladda batteriet enligt anvisningarna i bruksanvisningen till laddarna STIHL AL 101, 301, 501.
	1 LED-lampa lyser rött.	Batteriet är för varmt eller för kallt.	▶ Ta ut batteriet. ▶ Låt batteriet svalna eller bli varmt.
	3 LED-lampor blinkar rött.	Gräsklipparen har ett fel.	▶ Ta ut batteriet. ▶ Rengör de elektriska kontakterna i batterifacket. ▶ Sätt i batteriet.

Aktuella adresser till återförsäljare finns att få hos alla nationella STIHL-representanter på www.stihl.com.



! VARNING

- Knivens eggar är vassa. Användaren kan skära sig.
▶ Använd skyddshandskar.
- ▶ Stäng av gräsklipparen och ta bort batteriet.
- ▶ Ställ upp gräsklipparen.
- ▶ Demontera kniven.
- ▶ Slipa kniven. Samtidigt ska du beakta slipvinkeln och kyla kniven, 19.2.
Kniven får inte bli blå under slipningen.
- ▶ Montera kniven.
- ▶ Om något är oklart: kontakta en STIHL-återförsäljare.

17 Reparera

17.1 Reparera gräsklippare

Användaren kan inte själv reparera gräsklipparen eller kniven.

- ▶ Om gräsklipparen eller kniven är skadad: använd inte gräsklipparen eller kniven och kontakta en STIHL servande fackhandel.
- ▶ Om informationsskyltarna är oläsliga eller skadade: låt en STIHL servande fackhandel byta ut informationsskyltarna.

17.2 Underhålla och reparera laddaren

Laddaren måste inte underhållas och kan inte repareras.

- ▶ Om laddaren är defekt eller trasig: Byt ut laddaren.
- ▶ Om anslutningskabeln är defekt eller skadad: Använd inte laddaren och låt anslutningskabeln bytas ut av en STIHL-återförsäljare.

Fel	LED-lampor på batteriet	Orsak	Åtgärd
			<ul style="list-style-type: none"> ▶ Starta gräsklipparen. ▶ Om de 3 LED-lamporna fortfarande blinkar rött: Använd inte gräsklipparen och kontakta en STIHL-återförsäljare.
	3 LED-lampor lyser rött.	Gräsklipparen är för varm.	<ul style="list-style-type: none"> ▶ Ta ut batteriet. ▶ Låt gräsklipparen svalna.
	4 LED-lampor blinkar rött.	Fel på batteriet.	<ul style="list-style-type: none"> ▶ Ta ut batteriet och sätt i det igen. ▶ Starta gräsklipparen. ▶ Om de 4 LED-lamporna fortfarande blinkar rött: Använd inte batteriet och kontakta en STIHL-återförsäljare.
		Elanslutningen mellan gräsklipparen och batteriet har brutits.	<ul style="list-style-type: none"> ▶ Ta ut batteriet. ▶ Rengör de elektriska kontakterna i batterifacket. ▶ Sätt i batteriet.
		Gräsklipparen eller batteriet är fuktiga.	<ul style="list-style-type: none"> ▶ Ta ut batteriet. ▶ Rengör gräsklipparen. ▶ Låt gräsklipparen eller batteriet torka,  19.7.
		Motståndet på kniven är för stort.	<ul style="list-style-type: none"> ▶ Ställ in en högre klipphöjd. ▶ Starta gräsklipparen i lägre gräs.
		Området kring kniven är igensatt.	<ul style="list-style-type: none"> ▶ Rengör gräsklipparen.
Gräsklipparen stängs av under drift.	3 LED-lampor lyser rött.	Gräsklipparen är för varm.	<ul style="list-style-type: none"> ▶ Ta ut batteriet. ▶ Låt gräsklipparen svalna. ▶ Rengör gräsklipparen. ▶ Starta inte gräsklipparen för ofta på kort tid. ▶ Ställ in en högre klipphöjd. ▶ Klipp lägre gräs.
		Kniven är blockerad.	<ul style="list-style-type: none"> ▶ Ta ut batteriet. ▶ Rengör gräsklipparen.
		Det finns ett elektriskt fel.	<ul style="list-style-type: none"> ▶ Ta ut batteriet och sätt i det igen. ▶ Starta gräsklipparen.
Gräsklipparen vibrerar kraftigt under drift.		Skruv på kniven är lös.	<ul style="list-style-type: none"> ▶ Dra åt skruven hårt.
		Kniven har inte balanserats rätt.	<ul style="list-style-type: none"> ▶ Slipa och balansera kniven.
Gräsklipparens drifttid är för kort.		Batteriet är inte helt laddat.	<ul style="list-style-type: none"> ▶ Ladda batteriet helt enligt beskrivningen i bruksanvisningen för laddarna STIHL AL 101, 301, 501.
		Batteriets livslängd är slut.	<ul style="list-style-type: none"> ▶ Byt batteriet.
		Området kring kniven är igensatt.	<ul style="list-style-type: none"> ▶ Rengör gräsklipparen.
		Kniven är slö eller utsliten.	<ul style="list-style-type: none"> ▶ Slipa och balansera kniven.
		Motståndet på kniven är för stort.	<ul style="list-style-type: none"> ▶ Ställ in en högre klipphöjd. ▶ Klipp lägre gräs.
Batteriet fastnar när det sätts i batterifacket.		Styrningarna eller elkontakterna i batterifacket är smutsiga.	<ul style="list-style-type: none"> ▶ Rengör gräsklipparen.
När batteriet sätts in i ladda-	1 LED-lampa lyser rött.	Batteriet är för varmt eller för kallt.	<ul style="list-style-type: none"> ▶ Ta ut batteriet. ▶ Låt batteriet svalna eller bli varmt.

Fel	LED-lampor på batteriet	Orsak	Åtgärd
ren laddas det inte.			
Gräset har en ojämn klippning eller gräsmattan är gul.		Kniven är slö eller utsliten.	► Slipa och balansera kniven.
		Motståndet på kniven är för stort.	► Ställ in en högre klipp höjd. ► Klipp lägre gräs.

18.2 Åtgärda fel på laddaren

Om batteriet inte laddas och lampan på laddaren blinkar rött är den elektriska anslutningen mellan laddaren och batteriet bruten.

- Ta ut batteriet.
- Rengör de elektriska kontakterna i laddaren.
- Sätt in batteriet.
- Om batteriet fortfarande inte laddas och lampan på laddaren blinkar rött: Använd inte laddaren och uppsök en STIHL-återförsäljare. Fel på laddaren.

19 Tekniska data

19.1 Gräsklippare STIHL RMA 239.1

- Tillåtet batteri: STIHL AK
- Vikt med gräsuppsamlare, utan batteri: 13 kg
- Vikt (m) med gräsuppsamlare och STIHL-batteri AK 30: 14 kg
- Gräsuppsamlarens max. volym: 40 l
- Klippbredd: 37 cm
- Varvtal (n): 3350 /min
- Elektrisk skyddstyp: IPX1

Användningstiden anges på www.stihl.com/battery-life.

19.2 Kniv

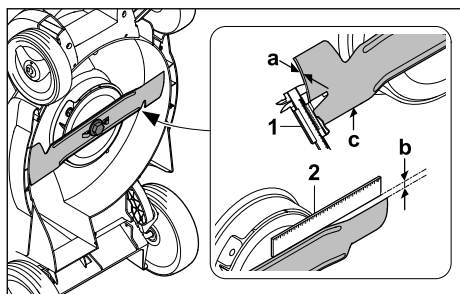

- Minsta tjocklek a: 1,6 mm
- Max. slipning b: 5 mm
- Slipvinkel c: 30°

19.3 Batteri STIHL AK

- Batteriteknik: litiumjoner
- Spänning: 36 V
- Kapacitet i Ah: se typskylten
- Energiinnehåll i Wh: se typskylten
- Vikt i kg: se typskylten

19.4 Laddare STIHL AL 101

- Märkspänning: se typskylten
- Frekvens: se typskylten
- Märkeffekt: se typskylten
- Laddström: se typskylten

Laddningstiderna anges på www.stihl.com/charging-times.

19.5 Förlängningskablar

Om en förlängningskabel används måste dess ledningar ha åtminstone följande tvärsnitt, beroende på spänningen och längden på förlängningskabeln:

Om märkspänningen på typskylten är 220 V till 240 V:

- Upp till 20 m lång kabel: AWG 15 / 1,5 mm²
- 20 till 50 m lång kabel: AWG 13 / 2,5 mm²

Om märkspänningen på typskylten är 100 V till 127 V:

- Upp till 10 m lång kabel: AWG 14 / 2,0 mm²
- 10 till 30 m lång kabel: AWG 12 / 3,5 mm²

19.6 Temperaturgränser

VARNING

- Batteriet är inte skyddat mot alla omgivningsfaktorer. Om batteriet utsätts för vissa omgivningsfaktorer kan det börja brinna eller explodera. Detta kan orsaka allvarliga personskador och saksador.
 - ▶ Ladda och använd inte batteriet under -20 °C eller över $+50\text{ °C}$.
 - ▶ Ladda och använd inte batteriet under -20 °C eller över $+70\text{ °C}$.
 - ▶ Använd inte gräsklipparen vid temperaturer under 0 °C eller över $+50\text{ °C}$.
 - ▶ Förvara inte gräsklipparen under -20 °C eller över $+70\text{ °C}$.

19.7 Rekommenderade temperaturområden

Beakta följande temperaturområden för en optimal kapacitet på gräsklipparen och batterierna:

- Gräsklippare:
 - Användningsområde: 0 °C till $+40\text{ °C}$
 - Förvaring: -20 till $+50\text{ °C}$
- Batteri:
 - Laddar: $+5\text{ °C}$ till $+40\text{ °C}$
 - Användning: -10 °C till $+40\text{ °C}$
 - Förvaring: -20 till $+50\text{ °C}$

Om batteriet laddas, används eller förvaras utanför de rekommenderade temperaturområdena kan dess kapacitet försämrats.

Om batteriet är vått eller fuktigt ska det torka i minst 48 timmar vid en temperatur över $+15\text{ °C}$ och under $+50\text{ °C}$, och med en luftfuktighet under 70 %. En högre luftfuktighet kan förlänga torktiden.

19.8 Buller och vibrationsvärden

- Ljudtrycksnivå L_{pA} uppmätt enligt EN IEC 62841-4-3: 76 dB(A)
- Tolerans K_{pA} : 2 dB(A)
- Garanterad ljudnivå L_{WAAd} uppmätt enligt 2000/14/EC: 91 dB(A)

Angivet vibrationsvärde enligt EN 12096:

- Vibrationsvärde a_h uppmätt enligt EN IEC 62841-4-3, styrhandtag: $1,4\text{ m/s}^2$
- Tolerans K_h : $0,7\text{ m/s}^2$

De angivna ljud- och vibrationsvärdena har uppmätts enligt ett standardiserat testförfarande och kan användas för att jämföra eldrivna maskiner. De faktiska ljud- och vibrationsvärdena som uppstår kan avvika från de angivna värdena,

beroende på tillämpning. De angivna ljud- och vibrationsvärdena kan användas för en första bedömning av ljud- och vibrationsbelastningen. Den faktiska ljud- och vibrationsbelastningen måste uppskattas. Samtidigt kan man även beakta tiderna där den eldrivna maskinen är avstängd eller där den är inkopplad men går utan belastning.

Information om uppfyllandet av arbetsgivarriktlinjen Vibration 2002/44/EC anges på www.stihl.com/vib.

19.9 REACH

REACH är en EG-förordning för registrering, bedömning och godkännande av kemikalier.

Information om REACH-direktivet finns på www.stihl.com/reach.

20 Reservdelar och tillbehör

20.1 Reservdelar och tillbehör

STIHL De här symbolerna kännetecknar STIHL-originaldelar och STIHL-originaltillbehör.

STIHL rekommenderar att du använder originaldelar och tillbehör från STIHL.

Reservdelar och tillbehör från andra tillverkare kan inte utvärderas av STIHL i fråga om tillförlitlighet, säkerhet och lämplighet trots pågående marknadsobservation och STIHL kan inte ansvara för användningen av dem.

Originaldelar och tillbehör från STIHL kan köpas hos en STIHL-återförsäljare.

20.2 Viktiga reservdelar

- Kniv: 6320 702 0130
- Knivskruv: 6310 760 2801

21 Kassering

21.1 Sluthantera gräsklippare, batteri och batteriladdare

Information om sluthantering finns att få hos lokala myndigheter eller hos en STIHL-servande fackhandel.

En felaktig sluthantering kan skada hälsa och belastar miljön.

- ▶ Lämna in STIHL-produkter inkl. förpackningen till en lämplig återvinningsstation enligt de lokala föreskrifterna.
- ▶ Kasta inte produkterna tillsammans med hushållsavfall.

22 EU-försäkran om överensstämmelse

22.1 Gräsklippare STIHL RMA 239.1

STIHL Tirol GmbH
Hans Peter Stihl-Straße 5
6336 Langkampfen

Österrike

intygar på eget ansvar att

- Typ: Batteridrivna gräsklippare
- Fabrikat: STIHL
- Typ: RMA 239.1
- Skärbredd: 37 cm
- Serieidentifiering: 6320

uppfyller de relevanta bestämmelserna i direktiven 2000/14/EG, 2006/42/EG, 2014/30/EU och 2011/65/EU och har konstruerats och tillverkats i enlighet med de versioner av följande standarder som gällde vid tillverkningsdatumet: EN 62841-1, EN IEC 62841-4-3, EN 55014-1 och EN 55014-2.

Ansvarig instans:

TÜV Rheinland LGA Products GmbH
Tillystraße 2
90431 Nürnberg, DE

De uppmätta och garanterade ljudeffektnivåerna fastställdes i enlighet med direktiv 2000/14/EG, bilaga VIII.

- Uppmätt ljudeffektnivå: 89,4 dB(A)
- Garanterad ljudeffektnivå: 91 dB(A)

De tekniska dokumenten förvaras hos STIHL Tirol GmbH.

Tillverkningsår och maskinnummer anges på gräsklipparen.

Langkampfen, 22.04.2024

STIHL Tirol GmbH

enligt fullmakt



Matthias Fleischer, Produktutvecklingschef

enligt fullmakt



Sven Zimmermann, Avdelningschef inom kvalitet

23 Adresser

www.stihl.com

24 Allmänna och produktspecifika säkerhetsanvisningar

24.1 Inledning

I detta kapitel återges de allmänna och produktspecifika säkerhetsanvisningarna som föreskrivs och förformuleras i produktstandarderna.

Säkerhetsanvisningarna för att undvika elektriska stötar som anges under "Elektrisk säkerhet" är inte användbara på STIHL batteriprodukter, med undantag av punkt c).



VARNING

- **Läs alla säkerhetsanvisningar, anvisningar, illustrationer och tekniska data som medföljer denna gräsklippare.** Underlåtenhet att följa följande anvisningar kan leda till en elektrisk stöt, brand och/eller allvarliga personskador. **Förvara alla säkerhetsanvisningar och anvisningar för framtida bruk.**

24.2 Arbets säkerhet

- a) **Håll arbetsområdet rent och väl upplyst.** Oordning eller obelysta arbetsområden kan orsaka olyckor.
- b) **Använd inte gräsklipparen i explosiva miljöer där det finns lättantändliga vätskor, gaser eller damm.** Gräsklippare alstrar gnistor som kan antända damm eller ånga.
- c) **Håll barn och andra personer borta när gräsklipparen används.** Du kan förlora kontrollen över gräsklipparen om du är distraherad.

24.3 Elektrisk säkerhet

- a) **Gräsklipparens anslutningskontakt måste passa i eluttaget. Kontakten får inte ändras på något sätt. Använd inte adapterkontakter tillsammans med gräsklippare med skyddsjord.** Oförändrade kontakter och passande eluttag minskar risken för elektriska stötar.
- b) **Undvik kroppskontakt med jordade ytor, t.ex. rör, värmeelement, spisar och kylskåp.** Det finns en ökad risk för elektriska stötar om din kropp är jordad.
- c) **Håll gräsklippare borta från regn eller fukt.** Vatten som tränger in i en gräsklippare ökar risken för elektriska stötar.
- d) **Använd inte anslutningskabeln till annat. Använd aldrig anslutningskabeln till att bära, till att dra eller för att dra ut gräsklipparens kontakt. Håll anslutningskabeln borta från värme, olja, vassa kanter eller rörliga delar.**

- Skadade eller trassliga anslutningskablar ökar risken för elektriska stötar.
- e) **Använd endast förlängningskablar som även är lämpliga för utomhusbruk när du arbetar utomhus med en gräsklippare.** Användningen av en förlängningskabel som är lämplig för utomhusbruk minskar risken för elektriska stötar.
- f) **Använd en jordfelsbrytare om det är oundvikligt att använda gräsklipparen i fuktig miljö.** Användningen av en jordfelsbrytare minskar risken för elektriska stötar.

24.4 Personssäkerhet

- a) **Var uppmärksam, se upp med vad du gör och använd sunt förnuft när du arbetar med en gräsklippare. Använd inte en gräsklippare när du är trött eller påverkad av droger, alkohol eller mediciner.** Ett ögonblick av ouppmärksamhet när du använder gräsklipparen kan leda till allvarliga personskador.
- b) **Använd personlig skyddsutrustning och alltid skyddsglasögon.** När du bär personlig skyddsutrustning, t.ex. dammask, stadiga skor, skyddshjälm eller hörselskydd beroende på gräsklipparens typ och användning, minskar risken för personskador.
- c) **Undvik en oavsiktlig idrifttagning. Se till att gräsklipparen är avstängd innan du ansluter den till strömförsörjningen och/eller batteriet, tar upp den eller bär den.** Om du har fingret på strömbrytaren när du bär gräsklipparen eller ansluter gräsklipparen till strömförsörjningen när den är påslagen kan det leda till olyckor.
- d) **Ta bort inställningsverktyg eller skruvnycklar innan du startar gräsklipparen.** Ett verktyg eller en nyckel som hamnar i en av gräsklipparens roterande delar kan orsaka personskador.
- e) **Undvik en onormal arbetsställning. Se till att du står stadigt och håller balansen hela tiden.** Därmed kan du kontrollera gräsklipparen bättre i oväntade situationer.
- f) **Använd lämpliga kläder. Använd inte löst sittande kläder eller smycken. Håll hår och kläder borta från rörliga delar.** Löst sittande kläder, smycken eller långt hår kan fastna i rörliga delar.
- g) **Om utrustning för dammsugning och uppsamling kan monteras ska den anslutas och användas rätt.** Användning av en dammsugning kan minska riskerna med damm.

- h) **Låt dig inte luras att ignorera gräsklipparens säkerhetsregler, även om du känner till gräsklipparen efter att väl ha använt den många gånger.** Oförsiktigt agerande kan leda till allvarliga personskador inom bråkdelar av en sekund.

24.5 Användning och hantering av gräsklipparen

- a) **Överbelasta inte gräsklipparen. Använd en gräsklippare som är avsedd för arbetet.** Med lämplig gräsklippare arbetar du bättre och säkrare inom det angivna effektområdet.
- b) **Använd inte en gräsklippare vars strömbrytare är defekt.** En gräsklippare som inte längre kan startas eller stängas av är farlig och måste repareras.
- c) **Dra ur kontakten ur eluttaget och/eller ta bort ett löstagbart batteri innan du ställer in utrustningen, byter delar till insatsverktyg eller ställer undan gräsklipparen.** Denna säkerhetsåtgärder förhindrar att gräsklipparen startar oavsiktligt.
- d) **Förvara oanvända gräsklippare utom räckhåll för barn. Låt aldrig andra personer använda gräsklipparen som inte känner till den eller som inte har läst dessa anvisningar.** Gräsklippare är farliga om de används av oerfarna personer.
- e) **Ta väl hand om gräsklipparen och insatsverktygen. Kontrollera att rörliga delar fungerar felfritt och inte har fastnat, att delar inte är trasiga eller skadade så att gräsklipparens funktion påverkas negativt. Låt skadade delar repareras innan gräsklipparen används.** Många olyckor orsakas pga dåligt underhåll av gräsklippare.
- f) **Håll klippverktyg vassa och rena.** Klippverktyg som tas väl omhand har vassa eggare som fastnar mindre och är lättare att styra.
- g) **Använd gräsklippare, insatsverktyg, tillbehör osv. enligt dessa anvisningar. Ta då hänsyn till arbetsförhållandena och arbetet som ska utföras.** Användningen av gräsklippare för andra ändamål än de som de är avsedda för kan orsaka farliga situationer.
- h) **Håll grepp och greppytor torra, rena och fria från olja och fett.** Håll grepp och greppytor gör det inte möjligt att använda och kontrollera gräsklipparen på ett säkert sätt i oförutsedda situationer.

24.6 Användning och hantering av den batteridrivna gräsklipparen

- Ladda batterierna endast med batteriladdare som rekommenderas av tillverkaren.** En batteriladdare som är avsedd för en viss typ av batteri kan orsaka brandrisk när den används med andra batterier.
- Använd endast avsedda batterier i gräsklipparna.** Användningen av andra batterier kan orsaka personskador och brandrisk.
- Håll det oanvända batteriet borta från gem, mynt, nycklar, spikar, skruvar eller andra små metallföremål som kan leda till en överbrygning av kontakterna.** En kortslutning mellan batterikontakterna orsaka brännskador eller brand.
- Vid en felaktig användning kan vätska komma ut ur batteriet. Undvik att komma i kontakt med den. Spola med vatten vid tillfällig kontakt. Ta dessutom kontakt med en läkare om vätskan hamnar i ögonen.** Batterivätska som kommer ut kan orsaka hudirritationer eller brännskador.
- Använd inte ett skadat eller förändrat batteri.** Skadade eller förändrade batterier kan bete sig oförutsägbart och orsaka brand, explosion eller personskador.
- Utsätt inte ett batteri för öppen eld eller för höga temperaturer.** Öppen eld eller temperaturer över 130 °C (265 °F) kan orsaka en explosion.
- Följ alla laddningsanvisningar och ladda aldrig batteriet eller den batteridrivna gräsklipparen utanför temperaturområdet som anges i bruksanvisningen.** Felaktig laddning eller laddning utanför det godkända temperaturområdet kan förstöra batteriet och öka risken för brand.

24.7 Service

- Låt gräsklipparen endast repareras av kvalificerad personal och endast med originalreservdelar.** Därmed garanteras att gräsklipparens säkerhet bibehålls.
- Genomför aldrig underhåll på skadade batterier.** Allt underhåll av batterier bör endast utföras av tillverkaren eller auktoriserade servicecenter.

24.8 Säkerhetsanvisningar för batteridrivna gräsklippare

- Använd inte gräsklipparen i dåligt väder, särskilt inte vid åska.** Detta minskar risken för att bli träffad av blixten.
- Kontrollera arbetsområdet noggrant med avseende på vilda djur.** Vilda djur kan skadas av gräsklipparen.
- Kontrollera arbetsområdet noggrant och ta bort alla stenar, pinnar, trådar, ben och andra främmande föremål.** Delar som slungas iväg kan orsaka personskador.
- Kontrollera alltid att kniven och klippaggregatet inte är slitna eller skadade innan gräsklipparen används.** Slitna eller skadade delar ökar risken för personskador.
- Kontrollera gräsupsamlaren regelbundet med avseende på slitage.** En sliten eller skadad gräsklippare ökar risken för personskador.
- Låt skyddskåporna sitta kvar. Skyddskåporna måste fungera och sitta fast ordentligt.** En lös, skadad eller felaktigt fungerande skyddskåpa kan orsaka personskador.
- Håll luftintagsöppningarna fria från avlagringar.** Blockerade luftintag och avlagringar kan orsaka överhettning eller brandrisk.
- Använd alltid stadiga skor när gräsklipparen är i drift. Arbeta inte barfota eller med öppna sandaler.** Därmed minskar risken för fotskador vid kontakt med den roterande kniven.
- Använd alltid långbyxor när gräsklipparen är i drift.** Bar hud ökar sannolikheten för personskador pga delar som slungas bort.
- Använd inte gräsklipparen i vått gräs. Gå när du gör det, spring aldrig.** Därmed minskar halk- och fallrisken, vilket kan orsaka personskador.
- Använd inte gräsklipparen i alltför branta sluttningar.** Därmed minskar risken för att förlora kontrollen, halk- och fallrisken, vilket kan orsaka till personskador.
- Se till att stå stadigt vid arbeten i sluttningar, arbeta alltid parallellt med sluttningen, aldrig uppåt eller nedåt, och var extremt försiktig när arbetsriktningen ändras.** Därmed minskar risken för att förlora kontrollen, halk- och fallrisken, vilket kan orsaka till personskador.
- Var särskilt försiktig när du klipper baklänges eller drar gräsklipparen mot dig. Beakta alltid**

omgivningen. Detta minskar snubbelrisken under arbetet.

- n) **Ta inte på knivar eller andra farliga delar som fortfarande rör sig.** Därmed minskar risken för personskador pga rörliga delar.
- o) **Se till att alla strömbrytare är avstängda och att batteriet är bortkopplat innan du tar bort material som har fastnat eller rengör gräsklipparen.** En oväntad användning av gräsklipparen kan orsaka allvarliga personskador.

Sisällysluettelo

1	Alkusanat.....	127
2	Tietoja tästä käyttöohjeesta.....	127
3	Yleiskuva.....	128
4	Turvallisuusohjeet.....	129
5	Ruohonleikkurin valmistelu käyttöä varten.....	136
6	Akun lataaminen ja LED-valot.....	136
7	Ruohonleikkurin kokoaminen.....	137
8	Akun asentaminen ja irrottaminen.....	139
9	Ruohonleikkurin kytkeminen päälle ja pois.....	139
10	Ruohonleikkurin ja akun tarkastaminen..	139
11	Ruohonleikkurilla työskenteleminen.....	140
12	Työskentelyn jälkeen.....	141
13	Kuljettaminen.....	141
14	Säilytys.....	142
15	Puhdistaminen.....	143
16	Huoltaminen.....	143
17	Korjaaminen.....	144
18	Häiriöiden poistaminen.....	144
19	Tekniset tiedot.....	146
20	Varaosat ja varusteet.....	147
21	Hävittäminen.....	147
22	EU-vaatimustenmukaisuusvakuutus.....	148
23	Yhteystiedot.....	148
24	Yleiset ja tuotekohtaiset turvallisuusohjeet.....	148

1 Alkusanat

Arvoisa asiakas,

kiitämme sinua STIHLin tuotteen valinnasta. STIHL kehittää ja valmistaa huippuluokan tuotteita pitäen suunnittelun lähtökohtana asiakkaidensa tarpeita. Näin pystymme tarjoamaan asiakkaillemme tuotteita, jotka toimivat luotettavasti myös äärimmäisen vaativissa olosuhteissa.

STIHL tunnetaan myös erinomaisesta asiakaspalvelustaan. Jälleenmyyjämme huolehtivat sekä

asiantuntevasta neuvonnasta ja opastuksesta että kattavien teknisten palvelujen tarjoamisesta.

STIHL on sitoutunut kestävään ja vastuulliseen vuorovaikutukseen luonnon kanssa. Tämän käyttöohjeen tarkoituksena on auttaa sinua käyttämään STIHL-tuotetta turvallisesti ja ympäristöystävällisesti pitkän käyttöiän ajan.

Kiitämme sinua STIHLiä kohtaan osoittamastasi luottamuksesta. Toivomme, että olet tyytyväinen hankkimaasi STIHL-tuotteeseen.

Tohtori Nikolas Stihl

TÄRKEÄÄ! LUE OPAS ENNEN KÄYTTÖÄ JA SÄILYTÄ SE VASTAISTA KÄYTTÖÄ VARTEN.

2 Tietoja tästä käyttöohjeesta

2.1 Tuotetta koskevat asiakirjat

Tämä käyttöohje on EY-direktiivin 2006/42/EY tarkoittama valmistajan alkuperäinen käyttöohje.

Paikallisia turvallisuusohjeita on noudatettava.

- Lue tämän käyttöohjeen lisäksi myös seuraavat oppaat varmistaen, että olet ymmärtänyt kyseisten oppaiden sisällön, ja säilytä nämä asiakirjat vastaisen käytön varalle:
 - STIHL AK -akun turvallisuusohjeet
 - Laturien STIHL AL 101, 301, 501 käyttöohje
 - STIHL-akkuja ja sisäänrakennetuilla akuilla varustettuja tuotteita koskevia turvallisuustietoja: www.stihl.com/safety-data-sheets

2.2 Tekstin sisältämien varoitusten merkitseminen



- Tämä teksti muistuttaa vaaroista, jotka johtavat vakavaan loukkaantumiseen tai jopa kuolemaan.
 - Tekstissä mainittujen toimenpiteiden avulla on mahdollista välttää vakava loukkaantuminen tai jopa kuolema.

**VAROITUS**

- Tämä teksti muistuttaa vaaroista, jotka **voivat** johtaa vakavaan loukkaantumiseen tai jopa kuolemaan.
 - ▶ Tekstissä mainittujen toimenpiteiden avulla on mahdollista välttää vakava loukkaantuminen tai jopa kuolema.

HUOMAUTUS

- Tämä teksti muistuttaa vaaroista, jotka voivat johtaa esinevahinkoihin.
 - ▶ Tekstissä mainittujen toimenpiteiden avulla on mahdollista välttää esinevahingot.

2.3 Tekstissä käytetyt symbolit

Tämä merkki viittaa johonkin tämän käyttöohjeen lukuun.

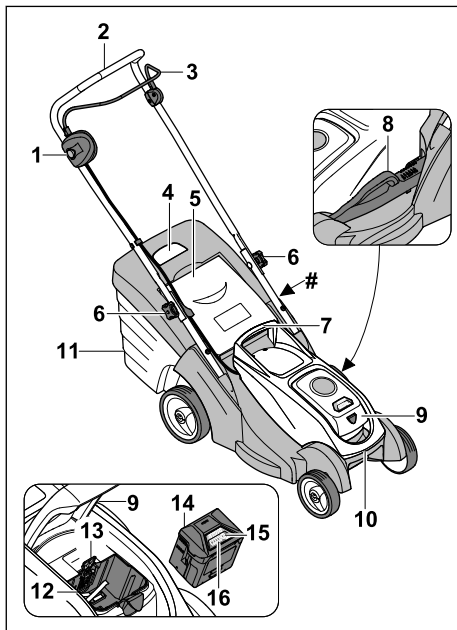
3 Yleiskuva**3.1 Ruohonleikkuri ja akku****1 Salpanuppi**

Salpanuppi kytkee yhdessä kytkentäsangan kanssa terän päälle ja pois päältä.

2 Työntöaisa

Työntöaisaa käytetään ruohonleikkurista kiinni pitämiseen, sen ohjaamiseen ja kuljettamiseen.

3 Kytkeänsanka

Kytkeänsanka kytkee yhdessä salpanupin kanssa terän päälle ja pois päältä.

4 Täyttömäärän osoitin

Täyttömäärän osoitin näyttää ruohonkeruusäiliön täyttöasteen.

5 Poistoluukku

Poistoluukku sulkee poistokanavan.

6 Tähtimutteri

Tähtimutteri kiristää työntöaisan ruohonleikkurisiin.

7 Kahva

Kahvaa käytetään ruohonleikkurista kiinni pitämiseen leikkuukorkeutta säädettäessä sekä sen kuljettamiseen.

8 Vipu

Vivulla säädetään leikkuukorkeus.

9 Luukku

Luukku peittää akun.

10 Kuljetuskahva

Kuljetuskahvaa käytetään ruohonleikkurin kuljettamiseen.

11 ruohonkeruusäiliö

Leikattu ruoho kerätään ruohonkeruusäiliöön.

12 Akkukanava

Akku sijaitsee akkukanavassa.

13 Lukkovipu

Lukkovipu kiinnittää akun akkukanavaan.

14 Akku

Akku syöttää energiaa ruohonleikkurille.

15 Painike

Painikkeella aktivoidaan akun LEDit.

16 LEDit

LEDit ilmaisevat akun varaustilan ja häiriöt.

Tyypikilpi, jossa konenumero**3.2 Symbolit**

Symboleita voi olla ruohonleikkurissa, akussa tai latauslaitteessa, ja ne tarkoittavat seuraavaa:



Terän kytkeminen pois päältä: ○

Terän kytkeminen päälle: |





Taattu äänentehotaso direktiivin 2000/14/EC mukaan yksikössä dB(A) tuotteiden melupäästöjen vertailemiseksi.

IPX1

IP-merkintä

IP20

 Älä hävitä tuotetta talousjätteen mukana.

 Yksi LED palaa punaisena. Akku on liian lämmin tai kylmä.

 Neljä LEDiä vilkkuu punaisina. Akussa on häiriö.

 Tämä symboli viittaa kennovalmistajan määritysten mukaisiin tietoihin akun energiasällöstä. Käytön aikana käytettävissä oleva energiasältö on pienempi.

 Suojausluokan II sähkötyökalu

 Vaihtovirta

 Tasavirta

4 Turvallisuusohjeet

4.1 Varoitusymbolit

▲ VAROITUS

Ruohonleikkurin ja akun symbolit tarkoittavat seuraavaa:

 Noudata turvallisuusohjeita ja niiden mukaisia toimenpiteitä.

 Lue, ymmärrä ja säilytä käyttöohjeet.

 Varo sinkoutuvia esineitä - Pysy turvalisella etäisyydellä ja pidä sivulliset kaukana.



Älä kosketa pyörivää terää.



 Irrota akku käyttökatkosten, kuljetuksen, säilytyksen, huollon ja korjausten ajaksi.

 Suojaa ruohonleikkuri sateelta ja kosteudelta.



Poista akku käytön jälkeen.



Suojaa akku kuumuudelta ja tulelta.



Älä anna akun altistua sateelle ja kosteudelle äläkä upota sitä nesteeseen.

4.2 Määräystenmukainen käyttö

Ruohonleikkuri STIHL RMA 239.1 on tarkoitettu kuivan ruohon leikkaamiseen.

Ruohonleikkuri toimii yhdellä STIHL akulla AK .
Latauslaite STIHL AL 101 lataa akun STIHL AK.

▲ VAROITUS

- Jos käytät ruohonleikkurissa akkuja, joita STIHL ei ole hyväksynyt ruohonleikkurille, seurauksena voi olla tulipalo tai räjähdys. Henkilöille voi aiheutua vakavia tai hengenvaarallisia vammoja tai saattaa syntyä esinevahinkoja.
 - ▶ Käytä ruohonleikkurissa ainoastaan STIHL akkuja AK .
- Jos ruohonleikkuria tai akkua käytetään määräysten vastaisesti, henkilöille voi aiheutua vakavia tai hengenvaarallisia vammoja taikka saattaa syntyä esinevahinkoja.
 - ▶ Käytä ruohonleikkuria ja akkua näiden käyttöohjeiden mukaisesti.

4.3 Käyttäjää koskevat vaatimukset

▲ VAROITUS

- Ellei käyttäjä ole perehtynyt ruohonleikkurin ja akun käyttöön, hän ei osaa tunnistaa eivätkä arvioida niiden turvallisuusriskejä. Käyttäjälle tai muille henkilöille voi aiheutua vakavia tai hengenvaarallisia vammoja.
 - ▶ Perehdy käyttöohjeeseen, niin että ymmärrät sen, ja säilytä käyttöohje.
- ▶ Jos luovutat ruohonleikkurin tai akun toisen henkilön käyttöön: Muista aina antaa käyttöopas mukaan.
- ▶ Varmista, että käyttäjä täyttää seuraavat ehdot:
 - Käyttäjä on valpas.
 - Käyttäjä on fyysisesti, aistimellisesti ja henkisesti kykenevä käyttämään ruohonleikkuria ja akkua sekä työskentele-

mään niillä. Ellei käyttäjä ole fyysisesti, aistillisesti tai henkisesti täysin kykenevä, hän saa työskennellä pystyleikkurilla vain vastuuhenkilön valvonnassa tai tämän antamien ohjeiden mukaan.

- Käyttäjä osaa tunnistaa ja arvioida ruohonleikkurin ja akun turvallisuusriskit.
 - Käyttäjä on tietoinen, että hän on vastuussa tapaturmista ja vahingoista.
 - Käyttäjä on täysi-ikäinen tai kansallisten määräysten mukaisessa valvotussa ammattikoulutuksessa.
 - STILHin ammattiliike tai asiantunteva ammattilainen on perehdyttänyt käyttäjän, ennen kuin tämä työskentelee ruohonleikkurilla ensimmäistä kertaa.
 - Käyttäjä ei ole alkoholin, lääkkeiden tai huumeiden vaikutuksen alainen.
- Jos jokin on epäselvää: ota yhteyttä STILHin ammattiliikkeeseen.

4.4 Vaatetus ja varusteet

▲ VAROITUS

- Työskentelyn aikana esineitä voi sinkoutua ympäriinsä korkealla nopeudella. Käyttäjälle voi aiheutua vammoja.
 - Käytä kestävästä materiaalista valmistettuja pitkiä housuja.
- Työskentelyn aikana ilmaan voi nousta pölyä. Pölyn hengittäminen voi altistaa terveysriskeille ja aiheuttaa allergisia reaktioita.
 - Mikäli ilmaan nousee pölyä: Käytä hengitysuojainta.
- Sopimattomat vaatteet saattavat tarttua kiinni puihin, risiin ja ruohonleikkuriin. Ilman sopivaa vaatetusta käyttäjälle voi aiheutua vakavia vammoja.
 - Käytä ihonmyötäisiä vaatteita.
 - Riisu huivit ja korut.
- Puhdistamisen, huollon ja kuljetuksen aikana käyttäjä voi joutua kosketuksiin terän kanssa. Käyttäjälle voi aiheutua vammoja.
 - Käytä suojakäsineitä.
- Jos käyttäjä käyttää sopimattomia jalkineita, hän voi liukastua. Käyttäjälle voi aiheutua vammoja.
 - Käytä tukevia peittäviä jalkineita, joiden pohjissa on hyvät pito.
- Terien teroittamisen aikana ympäristöön voi sinkoutua materiaalihiukkasia. Käyttäjälle voi aiheutua vammoja.
 - Käytä tiiviisti istuvia suojalaseja. Sopivat suojalaseit on tarkastettu normin EN 166 tai kansallisten määräysten mukaisesti, ja niitä

on kauppoissa saatavana asianmukaisella merkinnällä varustettuina.

- Käytä suojakäsineitä.

4.5 Työskentelyalue ja ympäristö

4.5.1 Ruohonleikkurit

▲ VAROITUS

- Sivulliset henkilöt, kuten lapset, ja eläimet eivät välttämättä osaa tunnistaa ja arvioida ruohonleikkurin ja sen sinkoamien esineiden aiheuttamia riskejä. Sivullisille henkilöille, kuten lapsille, ja eläimille voi aiheutua vakavia tai hengenvaarallisia vammoja taikka saattaa syntyä esinevahinkoja.
 - Pidä sivulliset henkilöt, kuten lapset, ja eläimet, etäällä työskentelyalueelta.
- Pysy etäällä esineistä.
- Älä jätä ruohonleikkuria ilman valvontaa.
- Varmista, etteivät lapset voi leikkiä ruohonleikkurilla.
- Käyttäjä voi liukastua sateessa. Käyttäjälle voi aiheutua vakavia tai hengenvaarallisia vammoja.
 - Älä työskentele ukonilmalla.
- Ruohonleikkuri ei ole vesitiivis. Jos sitä käytetään sateessa tai märässä ympäristössä, seurauksena saattaa olla sähköisku. Käyttäjä voi vahingoittua ja ruohonleikkuri voi vaurioitua.
 - Älä työskentele sateella tai märässä ympäristössä.
 - Älä leikkaa märkää nurmikkoa.
- Ruohonleikkurin sähköosat voivat tuottaa kipinöitä. Kipinät voivat aiheuttaa syttyvässä tai räjähdysalttiissa ympäristössä tulipalon tai räjähdyksen. Henkilöille voi aiheutua vakavia tai hengenvaarallisia vammoja tai saattaa syntyä esinevahinkoja.
 - Älä työskentele herkästi syttyvässä tai räjähdysalttiissa ympäristössä.

4.5.2 Akku

▲ VAROITUS

- Sivulliset, lapset ja eläimet eivät kykene tunnistamaan eivätkä arvioimaan akusta aiheutuvia vaaroja. Sivulliset, lapset ja eläimet saattavat loukkaantua vakavasti.
 - Pidä sivulliset henkilöt, lapset ja eläimet loitolla.
 - Älä jätä akkua valvomatta.

- ▶ Varmista, etteivät lapset voi leikkiä akulla.
- Akkua ei ole suojattu kaikilta ympäristöteki-
jöiltä. Jos akku altistuu tietyille ympäristövaiku-
tuksille, se voi syttyä tuleen, räjähtää tai vaurio-
itua peruuttamattomasti. Seurauksena voi
olla vakava loukkaantuminen ja aineellisia
vahinkoja.



- ▶ Suojaa akku kuumuudelta ja avotu-
lelta.
- ▶ Älä heitä akkua tuleen.



- ▶ Älä lataa, käytä ja säilytä akkua määritelty-
jen lämpötilarajojen ulkopuolella, **19.6.**
- ▶ Suojaa akku sateelta ja kosteudelta,
äläkä upota akkua nesteisiin.
- ▶ Pidä akku etäällä metallisista pienesineistä.
- ▶ Älä altista akkua suurelle paineelle.
- ▶ Älä altista akkua mikroaalloille.
- ▶ Suojaa akku kemikaaleilta ja suoloilta.

4.5.3 Laturi

▲ VAROITUS

- Sivulliset ja lapset eivät kykene tunnistamaan
eivätkä arvioimaan laturista ja sähkövirrasta
aiheutuvia vaaroja. Sivulliset henkilöt, lapset ja
eläimet voivat loukkaantua vakavasti tai
kuolla.
- ▶ Pidä sivulliset henkilöt, lapset ja eläimet loi-
tolla.
- ▶ Varmista, että lapset eivät voi leikkiä latu-
rilla.
- Laturi ei ole vesitiivis. Seurauksena voi olla
sähköiskuja, mikäli laitteella työskennellään
sateessa tai kosteassa ympäristössä. Tästä
voi olla seurauksena käyttäjän loukkaantumi-
nen ja laturin vaurioituminen.



- ▶ Älä käytä laitetta sateessa äläkä
kosteassa ympäristössä.

- Laturia ei ole suojattu kaikilta ympäristön vai-
kutuksilta. Eräille ympäristön vaikutuksille
altistunut laturi saattaa syttyä tuleen tai räjäh-
tää. Seurauksena voi olla vakava loukkaantu-
minen ja aineellisia vahinkoja.
- ▶ Käytä laturia suljetussa ja kuivassa tilassa.
- ▶ Älä käytä laturia helposti syttyvässä tai
räjähdysalttiissa ympäristössä.
- ▶ Älä käytä laturia helposti syttyvällä alustalla.
- ▶ Älä käytä ja säilytä laturia määriteltyjen läm-
pötilarajojen ulkopuolella, **19.6.**
- Liitoskaappiin voi kompastua. Tästä voi olla
seurauksena sekä loukkaantuminen että latu-
rin vaurioituminen.

- ▶ Sijoita liitoskaappi maahan.

4.6 Turvallinen toimintakunto

4.6.1 Ruohonleikkuri

Ruohonleikkuri on turvallinen, kun seuraavista
seikoista on huolehdittu:

- Ruohonleikkuri ei ole vahingoittunut.
- Ruohonleikkuri on puhdas ja kuiva.
- Hallintalaitteet toimivat, eikä niihin ole tehty
muutoksia.
- Terä on oikein asennettu.
- Ruohonleikkuriin on asennettu vain alkuperäi-
siä STIHLin lisävarusteita.
- Lisävaruste on oikein asennettu.

▲ VAROITUS

- Elleivät rakenneosat ole käyttökuntoisia, ne
eivät ehkä toimi asianmukaisesti eivätkä turva-
laitteet ehkä ole käytössä. Henkilöille voi
aiheutua vakavia tai hengenvaarallisia vam-
moja.
- ▶ Työskentele vain vahingoittumattoman ruo-
honleikkurin kanssa.
- ▶ Jos ruohonleikkuri on likainen tai märkä,
puhdistu se ja anna sen kuivua.
- ▶ Älä tee muutoksia ruohonleikkuriin.
- ▶ Jos hallintalaitteet eivät toimi: Älä työsken-
tele ruohonleikkurin kanssa.
- ▶ Asenna ruohonleikkuriin vain alkuperäisiä
STIHLin lisävarusteita.
- ▶ Asenna terä tämän käyttöohjeen mukai-
sesti.
- ▶ Asenna lisävarusteet tämän käyttöohjeen
tai lisävarusteen käyttöohjeen mukaisesti.
- ▶ Älä työnnä esineitä ruohonleikkurin aukko-
ihin.
- ▶ Vaihda kuluneet tai vialliset ohjekilvet.
- ▶ Jos jokin on epäselvää, ota yhteyttä STIH-
Lin ammattiliikkeeseen.

4.6.2 Terä

Terä on turvallinen, kun

- Terä ja lisäosat eivät ole vahingoittuneet.
- Terä ei ole vääntynyt.
- Terä on oikein asennettu.
- Terä on oikein teroitettu.
- Terässä ei ole jäystettä.
- Terä on oikein tasapainotettu.
- Terällä on vaadittu vähimmäispaksuus eikä
sallittua jälkihiontaa ole saavutettu, **19.2.**
- Terän kulma on oikea, **19.2.**

▲ VAROITUS

- Jos terä ei ole turvallinen, siitä voi irrota osia, jotka voivat sinkoutua ympäristöön. Henkilöille voi aiheutua vakavia vammoja.
 - ▶ Työskentele vain, kun terä ja lisäosat ovat vahingoittumattomat.
 - ▶ Asenna terä oikein.
 - ▶ Teroita terä oikein.
 - ▶ Jos vähimmäispaksuutta ei saavuteta tai sallittu jälkihionta saavutetaan: Vaihda terä.
 - ▶ Tasapainotuta terä STIHLin ammattiliik-keessä.
 - ▶ Jos jokin on epäselvää, ota yhteyttä STIHLin ammattiliikkeeseen.

4.6.3 Akku

Akku on turvallisessa toimintakunnossa, jos seuraavat edellytykset täyttyvät:

- Akussa ei ole vaurioita.
- Akku on puhdas ja kuiva.
- Akku toimii moitteettomasti, eikä akussa ole muutoksia.

▲ VAROITUS

- Akkua ei voida enää käyttää turvallisesti, mikäli akku ei ole turvallisessa toimintakun- nossa. Seurauksena voi olla vakava loukkaan- tuminen.
 - ▶ Käytä akkua vain, jos siinä ei ole minkään- laisia vaurioita.
 - ▶ Älä lataa vaurioitunutta tai viallista akkua.
 - ▶ Jos akku on likaantunut: Puhdista akku.
 - ▶ Jos akku on märkä tai kostea: Anna akun kuivua,  19.7.
 - ▶ Älä tee akkuun muutoksia.
 - ▶ Älä työnnä esineitä akussa oleviin aukkoi- hin.
 - ▶ Älä yhdistä ja oikosulje akun sähkökosketti- mia metalliesineillä.
 - ▶ Älä avaa akkua.
 - ▶ Uusi kuluneet tai vaurioituneet ohjekyltit.
- Vaurioituneesta akusta saattaa vuotaa nes- tettä. Iho tai silmät voivat ärsyyntyä, jos iho tai silmät joutuvat kosketuksiin nesteen kanssa.
 - ▶ Vältä joutumista kosketuksiin nesteen kanssa.
 - ▶ Jos iho on joutunut kosketuksiin nesteen kanssa: pese altistuneet ihoalueet runsaalla vedellä ja saippualla.
 - ▶ Jos ainetta on joutunut silmiin: Huuhtele sil- miä runsaalla vedellä vähintään 15 minuutin ajan ja hakeudu lääkäriin.
- Vaurioituneesta tai viallisesta akusta voi pois- tua outoja hajuja tai savua. Tällainen akku saattaa myös syttyä tuleen. Seurauksena voi

olla vakava tai hengenvaarallinen loukkaantu- minen ja esinevahinkoja.

- ▶ Jos akusta poistuu outoja hajuja tai savua: Älä käytä akkua ja pidä se etäällä palavista materiaaleista.
- ▶ Jos akku syttyä palamaan: yritä sammuttaa akku tulensammuttimella tai vedellä.

4.6.4 Laturi

Laturi on turvallisessa toimintakunnossa, jos seuraavat edellytykset täyttyvät:

- Laturi on ehjä.
- Laturi on puhdas ja kuiva.

▲ VAROITUS

- Jos laite ei ole turvallisessa toimintakunnossa, osat saattavat toimia virheellisesti. Myös turva- laitteet saattavat tällöin lakata toimimasta. Tämä voi johtaa vakavaan tai jopa hengen- vaaralliseen loukkaantumiseen.
 - ▶ Käytä vain ehjää laturia.
 - ▶ Jos laturi on likaantunut tai märkä: puhdista laturi ja anna sen kuivua.
 - ▶ Älä tee laturiin muutoksia.
 - ▶ Älä työnnä esineitä laturissa oleviin aukkoi- hin.
 - ▶ Älä yhdistä ja oikosulje laturin sähkökosket- timia metalliesineillä.
 - ▶ Älä avaa laturia.

4.7 Työskentely

▲ VAROITUS

- Tietyissä tilanteissa käyttäjä ei pysty työsken- telemään keskittyneesti. Käyttäjä voi kompas- tua, kaatua tai loukkaantua vakavasti.
 - ▶ Työskentele rauhallisesti.
 - ▶ Jos valoa ei ole riittävästi tai näkyvyys on muuten huono: Älä työskentele ruohonleik- kurin kanssa.
 - ▶ Käytä ruohonleikkuria yksin.
 - ▶ Varo esteitä.
 - ▶ Älä kallista ruohonleikkuria.
 - ▶ Työskentele maassa seisoen ja tasapainosi säilyttäen.
 - ▶ Jos ilmenee väsymisen merkkejä, on pidet- tävä tauko.
 - ▶ Jos leikkaat ruohoa rinteessä, Leikkaa rin- nettä poikittaissuuntaan.
 - ▶ Älä aja tai leikkaa rinteissä, joiden kalte- vuus on yli 25° (46,6 %).
- Pyörivään terään osuvat kovat esineet voivat vahingoittaa ruohonleikkuria.
 - ▶ Jos kova esine osuu pyörivään terään, sammuta ruohonleikkuri, irrota akku ja tar- kista ruohonleikkuri vaurioiden varalta.

- ▶ Jos ruohonleikkuri on vaurioitunut: Ota yhteyttä STIHL ammattiliikkeeseen.
- Pyörivä terä voi viiltää käyttäjää. Käyttäjää voi vammautua vakavasti.



- ▶ Älä kosketa pyörivää terää.
 - ▶ Jos terä pysähtyy esteeseen, Sammuta ruohonleikkuri ja irrota akku. Poista esine vasta tämän jälkeen.
 - Jos ruohonleikkurin käyttö muuttuu työskentelyn aikana tai leikkuri toimii epätavallisella tavalla, se ei ehkä ole käyttöturvallinen. Silloin voi syntyä vakavia vammoja tai esinevahinkoja.
 - ▶ Lopeta työskentely, irrota akku ja ota yhteyttä STIHLin ammattiliikkeeseen.
 - Työskentelyn aikana ruohonleikkuri voi aiheuttaa tärinää.
 - ▶ Käytä suojakäsineitä.
 - ▶ Pidä taukoja.
 - ▶ Jos huomaat verenkiertohäiriöiden merkkejä, hakeudu lääkäriin.
 - Jos terä osuu työskentelyn aikana vierasesineeseen, esine tai sen osia voi sinkoutua ympäriinsä korkealla nopeudella. Silloin saattaa syntyä henkilö- tai esinevahinkoja.
 - ▶ Poista työskentelyalueelta vierasesineet.
 - Kun kytentäsanka vapautetaan, terä pyörii vielä vähän aikaa sen jälkeen. Henkilöille voi aiheutua vakavia vammoja.
 - ▶ Odota, kunnes terä pysähtyy.
 - Jos pyörivä terä osuu kovaan esineeseen, voi syntyä kipinöitä. Kipinät voivat aiheuttaa sytyvässä ympäristössä tulipalon. Henkilöille voi aiheutua vakavia tai hengenvaarallisia vammoja tai saattaa syntyä esinevahinkoja.
 - ▶ Älä työskentele herkästi sytyvässä ympäristössä.
 - Jos ruohonleikkuri pysäköidään kaltevalle pinnalle, se voi lähteä liikkeelle. Silloin saattaa syntyä henkilö- tai esinevahinkoja.
 - ▶ Päästä ruohonleikkurista irti ainoastaan silloin, kun se seisoo tasaisella alustalla eikä voi lähteä itsestään liikkeelle.
 - Työntöaisaan ripustetut esineet voivat aiheuttaa ruohonleikkurin kaatumisen. Silloin saattaa syntyä henkilö- tai esinevahinkoja.
 - ▶ Älä ripusta mitään työntöaisaan.
- ## ▲ VAARA
- Jos työympäristössä on jännitteisiä johtoja, terä voi osua johtoihin ja vahingoittaa niitä. Käyttäjälle voi aiheutua vakavia tai hengenvaarallisia vammoja.
 - ▶ Älä työskentele ympäristössä, jossa on jännitteisiä johtoja.

- Ukonilmalla työskennellessä käyttäjään voi osua salama. Käyttäjälle voi aiheutua vakavia tai hengenvaarallisia vammoja.
 - ▶ Älä työskentele ukonilmalla.

4.8 Lataaminen

▲ VAROITUS

- Vaurioitunut tai viallinen laturi voi aiheuttaa lataamisen aikana outoja hajuja sekä savun muodostumista. Tästä voi olla seurauksena loukkaantuminen sekä esinevahinkoja.
 - ▶ Irrota verkkopistoke pistorasiasta.
- Laturi voi ylikuumentua ja aiheuttaa tulipalon, mikäli lämpö ei pääse poistumaan laitteesta riittävän tehokkaasti. Seurauksena voi olla vakava tai jopa hengenvaarallinen loukkaantuminen ja esinevahinkoja.
 - ▶ Älä peitä laturia.

4.9 Sähköliittämisen yhdistäminen

Seuraavat tekijät voivat mahdollisesti aiheuttaa kosketuksen jännitteisiin osiin:

- Liitoskaapeli tai jatkokaapeli on vaurioitunut.
- Liitoskaapelin tai jatkokaapelin verkkopistoke on vaurioitunut.
- Pistorasiaa ei ole asennettu oikein.

▲ VAARA

- Jännitteisten osien koskettaminen saattaa aiheuttaa sähköiskun. Käyttäjä voi loukkaantua vakavasti tai jopa hengenvaarallisesti.
 - ▶ Varmista, että sekä liitoskaapeli, jatkokaapeli että näiden verkkopistokkeet ovat ehjiä.



Jos liitoskaapeli tai jatkokaapeli on vaurioitunut:

- ▶ Älä koske vaurioituneeseen kohtaan.
- ▶ Irrota verkkopistoke pistorasiasta.
- ▶ Liitoskaapelia, jatkojohtoa ja niiden verkkopistoketta saa koskettaa vain kuivin käsin.
- ▶ Yhdistä liitoskaapeli tai jatkokaapelin verkkopistoke asianmukaisesti asennettuun ja suojattuun suojakoskettimella varustettuun pistorasiaan.
- ▶ Yhdistä latauslaite liitäntään, joka on varustettu vikavirtasuojakytkimellä (30 mA, 30 ms).
- Vaurioitunut tai väärläinen jatkokaapeli voi johtaa sähköiskuihin. Tämä voi johtaa vakavaan tai hengenvaaralliseen loukkaantumiseen.
 - ▶ Käytä vain jatkokaapelia, jonka poikkipinta-ala on ohjeiden mukainen, 19.5.

▲ VAROITUS

- Väärä verkkojännite tai väärä verkkotaajuus voi aiheuttaa laturissa ylijännitteen lataamisen aikana. Laturi voi vaurioitua.
 - ▶ Varmista, että sähköverkon verkkojännite ja verkkotaajuus vastaavat laturin arvokilvessä ilmoitettuja arvoja.
- Jos laturi on kytketty monipistorasiaan, sähkökomponentit voivat ylikuormittua latauksen aikana. Komponentit voivat kuumentua ja aiheuttaa tulipalon. Ihmiset voivat loukkaantua vakavasti tai hengenvaarallisesti, ja seurauksena voi olla omaisuusvahinko.
 - ▶ Varmista, että laturin ja kaikkien monipistorasiaan liitettyjen sähkölaitteiden arvokilvessä olevat tehomääritykset eivät ylitä monipistorasian tehomäärityksiä.
- Väärin sijoitettu liitoskaapeli tai jatkoakaapeli voi vaurioitua ja aiheuttaa kompastumisen. Tästä voi olla seurauksena sekä loukkaantuminen että liitoskaapelin tai jatkokaapelin vaurioituminen.
 - ▶ Sijoita ja merkitse liitoskaapeli ja jatkojohto siten, ettei niihin voi kompastua.
 - ▶ Sijoita liitoskaapeli ja jatkoakaapeli siten, etteivät kaapelit ole jännitettyjä tai kiertyneitä.
 - ▶ Sijoita liitoskaapeli ja jatkoakaapeli siten, että kaapelit eivät vaurioitu, rikkoudu tai joudu puristuksiin tai hankaudu.
 - ▶ Suojaa liitoskaapeli ja jatkoakaapeli kuumuudelta, öljyltä ja kemikaaleilta.
 - ▶ Sijoita liitoskaapeli ja jatkoakaapeli kuivalle alustalle.
- Jatkoakaapeli lämpenee työskentelyn aikana. Muodostunut lämpö voi aiheuttaa tulipalon, jos lämpö ei pääse poistumaan.
 - ▶ Kaapelirumpua käytettäessä: kelaa kaapeli kokonaan pois kaapelirummulta.
- Jos sähköjohtot ja putket on asennettu seinään, ne voivat vaurioitua, kun laturi asennetaan seinään. Kosketus sähköjohtoihin saattaa aiheuttaa sähköiskun. Seurauksena voi olla vakava loukkaantuminen ja aineellisia vahinkoja.
 - ▶ Varmista, että asennuspaikan kohdalla seinässä ei ole sähköjohtoja tai putkia.
- Jos laturia ei ole asennettu seinään tässä annettujen ohjeiden mukaisesti, laturi tai akku voivat pudota tai laturi voi kuumentua liikaa. Seurauksena voi olla loukkaantuminen ja esinevahinkoja.
 - ▶ Asenna laturi seinään tämän käyttöohjeen kuvauksen mukaisesti.

- Jos laturi sekä sen sisään asennettu akku asennetaan seinään, akku voi pudota laturista. Seurauksena voi olla loukkaantuminen ja esinevahinkoja.
 - ▶ Kiinnitä ensin laturi seinään ja asenna akku vasta sen jälkeen.

4.10 Kuljettaminen

4.10.1 Ruohonleikkurit

▲ VAROITUS

- Kuljetuksen aikana ruohonleikkuri voi kaatua tai muuten liikkua paikaltaan. Silloin saattaa syntyä henkilö- tai esinevahinkoja.



- ▶ Irrota akku.
- ▶ Varmista ruohonleikkuri kiristysvoillä, hihnoilla tai verkolla siten, ettei se pääse kaatumaan eikä muuten liikkumaan.

4.10.2 Akku

▲ VAROITUS

- Akkua ei ole suojattu kaikilta ympäristötekeijöiltä. Eräille ympäristötekeijöille altistunut akku saattaa vahingoittua. Tästä voi olla seurauksena esinevahinkoja.
 - ▶ Älä kuljeta vaurioitunutta akkua.
- Akku voi kaatua tai liikkua paikaltaan kuljetuksen aikana. Seurauksena voi olla loukkaantuminen ja esinevahinkoja.
 - ▶ Pakkaa akku pakkaukseen niin, ettei se voi liikkua paikaltaan.
 - ▶ Kiinnitä pakkaus siten, ettei se voi liikkua paikaltaan.

4.10.3 Laturi

▲ VAROITUS

- Laturi voi kaatua tai liikkua paikaltaan kuljetuksen aikana. Seurauksena voi olla loukkaantuminen ja esinevahinkoja.
 - ▶ Irrota verkkopistoke pistorasiasta.
 - ▶ Poista akku.
 - ▶ Varmista laturi kiinnityshihnoilla, voillä tai verkolla siten, ettei se pääse kaatumaan ja liikkumaan.
- Liitoskaapelia ei ole tarkoitettu laturin kantamiseen. Liitoskaapeli ja laturi voivat vaurioitua.
 - ▶ Kela liitoskaapeli kasaan ja kiinnitä se laturiin.

4.11 Säilytys

4.11.1 Ruohonleikkurit

▲ VAROITUS

- Lapset eivät osaa tunnistaa eivätkä arvioida ruohonleikkurin turvallisuusriskejä. Lapsille voi aiheutua vakavia vammoja.



- ▶ Irrota akku.

- ▶ Säilytä ruohonleikkuria lasten ulottumattomissa.

- Ruohonleikkurin sähköliittimet ja metalliosat voivat ruostua kosteuden vaikutuksesta. Ruohonleikkuri voi vaurioitua.



- ▶ Irrota akku.

- ▶ Säilytä ruohonleikkuri puhtaana ja kuivana.
- Jos turva-avain ja akku jätetään paikoilleen varastoinnin ajaksi, terä voi käynnistyä vahingossa. Silloin voi syntyä vakavia vammoja tai esinevahinkoja.



- ▶ Irrota akku.

4.11.2 Akku

▲ VAROITUS

- Lapset eivät osaa tunnistaa eivätkä arvioida akun turvallisuusriskejä. Lapsille voi aiheutua vakavia vammoja.
 - ▶ Säilytä akkua lasten ulottumattomissa.
- Akkua ei ole suojattu kaikilta ympäristön vaikutuksilta. Jos akku joutuu alltiiksi tietyille ympäristön vaikutuksille, se saattaa vaurioitua peruuttamattomasti.
 - ▶ Säilytä akku puhtaana ja kuivana.
 - ▶ Säilytä akku suljetussa tilassa.
 - ▶ Säilytä akku erillään ruohonleikkurista.
 - ▶ Jos akkua säilytetään laturissa: Irrota pistotulppa pistorasiasta ja säilytä akkua niin, että sen varaustaso on 40-60 % (2 vihreää LED-valoa palaa).
 - ▶ Älä säilytä akkua määritettyjen lämpötilarajojen ulkopuolella,  19.6.

4.11.3 Laturi

▲ VAROITUS

- Lapset eivät kykene tunnistamaan eivätkä arvioimaan laturista aiheutuvia vaaroja. Lapset

voivat loukkaantua vakavasti tai jopa hengenvaarallisesti.

- ▶ Irrota verkkopistoke liitännästä.
- ▶ Säilytä laturi poissa lasten ulottuvilta.
- Laturia ei ole suojattu kaikilta ympäristön vaikutuksilta. Eräille ympäristön vaikutuksille altistunut laturi saattaa vahingoittua.
 - ▶ Irrota verkkopistoke liitännästä.
 - ▶ Jos laturi on lämmin: anna laturin jäähtyä.
 - ▶ Säilytä laturi puhtaana ja kuivana.
 - ▶ Säilytä laturi suljetussa tilassa.
 - ▶ Älä säilytä laturia määritettyjen lämpötilarajojen ulkopuolella,  19.6.
- Liitoskaapelia ei ole tarkoitettu laturin kantamiseen tai ripustamiseen. Liitoskaapeli ja laturi voivat vaurioitua.
 - ▶ Tartu laturiin tukevalla otteella kotelosta käsin. Laturissa on upotettu kahva, josta laturia on helppo nostaa.
 - ▶ Ripusta laturi seinäpidikkeeseen.

4.12 Puhdistus, huolto ja korjaaminen

▲ VAROITUS

- Jos turva-avain ja akku jätetään paikoilleen puhdistuksen, huollon tai korjaamisen ajaksi, terä saattaa käynnistyä vahingossa. Silloin voi syntyä vakavia vammoja tai esinevahinkoja.



- ▶ Irrota akku.















- Voimakkaat puhdistusaineet, puhdistaminen vesisuihkulla ja terävät esineet voivat vaurioittaa ruohonleikkuria, terää ja akkua. Ellei ruohonleikkuria, terää ja akkua puhdisteta oikein, rakenneosat eivät ehkä toimi asianmukaisesti eivätkä turvalaitteet ehkä ole käytössä. Henkilöille voi aiheutua vakavia vammoja.
 - ▶ Puhdista ruohonleikkuri, terä ja akku tämän käyttöohjeen mukaisesti.
- Ellei ruohonleikkuria, terää ja akkua huolleta tai korjata oikein, rakenneosat eivät ehkä toimi asianmukaisesti eivätkä turvalaitteet ehkä ole käytössä. Henkilöille voi aiheutua vakavia tai hengenvaarallisia vammoja.
 - ▶ Älä huolla tai korjaa ruohonleikkuria ja akkua itse.
 - ▶ Jos ruohonleikkuri tai akku kaipaa huoltoa tai korjausta, ota yhteyttä STIHLin ammatti-liikkeeseen.
 - ▶ Huolla terät tämän käyttöohjeen mukaisesti.
- Terän puhdistamisen, huollon ja korjauksen aikana terävä terä voi aiheuttaa viiltovammoja. Käyttäjälle voi aiheutua vammoja.

- ▶ Käytä suojäkäsineitä.
- Terä voi kuumentua teroituksen aikana. Käyttäjälle voi aiheutua palovammoja.
 - ▶ Odota, kunnes terä on jäähtynyt.
 - ▶ Käytä suojäkäsineitä.
- Ruohonleikkurin terää voidaan siirtää, vaikka moottori olisi sammutettu. Terän huollon aikana käyttäjä voi loukkaantua liikkuvasta terästä.
 - ▶ Työskentele huolellisesti.
 - ▶ Käytä suojäkäsineitä.
- Ruohonleikkurin terä on liikkuva. Terää huollettaessa käyttäjä voi saada sormet liikkuvan terän ja ruohonleikkurin kiinteiden osien väliin.
 - ▶ Työskentele huolellisesti.
 - ▶ Käytä suojäkäsineitä.

5 Ruohonleikkurin valmistelu käyttöä varten

5.1 Ruohonleikkurin valmisteleminen käyttöä varten

Aina ennen töiden aloittamista on suoritettava seuraavat vaiheet:

- ▶ Poista pakkausmateriaali ja kuljetusvarmistukset laitteesta.
- ▶ Varmista, että seuraavat rakenneosat ovat turvallisia:
 - ruohonleikkuri,  4.6.1.
 - terä,  4.6.2.
 - akku,  4.6.3.
 - latauslaite,  4.6.4.
- ▶ Tarkasta akku,  10.3.
- ▶ Lataa akku täyteen,  6.2.
- ▶ Puhdista ruohonleikkuri,  15.2.
- ▶ Tarkasta terä,  10.2.
- ▶ Kiinnitä työntöaisa,  7.1
- ▶ Käännä työntöaisa auki,  7.2.1.
- ▶ Jos laitteella leikataan ruohoa ja leikattu ruoho on tarkoitus kerätä ruohonkeruusäiliöön: Kiinnitä ruohonkeruusäiliö,  7.3.2.
- ▶ Jos laitteella leikataan ruohoa ja leikattu ruoho halutaan poistaa takakautta: Irrota ruohonkeruusäiliö,  7.3.3.
- ▶ Säädä leikkuukorkeus,  11.2.
- ▶ Tarkasta hallintalaitteet,  10.1.
- ▶ Jos vaiheita ei voi suorittaa: Älä käytä ruohonleikkuria. Ota yhteyttä STIHL ammattiliikeseen.

6 Akun lataaminen ja LED-valot

6.1 Laturin asennus seinään

Laturi voidaan asentaa seinään.

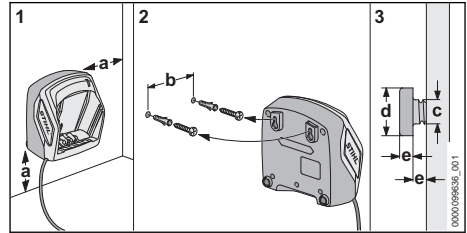

- ▶ Asenna laturi seinään siten, että seuraavat edellytykset täyttyvät:
 - Käytetään asianmukaisia kiinnitysmateriaaleja.
 - Laturi on vaakasuorassa. Seuraavia mittoja noudatetaan:
 - a = vähintään 100 mm
 - b (AL 101) = 75 mm
 - b (AL 301, AL 501) = 100 mm
 - c = 4,5 mm
 - d = 9 mm
 - e = 2,5 mm

6.2 Akun lataaminen

Latausaikaan vaikuttavat monet eri tekijät, kuten akun lämpötila ja ympäristön lämpötila. Noudata suositeltuja lämpötila-alueita optimaalisen suorituskyvyn varmistamiseksi  19.7. Todellinen latausaika saattaa poiketa valmistajan ilmoittamasta latausajasta. Latausajat ilmoitetaan osoitteessa www.stihl.com/charging-times.

Kun verkkopistoke liitetään pistorasiaan ja akku asennetaan laturiin, lataus käynnistyy automaattisesti. Laturi kytkeytyy automaattisesti pois päältä ladattuaan akun täyteen.

Akku ja laturi lämpenevät lataamisen aikana.

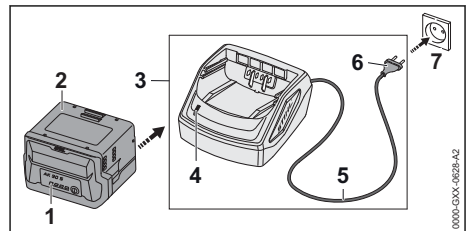

- ▶ Yhdistä verkkopistoke (6) helposti käsiksi päästävään pistorasiaan (7).
- Laturi (3) testaa itse oman toimintansa. LED-valo (4) palaa ensin vihreänä noin 1 sekunnin ajan ja tämän jälkeen punaisena noin 1 sekunnin ajan.
- ▶ Sijoita liitoskaapeli (5) paikalleen.
- ▶ Aseta akku (2) laturin (3) ohjaimiin ja paina akku paikalleen vasteeseen saakka. Vihreä LED-valo (4) syttyy. LED-valot (1) palaavat vihreinä, ja akun (2) lataus on käynnissä.
- ▶ Jos LED-valo (4) ja akun LED-valot (1) eivät enää pala: akku (2) on ladattu täyteen ja akku voidaan irrottaa laturista (3).
- ▶ Jos laturia (3) ei enää käytetä: irrota verkkopistoke (6) pistorasiasta (7).

6.3 Lataustilan tarkastaminen

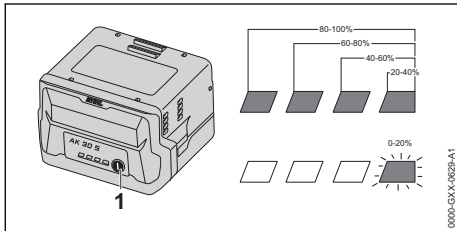

- ▶ Paina painiketta (1). Lataustila ilmaistaan vihreillä LED-valoilla, jotka palavat n. 5 sekunnin ajan.
- ▶ Jos oikeanpuoleinen vihreä LED-valo vilkkuu: Lataa akku.

6.4 Akun LEDit

LEDit ilmaisevat akun varaustilan ja häiriöt. LEDit voivat palaa tai vilkkua vihreänä tai punaisena.

Jos LEDit palavat tai vilkkuvat vihreinä, ne osoittavat varaustilan.

- ▶ Jos LEDit palavat tai vilkkuvat punaisina: Korjaa häiriöt, 18.1. Ruohonleikkurissa tai akussa on häiriö.

6.5 Laturin LED-valo

Tämä LED-valo ilmaisee laturin tilan.

Akun lataus on käynnissä, jos vihreä LED-valo palaa.

- ▶ Jos punainen LED-valo vilkkuu: Poista häiriöt. Laturissa esiintyy häiriö.

7 Ruohonleikkurin kokoaminen

7.1 Työntöaisan kiinnittäminen

- ▶ Sammuta ruohonleikkuri ja irrota akku.
- ▶ Aseta ruohonleikkuri tasaiselle alustalle.

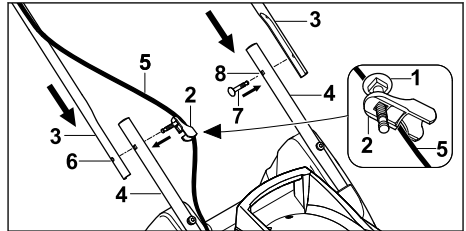

- ▶ Työnnä ruuvi (1) kaapeliohjaimen (2) reiän läpi.
- ▶ Pitele työntöaisan yläosaa (3) työntöaisan alaosaan (4) vasten.
- ▶ Kiinnitä kaapeliohjain (2) kaapeliin (5).
- ▶ Työnnä ruuvi kaapeliohjaimen (2) kanssa sisäpuolelta ulospäin reiän (6) läpi.
- ▶ Työnnä ruuvi (7) sisältä ulospäin reiän (8) läpi.

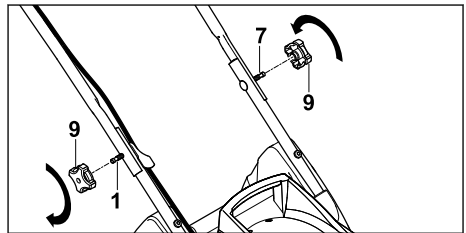

- ▶ Aseta tähtimutterit (9) ruuvien (1 ja 7) päälle ja kierrä ne kiinni.

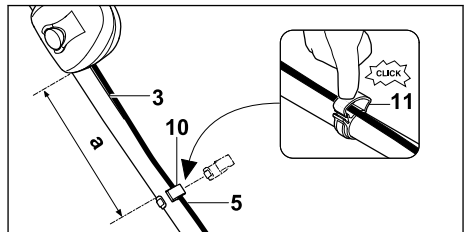

- ▶ Asenna kaapelikiinnike (10) työntöaisan (3) yläosaan siten, että seuraava edellytys täyttyy:
 - Etäisyys (a) on 25-27 cm.
- ▶ Aseta kaapeli (5) kaapelipidikkeeseen (10).
- ▶ Sulje lukko (11) ja anna sen lukittua.

Työntöaisaa ei saa irrottaa.

7.2 Työntöaisan taittaminen auki ja kokoon

7.2.1 Työntöaisan auki taittaminen

- ▶ Sammuta ruohonleikkuri ja irrota akku.
- ▶ Aseta ruohonleikkuri tasaiselle alustalle.

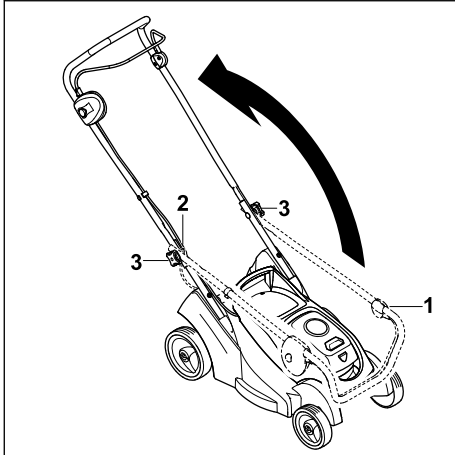

- ▶ Käännä työntöaisa (1) ylös varoen, ettei kaapeli (2) joudu puristuksiin.
- ▶ Kiristä tähtimutteri (3). Työntöaisa (1) on pitävästi kiinni ruohonleikkurissa.

7.2.2 Työntöaisan taittaminen

Työntöaisa voidaan taittaa kasaan tilaa säästävää kuljetusta ja säilytystä varten.

- ▶ Sammuta ruohonleikkuri ja irrota akku.
- ▶ Aseta ruohonleikkuri tasaiselle alustalle.

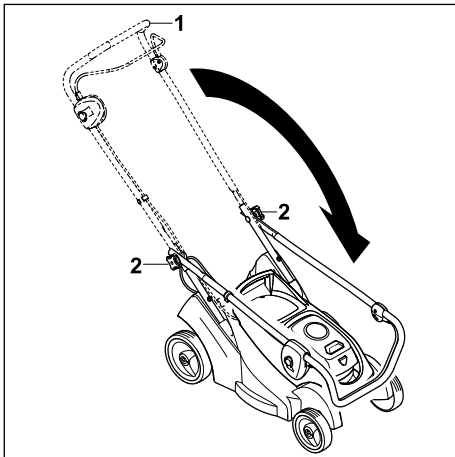

- ▶ Pidä kiinni työntöaisasta (1) ja löysää tähtimutteri (2).
- ▶ Taita työntöaisa (1) eteen.

7.3 Ruohonkeruusäiliön kokoaminen, kiinnittäminen ja irrottaminen

7.3.1 Ruohonkeruusäiliön kokoaminen

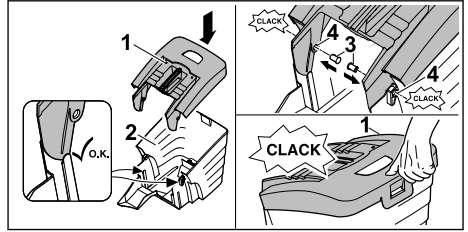

- ▶ Aseta ruohonkeruusäiliön yläosa (1) alaosan (2) päälle.
- ▶ Paina ruuvit (3) sisäkautta aukkojen (4) läpi. Ruuvit lukittuvat kuuluvasti.
- ▶ Paina ruohonkeruusäiliön yläosaa (1) alas-päin. Ruohonkeruusäiliön yläosa lukittuu kuuluvasti.

7.3.2 Ruohonkeruusäiliön kiinnittäminen

- ▶ Sammuta ruohonleikkuri.
- ▶ Aseta ruohonleikkuri tasaiselle alustalle.

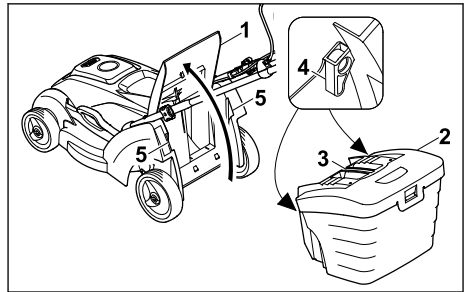

- ▶ Avaa poistoluukku (1) ja pidä sitä auki.
- ▶ Tartu ruohonkeruusäiliön (2) kahvasta (3) ja kiinnitä koukuilla (4) syvennyksiin (5).
- ▶ Aseta poistoluukku (1) ruohonkeruusäiliön (2) päälle.

7.3.3 Ruohonkeruusäiliön irrotus

- ▶ Sammuta ruohonleikkuri.
- ▶ Aseta ruohonleikkuri tasaiselle alustalle.
- ▶ Avaa poistoluukku ja pidä sitä auki.
- ▶ Poista ruohonkeruusäiliö yläkautta nostamalla kahvasta.
- ▶ Sulje poistoluukku.

8 Akun asentaminen ja irrottaminen

8.1 Akun kiinnittäminen

- ▶ Aseta ruohonleikkuri tasaiselle alustalle.

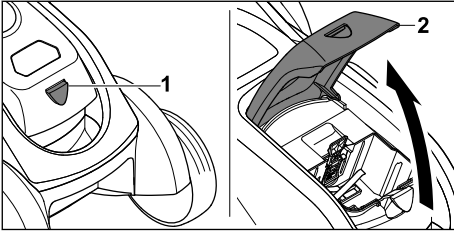

- ▶ Paina akkukanavan kiinnityskorvaketta (1), avaa luukku (2) niin pitkälle kuin se menee ja pidä sitä paikallaan.

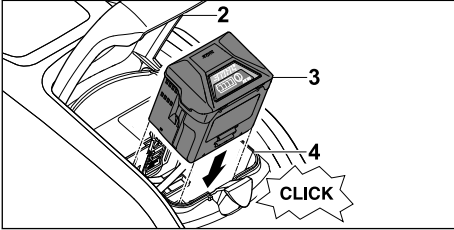

- ▶ Paina akku (3) vasteeseen asti akkukanavaan (4).
- ▶ Akku (3) lukittuu naksahden paikalleen.
- ▶ Sulje luukku (2).

8.2 Akun irrottaminen

- ▶ Aseta ruohonleikkuri tasaiselle alustalle.

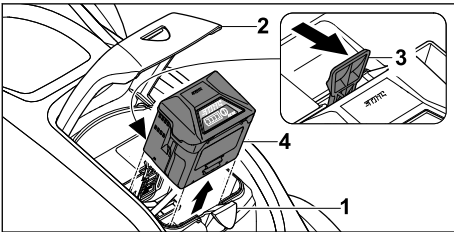

- ▶ Paina akkukanavan kiinnityskorvaketta (1), avaa luukku (2) niin pitkälle kuin se menee ja pidä sitä paikallaan.
- ▶ Paina lukkovicupia (3).
- ▶ Akku (4) on vapautettu.
- ▶ Irrota akku (4).
- ▶ Sulje luukku (2).

9 Ruohonleikkurin kytkemisen päälle ja pois

9.1 Terän kytkeminen päälle

- ▶ Älä kallista ruohonleikkuria.
- ▶ Aseta ruohonleikkuri tasaiselle alustalle.

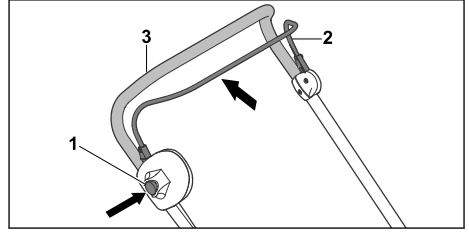

- ▶ Paina salpanuppi (1) oikealla kädellä alas ja pidä siinä.
- ▶ Vedä kytkentäsanka (2) vasemmalla kädellä kokonaan työntöaisaa (3) vasten ja pidä kiinni siten, että peukalo ympäröi työntöaisan (3). Terä pyörii.
- ▶ Vapauta salpanuppi (1).
- ▶ Pidä kiinni työntöaisasta (3) ja kytkentäsangasta (2) oikealla kädellä siten, että peukalo ympäröi työntöaisan (3).

9.2 Terän kytkeminen pois päältä

- ▶ Vapauta kytkentäsanka.
- ▶ Odota, kunnes terä pysähtyy.
- ▶ Jos terä jatkaa pyörimistä, irrota akku ja ota yhteyttä STIHLin ammattiliikkeeseen. Ruohonleikkuri on viallinen.

10 Ruohonleikkurin ja akun tarkastaminen

10.1 Hallintalaitteiden tarkastaminen

Salpanuppi ja kytkentäsanka

- ▶ Irrota akku.
- ▶ Paina salpanuppiä ja vapauta se.
- ▶ Vedä kytkentäsanka kokonaan työntöaisan suuntaan ja vapauta.
- ▶ Jos salpanuppi tai kytkentäsanka on jäykkä tai se ei palaa lähtöasentoon: Älä käytä ruohonleikkuria. Ota yhteyttä STIHLin ammattiliikkeeseen. Salpanuppi tai kytkentäsanka on viallinen.

Terän kytkeminen päälle



- ▶ Asenna akku.
- ▶ Paina salpanuppi oikealla kädellä alas ja pidä siinä.

- ▶ Vedä kytkentäsanka vasemmalla kädellä kokonaan työntöaisan suuntaan ja pidä kiinni siten, että peukalo ympäröi työntöaisan. Terä pyörii.
- ▶ Jos 3 punaista LEDiä vilkkuu: irrota akku ja ota yhteyttä STIHLin ammattiliikkeeseen. Ruohonleikkurissa on häiriö.
- ▶ Vapauta salpanuppi ja kytkentäsanka. Terä pysähtyy pian.
- ▶ Jos terä jatkaa pyörimistä, irrota akku ja ota yhteyttä STIHLin ammattiliikkeeseen. Ruohonleikkuri on viallinen.

10.2 Terän tarkastaminen

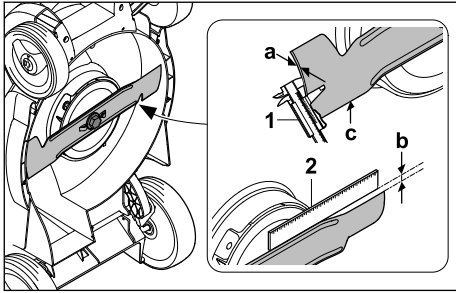
- ▶ Sammuta ruohonleikkuri ja irrota akku.
- ▶ Nosta ruohonleikkuri pystyyn,  15.1.



- ▶ Tarkasta terän paksuus (a) vähintään viidestä kohdasta työntömitalla (1). Jos terän paksuus alittaa minimirajan: Vaihda terä,  19.2
- ▶ Aseta viivain (2) terän etureunalle ja mittaa kuluneisuus (b). Jos sallittu jälkihionta on saavutettu: Vaihda terä,  19.2
- ▶ Jos terän kulma ei ole oikea, Terien teroitus,  19.2
- ▶ Jos jokin on epäselvää, ota yhteyttä STIHLin ammattiliikkeeseen.

10.3 Akun tarkastus

- ▶ Paina akussa olevaa painiketta. LED-valot palavat tai vilkkuvat.
- ▶ Jos LED-valot eivät pala tai vilku: Älä käytä akkua ja ota yhteyttä STIHL:in jälleenmyyjään. Akussa on häiriö.

11 Ruohonleikkurilla työskenteleminen

11.1 Ruohonleikkurista kiinni pitäminen ja sen ohjaaminen

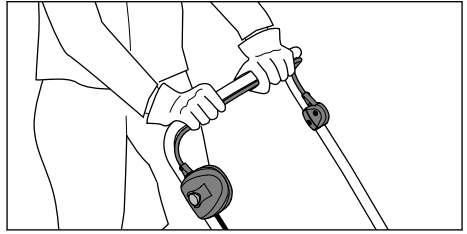

- ▶ Pidä työntöaisasta kiinni molemmiin käsin siten, että peukalat ympäröivät työntöaisan.

11.2 Leikkuukorkeuden säätö

Säädettävissä ovat seuraavat leikkuukorkeudet:

- 20 mm = asento S⁶
- 30 mm = asento 1
- 40 mm = asento 2
- 50 mm = asento 3
- 60 mm = asento 4
- 70 mm = asento 5

Asennot on merkitty ruohonleikkuriin.

Leikkuukorkeuden säätö

- ▶ Sammuta ruohonleikkuri. Terä ei saa pyöriä.
- ▶ Aseta ruohonleikkuri tasaiselle alustalle.

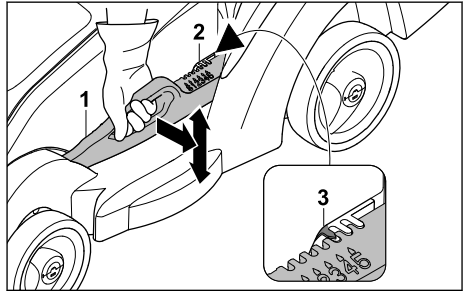

- ▶ Pidä kiinni ruohonleikkurin kahvasta.
- ▶ Työnnä vipua (1) hieman pois päin ruohonleikkurista ja pidä sitä painettuna.
- ▶ Säädä haluamasi asento ruohonleikkuria nostamalla ja laskemalla. Käytössä olevan leikkuukorkeuden voi tarkistaa leikkuukorkeuden osoittimesta (2) merkin (3) avulla.

⁶Ei saatavilla kaikissa maaversioissa.

- Vapauta vipu (1).
Ruohonleikkuri lukittuu.

11.3 Leikkuu



- Työnnä ruohonleikkuria hitaasti ja hallitusti eteenpäin.
- Jos terä osuu vieraaseen esineeseen ja pysähtyy:
 - Sammuta ruohonleikkuri ja irrota akku.
 - Varmista, että kaikki liikkuvat osat ovat pysähtyneet kokonaan.
 - Tarkasta ruohonleikkuri.
 - Jos korjaukset ovat tarpeen: ota yhteyttä STIHL ammattiliikkeeseen.
- Jos ruohonleikkuri alkaa täristä tavallista voimakkaammin.
 - Sammuta ruohonleikkuri ja irrota akku.
 - Tarkasta ruohonleikkuri.
 - Tarkista, että kaikki mutterit, pultit ja ruuvit ovat kireällä.
 - Jos korjaukset ovat tarpeen: ota yhteyttä STIHL ammattiliikkeeseen.

Optimaalisen suorituskyvyn saavuttamiseksi noudata suositeltuja lämpötila-alueita,  19.7.

11.4 Ruohonkeruusäiliön tyhjennys

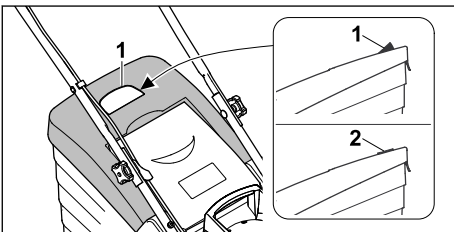

Terän aiheuttama ilmavirta nostaa täyttömäärän osoitinta (1). Kun ruohonkeruusäiliö on täynnä, ilmavirta pysähtyy. Kun ilmavirta on liian pieni, täyttömäärän osoitin (2) laskeutuu alas lepoo-sentoon. Tämä osoittaa, että ruohonkeruusäiliö on tyhjennettävä.

Täyttömäärän osoitin toimii rajoittamattomasti ainoastaan silloin, kun ilmavirta on optimaalinen. Ulkoiset tekijät, kuten märkä, tiheä tai korkea ruoho, matala leikkuukorkeus tai likaantuminen, voivat rajoittaa ilmavirtaa ja täyttömäärän osoittimen toimintaa.

- Jos täyttömäärän osoitin laskeutuu alas lepoo-sentoon: Tyhjennä ruohonkeruusäiliö.
- Sammuta ruohonleikkuri.
- Irrota ruohonkeruusäiliö.

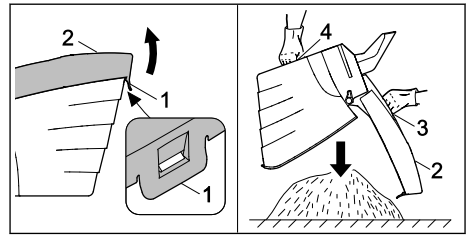

- Avaa lukituskorvake (1).
- Avaa ruohonkeruusäiliön yläosa (2) kahvasta (3) ja pidä sitä paikallaan.
- Pidä toisella kädellä kiinni alakahvasta (4).
- Tyhjennä ruohonkeruusäiliö.
- Sulje ruohonkeruusäiliö.
- Kiinnitä ruohonkeruusäiliö.

12 Työskentelyn jälkeen

12.1 Työskentelyn jälkeen

- Sammuta ruohonleikkuri ja irrota akku.
- Jos ruohonleikkuri on märkä: Anna ruohonleik-kurin kuivua.
- Jos akku on likainen tai märkä: Anna akun kui-vua,  19.7.
- Puhdista ruohonleikkuri.
- Puhdista akku.

13 Kuljettaminen

13.1 Ruohonleikkurin kuljettaminen

- Jos ruohonleikkuria siirretään leikattavalle alu-eelle ja sieltä pois:
 - Sammuta ruohonleikkuri.
 - Terä ei saa pyöriä.
 - Irrota akku.

- ▶ Jos ruohonleikkuria on kallistettava kuljetusta varten muilla alueilla kuin nurmikolla:
 - ▶ Sammuta ruohonleikkuri.
 - Terä ei saa pyöriä.
 - ▶ Irrota akku.

Ruohonleikkurin työntäminen

- ▶ Työnnä ruohonleikkuria hitaasti ja hallitusti eteenpäin.

Ruohonleikkurin kantaminen

- ▶ Käytä suojakäsineitä.

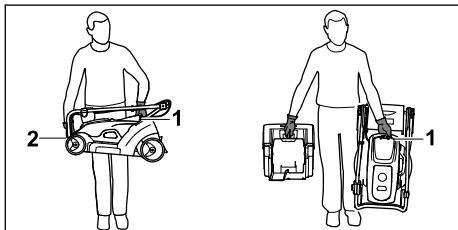

- ▶ Jos aiot kantaa vain ruohonleikkuria:
 - ▶ Taita työntöaisa kokoon.
 - ▶ Kanna ruohonleikkuria pitäen yhdellä kädellä kiinni kahvasta (1) ja toisella kädellä kuljetuskahvasta (2).
 - ▶ Nosta ja kanna ruohonleikkuri.
- ▶ Jos aiot kantaa samanaikaisesti ruohonleikkuria ja ruohonkeruusäiliötä:
 - ▶ Pidä yhdellä kädellä kiinni ruohonleikkurin kahvasta (1).
 - ▶ Nosta ruohonleikkuri ja kanna sitä kehosi sivulla.

Ruohonleikkurin kuljettaminen ajoneuvossa

- ▶ Varmista ruohonleikkuri siten, ettei se pääse kaatumaan eikä muuten liikkumaan.

13.2 Akun kuljettaminen

- ▶ Sammuta ruohonleikkuri ja irrota akku.
- ▶ Varmista, että akku on turvallisessa kunnossa.
- ▶ Pakkaa akku pakkaukseen tai kuljetuslaukuun niin, ettei se pääse liikkumaan.
- ▶ Varmista pakkaus niin, että se ei voi liikkua.

Akkua koskevat vaarallisten aineiden kuljetukselle asetetut vaatimukset. Akku on luokiteltu UN3480:n (litium-ioniakku) mukaisesti ja tarkastettu YK:n käsikirjan Kokeet ja kriteerit osan III kappaleen 38.3 mukaisesti.

Kuljetusmääräykset löytyvät osoitteesta www.stihl.com/safety-data-sheets.

13.3 Laturin kuljettaminen

- ▶ Irrota verkkopistoke pistorasiasta.
- ▶ Poista akku.

- ▶ Kelaä liitoskaapeli kasaan ja kiinnitä se laturiin.
- ▶ Jos laturia kuljetetaan ajoneuvolla: varmista laturi kiinnityshihnoilla, vöillä tai verkolla siten, ettei laturi pääse kaatumaan ja liikkumaan.

14 Säilytys

14.1 Ruohonleikkurin säilyttäminen

- ▶ Sammuta ruohonleikkuri ja irrota akku.
- ▶ Anna ruohonleikkurin jäähtyä.
- ▶ Tyhjennä ruohonkeruusäiliö.
- ▶ Noudata ruohonleikkurin säilyttämisessä seuraavia ohjeita:
 - Ruohonleikkurin on oltava lasten ulottumattomissa.
 - Ruohonleikkuri on puhdas ja kuiva.
 - Ruohonleikkuri ei voi kaatua.
 - Ruohonleikkuri ei voi lähteä liikkeelle.

14.2 Akun säilyttäminen

STIHL suosittelee akun säilyttämistä 40–60 % varaustilassa (2 vihreää LEDiä).

- ▶ Säilytä akku niin, että seuraavat ehdot täyttyvät:
 - Akku on lasten ulottumattomissa.
 - Akku on puhdas ja kuiva.
 - Akku on suljetussa tilassa.
 - Akku on erillään ruohonleikkurista.
 - Jos akkua säilytetään laturissa: Irrota pistotulppa pistorasiasta ja säilytä akkua niin, että sen varaustaso on 40-60 % (2 vihreää LED-valoa palaa).
 - Akkua ei säilytetä määritettyjen lämpötilarajojen ulkopuolella, 19.6.

HUOMAUTUS

- Jos akkua ei säilytetä tässä käyttöoppaassa kuvatulla tavalla, akku voi syväpurkautua ja vahingoittua peruuttamattomasti.
 - ▶ Lataa tyhjentynyt akku ennen sen varastointia. STIHL suosittelee akun säilyttämistä 40–60 % varaustilassa (2 vihreää LEDiä).
 - ▶ Säilytä akku erillään ruohonleikkurista.

14.3 Laturin säilytys

- ▶ Irrota verkkopistoke pistorasiasta.

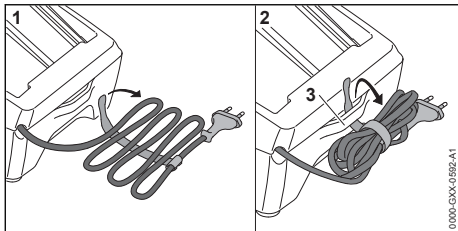

- ▶ Kelaa liitoskaapeli kasaan ja kiinnitä se laturiin.
- ▶ Säilytä laturi siten, että seuraavat edellytykset täyttyvät:
 - Laturi on poissa lasten ulottuvilta.
 - Laturi on puhdas ja kuiva.
 - Laturi on suljetussa tilassa.
 - Laturia ei ole ripustettu liitoskaapeliin tai liitoskaapelin pidikkeeseen (3).
 - Laturia ei säilytetä määritettyjen lämpötilarejojen ulkopuolella, 19.6.

15 Puhdistaminen

15.1 Ruohonleikkurin nostaminen pystyyn

- ▶ Sammuta ruohonleikkuri ja irrota akku.
- ▶ Aseta ruohonleikkuri tasaiselle alustalle.
- ▶ Irrota ruohonkeruusäiliö.
- ▶ Säädä leikkuukorkeus alimpaan asentoon, 11.2.
- ▶ Taita työntöaisa kokoon, 7.2.2.

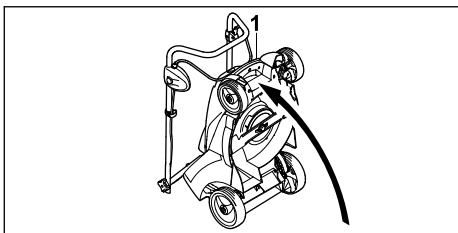

- ▶ Tartu ruohonleikkurin kuljetuskahvaan (1) ja nosta ruohonleikkuri taakse pystyyn.

15.2 Ruohonleikkurin puhdistaminen

- ▶ Sammuta ruohonleikkuri ja irrota akku.
- ▶ Puhdista ruohonleikkuri kostealla liinalla.
- ▶ Puhdista poistokanava pehmeällä harjalla tai kostealla liinalla.
- ▶ Poista vieraat esineet akkukanavasta ja puhdista akkukanava kostealla liinalla.
- ▶ Puhdista akkukanavan sähköliittimet sudilla tai pehmeällä harjalla.
- ▶ Puhdista ilma-aoit sudilla.
- ▶ Nosta ruohonleikkuri pystyyn.

- ▶ Puhdista terän ympäristö ja terä puutikulla, pehmeällä harjalla tai kostealla liinalla.

HUOMAUTUS

- Puhdistus painepesurilla tai vesisuihkulla voi vahingoittaa laitetta.
 - ▶ Älä puhdista laitetta painepesurilla tai vesisuihkulla.

15.3 Akun puhdistus

- ▶ Puhdista akku kostealla liinalla.

15.4 Laturin puhdistus

- ▶ Irrota verkkopistoke pistorasiasta.
- ▶ Puhdista laturi kostealla liinalla.
- ▶ Puhdista tuuletusraot pensselillä.
- ▶ Puhdista laturin sähkökoskettimet siveltimellä tai pehmeällä harjalla.

16 Huoltaminen

16.1 Terän irrottaminen ja kiinnittäminen

16.1.1 Terän irrottaminen

- ▶ Sammuta ruohonleikkuri ja irrota akku.
- ▶ Nosta ruohonleikkuri pystyyn.

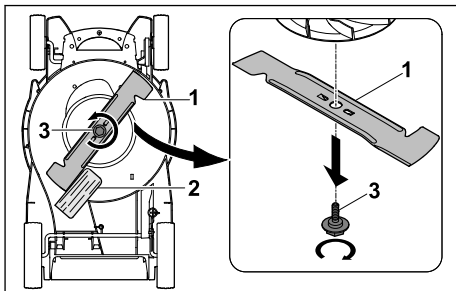

- ▶ Kiilaa terä (1) puupalikalla (2) paikoilleen.
- ▶ Kierrä ruuvi (3) nuolen suuntaan auki ja poista se.
- ▶ Poista terä (1).
- ▶ Hävitä ruuvi (3).
- ▶ Kiinnitä terä (1) uudella ruuvilla.

16.1.2 Terän kiinnittäminen

- ▶ Sammuta ruohonleikkuri ja irrota akku.
- ▶ Nosta ruohonleikkuri pystyyn.

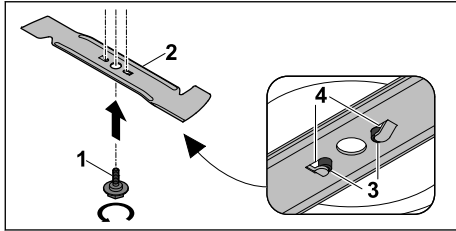

- ▶ Levitä ruuvilukitetta Loctite 243 uuden ruuvin (1) kierteeseen.
- ▶ Aseta terä (2) siten, että vastinpinnan (3) kohoumat osuvat terän syvennyksiin (4).
- ▶ Kierrä ruuvi (1) kiinni.

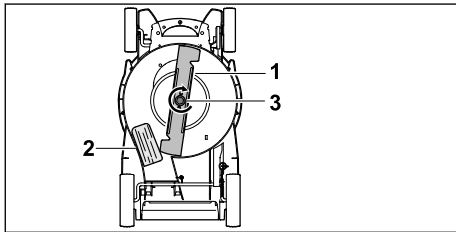

- ▶ Kiilaa terä (1) puupalikalla (2) paikoilleen.
- ▶ Kiristä ruuvi (3) 14 Nm:n tiukkuuteen.

16.2 Terän teroittaminen ja tasapainottaminen

Terän oikeanlainen teroittaminen ja tasapainottaminen vaatii harjaantumista.

STIHL suosittelee teroituttamaan ja tasapainottamaan terän STIHLin ammattiliikkeessä.

Ammattiliikkeiden osoitteet löydät verkkosivuiltamme www.stihl.com.

18 Häiriöiden poistaminen

18.1 Ruohonleikkurin ja akun toimintahäiriöiden poistaminen

Häiriö	Akun LED-valot	Syy	Korjaustoimenpide
Ruohonleikkuri ei käynnisty käynnistettäessä.	Yksi LED vilkkuu vihreänä.	Akun varaus on liian pieni.	<ul style="list-style-type: none"> ▶ Lataa akku täyteen kuten latureiden STIHL AL 101, 301, 501 käyttöohjeessa on kuvattu.
	Yksi LED palaa punaisena.	Akku on liian kuuma tai liian kylmä.	<ul style="list-style-type: none"> ▶ Poista akku. ▶ Anna akun jäähtyä tai lämmetä.
	Kolme LEDiä vilkkuu punaisina.	Ruohonleikkurissa on häiriö.	<ul style="list-style-type: none"> ▶ Poista akku. ▶ Puhdista akkulokeron sisällä olevat sähköiset koskettimet. ▶ Aseta akku paikalleen. ▶ Käynnistä ruohonleikkuri. ▶ Jos 3 punaista LED-valoa vilkkuu edelleen: älä käytä akkua ja ota yhteyttä STIHL-erikoisliikkeeseen.

VAROITUS

- Terän leikkusärmät ovat terävät. Käyttäjälle voi aiheutua leikkuvammoja.
 - ▶ Käytä suojakäsineitä.

- ▶ Sammuta ruohonleikkuri ja irrota akku.
- ▶ Nosta ruohonleikkuri pystyyn.
- ▶ Irrota terä.
- ▶ Teroita terä. Kiinnitä huomiota teroituskulmaan ja jäähdytä terää,  19.2. Terä ei saa teroituksen aikana sinistyä.
- ▶ Kiinnitä terä.
- ▶ Jos jokin on epäselvää, ota yhteyttä STIHL ammattiliikkeeseen.

17 Korjaaminen

17.1 Ruohonleikkurin korjaaminen

Käyttäjä ei voi korjata ruohonleikkuria ja terää itse.

- ▶ Jos ruohonleikkuri tai terä on vahingoittunut, älä käytä niitä ja ota yhteyttä STIHLin ammattiliikkeeseen.
- ▶ Jos ohjekilvet ovat kuluneet epäselviksi tai vahingoittuneet, anna STIHLin ammattiliikkeen vaihtaa ne.

17.2 Laturin huolto ja korjaus

Laturi ei vaadi huoltoa eikä sitä voida korjata.

- ▶ Jos laturi on viallinen tai vaurioitunut: vaihda laturi.
- ▶ Jos liitoskaapeli on viallinen tai vaurioitunut: älä käytä laturia ja anna STIHL-erikoisliikkeen vaihtaa liitoskaapeli.

Häiriö	Akun LED-valot	Syy	Korjaustoimenpide
	Kolme LEDiä palaa punaisina.	Ruohonleikkuri on liian lämmin.	<ul style="list-style-type: none"> ▶ Poista akku. ▶ Anna ruohonleikkurin jäähtyä.
	Neljä LEDiä vilkkuu punaisina.	Akussa on häiriö.	<ul style="list-style-type: none"> ▶ Ota akku pois laitteesta ja asenna se uudelleen. ▶ Käynnistä ruohonleikkuri. ▶ Jos 4 LED-valoa vilkkuu edelleen punaisena: älä käytä akkua ja ota yhteyttä STIHL-erikoisliikkeeseen.
		Ruohonleikkurin ja akun välinen sähköliitäntä on poikki.	<ul style="list-style-type: none"> ▶ Poista akku. ▶ Puhdista akkulokeron sisällä olevat sähköiset koskettimet. ▶ Aseta akku paikalleen.
		Ruohonleikkuri tai akku on märkä.	<ul style="list-style-type: none"> ▶ Poista akku. ▶ Puhdista ruohonleikkuri. ▶ Anna ruohonleikkurin tai akun kuivua, ☞ 19.7.
		Terän vastus on liian suuri.	<ul style="list-style-type: none"> ▶ Säädä korkeampi leikkuukorkeus. ▶ Käynnistä ruohonleikkuri matalammassa ruohikossa.
		Terän ympäristö on tukkeentunut.	<ul style="list-style-type: none"> ▶ Puhdista ruohonleikkuri.
Ruohonleikkuri pysähtyy käytön aikana.	Kolme LEDiä palaa punaisina.	Ruohonleikkuri on liian lämmin.	<ul style="list-style-type: none"> ▶ Poista akku. ▶ Anna ruohonleikkurin jäähtyä. ▶ Puhdista ruohonleikkuri. ▶ Älä käynnistä ruohonleikkuria liian usein lyhyen ajan sisällä. ▶ Säädä korkeampi leikkuukorkeus. ▶ Leikkaa matalampaa ruohoa.
		Terä on jumiutunut.	<ul style="list-style-type: none"> ▶ Poista akku. ▶ Puhdista ruohonleikkuri.
		Laitteessa on sähköinen häiriö.	<ul style="list-style-type: none"> ▶ Ota akku pois laitteesta ja asenna se uudelleen. ▶ Käynnistä ruohonleikkuri.
Ruohonleikkuri tärisee voimakkaasti käytön aikana.		Terän ruuvi on löystynyt.	<ul style="list-style-type: none"> ▶ Kiristä ruuvi.
		Terä ei ole tasapainossa.	<ul style="list-style-type: none"> ▶ Teroita ja tasapainota terä.
Ruohonleikkurin toiminta-aika on liian lyhyt.		Akkua ei ole ladattu täyteen.	<ul style="list-style-type: none"> ▶ Lataa akku täyteen latureiden STIHL AL 101, 301, 501 käyttöohjeessa kuvulla tavalla.
		Akun elinikä on kulunut umpeen.	<ul style="list-style-type: none"> ▶ Vaihda akku.
		Terän ympäristö on tukkeentunut.	<ul style="list-style-type: none"> ▶ Puhdista ruohonleikkuri.
		Terä on tylsä tai kulunut.	<ul style="list-style-type: none"> ▶ Teroita ja tasapainota terä.
		Terän vastus on liian suuri.	<ul style="list-style-type: none"> ▶ Säädä korkeampi leikkuukorkeus. ▶ Leikkaa matalampaa ruohoa.
Akku juuttuu asennettaessa akkukanavaan.		Akkukanavan ohjaimet tai sähköliittimet ovat liikkeeseen.	<ul style="list-style-type: none"> ▶ Puhdista ruohonleikkuri.
Lataus ei käynnistyy, kun akku	Yksi LED palaa punaisena.	Akku on liian kuuma tai liian kylmä.	<ul style="list-style-type: none"> ▶ Poista akku. ▶ Anna akun jäähtyä tai lämmetä.

Häiriö	Akun LED-valot	Syy	Korjaustoimenpide
on sijoitettu laturiin.			
Leikkuujälki on huono tai nurmikko kellertää.		Terä on tylsä tai kulunut.	► Teroita ja tasapainota terä.
		Terän vastus on liian suuri.	► Säädä korkeampi leikkuukorkeus. ► Leikkaa matalampaa ruohoa.

18.2 Laturin häiriöiden poistaminen

Laturin ja akun välinen sähköinen yhteys on poikki, jos akku ei lataudu ja punainen LED-valo vilkkuu laturissa.

- Poista akku.
 - Puhdista laturin sähkökoskettimet.
 - Sijoita akku paikalleen.
 - Jos akku ei edelleenkään lataudu, ja myös punainen LED-valo jatkaa vilkkumistaan: Älä käytä laturia ja ota yhteyttä STIHL:in jälleensyyjään.
- Laturissa esiintyy häiriö.

19 Tekniset tiedot

19.1 Ruohonleikkuri STIHL RMA 239.1

- Sallittu akku: STIHL AK
- Paino ruohonkeruusäiliön kanssa ja ilman akkua: 13 kg
- Paino (m) ruohonkeruusäiliön ja akun STIHL kanssa AK 30: 14 kg
- Ruohonkeruusäiliön enimmäistilavuus: 40 l
- Leikkuuleveys: 37 cm
- Kierrosluku (n): 3350 /min
- Kotelointiluokka: IPX1

Käyttöaika on ilmoitettu osoitteessa www.stihl.com/battery-life.

19.2 Terä

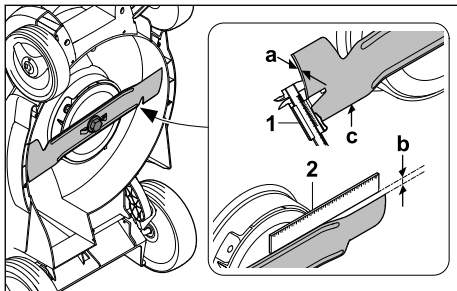

- Vähimmäispaksuus a: 1,6 mm
- Suurin jälkihionta b: 5 mm
- Teroituskulma c: 30°

19.3 Akku STIHL AK

- Akkutekniikka: Litiumioniakku
- Jännite: 36 V
- Kapasiteetti, Ah: katso arvokilpi
- Energiasisältö, Wh: katso arvokilpi
- Paino, kg: katso arvokilpi

19.4 Laturi STIHL AL 101

- Nimellisjännite: katso arvokilpi
- Taajuus: katso arvokilpi
- Nimellisteho: katso arvokilpi
- Latausvirta: katso arvokilpi

Latausajat ilmoitetaan osoitteessa www.stihl.com/charging-times.

19.5 Jatkokaapelit

Jos laitteen yhteydessä käytetään jatkokaapelia, jatkokaapelin johdinten paksuuden on täytettävä vähintään seuraavat vaatimukset, jotka määräytyvät verkkojännitteen ja jatkokaapelin pituuden perusteella:

Jos nimellisjännite arvokilvessä on 220 V - 240 V:

- Kaapelin pituus enintään 20 m: AWG 15 / 1,5 mm²
- Kaapelin pituus 20 m - 50 m: AWG 13 / 2,5 mm²

Jos nimellisjännite arvokilvessä on 100 V - 127 V:

- Kaapelin pituus enintään 10 m: AWG 14 / 2,0 mm²
- Kaapelin pituus 10 m - 30 m: AWG 12 / 3,5 mm²

19.6 Lämpötilarajat



VAROITUS

- Akkua ei ole suojattu kaikilta ympäristön vaikutuksilta. Jos akku joutuu alttiiksi tietyille ympäristön vaikutuksille, se saattaa syttyä palamaan tai räjähtää. Silloin voi syntyä vakavia vammoja tai esinevahinkoja.
 - ▶ Älä lataa tai käytä akkua alle -20 °C tai yli $+50\text{ °C}$ lämpötilassa.
 - ▶ Älä säilytä akkua alle -20 °C tai yli $+70\text{ °C}$ lämpötilassa.
 - ▶ Älä käytä ruohonleikkuria alle 0 °C tai yli $+50\text{ °C}$ lämpötilassa.
 - ▶ Älä säilytä ruohonleikkuria alle -20 °C tai yli $+70\text{ °C}$ lämpötilassa.

19.7 Suositellut lämpötila-alueet

Jotta ruohonleikkuri ja akut toimisivat optimaalisesti, noudata seuraavia lämpötila-alueita:

- Ruohonleikkuri:
 - Käyttö: $0\text{ °C}...+40\text{ °C}$
 - Säilytys: $-20\text{ °C}...+50\text{ °C}$
- Akku:
 - Lataus: $+5\text{ °C}...+40\text{ °C}$
 - Käyttö: $+10\text{ °C}...+40\text{ °C}$
 - Säilytys: $-20\text{ °C}...+50\text{ °C}$

Jos akkua ladataan, käytetään tai säilytetään suositeltujen lämpötila-alueiden ulkopuolella, sen suorituskyky voi heikentyä.

Jos akku on märkä tai kostea, anna sen kuivua vähintään 48 tuntia yli $+15\text{ °C}$:n ja alle $+50\text{ °C}$:n lämpötilassa ja alle 70 %:n ilmakesteydessä. Korkeampi kosteus voi pidentää kuivumisaikaa.

19.8 Melu- ja värinäarvot

- Äänenpainetaso L_{pA} mitattuna standardin EN IEC 62841-4-3 mukaisesti: 76 dB(A)
- Epävarmuus K_{pA} : 2 dB(A)
- Taattu äänentehotaso $L_{WA,d}$ mitattu 2000/14/EC:n mukaan: 91 dB(A)

Määritelty värinän ominaisarvo standardin EN 12096 mukaisesti:

- Värinäarvo a_n mitattu EN IEC 62841-4-3:n mukaan, työntöaisa: $1,4\text{ m/s}^2$
- Epävarmuus K_n : $0,7\text{ m/s}^2$

Ilmoitetut melu- ja värinäarvot on mitattu standardoidulla testimenettelyllä, ja niitä voidaan käyttää sähkölaitteiden vertailuun. Todelliset melu- ja värinäarvot voivat käyttötarkoituksen mukaan poiketa ilmoitetuista arvoista. Ilmoitettuja melu- ja värinäarvoja voidaan käyttää melu- ja värinärasituksen alustavaan arviointiin. Todellinen melu- ja

tärinärasitus on selvittävää arvioimalla. Lisäksi siinä voidaan huomioida ajat, jolloin sähkölaite on sammutettuna, sekä ajat, jolloin se on päälle kytkettynä, mutta käy ilman kuormitusta.

Tietoja värinää koskevan työnantajadirektiivin 2002/44/EC vaatimusten täyttämisestä on osoitteessa www.stihl.com/vib.

19.9 REACH-asetus

REACH-asetuksella tarkoitetaan EY:n kemikaalien rekisteröintiä, arviointia ja lupamenettelyjä koskevaa asetusta.

Lisätietoja REACH-asetuksen vaatimusten täyttämisestä on saatavissa osoitteesta www.stihl.com/reach.

20 Varaosat ja varusteet

20.1 Varaosat ja varusteet

STIHL Alkuperäiset STIHL-varaosat ja alkuperäiset STIHL-varusteet tunnistaa näistä merkeistä.

STIHL suosittelee käyttämään ainoastaan alkuperäisiä STIHL-varaosia ja alkuperäisiä STIHL-varusteita.

STIHL ei voi arvioida muiden valmistajien varaosia ja lisävarusteita luotettavuuden, turvallisuuden ja sopivuuden suhteen jatkuvasta markkinoiden tarkkailusta huolimatta, eikä STIHL ei voi taata niiden käyttöä.

Alkuperäisiä STIHL-varaosia ja alkuperäisiä STIHL-varusteita on saatavissa STIHL-erikoisliikkeistä.

20.2 Tärkeitä varaosia

- Terä: 6320 702 0130
- Teräruuvi: 6310 760 2801

21 Hävittäminen

21.1 Ruohonleikkurin, akun ja latauslaitteen hävittäminen

Tietoja hävittämisestä saa paikallisilta viranomaisilta tai STIHL jälleenmyyjältä.

Virheellinen hävittäminen voi olla haitallista terveydelle ja saastuttaa ympäristöä.

- ▶ Toimita STIHL tuotteet ja pakkaukset sopivaan keräyspisteeseen kierrätystä varten paikallisten määräysten mukaisesti.
- ▶ Älä hävitä talousjätteen mukana.

22 EU-vaatimustenmukaisuusvakuutus

22.1 Ruohonleikkuri STIHL RMA 239.1

STIHL Tirol GmbH
Hans Peter Stihl-Straße 5
6336 Langkampfen

Itävalta

vakuuttaa yksinomaisena vastuullisena, että

- Rakenne: akkukäyttöinen ruohonleikkuri
- Merkki: STIHL
- Tyyppi: RMA 239.1
- Leikkuuleveys: 37 cm
- Sarjatunniste: 6320

vastaa soveltuvilta osin direktiivien 2000/14/EY, 2006/42/EY, 2014/30/EU ja 2011/65/EU säännöksiä ja tuote on kehitetty ja valmistettu seuraavien standardien tuotteen valmistuspäivänä voimassa olevien versioiden mukaisesti: EN 62841-1, EN IEC 62841-4-3, EN 55014-1 ja EN 55014-2.

Arviointimenettelyyn osallistunut ilmoitettu laitos:
TÜV Rheinland LGA Products GmbH
Tillystraße 2
90431 Nürnberg, DE

Mitattu ja taattu äänitehotaso on määritetty direktiivin 2000/14/EY liitteen VIII mukaisesti.

- Mitattu äänitehotaso: 89,4 dB(A)
- Taattu äänitehotaso: 91 dB(A)

Teknisiä asiakirjoja säilytetään STIHL Tirol GmbH:lla.

Valmistusvuosi ja sarjanumero on merkitty ruohonleikkuriin.

Langkampfen, 22.04.2024

STIHL Tirol GmbH

psta 

Matthias Fleischer, Tuotekehityspäällikkö

psta 

Sven Zimmermann, Laatuosaston johtaja

23 Yhteystiedot

www.stihl.com

24 Yleiset ja tuotekohtaiset turvallisuusohjeet

24.1 Johdanto

Tässä luvussa toistetaan tuotestandardissa määritetyt ja valmiiksi muotoillut yleiset ja tuotekohtaiset turvallisuusohjeet.

Kohdassa "Sähköturvallisuus" annettuja turvallisuusohjeita sähköiskun välttämiseksi ei sovelleta STIHL:n akkutuotteisiin, lukuun ottamatta kohtaa c).

VAROITUS

- **Perehdy kaikkiin turvallisuusohjeisiin, muihin ohjeisiin, kuviin ja teknisiin tietoihin, jotka tulevat tämän ruohonleikkurin mukana.** Ellei seuraavia ohjeita noudateta, voi aiheutua sähköisku, tulipalo tai vakavia vammoja. **Säilytä kaikki turvallisuusohjeet ja muut ohjeet vastaisen varalle.**

24.2 Työturvallisuus

- a) **Pidä työalue siistinä ja valaistuna.** Työalueiden epäjärjestys tai valaisemattomuus voi johtaa onnettomuuksiin.
- b) **Älä käytä ruohonleikkuria räjähdysvaarallisissa tiloissa, joissa on syttyviä nesteitä, kaasuja tai pölyjä.** Ruohonleikkurit tuottavat kipinöitä, jotka voivat sytyttää pölyn tai höyryt.
- c) **Pidä lapset ja muut henkilöt poissa ruohonleikkuria käyttäessäsi.** Voit menettää ruohonleikkurin hallinnan, jos olet hajamielinen.

24.3 Sähköturvallisuus

- a) **Ruohonleikkurin pistokkeen on sovittava pistorasiaan. Pistoketta ei saa muuttaa millään tavalla. Älä käytä adapteripistokkeita yhdessä suojamaadoituksella varustettujen ruohonleikkureiden kanssa.** Muokkaamattomat pistokkeet ja yhteensopivat pistorasiat vähentävät sähköiskun vaaraa.
- b) **Vältä kosketusta maadoitettuihin pintoihin, kuten putkiin, lämmittimiin, liesiin ja jääkaappeihin.** Sähköiskun vaara on suurempi, jos kehosi on maadoitettu.
- c) **Pidä ruohonleikkurit poissa sateesta tai märistä olosuhteista.** Veden pääsy ruohonleikkuriin lisää sähköiskun vaaraa.
- d) **Älä käytä liitäntäkaapelia väärin. Älä koskaan käytä liitäntäkaapelia ruohonleikkurin kantamiseen, vetämiseen tai irrottamiseen. Pidä liitäntäkaapeli kaukana kuumuudesta,**

- ölljystä, terävistä reunoista tai liikkuvista osista. Vaurioituneet tai sokeutuneet liitännä-kaapelit lisäävät sähköiskun vaaraa.
- e) **Kun työskentelet ulkona ruohonleikkurilla, käytä vain jatkojohtoja, jotka soveltuvat myös ulkokäyttöön.** Ulkokäyttöön soveltuvan jatkojohdon käyttö vähentää sähköiskun vaaraa.
- f) **Jos ruohonleikkurin käyttö kosteassa ympäristössä on väistämätöntä, käytä vikavirtasuojakatkaisijaa.** Vikavirtasuojakatkaisijan käyttö vähentää sähköiskun vaaraa.

24.4 Henkilöiden turvallisuus

- a) **Ole tarkkaavainen, kiinnitä huomiota siihen, mitä olet tekemässä, ja käytä tervettä järkeä ruohonleikkurilla työskennellessäsi. Älä käytä ruohonleikkuria väsyneenä tai huumeiden, alkoholin tai lääkkeiden vaikutuksen alaisena.** Hetkellinen huolimattomuus ruohonleikkuria käytettäessä voi johtaa vakavaan loukkaantumiseen.
- b) **Käytä henkilökohtaisia suojarusteita ja aina suojalaseja.** Henkilökohtaisten suojarusteiden, kuten pölynaamarin, pitävien turvakengien, suojakypärän tai kuulosuojainten käyttö ruohonleikkurin tyypistä ja käytöstä riippuen vähentää loukkaantumisriskiä.
- c) **Vältä tahaton käyttöönotto. Varmista, että ruohonleikkuri on kytketty pois päältä, ennen kuin kytket sen virtalähteeseen ja/tai akkuun, otat sen käteen tai kannat sitä.** Jos sormi on kytkimen päällä ruohonleikkuria kannettaessa tai jos ruohonleikkuri kytketään virtalähteeseen, kun se on kytketty päälle, tämä voi johtaa onnettomuuksiin.
- d) **Poista säätötyökalut tai avaimet ennen ruohonleikkurin käynnistämistä.** Ruohonleikkurin pyöriivään osaan juuttunut työkalu tai avain voi aiheuttaa loukkaantumisen.
- e) **Vältä epänormaalia asentoa. Varmista, että seisot tukevasti ja pidät tasapainosi koko ajan.** Näin voit hallita ruohonleikkuria paremmin yllättävissä tilanteissa.
- f) **Käytä asianmukaista vaatetusta. Älä käytä löysiä vaatteita tai koruja. Pidä hiukset ja vaatteet kaukana liikkuvista osista.** Löysät vaatteet, korut tai pitkät hiukset voivat jäädä kiinni liikkuviin osiin.
- g) **Jos pölynpoisto- ja keräyslaitteita voidaan asentaa, ne on kytkettävä ja niitä on käytettävä oikein.** Pölynpoistolaitteen käyttö voi vähentää pölystä aiheutuvia vaaroja.

- h) **Älä tuuditaudu väärään turvallisuudentunteeseen äläkä jätä huomiotta ruohonleikkureita koskevia turvallisuussääntöjä, vaikka ruohonleikkuri olisikin sinulle tuttu, koska olet käyttänyt sitä monta kertaa.** Huolimattomuus voi johtaa vakaviin vammoihin sekunnin murto-osissa.

24.5 Ruohonleikkurin käyttö ja hoito

- a) **Älä ylikuormita ruohonleikkuria. Käytä työhön suunniteltua ruohonleikkuria.** Oikealla ruohonleikkurilla työskentelet paremmin ja turvallisemmin määritellyllä tehoalueella.
- b) **Älä käytä ruohonleikkuria, jonka kytkin on viallinen.** Ruohonleikkuri, jota ei voi enää kytkeä päälle tai pois päältä, on vaarallinen ja se on korjattava.
- c) **Irrota pistoke pistorasiasta ja/tai irrota irrotettava akku, ennen kuin teet laitteeseen säätöjä, vaihdat työkalun osia tai laitat ruohonleikkurin pois.** Tämä varotoimenpide estää ruohonleikkurin tahattoman käynnistymisen.
- d) **Pidä käyttämättömät ruohonleikkurit poissa lasten ulottuvilta. Älä anna kenenkään käyttää ruohonleikkuria, joka ei tunne sitä tai ei ole lukenut näitä ohjeita.** Ruohonleikkurit ovat vaarallisia, jos niitä käyttävät kokemattomat ihmiset.
- e) **Huolehdi ruohonleikkurista ja työkaluista huolellisesti. Tarkista, että liikkuvat osat toimivat kunnolla ja että ne eivät ole juuttuneet ja että osat eivät ole rikkoutuneet tai vahingoittuneet siten, että ruohonleikkurin toiminta on heikentynyt. Korjauta vaurioituneet osat ennen ruohonleikkurin käyttöä.** Monet onnettomuudet johtuvat huonosti huolletuista ruohonleikkureista.
- f) **Pidä leikkaustyökalut terävinä ja puhtaina.** Huolellisesti huolletut leikkuutyökalut, joissa on terävät leikkuureunat, jumiutuvat vähemmän ja niitä on helpompi ohjata.
- g) **Käytä ruohonleikkuria, työkalua, lisävarusteita jne. näiden ohjeiden mukaisesti. Ota huomioon työolosuhteet ja suoritettava toiminta.** Ruohonleikkureiden käyttö muuhun kuin siihen, mihin ne on tarkoitettu, voi johtaa vaaratilanteisiin.
- h) **Pidä kahvat ja tartuntapinnat kuivina, puhtaina ja öljyttöminä.** Liukkaat kahvat ja tartuntapinnat eivät mahdollista ruohonleikkurin turvallista käyttöä ja hallintaa odottamattomissa tilanteissa.

24.6 Akkukäyttöisen ruohonleikkurin käyttö ja käsittely

- a) **Lataa akut vain valmistajan suosittelemilla latureilla.** Tietyntyyppiselle akulle suunniteltu laturi voi aiheuttaa palovaaran, jos sitä käytetään muiden akkujen kanssa.
- b) **Käytä ruohonleikkureissa vain tähän tarkoitukseen tarkoitettuja akkuja.** Muiden akkujen käyttö voi aiheuttaa loukkaantumis- ja palovaaran.
- c) **Pidä akut kaukana paperiliittimistä, kolloista, avaimista, nauoista, ruuveista tai muista pienistä metalliesineistä, jotka voivat aiheuttaa napojen oikosulun.** Oikosulku akun koskettimien välillä voi aiheuttaa palovammoja tai tulipalon.
- d) **Virheellisesti käytetystä akusta voi vuotaa ulos nestettä. Vältä kosketusta sen kanssa. Jos olet kosketuksissa nesteeseen, huuhtelee kyseinen alue huolellisesti. Jos nestettä joutuu silmiin, hakeudu lisäksi lääkäriin.** Vuotava akkuneste voi aiheuttaa ihoärsytystä sekä palo- ja syöpymisvammoja.
- e) **Älä käytä vaurioitunutta tai muutettua akkua.** Vaurioituneet tai muutetut akut voivat käyttäytyä arvaamattomasti ja aiheuttaa tulipalon, räjähdys- tai loukkaantumisen.
- f) **Älä altista akkua tulelle tai liian korkeille lämpötiloille.** Tulipalo tai yli 130 °C:n (265 °F) lämpötila voi aiheuttaa räjähdys- tai loukkaantumisen.
- g) **Noudata kaikkia latausohjeita äläkä koskaan lataa akkua tai akkukäyttöistä ruohonleikkuria käyttöohjeissa määritellyn lämpötila-alueen ulkopuolella.** Virheellinen lataus tai lataus hyväksytyyn lämpötila-alueen ulkopuolella voi tuhota akun ja lisätä tulipalon vaaraa.

24.7 Huolto

- a) **Anna pätevän henkilökunnan korjata ruohonleikkurisi alkuperäisillä varaosilla.** Näin varmistetaan, että ruohonleikkurin turvallisuus säilyy.
- b) **Älä koskaan huolla vaurioituneita akkuja.** Kaikki akkujen huoltotoimenpiteet saa suorittaa vain valmistaja tai valtuutettu huoltokeskus.

24.8 Akkukäyttöisten ruohonleikkureiden turvallisuusohjeet

- a) **Älä käytä ruohonleikkuria huonolla säällä, etenkin ukkosena aikana.** Tämä vähentää salamaiskujen riskiä.
- b) **Tarkasta työalue huolellisesti villieläinten varalta.** Käynnissä oleva ruohonleikkuri voi vahingoittaa villieläimiä.
- c) **Tutki työskentelyalue perusteellisesti ja poista kaikki kivet, tikut, johdot, luut ja muut vieraat kappaleet.** Pauskautuvat osat voivat aiheuttaa vammoja.
- d) **Tarkista aina ennen ruohonleikkurin käyttöä, etteivät leikkurin terä ja leikkuutaso ole kuluneet tai vaurioituneet.** Kuluneet tai vaurioituneet osat lisäävät loukkaantumisriskiä.
- e) **Tarkista ruohonkeruusäiliö säännöllisesti kulumisen tai repeytymisen varalta.** Kulunut tai vaurioitunut ruohonkeruusäiliö lisää loukkaantumisriskiä.
- f) **Jätä suojukset paikoilleen. Suojusten on oltava toiminnassa ja asianmukaisesti kiinnitettyinä.** Löysä, vaurioitunut tai väärin toimiva suojus voi aiheuttaa loukkaantumisen.
- g) **Pidä ilmanottoaukot vapaina roskista.** Tukkeutuneet ilmanottoaukot ja roskat voivat johtaa ylikuumentumiseen tai palovaaraan.
- h) **Käytä aina pitäviä turvakengäitä ruohonleikkuria käyttäessäsi. Älä koskaan työskentele paljain jaloin tai sandaalit jalassa.** Tämä vähentää jalkavamman riskiä, kun jalka joutuu kosketuksiin pyörivän leikkurin terän kanssa.
- i) **Käytä aina pitkiä housuja ruohonleikkuria käyttäessäsi.** Paljas iho lisää sinkoutuvien osien aiheuttamien vammojen todennäköisyyttä.
- j) **Älä käytä ruohonleikkuria määrällä ruoholla. Kävele, älä koskaan juokse ruohoa leikataksesi.** Tämä vähentää liukastumisen ja kaatumisen riskiä, mikä voi johtaa loukkaantumiseen.
- k) **Älä käytä ruohonleikkuria liian jyrkissä rinteissä.** Tämä vähentää hallinnan menettämisen, liukastumisen ja putoamisen riskiä, mikä voi johtaa loukkaantumiseen.
- l) **Kun työskentelet rinteessä, varmista, että sinulla on turvallinen jalansija; työskentele aina rinteeseen poikki, älä koskaan ylös tai alas, ja ole erittäin varovainen vaihtaessasi työskentelysuuntaa.** Tämä vähentää hallinnan

menettäminen, liukastumisen ja putoamisen riskiä, mikä voi johtaa loukkaantumiseen.

- m) **Ole erityisen varovainen, kun peruutat ruohonleikkuria tai vedät sitä itseäsi kohti. Kiinnitä aina huomiota ympäristöön.** Tämä vähentää kompastumisriskiä työskentelyn aikana.
- n) **Älä koske teriin tai muihin vaarallisiin osiin, jotka vielä liikkuvat.** Tämä vähentää liikkuvien osien aiheuttamaa loukkaantumisriskiä.
- o) **Varmista, että kaikki kytkimet on kytketty pois päältä ja akku irrotettu, ennen kuin poistat takertunutta materiaalia tai puhdistat ruohonleikkurin.** Ruohonleikkurin odottamaton käynnistyminen voi aiheuttaa vakavia vammoja.

STIHL står også for topkvalitet, når det drejer sig om service. Vores fagpersonale garanterer kompetent rådgivning og instruktion samt omfattende teknisk hjælp.

STIHL vedkender sig udtrykkeligt en bæredygtig og ansvarsfuld omgang med naturen. Denne brugsanvisning har til formål at hjælpe dig med at anvende dit STIHL-produkt med en lang levetid på en sikker og miljøvenlig måde.

Vi takker for din tillid og håber, at du får stor glæde af dit STIHL-produkt.



Nikolas Stihl

VIGTIGT! SKAL LÆSES FØR BRUG OG OPBEVARES.

Indholdsfortegnelse

1	Forord.....	151
2	Oplysninger om denne brugsvejledning..	151
3	Oversigt.....	152
4	Sikkerhedshenvisninger.....	153
5	Klargøring af plæneklipperen.....	160
6	Opladning af batteriet og LED'er.....	160
7	Samling af plæneklipperen.....	161
8	Isætning og udtagning af batteriet.....	163
9	Til- og frakobling af plæneklipperen.....	164
10	Kontrol af plæneklipper og batteri.....	164
11	Brug af plæneklipperen.....	165
12	Efter arbejdet.....	166
13	Transport.....	166
14	Opbevaring.....	167
15	Rengøring.....	167
16	Vedligeholdelse.....	168
17	Reparation.....	169
18	Afhjælpning af fejl.....	169
19	Tekniske data.....	170
20	Reserve dele og tilbehør.....	172
21	Bortskaffelse.....	172
22	EU-overensstemmelseserklæring.....	172
23	Adresser.....	172
24	Generelle og produktspecifikke sikkerhedsanvisninger.....	173

1 Forord

Kære kunde

Vi er glade for, at du har valgt STIHL. Vi udvikler og producerer vores produkter i topkvalitet efter vores kunders behov. Dermed kan vi fremstille produkter med høj pålidelighed, selv ved ekstrem belastning.

2 Oplysninger om denne brugsvejledning

2.1 Gældende dokumenter

Denne brugsvejledning er en original brugsvejledning fra producenten i henhold til EF-direktiv 2006/42/EF.

De lokale sikkerhedsforskrifter er gældende.

- ▶ Ud over denne brugsvejledning skal følgende dokumenter læses, forstås og opbevares:
 - Sikkerhedsanvisninger til STIHL AK-batteriet
 - Brugsvejledning til opladerne STIHL AL 101, 301, 501
 - Sikkerhedsinformationer om STIHL-batterier og produkter med indbygget batteri: www.stihl.com/safety-data-sheets

2.2 Markering af advarselshenvisninger i teksten



- Henvisningen gør opmærksom på farer, som medfører alvorlige kvæstelser eller død.
 - ▶ De nævnte foranstaltninger kan medføre alvorlige kvæstelser eller død.



- Henvisningen henviser til farer, som **kan** medføre alvorlige kvæstelser eller død.
 - ▶ De nævnte foranstaltninger kan medføre alvorlige kvæstelser eller død.

BEMÆRK

- Henvisningen henviser til farer, som kan medføre materielle skader.
 - ▶ De nævnte foranstaltninger kan forhindre materielle skader.

2.3 Symboler i teksten



Dette symbol henviser til et kapitel i denne brugsvejledning.

3 Oversigt

3.1 Plæneklipper og batteri

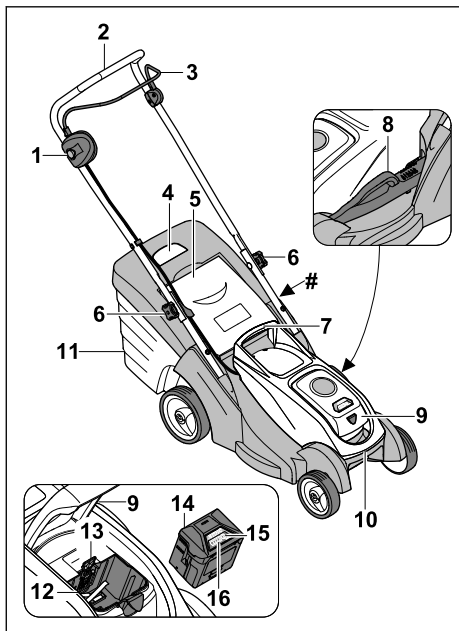

- 1 Spærreknop**
Sammen med kontaktbøjlen kobler spærreknappen kniven til og fra.
- 2 Styrehåndtag**
Styrehåndtaget anvendes til at holde, bevæge og transportere plæneklipperen.
- 3 Kontaktbøjle**
Sammen med spærreknappen kobler kontaktbøjlen kniven til og fra.
- 4 Niveaumåler**
Niveaumåleren viser fyldningen af græsopsamlingskurven.

5 Udkastningsklap

Udkastningsklappen lukker udkastningskanalen.

6 Stjernegrebsmøtrik

Stjernegrebsmøtrikken holder styrehåndtaget fast på plæneklipperen.

7 Håndtag

Håndtaget bruges til at holde plæneklipperen ved indstilling af klippehøjden og til at transportere plæneklipperen.

8 Arm

Armen bruges til indstilling af klippehøjden.

9 Klap

Klappen dækker batteriet.

10 Transporthåndtag

Transporthåndtaget bruges til at transportere plæneklipperen med.

11 Græsopsamlingskurv

Græsopsamlingskurven opsamler det afklippede græs.

12 Batterirum

Batteriet placeres i batterirummet.

13 Spærrehåndtag

Spærrehåndtaget holder batteriet i batterirummet.

14 Batteri

Batteriet forsyner plæneklipperen med energi.

15 Trykknop

Trykknappen aktiverer LED-lamperne på batteriet.

16 LED-lamper

LED-lamperne viser batteriets ladetilstand og fejl.

Mærkeplade med maskinnummer

3.2 Symboler

Symbolerne kan være på plæneklipperen, batteriet eller ladeapparatet og betyder følgende:



- Sluk for kniven: ○
- Tænd for kniven: |



L_{WA} Garanteret lydeffektniveau i henhold til direktiv 2000/14/EC i dB(A) for at gøre produkternes lydmissioner sammenlignelige.

IPX1 IP-mærkning

IP20

 Produktet må ikke bortskaffes med husholdningsaffald.

 1 LED-lampe lyser rødt. Batteriet er for varmt eller for koldt.

 4 LED-lamper blinker rødt. Der er opstået en funktionsfejl i batteriet.

 Angivelsen ved siden af symbolet henviser til batteriets energikapacitet efter batteriproducentens specifikationer. Energikapaciteten, der er til rådighed ved brug, er lavere.

 Elektrisk værktøj i beskyttelsesklasse II

 Vekselstrøm

 Jævnstrøm

4 Sikkerhedshenvisninger

4.1 Advarselssymboler

ADVARSEL

Advarselssymbolerne på plæneklipperen eller batteriet betyder følgende:

 Overhold sikkerhedsforskrifterne og deres foranstaltninger.

 Læs, forstå og opbevar betjeningsvejledningen.

 Pas på omkring flyvende genstande - hold afstand, og hold tredje parter på afstand.



 Rør ikke ved den roterende kniv.

 Fjern batteriet under arbejdsafbrydelser, rengøring, transport, opbevaring, vedligeholdelse eller reparation.

 Beskyt plæneklipperen mod regn og fugt.

 Fjern batteriet efter brug.

 Beskyt batteriet mod varme og ild.

 Beskyt batteriet mod regn og fugt og nedsæk det ikke i væsker.

4.2 Påtænkt anvendelse

STIHL plæneklipper RMA 239.1 bruges til at klippe tørt græs.

Plæneklipperen drives af et genopladeligt STIHL-batteri AK .

STIHL-ladeapparatet AL 101 oplader STIHL-batteriet AK.

ADVARSEL

- Batterier, der ikke er godkendt af STIHL til plæneklipperen, kan forårsage brand og eksplosioner. Folk kan komme alvorligt til skade eller blive dræbt, og der kan opstå materielle skader.
 - ▶ Brug plæneklipperen med et STIHL-batteri AK .
- Hvis plæneklipperen eller batteriet ikke bruges efter hensigten, kan personer komme alvorligt til skade eller blive dræbt, og der kan opstå materielle skader.
 - ▶ Brug plæneklipperen og batteriet som beskrevet i denne betjeningsvejledning.

4.3 Krav til brugeren

ADVARSEL

- Brugere, der ikke er blevet instrueret i brugen, kan ikke forstå eller vurdere farerne ved plæneklipperen og batteriet. Brugeren eller andre personer kan komme alvorligt til skade eller blive dræbt.



- ▶ Sørg for at læse, forstå og gemme betjeningsvejledningen.
- ▶ Hvis plæneklipperen eller batteriet gives videre til en anden person: Sørg for at lade betjeningsvejledningen følge med.
- ▶ Sørg for, at brugeren opfylder følgende krav:
 - Brugeren er udhvilet.

- Brugeren er fysisk, sensorisk og mentalt i stand til at betjene og arbejde med plæneklipperen og batteriet. Hvis brugers fysiske, sensoriske eller mentale evner er nedsatte, må brugeren kun arbejde med plænelufteren under opsyn eller efter anvisninger fra en ansvarlig person.
 - Brugeren kan forstå og vurdere farerne ved plæneklipperen og batteriet.
 - Brugeren er bevidst om, at han eller hun er ansvarlig for uheld og skader.
 - Brugeren er myndig, eller brugeren er under uddannelse i henhold til de nationale regler og under opsyn.
 - Brugeren er blevet instrueret af en STIHL forhandler eller en fagmand, før han eller hun tager plæneklipperen i brug for første gang.
 - Brugeren er ikke påvirket af alkohol, medicin eller stoffer.
- Ved tvivsspørgsmål: Kontakt en STIHL-forhandler.

4.4 Beklædning og udstyr

▲ ADVARSEL

- Der er risiko for, at genstande kan blive slynget op i luften med høj hastighed under arbejdet. Brugeren kan komme til skade.
 - Bær lange bukser i et kraftigt materiale.
- Under arbejdet kan der blive hvirvlet støv op. Indånding af støv kan udgøre en sundhedsfare og udløse allergiske reaktioner.
 - Hvis der hvirvles støv op: Bær støvbeskyttelse.
- Uegnede beklædningsgenstande kan blive viklet ind i træ, buskads og i plæneklipperen. Brugere, der ikke bærer egnet tøj, kan komme alvorligt til skade.
 - Bær tætsiddende tøj.
 - Tag tørklæder og smykker af.
- Under rengøring, vedligeholdelse eller transport kan brugeren risikere at komme i kontakt med kniven. Brugeren kan komme til skade.
 - Bær beskyttelseshandsker.
- Hvis brugeren går med uegnet fodtøj, kan han eller hun risikere at glide. Brugeren kan komme til skade.
 - Brug solide, lukkede sko med kraftige såler.
- Under slibning af knivene kan der blive slynget materialerester væk. Brugeren kan komme til skade.
 - Bær beskyttelsesbriller, der sidder godt til. Køb egnede beskyttelsesbriller, der over-

holder standarden EN 166 eller er godkendt og mærket iht. nationale forskrifter.

- Bær beskyttelseshandsker.

4.5 Arbejdsområde og omgivelser

4.5.1 Plæneklipper

▲ ADVARSEL

- Uvedkommende, børn og dyr kan ikke se og vurdere farerne i forbindelse med plæneklipperen og genstande, der slynges op i luften. Uvedkommende, børn og dyr kan blive alvorligt kvæstet, og der kan ske materielle skader.
 - Der må ikke være uvedkommende, børn og dyr i arbejdsområdet.
- 
 - Hold afstand til genstande.
 - Lad ikke plæneklipperen stå uden opsyn.
 - Sørg for, at børn ikke kan komme til at lege med plæneklipperen.
- Hvis der arbejdes i regnvejr, kan brugeren risikere at glide. Brugeren kan blive alvorligt kvæstet eller dræbt.
 - Hvis det regner: Undlad at arbejde.
 - Plæneklipperen er ikke vandbeskyttet. Hvis der arbejdes i regnvejr, eller når det er fugtigt, er der risiko for elektrisk stød. Brugeren kan blive kvæstet, og plæneklipperen kan blive beskadiget.
 - Arbejd ikke i regnvejr, og når det er fugtigt.
 - Slå ikke vådt græs.
 - Plæneklipperens elektriske komponenter kan generere gnister. Gnister kan udløse brande og eksplosioner i letantændelige eller eksplosive omgivelser. Der er risiko for alvorlige kvæstelser eller dødsfald, og der kan opstå materielle skader.
 - Undlad at arbejde i let antændelige eller eksplosive omgivelser.

4.5.2 Batteri

▲ ADVARSEL

- Uvedkommende personer, børn og dyr kan ikke genkende og vurdere de farer, der er forbundet med batteriet. Uvedkommende personer, børn eller dyr kan pådrage sig alvorlige kvæstelser.
 - Hold uvedkommende personer, børn og dyr væk.
 - Efterlad ikke batteriet uden opsyn.

- ▶ Sørg for, at børn ikke kan lege med batteriet.
- Batteriet er ikke beskyttet mod alle påvirkninger fra omgivelserne. Hvis batteriet udsættes for bestemte omgivelsespåvirkninger, kan der gå ild i det, eller det kan eksplodere eller blive beskadiget, så det ikke kan repareres. Personer kan pådrage sig alvorlige kvæstelser, og der kan opstå materielle skader.



- ▶ Beskyt batteriet mod varme og ild.
- ▶ Kast ikke batteriet i åben ild.

- ▶ Oplad, anvend og opbevar ikke batteriet uden for de angivne temperaturgrænser, 19.6.



- ▶ Beskyt batteriet mod regn og fugt, og sænk det ikke ned i væsker.

- ▶ Hold små, metalliske genstande væk fra batteriet.
- ▶ Batteriet må ikke udsættes for højt tryk.
- ▶ Batteriet må ikke udsættes for mikrobølger.
- ▶ Beskyt batteriet mod kemikalier og salte.

4.5.3 Ladeapparat

▲ ADVARSEL

- Uvedkommende personer og børn kan ikke genkende og vurdere de farer, som udgår fra ladeapparatet og den elektriske strøm. Uvedkommende personer, børn og dyr kan pådrage sig alvorlige kvæstelser eller udsættes for livsfare.
 - ▶ Hold uvedkommende personer, børn og dyr væk.
 - ▶ Sørg for, at børn ikke kan lege med ladeapparatet.
- Ladeapparatet er ikke beskyttet mod vand. Hvis der arbejdes i regnvejr eller fugtige omgivelser, kan der opstå elektrisk stød. Brugeren kan blive kvæstet, og ladeapparatet kan blive beskadiget.



- ▶ Enheden må ikke anvendes i regn og fugtige omgivelser.

- Ladeapparatet er ikke beskyttet mod alle påvirkninger fra omgivelserne. Hvis ladeapparatet udsættes for bestemte omgivelsespåvirkninger, kan der gå ild i ladeapparatet, eller den kan eksplodere. Folk kan blive alvorligt kvæstet, og der kan opstå materielle skader.
 - ▶ Anvend ladeapparatet i et lukket og tørt rum.

- ▶ Ladeapparatet må ikke anvendes i omgivelser, der er letantændelige eller eksplosive.
- ▶ Anvend ikke ladeapparatet på et letantændeligt underlag.
- ▶ Anvend og opbevar ikke ladeapparatet uden for de angivne temperaturgrænser, 19.6.
- Personer kan snuble over tilslutningsledningen. Personer kan blive kvæstet, og ladeapparatet kan blive beskadiget.
 - ▶ Før tilslutningsledningen fladt hen over gulvet.

4.6 Sikker tilstand

4.6.1 Plæneklipper

Plæneklipperen er i sikkerhedsmæssig korrekt tilstand, når følgende betingelser er opfyldt:

- Plæneklipperen er ubeskadiget.
- Plæneklipperen er ren og tør.
- Betjeningselementerne fungerer og er uændrede.
- Kniven er monteret korrekt.
- Der er påmonteret originalt STIHL tilbehør på denne plæneklipper.
- Tilbehøret er monteret korrekt.



▲ ADVARSEL

- I ikke sikkerhedsmæssig korrekt tilstand fungerer komponenterne ikke længere korrekt, og sikkerhedsanordningerne deaktiveres. Der er risiko for alvorlige kvæstelser eller dødsfald.
 - ▶ Sørg for at arbejde med en ubeskadiget plæneklipper.
 - ▶ Hvis plæneklipperen er snavset eller våd: Rengør plæneklipperen, og lad den tørre.
 - ▶ Plæneklipperen må ikke ændres.
 - ▶ Hvis betjeningselementerne ikke fungerer: Undlad at arbejde med plæneklipperen.
 - ▶ Monter originalt STIHL tilbehør på denne plæneklipper.
 - ▶ Monter kniven som beskrevet i denne betjeningsvejledning.
 - ▶ Monter tilbehøret som beskrevet i denne betjeningsvejledning eller i betjeningsvejledningen til tilbehøret.
 - ▶ Stik aldrig genstande ind i åbningerne på plæneklipperen.
 - ▶ Udskift slidte eller beskadigede henvissingskilte.
 - ▶ Ved tvivlsspørgsmål: Kontakt en STIHL forhandler.

4.6.2 Kniv

Kniven er i sikkerhedsmæssig korrekt tilstand, hvis følgende betingelser er opfyldt:

- Kniven og monteringsdelene er ubeskadigede.

- Kniven er ikke deform.
- Kniven er monteret korrekt.
- Kniven er slebet korrekt.
- Kniven er uden grater.
- Kniven er afbalanceret korrekt.
- Kniven har den nødvendige minimumstykkelser, og den tilladte nedslibning er ikke nået,  19.2.
- Slibevingen er overholdt,  19.2.

ADVARSEL

- Når plæneklipperen ikke er i sikkerhedsmæssig korrekt tilstand, kan dele af kniven løsne sig og blive slynget bort. Der er risiko for alvorlig kvæstelse af personer.
 - ▶ Sørg for at arbejde med en ubeskadiget kniv og ubeskadigede monteringsdele.
 - ▶ Monter kniven korrekt.
 - ▶ Slib kniven korrekt.
 - ▶ Hvis minimumstykkelsen ikke er overholdt, eller hvis den tilladte nedslibning er nået: Udskift kniven.
 - ▶ Få en STIHL forhandler til at afbalancere kniven.
 - ▶ Ved tvivsspørgsmål: Kontakt en STIHL forhandler.

4.6.3 Batteri

Batteriet er i sikker tilstand, når følgende betingelser er opfyldt:

- Batteriet er ubeskadiget.
- Batteriet er rent og tørt.
- Batteriet fungerer og er ikke blevet ændret.

ADVARSEL

- Batteriet kan ikke fungere sikkert længere, hvis det er i en usikker tilstand. Personer kan pådrage sig alvorlige kvæstelser.
 - ▶ Arbejd med et ubeskadiget og fungerende batteri.
 - ▶ Et beskadiget eller defekt batteri må ikke oplades.
 - ▶ Hvis batteriet er tilsmudset: Rengør batteriet.
 - ▶ Hvis batteriet er vådt eller fugtigt: Lad batteriet tørre,  19.7.
 - ▶ Batteriet må ikke ændres.
 - ▶ Der må ikke stikkes genstande gennem batteriets åbninger.
 - ▶ Batteriets elektriske kontakter må ikke forbindes og kortsluttes med metalliske genstande.
 - ▶ Batteriet må ikke åbnes.
 - ▶ Udskift slidte eller beskadigede informationskilte.

- Der kan løbe væske ud fra et beskadiget batteri. Hvis væsken kommer i kontakt med huden eller øjnene, kan huden eller øjnene blive irriterede.
 - ▶ Undgå kontakt med væsken.
 - ▶ Hvis der er opstået kontakt med huden: Vask det pågældende sted på huden med rigeligt vand og sæbe.
 - ▶ Hvis der er opstået kontakt med øjnene: Skyl øjnene i mindst 15 minutter med rigeligt vand, og opsøg læge.
- Et beskadiget eller defekt batteri kan have en usædvanlig lugt, ryge eller brænde. Personer kan pådrage sig alvorlige kvæstelser eller udsættes for livsfare, og der kan opstå materielle skader.
 - ▶ Hvis batteriet har en usædvanlig lugt eller ryger: Brug ikke batteriet, og hold det væk fra brændbare stoffer.
 - ▶ Hvis der opstår brand i batteriet: Forsøg at slukke branden i batteriet med en brandslukker eller vand.

4.6.4 Oplader

Opladeren er i en sikkerhedskonform tilstand, hvis følgende betingelser er opfyldt:

- Opladeren er ubeskadiget.
- Opladeren er ren og tør.

ADVARSEL

- I tilfælde af en ikke-sikkerhedskonform tilstand kan komponenterne ikke længere fungere korrekt, og sikkerhedsanordningerne sættes ud af kraft. Personer kan pådrage sig alvorlige kvæstelser eller udsættes for livsfare.
 - ▶ Anvend en ubeskadiget oplader.
 - ▶ Hvis opladeren er tilsmudset eller våd: Rengør opladeren, og lad den tørre.
 - ▶ Opladeren må ikke ændres.
 - ▶ Der må ikke stikkes genstande gennem opladerens åbninger.
 - ▶ Opladerens elektriske kontakter må ikke forbindes og kortsluttes med metalliske genstande.
 - ▶ Opladeren må ikke åbnes.

4.7 Arbejde

ADVARSEL

- Brugeren kan ikke længere arbejde koncentreret i visse situationer. Brugeren kan snuble, falde og komme alvorligt til skade.
 - ▶ Arbejd roligt og bevidst.
 - ▶ Hvis lysforholdene og sigtbarheden er dårlige: Plæneklipperen må ikke bruges.
 - ▶ Betjen plæneklipperen alene.

- ▶ Hold øje med forhindringer.
- ▶ Plæneklipperen må ikke tippe.
- ▶ Arbejd stående på jorden og hold balancen.
- ▶ Hvis der opstår symptomer på træthed: Tag en pause fra arbejdet.
- ▶ Hvis der klippes på en skråning: Slå ikke græs på tværs af skråningen.
- ▶ Der må ikke arbejdes på skråninger, der er stejlere end 25° (46,6 %).
- Hårde genstande, der rammer den roterende kniv, kan beskadige plæneklipperen.
 - ▶ Hvis en hård genstand rammer den roterende kniv, skal du slukke for plæneklipperen, tage batteriet ud og kontrollere plæneklipperen for skader.
 - ▶ Hvis plæneklipperen er beskadiget: Besøg en STIHL forhandler.
- Den roterende kniv kan skære brugeren. Brugeren kan komme alvorligt til skade.



- ▶ Rør ikke ved den roterende kniv.
- ▶ Hvis kniven er blokeret af en genstand: Sluk plæneklipperen og tag batteriet ud. Fjern først derefter genstanden.
- Hvis plæneklipperen opfører sig på en usædvanlig eller anderledes måde under drift, er plæneklipperen muligvis ikke i en sikker tilstand. Folk kan komme alvorligt til skade, og der kan opstå materielle skader.
 - ▶ Stop arbejdet, tag batteriet ud, og henvend dig til en STIHL-forhandler.
- Plæneklipperen kan give vibrationer under arbejdet.
 - ▶ Brug beskyttelseshandsker.
 - ▶ Tag pauser fra arbejdet.
 - ▶ Hvis der er tegn på en kredsløbssygdom: Gå til lægen.
- Hvis kniven under arbejdet rammer en fremmed genstand, kan genstanden eller dele af den blive beskadiget eller slynget op med høj hastighed. Folk kan komme til skade, og der kan opstå materielle skader.
 - ▶ Fjern fremmedlegemer fra arbejdsområdet.
- Når gearstangen slippes, fortsætter kniven med at rotere i kort tid. Folk kan komme alvorligt til skade.
 - ▶ Vent, indtil kniven stopper med at rotere.
- Hvis den roterende kniv rammer en hård genstand, kan der opstå gnister. Gnisterne kan forårsage brand i let brændbare omgivelser. Folk kan komme alvorligt til skade eller blive dræbt, og der kan opstå materielle skader.
 - ▶ Der må ikke arbejdes i et letantændeligt omgivelser.
- Hvis plæneklipperen parkeres på skrånende overflader, kan den utilsigtet rulle væk. Folk

kan komme til skade, og der kan opstå materielle skader.

- ▶ Slip kun plæneklipperen, når den står på en plan overflade og ikke kan rulle væk af sig selv.
- Hvis der er fastgjort genstande på styret, kan plæneklipperen vælte på grund af den ekstra vægt. Folk kan komme til skade, og der kan opstå materielle skader.
 - ▶ Fastgør ingen genstande til styret.

⚠ FARE

- Hvis der arbejdes i nærheden af strømførende kabler, kan kniven komme i kontakt med de strømførende kabler og beskadige dem. Brugeren kan blive alvorligt kvæstet eller dræbt.
 - ▶ Arbejd ikke i nærheden af strømførende kabler.
- Hvis der arbejdes under et tordenvejr, kan brugeren blive ramt af lynnedslag. Brugeren kan blive alvorligt kvæstet eller dræbt.
 - ▶ I tilfælde af tordenvejr: Der må ikke arbejdes.

4.8 Opladning

⚠ ADVARSEL

- Under opladningen kan en beskadiget eller defekt oplader lugte usædvanligt eller ryge. Personer kan blive kvæstet, og der kan opstå materielle skader.
 - ▶ Træk netstikket ud af stikdåsen.
- Opladeren kan overophede i tilfælde af utilstrækkelig varmebortledning og være årsag til en brand. Personer kan blive alvorligt kvæstet eller dræbt, og der kan opstå materielle skader.
 - ▶ Opladeren må ikke dækkes til.

4.9 Elektrisk tilslutning

Kontakt med strømførende komponenter kan have følgende årsager:

- Tilslutningsledningen eller forlængerledningen er beskadiget.
- Tilslutningsledningens eller forlængerledningens netstik er beskadiget.
- Stikdåsen er ikke installeret korrekt.

⚠ FARE

- Kontakt med strømførende komponenter kan medføre elektrisk stød. Brugeren kan pådrage sig alvorlige kvæstelser eller udsættes for livsfare.
 - ▶ Kontrollér, at tilslutningsledningen, forlængerledningen og deres netstik ikke er beskadiget.



Hvis tilslutningsledningen eller forlængerledningen er defekt eller beskadiget:

- ▶ Berør ikke det beskadigede sted.
- ▶ Træk netstikket ud af stikdåsen.
- ▶ Tilslutningsledningen, forlængerledningen og deres netstik må kun berøres med tørre hænder.
- ▶ Stik tilslutningsledningens eller forlængerledningens netstik ind i en korrekt installeret og afsikret stikdåse med beskyttelseskontakt.
- ▶ Tilslut ladeapparatet via en fejlstrømsafbryder (30 mA, 30 ms).
- En beskadiget eller uegnet forlængerledning kan medføre elektrisk stød. Personer kan pådrage sig alvorlige kvæstelser eller udsættes for livsfare.
 - ▶ Anvend en forlængerledning, der har det korrekte ledningstværsnit,  19.5.

⚠ ADVARSEL

- Under opladningen kan en forkert netspænding eller en forkert netfrekvens medføre over-spænding i ladeapparatet. Ladeapparatet kan blive beskadiget.
 - ▶ Kontrollér, at netspændingen og netfrekvensen i strømmettet stemmer overens med angivelserne på ladeapparatets effektskilt.
- Hvis ladeapparatet tilsluttes en multistikdåse, kan elektriske komponenter blive overbelastet under opladning. De elektriske komponenter kan blive varme og være årsag til en brand. Personer kan pådrage sig alvorlige kvæstelser eller udsættes for livsfare, og der kan opstå materielle skader.
 - ▶ Sørg for, at oplysningerne om den samlede effekt på multistikdåsen ikke overskrides i følge oplysningerne på ladeapparatets mærkeplade og alle elektriske enheder, der er tilsluttet multistikdåsen.
- Hvis tilslutningsledningen og forlængerledningen er ført forkert, kan de blive beskadiget, og personer kan snuble over dem. Personer kan pådrage sig kvæstelser, og tilslutningsledningen, eller forlængerledningen kan blive beskadiget.
 - ▶ Tilslutningsledningen og forlængerledningen skal installeres og mærkes således, at ingen personer kan snuble over dem.
 - ▶ Før tilslutningsledningen og forlængerledningen på en sådan måde, at de ikke bliver spændt ud eller viklet ind i hinanden.
 - ▶ Tilslutningsledningen og forlængerledningen skal installeres således, at de ikke kan

blive beskadiget, bukket, klemt eller gnide mod hinanden.

- ▶ Beskyt tilslutningsledningen og forlængerledningen mod varme, olie og kemikalier.
- ▶ Før tilslutningsledningen og forlængerledningen på et tørt underlag.
- Forlængerledningen bliver varm under arbejdet. Der opstår brandfare, hvis varmen ikke kan bortledes.
 - ▶ Hvis der anvendes en kabeltromle: Afvikl kabeltromlen fuldstændigt.
- Hvis elektriske ledninger og rør er installeret i væggen, kan de tage skade, når ladeapparatet monteres på væggen. Kontakt med elledninger kan medføre strømstød. Personer kan pådrage sig alvorlige kvæstelser, og der kan opstå materielle skader.
 - ▶ Kontrollér, at der på monteringsstedet ikke er installeret el-ledninger og rør i væggen.
- Hvis ladeapparatet ikke er monteret på væggen som beskrevet i denne brugsvejledning, kan ladeapparatet eller batteriet falde ned, eller ladeapparatet kan blive for varmt. Personer kan pådrage sig kvæstelser, og der kan opstå materielle skader.
 - ▶ Monter ladeapparatet på en væg, som det er beskrevet i brugsvejledningen.
- Hvis ladeapparatet med isat batteri monteres på en væg, kan batteriet falde ud af ladeapparatet. Personer kan pådrage sig kvæstelser, og der kan opstå materielle skader.
 - ▶ Først skal ladeapparatet monteres på væggen, og derefter skal batteriet sættes i.

4.10 Transport

4.10.1 Plæneklipper

⚠ ADVARSEL

- Under transporten kan plæneklipperen vælte eller skride. Der er risiko for kvæstelse af personer, og der kan ske materielle skader.
 - ▶ Tag batteriet ud.



- ▶ Sørg for at sikre plæneklipperen med spændeseler, remme eller et net, så den ikke kan vælte og skride.

4.10.2 Batteri

⚠ ADVARSEL

- Batteriet er ikke beskyttet mod alle påvirkninger fra omgivelserne. Hvis batteriet udsættes for bestemte omgivelsesbetingelser, kan bat-

teriet tage skade, og der kan opstå materielle skader.

- ▶ Transportér ikke et beskadiget batteri.
- Under transporten kan batteriet vælte eller flytte sig. Personer kan pådrage sig kvæstelser, og der kan opstå materielle skader.
 - ▶ Pak batteriet i emballagen på en sådan måde, at det ikke kan flytte sig.
 - ▶ Emballagen skal sikres, så den ikke kan flytte sig.

4.10.3 Ladeapparat

▲ ADVARSEL

- Under transporten kan ladeapparatet vælte eller flytte sig. Personer kan pådrage sig kvæstelser, og der kan opstå materielle skader.
 - ▶ Træk netstikket ud af stikdåsen.
 - ▶ Tag batteriet ud.
 - ▶ Sikr ladeapparatet med stropper, bæltter eller et net, så det ikke kan vælte og ikke kan bevæge sig.
- Tilslutningsledningen er ikke beregnet til at bære ladeapparat. Tilslutningsledningen og ladeapparatet kan blive beskadiget.
 - ▶ Rul tilslutningsledningen op, og fastgør den på ladeapparatet.

4.11 Opbevaring

4.11.1 Plæneklipper

▲ ADVARSEL

- Børn kan ikke forstå og vurdere farerne i forbindelse med plæneklipperen. Børn kan blive alvorligt kvæstet.



- ▶ Tag batteriet ud.

- ▶ Opbevar plæneklipperen utilgængeligt for børn.

- Fugt kan bevirke, at de elektriske kontakter på plæneklipperen og andre metalkomponenter rustner. Plæneklipperen kan blive beskadiget.



- ▶ Tag batteriet ud.

- ▶ Opbevar plæneklipperen et rent og tørt sted.

- Hvis batteriet er sat i under opbevaringen, kan kniven startes utilsigtet. Der er risiko for alvorlig kvæstelse af personer, og der kan ske materielle skader.



- ▶ Tag batteriet ud.

4.11.2 Batteri

▲ ADVARSEL

- Børn kan ikke forstå og bedømme farerne ved batteriet. Børn kan blive alvorligt kvæstet.
 - ▶ Opbevar batteriet utilgængeligt for børn.
- Batteriet er ikke beskyttet mod alle påvirkninger fra omgivelserne. Hvis batteriet udsættes for bestemte påvirkninger fra omgivelserne, kan det blive permanent beskadiget og kan ikke repareres.
 - ▶ Opbevar batteriet et rent og tørt sted.
 - ▶ Opbevar batteriet i et lukket rum.
 - ▶ Opbevar batteriet adskilt fra plæneklipperen.
 - ▶ Hvis batteriet opbevares i ladeapparatet: Træk stikket ud af stikkontakten, og opbevar batteriet med en ladetilstand på mellem 40 % og 60 % (2 LED-lamper lyser grønt).
 - ▶ Batteriet må ikke opbevares uden for de angivne temperaturgrenser, 19.6.

4.11.3 Ladeapparat

▲ ADVARSEL

- Børn kan ikke genkende eller vurdere ladeapparatets farer. Børn kan pådrage sig alvorlige kvæstelser eller udsættes for livsfare.
 - ▶ Træk netstikket ud.
 - ▶ Opbevar ladeapparatet uden for børns rækkevidde.
- Ladeapparatet er ikke beskyttet mod alle påvirkninger fra omgivelserne. Hvis ladeapparatet udsættes for bestemte omgivelsespåvirkninger, kan det blive beskadiget.
 - ▶ Træk netstikket ud.
 - ▶ Hvis ladeapparatet er varmt: Lad ladeapparatet køle af.
 - ▶ Opbevar ladeapparatet rent og tørt.
 - ▶ Opbevar ladeapparatet i et lukket rum.
 - ▶ Opbevar ikke ladeapparatet uden for de angivne temperaturgrenser, 19.6.
- Tilslutningsledningen er ikke beregnet til at bære ladeapparatet eller hænge det op. Tilslutningsledningen og ladeapparatet kan blive beskadiget.
 - ▶ Tag fat om ladeapparatet på huset, og hold det fast. Der findes en gribeåbning på ladeapparatet, så det er lettere at løfte ladeapparatet.
 - ▶ Hæng ladeapparatet op på vægholderen.

4.12 Rengøring, vedligeholdelse og reparation

▲ ADVARSEL

- Hvis batteriet er sat i under rengøring, vedligeholdelse eller reparation, kan kniven startes utilsigtet. Der er risiko for alvorlig kvæstelse af personer, og der kan ske materielle skader.



- ▶ Tag batteriet ud.

- Skrappe rengøringsmidler, rengøring med en vandstråle eller med spidse genstande kan beskadige plæneklipperen, kniven og batteriet. Hvis plæneklipperen, kniven og batteriet ikke rengøres korrekt, fungerer komponenterne ikke længere korrekt, og sikkerhedsanordningerne deaktiveres. Der er risiko for alvorlig kvæstelse af personer.

- ▶ Rengør plæneklipperen, kniven og batteriet som beskrevet i denne betjeningsvejledning.

- Hvis plæneklipperen, kniven eller batteriet ikke rengøres eller reparerer korrekt, fungerer komponenterne ikke længere korrekt, og sikkerhedsanordningerne deaktiveres. Der er risiko for alvorlige kvæstelser eller dødsfald.

- ▶ Undlad selv at vedligeholde eller reparere plæneklipperen og batteriet.
- ▶ Hvis plæneklipperen eller batteriet skal vedligeholdes eller repareres: Kontakt en STIHL forhandler.
- ▶ Vedligehold kniven som beskrevet i denne betjeningsvejledning.

- Brugeren kan skære sig på skarpe skærekanten under rengøring, vedligeholdelse eller reparation af kniven. Brugeren kan blive kvæstet.

- ▶ Bær beskyttelseshandsker.

- Kniven kan blive varm under slibningen. Brugeren kan brænde sig.

- ▶ Vent, til kniven er kølet af.
- ▶ Bær beskyttelseshandsker.

- Kniven på plæneklipperen er bevægelig, selv når motoren er slukket. Under vedligeholdelse af kniven kan brugeren blive kvæstet af den bevægelige kniv.

- ▶ Arbejd forsigtigt.
- ▶ Bær beskyttelseshandsker.

- Kniven på plæneklipperen er bevægelig. Under vedligeholdelse af kniven kan brugeren få fingrene i klemme mellem den bevægelige kniv og plæneklipperens faststående dele.

- ▶ Arbejd forsigtigt.

- ▶ Bær beskyttelseshandsker.

5 Klargøring af plæneklipperen

5.1 Gør plæneklipperen klar til brug

Før arbejdet påbegyndes, skal følgende trin udføres:

- ▶ Fjern emballagemateriale og transportlås.
- ▶ Sørg for, at følgende komponenter er i sikker stand:
 - Plæneklipperen, 4.6.1.
 - Kniven, 4.6.2.
 - Batteriet, 4.6.3.
 - Ladeapparatet, 4.6.4.
- ▶ Kontrollér batteriet, 10.3.
- ▶ Oplad batteriet helt, 6.2.
- ▶ Rengør plæneklipperen, 15.2.
- ▶ Kontrollér kniven, 10.2.
- ▶ Monter styrehåndtaget, 7.1
- ▶ Klap styrehåndtaget op, 7.2.1.
- ▶ Hvis der er klipning i gang, og det klippede græs skal opsamles i græsopsamlingskurven: Sæt græsopsamlingskurven på, 7.3.2.
- ▶ Hvis der er klipning i gang, og det klippede græs skal udcastes: Hægt græsopsamlingskurven af, 7.3.3.
- ▶ Indstil klippehøjden, 11.2.
- ▶ Kontrollér betjeningselementerne, 10.1.
- ▶ Hvis trinene ikke kan udføres: Brug ikke plæneklipperen, og kontakt en STIHL forhandler.

6 Opladning af batteriet og LED'er

6.1 Montering af ladeapparatet på væg

Opladeren kan monteres på en væg.

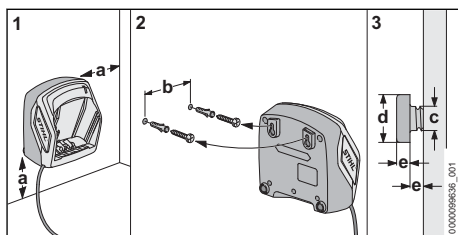

- ▶ Monter opladeren på en væg, sådan at følgende betingelser opfyldes:
 - Egnet fastgørelsesmateriale er anvendt.
 - Ladeapparatet skal være vandret.
 Følgende mål er overholdt:
 - a = mindst 100 mm
 - b (for AL 101) = 75 mm
 - b (til AL 301, AL 501) = 100 mm
 - c = 4,5 mm
 - d = 9 mm
 - e = 2,5 mm

6.2 Opladning af batteriet

Opladningstiden afhænger af forskellige faktorer, f.eks. af batteriets temperatur eller af omgivelsernes temperatur. Overhold de anbefalede temperaturområder af hensyn til en optimal ydeevne,  19.7. Den faktiske opladningstid kan afvige fra den angivne opladningstid. Opladningstiden er angivet på www.stihl.com/charging-times.

Hvis netstikket er sat ind i en stikdåse, og batteriet er sat ind i ladeapparatet, starter opladningen automatisk. Når batteriet er ladet helt op, slukker ladeapparatet automatisk.

Batteriet og ladeapparatet bliver varme under opladningen.

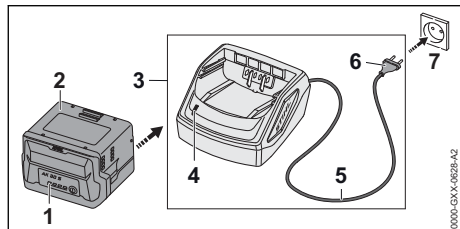

- ▶ Sæt netstikket (6) i en stikdåse (7), der er god adgang til.
Ladeapparatet (3) udfører en selvtest.
LED'en (4) lyser grønt i ca. 1 sekund og rødt i ca. 1 sekund.
- ▶ Før tilslutningsledningen (5).
- ▶ Sæt batteriet (2) i ladeapparatets føringer (3), og tryk det ind indtil anslag.
LED'en (4) lyser grønt. LED'erne (1) lyser grønt, og batteriet (2) lades op.
- ▶ Hvis LED'en (4) og LED'erne (1) ikke længere lyser: Batteriet (2) er fuldt opladet, og kan tages ud af ladeapparatet (3).
- ▶ Hvis ladeapparatet (3) ikke længere anvendes: Træk netstikket (6) ud af stikdåsen (7).

6.3 Vis ladeniveauet

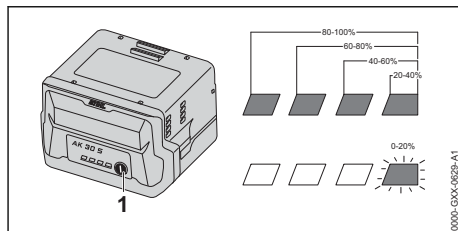

- ▶ Tryk på trykknappen (1).
LED'erne lyser grønt i ca. 5 sekunder og viser ladetilstanden.
- ▶ Hvis den højre LED blinker grønt: Oplad batteriet.

6.4 LED-lamper på batteriet

LED-lamperne kan vise batteriets ladetilstand eller fejl. LED-lamperne kan lyse eller blinke grønt eller rødt.

Hvis LED-lamperne lyser eller blinker grøn, vises ladetilstanden.

- ▶ Hvis LED-lamperne lyser eller blinker rødt:
Afhjælp fejlene,  18.1.
Der er en fejl i plæneklipperen eller batteriet.

6.5 LED på opladeren

LED'en viser opladerens status.

Hvis LED'en lyser grønt, bliver batteriet ladet op.

- ▶ Hvis LED'en lyser rødt: Afhjælp fejlene.
Der er en fejl i opladeren.

7 Samling af plæneklipperen

7.1 Monter styrehåndtaget

- ▶ Sluk for plæneklipperen, og tag batteriet ud.
- ▶ Stil plæneklipperen på en plan flade.

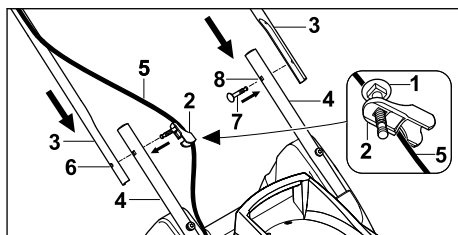

- ▶ Skub skruen (1) gennem boringen på kabelføringen (2).
- ▶ Hold styrehåndtagets øverste del (3) mod styrehåndtagets nederste dele (4).
- ▶ Hægt kabelføringen (2) på kablet (5).
- ▶ Skub skruen med kabelføring (2) indefra ud gennem boringen (6).

- ▶ Skub skruen (7) indfra ud gennem boringen (8).

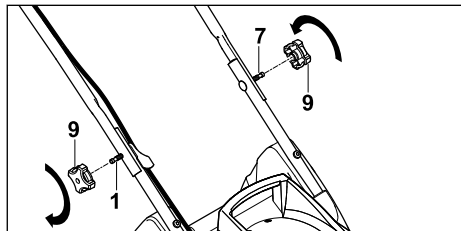

- ▶ Sæt stjernegrebsmøtrikkerne (9) på skrueerne (1 og 7), og skru dem fast.

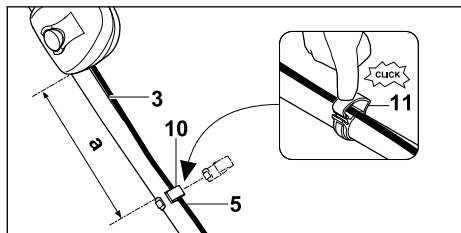

- ▶ Monter kabelklipsen (10) på styrehåndtagets øverste del (3), således at følgende betingelse er opfyldt:

- Afstanden (a) er mellem 25 cm og 27 cm.
- ▶ Læg kablet (5) ind i kabelklipsen (10).
- ▶ Luk lasken (11), og lad den gå i indgreb.

Styrehåndtaget skal ikke demonteres igen.

7.2 Styrehåndtaget klappes os og slås sammen

7.2.1 Klap styrehåndtaget op

- ▶ Sluk for plæneklipperen, og tag batteriet ud.
- ▶ Stil plæneklipperen på en plan flade.

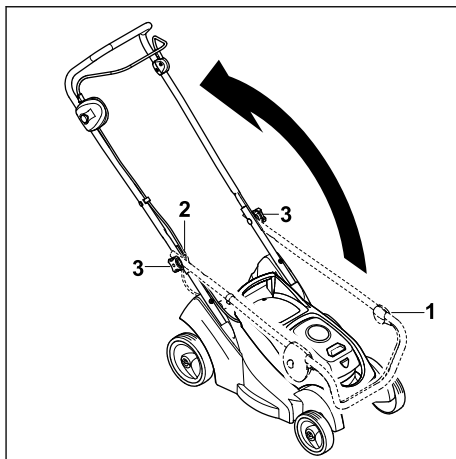

- ▶ Klap styrehåndtaget (1) op, og sørg for, at kablet (2) ikke kommer i klemme.
- ▶ Stram stjernegrebsmøtrikken (3) fast til. Styrehåndtaget (1) er fast tilsluttet plæneklipperen.

7.2.2 Klap styrehåndtaget sammen

Styrehåndtaget kan klappes sammen for at spare plads i forbindelse med transport eller opbevaring.

- ▶ Sluk for plæneklipperen, og tag batteriet ud.
- ▶ Stil plæneklipperen på en plan flade.

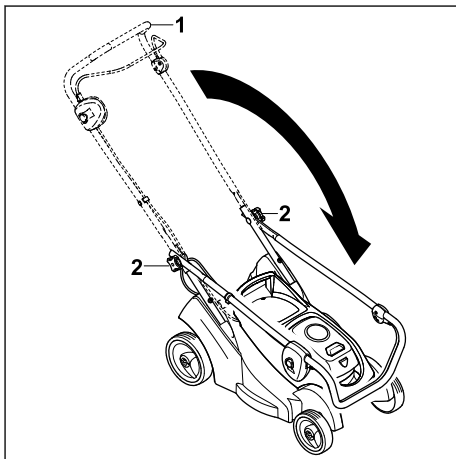

- ▶ Hold fast i styrehåndtaget (1), og løsn stjernegrebsmøtrikkerne (2).
- ▶ Klap styrehåndtaget (1) fremad.

7.3 Samling, påsætning og aftagning af græsopsamlingskurven

7.3.1 Saml græsopsamlingskurven

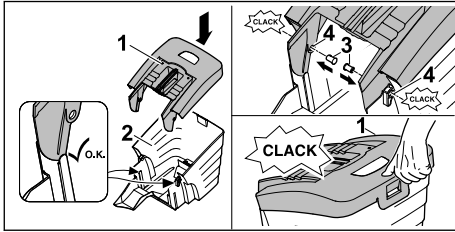

- ▶ Sæt græsopsamlingskurvens øverste del (1) på græsopsamlingskurvens nederste del (2).
- ▶ Tryk boltene (3) gennem åbningerne (4) indefra. Boltene går hørbart i indgreb.
- ▶ Tryk græsopsamlingskurvens øverste del (1) ned. Græsopsamlingskurvens øverste del klikker på plads.

7.3.2 Sæt græsopsamlingskurven på

- ▶ Sluk plæneklipperen.
- ▶ Stil plæneklipperen på en plan flade.

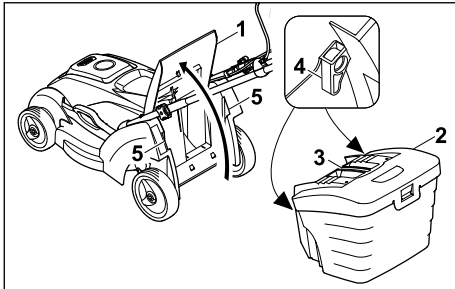

- ▶ Åbn og hold udkastningsklappen (1).
- ▶ Tag fat i græsopsamlingskurven (2) i håndtaget (3), og hægt den i holderne (5) med kroge (4).
- ▶ Læg udkastningsklappen (1) på græsopsamlingskurven (2).

7.3.3 Aftagning af græsopsamlingskurven

- ▶ Sluk for plæneklipperen.
- ▶ Stil plæneklipperen på en plan flade.
- ▶ Åbn og hold udkastningsspjældet.
- ▶ Tag græsopsamlingskurven af opefter i håndtaget.
- ▶ Luk udkastningsspjældet.

8 Isætning og udtagning af batteriet

8.1 Sæt batteriet i

- ▶ Placer plæneklipperen på en plan overflade.

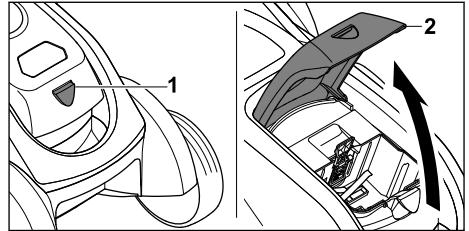

- ▶ Tryk på holdetappen på batterirummet (1), åbn klappen (2) så langt som muligt, og hold den fast.

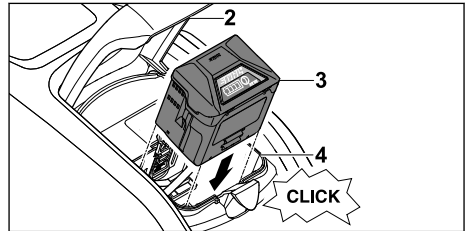

- ▶ Tryk batteriet (3) helt ind i batterirummet (4), til det går i indgreb. Batteriet (3) går i indgreb med et klik og er låst.
- ▶ Luk klappen (2).

8.2 Tag batteriet ud

- ▶ Stil plæneklipperen på en plan flade.

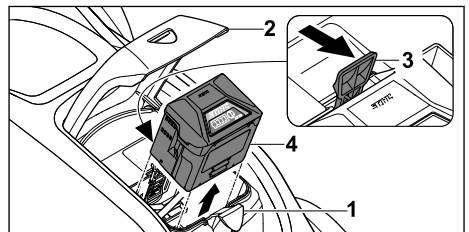

- ▶ Tryk på holdetappen på batterirummet (1), åbn klappen (2) så langt som muligt, og hold den fast.
- ▶ Tryk spærrehåndtaget (3) ind. Batteriet (4) er løsnet.
- ▶ Tag batteriet (4) ud.
- ▶ Luk klappen (2).

9 Til- og frakobling af plæneklipperen

9.1 Tilkobl kniven

- ▶ Undlad at vippe plæneklipperen.
- ▶ Placer plæneklipperen på en plan overflade.

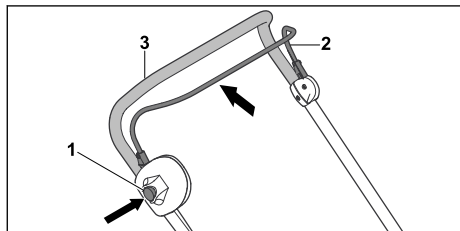

- ▶ Tryk på spærreknappen (1) med højre hånd, og hold den inde.
- ▶ Træk kontaktbøjlen (2) helt i retning af styrehåndtaget (3) med venstre hånd, og hold den, så tommelfingeren omslutter styrehåndtaget (3).
Kniven roterer.
- ▶ Slip spærreknappen (1).
- ▶ Hold styrehåndtaget (3) og kontaktbøjlen (2) med højre hånd, så tommelfingeren omslutter styrehåndtaget (3).

9.2 Sluk for klingen

- ▶ Slip gearskiftet.
- ▶ Vent, indtil klingen stopper med at rotere.
- ▶ Hvis klingen fortsætter med at rotere: Fjern batteriet og kontakt en STIHL forhandler. Plæneklipperen er defekt.

10 Kontrol af plæneklipper og batteri

10.1 Kontrollér betjeningslemmerne

Spærreknop og kontaktbøjle

- ▶ Tag batteriet ud.
- ▶ Tryk på spærreknappen, og slip den igen.
- ▶ Træk kontaktbøjlen helt i retning af styrehåndtaget, og slip igen.
- ▶ Hvis spærreknappen eller kontaktbøjlen går trægt eller ikke går tilbage til udgangspositionen: Undlad at bruge plæneklipperen, og kontakt en STIHL forhandler. Spærreknappen eller kontaktbøjlen er defekt.

Tilkobl kniven

- ▶ Sæt batteriet i.
- ▶ Tryk på spærreknappen med højre hånd, og hold den inde.

- ▶ Træk kontaktbøjlen helt i retning af styrehåndtaget med venstre hånd, og hold den, så tommelfingeren omslutter styrehåndtaget. Kniven roterer.
- ▶ Hvis tre LED-lamper blinker rødt: Tag batteriet ud, og kontakt en STIHL forhandler. Der er en fejl i plæneklipperen.
- ▶ Slip spærreknappen og kontaktbøjlen. Kniven roterer efter kort tid ikke længere.
- ▶ Hvis kniven fortsætter med at rotere: Tag batteriet ud, og kontakt en STIHL forhandler. Plæneklipperen er defekt.

10.2 Kontrollér kniven

- ▶ Sluk for plæneklipperen, og tag batteriet ud.
- ▶ Vip plæneklipperen op, 15.1.

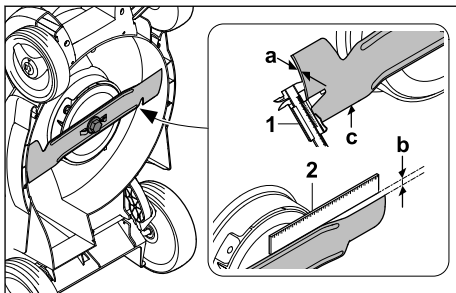

- ▶ Knivtykkelsen (a) skal kontrolleres mindst 5 steder med en skydelære (1). Hvis minimumstykkelsen ikke er overholdt: Udskift kniven, 19.2
- ▶ Læg en lineal (2) mod den forreste knivkant, og mål nedslibningen (b). Hvis den tilladte nedslibning er nået: Udskift kniven, 19.2
- ▶ Hvis slibevinklen ikke er overholdt: Slib kniven, 19.2
- ▶ Ved tvivlsspørgsmål: Kontakt en STIHL forhandler.

10.3 Kontrollér batteriet

- ▶ Tryk knappen på batteriet. LED'erne lyser eller blinker.
- ▶ Hvis LED'erne ikke lyser eller blinker: Brug ikke batteriet, og kontakt en STIHL-forhandler. Der er en fejl i batteriet.

11 Brug af plæneklipperen

11.1 Håndtering af plæneklipperen

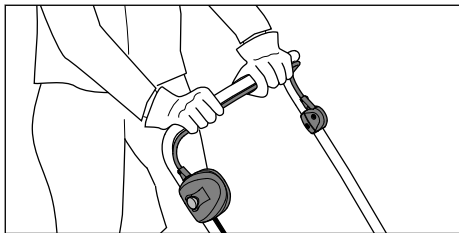

- ▶ Hold fast i styrehåndtaget med begge hænder, så tommelfingrene omslutter styrehåndtaget.

11.2 Indstil klippehøjden

Følgende klippehøjder kan indstilles:

- 20 mm = position S⁷
- 30 mm = position 1
- 40 mm = position 2
- 50 mm = position 3
- 60 mm = position 4
- 70 mm = position 5

Positionerne er angivet på plæneklipperen.

Indstil klippehøjden

- ▶ Sluk for plæneklipperen.
Kniven må ikke rotere.
- ▶ Placer plæneklipperen på en plan overflade.

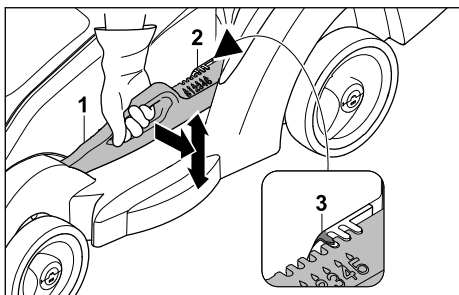

- ▶ Hold plæneklipperen i håndtaget.
- ▶ Skub håndtaget (1) lidt væk fra plæneklipperen, og hold det fast.
- ▶ Indstil plæneklipperen i den ønskede position ved at hæve og sænke den. Den aktuelle klippehøjde kan aflæses på klippehøjdeindikatoren (2) ved hjælp af markeringen (3).
- ▶ Slip håndtaget (1). Plæneklipperen aktiveres.

11.3 Græsslåning

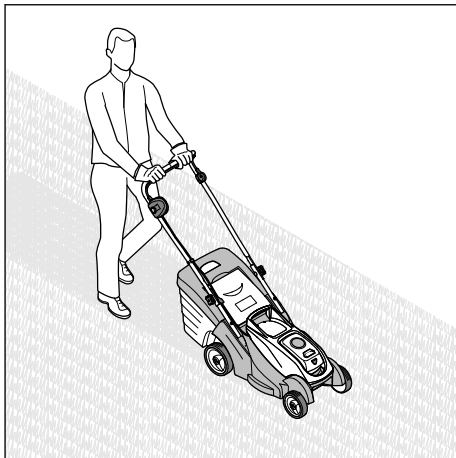

- ▶ Skub plæneklipperen fremad langsomt og kontrolleret.
- ▶ Hvis et fremmedlegeme rammes under græsslåningen, og kniven blokeres:
 - ▶ Sluk for plæneklipperen, og tag batteriet ud.
 - ▶ Sørg for, at alle bevægelige dele er standset helt.
 - ▶ Kontrollér plæneklipperen.
 - ▶ Hvis det er nødvendigt at foretage reparationer: Kontakt en STIHL forhandler.
- ▶ Hvis plæneklipperen begynder at vibrere usædvanlig voldsomt:
 - ▶ Sluk for plæneklipperen, og tag batteriet ud.
 - ▶ Kontrollér plæneklipperen.
 - ▶ Kontrollér, at alle møtrikker, bolte og skruer er strammet fast til.
 - ▶ Hvis det er nødvendigt at foretage reparationer: Kontakt en STIHL forhandler.

For at opnå optimal ydeevne skal de anbefalede temperaturområder overholdes, 19.7.

11.4 Tøm græsopsamlingskurven

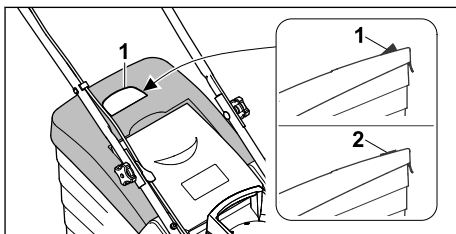

⁷Ikke tilgængelig for alle landevarianter.

Den luftstrøm, der opstår, når kniven kører, får niveaumåleren (1) til at stige. Når græsopsamlingskurven er fuld, ophører luftstrømmen. Hvis luftstrømmen er for svag, falder niveaumåleren (2) tilbage til hviletilstand. Dette indikerer, at græsopsamlingskurven skal tømmes.

Niveaumålerens fulde funktion opnås kun ved en optimal luftstrøm. Ydre forhold som vådt, tæt eller højt græs, lave klippeniveauer, tilmudsning og lignende kan påvirke luftstrømmen og niveaumålerens funktion.

- ▶ Hvis niveaumåleren falder tilbage til hviletilstand: Tøm græsopsamlingskurven.
- ▶ Sluk plæneklipperen.
- ▶ Hægt græsopsamlingskurven af.

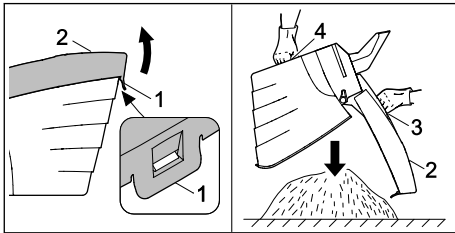

- ▶ Åbn låselasken (1).
- ▶ Klap græsopsamlingskurvens øverste del (2) op i håndtaget (3), og hold den.
- ▶ Hold i det nederste holdegreb (4) med den anden hånd.
- ▶ Tøm græsopsamlingskurven.
- ▶ Klap græsopsamlingskurven i.
- ▶ Sæt græsopsamlingskurven på.

12 Efter arbejdet

12.1 Efter arbejdet

- ▶ Sluk for plæneklipperen, og tag batteriet ud.
- ▶ Hvis plæneklipperen er våd: Lad plæneklipperen tørre.
- ▶ Hvis batteriet er vådt eller fugtigt: Lad batteriet tørre,  19.7.
- ▶ Rengør plæneklipperen.
- ▶ Rengør batteriet.

13 Transport

13.1 Transporter plæneklipperen

- ▶ Hvis plæneklipperen flyttes til og fra det område, hvor græsset skal slås:
 - ▶ Sluk plæneklipperen. Kniven må ikke rotere.
 - ▶ Tag batteriet ud.
- ▶ Hvis plæneklipperen skal vippe for at kunne transporteres over andre områder end græs:

- ▶ Sluk plæneklipperen. Kniven må ikke rotere.
- ▶ Tag batteriet ud.

Skub plæneklipperen

- ▶ Skub plæneklipperen fremad langsomt og kontrolleret.

Bær plæneklipperen

- ▶ Bær beskyttelseshandsker.

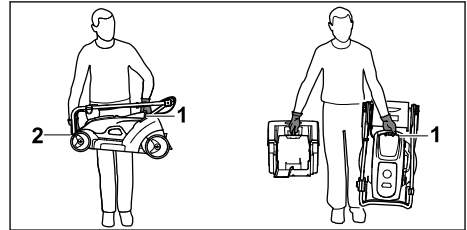

- ▶ Hvis kun plæneklipperen bæres:
 - ▶ Klap styrehåndtaget sammen.
 - ▶ Bær plæneklipperen i håndtaget (1) med den ene hånd, og hold fast i transporthåndtaget (2) med den anden hånd.
 - ▶ Løft og bær plæneklipperen.
- ▶ Hvis plæneklipperen og græsopsamlingskurven skal bæres samtidigt:
 - ▶ Hold plæneklipperen i håndtaget (1) med den ene hånd.
 - ▶ Løft plæneklipperen, og bær den langs siden af kroppen.

Transporter plæneklipperen i et køretøj

- ▶ Sørg for at sikre plæneklipperen stående, så den hverken vælter eller kan flytte sig.

13.2 Transporter batteriet

- ▶ Sluk for plæneklipperen, og tag batteriet ud.
- ▶ Sørg for, at batteriet er i sikkerhedsmæssig korrekt tilstand.
- ▶ Batteriet skal emballeres, så det ikke kan glide rundt i emballagen.
- ▶ Emballagen skal fastgøres sikkert, så den ikke kan glide rundt.

Batteriet falder ind under kravene til transport af farligt gods. Batteriet er klassificeret som UN 3480 (lithium-ion-batterier) og er testet i henhold til UN Manual of Tests and Criteria, del III, underafsnit 38.3.

Transportforskrifterne er anført på www.stihl.com/safety-data-sheets.

13.3 Transportér ladeapparatet

- ▶ Træk netstikket ud af stikdåsen.
- ▶ Tag batteriet ud.

- ▶ Rul tilslutningsledningen op, og fastgør den på ladeapparatet.
- ▶ Hvis ladeapparatet transporteres i et køretøj: Sikr ladeapparatet med stropper, bæltter eller et net, så det ikke kan vælte og ikke kan bevæge sig.

14 Opbevaring

14.1 Opbevar plæneklipperen

- ▶ Sluk for plæneklipperen, og tag batteriet ud.
- ▶ Lad plæneklipperen køle af.
- ▶ Tøm græsopsamlingskurven.
- ▶ Opbevar plæneklipperen således, at følgende betingelser er opfyldt:
 - Opbevar plæneklipperen utilgængeligt for børn.
 - Plæneklipperen er ren og tør.
 - Plæneklipperen kan ikke vælte.
 - Plæneklipperen kan ikke rulle væk.

14.2 Opbevar batteriet

STIHL anbefaler, at batteriet opbevares ved en ladetilstand på mellem 40 % og 60 % (2 LED-lamper lyser grønt).

- ▶ Opbevar batteriet således, at følgende betingelser er opfyldt:
 - Batteriet opbevares utilgængeligt for børn.
 - Batteriet opbevares rent og tørt.
 - Batteriet opbevares i et lukket rum.
 - Batteriet er adskilt fra plæneklipperen.
 - Hvis batteriet opbevares i ladeapparatet: Træk stikket ud af stikkontakten, og opbevar batteriet med en ladetilstand på mellem 40 % og 60 % (2 LED-lamper lyser grønt).
 - Batteriet opbevares ikke uden for de angivne temperaturgrænser,  19.6.

BEMÆRK

- Hvis batteriet ikke opbevares som beskrevet i denne betjeningsvejledning, kan det blive afladet fuldstændigt og derved permanent beskadiget og kan ikke repareres.
 - ▶ Et afladet batteri skal oplades før det lægges til opbevaring. STIHL anbefaler, at batteriet opbevares ved en ladetilstand på mellem 40 % og 60 % (2 LED-lamper lyser grønt).
 - ▶ Opbevar batteriet adskilt fra plæneklipperen.

14.3 Opbevaring af ladeapparatet

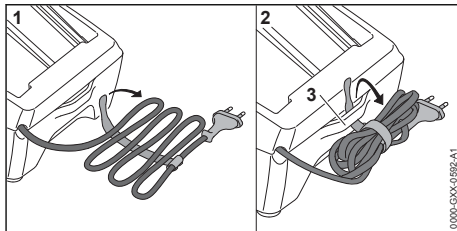

- ▶ Træk netstikket ud af stikdåsen.



- ▶ Rul tilslutningsledningen op, og fastgør den på ladeapparatet.
- ▶ Opbevar ladeapparatet, så følgende betingelser opfyldes:
 - Ladeapparatet er uden for børns rækkevidde.
 - Ladeapparatet er ren og tør.
 - Ladeapparatet befinder sig i et lukket rum.
 - Ladeapparatet er ikke hængt op i tilslutningsledningen eller på holderen (3) til tilslutningsledningen.
 - Ladeapparatet opbevares ikke uden for de angivne temperaturgrænser,  19.6.

15 Rengøring

15.1 Vip plæneklipperen op

- ▶ Sluk for plæneklipperen, og tag batteriet ud.
- ▶ Stil plæneklipperen på en plan flade.
- ▶ Hægt græsopsamlingskurven af.
- ▶ Indstil klippehøjden til den laveste position,  11.2.
- ▶ Klap styrehåndtaget sammen,  7.2.2.

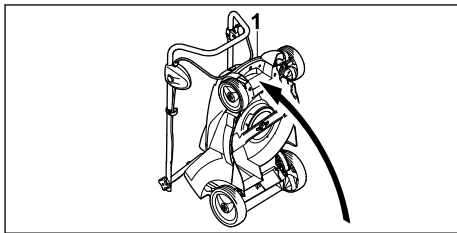

- ▶ Hold plæneklipperen i transporthåndtaget (1), og vip den op på bagkanten.

15.2 Rengør plæneklipperen.

- ▶ Sluk plæneklipperen, og tag batteriet ud.
- ▶ Rengør plæneklipperen med en fugtig klud.
- ▶ Rengør udkastningskanalen med en blød børste eller en fugtig klud.
- ▶ Fjern fremmedlegemer fra batterirummet, og rengør batterirummet med en fugtig klud.
- ▶ Rengør de elektriske kontakter i batterirummet med en børste eller en blød børste.
- ▶ Rengør ventilationsåbningerne med en børste.

- ▶ Sæt plæneklipperen op.
- ▶ Rengør området omkring kniven og selve klinggen med en træpind, en blød børste eller en fugtig klud.

BEMÆRK

- Rengøring med en højtryksrenser eller vandstråler kan beskadige maskinen.
 - ▶ Maskinen må ikke rengøres med en højtryksrenser eller vandstråler.

15.3 Rengøring af batteriet

- ▶ Rengør batteriet med en fugtig klud.

15.4 Rengøring af ladeapparatet

- ▶ Træk netstikket ud af stikdåsen.
- ▶ Rengør ladeapparatet med en fugtig klud.
- ▶ Rengør ventilationsslidserne med en børste.
- ▶ Rengør ladeapparatets elektriske kontakter med en pensel eller en blød børste.

16 Vedligeholdelse**16.1 Afmontering og montering af kniven****16.1.1 Afmonter kniven**

- ▶ Sluk for plæneklipperen, og tag batteriet ud.
- ▶ Vip plæneklipperen op.

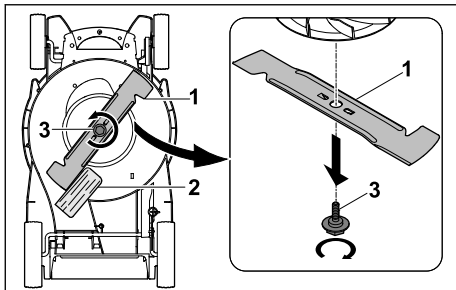

- ▶ Bloker kniven (1) med et stykke træ (2).
- ▶ Skru skruen (3) ud i pilens retning, og tag den af.
- ▶ Tag kniven (1) af.
- ▶ Bortskaf skruen (3).
Anvend en ny skrue til montering af kniven (1).

16.1.2 Påmonter kniven

- ▶ Sluk plæneklipperen, og tag batteriet ud.
- ▶ Sæt plæneklipperen op.

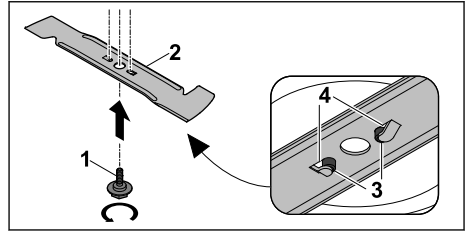

- ▶ Påfør skruesikring Loctite 243 på gevindet på den nye skrue (1).
- ▶ Sæt kniven (2) på, så forhøjningerne på anlægsfladen (3) griber ind i udsparringerne (4).
- ▶ Skru skruen (1) i.

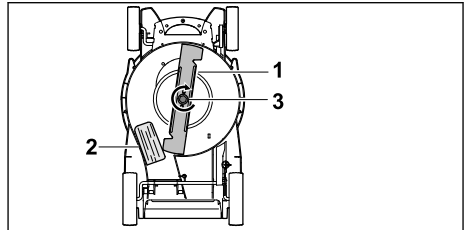

- ▶ Bloker kniven (1) med et stykke træ (2).
- ▶ Spænd skruen (3) med 14 Nm.

16.2 Slibning og afbalancering af klingerne

Det kræver en del øvelse at slibe og afbalancere klingerne korrekt.

STIHL anbefaler at få klingerne slebet og afbalanceret hos en STIHL forhandler.

Aktuelle adresser på forhandlere fås hos STIHL landepræsentanter på www.stihl.com.

⚠ ADVARSEL

- Klingens skærekanten er skarpe. Brugeren kan skære sig.
 - ▶ Brug beskyttelseshandsker.
- ▶ Sluk plæneklipperen og tag batteriet ud.
- ▶ Sæt plæneklipperen op.
- ▶ Afmonter klingerne.
- ▶ Skærp klingerne. Overhold slibevinklen, og afkøl klingerne, 19.2.
- ▶ Klingerne må ikke blive blå under slibningen.
- ▶ Påmonter klingerne.
- ▶ Hvis der er usikkerhed om noget: Besøg en STIHL forhandler.

17 Reparation

17.1 Reparation af plæneklipperen

Brugeren kan ikke selv reparere plæneklipperen og kniven.

- ▶ Hvis plæneklipperen eller kniven er beskadiget: Undlad at bruge plæneklipperen eller kniven, og kontakt en STIHL forhandler.
- ▶ Hvis henvisningsskiltene er ulæselige eller beskadiget: Få en STIHL forhandler til at udskifte henvisningsskiltene.

18 Afhjælpning af fejl

18.1 Føjfinding på plæneklipperen eller batteriet

Fejl	LED'er på batteriet	Årsag	Afhjælpning
Plæneklipperen starter ikke, når den tændes.	1 LED blinker grønt.	Batteriets ladetilstand er for lav.	<ul style="list-style-type: none"> ▶ Oplad batteriet, som det er beskrevet i brugsanvisningen til opladerne STIHL AL 101, 301, 501.
	1 LED lyser rødt.	Batteriet er for varmt eller for koldt.	<ul style="list-style-type: none"> ▶ Tag batteriet ud. ▶ Lad batteriet køle af eller varme op.
	3 LED'er blinker rødt.	Der er opstået en funktionsfejl i plæneklipperen.	<ul style="list-style-type: none"> ▶ Tag batteriet ud. ▶ Rengør de elektriske kontakter i batteriskakten. ▶ Sæt batteriet i. ▶ Tænd plæneklipperen. ▶ Hvis de 3 LED'er fortsat blinker rødt: Brug ikke plæneklipperen, og kontakt en STIHL-forhandler.
	3 LED'er lyser rødt.	Plæneklipperen er for varm.	<ul style="list-style-type: none"> ▶ Tag batteriet ud. ▶ Lad plæneklipperen afkøle.
	4 LED'er blinker rødt.	Der er en fejl i batteriet.	<ul style="list-style-type: none"> ▶ Fjern batteriet, og sæt det i igen. ▶ Tænd plæneklipperen. ▶ Hvis de 4 LED'er fortsat blinker rødt: Brug ikke batteriet, og kontakt en STIHL-forhandler.
		Den elektriske forbindelse mellem plæneklipperen og batteriet er afbrudt.	<ul style="list-style-type: none"> ▶ Tag batteriet ud. ▶ Rengør de elektriske kontakter i batteriskakten. ▶ Sæt batteriet i.
		Plæneklipperen eller batteriet er vådt.	<ul style="list-style-type: none"> ▶ Tag batteriet ud. ▶ Rengør plæneklipperen. ▶ Lad plæneklipperen eller batteriet tørre, 19.7.
		Modstanden på kniven er for høj.	<ul style="list-style-type: none"> ▶ Indstil en højere klippehøjde. ▶ Tænd for plæneklipperen i lavere græs.
		Området omkring kniven er tilstoppet.	<ul style="list-style-type: none"> ▶ Rengør plæneklipperen.
Plæneklipperen slukker under drift.	3 LED'er lyser rødt.	Plæneklipperen er for varm.	<ul style="list-style-type: none"> ▶ Tag batteriet ud. ▶ Lad plæneklipperen afkøle. ▶ Rengør plæneklipperen. ▶ Tænd ikke plæneklipperen for ofte i løbet af kort tid. ▶ Indstil en højere klippehøjde. ▶ Slå det lavere græs.
		Kniven er blokeret.	<ul style="list-style-type: none"> ▶ Tag batteriet ud. ▶ Rengør plæneklipperen.

17.2 Vedligeholdelse og reparation af ladeapparatet

Ladeapparatet skal vedligeholdes og kan ikke repareres.

- ▶ Hvis ladeapparatet er defekt eller beskadiget: Udskift ladeapparatet.
- ▶ Hvis tilslutningsledningen er defekt eller beskadiget: Ladeapparatet må ikke anvendes. Få tilslutningsledningen udskiftet hos en STIHL-forhandler.

Fejl	LED'er på batteriet	Årsag	Afhjælpning
		Der er opstået en elektrisk fejl.	<ul style="list-style-type: none"> ▶ Fjern batteriet, og sæt det i igen. ▶ Tænd plæneklipperen.
Plæneklipperen vibrerer kraftigt under drift.		Skruen på kniven er løs.	<ul style="list-style-type: none"> ▶ Spænd skruen.
		Kniven er ikke korrekt afbalanceret.	<ul style="list-style-type: none"> ▶ Slib og afbalancér kniven.
Plæneklipperens driftstid er for kort.		Batteriet er ikke ladet helt op.	<ul style="list-style-type: none"> ▶ Oplad batteriet helt, som det er beskrevet i brugsanvisningen til opladerne STIHL AL 101, 301, 501.
		Batteriets levetid er overskredet.	<ul style="list-style-type: none"> ▶ Udskift batteriet.
		Området omkring kniven er tilstoppet.	<ul style="list-style-type: none"> ▶ Rengør plæneklipperen.
		Kniven er sløv eller slidt.	<ul style="list-style-type: none"> ▶ Slib og afbalancér kniven.
		Modstanden på kniven er for høj.	<ul style="list-style-type: none"> ▶ Indstil en højere klippehøjde. ▶ Slå det lavere græs.
Batteriet sidder fast, når det sættes i batteriskakten.		Styrene eller de elektriske kontakter i batteriskakten er snævsede.	<ul style="list-style-type: none"> ▶ Rengør plæneklipperen.
Opladningsprocessen starter ikke, når batteriet sættes i ladeapparatet.	1 LED lyser rødt.	Batteriet er for varmt eller for koldt.	<ul style="list-style-type: none"> ▶ Tag batteriet ud. ▶ Lad batteriet køle af eller varme op.
Græsset er ikke klippet ordentligt, eller plænen er gul.		Kniven er sløv eller slidt.	<ul style="list-style-type: none"> ▶ Slib og afbalancér kniven.
		Modstanden på kniven er for høj.	<ul style="list-style-type: none"> ▶ Indstil en højere klippehøjde. ▶ Slå lavt græs.

18.2 Afhjælpning af fejl i opladeren

Hvis batteriet ikke lades op, og LED'en på opladeren blinker rødt, er den elektriske forbindelse mellem opladeren og batteriet afbrudt.

- ▶ Tag batteriet ud.
- ▶ Rengør de elektriske kontakter på opladeren.
- ▶ Sæt batteriet i.
- ▶ Hvis batteriet stadig ikke oplades, og LED'en på opladeren fortsat blinker rødt: Brug ikke opladeren, og kontakt en STIHL-forhandler. Der er en fejl i opladeren.

- Vægt (m) med græsopsamlingskurv og batteri STIHL AK 30: 14 kg
- Græsopsamlingskurvens maksimale kapacitet: 40 l
- Klippebredde: 37 cm
- Hastighed (n): 3350 /min
- Elektrisk beskyttelsesklasse: IPX1

Køretiden er tilgængelig på www.stihl.com/battery-life.

19 Tekniske data

19.1 STIHL plæneklipper RMA 239.1

- Tilladt batteri: STIHL AK
- Vægt med græsopsamlingskurv, uden batteri: 13 kg

19.2 Kniv

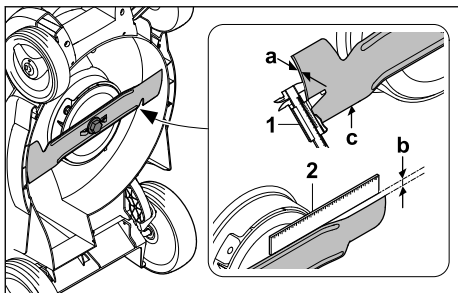

- Minimumstykkelse a: 1,6 mm
- Maksimal nedslibning b: 5 mm
- Slibeinkel c: 30°

19.3 Batteri STIHL AK

- Batteriteknologi: litium-ion
- Spænding: 36 V
- Kapacitet i Ah: Se mærkeplade
- Energiindhold i Wh: Se mærkeplade
- Vægt i kg: Se mærkeplade

19.4 Ladeapparat STIHL AL 101

- Nominel spænding: se effektskilt
- Frekvens: se effektskilt
- Nominel effekt: se effektskilt
- Ladestrøm: se effektskilt

Opladningstiderne er angivet på www.stihl.com/charging-times.

19.5 Forlængerledninger

Hvis der anvendes en forlængerledning, skal dennes ledere mindst have følgende tværsnit afhængigt af spændingen og forlængerledningens længde:

Hvis den nominelle spænding på effektskiltet er mellem 220 V og 240 V:

- Ledningslængde op til 20 m: AWG 15/1,5 mm²
- Ledningslængde 20 m til 50 m: AWG 13 / 2,5 mm²

Hvis den nominelle spænding på effektskiltet er mellem 100 V og 127 V:

- Ledningslængde op til 10 m: AWG 14/2,0 mm²
- Ledningslængde 10 m til 30 m: AWG 12 / 3,5 mm²

19.6 Temperaturgrænser

! ADVARSEL

- Batteriet er ikke beskyttet mod alle miljøpåvirkninger. Hvis batteriet udsættes for visse miljøpåvirkninger, kan det bryde i brand eller eksplodere. Folk kan komme alvorligt til skade, og der kan opstå materielle skader.
 - ▶ Oplad og brug ikke batteriet ved temperaturer under - 20 °C eller over + 50 °C.
 - ▶ Opbevar ikke batteriet under - 20 °C eller over + 70 °C.
 - ▶ Brug ikke plæneklipperen under 0 °C eller over + 50 °C.
 - ▶ Opbevar ikke plæneklipperen under - 20 °C eller over + 70 °C.

19.7 Anbefalede temperaturområder

For at plæneklipperen og batteriet kan fungere optimalt, skal du overholde følgende temperaturintervaller:

- Plæneklipper:
 - Anvendelse: 0 °C til + 40 °C
 - Opbevaring: - 20 °C til + 50 °C
- Batteri:
 - Opladning: + 5 °C til + 40 °C
 - Anvendelse: - 10 °C til + 40 °C
 - Opbevaring: - 20 °C til + 50 °C

Hvis batteriet oplades, bruges eller opbevares uden for de anbefalede temperaturområder, kan dets ydeevne blive reduceret.

Hvis batteriet er vådt eller fugtigt, skal du lade det tørre i mindst 48 timer ved temperaturer over + 15 °C og under + 50 °C og ved en luftfugtighed på under 70 %. Højere luftfugtighed kan forlænge tørretiden.

19.8 Lyd- og vibrationsværdier

- Støjniveau L_{pA} målt i henhold til EN IEC 62841-4-3: 76 dB(A)
- Usikkerhed K_{pA} : 2 dB(A)
- Garanteret lydeffektniveau $L_{WA,d}$ målt i henhold til 2000/14/EC: 91 dB(A)

Specificeret vibrationskarakteristisk værdi i henhold til EN 12096:

- Vibrationsværdi a_h målt i henhold til EN IEC 62841-4-3, styr: 1,4 m/s²
- Usikkerhed K_h : 0,7 m/s²

De angivne lyd- og vibrationsværdier blev målt i henhold til en standardiseret testprocedure og kan bruges til at sammenligne elektriske apparater. De faktiske lyd- og vibrationsværdier kan afvige fra de angivne værdier, afhængigt af typen

af anvendelse. De specificerede lyd- og vibrationsværdier kan bruges til en indledende vurdering af lyd- og vibrationseksponeringen. Den faktiske lyd- og vibrationseksponering skal estimeres. Der kan også tages hensyn til de tidspunkter, hvor den elektriske enhed er slukket, og de tidspunkter, hvor den er tændt, men kører uden belastning.

Oplysninger om overholdelse af Arbejdsgivernes vibrationsdirektiv 2002/44/EC kan findes på www.stihl.com/vib.

19.9 REACH

REACH betegner en EF-forordning til registrering, vurdering og godkendelse af kemikalier.

Informationer om overholdelse af REACH-forordningen kan findes på www.stihl.com/reach.

20 Reservedele og tilbehør

20.1 Reservedele og tilbehør

STIHL Disse symboler kendetegner originale reservedele fra STIHL og originalt tilbehør fra STIHL.

STIHL anbefaler, at der anvendes originale reservedele fra STIHL og originalt tilbehør fra STIHL.

Reservedele og tilbehør fra andre producenter kan ikke vurderes af STIHL med hensyn til pålidelighed og sikkerhed samt egnethed på trods af løbende markedsovervågning, og STIHL kan heller ikke give garanti for deres anvendelse.

Originale reservedele fra STIHL og originalt tilbehør fra STIHL kan fås hos en STIHL-forhandler.

20.2 Vigtige reservedele

- Knive: 6320 702 0130
- Knivbolt: 6310 760 2801

21 Bortskaffelse

21.1 Bortskaf plæneklipper, batteri og ladeapparat

Oplysninger om bortskaffelse fås hos de lokale myndigheder eller hos en STIHL forhandler.

Ukorrekt bortskaffelse kan være sundhedsskadelig og forurene miljøet.

- ▶ Indlevér STIHL produkter inklusive emballage til et egnet indsamlingssted til genbrug i overensstemmelse med lokale regler.
- ▶ Må ikke bortskaffes som husholdningsaffald.

22 EU-overensstemmelseserklæring

22.1 Plæneklipper STIHL RMA 239.1

STIHL Tirol GmbH
Hans Peter Stihl-Strasse 5
6336 Langkampfen

Østrig

- erklærer som eneansvarlig, at
- Konstruktion: Batteri-plæneklipper
 - Fabriksmærke: STIHL
 - Type: RMA 239.1
 - Klippebredde: 37 cm
 - Serienummer: 6320

overholder de relevante bestemmelser i direktiverne 2000/14/EF, 2006/42/EF, 2014/30/EU og 2011/65/EU og er konstrueret og fremstillet i overensstemmelse med de versioner af følgende standarder, der var gældende på produktionsdatoen: EN 62841-1, EN IEC 62841-4-3, EN 55014-1 og EN 55014-2.

Ansvarlig for dokumentation:
TÜV Rheinland LGA Products GmbH
Tillystraße 2
90431 Nürnberg, DE

Til påvisning af det målte og garanterede lydeffektivniveau er retningslinjerne i direktiv 2000/14/EF, bilag VIII blevet fulgt.

- Målt lydeffektivniveau: 89,4 dB(A)
- Garanteret lydeffektivniveau: 91 dB(A)

De tekniske dokumenter opbevares hos STIHL Tirol GmbH.

Konstruktionsåret og maskinnummeret står på plæneklipperen.

Langkampfen, 22.04.2024

STIHL Tirol GmbH



p.p. Matthias Fleischer, Leder af produktudvikling



p.p. Sven Zimmermann, Leder af kvalitetsafdelingen

23 Adresser

www.stihl.com

24 Generelle og produktspecifikke sikkerhedsanvisninger

24.1 Introduktion

Dette kapitel beskriver de generelle og produktspecifikke sikkerhedsanvisninger, der er foreskrevet og præformuleret i produktstandarden.

Sikkerhedsanvisningerne for undgåelse af elektrisk stød, som er angivet i "Elektrisk sikkerhed", gælder ikke for STIHL batteriprodukter, med undtagelse af punkt c).



ADVARSEL

▪ **Læs alle sikkerhedsanvisninger, illustrationer og tekniske data, som denne plæneklipper er forsynet med.** Manglende overholdelse af nedenstående anvisninger kan forårsage elektriske stød, brand og/eller alvorlige kvæstelser. **Gem alle sikkerhedshenvisninger og andre anvisninger til senere brug.**

24.2 Arbejdspladssikkerhed

- Hold dit arbejdsområde rent og godt oplyst.** Uorden eller uoplyste arbejdsområder kan føre til ulykker.
- Plæneklipperen må ikke betjenes i eksplosive atmosfærer, hvor der forefindes brandfarlige væsker, gasser eller støv.** Plæneklipperen genererer gnister, der kan antænde støv eller dampe.
- Hold børn og andre personer væk, mens du bruger plæneklipperen.** Du kan miste kontrollen over plæneklipperen, hvis du bliver distraheret.

24.3 Elektrisk sikkerhed

- Plæneklipperens tilslutningsstik skal passe ind i stikkontakten.** Stikket må ikke ændres på nogen måde. Brug ikke adapterstik sammen med plæneklippere med beskyttelsesjording. Uændrede stik og egnede stikkontakter reducerer risikoen for elektrisk stød.
- Undgå kropskontakt med jordede overflader som f.eks. rør, varmeapparater, komfurer og køleskabe.** Der er en øget risiko for elektrisk stød, hvis din krop er jordforbundet.
- Undlad at udsætte plæneklippere for regn eller fugt.** Indtrængende vand i en plæneklipper øger risikoen for elektrisk stød.

- Tilslutningsledningen må ikke anvendes til andet end det tilsigtede formål.** Brug aldrig tilslutningsledningen til at bære eller trække plæneklipperen eller til at trække plæneklipperens stik ud af stikkontakten. Hold tilslutningsledningen væk fra varme, olie, skarpe kanter eller bevægelige dele. Beskadigede eller sammenfiltrede tilslutningsledninger øger risikoen for elektrisk stød.
- Når du arbejder med en plæneklipper i det fri, må du kun bruge forlængerledninger, der også er egnet til udendørs brug.** Ved at bruge en forlængerledning, der er egnet til udendørs brug, reduceres risikoen for elektrisk stød.
- Hvis det er uundgåeligt at betjene plæneklipperen i et fugtigt miljø, skal du bruge en fejlstrømsafbryder.** Brugen af en fejlstrømsafbryder reducerer risikoen for elektrisk stød.

24.4 Sikkerhed for personer

- Vær opmærksom, vær bevidst om, hvad du gør, og brug din sunde fornuft, når du arbejder med en plæneklipper.** Brug ikke plæneklipperen, når du er træt eller under påvirkning af narkotika, alkohol eller medicin. Et øjeblik uforsigtighed ved brug af plæneklipperen kan medføre alvorlige kvæstelser.
- Brug personlige værnemidler, og bær altid beskyttelsesbriller.** Brug af personlige værnemidler som støvmaske, skridsikre sikkerhedssko, beskyttelseshjelm eller høreværn, afhængigt af plæneklippertype og anvendelse, reducerer risikoen for kvæstelser.
- Undgå utilsigtet idriftsættelse. Sørg for, at plæneklipperen er slukket, før du tilsletter den til strømforsyningen og/eller batteriet, løfter den op eller bærer den.** Hvis du har fingren på kontakten, når du bærer plæneklipperen, eller hvis du tilsletter plæneklipperen til strømforsyningen, når den er tændt, kan dette føre til ulykker.
- Fjern justeringsværktøj eller skruenøgler, før du tænder plæneklipperen.** Et værktøj eller en skruenøgle, der sidder fast i en roterende del af plæneklipperen, kan forårsage personskade.
- Undgå unormal kropsholdning. Sørg for, at du står sikkert og hele tiden holder balancen.** Dette giver dig bedre kontrol over plæneklipperen i uventede situationer.
- Bær passende tøj. Du må ikke bære løstsiddende tøj eller smykker.** Hold hår og tøj væk

fra bevægelige dele. Løst tøj, smykker eller langt hår kan blive fanget af bevægelige dele.

- g) Hvis der kan monteres støvudsugnings- og opsamlingsudstyr, skal dette tilsluttes og anvendes korrekt. Anvendelse af en støvsuger kan mindske risikoen ved støv.
- h) Lad dig ikke lulle ind i en falsk tryghed, og ignorer ikke sikkerhedsreglerne for plæneklippere, selv om du er fortrolig med plæneklipperen efter at have brugt den mange gange. Uforsigtige handlinger kan føre til alvorlige kvæstelser i løbet af brøkdelen af et sekund.

24.5 Brug og behandling af plæneklipperen

- a) **Overbelast ikke plæneklipperen. Brug den plæneklipper, der er beregnet til dit arbejde.** Med den rigtige plæneklipper arbejder du bedre og mere sikkert i det angivne anvendelsesområde.
- b) **Brug ikke en plæneklipper, hvis kontakten er defekt.** En plæneklipper, der ikke længere kan tændes eller slukkes, er farlig og skal repareres.
- c) **Tag stikket ud af stikkontakten og/eller tag et aftageligt batteri ud, før du foretager indstillinger af maskinen, udskifter dele af arbejdsredskaber eller lægger plæneklipperen væk.** Denne sikkerhedsforanstaltning forhindrer, at plæneklipperen starter utilsigtet.
- d) **Opbevar ubrugte plæneklippere utilgængeligt for børn. Lad ikke nogen bruge plæneklipperen, som ikke er fortrolig med den eller ikke har læst disse anvisninger.** Plæneklippere er farlige, når de bruges af uerfarne personer.
- e) **Vedligehold plæneklippere og arbejdsredskaber med omhu. Kontrollér, at bevægelige dele fungerer korrekt og ikke sidder fast, at dele ikke er knækket eller beskadiget på en sådan måde, at plæneklipperens funktion er forringet. Få beskadigede dele repareret, før du tager plæneklipperen i brug.** Mange ulykker skyldes dårligt vedligeholdte plæneklippere.
- f) **Hold klippeværktøjet skarpt og rent.** Klippeværktøjer med skarpe skærekanten, der er omhyggeligt vedligeholdt, sidder mindre hypigt fast og er lettere at føre.
- g) **Brug plæneklipperen, arbejdsredskaber, tilbehør osv. i overensstemmelse med disse anvisninger. Vær opmærksom på arbejdsbe-**

tingelserne og det arbejde, der skal udføres.

Anvendelse af plæneklippere til andre formål end dem, de er beregnet til, kan føre til farlige situationer.

- h) **Hold håndtag og grebsflader tørre, rene og fri for olie og fedt.** Hvis håndtag og grebsflader er glatte, er det ikke muligt at betjene plæneklipperen sikkert og kontrollere den i uforudsete situationer.

24.6 Brug og håndtering af den batteridrevne plæneklipper

- a) **Oplad kun batterierne med ladeapparater, der anbefales af producenten.** Hvis et ladeapparat, der er beregnet til en bestemt type batteri, bruges med andre batterier, er der risiko for brand.
- b) **Brug kun de batterier i plæneklipperne, der er beregnet til dette formål.** Brug af andre batterier kan medføre kvæstelser og brandfare.
- c) **Sørg for, at det ubrugte batteri ikke kommer i berøring med papirclips, mønter, nøgler, søm, skruer eller andre små metalgenstande, hvilket kan forårsage kortslutning af kontakterne.** En kortslutning mellem batterikontakterne kan medføre forbrændinger eller forårsage brand.
- d) **Ved forkert anvendelse kan der sive væske ud af batteriet. Undgå at komme i kontakt dermed. Ved kontakt - skyl af med vand. Opsøg læge, hvis væsken kommer i øjnene.** Udsivet batterivæske kan medføre hudirritationer eller forbrændinger.
- e) **Brug ikke et beskadiget eller ændret batteri.** Beskadigede eller ændrede batterier kan reagere uforudsigeligt og forårsage brand, eksplosion eller kvæstelse af personer.
- f) **Batteriet må ikke udsættes for ild eller for høje temperaturer.** Ild eller temperaturer over 130 °C (265 °F) kan forårsage en eksplosion.
- g) **Følg alle opladningsanvisninger, og oplad aldrig batteriet eller den batteridrevne plæneklipper uden for det temperaturområde, der er angivet i brugsanvisningen.** Forkert opladning eller opladning uden for det godkendte temperaturområde kan ødelægge batteriet og øge risikoen for brand.

24.7 Service

- a) **Plæneklipperen må kun repareres af uddannet fagpersonale, og der må kun anvendes**

originale reservedele. Dette sikrer, at plæneklipperens sikkerhed opretholdes.

- b) **Beskadigede batterier må aldrig repareres.** Al vedligeholdelse af batterier må kun udføres af producenten eller autoriserede servicecentre.

24.8 Sikkerhedsanvisninger for batteridrevne plæneklippere

- a) **Brug ikke plæneklipperen i dårligt vejr, især ikke under tordenvejr.** Dette mindsker risikoen for at blive ramt af lynnedslag.
- b) **Inspicer arbejdsområdet grundigt for vilde dyr.** Vilde dyr kan blive kvæstet af en kørende plæneklipper.
- c) **Undersøg arbejdsområdet grundigt, og fjern alle sten, pinde, ledninger, kødben og andre fremmedlegemer.** Udslyngede dele kan medføre kvæstelse af personer.
- d) **Før du bruger plæneklipperen, skal du altid kontrollere, at kniven og klippeanordningen ikke er slidte eller beskadigede.** Slidte eller beskadigede dele øger risikoen for kvæstelse af personer.
- e) **Kontrollér regelmæssigt græsopsamleren for slitage.** En slidt eller beskadiget græsopsamler øger risikoen for kvæstelse af personer.
- f) **Lad beskyttelseskapperne sidde på plads. Beskyttelseskapperne skal være funktionsdygtige og korrekt fastgjort.** En løs, beskadiget eller forkert fungerende beskyttelseskappe kan medføre kvæstelse af personer.
- g) **Hold luftindtagsåbningerne fri for snavs.** Blokerede luftindtag og snavs kan føre til overophedning eller brandfare.
- h) **Brug altid skridsikre sikkerhedssko, når du betjener plæneklipperen. Arbejd aldrig barfodet eller iført åbne sandaler.** Dette mindsker risikoen for skader på fødderne ved kontakt med den roterende kniv.
- i) **Bær altid lange bukser, når du betjener plæneklipperen.** Bar hud øger risikoen for kvæstelser på grund af udslyngede dele.
- j) **Brug ikke plæneklipperen i vådt græs. Gå med plæneklipperen, men løb aldrig.** Dette mindsker risikoen for at glide og falde, hvilket kan medføre kvæstelser.
- k) **Brug ikke plæneklipperen på alt for stejle skråninger.** Dette mindsker risikoen for at miste kontrollen, glide og falde, hvilket kan medføre kvæstelser.

- l) **Når du arbejder på skråninger, skal du sørge for et sikkert fodfæste; arbejd altid på tværs af skråningen, aldrig op- eller nedad, og vær yderst forsigtig, når du ændrer arbejdsretning.** Dette mindsker risikoen for at miste kontrollen, glide og falde, hvilket kan medføre kvæstelser.
- m) **Vær ekstra forsigtig ved baglæns græsslåning, eller når du trækker plæneklipperen hen mod dig selv. Vær altid opmærksom på dine omgivelser.** Dette mindsker risikoen for at snuble under arbejdet.
- n) **Rør ikke ved knive eller andre farlige dele, der stadig er i bevægelse.** Dette mindsker risikoen for kvæstelse på grund af bevægede dele.
- o) **Sørg for, at alle kontakter er slukket, og at batteriet er frakoblet, før du fjerner fastklemt materiale eller rengør plæneklipperen.** Uventet betjening af plæneklipperen kan forårsage alvorlig kvæstelse.

Innholdsfortegnelse

1	Forord.....	175
2	Informasjon om denne bruksanvisningen.....	176
3	Oversikt.....	176
4	Sikkerhetsforskrifter.....	177
5	Gjøre gressklipperen klar til bruk.....	184
6	Lade batteriet og LEDer.....	185
7	Sette sammen gressklipperen.....	186
8	Sette inn og ta ut batteriet.....	187
9	Slå på og av gressklipperen.....	188
10	Kontrollere gressklipperen og batteriet... ..	188
11	Arbeide med gressklipperen.....	189
12	Etter arbeidet.....	190
13	Transport.....	190
14	Oppbevaring.....	191
15	Rengjøring.....	191
16	Vedlikeholde.....	192
17	Reparere.....	193
18	Utbedre feil.....	193
19	Tekniske data.....	195
20	Reservodeler og tilbehør.....	196
21	Kassering.....	196
22	EU-samsvarserklæring.....	196
23	Adresser.....	197
24	Generelle og produktspesifikke sikkerhetsinstruksjoner.....	197

1 Forord

Kjære kunde,

vi er glade for at du har valgt STIHL. Vi utvikler og fremstiller våre produkter i topp kvalitet i samarbeid med behovene til våre kunder. Dermed skal våre produkter med høy pålitelighet selv ved ekstrem belastning.

STIHL står også for topp kvalitet ved servicen. Vår faghandelen sikrer kompetent rådgiving og opplæring, samt omfattende teknisk omsorg.

STIHL støtter uttrykkelig en bærekraftig og ansvarlig omgang med naturen. Denne bruksanvisningen hjelper deg med å gi ditt STIHL-produkt en lang levetid på trygt og miljøvennlig vis.

Vi takker for din tiltro og ønsker deg god fornøyelse med ditt STIHL-produkt.



Dr. Nikolas Stihl

VIKTIGI MÅ LESE FØR BRUK OG OPPBEVARING.

2 Informasjon om denne bruksanvisningen

2.1 Gjeldende dokumenter

Denne bruksanvisningen er en original bruksanvisning fra produsenten i henhold til EU-direktivet 2006/42/EU.

De lokale sikkerhetsforskriftene gjelder.

► I tillegg til denne bruksanvisningen skal en lese, forstå og oppbevare følgende dokumenter:

- Sikkerhetsanvisninger for batteriet STIHL AK
- Bruksanvisning ladeapparat STIHL AL 101, 301, 501
- Sikkerhetsinformasjon for STIHL batterier og produkter med innebygd batteri: www.stihl.com/safety-data-sheets

2.2 Merking av advarslene i teksten



FARE

- Merknaden henviser til farer som fører til alvorlige personskader eller døden.
 - De angitte tiltakene kan gjøre at alvorlige personskader eller død unngås.



ADVARSEL

- Merknaden henviser til farer som **kan** føre til alvorlige personskader eller døden.
 - De angitte tiltakene kan gjøre at alvorlige personskader eller død unngås.

LES DETTE

- Merknaden henviser til farer som kan føre til materielle skader.
 - De angitte tiltakene kan gjøre at materielle skader unngås.

2.3 Symboler i teksten



Dette symbolet henviser til et kapittel i denne bruksanvisningen.

3 Oversikt

3.1 Gressklipper og batteri

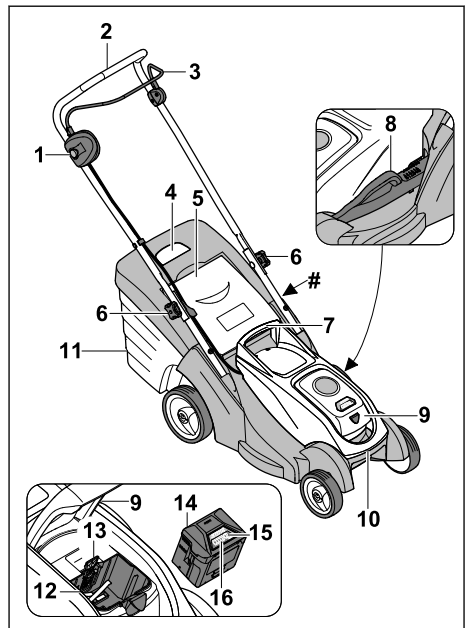

1 Sperreknapp

Sperreknappen brukes sammen med koblingsbøylen til å koble inn og ut kniven.

2 Styre

Styret brukes til å holde, føre og transportere gressklipperen.

3 Koblingsbøyle

Koblingsbøylen brukes sammen med sperreknappen til å koble inn og ut kniven.

4 Nivåindikator

Nivåindikatoren viser påfyllingsnivået i oppsamleren.

5 Utkastdeksel

Utkastdekselet lukker utkastkanalen.

6 Stjernemutter

Stjernemutteren fester styret til gressklipperen.

7 Håndtak

Håndtaket brukes til å holde gressklipperen ved innstilling av klippehøyde og transport av gressklipperen.

8 Hendel

Hendelen brukes til å stille inn klippehøyden.

9 Deksel

Dekselet dekker batteriet.

10 Transporthåndtak

Håndtaket brukes til å transportere gressklipperen.

11 Oppsamler

Oppsamleren fanger opp det klippede gresset.

12 Batterirom

Batteriet befinner seg i batterirommet.

13 Sperrearm

Sperrearmen holder batteriet på plass i batterirommet.

14 Batteri

Batteriet forsyner gressklipperen med strøm.

15 Trykknapp

Trykknappen aktiverer LED-lampene på batteriet.

16 LED-lamper

LED-lampene viser batteriets ladetilstand samt eventuelle feil.

Merkeplate med maskinnummer**3.2 Symboler**

Symbolene kan være plassert på gressklipperen, batteriet eller laderen og betyr følgende:



Koble ut kniven: ○

○ Koble inn kniven: |





Garantert lydeffektnivå iht. 2000/14/EC i dB(A), for å gjøre det mulig å sammenligne lydutslippene til ulike produkter.

IPX1 IP-merking

IP20

 Ikke kast produktet sammen med vanlig husholdningsavfall.

 1 lysdiode lyser rødt. Batteriet er for varmt eller for kaldt.

 4 LED-lamper blinker rødt. Det har oppstått en feil på eller et problem med batteriet.

 Angivelsen ved siden av symbolet viser til energiinnholdet i batteriet ifølge spesifikasjonen fra celleprodusenten. Energiinnholdet som er tilgjengelig under bruk, er lavere.

 Elektroverktøy i beskyttelsesklasse II

 Vekselstrøm

 Likestrøm

4 Sikkerhetsforskrifter**4.1 Advarselssymboler****⚠ ADVARSEL**

Varselsymbolene på gressklipperen eller batteriet betyr følgende:



Følg sikkerhetsanvisningene og tiltakene beskrevet der.



Les, forstå og ta vare på bruksanvisningen.



Vær oppmerksom på ting som slynges ut – hold avstand, og hold uvedkommende unna.



Ikke berør kniven mens den roterer.



Ta ut batteriet ved avbrudd i arbeidet samt før rengjøring, transport, oppbevaring, vedlikehold eller reparasjon.



Beskytt gressklipperen mot regn og fuktighet.



Ta ut batteriet etter bruk.



Beskytt batteriet mot varme og brann.



Beskytt batteriet mot regn og fuktighet, og ikke senk det ned i væske.

4.2 Forskriftsmessig bruk

STIHL-gressklipperen RMA 239.1 brukes til klipping av tørt gress.

Gressklipperen drives av et STIHL-batteri AK .

STIHL-laderen AL 101 lader STIHL-batteriet AK.

▲ ADVARSEL

- Batterier som STIHL ikke har godkjent for bruk i gressklipperen, kan forårsake brann og eksplosjon. Det er fare for alvorlige eller livstruende personskader og materielle skader.
 - ▶ Bruk en gressklipper med STIHL-batteri AK .
- Ved feil bruk av gressklipperen eller batteriet er det fare for alvorlige eller livstruende personskader i tillegg til materielle skader.
 - ▶ Bruk gressklipperen og batteriet som beskrevet i denne bruksanvisningen.

4.3 Krav til brukeren

▲ ADVARSEL

- Brukere uten opplæring vil ikke være i stand til å identifisere eller vurdere farer knyttet til gressklipperen og batteriet. Brukeren eller andre personer kan få alvorlige eller livstruende skader.



▶ Det er viktig at du leser, forstår og tar vare på bruksanvisningen.

- ▶ Hvis gressklipperen eller batteriet skal overlates til noen annen: La bruksanvisningen følge med.
- ▶ Forsikre deg om at brukeren innfrir følgende krav:
 - Brukeren er uthvilt.
 - Brukeren er fysisk, sensorisk og psykisk i stand til å betjene og arbeide med

gressklipperen og batteriet. Brukere med nedsatt fysisk, sensorisk eller psykisk funksjonsevne skal kun bruke maskinen under tilsyn eller etter anvisning fra en ansvarlig person.

- Brukeren er i stand til å identifisere og vurdere farer knyttet til gressklipperen og batteriet.
 - Brukeren er bevisst på at han/hun selv er ansvarlig ved ulykker og skader.
 - Brukeren er myndig eller får yrkesopplæring under tilsyn iht. nasjonale bestemmelser.
 - Brukeren har fått opplæring fra en STIHL forhandler eller fagkyndig før han/hun tar i bruk gressklipperen for første gang.
 - Brukeren er ikke påvirket av alkohol, legemidler eller narkotiske stoff.
- ▶ Hvis noe er uklart: Kontakt en STIHL forhandler.

4.4 Bekledning og utstyr

▲ ADVARSEL

- Under arbeidet kan gjenstander bli slynget opp med høy hastighet. Det er fare for personskader.
 - ▶ Ha på deg en langbukse av motstandsdyktig materiale.
- Det kan bli virvlet opp støv under arbeidet. Støv som pustes inn, kan være helseskadelig og utløse allergiske reaksjoner.
 - ▶ Hvis det virvles opp støv: Ha på deg støvmaske.
- Uegnet bekledning kan hekte seg i trær, busker eller selve gressklipperen. Brukere som ikke benytter egnet bekledning, kan få alvorlige skader.
 - ▶ Ha på deg tettsittende klær.
 - ▶ Ikke ha på deg skjerv eller smykker.
- Under rengjøring, vedlikehold eller transport kan brukeren komme i kontakt med kniven. Det er fare for personskader.
 - ▶ Bruk vernehansker.
- Uegnet skotøy kan gjøre at brukeren glir. Det er fare for personskader.
 - ▶ Bruk kraftige, heldekkende sko med såler som har god gripeeve.
- Når kniven slipes, kan det bli slynget ut materialpartikler. Det er fare for personskader.
 - ▶ Bruk tettsittende beskyttelsesbriller. Egnede beskyttelsesbriller er testet og merket iht. standarden EN 166 eller nasjonale forskrifter, og fås kjøpt i butikk.
 - ▶ Bruk vernehansker.

4.5 Arbeidsområde og omgivelsen

4.5.1 Gressklipper

▲ ADVARSEL

- Barn, dyr og personer som tilfeldigvis befinner seg i nærheten, vil ikke være oppmerksomme på eller kunne vurdere farene knyttet til gressklipperen og gjenstander som kan bli slynget opp. Barn, dyr og tilfeldige personer i nærheten kan få alvorlige skader, og det er risiko for materialskader.



- ▶ Pass på at ingen andre (verken personer eller dyr) oppholder seg i arbeidsområdet.

- ▶ Hold avstand til gjenstander.
- ▶ Ikke la gressklipperen være uten tilsyn.
- ▶ Sørg for at barn ikke kan leke med gressklipperen.
- Ved arbeid i regn risikerer brukeren å gli. Det er fare for alvorlige eller livstruende skader.
 - ▶ Hvis det regner: Ikke arbeid.
- Gressklipperen er ikke vanntett. Ved bruk i regnvær eller når det er vått ute kan det oppstå elektrisk støt. Både brukeren og gressklipperen kan bli skadet.
 - ▶ Ikke bruk maskinen i regnvær eller når det er vått ute.
 - ▶ Ikke klipp vått gress.
- Elektriske komponenter på gressklipperen kan avgi gnister. I lettantennelige eller eksplosjonsfarlige omgivelser kan gnister føre til brann og eksplosjoner. Det er fare for alvorlige eller livstruende personskader og materielle skader.
 - ▶ Ikke arbeid i lettantennelige eller eksplosjonsfarlige omgivelser.

4.5.2 Batteri

▲ ADVARSEL

- Personer som ikke deltar, barn og dyr kan ikke gjenkjenne eller bedømme farene med batteriet. Personer som ikke deltar, barn og dyr kan bli alvorlig skadet.
 - ▶ Personer som ikke deltar, barn og dyr må holdes unna.
 - ▶ Ikke la batteriet være uten oppsyn.
 - ▶ Sikre at barn ikke kan leke med batteriet.
- Batteriet er ikke beskyttet mot enhver miljøpåvirkning. Dersom batteriet utsettes for bestemte miljøpåvirkninger, kan batteriet ta

fyr, eksplodere eller bli skadd. Personer kan bli alvorlig skadet og materielle skader kan oppstå.



- ▶ Batteriet må beskyttes mot varme og ild.
- ▶ Batteriet må ikke kastes i ild.

- ▶ Batteriet må ikke lades, benyttes og oppbevares utenfor de angitte temperaturgrensene, 19.6.



- ▶ Batteriet må beskyttes mot regn og fuktighet, og må ikke dypes i væske.

- ▶ Batteriet må holdes unna metalliske smådeleler.
- ▶ Batteriet må ikke utsettes for høyt trykk.
- ▶ Batteriet må ikke utsettes for mikrobølger.
- ▶ Batteriet må beskyttes mot kjemikalier og salt.

4.5.3 Ladeapparat

▲ ADVARSEL

- Personer som ikke deltar, barn kan ikke gjenkjenne eller bedømme farene til ladeapparatet og den elektriske strømmen. Tilskuere, barn og dyr kan bli alvorlig skadet eller drept.
 - ▶ Personer som ikke deltar, barn og dyr må holdes unna.
 - ▶ Sikre at barn ikke kan leke med ladeapparatet.
- Ladeapparatet er ikke beskyttet mot vann. Dersom det arbeides i regn eller i fuktige omgivelser, kan det føre til elektrisk støt. Brukeren kan bli skadet og ladeapparatet kan bli skadet.



- ▶ Den må ikke brukes når det regner eller i fuktige omgivelser.

- Ladeapparatet er ikke beskyttet mot alle miljøpåvirkningene. Dersom ladeapparatet utsettes for bestemte miljøpåvirkninger, kan ladeapparatet ta fyr eller eksplodere. Personer kan bli alvorlig skadet og materielle skader kan oppstå.
 - ▶ Ladeapparatet skal benyttes i et lukket og tørt rom.
 - ▶ Ladeapparatet skal ikke anvendes i en lett antennelig eller eksplosiv omgivelse.
 - ▶ Ladeapparatet skal ikke anvendes på lett antennelig undergrunn.
 - ▶ Ladeapparatet må ikke benyttes og oppbevares utenfor de angitte temperaturgrensene, 19.6.

- Personer kan snuble over tilkoblingskabelen. Personer kan bli skadet og ladeapparatet kan bli skadet.
 - ▶ La tilkoblingsledningen ligge flatt på gulvet.

4.6 Sikker tilstand

4.6.1 Gressklipper

Gressklipperen er i sikker stand hvis følgende betingelser er oppfylt:

- Gressklipperen er i uskadet stand.
- Gressklipperen er i ren og tørr stand.
- Betjeningselementene fungerer og har ikke blitt endret på.
- Kniven er riktig montert.
- Det er montert originalt tilbehør fra STIHL på gressklipperen.
- Tilbehøret er riktig montert.

▲ ADVARSEL

- Hvis komponentene ikke er i forskriftsmessig stand, fungerer de ikke lenger som de skal og sikkerhetsanordningene settes ut av drift. Det er fare for alvorlige eller livstruende personskader.
 - ▶ Pass på at du kun arbeider med en uskadet gressklipper.
 - ▶ Hvis gressklipperen er skitten eller våt: Rengjør gressklipperen og la den tørke.
 - ▶ Ikke gjør endringer på gressklipperen.
 - ▶ Hvis betjeningselementene ikke fungerer: Ikke bruk gressklipperen.
 - ▶ Monter originalt tilbehør fra STIHL på gressklipperen.
 - ▶ Monter kniven slik det beskrives i denne bruksanvisningen.
 - ▶ Monter tilbehør som beskrevet i denne bruksanvisningen eller i bruksanvisningen for tilbehøret.
 - ▶ Ikke stikk gjenstander inn i åpningene på gressklipperen.
 - ▶ Slitte eller skadde varselskilt må skiftes.
 - ▶ Hvis noe er uklart: Kontakt en STIHL forhandler.

4.6.2 Kniv

Kniven er i sikker stand hvis følgende betingelser er oppfylt:

- Kniven og tilleggsdelene er i uskadet stand.
- Kniven er ikke deformert.
- Kniven er riktig montert.
- Kniven er riktig slipt.
- Kniven er uten grader.
- Kniven er riktig avbalansert.
- Kniven innfrir minimumskravene til tykkelse og grenseverdien for tillatt nedsliping er ikke nådd,  19.2.

- Slipevinkelen er overholdt,  19.2.

▲ ADVARSEL

- Hvis kniven ikke er i sikker stand, kan deler løsne og bli slynget ut. Det kan oppstå alvorlige personskader.
 - ▶ Arbeid kun med en kniv og tilleggsdeler som er i uskadet stand.
 - ▶ Monter kniven riktig.
 - ▶ Slip kniven riktig.
 - ▶ Hvis tykkelsen ikke innfrir minimumskravene, eller hvis grenseverdien for tillatt nedsliping er nådd: Skift ut kniven.
 - ▶ Få kniven avbalansert hos en STIHL forhandler.
 - ▶ Hvis noe er uklart: Kontakt en STIHL forhandler.

4.6.3 Batteri

Batteriet er i en sikker tilstand dersom følgende betingelser er oppfylt:

- Batteriet er uskadd.
- Batteriet er rent og tørt.
- Batteriet fungerer og er uforandret.

▲ ADVARSEL

- I usikker tilstand kan batteriet ikke lengre fungere trygt. Personer kan bli alvorlig skadet.
 - ▶ Arbeid med et uskadet og fungerende batteri.
 - ▶ Et skadd eller defekt batteri må ikke lades.
 - ▶ Dersom batteriet er tilsmusset: Rengjør batteriet.
 - ▶ Hvis batteriet er våt eller fuktig: La batteriet tørke,  19.7.
 - ▶ Batteriet må ikke endres.
 - ▶ Ikke stikk gjenstander inn i åpningen til batteriet.
 - ▶ De elektriske kontaktene til batteriet må ikke forbindes med metalliske gjenstander og kortsluttes.
 - ▶ Batteriet må ikke åpnes.
 - ▶ Skift ut slitte eller skadde varselskilt.
- Det kan tre væske ut av et skadd batteri. Dersom væsken kommer i kontakt med huden eller øynene, kan huden eller øynene bli irritert.
 - ▶ Unngå kontakt med væsken.
 - ▶ Dersom det har oppstått kontakt med huden: Vask de aktuelle hudområdene med rikelig vann og såpe.
 - ▶ Dersom det har oppstått kontakt med øynene: Skyll øynene i minst 15 minutter med rikelig vann og oppsøk lege.
- Et skadd eller defekt batteri kan lukte uvanlig, ryke eller brenne. Personer kan bli alvorlig

skadet eller omkomme, og materielle skader kan oppstå.

- ▶ Dersom batteriet lukter uvanlig eller ryker: Batteriet må ikke brukes og det må holdes unna brennbare stoffer.
- ▶ Hvis batteriet brenner: Forsøk å slukke batteriet med brannslukker eller vann.

4.6.4 Ladeapparat

Ladeapparatet er i sikker tilstand, hvis følgende betingelser er oppfylt:

- Ladeapparatet er uskadd.
- Ladeapparatet er rent og tørt.

▲ ADVARSEL

- I usikker stand kan komponenter slutte å fungere korrekt, og sikkerhetsinnretninger tre ut av kraft. Personer kan bli alvorlig skadet eller bli drept.
 - ▶ Bruk et uskadd ladeapparat.
 - ▶ Dersom ladeapparatet er tilsmusset eller vått: Rengjør ladeapparatet og la det tørke.
 - ▶ Ladeapparatet må ikke endres.
 - ▶ Ikke stikk gjenstander inn i åpningen til ladeapparatet.
 - ▶ De elektriske kontaktene til ladeapparatet må ikke forbindes med metalliske gjenstander og kortsluttes.
 - ▶ Ladeapparatet må ikke åpnes.

4.7 Arbeide

▲ ADVARSEL

- Under visse forhold kan det være at brukeren ikke lenger klarer å arbeide konsentrert. Brukeren kan snuble, falle og få alvorlige skader.
 - ▶ Arbeid rolig og konsentrert.
 - ▶ Ved vanskelige lysforhold og dårlig sikt: Ikke bruk gressklipperen.
 - ▶ Bruk gressklipperen alene.
 - ▶ Vær oppmerksom på eventuelle hindringer.
 - ▶ Ikke vipp gressklipperen.
 - ▶ Sørg for at du alltid står støtt på bakken når du arbeider.
 - ▶ Hvis du blir sliten: Ta en pause fra arbeidet.
 - ▶ Hvis du klipper i en skråning: Klipp på tvers i skråningen.
 - ▶ Ikke arbeid i skråninger som har en stigning på over 25° (46,6 %).
- Harde gjenstander som treffer det roterende bladet, kan skade gressklipperen.
 - ▶ Hvis en hard gjenstand treffer det roterende bladet, slå av gressklipperen, ta ut batteriet, og inspiser gressklipperen med tanke på skader.

- ▶ Hvis gressklipperen er skadet: Kontakt en STIHL-forhandler.

- Brukeren kan få kuttskader fra den roterende kniven. Det er fare for alvorlige skader.



- ▶ Ikke berør kniven mens den roterer.
- ▶ Hvis kniven blokkeres av en gjenstand: Slå av gressklipperen, og ta ut batteriet. Først når dette er gjort, fjerner du gjenstanden.
- Hvis gressklipperen begynner å fungere unormalt under arbeidet, kan det tyde på at den ikke lenger er i sikker stand. Det er fare for alvorlige personskader og materielle skader.
 - ▶ Avslutt arbeidet, ta ut batteriet, og kontakt en STIHL-forhandler.
- Gressklipperen kan generere vibrasjoner under arbeidet.
 - ▶ Bruk vernehansker.
 - ▶ Legg inn pauser.
 - ▶ Ved mistanke om et problem med blodsirkulasjonen: Kontakt lege.
- Hvis kniven støter på et fremmedlegeme under arbeidet, kan fremmedlegemet eller deler av det bli skadet eller slynget opp med høy hastighet. Det er fare for personskader og materielle skader.
 - ▶ Fjern fremmedlegemer fra arbeidsområdet.
- Kniven fortsetter å rotere en liten stund etter at koblingsbøylen har blitt sluppet opp. Det kan oppstå alvorlige personskader.
 - ▶ Vent til kniven ikke lenger roterer.
- Hvis den roterende kniven støter på en hard gjenstand, kan det slå gnister. I lettantennelige omgivelser kan gnister føre til brann. Det er fare for alvorlige eller livstruende personskader og materielle skader.
 - ▶ Ikke arbeid i lettantennelige omgivelser.
- Hvis du går fra gressklipperen i en skråning, kan den begynne å rulle av seg selv. Det er fare for personskader og materielle skader.
 - ▶ Slipp opp gressklipperen først når den står på et flatt underlag og ikke kan begynne å rulle av seg selv.
- Hvis det festes gjenstander på styret, kan den ekstra vekten føre til at gressklipperen velter. Det er fare for personskader og materielle skader.
 - ▶ Ikke fest gjenstander på styret.

▲ FARE

- Hvis det arbeides nær spenningsførende ledninger, kan kniven komme i kontakt med og skade disse ledningene. Det er fare for alvorlige eller livstruende skader.
 - ▶ Unngå å arbeide nær spenningsførende ledninger.

- Ved arbeid i tordenvær er det fare for å bli truffet av lynet. Det er fare for alvorlige eller livstruende skader.
 - ▶ Ved tordenvær: Ikke arbeid.

4.8 Lading

▲ ADVARSEL

- Under ladingen kan et skadd eller defekt ladeapparat lukte uvanlig eller ryke. Personer kan bli skadet og materielle skader kan oppstå.
 - ▶ Trekk nettpluggen ut av stikkkontakten.
- Ladeapparatet kan ved utilstrekkelig bortledning av varme, overoppheites og utløse brann. Personer kan bli alvorlig skadet eller omkomme, og materielle skader kan oppstå.
 - ▶ Ladeapparatet må ikke tildekkes.

4.9 Koble til strøm

Det kan oppstå kontakt med strømførende komponenter på grunn av følgende årsaker:

- Tilkoblingsledningen eller skjøteledningen er skadet.
- Nettpluggen til tilkoblingsledningen eller skjøteledningen er skadet.
- Stikkkontakten er ikke riktig installert.

▲ FARE

- Kontakt med strømførende komponenter kan føre til strømstøt. Brukeren kan bli alvorlig skadet eller drept.
 - ▶ Forsikre deg om at tilkoblingsledningen og nettpluggene er uskadet.



Hvis tilkoblingsledningen eller skjøteledningen er defekt eller skadet:

- ▶ Skadde punkter må ikke berøres.
- ▶ Trekk nettpluggen ut av stikkkontakten.
- ▶ Ta på tilkoblingsledningen, skjøteledningen og de tilhørende nettpluggene med tørre hender.
- ▶ Sett nettpluggen på tilkoblingsledningen eller skjøteledningen inn i en korrekt installert og sikret stikkontakt med jording.
- ▶ Koble til ladeapparatet via en jordfeilbryter med maksimalt (30 mA, 30 ms) utløserstrøm.
- En skadet eller uegnet skjøteledning kan føre til elektrisk støt. Personer kan bli alvorlig skadet eller drept.
 - ▶ Bruk en skjøteledning med riktig lednings-tverrsnitt,  19.5.

▲ ADVARSEL

- Under ladingen kan en feil nettspenning eller en feil nettfrekvens føre til en overspenning i ladeapparatet. Ladeapparatet kan bli skadd.
 - ▶ Forsikre deg om at nettspenningen og nettfrekvensen til strømmettet stemmer overens med angivelsene på ladeapparatet.
- Dersom ladeapparatet er koblet til et grenuttak kan elektriske komponenter bli overbelastet under ladingen. De elektriske komponentene kan bli varme og utløse brann. Personer kan bli alvorlig skadet eller omkomme, og materielle skader kan oppstå.
 - ▶ Påse at effektinformasjonen på grenuttak ikke i sum overskrides gjennom informasjonen på effektskiltet til ladeapparatet og alle tilkoblede elektroprodukter på grenuttaket.
- En feil lagt tilkoblingsledning og skjøteledning kan være skadet og personer kan snuble over dem. Personer kan bli skadet og tilkoblingsledningen eller skjøteledningen kan bli skadet.
 - ▶ Legg og merk tilkoblingsledningen og skjøteledningen slik at personer ikke kan snuble.
 - ▶ Legg tilkoblingsledningen og skjøteledningen slik at de ikke spennes eller floker seg.
 - ▶ Legg tilkoblingsledningen og skjøteledningen slik at de ikke blir skadet, bøyd eller klemt eller skrubbet.
 - ▶ Beskytt tilkoblingsledningen og skjøteledningen mot varme, olje og kjemikalier.
 - ▶ Legg tilkoblingsledningen og skjøteledningen på tørt underlag.
- Skjøteledningen blir varm under arbeidet. Hvis varmen ikke kan ledes bort, kan varmen starte brann.
 - ▶ Hvis det brukes en kabeltrommel: Vikle av hele kabeltrommelen.
- Hvis det er lagt elektriske ledninger og rør i veggen, kan disse ta skade hvis ladeapparatet monteres på veggen. Kontakt med elektriske ledninger kan føre til elektrisk støt. Personer kan bli alvorlig skadet og materielle skader kan oppstå.
 - ▶ Forsikre deg om at det ikke ligger elektriske ledninger og rør på stedet du vil bruke.
- Hvis ladeapparatet ikke er montert på veggen som beskrevet i denne bruksanvisningen, kan ladeapparatet eller batteriet falle ned eller ladeapparatet kan bli for varmt. Det kan oppstå personskader og materielle skader.
 - ▶ Ladeapparatet må monteres på en vegg, slik det er beskrevet i bruksanvisningen.
- Hvis ladeapparatet med påsatt batteri monteres på en vegg, kan batteriet falle ut av

ladeapparatet. Det kan oppstå personskader og materielle skader.

- ▶ Først må ladeapparatet monteres på veggen og så settes inn batteriet.

4.10 Transport

4.10.1 Gressklipper

⚠ ADVARSEL

- Gressklipperen kan velte eller bevege seg under transport. Det er fare for personskader og materielle skader.



- ▶ Ta ut batteriet.

- ▶ Sikre gressklipperen med strammestropper, remmer eller nett, slik at den ikke kan velte eller settes i bevegelse.

4.10.2 Batteri

⚠ ADVARSEL

- Batteriet er ikke beskyttet mot enhver miljøpåvirkning. Dersom batteriet utsettes for bestemte miljøpåvirkninger kan batteriet skades, og det kan oppstå materielle skader.

- ▶ Et skadd batteri skal ikke transporteres.

- Batteriet kan velte eller bevege seg under transporten. Det kan oppstå personskader og materielle skader.

- ▶ Batteriet skal pakkes slik i forpakningen at det ikke kan bevege seg.

- ▶ Forpakningen må sikres slik at den ikke kan bevege seg.

4.10.3 Ladeapparat

⚠ ADVARSEL

- Under transport kan ladeapparatet velte eller bevege seg. Det kan oppstå personskader og materielle skader.

- ▶ Trekk nettpluggen ut av stikkontakten.

- ▶ Ta ut batteriet.

- ▶ Ladeapparatet må sikres med stropper, reimer eller et nett slik at det ikke kan velte eller bevege seg.

- Tilkoblingsledningen er ikke beregnet til å bære ladeapparatet med. Tilkoblingsledningen og ladeapparatet kan skades.

- ▶ Vikle opp tilkoblingsledningen og fest den på ladeapparatet.

4.11 Oppbevaring

4.11.1 Gressklipper

⚠ ADVARSEL

- Barn har ikke kunnskap om og kan ikke vurdere farer knyttet til gressklipperen. Barn kan få alvorlige personskader.

- ▶ Ta ut batteriet.



- ▶ Oppbevar gressklipperen utilgjengelig for barn.

- Metalldele og elektriske kontakter på gressklipperen kan ruste som følge av fuktighet. Gressklipperen kan bli skadet.

- ▶ Ta ut batteriet.



- ▶ Oppbevar gressklipperen i ren og tørr stand.

- Hvis batteriet er satt inn under oppbevaring, kan kniven bli startet utilsiktet. Det er fare for alvorlige personskader og materielle skader.

- ▶ Ta ut batteriet.



4.11.2 Batteri

⚠ ADVARSEL

- Barn har ikke kunnskap om og kan ikke vurdere farer knyttet til batteriet. Barn kan få alvorlige personskader.

- ▶ Oppbevar batteriet utenfor rekkevidde for barn.

- Batteriet er ikke beskyttet mot all påvirkning fra omgivelsene. Hvis batteriet utsettes for bestemte påvirkninger fra omgivelsene, kan det påføres ugjenopprettelige skader.

- ▶ Oppbevar batteriet i ren og tørr stand.

- ▶ Oppbevar batteriet i et lukket rom.

- ▶ Batteriet skal oppbevares adskilt fra gressklipperen.

- ▶ Hvis batteriet oppbevares i laderen: Koble fra strømledningen og oppbevar batteriet i en ladetilstand på mellom 40 % og 60 % (2 LED-lamper lyser grønt).

- ▶ Ikke oppbevar batteriet ved høyere eller lavere temperaturer enn som angitt,  19.6.

4.11.3 Ladeapparat

▲ ADVARSEL

- Barn kan ikke gjenkjenne eller bedømme ladeapparatets farer. Barn kan skades alvorlig eller drepes.
 - ▶ Trekk nettpluggen.
 - ▶ Ladeapparatet må oppbevares utenfor rekkevidden til barn.
- Ladeapparatet er ikke beskyttet mot alle miljøpåvirkningene. Dersom ladeapparatet er utsatt for visse miljøpåvirkninger, kan ladeapparatet skades.
 - ▶ Trekk nettpluggen.
 - ▶ Dersom ladeapparatet blir varmt: Avkjøl ladeapparatet.
 - ▶ Oppbevar ladeapparatet rent og tørt.
 - ▶ Ladeapparatet skal oppbevares i et lukket rom.
 - ▶ Ladeapparatet må ikke oppbevares utenfor de angitte temperaturgrensene,  19.6.
- Tilkoblingsledningen er ikke beregnet til å bære eller henge ladeapparatet med. Tilkoblingsledningen og ladeapparatet kan skades.
 - ▶ Grip og hold ladeapparatet fast i kapslingen. Et innfelt håndtak for enkel løfting av ladeapparatet er montert på ladeapparatet.
 - ▶ Heng opp ladeapparatet på veggholderen.

4.12 Rengjøre, vedlikeholde og reparere

▲ ADVARSEL

- Hvis batteriet ikke er fjernet før rengjøring, vedlikehold eller reparasjon, er det fare for at kniven kan starte utilsiktet. Det er fare for alvorlige personskader og materielle skader.
 - ▶ Ta ut batteriet.



- Sterke rengjøringsmidler samt rengjøring med vannstråle eller spisse gjenstander kan føre til skader på gressklipperen, kniven og batteriet. Hvis gressklipperen, kniven og batteriet ikke blir riktig rengjort, kan ikke komponentene lenger fungere riktig, og sikkerhetsanordningene settes ut av drift. Det kan oppstå alvorlige personskader.
 - ▶ Rengjør gressklipperen, kniven og batteriet slik det beskrives i denne bruksanvisningen.
- Hvis gressklipperen, kniven eller batteriet ikke blir riktig vedlikeholdt eller reparert, kan ikke komponentene lenger fungere riktig, og sikker-







hetsanordningene settes ut av drift. Det er fare for alvorlige eller livstruende personskader.



- ▶ Ikke utfør vedlikeholds- eller reparasjonsarbeider på gressklipperen eller batteriet på egen hånd.
- ▶ Hvis det må utføres vedlikeholds- eller reparasjonsarbeider på gressklipperen eller batteriet: Kontakt en STIHL forhandler.
- ▶ Vedlikehold kniven slik det beskrives i denne bruksanvisningen.
- Brukeren risikerer å skjære seg på skarpe skjærekanter når kniven rengjøres, vedlikeholdes eller repareres. Det er fare for personskader.
 - ▶ Bruk vernehansker.
- Kniven kan bli svært varm under sliping. Brukeren risikerer å brenne seg.
 - ▶ Vent til kniven er avkjølt.
 - ▶ Bruk vernehansker.
- Kniven på gressklipperen kan bevege seg selv når motoren er slått av. Under vedlikehold av kniven kan brukeren bli skadet av knivbevegelse.
 - ▶ Vær forsiktig.
 - ▶ Bruk vernehansker.
- Kniven på gressklipperen er bevegelig. Pass på at du ikke får fingre i klem mellom den bevegelige kniven og faste deler på gressklipperen når du vedlikeholder kniven.
 - ▶ Vær forsiktig.
 - ▶ Bruk vernehansker.

5 Gjøre gressklipperen klar til bruk

5.1 Gjøre gressklipperen klar til bruk

Utfør følgende trinn før hver bruk:

- ▶ Fjern emballasjen og transportsikringene.
- ▶ Kontroller at følgende komponenter er i sikker stand:
 - Gressklipperen,  4.6.1.
 - Kniv,  4.6.2.
 - Batteriet,  4.6.3.
 - Lader,  4.6.4.
- ▶ Kontroller batteriet,  10.3.
- ▶ Lad batteriet helt opp,  6.2.
- ▶ Rengjør gressklipperen,  15.2.
- ▶ Kontroller kniven,  10.2.
- ▶ Monter styret,  7.1.
- ▶ Fell opp styret,  7.2.1.
- ▶ Hvis det klippes og det klippede gresset skal fanges opp med oppsamleren: Fest oppsamleren,  7.3.2.

- ▶ Hvis det klippes og det klippede gresset skal kastes ut bak: Ta av oppsamleren,  7.3.3.
- ▶ Still inn klippehøyden,  11.2.
- ▶ Kontroller betjeningselementene,  10.1.
- ▶ Hvis trinnene ikke kan gjennomføres: Ikke bruk gressklipperen – oppsøk en STIHL forhandler.

6 Lade batteriet og LEDer

6.1 Montere ladeapparatet på en vegg

Ladeapparatet kan monteres på en vegg.

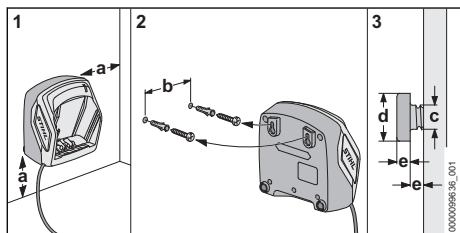

- ▶ Ladeapparatet må monteres på veggen på en slik måte at følgende betingelser er oppfylt:
 - Passende festemateriale benyttes.
 - Ladeapparatet er vannrett.
 Følgende mål skal overholdes:
 - a = minst 100 mm
 - b (for AL 101) = 75 mm
 - b (for AL 301, AL 501) = 100 mm
 - c = 4,5 mm
 - d = 9 mm
 - e = 2,5 mm

6.2 Lade batteriet

Ladetiden er avhengig av forskjellige innflytelser, f.eks. temperaturen til batteriet eller omgivelsestemperaturen. For optimal ytelsesevne må det anbefalte temperaturområdet påaktes,  19.7. Den faktiske ladetiden kan avvike fra den angitte ladetiden. Ladetiden er oppgitt under www.stihl.com/charging-times.

Når strømpluggen er satt inn i en stikkontakt og batteriet er satt inn i ladeapparatet, starter ladingen automatisk. Når batteriet er fullstendig ladet, slår ladeapparatet seg automatisk av.

Under ladingen blir batteriet og ladeapparatet varme.

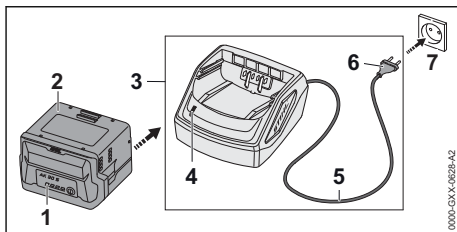

- ▶ Sett nettpluggen (6) inn i en tilgjengelig stikkontakt (7). Ladeapparatet (3) gjennomfører en selvtest. LED-en (4) lyser grønt i ca. 1 sekund og rødt i ca. 1 sekund.
- ▶ Tilkoblingsledningen (5) legges.
- ▶ Sett inn batteriet (2) i sporet til ladeapparatet (3) og trykk til anslaget. Lysdioden (4) lyser grønt. Lysdiode (1) lyser grønt og batteriet (2) lades.
- ▶ Hvis lysdioden (4) og lysdiode (1) på batteriet ikke lyser lenger: Batteriet (2) er fullstendig ladet og kan tas ut av ladeapparatet (3).
- ▶ Hvis ladeapparatet (3) ikke brukes lenger: Trekk nettpluggen (6) ut av stikkontakten (7).

6.3 Visning av ladetilstanden

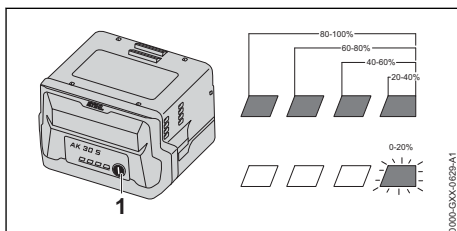

- ▶ Trykk på tasten (1). LED-ene lyser i ca. 5 sekunder grønt og viser ladetilstanden.
- ▶ Hvis høyre lysdiode blinker grønt: Lad batteriet.

6.4 Lysdioder på batteriet

Lysdiode (1) kan vise batteriets ladetilstand eller eventuelle feil. Lysdiode (1) kan lyse eller blinker grønt eller rødt.

Hvis lysdiode (1) lyser eller blinker grønt, vises ladetilstanden.

- ▶ Hvis lysdiode (1) lyser eller blinker rødt: Utbedre feil/problemer,  18.1. Det har oppstått en feil på eller et problem med gressklipperen eller batteriet.

6.5 LED på ladeapparatet

LEDene viser statusen til ladeapparatet.

Hvis LEDene lyser grønt, lades batteriet.

- ▶ Hvis LEDen blinker rødt: Utbedre feilen. Det er en feil i ladeapparatet.

7 Sette sammen gressklipperen

7.1 Montere styret

- ▶ Slå av gressklipperen og ta ut batteriet.
- ▶ Plasser gressklipperen på et jevnt underlag.

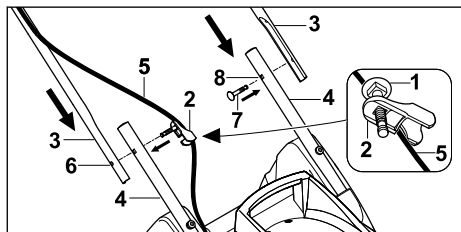

- ▶ Skyv skruen (1) gjennom hullet på kabelføringen (2).
- ▶ Hold styreoverdelen (3) mot styreunderdelene (4).
- ▶ Hekt kabelføringen (2) på kabelen (5).
- ▶ Skyv skruen med kabelføringen (2) innenfra og ut gjennom hullet (6).
- ▶ Skyv skruen (7) innenfra og ut gjennom hullet (8).

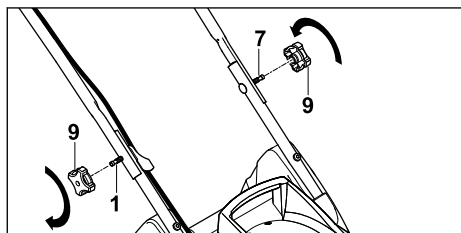

- ▶ Sett stjernemutterne (9) på skruene (1 og 7) og skru dem inn.

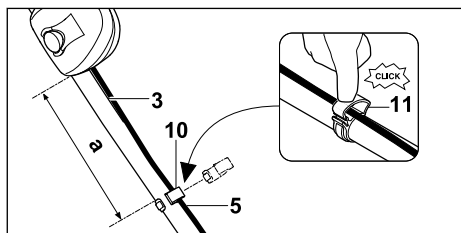

- ▶ Monter ledningsklipset (10) på styreoverdelen (3) slik at følgende vilkår innfris:

- Avstanden (a) er mellom 25 cm og 27 cm.
- ▶ Legg ledningen (5) i ledningsklipset (10).
- ▶ Lukk klaffen (11), og la den gå i inngrep.

Styret må ikke demonteres igjen.

7.2 Felle opp og felle sammen styret

7.2.1 Felle opp styret

- ▶ Slå av gressklipperen og ta ut batteriet.
- ▶ Plasser gressklipperen på et jevnt underlag.

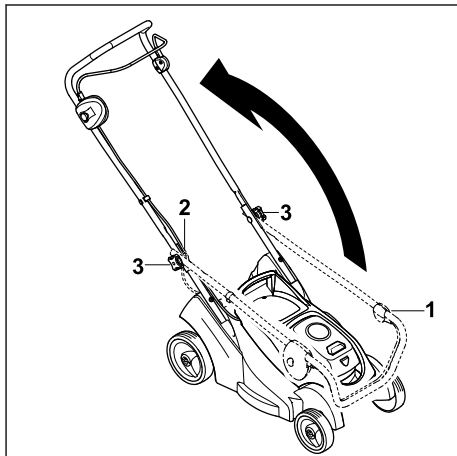

- ▶ Fell opp styret (1), og pass på at ledningen (2) ikke kommer i klem.
- ▶ Stram godt stjernemutteren (3). Styret (1) er godt festet til gressklipperen.

7.2.2 Felle sammen styret

Styret kan felles sammen for å spare plass ved transport eller oppbevaring.

- ▶ Slå av gressklipperen og ta ut batteriet.
- ▶ Plasser gressklipperen på et jevnt underlag.

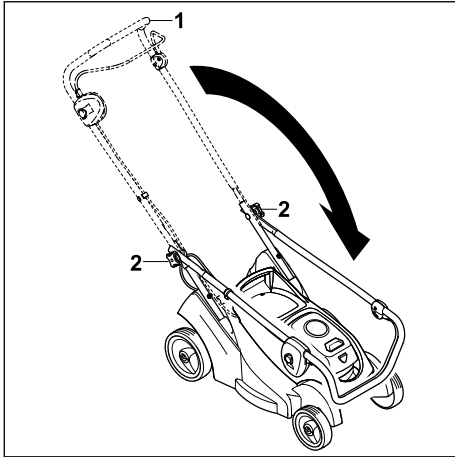

- ▶ Hold i styret (1) og løs stjernemutterne (2).
- ▶ Fell styret (1) forover.

7.3 Sette sammen, hekte på og hekte av oppsamleren

7.3.1 Sette sammen oppsamleren

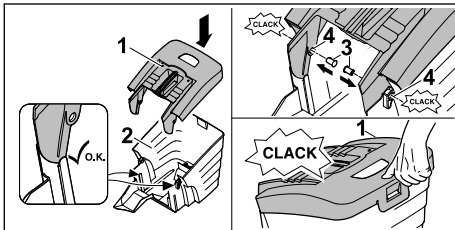

- ▶ Sett oppsamleroverdelen (1) på oppsamlerunderdelen (2).
- ▶ Trykk boltene (3) innenfra gjennom åpningene (4). Boltene går hørbart i inngrep.
- ▶ Trykk ned oppsamleroverdelen (1). Oppsamleroverdelen klikker på plass.

7.3.2 Feste oppsamleren

- ▶ Slå av gressklipperen.
- ▶ Plasser gressklipperen på et jevnt underlag.

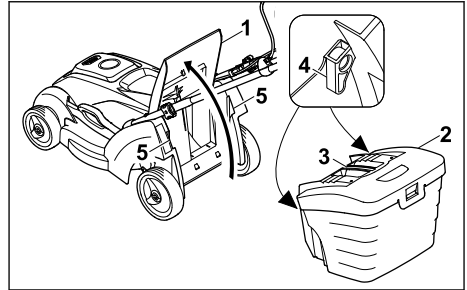

- ▶ Åpne utkastdekselet (1) og hold det oppe.
- ▶ Hold i håndtaket (3) på oppsamleren (2) og hekt krokene (4) i festene (5).
- ▶ Legg bak utkastdekselet (1) på oppsamleren (2).

7.3.3 Ta av oppsamleren

- ▶ Slå av gressklipperen.
- ▶ Sett gressklipperen på et jevnt underlag.
- ▶ Åpne utkastdekselet, og hold det oppe.
- ▶ Hold i håndtaket på oppsamleren for å ta den av oppover.
- ▶ Lukk utkastdekselet.

8 Sette inn og ta ut batteriet

8.1 Montere batteriet

- ▶ Plasser gressklipperen på et jevnt underlag.

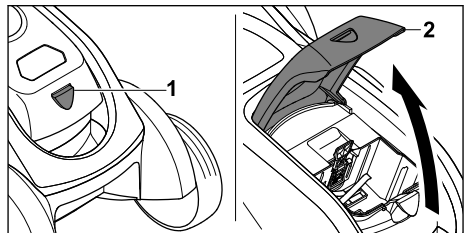

- ▶ Trykk på festeknasten på batterirommet (1), åpne dekkelet (2) så langt det går, og hold det.

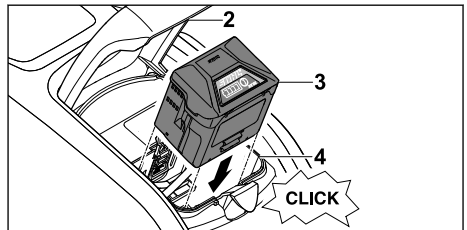

- ▶ Trykk batteriet (3) inn i batterirommet (4) så langt det går. Batteriet (3) klikker på plass og er låst.
- ▶ Lukk dekkelet (2).

8.2 Ta ut batteriet

- ▶ Plasser gressklipperen på et jevnt underlag.

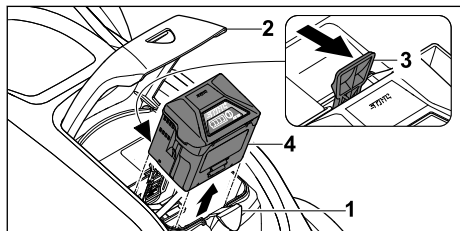

- ▶ Trykk på festeknasten på batterirommet (1), åpne dekelet (2) så langt det går og hold det.
- ▶ Trykk ned sperrearmen (3). Batteriet (4) er låst opp.
- ▶ Ta ut batteriet (4).
- ▶ Lukk dekelet (2).

9 Slå på og av gressklipperen

9.1 Koble inn kniven

- ▶ Ikke vipp gressklipperen.
- ▶ Plasser gressklipperen på et jevnt underlag.

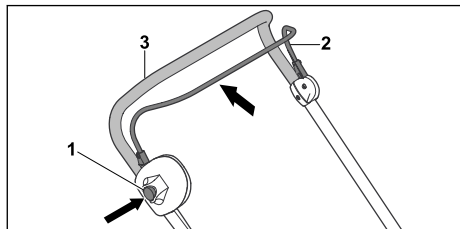

- ▶ Trykk og hold inne sperreknappen (1) med høyre hånd.
- ▶ Bruk venstre hånd til å trekke koblingsbøylen (2) helt mot styret (3), og hold bøylen slik at du har tommelen rundt styret (3). Kniven roterer.
- ▶ Slipp opp sperreknappen (1).
- ▶ Hold i styret (3) og koblingsbøylen (2) med høyre hånd, slik at du har tommelen rundt styret (3).

9.2 Slå av kniven

- ▶ Slipp koblingsbøylen.
- ▶ Vent til kniven ikke lenger roterer.
- ▶ Hvis kniven fortsetter å rotere: Ta ut batteriet, og kontakt en STIHL forhandler. Gressklipperen er defekt.

10 Kontrollere gressklipperen og batteriet

10.1 Kontrollere betjeningselementene

Sperreknapp og koblingsbøyle

- ▶ Ta ut batteriet.
- ▶ Trykk og slipp sperreknappen.
- ▶ Trekk koblingsbøylen helt mot styret, og slipp den igjen.
- ▶ Hvis sperreknappen eller koblingsbøylen går tregt eller ikke spretter tilbake til utgangsposisjonen: Ikke bruk gressklipperen. Kontakt en STIHL forhandler. Sperreknappen eller koblingsbøylen er defekt.

Koble inn kniven



- ▶ Sett inn batteriet.
- ▶ Trykk inn og hold sperreknappen med høyre hånd.
- ▶ Bruk venstre hånd til å trekke koblingsbøylen helt mot styret. Hold bøylen slik at du har tommelen rundt styret. Kniven roterer.
- ▶ Hvis 3 lysdioder blinker rødt: Ta ut batteriet og kontakt en STIHL forhandler. Det har oppstått en feil på eller et problem med gressklipperen.
- ▶ Slipp opp sperreknappen og koblingsbøylen. Etter en kort stund slutter kniven å rotere.
- ▶ Hvis kniven fortsetter å rotere: Ta ut batteriet og kontakt en STIHL forhandler. Gressklipperen er defekt.

10.2 Kontrollere kniven

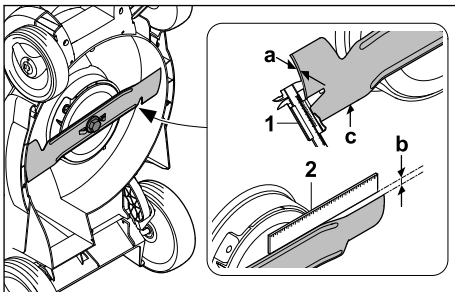
- ▶ Slå av gressklipperen og ta ut batteriet.
- ▶ Sett opp gressklipperen, 15.1.



- ▶ Mål knivtykkelsen (a) på minst 5 steder ved hjelp av en skyvelære (1). Hvis minimum tykkelse er underskredet: Skift ut kniven, 19.2

- ▶ Legg en linjal (2) mot fremre knivkant, og mål nedslipingen (b).
Hvis grenseverdien for tillatt nedsliping er nådd: Skift ut kniven,  19.2
- ▶ Hvis slipevinkelen ikke er overholdt: Slip kniven,  19.2
- ▶ Hvis noe er uklart: Kontakt en STIHL forhandler.

10.3 Kontroller batteriet

- ▶ Trykk trykknappen på batteriet. LEDene lyser eller blinker.
- ▶ Hvis LEDene ikke lyser eller blinker: Ikke bruk batteriet og oppsøk en STIHL fagforhandler. Det er en feil i batteriet.

11 Arbeide med gressklipperen

11.1 Holde i og føre gressklipperen

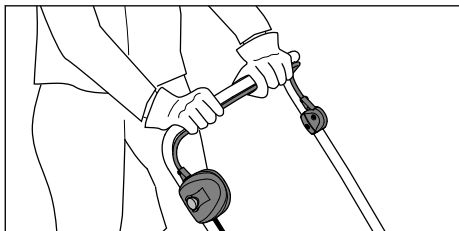

- ▶ Hold i styret med begge hender slik at du har tommelen rundt styret.

11.2 Justere klippehøyden

Følgende klippehøyder kan stilles inn:

- 20 mm = posisjon S⁸
- 30 mm = posisjon 1
- 40 mm = posisjon 2
- 50 mm = posisjon 3
- 60 mm = posisjon 4
- 70 mm = posisjon 5

Posisjonene er angitt på gressklipperen.

Justere klippehøyden

- ▶ Slå av gressklipperen.
Kniven må ikke rotere.
- ▶ Plasser gressklipperen på et jevnt underlag.

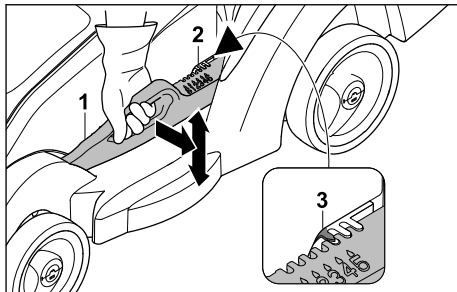

- ▶ Hold i gressklipperen etter håndtaket.
- ▶ Skyv spaken (1) lett bort fra gressklipperen, og hold den.
- ▶ Sett gressklipperen i ønsket posisjon ved å løfte og senke den.
Du kan finne ut den aktuelle klippehøyden ved å se på merket (3) på klippehøydeindikatoren (2).
- ▶ Slipp hendelen (1).
Gressklipperen går i inngrep.

11.3 Klipping

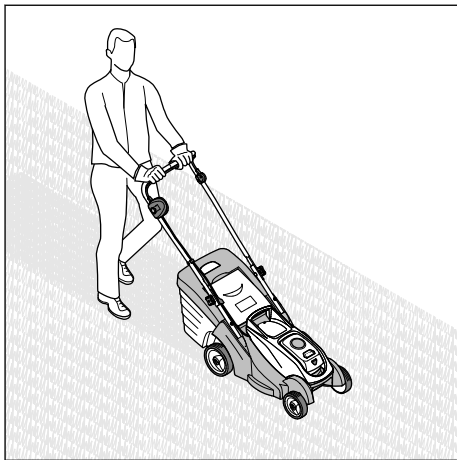

- ▶ Skyv gressklipperen sakte og kontrollert forover.
- ▶ Hvis du støter på et fremmedlegeme under klippingen og kniven er blokkert:
 - ▶ Slå av gressklipperen og ta ut batteriet.
 - ▶ Forsikre deg om at alle bevegelige deler har stoppet helt.
 - ▶ Kontroller gressklipperen.
 - ▶ Hvis det er nødvendig med reparasjon: Kontakt en STIHL forhandler.

⁸Ikke tilgjengelig for alle markeder.

- ▶ Hvis gressklipperen begynner å vibrere kraftig:
 - ▶ Slå av gressklipperen og ta ut batteriet.
 - ▶ Kontroller gressklipperen.
 - ▶ Kontroller at alle muttere, bolter og skruer sitter godt.
 - ▶ Hvis det er nødvendig med reparasjon: Kontakt en STIHL forhandler.

Følg temperaturanbefalingene for å sikre optimal ytelse,  19.7.

11.4 Tømme oppsamleren

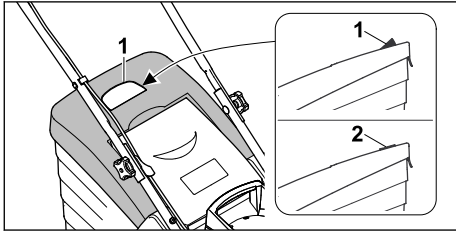

Luftstrømmen fra kniven hever nivåindikatoren (1). Når oppsamleren er full, stanser luftstrømmen. Hvis luftstrømmen er for lav, går nivåindikatoren (2) tilbake til hviletilstand. Det er et tegn på at oppsamleren må tømmes.

Nivåindikatoren er mest nøyaktig ved optimal luftstrøm. Ytre faktorer som vått, tett eller høyt gress, lave klippehøyder, forurensning eller lignende kan påvirke luftstrømmen og nivåindikatoren funksjon.

- ▶ Hvis nivåindikatoren faller tilbake til hviletilstand: Tøm oppsamleren.
- ▶ Slå av gressklipperen.
- ▶ Ta av oppsamleren.

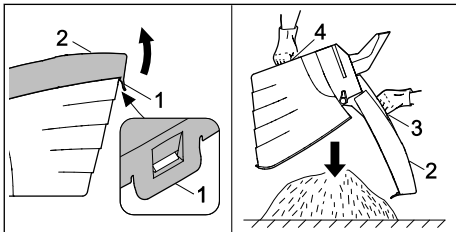

- ▶ Åpne låseklaffen (1).
- ▶ Vipp opp oppsamlerverdelen (2) etter håndtaket (3), og hold den.
- ▶ Hold i nedre håndtak (4) med den andre hånden.
- ▶ Tøm oppsamleren.
- ▶ Klapp igjen oppsamlerslettet.
- ▶ Fest oppsamleren.

12 Etter arbeidet

12.1 Etter endt arbeid

- ▶ Slå av gressklipperen og ta ut batteriet.
- ▶ Hvis gressklipperen er våt: La gressklipperen tørke.
- ▶ Hvis batteriet er vått eller fuktig: La batteriet tørke,  19.7.
- ▶ Rengjør gressklipperen.
- ▶ Rengjør batteriet.

13 Transport

13.1 Transportere gressklipperen

- ▶ Hvis gressklipperen skal flyttes til og fra området som skal klippes:
 - ▶ Slå av gressklipperen.
 - ▶ Kniven får ikke rotere.
 - ▶ Ta ut batteriet.
- ▶ Hvis gressklipperen må vippe for å transporteres over annet underlag enn gress:
 - ▶ Slå av gressklipperen.
 - ▶ Kniven får ikke rotere.
 - ▶ Ta ut batteriet.

Skyve gressklipperen

- ▶ Skyv gressklipperen sakte og kontrollert forover.

Bære gressklipperen

- ▶ Bruk vernehansker.

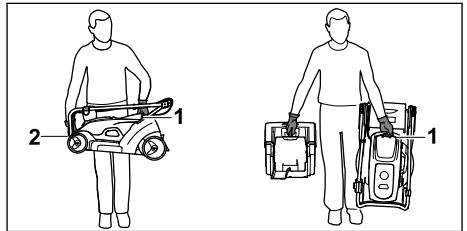

- ▶ Hvis bare gressklipperen bæres:
 - ▶ Fell sammen styret.
 - ▶ Hold i gressklipperen med én hånd på håndtaket (1) og den andre på transporthåndtaket (2).
 - ▶ Løft og bær gressklipperen.
- ▶ Hvis gressklipperen og oppsamleren bæres samtidig:
 - ▶ Hold i gressklipperen med én hånd på håndtaket (1).
 - ▶ Løft gressklipperen og bær den ved siden av deg.

Transportere gressklipperen i et kjøretøy

- ▶ Gressklipperen må sikres i stående stilling slik at den ikke kan velte eller bevege seg.

13.2 Transportere batteriet

- ▶ Slå av gressklipperen og ta ut batteriet.
- ▶ Kontroller at batteriet er i sikker stand.
- ▶ Pakk batteriet slik at det ikke kan bevege på seg i emballasjen.
- ▶ Sikre emballasjen slik at den ikke kan bevege på seg.

Batteriet må transporteres i henhold til kravene for transport av farlig gods. Batteriet er klassifisert som UN 3480 (litium-ion-batteri), og er testet i henhold til UN-håndboken for testing og kriterier, del III, underavsnitt 38.3.

Transportretningslinjene finnes på www.stihl.com/safety-data-sheets.

13.3 Transportere ladeapparatet

- ▶ Trekk nettpluggen ut av stikkontakten.
- ▶ Ta ut batteriet.
- ▶ Vikle opp tilkoblingsledningen og fest den på ladeapparatet.
- ▶ Hvis ladeapparatet transporteres i et kjøretøy: Sikre ladeapparatet med stropper, reimer og et nett slik at det ikke kan velte eller bevege seg.

14 Oppbevaring

14.1 Oppbevare gressklipperen

- ▶ Slå av gressklipperen og ta ut batteriet.
- ▶ Avkjøl gressklipperen.
- ▶ Tøm oppsamleren.
- ▶ Oppbevar gressklipperen på en måte som innfrir følgende betingelser:
 - Gressklipperen er utilgjengelig for barn.
 - Gressklipperen er i ren og tørr stand.
 - Gressklipperen kan ikke velte.
 - Gressklipperen kan ikke rulle av seg selv.

14.2 Oppbevaring av batteriet

STIHL anbefaler å oppbevare batteriet i en ladetilstand på mellom 40 % og 60 % (2 lysdioder lyser grønt).

- ▶ Oppbevar batteriet på en måte som innfrir følgende betingelser:
 - Batteriet oppbevares utenfor rekkevidde for barn.
 - Batteriet er rent og tørt.
 - Batteriet oppbevares i et lukket rom.
 - Batteriet oppbevares adskilt fra gressklipperen.
 - Hvis batteriet oppbevares i laderen: Koble fra strømledningen og oppbevar batteriet i en ladetilstand på mellom 40 % og 60 % (2 LED-lamper lyser grønt).

- Unngå å oppbevare batteriet ved høyere eller lavere temperaturer enn som angitt,  19.6.

LES DETTE

- Hvis batteriet ikke oppbevares i tråd med instruksjonene i denne bruksanvisningen, kan det bli påført ugenopprettelige skader gjennom dyputladning.
 - ▶ Hvis batteriet er utladet, må du lade det opp før du setter det bort til oppbevaring. STIHL anbefaler å oppbevare batteriet i en ladetilstand på mellom 40 % og 60 % (2 LED-lamper lyser grønt).
 - ▶ Batteriet skal oppbevares adskilt fra gressklipperen.

14.3 Oppbevare ladeapparatet

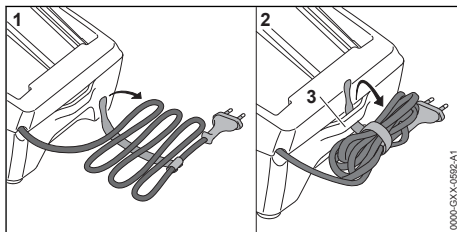

- ▶ Trekk nettpluggen ut av stikkontakten.



- ▶ Vikle opp tilkoblingsledningen og fest den på ladeapparatet.
- ▶ Ladeapparatet må oppbevares slik at følgende betingelser er oppfylt:
 - Ladeapparatet er utenfor rekkevidden til barn.
 - Ladeapparatet er rent og tørt.
 - Ladeapparatet er i et lukket rom.
 - Ladeapparatet er ikke hengt opp på tilkoblingsledningen eller på holderen (3) for tilkoblingsledningen.
 - Ladeapparatet oppbevares ikke utenfor de angitte temperaturgrensene,  19.6.

15 Rengjøring

15.1 Sett opp gressklipperen

- ▶ Slå av gressklipperen og ta ut batteriet.
- ▶ Plasser gressklipperen på et jevnt underlag.
- ▶ Ta av oppsamleren.
- ▶ Still klippehøyden til laveste nivå,  11.2.
- ▶ Fell sammen styret,  7.2.2.

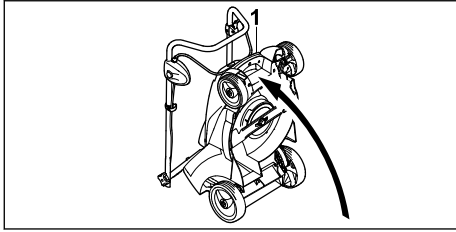

- ▶ Hold gressklipperen i transporthåndtaket (1) og sett den på høykant.

15.2 Rengjøring av gressklipperen

- ▶ Slå av gressklipperen, og ta ut batteriet.
- ▶ Rengjør gressklipperen med en fuktig klut.
- ▶ Rengjør utkastkanalen med en myk børste eller en fuktig klut.
- ▶ Fjern fremmedlegemer fra batterirommet og rengjør med en fuktig klut.
- ▶ Rengjør kontaktene i batterirommet med en pensel eller en myk børste.
- ▶ Rengjør ventilasjonssporene med en børste.
- ▶ Sett opp gressklipperen.
- ▶ Rengjør kniven og området rundt med en trepinne, myk børste eller fuktig klut.

LES DETTE

- Rengjøring med høytrykksvasker eller vannstråler kan skade maskinen.
 - ▶ Ikke rengjør maskinen med høytrykkspyler eller vannstråle.

15.3 Rengjøre batteriet

- ▶ Rengjør batteriet med en fuktig klut.

15.4 Rengjøre ladeapparatet

- ▶ Trekk nettpluggen ut av stikkontakten.
- ▶ Rengjør ladeapparatet med en fuktig klut.
- ▶ Rengjør lufteåpningene med en pensel.
- ▶ Rengjør de elektriske kontaktene til ladeapparatet med en pensel eller en myk børste.

16 Vedlikeholde

16.1 Demontere og montere kniven

16.1.1 Demontere kniven

- ▶ Slå av gressklipperen og ta ut batteriet.
- ▶ Sett opp gressklipperen.

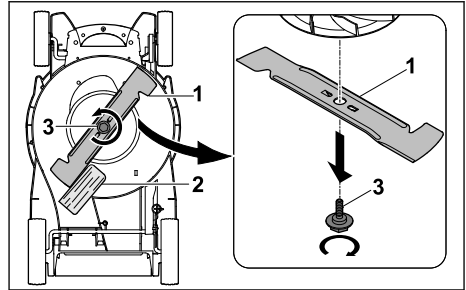

- ▶ Blokker kniven (1) med en trekloss (2).
- ▶ Skru løs skruen (3) i pileretningen og ta den av.
- ▶ Ta av kniven (1).
- ▶ Kasser skruen (3).
Bruk en ny skruer når du monterer kniven (1) igjen.

16.1.2 Montere kniven

- ▶ Slå av gressklipperen, og ta ut batteriet.
- ▶ Sett opp gressklipperen.

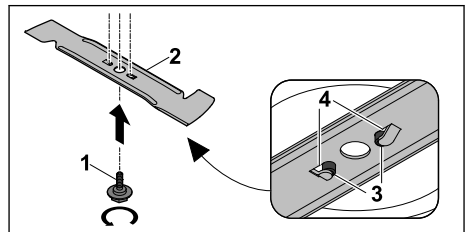

- ▶ Smør gjengelås Loctite 243 på den nye skruen (1).
- ▶ Monter kniven (2) slik at forhøyningene på anleggsflatene (3) griper inn i utsparingene (4).
- ▶ Skru inn skruen (1).

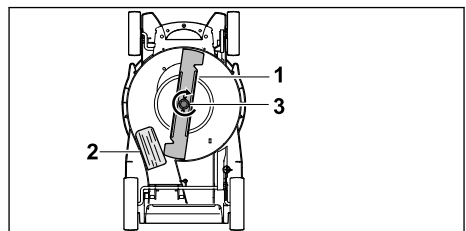

- ▶ Blokker kniven (1) med en trekloss (2).
- ▶ Stram skruen (3) til 14 Nm.

16.2 Slipe og avbalansere kniven

Det skal mye øvelse til for å slipe og avbalansere kniven riktig.

STIHL anbefaler at du får kniven slipt og avbalansert hos en STIHL forhandler.

Du finner adressene til de aktuelle forhandlerne under landsoversikten på nettstedet til STIHL, på www.stihl.com.

ADVARSEL

- Skjærekantene på kniven er skarpe. Brukeren risikerer å skjære seg.
 - ▶ Bruk vernehansker.

- ▶ Slå av gressklipperen, og ta ut batteriet.
- ▶ Sett opp gressklipperen.
- ▶ Demonter kniven.
- ▶ Slip kniven. Pass på slipevinkelen, og avkjøl kniven,  19.2. Ikke la kniven bli blå under sliping.
- ▶ Monter kniven.
- ▶ Hvis noe er uklart: Kontakt en STIHL forhandler.

17 Reparere

17.1 Reparere gressklipperen

Brukeren skal ikke reparere gressklipperen og kniven selv.

18 Utbedre feil

18.1 Feilsøk plenklipperen eller batteriet

Feil	Lysdioder på batteriet	Årsak	Løsning
Plenklipperen starter ikke når den er slått på.	1 LED-lampe blinker grønt.	Ladetilstanden til batteriet er for lav.	▶ Batteriet må lades slik det er beskrevet i bruksanvisningen til ladeapparatene STIHL AL 101, 301, 501.
	1 LED-lampe lyser rødt.	Batteriet er for varmt eller kaldt.	▶ Ta ut batteriet. ▶ La batteriet avkjøles eller oppvarmes.
	3 LED-lamper blinker rødt.	Det har oppstått en feil på plenklipperen.	▶ Ta ut batteriet. ▶ Rengjør de elektriske kontaktene i batterisporret. ▶ Sett inn batteriet. ▶ Slå på plenklipperen. ▶ Hvis 3 lysdioder fortsatt blinker rødt: Ikke bruk plenklipperen, og oppsøk en STIHL-fagforhandler.
	3 LED-lamper lyser rødt.	Plenklipperen er for varm.	▶ Ta ut batteriet. ▶ La plenklipperen avkjøles.
	4 lysdioder blinker rødt.	Det er en feil i batteriet.	▶ Ta ut og sett inn igjen batteriet. ▶ Slå på plenklipperen. ▶ Hvis 4 lysdioder fortsatt blinker rødt: Ikke bruk batteriet, og oppsøk en STIHL-fagforhandler.
		Den elektriske forbindelsen mellom plenklipperen og batteriet er brutt.	▶ Ta ut batteriet. ▶ Rengjør de elektriske kontaktene i batterisporret. ▶ Sett inn batteriet.
		Plenklipperen eller batteriet er fuktig.	▶ Ta ut batteriet. ▶ Rengjør plenklipperen.

- ▶ Hvis gressklipperen eller kniven er skadet: Ikke bruk gressklipperen eller kniven. Kontakt en STIHL forhandler.
- ▶ Hvis et varselskilt har blitt uleselig eller skadet: Få varselskiltet byttet ut hos en STIHL forhandler.

17.2 Vedlikeholde og reparere ladeapparatet

Ladeapparatet trenger ikke vedlikehold og kan ikke repareres.

- ▶ Hvis ladeapparatet er defekt eller skadet: Bytt ut ladeapparatet.
- ▶ Hvis tilkoblingsledningen er defekt eller skadet: Ikke bruk ladeapparatet og la en STIHL fagforhandler bytte tilkoblingsledningen.

Feil	Lysdioder på batteriet	Årsak	Løsning
			► La plenklipperen eller batteriet tørke,  19.7.
		Motstanden på kniven er for stor.	► Still inn en høyere klippehøyde. ► Slå på plenklipperen i lavere gress.
		Området rundt kniven er tilstoppet.	► Rengjør plenklipperen.
Plenklipperen slås av under drift.	3 LED-lamper lyser rødt.	Plenklipperen er for varm.	► Ta ut batteriet. ► La plenklipperen avkjøles. ► Rengjør plenklipperen. ► Ikke slå på plenklipperen for ofte i løpet av kort tid. ► Still inn en høyere klippehøyde. ► Klipp lavt gress.
		Kniven er blokkert.	► Ta ut batteriet. ► Rengjør plenklipperen.
		Det er en elektrisk feil.	► Ta ut og sett inn igjen batteriet. ► Slå på plenklipperen.
Plenklipperen vibrerer kraftig under drift.		Skruen på kniven er løs.	► Stram skruen.
		Kniven er ikke riktig balansert.	► Slip og balanser kniven.
Arbeidstiden til plenklipperen er for kort.		Batteriet er ikke fulladet.	► Lad batteriet helt opp slik det beskrives i bruksanvisningen for ladeapparatene STIHL AL 101, 301, 501.
		Brukstiden til batteriet er overskredet.	► Skift ut batteriet.
		Området rundt kniven er tilstoppet.	► Rengjør plenklipperen.
		Kniven er sløv eller slitt.	► Slip og balanser kniven.
		Motstanden på kniven er for stor.	► Still inn en høyere klippehøyde. ► Klipp lavt gress.
Batteriet kiler seg i batterisjaken når det settes inn.		Føringene eller de elektriske kontaktene i batterirommet er skitne.	► Rengjør plenklipperen.
Ladingen starter ikke når batteriet er satt inn i ladeapparatet.	1 LED-lampe lyser rødt.	Batteriet er for varmt eller kaldt.	► Ta ut batteriet. ► La batteriet avkjøles eller oppvarmes.
Gresset klippes ujevnt, eller plenen er gul.		Kniven er sløv eller slitt.	► Slip og balanser kniven.
		Motstanden på kniven er for stor.	► Still inn en høyere klippehøyde. ► Klipp lavt gress.

18.2 Oppheve feil til ladeapparatet

Dersom batteriet ikke lades og LEDen på ladeapparatet blinker rødt, er den elektrisk forbindelse mellom ladeapparatet og batteriet avbrutt.

- Ta ut batteriet.
- Rengjør elektriske kontakter på ladeapparatet.

- Sett inn batteriet.
- Dersom batteriet fremdeles ikke lades og LEDen på ladeapparatet blinker rødt: Ikke bruk ladeapparatet og oppsøk en STIHL fagforhandler.
Det er en feil i ladeapparatet.

19 Tekniske data

19.1 Gressklippere fra STIHL RMA 239.1

- Tillatt batteri: STIHL AK
- Vekt med gressoppsamlerkurv, uten batteri: 13 kg
- Vekt (m) med oppsamler og STIHL-batteri AK 30: 14 kg
- Maksimalt innhold i oppsamleren: 40 l
- Klippebredde: 37 cm
- Turtall (n): 3350 /min
- Elektrisk beskyttelsestype: IPX1

Du kan lese mer om driftstiden på www.stihl.com/battery-life.

19.2 Kniv

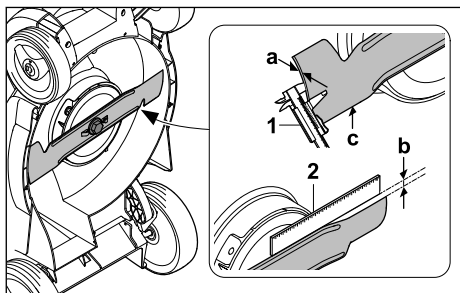

- Minste tykkelse a: 1,6 mm
- Maksimal nedsliping b: 5 mm
- Slipevinkel c: 30°

19.3 Batteri STIHL AK

- Batteriteknologi: Litium-ion
- Spenning: 36 V
- Kapasitet i Ah: se typeskilt
- Energiinnhold i Wh: se typeskilt
- Vekt i kg: se typeskilt

19.4 Ladeapparat STIHL AL 101

- Nominell spenning: se typeskilt
- Frekvens: se typeskilt
- Nominell effekt: se typeskilt
- Ladestrøm: se typeskilt

Ladetiden er oppgitt under www.stihl.com/charging-times.

19.5 Skjøteledninger

Hvis det brukes en skjøteledning må lederne minst ha følgende tverrsnitt, avhengig av spenningen og lengden på skjøteledningen:

Hvis den nominelle spenningen på typeskiltet er **220 V til 240 V**:

- Ledningslengde opptil 20 m: AWG 15 / 1,5 mm²
- Ledningslengde 20 m opptil 50 m: AWG 13 / 2,5 mm²

Hvis den nominelle spenningen på typeskiltet er **100 V til 127 V**:

- Ledningslengde opptil 10 m: AWG 14 / 2,0 mm²
- Ledningslengde 10 m opptil 30 m: AWG 12 / 3,5 mm²

19.6 Temperaturrenser

! ADVARSEL

- Batteriet er ikke beskyttet mot all påvirkning fra omgivelsene. Hvis batteriet utsettes for bestemte påvirkninger fra omgivelsene, kan det antennes eller eksplodere. Det er fare for alvorlige personskader og materielle skader.
 - ▶ Ikke bruk eller lad batteriet ved temperaturer under -20 °C eller over +50 °C.
 - ▶ Ikke oppbevar batteriet ved temperaturer under -20 °C eller over +70 °C.
 - ▶ Ikke bruk gressklippere under 0 °C eller over +50 °C.
 - ▶ Ikke oppbevar gressklippere under -20°C eller over +70°C.

19.7 Anbefalt temperaturområde

Følg temperaturangivelsene nedenfor for å sikre optimal ytelse fra gressklipperen og batteriet:

- Gressklipper:
 - Bruk: 0°C til +40°C
 - Oppbevaring: -20 °C til +50 °C
- Batteri:
 - Lading: +5 °C til +40 °C
 - Bruk: -10 °C til +40 °C
 - Oppbevaring: -20 °C til +50 °C

Hvis batteriet lades, brukes eller oppbevares utenfor det anbefalte temperaturområdet, kan det gå ut over ytelsen.

Hvis batteriet er vått eller fuktig, lar du det tørke i minst 48 timer ved en temperatur på over +15 °C og under +50 °C med luftfuktighet på under 70 %. Ved høyere luftfuktighet kan tørketiden bli forlenget.

19.8 Lyd- og vibrasjonsverdier

- Lydtrykknivå L_{pA} målt i henhold til EN IEC 62841-4-3: 76 dB(A)
- Usikkerhet K_{pA} : 2 dB(A)

- Garantert lydeffektnivå $L_{WA,d}$ iht. 2000/14/EC: 91 dB(A)

Angitt vibrasjonskarakteristikk iht. EN 12096:

- Vibrasjonsverdi a_h målt i henhold til EN IEC 62841-4-3, styre: 1,4 m/s²
- Usikkerhet K_h : 0,7 m/s²

De angitte støy- og vibrasjonsverdiene ble målt ved hjelp av en standardisert testprosedyre og kan brukes til å sammenligne elektriske enheter. De faktiske støy- og vibrasjonsverdiene kan avvike fra de oppgitte verdiene avhengig av brukstype. De angitte støy- og vibrasjonsverdiene kan brukes til å gjøre en innledende vurdering av støy- og vibrasjonsbelastningen. Den faktiske støy- og vibrasjonsbelastningen må vurderes. Tidsperiodene når det elektriske utstyret er slått av eller er slått på, men kjører uten belastning, kan her tas med i beregningen.

Du kan lese mer om overholdelse av arbeidsgiverforskrift 2002/44/EC Vibrasjon på www.stihl.com/vib.

19.9 REACH

REACH betegner en EF-forordning for registrering, vurdering og godkjenning av kjemikalier.

Informasjon om oppfyllelse av REACH forordningen er angitt under www.stihl.com/reach.

20 Reservedeler og tilbehør

20.1 Reservedeler og tilbehør

STIHL Disse symbolene identifiserer STIHL reservedeler og originalt STIHL tilbehør.

STIHL anbefaler å bruke STIHL reservedeler og originalt STIHL tilbehør.

Reservedeler og tilbehør fra andre produsenter kan ikke vurderes av STIHL med hensyn til pålitelighet, sikkerhet og egnethet til tross for løpende markedsobservasjon og STIHL kan ikke garantere for deres bruk.

Originale STIHL reservedeler og originalt STIHL tilbehør fås kjøpt hos en STIHL fagforhandler.

20.2 Viktige reservedeler

- Kniv: 6320 702 0130
- Knivskruer: 6310 760 2801

21 Kassering

21.1 Avfallshåndtering av gressklipperen, batteriet og laderen

Kontakt de ansvarlige lokale myndighetene eller en STIHL forhandler for mer informasjon om kassering.

Ikke-forskriftsmessig kassering kan medføre helse- og miljøskader.

- ▶ STIHL produkter og tilhørende emballasje skal leveres inn til resirkulering iht. lokale forskrifter.
- ▶ Ikke kast dette materialet sammen med vanlig husholdningsavfall.

22 EU-samsvarserklæring

22.1 Plenklipper STIHL RMA 239.1

STIHL Tirol GmbH
Hans Peter Stihl-Straße 5
6336 Langkampfen

Østerrike

påtar seg alene ansvaret for at

- Modell: Batteridrevet plenklipper
- Varemerke: STIHL
- Type: RMA 239.1
- Klippebredde: 37 cm
- Serieidentifikasjon: 6320

oppfyller de gjeldende bestemmelsene til direktivene 2000/14/EF, 2006/42/EF 2014/30/EU og 2011/65/EU og er utviklet og produsert i henhold til følgende standarder, som gjaldt ved produktionsdato: EN 62841-1, EN IEC 62841-4-3, EN 55014-1 og EN 55014-2.

Deltagende oppnevnt instans:
TÜV Rheinland LGA Products GmbH
Tillystraße 2
90431 Nürnberg, DE

Det målte og garanterte lydeffektnivået ble beregnet i henhold til direktivet 2000/14/EF, vedlegg VIII.

- Målt lydeffektnivå: 89,4 dB(A)
- Garantert lydeffektnivå: 91 dB(A)

Den tekniske dokumentasjonen oppbevares hos STIHL Tirol GmbH.

Produksjonsår og maskinnummer er angitt på plenklipperen.

Langkampfen, 22.04.2024

STIHL Tirol GmbH

med fullmakt fra 
Matthias Fleischer, Ansvarlig for produktutvikling

med fullmakt fra 
Sven Zimmermann, Hovedavdelingsleder for kvalitet

23 Adresser

www.stihl.com

24 Generelle og produktspesifikke sikkerhetsinstruksjoner

24.1 Innledning

Dette kapittelet inneholder de generelle og produktspesifikke sikkerhetsinstruksjonene som fra produktstandarden.

Med unntak av punkt c) er sikkerhetsanvisningene for forebygging av støt under "Elektrisk sikkerhet" ikke relevante for de batteridrevne produktene fra STIHL.



ADVARSEL

- **sett deg inn i alle sikkerhetsanvisningene, instruksjonene, bildene og de tekniske dataene som gjelder denne gressklipperen.** Hvis følgende anvisninger ikke tas til følge, kan det føre til støt, brann og/eller alvorlige personskader. **Ta vare på sikkerhetsanvisningene og instruksjonene for fremtidig bruk.**

24.2 Sikkerhet i arbeidsområdet

- a) **Sørg for at arbeidsområdet er ryddig og at du har godt arbeidslys.** Uryddige eller dårlig belyste arbeidsområder øker risikoen for ulykker.
- b) **Ikke bruk gressklipperen i potensielt eksplosjonsfarlige omgivelser med væsker, gasser eller støv som kan antennes.** Gressklippere genererer gnister som kan antenne støv eller damp.
- c) **Hold barn og uvedkommende unna mens du jobber med gressklipperen.** Hvis du blir distraheret, kan du miste kontrollen over gressklipperen.

24.3 Elektrisk sikkerhet

- a) **Støpselet til gressklipperen må passe i stikkontakten. Støpselet får ikke på noen måte modifiseres. Ikke bruk adapterstøpsler sammen med sikkerhetsjordede gressklippere.** Bruk av originalstøpsler og egnede stikkontakter reduserer risikoen for støt.
- b) **Unngå fysisk berøring med jordede overflater som f.eks. rør, radiatorer, komfyrer og kjøleskap.** Risikoen for støt øker hvis kroppen din er jordet.
- c) **Unngå å utsette gressklipperen for regn og fuktighet.** Hvis det kommer vann i gressklipperen, vil det øke risikoen for støt.
- d) **Ikke bruk tilkoblingsledningen til andre formål enn som angitt. Aldri bær eller dra gressklipperen etter tilkoblingsledningen, og ikke trekk i ledningen for å ta ut støpselet. Hold tilkoblingsledningen unna varme, olje, skarpe kanter og bevegelige deler.** Skadde eller sammenflokede ledninger øker risikoen for støt.
- e) **Hvis du må bruke skjøteledning når du jobber med gressklipperen, passer du på at denne er egnet for utendørs bruk.** En skjøteledning som er egnet for utendørs bruk, vil redusere risikoen for støt.
- f) **Bruk feilstrømvernebryter hvis gressklipperen må benyttes i fuktige omgivelser.** Bruk av feilstrømvernebryter reduserer risikoen for støt.

24.4 Personikkerhet

- a) **Vær oppmerksom, følg med på hva du gjør og bruk sunn fornuft når du klipper med gressklipperen. Ikke bruk gressklipperen hvis du er trøtt eller påvirket av narkotika, alkohol eller medisiner.** Et øyeblikks uoppmerksomhet mens du bruker gressklipperen kan føre til alvorlige personskader.
- b) **Bruk personlig verneutstyr og ha alltid på deg beskyttelsesbriller.** Bruk av personlig verneutstyr som støvmaske, sklisikre verne-sko, hjelm eller hørselsvern – avhengig av type gressklipper og bruk – reduserer risikoen for skade.
- c) **Pass på at maskinen ikke startes utilsiktet. Forsikre deg om at gressklipperen er slått av før du kobler den til strømforsyningen og/eller batteriet, løfter opp eller bærer den.** Hvis gressklipperen er slått på når du kobler den til strømforsyningen, eller du bærer

gressklipperen med fingeren på bryteren, kan det oppstå en ulykke.

- d) **Fjern innstillingsverktøy eller skrunøkler før du starter gressklipperen.** Et verktøy eller en skiftenøkkel som befinner seg i en roterende del på gressklipperen, kan forårsake personskade.
- e) **Unngå å jobbe med unormal kroppsstilling. Sørg for at du har godt fotfeste og god balanse til enhver tid.** Dette gir deg bedre kontroll over gressklipperen hvis det skulle oppstå en uventet situasjon.
- f) **Ha på deg egnede klær. Unngå løse klær og smykker. Hold hår og klær unna bevegelige deler.** Løse klær, smykker eller langt hår kan sette seg fast i bevegelige deler.
- g) **Hvis det kan monteres støvabsorberende innretninger, må disse kobles til og brukes riktig.** Bruk av støvavsug kan redusere risikoene forbundet med støv.
- h) **Ikke bli skjedesløs: Følg alltid sikkerhetsretningslinjene for gressklipperen selv om du har brukt den i lengre tid og føler deg trygg på at du har kontroll.** Hvis du er uforsiktig, kan det oppstå alvorlige skader på bare et brøkdels sekund.

24.5 Bruk og håndtering av gressklipperen

- a) **Ikke overbelast gressklipperen. Bruk riktig type gressklipper for arbeidet du skal gjøre.** Med riktig gressklipper jobber du bedre og tryggere i det angitte ytelsesområdet.
- b) **Ikke bruk gressklipperen hvis bryteren er ødelagt.** En gressklipper som ikke slår seg på eller av, er farlig og må repareres.
- c) **Trekk støpselet ut av stikkkontakten og/eller ta ut batteriet før du utfører innstillinger på maskinen, bytter verktøydeler eller setter bort gressklipperen til oppbevaring.** Denne forholdsregelen vil hindre at gressklipperen startes ved et uhell.
- d) **Når gressklipperen ikke er i bruk, skal den oppbevares utilgjengelig for barn. Gressklipperen får ikke brukes av personer som ikke er fortrolig med den eller som ikke har lest disse instruksjonene.** Gressklippere medfører risiko når de brukes av ukyndige.
- e) **Ta godt vare på gressklipperen og verktøyet.** Kontroller at bevegelige deler fungerer riktig og ikke har kilt seg, og forsikre deg om at ingen deler er brukket eller har fått skader

som går ut over gressklipperfunksjonen. Få reparert skadde deler før du bruker gressklipperen. Mange ulykker skyldes dårlig vedlikeholdte gressklippere.

- f) **Hold klippeverktøyene i skarp og ren stand.** Riktig vedlikeholdte klippeverktøy med skarpe skjærekanter er enklere å føre og kiler seg sjeldnere.
- g) **Bruk gressklipperen, verktøy, tilbehør osv. i tråd med disse instruksjonene. Ta høyde for arbeidsforholdene og arbeidet som skal utføres.** Hvis gressklipperen brukes til andre formål enn den er beregnet på, kan det føre til farlige situasjoner.
- h) **Hold håndtak og gripeflater tørre, rene og fri for olje og fett.** Hvis håndtak og gripeflater er glatte, vil ikke gressklipperen kunne betjenes trygt og du kan miste kontrollen over den hvis det skulle oppstå en uventet situasjon.

24.6 Bruk og håndtering av den batteridrevne gressklipperen

- a) **Batteriene skal kun lades ved hjelp av ladere som produsenten har anbefalt.** Ladere som er beregnet på én bestemt type batteri, vil forårsake brannfare hvis de brukes med andre batterier.
- b) **Bruk kun egnede batterier i gressklipperne.** Bruk av andre batterier kan føre til personskader og brannfare.
- c) **Når batteriet ikke er i bruk, må det oppbevares unna binders, mynter, nøkler, spiker, skruer og andre små metallgjenstander som kan føre til kortslutning av kontaktene.** Ved kortslutning mellom batteripolene kan det oppstå brannskader eller brann.
- d) **Ved feil bruk kan det løkke væske fra batteriet. Unngå å få denne på huden. Skyll med vann ved utilsiktet kontakt. Få i tillegg legehjelp hvis du får denne væsken i øynene.** Batterivæske kan gi hudirritasjon eller brannskader.
- e) **Ikke bruk modifiserte eller skadde batterier.** Skadde eller modifiserte batterier kan reagere unormalt og medføre risiko for brann, eksplosjon eller personskader.
- f) **Ikke utsett batterier for ild eller høye temperaturer.** Ild eller temperaturer over 130°C (265°F) kan medføre eksplosjonsfare.
- g) **Følg alle instruksjonene for lading og pass på at batteripakken eller den batteridrevne gressklipperen aldri lades ved temperaturer**

som er lavere eller høyere enn det som er spesifisert i brukerhåndboken. Uriktig lading eller lading ved for høy/lav temperatur kan ødelegge batteriet og øke risikoen for brann.

24.7 Service

- a) **Gressklipperen skal kun repareres av kvalifisert personale, og utelukkende med originale reservedeler.** Dette sikrer at gressklipperen fortsetter å være i trygg stand.
- b) **Aldri utfør service på skadde batterier.** Vedlikehold av batterier skal kun utføres av produsenten eller et autorisert serviceverksted.

24.8 Sikkerhetsanvisninger for batteridrevne gressklippere

- a) **Ikke bruk gressklipperen i dårlig vær, særlig ikke ved tordenvær.** Dette reduserer risikoen for å bli truffet av lynet.
- b) **Undersøk arbeidsområdet grundig med tanke på ville dyr.** Ville dyr kan bli skadet av gressklipperen.
- c) **Undersøk arbeidsområdet grundig og fjern alt av steiner, pinner, ledninger, bein og andre fremmedlegemer.** Deler som slynges ut, kan forårsake skader.
- d) **Kontroller før du bruker gressklipperen at klippekniven og klippeaggregatet ikke er slitt eller skadet.** Slitte eller skadde deler øker risikoen for skade.
- e) **Undersøk oppsamleren jevnlig med tanke på slitasje.** En slitt eller skadet oppsamler øker risikoen for skade.
- f) **La beskyttelsesdekslene være på. Beskyttelsesdekslene må være i funksjonell stand og forskriftsmessig festet.** Et løst, skadd eller defekt beskyttelsesdeksel kan forårsake skade.
- g) **Hold luftinntaksåpningene fri for avleiringer.** Blokkerte luftinntak og rusk kan føre til overoppheting eller brannfare.
- h) **Ha alltid på deg sklisliske vernesko når du bruker gressklipperen. Jobb aldri barbeint eller med åpne sandaler.** På den måten reduserer du risikoen for skader på føttene gjennom kontakt med den roterende klippekniven.
- i) **Ha alltid på deg langbukser når du bruker gressklipperen.** Bar hud øker sannsynligheten for skade fra deler som slynges ut.

- j) **Ikke bruk gressklipperen på vått gress. Gå, ikke løp.** Dette reduserer risikoen for at du skader deg ved at du sklir og faller.
- k) **Ikke bruk gressklipperen i for bratte skråninger.** På den måten reduserer du risikoen for å miste kontrollen og skade deg ved at du sklir og faller.
- l) **Sørg for at du har trygt fotfeste når du jobber i skråninger. Jobb alltid på tvers av skråningen, aldri opp eller ned, og vær ekstremt forsiktig når du endrer arbeidsretning.** På den måten reduserer du risikoen for å miste kontrollen og skade deg ved at du sklir og faller.
- m) **Vær ekstra forsiktig når du klipper bakover eller drar gressklipperen mot deg. Vær alltid oppmerksom på omgivelsene.** Dette reduserer faren for at du snubler mens du arbeider.
- n) **Ikke berør kniver eller andre farlige deler som fortsatt er i bevegelse.** På den måten reduserer du faren for å skade deg på bevegelige deler.
- o) **Sørg for at alle brytere er av og batteriet er frakoblet før du fjerner fastkilt materiale eller rengjør gressklipperen.** Hvis gressklipperen startes utilsiktet, kan det føre til alvorlige personskader.

Obsah

1	Úvod.....	200
2	Informace k tomuto návodu k použití.....	200
3	Přehled.....	200
4	Bezpečnostní pokyny.....	201
5	Příprava sekačky na trávu k použití.....	209
6	Nabíjení akumulátoru a světla LED.....	209
7	Smontování sekačky na trávu.....	210
8	Vsazení a vyjmutí akumulátoru.....	212
9	Zapnutí a vypnutí sekačky na trávu.....	213
10	Kontrola sekačky na trávu a akumulátoru	213
11	Práce se sekačkou na trávu.....	214
12	Po skončení práce.....	215
13	Přeprava.....	215
14	Skladování.....	216
15	Čištění.....	216
16	Údržba.....	217
17	Oprava.....	218
18	Odstranění poruch.....	218
19	Technická data.....	220
20	Náhradní díly a příslušenství.....	221
21	Likvidace.....	221
22	Prohlášení o konformitě EU.....	221

- 23 Adresy.....222
 24 Všeobecné bezpečnostní pokyny a bezpečnostní pokyny týkající se speciálně produktu 222

1 Úvod

Vážená zákaznice, vážený zákazníku,

těší nás, že jste se rozhodli pro firmu STIHL. Vyvíjíme a vyrábíme naše výrobky ve špičkové kvalitě podle potřeb našich zákazníků. Tím vznikají výrobky s vysokým stupněm spolehlivosti i při extrémním namáhání.

STIHL je zárukou špičkové kvality také v servisních službách. Náš odborný prodej zajišťuje kompetentní poradenství a instruktáž, jakož i obsáhlou technickou podporu.

STIHL se výslovně zasazuje za trvale udržitelné a zodpovědné zacházení s přírodou. Tento návod k použití Vám má být oporou při bezpečném a ekologickém používání Vašeho výrobku STIHL po dlouhý čas.

Děkujeme Vám za Vaši důvěru a přejeme mnoho spokojenosti s Vaším výrobkem STIHL.

N. S. Stihl

Dr. Nikolas Stihl

DŮLEŽITÉ! PŘED POUŽITÍM SI NÁVOD PŘEČTĚTE A ULOŽTE JEJ PRO DALŠÍ POTŘEBU.

2 Informace k tomuto návodu k použití

2.1 Platné dokumenty

Tento návod k použití je originálním návodem k obsluze výrobce ve smyslu směrnice ES 2006/42/ES.

Platí lokální bezpečnostní předpisy.

- ▶ Kromě tohoto návodu k použití je třeba si přečíst níže uvedené dokumenty, porozumět jim a uložit je pro pozdější použití:
 - Bezpečnostní pokyny pro akumulátor STIHL AK
 - Návod k použití pro nabíječky STIHL AL 101, 301, 501
 - Bezpečnostní informace pro akumulátory STIHL a výrobky s integrovaným akumulátorem: www.stihl.com/safety-data-sheets

2.2 Označení varovných odkazů v textu

! NEBEZPEČÍ

- Odkaz upozorňuje na nebezpečí, která vedou k těžkým úrazům či úmrtí.
 - ▶ Uvedená opatření mohou zabránit těžkým úrazům či úmrtí.

! VAROVÁNÍ

- Odkaz upozorňuje na nebezpečí, která mohou vést k těžkým úrazům či úmrtí.
 - ▶ Uvedená opatření mohou zabránit těžkým úrazům či úmrtí.

UPOZORNĚNÍ

- Odkaz upozorňuje na nebezpečí, která mohou vést k věcným škodám.
 - ▶ Uvedená opatření mohou zabránit věcným škodám.

2.3 Symboly v textu



Tento symbol odkazuje na kapitolu v tomto návodu k použití.

3 Přehled

3.1 Sekačka na trávu a akumulátor

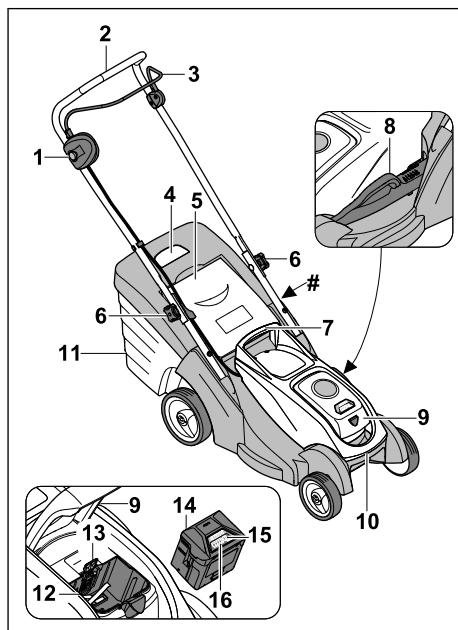

1 Blokovací knoflík

Blokovací knoflík zapíná a vypíná v součinnosti se spínacím obloukem řezný nůž.

2 Vodicí držadlo

Vodicí držadlo slouží k přidržování, vedení a přepravování sekačky na trávu.

3 Spínací oblouk

Spínací oblouk zapíná a vypíná v součinnosti s blokovacím knoflíkem řezný nůž.

4 Indikátor naplnění sběrného koše na trávu

Indikátor naplnění ukazuje naplnění sběrného koše na trávu.

5 Vyhazovací klapka

Vyhazovací klapka uzavírá vyhazovací kanál.

6 Hvězdicová matice

Hvězdicová matice zajišťuje vodicí držadlo na sekačce na trávu.

7 Rukojeť

Rukojeť slouží k přidržování sekačky na trávu při nastavování výšky sečení a k přepravě sekačky na trávu.

8 Páka

Páka slouží k nastavování výšky sečení.

9 Klapka

Klapka zakrývá akumulátor.

10 Transportní držadlo

Transportní držadlo slouží k přepravě sekačky na trávu.

11 Sběrný koš na trávu

Sběrný koš na trávu zachycuje posečenou trávu.

12 Přihrádka na akumulátor

Do přihrádky na akumulátor se vkládá akumulátor.

13 Aretační páčka

Aretační páčka přidržuje akumulátor v přihradce na akumulátor.

14 Akumulátor

Akumulátor napájí sekačku na trávu elektrickou energií.

15 Tlačítko

Tlačítko aktivuje LED na akumulátoru.

16 LED

LED udávají stav nabití akumulátoru a signalizují poruchy.

Typový štítek se sériovým číslem stroje**3.2 Symboly**

Na sekačce na trávu, akumulátoru nebo nabíječe mohou být umístěny symboly, které mají následující význam:



Vypnutí řezného nože: ○
Zapnutí řezného nože: |



LWA Garantovaná hladina akustického výkonu podle směrnice 2000/14/EC v dB(A) umožňující porovnávání emisí hluku u různých výrobků.

IPX1

Značka IP

IP20

Výrobek se nesmí likvidovat společně s domovním odpadem.



1 kontrolka LED svítí červeně. Akumulátor je příliš teplý nebo příliš studený.



4 LED blikají červeně. Vyskytla se porucha v akumulátoru.



Údaj vedle symbolu odkazuje na energetickou kapacitu akumulátoru podle specifikace výrobce článků. Energie, která je k dispozici při použití, je nižší.



Elektrické nářadí s třídou ochrany II



Střídavý proud



Stejnoseměrný proud

4 Bezpečnostní pokyny**4.1 Výstražné symboly****▲ VAROVÁNÍ**

Výstražné symboly na sekačce na trávu nebo na akumulátoru mají následující význam:



Dodržujte bezpečnostní pokyny a související opatření.



Přečtěte si návod k použití, ujistěte se, že mu rozumíte, a dodržujte ho.



Pozor na odmrštěné objekty – udržujte si odstup a zabraňte přístupu třetích osob.



Nikdy se nedotýkejte rotujícího řezného nože.



Při čištění, přepravě, uskladnění, údržbě, opravě nebo přerušení práce vyjímajte akumulátor.



Sekačku na trávu chraňte před deštěm a vlhkostí.



Po ukončení provozu akumulátor vyjměte.



Chraňte akumulátor před nadměrnou teplotou a ohněm.



Chraňte akumulátor před deštěm a vlhkostí a neponořujte jej do kapalin.

4.2 Zamýšlené použití

Sekačka na trávu Stihl RMA 239.1 slouží k sekání suché trávy.

Sekačka na trávu je napájena akumulátorem Stihl AK Stihl.

Nabíječka Stihl AL 101 nabíjí akumulátor STIHL AK.

▲ VAROVÁNÍ

- Akumulátory, které nejsou schváleny společností Stihl pro sekačku na trávu, mohou způsobit požár nebo výbuch. Může tak dojít k těžkému nebo smrtelnému zranění osob a ke vzniku věcných škod.
 - ▶ Sekačku na trávu používejte s jedním akumulátorem Stihl AK Stihl.
- Pokud se sekačka na trávu nebo akumulátor nepoužívají v souladu s určením, může dojít k vážnému zranění nebo usmrcení osob a ke škodám na majetku.
 - ▶ Sekačku na trávu a akumulátor používejte způsobem, který je popsán v tomto návodu k použití.

4.3 Požadavky týkající se uživatele

▲ VAROVÁNÍ

- Uživatele, kteří neabsolvovali zaškolení, nedokáží rozpoznat nebo odhadnout nebezpečí, která jsou s používáním sekačky na trávu a akumulátoru spojena. Může tak dojít k těžkému nebo smrtelnému zranění uživatele nebo jiných osob.
 - ▶ Přečtěte si návod k použití, ujistěte se, že jste mu porozuměli, a uschovejte si jej.
- ▶ V případě, že sekačka na trávu nebo akumulátor budou předány jiné osobě: Předajte také návod k použití.
- ▶ Ujistěte se, že uživatel splňuje následující požadavky:
 - Uživatel je odpočatý.
 - Uživatel je tělesně, smyslově i duševně schopný obsluhovat sekačku na trávu i akumulátor a pracovat s nimi. Pokud je uživatel fyzicky, smyslově nebo mentálně omezen, může s nimi pracovat pouze pod dohledem nebo podle pokynů odpovědné osoby.
 - Uživatel dokáže rozpoznat a posoudit nebezpečí, která jsou se sekačkou na trávu a s akumulátorem spojena.
 - Uživatel si je vědom toho, že je zodpovědný za nehody a škody.
 - Uživatel je plnoletý nebo byl v souladu s vnitrostátními předpisy vyškolen pod profesním dohledem.
 - Uživatel před zahájením používání sekačky na trávu absolvoval pracovní zaškolení u odborného prodejce výrobků STIHL nebo u odborně způsobilé osoby.
 - Uživatel není pod vlivem alkoholu, léků nebo drog.
- ▶ Pokud přetrvávají nejasnosti: vyhledejte odborného prodejce výrobků STIHL.

4.4 Oděv a příslušenství

▲ VAROVÁNÍ

- Během práce mohou být vysokou rychlostí vymršťovány do výšky různé předměty. Může dojít ke zranění uživatele.
 - ▶ Používejte dlouhé kalhoty vyrobené z odolného materiálu.
- Při práci může docházet k rozvíření prachu. Vdechování prachu může škodit zdraví a vyvolávat alergické reakce.

- ▶ Pokud dochází k rozvíření prachu: Noste respirátor na ochranu proti prachu.
- Nevhodný oděv se může zaplétat ve dřevinách a houštích nebo zachytávat v sekačce na trávu. Uživatel, který nepoužívá vhodný oděv, může být těžce zraněn.
 - ▶ Noste těsně přiléhající oděv.
 - ▶ Před zahájením práce odložte šály a šperky.
- Během provádění čištění, údržby nebo přepravy může uživatel přijít do styku s řeznými nožem. Může dojít ke zranění uživatele.
 - ▶ Používejte ochranné rukavice.
- Při používání nevhodné obuvi může uživatel uklouznout. Může dojít ke zranění uživatele.
 - ▶ Noste pevnou, uzavřenou obuv s protiskluzovou podrážkou.
- Při ostření řezných nožů mohou odlétávat částice materiálu. Může dojít ke zranění uživatele.
 - ▶ Noste těsně přiléhající ochranné brýle. Vhodné ochranné brýle, které jsou přezkoušeny podle normy EN 166 nebo podle národních předpisů a opatřeny odpovídajícím označením, jsou dostupné v obchodní síti.
 - ▶ Používejte ochranné rukavice.

4.5 Pracovní pásmo a okolí

4.5.1 Sekačka na trávu

▲ VAROVÁNÍ

- Nezúčastněné osoby, děti a zvířata nedokážou rozpoznat a posoudit nebezpečí, která jsou spojena se sekačkou na trávu a s vymršťovanými předměty. Může tak dojít k těžkému zranění nezúčastněných osob, dětí a zvířat a ke vzniku věcných škod.



- ▶ Zajistěte, aby se nezúčastněné osoby, děti ani zvířata nepřibližovaly k pracovní oblasti.
- ▶ Dodržujte dostatečnou vzdálenost od okolních předmětů.
- ▶ Sekačku na trávu nenechávejte bez dozoru.
- ▶ Zajistěte, aby si děti nemohly se sekačkou na trávu hrát.
- Při práci za deště může uživatel uklouznout. Může dojít k vážnému zranění nebo usmrcení uživatele.
 - ▶ Pokud prší: Nepracujte.

- Sekačka na trávu není chráněna proti vodě. Při práci v dešti nebo ve vlhkém okolním prostředí může dojít k zasažení elektrickým proudem. Může dojít ke zranění uživatele a poškození sekačky na trávu.
 - ▶ Nepracujte v dešti ani ve vlhkém okolním prostředí.
 - ▶ Nesekejte mokrou trávu.
- Elektrické součásti sekačky na trávu mohou vytvářet jiskry. Jiskry mohou způsobit požár nebo výbuch v okolí, kde se nacházejí snadno vznítilitelné nebo výbušné materiály či předměty. Může tak dojít k těžkému nebo smrtelnému zranění osob a ke vzniku věcných škod.
 - ▶ Nepracujte v prostředí, kde se nacházejí snadno vznítilitelné a výbušné látky.

4.5.2 Akumulátor

▲ VAROVÁNÍ

- Nezúčastněné osoby, děti a zvířata nemohou rozpoznat ani odhadnout nebezpečí akumulátoru. Nezúčastněné osoby, děti a zvířata mohou být těžce zraněny.
 - ▶ Nezúčastněné osoby, děti a zvířata nepouštějte do blízkosti stroje.
 - ▶ Akumulátor nenechávejte bez dozoru.
 - ▶ Zajistěte, aby si děti nemohly s akumulátorem hrát.
- Akumulátor není chráněn proti všem okolním vlivům. Pokud je akumulátor vystaven určitým okolním vlivům, může začít hořet nebo explodovat, nebo může dojít k jeho neopravitelnému poškození. Může dojít k těžkým úrazům osob a ke vzniku věcných škod.
 - ▶ Akumulátor chraňte před horkem a ohněm.
 - ▶ Akumulátor neházejte do ohně.
 - ▶ Akumulátor nenabíjejte, nepoužívejte a neskladujte mimo uvedené teplotní rozsahy,  19.6.
 - ▶ Akumulátor chraňte před deštěm a vlhkem a neponořujte ho do kapalin.
- ▶ Akumulátor nepřibližujte ke kovovým malým předmětům.
- ▶ Akumulátor nevystavujte vysokému tlaku.
- ▶ Akumulátor nevystavujte mikrovlnám.
- ▶ Akumulátor chraňte před chemikáliemi a solemi.

4.5.3 Nabíječka

▲ VAROVÁNÍ

- Nezáúčastněné osoby, děti nemohou rozpoznat ani odhadnout nebezpečí nabíječky a elektrického proudu. Nezáúčastněné osoby, děti a zvířata mohou být těžce zraněny nebo usmrceny.
 - ▶ Nezáúčastněné osoby, děti a zvířata nepouštějte do blízkosti stroje.
 - ▶ Zajistěte, aby si děti nemohly s nabíječkou hrát.
- Nabíječka není chráněna proti vodě. Pokud by se pracovalo v dešti nebo ve vlhkém prostředí, může dojít k úraze elektrickým proudem. Uživatel může být zraněn a nabíječka se může poškodit.



- ▶ Nikdy nepracujte v dešti ani ve vlhkém prostředí.

- Nabíječka není chráněna před všemi okolními vlivy. Pokud je nabíječka vystavena určitým okolním vlivům, může začít hořet nebo explodovat. Může dojít k těžkým úrazům osob a ke vzniku věcných škod.
 - ▶ Skladujte nabíječku v uzavřeném a suchém prostoru.
 - ▶ Nikdy nabíječku nepoužívejte ve snadno hořlavém a explozivním prostředí.
 - ▶ Nikdy nabíječku nepoužívejte na snadno hořlavém podkladu.
 - ▶ Nabíječku nepoužívejte a neskladujte mimo uvedené teplotní rozsahy, [19.6](#).
- Osoby mohou zakopnout o připojovací kabel. Mohlo by dojít k poranění osob a poškození nabíječky.
 - ▶ Připojovací kabel nainstalujte naplocho na zem.

4.6 Bezpečnosti odpovídající stav

4.6.1 Sekačka na trávu

Sekačka na trávu je ve stavu odpovídajícím bezpečnostním požadavkům, pokud jsou splněny následující podmínky:

- Sekačka na trávu je nepoškozená.
- Sekačka na trávu je čistá a suchá.
- Ovládací prvky fungují a nejsou pozměněné.
- Řezný nůž je správně namontovaný.
- Namontováno je originální příslušenství STIHL, které je pro tuto sekačku na trávu určeno.
- Příslušenství je správně namontované.

▲ VAROVÁNÍ

- Pokud se součásti nenachází ve stavu odpovídajícím bezpečnostním požadavkům, nelze již zajistit jejich bezpečnou funkci a bezpečnostní zařízení mohou být vyřazena z činnosti. Tento stav může způsobit těžké zranění nebo usmrcení osob.
 - ▶ Pracujte pouze se sekačkou na trávu, která je v nepoškozeném stavu.
 - ▶ Pokud je sekačka na trávu je znečištěná nebo mokrá: očistěte sekačku na trávu a nechte ji uschnout.
 - ▶ Sekačku na trávu neupravujte.
 - ▶ Pokud nefungují ovládací prvky: se sekačkou na trávu nepracujte.
 - ▶ Montujte originální příslušenství STIHL, které je pro tuto sekačku na trávu určeno.
 - ▶ Řezný nůž montujte způsobem, který je popsán v tomto návodu k použití.
 - ▶ Příslušenství montujte tak, jak je popsáno v tomto návodu k použití nebo v návodu k použití příslušenství.
 - ▶ Nestrkejte do otvorů sekačky na trávu žádné předměty.
 - ▶ Opotřebované nebo poškozené informační štítky vyměňte.
 - ▶ Pokud přetrvávají nejasnosti: Vyhledejte odborného prodejce výrobků STIHL.

4.6.2 Řezný nůž

Řezný nůž je ve stavu odpovídajícím bezpečnostním požadavkům, pokud jsou splněny následující podmínky:

- Řezný nůž a montážní díly jsou nepoškozené.
- Řezný nůž není zdeformovaný.
- Řezný nůž je správně namontovaný.
- Řezný nůž je správně naostřený.
- Řezný nůž je zbaven otřepů.
- Řezný nůž je správně vyvážený.
- Řezný nůž má požadovanou minimální tloušťku, nebylo dosaženo přípustného obroušení, [19.2](#).
- Je dodržen úhel ostří, [19.2](#).

▲ VAROVÁNÍ

- Pokud se součásti řezného nože nenacházejí ve stavu odpovídajícím bezpečnostním požadavkům, mohou se uvolnit a vymrstit. Může dojít k vážnému zranění.
 - ▶ Pracujte pouze s nepoškozeným řezným nožem a nepoškozenými montážními součástmi.
 - ▶ Řezný nůž správně namontujte.
 - ▶ Řezný nůž správně naostřete.

- ▶ Pokud je rozměr menší než minimální tloušťka nebo je dosaženo přípustného obroušení: Řezný nůž vyměňte.
- ▶ Vyvažování řezných nožů svěřujte odbornému prodejci výrobků STIHL.
- ▶ Pokud přetrvávají nejasnosti: Vyhledejte odborného prodejce výrobků STIHL.

4.6.3 Akumulátor

Akumulátor je v bezpečnosti odpovídajícím stavu, když jsou splněny níže uvedené podmínky:

- Akumulátor není poškozen.
- Akumulátor je čistý a suchý.
- Akumulátor funguje a není pozměněn.

▲ VAROVÁNÍ

- Ve stavu neodpovídajícím bezpečnosti nemůže akumulátor již bezpečně fungovat. Osoby mohou utrpět těžká zranění.
 - ▶ Pracujte s nepoškozeným a fungujícím akumulátorem.
 - ▶ Poškozený nebo defektní akumulátor nenabíjejte.
 - ▶ Pokud je akumulátor znečištěný: akumulátor vyčistit a nechat uschnout.
 - ▶ Pokud je akumulátor mokrá nebo vlhký: akumulátor nechat uschnout,  19.7.
 - ▶ Akumulátor neměňte.
 - ▶ Do otvorů akumulátoru nestrkejte žádné předměty.
 - ▶ Elektrické kontakty akumulátoru nespojujte a nezkratujte kovovými předměty.
 - ▶ Akumulátor neotvírejte.
 - ▶ Opotřebované nebo poškozené informační štítky vyměňte.
- Z poškozeného akumulátoru může vytékat kapalina. Pokud by se kapalina dostala do styku s pokožkou nebo očima, může dojít k podráždění pokožky či očí.
 - ▶ Zabraňte kontaktu s kapalinou.
 - ▶ Pokud došlo ke kontaktu s pokožkou: dotčená místa pokožky umyjte velkým množstvím vody a mýdlem.
 - ▶ Pokud došlo ke kontaktu s očima: vyplachujte oči nejméně po dobu 15 minut velkým množstvím vody a vyhledejte lékaře.
- Poškozený nebo defektní akumulátor může být nezvykle cítit, může kouřit nebo hořet. Může tak dojít k těžkým úrazům či úmrtí osob a ke vzniku věcných škod.
 - ▶ Pokud je akumulátor neobvykle cítit nebo kouří: akumulátor nepoužívejte a nepřibližujte ho k hořlavým látkám.
 - ▶ Pokud akumulátor hoří: pokuste se uhasit akumulátor hasicím přístrojem nebo vodou.

4.6.4 Nabíječka

Nabíječka je ve stavu odpovídajícím bezpečnosti, když jsou splněny níže uvedené podmínky:

- Nabíječka není poškozená.
- Nabíječka je čistá a suchá.

▲ VAROVÁNÍ

- Ve stavu neodpovídajícím bezpečnostním požadavkům nemohou konstrukční díly již bezpečně fungovat a bezpečnostní zařízení mohou být vyřazena z provozu. Může dojít k těžkým úrazům nebo usmrcení osob.
 - ▶ Používejte nepoškozenou nabíječku.
 - ▶ Pokud je nabíječka znečištěná nebo mokrá: nabíječku vyčistěte a nechte uschnout.
 - ▶ Nabíječku nepozměňujte.
 - ▶ Do otvorů nabíječky nestrkejte žádné předměty.
 - ▶ Elektrické kontakty nabíječky nespojujte a nezkratujte kovovými předměty.
 - ▶ Nabíječku nikdy neotvírejte.

4.7 Práce

▲ VAROVÁNÍ

- V určitých situacích nepracuje uživatel s plným soustředěním. Uživatel může zakopnout, upadnout a těžce se zranit.
 - ▶ Pracujte klidně a s rozvahou.
 - ▶ Při nepříznivých světelných podmínkách a nedostatečné viditelnosti: se sekačkou na trávu nepracujte.
 - ▶ Sekačku na trávu smí obsluhovat pouze jedna osoba.
 - ▶ Pozor na překážky.
 - ▶ Sekačku na trávu nepřevracejte.
 - ▶ Při práci stůjte pevně na zemi a udržujte rovnováhu.
 - ▶ Pokud se objeví známky únavy: odpočiňte si.
 - ▶ V případě sečení ve svahu: sekejte kolmo ke spádu svahu.
 - ▶ Nepracujte na svazích se sklonem větším než 25° (46,6 %).
- Tvrdé předměty narážející do rotujícího řezného nože mohou sekačku poškodit.
 - ▶ Pokud do rotujícího řezného nože narazí tvrdý předmět, sekačku na trávu vypněte, vyjměte akumulátor a zkontrolujte, zda sekačka na trávu není poškozena.
 - ▶ Pokud je sekačka na trávu poškozená: obraťte se na specializovaného prodejce STIHL.
- Rotující řezný nůž může uživatele pořezat. Uživatel může být těžce zraněn.



- ▶ Nikdy se nedotýkejte rotujícího řezného nože.
- ▶ V případě, že je řezný nůž blokován jakýmkoli předmětem: sekačku na trávu vypněte a vyjměte akumulátor. Teprve poté předmět odstraňte.

- V případě, že se sekačka na trávu začne během práce chovat jinak nebo nezvykle, může to znamenat, že se nachází ve stavu neodpovídajícím bezpečnostním požadavkům. Může dojít k vážnému zranění osob a ke vzniku hmotných škod.
 - ▶ Přerušete práci, vyjměte akumulátor a obraťte se na specializovaného prodejce STIHL.
- Sekačka na trávu může během práce způsobovat vznik vibrací.
 - ▶ Používejte ochranné rukavice.
 - ▶ Dělejte si pracovní přestávky.
 - ▶ Pokud se objeví příznaky poruchy krevního oběhu: vyhledejte lékaře.
- Pokud během práce dojde k nárazu řezného nože na cizí předmět, může dojít k poškození tohoto předmětu nebo některých jeho částí, případně k jeho vymrštění vysokou rychlostí. Může tak dojít ke zranění osob a ke vzniku hmotných škod.
 - ▶ Z pracovní oblasti odstraňujte cizí předměty.
- Řezný nůž se otáčí ještě po určitém krátkou dobu po uvolnění spínacího oblouku. Může dojít k vážnému zranění.
 - ▶ Počkejte, dokud se řezný nůž nezastaví.
- V případě, že rotující řezný nůž narazí na tvrdý předmět, mohou vzniknout jiskry. Ve snadno hořlavém prostředí mohou jiskry způsobit požár. Může tak dojít k těžkému nebo smrtelnému zranění osob a ke vzniku hmotných škod.
 - ▶ Nepracujte ve snadno hořlavém prostředí.
- Pokud sekačku na trávu odstavíte na šikmém povrchu, může se nechtěně dát do pohybu. Může tak dojít ke zranění osob a ke vzniku hmotných škod.
 - ▶ Sekačku na trávu nechávejte stát pouze na rovné ploše, kde se nemůže sama rozjet.
- Pokud jsou na vodicím držadle připevněné předměty, může se sekačka na trávu vlivem dodatečné zátěže převrátit. Může tak dojít ke zranění osob a ke vzniku hmotných škod.
 - ▶ Na vodicí držadlo neupevňujte žádné předměty.

▲ NEBEZPEČÍ

- V případě práce v okolí elektrických vedení, která jsou pod napětím, může řezný nůž přijít

do styku s těmito vedeními a způsobit jejich poškození. Může dojít k vážnému zranění nebo usmrcení uživatele.

- ▶ Nepracujte v blízkosti elektrického vedení.
- Při práci za bouřky může být uživatel zasažen bleskem. Může dojít k vážnému zranění nebo usmrcení uživatele.
 - ▶ Při bouřce: nepracujte.

4.8 Nabíjení

▲ VAROVÁNÍ

- Během nabíjení může být poškozená nebo defektní nabíječka nezvykle cítit nebo kouřit. Může dojít k úrazům osob a ke vzniku věcných škod.
 - ▶ Elektrickou vidlici vytáhněte ze zásuvky.
- Nabíječka se může při nedostatečném odvodu teploty přehřát a způsobit požár. Může tím dojít k těžkým úrazům či úmrtí osob a ke vzniku věcných škod.
 - ▶ Nabíječku ničím nezakrývat.

4.9 Elektrické připojení

Kontakt s konstrukčními díly vedoucími elektrický proud může vzniknout z těchto příčin:

- Je poškozen připojovací kabel nebo prodlužovací kabel.
- Elektrická vidlice připojovacího kabelu nebo prodlužovacího kabelu je poškozená.
- Zásuvka není správně nainstalovaná.

▲ NEBEZPEČÍ

- Kontakt s konstrukčními díly vedoucími elektrický proud může způsobit úraz elektrickým proudem. Uživatel může utrpět těžké nebo smrtelné zranění.
 - ▶ Zajistěte, aby připojovací kabel, prodlužovací kabel a jejich elektrické vidlice nebyly poškozeny.



Pokud je připojovací kabel nebo prodlužovací kabel poškozen:

- ▶ Poškozeného místa se nedotýkejte.
- ▶ Vytáhněte elektrickou vidlici ze zásuvky.
- ▶ Připojovacího kabelu, prodlužovacího kabelu a jejich elektrických vidlic se dotýkejte pouze suchýma rukama.
- ▶ Zasuňte elektrickou vidlici připojovacího kabelu nebo prodlužovacího kabelu do správně nainstalované a zajištěné zásuvky s ochranným kontaktem.
- ▶ Připojte nabíječku přes proudový chránič (30 mA, 30 ms).
- Poškozený nebo nevhodný prodlužovací kabel může vést k zásahu elektrickým proudem.

Může dojít k těžkým úrazům nebo usmrcení osob.

- ▶ Používejte prodlužovací kabel se správným kabelovým průřezem,  19.5.

⚠ VAROVÁNÍ

- Během nabíjení může nesprávné síťové napětí nebo nesprávná síťová frekvence vést k přepětí v nabíječce. Nabíječka může být poškozena.
 - ▶ Zajistěte, aby síťové napětí a síťová frekvence elektrické sítě souhlasily s údaji na výkonovém štítku nabíječky.
- Pokud je nabíječka připojena k vícenásobným zásuvkám, může během nabíjení dojít k přetížení elektrických součástí. Elektrické konstrukční díly se mohou zahřát a způsobit požár. Může tak dojít k těžkým úrazům či úmrtí osob a ke vzniku věcných škod.
 - ▶ Ujistěte se, že specifikace napájení na vícenásobné zásuvce nepřekračují specifikace uvedené na typovém štítku nabíječky a všech elektrických spotřebičů připojených k vícenásobné zásuvce.
- Nesprávně instalovaný připojovací nebo prodlužovací kabel může být poškozen a existuje zde nebezpečí zakopnutí. Osoby mohou být zraněny a připojovací nebo prodlužovací kabel může být poškozen.
 - ▶ Připojovací kabel a prodlužovací kabel uložte, veďte a označte tak, aby o ně osoby nemohly zakopnout.
 - ▶ Připojovací kabel a prodlužovací kabel veďte tak, aby nebyly napnuté nebo smotané.
 - ▶ Připojovací kabel a prodlužovací kabel veďte tak, aby nemohly být poškozeny, zlomeny, skřípnuty a neodíraly se.
 - ▶ Připojovací kabel a prodlužovací kabel chraňte před horkem, olejem a chemikáliemi.
 - ▶ Připojovací kabel a prodlužovací kabel veďte po suchém podkladu.
- Během práce se prodlužovací kabel zahřívá. Pokud teplo nemůže odcházet, může způsobit požár.
 - ▶ V případě použití kabelového bubnu: kabelový buben kompletně odviňte.
- Pokud jsou zdi vedeny elektrické kabely a trubky, může dojít při montáži nabíječky na zeď k jejich poškození. Kontakt s kabely vedoucími elektrický proud může vést k zásahu elektrickým proudem. Může dojít k těžkým úrazům osob a ke vzniku věcných škod.

- ▶ Zajistěte, aby na plánovaném místě nebyly ve zdi vedeny žádné elektrické kabely a trubky.
- Pokud by nabíječka nebyla na zeď namontována tak, jak je to popsáno v tomto návodu k použití, může nabíječka nebo akumulátor spadnout dolů nebo se může nabíječka přes- přilíši zahřát. Může dojít k úrazům osob a ke vzniku věcných škod.
 - ▶ Nabíječku namontujte na zeď tak, jak je to popsáno v tomto návodu k použití.
- Pokud je nabíječka se vsazeným akumulátorem montována na zeď, může akumulátor z nabíječky vypadnout. Může dojít k úrazům osob a ke vzniku věcných škod.
 - ▶ Nejdříve na zeď připevněte nabíječku a pak vsadte akumulátor.

4.10 Přeprava

4.10.1 Sekačka na trávu

⚠ VAROVÁNÍ

- Během přepravy se sekačka na trávu může převrátit nebo uvést do pohybu. Může tak dojít ke zranění osob a ke vzniku věcných škod.



- ▶ Vyjměte akumulátor.

- ▶ Sekačku na trávu zajistěte pomocí upínacích popruhů, řemenů nebo sítě tak, aby se nemohla převrátit ani pohybovat.

4.10.2 Akumulátor

⚠ VAROVÁNÍ

- Akumulátor není chráněn proti všem okolním vlivům. Pokud je akumulátor vystaven určitým okolním vlivům, může být poškozen a může dojít ke vzniku věcných škod.
 - ▶ Poškozený akumulátor nepřevravujte.
- Během přepravy se může akumulátor převrátit nebo pohnout. Může dojít k úrazům osob a ke vzniku věcných škod.
 - ▶ Akumulátor v balení zabalte tak, aby se nemohl pohybovat.
 - ▶ Balení zajistěte tak, aby se nemohlo pohybovat.

4.10.3 Nabíječka

⚠ VAROVÁNÍ

- Během přepravy se může nabíječka převrátit nebo pohnout. Může dojít k úrazům osob a ke vzniku věcných škod.
 - ▶ Vytáhněte elektrickou vidlici ze zásuvky.

- ▶ Vyměňte akumulátor.
- ▶ Nabíječku zajistěte upínacími popruhy, řemenem nebo sít'kou tak, aby se nemohla převrátit ani pohnout.
- Připojovací kabel není určen k tomu, aby se za něj nabíječka nosila. Připojovací kabel a nabíječka tím mohou být poškozeni.
 - ▶ Připojovací kabel sviňte a připevněte na nabíječku.

4.11 Skladování

4.11.1 Sekačka na trávu

▲ VAROVÁNÍ

- Děti nedokážou rozpoznat a posoudit nebezpečí, která jsou se sekačkou na trávu spojena. Může dojít k vážnému zranění dětí.



- ▶ Vyměňte akumulátor.

- ▶ Sekačku na trávu uchovávejte mimo dosah dětí.
- Elektrické kontakty a kovové součásti sekačky na trávu mohou následkem působení vlhkosti korodovat. Sekačka na trávu se může poškodit.



- ▶ Vyměňte akumulátor.

- ▶ Sekačku na trávu uchovávejte v čistotě a suchu.
- V případě, že je během uložení akumulátor zasunutý, může se řezný nůž neúmyslně zapnout. Může dojít k vážnému zranění osob a ke vzniku věcných škod.



- ▶ Vyměňte akumulátor.

4.11.2 Akumulátor

▲ VAROVÁNÍ

- Děti nedokážou rozpoznat a posoudit nebezpečí, která jsou s akumulátorem spojena. Může dojít k vážnému zranění dětí.
 - ▶ Akumulátor uchovávejte mimo dosah dětí.
- Akumulátor není chráněn proti veškerým vlivům okolního prostředí. Pokud je akumulátor vystaven určitým vlivům okolního prostředí, může se nevratně poškodit.
 - ▶ Akumulátor uchovávejte v čistém a suchém prostředí.

- ▶ Akumulátor uchovávejte v uzavřené místnosti.
- ▶ Akumulátor uchovávejte odděleně od sekačky na trávu.
- ▶ Pokud je akumulátor ponechán na nabíječce: Odpojte síťovou zástrčku a akumulátor uložte nabitý na 40 % až 60 % (svítí 2 zelené LED diody).
- ▶ Akumulátor neskladujte mimo stanovené teplotní limity, ☒ 19.6.

4.11.3 Nabíječka

▲ VAROVÁNÍ

- Děti nemohou rozpoznat ani odhadnout nebezpečí hrozící nabíječkou. Může dojít k těžkým úrazům nebo usmrcení dětí.
 - ▶ Vytáhněte síťový konektor sítě.
 - ▶ Skladujte nabíječku mimo dosah dětí.
- Nabíječka není chráněna před všemi okolními vlivy. Pokud je nabíječka vystavena určitým okolním vlivům, může dojít k jejímu poškození.
 - ▶ Vytáhněte síťový konektor sítě.
 - ▶ Pokud je nabíječka příliš zahřátá: nechejte ji vychladnout.
 - ▶ Skladujte nabíječku v čistém a suchém stavu.
 - ▶ Nabíječku skladujte v uzavřeném prostoru.
 - ▶ Nabíječku je třeba skladovat v rámci zadaných teplotních mezí, ☒ 19.6.
- Připojovací kabel není určen k tomu, aby se za něj nabíječka nosila či zavěšovala. Připojovací kabel a nabíječka tím mohou být poškozeny.
 - ▶ Nabíječku berte a držte za těleso. K usnadnění nadzdvíhnutí nabíječky je na zadní straně nabíječky umístěna prohlubeň na ruku.
 - ▶ Nabíječku zavěste na závěsný držák na zdi.

4.12 Čištění, údržba a opravy

▲ VAROVÁNÍ

- V případě, že je během čištění, údržby nebo opravy akumulátor zasunutý, může se řezný nůž neúmyslně zapnout. Může dojít k vážnému zranění osob a ke vzniku věcných škod.



- ▶ Vyměňte akumulátor.

- Použití agresivních čisticích prostředků a čištění proudem vody nebo pomocí ostrých předmětů může způsobit poškození sekačky na trávu, řezného nože a akumulátoru. Pokud















se čištění sekačky na trávu, řezného nože a akumulátoru neprovádí správným způsobem, nelze již zajistit bezpečnou funkci součástí a bezpečnostní zařízení mohou být vyřazena z činnosti. Může dojít k vážnému zranění.

- ▶ Sekačku na trávu, řezný nůž a akumulátor čistíte způsobem, který je popsán v tomto návodu k použití.
- Pokud se údržba nebo oprava sekačky na trávu, řezného nože nebo akumulátoru neprovádí správným způsobem, nelze již zajistit bezpečnou funkci součástí a bezpečnostní zařízení mohou být vyřazena z činnosti. Tento stav může způsobit těžké zranění nebo usmrcení osob.
 - ▶ Údržbu nebo opravy sekačky na trávu a akumulátoru neprovádějte vlastními silami.
 - ▶ V případě, že je nutno provést údržbu nebo opravu sekačky na trávu nebo akumulátoru: Vyhleďte odborného prodejce výrobků STIHL.
 - ▶ Údržbu řezného nože provádějte způsobem, který je popsán v tomto návodu k použití.
- Při čištění, údržbě nebo opravě řezného nože může uživatel přijít do styku s ostrými řeznými hranami. Může dojít ke zranění uživatele.
 - ▶ Používejte ochranné rukavice.
- Při ostření se řezný nůž může silně zahřát. Uživatel se může popálit.
 - ▶ Počkejte, až řezný nůž vychladne.
 - ▶ Používejte ochranné rukavice.
- Řezný nůž na sekačce na trávu se může pohybovat i tehdy, je-li motor vypnutý. Při údržbě řezného nože může dojít v důsledku pohybujícího se řezného nože ke zranění uživatele.
 - ▶ Buďte při práci opatrní.
 - ▶ Používejte ochranné rukavice.
- Řezný nůž na sekačce na trávu se může pohybovat. Při údržbě řezného nože může dojít k zachycení prstů uživatele mezi pohybujícím se řezným nožem a pevnými částmi sekačky na trávu.
 - ▶ Buďte při práci opatrní.
 - ▶ Používejte ochranné rukavice.

5 Příprava sekačky na trávu k použití

5.1 Příprava sekačky na trávu k použití

Před zahájením práce musí být provedeny následující kroky:

- ▶ Odstraňte obalový materiál a přepravní zajištění.
- ▶ Ujistěte se, že následující součásti jsou v bezpečném technickém stavu:
 - Sekačka na trávu,  4.6.1.
 - Řezný nůž,  4.6.2.
 - Akumulátor,  4.6.3.
 - Nabíječka,  4.6.4.
- ▶ Zkontrolujte akumulátor,  10.3.
- ▶ Nabijte akumulátor na plnou kapacitu,  6.2.
- ▶ Sekačku na trávu očistěte,  15.2.
- ▶ Zkontrolujte řezný nůž,  10.2.
- ▶ Namontujte vodící držadlo,  7.1
- ▶ Vyklopte vodící držadlo,  7.2.1.
- ▶ V případě, že probíhá sečení a posečená tráva se má zachycovat do sběrného koše na trávu: Zavěste sběrný koš na trávu,  7.3.2.
- ▶ V případě, že probíhá sečení a posečená tráva se má vyhazovat za sekačku: Sundejte sběrný koš na trávu,  7.3.3.
- ▶ Nastavte výšku sečení,  11.2.
- ▶ Zkontrolujte ovládací prvky,  10.1.
- ▶ Pokud tyto kroky nelze provést: Sekačku na trávu nepoužívejte a vyhleďte specializovaného prodejce výrobků STIHL.

6 Nabíjení akumulátoru a světla LED

6.1 Montáž nabíječky na zeď

Nabíječka může být montována na zeď.

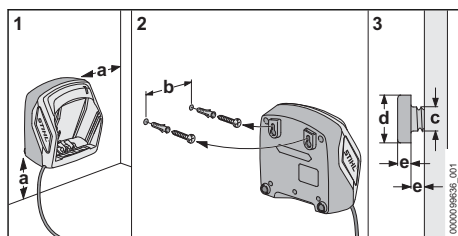

- ▶ Nabíječku namontujte na zeď tak, aby byly splněny níže uvedené podmínky:
 - Je použit vhodný přípevňovací materiál.
 - Nabíječka je ve vodorovné poloze.
 Jsou dodrženy následující rozměry:
 - a = nejméně 100 mm
 - b (pro AL 101) = 75 mm
 - b (pro AL 301, AL 501) = 100 mm
 - c = 4,5 mm
 - d = 9 mm
 - e = 2,5 mm

6.2 Nabíjení akumulátoru

Délka doby nabíjení závisí na různých vlivech, např. na teplotě akumulátoru nebo na teplotě okolí. Aby se dosáhlo optimálního výkonu, dbejte na dodržování doporučených teplotních mezí  19.7. Skutečná délka doby nabíjení se může odchýlovat od uvedené délky doby nabíjení. Délka doby nabíjení je uvedena na adrese www.stihl.com/charging-times.

Když je elektrická vidlice zasunuta do zásuvky a akumulátor je vsazen do nabíječky, proces nabíjení se spustí automaticky. Po úplném nabití akumulátoru se nabíječka automaticky vypne.

Během nabíjení se akumulátor a nabíječka zahřívají.

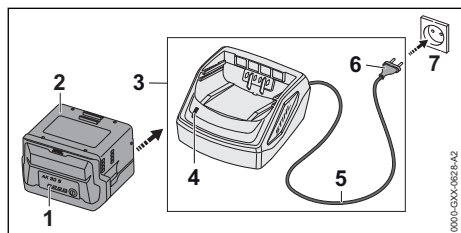

- ▶ Síťový konektor (6) zasuňte do dobře přístupné zásuvky (7). Nabíječka (3) provede detekční test. Světlo LED (4) svítí cca 1 vteřinu zeleně a cca 1 vteřinu červeně.
- ▶ Proveďte instalaci připojovacího kabelu (5).
- ▶ Akumulátor (2) vsadte do vodiček nabíječky (3) a až na doraz ho zamáčkněte. Světlo LED (4) svítí zeleně. Světla LED (1) svítí zeleně a akumulátor (2) se nabíjí.
- ▶ Pokud světlo LED (4) a světla LED (1) již nesvítí: akumulátor (2) je zcela nabitý a může se z nabíječky (3) vyjmout.
- ▶ Pokud se nabíječka (3) již nebude používat: síťový konektor (6) vytáhněte ze zásuvky (7).

6.3 Indikace stavu nabití

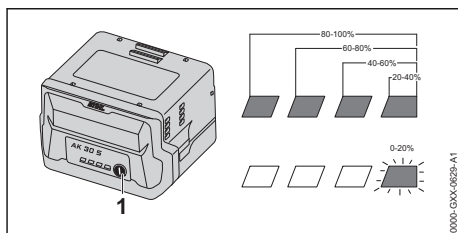

- ▶ Stiskněte tlačítko (1). Světla LED svítí po dobu cca 5 vteřin zeleně a udávají stav nabití.
- ▶ Pokud pravé světlo LED bliká zeleně: nabíjte akumulátor.

6.4 LED na akumulátoru

LED mohou udávat stav nabití akumulátoru nebo signalizovat poruchy. LED mohou svítit nebo blikat zeleně nebo červeně.

Pokud LED svítí nebo blikají zeleně, udávají stav nabití.

- ▶ Pokud LED svítí nebo blikají červeně: Odstraňte poruchy,  18.1. Sekačka na trávu nebo akumulátor má poruchu.

6.5 LED na nabíječce

LED signalizuje stav nabíječky.

Pokud světlo LED svítí zeleně, akumulátor se nabíjí.

- ▶ Pokud světlo LED bliká červeně: odstranit závady. V nabíječce je porucha.

7 Smontování sekačky na trávu

7.1 Montáž vodicího držadla

- ▶ Vypněte sekačku na trávu a vyjměte akumulátor.
- ▶ Sekačku na trávu postavte na rovnou plochu.

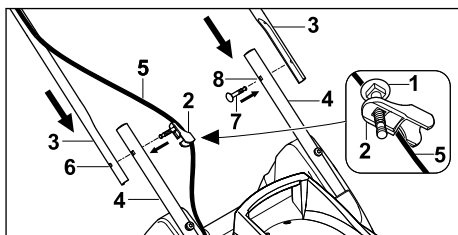

- ▶ Šroub (1) zasuňte do otvoru vedení kabelu (2).

- ▶ Horní díl vodícího držadla (3) přidržte u spodních dílů vodícího držadla (4).
- ▶ Vedení kabelu (2) zavěste na kabel (5).
- ▶ Šroub s vedením kabelu (2) zasuňte otvorem (6) zevnitř směrem ven.
- ▶ Šroub (7) zasuňte otvorem (8) zevnitř směrem ven.

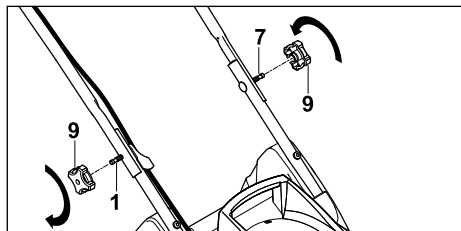

- ▶ Na šrouby (1 a 7) nasadte hvězdicové matice (9) a zašroubujte je.

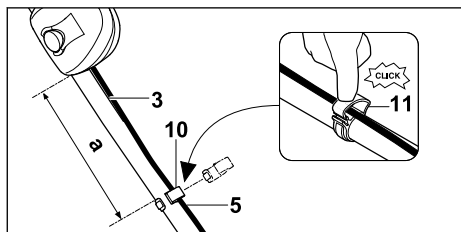

- ▶ Kabelovou sponu (10) připevněte k hornímu dílu vodícího držadla (3) tak, aby byla splněna následující podmínka:
 - vzdálenost (a) činí 25 až 27 cm.
- ▶ Kabel (5) vložte do přičky kabelu (10).
- ▶ Zaklapněte západku (11) a nechte ji zaaretovat.

Vodící držadlo se již nemusí znovu demontovat.

7.2 Odklopení a složení vodícího držadla

7.2.1 Vyklopení vodícího držadla

- ▶ Vypněte sekačku na trávu a vyjměte akumulátor.
- ▶ Sekačku na trávu postavte na rovnou plochu.

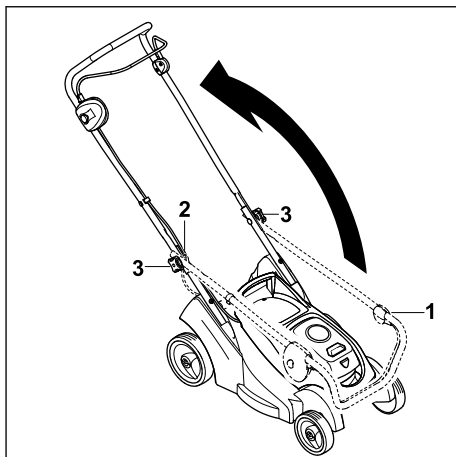

- ▶ Při vyklápění vodícího držadla (1) dbejte na to, aby se nepřiskřípl kabel (2).
- ▶ Hvězdicovou matici (3) pevně utáhněte. Vodící držadlo (1) je pevně spojeno se sekačkou na trávu.

7.2.2 Složení vodícího držadla

Při přepravě nebo uskladnění lze vodící držadlo kvůli úspoře místa složit.

- ▶ Vypněte sekačku na trávu a vyjměte akumulátor.
- ▶ Sekačku na trávu postavte na rovnou plochu.

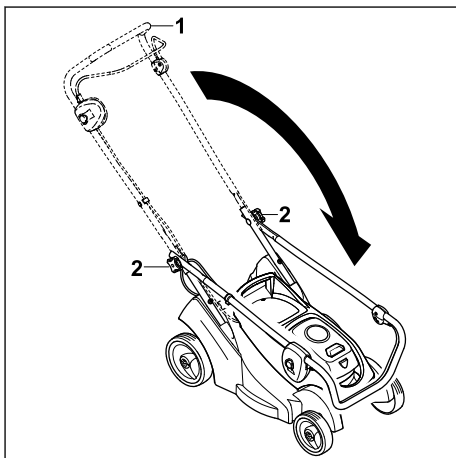

- ▶ Pevně přidržte vodící držadlo (1) a uvolněte hvězdicové matice (2).
- ▶ Vodící držadlo (1) překlňte směrem dopředu.

7.3 Sestavení, zavěšení a vyvěšení sběrného koše na trávu

7.3.1 Smontování sběrného koše na trávu

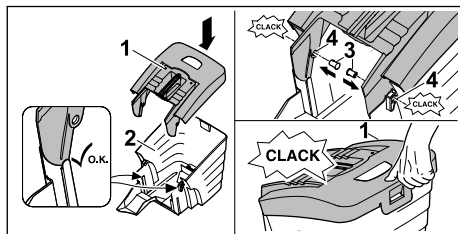

- ▶ Horní díl sběrného koše na trávu (1) nasadíte na spodní díl sběrného koše na trávu (2).
- ▶ Zatlácte čepy (3) zevnitř do otvorů (4). Čepy musejí zřetelně zacvaknout.
- ▶ Zatlácte horní díl sběrného koše na trávu (1) směrem dolů.
Horní díl sběrného koše na trávu slyšitelně zaklapne.

7.3.2 Zavěšení sběrného koše na trávu

- ▶ Sekačku na trávu vypněte.
- ▶ Sekačku na trávu postavte na rovnou plochu.

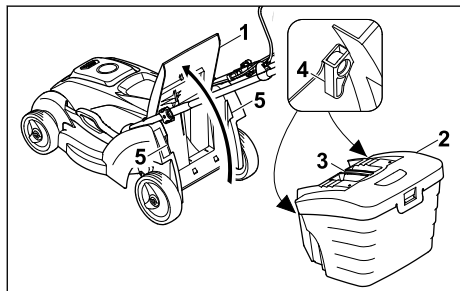

- ▶ Otevřete a podržte vyhazovací klapku (1).
- ▶ Uchopte sběrný koš na trávu (2) za rukojeť (3) a zavěste jej pomocí háčků (4) do úchytky (5).
- ▶ Vyhazovací klapku (1) položte na sběrný koš na trávu (2).

7.3.3 Vyvěšení sběrného koše na trávu

- ▶ Sekačku na trávu vypněte.
- ▶ Postavte sekačku na trávu na rovnou plochu.
- ▶ Vyhazovací klapku otevřete a podržte.
- ▶ Sejměte sběrný koš na trávu pomocí rukojeti směrem nahoru.
- ▶ Zavřete vyhazovací klapku.

8 Vsazení a vyjmutí akumulátoru

8.1 Vložení akumulátoru

- ▶ Sekačku na trávu postavte na rovnou plochu.

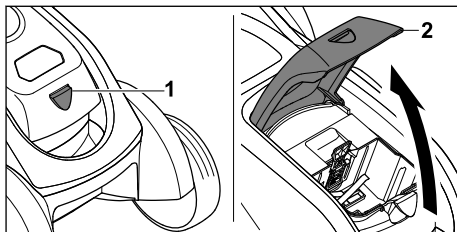

- ▶ Stiskněte přidržovací oko na přihrádce na akumulátor (1), otevřete klapku (2) až na doraz a podržte ji.

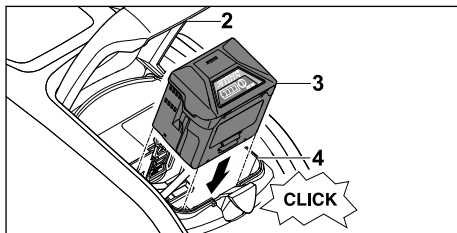

- ▶ Akumulátor (3) zatlácte až na doraz do přihrádky na akumulátor (4). Akumulátor (3) slyšitelně zapadne a zajistí se.
- ▶ Zavřete klapku (2).

8.2 Vyjmutí akumulátoru

- ▶ Sekačku na trávu postavte na rovnou plochu.

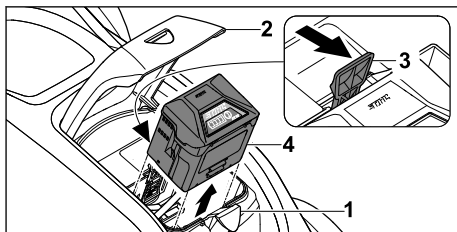

- ▶ Stiskněte přidržovací oko na přihrádce na akumulátor (1), otevřete klapku (2) až na doraz a podržte ji.
- ▶ Stiskněte aretační páku (3). Akumulátor (4) je odjištěn.
- ▶ Akumulátor vyjměte (4).
- ▶ Zavřete klapku (2).

9 Zapnutí a vypnutí sekačky na trávu

9.1 Zapnutí řezného nože

- ▶ Sekačku na trávu nepřevracejte.
- ▶ Sekačku na trávu postavte na rovnou plochu.

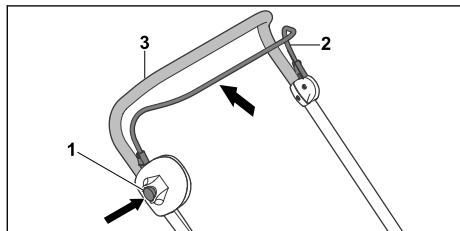

- ▶ Pravou rukou stiskněte blokovací knoflík (1) a podržte jej stisknutý.
- ▶ Levou rukou přitáhněte spínací oblouk (2) až na doraz ve směru k vodicímu držadlu (3) a s palcem ruky obemýkajícím vodicí držadlo (3) je podržte. Řezný nůž se otáčí.
- ▶ Uvolněte blokovací knoflík (1).
- ▶ Pravou rukou pevně držte vodicí držadlo (3) a spínací oblouk (2) tak, aby palec ruky obemkl vodicí držadlo (3).

9.2 Vypnutí řezného nože

- ▶ Uvolněte spínací oblouk.
- ▶ Počkejte, dokud se řezný nůž nezastaví.
- ▶ Pokud se řezný nůž nadále otáčí: Vyměňte akumulátor a vyhledejte odborného prodejce výrobků STIHL. Sekačka na trávu je vadná.

10 Kontrola sekačky na trávu a akumulátoru

10.1 Vyzkoušení ovládacích prvků

Blokovací knoflík a spínací oblouk

- ▶ Vyměňte akumulátor.
- ▶ Stiskněte a opět uvolněte blokovací knoflík.
- ▶ Přitáhněte spínací oblouk zcela ve směru k vodicímu držadlu a opět jej uvolněte.
- ▶ Pokud blokovací knoflík nebo spínací oblouk mají obtížný chod nebo se nevracejí účinkem pružiny do výchozí polohy: Sekačku na trávu nepoužívejte a vyhledejte odborného prodejce výrobků STIHL.
- ▶ Blokovací knoflík nebo spínací oblouk je vadný.

Zapnutí řezného nože

- ▶ Vložte akumulátor.

- ▶ Pravou rukou stiskněte blokovací knoflík a držte jej stisknutý.
- ▶ Levou rukou přitáhněte spínací oblouk až na doraz ve směru k vodicímu držadlu a s palcem ruky obemýkajícím vodicí držadlo jej podržte. Řezný nůž se otáčí.
- ▶ Pokud červeně blikají 3 LED: vyjměte akumulátor a vyhledejte odborného prodejce výrobků STIHL. Sekačka na trávu má poruchu.
- ▶ Uvolněte blokovací knoflík a spínací oblouk. Po uplynutí krátké doby se řezný nůž přestane otáčet.
- ▶ Pokud se řezný nůž nadále otáčí: vyjměte akumulátor a vyhledejte odborného prodejce výrobků STIHL. Sekačka na trávu je vadná.

10.2 Kontrola řezného nože

- ▶ Vypněte sekačku na trávu a vyjměte akumulátor.
- ▶ Odstavte sekačku na trávu, 15.1.

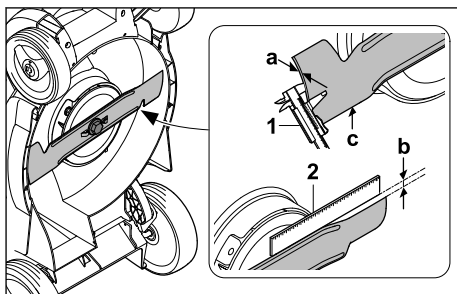

- ▶ Posuvným měřidlem (1) změřte alespoň na 5 místech tloušťku řezného nože (a). Pokud je rozměr menší, než je minimální tloušťka: vyměňte řezný nůž, 19.2.
- ▶ Na přední hranu řezného nože přiložte pravitko (2) a změřte míru pobroušení (b). Pokud je dosaženo přípustného obroušení: vyměňte řezný nůž, 19.2.
- ▶ Pokud není dodržen úhel ostří: nabruste řezný nůž, 19.2.
- ▶ Pokud přetrvávají nejasnosti: vyhledejte odborného prodejce výrobků STIHL.

10.3 Kontrola akumulátoru

- ▶ Stisknout tlačítko na akumulátoru. Světla LED svítí nebo blikají.
- ▶ Pokud světla LED nesvítí nebo neblíkají: akumulátor nepoužívat a vyhledat odborného prodejce výrobků STIHL. V akumulátoru je porucha.

11 Práce se sekačkou na trávě

11.1 Držení a vedení sekačky na trávě

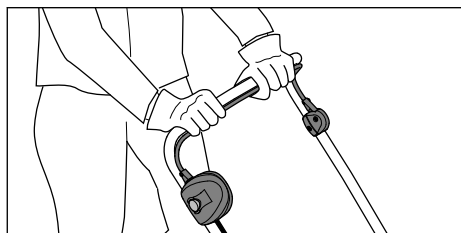

- ▶ Vodící držadlo je třeba pevně držet oběma rukama tak, aby jej obepínaly palce.

11.2 Nastavení výšky sečení

Nastavit lze tyto výšky sečení:

- 20 mm = poloha S⁹
- 30 mm = poloha 1
- 40 mm = poloha 2
- 50 mm = poloha 3
- 60 mm = poloha 4
- 70 mm = poloha 5

Tyto polohy jsou uvedeny na sekačce na trávě.

Nastavení výšky sečení

- ▶ Sekačku na trávě vypněte. Řezný nůž se nesmí otáčet.
- ▶ Sekačku na trávě postavte na rovnou plochu.

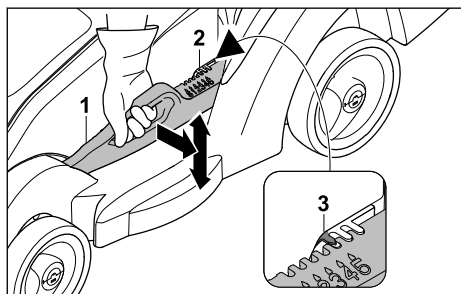

- ▶ Sekačku na trávě držte pevně za rukojeť.
- ▶ Zatačte páku (1) mírně směrem od sekačky na trávě a podržte ji.
- ▶ Nastavte sekačku na trávě zvedáním a spuštěním do požadované polohy. Aktuální výšku sečení můžete zjistit na ukazateli výšky sečení (2) pomocí značky (3).
- ▶ Uvolněte páku (1). Sekačka na trávě zaaretuje zvolenou polohu.

11.3 Sečení

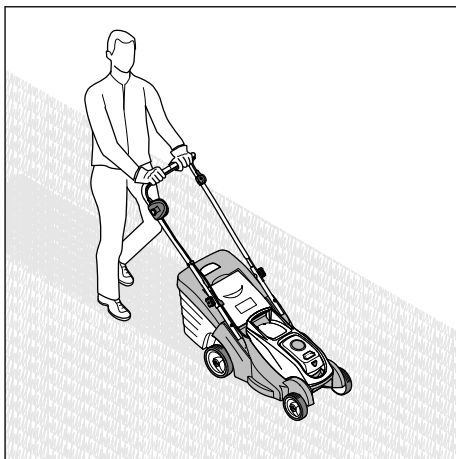

- ▶ Sekačkou na trávě pohybuje pomalu dopředu a mějte ji pod kontrolou.
- ▶ Pokud při sekání dojde k zasažení cizího předmětu a řezný nůž se zablokuje:
 - ▶ Vypněte sekačku na trávě a vyjměte akumulátor.
 - ▶ Ujistěte se, že se všechny pohyblivé části zcela zastavily.
 - ▶ Sekačku na trávě zkontrolujte.
 - ▶ Pokud je nutná oprava: vyhledejte odborného prodejce výrobků STIHL.
- ▶ V případě, že sekačka začne nepříjemně vibrovat:
 - ▶ Vypněte sekačku na trávě a vyjměte akumulátor.
 - ▶ Sekačku na trávě zkontrolujte.
 - ▶ Zkontrolujte, zda jsou všechny matice, čepy a šrouby pevně utažené.
 - ▶ Pokud je nutná oprava: vyhledejte odborného prodejce výrobků STIHL.

Pro dosažení optimálního výkonu dodržujte doporučené teplotní rozsahy, 19.7.

⁹Není k dispozici pro všechny regionální varianty.

11.4 Vyprázdnění sběrného koše na trávu

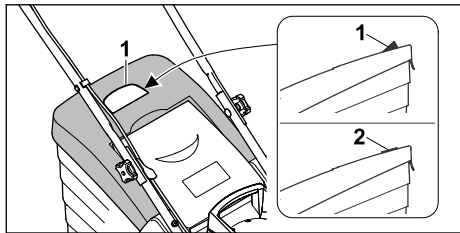

Proud vzduchu, který vzniká rotací řezného nože, zvedá indikátor naplnění (1). S naplněním sběrného koše na trávu proud vzduchu zeslábné. Pokud je proud vzduchu příliš slabý, klesne indikátor naplnění (2) do klidového stavu. To znamená, že je nutné sběrný koš na trávu vyprázdnit.

Indikátor naplnění spolehlivě funguje pouze při optimálním proudu vzduchu. Proud vzduchu a funkci indikátoru naplnění mohou negativně ovlivňovat vnější vlivy, jako je mokrá, hustá nebo vysoká tráva, nízké stupně výšky sečení, znečištění a podobně.

- ▶ Pokud indikátor naplnění klesne do klidového stavu: vyprázdněte sběrný koš na trávu.
- ▶ Sekačku na trávu vypněte.
- ▶ Sundejte sběrný koš na trávu.

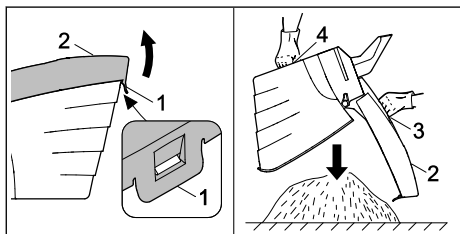

- ▶ Otevřete uzavírací přílošku (1).
- ▶ Horní díl sběrného koše (2) vyklopte pomocí rukojeti (3) nahoru a držte.
- ▶ Druhou rukou pevně přidržíte dolní rukojeť (4).
- ▶ Vyprázdněte sběrný koš na trávu.
- ▶ Sběrný koš na trávu zaklapněte.
- ▶ Zavěste sběrný koš na trávu.

12 Po skončení práce

12.1 Po ukončení práce

- ▶ Vypněte sekačku na trávu a vyjměte akumulátor.
- ▶ Pokud je sekačka na trávu mokrá: nechte sekačku na trávu uschnout.

- ▶ Pokud je akumulátor mokrá nebo vlhký: nechte akumulátor uschnout, 19.7.
- ▶ Sekačku na trávu vyčistěte.
- ▶ Akumulátor očistěte.

13 Přeprava

13.1 Přeprava sekačky na trávu

- ▶ Při přesunu sekačky na trávu na sečenou plochu a zpět:
 - ▶ Sekačku na trávu vypněte.
 - ▶ Řezný nůž se nesmí otáčet.
 - ▶ Vyjměte akumulátor.
- ▶ Pokud je nutné sekačku kvůli přesunu po jiných než travnatých plochách naklopit:
 - ▶ Sekačku na trávu vypněte.
 - ▶ Řezný nůž se nesmí otáčet.
 - ▶ Vyjměte akumulátor.

Pohyb se sekačkou na trávu

- ▶ Sekačkou na trávu pohybujte pomalu dopředu a mějte ji pod kontrolou.

Přenášení sekačky na trávu

- ▶ Používejte ochranné rukavice.

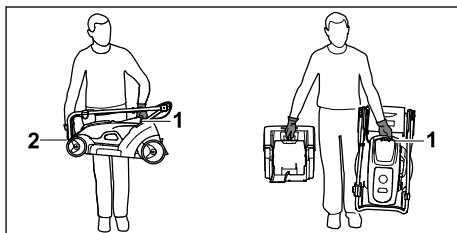

- ▶ V případě, že se přenáší pouze sekačka na trávu:
 - ▶ Složteovací držadlo.
 - ▶ Sekačku na trávu držte pevně jednou rukou za rukojeť (1) a druhou rukou za transportní držadlo (2).
 - ▶ Sekačku na trávu zvedněte a přeneste.
- ▶ V případě, že se přenáší sekačka na trávu i se sběrným košem na trávu:
 - ▶ Sekačku na trávu držte pevně jednou rukou za rukojeť (1).
 - ▶ Sekačku na trávu zvedněte a přenášejte vedle těla.

Přeprava sekačky na trávu vozidlem

- ▶ Zajistěte stojící sekačku na trávu tak, aby se nemohla převrátit ani pohnout.

13.2 Přeprava akumulátoru

- ▶ Vypněte sekačku na trávu a vyjměte akumulátor.

- ▶ Ujistěte se, že akumulátor je v bezpečném technickém stavu.
- ▶ Akumulátor zabalte tak, aby se v obalu nemohl pohybovat.
- ▶ Zajistěte obal proti pohybu.

Na akumulátor se vztahují požadavky, které jsou kladeny na přepravu nebezpečného zboží. Akumulátor je klasifikován jako UN 3480 (lithium-iontové baterie) a byl přezkoušen podle části III, pododstavce 38.3 příručky UN „Zkoušky a kritéria“.

Přepavní předpisy naleznete na adrese www.stihl.com/safety-data-sheets.

13.3 Přeprava nabíječky

- ▶ Vytáhněte elektrickou vidlici ze zásuvky.
- ▶ Vyjměte akumulátor.
- ▶ Připojovací kabel sviňte a připevněte na nabíječku.
- ▶ Pokud se bude nabíječka přepravovat ve vozidle: nabíječku zajistěte upínacími popruhy, řemenem nebo sítkou tak, aby se nemohla převrátit ani pohnout.

14 Skladování

14.1 Uskladnění sekačky na trávu

- ▶ Vypněte sekačku na trávu a vyjměte akumulátor.
- ▶ Sekačku na trávu nechte vychladnout.
- ▶ Vyprázdněte sběrný koš na trávu.
- ▶ Sekačku na trávu uskladněte tak, aby byly splněny následující podmínky:
 - Sekačka na trávu je mimo dosah dětí.
 - Sekačka na trávu je čistá a suchá.
 - Sekačka na trávu se nemůže převrátit.
 - Sekačka na trávu se nemůže dát do pohybu.

14.2 Uchovávání akumulátoru

Společnost STIHL doporučuje uchovávat akumulátor nabitý na 40 % až 60 % (2 zeleně svítící LED).

- ▶ Akumulátor uchovávejte tak, aby byly splněny následující podmínky:
 - Akumulátor je mimo dosah dětí.
 - Akumulátor je čistý a suchý.
 - Akumulátor se nachází v uzavřené místnosti.
 - Akumulátor je uchováván odděleně od sekačky na trávu.
 - Pokud je akumulátor ponechán na nabíječce: Odpojte síťovou zástrčku a akumulátor uložte nabitý na 40 % až 60 % (svítí 2 zelené LED diody).

- Akumulátor neskladuje mimo stanovené teplotní limity, ☞ 19.6.

UPOZORNĚNÍ

- Pokud se akumulátor neskladuje tak, jak je popsáno v tomto návodu k použití, může dojít k jeho hlubokému vybití, a tím k nevratnému poškození.
 - ▶ Vybitý akumulátor před uložením nabijte. Společnost STIHL doporučuje uchovávat akumulátor nabitý na 40 % až 60 % (2 zeleně svítící LED).
 - ▶ Akumulátor uchovávejte odděleně od sekačky na trávu.

14.3 Skladování nabíječky

- ▶ Vytáhněte síťový konektor ze zásuvky.

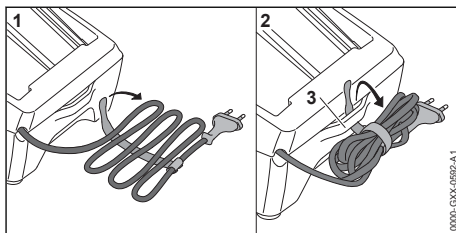

- ▶ Sviňte připojovací kabel a připevněte jej na nabíječku.
- ▶ Skladujte nabíječku tak, aby byly splněny níže uvedené podmínky:
 - Nabíječka je mimo dosah dětí.
 - Nabíječka je čistá a suchá.
 - Nabíječka je v uzavřeném prostoru.
 - Nabíječka není zavěšená za připojovací kabel nebo za držák (3) pro připojovací kabel.
 - Nabíječku neskladujte mimo udávané teplotní rozsahy, ☞ 19.6.

15 Čištění

15.1 Postavení sekačky na trávu

- ▶ Vypněte sekačku na trávu a vyjměte akumulátor.
- ▶ Sekačku na trávu postavte na rovnou plochu.
- ▶ Sundejte sběrný koš na trávu.
- ▶ Nastavte výšku sečení do nejvyšší polohy, ☞ 11.2.
- ▶ Vodicí držadlo složte, ☞ 7.2.2.

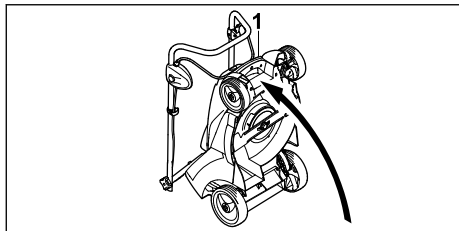

- ▶ Sekačku na trávu pevně uchopte za přepravní rukojeť (1) a postavte zvednutím směrem dozadu.

15.2 Čištění sekačky na trávu

- ▶ Vypněte sekačku na trávu a vyjměte akumulátor.
- ▶ K čištění sekačky na trávu použijte vlhkou tkaninu.
- ▶ Vyhazovací kanál čistěte měkkým kartáčem nebo vlhkou tkaninou.
- ▶ Odstraňte cizí tělesa z přihrádky na akumulátor a očistěte ji vlhkou tkaninou.
- ▶ K čištění elektrických kontaktů v přihrádce na akumulátor použijte štětec nebo měkký kartáč.
- ▶ K vyčištění větracích otvorů použijte štětec.
- ▶ Sekačku na trávu postavte.
- ▶ Oblast okolo řezného nože i samotný řezný nůž očistěte pomocí dřevěné tyče, měkkého kartáče nebo vlhké tkaniny.

UPOZORNĚNÍ

- Čištění vysokotlakým čističem nebo vodními tryskami může stroj poškodit.
 - ▶ Stroj nečistěte vysokotlakým čističem nebo proudem vody.

15.3 Čištění akumulátoru

- ▶ Akumulátor vyčistit vlhkým hadrem.

15.4 Čištění nabíječky

- ▶ Vytáhněte síťový konektor ze zásuvky.
- ▶ Nabíječku vyčistěte vlhkým hadrem.
- ▶ Vyčistěte větrací štěrby štětcem.
- ▶ Elektrické kontakty nabíječky vyčistěte štětcem nebo měkkým kartáčem.

16 Údržba

16.1 Demontáž a montáž řezného nože

16.1.1 Demontáž řezného nože

- ▶ Vypněte sekačku na trávu a vyjměte akumulátor.
- ▶ Sekačku na trávu postavte.

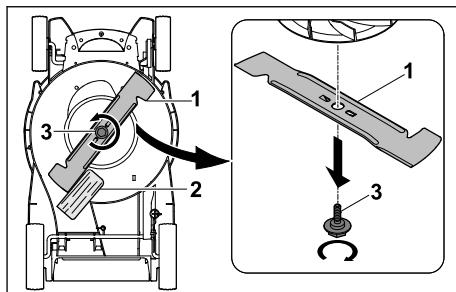

- ▶ Zablokujte řezný nůž (1) pomocí kusu dřeva (2).
- ▶ Vyšroubujte šroub (3) ve směru šipky a vyjměte.
- ▶ Sundejte řezný nůž (1).
- ▶ Šroub (3) zlikvidujte.
 - ▶ Při montáži řezného nože (1) použijte nový šroub.

16.1.2 Montáž řezného nože

- ▶ Vypněte sekačku na trávu a vyjměte akumulátor.
- ▶ Sekačku na trávu postavte.

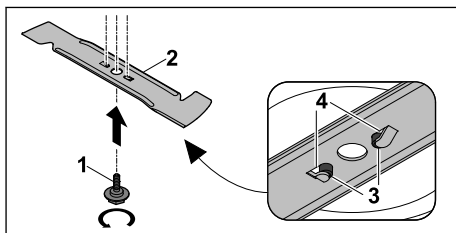

- ▶ Na závit nového šroubu (1) naneste zajišťovací přípravek proti povolování šroubů Loctite 243.
- ▶ Řezný nůž (2) nasadte tak, aby výstupky na dosedací ploše (3) zapadly do vybrání (4).
- ▶ Zašroubujte šroub (1).

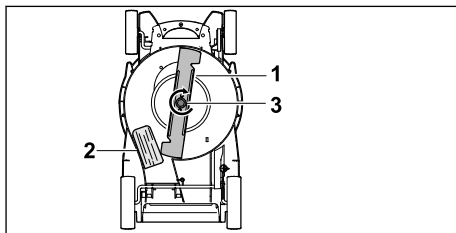

- ▶ Řezný nůž (1) zablokujte pomocí kusu dřeva (2).
- ▶ Šroub (3) dotáhněte silou 14 Nm.

16.2 Ostření a vyvažování řezného nože

Správné ostření a vyvažování řezného nože vyžaduje značnou zručnost.

Společnost STIHL doporučuje, aby provádění postupů ostření a vyvažování řezného nože bylo svěřováno odbornému prodejci výrobků STIHL.

Aktuální adresy specializovaných prodejců získáte u příslušného zastoupení STIHL v dané zemi na adrese www.stihl.com.



VAROVÁNÍ

- Rezné hrany řezného nože jsou ostré. Uživatel se může pořezat.
 - ▶ Používejte ochranné rukavice.

- ▶ Vypněte sekačku na trávu a vyjměte akumulátor.
- ▶ Sekačku na trávu postavte.
- ▶ Vymontujte řezný nůž.
- ▶ Proveďte naostření řezného nože. Při tomto postupu je nutno dodržet úhel ostří a provádět ochlazování řezného nože, 19.2. Během ostření nesmí docházet k modrání materiálu řezného nože.
- ▶ Namontujte řezný nůž.

18 Odstranění poruch

18.1 Odstraňování závad sekačky na trávu nebo akumulátoru

Porucha	Světla LED na akumulátoru	Příčina	Odstranění závady
Sekačka na trávu se po zapnutí nespustí.	1 světlo LED bliká zeleně.	Stav nabití akumulátoru je příliš nízký.	▶ Akumulátor nabíjejte tak, jak je to popsáno v návodu k použití pro nabíječky STIHL AL 101, 301, 501.
	1 světlo LED svítí červeně.	Akumulátor je příliš teplý nebo příliš studený.	▶ Vyjměte akumulátor. ▶ Nechte akumulátor vychladnout nebo zahřát.
	3 světla LED blikají červeně.	Na sekačce na trávu se vyskytla závada.	▶ Vyjměte akumulátor. ▶ Vycištěte elektrické kontakty v akumulátorové šachtě. ▶ Vsaďte akumulátor. ▶ Zapněte sekačku na trávu. ▶ Pokud 3 světla LED i nadále červeně blikají: sekačku na trávu nepoužívejte a vyhledejte odborného prodejce STIHL.
	3 světla LED svítí červeně.	Sekačka na trávu je příliš zahřátá.	▶ Vyjměte akumulátor. ▶ Nechejte sekačku na trávu vychladnout.
	4 světla LED blikají červeně.	V akumulátoru došlo k poruše.	▶ Vyjměte akumulátor a opět ho vsaďte. ▶ Zapněte sekačku na trávu. ▶ Pokud 4 světla LED i nadále červeně blikají: akumulátor nepoužívejte a vyhledejte odborného prodejce STIHL.
		Elektrické spojení mezi sekačkou na	▶ Vyjměte akumulátor. ▶ Vycištěte elektrické kontakty v akumulátorové šachtě.

- ▶ Pokud přetrvávají nejasnosti: Vyhledejte odborného prodejce výrobků STIHL.

17 Oprava

17.1 Oprava sekačky na trávu

Uživatel nemůže provádět opravy sekačky na trávu a řezného nože vlastními silami.

- ▶ V případě, že dojde k poškození sekačky na trávu nebo nože: Sekačku na trávu nebo nůž nepoužívejte a vyhledejte odborného prodejce výrobků STIHL.
- ▶ V případě, že jsou štítky s bezpečnostními upozorněními nečitelné nebo poškozené: Nechejte štítky s bezpečnostními upozorněními vyměnit odborným prodejcem výrobků STIHL.

17.2 Údržba a opravy nabíječky

Na nabíječce nemusí být prováděny žádné údržbářské úkony a nemůže být opravována.

- ▶ Pokud je nabíječka defektní nebo poškozená: nabíječku vyměňte.
- ▶ Pokud je přípojovací kabel defektní nebo poškozený: nabíječku nepoužívejte a přípojovací kabel nechejte vyměnit u odborného prodejce výrobků STIHL.

Porucha	Světla LED na akumulátoru	Příčina	Odstranění závady
		trávu a akumulátorem je přerušeno.	► Vsaďte akumulátor.
		Sekačka na trávu nebo akumulátor jsou vlhké.	► Vyměňte akumulátor. ► Vyčistěte sekačku na trávu. ► Nechejte sekačku na trávu nebo akumulátor vyschnout,  19.7.
		Odpor nože je příliš velký.	► Nastavte vyšší výšku sečení. ► Zapněte sekačku na trávu v nízké trávě.
		Prostor okolo nože je ucpaný.	► Vyčistěte sekačku na trávu.
Sekačka na trávu se při provozu vypne.	3 světla LED svítí červeně.	Sekačka na trávu je příliš zahřátá.	► Vyměňte akumulátor. ► Nechejte sekačku na trávu vychladnout. ► Vyčistěte sekačku na trávu. ► Nezapínejte sekačku na trávu příliš často v krátkém časovém intervalu. ► Nastavte vyšší výšku sečení. ► Sekejte nižší trávu.
		Nůž je zablokovaný.	► Vyměňte akumulátor. ► Vyčistěte sekačku na trávu.
		Došlo k elektrické závadě.	► Vyměňte akumulátor a opět ho vsaďte. ► Zapněte sekačku na trávu.
Sekačka na trávu během provozu silně vibruje.		Šroub na noži je povoleno.	► Šroub pevně utáhněte.
		Nůž není správně vyvážený.	► Nůž nabruste a vyvažte.
Provozní doba sekačky je příliš krátká.		Akumulátor není zcela nabitý.	► Akumulátor zcela nabijte tak, jak je to popsáno v návodu k použití pro nabíječky STIHL AL 101, 301, 501.
		Životnost akumulátoru je překročena.	► Vyměňte akumulátor.
		Prostor okolo nože je ucpaný.	► Vyčistěte sekačku na trávu.
		Nůž je tupý nebo opotřebovaný.	► Nůž nabruste a vyvažte.
		Odpor nože je příliš velký.	► Nastavte vyšší výšku sečení. ► Sekejte nižší trávu.
Akumulátor se po vložení do akumulátorové šachty zasekne.		Vodítka nebo elektrické kontakty v akumulátorové šachtě jsou znečištěné.	► Vyčistěte sekačku na trávu.
Proces nabíjení se po vložení akumulátoru do nabíječky nespustí.	1 světlo LED svítí červeně.	Akumulátor je příliš teplý nebo příliš studený.	► Vyměňte akumulátor. ► Nechte akumulátor vychladnout nebo zahřát.
Tráva není řádně posekaná nebo trávnik je žlutý.		Nůž je tupý nebo opotřebovaný.	► Nůž nabruste a vyvažte.
		Odpor nože je příliš velký.	► Nastavte vyšší výšku sečení. ► Sekejte nižší trávu.

18.2 Odstranění poruch nabíječky

Pokud není akumulátor nabíjený a LED na nabíječce svítí červeně, je elektrické spojení mezi nabíječkou a akumulátorem přerušeno.

- ▶ Akumulátor vyjmout.
 - ▶ Elektrické kontakty na nabíječce vyčistit.
 - ▶ Akumulátor vsadit.
 - ▶ Pokud není akumulátor i nadále ještě nabíjen a LED na nabíječce bliká červeně: nabíječku nepoužívat a vyhledat odborného prodejce výrobků STIHL.
- V nabíječce je porucha.

19 Technická data

19.1 Sekačka na trávu STIHL RMA 239.1

- Vhodný akumulátor: STIHL AK
- Hmotnost se sběrným košem na trávu, bez akumulátoru: 13 kg
- Hmotnost (m) se sběrným košem na trávu a akumulátorem STIHL AK 30: 14 kg
- Maximální objem sběrného koše na trávu: 40 l
- Šířka záběru při sečení: 37 cm
- Otáčky (n): 3350 /min
- Stupeň elektrické ochrany krytem: IPX1

Doba běhu je uvedena na adrese www.stihl.com/battery-life.

19.2 Řezný nůž

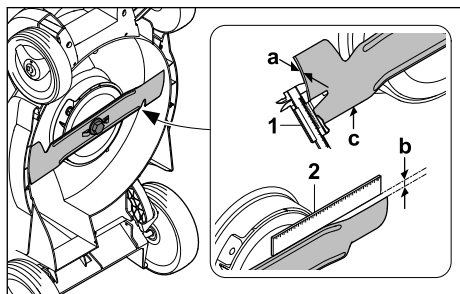

- Minimální tloušťka a: 1,6 mm
- Maximální obroušení b: 5 mm
- Úhel ostří c: 30°

19.3 Akumulátor STIHL AK

- Akumulátorová technologie: lithium-iontový
- napětí: 36 V
- kapacita v Ah: viz výkonový štítek
- obsah energie ve Wh: viz výkonový štítek
- hmotnost v kg: viz výkonový štítek

19.4 Nabíječka STIHL AL 101

- Jmenovité napětí: viz výkonový štítek

- Frekvence: viz výkonový štítek
- Jmenovitý výkon: viz výkonový štítek
- Nabíjecí proud: viz výkonový štítek

Délky dob nabíjení jsou uvedeny na adrese www.stihl.com/charging-times.

19.5 Prodlužovací kabely

Pokud se používá prodlužovací kabel, musejí mít jeho žíly v závislosti na napětí a na délce prodlužovacího kabelu nejméně níže uvedené průřezy:

Pokud je jmenovité napětí na výkonovém štítku 220 V až 240 V:

- délka kabelu do 20 m: AWG 15 / 1,5 mm²
- délka kabelu 20 m až 50 m: AWG 13 / 2,5 mm²

Pokud je jmenovité napětí na výkonovém štítku 100 V až 127 V:

- délka kabelu do 10 m: AWG 14 / 2,0 mm²
- délka kabelu 10 m až 30 m: AWG 12 / 3,5 mm²

19.6 Teplotní limity



VAROVÁNÍ

- Akumulátor není chráněn před všemi vlivy prostředí. Akumulátor může, pokud je vystaven určitým vlivům prostředí, vzplanout nebo vybuchnout. Může dojít k vážnému zranění osob a ke vzniku hmotných škod.
 - ▶ Akumulátor nenabíjete ani nepoužívejte při teplotách nižších než -20 °C a vyšších než +50 °C.
 - ▶ Akumulátor neskladujte při teplotě nižší než -20 °C a vyšší než +70 °C.
 - ▶ Sekačku nepoužívejte při teplotách pod 0 °C a nad +50 °C.
 - ▶ Sekačku neskladujte při teplotě nižší než -20 °C a vyšší než +70 °C.

19.7 Doporučené teplotní rozsahy

Pro optimální výkon sekačky na trávu a akumulátoru dodržujte následující teplotní rozsahy:

- Sekačka na trávu:
 - Použití: 0 °C až + 40 °C
 - Uskladnění stroje: -20 až + 50 °C
- Akumulátor:
 - Nabíjení: +5 °C až +40 °C
 - Použití: -10 °C až +40 °C
 - Uskladnění stroje: -20 až + 50 °C

Pokud se akumulátor nabíjí, používá nebo skladuje mimo doporučené teplotní rozsahy, může dojít ke snížení výkonu.

Pokud je akumulátor mokrý nebo vlhký, nechte ho vyschnout alespoň 48 hodin při teplotě nad +15 °C a pod +50 °C a při vlhkosti nižší než 70 %. Vyšší vlhkost může dobu schnutí prodloužit.

19.8 Hodnoty hluku a vibrací

- Hladina akustického tlaku L_{pA} měřená podle normy EN IEC 62841-4-3: 76 dB(A)
- Nejistota měření K_{pA} : 2 dB(A)
- Garantovaná hladina akustického výkonu L_{WA} měřená podle směrnice 2000/14/EC: 91 dB(A)

Specifikovaná hodnota vibrační charakteristiky podle normy EN 12096:

- Hodnota vibrací a_H měřená podle normy EN IEC 62841-4-3, vodící držadlo: 1,4 m/s²
- Nejistota měření K_H : 0,7 m/s²

Uvedené hodnoty hluku a vibrací byly měřeny podle standardizovaného zkušební postupu a lze je použít k porovnání elektrických spotřebičů. Skutečné hodnoty hluku a vibrací, které se vyskytnou, se mohou v závislosti na typu aplikace lišit od uvedených hodnot. Uvedené hodnoty hluku a vibrací mohou být používány k prvnímu odhadu míry zátěže hlukem a vibracemi. Skutečnou zátěž hlukem a vibracemi je nutno stanovit odhadem. Je možno zohlednit dobu, kdy je elektrický stroj vypnutý, a dobu, kdy je stroj sice zapnutý, avšak běží bez zátěže.

Informace o plnění požadavků směrnice o vibracích při práci 2002/44/EC lze najít na www.stihl.com/vib.

19.9 REACH

REACH je názvem ustanovení EG o registraci, klasifikaci a povolení chemikálií.

Informace ohledně splnění ustanovení REACH se nacházejí pod www.stihl.com/reach.

20 Náhradní díly a příslušenství

20.1 Náhradní díly a příslušenství

STIHL Tyto symboly označují originální náhradní díly STIHL a originální příslušenství STIHL.

STIHL doporučuje používat originální náhradní díly STIHL a originální příslušenství STIHL.

Náhradní díly a příslušenství jiných výrobců nemohou být i přes pečlivý monitoring trhu firmou STIHL posouzeny ohledně jejich spolehlivosti, bezpečnosti a vhodnosti a STIHL také nemůže ručit za jejich použití.

Originalní náhradní díly STIHL a originalní příslušenství STIHL jsou k dostání u odborného prodejce výrobků STIHL.

20.2 Důležité náhradní díly

- Řezný nůž: 6320 702 0130
- Šroub nože: 6310 760 2801

21 Likvidace

21.1 Likvidace sekačky na trávu, akumulátoru a nabíječky

Informace o likvidaci získáte na místním úřadě nebo u specializovaného prodejce výrobků STIHL.

Nesprávná likvidace může poškodit zdraví a znečistit životní prostředí.

- ▶ Výrobky STIHL včetně obalů likvidujte v souladu s místními předpisy na vhodném sběrném místě určeném k recyklaci.
- ▶ Nelikvidujte společně s domovním odpadem.

22 Prohlášení o konformitě EU

22.1 Sekačka na trávu STIHL RMA 239.1

STIHL Tirol GmbH
Hans Peter Stihl-Straße 5
6336 Langkampfen

Rakousko

na vlastní zodpovědnost prohlašuje, že výrobek

- konstrukce: sekačka na trávu s akumulátorem
- výrobní značka: STIHL
- typ: RMA 239.1
- šířka sečení: 37 cm
- sériová identifikace: 6320

odpovídá příslušným předpisům ve znění směrnic 2000/14/ES, 2006/42/ES, 2014/30/EU a 2011/65/EU a je vyvinut a vyroben podle následujících norem ve verzích platných vždy k datu výroby: EN 62841-1, EN IEC 62841-4-3, EN 55014-1 a EN 55014-2.

Zkušební instituce:

TÜV Rheinland LGA Products GmbH
Tillystraße 2
90431 Norimberk, DE

Ke zjištění naměřené a zaručené hladiny akustického výkonu se postupovalo podle směrnice 2000/14/ES, příloha VIII.

- Naměřená hladina akustického výkonu: 89,4 dB(A)
- Zaručená hladina akustického výkonu: 91 dB(A)

Technické podklady jsou uloženy ve společnosti STIHL Tirol GmbH.

Rok výroby stroje a výrobní číslo jsou uvedeny na sekačce na trávu.

Langkampfen, 22.04.2024

STIHL Tirol GmbH

V zast. 

Matthias Fleischer, Vedoucí oddělení vývoje produktů

V zast. 

Sven Zimmermann, Vedoucí oddělení kvality

23 Adresy

Hlavní sídlo firmy STIHL

ANDREAS STIHL AG & Co. KG
Postfach 1771
D-71307 Waiblingen

Distribuční společnost STIHL

ČEŠKA REPUBLIKA

Andreas STIHL, spol. s r.o.
Chrlická 753
664 42 Modřice

24 Všeobecné bezpečnostní pokyny a bezpečnostní pokyny týkající se speciálně produktu

24.1 Úvod

V této kapitole jsou uvedeny obecné bezpečnostní pokyny a bezpečnostní pokyny specifické pro daný výrobek, které jsou předepsány a takto formulovány v produktové normě.

Bezpečnostní pokyny pro ochranu před úrazem elektrickým proudem uvedené v části „Elektrická

bezpečnost“ se nevztahují na akumulátorové výrobky STIHL, s výjimkou bodu c).



VAROVÁNÍ

- **Přečtěte si všechny bezpečnostní pokyny, návody, texty k vyobrazením a technické údaje, které jsou uvedeny na štítcích, jimiž je tato sekačka na trávu opatřena.** Nedodržení níže uvedených pokynů může mít za následek úraz elektrickým proudem, požár nebo vážné zranění. **Uschovejte všechny bezpečnostní informace a pokyny pro budoucí použití.**

24.2 Bezpečnost pracoviště

- a) **Udržujte svůj pracovní prostor čistý a dobře osvětlený.** Nepořádek nebo neosvětlené pracovní prostory mohou vést k úrazům.
- b) **Se sekačkou na trávu nepracujte v prostředí s nebezpečím výbuchu, kde se vyskytují hořlavé kapaliny, plyny nebo prach.** Sekačky na trávu vytvářejí jiskry, které mohou zapálit prach nebo páry.
- c) **Při používání sekačky na trávu se držte stranou od dětí a jiných osob.** Při rozptýlení pozornosti můžete nad sekačkou na trávu ztratit kontrolu.

24.3 Elektrická bezpečnost

- a) **Zástrčka sekačky na trávu musí zajet do zásuvky. Zástrčka nesmí být nijak upravována. Ve spojení se sekačkami na trávu nepoužívejte adaptérové zástrčky s ochranným uzemněním.** Neupravené zástrčky a příslušné zásuvky snižují riziko zásahu elektrickým proudem.
- b) **Vyvarujte se kontaktu vašeho těla s uzemněnými povrchy, jako jsou potrubí, topná tělesa, sporáky a chladničky.** Pokud je vaše tělo uzemněno, hrozí zvýšené riziko zásahu elektrickým proudem.
- c) **Sekačky na trávu uchovávejte mimo dosah deště nebo mokra.** Vniknutí vody do sekačky na trávu zvyšuje riziko zásahu elektrickým proudem.
- d) **Nepoužívejte přívodní kabel k jiným účelům. Nikdy přívodní kabel nepoužívejte k přenášení nebo k tahání sekačky. Nevytahujte přívodní kabel mimo dosah tepla, oleje, ostrých hran nebo pohyblivých částí.** Poškozené nebo zamotané přívodní kabely zvyšují riziko zásahu elektrickým proudem.

- e) **Při práci se sekačkou na trávu venku použijte pouze prodlužovací šňůry, které jsou vhodné i pro venkovní použití.** Použití prodlužovací šňůry vhodné pro venkovní použití snižuje riziko zásahu elektrickým proudem.
- f) **Pokud sekačku na trávu musíte použít ve vlhkém prostředí, použijte proudový chránič.** Použití proudového chrániče snižuje riziko zásahu elektrickým proudem.

24.4 Bezpečnost osob

- a) **Při práci se sekačkou na trávu buďte pozorní, dávejte pozor na to, co děláte, a používejte zdravý rozum. Sekačku na trávu nepoužívejte, pokud jste unavení nebo pod vlivem drog, alkoholu nebo léků.** Chvilka nepozornosti při používání sekačky na trávu může způsobit vážná poranění.
- b) **Používejte osobní ochranné pracovní prostředky a vždy ochranné brýle.** Nošení osobních ochranných pracovních prostředků, jako je maska proti prachu, protiskluzová bezpečnostní obuv, ochranná helma nebo chrániče sluchu, v závislosti na typu a způsobu použití sekačky na trávu, snižuje riziko poranění.
- c) **Zamezte neúmyslnému uvedení sekačky na trávu do provozu. Před připojením sekačky na trávu k napájení a/nebo k akumulátoru, jejím zvednutím nebo přenášením se ujistěte, že je vypnutá.** Pokud máte při přenášení sekačky na trávu prst na spínači nebo sekačku na trávu připojujete k napájení v momentě, kdy je zapnutá, může dojít k úrazu.
- d) **Před zapnutím sekačky na trávu odstraňte seřizovací nářadí nebo klíče na šrouby.** Nářadí nebo klíč zaseknutý v rotující části sekačky na trávu může způsobit poranění.
- e) **Zamezte nesprávnému držení těla. Dbejte na to, abyste měli bezpečný postoj a neustále udržovali rovnováhu.** Díky tomu budete moci sekačku na trávu lépe ovládat i v neočekávaných situacích.
- f) **Noste vhodné oblečení. Nenoste volné oblečení ani šperky. Udržujte vlasy a oděv mimo dosah pohyblivých částí.** U volného oblečení, šperků nebo dlouhých vlasů může dojít k zachycení o pohyblivé části.
- g) **Pokud je možné namontovat zařízení na odsávání a sběr prachu, musí být připojeno a správně používáno.** Použití odsavače prachu může snížit nebezpečí způsobené prachem.

- h) **Nenechte se ukolébat falešným pocitem bezpečí a neignorujte bezpečnostní pravidla pro sekačky na trávu, i když jste se sekačkou na trávu po několikerém použití již obeznámeni.** Neopatrné jednání může během zlomku sekundy způsobit vážná poranění.

24.5 Používání sekačky na trávu a péče o ni

- a) **Sekačku na trávu nepřetěžujte. Používejte sekačku na trávu odpovídající vašim potřebám.** Se správnou sekačkou na trávu budete pracovat lépe a bezpečněji v uvedeném výkonovém rozsahu.
- b) **Pokud má sekačku na trávu vadný spínač, nepoužívejte ji.** Sekačka na trávu, kterou již nelze zapnout nebo vypnout, je nebezpečná a musí se opravit.
- c) **Před jakýmkoliv úpravami stroje, výměnou namontovaných nástrojů nebo před odložením sekačky na trávu vytáhněte zástrčku ze zásuvky a/nebo vyjměte odnímatelný akumulátor.** Toto bezpečnostní opatření zabrání nechtěnému spuštění sekačky na trávu.
- d) **Nepoužívané sekačky na trávu uchovávejte mimo dosah dětí. Nedovoľte, aby sekačku na trávu používal někdo, kdo s ní není obeznámen nebo si nepřečetl tento návod.** Sekačky na trávu jsou nebezpečné, pokud je používají nezkušené osoby.
- e) **Sekačku na trávu a namontované nástroje pečlivě udržujte. Zkontrolujte, zda pohyblivé části správně fungují a zda nejsou zaseknuté, zlomené nebo poškozené tak, že by byla narušena funkce sekačky na trávu. Před použitím sekačky na trávu nechte poškozené díly opravit.** Mnoho úrazů je způsobeno sekačkami na trávu, u kterých je nedostaččná údržba.
- f) **Řezné nástroje udržujte ostré a čisté.** Pečlivě udržované řezné nástroje s ostrými břity se méně zasekávají a lépe se vedou.
- g) **Sekačku na trávu, namontované nástroje, příslušenství atd. používejte podle těchto pokynů. Zohledněte pracovní podmínky a prováděnou činnost.** Používání sekaček na trávu k jiným účelům, než pro které jsou určeny, může vést k nebezpečným situacím.
- h) **Udržujte rukojeti a úchopové plochy suché, čisté a bez oleje a mastnoty.** Kluzké rukojeti a úchopové plochy neumožňují bezpečné ovládání a kontrolu sekačky na trávu v nepředvídaných situacích.

24.6 Používání akumulátorové sekačky na trávu a péče o ni

- a) **Akumulátory nabíjejte pouze pomocí nabíječek doporučených výrobcem.** Nabíječka určená pro určitý typ akumulátoru může při použití s jinými akumulátory způsobit nebezpečí požáru.
- b) **V sekačkách na trávu používejte pouze akumulátory určené k tomuto účelu.** Použití jiných akumulátorů může vést k nebezpečí požáru a poranění.
- c) **Nepoužívaný akumulátor uchovávejte mimo dosah kancelářských sponek, mincí, klíčů, hřebíků, šroubků nebo jiných drobných kovových předmětů, které by mohly způsobit přemostění kontaktů.** Zkrat mezi kontakty akumulátoru může způsobit popáleniny nebo požár.
- d) **Při nesprávném použití může dojít k úniku elektrolytu z akumulátoru. Vyhněte se kontaktu s ním. Při náhodném kontaktu postižená místa okamžitě opláchněte vodou. Pokud dojde k zasažení očí, vyhledejte navíc lékařskou pomoc.** Při kontaktu s vyteklou akumulátorovou kapalinou může dojít k podráždění nebo popálení pokožky.
- e) **Poškozený nebo upravený akumulátor nepoužívejte.** Poškozené nebo upravené akumulátory se mohou chovat nepředvídatelně a způsobit požár, výbuch nebo poranění.
- f) **Nevystavujte akumulátor ohni ani nadměrným teplotám.** Oheň nebo teploty vyšší než 130 °C (265 °F) mohou způsobit výbuch.
- g) **Dodržujte všechny pokyny k nabíjení a akumulátor nebo akumulátorovou sekačku na trávu nikdy nenabíjejte mimo teplotní rozsah uvedený v návodu k použití.** Nesprávné nabíjení nebo nabíjení mimo schválený teplotní rozsah může akumulátor zničit a zvýšit riziko požáru.

24.7 Servis

- a) **Sekačku na trávu nechte opravovat pouze kvalifikovaným personálem a pouze za použití originálních náhradních dílů.** Tím se zajistí, že bude zachována bezpečnost sekačky na trávu.
- b) **Nikdy neprovádějte údržbu na poškozených akumulátorech.** Veškerou údržbu akumulátorů by měl provádět pouze výrobce nebo autorizované servisní středisko.

24.8 Bezpečnostní pokyny pro akumulátorové sekačky na trávu

- a) **Sekačku na trávu nepoužívejte za špatného počasí, zejména za bouřky.** Minimalizujete tak riziko zásahu bleskem.
- b) **Důkladně zkontrolujte, zda v pracovní oblasti nejsou žádní volně žijící živočichové.** Běžící sekačka na trávu může způsobit poranění volně žijících zvířat.
- c) **Důkladně si prohlédněte pracovní oblast a odstraňte všechny kameny, klacky, dráty, kosti a jiná cizí tělesa.** Odmrštěné předměty mohou způsobit poranění.
- d) **Před použitím sekačky na trávu vždy zkontrolujte, zda nejsou žací nůž a žací ústrojí opotřebované nebo poškozené.** Opotřebované nebo poškozené díly zvyšují riziko poranění.
- e) **Pravidelně kontrolujte, zda není koš na sběr trávy opotřebovaný nebo poškozený.** Opotřebovaný nebo poškozený koš na sběr trávy zvyšuje riziko poranění.
- f) **Ochranné kryty ponechte na místě. Ochranné kryty musejí být funkční a řádně upevněné.** Uvolněný, poškozený nebo nesprávně fungující ochranný kryt může způsobit poranění.
- g) **Otvory pro přívod vzduchu udržujte bez nečistot.** Ucpané přívody vzduchu a nečistoty mohou vést k přehřátí nebo nebezpečí požáru.
- h) **Při práci se sekačkou na trávu vždy noste protiskluzovou bezpečnostní obuv. Nikdy nepracujte bosí ani v otevřených sandálech.** Snížíte tím riziko poranění nohou při kontaktu s rotujícím žacím nožem.
- i) **Při práci se sekačkou na trávu vždy noste dlouhé kalhoty.** Holá kůže zvyšuje pravděpodobnost poranění v důsledku odmrštěných předmětů.
- j) **Sekačku na trávu nepoužívejte v mokré trávě. Při sekání chodte, nikdy neběhejte.** Snížíte tak riziko uklouznutí a pádu, které by mohly vést k poranění.
- k) **Sekačku na trávu neprovozujte na příliš strmých svazích.** Snížíte tak riziko ztráty kontroly, uklouznutí a pádu, což by mohlo vést k poranění.
- l) **Při práci na svazích dbejte na bezpečný postoj; pohybujte se vždy napříč svahem, nikdy ne do kopce nebo z kopce, a buďte extrémně opatrní při změně směru pohybu.**

Snížíte tak riziko ztráty kontroly, uklouznutí a pádu, což by mohlo vést k poranění.

- m) **Buďte obzvlášť opatrní při sekání směrem dozadu, nebo když sekačku na trávu přitahujete k sobě. Vždy věnujte pozornost okolí.** Tím se sníží riziko zakopnutí při práci.
- n) **Nedotýkejte se řezných nožů ani jiných nebezpečných částí, které jsou ještě v pohybu.** Tím se sníží riziko poranění o pohyblivé části.
- o) **Před odstraňováním zachyceného materiálu nebo čištěním sekačky na trávu se ujistěte, že jsou všechny spínače vypnuté a akumulátor je odpojený.** Neočekávaně naběhnoucí sekačky může způsobit vážné poranění.

teinek megfelelően. Így magas megbízhatóságú termékek jönnek létre, amelyek az extrém igénybevétel próbáját is kiállják.

A STIHL a szervizelés terén is csúcsmínőséget nyújt Önnek. Márkaszervizeink szakértő tanácsadást és betanítást, valamint átfogó műszaki segítséget nyújtanak.

A STIHL elkötelezett a környezettel szembeni fenntartható és felelősségteljes eljárások mellett. A jelen használati utasítás támogatást ad, hogy Ön biztonságos és környezetbarát módon használhassa STIHL-termékét, annak hosszú élettartamán keresztül.

Köszönjük bizalmát és sok örömet kívánunk a STIHL-termék használatához.



Dr. Nikolas Stihl

FONTOS! HASZNÁLAT ELŐTT OLVASSA EL, ÉS ŐRIZZE MEG.

2 Erre a használati útmutatóra vonatkozó információk

2.1 Vonatkozó dokumentumok

Ez a használati utasítás a gyártó eredeti használati utasítása a 2006/42/EK irányelv értelmében.

A helyi biztonsági előírások érvényesek.

- ▶ A jelen használati utasításon túl olvassa el, értse meg és tartsa meg az alábbi dokumentumokat is:
 - Biztonsági utasítások, STIHL AK akumulátor
 - A STIHL AL 101, 301, 501 töltőkészülékek használati utasítása
 - Biztonsági információk, a beépített akkumulátorral ellátott STIHL-termékekre és akkumulátorokra vonatkozóan: www.stihl.com/safety-data-sheets

2.2 A figyelmeztetések jelölése a szövegben



VESZÉLY

- Olyan veszélyekre utal, amelyek súlyos sérüléseket vagy halált okozhatnak.
 - ▶ A megnevezett intézkedésekkel súlyos sérülések vagy halál kerülhető el.

Tartalomjegyzék

1	Előszó.....	225
2	Erre a használati útmutatóra vonatkozó információk.....	225
3	Áttekintés.....	226
4	Biztonsági tudnivalók.....	227
5	A fűnyíró gép működőképes állapotba helyezése.....	234
6	Akku töltés és LED-ek.....	235
7	A fűnyíró gép összeszerelése.....	236
8	Az akku behelyezése és kivevése.....	237
9	A fűnyíró gép be- és kikapcsolása.....	238
10	A fűnyíró gép és az akkumulátor ellenőrzése.....	238
11	Munkavégzés a fűnyíró géppel.....	239
12	Munka után.....	240
13	Szállítás.....	241
14	Tárolás.....	241
15	Tisztítás.....	242
16	Karbantartás.....	243
17	Javítás.....	243
18	Hibaelhárítás.....	244
19	Műszaki adatok.....	245
20	Pótalkatrészek és tartozékok.....	247
21	Ártalmatlanítás.....	247
22	EK Megfelelőségi nyilatkozat.....	247
23	Címek.....	248
24	Általános és termékspecifikus biztonsági megjegyzések.....	248

1 Előszó

Tisztelt Vásárlónk!

Örömkre szolgál, hogy STIHL-termék mellett döntött. Termékeink fejlesztése és gyártása csúcsmínőségben történik, ügyfeleink szükségé-



FIGYELMEZTETÉS

- Olyan veszélyekre utal, amelyek súlyos sérüléseket vagy halált **okozhatnak**.
 - ▶ A megnevezett intézkedésekkel súlyos sérülések vagy halál kerülhető el.

TUDNIVALÓ

- Olyan veszélyekre utal, amelyek anyagi károkat okozhatnak.
 - ▶ A megnevezett intézkedésekkel anyagi károk kerülhetők el.

2.3 Szimbólumok a szövegben



Ez a szimbólum e használati útmutató egyik fejezetére utal.

3 Áttekintés

3.1 A fűnyíró gép és az akkumulátor

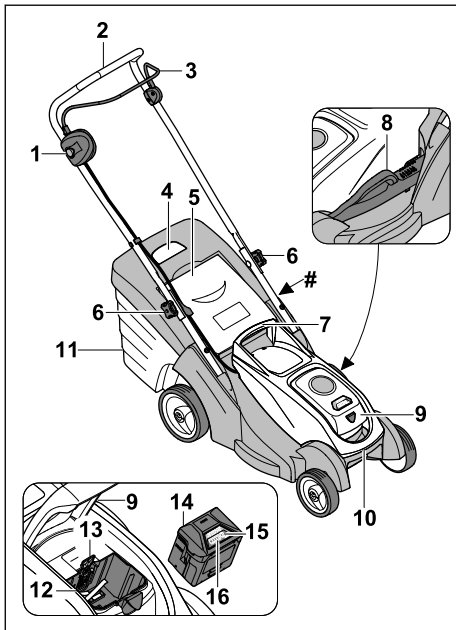

1 Reteszelőgomb

A reteszelőgomb a kapcsolókkal együtt a kés be- és kikapcsolására szolgál.

2 Tolókar

A tolókar a fűnyíró gép megtartására, vezetésére és szállítására szolgál.

3 Kapcsolókar

A kapcsolókar a reteszelőgombbal együtt a kés be- és kikapcsolására szolgál.

4 Telíttségjelző

A telíttségjelző a fűgyűjtő kosár telítettségét mutatja.

5 A kidobónyílás fedele

A kidobónyílás fedele a kidobócsatornát zárja le.

6 Csillagmarkolatok anyja

A csillagmarkolatok anyja a tolókart rögzíti a fűnyíró gépen.

7 Fogantyú

A fogantyú a fűnyíró gép szállítására, valamint annak megtartására szolgál a vágási magasság beállítása közben.

8 Kar

A karral állítható be a vágási magasság.

9 Fedél

A fedél mögött található az akkumulátor.

10 Szállítófogantyú

A szállítófogantyúval szállítható a fűnyíró gép.

11 Fűgyűjtő kosár

A fűgyűjtő kosár a lenyírt fű felfogására szolgál.

12 Akkumulátorrekesz

Az akkumulátorrekeszbe helyezhető be az akkumulátor.

13 Rögzítőkar

A rögzítőkar az akkumulátorrekeszben tartja az akkumulátort.

14 Akkumulátor

Az akkumulátor látja el energiával a fűnyíró gépet.

15 Nyomógomb

A nyomógomb kapcsolja be az akkumulátoron lévő LED-eket.

16 LED-ek

A LED-ek az akkumulátor töltöttségét és meghibásodását jelzik.

Teljesítménytábla és gépazonosító

3.2 Szimbólumok

A szimbólumok a fűnyíró gépen, az akkumulátoron vagy a töltőkészüléken lehetnek, és a következőket jelentik:



A kés kikapcsolása: ○
○ A kés bekapcsolása: |



LWA Garantált zajteljesítményszint a 2000/14/EC irányelv szerint dB(A) egységben, a termékek zajkibocsátásának összehasonlíthatóságához.

IPX1 IP-védettség jelölés

IP20



Ne ártalmatlanítsa a terméket a háztartási hulladékkal együtt.



1 LED pirosan világít. Az akkumulátor túlságosan felmelegedett vagy lehűt.



4 LED pirosan villog. Az akkumulátor meghibásodott.



A szimbólum melletti szám az akkumulátor energiatartalmát jelzi a cella gyártója által megadott műszaki adatoknak megfelelően. Az alkalmazás során rendelkezésre álló energiatartalom alacsonyabb.



II. érintésvédelmi osztályú elektromos szerszám



Váltóáram



Egyenáram

4 Biztonsági tudnivalók

4.1 Figyelmeztető szimbólumok

▲ FIGYELMEZTETÉS

A fűnyíró gép és az akkumulátor figyelmeztető szimbólumai a következőket jelentik:



Vegye figyelembe a biztonsági utasításokat és a kapcsolódó intézkedéseket.



Olvassa el, értelmezze és őrizze meg a használati utasítást.



Legyen óvatos a kirepülő részek miatt - tartson megfelelő távolságot, és tartson távol másokat.



Ne érintse meg a forgó kést.



Vegye ki az akkumulátort a munka megszakítása, tisztítás, szállítás, tárolás, karbantartás vagy javítás előtt.



Óvja a fűnyíró gépet az esőtől és a nedvességtől.



Használat után vegye ki az akkumulátort.



Óvja az akkumulátort nyílt lángtól és hőtől.



Óvja az akkumulátort esőtől és nedvességtől, tilos folyadékba meríteni az akkumulátort.

4.2 Rendeltetésszerű használat

A STIHL RMA 239.1 száraz fű nyírására szolgál.

A fűnyíró gépet STIHL akkumulátor AK látja el energiával.

A STIHL töltőkészülék AL 101 tölti a STIHL akkumulátort AK.

▲ FIGYELMEZTETÉS

- Azok az akkumulátorok, amelyeket a STIHL nem engedélyezett a fűnyíró gépben való használatra, tüzet és robbanást okozhatnak. Ez súlyos, akár halálos személyi sérülésekhez, illetve anyagi károkhoz vezethet.
 - ▶ A fűnyíró gépet STIHL akkumulátorral AK használja.
- Súlyos vagy halálos személyi sérüléseket és anyagi károkat okozhat azzal, ha nem rendeltetésszerűen használja a fűnyíró gépet vagy az akkumulátort.
 - ▶ A fűnyíró gépet és az akkumulátort a jelen használati utasításban leírtak szerint kell használni.

4.3 A felhasználóval szembeni követelmények

▲ FIGYELMEZTETÉS

- Az eligazításban nem részesült felhasználók nem ismerik és nem tudják felmérni a fűnyíró géppel és az akkumulátorokkal járó veszélyeket. Az ilyen felhasználók, illetve más személyek súlyos, akár halálos sérüléseket szenvedhetnek.



- ▶ Olvassuk el, értelmezzük és őrizzük meg a használati utasítást.
- ▶ Ha a fűnyíró gépet vagy az akkumulátort más személynek adja tovább: mindig mellékeljük a használati utasítást is.
- ▶ Győződjünk meg arról, hogy a felhasználó eleget tesz a következő követelményeknek:
 - A felhasználó kipihent.
 - A felhasználó fizikailag, érzékszervileg és mentálisan képes működtetni, valamint használni a fűnyíró gépet és az akkumulátort. Ha a felhasználó fizikailag, érzékszervileg vagy mentálisan akadályoztatott, akkor csak felelős személy felügyelete vagy irányítása alatt dolgozhat a géppel.
 - A felhasználó ismeri és fel tudja mérni a fűnyíró géppel és az akkumulátorokkal járó veszélyeket.
 - A felhasználó tisztában van azzal, hogy felelős a balesetekért és a károkozásért.
 - A felhasználó nagykorú, vagy az adott ország szabályozásai értelmében felügyelettel szakmai képzésben vesz részt.
 - A felhasználó valamelyik STIHL szakszerviz vagy szakértő által eligazításban részesült a fűnyíró gép első használata előtt.
 - A felhasználó nincs alkohol, gyógyszer vagy kábítószer befolyása alatt.
- ▶ Bizonytalanság esetén: keressük fel valamelyik STIHL szakszervizt.

4.4 Ruházat és felszerelés

▲ FIGYELMEZTETÉS

- A gép működés közben nagy sebességgel repíthet fel tárgyakat. A felhasználó ennek következtében megsérülhet.
 - ▶ Viseljen hosszú, ellenálló anyagból készült nadrágot.
- Munka közben a por felkavarodhat. A belélegzett por károsíthatja az egészséget és allergiás reakciókat válthat ki.
 - ▶ Por felkavarása esetén: viseljen porvédő maszkot.
- A nem megfelelő ruházat beakadhat a fába, bozótbá és a fűnyíró gépbe. A nem megfelelő ruházatot viselő felhasználó súlyos sérüléseket szenvedhet.
 - ▶ Viseljen szorosan testhez simuló ruházatot.
 - ▶ Ne viseljen sálát és ékszert.

- Tisztítás, karbantartás vagy szállítás során a felhasználó hozzáérhet a késhez. A felhasználó ennek következtében megsérülhet.
 - ▶ Viseljen védőkesztyűt.
- Ha a felhasználó nem megfelelő lábbelit visel, megcsúszhat. A felhasználó ennek következtében megsérülhet.
 - ▶ Csúszásmentes talpú, erős, zárt lábbelit viseljen.
- A kések élezése során az anyag részecskéi szétszóródhatnak. A felhasználó ennek következtében megsérülhet.
 - ▶ Viseljen szorosan illeszkedő védőszemüveget. A megfelelő védőszemüvegeket az EN 166 szabvány vagy az adott ország előírásai szerint tesztelték, ezek a megfelelő jelöléssel ellátva, kereskedelmi forgalomban kaphatók.
 - ▶ Viseljen védőkesztyűt.

4.5 Munkaterületet és környezet

4.5.1 Fűnyíró gép

▲ FIGYELMEZTETÉS

- A kívülálló személyek, gyermekek és állatok nem képesek felismerni és felmérni a fűnyíró géppel és a felverődő tárgyakkal járó veszélyeket. Ez a kívülálló, gyermekek és állatok súlyos sérüléséhez vezethet, valamint anyagi károkat okozhat.



- ▶ Tartsa távol a kívülálló személyeket, gyermekeket és állatokat a munkaterülettől.

- ▶ Tartson kellő távolságot a tárgyaktól.
- ▶ Ne hagyja felügyelet nélkül a fűnyíró gépet.
- ▶ Győződjön meg arról, hogy gyermekek nem játszhatnak a fűnyíró géppel.
- A felhasználó elcsúszhat, ha esőben végez munkát. A felhasználó súlyosan, akár halálosan megsérülhet.
 - ▶ Esőben: Ne dolgozzon a géppel.
- A fűnyíró gép nem vízálló. Az esőben vagy nedves környezetben való használata áramütést okozhat. A felhasználó ilyenkor megsérülhet, és károsodhat a fűnyíró gép.
 - ▶ Ne dolgozzon esőben és nedves környezetben.
 - ▶ Ne nyírjon nedves fűvet.
- A fűnyíró gép elektromos alkatrészei szikrákat kelthetnek. A szikrák gyúlékony vagy robbanásveszélyes környezetben tüzet vagy robbanást okozhatnak.

nást okozhatnak. Ez súlyos, akár halálos személyi sérülésekhez, illetve anyagi károkhoz vezethet.

- ▶ Ne dolgozzon gyúlékony vagy robbanásveszélyes környezetben.

4.5.2 Akkumulátor

▲ FIGYELMEZTETÉS

- A beavatatlan személyek, a gyermekek és állatok nem tudják az akkumulátor veszélyeit felismerni és felbecsülni. A beavatatlan személyek, gyermekek és állatok súlyosan megsérülhetnek.
 - ▶ A beavatatlan személyeket, gyermekeket és állatokat tartsa távol.
 - ▶ Ne hagyja őrizetlenül az akkumulátort.
 - ▶ Biztosítsa, hogy gyermekek ne tudjanak az akkumulátorral játszani.
- Az akkumulátor nincs védve az összes környezeti hatás ellen. Amennyiben az akkumulátort kitesszük bizonyos környezeti hatásoknak, az akkumulátor tüzet foghat, felrobbanhat vagy javíthatatlanul károsodik. Súlyos személyi sérülések és anyagi károk keletkezhetnek.



- ▶ Óvja az akkumulátort nyílt lángtól és hőtől.
- ▶ Az akkumulátort ne dobja tűzbe.

- ▶ Ne töltsé, ne használja és ne tárolja az akkumulátort a megadott hőmérsékleti határértékeken kívül, [19] 19.6.



- ▶ Óvja az akkumulátort esőtől és nedvességtől, valamint ne mártsa semmilyen folyadékba.

- ▶ Tartsa távol az akkumulátort a fémből készült kis tárgyaktól.
- ▶ Az akkumulátort ne tegye ki magas nyomásnak.
- ▶ Az akkumulátort ne tegye ki mikrohullámú sugárzásnak.
- ▶ Óvja az akkumulátort a vegyszerektől és sóktól.

4.5.3 Töltőkészülék

▲ FIGYELMEZTETÉS

- A beavatatlan személyek, gyermekek nem tudják a töltőkészülék és az elektromos áram veszélyeit felismerni és felbecsülni. A beavatatlan személyek, gyermekek és állatok súlyosan megsérülhetnek vagy meghalhatnak.
 - ▶ A beavatatlan személyeket, gyermekeket és állatokat tartsa távol.
 - ▶ Gondoskodjon róla, hogy a gyermekek ne tudjanak a töltőkészülékkel játszani.

- A töltőkészülék nem vízálló. Amennyiben esőben vagy nedves környezetben dolgozik, áramütés következhet be. A kezelő megsérülhet és a töltőkészülék károsodhat.



- ▶ Ne működtesse esőben vagy nedves környezetben.

- A töltőkészülék nincs védve az összes környezeti hatás ellen. Amennyiben a töltőkészüléket kitesszük bizonyos környezeti hatásoknak, a töltőkészülék tüzet foghat vagy felrobbanhat. Súlyos személyi sérülések és anyagi károk keletkezhetnek.
 - ▶ A töltőkészüléket zárt és száraz helyiségben működtesse.
 - ▶ Ne használja a töltőkészüléket gyúlékony vagy robbanékony környezetben.
 - ▶ Ne működtesse a töltőkészüléket gyúlékony alapon.
 - ▶ Ne használja és ne tárolja a töltőkészüléket a megadott hőmérsékleti határértékeken kívül, [19] 19.6.
- Az emberek a csatlakozóvezetékben meg tudnak botlani. Személyi sérülések keletkezhetnek, és a töltőkészülék megrongálódhat.
 - ▶ Fektesse a csatlakozóvezetékét laposan a padlóra.

4.6 Biztonságos állapot

4.6.1 Fűnyíró gép

A fűnyíró gép akkor van üzembiztos állapotban, ha teljesülnek az alábbi feltételek:

- A fűnyíró gép sérülésmentes.
- A fűnyíró gép tiszta és száraz.
- A kezelőelemek működnek, és azokat nem alakították át.
- A kés előírás szerint van felszerelve.
- Eredeti STIHL tartozékokat építettek a fűnyíró géphez.
- A tartozékok előírás szerint vannak beszerelve.



▲ FIGYELMEZTETÉS

- Nem üzembiztos állapotban előfordulhat, hogy az alkatrészek nem működnek megfelelően, és üzemen kívül kerülnek a biztonsági berendezések. Ez súlyos, akár halálos személyi sérülésekkel járhat.
 - ▶ Sérülésmentes fűnyíró géppel dolgozzon.
 - ▶ Ha a fűnyíró gép beszennyeződött vagy átnedvesedett, Tisztítsa meg a fűnyíró gépet, majd hagyja megszáradni.
 - ▶ Tilos átalakítani a fűnyíró gépet.

- ▶ Ha nem működnek a kezelőelemek: Ne dolgozzon a fűnyíró géppel.
- ▶ Eredeti STIHL tartozékokat építsen a fűnyíró géphez.
- ▶ A kést a jelen használati utasításban leírtak szerint kell beszerelni.
- ▶ A tartozékokat a jelen használati utasításban és a tartozék használati utasításában megadott módon kell felszerelni.
- ▶ Ne helyezzen tárgyakat a fűnyíró gép nyílásaiba.
- ▶ Az elhasznált vagy sérült tájékoztató táblákat ki kell cserélni.
- ▶ Bizonytalanság esetén: Keressen fel egy STIHL szakkereskedőt.

4.6.2 Kés

A kés akkor van biztonságos állapotban, ha teljesülnek az alábbi feltételek:

- A kés és a kapcsolódó alkatrészek sérülésmentesek.
- A kés nincs deformálódva.
- A kés előírás szerint van felszerelve.
- A kés megfelelően meg van élezve.
- A kés sorjamentes.
- A kés megfelelően ki van egyensúlyozva.
- A kés rendelkezik az előírt minimális vastagsággal, és a megengedett újraélezést nem érte el,  19.2.
- Az élezési szöveget betartották,  19.2.

▲ FIGYELMEZTETÉS

- Nem biztonságos állapotban a kés részei kioldódhatnak és kirepülhetnek. Ez súlyos személyi sérülésekkel járhat.
 - ▶ Ép késsel és alkatrészekkel dolgozzon.
 - ▶ A kést előírás szerint szereljük be.
 - ▶ A kést előírás szerint élezze meg.
 - ▶ Ha a minimális vastagságot nem éri el, vagy a megengedett újraélezést elérte: Cserélje ki a kést.
 - ▶ A kést STIHL szakkereskedővel egyensúlyoztassa ki.
 - ▶ Bizonytalanság esetén: Keressen fel egy STIHL szakkereskedőt.

4.6.3 Akkumulátor

Az akkumulátor akkor van biztonságos állapotban, amikor a következő feltételek teljesülnek:

- Az akkumulátor sértetlen.
- Az akkumulátor tiszta és száraz.
- Az akkumulátor működik és nincs módosítva.

▲ FIGYELMEZTETÉS

- Nem biztonságos állapotban az akkumulátor nem működhet tovább biztonságosan. Súlyos személyi sérülések következhetnek be.
 - ▶ Ne dolgozzon sérült és működésképtelen akkumulátorral.
 - ▶ Ne töltsön sérült vagy hibás akkumulátort.
 - ▶ Ha az akkumulátor bepiszkolódott: Tisztítsa meg az akkumulátort.
 - ▶ Ha az akkumulátor vizes vagy nedves: Hagyja az akkumulátort megszáradni,  19.7.
 - ▶ Ne módosítsa az akkumulátort.
 - ▶ Ne dugjon tárgyakat az akkumulátor nyílásaiba.
 - ▶ Az akkumulátor elektromos érintkezőit ne kösse össze fémtárgyakkal és ne zárja rövidre.
 - ▶ Az akkumulátort nem szabad felnyitni.
 - ▶ Az elhasznált vagy megrongálódott táblákat ki kell cserélni.
- A sérült akkumulátorból folyadék léphet ki. Amennyiben a folyadék érintkezésbe kerül a bőrrel vagy szemmel, bőr- és szemirritáció következhet be.
 - ▶ Kerülje a folyadékkal való érintkezést.
 - ▶ Amennyiben érintkezésbe került a bőrrel: Mossa le az érintett bőrfelületet bő vízzel és szappannal.
 - ▶ Amennyiben érintkezésbe került a szemmel: Öblítse a szemet minimum 15 percen át bő vízzel és forduljon orvoshoz.
- A sérült vagy hibás akkumulátor szokatlan szagot, füstöt bocsáthat ki vagy éghet. Súlyos, akár halálos személyi sérülések következhetnek be, és anyagi károk keletkezhetnek.
 - ▶ Ha az akkumulátor szokatlan szagú vagy füstöt bocsát ki: Ne használja az akkumulátort és tartsa távol gyúlékony anyagoktól.
 - ▶ Ha az akkumulátor ég: Próbálja meg az akkumulátor lángját tűzoltó készülékkel vagy vízzel eloltani.

4.6.4 Töltőkészülék

A töltőkészülék akkor van biztonságos állapotban, amikor a következő feltételek teljesülnek:

- A töltőkészülék sértetlen.
- A töltőkészülék tiszta és száraz.

▲ FIGYELMEZTETÉS

- Nem biztonságos állapotban az alkatrészek nem működnek megfelelően, és a biztonsági berendezések hatástalanná válnak. Súlyos vagy halálos személyi sérülések következhetnek be.

- ▶ Használjon sérülésmentes töltőkészüléket.
- ▶ Amennyiben a töltőkészülék bepiszkolódott vagy nedves: Tisztítsa meg és hagyja megszáradni a töltőkészüléket.
- ▶ Ne módosítsa a töltőkészüléket.
- ▶ Ne dugjon tárgyakat a töltőkészülék nyílásaiba.
- ▶ A töltőkészülék elektromos érintkezőit ne kösse össze fém tárgyakkal és ne zárja rövidre.
- ▶ A töltőkészüléket nem szabad felnyitni.

4.7 Munkavégzés

▲ FIGYELMEZTETÉS

- A felhasználó bizonyos helyzetekben nem tud odafigyelve dolgozni. Ilyenkor megbotolhat, eleshet és súlyosan megsérülhet.
 - ▶ Nyugodtan és megfontoltan dolgozzon.
 - ▶ Ha rosszak a fény- és látási viszonyok: Ne dolgozzon a fűnyíró géppel.
 - ▶ Egyedül irányítsa a fűnyíró gépet.
 - ▶ Fordítson figyelmet az akadályokra.
 - ▶ Ne billentse meg a fűnyíró gépet.
 - ▶ A talajon állva dolgozzon, és őrizze meg az egyensúlyát.
 - ▶ Ha fáradtság jeleit tapasztalja: Iktasson be szünetet.
 - ▶ Ha lejtőn végzi a fűnyírást: A lejtőre merőlegesen haladjon.
 - ▶ Ne dolgozzon 25°-nál (46,6%) meredekebb emelkedőkön.
- A forgó késhez érkező kemény tárgyak károsíthatják a fűnyíró gépet.
 - ▶ Ha egy kemény tárgy éri a forgó kést, kapcsolja ki a fűnyíró gépet, vegye ki az akkumulátort, és ellenőrizze a fűnyíró gépet a sérülések szempontjából.
 - ▶ Ha a fűnyíró gép megsérült: Keresse fel valamelyik STIHL szakkereskedést.
- A forgó kés megvághatja a felhasználót. A felhasználó súlyosan megsérülhet.



- ▶ Ne érintse meg a forgó kést.
- ▶ Ha a kés megakad valamiben: Kapcsolja ki a fűnyíró gépet, és vegye ki az akkumulátort. Csak ezután távolítsa el a tárgyat.

- Ha a fűnyíró gép munka közben szokatlanul vagy rendellenesen viselkedik, akkor előfordulhat, hogy nincs biztonságos állapotban. Ez súlyos személyi sérüléseket és anyagi károkat okozhat.
 - ▶ Állítsa le a munkát, vegye ki az akkumulátort, és forduljon STIHL kereskedőhöz.
- Munka közben a fűnyíró gép rezgéseket bocsáthat ki.

- ▶ Viseljen védőkesztyűt.
- ▶ Tartson szüneteket.
- ▶ Ha keringési zavar jeleit észleli: Forduljon orvoshoz.
- Ha munka közben a kés idegen tárgyba ütközik, akkor a tárgy vagy annak részei megsérülhetnek vagy nagy sebességgel felverődhetnek. Ez személyi sérüléseket és anyagi károkat okozhat.
 - ▶ Távolítsa el az idegen tárgyakat a munkaterületről.
- A kapcsolókar visszaengedésekor a kés rövid ideig még tovább forog. Ez súlyos személyi sérülésekkel járhat.
 - ▶ Várja meg, amíg a kés leáll.
- Ha a forgó kés kemény tárgyba ütközik, szikra keletkezhet. Gyúlékony környezetben a szikrák tüzet okozhatnak. Ez súlyos, akár halálos személyi sérülésekhez, illetve anyagi károkhoz vezethet.
 - ▶ Ne dolgozzon gyúlékony környezetben.
- Ha a fűnyíró gépet lejtős területen állítja le, onnan véletlenül legurulhat. Ez személyi sérüléseket és anyagi károkat okozhat.
 - ▶ A fűnyíró gépet csak akkor engedje el, ha sík területen áll, és magától nem gurulhat el.
- Ha a tolókarra tárgyakat rögzít, a fűnyíró gép a pluszsúly miatt felbillenhet. Ez személyi sérüléseket és anyagi károkat okozhat.
 - ▶ Ne rögzítsen tárgyakat a tolókarra.

▲ VESZÉLY

- Ha a munkát feszültség alatt álló kábelek közelében végzi, a kés hozzáérhet a kábelekhez, és károsíthatja azokat. A felhasználó súlyosan, akár halálosan megsérülhet.
 - ▶ Ne dolgozzon feszültség alatt álló kábelek környezetében.
- Zivatarban végzett munka közben villámcsapás érheti a felhasználót. A felhasználó súlyosan, akár halálosan megsérülhet.
 - ▶ Zivatar esetén: ne dolgozzon a géppel.

4.8 Töltés

▲ FIGYELMEZTETÉS

- Töltés közben egy sérült vagy hibás töltőkészülék szokatlan szagot vagy füstöt bocsáthat ki. Személyi sérülések és anyagi károk keletkezhetnek.
 - ▶ A hálózati csatlakozót húzza ki a konnektorból.
- A töltőkészülék elégtelen hőelvezetés esetén túlmelegedhet és tüzet okozhat. Súlyos sze-

mélyi sérülések, vagy halál következhetnek be, és anyagi károk keletkezhetnek.

- ▶ Ne takarja le a töltőkészüléket.

4.9 Elektromos csatlakoztatás

Az áramvezető alkatrészekkel történő érintkezés a következő okokból jöhet létre:

- A csatlakozóvezeték vagy a hosszabbítóvezeték megsérült.
- A csatlakozóvezeték vagy a hosszabbítóvezeték hálózati csatlakozódugasa megsérült.
- A dugaszoló aljzat nincs megfelelően beszerelve.

▲ VESZÉLY

- Az áramvezető alkatrészekkel való érintkezés áramütéshez vezethet. A felhasználó súlyos vagy halálos sérülést szenvedhet.

- ▶ Biztosítsa, hogy a csatlakozóvezeték, a hosszabbítóvezeték és a hálózati csatlakozódugasz sértetlen legyen.



Amennyiben a csatlakozóvezeték vagy a hosszabbítóvezeték megsérült:

- ▶ Ne érintse meg a sérülés helyét.
- ▶ Húzza ki a hálózati csatlakozódugót a konnektorból.

- ▶ A csatlakozóvezeték, a hosszabbítóvezeték és azok hálózati csatlakozóit csak száraz kézzel fogja meg.
- ▶ A csatlakozóvezeték hálózati csatlakozódugóját vagy a hosszabbítóvezeték egy védővezetővel ellátott, megfelelően beszerelt és biztosított konnektorba dugja.
- ▶ A töltőkészüléket kioldóáramos hibaáramvédőkapcsolóval (30 mA, 30 ms) csatlakoztassa.

- A sérült vagy alkalmatlan hosszabbítóvezeték áramütést okozhat. Súlyos vagy halálos személyi sérülések következhetnek be.

- ▶ Megfelelő átmérőjű hosszabbítóvezeték használjon, ☞ 19.5.

▲ FIGYELMEZTETÉS

- Töltés közben egy nem megfelelő hálózati feszültség vagy frekvencia túlfeszültséget okozhat a töltőkészülékben. A töltőkészülék megrongálódhat.
 - ▶ Győződjön meg arról, hogy az elektromos hálózat hálózati feszültsége és hálózati frekvenciája megegyezik a töltőkészülék teljesítménytábláján lévő adatokkal.
- Ha a töltő több aljzatú konnektorhoz van csatlakoztatva, a töltés során az elektromos alkatrészek túlterhelődhetnek. Az elektromos alkatrészek túlmelegedhetnek és tüzet okozhatnak. Súlyos, akár halálos személyi sérülések követ-

kezhetnek be, és anyagi károk keletkezhetnek.

- ▶ Győződjön meg arról, hogy a többes aljzaton feltüntetett teljesítményadatokat a töltő teljesítménytábláján szereplő adatok és a többes aljzatra csatlakoztatott összes elektromos készülék összességében nem haladja meg.

- A tévesen elhelyezett csatlakozóvezeték és hosszabbítóvezeték megsérülhet, és botlásveszélyt okoz. Személyi sérülések keletkezhetnek, és a csatlakozóvezeték vagy a hosszabbítóvezeték megrongálódhat.

- ▶ A csatlakozóvezeték és a hosszabbítóvezeték úgy vezesse el és úgy jelölje meg, hogy ne lehessen megboltni bennük.
- ▶ Úgy fektesse le a csatlakozóvezeték és a hosszabbítóvezeték, hogy azok ne feszüljenek és ne gabalyodjanak össze.
- ▶ A csatlakozóvezeték és a hosszabbítóvezeték úgy helyezze el, hogy azok ne sérüljenek, ne törjenek meg, ne akadjanak be, és ne dörzsölődjenek.
- ▶ Védje a csatlakozóvezeték és a hosszabbítóvezeték forrását, olaj és vegyszerek ellen.
- ▶ A csatlakozóvezeték és a hosszabbítóvezeték száraz felületre fektesse.

- Munka közben a hosszabbítóvezeték felmelegszik. Amennyiben a hő nem tud távozni, úgy tüzet okozhat.

- ▶ Ha kábeldobot használ: Teljesen teker-cselje le a kábeldobot.

- Ha elektromos vezetékek és csövek haladnak a falban, a töltőkészülék falra szerelése közben megsértheti ezeket. A elektromos vezetékekkel való érintkezés áramütéshez vezethet. Súlyos személyi sérülések és anyagi károk keletkezhetnek.

- ▶ Bizonyosodjon meg arról, hogy az arra a célra szánt helyen nem futnak elektromos vezetékek és csövek a falban.

- Amennyiben a töltőkészülék nem a jelen használati utasításban leírt módon van felszerelve a falra, a töltőkészülék vagy az akkumulátor leeshet vagy a töltőkészülék túlhevülhet. Személyi sérülések és anyagi károk keletkezhetnek.

- ▶ A töltőkészüléket a jelen használati utasításban leírt módon szerelje a falra.

- Amennyiben behelyezett akkumulátorral szerelik fel a falra a töltőkészüléket, az akkumulátor kieshet a töltőkészülékből. Személyi sérülések és anyagi károk keletkezhetnek.

- ▶ Először szerelje fel a falra a töltőkészüléket, és csak ezután tegye bele az akkumulátort.

4.10 Szállítás

4.10.1 Fűnyíró gép

▲ FIGYELMEZTETÉS

- Szállítás közben a fűnyíró gép felborulhat vagy elmozdulhat. Ez személyi sérüléseket és anyagi károkat okozhat.



- ▶ Vegye ki az akkumulátort.

- ▶ A fűnyíró gépet biztosítsa hevederekkel, szíjjakkal vagy egy hálóval, hogy ne tudjon felborulni és elmozdulni.

4.10.2 Akkumulátor

▲ FIGYELMEZTETÉS

- Az akkumulátor nincs védve az összes környezeti hatás ellen. Amennyiben az akkumulátort kitesszük bizonyos környezeti hatásoknak, az akkumulátor megrongálódhat és anyagi károk következhetnek be.
 - ▶ Ne szállítson sérült akkumulátort.
- Szállítás közben az akkumulátor felborulhat vagy mozoghat. Személyi sérülések és anyagi károk keletkezhetnek.
 - ▶ Az akkumulátort úgy csomagolja be, hogy ne mozoghasson.
 - ▶ Úgy biztosítsa ki a csomagot, hogy ne tudjon mozogni.

4.10.3 Töltőkészülék

▲ FIGYELMEZTETÉS

- Szállítás közben a töltőkészülék felborulhat vagy mozoghat. Személyi sérülések és anyagi károk keletkezhetnek.
 - ▶ Húzza ki a hálózati csatlakozódugót a konnektorból.
 - ▶ Vegye ki az akkumulátort.
 - ▶ Biztosítsa a töltőkészüléket feszítőhevederekkel, szíjjal vagy egy hálóval úgy, hogy ne tudjon felborulni vagy mozogni.
- A csatlakozóvezeték nem alkalmas a töltőkészülék szállítására. A csatlakozóvezeték és a töltőkészülék megrongálódhat.
 - ▶ Csavarja fel a csatlakozóvezetékét és rögzítse a töltőkészüléken.

4.11 Tárolás

4.11.1 Fűnyíró gép

▲ FIGYELMEZTETÉS

- A gyermekek nem ismerik és nem tudják felmérni a fűnyíró géppel járó veszélyeket. Emiatt súlyos sérülések érhetik őket.



- ▶ Vegye ki az akkumulátort.

- ▶ A fűnyíró gépet gyermekek számára elérhetetlen helyen tartsa.

- A fűnyíró gép és a fém alkatrészek elektromos érintkezői berozsdásodhatnak a nedvességtől. Emiatt károsodhat a fűnyíró gép.



- ▶ Vegye ki az akkumulátort.

- ▶ Tartsa tisztán és szárazon a fűnyíró gépet.

- Ha tárolás közben behelyezi az akkumulátort, a kés véletlenül bekapcsolódhat. Ez súlyos személyi sérüléseket és anyagi károkat okozhat.



- ▶ Vegye ki az akkumulátort.

4.11.2 Akkumulátor

▲ FIGYELMEZTETÉS

- A gyermekek nem ismerik és nem tudják felmérni az akkumulátorokkal járó veszélyeket. Emiatt súlyos sérülések érhetik őket.
 - ▶ Az akkumulátorokat tartsa gyermekek számára elérhetetlen helyen.
- Az akkumulátor nem védett minden környezeti hatással szemben. Bizonyos környezeti hatásoknak kitéve az akkumulátor javíthatatlanul károsodhat.
 - ▶ Tartsa tisztán és szárazon az akkumulátort.
 - ▶ Az akkumulátort zárt helyiségben tárolja.
 - ▶ Az akkumulátort a fűnyíró géptől elkülönítve kell tárolni.
 - ▶ Ha az akkumulátort a töltőkészülékben tárolja: Húzza ki a hálózati csatlakozódugót, és tárolja az akkumulátort 40% és 60% közötti töltöttségi szinten (2 zöld LED világít).
 - ▶ Ne tárolja az akkumulátort a megadott hőmérsékleti határértékeken kívül, ☞ 19.6.

4.11.3 Töltőkészülék

▲ FIGYELMEZTETÉS

- A gyermekek nem tudják a töltőkészülék veszélyeit felismerni és felbecsülni. A gyermekek súlyosan vagy halálosan megsérülhetnek.
 - ▶ Húzza ki a hálózati csatlakozódugót.
 - ▶ A töltőkészüléket gyermekek által nem hozzáférhető helyen kell tárolni.
- A töltőkészülék nincs védve az összes környezeti hatás ellen. Amennyiben a töltőkészüléket kitesszük bizonyos környezeti hatásoknak, a töltőkészülék megrongálódhat.
 - ▶ Húzza ki a hálózati csatlakozódugót.
 - ▶ Amennyiben a töltőkészülék meleg: A töltőkészüléket hagyja lehűlni.
 - ▶ A töltőkészüléket tisztán és szárazon tárolja.
 - ▶ A töltőkészüléket zárt helyen tárolja.
 - ▶ Ne tárolja a töltőkészüléket a megadott hőmérsékleti tartományokon kívül, **19.6.**
- A csatlakozóvezeték nem alkalmas a töltőkészülék szállítására vagy felakasztására. A csatlakozóvezeték és a töltőkészülék megrongálódhat.
 - ▶ A töltőkészüléket a házánál fogja és tartsa meg. A töltőkészülék könnyebb felemeléséhez a töltőkészüléken van egy fogantyúmedlyedés.
 - ▶ A töltőkészüléket a falı tartóra akassza fel.

4.12 Tisztítás, karbantartás és javítás

▲ FIGYELMEZTETÉS

- Ha az akkumulátor be van helyezve tisztítás, karbantartás vagy javítás közben, a kés véletlenül bekapcsolódhat. Ez súlyos személyi sérüléseket és anyagi károkat okozhat.
 - ▶ Vegye ki az akkumulátort.



- Az erős tisztítószerekkel, vízsugárral vagy hegyes tárgyakkal történő tisztítás megrongálhatja a fűnyíró gépet, a kést és az akkumulátort. Ha nem megfelelően tisztítja a fűnyíró gépet, a kést és az akkumulátort, előfordulhat, hogy az alkatrészek nem működnek megfelelően, és üzemképtelenné válnak a biztonsági berendezések. Ez súlyos személyi sérülésekkel járhat.
 - ▶ A fűnyíró gépet, a kést és az akkumulátort a jelen használati utasításban leírtak szerint kell tisztítani.

5 A fűnyíró gép működőképes állapotba helyezése

- Ha nem tartja megfelelően karban vagy nem javíttatja meg a fűnyíró gépet, a kés és az akkumulátort, előfordulhat, hogy az alkatrészek nem működnek megfelelően, és üzemképtelenné válnak a biztonsági berendezések. Ez súlyos, akár halálos személyi sérülésekkel járhat.
 - ▶ A fűnyíró gépet és az akkumulátort nem lehet házilag karbantartani vagy javítani.
 - ▶ Ha a fűnyíró gép vagy az akkumulátor karbantartásra vagy javításra szorul: Keressen fel egy STIHL szakkereskedőt.
 - ▶ A kést a jelen használati utasításban leírtak szerint kell karbantartani.
- A kés tisztítása, karbantartása vagy javítása során a felhasználó megvághatja magát az éles vágóélekkel. A felhasználó megsérülhet.
 - ▶ Viseljen védőkesztyűt.
- Az élezés során a kés felforrósodhat. A felhasználó megégetheti magát.
 - ▶ Várja meg, amíg a kés lehűl.
 - ▶ Viseljen védőkesztyűt.
- A fűnyíró gép kése akkor is mozog, ha a motor le van állítva. A kés karbantartása során a felhasználó megsérülhet a mozgó kés miatt.
 - ▶ Dolgozzon óvatosan.
 - ▶ Viseljen védőkesztyűt.
- A fűnyíró gép kése mozog. A kés karbantartása során a felhasználó ujjai beszorulhatnak a mozgó kés és a fűnyíró gép rögzített részei közé.
 - ▶ Dolgozzon óvatosan.
 - ▶ Viseljen védőkesztyűt.

5 A fűnyíró gép működőképes állapotba helyezése

5.1 A fűnyíró gép működőképes állapotba helyezése

A munka megkezdése előtt mindig végre kell hajtani a következő lépéseket:

- ▶ Távolítsa el a csomagolóanyagot és a szállításhoz használt rögzítőelemeket.
- ▶ Győződjön meg arról, hogy a következő alkatrészek biztonsági szempontból megfelelő állapotban vannak:
 - a fűnyíró gép, **4.6.1.**
 - a kés, **4.6.2.**
 - az akkumulátor, **4.6.3.**
 - a töltőkészülék, **4.6.4.**
- ▶ Ellenőrizze az akkumulátort, **10.3.**
- ▶ Tölts fel teljesen az akkumulátort, **6.2.**
- ▶ Tisztítsa meg a fűnyíró gépet, **15.2.**
- ▶ Ellenőrizze a kést, **10.2.**

- ▶ Szerelje fel a tolókart, 7.1.
- ▶ Hajtsa fel a tolókart, 7.2.1.
- ▶ Ha nyírás közben a lenyírt fűnek a fűgyűjtő kosárba kell kerülnie: akassza be a fűgyűjtő kosarat, 7.3.2.
- ▶ Ha nyírás közben a lenyírt fű hátsó kidobása a cél: akassza le a fűgyűjtő kosarat, 7.3.3.
- ▶ Állítsa be a vágási magasságot, 11.2.
- ▶ Ellenőrizze a kezelőelemeket, 10.1.
- ▶ Amennyiben a fenti lépések nem hajthatók végre: ne használja a fűnyíró gépet, és keresse fel valamelyik STIHL szakkereskedést.

6 Akku töltés és LED-ek

6.1 A töltőkészülék falra szerelése

A töltőkészülék falra szerelhető.

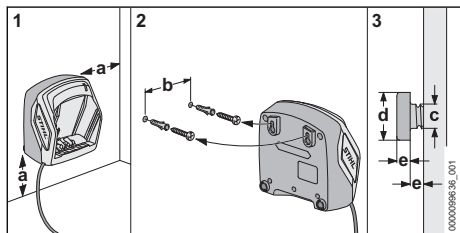

- ▶ A töltőkészüléket úgy szerelje fel a falra, hogy az alábbi feltételek teljesüljenek:
 - A rögzítéshez megfelelő anyagot használnak.
 - A töltőkészülék vízszintes.
 A következő méreteket betartják:
 - a = legalább 100 mm
 - b (az AL 101 esetén) = 75 mm
 - b (az AL 301, AL 501 esetén) = 100 mm
 - c = 4,5 mm
 - d = 9 mm
 - e = 2,5 mm

6.2 Akkumulátortöltés

A töltési idő különböző tényezőktől függ, pl. az akkumulátor hőmérsékletétől vagy a környezeti hőmérséklettől. Az optimális teljesítményért vegye figyelembe a javasolt hőmérsékleti tartományokat, 19.7. A tényleges töltési idő eltérhet a megadott töltési időtől. A töltési időről bővebben a www.stihl.com/charging-times oldalon tájékozódhat.

Amennyiben a hálózati csatlakozó csatlakoztatva van egy konnektorba és az akkumulátort behelyezik a töltőkészülékbe, a töltési folyamat automatikusan elindul. Amint teljesen feltöltődött az

akkumulátor, a töltőkészülék automatikusan lekapcsolódik.

A töltési folyamat során az akkumulátor és a töltőkészülék felmelegszik.

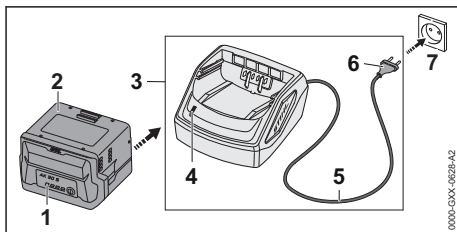

- ▶ A hálózati dugaszt (6) egy könnyen hozzáférhető aljzatba (7) dugja.
- ▶ A töltőkészülék (3) öntesztet végez. A LED (4) kb. 1 másodpercig zölden, és kb. 1 másodpercig pirosan világít.
- ▶ Helyezze el a csatlakozóvezetékét (5).
- ▶ Helyezze be az akkumulátort (2) a töltőkészülék vezetőelemeibe (3) és nyomja ütközésig. A LED (4) zölden világít. A LED-ek (1) zölden világítanak és az akkumulátor (2) töltődik.
- ▶ Ha a LED (4) és található LED-ek (1) már nem világítanak: Az akkumulátor (2) teljesen fel van töltve és ki lehet venni a töltőkészülékből (3).
- ▶ Ha a töltőkészüléket (3) már nem használja: Húzza ki a hálózati csatlakozódugót (6) a konnektorból (7).

6.3 A töltési állapot kijelzése

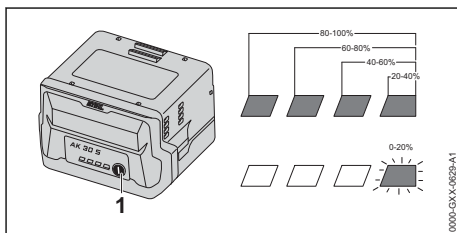

- ▶ Nyomja meg a nyomógombot (1).
- ▶ A LED-ek kb. 5 mp-ig zölden világítanak, és kijelzik a töltési állapotot.
- ▶ Amennyiben a jobb oldali LED zölden villog: Töltse fel az akkumulátort.

6.4 Az akkumulátoron lévő LED-ek

A LED-ek az akkumulátor töltöttségét vagy meghibásodását jelzik. Az akkumulátoron lévő LED-ek zölden vagy pirosan világítanak vagy villognak.

Amennyiben a LED-ek zölden világítanak vagy villognak, az a töltöttséget jelzi.

- ▶ Amennyiben a LED-ek pirosan világítanak vagy villognak: Hárítsa el a hibát,  18.1. A fűnyíró gép vagy az akkumulátor meghibásodott.

6.5 A töltőkészüléken lévő LED-ek

A LED a töltőkészülék állapotát jelzi.

Ha a LED zölden világít, akkor az akku töltése folyamatban van.

- ▶ Amennyiben a LED pirosan villog: Hárítsa el az üzemzavarokat. Üzemzavar áll fenn a töltőkészülékben.

7 A fűnyíró gép összeszerelése

7.1 A tolókar felszerelése

- ▶ Kapcsolja ki a fűnyíró gépet és távolítsa el az akkumulátort.
- ▶ Állítsa a fűnyíró gépet sík felületre.

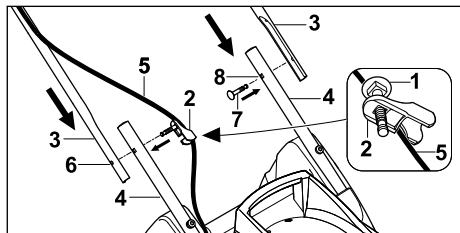

- ▶ Tolja át a csavart (1) a kábelvezető (2) furatán.
- ▶ Tartsa a tolókar felső részét (3) a tolókar alsó részeihez (4).
- ▶ Akassza be a kábelvezetőt (2) a kábelbe (5).
- ▶ Tolja át a csavart a kábelvezetővel (2) belülről kifelé a lyukon (6) keresztül.
- ▶ Belülről kifelé tolja át a csavart (7) a furaton (8).

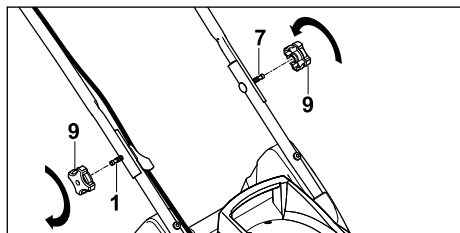

- ▶ Helyezze a csillagmarkolatú anyacsavarokat (9) a csavarokra (1 és 7), és csavarja be őket.

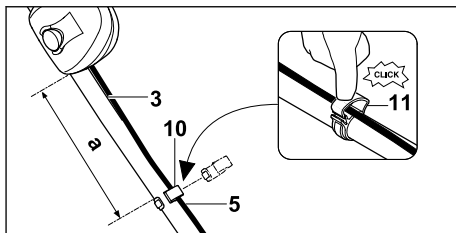

- ▶ Illessze a kábelkapcsot (10) a tolókar felső részéhez (3) úgy, hogy a következő feltétel teljesüljön:
 - Az (a) távolság 25 cm és 27 cm között van.
- ▶ Illessze a kábelt (5) a kábelkapocsba (10).
- ▶ Hajtsa vissza és pattintsa helyére a nyelvet (11).

A tolókart a későbbiekben nem kell leszerelni.

7.2 A tolókar felhajtása és összecskukása

7.2.1 A tolókar felhajtása

- ▶ Kapcsolja ki a fűnyíró gépet és távolítsa el az akkumulátort.
- ▶ Állítsa a fűnyíró gépet sík felületre.

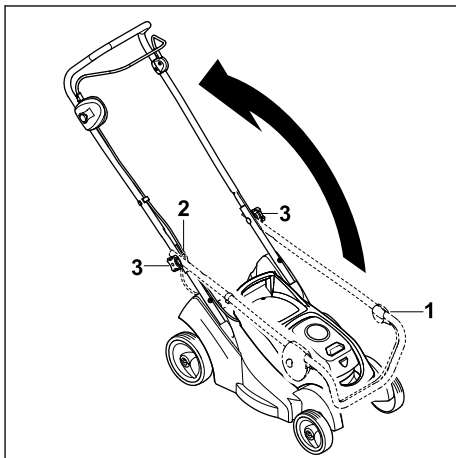

- ▶ Hajtsa fel az (1) tolókart, közben ügyeljen arra, hogy a (2) kábel ne csipődjön be.
- ▶ Húzza meg a (3) csillagmarkolatú anyacsavarokat. A tolókar (1) szilárdan csatlakozik a fűnyíró géphez.

7.2.2 A tolókar lehajtása

A tolókar a helytakarékos szállítás és tárolás érdekében lehajtható.

- ▶ Kapcsolja ki a fűnyíró gépet és távolítsa el az akkumulátort.
- ▶ Állítsa a fűnyíró gépet sík felületre.

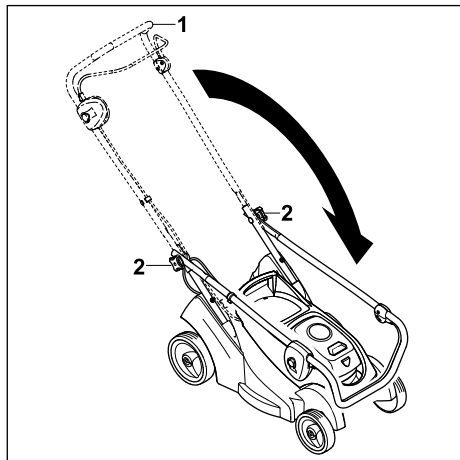

- ▶ Tartsa meg az (1) tolokart, és lazítsa meg a (2) csillagmarkolatú anyacsavarokat.
- ▶ Hajtsa előre az (1) tolokart.

7.3 A fűgyűjtő kosár összeszerelése, beakasztása és leakasztása

7.3.1 A fűgyűjtő kosár összeszerelése

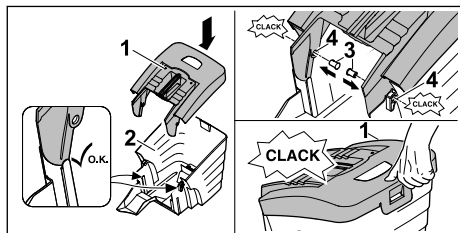

- ▶ Helyezzük a fűgyűjtő kosár felső részét (1) a fűgyűjtő kosár alsó részére (2).
- ▶ Belülről nyomja keresztül a csapszegeket (3) a nyílásokon (4).
A csapszegek hallhatóan a helyükre pattannak.
- ▶ Nyomjuk lefelé a fűgyűjtő kosár felső részét (1).
A fűnyíró kosár felső része a helyére pattan.

7.3.2 A fűgyűjtő kosár beakasztása

- ▶ Kapcsolja ki a fűnyíró gépet.
- ▶ Állítsa a fűnyíró gépet sík felületre.

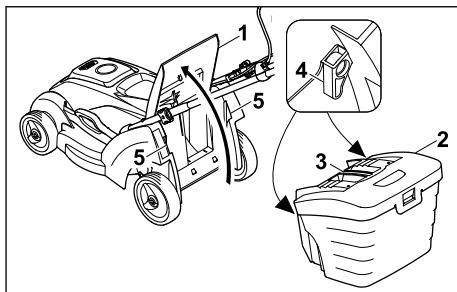

- ▶ Nyissa fel és tartsa ebben a helyzetben a kidobónyílás fedelét (1).
- ▶ Fogja meg a (2) fűgyűjtő kosarat a (3) fogantyújánál, és akassza be a (4) kampókkal az (5) tartórészekbe.
- ▶ Illessze a kidobónyílás fedelét (1) a fűgyűjtő kosárra (2).

7.3.3 A fűgyűjtő kosár leakasztása

- ▶ Kapcsoljuk ki a fűnyíró gépet.
- ▶ Állítsuk a fűnyíró gépet sík felületre.
- ▶ Nyissuk fel és tartsuk ebben a helyzetben a kidobónyílás fedelét.
- ▶ A fogantyúnál fogva emeljük le a fűgyűjtő kosarat.
- ▶ Engedjük vissza a kidobónyílás fedelét.

8 Az akku behelyezése és kivevése

8.1 Az akkumulátor behelyezése

- ▶ Állítsa a fűnyíró gépet sík felületre.

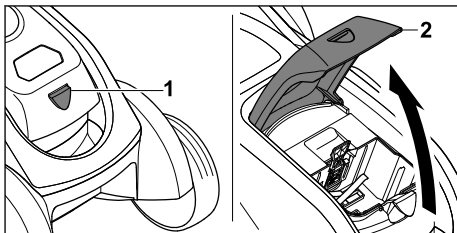

- ▶ Nyomja meg az akkumulátortartó rekesz (1) rögzítőfülét, nyissa ki a fedelet (2) ütközésig, és tartsa nyitva.

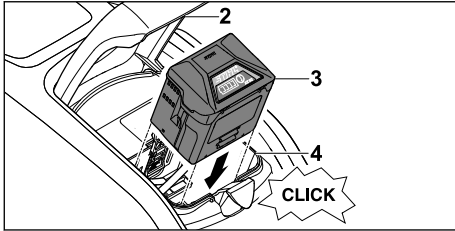

- ▶ Nyomja az akkumulátort (3) ütközésig az akkumulátorrekeszbe (4). Az akkumulátor (3) a helyére kattan és reteszeli.
- ▶ Hajtsa vissza a fedelet (2).

8.2 Az akkumulátor eltávolítása

- ▶ Állítsa a fűnyíró gépet sík felületre.

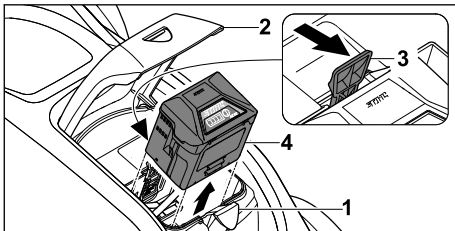

- ▶ Nyomja meg az akkumulátortartó rekesz (1) rögzítőfüvét, nyissa ki a fedelet (2) ütközésig, és tartsa nyitva.
- ▶ Nyomja meg a rögzítőkart (3). Az akkumulátor (4) reteszelve kioldódott.
- ▶ Vegye ki az akkumulátort (4).
- ▶ Hajtsa vissza a fedelet (2).

9 A fűnyíró gép be- és kikapcsolása

9.1 A kés bekapcsolása

- ▶ Ne billentse meg a fűnyíró gépet.
- ▶ Állítsa a fűnyíró gépet sík felületre.

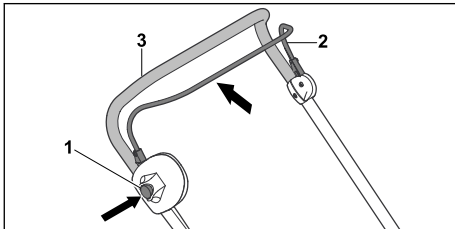

- ▶ Jobb kézzel tartsa benyomva az (1) reteszelőgombot.
- ▶ Húzza a kapcsolókart (2) bal kézzel teljesen a tolókar (3) irányába, és tartsa ebben a helyzetben úgy, hogy a hüvelykujjával körülzárja a tolókart (3).

ben úgy, hogy a hüvelykujjával körülzárja a tolókart (3).

A kés forogni kezd.

- ▶ Engedje vissza az (1) reteszelőgombot.
- ▶ Jobb kézzel tartsa a tolókart (3) és a kapcsolókart (2) szorosan úgy, hogy a hüvelykujjával körülzárja a tolókart (3).

9.2 A kés kikapcsolása

- ▶ Engedje vissza a kapcsolókengyelt.
 - ▶ Várja meg, amíg a kés már nem forog.
 - ▶ Ha a kés tovább forogna: Vegye ki az akkumulátort, és keressen fel egy STIHL szakkereskedőt.
- A fűnyíró gép meghibásodott.

10 A fűnyíró gép és az akkumulátor ellenőrzése

10.1 A kezelőelemek ellenőrzése

A reteszelőgomb és a kapcsolókar

- ▶ Vegye ki az akkumulátort.
 - ▶ Tartsa lenyomva a reteszelőgombot, majd engedje fel.
 - ▶ Húzza a kapcsolókart teljesen a tolókar irányába, majd engedje vissza.
 - ▶ Ha a reteszelőgomb, illetve a kapcsolókar nehezen mozgatható vagy nem tér vissza a kiindulási helyzetbe: ne használja a fűnyíró gépet, és keressen fel egy STIHL szakkereskedőt.
- A reteszelőgomb vagy a kapcsolókar ilyenkor meghibásodott.

A kés bekapcsolása

- ▶ Helyezze be az akkumulátort.
- ▶ Jobb kézzel tartsa benyomva a reteszelőgombot.
- ▶ Húzza a kapcsolókart bal kézzel teljesen a tolókar irányába, és tartsa ebben a helyzetben úgy, hogy a hüvelykujjával körülzárja a tolókart.

A kés forogni kezd.

- ▶ Amennyiben 3 LED pirosan villog: Vegye ki az akkumulátort, és keressen fel egy STIHL szakkereskedőt.

A fűnyíró gép meghibásodott.

- ▶ Engedje vissza a reteszelőgombot és a kapcsolókart.

A kés rövidesen megáll.



- ▶ Ha a kés tovább forogna: Vegye ki az akkumulátort, és keressen fel egy STIHL szakkereskedőt.

A fűnyíró gép ilyenkor meghibásodott.

10.2 A kés ellenőrzése

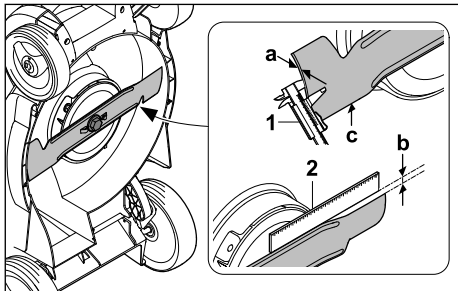
- ▶ Kapcsolja ki a fűnyíró gépet, és távolítsa el az akkumulátort.
- ▶ Állítsa fel a fűnyíró gépet,  15.1.



- ▶ Ellenőrizze a kés vastagságát (a) legalább 5 ponton tolmérővel (1).
Ha a kés vékonyabb a minimális értéknél:
Cserélje ki a kést,  19.2.
- ▶ Helyezzen egy vonalzót (2) a kés elülső élére, és mérje meg a késélezés mértékét (b).
Ha a késélezés elérte a megengedett értéket:
Cserélje ki a kést,  19.2.
- ▶ Ha az élezési szög nem felel meg az előírásoknak: Élezze meg a kést  19.2.
- ▶ Bizonytalanság esetén: Keressen fel egy STIHL szakkereskedőt.

10.3 Az akkumulátor vizsgálata

- ▶ Nyomja le az akkumulátoron található nyomógombot.
A LED-ek világítanak vagy villognak.
- ▶ Amennyiben a LED-ek nem világítanak vagy villognak: Ne használja az akkumulátort és forduljon egy STIHL márkaszervizhez.
Üzemzavar áll fenn az akkumulátorban.

11 Munkavégzés a fűnyíró géppel

11.1 A fűnyíró gép tartása és vezetése

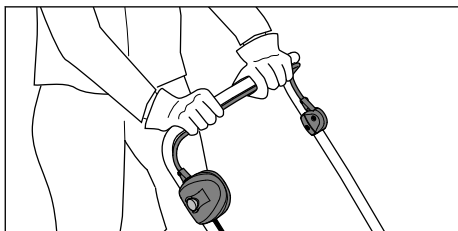

- ▶ Fogjuk meg a tolókart mindkét kezünkkel úgy, hogy a hüvelykujjunkkal körülzárjuk a tolókart.

11.2 A vágási magasság beállítása

A következő vágási magasságok állíthatók be:

- 20 mm = S pozíció¹⁰
- 30 mm = 1. pozíció
- 40 mm = 2. pozíció
- 50 mm = 3. pozíció
- 60 mm = 4. pozíció
- 70 mm = 5. pozíció

A pozíciók a fűnyíró gépen találhatóak.

A vágási magasság beállítása

- ▶ Kapcsolja ki a fűnyíró gépet.
A kés nem foroghat.
- ▶ Állítsa a fűnyíró gépet sík felületre.

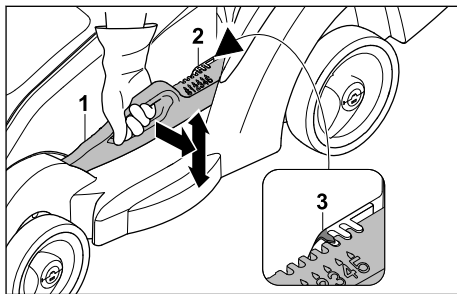

- ▶ Fogja meg a fűnyíró gépet a fogantyúnál.
- ▶ Nyomja az (1) kart a fűnyíró géptől enyhén elfelé, és tartsa ebben a helyzetben.
- ▶ A fűnyíró gép megemelésével vagy lesüllyesztésével állítsa be a kívánt pozíciót.
Az aktuális vágási magasság a (2) vágásmagasság-kijelzésről olvasható le a (3) jelölés alapján.
- ▶ Engedje vissza az (1) kart.
A fűnyíró gép rögzül az adott állásban.

¹⁰Nem minden ország szerinti változatban érhető el.

11.3 Nyírás



- ▶ A fűnyíró gépet lassan és kontrollált módon tolja előrefelé.
- ▶ Ha nyírás közben idegen tárgyat talál el, és a kés megakad:
 - ▶ Kapcsolja ki a fűnyíró gépet és távolítsa el az akkumulátort.
 - ▶ Győződjön meg arról, hogy minden mozgó alkatrész teljesen leállt.
 - ▶ Ellenőrizze a fűnyíró gépet.
 - ▶ Ha javításokra van szükség: Keresse fel valamelyik STIHL szakkereskedőt.
- ▶ Ha erős vibrációk lépnek fel a fűnyíró gépen:
 - ▶ Kapcsolja ki a fűnyíró gépet és távolítsa el az akkumulátort.
 - ▶ Ellenőrizze a fűnyíró gépet.
 - ▶ Ellenőrizze, hogy minden anyacsavar, csapszeg és csavar erősen meg van-e húzva.
 - ▶ Ha javításokra van szükség: Keresse fel valamelyik STIHL szakkereskedőt.

Az optimális teljesítmény érdekében vegye figyelembe az ajánlott hőmérsékleti tartományokat,  19.7.

11.4 A fűgyűjtő kosár ürítése

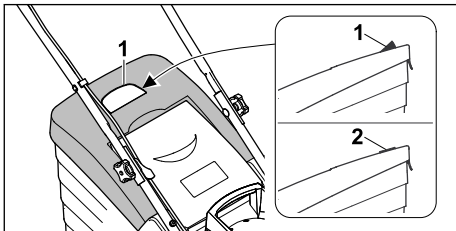

A kés által keltett légáram megemeli a telíttségjelzőt (1). Ha a fűgyűjtő kosár megtelt, a légáramlás megszakad. Amikor túlságosan gyenge a légáram, a telíttségjelző (2) visszatér az alapállapotába. Ez azt jelzi, hogy ki kell üríteni a fűgyűjtő kosarat.

A telíttségjelző csak optimális légáramlás esetén működik megfelelően. A külső hatások (pl. nedves, tömött vagy magas fű, alacsony vágási magasság, szennyeződések) hátrányosan befolyásolhatják a légáramot és ezáltal a telíttségjelző működését.

- ▶ Ha a telíttségjelző visszatér az alapállapotába: Űrítse ki a fűgyűjtő kosarat.
- ▶ Kapcsolja ki a fűnyíró gépet.
- ▶ Akassza le a fűgyűjtő kosarat.

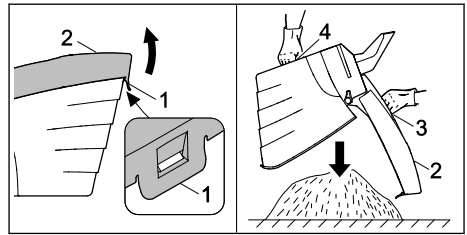

- ▶ Nyissa fel a zárófület (1).
- ▶ A fogantyúnál (3) fogva hajtsa fel a fűgyűjtő kosár felső részét (2), és tartsa ebben a helyzetben.
- ▶ A másik kezével tartsa meg az alsó fogantyút (4).
- ▶ Űrítse ki a fűgyűjtő kosarat.
- ▶ Hajtsa vissza a fűgyűjtő kosár fedelét.
- ▶ Akassza vissza a fűgyűjtő kosarat.

12 Munka után

12.1 Munkavégzés után

- ▶ Kapcsolja ki a fűnyíró gépet, és távolítsa el az akkumulátort.
- ▶ Ha a fűnyíró gép nedves: Hagyja megszáradni a fűnyíró gépet.
- ▶ Ha az akkumulátor nedves vagy vizes: Hagyja megszáradni az akkumulátort,  19.7.
- ▶ Tisztítsa meg a fűnyíró gépet.
- ▶ Tisztítsa meg az akkumulátort.

13 Szállítás

13.1 A fűnyíró gép szállítása

- ▶ Ha a fűnyíró gépet a nyírandó területre és a területről elfelé mozgatják:
 - ▶ Kapcsolja ki a fűnyíró gépet. Nem foroghat a kés.
 - ▶ Vegye ki az akkumulátort.
- ▶ Ha a fűnyíró gépet a fűvön kívüli területeken történő szállításhoz meg kell dönteni:
 - ▶ Kapcsolja ki a fűnyíró gépet. Nem foroghat a kés.
 - ▶ Vegye ki az akkumulátort.

A fűnyíró gép tolása

- ▶ A fűnyíró gépet lassan és kontrollált módon tolja előre felé.

A fűnyíró gép hordozása

- ▶ Viseljen védőkesztyűt.

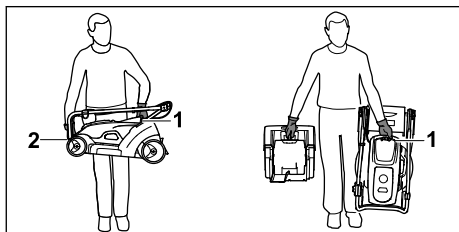

- ▶ Ha csak a fűnyíró gépet hordozza:
 - ▶ Hajtsa le a tolokart.
 - ▶ Egyik kezével tartsa erősen a fűnyíró gépet a fogantyúnál (1), másik kezével pedig a szállítófogantyúnál (2) fogja.
 - ▶ Emelje meg és így vigye a fűnyíró gépet.
- ▶ Ha a fűnyíró gépet és a fűgyűjtő kosarat egyszerre hordozza:
 - ▶ A fűnyíró gépet egyik kezével a fogantyúnál (1) tartsa.
 - ▶ Emelje meg a fűnyíró gépet, és vigye oldalt a teste mellett.

A fűnyíró gép szállítása gépkocsival

- ▶ A fűnyíró gépet úgy biztosítsa álló helyzetben, hogy az ne tudjon felborulni és ne mozdulhaszon el.

13.2 Az akkumulátor szállítása

- ▶ Kapcsoljuk ki a fűnyíró gépet és távolítsuk el az akkumulátort.
- ▶ Győződjünk meg arról, hogy az akkumulátor biztonságos állapotban van.
- ▶ Úgy csomagoljuk el az akkumulátort, hogy megakadályozzuk annak elmozdulását a csomagolásban.

- ▶ A csomagolást úgy biztosítsuk, hogy az ne tudjon elmozdulni.

Az akkumulátorra a veszélyes áruk szállítására vonatkozó követelmények érvényesek. Az akkumulátor az UN 3480 (lítiumionos akkumulátor) kategóriába tartozik, és az ENSZ „Vizsgálatok és kritériumok” kézikönyve III. részének 38.3 szakasza szerint hagyták jóvá.

A szállítási előírások a www.stihl.com/safety-data-sheets webhelyen találhatóak.

13.3 Töltőkészülék szállítása

- ▶ Húzza ki a hálózati csatlakozódugót a kennektorból.
- ▶ Vegye ki az akkumulátort.
- ▶ Csavarja fel a csatlakozóvezetékét és rögzítse a töltőkészüléken.
- ▶ Amennyiben a töltőberendezést járművel szállítja: Biztosítsa a töltőkészüléket feszítőhevederekkel, szíjjal vagy egy hálóval úgy, hogy az ne tudjon felborulni vagy mozogni.

14 Tárolás

14.1 A fűnyíró gép tárolása

- ▶ Kapcsolja ki a fűnyíró gépet, és távolítsa el az akkumulátort.
- ▶ Hagyja lehűlni a fűnyíró gépet.
- ▶ Ürítse ki a fűgyűjtő kosarat.
- ▶ A fűnyíró gépet az alábbiakat betartva tárolja:
 - Tartsa a fűnyíró gépet gyermek számára elérhetetlen helyen.
 - A fűnyíró gép legyen tiszta és száraz.
 - A fűnyíró gép ne tudjon felborulni.
 - A fűnyíró gép ne tudjon elgurulni.

14.2 Az akkumulátor tárolása

A STIHL javaslata szerint az akkumulátort 40% és 60% közötti töltöttséggel (2 zölden világító LED) kell tárolni.

- ▶ Úgy tárolja az akkumulátort, hogy teljesüljenek az alábbi feltételek:
 - Az akkumulátor gyermekek számára nem hozzáférhető.
 - Az akkumulátor tiszta és száraz.
 - Az akkumulátort zárt helyiségben helyezze el.
 - Az akkumulátor el van különítve a fűnyíró géptől.
 - Ha az akkumulátort a töltőkészülékben tárolja: Húzza ki a hálózati csatlakozódugót, és tárolja az akkumulátort 40% és 60% közötti töltöttségi szinten (2 zöld LED világít).
 - Ne tárolja az akkumulátort a megadott hőmérsékleti tartományon kívül,  19.6.

TUDNIVALÓ

- Ha az akkumulátort nem a jelen használati utasításban leírtak szerint tárolja, teljesen lemerülhet és javíthatatlanul károsodhat.
 - ▶ A lemerült akkumulátort tárolás előtt tölts fel. A STIHL javaslata szerint az akkumulátort 40% és 60% közötti töltöttséggel (2 zölden világító LED) kell tárolni.
 - ▶ Az akkumulátort a fűnyíró géptől elkülönítve kell tárolni.

14.3 A töltőkészülék tárolása

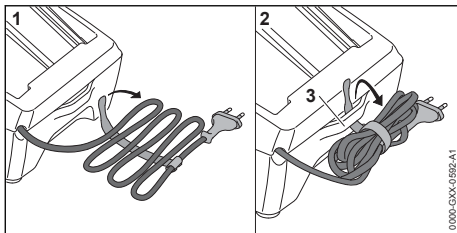

- ▶ Húzza ki a hálózati csatlakozódugót a konnektorból.



- ▶ Csavarja fel a csatlakozóvezetékét és rögzítse a töltőkészüléken.
- ▶ A töltőkészüléket úgy kell tárolni, hogy teljesüljenek az alábbi feltételek:
 - A töltőkészülék tárolása gyermekek által nem hozzáférhető helyen történik.
 - A töltőkészülék tiszta és száraz.
 - A töltőkészülék zárt helyiségben van.
 - A töltőkészülék nincs csatlakoztatva a csatlakozóvezetékre vagy a csatlakozóvezeték tartóján (3) van felakasztva.
 - Ne tárolja a töltőkészüléket a megadott hőmérsékleti tartományon kívül,  19.6.

15 Tisztítás

15.1 A fűnyíró gép felállítása

- ▶ Kapcsolja ki a fűnyíró gépet és távolítsa el az akkumulátort.
- ▶ Állítsa a fűnyíró gépet sík felületre.
- ▶ Akassza le a fűgyűjtő kosarat.
- ▶ Állítsa a vágási magasságot a legalacsonyabb állásba,  11.2.
- ▶ Hajtsa le a tololkart,  7.2.2.

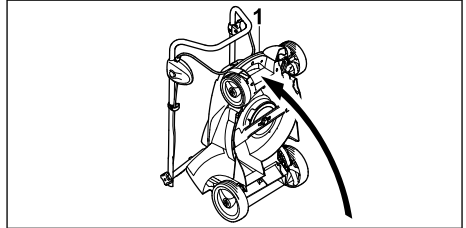

- ▶ Fogja meg erősen a fűnyíró gépet a szállítófogantyúnál (1), majd hátrafelé billentve állítsa fel.

15.2 A fűnyíró gép tisztítása

- ▶ Kapcsolja ki a fűnyíró gépet, és vegye ki az akkumulátort.
- ▶ Nedves törlerönggyel tisztítsa meg a fűnyíró gépet.
- ▶ A kidobócsatornát puha kefével vagy nedves törlerönggyel tisztítsa.
- ▶ Távolítsa el az idegen tárgyakat az akkumulátornyílásból, és nedves kendővel tisztítsa meg az akkumulátornyílást.
- ▶ Ecsettel vagy puha kefével tisztítsa meg az akkumulátornyílásban lévő elektromos érintkezőket.
- ▶ A szellőzőnyílásokat ecsettel tisztítsa meg.
- ▶ Állítsa fel a fűnyíró gépet.
- ▶ Tisztítsa meg a kés környékét és a kést egy fadarabbal, puha kefével vagy nedves törlerönggyel.

TUDNIVALÓ

- A nagynyomású mosóval vagy vízszugárral történő tisztítás megrongálhatja a gépet.
 - ▶ Ne tisztítsa a gépet nagynyomású mosóval vagy vízszugárral.

15.3 Az akku tisztítása

- ▶ Az akkut nedves ruhával tisztítsa meg.

15.4 A töltőkészülék tisztítása

- ▶ Húzza ki a hálózati csatlakozódugót a konnektorból.

- ▶ A töltőkészüléket nedves ruhával tisztítsa meg.
- ▶ Tisztítsa meg a szellőzőnyílásokat ecsettel.
- ▶ A töltőkészülék elektromos érintkezőit ecsettel vagy puha kefével tisztítsa meg.

16 Karbantartás

16.1 A fűnyíró kés felszerelése és leszerelése

16.1.1 A kés leszerelése

- ▶ Kapcsolja ki a fűnyíró gépet, és távolítsa el az akkumulátort.
- ▶ Állítsa fel a fűnyíró gépet.

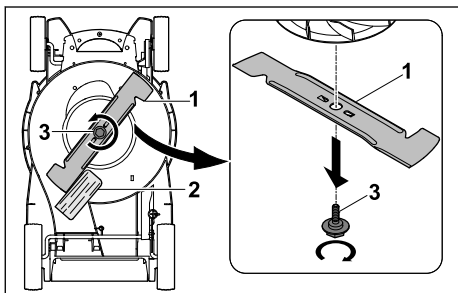

- ▶ Rögzítse a kést (1) egy fadarabbal (2).
 - ▶ A nyíl irányában csavarja ki és vegye le a csavart (3).
 - ▶ Vegye le a kést (1).
 - ▶ Dobja el a csavart (3).
- A kés (1) felszerelésekor használjon új csavart.

16.1.2 A kés felszerelése

- ▶ Kapcsolja ki a fűnyíró gépet, és vegye ki az akkumulátort.
- ▶ Állítsa fel a fűnyíró gépet.

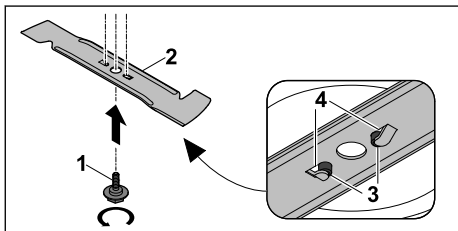

- ▶ Vigyen fel Loctite 243 csavarrögzítőt az új (1) csavar menetére.
- ▶ A (2) kést úgy helyezze fel, hogy a (3) felfekvési felületen lévő kiemelkedések a (4) mélyedésekbe rögzüljenek.
- ▶ Csavarja be az (1) csavart.

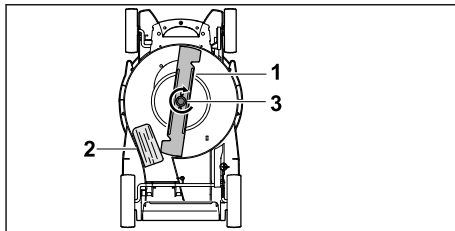

- ▶ Rögzítse az (1) kést egy (2) fadarabbal.
- ▶ Húzza meg a (3) csavart 14 Nm nyomatékkal.

16.2 A kés élezése és kiegyensúlyozása

A kés megfelelő élezéséhez és kiegyensúlyozásához sok gyakorlat szükséges.

A STIHL azt javasolja, hogy a kést STIHL szakkereskedővel éleztesse meg és egyensúlyoztassa ki.

A szakkereskedők aktuális címei a STIHL országos képviselőitől szerezhetők be a következő címen: www.stihl.com.



FIGYELMEZTETÉS

- A kés vágóélei élesek. A felhasználó megvághatja magát.
 - ▶ Viseljen védőkesztyűt.
 - ▶ Kapcsolja ki a fűnyíró gépet és távolítsa el az akkumulátort.
 - ▶ Állítsa fel a fűnyíró gépet.
 - ▶ Szerelje le a kést.
 - ▶ Élezze meg a kést. Ennek során vegye figyelembe az élezési szöveget és hűtse a kést,  19.2.
- Az élezés során nem léphet fel kék elszíneződés a késen.
- ▶ Szerelje fel a kést.
 - ▶ Bizonytalanság esetén: Keresse fel valamelyik STIHL szakkereskedőt.

17 Javítás

17.1 A fűnyíró gép javítása

A felhasználó nem tudja maga megjavítani a fűnyíró gépet és a kést.

- ▶ Ha a fűnyíró gép vagy a kés megsérült: ne használjuk a fűnyíró gépet vagy a kést, és keressük fel valamelyik STIHL szakszervizt.
- ▶ Amennyiben a tájékoztató táblák olvashatlanná váltak vagy megsérültek: cseréltesse ki a tájékoztató táblákat valamelyik STIHL szakszervizzel.

17.2 A töltőkészülék karbantartása és javítása

cseréltesse ki a csatlakozóvezetékét STIHL márkaszervizben.

A töltőkészüléket nem kell karbantartani és nem lehet javítani.

- ▶ Amennyiben a töltőkészülék meghibásodott vagy megsérült: Cserélje ki a töltőkészüléket.
- ▶ Amennyiben a csatlakozóvezeték hibás vagy megsérült: Ne használja a töltőkészüléket és

18 Hibaelhárítás

18.1 A fűnyíró gép vagy az akkumulátor üzemzavarainak elhárítása

Üzemzavar	Az akkumulátoron lévő LED-ek	Oka	Megoldás
A fűnyíró gép bekapcsoláskor nem indul el.	1 LED zölden villog.	Túl alacsony az akkumulátor feltöltöttsége.	▶ Az akkumulátort a STIHL AL 101, 301, 501 akkutöltők használati utasításában leírt módon töltsse.
	1 LED pirosan világít.	Túl meleg vagy túl hideg az akkumulátor.	▶ Vegye ki az akkumulátort. ▶ Várja meg, amíg az akkumulátor lehűl vagy felmelegszik.
	3 LED pirosan villog.	A fűnyíró meghibásodott.	▶ Vegye ki az akkumulátort. ▶ Tisztítsa meg az elektromos érintkezőket az akkumulátorüregben. ▶ Helyezze be az akkumulátort. ▶ Kapcsolja be a fűnyírót. ▶ Ha továbbra is 3 LED villog pirosan: ne használja az fűnyírót és forduljon STIHL márkakereskedéshez.
	3 LED pirosan világít.	A fűnyíró gép túlságosan felmelegedett.	▶ Vegye ki az akkumulátort. ▶ Hagyja lehűlni a fűnyíró gépet.
	4 LED pirosan villog.	Üzemzavar áll fenn az akkumulátorban.	▶ Vegye ki, majd helyezze be újra az akkumulátort. ▶ Kapcsolja be a fűnyírót. ▶ Ha továbbra is 4 LED villog pirosan: ne használja az akkumulátort és forduljon STIHL márkakereskedéshez.
		Megszakadt az elektromos érintkezés a fűnyíró gép és az akkumulátor között.	▶ Vegye ki az akkumulátort. ▶ Tisztítsa meg az elektromos érintkezőket az akkumulátorüregben. ▶ Helyezze be az akkumulátort.
		A fűnyíró gép vagy az akkumulátor nedves.	▶ Vegye ki az akkumulátort. ▶ Tisztítsa meg a fűnyíró gépet. ▶ Hagyja megszáradni a fűnyíró gépet vagy az akkumulátort,  19.7.
		Túl nagy az ellenállás a késnél.	▶ Állítson be nagyobb vágási magasságot. ▶ Alacsonyabb fűben kapcsolja be a fűnyíró gépet.
		Eltömődött a kés körüli terület.	▶ Tisztítsa meg a fűnyíró gépet.
A fűnyíró gép működés közben kikapcsol.	3 LED pirosan világít.	A fűnyíró gép túlságosan felmelegedett.	▶ Vegye ki az akkumulátort. ▶ Hagyja lehűlni a fűnyíró gépet. ▶ Tisztítsa meg a fűnyíró gépet. ▶ Ne kapcsolja be túl gyakran a fűnyíró gépet rövid idő alatt. ▶ Állítson be nagyobb vágási magasságot. ▶ Nyírjon alacsonyabb fűvet.
		A kés megakadt.	▶ Vegye ki az akkumulátort.

Üzemzavar	Az akkumulátoron lévő LED-ek	Oka	Megoldás
			► Tisztítsa meg a fűnyíró gépet.
		Elektromos zavar áll fenn.	► Vegye ki, majd helyezze be újra az akkumulátort. ► Kapcsolja be a fűnyírót.
A fűnyíró gép működés közben erősen rázkódik.		Meglazult a csavar a késnél.	► Húzza meg szorosan a csavart.
		Nincs megfelelően kiegyensúlyozva a kés.	► Élezze meg és egyensúlyozza ki a kést.
Túl rövid a fűnyíró gép üzemi ideje.		Az akkumulátor nincs teljesen feltöltve.	► Az akkumulátort a STIHL AL 101, 301, 501 akkutöltők használati utasításában leírt módon töltsé fel teljesen.
		Az akkumulátor élet-tartama lejárt.	► Cserélje ki az akkumulátort.
		Eltömődött a kés körüli terület.	► Tisztítsa meg a fűnyíró gépet.
		Tompa vagy kopott a kés.	► Élezze meg és egyensúlyozza ki a kést.
		Túl nagy az ellenállás a késnél.	► Állítson be nagyobb vágási magasságot. ► Nyírjon alacsonyabb fűvet.
Behelyezéskor az akkumulátor beszorul az akkumulátorüregbe.		Beszennyeződtek a vezetősínek vagy az elektromos érintkezők az akkumulátorüregben.	► Tisztítsa meg a fűnyíró gépet.
Az akkumulátor töltőkészülékbe helyezése után nem indul el a töltési folyamat.	1 LED pirosan világít.	Túl meleg vagy túl hideg az akkumulátor.	► Vegye ki az akkumulátort. ► Várja meg, amíg az akkumulátor lehűl vagy felmelegszik.
Egyenetlen a fűnyírás vagy kisárgul a gyp.		Tompa vagy kopott a kés.	► Élezze meg és egyensúlyozza ki a kést.
		Túl nagy az ellenállás a késnél.	► Állítson be nagyobb vágási magasságot. ► Nyírjon alacsonyabb fűvet.

18.2 A töltőkészülék üzemzavarainak elhárítása

Amennyiben az akku nem töltődik és a töltőkészüléken lévő LED pirosan villog, a töltőkészülék és az akku közötti elektromos összeköttetés megszakadt.

- Vegye ki az akkumulátort.
 - Tisztítsa meg a töltőkészülék elektromos érintkezőit.
 - Helyezze be az akkumulátort.
 - Amennyiben az akku továbbra sem töltődik, és a töltőkészüléken lévő LED pirosan villog: Ne használja a töltőkészüléket, és forduljon STIHL márkaszervizhez.
- Üzemzavar áll fenn a töltőkészülékben.

19 Műszaki adatok

19.1 STIHL fűnyíró gép RMA 239.1

- Jóváhagyott akkumulátor: STIHL AK
- Súly fűgyűjtővel, akkumulátor nélkül: 13 kg
- Súly (m) fűgyűjtő kosárral és STIHL akkumulátorral: AK 30: 14 kg
- A fűgyűjtő kosár maximális úrtartalma: 40 l
- Munkaszélesség: 37 cm
- Fordulatszám (n): 3350 /perc
- Elektromos védelem: IPX1

A működési idő a www.stihl.com/battery-life webhelyen található.

19.2 Kés

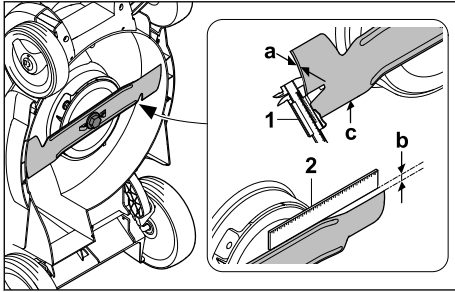

- Minimális vastagság (a): 1,6 mm
- Maximális élezés (b): 5 mm
- Élezési szög (c): 30°

19.3 STIHL AK akkumulátor

- Akkumulátor-technológia: Lítiumionos
- Feszültség: 36 V
- Kapacitás Ah-ban: lásd a teljesítménytáblát
- Energiatartalom Wh-ban: lásd a teljesítménytáblát
- Súly kg-ban: lásd a teljesítménytáblát

19.4 Töltőkészülék STIHL AL 101

- Névleges feszültség: lásd a teljesítménytáblát
- Frekvencia: lásd a teljesítménytáblát
- Névleges teljesítmény: lásd a teljesítménytáblát
- Töltőáram: lásd a teljesítménytáblát

A töltési időkről bővebben a www.stihl.com/charging-times oldalon tájékozódhat.

19.5 Hosszabbítóvezetékek

Amennyiben hosszabbítóvezeteket használ, úgy annak ereinek a feszültségtől és a hosszabbítóvezeték hosszától függően legalább a következő átmérővel kell rendelkezniük:

Amennyiben a teljesítménytáblán a névleges feszültség 220 V és 240 V közötti:

- Vezeték hossz 20 m-ig: AWG 15 / 1,5 mm²
- Vezeték hossz 20 m-től 50 m-ig: AWG 13 / 2,5 mm²

Amennyiben a teljesítménytáblán a névleges feszültség 100 V és 127 V közötti:

- Vezeték hossz 10 m-ig: AWG 14 / 2,0 mm²
- Vezeték hossz 10 m-től 30 m-ig: AWG 12 / 3,5 mm²

19.6 Hőmérsékleti határértékek



FIGYELMEZTETÉS

- Az akkumulátor nem védett minden környezeti hatással szemben. Bizonyos környezeti hatásoknak kitéve az akkumulátor kigyulladhat vagy felrobbanhat. Ez súlyos személyi sérüléseket és anyagi károkat okozhat.
 - ▶ Ne töltsé és használja az akkumulátort -20 °C alatt vagy +50 °C felett.
 - ▶ Ne tárolja az akkumulátort -20 °C alatt vagy +70 °C felett.
 - ▶ Ne használja a fűnyírót 0 °C alatt vagy +50 °C felett.
 - ▶ Ne tárolja a fűnyírót -20 °C alatt vagy +70 °C felett.

19.7 Ajánlott hőmérsékleti tartományok

A fűnyíró gép és az akkumulátorok optimális teljesítménye érdekében tartsa be a következő hőmérsékleti tartományokat:

- Fűnyíró:
 - Használat: 0 °C és +40 °C között
 - Tárolás: -20 °C és +50 °C között
- Akkumulátor:
 - Töltés: +5 °C és +40 °C között
 - Használat: -10 °C és +40 °C között
 - Tárolás: -20 °C és +50 °C között

Ha az akkumulátort az ajánlott hőmérsékleti tartományokon kívül töltik, használják vagy tárolják, teljesítménye csökkenhet.

Ha az akkumulátor nedves vagy vizes, hagyja legalább 48 órán át száradni +15 °C feletti és +50 °C alatti hőmérsékleten, valamint 70% alatti páratartalom mellett. A magasabb páratartalom meghosszabbítja a száradási időt.

19.8 Hang- és rezgésértékek

- Hangnyomásszint L_{pA} az EN IEC 62841-4-3 szabvány szerint mérve: 76 dB(A)
- Mérési bizonytalanság K_{pA} : 2 dB(A)
- Garantált zajteljesítményszint (L_{WA}) a 2000/14/EC szabvány alapján: 91 dB(A)

Az EN 12096 szabvány szerinti meghatározott rezgésjellemző érték:

- Az a_h mért rezgés gyorsulási érték az EN IEC 62841-4-3 szabvány alapján a tolokaaron: 1,4 m/s²
- Mérési bizonytalanság K_h : 0,7 m/s²

A meghatározott hang- és rezgésértékeket szabványosított vizsgálati eljárás szerint mértük, és

ezek az elektromos készülékek összehasonlítására használhatók. A tényleges hang- és rezgésértékek az alkalmazás típusától függően eltérhetnek a megadottaktól. A megadott hang- és rezgésértékekből ki lehet indulni a hang- és rezgési terhelés meghatározásakor. A tényleges hang- és rezgési terhelést meg kell becsülni. Ennek során tekintettel lehet lenni azokra az időtartamokra is, amikor az elektromos gép kikapcsolt állapotban van, valamint azokra is, amikor a gép ugyan be van kapcsolva, de terhelés nélkül működik.

A munkavállalók fizikai tényezők (rezgés) hatásából keletkező kockázatoknak való expozíciójára vonatkozó egészségügyi és biztonsági minimumkövetelményeiről szóló 2002/44/EC irányelvnek való megfeleléssel kapcsolatos információk a www.stihl.com/vib webhelyen található.

19.9 REACH

A REACH megnevezés az Európai Unió által meghatározott előírás a kémiai anyagok regisztrálásához, értékeléséhez és engedélyezéséhez.

A REACH rendelet betartásához szükséges információkról a www.stihl.com/reach oldalon tájékozódhat.

20 Pótalkatrészek és tartozékok

20.1 Pótalkatrészek és tartozékok

STIHL Ezek a szimbólumok eredeti STIHL pótalkatrészeket és eredeti STIHL tartozékokat jelölnek.

A STIHL eredeti STIHL pótalkatrészek és eredeti STIHL tartozékok használatát ajánlja.

A STIHL a folyamatos piacfigyelés ellenére sem tudja megítélni más gyártók pótalkatrészeit és tartozékait megbízhatóság, biztonság és alkalmasság tekintetében, valamint a STIHL nem tud azok alkalmazásáért felelősséget vállalni.

Eredeti STIHL pótalkatrészek és eredeti STIHL tartozékok STIHL márkakereskedésben kaphatók.

20.2 Fontos pótalkatrészek

- Kés: 6320 702 0130
- Késrögzítő csavar: 6310 760 2801

21 Ártalmatlanítás

21.1 A fűnyíró gép, az akkumulátor és a töltőkészülék ártalmatlanítása

Az ártalmatlanításra vonatkozó információk a helyi önkormányzattól vagy a STIHL szakkereskedőktől szerezhetők be.

A nem megfelelő hulladékkezelés káros lehet az egészségre és szennyezheti a környezetet.

- ▶ A STIHL termékeit a csomagolással együtt a helyi előírásoknak megfelelően juttassa megfelelő gyűjtőhelyre újrahasznosítás céljából.
- ▶ Ne ártalmatlanítsa a háztartási hulladékkal együtt.

22 EK Megfelelőségi nyilatkozat

22.1 STIHL RMA 239.1 fűnyíró

STIHL Tirol GmbH
Hans Peter Stihl-Straße 5
6336 Langkampfen

Ausztria

- teljes felelőssége tudatában nyilatkozik, hogy a
- Kivitel: akkumulátoros fűnyíró
 - Gyártó márkanéve: STIHL
 - Típus: RMA 239.1
 - Vágási szélesség: 37 cm
 - Sorozatszám: 6320

megfelel a 2000/14/EK, 2006/42/EK, 2014/30/EU és 2011/65/EU irányelvek vonatkozó rendelkezéseinek, tervezése és kivitelezése pedig összhangban áll az alábbi szabványok gyártás időpontjában érvényes verzióival: EN 62841-1, EN IEC 62841-4-3, EN 55014-1 und EN 55014-2.

A vizsgálatot végző intézmény:
TÜV Rheinland LGA Products GmbH
Tillystraße 2
90431 Nürnberg, DE

A mért és a garantált zaj teljesítményszint meghatározása a 2000/14/EK irányelv VIII függeléké szerint történt.

- Mért zajteljesítményszint: 89,4 dB(A)
- Garantált zajteljesítményszint: 91 dB(A)

A műszaki dokumentációt a STIHL Tirol GmbH őrzi.

A gyártási év és a gép száma a fűnyírón van feltüntetve.

Langkampfen, 22.04

STIHL Tirol GmbH

névén 

Matthias Fleischer, termékfejlesztési igazgató

névén 

Sven Zimmermann, a minőségbiztosítási osztály vezetője

23 Címek

www.stihl.com

24 Általános és termékspecifikus biztonsági megjegyzések

24.1 Bevezetés

Ez a fejezet a termékszabványban előírt és előre megfogalmazott általános és termékspecifikus biztonsági utasításokat tartalmazza.

Az áramütés elkerülésére vonatkozó „Elektromos biztonság” című fejezetben felsorolt biztonsági utasítások – a c) pont kivételével – nem vonatkoznak a STIHL akkumulátoros termékekre.

FIGYELMEZTETÉS

- **Olvassa el az ezen a fűnyíró gépen található összes biztonsági utasítást, útmutatást, ábrát és műszaki adatot.** A következő utasítások figyelmen kívül hagyása áramütést, égési sérüléseket és/vagy súlyos sérüléseket okozhat. **Őrizze meg az összes biztonsági utasítást és útmutatást.**

24.2 A munkaterület biztonsága

- Tartsa tisztán és jól megvilágítva a munkaterületét.** A rendezetlen vagy kivilágítatlan munkaterületek balesetekhez vezethetnek.
- Ne üzemeltesse a fűnyíró gépet olyan robbanásveszélyes környezetben, amelyben gyúlékony folyadékok, gázok vagy porok vannak.** A fűnyíró gép szikrákat képez, amely meggyújthatja a port vagy a füstöt.
- A fűnyíró gép használata közben tartsa távol a gyerekeket és más személyeket.** Ha

valami eltereli a figyelmét, elveszítheti az uralmat a fűnyíró gép felett.

24.3 Elektromos biztonság

- A fűnyíró gép csatlakozódugójának illeszkednie kell a csatlakozóaljzatba. A dugót semmilyen módon nem szabad módosítani. Ne használjon adapterdugót védőföldeléssel ellátott fűnyíró gépekkel együtt.** A módosítás nélküli dugók és a megfelelő csatlakozóaljzatok csökkentik az áramütés kockázatát.
- Kerülje a test érintkezését földelt felületekkel, például csövekkel, fűtőtestekkel, tűzhelyekkel és hűtőszekrényekkel.** Fokozottan fennáll az áramütés veszélye, ha a teste földelve van.
- Ne tartsa a fűnyíró gépet esőben vagy nedves körülmények között.** A fűnyíró gépbe bejutó víz növeli az áramütés veszélyét.
- Ne használja más célra a csatlakozóvezetékét. Soha ne használja a csatlakozóvezetékét a fűnyíró gép hordozására, húzására vagy a csatlakozódugó kihúzására. Tartsa távol a csatlakozóvezetékét a hőtől, olajtól, éles szélektől vagy mozgó alkatrészekről.** A sérült vagy összegabalyodott csatlakozóvezetékek növelik az áramütés veszélyét.
- Ha fűnyíró géppel dolgozik a szabadban, csak olyan hosszabbítót használjon, amely kültéri használatra is alkalmas.** A kültéri használatra alkalmas hosszabbító használata csökkenti az áramütés veszélyét.
- Ha a fűnyíró gép nedves környezetben történő használata elkerülhetetlen, használjon hibaáram-megszakítót.** A hibaáram-megszakító használata csökkenti az áramütés veszélyét.

24.4 Személyek biztonsága

- Legyen figyelmes, figyeljen arra, amit csinál, és használja ésszerűen a fűnyíró gépet. Ne használja a fűnyíró gépet, ha fáradt, illetve ha kábítószer, alkohol vagy gyógyszer hatása alatt áll.** A fűnyíró gép használatakor egy pillanatnyi figyelmetlenség is súlyos sérüléshez vezethet.
- Viseljen egyéni védőfelszerelést és mindig viseljen védőszemüveget.** A fűnyíró gép típusától és használatától függően az egyéni védőfelszerelés, például porvédő maszk, csúszásmentes biztonsági cipő, védősisak vagy hallásvédő viselése csökkenti a sérülés kockázatát.

- c) **Kerülje el a nem szándékos üzembe helyezést. Mielőtt az áramforrásra és/vagy az akkumulátorra csatlakoztatná, felvenné vagy hordozná a fűnyíró gépet, győződjön meg arról, hogy ki van kapcsolva.** Balesethez vezethet, ha a fűnyíró gép hordozásakor az ujját a kapcsolóra teszi, vagy a bekapcsolt állapotban lévő fűnyíró gépet az áramforrásra csatlakoztatja.
- d) **A fűnyíró gép bekapcsolása előtt távolítsa el a beállításához használt szerszámokat vagy villáskulcsokat.** A fűnyíró gép forgó részeibe szorult szerszám vagy villáskulcs sérülést okozhat.
- e) **Kerülje a rendellenes testtartást. Ügyeljen arra, hogy mindig stabilan álljon, és tartsa meg az egyensúlyát.** Így váratlan helyzetekben jobban irányíthatja a fűnyíró gépet.
- f) **Viseljen megfelelő ruházatot. Ne viseljen bő ruházatot vagy ékszereket. Tartsa távol a haját és a ruházatot a mozgó részekről.** A laza ruházat, az ékszerek vagy a hosszú haj beakadhat a mozgó alkatrészekbe.
- g) **Ha felszerelhető porelszívó és porgyűjtő berendezés, akkor azt megfelelően kell csatlakoztatni és használni.** A porelszívó használata csökkentheti a porból eredő veszélyeket.
- h) **Ne hagyja magát hamis biztonságérzetbe ringatni, és ne hagyja figyelmen kívül a fűnyíró gépekre vonatkozó biztonsági szabályokat, még akkor sem, ha a fűnyíró gépet sokszori használat után már jól ismeri.** A gondatlan cselekedetek a másodperc tört része alatt súlyos sérülésekhez vezethetnek.
- d) **A használaton kívül lévő fűnyíró gépet tartsa gyermek számára elérhetetlen helyen. Ne engedje, hogy olyan személy használja a fűnyíró gépet, aki nem ismeri azt, vagy nem olvasta el ezt a használati utasítást.** A fűnyíró gépek veszélyesek, ha tapasztalatlan emberek használják őket.
- e) **A fűnyíró gépet és az alkatrészeket gondosan tartsa karban. Ellenőrizze, hogy a mozgó alkatrészek megfelelően működnek-e és nem akadnak-e el, hogy az alkatrészek nem törtek-e el vagy sérültek-e meg úgy, hogy a fűnyíró gép működése károsodott. A fűnyíró gép használata előtt javíttassa meg a sérült alkatrészeket.** Sok balesetet a rosszul karbantartott fűnyíró gépek okoznak.
- f) **Tartsa a vágóeszközöket élesen és tisztán.** A gondosan karbantartott, éles vágóélel rendelkező vágóeszközök kevésbé akadnak el, és könnyebben vezethetők.
- g) **Használja a fűnyíró gépet, az alkatrészeket, a tartozékokat stb. ezeknek az utasításoknak megfelelően. Vegye figyelembe a munkakörülményeket és az elvégzendő tevékenységet.** A fűnyíró gépek rendeltetéstől eltérő használata veszélyes helyzeteket idézhet elő.
- h) **Tartsa a fogantyúkat és a fogantyúfelületeket szárazon, tisztán, olaj- és zsímentesen.** A csúszós fogantyúk és fogantyúfelületek nem teszik lehetővé a fűnyíró gép biztonságos használatát és irányítását előre nem látható helyzetekben.

24.5 A fűnyíró gép használata és kezelése

- a) **Ne terhelje túl a fűnyíró gépet. Használja a munkához megfelelő fűnyíró gépet.** A megfelelő fűnyíró géppel jobban és biztonságosabban dolgozhat a megadott teljesítménytartományban.
- b) **Ne használjon olyan fűnyíró gépet, amelynek kapcsolója hibás.** Az olyan fűnyíró gép, amelyet már nem lehet be- vagy kikapcsolni, veszélyes, és meg kell javítani.
- c) **Húzza ki a dugót a konnektorból, és/vagy vegye ki a kivehető akkumulátort, mielőtt a gép beállításait elvégezné, a gépben lévő alkatrészeket kicserélné vagy a fűnyíró gépet elrakná.** Ez az óvintézkedés megakadályozza, hogy a fűnyíró gép akaratlanul elinduljon.

24.6 Az akkumulátoros fűnyíró gép használata és kezelése

- a) **Az akkumulátorokat csak a gyártó által ajánlott töltőkészülékkel töltsse.** Egy adott akkumulátortípushoz tervezett töltőkészülék tűzveszélyt okozhat, ha más akkumulátorokkal használja.
- b) **Kizárólag az erre a célra szánt akkumulátorokat használja a fűnyíró gépekben.** Más akkumulátorok használata sérülést és tűzveszélyt okozhat.
- c) **Tartsa távol a fel nem használt akkumulátort a gemkapcsoktól, érméktől, kulcsoktól, szögektől, csavaroktól vagy más apró fémtárgyaktól, amelyek áthidalhatják az érintkezőket.** Az akkumulátor érintkezői közötti rövidzárlat égési sérüléseket vagy tüzet okozhat.
- d) **Nem megfelelő használat esetén az akkumulátorból folyadék folyhat ki. Kerülje a vele**

való érintkezést. Ha az akkumulátorfolyadék véletlenül a bőrre kerül, vízzel öblítsük le. Az akkumulátorfolyadék szembe kerülése esetén forduljon orvoshoz. A kiömlő akkumulátorfolyadék bőrirritációt vagy égési sérüléseket okozhat.

- e) **Ne használjon sérült vagy módosított akkumulátort.** A sérült vagy módosított akkumulátorok kiszámíthatatlanul viselkedhetnek, és tüzet, robbanást vagy sérülést okozhatnak.
- f) **Ne tegye ki az akkumulátort tűznek vagy magas hőmérsékletnek.** A tűz vagy a 130 °C (265 °F) feletti hőmérséklet robbanást okozhat.
- g) **Kövesse az összes töltési utasítást, és soha ne töltsé az akkumulátort vagy az akkumulátoros fűnyíró gépet a használati utasításban megadott hőmérsékleti tartományon kívül.** A helytelen töltés vagy a megengedett hőmérsékleti tartományon kívüli töltés tönkretelheti az akkumulátort, és növelheti a tűzveszélyt.

24.7 Szervizelés

- a) **A fűnyíró gépet csak szakképzett személyekkel és csak eredeti pótalkatrészekkel javíttassa.** Ezzel biztosítja a fűnyíró gép biztonságának megőrzését.
- b) **Soha ne próbálja a sérült akkumulátort megjavítani.** Az akkumulátorok karbantartását kizárólag a gyártó vagy a hivatalos vevőszolgálatok végezhetik.

24.8 Akkumulátoros fűnyíró gépekre vonatkozó biztonsági utasítások

- a) **Ne használja a fűnyíró gépet rossz időben, különösen zivatarok idején.** Ezzel csökkenti a villámcsapás kockázatát.
- b) **Alaposan vizsgálja meg a munkaterületet, hogy nincsenek-e ott vadon élő állatok.** A vadon élő állatok megsérülhetnek a fűnyíró gép működésekor.
- c) **Alaposan vizsgálja át a munkaterületet, és távolítsa el minden követ, botot, drótot, csontot és egyéb idegen testet.** A kilöködő tárgyak sérüléseket okozhatnak.
- d) **A fűnyíró gép használata előtt mindig ellenőrizze, hogy a fűnyírókés és a nyírószerkezet nem kopott vagy sérült-e.** A kopott vagy sérült alkatrészek növelik a sérülés kockázatát.
- e) **Rendszeresen ellenőrizze a fűgyűjtőt, hogy nem kopott vagy használdott-e el.** A kopott vagy sérült fűgyűjtő növeli a sérülések kockázatát.
- f) **Hagyja a védőburkolatokat a helyükön. A védőburkolatoknak működőképesnek és megfelelően rögzítettnek kell lenniük.** A laza, sérült vagy nem megfelelően működő védőburkolat sérülést okozhat.
- g) **Tartsa a légbeszívó nyílásokat tömelékektől mentesen.** Az eltömődött légbeszívó nyílások és a törmelék túlmelegedéshez vagy tűzveszélyhez vezethet.
- h) **A fűnyíró gép működtetésekor mindig viseljen csúszásmentes biztonsági cipőt. Soha ne dolgozzon mezítláb vagy nyitott szandálban.** Ezzel csökkenti a lábsérülés kockázatát, ha a lába a forgó fűnyírókéssel érintkezik.
- i) **A fűnyíró gép működtetésekor mindig viseljen hosszú nadrágot.** A fedetlen bőr növeli a kilöködő tárgyak okozta sérülések valószínűségét.
- j) **Ne használja a fűnyíró gépet nedves fűben. Sétálva használja a gépet, soha ne fusson.** Ezzel csökkenti az elcsúszás és az esés kockázatát, ami sérüléshez vezethet.
- k) **Ne használja a fűnyíró gépet túl meredek lejtőkön.** Ezzel csökkenti az irányítás elvesztésének, a megcsúszásnak és az elesésnek a kockázatát, ami sérüléshez vezethet.
- l) **Ha lejtőn dolgozik, győződjön meg arról, hogy stabilan áll; mindig a lejtőre merőlegesen dolgozzon, soha ne felfelé vagy lefelé, és legyen rendkívül óvatos, amikor a munka irányát megváltoztatja.** Ezzel csökkenti az irányítás elvesztésének, a megcsúszásnak és az elesésnek a kockázatát, ami sérüléshez vezethet.
- m) **Rendkívül óvatosan járjon el, ha a fűnyíró gépet fordítva, vagy maga felé húzza. Mindig figyeljen a környezetére.** Ezzel csökkenti a munka közbeni megbotlás kockázatát.
- n) **Ne érintse meg a még mozgó késeket vagy más veszélyes alkatrészeket.** Ezzel csökkenti a mozgó alkatrészek okozta sérülések kockázatát.
- o) **Mielőtt eltávolítja a beszorult anyagot vagy megtisztítja a fűnyíró gépet, győződjön meg arról, hogy minden kapcsoló ki van kapcsolva, és az akkumulátor le van választva.** A fűnyíró gép nem várt bekapcsolódása súlyos sérüléseket okozhat.

Índice

1	Prefácio.....	251
2	Informações relativas a este manual de instruções.....	251
3	Vista geral.....	252
4	Indicações de segurança	253
5	Colocar o cortador de relva operacional. 260	
6	Carregamento da bateria e LEDs.....	261
7	Armar o cortador de relva.....	262
8	Colocação e remoção da bateria.....	264
9	Ligar e desligar o cortador de relva.....	264
10	Verificar o cortador de relva e a bateria..	264
11	Trabalhar com o cortador de relva.....	265
12	Após o trabalho.....	267
13	Transporte.....	267
14	Armazenamento.....	267
15	Limpeza.....	268
16	Fazer a manutenção.....	269
17	Reparar.....	269
18	Eliminação de avarias.....	270
19	Dados técnicos.....	271
20	Peças de reposição e acessórios.....	273
21	Eliminar.....	273
22	Declaração de conformidade CE.....	273
23	Endereços.....	274
24	Instruções de segurança gerais e específicas do produto.....	274

1 Prefácio

Estimados clientes,

ficamos muito satisfeitos pelo facto de ter escolhido a STIHL. Desenvolvemos e fabricamos os nossos produtos com a máxima qualidade e de acordo com as necessidades dos nossos clientes. Por isso, os produtos oferecem uma elevada fiabilidade mesmo sob condições de esforço extremo.

Também na assistência a STIHL é uma marca de excelência. O nosso revendedor autorizado garante aconselhamento e formação competente, e um acompanhamento técnico aprofundado.

STIHL apoia explicitamente uma gestão sustentável e responsável dos recursos naturais. Este manual de instruções pretende ajudá-lo a utilizar o seu produto STIHL de forma segura e respeitadora do ambiente durante um longo período de tempo.

Agradecemos a sua confiança e esperamos que aprecie o seu produto STIHL.



Dr. Nikolas Stihl

IMPORTANTEI LER E GUARDAR ANTES DA UTILIZAÇÃO.

2 Informações relativas a este manual de instruções

2.1 Documentos aplicáveis

O presente manual de instruções é um manual de instruções original do fabricante na aceção da diretiva 2006/42/CE.

Aplicam-se as prescrições de segurança locais. ▶ Além deste manual de instruções, devem ser lidos, compreendidos e guardados os seguintes documentos:

- Indicações de segurança para baterias STIHL AK
- Manual de instruções dos carregadores STIHL AL 101, 301, 501
- Informações de segurança sobre baterias e produtos com bateria integrada STIHL: www.stihl.com/safety-data-sheets

2.2 Identificação das advertências no texto

PERIGRO

- A indicação chama a atenção para perigos que provocam ferimentos graves ou a morte.
 - ▶ As medidas mencionadas podem evitar ferimentos graves ou a morte.

ATENÇÃO

- A indicação chama a atenção para perigos que **podem** provocar ferimentos graves ou a morte.
 - ▶ As medidas mencionadas podem evitar ferimentos graves ou a morte.

AVISO

- A indicação chama a atenção para perigos que podem provocar danos materiais.
 - ▶ As medidas mencionadas podem evitar danos materiais.

2.3 Símbolos no texto

 Este símbolo faz referência a um capítulo deste manual de instruções.

3 Vista geral

3.1 Cortador de relva e bateria

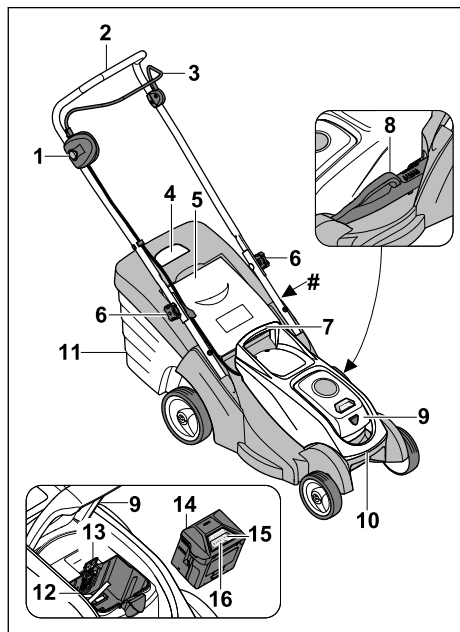

- 1 Botão de bloqueio**
O botão de bloqueio liga e desliga a lâmina em conjunto com o arco de comando.
- 2 Guiador**
O guiador destina-se a segurar, conduzir e transportar o cortador de relva.
- 3 Arco de comando**
O arco de comando liga e desliga a lâmina em conjunto com o botão de bloqueio.
- 4 Indicador do nível**
O indicador do nível mostra o enchimento da cesta de recolha de relva.
- 5 Tampa de expulsão**
A tampa de expulsão fecha o canal de expulsão.
- 6 Porca de punho estrelado**
A porca de punho estrelado prende o guiador ao cortador de relva.

- 7 Pega**
A pega destina-se a segurar o cortador de relva ao definir a altura de corte e a transportar o cortador de relva.

- 8 Alavanca**
A alavanca destina-se a definir a altura de corte.

- 9 Tampa**
A tampa cobre a bateria.

- 10 Pega de transporte**
A pega de transporte destina-se ao transporte do cortador de relva.

- 11 Cesta de recolha de relva**
A cesta de recolha de relva recolhe a relva cortada.

- 12 Compartimento da bateria**
O compartimento da bateria é o local em que a bateria é inserida.

- 13 Alavanca de bloqueio**
A alavanca de bloqueio fixa a bateria no compartimento da bateria.

- 14 Bateria**
A bateria alimenta o cortador de relva com energia.

- 15 Botão de pressão**
O botão de pressão ativa os LED da bateria.

- 16 LED**
Os LED indicam o estado de carga da bateria e avarias.

- # Placa de identificação com número de máquina**

3.2 Símbolos

Os símbolos podem estar no cortador de relva, na bateria ou no carregador e têm o seguinte significado:

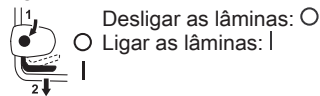

Nível de potência acústica garantido de acordo com a diretiva 2000/14/EC em dB(A) no sentido de tornar as emissões de ruído de diferentes produtos comparáveis.

IPX1 Marcação IP

IP20

 Não elimine o produto juntamente com o lixo doméstico.



1 LED acende-se a vermelho. A bateria está demasiado quente ou demasiado fria.



4 LED piscam a vermelho. Existe uma avaria na bateria.



A indicação junto ao símbolo apresenta o conteúdo energético da bateria de acordo com a especificação do fabricante das células. O conteúdo energético disponível para aplicação é menor.



Ferramenta elétrica de classe de proteção II



Corrente alternada



Corrente contínua

4 Indicações de segurança

4.1 Símbolos de aviso

⚠ ATENÇÃO

Os símbolos de aviso presentes no cortador de relva ou na bateria têm o seguinte significado:



Siga as instruções de segurança e as respetivas medidas.



Leia, compreenda e guarde o manual de utilização.



Cuidado com objetos projetados - mantenha a distância e terceiros afastados.



Não toque numa lâmina em rotação.



Remova a bateria durante as pausas de trabalho, a limpeza, o transporte, o armazenamento, a manutenção ou reparações.



Proteja o cortador de relva contra chuva e humidade.



Remova a bateria após o funcionamento.



Proteja a bateria do calor e do fogo.



Proteja a bateria da chuva e da humidade e não a mergulhe em líquidos.

4.2 Utilização recomendada

O cortador de relva STIHL RMA 239.1 destina-se a cortar a relva seca.

O cortador de relva é alimentado com energia por uma bateria STIHL AK.

O carregador STIHL AL 101 carrega a bateria STIHL AK.

⚠ ATENÇÃO

- As baterias não autorizadas pela STIHL para o cortador de relva podem provocar incêndios e explosões. As pessoas podem sofrer ferimentos graves ou fatais e podem ocorrer danos materiais.
 - ▶ Utilize o cortador de relva com uma bateria STIHL AK.
- Caso o cortador de relva ou a bateria não sejam utilizados conforme recomendado, as pessoas poderão sofrer ferimentos graves ou fatais e poderão ocorrer danos materiais.
 - ▶ Utilize o cortador de relva e a bateria conforme descrito no presente manual de utilização.

4.3 Requisitos ao nível do utilizador

⚠ ATENÇÃO

- Os utilizadores que não tenham recebido formação podem não reconhecer ou avaliar devidamente os perigos do cortador de relva e da bateria. O utilizador ou terceiros podem sofrer ferimentos graves ou fatais.



- ▶ Leia, compreenda e guarde o manual de utilização.

- ▶ Caso o cortador de relva ou a bateria seja entregue a outra pessoa: faça-o acompanhar do manual de utilização.
- ▶ Certifique-se de que o utilizador cumpre os seguintes requisitos:
 - O utilizador está descansado.
 - O utilizador está em plena posse das suas capacidades físicas, sensoriais e mentais para utilizar e trabalhar com o

cortador de relva ou a bateria. Caso o utilizador apresente capacidades físicas, sensoriais ou mentais limitadas para tal, o utilizador só poderá trabalhar com o aparelho sob supervisão ou de acordo com as indicações de uma pessoa responsável.

- O utilizador é capaz de reconhecer e avaliar devidamente os perigos do cortador de relva e da bateria.
 - O utilizador está ciente de que é o responsável por eventuais acidentes e danos.
 - O utilizador é maior de idade ou o utilizador é devidamente formado numa atividade sob supervisão, de acordo com a regulamentação nacional.
 - O utilizador deverá ter recebido formação ministrada por um distribuidor oficial STIHL ou por um especialista antes de trabalhar com o cortador de relva pela primeira vez.
 - O utilizador não pode estar sob a influência de álcool, medicamentos ou drogas.
- ▶ Caso existam dúvidas: dirija-se a um distribuidor oficial STIHL.

4.4 Vestuário e equipamento

▲ ATENÇÃO

- Durante o trabalho, podem ser projetados objetos a alta velocidade. O utilizador pode sofrer ferimentos.
 - ▶ Use calças compridas de material resistente.
- Durante o trabalho, podem ser projetadas poeiras. As poeiras inaladas podem ser nocivas para a saúde e provocar reações alérgicas.
 - ▶ Caso sejam projetadas poeiras: use uma máscara de proteção contra pó.
- O vestuário inadequado pode ficar preso na madeira, em silvados e no cortador de relva. Um utilizador sem vestuário adequado pode sofrer ferimentos graves.
 - ▶ Use vestuário justo.
 - ▶ Retire cachecóis e objetos de adorno.
- Durante a limpeza, manutenção ou transporte, o utilizador pode entrar em contacto com a lâmina. O utilizador pode sofrer ferimentos.
 - ▶ Use luvas de proteção.
- Caso o utilizador use calçado inadequado, poderá escorregar. O utilizador pode sofrer ferimentos.

- ▶ Use calçado robusto e fechado com sola antiderrapante.
- Ao afiar a lâmina, podem ser projetadas partículas de materiais. O utilizador pode sofrer ferimentos.
 - ▶ Use óculos de proteção justos. Os óculos de proteção adequados são verificados de acordo com a norma EN 166 ou com as disposições nacionais e estão disponíveis comercialmente com a correspondente identificação.
 - ▶ Use luvas de proteção.

4.5 Zona de trabalho e meio circundante

4.5.1 Cortador de relva

▲ ATENÇÃO

- As pessoas que não estejam envolvidas na atividade, crianças e animais podem não reconhecer ou avaliar devidamente os perigos do cortador de relva e da projeção de objetos. As pessoas que não estejam envolvidas na atividade, crianças e animais podem sofrer ferimentos graves e podem ocorrer danos materiais.



- ▶ Mantenha as pessoas que não estejam envolvidas na atividade, crianças e animais afastados da área de trabalho.
- ▶ Mantenha distância relativamente aos objetos.
- ▶ Não deixe o cortador de relva sem vigilância.
- ▶ Certifique-se de que as crianças não podem brincar com o cortador de relva.
- Se trabalhar à chuva, poderá escorregar. O utilizador pode sofrer ferimentos graves ou fatais.
 - ▶ Se chover: não trabalhe.
- O cortador de relva não é resistente à água. Trabalhar à chuva ou em zonas molhadas pode provocar um choque elétrico. O utilizador pode ficar ferido e o cortador de relva pode ficar danificado.
 - ▶ Não trabalhe à chuva nem em zonas molhadas.
 - ▶ Não corte relva molhada.
- Os componentes elétricos do cortador de relva podem gerar faíscas. As faíscas podem provocar incêndios e explosões em ambientes facilmente inflamáveis ou explosivos. As pes-

soas podem sofrer ferimentos graves ou fatais e podem ocorrer danos materiais.

- ▶ Não trabalhe em ambientes facilmente inflamáveis e explosivos.

4.5.2 Bateria

▲ ATENÇÃO

- Pessoas não envolvidas, crianças e animais não conseguem identificar nem avaliar os riscos da bateria. Pessoas não envolvidas, crianças e animais podem ferir-se com gravidade.
 - ▶ Manter pessoas não envolvidas, crianças e animais afastados.
 - ▶ Não deixar a bateria sem supervisão.
 - ▶ Assegurar que as crianças não conseguem brincar com a bateria.
- A bateria não está protegida contra todas as influências ambientais. A bateria pode incendiar-se, explodir ou ficar danificada de forma irreparável caso seja sujeita a determinadas influências ambientais. As pessoas podem sofrer ferimentos graves e podem ocorrer danos materiais.



- ▶ Proteger a bateria do calor e do fogo.
- ▶ Não atirar a bateria para o fogo.

- ▶ Não carregar, usar nem guardar a bateria fora dos limites de temperatura indicados,  19.6.



- ▶ Proteger a bateria da chuva e da humidade e não mergulhar em líquidos.

- ▶ Manter a bateria afastada de peças metálicas pequenas.
- ▶ Não sujeitar a bateria a uma pressão elevada.
- ▶ Não expor a bateria a micro-ondas.
- ▶ Proteger a bateria de produtos químicos e sais.

4.5.3 Carregador

▲ ATENÇÃO

- Pessoas não envolvidas, crianças não conseguem identificar nem avaliar os perigos do carregador e da corrente elétrica. Pessoas não envolvidas, crianças e animais podem ferir-se com gravidade ou morrer.
 - ▶ Manter afastadas(os) as pessoas não envolvidas, as crianças e os animais.
 - ▶ Assegurar que as crianças não conseguem brincar com o carregador.
- O carregador não é resistente à água. Pode ocorrer um choque elétrico caso se trabalhe à

chuva ou num ambiente húmido. O utilizador pode sofrer ferimentos e o carregador pode ser danificado.



- ▶ Não usar à chuva nem em ambientes húmidos.

- O carregador não está protegido contra todas as influências atmosféricas. O carregador pode incendiar-se ou explodir caso seja sujeito a determinadas influências atmosféricas. As pessoas podem sofrer ferimentos graves e podem ocorrer danos materiais.
 - ▶ Usar o carregador num local fechado e seco.
 - ▶ Não operar o carregador num ambiente facilmente inflamável nem explosivo.
 - ▶ Não operar o carregador por cima de uma base facilmente inflamável.
 - ▶ Não usar nem guardar o carregador fora dos limites de temperatura indicados,  19.6.
- As pessoas podem tropeçar na linha de conexão. As pessoas podem ferir-se e o carregador pode ser danificado.
 - ▶ Assentar bem a linha de conexão no chão.

4.6 Estado de acordo com as exigências de segurança

4.6.1 Cortador de relva

O cortador de relva encontrar-se-á num estado seguro se estiverem reunidas as seguintes condições:

- O cortador de relva está intacto.
- O cortador de relva está limpo e seco.
- Os elementos de comando funcionam e estão inalterados.
- A lâmina está corretamente montada.
- Estão montados acessórios STIHL originais adequados para este cortador de relva.
- Os acessórios estão corretamente montados.



▲ ATENÇÃO

- Se os componentes não estiverem em condições de funcionamento seguro, poderão deixar de funcionar corretamente e os dispositivos de segurança poderão ser desligados. As pessoas podem sofrer ferimentos graves ou fatais.
 - ▶ Trabalhe com um cortador de relva intacto.
 - ▶ Caso o cortador de relva esteja sujo ou molhado: limpe o cortador de relva e deixe-o secar.
 - ▶ Não modifique o cortador de relva.

- ▶ Se os elementos de comando não funcionarem: não trabalhe com o cortador de relva.
- ▶ Monte os acessórios STIHL originais adequados para este cortador de relva.
- ▶ Monte a lâmina conforme descrito no presente manual de utilização.
- ▶ Monte os acessórios conforme descrito no presente manual de utilização ou no manual de utilização dos acessórios.
- ▶ Não insira objetos nas aberturas do cortador de relva.
- ▶ Substitua as placas informativas gastas ou danificadas.
- ▶ Caso existam dúvidas: dirija-se a um distribuidor oficial STIHL.

4.6.2 Lâminas

A lâmina encontrar-se-á num estado seguro se estiverem reunidas as seguintes condições:

- A lâmina e os aparelhos acopláveis estão intactos.
- A lâmina não está deformada.
- A lâmina está corretamente montada.
- A lâmina está corretamente afiada.
- A lâmina está isenta de rebarbas.
- A lâmina está corretamente equilibrada.
- A lâmina tem a espessura mínima necessária e a reafiação permitida não foi atingida,  19.2.
- O ângulo de afiação é respeitado,  19.2.

▲ ATENÇÃO

- Se não estiverem em condições de funcionamento seguro, as peças da lâmina poderão soltar-se e ser projetadas. As pessoas podem ferir-se gravemente.
 - ▶ Trabalhe com uma lâmina e aparelhos acopláveis intactos.
 - ▶ Monte corretamente a lâmina.
 - ▶ Afie corretamente a lâmina.
 - ▶ Se a espessura mínimo não for atingida ou se for atingida a reafiação permitida: Substitua a lâmina.
 - ▶ Solicite o equilíbrio da lâmina a um distribuidor oficial STIHL.
 - ▶ Caso existam dúvidas: dirija-se a um distribuidor oficial STIHL.

4.6.3 Bateria

A bateria é considerada segura se forem cumpridas as seguintes condições:

- A bateria não apresenta danos.
- A bateria está limpa e seca.
- A bateria funciona e não foi alterada.

▲ ATENÇÃO

- Num estado que não cumpra as exigências de segurança, a bateria pode deixar de funcionar de modo seguro. As pessoas podem sofrer ferimentos graves.
 - ▶ Trabalhar com uma bateria funcional e não danificada.
 - ▶ Não carregar uma bateria danificada ou com defeito.
 - ▶ Se a bateria estiver suja: limpar a bateria.
 - ▶ Se a bateria estiver molhada ou húmida: deixar secar a bateria,  19.7.
 - ▶ Não alterar a bateria.
 - ▶ Não introduzir objetos nos orifícios da bateria.
 - ▶ Nunca ligar os contactos elétricos da bateria a objetos metálicos e curto-circuitar.
 - ▶ Não abrir a bateria.
 - ▶ Substituir as placas de indicação gastas ou danificadas.
- Uma bateria danificada pode derramar líquido. Se o líquido entrar em contacto com a pele ou com os olhos, podem ocorrer irritações nestas zonas.
 - ▶ Evitar o contacto com o líquido.
 - ▶ Caso tenha havido contacto com a pele: Lavar as partes afetadas da pele com bastante água e sabão.
 - ▶ Caso tenha havido contacto com os olhos: lavar os olhos com muita água durante, pelo menos, 15 minutos e consultar um médico.
- Uma bateria danificada ou defeituosa pode apresentar um odor incomum, fumo ou incêndio. As pessoas podem sofrer ferimentos graves ou fatais e podem ocorrer danos materiais.
 - ▶ Se a bateria emitir um cheiro estranho ou deitar fumo: não usar a bateria e mantê-la afastada de materiais combustíveis.
 - ▶ Se a bateria se incendiar: tentar apagar o incêndio na bateria com um extintor ou água.

4.6.4 Carregador

O carregador cumpre as exigências de segurança, caso estejam satisfeitas as seguintes condições:

- O carregador não está danificado.
- O carregador está limpo e seco.

▲ ATENÇÃO

- Num estado que não cumpra as exigências de segurança, os componentes podem deixar de funcionar corretamente e os equipamentos de

segurança podem ser colocados fora de serviço. Podem ocorrer ferimentos graves ou mortais em pessoas.

- ▶ Não usar um carregador danificado.
- ▶ Caso o carregador esteja sujo ou molhado: Limpar o carregador e deixá-lo secar.
- ▶ Não proceder a alterações no carregador.
- ▶ Não inserir objetos nos orifícios do carregador.
- ▶ Não ligar nem curto-circuitar os contactos elétricos do carregador a objetos metálicos.
- ▶ Não abrir o carregador.

4.7 Trabalhos

▲ ATENÇÃO

- Em determinadas situações, o utilizador poderá não conseguir continuar a trabalhar com total concentração. O utilizador pode tropeçar, cair e sofrer ferimentos graves.
 - ▶ Trabalhe calma e refletidamente.
 - ▶ Caso as condições de luminosidade e de visibilidade sejam más: não trabalhe com o cortador de relva.
 - ▶ Utilize o cortador de relva isoladamente.
 - ▶ Preste atenção a obstáculos.
 - ▶ Não incline o cortador de relva.
 - ▶ Trabalhe com o aparelho pousado no solo e garanta o respetivo equilíbrio.
 - ▶ Caso se verifiquem sinais de cansaço: faça uma pausa no trabalho.
 - ▶ Ao cortar a relva numa encosta: Corte a relva na transversal relativamente à encosta.
 - ▶ Não trabalhe em encostas com uma inclinação superior a 25° (46,6%).
- Os objetos duros que batam na lâmina em rotação podem danificar o cortador de relva.
 - ▶ Se um objeto duro bater na lâmina em rotação, desligue o cortador de relva, retire a bateria e verifique o cortador de relva quanto a danos.
 - ▶ Se o cortador de relva estiver danificado: dirija-se a um distribuidor oficial STIHL.
- A lâmina em rotação poderá cortar o utilizador. O utilizador pode sofrer ferimentos graves.
 - ▶ Não toque numa lâmina em rotação.
 - ▶ Caso a lâmina esteja bloqueada por um objeto: Desligue o cortador de relva e remova a bateria. Remova o objeto apenas depois deste processo.
- Caso o cortador de relva se altere ou se comporte de forma invulgar durante o trabalho, o cortador de relva poderá encontrar-se num



estado inseguro. As pessoas podem sofrer ferimentos graves e podem ocorrer danos materiais.

- ▶ Dê o trabalho como terminado, remova a bateria e dirija-se a um distribuidor oficial STIHL.
- Poderão ser perceptíveis vibrações no cortador de relva durante o trabalho.
 - ▶ Use luvas de proteção.
 - ▶ Faça pausas de trabalho.
 - ▶ Caso existam indícios de problemas de circulação: consulte um médico.
- Caso a lâmina se depare com um objeto estranho durante o trabalho, esse mesmo objeto estranho ou partes do mesmo poderão ser danificados ou projetados a elevada velocidade. As pessoas podem sofrer ferimentos e podem ocorrer danos materiais.
 - ▶ Remova os objetos estranhos da área de trabalho.
- Se soltar o arco de comando, a lâmina continuará a rodar durante um curto período de tempo. As pessoas podem ferir-se gravemente.
 - ▶ Aguarde até que a lâmina deixe de rodar.
- Caso a lâmina em rotação se depare com um objeto rígido, poderão gerar-se faíscas. As faíscas podem provocar incêndios em ambientes facilmente inflamáveis. As pessoas podem sofrer ferimentos graves ou fatais e podem ocorrer danos materiais.
 - ▶ Não trabalhe em ambientes facilmente inflamáveis.
- Se o cortador de relva for desligado em superfícies com declive, poderá deslocar-se inadvertidamente. As pessoas podem sofrer ferimentos e podem ocorrer danos materiais.
 - ▶ Apenas solte o cortador de relva se este estiver numa superfície plana e não puder deslocar-se por si mesmo.
- Se forem fixados objetos ao guiador, o peso adicional pode fazer que o cortador de relva tombe. As pessoas podem sofrer ferimentos e podem ocorrer danos materiais.
 - ▶ Não fixe quaisquer objetos ao guiador.

▲ PERIGRO

- Se trabalhar nas imediações de cabos condutores de tensão, a lâmina poderá entrar em contacto com os cabos condutores de tensão e estes poderão ser danificados. O utilizador pode sofrer ferimentos graves ou fatais.
 - ▶ Não trabalhe nas imediações de cabos condutores de tensão.

- Se o utilizador trabalhar com trovoadas, poderá ser atingido por um relâmpago. O utilizador pode sofrer ferimentos graves ou fatais.
 - ▶ Caso haja trovoadas: não trabalhe.

4.8 Carregamento

▲ ATENÇÃO

- Durante o carregamento, um carregador danificado ou com defeito pode cheirar ou fumejar de forma incomum. Podem ocorrer ferimentos em pessoas e danos materiais.
 - ▶ Tirar a ficha de rede da tomada de corrente.
- O carregador pode aquecer demasiado devido à dissipação insuficiente de calor e provocar um incêndio. Podem ocorrer ferimentos graves ou mortais em pessoas e danos materiais.
 - ▶ Não cobrir o carregador.

4.9 Estabelecer a ligação elétrica

O contacto com componentes sob tensão pode ocorrer devido às seguintes causas:

- A linha de conexão ou a linha de extensão está danificada.
- A ficha de rede da linha de conexão ou da linha de extensão está danificada.
- A tomada não está instalada corretamente.

▲ PERIGRO

- O contacto com componentes sob tensão pode provocar um choque elétrico. O utilizador pode sofrer ferimentos graves ou fatais.
 - ▶ Certifique-se de que a linha de conexão, a linha de extensão e as suas fichas de rede não estão danificadas.



Caso a linha de conexão ou a linha de extensão esteja danificada:

- ▶ Não tocar na parte danificada.
- ▶ Tirar a ficha de rede da tomada.
- ▶ Tocar na linha de conexão, na linha de extensão e nas suas fichas de rede com as mãos secas.
- ▶ Encaixar a ficha de rede da linha de conexão ou da linha de extensão numa tomada com proteção e instalada corretamente com ligação à terra.
- ▶ Ligar o carregador através de um interruptor de proteção de corrente com uma corrente de desativação (30 mA, 30 ms).
- Uma linha de extensão danificada ou inadequada pode provocar um choque elétrico. As pessoas podem sofrer ferimentos graves ou fatais.
 - ▶ Utilizar uma linha de extensão com a secção transversal correta,  19.5.

▲ ATENÇÃO

- Durante o carregamento, uma tensão de rede errada ou uma frequência de rede errada pode provocar sobretensão no carregador. O carregador pode ficar danificado.
 - ▶ Certifique-se de que a tensão e a frequência da rede de corrente coincidem com os dados que constam da placa de identificação do carregador.
- Se o carregador estiver ligado a um bloco de tomadas, os componentes elétricos podem sofrer uma sobrecarga durante o carregamento. Os componentes elétricos podem aquecer e provocar um incêndio. As pessoas podem sofrer ferimentos graves ou fatais e podem ocorrer danos materiais.
 - ▶ Assegurar que as especificações de potência do bloco de tomadas não são excedidas pela soma dos valores especificados na placa de identificação do carregador e de todas as máquinas elétricas que estejam conectadas ao bloco de tomadas.
- Uma linha de conexão ou linha de extensão instalada incorretamente pode ficar danificada e provocar quedas. Podem ocorrer ferimentos em pessoas e danos na linha de conexão ou na linha de extensão.
 - ▶ Instalar e marcar a linha de conexão e a linha de extensão de forma a que ninguém corra o risco de tropeçar.
 - ▶ Instalar a linha de conexão e a linha de extensão de forma que não sejam esticadas nem emaranhadas.
 - ▶ Instalar a linha de conexão e a linha de extensão de forma que não sejam danificadas, dobradas, esmagadas nem sofram fricção.
 - ▶ Proteger a linha de conexão e a linha de extensão do calor, do óleo e de produtos químicos.
 - ▶ Instalar a linha de conexão e a linha de extensão numa base seca.
- A linha de extensão aquece durante o trabalho. Se o calor não for dissipado pode provocar um incêndio.
 - ▶ Caso seja usado um tambor para cabos: desenrolar completamente o cabo do tambor.
- Se passarem linhas elétricas ou tubos pela parede, estes podem ser danificados quando o carregador for montado na parede. O contacto com linhas elétricas pode provocar um choque elétrico. As pessoas podem sofrer ferimentos graves e podem ocorrer danos materiais.

- ▶ Garantir que no local previsto não passam linhas elétricas nem tubos pela parede.
- Caso o carregador não esteja montado na parede, tal como descrito neste manual de instruções, o carregador ou a bateria podem cair ou o carregador pode aquecer demasiado. As pessoas podem sofrer ferimentos e podem ocorrer danos materiais.
 - ▶ Montar o carregador na parede, tal como descrito neste manual de instruções.
- Caso o carregador seja montado na parede com a bateria colocada, a bateria poderá cair do carregador. As pessoas podem sofrer ferimentos e podem ocorrer danos materiais.
 - ▶ Montar primeiro o carregador na parede e só depois colocar a bateria.

4.10 Transporte

4.10.1 Cortador de relva

▲ ATENÇÃO

- O cortador de relva pode tombar ou mover-se durante o transporte. As pessoas podem sofrer ferimentos e podem ocorrer danos materiais.



- ▶ Remova a bateria.

- ▶ Prenda o cortador de relva com cintas de fixação, correias ou uma rede de modo que não possa tombar nem mover-se.

4.10.2 Bateria

▲ ATENÇÃO

- A bateria não está protegida contra todas as influências ambientais. Se a bateria for exposta a determinadas influências ambientais, ela pode ser danificada e podem ocorrer danos materiais.
 - ▶ Não transportar uma bateria danificada.
- Durante o transporte, a bateria pode tombar-se ou mover-se. As pessoas podem sofrer ferimentos e podem ocorrer danos materiais.
 - ▶ Colocar a bateria na embalagem, de forma que não se possa mover.
 - ▶ Prender a embalagem de forma a que não possa mover-se.

4.10.3 Carregador

▲ ATENÇÃO

- Durante o transporte, o carregador pode tombar ou mover-se. As pessoas podem sofrer ferimentos e podem ocorrer danos materiais.

- ▶ Tirar a ficha de rede da tomada.
- ▶ Remover a bateria.
- ▶ Segurar o carregador com esticadores, correias ou uma rede, de forma a não tombar nem se mover.
- A linha de conexão não está prevista para o transporte do carregador. A linha de conexão e o carregador podem ficar danificados.
 - ▶ Enrolar a linha de conexão e fixá-la no carregador.

4.11 Armazenamento

4.11.1 Cortador de relva

▲ ATENÇÃO

- As crianças podem não reconhecer ou avaliar devidamente os perigos do cortador de relva. As crianças podem ferir-se gravemente.



- ▶ Remova a bateria.

- ▶ Guarde o cortador de relva fora do alcance das crianças.
- Os contactos elétricos do cortador de relva e os componentes metálicos podem sofrer corrosão devido à humidade. O cortador de relva pode ficar danificado.



- ▶ Remova a bateria.

- ▶ Guarde o cortador de relva limpo e seco.
- Se a bateria ficar introduzida durante a arrumação, a lâmina poderá ser ligada inadvertidamente. As pessoas podem sofrer ferimentos graves e podem ocorrer danos materiais.



- ▶ Remova a bateria.

4.11.2 Bateria

▲ ATENÇÃO

- As crianças não conseguem reconhecer nem avaliar os perigos das baterias. As crianças podem ferir-se gravemente.
 - ▶ Guarde a bateria fora do alcance das crianças.
- A bateria não está protegida contra todas as influências ambientais. Caso a bateria seja exposta a determinadas influências ambientais, pode ser irreparavelmente danificada.
 - ▶ Guarde a bateria limpa e seca.
 - ▶ Guarde a bateria num local fechado.

- ▶ Guarde a bateria separada do cortador de relva.
- ▶ Se a bateria for guardada no carregador: Retire a ficha de rede e guarde a bateria com um estado de carga entre 40% e 60% (2 LED acessos a verde).
- ▶ Não guarde a bateria fora dos limites de temperatura indicados,  19.6.

4.11.3 Carregador

ATENÇÃO

- As crianças não conseguem identificar nem avaliar os perigos de um carregador. As crianças podem ferir-se com gravidade ou perder a vida.
 - ▶ Tirar a ficha de rede da tomada.
 - ▶ Guardar o carregador fora do alcance de crianças.
- O carregador não está protegido contra todas as influências atmosféricas. O carregador poderá ser danificado caso seja sujeito a determinadas influências atmosféricas.
 - ▶ Tirar a ficha de rede da tomada.
 - ▶ Caso o carregador esteja quente: deixar arrefecer o carregador.
 - ▶ Guardar o carregador limpo e seco.
 - ▶ Guardar o carregador num local fechado.
 - ▶ Não guardar o carregador fora dos limites de temperatura indicados,  19.6.
- A linha de conexão não está prevista para o transporte e suspensão do carregador. A linha de conexão e o carregador podem ficar danificados.
 - ▶ Agarrar e segurar o carregador pela caixa. Para facilitar o levantamento do carregador este possui uma cavidade para agarrar.
 - ▶ Pendurar o carregador no suporte de parede.

4.12 Limpeza, manutenção e reparação

ATENÇÃO

- Se a bateria ficar introduzida durante a limpeza, manutenção ou reparação, a lâmina poderá ser ligada inadvertidamente. As pessoas podem sofrer ferimentos graves e podem ocorrer danos materiais.
 - ▶ Remova a bateria.



- A utilização de produtos de limpeza agressivos e a limpeza com um jato de água ou objetos afiados poderão danificar o cortador de















relva, a lâmina e a bateria. Caso o cortador de relva, a lâmina e a bateria não sejam corretamente limpos, os componentes poderão deixar de funcionar corretamente e os dispositivos de segurança poderão ser desligados. As pessoas podem sofrer ferimentos graves.

- ▶ Limpe o cortador de relva, a lâmina e a bateria conforme descrito no presente manual de utilização.
- Caso não seja realizada uma manutenção ou reparação corretas do cortador de relva, da lâmina ou da bateria, os componentes poderão deixar de funcionar corretamente e os dispositivos de segurança poderão ser desligados. As pessoas podem sofrer ferimentos graves ou fatais.
 - ▶ Não efetue qualquer manutenção nem reparação do cortador de relva ou da bateria de forma autónoma.
 - ▶ Caso seja necessário efetuar a manutenção ou reparação do cortador de relva ou da bateria: dirija-se a um distribuidor oficial STIHL.
 - ▶ Efetue a manutenção da lâmina conforme descrito no presente manual de utilização.
- Durante a limpeza, manutenção ou reparação da lâmina, o utilizador poderá cortar-se nos gumes afiados. O utilizador pode sofrer ferimentos.
 - ▶ Use luvas de proteção.
- A lâmina pode ficar quente ao ser afiada. O utilizador pode queimar-se.
 - ▶ Aguarde que a lâmina arrefeça.
 - ▶ Use luvas de proteção.
- A lâmina no cortador de relva também se move com o motor desligado. Durante a manutenção da lâmina, o utilizador pode sofrer ferimentos devido à lâmina móvel.
 - ▶ Trabalhe com cuidado.
 - ▶ Use luvas de proteção.
- A lâmina no cortador de relva é móvel. Durante a manutenção da lâmina, o utilizador pode entalar os dedos entre a lâmina móvel e as peças fixas do cortador de relva.
 - ▶ Trabalhe com cuidado.
 - ▶ Use luvas de proteção.

5 Colocar o cortador de relva operacional

5.1 Colocar o cortador de relva operacional

Antes de iniciar todos os trabalhos, é necessário executar os seguintes passos:

- ▶ Retire os materiais da embalagem e as proteções de transporte.
- ▶ Garanta que os seguintes componentes se encontram num estado seguro:
 - Cortador de relva,  4.6.1.
 - Lâmina,  4.6.2.
 - Bateria,  4.6.3.
 - Carregador,  4.6.4.
- ▶ Verificar a bateria,  10.3.
- ▶ Carregar totalmente a bateria,  6.2.
- ▶ Limpar o cortador de relva,  15.2.
- ▶ Verificar a lâmina,  10.2.
- ▶ Montar o guiador,  7.1
- ▶ Abrir o guiador,  7.2.1.
- ▶ Ao cortar a relva, se pretender que a relva cortada seja recolhida na cesta de recolha de relva: Engatar a cesta de recolha de relva,  7.3.2.
- ▶ Ao cortar a relva, se pretender que a relva cortada seja expulsa para trás: Desengatar a cesta de recolha de relva,  7.3.3.
- ▶ Ajustar a altura de corte,  11.2.
- ▶ Verificar os elementos de comando,  10.1.
- ▶ Caso não seja possível executar os passos: Não utilize o cortador de relva e dirija-se a um distribuidor oficial STIHL.

6 Carregamento da bateria e LEDs

6.1 Montar o carregador numa parede

É possível montar o carregador numa parede.

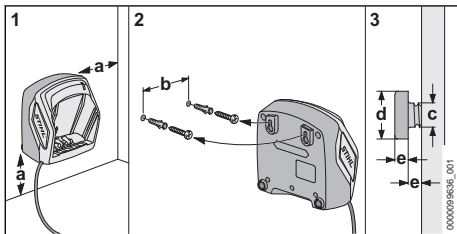

- ▶ Ao montar o carregador na parede, certificar-se de que as seguintes condições estão cumpridas:
 - É utilizado material de fixação adequado.
 - O carregador está na horizontal.
 Respeitar as seguintes medidas:
 - a = no mínimo, 100 mm
 - b (para AL 101) = 75 mm
 - b (para AL 301, AL 501) = 100 mm
 - c = 4,5 mm
 - d = 9 mm

– e = 2,5 mm

6.2 Carregar a bateria

O tempo de carregamento depende de diferentes fatores, por ex. da temperatura da bateria ou da temperatura ambiente. Para assegurar a plena capacidade é necessário respeitar os intervalos de temperatura recomendados,  19.7. O tempo de carregamento real pode divergir do tempo de carregamento indicado. O tempo de carregamento está indicado em www.stihl.com/charging-times.

O processo de carregamento começa automaticamente quando a ficha de rede estiver encaixada na tomada e a bateria estiver inserida no carregador. O carregador desliga-se automaticamente quando a bateria estiver totalmente carregada.

A bateria e o carregador aquecem durante o carregamento.

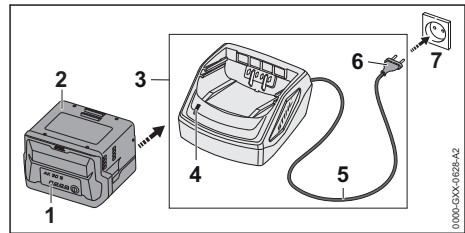

- ▶ Inserir a ficha de rede (6) numa tomada facilmente acessível (7).
O carregador (3) executa um autoteste. O LED (4) acende-se durante aprox. 1 segundo a verde e durante aprox. 1 segundo a vermelho.
- ▶ Instalar o cabo de ligação (5).
- ▶ Introduzir a bateria (2) nas guias do carregador (3) e pressionar até encostar.
O LED (4) acende-se a verde. Os LEDs (1) acendem-se a verde e a bateria (2) é carregada.
- ▶ Se o LED (4) e os LEDs (1) se apagarem: a bateria (2) está totalmente carregada e pode ser retirada do carregador (3).
- ▶ Se o carregador (3) já não estiver em uso: tirar a ficha de rede (6) da tomada (7).

6.3 Indicação do nível de carga

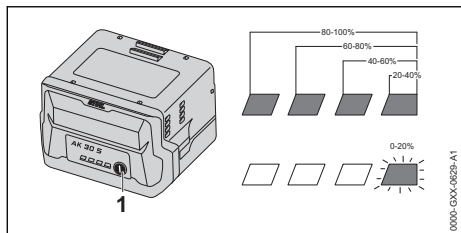

- ▶ Premir a tecla de pressão (1). Os LEDs acendem-se a verde durante aprox. 5 segundos, indicando o nível de carga.
- ▶ Caso o LED do lado direito pisque a verde: carregar a bateria.

6.4 LED da bateria

Os LED podem indicar o estado de carga da bateria ou avarias. Os LED podem acender-se ou piscar a verde ou a vermelho.

Caso os LED se acendam ou pisquem a verde, será apresentado o estado de carga.

- ▶ Caso os LED se acendam ou pisquem a vermelho: resolver avarias, 18.1. Existe uma avaria no cortador de relva ou na bateria.

6.5 LED no carregador

O LED mostra o estado do carregador.

Se o LED estiver aceso a verde, a bateria é carregada.

- ▶ Se o LED emitir uma luz intermitente vermelha: Eliminar avarias. Existe uma avaria no carregador.

7 Armar o cortador de relva

7.1 Montar o guiador

- ▶ Desligue o cortador de relva e remova a bateria.
- ▶ Coloque o cortador de relva numa superfície plana.

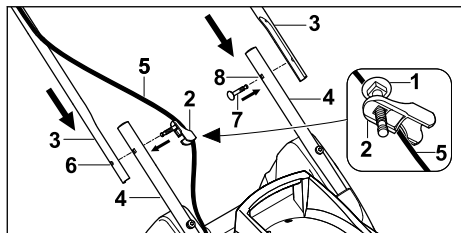

- ▶ Insira o parafuso (1) através do furo da guia do cabo (2).

- ▶ Mantenha a parte superior do guiador (3) nas partes inferiores do guiador (4).
- ▶ Engate a guia do cabo (2) no cabo (5).
- ▶ Insira o parafuso com a guia do cabo (2), de dentro para fora, através do furo (6).
- ▶ Insira o parafuso (7), de dentro para fora, através do furo (8).

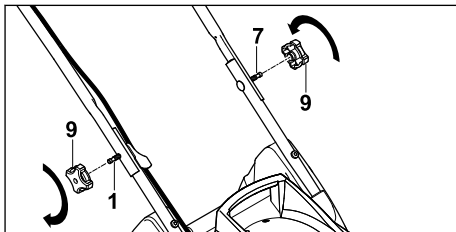

- ▶ Encaixe as porcas de punho estrelado (9) nos parafusos (1 e 7) e enrosque.

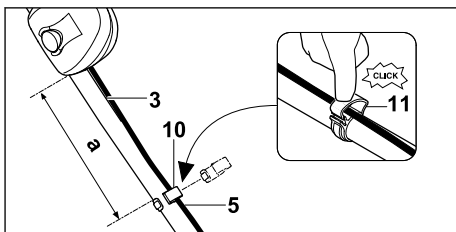

- ▶ Monte o grampo do cabo (10) na parte superior do guiador (3) de modo a estarem reunidas as seguintes condições:
 - A distância (a) é entre 25 cm e 27 cm.
- ▶ Coloque o cabo (5) no grampo do cabo (10).
- ▶ Feche a tala (11) e permita que engate.

O guiador não pode ser novamente desmontado.

7.2 Abrir e armar o guiador

7.2.1 Abrir o guiador

- ▶ Desligue o cortador de relva e remova a bateria.
- ▶ Coloque o cortador de relva numa superfície plana.

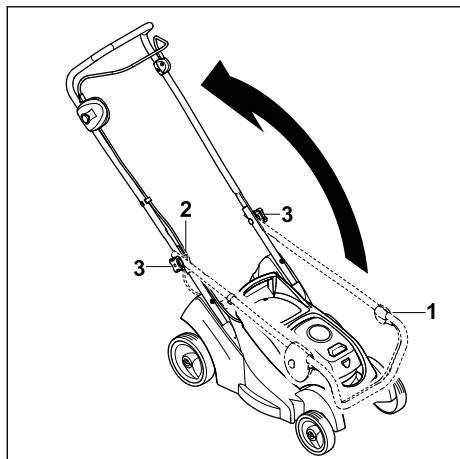

- ▶ Abra o guiador (1) e certifique-se de que não entala o cabo (2).
- ▶ Aperte a porca de punho estrelado (3). O guiador (1) está fixamente ligado ao cortador de relva.

7.2.2 Rebater o guiador

- É possível rebater o guiador para transporte ou arrumação com economia de espaço.
- ▶ Desligue o cortador de relva e remova a bateria.
 - ▶ Coloque o cortador de relva numa superfície plana.

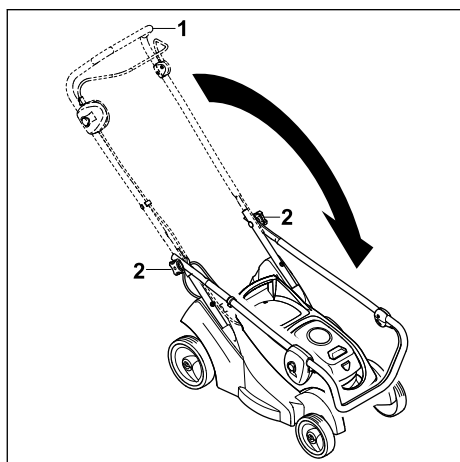

- ▶ Segure no guiador (1) e solte as porcas de punho estrelado (2).
- ▶ Rebata o guiador (1) para a frente.

7.3 Armar, encaixar e desencaixar a cesta de recolha de relva

7.3.1 Armar a cesta de recolha de relva

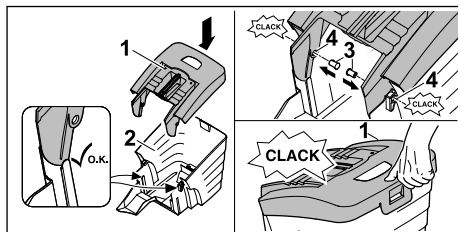

- ▶ Coloque a parte superior da cesta de recolha de relva (1) na parte inferior da cesta de recolha de relva (2).
- ▶ Insira a cavilha (3) nas aberturas (4) de dentro para fora.
- ▶ As cavilhas encaixam de forma audível.
- ▶ Pressione a parte superior da cesta de recolha de relva (1) para baixo. A parte superior da cesta de recolha de relva engata de forma audível.

7.3.2 Engatar a cesta de recolha de relva

- ▶ Desligue o cortador de relva.
- ▶ Coloque o cortador de relva numa superfície plana.

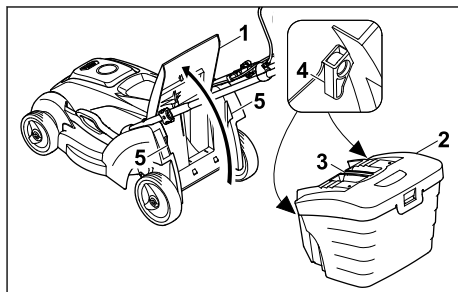

- ▶ Abra e segure na tampa de expulsão (1).
- ▶ Segure na cesta de recolha de relva (2) pela pega (3) e, com os ganchos (4), engate-a nos alojamentos (5).
- ▶ Pouse a tampa de expulsão (1) na cesta de recolha de relva (2).

7.3.3 Desengatar a cesta de recolha de relva

- ▶ Desligue o cortador de relva.
- ▶ Coloque o cortador de relva numa superfície plana.
- ▶ Abra e segure na tampa de expulsão.
- ▶ Remova a cesta de recolha de relva pela pega para cima.

- ▶ Feche a tampa de expulsão.

8 Colocação e remoção da bateria

8.1 Introduzir a bateria

- ▶ Coloque o cortador de relva numa superfície plana.

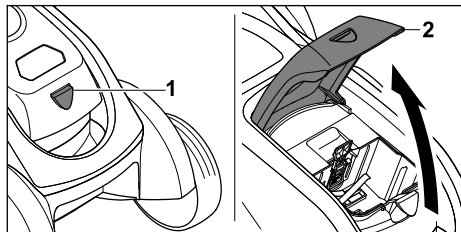

- ▶ Pressione a saliência de retenção no compartimento da bateria (1), abra a tampa (2) até ao encosto e mantenha nesta posição.

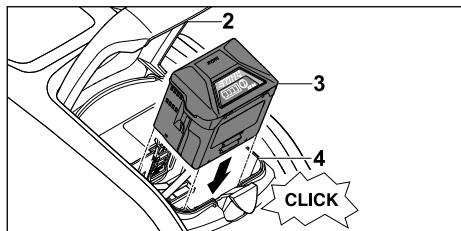

- ▶ Pressione a bateria (3) na direção do compartimento da bateria (4) até ao encosto. A bateria (3) encaixa com um clique e fica bloqueada.
- ▶ Feche a tampa (2).

8.2 Retirar a bateria

- ▶ Coloque o cortador de relva numa superfície plana.

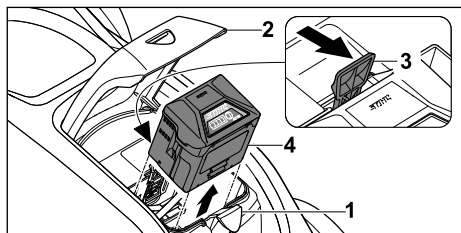

- ▶ Pressione a saliência de retenção no compartimento da bateria (1), abra a tampa (2) até ao encosto e mantenha nesta posição.
- ▶ Prima a alavanca de bloqueio (3). A bateria (4) está desbloqueada.
- ▶ Remova a bateria (4).

- ▶ Feche a tampa (2).

9 Ligar e desligar o cortador de relva de relva

9.1 Ligar as lâminas

- ▶ Não incline o cortador de relva.
- ▶ Coloque o cortador de relva numa superfície plana.

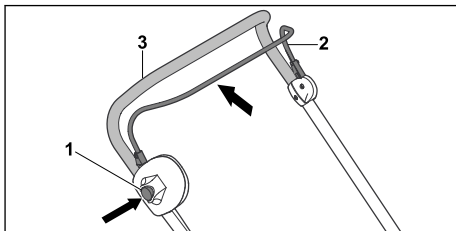

- ▶ Prima e mantenha premido o botão de bloqueio (1) com a mão direita.
- ▶ Com a mão esquerda, puxe o arco de comando (2) por completo na direção do guia (3) e segure-o de modo que o polegar circunde o guia (3). A lâmina roda.
- ▶ Solte o botão de bloqueio (1).
- ▶ Com a mão direita, segure no guia (3) e no arco de comando (2) de modo que o polegar circunde o guia (3).

9.2 Desligar as lâminas

- ▶ Solte o arco de comando.
- ▶ Aguarde até que a lâmina deixe de rodar.
- ▶ Caso a lâmina continue a rodar: remova a bateria e dirija-se a um distribuidor oficial STIHL. O cortador de relva está avariado.

10 Verificar o cortador de relva e a bateria

10.1 Verificar os elementos de comando

Botão de bloqueio e arco de comando

- ▶ Remova a bateria.
- ▶ Prima o botão de bloqueio e solte-o novamente.
- ▶ Puxe o arco de comando por completo na direção do guia e solte-o novamente.

- ▶ Caso o botão de bloqueio ou o arco de comando se mova com dificuldade ou não regresse de forma autónoma à posição inicial: Não utilize o cortador de relva e dirija-se a um distribuidor oficial STIHL.
O botão de bloqueio ou o arco de comando está avariado.

Ligar as lâminas



- ▶ Introduza a bateria.
- ▶ Prima e mantenha premido o botão de bloqueio com a mão direita.
- ▶ Com a mão esquerda, puxe o arco de comando por completo na direção do guiador e segure-o de modo que o polegar circunde o guiador.
A lâmina roda.
- ▶ Caso os 3 LED pisquem a vermelho: remova a bateria e dirija-se a um distribuidor oficial STIHL.
Existe uma avaria no cortador de relva.
- ▶ Solte o botão de bloqueio e o arco de comando.
A lâmina deixa de rodar ao fim de pouco tempo.
- ▶ Caso a lâmina continue a rodar: remova a bateria e dirija-se a um distribuidor oficial STIHL.
O cortador de relva está avariado.

10.2 Verificar a lâmina

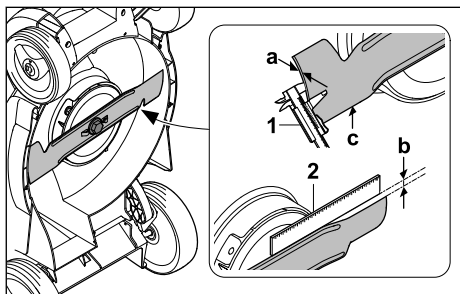
- ▶ Desligue o cortador de relva e remova a bateria.
- ▶ Coloque o cortador de relva com as rodas levantadas,  15.1.



- ▶ Verifique a espessura (a) da lâmina em, pelo menos, 5 pontos utilizando um paquímetro (1). Se a espessura mínima for atingida: Substituir a lâmina,  19.2
- ▶ Coloque uma régua (2) na aresta dianteira da lâmina e meça a reafiação (b).

- Se for atingida a reafiação permitida: Substituir a lâmina,  19.2
- ▶ Caso o ângulo de afiação não seja respeitado: Afiar a lâmina,  19.2
- ▶ Caso existam dúvidas: dirija-se a um distribuidor oficial STIHL.

10.3 Verificar a bateria

- ▶ Premir a tecla de pressão na bateria.
Os LEDs estão acesos ou emitem uma luz intermitente.
- ▶ Caso os LEDs não estejam acesos nem emitam uma luz intermitente: Não utilizar a bateria e consultar um revendedor especializado da STIHL.
Existe uma avaria na bateria.

11 Trabalhar com o cortador de relva

11.1 Segurar e conduzir o cortador de relva

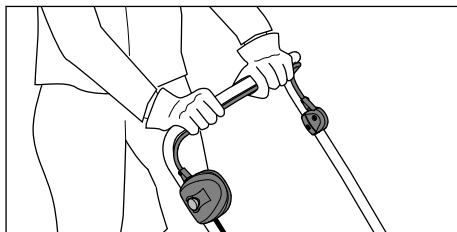

- ▶ Segure no guiador com ambas as mãos de modo que os polegares circundem o guiador.

11.2 Ajustar a altura de corte

É possível regular as seguintes alturas de corte:

- 20 mm = posição S¹¹
- 30 mm = posição 1
- 40 mm = posição 2
- 50 mm = posição 3
- 60 mm = posição 4
- 70 mm = posição 5

As posições são indicadas no cortador de relva.

Ajustar a altura de corte

- ▶ Desligue o cortador de relva.
A lâmina não pode rodar.
- ▶ Coloque o cortador de relva numa superfície plana.

¹¹Não está disponível para todas as variantes do país.

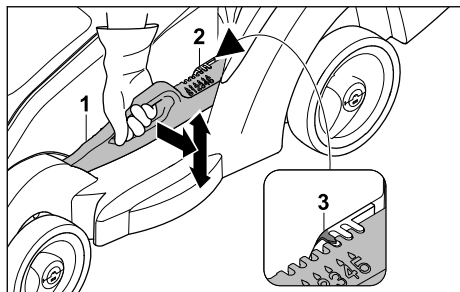

- ▶ Segure no cortador de relva pela pega.
- ▶ Afaste a alavanca (1) ligeiramente do cortador de relva e mantenha nesta posição.
- ▶ Coloque o cortador de relva na posição pretendida elevando-a ou baixando-a. É possível consultar a altura de corte atual no indicador da altura de corte (2) com o auxílio da marca (3).
- ▶ Solte a alavanca (1).
O cortador de relva engata.

11.3 Cortar a relva



- ▶ Empurre o cortador de relva para a frente de forma lenta e controlada.
- ▶ Se enquanto corta a relva atingir um corpo estranho e a lâmina ficar bloqueada:
 - ▶ Desligue o cortador de relva e remova a bateria.
 - ▶ Certifique-se de que todas as peças móveis ficaram completamente imóveis.
 - ▶ Verifique o cortador de relva.
 - ▶ Se forem necessárias reparações: dirija-se a um distribuidor oficial STIHL.
- ▶ Se o cortador de relva começar a vibrar fortemente:

- ▶ Desligue o cortador de relva e remova a bateria.
- ▶ Verifique o cortador de relva.
- ▶ Verifique se todas as porcas, cavilhas e parafusos estão bem apertados.
- ▶ Se forem necessárias reparações: dirija-se a um distribuidor oficial STIHL.

Para um desempenho ideal, respeite o intervalo de temperatura recomendado, 19.7.

11.4 Esvaziar a cesta de recolha de relva

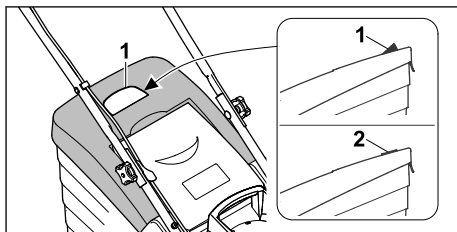

O fluxo de ar gerado pelas lâminas faz elevar o indicador do nível (1). Se a cesta de recolha de relva estiver cheia, o fluxo de ar para. Se o fluxo de ar for diminuto, o indicador do nível (2) volta ao estado de repouso. Esta indicação serve de aviso para esvaziar a cesta de recolha de relva.

O funcionamento sem limitações do indicador do nível só é apresentado quando o fluxo de ar produzido é perfeito. Influências externas como relva molhada, densa ou alta, níveis de corte baixos, sujidade ou fatores semelhantes podem alterar o fluxo do ar e o funcionamento do indicador do nível.

- ▶ Se o indicador do nível voltar ao estado de repouso: Esvazie a cesta de recolha de relva.
- ▶ Desligue o cortador de relva.
- ▶ Desengate a cesta de recolha de relva.

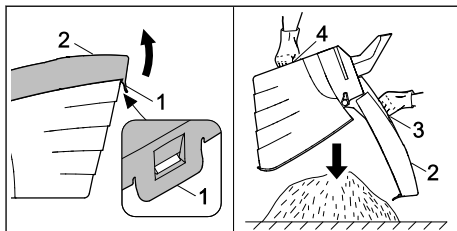

- ▶ Abra a tala de fecho (1).
- ▶ Abra a parte superior da cesta de recolha (2) na pega (3) e mantenha-a nessa posição.
- ▶ Segure na pega inferior (4) com a segunda mão.

- ▶ Esvazie a cesta de recolha de relva.
- ▶ Feche a cesta de recolha de relva.
- ▶ Engate a cesta de recolha de relva.

12 Após o trabalho

12.1 Após o trabalho

- ▶ Desligue o cortador de relva e remova a bateria.
- ▶ Caso o cortador de relva esteja molhado: deixe o cortador de relva secar.
- ▶ Caso a bateria esteja molhada ou húmida: deixe a bateria secar, ☑ 19.7.
- ▶ Limpe o cortador de relva.
- ▶ Limpe a bateria.

13 Transporte

13.1 Transportar o cortador de relva

- ▶ Se o cortador de relva for deslocado de e para a superfície a trabalhar:
 - ▶ Desligue o cortador de relva.
A lâmina não pode rodar.
 - ▶ Remova a bateria.
- ▶ Se o cortador de relva tiver de ser inclinado para ser transportado sobre outras superfícies que não sejam relva:
 - ▶ Desligue o cortador de relva.
A lâmina não pode rodar.
 - ▶ Remova a bateria.

Empurrar o cortador de relva

- ▶ Empurre o cortador de relva para a frente de forma lenta e controlada.

Transportar o cortador de relva à mão

- ▶ Use luvas de proteção.

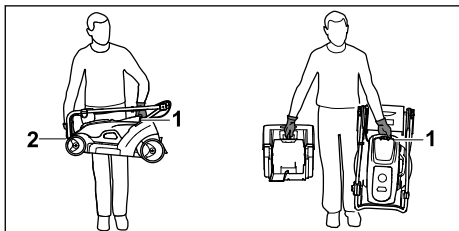

- ▶ Para transportar apenas o cortador de relva:
 - ▶ Rebata o guiador.
 - ▶ Segure no cortador de relva com uma mão pela pega (1) e, com a outra mão, segure na pega de transporte (2).
 - ▶ Levante e carregue o cortador de relva.
- ▶ Para transportar ao mesmo tempo o cortador de relva e a cesta de recolha de relva:
 - ▶ segure o cortador de relva com uma mão pela pega (1).

- ▶ O cortador de relva deverá ser levantado e transportado ao lado do corpo.

Transportar o cortador de relva num veículo

- ▶ Fixe o cortador de relva na vertical de modo que não possa tombar nem mover-se.

13.2 Transportar a bateria

- ▶ Desligue o cortador de relva e remova a bateria.
- ▶ Certifique-se de que a bateria se encontra num estado seguro.
- ▶ Acomode a bateria, de modo a que esta não se possa mover na embalagem.
- ▶ Fixe a embalagem de modo que não se possa mover.

A bateria está sujeita aos requisitos de transporte de mercadorias perigosas. A bateria está classificada como UN 3480 (baterias de iões de lítio) e foi submetida a ensaios segundo a subsecção 38.3 da Parte III do Manual de Ensaios e de Critérios das Nações Unidas.

Os regulamentos relativos ao transporte estão especificados em www.stihl.com/safety-data-sheets.

13.3 Transportar o carregador

- ▶ Tirar a ficha de rede da tomada.
- ▶ Remover a bateria.
- ▶ Enrolar a linha de conexão e fixá-la no carregador.
- ▶ Caso o carregador seja transportado num veículo: segurar o carregador com esticadores, correias ou uma rede, para o carregador não tombar nem se mover.

14 Armazenamento

14.1 Guardar o cortador de relva

- ▶ Desligue o cortador de relva e remova a bateria.
- ▶ Deixe arrefecer o cortador de relva.
- ▶ Esvazie a cesta de recolha de relva.
- ▶ Guarde o cortador de relva de modo a que estejam reunidas as seguintes condições:
 - O cortador de relva está fora do alcance das crianças.
 - O cortador de relva está limpo e seco.
 - O cortador de relva não pode tombar.
 - O cortador de relva não pode deslocar-se.

14.2 Guardar a bateria

A STIHL aconselha a guardar a bateria com um estado de carga entre 40% e 60% (2 LED acesos a verde).

- ▶ Guarde a bateria de modo que estejam reunidas as seguintes condições:
 - A bateria está fora do alcance das crianças.
 - A bateria está limpa e seca.
 - A bateria está num local fechado.
 - A bateria está separada do cortador de relva.
 - Se a bateria for guardada no carregador: Retire a ficha de rede e guarde a bateria com um estado de carga entre 40% e 60% (2 LED acesos a verde).
 - A bateria não foi guardada fora dos limites de temperatura indicados,  19.6.

AVISO

- Se a bateria não for guardada como descrito neste manual de utilização, a bateria pode ficar profundamente descarregada e irreparavelmente danificada.
 - ▶ Uma bateria descarregada deve ser carregada antes de ser guardada. A STIHL aconselha a guardar a bateria com um estado de carga entre 40% e 60% (2 LED acesos a verde).
 - ▶ Guarde a bateria separada do cortador de relva.

14.3 Armazenar o carregador

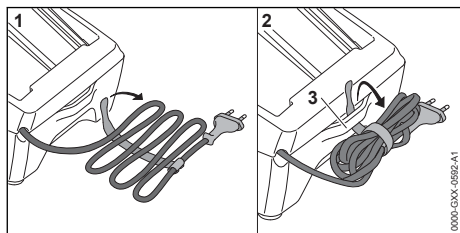

- ▶ Tirar a ficha de rede da tomada.



- ▶ Enrolar a linha de conexão e fixá-la no carregador.
- ▶ Guardar o carregador de forma a cumprir as seguintes condições:
 - O carregador está fora do alcance de crianças.
 - O carregador está limpo e seco.
 - O carregador está num local fechado.
 - O carregador não está pendurado pela linha de conexão nem no suporte (3) para a linha de conexão.
 - O carregador não está guardado fora dos limites de temperatura indicados,  19.6.

15 Limpeza

15.1 Colocar o cortador de relva com as rodas levantadas

- ▶ Desligue o cortador de relva e remova a bateria.
- ▶ Coloque o cortador de relva numa superfície plana.
- ▶ Desengate a cesta de recolha de relva.
- ▶ Coloque a altura de corte na posição mais baixa,  11.2.
- ▶ Rebata o guiador,  7.2.2.

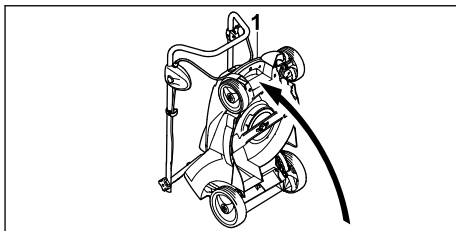

- ▶ Segure no cortador de relva pela pega de transporte (1) e coloque-o para trás.

15.2 Limpar o cortador de relva

- ▶ Desligue o cortador de relva e remova a bateria.
- ▶ Limpe o cortador de relva com um pano húmido.
- ▶ Limpe o canal de expulsão com uma escova macia ou com um pano húmido.
- ▶ Remova os objetos estranhos do compartimento da bateria e limpe-o com um pano húmido.
- ▶ Limpe os contactos elétricos do compartimento da bateria com um pincel ou com uma escova macia.
- ▶ Limpe as ranhuras de ventilação com um pincel.
- ▶ Coloque o cortador de relva com as rodas levantadas.
- ▶ Limpe a área em torno da lâmina e a lâmina com uma tala de madeira, uma escova macia ou um pano húmido.

AVISO

- A limpeza com um aparelho de limpeza de alta pressão ou jatos de água pode danificar o aparelho.
 - ▶ Não limpar o aparelho com um aparelho de limpeza de alta pressão ou jatos de água.

15.3 Limpeza da bateria

- ▶ Limpar a bateria com um pano húmido.

15.4 Limpeza do carregador

- ▶ Tirar a ficha de rede da tomada.
- ▶ Limpar o carregador com um pano húmido.
- ▶ Limpar as ranhuras de ventilação com um pincel.
- ▶ Limpar os contactos elétricos do carregador com um pincel ou uma escova macia.

16 Fazer a manutenção

16.1 Montar e desmontar a lâmina

16.1.1 Desmontar a lâmina

- ▶ Desligue o cortador de relva e remova a bateria.
- ▶ Coloque o cortador de relva com as rodas levantadas.

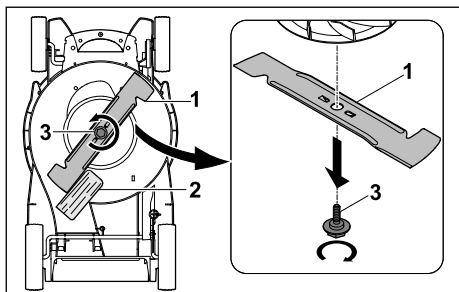

- ▶ Bloqueie a lâmina (1) com um pedaço de madeira (2).
- ▶ Desenrosque o parafuso (3) no sentido da seta e remova-o.
- ▶ Remova a lâmina (1).
- ▶ Elimine o parafuso (3).
Ao montar a lâmina (1), utilize um parafuso novo.

16.1.2 Montar a lâmina

- ▶ Desligue o cortador de relva e remova a bateria.
- ▶ Coloque o cortador de relva com as rodas levantadas.

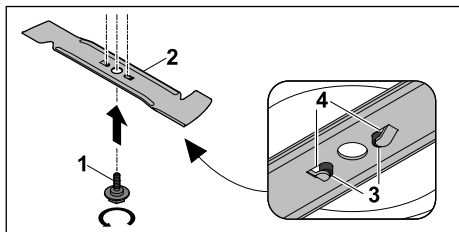

- ▶ Aplique produto de fixação de parafusos Loctite 243 na rosca do novo parafuso (1).

- ▶ Coloque a lâmina (2) de modo que as elevações da superfície de contacto (3) engatem nos entalhes (4).
- ▶ Enrosque o parafuso (1).

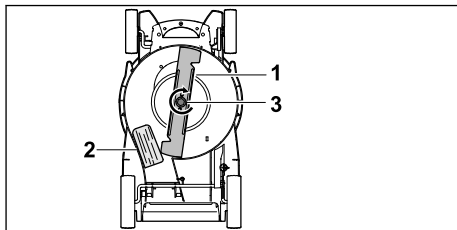

- ▶ Bloqueie a lâmina (1) com um pedaço de madeira (2).
- ▶ Aperte o parafuso (3) com 14 Nm.

16.2 Afiar e equilibrar as lâminas

É necessária muita prática para afiar e equilibrar corretamente a lâmina.

A STIHL aconselha a que a lâmina seja afiada e equilibrada por um distribuidor oficial STIHL.

Os endereços atuais dos distribuidores oficiais encontram-se no respetivo representante STIHL do país em www.stihl.com.

⚠ ATENÇÃO

- Os gumes da lâmina são afiados. O utilizador pode cortar-se.
 - ▶ Use luvas de proteção.
- ▶ Desligue o cortador de relva e remova a bateria.
- ▶ Coloque o cortador de relva com as rodas levantadas.
- ▶ Desmonte as lâminas.
- ▶ Afie as lâminas. Respeite o ângulo de afiação e arrefeça a lâmina, 19.2.
A lâmina não pode adquirir uma tonalidade azul ao ser afiada.
- ▶ Monte as lâminas.
- ▶ Caso existam dúvidas: dirija-se a um distribuidor oficial STIHL.

17 Reparar

17.1 Reparar o cortador de relva

O utilizador não pode reparar o cortador de relva e a lâmina de forma autónoma.

- ▶ Caso o cortador de relva ou a lâmina estejam danificados: não utilize o cortador de relva nem a lâmina e dirija-se a um distribuidor oficial STIHL.

- ▶ Caso as placas informativas estejam ilegíveis ou danificadas: solicite a substituição das placas informativas junto de um distribuidor oficial STIHL.
- ▶ Caso o carregador esteja com defeito ou danificado: substituir o carregador.
- ▶ Caso a linha de conexão esteja com defeito ou danificada: não usar o carregador e mandar substituir a linha de conexão num concessionário especializado da STIHL.

17.2 Manutenção e reparação do carregador

O carregador não necessita de manutenção e não é reparável.

18 Eliminação de avarias

18.1 Eliminar falhas do cortador de relva ou da bateria

Falha	LEDs na bateria	Causa	Solução
O cortador de relva não funciona ao ligá-lo.	1 LED pisca a verde.	O nível de carga da bateria é demasiado reduzido.	<ul style="list-style-type: none"> ▶ Carregar a bateria tal como descrito no manual de instruções dos carregadores STIHL AL 101, 301, 501.
	1 LED acende-se a vermelho.	A bateria está demasiado quente ou demasiado fria.	<ul style="list-style-type: none"> ▶ Remover a bateria. ▶ Deixar a bateria arrefecer ou aquecer.
	3 LEDs piscam a vermelho.	Existe uma falha no cortador de relva.	<ul style="list-style-type: none"> ▶ Remover a bateria. ▶ Limpar os contactos elétricos no compartimento da bateria. ▶ Introduzir a bateria. ▶ Ligar o cortador de relva. ▶ Se continuarem a piscar 3 LEDs a vermelho: não utilizar o cortador de relva e consultar um concessionário especializado STIHL.
	3 LEDs acendem-se a vermelho.	O cortador de relva está demasiado quente.	<ul style="list-style-type: none"> ▶ Remover a bateria. ▶ Deixar arrefecer o cortador de relva.
	4 LEDs piscam a vermelho.	Existe uma falha na bateria.	<ul style="list-style-type: none"> ▶ Retirar a bateria e inseri-la novamente. ▶ Ligar o cortador de relva. ▶ Se continuarem a piscar 4 LEDs a vermelho: não utilizar a bateria e consultar um concessionário especializado STIHL.
		A ligação elétrica entre o cortador de relva e a bateria foi interrompida.	<ul style="list-style-type: none"> ▶ Remover a bateria. ▶ Limpar os contactos elétricos no compartimento da bateria. ▶ Introduzir a bateria.
		O cortador de relva ou a bateria está húmido(a).	<ul style="list-style-type: none"> ▶ Remover a bateria. ▶ Limpar o cortador de relva. ▶ Deixar o cortador de relva ou a bateria secar,  19.7.
		A resistência na lâmina é demasiado elevada.	<ul style="list-style-type: none"> ▶ Definir uma altura de corte superior. ▶ Ligar o cortador de relva sobre relva curta.
		A área em torno da lâmina está obstruída.	<ul style="list-style-type: none"> ▶ Limpar o cortador de relva.
O cortador de relva desliga-se em funcionamento.	3 LEDs acendem-se a vermelho.	O cortador de relva está demasiado quente.	<ul style="list-style-type: none"> ▶ Remover a bateria. ▶ Deixar arrefecer o cortador de relva. ▶ Limpar o cortador de relva. ▶ Não ligar o cortador de relva com demasiada frequência num curto espaço de tempo. ▶ Definir uma altura de corte superior.

Falha	LEDs na bateria	Causa	Solução
			▶ Cortar relva mais curta.
		A lâmina está bloqueada.	▶ Remover a bateria. ▶ Limpar o cortador de relva.
		Existe uma falha elétrica.	▶ Retirar a bateria e inseri-la novamente. ▶ Ligar o cortador de relva.
O cortador de relva emite uma forte vibração em funcionamento.		O parafuso da lâmina está solto.	▶ Apertar o parafuso com firmeza.
		A lâmina não está corretamente equilibrada.	▶ Afiar e equilibrar a lâmina.
O período de funcionamento do cortador de relva é demasiado curto.		A bateria não está totalmente carregada.	▶ Carregar totalmente a bateria conforme descrito no manual de instruções dos carregadores STIHL AL 101, 301, 501.
		A vida útil da bateria foi excedida.	▶ Substituir a bateria.
		A área em torno da lâmina está obstruída.	▶ Limpar o cortador de relva.
		A lâmina está romba ou gasta.	▶ Afiar e equilibrar a lâmina.
		A resistência na lâmina é demasiado elevada.	▶ Definir uma altura de corte superior. ▶ Cortar relva mais curta.
A bateria prende ao ser introduzida no compartimento da bateria.		As guias ou os contactos elétricos do compartimento da bateria estão sujos.	▶ Limpar o cortador de relva.
Depois de inserir a bateria no carregador, o carregamento não se inicia.	1 LED acende-se a vermelho.	A bateria está demasiado quente ou demasiado fria.	▶ Remover a bateria. ▶ Deixar a bateria arrefecer ou aquecer.
O corte da relva é de má qualidade ou a relva está amarelada.		A lâmina está romba ou gasta.	▶ Afiar e equilibrar a lâmina.
		A resistência na lâmina é demasiado elevada.	▶ Definir uma altura de corte superior. ▶ Cortar relva mais curta.

18.2 Eliminar avarias no carregador

Caso a bateria não seja carregada e o LED no carregador pisque a vermelho, a ligação elétrica entre o carregador e a bateria está interrompida.

- ▶ Retirar a bateria.
- ▶ Limpar os contactos elétricos presentes no carregador.
- ▶ Inserir a bateria.
- ▶ Caso a bateria ainda não esteja a ser carregada e o LED no carregador pisque a verme-

lho: Não utilizar o carregador e consultar um revendedor especializado da STIHL.
Existe uma avaria no carregador.

19 Dados técnicos

19.1 Cortador de relva STIHL RMA 239.1

- Bateria permitida: STIHL AK
- Peso com cesta de recolha de relva, sem bateria: 13 kg

- Peso (m) com cesta de recolha de relva e bateria STIHL AK 30: 14 kg
- Volume máximo da cesta de recolha de relva: 40 l
- Largura de corte: 37 cm
- Rotação (n): 3350 rpm
- Tipo de proteção elétrica: IPX1

O período de funcionamento pode ser consultado em www.stihl.com/battery-life.

19.2 Lâminas

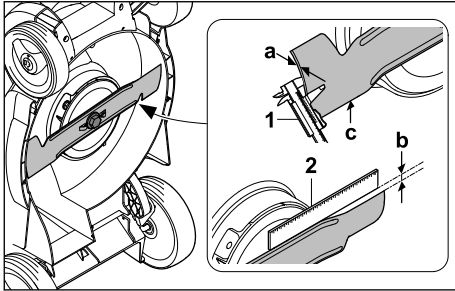

- Espessura mínima a: 1,6 mm
- Reafiação máxima b: 5 mm
- Ângulo de afiação c: 30°

19.3 Bateria STIHL AK

- Tecnologia da bateria: íões de lítio
- Tensão: 36 V
- Capacidade em Ah: ver placa de identificação
- Quantidade de energia em Wh: ver placa de identificação
- Peso em kg: ver placa de identificação

19.4 Carregador STIHL AL 101

- Tensão nominal: ver placa de identificação
- Frequência: ver placa de identificação
- Potência nominal: ver placa de identificação
- Corrente de carga: ver placa de identificação

Os tempos de carregamento estão indicados em www.stihl.com/charging-times.

19.5 Linhas de extensão

Quando é usada uma linha de extensão, os seus fios devem apresentar, no mínimo, as seguintes secções transversais em função da tensão e do comprimento da linha de extensão:

Se a tensão nominal na placa de identificação estiver entre 220 V e 240 V:

- Comprimento do cabo até 20 m: AWG 15 / 1,5 mm²
- Comprimento do cabo 20 m a 50 m: AWG 13 / 2,5 mm²

Se a tensão nominal na placa de identificação estiver entre 100 V e 127 V:

- Comprimento do cabo até 10 m: AWG 14 / 2,0 mm²
- Comprimento do cabo 10 m a 30 m: AWG 12 / 3,5 mm²

19.6 Limites de temperatura



- A bateria não está protegida contra todas as influências ambientais. Caso a bateria seja exposta a determinadas influências ambientais, pode pegar fogo ou explodir. As pessoas podem sofrer ferimentos graves e podem ocorrer danos materiais.
 - ▶ A bateria não deve ser carregada e utilizada abaixo de - 20 °C ou acima de + 50 °C.
 - ▶ A bateria não deve ser guardada abaixo de - 20 °C ou acima de + 70 °C.
 - ▶ O cortador de relva não deve ser utilizado abaixo de 0 °C ou acima de + 50 °C.
 - ▶ O cortador de relva não deve ser guardado abaixo de 20 °C ou acima de + 70 °C.

19.7 Intervalos de temperaturas recomendados

Para um desempenho ideal do cortador de relva e das baterias, respeite os seguintes intervalos de temperatura:

- Cortador de relva:
 - Utilização: 0 °C a + 40 °C
 - Arrumação: - 20 °C a + 50 °C
- Bateria:
 - Carregar: + 5 °C a + 40 °C
 - Utilização: - 10 °C a + 40 °C
 - Arrumação: - 20 °C a + 50 °C

Se a bateria for carregada, utilizada ou armazenada fora dos intervalos de temperaturas recomendados, o desempenho pode ser reduzido.

Se a bateria estiver molhada ou húmida, deixe-a secar durante, no mínimo, 48 h acima de + 15 °C e abaixo de + 50 °C, bem como abaixo de 70% de humidade. Uma humidade superior pode prolongar o tempo de secagem.

19.8 Valores de ruído e de vibração

- Nível de pressão acústica L_{pA} medido de acordo com a EN IEC 62841-4-3: 76 dB(A)
- Incerteza K_{pA}: 2 dB(A)

- Nível de potência acústica garantido L_{WAd} medido de acordo com a 2000/14/EC: 91 dB(A)

Valor característico de vibração especificado de acordo com a EN 12096:

- Valor de vibração a_h medido de acordo com a EN IEC 62841-4-3, guiador: 1,4 m/s²
- Incerteza K_h : 0,7 m/s²

Os valores de ruído e de vibração indicados foram medidos com um processo de verificação normalizado e podem ser utilizados como comparativo com aparelhos elétricos. Os valores de ruído e de vibração efetivamente existentes podem divergir dos valores indicados, consoante o tipo de utilização. Os valores de ruído e de vibração indicados podem ser utilizados para uma primeira avaliação do nível de ruído e de vibração. É necessário avaliar o nível de ruído e de vibração real. Neste processo, podem ser igualmente tomados em consideração os períodos em que o aparelho elétrico está desligado e os períodos em que está efetivamente ligado, mas nos quais funciona sem carga.

É possível consultar informações sobre o cumprimento da diretiva 2002/44/EC relativa à informação sobre os agentes físicos (vibrações) em www.stihl.com/vib.

19.9 REACH

REACH designa um decreto CE para registar, avaliar e autorizar produtos químicos.

Informações para cumprir o decreto REACH podem ser consultadas no site www.stihl.com/reach.

20 Peças de reposição e acessórios

20.1 Peças de reposição e acessórios

STIHL Estes símbolos identificam peças de reposição originais da STIHL e acessórios originais da STIHL.

A STIHL recomenda a utilização de peças de reposição originais da STIHL e acessórios originais da STIHL.

Peças de reposição e acessórios de outros fabricantes não podem ser avaliados pela STIHL quanto a fiabilidade, segurança e adequação apesar do constante acompanhamento o mercado e a STIHL não se pode responsabilizar pela sua utilização.

As peças de reposição originais da STIHL e os acessórios originais da STIHL estão disponíveis num revendedor especializado da STIHL.

20.2 Peças de reposição importantes

- Lâmina: 6320 702 0130
- Parafuso da lâmina: 6310 760 2801

21 Eliminar

21.1 Eliminar o cortador de relva, a bateria e o carregador

É possível consultar informações sobre a eliminação junto da administração local ou num distribuidor oficial STIHL.

A eliminação inadequada pode ser nociva para a saúde e poluir o ambiente.

- ▶ Entregue os produtos STIHL, incluindo embalagens, num ponto de recolha adequado para reciclagem, em conformidade com os regulamentos locais.
- ▶ Não elimine juntamente com o lixo doméstico.

22 Declaração de conformidade CE

22.1 Cortador de relva STIHL RMA 239.1

STIHL Tirol GmbH
Hans Peter Stihl-Straße 5
6336 Langkampfen
Áustria

declara, sob sua inteira responsabilidade, que

- Modelo: cortador de relva a bateria
- Marca: STIHL
- Tipo: RMA 239.1
- Largura de corte: 37 cm
- Identificação de série: 6320

está em conformidade com todas as disposições aplicáveis das diretivas 2000/14/CE, 2006/42/CE, 2014/30/UE e 2011/65/UE, e foi desenvolvido e fabricado de acordo com as versões das seguintes normas válidas na data de fabrico: EN 62841-1, EN IEC 62841-4-3, EN 55014-1 e EN 55014-2.

Organismo participante notificado:
TÜV Rheinland LGA Products GmbH
Tillystraße 2
90431 Nürnberg, DE

Para determinar o nível de potência sonora medido e garantido, foram respeitados os termos da diretiva 2000/14/CE, anexo VIII.

- Nível de potência sonora medido: 89,4 dB(A)
- Nível de potência sonora garantido: 91 dB(A)

A documentação técnica está guardada na STIHL Tirol GmbH.

O ano de fabrico e o número de máquina estão indicados no cortador de relva.

Langkampfen, 22.04.2024

STIHL Tirol GmbH

p.p. 

Matthias Fleischer, Responsável pela área de Desenvolvimento de produtos

p.p. 

Sven Zimmermann, Principal responsável pela área da Qualidade

23 Endereços

www.stihl.com

24 Instruções de segurança gerais e específicas do produto

24.1 Introdução

Este capítulo reproduz as instruções de segurança gerais e específicas do produto, prescritas e previamente formuladas na norma do produto.

As instruções de segurança para evitar choques elétricos indicadas em "Segurança elétrica" não são se aplicam aos produtos a bateria da STIHL, excetuando ponto c).



ATENÇÃO

- **Leia todas as instruções de segurança, indicações, ilustrações e dados técnicos que acompanham este cortador de relva.** O incumprimento das indicações apresentadas em seguida poderá provocar choques elétricos, incêndios e/ou ferimentos graves. **Guarde todas as instruções de segurança e indicações para consulta futura.**

24.2 Segurança no local de trabalho

- a) **Mantenha a sua área de trabalho limpa e bem iluminada.** A desarrumação ou áreas de trabalho não iluminadas podem resultar em acidentes.
- b) **Não trabalhe com o cortador de relva em atmosferas potencialmente explosivas com líquidos, gases ou poeiras inflamáveis.** Os cortadores de relva produzem faíscas que poderão inflamar a poeira ou os vapores.
- c) **Mantenha crianças e outras pessoas afastadas enquanto utiliza o cortador de relva.** Uma distração pode fazer com que perda o controlo do cortador de relva.

24.3 Segurança elétrica

- a) **A ficha de ligação do cortador de relva deve caber na tomada. A ficha não deve ser modificada de forma alguma. Não utilize fichas adaptadoras juntamente com cortadores de relva com ligação à terra de proteção.** Fichas não modificadas e tomadas adequadas reduzem o risco de choque elétrico.
- b) **Evite o contacto físico com superfícies ligadas à terra, como tubos, aquecimentos, fogões e frigoríficos.** Há um elevado risco de choque elétrico se o seu corpo estiver ligado à terra.
- c) **Mantenha os cortadores de relva afastados da chuva ou humidade.** A entrada de água num cortador de relva aumenta o risco de choque elétrico.
- d) **Não utilize indevidamente o cabo de ligação. Nunca utilize o cabo de ligação para transportar ou puxar o cortador de relva, nem para puxar a ficha da tomada. Mantenha o cabo de ligação afastado do calor, óleo, arestas vivas ou peças móveis.** Os cabos de ligação danificados ou emaranhados aumentam o risco de choque elétrico.
- e) **Ao trabalhar com um cortador de relva ao ar livre, utilize apenas cabos de extensão adequados para áreas exteriores.** A utilização de um cabo de extensão adequado para áreas exteriores reduz o risco de choque elétrico.
- f) **Se for inevitável operar o cortador de relva num ambiente húmido, utilize um disjuntor diferencial.** A utilização de um disjuntor diferencial reduz o risco de choque elétrico.

24.4 Segurança das pessoas

- a) **Esteja atento, preste atenção ao que está a fazer e use o bom senso ao trabalhar com um cortador de relva. Não utilize um cortador de relva se estiver cansado ou sob a influência de drogas, álcool ou medicamentos.** Um momento de descuido ao utilizar o cortador de relva pode causar ferimentos graves.
- b) **Use equipamento de proteção individual e sempre óculos de proteção.** Dependendo do tipo e utilização do cortador de relva, o uso de equipamento de proteção individual, tal como uma máscara de proteção contra pó, sapatos de segurança antiderrapantes, capacete de segurança ou proteção auditiva, reduz o risco de ferimentos.
- c) **Evite a uma colocação em funcionamento involuntária. Certifique-se de que o cortador de relva está desligado antes de o ligar à alimentação elétrica e/ou bateria e de o recolher ou o transportar.** Se tiver o dedo no interruptor enquanto transporta o cortador de relva ou se conectar o cortador de relva ligado à alimentação elétrica, isto pode provocar acidentes.
- d) **Antes de ligar o cortador de relva, deve remover as ferramentas de ajuste ou chaves de parafusos.** Uma ferramenta ou chave de parafusos inserida numa peça em rotação do cortador de relva pode causar ferimentos.
- e) **Evite uma postura anormal. Assegure uma posição segura e mantenha sempre o equilíbrio.** Isto dá-lhe um melhor controlo do cortador de relva em situações inesperadas.
- f) **Use vestuário apropriado. Não use vestuário largo ou joias. Mantenha o cabelo e o vestuário afastados das peças móveis.** Vestuário largo, joias ou cabelos compridos podem ser apanhados por peças móveis.
- g) **Se for possível instalar dispositivos de aspiração de poeiras e de recolha, estes devem ser ligados e utilizados de forma correta.** A utilização de uma aspiração de poeiras pode reduzir os perigos resultantes de poeiras.
- h) **Não se deixe induzir num falso sentimento de segurança e não ignore as regras de segurança dos cortadores de relva, mesmo que esteja familiarizado com o cortador de relva depois de o utilizar muitas vezes.** Ações descuidadas podem causar ferimentos graves em frações de segundos.

24.5 Utilização e manuseamento do cortador de relva

- a) **Não sobrecarregue o cortador de relva. Utilize um cortador de relva concebido para o seu trabalho.** Um cortador de relva adequado permite-lhe trabalhar melhor e de forma mais segura no intervalo de potência especificado.
- b) **Não utilize um cortador de relva que tenha um interruptor avariado.** Um cortador de relva que já não pode ser ligado ou desligado é perigoso e tem de ser reparado.
- c) **Desligue a ficha da tomada e/ou remova uma bateria amovível antes de realizar quaisquer ajustes no aparelho, substituir peças de ferramentas de aplicação ou guardar o cortador de relva.** Esta medida de segurança evita o arranque acidental do cortador de relva.
- d) **Mantenha os cortadores de relva não utilizados fora do alcance das crianças. Não permita que o cortador de relva seja utilizado por pessoas que não estejam familiarizadas com o mesmo ou que não tenham lido estas instruções.** Os cortadores de relva são perigosos quando são utilizados por pessoas inexperientes.
- e) **Mantenha o cortador de relva e as ferramentas de aplicação com cuidado. Verifique se as peças móveis funcionam em perfeitas condições e não estão encravadas e se há peças partidas ou danificadas de modo a prejudicar o funcionamento do cortador de relva. Antes de utilizar o cortador de relva, solicite a reparação de peças danificadas.** Muitos acidentes são causados por cortadores de relva com manutenção deficiente.
- f) **Mantenha as ferramentas de corte afiadas e limpas.** As ferramentas de corte cuidadosamente mantidas com gumes afiados encravam menos e são mais fáceis de guiar.
- g) **Utilize o cortador de relva, as ferramentas de aplicação, os acessórios, etc. de acordo com estas instruções. Deve considerar as condições de trabalho e as atividades a executar.** A utilização de cortadores de relva para aplicações diferentes das previstas pode provocar situações perigosas.
- h) **Mantenha as pegas e superfícies das pegas secas, limpas e livres de óleo e gordura.** As pegas e as superfícies da pega escorregadias não permitem uma operação e controlo

seguros do cortador de relva em situações imprevistas.

24.6 Utilização e manuseamento do cortador de relva acionado a bateria

- a) **Carregue as baterias apenas com carregadores recomendados pelo fabricante.** Um carregador concebido para um determinado tipo de bateria representa um perigo de incêndio se for utilizado com outras baterias.
- b) **Utilize no cortador de relva apenas as baterias previstas para o mesmo.** A utilização de outras baterias pode causar ferimentos e perigo de incêndio.
- c) **Mantenha a bateria não utilizada longe de cliques, moedas, chaves, pregos, parafusos ou outros pequenos objetos metálicos que possam causar uma ligação em ponte dos contactos.** Um curto-circuito entre os contactos da bateria pode resultar em queimaduras ou fogo.
- d) **No caso de uma utilização incorreta, poderá sair líquido da bateria. Evite o contacto com o mesmo. Em caso de contacto accidental, lave com água. Se o líquido entrar em contacto com os olhos, procure adicionalmente ajuda médica.** O líquido que sai da bateria poderá originar irritações da pele ou queimaduras.
- e) **Não utilize nenhuma bateria danificada ou alterada.** As baterias danificadas ou alteradas podem ter um comportamento imprevisível e provocar incêndio, explosão ou perigo de ferimentos.
- f) **Não exponha uma bateria ao fogo ou a altas temperaturas.** Fogo ou temperaturas superiores a 130 °C (265 °F) podem provocar uma explosão.
- g) **Siga todas as instruções de carregamento e nunca carregue a bateria ou o cortador de relva acionado a bateria fora do intervalo de temperaturas indicado no manual de instruções.** Uma carga incorreta ou um carregamento fora do intervalo de temperaturas autorizado pode destruir a bateria e aumentar o perigo de incêndio.

24.7 Assistência

- a) **O seu cortador de relva apenas deve ser reparado por pessoal técnico qualificado e com peças de reposição originais.** Isto per-

mite garantir a preservação da segurança do cortador de relva.

- b) **Nunca faça a manutenção de baterias danificadas.** Qualquer manutenção de baterias apenas deve ser realizada pelo fabricante ou por centros de assistência técnica autorizados.

24.8 Instruções de segurança para cortadores de relva acionados a bateria

- a) **Não utilize o cortador de relva com tempo mau, especialmente com trovoadas.** Isto reduz o perigo de ser atingido por um relâmpago.
- b) **Inspecione a área de trabalho rigorosamente quanto à presença de animais selvagens.** Os animais selvagens podem ser feridos pelo cortador de relva a funcionar.
- c) **Inspecione a área de trabalho rigorosamente e remova todas as pedras, paus, arames, ossos e outros objetos estranhos.** As peças projetadas para fora podem provocar ferimentos.
- d) **Antes de utilizar o cortador de relva, verifique sempre se a lâmina de corte e o mecanismo de corte não estão desgastados ou danificados.** As peças desgastadas ou danificadas aumentam o risco de ferimentos.
- e) **Verifique o dispositivo de recolha da relva regularmente quanto a desgaste e deterioração.** Um dispositivo de recolha da relva desgastado ou danificado aumenta o risco de ferimentos.
- f) **Não retire as coberturas de proteção do seu lugar. As coberturas de proteção têm de estar fixadas de forma operacional e correta.** Uma cobertura de proteção solta, danificada ou que não funcione corretamente pode causar ferimentos.
- g) **Mantenha as aberturas de entrada de ar livres de depósitos.** As entradas de ar bloqueadas e os depósitos podem levar a sobreaquecimento ou o risco de incêndio.
- h) **Use sempre sapatos de segurança antiderrapantes ao operar o cortador de relva. Nunca trabalhar descalço ou com sandálias abertas.** Isto permite-lhe reduzir o perigo ferir os pés ao entrar em contacto com a lâmina de corte rotativa.
- i) **Use sempre calças compridas ao operar o cortador de relva.** A pele exposta aumenta a

- probabilidade de ferimentos resultantes de peças projetadas para fora.
- j) **Não opere o cortador de relva em relva molhada. Caminhe sempre e não corra.** Isto reduz o perigo de escorregar e cair, o que poderá causar ferimentos.
- k) **Não opere o cortador de relva em encostas excessivamente íngremes.** Isto reduz o risco de perder o controlo, escorregar e cair, o que poderá causar ferimentos.
- l) **Ao trabalhar em encostas, certifique-se de manter uma posição segura; trabalhe sempre na transversal relativamente à encosta, nunca para cima ou para baixo e tenha um cuidado extremo ao alterar o sentido de trabalho.** Isto reduz o risco de perder o controlo, escorregar e cair, o que poderá causar ferimentos.
- m) **Seja particularmente cauteloso ao cortar em marcha-atrás ou ao puxar o cortador de relva para si. Preste sempre atenção ao ambiente envolvente.** Isto reduz o risco de tropeçar durante o trabalho.
- n) **Não toque nas lâminas ou em outras peças perigosas que ainda se movimentem.** Isto reduz o risco de ferimentos causados por peças móveis.
- o) **Antes de remover material encravado ou de limpar o cortador de relva, certifique-se de que todos os interruptores estão desligados e de que a bateria está separada.** O funcionamento inesperado do cortador de relva pode causar ferimentos graves.

15	Čistenie.....	294
16	Údržba.....	294
17	Oprava.....	295
18	Odstraňovanie porúch.....	295
19	Technické údaje.....	297
20	Náhradné diely a príslušenstvo.....	298
21	Likvidácia.....	299
22	EÚ vyhlásenie o zhode.....	299
23	Adresy.....	299
24	Všeobecné bezpečnostné pokyny a bezpečnostné pokyny pre konkrétny výrobok.....	299

1 Úvod

Milá zákazníčka, milý zákazník,

teší nás, že ste sa rozhodli pre výrobok spoločnosti STIHL. Naše výrobky vyvíjame a vyrábame v špičkovej kvalite podľa požiadaviek našich zákazníkov. Tým vznikajú výrobky s vysokou spoľahlivosťou aj pri extrémnom namáhaní.

Spoločnosť STIHL je tiež zárukou kvalitného servisu. Naše špecializované predajne zabezpečujú kompetentné poradenstvo a zaškolenie, ako aj rozsiahlu technickú podporu.

Spoločnosť STIHL sa výslovne hlási k trvalému a zodpovednému prístupu k životnému prostrediu. Tento návod na obsluhu vám ma pomôcť v tom, aby ste mohli váš výrobok STIHL používať s dlhou životnosťou bezpečne a šetrne k životnému prostrediu.

Ďakujeme vám za vašu dôveru a želáme vám veľa radosti s výrobkom spoločnosti STIHL.



Dr. Nikolas Stihl

DÔLEŽITÉ! PRED POUŽITÍM PREČÍTAJTE A USCHOVAJTE.

2 Informácie k tomuto návodu na obsluhu

2.1 Platné dokumenty

Tento návod na obsluhu je originálny návod na obsluhu od výrobcu v zmysle smernice ES 2006/42/ES.

Platia miestne bezpečnostné predpisy.

Obsah

1	Úvod.....	277
2	Informácie k tomuto návodu na obsluhu.....	277
3	Prehľad.....	278
4	Bezpečnostné upozornenia.....	279
5	Prípravenie kosačky na trávu na použitie.....	286
6	Nabitie akumulátora a LED diódy.....	287
7	Zostavenie kosačky na trávu.....	288
8	Vloženie a vybratie akumulátora.....	289
9	Zapnutie a vypnutie kosačky na trávu.....	290
10	Kontrola kosačky na trávu a akumulátora.....	290
11	Práca s kosačkou na trávu.....	291
12	Po ukončení práce.....	292
13	Preprava.....	292
14	Skladovanie.....	293

- ▶ Okrem tohto návodu na použitie si prečítajte tieto dokumenty, porozumejte im a uschovajte ich:
 - Bezpečnostné pokyny pre akumulátor STIHL AK
 - Návod na obsluhu pre nabíjačky STIHL AL 101, 301, 501
 - Bezpečnostné informácie pre akumulátory STIHL a výrobky so zabudovaným akumulátorom: www.stihl.com/safety-data-sheets

2.2 Označenie výstražných upozornení v texte



NEBEZPEČENSTVO

- Upozornenie poukazuje na nebezpečenstvá, ktoré vedú k ťažkým zraneniam alebo smrti.
 - ▶ Uvedené opatrenia môžu ťažkým zraneniam alebo smrti zabrániť.



VAROVANIE

- Upozornenie poukazuje na nebezpečenstvá, ktoré môžu viesť k ťažkým zraneniam alebo smrti.
 - ▶ Uvedené opatrenia môžu ťažkým zraneniam alebo smrti zabrániť.

UPOZORNENIE

- Upozornenie poukazuje na nebezpečenstvá, ktoré môžu viesť k vecným škodám.
 - ▶ Uvedené opatrenia môžu vecným škodám zabrániť.

2.3 Symboly v texte



Tento symbol odkazuje na kapitolu v tomto návode na obsluhu.

3 Prehľad

3.1 Kosačka na trávnu a akumulátor

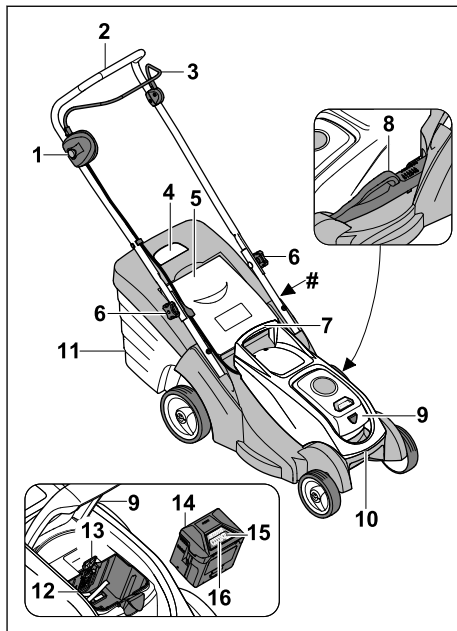

- 1 Blokovací gombík**
Blokovací gombík spolu so spínacím strmeňom zapína a vypína rezný nôž.
- 2 Vodiace držadlo**
Vodiace držadlo slúži na držanie, vedenie a prepravu kosačky na trávnu.
- 3 Spínací strmeň**
Spínací strmeň spolu s blokovacím gombíkom zapína a vypína rezný nôž.
- 4 Indikátor naplnenia**
Indikátor naplnenia zobrazuje naplnenie zberného koša na trávnu.
- 5 Vyhadzovacia klapka**
Vyhadzovacia klapka uzatvára vyhadzovací kanál.
- 6 Matica s hviezdicovou rukoväťou**
Hviezdicová rukoväť zoviera vodiace držadlo na kosačke na trávnu.
- 7 Rukoväť**
Rukoväť slúži na držanie kosačky na trávnu pri nastavení výšky kosenia a na prepravu kosačky na trávnu.
- 8 Páka**
Páka slúži na nastavenie výšky kosenia.

9 Klapka

Klapka zakrýva akumulátor.

10 Prepravná rukoväť

Prepravná rukoväť slúži na prepravu kosačky na trávnu.

11 Zberný kôš na trávnu

Zberný kôš na trávnu zachytáva pokosenú trávnu.

12 Akumulátorový priestor

Tento priestor slúži na uloženie akumulátora.

13 Blokovacia páka

Blokovacia páka udržuje akumulátor v priestore na akumulátor.

14 Akumulátor

Akumulátor zásobuje kosačku na trávnu energiou.

15 Tlačidlo

Tlačidlo aktivuje kontrolky LED na akumulátore.

16 Kontrolky LED

Kontrolky LED ukazujú stav nabitia akumulátora a porúch.

Výkonový štítok so strojovým číslom**3.2 Symboly**

Symboly sa môžu nachádzať na kosačke na trávnu, akumulátore alebo nabíjačke a majú nasledujúci význam:



Vypnutie rezného noža: ○
Zapnutie rezného noža: |



Garantovaná hladina akustického výkonu podľa smernice 2000/14/EC v dB(A), aby bolo možné porovnať emisie hluku výrobkov.

IPX1 Označenie IP

IP20



Výrobok nelikvidujte v domovom odpade.



1 kontrolka LED svieti načerveno. Akumulátor je príliš horúci alebo príliš studený.



4 kontrolky LED blikajú načerveno. V akumulátore vznikla porucha.



Údaj vedľa symbolu poukazuje na energiu akumulátora podľa špecifikácie výrobcu

článku. Obsah energie, ktorý je k dispozícii počas používania, je menší.



Elektrické náradie triedy ochrany II



Striedavý prúd



Jednosmerný prúd

4 Bezpečnostné upozornenia**4.1 Výstražné symboly****▲ VAROVANIE**

Výstražné symboly na kosačke na trávnu alebo na akumulátore znamenajú toto:



Dodržiavajte bezpečnostné pokyny a ich opatrenia.



Prečítajte si návod na obsluhu, porozumejte mu a uschovajte ho.



Dávajte pozor na vymrštené predmety - udržiavajte bezpečnú vzdialenosť a zabráňte vstupu iných osôb.



Nedotýkajte sa otáčajúceho sa rezného noža.



Počas pracovných prestávok, čistenia, prepravy, uschovania, údržby a opravy vyberte akumulátor.



Kosačku na trávnu chráňte pred dažďom a vlhkosťou.



Po skončení prevádzky vyberte akumulátor.



Chráňte akumulátor pred teplom a ohňom.



Akumulátor chráňte pred dažďom a vlhkosťou a neponárajte ho do kvapaliny.

4.2 Použitie v súlade s predpísaným účelom

Kosačka na trávu STIHL RMA 239.1 sa používa na kosenie suchej trávy.

Kosačka na trávu je poháňaná akumulátorom STIHL. AK dodáva energiu.

Nabíjačka STIHL AL 101 nabíja akumulátor STIHL AK.

▲ VAROVANIE

- Akumulátory, ktoré nie sú schválené spoločnosťou STIHL pre kosačky na trávu, môžu spôsobiť požiare a výbuchy. Osoby sa môžu ťažko zraniť alebo zomrieť a môžu vzniknúť vecné škody.
 - ▶ Použite kosačku na trávu s akumulátorom STIHL AK.
- Ak sa kosačka na trávu alebo akumulátor nepoužije v súlade s predpísaným účelom, môžu sa osoby ťažko zraniť alebo môžu zomrieť a môžu vzniknúť vecné škody.
 - ▶ Kosačku na trávu a akumulátor používajte tak, ako je popísané v návode na obsluhu.

4.3 Požiadavky na používateľa

▲ VAROVANIE

- Používatelia bez poučenia nemusia rozpoznať ani odhadnúť nebezpečenstvá kosačky na trávnu a akumulátora. Používateľ alebo iné osoby sa môžu ťažko zraniť alebo môžu zomrieť.



- ▶ Prečítajte si návod na obsluhu, porozumejte mu a uschovajte ho.

- ▶ Ak sa kosačka na trávnu alebo akumulátor odovzdáva inej osobe: Dodajte aj návod na obsluhu.
- ▶ Zabezpečte, aby používateľ spĺňal nasledujúce požiadavky:
 - Používateľ je odpočívajúci.
 - Používateľ je telesne, zmyslový a duševne schopný obsluhovať kosačku na trávnu a akumulátor a pracovať s nimi. Ak je používateľ schopný vykonávať tieto činnosti s telesným, zmyslovým alebo duševným obmedzením, môže používateľ pracovať so strojom iba pod dozorom alebo podľa pokynov zodpovednej osoby.
 - Používateľ dokáže rozpoznať a odhadnúť nebezpečenstvá kosačky na trávnu a akumulátora.

- Používateľ si je vedomý, že zodpovedá za nehody a poškodenia.
- Používateľ je plnoletý alebo je odborne vzdelávaný pod dohľadom v súlade s národnými predpismi.
- Používateľ dostal poučenie od špecializovaného predajcu STIHL alebo od odbornej osoby skôr, ako prvýkrát začal pracovať s kosačkou na trávnu.
- Používateľ nie je obmedzený v dôsledku alkoholu, liekov ani drog.
 - ▶ Ak nastanú nejasnosti: Vyhľadajte špecializovaného predajcu STIHL.

4.4 Odev a vybavenie

▲ VAROVANIE

- Počas práce sa môžu vymršťovať predmety vysokou rýchlosťou. Používateľ sa môže zraniť.
 - ▶ Noste dlhé nohavice z odolného materiálu.
- Počas práce sa môže rozvrieť prach. Vdýchnutý prach môže poškodiť zdravie a spustiť alergické reakcie.
 - ▶ Ak sa rozvíri prach: Noste protiprachovú masku.
- Nevhodný odev sa môže zachytiť do dreva, krovia a do kosačky na trávnu. Používatelia bez vhodného odevu sa môžu ťažko zraniť.
 - ▶ Noste úzko priliehavý odev.
 - ▶ Odložte šály a šperky.
- Počas čistenia, údržby alebo prepravy sa môže používateľ dostať do kontaktu s rezným nožom. Používateľ sa môže zraniť.
 - ▶ Používajte ochranné rukavice.
- Ak používateľ nosí nevhodnú obuv, môže sa pošmyknúť. Používateľ sa môže zraniť.
 - ▶ Noste pevnú zatvorenú obuv s drsnou podrážkou.
- Počas ostrenia rezného noža sa môžu vymršťiť častice materiálu. Používateľ sa môže zraniť.
 - ▶ Noste úzke priliehavé ochranné okuliare. Vhodné ochranné okuliare sú skontrolované podľa normy EN 166 alebo podľa národných predpisov a v obchode sú dostupné s príslušným označením.
 - ▶ Používajte ochranné rukavice.

4.5 Pracovná oblasť a okolie

4.5.1 Kosačka na trávnu

▲ VAROVANIE

- Nezúčastnené osoby, deti a zvieratá nemusia rozpoznať a odhadnúť nebezpečenstvá

kosačky na trávnu a vymršťovaných predmetov. Nezúčastnené osoby, deti a zvieratá sa môžu ťažko zraniť a môžu vzniknúť vecné škody.



- ▶ Nezúčastnené osoby, deti a zvieratá držte vo vzdialenosti od pracovnej oblasti.

- ▶ Dodržujte vzdialenosť od predmetov.
- ▶ Kosačku na trávnu nenechávajte bez dozoru.
- ▶ Zabezpečte, aby sa deti nemohli hrať s kosačkou na trávnu.

- Ak sa pracuje počas dažďa, môže sa používať ťažko pošmyknúť. Používateľ sa môže ťažko zraniť alebo zomrieť.
 - ▶ Ak prší: Nepracujte.
- Kosačka na trávnu nemá ochranu proti vode. Ak sa pracuje v daždi alebo vo vlhkom prostredí, môže dôjsť k elektrickému zásahu. Používateľ sa môže zraniť a kosačka na trávnu sa môže poškodiť.
 - ▶ Nepracujte v daždi a vo vlhkom prostredí.
 - ▶ Nekoste mokrú trávnu.
- Elektrické diely kosačky na trávnu môžu vytvárať iskry. Iskry môžu v ľahko zápalnom alebo výbušnom prostredí spustiť požiare a výbuchy. Osoby sa môžu ťažko zraniť alebo zomrieť a môžu vzniknúť vecné škody.
 - ▶ Nepracujte v ľahko zápalnom a výbušnom prostredí.

4.5.2 Akumulátor

▲ VAROVANIE

- Nezúčastnené osoby, deti a zvieratá nevedia rozpoznať a odhadnúť nebezpečenstvá vyplývajúce z akumulátora. Môže dôjsť k ťažkému zraneniu nezúčastnených osôb, detí a zvierat.
 - ▶ Zabráňte prístupu nezúčastnených osôb, detí a zvierat.
 - ▶ Nenechávajte akumulátor bez dozoru.
 - ▶ Zabezpečte, aby sa deti nemohli hrať s akumulátorom.
- Akumulátor nie je chránený proti všetkým vplyvom prostredia. Ak je akumulátor vystavený určitým vplyvom prostredia, môže akumulátor začať horieť, explodovať alebo sa vážne poškodiť. Môže dôjsť k ťažkému zraneniu osôb a vecným škodám.



- ▶ Akumulátor chráňte pred horúčavou a otvoreným ohňom.
- ▶ Akumulátor nehádzte do ohňa.

- ▶ Akumulátor nenabíjajte, nepoužívajte a neskladujte mimo uvedených hraničných teplôt, 19.6.



- ▶ Akumulátor chráňte pred dažďom či vlhkosťou a neponárajte ho do kva-palín.
- ▶ Akumulátor nedávajte do blízkosti kovových drobných súčiastok.
- ▶ Akumulátor nevystavujte vysokému tlaku.
- ▶ Akumulátor nevystavujte mikrovlnám.
- ▶ Akumulátor chráňte pred chemikáliami a soľami.

4.5.3 Nabíjačka

▲ VAROVANIE

- Nezúčastnené osoby a deti nevedia rozpoznať a odhadnúť nebezpečenstvá vyplývajúce z nabíjačky a elektrického prúdu. Môže dôjsť k ťažkému zraneniu alebo smrti nezúčastnených osôb, detí a zvierat.
 - ▶ Zabráňte prístupu nezúčastnených osôb, detí a zvierat.
 - ▶ Zabezpečte, aby sa deti nemohli hrať s nabíjačkou.
- Nabíjačka nemá ochranu proti vode. Ak sa pracuje v daždi alebo vo vlhkom prostredí, môže dôjsť k zásahu elektrického prúdom. Môže dôjsť k poraneniu používateľa a poškodeniu nabíjačky.



- ▶ Vyhnite sa prevádzke v daždi a vlhkom prostredí.
- Nabíjačka nie je chránená proti všetkým vplyvom prostredia. Ak je nabíjačka vystavená určitým vplyvom prostredia, môže začať horieť alebo explodovať. Môže dôjsť k ťažkému zraneniu osôb a vecným škodám.
 - ▶ Nabíjačku prevádzkujte v uzavretej a suchej miestnosti.
 - ▶ Nabíjačku neprevádzkujte v ľahko horľavom a výbušnom prostredí.
 - ▶ Nabíjačku nepoužívajte na ľahko horľavom podklade.
 - ▶ Nabíjačku nepoužívajte a neskladujte mimo uvedených hraničných teplôt, 19.6.
- Osoby sa môžu na prívodnom kábli potknúť. Osoby sa môžu zraniť a nabíjačka sa môže poškodiť.
 - ▶ Prívodný kábel položte rovno na podlahu.

4.6 Bezpečný stav

4.6.1 Kosačka na trávnu

Kosačka na trávnu je v bezpečnom stave, ak sú splnené nasledovné požiadavky:



- Kosačka na trávnu nie je poškodená.
- Kosačka na trávnu je suchá a čistá.
- Ovládacie prvky fungujú a sú nezmenené.
- Rezný nôž je správne namontovaný.
- Do tejto kosačky na trávnu je namontované originálne príslušenstvo spoločnosti STIHL.
- Príslušenstvo je správne namontované.

▲ VAROVANIE

- V stave, ktorý nie je bezpečný, diely viac nemusia správne fungovať a bezpečnostné zariadenia viac nepôsobia. Osoby sa môžu ťažko zraniť alebo môžu zomrieť.
 - ▶ Nepracujte s poškodenou kosačkou na trávnu.
 - ▶ Ak je kosačka na trávnu znečistená alebo vlhká: Vyčistite kosačku na trávnu a vysušte ju.
 - ▶ Na kosačke na trávnu nevykonávajte žiadne zmeny.
 - ▶ Ak ovládacie prvky nefungujú: Nepracujte s kosačkou na trávnu.
 - ▶ Do tejto kosačky na trávnu montujte originálne príslušenstvo spoločnosti STIHL.
 - ▶ Rezný nôž montujte tak, ako je popísané v tomto návode na obsluhu.
 - ▶ Príslušenstvo montujte tak, ako je popísané v tomto návode na obsluhu alebo v návode na obsluhu príslušenstva.
 - ▶ Do otvorov kosačky na trávnu nevkładajte žiadne predmety.
 - ▶ Opotrebované alebo poškodené štítky s upozoreniami treba vymeniť.
 - ▶ Ak nastanú nejasnosti: Vyhľadajte špecializovaného predajcu STIHL.

4.6.2 Rezný nôž

Rezný nôž je v bezpečnom stave, ak sú splnené nasledovné požiadavky:

- Rezný nôž a montážne diely sú nepoškodené.
- Rezný nôž nie je zdeformovaný.
- Rezný nôž je správne namontovaný.
- Rezný nôž je správne naostrený.
- Rezný nôž je bez ostrín.
- Rezný nôž je správne vyvážený.
- Rezný nôž má požadovanú minimálnu hrúbku a nebolo dosiahnuté prípustné zbrúsenie,  19.2.
- Uhol ostria je dodržaný,  19.2.

▲ VAROVANIE

- V stave, ktorý nie je bezpečný, sa môžu diely rezného noža uvoľniť a vymrštiť. Osoby sa môžu ťažko zraniť.
 - ▶ Pracujte s nepoškodeným nožom a nepoškodenými montážnymi dielmi.
 - ▶ Správne namontujte rezný nôž.
 - ▶ Správne nabrúste rezný nôž.
 - ▶ Ak sa nedosiahne minimálna hrúbka alebo ak sa dosiahne prípustné zbrúsenie: Vymeňte rezný nôž.
 - ▶ Nechajte rezný nôž vyvážiť špecializovaným predajcom STIHL.
 - ▶ Ak nastanú nejasnosti: Vyhľadajte špecializovaného predajcu STIHL.

4.6.3 Akumulátor

Akumulátor je v bezpečnom stave, ak sú splnené nasledujúce podmienky:

- Akumulátor je nepoškodený.
- Akumulátor je čistý a suchý.
- Akumulátor funguje a neboli na ňom vykonané zmeny.

▲ VAROVANIE

- V stave nevyhovujúcom bezpečnosti už nemôže akumulátor bezpečne fungovať. Môže dôjsť k ťažkému zraneniu osôb.
 - ▶ Pracujte s nepoškodeným a funkčným akumulátorom.
 - ▶ Nenabíjajte poškodený alebo pokazený akumulátor.
 - ▶ Ak je akumulátor znečistený: Ak je akumulátor znečistený: Akumulátor vyčistite.
 - ▶ Ak je akumulátor mokry alebo vlhký: Nechajte akumulátor vyschnúť,  19.7.
 - ▶ Nevykonávajte zmeny na akumulátore.
 - ▶ Do otvorov akumulátora nestrkajte predmety.
 - ▶ Elektrické kontakty akumulátora nespájajte s kovovými predmetmi a ani ich neskratujte.
 - ▶ Akumulátor neotvárajte.
 - ▶ Opotrebované alebo poškodené informačné štítky vymeňte.
- Z poškodeného akumulátora môže vytekať kvapalina. Ak sa táto kvapalina dostane do kontaktu s pokožkou alebo očami, môže dôjsť k ich podráždeniu.
 - ▶ Vyhýbajte sa kontaktu s kvapalinou.
 - ▶ V prípade kontaktu s pokožkou: Zasiahnuté miesta pokožky umyte dostatočným množstvom vody a mydlom.
 - ▶ V prípade kontaktu s očami: Oči minimálne 15 minút vyplachujte dostatočným množstvom vody a vyhľadajte lekára.

- Poškodený alebo pokazený akumulátor môže nezvyčajne zapáchať, dymiť alebo horieť. Môže dôjsť k ťažkému zraneniu alebo usmrteniu osôb a vecným škodám.
 - ▶ Ak akumulátor nezvyčajne zapácha alebo dymí: Akumulátor nepoužívajte a udržujte ho v bezpečnej vzdialenosti od horľavých látok.
 - ▶ Ak akumulátor horí: Pokúste sa akumulátor uhasiť hasiacim prístrojom alebo vodou.

4.6.4 Nabíjačka

Nabíjačka je v bezpečnom stave, ak sú splnené nasledujúce podmienky:

- Nabíjačka je nepoškodená.
- Nabíjačka je čistá a suchá.

▲ VAROVANIE

- V stave nevyhovujúcom bezpečnosti nemôžu konštrukčné diely správne fungovať a bezpečnostné zariadenia môžu byť vyradené z prevádzky. Môže dôjsť k ťažkému zraneniu alebo usmrteniu osôb.
 - ▶ Používajte nepoškodenú nabíjačku.
 - ▶ Ak je nabíjačka znečistená alebo mokrá: Nabíjačku vyčistite a nechajte vyschnúť.
 - ▶ Nevykonávajte zmeny na nabíjačke.
 - ▶ Do otvorov nabíjačky nestrkajte predmety.
 - ▶ Elektrické kontakty nabíjačky nespájajte s kovovými predmetmi ani ich neskratujte.
 - ▶ Nabíjačku neotvárajte.

4.7 Práca

▲ VAROVANIE

- Používateľ môže v určitých situáciách pracovať nekoncentrovane. Používateľ sa môže potknúť, spadnúť a ťažko sa zraniť.
 - ▶ Pracujte s pokojom a rozvahou.
 - ▶ V prípade zlého osvetlenia a viditeľnosti: Nepracujte s kosačkou na trávu.
 - ▶ Kosačku na trávu obsluhujte sami.
 - ▶ Dajte pozor na prekážky.
 - ▶ Kosačku na trávu nevyklápaajte.
 - ▶ Na zemi pracujte v stoji a držte stabilitu.
 - ▶ Ak sa vyskytnú známky únavy: Zaradte pracovnú prestávku.
 - ▶ Ak sa kosí na svahu: Koste priečne k svahu.
 - ▶ So strojom nepracujte na svahu so stúpaním väčším než 25° (46,6 %).
- Tvrdé predmety narážajúce do rotujúceho rezného noža môžu kosačku na trávu poškodiť.
 - ▶ Ak do otáčajúceho sa rezného noža narazí tvrdý predmet, kosačku na trávu vypnite,
- vyberte akumulátor a skontrolujte, či kosačka na trávu nie je poškodená.
 - ▶ Ak je kosačka na trávu poškodená: Vyhľadajte špecializovaného predajcu spoločnosti STIHL.
- Otáčajúci sa rezný nôž môže porezať používateľa. Používateľ sa môže ťažko zraniť.
 - ▶ Nedotýkajte sa otáčajúceho sa rezného noža.
 - ▶ Ak je rezný nôž blokovaný predmetom: Vypnite kosačku na trávu a vyberte akumulátor. Až potom odstráňte predmet.
- Ak sa kosačka na trávu počas práce zmení alebo sa správa neobyčajne, môže byť kosačka na trávu v nebezpečnom stave. Osoby sa môžu ťažko zraniť a môžu vzniknúť vecné škody.
 - ▶ Ukončite prácu, vyťahnite akumulátor a vyhľadajte špecializovaného predajcu STIHL.
- Počas práce môžu vzniknúť vibrácie spôsobené kosačkou na trávu.
 - ▶ Používajte ochranné rukavice.
 - ▶ Urobte si pracovné prestávky.
 - ▶ Ak sa vyskytnú známky poruchy prekrvenia: Vyhľadajte lekára.
- Ak počas práce narazí rezný nôž na cudzí predmet, môže sa nôž alebo jeho časti poškodiť alebo môže dôjsť k jeho vrhnutiu vysokou rýchlosťou. Osoby sa môžu zraniť a môžu vzniknúť vecné škody.
 - ▶ Odstráňte cudzie predmety z pracovnej oblasti.
- Keď uvoľníte spínaciu konzolu, nôž sa bude ešte chvíľu otáčať. Osoby sa môžu ťažko zraniť.
 - ▶ Počkajte, kým sa rezný nôž prestane otáčať.
- Ak otáčajúci sa rezný nôž narazí na tvrdý predmet, môžu vzniknúť iskry. Iskry môžu v ľahko zápalnom prostredí spustiť požiar. Osoby sa môžu ťažko zraniť alebo zomrieť a môžu vzniknúť vecné škody.
 - ▶ Nepracujte v ľahko zápalnom prostredí.
- Ak sa kosačka na trávu odstaví na šikmých plochách, môže sa nepozorovane odvaliť. Osoby sa môžu zraniť a môžu vzniknúť vecné škody.
 - ▶ Kosačku na trávu pustíte, len ak stojí na rovnej ploche a nemôže sa sama odvaliť.
- Ak sa na vodiacom držadle upevňujú predmety, kosačka na trávu sa môže prevrátiť kvôli pridanému závažiu. Osoby sa môžu zraniť a môžu vzniknúť vecné škody.



- ▶ Na vodiace držadlo nepripevňujte žiadne predmety.

▲ NEBEZPEČENSTVO

- Ak sa pracuje v okolí vedení, ktoré vedú napätie, môže sa rezný nôž dostať do kontaktu s týmito vedeniami a môže ich poškodiť. Používateľ sa môže ťažko zraniť alebo zomrieť.
 - ▶ Nepracujte v okolí vedení, ktoré vedú napätie.
- Ak sa pracuje počas búrky, môže používateľa zasiahnuť blesk. Používateľ sa môže ťažko zraniť alebo zomrieť.
 - ▶ Ak je búrka: stroj nepoužívajte.

4.8 Nabíjanie

▲ VAROVANIE

- Počas nabíjania môže poškodená alebo pokažená nabíjačka nezvyčajne zapáchať alebo dymiť. Môže dôjsť k zraneniu osôb a vecným škodám.
 - ▶ Vytiahnite sieťovú zástrčku zo zásuvky.
- Nabíjačka sa môže pri nedostatočnom odvádzaní tepla prehriať a vyvolať požiar. Môže dôjsť k ťažkému zraneniu alebo usmrteniu osôb a vecným škodám.
 - ▶ Nabíjačku nezakrývajte.

4.9 Elektrické pripojenie

Kontakt s vodivými konštrukčnými dielmi môže vzniknúť z nasledujúcich príčin:

- Prívodný alebo predlžovací kábel sú poškodené.
- Sieťová zástrčka prívodného alebo predlžovacieho kábla je poškodená.
- Nesprávne nainštalovaná zásuvka.

▲ NEBEZPEČENSTVO

- Kontakt s vodivými konštrukčnými dielmi môže viesť k zásahu elektrickým prúdom. Môže dôjsť k ťažkému zraneniu alebo usmrteniu používateľa.
 - ▶ Ubezpečte sa, že prívodný kábel, predlžovací kábel a ich sieťové zástrčky sú nepoškodené.
 - ▶ Ak je prívodný alebo predlžovací kábel poškodený:
 - ▶ Nedotýkajte sa poškodených miest.
 - ▶ Vytiahnite sieťovú zástrčku zo zásuvky.
 - ▶ Prívodný kábel, predlžovací kábel a ich sieťové zástrčky uchopte suchými rukami.
 - ▶ Sieťovú zástrčku prívodného kábla alebo predlžovacieho kábla zastrčte do správne



Ak je prívodný alebo predlžovací kábel poškodený:

- ▶ Nedotýkajte sa poškodených miest.
- ▶ Vytiahnite sieťovú zástrčku zo zásuvky.

nainštalovanej a zaistenej zásuvky s ochranným kontaktom.

- ▶ Nabíjačku pripojte pomocou ochranného spínača proti chybnému prúdu (30 mA, 30 ms).
- Poškodený alebo nevhodný predlžovací kábel môže spôsobiť zásah elektrickým prúdom. Môže dôjsť k ťažkému zraneniu alebo usmrteniu osôb.
 - ▶ Používajte predlžovací kábel so správnym prierezom,  19.5.

▲ VAROVANIE

- Počas nabíjania môže nesprávne sieťové napätie alebo nesprávna sieťová frekvencia viesť k prepätiu v nabíjačke. Nabíjačka sa môže poškodiť.
 - ▶ Ubezpečte sa, že sa sieťové napätie a sieťová frekvencia siete zhodujú s údajmi na výkonovom štítku nabíjačky.
- Ak je nabíjačka pripojená k zásuvke s viacerými zásuvkami, môžu sa počas nabíjania preťažiť elektrické konštrukčné diely. Elektrické konštrukčné diely sa môžu zohriať a vyvolať požiar. Môže dôjsť k ťažkému zraneniu alebo usmrteniu osôb a vecným škodám.
 - ▶ Uistite sa, že špecifikácie výkonu na viacnásobnej zásuvke nie sú celkovo prekročené špecifikáciami na typovom štítku nabíjačky a všetkých elektrických spotrebičov pripojených k viacnásobnej zásuvke.
- V prípade nesprávne položeného prívodného a predlžovacieho kábla môže dôjsť k ich poškodeniu a nebezpečenstvu potknutia. Môže dôjsť k zraneniu osôb a poškodeniu prívodného alebo predlžovacieho kábla.
 - ▶ Prívodný a predlžovací kábel položte a označte tak, aby nepredstavovali nebezpečenstvo potknutia.
 - ▶ Prívodný a predlžovací kábel položte tak, aby neboli napnuté alebo zamotané.
 - ▶ Prívodný a predlžovací kábel položte tak, aby sa nepoškodili, nezalomili, nestlačili ani neodierali.
 - ▶ Prívodný a predlžovací kábel chráňte pred horúčavou, olejom a chemikáliami.
 - ▶ Prívodný a predlžovací kábel položte na suchom podklade.
- Počas práce sa predlžovací kábel zahrieva. Ak nemôže teplo unikáť, môže spôsobiť vznik požiaru.
 - ▶ Ak sa používa káblový bubon: Káblový bubon úplne odmotajte.
- Ak sa v stene nachádzajú elektrické vedenia a potrubia, môže dôjsť k ich poškodeniu v dôsledku montáže nabíjačky na stenu. Kontakt

s elektrickými vedeniami môže viesť k zásahu elektrickým prúdom. Môže dôjsť k ťažkému zraneniu osôb a vecným škodám.

- ▶ Zabezpečte, aby sa v príslušnom mieste v stene nenachádzali elektrické vedenia a potrubia.
- Ak sa nabíjačka namontuje na stenu inak, ako je popísané v tomto návode na obsluhu, môžu nabíjačka alebo akumulátor spadnúť alebo sa bude nabíjačka príliš zahrievať. Môže dôjsť k zraneniu osôb a vecným škodám.
 - ▶ Nabíjačku namontujte na stenu tak, ako je to popísané v tomto návode na obsluhu.
- Ak sa nabíjačka s vloženým akumulátorom namontuje na stenu, môže dôjsť k vypadnutiu akumulátora z nabíjačky. Môže dôjsť k zraneniu osôb a vecným škodám.
 - ▶ Najskôr namontujte nabíjačku na stenu a potom vložte akumulátor.

4.10 Preprava

4.10.1 Kosačka na trávnu

▲ VAROVANIE

- Počas prepravy sa kosačka na trávnu môže prevrátiť alebo pohybovať. Osoby sa môžu zraniť a môžu vzniknúť vecné škody.



- ▶ Vytiahnite akumulátor.

- ▶ Kosačku na trávnu zaistíte upínacími popruhmi, remeňmi alebo sieťou tak, aby sa nepreklopila a nemohla sa pohybovať.

4.10.2 Akumulátor

▲ VAROVANIE

- Akumulátor nie je chránený proti všetkým vplyvom prostredia. Ak je akumulátor vystavený určitým vplyvom prostredia, môže sa poškodiť a môžu vzniknúť vecné škody.
 - ▶ Poškodený akumulátor neprepravujte.
- Počas prepravy môže dôjsť k prevráteniu alebo pohybu akumulátora. Môže dôjsť k zraneniu osôb a vecným škodám.
 - ▶ Akumulátor zabaľte do obalu tak, aby sa nemohol pohybovať.
 - ▶ Obal zaistíte tak, aby sa nemohol pohybovať.

4.10.3 Nabíjačka

▲ VAROVANIE

- Počas prepravy môže dôjsť k prevráteniu alebo pohybu nabíjačky. Môže dôjsť k zraneniu osôb a vecným škodám.
 - ▶ Vytiahnite sieťovú zástrčku zo zásuvky.
 - ▶ Vyberte akumulátor.
 - ▶ Nabíjačku zaistíte pomocou upínacích popruhov, remeňov alebo sieťky tak, aby sa nemohla prevrátiť ani pohybovať.
- Prívodný kábel nie je určený na prenášanie nabíjačky. Prívodný kábel a nabíjačka sa môžu poškodiť.
 - ▶ Namotajte prívodný kábel a upevnite na nabíjačke.

4.11 Skladovanie

4.11.1 Kosačka na trávnu

▲ VAROVANIE

- Deti nedokážu spoznať a odhadnúť nebezpečenstvo kosačky na trávnu. Deti sa môžu ťažko zraniť.



- ▶ Vytiahnite akumulátor.

- ▶ Kosačku na trávnu uskladnite mimo dosahu detí.

- Elektrické kontakty na kosačke na trávnu a kovové diely môžu v dôsledku vlhkosti korodovať. Kosačka na trávnu sa môže poškodiť.



- ▶ Vytiahnite akumulátor.

- ▶ Kosačku na trávnu uskladňujte čistou a suchú.

- Ak je počas uschovania nasadený akumulátor, môže sa rezný nôž neúmyselne zapnúť. Osoby sa môžu ťažko zraniť a môžu vzniknúť vecné škody.



- ▶ Vytiahnite akumulátor.

4.11.2 Akumulátor

▲ VAROVANIE

- Deti nedokážu spoznať a odhadnúť nebezpečenstvo akumulátorov. Deti sa môžu ťažko zraniť.
 - ▶ Akumulátor uskladnite mimo dosahu detí.
- Akumulátor nie je chránený pred všetkými vplyvmi prostredia. Ak je akumulátor vysta-

vený určitým vplyvom prostredia, môže sa nenapraviteľne poškodiť.

- ▶ Akumulátor uskladňujte čistý a suchý.
- ▶ Akumulátor uskladnite v uzavretej miestnosti.
- ▶ Akumulátor uskladnite oddelene od kosačky na trávnu.
- ▶ Ak je akumulátor uskladnený v nabíjačke: Odpojte sieťový konektor a uložte akumulátor so stavom nabitia medzi 40 % a 60 % (svietya 2 zelené LED diódy).
- ▶ Akumulátor neskladujte mimo stanovených teplotných limitov,  19.6.

4.11.3 Nabíjačka

VAROVANIE

- Deti nevedia rozpoznať a odhadnúť nebezpečenstvá vyplývajúce z nabíjačky. Môže dôjsť k ťažkému zraneniu alebo usmrteniu detí.
 - ▶ vyťahnite sieťovú zástrčku.
 - ▶ Nabíjačku skladujte mimo dosahu detí.
- Nabíjačka nie je chránená proti všetkým vplyvom prostredia. Ak je nabíjačka vystavená určitým vplyvom prostredia, môže sa poškodiť.
 - ▶ vyťahnite sieťovú zástrčku.
 - ▶ Keď je nabíjačka teplá: Nechajte nabíjačku vychladnúť.
 - ▶ Nabíjačku skladujte na čistom a suchom mieste.
 - ▶ Nabíjačku skladujte v uzavretej miestnosti.
 - ▶ Nabíjačku neskladujte mimo uvedených hraničných teplôt,  19.6.
- Prívodný kábel nie je určený na prenášanie alebo zavesenie nabíjačky. Prívodný kábel a nabíjačka sa môžu poškodiť.
 - ▶ Nabíjačku uchopíte za kryt a pevne ju držte. Na nabíjačke je umiestnená priehlbinka na jednoduché nadvihnutie nabíjačky.
 - ▶ Nabíjačku zaveste na nástenný držiak.

4.12 Čistenie, údržba a oprava

VAROVANIE

- Ak je počas čistenia, údržby alebo opravy nasadený akumulátor, môže sa rezný nôž neúmyselne zapnúť. Osoby sa môžu ťažko zraniť a môžu vzniknúť vecné škody.

- ▶ Vyťahnite akumulátor.



- Ostré čistiace prostriedky, čistenie prúdom vody alebo ostré predmety môžu poškodiť kosačku na trávnu, rezný nôž a akumulátor. Ak sa kosačka na trávnu, rezný nôž a akumulátor





nečistia správne, nemusia diely viac správne fungovať a bezpečnostné zariadenia viac nepôsobia. Osoby sa môžu ťažko zraniť.









- ▶ Kosačku na trávnu, rezný nôž a akumulátor čistíte tak, ako je popísané v návode na obsluhu.
- Ak sa údržba alebo oprava kosačky na trávnu, rezného noža alebo akumulátora nevykonáva správne, nemusia diely viac správne fungovať a bezpečnostné zariadenia viac nepôsobia. Osoby sa môžu ťažko zraniť alebo môžu zomrieť.
 - ▶ Údržbu a opravu na kosačke na trávnu a na akumulátore nevykonávajú sami.
 - ▶ Ak je potrebná údržba alebo oprava kosačky na trávnu alebo akumulátora: Vyhľadajte špecializovaného predajcu STIHL.
 - ▶ Údržbu rezného noža vykonávajú tak, ako je popísané v tomto návode na obsluhu.
- Počas čistenia, údržby alebo opravy rezného noža sa môže používateľ porezať na ostrých rezných hranách. Používateľ sa môže zraniť.
 - ▶ Používajte ochranné rukavice.
- Počas ostrenia môže byť rezný nôž horúci. Používateľ sa môže popáliť.
 - ▶ Počkajte, kým sa rezný nôž vychladí.
 - ▶ Používajte ochranné rukavice.
- Nôž kosačky na trávnu sa môže pohybovať aj pri vypnutom motore. Pri údržbe noža môže používateľ poraniť pohybujúci sa nôž.
 - ▶ Pracujte opatrne.
 - ▶ Používajte ochranné rukavice.
- Nôž kosačky na trávnu je pohyblivý. Počas údržby noža sa môžu používateľovi zachytiť prsty medzi pohybujúcim sa nožom a pevnými časťami kosačky na trávnu.
 - ▶ Pracujte opatrne.
 - ▶ Používajte ochranné rukavice.

5 Pripravenie kosačky na trávnu na použitie

5.1 Pripravenie kosačky na trávnu na použitie

Pred každým začiatkom práce sa musia vykonať nasledujúce kroky:

- ▶ Odstráňte obalový materiál a prepravné istenie.
- ▶ Zabezpečte, aby sa nasledujúce diely nachádzali v bezpečnom stave:
 - Kosačka na trávnu,  4.6.1.
 - Rezný nôž,  4.6.2.
 - Akumulátor,  4.6.3.
 - Skontrolujte nabíjačku,  4.6.4.
- ▶ Skontrolujte akumulátor,  10.3.

- ▶ Úplne nabite akumulátor,  6.2.
- ▶ Vyčistite kosačku na trávu,  15.2.
- ▶ Skontrolujte rezný nôž,  10.2.
- ▶ Namontujte vodiace držadlo,  7.1
- ▶ Vyklopte vodiace držadlo,  7.2.1.
- ▶ Ak sa kosí a pokosená tráva sa má zachytiť v zbernom koši na trávu: Zaveste zberný kôš na trávu,  7.3.2.
- ▶ Ak sa kosí a pokosená tráva sa má zahadzovať dozadu: Zveste zberný kôš na trávu,  7.3.3.
- ▶ Nastavte výšku kosenia,  11.2.
- ▶ Skontrolujte ovládacie prvky,  10.1.
- ▶ Ak tieto kroky nie je možné vykonať: Nepoužívajte kosačku na trávu a vyhľadajte špecializovaného predajcu STIHL.

6 Nabitie akumulátora a LED diódy

6.1 Montáž nabíjačky na stenu

Nabíjačka sa môže namontovať na stenu.

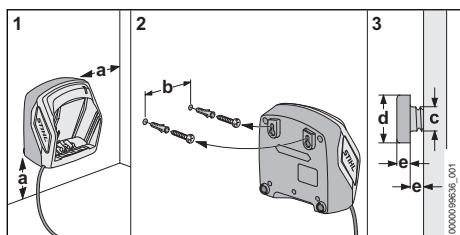

- ▶ Nabíjačku namontujte na stenu tak, aby boli splnené nasledujúce podmienky:
 - Používa sa vhodný upevňovací materiál.
 - Nabíjačka je namontovaná vodorovne.
 Je potrebné dodržať nasledujúce rozmery:
 - a = minimálne 100 mm
 - b (pre AL 101) = 75 mm
 - b (pre AL 301, AL 501) = 100 mm
 - c = 4,5 mm
 - d = 9 mm
 - e = 2,5 mm

6.2 Nabíjanie akumulátora

Doba nabíjania závisí od rôznych vplyvov, napr. od teploty akumulátora alebo od teploty prostredia. Pre optimálny výkon dbajte na odporúčané teplotné rozsahy,  19.7. Skutočná doba nabíjania sa môže líšiť od uvedenej doby nabíjania. Doba nabíjania je uvedená na stránke www.stihl.com/charging-times.

Ak je sieťová zástrčka zastrčená v zásuvke a akumulátor vložený v nabíjačke, nabíjanie sa

spustí automaticky. Ak je akumulátor úplne nabitý, nabíjačka sa automaticky vypne.

Počas nabíjania sa akumulátor a nabíjačka zahrievajú.

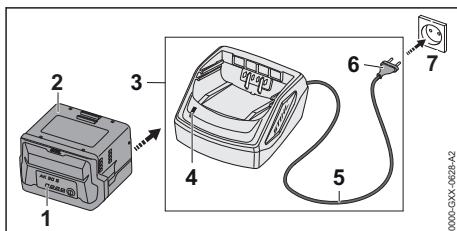

- ▶ Sieťovú zástrčku (6) zasuňte do dobre prístupnej zásuvky (7).
- Nabíjačka (3) vykoná vlastný test. LED (4) svieti cca 1 sekundu na zeleno a cca 1 sekundu na červeno.
- ▶ Prívodný kábel (5) uložte.
- ▶ Akumulátor (2) vložte do vedení nabíjačky (3) a zatlačte na doraz.
- LED (4) svieti na zeleno. LED diódy (1) svietia na zeleno a akumulátor (2) sa nabíja.
- ▶ Ak LED (4) a LED diódy (1) nesvietia: Akumulátor (2) je úplne nabitý sa môže vytiahnuť z nabíjačky (3).
- ▶ Ak sa už nabíjačka (3) nepoužíva: Vytiahnite sieťovú zástrčku (6) zo zásuvky (7).

6.3 Zobrazenie stavu nabitia

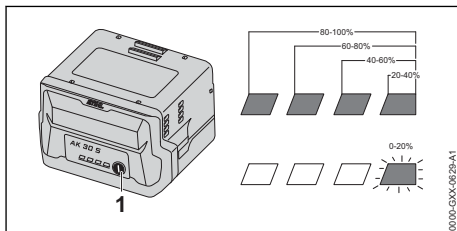

- ▶ Stlačte tlačidlo (1).
- LED diódy svietia asi 5 sekúnd na zeleno a zobrazujú stav nabitia.
- ▶ Ak pravá LED bliká na zeleno: nabíjate akumulátor.

6.4 Kontrolky LED na akumulátore

LED kontrolky môžu ukazovať stav nabitia akumulátora alebo poruchy. Kontrolky LED môžu svietiť nazeleno alebo načerveno alebo môžu blikať.

Ak kontrolky LED svietia nazeleno alebo blikajú, zobrazuje sa stav nabitia.

- ▶ Ak kontrolky LED svietia načerveno alebo blikajú: Odstráňte poruchy,  18.1.
V kosačke na trávnu alebo v akumulátore nastala porucha.

6.5 LED na nabíjačke

LED zobrazuje stav nabíjačky.

- ▶ Ak LED svieti na zeleno, akumulátor sa nabíja.
- ▶ Ak LED bliká na červeno: Odstráňte poruchy.
V nabíjačke je porucha.

7 Zostavenie kosačky na trávnu

7.1 Montáž vodiaceho držadla

- ▶ Vypnite kosačku na trávnu a vyberte akumulátor.
- ▶ Položte kosačku na trávnu na rovnú plochu.

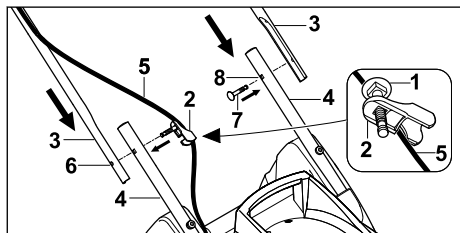

- ▶ Skrutku (1) nasuňte cez otvor vedenia kábla (2).
- ▶ Horný diel vodiaceho držadla (3) pridržiť na spodných dieloch vodiaceho držadla (4).
- ▶ Zaveste vedenie kábla (2) na kábel (5).
- ▶ Skrutku s vedením kábla (2) zatlačte zvnútra smerom von cez otvor (6).
- ▶ Skrutku (7) nastrčte cez otvor (8) zvnútra smerom von.

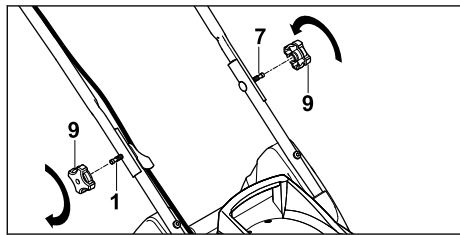

- ▶ Na skrutky (1 a 7) nasadíte matice s hviezdicovou rukoväťou (9) a zaskrutkujete ich.

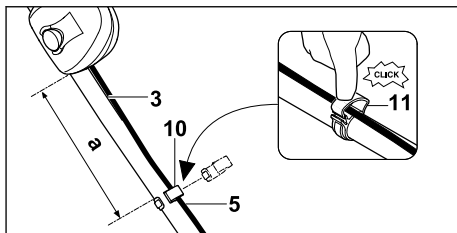

- ▶ Pripevnite káblovú sponu (10) k hornému dielu vodiaceho držadla (3) tak, aby bola splnená nasledujúca podmienka:
 - Vzdialenosť (a) je 25 cm až 27 cm.
- ▶ Vložte kábel (5) do príchytky kábla (10).
- ▶ Sklopte a zaistíte západku (11).

Vodiace držadlo sa nemusí znovu demontovať.

7.2 Vyklopenie a sklopenie vodiaceho držadla

7.2.1 Vyklopenie vodiaceho držadla

- ▶ Vypnite kosačku na trávnu a vyberte akumulátor.
- ▶ Položte kosačku na trávnu na rovnú plochu.

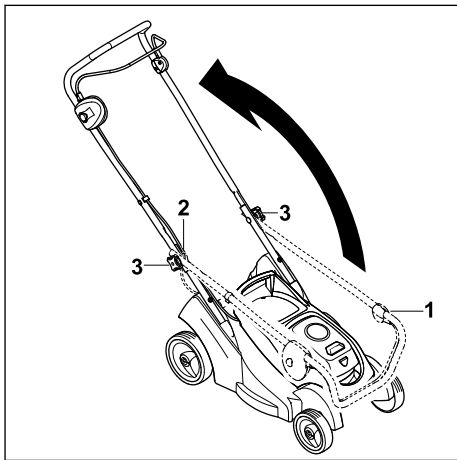

- ▶ Vyklopte vodiace držadlo (1) a dbajte na to, aby sa kábel (2) nezasekol.
- ▶ Dotiahnite maticu s hviezdicovou rukoväťou (3).
Vodiace držadlo (1) je pevne spojené s kosačkou na trávnu.

7.2.2 Sklopenie vodiaceho držadla

Na úspornú prepravu alebo uschovanie je možné vodiace držadlo sklopiť.

- ▶ Vypnite kosačku na trávnu a vyberte akumulátor.

- Položte kosačku na trávnu na rovnú plochu.

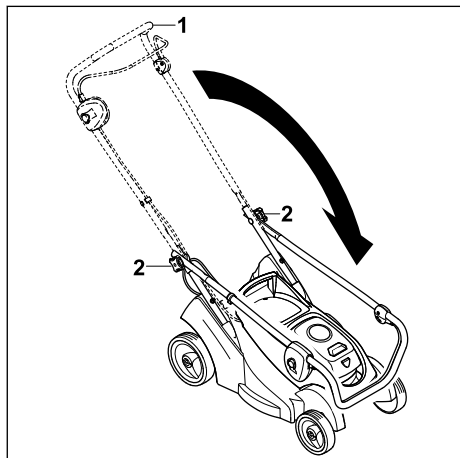

- Podržte vodiace držiadlo (1) a povoľte matice s hviezdicovou rukoväťou (2).
- Vodiace držiadlo (1) preklopte smerom dopredu.

7.3 Zloženie, zvesenie a zavesenie zberného koša na trávnu

7.3.1 Zmontovanie zberného koša na trávnu

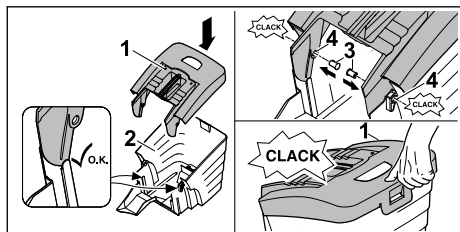

- Horný diel zberného koša na trávnu (1) nasadíte na spodný diel zberného koša na trávnu (2).
- Čapy (3) zatlačíte zvnútra otvorov (4). Čapy počuteľne zapadnú.
- Horný diel zberného koša na trávnu (1) zatlačíte nadol. Horný diel vodiaceho držiadla počuteľne zapadne.

7.3.2 Zavesenie zberného koša na trávnu

- Vypnite kosačku na trávnu.
- Položte kosačku na trávnu na rovnú plochu.

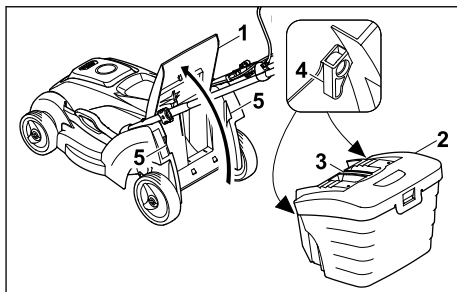

- Otvorte a podržte vyhadzovaciu klapku (1).
- Zberný kôš na trávnu (2) uchopíte na rukoväti (3) a pomocou háka (4) ho zaveste do uloženia (5).
- Vyhadzovaciu klapku (1) odložte na zberný kôš na trávnu (2).

7.3.3 Zvesenie zberného koša na trávnu

- Vypnite kosačku na trávnu.
- Položte kosačku na trávnu na rovnú plochu.
- Otvorte a podržte vyhadzovaciu klapku.
- Zberný kôš na trávnu vyberte smerom nahor pomocou rukoväti.
- Uzavrte vyhadzovaciu klapku.

8 Vloženie a vybratie akumulátora

8.1 Vloženie akumulátora

- Položte kosačku na trávnu na rovnú plochu.

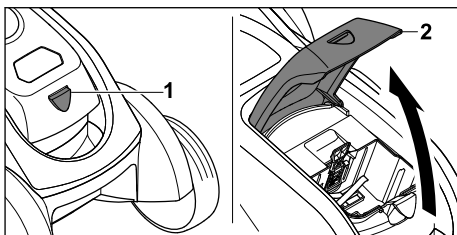

- Stlačte tlačidlo západky na akumulátorovom priestore (1), otvorte klapku (2) až na doraz a podržte ju.

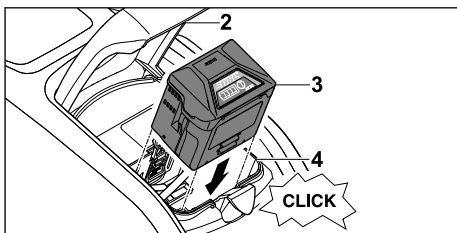

- ▶ Akumulátor (3) zatlačte až na doraz do akumulátorového priestoru (4).
- Akumulátor (3) zapadne jedným kliknutím a je zablokovaný.
- ▶ Zatvorte klapku (2).

8.2 Vybratie akumulátora

- ▶ Položte kosačku na trávu na rovnú plochu.

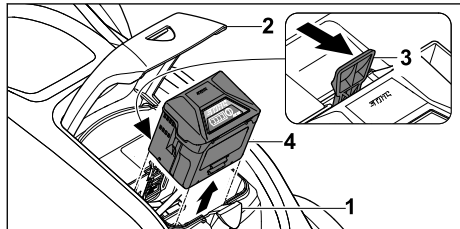

- ▶ Stlačte tlačidlo západky na akumulátorovom priestore (1), otvorte klapku (2) až na doraz a podržte ju.
- ▶ Stlačte zaisťovaciu páčku (3).
- Akumulátor (4) je odblokovaný.
- ▶ Vyberte akumulátor (4).
- ▶ Zatvorte klapku (2).

9 Zapnutie a vypnutie kosačky na trávu

9.1 Zapnutie rezného noža

- ▶ Nevykláčajte kosačku na trávu.
- ▶ Položte kosačku na trávu na rovnú plochu.

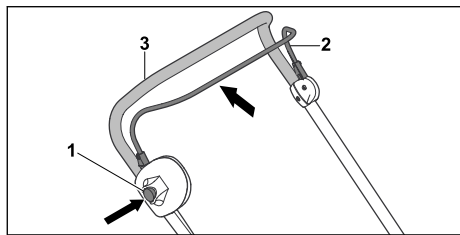

- ▶ Pravou rukou stlačte blokovací gombík (1) a podržte ho stlačený.
- ▶ Spinaciu konzolu (2) potiahnite ľavou rukou úplne v smere vodiaceho držadla (3) a podržte ju tak, aby palec obopínal vodiace držadlo (3). Rezný nôž sa otáča.
- ▶ Uvoľnite blokovací gombík (1).
- ▶ Vodiace držadlo (3) a spinaciu konzolu (2) uchopte pravou rukou tak, aby palec obopínal vodiace držadlo (3).

9.2 Vypnutie noža

- ▶ Uvoľnite spinaciu konzolu.
- ▶ Počkajte, kým sa nôž prestane otáčať.

- ▶ Ak sa rezný nôž aj naďalej otáča: Vytiahnite akumulátor a vyhľadajte špecializovaného predajcu STIHL. Kosačka na trávu je poškodená.

10 Kontrola kosačky na trávu a akumulátora

10.1 Kontrola ovládacích prvkov

Blokovací gombík a spinacia konzola

- ▶ Vytiahnite akumulátor.
- ▶ Stlačte blokovací gombík a znovu ho pusťte.
- ▶ Potiahnite spinaciu konzolu úplne v smere vodiaceho držadla a znovu ju pusťte.
- ▶ Ak sa blokovací gombík alebo spinacia konzola ťažko pohybujú alebo sa pružinou nevracajú do východiskovej polohy: Nepoužívajte kosačku na trávu a vyhľadajte špecializovaného predajcu STIHL. Blokovací gombík alebo spinacia konzola sú chybné.

Zapnutie rezného noža

- ▶ Vložte akumulátor.
- ▶ Pravou rukou stlačte blokovací gombík a podržte ho stlačený.
- ▶ Spinaciu konzolu potiahnite ľavou rukou úplne v smere vodiaceho držadla a podržte ju tak, aby palec obopínal vodiace držadlo. Rezný nôž sa otáča.
- ▶ Ak blikajú 3 červené LED kontrolky: Vytiahnite akumulátor a vyhľadajte špecializovaného predajcu STIHL. Kosačka na trávu má poruchu.
- ▶ Pusťte blokovací gombík a spinaciu konzolu. Rezný nôž sa po krátkom čase už neotáča.
- ▶ Ak sa rezný nôž aj naďalej otáča: Vytiahnite akumulátor a vyhľadajte špecializovaného predajcu STIHL. Kosačka na trávu je poškodená.

10.2 Kontrola rezného noža

- ▶ Vypnite kosačku na trávu a vyberte akumulátor.
- ▶ Nainštalujte kosačku na trávu,  15.1.

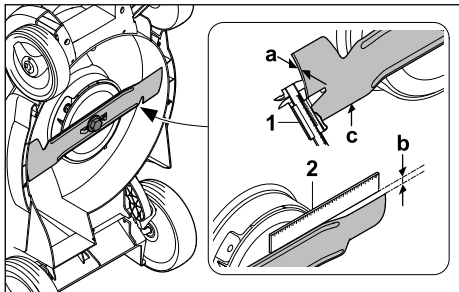

- ▶ Pomocou posuvného meradla (1) skontrolujte hrúbku noža (a) minimálne na 5 miestach. Ak sú rezné nože tenšie ako predpísaná minimálna hrúbka: Vymeňte rezný nôž, 19.2
- ▶ Na prednú hranu noža priložte pravítko (2) a odmerajte zbrúsenie hrany (b). Ak sa dosiahne prípustná hodnota zbrúsenia: Vymeňte rezný nôž, 19.2
- ▶ Ak nie je dodržaný uhol ostria: Naostríte rezný nôž, 19.2
- ▶ Ak nastanú nejasnosti: Vyhľadajte špecializovaného predajcu STIHL.

10.3 Kontrola akumulátora

- ▶ Stlačte tlačidlo na akumulátore. LED diódy svietia alebo blikajú.
- ▶ Ak LED diódy nesvietia ani neblikajú: Akumulátor nepoužívajte a vyhľadajte špecializovaného obchodníka STIHL. V akumulátore je porucha.

11 Práca s kosačkou na trávu

11.1 Podržanie a vedenie kosačky na trávu

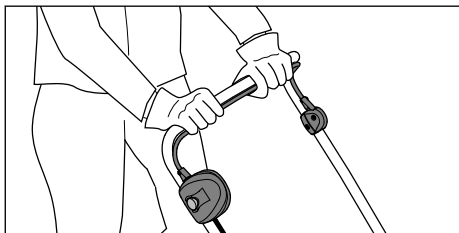

- ▶ Vodiace držadlo podržte obidvomi rukami tak, aby palec obopínal vodiace držadlo.

11.2 Nastavenie výšky kosenia

Je možné nastaviť nasledovné výšky kosenia:

- 20 mm = poloha S¹²
- 30 mm = poloha 1

- 40 mm = poloha 2
- 50 mm = poloha 3
- 60 mm = poloha 4
- 70 mm = poloha 5

Polohy sú uvedené na kosačke na trávu.

Nastavenie výšky kosenia

- ▶ Vypnite kosačku na trávu. Rezný nôž sa nesmie otáčať.
- ▶ Položte kosačku na trávu na rovnú plochu.

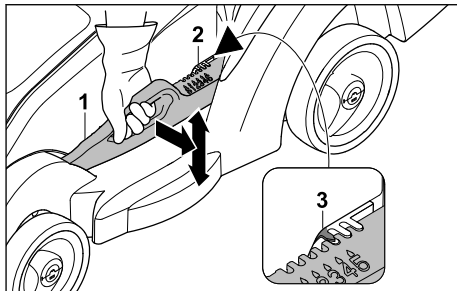

- ▶ Podržte kosačku na trávu za rukuť.
- ▶ Zatlačte páku (1) mierne smerom od kosačky na trávu a podržte ju.
- ▶ Kosačku na trávu dajte do požadovanej polohy zdvihnutím a znížením. Aktuálnu výšku kosenia možno zistiť podľa indikátora nastavenej výšky kosenia (2) na základe značenia (3).
- ▶ Uvoľnite páku (1). Kosačka na trávu sa zaistí.

11.3 Kosenie



¹²Nie je k dispozícii pre všetky verzie podľa krajiny vývozu.

- ▶ Kosačku na trávu posúvajte dopredu pomaly a kontrolovane.
- ▶ Ak počas kosenia dôjde k nárazu na cudzí predmet a nôž sa zablokuje:
 - ▶ Vypnite kosačku na trávu a vyberte akumulátor.
 - ▶ Uistite sa, že sa všetky pohyblivé časti úplne zastavili.
 - ▶ Skontrolujte kosačku na trávu.
 - ▶ Ak sú potrebné opravy: Vyhľadajte špecializovaného predajcu STIHL.
- ▶ V prípade, že kosačka začne silno vibrovať:
 - ▶ Vypnite kosačku na trávu a vyberte akumulátor.
 - ▶ Skontrolujte kosačku na trávu.
 - ▶ Skontrolujte, či sú všetky matice, čapy a skrutky pevne dotiahnuté.
 - ▶ Ak sú potrebné opravy: Vyhľadajte špecializovaného predajcu STIHL.

Pre optimálny výkon dodržiavajte odporúčané teplotné rozsahy,  19.7.

11.4 Vyprázdnenie zberného koša na trávu

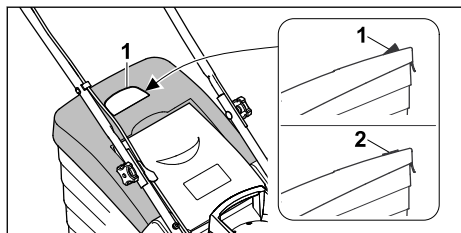

Prúd vzduchu generovaný rezným nožom nadvihuje indikátor naplnenia (1). Keď je naplnený zberný kôš na trávu, zastaví sa prúd vzduchu. Ak je prúd vzduchu príliš malý, vráti sa indikátor naplnenia (2) do pokojového stavu. To je upozornenie na vyprázdnenie zberného koša na trávu.

Neobmedzená funkcia indikátora naplnenia je daná iba pri optimálnom prúde vzduchu. Vonkajšie vplyvy, ako mokrá, hustá alebo vysoká tráva, nízke výšky kosenia, znečistenie a podobne môžu obmedziť prúd vzduchu a funkciu indikátora naplnenia.

- ▶ Ak sa indikátor naplnenia vráti do pokojového stavu: Vyprázdňte zberný kôš na trávu.
- ▶ Vypnite kosačku na trávu.
- ▶ Zveste zberný kôš na trávu.

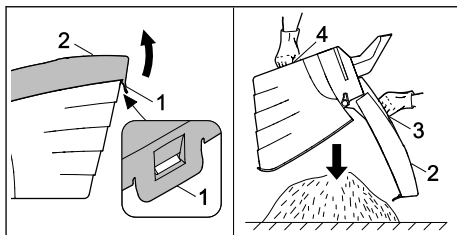

- ▶ Otvorte uzavieraciu prílošku (1).
- ▶ Horný diel zberného koša (2) vyklopte za rukoväť (3) smerom nahor a podržte ho.
- ▶ Druhou rukou podržte spodnú rukoväť (4).
- ▶ Vyprázdňte zberný kôš na trávu.
- ▶ Sklopte zberný kôš na trávu.
- ▶ Zaveste zberný kôš na trávu.

12 Po ukončení práce

12.1 Po práci

- ▶ Vypnite kosačku na trávu a vyberte akumulátor.
- ▶ Ak je kosačka na trávu mokrá: Kosačku na trávu nechajte vyschnúť.
- ▶ Ak je akumulátor mokrý alebo vlhký: Akumulátor nechajte vyschnúť,  19.7.
- ▶ Vyčistite kosačku na trávu.
- ▶ Vyčistite akumulátor.

13 Preprava

13.1 Prepravovanie kosačky na trávu

- ▶ Ak sa kosačka presúva na kosenú plochu a z nej:
 - ▶ Vypnite kosačku na trávu. Rezný nôž sa nesmie otáčať.
 - ▶ Vytiahnite akumulátor.
- ▶ Ak je potrebné kosačku nakloniť na prepravu po iných ako trávnych plochách:
 - ▶ Vypnite kosačku na trávu. Rezný nôž sa nesmie otáčať.
 - ▶ Vytiahnite akumulátor.

Posunutie kosačky na trávu

- ▶ Kosačku na trávu posúvajte dopredu pomaly a kontrolovane.

Nosenie kosačky na trávu

- ▶ Používajte ochranné rukavice.

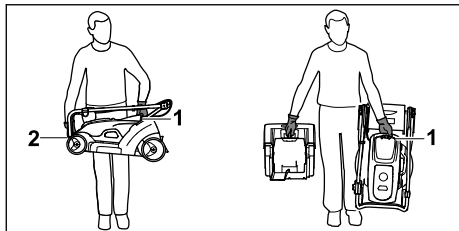

- ▶ Ak sa prenáša iba kosačka na trávu:
 - ▶ Sklopte vodiace držadlo.
 - ▶ Kosačku na trávu uchopte jednou rukou za rukoväť (1) a druhou rukou za prepravnú rukoväť (2).
 - ▶ Kosačku na trávu zdvihnite a preneste.
- ▶ Ak sa súčasne prenáša kosačka na trávu spolu so zberným košom na trávu:
 - ▶ Kosačku uchopte jednou rukou za rukoväť (1).
 - ▶ Zodvihnite kosačku na trávu a pri nesení ju držte vedľa tela.

Preprava kosačky na trávu pomocou vozidla

- ▶ Kosačku na trávu v stoji zaistíte tak, aby sa kosačka na trávu nepreklopila a nemohla sa pohybovať.

13.2 Preprava akumulátora

- ▶ Vypnite kosačku na trávu a vyberte akumulátor.
- ▶ Zabezpečte, aby sa akumulátor nachádzal v bezpečnom stave:
- ▶ Akumulátor zabaľte tak, aby sa nemohol pohybovať v obale.
- ▶ Obal zabezpečte tak, aby sa nemohol pohybovať.

Akumulátor podlieha požiadavkám prepravy nebezpečného tovaru. Akumulátor je zaradený do UN3480 (lítium-iónové batérie) a bol otestovaný podľa príručky UN Skúšky a kritériá, časť III, odsek 38.3.

Prepravné predpisy sú uvedené na www.stihl.com/safety-data-sheets.

13.3 Preprava nabíjačky

- ▶ Vytiahnite sieťovú zástrčku zo zásuvky.
- ▶ Vyberte akumulátor.
- ▶ Namotajte prívodný kábel a upevnite na nabíjačke.
- ▶ Ak sa nabíjačka prepravuje vo vozidle: Nabíjačku zaistíte pomocou upínacích popruhov, remeňov alebo sieťky tak, aby sa nabíjačka nemohla prevrátiť ani pohybovať.

14 Skladovanie

14.1 Uschovanie kosačky na trávu

- ▶ Vypnite kosačku na trávu a vyberte akumulátor.
- ▶ Nechajte kosačku na trávu vychladnúť.
- ▶ Vyprázdňte zberný koš na trávu.
- ▶ Kosačku na trávu uschovávajte tak, aby boli splnené nasledovné požiadavky:
 - Kosačka na trávu je mimo dosahu detí.
 - Kosačka na trávu je suchá a čistá.
 - Kosačka na trávu sa nemôže preklopiť.
 - Kosačka na trávu sa nemôže preváliť.

14.2 Uskladnenie akumulátora

Spoločnosť STIHL odporúča uschovávať akumulátor v stave nabitia medzi 40 % a 60 % (2 nazeleno svietiace kontrolky LED).

- ▶ Akumulátor uschovávajte tak, aby boli splnené nasledovné požiadavky:
 - Akumulátor je mimo dosahu detí.
 - Akumulátor je suchý a čistý.
 - Akumulátor je v uzavretej miestnosti.
 - Akumulátor je oddelený od kosačky na trávu.
 - Ak je akumulátor uskladnený v nabíjačke: Odpojte sieťový konektor a uložte akumulátor so stavom nabitia medzi 40 % a 60 % (svietie 2 zelené LED diódy).
 - Akumulátor sa neskladuje mimo stanovených teplotných limitov, 19.6.

UPOZORNENIE

- Ak sa akumulátor neskladuje tak, ako je popísané v tomto návode na obsluhu, môže dôjsť k jeho hlbokému vybitiu a nenapraviteľnému poškodeniu.
 - ▶ Vybitý akumulátor pred uskladnením nabite. Spoločnosť STIHL odporúča uschovávať akumulátor v stave nabitia medzi 40 % a 60 % (2 nazeleno svietiace kontrolky LED).
 - ▶ Akumulátor uskladnite oddelene od kosačky na trávu.

14.3 Skladovanie nabíjačky

- ▶ Vytiahnite sieťovú zástrčku zo zásuvky.

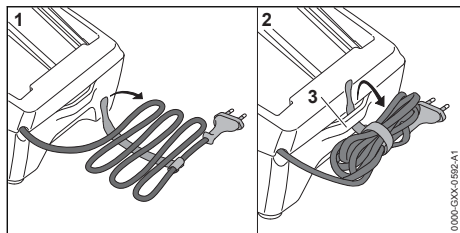

- ▶ Namotajte prívodný kábel a upevnite na nabíjačke.
- ▶ Nabíjačku skladujte tak, aby boli splnené nasledujúce podmienky:
 - Nabíjačka je mimo dosahu detí.
 - Nabíjačka je čistá a suchá.
 - Nabíjačka je v uzavretej miestnosti.
 - Nabíjačka nie je zavesená na prívodnom kábli alebo na držiaku (3) pre prívodný kábel.
 - Nabíjačka nie je skladovaná mimo uvedeníh hraničných teplôt, 19.6.

15 Čistenie

15.1 Inštalácia kosačky na trávu

- ▶ Vypnite kosačku na trávu a vyberte akumulátor.
- ▶ Položte kosačku na trávu na rovnú plochu.
- ▶ Zveste zberný kôš na trávu.
- ▶ Výšku kosenia nastavte do najnižšej polohy, 11.2.
- ▶ sklopte vodiace držadlo, 7.2.2.

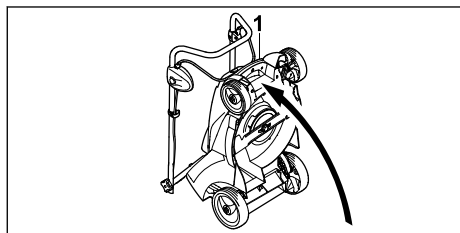

- ▶ podržte kosačku na trávu na prepravnej rukoväti (1) a postavte ju dozadu.

15.2 Čistenie kosačky na trávu

- ▶ Vypnite kosačku na trávu a vyberte akumulátor.
- ▶ Kosačku na trávu vyčistíte vlhkou utierkou.
- ▶ Vyhadzovací kanál čistíte mäkkou kefkou alebo vlhkou utierkou.
- ▶ Odstráňte cudzie telesá z akumulátorového priestoru a vyčistite ho vlhčenou utierkou.
- ▶ Elektrické kontakty v akumulátorovom priestore vyčistíte štetcom alebo mäkkou kefkou.

- ▶ Vetracie otvory vyčistíte pomocou kefky.
- ▶ Nainštalujte kosačku na trávu.
- ▶ Oblasť okolo rezného noža a rezný nôž vyčistíte kúskom dreva, mäkkou kefkou alebo vlhkou utierkou.

UPOZORNENIE

- Čistenie vysokotlakovým čističom alebo prúdom vody môže stroj poškodiť.
 - ▶ Stroj nečistíte vysokotlakovým čističom ani prúdom vody.

15.3 Čistenie akumulátora

- ▶ Akumulátor vyčistíte vlhkou handrou.

15.4 Čistenie nabíjačky

- ▶ Vytiahnite sieťovú zástrčku zo zásuvky.
- ▶ Nabíjačku vyčistíte vlhkou handrou.
- ▶ Vetracie štrbiny vyčistíte štetcom.
- ▶ Elektrické kontakty nabíjačky vyčistíte štetcom alebo mäkkou kefkou.

16 Údržba

16.1 Demontáž a montáž noža

16.1.1 Demontáž rezného noža

- ▶ Vypnite kosačku na trávu a vyberte akumulátor.
- ▶ Nainštalujte kosačku na trávu.

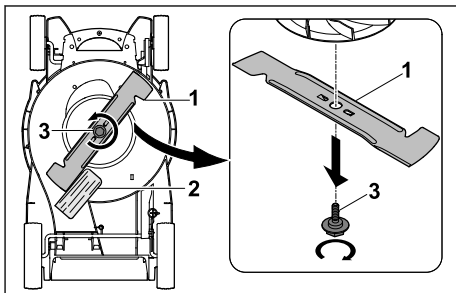

- ▶ Rezný nôž (1) zablokujte pomocou dreva (2).
- ▶ Vyskrutkujte skrutku (3) v smere šípky a snímte ju.
- ▶ Snímte rezný nôž (1).
- ▶ Zlikvidujte skrutku (3).
Na montáž rezného noža (1) použite novú skrutku.

16.1.2 Montáž rezného noža

- ▶ Vypnite kosačku na trávu a vyberte akumulátor.
- ▶ Nainštalujte kosačku na trávu.

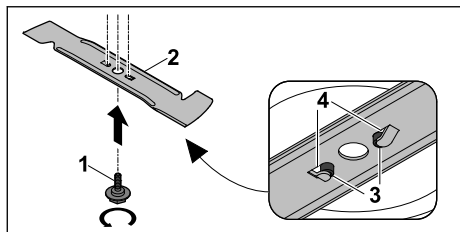

- ▶ Na závit novej skrutky (1) naneste prostriedok na zaistenie skrutiek Loctite 243.
- ▶ Nôž (2) nasadzujte tak, aby hrbolce na dosadacej ploche (3) zasahovali do výrezov noža (4).
- ▶ Zaskrutkujte skrutku (1).

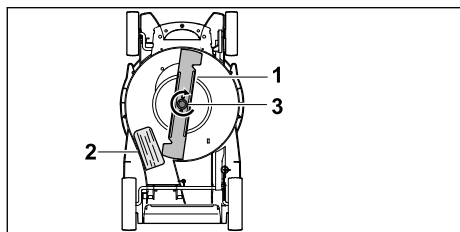

- ▶ Rezný nôž (1) zablokujte pomocou dreva (2).
- ▶ Utiahnite skrutku (3) s 14 Nm.

16.2 Naostrenie a vyváženie rezného noža

Správne naostrenie a vyváženie rezného noža vyžaduje veľa cvičenia.

Spoločnosť STIHL odporúča, aby rezný nôž ostril a vyvažoval špecializovaný predajca výrokov značky STIHL.

Aktuálne adresy špecializovaných predajcov získate od príslušného zástupcu STIHL v danej krajine na adrese www.stihl.com.

18 Odstraňovanie porúch

18.1 Odstránenie porúch kosačky na trávnu alebo akumulátora

Porucha	LED na akumulátore	Príčina	Náprava
Pri zapnutí sa kosačka na trávnu nespustí.	1 kontrolka LED bliká nazeleno.	Stav nabitia akumulátora je príliš nízky.	▶ Akumulátor nabíjajte tak, ako je to popísané v návode na obsluhu nabíjačiek STIHL AL 101, 301, 501.
	1 kontrolka LED svieti načerveno.	Akumulátor je príliš teplý alebo studený.	▶ Vyberte akumulátor. ▶ Akumulátor nechajte vychladnúť alebo zohriať.
	3 LED diódy blikajú načerveno.	Kosačka na trávnu má poruchu.	▶ Vyberte akumulátor. ▶ Vychistite elektrické kontakty v akumulátorovej šachte. ▶ Vložte akumulátor.

VAROVANIE

- Rezné hrany rezného noža sú ostré. Používateľ sa môže porezať.
 - ▶ Používajte ochranné rukavice.
- ▶ Vypnite kosačku na trávnu a vyberte akumulátor.
- ▶ Nainštalujte kosačku na trávnu.
- ▶ Demontujte rezný nôž.
- ▶ Naostríte rezný nôž. Pritom dodržiavajte uhol brúsenia a vychladte rezný nôž, [19.2](#). Počas ostrenia nesmie rezný nôž zmodriať.
- ▶ Namontujte rezný nôž.
- ▶ Ak nastanú nejasnosti: Vyhľadajte špecializovaného predajcu STIHL.

17 Oprava

17.1 Oprava kosačky na trávnu

Používateľ nemôže sám opravovať kosačku ani nôž.

- ▶ Ak je kosačka na trávnu znečistená alebo je poškodený nôž: Nepoužívajte kosačku na trávnu ani nôž a vyhľadajte špecializovaného predajcu STIHL.
- ▶ Ak sú štítky s upozornením nečitateľné alebo poškodené: Štítky s upozornením dajte vymeniť špecializovaným predajcom STIHL.

17.2 Údržba a oprava nabíjačky

Na nabíjačke sa nemusí vykonávať údržba a nedá sa opraviť.

- ▶ Ak je nabíjačka pokazená alebo poškodená: Nabíjačku vymeňte.
- ▶ Ak je prívodný kábel pokazený alebo poškodený: Nabíjačku nepoužívajte a prívodný kábel nechajte vymeniť špecializovanému predajcovi STIHL.

Porucha	LED na akumulátore	Prčina	Náprava
			<ul style="list-style-type: none"> ▶ Zapnite kosačku na trávu. ▶ Ak naďalej blikajú 3 LED diódy načerveno; kosačku na trávu nepoužívajte a vyhľadajte špecializovaného predajcu STIHL.
	3 kontrolky LED svietia načerveno.	Kosačka na trávu je príliš horúca.	<ul style="list-style-type: none"> ▶ Vyberte akumulátor. ▶ Kosačku na trávu nechajte vychladnúť.
	4 LED diódy blikajú načerveno.	V akumulátore je porucha.	<ul style="list-style-type: none"> ▶ Vyberte akumulátor a znova ho vložte. ▶ Zapnite kosačku na trávu. ▶ Ak naďalej blikajú 4 LED diódy načerveno; akumulátor nepoužívajte a vyhľadajte špecializovaného predajcu STIHL.
		Elektrické spojenie medzi kosačkou na trávu a akumulátorom je prerušené.	<ul style="list-style-type: none"> ▶ Vyberte akumulátor. ▶ Vyčistite elektrické kontakty v akumulátorovej šachte. ▶ Vložte akumulátor.
		Kosačka alebo akumulátor sú vlhké.	<ul style="list-style-type: none"> ▶ Vyberte akumulátor. ▶ Vyčistite kosačku na trávu. ▶ Kosačku alebo akumulátor nechajte vysušiť,  19.7.
		Odpor rezného noža je príliš veľký.	<ul style="list-style-type: none"> ▶ Nastavte väčšiu výšku kosenia. ▶ Kosačku zapínajte v nižšej tráve.
		Oblasť okolo noža je upchatá.	<ul style="list-style-type: none"> ▶ Vyčistite kosačku na trávu.
Kosačka na trávu sa počas prevádzky vypína.	3 kontrolky LED svietia načerveno.	Kosačka na trávu je príliš horúca.	<ul style="list-style-type: none"> ▶ Vyberte akumulátor. ▶ Kosačku na trávu nechajte vychladnúť. ▶ Vyčistite kosačku na trávu. ▶ Kosačku na trávu nezapínajte príliš často v krátkom čase. ▶ Nastavte väčšiu výšku kosenia. ▶ Pokoste nižšiu trávu.
		Rezný nôž je zablokovaný.	<ul style="list-style-type: none"> ▶ Vyberte akumulátor. ▶ Vyčistite kosačku na trávu.
		Vyskytla sa elektrická porucha.	<ul style="list-style-type: none"> ▶ Vyberte akumulátor a znova ho vložte. ▶ Zapnite kosačku na trávu.
Kosačka na trávu počas prevádzky silno vibruje.		Skrutka na noži je uvoľnená.	<ul style="list-style-type: none"> ▶ Skrutku dotiahnite.
		Nôž nie je správne vyvážený.	<ul style="list-style-type: none"> ▶ Nôž naostrite a vyvážite ho.
Prevádzkový čas kosačky na trávu je príliš krátky.		Akumulátor nie je kompletne nabitý.	<ul style="list-style-type: none"> ▶ Akumulátor úplne nabite, ako je to popísané v návode na obsluhu nabíjačiek STIHL AL 101, 301, 501.
		Životnosť akumulátora bola prekročená.	<ul style="list-style-type: none"> ▶ Akumulátor vymeňte.
		Oblasť okolo noža je upchatá.	<ul style="list-style-type: none"> ▶ Vyčistite kosačku na trávu.
		Rezný nôž je tupý alebo opotrebovaný.	<ul style="list-style-type: none"> ▶ Nôž naostrite a vyvážite ho.
		Odpor rezného noža je príliš veľký.	<ul style="list-style-type: none"> ▶ Nastavte väčšiu výšku kosenia. ▶ Pokoste nižšiu trávu.
Akumulátor sa pri vložení do		Vedenia alebo elektrické kontakty v prie-	<ul style="list-style-type: none"> ▶ Vyčistite kosačku na trávu.

Porucha	LED na akumulátore	Prčina	Náprava
priestoru na akumulátor zasekne.		store na akumulátor sú znečistené.	
Po vložení akumulátora do nabíjačky sa proces nabíjania nespustí.	1 kontrolka LED svieti načerveno.	Akumulátor je príliš teplý alebo studený.	► Vyberte akumulátor. ► Akumulátor nechajte vychladnúť alebo zohriať.
Tráva je pokosená nečisto alebo je trávnik žltý.		Rezný nôž je tupý alebo opotrebovaný.	► Nôž naostrite a vyvážite ho.
		Odpor rezného noža je príliš veľký.	► Nastavte väčšiu výšku kosenia. ► Pokoste nižšiu trávu.

18.2 Oprava porúch nabíjačky

Ak sa akumulátor nenabíja a LED na nabíjačke bliká na červeno, je prerušené elektrické spojenie medzi nabíjačkou a akumulátorom.

- Vyberte akumulátor.
 - Očistite elektrické kontakty na nabíjačke.
 - Vložte akumulátor.
 - Ak sa akumulátor naďalej nenabíja a LED na nabíjačke bliká na červeno: Nabíjačku nepoužívajte a vyhľadajte špecializovaného obchodníka STIHL.
- V nabíjačke je porucha.

19.2 Rezný nôž

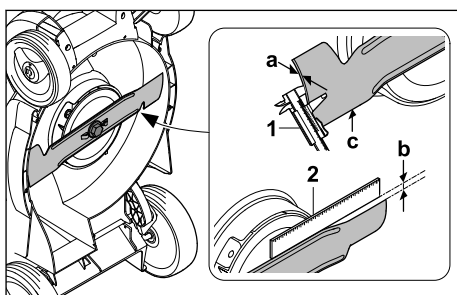

- Minimálna hrúbka a: 1,6 mm
- Maximálne zbrúsenie b: 5 mm
- Uhol ostria c: 30°

19 Technické údaje

19.1 Kosačka na trávu STIHL RMA 239.1

- Povolný akumulátor: STIHL AK
- Hmotnosť so zberným košom na trávu, bez akumulátora: 13 kg
- Hmotnosť (m) so zberným košom na trávu a akumulátorom STIHL AK 30: 14 kg
- Maximálny obsah zberného koša na trávu: 40 l
- Šírka záberu pri kosení: 37 cm
- Otáčky (n): 3350 /min
- Druh elektrickej ochrany: IPX1

Doba chodu je uvedená na stránke www.stihl.com/battery-life.

19.3 Akumulátor STIHL AK

- Technológia akumulátora: lítiovo-iónový
- Napätie: 36 V
- Kapacita v Ah: pozri výkonový štítok
- Obsah energie vo Wh: pozri výkonový štítok
- Hmotnosť v kg: pozri výkonový štítok

19.4 Nabíjačka STIHL AL 101

- Menovité napätie: pozri výkonový štítok
- Frekvencia: pozri výkonový štítok
- Menovitý výkon: pozri výkonový štítok
- Nabíjací prúd: pozri výkonový štítok

Časy nabíjania sú uvedené na stránke www.stihl.com/charging-times.

19.5 Predĺžovacie káble

Ak sa používajú predĺžovacie káble, musia mať ich vodiče v závislosti od napätia a dĺžky predĺžovacích káblov minimálne nasledujúce prierezy:

Ak je hodnota menovitého napätia na výkonovom štítku 220 V až 240 V:

- Dĺžka kábla do 20 m: AWG 15 / 1,5 mm²

– Dĺžka kábla 20m až 50 m: AWG 13 / 2,5 mm²

Ak je hodnota menovitého napätia na výkonnom štítku 100 V až 127 V:

– Dĺžka kábla do 10 m: AWG 14 / 2,0 mm²

– Dĺžka kábla 10 m až 30 m: AWG 12 / 3,5 mm²

19.6 Teplotné limity



VAROVANIE

- Akumulátor nie je chránený pred všetkými vplyvmi prostredia. Ak je akumulátor vystavený určitým vplyvom prostredia, môže začať horieť alebo explodovať. Osoby sa môžu ťažko zraniť a môžu vzniknúť vecné škody.
 - ▶ Akumulátor nepoužívajte ani nenabíjajte pri teplote nižšej ako -20 °C alebo vyššej ako +50 °C.
 - ▶ Neskladujte akumulátor pri teplote nižšej ako -20 °C a vyššej ako +70 °C.
 - ▶ Kosačku na trávu nepoužívajte pri teplotách pod 0 °C a nad + 50 °C.
 - ▶ Kosačku na trávu neskladujte pri teplote nižšej ako - 20 °C a vyššej ako + 70 °C.

19.7 Odporúčané teplotné rozsahy

Pre optimálny výkon kosačky na trávu a akumulátora dodržiavajte nasledujúce teplotné rozsahy:

- Kosačka na trávu:
 - Použitie: 0 °C až + 40 °C
 - Uskladnenie: - 20 °C až + 50 °C
- Akumulátor:
 - Nabíjanie: +5 °C až +40 °C
 - Použitie: -10 °C až +40 °C
 - Uskladnenie: - 20 °C až + 50 °C

Ak sa akumulátor nabíja, používa alebo skladuje mimo odporúčaných teplotných rozsahov, môže dôjsť k zníženiu jeho výkonu.

Ak je akumulátor mokrý alebo vlhký, nechajte ho vyschnúť aspoň 48 hodín pri teplote nad +15 °C a pod +50 °C a pri vlhкости nižšej ako 70 %. Vyššia vlhkosť vzduchu môže predĺžiť čas sušenia.

19.8 Hodnoty zvuku a hodnoty vibrácií

- Hladina akustického tlaku L_{pA} meraná podľa normy EN IEC 62841-4-3: 76 dB(A)
- Tolerancia K_{pA} : 2 dB(A)
- Garantovaná hladina akustického výkonu L_{WA} nameraná podľa normy 2000/14/EC: 91 dB(A)

Špecifikovaná hodnota vibračnej charakteristiky podľa normy EN 12096:

- Hodnota vibrácií a_h nameraná podľa normy EN IEC 62841-4-3, vodiace držadlo: 1,4 m/s²
- Tolerancia K_h : 0,7 m/s²

Uvedené hodnoty zvuku a vibrácií boli namerané podľa štandardizovaného skúšobného postupu a môžu sa použiť na porovnanie elektrických spotrebičov. Skutočné hodnoty hluku a vibrácií, ktoré sa vyskytnú, sa môžu odchyľovať od uvedených hodnôt v závislosti od typu aplikácie. Uvedené akustické a vibračné hodnoty je možné použiť na prvý odhad akustického a vibračného zaťaženia. Skutočné akustické a vibračné zaťaženie sa musí posúdiť. Pritom je možné zohľadniť aj časy, v ktorých je elektrický stroj vypnutý, a časy, v ktorých je síce zapnutý, ale beží bez zaťaženia.

Informácie o splnení smernice o minimálnych zdravotných a bezpečnostných požiadavkách vyplývajúcich z vystavenia pracovníkov rizikám vzniknutým pôsobením fyzikálnych faktorov (vibrácie) 2002/44/EC nájdete uvedené na www.stihl.com/vib.

19.9 REACH

REACH označuje nariadenie ES pre registráciu, hodnotenie a autorizáciu chemikálií.

Informácie na splnenie Nariadenia REACH sú uvedené na stránke www.stihl.com/reach.

20 Náhradné diely a príslušenstvo

20.1 Náhradné diely a príslušenstvo

STIHL Tieto symboly označujú originálne náhradné diely STIHL a originálne príslušenstvo STIHL.

STIHL odporúča používanie originálnych náhradných dielov STIHL a príslušenstva značky STIHL.

Náhradné diely a príslušenstvo iných výrobcov nemôžu byť spoločnosťou STIHL odbornou posudzované z hľadiska spoľahlivosti, bezpečnosti a vhodnosti aj napriek vykonávanému sledovaniu trhu a STIHL nemôže za ich použitie ručiť.

Originálne náhradné diely STIHL a originálne príslušenstvo STIHL sú dostupné u špecializovaného predajcu značky STIHL.

20.2 Dôležité náhradné diely

- Rezný nôž: 6320 702 0130
- Skrutka noža: 6310 760 2801

21 Likvidácia

21.1 Likvidácia kosačky na trávnu, akumulátora a nabíjačky

Informácie o likvidácii sú k dispozícii na miestnom úrade alebo u špecializovaného predajcu spoločnosti STIHL.

Nesprávna likvidácia môže byť škodlivá pre zdravie a znečisťovať životné prostredie.

- ▶ Výrobky spoločnosti STIHL vrátane obalov zašlite na vhodné zberné miesto na recykláciu v súlade s miestnymi predpismi.
- ▶ Nelikvidujte spolu s domácim odpadom.

22 EÚ vyhlásenie o zhode

22.1 Kosačka STIHL RMA 239.1

STIHL Tirol GmbH
Hans Peter Stihl-Straße 5
6336 Langkampfen

Rakúsko

vyhlasuje na vlastnú zodpovednosť, že

- Druh konštrukcie: akumulátorová kosačka
- Firemná značka: STIHL
- Typ: RMA 239.1
- Šírka kosenia: 37 cm
- Sériové ident. číslo: 6320

zodpovedá príslušným ustanoveniam smernice 2000/14/ES, 2006/42/ES, 2014/30/EÚ a 2011/65/EÚ a výrobok bol vyvinutý a vyrobený v súlade s verziami nasledujúcich noriem platnými k dátumu výroby: EN 62841-1, EN IEC 62841-4-3, EN 55014-1 a EN 55014-2.

Zúčastnená notifikovaná osoba:
TÜV Rheinland LGA Products GmbH
Tillystraße 2

90431 Nürnberg, DE

Pri zisťovaní nameranej a zaručenej hladiny akustického výkonu sa postupovalo podľa smernice 2000/14/ES, dodatok VIII.

- Nameraná hladina akustického výkonu: 89,4 dB(A)
- Zaručená hladina akustického výkonu: 91 dB(A)

Technická dokumentácia je uložená v spoločnosti STIHL Tirol GmbH.

Rok výroby a číslo stroja sú uvedené na kosačke.

Langkampfen, 22.04.2024

STIHL Tirol GmbH

v zastúpení 

Matthias Fleischer, Vedúci oddelenia vývoja produktov



v zastúpení

Sven Zimmermann, Vedúci oddelenia kvality

23 Adresy

www.stihl.com

24 Všeobecné bezpečnostné pokyny a bezpečnostné pokyny pre konkrétny výrobok

24.1 Úvod

Táto kapitola reprodukuje všeobecné a špeciálne bezpečnostné pokyny pre konkrétny výrobok, ktoré sú predpísané a vopred formulované v norme výrobku.

Bezpečnostné pokyny na zabránenie úrazu elektrickým prúdom uvedené v časti „Elektrická bezpečnosť“ sa nevzťahujú na akumulátorové výrobky STIHL, s výnimkou bodu c).



VAROVANIE

- **Prečítajte si všetky bezpečnostné pokyny, návody, obrázky a technické údaje, ktoré patria ku kosačke na trávnu.** Zanedbanie pri dodržiavaní nasledujúcich pokynov môže zapríčiniť úraz elektrickým prúdom, požiar alebo vážne zranenia. **Všetky bezpečnostné pokyny a návody si uschovajte do budúcnosti.**

24.2 Bezpečnosť na pracovisku

- a) **Udržujte pracovnú oblasť čistú a dobre osvetlenú.** Neporiadok alebo neosvetlené pracovné oblasti môžu viesť k nehodám.
- b) **Kosačku na trávnu nepoužívajte vo výbušnom prostredí, kde sa nachádzajú horľavé kvapaliny, plyny alebo prach.** Kosačky na trávnu vytvárajú iskry, ktoré môžu zapáliť prach alebo výpary.
- c) **Pri používaní kosačky na trávnu zabráňte prístupu detí a iných osôb.** Pri rozptýlení

môžete stratiť kontrolu nad kosačkou na trávu.

24.3 Elektrická bezpečnosť

- a) **Pripojovací konektor kosačky na trávu musí pasovať do zásuvky. Konektor sa nesmie nijako upravovať. Nepoužívajte adaptérové konektory spolu s kosačkami na trávu s ochranným uzemnením.** Neupravované konektory a zodpovedajúce zásuvky znižujú riziko úrazu elektrickým prúdom.
- b) **Vyhňte sa kontaktu tela s uzemnenými povrchmi, ako sú potrubia, ohrievače, sporáky a chladničky.** Ak je vaše telo uzemnené, existuje zvýšené riziko úrazu elektrickým prúdom.
- c) **Kosačky na trávu uchovávajte mimo dosahu dažďa alebo vlhkosti.** Vniknutie vody do kosačky na trávu zvyšuje riziko úrazu elektrickým prúdom.
- d) **Prívodný kábel nepoužívajte nesprávne. Prívodný kábel nikdy nepoužívajte na prenášanie, ťahanie alebo odpojenie kosačky na trávu. Prívodný kábel uchovávajte mimo dosahu tepla, oleja, ostrých hrán alebo pohyblivých dielov.** Poškodené alebo zamotané prívodné káble zvyšujú riziko úrazu elektrickým prúdom.
- e) **Pri práci s kosačkou na trávu vonku používajte len predĺžovacie káble, ktoré sú vhodné aj na vonkajšie použitie.** Používanie predĺžovacieho kábla vhodného na vonkajšie použitie znižuje riziko úrazu elektrickým prúdom.
- f) **Ak je prevádzka kosačky na trávu vo vlhkom prostredí nevyhnutná, použite prúdový chránič.** Použitie prúdového chrániča znižuje riziko úrazu elektrickým prúdom.

24.4 Bezpečnosť osôb

- a) **Pri práci s kosačkou na trávu buďte pozorní, dávajte pozor na to, čo robíte, a používajte zdravý rozum. Kosačku na trávu nepoužívajte, keď ste unavení alebo pod vplyvom drog, alkoholu alebo liekov.** Chvilka neopatrnosti pri používaní kosačky na trávu môže viesť k vážnym zraneniam.
- b) **Používajte osobné ochranné vybavenie a vždy ochranné okuliare.** Používanie osobného ochranného vybavenia, ako je maska proti prachu, protišmyková bezpečnostná obuv, ochranná prilba alebo chrániče sluchu, v závislosti od typu a použitia kosačky na trávu, znižuje riziko poranenia.

- c) **Zabráňte neúmyselnému uvedeniu do prevádzky. Pred pripojením kosačky na trávu k elektrickej sieti a/alebo batérii, jej zdvihnutím alebo prenášaním sa uistite, že je kosačka na trávu vypnutá.** Ak máte pri prenášaní kosačky na trávu prst na spínači alebo ak pripojíte kosačku na trávu k napájaniu, keď je zapnutá, môže to viesť k nehode.
- d) **Pred zapnutím kosačky odstráňte nastavovacie nástroje alebo skrutkovacie kľúče.** Nástroj alebo kľúč zaseknutý v rotujúcom diele kosačky na trávu môže spôsobiť poranenia.
- e) **Vyhňte sa nesprávnemu držaniu tela. Dbajte na to, aby ste stáli bezpečne a vždy udržiavali rovnováhu.** Vďaka tomu môžete kosačku na trávu lepšie ovládať v neočakávaných situáciách.
- f) **Noste vhodné oblečenie. Nenoste voľné oblečenie ani šperky. Vlasy a oblečenie udržiavajte mimo dosahu pohyblivých dielov.** Voľné oblečenie, šperky alebo dlhé vlasy môžu byť zachytené pohyblivými dielmi.
- g) **Ak je možné namontovať zariadenia na odsávanie a zber prachu, musia byť správne pripojené a používané.** Používanie odsávača prachu môže znížiť nebezpečenstvo spôsobené prachom.
- h) **Nenechajte sa oklamať falošným pocitom bezpečia a neignorujte bezpečnostné pravidlá pre kosačky na trávu, aj keď kosačku na trávu poznáte po jej viacnásobnom použití.** Neopatrné konanie môže v priebehu zlomku sekundy viesť k vážnym zraneniam.

24.5 Používanie a manipulácia s kosačkou na trávu

- a) **Kosačku na trávu nepreťažujte. Používajte kosačku na trávu určenú na vašu prácu.** So správnou kosačkou na trávu budete pracovať lepšie a bezpečnejšie v uvedenom výkonnom rozsahu.
- b) **Nepoužívajte kosačku na trávu, ktorej spínač je poškodený.** Kosačka na trávu, ktorá sa už nedá zapnúť alebo vypnúť, je nebezpečná a musí sa opraviť.
- c) **Pred akýmkoľvek úpravami zariadenia, výmenou dielov vkladacích nástrojov alebo odložením kosačky na trávu odpojte konektor zo zásuvky a/alebo vyberte odpojiteľný akumulátor.** Toto preventívne opatrenie zabraňuje neúmyselnému spusteniu kosačky na trávu.

- d) **Nepoužívané kosačky na trávnu uchovávajú mimo dosahu detí. Nedovoľte, aby kosačku na trávnu používala osoba, ktorá s ňou nie je oboznámená alebo si neprečítala tento návod.** Kosačky na trávnu sú nebezpečné, ak ich používajú neskúsené osoby.
- e) **Kosačku na trávnu a vkladací nástroj udržiavajte starostlivo. Skontrolujte, či pohyblivé diely fungujú správne a či nie sú zaseknuté, či nie sú zlomené alebo poškodené tak, že by sa narušila funkcia kosačky na trávnu. Pred použitím kosačky na trávnu nechajte poškodené diely opraviť.** Zle udržiavané kosačky na trávnu spôsobujú mnoho nehôd.
- f) **Rezné nástroje udržiavajte ostré a čisté.** Starostlivo udržiavané rezné nástroje s ostrými reznými hranami sa menej zasekávajú a ľahšie sa vedú.
- g) **Kosačku na trávnu, vkladací nástroj, príslušenstvo atď. používajte podľa týchto pokynov. Zohľadnite pritom pracovné podmienky a vykonávanú činnosť.** Používanie kosačiek na trávnu na iné účely, než na ktoré sú určené, môže viesť k nebezpečným situáciám.
- h) **Udržujte rukoväta a úchopové plochy suché, čisté a bez oleja a mastnoty.** Klzké rukoväta a úchopové plochy neumožňujú bezpečnú prevádzku a ovládanie kosačky na trávnu v nepredvídaných situáciách.

24.6 Používanie a manipulácia s akumulátorovou kosačkou na trávnu

- a) **Akumulátory nabíjajte iba nabíjačkami odporúčanými výrobcom.** Nabíjačka určená pre určitý typ akumulátorov môže pri použití s inými akumulátormi spôsobiť nebezpečnosť požiaru.
- b) **V kosačkách na trávnu používajte len akumulátory určené na tento účel.** Použitie iných akumulátorov môže viesť k zraneniam a nebezpečenstvu požiaru.
- c) **Nepoužívaný akumulátor uchovávajú mimo dosahu kancelárskych sponiek, mincí, kľúčov, klincov, skrutiek alebo iných malých kovových predmetov, ktoré by mohli spôsobiť premostenie kontaktov.** Skrat medzi kontaktmi akumulátora môže spôsobiť popálenie alebo požiar.
- d) **Pri nesprávnom používaní môže z akumulátora vytecť kvapalina. Zabráňte kontaktu s ňou. Pri prípadnom kontakte opláchnite**

zasiahnuté miesto vodou. Ak akumulátorová kvapalina zasiahne oči, vyhľadajte i pomoc lekára. Vytekajúca akumulátorová kvapalina môže zapríčiniť podráždenia pokožky alebo popáleniny.

- e) **Nepoužívajte poškodený alebo upravený akumulátor.** Poškodené alebo upravené akumulátory sa môžu správať nepredvídateľne a spôsobiť požiar, výbuch alebo zranenie.
- f) **Nevystavujte akumulátor ohňu ani nadmerným teplotám.** Oheň alebo teploty nad 130 °C (265 °F) môžu spôsobiť výbuch.
- g) **Dodržiavajte všetky pokyny na nabíjanie a nikdy nenabíjajte akumulátor alebo akumulátorovú kosačku na trávnu mimo teplotného rozsahu uvedeného v návode na obsluhu.** Nesprávne nabíjanie alebo nabíjanie mimo schváleného teplotného rozsahu môže zničiť akumulátor a zvýšiť riziko požiaru.

24.7 Servis

- a) **Kosačku na trávnu nechajte opraviť len kvalifikovaným odborným personálom a len s originálnymi náhradnými dielmi.** Tým sa zaistí zachovanie bezpečnosti kosačky na trávnu.
- b) **Poškodené akumulátory nikdy neservisujte.** Všetku údržbu akumulátorov by mal vykonávať len výrobca alebo autorizované servisné strediská.

24.8 Bezpečnostné pokyny pre akumulátorové kosačky na trávnu

- a) **Kosačku na trávnu nepoužívajte za zlého počasia, najmä počas búrky.** Znižuje sa tak riziko zásahu bleskom.
- b) **Dôkladne skontrolujte pracovnú oblasť, či sa v nej nenachádzajú voľne žijúce zvieratá.** Spustená kosačka na trávnu môže zraniť voľne žijúce zvieratá.
- c) **Dôkladne preskúmajte pracovnú oblasť a odstráňte všetky kamene, tyče, drôty, kosti a iné cudzie telesá.** Vyhadzované diely môžu spôsobiť poranenia.
- d) **Pred použitím kosačky na trávnu vždy skontrolujte, či nôž kosačky a žací mechanizmus nie sú opotrebované alebo poškodené.** Opotrebované alebo poškodené diely zvyšujú riziko poranenia.
- e) **Pravidelne kontrolujte, či nie je zberný kôš na trávnu opotrebovaný alebo poškodený.** Opotrebovaný alebo poškodený zberný kôš na trávnu zvyšuje riziko poranenia.

- f) **Очранные kryty nechajte na ich mieste. Ochранные kryty musia byť funkčné a riadne upevnené.** Uvolněný, poškodený alebo nesprávne fungujúci ochranný kryt môže spôsobiť poranenia.
- g) **Udržujte otvory na prívod vzduchu bez usadenín.** Zablockované prívody vzduchu a usadeniny môžu spôsobiť prehriatie alebo nebezpečenstvo požiaru.
- h) **Pri práci s kosačkou na trávu vždy noste protišmykovú bezpečnostnú obuv. Nikdy nepracujte naboso alebo v otvorených sandáloch.** Tým sa znižuje riziko poranenia nôh pri kontakte s rotujúcim nožom kosačky.
- i) **Pri práci s kosačkou na trávu vždy noste dlhé nohavice.** Holá pokožka zvyšuje pravdepodobnosť poranenia vyvrstvenými dielmi.
- j) **Kosačku na trávu nepoužívajte v mokrej tráve. Počas kosenia sa prechádzajte, nikdy nebežte.** Tým sa znižuje riziko pošmyknutia a pádu, ktoré by mohli viesť k zraneniam.
- k) **Kosačku na trávu nepoužívajte na príliš strmých svahoch.** Znižuje sa tak riziko straty kontroly, pošmyknutia a pádu, čo by mohlo viesť k zraneniam.
- l) **Pri práci na svahoch sa uistite, že máte bezpečnú oporu; pracujte vždy naprieč svahom, nikdy nie nahor alebo nadol, a pri zmene smeru práce buďte veľmi opatrní.** Znižuje sa tak riziko straty kontroly, pošmyknutia a pádu, čo by mohlo viesť k zraneniam.
- m) **Pri spätnom kosení alebo pri priťahovaní kosačky na trávu k sebe postupujte obzvlášť opatrne. Vždy venujte pozornosť okoliu.** Tým sa znižuje nebezpečenstvo potknutia pri práci.
- n) **Nedotýkajte sa nožov ani iných nebezpečných dielov, ktoré sa ešte pohybujú.** Tým sa znižuje nebezpečenstvo poranenia pohyblivými dielmi.
- o) **Pred odstránením zachyteného materiálu alebo čistením kosačky na trávu sa uistite, že sú všetky spínače vypnuté a akumulátor je odpojený.** Neočakávaná prevádzka kosačky na trávu môže spôsobiť vážne poranenie.

2	Информация к данному руководству по эксплуатации.....	303
3	Обзор.....	303
4	Указания по технике безопасности.....	304
5	Подготовка газонокосилки к работе.....	313
6	Зарядка аккумуляторов и светодиоды на аккумуляторе.....	313
7	Сборка газонокосилки.....	314
8	Установка и извлечение аккумулятора.....	316
9	Включение и выключение газонокосилки.....	317
10	Проверка газонокосилки и аккумулятора.....	317
11	Работа с газонокосилкой.....	318
12	После работы.....	320
13	Транспортировка.....	320
14	Хранение.....	320
15	Очистка.....	321
16	Техническое обслуживание.....	322
17	Ремонт.....	323
18	Устранение неисправностей.....	323
19	Технические данные	325
20	Запасные части и принадлежности	326
21	Утилизация.....	327
22	Сертификат соответствия ЕС.....	327
23	Адреса.....	327
24	Общие и характерные для конкретного изделия указания по технике безопасности.....	328

1 Предисловие

Уважаемый клиент,

мы рады, что вы выбрали изделие STIHL. Мы разрабатываем и производим продукцию высочайшего качества, соответствующую потребностям наших клиентов. Наша продукция обеспечивает высокую надежность даже при экстремальных нагрузках.

STIHL – это и высочайшее качество обслуживания. Наши представители всегда готовы провести для вас компетентную консультацию и инструктаж, а также обеспечить всестороннюю техническую поддержку.

Компания STIHL безоговорочно проводит политику бережного и ответственного отношения к природе. Данное руководство по эксплуатации предназначено для содействия вам в безопасной и экологически благоприятной эксплуатации изделия STIHL в течение всего длительного срока службы.

Мы благодарим вас за доверие и желаем приятных впечатлений от вашего нового изделия STIHL.

Содержание

1	Предисловие.....	302
---	------------------	-----



д-р Николас Штиль

ВАЖНО! ПЕРЕД ПРИМЕНЕНИЕМ ОЗНАКОМИТЬСЯ И СОХРАНИТЬ.

2 Информация к данному руководству по эксплуатации

2.1 Действующие документы

Инструкция по эксплуатации — это оригинальная инструкция по эксплуатации изготовителя в соответствии с Директивой 2006/42/ЕС.

Действуют местные правила техники безопасности.

► В дополнение к настоящей инструкции по эксплуатации должны быть прочтены, усвоены и сохранены следующие документы.

- Инструкции по технике безопасности для аккумулятора STIHL AK
- Инструкция по эксплуатации зарядных устройств STIHL AL 101, 301, 501
- Информация по технике безопасности для аккумуляторов STIHL и изделий со встроенным аккумулятором: www.stihl.com/safety-data-sheets

2.2 Маркировка предупредительных надписей в тексте

ОПАСНОСТЬ

- Указывает на возможные опасности, которые ведут к тяжелым травмам или смерти.
 - Описанные меры помогут предотвратить тяжелые травмы или смерть.

ПРЕДУПРЕЖДЕНИЕ

- Указывает на возможные опасности, которые могут привести к тяжелым травмам **или смерти**.
 - Описанные меры помогут предотвратить тяжелые травмы или смерть.

УКАЗАНИЕ

- Указывает на возможные опасности, которые могут привести к возникновению материального ущерба.
 - Описанные меры помогут избежать возникновения материального ущерба.

2.3 Символы в тексте



Данный символ указывает на главу в данной инструкции по эксплуатации.

3 Обзор

3.1 Газонокосилка и аккумулятор

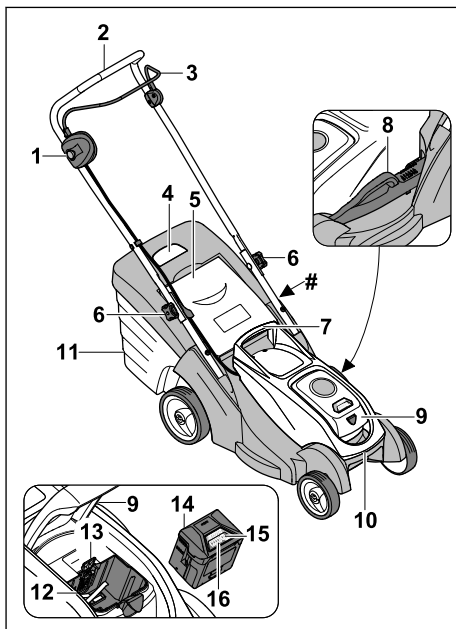

1 Кнопка блокировки

Кнопка блокировки вместе с рукояткой переключения включает и выключает ножи.

2 Ведущая ручка

Ведущая ручка предназначена для удерживания, продвижения и транспортировки газонокосилки.

3 Рукоятка переключения

Рукоятка переключения вместе с кнопкой блокировки включает и выключает нож.

4 Индикатор заполнения травосборника

Индикатор заполнения травосборника указывает на загрузку травосборника.

5 Откидная крышка

Откидная крышка закрывает желоб выброса.

6 Звездобразная ручка-гайка

Звездобразная ручка-гайка зажимает ведущую ручку на газонокосилке.

7 Рукоятка

Рукоятка предназначена для удерживания газонокосилки при регулировке высоты скашивания и для транспортировки газонокосилки.

8 Рычаг

Рычаг используется для установки высоты скашивания.

9 Крышка

Крышка закрывает аккумулятор.

10 Ручка для транспортировки

Ручка для транспортировки предназначена для переноса газонокосилки.

11 Травосборник

Травосборник собирает скошенную траву.

12 Отделение для аккумулятора

В отделении для аккумулятора находится аккумулятор.

13 Стопорный рычаг

С помощью стопорного рычага аккумулятор удерживается в отделении для аккумулятора.

14 Аккумулятор

Аккумулятор обеспечивает энергопитание газонокосилки.

15 Кнопка

Кнопка активирует светодиоды на аккумуляторе.

16 Светодиоды

Светодиоды показывают уровень заряда аккумулятора и наличие неисправностей.

Фирменная табличка с паспортными данными и номером машины

3.2 Символы

На газонокосилке, аккумуляторе или зарядном устройстве могут быть нанесены символы, они означают следующее:

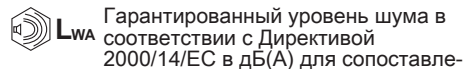
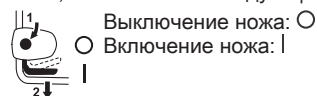

ния акустической эмиссии продуктов.

IPX1 Маркировка IP

IP20

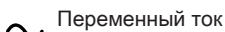
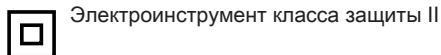
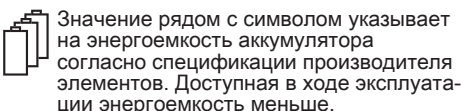
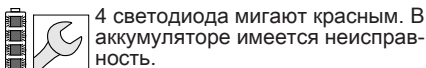
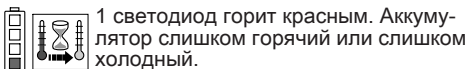
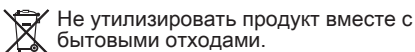

4 Указания по технике безопасности

4.1 Предупредительные символы

▲ ПРЕДУПРЕЖДЕНИЕ

На газонокосилке или аккумуляторе могут быть нанесены предупредительные символы, они означают следующее:

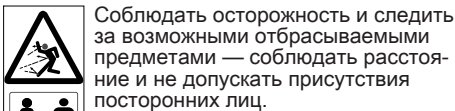
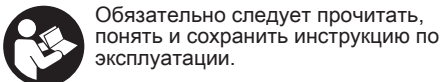
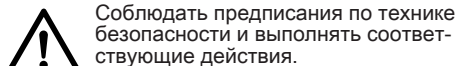



Не касаться вращающегося ножа.



Извлекать аккумулятор на время простоев в работе, очистки, транспортировки, хранения, технического обслуживания или ремонта.



Не допускать попадания дождя и влаги на газонокосилку.



После работы извлекать аккумулятор.



Оберегать аккумулятор от огня и воздействия высоких температур.



Следует предохранять аккумулятор от дождя и влаги и не опускать в жидкость.

4.2 Использование по назначению

Газонокосилка STIHL RMA 239.1 используется для кошения сухой травы.

Газонокосилка питается от аккумулятора STIHL АК.

Зарядное устройство STIHL AL 101 заряжает аккумулятор STIHL АК.

▲ ПРЕДУПРЕЖДЕНИЕ

- Аккумуляторы, не одобренные компанией STIHL для использования с этой газонокосилкой, могут стать причиной возгорания и взрыва. Это может привести к серьезным травмам, смерти или материальному ущербу.
 - ▶ Газонокосилку следует использовать с аккумулятором STIHL АК.
- Использование газонокосилки или аккумулятора не по назначению может привести к серьезным травмам, смерти или материальному ущербу.
 - ▶ Использовать газонокосилку и аккумулятор только в соответствии с описанием, приведенным в данной инструкции по эксплуатации.

4.3 Требования к пользователю

▲ ПРЕДУПРЕЖДЕНИЕ

- Пользователи, не прошедшие инструктаж, могут не осознавать или неправильно оценивать опасности, связанные с газонокосилкой и аккумулятором. Это связано с опасностью получения пользователем или другими лицами серьезных травм вплоть до летального исхода.
 - ▶ Обязательно следует прочитать, понять и сохранить инструкцию по эксплуатации.
- ▶ При необходимости передать газонокосилку или аккумулятор другому лицу передать также инструкцию по эксплуатации.
- ▶ Убедиться, что пользователь выполняет следующие условия:
 - Пользователь спокоен и бодр.
 - Пользователь физически, психически и умственно в состоянии управлять газонокосилкой и аккумулятором и работать с ними. Если пользователь обладает физическими, психическими или умственными недостатками, он может работать с устройством только под надзором ответственного лица или следуя его указаниям.
 - Пользователь может осознавать и оценивать опасности, связанные с газонокосилкой и аккумулятором.
 - Пользователь осознает, что несет ответственность за несчастные случаи и материальный ущерб.
 - Пользователь достиг совершеннолетия или обучен соответствующей профессии согласно национальным правилам.
 - Пользователь прошел инструктаж специализированного центра STIHL или специалиста перед первым использованием газонокосилки.
 - Пользователь не находится под воздействием алкоголя, лекарств или наркотиков.
- ▶ При возникновении вопросов обратиться в сервисный центр STIHL.



▶ Обязательно следует прочитать, понять и сохранить инструкцию по эксплуатации.

▶ При необходимости передать газонокосилку или аккумулятор другому лицу передать также инструкцию по эксплуатации.

▶ Убедиться, что пользователь выполняет следующие условия:

- Пользователь спокоен и бодр.
- Пользователь физически, психически и умственно в состоянии управлять газонокосилкой и аккумулятором и работать с ними. Если пользователь обладает физическими, психическими или умственными недостатками, он может работать с устройством только под надзором ответственного лица или следуя его указаниям.
- Пользователь может осознавать и оценивать опасности, связанные с газонокосилкой и аккумулятором.
- Пользователь осознает, что несет ответственность за несчастные случаи и материальный ущерб.
- Пользователь достиг совершеннолетия или обучен соответствующей профессии согласно национальным правилам.
- Пользователь прошел инструктаж специализированного центра STIHL или специалиста перед первым использованием газонокосилки.
- Пользователь не находится под воздействием алкоголя, лекарств или наркотиков.

▶ При возникновении вопросов обратиться в сервисный центр STIHL.

4.4 Рабочая одежда и оснащение

▲ ПРЕДУПРЕЖДЕНИЕ

- Во время работы предметы могут быть отброшены с высокой скоростью. Пользователь может получить травмы.
 - ▶ Во время работы надевать длинные брюки из износостойкого материала.
- Во время работы возможно образование пылевых вихрей. Вдыхаемая пыль может негативно повлиять на здоровье и стать причиной аллергических реакций.
 - ▶ При образовании пылевых вихрей надевать защитную маску от пыли.
- Несоответствующая одежда может зацепиться за древесину, мелкий кустарник или попасть в газонокосилку. Пользователь в несоответствующей одежде может получить серьезные травмы.
 - ▶ Надевать облегчающую одежду.
 - ▶ Необходимо снять шарфы и украшения.
- Во время очистки, технического обслуживания или транспортировки пользователь может коснуться ножа. Пользователь может получить травмы.
 - ▶ Необходимо работать в защитных перчатках.
- Если на пользователе надета несоответствующая обувь, он может поскользнуться. Пользователь может получить травмы.
 - ▶ Обувь должна быть прочной, закрытой и иметь нескользкую подошву.
- Во время заточки ножей могут вылетать частицы материала. Пользователь может получить травмы.
 - ▶ Надевать плотно прилегающие защитные очки. Подходящие защитные очки проверяются в соответствии со стандартом EN 166 или в соответствии с национальными правилами и доступны в розничной сети с соответствующей маркировкой.
 - ▶ Необходимо работать в защитных перчатках.

4.5 Рабочая зона и окружающее пространство

4.5.1 Газонокосилка

▲ ПРЕДУПРЕЖДЕНИЕ

- Другие люди, дети и животные могут не осознавать и не оценивать опасности, связанные с газонокосилкой и отброшенными

ею предметами. Это связано с опасностью получения другими людьми, детьми и животными серьезных травм, а также с опасностью материального ущерба.



- ▶ В рабочей зоне запрещено присутствие посторонних лиц, детей и животных.
- ▶ Соблюдать дистанцию до предметов.
- ▶ Не оставлять газонокосилку без присмотра.
- ▶ Убедиться, что дети не могут играть с газонокосилкой.
- При работе в дождь пользователь может поскользнуться. Пользователь может получить серьезные травмы вплоть до летального исхода.
 - ▶ При дожде не работать.
- Газонокосилка не защищена от воздействия влаги. При работе под дождем или во влажной среде можно получить удар током. Пользователь может получить травму, а газонокосилка может быть повреждена.
 - ▶ Не работать во время дождя или во влажной среде.
 - ▶ Не косить мокрую траву.
- Электрические компоненты газонокосилки могут создавать искры. Искры могут стать причиной возгорания или взрыва в легковоспламеняющейся или взрывоопасной среде. Это может привести к серьезным травмам или летальному исходу и материальному ущербу.
 - ▶ Не работать рядом с легковоспламеняющимися и взрывчатыми веществами.

4.5.2 Аккумулятор

▲ ПРЕДУПРЕЖДЕНИЕ

- Посторонние лица, дети и животные могут не понять и неправильно оценить опасность, связанные с аккумулятором. Посторонние лица, дети и животные могут получить тяжелые травмы.
 - ▶ Не подпускайте близко посторонних лиц, детей и животных.
 - ▶ Не оставлять аккумулятор без присмотра.
 - ▶ Не допускать игры детей с аккумулятором.
- Аккумулятор не защищен от всех внешних воздействий. При определенных внешних воздействиях аккумулятор может заго-

реться, взорваться или получить необратимые повреждения. Это может привести к тяжелым травмам и материальному ущербу.



- ▶ Беречь аккумулятор от воздействия высоких температур и огня.
- ▶ Не бросать аккумулятор в огонь.

- ▶ Запрещается заряжать, использовать и хранить аккумулятор вне пределов указанных ограничений по температуре,  19.6.



- ▶ Беречь аккумулятор от дождя и влаги и не погружать в жидкости.

- ▶ Хранить аккумулятор вдали от мелких металлических предметов.
- ▶ Не подвергать аккумулятор воздействию высокого давления.
- ▶ Не подвергать аккумулятор воздействию микроволн.
- ▶ Предохранять аккумулятор от химических веществ и солей.

4.5.3 Зарядное устройство

▲ ПРЕДУПРЕЖДЕНИЕ

- Посторонние лица и дети могут не понять и неправильно оценить опасности, связанные с зарядным устройством и электрическим током. Посторонние лица, дети и животные могут получить тяжелые или смертельные травмы.
 - ▶ Не подпускайте близко посторонних лиц, детей и животных.
 - ▶ Не допускайте игры детей с зарядным устройством.
- Зарядное устройство не является влагопроницаемым. Эксплуатация во время дождя или при высокой влажности может привести к поражению электрическим током. Пользователь может получить травмы, а зарядное устройство может быть повреждено.



- ▶ Не эксплуатируйте во время дождя и в условиях высокой влажности.

- Зарядное устройство не защищено от всех внешних воздействий. При определенных внешних воздействиях зарядное устройство может загореться или взорваться. Это может привести к тяжелым травмам и материальному ущербу.
 - ▶ Эксплуатируйте зарядное устройство в закрытом и сухом помещении.

- ▶ Не эксплуатируйте зарядное устройство в легковоспламеняющейся и взрывоопасной среде.
- ▶ Не эксплуатировать зарядное устройство на легковоспламеняющемся основании.
- ▶ Запрещается применять и хранить зарядное устройство вне пределов указанных ограничений по температуре,  19.6.
- О кабель подключения можно споткнуться. Это может привести к травмам и к повреждению зарядного устройства.
 - ▶ Прокладывать кабель подключения ровно по земле.

4.6 Безопасное состояние

4.6.1 Газонокосилка

Газонокосилка находится в безопасном состоянии, если выполнены следующие условия:

- Газонокосилка не имеет повреждений.
- Газонокосилка чистая и сухая.
- Элементы управления работают исправно и не подвергались изменениям.
- Нож правильно установлен.
- На этой газонокосилке установлены оригинальные дополнительные принадлежности STIHL.
- Принадлежности установлены правильно.

▲ ПРЕДУПРЕЖДЕНИЕ



- Если устройство не находится в технически безопасном состоянии, то его компоненты могут работать неправильно, а защитные устройства могут выйти из строя. В результате чего возможно получение серьезных травм вплоть до летального исхода.
 - ▶ Не работать с поврежденной газонокосилкой.
 - ▶ Если газонокосилка загрязнена или намочена: очистить газонокосилку и дать ей высохнуть.
 - ▶ Не вносить изменений в конструкцию газонокосилки.
 - ▶ Если элементы управления не работают: не работать с газонокосилкой.
 - ▶ На эту газонокосилку разрешается устанавливать оригинальные дополнительные принадлежности STIHL.
 - ▶ Производить установку ножа в соответствии с указаниями в данной инструкции по эксплуатации.
 - ▶ Производить установку принадлежностей в соответствии с указаниями в данной инструкции по эксплуатации или в

инструкции по эксплуатации принадлежностей.

- ▶ Не вставлять предметы в отверстия газонокосилки.
- ▶ Заменять изношенные или поврежденные таблички с предупредительными надписями.
- ▶ При возникновении вопросов обратиться в специализированный центр STIHL.

4.6.2 Нож

Нож находится в безопасном состоянии, если выполнены следующие условия:

- Нож и навесное оборудование не повреждены.
- Нож не деформирован.
- Нож правильно установлен.
- Нож правильно заточен.
- На ноже нет заусенцев.
- Нож правильно отбалансирован.
- Нож имеет необходимую минимальную толщину, а допустимая степень износа ножа не достигнута,  19.2.
- Соблюден угол заточки,  19.2.

▲ ПРЕДУПРЕЖДЕНИЕ

- В небезопасном состоянии детали ножа могут соскочить и быть отброшены. Это может привести к серьезным травмам.
 - ▶ Запрещается использовать поврежденный нож или неисправный аккумулятор.
 - ▶ Установить нож правильно.
 - ▶ Заточить нож правильно.
 - ▶ Если значения минимальной ширины не достигают нижней границы допустимого диапазона или достигнута допустимая степень износа ножа: заменить нож.
 - ▶ Отбалансировать нож в специализированном центре STIHL.
 - ▶ При возникновении вопросов обратиться в специализированный центр STIHL.

4.6.3 Аккумулятор

Аккумулятор находится в безопасном состоянии при выполнении следующих условий.

- Аккумулятор не поврежден.
- Аккумулятор чистый и сухой.
- Аккумулятор находится в рабочем состоянии и его конструкция не подвергалась изменениям.

▲ ПРЕДУПРЕЖДЕНИЕ

- В небезопасном состоянии аккумулятор не может надежно работать. Это может стать причиной тяжелых травм.

- ▶ Разрешается использовать только неповрежденный и исправный аккумулятор.
- ▶ Запрещено заряжать поврежденный или неисправный аккумулятор.
- ▶ Если аккумулятор загрязнен, его необходимо очистить.
- ▶ Если аккумулятор мокрый или влажный, его необходимо просушить,  19.7.
- ▶ Не изменять конструкцию аккумулятора.
- ▶ Не помещать предметы в отверстия аккумулятора.
- ▶ Не соединять контакты аккумулятора с металлическими предметами, это может вызвать короткое замыкание.
- ▶ Запрещается вскрывать аккумулятор.
- ▶ Замените изношенные или поврежденные указательные таблички.
- Из поврежденного аккумулятора может вытечь жидкость. Контакт жидкости с кожей или глазами может вызвать раздражение кожи или глаз.
 - ▶ Избегать контакта с жидкостью.
 - ▶ Если произошел контакт с кожей: обильно промыть места контакта на коже водой с мылом.
 - ▶ В случае попадания в глаза: обильно промывать глаза водой в течение не менее 15 минут, после чего обратиться к врачу.
- Поврежденный или неисправный аккумулятор может издавать необычный запах, дымиться или гореть. Возможны тяжелые или смертельные травмы, а также материальный ущерб.
 - ▶ Если аккумулятор издает необычный запах или дымится: не использовать аккумулятор и держать его на безопасном расстоянии от горючих веществ.
 - ▶ При возгорании аккумулятора: попытаться погасить пламя огнетушителем или водой.

4.6.4 Зарядное устройство

Зарядное устройство находится в безопасном состоянии, если выполняются следующие условия:

- на зарядном устройстве отсутствуют повреждения;
- зарядное устройство чистое и сухое.

▲ ПРЕДУПРЕЖДЕНИЕ

- В небезопасном состоянии узлы не могут работать надлежащим образом, и система безопасности выходит из строя. Это чревато тяжелыми или летальными травмами.

- ▶ Использовать неповрежденное зарядное устройство.
- ▶ Если зарядное устройство повреждено или мокрое: очистить зарядное устройство и дать ему высохнуть.
- ▶ Не вносить изменения в конструкцию зарядного устройства.
- ▶ Не помещать предметы в отверстия зарядного устройства.
- ▶ Не соединять контакты зарядного устройства с металлическими предметами – это может привести к короткому замыканию.
- ▶ Не вскрывать зарядное устройство.

4.7 Работа с устройством

▲ ПРЕДУПРЕЖДЕНИЕ

- В некоторых ситуациях пользователь при работе может потерять концентрацию. Он может споткнуться, упасть и получить серьезные травмы.
 - ▶ Работать следует спокойно и вдумчиво.
 - ▶ При плохих условиях освещения и видимости не работать с газонокосилкой.
 - ▶ Управлять газонокосилкой должен только один пользователь.
 - ▶ Следить за препятствиями.
 - ▶ Не переворачивать газонокосилку.
 - ▶ Работать, стоя на земле и сохраняя равновесие.
 - ▶ При появлении признаков усталости вовремя сделать перерыв.
 - ▶ При скашивании на склоне Косить в поперечном направлении к склону.
 - ▶ Не работать на склонах с уклоном более 25° (46,6 %).
- Твердые предметы, попадающие во вращающийся нож, могут повредить газонокосилку.
 - ▶ Если во вращающийся нож попал твердый предмет, выключите газонокосилку, извлеките аккумулятор и проверьте газонокосилку на наличие повреждений.
 - ▶ Если газонокосилка повреждена: обратиться в специализированный центр STIHL.
- Вращающийся нож может поранить пользователя. Пользователь может получить серьезные травмы.
 - ▶ Не касаться вращающегося ножа.
 - ▶ Если нож заблокирован посторонним предметом: Выключить газонокосилку и снять аккумулятор. Только после этого убрать мешающий предмет.
- Если во время работы газонокосилка изменяет поведение или ведет себя необычно, возможно, она находится в технически небезопасном состоянии. Это связано с опасностью получения серьезных травм или материального ущерба.
 - ▶ Прекратить работу, снять аккумулятор и связаться со специализированным центром STIHL.
- Во время работы газонокосилки может возникнуть вибрация.
 - ▶ Необходимо работать в защитных перчатках.
 - ▶ Во время работы делать перерывы.
 - ▶ При появлении признаков нарушения кровообращения обратиться к врачу.
- Если во время работы нож столкнется с посторонним предметом, он может сломаться, в результате чего нож или его части могут быть отброшены из-под газонокосилки с большой скоростью. Это связано с опасностью получения травм или материального ущерба.
 - ▶ Необходимо удалить посторонние предметы из рабочей зоны.
- После того как пользователь отпускает рукоятку переключения, нож продолжает вращаться в течение некоторого времени. Это может привести к серьезным травмам.
 - ▶ Дождаться прекращения вращения ножа.
- При столкновении вращающегося ножа с твердым предметом могут возникнуть искры. Искры могут стать причиной возгорания в легковоспламеняющейся среде. Это может привести к серьезным травмам, смерти или материальному ущербу.
 - ▶ Не работать в легковоспламеняющейся среде.
- Если газонокосилка оставлена без присмотра на наклонной поверхности, она может случайно откатиться. Это связано с опасностью получения травм или материального ущерба.
 - ▶ Оставлять газонокосилку без присмотра только тогда, когда она стоит на ровной поверхности и не может случайно откатиться.
- Если к ведущей ручке прикреплены какие-либо предметы, газонокосилка может опрокинуться из-за дополнительного веса. Это связано с опасностью получения травм или материального ущерба.
 - ▶ Не закреплять на ведущей ручке никакие предметы.



▲ ОПАСНОСТЬ

- Если работы проводятся вблизи токоведущих кабелей, нож может соприкоснуться с токоведущими кабелями и повредить их. Пользователь может получить серьезные травмы вплоть до летального исхода.
 - ▶ Не работать рядом с токоведущими кабелями.
- При работе в непогоду пользователя может ударить молния. Пользователь может получить серьезные травмы вплоть до летального исхода.
 - ▶ При непогоде не работать.

4.8 Зарядка

▲ ПРЕДУПРЕЖДЕНИЕ

- При зарядке поврежденное или неисправное зарядное устройство может издавать необычный запах или дымиться. Это чревато травмами и материальным ущербом.
 - ▶ Вынуть штепсельную вилку из розетки.
- При недостаточном отводе тепла зарядное устройство может перегреться и вызвать пожар. Возможны тяжелые или летальные травмы либо материальный ущерб.
 - ▶ Не вскрывать зарядное устройство.

4.9 Электрическое подключение

Контакт с проводящими ток узлами может произойти по следующим причинам.

- Поврежден кабель питания или удлинительный шнур.
- Повреждена штепсельная вилка кабеля питания или удлинительного шнура.
- Неправильно смонтирована розетка.

▲ ОПАСНОСТЬ

- Контакт с проводящими ток узлами может привести к удару током. Это чревато тяжелыми травмами или летальным исходом для пользователя.
 - ▶ Убедиться в том, что кабель питания, удлинительный шнур и их штепсельные вилки не повреждены.
 - ▶ Если кабель питания или удлинительный шнур поврежден
 - ▶ не прикасаться к поврежденному месту;
 - ▶ вынуть штепсельную вилку из розетки.
 - ▶ Браться за кабель питания, соединительный шнур и их штепсельные вилки сухими руками.
 - ▶ Подключить штепсельную вилку кабеля питания или удлинительного шнура в



Если кабель питания или удлинительный шнур поврежден

- ▶ не прикасаться к поврежденному месту;
- ▶ вынуть штепсельную вилку из розетки.

установленную надлежащим образом и защищенную розетку с защитным контактом.

- ▶ Подсоединить зарядное устройство через защитный выключатель тока утечки (30 мА, 30 мс).
- Поврежденный или неподходящий удлинительный шнур может привести к удару током. Это может стать причиной тяжелых травм людей или летального исхода.
 - ▶ Использовать удлинительный шнур с надлежащим сечением жил, [19.5](#).

▲ ПРЕДУПРЕЖДЕНИЕ

- Во время зарядки неправильное напряжение или неправильная частота в сети могут вызвать перенапряжение зарядного устройства. Возможно повреждение зарядного устройства.
 - ▶ Убедиться в том, что напряжение и частота сети соответствуют данным на заводской табличке зарядного устройства.
- Если зарядное устройство подключено к многопозиционной розетке, то при зарядке возможна перегрузка электрических узлов. Электрические узлы могут нагреться и стать причиной пожара. Возможны тяжелые или смертельные травмы, а также материальный ущерб.
 - ▶ Убедитесь, что номинальная мощность многопозиционной розетки не превышает данными на заводской табличке зарядного устройства и всех электрических устройств, подключенных к розетке.
- При неправильной прокладке кабеля питания и удлинительного шнура возможно их повреждение; кроме того, о них могут споткнуться люди. Это может привести к травмам, а кабель питания или удлинительный шнур могут быть повреждены.
 - ▶ Проложить кабель питания и удлинительный шнур так, чтобы о них нельзя было споткнуться.
 - ▶ Проложить кабель питания и удлинительный шнур так, чтобы предотвратить возможность их натяжения и запутывания.
 - ▶ Проложить кабель питания и удлинительный шнур так, чтобы предотвратить возможность их повреждения, перегиба, зажатия или истирания.
 - ▶ Предохранить кабель питания и удлинительный шнур от воздействия высоких температур, масел и химикатов.

- ▶ Проложить кабель питания и удлинительный шнур на сухом основании.
- В процессе работы удлинительный шнур нагревается. Если не обеспечить отвод тепла, может возникнуть пожар.
 - ▶ При использовании кабельного барабана: полностью размотать кабель с барабана.
- При монтаже зарядного устройства на стене могут быть повреждены проходящие в стене электрические провода и трубы. Контакт с электрическими проводами может привести к поражению электрическим током. Это может привести к тяжелым травмам и материальному ущербу.
 - ▶ Убедиться в том, что в данном месте в стене не проходят электрические провода и трубы.
- При подвешивании зарядного устройства на стене вопреки инструкциям в настоящем руководстве по эксплуатации возможно падение зарядного устройства или аккумулятора либо перегрев зарядного устройства. Это может привести к травмам и материальному ущербу.
 - ▶ Подвесить зарядное устройство на стену в соответствии с описанием в настоящем руководстве по эксплуатации.
- При подвешивании на стену зарядного устройства со вставленным аккумулятором он может выпасть из зарядного устройства. Это может привести к травмам и материальному ущербу.
 - ▶ Сначала подвесить зарядное устройство на стену, а затем вставить аккумулятор.

4.10 Транспортировка

4.10.1 Газонокосилка

▲ ПРЕДУПРЕЖДЕНИЕ

- При транспортировке газонокосилка может опрокинуться или сдвинуться. Это связано с опасностью получения травм или материального ущерба.



- ▶ Извлечь аккумулятор.

- ▶ Закрепить газонокосилку стяжными ремнями или сеткой, чтобы она не опрокинулась и не могла двигаться.

4.10.2 Аккумулятор

▲ ПРЕДУПРЕЖДЕНИЕ

- Аккумулятор не защищен от всех внешних воздействий. Определенные внешние воздействия могут привести к повреждению аккумулятора и к материальному ущербу.
 - ▶ Не транспортировать поврежденный аккумулятор.
- Во время транспортировки аккумулятор может перевернуться или сдвинуться. Это чревато травмами и материальным ущербом.
 - ▶ Вложить аккумулятор в упаковку так, чтобы он не двигался.
 - ▶ Зафиксировать упаковку так, чтобы она не двигалась.

4.10.3 Зарядное устройство

▲ ПРЕДУПРЕЖДЕНИЕ

- При транспортировке зарядное устройство может опрокинуться или сместиться. Это может привести к травмам и к материальному ущербу.
 - ▶ Вынуть штепсельную вилку из розетки.
 - ▶ Извлечь аккумулятор.
 - ▶ Закрепить зарядное устройство стяжными ремнями, лентами или сеткой, чтобы оно не могло опрокинуться и сместиться.
- Кабель питания не предназначен для ношения на нем зарядного устройства. Кабель питания и зарядное устройство могут быть повреждены.
 - ▶ Намотать кабель питания и закрепить на зарядном устройстве.

4.11 Хранение

4.11.1 Газонокосилка

▲ ПРЕДУПРЕЖДЕНИЕ

- Дети могут не осознавать и неправильно оценивать опасности, связанные с газонокосилкой. В результате чего они могут получить серьезные травмы.



- ▶ Извлечь аккумулятор.

- ▶ Газонокосилка должна храниться в недоступном для детей месте.
- Электрические контакты газонокосилки и металлические компоненты могут подвергаться коррозии под воздействием влаги.

Газонокосилка может получить повреждение.



▶ Извлечь аккумулятор.

▶ Газонокосилку следует хранить в чистом и сухом месте.

- Если во время хранения установлен аккумулятор, нож может случайно включиться. Это связано с опасностью получения серьезных травм или материального ущерба.



▶ Извлечь аккумулятор.

4.11.2 Аккумулятор

▲ ПРЕДУПРЕЖДЕНИЕ

- Дети могут не осознавать и неправильно оценивать опасности, связанные с аккумулятором. В результате чего они могут получить серьезные травмы.
 - ▶ Аккумулятор должен храниться в недоступном для детей месте.
- Аккумулятор не защищен от всех воздействий окружающей среды. Если подвергнуть аккумулятор определенным воздействиям окружающей среды, то он может получить непоправимые повреждения.
 - ▶ Аккумулятор следует хранить в чистом и сухом месте.
 - ▶ Аккумулятор должен храниться в закрытом помещении.
 - ▶ Хранить аккумулятор отдельно от газонокосилки.
 - ▶ Если аккумулятор хранится в зарядном устройстве: отключить сетевую вилку и хранить аккумулятор с уровнем заряда от 40 % до 60 % (горят 2 зеленых светодиода).
 - ▶ Не хранить аккумулятор вне указанных температурных пределов, 19.6.

4.11.3 Зарядное устройство

▲ ПРЕДУПРЕЖДЕНИЕ

- Дети могут не понять и неправильно оценить опасности, связанные с зарядным устройством. Это может привести к тяжелым травмам или смерти детей.
 - ▶ Вынуть штепсельную вилку.
 - ▶ Хранить зарядное устройство в недоступном для детей месте.
- Зарядное устройство не защищено от всех внешних воздействий. Определенные

внешние воздействия могут привести к повреждению зарядного устройства.

- ▶ Вынуть штепсельную вилку.
- ▶ Если зарядное устройство нагрето: дать ему остыть.
- ▶ Хранить зарядное устройство в чистом и сухом состоянии.
- ▶ Хранить зарядное устройство в закрытом помещении.
- ▶ Запрещается хранить зарядное устройство вне диапазона указанных ограничений по температуре, 19.6.
- Кабель питания не предназначен для ношения или подвешивания зарядного устройства. Кабель питания и зарядное устройство могут быть повреждены.
 - ▶ Брать и держать зарядное устройство за корпус. На зарядном устройстве имеется утопленная ручка, чтобы упростить подъем зарядного устройства.
 - ▶ Повесить зарядное устройство на настенную консоль.

4.12 Очистка, техническое обслуживание и ремонт

▲ ПРЕДУПРЕЖДЕНИЕ

- Если во время очистки, технического обслуживания или ремонта установлен аккумулятор, нож может случайно включиться. Это связано с опасностью получения серьезных травм или материального ущерба.
 - ▶ Извлечь аккумулятор.



- Сильные чистящие средства, очистка струей высокого давления или острые предметы могут повредить газонокосилку, нож и аккумулятор. В результате неправильной очистки газонокосилки, ножа и аккумулятора компоненты могут не функционировать должным образом, а защитные устройства могут выйти из строя. Это может привести к серьезным травмам.
 - ▶ Производить очистку газонокосилки, ножа и аккумулятора только в соответствии с описанием, приведенным в данной инструкции по эксплуатации.
- В результате неправильного технического обслуживания или ремонта газонокосилки, ножа или аккумулятора компоненты могут не функционировать должным образом, а защитные устройства могут выйти из строя. В результате чего возможно получение





серьезных травм вплоть до летального исхода.









- ▶ Не осуществлять техническое обслуживание и ремонт газонокосилки или аккумулятора своими силами.
- ▶ При необходимости провести техническое обслуживание или ремонт газонокосилки или аккумулятора: обратиться в специализированный центр STIHL.
- ▶ Производить техобслуживание ножа в соответствии с указаниями в этой инструкции по эксплуатации.
- Во время очистки, технического обслуживания или ремонта ножа пользователь может порезаться об острые режущие кромки. Пользователь может получить травмы.
 - ▶ Необходимо работать в защитных перчатках.
- Во время заточки нож может нагреться. Пользователь может получить ожог.
 - ▶ Дождаться, пока нож остынет.
 - ▶ Необходимо работать в защитных перчатках.
- Нож газонокосилки может двигаться даже при выключенном двигателе. Во время техобслуживания ножа пользователь может быть травмирован движущимся ножом.
 - ▶ Работать осторожно.
 - ▶ Необходимо работать в защитных перчатках.
- Нож газонокосилки двигается. Во время техобслуживания ножа у пользователя могут быть зажаты пальцы между движущимся ножом и неподвижными частями газонокосилки.
 - ▶ Работать осторожно.
 - ▶ Необходимо работать в защитных перчатках.

5 Подготовка газонокосилки к работе

5.1 Подготовка газонокосилки к работе

Перед началом работы необходимо выполнить следующие шаги:

- ▶ Снять упаковочный материал и транспортировочные фиксаторы.
- ▶ Убедиться, что следующие компоненты находятся в безопасном состоянии:
 - Газонокосилка,  4.6.1.
 - Нож,  4.6.2.
 - Аккумулятор,  4.6.3.
 - Зарядное устройство,  4.6.4.
- ▶ Проверить аккумулятор,  10.3.

- ▶ Полностью зарядить аккумулятор,  6.2.
- ▶ Очистить газонокосилку,  15.2.
- ▶ Проверить нож,  10.2.
- ▶ Установить ведущую ручку,  7.1.
- ▶ Откинуть ведущую ручку,  7.2.1.
- ▶ Для обеспечения кошения и сбора скошенной травы в травосборник: установить травосборник,  7.3.2.
- ▶ Для обеспечения кошения и сброса скошенной травы сзади: снять травосборник,  7.3.3.
- ▶ Установить высоту скашивания,  11.2.
- ▶ Проверить элементы управления,  10.1.
- ▶ Если шаги не могут быть выполнены: не использовать газонокосилку и связаться со специализированным центром STIHL.

6 Зарядка аккумуляторов и светодиоды на аккумуляторе

6.1 Монтаж зарядного устройства на стене

Зарядное устройство можно смонтировать на стене.

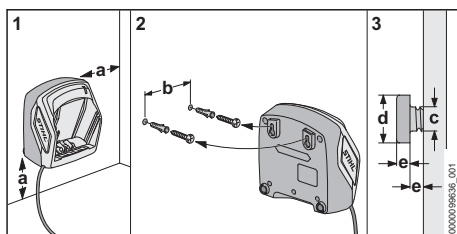

- ▶ Установите зарядное устройство на стену, выполнив при этом следующие условия:
 - Используется подходящий крепежный материал.
 - Зарядное устройство находится в горизонтальном положении.
 Соблюдены следующие размеры:
 - a = не менее 100 мм
 - b (для AL 101) = 75 мм
 - b (для AL 301, AL 501) = 100 мм
 - c = 4,5 мм
 - d = 9 мм
 - e = 2,5 мм

6.2 Зарядка аккумулятора

Время зарядки зависит от различных факторов, в том числе от температуры аккумулятора и от окружающей температуры. Для обеспечения оптимальной мощности необхо-

димо соблюдать рекомендованные температурные режимы  19.7. Фактическое время зарядки может отличаться от указанного. Время зарядки указано на веб-сайте www.stihl.com/charging-times.

Если штепсельная вилка вставлена в розетку и аккумулятор установлен в зарядное устройство, процесс зарядки начинается автоматически. Когда аккумулятор полностью заряжен, зарядное устройство автоматически отключается.

В процессе зарядки зарядное устройство и аккумулятор нагреваются.

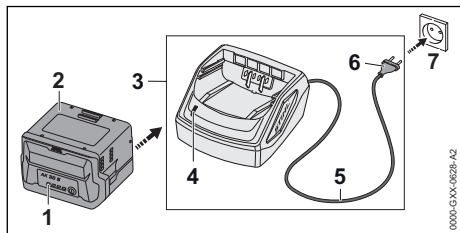

- ▶ Вставить штепсельную вилку (6) в розетку (7), к которой обеспечивается удобный доступ. Зарядное устройство (3) выполнит самостирание. Светодиод (4) примерно 1 с светится зеленым светом и примерно 1 с – красным светом.
- ▶ Проложить кабель подключения (5).
- ▶ Вставить аккумулятор (2) в направляющие зарядного устройства (3) и вдавить до упора. Загорится зеленый светодиод (4). Загорятся зеленые светодиоды (1), и аккумулятор (2) начнет заряжаться.
- ▶ Если светодиод (4) и светодиоды (1) больше не светятся: аккумулятор (2) полностью заряжен? и его можно вынуть из зарядного устройства (3).
- ▶ Если зарядное устройство (3) больше не используется, следует вынуть штепсельную вилку (6) из розетки (7).

6.3 Индикация уровня заряда

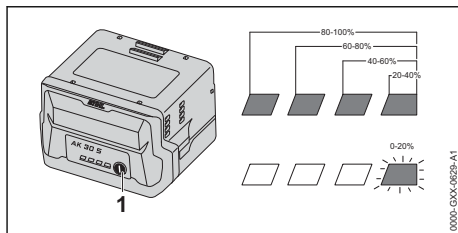

- ▶ Нажать кнопку (1). Светодиоды ок. 5 секунд горят зеленым светом, отображая уровень заряда.
- ▶ Если правый светодиод мигает зеленым светом: зарядить аккумулятор.

6.4 Светодиоды на аккумуляторе

Светодиоды могут показывать уровень заряда аккумулятора и наличие неисправностей. Светодиоды могут светиться зеленым или красным цветом, а также мигать.

Если светодиоды светятся зеленым или мигают, то отображается состояние заряда аккумулятора.

- ▶ Если светодиоды аккумулятора горят или мигают красным: устранить неисправности,  18.1.

В газонокосилке или аккумуляторе имеется неисправность.

6.5 Светодиод на зарядном устройстве

Светодиод отображает состояние зарядного устройства.

Свечение зеленого светодиода означает, что аккумулятор заряжается.

- ▶ Мигает красный светодиод: устранить неисправности. Зарядное устройство неисправно.

7 Сборка газонокосилки

7.1 Установка ведущей ручки

- ▶ Выключить газонокосилку и снять аккумулятор.
- ▶ Поставить газонокосилку на ровную поверхность.

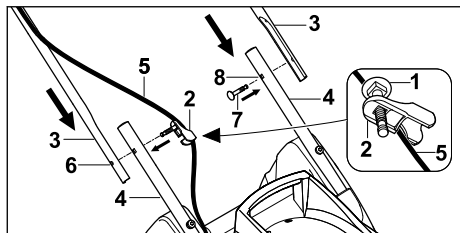

- ▶ Вставить винт (1) в отверстие держателя кабеля (2).
- ▶ Удерживать верхнюю часть ведущей ручки (3) прижатой к нижним частям ведущей ручки (4).
- ▶ Надеть держатель кабеля (2) на кабель (5).
- ▶ Вставить винт с держателем кабеля (2) в отверстие (6) изнутри наружу.
- ▶ Вставить винт (7) в отверстие (8) изнутри наружу.

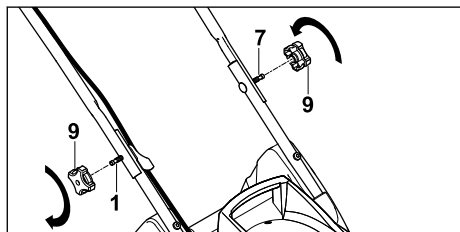

- ▶ Надеть звездообразные ручки-гайки (9) на винты (1 и 7) и закрутить их.

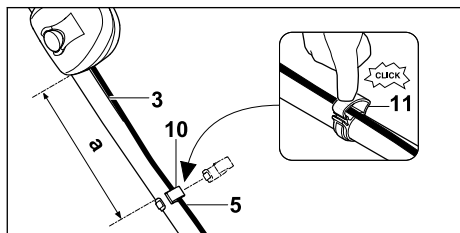

- ▶ Установить кабельный зажим (10) на верхней части ведущей ручки (3) таким образом, чтобы соблюдалось следующее условие:
 - расстояние (а) составляет 25–27 см.
- ▶ Вставить кабель (5) в кабельный зажим (10).
- ▶ Закрыть язычок (11) и защелкнуть его.

Ведущую ручку запрещено повторно демонтировать.

7.2 Откидывание и складывание ведущей ручки

7.2.1 Откидывание ведущей ручки

- ▶ Выключить газонокосилку и снять аккумулятор.
- ▶ Поставить газонокосилку на ровную поверхность.

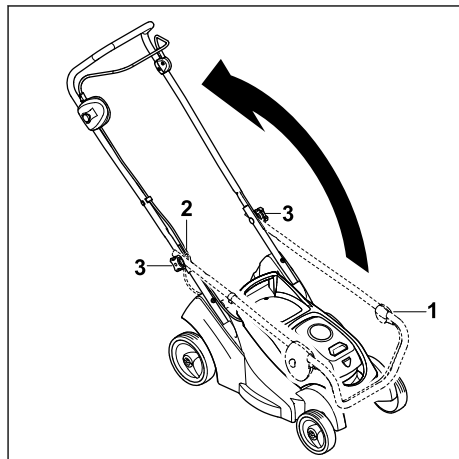

- ▶ Откинуть ведущую ручку (1), при этом следить за тем, чтобы кабель (2) не был зажат.
- ▶ Затянуть звездообразную ручку-гайку (3) до упора. Ведущая ручка (1) прочно соединена с газонокосилкой.

7.2.2 Складывание ведущей ручки

Ведущую ручку можно сложить для удобной транспортировки или компактного хранения.

- ▶ Выключить газонокосилку и снять аккумулятор.
- ▶ Поставить газонокосилку на ровную поверхность.

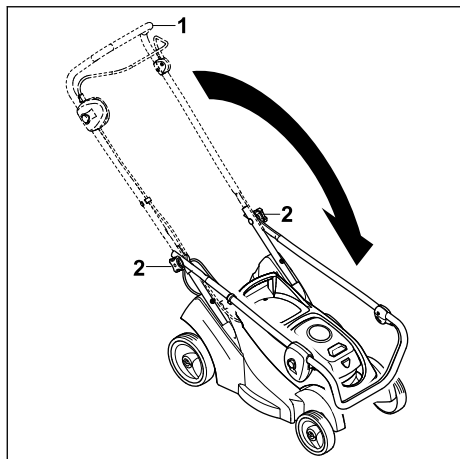

- ▶ Удерживать ведущую ручку (1) и ослабить звездообразную ручку-гайку (2).
- ▶ Откинуть ведущую ручку (1) вперед.

7.3 Сборка, установка и снятие травосборника

7.3.1 Сборка травосборника

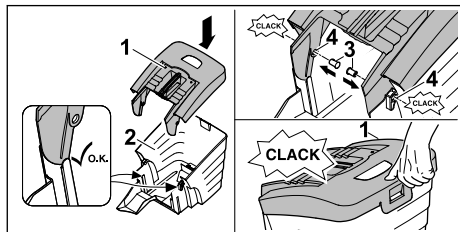

- ▶ Установить верхнюю часть травосборника (1) на нижнюю часть травосборника (2).
- ▶ Вдавить пальцы (3) изнутри в отверстия (4). Защелкнуть болт с отчетливым звуком.
- ▶ Вставить верхнюю часть травосборника (1) нажатием вниз. Верхняя часть травосборника фиксируется со щелчком.

7.3.2 Установка травосборника

- ▶ Выключить газонокосилку.
- ▶ Поставить газонокосилку на ровную поверхность.

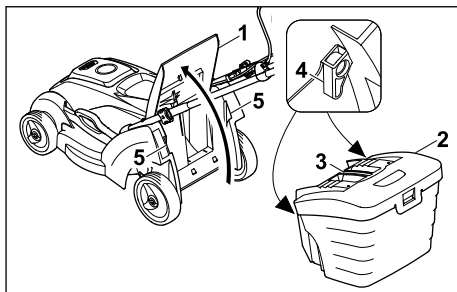

- ▶ Открыть откидную крышку (1) и удерживать ее.
- ▶ Взять травосборник (2) за рукоятку (3) и вставить крюки (4) в крепежные элементы (5).
- ▶ Отвести откидную крышку (1) на травосборнике (2).

7.3.3 Снятие травосборника

- ▶ Выключить газонокосилку.
- ▶ Поставить газонокосилку на ровную поверхность.
- ▶ Открыть откидную крышку и удерживать ее.
- ▶ Снять верхнюю часть травосборника за рукоятку движением вверх.
- ▶ Закрыть откидную крышку.

8 Установка и извлечение аккумулятора

8.1 Установка аккумулятора

- ▶ Поставить газонокосилку на ровную поверхность.

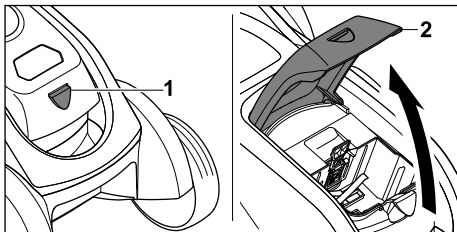

- ▶ Нажать на защелку на отделении для аккумулятора (1), открыть крышку (2) до упора и удерживать ее в открытом положении.

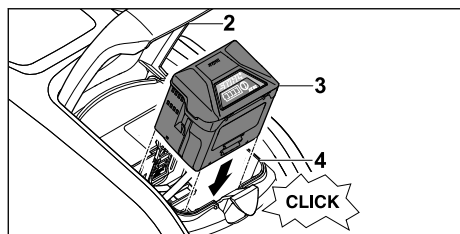

- ▶ Вставить аккумулятор (3) нажатием в отделение для аккумулятора (4) до упора. Аккумулятор (3) фиксируется со щелчком и блокируется.
- ▶ Закрыть крышку (2).

8.2 Извлечение аккумулятора

- ▶ Поставить газонокосилку на ровную поверхность.

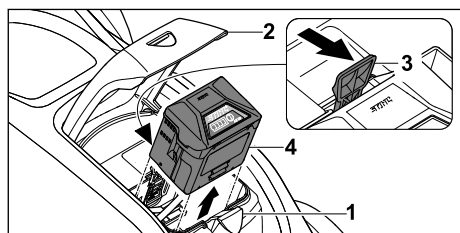

- ▶ Нажать на защелку на отделении для аккумулятора (1), открыть крышку (2) до упора и удерживать ее в открытом положении.
- ▶ Нажать стопорный рычаг (3).
- ▶ Аккумулятор (4) разблокирован.
- ▶ Извлечь аккумулятор (4).
- ▶ Закрыть крышку (2).

9 Включение и выключение газонокосилки

9.1 Включение ножа

- ▶ Не переворачивать газонокосилку.
- ▶ Поставить газонокосилку на ровную поверхность.

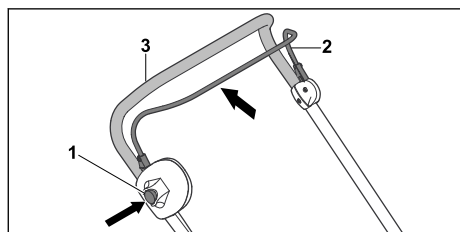

- ▶ Нажать кнопку блокировки (1) правой рукой и удерживать ее нажатой.

- ▶левой рукой потянуть рукоятку переключения (2) в направлении ведущей ручки (3) и удерживать ее в таком положении, обхватив большим пальцем ведущую ручку (3). Нож вращается.
- ▶ Отпустить кнопку блокировки (1).
- ▶ Удерживать ведущую ручку (3) и рукоятку переключения (2) правой рукой, обхватив большим пальцем ведущую ручку (3).

9.2 Выключение ножа

- ▶ Отпустить рукоятку переключения.
 - ▶ Дождаться прекращения вращения ножа.
 - ▶ Если нож больше не вращается: снять аккумулятор и связаться со специализированным центром STIHL.
- Газонокосилка неисправна.

10 Проверка газонокосилки и аккумулятора

10.1 Проверка элементов управления

Кнопка блокировки и рукоятка переключения

- ▶ Извлечь аккумулятор.
 - ▶ Нажать и снова отпустить кнопку блокировки.
 - ▶ Полностью потянуть рукоятку переключения в направлении ведущей ручки и снова отпустить.
 - ▶ Если кнопка блокировки или рукоятка переключения перемещаются с трудом или не возвращаются в исходное положение: не использовать газонокосилку и связаться со специализированным центром STIHL.
- Кнопка блокировки или рукоятка переключения неисправны.

Включение ножа



- ▶ Установить аккумулятор.
 - ▶ Нажать кнопку блокировки правой рукой и удерживать ее нажатой.
 - ▶левой рукой потянуть рукоятку переключения в направлении ведущей ручки и удерживать ее в таком положении, обхватив большим пальцем ведущую ручку. Нож вращается.
 - ▶ Если 3 светодиода мигают красным: снять аккумулятор и связаться со специализированным центром STIHL.
- В газонокосилке имеется неисправность.
- ▶ Отпустить кнопку блокировки или рукоятку переключения.
- Через короткое время нож больше не вращается.

- ▶ Если нож больше не вращается: снять аккумулятор и связаться со специализированным центром STIHL. Газонокосилка неисправна.

10.2 Проверка ножа

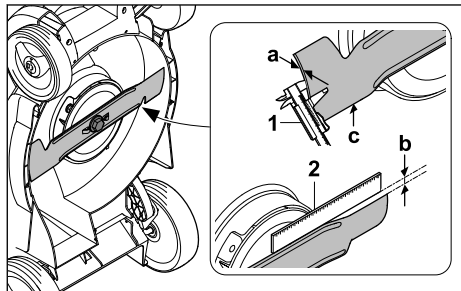
- ▶ Выключить газонокосилку и снять аккумулятор.
- ▶ Остановить газонокосилку,  15.1.



- ▶ Толщину ножа (а) следует проверить по меньшей мере в 5 местах, применяя для этого раздвижной калибр (1). Если минимальная толщина не соблюдена: заменить нож,  19.2
- ▶ Приложить линейку (2) к передней кромке ножа и замерить размер стачивания (b). При достижении допустимой степени износа ножа: заменить нож,  19.2
- ▶ Если угол заточки не соблюден: заточить нож,  19.2
- ▶ При возникновении вопросов обратиться в специализированный центр STIHL.

10.3 Проверить аккумулятор

- ▶ Нажать кнопку на аккумуляторе. Светодиоды светятся или мигают.
- ▶ Если светодиоды не светятся и не мигают: не использовать аккумулятор и обратиться к дилеру STIHL. Неполадки, связанные с аккумулятором.

11 Работа с газонокосилкой

11.1 Удерживание и перемещение газонокосилки

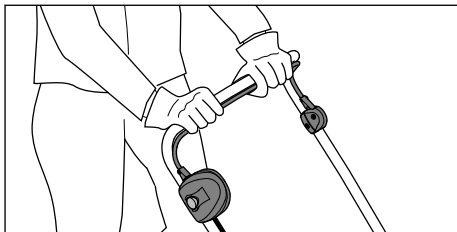

- ▶ Держать ведущую ручку обеими руками, обхватив ведущую ручку большими пальцами.

11.2 Установка высоты скашивания

Можно устанавливать следующие уровни высоты скашивания:

- 20 мм = положение S¹³
- 30 мм = положение 1
- 40 мм = положение 2
- 50 мм = положение 3
- 60 мм = положение 4
- 70 мм = положение 5

Положения указаны на газонокосилке.

Установка высоты скашивания

- ▶ Выключить газонокосилку. Нож не должен вращаться.
- ▶ Поставить газонокосилку на ровную поверхность.

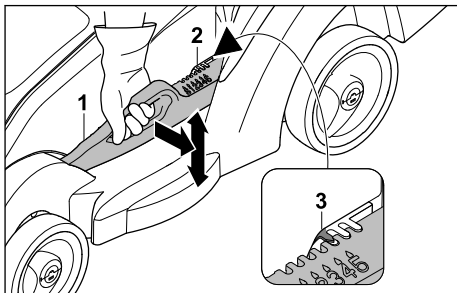

- ▶ Надежно удерживать газонокосилку за рукоятку.
- ▶ Слегка отодвинуть рычаг (1) от газонокосилки и удерживать его.

¹³Не на всех вариантах для различных стран.

- ▶ Приподнять газонокосилку и опустить в требуемое положение.
Текущий уровень высоты скашивания можно считать на индикаторе высоты среза (2) с помощью маркировки (3).
- ▶ Отпустить рычаг (1).
Газонокосилка защелкивается.

11.3 REACH

REACH – это регламент ЕС для регистрации, оценки и допуска химических веществ.

Сведения для выполнения регламента REACH указаны на странице www.stihl.com/reach.

11.4 Кошение

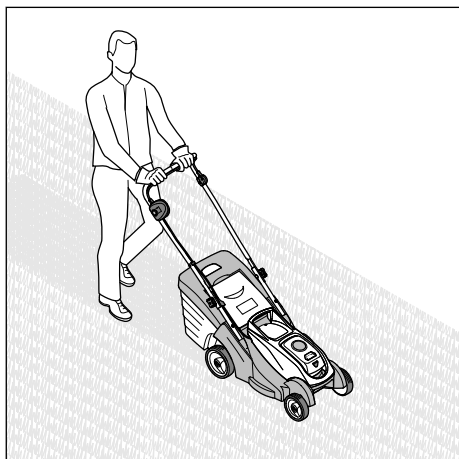

- ▶ Медленно и внимательно продвигать газонокосилку вперед.
- ▶ При задевании постороннего предмета и блокировке ножа:
 - ▶ Выключить газонокосилку и снять аккумулятор.
 - ▶ Убедиться, что все движущиеся части полностью остановились.
 - ▶ Проверить газонокосилку.
 - ▶ Если необходим ремонт: обратиться в сервисный центр STIHL.
- ▶ В случае появления у газонокосилки ненормальных сильных вибраций:
 - ▶ Выключить газонокосилку и снять аккумулятор.
 - ▶ Проверить газонокосилку.
 - ▶ Убедиться, что все гайки, болты и винты затянуты.
 - ▶ Если необходим ремонт: обратиться в сервисный центр STIHL.

Для оптимальной эффективности соблюдать рекомендуемые температурные диапазоны, **▣** 19.7.

11.5 Опустошение травосборника

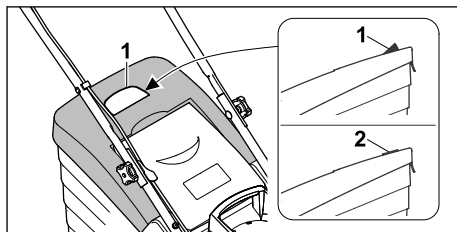

Поток воздуха, создаваемый ножом, поднимает индикатор заполнения травосборника (1). Если травосборник заполнен, поток воздуха останавливается. При недостаточном потоке воздуха индикатор заполнения травосборника (2) возвращается в исходное положение. Это является указанием на опустошение травосборника.

Неограниченная работа индикатора заполнения травосборника возможна только при оптимальном потоке воздуха. Внешние воздействия, такие как влажная, густая или высокая трава, низкие уровни среза, загрязнение или тому подобное, могут влиять на поток воздуха и работу индикатора заполнения травосборника.

- ▶ Если индикатор заполнения травосборника возвращается в состояние покоя: Опустошить травосборник.
- ▶ Выключить газонокосилку.
- ▶ Снять травосборник.

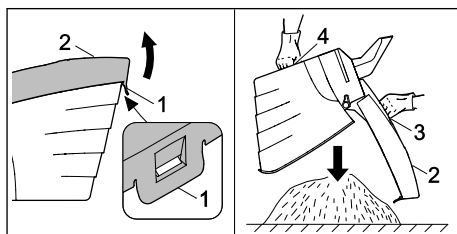

- ▶ Открыть фиксирующую планку (1).
- ▶ Раскрыть верхнюю часть травосборника (2) за рукоятку (3) и удерживать ее.
- ▶ Другой рукой придерживать за ручку (4) внизу.
- ▶ Опустошить травосборник.
- ▶ Закрыть травосборник.
- ▶ Установить травосборник.

12 После работы

12.1 После работы

- ▶ Выключить газонокосилку и снять аккумулятор.
- ▶ Если газонокосилка намочена: высушить газонокосилку.
- ▶ Если аккумулятор мокрый или влажный: дать аккумулятору просохнуть, ☑ 19.7.
- ▶ Очистить газонокосилку.
- ▶ Очистить аккумулятор.

13 Транспортировка

13.1 Транспортировка газонокосилки

- ▶ Если необходимо переместить газонокосилку к месту кошения и обратно:
 - ▶ Выключить газонокосилку. Нож не должен вращаться.
 - ▶ Извлечь аккумулятор.
- ▶ Если газонокосилку необходимо транспортировать не по газону в опрокинутом состоянии:
 - ▶ Выключить газонокосилку. Нож не должен вращаться.
 - ▶ Извлечь аккумулятор.

Перемещение газонокосилки

- ▶ Медленно и внимательно продвигать газонокосилку вперед.

Перенос газонокосилки

- ▶ Необходимо работать в защитных перчатках.

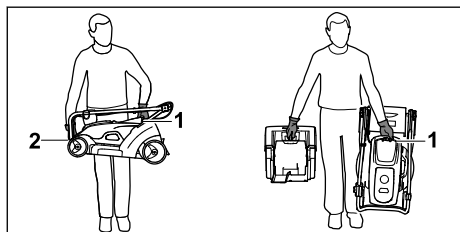

- ▶ Если переносится только газонокосилка:
 - ▶ Сложить ведущую ручку.
 - ▶ Держать газонокосилку одной рукой за рукоятку (1), а другой рукой за транспортировочную ручку (2).
 - ▶ Поднять и перенести газонокосилку.
- ▶ Если одновременно переносятся газонокосилка и травосборник:
 - ▶ Держать газонокосилку одной рукой за рукоятку (1).
 - ▶ Поднять газонокосилку и переносить ее сбоку у бедра.

Перевозка газонокосилки в транспортном средстве

- ▶ Закрепить газонокосилку в положении стоя, чтобы она не опрокинулась и не могла двигаться.

13.2 Транспортировка аккумулятора

- ▶ Выключить газонокосилку и снять аккумулятор.
- ▶ Убедиться, что аккумулятор в технически безопасном состоянии.
- ▶ Аккумулятор следует располагать в упаковке таким образом, чтобы было исключено его смещение.
- ▶ Зафиксировать упаковку таким образом, чтобы аккумулятор не перемещался.

На аккумулятор распространяются требования к транспортировке опасных грузов. Согласно классификации аккумулятор отнесен к типу UN 3480 (литиево-ионная батарея) и прошел проверку в соответствии с предписаниями руководства ООН «Испытания и критерии», часть III, подраздел 38.3.

Осуществлять транспортировку в соответствии с предписаниями: www.stihl.com/safety-data-sheets.

13.3 Транспортировка зарядного устройства

- ▶ Вынуть штепсельную вилку из розетки.
- ▶ Извлечь аккумулятор.
- ▶ Намотать кабель питания и закрепить на зарядном устройстве.
- ▶ При транспортировке зарядного устройства в автомобиле: закрепить зарядное устройство стяжными ремнями, лентами или сеткой, чтобы оно не могло опрокинуться и сместиться.

14 Хранение

14.1 Хранение газонокосилки

- ▶ Выключить газонокосилку и снять аккумулятор.
- ▶ Дать газонокосилке остыть.
- ▶ Опорожнить травосборник.
- ▶ Хранить газонокосилку с соблюдением следующих условий:
 - Газонокосилка хранится в недоступном для детей месте.
 - Газонокосилка чистая и сухая.
 - Газонокосилка не может перевернуться.
 - Газонокосилка не может скатиться.

14.2 Хранение аккумулятора

Компания STIHL рекомендует хранить аккумулятор с поддержанием уровня заряда в диапазоне от 40 % до 60 % (2 горящих зеленым цветом светодиода).

- ▶ Хранить аккумулятор с соблюдением следующих условий:
 - Аккумулятор хранится в недоступном для детей месте.
 - Аккумулятор чистый и сухой.
 - Аккумулятор хранится в закрытом помещении.
 - Аккумулятор находится отдельно от газокосилки.
 - Если аккумулятор хранится в зарядном устройстве: отключить сетевую вилку и хранить аккумулятор с уровнем заряда от 40 % до 60 % (горят 2 зеленых светодиода).
 - Аккумулятор хранится в условиях указанных температурных пределов,  19.6.

УКАЗАНИЕ

- Если аккумулятор хранится не так, как описано в данной инструкции по эксплуатации, он может сильно разрядиться и получить непоправимые повреждения.
 - ▶ Перед хранением разряженного аккумулятора зарядить его. Компания STIHL рекомендует хранить аккумулятор с поддержанием уровня заряда в диапазоне от 40 % до 60 % (2 горящих зеленым цветом светодиода).
 - ▶ Хранить аккумулятор отдельно от газокосилки.

14.3 Хранение зарядного устройства

- ▶ Выньте штепсельную вилку из розетки.

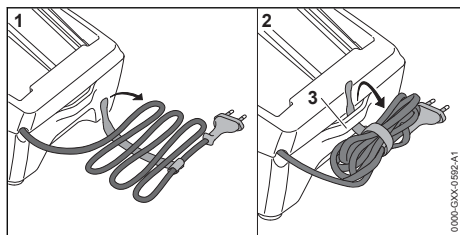



- ▶ Смотайте кабель питания и закрепите на зарядном устройстве.
- ▶ При хранении зарядного устройства необходимо, чтобы выполнялись следующие условия.

- Зарядное устройство недоступно для детей.
- Зарядное устройство чистое и сухое.
- Зарядное устройство находится в закрытом помещении.
- Зарядное устройство не подвешено за кабель питания или крепление (3) кабеля питания.
- При хранении зарядного устройства соблюдаются указанные ограничения по температуре,  19.6.

15 Очистка

15.1 Установка газокосилки

- ▶ Выключить газокосилку и снять аккумулятор.
- ▶ Поставить газокосилку на ровную поверхность.
- ▶ Снять травосборник.
- ▶ Привести высоту скашивания в крайнее нижнее положение,  11.2.
- ▶ Сложить ведущую ручку,  7.2.2.

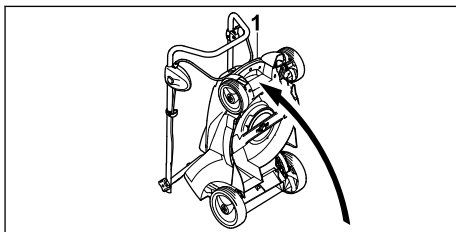

- ▶ Удерживая газокосилку за транспортировочную ручку (1), поднять ее движением назад.

15.2 Очистка газокосилки

- ▶ Выключить газокосилку и снять аккумулятор.
- ▶ Протереть газокосилку влажной тряпкой.
- ▶ Очистить желоб выброса мягкой щеткой или влажной тряпкой.
- ▶ Удалить посторонние предметы из отделения для аккумулятора и протереть отделение влажной тканью.
- ▶ Очистить электрические контакты в отделении для аккумулятора кистью или мягкой щеткой.
- ▶ Очистить вентиляционные отверстия кисточкой.
- ▶ Установить газокосилку.
- ▶ Очистить область вокруг ножа и сам нож деревянной палочкой, мягкой щеткой или влажной тканью.

УКАЗАНИЕ

- Очистка струями воды или с помощью аппарата для очистки струями высокого давления может повредить устройство.
 - ▶ Не очищать устройство струями воды или с помощью аппарата для очистки струями высокого давления.

15.3 Очистка аккумулятора

- ▶ Очистить аккумулятор влажной тряпкой.

15.4 Очистка зарядного устройства

- ▶ Вынуть штепсельную вилку из розетки.
- ▶ Очистить зарядное устройство влажной салфеткой.
- ▶ Очистить вентиляционные прорези кистью.
- ▶ Очистить контакты зарядного устройства кистью или мягкой щеткой.

16 Техническое обслуживание**16.1 Демонтаж и установка ножа****16.1.1 Демонтаж ножа**

- ▶ Выключить газонокосилку и снять аккумулятор.
- ▶ Установить газонокосилку.

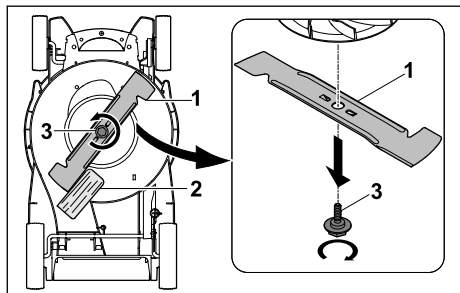

- ▶ Заблокировать нож (1) деревянным бруском (2).
- ▶ Открутить винт (3) в направлении стрелки и снять его.
- ▶ Снять нож (1).
- ▶ Утилизировать винт (3).
Для установки ножа (1) использовать новый винт.

16.1.2 Установка ножа

- ▶ Выключить газонокосилку и снять аккумулятор.
- ▶ Установить газонокосилку.

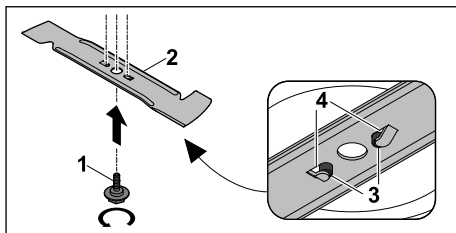

- ▶ Нанести фиксирующий состав для винтов Loctite 243 на резьбу нового винта (1).
- ▶ Установить нож (2) таким образом, чтобы выпуклости на установочной поверхности (4) вошли в углубления (4).
- ▶ Вкрутить винт (1).

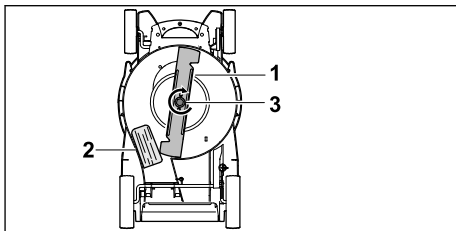

- ▶ Заблокировать нож (1) деревянным бруском (2).
- ▶ Затянуть винт (3) с моментом 14 Нм.

16.2 Заточка или балансировка ножа

Заточка и балансировка ножа требует значительной подготовки.

Компания STIHL рекомендует выполнять заточку и балансировку ножа в специализированном центре STIHL.

Актуальные адреса специализированных центров можно найти в соответствующем национальном представительстве STIHL на сайте www.stihl.com.

**ПРЕДУПРЕЖДЕНИЕ**

- Режущие кромки ножа острые. Пользователь может порезаться.
 - ▶ Необходимо работать в защитных перчатках.
-
- ▶ Выключить газонокосилку и снять аккумулятор.
 - ▶ Установить газонокосилку.
 - ▶ Демонтировать нож.

- ▶ Заточить нож. При этом соблюдать угол заточки, затем охладить нож,  19.2. Нож не должен становиться синим во время заточки.
- ▶ Установить нож.
- ▶ При возникновении вопросов обратиться в сервисный центр STIHL.

17 Ремонт

17.1 Ремонт газонокосилки

Пользователь не может осуществлять техническое обслуживание и ремонт газонокосилки или ножа своими силами.

- ▶ При повреждении газонокосилки или ножа: не использовать газонокосилку или нож и

связаться со специализированным центром STIHL.

- ▶ Если таблички с предупредительными надписями неразборчивы или повреждены: для замены поврежденных табличек обратиться в специализированный центр STIHL.

17.2 Техническое обслуживание и ремонт зарядного устройства

Зарядное устройство не требует технического обслуживания и не может быть отремонтировано.

- ▶ Если зарядное устройство неисправно или повреждено, его следует заменить.
- ▶ Если кабель питания неисправен или поврежден: не использовать зарядное устройство и поручить замену кабеля питания дилеру STIHL.

18 Устранение неисправностей

18.1 Устранение неисправностей газонокосилки или аккумулятора

Неисправность	Светодиоды на аккумуляторе	Причина	Устранение
При включении газонокосилка не работает.	1 светодиод мигает зеленым светом.	Слишком низкий уровень заряда аккумулятора.	<ul style="list-style-type: none"> ▶ Зарядить аккумулятор в соответствии с описанием в руководстве по эксплуатации зарядных устройств STIHL AL 101, 301, 501.
	1 светодиод горит красным светом.	Аккумулятор перегрелся или переохладился.	<ul style="list-style-type: none"> ▶ Извлечь аккумулятор. ▶ Дать аккумулятору остыть или нагреться.
	3 светодиода мигают красным светом.	В газонокосилке имеется неисправность.	<ul style="list-style-type: none"> ▶ Извлечь аккумулятор. ▶ Очистить контакты в аккумуляторном отсеке. ▶ Установить аккумулятор. ▶ Включить газонокосилку. ▶ Если 3 светодиода по-прежнему мигают красным светом: не использовать газонокосилку и обратиться к дилеру STIHL.
	3 светодиода горят красным светом.	Газонокосилка слишком нагрелась.	<ul style="list-style-type: none"> ▶ Извлечь аккумулятор. ▶ Дать газонокосилке остыть.
	4 светодиода мигают красным светом.	Аккумулятор неисправен.	<ul style="list-style-type: none"> ▶ Извлечь аккумулятор и вставить обратно. ▶ Включить газонокосилку. ▶ Если 4 светодиода по-прежнему мигают красным светом: не использовать аккумулятор и обратиться к дилеру STIHL.
		Прервано электрическое соединение между газонокосилкой и аккумулятором.	<ul style="list-style-type: none"> ▶ Извлечь аккумулятор. ▶ Очистить контакты в аккумуляторном отсеке. ▶ Установить аккумулятор.

Неисправность	Светодиоды на аккумуляторе	Причина	Устранение
		Влага на газонокосилке или аккумуляторе.	<ul style="list-style-type: none"> ▶ Извлечь аккумулятор. ▶ Очистить газонокосилку. ▶ Дать газонокосилке или аккумулятору высохнуть, см. 19.7.
		Сопротивление на ноже слишком велико.	<ul style="list-style-type: none"> ▶ Установить более высокое значение высоты среза. ▶ Не следует включать газонокосилку на более низкой траве.
		Область вокруг ножа засорена.	<ul style="list-style-type: none"> ▶ Очистить газонокосилку.
Газонокосилка выключается во время работы.	3 светодиода горят красным светом.	Газонокосилка слишком нагрелась.	<ul style="list-style-type: none"> ▶ Извлечь аккумулятор. ▶ Дать газонокосилке остыть. ▶ Очистить газонокосилку. ▶ Не включать газонокосилку слишком часто в течение короткого периода времени. ▶ Установить более высокое значение высоты среза. ▶ Производить скашивание на более низкой траве.
		Нож заблокирован.	<ul style="list-style-type: none"> ▶ Извлечь аккумулятор. ▶ Очистить газонокосилку.
		Неисправность электрической части.	<ul style="list-style-type: none"> ▶ Извлечь аккумулятор и вставить обратно. ▶ Включить газонокосилку.
Газонокосилка сильно вибрирует во время работы.		Винт на ноже ослаблен.	<ul style="list-style-type: none"> ▶ Затянуть винт.
		Нож отбалансирован неверно.	<ul style="list-style-type: none"> ▶ Заточить или отбалансировать нож.
Время работы газонокосилки слишком короткое.		Аккумулятор заряжен не полностью.	<ul style="list-style-type: none"> ▶ Полностью зарядить аккумулятор в соответствии с описанием, приведенным в руководстве по эксплуатации зарядных устройств STIHL AL 101, 301, 501.
		Превышен срок службы аккумулятора.	<ul style="list-style-type: none"> ▶ Заменить аккумулятор.
		Область вокруг ножа засорена.	<ul style="list-style-type: none"> ▶ Очистить газонокосилку.
		Нож затуплен или изношен.	<ul style="list-style-type: none"> ▶ Заточить или отбалансировать нож.
		Сопротивление на ноже слишком велико.	<ul style="list-style-type: none"> ▶ Установить более высокое значение высоты среза. ▶ Производить скашивание на более низкой траве.
Аккумулятор застревает при установке в аккумуляторный отсек.		Загрязнены направляющие или электрические контакты в аккумуляторном отсеке.	<ul style="list-style-type: none"> ▶ Очистить газонокосилку.
После того, как аккумулятор вставлен	1 светодиод горит красным светом.	Аккумулятор перегрелся или переохладился.	<ul style="list-style-type: none"> ▶ Извлечь аккумулятор. ▶ Дать аккумулятору остыть или нагреться.

Неисправность	Светодиоды на аккумуляторе	Причина	Устранение
в зарядное устройство, процесс зарядки не начинается.			
Нечистое срезание травы или пожелтевший газон.		Нож затуплен или изношен.	▶ Заточить или отбалансировать нож.
		Сопротивление на ноже слишком велико.	▶ Установить более высокое значение высоты среза. ▶ Производить скашивание на более низкой траве.

18.2 Устранение неисправностей зарядного устройства

Если аккумулятор не заряжается и на зарядном устройстве мигает красный светодиод, то электрическое соединение между зарядным устройством и аккумулятором нарушено.

- ▶ Извлечь аккумулятор.
 - ▶ Очистить электрические контакты на зарядном устройстве.
 - ▶ Вставить аккумулятор.
 - ▶ Если аккумулятор по-прежнему не заряжается, а на зарядном устройстве мигает красный светодиод: обратиться к дилеру STIHL.
- Зарядное устройство неисправно.

19 Технические данные

19.1 Газонокосилка STIHL RMA 239.1

- Допустимый аккумулятор: STIHL AK
- Вес с травосборником, без аккумулятора: 13 кг
- Вес (м) с травосборником и аккумулятором STIHL AK 30: 14 кг
- Максимальный объем травосборника: 40 л
- Ширина реза: 37 см
- Скорость вращения (n): 3350 об/мин
- Тип электрозащиты: IPX1

Время работы указано на сайте www.stihl.com/battery-life.

19.2 Нож

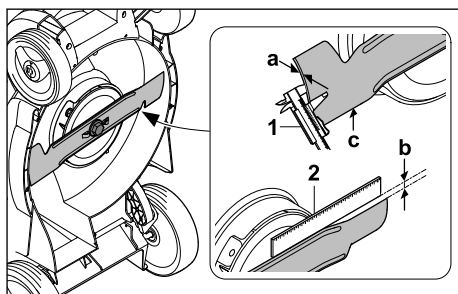

- Минимальная толщина a: 1,6 мм
- Максимальная степень износа ножа b: 5 мм
- Угол заточки c: 30°

19.3 Аккумулятор STIHL AK

- Тип: литиево-ионный
- Напряжение: 36 В
- Емкость в А*ч: см. заводскую табличку
- Энергоемкость в Вт*ч: см. заводскую табличку
- Масса в кг: см. заводскую табличку

19.4 Зарядное устройство STIHL AL 101

- Номинальное напряжение: см. заводскую табличку
- Частота: см. заводскую табличку
- Номинальная мощность: см. заводскую табличку
- Зарядный ток: см. заводскую табличку

Время зарядки указано на сайте www.stihl.com/charging-times.

19.5 Удлинительные шнуры

В зависимости от напряжения и длины используемого удлинительного шнура его жилы должны иметь сечение не менее:

если на заводской табличке указано номинальное напряжение от 220 В до 240 В:

- длина шнура до 20 м: AWG 15 / 1,5 мм²
- длина шнура от 20 до 50 м: AWG 13 / 2,5 мм²

если на заводской табличке указано номинальное напряжение от 100 В до 127 В:

- длина шнура до 10 м: AWG 14 / 2,0 мм²
- длина шнура от 10 до 30 м: AWG 12 / 3,5 мм²

19.6 Температурные пределы



ПРЕДУПРЕЖДЕНИЕ

■ Аккумулятор защищен не от любых воздействий окружающей среды. Если подвергнуть аккумулятор определенным воздействиям окружающей среды, он может загореться или взорваться. Это связано с опасностью получения серьезных травм или материального ущерба.

- ▶ Заряжайте и используйте аккумулятор при температуре не ниже –20 °С и не выше +50 °С.
- ▶ Храните аккумулятор при температуре не ниже –20 °С и не выше +70 °С.
- ▶ Используйте газонокосилку при температуре не ниже 0 °С и не выше +50 °С.
- ▶ Храните газонокосилку при температуре не ниже –20 °С и не выше +70 °С.

19.7 Рекомендуемые температурные диапазоны

Для оптимальной работы газонокосилки и аккумуляторов соблюдать следующие температурные диапазоны:

- Газонокосилка:
 - Использование: от 0 °С до +40 °С
 - Хранение: от –20 °С до +50 °С
- Аккумулятор:
 - Зарядка: от +5 °С до +40 °С
 - Использование: от –10 °С до +40 °С
 - Хранение: от –20 °С до +50 °С

Если аккумулятор заряжается, используется или хранится вне рекомендованных температурных диапазонов, его эффективность может снизиться.

Если аккумулятор мокрый или влажный, дать аккумулятору высохнуть в течение не менее 48 часов при температуре выше +15 °С и ниже +50 °С, а также при влажности ниже 70 %. Более высокая влажность может продлить время высыхания.

19.8 Значения звука и вибрации

- Уровень звука L_{pA} , измеренный согласно EN IEC 62841-4-3: 76 дБ(А)
- Погрешность K_{pA} : 2 дБ(А)
- Гарантированный уровень шума $L_{WA,d}$, измеренный по 2000/14/ЕС: 91 дБ(А)

Указанная характеристика вибрации в соответствии с EN 12096:

- Значение вибрации a_h , измеренное по EN IEC 62841-4-3, ведущая ручка: 1,4 м/с²
- Погрешность K_h : 0,7 м/с²

Указанные значения шума и вибрации были измерены в соответствии со стандартной процедурой испытаний и могут быть использованы для сравнения электроприборов. Фактические значения шума и вибрации могут отличаться от указанных в зависимости от типа применения. Указанные значения вибрации и звука могут быть использованы для первоначальной оценки вибрационной и звуковой нагрузки. Необходимо оценить фактическую вибрационную и звуковую нагрузку. При этом можно также учитывать время, в течение которого электроприбор выключен, и время, когда он включен, но работает без нагрузки.

Информацию об исполнении директивы для работодателей в отношении вибрации 2002/44/ЕС см. на сайте www.stihl.com/vib.

19.9 Установленный срок службы

Полный установленный срок службы – до 30 лет.

Установленный срок службы предполагает регулярность технического обслуживания и ухода в соответствии с требованиями инструкции по эксплуатации.

20 Запасные части и принадлежности

20.1 Запасные части и принадлежности

STIHL Этими символами обозначены оригинальные запчасти и принадлежности STIHL.



Компания STIHL рекомендует использовать оригинальные запчасти STIHL и оригинальные принадлежности STIHL.

Компания STIHL не может ручаться за надежность, безопасность и пригодность запасных частей и принадлежностей других производителей, вследствие чего ответственность компании STIHL за их эксплуатацию исключена.

Оригинальные запасные части STIHL и оригинальные принадлежности STIHL можно купить у дилера STIHL.

20.2 Важные запасные части

- Нож: 6320 702 0130
- Винт ножа: 6310 760 2801

21 Утилизация

21.1 Утилизация газонокосилки, аккумулятора и зарядного устройства

Информацию по утилизации можно получить в местных органах государственного управления или в специализированном центре STIHL.

Неправильная утилизация может нанести вред здоровью и привести к загрязнению окружающей среды.

- ▶ Продукты STIHL, включая упаковку, следует сдавать в подходящий пункт сбора для утилизации в соответствии с местными предписаниями.
- ▶ Не утилизировать вместе с бытовыми отходами.

22 Сертификат соответствия ЕС

22.1 Газонокосилка STIHL RMA 239.1

STIHL Tirol GmbH
Hans Peter Stihl-Straße 5
6336 Langkampfen

Австрия

заявляет под собственную ответственность, что

- Устройство: аккумуляторная газонокосилка
- Заводская марка: STIHL
- Серия: RMA 239.1
- Ширина среза: 37 см
- Серийный идентификационный номер: 6320

соответствует положениям директив 2000/14/EC, 2006/42/EC, 2014/30/EC и 2011/65/EC, разработана и изготовлена в соответствии с действующими на дату изготовления редакциями следующих стандартов: EN 62841-1, EN IEC 62841-4-3, EN 55014-1 и EN 55014-2.

Привлеченная уполномоченная организация:
TÜV Rheinland LGA Products GmbH
Tillystraße 2
90431 Nürnberg, Германия
Измеренный и гарантированный уровень звуковой мощности определен согласно директиве 2000/14/EC, приложение VIII.
– Измеренный уровень звуковой мощности: 89,4 дБ(A)
– Гарантированный уровень звуковой мощности: 91 дБ(A)

Техническая документация хранится в STIHL Tirol GmbH.

Год выпуска и серийный номер указаны на газонокосилке.

Langkampfen, 22.04.2024

STIHL Tirol GmbH



По доверенности

Matthias Fleischer, Руководитель отдела разработки продукции



По доверенности

Sven Zimmermann, Главный руководитель отдела качества

22.2 Знаки соответствия нормам ЕС



Сведения о сертификатах EAC и декларациях соответствия, подтверждающих выполнение технических правил и требований Таможенного союза, представлены на сайтах www.stihl.ru/eac или могут быть затребованы по телефону в соответствующем местном представительстве STIHL, ☎ 23.

23 Адреса

STIHL Головной офис

ANDREAS STIHL AG & Co. KG
Badstrasse 115

71336 Waiblingen
Germany

Дочерние компании STIHL

РОССИЙСКАЯ ФЕДЕРАЦИЯ

ООО "АНДРЕАС ШТИЛЬ МАРКЕТИНГ"
наб. Обводного канала, дом 60, литера А,
помещ. 1-Н, офис 200
192007 Санкт-Петербург, Россия
Горячая линия: +7 800 4444 180
Эл. почта: info@stihl.ru

УКРАИНА

ТОВ «Андреас Штіль»
вул. Антонова 10, с. Чайки
08135 Київська обл., Україна
Телефон: +38 044 393-35-30
Факс: +380 044 393-35-70
Гаряча лінія: +38 0800 501 930
E-mail: info@stihl.ua

Представительства STIHL

КАЗАХСТАН

Представительство
ANDREAS STIHL AG & Co. KG
ул. Шагабутдинова, 125А, оф. 2
050026 Алматы, Казахстан
Горячая линия: +7 727 225 55 17

Импортеры STIHL

УКРАИНА

ТОВ «Андреас Штіль»
вул. Антонова 10, с. Чайки
08135 Київська обл., Україна

БЕЛАРУСЬ

ООО «БАЭРТ»
ул. Игнатенко, д. 2, пом. 102
220035, г. Минск, Беларусь

КАЗАХСТАН и КЫРГЫЗСТАН

ИП «ВОРОНИНА Д.И.»
пр. Райымбека 312
050005 Алматы, Казахстан

АРМЕНИЯ

ООО «ЮНИТУЛЗ»
ул. Г. Парпеци 22
0002 Ереван, Армения

24 Общие и характерные для конкретного изделия

указания по технике безопасности

24.1 Введение

В этой главе приведены общие и характерные для конкретного изделия указания по технике безопасности, предписанные и предварительно сформулированные в стандарте на продукт.

Указания по технике безопасности для предотвращения поражения электрическим током, приведенные в разделе «Электробезопасность» (за исключением пункта с), не применимы к аккумуляторным изделиям STIHL.



ПРЕДУПРЕЖДЕНИЕ

- **Следует ознакомиться со всеми инструкциями по технике безопасности, указаниями, иллюстрациями и техническими характеристиками, прилагаемыми к данной газонокосилке.** Несоблюдение приведенных ниже указаний может привести к поражению электрическим током, пожару и/или серьезным травмам. **Необходимо сохранять все инструкции по технике безопасности и указания на будущее.**

24.2 Безопасность на рабочем месте

- a) **Сохранять рабочую зону в чистоте и хорошем освещении.** Беспорядок или отсутствие освещения в рабочей зоне могут привести к несчастным случаям.
- b) **Не работать с газонокосилкой во взрывоопасной атмосфере, в которой присутствуют легковоспламеняющиеся жидкости, газы или пыль.** При работе газонокосилки образуются искры, которые могут воспламенить пыль или дым.
- c) **Во время использования газонокосилки не допускать присутствия детей и посторонних лиц в рабочей зоне.** Если отвлечься, можно потерять контроль над газонокосилкой.

24.3 Электробезопасность

- a) **Соединительный штекер газонокосилки должен входить в розетку. Запрещается вносить какие-либо изменения в штекер. Не использовать переходные штекеры вместе с газонокосилками с защитным заземлением. Штекеры без модификации**

конструкции и подходящие розетки снижают риск поражения электрическим током.

- b) **Избегать контакта частей тела с заземленными поверхностями, такими как трубы, нагреватели, плиты и холодильники.** Существует повышенный риск поражения электрическим током, если тело пользователя заземлено.
- c) **Не допускать попадания газонокосилки под дождь или воздействие влаги.** Попадание воды в газонокосилку повышает риск поражения электрическим током.
- d) **Не использовать соединительный кабель не по назначению. Не использовать соединительный кабель для переноски, вытягивания или отключения газонокосилки от сети. Не подвергать соединительный кабель воздействию тепла, масла, острых краев или движущихся частей.** Поврежденные или запутанные соединительные кабели повышают риск поражения электрическим током.
- e) **При работе на улице с газонокосилкой использовать только удлинители, которые также подходят для использования на улице.** Использование удлинителя, подходящего для использования вне помещений, снижает риск поражения электрическим током.
- f) **Если эксплуатация газонокосилки во влажной среде неизбежна, использовать автоматический предохранительный выключатель.** Использование автоматического предохранительного выключателя снижает риск поражения электрическим током.

24.4 Безопасность людей

- a) **При работе с газонокосилкой проявлять внимательность, обращать внимание на свои действия и использовать здравый смысл. Не использовать газонокосилку в состоянии усталости или под воздействием наркотиков, алкоголя или лекарств.** Минутная неосторожность при использовании газонокосилки может привести к серьезной травме.
- b) **Носить средства индивидуальной защиты и обязательно надевать защитные очки.** Ношение средств индивидуальной защиты, таких как пылезащитная маска, нескользящая защитная обувь, каска или

защитные наушники, в зависимости от типа работ и цели использования газонокосилки, снижает риск получения травмы.

- c) **Избегать непреднамеренного запуска устройства. Перед подключением к источнику питания и/или аккумулятору, поднятием или переноской газонокосилки необходимо убедиться, что она выключена.** Если при переноске газонокосилки положить палец на выключатель или подключить газонокосилку к электросети во включенном состоянии, это может привести к несчастным случаям.
- d) **Перед включением газонокосилки убрать регулировочные инструменты или гаечные ключи.** Инструмент или гаечный ключ, застрявший во вращающейся части газонокосилки, может стать причиной травмы.
- e) **Не принимать неудобную позу. Необходимо стоять в устойчивом положении, сохраняя равновесие.** Это позволит эффективнее контролировать газонокосилку в непредвиденных ситуациях.
- f) **Носить подходящую одежду. Не носить очень свободную одежду и украшения. Не допускать попадания волос и одежды на движущиеся части.** Свободная одежда, украшения или длинные волосы могут зацепиться за движущиеся детали.
- g) **При возможности установки оборудования для удаления и сбора пыли его необходимо подключить и использовать в соответствии с инструкциями.** Использование пылеудаляющего устройства может снизить опасность, возникающую из-за пыли.
- h) **Не стоит успокаивать себя ложным чувством безопасности и игнорировать правила безопасности для газонокосилок, даже если вы хорошо освоили газонокосилку после многократного использования.** Неосторожность может в доли секунды привести к серьезным травмам.

24.5 Использование и уход за газонокосилкой

- a) **Не подвергать газонокосилку чрезмерным нагрузкам. Использовать газонокосилку, предназначенную для конкретного вида работ.** Правильный выбор газонокосилки обеспечит более качественную и безопасную работу в указанном диапазоне производительности.

- b) **Не использовать газонокосилку с неисправным выключателем.** Газонокосилка, которая не включается и не выключается, опасна и подлежит ремонту.
- c) **Отсоединить штекер от розетки и/или извлечь съемный аккумулятор, прежде чем выполнять какие-либо регулировки устройства, менять части вставных инструментов или убирать газонокосилку на хранение.** Эта мера предосторожности предотвращает непреднамеренный запуск газонокосилки.
- d) **Хранить неиспользуемые газонокосилки в недоступном для детей месте. Не допускать к эксплуатации газонокосилки лиц, не знакомых с правилами работы с газонокосилкой или не прочитавшим данную инструкцию.** Газонокосилки представляют опасность при их эксплуатации недостаточно опытными людьми.
- e) **Тщательно ухаживать за газонокосилкой и рабочими инструментами. Следить за тем, чтобы движущиеся части исправно работали и не заедали, чтобы детали не были сломаны или не имели повреждений, вызывающих нарушение работы газонокосилки. Перед использованием газонокосилки отремонтировать поврежденные детали.** Много несчастных случаев происходит из-за плохого ухода за газонокосилками.
- f) **Содержать режущие инструменты острыми и чистыми.** Тщательно обслуживаемые режущие инструменты с острыми режущими кромками меньше заедают и легче двигаются.
- g) **Использовать газонокосилку, вставной инструмент, принадлежности и прочее в соответствии с указаниями данной инструкции. Учитывать рабочие условия и вид выполняемой работы.** Использование газонокосилок не по назначению может привести к возникновению опасных ситуаций.
- h) **Ручки и поверхности для захвата должны оставаться сухими и чистыми, без следов масла и жира.** Скользкие ручки и поверхности захвата препятствуют безопасной работе и контролю над косилкой в непредвиденных ситуациях.

24.6 Использование и уход за аккумуляторной газонокосилкой

- a) **Заряжать аккумуляторы только с помощью зарядных устройств, рекомендованных производителем.** Зарядное устройство, предназначенное для конкретного типа аккумулятора, может стать причиной пожара при использовании его с другими аккумуляторами.
- b) **Использовать в газонокосилках только предназначенные для этого аккумуляторы.** Использование других аккумуляторов может привести к травмам и возгоранию.
- c) **Хранить неиспользуемый аккумулятор подальше от скрепок, монет, ключей, гвоздей, шурупов и других мелких металлических предметов, которые могут вызвать замыкание контактов.** Короткое замыкание между контактами аккумулятора может привести к ожогу или возгоранию.
- d) **При ненадлежащем использовании аккумулятора из него может вытечь жидкость. Избегать контакта с ней. Если жидкость все же попала на кожу, смыть ее водой. Если жидкость попала в глаза, обратиться за медицинской помощью.** Вытекший из аккумулятора электролит может вызвать раздражение и ожоги кожи.
- e) **Не использовать поврежденный или модифицированный аккумулятор.** Поврежденные или модифицированные аккумуляторы могут вести себя непредсказуемо и стать причиной возгорания, взрыва или травмы.
- f) **Не подвергать аккумулятор воздействию огня или высоких температур.** Огонь или температура выше 130 °C (265 °F) могут привести к взрыву.
- g) **Соблюдать все инструкции по зарядке и не заряжать аккумулятор или аккумуляторную газонокосилку в условиях вне температурного диапазона, указанного в инструкции по эксплуатации.** Неправильная зарядка или зарядка вне допустимого температурного диапазона может привести к разрушению аккумулятора и повысить риск возгорания.

24.7 Сервис

- a) **Поручать проведение ремонта газонокосилки только квалифицированному perso-**

nalū un tikai s **izmantojot oriģinālas rezerves daļas**. Tas nodrošina drošību gāzokosilki.

- b) **Ne veiciet tehniskās apkopes bojātgabātājiem. Visas darba uz tehniskās apkopes akumulatoru jāveic tikai ražotājam vai autorizētiem servisa centriem.**

24.8 Norādījumi par tehniskās drošības pasākumiem gāzokosilkiem

- a) **Neizmantojiet gāzokosilki s nelabvēlīgu laika apstākļu, īpaši sarknā. Tas samazina bojātgabātāja drošību.**
- b) **Ļoti uzmanīgi pārbaudiet darba zonu s dzīvnieku klātbūtni. Darbojošā gāzokosilka var nodarīt bojātgabātājam dzīvnieku.**
- c) **Ļoti uzmanīgi pārbaudiet darba zonu s noņemt visus akmeņus, stienus, vadus, kņus un citas ārējas priekšmetus. Atmetamie daļas var kļūt bojātgabātāja iemesla.**
- d) **Pirms gāzokosilki izmantošanas vienmēr pārbaudiet to s bojātgabātāja un kosilochu mehānismu. Iztētojamie vai bojātgabātājam daļas samazina bojātgabātāja drošību.**
- e) **Regulāri pārbaudiet sēkrumu s bojātgabātāja. Iztētojamie vai bojātgabātājam sēkrumu samazina bojātgabātāja drošību.**
- f) **Neņemiet s aizsargājošās vākas. Aizsargājošās vākas jābūtu s labā stāvoklī un jābūtu s pareizi piestiprinātas. Nepareizi piestiprinātā, bojātgabātājam vai nepareizi funkcionējošā aizsargājošā vāka var kļūt bojātgabātāja iemesla.**
- g) **Neļaujiet s atkritumiem uzkrāties s atverēs. Atkritumi un s atkritumi var kļūt bojātgabātāja iemesla.**
- h) **Pirms darba s gāzokosilki vienmēr jābūtu s aizsargājošu apavi. Aizsargājošu apavi jābūtu s labā stāvoklī un jābūtu s pareizi piestiprināti. Aizsargājošu apavi jābūtu s labā stāvoklī un jābūtu s pareizi piestiprināti. Aizsargājošu apavi jābūtu s labā stāvoklī un jābūtu s pareizi piestiprināti.**

jaunā bojātgabātāja drošību s gāzokosilki.

- i) **Pirms darba s gāzokosilki vienmēr jābūtu s ilgus bremžu. Atvērtās daļas var kļūt bojātgabātāja iemesla.**
- j) **Neizmantojiet gāzokosilki s slapnā. Pirms darba s gāzokosilki vienmēr jābūtu s, ne bēgt. Tas samazina bojātgabātāja drošību s kļūt bojātgabātāja iemesla.**
- k) **Neizmantojiet gāzokosilki s pārāk strīdājos nogāzēs. Tas samazina bojātgabātāja drošību s kļūt bojātgabātāja iemesla.**
- l) **Pirms darba s nogāzēs jābūtu s drošā stāvoklī; vienmēr jābūtu s pret nogāzi un ne s kņā, s gāzokosilki vienmēr jābūtu s drošību s kļūt bojātgabātāja iemesla.**
- m) **Veiciet s drošību s gāzokosilki s sevis. Vienmēr jābūtu s apkārtējās vides. Tas samazina bojātgabātāja drošību s kļūt bojātgabātāja iemesla.**
- n) **Neatkaroties s nožiem vai citām s daļām, kas turpina s kustību. Tas samazina bojātgabātāja drošību s kļūt bojātgabātāja iemesla.**
- o) **Pirms s atkritumu s gāzokosilki jābūtu s, s gāzokosilki jābūtu s, s gāzokosilki jābūtu s.**

Saturs

1	Priekšvārds.....	332
2	Informācija par šo lietošanas instrukciju. 332	
3	Pārskats.....	333
4	Drošības norādījumi.....	334
5	Zāles pjāvēja sagatavošana darbam.....	341
6	Akumulatora uzlāde un gaismas diodes. 341	
7	Zāles pjāvēja montāža.....	342
8	Akumulatora ievietošana.....	344
9	Zāles pjāvēja ieslēgšana un izslēgšana..	344

10	Zāles plāvēja un akumulatora pārbaude.	345
11	Darbs ar zāles plāvēju.....	345
12	Pēc darba.....	347
13	Transportēšana.....	347
14	Uzglabāšana.....	348
15	Tīrīšana.....	348
16	Apkope.....	349
17	Remonts.....	350
18	Traucējumu novēršana.....	350
19	Tehniskie dati.....	352
20	Rezerves daļas un piederumi.....	353
21	Utilizēšana.....	353
22	ES atbilstības deklarācija.....	353
23	Adreses.....	354
24	Vispārīgi un konkrētam izstrādājumam specifiski drošības norādījumi.....	354

1 Priekšvārds

Cienītais klient, cienījamā kliente!

Mēs priecājamies, ka esat izvēlēties STIHL. Mēs attīstām un ražojam savus augstākās kvalitātes izstrādājumus atbilstoši savu klientu prasībām. Šādi rodas izstrādājumi, kas ir īpaši uzticami arī smagas apstākļos.

STIHL nodrošina arī augstāko servisa kvalitāti. Mūsu tirgotāji garantē profesionālas konsultācijas un apmācību, kā arī visaptverošu tehnisku apkalpošanu.

STIHL vienmēr ilgtspējīgu un atbildīgu rūpējas par dabu. Šī lietošanas instrukcija sniedz jums atbalstu, lai jūs ilgstoši, droši un videi draudzīgi varētu lietot savu STIHL Produkt ražojumu.

Mēs pateicamies par jūsu uzticību un vēlam jums izdošanos ar jūsu STIHL izstrādājumu.



Dr. Nikolas Stihl

SVARĪGI! PIRMS LIETOŠANAS IZLASIET UN SAGLABĀJIET.

2 Informācija par šo lietošanas instrukciju

2.1 Spēkā esošie dokumenti

Šī lietošanas instrukcija ir ražotāja oriģinālā lietošanas instrukcija saskaņā ar EK direktīvu 2006/42/EK.

Ir spēkā vietējie drošības noteikumi.

- ▶ Papildus šai lietošanas instrukcijai izlasiet, izprotiet un saglabājiet šādus dokumentus:
 - Akumulatora STIHL AK drošības norādījumi
 - Lādētāju STIHL AL 101, 301, 501 lietošanas instrukcija
 - Drošības informācija par STIHL akumulatoriem un produktiem ar iebūvētu akumulatoru: www.stihl.com/safety-data-sheets

2.2 Brīdinājuma norāžu apzīmēšana tekstā



BĪSTAMI

- Norāde sniedz informāciju par apdraudējumam, kas rada smagas traumas vai izraisa nāvi.
 - ▶ Minētās darbības var novērst smagas traumas vai nāvi.



BRĪDINĀJUMS

- Norāde sniedz informāciju par apdraudējumam, kas **var** izraisīt smagas traumas vai nāvi.
 - ▶ Minētās darbības var novērst smagas traumas vai nāvi.

NORĀDĪJUMS

- Norāde sniedz informāciju par apdraudējumam, kas var izraisīt mantiskos bojājumus.
 - ▶ Minētās darbības var novērst mantiskos bojājumus.

2.3 Simboli tekstā



Šis simbols sniedz norādi uz nodaļu šajā lietošanas instrukcijā.

3 Pārskats

3.1 Zāles plāvēji un akumulators

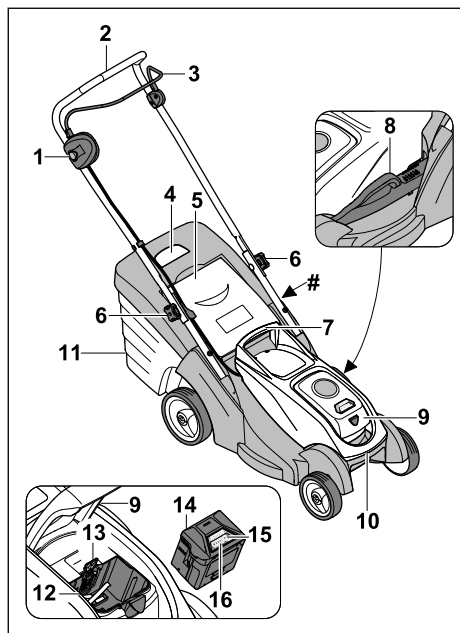

- 1 Bloķēšanas poga**
Bloķēšanas pogu kopā ar pārslēgšanas sviru izmanto nažu ieslēgšanai un izslēgšanai.
- 2 Vadības rokturis**
Vadības rokturi izmanto zāles plāvēja apturēšanai, vadīšanai un transportēšanai.
- 3 Pārslēgšanas svira**
Pārslēgšanas sviru kopā ar bloķēšanas pogu izmanto, lai ieslēgtu vai izslēgtu nazi.
- 4 Savāktās zāles daudzuma indikators**
Savāktās zāles daudzuma indikators norāda zāles savācējgroza piepildījuma līmeni.
- 5 Izmešanas vāks**
Izmešanas vāks noslēdz izmešanas kanālu.
- 6 Zvaigžņuzgrieznis**
Zvaigžņuzgrieznis nostiprina vadības rokturi pie zāles plāvēja.
- 7 Rokturis**
Rokturi izmanto zāles plāvēja turēšanai plaušanas augstuma iestatīšanas laikā un zāles plāvēja transportēšanai.
- 8 Svira**
Sviru izmanto plaušanas augstuma regulēšanai.

9 Vāks

Vāks nosedz akumulatoru.

10 Transportēšanas rokturis

Transportēšanas rokturi izmanto zāles plāvēja transportēšanai.

11 Zāles savācējgrozs

Zāles savācējgrozā tiek savākta nopļautā zāle.

12 Akumulatora nodalījums

Akumulatora nodalījumā tiek ievietots akumulators.

13 Bloķēšanas svira

Bloķēšanas svira tur akumulatoru akumulatora nodalījumā.

14 Akumulators

Akumulators nodrošina enerģiju zāles plāvējam.

15 Poga

Poga aktivizē akumulatora LED indikatorus.

16 LED indikatori

LED indikatori uzrāda akumulatora uzlādes stāvokli un traucējumus.

Datu plāksnīte ar ierīces numuru

3.2 Simboli

Simboli var būt norādīti uz zāles plāvēja, uz akumulatora vai uz lādētāja un tiem ir tālāk norādītā nozīme.



Naža izslēgšana: ○
Ieslēdziet nazi: |



Garantētais trokšņu jaudas līmenis saskaņā ar Direktīvu 2000/14/EC izteikts dB(A), lai varētu salīdzināt produktu trokšņu emisiju.

IPX1 IP marķējums

IP20



Neutilizējiet produktu sadzīves atkritumos.



1 LED indikators deg sarkanā krāsā.
Akumulators ir pārāk karsts vai auksts.



4 LED indikatori mirgo sarkanā krāsā.
Radiēs akumulatora traucējums.



Norāde blakus šim simbolam attēlo akumulatora enerģijas saturu saskaņā ar ele-

mentu ražotāja specifikācijām. Lietošanai pieejamais enerģijas saturs ir mazāks.



II aizsardzības klases elektroinstrumenti



Mainstrāva



Līdzstrāva

4 Drošības norādījumi

4.1 Brīdinājuma simboli

▲ BRĪDINĀJUMS

Brīdinājuma simboliem uz zāles plāvējiem vai akumulatora ir tālāk izskaidrotā nozīme.



Ievērojiet drošības norādījumus un ar tiem saistītos pasākumus.



Izlasiet, izprotiet un saglabāiet lietošanas pamācību.



Sargieties no izvīstiem priekšmetiem - ieturiet drošu distanci un neļaujiet trešajām personām atrasties šādās zonās.



Nepieskarieties rotējošam nazim.



Darba laiku pārtraukumos, kā arī tīrīšanas, transportēšanas, uzglabāšanas, apkopes vai remonta laikā izņemiet akumulatoru.



Sargiet zāles plāvēju no lietus un mitruma.



Pēc darbu pabeigšanas izņemiet akumulatoru.



Sargājiet akumulatoru no karstuma un uguns.



Sargājiet akumulatoru no lietus un mitruma, kā arī neiegremdējiet to šķidrums.

4.2 Paredzētais lietojums

Zāles plāvējs STIHL RMA 239.1 ir paredzēts sausas zāles plaušanai.

STIHL akumulators zāles plāvēju AK apgādā ar enerģiju.

Lādētājs STIHL AL 101 uzlādē STIHL akumulatoru AK.

▲ BRĪDINĀJUMS

- Akumulatori, kurus STIHL nav atļāvis lietot kopā ar zāles plāvēju, var izraisīt ugunsgrēku un eksplozijas. Personas var gūt smagus vai nāvējošus savainojumus, un var rasties materiālie zaudējumi.
 - ▶ Zāles plāvēju lietojiet ar STIHL akumulatoru AK.
- Ja zāles plāvējs vai akumulators tiek izmantots citādi, nekā paredzētajam mērķim, personas var gūt smagus vai nāvējošus savainojumus un var rasties materiālie zaudējumi.
 - ▶ Lietojiet zāles plāvēju un akumulatoru tā, kā aprakstīts šajā lietošanas pamācībā.

4.3 Prasības lietotājam

▲ BRĪDINĀJUMS

- Lietotāji, kas nav apmācīti, nevar pazīt un novērtēt zāles plāvēja un akumulatora radīto apdraudējumu. Lietotājam vai citām personām var rasties smagi vai nāvējoši savainojumi.



- ▶ Izlasiet, izprotiet un saglabāiet lietošanas pamācību.

- ▶ Ja zāles plāvēju vai akumulatoru nodod citai personai, līdzī jādod arī lietošanas pamācība.
- ▶ Gādājiet, lai lietotājs ievērotu tālāk norādītās prasības.
 - Lietotājs ir atpūties.
 - Lietotājam ir pietiekamas fiziskās, maņu un garīgās spējas lietot zāles plāvēju un akumulatoru un strādāt ar tiem. Ja lietotāja fiziskās, uztveres vai garīgās spējas ir ierobežotas, lietotājs drīkst strādāt tikai atbildīgās personas uzraudzībā vai saskaņā ar tās norādījumiem.
 - Lietotājs spēj atpazīt un novērtēt zāles plāvēja un akumulatora radīto apdraudējumu.
 - Lietotājs apzinās, ka atbild par negadījumiem un bojājumiem.

- Lietotājs ir pilngadīgs vai atbilstoši valsts noteikumiem tiek profesionāli apmācīts instruktora uzraudzībā.
 - STIHL specializētais izplatītājs vai speciālists ir apmācījis lietotāju pirms zāles plāvēja ekspluatācijas.
 - Lietotāja rīcību neietekmē alkohols, medikamenti vai narkotiskas vielas.
- Ja rodas neskaidrības: sazinieties ar STIHL specializēto izplatītāju.

4.4 Apģērbs un aprīkojums

▲ BRĪDINĀJUMS

- Darba laikā priekšmeti var tikt izsviesti ar lielu ātrumu. Lietotājs var gūt savainojumus.
 - Valkājiet garas bikses, kas izgatavotas no izturīga materiāla.
- Darba laikā var tikt sacelti putekļi. Ieelpotās putekļu daļiņas var būt kaitīgas veselībai un izraisīt alerģiskas reakcijas.
 - Ja tiek sacelti putekļi: Nēsājiet putekļu aizsargmasku.
- Nepiemērots apģērbs var aizķerties aiz kokiem, zariem un zāles plāvēja. Lietotāji, kuriem nav piemērota apģērba, var gūt smagus savainojumus.
 - Nēsājiet cieši pieguļošu apģērbu.
 - Noņemiet šalles un rotaslietas.
- Tīrīšanas, apkopes vai transportēšanas laikā lietotājs var saskarties ar nazi. Lietotājs var gūt savainojumus.
 - Nēsājiet aizsargcimdus.
- Ja lietotājam ir nepiemēroti apavi, pastāv paslīdēšanas risks. Lietotājs var gūt savainojumus.
 - Nēsājiet stingrus, slēgtus apavus ar neslīdošām zolēm.
- Naža asināšanas laikā var atdalīties un tikt izsviestas materiāla daļiņas. Lietotājs var gūt savainojumus.
 - Nēsājiet cieši pieguļošas aizsargbrilles. Tirdzniecībā ir pieejamas piemērotas aizsargbrilles, kas atbilst standartam EN 166 vai valsts noteikumiem un ir atbilstoši marķētas.
 - Nēsājiet aizsargcimdus.

4.5 Darba zona un apkārte

4.5.1 Zāles plāvējs

▲ BRĪDINĀJUMS

- Nepiederošas personas, bērni un dzīvnieki var nepazīt un nespēt pienācīgi novērtēt zāles plāvēju un augšup izmesto priekšmetu radīto

apdraudējumu. Nepiederošas personas, bērni un dzīvnieki var smagi savainoties vai zaudēt dzīvību, kā arī var rasties materiāli zaudējumi.



- Neļaujiet nepiederošām personām, bērniem un dzīvniekiem uzturēties darba zonā.

- Ievērojiet attālumu līdz priekšmetiem.
- Neatstājiet zāles plāvēju bez uzraudzības.
- Gādājiet, lai bērni nevarētu rotaļāties ar zāles plāvējiem.
- Strādājot lietus laikā, lietotājs var paslīdēt. Lietotājam var rasties smagi vai nāvējoši savainojumi.
 - Lietus laikā: nestrādājiet.
- Zāles plāvēji nav ūdensizturīgi. Strādājot lietū vai mitrā vidē, pastāv elektriskās strāvas trieciena risks. Lietotājs var savainoties, uz zāles plāvēji var sabojāties.
 - Nestrādājiet lietū un mitrā vidē.
 - Neplaujiet slapju zāli.
- Zāles plāvēju elektriskās detaļas var radīt dzirksteles. Viegli uzliesmojošā vai sprādzienbīstamā vidē dzirksteles var izraisīt aizdegšanos un eksplozijas. Var rasties smagi vai nāvējoši savainojumi un materiālie zaudējumi.
 - Nestrādājiet viegli uzliesmojošā un sprādzienbīstamā vidē.

4.5.2 Akumulators

▲ BRĪDINĀJUMS

- Nepiederošas personas, bērni un dzīvnieki nespēj atpazīt un novērtēt akumulatora radītos apdraudējumus. Nepiederošas personas, bērni un dzīvnieki var gūt smagas traumas.
 - Nodrošiniet, lai nepiederošas personas, bērni un dzīvnieki netuvotos.
 - Neatstājiet akumulatoru bez uzraudzības.
 - Nodrošiniet, lai bērni nevarētu rotaļāties ar akumulatoru.
- Akumulators nav aizsargāts pret visu vides ietekmi. Ja akumulators ir pakļauts noteiktai vides ietekmei, tas var aizdegties, uzsprāgt vai tikt neatgriezeniski sabojāts. Var rasties smagi savainojumi un materiālu bojājumi.
 - Aizsargājiet akumulatoru no karstuma un atklātas liesmas.
 - Nemetiet akumulatorus ugunī.
- Nelādējiet akumulatoru ārpus norādītajām temperatūras robežām, 19.6.





► Aizsargājiet akumulatoru no lietus un mitruma un neievietojiet to šķidrumos.

- Netuviniet akumulatoru metāliskām, mazām detaļām.
- Nepakļaujiet akumulatoru augsta spiediena iedarbībai.
- Nepakļaujiet akumulatoru mikroviļņu iedarbībai.
- Aizsargājiet akumulatoru pret ķīmikālijām un sāļiem.

4.5.3 Lādētājs

▲ BRĪDINĀJUMS

- Nepiederošas personas, bērni nespēj atpazīt un novērtēt lādētāja un elektriskās strāvas radīto apdraudējumu. Nepiederošas personas, bērni un dzīvnieki var gūt smagas vai nāvējošas traumas.
 - Nodrošiniet, lai nepiederošas personas, bērni un dzīvnieki netuvotos.
 - Nodrošiniet, lai bērni nevarētu rotaļāties ar lādētāju.
- Lādētājs nav ūdensdrošs. Strādājot lietus laikā vai mitrā vidē, pastāv elektriskās strāvas trieciena risks. Lietotājs var gūt traumas un lādētājs var tikt sabojāts.



► Nelietojiet to lietū un mitrā vidē.

- Lādētājs nav aizsargāts pret visu vides ietekmi. Ja lādētājs ir pakļauts noteiktai vides ietekmei, tas var aizdegties vai uzsprāgt. Cilvēki var gūt smagas traumas, un var rasties materiālie zaudējumi.
 - Lietojiet lādētāju slēgtā un sausā telpā.
 - Nelietojiet lādētāju ugunsnedrošā vai sprādziendrošā vidē.
 - Nelietojiet lādētāju uz ugunsnedrošas pamatnes.
 - Nelietojiet un neglabājiet lādētāju ārpus norādītajām temperatūras robežām, [EN](#) 19.6.
- Cilvēki var aizķerties ar pieslēguma vada. Cilvēki var gūt traumas un sabojāt lādētāju.
 - Izvietojiet pieslēguma vadu fīdeni uz pamatnes.

4.6 Drošs stāvoklis

4.6.1 Zāles plāvējs

Zāles plāvējs ir ekspluatācijai drošā stāvoklī, ja ir izpildīti tālāk minētie nosacījumi.

– Zāles plāvējs nav bojāts.

- Zāles plāvējs ir firs un sauss.
- Vadības elementi darbojas, un tie nav pārveidoti.
- Nazis ir pareizi uzstādīts.
- Uzstādīti oriģinālie, šim zāles plāvējam paredzētie STIHL piederumi.
- Piederumi ir pareizi piestiprināti.

▲ BRĪDINĀJUMS

- Drošībai neatbilstošā stāvoklī daļas var pārtraukt darboties pareizi un drošības ierīces var tikt atspējotas. Personas var gūt smagus vai nāvējošus savainojumus.
 - Strādājiet tikai ar nebojātu zāles plāvēju.
 - Ja zāles plāvējs ir nefirs vai slapjš: notīriet zāles plāvēju un ļaujiet tam nožūt.
 - Nepārveidojiet zāles plāvēju.
 - Ja vadības elementi nedarbojas: nestrādājiet ar zāles plāvēju.
 - Šim zāles plāvējam uzstādiat tikai oriģinālos STIHL piederumus.
 - Uzstādiat nazi tā, kā aprakstīts šajā lietošanas pamācībā.
 - Uzstādiat piederumus tā, kā aprakstīts šajā vai piederuma lietošanas pamācībā.
 - Neievietojiet zāles plāvēja atverēs priekšmetus.
 - Nomainiet nolietotas vai bojātas norādījumu plāksnītes.
 - Neskaidrību gadījumā: sazinieties ar STIHL specializēto izplatītāju.

4.6.2 Nazis

Nazis ir ekspluatācijai drošā stāvoklī, ja ir izpildīti tālāk minētie nosacījumi.

- Nazis un tā sastāvdaļas nav bojātas.
- Nazis nav deformēts.
- Nazis ir pareizi uzstādīts.
- Nazis ir pareizi uzasināts.
- Nazim nav atskabargu.
- Nazis ir pareizi līdzsvarots.
- Nazim ir nepieciešamais minimālais biežums, un pieļaujama nodilums nav sasniegts, [EN](#) 19.2.
- Ir ievērots asināšanas leņķis, [EN](#) 19.2.

▲ BRĪDINĀJUMS

- Ja nav nodrošināts ekspluatācijai drošs stāvoklis, naža daļas var atvienoties un tikt izsviestas. Personas var gūt smagus savainojumus.
 - Strādājiet tikai tad, ja nazis un tā sastāvdaļas nav bojātas.
 - Pareizi ievietojiet nazi.
 - Pareizi uzasiniet nazi.

- ▶ Ja biežums ir mazāks par minimālo biežumu vai ir sasniegts pieļaujamais nodokums: nomainiet nazi.
- ▶ Lieciet STIHL specializētajam izplatītājam līdzsvarot nazi.
- ▶ Neskaidrību gadījumā: sazinieties ar STIHL specializēto izplatītāju.

4.6.3 Akumulators

Akumulators ir drošā stāvoklī, ja ir izpildīti šādi noteikumi:

- Akumulators nav bojāts.
- Akumulators ir tīrs un sauss.
- Akumulators darbojas un nav izmainīts.

▲ BRĪDINĀJUMS

- Nedrošā stāvoklī akumulators vairs nedarbojas droši. Cilvēki var gūt smagus savainojumus.
 - ▶ Strādājiet ar nebojātu un strādājošu akumulatoru.
 - ▶ Nelādējiet bojātu akumulatoru.
 - ▶ Ja akumulators ir netīrs: Notīriet akumulatoru.
 - ▶ Ja akumulators ir mitrs: ļaujiet akumulatoram izžūt, ☞ 19.7.
 - ▶ Neizmainiet akumulatoru.
 - ▶ Neievietojiet priekšmetus akumulatora atvērumos.
 - ▶ Nekad nesavienojiet akumulatora elektriskos kontaktus ar metāla priekšmetiem un neveidojiet īsslēgumu.
 - ▶ Neatveriet akumulatoru.
 - ▶ Nomainiet nolietotas vai bojātas norādījumu plāksnītes.
- No bojāta akumulatora var izplūst šķidrums. Ja šķidrums nonāk saskarē ar ādu vai acīm, iespējams ādas vai acu kairinājums.
 - ▶ Izvairieties no kontakta ar šķidrumu.
 - ▶ Nonākot saskarē ar ādu: attiecīgās ādas zonas nomazgāt ar lielu daudzumu ūdens un ziepēm.
 - ▶ Nonākot saskarē ar acīm: vismaz 15 minūtes skalojiet acis ar lielu ūdens daudzumu un griežieties pie ārsta.
- Bojāts akumulators var neierasti smaržot, dūmot vai degt. Var rasties smagi vai nāvējoši savainojumi un materiālu bojājumi.
 - ▶ Ja akumulators neierasti smaržo vai dūmo: neizmantojiet akumulatoru un neturiet to ugunsdrošu vielu tuvumā.
 - ▶ Ja akumulators deg: mēģiniet dzēst akumulatoru ar ugunsdzēsamo aparātu vai ūdeni.

4.6.4 Lādētājs

Lādētājs ir drošā stāvoklī, ja ir izpildīti šādi noteikumi:

- Lādētājs nav bojāts.
- Lādētājs ir tīrs un sauss.

▲ BRĪDINĀJUMS

- Nedrošā stāvoklī detaļas var nedarboties pareizi, un drošības ierīces var neveikt savas funkcijas. Tas var cilvēkiem radīt smagas vai nāvējošas traumas.
 - ▶ Nelietojiet bojātu lādētāju.
 - ▶ Ja lādētājs ir netīrs vai mitrs: Notīriet un izžāvējiet lādētāju.
 - ▶ Neveiciet lādētāja izmaiņas.
 - ▶ Neievietojiet priekšmetus lādētāja atvērumos.
 - ▶ Nekad nesavienojiet lādētāja elektriskos kontaktus ar metāla priekšmetiem un neveidojiet īsslēgumu.
 - ▶ Lādētāju nedrīkst atvērt.

4.7 Strādāšana

▲ BRĪDINĀJUMS

- Noteiktās situācijās lietotājs vairs nespēj koncentrēties darbam. Lietotājs var paklupt, nokrist un gūt smagus savainojumus.
 - ▶ Strādājiet mierīgi un pārdomāti.
 - ▶ Ja apgaismojums un redzamība ir sliktā: nestrādājiet ar zāles plāvēju.
 - ▶ Ar zāles plāvēju drīkst strādāt tikai viena persona.
 - ▶ Uzmanieties no šķēršļiem.
 - ▶ Nesagāziet zāles plāvēju.
 - ▶ Darba laikā stāviet uz zemes un saglabājiet līdzsvaru.
 - ▶ Ja sajūtat nogurumu: atpūties no darba.
 - ▶ Ja tiek plauta nogāze: Pļaujiet šķērsām.
 - ▶ Nestrādājiet nogāzēs, kuru slīpums pārsniedz 25° (46,6%).
- Cieti priekšmeti, kas atsitīsies pret rotējošo nazi, var sabojāt zāles plāvēju.
 - ▶ Ja rotējošajam nazim trāpa ciets priekšmets, izslēdziet zāles plāvēju, izņemiet akumulatoru un pārbaudiet, vai zāles plāvējs nav bojāts.
 - ▶ Ja zāles plāvējs ir bojāts: sazinieties ar STIHL specializēto izplatītāju.
- Rotējošais nazis var savainot lietotāju. Lietotājs var gūt smagus savainojumus.



- ▶ Nepieskarities rotējošam nazim.
- ▶ Ja kāds priekšmets bloķē nazi: Izslēdziet zāles plāvēju un izņemiet akumulatoru. Tikai pēc tam izņemiet priekšmetu.

- Ja darba laikā novērojat izmaiņas zāles plāvēja darbībā vai neparastas darbības, iespējams, zāles plāvējs nav ekspluatācijai drošā stāvoklī. Personas var gūt smagus savainojumus, un var tikt nodarīti materiālie zaudējumi.
 - ▶ Pārtrauciet darbu, izņemiet akumulatoru un sazinieties ar STIHL specializēto izplatītāju.
- Darba laikā zāles plāvējs var radīt vibrāciju.
 - ▶ Izmantojiet aizsargcimdus.
 - ▶ Ievērojiet pārtraukumus.
 - ▶ Ja novērojāt asinsrites traucējumu simptomus: vērsieties pie ārsta.
- Ja darba laikā nazis saskaras ar svešķermeni, to vai tā daļas var sabojāt vai ar lielu ātrumu izmest augšup. Personas var gūt savainojumus, un var tikt nodarīti materiālie zaudējumi.
 - ▶ Aizvāciet svešķermeņus no darba zonas.
- Kad atlaižat pārslēgšanas sviru, nazis īsu brīdi turpina griezties. Personas var gūt smagus savainojumus.
 - ▶ Nogaidiet, līdz pārstāj griezties.
- Ja rotējošais nazis saskaras ar cietu priekšmetu, var rasties dzirksteles. Viegli uzliesmojošā vidē dzirksteles var izraisīt aizdegšanos. Personas var gūt smagus vai nāvējošus savainojumus, un var rasties materiālie zaudējumi.
 - ▶ Nestrādājiet viegli uzliesmojošā vidē.
- Ja zāles plāvējs tiek novietots uz slīpām virsmām, tas var nejauši noript lejā. Personas var gūt savainojumus, un var tikt nodarīti materiālie zaudējumi.
 - ▶ Atlaidiet zāles plāvēju tikai tad, kad tas stāv uz līdzenas virsmas un nevar no tās noript.
- Ja pie vadības roktura ir piestiprināti priekšmeti, papildu svara dēļ zāles plāvējs var apgāzties. Personas var gūt savainojumus, un var tikt nodarīti materiālie zaudējumi.
 - ▶ Nepiestipriniet priekšmetus pie vadības roktura.

▲ BĪSTAMI

- Ja strādājat vidē, kurā ir strāvu vadoši vadi, nazis var ar tiem saskarties un radīt bojājumus. Lietotājs var gūt smagus vai nāvējošus savainojumus.
 - ▶ Nestrādājiet vidē, kurā ir strāvu vadoši vadi.
- Strādājot negaisa laikā, lietotājam var iespert zibens. Lietotājs var gūt smagus vai nāvējošus savainojumus.
 - ▶ Negaisa laikā: nestrādājiet.

4.8 Saglabāt

▲ BRĪDINĀJUMS

- Lādēšanas laikā bojāts lādētājs var neierasti smaržot vai dūmot. Iespējamās traumas un mantiskie bojājumi.
 - ▶ Atvienojiet tīkla kontaktdakšu no kontaktlīdzdas.
- Nepietiekamas siltuma novades dēļ lādētājs var pārkarst un aizdegties. Iespējamās smagas traumas vai pat nāve un mantiskie bojājumi.
 - ▶ Nepārkļāviet lādētāju.

4.9 Elektriskā pieslēgšana

Saskare ar strāvu vadošām detaļām iespējama šādu iemeslu dēļ:

- Pieslēguma kabelis vai pagarinātājs ir bojāti.
- Pieslēguma kabeļa tīkla kontaktdakša vai pagarinātājs ir bojāti.
- Kontaktlīdzda nav pareizi uzstādīta.

▲ BĪSTAMI

- Saskare ar strāvu vadošām detaļām var radīt strāvas triecienu. Lietotājam var rasties smagi vai nāvējoši savainojumi.
 - ▶ Pārliecinieties, vai barošanas kabelis, pagarinātāja vads un to tīkla kontaktdakšas nav bojātas.



Ja pieslēguma kabelis vai pagarinātājs ir bojāti:

- ▶ Nepieskarieties bojātajai vietai.
- ▶ Atvienojiet tīkla kontaktdakšu no kontaktlīdzdas.
- ▶ Pieskarieties pieslēguma kabelim, pagarinātājam un tīkla kontaktdakšām ar sausām rokām.
- ▶ Iespraudiet tīkla kontaktdakšu vai pagarinātāju pareizi instalētā un nodrošinātā kontaktlīdzdā ar aizsardzības kontaktu.
- ▶ Pieslēdziet lādētāju, izmantojot noplūdstrāvas aizsargslēdzi (30 mA, 30 ms).
- Bojāts vai nepiemērots pagarinātājs var izraisīt elektriskās strāvas triecienu. Cilvēki var gūt smagus vai nāvējošus savainojumus.
 - ▶ Izmantojiet pagarinātāju ar pareizu vadu šķērsriezumu, 19.5.

▲ BRĪDINĀJUMS

- Uzlādes laikā nepareizs tīkla spriegums vai nepareiza tīkla frekvence lādētājā var radīt pārspriegumu. Šādi iespējams sabojāt lādētāju.
 - ▶ Pārliecinieties, vai tīkla spriegums un tīkla frekvence atbilst norādēm lādētāja jaudas plāksnītē.

- Ja lādētājs ir pievienots vairāku kontaktlīdzdu rozetei, lādēšanas laikā iespējams pārslogot elektriskās detaļas. Elektriskās detaļas var sakarst un izraisīt ugunsgrēku. Var rasties smagi vai nāvējoši savainojumi un materiālu bojājumi.
 - ▶ Pārliecinieties, ka lādētāja un visu elektroierīču, kas pieslēgtas daudzkārtējai kontaktlīdzdai, kopējā jauda nepārsniedz specifikācijas, kas norādītas uz lādētāja nominālplāksnītes un visām elektroierīcēm, kas pieslēgtas daudzkārtējai kontaktlīdzdai.
- Nepareizi uzstādīts pieslēguma kabelis un pagarinātājs var būt bojāts un cilvēki var aiz tā aizķerties. Cilvēki var gūt traumas un sabojāt pieslēguma kabeli vai pagarinātāju.
 - ▶ Uzstādiet un apzīmējiet pieslēguma kabeli un pagarinātāju tā, lai cilvēki nevarētu aiz tiem aizķerties.
 - ▶ Uzstādiet pieslēguma kabeli un pagarinātāju tā, lai to nebūtu iespējams nospriegot vai saīt.
 - ▶ Uzstādiet pieslēguma kabeli un pagarinātāju tā, lai to nebūtu iespējams sabojāt, salocīt, saspiest vai noberzt.
 - ▶ Aizsargājiet pieslēguma kabeli un pagarinātāju pret karstumu, eļļu un ķimikālijām.
 - ▶ Uzstādiet pieslēguma kabeli un pagarinātāju uz sausas pamatnes.
- Darba laikā pagarinātājs sasilst. Ja siltums netiek novadīts, tas var izraisīt ugunsgrēku.
 - ▶ Izmantojot kabeļu spoli: pilnībā izritiniet visu kabeļu spoli.
- Ja elektriskie vadi un caurules ir uzstādītas sienā, uzstādot lādētāju pie sienas, tās var tikt bojātas. Saskare ar elektriskās strāvas vadiem var radīt strāvas triecienu. Var rasties smagi savainojumi un materiālu bojājumi.
 - ▶ Pārliecinieties, ka paredzētajā vietā sienā nav elektriskie vadi un caurules.
- Neuzstādot lādētāju pie sienas tā, kā aprakstīts šajā lietošanas instrukcijā, lādētājs vai akumulators var nokrist vai lādētājs var pārāk sakarst. Var rasties savainojumi un materiālu bojājumi.
 - ▶ Uzstādiet lādētāju pie sienas tā, kā aprakstīts šajā lietošanas instrukcijā.
- Ja lādētājs ar ievietotu akumulatoru tiek uzstādīts pie sienas, akumulators var izkrist no lādētāja. Var rasties savainojumi un materiālu bojājumi.
 - ▶ Vispirms uzstādiet lādētāju pie sienas un tikai pēc tam ievietojiet akumulatoru.

4.10 Transportēšana

4.10.1 Zāles plāvējs

▲ BRĪDINĀJUMS

- Transportēšanas laikā zāles plāvējs var apgāzties vai izkustēties. Personas var gūt savainojumus, un var tikt nodarīti materiālie zaudējumi.



- ▶ Iznemiet akumulatoru.

- ▶ Nostipriniet zāles plāvēju ar savilcējsiksniem, siksnām vai tīklu, lai tas nevarētu apgāzties un izkustēties.

4.10.2 Akumulators

▲ BRĪDINĀJUMS

- Akumulators nav aizsargāts pret visu vides ietekmi. Ja akumulators ir pakļauts noteiktai vides ietekmei, tas var tikt sabojāts un radīt mantiskos bojājumus.
 - ▶ Netransportējiet bojātu akumulatoru.
- Transportēšanas laikā akumulators var apgāzties vai pārvietoties. Var rasties savainojumi un materiālu bojājumi.
 - ▶ Ievietojiet akumulatoru iepakojumā tā, lai tas nekustētos.
 - ▶ Nostipriniet iepakojumu tā, lai tas nekustētos.

4.10.3 Lādētājs

▲ BRĪDINĀJUMS

- Transportēšanas laikā lādētājs var apgāzties vai pārvietoties. Var rasties savainojumi un materiālu bojājumi.
 - ▶ Atvienojiet tīkla kontaktdakšu no kontaktlīdzdas.
 - ▶ Iznemiet akumulatoru.
 - ▶ Nostipriniet lādētāju ar fiksācijas siksnām, siksnām vai tīklu tā, lai tas nevarētu apgāzties un kustēties.
- Barošanas kabelis nav paredzēts lādētāja pārnēsāšanai. Šādi iespējams sabojāt barošanas kabeli un lādētāju.
 - ▶ Uztiniet pieslēguma kabeli un piestipriniet to uz lādētāja.

4.11 Uzglabāšana

4.11.1 Zāles plāvējs

▲ BRĪDINĀJUMS

- Bērni nevar pamanīt un novērtēt zāles plāvēja radīto apdraudējumu. Bērni var gūt smagus savainojumus.



- ▶ Izņemiet akumulatoru.

- ▶ Glabājiet zāles plāvēju bērniem nepieejamā vietā.

- Mitruma iedarbībā uz zāles plāvēja elektriskajiem kontaktiem un metāla detaļām var veidoties korozija. Tā var sabojāt zāles plāvēju.



- ▶ Izņemiet akumulatoru.

- ▶ Glabājiet zāles plāvēju sausā un tīrā vietā.

- Ja uzglabāšanas laikā akumulators ir ievietots, nazis var nejauši ieslēgties. Personas var gūt smagus savainojumus, un var tikt nodarīti materiālie zaudējumi.



- ▶ Izņemiet akumulatoru.

4.11.2 Akumulators

▲ BRĪDINĀJUMS

- Bērni nespēj pazīt un novērtēt akumulatoru radīto apdraudējumu. Bērni var gūt smagus savainojumus.

- ▶ Glabājiet akumulatoru bērniem nepieejamā vietā.

- Akumulators nav pasargāts pret apkārtējās vides iedarbību. Noteiktas apkārtējās vides iedarbības dēļ var rasties neatgriezeniski akumulatora bojājumi.

- ▶ Glabājiet akumulatoru sausā un tīrā vietā.

- ▶ Glabājiet akumulatoru slēgtā telpā.

- ▶ Pirms novietojat akumulatoru glabāšanā, atvienojiet to no zāles plāvēja.

- ▶ Lai akumulatoru glabātu lādētājā, atvienojiet strāvas vadu un pārbaudiet, ka akumulatora uzlādes stāvoklis ir 40–60 % (2 zaļi mirgojoši LED indikatori).

- ▶ Akumulatoru nedrīkst glabāt vietā, kur temperatūra neatbilst norādītajām robežvērtībām, 19.6.

4.11.3 Lādētājs

▲ BRĪDINĀJUMS

- Bērni nespēj atpazīt un novērtēt lādētāja radīto apdraudējumu. Tas var bērniem radīt smagas vai nāvējošas traumas.

- ▶ izvelciet kontaktdakšu.

- ▶ Glabājiet lādētāju bērniem nepieejamās vietās.

- Lādētājs nav aizsargāts pret visu vides ietekmi. Ja lādētājs ir pakļauts noteiktai vides ietekmei, tas var tikt sabojāts.

- ▶ izvelciet kontaktdakšu.

- ▶ Ja lādētājs ir silts: ļaujiet lādētājam atdzist. Ja lādētājs ir silts: ļaujiet lādētājam atdzist.

- ▶ Glabājiet lādētāju tīru un sausu.

- ▶ Glabājiet lādētāju slēgtā telpā.

- ▶ Neglabājiet lādētāju ārpus norādītajām temperatūras robežām, 19.6.

- Barošanas kabelis nav paredzēts lādētāja pārnesēšanai vai uzkarināšanai. Šādi iespējams sabojāt barošanas kabeli un lādētāju.

- ▶ Satveriet un turiet lādētāju aiz korpusa.

- Lādētājam ir izveidots padziļinājums vienkāršai lādētāja pacelšanai.

- ▶ Iekariniet lādētāju sienas stiprinājumā.

4.12 Tīrīšana, apkope un remonts

▲ BRĪDINĀJUMS

- Ja tīrīšanas, apkopes vai remonta laikā akumulators ir ievietots, nazis var nejauši ieslēgties. Personas var gūt smagus savainojumus, un var tikt nodarīti materiālie zaudējumi.



- ▶ Izņemiet akumulatoru.

- Tīrot ar kodīgiem tīrīšanas līdzekļiem, ūdens strūklu vai smailiem priekšmetiem, varat sabojāt zāles plāvēju, nazi un akumulatoru. Ja zāles plāvēju, nazi un akumulatoru nepareizi tīra, detaļas var nedarboties pareizi un drošības aprīkojums var pilnībā atteikties darboties. Personas var gūt smagus savainojumus.

- ▶ Tīriet zāles plāvēju, nazi un akumulatoru tā, kā aprakstīts šajā lietošanas pamācībā.

- Ja zāles plāvēju, nazi vai akumulatoru netīra pareizi, detaļas var nedarboties pareizi un drošības aprīkojums var pilnībā atteikties darboties. Personas var gūt smagus vai nāvējošus savainojumus.

- ▶ Neveiciet zāles plāvēju un akumulatora apkopi vai remontu pašrocīgi.

- ▶ Ja zāles plāvējiem vai akumulatoram nepieciešama apkope vai remonts: sazinieties ar STIHL specializēto izplatītāju.
- ▶ Veicot naža apkopi tā, kā aprakstīts šajā lietošanas pamācībā.
- Veicot naža tīrīšanu, apkopi vai remontu, lietotājs var sagriezties ar asajām griezējmalām. Lietotājs var gūt savainojumus.
 - ▶ Izmantojiet aizsargcimdus.
- Asinot nazi, tas nedrīkst sakarst. Lietotājs var apdedzināties.
 - ▶ Nogaidiet, līdz nazis ir atdzisis.
 - ▶ Izmantojiet aizsargcimdus.
- Zāles plāvēja nazis var kustēties arī tad, ja motors ir izslēgts. Naža apkopes laikā kustīgais nazis lietotājam var radīt savainojumus.
 - ▶ Strādājiet uzmanīgi.
 - ▶ Izmantojiet aizsargcimdus.
- Zāles plāvēja nazis ir kustīgs. Naža apkopes laikā lietotājs var iespiest pirkstus starp kustīgo nazi un nekustīgajām zāles plāvēja daļām.
 - ▶ Strādājiet uzmanīgi.
 - ▶ Izmantojiet aizsargcimdus.

5 Zāles plāvēja sagatavošana darbam

5.1 Zāles plāvēja sagatavošana darbam

Pirms darba sākšanas jāveic tālāk minētās darbības.

- ▶ Noņemiet iesaiņojuma materiālu un transportēšanas drošības līdzekļus.
- ▶ Pārlicinieties, ka tālāk minētās detaļas ir ekspluatācijai drošā stāvoklī.
 - zāles plāvējs, 4.6.1;
 - nazis, 4.6.2;
 - akumulators, 4.6.3.
 - Lādētājs, 4.6.4.
- ▶ Pārbaudiet akumulatoru, 10.3.
- ▶ Pilnībā uzlādējiet akumulatoru, 6.2.
- ▶ Noīriiet zāles plāvēju, 15.2.
- ▶ Pārbaudiet nazi, 10.2.
- ▶ Vadības roktura uzstādīšana, 7.1.
- ▶ Atlokiet vadības rokturi, 7.2.1.
- ▶ Ja tiek veikta pļaušana un nopļautā zāle tiks savākta zāles savācējgrozā: piestipriniet zāles savācējgrosu, 7.3.2.
- ▶ Ja tiek veikta pļaušana un nopļautā zāle tiks izsviesta aizmugurē: noņemiet zāles savācējgrosu, 7.3.3.
- ▶ Iestatiet pļaušanas augstumu, 11.2.
- ▶ Pārbaudiet vadības elementus, 10.1.

- ▶ Ja darbības nevar veikt: nelietojiet zāles plāvēju un sazinieties ar STIHL specializēto izplatītāju.

6 Akumulatora uzlāde un gaismas diodes

6.1 Lādētāja montāža pie sienas

Lādētāju iespējams uzstādīt pie sienas.

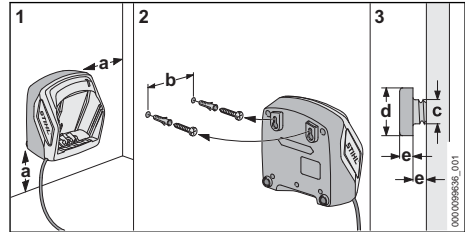

- ▶ Uzstādiat lādētāju pie sienas tā, lai tiktu izpildīti šādi noteikumi:
 - Tiek izmantots piemērots stiprināšanas materiāls.
 - Lādētājs atrodas horizontāli.
 - Levērojiet šādus izmērus:
 - a = vismaz 100 mm
 - b (AL 101) = 75 mm
 - b (AL 301, AL 501) = 100 mm
 - c = 4,5 mm
 - d = 9 mm
 - e = 2,5 mm

6.2 Akumulatora uzlāde

Uzlādes laiks ir atkarīgs no dažādiem faktoriem, piemēram, akumulatora temperatūras vai apkārtējās temperatūras. Optimālai veikspējai ievērojiet ieteicamos temperatūras diapazonus, 19.7. Faktiskais uzlādes laiks var atšķirties no norādītā uzlādes laika. Uzlādes laiks ir norādīts vietnē www.stihl.com/charging-times.

Ja tīkla kontaktdakša ir ievietota kontaktlīgdzā un akumulators tiek ievietots lādētājā, uzlādes process sākas automātiski. Ja akumulators ir pilnībā uzlādēts, lādētājs automātiski izslēdzas.

Uzlādes procesa laikā akumulators un lādētājs uzsilst.

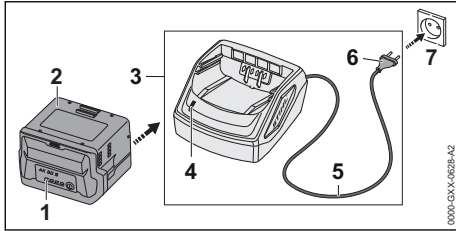

- ▶ Ievietojiet tīkla kontaktdakšu (6) viegli pieejamā kontaktligzdā (7). Lādētājs (3) veic paštestu. Gaismas diode (4) apm. 1 sekundi spīd zaļā krāsā un apm. 1 sekundi - sarkanā krāsā.
- ▶ Pieslēguma kabeļa novietošana (5).
- ▶ Ievietojiet akumulatoru (2) lādētāja (3) vadotnēs un spiediet to līdz atdurei. Gaismas diode (4) deg zaļā krāsā. Gaismas diodes (1) deg zaļā krāsā un akumulators (2) tiek lādēts.
- ▶ Ja gaismas diode (4) un diodes (1) vairs nedeg: Akumulators (2) ir pilnībā uzlādēts iespējams izņemt no lādētāja (3).
- ▶ Ja lādētājs (3) vairs netiek lietots: atvienojiet barošanas kontaktdakšu (6) no kontaktligzdas (7).

6.3 Uzlādes līmeņa rādīšana

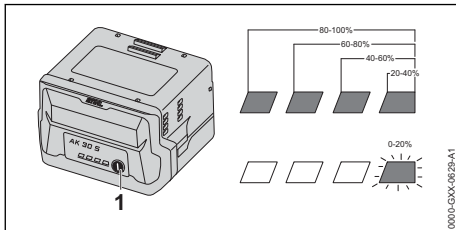

- ▶ Nospiediet taustiņu (1). Gaismas diodes apm. 5 sekundes deg zaļā krāsā un rāda uzlādes līmeni.
- ▶ Ja labās puses gaismas diode mirgo zaļā krāsā: uzlādējiet akumulatoru.

6.4 Akumulatora LED indikatori

LED indikatori rāda akumulatora uzlādes stāvokli vai traucējumus. LED indikatori izgaismojas zaļā vai sarkanā krāsā vai mirgo.

Ja LED indikatori deg zaļā krāsā vai mirgo, tie uzrāda uzlādes stāvokli.

- ▶ Ja LED indikatori deg vai mirgo sarkanā krāsā: Novērsiet traucējumus, 18.1 Ir radies zāles plāvēja vai akumulatora traucējums.

6.5 Lādētāja gaismas diode

Gaismas diode rāda lādētāja statusu.

Ja gaismas diode deg zaļā krāsā, akumulators tiek lādēts.

- ▶ Ja gaismas diode mirgo sarkanā krāsā: novērsiet traucējumus. Radies lādētāja traucējums.

7 Zāles plāvēja montāža

7.1 Vadības roktura uzstādīšana

- ▶ Izslēdziet zāles plāvēju un izņemiet akumulatoru.
- ▶ Novietojiet zāles plāvēju uz līdzenas virsmas.

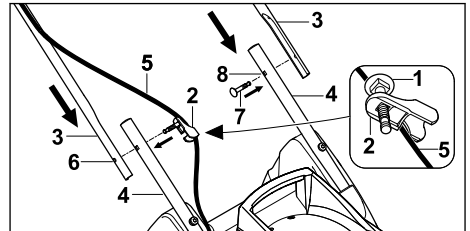

- ▶ Iebīdīiet skrūvi (1) caur kabeļu vadotnes (2) urbumu.
- ▶ Vadības roktura augšējo daļu (3) turiet pie vadības roktura apakšējām daļām (4).
- ▶ Uzlieciet kabeļa vadotni (2) uz kabeļa (5).
- ▶ Iebīdīiet skrūvi ar kabeļa vadotni (2) no iekšpusē uz āru urbumā (6).
- ▶ Bīdīiet skrūvi (7) no iekšpusē uz āru urbumā (8).

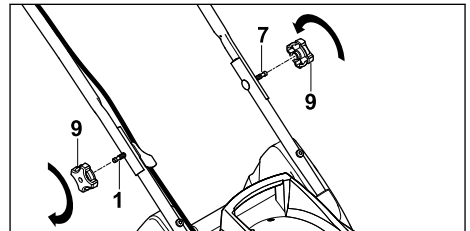

- ▶ Uzlieciet zvaigznuzgriežņus (9) uz skrūvēm (1 un 7) un ieskrūvējiet tos.

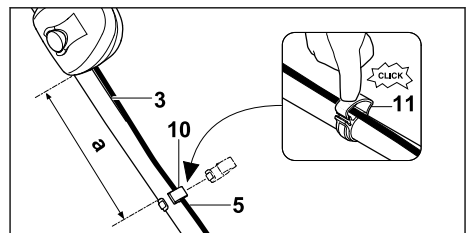

- ▶ Piestipriniet kabeļa skavu (10) pie vadības roktura augšējās daļas (3) tā, lai būtu izpildīti šādi nosacījumi:
 - Attālums (a) ir starp 25 cm līdz 27 cm.
- ▶ Ievietojiet kabeli (5) kabeļa skavā (10).
- ▶ Aizveriet mēlīti (11) un nofiksējiet to.

Vadības rokturi vairs nav nepieciešams noņemt.

7.2 Vadības roktura atliekšana un saliekšana

7.2.1 Vadības roktura atlocīšana

- ▶ Izslēdziet zāles plāvēju un izņemiet akumulatoru.
- ▶ Novietojiet zāles plāvēju uz līdzenas virsmas.

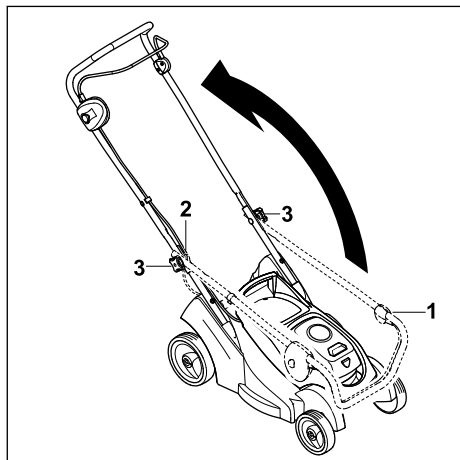

- ▶ Atlokiet vadības rokturi (1), pievēršot uzmanību tam, lai neiespiestu kabeli (2).
- ▶ Cieši pieskrūvējiet zvaigžņuzgriezni (3). Vadības rokturis (1) ir cieši savienots ar zāles plāvēju.

7.2.2 Vadības roktura saliekšana

Vadības rokturi var saliekt, lai taupītu vietu ierīces transportēšanas un glabāšanas laikā.

- ▶ Izslēdziet zāles plāvēju un izņemiet akumulatoru.
- ▶ Novietojiet zāles plāvēju uz līdzenas virsmas.

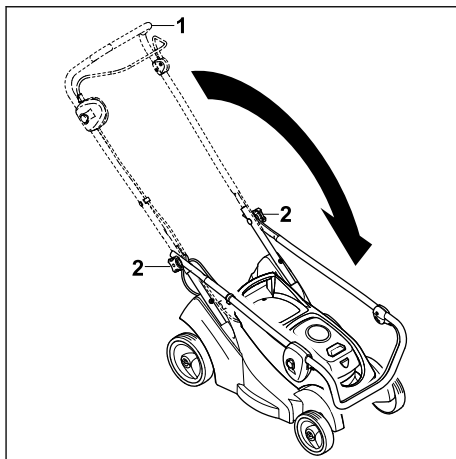

- ▶ Stingri turiet vadības rokturi (1) un atlieciet zvaigžņuzgriežņus (2).
- ▶ Nolieciet vadības rokturi (1) uz priekšu.

7.3 Zāles savācējgroza montāža, piestiprināšana un noņemšana

7.3.1 Zāles savācējgroza montāža

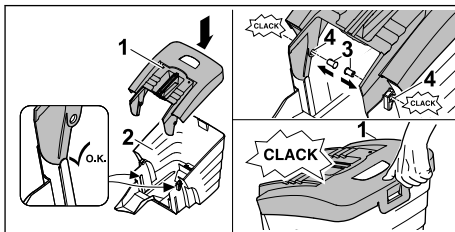

- ▶ Uzlieciet zāles savācējgroza augšējo daļu (1) uz zāles savācējgroza apakšējās daļas (2).
- ▶ Iespiediet tapas (3) no iekšpuses atverēs (4). Tapa nofiksējas ar dzirdamu klikšķi.
- ▶ Spiediet zāles savācējgroza augšējo daļu (1) virzienā uz leju. Zāles savācējgroza augšējā daļa nofiksējas ar klikšķi.

7.3.2 Zāles savācējgroza piestiprināšana

- ▶ Izslēdziet zāles plāvēju.
- ▶ Novietojiet zāles plāvēju uz līdzenas virsmas.

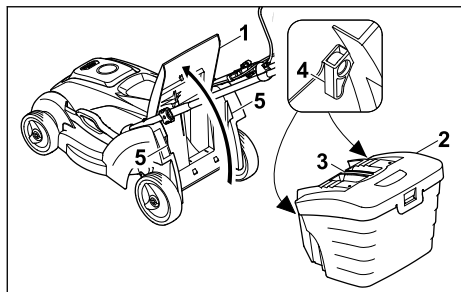

- ▶ Atveriet un pieturiet izmešanas vāku (1).
- ▶ Satveriet zāles savācēgroza (2) rokturi (3) un iekariet aiz āķiem (4) stīprinājumos (5).
- ▶ Uzlieciet izmešanas vāku (1) uz zāles savācēgroza (2).

7.3.3 Zāles savācēgroza noņemšana

- ▶ Izslēdziet zāles plāvēju.
- ▶ Novietojiet zāles plāvēju uz līdzenas virsmas.
- ▶ Atveriet un pieturiet izmešanas vāku.
- ▶ Satveriet zāles savācēgroza rokturi un izceliet savācēgrozu.
- ▶ Aizveriet izmešanas vāku.

8 Akumulatora ievietošana

8.1 Akumulatora ievietošana

- ▶ Novietojiet zāles plāvēju uz līdzenas virsmas.

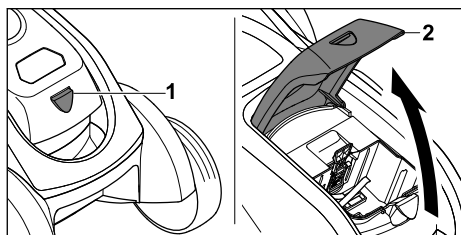

- ▶ Nospiediet akumulatora nodalījuma fiksācijas izciņņus (1), atveriet vāku (2) līdz atdurei un turiet to.

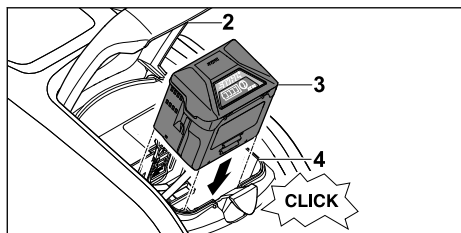

- ▶ Akumulatoru (3) līdz atdurei iespiediet akumulatora nodalījumā (4). Atskanot klikšķim, akumulators (3) tiek fiksēts un ir bloķēts.

- ▶ Aizveriet vāku (2).

8.2 Akumulatora izņemšana

- ▶ Novietojiet zāles plāvēju uz līdzenas virsmas.

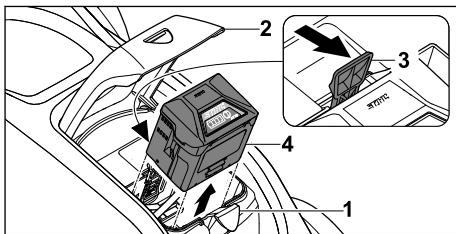

- ▶ Nospiediet akumulatora nodalījuma fiksācijas izciņņi (1), atveriet vāku (2) līdz atdurei un turiet to.
- ▶ Nospiediet bloķēšanas sviru (3). Akumulators (4) ir atbloķēts.
- ▶ Izņemiet akumulatoru (4).
- ▶ Aizveriet vāciņu (2).

9 Zāles plāvēja ieslēgšana un izslēgšana

9.1 Naža ieslēgšana

- ▶ Nesagāziet zāles plāvēju.
- ▶ Novietojiet zāles plāvēju uz līdzenas virsmas.

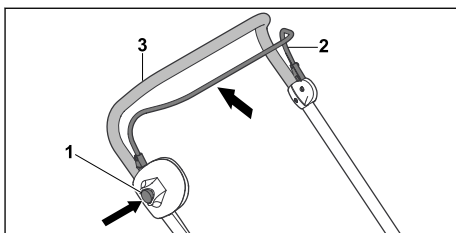

- ▶ Ar labo roku nospiediet un turiet nospiestu bloķēšanas pogu (1).
- ▶ Ar kreiso roku velciet pārslēgšanas sviru (2) līdz galam vadības rokturi (3) virzienā un turiet tā, lai ar īkšķi aptvertu vadības rokturi (3). Nazis griežas.
- ▶ Atlaidiet bloķēšanas pogu (1).
- ▶ Ar labo roku turiet vadības rokturi (3) un pārslēgšanas sviru (2) tā, lai ar īkšķi aptvertu vadības rokturi (3).

9.2 Nažu izslēgšana

- ▶ Atlaidiet pārslēgšanas sviru.
- ▶ Uzgaidiet, līdz nazis pārstāj griezties.

- ▶ Ja nazis turpina griezties: izņemiet akumulatoru un sazinieties ar STIHL specializēto izplatītāju.
Zāles plāvējs ir bojāts.

10 Zāles plāvēja un akumulatora pārbaude

10.1 Vadības elementu pārbaude

Bloķēšanas poga un pārslēgšanas svira

- ▶ Izņemiet akumulatoru.
- ▶ Nospiediet un atlaidiet bloķēšanas pogu.
- ▶ Velciet pārslēgšanas sviru līdz galam vadības roktura virzienā un atkal atlaidiet to.
- ▶ Ja bloķēšanas poga vai pārslēgšanas svira darbojas ar grūtībām vai neatgriežas sākotnējā pozīcijā: nelietojiet zāles plāvēju un sazinieties ar STIHL specializēto izplatītāju.
Bloķēšanas poga vai pārslēgšanas svira ir bojāta.



Naža ieslēgšana

- ▶ Ievietojiet akumulatoru.
- ▶ Ar labo roku nospiediet un turiet bloķēšanas pogu.
- ▶ Ar kreiso roku velciet pārslēgšanas sviru līdz galam vadības roktura virzienā un turiet tā, lai ar īkšķi aptvertu vadības rokturi.
Nazis griežas.
- ▶ Ja 3 LED indikatori mirgo sarkanā krāsā: izņemiet akumulatoru un sazinieties ar STIHL specializēto izplatītāju.
Radies zāles plāvēja darbības traucējums.
- ▶ Atlaidiet bloķēšanas pogu un pārslēgšanas sviru.
Pēc īsa brīža nazis pārstāj griezties.
- ▶ Ja nazis turpina griezties: izņemiet akumulatoru un sazinieties ar STIHL specializēto izplatītāju.
Zāles plāvējs ir bojāts.

10.2 Naža pārbaude

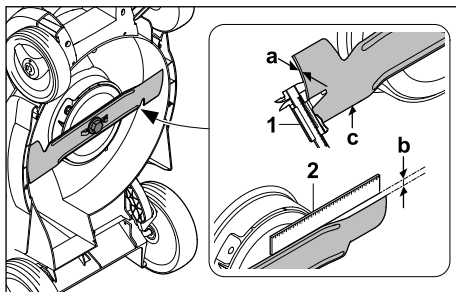
- ▶ Izslēdziet zāles plāvēju un izņemiet akumulatoru.
- ▶ Sagāziet zāles plāvēju,  15.1.



- ▶ Izmantojot bīdmēru (1), pārbaudiet naža biezumu (a) vismaz 5 vietās.
Ja biezums ir mazāks ir noteikto minimālo biezumu: nomainiet nazi,  19.2
- ▶ Novietojiet lineālu (2) pie naža priekšējās malas un izmēriet nodilumu (b).
Ja ir sasniegts pieļaujamais nodiluma līmenis: nomainiet nazi,  19.2
- ▶ Ja nav nodrošināts atbilstošs asināšanas leņķis: uzasiniet nazi,  19.2
- ▶ Neskaidrību gadījumā: sazinieties ar STIHL specializēto izplatītāju.

10.3 Akumulatora pārbaude

- ▶ Nospiediet akumulatora taustiņu.
Ja gaismas diodes deg vai mirgo.
- ▶ Ja gaismas diodes nedeg vai nemirgo: neizmantojiet akumulatoru un lūdziet STIHL tirgotāja palīdzību.
Radies akumulatora traucējums.

11 Darbs ar zāles plāvēju

11.1 Zāles plāvēja turēšana un vadīšana

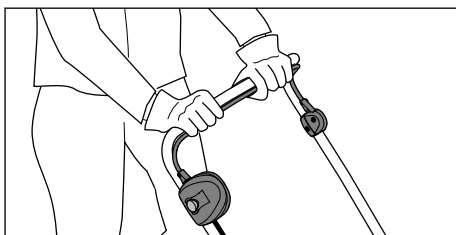

- ▶ Ar abām rokām turiet vadības rokturi, aptverot to ar īkšķiem.

11.2 Pļaušanas augstuma iestatīšana

Iespējams iestatīt tālāk norādītos pļaušanas augstumus.

- 20 mm = S pozīcija¹⁴
- 30 mm = 1. pozīcija
- 40 mm = 2. pozīcija
- 50 mm = 3. pozīcija
- 60 mm = 4. pozīcija
- 70 mm = 5. pozīcija

Pozīcijas ir norādītas uz zāles pļāvēja.

Pļaušanas augstuma iestatīšana

- ▶ Izslēdziet zāles pļāvēju.
- ▶ Nazis nedrīkst griezties.
- ▶ Novietojiet zāles pļāvēju uz līdzenas virsmas.

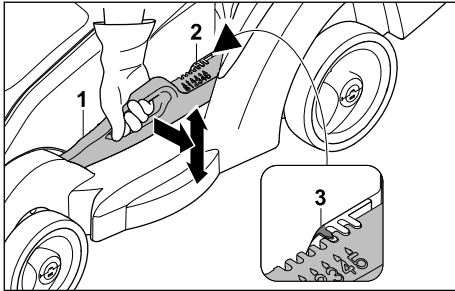

- ▶ Stingri turiet zāles pļāvēja rokturi.
- ▶ Nedaudz paspiediet sviru (1) projām no zāles pļāvēja un turiet to.
- ▶ Paceļot un nolaižot zāles pļāvēju, novietojiet to vēlamajā pozīcijā. Tā brīža pļaušanas augstumu var nolasīt pļaušanas augstuma rādītājā (2), skatoties uz atzīmi (3).
- ▶ Atlaidiet sviru (1). Zāles pļāvējs tiek nofiksēts.

11.3 Pļaušana



- ▶ Lēni un kontrolēti stumiet zāles pļāvēju uz priekšu.
- ▶ Ja pļaušanas laikā tiek aizķerts svešķermenis un nazis ir bloķēts:
 - ▶ Izslēdziet zāles pļāvēju un izņemiet akumulatoru.
 - ▶ Pārliedzinieties, ka visas kustīgās daļas ir pilnībā apstājušās.
 - ▶ Pārbaudiet zāles pļāvēju.
 - ▶ Ja nepieciešams veikt remontu: sazinieties ar STIHL specializēto izplatītāju.
- ▶ Ja zāles pļāvējs sāk spēcīgi vibrēt:
 - ▶ Izslēdziet zāles pļāvēju un izņemiet akumulatoru.
 - ▶ Pārbaudiet zāles pļāvēju.
 - ▶ Pārbaudiet, vai visi uzgriežņi, tapas un skrūves ir stingri pieskrūvētas.
 - ▶ Ja nepieciešams veikt remontu: sazinieties ar STIHL specializēto izplatītāju.

Lai nodrošinātu optimālu veiktspēju, ievērojiet ieteicamās temperatūras robežvērtības, 19.7.

¹⁴Nav pieejams visu valstu variantiem.

11.4 Zāles savācējgroza iztukšošana

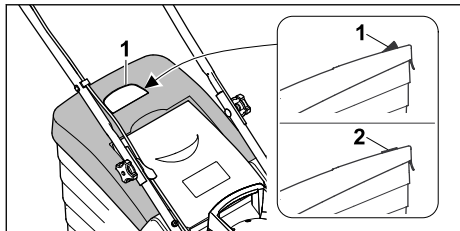

Naža izraisītā gaisa plūsma paceļ savāktās zāles daudzuma indikatoru (1). Ja zāles savācējgrozs ir piepildīts, gaisa plūsma tiek apturēta. Ja gaisa plūsma ir pārāk vāja, savāktās zāles daudzuma indikators (2) pārslēdzas miera režīmā. Tas nozīmē, ka ir jāiztukšo zāles savācējgrozs.

Savāktās zāles daudzuma indikators darbojas bez ierobežojumiem tikai tad, ja ir pietiekama gaisa plūsma. Gaisa plūsmu un savāktās zāles daudzuma indikatora darbību var ietekmēt tādi ārējie faktori kā mitrums, bļīva vai gara zāle, pārāk zems plaušanas augstums, neīrumi u. tml.

- ▶ Ja savāktās zāles daudzuma indikators pārslēdzas miera režīmā: Iztukšojiet zāles savācējgrozu.
- ▶ Izslēdziet zāles plāvēju.
- ▶ Noņemiet zāles savācējgrozu.

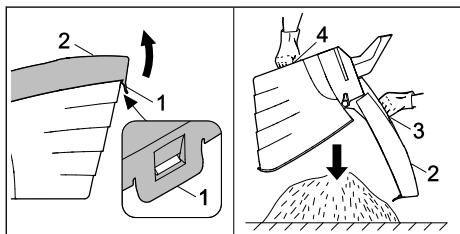

- ▶ Atveriet fiksēšanas mēlīti (1).
- ▶ Aiz roktura (3) paceliet uz augšu zāles savācējgroza augšējo daļu (2) un turiet to.
- ▶ Ar otru roku turiet apakšējo balsta rokturi (4).
- ▶ Iztukšojiet zāles savācējgrozu.
- ▶ Aizveriet zāles savācējgrozu.
- ▶ Piestipriniet zāles savācējgrozu.

12 Pēc darba

12.1 Pēc darba

- ▶ Izslēdziet zāles plāvēju un izņemiet akumulatoru.
- ▶ Ja zāles plāvējs ir slapjš: ļaujiet zāles plāvējam nožūt.

- ▶ Ja akumulators ir mitrs vai slapjš: ļaujiet akumulatoram nožūt, 19.7.
- ▶ Noīriet zāles plāvēju.
- ▶ Noīriet akumulatoru.

13 Transportēšana

13.1 Zāles plāvēja transportēšana

- ▶ Ja zāles plāvēju tiek pārvietots no un uz plaujamu platību:
 - ▶ Izslēdziet zāles plāvēju. Nazis nedrīkst griezties.
 - ▶ Izņemiet akumulatoru.
- ▶ Ja transportēšanai zāles plāvēju jāsasver citās vietās, nevis zālē:
 - ▶ Izslēdziet zāles plāvēju. Nazis nedrīkst griezties.
 - ▶ Izņemiet akumulatoru.

Zāles plāvēja stumšana

- ▶ Lēni un kontrolēti stumiet zāles plāvēju uz priekšu.

Zāles plāvēja nešana

- ▶ Nēsājiet aizsargcimdus.

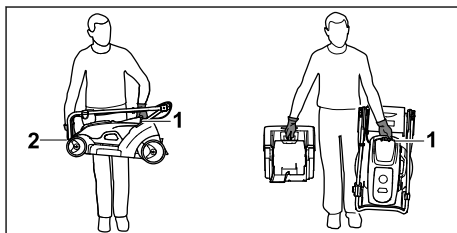

- ▶ Ja tiek nests tikai zāles plāvējs, rīkojieties šādi:
 - ▶ Salociet vadības rokturi.
 - ▶ Stingri turiet zāles plāvēju ar vienu roku aiz roktura (1), bet ar otru roku stingri turiet transportēšanas rokturi (2).
 - ▶ Paceliet un nesiet zāles plāvēju.
- ▶ Ja zāles plāvējs tiek nests kopā ar zāles savācējgrozu, rīkojieties šādi:
 - ▶ Stingri turiet zāles plāvēju ar vienu roku aiz roktura (1).
 - ▶ Paceliet zāles plāvēju un nesiet to sāniski vērstu prom no ķermeņa.

Zāles plāvēja transportēšana transportlīdzeklī

- ▶ Nostipriniet zāles plāvēju stāvus tā, lai tas nevarētu apgāzties un izkustēties.

13.2 Akumulatora transportēšana

- ▶ Izslēdziet zāles plāvēju un izņemiet akumulatoru.

- ▶ Pārlicinieties, ka akumulators ir ekspluatācijai drošā stāvoklī.
- ▶ Akumulatoru iepakojiet tā, lai tas nevarētu kustēties.
- ▶ Akumulatora iepakojumu nostipriniet tā, lai tas nevarētu pārvietoties.

Uz akumulatoru attiecas prasības par bīstamu kravu transportēšanu. Akumulators ir klasificēts kā UN3480 (litiija jonu akumulatori), un tas ir pārbaudīts atbilstoši ANO Testēšanas un kritēriju rokasgrāmatas III daļas 38.3. sadaļai.

Transportēšanas noteikumi ir izklāstīti www.stihl.com/safety-data-sheets.

13.3 Lādētāja transportēšana

- ▶ Atvienojiet tīkla kontaktdakšu no kontakttīgšanas.
- ▶ Izņemiet akumulatoru.
- ▶ Uztiņiet pieslēguma kabeli un piestipriniet to uz lādētāja.
- ▶ Ja lādētājs tiek transportēts transportlīdzeklī: nostipriniet lādētāju ar fiksācijas siksnām, siksnām vai tīklu tā, lai tas nevarētu apgāzties un kustēties.

14 Uzglabāšana

14.1 Zāles plāvēja uzglabāšana

- ▶ Izslēdziet zāles plāvēju un izņemiet akumulatoru.
- ▶ Ļaujiet zāles plāvējam atdzist.
- ▶ Iztukšojiet zāles savācējgrozu.
- ▶ Uzglabājot zāles plāvēju, izpildiet tālāk minētos nosacījumus.
 - Zāles plāvējs ir novietots bērniem nepieejamā vietā.
 - Zāles plāvējs ir tīrs un sauss.
 - Zāles plāvējs nevar apgāzties.
 - Zāles plāvējs nevar aizripot.

14.2 Akumulatora glabāšana

STIHL iesaka uzglabāt akumulatoru 40 % līdz 60 % uzlādes stāvoklī (2 zaļi mirgojoši LED indikatori).

- ▶ Uzglabājot akumulatoru, izpildiet tālāk minētos nosacījumus.
 - Akumulators ir novietots bērniem nepieejamā vietā.
 - Akumulators ir sauss un tīrs.
 - Akumulators ir novietots glabāšanai slēgtā telpā.
 - Akumulators ir atvienots no zāles plāvēja.
 - Lai akumulatoru glabātu lādētājā, atvienojiet strāvas vadu un pārbaudiet, ka akumulatora

uzlādes stāvoklis ir 40–60 % (2 zaļi mirgojoši LED indikatori).

- Akumulators netiek glabāts vidē, kur temperatūra neatbilst norādītajām robežvērtībām,  19.6.

NORĀDĪJUMS

- Ja akumulatoru neglabā, kā ir aprakstīts lietošanas pamācībā, var notikt dziļā izlāde un tādējādi to var neatgriezeniski bojāt.
 - ▶ Pirms novietojat akumulatoru glabāšanā, uzlādējiet to. STIHL iesaka glabāt akumulatoru, kad tā uzlādes stāvoklis ir 40–60 % (2 zaļi mirgojoši LED indikatori).
 - ▶ Pirms novietojat akumulatoru glabāšanā, atvienojiet to no zāles plāvēja.

14.3 Lādētāja uzglabāšana

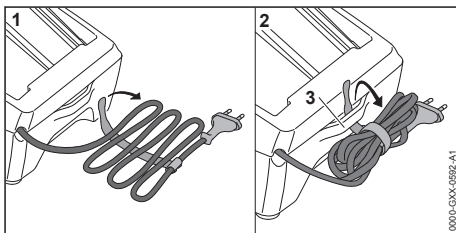

- ▶ Atvienojiet tīkla kontaktdakšu no kontakttīgšanas.



- ▶ Uztiņiet pieslēguma kabeli un piestipriniet to uz lādētāja.
- ▶ Glabājiet lādētāju tā, lai tiktu izpildīti šādi noteikumi:
 - Lādētājs nav pieejams bērniem.
 - Lādētājs ir tīrs un sauss.
 - Lādētājs atrodas slēgtā telpā.
 - Lādētājs nav pakarināts aiz pieslēguma vada vai pieslēguma vada turētāja (3).
 - Lādētājs netiek glabāts ārpus norādītajām temperatūras robežām,  19.6.

15 Tīrīšana

15.1 Zāles plāvēja sagāšana

- ▶ Izslēdziet zāles plāvēju un izņemiet akumulatoru.
- ▶ Novietojiet zāles plāvēju uz līdzenas virsmas.
- ▶ Noņemiet zāles savācējgrozu.
- ▶ Iestādiet plaušanas augstumu viszemākajā pozīcijā,  11.2.
- ▶ Salokiet vadības rokturi,  7.2.2.

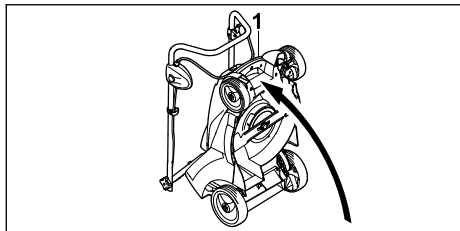

- ▶ Satveriet zāles plāvēju pie transportēšanas roktura (1) un sagāziet uz aizmuguri.

15.2 Zāles plāvēja tīrīšana

- ▶ izslēdziet zāles plāvēju un izņemiet akumulatoru.
- ▶ Notīriet zāles plāvēju ar mitru drānu.
- ▶ Ar mīkstu suku vai mitru drānu iztīriet izmešanas kanālu.
- ▶ Izņemiet svešķermeņus no akumulatora nodalījuma un iztīriet akumulatora nodalījumu ar mitru drānu.
- ▶ Ar otu vai mīkstu suku notīriet elektriskos kontaktus akumulatora nodalījumā.
- ▶ Iztīriet ventilācijas atveres ar otu.
- ▶ Sagāziet zāles plāvēju.
- ▶ Ar koka nūju, mīkstu suku vai mitru drānu notīriet nazi un zonu apkārt nazim.

NORĀDĪJUMS

- Tīrīšana ar augstspiediena tīrītāju vai ūdens strūklu var sabojāt ierīci.
 - ▶ Neīriet ierīci ar augstspiediena tīrītāju vai ūdens strūklu.

15.3 Akumulatora tīrīšana

- ▶ Tīriet akumulatoru ar samitrinātu drāniņu.

15.4 Lādētāja tīrīšana

- ▶ Atvienojiet tīkla kontaktdakšu no kontaktlīdzes.
- ▶ Tīriet lādētāju ar samitrinātu drāniņu.
- ▶ Ar otu iztīriet ventilācijas atveres.
- ▶ Lādētāja elektriskos kontaktus tīriet ar otu vai maigu suku.

16 Apkope

16.1 Naža demontāža un montāža

16.1.1 Naža demontāža

- ▶ Izslēdziet zāles plāvēju un izņemiet akumulatoru.
- ▶ Sagāziet zāles plāvēju.

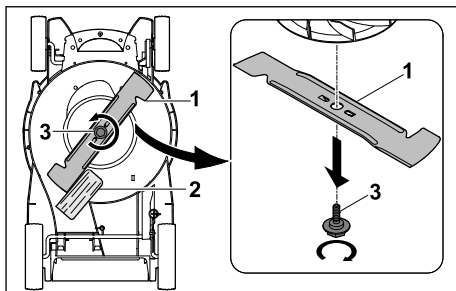

- ▶ Bloķējiet nazi (1) ar koka detaļu (2).
- ▶ Izskrūvējiet skrūvi (3), griežot to bultiņas virzienā, un noņemiet.
- ▶ Noņemiet nazi (1).
- ▶ Likvidējiet skrūvi (3).
Lai piemontētu nazi (1), izmantojiet jaunu skrūvi.

16.1.2 Naža uzstādīšana

- ▶ izslēdziet zāles plāvēju un izņemiet akumulatoru.
- ▶ Sagāziet zāles plāvēju.

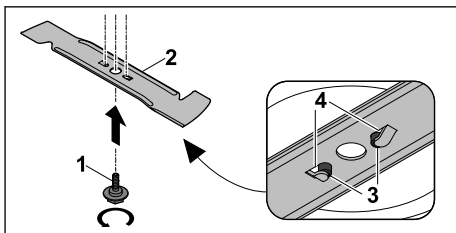

- ▶ Uz jaunās skrūves (1) vītnes uzklājiet fiksācijas līdzekli Loctite 243.
- ▶ Novietojiet nazi (2) tā, lai izciļņi uz kontakta virsmas (3) nofiksētos padziļinājumos (4).
- ▶ Ieskrūvējiet skrūvi (1).

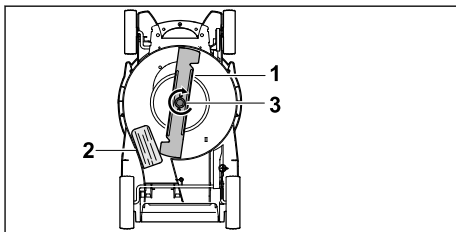

- ▶ Bloķējiet nazi (1) ar koka detaļu (2).
- ▶ Skrūvi (3) pievilkst ar 14 Nm.

16.2 Naža asināšana un līdzsvarošana

Lai pareizi uzasinātu un līdzsvarotu nazi, ir ilgi jātrenējas.

STIHL iesaka naža asināšanu un līdzsvarošanu uzticēt STIHL specializētajam tirgotājam.

Faktiskās specializēto tirgotāju adreses ir pieejamas attiecīgās valsts STIHL pārstāvja vietnē www.stihl.com.

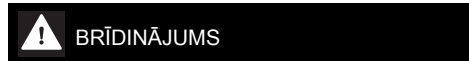

BRĪDINĀJUMS

- Naža griezējmalas ir asas. Lietotāji var sagriezties.
 - ▶ Nēsājiet aizsargcimdus.

- ▶ Izslēdziet zāles plāvēju un izņemiet akumulatoru.
- ▶ Sagāziet zāles plāvēju.
- ▶ Demontējiet nazi.
- ▶ Uzasiniet nazi. Ievērojiet asināšanas leņķi un dzesējiet nazi, 19.2. Asināšanas laikā nazim nedrīkst rasties zila nokrāsa.
- ▶ Uzstādiet nazi.
- ▶ Neskaidrību gadījumā: sazinieties ar STIHL specializēto izplatītāju.

18 Traucējumu novēršana

18.1 Zāles plāvēja vai akumulatora traucējumu novēršana

Traucējums	Akumulatora gaismas diodes	Cēlonis	Risinājums
Ieslēdzot zāles plāvēju, tas nesāk darboties.	1 gaismas diode mirgo zaļā krāsā.	Akumulatora uzlādes stāvoklis ir pārāk zems.	▶ Akumulatoru lādējiet tā, kā aprakstīts lādētāju STIHL AL 101, 301, 501 lietošanas instrukcijā.
	1 gaismas diode mirdz sarkanā krāsā.	Akumulators ir pārāk karsts vai pārāk auksts.	▶ Izņemiet akumulatoru. ▶ Atdzesējiet vai uzsildiet akumulatoru.
	3 gaismas diodes mirgo sarkanā krāsā.	Radies zāles plāvēja darbības traucējums.	▶ Izņemiet akumulatoru. ▶ Veiciet akumulatora nodalījuma kontaktu tīrīšanu. ▶ Ievietojiet akumulatoru. ▶ Ieslēdziet zāles plāvēju. ▶ Ja 3 gaismas diodes turpina mirgot sarkanā krāsā: neizmantojiet zāles plāvēju un lūdziet STIHL tirgotāja palīdzību.
	3 gaismas diodes mirdz sarkanā krāsā.	Zāles plāvējs ir pārāk karsts.	▶ Izņemiet akumulatoru. ▶ Ļaujiet zāles plāvējam atdzist.
	4 gaismas diodes mirgo sarkanā krāsā.	Ir radies akumulatora traucējums.	▶ Izņemiet un ielieciet akumulatoru no jauna. ▶ Ieslēdziet zāles plāvēju. ▶ Ja 4 gaismas diodes turpina mirgot sarkanā krāsā: neizmantojiet akumulatoru un lūdziet STIHL tirgotāja palīdzību.
		Pārtraukts elektriskais savienojums starp zāles plāvēju un akumulatoru.	▶ Izņemiet akumulatoru. ▶ Veiciet akumulatora nodalījuma kontaktu tīrīšanu. ▶ Ievietojiet akumulatoru.
		Zāles plāvējs vai akumulators ir mitrs.	▶ Izņemiet akumulatoru. ▶ Notīriet zāles plāvēju.

17 Remonts

17.1 Zāles plāvēja remontēšana

Lietotājs nevar veikts zāles plāvēja un naža remonta darbus pašrocīgi.

- ▶ Ja zāles plāvējs vai nazis ir bojāts: neizmantojiet zāles plāvēju vai nazi un sazinieties ar STIHL specializēto izplatītāju.
- ▶ Ja norādījumu plāksnītes nav salasāmas vai ir bojātas: lieciet STIHL specializētajam izplatītājam nomainīt norādījumu plāksnītes.

17.2 Lādētāja apkope un remonts

Lādētājam nav nepieciešama apkope un remonts.

- ▶ Ja lādētājs ir bojāts: nomainiet lādētāju.
- ▶ Ja barošanas kabelis ir bojāts: neizmantojiet lādētāju un lūdziet STIHL tirgotāju nomainīt barošanas kabeli.

Traucējums	Akumulatora gaismas diodes	Cēlonis	Risinājums
			► Ļaujiet zāles plāvējam vai akumulatoram nožūt,  19.7.
		Naža pretestība ir pārāk liela.	► Iestatiet lielāku plaušanas augstumu. ► Ieslēdziet zāles plāvēju zemākā zālē.
		Zona ap nazi ir nosprostojusies.	► Notīriet zāles plāvēju.
Zāles plāvējs darbības laikā izslēdzas.	3 gaismas diodes mirdz sarkanā krāsā.	Zāles plāvējs ir pārāk karsts.	► Izņemiet akumulatoru. ► Ļaujiet zāles plāvējam atdzist. ► Notīriet zāles plāvēju. ► Īsā laika periodā neslēdziet zāles plāvēju pārāk bieži. ► Iestatiet lielāku plaušanas augstumu. ► Pļaujiet zemāku zāli.
		Nazis ir bloķēts.	► Izņemiet akumulatoru. ► Notīriet zāles plāvēju.
		Ir radies elektrosistēmas traucējums.	► Izņemiet un ielieciet akumulatoru no jauna. ► Ieslēdziet zāles plāvēju.
Zāles plāvējs darbības laikā spēcīgi vibrē.		Naža stīprinājuma skrūve ir vaļīga.	► Cieši pievelciet skrūvi.
		Nazis nav pareizi nobalansēts.	► Uzasiniet un nobalansējiet nazi.
Zāles plāvēja darbības laiks ir pārāk īss.		Akumulators nav pilnībā uzlādēts.	► Akumulatoru pilnībā uzlādējiet tā, kā aprakstīts lādētāju STIHL AL 101, 301, 501 lietošanas instrukcijā.
		Ir pārsniegts akumulatora darbmūžs.	► Nomainiet akumulatoru.
		Zona ap nazi ir nosprostojusies.	► Notīriet zāles plāvēju.
		Nazis ir neass vai nodilis.	► Uzasiniet un nobalansējiet nazi.
		Naža pretestība ir pārāk liela.	► Iestatiet lielāku plaušanas augstumu. ► Pļaujiet zemāku zāli.
Ievietojot akumulatoru nodalījumā, akumulators iesprūst.		Vadīklas vai elektriskie kontakti akumulatora nodalījumā ir nefīri.	► Notīriet zāles plāvēju.
Pēc akumulatora ievietošanas lādētājā nesākas uzlādes process.	1 gaismas diode mirdz sarkanā krāsā.	Akumulators ir pārāk karsts vai pārāk auksts.	► Izņemiet akumulatoru. ► Atdzesējiet vai uzsildiet akumulatoru.
Zāles plāvums ir nelīdzens vai mauriņš ir dzelents.		Nazis ir neass vai nodilis.	► Uzasiniet un nobalansējiet nazi.
		Naža pretestība ir pārāk liela.	► Iestatiet lielāku plaušanas augstumu. ► Pļaujiet zemāku zāli.

18.2 Lādētāja traucējumu novēršana

Ja akumulators netiek lādēts un lādētāja gaismas diode mirgo sarkanā krāsā, pārtraucis savienojums starp lādētāju un akumulatoru.

- Izņemiet akumulatoru.
- Notīriet lādētāja elektriskos kontaktus.

- Ievietojiet akumulatoru.
- Ja akumulators joprojām netiek lādēts un lādētāja gaismas diode mirgo sarkanā krāsā: neizmantojiet lādētāju un lūdziet STIHL tirgotāja palīdzību.
Radies lādētāja traucējums.

19 Tehniskie dati

19.1 Zāles plāvējs STIHL RMA 239.1

- Atļautais akumulators: STIHL AK
- Svārs ar zāles savācējgrozu, bez akumulatora: 13 kg
- Svārs (m) ar zāles savācējgrozu un akumulatoru STIHL AK 30: 14 kg
- Zāles savācējgroza maksimālais tilpums: 40 l
- Plāušanas platums: 37 cm
- Apgriezienu skaits (n): 3350 /min
- Elektroizsardzības klase: IPX1

Darbības ilgums ir norādīts vietnē www.stihl.com/battery-life.

19.2 Nazis

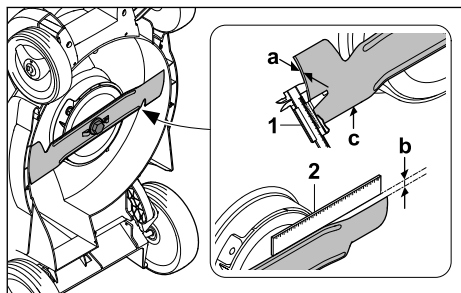

- Minimālais biezums a: 1,6 mm
- Maksimālais nodilums b: 5 mm
- Asināšanas leņķis c: 30°

19.3 Akumulators STIHL AK

- Akumulatora tehnoloģija: litija jonu
- Spriegums: 36 V
- Kapacitāte (Ah): skatiet identifikācijas datu plāksnīti
- Energoietilpība (Wh): skatiet identifikācijas datu plāksnīti
- Svārs (kg): skatiet identifikācijas datu plāksnīti

19.4 Lādētājs STIHL AL 101

- Nominālais spriegums: skatiet identifikācijas datu plāksnīti
- Frekvence: skatiet identifikācijas datu plāksnīti
- Nominālā jauda: skatiet identifikācijas datu plāksnīti
- Uzlādes strāva: skatiet identifikācijas datu plāksnīti

Uzlādes laiki ir doti vietnē www.stihl.com/charging-times.

19.5 Pagarinātāji

Izmantojot pagarinātāju, tā vadiem - atkarībā no sprieguma un pagarinātāja garuma - jābūt vismaz šādiem šķēsgriezumiem:

Ja nominālais spriegums datu plāksnītē ir no 220 V līdz 240 V:

- Vada garums līdz 20 m: AWG 15 / 1,5 mm²
- Vada garums no 20 m līdz 50 m: AWG 13 / 2,5 mm²

Ja nominālais spriegums datu plāksnītē ir no 100 V līdz 127 V:

- Vada garums līdz 10 m: AWG 14 / 2,0 mm²
- Vada garums no 10 m līdz 30 m: AWG 12 / 3,5 mm²

19.6 Temperatūras robežvērtības



BRĪDINĀJUMS

- Akumulators nav pasargāts pret jebkādu apkārtējās vides iedarbību. Ja akumulators tiek pakļauts noteikta veida apkārtējās vides iedarbībai, tas var aizdegties vai eksplodēt. Personas var gūt smagus savainojumus, un var tikt nodarīti materiālie zaudējumi.
 - ▶ Neizmantojiet un nelādējiet akumulatoru temperatūrās, kas ir zemākas par - 20 °C vai augstākas par + 50 °C.
 - ▶ Akumulatoru nedrīkst uzglabāt temperatūrā zem - 20 °C vai virs + 70 °C.
 - ▶ Neizmantojiet zāles plāvēju zem 0 °C vai virs + 50 °C.
 - ▶ Nedrīkst uzglabāt zāles plāvēju temperatūrā zem - 20 °C vai virs + 70 °C.

19.7 Ieteicamie temperatūras diapazoni

Lai nodrošinātu optimālu zāles plāvēja un akumulatora veiktspēju, ievērojiet tālāk norādītos temperatūru diapazonus.

- Zāles plāvējs:
 - Pielietojums: no 0 °C līdz + 40 °C
 - Uzglabāšana: - 20 °C līdz + 50 °C
- Akumulators:
 - Uzlāde: no +5 °C līdz +40 °C
 - Lietošana: no -10 °C līdz +40 °C
 - Uzglabāšana: - 20 °C līdz + 50 °C

Ja akumulatoru uzlādē, izmanto vai uzglabā ārpus ieteiktajiem temperatūras diapazoniem, tā veiktspēja var samazināties.

Ja akumulators ir kļuvis slapjš vai mitrs, ļaujiet tam vismaz 48 stundas nožūt vietā, kur temperatūra ir robežās no + 15 °C līdz + 50 °C un gaisa

mitrums ir 70%. Lielāka gaisa mitruma gadījumā žūšanas laiks var palielināties.

19.8 Trokšņa un vibrāciju vērtības

- Atbilstoši standartam EN IEC 62841-4-3 izmērītās trokšņu spiediena līmenis L_{pA} : 76 dB(A)
- Nenoteiktība K_{pA} : 2 dB(A)
- Atbilstoši Direktīvai 2000/14/EC izmērītās garantētās trokšņu jaudas līmenis L_{WAid} : 91 dB(A)

Norādītā vibrācijas raksturlieluma vērtība saskaņā ar EN 12096:

- Atbilstoši standartam EN IEC 62841-4-3 izmērītā vibrāciju vērtība a_h uz vadības roktura: 1,4 m/s²
- Nenoteiktība K_h : 0,7 m/s²

Noteiktās skaņas un vibrācijas vērtības tika izmērītas saskaņā ar standartizētu testa procedūru, un tās var izmantot, lai saīdinātu elektroierīces. Atkarībā no lietojuma veida faktiskās trokšņa un vibrāciju vērtības var atšķirties no norādītajām vērtībām. Norādītās trokšņa un vibrāciju vērtības var izmantot trokšņa un vibrāciju radītās slodzes sākotnējai izvērtēšanai. Jāņem vērā trokšņa un vibrāciju radītā faktiskā slodze. Var ņemt vērā arī laiku, kad elektroiekārta ir izslēgta, vai laiku, kad elektroiekārta ir ieslēgta, taču netiek noslogota.

Informāciju par Direktīvas 2002/44/EC ievērošanu attiecībā uz vibrāciju skatiet vietnē www.stihl.com/vib.

19.9 REACH

Ar REACH apzīmē EK rīkojumu par ķīmikāliju reģistrāciju, novērtējumu un sertifikāciju.

Informāciju par REACH rīkojuma izpildi skatiet vietnē www.stihl.com/reach.

20 Rezerves daļas un piederumi

20.1 Rezerves daļas un piederumi

STIHL Šie simboli apzīmē oriģinālās STIHL rezerves daļas un oriģinālos STIHL piederumus.

STIHL iesaka izmantot oriģinālās STIHL rezerves daļas un oriģinālos STIHL piederumus.

Neskatoties uz nepārtrauktu sekošanu aktivitātēm tirgū, STIHL nespēj novērtēt citu ražotāju rezerves daļas un piederumus, vai tie ir uzticami, droši un piemēroti lietošanai, un STIHL nespēj galvot par to lietošanu.

Oriģinālās STIHL rezerves daļas un oriģinālie STIHL piederumi ir pieejamas pie STIHL tirgotāja.

20.2 Svarīgas rezerves daļas

- Nazis: 6320 702 0130
- Naža stiprinājuma skrūve: 6310 760 2801

21 Utilizēšana

21.1 Zāles plāvēja, akumulatora un lādētāja utilizācija

Informācija par utilizāciju ir pieejama vietējā pārvaldes iestādē vai pie STIHL specializētā izplatītāja.

Noteikumiem neatbilstoša utilizācija var radīt kaitējumu veselībai un piesārņojumu apkārtējā vidē.

- ▶ Nosūtiet STIHL produktus kopā ar to iepakojumu uz piemērotu savākšanas punktu otrreizējai pārstrādei, ievērojot vietējos noteikumus.
- ▶ Neutilizējiet to sadzīves atkritumos.

22 ES atbilstības deklarācija

22.1 Zāles plāvējs STIHL RMA 239.1

STIHL Tirol GmbH
Hans Peter Stihl-Straße 5
6336 Langkampfen

Austrija

ar pilnu atbildību apliecina, ka

- Konstrukcija: Zāles plāvējs ar akumulatoru
- Ražotāja zīmols: STIHL
- Tips: RMA 239.1
- Plaušanas platums: 37 cm
- Sērijas numurs: 6320

atbilst direktīvu 2000/14/EK, 2006/42/EK, 2014/30/ES un 2011/65/ES spēkā esošajiem noteikumiem un ir projektēts un konstruēts saskaņā ar šādiem standartiem ražošanas brīdī spēkā esošajā redakcijā: EN 62841-1, EN IEC 62841-4-3, EN 55014-1 un EN 55014-2.

Iesaistītā sertifikācijas iestāde:
TÜV Rheinland LGA Products GmbH

Tillystraße 2
90431 Nürnberg, DE

Lai noteiktu izmērīto un garantēto skaņas jaudas līmeni, tika lietota metodika saskaņā ar direktīvu 2000/14/EK, pielikums VIII.

- Izmērītais skaņas jaudas līmenis: 89,4 dB(A)
- Garantētais skaņas jaudas līmenis: 91 dB(A)

Tehniskā dokumentācija glabājas
STIHL Tirol GmbH.

Ražošanas gads un ierīces numurs ir norādīti uz
zāles plāvēja.

Langkampfen, 22.04.2024

STIHL Tirol GmbH

ko pārstāv 

Matthias Fleischer, Produktu attīstības nodaļas
vadītājs

ko pārstāv 

Sven Zimmermann, Kvalitātes nodaļas vadītājs

23 Adreses

www.stihl.com

24 Vispārīgi un konkrētām izstrādājumiem specifiski drošības norādījumi

24.1 Ievads

Šajā nodaļā ir vēlreiz norādīti vispārīgie un konkrētajam izstrādājumam specifiskie drošības norādījumi, kas ir aprakstīti un definēti izstrādājuma standartā.

Sadaļā „Elektrodrošība” sniegtās drošības norādes elektriskās strāvas trieciena novēršanai, izņemot c) punktu, nav piemērojamas STIHL akumulatora izstrādājumiem.



BRĪDINĀJUMS

- **Izskatiet visus drošības norādījumus, norādes, attēlus un tehniskos datus, kas sniegti šim zāles plāvējam.** Neievērojot tālāk minētās norādes, pastāv ugunsgrēka, elektriskās strāvas trieciena un/vai smagu savainojumu gūšanas risks. **Saglabājiet visus drošības norādījumus un norādes tālākām uzziņām.**

24.2 Drošība darba vietā

- Gādājiet, lai jūsu darba vieta būtu tīra un labi apgaismota.** Nekārtīgas vai slikti apgaismotas darba vietas var būt par cēloni negadījumiem.

- Neekspluatējiet zāles plāvēju sprādzienbīstamās vidēs, kur ir viegli uzliesmojoši šķidrumi, gāzes vai putekļi.** Zāles plāvēji rada dzirksteles, kas var likt uzliesmot putekļiem vai tvaikiem.
- Zāles plāvēja lietošanas laikā neļaujiet bērniem un citām personām tuvoties tam.** Zaudējot uzmanību, jūs varat arī zaudēt kontroli pār zāles plāvēju.

24.3 Elektrodrošība

- Zāles plāvēja kontaktdakšai ir jāatbilst kontaktligzdai. Kontaktdakšu nedrīkst nekādā veidā pārveidot. Nekādā gadījumā neizmantojiet kontaktdakšas adapteri kopā ar sazemētu zāles plāvēju.** Neizmainītas kontaktdakšas un atbilstošas kontaktligzdas samazina elektriskās strāvas trieciena risku.
- Novērsiet ķermeņa saskari ar sazemētām virsmām, piemēram, caurulēm, radiatoriem, plūmēm un ledusskapjiem.** Ja jūsu ķermenis ir sazemēts, pastāv paaugstināts elektriskās strāvas trieciena risks.
- Sargiet zāles plāvēju no lietus vai mitruma.** Ūdens iekļūšana zāles plāvējā paaugstina elektriskās strāvas trieciena risku.
- Neizmantojiet pievienošanas vadu nepareizi.** Nekādā gadījumā neizmantojiet pievienošanas vadu, lai nestu vai viltu zāles plāvēju vai atvienotu tā kontaktdakšu. Sargiet pievienošanas vadu no karstuma avotiem, eļļas, asām malām vai kustīgām daļām. Bojāti vai savērpušies pievienošanas vadi palielina elektriskās strāvas trieciena risku.
- Strādājot ārā ar zāles plāvēju ārā, izmantojiet tikai tādus pagarinātājus, kas ir paredzēti lietošanai ārpus telpām.** Lietošanai ārpus telpām paredzētu pagarinātāju izmantošana samazina elektriskās strāvas trieciena risku.
- Ja nav iespējams izvairīties no zāles plāvēja izmantošanas mitrā vidē, izmantojiet strāvas aizsargslēdzi.** Strāvas aizsargslēdža lietošana samazina elektriskās strāvas trieciena risku.

24.4 Personu drošība

- Kad strādājat ar zāles plāvēju, esiet uzmanīgi, sekojiet līdzi savām darbībām un rīkojieties saprātīgi.** Nekādā gadījumā neizmantojiet zāles plāvēju, ja esat noguruši vai atrodaties narkotisko vielu, alkohola vai zāļu ietekmē. Viens neuzmanības brīdis zāles plā-

vēja lietošanas laikā var radīt smagus savainojumus.

- b) **Izmantojiet individuālos aizsardzības līdzekļus un vienmēr izmantojiet aizsargbrilles.** Tādu individuālo aizsardzības līdzekļu kā respiratoru, neslīdošu aizsargapavu, ķiveres vai dzirdes aizsardzības līdzekļu izmantošana atbilstoši zāles plāvēja veidam un izmantošanas nolūkam samazina savainojumu risku.
- c) **Izvairieties no nejaušas iedarbināšanas.** Pirms zāles plāvēja pievienošanas pie barošanas avota vai akumulatora, pacelšanas vai nešanas pārliecinieties, ka zāles plāvējs ir izslēgts. Ja zāles plāvēja nešanas laikā jūs turat pirkstu uz slēdža vai pieslēdzat ieslēgtu zāles plāvēju pie barošanas avota, var rasties negadījumi.
- d) **Pirms zāles plāvēja ieslēgšanas noņemiet regulēšanas instrumentus vai uzgriežņu atslēgas.** Instruments vai atslēga, kas atrodas zāles plāvēja rotējošās daļas zonā, var radīt savainojumus.
- e) **Izvairieties no neatbilstošas ķermeņa pozas.** Turiet drošu ķermeņa pozu un vienmēr saglabājiet līdzsvaru. Šādi jūs nodrošināt labāku kontroli pār zāles plāvēju neparedzētās situācijās.
- f) **Valkājiet atbilstošu apģērbu. Nevalkājiet brīvu apģērbu vai rotaslietas.** Turiet matus un apģērbu projām no kustīgajām daļām. Brīvs apģērbs, rotaslietas vai gari mati var iekļerties kustīgajās daļās.
- g) **Ja iespējams uzstādīt putekļu nosūkšanas un savākšanas ierīces, tās ir jāpievieno un pareizi jāizmanto.** Putekļu nosūkšanas ierīces izmantošana var samazināt putekļu radītos apdraudējumus.
- h) **Nepaļaujieties uz maldīgu drošības sajūtu un neignorējiet zāles plāvēja drošības noteikumus arī tad, ja pārzināt zāles plāvēja darbību pēc vairākkārtējas lietošanas.** Neuzmanīga rīcība sekundes simtdaļu laikā var radīt smagus savainojumus.

24.5 Zāles plāvēja lietošana un vadība

- a) **Nekādā gadījumā nepārslogojiet zāles plāvēju. Izmantojiet veicamajam darbam atbilstošu zāles plāvēju.** Atbilstošs zāles plāvējs ļauj strādāt labāk un drošāk norādītajā veiktspējas diapazonā.

- b) **Nekādā gadījumā neizmantojiet zāles plāvēju, ja tā slēdzis ir bojāts.** Zāles plāvējs, kuru nav iespējams ieslēgt vai izslēgt, ir bīstams, un tam ir jāveic remonts.
- c) **Atvienojiet kontaktdakšu no kontaktlīdždas un/vai izņemiet izņemamo akumulatoru pirms veicat ierīces iestatīšanu, nomaināt pievienotā instrumenta daļas vai novietojat zāles plāvēju glabāšanai.** Šis drošības pasākums novērš nejaušu zāles plāvēja ieslēgšanu.
- d) **Zāles plāvējus, kas netiek izmantoti, glabājiet bērniem nepieejamā vietā. Neļaujiet zāles plāvēju izmantot nevienai personai, kas nepazīna tā darbību vai nav izlasījis šo pamācību.** Zāles plāvēji ir bīstami, ja tos lieto nepieredzējušas personas.
- e) **Zāles plāvēju un pievienoto instrumentu kopiet rūpīgi.** Pārbaudiet, vai kustīgās daļas darbojas bez problēmām un nav iestrēgušas, vai tās nav salauztas vai bojātas tā, ka tiek traucēta zāles plāvēja darbība. Pirms zāles plāvēja izmantošanas lieciet saremontēt bojātās daļas. Daudzu negadījums cēlonis ir slikti uzturēti zāles plāvēji.
- f) **Griešanas darbarīkus uzturiet asus un tīrus.** Rūpīgi kopti griešanas darbarīki ar asām griešanas malām mazāk iestrēgst un ir vieglāk vadāmi.
- g) **Zāles plāvēju, pievienojamos instrumentus, piederumus un citas daļas lietojiet atbilstīgi norādēm. Tāpat ņemiet vērā darba nosacījumus un veicamās darbības specifiku.** Ja zāles plāvējs tiek izmantots citiem nolūkiem, kas atšķiras no norādītajiem, var rasties bīstamas situācijas.
- h) **Gādājiet, lai rokturi un to virsmas būtu sausas, tīras un brīvas no eļļas un taukiem.** Slideni rokturi un to virsmas neļauj droši vadīt un kontrolēt zāles plāvēju neparedzētās situācijās.

24.6 Akumulatora zāles plāvēja lietošana un vadība

- a) **Akumulatorus uzlādējiet tikai ar ražotāja ieteiktajiem lādētājiem.** Konkrēta veida akumulatoriem paredzēts lādētājs rada ugunsgrēka risku, ja tas tiek izmantots citu akumulatoru lādēšanai.
- b) **Zāles plāvējos izmantojiet tikai šim nolūkam paredzētus akumulatorus.** Citu akumulatoru izmantošana var radīt savainojumus un ugunsgrēka risku.

- c) **Akumulatorus, kas netiek izmantoti, turiet projām no papīra saspraudēm, monētām, naglām, skrūvēm vai citiem maziem metāla priekšmetiem, kas var izraisīt kontaktu pārvienojumu.** Īssavienojums starp akumulatora kontaktiem var radīt apdegumus vai ugunsgrēku.
- d) **Neatbilstošas lietošanas gadījumā no akumulatora var noplūst šķidrums.** Novērsiet saskari ar to. Ja nejauši rodas kontakts ar to, noskalojiet ar ūdeni. Ja šķidrums nokļūst acīs, vērsieties pēc medicīniskās palīdzības. Noplūstošais akumulatora šķidrums var radīt ādas kairinājumu vai apdegumus.
- e) **Nekādā gadījumā neizmantojiet bojātus vai izmainītus akumulatorus.** Bojātu vai izmainītu akumulatoru darbība var būt neparedzama, kā arī radīt ugunsgrēka, eksplozijas un savainojumu risku.
- f) **Nekādā gadījumā nepakļaujiet akumulatoru atklātas uguns vai augstu temperatūru iedarbībai.** Uguns vai temperatūras, kas ir augstākas par 130 °C (265 °F), var izraisīt eksploziju.
- g) **Ievērojiet visus uzlādes norādījumus un nekādā gadījumā neuzlādējiet akumulatoru vai akumulatora zāles plāvēju ārpus lietošanas pamācībā norādītā temperatūras diapazona.** Nepareiza uzlāde vai uzlāde ārpus pieļaujamā temperatūras diapazona var radīt akumulatora darbības traucējumus un paaugstināt ugunsgrēka risku.
- laikā zāles plāvējs var savainot savvaļas dzīvniekus.
- c) **Rūpīgi pārbaudiet darba zonu un pilnībā atbrīvojiet to no akmeņiem, zariem, stieplēm, vadiem, kauliem un citiem svešķermeņiem.** Izsviestas daļas var radīt savainojumus.
- d) **Vienmēr pirms zāles plāvēja lietošanas pārlicinieties, ka plaušanas nazis un plaušanas mehānisms nav nodilis vai bojāts.** Nodilušas vai bojātas daļas palielina savainojumu gūšanas risku.
- e) **Regulāri pārbaudiet, vai zāles savācējmehānisms nav nolietots vai nodilis.** Nodilis vai bojāts zāles savācējmehānisms palielina savainojumu gūšanas risku.
- f) **Aizsargvāciņu atstājiet tā vietā. Aizsargvāciņiem jābūt darbspējīgiem un pareizi piestiprinātiem.** Brīvs, bojāts vai nepareizi strādājošs aizsargvāciņš var radīt savainojumus.
- g) **Gādājiet, lai gaisa ieplūdes atveres būtu brīvas no gružiem.** Nosprostotas gaisa ieplūdes atveres un gruži var radīt pārkaršanu un ugunsgrēka risku.
- h) **Zāles plāvēja ekspluatācijas laikā vienmēr valkājiet neslidošus aizsargapavus.** Nekādā gadījumā nestrādājiet ar basām kājām vai atvērtām sandalēm. Tādējādi jūs samazināt risku savainot kājas, ja tās nonāk kontaktā ar rotējošo plaušanas nazi.
- i) **Kad strādājat ar zāles plāvēju, vienmēr valkājiet garas bikses.** Nenosegta āda palielina iespēju, ka izsviestas daļas radīs savainojumus.

24.7 Apkope

- a) **Zāles plāvēja remontu uzticiet veikt tikai kvalificētiem tehnikajiem speciālistiem un tikai ar oriģinālajām rezerves daļām.** Tādējādi jūs nodrošināt, ka tiek saglabāta zāles plāvēja drošība.
- b) **Nekādā gadījumā neveiciet bojātu akumulatoru apkopi.** Visus akumulatora apkopes darbus drīkst veikt tikai ražotājs vai pilnvarots klientu apkalpošanas serviss.

24.8 Drošības norādījumi ar akumulatoru darbināmiem zāles plāvējiem

- a) **Neizmantojiet zāles plāvēju sliktos laikapstākļos, jo īpaši negaisa laikā.** Tādējādi jūs samazināt zibens spēriena risku.
- b) **Rūpīgi pārbaudiet darba zonu, lai pārlicinātos, ka tajā nav savvaļas dzīvnieku.** Darbības laikā zāles plāvējs var savainot savvaļas dzīvniekus.
- c) **Neekspluatējiet zāles plāvēju slapjā zālē.** Darba laikā vienmēr staigājiet, nekādā gadījumā neskrīniet. Tādējādi jūs samazināt paslīdēšanas un nokrišanas risku, kā rezultātā var gūt savainojumus.
- d) **Neekspluatējiet zāles plāvēju pārāk stāvas nogāzēs.** Tādējādi jūs samazināt risku zaudēt kontroli, paslīdēt un nokrist, kā rezultātā varat gūt savainojumus.
- e) **Strādājot nogāze, ieturiet stabilu darba pozu, vienmēr strādājiet horizontāli uz nogāzes, nekādā gadījumā nepārvietojieties uz augšu vai leju, un esiet ļoti uzmanīgi, kad maināt darba virzienu.** Tādējādi jūs samazināt risku zaudēt kontroli, paslīdēt un nokrist, kā rezultātā varat gūt savainojumus.
- f) **Rīkojieties īpaši uzmanīgi, plaujot atpakaļgaitā vai veicot zāles plāvēju uz savu pusi.**

Sekojet lidzi apkārtējai videi. Tas samazina iespēju darba laikā pakļaut.

- n) **Nekādā gadījumā nepieskarieties nažiem vai citām bīstamām daļām, kas vēl kustās.** Tādējādi jūs samazināt kustīgo daļu radīto savainojumu risku.
- o) **Pirms iestrēguša materiāla izņemšanas vai zāles plāvēja tīršanas pārliecinieties, ka visi slēdži ir izslēgti un akumulators ir atvienots.** Neparedzētas zāles plāvēja darbības var radīt smagus savainojumus.

Зміст

1	Вступ.....	357
2	Інформація до інструкції з експлуатації.....	357
3	Огляд.....	358
4	Вказівки щодо безпеки.....	359
5	Підготовка газонокосарки до роботи... 367	
6	Зарядка акумулятора та світлодіоди... 368	
7	Складання газонокосарки.....	369
8	Встановлення та виймання акумулятора	371
9	Увімкнення й вимкнення газонокосарки	371
10	Перевірка стану газонокосарки й акумулятора.....	371
11	Робота з газонокосаркою.....	372
12	Після закінчення роботи.....	374
13	Транспортування.....	374
14	Зберігання.....	374
15	Чистка.....	375
16	Технічне обслуговування.....	376
17	Ремонт.....	377
18	Усунення неполадок.....	377
19	Технічні дані.....	379
20	Комплектуючі та приладдя.....	380
21	Утилізація.....	381
22	Сертифікат відповідності нормам ЄС..	381
23	Адреси.....	381
24	Загальні та специфічні інструкції з техніки безпеки.....	382

1 Вступ

Любі клієнти та клієнтки!

Ми раді, що Ви обрали компанію STIHL. Ми розробляємо то виробляємо нашу продукцію з найвищою якістю та у відповідності з потребами наших клієнтів. Так виникають товари, що мають високу надійність також при екстремальному навантаженні.

Компанія STIHL також гарантує найвищу якість сервісного обслуговування. Наші спеціалізовані дилери забезпечують компетентну консультацію та інструктаж, а також повне технічне обслуговування.

Компанія STIHL вважає своїм обов'язком дбайливо та відповідально використовувати природні ресурси. Це керівництво з використання допоможе вам надійно та без забруднення навколишнього середовища використовувати ваш продукт STIHL впродовж його тривалого строку життя.

Ми вдячні Вам за Вашу довіру та бажаємо Вам задоволення від придбаного Вами продукту STIHL.



Dr. Nikolas Stihl

ВАЖЛИВО! ПЕРЕД ВИКОРИСТАННЯМ ПРОЧИТАТИ ТА ЗБЕРЕГТИ.

2 Інформація до інструкції з експлуатації

2.1 Чинні документи

Ця інструкція з експлуатації є оригінальною інструкцією з експлуатації виробника в розумінні Директиви ЄС 2006/42/ЄС.

Діють місцеві правила техніки безпеки.

- ▶ Крім цієї інструкції з експлуатації необхідно прочитати, зрозуміти та зберегти такі документи:
 - Інструкції з техніки безпеки для акумулятора STIHL AK
 - Інструкція з використання зарядних пристроїв STIHL AL 101, 301, 501
 - Інформацію щодо техніки безпеки для акумуляторів STIHL і виробів із вмонтованим акумулятором див. за посиланням: www.stihl.com/safety-data-sheets

2.2 Позначення попереджувальних індикацій у тексті

! НЕБЕЗПЕКА

- Індикація вказує на небезпеку, яка може призвести до отримання тяжких травм або смерті.
 - ▶ Перелічені заходи можуть усунути можливість отримання тяжких травм або смерті.

! ПОПЕРЕДЖЕННЯ

- Індикація вказує на небезпеку, яка може призвести до отримання тяжких травм або смерті.
 - ▶ Перелічені заходи можуть усунути можливість отримання тяжких травм або смерті.

ВКАЗІВКА

- Індикація вказує на небезпеку, яка може призвести до матеріальних збитків.
 - ▶ Перелічені заходи можуть усунути можливість матеріальних збитків.

2.3 Символи у тексті

 Цей символ вказують на розділ у даній інструкції з експлуатації.

3 Огляд

3.1 Газонокосарка й акумулятор

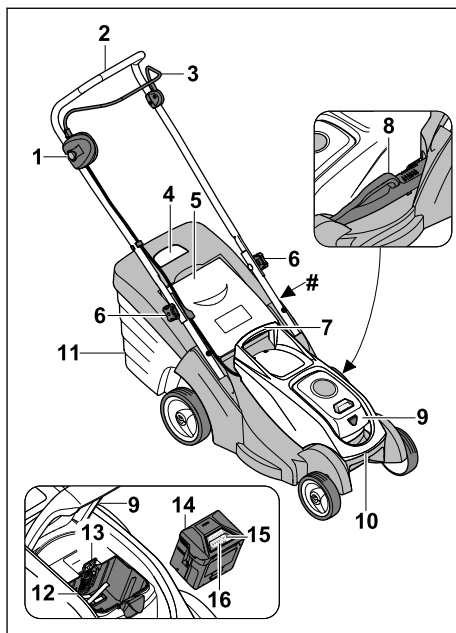

- 1 Кнопка вимкнення**
Кнопка вимкнення разом із рукою перемикачів вмикає та вимикає ніж.
- 2 Ручка керування**
Ручка керування призначена для втримання, керування та транспортування газонокосарки.
- 3 Ручка перемикачів**
Ручка перемикачів разом із кнопкою вимкнення вмикає та вимикає ніж.
- 4 Індикатор рівня заповнення**
Індикатор рівня заповнення показує, наскільки заповнено кошик для трави.
- 5 Клапан викидача**
Клапан викидача перекриває викидний отвір.
- 6 Зіркоподібна ручка-гайка**
Зіркоподібна ручка-гайка надійно затискає ручку керування на газонокосарці.
- 7 Ручка**
Ручка призначена для втримання газонокосарки під час регулювання висоти скошування, а також для її транспортування.

- 8 Важіль**
Важіль призначений для регулювання висоти скошування.
- 9 Відкидна кришка**
Відкидна кришка закриває акумулятор.
- 10 Ручка для транспортування**
Ця ручка призначена для транспортування газонокосарки.
- 11 Кошик для трави**
Кошик для трави призначений для збору скошеної трави.
- 12 Акумуляторний відсік**
Акумуляторний відсік містить акумулятор.
- 13 Стопорний важіль**
Сторпорний важіль утримує акумулятор в акумуляторному відсіку.
- 14 Акумулятор**
Акумулятор забезпечує живлення газонокосарки.
- 15 Кнопка**
Ця кнопка вмикає світлодіодні індикатори на акумуляторі.
- 16 Світлодіодні індикатори**
Світлодіодні індикатори показують рівень заряду акумулятора та вказують на несправності.

Заводська табличка з серійним номером

3.2 Символи

Символи, які можуть бути на газонокосарці, акумуляторі чи зарядному пристрої, мають такі значення:



- Вимкнення ножа: ○
- Увімкнення ножа: |



Гарантований рівень звукової потужності відповідно до Директиви 2000/14/ЕС у дБ(А) для створення аналогічного рівня шумового забруднення приладів.

IPX1 Маркування IP

IP20



Не утилізуйте пристрій із побутовим сміттям.



1 світлодіодний індикатор горить червоним. Температура акумулятора висока чи низька.



4 світлодіодні індикатори блимають червоним. Акумулятор несправний.



Показник поряд із цим символом вказує на енергоємність акумулятора відповідно до специфікації виробника акумуляторних елементів. Енергоємність, доступна під час використання пристрою, менша.



Електроінструмент класу захисту II



Змінний струм



Постійний струм

4 Вказівки щодо безпеки

4.1 Попереджувальні символи

▲ ПОПЕРЕДЖЕННЯ

Попереджувальні символи на газонокосарці чи акумуляторі мають такі значення:



Дотримуйтеся правил техніки безпеки та вживайте відповідні запобіжні заходи.



Уважно ознайомтеся з посібником з експлуатації і збережіть його.



Остерігайтеся предметів, які можуть викидатися з приладу, дотримуйтеся безпечної відстані та не допускайте присутності сторонніх осіб.



Не торкайтеся ножа, що обертається.



Виймайте акумулятор під час перерв у роботі, очищення, транспортування, зберігання, технічного обслуговування чи ремонту.



Захищайте газонокосарку від дощу та вологи.



Вийміть акумулятор після використання.



Захищайте акумулятор від високих температур і вогню.





Захищайте акумулятор від дощу та вологи. Не занурюйте його у воду.

4.2 Використання за призначенням

Газонокосарка STIHL RMA 239.1 використовується для косіння сухої трави.

Живлення газонокосарки забезпечується акумулятором STIHL АК .

Зарядний пристрій STIHL AL 101 заряджає акумулятор STIHL АК.

▲ ПОПЕРЕДЖЕННЯ

- Використання акумуляторів, які не схвалено компанією STIHL для газонокосарки, може спричинити пожежу чи вибух. Це може призвести до тяжкого травмування чи навіть загибелі людей, а також до майнової шкоди.
 - ▶ Газонокосарка використовується з акумулятором STIHL АК .
- Використання газонокосарки чи акумулятора не за призначенням може призвести до серйозного травмування чи загибелі людей і майнової шкоди.
 - ▶ Необхідно використовувати газонокосарку й акумулятор відповідно до інструкцій, наведених у цьому посібнику з експлуатації.

4.3 Вимоги до користувача

▲ ПОПЕРЕДЖЕННЯ

- Непідготовлені користувачі можуть не усвідомлювати та не оцінити небезпечність газонокосарки й акумулятора. Це може призвести до серйозного травмування чи загибелі користувача й інших осіб.
 - ▶ Уважно ознайомтеся з посібником з експлуатації та зберігайте його.



- ▶ Якщо газонокосарку чи акумулятор потрібно передати іншій особі: надайте також посібник з експлуатації.
- ▶ Переконайтеся, що користувач відповідає неведеним нижче вимогам.
 - Користувач не втомлений.
 - Користувач має необхідні фізичні, сенсорні та розумові здібності для роботи з газонокосаркою й акумулятором. Якщо фізичні, сенсорні та розумові здібності користувача обмежені, він може працювати з приладом

лише під наглядом або за вказівкою відповідальної особи.

- Користувач може усвідомлювати та оцінити небезпечність газонокосарки й акумулятора.
- Користувач усвідомлює, що він несе відповідальність за нещасні випадки та майнову шкоду.
- Користувач досяг повноліття чи здобув професійну освіту під наглядом відповідно до національних нормативних вимог.
- Перед першим використанням газонокосарки користувач отримав вказівки від дилера STIHL або фахівця.
- Користувач не перебуває під впливом алкоголю, ліків або наркотичних речовин.
 - ▶ У разі виникнення сумнівів або запитань: зверніться до дилера STIHL.

4.4 Одяг і спорядження

▲ ПОПЕРЕДЖЕННЯ

- Під час роботи можливе розлітання предметів із великою швидкістю. Це може призвести до травмування користувача.
 - ▶ Треба носити довгі штани з цупкої тканини.
- Під час роботи може здійматися пил. Вдихання пилу може зашкодити здоров'ю та викликати алергічні реакції.
 - ▶ Якщо здіймається пил: треба носити пилозахисну маску.
- Невідповідний одяг може зачепитися за дерева, куці чи газонокосарку. Користувачі, не вдягнені належним чином, можуть отримати серйозні травми.
 - ▶ Треба носити одяг, що щільно прилягає до тіла.
 - ▶ Шарфи та прикраси необхідно зняти.
- Під час очищення, технічного обслуговування чи транспортування користувач може випадково торкнутися ножа. Це може призвести до травмування користувача.
 - ▶ Користуйтеся захисними рукавицями.
- Якщо користувач носить неналежне взуття, він може посковзнутися. Це може призвести до травмування користувача.
 - ▶ Носіть міцне закрите взуття з неслизькими підшвами.
- Під час заточування ножів можуть розлітатися частинки матеріалу. Це може призвести до травмування користувача.
 - ▶ Треба носити захисні окуляри, що щільно прилягають. Відповідні захисні окуляри

проходять випробування відповідно до стандарту EN 166 або національних нормативних вимог і надходять у продаж, маючи відповідне маркування.

- ▶ Користуйтеся захисними рукавицями.

4.5 Робоча область та оточення

4.5.1 Газонокосарка

▲ ПОПЕРЕДЖЕННЯ

- Сторонні особи, діти та тварини можуть не ідентифікувати й не оцінити небезпеки від газонокосарки та предметів, що розлітаються під час роботи. Це може призвести до їхнього серйозного травмування та майнової шкоди.



- ▶ Не допускайте наближення сторонніх осіб, дітей і тварин до робочої зони.

- ▶ Дотримуйтеся дистанції до предметів.
- ▶ Не залишайте газонокосарку без нагляду.
- ▶ Не дозволяйте дітям бавитися з газонокосаркою.
- Під час роботи під дощем користувач може посковзнутися. Це може призвести до важкого травмування чи навіть загибелі користувача.
 - ▶ Під час дощу: не працюйте.
- Газонокосарка не має захисту від вологи. Під час роботи під дощем або в умовах високої вологості може статися ураження електричним струмом. Це може призвести до травмування користувача та пошкодження газонокосарки.
 - ▶ Заборонено працювати під дощем і в умовах високої вологості.
 - ▶ Заборонено косити мокру траву.
- Електричні компоненти газонокосарки можуть бути джерелом іскор. У легкозаймистому чи вибухонебезпечному середовищі іскріння може спричинити пожежу та вибух. Це може призвести до важкого травмування чи навіть загибелі людей, а також до майнової шкоди.
 - ▶ Заборонено працювати в легкозаймистих і вибухонебезпечних середовищах.

4.5.2 Акумулятор

▲ ПОПЕРЕДЖЕННЯ

- Сторонні особи, діти та тварини можуть не розпізнати й не оцінити небезпеки від акумулятора. Сторонні люди, діти та тварини можуть отримати тяжкі травми.
 - ▶ Сторонні особи, діти та тварини повинні бути на відстані від робочої зони.
 - ▶ Не залишати акумулятор без нагляду.
 - ▶ Ужити необхідних заходів, щоб діти не гралися з акумулятором.
- Акумулятор не захищений від усіх впливів довкілля. Якщо на акумулятор впливають певні чинники довкілля, акумулятор може зайнятися, вибухнути чи пошкодитися без можливості ремонту. Можливе тяжке травмування людей та виникнення матеріальних збитків.



- ▶ Захищати акумулятор від спеки та вогню.
- ▶ Акумулятор не кидати у вогонь.



- ▶ Не заряджати, не використовувати та не зберігати акумулятор за межами вказаних температурних діапазонів, 19.6.
- ▶ Захищати акумулятор від дощу й вологи та не занурювати в рідину.
- ▶ Акумулятор тримати на відстані від металевих дрібних предметів.
- ▶ Не піддавати акумулятор дії високого тиску.
- ▶ Не піддавати акумулятор впливу мікрохвиль.
- ▶ Захищати акумулятор від впливу хімікалій і солей.

4.5.3 Зарядний пристрій

▲ ПОПЕРЕДЖЕННЯ

- Діти можуть не розпізнати та не оцінити небезпеку від зарядного пристрою та електричного струму. Сторонні особи, діти і тварини можуть отримати тяжкі травми або навіть померти.
 - ▶ Сторонні особи, діти та тварини повинні бути на відстані від робочої зони.
 - ▶ Прийняти необхідні заходи для виключення можливості гри дітей із зарядним пристроєм.
- Зарядний пристрій не захищений від води. Якщо роботи виконуються під дощем або у вологому середовищі, це може призвести до ураження струмом. Користувач може

травмуватися, а також може бути пошкоджено зарядний пристрій.



- ▶ Не експлуатуйте прилад під дощем та у вологому середовищі.

- Зарядний пристрій не захищено від усіх впливів навколишнього середовища. Якщо зарядний пристрій піддається певному впливу навколишнього середовища, зарядний пристрій може зайнятися або вибухнути. Можливе тяжке травмування людей та виникнення матеріальних збитків.
 - ▶ Зарядний пристрій експлуатувати у закритому та сухому приміщенні.
 - ▶ Не експлуатувати зарядний пристрій у легкозаймистому або вибухонебезпечному середовищі.
 - ▶ Не експлуатувати зарядний пристрій на легкозаймистій підставці.
 - ▶ Не використовувати та не зберігати зарядний пристрій за межами вказаних температурних діапазонів, **19.6.**
- Люди можуть спіткнутися через з'єднувальний провід. Люди можуть травмуватися, а зарядний пристрій може бути пошкоджено.
 - ▶ Прокладайте з'єднувальний кабель на підлозі плазом.

4.6 Безпечний стан

4.6.1 Газонокосарка

Газонокосарка перебуває в технічно безпечному стані, якщо виконуються такі умови:

- Газонокосарка не має пошкоджень.
- Газонокосарка перебуває в сухому та чистому стані.
- Елементи керування працюють належним чином, і вони не були змінені.
- Ніж правильно встановлено.
- У цій газонокосарці встановлено оригінальне додаткове приладдя STIHL.
- Додаткове приладдя правильно встановлено.

▲ ПОПЕРЕДЖЕННЯ

- Якщо пристрій не перебуває в технічно безпечному стані, деталі можуть більше не функціонувати належним чином, а захисні механізми можуть вийти з ладу. Це може призвести до важкого травмування чи навіть загибелі.
 - ▶ Працюйте лише з непошкодженою газонокосаркою.

- ▶ Якщо газонокосарка брудна чи мокра: очистьте газонокосарку та зачекайте, доки вона висохне.
- ▶ Не змінюйте конструкцію газонокосарки.
- ▶ Якщо елементи керування не функціонують: не працюйте з газонокосаркою.
- ▶ Установлюйте в цій газонокосарці оригінальне додаткове приладдя STIHL.
- ▶ Установлення ножа необхідно виконувати відповідно до цього посібника з експлуатації.
- ▶ Установлення додаткового приладдя необхідно виконувати відповідно до посібника з експлуатації такого приладдя.
- ▶ Не вставляйте жодні предмети в отвори газонокосарки.
- ▶ Якщо вказівна табличка зношена чи пошкоджена, замініть її.
- ▶ У разі виникнення сумнівів або запитань: зверніться до дилера STIHL.

4.6.2 Ніж

Ніж перебуває в технічно безпечному стані, якщо виконано такі умови:

- Ніж та насадки не мають пошкоджень.
- Ніж не деформовано.
- Ніж правильно встановлено.
- Ніж правильно заточено.
- Ніж не має задирок.
- Ніж правильно збалансовано.
- Ніж має необхідну мінімальну товщину, а допустима межа сточування не досягнута, **19.2.**
- Підтримується заданий кут заточування, **19.2.**

▲ ПОПЕРЕДЖЕННЯ

- Якщо ніж не перебуває в технічно безпечному стані, його окремі деталі можуть від'єднатися та відлетіти. Це може призвести до важкого травмування.
 - ▶ Використовуйте для роботи лише ніж і насадки, які не мають пошкоджень.
 - ▶ Правильно встановіть ніж.
 - ▶ Правильно наточіть ніж.
 - ▶ Якщо товщина падає нижче мінімальної чи досягнута допустима межа сточування: замініть ніж.
 - ▶ Зверніться до дилера STIHL для балансування ножа.
 - ▶ У разі виникнення сумнівів або запитань: зверніться до дилера STIHL.

4.6.3 Акумулятор

Акумулятор знаходиться в безпечному для експлуатації стані, якщо виконуються наступні умови:

- Акумулятор не пошкоджений.
- Акумулятор чистий і сухий.
- Акумулятор працює та не змінений.

▲ ПОПЕРЕДЖЕННЯ

- Якщо акумулятор перебуває не в безпечному для експлуатації стані, він більше не може надійно працювати. Існує ризик травмування.
 - ▶ Робота з непошкодженим та справним акумулятором.
 - ▶ Не заряджати пошкоджений або несправний акумулятор.
 - ▶ Якщо акумулятор забруднений: акумулятор почистити.
 - ▶ Якщо акумулятор мокрий або вологий: акумулятор залишити просушитися,  19.7.
 - ▶ Не вносити зміни в акумулятор.
 - ▶ Сторонні предмети не встромляти в отвори акумулятора.
 - ▶ Електричні контакти акумулятора не поєднувати з металевими предметами та не замикати.
 - ▶ Акумулятор не відкривати.
 - ▶ Замінити зношені та непридатні для читання таблички з вказівками.
- Із пошкодженого акумулятора може виходити рідина. Якщо рідина контактує з шкірою або очима, то можливо подразнення шкіри або очей.
 - ▶ Уникати контакту з рідиною.
 - ▶ У разі контакту з шкірою: промити відповідні місця шкіри великою кількістю води з милом.
 - ▶ У разі контакту з очима: промити очі не менше 15 хвилин водою та звернутись до лікаря.
- Пошкоджений або несправний акумулятор може мати незвичний запах, диміти або горіти. Це може призвести до травмування чи смерті людей, а також до матеріальних збитків.
 - ▶ Якщо акумулятор незвично пахне або димить: акумулятор не використовувати та тримати на відстані від займистих матеріалів.
 - ▶ Якщо акумулятор горить: спробувати погасити акумулятор вогнегасником або водою.

4.6.4 Зарядний пристрій

Зарядний пристрій знаходиться у безпечному стані, коли виконуються наступні умови:

- Зарядний пристрій не пошкоджений.
- Зарядний пристрій чистий та сухий.

▲ ПОПЕРЕДЖЕННЯ

- У не безпечному стані комплектуючі більше не можуть правильно функціонувати та система безпеки не спрацює. Люди можуть бути тяжко поранені або вбиті.
 - ▶ Експлуатувати не пошкоджений зарядний пристрій.
 - ▶ Якщо зарядний пристрій забруднений або вологий: Очистити зарядний пристрій та почекати, поки він буде сухим.
 - ▶ Зарядний пристрій не змінювати.
 - ▶ Сторонні предмети не встромляти у отвори зарядного пристрою.
 - ▶ Електричні контакти зарядного пристрою не поєднувати із металевими предметами та не замикати.
 - ▶ Зарядний пристрій не відкривати.

4.7 Робота

▲ ПОПЕРЕДЖЕННЯ

- У певних ситуаціях користувач може втратити концентрацію під час роботи. Користувач може перечепитися, впасти й отримати серйозну травму.
 - ▶ Працюйте спокійно та зосереджено.
 - ▶ У разі поганих умов освітлення та видимості: не працюйте з газонокосаркою.
 - ▶ Керувати газонокосаркою має одна людина.
 - ▶ Зважайте на перешкоди.
 - ▶ Не допускайте перевертання газонокосарки.
 - ▶ Працюйте, стоячи на ґрунті та зберігаючи рівновагу.
 - ▶ У разі появи ознак втоми: зробіть перерву в роботі.
 - ▶ У разі косіння на схилі: Косіть впоперек схилу.
 - ▶ Робота на схилах із кутом нахилу більше 25° (46,6 %) заборонена.
- Тверді предмети, що потрапляють на обертовий ніж, можуть пошкодити газонокосарку.
 - ▶ Якщо твердий предмет вдарився по обертовому лезу, вимкніть газонокосарку, вийміть акумулятор і перевірте газонокосарку на наявність пошкоджень.
 - ▶ Якщо газонокосарка пошкоджена: зверніться до офіційного дилера STIHL.

- Ніж, що обертається, може порізати користувача. Це може призвести до серйозного травмування користувача.



- ▶ Не торкайтеся ножа, що обертається.
- ▶ Якщо ніж заблоковано стороннім предметом: Вимкніть газонокосарку та вийміть акумулятор. Тільки після цього можна прибрати предмет.
- Зміни чи аномалії в роботі газонокосарки можуть вказувати на те, що її стан не є технічно безпечним. Це може призвести до тяжкого травмування та майнової шкоди.
 - ▶ Зупиніть роботу, витягніть акумулятор і зверніться до офіційного дилера STIHL.
- Під час роботи можуть виникати вібрації, спричинені газонокосаркою.
 - ▶ Надягайте захисні рукавиці.
 - ▶ Робіть перерви в роботі.
 - ▶ У разі ознак порушення кровообігу: зверніться до лікаря.
- Якщо під час роботи ніж зіткнеться зі стороннім предметом, він або інша деталь може пошкодитися чи відлетіти з великою швидкістю. Це може призвести до травмування та майнової шкоди.
 - ▶ Необхідно прибрати сторонні предмети з робочої ділянки.
- Якщо ручку перемикачів відпустити, обертання ножа ще деякий час продовжуватиметься. Це може призвести до тяжкого травмування.
 - ▶ Зачекайте доти, доки ніж не перестане обертатися.
- Якщо ніж, що обертається, натрапляє на твердий предмет, можуть утворюватися іскри. У легкозаймистому середовищі іскри можуть спричинити пожежу. Це може призвести до тяжкого травмування чи навіть загибелі людей, а також до майнової шкоди.
 - ▶ Не працюйте в легкозаймистому середовищі.
- Якщо газонокосарку залишили на похилій ділянці, вона може ненавмисно відкотитися. Це може призвести до травмування та майнової шкоди.
 - ▶ Залишайте газонокосарку лише тоді, коли вона стоїть на рівній поверхні та не може ненавмисно відкотитися.
- Якщо на ручку керування навішено предмети, газонокосарка може перекинутися через зайву вагу. Це може призвести до травмування та майнової шкоди.
 - ▶ Не навішуйте жодних предметів на ручку керування.

▲ НЕБЕЗПЕКА

- Якщо в місці проведення робіт є кабелі, що перебувають під напругою, їх може бути пошкоджено внаслідок контакту з ножом. Це може призвести до тяжкого травмування чи навіть загибелі користувача.
 - ▶ Не працюйте поблизу дротів, що перебувають під напругою.
- У разі роботи під час грози, користувача може бути уражено ударом блискавки. Це може призвести до тяжкого травмування чи навіть загибелі користувача.
 - ▶ Під час грози: не працюйте.

4.8 Зарядка

▲ ПОПЕРЕДЖЕННЯ

- Під час зарядки пошкоджений або несправний зарядний пристрій може незвично пахнути або диміти. Люди можуть бути травмовані, також можливі матеріальні збитки.
 - ▶ Штепсельну вилку вийняти із штепсельної розетки.
- Зарядний пристрій при не достатньому відведенні тепла може перегрітись та призвести до пожежі. Можуть бути поранені або вбиті люди, а також можливі матеріальні збитки.
 - ▶ Зарядний пристрій не накривати.

4.9 Електричне приєднання

Контакт із деталями, що знаходяться під напругою, може виникнути з таких причин:

- Сполучний або подовжувальний провід пошкоджений.
- Штепсельна вилка сполучного або подовжувального проводу пошкоджена.
- Штепсельна розетка неправильно змонтована.

▲ НЕБЕЗПЕКА

- Контакт із деталями, які знаходяться під напругою, може призвести до удару струмом. Це може призвести до травмування чи смерті користувача.
 - ▶ Переконайтесь, що сполучний провід, подовжувальний провід та їх штепсельні вилки не пошкоджені.
- Якщо сполучний або подовжувальний провід пошкоджений:
 - ▶ Не торкайтесь місця пошкодження.
 - ▶ Витягніть штепсельну вилку з розетки.
- ▶ Не торкайтесь вологими та мокрими руками з'єднувального проводу, подовжувального проводу та їх вилок.



Якщо сполучний або подовжувальний провід пошкоджений:

- ▶ Не торкайтесь місця пошкодження.
- ▶ Витягніть штепсельну вилку з розетки.

- ▶ Вставити з'єднувальний провід або подовжувальний провід у розетку із захисним контактом, змонтовану належним чином.
- ▶ Підключіть зарядний пристрій через вимикач захисту від струмів пошкодження (30 mA, 30 мс).
- Пошкоджений або непридатний подовжувальний провід може призвести до удару струмом. Можливі тяжкі травми або смерть людей.
 - ▶ Використовуйте подовжувальний провід із необхідним поперечним перетином,  19.5.

▲ ПОПЕРЕДЖЕННЯ

- Під час зарядки неправильна напруга чи частота мережі може призвести до перевантаження зарядного пристрою. Зарядний пристрій може бути пошкоджений.
 - ▶ Переконайтеся, що напруга й частота мережі тотожні даним на фірмовій таблиці зарядного пристрою.
- Якщо зарядний пристрій підключено до подовжувача, то під час зарядження електричні деталі може бути перевантажено. Електричні деталі можуть нагрітись та викликати пожежу. Це може призвести до травмування чи смерті людей, а також до матеріальних збитків.
 - ▶ Переконайтеся, що технічні характеристики подовжувача в цілому не перевищують технічні характеристики на таблиці з паспортними характеристиками зарядного пристрою та всіх електроприладів, підключених до подовжувача.
- Неправильно прокладений з'єднувальний або подовжувальний провід може бути пошкоджений, а люди можуть спіткнутись об нього. Люди можуть бути травмовані, а сполучний або з'єднувальний провід може бути пошкоджений.
 - ▶ Прокладайте та позначайте з'єднувальний та подовжувальний проводи так, щоб люди не спіткнулися.
 - ▶ Прокладайте з'єднувальний та подовжувальний провід так, щоб вони не були натягнуті або скручені.
 - ▶ Прокладайте з'єднувальний та подовжувальний провід так, щоб вони не були пошкоджені, зігнуті, роздавлені або перетерті.
 - ▶ Захищайте з'єднувальний та подовжувальний провід від спеки, нагрівання та хімікатів.
- ▶ Укладайте з'єднувальний та подовжувальний провід на суху поверхню.
- Під час роботи подовжувальний провід нагрівається. Якщо тепло не може відводитись, то це може призвести до пожежі.
 - ▶ Якщо використовується барабан для кабелю, повністю розмотайте барабан для кабелю.
- Якщо у стіні проходять електричні проводи і труби, то у разі монтажу зарядного пристрою на стіні можливе їх пошкодження. Контакт з електричними проводами може призвести до удару струмом. Можливе тяжке травмування людей та виникнення матеріальних збитків.
 - ▶ Переконайтеся, що в передбаченому місці монтажу в стіні немає електричних проводів і труб.
- У разі монтажу зарядного пристрою на стіні не так, як це описано в цій інструкції з експлуатації, можливо падіння зарядного пристрою або акумулятора або надмірне нагрівання зарядного пристрою. Можливе травмування людей та виникнення матеріальних збитків.
 - ▶ Змонтувати зарядний пристрій на стіні так, як це описано в цій інструкції з експлуатації.
- Якщо зарядний пристрій монтується на стіну з установленим акумулятором, акумулятор може випасти та пошкодитися. Можливе травмування людей та виникнення матеріальних збитків.
 - ▶ Спочатку на стіну монтувати зарядний пристрій, а потім встановити акумулятор.

4.10 Транспортування

4.10.1 Газонокосарка

▲ ПОПЕРЕДЖЕННЯ

- Під час транспортування газонокосарка може перекинутися чи почати рухатися. Це може призвести до травмування та майнової шкоди.



- ▶ Витягніть акумулятор.

- ▶ Закріпіть газонокосарку стрічками для кріплення, ремнями чи сіткою так, щоб вона не перекинулася та не могла рухатися.

4.10.2 Акумулятор

▲ ПОПЕРЕДЖЕННЯ

- Акумулятор не захищений від усіх впливів довкілля. Якщо акумулятор підлягає певним впливам навколишнього середовища, акумулятор може бути пошкоджено, а також можливі матеріальні збитки.
 - ▶ Не транспортувати пошкоджений акумулятор.
- Під час транспортування акумулятор може перевертатися та рухатися. Можливе травмування людей та виникнення матеріальних збитків.
 - ▶ Акумулятор запакувати в упаковці таким чином, щоб він не міг перевернутися та рухатися.
 - ▶ Закріпити упаковку так, щоб вона не рухалася.

4.10.3 Зарядний пристрій

▲ ПОПЕРЕДЖЕННЯ

- Під час транспортування зарядний пристрій може перекинутись або зсунутись. Люди можуть бути травмовані, а також можливі матеріальні збитки.
 - ▶ Витягніть штепсельну вилку з розетки.
 - ▶ Вийняти акумулятор.
 - ▶ Зафіксуйте зарядний пристрій ремнями для транспортування, іншими ремнями або сіткою так, щоб він не перекинувся і не рухався.
- Сполучний провід не призначений для того, щоб за нього переносити зарядний пристрій. Сполучний провід та зарядний пристрій можуть бути пошкоджені.
 - ▶ Намотати сполучний провід на закріпити його на зарядному пристрої.

4.11 Зберігання

4.11.1 Газонокосарка

▲ ПОПЕРЕДЖЕННЯ

- Діти можуть не ідентифікувати та не оцінити небезпеки від газонокосарки. Вони можуть отримати серйозні травми.
 - ▶ Витягніть акумулятор.



- ▶ Зберігайте газонокосарку в недоступному для дітей місці.
- Під дією вологи електричні контакти газонокосарки та металеві компоненти можуть

зазнавати корозії. Газонокосарка може пошкодитися.



- ▶ Витягніть акумулятор.
- ▶ Зберігайте газонокосарку в сухому та чистому стані.
- Якщо зберігати пристрій із вставленим акумулятором, то можливе випадкове ввічнення ножа. Це може призвести до важкого травмування та майнової шкоди.
 - ▶ Витягніть акумулятор.



4.11.2 Акумулятор

▲ ПОПЕРЕДЖЕННЯ

- Діти можуть не усвідомлювати та не оцінити небезпечність акумулятора. Вони можуть отримати серйозні травми.
 - ▶ Зберігайте акумулятор у недоступному для дітей місці.
- Акумулятор не захищено від усіх впливів навколишнього середовища. Унаслідок певного впливу навколишнього середовища акумулятор може бути непоправно пошкоджено.
 - ▶ Зберігайте акумулятор у сухому та чистому стані.
 - ▶ Акумулятор треба зберігати в закритому приміщенні.
 - ▶ Зберігайте акумулятор окремо від газонокосарки.
 - ▶ Якщо акумулятор зберігається в зарядному пристрої: від'єднайте мережевий штекер і зберігайте акумулятор із рівнем заряду від 40 % до 60 % (світяться 2 зелені світлодіоди).
 - ▶ Не зберігайте акумулятор за межами вказаних температур, 19.6.

4.11.3 Зарядний пристрій

▲ ПОПЕРЕДЖЕННЯ

- Діти можуть не розпізнати і не оцінити небезпеку від зарядного пристрою й електричного струму. Діти можуть бути важко травмовані або вбиті.
 - ▶ Вийняти штепсельну вилку.
 - ▶ Зберігайте зарядний пристрій у недоступному для дітей місці.
- Зарядний пристрій не захищено від усіх впливів навколишнього середовища. Якщо зарядний пристрій піддається певному

впливу довілля, то він може бути пошкоджений.

- ▶ Вийняти штепсельну вилку.
- ▶ Якщо зарядний пристрій гарячий: почекайте, доки він охолодиться.
- ▶ Зберігати зарядний пристрій у чистому та сухому стані.
- ▶ Зберігати зарядний пристрій у закритому приміщенні.
- ▶ Не зберігати зарядний пристрій за межами вказаних температурних діапазонів,  19.6.
- Сполучний провід не призначений для того щоб за нього переносити або підвішувати зарядний пристрій. Сполучний провід та зарядний пристрій можуть бути пошкоджені.
 - ▶ Зарядний пристрій брати та утримувати за корпус. Проріз для тримання, що призначений для простого підймання зарядного пристрою, знаходиться на зарядному пристрої.
 - ▶ Зарядний пристрій повісити за настінний кронштейн.

4.12 Очищення, технічне обслуговування та ремонт

▲ ПОПЕРЕДЖЕННЯ

- Якщо виконувати роботи з очищення, технічного обслуговування чи ремонту зі встановленим акумулятором, то можливе випадкове ввімкнення ножа. Це може призвести до важкого травмування та майнової шкоди.



- ▶ Витягніть акумулятор.

- Використання їдких мийних засобів, струменя води чи гострих предметів для чищення може призвести до пошкодження газонокосарки, ножа й акумулятора. Якщо газонокосарку, ніж й акумулятор не очистити відповідним чином, компоненти можуть не працювати належним чином, а захисні механізми можуть вийти з ладу. Це може призвести до важкого травмування.
 - ▶ Очищення газонокосарки, ножа й акумулятора необхідно виконувати відповідно до інструкцій, наведених у цьому посібнику з експлуатації.
- Якщо технічне обслуговування чи ремонт газонокосарки, ножа або акумулятора не виконати відповідним чином, компоненти можуть не працювати належним чином, а захисні механізми можуть вийти з ладу. Це









може призвести до важкого травмування чи навіть загибелі.







- ▶ Заборонено самостійно виконувати технічне обслуговування чи ремонт газонокосарки й акумулятора.
- ▶ У разі необхідності технічного обслуговування чи ремонту газонокосарки або акумулятора: зверніться до дилера STIHL.
- ▶ Технічне обслуговування ножа необхідно виконувати відповідно до цього посібника з експлуатації.
- Під час очищення, технічного обслуговування чи ремонту ножа користувач може порізатися гострими ріжучими краями. Це може призвести до травмування користувача.
 - ▶ Надягайте захисні рукавиці.
- Під час заточування ніж може нагрітися. Користувач може отримати опіки.
 - ▶ Зачекайте доти, доки ніж охолоне.
 - ▶ Надягайте захисні рукавиці.
- Ніж газонокосарки може рухатися навіть у разі вимкненого двигуна. Під час технічного обслуговування ножа користувач може поранитися ножем, що обертається.
 - ▶ Працюйте обережно.
 - ▶ Надягайте захисні рукавиці.
- Ніж у газонокосарки може рухатися. Під час технічного обслуговування ножа користувач може затиснути пальці між ножем, що рухається, і нерухомими частинами газонокосарки.
 - ▶ Працюйте обережно.
 - ▶ Надягайте захисні рукавиці.

5 Підготовка газонокосарки до роботи

5.1 Підготовка газонокосарки до роботи

Перед кожним використанням необхідно виконати такі кроки:

- ▶ Зняти пакувальний матеріал і транспортні запобіжники.
- ▶ Перевірити технічно безпечний стан наступних компонентів:
 - Газонокосарка,  4.6.1.
 - Ніж,  4.6.2.
 - Акумулятор,  4.6.3.
 - Зарядний пристрій,  4.6.4.
- ▶ Перевірте акумулятор,  10.3.
- ▶ Повністю зарядіть акумулятор,  6.2.
- ▶ Очистьте газонокосарку,  15.2.
- ▶ Перевірте ніж,  10.2.

- ▶ Установіть ручку керування,  7.1.
- ▶ Розкладіть ручку керування,  7.2.1.
- ▶ Якщо під час косіння потрібно збирати скошену траву в кошик для трави: навісьте кошик для трави,  7.3.2.
- ▶ Якщо під час косіння потрібно викидати скошену траву ззаду: зніміть кошик для трави,  7.3.3.
- ▶ Налаштуйте висоту скошування,  11.2.
- ▶ Перевірте елементи керування,  10.1.
- ▶ Якщо ці кроки неможливо виконати: не використовуйте газонокосарку та зверніться до офіційного дилера STIHL.

6 Зарядка акумулятора та світлодіоди

6.1 Монтаж зарядного пристрою на стіні

Зарядний пристрій можна монтувати на стіні.

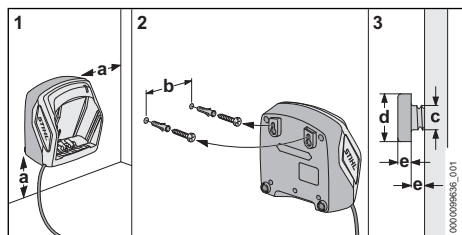

- ▶ Монтуйте зарядний пристрій на стіні так, щоб виконувались такі вимоги:
 - Використання придатного матеріалу для кріплення.
 - Зарядний пристрій встановлено горизонтально.

Слід витримати такі розміри:

- a = щонайменше 100 мм
- b (для AL 101) = 75 мм
- b (для AL 301, AL 501) = 100 мм
- c = 4,5 мм
- d = 9 мм
- e = 2,5 мм

6.2 Зарядження акумулятора

Час зарядження залежить від різних факторів впливу, наприклад, від температури акумулятора або температури довкілля. Для оптимальної роботи дотримуватися рекомендованих діапазонів температури,  19.7. Фактичний час зарядки може відрізнятися від вказаного часу зарядки. Час зарядження зазначений на www.stihl.com/charging-times.

Якщо штепсельна вилка встроєлена в штепсельну розетку і акумулятор встановлений у зарядний пристрій, то процес зарядки починається автоматично. Коли акумулятор повністю заряджений, зарядний пристрій автоматично вимикається.

Під час зарядження акумулятор і зарядний пристрій нагріваються.

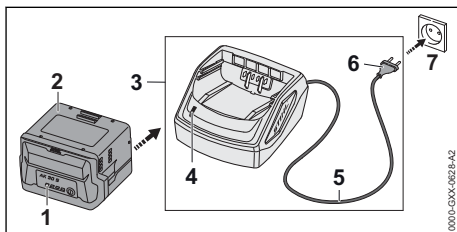

- ▶ Штепсельну вилку (6) вставити в легкодоступну розетку (7).
- ▶ Зарядний пристрій (3) здійснює тест самоконтролю. Світлодіод (4) горить приблизно 1 секунду зеленим та приблизно 1 секунду червоним.
- ▶ Прокласти сполучний провід (5).
- ▶ Акумулятор (2) встановити в направляючі зарядного пристрою (3) та натиснути до упору.
- ▶ Світлодіод (4) світить зеленим. Світлодіоди (1) світять зеленим та акумулятор (2) заряджається.
- ▶ Якщо світлодіод (4) і світлодіод (1) більше не світяться: акумулятор (2) повністю заряджений, можна витягнути із зарядного пристрою (3).
- ▶ Якщо зарядний пристрій (3) більше не використовується, витягнути штепсельну вилку (6) з розетки (7).

6.3 Відображення рівня заряду

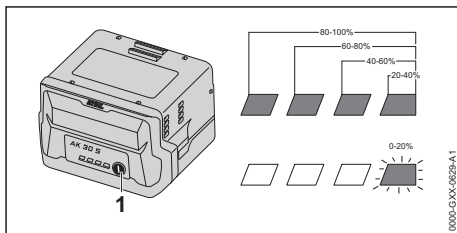

- ▶ Натиснути кнопку (1). Світлодіоди горять зеленим близько 5 секунд та показують стан зарядки.
- ▶ Якщо правий зелений світлодіод миготить: зарядити акумулятор.

6.4 Світлодіодні індикатори акумулятора

Світлодіодні індикатори можуть показувати рівень заряду акумулятора або вказувати на несправності. Світлодіодні індикатори можуть світитися або блимати зеленим чи червоним.

Якщо світлодіодні індикатори світяться або блимають зеленим, це вказує на рівень заряду акумулятора.

- ▶ Якщо світлодіодні індикатори світяться або блимають червоним: усуньте несправності,  18.1.

Газонокосарка або акумулятор несправні.

6.5 Світлодіод на зарядному пристрої

Світлодіод показує стан зарядного пристрою.

Якщо світлодіод горить зеленим, акумулятор заряджається.

- ▶ Якщо світлодіод блимає червоним: слід усунути несправності.

У зарядному пристрої є несправність.

7 Складання газонокосарки

7.1 Установлення ручки керування

- ▶ Вимкніть газонокосарку та вийміть акумулятор.
- ▶ Установіть газонокосарку на рівній поверхні.

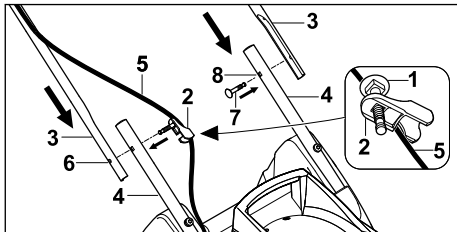

- ▶ Вставте гвинт (1) в отвір кабельного блока (2).
- ▶ Утримуйте верхню частину ручки керування (3) на нижніх частинах ручки керування (4).
- ▶ Навісьте кабельний блок (2) на кабель (5).
- ▶ Просуньте гвинт із кабельним блоком (2) через отвір (6) зсередини назовні.
- ▶ Просуньте гвинт (7) зсередини назовні крізь отвір (8).

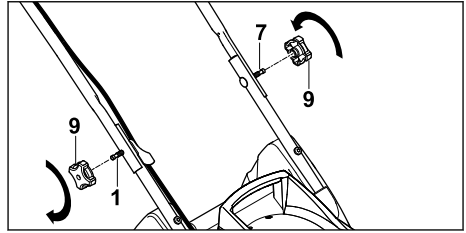

- ▶ Помістіть зіркоподібні ручки-гайки (9) на гвинти (1 і 7) та вкрутіть їх.

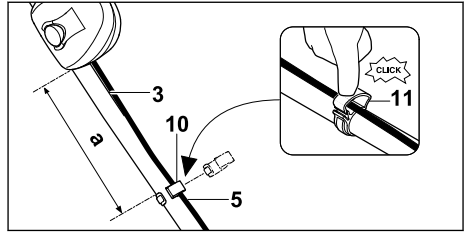

- ▶ Установіть затискач кабелю (10) у верхній частині ручки керування (3) так, щоб була виконана така умова:
 - Відстань (а) становить від 25 см до 27 см.
- ▶ Вставте кабель (5) у затискач кабелю (10).
- ▶ Закрийте скобу (11) до фіксації.

Ручку керування більше не потрібно знімати.

7.2 Розкладання та складання ручки керування

7.2.1 Розкладання ручки керування

- ▶ Вимкніть газонокосарку та вийміть акумулятор.
- ▶ Установіть газонокосарку на рівній поверхні.

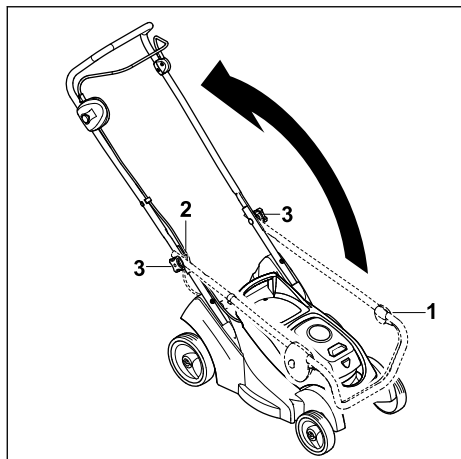

- ▶ Розкладіть ручку керування (1), слідкуючи, щоб не затиснути кабель (2).
- ▶ Затягніть зіркоподібні ручки-гайки (3). Ручка керування (1) надійно з'єднана з газонокосаркою.

7.2.2 Складання ручки керування

Для економії місця під час транспортування чи зберігання ручку керування можна скласти.

- ▶ Вимкніть газонокосарку та вийміть акумулятор.
- ▶ Установіть газонокосарку на рівній поверхні.

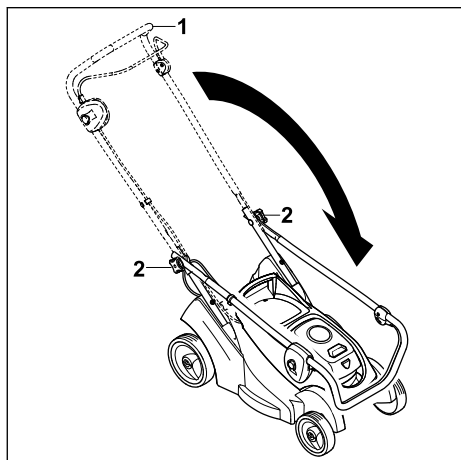

- ▶ Міцно тримаючи ручку керування (1), послабте зіркоподібні ручки-гайки (2).
- ▶ Складіть ручку керування (1) вперед.

7.3 Складання, навішування та зняття кошика для трави

7.3.1 Установлення кошика для трави

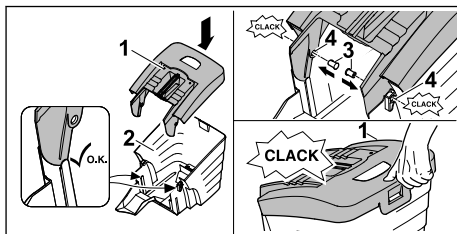

- ▶ Установіть верхню частину кошика для трави (1) на нижню (2).
- ▶ Вставте болти (3) зсередини крізь отвори (4). Болти входять у зачеплення з характерним звуком.
- ▶ Притисніть донизу верхню частину кошика для трави (1). Верхня частина кошика для трави має зафіксуватися з чутним клацанням.

7.3.2 Навішування кошика для трави

- ▶ Вимкніть газонокосарку.
- ▶ Установіть газонокосарку на рівній поверхні.

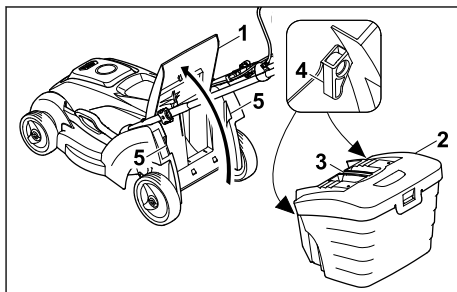

- ▶ Відкрийте й утримуйте клапан викидача (1).
- ▶ Тримаючи кошик для трави (2) за ручку (3), вставте гачки (4) в заглиблення (5).
- ▶ Опустіть клапан викидача (1) на кошик для трави (2).

7.3.3 Зняття кошика для трави

- ▶ Вимкніть газонокосарку.
- ▶ Установіть газонокосарку на рівній поверхні.
- ▶ Відкрийте й утримуйте клапан викидача.
- ▶ Зніміть кошик для трави за ручку нагорі.
- ▶ Закрийте клапан викидача.

8 Встановлення та виймання акумулятора

8.1 Встановлення акумулятора

- ▶ Установіть газонокосарку на рівній поверхні.

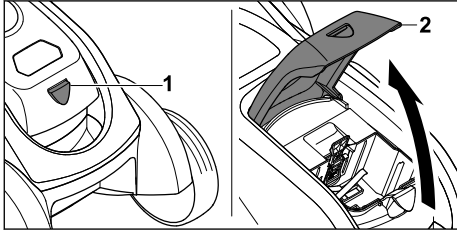

- ▶ Натисніть на фіксатор на акумуляторному відсіку (1), відкрийте кришку (2) до упору й утримуйте її.

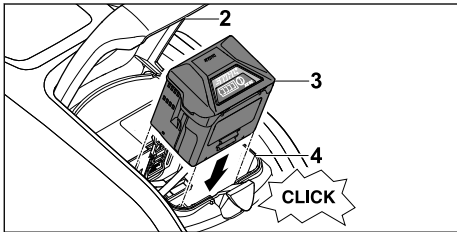

- ▶ Вставте акумулятор (3) в акумуляторний відсік (4) до упору. Акумулятор (3) має зафіксуватися з клацанням і заблокуватися.
- ▶ Закрийте відкидну кришку (2).

8.2 Виймання акумулятора

- ▶ Установіть газонокосарку на рівній поверхні.

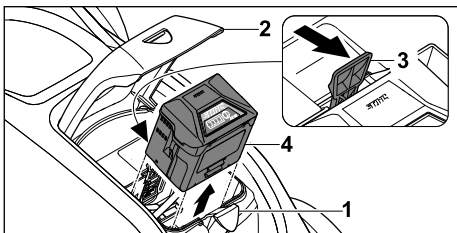

- ▶ Натисніть на фіксатор на акумуляторному відсіку (1), відкрийте кришку (2) до упору й утримуйте її.
- ▶ Натисніть стопорний важіль (3). Акумулятор (4) буде розблоковано.
- ▶ Витягніть акумулятор (4).
- ▶ Закрийте відкидну кришку (2).

9 Увімкнення й вимкнення газонокосарки

9.1 Увімкнення ножа

- ▶ Не допускайте перевертання газонокосарки.
- ▶ Установіть газонокосарку на рівній поверхні.

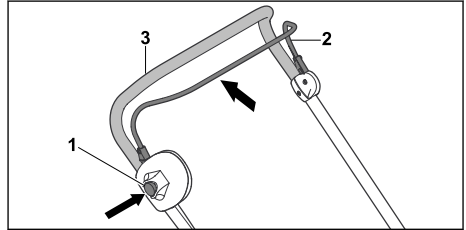

- ▶ Правую рукою натисніть й утримуйте кнопку вимкнення (1).
- ▶ Лівою рукою повністю потягніть ручку перемикачання (2) в напрямку ручки керування (3) й утримуйте так, щоб великий палець охоплював ручку керування (3). Ніж обертається.
- ▶ Відпустіть кнопку вимкнення (1).
- ▶ Правую рукою утримуйте ручку керування (3) та ручку перемикачання (2) так, щоб великий палець охоплював ручку керування (3).

9.2 Вимкнення ножа

- ▶ Відпустіть ручку перемикачання.
- ▶ Зачекайте, поки ніж перестане обертатися.
- ▶ Якщо ніж буде й далі обертатися: витягніть акумулятор і зверніться до дилера STIHL. Газонокосарка вийшла з ладу.

10 Перевірка стану газонокосарки й акумулятора

10.1 Перевірка елементів керування

Кнопка вимкнення та ручка перемикачання

- ▶ Витягніть акумулятор.
- ▶ Натисніть і відпустіть кнопку вимкнення.
- ▶ Повністю потягніть ручку перемикачання в напрямку ручки керування, а потім відпустіть її.

- ▶ Якщо кнопка вимкнення чи ручка перемикавання важко рухаються чи не повертаються в початкове положення: не використовуйте газонокосарку та зверніться до дилера STIHL.

Кнопка вимкнення чи ручка перемикавання вийшла з ладу.



Увімкнення ножа

- ▶ Установіть акумулятор.
- ▶ Правою рукою натисніть й утримуйте кнопку вимкнення.
- ▶ Лівою рукою повністю потягніть ручку перемикавання в напрямку ручки керування й утримуйте так, щоб великий палець охоплював ручку керування. Ніж обертається.
- ▶ Якщо 3 світлодіодні індикатори блимають червоним: витягніть акумулятор і зверніться до дилера STIHL. Газонокосарка має несправність.
- ▶ Відпустіть кнопку вимкнення й ручку перемикавання. Невдовзі ніж перестане обертатися.
- ▶ Якщо ніж буде й далі обертатися: витягніть акумулятор і зверніться до дилера STIHL. Газонокосарка вийшла з ладу.

10.2 Перевірка ножа

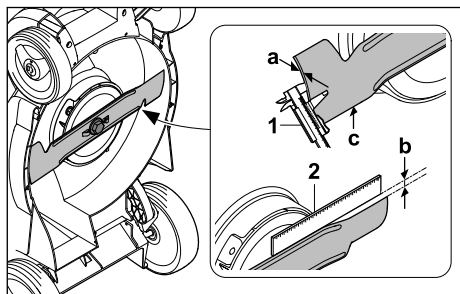
- ▶ Вимкніть газонокосарку та вийміть акумулятор.
- ▶ Встановіть газонокосарку,  15.1.



- ▶ Перевірте товщину ножа (а) принаймні в 5 місцях за допомогою штангенциркуля (1). Якщо товщина менша за відповідні мінімальні значення: замініть ніж,  19.2
- ▶ Прикладіть лінійку (2) до переднього краю ножа та виміряйте сточування леза (b). Якщо досягнуто межі допустимого сточування: замініть ніж,  19.2
- ▶ Якщо кут заточування відрізняється від заданого: заточіть ніж,  19.2

- ▶ У разі виникнення сумнівів або запитань: зверніться до дилера STIHL.

10.3 Перевірити акумулятор

- ▶ Натиснути натискну кнопку на акумуляторі. Світлодіоди горять або блимають.
- ▶ Якщо світлодіоди не горять або блимають: акумулятор не експлуатувати та звернутись до спеціалізованого дилера STIHL. У акумуляторі є несправність.

11 Робота з газонокосаркою

11.1 Утримання та ведення газонокосарки

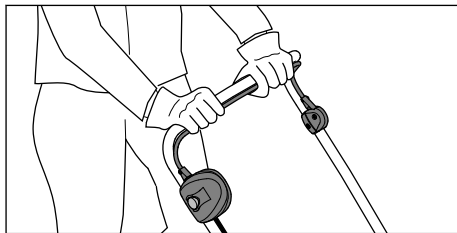

- ▶ Тримайте ручку керування обома руками, так щоб великі пальці охоплювали її.

11.2 Налаштування висоти скошування

Можна встановити наступні рівні висоти скошування:

- 20 мм = положення S¹⁵
- 30 мм = положення 1
- 40 мм = положення 2
- 50 мм = положення 3
- 60 мм = положення 4
- 70 мм = положення 5

Ці положення вказано на газонокосарці.

Налаштування висоти скошування

- ▶ Вимкніть газонокосарку. Ніж не має обертатися.
- ▶ Установіть газонокосарку на рівній поверхні.

¹⁵Варіанти доступні не для всіх країн.

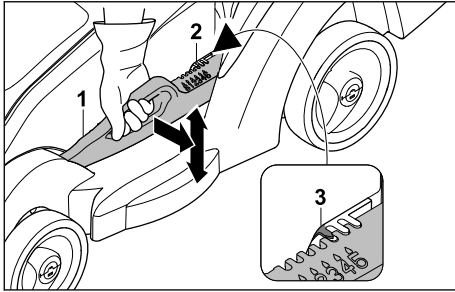

- ▶ Міцно тримайте газонокосарку за ручку.
- ▶ Злегка вивільніть важіль (1) від газонокосарки й утримуйте його.
- ▶ Установіть газонокосарку в потрібне положення, піднімаючи її або опускаючи. Поточну висоту скошування показано на індикаторі висоти скошування (2) за допомогою відмітки (3).
- ▶ Відпустіть важіль (1). Газонокосарка фіксується.

11.3 Косіння

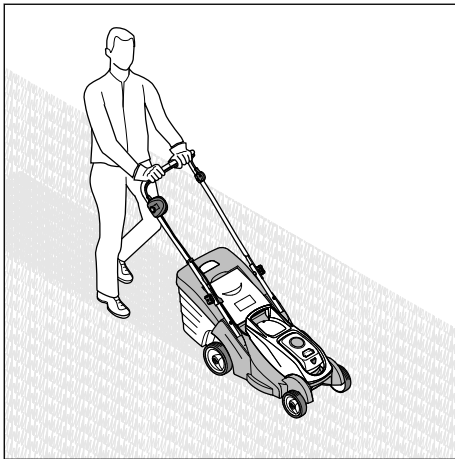

- ▶ Повільно й обережно переміщайте газонокосарку вперед.
- ▶ Якщо під час косіння сторонній предмет потрапив і ніж заблоковано:
 - ▶ Вимкніть газонокосарку та вийміть акумулятор.
 - ▶ Переконайтеся, що всі рухомі компоненти повністю зупинилися.
 - ▶ Перевірте газонокосарку.
 - ▶ Якщо потрібен ремонт: зверніться до дилера STIHL.
- ▶ Якщо газонокосарка почала сильно вібрувати:

- ▶ Вимкніть газонокосарку та вийміть акумулятор.
- ▶ Перевірте газонокосарку.
- ▶ Перевірте, чи всі гайки, болти та гвинти затягнуті.
- ▶ Якщо потрібен ремонт: зверніться до дилера STIHL.

Для оптимальної працездатності дотримуйтеся рекомендованих температурних діапазонів, 19.7.

11.4 Спорожнення кошика для трави

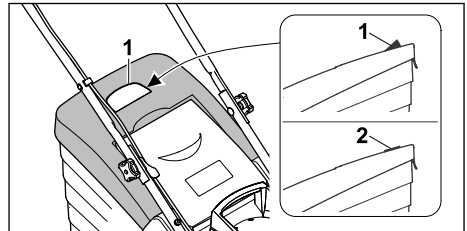

Потік повітря, створюваний ножем, піднімає індикатор рівня заповнення (1). Якщо кошик для трави заповнено, потік повітря припиняється. Якщо потік повітря замалий, індикатор рівня заповнення (2) повертається у стан спокою. Це вказує на необхідність спорожнити кошик для трави.

Функціонування індикатора рівня заповнення без обмежень можливе лише у випадку оптимального потоку повітря. Зовнішні фактори, такі як волога, густа чи висока трава, низькі рівні висоти скошування, забруднення тощо, можуть вплинути на потік повітря та функціонування індикатора рівня заповнення.

- ▶ Якщо індикатор рівня заповнення повертається у стан спокою: Спорожніть кошик для трави.
- ▶ Вимкніть газонокосарку.
- ▶ Зніміть кошик для трави.

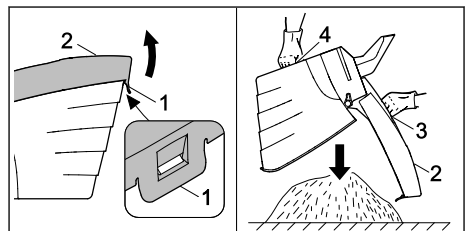

- ▶ Відкрийте кошик для трави за допомогою язичка (1).

- ▶ Відкрийте й утримуйте кришку кошика для трави (2) за ручку (3).
- ▶ Іншою рукою візьміться за нижній держак (4).
- ▶ Спорожніть кошик для трави.
- ▶ Закрийте кошик для трави.
- ▶ Установіть кошик для трави.

12 Після закінчення роботи

12.1 Після закінчення роботи

- ▶ Вимкніть газонокосарку та вийміть акумулятор.
- ▶ Якщо газонокосарка мокра: зачекайте, доки газонокосарка висохне.
- ▶ Якщо акумулятор мокрий або вологий: зачекайте, доки акумулятор висохне,  19.7.
- ▶ Очистьте газонокосарку.
- ▶ Очистьте акумулятор.

13 Транспортування

13.1 Транспортування газонокосарки

- ▶ Якщо газонокосарку переміщують до та з ділянки, яку потрібно косити:
 - ▶ Вимкніть газонокосарку. Ніж не повинен обертатися.
 - ▶ Витягніть акумулятор.
- ▶ Якщо газонокосарку необхідно нахилити для транспортування над поверхнями, відмінними від трави:
 - ▶ Вимкніть газонокосарку. Ніж не повинен обертатися.
 - ▶ Витягніть акумулятор.

Переміщення газонокосарки

- ▶ Повільно й обережно переміщайте газонокосарку вперед.

Перенесення газонокосарки

- ▶ Надягайте захисні рукавиці.

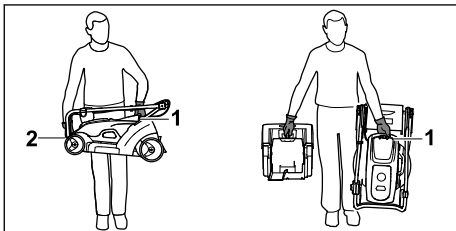

- ▶ Якщо необхідно перенести лише газонокосарку:
 - ▶ Складіть ручку керування.

- ▶ Переносьте газонокосарку, тримаючи її однією рукою за ручку (1), а другою – за ручку для транспортування (2).
- ▶ Підніміть і перенесіть газонокосарку.
- ▶ Якщо одночасно необхідно перенести газонокосарку та кошик для трави:
 - ▶ Тримайте газонокосарку однією рукою за ручку (1).
 - ▶ Підніміть і перенесіть газонокосарку збоку.

Транспортування газонокосарки транспортним засобом

- ▶ Закріпіть газонокосарку вертикально так, щоб вона не могла вільно рухатися.

13.2 Транспортування акумулятора

- ▶ Вимкніть газонокосарку та вийміть акумулятор.
- ▶ Переконайтеся, що акумулятор перебуває в технічно безпечному стані.
- ▶ Помістіть акумулятор в упаковку так, щоб він не міг переміщуватися.
- ▶ Закріпіть упаковку так, щоб вона не могла переміщуватися.

До акумулятора застосовуються вимоги щодо транспортування небезпечних вантажів. Акумулятор класифіковано як UN 3480 (літій-іонна батарея) і випробувано відповідно до Інструкції ООН щодо випробувань і критеріїв, част. III, підпункт 38.3.

Вимоги щодо транспортування див. на вебсторінці www.stihl.com/safety-data-sheets.

13.3 Транспортування зарядного пристрою

- ▶ Витягніть штепсельну вилку з розетки.
- ▶ Вийняти акумулятор.
- ▶ Намотати сполучний провід на закріпити його на зарядному пристрої.
- ▶ При транспортуванні зарядного пристрою автомобілем: зафіксуйте зарядний пристрій ремнями для транспортування, іншими ремнями або сіткою так, щоб він не перекинувся і не рухався.

14 Зберігання

14.1 Зберігання газонокосарки

- ▶ Вимкніть газонокосарку та вийміть акумулятор.
- ▶ Зачекайте, доки газонокосарка охолоне.
- ▶ Спорожніть кошик для трави.

- ▶ Зберігати газонокосарку необхідно з дотриманням таких умов:
 - Газонокосарка перебуває в недоступному для дітей місці.
 - Газонокосарка перебуває в сухому та чистому стані.
 - Газонокосарка не може перекинутися.
 - Газонокосарка не може відкотитися.

14.2 Зберігання акумулятора

Компанія STIHL рекомендує зберігати акумулятор з рівнем заряду 40–60 % (2 зелені світлодіодні індикатори).

- ▶ Зберігайте акумулятор так, щоби дотримуватися таких умов:
 - Акумулятор перебуває в недоступному для дітей місці.
 - Акумулятор перебуває в сухому та чистому стані.
 - Акумулятор перебуває в закритому приміщенні.
 - Акумулятор зберігається окремо від газонокосарки.
 - Якщо акумулятор зберігається в зарядному пристрої: від'єднайте мережевий штекер і зберігайте акумулятор із рівнем заряду від 40 % до 60 % (світяться 2 зелені світлодіоди).
 - Акумулятор не зберігається поза вказаними температурними межами, [19.6.](#)

ВКАЗІВКА

- Якщо акумулятор зберігати не так, як описано в цьому посібнику з експлуатації, акумулятор може сильно розрядитися та неправо пошкодитися.
 - ▶ Перед зберіганням зарядіть розряджений акумулятор. Компанія STIHL рекомендує зберігати акумулятор із рівнем заряду 40–60 % (2 зелені світлодіодні індикатори).
 - ▶ Зберігайте акумулятор окремо від газонокосарки.

14.3 Зберігання зарядного пристрою

- ▶ Витягніть штепсельну вилку з розетки.

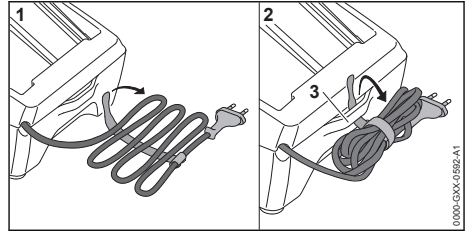

- ▶ Намотати з'єднувальний провід та закріпити його на зарядному пристрої.
- ▶ Зарядний пристрій слід зберігати таким чином, щоб виконувались такі умови:
 - Зарядний пристрій поза зоною доступу дітей.
 - Зарядний пристрій чистий та сухий.
 - Зарядний пристрій зберігається в закритому приміщенні.
 - Зарядний пристрій не підвішено за з'єднувальний провід або за тримач (3) для з'єднувального проводу.
 - Зарядний пристрій не зберігається за межами вказаних температурних діапазонів, [19.6.](#)

15 Чистка

15.1 Установлення газонокосарки

- ▶ Вимкніть газонокосарку та вийміть акумулятор.
- ▶ Установіть газонокосарку на рівній поверхні.
- ▶ Зніміть кошик для трави.
- ▶ Установіть найменше значення висоти скошування, [11.2.](#)
- ▶ Складіть ручку керування, [7.2.2.](#)

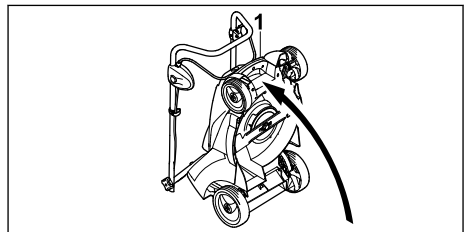

- ▶ Візьміться за ручку для транспортування (1) газонокосарки та поверніть її назад.

15.2 Очищення газонокосарки

- ▶ Вимкніть газонокосарку та вийміть акумулятор.
- ▶ Для чистки газонокосарки використовуйте вологу ганчірку.

- ▶ Для чистки викидного отвору використовуйте м'яку щітку чи вологу ганчірку.
- ▶ Видаліть сторонні предмети з акумуляторного відсіку й очистіть його вологою ганчіркою.
- ▶ Для чистки електричних контактів в акумуляторному відсіку використовуйте пензель або м'яку щітку.
- ▶ Для очищення вентиляційних отворів використовуйте пензель.
- ▶ Установіть газонокосарку.
- ▶ Виконайте чистку зони навколо ножа та самого ножа за допомогою дерев'яної палички, м'якої щітки чи вологої ганчірки.

ВКАЗІВКА

- Очищення під високим тиском або струменем води може пошкодити прилад.
 - ▶ Не очищайте прилад під високим тиском або струменем води.

15.3 Чищення акумулятора

- ▶ Акумулятор протерти вологою серветкою.

15.4 Очищення зарядного пристрою

- ▶ Витягніть штепсельну вилку з розетки.
- ▶ Зарядний пристрій протерти вологою ганчіркою.
- ▶ Очистити вентиляційні прорізи пензлем.
- ▶ Електричні контакти зарядного пристрою очистити пензлем або м'якою щіткою.

16 Технічне обслуговування**16.1 Зняття й установлення ножа****16.1.1 Зняття ножа**

- ▶ Вимкніть газонокосарку та вийміть акумулятор.
- ▶ Установіть газонокосарку.

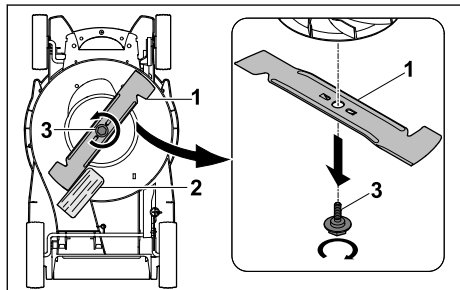

- ▶ Заблокуйте ніж (1) дерев'яним брусом (2).
- ▶ Викрутіть гвинт (3) у напрямі стрілки та зніміть його.

- ▶ Зніміть ніж (1).
- ▶ Утилізуйте гвинт (3).
Для встановлення ножа (1) використовуйте новий гвинт.

16.1.2 Установлення ножа

- ▶ Вимкніть газонокосарку та вийміть акумулятор.
- ▶ Установіть газонокосарку.

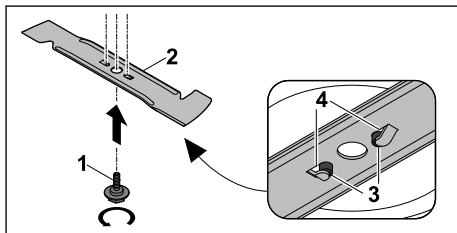

- ▶ Нанесіть на різьбу нового гвинта (1) фіксатор різьби Loctite 243.
- ▶ Установіть ніж (2) так, щоб виступи на контактній поверхні (3) увійшли в заглиблення (4).
- ▶ Вкрутіть гвинт (1).

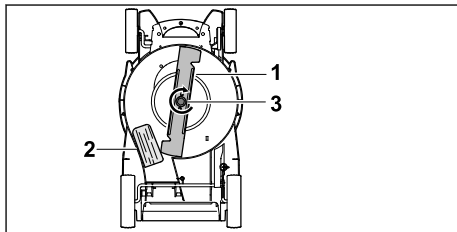

- ▶ Заблокуйте ніж (1) дерев'яним брусом (2).
- ▶ Затягніть гвинт (3) із моментом 14 Н·м.

16.2 Заточування та балансування ножа

Щоб навчитися правильно заточувати та балансувати ніж, потрібна велика практика.

Для заточування й балансування ножа компанія STIHL рекомендує звертатися до дилера STIHL.

Актуальні адреси дилерів можна знайти у відповідному державному представництві STIHL www.stihl.com.

⚠ ПОПЕРЕДЖЕННЯ

- Ніж має гострі різучі краї. Користувач може порізатися.
 - ▶ Надягайте захисні рукавиці.

- ▶ Вимкніть газонокосарку та вийміть акумулятор.
- ▶ Установіть газонокосарку.
- ▶ Зніміть ніж.
- ▶ Заточіть ніж. При цьому звертайте увагу на кут заточування й охолоджуйте ніж, **19.2**. Не можна допускати, щоб під час заточування поверхня ножа набула синюватого кольору.
- ▶ Установіть ніж.
- ▶ У разі виникнення сумнівів або запитань: зверніться до дилера STIHL.

ніться до офіційного дилера STIHL для заміни пошкодженої вказівної таблички.

17.2 Технічне обслуговування та ремонт зарядного пристрою

Зарядний пристрій не потребує обслуговування та не підлягає ремонту.

- ▶ Якщо зарядний пристрій несправний або пошкоджений, його необхідно замінити.
- ▶ Якщо з'єднувальний кабель несправний або пошкоджений, зарядним пристроєм більше не можна користуватися. Зверніться за заміною з'єднувального кабелю до спеціалізованого дилера STIHL.

17 Ремонт

17.1 Ремонт косарки

Користувач не повинен самостійно ремонтувати газонокосарку та ніж.

- ▶ У разі пошкодження газонокосарки або ножа: не використовуйте це обладнання і зверніться до офіційного дилера STIHL.
- ▶ Якщо вказівні таблички буде пошкоджено або вони стануть нерозбірливими: звер-

18 Усунення неполадок

18.1 Усунення несправностей газонокосарки чи акумулятора

Несправність	Світлодіоди на акумуляторі	Причина	Усунення
Газонокосарка не запускається під час увімкнення.	1 світлодіодний індикатор блимає зеленим.	Рівень заряду акумулятора занадто низький.	▶ Акумулятор зарядити так, як це описано в інструкції з експлуатації зарядних пристроїв STIHL AL 101, 301, 501.
	1 світлодіодний індикатор горить червоним.	Акумулятор занадто гарячий або холодний.	▶ Вийміть акумулятор. ▶ Охолодити або нагріти акумулятор.
	3 світлодіодні індикатори блимають червоним.	Газонокосарка має несправність.	▶ Вийміть акумулятор. ▶ Очистити електричні контакти у гнізді для акумулятора. ▶ Установити акумулятор. ▶ Увімкнути газонокосарку. ▶ Якщо 3 світлодіода і далі блимають червоним: газонокосарку не використовувати та звернутись до спеціалізованого дилера STIHL.
	3 світлодіодні індикатори горять червоним.	Газонокосарка перегрілася.	▶ Вийміть акумулятор. ▶ Зачекайте, доки газонокосарка охолоне.
	4 світлодіоди блимають червоним.	Акумулятор несправний.	▶ Витягнути акумулятор і знову встановити його. ▶ Увімкнути газонокосарку. ▶ Якщо 4 світлодіода і далі блимають червоним: акумулятор не використовувати та звернутись до спеціалізованого дилера STIHL.

Несправність	Світлодіоди на акумуляторі	Причина	Усунення
		Електричне з'єднання між газонокосаркою та акумулятором перервано.	<ul style="list-style-type: none"> ▶ Вийміть акумулятор. ▶ Очистити електричні контакти у гнізді для акумулятора. ▶ Установити акумулятор.
		Газонокосарка чи акумулятор вологі.	<ul style="list-style-type: none"> ▶ Вийміть акумулятор. ▶ Очистьте газонокосарку. ▶ Зачекайте, доки газонокосарка чи акумулятор висохнуть,  19.7.
		Завеликий опір на ножі.	<ul style="list-style-type: none"> ▶ Налаштуйте більшу висоту скошування. ▶ Увімкніть газонокосарку на нижчій траві.
		Засмітилася ділянка навколо ножа.	<ul style="list-style-type: none"> ▶ Очистьте газонокосарку.
Газонокосарка вимикається під час експлуатації.	3 світлодіодні індикатори горять червоним.	Газонокосарка перегрілася.	<ul style="list-style-type: none"> ▶ Вийміть акумулятор. ▶ Зачекайте, доки газонокосарка охолоне. ▶ Очистьте газонокосарку. ▶ Не вмикайте газонокосарку надто часто протягом короткого відрізка часу. ▶ Налаштуйте більшу висоту скошування. ▶ Косіть нижчу траву.
		Ніж заблоковано.	<ul style="list-style-type: none"> ▶ Вийміть акумулятор. ▶ Очистьте газонокосарку.
		Несправність електричної системи.	<ul style="list-style-type: none"> ▶ Витягнути акумулятор і знову встановити його. ▶ Увімкнути газонокосарку.
Газонокосарка під час експлуатації сильно вібрує.		Гвинт кріплення ножа ослаб.	<ul style="list-style-type: none"> ▶ Щільно затягніть гвинт.
		Ніж неправильно збалансовано.	<ul style="list-style-type: none"> ▶ Наточіть і збалансуйте ніж.
Замала тривалість роботи газонокосарки.		Акумулятор не повністю заряджений.	<ul style="list-style-type: none"> ▶ Акумулятор повністю зарядити так, як це описано в інструкції з експлуатації зарядних пристроїв STIHL AL 101, 301, 501.
		Перевищено строк служби акумулятора.	<ul style="list-style-type: none"> ▶ Замінити акумулятор.
		Засмітилася ділянка навколо ножа.	<ul style="list-style-type: none"> ▶ Очистьте газонокосарку.
		Ніж тупий або зношений.	<ul style="list-style-type: none"> ▶ Наточіть і збалансуйте ніж.
		Завеликий опір на ножі.	<ul style="list-style-type: none"> ▶ Налаштуйте більшу висоту скошування. ▶ Косіть нижчу траву.
Акумулятор застрягає під час установлення в акумуляторний відсік.		Напрявні чи електричні контакти в акумуляторному відсіку забруднено.	<ul style="list-style-type: none"> ▶ Очистьте газонокосарку.

Несправність	Світлодіоди на акумуляторі	Причина	Усунення
Після встановлення акумулятора в зарядний пристрій починається процедура заряджання.	1 світлодіодний індикатор горить червоним.	Акумулятор занадто гарячий або холодний.	<ul style="list-style-type: none"> ▶ Вийміть акумулятор. ▶ Охолодити або нагріти акумулятор.
Траву зрізано неохайно, або газон жовкне.		Ніж тупий або зношений.	▶ Наточіть і збалансуйте ніж.
		Завеликий опір на ножі.	<ul style="list-style-type: none"> ▶ Налаштуйте більшу висоту скошування. ▶ Косіть нижчу траву.

18.2 Усунення неполадок зарядного пристрою

Якщо акумулятор не заряджається та світлодіод на зарядному пристрою блимає червоним, значить електричне сполучення між зарядним пристроєм та акумулятором перерване.

- ▶ Вийняти акумулятор.
- ▶ Почистити електричні контакти на зарядному пристрої.
- ▶ Встановити акумулятор.
- ▶ Якщо акумулятор і далі не заряджається та світлодіод на зарядному пристрої блимає червоним: зарядний пристрій не використовувати та звернутись до спеціалізованого дилера STIHL.

У зарядному пристрої є несправність.

19 Технічні дані

19.1 Газонокосарка STIHL RMA 239.1

- Допустимий акумулятор: STIHL AK
- Вага з кошиком для трави, без акумулятора: 13 кг
- Вага (м) з кошиком для трави й акумулятором STIHL AK 30: 14 кг
- Максимальна місткість кошика для трави: 40 л
- Ширина скошування: 37 см
- Частота обертання (n): 3350 /хв
- Тип електричного захисту: IPX1

Тривалість роботи наведено на вебсторінці www.stihl.com/battery-life.

19.2 Ніж

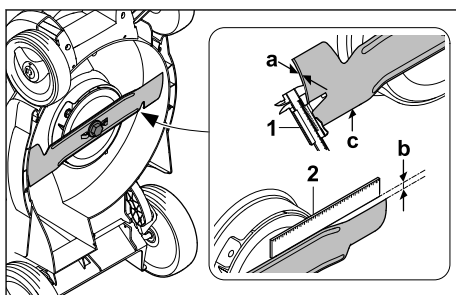

- Мінімальна товщина a: 1,6 мм
- Максимальне сточування b: 5 мм
- Кут заточування c: 30°

19.3 Акумулятор STIHL AK

- Акумуляторна технологія: літій-іонна
- Напруга: 36 В
- Ємність в А·год: див. фірмову табличку
- Енергоємність у Вт·год: див. фірмову табличку
- Вага у кг: див. фірмову табличку

19.4 Зарядний пристрій STIHL AL 101

- Номінальна напруга: див. фірмову табличку
- Частота: див. фірмову табличку
- Номінальна потужність: див. фірмову табличку
- Струм заряду: див. фірмову табличку

Інформацію щодо часу заряджання див. за посиланням: www.stihl.com/charging-times.

19.5 Подовжуючі проводи

Якщо використовується подовжуючий провід, жили провода у залежності від напруги та

довжини подовжуючого проводу повинні мати мінімум наступні поперечні перетини:

Якщо номінальна напруга, зазначена на фірмовій таблиці, становить 220 В - 240 В:

- Довжина проводу до 20 м: AWG 15 / 1,5 мм²
- Довжина проводу від 20 м до 50 м: AWG 13 / 2,5 мм²

Якщо номінальна напруга, зазначена на фірмовій таблиці, становить 110 В - 127 В:

- Довжина проводу до 10 м: AWG 14 / 2,0 мм²
- Довжина проводу від 10 до 30 м: AWG 12 / 3,5 мм²

19.6 Температурні межі



ПОПЕРЕДЖЕННЯ

- Акумулятор не захищено від усіх впливів навколишнього середовища. Якщо акумулятор зазнає певного впливу навколишнього середовища, він може спалахнути або вибухнути. Це може призвести до тяжкого травмування та майнової шкоди.
 - ▶ Не заряджайте та не використовуйте акумулятор при температурі нижче -20 °C або вище +50 °C.
 - ▶ Не зберігайте акумулятор за температури нижче -20 °C або вище +70 °C.
 - ▶ Не використовуйте газонокосарки при температурі нижче 0 °C або вище +50 °C.
 - ▶ Не зберігайте газонокосарку при температурі нижче -20 °C або вище +70 °C.

19.7 Рекомендовані діапазони температур

Для оптимальної роботи газонокосарки й акумулятора дотримуйтеся таких температурних діапазонів:

- Газонокосарка:
 - Використання: від 0 °C до +40 °C
 - Зберігання: від -20 °C до +50 °C
- Акумулятор:
 - Заряджання: від +5 °C до +40 °C
 - Використання: від -10 °C до +40 °C
 - Зберігання: від -20 °C до +50 °C

Якщо акумулятор заряджається, використовується або зберігається поза рекомендованими температурними діапазонами, продуктивність може знизитися.

Якщо акумулятор мокрий або вологий, дайте йому висохнути щонайменше 48 годин за температури від +15 °C до +50 °C і вологості нижче 70 %. Висока вологість може збільшити час висихання.

19.8 Значення шуму й вібрації

- Рівень гучності L_{pA} , вимірний за стандартом EN IEC 62841-4-3: 76 дБ(А)
- Похибка K_{pA} : 2 дБ(А)
- Гарантований рівень звукової потужності L_{WA} , вимірний за стандартом 2000/14/EC: 91 дБ(А)

Зазначені вібраційні характеристики за стандартом EN 12096:

- Значення вібрації a_h , вимірне за стандартом EN IEC 62841-4-3, ручка керування: 1,4 м/с²
- Похибка K_h : 0,7 м/с²

Зазначені значення звуку й вібрації було виміряно за допомогою стандартизованої процедури випробувань і можуть використовуватися для порівняння електричних пристроїв. Фактичні значення звуку й вібрації можуть відрізнятися від заявлених, залежно від способу застосування. Вказані значення рівня шуму й вібрації можна використовувати для початкової оцінки шумового й вібраційного навантаження. Необхідно оцінити фактичне шумове й вібраційне навантаження. Водночас може враховуватися тривалість вимкненого стану електричного пристрою, а також тривалість увімкненого стану, коли пристрій працює без навантаження.

Інформацію про виконання Директиви для роботодавців щодо вібрації 2002/44/EC можна переглянути за посиланням www.stihl.com/vib.

19.9 REACH

REACH означає розпорядження ЄС для реєстрації, оцінки та допуску хімікалій.

Інформація щодо виконання розпорядження REACH подана за посиланням www.stihl.com/reach.

20 Комплектуючі та приладдя

20.1 Запасні частини та приладдя

STIHL Дані символи позначають оригінальні комплектуючі STIHL та оригінальне приладдя STIHL.

Компанія STIHL рекомендує використовувати оригінальні запчастини STIHL та оригінальне приладдя STIHL.

Незважаючи на постійне спостереження ринку, компанія STIHL не може оцінити надійність, безпеку та придатність запасних частин

та приладдя інших виробників та не несе відповідальності за їх використання.

Оригінальні запчастини STIHL та оригінальне приладдя STIHL можна придбати у спеціалізованих дилерів STIHL.

20.2 Основні запчастини

- Ніж: 6320 702 0130
- Гвинт кріплення ножа: 6310 760 2801

21 Утилізація

21.1 Утилізація газонокосарки, акумулятора та зарядного пристрою

Інформацію щодо утилізації можна отримати в місцевій адміністрації чи в офіційного дилера STIHL.

Неправильна утилізація може зашкодити здоров'ю та забруднити навколишнє середовище.

- ▶ Відправляйте продукцію STIHL, включно з упаковкою, у відповідний пункт збору для переробки відповідно до місцевих норм.
- ▶ Не утилізуйте з побутовим сміттям.

22 Сертифікат відповідності нормам ЄС

22.1 Газонокосарка STIHL RMA 239.1

STIHL Tirol GmbH
Hans Peter Stihl-Straße 5
6336 Langkampfen

Австрія

заявляє з повною відповідальністю, що

- Тип: акумуляторна газонокосарка
- Фабрична марка: STIHL
- Тип: RMA 239.1
- Ширина різки: 37 см
- Серійна ідентифікація: 6320

відповідає вимогам директив 2000/14/EG, 2006/42/EG, 2014/30/EU та 2011/65/EU, а пристрій розроблено й виготовлено відповідно до чинних на дату виготовлення версій таких стандартів: EN 62841-1, EN IEC 62841-4-3, EN 55014-1 та EN 55014-2.

Призначена уповноважена установа:
TÜV Rheinland LGA Products GmbH
Tillystraße 2
90431 Nürnberg, DE

Встановлення виміряного та гарантованого рівня потужності звуку здійснювалось відповідно до директиви 2000/14/EG, додаток VIII.

- Вимірний рівень звукової потужності: 89,4 дБ(А)
- Гарантований рівень звукової потужності: 91 дБ(А)

Технічна документація зберігається в компанії STIHL Tirol GmbH.

Рік виготовлення та номер машини вказані на газонокосарці.

Langkampfen, 22.04.2024

STIHL Tirol GmbH

За уповноваженням



Matthias Fleischer, Керівник відділу розвитку продукції

За уповноваженням



Sven Zimmermann, Начальник відділу якості

23 Адреси

STIHL головний офіс

ANDREAS STIHL AG & Co. KG
Badstrasse 115
71336 Waiblingen
Німеччина

Дочірні компанії STIHL

УКРАЇНА

ТОВ «Андреас Штіль»
вул. Антонова 10, с. Чайки
08135 Київська обл., Україна
Телефон: +38 044 393-35-30
Факс: +380 044 393-35-70
Гаряча лінія: +38 0800 501 930
E-mail: info@stihl.ua

Імпортери STIHL

УКРАЇНА

ТОВ «Андреас Штіль»
вул. Антонова 10, с. Чайки
08135 Київська обл., Україна

Знак відповідності

Технічні Директиви та вимоги України виконуються.

24 Загальні та специфічні інструкції з техніки безпеки

24.1 Вступ

У цьому розділі відтворюються загальні та специфічні інструкції з техніки безпеки, передроблені та попередньо сформульовані в стандарті на продукт.

За винятком пункту с), наведені в розділі «Електробезпека» правила техніки безпеки щодо запобігання ураження електричним струмом не стосуються акумуляторних пристроїв STIHL.



ПОПЕРЕДЖЕННЯ

- **Ознайомтеся з усіма правилами техніки безпеки, інструкціями, ілюстраціями та технічними даними, наведеними в супровідній документації до цієї газонокосарки.** Недотримання наведених нижче інструкцій може призвести до ураження електричним струмом, пожежі та/або серйозних травм. **Збережіть усі правила техніки безпеки й інструкції на майбутнє.**

24.2 Безпека роботи

- a) **Тримайте своє робоче місце чистим і добре освітленим.** Безлад або неосвітлені робочі місця можуть призвести до нещасних випадків.
- b) **Не працюйте з газонокосаркою в потенційно вибухонебезпечних середовищах, що містять легкозаймисті рідини, газ або пил.** Газонокосарки виробляють іскри, які можуть запалити пил або пари.
- c) **Тримайте дітей та інших людей подалі під час використання газонокосарки.** Якщо ви відволікаєтеся, ви можете втратити контроль над газонокосаркою.

24.3 Електробезпека

- a) **Штепсельна вилка газонокосарки має пасувати до розетки.** Забороняється в будь-який спосіб модифікувати вилку. **Не використовуйте штепсель-перехідник із газонокосарками із захисним заземленням.**

Немодифіковані вилки та відповідні розетки зменшать ризик ураження електричним струмом.

- b) **Уникайте контакту тіла із заземленими поверхнями, як-от труби, радіатори, плити та холодильники.** Існує підвищений ризик ураження електричним струмом, якщо ваше тіло заземлено.
- c) **Тримайте газонокосарку подалі від дощу чи вологи.** Потрапляння води в газонокосарку підвищує ризик ураження електричним струмом.
- d) **Не використовуйте з'єднувальний кабель не за призначенням. Ніколи не використовуйте з'єднувальний кабель, щоб переносити, тягнути чи відключати вилку газонокосарки. Тримайте з'єднувальний кабель подалі від високих температур, масла, гострих країв або рухомих частин.** Пошкоджені або заплутані з'єднувальні кабелі збільшують ризик ураження електричним струмом.
- e) **Якщо ви працюєте на відкритому повітрі з газонокосаркою, використовуйте лише подовжувачі, які також придатні для використання на вулиці.** Використання подовжувача, придатного для використання на вулиці, зменшує ризик ураження електричним струмом.
- f) **Якщо експлуатація газонокосарки у вологому середовищі неминуча, використовуйте пристрій захисного вимкнення.** Використання пристрою захисного вимкнення знижує ризик ураження електричним струмом.

24.4 Безпеки людей

- a) **Будьте уважні, стежте за тим, що ви робите, і керуйтеся здоровим глуздом під час роботи з газонокосаркою.** Не використовуйте газонокосарку, коли ви втомлені чи перебуваєте під впливом наркотиків, алкоголю чи ліків. Хвилинка неуважності під час роботи з газонокосаркою може призвести до серйозних травм.
- b) **Надягайте засоби індивідуального захисту та завжди носіть захисні окуляри.** Носіння засобів індивідуального захисту, як-от протипилова маска, нековзне захисне взуття, каска чи засоби захисту органів слуху, залежно від типу газонокосарки та використання, знижує ризик отримання травм.

- c) **Уникайте ненавмисного вводу в експлуатацію. Переконайтеся, що газонокосарку вимкнено, перш ніж підключати її до джерела живлення та/або акумулятора, брати або носити.** Перенесення газонокосарки з пальцем на вимикачі чи підключення газонокосарки до електромережі, коли вона ввімкнена, може призвести до нещасних випадків.
 - d) **Зніміть регульовальні інструменти чи гайкові ключі перед початком роботи з газонокосаркою.** Інструмент або гайковий ключ, що потрапив в обертвову частину газонокосарки, може спричинити травми.
 - e) **Уникайте неправильного положення тіла. Забезпечте стійке положення та постійно зберігайте рівновагу.** Це дає вам кращий контроль над газонокосаркою в неочікуваних ситуаціях.
 - f) **Носіть відповідний одяг. Не носіть вільний одяг або прикраси.** Тримайте волосся та одяг подалі від рухомих частин. Вільний одяг, прикраси чи довге волосся можуть потрапити в рухомі частини.
 - g) **Якщо можна встановити пристрої для видалення та збору пилу, їх треба правильно підключити та використовувати.** Використання пристрою для видалення пилу може зменшити небезпеку, пов'язану з пилом.
 - h) **Не обманюйте себе, нехтуючи правилами техніки безпеки для газонокосарки, навіть якщо ви знайомі з газонокосаркою після багаторазового її використання.** Необережні дії можуть призвести до серйозних травм за частки секунди.
- захід запобігає випадковому запуску газонокосарки.
 - d) **Зберігайте газонокосарку в недоступному для дітей місці, коли вона не використовується. Не дозволяйте нікому, хто не знайомий із газонокосаркою чи не прочитав ці інструкції, користуватися газонокосаркою.** Газонокосарки небезпечні, якщо ними користуються недосвідчені люди.
 - e) **Доглядайте за газонокосаркою та навесним інструментом. Переконайтеся, що рухомі частини працюють правильно і не заїдають, що деталі не зламані чи пошкоджені так, що робота газонокосарки порушена. Перед використанням газонокосарки відремонтуйте пошкоджені частини.** Причиною багатьох нещасних випадків є поганий догляд за газонокосарками.
 - f) **Тримайте ріжучі інструменти гострими та чистими.** Ріжучі інструменти, що ретельно обслуговуються, з гострими ріжучими краями менше заїдають і легше спрямовуються.
 - g) **Використовуйте газонокосарку, навесний інструмент, приладдя тощо відповідно до цих інструкцій. Враховуйте умови праці та роботу, яку необхідно виконати.** Використання газонокосарки не за призначенням може призвести до небезпечних ситуацій.
 - h) **Тримайте ручки та поверхні для захоплення сухими, чистими та вільними від масла та жиру.** Слизькі ручки та поверхні для захоплення не дають змоги безпечно працювати та контролювати газонокосарку в непередбачених ситуаціях.

24.5 Використання газонокосарки та поводження з нею

- a) **Не перевантажуйте газонокосарку. Використовуйте певну газонокосарку для своєї роботи.** Із правильно підбраною газонокосаркою ви можете працювати краще та безпечніше у вказаному діапазоні навантажень.
- b) **Не використовуйте газонокосарку з несправним вимикачем.** Газонокосарка, яка не вмикається та не вимикається, небезпечна та потребує ремонту.
- c) **Від'єднайте кабель живлення та/або вийміть знімний акумулятор, перш ніж робити будь-які налаштування, змінювати навесні частини чи зберігати газонокосарку.** Цей

24.6 Використання акумуляторної газонокосарки та поводження з нею

- a) **Заряджайте акумулятори лише зарядними пристроями, рекомендованими виробником.** Зарядний пристрій, призначений для одного типу акумулятора, становить небезпеку пожежі під час використання з іншими акумуляторами.
- b) **Використовуйте в газонокосарках лише призначені для цієї мети акумулятори.** Використання інших акумуляторів може призвести до травм і ризику пожежі.
- c) **Коли акумулятор не використовується, тримайте його подалі від канцелярських скріпок, монет, ключів, цвяхів, шурупів або**

- інших невеликих металевих предметів, які можуть призвести до замикання контактів. Коротке замикання між клеммами акумулятора може призвести до опіків або пожежі.
- d) **Через неправильне використання з акумулятора може витекти рідина. Уникайте контакту з нею! У випадку випадкового контакту змийте рідину водою. Якщо рідина потрапила в очі, зверніться за додатковою допомогою до лікаря. Рідина, яка витікає з акумулятора, може призвести до подразнення шкіри чи опіків.**
- e) **Не використовуйте пошкоджені або модифікований акумулятор.** Пошкоджені чи модифіковані акумулятори можуть поводитися непередбачувано та призвести до пожежі, вибуху чи ризику травм.
- f) **Не піддавайте акумулятор впливу вогню чи високих температур.** Вогонь або температура понад 130 °C (265 °F) можуть спричинити вибух.
- g) **Дотримуйтеся всіх інструкцій із заряджання та ніколи не заряджайте акумулятор або газонокосарку з акумуляторним живленням за межами температурного діапазону, зазначеного в посібнику користувача.** Неправильне заряджання чи заряджання за межами допустимого діапазону температур може призвести до пошкодження акумулятора та збільшення ризику пожежі.
- c) **Ретельно огляньте робочу зону та видаляйте усе каміння, палиці, дроти, кістки й інші сторонні предмети.** Частини, що викидаються, можуть спричинити травми.
- d) **Перед використанням газонокосарки завжди перевіряйте, чи не зношено та не пошкоджено ніж газонокосарки чи кульовий механізм.** Зношені чи пошкоджені деталі підвищують ризик отримання травм.
- e) **Регулярно перевіряйте пристрій для збору трави щодо зносу та пошкодження.** Зношений або пошкоджений пристрій для збору трави збільшує ризик отримання травм.
- f) **Залишайте захисні покриття на своїх місцях.** Захисні покриття мають бути справними та правильно закріпленими. Ослаблене, пошкоджене чи несправне захисне покриття може спричинити травми.
- g) **Утримуйте отвори для входу повітря вільними від відкладень.** Заблоковані повітрозабірники та відкладення можуть спричинити перегрів або пожежу.
- h) **Під час роботи з газонокосаркою завжди надягайте захисне взуття, яке не ковзає. Ніколи не працюйте босоніж або у відкритих сандалях.** Це зменшить ризик травми стопи від контакту з ножем газонокосарки, що обертається.

24.7 Обслуговування

- a) **Віддавайте газонокосарку в ремонт тільки кваліфікованим фахівцям і тільки з оригінальними запчастинами.** Це гарантує безпеку газонокосарки.
- b) **Ніколи не обслуговуйте пошкоджені акумулятори.** Будь-яке технічне обслуговування акумулятора має виконувати лише виробник або авторизований сервісний агент.

24.8 Правила техніки безпеки для газонокосарки з живленням від акумулятора

- a) **Не використовуйте газонокосарку в погану погоду, особливо під час грози.** Це зменшує ризик ураження блискавкою.
- b) **Ретельно огляньте робочу зону на наявність диких тварин.** Дикі тварини можуть постраждати від працюючої газонокосарки.
- i) **Під час роботи з газонокосаркою завжди надягайте довгі штани.** Відкрита шкіра збільшує ймовірність травмування від частин, що викидаються.
- j) **Не використовуйте газонокосарку на мокрій траві.** Ходіть, ніколи не бігайте під час роботи. Це зменшить ризик посковзнутись і впасти, що може, зі свого боку, призвести до травм.
- k) **Не використовуйте газонокосарку на надто крутих схилах.** Це зменшить ризик втрати контролю, посковзнутись і впасти, що може, зі свого боку, призвести до травм.
- l) **Переконайтеся, що ви маєте надійну опору під час роботи на схилах; завжди працюйте поперек схилу, ніколи не вгору чи вниз, і будьте надзвичайно обережні, змінюючи напрямок під час роботи.** Це зменшить ризик втрати контролю, посковзнутись і впасти, що може, зі свого боку, призвести до травм.

- m) **Будьте особливо обережні під час косіння заднім ходом або підтягування газонокосарки до себе. Завжди звертайте увагу на навколишнє середовище. Це зменшує ризик спіткнутися під час роботи.**
- n) **Не торкайтеся ножів або інших небезпечних частин, які все ще рухаються. Це зменшує ризик отримання травм частинами, що рухаються.**
- o) **Перш ніж видаляти застряглий матеріал або чистити газонокосарку, переконайтеся, що всі вимикачі вимкнено, а акумулятор від'єднано. Неочікуване ввімкнення газонокосарки може призвести до серйозних травм.**

Πίνακας περιεχομένων

1	Πρόλογος.....	385
2	Πληροφορίες σχετικά με αυτό το εγχειρίδιο οδηγιών.....	385
3	Περιεχόμενα.....	386
4	Προφυλάξεις ασφαλείας.....	387
5	Προετοιμασία χλοοκοπτικού μηχανήματος για χρήση.....	396
6	Φόρτιση μπαταρίας φόρτωση λυχνίας.....	396
7	Συναρμολόγηση χλοοκοπτικού μηχανήματος.....	397
8	Τοποθέτηση και αφαίρεση μπαταρίας.....	399
9	Θέση του χλοοκοπτικού μηχανήματος εντός κι εκτός λειτουργίας.....	399
10	Έλεγχος χλοοκοπτικού μηχανήματος και μπαταρίας.....	400
11	Εργασία με το χλοοκοπτικό μηχανήμα.....	401
12	Μετά την εργασία.....	402
13	Μεταφορά.....	402
14	Φύλαξη.....	403
15	Καθάρισμα.....	404
16	Συντήρηση.....	404
17	Επισκευή.....	405
18	Αντιμετώπιση βλαβών.....	406
19	Τεχνικά χαρακτηριστικά.....	408
20	Ανταλλακτικά και παρελκόμενα.....	409
21	Απόρριψη.....	409
22	Δήλωση συμμόρφωσης ΕΕ.....	409
23	Διευθύνσεις.....	410
24	Γενικές και ειδικές για το προϊόν υποδείξεις ασφαλείας.....	410

1 Πρόλογος

Αγαπητέ πελάτη,

Ευχαριστούμε που επιλέξατε την STIHL για την αγορά σας. Στόχος μας είναι να σχεδιάζουμε και

να κατασκευάζουμε προϊόντα κορυφαίας ποιότητας, που ανταποκρίνονται στις ανάγκες των πελατών μας. Ετσι δημιουργούμε προϊόντα με υψηλή αξιοπιστία, ακόμα και κάτω από ακραίες συνθήκες χρήσης.

Παράλληλα, η STIHL παρέχει σέρβις κορυφαίας ποιότητας. Οι πιστοποιημένοι αντιπρόσωποί μας μπορούν να σας προσφέρουν έγκυρες συμβουλές, εκπαίδευση και πλήρη τεχνική υποστήριξη.

Η STIHL δηλώνει ρητά την προσήλωσή της στη βιώσιμη και υπεύθυνη χρήση των φυσικών πόρων. Οι παρούσες οδηγίες χρήσης θα σας βοηθήσουν να χρησιμοποιήσετε το προϊόν STIHL σας για πολλά χρόνια με ασφάλεια και με σεβασμό στο περιβάλλον.

Σας ευχαριστούμε για την εμπιστοσύνη και ευχόμαστε η χρήση των προϊόντων STIHL να είναι για εσάς μια ευχάριστη εμπειρία.



Δρ Nikolas Stihl

ΣΗΜΑΝΤΙΚΟ! ΔΙΑΒΑΣΤΕ ΤΟ ΕΓΧΕΙΡΙΔΙΟ ΑΥΤΟ ΠΡΙΝ ΑΠΟ ΤΗ ΧΡΗΣΗ ΚΑΙ ΦΥΛΑΞΤΕ ΤΟ.

2 Πληροφορίες σχετικά με αυτό το εγχειρίδιο οδηγιών

2.1 Ισχύοντα έγγραφα

Οι παρούσες οδηγίες χρήσης είναι πρωτότυπες οδηγίες χρήσης από τον κατασκευαστή σύμφωνα με την Οδηγία 2006/42/ΕΚ της ΕΚ.

Ισχύουν οι τοπικοί κανονισμοί ασφαλείας.

► Εκτός από αυτές τις οδηγίες χρήσης, διαβάστε, κατανοήστε και φυλάξτε επίσης τα παρακάτω έγγραφα:

- Οδηγίες ασφαλείας για την μπαταρία STIHL AK
- Οδηγίες χρήσης για τον φορτιστή STIHL AL 101, 301, 501
- Πληροφορίες ασφαλείας για μπαταρίες και προϊόντα STIHL με ενσωματωμένη μπαταρία: www.stihl.com/safety-data-sheets

2.2 Χρήση προειδοποιητικών συμβόλων στο κείμενο

! ΚΙΝΔΥΝΟΣ

- Το σύμβολο αυτό χρησιμοποιείται για την επισημάνση κινδύνων που οδηγούν σε σοβαρό τραυματισμό ή θάνατο.
 - ▶ Τα μέτρα που περιγράφονται μπορούν να αποτρέψουν σοβαρούς τραυματισμούς και θανατηφόρα ατυχήματα.

! ΠΡΟΕΙΔΟΠΟΙΗΣΗ

- Το σύμβολο αυτό χρησιμοποιείται για την επισημάνση κινδύνων που **μπορεί** να οδηγήσουν σε σοβαρό τραυματισμό ή θάνατο.
 - ▶ Τα μέτρα που περιγράφονται μπορούν να αποτρέψουν σοβαρούς τραυματισμούς και θανατηφόρα ατυχήματα.

ΣΗΜΕΙΩΣΗ

- Το σύμβολο αυτό χρησιμοποιείται για την επισημάνση κινδύνων που μπορούν να προκαλέσουν υλικές ζημιές.
 - ▶ Τα μέτρα που περιγράφονται μπορούν να αποτρέψουν υλικές ζημιές.

2.3 Παραπομπή σε κείμενο

 Το σύμβολο αυτό παραπέμπει σε ένα κεφάλαιο αυτού του εγχειριδίου οδηγίων.

3 Περιεχόμενα

3.1 Χλοοκοπτικό μηχανήμα και μπαταρία

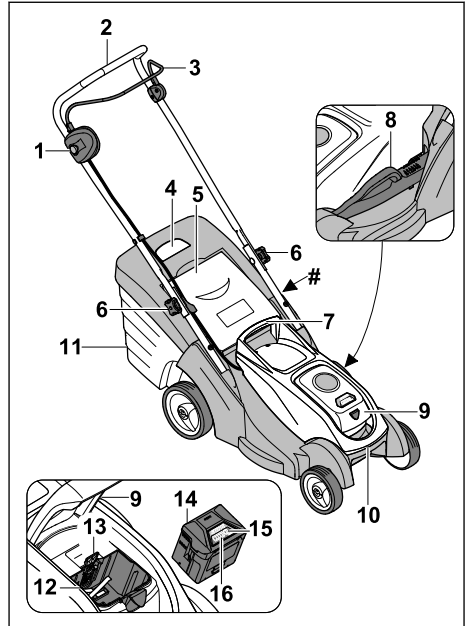

1 Κομπτί ασφάλισης

Το κομπτί ασφάλισης, μαζί με την μπάρα ενεργοποίησης, θέτει το μαχαίρι εντός και εκτός λειτουργίας.

2 Τιμόνι

Το τιμόνι χρησιμεύει στο κράτημα, την οδήγηση και τη μεταφορά του χλοοκοπτικού μηχανήματος.

3 Μπάρα ενεργοποίησης

Η μπάρα ενεργοποίησης, μαζί με το κομπτί ασφάλισης, θέτει το μαχαίρι εντός και εκτός λειτουργίας.

4 Ένδειξη στάθμης πλήρωσης

Η ένδειξη στάθμης πλήρωσης δείχνει το επίπεδο πλήρωσης του χορτοσυλλέκτη.

5 Στόμιο εξαγωγής

Το στόμιο εξαγωγής κλείνει τον αγωγό εξαγωγής.

6 Παξιμάδι αστεροειδούς λαβής

Το παξιμάδι αστεροειδούς λαβής ασφαλιζει το τιμόνι στο χλοοκοπτικό μηχανήμα.

7 Λαβή

Η λαβή χρησιμεύει στο κράτημα του χλοοκοπτικού μηχανήματος κατά τη ρύθμιση του

ύψους κοπής και στη μεταφορά του χλοοκοπτικού μηχανήματος.

8 Μοχλός

Ο μοχλός χρησιμεύει στη ρύθμιση του ύψους κοπής.

9 Καπάκι

Το καπάκι καλύπτει την μπαταρία.

10 Λαβή μεταφοράς

Η λαβή μεταφοράς χρησιμεύει στη μεταφορά του χλοοκοπτικού μηχανήματος.

11 Χορτοσυλλέκτης

Το κομμένο χόρτο συλλέγεται στον χορτοσυλλέκτη.

12 Θήκη μπαταρίας

Η μπαταρία τοποθετείται μέσα στη θήκη μπαταρίας.

13 Μοχλός ασφάλισης

Ο μοχλός ασφάλισης συγκρατεί την μπαταρία μέσα στη θήκη μπαταρίας.

14 Μπαταρία

Η μπαταρία τροφοδοτεί το χλοοκοπτικό μηχανήμα με ενέργεια.

15 Πλήκτρο

Το πλήκτρο ενεργοποιεί τις λυχνίες LED στην μπαταρία.

16 Λυχνίες LED

Οι λυχνίες LED δείχνουν την κατάσταση φόρτισης της μπαταρίας και τις βλάβες.

Πινάκιδα ισχύος με αριθμό εργαλείου

3.2 Σύμβολα

Τα σύμβολα μπορεί να είναι τοποθετημένα στο χλοοκοπτικό μηχανήμα, την μπαταρία ή τον φορητή κι έχουν την εξής σημασία:



Απενεργοποίηση μαχαιριού: ○

Ενεργοποίηση μαχαιριού: |



Εγγυημένη στάθμη θορύβου σύμφωνα με την οδηγία 2000/14/EC σε dB(A), για τη σύγκριση εκπομπών θορύβων σε προϊόντα.

IPX1 Σήμανση IP

IP20



Το προϊόν δεν πρέπει να απορρίπτεται στα οικιακά απορρίμματα.



1 λυχνία LED ανάβει με κόκκινο χρώμα. Η μπαταρία είναι πολύ θερμή ή πολύ ψυχρή.



4 λυχνίες LED αναβοσβήνουν με κόκκινο χρώμα. Υπάρχει βλάβη στην μπαταρία.



Η αναφορά δίπλα από το σύμβολο υποδηλώνει την ενεργειακή απόδοση της μπαταρίας σύμφωνα με τις προδιαγραφές του κατασκευαστή των στοιχείων. Η διαθέσιμη για χρήση ενεργειακή απόδοση είναι μικρότερη.



Ηλεκτρικό εργαλείο κατηγορίας προστασίας II



Εναλλασσόμενο ρεύμα



Συνεχές ρεύμα

4 Προφυλάξεις ασφαλείας

4.1 Προειδοποιητικά σύμβολα

▲ ΠΡΟΕΙΔΟΠΟΙΗΣΗ

Τα προειδοποιητικά σύμβολα στο χλοοκοπτικό μηχανήμα ή την μπαταρία έχουν την εξής σημασία:



Προσέξτε όλες τις υποδείξεις ασφαλείας και τα μέτρα που πρέπει να ληφθούν.



Διαβάστε, κατανοήστε και φυλάξτε τις οδηγίες χρήσης.



Δώστε προσοχή σε εκσφενδονιζόμενα αντικείμενα - τηρείτε αποστάσεις και κρατήστε μακριά τα τρίτα άτομα.



Μην αγγίζετε το περιστρεφόμενο μαχαίρι.



Αφαιρέστε την μπαταρία κατά τις παύσεις εργασίας, τον καθαρισμό, τη μεταφορά, τη φύλαξη, τη συντήρηση ή την επισκευή.



Προστατεύετε το χλοοκοπτικό μηχανήμα από βροχή και υγρασία.



Αφαιρέστε την μπαταρία μετά τη λειτουργία.



Προστατεύετε την μπαταρία από τη θερμότητα και τη φωτιά.



Προστατεύετε την μπαταρία από βροχή και υγρασία και μην τη βυθίζετε σε υγρά.

4.2 Προβλεπόμενη χρήση

Το χλοοκοπτικό μηχάνημα STIHL RMA 239.1 χρησιμοποιείται στην κοπή ξηρού χόρτου.

Το χλοοκοπτικό μηχάνημα τροφοδοτείται από μια μπαταρία STIHL AK με ενέργεια.

Ο φορτιστής STIHL AL 101 φορτίζει την μπαταρία STIHL AK.

▲ ΠΡΟΕΙΔΟΠΟΙΗΣΗ

- Οι μπαταρίες που δεν έχουν εγκριθεί από την STIHL για χρήση με το χλοοκοπτικό μηχάνημα μπορεί να προκαλέσουν πυρκαγιά ή έκρηξη. Μπορεί να προκληθούν σοβαροί ή θανάσιμοι τραυματισμοί και υλικές ζημιές.
 - ▶ Χρησιμοποιήστε χλοοκοπτικό μηχάνημα με μπαταρία STIHL AK.
- Εάν το χλοοκοπτικό μηχάνημα ή η μπαταρία δεν χρησιμοποιηθούν με τον προβλεπόμενο τρόπο, ενδέχεται να προκληθούν σοβαροί ή θανάσιμοι τραυματισμοί και υλικές ζημιές.
 - ▶ Χρησιμοποιήστε το χλοοκοπτικό μηχάνημα και την μπαταρία με τον τρόπο που περιγράφεται στις παρούσες οδηγίες χρήσης.

4.3 Απαιτήσεις από τον χρήστη

▲ ΠΡΟΕΙΔΟΠΟΙΗΣΗ

- Οι χρήστες που δεν έχουν ενημερωθεί για τη χρήση δεν μπορούν να αντιληφθούν ή να εκτιμήσουν τους κινδύνους που απορρέουν από το χλοοκοπτικό μηχάνημα και την μπαταρία. Ο χρήστης και άλλα άτομα μπορεί να τραυματιστούν σοβαρά ή θανάσιμα.



▶ Διαβάστε, κατανοήστε και φυλάξτε τις οδηγίες χρήσης.

- ▶ Εάν το χλοοκοπτικό μηχάνημα ή η μπαταρία παραδοθεί σε άλλο άτομο: Παραδώστε μαζί και τις οδηγίες χρήσης.
- ▶ Βεβαιωθείτε ότι ο χρήστης πληροί τις εξής προϋποθέσεις:
 - Ο χρήστης είναι ξεκούραστος.
 - Ο χρήστης έχει τις σωματικές, πνευματικές και αισθητηριακές ικανότητες να χρησιμοποιήσει το χλοοκοπτικό μηχά-

νημα και την μπαταρία και να εργαστεί με αυτά. Εάν ο χρήστης έχει περιορισμένες σωματικές, πνευματικές ή αισθητηριακές ικανότητες, τότε επιτρέπεται να εργαστεί μόνο υπό την επίβλεψη ενός αρμόδιου ατόμου.

- Ο χρήστης μπορεί να αντιληφθεί και να αξιολογήσει τους κινδύνους που απορρέουν από το χλοοκοπτικό μηχάνημα και την μπαταρία.
- Ο χρήστης συνειδητοποιεί ότι είναι υπεύθυνος για ατυχήματα και ζημιές.
- Ο χρήστης είναι ενήλικας ή ο χρήστης εκπαιδεύεται επαγγελματικά υπό επίβλεψη, σύμφωνα με τους εθνικούς κανονισμούς.
- Ο χρήστης έχει λάβει ενημέρωση από έναν εμπορικό αντιπρόσωπο STIHL ή άλλο εξειδικευμένο άτομο, προτού εργαστεί για πρώτη φορά με το χλοοκοπτικό μηχάνημα.
- Ο χρήστης δεν βρίσκεται υπό την επήρεια οινοπνεύματος, φαρμάκων ή ναρκωτικών ουσιών.
- ▶ Εάν υπάρχουν ασάφειες: Επικοινωνήστε με έναν εμπορικό αντιπρόσωπο της STIHL.

4.4 Ενδυμασία και εξοπλισμός

▲ ΠΡΟΕΙΔΟΠΟΙΗΣΗ

- Κατά τη διάρκεια της εργασίας ενδέχεται να εκσφενδονιστούν αντικείμενα προς τα επάνω με μεγάλη ταχύτητα. Ο χρήστης μπορεί να τραυματιστεί.
 - ▶ Φοράτε μακρύ παντελόνι από ανθεκτικό υλικό.
- Κατά τη διάρκεια της εργασίας μπορεί να αναδευτεί σκόνη. Η εισπνοή σκόνης μπορεί να βλάψει την υγεία και να προκαλέσει αλλεργικές αντιδράσεις.
 - ▶ Εάν αναδευτεί σκόνη: Φορέστε μάσκα προστασίας της αναπνοής.
- Ο ακατάλληλος ρουχισμός μπορεί να παγιδευτεί σε ξύλα, κλαδιά ή στο χλοοκοπτικό μηχάνημα. Οι χρήστες χωρίς κατάλληλο ρουχισμό μπορεί να τραυματιστούν σοβαρά.
 - ▶ Φοράτε στενά ρούχα.
 - ▶ Βγάλτε τα μαντήλια και τα κοσμήματα.
- Κατά τη διάρκεια του καθαρισμού, της συντήρησης ή της μεταφοράς, ο χρήστης μπορεί να έρθει σε επαφή με το μαχαίρι. Ο χρήστης μπορεί να τραυματιστεί.
 - ▶ Φοράτε γάντια προστασίας.
- Εάν ο χρήστης φορά ακατάλληλα υποδήματα, μπορεί να γλιστρήσει. Ο χρήστης μπορεί να τραυματιστεί.

- ▶ Φοράτε κλειστά, σταθερά υποδήματα με αντιολισθητικές σόλες.
- Κατά το τρόχισμα των μαχαιριών μπορεί να εκσφενδονιστούν μικρά κομμάτια υλικού. Ο χρήστης μπορεί να τραυματιστεί.
- ▶ Φοράτε προστατευτικά γυαλιά που εφαρμόζουν καλά. Στο εμπόριο διατίθενται κατάλληλα προστατευτικά γυαλιά που συμμορφώνονται με το πρότυπο EN 166 ή τους εθνικούς κανονισμούς και φέρουν την αντίστοιχη σήμανση.
- ▶ Φοράτε γάντια προστασίας.

4.5 Περιοχή εργασίας και περιβάλλον

4.5.1 Χλοοκοπτικό μηχάνημα

▲ ΠΡΟΕΙΔΟΠΟΙΗΣΗ

- Τα άτομα που δεν συμμετέχουν στις εργασίες, τα παιδιά και τα ζώα δεν μπορούν να αντιληφθούν και να εκτιμήσουν τους κινδύνους που απορρέουν από το χλοοκοπτικό μηχάνημα και τα εκσφενδονιζόμενα αντικείμενα. Τα άτομα που δεν συμμετέχουν στις εργασίες, τα παιδιά και τα ζώα μπορεί να τραυματιστούν σοβαρά και να προκληθούν υλικές ζημιές.



- ▶ Κρατήστε μακριά από την επικίνδυνη περιοχή τα άτομα που δεν συμμετέχουν στις εργασίες, τα παιδιά και τα ζώα.

- ▶ Κρατάτε απόσταση από αντικείμενα.
- ▶ Μην αφήνετε χωρίς επίτηρηση το χλοοκοπτικό μηχάνημα.
- ▶ Βεβαιωθείτε, ότι τα παιδιά δεν θα παίζουν με το χλοοκοπτικό μηχάνημα.
- Εάν ο χρήστης εργαστεί στη βροχή, μπορεί να γλιστρήσει. Ο χρήστης μπορεί να τραυματιστεί σοβαρά ή θανάσιμα.
 - ▶ Όταν βρέχει: Μην εργάζεστε.
- Το χλοοκοπτικό μηχάνημα δεν είναι αδιάβροχο. Εάν χρησιμοποιηθεί σε βροχή ή σε υγρό περιβάλλον, υπάρχει κίνδυνος ηλεκτροπληξίας. Ο χρήστης μπορεί να τραυματιστεί και το χλοοκοπτικό μηχάνημα να υποστεί ζημιά.
 - ▶ Μην εργάζεστε στη βροχή και σε υγρό περιβάλλον.
 - ▶ Μην κόβετε βρεγμένο χόρτο.
- Τα ηλεκτρικά εξαρτήματα του χλοοκοπτικού μηχανήματος μπορεί να δημιουργήσουν σπινθήρες. Οι σπινθήρες μπορεί να προκαλέσουν πυρκαγιές και εκρήξεις σε περιβάλλον όπου υπάρχει κίνδυνος ανάφλεξης ή έκρηξης. Μπο-

ρεί να προκληθούν σοβαροί ή θανάσιμοι τραυματισμοί και υλικές ζημιές.

- ▶ Μην εργάζεστε σε περιβάλλον όπου υπάρχει κίνδυνος ανάφλεξης ή έκρηξης.

4.5.2 Μπαταρία

▲ ΠΡΟΕΙΔΟΠΟΙΗΣΗ

- Άσχετα προς την εργασία άτομα, όπως επίσης παιδιά και ζώα, δεν είναι σε θέση να αναγνωρίσουν ή να εκτιμήσουν τους κινδύνους που σχετίζονται με τη χρήση της μπαταρίας. Άσχετα προς την εργασία άτομα, όπως επίσης παιδιά και ζώα, διατρέχουν κίνδυνο σοβαρού τραυματισμού.
 - ▶ Μην επιτρέπετε σε άσχετα προς την εργασία άτομα, σε παιδιά και ζώα να πλησιάζουν στον χώρο εργασίας.
 - ▶ Μην αφήνετε την μπαταρία χωρίς επίβλεψη.
 - ▶ Βεβαιωθείτε ότι τα παιδιά δεν μπορούν να χρησιμοποιήσουν την μπαταρία ως παιχνίδι.
- Η μπαταρία δεν είναι προστατευμένη από όλες τις επιδράσεις του περιβάλλοντος. Σε περίπτωση έκθεσης σε ορισμένες επιδράσεις του περιβάλλοντος, η μπαταρία μπορεί να πάρει φωτιά, να εκραγεί ή να υποστεί ανεπανόρθωτη ζημιά. Υπάρχει κίνδυνος σοβαρού τραυματισμού και υλικών ζημιών.



- ▶ Προστατεύετε την μπαταρία από θερμότητα και φωτιά.
- ▶ Μην απορρίψετε την μπαταρία στη φωτιά.

- ▶ Μην χρησιμοποιείτε και μην φυλάσσετε την μπαταρία σε χώρο με θερμοκρασία εκτός των καθορισμένων οριακών τιμών, **EN 19.6.**



- ▶ Προστατεύετε την μπαταρία από τη βροχή και την υγρασία και μην τη βυθίζετε σε υγρά.

- ▶ Διατηρείτε την μπαταρία μακριά από μεταλλικά μικροαντικείμενα.
- ▶ Μην εκθέτετε την μπαταρία σε υψηλή πίεση.
- ▶ Μην εκθέτετε την μπαταρία σε μικροκύματα.
- ▶ Προστατεύετε την μπαταρία από χημικές ουσίες και άλατα.

4.5.3 Φορτιστής

▲ ΠΡΟΕΙΔΟΠΟΙΗΣΗ

- Άσχετα προς την εργασία άτομα και παιδιά δεν είναι σε θέση να εκτιμήσουν τους κινδύνους του φορτιστή και του ηλεκτρικού ρεύματος. Άσχετα προς την εργασία άτομα, παιδιά και ζώα διατρέχουν κίνδυνο σοβαρού ή θανατηφόρου τραυματισμού.

- ▶ Τηρείτε άσχετα προς την εργασία άτομα, παιδιά και ζώα σε ασφαλή απόσταση.
- ▶ Βεβαιωθείτε ότι τα παιδιά δεν μπορούν να χρησιμοποιήσουν τον φορτιστή σαν παιχνίδι.
- Ο φορτιστής δεν είναι αδιάβροχος. Σε περίπτωση χρήσης στη βροχή ή σε υγρό περιβάλλον, μπορεί να προκληθεί ηλεκτροπληξία. Αυτό μπορεί να οδηγήσει σε τραυματισμό του χρήστη και σε ζημιά στον φορτιστή.



- ▶ Μην χρησιμοποιείτε τον προϊόν στη βροχή ή σε υγρό περιβάλλον.

- Ο φορτιστής δεν είναι προστατευμένος από όλες τις επιδράσεις του περιβάλλοντος. Σε περίπτωση έκθεσης σε ορισμένες επιδράσεις του περιβάλλοντος, ο φορτιστής μπορεί να πάρει φωτιά ή να εκραγεί. Υπάρχει κίνδυνος σοβαρού τραυματισμού και υλικών ζημιών.
 - ▶ Χρησιμοποιείτε τον φορτιστή μόνο μέσα σε κλειστό και στεγνό χώρο.
 - ▶ Μην χρησιμοποιείτε τον φορτιστή σε εύφλεκτο ή εκρηκτικό περιβάλλον.
 - ▶ Μη χρησιμοποιείτε τον φορτιστή πάνω σε εύφλεκτο υπόστρωμα.
 - ▶ Μη χρησιμοποιείτε και μη φυλάσσετε τον φορτιστή σε χώρο με θερμοκρασία εκτός των καθορισμένων οριακών τιμών, **■** 19.6.
- Στο καλώδιο τροφοδοσίας μπορεί να σκοτάνισουν άτομα. Αυτό μπορεί να οδηγήσει σε τραυματισμούς και σε ζημιές του φορτιστή.
 - ▶ Τοποθετήστε το καλώδιο τροφοδοσίας έτσι ώστε να εφάπτεται στο έδαφος.

4.6 Ασφαλής κατάσταση

4.6.1 Χλοοκοπτικό μηχάνημα

Το χλοοκοπτικό μηχάνημα βρίσκεται σε ασφαλή κατάσταση όταν πληρούνται οι εξής προϋποθέσεις:

- Το χλοοκοπτικό μηχάνημα δεν έχει υποστεί ζημιές.
- Το χλοοκοπτικό μηχάνημα είναι καθαρό και στεγνό.
- Τα χειριστήρια λειτουργούν και δεν έχουν τροποποιηθεί.
- Το μαχαίρι είναι σωστά τοποθετημένο.
- Έχει τοποθετηθεί γνήσιος πρόσθετος εξοπλισμός STIHL για αυτό το χλοοκοπτικό μηχάνημα.
- Ο πρόσθετος εξοπλισμός είναι σωστά τοποθετημένος.

▲ ΠΡΟΕΙΔΟΠΟΙΗΣΗ

- Τα εξαρτήματα δεν μπορούν να λειτουργήσουν πλέον σωστά όταν δεν βρίσκονται σε ασφαλή κατάσταση, ενώ ενδέχεται να τεθούν εκτός λειτουργίας και οι διατάξεις ασφαλείας. Μπορεί να προκληθούν σοβαροί ή θανάσιμοι τραυματισμοί.
 - ▶ Εργάζεστε μόνο με το χλοοκοπτικό μηχάνημα όταν αυτό δεν έχει υποστεί ζημιά.
 - ▶ Εάν το χλοοκοπτικό μηχάνημα είναι λερωμένο ή βρεγμένο: Καθαρίστε το χλοοκοπτικό μηχάνημα και αφήστε το να στεγνώσει.
 - ▶ Μην τροποποιείτε το χλοοκοπτικό μηχάνημα.
 - ▶ Εάν τα χειριστήρια δεν λειτουργούν: Μην εργάζεστε με το χλοοκοπτικό μηχάνημα.
 - ▶ Τοποθετήστε γνήσιο πρόσθετο εξοπλισμό STIHL για αυτό το χλοοκοπτικό μηχάνημα.
 - ▶ Τοποθετήστε το μαχαίρι με τον τρόπο που περιγράφεται στις παρούσες οδηγίες χρήσης.
 - ▶ Τοποθετείτε τον πρόσθετο εξοπλισμό με τον τρόπο που περιγράφεται στις παρούσες οδηγίες χρήσης ή στις οδηγίες χρήσης του πρόσθετου εξοπλισμού.
 - ▶ Μην εισάγετε αντικείμενα στα ανοίγματα του χλοοκοπτικού μηχανήματος.
 - ▶ Αντικαταστήστε τις φθαρμένες ή ελαττωματικές πινακίδες υποδείξεων.
 - ▶ Εάν υπάρχουν ασφάλειες: Επικοινωνήστε με έναν εμπορικό αντιπρόσωπο της STIHL.

4.6.2 Μαχαίρι

Το μαχαίρι βρίσκεται σε ασφαλή κατάσταση όταν πληρούνται οι εξής προϋποθέσεις:

- Το μαχαίρι και τα εξαρτήματα τοποθέτησης δεν φέρουν ζημιές.
- Το μαχαίρι δεν είναι στραβωμένο.
- Το μαχαίρι είναι σωστά τοποθετημένο.
- Το μαχαίρι είναι σωστά τροχισμένο.
- Το μαχαίρι δεν έχει γρέζινα.
- Το μαχαίρι είναι σωστά ζυγοσταθμισμένο.
- Το μαχαίρι έχει το απαιτούμενο ελάχιστο πάχος και δεν έχει επιτευχθεί το επιτρεπόμενο όριο τροχίσματος, **■** 19.2.
- Έχει τηρηθεί η γωνία τροχίσματος, **■** 19.2.

▲ ΠΡΟΕΙΔΟΠΟΙΗΣΗ

- Σε μη ασφαλή κατάσταση ενδέχεται να λυθούν και να εκσφενδονιστούν μέρη του μαχαίριου. Μπορεί να προκληθούν σοβαροί τραυματισμοί.
 - ▶ Εργάζεστε μόνον με ένα μαχαίρι και εξαρτήματα τοποθέτησης που δεν φέρουν ζημιές.
 - ▶ Τοποθετήστε σωστά τα μαχαίρια.
 - ▶ Τροχίστε σωστά τα μαχαίρια.

- ▶ Εάν έχει ξεπεραστεί το κατώτατο όριο για το ελάχιστο πάχος ή εάν έχει επιτευχθεί το επιτρεπόμενο όριο τροχίσματος: Αντικαταστήστε τα μαχαίρια.
- ▶ Ζητήστε από έναν εμπορικό αντιπρόσωπο STIHL να ζυγοσταθμίσει τα μαχαίρια.
- ▶ Εάν υπάρχουν ασάφειες: Επικοινωνήστε με έναν εμπορικό αντιπρόσωπο της STIHL.

4.6.3 Μπαταρία

Η μπαταρία είναι σε ασφαλή κατάσταση, εφόσον πληρούνται οι εξής προϋποθέσεις:

- Η μπαταρία δεν έχει ζημιά.
- Η μπαταρία είναι καθαρή και στεγνή.
- Η μπαταρία λειτουργεί και δεν έχει τροποποιηθεί.

⚠ ΠΡΟΕΙΔΟΠΟΙΗΣΗ

- Αν η μπαταρία δεν είναι σε ασφαλή κατάσταση, δεν μπορεί να λειτουργήσει με ασφάλεια. Υπάρχει κίνδυνος σοβαρού τραυματισμού.
 - ▶ Μην χρησιμοποιείτε μπαταρία που έχει υποστεί ζημιά ή δεν λειτουργεί.
 - ▶ Μην φορτίζετε μια μπαταρία που παρουσιάζει ζημιά ή βλάβη.
 - ▶ Αν η μπαταρία έχει λερωθεί, καθαρίστε τη.
 - ▶ Αν η μπαταρία είναι υγρή ή βρεγμένη, αφήστε τη να στεγνώσει, ☞ 19.7.
 - ▶ Μην κάνετε μετατροπές στην μπαταρία.
 - ▶ Μην τοποθετείτε αντικείμενα μέσα στα ανοίγματα της μπαταρίας.
 - ▶ Μη συνδέετε και βραχυκυκλώνετε τις ηλεκτρικές επαφές της μπαταρίας με μεταλλικά αντικείμενα.
 - ▶ Μην ανοίγετε την μπαταρία.
 - ▶ Αντικαταστήστε τα αυτοκόλλητα υποδείξεων, εάν έχουν φθαρεί ή καταστραφεί.
- Από μια μπαταρία με ζημιά είναι πιθανό να διαρρέυσει υγρό. Σε περίπτωση επαφής με το δέρμα ή τα μάτια, το υγρό μπορεί να προκαλέσει ερεθισμούς.
 - ▶ Αποφεύγετε την επαφή με το υγρό.
 - ▶ Σε περίπτωση επαφής με το δέρμα, πλύνετε την προσβεβλημένη περιοχή με άφθονο νερό και σαπούνι.
 - ▶ Σε περίπτωση επαφής με τα μάτια, ξεπλύνετε τα μάτια με άφθονο νερό για τουλάχιστον 15 λεπτά και συμβουλευθείτε έναν γιατρό.
- Μια μπαταρία με ζημιά ή βλάβη ενδέχεται να αναδίδει ασυνήθιστη οσμή, να εκλύει καπνό ή ακόμα και να καεί. Υπάρχει κίνδυνος σοβαρού ή θανατηφόρου τραυματισμού και υλικών ζημιών.
 - ▶ Αν παρατηρήσετε ασυνήθιστη οσμή ή καπνό, μην χρησιμοποιήσετε την μπαταρία

και διατηρήστε τη μακριά από εύφλεκτα υλικά.

- ▶ Αν η μπαταρία έχει πιάσει φωτιά, προσπαθήστε να σβήσετε τη φωτιά με πυροσβεστήρα ή νερό.

4.6.4 Φορτιστής

Ο φορτιστής είναι σε ασφαλή κατάσταση, όταν ικανοποιεί τα εξής κριτήρια:

- Δεν υπάρχει ζημιά στον φορτιστή.
- Ο φορτιστής είναι καθαρός και στεγνός.

⚠ ΠΡΟΕΙΔΟΠΟΙΗΣΗ

- Αν ο εξοπλισμός δεν είναι σε ασφαλή κατάσταση, ορισμένα εξαρτήματα μπορεί να μην επιτελούν τις λειτουργίες τους με τον σωστό τρόπο και οι διατάξεις ασφαλείας μπορεί να τεθούν εκτός λειτουργίας. Υπάρχει κίνδυνος σοβαρού ή θανατηφόρου τραυματισμού.
 - ▶ Μην χρησιμοποιείτε φορτιστή που έχει ζημιά.
 - ▶ Αν ο φορτιστής λερωθεί ή βραχεί, καθαρίστε τον και αφήστε τον να στεγνώσει.
 - ▶ Μην κάνετε μετατροπές στον φορτιστή.
 - ▶ Μην τοποθετείτε αντικείμενα μέσα στα ανοίγματα του φορτιστή.
 - ▶ Μη συνδέετε και βραχυκυκλώνετε τις ηλεκτρικές επαφές του φορτιστή με μεταλλικά αντικείμενα.
 - ▶ Μην ανοίγετε τον φορτιστή.

4.7 Εργασία

⚠ ΠΡΟΕΙΔΟΠΟΙΗΣΗ

- Σε ορισμένες περιπτώσεις, ο χρήστης δεν μπορεί να εργαστεί συγκεντρωμένος. Ο χρήστης μπορεί να σκοντάψει, να πέσει και να τραυματιστεί σοβαρά.
 - ▶ Εργάζεστε ήρεμα και προσεκτικά.
 - ▶ Εάν οι συνθήκες φωτισμού και ορατότητας είναι κακές: Μην εργάζεστε με το χλοοκοπτικό μηχάνημα.
 - ▶ Χειρίζεστε μόνοι σας το χλοοκοπτικό μηχάνημα.
 - ▶ Προσέχετε για εμπόδια.
 - ▶ Μην ανατρέπετε το χλοοκοπτικό μηχάνημα.
 - ▶ Εργάζεστε σε όρθια στάση στο έδαφος και διατηρήστε την ισορροπία σας.
 - ▶ Εάν εμφανιστούν σημάδια κόπωσης: Κάντε ένα διάλειμμα.
 - ▶ Εάν εργάζεστε σε πλαγιά: Κόβετε το χόρτο κάθετα προς την πλαγιά.
 - ▶ Μην εργάζεστε σε πλαγιές με κλίση πάνω από 25° (46,6 %).

- Τα σκληρά αντικείμενα που χτυπούν το περιστρεφόμενο μαχαίρι μπορεί να προκαλέσουν ζημιά στο χλοοκοπτικό μηχανήμα.
 - ▶ Εάν ένα σκληρό αντικείμενο χτυπήσει το περιστρεφόμενο μαχαίρι, απενεργοποιήστε το χλοοκοπτικό μηχανήμα, αφαιρέστε την μπαταρία και ελέγξτε το χλοοκοπτικό μηχανήμα για ζημιά.
 - ▶ Εάν το χλοοκοπτικό μηχανήμα έχει υποστεί ζημιά: Επικοινωνήστε με έναν εμπορικό αντιπρόσωπο της STIHL.
- Ο χρήστης μπορεί να κοπεί από το περιστρεφόμενο μαχαίρι. Ο χρήστης μπορεί να τραυματιστεί σοβαρά.



- ▶ Μην αγγίζετε το περιστρεφόμενο μαχαίρι.
- ▶ Εάν το μαχαίρι μπλοκαριστεί από κάποιο αντικείμενο: Θέστε το χλοοκοπτικό μηχανήμα εκτός λειτουργίας και αφαιρέστε την μπαταρία. Μετά απομακρύνετε το αντικείμενο.

- Εάν το χλοοκοπτικό μηχανήμα παρουσιάζει ασυνήθιστη συμπεριφορά κατά τη διάρκεια εργασίας, ενδέχεται να βρίσκεται σε μη ασφαλή κατάσταση. Μπορεί να προκληθούν σοβαροί τραυματισμοί και υλικές ζημιές.
 - ▶ Τερματίστε την εργασία, αφαιρέστε την μπαταρία και επικοινωνήστε με έναν εμπορικό αντιπρόσωπο STIHL.
- Κατά τη διάρκεια εργασίας μπορεί να παρατηρηθούν κραδασμοί από το χλοοκοπτικό μηχανήμα.
 - ▶ Φοράτε γάντια προστασίας.
 - ▶ Κάντε διαλείμματα.
 - ▶ Εάν παρουσιαστούν διαταραχές του κυκλοφορικού συστήματος: Απευθυνθείτε σε γιατρό.
- Εάν κατά τη διάρκεια εργασίας το μαχαίρι έρθει σε επαφή με ξένο αντικείμενο, μπορεί αυτό ή μέρη αυτού να υποστούν ζημιά ή να εκσφενδονιστούν με μεγάλη ταχύτητα. Μπορεί να προκληθούν τραυματισμοί και υλικές ζημιές.
 - ▶ Απομακρύνετε τα ξένα αντικείμενα από την περιοχή εργασίας.
- Εάν απελευθερωθεί η μπάρα ενεργοποίησης, το μαχαίρι συνεχίζει να περιστρέφεται για λίγη ώρα. Μπορεί να προκληθούν σοβαροί τραυματισμοί.
 - ▶ Περιμένετε μέχρι να σταματήσει να περιστρέφεται το μαχαίρι.
- Εάν το περιστρεφόμενο μαχαίρι έρθει σε επαφή με κάποιο σκληρό αντικείμενο, ενδέχεται να δημιουργηθούν σπινθήρες. Οι σπινθήρες μπορεί να προκαλέσουν πυρκαγιές σε περιβάλλον όπου υπάρχει κίνδυνος ανάφλε-

ξης. Μπορεί να προκληθούν σοβαροί ή θανάσιμοι τραυματισμοί και υλικές ζημιές.

- ▶ Μην εργάζεστε σε περιβάλλον όπου υπάρχει κίνδυνος ανάφλεξης.
- Εάν σταθμεύετε το χλοοκοπτικό μηχανήμα σε κεκλιμένη επιφάνεια, μπορεί να κυλήσει ανεξέλεγκτα. Μπορεί να προκληθούν τραυματισμοί και υλικές ζημιές.
 - ▶ Αφήστε το χλοοκοπτικό μηχανήμα μόνο όταν βρίσκεται σε μία επίπεδη επιφάνεια και δεν υπάρχει κίνδυνος να κυλήσει από μόνο του.
- Εάν στερεωθούν αντικείμενα στο τιμόνι, ενδέχεται το χλοοκοπτικό μηχανήμα να ανατραπεί λόγω του πρόσθετου βάρους. Μπορεί να προκληθούν τραυματισμοί και υλικές ζημιές.
 - ▶ Μην στερεώνετε αντικείμενα στο τιμόνι.

▲ ΚΙΝΔΥΝΟΣ

- Εάν υπάρχουν ηλεκτροφόρα καλώδια στην περιοχή εργασίας, το μαχαίρι μπορεί να έρθει σε επαφή με αυτά και να προκαλέσει ζημιές. Ο χρήστης μπορεί να τραυματιστεί σοβαρά ή θανάσιμα.
 - ▶ Μην εργάζεστε σε περιβάλλον με ηλεκτροφόρα καλώδια.
- Εάν η εργασία εκτελείται κατά τη διάρκεια καταιγίδας, ο χρήστης ενδέχεται να χτυπηθεί από κεραυνό. Ο χρήστης μπορεί να τραυματιστεί σοβαρά ή θανάσιμα.
 - ▶ Σε περίπτωση καταιγίδας: Μην εργάζεστε.

4.8 Φόρτιση

▲ ΠΡΟΕΙΔΟΠΟΙΗΣΗ



- Κατά τη διάρκεια της φόρτισης, ένας φορτιστής με ζημιά ή ελάττωμα μπορεί να εκλύσει ασυνήθιστες οσμές ή καπνό. Αυτό μπορεί να οδηγήσει σε τραυματισμούς και σε υλικές ζημιές.
 - ▶ Αποσυνδέστε το καλώδιο τροφοδοσίας από την πρίζα.
- Αν δεν υπάρχει επαρκής απαγωγή της θερμότητας, ο φορτιστής μπορεί να υπερθερμανθεί και να προκαλέσει πυρκαγιά. Αυτό μπορεί να οδηγήσει σε σοβαρούς τραυματισμούς ή θανατηφόρα ατυχήματα και σε υλικές ζημιές.
 - ▶ Μην καλύπτετε τον φορτιστή.

4.9 Ηλεκτρική σύνδεση

Επαφή με ρευματοφόρα εξαρτήματα μπορεί να προκληθεί από τα εξής αίτια:

- Ζημιά στο καλώδιο τροφοδοσίας ή στο καλώδιο προέκτασης.
- Ζημιά στο φινι του καλωδίου τροφοδοσίας ή του καλωδίου προέκτασης.
- Λάθος εγκατάσταση της πρίζας.

▲ ΚΙΝΔΥΝΟΣ

- Η επαφή με ρευματοφόρα εξαρτήματα μπορεί να προκαλέσει ηλεκτροπληξία. Υπάρχει κίνδυνος σοβαρού ή θανατηφόρου τραυματισμού του χρήστη.
 - ▶ Βεβαιωθείτε ότι το καλώδιο τροφοδοσίας, το καλώδιο προέκτασης και τα φις είναι σε καλή κατάσταση.
- 
 Αν υπάρχει ζημιά στο καλώδιο τροφοδοσίας ή στο καλώδιο προέκτασης:
 - ▶ Μην αγγίζετε τα σημεία που έχουν ζημιά.
 - ▶ Άποσυνδέστε το φις από την πρίζα.
- ▶ Μην πιάνετε το καλώδιο τροφοδοσίας, το καλώδιο προέκτασης (μπαλαντζά) ή τα φις τους με βρεγμένα χέρια.
- ▶ Συνδέστε το φις του καλωδίου τροφοδοσίας ή του καλωδίου προέκτασης σε μια σωστά εγκατεστημένη πρίζα με επαφή γείωσης.
- ▶ Συνδέστε τον φορτιστή μέσω ασφαλειοδιακόπτη διαρροής (30 mA, 30 ms).
- Ένα ακατάλληλο καλώδιο προέκτασης ή μια ενδεχόμενη ζημιά στο καλώδιο προέκτασης μπορεί να προκαλέσει ηλεκτροπληξία. Υπάρχει κίνδυνος σοβαρού ή θανατηφόρου τραυματισμού.
 - ▶ Χρησιμοποιείτε καλώδιο προέκτασης με κατάλληλη διατομή,  19.5.

▲ ΠΡΟΕΙΔΟΠΟΙΗΣΗ

- Μια εσφαλμένη τάση δικτύου ή εσφαλμένη συχνότητα δικτύου κατά τη διάρκεια της φόρτισης μπορεί να προκαλέσει υπέρταση στον φορτιστή. Μπορεί να προκληθεί ζημιά στον φορτιστή.
 - ▶ Βεβαιωθείτε ότι η τάση και η συχνότητα του ηλεκτρικού δικτύου συμφωνούν με τα στοιχεία που αναγράφονται στην πινακίδα τύπου του φορτιστή.
- Εάν ο φορτιστής συνδεθεί σε πολύμπριζο, μπορεί να σημειωθεί υπερφόρτωση των ηλεκτρικών εξαρτημάτων κατά τη διάρκεια της φόρτισης. Τα ηλεκτρικά εξαρτήματα μπορεί να υπερθερμανθούν και να προκαλέσουν πυρκαγιά. Υπάρχει κίνδυνος σοβαρού ή θανατηφόρου τραυματισμού και υλικών ζημιών.
 - ▶ Βεβαιωθείτε ότι οι προδιαγραφές ισχύος στο πολύμπριζο δεν υπερβαίνουν τις προδιαγραφές που αναγράφονται στην πινακίδα τύπου του φορτιστή και όλων των ηλεκτρικών συσκευών που είναι συνδεδεμένες στο πολύμπριζο συνολικά.
- Σε περίπτωση λάθους τοποθέτησης των καλωδίων τροφοδοσίας ή προέκτασης, μπορεί να προκληθεί ζημιά στα καλώδια ή να σκοντάψει κάποιος σε αυτά. Ενδέχεται να προκληθούν τραυματισμοί ή υλικές ζημιές στο καλώδιο τροφοδοσίας ή προέκτασης.
 - ▶ Τοποθετείτε και επισημαίνετε το καλώδιο τροφοδοσίας και το καλώδιο προέκτασης (μπαλαντζά) με τέτοιο τρόπο, ώστε να μην αποτελούν κίνδυνο να σκοντάψει κάποιος σε αυτά.
 - ▶ Τοποθετείτε τα καλώδια τροφοδοσίας και προέκτασης στρωτά και με τέτοιο τρόπο ώστε να μην τεντώνονται.
 - ▶ Τοποθετείτε τα καλώδια τροφοδοσίας και προέκτασης με τέτοιο τρόπο ώστε να μη φθείρονται, να μην τσακίζονται, να μη συνθλίβονται και να μην τρίβονται πάνω σε αντικείμενα.
 - ▶ Προστατεύετε τα καλώδια τροφοδοσίας και προέκτασης από θερμότητα, λάδια και χημικές ουσίες.
 - ▶ Τοποθετείτε τα καλώδια τροφοδοσίας και προέκτασης μόνο σε στεγνό έδαφος.
- Κατά τη διάρκεια της εργασίας, το καλώδιο προέκτασης ζεσταίνεται. Η θερμότητα αυτή, αν δεν μπορεί να διαχυθεί, μπορεί να προκαλέσει πυρκαγιά.
 - ▶ Αν χρησιμοποιείτε καλώδιο σε ανέμη, ξετυλίξτε ολόκληρο το καλώδιο από την ανέμη.
- Ηλεκτρικά καλώδια και σωλήνες που ενδεχομένως υπάρχουν στον τοίχο μπορούν να υποστούν ζημιά, αν ο φορτιστής στερεωθεί στον τοίχο. Η επαφή με ηλεκτρικά καλώδια μπορεί να προκαλέσει ηλεκτροπληξία. Υπάρχει κίνδυνος σοβαρού τραυματισμού και υλικών ζημιών.
 - ▶ Βεβαιωθείτε ότι στο προβλεπόμενη σημείο στερέωσης δεν υπάρχουν ηλεκτρικά καλώδια ή σωλήνες μέσα στον τοίχο.
- Αν ο φορτιστής δεν είναι εγκατεστημένος όπως περιγράφεται σ' αυτές τις οδηγίες χρήσης, υπάρχει κίνδυνος να πέσει ο φορτιστής ή η μπαταρία, ή να υπερθερμανθεί ο φορτιστής. Υπάρχει κίνδυνος τραυματισμού και υλικών ζημιών.
 - ▶ Στερεώστε τον φορτιστή σ' έναν τοίχο, όπως περιγράφεται σ' αυτές τις οδηγίες χρήσης.
- Αν ο φορτιστής με τοποθετημένη την μπαταρία στερεωθεί σε τοίχο, μπορεί η μπαταρία να πέσει έξω από τον φορτιστή. Υπάρχει κίνδυνος τραυματισμού και υλικών ζημιών.
 - ▶ Πρώτα στερεώστε τον φορτιστή στον τοίχο και στη συνέχεια τοποθετήστε την μπαταρία.

4.10 Μεταφορά

4.10.1 Χλοοκοπτικό μηχανήμα

⚠ ΠΡΟΕΙΔΟΠΟΙΗΣΗ

- Κατά τη μεταφορά, το χλοοκοπτικό μηχανήμα μπορεί να ανατραπεί ή να μετακινηθεί. Μπορεί να προκληθούν τραυματισμοί και υλικές ζημιές.



- ▶ Αφαιρέστε την μπαταρία.

- ▶ Ασφαλίστε το χλοοκοπτικό μηχανήμα με ιμάντες πρόσδεσης, λουριά ή δίχτυ, έτσι ώστε να μην μπορεί να ανατραπεί και να μετακινηθεί.

4.10.2 Μπαταρία

⚠ ΠΡΟΕΙΔΟΠΟΙΗΣΗ

- Η μπαταρία δεν είναι προστατευμένη από όλες τις επιδράσεις του περιβάλλοντος. Σε περίπτωση έκθεσης σε ορισμένες επιδράσεις του περιβάλλοντος μπορεί να προκληθούν υλικές ζημιές ή ζημιά στην μπαταρία.
 - ▶ Μην μεταφέρετε μπαταρία που έχει ζημιά.
- Κατά τη διάρκεια της μεταφοράς, η μπαταρία μπορεί να ανατραπεί ή να μετατοπιστεί. Υπάρχει κίνδυνος τραυματισμού και υλικών ζημιών.
 - ▶ Τοποθετήστε την μπαταρία μέσα στη συσκευασία με τέτοιο τρόπο, ώστε να αποκλείεται η μετατόπισή της.
 - ▶ Η συσκευασία ασφαλιζεται με τέτοιο τρόπο, ώστε να μην μπορεί να μετατοπιστεί.

4.10.3 Φορτιστής

⚠ ΠΡΟΕΙΔΟΠΟΙΗΣΗ

- Κατά τη διάρκεια της μεταφοράς, ο φορτιστής μπορεί να ανατραπεί ή να μετακινηθεί. Υπάρχει κίνδυνος τραυματισμού και υλικών ζημιών.
 - ▶ Αποσυνδέστε το φις από την πρίζα.
 - ▶ Αφαιρέστε την μπαταρία.
 - ▶ Ασφαλίστε τον φορτιστή με λουριά, ιμάντες ή δίχτυ, ώστε να μην μπορεί να ανατραπεί ή να μετακινηθεί.
- Μην χρησιμοποιείτε το καλώδιο τροφοδοσίας για να κρεμάσετε τον φορτιστή. Μπορεί να προκληθεί ζημιά στο καλώδιο τροφοδοσίας και στον φορτιστή.
 - ▶ Τυλίξτε το καλώδιο τροφοδοσίας και στερεώστε το στον φορτιστή.

4.11 Φύλαξη

4.11.1 Χλοοκοπτικό μηχανήμα

⚠ ΠΡΟΕΙΔΟΠΟΙΗΣΗ

- Τα παιδιά δεν μπορούν να αντιληφθούν και να αξιολογήσουν τους κινδύνους που απορρέουν από το χλοοκοπτικό μηχανήμα. Τα παιδιά μπορεί να τραυματιστούν σοβαρά.



- ▶ Αφαιρέστε την μπαταρία.

- ▶ Φυλάξτε το χλοοκοπτικό μηχανήμα μακριά από παιδιά.
- Οι ηλεκτρικές επαφές του χλοοκοπτικού μηχανήματος και τα μεταλλικά μέρη μπορεί να οξειδωθούν από την υγρασία. Το χλοοκοπτικό μηχανήμα μπορεί να υποστεί ζημιές.



- ▶ Αφαιρέστε την μπαταρία.

- ▶ Φυλάξτε το χλοοκοπτικό μηχανήμα σε καθαρό και στεγνό μέρος.
- Εάν κατά τη φύλαξη είναι τοποθετημένη η μπαταρία, μπορεί το μαχαίρι να ενεργοποιηθεί ακούσια. Μπορεί να προκληθούν σοβαροί τραυματισμοί και υλικές ζημιές.



- ▶ Αφαιρέστε την μπαταρία.

4.11.2 Μπαταρία

⚠ ΠΡΟΕΙΔΟΠΟΙΗΣΗ

- Τα παιδιά δεν μπορούν να αντιληφθούν και να αξιολογήσουν τους κινδύνους που κρύβουν οι μπαταρίες. Τα παιδιά μπορεί να τραυματιστούν σοβαρά.
 - ▶ Φυλάσσετε την μπαταρία μακριά από παιδιά.
- Η μπαταρία δεν προστατεύεται από όλες τις επιδράσεις του περιβάλλοντος. Εάν η μπαταρία εκτεθεί σε συγκεκριμένες επιδράσεις του περιβάλλοντος, μπορεί να υποστεί ανεπανόρθωτη ζημιά.
 - ▶ Φυλάσσετε την μπαταρία σε καθαρό και στεγνό μέρος.
 - ▶ Φυλάσσετε την μπαταρία σε κλειστό χώρο.
 - ▶ Αποθηκεύετε την μπαταρία ξεχωριστά από το χλοοκοπτικό μηχανήμα.
 - ▶ Εάν η μπαταρία αποθηκευτεί στον φορτιστή: Αποσυνδέστε το φις και αποθηκεύστε την μπαταρία με επίπεδο φόρτισης μεταξύ

40% και 60% (2 λυχνίες LED που ανάβουν με πράσινο χρώμα).

- ▶ Μην αποθηκεύετε την μπαταρία εκτός των αναφερόμενων ορίων θερμοκρασίας,  19.6.

4.11.3 Φορτιστής

▲ ΠΡΟΕΙΔΟΠΟΙΗΣΗ

- Τα παιδιά δεν είναι σε θέση να αντιληφθούν και να αξιολογήσουν τους κινδύνους του φορτιστή. Υπάρχει κίνδυνος σοβαρού ή θανατηφόρου τραυματισμού παιδιών.
 - ▶ Αποσυνδέστε το φιλ.
 - ▶ Φυλάσσετε τον φορτιστή μακριά από παιδιά.
- Ο φορτιστής δεν είναι προστατευμένος από όλες τις επιδράσεις του περιβάλλοντος. Σε περίπτωση έκθεσης σε ορισμένες επιδράσεις του περιβάλλοντος μπορεί να προκληθεί ζημιά στον φορτιστή.
 - ▶ Αποσυνδέστε το φιλ.
 - ▶ Αν ο φορτιστής είναι ζεστός, αφήστε τον να κρυώσει.
 - ▶ Φυλάσσετε τον φορτιστή σε καθαρό και στεγνό μέρος.
 - ▶ Φυλάσσετε τον φορτιστή σε κλειστό χώρο.
 - ▶ Μη φυλάσσετε τον φορτιστή σε χώρο με θερμοκρασία εκτός των καθορισμένων οριακών τιμών,  19.6.
- Μη χρησιμοποιείτε το καλώδιο τροφοδοσίας για να μεταφέρετε ή να κρεμάσετε τον φορτιστή. Μπορεί να προκληθεί ζημιά στο καλώδιο τροφοδοσίας και στον φορτιστή.
 - ▶ Πιάνετε και κρατάτε τον φορτιστή από το περιβλήμα του. Ο φορτιστής διαθέτει μια ενσωματωμένη λαβή που διευκολύνει τον χειρισμό του.
 - ▶ Κρεμάστε τον φορτιστή στο στήριγμα τοίχου.

4.12 Καθαρισμός, συντήρηση και επισκευή

▲ ΠΡΟΕΙΔΟΠΟΙΗΣΗ

- Εάν κατά τον καθαρισμό, τη συντήρηση ή την επισκευή είναι τοποθετημένη η μπαταρία, μπορεί το μαχαίρι να ενεργοποιηθεί ακούσια. Μπορεί να προκληθούν σοβαροί τραυματισμοί και υλικές ζημιές.

- ▶ Αφαιρέστε την μπαταρία.



- Τα ισχυρά καθαριστικά και ο καθαρισμός με δέσμη νερού ή με αιχμηρά αντικείμενα μπορεί

να προκαλέσουν ζημιές στο χλοοκοπτικό μηχανήμα, το μαχαίρι και την μπαταρία. Εάν το χλοοκοπτικό μηχανήμα, το μαχαίρι και η μπαταρία δεν καθαριστούν σωστά, μπορεί ορισμένα εξαρτήματα να μην λειτουργούν πλέον σωστά και να τεθούν εκτός λειτουργίας και οι διατάξεις ασφαλείας. Μπορεί να προκληθούν σοβαροί τραυματισμοί.

- ▶ Καθαρίζετε το χλοοκοπτικό μηχανήμα, το μαχαίρι και την μπαταρία με τον τρόπο που περιγράφεται στις παρούσες οδηγίες χρήσης.
- Εάν το χλοοκοπτικό μηχανήμα, το μαχαίρι ή η μπαταρία δεν συντηρηθούν ή επισκευαστούν σωστά, μπορεί ορισμένα εξαρτήματα να μην λειτουργούν πλέον σωστά και να τεθούν εκτός λειτουργίας και οι διατάξεις ασφαλείας. Μπορεί να προκληθούν σοβαροί ή θανάσιμοι τραυματισμοί.
 - ▶ Μην συντηρείτε και μην επισκευάζετε μόνοι σας το χλοοκοπτικό μηχανήμα και την μπαταρία.
 - ▶ Εάν το χλοοκοπτικό μηχανήμα ή η μπαταρία πρέπει να συντηρηθεί ή να επισκευαστεί: Επικοινωνήστε με έναν εμπορικό αντιπρόσωπο της STIHL.
 - ▶ Συντηρήστε το μαχαίρι με τον τρόπο που περιγράφεται στις παρούσες οδηγίες χρήσης.
- Κατά τη διάρκεια του καθαρισμού, της συντήρησης ή της επισκευής του μαχαιριού, ο χρήστης μπορεί να κοπεί από τις αιχμηρές ακμές κοπής. Ο χρήστης μπορεί να τραυματιστεί.
 - ▶ Φοράτε γάντια προστασίας.
- Κατά το τρόχισμα το μαχαίρι μπορεί να ζεσταθεί. Ο χρήστης μπορεί να υποστεί εγκαύματα.
 - ▶ Περιμένετε μέχρι να κρυώσει το μαχαίρι.
 - ▶ Φοράτε γάντια προστασίας.
- Το μαχαίρι του χλοοκοπτικού μηχανήματος μπορεί να κινηθεί ακόμη και όταν ο κινητήρας είναι απενεργοποιημένος. Κατά τη συντήρηση του μαχαιριού ο χρήστης μπορεί να τραυματιστεί από την κινούμενο μαχαίρι.
 - ▶ Εργαστείτε με προσοχή.
 - ▶ Φοράτε γάντια προστασίας.
- Το μαχαίρι του χλοοκοπτικού μηχανήματος μπορεί να περιστραφεί. Κατά τη συντήρηση του μαχαιριού, ο χρήστης μπορεί να παγιδεύσει τα δάχτυλά του ανάμεσα στο κινούμενο μαχαίρι και τα σταθερά μέρη του χλοοκοπτικού μηχανήματος.
 - ▶ Εργαστείτε με προσοχή.
 - ▶ Φοράτε γάντια προστασίας.

5 Προετοιμασία χλοοκοπτικού μηχανήματος για χρήση

5.1 Προετοιμασία χλοοκοπτικού μηχανήματος για χρήση

Πριν από κάθε έναρξη εργασίας θα πρέπει να εκτελεστούν τα παρακάτω βήματα:

- ▶ Αφαιρέστε το υλικό συσκευασίας και τις ασφάλειες μεταφοράς.
- ▶ Βεβαιωθείτε ότι τα παρακάτω εξαρτήματα βρίσκονται σε ασφαλή κατάσταση:
 - Χλοοκοπτικό μηχανήμα, 4.6.1.
 - Μαχαίρι, 4.6.2.
 - Μπαταρία, 4.6.3.
 - Φορτιστής, 4.6.4.
- ▶ Ελέγξτε την μπαταρία, 10.3.
- ▶ Φορτίστε πλήρως την μπαταρία, 6.2.
- ▶ Καθαρίστε το χλοοκοπτικό μηχανήμα, 15.2.
- ▶ Ελέγξτε το μαχαίρι, 10.2.
- ▶ Τοποθετήστε το τιμόνι, 7.1
- ▶ Ανοίξτε το τιμόνι, 7.2.1.
- ▶ Εάν πρόκειται να γίνει κοπή χόρτου και το κομμένο χόρτο θα συλλεχθεί στον χορτοσυλλέκτη: Κρεμάστε τον χορτοσυλλέκτη, 7.3.2.
- ▶ Εάν πρόκειται να γίνει κοπή χόρτου και το κομμένο χόρτο θα εξαχθεί από το πίσω μέρος: Ξεκρεμάστε τον χορτοσυλλέκτη, 7.3.3.
- ▶ Ρυθμίστε το ύψος κοπής, 11.2.
- ▶ Ελέγξτε τα χειριστήρια, 10.1.
- ▶ Εάν δεν είναι δυνατή η εκτέλεση των βημάτων: Μην χρησιμοποιείτε το χλοοκοπτικό μηχανήμα και επικοινωνήστε με έναν εμπορικό αντιπρόσωπο STIHL.

6 Φόρτιση μπαταρίας φόρτωση λυχνίες

6.1 Στερέωση φορτιστή σε τοίχο

Ο φορτιστής μπορεί να στερεωθεί σε τοίχο.

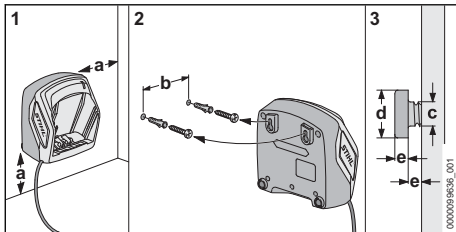

- ▶ Στερεώστε τον φορτιστή σε έναν τοίχο, σύμφωνα με τα εξής κριτήρια:

- Χρησιμοποιούνται κατάλληλα υλικά στερέωσης.
- Ο φορτιστής είναι σε οριζόντια θέση. Τηρούνται οι εξής διαστάσεις:
 - a = τουλάχιστον 100 mm
 - b (για AL 101) = 75 mm
 - b (για AL 301, AL 501) = 100 mm
 - c = 4,5 mm
 - d = 9 mm
 - e = 2,5 mm

6.2 Φόρτιση μπαταρίας

Ο χρόνος φόρτισης εξαρτάται από διάφορους παράγοντες, όπως η θερμοκρασία της μπαταρίας και η θερμοκρασία περιβάλλοντος. Για βέλτιστη απόδοση, τηρείτε το συνιστώμενο εύρος τιμών θερμοκρασίας, 19.7. Ο πραγματικός χρόνος φόρτισης μπορεί να διαφέρει από τον χρόνο φόρτισης που δηλώνεται από τον κατασκευαστή. Ο χρόνος φόρτισης αναφέρεται στην ιστοσελίδα www.stihl.com/charging-times.

Η διαδικασία φόρτισης ξεκινά αυτόματα, όταν συνδέετε το φις στην πρίζα και τοποθετείτε την μπαταρία στον φορτιστή. Όταν ολοκληρωθεί η φόρτιση της μπαταρίας, ο φορτιστής απενεργοποιείται αυτόματα.

Κατά τη διάρκεια της φόρτισης η μπαταρία και ο φορτιστής ζεσταίνονται.

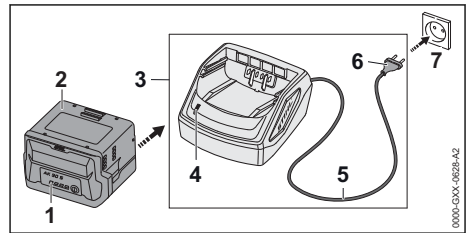

- ▶ Συνδέστε το φις (6) του καλωδίου τροφοδοσίας σε μια εύκολα προσβάσιμη πρίζα (7). Ο φορτιστής (3) εκτελεί αυτοδιαγνωστικό έλεγχο. Η λυχνία LED (4) ανάβει πράσινη για περίπου 1 δευτερόλεπτο και στη συνέχεια κίτρινη για περίπου 1 δευτερόλεπτο.
- ▶ Δρομολογήστε σωστά το καλώδιο τροφοδοσίας (5).
- ▶ Περάστε την μπαταρία (2) μέσα στους οδηγούς του φορτιστή (3) και πιέστε την μέχρι να τερματίσει. Η λυχνία LED (4) ανάβει πράσινη. Οι λυχνίες LED (1) ανάβουν πράσινες και η μπαταρία (2) φορτίζεται.

- ▶ Αν η λυχνία LED (4) και οι λυχνίες LED (1) δεν ανάβουν πλέον, αυτό σημαίνει ότι η μπαταρία (2) έχει φορτιστεί πλήρως και μπορεί να αφαιρεθεί από τον φορτιστή (3).
- ▶ Αν δεν πρόκειται να χρησιμοποιήσετε άλλο τον φορτιστή (3), αποσυνδέστε το φως (6) από την πρίζα (7).

6.3 Ένδειξη κατάστασης φόρτισης

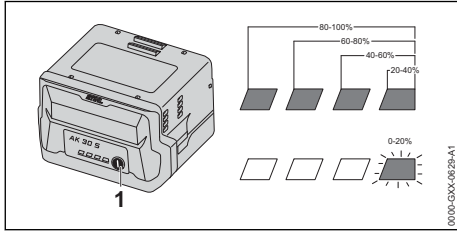

- ▶ Πιέστε το πλήκτρο (1). Οι λυχνίες LED ανάβουν για περίπου 5 δευτερόλεπτα σε πράσινο χρώμα και δείχνουν την κατάσταση φόρτισης.
- ▶ Αν η δεξιά πράσινη λυχνία LED αναβοσβήνει, φορτίστε την μπαταρία.

6.4 Λυχνίες LED στην μπαταρία

Οι λυχνίες LED δείχνουν την κατάσταση φόρτισης της μπαταρίας ή τις βλάβες. Οι λυχνίες LED μπορεί να είναι σταθερά αναμμένες ή να αναβοσβήνουν με πράσινο ή κόκκινο χρώμα.

Εάν οι λυχνίες LED ανάβουν με πράσινο χρώμα ή αναβοσβήνουν, δείχνουν την κατάσταση φόρτισης.

- ▶ Εάν οι λυχνίες LED ανάβουν με κόκκινο χρώμα ή αναβοσβήνουν: Αποκαταστήστε τις βλάβες, 18.1.

Στο χλοοκοπτικό μηχανήμα ή στην μπαταρία υπάρχει βλάβη.

6.5 Λυχνίες φορτιστή

Η λυχνία δείχνει την κατάσταση του φορτιστή.

Αν η λυχνία ανάβει σε πράσινο χρώμα, η μπαταρία φορτίζεται.

- ▶ Αν η λυχνία ανάβει σε κόκκινο χρώμα, συμβουλευθείτε τον πίνακα αντιμετώπισης βλαβών.

Υπάρχει βλάβη στον φορτιστή.

7 Συναρμολόγηση χλοοκοπτικού μηχανήματος

7.1 Τοποθέτηση τιμονιού

- ▶ Θέστε το χλοοκοπτικό μηχανήμα εκτός λειτουργίας και αφαιρέστε την μπαταρία.
- ▶ Τοποθετήστε το χλοοκοπτικό μηχανήμα σε μια επίπεδη επιφάνεια.

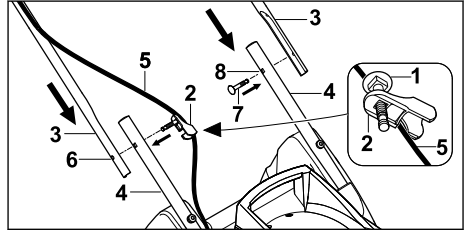

- ▶ Περάστε τη βίδα (1) μέσα από την οπή του οδηγού καλωδίου (2).
- ▶ Κρατήστε το επάνω τμήμα του τιμονιού (3) στα κάτω τμήματα τιμονιού (4).
- ▶ Κρεμάστε τον οδηγό καλωδίου (2) στον καλώδιο (5).
- ▶ Περάστε τη βίδα με τον οδηγό καλωδίου (2) από μέσα προς τα έξω, μέσα από την οπή (6).
- ▶ Περάστε τη βίδα (7) από μέσα προς τα έξω, μέσα από την οπή (8).

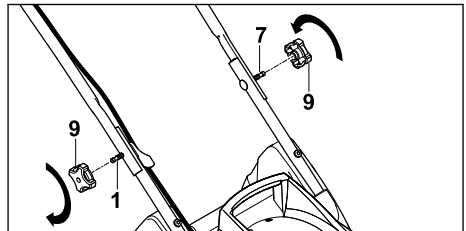

- ▶ Τοποθετήστε τα παξιμάδια αστεροειδούς λαβής (9) στις βίδες (1 και 7) και βιδώστε τα.

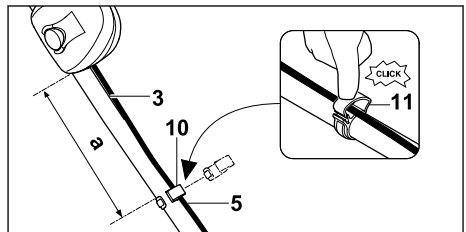

- ▶ Τοποθετήστε το κλιπ καλωδίου (10) στο επάνω τμήμα του τιμονιού (3), με τέτοιο τρόπο ώστε να ικανοποιείται η ακόλουθη προϋπόθεση:
- Η απόσταση (α) βρίσκεται μεταξύ 25 cm και 27 cm.

- ▶ Τοποθετήστε το καλώδιο (5) στο κλιπ καλωδίου (10).
- ▶ Κλείστε τη γλώσσα (11) και αφήστε τη να κουμπώσει.

Το τιμόνι δεν χρειάζεται να αφαιρεθεί ξανά.

7.2 Αναδίπλωση και σύμπτυξη τιμονιού

7.2.1 Ανοίγμα τιμονιού

- ▶ Θέστε το χλοοκοπτικό μηχανήμα εκτός λειτουργίας και αφαιρέστε την μπαταρία.
- ▶ Τοποθετήστε το χλοοκοπτικό μηχανήμα σε μια επίπεδη επιφάνεια.

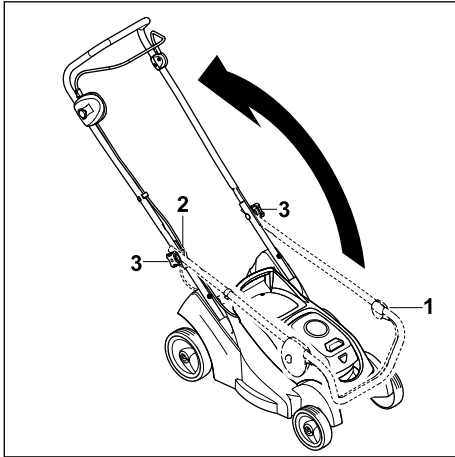

- ▶ Ανοίξτε το τιμόνι (1) και προσέξτε ώστε να μην πιαστεί το καλώδιο (2).
- ▶ Σφίξτε το παξιμάδι αστεροειδούς λαβής (3). Το τιμόνι (1) είναι σταθερά συνδεδεμένο με το χλοοκοπτικό μηχανήμα.

7.2.2 Σύμπτυξη τιμονιού

Για να μειώσετε τον απαιτούμενο χώρο κατά τη μεταφορά ή αποθήκευση μπορείτε να αναδιπλώσετε το τιμόνι.

- ▶ Θέστε το χλοοκοπτικό μηχανήμα εκτός λειτουργίας και αφαιρέστε την μπαταρία.
- ▶ Τοποθετήστε το χλοοκοπτικό μηχανήμα σε μια επίπεδη επιφάνεια.

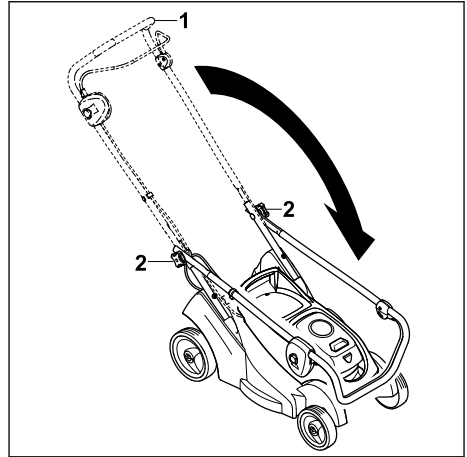

- ▶ Κρατήστε το τιμόνι (1) και ξεβιδώστε τα παξιμάδια αστεροειδών λαβών (2).
- ▶ Αναδιπλώστε προς τα εμπρός το τιμόνι (1).

7.3 Συναρμολόγηση, κρέμασμα και ξεκρέμασμα χορτοσυλλέκτη

7.3.1 Συναρμολόγηση χορτοσυλλέκτη

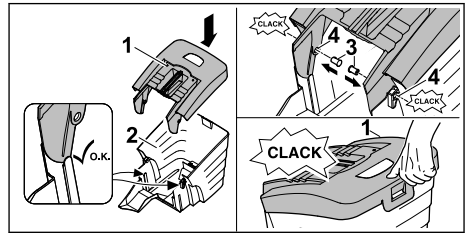

- ▶ Τοποθετήστε το επάνω μέρος χορτοσυλλέκτη (1) στο κάτω μέρος χορτοσυλλέκτη (2).
- ▶ Πιέστε τον πείρο (3) από την εσωτερική πλευρά και μέσα από τα ανοίγματα (4). Οι πείροι κουμπώνουν με τον χαρακτηριστικό ήχο.
- ▶ Πιέστε το επάνω μέρος του χορτοσυλλέκτη (1) προς τα κάτω. Το επάνω μέρος του χορτοσυλλέκτη κουμπώνει με το χαρακτηριστικό κλικ.

7.3.2 Τοποθέτηση του χορτοσυλλέκτη

- ▶ Θέστε το χλοοκοπτικό μηχανήμα εκτός λειτουργίας.
- ▶ Τοποθετήστε το χλοοκοπτικό μηχανήμα σε μια επίπεδη επιφάνεια.

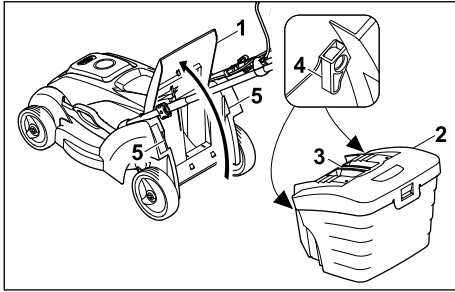

- ▶ Ανοίξτε και κρατήστε ανοικτό το στόμιο εξαγωγής (1).
- ▶ Πιάστε τον χορτοσυλλέκτη (2) από τη λαβή (3) και κρεμάστε τον με τα άγκιστρα (4) στις υποδοχές (5).
- ▶ Αποθέστε το στόμιο εξαγωγής (1) επάνω στον χορτοσυλλέκτη (2).

7.3.3 Αφαίρεση χορτοσυλλέκτη

- ▶ Θέστε το χλοοκοπτικό μηχάνημα εκτός λειτουργίας.
- ▶ Τοποθετήστε το χλοοκοπτικό μηχάνημα σε μια επίπεδη επιφάνεια.
- ▶ Ανοίξτε και κρατήστε ανοικτό το στόμιο εξαγωγής.
- ▶ Αφαιρέστε προς τα επάνω τον χορτοσυλλέκτη τραβώντας από τη λαβή.
- ▶ Κλείστε το στόμιο εξαγωγής.

8 Τοποθέτηση και αφαίρεση μπαταρίας

8.1 Τοποθέτηση μπαταρίας

- ▶ Τοποθετήστε το χλοοκοπτικό μηχάνημα σε μια επίπεδη επιφάνεια.

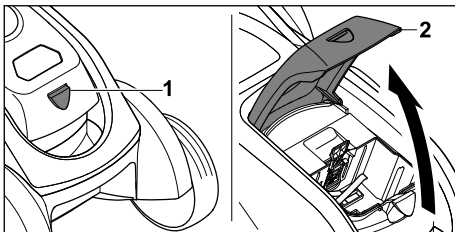

- ▶ Πιέστε το ρύγχος συγκράτησης στη θήκη μπαταρίας (1), ανοίξτε το καπάκι (2) μέχρι τέλους και κρατήστε το.

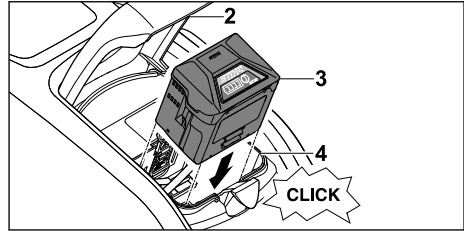

- ▶ Πιέστε την μπαταρία (3) μέχρι τέλους στη θήκη μπαταρίας (4). Η μπαταρία (3) κουμπώνει με ένα κλικ και ασφαλίζει.
- ▶ Κλείστε το καπάκι (2).

8.2 Αφαίρεση μπαταρίας

- ▶ Τοποθετήστε το χλοοκοπτικό μηχάνημα σε μια επίπεδη επιφάνεια.

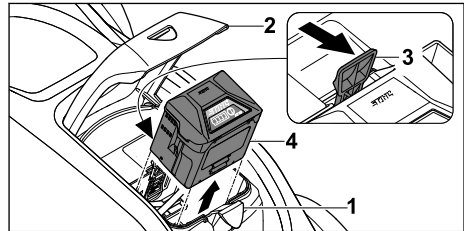

- ▶ Πιέστε το ρύγχος συγκράτησης στη θήκη μπαταρίας (1), ανοίξτε το καπάκι (2) μέχρι τέλους και κρατήστε το.
- ▶ Πιέστε τον μοχλό ασφάλισης (3). Η μπαταρία (4) έχει απασφαλιστεί.
- ▶ Αφαιρέστε την μπαταρία (4).
- ▶ Κλείστε το καπάκι (2).

9 Θέση του χλοοκοπτικού μηχανήματος εντός κι εκτός λειτουργίας

9.1 Ενεργοποίηση μαχαιριού

- ▶ Μην ανατρέπετε το χλοοκοπτικό μηχάνημα.
- ▶ Τοποθετήστε το χλοοκοπτικό μηχάνημα σε μια επίπεδη επιφάνεια.

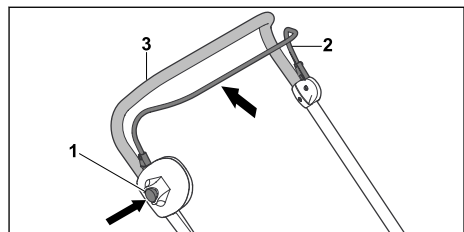

- ▶ Με το δεξί χέρι πιέστε το κουμπί ασφάλισης (1) και κρατήστε το πιεσμένο.
- ▶ Με το αριστερό χέρι τραβήξτε την μπάρα ενεργοποίησης (2) τελείως προς το τιμόνι (3) και κρατήστε την, έτσι ώστε ο αντίχειρας να περικλείει το τιμόνι (3).
Το μαχαίρι περιστρέφεται.
- ▶ Απελευθερώστε το κουμπί ασφάλισης (1).
- ▶ Με το δεξί χέρι κρατήστε το τιμόνι (3) και την μπάρα ενεργοποίησης (2) με τέτοιο τρόπο, ώστε ο αντίχειρας να περικλείει το τιμόνι (3).

9.2 Απενεργοποίηση μαχαιριού

- ▶ Απελευθερώστε την μπάρα ενεργοποίησης.
- ▶ Περιμένετε μέχρι να σταματήσει να περιστρέφεται το μαχαίρι.
- ▶ Εάν το μαχαίρι συνεχίσει να περιστρέφεται: Αφαιρέστε την μπαταρία και επικοινωνήστε με έναν εμπορικό αντιπρόσωπο STIHL.
Το χλοοκοπτικό μηχανήμα παρουσιάζει βλάβη.

10 Έλεγχος χλοοκοπτικού μηχανήματος και μπαταρίας

10.1 Έλεγχος χειριστηρίων

Κουμπί ασφάλισης και μπάρα ενεργοποίησης

- ▶ Αφαιρέστε την μπαταρία.
- ▶ Πιέστε το κουμπί ασφάλισης και αφήστε το ξανά.
- ▶ Τραβήξτε την μπάρα ενεργοποίησης τελείως προς το τιμόνι και αφήστε την ξανά.
- ▶ Εάν το κουμπί ασφάλισης ή η μπάρα ενεργοποίησης λειτουργεί με δυσκολία ή επιστρέφει στην αρχική θέση: Μην χρησιμοποιείτε το χλοοκοπτικό μηχανήμα και επικοινωνήστε με έναν εμπορικό αντιπρόσωπο STIHL.
Το κουμπί ασφάλισης ή η μπάρα ενεργοποίησης παρουσιάζουν βλάβη.

Ενεργοποίηση μαχαιριού



- ▶ Τοποθετήστε την μπαταρία.
- ▶ Με το δεξί χέρι πιέστε το κουμπί ασφάλισης και κρατήστε το πιεσμένο.
- ▶ Με το αριστερό χέρι τραβήξτε την μπάρα ενεργοποίησης τελείως προς το τιμόνι και κρατήστε την, έτσι ώστε ο αντίχειρας να περικλείει το τιμόνι.
Το μαχαίρι περιστρέφεται.
- ▶ Εάν αναβοσβήνουν 3 λυχνίες LED με κόκκινο χρώμα: Αφαιρέστε την μπαταρία και επικοινωνήστε με έναν εμπορικό αντιπρόσωπο STIHL.
Στο χλοοκοπτικό μηχανήμα υπάρχει βλάβη.

- ▶ Αφήστε το κουμπί ασφάλισης και την μπάρα ενεργοποίησης.
Το μαχαίρι σταματά να περιστρέφεται μετά από λίγη ώρα.
- ▶ Εάν το μαχαίρι συνεχίσει να περιστρέφεται: Αφαιρέστε την μπαταρία και επικοινωνήστε με έναν εμπορικό αντιπρόσωπο STIHL.
Το χλοοκοπτικό μηχανήμα παρουσιάζει βλάβη.

10.2 Έλεγχος μαχαιριού

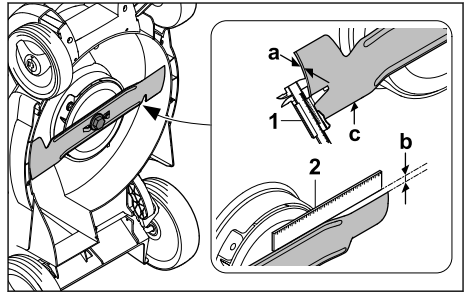
- ▶ Θέστε το χλοοκοπτικό μηχανήμα εκτός λειτουργίας και αφαιρέστε την μπαταρία.
- ▶ Τοποθετήστε το χλοοκοπτικό μηχανήμα σε όρθια θέση,  15.1.



- ▶ Μετρήστε το πάχος του μαχαιριού (a) σε τουλάχιστον 5 σημεία με ένα παχύμετρο (1).
Εάν έχει ξεπεραστεί το κατώτατο όριο για το ελάχιστο πάχος: Αντικαταστήστε το μαχαίρι,  19.2
- ▶ Τοποθετήστε τον χάρακα (2) στην μπροστινή ακμή του μαχαιριού και μετρήστε την τροχισμένη επιφάνεια (b).
Εάν έχει επιτευχθεί το επιτρεπόμενο όριο τροχίσματος: Αντικαταστήστε το μαχαίρι,  19.2
- ▶ Εάν δεν έχει τηρηθεί η γωνία τροχίσματος: Τροχίστε το μαχαίρι,  19.2
- ▶ Εάν υπάρχουν ασάφειες: Επικοινωνήστε με έναν εμπορικό αντιπρόσωπο της STIHL.

10.3 Ελέγξτε τη μπαταρία

- ▶ Πιέστε το πλήκτρο μπαταρίας.
Οι λυχνίες ανάβουν ή αναβοσβήνουν.
- ▶ Αν οι λυχνίες δεν ανάβουν ή αναβοσβήνουν, μη χρησιμοποιήσετε τη μπαταρία αλλά απευθυνθείτε στον πιστοποιημένο αντιπρόσωπο της STIHL.
Υπάρχει βλάβη στη μπαταρία.

11 Εργασία με το χλοοκοπτικό μηχανήμα

11.1 Κράτημα και οδήγηση χλοοκοπτικού μηχανήματος

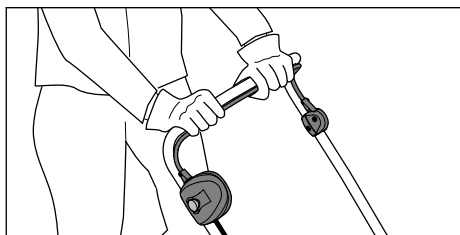

- ▶ Κρατήστε το τιμόνι με τα δύο χέρια, έτσι ώστε οι αντίχειρες να περικλείουν το τιμόνι.

11.2 Ρύθμιση ύψους κοπής

Μπορούν να ρυθμιστούν τα εξής ύψη κοπής:

- 20 mm = θέση S¹⁶
- 30 mm = θέση 1
- 40 mm = θέση 2
- 50 mm = θέση 3
- 60 mm = θέση 4
- 70 mm = θέση 5

Οι θέσεις αναγράφονται επάνω στο χλοοκοπτικό μηχανήμα.

Ρύθμιση ύψους κοπής

- ▶ Θέστε το χλοοκοπτικό μηχανήμα εκτός λειτουργίας.
- ▶ Το μαχαίρι δεν πρέπει να περιστρέφεται.
- ▶ Τοποθετήστε το χλοοκοπτικό μηχανήμα σε μια επίπεδη επιφάνεια.

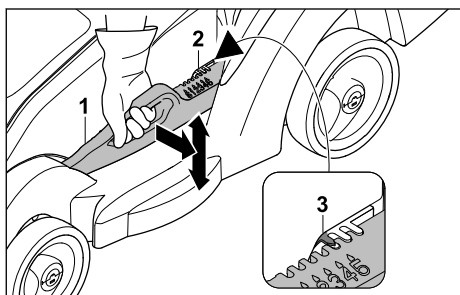

- ▶ Κρατήστε το χλοοκοπτικό μηχανήμα από τη λαβή.
- ▶ Σπρώξτε ελαφρώς τον μοχλό (1) μακριά από το χλοοκοπτικό μηχανήμα και κρατήστε τον.

- ▶ Φέρτε το χλοοκοπτικό μηχανήμα στην επιθυμητή θέση ανασηκώνοντας και κατεβάζοντάς το.
Το επιλεγμένο ύψος κοπής είναι ορατό στην ένδειξη ύψους κοπής (2) με τη βοήθεια του σημαδιού (3).
- ▶ Αφήστε τον μοχλό (1).
Το χλοοκοπτικό μηχανήμα κουμπώνει.

11.3 Κοπή χόρτου



- ▶ Ωθήστε το χλοοκοπτικό μηχανήμα αργά και ελεγχόμενα προς τα μπροστά.
- ▶ Όταν κατά τη διάρκεια κοπής του χόρτου χτυπηθεί ένα ξένο σώμα και το μαχαίρι μπλοκάρει:
 - ▶ Θέστε το χλοοκοπτικό μηχανήμα εκτός λειτουργίας και αφαιρέστε την μπαταρία.
 - ▶ Βεβαιωθείτε ότι όλα τα κινητά μέρη έχουν σταματήσει εντελώς.
 - ▶ Ελέγξτε το χλοοκοπτικό μηχανήμα.
 - ▶ Εάν απαιτούνται επισκευές: Επικοινωνήστε με έναν εμπορικό αντιπρόσωπο της STIHL.
- ▶ Σε περίπτωση που το χλοοκοπτικό μηχανήμα αρχίσει να δονείται ασυνήθιστα:
 - ▶ Θέστε το χλοοκοπτικό μηχανήμα εκτός λειτουργίας και αφαιρέστε την μπαταρία.
 - ▶ Ελέγξτε το χλοοκοπτικό μηχανήμα.
 - ▶ Ελέγξτε εάν όλα τα παξιμάδια, οι πείροι και οι βίδες είναι καλά σφιγμένα.
 - ▶ Εάν απαιτούνται επισκευές: Επικοινωνήστε με έναν εμπορικό αντιπρόσωπο της STIHL.

Για βέλπστη απόδοση, τηρείτε τις συνιστώμενες περιοχές θερμοκρασίας, 19.7.

¹⁶Δεν διατίθεται για όλες τις εκδόσεις χωρών.

11.4 Εκκένωση χορτοσυλλέκτη

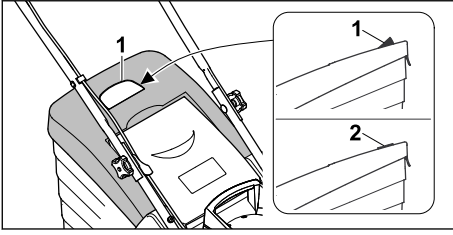

Η ροή αέρα που δημιουργείται από το μαχαίρι ανασπώνει την ένδειξη στάθμης πλήρωσης (1). Όταν ο χορτοσυλλέκτης γεμίσει, διακόπεται η ροή αέρα. Όταν μειώνεται η ροή αέρα, η ένδειξη της στάθμης πλήρωσης (2) επιστρέφει στην αρχική της θέση. Αυτό υποδηλώνει ότι πρέπει να εκκενωθεί ο χορτοσυλλέκτης.

Η απρόσκοπτη λειτουργία της ένδειξης στάθμης πλήρωσης είναι δεδομένη μόνο όταν υπάρχει σωστή ροή αέρα. Οι εξωτερικές επιδράσεις, όπως βρεγμένο, πυκνό ή ψηλό χόρτο, οι χαμηλές σκάλες κοπής χόρτου, οι ρύποι κ.ά. μπορεί να περιορίσουν τη ροή αέρα και τη λειτουργία της ένδειξης στάθμης πλήρωσης.

- ▶ Εάν η ένδειξη της στάθμης πλήρωσης επιστρέψει στην αρχική της θέση: Εκκενώστε το χορτοσυλλέκτη.
- ▶ Θέστε το χλοοκοπτικό μηχανήμα εκτός λειτουργίας.
- ▶ Αφαιρέστε τον χορτοσυλλέκτη.

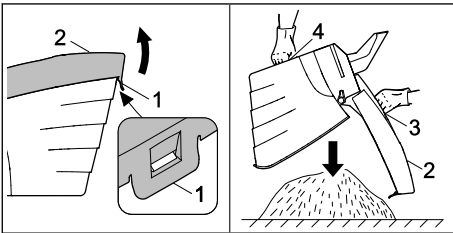

- ▶ Ανοίξτε την ασφάλεια (1).
- ▶ Αναδιπλώστε το επάνω μέρος χορτοσυλλέκτη (2) από τη λαβή (3) και κρατήστε το.
- ▶ Κρατήστε με το άλλο χέρι την κάτω χειρολαβή (4).
- ▶ Εκκενώστε το χορτοσυλλέκτη.
- ▶ Κλείστε τον χορτοσυλλέκτη.
- ▶ Κρεμάστε τον χορτοσυλλέκτη.

12 Μετά την εργασία

12.1 Μετά την εργασία

- ▶ Θέστε το χλοοκοπτικό μηχανήμα εκτός λειτουργίας και αφαιρέστε την μπαταρία.

- ▶ Εάν το χλοοκοπτικό μηχανήμα είναι βρεγμένο: Αφήστε το χλοοκοπτικό μηχανήμα να στεγνώσει.
- ▶ Εάν η μπαταρία είναι υγρή ή βρεγμένη: Αφήστε την μπαταρία να στεγνώσει, 19.7.
- ▶ Καθαρίστε το χλοοκοπτικό μηχανήμα.
- ▶ Καθαρίστε την μπαταρία.

13 Μεταφορά

13.1 Μεταφορά χλοοκοπτικού μηχανήματος

- ▶ Όταν το χλοοκοπτικό μηχανήμα μετακινηθεί από και προς την επιφάνεια κοπής:
 - ▶ Θέστε το χλοοκοπτικό μηχανήμα εκτός λειτουργίας.
 - Το μαχαίρι δεν πρέπει να περιστρέφεται.
 - ▶ Αφαιρέστε την μπαταρία.
- ▶ Όταν το χλοοκοπτικό μηχανήμα πρέπει κατά τη μεταφορά να ανατραπεί επάνω από άλλες επιφάνειες εκτός του χόρτου:
 - ▶ Θέστε το χλοοκοπτικό μηχανήμα εκτός λειτουργίας.
 - Το μαχαίρι δεν πρέπει να περιστρέφεται.
 - ▶ Αφαιρέστε την μπαταρία.

Ωθηση χλοοκοπτικού μηχανήματος

- ▶ Ωθήστε το χλοοκοπτικό μηχανήμα αργά και ελεγχόμενα προς τα μπροστά.

Μεταφορά χλοοκοπτικού μηχανήματος με τα χέρια

- ▶ Φοράτε γάντια προστασίας.

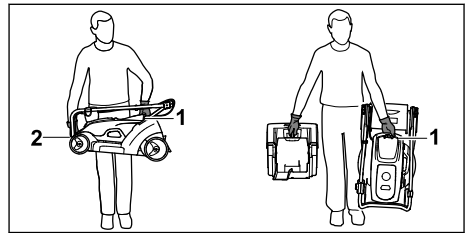

- ▶ Εάν το χλοοκοπτικό μηχανήμα μεταφερθεί μόνο ανασηκωμένο:
 - ▶ Συμπίψτε το τιμόνι.
 - ▶ Κρατήστε το χλοοκοπτικό μηχανήμα με το ένα χέρι στη λαβή (1) και με το άλλο χέρι στη λαβή μεταφοράς (2).
 - ▶ Ανασηκώστε και μεταφέρετε το χλοοκοπτικό μηχανήμα.
- ▶ Εάν το χλοοκοπτικό μηχανήμα και ο χορτοσυλλέκτης μεταφέρονται ταυτόχρονα:
 - ▶ Κρατήστε το χλοοκοπτικό μηχανήμα με το ένα χέρι στη λαβή (1).
 - ▶ Ανασηκώστε το χλοοκοπτικό μηχανήμα και μεταφέρετέ το στο πλάι του σώματος.

Μεταφορά χλοοκοπτικού μηχανήματος σε όχημα

- ▶ Ασφαλίστε το χλοοκοπτικό μηχανήμα σε όρθια θέση με τέτοιο τρόπο ώστε να μην μπορεί να ανατραπεί και να μετακινηθεί.

13.2 Μεταφορά μπαταρίας

- ▶ Θέστε το χλοοκοπτικό μηχανήμα εκτός λειτουργίας και αφαιρέστε την μπαταρία.
- ▶ Βεβαιωθείτε ότι η μπαταρία βρίσκεται σε ασφαλή κατάσταση.
- ▶ Συσκευαστείτε την μπαταρία με τέτοιο τρόπο, ώστε να μην μπορεί να μετακινηθεί μέσα στη συσκευασία.
- ▶ Ασφαλίστε τη συσκευασία, ώστε να μην μπορεί να μετακινηθεί.

Η μπαταρία εμπίπτει στις διατάξεις και τις απαιτήσεις για τη μεταφορά επικινδύνων υλικών. Η μπαταρία έχει ταξινομηθεί ως UN 3480 (μπαταρία ιόντων λιθίου) και έχει ελεγχθεί σύμφωνα με το Εγχειρίδιο UN Έλεγχου και Κριτήρια, Μέρος III, υποενότητα 38.3.

Οι κανονισμοί μεταφοράς αναφέρονται στο www.stihl.com/safety-data-sheets.

13.3 Μεταφορά φορτιστή

- ▶ Αποσυνδέστε το φις από την πρίζα.
- ▶ Αφαιρέστε την μπαταρία.
- ▶ Τυλίξτε το καλώδιο τροφοδοσίας και στερεώστε το στον φορτιστή.
- ▶ Αν ο φορτιστής μεταφέρεται σε αυτοκίνητο, ασφαλίστε τον με ιμάντες, λουριά ή δίχτυ ώστε να μη μπορέσει να ανατραπεί ή να μετακινηθεί.

14 Φύλαξη

14.1 Φύλαξη χλοοκοπτικού μηχανήματος

- ▶ Θέστε το χλοοκοπτικό μηχανήμα εκτός λειτουργίας και αφαιρέστε την μπαταρία.
- ▶ Αφήστε το χλοοκοπτικό μηχανήμα να κρυώσει.
- ▶ Αδειάστε τον χορτοσυλλέκτη.
- ▶ Φυλάξτε το χλοοκοπτικό μηχανήμα με τέτοιο τρόπο, ώστε να πληρούνται οι εξής προϋποθέσεις:
 - Το χλοοκοπτικό μηχανήμα βρίσκεται μακριά από παιδιά.
 - Το χλοοκοπτικό μηχανήμα είναι καθαρό και στεγνό.
 - Το χλοοκοπτικό μηχανήμα δεν μπορεί να ανατραπεί.
 - Το χλοοκοπτικό μηχανήμα δεν μπορεί να κυλίσει από μόνο του.

14.2 Φύλαξη μπαταρίας

- Η STIHL συστήνει να φυλάσσετε την μπαταρία σε επίπεδο φόρτισης μεταξύ 40% και 60% (2 λυχνίες LED που ανάβουν με πράσινο χρώμα).
- ▶ Φυλάξτε την μπαταρία με τέτοιο τρόπο, ώστε να πληρούνται οι εξής προϋποθέσεις:
 - Η μπαταρία βρίσκεται μακριά από παιδιά.
 - Η μπαταρία είναι καθαρή και στεγνή.
 - Η μπαταρία βρίσκεται σε κλειστό χώρο.
 - Η μπαταρία είναι αποσυνδεδεμένη από το χλοοκοπτικό μηχανήμα.
 - Εάν η μπαταρία αποθηκευτεί στον φορτιστή: Αποσυνδέστε το φις και αποθηκεύστε την μπαταρία με επίπεδο φόρτισης μεταξύ 40% και 60% (2 λυχνίες LED που ανάβουν με πράσινο χρώμα).
 - Η μπαταρία δεν φυλάσσεται εκτός των αναφερόμενων ορίων θερμοκρασίας,  19.6.

ΣΗΜΕΙΩΣΗ

- Εάν η μπαταρία δεν αποθηκεύεται με τον τρόπο που περιγράφεται σ' αυτές τις οδηγίες χρήσης, η μπαταρία ενδέχεται να εκφορτιστεί βαθιά και να υποστεί ανεπανόρθωτη βλάβη.
 - ▶ Φορτίστε μια αποφορτισμένη μπαταρία πριν από την αποθήκευση. Η STIHL συστήνει να φυλάσσετε την μπαταρία σε επίπεδο φόρτισης μεταξύ 40% και 60% (2 λυχνίες LED που ανάβουν με πράσινο χρώμα).
 - ▶ Αποθηκεύετε την μπαταρία ξεχωριστά από το χλοοκοπτικό μηχανήμα.

14.3 Φύλαξη του φορτιστή

- ▶ Αποσυνδέστε το φις από την πρίζα.

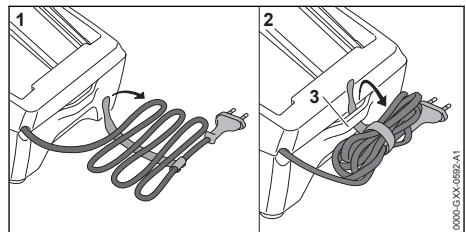

- ▶ Τυλίξτε το καλώδιο τροφοδοσίας και στερεώστε το στον φορτιστή.

- ▶ Φυλάσσετε τον φορτιστή με τέτοιο τρόπο, ώστε να ικανοποιούνται οι εξής συνθήκες:
 - Ο φορτιστής βρίσκεται μακριά από παιδιά.
 - Ο φορτιστής είναι καθαρός και στεγνός.
 - Ο φορτιστής βρίσκεται μέσα σε κλειστό χώρο.
 - Ο φορτιστής δεν κρέμεται από το καλώδιο τροφοδοσίας ή από το στήριγμα (3) του καλωδίου τροφοδοσίας.
 - Μην φυλάσσετε τον φορτιστή σε χώρο με θερμοκρασία εκτός των καθορισμένων οριακών τιμών, ☞ 19.6.

- ▶ Καθαρίστε το μαχαίρι και την περιοχή γύρω από το μαχαίρι με μία ξύλινη βέργα, μία μαλακή βούρτσα ή ένα βρεγμένο πανί.

ΣΗΜΕΙΩΣΗ

- Ο καθαρισμός με μηχανήμα καθαρισμού υψηλής πίεσης ή με δέσμη νερού μπορεί να προκαλέσει ζημιά στο εργαλείο.
 - ▶ Μην καθαρίζετε το εργαλείο με μηχανήμα καθαρισμού υψηλής πίεσης ή με δέσμη νερού.

15 Καθάρισμα

15.1 Τοποθέτηση χλοοκοπτικού μηχανήματος σε όρθια θέση

- ▶ Θέστε το χλοοκοπτικό μηχανήμα εκτός λειτουργίας και αφαιρέστε την μπαταρία.
- ▶ Τοποθετήστε το χλοοκοπτικό μηχανήμα σε μια επίπεδη επιφάνεια.
- ▶ Αφαιρέστε τον χορτοσυλλέκτη.
- ▶ Ρυθμίστε το ύψος κοπής στη χαμηλότερη θέση, ☞ 11.2.
- ▶ Συμπύξτε το τιμόνι, ☞ 7.2.2.

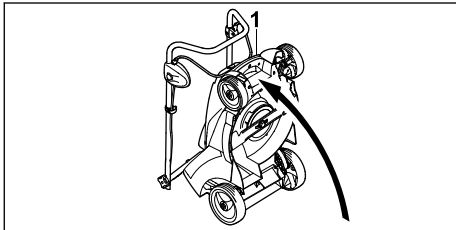

- ▶ Κρατήστε το χλοοκοπτικό μηχανήμα από τη λαβή μεταφοράς (1) και σηκώστε το προς τα πίσω.

15.2 Καθαρισμός χλοοκοπτικού μηχανήματος

- ▶ Θέστε το χλοοκοπτικό μηχανήμα εκτός λειτουργίας και αφαιρέστε την μπαταρία.
- ▶ Καθαρίστε το χλοοκοπτικό μηχανήμα με ένα βρεγμένο πανί.
- ▶ Καθαρίστε τον αγωγό εξαγωγής με μία μαλακή βούρτσα ή ένα βρεγμένο πανί.
- ▶ Αφαιρέστε τα ξένα σώματα από τη θήκη της μπαταρίας και καθαρίστε την με ένα βρεγμένο πανί.
- ▶ Καθαρίστε τις ηλεκτρικές επαφές στη θήκη της μπαταρίας με ένα πινέλο ή μία μαλακή βούρτσα.
- ▶ Καθαρίστε τις εγκοπές αερισμού με ένα πινέλο.
- ▶ Τοποθετήστε το χλοοκοπτικό μηχανήμα σε όρθια θέση.

15.3 Καθάρισμα μπαταρίας

- ▶ Καθαρίστε τη μπαταρία με ένα υγρό πανί.

15.4 Καθάρισμα φορτιστή

- ▶ Αποσυνδέστε το φισ από την πρίζα.
- ▶ Καθαρίστε τον φορτιστή με ένα υγρό πανί.
- ▶ Καθαρίστε τις σχισμές αερισμού με ένα πινέλο.
- ▶ Καθαρίστε τις ηλεκτρικές επαφές του φορτιστή με ένα πινέλο ή μια μαλακή βούρτσα.

16 Συντήρηση

16.1 Αφαίρεση και τοποθέτηση μαχαιριού

16.1.1 Αφαίρεση μαχαιριού

- ▶ Θέστε το χλοοκοπτικό μηχανήμα εκτός λειτουργίας και αφαιρέστε την μπαταρία.
- ▶ Τοποθετήστε το χλοοκοπτικό μηχανήμα σε όρθια θέση.

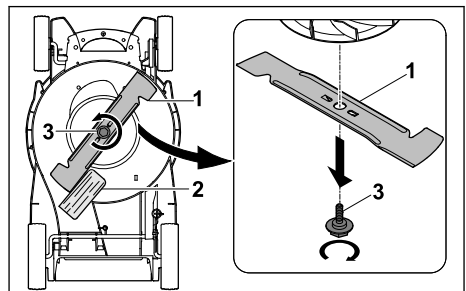

- ▶ Μπλοκάρτε το μαχαίρι (1) με ένα ξύλο (2).
- ▶ Ξεβιδώστε τη βίδα (3) προς τη φορά του βέλους και αφαιρέστε την.
- ▶ Αφαιρέστε το μαχαίρι (1).
- ▶ Απορριψτε τη βίδα (3).
Για την τοποθέτηση του μαχαιριού (1) χρησιμοποιήστε μία νέα βίδα.

16.1.2 Τοποθέτηση μαχαιριού

- ▶ Θέστε το χλοοκοπτικό μηχανήμα εκτός λειτουργίας και αφαιρέστε την μπαταρία.

- ▶ Τοποθετήστε το χλοοκοπτικό μηχανήμα σε όρθια θέση.

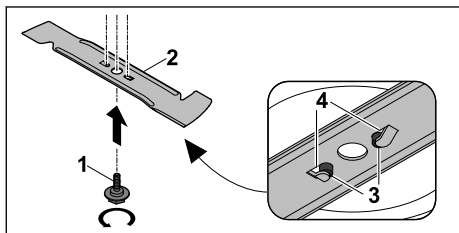

- ▶ Απλώστε μέσο ασφάλισης κοχλιών Loctite 243 στο σπείρωμα της νέας βίδας (1).
- ▶ Τοποθετήστε το μαχαίρι (2) με τέτοιο τρόπο, ώστε οι προεξοχές στην επιφάνεια επαφής (3) να πιάνουν στα ανοίγματα (4).
- ▶ Βιδώστε τη βίδα (1).

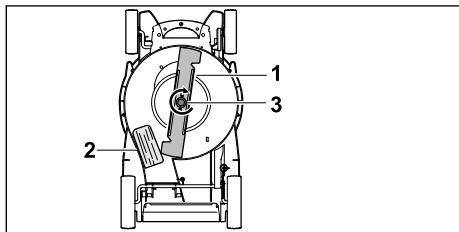

- ▶ Μπλοκάρете το μαχαίρι (1) με ένα ξύλο (2).
- ▶ Σφίξτε τη βίδα (3) με 14 Nm.

16.2 Τρόχισμα μαχαιριού και ζυγοστάθμιση

Απαιτεί αρκετή εξάσκηση για το σωστό τρόχισμα και ζυγοστάθμιση του μαχαιριού.

Η STIHL προτείνει να αναθέσετε το τρόχισμα και τη ζυγοστάθμιση του μαχαιριού σε έναν εμπορικό αντιπρόσωπο STIHL.

Τις τρέχουσες διευθύνσεις των εμπορικών αντιπροσώπων μπορείτε να τις βρείτε από την αντίστοιχη γενική αντιπροσωπία STIHL της χώρας σας στη διεύθυνση www.stihl.com.



ΠΡΟΕΙΔΟΠΟΙΗΣΗ

- Οι ακμές κοπής του μαχαιριού είναι αιχμηρές. Ο χρήστης μπορεί να κοπεί.
 - ▶ Φοράτε γάντια προστασίας.

- ▶ Θέστε το χλοοκοπτικό μηχανήμα εκτός λειτουργίας και αφαιρέστε την μπαταρία.
- ▶ Τοποθετήστε το χλοοκοπτικό μηχανήμα σε όρθια θέση.
- ▶ Αφαιρέστε το μαχαίρι.
- ▶ Τρόχισμα μαχαιριού. Προσέξτε τη γωνία τροχίσματος και ψύξτε το μαχαίρι, 19.2. Το μαχαίρι δεν πρέπει να αποκτήσει μπλε απόχρωση κατά το τρόχισμα.
- ▶ Τοποθετήστε τα μαχαίρια.
- ▶ Εάν υπάρχουν ασάφειες: Επικοινωνήστε με έναν εμπορικό αντιπρόσωπο της STIHL.

17 ΕΠΙΣΚΕΥΗ

17.1 Επισκευή χλοοκοπτικού μηχανήματος

Ο χρήστης δεν μπορεί να επισκευάσει μόνος του το χλοοκοπτικό μηχανήμα και το μαχαίρι.

- ▶ Εάν το χλοοκοπτικό μηχανήμα ή το μαχαίρι έχουν υποστεί ζημιά: Μην χρησιμοποιείτε το χλοοκοπτικό μηχανήμα ή το μαχαίρι και επικοινωνήστε με έναν εμπορικό αντιπρόσωπο STIHL.
- ▶ Εάν οι πινακίδες υποδείξεων έχουν φθαρεί και είναι δυσανάγνωστες: Ζητήστε από έναν εμπορικό αντιπρόσωπο STIHL να αντικαταστήσει τις πινακίδες υποδείξεων.

17.2 Συντήρηση και επισκευή φορτιστή

Ο φορτιστής δεν χρειάζεται συντήρηση και δεν μπορεί να επισκευαστεί.

- ▶ Φορτιστής που έχει ελάττωμα ή ζημιά πρέπει να αντικατασταθεί.
- ▶ Αν υπάρχει ελάττωμα ή ζημιά στο καλώδιο τροφοδοσίας, μην χρησιμοποιήσετε τον φορτιστή ή το καλώδιο τροφοδοσίας, και ζητήστε από τον πιστοποιημένο αντιπρόσωπο της STIHL να το αντικαταστήσει.

18 Αντιμετώπιση βλαβών

18.1 Αποκατάσταση βλαβών της μηχανής κοπής γκαζόν ή της μπαταρίας

Βλάβη	Λυχνίες LED στην μπαταρία	Αιτία	Αντιμετώπιση
Η μηχανή κοπής γκαζόν δεν τίθεται σε λειτουργία κατά την ενεργοποίηση.	1 λυχνία LED αναβοσβήνει πράσινη.	Η μπαταρία είναι ανεπαρκώς φορτισμένη.	► Φορτίστε την μπαταρία, όπως περιγράφεται στις οδηγίες χρήσης των φορτιστών STIHL AL 101, 301, 501.
	1 λυχνία LED ανάβει κόκκινη.	Η μπαταρία είναι πολύ ζεστή ή πολύ κρύα.	► Αφαιρέστε την μπαταρία. ► Αφήστε την μπαταρία να κρυώσει ή να ζεσταθεί.
	3 λυχνίες LED αναβοσβήνουν σε κόκκινο χρώμα.	Στη μηχανή κοπής γκαζόν υπάρχει βλάβη.	► Αφαιρέστε την μπαταρία. ► Καθαρίστε τις ηλεκτρικές επαφές μέσα στην υποδοχή μπαταρίας. ► Τοποθετήστε την μπαταρία. ► Ενεργοποιήστε τη μηχανή κοπής γκαζόν. ► Αν και πάλι αναβοσβήνουν 3 κόκκινες λυχνίες LED, μην χρησιμοποιήσετε τη μηχανή κοπής γκαζόν αλλά απευθυνθείτε στον πιστοποιημένο αντιπρόσωπο της STIHL.
	3 λυχνίες LED ανάβουν κόκκινες.	Η μηχανή κοπής γκαζόν είναι πολύ ζεστή.	► Αφαιρέστε την μπαταρία. ► Αφήστε τη μηχανή κοπής γκαζόν να κρυώσει.
	4 λυχνίες LED αναβοσβήνουν σε κόκκινο χρώμα.	Υπάρχει βλάβη στην μπαταρία.	► Αφαιρέστε την μπαταρία και επανατοποθετήστε την. ► Ενεργοποιήστε τη μηχανή κοπής γκαζόν. ► Αν εξακολουθούν να αναβοσβήνουν 4 λυχνίες LED με κόκκινο χρώμα, μην χρησιμοποιήσετε την μπαταρία και απευθυνθείτε στον πιστοποιημένο αντιπρόσωπο της STIHL.
		Έχει διακοπεί η ηλεκτρική σύνδεση ανάμεσα στη μηχανή κοπής γκαζόν και την μπαταρία.	► Αφαιρέστε την μπαταρία. ► Καθαρίστε τις ηλεκτρικές επαφές μέσα στην υποδοχή μπαταρίας. ► Τοποθετήστε την μπαταρία.
		Η μηχανή κοπής γκαζόν ή η μπαταρία έχουν βραχεί.	► Αφαιρέστε την μπαταρία. ► Καθαρίστε τη μηχανή κοπής γκαζόν. ► Αφήστε τη μηχανή κοπής γκαζόν ή την μπαταρία να στεγνώσουν,  19.7.
		Η αντίσταση στο μαχαίρι είναι πολύ μεγάλη.	► Ρυθμίστε μεγαλύτερο ύψος κοπής. ► Θέστε τη μηχανή κοπής γκαζόν σε λειτουργία όταν βρίσκεται σε περιοχή με κοντό χόρτο.
		Η περιοχή γύρω από το μαχαίρι έχει φρακάρει.	► Καθαρίστε τη μηχανή κοπής γκαζόν.
Η μηχανή κοπής γκαζόν απενεργοποιείται κατά τη λειτουργία.	3 λυχνίες LED ανάβουν κόκκινες.	Η μηχανή κοπής γκαζόν είναι πολύ ζεστή.	► Αφαιρέστε την μπαταρία. ► Αφήστε τη μηχανή κοπής γκαζόν να κρυώσει. ► Καθαρίστε τη μηχανή κοπής γκαζόν. ► Μην προσπαθείτε να θέσετε επανειλημμένα τη μηχανή κοπής γκαζόν σε λειτουργία μέσα σε σύντομο χρονικό διάστημα. ► Ρυθμίστε μεγαλύτερο ύψος κοπής.

Βλάβη	Λυχνίες LED στην μπαταρία	Αιτία	Αντιμετώπιση
			► Κόψτε χαμηλότερο χόρτο.
		Το μαχαίρι έχει μπλοκαριστεί.	► Αφαιρέστε την μπαταρία. ► Καθαρίστε τη μηχανή κοπής γκαζόν.
		Υπάρχει ηλεκτρική βλάβη.	► Αφαιρέστε την μπαταρία και επανατοποθετήστε την. ► Ενεργοποιήστε τη μηχανή κοπής γκαζόν.
Η μηχανή κοπής γκαζόν παρουσιάζει δυνατούς κραδασμούς κατά τη λειτουργία.		Η βίδα του μαχαιριού έχει χαλαρώσει.	► Σφίξτε καλά τη βίδα.
		Το μαχαίρι δεν είναι σωστά ζυγοσταθμισμένο.	► Τροχήστε και ζυγοσταθμίστε το μαχαίρι.
Η διάρκεια λειτουργίας του χλοοκοπτικού μηχανήματος είναι μικρή.		Η μπαταρία δεν είναι πλήρως φορτισμένη.	► Φορτίστε την μπαταρία πλήρως, όπως περιγράφεται στις οδηγίες χρήσης των φορτιστών STIHL AL 101, 301, 501.
		Η μπαταρία έχει φτάσει στο τέλος της διάρκειας ζωής της.	► Αντικαταστήστε την μπαταρία.
		Η περιοχή γύρω από το μαχαίρι έχει φρακάρει.	► Καθαρίστε τη μηχανή κοπής γκαζόν.
		Το μαχαίρι είναι φθαρμένο ή στομωμένο.	► Τροχήστε και ζυγοσταθμίστε το μαχαίρι.
		Η αντίσταση στο μαχαίρι είναι πολύ μεγάλη.	► Ρυθμίστε μεγαλύτερο ύψος κοπής. ► Κόψτε χαμηλότερο χόρτο.
Η μπαταρία σφηνώνει κατά την τοποθέτηση στην υποδοχή της.		Οι οδηγοί ή οι ηλεκτρικές επαφές στην υποδοχή μπαταρίας έχουν λερωθεί.	► Καθαρίστε τη μηχανή κοπής γκαζόν.
Η διαδικασία φόρτισης δεν ξεκινά όταν τοποθετείτε την μπαταρία στον φορτιστή.	1 λυχνία LED ανάβει κόκκινη.	Η μπαταρία είναι πολύ ζεστή ή πολύ κρύα.	► Αφαιρέστε την μπαταρία. ► Αφήστε την μπαταρία να κρυώσει ή να ζεσταθεί.
Το χόρτο δεν έχει κοπεί σωστά ή το χόρτο είναι κιτρινωμένο.		Το μαχαίρι είναι φθαρμένο ή στομωμένο.	► Τροχήστε και ζυγοσταθμίστε το μαχαίρι.
		Η αντίσταση στο μαχαίρι είναι πολύ μεγάλη.	► Ρυθμίστε μεγαλύτερο ύψος κοπής. ► Κόψτε χαμηλότερο χόρτο.

18.2 Αντιμετώπιση βλαβών φορτιστή

Αν η μπαταρία δεν φορτίζεται και η λυχνία στον φορτιστή αναβοσβήνει σε κόκκινο χρώμα, σημαί-

νει ότι έχει διακοπεί η ηλεκτρική σύνδεση ανάμεσα στον φορτιστή και τη μπαταρία.

- Αφαιρέστε τη μπαταρία.
- Καθαρίστε τις ηλεκτρικές επαφές του φορτιστή.
- Τοποθετήστε τη μπαταρία.

- Αν η μπαταρία ακόμα δεν φορτίζεται και η λυχνία στον φορτιστή αναβοσβήνει σε κόκκινο χρώμα: μη χρησιμοποιήσετε τον φορτιστή αλλά απευθυνθείτε στον πιστοποιημένο αντιπρόσωπο της STIHL.
- Υπάρχει βλάβη στον φορτιστή.

19 Τεχνικά χαρακτηριστικά

19.1 Χλοοκοπτικό μηχάνημα STIHL RMA 239.1

- Εγκεκριμένη μπαταρία: STIHL AK
- Βάρος με χορτοσυλλέκτη, χωρίς μπαταρία: 13 kg
- Βάρος (m) με χορτοσυλλέκτη και μπαταρία STIHL AK 30: 14 kg
- Μέγιστη χωρητικότητα χορτοσυλλέκτη: 40 l
- Πλάτος κοπής: 37 cm
- Στροφές (n): 3350 /λεπτά
- Βαθμός ηλεκτρικής προστασίας: IPX1

Ο χρόνος λειτουργίας αναφέρεται στο www.stihl.com/battery-life.

19.2 Μαχαίρι

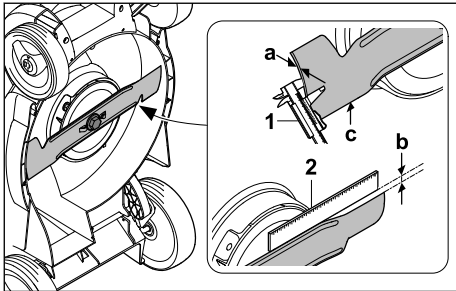

- Ελάχιστο πάχος a: 1,6 mm
- Μέγιστη τροχισμένη επιφάνεια b: 5 mm
- Γωνία τροχίσματος c: 30°

19.3 Μπαταρία STIHL AK

- Τεχνολογία μπαταρίας: Ιόντων λιθίου
- Τάση: 36 V
- Χωρητικότητα σε Ah: Βλέπε πινακίδα τύπου
- Ενεργειακό περιεχόμενο σε Wh: Βλέπε πινακίδα τύπου
- Βάρος σε kg: Βλέπε πινακίδα τύπου

19.4 Φορτιστής STIHL AL 101

- Ονομαστική τάση: βλέπε πινακίδα ισχύος
- Συχνότητα: βλέπε πινακίδα ισχύος
- Ονομαστική ισχύς: βλέπε πινακίδα ισχύος
- Ρεύμα φόρτισης: βλέπε πινακίδα ισχύος

Πληροφορίες σχετικά με τους χρόνους φόρτισης μπορείτε να βρείτε στην ιστοσελίδα www.stihl.com/charging-times.

19.5 Καλώδια επέκτασης

Αν χρησιμοποιείτε καλώδιο επέκτασης (μπαλαντέζα), οι αγωγοί πρέπει να έχουν την εξής ελάχιστη διατομή, ανάλογα με την τάση και το μήκος του καλωδίου επέκτασης:

Αν η ονομαστική τάση που αναγράφεται στην πινακίδα ισχύος είναι 220 V έως 240 V:

- Μήκος καλωδίου έως 20 m: AWG 15 / 1,5 mm²
- Μήκος καλωδίου 20 m έως 50 m: AWG 13 / 2,5 mm²

Αν η ονομαστική τάση που αναγράφεται στην πινακίδα ισχύος είναι 100 V έως 127 V:

- Μήκος καλωδίου έως 10 m: AWG 14 / 2,0 mm²
- Μήκος καλωδίου 10 m έως 30 m: AWG 12 / 3,5 mm²

19.6 Όρια θερμοκρασίας



ΠΡΟΕΙΔΟΠΟΙΗΣΗ

- Η μπαταρία δεν προστατεύεται από όλες τις επιδράσεις του περιβάλλοντος. Εάν η μπαταρία εκτεθεί σε συγκεκριμένες επιδράσεις του περιβάλλοντος, μπορεί να πιάσει φωτιά ή να εκραγεί. Μπορεί να προκληθούν σοβαροί τραυματισμοί και υλικές ζημιές.
 - Μην φορτίζετε και μην χρησιμοποιείτε την μπαταρία σε θερμοκρασίες κάτω από - 20 °C ή πάνω από + 50 °C.
 - Μην φυλάσσετε την μπαταρία σε θερμοκρασίες κάτω από - 20 °C ή πάνω από + 70 °C.
 - Μην χρησιμοποιείτε τη χλοοκοπτική μηχανή κάτω από τους 0 °C ή πάνω από τους + 50 °C.
 - Μην αποθηκεύετε το χλοοκοπτικό κάτω από - 20 °C ή πάνω από + 70 °C.

19.7 Συνιστώμενες περιοχές θερμοκρασιών

Για τη βέλτιστη απόδοση του χλοοκοπτικού μηχανήματος και των μπαταριών, τηρείτε τις ακόλουθες περιοχές θερμοκρασιών:

- Χλοοκοπτικό μηχάνημα:
 - Χρήση: 0 °C έως + 40 °C
 - Φύλαξη: - 20 °C έως + 50 °C
- Μπαταρία:
 - Φόρτιση: + 5 °C έως + 40 °C
 - Χρήση: - 10 °C έως + 40 °C
 - Φύλαξη: - 20 °C έως + 50 °C

Εάν η μπαταρία φορτιστεί, χρησιμοποιηθεί ή αποθηκευτεί εκτός των συνιστώμενων θερμοκρασιακών ορίων, ενδέχεται να μειωθεί η απόδοσή της.

Εάν η μπαταρία είναι βρεγμένη ή υγρή, αφήστε την να στεγνώσει για τουλάχιστον 48 ώρες σε θερμοκρασία άνω των + 15 °C και κάτω των + 50 °C και σε υγρασία κάτω του 70 %. Η υψηλή-τηρη υγρασία μπορεί να παρατείνει το χρόνο στεγνώματος.

19.8 Τιμές εκπομπών θορύβου και κραδασμών

- Στάθμη ηχοπίεσης L_{pA} μετρημένη κατά EN IEC 62841-4-3: 76 dB(A)
- Αστάθεια K_{pA} : 2 dB(A)
- Εγγυημένη στάθμη θορύβου $L_{WA,d}$ μετρημένη κατά 2000/14/EC: 91 dB(A)

Καθορισμένη χαρακτηριστική τιμή κραδασμών σύμφωνα με το πρότυπο EN 12096:

- Τιμή κραδασμών a_h μετρημένη κατά EN IEC 62841-4-3, τιμόνι: 1,4 m/s²
- Αστάθεια K_h : 0,7 m/s²

Οι αναφερόμενες τιμές εκπομπών θορύβου και κραδασμών μετρήθηκαν σύμφωνα με μια τυποποιημένη διαδικασία ελέγχου και μπορούν να χρησιμοποιηθούν για συγκρίσεις μεταξύ ηλεκτρικών μηχανημάτων. Οι πραγματικές τιμές εκπομπών θορύβου και κραδασμών μπορεί να αποκλίνουν από τις αναφερόμενες τιμές, ανάλογα με το είδος χρήσης. Οι αναφερόμενες τιμές εκπομπών θορύβου και κραδασμών μπορούν να χρησιμοποιηθούν για μια πρώτη εκτίμηση της καταπόνησης από εκπομπές θορύβου και κραδασμούς. Η πραγματική καταπόνηση από εκπομπές θορύβου και κραδασμούς χρήζει αξιολόγησης. Εδώ μπορούν να ληφθούν υπόψη και οι χρόνοι κατά τους οποίους το ηλεκτρικό μηχανήμα είναι απενεργοποιημένο, αλλά και οι χρόνοι κατά το οποίο ήταν ενεργοποιημένο αλλά λειτουργούσε χωρίς φορτίο.

Πληροφορίες για τη συμμόρφωση με την οδηγία εργοδοτών περι κραδασμών 2002/44/EC μπορείτε να βρείτε στο www.stihl.com/vib.

19.9 REACH

REACH είναι το διακριτικό όνομα ενός κανονισμού των ΕΚ για την καταχώριση, την αξιολόγηση και την αδειοδότηση χημικών προϊόντων.

Για πληροφορίες σχετικά με την τήρηση του συστήματος REACH, συμβουλευθείτε την ιστοσελίδα www.stihl.com/reach.

20 Ανταλλακτικά και παρελκόμενα

20.1 Ανταλλακτικά και παρελκόμενα

STIHL Τα σύμβολα αυτά χαρακτηρίζουν τα γνήσια ανταλλακτικά και τα γνήσια παρελκόμενα της STIHL.

Η STIHL συνιστά να χρησιμοποιείτε γνήσια ανταλλακτικά και παρελκόμενα της STIHL.

Παρά τη συνεχή παρακολούθηση της αγοράς, η STIHL δεν είναι σε θέση να κρίνει την αξιοπιστία, την ασφάλεια και την καταλληλότητα ανταλλακτικών και παρελκόμενων από άλλους κατασκευαστές και συνεπώς δεν μπορεί να εγγυηθεί για τη χρήση τους.

Τα γνήσια ανταλλακτικά και παρελκόμενα STIHL είναι διαθέσιμα στον πιστοποιημένο αντιπρόσωπο της STIHL.

20.2 Σημαντικά ανταλλακτικά

- Μαχαίρι: 6320 702 0130
- Βίδα μαχαιριού: 6310 760 2801

21 Απόρριψη

21.1 Απόρριψη χλοοκοπτικού μηχανήματος, μπαταρίας και φορτιστή

Πληροφορίες σχετικά με την απόρριψη διατίθενται από τους τοπικούς φορείς διαχείρισης ή από τον εμπορικό αντιπρόσωπο STIHL.

Η ακατάλληλη απόρριψη μπορεί να είναι επιβλαβής για την υγεία και να μολύνει το περιβάλλον.

- ▶ Παραδώστε τα προϊόντα STIHL, συμπεριλαμβανομένης της συσκευασίας τους, σε κατάλληλο σημείο συλλογής για ανακύκλωση, σύμφωνα με τους τοπικούς κανονισμούς.
- ▶ Μην απορρίπτετε στα οικιακά απορρίμματα.

22 Δήλωση συμμόρφωσης ΕΕ

22.1 Μηχανή κοπής γκαζόν STIHL RMA 239.1

STIHL Tirol GmbH
Hans Peter Stihl-Straße 5
6336 Langkampfen

Αυστρία

δηλώνει με αποκλειστική της ευθύνη ότι το προϊόν

- Κατασκευαστικός τύπος: Επαναφορτιζόμενη μηχανή κοπής γκαζόν
- Κατασκευαστής: STIHL

- Μοντέλο: RMA 239.1
- Πλάτος κοπής: 37 cm
- Κωδικός σειράς: 6320

ανταποκρίνεται στις σχετικές διατάξεις των οδηγιών 2000/14/ΕΚ, 2006/42/ΕΚ, 2014/30/ΕΕ και 2011/65/ΕΕ και έχει σχεδιαστεί και κατασκευαστεί σύμφωνα με τα εξής πρότυπα, όπως ισχύουν κατά την εκάστοτε ημερομηνία παραγωγής: EN 62841-1, EN IEC 62841-4-3, EN 55014-1 και EN 55014-2.

Συνεργαζόμενος κοινοποιημένος οργανισμός:
TÜV Rheinland LGA Products GmbH
Tillystraße 2
90431 Nürnberg, DE

Ο προσδιορισμός της μετρημένης και εγγυημένης στάθμης ηχητικής ισχύος πραγματοποιήθηκε σύμφωνα με την Οδηγία 2000/14/ΕΚ, παράρτημα VIII.

- Μετρημένη στάθμη ηχητικής ισχύος: 89,4 dB(A)
- Εγγυημένη στάθμη ηχητικής ισχύος: 91 dB(A)

Ο τεχνικός φάκελος φυλάσσεται από την STIHL Tirol GmbH.

Το έτος κατασκευής και ο αριθμός μηχανήματος αναγράφονται επάνω στη μηχανή κοπής γκαζόν.

Langkampfen, 22.04.2024

STIHL Tirol GmbH

κ.ε.

Matthias Fleischer, Διευθυντής Τμήματος
Εξέλιξης Προϊόντων

κ.ε.

Sven Zimmermann, Γενικός Διευθυντής
Τμήματος Ποιότητας

23 Διευθύνσεις

www.stihl.com

24 Γενικές και ειδικές για το προϊόν υποδείξεις ασφαλείας

24.1 Εισαγωγή

Αυτό το κεφάλαιο περιέχει τις γενικές και ειδικές για το προϊόν υποδείξεις ασφαλείας που προβλέ-

πονται από τα πρότυπα προϊόντος και έχουν διατυπωθεί εκ των προτέρων.

Οι υποδείξεις ασφαλείας για την αποφυγή ηλεκτροπληξίας που αναφέρονται στο κεφάλαιο «Ηλεκτρική ασφάλεια» δεν ισχύουν για τα προϊόντα STIHL με μπαταρίας, με εξαίρεση το σημείο γ).



ΠΡΟΕΙΔΟΠΟΙΗΣΗ

- **Διαβάστε όλες τις υποδείξεις ασφαλείας, τις οδηγίες, τις απεικονίσεις και τα τεχνικά χαρακτηριστικά που συνοδεύουν αυτό το χλοοκοπτικό μηχάνημα.** Οι παραλείψεις και η πλημμελής τήρηση των παρακάτω υποδείξεων μπορεί να προκαλέσουν ηλεκτροπληξία, ανάφλεξη ή/και σοβαρούς τραυματισμούς. **Φυλάξτε όλες τις υποδείξεις ασφαλείας και τις οδηγίες για μελλοντική χρήση.**

24.2 Ασφάλεια στον χώρο εργασίας

- Διατηρείτε τον χώρο εργασίας σας καθαρό και καλά φωτισμένο.** Οι ακατάστατοι ή οι μη φωτισμένοι χώροι εργασίας μπορεί να οδηγήσουν σε ατυχήματα.
- Μην χρησιμοποιείτε το χλοοκοπτικό μηχάνημα σε περιβάλλοντα με κίνδυνο έκρηξης, στα οποία υπάρχουν εύφλεκτα υγρά, αέρια ή σκόνες.** Τα χλοοκοπτικά μηχανήματα δημιουργούν σπινθήρες που μπορούν να προκαλέσουν ανάφλεξη της σκόνης ή των αναθυμιάσεων.
- Κρατήστε τα παιδιά και άλλα άτομα μακριά κατά τη χρήση του χλοοκοπτικού μηχανήματος.** Αν αποσπάσετε την προσοχή σας μπορεί να χάσετε τον έλεγχο του χλοοκοπτικού μηχανήματος.

24.3 Ηλεκτρική ασφάλεια

- Το φως σύνδεσης του χλοοκοπτικού μηχανήματος πρέπει να ταιριάζει στην πρίζα. Το φως δεν πρέπει να τροποποιηθεί με κανέναν τρόπο. Μην χρησιμοποιείτε ακροδέκτες προσαρμογέα μαζί με γειωμένα χλοοκοπτικά μηχανήματα.** Τα μη τροποποιημένα φως και οι αντίστοιχες πρίζες μειώνουν τον κίνδυνο ηλεκτροπληξίας.
- Αποφύγετε την επαφή του σώματος με γειωμένες επιφάνειες, όπως σωλήνες, θερμάστρες, κουζίνες και ψυγεία.** Υπάρχει αυξημένος κίνδυνος ηλεκτροπληξίας εάν το σώμα σας είναι γειωμένο.
- Κρατήστε το χλοοκοπτικό μηχάνημα μακριά από βροχή ή υγρασία.** Η είσοδος νερού σε

- ένα χλοοκοπτικό μηχάνημα αυξάνει τον κίνδυνο ηλεκτροπληξίας.
- d) **Μην χρησιμοποιείτε το καλώδιο σύνδεσης για άλλους σκοπούς. Μην χρησιμοποιείτε ποτέ το καλώδιο σύνδεσης για να μεταφέρετε, να τραβήξετε ή να αποσυνδέσετε το φως του χλοοκοπτικού μηχανήματος. Κρατήστε το καλώδιο σύνδεσης μακριά από θερμότητα, λάδια, αιχμηρές ακμές ή κινούμενα μέρη.** Τα κατεστραμμένα ή τυλιγμένα καλώδια σύνδεσης αυξάνουν τον κίνδυνο ηλεκτροπληξίας.
- e) **Όταν εργάζεστε σε εξωτερικούς χώρους με το χλοοκοπτικό μηχάνημα χρησιμοποιείτε μόνο καλώδια προέκτασης που είναι κατάλληλα για χρήση σε εξωτερικούς χώρους.** Η χρήση ενός καλωδίου προέκτασης, κατάλληλου για εξωτερική χρήση μειώνει τον κίνδυνο ηλεκτροπληξίας.
- f) **Εάν είναι αναπόφευκτη η λειτουργία του χλοοκοπτικού μηχανήματος σε υγρό περιβάλλον, χρησιμοποιήστε διακόπτη διαφυγής ρεύματος.** Η χρήση διακόπτη διαφυγής ρεύματος μειώνει τον κίνδυνο ηλεκτροπληξίας.

24.4 Ασφάλεια απόμωμ

- a) **Να είστε προσεκτικοί, να προσέχετε τι κάνετε και να είστε συνειδητοί όταν εργάζεστε με ένα χλοοκοπτικό μηχάνημα. Μην χρησιμοποιείτε το χλοοκοπτικό μηχάνημα όταν είστε κουρασμένοι ή υπό την επήρεια ναρκωτικών, αλκοόλ ή φαρμάκων.** Μια στιγμή απροσεξίας κατά τη χρήση του χλοοκοπτικού μηχανήματος μπορεί να οδηγήσει σε σοβαρό τραυματισμό.
- b) **Φοράτε ατομικό προστατευτικό εξοπλισμό και πάντα προστατευτικά γυαλιά.** Η χρήση ατομικού προστατευτικού εξοπλισμού, όπως μάσκα σκόνης, αντιβιοσθητικά παπούτσια ασφαλείας, προστατευτικό κράνος ή προστασία ακοής, ανάλογα με τον τύπο και τη χρήση του χλοοκοπτικού μηχανήματος, μειώνει τον κίνδυνο τραυματισμών.
- c) **Αποτρέψτε την ακούσια θέση σε λειτουργία. Βεβαιωθείτε ότι το χλοοκοπτικό μηχάνημα είναι απενεργοποιημένο προτού το συνδέσετε με την παροχή ρεύματος ή/και την μπαταρία, το ανασηκώσετε ή το μεταφέρετε.** Εάν έχετε το δάχτυλό σας στον διακόπτη όταν μεταφέρετε το χλοοκοπτικό μηχάνημα ή εάν συνδέσετε το χλοοκοπτικό μηχάνημα στην παροχή ρεύματος όταν είναι ενεργοποιημένο, μπορεί να προκληθούν ατυχήματα.

- d) **Αφαιρέστε τα εργαλεία ρύθμισης ή τα κλειδιά προτού θέσετε σε λειτουργία το χλοοκοπτικό μηχάνημα.** Ένα εργαλείο ή ένα κλειδί που έχει σφηνωθεί σε ένα περιστρεφόμενο μέρος του χλοοκοπτικού μηχανήματος μπορεί να προκαλέσει τραυματισμούς.
- e) **Αποφύγετε την ασυνήθιστη στάση του σώματος. Φροντίστε για μια ασφαλή στάση και διατηρείτε κάθε στιγμή την ισορροπία σας.** Έτσι θα μπορείτε να ελέγχετε καλύτερα το χλοοκοπτικό μηχάνημα σε απρόβλεπτες καταστάσεις.
- f) **Φοράτε κατάλληλο ρουχισμό. Μην φοράτε φαρδιά ρούχα ή κοσμήματα. Κρατάτε τα μαλλιά και τα ρούχα μακριά από τα κινούμενα μέρη.** Τα φαρδιά ρούχα, τα κοσμήματα ή τα μακριά μαλλιά μπορεί να πιαστούν στα κινούμενα μέρη.
- g) **Εάν μπορούν να τοποθετηθούν διατάξεις απορρόφησης και συλλογής σκόνης, αυτές πρέπει να συνδεθούν και να χρησιμοποιηθούν με τον σωστό τρόπο.** Η χρήση διάταξης απορρόφησης σκόνης μπορεί να μειώσει τους κινδύνους από τη σκόνη.
- h) **Μην παρασύρεστε σε μια ψευδή αίσθηση ασφάλειας και μην αγνοείτε τους κανόνες ασφαλείας για τα χλοοκοπτικά μηχανήματα, ακόμα και αν είστε εξοικειωμένοι με το χλοοκοπτικό μηχάνημα μετά από πολλές χρήσεις.** Οι απρόσεκτες ενέργειες μπορούν να οδηγήσουν σε σοβαρούς τραυματισμούς μέσα σε κλάσματα του δευτερολέπτου.

24.5 Χρήση και μεταχείριση του χλοοκοπτικού μηχανήματος

- a) **Μην καταπονείτε υπερβολικά το χλοοκοπτικό μηχάνημα. Χρησιμοποιήστε το χλοοκοπτικό μηχάνημα που προβλέπετε για την εργασία σας.** Με το κατάλληλο χλοοκοπτικό μηχάνημα εργάζεστε καλύτερα και ασφαλέστερα στο καθορισμένο εύρος ισχύος.
- b) **Μην χρησιμοποιείτε το χλοοκοπτικό μηχάνημα εάν διακόπτης του είναι ελαττωματικός.** Ένα χλοοκοπτικό μηχάνημα που δεν μπορεί πλέον να ενεργοποιηθεί ή να απενεργοποιηθεί είναι επικίνδυνο και πρέπει να επισκευαστεί.
- c) **Αποσυνδέστε το φως από την πρίζα και/ή αφαιρέστε την αφαιρούμενη μπαταρία προτού πραγματοποιήσετε οποιαδήποτε ρύθμιση στο εργαλείο, προτού αλλάξετε εξαρτήματα ή προτού αποθηκεύσετε το χλοοκοπτικό μηχάνημα.** Αυτό το μέτρο προφύλαξης αποτρέπει

- την ακούσια εκκίνηση του χλοοκοπτικού μηχανήματος.
- d) **Φυλάξτε μακριά από τα παιδιά τα χλοοκοπτικά μηχανήματα που δεν χρησιμοποιείτε. Μην επιτρέπετε να χρησιμοποιούν το χλοοκοπτικό μηχανήμα τα άτομα που δεν είναι εξοικειωμένα με αυτό ή δεν έχουν διαβάσει αυτές τις οδηγίες.** Τα χλοοκοπτικά μηχανήματα είναι επικίνδυνα όταν χρησιμοποιούνται από άπειρους ανθρώπους.
- e) **Συντηρείτε με προσοχή το χλοοκοπτικό μηχανήμα και τα εργαλεία. Ελέγξτε εάν τα κινούμενα μέρη λειτουργούν σωστά και δεν έχουν μπλοκάρει, εάν δεν έχουν σπάσει ή καταστραφεί μέρη με τέτοιο τρόπο που να επηρεάζει τη λειτουργία του χλοοκοπτικού μηχανήματος. Επισκευάστε τα ελαττωματικά μέρη προτού χρησιμοποιήσετε το χλοοκοπτικό μηχανήμα.** Πολλά ατυχήματα προκαλούνται από κακοσυντηρημένα χλοοκοπτικά μηχανήματα.
- f) **Διατηρείτε τα κοπτικά εργαλεία τροχισμένα και καθαρά.** Τα καλοσυντηρημένα κοπτικά εργαλεία με τροχισμένες ακμές κοπής μπλοκάρουν λιγότερο και ελέγχονται πιο εύκολα.
- g) **Χρησιμοποιήστε το χλοοκοπτικό μηχανήμα, τα εργαλεία, τον πρόσθετο εξοπλισμό κ.λπ. σύμφωνα με τις παρούσες οδηγίες. Λάβετε υπόψη τις συνθήκες εργασίας και τη δραστηριότητα που πρόκειται να εκτελεστεί.** Η χρήση των χλοοκοπτικών μηχανημάτων για εφαρμογές διαφορετικές από αυτές για τις οποίες προορίζονται μπορεί να οδηγήσει σε επικίνδυνες καταστάσεις.
- h) **Διατηρείτε τις λαβές και τις επιφάνειες των λαβών στεγνές και καθαρές από λάδια και γράσα.** Οι ολισθηρές λαβές και επιφάνειες λαβών δεν επιτρέπουν τον ασφαλή χειρισμό και έλεγχο του χλοοκοπτικού μηχανήματος σε απρόβλεπτες καταστάσεις.

24.6 Χρήση και χειρισμός του χλοοκοπτικού μηχανήματος με μπαταρία

- a) **Φορτίζετε τις μπαταρίες μόνο με φορτιστές που συνιστά ο κατασκευαστής.** Ένας φορτιστής που έχει σχεδιαστεί για έναν συγκεκριμένο τύπο μπαταρίας μπορεί να προκαλέσει κίνδυνο πυρκαγιάς εάν χρησιμοποιηθεί με άλλες μπαταρίες.
- b) **Χρησιμοποιείτε μόνο τις προβλεπόμενες μπαταρίες στα χλοοκοπτικά μηχανήματα.** Η

- χρήση άλλων μπαταριών μπορεί να προκαλέσει τραυματισμούς και κίνδυνο πυρκαγιάς.
- c) **Κρατήστε την μπαταρία που δεν χρησιμοποιείτε μακριά από συνδετήρες, κέρματα, κλειδιά, καρφιά, βίδες ή άλλα μικρά μεταλλικά αντικείμενα που θα μπορούσαν να προκαλέσουν βραχυκύκλωμα των επαφών.** Ένα βραχυκύκλωμα ανάμεσα στις επαφές της μπαταρίας μπορεί να προκαλέσει εγκαύματα ή πυρκαγιά.
- d) **Σε περίπτωση λανθασμένης χρήσης ενδέχεται να διαρρεύσει υγρό από την μπαταρία. Αποφύγετε την επαφή μαζί του. Σε περίπτωση τυχαίας επαφής, ξεπλύνετε με νερό. Εάν το υγρό έρθει σε επαφή με τα μάτια, ζητήστε επιπλέον ιατρική βοήθεια.** Οι διαρροές υγρών μπαταρίας μπορεί να προκαλέσουν δερματικούς ερεθισμούς ή εγκαύματα.
- e) **Μην χρησιμοποιείτε ελαττωματικές ή τροποποιημένες μπαταρίες.** Οι ελαττωματικές ή τροποποιημένες μπαταρίες μπορεί να έχουν απρόβλεπτη συμπεριφορά και να προκαλέσουν πυρκαγιά, έκρηξη ή τραυματισμό.
- f) **Μην εκθέτετε την μπαταρία σε φωτιά ή σε πολύ υψηλές θερμοκρασίες.** Η φωτιά ή οι θερμοκρασίες άνω των 130 °C (265 °F) μπορεί να προκαλέσουν έκρηξη.
- g) **Ακολουθήστε όλες τις οδηγίες φόρτισης και μην φορτίζετε ποτέ την μπαταρία ή το χλοοκοπτικό μηχανήμα με μπαταρία εκτός της περιοχής θερμοκρασιών που αναφέρεται στις οδηγίες λειτουργίας.** Η λανθασμένη φόρτιση ή η φόρτιση εκτός της επιτρεπόμενης περιοχής θερμοκρασιών μπορεί να καταστρέψει τη μπαταρία και να αυξήσει τον κίνδυνο πυρκαγιάς.

24.7 Σέρβις

- a) **Επισκευάζετε το χλοοκοπτικό σας μηχανήμα μόνο από εξειδικευμένο προσωπικό και μόνο με γνήσια ανταλλακτικά.** Έτσι διασφαλίζεται η διατήρηση της ασφάλειας του χλοοκοπτικού μηχανήματος.
- b) **Μην συντηρείτε ποτέ ελαττωματικές μπαταρίες.** Η συντήρηση των μπαταριών πρέπει να γίνεται μόνο από τον κατασκευαστή ή από εξουσιοδοτημένα τμήματα υποστήριξης πελατών.

24.8 Υποδείξεις ασφαλείας για χλοοκοπτικά μηχανήματα με μπαταρία

- a) Μην χρησιμοποιείτε το χλοοκοπτικό μηχανήμα σε κακές καιρικές συνθήκες, ιδίως κατά τη διάρκεια καταιγίδας. Αυτό μειώνει τον κίνδυνο να χτυπηθείτε από κεραυνό.
- b) Επιθεωρήστε προσεκτικά την περιοχή εργασίας για άγρια ζώα. Τα άγρια ζώα μπορεί να τραυματιστούν από το χλοοκοπτικό μηχανήμα.
- c) Εξετάστε σχολαστικά την περιοχή εργασίας και αφαιρέστε όλες τις πέτρες, τα κλαδιά, τα σύρματα, τα οστά και άλλα ξένα σώματα. Τα μέρη που εκτινάσσονται μπορεί να προκαλέσουν τραυματισμούς.
- d) Πριν από τη χρήση του χλοοκοπτικού μηχανήματος, ελέγχετε πάντα ότι το μαχαίρι και το σύστημα κοπής δεν έχουν φθαρεί ή υποστεί ζημιά. Τα φθαρμένα ή ελαττωματικά εξαρτήματα αυξάνουν τον κίνδυνο τραυματισμών.
- e) Ελέγχετε τακτικά τον χορτοσυλλέκτη για φθορές ή ζημιές. Ένας φθαρμένος ή κατεστραμμένος χορτοσυλλέκτης αυξάνει τον κίνδυνο τραυματισμών.
- f) Αφήστε τα προστατευτικά καλύμματα στη θέση τους. Τα προστατευτικά καλύμματα πρέπει να είναι λειτουργικά και σωστά στερωμένα. Ένα λυμένο, φθαρμένο ή ελαττωματικό προστατευτικό κάλυμμα μπορεί να προκαλέσει τραυματισμούς.
- g) Διατηρείτε τα ανοίγματα εισαγωγής αέρα καθαρά από υπολείμματα. Οι φραγμένες εισαγωγές αέρα και τα υπολείμματα μπορεί να προκαλέσουν υπερθέρμανση ή κίνδυνο πυρκαγιάς.
- h) Φοράτε πάντα ανπολισθητικά παπούτσια ασφαλείας όταν χειρίζεστε το χλοοκοπτικό μηχανήμα. Μην εργάζεστε ποτέ χωρίς υποδήματα ή όταν φοράτε πέδιλα. Έτσι θα μειώσετε τον κίνδυνο τραυματισμού των ποδιών όταν έρχονται σε επαφή με το περιστρεφόμενο μαχαίρι κοπής.
- i) Φοράτε πάντα μακρύ παντελόνι όταν χειρίζεστε το χλοοκοπτικό μηχανήμα. Το γυμνό δέρμα αυξάνει την πιθανότητα τραυματισμών από εκτινασσόμενα μέρη.
- j) Μην χρησιμοποιείτε το χλοοκοπτικό μηχανήμα σε βρεγμένο χόρτο. Βαδίζετε και μην τρέχετε ποτέ. Έτσι θα μειώσετε τον κίνδυνο γλιστρήματος και πτώσης, που μπορεί να οδηγήσει σε τραυματισμούς.

- k) Μην χρησιμοποιείτε το χλοοκοπτικό μηχανήμα σε πλαγιές με απότομη κλίση. Έτσι μειώνεται ο κίνδυνος απώλειας του ελέγχου, γλιστρήματος και πτώσης που μπορεί να οδηγήσει σε τραυματισμούς.
- l) Όταν εργάζεστε σε πλαγιές, βεβαιωθείτε ότι στέκεστε σταθερά στο έδαφος. Εργάζεστε πάντα κατά μήκος της πλαγιάς, ποτέ προς τα πάνω ή προς τα κάτω, και να είστε ιδιαίτερα προσεκτικοί όταν αλλάζετε την κατεύθυνση εργασίας. Έτσι μειώνεται ο κίνδυνος απώλειας του ελέγχου, γλιστρήματος και πτώσης που μπορεί να οδηγήσει σε τραυματισμούς.
- m) Να είστε ιδιαίτερα προσεκτικοί όταν κινείστε με το χλοοκοπτικό μηχανήμα προς τα πίσω ή όταν το τραβάτε προς το μέρος σας. Προσέχετε πάντα το περιβάλλον. Αυτό μειώνει τον κίνδυνο να σκοντάψετε κατά την εργασία.
- n) Μην αγγίζετε τα μαχαίρια ή άλλα επικίνδυνα μέρη που εξακολουθούν να κινούνται. Έτσι μειώνετε τον κίνδυνο τραυματισμού από κινούμενα μέρη.
- o) Βεβαιωθείτε ότι όλοι οι διακόπτες είναι απενεργοποιημένοι και ότι η μπαταρία έχει αποσυνδεθεί προτού αφαιρέσετε παγιδευμένο υλικό ή προτού καθαρίσετε το χλοοκοπτικό μηχανήμα. Η μη αναμενόμενη λειτουργία του χλοοκοπτικού μηχανήματος μπορεί να προκαλέσει σοβαρούς τραυματισμούς.

İçindekiler

1	Önsöz.....	414
2	Bu Kullanma Talimatı hakkında bilgiler....	414
3	Genel.....	415
4	Emniyet kuralları.....	416
5	Çim biçme makinesinin kullanıma hazır hale getirilmesi.....	423
6	Üfleme aletinin çalışmaya hazır duruma getirme.....	423
7	Çim biçme makinesinin montajı.....	424
8	Üfleme aletinin montajı.....	426
9	Çim biçme makinesinin çalıştırılması ve kapatılması.....	426
10	Çim biçme makinesini ve aküyü kontrol etme.....	426
11	Çim biçme makinesi ile çalışma.....	427
12	Çalışma sonrasında.....	428
13	Nakliyat.....	429
14	Saklama.....	429
15	Temizleme.....	430
16	Bakım.....	431
17	Onarım.....	431

18	Arızaların tamiri.....	432
19	Teknik bilgiler.....	433
20	Yedek parçalar ve aksesuar.....	435
21	Bertaraf etme.....	435
22	AB Uygunluk Deklarasyonu.....	435
23	Adresler.....	436
24	Genel ve ürüne özgü güvenlik talimatları	436

1 Önsöz

Sayın Müşterimiz,

STIHL ürünlerini tercih ettiğinizden dolayı teşekkür ederiz. Ürünlerimizi, müşterilerimizin talepleri ve istekleri doğrultusunda yüksek kalite ile geliştiriyor ve üretiyoruz. Bu sayede ekstrem şartları yerine getiren ve yüksek derecede güvenilir ürünler geliştirilmektedir.

STIHL markası aynı zamanda, servis alanında da yüksek kalite sunar. Bayilerimizden ve ihtisas mağazalarından ürünlerimizin kullanımı ve teknik özellikleri hakkında detaylı bilgi alabilirsiniz.

STIHL, doğa için sürdürülebilir ve sorumlu bir yaklaşıma açıkça bağlıdır. Bu kullanım kılavuzu, STIHL ürününüzü uzun bir kullanım ömrü süresinde güvenli ve çevre dostu bir şekilde kullanmanıza yardımcı olmayı amaçlamaktadır.

Ürünlerimize göstermiş olduğunuz güvenden dolayı teşekkür eder STIHL ürünlerimiz ile iyi çalışmalar dileriz.



Dr. Nikolas Stihl

ÖNEMLİ KULLANIMDAN ÖNCE KILAVUZU OKUYUN VE SAKLAYIN.

2 Bu Kullanma Talimatı hakkında bilgiler

2.1 Geçerli dokümanlar

Bu kullanım kılavuzu, 2006/42/AT sayılı Avrupa Birliği Makine Emniyeti Yönetmeliği uyarınca üreticinin orijinal işletim kılavuzudur.

Yerel iş güvenliği talimatları geçerlidir.

- Bu kullanım kılavuzuna ek olarak şu dokümanlar okunmalı, anlaşılmalı ve muhafaza edilmelidir:
 - STIHL AK Akü Güvenlik bilgileri
 - STIHL AL 101, 301, 501 Şarj cihazı kullanım kılavuzu

- STIHL aküleri ve monte edilmiş akülü ürünler için güvenlik bilgileri: www.stihl.com/safety-data-sheets

2.2 Tekst içinde yer alan ikazlarının işaretlenmesi

! TEHLİKE

- Ağır yaralanmaya veya ölüme yol açabilecek tehlikelere işaret eden bilgiler.
 - Açıklanan ve alınması gereken önlemler ağır yaralanma veya ölümlü iş kazalarını engelleyebilir.

! İKAZ

- Bu uyarı ağır yaralanmaya veya ölüme yol açabilecek tehlikelere işaret eder.
 - Açıklanan ve alınması gereken önlemler ağır yaralanma veya ölümlü iş kazalarını engelleyebilir.

ÖNERİ

- Bu uyarı maddi hasara yol açabilecek tehlikelere işaret eder.
 - Açıklanan ve alınması gereken önlemler maddi hasarları engelleyebilir.

2.3 Tekst içindeki semboller



Bu sembol bu kullanma talimatındaki bir bölüme atıfta bulunur.

3 Genel

3.1 Çim biçme makinesi ve akü

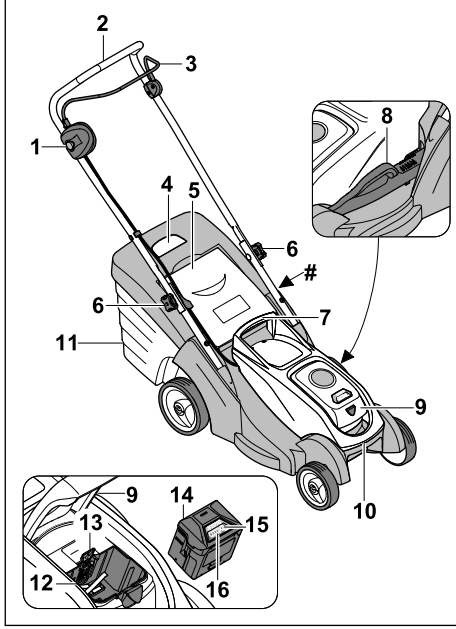

- 1 Kilit düğmesi**
Kumanda çubuğu kilit düğmesiyle birlikte bıçağı açar ve kapatır.
- 2 Gidon**
Gidon çim biçme makinesinin tutulması, yönlendirilmesi ve taşınması için kullanılır.
- 3 Kumanda çubuğu**
Kumanda çubuğu kilit düğmesi ile birlikte bıçağı açar ve kapatır.
- 4 Doluluk seviyesi göstergesi**
Doluluk seviyesi göstergesi çim toplama sepetinin doluluğunu gösterir.
- 5 Boşaltma kapağı**
Boşaltma kapağı, boşaltma kanalını kapatır.
- 6 Yıldız topuzlu somun**
Yıldız topuzlu somun, gidonu çim biçme makinesine sabitler.
- 7 Sap**
Sap çim biçme makinesinin kesim yüksekliğinin ayarlanması ve çim biçme makinesinin taşınması için kullanılır.
- 8 Kol**
Kol, kesim yüksekliğinin ayarlanması için kullanılır.

- 9 Kapak**
Kapak aküyü kapatır.

- 10 Taşıma sapı**
Taşıma sapı çim biçme makinesinin taşınması için kullanılır.

- 11 Çim toplama sepeti**
Çim toplama sepeti biçilen çimleri yakalar.

- 12 Akü yuvası**
Akü yuvasına akü yerleştirilir.

- 13 Kilit kolu**
Kilit kolu aküyü akü yuvasında tutar.

- 14 Akü**
Akü çim biçme makinesini enerji ile besler.

- 15 Basma tuşu**
Basma tuşu aküdeki LED'leri etkinleştirir.

- 16 LED'ler**
LED'ler akünün şarj durumunu ve arızalarını gösterir.

Makine numarasına sahip güç plakası

3.2 Semboller

Semboller çim biçme makinesinde, aküde ya da şarj aletinde bulunabilir ve anlamları şu şekildedir:

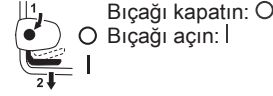

Bıçağı kapatın: ○

Bıçağı açın: |

L_{WA} 2000/14/EC sayılı direktife göre dB(A) cinsinde belirtilen, garanti edilen gürültü seviyesi ürünlere ait gürültü emisyonlarının kıyaslanabilir olmasını sağlamaya yöneliktir.

IPX1 IP işareti

IP20

 Ürünü ev çöprüyle birlikte imha etmeyin.

 1 LED kırmızı yanıyor. Akü çok sıcak veya çok soğuk.

 4 LED kırmızı yanıp sönüyor. Aküde bir arıza bulunuyor.

 Sembolün yanındaki bilgiler hücre üreticisinin spesifikasyonlarına göre akünün enerji kapasitesini belirtir. Kullanıma sunulan enerji kapasitesi daha düşüktür.

 Koruma sınıfı II elektrikli alet

~ Alternatif akım

≡ Doğru akım

4 Emniyet kuralları

4.1 Uyarı sembolleri

⚠ İKAZ

Çim biçme makinesi veya akü üzerindeki uyarı sembolleri şu anlamlara gelir:



Güvenlik talimatlarına ve bunlar kapsamındaki önlemlere uyun.



Kullanım kılavuzunu okuyun, anlayın ve gelecekte başvurmak üzere saklayın.



Fırlayan nesnelere dikkat edin - mesafenizi koruyun ve üçüncü kişileri uzak tutun.



Dönmekte olan bıçağa dokunmayın.



Çalışma kesintileri, temizlik, taşıma, depolama, bakım veya onarım çalışmaları sırasında aküyü çıkarın.



Çim biçme makinesini yağmur ve nemden koruyun.



Aküyü kullanım sonrasında çıkarın.



Aküyü ısıdan ve ateşten koruyun.



Aküyü yağmurdan ve nemden koruyun ve sıvılara batırmayın.

4.2 Usulüne uygun kullanım

Çim biçme makinesi STIHL RMA 239.1 Kuru çimleri biçmek için kullanılır.

Çim biçme makinesi STIHL aküsü AK ile çalışır.

STIHL şarj aleti AL 101 STIHL aküsünü şarj eder AK.

⚠ İKAZ

- Çim biçme makinesinde STIHL tarafından izin verilmeyen akülerin kullanılması yangın ve patlamalara neden olabilir. İnsanlar ciddi şekilde yaralanabilir veya hayatını kaybedebilir ve maddi hasar oluşabilir.
 - ▶ STIHL akülü çim biçme makinesini AK kullanın.
- Çim biçme makinesi veya akü usulüne uygun kullanılmazsa kişiler ağır şekilde yaralanabilir veya ölebilir ve maddi hasarlar oluşabilir.
 - ▶ Çim biçme makinesi ve aküyü bu kullanım kılavuzunda tarif edildiği şekilde kullanın.

4.3 Kullanıcıdan beklentiler

⚠ İKAZ

- Eğitimsiz kullanıcılar çim biçme makinesinin ve akünün tehlikelerini fark edemez veya tahmin edemez. Kullanıcılar veya diğer kişiler ağır yaralanabilir veya ölebilir.



- ▶ Kullanım kılavuzunu okuyun, anlayın ve muhafaza edin.

- ▶ Çim biçme makinesi veya akü başka kişilere verilmeli ise: Kullanım kılavuzunu da birlikte verin.
- ▶ Kullanıcının aşağıdaki talepleri yerine getirmesini sağlayın:
 - Kullanıcı dinlenmiştir.
 - Kullanıcının çim biçme makinesini ve aküyü kullanmak ve bununla çalışmak için fiziksel, duyuşsal ve zihinsel yetkin olmasını sağlayın. Kullanıcı fiziksel, duyuşsal veya zihinsel açıdan kısıtlı ise kullanıcı sadece sorumlu bir kişinin gözetimi veya talimatlarına göre çalışabilir.
 - Kullanıcılar çim biçme makinesinin ve akülerin tehlikelerini fark edemez ve tahmin edemez.
 - Kullanıcı, kaza ve maddi hasarlardan sorumlu olduğunun bilincindedir.
 - Kullanıcı reşit veya kullanıcı ilgili yerel kurula göre gözetim altında meslek eğitimi almış olmalıdır.
 - Kullanıcı çim biçme makinesi ile ilk kez çalışmadan önce STIHL yetkili bayisinin veya uzman kişilerden eğitim alır.
 - Kullanıcı alkol, ilaç veya uyuşturucu etkisi altında değildir.

- ▶ Belirsizlik varsa: STIHL yetkili bayiye başvurun.

4.4 Kıyafet ve donanım

▲ İKAZ

- Çalışma sırasında cisimler yüksek hızla fırlatabilir. Kullanıcı yaralanabilir.
 - ▶ Malzemesi dayanıklı olan uzun pantolonlar giyin.
- Çalışma sırasında toz kalkabilir. Solunan toz sağlığa zarar verebilir ve alerjik reaksiyonlara neden olabilir.
 - ▶ Toz kalkarsa: Toz koruyucu maske kullanın.
- Uygun olmayan kıyafet tahta, çalılık ve çim biçme makinelerine takılabilir. Uygun kıyafet kullanmayan kullanıcılar ağır yaralanabilirler.
 - ▶ Dar kıyafetler kullanın.
 - ▶ Şal ve takıları çıkarın.
- Temizlik, bakım veya taşıma sırasında kullanıcı bıçakla temas edebilir. Kullanıcı yaralanabilir.
 - ▶ Güvenlik eldivenleri giyin.
- Kullanıcı uygun olmayan ayakkabı kullanıyorsa kayabilir. Kullanıcı yaralanabilir.
 - ▶ Kaymayan tabana sahip sağlam, kapalı ayakkabılar giyin.
- Bıçak bilenirken malzeme parçacıkları savrulabilir. Kullanıcı yaralanabilir.
 - ▶ Sıkıca oturan koruyucu gözlük kullanın. Uygun koruyucu gözlükler EN 166 normuna göre veya yerel yönetmeliklere göre kontrol edilmiştir ve ilgili işaretle piyasadan temin edilebilir.
 - ▶ Güvenlik eldivenleri giyin.

4.5 Çalışma alanı ve ortam

4.5.1 Çim biçme makinesi

▲ İKAZ

- İlgili olmayan kişiler, çocuklar ve hayvanlar çim biçme makinesinin ve fırlatılan nesnelerin tehlikelerini algılayamaz veya değerlendiremez. İlgili olmayan kişiler, çocuklar ve hayvanlar ciddi şekilde yaralanabilir ve maddi hasarlar meydana gelebilir.



- ▶ İlgili olmayan kişiler, çocuklar ve hayvanları çalışma alanından uzak tutun.

- ▶ Nesnelere aranızda belirli bir mesafeyi koruyun.

- ▶ Çim biçme makinesini gözetimsiz durumda bırakmayın.
- ▶ Çocukların çim biçme makinesi ile oynamayacağını güvence altına alın.
- Yağmurlu havada çalışılması halinde, kullanıcı kayabilir. Kullanıcı ağır bir şekilde yaralanabilir veya ölebilir.
 - ▶ Yağmur yağıyorsa: Çalışmayı sürdürmeyin.
- Çim biçme makinesi suya karşı korumalı değildir. Yağmurda veya nemli bir ortamda çalışması halinde elektrik çarpması yaşanabilir. Kullanıcı ağır bir şekilde yaralanabilir ve çim biçme makinesi hasar görebilir.
 - ▶ Yağmurlu havada ve nemli ortamlarda çalışmayın.
 - ▶ Islak durumdaki çimleri biçmeyin.
- Çim biçme makinesinin elektrikli bileşenleri kıvılcım üretebilir. Kıvılcımlar kolay tutuşabilen veya muhtemel patlayıcı ortamlarda yangınlara ve patlamalara neden olabilir. Kişiler ciddi şekilde yaralanabilir veya ölebilir ve maddi hasarlar meydana gelebilir.
 - ▶ Kolay tutuşabilen veya muhtemel patlayıcı ortamlarda çalışmayın.

4.5.2 Akü

▲ İKAZ

- İlgili olmayan kişiler, çocuklar ve hayvanlar, aküden kaynaklanan tehlikeleri fark edemez ve değerlendiremez. Çalışmaya dahil olmayan kişiler, çocuklar ve hayvanlar ağır derecede yaralanabilir.
 - ▶ İlgisi olmayan kişileri, çocukları ve hayvanları uzak tutun.
 - ▶ Aküyü gözetimsiz şekilde bırakmayın.
 - ▶ Çocukların akü ile oynamadığından emin olun.
- Akü her türlü çevresel etkiye karşı korunmuş değildir. Akü belirli bir çevresel etkilere maruz kaldığında yangın, patlama veya onarılamayacak hasarlar meydana gelebilir. Kişiler ağır yaralanabilir ve maddi hasar oluşabilir.
 - ▶ Aküyü ateş ve ısıya karşı koruyun.
 - ▶ Aküyü ateş içine atmayın.
- ▶ Akü belirtilen sıcaklık sınırları dışında şarj edilemez, kullanılamaz ve saklanamaz,  19.6.
- ▶ Aküyü yağmurdan ve sudan koruyun ve sıvıların içine daldırmayın.
- ▶ Aküyü metal küçük parçalardan uzak tutun.
- ▶ Aküyü yüksek basınca maruz bırakmayın.

- ▶ Aküyü mikro dalgalara maruz bırakmayın.
- ▶ Aküyü kimyasallara ve tuzlara karşı koruyun.

4.5.3 Şarj cihazı

▲ İKAZ

- İlgisi olmayan kişiler, çocuklar şarj cihazından kaynaklanan tehlikeleri algılayamaz veya değerlendiremez. İlgisi olmayan kişiler, çocuklar ve hayvanlar ağır yaralanabilir veya ölebilir.
 - ▶ İlgisi olmayan kişileri, çocukları ve hayvanları uzak tutun.
 - ▶ Çocukların şarj cihazı ile oynamadıklarından emin olun.
- Şarj cihazı suya karşı korumalı değildir. Yağmurda veya ıslak bir ortamda çalışıldığında elektrik çarpması tehlikesi vardır. Kullanıcı yaralanabilir ve şarj cihazı hasar görebilir.



- ▶ Yağmurda ve veya nemli ortamlarda çalışmayın.

- Şarj cihazı tüm çevre etkenlerine karşı korumalı değildir. Şarj cihazı belirli çevre etkenlerine maruz kaldığında yangın veya patlama meydana gelebilir. Kişiler ağır yaralanabilir veya maddi hasar oluşabilir.
 - ▶ Şarj cihazını kapalı ve kuru bir mekanda çalıştırın.
 - ▶ Şarj cihazını kolay alev alabilir veya patlama tehlikesi olan ortamlarda çalıştırmayın.
 - ▶ Şarj cihazını kolay alev alabilir bir zeminin üzerinde çalıştırmayın.
 - ▶ Şarj cihazı, belirtilen sıcaklık sınırlarının dışında kullanılmamalı ve saklanmamalıdır, 19.6.
- Bağlantı hattı üzerinden geçen kişiler takılabilir. Kişiler yaralanabilir ve şarj cihazı hasar görebilir.
 - ▶ Bağlantı hattını zemine düz bir şekilde döşeyin.

4.6 İşletme güvenliğine uygun durum

4.6.1 Çim biçme makinesi

Çim biçme makinesi aşağıdaki koşullar karşılanırsa güvenli bir durumdadır:

- Çim biçme makinesi hasarsız durumda.
- Çim biçme makinesi temiz ve kuru durumda.
- Kumanda elemanları çalışıyor ve değişikliğe uğratılmamış.
- Bıçak doğru şekilde takılmış.
- Çim biçme makinesine yönelik orijinal STIHL aksesuar takılmış.

- Aksesuar doğru şekilde takılmış.

▲ İKAZ

- Güvenli olmayan bir durumdayken, bileşenler artık düzgün çalışmayabilir ve güvenlik tertibatları devre dışı kalabilir. Kişiler ağır şekilde yaralanabilir veya ölebilir.
 - ▶ Hasarsız durumdaki bir çim biçme makinesi ile çalışın.
 - ▶ Eğer çim biçme makinesi kirli veya ıslak ise: Çim biçme makinesini temizleyin ve kurumasını bekleyin.
 - ▶ Çim biçme makinesini değişikliğe uğratmayın.
 - ▶ Kumanda elemanları çalışmıyorsa: Çim biçme makinesi ile çalışmayı bırakın.
 - ▶ Çim biçme makinesine yönelik orijinal STIHL aksesuar takın.
 - ▶ Bıçağı bu kullanım kılavuzunda açıklandığı gibi takın.
 - ▶ Aksesuarları bu kullanım kılavuzunda veya ilgili aksesuarın kullanım kılavuzunda açıklandığı gibi takın.
 - ▶ Çim biçme makinesinin açıklıklarına nesnel sokmayın.
 - ▶ Yıpranmış veya hasarlı uyarı işaretlerini değiştirin.
 - ▶ Belirsizlikler oluşması durumunda: Bir STIHL bayisini ziyaret edin.

4.6.2 Bıçak

Bıçak aşağıdaki koşullar karşılanırsa güvenli bir durumdadır:

- Bıçak ve bağlantı parçaları hasarsız durumda.
- Bıçak deforme olmamış.
- Bıçak doğru şekilde takılmış.
- Bıçak doğru şekilde bilenmiş.
- Bıçak çapaksız durumda.
- Bıçak doğru şekilde dengelenmiş.
- Bıçak gerekli minimum kalınlığa sahip ve izin verilen arka taşlamaya ulaşılmamış, 19.2.
- Bileme açısı korunmuş, 19.2.

▲ İKAZ

- Güvenli olmayan bir durumdayken, bıçağın parçaları yerlerinden çözülebilir ve etrafa savrulabilir. Kişiler ağır şekilde yaralanabilir.
 - ▶ Hasarsız durumdaki bıçak ve bağlantı parçaları ile çalışın.
 - ▶ Bıçağı doğru şekilde takın.
 - ▶ Bıçağı doğru şekilde bileyin.
 - ▶ Minimum kalınlığın altına düşülmüşse ve izin verilen arka taşlama derecesine ulaşılmışsa: Bıçağı değiştirin.
 - ▶ Bıçağın bir STIHL bayisi tarafından dengelenmesini sağlayın.

- ▶ Belirsizlikler oluşması durumunda: Bir STIHL bayisini ziyaret edin.

4.6.3 Akü

Akü ancak aşağıda açıklanan koşullar yerine getirildiğinde işletme güvenliğine uygun durumdadır:

- Aküde herhangi bir hasar yoktur.
- Akü temiz ve kuru olmalıdır.
- Akü fonksiyonu normaldir ve üzerinde herhangi bir değişiklik yapılmamıştır.

▲ İKAZ

- İşletme güvenliği olmayan bir durumda akü güvenli şekilde çalışmaz. Kişiler ağır yaralanabilir.
 - ▶ Hasarlı olmayan ve fonksiyonları normal bir akü ile çalışın.
 - ▶ Hasarlı veya arızalı bir aküyü şarj etmeyin.
 - ▶ Akü kirliyse: Aküyü temizleyin.
 - ▶ Akü ıslak ve nemliyse: Akünün kurumasını sağlayın,  19.7.
 - ▶ Akü üzerinde değişiklik yapmayın.
 - ▶ Akü deliğine herhangi bir cisim sokmayın.
 - ▶ Akünün elektrik kontaktlarını metal cisimlerle birleştirmeyin ve kısa devre yaptırmayın.
 - ▶ Aküyü açmayın.
 - ▶ Aşınmış veya hasarlı uyarı levhalarını değiştirin.
- Hasarlı bir akü içinden sıvı dışarı akabilir. Akü sıvısı cilt veya gözler ile temas ettiğinde cilt veya gözler tahriş olabilir.
 - ▶ Sıvı ile temas etmekten kaçının.
 - ▶ Cilt ile temas etmesi halinde: Cildin ilgili bölümünü bol su ve sabun ile yıkayın.
 - ▶ Gözler ile temas etmesi halinde: Gözleri en az 15 dakika boyunca bol su ile yıkayın ve bir doktora başvurun.
- Hasarlı veya arızalı bir akü anormal kokabilir, duman çıkarabilir veya yanabilir. Kişiler ağır yaralanabilir veya ölebilir ve maddi hasar oluşabilir.
 - ▶ Akü anormal koktuğunda veya aküden duman çıktığında: Aküyü kullanmayın ve yanıcı maddelerden uzak tutun.
 - ▶ Akü yanmaya başladığında: Aküyü yangın söndürücü veya su ile söndürmeyi deneyin.

4.6.4 Şarj cihazı

Şarj cihazı ancak, aşağıda açıklanan koşullar yerine getirildiğinde işletme güvenliğine uygun durumdadır:

- Şarj cihazında herhangi bir hasar yoktur.
- Şarj cihazı temiz ve kuru olmalıdır.

▲ İKAZ

- İşletme emniyeti olmadığına aletin parçaları doğru şekilde çalışmaz ve emniyet tertibatları devre dışı kalır. Kişiler ağır yaralanabilir veya ölebilir.
 - ▶ Hasarlı olmayan bir şarj cihazı kullanın.
 - ▶ Şarj cihazı kirli veya ıslak olduğunda: Şarj cihazını temizleyin ve kurulaşın.
 - ▶ Şarj cihazı üzerinde herhangi bir değişiklik yapmayın.
 - ▶ Şarj cihazının deliklerine herhangi bir cisim sokmayın.
 - ▶ Şarj cihazının elektrik kontaktlarını metal cisimlerle birleştirmeyin ve kısa devre yapmayın.
 - ▶ Şarj aletini açmayın.

4.7 Makinenin çalıştırılması

▲ İKAZ

- Kullanıcı belirli durumlarda artık odaklanılmış şekilde çalışmayabilir. Kullanıcı takılabilir, düşebilir ve ciddi şekilde yaralanabilir.
 - ▶ Sakin ve bilinçli şekilde çalışın.
 - ▶ Aydınlatma koşulları ve görüş zayıfsa: Çim biçme makinesi ile çalışmayı bırakın.
 - ▶ Çim biçme makinesini tek başınıza kullanın.
 - ▶ Etraftaki engellere dikkat edin.
 - ▶ Çim biçme makinesini devirmeyin.
 - ▶ Zemin üzerinde ayakta çalışın ve dengenizi koruyun.
 - ▶ Yorgunluk belirtileri görülürse: Çalışmaya ara verin.
 - ▶ Eğimli bir yerde çim biçiyorsanız: Çimleri eğime göre enlemesine biçin.
 - ▶ Eğimi 25°'nin (%46,6) üzerindeki arazilerde çalışmayın.
- Dönen bıçağa çarpan sert nesnelere çim biçme makinesine zarar verebilir.
 - ▶ Dönen bıçağa sert bir nesne çarparsa, çim biçme makinesini kapatın, aküyü çıkarın ve çim biçme makinesinde hasar olup olmadığını kontrol edin.
 - ▶ Çim biçme makinesi hasar görmüşse: STIHL yetkili bayisine başvurun.
- Dönen bıçak kullanıcıyı kesebilir. Kullanıcı ciddi şekilde yaralanabilir.
 - ▶ Dönmekte olan bıçağa dokunmayın.
 - ▶ Bıçak bir nesne tarafından engellenirse: Çim biçme makinesini kapatın ve aküyü çıkarın. Bunun ardından nesneyi uzaklaştırın.
- Çalışma sırasında çim biçme makinesi deşirse veya istemsiz olarak durursa makine emniyetli durumda olmayabilir. Kişiler ciddi



şekilde yaralanabilir ve maddi hasar meydana gelebilir.

- ▶ Çalışmayı bitirin, aküyü çıkarın ve bir STIHL uzman satıcısına danışın.
- Çalışma sırasında çim biçme makinesi titreşimler oluşturulabilir.
 - ▶ Güvenlik eldivenleri giyin.
 - ▶ Çalışma molaları verin.
 - ▶ Dolaşım bozukluğu belirtileri varsa: Bir doktora danışın.
- Çalışma sırasında bıçak yabancı bir nesneye çarparsa bu nesne ve ona ait parçalar hasar görebilir veya yüksek hızda etrafa fırlayabilir. Kişiler yaralanabilir ve maddi hasar meydana gelebilir.
 - ▶ Çalışma alanındaki yabancı nesnelere uzaklaşın.
- Kontrol çubuğu serbest bırakıldığında, bıçak kısa bir süre daha dönmeye devam eder. Kişiler ciddi şekilde yaralanabilir.
 - ▶ Bıçağın dönmesi durana kadar bekleyin.
- Dönen bıçak sert bir cisme çarparsa kıvılcımlar oluşabilir. Kıvılcımlar kolay tutuşabilen ortamlarda yangınlara neden olabilir. İnsanlar ciddi şekilde yaralanabilir veya hayatını kaybedebilir ve maddi hasar oluşabilir.
 - ▶ Kolay tutuşabilen ortamlarda çalışmayın.
- Çim biçme makinesi eğimli yüzeylere bırakılırsa kazara yuvarlanabilir. Kişiler yaralanabilir ve maddi hasar meydana gelebilir.
 - ▶ Çim biçme makinesini yalnızca düz bir zemine ve kendi kendine yuvarlanamayacak durumda bırakın.
- Gidona nesnelere bağlanırsa çim biçme makinesi ek ağırlık sebebiyle devrilebilir. Kişiler yaralanabilir ve maddi hasar meydana gelebilir.
 - ▶ Gidona hiçbir nesne bağlamayın.

▲ TEHLİKE

- Gerilim taşıyan hatların yakınında çalışıldığında bıçak gerilim taşıyan hatlara temas edebilir ve onlara zarar verebilir. Kullanıcı ciddi şekilde yaralanabilir veya hayatını kaybedebilir.
 - ▶ Gerilim taşıyan hatların bulunduğu ortamlarda çalışmayın.
- Yıldırımlı fırtına sırasında çalışılırsa kullanıcıya yıldırım çarpabilir. Kullanıcı ciddi şekilde yaralanabilir veya hayatını kaybedebilir.
 - ▶ Fırtına durumunda: Çalışmayı sürdürmeyin.

4.8 Şarj etme

▲ İKAZ

- Şarj işlemi esnasında hasarlı veya arızalı bir şarj cihazı anormal kokabilir veya duman çıkarabilir. Kişiler ağır yaralanabilir ve maddi hasar oluşabilir.
 - ▶ Aletin fişini prizden çıkarın.
- Oluşan ısı iyi derecede defedilmediğinde şarj cihazı aşırı ısınabilir ve yangın çıkabilir. Çalışma alanında bulunan kişiler ağır yaralanabilir veya ölebilir ve maddi hasar oluşabilir.
 - ▶ Şarj cihazının üzerini örtmeyin.

4.9 Elektrik bağlantısı

Akım ileten parçalara temas aşağıdaki nedenlerden dolayı meydana gelebilir:

- Elektrik kablosu veya uzatma kablosu hasarlıdır.
- Elektrik kablosu veya uzatma kablosunun fişi hasarlıdır.
- Priz tesisatı doğru şekilde yapılmamıştır.

▲ TEHLİKE

- Akım ileten parçalara temas, bir elektrik çarpmasına yol açabilir. Kullanıcı ağır derecede yaralanabilir veya ölebilir.
 - ▶ Elektrik kablosu, uzatma kablosu ve fişlerin hasarsız olduğundan emin olun.



Elektrik kablosu veya uzatma kablosu hasarlı olduğunda:

- ▶ Hasarlı bölüme dokunmayın.
- ▶ Fişi prizden çıkarın.
- ▶ Elektrik kablosu, uzatma kablosu ve fişleri eliniz kuru olduğunda tutun.
- ▶ Bağlantı kablosunun veya uzatma kablosunun fişini, doğru bağlanmış ve topraklı emniyete alınmış prize takın.
- ▶ Şarj cihazını hatalı akım koruma şalteri (30 mA, 30 ms) üzerinden bağlayın.
- Hasarlı veya uygun olmayan bir uzatma kablosu elektrik çarpmasına neden olabilir. Kişiler ağır şekilde yaralanabilir veya ölebilir.
 - ▶ Doğru kablo kesimine sahip bir uzatma kablosu kullanın, ☐ 19.5.

▲ İKAZ

- Şarj işlemi esnasında yanlış bir voltaj veya frekans değeri şarj cihazında yüksek gerilime yol açabilir. Şarj cihazı hasar görebilir.
 - ▶ Elektrik şebekesi voltaj ve frekans değerlerinin şarj cihazı tip etiketinde gösterilen değerler ile aynı olduğundan emin olun.
- Şarj cihazı bir çoklu prize bağlandığında şarj işlemi esnasında elektrikli elemanlara aşırı yüklenme meydana gelebilir. Elektrikli yapı

parçaları ısınabilir ve bir yangına neden olabilir. Kişiler ağır yaralanabilir veya ölebilir ve maddi hasar oluşabilir.

- ▶ Çoklu prizdeki güç verilerinin, şarj cihazının güç etiketindeki verileri ve çoklu güç bağlı tüm elektrik cihazların verilerinin toplamda aşılmasına dikkat edilmelidir.
- Yanlış döşenmiş bir bağlantı hattı ve uzatma kablosu hasar görebilir ve kişiler takılıp düşebilir. Kişiler yaralanabilir ve bağlantı kablosu veya uzatma kablosu hasar görebilir.
 - ▶ Bağlantı kablosunu ve uzatma kablosunu, kişilerin takılmayacağı şekilde döşeyin ve işaretleyin.
 - ▶ Elektrik kablosu ve uzatma kablosunu, gerilmeyecek veya dolanmayacak şekilde döşeyin.
 - ▶ Elektrik kablosu ve uzatma kablosunu, hasar görmeyecek, bükülmeyecek, ezilmeyecek veya birbirine sürtmeyecek şekilde döşeyin.
 - ▶ Elektrik kablosu ve uzatma kablosunu ısı, yağ ve kimyasallara karşı koruyun.
 - ▶ Elektrik kablosu ve uzatma kablosunu kuru bir zemin üzerine döşeyin.
- Çalışma esnasında uzatma kablosu ısınır. Oluşan bu ısı dağılamadığında yangın oluşabilir.
 - ▶ Kablo makarası kullanıldığında: Kablo makarasını tamamen açın.
- Elektrik kabloları ve borular duvara döşendiğinde, şarj cihazı duvara monte edildiğinde bunlar hasar görebilir. Elektrik kablolarına temas etme sonucunda cereyan çarpabilir. Kişiler ağır yaralanabilir veya maddi hasar oluşabilir.
 - ▶ Duvarın montaj için öngörülen yerinden elektrik kablosu ve boru geçmemesini güvence altına alın.
- Şarj cihazı, bu kullanım kılavuzunda açıklandığı şekilde duvara monte edilmediğinde şarj cihazı veya akü yere düşebilir veya şarj cihazı aşırı ısınabilir. Kişiler yaralanabilir ve maddi hasar oluşabilir.
 - ▶ Şarj cihazlarını, bu kullanım kılavuzunda açıklandığı şekilde duvara monte edin.
- Şarj cihazı, takılı bir akü ile duvara monte edildiğinde akü şarj cihazından çıkarak yere düşebilir. Kişiler yaralanabilir ve maddi hasar oluşabilir.
 - ▶ Önce şarj cihazını duvara monte edin ve sonra aküyü takın.

4.10 Nakliyat

4.10.1 Çim biçme makinesi

▲ İKAZ

- Taşıma sırasında çim biçme makinesi devrilebilir veya hareket edebilir. Kişiler yaralanabilir ve maddi hasarlar meydana gelebilir.



- ▶ Aküyü çıkarın.
- ▶ Çim biçme makinesini devrilmeyecek ve hareket edemeyecek biçimde gergi kayışları, bantlar veya bir ağı ile sabitleyin.

4.10.2 Akü

▲ İKAZ

- Akü her türlü çevresel etkiye karşı korunmuş değildir. Akü belirli bir çevresel etkilere maruz kaldığında akü hasar görebilir ve maddi hasar meydana gelebilir.
 - ▶ Hasarlı bir aküyü taşımayın.
- Akü taşıma esnasında devrilebilir veya hareket edebilir. Kişiler ağır yaralanabilir ve maddi hasar oluşabilir.
 - ▶ Aküyü ambalaj içinde hareket etmeyecek şekilde paketleyin.
 - ▶ Ambalajı hareket etmeyecek şekilde emniyet altına alın.

4.10.3 Şarj cihazı

▲ İKAZ

- Şarj cihazı taşıma esnasında devrilebilir veya hareket edebilir. Kişiler ağır yaralanabilir ve maddi hasar oluşabilir.
 - ▶ Fişi prizden çıkarın.
 - ▶ Aküyü çıkartın.
 - ▶ Şarj cihazını devrilmeyecek ve hareket etmeyecek şekilde bağlama kayışları, normal kayışlar veya bir ağı ile emniyete alın.
- Elektrik kablosu, şarj cihazını oradan tutarak taşımak için öngörülmemiştir. Elektrik kablosu ve şarj cihazı hasar görebilir.
 - ▶ Elektrik kablosunu sarın ve şarj cihazına sabitleyin.

4.11 Saklama

4.11.1 Çim biçme makinesi

▲ İKAZ

- Çocuklar çim biçme makinesinin oluşturduğu tehlikeleri algılayamaz ve değerlendiremez. Çocuklar ağır şekilde yaralanabilir.



► Aküyü çıkarın.

- Çim biçme makinesini çocukların erişemeyeceği bir yerde saklayın.
- Çim biçme makinesindeki elektrik kontaktarı ve metalik bileşenler nem sebebiyle korozyona uğrayabilir. Çim biçme makinesinde hasar oluşabilir.



► Aküyü çıkarın.

- Çim biçme makinesini temiz ve kuru bir şekilde saklayın.
- Saklama sırasında akü takılı durumdaysa, bıçak istenmeden devreye girebilir. Kişiler ağır bir şekilde yaralanabilir ve maddi hasarlar meydana gelebilir.



► Aküyü çıkarın.

4.11.2 Akü

⚠ İKAZ

- Çocuklar akünün oluşturduğu tehlikeleri algılayamaz ve değerlendiremez. Çocuklar ağır şekilde yaralanabilir.
 - Aküyü çocukların erişemeyeceği bir yerde saklayın.
- Akü tüm çevresel etkilerine karşı korumalı değildir. Akü belirli çevresel etkilere maruz kalması durumunda, onarılamaz şekilde zarar görebilir.
 - Aküyü temiz ve kuru bir şekilde saklayın.
 - Aküyü kapalı bir odada saklayın.
 - Aküyü çim biçme makinesinden ayrılmış olarak saklayın.
 - Eğer akü şarj aletinde saklanacaksa: Prizi çekin ve aküyü %40 ile %60 arasında bir doluluk seviyesinde (yeşil renkte yanan 2 LED) saklayın.
 - Aküyü belirtilen sıcaklık sınırlarının dışında kalan koşullarda saklamayın, 19.6.

4.11.3 Şarj cihazı

⚠ İKAZ

- Çocuklar şarj cihazından kaynaklanan tehlikeleri algılayamaz veya değerlendiremez. Çocuklar ağır derecede yaralanabilir veya ölebilir.
 - Fişi çekin.

- Şarj aletini çocukların erişemeyeceği yerde muhafaza edin.
- Şarj cihazı tüm çevre etkenlerine karşı korumalı değildir. Şarj cihazı belirli ortam şartlarına maruz kaldığında hasar görebilir.
 - Fişi çekin.
 - Şarj cihazı ısındığında: Şarj cihazının soğumasını sağlayın.
 - Şarj cihazını temiz ve kuru bir yerde saklayın.
 - Şarj cihazını kapalı bir mekanda saklayın.
 - Şarj cihazı, belirtilen sıcaklık sınırlarının dışında saklanmaz, 19.6.
- Bağlantı hattı, şarj cihazının taşınması veya asılması için amaçlanmamıştır. Elektrik kablosu ve şarj cihazı hasar görebilir.
 - Şarj cihazının gövdesinden kavrayın ve tutun. Şarj cihazını güvenli şekilde tutmak için şarj cihazının arkasında bir sap oyuğu bulunur.
 - Şarj cihazını duvar tutucusuna asın.

4.12 Temizleme, bakım ve onarım

⚠ İKAZ

- Temizlik, bakım veya onarım sırasında akü takılı durumdaysa, bıçak istenmeden devreye girebilir. Kişiler ağır bir şekilde yaralanabilir ve maddi hasarlar meydana gelebilir.



► Aküyü çıkarın.















- Aşındırıcı temizlik maddeleri, su jeti ile temizlik veya sivri uçlu nesnelere nedeniyle çim biçme makinesi, bıçak ve akü zarar görebilir. Çim biçme makinesi, bıçak ve akü düzgün şekilde temizlenmezse, bileşenler artık düzgün çalışmayabilir ve güvenlik tertibatları devre dışı kalabilir. Kişiler ağır şekilde yaralanabilir.
 - Çim biçme makinesini, bıçağı ve aküyü bu kullanım kılavuzunda açıklandığı gibi temizleyin.
- Çim biçme makinesi, bıçak veya akü düzgün şekilde bakım görmez veya onarılmazsa bileşenler artık düzgün çalışmayabilir ve güvenlik tertibatları devre dışı kalabilir. Kişiler ağır şekilde yaralanabilir veya ölebilir.
 - Çim biçme makinesinin ve akünün bakımını veya onarımını kendiniz yapmayın.
 - Çim biçme makinesinin ve akünün bakımı veya onarımı yapılması gerekiyorsa: Bir STIHL bayisini ziyaret edin.
 - Bıçağa bu kullanım kılavuzunda açıklandığı gibi bakım yapın.

- Bıçağın temizliği, bakımı veya onarımı sırasında, kullanıcı keskin kesici kenarlar nedeniyle kendini kesebilir. Kullanıcı yaralanabilir.
 - ▶ Koruyucu eldivenler giyin.
- Bıçak bileme sırasında ısınmamalıdır. Kullanıcı kazayla yanabilir.
 - ▶ Bıçak soğuyana kadar bekleyin.
 - ▶ Koruyucu eldivenler giyin.
- Çim biçme makinesindeki bıçak, motor kapalıyken de hareket edebilir. Bıçağın bakımı sırasında, kullanıcı hareketli bıçak nedeniyle yaralanabilir.
 - ▶ Dikkatli bir şekilde çalışın.
 - ▶ Koruyucu eldivenler giyin.
- Çim biçme makinesindeki bıçak hareketlidir. Bıçağın bakımı sırasında, kullanıcının parmakları hareketli bıçak ile çim biçme makinesinin sabit parçaları arasına sıkışabilir.
 - ▶ Dikkatli bir şekilde çalışın.
 - ▶ Koruyucu eldivenler giyin.

5 Çim biçme makinesinin kullanıma hazır hale getirilmesi

5.1 Çim biçme makinesinin kullanıma hazır hale getirilmesi

Çalışmaya başlamadan önce aşağıdaki adımlar uygulanmalıdır:

- ▶ Ambalaj malzemesini ve taşıma kilitlerini çıkarın.
- ▶ Aşağıdaki bileşenlerin güvenli durumda bulunmasını sağlayın:
 - Çim biçme makinesi,  4.6.1.
 - Bıçak,  4.6.2.
 - Akü,  4.6.3.
 - Şarj aleti,  4.6.4.
- ▶ Aküyü kontrol edin,  10.3.
- ▶ Akü tam şarj olmuş,  6.2.
- ▶ Çim biçme makinesini temizleyin,  15.2.
- ▶ Bıçağı kontrol edin,  10.2.
- ▶ Gidonu takın,  7.1
- ▶ Gidonu açılması,  7.2.1.
- ▶ Çim biçilmeli ve biçilen çim, çim toplama sepetinde toplanmalı ise: Çim toplama sepetini takın,  7.3.2.
- ▶ Çim biçilmeli ve biçilen çim, arkadan atılmalı ise: Çim toplama sepetini çıkarın,  7.3.3.
- ▶ Kesim yüksekliğini ayarlayın,  11.2.
- ▶ Sabitleme elemanlarını kontrol edin,  10.1.
- ▶ Adımlar uygulanamıyorsa: Çim biçme makinesini kullanmayın ve bir STIHL bayisine başvurun.

6 Üfleme aletini çalışmaya hazır duruma getirme

6.1 Şarj cihazını duvara monte etme

Şarj cihazı duvara monte edilebilir.

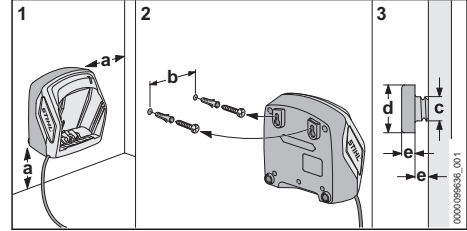

- ▶ Şarj cihazını duvara aşağıdaki koşullar yerine getirilecek şekilde monte edin:
 - Uygun sabitleme malzemesi kullanın.
 - Şarj cihazı yatay konumda.
 Aşağıdaki ölçülere uyuldu:
 - a = en az 100 mm
 - b (AL 101 için) = 75 mm
 - b (AL 301, AL 501 için) = 100 mm
 - c = 4,5 mm
 - d = 9 mm
 - e = 2,5 mm

6.2 Akünün şarj edilmesi

Şarj süresi örneğin akü sıcaklığı veya ortam sıcaklığı gibi çeşitli etkenlere bağlıdır. En iyi performans için önerilen sıcaklık aralıklarına dikkat edin,  19.7. Gerçek şarj süresi belirtilen şarj süresinden farklı olabilir. Şarj süresi www.stihl.com/charging-times sayfasında belirtilmiştir.

Fiş bir prize takılı olduğunda ve akü şarj cihazına sokulduğunda şarj işlemi otomatik olarak başlatılır. Akü tamamen şarj olduğunda şarj cihazı otomatik olarak kapanır.

Şarj işlemi esnasında akü ve şarj cihazı ısınır.

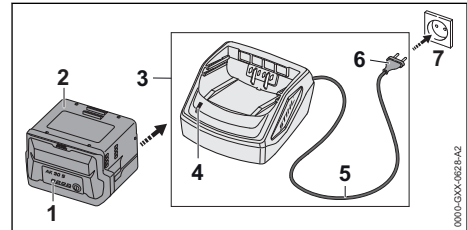

- ▶ Fişi (6) iyi derecede erişilebilir bir prize (7) takın.
Şarj cihazı (3) self test işlemini gerçekleştiriyor. LED (4) lambası yakl. 1 saniye süre yeşil ve yakl. 1 saniye süre kırmızı yanar.
- ▶ Elektrik kablosunu (5) döşeme.
- ▶ Aküyü (2) şarj cihazının (3) yuvası içine yerleştirin ve dayanağa kadar bastırın.
LED (4) lambası yeşil yanar. LED lambaları (1) yeşil yanar ve akü (2) şarj edilir.
- ▶ LED (4) ve LED (1) lambası artık yanmadığında: Akü (2) tamamen şarj olmuştur ve şarj cihazından (3) çıkarılabilir.
- ▶ Şarj cihazı (3) artık kullanılmadığında: Fişi (6) prizden (7) çıkarın.

6.3 Şarj durumunun gösterilmesi

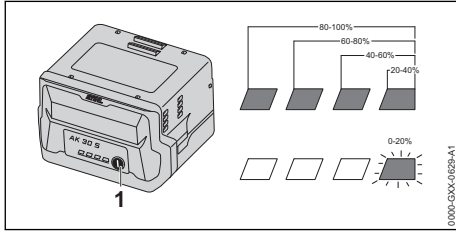

- ▶ Butona (1) basın.
LED'ler yakl. 5 saniye süreyle yeşil yanar ve şarj durumunu gösterir.
- ▶ Sağ LED yeşil yanıp söndüğünde: Aküyü şarj edin.

6.4 Aküdeki LED'ler

LED'ler akünün şarj durumunu veya arızalarını gösterebilir. LED'ler yeşil veya kırmızı yanabilir veya yanıp sönebilir.

LED'ler yeşil yanar veya yanıp sönerse, şarj durumu gösterilir.

- ▶ LED'ler kırmızı yanar veya yanıp sönerse: Arızaları giderin, bkz. 18.1.
Çim biçme makinesinde veya aküde bir arıza var.

6.5 Şarj cihazındaki LED lambalar

LED lambası şarj cihazının işletim durumunu gösterir.

LED lambası yeşil yandığında akü şarj ediliyor.

- ▶ LED lambası kırmızı yanıp söndüğünde: Arızayı giderin.
Şarj cihazı arızalıdır.

7 Çim biçme makinesinin montajı

7.1 Gidonun takılması

- ▶ Çim biçme makinesini kapatın ve aküyü çıkarın.
- ▶ Çim biçme makinesini düz bir yüzeye getirin.

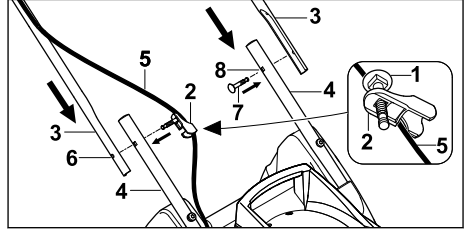

- ▶ Vidayı (1) delikten kablo kılavuzuna (2) itin.
- ▶ Gidon üst parçasını (3) gidon alt parçasında (4) tutun.
- ▶ Kablo kılavuzunu (2) kabloya (5) asın.
- ▶ Vidayı kablo kılavuzu (2) ile birlikte delikten (6) içeriden dışarıya doğru itin.
- ▶ Vidaları (7) içeriden dışarıya doğru delikten (8) itin.

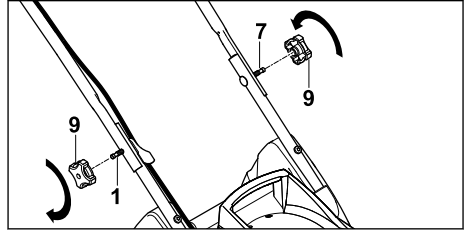

- ▶ Yıldız topuzlu somunları (9) vidaların (1 ve 7) üzerine yerleştirin ve vidalayın.

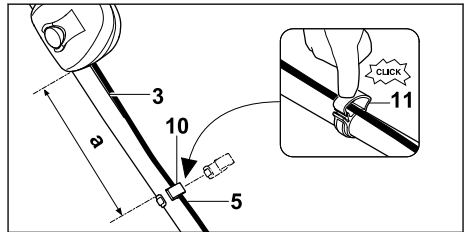

- ▶ Kablo klipsini (10) gidon üst parçasına (3) aşağıdaki koşul sağlanacak şekilde monte edin:
 - (a) mesafesi 25 cm ile 27 cm arasındadır.
- ▶ Kabloyu (5) kablo klipsine (10) koyun.
- ▶ Kulağı (11) katlayın ve yerleşmesini sağlayın.

Gidonun tekrar sökülmesi gerekmez.

7.2 Gidonu açılması ve katlanması

7.2.1 Gidonun açılması

- ▶ Çim biçme makinesini kapatın ve aküyü çıkarın.
- ▶ Çim biçme makinesini düz bir yüzeye getirin.

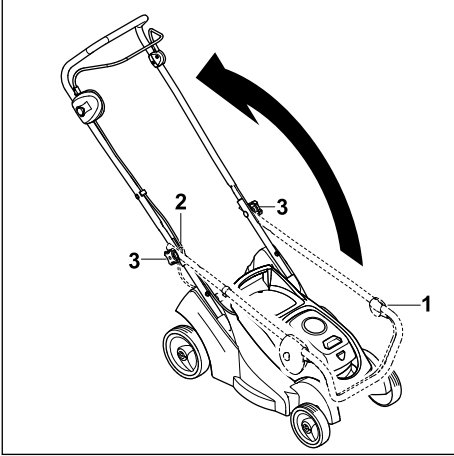

- ▶ Gidonu (1) öne doğru katlayın ve kablunun (2) sıkışmamasına dikkat edin.
- ▶ Yıldız topuzlu somunu (3) sıkın. Gidon (1) çim biçme makinesine sabitlenmiştir.

7.2.2 Gidonun katlanması

Fazla yer kaplamayacak şekilde taşımak veya muhafaza etmek için gidon katlanabilir.

- ▶ Çim biçme makinesini kapatın ve aküyü çıkarın.
- ▶ Çim biçme makinesini düz bir yüzeye getirin.

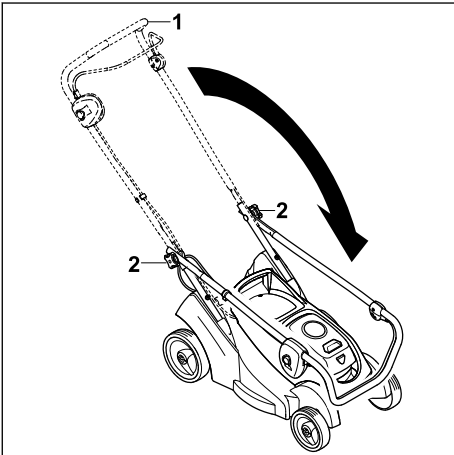

- ▶ Gidonu (1) sabit tutun ve yıldız topuzlu somunları (2) gevşetin.
- ▶ Gidonu (1) öne katlayın.

7.3 Çim toplama sepetinin toplanması, takılması

7.3.1 Çim toplama sepetinin montajı

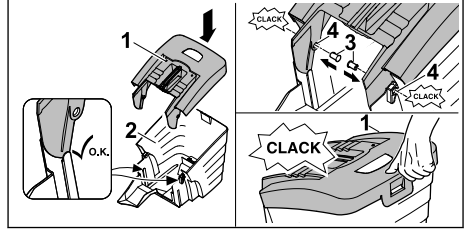

- ▶ Çim toplama sepeti üst parçasını (1) çim toplama sepeti alt parçasının (2) üzerine yerleştirin.
- ▶ Cıvataları (3) içeriden açıklıklara (4) doğru bastırın. Cıvatalar sesli bir şekilde yerine oturur.
- ▶ Çim toplama sepeti üst parçasını (1) aşağı bastırın. Çim toplama sepeti üst parçası sesli bir şekilde yerine oturur.

7.3.2 Çim toplama sepetinin takılması

- ▶ Çim biçme makinesini kapatın.
- ▶ Çim biçme makinesini düz bir yüzeye getirin.

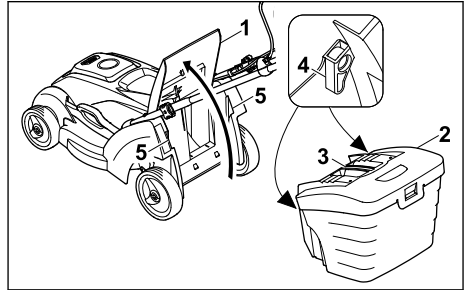

- ▶ Boşaltma kapağını (1) açın ve açık tutun.
- ▶ Çim toplama sepetini (2) saplardan (3) tutun ve kancayı (4) yuvalara (5) asın.
- ▶ Boşaltma kapağını (1) çim toplama sepetine (2) koyun.

7.3.3 Çim toplama sepetini çıkarın

- ▶ Çim biçme makinesini kapatın.
- ▶ Çim biçme makinesini düz bir yüzeye getirin.
- ▶ Boşaltma kapağını açın ve açık tutun.
- ▶ Çim toplama sepetini saplarından tutarak yukarı kaldırın.

- Boşaltma kapağını kapatın.

8 Üfleme aletinin montajı

8.1 Akünün takılması

- Çim biçme makinesini düz bir yüzeye getirin.

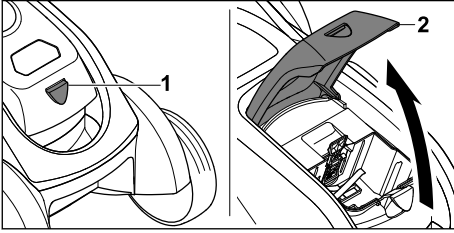

- Akü bölmesindeki (1) tutma kulağına bastırın, kapağı (2) gidebildiği kadar açın ve bu şekilde tutun.

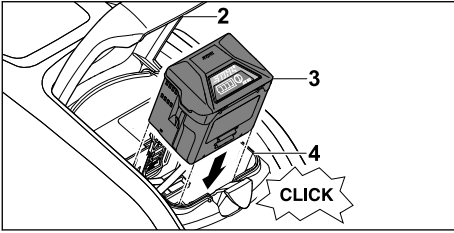

- Aküyü (3) akü yuvasında (4) son konumuna kadar bastırın. Akü (3) sesli bir şekilde yerine oturur ve kilitleilir.
- Kapağı (2) kapatın.

8.2 Akünün çıkarılması

- Çim biçme makinesini düz bir zemine yerleştirin.

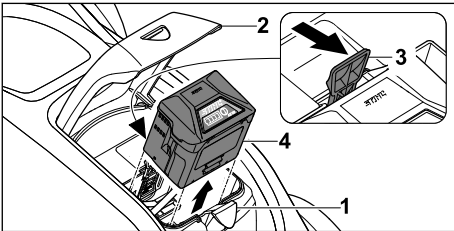

- Akü bölmesindeki (1) tutma kulağına bastırın, kapağı (2) gidebildiği kadar açıp bu şekilde tutun.
- Kilitleme koluna (3) bastırın. Akünün (4) kilidi açılır.
- Aküyü (4) çıkarın.
- Kapağı (2) kapatın.

9 Çim biçme makinesinin çalıştırılması ve kapatılması

9.1 Bıçağın devreye alınması

- Çim biçme makinesini devirmeyin.
- Çim biçme makinesini düz bir yüzeye getirin.

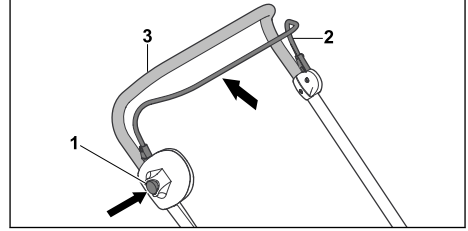

- Kilit düğmesine (1) sağ elinizle bastırın ve basılı tutun.
- Kumanda çubuğunu (2) sol elinizle tamamen gidon (3) yönünde çekin ve başparmağınız gidonu (3) çevreleyecek şekilde tutun. Bıçak döner.
- Kilit düğmesini (1) bırakın.
- Gidonu (3) ve kumanda çubuğunu (2) sağ elinizle tutun, böylece başparmağınız gidonun (3) etrafını sarar.

9.2 Bıçağın devreden çıkarılması

- Anahtar çubuğunu serbest bırakın.
- Bıçak artık dönmeyene kadar bekleyin.
- Bıçak dönmeye devam ederse: Aküyü çıkarın ve bir STIHL bayisini ziyaret edin. Çim biçme makinesi arızalıdır.

10 Çim biçme makinesini ve aküyü kontrol etme

10.1 İşletim elemanlarının kontrol edilmesi

Kilitleme düğmesi ve kontrol çubuğu

- Aküyü çıkarın.
- Kilitleme düğmesine basın ve bırakın.
- Kontrol çubuğunu tamamen gidona doğru çekin ve bırakın.
- Eğer kilitleme düğmesi veya kontrol çubuğu yavaş işliyor veya orijinal konumuna geri dönmüyorsa: Çim biçme makinesini kullanmayın ve bir STIHL bayisini ziyaret edin. Kilitleme düğmesi veya kontrol çubuğu arızalıdır.

Bıçağı devreye alınması



- Aküyü takın.

- ▶ Sağ elinizle kilitleme düğmesine basılı tutun.
- ▶ Biçme işlemine yönelik kontrol çubuğunu sol elinizle tamamen gidon yönünde çekin ve başparmağınız gidonu çevreleyecek şekilde tutun. Bıçak dönmeye başlar.
- ▶ Eğer 3 LED kırmızı renkte yanıp sönerse: Aküyü çıkarın ve bir STIHL bayisini ziyaret edin.
Çim biçme makinesi arızalı durumdadır.
- ▶ Kilitleme düğmesi ve kontrol çubuğunu bırakın.
Bıçağın dönüşü kısa bir süre sonra durur.
- ▶ Eğer bıçak dönmeye devam ederse: Aküyü çıkarın ve bir STIHL bayisini ziyaret edin.
Çim biçme makinesi arızalıdır.

10.2 Bıçağın kontrol edilmesi

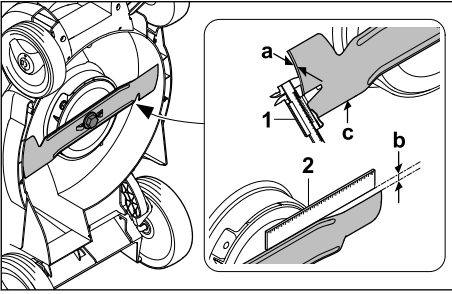
- ▶ Çim biçme makinesini kapatın ve aküyü çıkarın.
- ▶ Çim biçme makinesini yerleştirin,  15.1.



- ▶ Bıçak kalınlığını (a) bir kumpas (1) ile en az 5 yerden kontrol edin.
Eğer minimum kalınlığın altına düşmüşse: Bıçağı değiştirin,  19.2
- ▶ Cetveli (2) bıçağın ön kenarına yerleştirin ve arka taşlamayı (b) ölçün.
Eğer izin verilen arka taşlama derecesine ulaşılmışsa: Bıçağı değiştirin,  19.2
- ▶ Bileme açısının korunmaması durumunda: Bıçağı bileyin,  19.2
- ▶ Belirsizlikler oluşması durumunda: Bir STIHL bayisini ziyaret edin.

10.3 Aküyü kontrol edin

- ▶ Aküdeki butona basın.
LED lambaları yanıyor veya yanıp sönüyor.
- ▶ LED lambaları yanmıyor veya yanıp sönmüyorsa: Aküyü kullanmayın ve STIHL bayisine başvurun.
Akü arızalıdır.

11 Çim biçme makinesi ile çalışma

11.1 Çim biçme makinesinin tutulması ve yönlendirilmesi

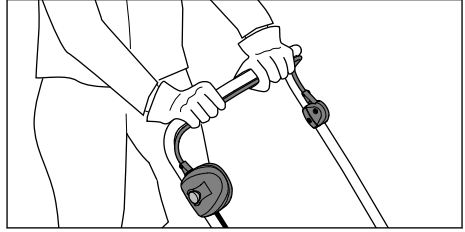

- ▶ Gidonu her iki elinizle başparmağınız gidonu saracak şekilde sıkıca tutun.

11.2 Kesim yüksekliğinin ayarlanması

Aşağıdaki kesim yükseklikleri ayarlanabilir:

- 20 mm = Konum S¹⁷
- 30 mm = Konum 1
- 40 mm = Konum 2
- 50 mm = Konum 3
- 60 mm = Konum 4
- 70 mm = Konum 5

Konumlar çim biçme makinesi üzerinde belirtilmiştir.

Kesim yüksekliğinin ayarlanması

- ▶ Çim biçme makinesini kapatın.
Bıçak dönmemelidir.
- ▶ Çim biçme makinesini düz yüzeye getirin.

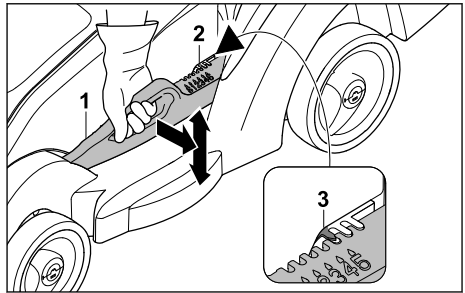

- ▶ Çim biçme makinesini sapından tutun.
- ▶ Kolu (1) çim biçme makinesinden hafifçe uzağa itin ve bu şekilde tutun.

¹⁷Tüm ülke varyantları için sunulmaz.

- ▶ Çim biçme makinesini indirerek ve kaldırarak istediğiniz konuma getirin. Geçerli kesim yükseklği, işaret (3) yardımıyla kesim yüksekliği göstergesinden (2) okunabilir.
- ▶ Kolu (1) bırakın. Çim biçme makinesi yerine oturur.

11.3 Çim biçme



- ▶ Çim biçme makinesini yavaş ve kontrollü olarak ileri itin.
- ▶ Biçme sırasında yabancı bir nesneye çarpılırsa ve bıçak bloke olursa:
 - ▶ Çim biçme makinesini kapatın ve aküyü çıkarın.
 - ▶ Tüm hareketli parçaların tamamen durduğundan emin olun.
 - ▶ Çim biçme makinesini kontrol edin.
 - ▶ Onarım gerekliyse: STIHL yetkili bayisine başvurun.
- ▶ Çim biçme makinesi alışıldandan daha fazla titriyorsa:
 - ▶ Çim biçme makinesini kapatın ve aküyü çıkarın.
 - ▶ Çim biçme makinesini kontrol edin.
 - ▶ Tüm somunların, civataların ve vidaların sıkı olduğunu kontrol edin.
 - ▶ Onarım gerekliyse: STIHL yetkili bayisine başvurun.

Optimum performans için önerilen sıcaklık aralıklarına uyun, 19.7.

11.4 Çim toplama sepetinin boşaltılması

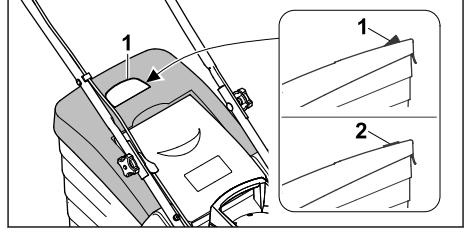

Bıçakla üretilen hava akımı, doluluk seviyesi göstergesinin (1) kalkmasına neden olur. Çim toplama sepeti dolduğunda hava akımı durur. Hava akımı çok azsa doluluk seviyesi göstergesi (2) bekleme durumuna geçer. Bu, çim toplama sepetini boşaltmanız için bir uyarıdır.

Mutlak doluluk seviyesi göstergesi sadece optimum hava akımında sağlanır. Islaklık, yoğunluk veya yüksek çim gibi dış etkilere, düşük kesim kademeleri, kirlilik veya benzerleri hava akımını ve doluluk seviyesi göstergesinin fonksiyonunu olumsuz yönde etkileyebilir.

- ▶ Doluluk seviyesi göstergesi bekleme durumunda ise: Çim toplama sepetini boşaltın.
- ▶ Çim biçme makinesini kapatın.
- ▶ Çim toplama sepetini çıkarın.

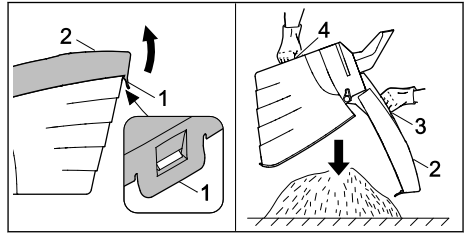

- ▶ Kilit bileziğini (1) açın.
- ▶ Çim toplama sepeti üst parçasını (2) sapından (3) açın ve tepeti.
- ▶ Diğer elinizle alt tutamağı (4) sabit tutun.
- ▶ Çim toplama sepetini boşaltın.
- ▶ Çim toplama sepetini katlayın.
- ▶ Çim toplama sepetini takın.

12 Çalışma sonrasında

12.1 Çalışma sonrasında

- ▶ Çim biçme makinesini kapatın ve aküyü çıkarın.
- ▶ Eğer çim biçme makinesi ıslak ise: Çim biçme makinesinin kurumasını bekleyin.
- ▶ Eğer akü ıslak veya nemli ise: Akünün kurumasını bekleyin, 19.7.

- Çim biçme makinesini temizleyin.
- Aküyü temizleyin.

13 Nakliyat

13.1 Çim biçme makinesinin taşınması

- Çim biçme makinesi, biçilecek alandan hareket ettirilirse:
 - Çim biçme makinesini kapatın. Bıçak dönmemelidir.
 - Aküyü çıkarın.
- Çim dışındaki yüzeylerde nakliye için çim biçme makinesinin eğilmesi gerekiyorsa:
 - Çim biçme makinesini kapatın. Bıçak dönmemelidir.
 - Aküyü çıkarın.

Çim biçme makinesinin itilmesi

- Çim biçme makinesini yavaş ve kontrollü olarak ileri itin.

Çim biçme makinesinin taşınması

- Güvenlik eldivenleri giyin.

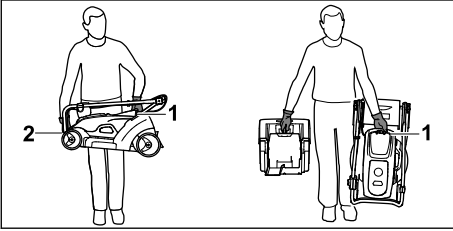

- Sadece çim biçme makinesi taşınacaksa:
 - Gidonu katlayın.
 - Çim biçme makinesini, bir eliniz saptan (1) diğeri ise taşıma sapında (2) olacak şekilde sabit tutun.
 - Çim biçme makinesini kaldırın ve taşıyın.
- Çim biçme makinesi ve çim toplama sepeti aynı zamanda taşınacaksa:
 - Çim biçme makinesini saptan (1) sıkıca tutun.
 - Çim biçme makinesini kaldırın ve gövdenin yan tarafında taşıyın.

Çim biçme makinesinin bir araçta taşınması

- Çim biçme makinesini devrilmeyecek ve hareket edemeyecek biçimde dik olarak sabitleyin.

13.2 Akünün taşınması

- Çim biçme makinesini kapatın ve aküyü çıkarın.
- Akünün güvenli durumunda olduğundan emin olunmalıdır.

- Aküyü ambalajın içine hareket edemeyecek şekilde pakitleyiniz.
- Ambalajı, içinde hareket edemeyecek şekilde emniyete alın.

Akü, tehlikeli malların taşınması taleplerine tabidir. Akü UN3480 (Lityum iyon aküler) olarak sınıflandırılmıştır ve UN El Kitabı Kontrol Ve Kriterler III, Alt Bölüm 38.3 uyarınca kontrol edilmiştir.

Taşıma yönetmelikleri www.stihl.com/safety-data-sheets adresinde belirtilmiştir.

13.3 Şarj cihazını taşıma

- Fişi prizden çıkarın.
- Aküyü çıkartın.
- Elektrik kablosunu sarın ve şarj cihazına sabitleyin.
- Şarj cihazı bir araç içinde taşınacaksa: Şarj cihazını devrilmeyecek ve hareket etmeyecek şekilde germe kayışları, normal kayış veya bir ağ ile emniyete alın.

14 Saklama

14.1 Çim biçme makinesinin saklanması

- Çim biçme makinesini kapatın ve aküyü çıkarın.
- Çim biçme makinesinin soğumasını bekleyin.
- Çim toplama sepetini boşaltın.
- Çim biçme makinesini aşağıdaki koşullar karışılacak şekilde saklayın:
 - Çim biçme makinesi çocukların erişemeyeceği bir yerde olmalıdır.
 - Çim biçme makinesi temiz ve kuru olmalıdır.
 - Çim biçme makinesini devrilmeyecek durumda olmalıdır.
 - Çim biçme makinesini yuvarlanamayacak durumda olmalıdır.

14.2 Akünün saklanması

STIHL aküyü %40 ile %60 arasında bir doluluk seviyesinde (yeşil renkte yanar 2 LED) saklamayı tavsiye eder.

- ▶ Aküyü aşağıdaki koşullar karşılanacak şekilde saklayın:
 - Akü çocukların erişemeyeceği bir konumda.
 - Akü temiz ve kuru durumda.
 - Akü kapalı bir odada.
 - Akü çim biçme makinesinden ayrılmış durumda.
 - Eğer akü şarj aletinde saklanacaksa: Prizi çekin ve aküyü %40 ile %60 arasında bir doluluk seviyesinde (yeşil renkte yanmış 2 LED) saklayın.
 - Akü belirtilen sıcaklık sınırlarının dışında kalan koşullarda saklanmamalıdır,  19.6.

ÖNERİ

- Akü bu kullanım kılavuzunda açıklanan koşullar altında saklanmazsa, akü derin boşalma yaşayabilir ve onarılmayacak şekilde hasar görebilir.
 - ▶ Boşalmış durumdaki bir aküyü saklamadan önce şarj edin. STIHL akünün %40 ile %60 arasında bir doluluk seviyesinde (yeşil renkte yanmış 2 LED) saklanmasını tavsiye eder.
 - ▶ Aküyü çim biçme makinesinden ayrılmış olarak saklayın.

14.3 Şarj cihazının saklanması

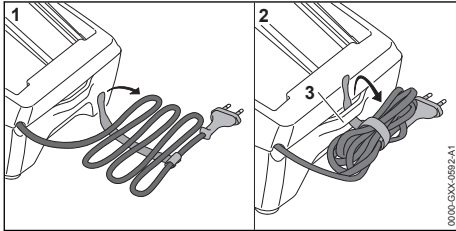

- ▶ Fişi prizden çıkarın.



- ▶ Bağlantı hattını sararın ve şarj cihazına sabitleyin.
- ▶ Şarj cihazını aşağıdaki koşullar yerine getirilecek şekilde saklayın:
 - Şarj cihazını çocukların erişemeyeceği bir yerde saklayın.
 - Şarj cihazı temiz ve kuru olmalıdır.
 - Şarj cihazı kapalı bir mekan içinde saklanmalıdır.
 - Şarj cihazı, bağlantı hattına veya bağlantı hattı tutucusuna (3) asılmamıştır.
 - Şarj cihazı, belirtilen sıcaklık sınırlarının dışında saklanmaz,  19.6.

15 Temizleme

15.1 Çim biçme makinesinin dik konuma getirilmesi

- ▶ Çim biçme makinesini kapatın ve aküyü çıkarın.
- ▶ Çim biçme makinesini düz bir yüzeye getirin.
- ▶ Çim toplama sepetini çıkarın.
- ▶ Kesim yüksekliğini en derin konuma getirin,  11.2.
- ▶ Gidonu katlayın,  7.2.2.

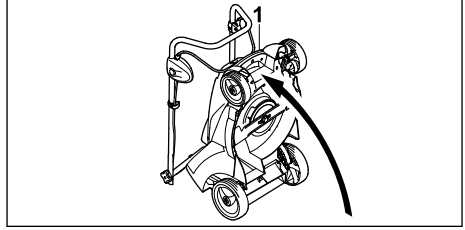

- ▶ Çim biçme makinesini taşıma tutamağından (1) sabit tutun ve diğer elinizle arkaya getirin.

15.2 Çim biçme makinesinin temizlenmesi

- ▶ Çim biçme makinesini kapatın ve aküyü çıkarın.
- ▶ Çim biçme makinesini nemli bir bez ile temizleyin.
- ▶ Boşaltma kanalını yumuşak bir fırça veya nemli bir bez ile temizleyin.
- ▶ Akü bölmesindeki yabancı cisimleri çıkarın ve akü bölmesini nemli bir bezle temizleyin.
- ▶ Akü bölmesindeki elektrik kontaklarını bir boya fırçası veya yumuşak bir fırça ile temizleyin.
- ▶ Havalandırma deliklerini bir boya fırçası ile temizleyin.
- ▶ Çim biçme makinesini yerleştirin.
- ▶ Bıçağı ve bıçağın etrafındaki alanı ahşap bir çubuk, yumuşak bir fırça veya nemli bir bezle temizleyin.

ÖNERİ

- Yüksek basınçlı temizleyici kullanarak veya su püskürterek temizlik yapmak cihaza zarar verebilir.
 - ▶ Cihazı yüksek basınçlı temizleyici kullanarak veya su püskürterek temizlemeyin.

15.3 Aküyü temizleme

- ▶ Aküyü ıslak bez ile temizleyin.

15.4 Şarj cihazının temizlenmesi

- ▶ Fişi prizden çıkarın.

- ▶ Şarj cihazını nemli bir bezle temizleyin.
- ▶ Havalandırma ızgaralarını bir fırça ile temizleyin.
- ▶ Şarj cihazının elektrik temas noktalarını bir fırça veya yumuşak bir fırça ile temizleyin.

16 Bakım

16.1 Bıçağın takılması ve sökülmesi

16.1.1 Bıçağın sökülmesi

- ▶ Çim biçme makinesini kapatın ve aküyü çıkarın.
- ▶ Çim biçme makinesini yerleştirin.

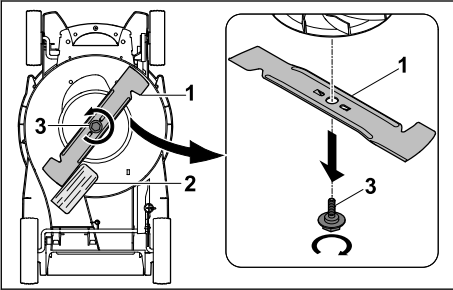

- ▶ Bıçağı (1) bir tahta parçası (2) ile bloke edin.
 - ▶ Cıvata'yı (3) ok yönünde çözün ve çıkarın.
 - ▶ Bıçağı (1) çıkarın.
 - ▶ Cıvata'yı (3) bertaraf edin.
- Bıçağın (1) takılması için yeni bir cıvata kullanın.

16.1.2 Bıçağın takılması

- ▶ Çim biçme makinesini kapatın ve aküyü çıkarın.
- ▶ Çim biçme makinesini yerleştirin.

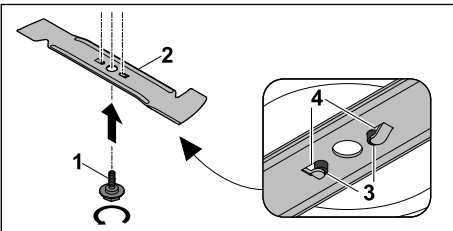

- ▶ Yeni cıvatanın (1) dişine Loctite 243 diş kilitleyici uygulayın.
- ▶ Bıçağı (2) temas yüzeyindeki (3) çıkıntılar girintilere (4) oturacak şekilde yerleştirin.
- ▶ Cıvata'yı (1) elle vidalayın.

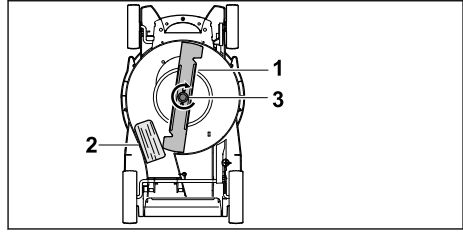

- ▶ Bıçağı (1) bir tahta parçası (2) ile bloke edin.
- ▶ Vidayı (3) 14 Nm ile sıkın.

16.2 Bıçağın bilenmesi ve dengelenmesi

Bıçağın düzgün bir şekilde bilenmesi ve dengelenmesi çok miktarda pratik gerektirir.

STIHL'in tavsiyesi, bıçağın bir STIHL bayisi tarafından bilenmesi ve dengelenmesi yönündedir.

Mevcut bayilerin güncel adresleri, ilgili STIHL ülke temsilcisi aracılığıyla www.stihl.com adresinden edinilebilir.



- Bıçağın kesici kenarları keskindir. Kullanıcı kazayla kendini kesebilir.
 - ▶ Güvenlik eldivenleri giyin.

- ▶ Çim biçme makinesini kapatın ve aküyü çıkarın.
- ▶ Çim biçme makinesini yerleştirin.
- ▶ Bıçağı sökün.
- ▶ Bıçağı bileyin. Bu sırada bileme açısına dikkat edin ve bıçağı soğutun, 19.2.
- ▶ Bıçağın rengi bileme sırasında mavime dönmelidir.
- ▶ Bıçağı takın.
- ▶ Belirsizlikler oluşması durumunda: STIHL yetkili bayisine başvurun.

17 Onarım

17.1 Çim biçme makinesinin onarımı

Kullanıcı çim biçme makinesini ve bıçağı kendileri tamir edemez.

- ▶ Çim biçme makinesi veya bıçak hasarlanmışsa: Çim biçme makinesi veya bıçağı kullanmayın ve STIHL yetkili bayisine başvurun.
- ▶ Uyarı levhaları okunaklı değilse veya hasarlanmışsa: Uyarı levhalarının STIHL yetkili bayisi tarafından değiştirilmesini sağlayın.

17.2 Şarj cihazının bakımı ve onarımı

STIHL yetkili bayisi tarafından değiştirilmesini sağlayın.

Şarj cihazı bakım gerektirmez ve onarılamaz.

- Şarj cihazı arızalı veya hasarlı olduğunda: Şarj cihazını değiştirin.
- Bağlantı hattı arızalı veya hasarlı olduğunda: Şarj cihazını kullanmayın ve bağlantı hattının

18 Arızaların tamiri

18.1 Çim biçme makinesi veya aküdeki arızaların giderilmesi

Arıza	Aküdeki LED'ler	Nedeni	Çözüm
Çim biçme makinesi açıldığında çalışmaya başlamıyor.	1 LED yeşil renkte yanıyor.	Akü şarj kapasitesi çok az.	► Aküyü, STIHL AL 101, 301, 501 şarj cihazlarının kullanım kılavuzunda açıklandığı şekilde şarj edin.
	1 LED kırmızı yanıyor.	Akü çok sıcak veya çok soğuk.	► Aküyü çıkarın. ► Akünün soğumasını veya ısınmasını sağlayın.
	3 LED lambası kırmızı yanıp sönüyor.	Çim biçme makinesi arızalı durumdadır.	► Aküyü çıkarın. ► Akü kanalındaki elektrikli kontakları temizleyin. ► Aküyü yerleştirin. ► Çim biçme makinesini açın. ► 3 LED hala kırmızı yanıp sönüyorsa: Çim biçme makinesini kullanmayın ve bir STIHL bayisine başvurun.
	3 LED kırmızı yanıyor.	Çim biçme makinesi çok sıcak durumda.	► Aküyü çıkarın. ► Çim biçme makinesinin soğumasını bekleyin.
	4 LED lambası kırmızı yanıp sönüyor.	Akü arızalıdır.	► Aküyü çıkarın ve yeniden takın. ► Çim biçme makinesini açın. ► 4 LED hala kırmızı yanıp sönüyorsa: Aküyü kullanmayın ve bir STIHL bayisine başvurun.
		Çim biçme makinesi ile akü arasındaki elektrik bağlantısında kopukluk var.	► Aküyü çıkarın. ► Akü kanalındaki elektrikli kontakları temizleyin. ► Aküyü yerleştirin.
		Çim biçme makinesi veya akü nemli durumda.	► Aküyü çıkarın. ► Çim biçme makinesini temizleyin. ► Çim biçme makinesinin veya akünün soğumasını bekleyin,  19.7.
		Bıçak üzerindeki direnç çok yüksek.	► Kesim yüksekliğini daha yüksek ayarlayın. ► Çim biçme makinesini daha kısa çimlerin üzerindeyken açın.
		Bıçağın etrafındaki alanda tıkanıklık var.	► Çim biçme makinesini temizleyin.
Çim biçme makinesi işletim sırasında kapanıyor.	3 LED kırmızı yanıyor.	Çim biçme makinesi çok sıcak durumda.	► Aküyü çıkarın. ► Çim biçme makinesinin soğumasını bekleyin. ► Çim biçme makinesini temizleyin. ► Çim biçme makinesini kısa süreler içinde çok sık açık kapatmayın. ► Kesim yüksekliğini daha yüksek ayarlayın.

Arıza	Aküdeki LED'ler	Nedeni	Çözüm
			► Daha kısa çimler biçin.
		Bıçak bloke durumda.	► Aküyü çıkarın. ► Çim biçme makinesini temizleyin.
		Bir elektrik arızası var.	► Aküyü çıkarın ve yeniden takın. ► Çim biçme makinesini açın.
Çim biçme makinesi çalışma sırasında şiddetli bir şekilde titriyor.		Bıçağın üzerindeki civata gevşemiş.	► Civatayı sıkın.
		Bıçak doğru şekilde dengelenmemiş.	► Bıçağı bileyin ve dengeleyin.
Çim biçme makinesinin çalışma süresi çok kısa.		Akü tam olarak şarj edilmedi.	► Aküyü, STIHL AL 101, 301, 501 şarj cihazlarının kullanım kılavuzunda açıklandığı şekilde tam olarak şarj edin.
		Akünün kullanım ömrü aşıldı.	► Aküyü değiştirin.
		Bıçağın etrafındaki alanda tıkanıklık var.	► Çim biçme makinesini temizleyin.
		Bıçak körelmiş veya aşınmış.	► Bıçağı bileyin ve dengeleyin.
		Bıçak üzerindeki direnç çok yüksek.	► Kesim yüksekliğini daha yüksek ayarlayın. ► Daha kısa çimler biçin.
Akü, akü bölmesine yerleştirilince sıkışıyor.		Akü bölmesindeki kılavuzlar veya elektrik kontakları kirli.	► Çim biçme makinesini temizleyin.
Akü şarj cihazına takıldıktan sonra şarj işlemi başlamiyor.	1 LED kırmızı yanıyor.	Akü çok sıcak veya çok soğuk.	► Aküyü çıkarın. ► Akünün soğumasını veya ısınmasını sağlayın.
Çimler düzgün kesilmiyor veya çimlerde sararma oluşuyor.		Bıçak körelmiş veya aşınmış.	► Bıçağı bileyin ve dengeleyin.
		Bıçak üzerindeki direnç çok yüksek.	► Kesim yüksekliğini daha yüksek ayarlayın. ► Daha kısa çimler biçin.

18.2 Şarj cihazı arızalarının tamiri

Akü şarj edilmediğinde ve şarj cihazındaki LED lambası kırmızı yanıp sönüyorsa şarj cihazı ve akü arasındaki elektrik bağlantısı kesilmiştir.

- Aküyü çıkartınız.
- Şarj cihazındaki elektrik kontakları temizleyin.
- Aküyü yerleştirin.
- Akü yine şarj edilmediğinde ve LED lambası kırmızı yanıp sönüyorsa: Şarj cihazını kullanmayın ve STIHL bayisine başvurun. Şarj cihazı arızalıdır.

19 Teknik bilgiler

19.1 Çim biçme makinesi STIHL RMA 239.1

- İzin verilen akü: STIHL AK
- Çim toplama sepetli, aküsüz ağırlık: 13 kg
- Çim toplama sepetli ve STIHL akülü ağırlık (m): AK 30: 14 kg
- Çim toplama sepetinin maksimum kapasitesi: 40 l
- Kesim genişliği: 37 cm
- Devir sayısı (n): 3350 /dak
- Elektrik koruma sınıfı: IPX1

Çalışma süresi www.stihl.com/battery-life adresinde belirtilmiştir.

19.2 Bıçak

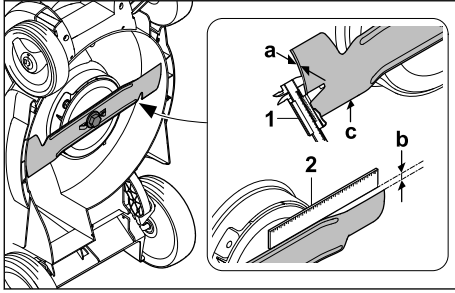

- Minimum kalınlık a: 1,6 mm
- Maksimum arka taşlama b: 5 mm
- Bileme açısı c: 30°

19.3 Akü STIHL AK

- Akü teknolojisi: Lityum İyon
- Voltaj: 36 V
- Ah olarak kapasite: Güç levhasına bakın
- Wh olarak enerji içeriği: Güç levhasına bakın
- kg olarak ağırlık: Güç levhasına bakın

19.4 Şarj cihazı STIHL AL 101

- Nominal gerilim: Bkz. güç etiketi
- Frekans: Bkz. güç etiketi
- Nominal güç: Bkz. güç etiketi
- Şarj akımı: Güç levhasına bakın

Şarj süreleri www.stihl.com/charging-times altında belirtilmiştir.

19.5 Uzatma kabloları

Uzatma kablosu kullanıldığında voltaja ve kablo uzunluğuna bağlı olarak kablo tellerinin kesit ölçüleri aşağıda açıklandığı gibi olmalıdır:

Güç etiketi üzerinde gösterilen nominal gerilim değeri 220 V - 240 V aralığında ise:

- Kablo uzunluğu azami 20 m: AWG 15 / 1,5 mm²
- Kablo uzunluğu 20 – 50 m: AWG 13 / 2,5 mm²

Güç etiketi üzerinde gösterilen nominal gerilim değeri 100 V - 127 V aralığında ise:

- Kablo uzunluğu azami 10 m: AWG 14 / 2,0 mm²
- Kablo uzunluğu 10 – 30 m: AWG 12 / 3,5 mm²

19.6 Sıcaklık sınırları



- Akü tüm çevresel etkilerine karşı korumalı değildir. Akü belirli çevresel etkilere maruz kalması durumunda alev alabilir veya patlayabilir. Kişiler ciddi şekilde yaralanabilir ve maddi hasar meydana gelebilir.
 - ▶ Aküyü -20°C'nin altında veya +50°C'nin üzerinde sıcaklıklarda şarj etmeyin ve kullanmayın.
 - ▶ Aküyü -20°C'nin altında veya +70°C'nin üzerinde sıcaklıklarda saklamayın.
 - ▶ Çim biçme makinelerini 0 °C'nin altında veya +50 °C'nin üzerinde kullanmayın.
 - ▶ Çim biçme makinelerini -20°C'nin altında veya +70°C'nin üzerinde saklamayın.

19.7 Tavsiye edilen sıcaklık aralıkları

Çim biçme makinesi ve akülerde optimum performans için aşağıdaki sıcaklık aralıklarına uyun:

- Çim biçme makinesi:
 - Kullanım: 0°C ila +40°C
 - Saklama: - 20°C ila +50°C
- Akü:
 - Şarj etme: +5°C ila +40°C
 - Kullanma: -10°C ila +40°C
 - Saklama: - 20°C ila +50°C

Akü tavsiye edilen sıcaklık aralıkları dışında şarj edilir, kullanılır veya saklanırsa performansı düşebilir.

Akünün ıslak veya nemli olması durumunda, +15°C'nin üzerinde ve +50°C'nin altında sıcaklıkta, %70'in altında nemde en az 48 saat kurumaya bırakın. Daha yüksek bir hava nemi kuruma süresini uzatabilir.

19.8 Gürültü değerleri ve titreşim değerleri

- Gürültü seviyesi L_{pA} , EN IEC 62841-4-3 uyarınca ölçülmüştür: 76 dB(A)
- Belirsizlik K_{pA} : 2 dB(A)
- Garanti edilen gürültü seviyesi L_{WA} 2000/14/EC uyarınca ölçülmüştür: 91 dB(A)

EN12096'ya göre verilen titreşim karakteristik değeri:

- EN IEC 62841-4-3'e göre ölçülen titreşim değeri a_h , gidon: 1,4 m/s²
- Belirsizlik K_h : 0,7 m/s²

Belirtilen ses ve titreşim değerleri standartlaştırılan test prosedürlerine göre ölçülmüştür ve elek-

trikli cihazlara dayandırılabilir. Gerçek ses ve titreşim değerleri, uygulama türüne bağlı olarak belirtilen değerlerden farklı olabilir. Belirtilen ses ve titreşim değerleri ses ve titreşimlerin ilk tahminine göre kullanılabilir. Gerçek ses ve titreşimler tahmin edilmelidir. Bu sırada elektrikli cihazın kapalı olduğu ve açık olduğu halde zorlama olmadan çalıştığı süreler de dikkate alınmalıdır.

2002/44/EC titreşimler işveren direktifinin sağlanması için bilgiler www.stihl.com/vib adresinde belirtilmiştir.

19.9 REACH

REACH, kimyasal maddelerin sicile kaydı, değerlendirilmesi ve lisansı ile ilgili EG yönetmeliğidir.

REACH yönetmeliğinin yerine getirilmesini açıklayan bilgiler www.stihl.com/reach sayfalarında açıklanmıştır.

20 Yedek parçalar ve aksesuar

20.1 Yedek parçalar ve aksesuar

STIHL Bu semboller orijinal STIHL yedek parça ve orijinal STIHL aksesuarı işaretler.

STIHL, orijinal STIHL yedek parça ve orijinal STIHL aksesuar kullanılması tavsiye eder.

STIHL firması, pazarın sürekli gözlemlenmesine rağmen farklı üreticiler tarafından imal edilen yedek parça ve aksesuarları güvenilirlik, iş güvenliği ve uygunluk kriterleri açısından değerlendiremez ve bu nedenle STIHL firması bu parçaların kullanımını garanti edemez.

Orijinal STIHL yedek parça ve orijinal STIHL aksesuarları STIHL bayisinden temin edilebilir.

20.2 Önemli yedek parçalar

- Bıçak: 6320 702 0130
- Bıçak civatası: 6310 760 2801

21 Bertaraf etme

21.1 Çim biçme makinesi, akü ve şarj aletinin imha edilmesi

İmhaaya yönelik bilgiler yerel yönetim veya STIHL yetkili bayisinden temin edilebilir.

Usulüne aykırı imha sağlığa ve çevreye zarar verir.

- ▶ Ambalaj dahil STIHL ürünlerini yerel yönetmeliklere göre tekrar değerlendirilmesi için uygun toplama yerine gönderin.
- ▶ Ev çöpü olarak imha etmeyin.

22 AB Uygunluk Deklarasyonu

22.1 Çim biçme makinesi STIHL RMA 239.1

STIHL Tirol GmbH
Hans Peter Stihl-Straße 5
6336 Langkampfen

Avusturya

Sorumluluk kendisine ait olmak üzere aşağıdaki ürünün

- Model: Akülü çim biçme makinesi
- Marka: STIHL
- Tip: RMA 239.1
- Kesim genişliği: 37 cm
- Seri tanımı: 6320

2000/14/AT, 2006/42/AT, 2014/30/AB ve 2011/65/AB yönetmeliklerinin ilgili hükümlerine uygun olduğunu ve üretim tarihinde geçerli olan aşağıdaki standartların versiyonlarına uygun olarak geliştirildiğini ve üretildiğini beyan eder:
EN 62841-1, EN IEC 62841-4-3, EN 55014-1 ve EN 55014-2.

İlgili onaylı kuruluş:

TÜV Rheinland LGA Products GmbH
Tillystraße 2
90431 Nürnberg, DE

Ölçülen ve garanti edilen ses gücü seviyesi
2000/14/AT, Ek VIII numaralı yönetmelik uyarınca tespit edilmiştir.

- Ölçülen ses gücü seviyesi: 89,4 dB(A)
- Garanti edilen ses gücü seviyesi: 91 dB(A)

Teknik dokümanlar, STIHL Tirol GmbH firmasında saklanmıştır.

Üretim yılı ve makine numarası çim biçme makinesinin üzerinde belirtilmiştir.

Langkampfen, 22.04.2024

STIHL Tirol GmbH

Vek.



Matthias Fleischer, Ürün geliştirme yöneticisi

Vek.



Sven Zimmermann, Kalite bölüm yöneticisi

23 Adresler

STIHL İdari Merkezi

ANDREAS STIHL AG & Co. KG
Postfach 1771
D-71307 Waiblingen

STIHL Satış Şirketleri

TÜRKİYE

SADAL TARIM MAKİNELERİ DIŞ TİCARET A.Ş.
Hürriyet Mahallesi Manas Caddesi No.1
35473 Menderes, İzmir
Telefon: +90 232 210 32 32
Faks: +90 232 210 32 33

24 Genel ve ürüne özgü güvenlik talimatları

24.1 Giriş

Bu bölümde, ürün standardında öngörülen ve daha önce formüle edilmiş genel ve ürüne özgü güvenlik talimatlarını yeniden sağlanır.

"Elektrik güvenliği" altında sağlanan, elektrik çarpmasını önlemeye yönelik güvenlik talimatları, c) maddesi hariç olmak üzere STIHL akü ürünleri için geçerli değildir.

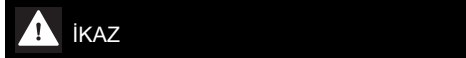

- Bu çim biçme makinesi için öngörülmuş olan tüm güvenlik talimatlarını, yönergeleri çizimleri ve teknik verileri okuyun. Aşağıdaki talimatlara uyulmaması elektrik çarpmasına, yangına ve/veya ağır yaralanmalara neden olabilir. Tüm güvenlik talimatlarını ve yönergeleri gelecekte başvurmak üzere saklayın.

24.2 Çalışma güvenliği

- a) Çalışma alanını temiz ve iyi ışıklandırılmış durumda tutun. Dağınık durumdaki veya ışıklandırılmamış çalışma alanları kazalara yol açabilir.
- b) Çim biçme makinesiyle yanıcı sıvıların, gazların veya tozların bulunduğu muhtemel patlayıcı ortamlarda çalışmayın. Çim biçme makineleri tozu veya dumanı tutuşturabilecek nitelikte kıvılcımlar üretir.
- c) Çim biçme makinesini kullanırken çocukları ve diğer kişileri uzakta tutun. Dikkatinizin dağılması durumunda çim biçme makinesinin kontrolünü kaybedebilirsiniz.

24.3 Elektrik güvenliği

- a) Çim biçme makinesinin fişi prize oturmaldır. Fiş hiçbir şekilde değişikliğe uğratılmamalıdır. Topraklanmış çim biçme makineleri ile birlikte hiçbir adaptör fiş kullanmayın. Değişikliğe uğratılmamış fişler ve uygun prizler elektrik çarpması riskini azaltır.
- b) Borular, ısıtıcılar, ocaklar ve buzdolapları gibi topraklanmış yüzeylerle vücut temasından kaçının. Vücudunuzun topraklanması durumunda elektrik çarpması riski artar.
- c) Çim biçme makinesini yağmurdan veya ıslak koşullardan uzak tutun. Çim biçme makinesine su girmesi, elektrik çarpması riskini artırır.
- d) Bağlantı kablosunu kullanım amacına aykırı bir şekilde kullanmayın. Çim biçme makinesini kesinlikle bağlantı kablosundan tutarak taşımayın, çekmeyin veya fişini çekmeyin. Bağlantı kablosunu ısıdan, yağdan, keskin kenarlardan veya hareketli parçalardan uzak tutun. Hasar görmüş veya dolanmış bağlantı kabloları elektrik çarpması riskini artırır.
- e) Çim biçme makinesiyle dış mekanda çalışırken, yalnızca dış mekanda kullanım için de uygun olan uzatma kablolarını kullanın. Dış mekanda kullanım için uygun bir uzatma kablosunun kullanılması elektrik çarpması riskini azaltır.
- f) Çim biçme makinesinin nemli bir ortamda çalıştırılması kaçınılmazsa, bir kaçak akım rölesi kullanın. Kaçak akım rölesi kullanılması elektrik çarpması riskini artırır.

24.4 Kişilerin güvenliği

- a) Çim biçme makinesiyle çalışırken dikkatli olun, özenli hareket edin ve sağduyulu bir şekilde çalışın. Yorgunsanız veya uyuşturucu, alkol veya ilaç etkisi altındaysanız çim biçme makinesini kullanmayın. Çim biçme makinesini kullanırken oluşacak bir anlık dikkatsizlik ciddi yaralanmalara neden olabilir.
- b) Kişisel koruyucu ekipman kullanın ve her zaman koruyucu gözlük takın. Çim biçme makinesinin tipine ve kullanım biçimine bağlı olarak, toz maskesi, kaymaz emniyet ayakkabıları, baret veya kulak koruyucusu gibi kişisel koruyucu ekipmanların giyilmesi yaralanma riskini azaltır.
- c) İstemsiz bir şekilde devreye girme durumlarından kaçının. Çim biçme makinesini güç kaynağına ve/veya aküye bağlamadan, kaldırmadan veya taşımadan önce, kapalı

- durumda olduğundan emin olun.** Çim biçme makinesini taşıırken parmağınızı düğmenin üzerine koymanız veya çim biçme makinesini açık durumdayken güç kaynağına bağlamanız halinde kazalar oluşabilir.
- d) **Çim biçme makinesini çalıştırmadan önce ayar aletlerini veya anahtarları uzaklaştırın.** Çim biçme makinesinin dönen bir parçası üzerinde bulunan bir alet veya anahtar yaralanmalara neden olabilir.
- e) **Doğal olmayan vücut duruşlarından kaçının. Güvenli bir şekilde durduğunuzdan ve dengeyi her zaman korduğunuzdan emin olun.** Bu, beklenmedik durumlarda çim biçme makinesinin kontrolünü korumanıza yardımcı olur.
- f) **Uygun kıyafetler giyin. Bol kıyafetler veya takılar kullanmayın. Saçınızı ve kıyafetinizi hareketli parçalardan uzak tutun.** Bol kıyafetler veya uzun saç hareketli parçalara kapılabilir.
- g) **Toz emme ve toplama tertibatları takılabiliyorsa, bunları bağlayın ve doğru şekilde kullanın.** Bir toz emme tertibatının kullanılması toz kaynaklı tehlikeleri azaltabilir.
- h) **Yanlış bir güvenlik hissine kapılmayın ve çim biçme makinesini defalarca kullandıktan sonra aşına olsanız dahi çim biçme makinesine yönelik güvenlik kurallarını göz ardı etmeyin.** Dikkatsiz hareketler saniyeler içinde ciddi yaralanmalara yol açabilir.

24.5 Çim biçme makinesinin kullanımı ve elleçlenmesi

- a) **Çim biçme makinesine aşırı yüklemeyin.** Yapacağınız çalışmalar için onaylanmış çim biçme makinesini kullanın. Doğru çim biçme makinesi ile belirtilen güç aralığında daha iyi ve daha güvenli çalışabilirsiniz.
- b) **Şalteri arızalı bir çim biçme makinesini kullanmayın.** Artık açılmayan veya kapatılmayan durumdaki bir çim biçme makinesi tehlikelidir ve onarılması gerekir.
- c) **Herhangi bir makine ayarı yapmadan, alet parçalarını değiştirmeden veya çim biçme makinesini kaldırmadan önce, fişi prizden çekin ve/veya çıkarılabilir aküyü bölmesinden çıkarın.** Bu önlem, çim biçme makinesinin istem dışı olarak çalışmaya başlamasını önler.
- d) **Kullanılmayan çim biçme makinesini çocukların erişemeyeceği bir yerde saklayın.** Çim biçme makinesine aşına olmayan veya bu

talimatları okumamış hiç kimsenin makineyi kullanmasına izin vermeyin. Çim biçme makinelere deneyimsiz kişiler tarafından kullanıldığında tehlikelidir.

- e) **Çim biçme makinesine ve birlikte gelen kullanım aletlerine özen gösterin. Hareketli parçaların düzgün çalıştığından ve sıkışmadığından, parçaların çim biçme makinesinin işlevini bozacak şekilde kırılmadığından veya hasar görmediğinden emin olun. Çim biçme makinesini kullanmadan önce hasarlı parçaların onarılmasını sağlayın.** Birçok kaza, iyi bakım yapılmamış çim biçme makinelere kaynaklanmaktadır.
- f) **Kesim aletlerini keskin ve temiz durumda tutun.** Bakımı özenle yapılmış olan keskin kenarlı kesim aletleri daha az sıkışır ve daha kolay yönlendirilir.
- g) **Çim biçme makinesini, birlikte gelen kullanım aletlerini, aksesuarları vb. bu kılavuz uyarınca kullanın. Çalışma koşullarını ve gerçekleştirecek olan faaliyeti dikkate alın.** Çim biçme makinelere kullanım amacı dışındaki uygulamalarda kullanılması tehlikeli durumlara yol açabilir.
- h) **Tutamakları ve kavrama yüzeylerini kuru, temiz ve yağ ve gresten arındırılmış halde tutun.** Kaygan tutamaklar ve kavrama yüzeyleri, öngörülemeyen durumlarda çim biçme makinesinin güvenli bir şekilde çalıştırılmasına ve kontrol edilmesine imkan tanımaz.

24.6 Aküyle çalışan çim biçme makinesinin kullanımı ve elleçlenmesi

- a) **Aküleri yalnızca üretici tarafından tavsiye edilen şarj aletleriyle şarj edin.** Belirli bir akü tipi için tasarlanmış olan bir şarj cihazı, diğer akülerle kullanıldığında yangın tehlikesine yol açabilir.
- b) **Yalnızca bu amaç için öngörülmüş aküleri çim biçme makinesi ile birlikte kullanın.** Diğer akülerin kullanılması yaralanmalara ve yangın tehlikesine yol açabilir.
- c) **Kullanılmayan aküyü, kontakların köprülenmesine yol açabilecek ataç, bozuk para, anahtar, çivi, vida veya diğer küçük metal nesnelere uzak tutun.** Akü kontakları arasındaki bir kısa devre, yanmalara veya yangınlara neden olabilir.
- d) **Yanlış kullanım durumunda aküden dışarı sıvı sızabilir.** Bu sıvıya temas etmekten kaçının. Yanlışlıkla temas etmeniz durumunda

- cildinizi suyla yıkayın. Sıvı gözünüze kaçarsa, ilave olan tıbbi yardım alın.** Dışarı sızan akü sıvısı ciltte tahrişe veya yanıklara neden olabilir.
- e) **Hasar görmüş veya değişikliğe uğratılmış bir aküyü kullanmayın.** Hasar görmüş veya değişikliğe uğratılmış aküler öngörülemeyen şekilde davranabilir ve yangına, patlamaya veya yaralanmaya yol açabilir.
- f) **Aküyü ateşe veya yüksek sıcaklıklara maruz bırakmayın.** Yangın veya 130°C (265 °F) üzerindeki sıcaklıklar patlamaya neden olabilir.
- g) **Tüm şarj yönergelerine uyun ve aküyü veya aküyle çalışan çim biçme makinesini kesinlikle kullanım kılavuzunda belirtilen sıcaklık aralığının dışında şarj etmeyin.** Yanlış şekilde veya onaylanan sıcaklık aralığının dışında şarj edilmesi, aküye zarar verebilir ve yangın riskini artırabilir.

24.7 Servis

- a) **Çim biçme makinenizin yalnızca kalifiye personel tarafından ve yalnızca orijinal yedek parçalar kullanılarak onarılmasını sağlayın.** Bu, çim biçme makinenizin güvenliğinin korunmasını sağlar.
- b) **Hasar görmüş akülere kesinlikle bakım yapmayın.** Akülere yönelik tüm bakım çalışmaları yalnızca üretici veya yetkili servis merkezleri tarafından yapılmalıdır.

24.8 Aküyle çalışan çim biçme makinesi için güvenlik talimatları

- a) **Çim biçme makinesini kötü hava koşullarında, özellikle fırtınalı havalarda kullanmayın.** Bu sayede yıldırım çarpması tehlikesi azaltılmış olur.
- b) **Çalışma alanını yaban hayatı bakımından etraflıca inceleyin.** Yaban hayatı, çalışan çim biçme makinesi tarafından zarar görebilir.
- c) **Çalışma alanını etraflıca inceleyin ve tüm taşları, çubukları, telleri, kemikleri ve diğer yabancı nesnelere uzaklaştırın.** Etrafa fırlayan parçalar yaralanmalara neden olabilir.
- d) **Çim biçme makinesini kullanmadan önce daima biçme bıçağının ve çim biçme haznesinin aşınmış veya hasar görmüş olup olmadığını kontrol edin.** Yıpranmış veya hasarlı parçalar yaralanma riskini artırır.
- e) **Çim toplama sepetini düzenli olarak aşınma veya yıpranma bakımından kontrol edin.** Yıpranmış veya hasarlı durumdaki çim toplama tertibatı yaralanma riskini artırır.

- f) **Koruyucu kapakları yerlerinden çıkarmayın.** Koruyucu kapaklar işlevsel ve uygun şekilde sabitlenmiş olmalıdır. Gevşek, hasarlı veya düzgün çalışmayan bir koruyucu kapak yaralanmalara neden olabilir.
- g) **Hava girişi deliklerini döküntülerden arındırın.** Tıkanmış hava girişleri ve döküntüler aşırı ısınmaya veya yangın tehlikesine yol açabilir.
- h) **Çim biçme makinesini kullanırken daima kaymaz emniyet ayakkabıları giyin. Hiçbir zaman çıplak ayaklarla veya açık sandaletlerle çalışmayın.** Böylece, dönen biçme bıçağıyla temas durumunda ayak yaralanması riskini azaltılır.
- i) **Çim biçme makinesini kullanırken daima uzun pantolonlar giyin.** Cildin çıplak durumda olması, etrafa fırlayan parçalar kaynaklı yaralanma olasılığını artırır.
- j) **Çim biçme makinesini ıslak çim üzerinde çalıştırmayın. Daima yürüyerek çalışın; kesinlikle koşmayın.** Böylece yaralanmaya yol açabilecek kayma ve düşme riski azaltılır.
- k) **Çim biçme makinesini dik eğimlerde çalıştırmayın.** Böylece yaralanmayla sonuçlanabilecek kontrol kaybı, kayma ve düşme riski azaltılır.
- l) **Eğimli alanlarda çalışırken, güvenli bir zemine sahip olduğunuzdan emin olun; daima eğime göre enine yönde çalışın (kesinlik yukarı veya aşağı yönde değil) ve çalışma yönünü değiştirirken son derece dikkatli olun.** Böylece yaralanmayla sonuçlanabilecek kontrol kaybı, kayma ve düşme riski azaltılır.
- m) **Geriye doğru biçme sırasında veya çim biçme makinesini kendinize doğru çekerken özellikle dikkatli olun. Etrafınıza daima dikkat gösterin.** Böylece çalışma sırasında takılıp düşme riski azaltılır.
- n) **Hala hareket halindeki bıçaklara veya diğer tehlikeli parçalara dokunmayın.** Böylece hareketli parçalardan kaynaklanan yaralanma riski azaltılır.
- o) **Sıkışan malzemeleri çıkarmadan ve çim biçme makinesini temizlemeden önce, tüm düğmelerin kapalı ve akü bağlantısının kesilmiş durumda olduğundan emin olun.** Çim biçme makinesinin beklenmedik şekilde çalışmaya başlaması ciddi yaralanmalara neden olabilir.

Spis treści

1	Przedmowa.....	439
2	Informacje o instrukcji użytkownika.....	439
3	Przegląd.....	440
4	Wskazówki dotyczące bezpieczeństwa pracy.....	441
5	Przygotowanie kosiarki do pracy.....	448
6	Ładowanie akumulatora i sygnalizacja diodami LED.....	449
7	Składanie kosiarki.....	450
8	Podłączanie i odłączanie akumulatora....	452
9	Włączanie i wyłączanie kosiarki.....	452
10	Sprawdzanie kosiarki i akumulatora.....	452
11	Koszenie trawy kosiarką.....	453
12	Po zakończeniu pracy.....	454
13	Transport.....	455
14	Przechowywanie.....	455
15	Czyszczenie.....	456
16	Konserwacja.....	457
17	Naprawa.....	457
18	Rozwiązywanie problemów.....	458
19	Dane techniczne.....	459
20	Części zamienne i akcesoria.....	461
21	Utylizacja.....	461
22	Deklaracja zgodności UE.....	461
23	Adresy.....	461
24	Ogólne i specyficzne dla produktu wskazówki bezpieczeństwa.....	462

1 Przedmowa

Szanowni Państwo,

dziękujemy za zakup produktu marki STIHL. STIHL projektuje i produkuje urządzenia o najwyższej jakości, które w pełni spełniają oczekiwania klientów. Produkowane przez nas urządzenia wyróżniają się najwyższą niezawodnością nawet w najcięższych warunkach pracy.

Marka STIHL to również najwyższej klasy obsługa klienta. Nasi sprzedawcy oferują fachowe doradztwo, pomoc w doborze odpowiednich produktów oraz kompleksowe wsparcie techniczne.

Firma STIHL przywiązuje szczególną wagę do zrównoważonego rozwoju i ochrony środowiska. Celem niniejszej instrukcji obsługi jest zapewnienie bezpiecznej i przyjaznej dla środowiska eksploatacji produktu STIHL przez długi okres użytkowania.

Dziękujemy Państwu za zaufanie. Życzymy satysfakcji z użytkowania produktu marki STIHL.



Dr Nikolas Stihl

WAŻNE! PRZECZYTAĆ PRZED UŻYCIEM I ZACHOWAĆ.

2 Informacje o instrukcji użytkownika

2.1 Obowiązujące dokumenty

Niniejsza instrukcja obsługi stanowi oryginalną instrukcję obsługi producenta w rozumieniu dyrektywy WE 2006/42/WE.

Obowiązują lokalne przepisy bezpieczeństwa.

- ▶ Oprócz tej instrukcji użytkownika należy dokładnie zapoznać się z następującymi dokumentami i zachować je na przyszłość:
 - Zasady bezpieczeństwa dot. akumulatora STIHL AK
 - Instrukcja obsługi ładowarek STIHL AL 101, 301, 501
 - Informacja bezpieczeństwa dotycząca akumulatorów STIHL i produktów z zamontowanym akumulatorem: www.stihl.com/safety-data-sheets

2.2 Ostrzeżenia w treści instrukcji



NIEBEZPIECZEŃSTWO

- Ten piktogram oznacza bezpośrednie zagrożenie poważnym lub wręcz śmiertelnym wypadkiem.
 - ▶ Oznaczone nim środki mogą zapobiec poważnemu lub śmiertelnemu wypadkowi.



OSTRZEŻENIE

- Ten piktogram oznacza **możliwe** zagrożenie poważnym lub wręcz śmiertelnym wypadkiem.
 - ▶ Oznaczone nim środki mogą zapobiec poważnemu lub śmiertelnemu wypadkowi.

WSKAZÓWKA

- Ten piktogram oznacza potencjalne zagrożenie szkodami w mieniu.
 - ▶ Oznaczone nim środki mogą zapobiec szkodom w mieniu.

2.3 Symbole w tekście



Ten symbol odsyła do rozdziału niniejszej instrukcji obsługi.

3 Przegląd

3.1 Kosiarka i akumulator

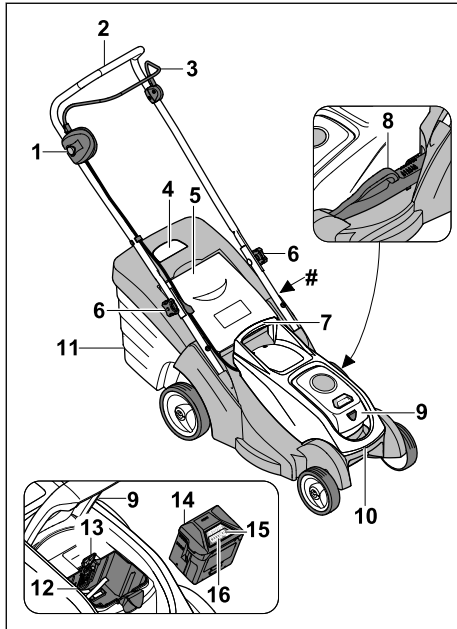

- 1 Przycisk blokady**
Przycisk blokady wraz z dźwignią przełączającą służy do włączania i wyłączenia noża.
- 2 Uchwyt kierujący**
Uchwyt kierujący służy do przytrzymywania, prowadzenia i transportu kosiarki.
- 3 Dźwignia przełączająca**
Dźwignia przełączająca – wraz przyciskiem blokady – służy do włączania i wyłączenia noża.
- 4 Wskaźnik napelnienia kosza**
Wskaźnik napelnienia wskazuje napelnienie kosza na trawę.
- 5 Osłona wyrzutu**
Osłona wyrzutu zamyka kanał wyrzutowy.
- 6 Pokręto gwiazdowe z nakrętką**
Pokręto gwiazdowe z nakrętką zaciska uchwyt kierujący kosiarki.
- 7 Uchwyt**
Uchwyt służy do przytrzymania kosiarki podczas ustawiania wysokości koszenia oraz do transportu kosiarki.
- 8 Dźwignia**
Dźwignia służy do ustawiania wysokości koszenia.

9 Pokrywa

Pokrywa zakrywa akumulator.

10 Uchwyt transportowy

Uchwyt transportowy służy do transportu kosiarki.

11 Kosz na trawę

Kosz na trawę zbiera skoszoną trawę.

12 Komora akumulatora

W komorze akumulatora mieści się akumulator.

13 Dźwignia blokady

Dźwignia blokady przytrzymuje akumulator w komorze.

14 Akumulator

Akumulator służy do zasilania kosiarki.

15 Przycisk

Przycisk włącza diody LED na akumulatorze.

16 Diody LED

Diody LED wskazują naładowanie i usterki akumulatora.

Tabliczka znamionowa z numerem urządzenia

3.2 Symbole

Znaczenie symboli, które mogą znajdować się na kosiarce, akumulatorze lub ładowarce:

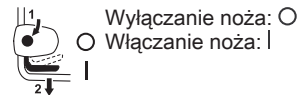

Gwarantowany poziom mocy akustycznej według dyrektywy 2000/14/EC, w dB(A), aby umożliwić porównanie emisji hałasu przez urządzenie.

IPX1 Oznaczenie IP

IP20



Nie wolno utylizować urządzenia z odpadami komunalnymi.



Diody LED świeci na czerwono. Akumulator jest zbyt ciepły lub zbyt zimny.



Cztery diody LED migają na czerwono. W akumulatorze występuje usterka.



Wartość obok symbolu informuje o zawartości energii w akumulatorze według specyfikacji producenta ogniwa. Podczas eksploatacji dostępna zawartość energii jest mniejsza.



Elektronarzędzie II klasy ochronności



Prąd przemienny



Prąd stały

4 Wskazówki dotyczące bezpieczeństwa pracy

4.1 Symbole ostrzegawcze

▲ OSTRZEŻENIE

Znaczenie symboli ostrzegawczych na kosiarce lub akumulatorze:



Zwrócić uwagę na wskazówki i środki dotyczące bezpieczeństwa.



Zapoznać się dokładnie z instrukcją obsługi i ją przechowywać.



Uważać na obiekty, które mogą zostać odrzucone - zachować odległość i zabezpieczyć przed dostępem osób postronnych.



Nie dotykać obracającego się noża.



Wyjąć akumulator na czas przerw w pracy, czyszczenia, transportu, przechowywania, konserwacji lub naprawy.



Chronić kosiarkę przed deszczem i wilgocią.



Po zakończeniu pracy wyjąć akumulator.



Chronić akumulator przed wysoką temperaturą i ogniem.



Chronić akumulator przed deszczem oraz wilgocią i nie zanurzać go w płynach.

4.2 Użytkowanie zgodne z przeznaczeniem

Kosiarka STIHL RMA 239.1 służy do koszenia suchej trawy.

Kosiarka jest zasilana napięciem z akumulatora STIHL. AK

Ładowarka STIHL AL 101 ładuje akumulator STIHL. AK.

▲ OSTRZEŻENIE

- Akumulatory, które nie zostały zaakceptowane do kosiarki przez firmę STIHL, mogą spowodować pożary lub eksplozje. Możliwość odniesienia poważnych obrażeń ciała lub śmierci osób oraz wystąpienia szkód materialnych.
 - ▶ Stosować kosiarkę z akumulatorem STIHL. AK
- Eksploatacja kosiarki lub akumulatora niezgodnie z przeznaczeniem może spowodować poważne obrażenia ciała lub śmierć osób oraz szkody materialne.
 - ▶ Użytkować kosiarkę i akumulator w sposób opisany w niniejszej instrukcji obsługi.

4.3 Wymagania dotyczące użytkownika

▲ OSTRZEŻENIE

- Użytkownicy, którzy nie zostali poinstruowani, nie są w stanie rozpoznać ani oszacować zagrożeń spowodowanych przez kosiarkę i akumulator. Możliwość poważnego zranienia lub śmierci użytkownika albo innych osób.
 - ▶ Zapoznać się dokładnie z instrukcją obsługi i ją przechowywać.
- ▶ W przypadku przekazywania innej osobie kosiarki lub akumulatora wraz z urządzeniem należy przekazać instrukcję obsługi.
- ▶ Użytkownik musi spełnić następujące wymagania:
 - Użytkownik powinien być wypoczęty.
 - Użytkownik powinien być zdolny pod względem fizycznym, sensorycznym oraz psychicznym do obsługi kosiarki i akumulatora oraz wykonywania pracy. Jeżeli użytkownik jest do tego zdolny w ograniczonym zakresie pod względem fizycznym, sensorycznym lub psychicznym, to może wykonywać pracę za pomocą maszyny tylko pod nadzorem odpowiedzialnej osoby lub po instruktżu przeprowadzonym przez tę osobę.



- Użytkownik potrafi rozpoznać i oszacować zagrożenia spowodowane przez kosiarkę i akumulator.
 - Użytkownik powinien być świadomy swojej odpowiedzialności za wypadki i szkody.
 - Użytkownik powinien być pełnoletni lub odbywać naukę zawodu pod nadzorem zgodnie z krajowymi przepisami.
 - Użytkownik powinien zostać poinstruowany przez Autoryzowanego Dealera STIHL lub odpowiedniego specjalistę przed pierwszym użyciem kosiarki.
 - Użytkownik nie może być pod wpływem alkoholu, leków lub narkotyków.
- ▶ W razie wątpliwości odwieźć Autoryzowanego Dealera STIHL.

4.4 Odzież robocza i sprzęt ochronny

▲ OSTRZEŻENIE

- Podczas pracy przedmioty mogą zostać odrzucone do góry z dużą prędkością. Użytkownik może zostać zraniony.
 - ▶ Należy nosić długie spodnie z odpornego materiału.
- Podczas pracy może wzbici się pył. Wdychanie pyłu może spowodować pogorszenie zdrowia i reakcje alergiczne.
 - ▶ Jeżeli wzbija się pył, zakładać maskę przeciwpyłową.
- Nieodpowiednia odzież robocza może zaczepić się o drewno, zarośla lub kosiarkę. Użytkownicy bez odpowiedniej odzieży roboczej mogą odnieść poważne obrażenia ciała.
 - ▶ Zakładać dobrze przylegającą odzież roboczą.
 - ▶ Zdjąć szaliki i ozdoby.
- Podczas czyszczenia, konserwacji i transportu może dojść do kontaktu użytkownika z nożem. Użytkownik może zostać zraniony.
 - ▶ Czynności wykonywać w rękawicach ochronnych.
- Użytkownik noszący nieodpowiednie obuwie może się poślizgnąć. Użytkownik może zostać zraniony.
 - ▶ Zakładać mocne, zamknięte i nieślizgające się obuwie.
- Podczas ostrzenia noża mogą zostać odrzucone cząsteczki materiału. Użytkownik może zostać zraniony.
 - ▶ Zakładać dobrze przylegające okulary ochronne. Odpowiednie okulary ochronne są testowane zgodnie z normą EN 166 lub

4 Wskazówki dotyczące bezpieczeństwa pracy

- przepisami krajowymi i z odpowiednim oznaczeniem są dostępne w handlu.
- ▶ Czynności wykonywać w rękawicach ochronnych.

4.5 Stanowisko pracy i otoczenie

4.5.1 Kosiarka

▲ OSTRZEŻENIE

- Osoby postronne, dzieci i zwierzęta mogą nie potrafić rozpoznać i ocenić zagrożeń spowodowanych przez kosiarkę i przedmioty odrzucone do góry. Możliwość odniesienia poważnych obrażeń ciała przez osoby postronne, dzieci i zwierzęta oraz wystąpienia szkód materialnych.



- ▶ Osoby postronne, dzieci i zwierzęta powinny przebywać w bezpiecznej odległości od obszaru roboczego.

- ▶ Zachować odległość od przedmiotów.
- ▶ Nie pozostawiać kosiarki bez nadzoru.
- ▶ Należy wyeliminować możliwość zabawiania się kosiarką przez dzieci.
- Jeżeli praca wykonywana jest podczas deszczu, użytkownik może się poślizgnąć. Użytkownik może odnieść poważne rany lub ponieść śmierć.
 - ▶ Podczas deszczu nie wykonywać pracy.
- Kosiarka nie jest zabezpieczona przed wodą. W przypadku pracy podczas deszczu lub w wilgotnym środowisku może dojść do porażenia prądem elektrycznym. Użytkownik może odnieść obrażenia ciała, a kosiarka może zostać uszkodzona.
 - ▶ Nie wykonywać pracy podczas deszczu ani w wilgotnym środowisku.
 - ▶ Nie kosić wilgotnej trawy.
- Elektryczne elementy kosiarki mogą iskrzyć. W łatwopalnym lub wybuchowym środowisku iskry mogą być przyczyną pożarów lub eksplozji. Możliwość odniesienia poważnych ran lub śmierci osób oraz wystąpienia szkód materialnych.
 - ▶ Nie wykonywać pracy w środowisku łatwopalnym i wybuchowym.

4.5.2 Akumulator

▲ OSTRZEŻENIE

- Osoby postronne, dzieci i zwierzęta nie są w stanie rozpoznać, ani tym bardziej prawidłowo ocenić zagrożeń powodowanych przez aku-

mulator. Osoby postronne, dzieci i zwierzęta mogą doznać poważnych obrażeń.

- ▶ Nie zezwalać na dostęp osób postronnych, dzieci i zwierząt do urządzenia.
- ▶ Nie pozostawiać akumulatora bez nadzoru.
- ▶ Nie pozwolić dzieciom na zabawę akumulatorem.

- Akumulator nie jest całkowicie odporny na wszystkie czynniki otoczenia. Pod wpływem niektórych zjawisk lub czynników może dojść do jego pożaru, wybuchu lub nieodwracalnego uszkodzenia. Może dojść do poważnych obrażeń lub szkód materialnych.



- ▶ Chronić akumulator przed wysokimi temperaturami i ogniem.
- ▶ Nie wrzucać akumulatora do ognia.

- ▶ Temperatura w miejscu ładowania, pracy i przechowywania akumulatora nie może przekraczać podanego zakresu, 19.6.



- ▶ Chronić akumulator przed deszczem i wilgocią oraz nie zanurzać go w cieczach.

- ▶ Trzymać akumulator z dala od małych części metalowych.
- ▶ Chronić akumulator przed nadmiernie wysokim ciśnieniem.
- ▶ Nie narażać akumulatora na działanie mikrofal.
- ▶ Chronić akumulator przed substancjami chemicznymi i solami.

4.5.3 Ładowarka

▲ OSTRZEŻENIE

- Osoby nieupoważnione i dzieci nie są w stanie rozpoznać ani tym bardziej ocenić zagrożenia powodowanych przez ładowarkę i prąd elektryczny. Osoby postronne, dzieci i zwierzęta są narażone na ciężkie obrażenia lub nawet śmierć.
- ▶ Nie zezwalać na dostęp osób postronnych, dzieci i zwierząt do urządzenia.
- ▶ Nie zezwalać dzieciom na zabawę ładowarką.
- Ładowarka nie jest wodoszczelna. W przypadku pracy w deszczu lub w wilgotnym otoczeniu może dojść do porażenia prądem elektrycznym. Użytkownik może odnieść obrażenia, a ładowarka ulec uszkodzeniu.



- Ładowarka nie jest zabezpieczona przed wszystkimi czynnikami zewnętrznymi. Naraże-

nie ładowarki na oddziaływanie określonych czynników zewnętrznych może skutkować jej zapłonem lub wybuchem. Może dojść do poważnych obrażeń lub szkód materialnych.

- ▶ Używać ładowarki wewnątrz suchych pomieszczeń.
- ▶ Nie użytkować ładowarki w łatwopalnym i wybuchowym otoczeniu.
- ▶ Nie użytkować ładowarki na łatwopalnym podłożu.
- ▶ Temperatura w miejscu pracy i przechowywania ładowarki nie może przekraczać podanego zakresu, 19.6.
- Niebezpieczeństwo potknięcia się o przewód zasilający. Niebezpieczeństwo poważnego wypadku i uszkodzenia ładowarki.
- ▶ Ułożyć kabel zasilający w taki sposób, aby nikt się o niego nie potknął.

4.6 Bezpieczny stan

4.6.1 Kosiarka

Kosiarka zapewnia bezpieczeństwo, gdy spełnione są następujące warunki:



- Kosiarka nie jest uszkodzona.
- Kosiarka jest czysta i sucha.
- Elementy obsługi działają i nie zostały zmodyfikowane.
- Nóż jest prawidłowo zamontowany.
- Zamontowane są oryginalne akcesoria STIHL do tej kosiarki.
- Akcesoria zostały prawidłowo zamontowane.

▲ OSTRZEŻENIE

- Elementy, które nie zapewniają bezpiecznej pracy, mogą nie działać prawidłowo, a urządzenia zabezpieczające mogą zostać wyłączone. Może dojść do poważnych obrażeń lub śmierci ludzi.
- ▶ Wykonywać pracę przy pomocy nieuszkodzonej kosiarki.
- ▶ Jeżeli kosiarka jest zabrudzona lub mokra, oczyścić kosiarkę i pozostawić do wyschnięcia.
- ▶ Nie modyfikować kosiarki.
- ▶ Jeżeli nie działają elementy obsługi, nie kosić trawy kosiarką.
- ▶ Montować oryginalne akcesoria STIHL do tej kosiarki.
- ▶ Zamontować noże w sposób opisany w niniejszej instrukcji obsługi.
- ▶ Zamontować akcesoria w sposób opisany w niniejszej instrukcji obsługi lub instrukcji obsługi akcesoriów.
- ▶ Nie umieszczać przedmiotów w otworach kosiarki.

- ▶ Wymieniać zużyte lub uszkodzone tabliczki informacyjne.
- ▶ W razie wątpliwości odwiedzić autoryzowanego Dealera STIHL.

4.6.2 Nóż

- Nóż jest w stanie zapewniającym bezpieczeństwo, gdy spełnione są następujące warunki:
- Nóż i elementy dołączone nie są uszkodzone.
 - Nóż nie jest zdeformowany.
 - Nóż jest prawidłowo zamontowany.
 - Nóż jest prawidłowo naostrzony.
 - Nóż nie ma zadziórów.
 - Nóż jest prawidłowo wyważony.
 - Nóż ma wymaganą minimalną grubość i nie osiągnięto dopuszczalnej głębokości szlifowania,  19.2.
 - Zachowany jest kąt ostrzenia,  19.2.

OSTRZEŻENIE

- Części noża, które nie są w stanie zapewniającym bezpieczeństwo, mogą poluzować się i zostać odrzucone. Może dojść do poważnych obrażeń.
 - ▶ Praca jest dozwolona, gdy nóż i elementy dołączone nie są uszkodzone.
 - ▶ Należy prawidłowo zamontować nóż.
 - ▶ Prawidłowo ostrzyć nóż.
 - ▶ W przypadku nieosiągnięcia minimalnej grubości lub osiągnięcia dopuszczalnej głębokości szlifowania: wymienić nóż.
 - ▶ Zlecić wyważenie noża autoryzowanemu Dealerowi STIHL.
 - ▶ W razie wątpliwości odwiedzić autoryzowanego Dealera STIHL.

4.6.3 Akumulator

Akumulator jest bezpieczny dla użytkownika i otoczenia, jeżeli:

- Nie jest uszkodzony.
- Jest czysty i suchy.
- Działa i nie był modyfikowany.

OSTRZEŻENIE

- W przeciwnym razie akumulator jest niebezpieczny. Skutkiem mogą być poważne obrażenia.
 - ▶ Pracować z użyciem nieuszkodzonego i działającego akumulatora.
 - ▶ Nie ładować akumulatora, jeśli jest uszkodzony lub wadliwy.
 - ▶ Jeśli akumulator jest zabrudzony, wyczyścić go.
 - ▶ Jeżeli akumulator jest mokry lub wilgotny, należy poczekać, aż zupełnie wyschnie,  19.7.

4 Wskazówki dotyczące bezpieczeństwa pracy

- ▶ Nie modyfikować akumulatora.
- ▶ Nie wkładać niczego w otwory w obudowie akumulatora.
- ▶ Nie zwierać styków elektrycznych akumulatora metalowymi przedmiotami (grozi to zwarcieniem).
- ▶ Nie otwierać akumulatora.
- ▶ Wymienić zużyte lub uszkodzone etykiety ostrzegawcze.
- Uszkodzony akumulator może przeciekać. Płyn ten może spowodować podrażnienie skóry i oczu.
 - ▶ Unikać kontaktu z płynem.
 - ▶ W razie kontaktu ze skórą należy umyć dane miejsce dużą ilością wody z mydłem.
 - ▶ W razie kontaktu z oczami należy płukać oczy dużą ilością wody przez co najmniej 15 minut i zasięgnąć porady lekarza.
- Uszkodzony lub wadliwy akumulator może wydzielać dziwny zapach, dymić lub zapalić się. Może dojść do poważnych obrażeń lub śmierci oraz szkód materialnych.
 - ▶ Jeżeli akumulator dziwnie pachnie lub zaczyna dymić, nie używać go i nie zbliżać do łatwopalnych substancji.
 - ▶ W przypadku zapalenia się akumulatora: Spróbować ugasić akumulator gaśnicą lub wodą.

4.6.4 Ładowarka

Ładowarka jest bezpieczna dla użytkownika i otoczenia, jeżeli:

- Nie jest uszkodzona.
- Ładowarka powinna być sucha i czysta.

OSTRZEŻENIE

- W stanie niespełniającym wymogów bezpieczeństwa komponenty mogą przestać działać prawidłowo, a zabezpieczenia mogą być niesprawne. Skutkiem mogą być poważne obrażenia lub śmierć osób.
 - ▶ Używać nieuszkodzonej ładowarki.
 - ▶ Jeśli ładowarka jest zabrudzona lub mokra: Wyczyścić i osuszyć ładowarkę.
 - ▶ Nie modyfikować ładowarki.
 - ▶ Nie wkładać żadnych przedmiotów w otwory ładowarki.
 - ▶ Nie łączyć i nie zwierać styków elektrycznych ładowarki z metalowymi przedmiotami.
 - ▶ Nie otwierać ładowarki.

4.7 Praca

▲ OSTRZEŻENIE

- W określonych sytuacjach użytkownik nie może skoncentrować się podczas pracy. Użytkownik może potknąć się, upaść i poważnie zranić.
 - ▶ Pracę wykonywać spokojnie i w sposób przemyślany.
 - ▶ Przy słabym oświetleniu i złej widoczności nie kosić trawy kosiarką.
 - ▶ Obsługiwać kosiarkę samodzielnie.
 - ▶ Uważać na przeszkody.
 - ▶ Nie przechylać kosiarki.
 - ▶ Wykonywać pracę w pozycji stojącej i utrzymywać równowagę.
 - ▶ W przypadku wystąpienia objawów zmęczenia skorzystać z przerwy w pracy.
 - ▶ W razie koszenia na zboczu kosić prostopadle do zbocza.
 - ▶ Nie wykonywać prac na zboczu o nachyleniu przekraczającym 25° (46,6%).
- Twarde przedmioty uderzające w obracający się nóż mogą uszkodzić kosiarkę.
 - ▶ Jeśli twarde przedmiot uderzy w obracający się nóż, należy wyłączyć kosiarkę, wyjąć akumulator i sprawdzić kosiarkę pod kątem uszkodzeń.
 - ▶ Jeśli kosiarka jest uszkodzona, odwiedzić autoryzowanego Dealera STIHL.
- Obracający się nóż może skaleczyć użytkownika. Użytkownik może zostać poważnie ranny.



- ▶ Nie dotykać obracającego się noża.
 - ▶ W razie zablokowania się noża o przedmiot wyłączyć kosiarkę i wyjąć akumulator. Dopiero wówczas usunąć przedmiot.
- Jeżeli podczas pracy kosiarka zachowuje się w sposób zmieniony lub nienormalny, to może nie zapewniać bezpiecznej pracy. Możliwość poważnego zranienia osób oraz wystąpienia szkód materialnych.
 - ▶ Zakończyć pracę, wyjąć akumulator i odwiedzić autoryzowanego Dealera STIHL.
 - Podczas pracy kosiarka może generować wibracje.
 - ▶ Czynności wykonywać w rękawicach ochronnych.
 - ▶ Robić przerwy w pracy.
 - ▶ W przypadku wystąpienia objawów zaburzeń ukrwienia udać się do lekarza.
 - Jeżeli podczas pracy nóż natrafi na niepotrzebny przedmiot, to może nastąpić uszkodzenie tego przedmiotu (lub jego części) lub wyrzucenie do góry z dużą prędkością. Możli-

wość zranienia osób oraz wystąpienia szkód materialnych.

- ▶ Usuwać niepotrzebne przedmioty z obszaru roboczego.
- Po puszczeniu dźwigni przełączającej nóż nadal obraca się jeszcze przez krótki czas. Może dojść do poważnych obrażeń.
 - ▶ Odczekać, aż nóż przestanie się obracać.
- Jeżeli obracający się nóż trafi na twarde przedmiot, to mogą powstać iskry. W łatwopalnym środowisku iskry mogą spowodować pożar. Możliwość odniesienia poważnych obrażeń ciała lub śmierci osób oraz wystąpienia szkód materialnych.
 - ▶ Nie pracować w łatwopalnym środowisku.
- Kosiarka pozostawiona na pochyłej powierzchni może niespodziewanie się z niej stoczyć. Możliwość zranienia osób oraz wystąpienia szkód materialnych.
 - ▶ Kosiarkę można puszczać tylko wtedy, gdy stoi ona na płaskiej powierzchni, z której nie może się sama stoczyć.
- Przedmioty zamocowane do uchwytu kierującego zwiększają jego ciężar i mogą spowodować, że kosiarka się wywróci. Możliwość zranienia osób oraz wystąpienia szkód materialnych.
 - ▶ Nie przymocowywać żadnych przedmiotów do uchwytu kierującego.

▲ NIEBEZPIECZEŃSTWO

- Podczas pracy w pobliżu przewodów znajdujących się pod napięciem nóż może się z nimi zetknąć i je uszkodzić. Może to doprowadzić do poważnych obrażeń ciała lub śmierci użytkownika.
 - ▶ Nie pracować w pobliżu przewodów znajdujących się pod napięciem.
- W trakcie pracy podczas burzy użytkownik może zostać porażony piorunem. Może to doprowadzić do poważnych obrażeń ciała lub śmierci użytkownika.
 - ▶ Podczas burzy nie wykonywać pracy.

4.8 Ładowanie

▲ OSTRZEŻENIE

- Uszkodzona lub wadliwa ładowarka może wydzielać dziwny zapach lub dymić podczas pracy. Niebezpieczeństwo odniesienia obrażeń oraz strat w mieniu.
 - ▶ Wyjąć wtyczkę z gniazda sieciowego.
- Jeżeli włączona ładowarka nie może odprowadzać wytwarzanego ciepła, może przegrzać się, co grozi pożarem. Możliwe są poważne

obrażenia ciała lub śmierć oraz znaczne straty materialne.

- ▶ Nie zakrywać obudowy ładowarki.

4.9 Podłączenie elektryczne

Kontakt z elementami przewodzącymi może powstać z następujących przyczyn:

- Kabel zasilający lub przedłużacz są uszkodzone.
- Wtyczka kabla zasilającego lub przedłużacza jest uszkodzona.
- Gniazdko jest zainstalowane nieprawidłowo.

▲ NIEBEZPIECZEŃSTWO

- Kontakt z elementami przewodzącymi może spowodować porażenie prądem elektrycznym. Może to spowodować poważne obrażenia lub śmierć użytkownika.

- ▶ Kabel zasilający i przedłużacz oraz ich wtyczki nie mogą być uszkodzone.



W przypadku uszkodzenia kabla zasilającego lub przedłużacza:

- ▶ Nie dotykać uszkodzonego miejsca.
- ▶ Wyciągnąć wtyczkę z gniazdka.
- ▶ Kabel zasilający, przedłużacz oraz ich wtyczki dotykać suchymi rękami.
- ▶ Wtyczkę kabla zasilającego lub przedłużacza podłączyć do zainstalowanego i zabezpieczonego prawidłowo gniazdka ze stykiem ochronnym.
- ▶ Podłączyć ładowarkę przez wyłącznik różnicowo-prądowy (30 mA, 30 ms).
- Uszkodzony lub nieodpowiedni przedłużacz może być przyczyną porażenia prądem elektrycznym. Może dojść do poważnych obrażeń lub śmierci.
 - ▶ Używać przedłużacza o odpowiednim przekroju, 19.5.

▲ OSTRZEŻENIE

- Nieprawidłowe napięcie lub częstotliwość w sieci elektrycznej grożą przepięciem podłączonej ładowarki. Może dojść do uszkodzenia ładowarki.
 - ▶ Sprawdzić, czy napięcie i częstotliwość sieci elektrycznej są zgodne z parametrami z tabliczki znamionowej ładowarki.
- Jeżeli ładowarka jest podłączona do gniazda wtykowego wielokrotnego, może dojść do przecięcia elementów elektrycznych podczas ładowania. Elementy elektryczne mogą się nagrzać i spowodować pożar. Może dojść do poważnych obrażeń lub śmierci oraz szkód materialnych.
 - ▶ Sprawdzić, czy parametry podane na tabliczce znamionowej ładowarki oraz wszystkich

kich urządzeń elektrycznych podłączonych do gniazda wtykowego wielokrotnego nie przekraczają w sumie parametrów podanych na gnieździe wtykowym wielokrotnym.

- Ułożony nieprawidłowo kabel zasilający i przedłużacz może zostać uszkodzony oraz grozi potknięciem. Może dojść do obrażeń ludzi oraz uszkodzenia kabla zasilającego lub przedłużacza.
 - ▶ Kabel zasilający i przedłużacz ułożyć i oznakować w taki sposób, aby nie groziły potknięciem.
 - ▶ Kabel zasilający i przedłużacz ułożyć w taki sposób, aby nie były naprężone lub poplątane.
 - ▶ Kabel zasilający i przedłużacz ułożyć w taki sposób, aby nie zostały uszkodzone, zagięte lub przygniecione oraz aby o nic nie ocierały.
 - ▶ Kabel zasilający i przedłużacz chronić przed wysokimi temperaturami, olejem i chemikaliami.
 - ▶ Kabel zasilający i przedłużacz układać na suchym podłożu.
- Podczas pracy przedłużacz nagrzewa się. Jeśli ciepło nie może zostać odprowadzone, może dojść do pożaru.
 - ▶ W przypadku korzystania z bębna kablowego należy rozwinąć cały kabel.
- Jeżeli w ścianie przebiegają przewody elektryczne i rury, mogą one ulec uszkodzeniu w przypadku montażu ładowarki na ścianie. Kontakt z przewodami elektrycznymi grozi porażeniem prądem elektrycznym. Może dojść do poważnych obrażeń lub szkód materialnych.
 - ▶ Sprawdzić, czy w przewidzianym miejscu montażu nie przebiegają kable elektryczne lub rury.
- Jeżeli ładowarka nie jest zamontowana na ścianie w sposób opisany w instrukcji użytkowania, może ona lub akumulator wypaść lub też ładowarka może się mocno nagrzewać. Może dojść do obrażeń lub szkód materialnych.
 - ▶ Ładowarkę montować na ścianie w sposób opisany w instrukcji użytkowania.
- Podczas montażu ładowarki z włożonym akumulatorem na ścianie akumulator może wypaść z ładowarki. Może dojść do obrażeń lub szkód materialnych.
 - ▶ W pierwszej kolejności zamontować ładowarkę na ścianie, a dopiero potem włożyć akumulator.

4.10 Transport

4.10.1 Kosiarka

▲ OSTRZEŻENIE

- Podczas transportu kosiarka może się przewrócić lub przemieścić. Możliwość zranienia osób oraz wystąpienia szkód materialnych.



- ▶ Wyjąć akumulator.

- ▶ Zabezpieczyć kosiarkę za pomocą pasów, pasków lub siatki w taki sposób, aby nie mogła się przewrócić lub poruszyć.

4.10.2 Akumulator

▲ OSTRZEŻENIE

- Akumulator nie jest całkowicie odporny na wszystkie czynniki otoczenia. Jeśli akumulator jest narażony na określone warunki otoczenia, może ulec uszkodzeniu i mogą powstać szkody materialne.
 - ▶ Nie transportować uszkodzonego akumulatora.
- Akumulator może przewrócić się lub przesunąć podczas przewozu pojazdem. Może dojść do obrażeń lub szkód materialnych.
 - ▶ Zapakować akumulator w odpowiedni pojemnik transportowy lub inne opakowanie, w którym nie będzie się przesunął.
 - ▶ Zabezpieczyć opakowanie, aby nie mogło się poruszyć.

4.10.3 Ładowarka

▲ OSTRZEŻENIE

- Ładowarka może przewrócić się lub przesunąć podczas transportu. Może dojść do obrażeń lub szkód materialnych.
 - ▶ Wyciągnąć wtyczkę z gniazdka.
 - ▶ Wyciągnąć akumulator.
 - ▶ Przymocować ładowarkę pasami mocującymi lub siatką w taki sposób, aby nie mogła się przewrócić ani przesunąć.
- Przewód zasilający nie jest przeznaczony do przenoszenia ładowarki. Przewód zasilający i ładowarka mogą ulec uszkodzeniu.
 - ▶ Zwinąć przewód zasilający i przymocować go do ładowarki.

4.11 Przechowywanie

4.11.1 Kosiarka

▲ OSTRZEŻENIE

- Dzieci mogą nie uświadamiać sobie zagrożeń spowodowanych przez kosiarkę i ich oceniać. Dzieci mogą ulec poważnym zranieniom.



- ▶ Wyjąć akumulator.

- ▶ Przechowywać kosiarkę w miejscach niedostępnych dla dzieci.

- Elektryczne styki kosiarki i elementy metalowe mogą korodować pod wpływem wilgoci. Kosiarka może ulec uszkodzeniu.



- ▶ Wyjąć akumulator.

- ▶ Przechowywać kosiarkę w czystym i suchym miejscu.

- Jeżeli urządzenie będzie przechowywane z włożonym akumulatorem, to przypadkowo może włączyć się nóż. Możliwość poważnego zranienia osób oraz wystąpienia szkód materialnych.



- ▶ Wyjąć akumulator.

4.11.2 Akumulator

▲ OSTRZEŻENIE

- Dzieci mogą nie uświadamiać sobie zagrożeń spowodowanych przez akumulator i ich oceniać. Dzieci mogą ulec poważnym zranieniom.
 - ▶ Akumulator należy przechowywać w miejscach niedostępnych dla dzieci.
- Akumulator nie jest zabezpieczony przed wszystkimi czynnikami środowiskowymi. Jeżeli akumulator będzie narażony na określone czynniki środowiskowe, to może ulec nieodwracalnemu uszkodzeniu.
 - ▶ Przechowywać akumulator w czystym i suchym miejscu.
 - ▶ Przechowywać akumulator w zamkniętym pomieszczeniu.
 - ▶ Akumulator należy przechowywać rozłączony od kosiarki.
 - ▶ Jeśli akumulator jest przechowywany w ładowarce: odłączyć wtyczkę sieciową i przechowywać akumulator na poziomie naładowania pomiędzy 40% a 60% (świecą się 2 zielone diody LED).

- ▶ Nie należy przechowywać akumulatora w temperaturze przekraczającej podane wartości graniczne,  19.6.

4.11.3 Ładowarka

OSTRZEŻENIE

- Dzieci nie są w stanie rozpoznać ani ocenić zagrożeń powodowanych przez ładowarkę. Niebezpieczeństwo poważnych obrażeń lub śmierci dziecka.
 - ▶ Wyjąć wtyczkę zasilającą.
 - ▶ Ładowarkę należy przechowywać w miejscu niedostępnym dla dzieci.
- Ładowarka nie jest zabezpieczona przed wszystkimi czynnikami zewnętrznymi. Narażenie ładowarki na oddziaływanie określonych czynników zewnętrznych może skutkować jej uszkodzeniem.
 - ▶ Wyjąć wtyczkę zasilającą.
 - ▶ Jeśli ładowarka jest nagrzana, poczekać do jej schłodzenia.
 - ▶ Przechowywać ładowarkę w miejscu suchym i czystym.
 - ▶ Przechowywać ładowarkę w pomieszczeniu zamkniętym.
 - ▶ Temperatura w miejscu przechowywania ładowarki nie może przekraczać podanego zakresu,  19.6.
- Nie przenosić i nie zawieszать ładowarki za kabel zasilający. Przewód zasilający i ładowarka mogą ulec uszkodzeniu.
 - ▶ Chwycić ładowarkę za obudowę i przytrzymać. W ładowarce znajduje się wgłębienie ułatwiające jej podnoszenie.
 - ▶ Zawiesić ładowarkę na uchwycie ściennym.

4.12 Czyszczenie, konserwacja i naprawa

OSTRZEŻENIE

- Jeżeli podczas czyszczenia, konserwacji lub naprawy akumulator pozostaje włożony, to nóż może nieoczekiwanie się włączyć. Możliwość poważnego zranienia osób oraz wystąpienia szkód materialnych.



- ▶ Wyjąć akumulator.

- Agresywne środki czyszczące, czyszczenie strumieniem wody lub ostre przedmioty mogą uszkodzić kosiarkę, nóż i akumulator. Nieprawidłowe czyszczenie kosiarki, noża i akumulatora może spowodować niewłaściwe działanie elementów i wyłączenie urządzeń zabezpie-

czających. Może dojść do poważnych obrażeń.

- ▶ Czyścić kosiarkę, nóż i akumulator w sposób opisany w niniejszej instrukcji obsługi.
- Nieprawidłowa konserwacja lub naprawa kosiarki, noża lub akumulatora może spowodować niewłaściwe działanie elementów i wyłączenie urządzeń zabezpieczających. Może dojść do poważnych obrażeń lub śmierci ludzi.
 - ▶ Nie wolno samodzielnie konserwować ani naprawiać kosiarki i akumulatora.
 - ▶ Jeżeli trzeba wykonać konserwację lub naprawę kosiarki albo akumulatora, odwiedzić autoryzowanego Dealera STIHL.
 - ▶ Obsługę noża należy wykonywać w sposób opisany w niniejszej instrukcji obsługi.
- Podczas czyszczenia, obsługi lub naprawy noża użytkownik może skaleczyć się o ostre krawędzie tnące. Użytkownik może zostać zraniony.
 - ▶ Czynności wykonywać w rękawicach ochronnych.
- Podczas ostrzenia nóż może się mocno nagrzać. Użytkownik może się oparzyć.
 - ▶ Odczekać, aż nóż się schłodzi.
 - ▶ Czynności wykonywać w rękawicach ochronnych.
- Nóż kosiarki może się poruszać nawet przy wyłączonym silniku. Podczas konserwacji noża użytkownik może zostać zraniony przez poruszający się nóż.
 - ▶ Zachować ostrożność podczas pracy.
 - ▶ Czynności wykonywać w rękawicach ochronnych.
- Nóż kosiarki jest ruchomy. Podczas konserwacji noża palce użytkownika mogą się zakleszczyć między ruchomym nożem a nieruchomymi elementami kosiarki.
 - ▶ Zachować ostrożność podczas pracy.
 - ▶ Czynności wykonywać w rękawicach ochronnych.

5 Przygotowanie kosiarki do pracy

5.1 Przygotowanie kosiarki do pracy

Przed każdym rozpoczęciem pracy należy wykonać następujące czynności:

- ▶ Usunąć materiały opakowaniowe i zabezpieczenia transportowe.

- ▶ Sprawdzić, czy następujące elementy zapewniają bezpieczną pracę:
 - kosiarka, 4.6.1.
 - noże, 4.6.2.
 - akumulator, 4.6.3.
 - ładowarka, 4.6.4.
- ▶ Sprawdzić akumulator, 10.3.
- ▶ Całkowicie naładować akumulator, 6.2.
- ▶ Wyczyścić kosiarkę, 15.2.
- ▶ Sprawdzić noże, 10.2.
- ▶ Zamontować uchwyt kierujący, 7.1
- ▶ Rozłożyć uchwyt kierujący, 7.2.1.
- ▶ Jeżeli odbywa się koszenie i skoszona trawa ma być zbierana do kosza na trawę, zamocować kosz na trawę, 7.3.2.
- ▶ Jeżeli odbywa się koszenie i skoszona trawa ma być wyrzucana z tyłu, zdjęć kosz na trawę, 7.3.3.
- ▶ Ustawić wysokość koszenia, 11.2.
- ▶ Sprawdzić elementy obsługi, 10.1.
- ▶ Jeżeli nie można wykonać tych czynności, nie używać kosiarki i odwiedzić autoryzowanego Dealera STIHL.

6 Ładowanie akumulatora i sygnalizacja diodami LED

6.1 Montaż ładowarki na ścianie

Ładowarkę można zamontować na ścianie.

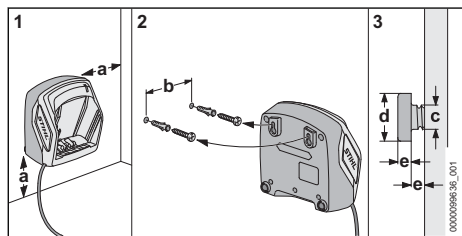

- ▶ Ładowarkę zamontować na ścianie w taki sposób, aby były spełnione następujące warunki:
 - Zostały użyte odpowiednie materiały mocujące.
 - wypoziomowanie ładowarki.
Konieczne jest zachowanie następujących wymiarów:
 - a = min. 100 mm
 - b (dla AL 101) = 75 mm
 - b (dla AL 301, AL 501) = 100 mm
 - c = 4,5 mm
 - d = 9 mm
 - e = 2,5 mm

6.2 Ładowanie akumulatora

Czas ładowania zależy od różnych czynników, np. od temperatury akumulatora i temperatury otoczenia. Dla uzyskania optymalnej sprawności nie przekraczać zalecanych zakresów temperatury, 19.7. Faktyczny czas ładowania może różnić się od podanego czasu. Czas ładowania jest podany na stronie www.stihl.com/charging-times.

Ładowanie rozpoczyna się automatycznie, gdy wtyczka zasilająca jest włożona do gniazdka elektrycznego, a akumulator włożony do ładowarki. Ładowarka wyłączy się automatycznie po naładowaniu akumulatora.

Ładowarka i akumulator nagrzewają się podczas ładowania.

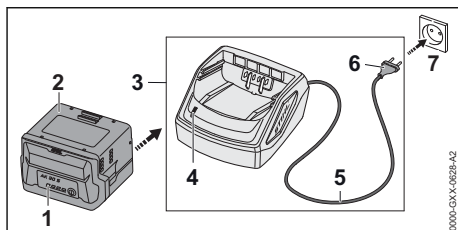

- ▶ Podłączyć wtyczkę kabla (6) do łatwo dostępnego gniazdka elektrycznego (7). Ładowarka (3) wykona autotest. Dioda (4) zaświeci na ok. 1 sekundę na zielono, a następnie na ok. 1 sekundę na czerwono.
- ▶ Poprowadzić kabel zasilający (5).
- ▶ Włożyć akumulator (2) w prowadnicę ładowarki (3) i wcisnąć akumulator do oporu. Dioda LED (4) zaświeci się na zielono. Diody LED (1) świecą na zielono i akumulator (2) został naładowany.
- ▶ Gdy dioda (4) i diody (1) zgasną: akumulator (2) jest w pełni naładowany i może zostać wyjęty z ładowarki (3).
- ▶ Jeśli ładowarka (3) nie będzie już używana, wyciągnąć wtyczkę (6) z gniazdka (7).

6.3 Sygnalizacja stanu naładowania

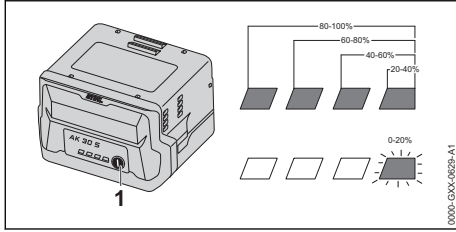

- ▶ Nacisnąć przycisk (1).
Diody zaświecą się na ok. 5 sekund na zielono i zasygnalizują stan naładowania akumulatora.
- ▶ Jeżeli prawa dioda miga na zielono, należy naładować akumulator.

6.4 Diody LED na akumulatorze

Diody LED mogą wskazywać naładowanie lub usterki akumulatora. Diody LED mogą świecić lub migać na zielono albo czerwono.

Świecenie lub miganie na zielono diod LED wskazuje naładowanie.

- ▶ Jeżeli diody LED świecą lub migają na czerwono, użyć usterki, 18.1.
W kosiarce lub akumulatorze występuje usterka.

6.5 Dioda na ładowarce

Dioda LED sygnalizuje stan pracy ładowarki.

Jeżeli dioda świeci się na zielono, akumulator ładuje się.

- ▶ Jeżeli dioda miga na czerwono: usuń awarię.
W ładowarce występuje usterka.

7 Składanie kosiarki

7.1 Zamontowanie uchwytu kierującego

- ▶ Wyłączyć kosiarkę i wyjąć akumulator.
- ▶ Ustawić kosiarkę na płaskiej powierzchni.

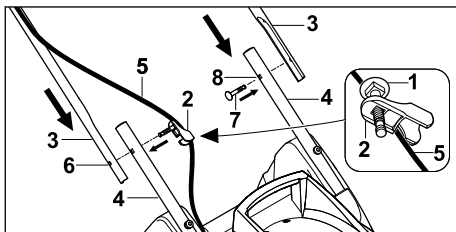

- ▶ Włożyć śrubę (1) w otwór przelotki (2).

- ▶ Przytrzymać górną część uchwytu kierującego (3) przy dolnych częściach uchwytu kierującego (4).
- ▶ Założyć przelotkę (2) na przewód (5).
- ▶ Wsunąć śrubę z przelotką (2) od środka na zewnątrz przez otwór (6).
- ▶ Wsunąć śrubę (7) od środka na zewnątrz przez otwór (8).

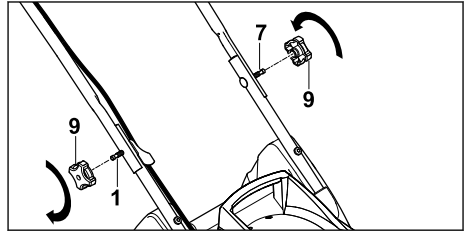

- ▶ Założyć pokrętła gwiazdowe z nakrętką (9) na śruby (1 i 7) i je wkręcić.

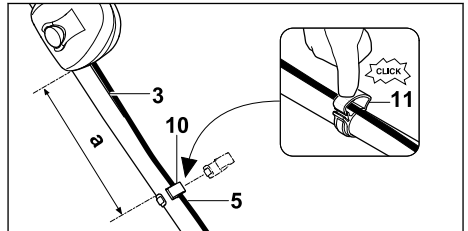

- ▶ Zamontować uchwyt przewodu (10) na górnej części uchwytu kierującego (3) w taki sposób, aby spełniony był następujący warunek:
– odległość (a) wynosi od 25 cm do 27 cm.
- ▶ Włożyć przewód (5) w uchwyt przewodu (10).
- ▶ Złożyć zacpek (11) i doprowadzić do zablokowania.

Nie trzeba ponownie demontować uchwytu kierującego.

7.2 Rozkładanie i składanie uchwytu kierującego

7.2.1 Rozkładanie uchwytu kierującego

- ▶ Wyłączyć kosiarkę i wyjąć akumulator.
- ▶ Ustawić kosiarkę na płaskiej powierzchni.

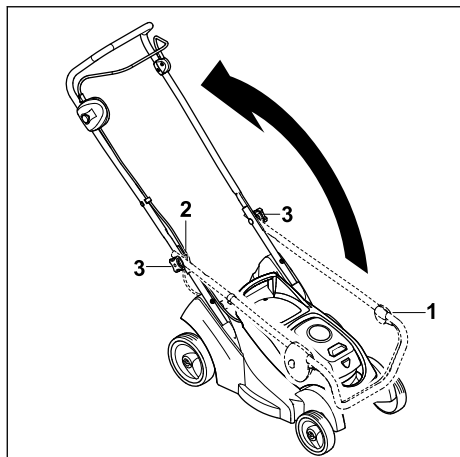

- ▶ Rozłożyć uchwyt kierujący (1), uważając, aby przewód (2) nie uległ zakleszczeniu.
- ▶ Mocno dokręcić pokrętło gwiazdowe z nakrętką (3). Uchwyt kierujący (1) jest mocno połączony z kosiarką.

7.2.2 Składanie uchwytu kierującego

Uchwyt kierujący można złożyć w celu łatwiejszego transportu lub przechowywania urządzenia.

- ▶ Wyłączyć kosiarkę i wyjąć akumulator.
- ▶ Ustawić kosiarkę na płaskiej powierzchni.

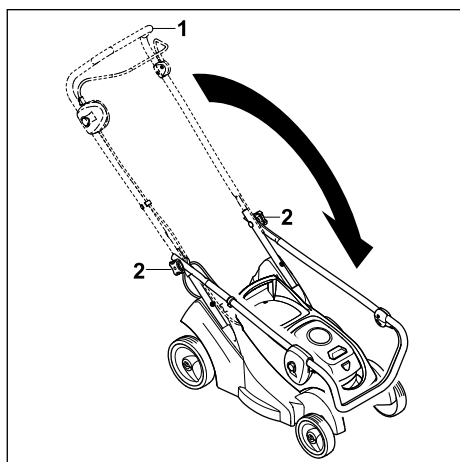

- ▶ Przytrzymać mocno uchwyt kierujący (1) i poluzować pokrętła gwiazdowe z nakrętką (2).
- ▶ Złożyć uchwyt kierujący (1) do przodu.

7.3 Zmontowanie, zamocowanie i zdemontowanie kosza na trawę

7.3.1 Składanie kosza na trawę

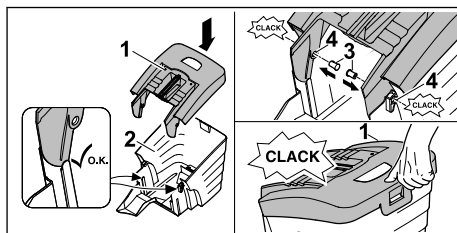

- ▶ Założyć górną część kosza na trawę (1) na dolną część kosza (2).
- ▶ Przepchnąć sworznie (3) od środka przez otwory (4). Sworznie się blokują (słychać odgłos).
- ▶ Nacisnąć górną część kosza na trawę (1) w dół. Górna część kosza na trawę słyszalnie się zatrzaskuje.

7.3.2 Zamocowanie kosza na trawę

- ▶ Wyłączyć kosiarkę.
- ▶ Ustawić kosiarkę na płaskiej powierzchni.

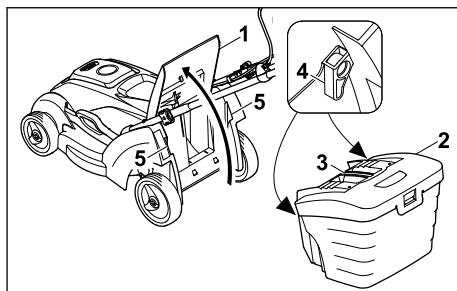

- ▶ Otworzyć i przytrzymać osłonę wyrzutu (1).
- ▶ Chwycić kosz na trawę (2) za uchwyt (3) i zamocować zaczepy (4) w uchwytach (5).
- ▶ Położyć osłonę wyrzutu (1) na koszu na trawę (2).

7.3.3 Zdejmowanie kosza na trawę

- ▶ Wyłączyć kosiarkę.
- ▶ Ustawić kosiarkę na płaskiej powierzchni.
- ▶ Otworzyć i przytrzymać osłonę wyrzutu.
- ▶ Zdjąć kosz na trawę do góry, trzymając za uchwyt.
- ▶ Zamknąć osłonę wyrzutu.

8 Podłączenie i odłączenie akumulatora

8.1 Wkładanie akumulatora

- ▶ Ustawić kosiarkę na płaskiej powierzchni.

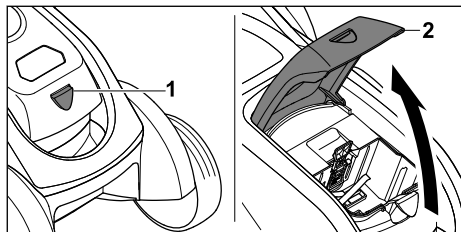

- ▶ Nacisnąć zaczep na komorze akumulatora (1), otworzyć pokrywę (2) do oporu i przytrzymać.

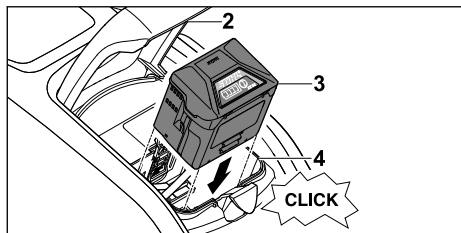

- ▶ Wcisnąć do oporu akumulator (3) do komory (4). Akumulator (3) słyszalnie się zatrzaśnie i zostanie zablokowany.
- ▶ Zamknąć pokrywę (2).

8.2 Wyjmowanie akumulatora

- ▶ Ustawić kosiarkę na płaskiej powierzchni.

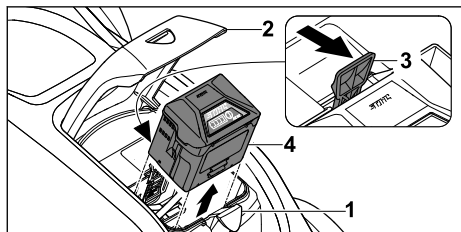

- ▶ Nacisnąć zaczep na komorze akumulatora (1), otworzyć pokrywę (2) do oporu i przytrzymać.
- ▶ Nacisnąć dźwignię blokady (3). Akumulator (4) jest odblokowany.
- ▶ Wyjąć akumulator (4).
- ▶ Zamknąć pokrywę (2).

9 Włączanie i wyłączenie kosiarki

9.1 Włączanie noża

- ▶ Nie przechylać kosiarki.
- ▶ Ustawić kosiarkę na płaskiej powierzchni.

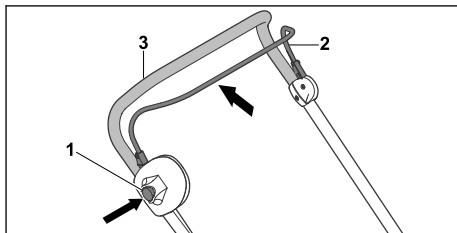

- ▶ Nacisnąć prawą ręką przycisk blokady (1) i przytrzymać.
- ▶ Przyciągnąć dźwignię przełączającą (2) lewą ręką całkowicie w kierunku uchwytu kierującego (3) i przytrzymać tak, aby kciuk objął uchwyt (3). Nóż się obraca.
- ▶ Zwolnić przycisk blokady (1).
- ▶ Przytrzymywać mocno uchwyt kierujący (3) i dźwignię przełączającą (2) prawą ręką w taki sposób, aby kciuk obejmował uchwyt (3).

9.2 Wyłączenie noży

- ▶ Zwolnić dźwignię przełączającą.
- ▶ Odczekać, aż nóż przestanie się obracać.
- ▶ Jeżeli nóż nadal się obraca, wyjąć akumulator i odwiedzić autoryzowanego Dealera STIHL. Kosiarka jest wadliwa.

10 Sprawdzanie kosiarki i akumulatora

10.1 Sprawdzanie elementów obsługi

Przycisk blokady i dźwignia przełączająca

- ▶ Wyjąć akumulator.
- ▶ Nacisnąć i zwolnić przycisk blokady.
- ▶ Przyciągnąć dźwignię przełączającą całkowicie w kierunku uchwytu kierującego i zwolnić.
- ▶ Jeżeli przycisk blokady lub dźwignia przełączająca porusza się z trudem lub nie odskakuje do pozycji wyjściowej, nie używać kosiarki i odwiedzić autoryzowanego Dealera STIHL. Usterka przycisku blokady lub dźwigni przełączającej.

Włączanie noża



- ▶ Włożyć akumulator.

- ▶ Nacisnąć prawą ręką przycisk blokady i przytrzymać.
- ▶ Przyciągnąć dźwignię przełączającą lewą ręką całkowicie w kierunku uchwyty kierującego i przytrzymać tak, aby kciuk objął uchwyt kierujący.
Nóż się obraca.
- ▶ Jeżeli 3 diody LED migają na czerwono, wyjąć akumulator i odwiedzić autoryzowanego Dealera STIHL.
W kosiarce występuje usterka.
- ▶ Zwolnić przycisk blokady i dźwignię przełączającą.
Po krótkim czasie nóż już się nie obraca.
- ▶ Jeżeli nóż nadal się obraca, wyjąć akumulator i odwiedzić autoryzowanego Dealera STIHL.
Kosiarka jest wadliwa.

10.2 Sprawdzanie noża

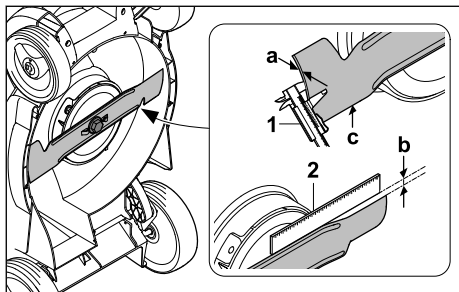
- ▶ Wyłączyć kosiarkę i wyjąć akumulator.
- ▶ Postawić kosiarkę w pozycji pionowej,  15.1.



- ▶ Grubość noża (a) należy sprawdzić w przynajmniej 5 miejscach za pomocą suwmiarki (1).
Jeżeli grubość jest mniejsza od minimalnej, wymienić nóż,  19.2.
- ▶ Przyłożyć linijkę (2) do przedniej krawędzi noża i zmierzyć głębokość szlifowania (b).
W przypadku osiągnięcia dopuszczalnej głębokości szlifowania wymienić nóż,  19.2.
- ▶ Jeżeli nie jest zachowany kąt ostrzenia, naostrzyć nóż,  19.2
- ▶ W razie wątpliwości odwiedzić autoryzowanego Dealera STIHL.

10.3 Kontrola akumulatora

- ▶ Nacisnąć przycisk na akumulatorze.
Diody LED świecą się lub migają.
- ▶ Jeżeli diody LED nie świecą lub nie migają: nie używać akumulatora i skontaktować się z dealerem STIHL.

Akumulator jest niesprawny.

11 Koszenie trawy kosiarką

11.1 Trzymanie i prowadzenie kosiarki

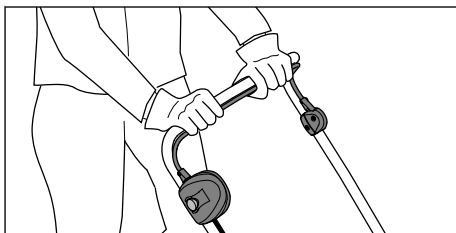

- ▶ Przytrzymywać mocno uchwyt kierujący obiema rękami tak, aby kciuki obejmowały uchwyt kierujący.

11.2 Ustawianie wysokości koszenia

Można ustawić następujące wysokości koszenia:

- 20 mm = pozycja S¹⁸
- 30 mm = pozycja 1
- 40 mm = pozycja 2
- 50 mm = pozycja 3
- 60 mm = pozycja 4
- 70 mm = pozycja 5

Pozycje te są zaznaczone na kosiarce.

Ustawianie wysokości koszenia

- ▶ Wyłączyć kosiarkę.
Nóż nie może się obracać.
- ▶ Ustawić kosiarkę na płaskiej powierzchni.

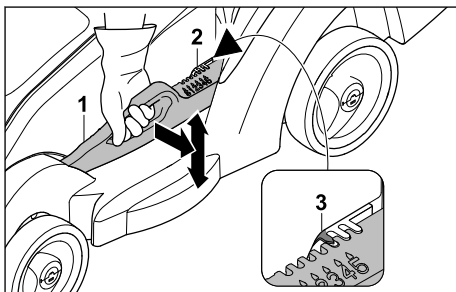

- ▶ Trzymać kosiarkę za uchwyt.
- ▶ Odepchnąć nieco dźwignię (1) od kosiarki i przytrzymać.

¹⁸Nie we wszystkich wersjach dla poszczególnych krajów.

- ▶ Ustawić kosiarkę przez jej podniesienie i opuszczenie do odpowiedniej pozycji. Ustawioną wysokość koszenia można odczytać na wskaźniku wysokości koszenia (2), korzystając ze znaku (3).
- ▶ Zwolnić dźwignię (1). Kosiarka się zablokuje.

11.3 Koszenie

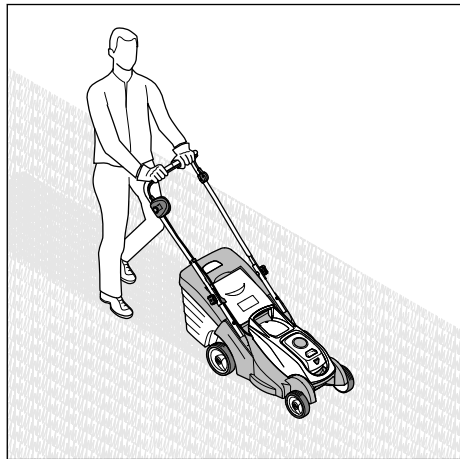

- ▶ Przepychać kosiarkę powoli do przodu w sposób kontrolowany.
- ▶ W przypadku uderzenia w przeszkodę podczas koszenia i zablokowania noża
 - ▶ wyłączyć kosiarkę i wyjąć akumulator.
 - ▶ Upewnić się, czy wszystkie ruchome części całkowicie się zatrzymały.
 - ▶ Sprawdzić kosiarkę.
 - ▶ W przypadku konieczności dokonania napraw odwiedzić Autoryzowanego Dealera STIHL.
- ▶ Jeżeli kosiarka zaczyna nadmiernie drgać,
 - ▶ wyłączyć kosiarkę i wyjąć akumulator.
 - ▶ Sprawdzić kosiarkę.
 - ▶ Sprawdzić, czy wszystkie nakrętki, sworznie i wkręty są dokręcone.
 - ▶ W przypadku konieczności dokonania napraw odwiedzić Autoryzowanego Dealera STIHL.

Dla zapewnienia optymalnej wydajności należy przestrzegać zalecanych zakresów temperatury,

 19.7.

11.4 Opróżnianie kosza na trawę

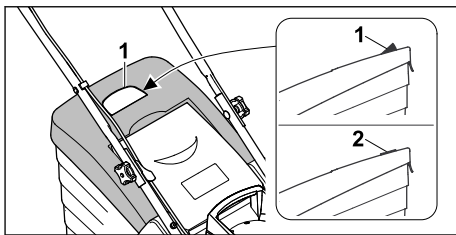

Strumień powietrza wytworzony przez nóż podnosi wskaźnik napelnienia (1). Po napelnieniu się kosza na trawę strumień powietrza ulega zatrzymaniu. Jeżeli strumień powietrza będzie zbyt mały, wskaźnik napelnienia (2) opadnie do położenia spoczynkowego. Wskazuje to na konieczność opróżnienia kosza na trawę.

Wskaźnik napelnienia działa w sposób nieograniczony tylko przy optymalnym strumieniu powietrza. Czynniki zewnętrzne, takie jak wilgotna, gęsta lub wysoka trawa, niski stopień koszenia, zabrudzenie lub podobne czynniki, mogą negatywnie wpłynąć na strumień powietrza i działanie wskaźnika napelnienia.

- ▶ Jeżeli wskaźnik napelnienia opadnie do położenia spoczynkowego, opróżnić kosz na trawę.
- ▶ Wyłączyć kosiarkę.
- ▶ Zdjąć kosz na trawę.

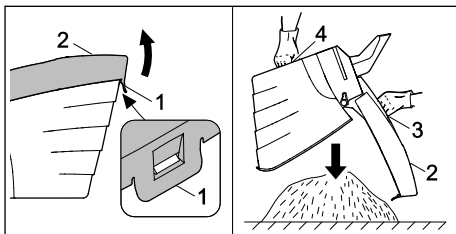

- ▶ Otworzyć klamrę (1).
- ▶ Odchylić i przytrzymać górną część kosza na trawę (2), trzymając za uchwyt (3).
- ▶ Drugą ręką należy mocno trzymać za dolny uchwyt (4).
- ▶ Opróżnić kosz na trawę.
- ▶ Zamknąć pokrywę kosza na trawę.
- ▶ Założyć kosz na trawę.

12 Po zakończeniu pracy

12.1 Po zakończeniu pracy

- ▶ Wyłączyć kosiarkę i wyjąć akumulator.
- ▶ Jeżeli kosiarka jest wilgotna, pozostawić kosiarkę do wyschnięcia.

- ▶ Jeżeli akumulator jest wilgotny lub mokry, pozostawić akumulator do wyschnięcia,  19.7.
- ▶ Wyczyścić kosiarkę.
- ▶ Wyczyścić akumulator.

13 Transport

13.1 Transport kosiarki

- ▶ W razie przepychania kosiarki do powierzchni przeznaczonej do koszenia i z powrotem należy
 - ▶ wyłączyć kosiarkę.
 - ▶ Nóż nie może się obracać.
 - ▶ Wyjąć akumulator.
- ▶ Jeśli trzeba przechylić kosiarkę w celu transportu po terenach innych niż trawa, należy
 - ▶ wyłączyć kosiarkę.
 - ▶ Nóż nie może się obracać.
 - ▶ Wyjąć akumulator.

Przepychanie kosiarki

- ▶ Przepychać kosiarkę powoli do przodu w sposób kontrolowany.

Przenoszenie kosiarki

- ▶ Czynności wykonywać w rękawicach ochronnych.

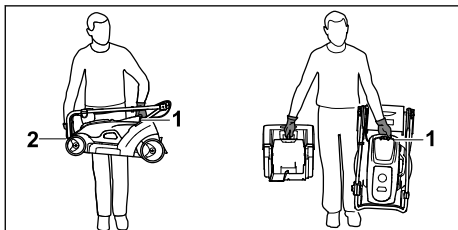

- ▶ Przenoszenie samej kosiarki:
 - ▶ Złożyć uchwyt kierujący.
 - ▶ Kosiarkę trawnikową należy chwycić jedną ręką za uchwyt (1), a drugą ręką – za uchwyt transportowy (2).
 - ▶ Podnieść kosiarkę i przenieść.
- ▶ Jednoczesne przenoszenie kosiarki i kosza na trawę:
 - ▶ Przytrzymać kosiarkę jedną ręką za uchwyt (1).
 - ▶ Podnieść kosiarkę i przenieść ją obok siebie.

Transport kosiarki w pojeździe

- ▶ Zabezpieczyć stojącą kosiarkę, aby nie mogła się przewrócić ani przemieścić.

13.2 Transport akumulatora

- ▶ Wyłączyć kosiarkę i wyjąć akumulator.

- ▶ Zadać, aby akumulator zapewniał bezpieczną pracę.
- ▶ Akumulator zapakować tak, aby nie mógł się w opakowaniu przemieszczać.
- ▶ Zabezpieczyć opakowanie w taki sposób, aby nie mogło się poruszać.

Transport akumulatora podlega przepisom dotyczącym transportu materiałów niebezpiecznych. Akumulator został sklasyfikowany zgodnie z instrukcją ONZ 3480 (akumulatory litowo-jonowe) i przebadany zgodnie z przepisami zawartymi w podręczniku ONZ „Badania i kryteria” część III, podsekcja 38.3.

Przepisy transportowe zamieszczono na stronie: www.stihl.com/safety-data-sheets.

13.3 Transport ładowarki

- ▶ Wyciągnąć wtyczkę z gniazdka.
- ▶ Wyciągnąć akumulator.
- ▶ Zwinąć przewód zasilający i przymocować go do ładowarki.
- ▶ Jeśli ładowarka jest transportowana samochodem, zabezpieczyć ładowarkę pasami mocującymi lub siatką w taki sposób, aby nie mogła się przewrócić ani przesunąć.

14 Przechowywanie

14.1 Przechowywanie kosiarki

- ▶ Wyłączyć kosiarkę i wyjąć akumulator.
- ▶ Pozostawić kosiarkę do ostygnięcia.
- ▶ Opróżnić kosz na trawę.
- ▶ Przechowywać kosiarkę w taki sposób, aby spełnić następujące warunki:
 - Kosiarka jest niedostępna dla dzieci.
 - Kosiarka jest czysta i sucha.
 - Kosiarka nie może się przewrócić.
 - Kosiarka nie może się sama stoczyć.

14.2 Przechowywanie akumulatora

Firma STIHL zaleca przechowywanie akumulatora naładowanego w zakresie 40–60% (2 diody LED świecą na zielono).

- ▶ Przechowywać akumulator w taki sposób, aby spełnić następujące warunki:
 - Akumulator znajduje się w miejscach niedostępnych dla dzieci.
 - Akumulator jest czysty i suchy.
 - Akumulator znajduje się w zamkniętym pomieszczeniu.
 - Akumulator jest odłączony od kosiarki.
 - Jeśli akumulator jest przechowywany w ładowarce: odłączyć wtyczkę sieciową i przechowywać akumulator na poziomie naładowania pomiędzy 40% a 60% (świecą się 2 zielone diody LED).
 - Akumulator nie jest przechowywany w temperaturze przekraczającej podane wartości graniczne,  19.6.

WSKAZÓWKA

- Jeśli akumulator nie jest przechowywany zgodnie z opisem podanym w niniejszej instrukcji obsługi, może ulec głębokiemu rozładowaniu i nieodwracalnemu uszkodzeniu.
 - ▶ Rozładowany akumulator należy naładować przed odłożeniem go na miejsce. Firma STIHL zaleca przechowywanie akumulatora naładowanego w zakresie 40–60% (2 diody LED świecą na zielono).
 - ▶ Akumulator należy przechowywać rozłączony od kosiarki.

14.3 Przechowywanie ładowarki

- ▶ Wyciągnąć wtyczkę z gniazdka.

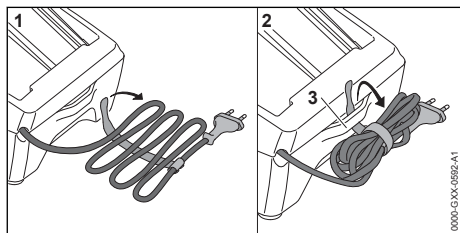



- ▶ Zwinąć przewód zasilania i zamocować go na ładowarce.
- ▶ Ładowarkę przechowywać w poniższy sposób:
 - Ładowarkę przechowywać w miejscu niedostępnym dla dzieci.
 - Ładowarka powinna być sucha i czysta.
 - Przechowywać ładowarkę w pomieszczeniu zamkniętym.
 - Nie zawieszać ładowarki na przewodzie zasilającym ani na uchwycie (3) na przewód zasilający.

- Temperatura w miejscu przechowywania ładowarki nie może przekraczać podanego zakresu,  19.6.

15 Czyszczenie

15.1 Ustawianie kosiarki w pozycji pionowej

- ▶ Wyłączyć kosiarkę i wyjąć akumulator.
- ▶ Ustawić kosiarkę na płaskiej powierzchni.
- ▶ Zdjąć kosz na trawę.
- ▶ Ustawić wysokość koszenia w najniższym położeniu,  11.2.
- ▶ Złożyć uchwyt kierujący,  7.2.2.

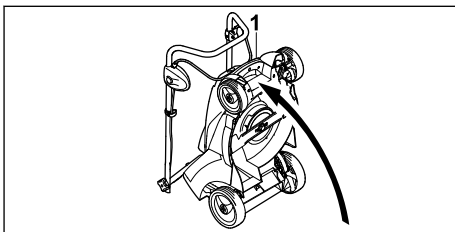

- ▶ Przytrzymać kosiarkę za uchwyt transportowy (1) i ustawić pionowo, przechylając do tyłu.

15.2 Czyszczenie kosiarki

- ▶ Wyłączyć kosiarkę i wyjąć akumulator.
- ▶ Czyścić kosiarkę wilgotną szmatką.
- ▶ Wyczyścić kanał wyrzutowy miękką szczotką lub wilgotną szmatką.
- ▶ Usuwać zanieczyszczenia z komory akumulatora i czyścić ją wilgotną szmatką.
- ▶ Czyścić styki elektryczne w komorze akumulatora za pomocą pędzla lub miękkiej szczotki.
- ▶ Wyczyścić szczeliny wentylacyjne za pomocą pędzla.
- ▶ Postawić kosiarkę w pozycji pionowej.
- ▶ Obszar wokół noża i nóż wyczyścić patyczkiem, miękką szczotką lub wilgotną szmatką.

WSKAZÓWKA

- Czyszczenie za pomocą wysokociśnieniowych urządzeń czyszczących lub strumienia wody może spowodować uszkodzenie urządzenia.
 - ▶ Nie należy czyścić urządzenia za pomocą wysokociśnieniowych urządzeń czyszczących ani strumienia wody.

15.3 Czyszczenie akumulatora

- ▶ Wyczyścić akumulator wycierając go wilgotną ścierką.

15.4 Czyszczenie ładowarki

- ▶ Wyciągnąć wtyczkę z gniazdka.
- ▶ Wyczyścić ładowarkę, wycierając ją wilgotną ścierką.
- ▶ Wyczyścić pędzlem otwory wentylacyjne.
- ▶ Wyczyścić styki elektryczne ładowarki za pomocą pędzla lub miękkiej szczotki.

16 Konserwacja

16.1 Wymontowanie i zamontowanie noża

16.1.1 Wymontowanie noża

- ▶ Wyłączyć kosiarkę i wyjąć akumulator.
- ▶ Postawić kosiarkę w pozycji pionowej.

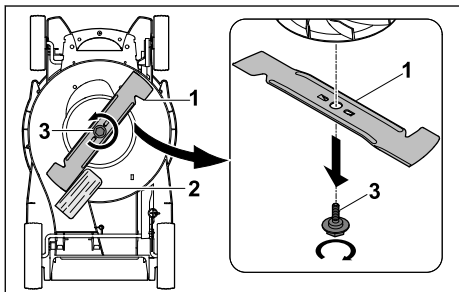

- ▶ Zablokować nóż (1) za pomocą kłoca drewnianego (2).
 - ▶ Wkręcić śrubę (3) w kierunku strzałki i wyjąć.
 - ▶ Zdjąć nóż (1).
 - ▶ Przekazać do utylizacji śrubę (3).
- Podczas montażu noża (1) należy użyć nowej śruby.

16.1.2 Zamontowanie noża

- ▶ Wyłączyć kosiarkę i wyjąć akumulator.
- ▶ Postawić kosiarkę w pozycji pionowej.

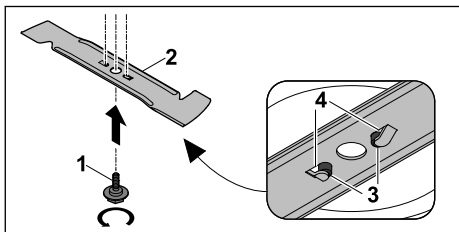

- ▶ Nałożyć preparat do zabezpieczania śrub Loctite 243 na gwint nowej śruby (1).
- ▶ Przyłożyć nóż (2) w taki sposób, aby wypukłości na powierzchni przylegania (3) weszły w wycięcia (4).
- ▶ Wkręcić śrubę (1).

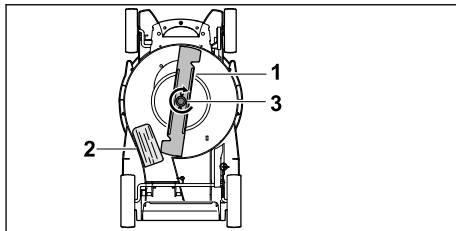

- ▶ Zablokować nóż (1) za pomocą kłoca drewnianego (2).
- ▶ Dokręcić śrubę (3) momentem 14 Nm.

16.2 Ostrzenie i wyważenie noży

Prawidłowe ostrzenie i wyważenie noża wymaga dużej praktyki.

Firma STIHL zaleca, aby ostrzenie i wyważenie noża zlecać autoryzowanemu Dealerowi STIHL.

Aktualne adresy autoryzowanych Dealerów można uzyskać u przedstawiciela krajowego STIHL pod adresem www.stihl.com.



OSTRZEŻENIE

- Krawędzie tnące noża są ostre. Użytkownik może się skaleczyć.
 - ▶ Czynnności wykonywać w rękawicach ochronnych.
- ▶ Wyłączyć kosiarkę i wyjąć akumulator.
- ▶ Postawić kosiarkę w pozycji pionowej.
- ▶ Wymontować nóż.
- ▶ Naostrzyć nóż. Zachowywać przy tym kąt ostrzenia i chłodzić nóż, 19.2. Podczas ostrzenia nóż nie może zabarwiać się na niebiesko.
- ▶ Zamontować nóż.
- ▶ W razie wątpliwości odwiedzić Autoryzowanego Dealera STIHL.

17 Naprawa

17.1 Naprawa kosiarki

Użytkownik nie może samodzielnie naprawiać kosiarki i noża.

- ▶ Jeżeli nastąpiło uszkodzenie kosiarki lub noża: Nie używać kosiarki lub noża i odwiedzić Autoryzowanego Dealera STIHL.
- ▶ Jeżeli tabliczki informacyjne są nieczytelne lub uszkodzone: Zlecić Autoryzowanemu Dealerowi STIHL wymianę tabliczek informacyjnych.

17.2 Przeglądy i naprawy ładowarki

Ładowarka nie wymaga przeglądów i nie można jej naprawiać.

- ▶ Jeżeli ładowarka jest niesprawna lub uszkodzona: wymienić ładowarkę.
- ▶ W przypadku uszkodzenia kabla zasilającego nie używać ładowarki i wymienić kabel w punkcie autoryzowanego dealera STIHL.

18 Rozwiązywanie problemów

18.1 Usuwanie usterek kosiarki i akumulatora

Usterka	Diody na akumulatorze	Przyczyna	Sposób usunięcia
Kosiarka nie uruchamia się podczas włączania.	Dioda LED miga na zielono.	Zbyt niski poziom naładowania akumulatora.	▶ Naładować akumulator w sposób opisany w instrukcji obsługi ładowarek STIHL AL 101, 301, 501.
	Dioda LED świeci na czerwono.	Akumulator jest za ciepły lub za zimny.	▶ Wyciągnąć akumulator. ▶ Pozostawić akumulator do ostygnięcia lub ogrzania.
	Trzy diody LED migają na czerwono.	W kosiarce występuje usterka.	▶ Wyciągnąć akumulator. ▶ Wyczyścić styki elektryczne w komorze akumulatora. ▶ Włożyć akumulator. ▶ Włączyć kosiarkę do trawników. ▶ Jeżeli 3 diody LED nadal migają na czerwono, nie używać kosiarki i skontaktować się z autoryzowanym dealerm STIHL.
	Trzy diody LED świecą na czerwono.	Kosiarka jest zbyt ciepła.	▶ Wyciągnąć akumulator. ▶ Pozostawić kosiarkę do ostygnięcia.
	Cztery diody LED migają na czerwono.	Usterka akumulatora.	▶ Wyjąć akumulator i włożyć go ponownie. ▶ Włączyć kosiarkę do trawników. ▶ Jeżeli 4 diody LED nadal migają na czerwono, nie używać akumulatora i skontaktować się z autoryzowanym dealerm STIHL.
		Połączenie elektryczne między kosiarką i akumulatorem jest przerwane.	▶ Wyciągnąć akumulator. ▶ Wyczyścić styki elektryczne w komorze akumulatora. ▶ Włożyć akumulator.
		Kosiarka lub akumulator są wilgotne.	▶ Wyciągnąć akumulator. ▶ Wyczyścić kosiarkę. ▶ Osuszyć kosiarkę lub akumulator,  19.7.
		Opór noża jest zbyt duży.	▶ Ustawić większą wysokość koszenia. ▶ Włączyć kosiarkę w niższej trawie.
		Zatkany obszar wokół noża.	▶ Wyczyścić kosiarkę.
Kosiarka wyłącza się podczas pracy.	Trzy diody LED świecą na czerwono.	Kosiarka jest zbyt ciepła.	▶ Wyciągnąć akumulator. ▶ Pozostawić kosiarkę do ostygnięcia. ▶ Wyczyścić kosiarkę. ▶ Nie włączać kosiarki zbyt często w krótkim czasie. ▶ Ustawić większą wysokość koszenia. ▶ Kosić niższą trawę.
		Nóż jest zablokowany.	▶ Wyciągnąć akumulator. ▶ Wyczyścić kosiarkę.
		Występuje usterka elektryczna.	▶ Wyjąć akumulator i włożyć go ponownie. ▶ Włączyć kosiarkę do trawników.
Kosiarka mocno wibruje podczas pracy.		Poluzowana śruba mocująca nóż.	▶ Dokręcić mocno śrubę.

Usterka	Diody na akumulatorze	Przyczyna	Sposób usunięcia
		Nóż nie jest prawidłowo wyważony.	► Naostrzyć i wyważyć nóż.
Czas pracy kosiarki jest zbyt krótki.		Akumulator nie jest całkowicie naładowany.	► Naładować całkowicie akumulator w sposób opisany w instrukcji obsługi ładowarek STIHL AL 101, 301, 501.
		Przekroczona żywotność akumulatora.	► Wymienić akumulator.
		Zatkany obszar wokół noża.	► Wyczyścić kosiarkę.
		Stępiony lub zużyty nóż.	► Naostrzyć i wyważyć nóż.
		Opór noża jest zbyt duży.	► Ustawić większą wysokość koszenia. ► Kosić niższą trawę.
Podczas wkładania akumulatora zakleszcza się on w komorze akumulatora.		Zabrudzone prowadnice lub styki elektryczne w komorze akumulatora.	► Wyczyścić kosiarkę.
Po włożeniu akumulatora do ładowarki ładowanie nie rozpoczyna się.	Diody LED świeci na czerwono.	Akumulator jest za ciepły lub za zimny.	► Wyciągnąć akumulator. ► Pozostawić akumulator do ostygnięcia lub ogrzania.
Trawa jest nierównomiernie skoszona lub trawnik jest żółty.		Stępiony lub zużyty nóż.	► Naostrzyć i wyważyć nóż.
		Opór noża jest zbyt duży.	► Ustawić większą wysokość koszenia. ► Kosić niższą trawę.

18.2 Usuwanie usterek ładowarki

Jeśli akumulator nie jest ładowany i dioda LED na ładowarce miga czerwonym kolorem, połączenie elektryczne między ładowarką i akumulatorem jest przerwane.

- Wyciągnąć akumulator.
- Oczyszczyć styki elektryczne w ładowarce.
- Włożyć akumulator.
- Jeżeli akumulator nadal nie jest ładowany, a dioda ładowarki pulsuje na czerwono, nie używać ładowarki i udać się do dealera firmy STIHL.

W ładowarce występuje usterka.

19 Dane techniczne

19.1 Kosiarka STIHL RMA 239.1

- Dozwolony akumulator: STIHL AK
- Ciężar z koszem na trawę, bez akumulatora: 13 kg
- Ciężar (m) z koszem na trawę i akumulatorem STIHL AK 30: 14 kg
- Maksymalna pojemność kosza na trawę: 40 l
- Szerokość koszenia: 37 cm

- Prędkość obrotowa (n): 3350 /min
- Stopień ochrony: IPX1

Czas pracy podano na stronie www.stihl.com/battery-life.

19.2 Nóż

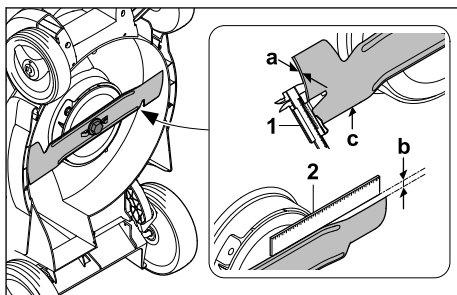

- Minimalna grubość a: 1,6 mm
- Maksymalna głębokość szlifowania b: 5 mm
- Kąt ostrzenia c: 30°

19.3 Akumulator STIHL AK

- Rodzaj akumulatora: litowo-jonowy

- Napięcie: 36 V
- Pojemność w Ah: patrz tabliczka znamionowa
- Pojemność w Wh: patrz tabliczka znamionowa
- Ciężar w kg: patrz tabliczka znamionowa

19.4 Ładowarka STIHL AL 101

- Napięcie znamionowe: patrz tabliczka znamionowa
- Częstotliwość: patrz tabliczka znamionowa
- Moc znamionowa: patrz tabliczka znamionowa
- Prąd ładowania: patrz tabliczka znamionowa

Czasy ładowania są podane na stronie www.stihl.com/charging-times.

19.5 Przedłużacze

W przypadku korzystania z przedłużacza przekrój ich żył w zależności od napięcia i długości przedłużacza musi wynosić:

Jeśli napięcie znamionowe na tabliczce znamionowej wynosi 220 V do 240 V:

- Długość kabla do 20 m: AWG 15 / 1,5 mm²
- Długość kabla 20 m do 50 m: AWG 13 / 2,5 mm²

Jeśli napięcie znamionowe na tabliczce znamionowej wynosi 100 V do 127 V:

- Długość kabla do 10 m: AWG 14 / 2,0 mm²
- Długość kabla 10 m do 30 m: AWG 12 / 3,5 mm²

19.6 Wartości graniczne temperatury



OSTRZEŻENIE

- Akumulator nie jest zabezpieczony przed wszystkimi czynnikami środowiskowymi. Akumulator narażony na działanie określonych czynników środowiskowych może ulec zapłonowi lub eksplodować. Możliwość poważnego zranienia osób oraz wystąpienia szkód materialnych.
 - ▶ Nie używać ani nie ładować akumulatora w temperaturze poniżej -20°C ani powyżej 50°C.
 - ▶ Nie przechowywać akumulatora w temperaturze poniżej -20°C ani powyżej 70°C.
 - ▶ Nie używaj kosiarki do trawy w temperaturze poniżej 0°C lub powyżej +50°C.
 - ▶ Nie przechowywać kosiarki w temperaturze poniżej -20°C lub powyżej +70°C.

19.7 Zalecane zakresy temperatury

Dla optymalnego działania kosiarki i akumulatora należy przestrzegać następujących zakresów temperatury:

- Kosiarka:
 - Użytkowanie: od 0°C do +40°C
 - Przechowywanie: od -20°C do +50°C
- Akumulator:
 - Ładowanie: od 5°C do 40°C
 - Użytkowanie: od -10°C do 40°C
 - Przechowywanie: od -20°C do +50°C

Jeśli akumulator jest ładowany, używany lub przechowywany poza zalecanymi zakresami temperatury, jego wydajność może ulec pogorszeniu.

Jeśli akumulator jest mokry lub wilgotny, należy pozostawić go do wyschnięcia na co najmniej 48 godzin w temperaturze powyżej +15°C i poniżej +50°C przy wilgotności poniżej 70%. Wyższy poziom wilgotności może wydłużyć czas schnięcia.

19.8 Poziomy hałas i poziomy wibracji

- Poziom ciśnienia akustycznego L_{pA} zmierzony zgodnie z normą EN IEC 62841-4-3: 76 dB(A)
- Niepewność pomiarowa K_{pA} : 2 dB(A)
- Gwarantowany poziom mocy akustycznej $L_{WA d}$ zmierzony według dyrektywy 2000/14/EC: 91 dB(A)

Określona charakterystyka drgań zgodnie z normą EN 12096:

- Poziom wibracji a_h zmierzony według EN IEC 62841-4-3, uchwyt kierujący: 1,4 m/s²
- Niepewność pomiarowa K_h : 0,7 m/s²

Podane poziomy hałas i wibracji zostały zmierzone zgodnie ze znormalizowaną procedurą badawczą i mogą służyć do porównywania urządzeń elektrycznych. Występujące rzeczywiście poziomy hałas i wibracji mogą różnić się od podanych poziomów zależnie od rodzaju zastosowania maszyny. Podane poziomy hałas i wibracji mogą być używane do przybliżonego szacowania obciążenia hałasem i wibracjami. Należy oszacować rzeczywiste obciążenie hałasem i wibracjami. Można przy tym uwzględnić także czasy, w których urządzenie elektryczne jest wyłączone, i czasy, w których jest wprawdzie włączone, ale pracuje bez obciążenia.

Informacje na temat spełnienia wymagań dyrektywy 2002/44/EC, dotyczącej ochrony pracowni-

ków przed wibracjami, zamieszczono na stronie: www.stihl.com/vib.

19.9 REACH

Rozporządzenie REACH jest unijnym rozporządzeniem w sprawie rejestracji, oceny, udzielania zezwoleń i stosowanych ograniczeń w zakresie chemikaliów.

Informacje dotyczące zgodności z rozporządzeniem REACH znajdują się pod adresem: www.stihl.com/reach.

20 Części zamienne i akcesoria

20.1 Części zamienne i akcesoria

STIHL Symbole te oznaczają oryginalne części zamienne i akcesoria marki STIHL.

Firma STIHL zaleca używanie oryginalnych części zamiennych i akcesoriów STIHL.

Mimo nieustannej obserwacji rynku firma STIHL nie jest w stanie ocenić niezawodności, bezpieczeństwa i przydatności części zamiennych i akcesoriów innych producentów i dlatego nie może ręczyć za ich używanie.

Oryginalne części zamienne i akcesoria STIHL można nabyć u dealerów STIHL.

20.2 Ważne części zamienne

- Nóż: 6320 702 0130
- Śruba noża: 6310 760 2801

21 Utylizacja

21.1 Utylizacja kosiarki, akumulatora i ładowarki

Informacje na temat utylizacji można uzyskać w lokalnych urzędach lub u Autoryzowanych Dealerów STIHL.

Niewłaściwa utylizacja może spowodować pogorszenie zdrowia i zanieczyszczenie środowiska.

- ▶ Produkty STIHL wraz z opakowaniem należy przekazać do odpowiedniego punktu zbiórki odpadów w celu poddania ich recyklingowi zgodnie z lokalnymi przepisami.
- ▶ Nie wolno utylizować z odpadami komunalnymi.

22 Deklaracja zgodności UE

22.1 Kosiarka STIHL RMA 239.1

STIHL Tirol GmbH
Hans Peter Stihl-Straße 5
6336 Langkampfen

Austria

oświadcza na własną odpowiedzialność, że

- Rodzaj konstrukcji: kosiarka akumulatorowa
- Producent: STIHL
- Typ: RMA 239.1
- Szerokość koszenia: 37 cm
- Nr identyfikacji serii: 6320

spełniają obowiązujące postanowienia dyrektyw 2000/14/WE, 2006/42/WE, 2014/30/UE i 2011/65/UE i zostały opracowane oraz wykonane zgodnie z wydaniami następujących norm obowiązującymi w dniu produkcji: EN 62841-1, EN IEC 62841-4-3, EN 55014-1 i EN 55014-2.

Jednostka notyfikowana:

TÜV Rheinland LGA Products GmbH
Tillystraße 2
90431 Nürnberg, DE

Zmierzony i gwarantowany poziom mocy akustycznej wyznaczono zgodnie z Dyrektywą 2000/14/WE, załącznik VIII.

- Zmierzony poziom mocy akustycznej: 89,4 dB(A)
- Gwarantowany poziom mocy akustycznej: 91 dB(A)

Dokumentacja techniczna jest przechowywana w firmie STIHL Tirol GmbH.

Rok produkcji i numer urządzenia podano na kosiarce.

Langkampfen, 22.04.2024

STIHL Tirol GmbH

z up. 

Matthias Fleischer, Kierownik Działu Rozwoju

z up. 

Sven Zimmermann, Kierownik Działu Jakości

23 Adresy

www.stihl.com

24 Ogólne i specyficzne dla produktu wskazówki bezpieczeństwa

24.1 Wstęp

W niniejszym rozdziale podano ogólne i specyficzne dla danego wyrobu wskazówki dotyczące bezpieczeństwa, które są określone i sformułowane w normie wyrobu.

Podane w punkcie „Bezpieczeństwo elektryczne” wskazówki dotyczące bezpieczeństwa, które odnoszą się do uniknięcia porażenia prądem, nie dotyczą produktów akumulatorowych STIHL z wyjątkiem punktu c).



OSTRZEŻENIE

- **Prosimy o zapoznanie się ze wskazówkami bezpieczeństwa, z instrukcjami, ilustracjami i danymi technicznymi dostarczonymi wraz z kosiarką.** Nieprzestrzeganie poniższych instrukcji może spowodować porażenie elektryczne, pożar i/lub poważne obrażenia. **Należy zachować wszystkie wskazówki bezpieczeństwa i instrukcje w celu wykorzystania ich w przyszłości.**

24.2 Bezpieczeństwo pracy

- a) **Utrzymywać miejsce pracy w czystości i dobrze oświetlone.** Nieporządek lub nieoświetlone miejsca pracy mogą doprowadzić do wypadków.
- b) **Nie należy używać kosiarki w atmosferze wybuchowej, gdzie występują łatwopalne ciecze, gazy lub pyły.** Kosiarki wytwarzają iskry, które mogą spowodować zapłon pyłów lub oparów.
- c) **Podczas korzystania z kosiarki dzieci i inne osoby muszą przebywać z dala.** Rozproszenie uwagi może spowodować utratę kontroli nad kosiarką.

24.3 Bezpieczeństwo elektryczne

- a) **Wtyczka kosiarki musi pasować do gniazda. Wtyczki nie można w żaden sposób modyfikować. Nie należy stosować wtyczek przejściowych do kosiarek z uziemieniem ochronnym.** Niezmodyfikowane wtyczki i odpowiednie gniazda zmniejszają ryzyko porażenia prądem.
- b) **Unikać kontaktu ciała z powierzchniami uziemionymi, takimi jak rury, grzejniki, kuchenki i**

lodówki. W przypadku uziemienia ciała zwiększa się ryzyko porażenia prądem.

- c) **Kosiarkę należy przechowywać z dala od deszczu i wilgoci.** Wniknięcie wody do kosiarki zwiększa ryzyko porażenia prądem.
- d) **Nie używać przewodu przyłączeniowego niezgodnie z przeznaczeniem. Nigdy nie używać przewodu przyłączeniowego do przenoszenia, ciągnięcia lub odłączania kosiarki. Przewód przyłączeniowy należy trzymać z dala od wysokiej temperatury, oleju, ostrych krawędzi i ruchomych części.** Uszkodzone lub splecione przewody przyłączeniowe zwiększają ryzyko porażenia prądem.
- e) **Podczas pracy z kosiarką na zewnątrz należy używać tylko takich przedłużaczy, które nadają się również do użytku na zewnątrz.** Użycie przedłużacza odpowiedniego do użytku na zewnątrz zmniejsza ryzyko porażenia prądem.
- f) **Jeśli nie można uniknąć pracy kosiarki w wilgotnym środowisku, należy zastosować wyłącznik różnicowoprądowy.** Zastosowanie wyłącznika różnicowoprądowego zmniejsza ryzyko porażenia prądem.

24.4 Bezpieczeństwo ludzi

- a) **Podczas pracy z kosiarką należy zachować koncentrację, zwracać uwagę na to, co się robi, i kierować się zdrowym rozsądkiem. Nie używać kosiarki w stanie zmęczenia lub pod wpływem narkotyków, alkoholu bądź leków.** Chwila nieuwagi podczas używania kosiarki może doprowadzić do poważnych obrażeń.
- b) **Stosować środki ochrony indywidualnej i nosić zawsze okulary ochronne.** Noszenie środków ochrony osobistej, takich jak maska przeciwpylowa, antypoślizgowe obuwie ochronne, kask lub nauszники ochronne, w zależności od rodzaju i zastosowania kosiarki, zmniejsza ryzyko obrażeń.
- c) **Unikać niezamierzonego uruchomienia. Upewnić się, że kosiarka jest wyłączona przed podłączeniem jej do zasilania i/lub akumulatora, podniesieniem lub przenoszeniem.** Położenie palca na włączniku podczas przenoszenia kosiarki lub podłączenie włączonej kosiarki do zasilania może doprowadzić do wypadku.
- d) **Przed włączeniem kosiarki usunąć narzędzia do regulacji i klucze.** Jeśli narzędzie lub klucz utknie w obracającej się części kosiarki, może to spowodować obrażenia.

- e) **Unikać nieprawidłowej postawy ciała. Należy stać pewnie i przez cały czas utrzymywać równowagę.** Zapewnia to lepszą kontrolę nad kosiarką w niespodziewanych sytuacjach.
 - f) **Nosić odpowiednią odzież. Nie należy nosić luźnej odzieży ani biżuterii. Włosy i odzież należy trzymać z dala od ruchomych części.** Luźna odzież, biżuteria lub długie włosy mogą zostać pochwycone przez ruchome części.
 - g) **Jeśli istnieje możliwość zamontowania urządzeń do odsysania i zbierania pyłu, należy je prawidłowo podłączyć i stosować.** Stosowanie urządzeń do odsysania może zmniejszyć zagrożenia związane z pyłem.
 - h) **Nie należy ulegać fałszywemu poczuciu bezpieczeństwa ani ignorować zasad bezpieczeństwa dotyczących kosiarek nawet przy dobrym zaznajomieniu się z kosiarką po wielokrotnym jej użyciu.** Nieostrożne postępowanie może w ułamku sekundy doprowadzić do poważnych obrażeń.
- zakłócone. **Przed rozpoczęciem użytkowania kosiarki zlecić naprawę uszkodzonych części.** Wiele wypadków jest spowodowanych przez nieprawidłową konserwację kosiarki.
 - f) **Narzędzia tnące należy utrzymywać w stanie ostrym i czystym.** Starannie pielęgnowane narzędzia tnące o ostrych krawędziach tnących mniej się zacinają i są łatwiejsze w prowadzeniu.
 - g) **Używać kosiarki, osprzętu, akcesoriów itp. zgodnie z niniejszą instrukcją. Uwzględnić przy tym warunki pracy i wykonywaną czynność.** Używanie kosiarek do zastosowań innych niż te, do których są przeznaczone, może powodować niebezpieczne sytuacje.
 - h) **Utrzymywać uchwyty i powierzchnie chwytne suche, czyste oraz wolne od oleju i smarów.** Śliskie uchwyty i powierzchnie chwytne uniemożliwiają bezpieczną obsługę i zachowanie kontroli nad kosiarką w nieprzewidzianych sytuacjach.

24.5 Użytkowanie kosiarki i postępowanie się nią

- a) **Nie przeciążać kosiarki. Używać kosiarki przeznaczonej do danego zadania.** Odpowiednia kosiarka zapewnia lepszą i bezpieczniejszą pracę w określonym zakresie wydajności.
 - b) **Nie należy używać kosiarki z uszkodzonym przełącznikiem.** Kosiarka, której nie można już włączyć lub wyłączyć, jest niebezpieczna i musi zostać naprawiona.
 - c) **Wyjąć wtyczkę z gniazdka i/lub wyjąć akumulator przed dokonaniem jakichkolwiek regulacji urządzenia, wymianą osprzętu lub odstawieniem kosiarki.** Ten środek ostrożności zapobiega niezamierzonemu uruchomieniu kosiarki.
 - d) **Przechowywać nieużywaną kosiarkę w miejscach niedostępnych dla dzieci. Nie pozwalać na używanie kosiarki nikomu, kto nie jest z nią zaznajomiony lub nie przeczytał tej instrukcji.** Kosiarki stanowią zagrożenie, gdy są używane przez niedoświadczonych osoby.
 - e) **Utrzymywać kosiarkę i osprzęt w należytej czystości. Sprawdzić, czy ruchome części działają prawidłowo i się nie zakleszczają, czy części nie są złamane lub uszkodzone w taki sposób, że funkcjonowanie kosiarki jest**
- a) **Akumulatory należy ładować wyłącznie za pomocą ładowarek zalecanych przez producenta.** Ładowarka przeznaczona do określonego typu akumulatora może spowodować zagrożenie pożarowe w razie używania z innymi akumulatorami.
 - b) **W kosiarkach należy stosować wyłącznie akumulatory przeznaczone do tego celu.** Użycie innych akumulatorów może spowodować obrażenia ciała i zagrożenie pożarowe.
 - c) **Nieużywany akumulator należy trzymać z dala od spinaczy, monet, kluczy, gwoździ, śrub i innych małych metalowych przedmiotów, które mogłyby spowodować zmostkowanie styków.** Zwarcie między stykami akumulatora może spowodować oparzenia lub pożar.
 - d) **Przy nieprawidłowej eksploatacji z akumulatora może wypłynąć elektrolit. Unikać zetknięcia się z elektrolitem. W razie przypadkowego zetknięcia się z elektrolitem należy splukać go wodą. W przypadku zanieczyszczenia oka płynem należy dodatkowo skorzystać z pomocy lekarza. Wypływający elektrolit może powodować podrażnienia skóry i oparzenia.**
 - e) **Nie należy używać uszkodzonych lub zmodyfikowanych akumulatorów.** Uszkodzone

24.6 Użytkowanie i obsługa akumulatorowej kosiarki trawnikowej

lub zmodyfikowane akumulatory mogą zachowywać się w sposób nieprzewidywalny i spowodować pożar, wybuch lub obrażenia.

- f) **Nie należy narażać akumulatora na działanie ognia lub nadmiernej temperatury.** Ogień lub temperatura powyżej 130°C (265°F) mogą spowodować wybuch.
- g) **Przestrzegać wszystkich instrukcji ładowania i nigdy nie ładować akumulatora ani kosiarki akumulatorowej poza zakresem temperatury podanym w instrukcji obsługi.** Nieprawidłowe ładowanie lub ładowanie poza zatwierdzonym zakresem temperatury może spowodować zniszczenie akumulatora i zwiększa ryzyko pożaru.

24.7 Serwis

- a) **Naprawę kosiarki zlecać jedynie wykwalifikowanemu personelowi i tylko przy użyciu oryginalnych części zamiennych.** Zapewnia to zachowanie bezpieczeństwa kosiarki.
- b) **Nigdy nie należy podejmować się konserwacji uszkodzonego akumulatora.** Wszelkie czynności związane z konserwacją akumulatora powinny być wykonywane wyłącznie przez producenta lub autoryzowane punkty serwisowe.

24.8 Instrukcje bezpieczeństwa dotyczące akumulatorowych kosiarek

- a) **Nie używać kosiarki przy złej pogodzie, szczególnie podczas burzy.** Zmniejsza to ryzyko porażenia piorunem.
- b) **Dokładnie sprawdzić obszar pracy pod kątem obecności dzikich zwierząt.** Dzikie zwierzęta mogą ulec zranieniu przez pracującą kosiarkę.
- c) **Dokładnie sprawdzić obszar pracy i usunąć wszystkie kamienie, patyki, druty, kości i inne ciała obce.** Wyrzucone przez urządzenie przedmioty mogą spowodować obrażenia.
- d) **Przed użyciem kosiarki należy zawsze sprawdzić, czy nóż i zespół tnący nie są zużyte lub uszkodzone.** Zużyte lub uszkodzone części zwiększają ryzyko obrażeń.
- e) **Regularnie sprawdzać kosz na trawę pod kątem zużycia.** Zużyty lub uszkodzony kosz na trawę zwiększa ryzyko obrażeń.
- f) **Pozostawić osłony ochronne na swoim miejscu.** Osłony ochronne muszą być sprawne i odpowiednio zamocowane. Polu-

zowana, uszkodzona lub nieprawidłowo działająca osłona może być przyczyną obrażeń.

- g) **Utrzymywać otwory wlotowe powietrza wolne od osadzonych zanieczyszczeń.** Zablockowane wloty powietrza i zanieczyszczenia mogą doprowadzić do przegrzania lub zagrożenia pożarowego.
- h) **Podczas obsługi kosiarki zawsze nosić antypoślizgowe obuwie ochronne. Nie wykonywać pracy boso lub w odkrytych sandałach.** W ten sposób zmniejsza się ryzyko zranienia stóp przy kontakcie z obracającym się nożem kosiarki.
- i) **Podczas obsługi kosiarki należy zawsze nosić długie spodnie.** Goła skóra zwiększa prawdopodobieństwo spowodowania obrażeń przez wyrzucane przedmioty.
- j) **Nie należy używać kosiarki w mokrej trawie. Podczas pracy należy iść, nigdy nie należy biec.** Zmniejsza to ryzyko poślizgnięcia się i upadnięcia, co może prowadzić do obrażeń.
- k) **Nie należy używać kosiarki na zbyt stromych zboczach.** Zmniejsza to ryzyko utraty kontroli, poślizgnięcia się i upadnięcia, co może prowadzić do obrażeń.
- l) **Podczas pracy na zboczach należy się upewnić, że ma się bezpieczne oparcie; zawsze należy pracować w poprzek zbocza, nigdy w górę lub w dół, a przy zmianie kierunku pracy należy zachować szczególną ostrożność.** Zmniejsza to ryzyko utraty kontroli, poślizgnięcia się i upadnięcia, co może prowadzić do obrażeń.
- m) **W przypadku zawracania kosiarką lub przyciągania jej do siebie należy zachować szczególną ostrożność. Zawsze zwracać uwagę na otoczenie.** Zmniejsza to ryzyko potknięcia się podczas pracy.
- n) **Nie należy dotykać noży ani innych niebezpiecznych części, które są nadal w ruchu.** Zmniejsza to ryzyko obrażeń spowodowanych przez ruchome części.
- o) **Przed usunięciem uwięzionego materiału lub czyszczeniem kosiarki upewnić się, że wszystkie przełączniki są wyłączone, a akumulator odłączony.** Nieoczekiwane działanie kosiarki może doprowadzić do poważnych obrażeń.

1	Eessõna.....	465
2	Informatsioon käesoleva kasutusjuhendi kohta.....	465
3	Ülevaade.....	466
4	Ohutusjuhised.....	467
5	Muruniiduki kasutusvalmis seadmine.....	473
6	Aku laadimine ja LEDid.....	474
7	Muruniiduki kokkupanemine.....	475
8	Aku sissepanemine ja väljavõtmine.....	476
9	Muruniiduki sisse- ja väljalülitamine.....	477
10	Muruniiduki ja aku kontrollimine.....	477
11	Muruniidukiga töötamine.....	478
12	Pärast tööd.....	479
13	Transportimine.....	479
14	Säilitamine.....	480
15	Puhastamine.....	480
16	Hooldamine.....	481
17	Remontimine.....	482
18	Rikete kõrvaldamine.....	482
19	Tehnilised andmed.....	484
20	Varuosad ja tarvikud.....	485
21	Utiliseerimine.....	485
22	EL vastavusdeklaratsioon.....	485
23	Aadressid.....	486
24	Üldised ja tootespetsiifilised ohutusjuhised.....	486

1 Eessõna

Austatud klient!

Meil on hea meel, et ostustasite STIHLi kasuks. Me töötame välja ja valmistamine oma tooteid tippvaliteedis vastavalt klientide vajadustele. Nii tekivad kõrge töökindlusega tooted ka äärmuslikul koormamisel.

STIHL tähistab tippvaliteeti ka teeninduses. Meie spetsialiseeritud poed tagavad kompetentse nõustamise ja juhendamise ning igakülgse tehnilise teeninduse.

STIHL on pühendunud jätkusuutlikule ja vastutustundlikule loodusega ümberkäimisele. Käesolev kasutusjuhend aitab Teil STIHLi toodet pika kasutusea jooksul ohutult ja keskkonnasõbralikult kasutada.

Me täname Teid usalduse eest ja soovime Teile oma STIHLi toote meeldivat kasutamist.



Dr Nikolas Stihl

TÄHTIS! LUGEGE ENNE KASUTAMIST LÄBI JA HOIDKE ALLES.

2 Informatsioon käesoleva kasutusjuhendi kohta

2.1 Kehtivad dokumendid

See kasutusjuhend on EÜ direktiivi 2006/42/EÜ tähenduses tootja originaalkäitusjuhend.

Kehtivad kohalikud ohutuseeskirjad.

- ▶ Lugege, mõistke ja säilitage lisaks käesolevale kasutusjuhendile järgmisi dokumente:
 - Aku STIHL AK ohutusjuhised
 - Laadijate STIHL AL 101, 301, 501 kasutusjuhend
 - Ohutusalane informatsioon STIHLi akude ja paigaldatud akuga toodete kohta: www.stihl.com/safety-data-sheets

2.2 Hoiatusjuhiste tähistus tekstis

 OHT!

- Juhis viitab ohtudele, mis põhjustavad raskeid vigastusi või surma.
 - ▶ Nimetatud meetmed suudavad raskeid vigastusi või surma vältida.

 HOIATUS

- Juhis viitab ohtudele, mis võivad raskeid vigastusi või surma põhjustada.
 - ▶ Nimetatud meetmed suudavad raskeid vigastusi või surma vältida.

JUHIS

- Juhis viitab ohtudele, mis võivad materiaalset kahju põhjustada.
 - ▶ Nimetatud meetmed suudavad materiaalset kahju vältida.

2.3 Sümbolid tekstis



Antud sümbol viitab ühele peatükile käesolevas kasutusjuhendis.

3 Ülevaade

3.1 Muruniiduk ja aku

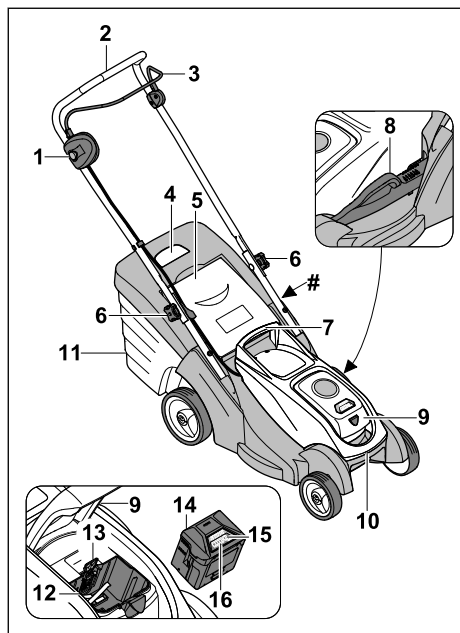

- 1 Lukustusnupp**
Lukustusnupp lülitab koos lülitushoovaga tera sisse ja välja.
- 2 Juhtraud**
Juhtraud on ette nähtud muruniiduki hoidmiseks, juhtimiseks ja teiseks.
- 3 Lülitushoob**
Lülitushoob lülitab koos lukustusnupuga tera sisse ja välja.
- 4 Täitumuse näidik**
Täitumuse näidik näitab murukogumiskorvi täitumust.
- 5 Väljaviskeava luuk**
Väljaviskeava luuk sulgeb väljaviskekanali.
- 6 Käepideme tähtmutter**
Käepideme tähtmutter fikseerib juhtraua muruniiduki külge.
- 7 Käepide**
Käepide on ette nähtud muruniiduki hoidmiseks niitmiskõrguse reguleerimisel ja muruniiduki teiseks.
- 8 Hoob**
Hoovaga reguleeritakse niitmiskõrgust.

9 Kate

Kate katab akut.

10 Transpordikäepide

Transpordikäepide on ette nähtud muruniiduki teisaldamiseks.

11 Murukogumiskorv

Murukogumiskorvi koguneb niidetud muru.

12 Akupesa

Akupesa on ette nähtud aku paigaldamiseks.

13 Lukustushoob

Lukustushoob hoiab akut akupesas paigal.

14 Aku

Aku varustab muruniidukit elektrienergiaga.

15 Surunupp

Surunupp lülitab sisse aku LED-id.

16 LED-id

LED-id näitavad aku laetust ja tõrkeid.

Andmeplaat masina numbriga

3.2 Sümbolid

Sümbolid võivad paikneda muruniidukil, akul või laadijal ning neil on alljärgnevad tähendused.



Tera väljalülitamine: ○

Tera sisselülitamine: |



 LWA Toodete mürataseme omavahelist võrdlemist võimaldav tagatud mürataseme direktiivi 2000/14/EC järgi ühikuga dB(A).

IPX1 IP-märgistus

IP20



Ärge kõrvaldage toodet kasutusest koos olmeprügiga.



Üks LED põleb punaselt. Aku on liiga soe või liiga külm.



4 LED-i vilguvad punaselt. Akus on rike.



Näit sümboli kõrval tähistab aku energiataset lähtuvalt elemendi tootja andmetest. Rakenduses kasutada olev energiatase on väiksem.



II kaitseklassi elektriline tööriist



Vahelduvvool



Alalisvool

4 Ohutusjuhised

4.1 Hoiatussümbolid

▲ HOIATUS

Muruniidukil või akul olevatel hoiatussümbolitel on alljärgnevat tähendused:



Järgige ohutusjuhiseid ja nende meetmeid.



Lugege kasutusjuhend läbi, tehke see endale selgeks ja hoidke alles.



Tähelepanu! Olge ettevaatlik eemalepaiskuvate objektide tõttu – hoidke vahet ja kolmandad isikud eemal.



Ärge puudutage pöörlevat tera.



Võtke aku tööpauside, puhastamise, transportimise, hoiustamise, hooldamise ja remontimise ajaks ära.



Kaitske muruniidukit vihma ja niiskuse eest.



Eemaldage aku pärast kasutamist.



Kaitske akut kuumuse ja tule eest.



Kaitske akut vihma ja niiskuse eest ning ärge kastke seda vedelikesse.

4.2 Sihtotstarbeline kasutus

Muruniidukit STIHL RMA 239.1 Kasutatakse kuiva rohu niitmiseks.

Muruniiduk töötab STIHLi aku AK abil.

Laadimisaseade STIHL AL 101 laadib STIHLi akut. AK.

▲ HOIATUS

- Akud, mida ettevõtte STIHL ei ole muruniidukiga kasutamiseks heaks kiitnud, võivad põhjustada tulekahjusid ja plahvatada. Inimesed võivad saada raskelt vigastada või surma ja tekkida võib materiaalne kahju.
 - ▶ Kasutage STIHLi akuga muruniidukit AK.
- Kui muruniidukit või akut ei kasutata sihipäraselt, võivad inimesed vigastada või surma saada ning tekkida võib varaline kahju.
 - ▶ Kasutage muruniidukit ja akut kasutusjuhendis kirjeldatud viisil.

4.3 Nõuded kasutajale

▲ HOIATUS

- Kasutajad, kes pole juhiseid saanud, ei mõista ega suuda hinnata muruniidukist ja akut lähtuvaid ohte. Kasutajat või kõrvalisi isikuid võidakse raskelt või surmavalt vigastada.



▶ Lugege kasutusjuhend läbi, tehke see endale selgeks ja hoidke alles.

- ▶ Kui annate muruniiduki või aku teisele inimesele edasi: andke kasutusjuhend kaasa.
- ▶ Veenduge, et kasutaja täidab alljärgnevaid nõudeid.
 - Kasutaja on puhanud.
 - Kasutaja on füüsiliselt, tunnetuslikult ja vaimselt võimeline muruniidukit ja akut käsitama ning sellega töötama. Kui kasutaja on füüsiliselt, tunnetuslikult või vaimselt piiratud, võib kasutaja sellega töötada ainult järelevalve all või vastutava isiku juhendamisel.
 - Kasutaja suudab mõista ja hinnata muruniidukiga ning akuga seotud ohte.
 - Kasutaja on teadlik, et ta vastutab õnnetuste ja kahjustuste eest.
 - Kasutaja on täisealine või kasutaja läbib järelevalve all koolitust mingil kutsealal konkreetsetes riigis kehtivate eeskirjade kohaselt.
 - Kasutaja on enne muruniiduki esmakordset kasutamist saanud juhised ettevõtte STIHL müügiesindusest või asjatundjalt.
 - Kasutaja ei ole alkoholi, ravimite või narkootikumide mõju all.
- ▶ Kahtluse korral võtke ühendust ettevõtte STIHL müügiesindusega.

4.4 Riietus ja varustus

▲ HOIATUS

- Töö ajal võivad esemed suure kiirusega üles paiskuda. Kasutaja võib vigastada saada.
 - ▶ Kandke pikki, vastupidavast materjalist pükse.
- Töö ajal võidakse tolmu üles keerutada. Sisse hingatud tolm võib kahjustada tervist ja põhjustada allergilisi reaktsioone.
 - ▶ Tolmu üleskeerutamise korral: Kandke tolmukaitset.
- Ebasobivad riided võivad puude, pöösaste ja muruniiduki külge kinni jääda. Sobivate riieteta kasutajad võivad saada raskelt vigastada.
 - ▶ Kandke liibuvaid riideid.
 - ▶ Võtke sallid ja ehted ära.
- Puhastamise, hooldamise või transportimise ajal võib kasutaja teraga kokku puutuda. Kasutaja võib vigastada saada.
 - ▶ Kandke kaitsekindaid.
- Kasutaja võib ebasobivate jalatsite tõttu libastuda. Kasutaja võib vigastada saada.
 - ▶ Kandke tugevaid, kinniseid jalatseid, millel on sügava mustriga tallad.
- Tera teritamise ajal võivad materjaliosakesed eemale paiskuda. Kasutaja võib vigastada saada.
 - ▶ Kandke tihedalt vastu nägu asetsevaid kaitseprille. Sobivad kaitseprillid on läbinud standardile EN 166 või riiklikele eeskirjadele vastava kontrolli ja on poodides vastavalt tähistatud.
 - ▶ Kandke kaitsekindaid.

4.5 Tööpiirkond ja ümbrus

4.5.1 Muruniiduk

▲ HOIATUS

- Kõrvalised isikud, lapsed ja loomad ei mõista ega suuda hinnata muruniidukiga ning ülespaiskuvate esemetega seotud ohte. Kõrvalised isikud, lapsed ja loomi võidakse raskelt või surmavalt vigastada, samuti võib tekkida materiaalne kahju.
 - ▶ Hoidke kõrvalised isikud, lapsed ja loomad tööpiirkonnast eemal.



- ▶ Hoidke esemetest piisavalt kaugelt.
- ▶ Ärge jätke muruniidukit järelevalveta.

- ▶ Veenduge, et lapsed ei saaks muruniidukiga mängida.
- Vihmaga töötamisel võib kasutaja ebasobivate jalatsite tõttu libastuda. Kasutaja võib raskelt vigastada või surma saada.
 - ▶ Vihma korral: ärge töötage.
- Muruniiduk ei ole veekindel. Vihmaga või niiskes keskkonnas töötamise tagajärjel võib saada elektrilöögi. Kasutaja võib viga saada ja muruniiduk kahjustada.
 - ▶ Ärge töötage vihmaga või niiskes keskkonnas.
 - ▶ Ärge niitke märga muru.
- Muruniiduki elektrikomponendid võivad tekitada sädemeid. Sädemed võivad tuleohtlikus või plahvatusohtlikus keskkonnas põhjustada tulekahjusid ja plahvatusi. Inimesed võivad saada raskelt vigastada või surma ja tekkida võib materiaalne kahju.
 - ▶ Ärge töötage tuleohtlikus ega plahvatusohtlikus keskkonnas.

4.5.2 Aku

▲ HOIATUS

- Kõrvalised isikud, lapsed ja loomad ei suuda akust tulenevaid ohte tuvastada ega hinnata. Kõrvalised isikud, lapsed ja loomad võivad raskesti vigastada saada.
 - ▶ Hoidke kõrvalised isikud, lapsed ja loomad eemal.
 - ▶ Ärge jätke akut järelevalveta.
 - ▶ Tehke kindlaks, et lapsed ei saa akuga mängida.
- Aku pole kõigi ümbrusmõjude eest kaitstud. Kui aku on allutatud teatud kindlatele ümbrusmõjudele, siis võib aku põlema süttida, plahvata või pöördumatult kahjustada saada. Inimesed võivad raskesti vigastada saada ja materiaalne kahju tekkida.
 - ▶ Kaitske akut kuumuse ja tule eest.
 - ▶ Ärge visake akut tulle.



- ▶ Ärge laadige, kasutage ega hoidke akut väljaspool toodud temperatuurivahemikku, 19.6.



- ▶ Kaitske akut vihma ja niiskuse eest ega kastke seda vedelikesse.
- ▶ Hoidke aku väikestest detailidest eemal.
- ▶ Ärge allutage akut kõrgele rõhule.
- ▶ Ärge allutage akut mikrolainetele.
- ▶ Kaitske akut kemikaalide ja soolade eest.

4.5.3 Laadija

▲ HOIATUS

- Kõrvalised isikud, lapsed ei suuda laadijast ja elektrivoolust tulenevaid ohte tuvastada ega hinnata. Kõrvalised isikud, lapsed ja loomad võivad saada raskesti viga või surma.
 - ▶ Hoidke kõrvalised isikud, lapsed ja loomad eemal.
 - ▶ Tehke kindlaks, et lapsed ei saa laadijaga mängida.
- Laadija pole vee eest kaitstud. Vihmaga või niiskes keskkonnas töötamise tagajärjel võib saada elektrilöögi. Kasutaja võib vigastada saada ja laadija võib kahjustada saada.



- ▶ Ärge käituge vihmases ega niiskes ümbruses.

- Laadija pole kõigi ümbrusmõjude eest kaitstud. Kui laadija on allutatud teatud kindlatele ümbrusmõjudele, siis võib laadija põlema süttida või plahvatada. Inimesed võivad raskesti vigastada saada ja tekkida võib materiaalne kahju.
 - ▶ Käituge laadijat suletud ja kuivas ruumis.
 - ▶ Ärge käituge laadijat kergesti süttivas ja plahvatusvõimelises ümbruses.
 - ▶ Ärge käituge laadijat kergesti süttival aluspinnal.
 - ▶ Ärge hoidke ega kasutage laadijat väljaspool toodud temperatuurivahemikku, **19.6.**
- Inimesed võivad ühendusjuhtme taha komistada. Inimesed võivad vigastada saada ja laadija võib kahjustada saada.
 - ▶ Vedage ühendusjuhe tihedalt mööda põrandat.

4.6 Ohutusnõuetele vastav seisund

4.6.1 Muruniiduk

Muruniiduk on ohutusnõuetele vastavas seisukorras, kui täidetud on alljärgnevad tingimused.

- Muruniiduk on kahjustamata.
- Muruniiduk on puhas ja kuiv.
- Juhtseadised toimivad ja neid ei ole muudetud.
- Tera on õigesti paigaldatud.
- Paigaldatud on selle muruniiduki jaoks ettenähtud ettevõtte STIHL originaaltarvikud.
- Tarvikud on õigesti paigaldatud.

▲ HOIATUS

- Tööks mitteohutus seisukorras ei saa komponendid enam õigesti toimida ja ohutusseadi-

sed ei pruugi oma ülesannet täita. Inimesed võivad raskelt vigastada või surma saada.

- ▶ Töötage kahjustamata muruniidukiga.
- ▶ Kui muruniiduk on määratud või märg: puhastage muruniidukit ja laske kuivada.
- ▶ Ärge muutke muruniidukit.
- ▶ Kui juhtseadised ei toimi: ärge töötage muruniidukiga.
- ▶ Paigaldage selle muruniiduki jaoks ettenähtud ettevõtte STIHL originaaltarvikuid.
- ▶ Paigaldage tera selliselt, nagu on selles kasutusjuhendis kirjeldatud.
- ▶ Paigaldage tarvikud selliselt, nagu on selles kasutusjuhendis ja tarviku kasutusjuhendis kirjeldatud.
- ▶ Ärge pistke esemeid muruniiduki avadesse.
- ▶ Vahetage kulunud või kahjustatud sildid välja.
- ▶ Kahtluse korral: võtke ühendust ettevõtte STIHL müügiesindusega.

4.6.2 Tera

Tera vastab ohutusnõuetele, kui täidetud on alljärgnevad tingimused.

- Tera ja komponendid on kahjustamata.
- Tera pole deformeerunud.
- Tera on õigesti paigaldatud.
- Tera on õigesti teritatud.
- Teral pole töötlemiss jääke.
- Tera on õigesti tasakaalustatud.
- Teral on minimaalne vajalik paksus ja lubatud kulumist ei ole saavutatud, **19.2.**
- Teritusnurk on õige, **19.2.**

▲ HOIATUS

- Kui tera ei vasta ohutusnõuetele, võivad tera küljest osad lahti tulla ja eemale paiskuda. Inimesed võivad raskelt vigastada saada.
 - ▶ Töötage kahjustama teraga ja kahjustamata lisaseadmetega.
 - ▶ Paigaldage tera õigesti.
 - ▶ Teritage tera õigesti.
 - ▶ Kui minimaalne paksus ei ole saavutatud või kui lubatud kulumine on saavutatud: vahetage tera välja.
 - ▶ Laske tera ettevõtte STIHL müügiesinduses tasakaalustada.
 - ▶ Kahtluse korral: võtke ühendust ettevõtte STIHL müügiesindusega.

4.6.3 Aku

Aku on ohutusnõuetele vastavas seisundis, kui on täidetud järgmised tingimused:

- Aku on kahjustamata.
- Aku on puhas ja kuiv.
- Aku talitleb ja on muutmata.

▲ HOIATUS

- Ohutusnõuetele mittevastavas seisundis aku ei suuda enam ohutult talitleda. Inimesed võivad raskesti vigastada saada.
 - ▶ Töötage kahjustamata ja talitleva akuga.
 - ▶ Ärge laadige kahjustatud või defektseid akusid.
 - ▶ Kui aku on must: puhastage aku.
 - ▶ Kui aku on märg või niiske: laske akul kuivada, ☑ 19.7.
 - ▶ Ärge modifitseerige akut.
 - ▶ Ärge pistke aku avadesse esemeid.
 - ▶ Ärge ühendage ega lühistage aku elektrilisi kontakte metallist esemetega.
 - ▶ Ärge avage akut.
 - ▶ Vahetage kulunud või kahjustatud juhisesilidid välja.
- Kahjustatud akust võib vedelik välja tungida. Kui vedelik satub nahale või silma, siis võidakse nahka või silmi ärritada.
 - ▶ Vältige vedelikuga kokkupuutumist.
 - ▶ Kui on toimunud kokkupuude nahaga: peske vastavad nahapiirkonnad rohke vee ja seebiga puhtaks.
 - ▶ Kui on toimunud kokkupuude silmadega: loputage silmi vähemalt 15 minutit rohke veega ja pöörduge arsti poole.
- Kahjustatud või defektne aku võib ebatavaliselt lõhnata, suitseda või põleda. Inimesed võivad raskesti vigastada või surma saada ja materiaalne kahju tekkida.
 - ▶ Kui aku lõhnab ebatavaliselt või suitseb: ärge kasutage akut ja hoidke seda põlemisvõimelistest ainetest eemal.
 - ▶ Kui aku põleb: Üritage akut tulekustutiga või veega kustutada.

4.6.4 Laadija

Laadija on ohutusnõuetele vastavas seisundis, kui on täidetud järgmised tingimused:

- Laadija on kahjustamata.
- Laadija on puhas ja kuiv.

▲ HOIATUS

- Ohutusnõuetele mittevastavas seisundis ei saa detailid enam õigesti talitleda ja ohutusseadiste toime võidakse tühistada. Inimesed võivad raskesti vigastada või surma saada.
 - ▶ Kasutage kahjustamata laadijat.
 - ▶ Kui laadija on määrdunud või märg: puhastage laadija ja laske sel kuivada.
 - ▶ Ärge muutke laadijat.
 - ▶ Ärge pistke laadija avadesse esemeid.
 - ▶ Ärge ühendage ega lühistage laadija elektrilisi kontakte metallist esemetega.

- ▶ Ärge avage laadijat.

4.7 Töötamine

▲ HOIATUS

- Teatud olukordades ei suuda kasutaja enam keskendunult töötada. Kasutaja võib komistada, kukkuda ja raskelt vigastada saada.
 - ▶ Töötage rahulikult ja kaalutletult.
 - ▶ Kui valgusolud ja nähtavus on halb: ärge töötage muruniidukiga.
 - ▶ Kasutage muruniidukit üksinda.
 - ▶ Jälgige takistusi.
 - ▶ Ärge kallutage muruniidukit.
 - ▶ Seiske töötades pinnal püsti ja hoidke tasakaalu.
 - ▶ Väsimuse korral: tehke töötades paus.
 - ▶ Kallakul niitmisel: Niitke kallakuga risti.
 - ▶ Ärge töötage üle 25° (46,6%) kaldega kallakutel.
- Pöörlevale terale tabatud kõvad esemed võivad muruniidukit kahjustada.
 - ▶ Kui mõni kõva ese tabab pöörlevat tera, lülitage muruniiduk välja, eemaldage aku ja kontrollige muruniidukit kahjustuste suhtes.
 - ▶ Kui muruniiduk on kahjustatud: Võtke ühendust ettevõtte STIHL müügiesindusega.
- Pöörlev tera võib kasutajale löikevigastusi põhjustada. Kasutaja võib raskelt vigastada saada.
 - ▶ Ärge puudutage pöörlevat tera.
 - ▶ Kui mõni ese on tera blokeerunud: Lülitage muruniiduk välja ja eemaldage aku. Alles seejärel võib eseme eemaldada.



- Kui muruniiduk muutub töö ajal või hakkab ebatavaliselt käituma, ei pruugi muruniiduk enam olla ohutus seisukorras. Inimesed võivad raskelt vigastada saada ja tekkida võib materiaalne kahju.
 - ▶ Lõpetage töö, eemaldage aku ja pöörduge STIHLi edasimüüja poole.
- Töö ajal võib muruniiduk vibratsioone tekitada.
 - ▶ Kandke kaitsekindaid.
 - ▶ Tehke töö käigus pause.
 - ▶ Kui tekivad vereringehäirete sümptomid: pöörduge arsti poole.
- Kui tera tabab töö ajal mõnda eset, võib see või selle osad kahjustada saada või suurel kiirusel välja paiskuda. Inimesed võivad saada vigastada ja tekkida võib materiaalne kahju.
 - ▶ Eemaldage võõrkehad tööpiirkonnast.
- Kui lülitushoob lahti lasta, pöörleb tera veel veidi aega edasi. Inimesed võivad raskelt vigastada saada.
 - ▶ Oodake, kuni tera on pöörlemise lõpetanud.

- Kui pöörlev tera tabab mõnda kõva eset, võivad tekkida sädemed. Sädemed võivad tuleohtlikus keskkonnas põhjustada tulekahjusid. Inimesed võivad saada raskelt vigastada või surma ja tekkida võib materiaalne kahju.
 - ▶ Ärge töötage tuleohtlikus keskkonnas.
- Kui muruniiduk asetatakse järsakutele, võib see ootamatult sealt minema liikuda. Inimesed võivad saada vigastada ja tekkida võib materiaalne kahju.
 - ▶ Laske muruniidukist ainult siis lahti, kui see seisab tasasel pinnal ega hakka sealt iseenesest minema liikuma.
- Kui esemed kinnitatakse juhtraua külge, võib muruniiduk lisaraskuse tõttu ümber minna. Inimesed võivad saada vigastada ja tekkida võib materiaalne kahju.
 - ▶ Ärge kinnitage juhtraua külge ühtegi eset.

▲ OHT!

- Kui töötada pinge all olevate juhtmete läheduses, võib tera pinge all olevate juhtmetega kokku puutuda ja neid kahjustada. Kasutaja võib raskelt vigastada või surma saada.
 - ▶ Ärge töötage pinge all olevate juhtmete läheduses.
- Äikese ajal töötades võib kasutaja saada piketabamuse. Kasutaja võib raskelt vigastada või surma saada.
 - ▶ Äikese ajal: ärge töötage.

4.8 Laadimine

▲ HOIATUS

- Laadimise ajal võib kahjustatud või defektne laadija ebatavaliselt lõhnata või suitseda. Inimesed võivad raskelt vigastada saada ja materiaalne kahju tekkida.
 - ▶ Tõmmake võrgupistik pistikupesast välja.
- Laadija võib soojuse ebapiisava äravoolu tõttu üle kuumeneda ja tulekahju põhjustada. Inimesed võivad raskelt vigastada või surma saada ja materiaalne kahju tekkida.
 - ▶ Ärge katke laadijat kinni.

4.9 Elektriline ühendamine

Kokkupuude elektrit juhtivate detailidega võib tekkida järgmistel põhjustel:

- Ühendusjuhe või pikendusjuhe on kahjustatud.
- Ühendusjuhtme või pikendusjuhtme võrgupistik on kahjustatud.
- Pistikupesaga pole õigesti installeeritud.

▲ OHT!

- Kokkupuude elektrit juhtivate detailidega võib põhjustada elektrilööki. Kasutaja võib raskelt vigastada või surma saada.
 - ▶ Tehke kindlaks, et ühendusjuhe, pikendusjuhe ja nende võrgupistikud on kahjustamata.



Kui ühendusjuhe või pikendusjuhe on kahjustatud:

- ▶ Ärge puudutage kahjustatud kohta.
- ▶ Tõmmake võrgupistik pistikupesast välja.
- ▶ Puudutage ühendusjuhet, pikendusjuhet ja nende võrgupistikuid kuivade kätega.
- ▶ Pistke ühendusjuhtme või pikendusjuhtme võrgupistikud õigesti installeeritud ning kaitsekontaktiga turvatud pistikupesasse.
- ▶ Ühendage laadija külge rikkevoolu-kaitselüliti (30 mA, 30 ms) kaudu.
- Kahjustatud või ebasobiv pikendusjuhe võib põhjustada elektrilööki. Inimesed võivad raskelt vigastada või surma saada.
 - ▶ Kasutage õige juhtmeristõikega pikendusjuhet,  19.5.

▲ HOIATUS

- Laadimise ajal võib vale võrgupinge või vale võrgusagedus laadijas ülepinge põhjustada. Laadija võib kahjustada saada.
 - ▶ Tehke kindlaks, et elektrivõrgu võrgupinge ja võrgusagedus ühilduvad laadija võimsussildil esitatud andmetega.
- Kui laadija on ühendatud mitme pistikupesaga, võidakse laadimise ajal elektrilisi komponente üle kuumeneda. Elektrilised detailid võivad kuumeneda ja tulekahju põhjustada. Inimesed võivad tõsiselt vigastada või surma saada ja võib tekkida materiaalne kahju.
 - ▶ Kontrollige, et mitme pistikupesaga toitepiirangud ei ületaks kokku laadija andmeplaadil olevaid andmeid ja kõiki mitme pistikupesaga ühendatud elektriseadmeid.
- Valesti veetud ühendusjuhe ja pikendusjuhe võivad kahjustada saada ja inimesed võivad neil komistada. Inimesed võivad vigastada saada ja ühendusjuhe või pikendusjuhe võib kahjustada saada.
 - ▶ Vedage ja tähistage ühendusjuhe ning pikendusjuhe nii, et inimesed neil ei komista.
 - ▶ Vedage ühendusjuhe ja pikendusjuhe nii, et need pole pingul ega sõlmes.
 - ▶ Vedage ühendusjuhe ja pikendusjuhe nii, et neid ei murta, need ei saa kahjustada, muljuda ega hõõru.

- ▶ Kaitske ühendusjuhet ja pikendusjuhet kuumuse, õli ning kemikaalide eest.
- ▶ Vedage ühendusjuhe ja pikendusjuhe kivialuspinnal.
- Töö ajal pikendusjuhe soojeneb. Kui soojus ei saa ära voolata, siis võib põhjustada soojus tulekahju.
 - ▶ Kui kasutatakse kaablitruumlit: kerige kaablitruumel täielikult maha.
- Kui elektrijuhtmed ja torud jooksevad seinas, siis võivad need kahjustada saada, kui laadija monteeritakse seina külge. Kokkupuude elektrijuhtmetega võib põhjustada elektrilööki. Inimesed võivad raskesti vigastada saada ja materiaalne kahju tekkida.
 - ▶ Tehke kindlaks, et ettenähtud kohas ei jookse elektrijuhtmeid ja torusid.
- Kui laadija pole käesolevas kasutusjuhendis kirjeldatud viisil seina külge monteeritud, siis võib laadija või aku alla kukkuda või laadija liiga kuumaks minna. Inimesed võivad vigastada saada ja materiaalne kahju tekkida.
 - ▶ Monteerige laadija seina külge käesolevas kasutusjuhendis kirjeldatud viisil.
- Kui laadija monteeritakse sissepandud akuga seina külge, siis võib aku laadijast välja kukkuda. Inimesed võivad vigastada saada ja materiaalne kahju tekkida.
 - ▶ Monteerige esmalt laadija seina külge ja pange siis aku sisse.

4.10 Transportimine

4.10.1 Muruniiduk

▲ HOIATUS

- Transportimise ajal võib muruniiduk ümber minna või paigast liikuda. Inimesed võivad saada vigastada ja tekkida võib materiaalne kahju.



- ▶ Eemaldage aku.

- ▶ Kinnitage muruniiduk rihmadega või võrguga selliselt, et see ei saaks ümber kukkuda ega liikuda.

4.10.2 Aku

▲ HOIATUS

- Aku pole kõigi ümbrusmõjude eest kaitstud. Kui aku on allutatud teatud kindlatele ümbrusmõjudele, siis võib aku kahjustada saada ja tekkida võivad materiaalsed kahjud.
 - ▶ Ärge transportige kahjustatud akut.

- Transportimise ajal võib aku ümber kukkuda või liikuda. Inimesed võivad vigastada saada ja materiaalne kahju tekkida.
 - ▶ Pakkige aku selliselt, et see ei saaks pakendis liikuda.
 - ▶ Kindlustage pakend nii, et see ei saa liikuda.

4.10.3 Laadija

▲ HOIATUS

- Transportimise ajal võib laadija ümber kukkuda või liikuda. Inimesed võivad vigastada saada ja materiaalne kahju tekkida.
 - ▶ Tõmmake võrgupistik pistikupesast välja.
 - ▶ Võtke aku välja.
 - ▶ Kindlustage laadija pingutusrihmade, rihmade või võrguga nii, et see ei saa ümber kukkuda ega liikuda.
- Ühendusjuhe pole ette nähtud laadija kandmiseks. Ühendusjuhe ja laadija võivad kahjustada saada.
 - ▶ Kerige ühendusjuhe peale ja kinnitage laadija külge.

4.11 Säilitamine

4.11.1 Muruniiduk

▲ HOIATUS

- Lapsed ei tea ega oska hinnata muruniidukiga seotud ohte. Lapsed võivad saada raskelt vigastada.



- ▶ Eemaldage aku.

- ▶ Hoidke muruniidukit lastele kättesaamatult.
- Muruniiduki elektrikontaktid ja metallosad võivad niiskuse mõjul korrodeeruda. Muruniiduk võib kahjustada saada.



- ▶ Eemaldage aku.

- ▶ Hoidke muruniidukit puhtas ja kuivas kohas.
- Kui hoistamise ajal on aku muruniidukis, võib tera juhuslikult sisse lülituda. Inimesed võivad raskelt vigastada saada ja tekkida võib materiaalne kahju.



- ▶ Eemaldage aku.

4.11.2 Aku

▲ HOIATUS

- Lapsed ei mõista ega suuda hinnata akuga seotud ohte. Lapsed võivad saada raskelt vigastada.
 - ▶ Hoidke akut lastele kättesaamatus kohas.
- Aku pole kõigi keskkonnamõjude eest kaitsitud. Aku võib teatud keskkonnamõjude tõttu pöördumatult kahjustada saada.
 - ▶ Hoidke akut puhta ja kuivana.
 - ▶ Hoidke akut suletud ruumis.
 - ▶ Hoiustage akut muruniidukist eraldi.
 - ▶ Kui akut hoitakse laadimisseadmes: tõmmake võrgupistik välja ja hoiustage akut nii, et selle laetuse tase jääb vahemikku 40 kuni 60% (kaks rohelist valgusdioodi põleb).
 - ▶ Ärge hoidke akut väljaspool ettenähtud temperatuuri piirväärtusi,  19.6.

4.11.3 Laadija

▲ HOIATUS

- Lapsed ei suuda laadijast tulenevaid ohte tuvastada ega hinnata. Lapsed võivad raskesti vigastada või surma saada.
 - ▶ Tõmmake võrgupistik välja.
 - ▶ Säilitage laadijat väljaspool laste käeulastust.
- Laadija pole kõigi ümbrusmõjude eest kaitsitud. Kui laadija on allutatud teatud kindlatele ümbrusmõjudele, siis võib laadija kahjustada saada.
 - ▶ Tõmmake võrgupistik välja.
 - ▶ Kui laadija on soe: laske laadijal maha jahtuda.
 - ▶ Säilitage laadijat puhta ja kuivana.
 - ▶ Säilitage laadijat suletud ruumis.
 - ▶ Ärge hoidke laadijat nimetatud temperatuurivahemikust väljaspool,  19.6.
- Ühendusjuhe pole ette nähtud laadija kandmiseks või ülesriputamiseks. Ühendusjuhe ja laadija võivad kahjustada saada.
 - ▶ Haarake ja hoidke kinni laadija korpusest. Laadijale on paigaldatud selle lihtsamaks ülestõstmiseks süviskäepide.
 - ▶ Riputage laadijat seinahoidikust üles.

4.12 Puhastamine, hooldamine ja remontimine

▲ HOIATUS

- Kui puhastamise, hooldamise või remontimise ajal on aku muruniidukis, võib tera tahtmatult sisse lülituda. Inimesed võivad raskelt vigastada saada ja tekkida võib materiaalne kahju.

















▶ Eemaldage aku.

- Kanged puhastusvahendid, veejoaga puhastamine või teravad esemed võivad muruniidukit, tera ja akut kahjustada. Kui muruniidukit, tera ja akut ei puhastata õigesti, ei pruugi komponendid enam õigesti toimida ja ohutusseadised ei pruugi oma ülesannet täita. Inimesed võivad raskelt vigastada saada.
 - ▶ Puhastage muruniidukit, tera ja akut kasutusjuhendis kirjeldatud viisil.
- Kui muruniidukit, tera ja akut ei hooldata või parandata õigesti, ei pruugi komponendid enam õigesti toimida ja ohutusseadised ei pruugi oma ülesannet täita. Inimesed võivad raskelt vigastada või surma saada.
 - ▶ Ärge hooldage ega remontige muruniidukit ja akut ise.
 - ▶ Kui muruniiduk või aku vajab hooldamist või remontimist: võtke ühendust ettevõtte STIHL müügiesindusega.
 - ▶ Hooldage tera selliselt, nagu on selles kasutusjuhendis kirjeldatud.
- Tera puhastamise, hooldamise või remontimise ajal võib kasutaja saada löikeservade tõttu löikevigastusi. Kasutaja võib vigastada saada.
 - ▶ Kandke kaitsekindaid.
- Teritamise ajal võib tera kuumeneda. Kasutaja võib ennast põletada.
 - ▶ Oodake, kuni tera on jahtunud.
 - ▶ Kandke kaitsekindaid.
- Muruniiduki tera saab liigutada ka siis, kui mootor on välja lülitatud. Tera hooldamise ajal võib kasutaja saada liikuva tera tõttu vigastada.
 - ▶ Töötage hoolikalt.
 - ▶ Kandke kaitsekindaid.
- Muruniiduki tera on liikuv. Tera hooldamise ajal võivad kasutaja sõrmed liikuva tera ja muruniiduki fikseeritud osade vahele kinni jääda.
 - ▶ Töötage hoolikalt.
 - ▶ Kandke kaitsekindaid.

5 Muruniiduki kasutusvalmis seadmine

5.1 Muruniiduki kasutusvalmis seadmine

Iga kord enne tööga alustamist tuleb läbida alljärgnevat sammud.

- ▶ Eemaldage pakendimaterjal ja transpordikinnitusused.
- ▶ Kontrollige, et järgmised komponendid on ohutus seisukorras:
 - muruniiduk,  4.6.1.
 - Tera,  4.6.2.
 - aku,  4.6.3.
 - Laadimisseade,  4.6.4.
- ▶ Kontrollige akut,  10.3.
- ▶ Laadige aku täielikult,  6.2.
- ▶ Puhastage muruniidukit,  15.2.
- ▶ Kontrollige tera,  10.2.
- ▶ Paigaldage juhtraud,  7.1
- ▶ Pöörake juhtraud lahti,  7.2.1.
- ▶ Kui niidetakse ja niidetud rohi tuleb koguda murukogumiskorvi: paigaldage murukogumiskorv,  7.3.2.
- ▶ Kui niidetakse ja niidetud rohi tuleb tagant välja visata: eemaldage murukogumiskorv,  7.3.3.
- ▶ Reguleerige niitmiskõrgust,  11.2.
- ▶ Kontrollige juhtseadiseid,  10.1.
- ▶ Kui samme ei õnnestu läbida: ärge kasutage muruniidukit, vaid pöörduge ettevõtte STIHL müügiesindusse.

6 Aku laadimine ja LEDid

6.1 Laadija monteerimine seinale

Laadijat saab seinä külge monteerida.

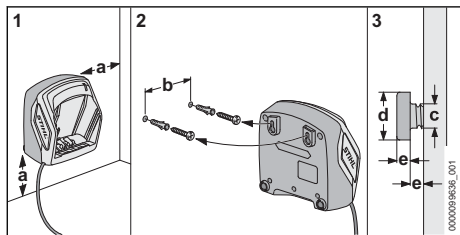

- ▶ Monteerige laadija nii seinä külge, et järgmised tingimused on täidetud:
 - Kasutatakse sobivat kinnitusmaterjali.
 - Laadija on horisontaalselt.
 Järgmistest mõõtudest peeti kinni:
 - a = vähemalt 100 mm
 - b (AL 101) = 75 mm
 - b (AL 301, AL 501 jaoks) = 100 mm
 - c = 4,5 mm
 - d = 9 mm
 - e = 2,5 mm

6.2 Aku laadimine

Laadimisaeg sõltub erinevatest teguritest, nt aku temperatuurist või ümbrustemperatuurist. Opti-

maalse jõudluse tagamiseks jälgige soovitatud temperatuurivahemikku,  19.7. Tegelik laadimisaeg võib esitatud laadimisajast kõrvale kalduda. Laadimisaeg on esitatud www.stihl.com/charging-times all.

Kui võrgupistik on pistikupessa pistetud ja aku sisestatakse laadijasse, siis käivitub laadimisprotseduur automaatselt. Kui aku on täielikult laetud, siis lülitub laadija automaatselt välja.

Laadimise ajal aku ja laadija soojenevad.

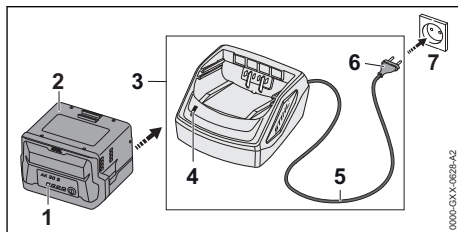

- ▶ Pistke võrgupistik (6) hästi ligipääsetavasse pistikupessa (7). Laadija (3) viib läbi enesetesti. LED (4) põleb u 1 sekundi roheliselt ja u 1 sekundi punaselt.
- ▶ Vedage ühendusjuhe (5).
- ▶ Pange aku (2) laadija (3) juhikutesse ja suruge lõpuni. LED (4) põleb roheliselt. LEDid (1) põlevad roheliselt ja laetakse akut (2).
- ▶ Kui LED (4) ja LEDid (1) ei põle: Aku (2) on täielikult laetud võib laadijast (3) välja võtta.
- ▶ Kui laadijat (3) enam ei kasutata: tõmmake võrgupistik (6) pistikupesast (7) välja.

6.3 Laadimisoleku vaatamine

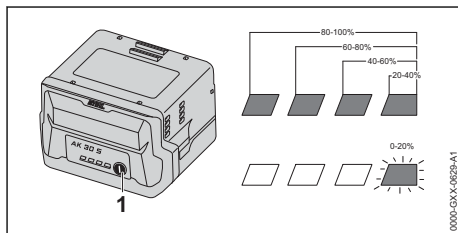

- ▶ Vajutage suruklahvi (1). LEDid põlevad u 5 sekundit roheliselt ja näitavad laadimisseisundit.
- ▶ Kui parem LED vilgub roheliselt: laadige akut.

6.4 LED-tuled akul

LED-tuled võivad näidata aku laetust või tõrkeid. LED-id võivad põleda või vilkuda roheliselt või punaselt.

Kui LED-id põlevad või vilguvad roheliselt, näidatakse laetust.

- ▶ Kui LED-id põlevad või vilguvad punaselt: kõrvaldage tõrked, 18.1.

Muruniidukis või akus on tõrge.

6.5 LED laadija

LED näitab laadija olekut.

Kui LED põleb roheliselt, siis laetakse akut.

- ▶ Kui LED vilgub roheliselt: Kõrvaldage rikked. Laadija esineb rike.

7 Muruniiduki kokkupanemine

7.1 Juhtraua paigaldamine

- ▶ Lülitage muruniiduk välja ja eemaldage aku.
- ▶ Paigutage muruniiduk tasasele pinnale.

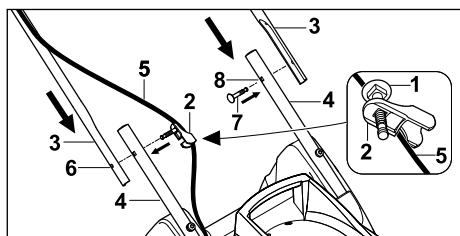

- ▶ Lükake kruvi (1) läbi kaablijuhiku (2) ava.
- ▶ Hoidke juhtraua ülemist osa (3) vastu juhtraua alumisi osi (4).
- ▶ Kinnitage kaabel (5) kaablijuhikusse (2).
- ▶ Lükake kruvi koos kaablijuhiga (2) seestpoolt läbi ava (6) väljapoole.
- ▶ Lükake kruvi (7) läbi avauste (8) seestpoolt väljapoole.

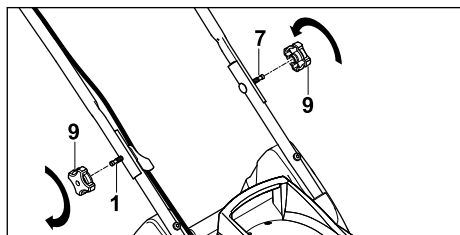

- ▶ Asetage tähtkäepidemed (9) kruvidele (1 ja 7) ja keerake need kinni.

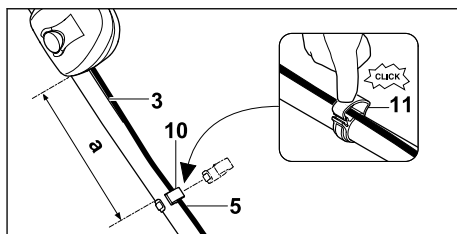

- ▶ Paigaldage kaabliklamber (10) juhtraua (3) ülemisele osale nii, et täidetud oleks järgmine tingimus:
 - kaugus (a) on 25 cm kuni 27 cm.
- ▶ Asetage kaabel (5) kaabliklambrisse (10).
- ▶ Sulgege klamber (11) ja laske fikseeruda.

Juhtrauda ei ole vaja uuesti eemaldada.

7.2 Juhtraua lahti- ja kokkupööramine

7.2.1 Juhtraua lahtiklappimine

- ▶ Lülitage muruniiduk välja ja eemaldage aku.
- ▶ Paigutage muruniiduk tasasele pinnale.

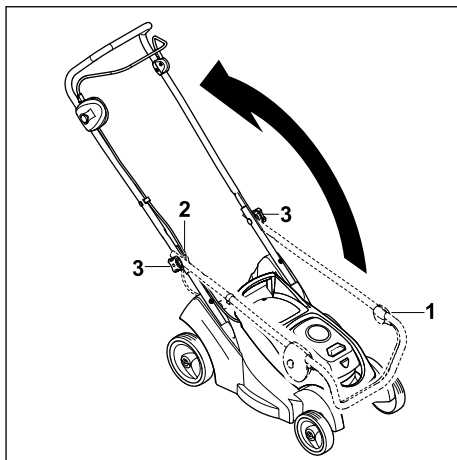

- ▶ Klappige juhtraud (1) lahti ja jälgige, et kaabel (2) vahele ei jääks.
- ▶ Keerake käepideme tähtmutrid (3) kõvasti kinni. Juhtraud (1) on muruniidukiga kindlalt ühendatud.

7.2.2 Juhtraua kokkuklappimine

Juhtraua saab ruumisäästliku transportimise või hoidmise jaoks kokku klappida.

- ▶ Lülitage muruniiduk välja ja eemaldage aku.
- ▶ Paigutage muruniiduk tasasele pinnale.

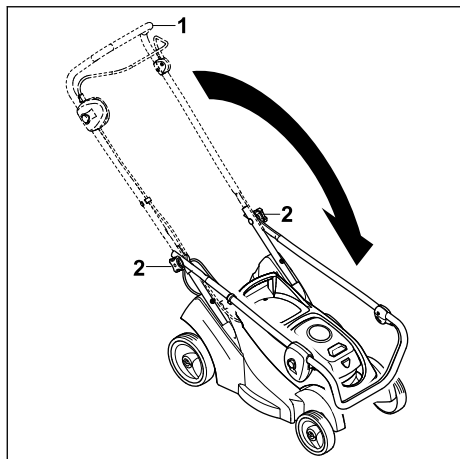

- ▶ Hoidke juhtraust (1) kinni ja vabastage käepideme tähtmutter (2).
- ▶ Klappige juhtraud (1) ette kokku.

7.3 Murukogumiskorvi kokkupanemine, külgepanek ja äravõtmine

7.3.1 Murukogumiskorvi kokkupanemine

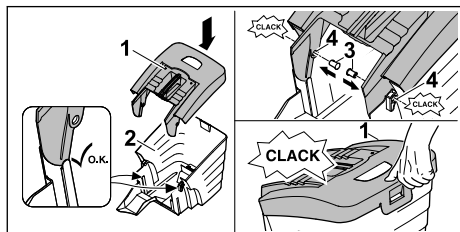

- ▶ Asetage murukogumiskorvi ülemine osa (1) murukogumiskorvi alumisele osale (2).
- ▶ Vajutage poldid (3) seestpoolt läbi selleks ettenähtud avade (4). Poldid klõpsatavad kuuldavalt paigale.
- ▶ Suruge murukogumiskorvi ülemist osa (1) alla. Murukogumiskorvi ülemine osa fikseerub kuuldavalt.

7.3.2 Murukogumiskorvi paigaldamine

- ▶ Lülitage muruniiduk välja.
- ▶ Paigutage muruniiduk tasasele pinnale.

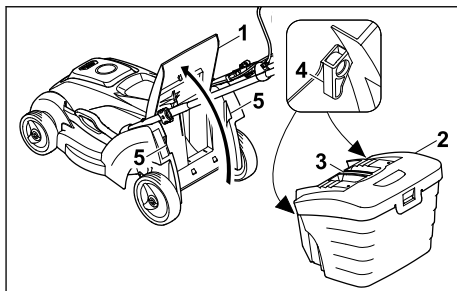

- ▶ Avage väljaviskeava luuk (1) ja hoidke selles asendis.
- ▶ Võtke murukogumiskorvi (2) käepidemest (3) kinni ja asetage see fikseerimiskonksudega (4) kinnitustesse (5).
- ▶ Asetage väljaviskeava luuk (1) murukogumiskorvile (2).

7.3.3 Murukogumiskorvi eemaldamine

- ▶ Lülitage muruniiduk välja.
- ▶ Asetage muruniiduk tasasele pinnale.
- ▶ Avage väljaviskeava luuk ja hoidke selles asendis.
- ▶ Eemaldage murukogumiskorvi käepideme abil suunaga üles.
- ▶ Sulgege väljaviskeava luuk.

8 Aku sissepanemine ja väljavõtmine

8.1 Aku paigaldamine

- ▶ Paigutage muruniiduk tasasele pinnale.

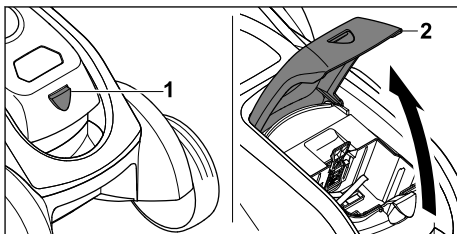

- ▶ Vajutage patareipesa (1) kinnitusnuppu, avage kate (2) lõpuni ja hoidke seda kinni.

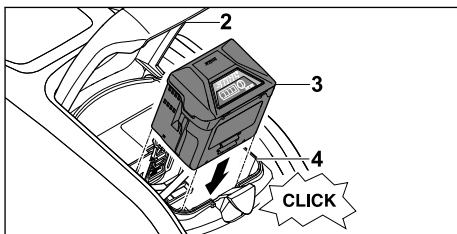

- ▶ Lükake aku (3) lõpuni akupessa (4).
- Aku (3) lukustub plõksatusega kohale.
- ▶ Sulgege kate (2).

8.2 Aku eemaldamine

- ▶ Paigutage muruniiduk tasasele pinnale.

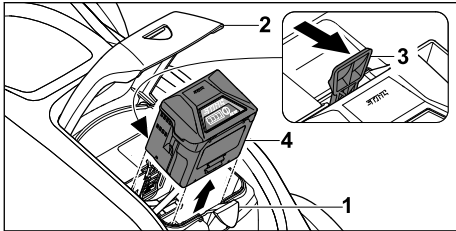

- ▶ Vajutage patareipesa (1) kinnitusnupu, avage kate (2) lõpuni ja hoidke seda kinni.
- ▶ Vajutage fikseerimishooba (3).
- Aku (4) on vabastatud.
- ▶ Võtke aku (4) välja.
- ▶ Sulgege kate (2).

9 Muruniiduki sisse- ja väljalülitamine

9.1 Tera sisselülitamine

- ▶ Ärge kallutage muruniidukit.
- ▶ Paigutage muruniiduk tasasele pinnale.

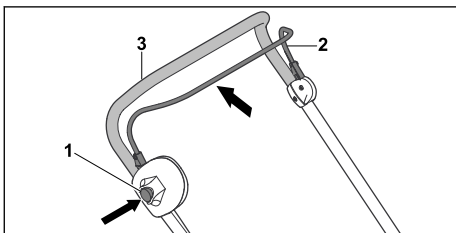

- ▶ Vajutage parema käega lukustusnuppu (1) ja hoidke allavajutatud asendis.
- ▶ Tõmmake lülitushoob (2) vasaku käega tervikuna juhtraua (3) suunas ja hoidke nii, et põial oleks ümber juhtraua (3).
- Tera hakkab pöörlema.
- ▶ Vabastage lukustusnupp (1).
- ▶ Hoidke juhtrauda (3) ja lülitushooba (2) parema käega kinni, nii et põial oleks ümber juhtraua (3).

9.2 Tera väljalülitamine

- ▶ Laske lülitushoob lahti.
- ▶ Oodake, kuni tera on seiskunud.
- ▶ Kui tera pöörleb jätkuvalt: võtke aku välja ja pöörduge ettevõtte STIHL müügiesindusse. Muruniiduk on rikkis.

10 Muruniiduki ja aku kontrollimine

10.1 Juhtseadiste kontrollimine

Lukustusnupp ja lülitushoob

- ▶ Eemaldage aku.
- ▶ Vajutage lukustusnuppu ja vabastage taas.
- ▶ Tõmmake lülitushooba täielikult juhtraua suunas ja vabastage taas.
- ▶ Kui lukustusnupp või lülitushoob liiguvad raskelt või ei liigu algasendisse tagasi: ärge kasutage muruniidukit, vaid pöörduge ettevõtte STIHL müügiesindusse. Lukustusnupp või lülitushoob on defektsed.

Tera sisselülitamine

- ▶ Paigaldage aku.
- ▶ Vajutage lukustusnuppu parema käega ja hoidke selles asendis.
- ▶ Tõmmake lülitushoob vasaku käega tervikuna juhtraua suunas ja hoidke nii, et põial oleks ümber juhtraua.
- Tera hakkab pöörlema.
- ▶ Kui 3 LED-d vilguvad punaselt: võtke aku välja ja pöörduge ettevõtte STIHL müügiesindusse. Muruniidukis on tõrge.
- ▶ Laske lukustusnupp ja lülitushoob lahti.
- Tera lõpetab veidi aja pärast pöörlemise.
- ▶ Kui tera pöörleb jätkuvalt: võtke aku välja ja pöörduge ettevõtte STIHL müügiesindusse. Muruniiduk on rikkis.

10.2 Tera kontrollimine

- ▶ Lülitage muruniiduk välja ja eemaldage aku.
- ▶ Seadke muruniiduk püsti, 15.1.

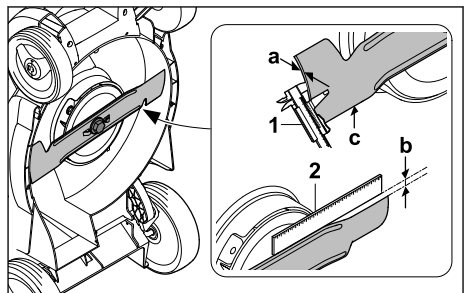

- ▶ Kontrollige tera paksust (a) vähemalt 5 kohast nihikmõõdikuga (1).
- Kui paksus on lubatud väiksem: vahetage tera välja, 19.2
- ▶ Asetage joonlaud (2) tera eesmisele servale ja mõõtkte kulumist (b).
- Kui lubatud kulumine on saavutatud: vahetage tera välja, 19.2

- ▶ Kui teritusnurk on vale: teritage terasid,  19.2
- ▶ Kahtluse korral: võtke ühendust ettevõtte STIHL müügiesindusega.

10.3 Aku kontrollimine

- ▶ Vajutage akul suruklahvi. LEDid põlevad või vilguvad.
- ▶ Kui LEDid ei põle või ei vilgu: ärge kasutage akut ja pöörduge STIHLi esindusse. Akul esineb rike.

11 Muruniidukiga töötamine

11.1 Muruniiduki hoidmine ja juhtimine

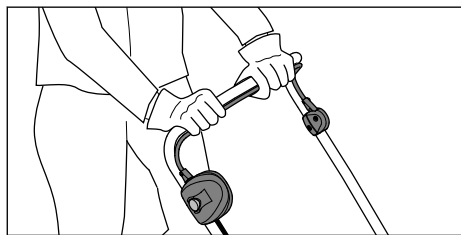

- ▶ Hoidke juhtraust kahe käega kinni nii, et pöidlad oleksid ümber juhtraua.

11.2 Niitmiskõrguse seadistamine

Niitmiskõrgust saab reguleerida järgmiselt:

- 20 mm = asend S¹⁹
- 30 mm = asend 1
- 40 mm = asend 2
- 50 mm = asend 3
- 60 mm = asend 4
- 70 mm = asend 5

Asendid on kirjas muruniidukil.

Niitmiskõrguse seadistamine

- ▶ Lülitage muruniiduk välja.
- ▶ Tera peab olema seiskunud.
- ▶ Paigutage muruniiduk tasasele pinnale.

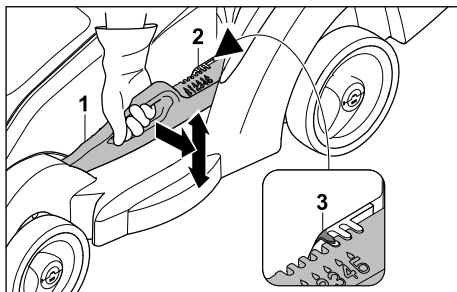

- ▶ Hoidke muruniidukit käepidemest kinni.
- ▶ Lükake hooba (1) muruniidukist veidi eemale ja hoidke.
- ▶ Seadke muruniiduk seda tõstes ja langetades soovitud asendisse. Selle hetke niitmiskõrgust saab vaadata niitmiskõrguse näidu (2) märgistuse (3) abil.
- ▶ Laske hoob (1) lahti. Muruniiduk fikseerub.

11.3 Niitmine

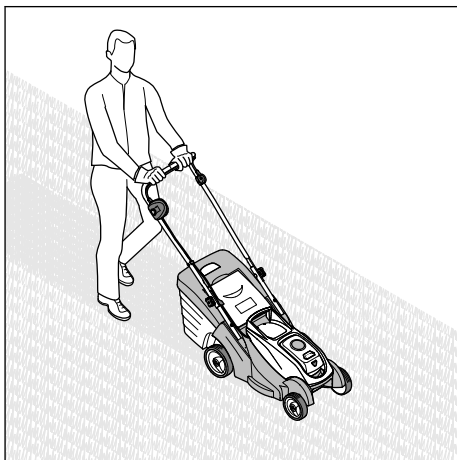

- ▶ Lükake muruniidukit aeglaselt ja kontrolli kaotamata edasi.
- ▶ Kui niitmise ajal tabatakse võõrkeha ja tera on blokeeritud:
 - ▶ lülitage muruniiduk välja ja eemaldage aku.
 - ▶ Veenduge, et kõik liikuvad osad on täielikult peatunud.
 - ▶ Kontrollige muruniidukit.
 - ▶ Kui remont on vajalik: võtke ühendust ettevõtte STIHL müügiesindusega.

¹⁹Ei ole kõigi regionaalsete variantide puhul saadaval.

- ▶ Kui muruniiduk hakkab ebatavaliselt tugevalt vibreerima:
 - ▶ lülitage muruniiduk välja ja eemaldage aku.
 - ▶ Kontrollige muruniidukit.
 - ▶ Kontrollige, et kõik mutrid, poldid ja kruvid oleksid pingul.
 - ▶ Kui remont on vajalik: võtke ühendust ettevõtte STIHL müügiesindusega.

Optimaalse töö tagamiseks järgige soovitatud temperatuurivahemikke,  19.7.

11.4 Murukogumiskorvi tühjendamine

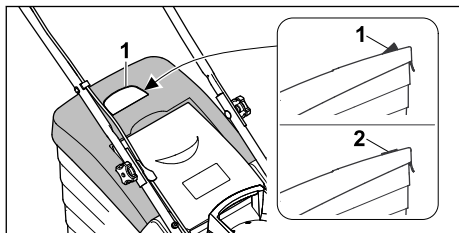

Tera poolt tekitatud õhuvool tõstab täitumuse näidikut (1) ülespoole. Kui murukogumiskorv on täis, peatub õhuvool. Kui õhuvool on liiga väike, langeb täitumuse näidik (2) puhkeasendisse tagasi. See on märguanne murukogumiskorvi tühjendamiseks.

Täitumuse näidiku funktsioon on piiramatult tagatud ainult optimaalse õhuvoolu korral. Välised mõjutused nagu märg, tihe või liiga kõrge rohi, madal niitmisaste, mustus või muud tegurid võivad õhuvoolu ja täitumuse näidikut negatiivselt mõjutada.

- ▶ Kui täitumuse näidik langeb puhkeasendisse tagasi: tühjendage murukogumiskorv.
- ▶ Lülitage muruniiduk välja.
- ▶ Eemaldage murukogumiskorv.

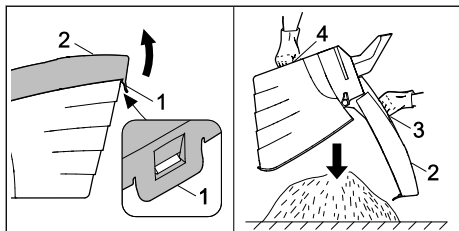

- ▶ Avage kinnituslapats (1).
- ▶ Klappige murukogumiskorvi ülemine osa (2) käepidemest (3) üles ja hoidke.
- ▶ Hoidke teise käega alumisest käepidemest (4) kinni.

- ▶ Tühjendage murukogumiskorv.
- ▶ Sulgege murukogumiskorv.
- ▶ Paigaldage murukogumiskorv.

12 Pärast tööd

12.1 Pärast töö lõpetamist

- ▶ lülitage muruniiduk välja ja eemaldage aku.
- ▶ Kui muruniiduk on märg: laske muruniidukil kuivada.
- ▶ Kui aku on märg või niiske: laske akul kuivada,  19.7.
- ▶ Puhastage muruniidukit.
- ▶ Puhastage akut.

13 Transportimine

13.1 Muruniiduki teisaldamine

- ▶ Kui muruniidukit liigutatakse niidetavale alale ja tagasi:
 - ▶ lülitage muruniiduk välja. Tera peab olema seiskunud.
 - ▶ Eemaldage aku.
- ▶ Kui muruniidukit tuleb teisaldamiseks üle muude alade kui muru kallutada:
 - ▶ lülitage muruniiduk välja. Tera peab olema seiskunud.
 - ▶ Eemaldage aku.

Muruniiduki lükkamine

- ▶ Lükake muruniidukit aeglaselt ja kontrolli kaotamata edasi.

Muruniiduki kandmine

- ▶ Kandke kaitsekindaid.

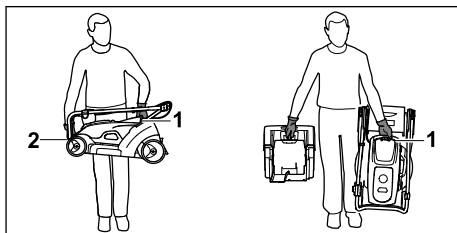

- ▶ Kui muruniidukit ainult kantakse:
 - ▶ klappige juhtraud kokku.
 - ▶ Hoidke ühe käega kinni muruniiduki käepidemest (1) ja teise käega transpordikäepidemest (2).
 - ▶ Tõstke ja kandke muruniidukit.
- ▶ Juhul kui muruniidukit ja murukogumiskorvi kantakse samaaegselt:
 - ▶ kandke muruniidukit ühe käega, hoides käepidemest (1) kinni.
 - ▶ Tõstke ja kandke muruniidukit kehast küljepool.

Muruniiduki transportimine sõidukiga

- ▶ Kinnitage muruniiduk püstises asendis, nii et see ei saa ümber kukkuda ega kohalt liikuda.

13.2 Aku transportimine

- ▶ Lülitage muruniiduk välja ja eemaldage aku.
- ▶ Veenduge, et aku vastab ohutusnõuetele.
- ▶ Pakkige aku selliselt, et see ei saaks pakendis liikuda.
- ▶ Kinnitage pakend selliselt, et see ei saaks liikuda.

Akule kehtivad ohtlike kaupade transportimise nõuded. Aku on klassifitseeritud kui UN 3480 (liitiumioonakud) ja seda on ÜRO katsete ja kriteeriumite käsiraamatu osa III punkti 38.3 kohaselt kontrollitud.

Transportieeskirjad on aadressil www.stihl.com/safety-data-sheets.

13.3 Laadija transportimine

- ▶ Tõmmake võrgupistik pistikupesast välja.
- ▶ Võtke aku välja.
- ▶ Kerige ühendusjuhe peale ja kinnitage laadija külge.
- ▶ Kui laadijat transportitakse sõidukis: Kindlustage laadija pingutusrihmade, rihmade või võrguga nii, et laadija ei saa ümber kukkuda ega liikuda.

14 Säilitamine

14.1 Muruniiduki hoiustamine

- ▶ Lülitage muruniiduk välja ja eemaldage aku.
- ▶ Laske muruniidukil jahtuda.
- ▶ Tühjendage murukogumiskorv.
- ▶ Hoidke muruniidukit selliselt, et täidetud oleksid alljärgnevad tingimused.
 - Muruniiduk on lastele kättesaamatus kohas.
 - Muruniiduk on puhas ja kuiv.
 - Muruniiduk ei saa ümber kukkuda.
 - Muruniiduk ei saa minema veereda.

14.2 Aku hoiustamine

- STIHL soovib hoiustada akut laetuna vahemikus 40% kuni 60% (kaks roheliselt põlevat LED-i).
- ▶ Hoiustage akut nii, et täidetud oleksid alljärgnevad tingimused.
 - Hoiustage akut lastele kättesaamatus kohas.
 - Aku on puhas ja kuiv.
 - Hoidke akut suletud ruumis.
 - Aku on muruniidukist eraldi.

- Kui akut hoitakse laadimisseadmes: tõmmake võrgupistik välja ja hoiustage akut nii, et selle laetuse tase jääb vahemikku 40 kuni 60% (kaks rohelist valgusdioodi põleb).
- Akut ei hoiustata väljaspool ettenähtud temperatuuri piirväärtusi,  19.6.

JUHIS

- Kui akut ei hoiustata selles kasutusjuhendis kirjeldatud viisil, võib aku tühjeneda ja pöördumatult kahjustuda.
 - ▶ Laadige tühjaks saanud akut enne selle hoiustamist. STIHL soovib hoiustada akut laetuna vahemikus 40% kuni 60% (kaks roheliselt põlevat LED-i).
 - ▶ Hoiustage akut muruniidukist eraldi.

14.3 Laadija säilitamine

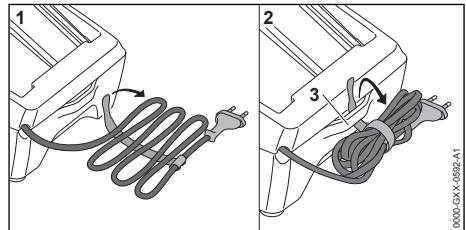

- ▶ Tõmmake võrgupistik pistikupesast välja.



- ▶ Kerige ühendusjuhe peale ja kinnitage laadija külge.
- ▶ Säilitage laadijat nii, on täidetud järgmised tingimused:
 - Laadija on väljaspool laste käeulatus.
 - Laadija on puhas ja kuiv.
 - Laadija on suletud ruumis.
 - Laadija ei ole ühendusjuhtme ega ühendusjuhtme hoidiku (3) külge riputatud.
 - Laadijat ei hoita toodud temperatuurivahemikust väljaspool,  19.6.

15 Puhastamine

15.1 Muruniiduki püstiseadmine

- ▶ Lülitage muruniiduk välja ja eemaldage aku.
- ▶ Paigutage muruniiduk tasasele pinnale.
- ▶ Eemaldage murukogumiskorv.
- ▶ Reguleerige niitmiskõrgus madalaimasse asendisse,  11.2.
- ▶ Klappige juhtraud kokku,  7.2.2.

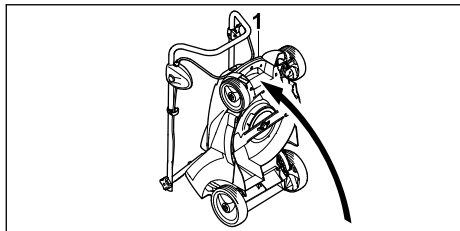

- ▶ Hoidke muruniidukit transpordikäepidemest (1) kinni ja seadke tahapoole püsti.

15.2 Muruniiduki puhastamine

- ▶ lülitage muruniiduk välja ja eemaldage aku.
- ▶ Puhastage muruniidukit niiske lapiga.
- ▶ Puhastage väljaviskekanal pehme harja või niiske lapiga.
- ▶ Eemaldage akupesast võõrkehad ja puhastage akupesa niiske lapiga.
- ▶ Puhastage akupesa elektrikontakte pintsliga või pehme harjaga.
- ▶ Puhastage ventilatsioonipilusid pintsliga.
- ▶ Seadke muruniiduk püsti.
- ▶ Puhastage tera ümbrus ja tera puupulga, pehme harja või niiske lapiga.

JUHIS

- Puhastamine kõrgsurvepuhastiga või veepihustiga võib seadet kahjustada.
 - ▶ Ärge puhastage seadet kõrgsurvepesuri ega veejuga.

15.3 Aku puhastamine

- ▶ Puhastage aku niiske lapiga.

15.4 Laadija puhastamine

- ▶ Tõmmake võrgupistik pistikupesast välja.
- ▶ Puhastage laadija niiske lapiga.
- ▶ Puhastage ventilatsioonipilud pintsliga.
- ▶ Puhastage laadija elektrilisi kontakte pintsliga või pehme harjaga.

16 Hooldamine

16.1 Tera eemaldamine ja paigaldamine

16.1.1 Tera eemaldamine

- ▶ Lülitage muruniiduk välja ja eemaldage aku.
- ▶ Seadke muruniiduk püsti.

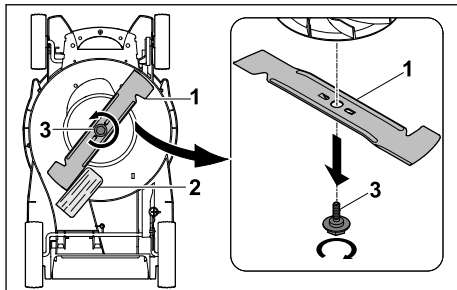

- ▶ Blokeerige tera (1) puitklotsiga (2).
- ▶ Keerake polt (3) noolega näidatud suunas välja ja eemaldage.
- ▶ Eemaldage tera (1).
- ▶ Kõrvaldage kruvi (3) kasutuselt. Kasutage tera (1) paigaldamiseks uut polti.

16.1.2 Tera paigaldamine

- ▶ lülitage muruniiduk välja ja eemaldage aku.
- ▶ Seadke muruniiduk püsti.

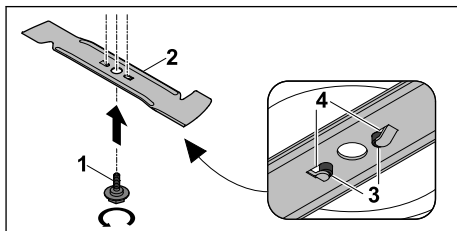

- ▶ Määrige uuele poldi (1) keermele keermeliimi Loctite 243.
- ▶ Paigaldage tera (2) selliselt, et kõrgemad kohad tugipinnal (3) ulatuksid süvenditesse (4).
- ▶ Keerake polt (1) sisse.

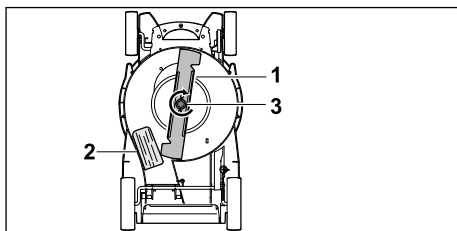

- ▶ Blokeerige tera (1) puitklotsiga (2).
- ▶ Keerake polt (3) 14 pingutage Nm-iga.

16.2 Tera teritamine ja tasakaalustamine

Tera õige teritamine ja tasakaalustamine vajab olulisel määral kogemust.

STIHL soovib lasta tera teritada ja tasakaalustada ettevõtte STIHL müügiesinduses.

Edasimüüjate praegused aadressid on saadaval STIHLi vastava riigi esindajatelt aadressil www.stihl.com.

HOIATUS

- Tera lõikeservad on teravad. Kasutaja võib saada löikevigastusi.
 - ▶ Kandke kaitsekindaid.
-
- ▶ Lülitage muruniiduk välja ja eemaldage aku.
 - ▶ Seadke muruniiduk püsti.
 - ▶ Eemaldage tera.
 - ▶ Teritage tera. Jälgige seejuures teritusnurka ja jahutage tera,  19.2.
 - ▶ Tera ei tohi teritamise ajal siniseks värvuda.
 - ▶ Paigaldage tera.
 - ▶ Kahtluse korral: võtke ühendust ettevõtte STIHL müügiesindusega.

- ▶ Kui muruniiduk või tera on kahjustatud: ärge kasutage muruniidukit ega tera ja pöörduge ettevõtte STIHL müügiesindusse.
- ▶ Kui sildid on loetamatud või kahjustatud: laske sildid ettevõtte STIHL müügiesinduses välja vahetada.

17.2 Laadija hooldamine ja remontimine

Laadijat ei pea hooldama ja seda ei saa remontida.

- ▶ Kui laadija on defektne või kahjustatud: asendage laadija.
- ▶ Kui ühendusjuhe on defektne või kahjustatud: ärge kasutage laadijat ja laske ühendusjuhe STIHLi esinduses asendada.

17 Remontimine

17.1 Muruniiduki parandamine

Kasutaja ei saa muruniidukit ja tera ise parandada.

18 Rikete kõrvaldamine

18.1 Muruniiduki või aku tõrgete kõrvaldamine

Rike	LEDid akul	Põhjus	Abinõu
Muruniiduk ei käivitu sisselülitamisel.	1 LED vilgub roheliselt.	Aku laetustase liiga madal.	▶ Laadige akut nii, nagu laadijate STIHL AL 101, 301, 501 kasutusjuhendis kirjeldatud.
	1 LED põleb punaselt.	Aku on liiga soe või liiga külm.	▶ Võtke aku välja. ▶ Laske akul maha jahtuda või soojeneda.
	3 LEDi vilguvad punaselt.	Muruniidukis on tõrge.	▶ Võtke aku välja. ▶ Puhastage elektrilised kontaktid akušah-tis. ▶ Pange aku sisse. ▶ Lülitage muruniiduk sisse. ▶ Kui 3 LEDi vilguvad jätkuvalt punaselt: ärge kasutage muruniidukit ja pöörduge STIHLi esindusse.
	3 LEDi põlevad punaselt.	Muruniiduk on liiga soe.	▶ Võtke aku välja. ▶ Laske muruniidukil jahtuda.
	4 LEDi vilguvad punaselt.	Akul esineb rike.	▶ Võtke aku välja ja pange uuesti sisse. ▶ Lülitage muruniiduk sisse. ▶ Kui 4 LEDi vilguvad jätkuvalt punaselt: ärge kasutage akut ja pöörduge STIHLi esindusse.
		Muruniiduki ja aku vaheline elektrühendus on katkenud.	▶ Võtke aku välja. ▶ Puhastage elektrilised kontaktid akušah-tis. ▶ Pange aku sisse.

Rike	LEDid akul	Põhjus	Abinõu
		Muruniiduk või aku on niiske.	<ul style="list-style-type: none"> ▶ Võtke aku välja. ▶ Puhastage muruniidukit. ▶ Laske muruniidukil või akul kuivada, ☞ 19.7.
		Tera takistus on liiga suur.	<ul style="list-style-type: none"> ▶ Tõstke niitmiskõrgust. ▶ Lülitage muruniiduk sisse madalas rohus.
		Tera juures olev ala on ummistunud.	<ul style="list-style-type: none"> ▶ Puhastage muruniidukit.
Muruniiduk lülitub töö ajal välja.	3 LEDi põlevad punaselt.	Muruniiduk on liiga soe.	<ul style="list-style-type: none"> ▶ Võtke aku välja. ▶ Laske muruniidukil jahtuda. ▶ Puhastage muruniidukit. ▶ Ärge lülitage muruniidukit lühikese aja jooksul liiga sageli sisse. ▶ Tõstke niitmiskõrgust. ▶ Niitke madalamat muru.
		Tera on blokeeritud.	<ul style="list-style-type: none"> ▶ Võtke aku välja. ▶ Puhastage muruniidukit.
		Esineb elektriline rike.	<ul style="list-style-type: none"> ▶ Võtke aku välja ja pange uuesti sisse. ▶ Lülitage muruniiduk sisse.
Muruniiduk vibreerib töö ajal tugevalt.		Terakruvi on lahti.	<ul style="list-style-type: none"> ▶ Keerake kruvi korralikult kinni.
		Tera ei ole õigesti tasakaalustatud.	<ul style="list-style-type: none"> ▶ Teritage ja tasakaalustage tera.
Muruniiduki tööaeg on liiga lühike.		Aku ei ole täis laetud.	<ul style="list-style-type: none"> ▶ Laadige aku täielikult nii, nagu laadijate STIHL AL 101, 301, 501 kasutusjuhendis kirjeldatud.
		Aku eluiga on ületatud.	<ul style="list-style-type: none"> ▶ Asendage aku.
		Tera juures olev ala on ummistunud.	<ul style="list-style-type: none"> ▶ Puhastage muruniidukit.
		Tera on nüri või kulu- nud.	<ul style="list-style-type: none"> ▶ Teritage ja tasakaalustage tera.
		Tera takistus on liiga suur.	<ul style="list-style-type: none"> ▶ Tõstke niitmiskõrgust. ▶ Niitke madalamat muru.
Aku jääb akupessa asetamisel kinni.		Akupesa juhikud või elektrikontaktid on määrdu- nud.	<ul style="list-style-type: none"> ▶ Puhastage muruniidukit.
Pärast aku sisetamist laadijasse laadimisprotseduur ei käivitu.	1 LED põleb punaselt.	Aku on liiga soe või liiga külm.	<ul style="list-style-type: none"> ▶ Võtke aku välja. ▶ Laske akul maha jahtuda või soojeneda.
Muru on ebaühtlaselt lõigatud või muru on kollane.		Tera on nüri või kulu- nud.	<ul style="list-style-type: none"> ▶ Teritage ja tasakaalustage tera.
		Tera takistus on liiga suur.	<ul style="list-style-type: none"> ▶ Tõstke niitmiskõrgust. ▶ Niitke madalamat muru.

18.2 Laadija rikete kõrvaldamine

Kui akut ei laeta ja LED vilgub laadijal punaselt, siis on laadija ja aku vaheline elektrühendus katkestatud.

- ▶ Võtke aku välja.
- ▶ Puhastage laadijal elektrilised kontaktid.

- ▶ Pange aku sisse.
- ▶ Kui akut jätkuvalt ei laeta ja LED vilgub laadijal punaselt: ärge kasutage laadijat ja pöörduge STIHLi esindusse. Laadijal esineb rike.

19 Tehnilised andmed

19.1 Muruniiduk STIHL RMA 239.1

- Lubatud aku: STIHL AK
- Kaal koos rohupüüdjaga, ilma akuta: 13 kg
- Kaal (m) koos murukogumiskorvi ja STIHL akuga: AK 30: 14 kg
- Murukogumiskorvi maksimaalne mahutavus: 40 l
- Niitmislaius: 37 cm.
- Pöörlemiskiirus (n): 3350 /min
- Elektrisüsteemi kaitseaste: IPX1

Tööaeg on toodud aadressil www.stihl.com/battery-life.

19.2 Tera

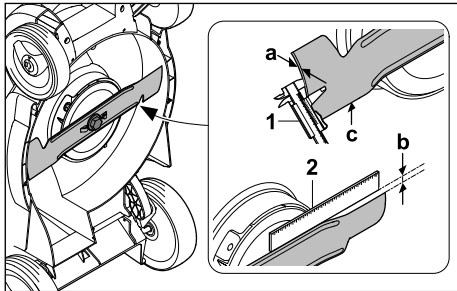

- Minimaalne paksus a: 1,6 mm
- Maksimaalne kulumine b: 5 mm
- Teritusnurk c: 30°

19.3 Aku STIHL AK

- Aku-tehnoloogia: liitium-ioon
- Pinge: 36 V
- Mahtvus Ah: vt võimsussilti
- Energiasisaldus Wh: vt võimsussilti
- Kaal kg: vt võimsussilti

19.4 Laadija STIHL AL 101

- Nimipinge: vt võimsussilti
- Sagedus: vt võimsussilti
- Nimivõimsus: vt võimsussilti
- Laadimisvool: vt võimsussilti

Laadimisajad on esitatud www.stihl.com/charging-times all.

19.5 Pikendusjuhtmed

Kui kasutatakse pikendusjuhet, siis peavad olema selle juhtmesooned sõltuvalt pingest ja pikendusjuhtme pikkusest vähemalt järgmistest ristlõigetega:

Kui nimipinge on võimsussildil 220 V kuni 240 V:

- Juhtme pikkus kuni 20 m: AWG 15 / 1,5 mm²

- Juhtme pikkus 20 m kuni 50 m: AWG 13 / 2,5 mm²

Kui nimipinge on võimsussildil 100 V kuni 127 V:

- Juhtme pikkus kuni 10 m: AWG 14 / 2,0 mm²
- Juhtme pikkus 10 m kuni 30 m: AWG 12 / 3,5 mm²

19.6 Temperatuuri piirväärtused



HOIATUS

- Aku pole kõigi keskkonnamõjude eest kaitsitud. Aku võib teatud keskkonnamõjude tõttu süttida või plahvatada. Inimesed võivad raskelt vigastada saada ja tekkida võib materiaalne kahju.
 - ▶ Ärge laadige ega kasutage akut temperatuuril alla -20 °C või üle +50 °C.
 - ▶ Ärge hoiustage akut temperatuuril alla -20 °C või üle +70 °C.
 - ▶ Ärge kasutage muruniidukit alla 0 °C või üle +50 °C.
 - ▶ Ärge hoiustage muruniidukit temperatuuril alla -20 °C või üle +70 °C.

19.7 Soovitavad temperatuurivahemikud

Muruniiduki ja akude optimaalse töö tagamiseks järgige järgmisi temperatuurivahemikke:

- Muruniiduk:
 - Kasutamine: 0 °C kuni +40 °C
 - Säilitamine: -20 °C kuni +50 °C
- Aku
 - Laadimine: +5 °C kuni +40 °C
 - Kasutamine: -10 °C kuni +40 °C
 - Säilitamine: -20 °C kuni +50 °C

Kui akut laetakse, kasutatakse või hoitakse väljaspool soovitatud temperatuurivahemikke, võib selle jõudlus väheneda.

Kui aku on märg või niiske, laske sellel kuivada vähemalt 48 tundi temperatuuril üle +15 °C ja alla +50 °C ning alla 70% õhuniiskuse juures. Kõrgem õhuniiskus võib pikendada kuivamisega.

19.8 Mürä- ja vibratsiooniväärtused

- Mürarõhutase L_{pA} mõõdetuna standardi EN IEC 62841-4-3 järgi: 76 dB(A)
- Ebastabiilsus K_{pA} : 2 dB(A)
- Garanteeritud müratase $L_{WA,d}$, mõõdetud 2000/14/EC järgi: 91 dB(A)

Kindlaksmääratud vibratsiooni iseloomulik väärtus vastavalt standardile EN 12096:

- Vibratsiooniväärtus a_h mõõdetud
EN IEC 62841-4-3 järgi, juhtraud: 1,4 m/s²
- Ebastabiilsus K_h : 0,7 m/s²

Kindlaksmääratud heli- ja vibratsiooniväärtused on mõõdetud vastavalt standardiseeritud katsemenetlusele ja neid saab kasutada elektriseadmete võrdlemiseks. Tegelikult esinevad müra- ja vibratsiooniväärtused võivad esitatud väärtustest erineda; see sõltub kasutamise viisist. Esitatud müra- ja vibratsiooniväärtuseid saab kasutada müra- ja vibratsioonikoormuse esialgse hindamise jaoks. Hinnata tuleb tegelikku müra- ja vibratsioonikoormust. Seejuures tuleb arvesse võtta ka aega, millal elektriseade on välja lülitatud, ja aega, millal see on sisse lülitatud, kuid töötab koormuseta.

Teave tööandjadirektiivi 2002/44/EC vibratsiooni kohta on ära toodud aadressil www.stihl.com/vib.

19.9 REACH

REACH tähistab EÜ määrust kemikaalide registreerimise, hindamise ja heakskiidu kohta.

Informatsioon REACH määruse täitmise kohta on esitatud www.stihl.com/reach.all.

20 Varuosad ja tarvikud

20.1 Varuosad ja tarvikud

STIHL Need sümbolid tähistavad STIHLi originaalvaruosi ja STIHLi originaaltarvikuid.

STIHL soovib kasutada STIHLi originaalvaruosi ja STIHLi originaaltarvikuid.

Teiste tootjate varuosade ja lisatarvikute töökindlust, ohutust ja sobivust ei saa STIHL hinnata, hoolimata pidevast turu jälgimisest, ning nende kasutamise korral ei võta STIHL endale mingit vastutust.

STIHLi originaalvaruosad ja STIHLi originaaltarvikud on saadaval STIHLi esinduses.

20.2 Olulised varuosad

- Tera: 6320 702 0130
- Tera polt: 6310 760 2801

21 Utiliseerimine

21.1 Kõrvaldage muruniiduk, aku ja laadimiseseade.

Teavet utiliseerimise kohta leiata kohalikust omavalitsusest või ettevõtte STIHL edasimüüjalt.

Vale utiliseerimine võib kahjustada tervist ja reostada keskkonda.

- ▶ Toimetage STIHL tooted koos pakendiga vastavalt kohalikele eeskirjadele taaskasutamiseks sobivasse kogumispunkti.
- ▶ Ärge utiliseerige koos olmeprügiga.

22 EL vastavusdeklaratsioon

22.1 Muruniiduk STIHL RMA 239.1

STIHL Tirol GmbH
Hans Peter Stihl-Straße 5
6336 Langkampfen

Austria

deklareerib ainuisikuliselt vastutades, et

- Koostevii: aku-muruniidukid
- Tehasemark: STIHL
- Tüüp: RMA 239.1
- Lõikelaius: 37 cm
- Seeriatunnus: 6320

vastavad direktiivide 2000/14/EÜ, 2006/42/EÜ, 2014/30/EL ja 2011/65/EL asjaomastele sätetele ja on välja töötatud ning valmistatud kooskõlas järgmiste normide vastaval tootmiskuupäeval kehtivate versioonidega: EN 62841-1, EN IEC 62841-4-3, EN 55014-1 ja EN 55014-2.

Osavõttev teavitatud asutus:

TÜV Rheinland LGA Products GmbH
Tillystraße 2
90431 Nürnberg, DE

Mõõdetud ja garanteeritud helivõimsustase on määratud kindlaks direktiivi 2000/14/EÜ lisa VIII kohaselt.

- Mõõdetud helivõimsustase: 89,4 dB(A)
- Garanteeritud helivõimsustase: 91 dB(A)

Tehnilisi dokumente säilitatakse ettevõttes STIHL Tirol GmbH.

Ehitusaasta ja masina number on muruniidukile märgitud.

Langkampfen, 22.04.2024

STIHL Tirol GmbH

p. p. 

Matthias Fleischer, Tootarenduse juht

p. p. 

Sven Zimmermann, Kvaliteediosakonna juhataja

23 Aadressid

www.stihl.com

24 Üldised ja tootespetsiifilised ohutusjuhised

24.1 Sissejuhatus

Käesolevas peatükis on esitatud tootestandardis ettenähtud ja eelnevalt sõnastatud üldised ja tootespetsiifilised ohutusjuhised.

Punktis „Elektriohutus“ toodud ohutusjuhised elektrilöögi vältimiseks ei kehti STIHLi akuga toodete kohta, välja arvatud punkt c).

HOIATUS

- **Vaadake läbi kõik ohutusjuhised, juhised, pildid ja tehnilised andmed, mis selle muruniiduki juurde kuuluvad.** Esitatud juhiste mittejärgimise tagajärjeks võivad olla elektrilöögid, tulekahju ja/või rasked vigastused. **Hoidke kõik ohutusjuhised ja juhised tuleviku tarbeks alles.**

24.2 Töökoha turvalisus

- a) **Hoidke oma tööala puhtana ja hästi valgustatud.** Segamini või valgustamata tööpiirkonnad võivad põhjustada õnnetusi.
- b) **Ärge kasutage muruniidukit plahvatusohtlikus keskkonnas, kus on süttivaid vedelikke, gaase või tolmu.** Muruniidukid tekitavad sädemeid, mis võivad süüdata tolmu või suitsu.
- c) **Hoidke lapsed ja teised isikud muruniiduki kasutamise ajal sellest eemal.** Tähelepanu hajutamisel võite kaotada kontrolli muruniiduki üle.

24.3 Elektriohutus

- a) **Muruniiduki ühenduspistik peab sobima pistikupessa.** Pistikut ei tohi mingil viisil muuta. **Ärge kasutage adapteripistikuid koos kaitsemaandusega muruniidukitega.** Muutmata pistikud ja sobivad pistikupesad vähendavad elektrilöögi ohtu.
- b) **Vältige kokkupuudet maandatud pindadega, nagu torud, kütteseadmed, pliivid ja külmikud.** Kui teie keha on maandatud, on elektrilöögi oht suurem.
- c) **Hoidke muruniidukid vihmast või niiskusest eemal.** Muruniidukisse tungiv vesi suurendab elektrilöögi ohtu.

- d) **Ühendusjuhet ei tohi väärkasutada. Ärge kunagi kasutage ühendusjuhet muruniiduki kandmiseks, tõmbamiseks või pistiku välja-tõmbamiseks.** Hoidke ühendusjuhe eemal kuumusest, õlist, teravatest servadest või liikuvatest osadest. Kahjustatud või segunenud ühendusjuhtmed suurendavad elektrilöögi ohtu.
- e) **Kui töotate muruniidukiga õues, kasutage ainult selliseid pikendusjuhtmeid, mis sobivad ka välitingimustes kasutamiseks.** Välitingimustes kasutamiseks sobiva pikendusjuhtme kasutamine vähendab elektrilöögi ohtu.
- f) **Kui muruniiduki töötamine niiskes keskkonnas on vältimatu, kasutage FI-lüliti.** FI-lüliti kasutamine vähendab elektrilöögi ohtu.

24.4 Inimeste ohutus

- a) **Olge tähelepanelik, pöörake tähelepanu seelale, mida teete, ja kasutage muruniidukiga töötades tervet mõistust. Ärge kasutage muruniidukit, kui olete väsinud või narkootikumide, alkoholi või ravimite mõju all.** Muruniiduki kasutamise ajal võib ettevaatamatus põhjustada tõsiseid vigastusi.
- b) **Kandke isikukaitsevahendeid ja alati kaitseprille.** Isikukaitsevahendite, näiteks tolmu maski, libisemiskindlate turvajalanõude, kõvakübara või kuulmiskaitsete kandmine, olenevalt muruniiduki tüübist ja kasutamisest, vähendab vigastuste ohtu.
- c) **Vältige muruniiduki tahtmatut käivitumist. Veenduge, et muruniiduk on välja lülitatud, enne kui ühendate selle vooluvõrku ja/või akuga, võtate selle kätte või kannate seda.** Kui teil on muruniidukit kandes sõrm lülilil või kui te ühendate muruniiduki sisselülitatuna vooluvõrku, võib see põhjustada õnnetusi.
- d) **Enne muruniiduki sisselülitamist eemaldage reguleerimisvahendid või mutrivõtmed.** Muruniiduki pöörlevasse osasse kinni jäänud tööriist või mutrivõti võib põhjustada vigastusi.
- e) **Vältige ebanormaalselt kehahoiakut. Veenduge, et seisate kindlalt ja hoiate kogu aeg tasakaalu.** See võimaldab teil muruniidukit ootamatutes olukordades paremini kontrollida.
- f) **Kandke sobivat riietust. Ärge kandke lahtiseid riideid ega ehteid. Hoidke juuksed ja riided liikuvatest osadest eemal.** Lahtised riided, ehted või pikad juuksed võivad liikuvatesse osadesse kinni jääda.

- g) Kui on võimalik paigaldada tolmuemaldus- ja tolmu kogumisseadmed, tuleb need ühendada ja kasutada õigesti. Tolmuimeja kasutamine võib vähendada tolmust põhjustatud ohte.
- h) Vältige vale turvatunde tekkimist ja ärge ignoreerige muruniidukite ohutuseeskirju, isegi kui olete muruniidukiga tuttav, kuna olete seda mitu korda kasutanud. Hooletu tegevus võib põhjustada tõsiseid vigastusi sekundi murdosa jooksul.

24.5 Muruniiduki kasutamine ja käsitsemine

- a) Ärge koormake muruniidukit üle. Kasutage oma tööks ettenähtud muruniidukit. Õige muruniidukiga töötate paremini ja ohutumalt kindlaksmääratud võimsusvahemikus.
- b) Ärge kasutage muruniidukit, mille lüliti on defektne. Muruniiduk, mida ei saa enam sisse või välja lülitada, on ohtlik ja seda tuleb remontida.
- c) Enne seadme reguleerimist, sisestatud tööriista osade vahetamist või muruniiduki hoiulepanekut ühendage pistik pistikupesast lahti ja/või eemaldage eemaldatav aku. See ettevaatusabinõu takistab muruniiduki tahtmatut käivitumist.
- d) Hoidke kasutamata muruniidukid lastele kättesaamatus kohas. Ärge lubage kellelgi kasutada muruniidukit, kes ei ole sellega tuttav või ei ole neid juhiseid lugenud. Muruniidukid on ohtlikud, kui neid kasutavad kogemusteta inimesed.
- e) Hooldage muruniidukit ja töövahendeid hoolikalt. Kontrollige, et liikuvad osad töötaksid korralikult ja ei oleks kinni, et osad ei oleks purunenud või kahjustatud nii, et muruniiduki toimimine oleks häiritud. Laske kahjustatud osad enne muruniiduki kasutamist remontida. Paljud õnnetused on põhjustatud halvasti hooldatud muruniidukitest.
- f) Hoidke lõikeinstrumendid teravad ja puhtad. Hoolikalt hooldatud ja teravate lõiketeradega lõikeinstrumendid ummistuvad vähem ja neid on lihtsam juhtida.
- g) Kasutage muruniidukit, töövahendeid, tarvikuid jne käesolevate juhiste järgi. Võtke arvesse töötingimusi ja tehtavat tööd. Muruniidukite kasutamine muul otstarbel kui selleks, milleks need on ette nähtud, võib põhjustada ohtlikke olukordi.

- h) Hoidke käepidemed ja käepidemepinnad kuivana, puhtana ning õli- ja rasvavabana. Libedad käepidemed ja käepidemepinnad ei võimalda ettearvamatutes olukordades muruniidukit ohutult kasutada ja juhtida.

24.6 Akutoitega muruniiduki kasutamine ja käsitsemine

- a) Laadige akusid ainult tootja soovitatud laadimiseseadmetega. Teatud tüüpi akude jaoks ettenähtud laadimisseade võib põhjustada tulekahjuohtu, kui seda kasutatakse teiste akudega.
- b) Kasutage muruniidukites ainult selleks ettenähtud akusid. Muude akude kasutamine võib põhjustada vigastusi ja tulekahjuohtu.
- c) Hoidke kasutamata aku eemal kirjaklambritest, müntidest, võtmetest, naeltest, kruvidest või muudest väikestest metall-esemetest, mis võivad põhjustada kontaktide sildumist. Aku kontaktide vaheline lühis võib põhjustada põletusi või tulekahju.
- d) Vale kasutamise korral võib vedelikku akust välja lekkida. Vältige sellega kokkupuudet. Juhusliku kokkupuute korral loputage külma veega. Kui akuveelikku satub silma, tuleb pöörduda ka arsti poole. Väljatulnud akuveelik võib põhjustada nahaärritust või põletust.
- e) Ärge kasutage kahjustatud või muudetud akut. Kahjustatud või muudetud akud võivad käituda ettearvamatult ja põhjustada tulekahju, plahvatuse või vigastusi.
- f) Ärge laske aku puutuda kokku tulega või liiga kõrge temperatuuriga. Tulekahju või temperatuur, mis on kõrgem kui 130 °C (265 °F), võib põhjustada plahvatuse.
- g) Järgige kõiki laadimisjuhiseid ja ärge kunagi laadige akut või akutoitega muruniidukit väljaspool kasutusjuhendis määratud temperatuurivahemikku. Vale laadimine või laadimine väljaspool lubatud temperatuurivahemikku võib aku hävitada ja suurendada tulekahju ohtu.

24.7 Teenindus

- a) Laske oma muruniidukit remontida ainult kvalifitseeritud personalil ja ainult originaalvaruosadega. See tagab muruniiduki ohutuse.
- b) Ärge kunagi hooldage kahjustatud akusid. Kõik akude hooldustöid tohib teha ainult tootja või volitatud klienditeeninduskeskus.

24.8 Akutoitel töötavate muruniidukite ohutusjuhised

- a) **Ärge kasutage muruniidukit halva ilmaga, eriti äikesetormi ajal.** See vähendab pikselöögi tabamuse ohtu.
- b) **Kontrollige põhjalikult, et tööpiirkonnas ei oleks metsloomi.** Metsloomad võivad töötava muruniiduki tõttu saada vigastada.
- c) **Uurige tööpiirkond põhjalikult läbi ja eemaldage kõik kivid, pulgad, traadid, luud ja muud võõrkehad.** Välja paiskunud osad võivad põhjustada vigastusi.
- d) **Enne muruniiduki kasutamist kontrollige alati, et niitmistera ja niiduseade ei oleks kulunud või kahjustatud.** Kulunud või kahjustatud osad suurendavad vigastuste saamise ohtu.
- e) **Kontrollige regulaarselt, kas murukogumisseade on kulunud või rebenenud.** Kulunud või kahjustatud murukogumisseade suurendab vigastuste saamise ohtu.
- f) **Jätke kaitsekatted oma kohale. Kaitsekatted peavad olema töökorras ja nõuetekohaselt kinnitatud.** Lahtine, kahjustatud või valesti toimiv kaitsekate võib põhjustada vigastusi.
- g) **Hoidke õhu sisselaskeavad prahist puhtad.** Ummistunud õhu sisselaskeavad ja prahst võivad põhjustada ülekuumenemist või tulekahjuohtu.
- h) **Kandke muruniidukiga töötades alati libisemiskindlaid turvakingi. Ärge kunagi töötage paljajalu või lahtiste sandaalidega.** See vähendab jalavigastuse ohtu pöörleva niitmisteraga kokkupuutel.
- i) **Kandke muruniidukiga töötades alati pikki pükse.** Paljas nahk suurendab väljapaiskuvate osade põhjustatud vigastuste tõenäosust.
- j) **Ärge kasutage muruniidukit märjal murul. Kõndige niites, ärge jookske.** See vähendab libisemise ja kukkumise ohtu, mis võib põhjustada vigastusi.
- k) **Ärge kasutage muruniidukit liiga järskuldel nõlvadel.** See vähendab kontrolli kaotamise, libisemise ja kukkumise ohtu, mis võib põhjustada vigastusi.
- l) **Kui töötate nõlvadel, veenduge, et teil on kindel jalgealune; töötage alati nõlvaga risti, mitte kunagi üles või alla, ja olge äärmiselt ettevaatlik, kui muudate töösuunda.** See vähendab kontrolli kaotamise, libisemise ja kukkumise ohtu, mis võib põhjustada vigastusi.

- m) **Olge eriti ettevaatlik, kui niidate tagurpidi või tõmbate muruniidukit enda poole. Pöörake alati tähelepanu ümbrusele.** See vähendab töö ajal komistamise ohtu.
- n) **Ärge puudutage terasid või muid ohtlikke osi, mis veel liiguvad.** See vähendab liikuvate osade põhjustatud vigastuste ohtu.
- o) **Enne kinni jäänud materjali eemaldamist või muruniiduki puhastamist veenduge, et kõik lülitid on välja lülitatud ja aku lahti ühendatud.** Muruniiduki ootamatu töötamine võib põhjustada tõsiseid vigastusi.

Turinys

1	Pratarmė.....	488
2	Apie šią naudojimo instrukciją.....	489
3	Apžvalga.....	489
4	Saugumo nurodymai.....	490
5	Vejapjovės paruošimas naudoti.....	497
6	Akumulatoriaus įkrovimas ir diodai.....	498
7	Vejapjovės surinkimas.....	499
8	Akumulatoriaus įdėjimas ir išėmimas.....	500
9	Vejapjovės įjungimas ir išjungimas.....	501
10	Vejapjovės ir akumulatoriaus tikrinimas.....	501
11	Darbas vejapjovė.....	502
12	Po darbo.....	503
13	Pernešimas.....	503
14	sandėliuojate.....	504
15	Valymas.....	505
16	Priežiūra.....	505
17	Remontas.....	506
18	Gedimų šalinimas.....	506
19	Techniniai daviniai	508
20	Atsarginės dalys ir priedai.....	509
21	Utilizavimas.....	509
22	ES- atitikties sertifikatas.....	510
23	Adresai.....	510
24	Bendrosios ir konkrečiam gaminiui skirtos saugos instrukcijos.....	510

1 Pratarmė

Mielos pirkėjos, mieli pirkėjai,

džiaugiamės, kad pasirinkote STIHL. Mes kuriame ir gaminame aukščiausios kokybės gaminius, kurie atitinka mūsų klientų poreikius. Taip atsiranda net kraštutinėms sąlygomis labai patikimi gaminiai.

STIHL taip pat labai svarbi aukšta klientų aptarnavimo kokybė. Mūsų specializuotos prekybos vietos garantuoja kompetentingas konsultacijas ir mokymus bei visapusišką techninę pagalbą.

STIHL aiškiai pasisako už tvarų ir atsakingą požiūrį į gamtą. Ši naudojimo instrukcija padės Jums ilgą STIHL įrenginio tarnavimo laikotarpį naudoti jį saugiai ir saugant aplinką.

Dėkojame už Jūsų pasitikėjimą ir linkime, kad STIHL gaminys Jus džiugintų.



Dr. Nikolas Stihl

SVARBU! PRIEŠ NAUDODAMI PERSKAITYKITE IR IŠSAUGOKITE.

2 Apie šią naudojimo instrukciją

2.1 Taikomi dokumentai

Ši naudojimo instrukcija yra originali gamintojo naudojimo instrukcija pagal EB direktyvą 2006/42/EB.

Galioja vietinės saugos taisyklės.

- ▶ Be šios naudojimo instrukcijos reikia perskaityti, suprasti ir išsaugoti toliau išvardytus dokumentus:
 - STIHL AK akumulatoriaus saugos nurodymus
 - Kroviklių STIHL AL 101, 301, 501 naudojimo instrukciją.
 - STIHL akumuliatorių ir gaminių su įmontuotu akumuliatoriumi saugos informaciją: www.stihl.com/safety-data-sheets

2.2 Perspėjimų tekste žymėjimas

PAVOJUS

- Nuoroda apie pavojus, kurie sukelia sunkius sužeidimus ar mirtį.
 - ▶ Išvardintos priemonės gali padėti išvengti sunkių sužeidimų ar mirties atvejų.

ISPEJIMAS

- Nuoroda apie pavojus, kurie gali sukelti sunkius ar mirtinus sužeidimus.
 - ▶ Išvardintos priemonės gali padėti išvengti sunkių sužeidimų ar mirties atvejų.

PRANESIMAS

- Nuroda apie galimus pavojus, kurie gali padaryti turtinę žalą.
 - ▶ Išvardintos priemonės gali padėti išvengti turtinės žalos.

2.3 Simboliai tekste



Šis simbolis nukreipia į skyrių šioje naudojimo instrukcijoje.

3 Apžvalga

3.1 Vejapjovė ir akumulatorius

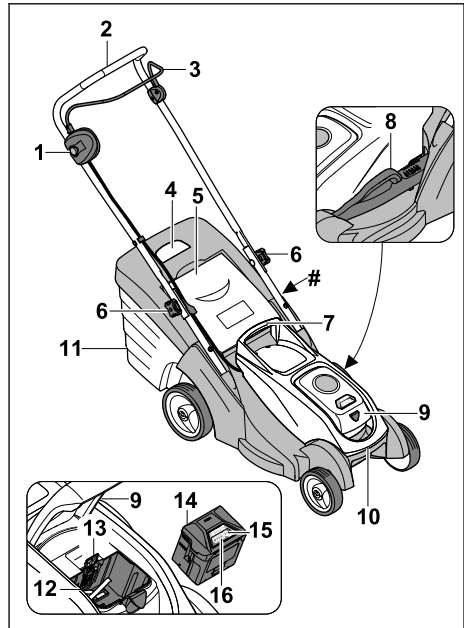

1 Blokavimo mygtukas

Blokavimo mygtukas kartu su jungimo rankena įjungia ir išjungia peilius.

2 Valdymo rankena

Valdymo rankena skirta vejapjovei laikyti, valdyti ir gabenti.

3 Jungimo rankena

Jungimo rankena kartu su blokavimo mygtuku įjungia ir išjungia peilį.

4 Žolės pripildymo matuoklis

Žolės pripildymo matuoklis rodo žolės surinkimo krepšio pripildymą.

- 5 Žolės išmetimo įrenginio dangtis**
Žolės išmetimo įrenginio dangtis uždengia žolės išmetimo kanalą.
- 6 Žvaigždės formos rankenos veržlė**
Žvaigždės formos rankenos veržlė pritvirtina valdymo rankeną prie vejapjovės.
- 7 Rankena**
Rankena skirta vejapjovei laikyti reguliuojant pjovimo aukštį ir vejapjovei gabenti.
- 8 Svirtis**
Svirtis skirta pjovimo aukščiu nustatyti.
- 9 Atlenkiamasis dangtis**
Atlenkiamasis dangtis uždengia akumuliatorių.
- 10 Gabenimo rankena**
Gabenimo rankena skirta vejapjovei gabenti.
- 11 Žolės surinkimo krepšys.**
Žolės surinkimo krepšyje surenkama nupjauta žolė.
- 12 Akumuliatoriaus skyrius**
Į akumuliatoriaus skyrių talpinamas akumuliatorius.
- 13 Fiksavimo svirtis**
Fiksavimo svirtis laiko akumuliatorių akumuliatoriaus skyriuje.
- 14 Akumuliatorius**
Akumuliatorius tiekia energiją vejapjovei.
- 15 Mygtukas**
Mygtukas suaktyvina akumuliatoriaus šviesos diodus.
- 16 Šviesos diodai**
Šviesos diodai rodo akumuliatoriaus įkrovimo būklę ir gedimus.

Gamyklinė lentelė su mašinos numeriu

3.2 Simboliai

Toliau pateikti ant vejapjovės, akumuliatoriaus arba įkroviklio esančių simbolių paaiškinimai.

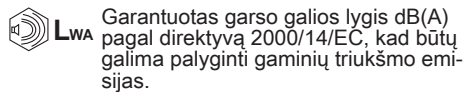
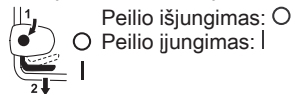



IPX1 IP ženklas

IP20

 Gaminio negalima utilizuoti kartu su buitineis atliekomis.

 1 šviesos diodas šviečia raudonai. Akumuliatorius pernelyg įkaitęs arba per šaltas.

 4 šviesos diodai mirksi raudonai. Akumuliatoriaus triktis.

 Greta simbolio rodoma akumuliatoriaus energija, remiantis elementų gamintojo specifikacijomis. Naudojant įrenginį galimos naudoti energijos yra mažiau.

 II apsaugos klasės elektrinis įrankis

 Kintamoji srovė

 Nuolatinė srovė

4 Saugumo nurodymai

4.1 Įspėjamieji simboliai

▲ ISPEJIMAS

Ant vejapjovės arba ant akumuliatoriaus pateikti įspėjamieji simboliai, kurių reikšmės paaiškintos toliau:

 Laikykitės saugos nurodymų ir vykdykite juose nurodytus veiksmus.

 Perskaitykite, supraskite ir išsaugokite naudojimo instrukciją.

 Saugokitės išsviedžiamų objektų: laikykitės atstumo ir neleiskite būti arti pašaliniais asmenims.



 Nelieskite besisukančio peilio.

 Išimkite akumuliatorių, kai daromos pertraukos dirbant, įrenginys valomas, gabenamas, laikomas nenaudojant, atliekami jo techninės priežiūros ar remonto darbai.

 Saugokite vejapjovę nuo lietaus ir drėgmės.



Po naudojimo išimkite akumuliatorių.



Saugokite akumuliatorių nuo karščio ir ugnies.



Saugokite akumuliatorių nuo lietaus ir drėgmės, nemerkite jo į skysčius.

4.2 Naudojimas pagal paskirtį

Vejaplovė STIHL RMA 239.1 skirta sausai žolei pjauti.

Vejaplovę maitina STIHL akumuliatorius AK skyriumi.

Įkroviklis STIHL AL 101 įkrauna akumuliatorių STIHL AK.

▲ ISPEJIMAS

- STIHL neapbruoti vejapjovių akumuliatoriai gali sukelti gaisrus ir sprogiumus. Gali būti sunkiai arba mirtinai sužeidžiami žmonės bei padaroma materialinė žala.
 - ▶ Vejaplovę naudoti su STIHL akumuliatoriumi AK skyriumi.
- Jei vejaplovė arba akumuliatorius naudojami ne pagal paskirtį, gali būti sunkiai sužeisti arba žūti asmenys, taip pat gali būti padaryta materialinė žala.
 - ▶ Naudokite vejaplovę ir akumuliatorių taip, kaip nurodyta šioje naudojimo instrukcijoje.

4.3 Naudotojui taikomi reikalavimai

▲ ISPEJIMAS

- Neinstrukuoti naudotojai gali neatpažinti ir neįvertinti vejaplovės ir akumuliatoriaus keliamo pavojaus. Naudotojas ar kiti asmenys gali būti sunkiai sužeisti ar žūti.



▶ Perskaitykite ir įsigilinkite į naudojimo instrukciją, jos neišmeskite.

- ▶ Jei vejaplovė arba akumuliatorius perduodami kitam asmeniui, turi būti perduodama ir naudojimo instrukcija.
- ▶ Įsitinkinkite, kad naudotojas atitinka toliau pateiktus reikalavimus.
 - Naudotojas pailsėjęs.
 - Naudotojo fiziniai, jutiminiai ir psichiniai gebėjimai pakankami, kad galėtų valdyti vejaplovę ir akumuliatorių bei dirbti su jais. Jei naudotojo fiziniai, jutiminiai arba

psichiniai gebėjimai roboti, naudotojas juo gali dirbti tik prižiūrimas ar instrukuotas už jį atsakingo asmens.

- Naudotojas sugeba atpažinti ir įvertinti vejaplovės ir akumuliatoriaus keliamą pavojų.
 - Naudotojas supranta, kad yra atsakingas už nelaimingus atsitikimus ir žalą.
 - Naudotojas yra pilnametis arba turi nacionalinius teisės aktus atitinkantį profesinį pasirengimą.
 - Naudotojas instrukuotas STIHL prekybos atstovo arba specialisto, prieš jam pradėdant dirbti vejaploviu pirmą kartą.
 - Naudotojas nėra veikiamas alkoholio, vaistų arba narkotikų.
- ▶ Iškilus neaiškumams, kreipkitės į STIHL prekybos atstovą.

4.4 Apranga ir įranga

▲ ISPEJIMAS

- Dirbant įvairūs daiktai gali būti dideliu greičiu išsviedžiami į orą. Naudotojas gali būti sužeidžiamas.
 - ▶ Dėvėkite ilgas kelnes iš atsparios medžiagos.
- Dirbant gali sukilti dulksės. Įkvėptos dulksės gali pakenkti sveikatai ir sukelti alergines reakcijas.
 - ▶ Kylant dulksėms reikia: dėvėti nuo dulkių apsaugančią kaukę.
- Netinkama apranga gali įspainioti į medžius, krūmus ir vejaplovę. Netinkamai apsirengęs naudotojas gali būti sunkiai sužeidžiamas.
 - ▶ Vilkėkite priglundančius drabužius.
 - ▶ Nedėvėkite šalių ir nusiimkite papuošalus.
- Valydamas, gabendamas vejaplovę ar atlikdamas jos techninės priežiūros darbus, naudotojas gali paliesti peilį. Naudotojas gali būti sužeidžiamas.
 - ▶ Mūvėkite apsaugines pirštines.
- Avėdamas netinkamą avalynę naudotojas gali paslysti. Naudotojas gali būti sužeidžiamas.
 - ▶ Avėkite patvarią, uždarą avalynę, turinčią padus su protektorais.
- Galandant peilį gali kristi į šalis smulkios dalelės. Naudotojas gali būti sužeidžiamas.
 - ▶ Naudokite gerai priglundančius apsauginius akinius. Tinkami apsauginiai akiniai yra patikrinti pagal EN 166 standartą arba nacionalinius teisės aktus ir prekyboje jie būna atitinkamai pažymėti.
 - ▶ Mūvėkite apsaugines pirštines.

4.5 Darbo vieta ir aplinka

4.5.1 Vejapjovė

▲ ISPEJIMAS

- Pašaliniai asmenys, vaikai ir gyvūnai gali neatpažinti ir neįvertinti vejapjovės ir į orą išsviedžiamų daiktų keliamo pavojaus. Pašaliniai asmenys, vaikai ir gyvūnai gali būti sunkiai sužeidžiami bei gali būti padaroma materialinė žala.



- ▶ Pašaliniai asmenys, vaikai, ir gyvūnai negali būti arti darbo zonos.

- ▶ Reikia laikytis atstumo iki objektų.
- ▶ Nepalikite vejapjovės be priežiūros.
- ▶ Pasirūpinkite, kad vaikai negalėtų žaisti su vejapjove.
- Dirbdamas per lietų naudotojas gali paslysti. Naudotojui kyla sunkių sveikatos pažeidimų ar net mirties pavojus.
 - ▶ Jei lyja, nedirbkite.
- Vejapjovė neapsaugota nuo vandens. Jei dirbate lyjant arba drėgnoje aplinkoje, gali kilti elektros smūgio pavojus. Naudotojas gali susižeisti, o vejapjovė gali būti pažeista.
 - ▶ Nedirbkite lyjant ir drėgnoje aplinkoje.
 - ▶ Nepjaukite šlapios žolės.
- Elektrinės konstrukcinės vejapjovės dalys gali sukelti kibirkštis. Degioje ir sprogioje aplinkoje kibirkštys gali sukelti gaisrą ir sprogimą. Gali būti sunkiai arba mirtinai sužeidžiami žmonės bei padaroma materialinė žala.
 - ▶ Nedirbkite degioje ir sprogioje aplinkoje.

4.5.2 Akumulatorius

▲ ISPEJIMAS

- Pašaliniai asmenys, vaikai ir gyvūnai gali nesuprasti ir neįvertinti akumulatoriaus keliamų pavojų. Pašaliniai asmenys, vaikai ir gyvūnai gali būti sunkiai sužaloti.
 - ▶ Pasirūpinti, kad pašaliniai asmenys, vaikai ir gyvūnai būtų atokiai.
 - ▶ Akumulatoriaus nepalikti be priežiūros.
 - ▶ Užtikrinti, kad su akumulatoriumi negalėtų žaisti vaikai.
- Akumulatorius nėra apsaugotas nuo visų aplinkos poveikių. Jei akumulatorius yra veikiamas atitinkamų aplinkos sąlygų, jis gali užsidegti, sprogti arba būti visiškai sugadintas.

Žmonės gali būti sunkiai sužaloti arba galima patirti materialinės žalos.



- ▶ Akumulatorių saugoti nuo karščio ir ugnies.
- ▶ Akumulatoriaus nemesti į ugnį.

- ▶ Nekrauti, nenaudoti ir nelaikyti akumulatoriaus neleistiname temperatūrų diapazone, 19.6.



- ▶ Akumulatorių saugoti nuo lietaus ir drėgmės, nenardinti į skysčius.

- ▶ Akumulatorių laikykite atokiai nuo mažų metalinių daiktų.
- ▶ Akumulatoriaus neveikti aukštu slėgiu.
- ▶ Akumulatoriaus nedėti į mikrobangų krosnelę.
- ▶ Akumulatorių saugoti nuo chemikalų ir druskų.

4.5.3 Kroviklis

▲ ISPEJIMAS

- Pašaliniai asmenys, vaikai gali nežinoti ir neįvertinti įkroviklio ir elektros srovės keliamų pavojų. Pašaliniai asmenys, vaikai ir gyvūnai gali būti sunkiai sužaloti arba žūti.
 - ▶ Pasirūpinkite, kad pašaliniai asmenys, vaikai ir gyvūnai būtų atokiai.
 - ▶ Užtikrinti, kad vaikai negalėtų žaisti su krovikliu.
- Kroviklis neapsaugotas nuo vandens. Dirbant lietuje arba drėgnoje aplinkoje galima patirti elektros smūgį. Naudotojas gali būti sužalotas, o kroviklis – sugesti.



- ▶ Nenaudokite lyjant arba drėgnoje aplinkoje.

- Kroviklis nėra apsaugotas nuo visų aplinkos poveikių. Jei kroviklį veiks tam tikros aplinkos sąlygos, kroviklis gali užsidegti arba sprogti. Žmonės gali būti sunkiai sužaloti arba galima patirti materialinės žalos.
 - ▶ Kroviklį naudoti uždaroje ir sausoje patalpoje.
 - ▶ Kroviklio nenaudoti degioje ar sprogioje aplinkoje.
 - ▶ Kroviklio nenaudoti padėjus ant degaus pagrindo.
 - ▶ Nenaudoti ir nelaikyti kroviklio neleistiname temperatūrų diapazone, 19.6.
- Žmonės gali užkliūti už jungiamojo laido. Žmonės gali būti sužaloti, o kroviklis – sugesti.
 - ▶ Jungiamąjį laidą lygiai nutieskite ant žemės.

4.6 Saugi būklė

4.6.1 Vejapjovė

Vejapjovė saugi eksploatuoti, jei atitinka toliau pateiktus reikalavimus.



- Vejapjovė nepažeista.
- Vejapjovė švari ir sausa.
- Valdikliai veikia ir nėra modifikuoti.
- Peilis tinkamai primontuotas.
- Primontuoti originalūs STIHL priedai, skirti šiai vejapjovei.
- Priedai prijungti teisingai.

▲ ISPEJIMAS

- Jei yra nesaugi eksploatuoti būklė, konstrukcinės dalys ir saugos įtaisai gali tinkamai neveikti. Gali būti sunkiai ar net mirtinai sužalotai žmonės.
 - ▶ Dirbkite naudodami nepažeistą vejapjovę.
 - ▶ Nešvarią arba šlapią vejapjovę nuvalykite ir palikite išdžiūti.
 - ▶ Nemodifikuokite vejapjovės.
 - ▶ Jei valdikliai neveikia, nedirbkite su vejapjove.
 - ▶ Primontuokite originalius STIHL priedus, skirtus šiai vejapjovei.
 - ▶ Primontuokite peilį taip, kaip nurodyta šioje naudojimo instrukcijoje.
 - ▶ Priedus junkite taip, kaip aprašyta šioje naudojimo instrukcijoje arba priedo naudojimo instrukcijoje.
 - ▶ Nekiškite jokių objektų į vejapjovės angas.
 - ▶ Keiskite susidėvėjusias ar pažeistas ženklavimo lenteles.
 - ▶ Jei kilo neaiškumų, kreipkitės į artimiausią STIHL įgaliotą pardavėją.

4.6.2 Peilis

Peilis saugus eksploatuoti, jei atitinka toliau pateiktus reikalavimus.

- Peilis ir tvirtinamos dalys nepažeistos.
- Peilis nepakeitęs formos.
- Peilis tinkamai primontuotas.
- Peilis tinkamai išgalastas.
- Peilis be nelygumų.
- Peilis tinkamai subalansuotas.
- Peilis yra reikiamo mažiausio storio, o leistinas sudilimas nepasiektas,  19.2.
- Išlaikytas galandimo kampas,  19.2.

▲ ISPEJIMAS

- Jei peilis nėra saugus eksploatuoti, gali atsilaisvinti ir būti nusviestos peilio dalys. Gali būti sunkiai sužeisti žmonės.
 - ▶ Dirbkite su nepažeistu peiliu ir nepažeistomis tvirtinamomis dalimis.

- ▶ Tinkamai įmontuokite peilius.
- ▶ Tinkamai pagalškite peilius.
- ▶ Jei nepasiekiamas mažiausias storis arba pasiekiamas leistinas sudilimas, peilius pakeiskite.
- ▶ Paveskite subalansuoti peilius STIHL prekybos atstovui.
- ▶ Jei kilo neaiškumų, kreipkitės į artimiausią STIHL įgaliotą pardavėją.

4.6.3 Akumulatorius

Akumulatorius yra saugios būklės, jei įvykdytos šios sąlygos:

- Akumulatorius yra nepažeistas.
- Akumulatorius yra švarus ir sausas.
- Akumulatorius veikia ir nepakeista jo konstrukcija.

▲ ISPEJIMAS

- Nesaugios būklės akumulatorius nebegali saugiai veikti. Žmonės gali būti sunkiai sužaloti.
 - ▶ Dirbti su nepažeistu ir veikiančiu akumulatoriumi.
 - ▶ Neįkrauti sugedusio ar pažeisto akumulatoriaus.
 - ▶ Jei akumulatorius nešvarus: akumuliatorių nuvalykite.
 - ▶ Jeigu akumulatorius šlapias arba drėgnas: akumuliatorių išdžiovinti.
 - ▶ Nepakeista akumulatoriaus konstrukcija.
 - ▶ Nekiškite jokių daiktų į akumulatoriaus angas.
 - ▶ Nejunkite akumulatoriaus kontaktų su metaliniais daiktais ir trumpuoju jungimu.
 - ▶ Akumulatoriaus neatidarinėti.
 - ▶ Pakeiskite nusidėvėjusius arba apgadintus informacinius ženklus.
- Iš pažeisto akumulatoriaus gali ištekėti skystis. Ant odos ar į akis patekęs skystis gali sudirginti odą ar akis.
 - ▶ Stenkitės neprisiliesti prie skysčio.
 - ▶ Jei šių medžiagų pateko ant odos: atitinkamas odos vietas nuplaukite dideliu kiekiu vandens ir muilu.
 - ▶ Jei šių medžiagų pateko į akis: akis mažiausiai 15 minučių skalauti dideliu kiekiu vandens ir kreiptis į gydytoją.
- Pažeistas arba sugedęs akumulatorius gali skleisti nemalonų kvapą, rūkti arba degti. Žmonės gali būti sunkiai ar mirtinai sužaloti arba galima patirti materialinės žalos.
 - ▶ Jei iš akumulatoriaus sklinda neįprastas kvapas arba dūmai: nenaudoti akumulatoriaus ir laikyti atokiai nuo degių medžiagų.

- ▶ Jei akumulatorius užsidega: pabandyti akumuliatorių užgesinti gesintuvu arba vandeniu.

4.6.4 Įkroviklis

Įkroviklis yra saugios būklės, jeigu išpildytos sekančios sąlygos:

- Įkroviklis nepažeistas.
- Įkroviklis yra švarus ir sausas.

▲ ISPEJIMAS

- Detalės, esančios nesaugios būklės, negali teisingai funkcionuoti ir saugos įranga gali neatlikti savo funkcijų. Asmenys gali būti sunkiai sužeisti ar mirti.
 - ▶ Naudoti tik nepažeistą įkroviklį.
 - ▶ Jei įkroviklis nešvarus arba šlapias: įkroviklį nuvalykite ir leiskite nudžiūti.
 - ▶ Nedaryti pakeitimų įkroviklyje.
 - ▶ Nekišti jokių daiktų į įkroviklio angas.
 - ▶ Nejungti įkroviklio kontaktų su metaliniais daiktais ir nepadaryti trumpo sujungimo.
 - ▶ Įkroviklio neatidarinėti.

4.7 Darbas

▲ ISPEJIMAS

- Tam tikrose situacijose naudotojas negali dirbti susikoncentravęs. Naudotojas gali užkliūti, nugriūti ir sunkiai susižeisti.
 - ▶ Dirbkite ramiai ir apgalvotai.
 - ▶ Jei apšvietimo ir matomumo sąlygos yra prastos, nedirbkite su vežapjove.
 - ▶ Valdykite vežapjovę tik patys.
 - ▶ Saugokitės galimų kliūčių.
 - ▶ Neapverskite vežapjovės.
 - ▶ Dirbkite stovėdami ant dirvos ir laikykite pusiausvyrą.
 - ▶ Pasireiškus nuovargio požymiams, padarykite darbo pertrauką.
 - ▶ Pjaunant žolę nuokalnėse, Pjunkite skersai šlaito.
 - ▶ Nedirbkite didesnėse nei 25° (46,6 %) nuokalnėse.
- Į besisukančių peilių atsitrenkę kieti daiktai gali sugadinti vežapjovę.
 - ▶ Jei į besisukančių peilių pataiko kietas daiktas, išjunkite vežapjovę, išimkite akumuliatorių ir patikrinkite, ar vežapjovė nepažeista.
 - ▶ Jei vežapjovė sugadinta: Kreipkitės į STIHL prekybos atstovą.
- Naudotojas gali įsipjauti į besisukančių peilį. Naudotojui kyla sunkių sveikatos pažeidimų pavojus.



- ▶ Nelineskite besisukančio peilio.
 - ▶ Jei peilis užsiblokavo dėl į jį patekusio daikto, Išjunkite vežapjovę ir išimkite akumuliatorių. Tik tuomet pašalinkite blokavusį daiktą.
 - Jei vežapjovė dirbant pradeda neįprastai veikti, vežapjovę gali būti nebesaugu eksploatuoti. Žmonėms kyla sunkių sužeidimų ir materialinės žalos pavojus.
 - ▶ Nutraukite darbą, išimkite akumuliatorių ir kreipkitės į STIHL prekybos atstovą.
 - Dirbant vežapjovė gali sukelti vibracijas.
 - ▶ Mūvėkite apsaugines pirštines.
 - ▶ Darykite darbo pertraukas.
 - ▶ Pasireiškus kraujotakos sutrikimams, kreipkitės į gydytoją.
 - Jei dirbant peilis kliudo pašalinį daiktą, jis arba jo dalys gali būti sugadinamos arba gali būti dideliu greičiu išsviedžiamos į orą. Gali būti sužeisti žmonės ir padaroma materialinė žala.
 - ▶ Pašalinkite pašalinius daiktus iš darbo zonos.
 - Atleidus pjovimo režimo jungimo rankeną, peilis dar kurį laiką sukasi. Žmonėms kyla sunkių sužeidimų pavojus.
 - ▶ Palaukite, kol peilis nustos suktis.
 - Besisukančiam peiliui kliudžius kietą daiktą, gali kilti kibirkščių. Degioje aplinkoje kibirkštys gali sukelti gaisrą. Gali būti sunkiai arba mirtinai sužeidžiami žmonės bei padaroma materialinė žala.
 - ▶ Nedirbkite degioje aplinkoje.
 - Nesaugiai ant nuokalnės pastatyta vežapjovė gali nuriedėti. Gali būti sužeisti žmonės ir padaroma materialinė žala.
 - ▶ Paleiskite vežapjovę iš rankų tik tuomet, kai ji stovi ant lygaus paviršiaus ir negali nuriedėti.
 - Prie valdymo rankenos pritvirtinus daiktų, vežapjovė gali apvirsti dėl papildomo svorio. Gali būti sužeisti žmonės ir padaroma materialinė žala.
 - ▶ Netvirtinkite prie valdymo rankenos jokių daiktų.
- ### ▲ PAVOJUS
- Jei dirbama aplinkoje, kurioje yra elektros laidų, peilis gali kliudyti elektros laidus ir juos pažeisti. Naudotojui kyla sunkių sveikatos pažeidimų ar net mirties pavojus.
 - ▶ Nedirbkite šalia elektros laidų.
 - Dirbant perkūnijos metu, naudotoją gali nutrenkti žaibas. Naudotojui kyla sunkių sveikatos pažeidimų ar net mirties pavojus.
 - ▶ Kilus audrai, nedirbkite.

4.8 Įkrovimas

▲ ISPEJIMAS

- Įkrovimo metu pažeistas ar sugedęs įkroviklis gali skleisti keistą kvapą arba rūkti. Asmenys gali būti sunkiai sužeisti ir gali būti padaryta turtinė žala.
 - ▶ Šakutę ištraukti iš elektros tinklo.
- Įkroviklis, esant nepakankamam vėdinimui gali perkaisti ir užsidegti. Asmenys gali būti sunkiai sužeisti arba mirti, gali būti padaryta turtinė žala.
 - ▶ Įkroviklio neuždengti.

4.9 Įjungimas į elektros tinklą

Kontaktas su elektra tiekiančiomis konstrukcinėmis dalimis gali atsirasti dėl šių priežasčių:

- pažeistas jungiamasis arba ilginamasis laidas;
- pažeistas jungiamojo arba ilginamojo laido tinklo kištukas;
- netinkamai įrengtas kištukinis lizdas.

▲ PAVOJUS

- Kontaktas su elektra tiekiančiomis konstrukcinėmis dalimis gali sukelti elektros smūgį. Naudotojas gali būti sunkiai sužalotas arba žūti.
 - ▶ Įsitikinti, kad jungiamasis laidas, ilginamasis laidas ir tinklo kištukas nepažeisti.



Jei jungiamasis arba ilginamasis laidas pažeistas:

- ▶ Nelieskite pažeistos vietos.
- ▶ Ištraukite tinklo kištuką iš elektros lizdo.
- ▶ Jungiamąjį laidą, ilginamąjį laidą ir jų tinklo kištuką liesti sausomis rankomis.
- ▶ Jungiamojo laido arba ilginamojo laido tinklo kištuką įkišti į tinkamai įrengtą ir įžeminimo kontaktu apsaugotą elektros lizdą.
- ▶ Kroviklį prijungti naudojant pažaidos srove valdomą jungtuvą (30 mA, 30 ms).
- Pažeistas arba netinkamas ilginamasis laidas gali sukelti elektros smūgį. Žmonės gali būti sunkiai sužaloti arba žūti.
 - ▶ Naudokite tinkamo skerspjuvio ilginamąjį laidą, 19.5.

▲ ISPEJIMAS

- Įkraunant akumuliatorius, dėl netinkamos tinklo įtampos arba netinkamo tinklo dažnio kroviklyje gali atsirasti viršįtampis. Kroviklis gali sugesti.
 - ▶ Įsitikinti, kad elektros tinklo įtampa ir tinklo dažnis sutampa su kroviklio duomenų lentelėje nurodytais duomenimis.
- Jei įkroviklis prijungtas prie kelių kištukinių lizdų, įkraunant gali būti perkrauti elektros

komponentai. Elektrinės konstrukcinės dalys gali įkaisti ir užsidegti. Žmonės gali sunkiai ar mirtinai susižaloti arba galima patirti materialinės žalos.

- ▶ Įsitikinkite, kad įkroviklio vardinėje plokštelėje ir visų prie daugiafunkcio lizdo prijungtų elektros prietaisų bendra galia neviršija ant daugiafunkcio lizdo nurodytų specifikacijų.
- Netinkamai nutiestas jungiamasis arba ilginamasis laidas gali būti apgadintas, o žmonės gali už jų užkliūti. Žmonės gali susižaloti, o jungiamasis arba ilginamasis laidas gali būti apgadintas.
 - ▶ Jungiamąjį ir ilginamąjį laidus nutiesti ir paženklinti taip, kad žmonės negalėtų už jų užkliūti.
 - ▶ Jungiamąjį ir ilginamąjį laidus nutiesti taip, kad jie nebūtų įtempti ar susisukę.
 - ▶ Jungiamąjį ir ilginamąjį laidus nutiesti taip, kad jie nebūtų pažeisti, sulenkti, suspausti ir nesitrintų.
 - ▶ Jungiamąjį ir ilginamąjį laidus apsaugoti nuo karščio, alyvos ir chemikalų.
 - ▶ Jungiamąjį ir ilginamąjį laidus nutiesti ant sauso pagrindo.
- Dirbant ilginamasis laidas įkaista. Jei šiluma negali nutekėti, ji gali sukelti gaisrą.
 - ▶ Jei naudojama laido ritė: visiškai nuvyniokite laido ritę.
- Jei sienoje yra elektros laidų ar vamzdžių, kroviklį tvirtinant ant sienos jie gali būti pažeisti. Prisilietus prie elektros laidų galima patirti elektros smūgį. Žmonės gali būti sunkiai sužaloti arba galima patirti materialinės žalos.
 - ▶ Įsitikinti, kad numatytoje sienos vietoje nėra elektros laidų ar vamzdžių.
- Jeigu įkroviklis prie sienos montuojamas ne taip, kaip aprašyta šioje naudojimo instrukcijoje, įkroviklis arba akumuliatorius gali nukristi, o įkroviklis gali įkaisti. Žmonės gali būti sužaloti arba galima patirti materialinės žalos.
 - ▶ Įkroviklį prie sienos montuoti taip, kaip aprašyta šioje naudojimo instrukcijoje.
- Jeigu įkroviklis su įdėtu akumuliatoriumi yra montuojamas prie sienos, akumuliatorius gali iškristi iš įkroviklio. Žmonės gali būti sužaloti arba galima patirti materialinės žalos.
 - ▶ Pirma prie sienos sumontuoti įkroviklį, o tik po to įdėti akumuliatorių.

4.10 Pernešimas

4.10.1 Vejapjovė

▲ ISPEJIMAS

- Gabenama vejapjovė gali apvirsti arba judėti. Gali būti sužeisti žmonės ir padaroma materialinė žala.



- ▶ Išimkite akumuliatorių.

- ▶ Įtvirtinkite vejapjovę įtempiamaisiais diržais, dirželiais arba tinklu, kad ji neapvirstų ir negalėtų pajudėti.

4.10.2 Akumulatorius

▲ ISPEJIMAS

- Akumulatorius nėra apsaugotas nuo visų aplinkos poveikių. Jei akumulatorius bus veikiamas tam tikrų aplinkos sąlygų, akumulatorius gali būti apgadintas, taip patiriant materialinę žalą.

- ▶ Pažeisto akumulatoriaus negalima gabenti.

- Gabenant akumulatorius gali apvirsti arba judėti. Žmonės gali būti sužaloti arba galima patirti materialinės žalos.

- ▶ Supakuokite akumuliatorių taip, kad jis negalėtų judėti pakuotėje arba transportavimo dėkle.

- ▶ Pakuotę pritvirtinti taip, kad ji negalėtų judėti.

4.10.3 Kroviklis

▲ ISPEJIMAS

- Transportuojant kroviklis gali apvirsti arba judėti. Gali būti sužaloti žmonės ir padaryta materialinės žalos.

- ▶ Ištraukti tinklo kištuką iš elektros lizdo.

- ▶ Išimti akumuliatorių.

- ▶ Kroviklį įtempiamais diržais, diržais ar tinklu pritvirtinti taip, kad jis negalėtų apvirsti ar judėti.

- Jungiamasis laidas nėra skirtas krovikliui nešti suėmus už laido. Galima apgadinti jungiamąjį laidą ir kroviklį.

- ▶ Suvynioti jungiamąjį laidą ir pritvirtinti prie kroviklio.

4.11 sandėliuojate

4.11.1 Vejapjovė

▲ ISPEJIMAS

- Vaikai gali neatpažinti ir neįvertinti vejapjovės keliamo pavojaus. Vaikai gali sunkiai susižeisti.



- ▶ Išimkite akumuliatorių.

- ▶ Vejapjovę laikykite vaikams nepasiekiamoje vietoje.

- Vejapjovės elektros kontaktai ir metalinės konstrukcinės dalys gali rūdyti dėl drėgmės. Vejapjovė gali būti pažeidžiama.

- ▶ Išimkite akumuliatorių.



- ▶ Laikykite vejapjovę švarioje ir sausoje vietoje.

- Jei laikoma neišėmus akumulatoriaus, peilis gali netyčia įsijungti. Žmonėms kyla sunkių sužeidimų ir materialinės žalos pavojus.

- ▶ Išimkite akumuliatorių.



4.11.2 Akumulatorius

▲ ISPEJIMAS

- Vaikai gali neatpažinti ir neįvertinti akumulatoriaus keliamo pavojaus. Vaikai gali sunkiai susižeisti.

- ▶ Akumuliatorių laikykite vaikams nepasiekiamoje vietoje.

- Akumulatorius nėra apsaugotas nuo viso aplinkos poveikio. Veikiamas tam tikro aplinkos poveikio akumulatorius gali būti nepataisomai pažeistas.

- ▶ Laikykite akumuliatorių švarioje ir sausoje vietoje.

- ▶ Laikykite akumuliatorių uždaroje patalpoje.

- ▶ Akumuliatorių laikykite atskirai nuo vejapjovės.

- ▶ Jei akumulatorius laikomas įkroviklyje, atjunkite elektros tinklo kištuką ir laikykite akumuliatorių, kai jo įkrovos lygis yra 40–60 % (šviečia 2 žali šviesos diodai).

- ▶ Nelaikykite akumulatoriaus temperatūroje, kuri yra už nurodytos temperatūros intervalo ribų,  19.6.

4.11.3 Kroviklis

▲ ISPEJIMAS

- Vaikai negali atpažinti ir įvertinti kroviklio keliamų pavojų. Vaikai gali būti sunkiai sužaloti arba žūti.
 - ▶ Ištraukti jungtį.
 - ▶ Kroviklį laikyti vaikams nepasiekiamoje vietoje.
- Kroviklis nėra apsaugotas nuo visų aplinkos poveikių. Jei kroviklį veiks tam tikros aplinkos sąlygos, kroviklis gali sugesti.
 - ▶ Ištraukti jungtį.
 - ▶ Jei kroviklis įkaisto: leisti krovikliui atvėsti.
 - ▶ Kroviklį laikyti švarioje ir sausoje vietoje.
 - ▶ Kroviklį laikyti uždaroje patalpoje.
 - ▶ Nelaikyti kroviklio neleistiname temperatūrų diapazone,  19.6.
- Jungiamasis laidas nėra skirtas krovikliui nešti ar pakabinti. Galima apgadinti jungiamąjį laidą ir kroviklį.
 - ▶ Kroviklį suimti ir laikyti už korpuso. Kad kroviklį būtų galima lengvai pakelti, jame yra įduba rankai.
 - ▶ Įkroviklį pakabinti ant laikiklio sienoje.

4.12 Valymo, priežiūros ir remonto darbai

▲ ISPEJIMAS

- Jei valoma, atliekami techninės priežiūros darbai ar remontuojama neišėmus akumuliatoriaus, peilis gali netyčia įsijungti. Žmonėms kyla sunkių sužeidimų ir materialinės žalos pavojus.



- ▶ Išimkite akumuliatorių.

- Stiprūs plovikliai, valant naudojama vandens srovė arba smailūs daiktai gali pažeisti vejapjovę, peilį ir akumuliatorių. Netinkamai valant vejapjovę, peilį ir akumuliatorių gali tinkamai nebeveikti jų konstrukcinės dalys ir saugos įtaisai. Gali būti sunkiai sužeisti žmonės.
 - ▶ Valykite vejapjovę, peilį ir akumuliatorių, kaip nurodyta šioje naudojimo instrukcijoje.
- Netinkamai atliekant techninę priežiūrą ar remontuojant vejapjovę, peilį arba akumuliatorių, gali tinkamai nebeveikti jų konstrukcinės dalys ir saugos įtaisai. Gali būti sunkiai ar net mirtinai sužalojami žmonės.
 - ▶ Patys neatlikite techninės priežiūros ir nerenontuokite vejapjovės ir akumuliatoriaus.
 - ▶ Jei reikia atlikti vejapjovės ar akumuliatoriaus techninę priežiūrą ar remontuoti,















kreipkitės į artimiausią STIHL įgaliotą pardavėją.

- ▶ Atlikite peilio techninės priežiūros darbus taip, kaip nurodyta šioje naudojimo instrukcijoje.
- Valydamas peilį, atlikdamas jo techninės priežiūros arba remonto darbus, naudotojas gali įsipjauti į aštrias pjovimo briaunas. Naudotojas gali būti sužeidžiamas.
 - ▶ Mūvėkite apsaugines pirštines.
- Galandamas peilis gali įkaisti. Naudotojas gali nusideginti.
 - ▶ Palaukite, kol peilis atvės.
 - ▶ Mūvėkite apsaugines pirštines.
- Peilį ant vejapjovės galima judėti net tada, kai variklis yra išjungtas. Atliekant peilio techninę priežiūrą, naudotojas gali būti sužeistas judančiu peiliu.
 - ▶ Dirbkite atsargiai.
 - ▶ Mūvėkite apsaugines pirštines.
- Peilis ant vejapjovės yra judantis. Atliekant peilio techninę priežiūrą, naudotojas gali suspausti pirštus tarp judančio peilio ir fiksuotų vejapjovės dalių.
 - ▶ Dirbkite atsargiai.
 - ▶ Mūvėkite apsaugines pirštines.

5 Vejapjovės paruošimas naudoti

5.1 Vejapjovės paruošimas naudoti

Kiekvieną kartą, prieš pradėdamas darbus, reikia atlikti tokius veiksmus:

- ▶ Nuimkite pakavimo medžiagą ir transportavimo apsaugas.
- ▶ Įsitinkite, kad šios dalys yra saugios būklės:
 - vejapjovė,  4.6.1;
 - peilis,  4.6.2;
 - akumuliatorius,  4.6.3.
 - įkroviklis,  4.6.4.
- ▶ Patikrinkite akumuliatorių,  10.3.
- ▶ Visiškai įkraukite akumuliatorių,  6.2.
- ▶ Nuvalykite vejapjovę,  15.2.
- ▶ Patikrinkite peilius,  10.2.
- ▶ Sumontuokite valdymo rankeną,  7.1.
- ▶ Užlenkite valdymo rankeną,  7.2.1.
- ▶ Jei reikia pjauti žolę ir surinkti nupjautą žolę į žolės surinkimo dėžę, užkabinkite žolės surinkimo dėžę,  7.3.2.
- ▶ Jei reikia pjauti žolę ir nupjauta žolė turi būti išmetama gale, nukabinkite žolės surinkimo dėžę,  7.3.3.
- ▶ Nustatykite pjovimo aukštį,  11.2.
- ▶ Patikrinkite valdymo elementus,  10.1.

- ▶ Jei negalima atlikti šių veiksmų: nenaudokite vejamųjų ir kreipkitės į STIHL prekybos atstovą.

6 Akumuliatoriaus įkrovimas ir diodai

6.1 Kroviklio montavimas ant sienos

Įkroviklis gali būti primontuotas prie sienos.

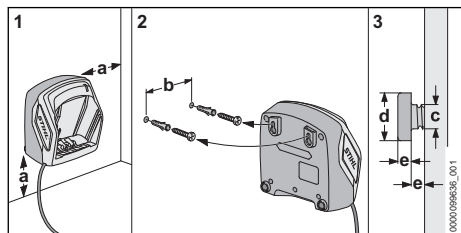

- ▶ Įkroviklį prie sienos montuoti taip, kad būtų išpildytos sekančios sąlygos:

- Naudojamos tinkamos tvirtinimo medžiagos.
- Kroviklis yra horizontalus.

Laikomasi šių matmenų:

- a = mažiausiai 100 mm
- b (AL 101) = 75 mm
- b (AL 301, AL 501) = 100 mm
- c = 4,5 mm
- d = 9 mm
- e = 2,5 mm

6.2 Akumuliatoriaus įkrovimas

Įkrovimo trukmė priklauso nuo įvairių veiksnių, pvz., akumuliatoriaus ar aplinkos temperatūros. Kad akumuliatorius veiktų visu pajėgumu, būtina atkreipti dėmesį į rekomenduojamus temperatūros diapazonus, 19.7. Faktinė įkrovimo trukmė gali skirtis nuo nurodytos įkrovimo trukmės. Įkrovimo trukmė nurodyta www.stihl.com/charging-times.

Jei tinklo kištukas įkištas į elektros lizdą, įdėjus akumuliatorių į kroviklį, įkrovimas prasideda automatiškai. Kai akumuliatorius visiškai įkrautas, kroviklis automatiškai išsijungia.

Vykstant įkrovimui, akumuliatorius ir kroviklis įkaista.

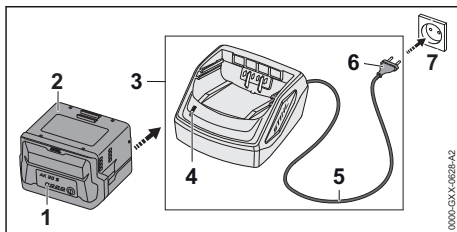

- ▶ Tinklo kištuką (6) įkišti į lengvai pasiekiamą elektros lizdą (7). Įkroviklis (3) testuojasi. Šviesos diodas (4) apie 1 sekundę šviečia žaliai ir apie 1 sekundę raudonai.
- ▶ Nutiesti jungiamąjį laidą (5).
- ▶ Akumuliatorių (2) įdėti į vietą įkroviklyje (3) ir paspausti iki atramos.
- ▶ Diodas (4) dega žaliai. Diodai (1) dega žaliai ir akumuliatorius (2) įkraunamas.
- ▶ Jei šviesos diodas (4) ir diodai (1) nebešviečia: akumuliatorius (2) yra visiškai įkrautas ir galima išimti iš kroviklio (3).
- ▶ Jei kroviklis (3) nebenaudojamas: ištraukti tinklo kištuką (6) iš elektros lizdo (7).

6.3 Įkrovos lygio patikra

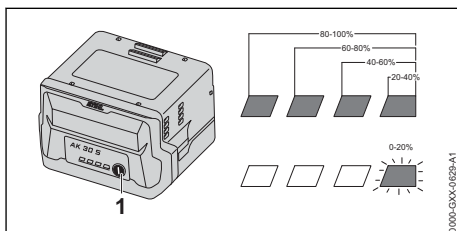

- ▶ Paspausti mygtuką (1). Šviesos diodai apie 5 sekundes dega žaliai ir parodo įkrovos būklę.
- ▶ Jei dešinysis šviesos diodas mirksi žaliai: įkraukite akumuliatorių.

6.4 Akumuliatoriaus šviesos diodai

Šviesos diodai gali rodyti akumuliatoriaus įkrovimo būklę arba gedimus. Šviesos diodai gali šviesti žaliai ar raudonai arba mirksėti.

Jeigu akumuliatoriaus šviesos diodai dega arba mirksi, rodoma įkrovimo būklė.

- ▶ Jeigu šviesos diodai šviečia raudonai arba mirksi: Pašalinkite gedimus, 18.1. Vejamajame arba akumuliatoriuje įvyko triktis.

6.5 Įkroviklio diodas

Diodas parodo įkroviklio būseną.

Jeigu dega žali diodai, akumulatorius įkraunamas.

- ▶ jeigu mirksi raudonas diodas: žašalinti gedimus.
- ▶ [kroviklio gedimas.

7 Vejapjovės surinkimas

7.1 Valdymo rankenos montavimas

- ▶ Išjunkite vejapjovę ir išimkite akumulatorių.
- ▶ Pastatykite vejapjovę ant lygaus paviršiaus.

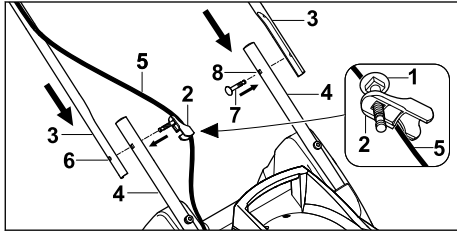

- ▶ Įstumkite varžtą (1) pro laido tvirtinimo detalę (2) kiaurymę.
- ▶ Laikykite valdymo rankenos viršutinę dalį (3) už valdymo rankenos apatinės dalies (4).
- ▶ Laido tvirtinimo detalę (2) užkabinkite ant laido (5).
- ▶ Varžtą su laido kreipiančiaja (2) iš vidaus į išorę įstumkite per angą (6).
- ▶ Prakiškite varžtą (7) iš vidaus į išorę pro angą (8).

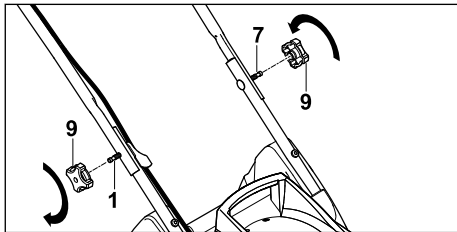

- ▶ Ant varžtų (1 ir 7) uždėkite žvaigždutės formos veržles (9) ir jas užsukite.

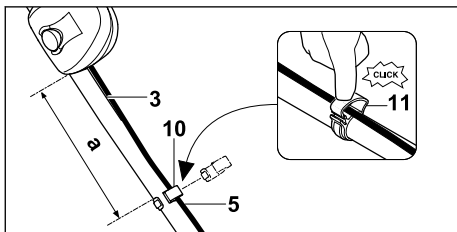

- ▶ Laido spaustuką (10) pritvirtinkite prie viršutinės valdymo rankenos (3) dalies taip, kad būtų tenkinama ši sąlyga:

- Atstumas (a) yra nuo 25 cm iki 27 cm.
- ▶ Įkiškite laidą (5) į laido spaustuką (10).
- ▶ Uždarykite ir užfiksuokite kilpelę (11).

Valdymo rankenos vėl nuimti nebereikia.

7.2 Valdymo rankenos atlenkimas ir sulenkimas

7.2.1 Valdymo rankenos atlenkimas

- ▶ Išjunkite vejapjovę ir išimkite akumulatorių.
- ▶ Pastatykite vejapjovę ant lygaus paviršiaus.

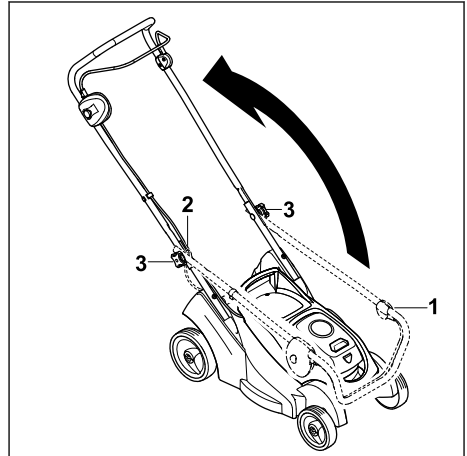

- ▶ Atlenkdami valdymo rankeną (1) įsitikinkite, kad neprspaudėte laido (2).
- ▶ Priveržkite žvaigždės formos rankenos veržlę (3).
Valdymo rankena (1) yra pritvirtinta prie vejapjovės.

7.2.2 Valdymo rankenos užlenkimas

Valdymo rankeną galite užlenkti, kad sutaupytumėte vietos gabendami ir laikydami įrenginį.

- ▶ Išjunkite vejapjovę ir išimkite akumulatorių.
- ▶ Pastatykite vejapjovę ant lygaus paviršiaus.

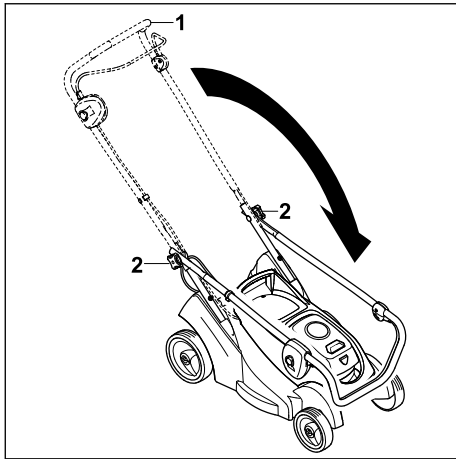

- ▶ Laikykite valdymo rankeną (1) ir atleiskite žvaigždės formos rankenos veržles (2).
- ▶ Atlenkite į priekį valdymo rankeną (1).

7.3 Žolės surinkimo dėžės surinkimas, užkabinimas ir nukabinimas

7.3.1 Žolės surinkimo dėžės surinkimas

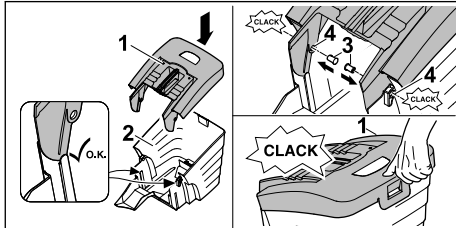

- ▶ Žolės surinkimo dėžės viršutinę dalį (1) uždėkite ant žolės surinkimo dėžės apatinės dalies (2).
- ▶ Į vidų per kiaurymes (4) įstumkite varžtus (3). Varžtai užsifiksuoja su garsu.
- ▶ Paspauskite žolės surinkimo dėžės viršutinę dalį (1) žemyn. Žolės rinktuvo krepšio viršutinė dalis užsifiksuoja su garsu.

7.3.2 Žolės surinkimo krepšio prikabinimas

- ▶ Išjunkite vejąpovę.
- ▶ Pastatykite vejąpovę ant lygaus paviršiaus.

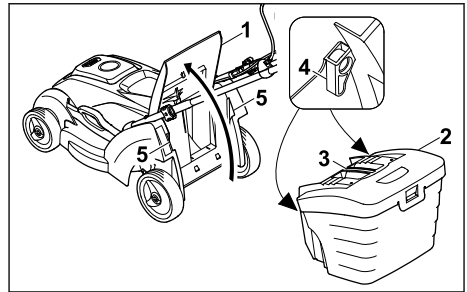

- ▶ Atidarykite ir prilaikykite žolės išmetimo įrenginio dangtį (1).
- ▶ Paimkite žolės surinkimo krepšį (2) už rankenos (3) ir užkabinkite kabliukus (4) ant laikiklių (5).
- ▶ Uždėkite žolės išmetimo įrenginio dangtį (1) ant žolės surinkimo krepšio (2).

7.3.3 Žolės surinkimo dėžės nukabinimas

- ▶ Išjunkite vejąpovę.
- ▶ Pastatykite vejąpovę ant lygaus paviršiaus.
- ▶ Atidarykite ir prilaikykite žolės išmetimo įrenginio dangtį.
- ▶ Nuimkite žolės surinkimo dėžę keldami už rankenos aukšтын.
- ▶ Uždarykite žolės išmetimo įrenginio dangtį.

8 Akumulatoriaus įdėjimas ir išėmimas

8.1 Akumulatoriaus įdėjimas

- ▶ Pastatykite vejąpovę ant lygaus paviršiaus.

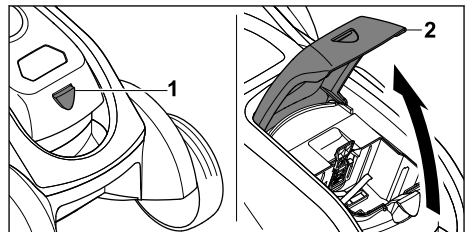

- ▶ Paspauskite fiksavimo noselę prie akumulatoriaus skyriaus (1), atidarykite atlenkiamąjį dangtį (2) iki galo ir jį laikykite.

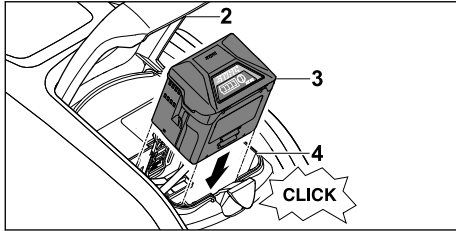

- ▶ Akumuliatorių (3) spauskite iki galo į akumulatoriaus skyrių (4). Akumuliatorius (3) užsifiksuoja pasigirdus spragtelėjimui.
- ▶ Uždarykite atlenkiamąjį dangtį (2).

8.2 Akumulatoriaus išėmimas

- ▶ Pastatykite vejapjovę ant lygaus paviršiaus.

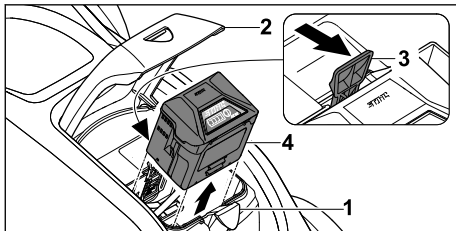

- ▶ Paspauskite fiksavimo noselę prie akumulatoriaus skyriaus (1), atidarykite atlenkiamąjį dangtį (2) iki galo ir jį laikykite.
- ▶ Paspauskite fiksavimo svirtį (3). Akumuliatorius (4) atskleistas.
- ▶ Išimkite akumuliatorių (4).
- ▶ Uždarykite atlenkiamąjį dangtį (2).

9 Vejapjovės įjungimas ir išjungimas

9.1 Peilio įjungimas

- ▶ Neapverskite vejapjovės.
- ▶ Pastatykite vejapjovę ant lygaus paviršiaus.

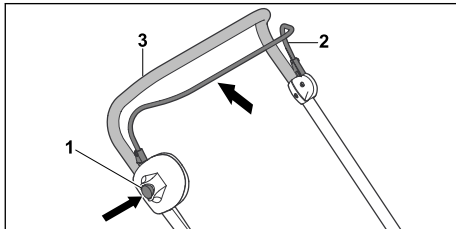

- ▶ Dešinė ranka paspauskite blokavimo mygtuką (1) ir laikykite nuspaudę.

- ▶ Traukite iki galo kaire ranka valdymo rankenos (3) link jungimo rankeną (2) ir laikykite taip, kad nykštys apimtų valdymo rankeną (3). Peilis sukasi.
- ▶ Atleiskite blokavimo mygtuką (1).
- ▶ Taip laikykite dešine ranka valdymo rankeną (3) ir jungimo rankeną (2), kad nykštys apimtų valdymo rankeną (3).

9.2 Peilių išjungimas

- ▶ Paleiskite jungimo rankeną.
- ▶ Palaukite, kol nustos sukstis peilis.
- ▶ Jei peilis ir toliau sukasi, išimkite akumuliatorių ir kreipkitės į STIHL prekybos atstovą. Vejapjovė sugedusi.

10 Vejapjovės ir akumulatoriaus tikrinimas

10.1 Valdymo elementų patikra

Blokavimo mygtukas ir jungimo rankena

- ▶ Išimkite akumuliatorių.
- ▶ Paspauskite ir vėl atleiskite blokavimo mygtuką.
- ▶ Traukite iki galo valdymo rankenos link jungimo rankeną ir vėl atleiskite.
- ▶ Jei blokavimo mygtukas arba jungimo rankena sunkiai juda arba negrįžta į pradinę padėtį, nenaudokite vejapjovės ir kreipkitės į STIHL prekybos atstovą. Blokavimo mygtukas arba jungimo rankena sugedusi.

Peilio įjungimas

- ▶ Įdėkite akumuliatorių.
- ▶ Dešine ranka spauskite blokavimo mygtuką ir laikykite nuspaudę.
- ▶ Traukite iki galo kaire ranka valdymo rankenos link jungimo rankeną ir taip laikykite, kad nykštys apimtų valdymo rankeną. Peilis sukasi.
- ▶ Jei 3 šviesos diodai mirksi raudonai, išimkite akumuliatorių ir kreipkitės į STIHL prekybos atstovą. Vejapjovės gedimas.
- ▶ Atleiskite blokavimo mygtuką ir jungimo rankeną. Peilis per trumpą laiką nustos sukstis.
- ▶ Jei peilis ir toliau sukasi, išimkite akumuliatorių ir kreipkitės į STIHL prekybos atstovą. Vejapjovė sugedusi.

10.2 Peilio patikra

- ▶ Išjunkite vejapjovę ir išimkite akumuliatorių.
- ▶ Pakelkite vejapjovę,  15.1.

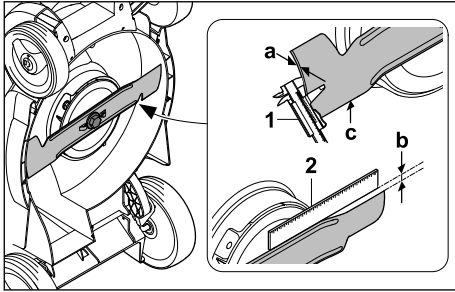

- ▶ Peilio storį (a) bent 5 vietose patikrinkite slankmačiu (1). Jei nepasiektas mažiausias storis, peilį pakeiskite, 19.2.
- ▶ Prie priekinės peilio briaunos pridėkite liniuotę (2) ir išmatuokite sudilimą (b). Jei pasiektas leistinas sudilimas, peilį pakeiskite, 19.2.
- ▶ Jei neišlaikytas galandimo kampas, pagaląskite peilį, 19.2.
- ▶ Jei kilo neaiškumų, kreipkitės į artimiausią STIHL įgaliotą pardavėją.

10.3 Akumuliatorių patikrinti

- ▶ Paspausti akumuliatoriaus klavišą. Diodai dega arba mirksi.
- ▶ Jeigu diodai nedega ar nemirksi: akumuliatoriaus nenaudoti ir kreiptis į STIHL specializuotą pardavėją. Akumuliatoriaus gedimas.

11 Darbas vejapjove

11.1 Vejapjovės laikymas ir valdymas

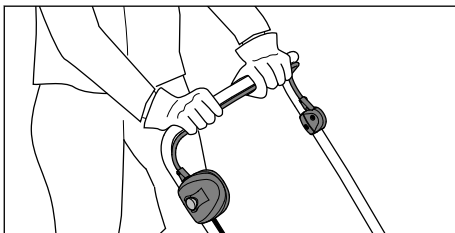

- ▶ Laikykite abiem rankomis valdymo rankeną, kad nykščiai ją apimtų.

11.2 Pjovimo aukščio nustatymas

Galima nustatyti šiuos pjovimo aukščius:

- 20 mm - S padėtis.²⁰
- 30 mm – 1 padėtis,

- 40 mm – 2 padėtis,
- 50 mm – 3 padėtis,
- 60 mm – 4 padėtis,
- 70 mm – 5 padėtis.

Padėtyms nurodytos ant vejapjovės.

Pjovimo aukščio nustatymas

- ▶ Išjunkite vejapjovę. Peilis turi nesisukti.
- ▶ Pastatykite vejapjovę ant lygaus paviršiaus.

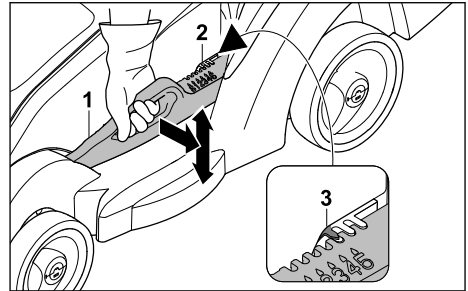

- ▶ Laikykite vejapjovę už rankenos.
- ▶ Svirtis (1) lengvai nustumiama nuo vejapjovės ir laikoma.
- ▶ Pakelkite arba nuleiskite vejapjovę į norimą padėtį. Esamą pjovimo aukštį galima matyti pjovimo aukščio matuoklyje (2) ties žyma (3).
- ▶ Atleiskite svirtį (1). Vejapjovė užsifiksuoja.

11.3 Pjovimas



- ▶ Lėtai stumkite vejapjovę į priekį kontroliuodami jos judėjimą.

²⁰Yra ne visoms šalims skirtuose variantuose.

- ▶ Jei pjovimo metu pataikėte į pašalinį daiktą ir peilis užsiblokavo:
 - ▶ Išjunkite vejąpovę ir išimkite akumuliatorių.
 - ▶ Įsitikinkite, kad visos judančios dalys visiškai sustojo.
 - ▶ Patikrinkite vejąpovę.
 - ▶ Jei reikalingas remontas: Kreipkitės į artimiausią STIHL įgaliotą pardavėją.
- ▶ Jei vejąpovė ima stipriai vibruoti:
 - ▶ Išjunkite vejąpovę ir išimkite akumuliatorių.
 - ▶ Patikrinkite vejąpovę.
 - ▶ Patikrinkite, ar visos varžlės, sraigčiai ir varžtai yra priveržti.
 - ▶ Jei reikalingas remontas: Kreipkitės į artimiausią STIHL įgaliotą pardavėją.

Siekiant užtikrinti optimalų našumą, paisykite rekomenduojamų temperatūros intervalų,  19.7.

11.4 Žolės surinkimo krepšio ištuštinimas

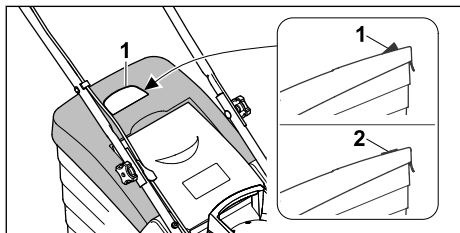

Peilio sukuriamas oro srautas pakelia žolės pripildymo matuoklį (1). Žolės surinkimo krepšiui prisipildžius, oro srautas sustoja. Jei oro srautas per silpnas, žolės pripildymo matuoklis (2) grįžta į rimties būseną. Tai reiškia, kad reikia ištuštinti žolės surinkimo krepšį.

Netrikdomas žolės pripildymo matuoklio veikimas pasiekiamas, tik esant optimaliam oro srautui. Išoriniai veiksniai, tokie kaip šlapia, tanki ar aukšta žolė, žemi pjovimo lygiai, nešvarumai ar pan., gali turėti neigiamos įtakos oro srautui ir žolės pripildymo matuoklio veikimui.

- ▶ Jei žolės pripildymo matuoklis grįžo į rimties būseną: Ištuštinkite žolės surinkimo krepšį.
- ▶ Išjunkite vejąpovę.
- ▶ Nukabinkite žolės surinkimo krepšį.

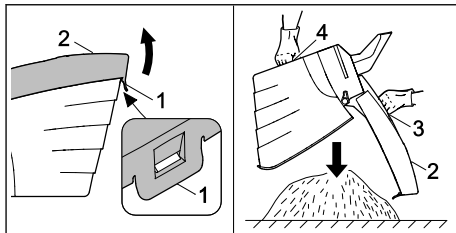

- ▶ Atidarykite fiksiatorių (1).
- ▶ Atlenkite ir laikykite atlenktą žolės surinkimo krepšio viršutinę dalį (2) už rankenos (3).
- ▶ Kita ranka laikykite už apatinės rankenos (4).
- ▶ Ištuštinkite žolės surinkimo krepšį.
- ▶ Uždarykite žolės surinkimo krepšį.
- ▶ Prikabinkite žolės surinkimo krepšį.

12 Po darbo

12.1 Baigus darbus

- ▶ Išjunkite vejąpovę ir išimkite akumuliatorių.
- ▶ Jei vejąpovė šlapia, nusauskinkite ją.
- ▶ Jei akumuliatorius drėgnas arba šlapias, leiskite jam išdžiūti,  19.7.
- ▶ Nuvalykite vejąpovę.
- ▶ Nuvalykite akumuliatorių.

13 Pernešimas

13.1 Vejąpovės gabenimas

- ▶ Jei vejąpovę perkeliama į pjaunamą plotą ir iš jo:
 - ▶ Išjunkite vejąpovę. Peilis turi nesisukti.
 - ▶ Išimkite akumuliatorių.
- ▶ Jei vejąpovę reikia paversti gabenimui kitais paviršiais nei žolė:
 - ▶ Išjunkite vejąpovę. Peilis turi nesisukti.
 - ▶ Išimkite akumuliatorių.

Vejąpovės stūmimas

- ▶ Lėtai stumkite vejąpovę į priekį kontroliuodami jos judėjimą.

Vejąpovės nešimas

- ▶ Mūvėkite apsaugines pirštines.

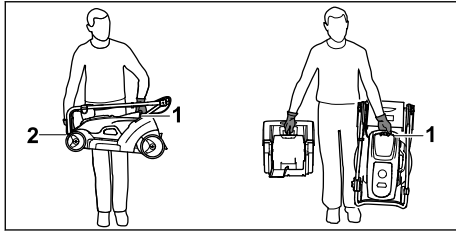

- ▶ Jei nešama tik vejapjovė:
 - ▶ Sulenkite valdymo rankeną.
 - ▶ Laikykite vejapjovę viena ranka paėmę už rankenos (1), o kita ranka – už gabenimo rankenos (2).
 - ▶ Pakelkite vejapjovę ir neškite.
- ▶ Jei vienu metu reikia nešti vejapjovę ir žolės surinkimo krepšį:
 - ▶ Vejapjovę laikykite viena ranka paėmę už rankenos (1).
 - ▶ Vejapjovę pakelkite ir neškite šone nuo savęs.

Vejapjovės gabenimas transporto priemonėje

- ▶ Įtvirtinkite pastatytą vejapjovę taip, kad ji neapvirstų ir negalėtų judėti.

13.2 Akumulatoriaus gabenimas

- ▶ Išjunkite vejapjovę ir išimkite akumuliatorių.
- ▶ Įsitinkinkite, kad akumulatorius saugus eksploatuoti.
- ▶ Akumuliatorių taip įpakuokite, kad jis negalėtų judėti pakuotėje.
- ▶ Pakuotę taip užfiksuokite, kad ji negalėtų judėti.

Akumuliatoriui taikomi pavojingų krovinių gabenimo reikalavimai. Akumulatorius priskiriamas prie UN 3480 (ličio jonų akumuliatorių) klasės, jis tikrintas remiantis JT bandymų ir kriterijų vadovo III dalies 38.3. skyriaus reikalavimais.

Gabenimo taisyklės rasite www.stihl.com/safety-data-sheets.

13.3 Kroviklio gabenimas

- ▶ Ištraukti tinklo kištuką iš elektros lizdo.
- ▶ Išimti akumuliatorių.
- ▶ Suvynioti jungiamąjį laidą ir pritvirtinti prie kroviklio.
- ▶ Jei kroviklis vežamas transporto priemonėje: kroviklį įtempiamais diržais, diržais ar tinklu pritvirtinti taip, kad kroviklis negalėtų apvirsti ar judėti.

14 sandėliuojate

14.1 Vejapjovės laikymas

- ▶ Išjunkite vejapjovę ir išimkite akumuliatorių.
- ▶ Palaukite, kol vejapjovė atvės.
- ▶ Ištuštinkite žolės surinkimo dėžę.
- ▶ Vejapjovę laikykite taip, kad atitiktų toliau pateiktus reikalavimus.
 - Laikykite vejapjovę vaikams nepasiekiamoje vietoje.
 - Vejapjovė švari ir sausa.
 - Vejapjovė negali apvirsti.
 - Vejapjovė negali judėti.

14.2 Akumulatoriaus laikymas

STIHL rekomenduoja, akumuliatorių laikyti, kai įkrovos lygis yra 40–60 % (2 žaliai šviečiantys šviesos diodai).

- ▶ Laikykite akumuliatorių užtikrindami toliau aprašytas sąlygas.
 - Akumulatorius yra vaikams nepasiekiamoje vietoje.
 - Akumulatorius švarus ir sausas.
 - Akumulatorius yra uždaroje patalpoje.
 - Akumulatorius yra atskirtas nuo vejapjovės.
 - Jei akumulatorius laikomas įkroviklyje, atjunkite elektros tinklo kištuką ir laikykite akumuliatorių, kai jo įkrovos lygis yra 40–60 % (šviečia 2 žali šviesos diodai).
 - Akumulatoriaus nelaikomas temperatūroje, kuri yra už nurodytos temperatūros intervalo ribų, 19.6.

PRANESIMAS

- Jei akumulatorius laikomas ne taip, kaip aprašyta šioje naudojimo instrukcijoje, akumulatorius gali visiškai išsikrauti ir nepataisomai sugesti.
 - ▶ Prieš laikydami įkraukite išsikrovusį akumuliatorių. STIHL rekomenduoja akumuliatorių laikyti, kai įkrovos lygis yra 40–60 % (2 žaliai šviečiantys šviesos diodai).
 - ▶ Akumuliatorių laikykite atskirai nuo vejapjovės.

14.3 Kroviklio laikymas

- ▶ Ištraukite tinklo kištuką iš elektros lizdo.

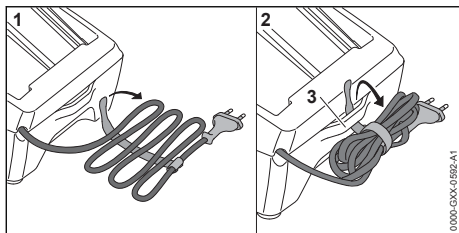

- ▶ Jungiamąjį laidą užvynioti ir pritvirtinti prie kroviklio.
- ▶ Kroviklį laikyti taip, kad būtų įvykdytos šios sąlygos:
 - Kroviklis yra vaikams nepasiekiamoje vietoje.
 - Kroviklis yra švarus ir sausas.
 - Kroviklis laikomas uždaroje patalpoje.
 - Kroviklis nekabo ant jungiamojo laido arba ant jungiamojo laido laikiklio (3).
 - Negalima laikyti kroviklio neleistiname temperatūrų diapazone, 19.6.

15 Valymas

15.1 Vejapjovės pastatymas

- ▶ Išjunkite vejapjovę ir išimkite akumuliatorių.
- ▶ Pastatykite vejapjovę ant lygaus paviršiaus.
- ▶ Nukabinkite žolės surinkimo krepšį.
- ▶ Nustatykite pjovimo aukštį į žemiausią padėtį, 11.2.
- ▶ Sulenkite valdymo rankeną, 7.2.2.

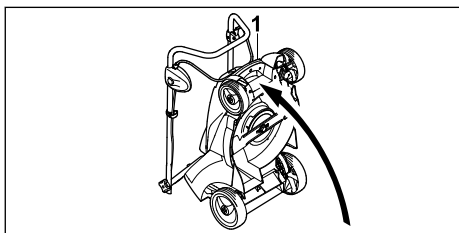

- ▶ Vejapjovę laikykite už gabenimo rankenos (1) ir pastatykite galu.

15.2 Vejapjovės valymas

- ▶ Išjunkite vejapjovę ir išimkite akumuliatorių.
- ▶ Išvalykite vejapjovę drėgna šluoste.
- ▶ Išvalykite žolės išmetimo kanalą minkštu šepetėliu arba drėgna šluoste.
- ▶ Pašalinkite iš akumuliatoriaus skyriaus pašalinius objektus, išvalykite jį drėgna šluoste.
- ▶ Teptuku arba švelniu šepetėliu išvalykite akumuliatoriaus skyriuje esančius elektros kontaktus.
- ▶ Išvalykite teptuku ventilacijos angas.

- ▶ Pastatykite vejapjovę.
- ▶ Sritį aplink peilį ir peilį išvalykite medine lazdele, minkštu šepetėliu arba drėgna šluoste.

PRANESIMAS

- Valymas aukšto slėgio valymo įrenginiu arba vandens srove gali sugadinti įrenginį.
 - ▶ Nevalykite įrenginio aukšto slėgio valymo įrenginiu arba vandens srove.

15.3 Akumuliatoriaus valymas

- ▶ Akumuliatorių nuvalyti su drėgna šluoste.

15.4 Kroviklio valymas

- ▶ Ištraukti tinklo kištuką iš elektros lizdo.
- ▶ Kroviklį nuvalyti drėgna šluoste.
- ▶ Teptuku išvalyti vėdinimo angas.
- ▶ Kroviklio elektrinius kontaktus nuvalyti teptuku ar minkštu šepetėliu.

16 Priežiūra

16.1 Peilio išmontavimas ir įmontavimas

16.1.1 Peilio išmontavimas

- ▶ Išjunkite vejapjovę ir išimkite akumuliatorių.
- ▶ Pakelkite vejapjovę.

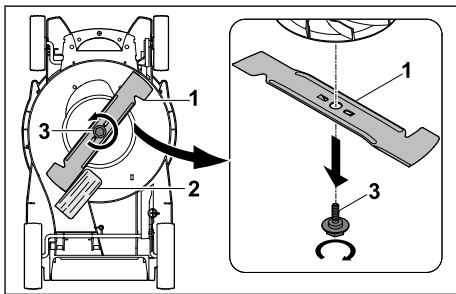

- ▶ Užblokuokite peilį (1) medienos gabalu (2).
- ▶ Išsukite varžtą (3) sukdami rodyklės kryptimi ir jį nuimkite.
- ▶ Nuimkite peilį (1).
- ▶ Utilizuokite varžtą (3).
Sumontuodami peilį (1) naudokite naują varžtą.

16.1.2 Peilio įmontavimas

- ▶ Išjunkite vejapjovę ir išimkite akumuliatorių.
- ▶ Pastatykite vejapjovę.

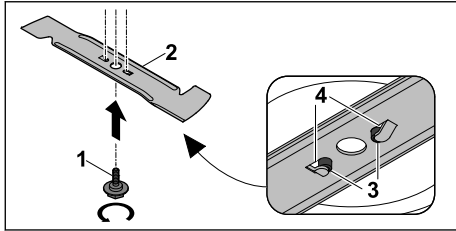

- ▶ Paskirstykite ant peilio naujo varžto (1) sriegio sriegių fiksavimo klijų „Loctite 243“.
- ▶ Uždėkite peilį (2) taip, kad ant kontakcinio paviršiaus (3) esantys nelygumai sukibtų su peilio (4) kiaurymėmis.
- ▶ Įsukite varžtą (1).

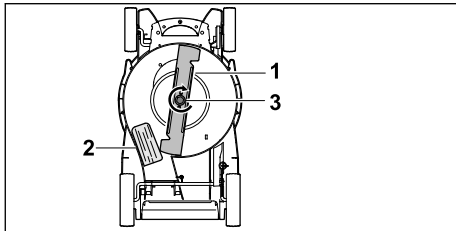

- ▶ Užblokuokite peilį (1) medienos gabalu (2).
- ▶ Varžtą (3) priveržkite 14 Nm.

16.2 Peilio galandimas ir balansavimas

Reikia nemažai pasipraktikuoti, norint tinkamai pagalšti ir subalansuoti peilį.

STIHL rekomenduoja pavesti peilį pagalšti ir subalansuoti STIHL prekybos atstovui.

Dabartinius prekybos atstovų adresus, esant atitinkamai STIHL valstybės atstovybei, galima rasti www.stihl.com adresu.

18 Gedimų šalinimas

18.1 Vejaplovės arba akumulatoriaus sutrikimų šalinimas

Gedimas	Akumuliatoriaus šviesos diodai	Priežastis	Problemos sprendimas
Įjungiant vejaplovę nepaleidžiama.	1 šviesos diodas mirksi žaliai.	Akumuliatorius per mažai įkrautas.	▶ Akumuliatorių įkrauti taip, kaip aprašyta kroviklių STIHL AL 101, 301, 501 naudojimo instrukcijoje.
	1 šviesos diodas šviečia raudonai.	Akumuliatorius per šiltas arba per šaltas.	▶ Išimkite akumuliatorių. ▶ Palaukti, kol akumuliatorius atvės arba sušils.
	3 šviesos diodai mirksi raudonai.	Vejaplovės sutrikimas.	▶ Išimkite akumuliatorių. ▶ Nuvalykite elektros kontaktus akumuliatoriaus dėkle. ▶ Įdėkite akumuliatorių. ▶ Įjunkite vejaplovę.

! ISPEJIMAS

- Peilio pjovimo briaunos aštrios. Naudotojas gali įsijauti.
 - ▶ Mūvėkite apsaugines pirštines.
- ▶ Išjunkite vejaplovę ir išimkite akumuliatorių.
- ▶ Pastatykite vejaplovę.
- ▶ Išmontuokite peilius.
- ▶ Pagaląskite peilius. Galąsdami išlaikykite tikslų galandimo kampą, peilį ataušinkite, 19.2. Galandamas peilis neturi pamėlynuoti.
- ▶ Įmontuokite peilius.
- ▶ Jei kilo neaiškumų, kreipkitės į artimiausią STIHL įgaliotą pardavėją.

17 Remontas

17.1 Vejaplovės remontas

Naudotojas pats negali remontuoti vejaplovės ir peilio.

- ▶ Jei vejaplovė pažeista, nenaudokite vejaplovės ar peilio ir kreipkitės į STIHL prekybos atstovą.
- ▶ Jei nurodomieji užrašai nebeįskaitomi arba pažeisti, paveskite STIHL prekybos atstovui nurodomuosius užrašus pakeisti.

17.2 Kroviklio techninė priežiūra ir remontas

Įkrovikliui nereikia atlikti techninės priežiūros ir remonto.

- ▶ Jei kroviklis sugedo ar yra apgadintas: pakeisti kroviklį.
- ▶ Jei jungiamasis laidas sugedo ar yra apgadintas: nenaudoti kroviklio ir STIHL prekybos atstovui pavesti pakeisti jungiamąjį laidą.

Gedimas	Akumuliatoriaus šviesos diodai	Priežastis	Problemos sprendimas
			► Jeigu mirksi 3 raudoni šviesos diodai: vežapjovės nenaudokite ir kreipkitės į STIHL prekybos atstovą.
	3 šviesos diodai šviečia raudonai.	Vežapjovė pernelyg įkaitusi.	► Išimkite akumuliatorių. ► Palaukite, kol vežapjovė atvės.
	4 šviesos diodai mirksi raudonai.	Akumuliatoriaus sutrikimas.	► Išimkite ir vėl įdėkite akumuliatorių. ► Įjunkite vežapjovę. ► Jei 4 šviesos diodai ir toliau mirksi raudonai: nenaudokite akumuliatoriaus ir kreipkitės į STIHL prekybos atstovą.
		Nutrūko elektros tiekimas tarp vežapjovės ir akumuliatoriaus.	► Išimkite akumuliatorių. ► Nuvalykite elektros kontaktus akumuliatoriaus dėkle. ► Įdėkite akumuliatorių.
		Drėgna vežapjovė arba akumuliatorius.	► Išimkite akumuliatorių. ► Išvalykite vežapjovę. ► Nusausinkite vežapjovę arba akumuliatorių,  19.7.
		Per didelis peilio pasipriešinimas.	► Nustatykite didesnį pjovimo aukštį. ► Įjunkite vežapjovę vietoje, kur žemesnė žolė.
		Sritis prie peilio užsikimšusi.	► Išvalykite vežapjovę.
Eksploatuojama vežapjovė išsijungia.	3 šviesos diodai šviečia raudonai.	Vežapjovė pernelyg įkaitusi.	► Išimkite akumuliatorių. ► Palaukite, kol vežapjovė atvės. ► Išvalykite vežapjovę. ► Nejunkite vežapjovės per dažnai per neilgą laikotarpį. ► Nustatykite didesnį pjovimo aukštį. ► Pjaukite žemesnę žolę.
		Užsiblokavo peilis.	► Išimkite akumuliatorių. ► Išvalykite vežapjovę.
		Elektros įrangos triktis.	► Išimkite ir vėl įdėkite akumuliatorių. ► Įjunkite vežapjovę.
Eksploatuojama vežapjovė smarkiai vibruoja.		Peilio varžtas atsilaisvinęs.	► Priveržkite varžtą.
		Peilis netinkamai subalansuotas.	► Pagaląskite ir subalansuokite peilį.
Per trumpa vežapjovės naudojimo trukmė.		Akumuliatorius nevisiškai įkrautas.	► Visiškai įkrauti akumuliatorių, kaip aprašyta kroviklių STIHL AL 101, 301, 501 naudojimo instrukcijoje.
		Viršyta akumuliatoriaus naudojimo trukmė.	► Pakeiskite akumuliatorių.
		Sritis prie peilio užsikimšusi.	► Išvalykite vežapjovę.
		Atšipo arba susidėvėjo peilis.	► Pagaląskite ir subalansuokite peilį.
		Per didelis peilio pasipriešinimas.	► Nustatykite didesnį pjovimo aukštį. ► Pjaukite žemesnę žolę.
Stringa į akumuliatoriaus skyrių		Užsiteršę kreipikliai arba elektros kon-	► Išvalykite vežapjovę.

Gedimas	Akumuliatoriaus šviesos diodai	Priežastis	Problemos sprendimas
Įdedamas akumulatorius.		taktai akumulatoriaus skyriuje.	
Įdėjus akumuliatorių į kroviklį, įkrovimas nevyksta.	1 šviesos diodas šviečia raudonai.	Akumulatorius per šiltas arba per šaltas.	▶ Išimkite akumuliatorių. ▶ Palaukti, kol akumulatorius atvės arba sušils.
Žolė nupjauta netinkamai arba veja pageltusi.		Atšipo arba susidėvėjo peilis.	▶ Pagaląškite ir subalansuokite peilį.
		Per didelis peilio pasipriešinimas.	▶ Nustatykite didesnę pjovimo aukštį. ▶ Pjaukite žemesnę žolę.

18.2 Įkroviklio gedimų šalinimas

Jeigu akumulatorius neįkraunamas ir įkroviklio diodas dega raudonai, elektros ryšys tarp įkroviklio ir akumulatoriaus yra nutrūkęs.

- ▶ Akumuliatorių išimti.
- ▶ Nuvalyti įkroviklio elektros kontaktus.
- ▶ Akumuliatorių įdėti.
- ▶ Jeigu akumulatorius ir toliau neįkraunamas ir įkroviklio diodas mirksi raudonai: kreiptis į STIHL specializuotą pardavėją. Įkroviklio gedimas.

19 Techniniai daviniai

19.1 Vejapjovė STIHL RMA 239.1

- Leidžiamas akumulatorius: STIHL AK
- Svoris su žolės surinkimo dėže, be akumulatoriaus: 13 kg
- Svoris (m) su žolės surinkimo dėže ir akumuliatoriumi STIHL AK 30: 14 kg
- Maksimali žolės surinkimo dėžės talpa: 40 l
- Pjovimo plotis: 37 cm
- Sūkių skaičius (n): 3350 /min
- Elektros apsaugos klasė: IPX1

Veikimo laikas nurodytas adresu www.stihl.com/battery-life.

19.2 Peilis

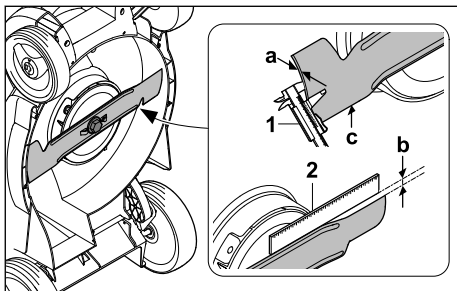

- Mažiausias storis a: 1,6 mm
- Didžiausias sudilimas b: 5 mm
- Galandimo kampas c: 30°

19.3 Akumulatorius STIHL AK

- Akumulatorius: ličio jonų
- Įtampa: 36 V
- Talpa Ah: žiūrėti ant skydelio
- Energijos kiekis Wh: žiūrėti ant skydelio
- Svoris, kg: žr. lentelę su duomenimis

19.4 Kroviklis STIHL AL 101

- Vardinė įtampa: žr. duomenų lentelę
- Dažnis: žr. duomenų lentelę
- Vardinė galia: žr. duomenų lentelę
- Įkrovimo srovė: žr. duomenų lentelę

Įkrovimo trukmės nurodytos www.stihl.com/charging-times.

19.5 Ilginamieji laidai

Jei naudojamas ilginamasis laidas, jo gyslos, priklausomai nuo įtampos ir ilginamojo laido ilgio, turi būti bent tokio skerspjūvio:

Jei vardinė įtampa duomenų lentelėje yra 220–240 V:

- Laido ilgis iki 20 m: AWG 15 / 1,5 mm²
- Laido ilgis iki 20–50 m: AWG 13 / 2,5 mm²

Jei vardinė įtampa duomenų lentelėje yra 100–127 V:

- Laido ilgis iki 10 m: AWG 14 / 2,0 mm²
- Laido ilgis iki 10–30 m: AWG 12 / 3,5 mm²

19.6 Temperatūros ribos



ISPEJIMAS

- Akumulatorius nėra apsaugotas nuo viso aplinkos poveikio. Veikiamas tam tikro aplinkos poveikio, akumulatorius gali užsidegti arba sprogti. Žmonėms kyla sunkių sužeidimų ir materialinės žalos pavojus.
 - ▶ Neįkraukite ir nenaudokite akumulatoriaus žemesnėje nei $-20\text{ }^{\circ}\text{C}$ arba aukštesnėje nei $+50\text{ }^{\circ}\text{C}$ temperatūroje.
 - ▶ Nelaikykite akumulatoriaus žemesnėje nei $-20\text{ }^{\circ}\text{C}$ arba aukštesnėje nei $+70\text{ }^{\circ}\text{C}$ temperatūroje.
 - ▶ Nenaudokite veėjaprovės esant žemesnei nei $0\text{ }^{\circ}\text{C}$ arba aukštesnei nei $+50\text{ }^{\circ}\text{C}$ temperatūrai.
 - ▶ Nelaikykite veėjaprovės žemesnėje nei $-20\text{ }^{\circ}\text{C}$ ir aukštesnėje nei $+70\text{ }^{\circ}\text{C}$ temperatūroje.

19.7 Rekomenduojami temperatūros intervalai

Kad veėjaprovė ir akumulatoriai veiktų optimaliai, laikykites toliau nurodytų temperatūros intervalų:

- Veėjaprovė:
 - Naudojimas: nuo $0\text{ }^{\circ}\text{C}$ iki $+40\text{ }^{\circ}\text{C}$
 - Laikymas: nuo $-20\text{ }^{\circ}\text{C}$ iki $+50\text{ }^{\circ}\text{C}$
- Akumulatorius:
 - Įkrovimas: nuo $+5\text{ }^{\circ}\text{C}$ iki $+40\text{ }^{\circ}\text{C}$
 - Naudojimas: nuo $-10\text{ }^{\circ}\text{C}$ iki $+40\text{ }^{\circ}\text{C}$
 - Laikymas: nuo $-20\text{ }^{\circ}\text{C}$ iki $+50\text{ }^{\circ}\text{C}$

Jei akumulatorius įkraunamas, naudojamas arba laikomas ne rekomenduojamoje temperatūroje, jo našumas gali sumažėti.

Jei akumulatorius šlapias arba drėgnas, leiskite jam džūti bent 48 valandas aukštesnėje nei $+15\text{ }^{\circ}\text{C}$ ir žemesnėje nei $+50\text{ }^{\circ}\text{C}$ temperatūroje, esant mažesniai nei 70 % oro drėgnumui. Didesnis oro drėgnumas gali pailginti džiovimo laiką.

19.8 Garso ir vibracijos vertės

- Garso slėgio lygis L_{pA} , išmatuotas pagal standartą EN IEC 62841-4-3: 76 dB(A)
- Neapibrėžtis K_{pA} : 2 dB(A)
- Garantuotas garso galios lygis L_{WAd} , išmatuotas remiantis 2000/14/EC: 91 dB(A)

Nurodyta vibracijos charakteristikos vertė pagal EN 12096:

- Vibracijos vertė a_h , išmatuota remiantis EN IEC 62841-4-3, valdymo rankena: $1,4\text{ m/s}^2$
- Neapibrėžtis K_h : $0,7\text{ m/s}^2$

Nurodytos garso ir vibracijos vertės išmatuotos taikant standartizuotus bandymų metodus, juos galima naudoti lyginant elektrinius prietaisus. Faktinės garso ir vibracijos vertės gali skirtis nuo nurodytųjų priklausomai nuo to, kaip prietaisas naudojamas. Nurodytas garso ir vibracijos vertes galima naudoti pirminiam garso ir vibracijos apkrovos lygio įvertinimui. Faktinis garso ir vibracijos lygis turi būti nustatytas. Nustatant gali būti atsižvelgta ir į laiką, kada elektrinis prietaisas būna išjungtas, ir į laiką, kada jis įjungtas, bet veikia be apkrovos.

Informacija apie Darbdavių direktyvos 2002/44/EC dėl vibracijos vykdymą pateikta adresu: www.stihl.com/vib.

19.9 REACH

REACH pažymi ES potvarkį dėl registravimo, vertinimo ir chemikalų leistinas normas.

Informacijas apie atitikimą REACH potvarkiui (ES) Nr. rasite www.stihl.com/reach.

20 Atsarginės dalys ir priedai

20.1 Atsarginės dalys ir priedai

STIHL Šie simboliai žymi originalias STIHL atsargines dalis ir originalius STIHL priedus.

STIHL rekomenduoja naudoti originalias STIHL atsargines dalis ir originalius STIHL priedus.

Nors nuolat stebi rinką, STIHL negali įvertinti kitų gamintojų atsarginių dalių ir priedų patikimumo, saugos bei tinkamumo, todėl tokius naudojant, STIHL negali už juos garantuoti.

STIHL originalių atsarginių dalių ir STIHL originalių priedų galima įsigyti iš STIHL specializuoto prekybos atstovo.

20.2 Svarbios atsarginės dalys

- Peilis: 6320 702 0130
- Peilio varžtas: 6310 760 2801

21 Utilizavimas

21.1 Veėjaprovės, akumulatoriaus ir įkroviklio utilizavimas

Informacijos apie utilizavimą galite gauti iš vietos valdžios institucijų arba iš STIHL prekybos atstovo.

Netinkamai utilizuojant atliekas kyla pavojus pakenkti sveikatai ir aplinkai.

- ▶ STIHL gaminius įskaitant pakuotes, laikydamiesi vietinių taisyklių perduokite perdirbti surinkimo centrui.
- ▶ Neutilizuokite kartu su buitinėmis atliekomis.

22 ES- atitikties sertifikatas

22.1 Vejapjovė STIHL RMA 239.1

STIHL Tirol GmbH
Hans Peter Stihl-Straße 5
6336 Langkampfen

Austrija

- prisiimdama visą atsakomybę deklaruoja, kad
- Konstruktijos tipas: akumuliatorinė vejapjovė
 - Gamintojo prekių ženklas: STIHL
 - Tipas: RMA 239.1
 - Pjovimo plotis: 37 cm
 - Serijos identifikacinis numeris: 6320

atitinka visus atitinkamų direktyvų 2000/14/EB, 2006/42/EB, 2014/30/ES ir 2011/65/ES reikalavimus ir yra sukonstruota ir pagaminta vadovaujantis toliau išvardytų standartų versijomis, galiojusiomis gaminant: EN 62841-1, EN IEC 62841-4-3, EN 55014-1 ir EN 55014-2.

Dalyvaujanti notifikuotoji įstaiga:
TÜV Rheinland LGA Products GmbH
Tillystraße 2
90431 Nürnberg, DE

Išmatuotas ir garantuotas garso galios lygis buvo nustatytas vadovaujantis direktyvos 2000/14/EB VIII priedu.

- Išmatuotas garso galios lygis: 89,4 dB(A)
- Garantuojamas garso galios lygis: 91 dB(A)

Techniniai dokumentai saugomi įmonėje „STIHL Tirol GmbH“.

Pagaminimo metai ir įrenginio numeris nurodyti ant vejapjovės.

Langkampfen, 22.04.2024

STIHL Tirol GmbH

Įmonės vardu 

Matthias Fleischer, Gaminių plėtros vadovas

Įmonės vardu 

Sven Zimmermann, Kokybės skyriaus vadovas

23 Adresai

www.stihl.com

24 Bendrosios ir konkrečiam gaminiui skirtos saugos instrukcijos

24.1 Įvadas

Šiame skyriuje pateikiamos bendrosios ir konkrečiam gaminiui skirti saugos nurodymai, nustatyti ir iš anksto suformuluoti gaminio standarte.

Skyriuje „Elektros įrangos sauga“ pateikti saugos nurodymai, kaip išvengti elektros smūgio, išskyrus c punktą, netaikomos STIHL akumuliatorių gaminiams.

ISPEJIMAS

- **Perskaitykite visus saugos nurodymus, instrukcijas, peržiūrėkite visus paveikslėlius ir techninius duomenis, kuriuos rasite ant vejapjovės.** Nesilaikant toliau pateiktų nurodymų galimas elektros smūgis, gaisras ir (arba) sunkūs sužalojimai. **Neišmeskite jokių saugos nurodymų ir instrukcijų, nes jų gali prireikti ateityje.**

24.2 Darbo zonos sauga

- Laikykite savo darbo zoną švarią ir gerai apšviestą.** Netvarka ar neapšviestos darbo zonos gali sukelti nelaimingus atsitikimus.
- Nedirbkite su vejapjove potencialiai sprogoje aplinkoje, kurioje yra degių skysčių, dujų ar dulkių.** Vejapjovės sukuria kibirkštis, kurios gali uždegti dulkes ar garus.
- Naudodamiesi vejapjove laikykite vaikus ir kitus žmones atokiau.** Išsiblaškę galite prarasti vejapjovės kontrolę.

24.3 Elektros įrangos sauga

- Vejapjovės jungiamasis kištukas turi tilpti į kištukinį lizdą. Kištuko niekaip negalima keisti. Nenaudokite adapterių kištukų kartu su įžemintomis vejapjovėmis.** Nemodifikuoti kištukai ir tinkami kištukiniai lizdai sumažina elektros smūgio pavojų.
- Venkite fizinio kontakto su įžemintais paviršiais, pvz., vamzdžiais, šildytuvais, viryklėmis ir šaldytuvais.** Kyla didesnis elektros smūgio pavojus, jei jūsų kūnas yra įžemintas.
- Vejapjovės saugokite nuo lietaus ar drėgmės.** Vandens patekimas į vejapjovę padidina elektros smūgio pavojų.

- d) **Nenaudokite jungiamojo laido ne pagal paskirtį. Niekada nenaudokite jungiamojo laido vejamajam nešti, traukti ar vejamajam kištukui ištraukti. Saugokite jungiamąjį laidą nuo karščio, alyvos, aštrių briaunų ar judančių dalių.** Pažeisti ar susipainioję jungiamieji laidai padidina elektros smūgio pavojų.
- e) **Jei dirbate su vejamajame lauke, naudokite tik ilgikius, kurie taip pat tinka naudoti lauke.** Naudojant ilgiklį, tinkamą naudoti lauke, sumažėja elektros smūgio pavojus.
- f) **Jei vejamajam naudojimas drėgnoje aplinkoje yra neišvengiamas, naudokite automatinį srovės nuotėkio jungiklį.** Naudojant automatinį nuotėkio srovės jungiklį sumažėja elektros smūgio pavojus.

24.4 Žmonių sauga

- a) **Būkite atidūs, atkreipkite dėmesį į tai, ką darote, ir dirbdami su vejamajame vadovaukitės sveiku protu. Nenaudokite vejamajam, jei esate pavargę ar apsvaigę nuo narkotikų, alkoholio ar vaistų.** Neatsargumo momentas naudojant vejamąjį gali sukelti rimtų sužalojimų.
- b) **Dėvėkite asmenines apsaugos priemones ir visada nešiokite apsauginius akinius.** Asmeninių apsaugos priemonių, tokių kaip nuo dulkių apsauganti kaukė, neslidūs apsauginiai batai, apsauginis šalmas ar klausos apsauga, naudojimas, priklausomai nuo vejamajam tipo ir naudojimo, sumažina sužeidimų pavojų.
- c) **Venkite netyčinio paleidimo. Prieš prijungdami prie vejamajam maitinimo šaltinio ir (arba) akumulatoriaus, ją paimdami arba nešdami įsitikinkite, kad vejamajam yra išjungta.** Jei nešdami vejamąjį laikote pirštą uždėję ant jungiklio arba įjungtą vejamąjį prijungiate prie maitinimo šaltinio, tai gali sukelti nelaimingų atsitikimų.
- d) **Prieš įjungdami vejamąjį nuimkite reguliavimo įrankius ar veržliarakčius.** Įrankis ar raktas, esantis besisukančioje vejamajam dalyje, gali sužeisti.
- e) **Venkite nenormalios kūno laikysenos. Užtikrinkite saugią stovėseną ir visada išlaikykite pusiausvyrą.** Tai leidžia geriau valdyti vejamąjį netikėtose situacijose.
- f) **Dėvėkite tinkamus drabužius. Nedėvėkite plačių drabužių ar papuošalų. Laikykite plaukus ir drabužius atokiau nuo judančių dalių.**

Laisvus drabužius, papuošalus ar ilgus plaukus gali sugriebti judančios dalys.

- g) **Jei dulkių ištraukimo ir surinkimo įtaisus galima įrengti, jie turi būti tinkamai prijungti ir teisingai naudojami.** Dulkių ištraukimo naudojimas gali sumažinti dulkių keliamą pavojų.
- h) **Nesuteikite sau klaidingo saugumo jausmo ir neignorukite darbo su vejamajame saugos taisyklių, net jei esate susipažinę su vejamajame po daugelio naudojimo kartų.** Neatsargus veiksmas gali sukelti rimtų sužalojimų per sekundės dalis.

24.5 Vejamajam naudojimas ir priežiūra

- a) **Neperkraukite vejamajam. Savo darbui naudokite tam skirtą vejamąjį.** Su tinkama vejamajame dirbate geriau ir saugiau nurodytame eksploatacinių savybių diapazone.
- b) **Nenaudokite vejamajam, kurios jungiklis yra sugedęs.** Vejamajam, kurios nebegalima įjungti ar išjungti, yra pavojinga ir ją reikia remontuoti.
- c) **Prieš atlikdami bet kokius prietaiso nustatymo darbus, keisdami įrankių dalis ar pastaitydami vejamąjį į šalį, ištraukite kištuką iš elektros lizdo ir (arba) išimkite išimamąjį akumulatorių.** Ši atsargumo priemonė apsaugo nuo atsitiktinio vejamajam paleidimo.
- d) **Laikykite nenaudojamas vejamąjame vaikams nepasiekiamoje vietoje. Neleiskite naudotis vejamajame asmenims, kurie nėra su ja susipažinę arba nėra perskaitę šių instrukcijų.** Vejamajam yra pavojingos, kai jas naudoja nepatyrę asmenys.
- e) **Rūpestingai prižiūrėkite vejamąjį ir darbo įrankius. Patikrinkite, ar judančios dalys veikia tinkamai ir ar neužstringa, ar dalys nėra sulūžusios arba pažeistos taip, kad sutriktų vejamajam veikimas. Prieš naudodami vejamąjį sutaisykite pažeistas dalis.** Daug nelaimingų atsitikimų įvyksta dėl netinkamai prižiūrimų vejamajam.
- f) **Laikykite pjovimo įrangą aštrią ir švarią.** Kruopščiai prižiūrima pjovimo įranga aštrio- mis pjovimo briaunomis mažiau stringa, ir ją lengviau valdyti.
- g) **Naudokite vejamąjį, darbo įrankį, priedus ir kt. pagal šias instrukcijas. Atsižvelkite į darbo sąlygas ir vykdomą veiklą.** Naudojant vejamąjame ne pagal paskirtį, gali susidaryti pavojingų situacijų.

- h) **Laikykite rankenas ir rankenų paviršius sausus, švarius, be tepalų ir riebalų.** Dėl slidžių rankenų ir laikymo paviršių negalima saugiai valdyti ir kontroliuoti vejamajoms nenumatytais atvejais.

24.6 Akumuliatorinės vejamajoms naudojimas ir tvarkymas

- a) **Akumuliatorius įkraukite tik gamintojo rekomenduojamais įkrovikliais.** Tam tikro tipo akumuliatoriams skirtas įkroviklis gali sukelti gaisro pavojų, jei naudojamas su kitais akumuliatoriais.
- b) **Vejamajose naudokite tik tam skirtus akumuliatorius.** Naudojant kitus akumuliatorius galima susižeisti ir sukelti gaisro pavojų.
- c) **Laikykite nenaudojamą akumuliatorių atokiau nuo sąvaržėlių, monetų, raktų, vinių, varžtų ar kitų smulkių metalinių daiktų, dėl kurių gali kaip tiltelis sujungti kontaktus.** Dėl trumpojo jungimo tarp akumuliatoriaus kontaktų galite nudegti arba užsidegti.
- d) **Netinkamai naudojant iš akumuliatoriaus gali ištekti skysčio. Venkite sąlyčio! Po atsiktinio sąlyčio nuplaukite vandeniu. Skysčiui patekus į akis, taip pat papildomai kreipkitės į gydytoją.** Dėl išbėgusio akumuliatoriaus elektrolito gali būti dirginama oda arba galima nudegti.
- e) **Nenaudokite pažeisto ar pakeisto akumuliatoriaus.** Pažeisti arba pakeisti akumuliatoriai gali elgtis nenusėjamai ir sukelti gaisrą, sprogmą arba sužalojimo pavojų.
- f) **Nelaikykite akumuliatoriaus ugnyje ar aukštoje temperatūroje.** Ugnis arba aukštesnė nei 130 °C (265 °F) temperatūra gali sukelti sprogmą.
- g) **Laikykites visų įkrovimo instrukcijų ir niekada neįkraukite akumuliatoriaus arba akumuliatorinės vejamajoms temperatūroje, kuri yra už naudojimo instrukcijoje nurodytą temperatūrų intervalo ribų.** Neteisingas įkrovimas arba įkrovimas temperatūroje, esančioje už leistino temperatūrų intervalo ribų, gali sugadinti akumuliatorių ir padidinti gaisro pavojų.

24.7 Techninė priežiūra

- a) **Vejamąją remontuokite tik pas kvalifikuotus darbuotojus ir tik naudodami originalias atsargines dalis.** Taip užtikrinama, kad bus išlaikytas vejamajoms saugumas.
- b) **Niekada neatlikite techninės priežiūros pažeistoms akumuliatoriams.** Visą akumulia-

torių techninę priežiūrą turi atlikti tik gamintojas arba įgalioti techninės priežiūros centrai.

24.8 Akumuliatorinių vejamajoms saugos nurodymai

- a) **Nenaudokite vejamajoms esant blogam orui, ypač perkūnijos metu.** Tai sumažina riziką, kad jus nutrenks žaibas.
- b) **Kruopščiai patikrinkite darbo zoną, ar joje nėra laukinių gyvūnų.** Laukinius gyvūnus gali sužeisti veikianti vejamajoms.
- c) **Kruopščiai apžiūrėkite darbo zoną ir pašalinkite visus akmenis, lazdas, laidus, kaulus ir kitus svetimkūnius.** Išsviestos dalys gali sužaloti.
- d) **Prieš naudodami vejamąją visada patikrinkite, ar pjovimo peilis ir pjovimo įranga nėra susidėvėję ar pažeisti.** Susidėvėjusios ar pažeistos dalys padidina sužalojimo pavojų.
- e) **Reguliariai tikrinkite žolės surinkimo įtaisą, ar jis nėra susidėvėjęs.** Susidėvėjęs ar pažeistas žolės surinkimo įtaisas padidina sužeidimų pavojų.
- f) **Palikite apsauginius gaubtus vietoje. Apsauginiai gaubtai turi būti tinkami naudoti ir tinkamai pritvirtinti.** Laisvas, pažeistas ar netinkamai veikiantis apsauginis gaubtas gali sužeisti.
- g) **Saugokite oro įleidimo angas nuo apnašų.** Užblokuotos oro įsiurbimo angos ir apnašos gali sukelti perkaitimą arba gaisro pavojų.
- h) **Valdydami vejamąją visada dėvėkite neslidžius apsauginius batus. Niekada nedirbkite basomis arba apsiavę atvirus sandalus.** Tai sumažina pėdų sužalojimo pavojų, kai jos liečiasi su besisukančiu pjovimo peiliu.
- i) **Dirbdami su vejamąją visada dėvėkite ilgas kelnes.** Plika oda padidina išsviedžiamų dalių sukkelto sužalojimo tikimybę.
- j) **Nenaudokite vejamajoms šlapioje žolėje. Pjaudami eikite, niekada nebėkite.** Tai sumažina slidimo ir kritimo pavojų, dėl kurio galima susižeisti.
- k) **Nenaudokite vejamajoms pernelyg stačiuose šlaituose.** Tai sumažina pavojų prarasti kontrolę, paslysti ir nukristi, o tai gali sukelti sužalojimus.
- l) **Dirbdami ant šlaitų atkreipkite dėmesį į saugų stovėjimą; visada dirbkite skersai nuolydžiui, niekada aukštin ar žemyn, ir būkite labai atsargūs keisdami darbo kryptį.** Tai

sumažina pavojų prarasti kontrolę, paslysti ir nukristi, o tai gali sukelti sužalojimus.

- m) **Būkite itin atsargūs pjaudami atbuline eiga arba traukdami ją į save. Visada atkreipkite dėmesį į aplinką.** Tai sumažina pavojų sukaupti dirbant.
- n) **Nelieskite peilių ar kitų pavojuingų dalių, kurios vis dar juda.** Tai sumažina pavojų susižaloti, kurį sukelia judančios dalys.
- o) **Prieš išimdami įstrigusią medžiagą arba valydami vejamąją įsitinkinkite, kad visi jungikliai yra išjungti, o akumulatorius atjungtas.** Netikėtas vejamąjovės veikimas gali rimtai sužaloti.

Съдържание

1	Предговор.....	513
2	Информация относно настоящото Ръководството за употреба.....	513
3	Преглед на съдържанието.....	514
4	Указания за безопасност.....	515
5	Подготвяне на косачката за употреба.	523
6	Зареждане на акумулатора и светодиодиците.....	524
7	Сглобяване на косачката.....	525
8	Поставяне и изваждане на акумулатора.....	527
9	Включване и изключване на косачката.....	527
10	Проверка на косачката и акумулатора	528
11	Работа с косачката.....	528
12	След работа.....	530
13	Транспортиране.....	530
14	Съхранение.....	531
15	Почистване.....	532
16	Поддръжка /обслужване.....	532
17	Ремонт.....	533
18	Отстраняване на неизправности.....	534
19	Технически данни.....	536
20	Резервни части и принадлежности.....	537
21	Отстраняване /изхвърляне.....	538
22	Декларация на ЕС (EU) за съответствие.....	538
23	Адреси.....	538
24	Общи и специфични за продукта указания за безопасност.....	538

1 Предговор

Уважаеми клиенти,

Радваме се, че сте избрали изделие на фирма STIHL. Ние разработваме и произвеж-

даме продукти с най-високо качество в съответствие с изискванията на нашите клиенти. Така се създават продукти, които се отличават с висока надеждност дори при изключително високо натоварване.

STIHL също така държи на най-високото ниво в обслужването. Сътрудниците в специализираните ни търговски обекти са готови да ви дадат компетентна консултация и съвети, както и да поемат комплексно техническо обслужване на закупените от Вас апарати.

STIHL е категоричен привърженик на устойчивото и отговорно отношение към природата. Настоящото ръководство за употреба следва да Ви подпомогне в продължителното, сигурно и екологично използване на Вашия продукт на STIHL.

Благодарим Ви за доверието и Ви пожелаваме удоволствие от употребата на изделието от фирма STIHL.



Dr. Nikolas Stihl

ВАЖНО! ПРОЧЕТЕТЕ ПРЕДИ УПОТРЕБА – И СЪХРАНЯВАЙТЕ.

2 Информация относно настоящото Ръководството за употреба

2.1 Валидни документи

Настоящото ръководство за употреба е оригинално ръководство за експлоатация на производителя по смисъла на Директива 2006/42/ЕО.

Валидни са местните предписания за безопасност.

- ▶ Допълнително към настоящото ръководство за употреба да се прочетат, разберат и запазят следните документи:
 - Указания за безопасност за акумулаторната батерия STIHL АК
 - Ръководство за употреба на зарядните устройства STIHL AL 101, 301, 501
 - Информация за безопасност за акумулаторните батерии и изделията с вградена акумулаторна батерия на STIHL: www.stihl.com/safety-data-sheets

2.2 Обозначение на предупредителни указания, които се срещат в текста

ОПАСНОСТ

- Това указание предупреждава за опасностите, които могат да доведат до тежки наранявания или до смърт.
 - ▶ Посочените мерки ще помогнат за предотвратяването на тежки наранявания или смърт.

ПРЕДУПРЕЖДЕНИЕ

- Това указание предупреждава за опасностите, които могат да доведат до тежки наранявания или до **смърт**.
 - ▶ Посочените мерки ще помогнат за предотвратяването на тежки наранявания или смърт.

УКАЗАНИЕ

- Това указание предупреждава за опасности, които могат да доведат до материални щети.
 - ▶ Посочените мерки ще помогнат за предотвратяването на материални щети.

2.3 Символи в текста



Този символ насочва към глава от настоящото ръководство за употреба.

3 Преглед на съдържанието

3.1 Косачка и акумулатор

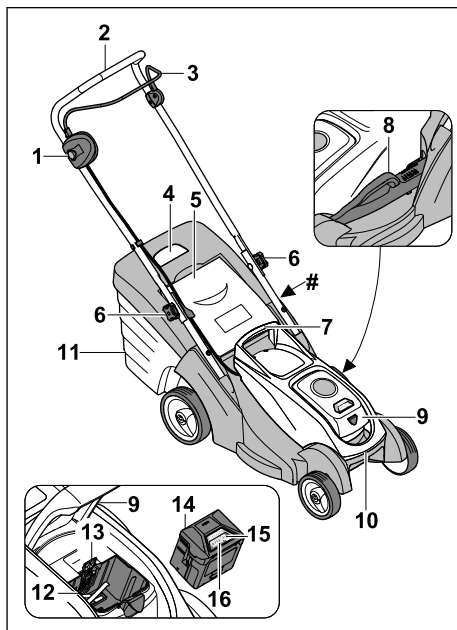

1 Бутон за блокиране

Заедно бутонът за блокиране и лостът за включване включват и изключват ножа.

2 Ръкохватка

Ръкохватката служи за държане, управление и транспортиране на косачката.

3 Лост за включване

Заедно лостът за включване и бутонът за блокиране включват и изключват ножа.

4 Индикатор за равнището на запълване

Индикаторът за равнището на запълване показва доколко е пълен кошът за трева.

5 Дефлектор

Дефлекторът затваря канала за изхвърляне.

6 Дръжка с гайка

Дръжката с гайка фиксира ръкохватката към косачката.

7 Ръкохватка

Ръкохватката служи за държане на косачката при регулирането на височината на косене и за транспортиране на косачката.

- 8 Лост**
Лостът служи за регулиране на височината на косене.
- 9 Клапа**
Клапата покрива акумулатора.
- 10 Ръкохватка за носене**
Ръкохватката за носене служи за транспортване на косачката.
- 11 Кош за трева**
Кошът за трева събира окосената трева.
- 12 Отвор за акумулатор**
В отвора за акумулатор се поставя акумулаторът.
- 13 Блокиращ лост**
Блокиращият лост придържа акумулатора в отвора за акумулатора.
- 14 Акумулатор**
Акумулаторът захранва косачката с енергия.
- 15 Бутон**
Бутонът активира светодиодите на акумулатора.
- 16 Светодиоди**
Светодиодите показват състоянието на зареждане на акумулатора и неизправностите.

Табелка за мощността с машинен номер

3.2 Символи

Символите може да са върху косачката, акумулатора или зарядното устройство и означават следното:



Изключете ножа: ○
Включете ножа: |



Гарантирано ниво на шума съгласно Директива 2000/14/ЕС в dB(A), за да се направят звуковите емисии на продуктите сравними.

IPX1 IP маркировка

IP20

 Не изхвърляйте продукта с битовите отпадъци.



1 светодиод свети в червено. Акумулаторът е твърде горещ или твърде студен.



4 светодиода мигат в червено. В акумулатора има неизправност.



Индикацията до символа показва запаса от енергия в акумулатора според спецификацията на производителя на клетката. Наличният на практика запас от енергия е по-малък.



Електроинструмент с клас на защита II



Променлив ток



Постоянен ток

4 Указания за безопасност

4.1 Предупредителни символи

▲ ПРЕДУПРЕЖДЕНИЕ

Предупредителните символи върху косачката или акумулатора означават следното:



Спазвайте указанията за безопасност и мерките, свързани с тях.



Прочетете, разберете и съхранявайте инструкцията за експлоатация.



Бъдете предпазливи за изхвърчащи обекти – стойте на разстояние и дръжте трети лица надалеч.



Бъдете предпазливи за изхвърчащи обекти – стойте на разстояние и дръжте трети лица надалеч.



Не докосвайте въртящия се нож.



Изваждайте акумулатора по време на прекъсванията на работата, почистването, транспортирането, съхранението, поддръжката или ремонта.



Пазете косачката от дъжд и влага.



След работа извадете акумулатора.



Пазете акумулатора от топлина и огън.



Пазете акумулатора от дъжд и влага и не го потапяйте в течности.

4.2 Употреба по предназначение

Косачката STIHL RMA 239.1 се използва за косене на суха трева.

Косачката се захранва от акумулатор STIHL AK .

Зарядно устройство на STIHL AL 101 зарежда акумулатора STIHL AK.

▲ ПРЕДУПРЕЖДЕНИЕ

- Акумулаторите, които не са одобрени от STIHL за косачката, може да причинят пожари и експлозии. Това може да доведе до тежки наранявания или смърт на хора и може да възникнат материални щети.
 - ▶ Използвайте косачките с акумулатор STIHL AK .
- Ако косачката или акумулаторът не се използват по предназначение, това може да доведе до сериозни телесни наранявания или смърт и материални щети.
 - ▶ Използвайте косачката и акумулатора, както е описано в тази инструкция за експлоатация.

4.3 Изисквания към потребителя

▲ ПРЕДУПРЕЖДЕНИЕ

- Потребителите без инструктаж не могат да разпознаят или оценят опасностите, възникващи при косачката и акумулатора. Потребителят или други лица могат да бъдат сериозно ранени или убити.



▶ Прочетете, разберете добре и съхранявайте инструкцията за експлоатация.

- ▶ Ако косачката или акумулаторът се дават на друг човек: предоставете инструкцията за експлоатация заедно с уреда.
- ▶ Уверете се, че потребителят отговаря на следните изисквания:
 - Потребителят е отпочинал.
 - Потребителят има физическа, сетивна и психическа способност да обслужва косачката и акумулатора и да работи с тях. Ако потребителят има ограничена физическа, сетивна или психическа възможност за това, той трябва да работи под надзора и

според указанията на отговорно лице.

- Потребителят може да разпознае и оцени опасностите, свързани с косачката и акумулатора.
- Потребителят е наясно, че е отговорен при възникнали злополуки и щети.
- Потребителят е пълнолетен или е бил обучен за съответната професия според националните разпоредби и под съответния надзор.
- Потребителят е получил инструкция от специализиран търговец на STIHL или квалифицирано лице, преди да използва косачката за първи път.
- Потребителят не е под влияние на алкохол, лекарства или наркотици.
 - ▶ Ако възникнат неясноти: обърнете се към специализиран търговец на STIHL.

4.4 Облекло и оборудване

▲ ПРЕДУПРЕЖДЕНИЕ

- По време на работа предмети могат бъдат изхвърлени с висока скорост. Потребителят може се нарани.
 - ▶ Носете дълъг панталон от устойчива материя.
- По време на работата може да се вдигне прах. Вдишаният прах може да увреди Вашето здраве и да причини алергични реакции.
 - ▶ Ако се вдигне прах: Носете маска за защита против прах.
- Неподходящото облекло може да се оплете в дървета, храсти или в косачката. Потребителите без подходящо облекло могат да бъдат сериозно наранени.
 - ▶ Носете плътно прилепнало облекло.
 - ▶ Махнете шаловете и бижутата.
- По време на почистването, поддръжката или транспорта потребителят може да влезе в контакт с ножа. Потребителят може се нарани.
 - ▶ Носете предпазни ръкавици.
- Ако потребителят носи неподходящи обувки, може да се подхлъзне. Потребителят може се нарани.
 - ▶ Носете стабилни, затворени обувки с нехлъзгаща се подметка.
- По време на заточването на ножовете могат да бъдат изхвърлени частици от материала. Потребителят може се нарани.
 - ▶ Носете плътно прилягащи предпазни очила. Подходящите предпазни очила се

тестват съгласно стандарт EN 166 или съгласно националните разпоредби и се предлагат със съответната маркировка в търговската мрежа.

- ▶ Носете предпазни ръкавици.

4.5 Работен участък и неговата околност

4.5.1 Косачка

▲ ПРЕДУПРЕЖДЕНИЕ

- Външните лица, децата и животните не могат да разпознаят и преценят опасностите, свързани с косачката и изхвърляните от нея предмети. Външните лица, децата и животните могат да бъдат сериозно наранени и да възникнат имуществени щети.



- ▶ Не допускате външни лица, деца и животни в района на работа с уреда.

- ▶ Поддържайте дистанция спрямо предмети.
- ▶ Не оставяйте косачката без надзор.
- ▶ Уверете се, че децата не могат да играят с косачката.
- Ако се работи при дъжд, потребителят може да се подхлъзне. За потребителя има опасност от тежки наранявания или смърт.
 - ▶ Ако вали: не работете.
- Косачката не е устойчива на вода. Ако работите в дъжд или във влажна среда, може да се стигне до токов удар. Потребителят може да се нарани, а косачката да се повреди.
 - ▶ Не работете при дъжд или във влажна среда.
 - ▶ Не косете мокра трева.
- Електрическите компоненти на косачката могат да създадат искри. Искрите могат да причинят пожари и експлозии в леснозапалима или експлозивна среда. Това може да доведе до тежки наранявания или смърт и може да възникнат материални щети.
 - ▶ Не работете в леснозапалима или експлозивна среда.

4.5.2 Акумулаторна батерия

▲ ПРЕДУПРЕЖДЕНИЕ

- Външните лица, децата и животните не могат да разпознават и оценяват опасно-

стите, свързани с акумулаторната батерия. Външните лица, децата и животните могат да получат тежки наранявания.

- ▶ Дръжте далеч външни лица, деца и животни.
- ▶ Не оставяйте акумулаторната батерия без надзор.
- ▶ Уверете се, че деца не могат да играят с акумулаторната батерия.
- Акумулаторната батерия не е защитена срещу всички въздействия на околната среда. Ако акумулаторната батерия е изложена на неподходящи въздействия на околната среда, тя може да се запали, да експлодира или да се повреди непоправимо. В резултат от това може да се стигне до тежки наранявания на хора и възникване на материални щети.



- ▶ Пазете акумулаторната батерия от горещина и огън.
- ▶ Не хвърляйте ножицата в огън.

- ▶ Не зареждайте, използвайте и съхранявайте акумулаторната батерия извън посочените температурни граници  19.6.



- ▶ Пазете акумулаторната батерия от дъжд и влага и да не я потапят в течности.

- ▶ Дръжте акумулаторната батерия далеч от малки метални части.
- ▶ Не излагайте акумулаторната батерия на високо налягане.
- ▶ Не излагайте акумулаторната батерия на микровълни.
- ▶ Защитете акумулаторната батерия от химикали и соли.

4.5.3 Зарядно устройство

▲ ПРЕДУПРЕЖДЕНИЕ

- Външни лица и деца не могат да разпознаят и оценят опасностите, свързани със зарядното устройство и електрическия ток. Може да се стигне до сериозни наранявания или смърт на случайни минувачи, деца и животни.
 - ▶ Дръжте далеч външни хора, деца и домашни любимци.
 - ▶ Уверете се, че деца не могат да играят със зарядното устройство.
- Зарядното устройство не е защитено от вода. Ако се работи по време на дъжд или във влажна среда, може да се получи електрически удар. Може да се стигне до

сериозни наранявания на ползвателя и повреда на зарядното устройство.



- ▶ Да не се работи по време на дъжд или във влажна среда.

- Зарядното устройство не е защитено срещу всички въздействия на околната среда. Ако зарядното устройство бъде подложено на неподходящи въздействия от околната среда, то може да се запали или да експлодира. Хората могат да бъдат сериозно наранени и да възникнат материални щети.
 - ▶ Със зарядното устройство трябва да се работи в затворено и сухо помещение.
 - ▶ Със зарядното устройство не бива да се работи в лесно възпламенима или експлозивна среда.
 - ▶ При работа зарядното устройство да не се поставя върху лесно възпламенима основа.
 - ▶ Зарядното устройство да не се използва и съхранява извън посочените температурни граници, **19.6**.
- Хората могат да се спънат в захванващия кабел. Могат да бъдат наранени хора, а зарядното устройство може да се повреди.
 - ▶ Поставете захванващия кабел прилегал към земята.

4.6 Състояние, съответстващо на изискванията за безопасност

4.6.1 Косачка

Косачката е в безопасно състояние, ако следните условия са изпълнени:

- Косачката не е повредена.
- Косачката е чиста и суха.
- Командните елементи функционират и нямат изменения.
- Ножът е правилно монтиран.
- Монтирани са оригинални принадлежности на STIHL за тази косачка.
- Принадлежностите са правилно монтирани.

▲ ПРЕДУПРЕЖДЕНИЕ

- В небезопасно състояние компонентите не могат да функционират правилно и съоръженията за безопасност не работят. Има опасност от тежки наранявания или смърт на хора.
 - ▶ Работете с косачка без неизправности.
 - ▶ Ако косачката е замърсена или мокра: почистете и оставете косачката да изсъхне.

- ▶ Не модифицирайте косачката.
- ▶ Ако командните елементи не функционират: не работете с косачката.
- ▶ Монтирайте оригинални принадлежности на STIHL за тази косачка.
- ▶ Монтирайте ножа така, както е описано в тази инструкция за експлоатация.
- ▶ Монтирайте принадлежностите, както е описано в тази инструкция за експлоатация или в инструкцията за експлоатация на принадлежностите.
- ▶ Не поставяйте предмети в отворите на косачката.
- ▶ Сменяйте износените или повредени указателни табели.
- ▶ Ако възникнат неясноти: обърнете се към специализиран търговец на STIHL.

4.6.2 Нож

Ножът е в безопасно състояние, ако са изпълнени следните условия:

- Ножът и приставките са неповредени.
- Ножът не е деформиран.
- Ножът е правилно монтиран.
- Ножът е правилно заточен.
- Ножът няма неравности.
- Ножът е правилно балансиран.
- Ножът има необходимата минимална дебелина и не е достигнато допустимото обратно шлифоване, **19.2**.
- Ъгълът на заточване е спазен, **19.2**.

▲ ПРЕДУПРЕЖДЕНИЕ

- При небезопасно състояние части от ножа могат да се отделят и да бъдат изхвърлени. Има опасност от тежки наранявания.
 - ▶ Работете с неповреден нож и неповредени приставки.
 - ▶ Монтирайте ножа правилно.
 - ▶ Заточете ножа правилно.
 - ▶ Ако не е достигната минималната дебелина или е достигнато допустимото обратно шлифоване: Сменете ножовете.
 - ▶ Ножовете трябва да се балансира от специализиран търговец на STIHL.
 - ▶ Ако възникнат неясноти: обърнете се към специализиран търговец на STIHL.

4.6.3 Акумулаторна батерия

Акумулаторната батерия се намира в състояние, съответстващо на изискванията за безопасност, когато са изпълнени следните условия:

- Акумулаторната батерия не е повредена.
- Акумулаторната батерия е чиста и суха.

- Акумулаторната батерия функционира и не е променена.

▲ ПРЕДУПРЕЖДЕНИЕ

- Акумулаторната батерия повече не може да функционира безопасно, ако не е в състояние, съответстващо на изискванията за безопасност. Може да се стигне до сериозни наранявания на хората.
 - ▶ Работете с неповредена и функционираща акумулаторна батерия.
 - ▶ Не зареждайте повредена или дефектна акумулаторна батерия.
 - ▶ Ако акумулаторната батерия е замърсена: почистете я.
 - ▶ Ако акумулаторна батерия е мокра: оставете я да изсъхне, ☞ 19.7.
 - ▶ Не променяйте акумулаторната батерия.
 - ▶ Не вкарвайте предмети в отворите на акумулаторната батерия.
 - ▶ Не присъединявайте или свързвайте накъсо електрическите контакти на акумулаторната батерия с метални предмети.
 - ▶ Не отваряйте акумулаторната батерия.
 - ▶ Сменете износените или повредени указателни табелки.
- От повредена акумулаторна батерия може да изтича течност. Ако течността влезе в контакт с кожата или очите, кожата или очите могат да бъдат раздразнени.
 - ▶ Избягвайте контакт с течността.
 - ▶ При контакт с кожата: засегнатите участъци на кожата да се измият обилно с вода и сапун.
 - ▶ При контакт с очите: очите да се изплакват обилно с вода в продължение на най-малко 15 минути и да се потърси лекар.
- Повредената или дефектна акумулаторна батерия може да мирише необичайно, да пуши гори. Може да се стигне до тежки наранявания и смърт на хора и до материални щети.
 - ▶ Ако акумулаторната батерия мирише необичайно, пуши или гори: тя да не бива да се използва и трябва да се държи далеч от горивни материали.
 - ▶ Ако акумулаторната батерия гори: опитайте се да загазите акумулаторната батерия с пожарогасител или вода.

4.6.4 Зарядно устройство

Зарядното устройство се намира в състояние, съответстващо на изискванията за безопасност, когато са изпълнени следните условия:

- Зарядното устройство не е повредено.
- Зарядното устройство е чисто и сухо.

▲ ПРЕДУПРЕЖДЕНИЕ

- При състояние на апарата, неотговарящо на изискванията за техническа безопасност, частите му не могат да функционира нормално и предпазните устройства престават да действат. Може да се стигне до сериозни наранявания на хора или смърт.
 - ▶ Да се използва изправно зарядно устройство.
 - ▶ Ако зарядното устройство е замърсено или мокро: то трябва да се почисти и да се остави да изсъхне.
 - ▶ Не бива да се правят конструктивни промени на зарядното устройство.
 - ▶ Да не се вкарват никакви предмети в отворите на зарядното устройство.
 - ▶ Електрическите контакти на зарядното устройство да не се присъединяват или свързват накъсо с метални предмети.
 - ▶ Зарядното устройство да не се отваря.

4.7 Работа

▲ ПРЕДУПРЕЖДЕНИЕ

- Потребителят не може да продължи да работи концентрирано в определени ситуации. Потребителят може да се спъне, да падне и да се нарани сериозно.
 - ▶ Работете спокойно и обмислено.
 - ▶ Ако осветеността и видимостта са лоши: Не работете с косачката.
 - ▶ Управлявайте косачката сами.
 - ▶ Внимавайте за препятствия.
 - ▶ Не наклоняйте косачката.
 - ▶ Работете здраво стъпили на земята и поддържайте равновесие.
 - ▶ Ако се появят признаци на умора: Направете почивка.
 - ▶ Ако косите на склон: Косете напречно на склона.
 - ▶ Не работете по склонове с наклон над 25° (46,6%).
- Твърдите предмети, попадащи във въртящия се нож, могат да повредят косачката.
 - ▶ Ако във въртящия се нож попадне твърд предмет, изключете косачката, извадете акумулатора и проверете косачката за повреди.

- ▶ Ако косачката е повредена: Обърнете се към специализиран търговец на STIHL.
- Въртящият се нож може да пореже потребителя. Потребителят може да се нарани сериозно.



- ▶ Не докосвайте въртящия се нож.
- ▶ Ако ножът е блокиран от предмет: Изключете косачката и извадете акумулатора. Едва след това отстранете предмета.
- Ако косачката започне да се държи различно или необичайно по време на работа, тя може да е в състояние, което не е безопасно. Има опасност от тежки наранявания на хора и материални щети.
 - ▶ Прекратете работата, свалете акумулатора и се консултирайте със специализиран търговец на STIHL.
- По време на работа косачката може да причини вибрации.
 - ▶ Носете предпазни ръкавици.
 - ▶ Правете почивки.
 - ▶ Ако се появят признаци на проблем с кръвообращението: Потърсете лекарска помощ.
- Ако по време на работа ножът удари чужд предмет, той или части от него може да бъдат повредени или изхвърлени с висока скорост. Има опасност от наранявания на хора и материални щети.
 - ▶ Отстранете чуждите предмети от работната зона.
- Когато се отпусне превключващият лост за режима на косене, ножът продължава да се върти още за кратко. Има опасност от тежки наранявания на хора.
 - ▶ Изчакайте, докато ножът спре да се върти.
- Ако въртящият се нож удари твърд предмет, може да се образуват искри. Искрите може да причинят пожар в леснозапалима среда. Това може да доведе до тежки наранявания или смърт на хора и може да възникнат материални щети.
 - ▶ Не работете в леснозапалима среда.
- Ако косачката бъде спряна върху наклонена повърхност, тя може неволно да потегли. Има опасност от наранявания на хора и материални щети.
 - ▶ Пускайте косачката само ако тя стои на равна повърхност и не може да потегли сама.
- Ако предмети са прикрепени към ръкохватката, допълнителното тегло може да доведе до преобръщане на косачката. Има

опасност от наранявания на хора и материални щети.

- ▶ Не прикрепяйте предмети към ръкохватката.

▲ ОПАСНОСТ

- Ако работата се извършва в близост до кабели, провеждащи напрежение, ножът може да влезе в контакт с тях и да ги повреди. За потребителя има опасност от тежки наранявания или смърт.
 - ▶ Не работете в близост до кабели, провеждащи напрежение.
- Ако се работи при гръмотевична буря, потребителят може да бъде ударен от мълния. За потребителя има опасност от тежки наранявания или смърт.
 - ▶ Ако има буря: Не работете.

4.8 Зареждане

▲ ПРЕДУПРЕЖДЕНИЕ

- По време на зареждането повредено или дефектно зарядно устройство може необичайно да мирише или да пуши. Това може да причини наранявания на хора и материални щети.
 - ▶ Извадете щепсела за свързване с електрическата мрежа от контакта.
- При недостатъчно отвеждане на топлина зарядното устройство може да прегрее и да предизвика пожар. Може да се стигне до тежки наранявания и смърт на хора и до материални щети.
 - ▶ Не покривайте зарядното устройство.

4.9 Електрическо свързване

Докосване до токопроводящите части може да настъпи по следните причини:

- Захранващият кабел или удължителният проводник е повреден.
- Щепселът на захранващия кабел или удължителния проводник е повреден.
- Контактът не е монтиран правилно.

▲ ОПАСНОСТ

- Докосването на токопроводящите части може да доведе до електрически удар. Ползвателят може да получи тежки, дори смъртоносни наранявания.
 - ▶ Уверете се, че захранващият кабел, удължителният кабел и щепселът не са повредени.



Ако захранващият кабел или удължителният проводник е повреден:

- ▶ Не докосвайте повреденото място.
- ▶ Извадете щепсела от контакта.
- ▶ Хващайте захранващия кабел, удължителния проводник и техните щепсели само със сухи ръце.
- ▶ Вкарайте мрежовия щекер на захранващия кабел или удължителния проводник в правилно монтиран контакт с предпазител със защитна контактна система.
- ▶ Свържете зарядно устройство чрез защитен прекъсвач срещу утечен ток (30 mA, 30 ms).
- Повреден или неподходящ удължителен проводник може да предизвика електрически удар. Може да се стигне до сериозни наранявания на хора или смърт.
 - ▶ Използвайте удължителен проводник с правилно подбрано сечение, **19.5**.

▲ ПРЕДУПРЕЖДЕНИЕ

- Неправилно напрежение или неправилна честота в електрическата мрежа може да доведе по време на зареждането до свръхнапрежение в зарядното устройство. Зарядното устройство може да се повреди.
 - ▶ Убедете се, че напрежението и честотата в електрическата мрежа съвпадат с данните, посочени на табелката на зарядното устройство.
- Ако зарядното устройство е свързано към контакт с няколко гнезда, електрическите компоненти могат да се претоварят по време на зареждане. Електрическите компоненти могат да се загреят и да предизвикат пожар. Може да се стигне до тежки наранявания или смърт на хора, както и до материални щети.
 - ▶ Уверете се, че данните за мощността върху контакта с няколко гнезда не са надвишени от сбора от данните върху фирмената табелка на зарядното устройство и всички електроуреди, свързани към контакта с няколко гнезда.
- Неправилно прокаран захранващ кабел и удължителен проводник могат лесно да се повредят, а и хората ще се спъват в него. Това може да стане причина за травми на хората и за повреждане на захранващия кабел или удължителния проводник.
 - ▶ Прокарайте и обозначете захранващия кабел и удължителния проводник така, че хората да не се спъват в тях.
- ▶ Прокарайте захранващия кабел и удължителния проводник така, че да не са обтегнати или преплетени.
- ▶ Прокарайте захранващия кабел и удължителния проводник така, че да не се повредят, прегънат или сплескат, или трият.
- ▶ Пазете захранващия кабел и удължителния проводник от топлина, масло и химикали.
- ▶ Захранващият кабел и удължителният проводник се прокарат по суха основа.
- По време на работа удължителният проводник се нагрива. Ако образуваната топлина не се отвежда, тя може да предизвика пожар.
 - ▶ В случай, че се използва кабелен барабан: кабелът трябва изцяло да се отбие от барабана.
- Ако в стената са разположени електрически проводници и тръби, те могат да се повредят, когато зарядното устройство се монтира на стената. Контактът с електрически проводници може да доведе до електрически удар. В резултат от това може да се стигне до тежки наранявания на хора и възникване на материални щети.
 - ▶ Убедете се, че на предвиденото място в стената не преминават електрически проводници и тръби.
- Ако зарядното устройство не е монтирано на стената така, както е описано в настоящото ръководство за употреба, то зарядното устройство или акумулаторната батерия може да падне или зарядното устройство да се нагрее прекомерно. Това може да причини тежки наранявания на хора и материални щети.
 - ▶ Монтирайте зарядното устройство на стената така, както е описано в настоящото ръководство за употреба.
- Ако зарядното устройство с поставена в него акумулаторна батерия се монтира на стената, акумулаторната батерия може да падне от зарядното устройство. Това може да причини тежки наранявания на хора и материални щети.
 - ▶ Най-напред монтирайте зарядното устройство на стената и едва след това поставете в него акумулаторната батерия.

4.10 Транспортиране

4.10.1 Косачка

▲ ПРЕДУПРЕЖДЕНИЕ

- По време на транспортиране косачката може да се преобърне или да се премести. Има опасност от наранявания и материални щети.



► Извадете акумулатора.

- Подсигурете косачката с притягащи колани, ремъци или мрежа така, че да не се преобърне и да не може да се движи.

4.10.2 Акумулаторна батерия

▲ ПРЕДУПРЕЖДЕНИЕ

- Акумулаторната батерия не е защитена срещу всички въздействия на околната среда. Ако акумулаторната батерия се подложи на неподходящи въздействия на околната среда, тя може да се повреди и могат да възникнат материални щети.
 - Не бива да се транспортира повредена акумулаторна батерия.
- При транспортирането акумулаторната батерия може да се преобърне или да се измести. Това може да причини тежки наранявания на хора и материални щети.
 - Акумулаторната батерия трябва да се опакова така в опаковката, че да не може да се мести.
 - Подсигурете опаковката така, че да не може да се движи.

4.10.3 Зарядно устройство

▲ ПРЕДУПРЕЖДЕНИЕ

- При транспортирането зарядното устройство може да се преобърне или да се измести. Това може да причини тежки наранявания на хора и материални щети.
 - Извадете щепсела от контакта.
 - Извадете акумулаторната батерия.
 - Обезопасете зарядното устройство с обтяжни ремъци, ремъци или мрежа така, че да не се преобърне или движи.
- Захранващият кабел не е предвиден за носене на зарядното устройство. Захранващият кабел и зарядното устройство могат да бъдат повредени.
 - Развийте захранващия кабел и го закрепете към зарядното устройство.

4.11 Съхранение

4.11.1 Косачка

▲ ПРЕДУПРЕЖДЕНИЕ

- Децата може да не разпознаят и преценят опасностите, свързани с косачката. Децата може да получат тежки наранявания.



► Извадете акумулатора.

- Съхранявайте косачката на място, недостъпно за деца.

- Електрическите контакти на косачката и металните компоненти може да корозират при влага. Косачката може да се повреди.

► Извадете акумулатора.



- Съхранявайте косачката чиста и суха.

- Ако акумулаторът е поставен по време на съхранение, ножът може да бъде включен неволно. Има опасност от тежки наранявания и материални щети.

► Извадете акумулатора.



4.11.2 Акумулатор

▲ ПРЕДУПРЕЖДЕНИЕ

- Децата може да не разпознаят и преценят опасностите от акумулатора. Децата може да получат тежки наранявания.
 - Съхранявайте акумулатора на място, недостъпно за деца.
- Акумулаторът не е защитен от всякакви влияния на околната среда. Ако акумулаторът е изложен на определени влияния на околната среда, може да бъде непоправимо повреден.
 - Съхранявайте акумулатора чист и сух.
 - Съхранявайте акумулатора в затворено помещение.
 - Съхранявайте акумулатора отделно от косачката.
 - Ако акумулаторът се съхранява в зарядното устройство: Изключете щепсела и съхранявайте акумулатора със състояние на зареждане между 40% и 60% (2 светещи в зелено светодиода).
 - Не съхранявайте акумулатора извън посочените температурни граници,  19.6.

4.11.3 Зарядно устройство

▲ ПРЕДУПРЕЖДЕНИЕ

- Децата не могат да разпознаят и оценят опасностите, свързани със зарядното устройство. Може да се стигне до сериозни наранявания на деца или дори до смърт.
 - ▶ Издърпайте щепсела.
 - ▶ Зарядното устройство да се съхранява извън обсега на деца.
- Зарядното устройство не е защитено срещу всички въздействия на околната среда. Ако зарядното устройство бъде подложено на неподходящи въздействия от околната среда, то може да се повреди.
 - ▶ Издърпайте щепсела.
 - ▶ Ако зарядното устройство се е загреяло: охладете го.
 - ▶ Зарядното устройство да се съхранява в чисто и сухо състояние.
 - ▶ Зарядното устройство да се съхранява в затворено помещение.
 - ▶ Зарядното устройство да не се съхранява извън посочените температурни граници,  19.6.
- Захранващият кабел не е предвиден за носене или окачване на зарядното устройство. Захранващият кабел и зарядното устройство могат да бъдат повредени.
 - ▶ Зарядното устройство се захваща и се държи за кожата. На зарядното устройство се намира жлебче за удобно повдигане на зарядното устройство.
 - ▶ Окачете зарядното устройство на стенния държач.

4.12 Почистване, поддръжка и ремонт

▲ ПРЕДУПРЕЖДЕНИЕ

- Ако акумулаторът е поставен по време на почистването, поддръжката или ремонта, ножът може да бъде включен неволно. Има опасност от тежки наранявания и материални щети.



- ▶ Извадете акумулатора.

- Ако използвате силни почистващи препарати, почистване със струя вода или остри предмети, може да повредите косачката, ножа и акумулатора. Ако не почистите правилно косачката, ножа и акумулатора, компонентите няма да могат да функционират правилно и съоръженията за безопасност

няма да работят. Има опасност от тежки наранявания.















- ▶ Почистете косачката, ножа и акумулатора, както е описано в тази инструкция за експлоатация.
- Ако косачката, ножът или акумулаторът не са поддържани или ремонтирани правилно, компонентите няма да могат да функционират правилно и съоръженията за безопасност няма да работят. Има опасност от тежки наранявания или смърт на хора.
 - ▶ Не правете техническа поддръжка и не ремонтирайте сами косачката и акумулатора.
 - ▶ Ако косачката или акумулаторът се нуждаят от поддръжка или ремонт: обърнете се към специализиран търговец на STIHL.
 - ▶ Поддържайте ножовете така, както е описано в тази инструкция за експлоатация.
- По време на почистването, поддръжката или ремонта на ножа потребителят може да се пореже на острите режещи ръбове. Потребителят може се нарани.
 - ▶ Носете предпазни ръкавици.
- По време на заточването ножът може да се нагрее. Потребителят може да получи изгаряне.
 - ▶ Изчакайте, докато ножът се охлади.
 - ▶ Носете предпазни ръкавици.
- Ножът на косачката може да се движи дори когато двигателят е изключен. По време на поддръжката на ножа потребителят може да се нарани от движещия се нож.
 - ▶ Работете внимателно.
 - ▶ Носете предпазни ръкавици.
- Ножът на косачката е подвижен. По време на поддръжката на ножа потребителят може да заклеци пръсти между движещото се острие и неподвижните части на косачката.
 - ▶ Работете внимателно.
 - ▶ Носете предпазни ръкавици.

5 Подготовка на косачката за употреба

5.1 Подготовка на косачката за употреба

Преди всяко начало на работа трябва да се изпълнят следните стъпки:

- ▶ Отстранете опаковките и средствата за защита при транспортиране.

- ▶ Уверете се, че следните компоненти се намират в състояние, съобразено с изискванията за безопасност:
 - Косачка,  4.6.1.
 - Нож,  4.6.2.
 - Акумулатор,  4.6.3.
 - Зарядно устройство,  4.6.4.
- ▶ Проверете акумулатора,  10.3.
- ▶ Заредете докрай акумулатора,  6.2.
- ▶ Почистете косачката,  15.2.
- ▶ Проверете ножа,  10.2.
- ▶ Монтирайте ръкохватката,  7.1
- ▶ Разгънете ръкохватката,  7.2.1.
- ▶ Ако ще косите и окосената трева трябва да се събира в коша за трева: закачете коша за трева,  7.3.2.
- ▶ Ако ще косите и окосената трева трябва да се изхвърля отзад: откачете коша за трева,  7.3.3.
- ▶ Настройте височината на косене,  11.2.
- ▶ Проверете командните елементи,  10.1.
- ▶ Ако стъпките не могат да бъдат изпълнени: не използвайте косачката и се обърнете към специализиран търговец на STIHL.

6 Зареждане на акумулатора и светодиодите

6.1 Монтиране на зарядното устройство на стената

Зарядното устройство може да се монтира на стена.

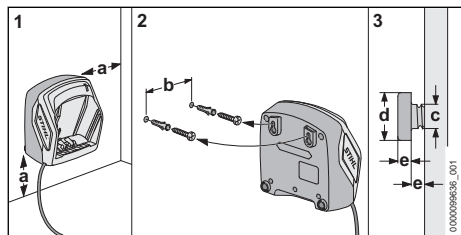

- ▶ Зарядното устройство трябва да се монтира на стената така, че да са изпълнени следните условия:
 - Да се използва подходящ фиксиращ материал.
 - Зарядното устройство трябва да стои хоризонтално.
 Спазени са следните размери:
 - a = минимум 100 mm
 - b (за AL 101) = 75 mm
 - b (за AL 301, AL 501) = 100 mm
 - c = 4,5 mm

- d = 9 mm
- e = 2,5 mm

6.2 Зареждане на акумулаторната батерия

Времето на зареждане зависи от различни външни фактори, като например от температурата на акумулаторната батерия или от температурата на околната среда. За постигане на оптимална производителност спазвайте препоръчителните температурни диапазони  19.7. Фактическото време на зареждане може да се различава от посоченото време. Времето за зареждане е посочено в линка www.stihl.com/charging-times.

Когато щепселът за свързване с електрическата мрежа е вкаран в контакт и акумулаторната батерия е поставена в зарядното устройство, процесът на зареждане започва автоматично. Когато акумулаторната батерия се зареди напълно, зарядното устройство автоматично се изключва.

По време на зареждането акумулаторната батерия и зарядното устройство се нагряват.

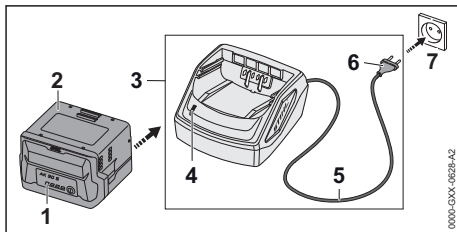

- ▶ Вкарайте щепсела (6) в лесно достъпен контакт (7).
- Зарядното устройство (3) извършва авто-тест. Светодиодът (4) свети ок. 1 секунда в зелено и ок. 1 секунда в червено.
- ▶ Прекарайте захранващия кабел (5).
- ▶ Вкарайте акумулаторната батерия (2) в направляващите детайли на зарядното устройство (3) и я натиснете до упор.
- Светодиодът (4) свети в зелено. Светодиодите (1) светят в зелено и акумулаторната батерия (2) се зарежда.
- ▶ Ако светодиодът (4) и светодиодите (1) вече не светят: акумулаторната батерия (2) е заредена докрай и може да се извади от зарядното устройство (3).
- ▶ Ако зарядното устройство (3) не се използва повече: изключете щепсела (6) от контакта (7).

6.3 Показване на нивото на зареждане

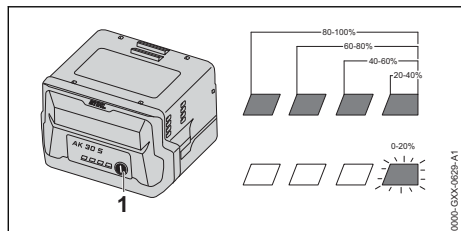

- ▶ Натиснете бутона (1). Светодиодите светят в продължение припл. на 5 секунди в зелено и показват състоянието на зареждането.
- ▶ Ако десният светодиод мига в зелено: заредете акумулаторната батерия.

6.4 Светодиоди върху акумулатора

Светодиодите могат да показват състоянието на зареждане на акумулатора или неизправности. Светодиодите могат да светят или мигат със зелена или червена светлина.

Ако светодиодите светят или мигат в зелено, те показват състоянието на зареждане.

- ▶ Ако светодиодите светят или мигат в червено: отстранете неизправностите, 18.1. В косачката или в акумулатора има повреда.

6.5 Светлинен диод (LED) на зарядното устройство

Със светодиода се показва състоянието на зарядното устройство.

Ако светодиодът свети в зелено, това означава, че акумулаторната батерия се зарежда.

- ▶ Ако светодиодът мига в червено: да се отстранят неизправностите.
- В зарядното устройство има неизправност.

7 Сглобяване на косачката

7.1 Монтиране на ръкохватката

- ▶ Изключете косачката и извадете акумулатора.
- ▶ Поставете косачката на равен терен.

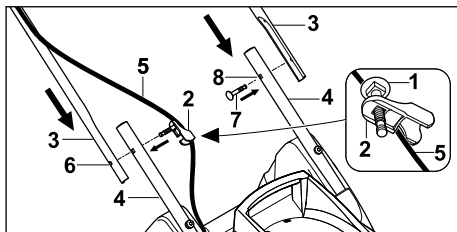

- ▶ Избутайте болта (1) през отвора на водача на кабела (2).
- ▶ Задръжте горната част на ръкохватката (3) върху долните части на ръкохватката (4).
- ▶ Закачете водача на кабела (2) за кабела (5).
- ▶ Вкарайте винта с водача на кабела (2) отвътре навън през отвора (6).
- ▶ Избутайте болта (7) отвътре навън през отвора (8).

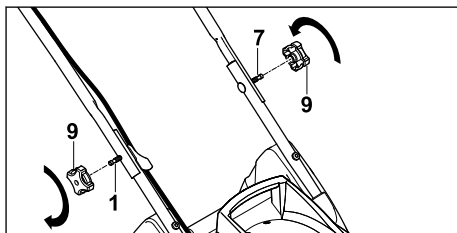

- ▶ Поставете гайките със звездовидно копче (9) върху болтовете (1 и 7) и ги завийте.

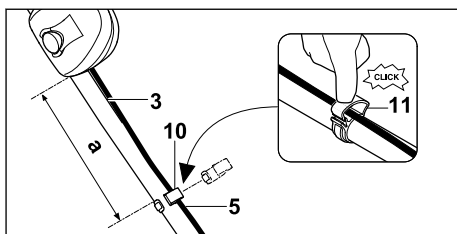

- ▶ Монтирайте кабелната скоба (10) в горната част на ръкохватката (3), така че да е изпълнено следното условие:
 - Разстоянието (a) е между 25 см и 27 см.
- ▶ Поставете кабела (5) в кабелната скоба (10).
- ▶ Затворете езичето (11) и го фиксирайте.

Не е необходимо ръкохватката да се демонтира отново.

7.2 Разгъване и сгъване на ръкохватката

7.2.1 Разгъване на ръкохватката

- ▶ Изключете косачката и извадете акумулатора.
- ▶ Поставете косачката на равен терен.

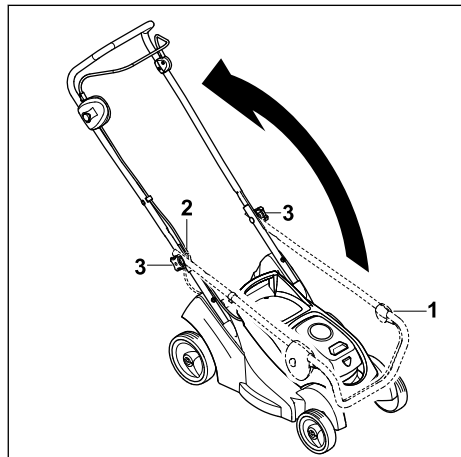

- ▶ Внимателно отворете ръкохватката (1), като внимавате да не притиснете кабела (2).
- ▶ Завийте дръжката с гайка (3). Ръкохватката (1) е здраво свързана с косачката.

7.2.2 Сгъване на ръкохватката

За по-компактно транспортиране или съхранение ръкохватката може да се сгъва.

- ▶ Изключете косачката и извадете акумулатора.
- ▶ Поставете косачката на равен терен.

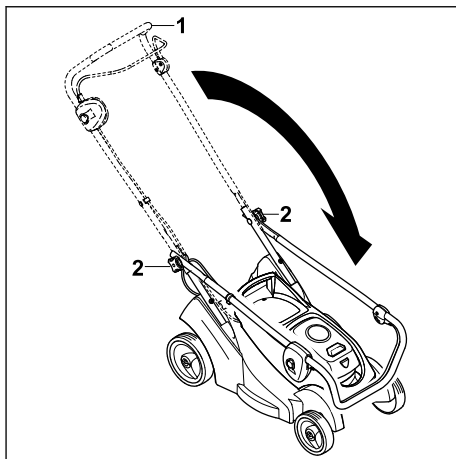

- ▶ Задръжте ръкохватката (1) и развийте дръжките с гайки (2).
- ▶ Сгънете ръкохватката (1) напред.

7.3 Сглобяване, закачане и откачане на коша за трева

7.3.1 Сглобяване на коша за трева

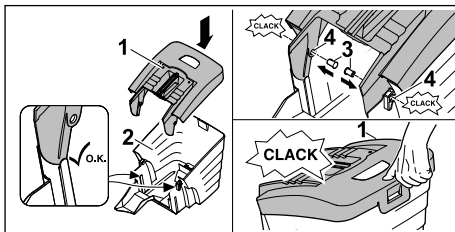

- ▶ Поставете горната (1) върху долната част на коша за трева (2).
- ▶ Избутайте щифтовете (3) отвътре през отворите (4). Болтовете се фиксират с щракване.
- ▶ Притиснете горната част на коша за трева (1) надолу. Горната част на коша за трева се фиксира с щракване.

7.3.2 Закачане на коша за трева

- ▶ Изключете косачката.
- ▶ Поставете косачката на равен терен.

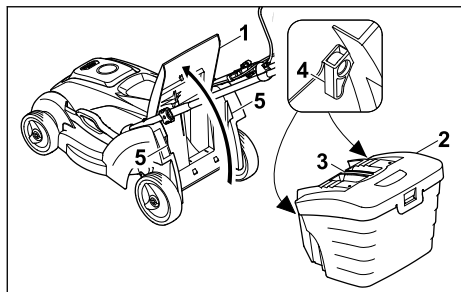

- ▶ Отворете дефлектора (1) и го задръжте.
- ▶ Хванете коша за трева (2) за ръкохватката (3) и с помощта на куките (4) го закачете на местата, предвидени за закрепване на коша (5).
- ▶ Поставете дефлектора (1) върху коша за трева (2).

7.3.3 Откачане на коша за трева

- ▶ Изключете косачката.
- ▶ Поставете косачката на равен терен.
- ▶ Отворете дефлектора и го задръжте.
- ▶ Свалете коша за трева от ръкохватката с движение нагоре.
- ▶ Затворете дефлектора.

8 Поставяне и изваждане на акумулатора

8.1 Поставяне на акумулатора

- ▶ Поставете косачката на равен терен.

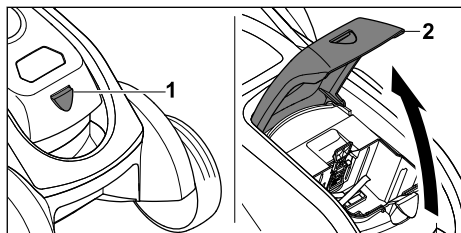

- ▶ Натиснете предпазната скоба на отделението за акумулатор (1), отворете клапата (2) докрай и я задръжте.

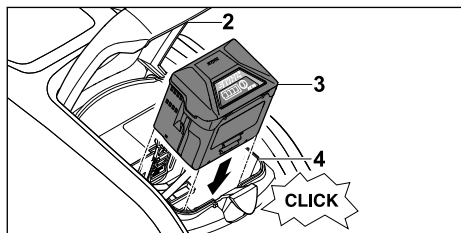

- ▶ Натиснете докрай акумулатора (3) в отвора за акумулатора (4).
- ▶ Акумулаторът (3) се фиксира с щракване и е застопорен.
- ▶ Затворете клапата (2).

8.2 Изваждане на акумулатора

- ▶ Поставете косачката на равен терен.

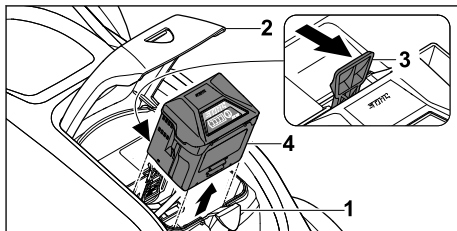

- ▶ Натиснете предпазната скоба на отделението за акумулатор (1), отворете клапата (2) докрай и я задръжте.
- ▶ Натиснете блокиращия лост (3).
- ▶ Акумулаторът (4) е освободен.
- ▶ Свалете акумулатора (4).
- ▶ Затворете клапата (2).

9 Включване и изключване на косачката

9.1 Включване на ножа

- ▶ Не наклоняйте косачката.
- ▶ Поставете косачката на равен терен.

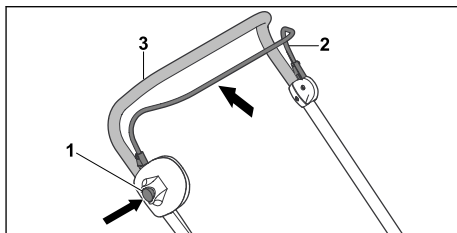

- ▶ Натиснете бутона за блокиране (1) с дясната ръка и го задръжте натиснат.
- ▶ Издърпайте лоста за включване (2) с лявата ръка изцяло по посока на ръкохватката (3) и го задръжте така, че палецът да обхване ръкохватката (3).
Ножът се завърта.
- ▶ Отпуснете бутона за блокиране (1).
- ▶ Задръжте ръкохватката (3) и превключващия лост (2) с дясната ръка така, че палецът да обхване ръкохватката (3).

9.2 Изключване на ножа

- ▶ Освободете лоста за включване.

- ▶ Изчакайте, докато ножът спре да се върти.
- ▶ Ако ножът продължи да се върти: свалете акумулатора и се консултирайте със специализиран търговец на STIHL. Косачката е неизправна.

10 Проверка на косачката и акумулатора

10.1 Проверка на командните елементи

Бутон за блокиране и лост за включване

- ▶ Извадете акумулатора.
- ▶ Натиснете блокиращия бутон и отново го отпуснете.
- ▶ Издърпайте лоста за включване изцяло по посока на ръкохватката и отново го отпуснете.
- ▶ Ако бутонът за блокиране или лостът за включване са трудноподвижни или не се връщат в изходна позиция: не използвайте косачката и потърсете помощ от специализиран търговец на STIHL. Бутонът за блокиране или лостът за включване са неизправни.



Включване на ножа

- ▶ Поставете акумулатора.
- ▶ Натиснете бутона за блокиране с дясната ръка и го дръжте натиснат.
- ▶ Издърпайте лоста за включване с лявата ръка изцяло по посока на ръкохватката и го задръжте така, че палецът ви да обхваща ръкохватката. Ножът се завърта.
- ▶ Ако 3-те светодиода мигат в червено: свалете акумулатора и се консултирайте със специализиран търговец на STIHL. В косачката има неизправност.
- ▶ Отпуснете бутона за блокиране и лоста за включване. След кратко изчакване ножът спира да се върти.
- ▶ Ако ножът продължи да се върти: свалете акумулатора и се консултирайте със специализиран търговец на STIHL. Косачката е неизправна.

10.2 Проверка на ножа

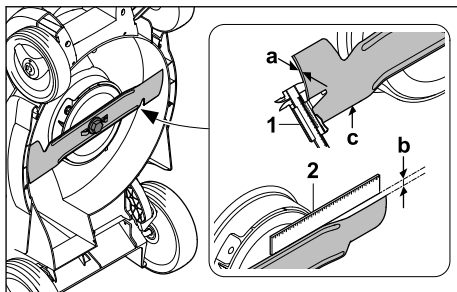
- ▶ Изключете косачката и извадете акумулатора.
- ▶ Изправете косачката,  15.1.



- ▶ Проверете дебелината на ножа (а) в поне 5 точки с помощта на шублер (1). Ако минималната дебелина е преминала: Сменете ножа,  19.2.
- ▶ Поставете линия (2) на предния ръб на ножа и измерете обратното заточване (b). Ако се достигне допустимото обратно заточване: Сменете ножа,  19.2.
- ▶ Ако гълтът на заточване не е спазен: Заточете ножа,  19.2
- ▶ Ако възникнат неясноти: обърнете се към специализиран търговец на STIHL.

10.3 Проверете акумулаторната батерия

- ▶ Натиснете бутона на акумулаторната батерия. Светодиодите светят или мигат.
- ▶ Ако светодиодите не светят или не мигат: акумулаторната батерия да не се използва и да се потърси помощта на сътрудник в специализиран търговски обект на STIHL. В акумулаторната батерия има неизправност.

11 Работа с косачката

11.1 Държане и водене на косачката

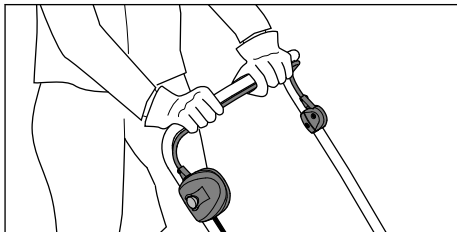

- ▶ Дръжте ръкохватката с две ръце така, че палците да я обхващат.

11.2 Настройване на височината на косене

Височината на косене може да бъде настроивана на следните степени:

- 20 мм = позиция S²¹
- 30 мм = позиция 1
- 40 мм = позиция 2
- 50 мм = позиция 3
- 60 мм = позиция 4
- 70 мм = позиция 5

Позициите са посочени върху косачката.

Настройване на височината на косене

- ▶ Изключете косачката.
- ▶ Ножът не трябва да се върти.
- ▶ Поставете косачката на равен терен.

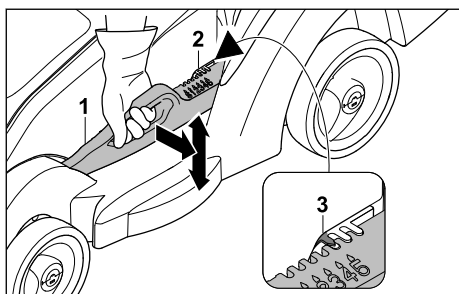

- ▶ Дръжте добре косачката за ръкохватката.
- ▶ Избутайте лоста (1) леко встрани от косачката и го задръжте.
- ▶ Поставете косачката в желаната позиция чрез повдигане и спускане. Текущо настроената височина на косене може да се разбере от индикатора за височината на косене (2) с помощта на маркировката (3).
- ▶ Отпуснете лоста (1). Косачката се фиксира.

11.3 Косене



- ▶ Бутайте косачката напред бавно и контролирано.
- ▶ Ако по време на косене се удари чужд предмет и ножът се блокира:
 - ▶ Изключете косачката и извадете акумулатора.
 - ▶ Уверете се, че всички движещи се части са спрели напълно.
 - ▶ Проверете косачката.
 - ▶ Ако са необходими ремонти: обърнете се към специализиран търговец на STIHL.
- ▶ Ако косачката започне да вибрира необичайно силно:
 - ▶ Изключете косачката и извадете акумулатора.
 - ▶ Проверете косачката.
 - ▶ Проверете дали всички гайки, болтове и винтове са затегнати.
 - ▶ Ако са необходими ремонти: обърнете се към специализиран търговец на STIHL.

За оптимална производителност спазвайте препоръчителните температурни диапазони,  19.7.

²¹Не се предлага за всички държави.

11.4 Изпразване на коша за трева

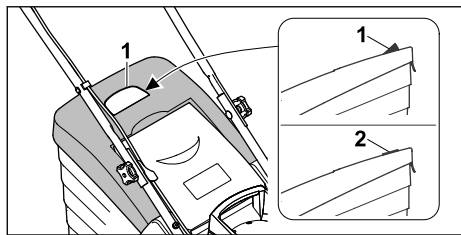

Въздушният поток, генериран от ножа, повдига индикатора за равнището на запълване (1). Когато кошът за трева се напълни, въздушният поток спира. Ако въздушният поток е твърде малък, индикаторът за равнището на запълване (2) се връща в пасивно състояние. Това е сигнал да изпразните коша за трева.

Безпроблемното функциониране на индикатора за равнището на запълване е гарантирано само при оптимален въздушен поток. Външни влияния, като мокра, гъста или висока трева, ниска позиция на косене, замърсяване или други подобни, могат да засегнат въздушния поток и функционирането на индикатора за равнището на запълване.

- ▶ Ако индикаторът за равнището на запълване се върне в пасивно състояние: изпразнете коша за трева.
- ▶ Изключете косачката.
- ▶ Откачете коша за трева.

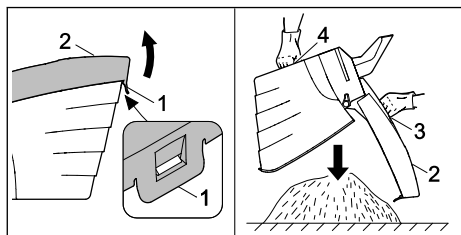

- ▶ Отворете затварящата планка (1).
- ▶ Отворете горната част на коша за трева (2) от ръкохватката (3) и я задръжте.
- ▶ С втората ръка дръжте за долната ръкохватка (4).
- ▶ Изпразнете коша за трева.
- ▶ Затворете коша за трева.
- ▶ Закачете коша за трева.

12 След работа

12.1 След работа

- ▶ Изключете косачката и извадете акумулатора.
- ▶ Ако косачката е мокра: оставете косачката да изсъхне.
- ▶ Ако акумулаторът е мокър или влажен: оставете акумулатора да изсъхне.  19.7
- ▶ Почистете косачката.
- ▶ Почистете акумулатора.

13 Транспортиране

13.1 Транспортиране на косачката

- ▶ Ако косачката се премества към и от зоната за косене:
 - ▶ Изключете косачката.
 - ▶ Ножът не трябва да се върти.
 - ▶ Извадете акумулатора.
- ▶ Ако косачката трябва да се наклони за транспортиране върху площи, различни от трева:
 - ▶ Изключете косачката.
 - ▶ Ножът не трябва да се върти.
 - ▶ Извадете акумулатора.

Бутане на косачката

- ▶ Бутайте косачката напред бавно и контролирано.

Носене на косачката

- ▶ Носете предпазни ръкавици.

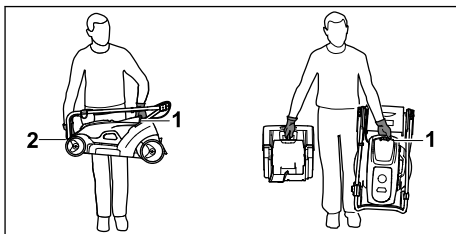

- ▶ Ако носите само косачката:
 - ▶ Сгънете ръкохватката.
 - ▶ Дръжте косачката с едната ръка за ръкохватката (1), а с другата за ръкохватката за носене (2).
 - ▶ Повдигнете и носете косачката.
- ▶ Ако едновременно носите косачката и коша за трева:
 - ▶ Носете косачката, като я държите с едната ръка за ръкохватката (1).
 - ▶ Повдигнете косачката и я носете встрани от тялото.

Транспортиране на косачката в превозно средство

- ▶ Закрепете косачката изправена така, че да не се преобърне и да не може да се движи.

13.2 Транспортиране на акумулатора

- ▶ Изключете косачката и свалете акумулатора.
- ▶ Уверете се, че акумулаторът е в безопасно състояние.
- ▶ Опаковайте акумулатора така, че да не може да се движи в опаковката.
- ▶ Подсигурете опаковката така, че тя да не може да се движи.

Акумулаторът е обект на изискванията за транспортиране на опасни стоки. Акумулаторът е категоризиран като UN 3480 (литиево-йонни батерии) и е проверен съгласно наръчника на ООН за проверки и критерии част III, подраздел 38.3.

Правилата за транспортиране са посочени на адрес www.stihl.com/safety-data-sheets.

13.3 Транспортиране на зарядното устройство

- ▶ Извадете щепсела от контакта.
- ▶ Извадете акумулаторната батерия.
- ▶ Развийте хранващия кабел и го закрепете към зарядното устройство.
- ▶ Ако зарядното устройство се транспортира в превозно средство: обезопасете зарядното устройство с обтяжни ремъци, ремъци или мрежа така, че зарядното устройство да не се преобърне или движи.

14 Съхранение

14.1 Съхранение на косачката

- ▶ Изключете косачката и извадете акумулатора.
- ▶ Оставете косачката да изстине.
- ▶ Изпразнете коша за трева.
- ▶ Съхранявайте косачката така, че следните условия да са изпълнени:
 - Косачката да е на място, недостъпно за деца.
 - Косачката е чиста и суха.
 - Косачката да не може да се преобърне.
 - Косачката да не може да се плъзне.

14.2 Съхранение на акумулатора

STIHL препоръчва да поддържате акумулатора в състояние на зареждане между 40% и 60% (2 светещи в зелено светодиода).

- ▶ Съхранявайте акумулатора така, че да са изпълнени следните условия:
 - Акумулаторът е на място, недостъпно за деца.
 - Акумулаторът е чист и сух.
 - Акумулаторът е в затворено помещение.
 - Акумулаторът е отделен от косачката.
 - Ако акумулаторът се съхранява в зарядното устройство: Изключете щепсела и съхранявайте акумулатора със състояние на зареждане между 40% и 60% (2 светещи в зелено светодиода).
 - Акумулаторът не се съхранява извън определените температурни граници,  19.6.

УКАЗАНИЕ

- Ако акумулаторът не се съхранява, както е описано в тази инструкция за експлоатация, той може да се разрези дълбоко и по този начин да се повреди непоправимо.
 - ▶ Заредете изтощения акумулатор, преди да го приберете за съхранение. STIHL препоръчва да поддържате акумулатора в състояние на зареждане между 40% и 60% (2 светещи в зелено светодиода).
 - ▶ Съхранявайте акумулатора отделно от косачката.

14.3 Съхраняване на зарядното устройство

- ▶ Извадете щепсела от контакта.

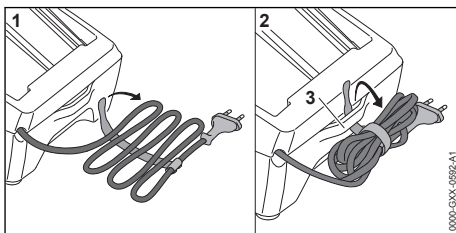



- ▶ Развийте хранващия кабел и го закрепете към зарядното устройство.

- ▶ Зарядното устройство да се съхранява така, че да бъдат изпълнени следните условия:
 - Зарядното устройство се намира извън обсега на деца.
 - Зарядното устройство е чисто и сухо.
 - Зарядното устройство се намира в затворено помещение.
 - Зарядното устройство не е закачено на захранващия кабел или на държача (3) за захранващия кабел.
 - Зарядното устройство не е съхранявано извън посочените температурни граници,  19.6.

15 Почистване

15.1 Изправяне на косачката

- ▶ Изключете косачката и извадете акумулатора.
- ▶ Поставете косачката на равен терен.
- ▶ Откачете коша за трева.
- ▶ Нагласете височината на косене в най-ниската позиция,  11.2.
- ▶ Сгънете ръкохватката,  7.2.2.

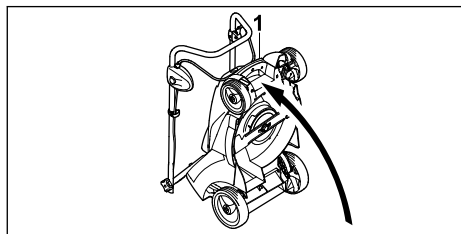

- ▶ Хванете косачката за ръкохватката за носене (1) и я изправете назад.

15.2 Почистване на косачката

- ▶ Изключете косачката и извадете акумулатора.
- ▶ Почистете косачката с влажна кърпа.
- ▶ Почистете канала за изхвърляне с мека четка или с влажна кърпа.
- ▶ Отстранете чуждите тела от отвора за акумулатора и го почистете с влажна кърпа.
- ▶ Почистете електрическите контакти в отвора за акумулатора с четчица или мека четка.
- ▶ Почистете вентилационните отвори с четчица.
- ▶ Изправете косачката.
- ▶ Почистете областта около ножа и самия нож с дървена пръчка, мека четка или влажна кърпа.

УКАЗАНИЕ

- Почистването с водоструйка или с водна струя може да повреди уреда.
 - ▶ Не почиствайте уреда с водоструйка или водна струя.

15.3 Почистване на акумулатора

- ▶ Почистете акумулатора (батерията) с влажна кърпа.

15.4 Почистване на зарядното устройство

- ▶ Извадете щепсела от контакта.
- ▶ Почистете зарядното устройство с влажна кърпа.
- ▶ Почистете вентилационните отвори с четка.
- ▶ Почистете електрическите контакти на зарядното устройство с малка четчица или мека четка.

16 Поддръжка /обслужване

16.1 Демонтаж и монтаж на ножа

16.1.1 Демонтиране на ножа

- ▶ Изключете косачката и извадете акумулатора.
- ▶ Изправете косачката.

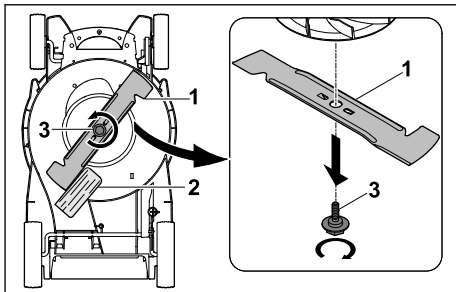

- ▶ Блокирайте ножа (1) с дървено трупче (2).
- ▶ Развийте болта (3) по посока на стрелката и го свалете.
- ▶ Свалете ножа (1).
- ▶ Изхвърлете болта (3).
За монтирането на ножа (1) използвайте нов болт.

16.1.2 Монтиране на ножа

- ▶ Изключете косачката и извадете акумулатора.
- ▶ Изправете косачката.

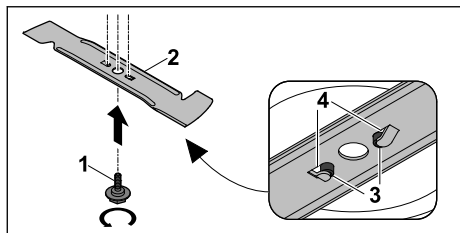

- ▶ Нанесете осигурител за резби Loctite 243 върху резбата на новия болт (1).
- ▶ Поставете ножа (2) така, че издатините на повърхността за поставяне (3) да попаднат в гнездата (4).
- ▶ Затегнете болта (1).

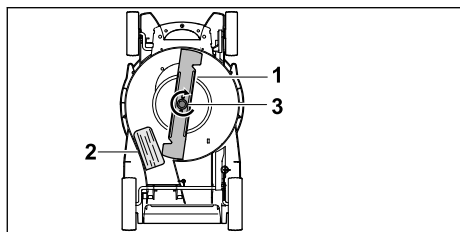

- ▶ Блокирайте ножа (1) с дървено трупче (2).
- ▶ Затегнете болта (3) с 14 Nm.

16.2 Заточване и балансиране на ножа

Необходима е много практика за правилното заточване и балансиране на ножа.

STIHL препоръчва ножът да се заточва и балансира от специализиран търговец на STIHL.

Актуалните адреси на специализираните търговци можете да получите от съответния представител на STIHL в страната на адрес www.stihl.com.



ПРЕДУПРЕЖДЕНИЕ

- Режещите ръбове на ножа са остри. Потребителят може да се пореже.
 - ▶ Носете предпазни ръкавици.

- ▶ Изключете косачката и извадете акумулатора.
- ▶ Изправете косачката.
- ▶ Демонтирайте ножа.
- ▶ Заточете ножа. При това спазвайте ъгъла на заточване и охладете ножа, 19.2. Ножът не трябва да посинява по време на заточването.
- ▶ Монтирайте ножа.
- ▶ Ако възникнат неясноти: обърнете се към специализиран търговец на STIHL.

17 Ремонт

17.1 Ремонт на косачката

Потребителят не може сам да поправя косачката и ножа.

- ▶ Ако косачката или ножът са повредени: не използвайте косачката или ножа и потърсете помощ от специализиран търговец на STIHL.
- ▶ Ако указателните табели са нечетливи или повредени: указателните табели трябва да се сменят от специализиран търговец на STIHL.

17.2 Поддръжка и ремонт на зарядното устройство

При зарядното устройство не е необходимо да се извършва поддръжка и то не може да бъде ремонтирано.

- ▶ Ако зарядното устройство е дефектно или повредено: сменете го.
- ▶ Ако захранващият кабел е дефектен или повреден: зарядното устройство да не се използва и захранващият кабел да се смени в специализиран търговски обект на фирма STIHL.

18 Отстраняване на неизправности

18.1 Отстраняване на неизправности по косачката за трева или акумулаторната батерия

Неизправност	Светодиоди на акумулаторната батерия	Причина	Отстраняване
Косачката за трева не се задвижва при включване.	1 светодиод мига в зелено.	Състоянието на зареждане на акумулаторната батерия е твърде ниско.	► Зареждайте акумулаторната батерия както е описано в ръководството за употреба на зарядните устройства STIHL AL 101, 301, 501.
	1 светодиод свети в червено.	Акумулаторната батерия е силно загряла или силно се е охладила.	► Извадете акумулаторната батерия. ► Оставете акумулаторната батерия да се охлади или затопли.
	3 светодиода мигат в червено.	В косачката за трева има неизправност.	► Извадете акумулаторната батерия. ► Почистете електрическите контакти в приемното гнездо за акумулаторната батерия. ► Поставете акумулаторната батерия. ► Включете косачката за трева. ► Ако 3-те светодиода продължават да мигат в червено: не използвайте косачката за трева и се обърнете към специализиран търговски обект на STIHL.
	3 светодиода светят в червено.	Косачката за трева е прегряла.	► Извадете акумулаторната батерия. ► Оставете косачката за трева да изстине.
	4 светодиода мигат в червено.	В акумулаторната батерия има неизправност.	► Извадете акумулаторната батерия и отново я поставете. ► Включете косачката за трева. ► Ако 4-те светодиода продължават да мигат в червено: не използвайте акумулаторната батерия и се обърнете към специализиран търговски обект на STIHL.
		Прекъсната е електрическата връзка между косачката за трева и акумулаторната батерия.	► Извадете акумулаторната батерия. ► Почистете електрическите контакти в приемното гнездо за акумулаторната батерия. ► Поставете акумулаторната батерия.
		Косачката за трева или акумулаторната батерия са влажни.	► Извадете акумулаторната батерия. ► Почистете косачката за трева. ► Оставете косачката за трева или акумулаторната батерия да изсъхне,  19.7.
		Съпротивлението при ножа е твърде голямо.	► Настройте по-голяма височина на косене. ► Включете косачката за трева в пониска трева.
		Зоната около ножа е задръстена.	► Почистете косачката за трева.
Косачката за трева се изключва по	3 светодиода светят в червено.	Косачката за трева е прегряла.	► Извадете акумулаторната батерия. ► Оставете косачката за трева да изстине. ► Почистете косачката за трева.

Неизправност	Светодиоди на акумулаторната батерия	Причина	Отстраняване
време на работа.			<ul style="list-style-type: none"> ▶ Не включвайте косачката за трева твърде често за кратък период от време. ▶ Настройте по-голяма височина на косене. ▶ Косете по-ниска трева.
		Ножът е блокиран.	<ul style="list-style-type: none"> ▶ Извадете акумулаторната батерия. ▶ Почистете косачката за трева.
		Има електрическа неизправност.	<ul style="list-style-type: none"> ▶ Извадете акумулаторната батерия и отново я поставете. ▶ Включете косачката за трева.
Косачката за трева вибрира силно по време на работа.		Болтът на ножа е хлабав.	<ul style="list-style-type: none"> ▶ Затегнете болта.
		Ножът не е правилно балансиран.	<ul style="list-style-type: none"> ▶ Заточете и балансирайте ножа.
Продължително ста на работа на косачката за трева е твърде кратка.		Акумулаторната батерия не е заредена напълно.	<ul style="list-style-type: none"> ▶ Зареждайте акумулаторната батерия докрай, както е описано в ръководството за употреба на зарядните устройства STIHL AL 101, 301, 501.
		Експлоатационният живот на акумулаторната батерия е надхвърлен.	<ul style="list-style-type: none"> ▶ Сменете акумулаторната батерия.
		Зоната около ножа е задръстена.	<ul style="list-style-type: none"> ▶ Почистете косачката за трева.
		Ножът е тъп или износен.	<ul style="list-style-type: none"> ▶ Заточете и балансирайте ножа.
		Съпротивлението при ножа е твърде голямо.	<ul style="list-style-type: none"> ▶ Настройте по-голяма височина на косене. ▶ Косете по-ниска трева.
Акумулаторната батерия замира при поставянето ѝ в приемното гнездо за акумулаторната батерия.		Водачите или електрическите контакти в приемното гнездо за акумулаторната батерия са замърсени.	<ul style="list-style-type: none"> ▶ Почистете косачката за трева.
След поставяне на акумулаторната батерия в зарядното устройство процесът на зареждане не стартира.	1 светодиода свети в червено.	Акумулаторната батерия е силно загряла или силно се е охладила.	<ul style="list-style-type: none"> ▶ Извадете акумулаторната батерия. ▶ Оставете акумулаторната батерия да се охлади или затопли.
Тревата е окосена некачествено или е пожелтяла.		Ножът е тъп или износен.	<ul style="list-style-type: none"> ▶ Заточете и балансирайте ножа.

Неизправност	Светодиоди на акумулаторната батерия	Причина	Отстраняване
		Съпротивлението при ножа е твърде голямо.	<ul style="list-style-type: none"> ▶ Настройте по-голяма височина на косене. ▶ Косете по-ниска трева.

18.2 Отстраняване на неизправности в зарядното устройство

Ако акумулаторната батерия не се зарежда, а светодиодът на зарядното устройство мига в червено, означава, че е прекъсната електрическата връзка между зарядното устройство и акумулаторната батерия.

- ▶ Извадете акумулаторната батерия.
- ▶ Почистете електрическите контакти в зарядното устройство.
- ▶ Поставете акумулаторната батерия.
- ▶ Ако акумулаторната батерия продължава да не се зарежда, а светодиодът на зарядното устройство мига в червено: не използвайте зарядното устройство и се обърнете към сътрудник в специализиран търговски обект на STIHL.

В зарядното устройство няма неизправности.

19 Технически данни

19.1 Косачка STIHL RMA 239.1

- Одобрен акумулатор: STIHL АК
- Тегло с кош за трева, без акумулатор: 13 кг
- Тегло (m) с кош за трева и акумулатор STIHL: АК 30: 14 кг
- Максимален обем на коса за трева: 40 л
- Ширина на косене: 37 см
- Обороти (n): 3350 /мин
- Вид електрическа защита: IPX1

Продължителността на работа е посочена на адрес www.stihl.com/battery-life.

19.2 Нож

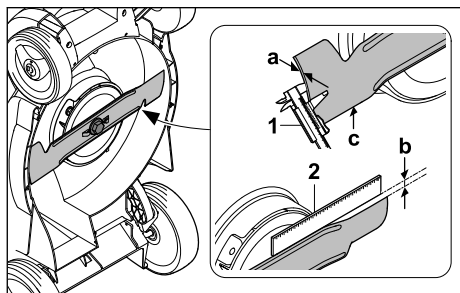

- Минимална дебелина a: 1,6 mm
- максимално обратно заточване b: 5 mm
- Ъгъл на заточване c: 30°

19.3 Акумулаторна батерия STIHL АК

- Технология на акумулаторната батерия: литиево-йонна
- Напрежение: 36 V
- Капацитет в Ah: виж табелката с данни
- Вътрешна енергия в Wh: виж табелката с данни
- Тегло в kg: виж заводска табелка

19.4 Зарядно устройство STIHL AL 101

- Номинално напрежение: виж табелката с данни
- Честота: виж табелката с данни
- Номинална мощност: виж табелката с данни
- Електрически ток за зареждане: виж табелката с данни

Времето на зареждане е посочено в линка www.stihl.com/charging-times.

19.5 Удължителни проводници

Когато се използва удължителен проводник, жиците му в зависимост от напрежението и дължината на проводника трябва да имат поне следните сечения:

Ако номиналното напрежение върху табелката с данни е 220 V до 240 V:

- дължина на проводника до 20 m: AWG 15 / 1,5 mm²
- дължина на проводника от 20 m до 50 m: AWG 13 / 2,5 mm²

Ако номиналното напрежение върху табелката с данни е 100 V до 127 V:

- дължина на проводника до 10 m: AWG 14 / 2,0 mm²
- дължина на проводника от 10 m до 30 m: AWG 12 / 3,5 mm²

19.6 Температурни граници



ПРЕДУПРЕЖДЕНИЕ

- Акумулаторът не е защитен от всякакви влияния на околната среда. Ако акумулаторът е изложен на определени влияния на околната среда, той може да се запали или да експлодира. Има опасност от тежки наранявания на хора и материални щети.
 - ▶ Не зареждайте и не използвайте акумулатора при температура под -20°C и над $+50^{\circ}\text{C}$.
 - ▶ Не съхранявайте акумулатора при температура под -20°C и над $+70^{\circ}\text{C}$.
 - ▶ Не използвайте косачката при температура под 0°C и над $+50^{\circ}\text{C}$.
 - ▶ Не съхранявайте косачката при температура под -20°C и над $+70^{\circ}\text{C}$.

19.7 Препоръчани температурни диапазони

За оптимална работа на косачката и акумулаторите спазвайте следните температурни диапазони:

- Косачка:
 - Използване: 0°C до $+40^{\circ}\text{C}$
 - Съхранение: -20°C до $+50^{\circ}\text{C}$
- Акумулатор:
 - Зареждане: $+5^{\circ}\text{C}$ до $+40^{\circ}\text{C}$
 - Употреба: -10°C до $+40^{\circ}\text{C}$
 - Съхранение: -20°C до $+50^{\circ}\text{C}$

Ако акумулаторът се зарежда, използва или съхранява извън препоръчителните температурни диапазони, неговата работа може да бъде намалена.

Ако акумулаторът е мокър или влажен, оставете го да изсъхне за поне 48 часа при температура над $+15^{\circ}\text{C}$ и под $+50^{\circ}\text{C}$ и при влажност под 70%. По-високата влажност на въздуха може да удължи времето за сушене.

19.8 Нива на шума и вибрациите

- Ниво на шума L_{pA} , измерено в съответствие с EN IEC 62841-4-3: 76 dB(A)
- Коефициент на неопределеност K_{pA} : 2 dB(A)
- Гарантирано ниво на шума L_{WAd} , измерено съгласно 2000/14/EC: 91 dB(A)

Посочена стойност на вибрационната характеристика съгласно EN 12096:

- Ниво на вибрациите a_h , измерено според EN IEC 62841-4-3, ръкохватка: $1,4\text{ m/s}^2$
- Неопределеност K_h : $0,7\text{ m/s}^2$

Посочените нива на шума и вибрациите са измерени в съответствие със стандартизирана процедура за съпитване и могат да се използват за сравняване на електрически уреди. Действителните нива на шума и вибрациите може да се различават от посочените стойности в зависимост от начина на приложението. Посочените нива на шума и вибрациите могат да бъдат използвани за първоначална оценка на шумовото и вибрационното натоварване. Трябва да бъде оценено действителното шумово и вибрационно натоварване. При това може да се вземе под внимание и времето, през което електрическият уред е изключен, както и това, през което е включен, но работи без натоварване.

Информация за изпълнението на Директивата относно рисковете от физически агенти (вибрации) 2002/44/EC можете да откриете на адрес www.stihl.com/vib.

19.9 REACH

Съкращението "REACH" обозначава регламента на ЕГ (Европ. общност) за регистриране, анализ и допустимост на химическите препарати.

Информацията за изпълнение на регламента REACH е посочена по-долу www.stihl.com/reach.

20 Резервни части и принадлежности

20.1 Резервни части и принадлежности

STIHL  С тези символи се обозначават оригинални резервни части на STIHL и оригинални принадлежности на STIHL.

Фирма STIHL препоръчва да се използват оригинални резервни части и оригинални принадлежности на STIHL.

Резервните части и принадлежностите на други производители не могат да бъдат оценени от STIHL по отношение на надеждността, безопасността и пригодността им, въпреки продължаващото наблюдение на пазара и STIHL не може да гарантира използването им.

Оригинални резервни части и оригинални принадлежности на STIHL се предлагат от специализиран търговски обект на STIHL.

20.2 Важни резервни части

- Нож: 6320 702 0130
- Болт на ножа: 6310 760 2801

21 Отстраняване /изхвърляне

21.1 Изхвърляне на косачка, акумулатор и зарядно устройство

Информация за изхвърлянето може да получите от местните органи или специализиран търговец на STIHL.

Неправилното изхвърляне може да навреди на здравето и да замърси околната среда.

- ▶ Предоставете продуктите на STIHL заедно с опаковката съгласно местните разпоредби в подходящо депо за рециклиране на отпадъци.
- ▶ Не изхвърляйте с битовите отпадъци.

22 Декларация на ЕС (EU) за съответствие

22.1 Косачка за трева STIHL RMA 239.1

STIHL Tirol GmbH
Hans Peter Stihl-Straße 5
6336 Langkampfen

Австрия

декларира на своя собствена отговорност, че

- конструкция: акумулаторна косачка за трева
- фабрична марка: STIHL
- тип: RMA 239.1
- ширина на рязане: 37 cm
- серийна идентификация: 6320

отговаря на приложимите разпоредби на директиви 2000/14/ЕО, 2006/42/ЕО, 2014/30/ЕС и 2011/65/ЕС и е разработена и произведена съгласно валидните към датата на производство версии на следните стандарти: EN 62841-1, EN IEC 62841-4-3, EN 55014-1 и EN 55014-2.

Участващ нотифициран орган:
TÜV Rheinland LGA Products GmbH
Tillystraße 2

90431 Nürnberg, DE

За определяне на измереното и на гарантираното максимално ниво на звуковата мощност

се процедира съгласно директивата 2000/14/ЕО, приложение VIII.

- Измерено ниво за звукова мощност: 89,4 dB(A)
- Гарантирано ниво на звуковата мощност: 91 dB(A)

Техническата документация се съхранява от STIHL Tirol GmbH.

Годината на производство и машинният номер са посочени върху косачката за трева.

Langkampfen, 22.04.2024

STIHL Tirol GmbH

в качеството на заместник



Matthias Fleischer, Ръководител на отдел „Разработване на продукти“

в качеството на заместник



Sven Zimmermann, Главен ръководител на отдел „Качество“

23 Адреси

www.stihl.com

24 Общи и специфични за продукта указания за безопасност

24.1 Въведение

Тази глава предава общите и специфичните за продукта инструкции за безопасност, предписани и предварително формулирани в продуктовия стандарт.

Указанията за безопасност за избягване на поражения от електрически ток, дадени в раздел „Електрическа сигурност“, не се отнасят за акумулаторните продукти на STIHL, с изключение на точка с).

**ПРЕДУПРЕЖДЕНИЕ**

- Прочетете всички инструкции за безопасност, указания, илюстрации и технически спецификации, предоставени за тази косачка. Неспазването на инструкциите по-долу може да доведе до токов удар, пожар и/или сериозни наранявания. **Съхранявайте всички инструкции за безопасност и указания за в бъдеще.**

24.2 Сигурност на работното място

- a) **Поддържайте работното си място чисто и добре осветено.** Безпорядъкът или неосветените работни зони могат да доведат до инциденти.
- b) **Не работете с косачката във взривоопасна среда, в която има запалими течности, газове или прах.** Косачките произвеждат искри, които могат да възпламенят прах или изпарения.
- c) **Пазете децата и други лица настрана, докато използвате косачката.** Ако сте разсеяни, може да загубите контрол над косачката.

24.3 Електрическа сигурност

- a) **Щепселът на конектора на косачката трябва да пасне в контакта.** Щепселът не трябва да се модифицира по никакъв начин. **Не използвайте адаптерни щепсели заедно с косачки със защитно заземяване.** Немодифицираните щепсели и подходящите контакти намаляват риска от токов удар.
- b) **Избягвайте контакт на тялото със заземени повърхности, като тръби, нагреватели, готварски печки и хладилници.** Съществува повишен риск от токов удар, ако тялото ви е заземено.
- c) **Пазете косачките от дъжд или мокри условия.** Навлизането на вода в косачката увеличава риска от токов удар.
- d) **Не използвайте неправилно захранващия кабел.** Никога не използвайте захранващия кабел, за да пренасяте, дърпате или изключвате косачката. Пазете захранващия кабел от топлина, масло, остри ръбове или движещи се части. Повредените или заплетени захранващи кабели увеличават риска от токов удар.

- e) **Когато работите на открито с косачка, използвайте само удължители, които са подходящи и за употреба на открито.** Използването на удължител, подходящ за употреба на открито, намалява риска от токов удар.
- f) **Ако работата на косачката във влажна среда е неизбежна, използвайте прекъсвач за остатъчен ток.** Използването на прекъсвач за остатъчен ток намалява риска от токов удар.

24.4 Сигурност на хората

- a) **Бъдете внимателни, обръщайте внимание на това, което правите, и използвайте здрав разум, когато работите с косачка.** **Не използвайте косачката, когато сте уморени или под въздействието на наркотици, алкохол или лекарства.** Момент на невнимание при използването на косачката може да доведе до сериозно нараняване.
- b) **Носете лични предпазни средства и винаги предпазни очила.** Носенето на лични предпазни средства, като маска против прах, нехлъзгащи се предпазни обувки, каска или защита на слуха, в зависимост от вида и начина на използване на косачката, намалява риска от нараняване.
- c) **Избягвайте непреднамерено въвеждане в експлоатация.** Уверете се, че косачката е изключена, преди да я свържете към захранването и/или акумулатора, да я вдигнете или пренесете. Ако при пренасяне на косачката държите пръста си върху ключа или свържете косачката към захранването, когато е включена, това може да доведе до злополуки.
- d) **Извадете инструментите за регулиране или гаечните ключове, преди да включите косачката.** Инструмент или гаечен ключ, попаднал във въртяща се част на косачката, може да причини нараняване.
- e) **Избягвайте неправилна стойка.** Уверете се, че стоите стабилно и пазите равновесие през цялото време. Това ви дава по-добър контрол върху косачката в неочаквани ситуации.
- f) **Носете подходящо облекло.** **Не носете свободни дрехи или бижута.** Пазете косата и дрехите далеч от движещите се части. Свободни дрехи, бижута или дълга

коса могат да бъдат захванати от движещите се части.

- g) **Ако е възможно да се монтира оборудване за извличане и събиране на прах, то трябва да се свърже и използва правилно.** Използването на прахосмукачка може да намали опасностите от прах.
- h) **Не се поддавайте на фалшиво чувство за сигурност и не пренебрегвайте правилата за безопасност на косачките, дори ако сте запознати с косачката, след като сте я използвали многократно.** Невнимателните действия могат да доведат до сериозни наранявания за части от секундата.

24.5 Използване и третиране на косачката

- a) **Не претоварвайте косачката.** Използвайте косачка, предназначена за вашата работа. С подходящата косачка ще работите по-добре и по-безопасно в определен диапазон на мощност.
- b) **Не използвайте косачка, чийто прекъсвач е повреден.** Косачка, която вече не може да се включва или изключва, е опасна и трябва да се ремонтира.
- c) **Изключете щепсела от контакта и/или извадете разглобяемия акумулатор, преди да извършвате каквито и да било настройки на оборудването, да сменяте частите на инструмента за вмъкване или да прибирате косачката.** Тази предпазна мярка предотвратява неволното стартиране на косачката.
- d) **Съхранявайте неизползваните косачки на места, недостъпни за деца. Не позволявайте на никого да използва косачката, ако не е запознат с нея или не е прочел тези инструкции.** Косачките са опасни, когато се използват от неопитни хора.
- e) **Поддържайте внимателно косачката и работните инструменти.** Проверете дали движещите се части работят правилно и не са заключени, дали частите не са счупени или повредени по такъв начин, че да се наруши функционирането на косачката. Преди да използвате косачката, ремонтирайте повредените части. Много злополуки се причиняват от лошо поддържани косачки.
- f) **Поддържайте режещите инструменти остри и чисти.** Грижливо поддържаните режещи инструменти с остри режещи

ръбове се задръстват по-малко и се направляват по-лесно.

- g) **Използвайте косачката, работния инструмент, аксесоарите и т.н. в съответствие с тези инструкции.** Вземете предвид условията на труд и дейността, която ще се извършва. Използването на косачките за цели, различни от тези, за които са предназначени, може да доведе до опасни ситуации.
- h) **Поддържайте ръкохватките и повърхностите за захващане сухи, чисти и без масла и мазнини.** Хлъзгавите ръкохватки и повърхности за захващане не позволяват безопасна работа и контрол на косачката в непредвидени ситуации.

24.6 Използване и боравене с акумулаторната косачка

- a) **Зареджайте акумулаторите само със зарядни устройства, препоръчани от производителя.** Зарядното устройство, предназначено за определен тип акумулатори, може да предизвика опасност от пожар, когато се използва с други акумулатори.
- b) **Използвайте в косачките само акумулатори, предназначени за тази цел.** Използването на други акумулатори може да доведе до нараняване и опасност от пожар.
- c) **Съхранявайте неизползвания акумулатор далеч от щипки за хартия, монети, ключове, пирони, винтове или други малки метални предмети, които могат да причинят претоварване на контактите.** Късо съединение между контактите на акумулатора може да доведе до изгаряния или пожар.
- d) **При неправилна употреба от акумулатора може да изтече течност. Избягвайте контакт с нея.** При случаен контакт изплакнете с вода. Ако течността попадне в очите, допълнително потърсете медицинска помощ. Изтеклата течност от акумулатора може да причини кожни раздразнения или изгаряния.
- e) **Не използвайте повреден или променен акумулатор.** Повредени или променени акумулатори могат да се държат непредсказуемо и да причинят пожар, експлозия или нараняване.

- f) **Не излагайте акумулатора на огън или прекомерни температури.** Пожар или температури над 130°C (265°F) могат да предизвикат експлозия.
- g) **Спазвайте всички инструкции за зареждане и никога не зареждайте акумулатора или косачката с акумулатор извън температурния диапазон, посочен в инструкциите за експлоатация.** Неправилното зареждане или зареждането извън одобрените температурен диапазон може да доведе до разрушаване на акумулатора и да увеличи риска от пожар.

24.7 Сервизна поддръжка

- a) **Възлагайте ремонта на косачката само на квалифициран персонал и само с оригинални резервни части.** Това гарантира, че сигурността на косачката е запазена.
- b) **Никога не обслужвайте повредени акумулатори.** Всяка поддръжка на акумулаторите трябва да се извършва само от производителя или от оторизирани сервизни центрове.

24.8 Инструкции за безопасност за косачки, захранвани с акумулатор

- a) **Не използвайте косачката при лошо време, особено при гръмотевични бури.** Това намалява риска от поразяване от мълния.
- b) **Огледайте обстойно работната зона за диви животни.** Дивите животни могат да бъдат наранени от работещата косачка.
- c) **Прегледайте добре работната зона и отстранете всички камъни, пръчки, жици, кости и други чужди тела.** Изхвърлените части могат да причинят наранявания.
- d) **Преди да използвате косачката, винаги проверявайте дали острието на косачката и косачният механизъм не са износени или повредени.** Износените или повредените части увеличават риска от нараняване.
- e) **Редовно проверявайте коша за трева за износване или скъсване.** Износеният или повреден кош за трева увеличава риска от нараняване.
- f) **Оставете защитните капаци на мястото им. Защитните капаци трябва да са изправни и правилно закрепени.** Разхла-

бен, повреден или неправилно функциониращ защитен капак може да причини нараняване.

- g) **Поддържайте отворите за всмукване на въздух свободни от натрупвания.** Блокираните въздухозаборници и замърсяванията могат да доведат до прегряване или опасност от пожар.
- h) **Винаги носете нехлъзгащи се предпазни обувки, когато работите с косачката. Никога не работете боси или с отворени сандали.** Това намалява риска от нараняване на краката при контакт с въртящия се нож на косачката.
- i) **Винаги носете дълги панталони, когато работите с косачката.** Голата кожа увеличава вероятността от нараняване от изхвърчащи части.
- j) **Не работете с косачката върху мокра трева. Ходете, никога не бягайте.** Това намалява риска от подхлъзване и падане, което може да доведе до наранявания.
- k) **Не използвайте косачката по прекалено стръмни склонове.** Това намалява риска от загуба на контрол, подхлъзване и падане, което може да доведе до нараняване.
- l) **Когато работите по склонове, уверете се, че имате сигурна опора; винаги работете напречно на склона, никога нагоре или надолу, и бъдете изключително внимателни, когато промените посоката на работа.** Това намалява риска от загуба на контрол, подхлъзване и падане, което може да доведе до нараняване.
- m) **Бъдете особено внимателни, когато косите на заден ход или дърпате косачката към себе си. Винаги обръщайте внимание на заобикалящата среда.** Това намалява риска от спъване по време на работа.
- n) **Не докосвайте ножовете или други опасни части, които все още се движат.** Това намалява риска от нараняване от движещи се части.
- o) **Уверете се, че всички прекъсвачи са изключени и акумулаторът е изключен, преди да отстранявате уловения материал или да почиствате косачката.** Неочакваната работа на косачката може да доведе до сериозни наранявания.

Cuprins

1	Prefață.....	542
2	Informații referitoare la acest Manual de instrucțiuni.....	542
3	Cuprins.....	543
4	Instrucțiuni de siguranță.....	544
5	Pregătirea pentru funcționare a mașinii de tuns iarba.....	551
6	Încărcarea bateriei și a LED-urilor.....	552
7	Asamblarea mașinii de tuns iarba.....	553
8	Introducerea și scoaterea bateriei.....	554
9	Cuplarea și decuplarea mașinii de tuns iarba.....	555
10	Verificarea mașinii de tuns iarba și a acumulatorului.....	555
11	Lucrul cu mașina de tuns iarba.....	556
12	După lucru.....	558
13	Transportarea.....	558
14	Stocarea.....	558
15	Curățare.....	559
16	Întreținere.....	560
17	Reparare.....	560
18	Depanare.....	561
19	Date tehnice.....	563
20	Piese de schimb și accesorii.....	564
21	Eliminare.....	564
22	Declarație de conformitate EU.....	564
23	Adrese.....	565
24	Instrucțiuni de siguranță generale și specifice produsului.....	565

1 Prefață

Stimată clientă, stimat client,

ne bucurăm că ați ales STIHL. Dezvoltăm și executăm produsele noastre în calitate de vârf, conform nevoilor clienților noștri. În felul acesta iau naștere produse de mare fiabilitate chiar și în condiții de solicitare extremă.

STIHL înseamnă calitate de vârf și în domeniul de service. Atelierele noastre de specialitate oferă consiliere și instrucțiuni competente, dar și o cuprinzătoare asistență tehnică.

Compania STIHL se angajează în mod expres să protejeze natura. Aceste instrucțiuni de utilizare sunt concepute pentru a vă ajuta la utilizarea sigură și ecologică a produsului dumneavoastră STIHL pe o durată lungă de exploatare.

Vă mulțumim pentru încredere și vă dorim multă bucurie la utilizarea produsului dumneavoastră STIHL.



Dr. Nikolas Stihl

IMPORTANT! ÎNAINTE DE UTILIZARE, CITIȚI ȘI PĂSTRAȚI INSTRUCȚIUNILE.

2 Informații referitoare la acest Manual de instrucțiuni

2.1 Documente valabile

Aceste instrucțiuni de utilizare sunt instrucțiuni de utilizare originale ale producătorului în sensul Directivei CE 2006/42/CE.

Sunt valabile prevederile locale privitoare la securitate.

- ▶ În plus față de acest Manual cu Instrucțiuni, citiți, înțelegeți și păstrați următoarele documente:
 - Instrucțiuni de siguranță acumulator STIHL AK
 - Instrucțiuni de utilizare pentru încărcătoare STIHL AL 101, 301, 501
 - Informații privind siguranța pentru acumulatorii și produsele STIHL cu acumulator încorporat: www.stihl.com/safety-data-sheets

2.2 Identificarea Notelor de avertizare din text

PERICOL

- Această notă indică pericolele care au ca rezultat răniri grave sau decese.
 - ▶ Măsurile specificate pot împiedica rănirile grave sau decesele.

AVERTISMENT

- Această notă poate indica pericolele care au ca rezultat răniri grave sau **decese**.
 - ▶ Măsurile specificate pot împiedica rănirile grave sau decesele.

INDICAȚIE

- Această notă indică pericolele care pot avea ca rezultat avariarea bunurilor.
 - ▶ Măsurile specificate pot împiedica avariarea bunurilor.

2.3 Simboluri în text



Acest simbol se referă la un capitol din aceste instrucțiuni de folosire.

3 Cuprins

3.1 Mașina de tuns iarba și acumulatorul

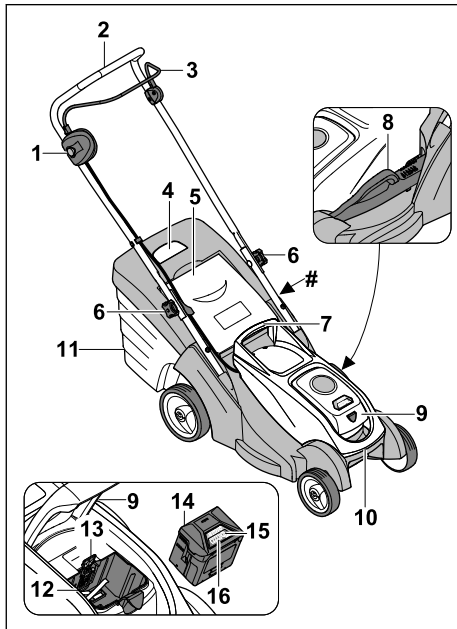

1 Buton de blocare

Butonul de blocare împreună cu maneta de cuplare cuplează și decuplează cuțitul.

2 Ghidon

Ghidonul servește la ținerea, conducerea și transportul mașinii de tuns iarba.

3 Manetă de cuplare

Maneta de cuplare împreună cu butonul de blocare cuplează și decuplează cuțitul.

4 Indicator nivel de umplere

Indicatorul nivelului de umplere indică umplerea coșului de colectare a ierbii.

5 Clapetă de evacuare

Clapeta de evacuare închide canalul de evacuare.

6 Rozetă

Rozeta fixează ferm ghidonul pe mașina de tuns iarba.

7 Mâner

Mânerul servește la ținerea mașinii de tuns iarba când se reglează înălțimea de tăiere și la transportul mașinii de tuns iarba.

8 Manetă

Maneta servește la reglarea înălțimii de tăiere dorite.

9 Clapetă

Clapeta acoperă acumulatorul.

10 Mâner de transport

Mânerul de transport servește la transportul mașinii de tuns iarba.

11 Coș de colectare iarbă

Coșul de colectare a ierbii colectează iarba tunsă.

12 Locașul acumulatorului

În locașul acumulatorului stă acumulatorul.

13 Manetă de blocare

Maneta de blocare menține acumulatorul în locașul acumulatorului.

14 Acumulator

Acumulatorul alimentează mașina de tuns iarba cu energie.

15 Buton

Butonul activează LED-urile de pe acumulator.

16 LED-uri

LED-urile indică starea de încărcare a acumulatorului și defecțiunile.

Plăcuță cu caracteristici cu numărul de serie

3.2 Simboluri

Simbolurile pot fi prezente pe mașina de tuns iarba, pe acumulator sau pe aparatul de încărcare și au următoarea semnificație:



Decuplarea cuțitului: ○

Cuplearea cuțitului: ●



L_{WA} Nivel garantat de putere acustică conform Directivei 2000/14/EC, în dB(A), pentru a face comparabile emisiile de zgomot ale produselor.

IPX1

Clasificare IP

IP20



Nu aruncați produsul împreună cu deșeurile menajere.



1 LED este aprins în culoare roșie. Acumulatorul este prea cald sau prea rece.



4 LED-uri clipeșc în culoare roșie. Acumulatorul are o defecțiune.



Indicația de lângă simbol face trimitere la nivelul de energiei din acumulator, conform specificațiilor producătorului de celule. La utilizarea propriu-zisă, energia disponibilă este mai redusă.



Unealtă electrică din clasa de protecție II



Curent alternativ



Curent continuu

4 Instrucțiuni de siguranță

4.1 Simboluri de avertizare

▲ AVERTISMENT

Simbolurile de avertizare de pe mașina de tuns iarba sau de pe acumulator au următoarele semnificații:



Țineți cont de indicațiile de siguranță și de măsurile acestora.



Citiți, înțelegeți și păstrați instrucțiunile de utilizare.



Feriți-vă de obiecte ce ar putea fi proiectate în afară - păstrați distanța și țineți la distanță alte persoane.



Nu atingeți cuțitul în timp ce se rotește.



Scoateți acumulatorul în timpul întreruperii lucrului, curățării, transportului, depozitării, întreținerii sau reparației.



Feriți mașina de tuns iarba de ploaie și umezeală.



Scoateți acumulatorul după utilizare.



Protejați acumulatorul împotriva căldurii și focului.



Feriți acumulatorul de ploaie și umezeală și nu îl scufundați în lichide.

4.2 Utilizarea conform destinației

Mașina de tuns iarba STIHL RMA 239.1 este utilizată pentru tunderea ierbii uscate.

Mașina de tuns iarba este alimentată cu energie de un acumulator STIHL AK.

Aparatul de încărcare STIHL AL 101 încarcă acumulatorul STIHL AK.

▲ AVERTISMENT

- Acumulatorii care nu sunt omologați de STIHL pentru acest tip de mașină de tuns iarba pot provoca incendii și explozii. Persoanele pot fi rănite grav ori pot deceda sau se pot înregistra daune materiale.
 - ▶ Utilizați mașina de tuns iarba cu un acumulator STIHL AK.
- Dacă mașina de tuns iarba sau acumulatorul nu sunt utilizate conform destinației, persoanele pot fi rănite grav ori pot deceda sau se pot înregistra daune materiale.
 - ▶ Folosiți mașina de tuns iarba și acumulatorul numai cum este descris în prezentele instrucțiuni de utilizare.

4.3 Cerințe pentru utilizator

▲ AVERTISMENT

- Persoanele neinstruite nu pot recunoaște sau evalua pericolele generate de o mașină de tuns iarba și acumulator. Utilizatorii sau alte persoane pot fi rănite grav sau ucise.
 - ▶ Citiți, înțelegeți și păstrați instrucțiunile de utilizare.
- ▶ Dacă mașina de tuns iarba sau acumulatorul trebuie împrumutate unei alte persoane: oferiți totodată și instrucțiunile de utilizare.
- ▶ Asigurați-vă că utilizatorul îndeplinește următoarele cerințe:
 - Utilizatorul este odihnit.
 - Utilizatorul este apt din punct de vedere fizic, senzorial și mental, să opereze și să lucreze cu mașina de tuns iarba și cu acumulatorul. Dacă utilizatorul este apt din punct de vedere fizic, senzorial sau

mental într-un mod limitat, acesta are voie să lucreze cu dispozitivul doar sub supravegherea unei persoane responsabile sau după ce a fost instruit de aceasta.

- Utilizatorul poate recunoaște și nici evalua pericolele pe care le prezintă o mașină de tuns iarba și acumulatorul.
 - Utilizatorul este conștient de faptul că răspunde pentru accidente și daune.
 - Utilizatorul este major sau este format profesional sub supraveghere, conform reglementărilor naționale.
 - Utilizatorul a fost instruit de către un distribuitor autorizat STIHL sau de o persoană calificată, înainte de a lucra cu mașina de tuns iarba pentru prima dată.
 - Utilizatorul nu este sub influența alcoolului, medicamentelor sau drogurilor.
- Dacă apar neclarități: apelați la un distribuitor autorizat STIHL.

4.4 Îmbrăcămintea și dotarea

▲ AVERTISMENT

- În timpul lucrului, pot fi aruncate în sus obiecte cu viteză mare. Utilizatorul poate fi rănit.
 - Purtați pantaloni lungi din material rezistent.
- În timpul lucrului poate fi agitat praf. Praful inhalat poate dăuna sănătății și poate să declanșeze reacții alergice.
 - Dacă se agită praf: Purtați o mască de protecție contra prafului.
- Îmbrăcămintea neadecvată se poate agăța de bucăți de lemn, bălării și de mașina de tuns iarba. Utilizatorii fără îmbrăcămintă adecvată pot fi răniți grav.
 - Purtați îmbrăcămintă strânsă pe corp.
 - Lăsați deoparte șalurile și bijuteriile.
- În timpul curățării, a întreținerii sau a transportului utilizatorul poate veni în contact cu cuțitul. Utilizatorul poate fi rănit.
 - Purtați mănuși de protecție.
- Dacă utilizatorul poartă încălțăminte nepotrivită, acesta poate să alunece. Utilizatorul poate fi rănit.
 - Purtați încălțăminte solidă, închisă, cu talpă anti-alunecare.
- În timpul ascuțirii cuțitului, pot fi aruncate în afară particule de material. Utilizatorul poate fi rănit.
 - Purtați ochelari de protecție bine strânși. Ochelarii de protecție adecvați sunt testați conform standardului EN 166 sau conform prevederilor naționale și pot fi obținuți din comerț cu marcajul corespunzător.

- Purtați mănuși de protecție.

4.5 Spațiu de lucru și mediu

4.5.1 Mașina de tuns iarba

▲ AVERTISMENT

- Persoanele neimplicate, copiii și animalele nu pot recunoaște și nu pot evalua pericolele generate de o mașină de tuns iarba și de obiectele aruncate în sus. Persoanele neimplicate, copiii și animalele pot fi rănite grav și pot să apară daune materiale.
 - Țineți persoanele neimplicate, copiii și animalele la distanță de zona de lucru.
- 
- Mențineți distanța față de obiecte.
 - Nu lăsați mașina de tuns iarba nesupravegheată.
 - Asigurați-vă că copiii nu se joacă cu mașina de tuns iarba.
- Dacă se lucrează pe timp de ploaie, utilizatorul poate să alunece. Utilizatorul poate fi rănit grav sau poate deceda.
 - Dacă plouă: nu lucrați.
 - Mașina de tuns iarba nu este protejată protejat la stropii de apă. Dacă se lucrează în ploaie sau în mediu umed, se poate produce electrocutarea. Utilizatorul poate fi accidentat grav, iar mașina de tuns iarba poate fi avariata.
 - Nu lucrați pe ploaie și nici într-un mediu umed.
 - Nu se va tunde iarba udă.
 - Componentele electrice ale mașinii de tuns iarba pot produce scântei. În medii ambiante ușor inflamabile sau cu pericol de explozie, scânteele pot declanșa incendii și explozii. Persoanele pot fi rănite grav sau pot deceda și pot să apară daune materiale.
 - Nu lucrați în atmosfere ambiante ușor inflamabile și nici în cele cu pericol de explozie.

4.5.2 Acumulator

▲ AVERTISMENT

- Persoanele neautorizate, copiii și animalele nu pot recunoaște și evalua pericolele pe care le reprezintă acumulatorul. Persoanele neimplicate, copiii și animalele pot fi rănite grav.
 - Țineți la distanță persoanele neimplicate, copiii și animalele.
 - Nu lăsați acumulatorul nesupravegheat.

- ▶ Asigurați-vă de faptul că nu este posibilă joaca copiilor cu acumulatorul.
- Acumulatorul nu este protejat împotriva tuturor influențelor mediului. Dacă acumulatorul este expus la anumite influențe ale mediului, acesta se poate aprinde, exploda ori se poate deteriora iremediabil. Risc de rănire gravă a persoanelor și de pagube materiale.



- ▶ Protejați acumulatorul de căldură și de foc.
- ▶ Nu aruncați acumulatorul în foc.

- ▶ Nu încărcați, nu utilizați și nu depozitați acumulatorul la temperaturi aflate în afara intervalului specificat, 19.6.



- ▶ Protejați bateria împotriva ploii și a umidității și nu o scufundați în lichide.

- ▶ Nu apropiați acumulatorul de obiecte metalice mici.
- ▶ Nu expuneți acumulatorul la presiune înaltă.
- ▶ Nu expuneți acumulatorul la microunde.
- ▶ Protejați acumulatorul împotriva substanțelor chimice și a sărurilor.

4.5.3 Încărcător

▲ AVERTISMENT

- Persoanele neautorizate și copiii nu pot recunoaște și evalua pericolele pe care le reprezintă încărcătorul și curentul electric. Persoanele neimplicate, copiii și animalele pot fi rănite grav sau poate fi provocat decesul acestora.
- ▶ Țineți la distanță persoanele neautorizate, copiii și animalele.
- ▶ Asigurați-vă că nu este posibil ca copiii să se joace cu încărcătorul.
- Încărcătorul nu este impermeabil. La desfășurarea lucrărilor pe vreme ploioasă sau într-un mediu umed, există pericol de electrocutare. Utilizatorul poate fi rănit, iar încărcătorul se poate deteriora.



- ▶ Nu lucrați niciodată pe vreme ploioasă și nici într-un mediu umed.

- Încărcătorul nu este protejat împotriva tuturor influențelor mediului. Dacă încărcătorul este expus la anumite influențe ale mediului, acesta se poate aprinde sau exploda. Risc de rănire gravă a persoanelor și de pagube materiale.
- ▶ Operați încărcătorul într-un spațiu uscat, închis.

- ▶ Nu utilizați încărcătorul într-un mediu extrem de inflamabil sau explozibil.
- ▶ Nu utilizați încărcătorul pe o bază inflamabilă.
- ▶ Nu utilizați și nu depozitați încărcătorul la temperaturi aflate în afara intervalului specificat, 19.6.
- Risc de împiedicare de cablul electric. Risc de rănire a persoanelor și de avariere a încărcătorului.
- ▶ Pozați cablul electric astfel încât nimeni să nu se poată împiedica de el.

4.6 Starea sigură în exploatare

4.6.1 Mașina de tuns iarba

Mașina de tuns iarba este în stare sigură de funcționare, dacă sunt îndeplinite următoarele condiții:

- Mașina de tuns iarba nu este deteriorată.
- Mașina de tuns iarba este curată și uscată.
- Elementele de operare funcționează și sunt nemodificate.
- Cuțitul este montat corect.
- Pe această mașină de tuns iarba sunt montate accesorii originale STIHL.
- Accesoriiile sunt montate corect.



▲ AVERTISMENT

- Dacă starea tehnică nu prezintă siguranță, unele componente ar putea să nu mai funcționeze corect, iar dispozitivele de siguranță să nu mai fie eficiente. Persoanele pot fi rănite grav sau pot deceda.
- ▶ Folosiți mașina de tuns iarba numai dacă nu este deteriorată.
- ▶ Dacă mașina de tuns iarba este murdară sau s-a udat: Se curăță mașina de tuns iarba și se lasă să se usuce.
- ▶ Nu se fac modificări la mașina de tuns iarba.
- ▶ Dacă elementele de operare nu funcționează: nu mai lucrați cu mașina de tuns iarba.
- ▶ Montați accesorii originale STIHL pe această mașină de tuns iarba.
- ▶ Cuțitul trebuie montat așa cum este descris în prezentele instrucțiuni de utilizare.
- ▶ Montați accesoriiile așa cum este descris în aceste instrucțiuni de utilizare sau în instrucțiunile de utilizare al accesoriiilor.
- ▶ Nu se introduc obiecte în orificiile mașinii de tuns iarba.
- ▶ Înlocuiți panourile cu indicații uzate sau deteriorate.

- ▶ Dacă apar neclarități: apelați la un distribuitor autorizat STIHL.

4.6.2 Cuțitul

Cuțitul este în stare sigură de funcționare dacă sunt îndeplinite următoarele condiții:

- Cuțitul și accesoriile nu sunt deteriorate.
- Cuțitul nu este deformat.
- Cuțitul este montat corect.
- Cuțitul este ascuțit corect.
- Cuțitul este debavurat.
- Cuțitul este echilibrat corect.
- Cuțitul are grosimea minimă cerută și nu s-a consumat rectificarea admisă,  19.2.
- Unghiul de ascuțire a fost respectat,  19.2.

AVERTISMENT

- Dacă starea tehnică nu prezintă siguranță bucăți din cuțit se pot desprinde și pot fi aruncate în afară. Persoanele pot fi rănite grav.
 - ▶ Se va lucra numai cu un cuțit nedeteriorat și cu accesoriile nedeteriorate.
 - ▶ Se montează corect cuțitul.
 - ▶ Se ascute corect cuțitul.
 - ▶ În cazul în care nu s-a atins grosimea minimă sau nu s-a consumat rectificarea admisă: Se înlocuiește cuțitul.
 - ▶ Se solicită echilibrarea cuțitului de către un distribuitor autorizat STIHL.
 - ▶ Dacă apar neclarități: apelați la un distribuitor autorizat STIHL.

4.6.3 Acumulator

Acumulatorul se află într-o stare sigură atunci când se întrunesc următoarele condiții:

- Acumulatorul nu este deteriorat.
- Acumulatorul este curat și uscat.
- Acumulatorul funcționează și nu este modificat.

AVERTISMENT

- Dacă nu este în stare sigură, este posibil ca acumulatorul să nu mai funcționeze în siguranță. Se pot produce grave leziuni corporale.
 - ▶ Desfășurați lucrări doar cu un acumulator funcțional, care nu prezintă deteriorări.
 - ▶ Nu încărcați un acumulator deteriorat sau defect.
 - ▶ Dacă acumulatorul este murdar: curățați acumulatorul.
 - ▶ Dacă acumulatorul este ud sau umed: lăsați acumulatorul să se usuce,  19.7.
 - ▶ Nu modificați acumulatorul.
 - ▶ Nu introduceți obiecte în orificiile acumulatorului.

- ▶ Nu conectați contactele electrice ale acumulatorului cu obiecte metalice și nu le scurtcircuitați.
- ▶ Nu deschideți acumulatorul.
- ▶ Înlocuiți panourile indicatoare uzate sau deteriorate.
- Dintr-un acumulator deteriorat poate curge lichid. Contactul pielii sau al ochilor cu lichidul poate produce iritații ale pielii sau ochilor.
 - ▶ Evitați contactul cu lichidul.
 - ▶ În caz de contact cu pielea: zonele de piele afectate se spală cu apă din abundență și săpun.
 - ▶ În caz de contact cu ochii: spălați ochii cel puțin 15 minute cu apă din abundență și consultați un medic.
- Un acumulator deteriorat sau defect poate emite un miros neobișnuit, poate fumege sau se poate aprinde. Risc de rănire gravă a persoanelor sau de deces și de pagube materiale.
 - ▶ Dacă acumulatorul emite un miros neobișnuit sau fum, nu folosiți acumulatorul și păstrați-l la distanță de substanțe inflamabile.
 - ▶ Dacă acumulatorul arde: stingeți-l cu un extingtor sau cu apă.

4.6.4 Încărcător

Încărcătorul se află într-o stare sigură atunci când se întrunesc următoarele condiții:

- Încărcătorul nu este deteriorat.
- Încărcătorul este curat și uscat.

AVERTISMENT

- Într-o stare nesigură, componentele ar putea să nu mai funcționeze corect, iar dispozitivele de siguranță ar putea fi dezactivate. Aceasta poate duce la leziuni corporale grave, chiar letale.
 - ▶ Folosiți un încărcător nedeteriorat.
 - ▶ Dacă încărcătorul este murdar sau umed: Curățați încărcătorul și lăsați-l să se usuce.
 - ▶ Nu modificați încărcătorul.
 - ▶ Nu introduceți obiecte în orificiile încărcătorului.
 - ▶ Nu conectați contactele electrice ale încărcătorului cu obiecte metalice (scurtcircuit).
 - ▶ Nu deschideți încărcătorul.

4.7 Lucrul

AVERTISMENT

- În anumite situații, utilizatorul nu mai poate lucra concentrat. Utilizatorul se poate împiedica, poate cădea sau chiar se poate răni grav.

- ▶ Lucrați calm și cu precauție.
- ▶ În caz de lumină și vizibilitate slabă: nu lucrați cu mașina de tuns iarba.
- ▶ Lucrați singur cu mașina de tuns iarba.
- ▶ Aveți grijă la obstacole.
- ▶ Nu răsturnați mașina de tuns iarba.
- ▶ Lucrați stând în picioare pe sol și mențineți-vă echilibrul.
- ▶ Dacă apar semne de oboseală: luați o pauză de lucru.
- ▶ Dacă lucrați pe o suprafață înclinată: tundeți iarba perpendicular pe linia pantei.
- ▶ Nu lucrați pe pante cu o înclinare de peste 25° (46,6 %).
- Obiectele dure care lovesc cuțitul care se rotește pot deteriora mașina de tuns iarba.
 - ▶ Dacă un obiect dur lovește cuțitul care se rotește, opriți mașina de tuns iarba, scoateți acumulatorul și verificați ca mașina de tuns iarba să nu fi suferit deteriorări.
 - ▶ În cazul în care mașina de tuns iarba este deteriorată: apelați la un distribuitor autorizat STIHL.
- Cuțitul care se rotește poate tăia utilizatorul. Utilizatorul poate fi rănit grav.



- ▶ Nu atingeți cuțitul în timp ce se rotește.
- ▶ În cazul în care cuțitul a fost blocat de un obiect: opriți mașina de tuns iarba și scoateți acumulatorul. Abia după aceea înlăturați obiectul.
- Dacă la mașina de tuns iarba apar schimbări sau aceasta se comportă neobișnuit în timpul lucrului, se poate afla într-o stare care nu prezintă siguranță. Persoanele pot fi rănite grav și pot să apară daune materiale.
 - ▶ Opriți lucrul, scoateți acumulatorul și apelați la un distribuitor autorizat STIHL.
- În timpul lucrului pot apărea vibrații cauzate de mașina de tuns iarba.
 - ▶ Purtați mănuși de protecție.
 - ▶ Luați pauze de lucru.
 - ▶ Dacă apar semne ale unei tulburări vasculare: adresați-vă unui medic.
- Dacă în timpul lucrului cuțitul atinge un obiect străin, acesta sau părți ale acestuia pot fi deteriorate și pot fi aruncate cu viteză mare în sus. Persoanele pot fi rănite și pot apărea daune materiale.
 - ▶ Îndepărtați obiectele străine din zona de lucru.
- După ce maneta de cuplare este eliberată, cuțitul se mai rotește pentru scurt timp. Persoanele pot fi rănite grav.
 - ▶ Așteptați până când cuțitul nu se mai rotește.

- În cazul în care cuțitul care se rotește atinge un obiect dur, se pot produce scântei. În medii ambiante ușor inflamabile, scântele pot declanșa incendii. Persoanele pot fi rănite grav ori pot deceda sau se pot înregistra daune materiale.
 - ▶ Nu lucrați în medii ambiante ușor inflamabile.
- Dacă mașina de tuns iarba este oprită pe suprafețe înclinate, se poate deplasa accidental pe roți. Persoanele pot fi rănite și pot apărea daune materiale.
 - ▶ Nu dați drumul la mașina de tuns iarba decât dacă aceasta se află pe o suprafață plană și nu se poate deplasa accidental pe roți.
- Dacă de ghidon se fixează obiecte, mașina de tuns iarba se poate răsturna din cauza greutății suplimentare. Persoanele pot fi rănite și pot apărea daune materiale.
 - ▶ Nu fixați obiecte de ghidon.

▲ PERICOL

- Dacă se lucrează în zone care sunt traversate de cabluri sub tensiune, cuțitul poate atinge cablurile sub tensiune și le poate deteriora. Utilizatorul poate fi rănit grav sau poate muri.
 - ▶ Nu lucrați în apropierea cablurilor sub tensiune.
- Dacă se lucrează pe furtună, utilizatorul poate fi lovit de fulger. Utilizatorul poate fi rănit grav sau poate muri.
 - ▶ Dacă este furtună: nu lucrați.

4.8 Încărcare

▲ AVERTISMENT

- În timpul încărcării, un încărcător avariat sau defect poate emite un miros neobișnuit sau fum. Risc de rănire a persoanelor și de avariere a bunurilor.
 - ▶ Scoateți ștecherul de rețea din priză.
- În cazul dispării inadecvate a căldurii, este posibil ca încărcătorul să se supraîncălzească și să producă un incendiu. Risc de rănire gravă a persoanelor sau de deces și de avariere a bunurilor.
 - ▶ Nu acoperiți încărcătorul.

4.9 Conexiunea electrică

Contactul cu piesele aflate sub tensiune poate avea cauzele următoare:

- Cablul electric sau cablul prelungitor este deteriorat.
- Ștecărul cablului electric sau al cablului prelungitor este deteriorat.

– Priza nu este instalată corect.

▲ PERICOL

■ Contactul cu piesele aflate sub tensiune poate avea drept urmare o electrocutare. Risc de rănire gravă sau deces.

- ▶ Se asigură faptul că nu este deteriorat cablul electric, cablul prelungitor și ștecă-rele aferente.



În cazul în care cablul electric sau cablul prelungitor este deteriorat:

- ▶ Nu atingeți zona deteriorată.
- ▶ Scoateți ștecărul din priză.

- ▶ Apucați cablul electric, cablul prelungitor și ștecărele aferente numai cu mâinile uscate.
 - ▶ Ștecărul de rețea al cablului electric sau al cablului prelungitor se introduce într-o priză cu contact de protecție instalată corect și asigurată.
 - ▶ Încărcătorul se conectează cu ajutorul unui întrerupător de protecție la curent rezidual (30 mA, 30 ms).
- Un cablu prelungitor deteriorat sau neadecvat poate cauza o electrocutare. Persoanele pot fi rănite grav sau chiar omorâte.
- ▶ Folosiți un cablu prelungitor cu o secțiune transversală corectă,  19.5.

▲ AVERTISMENT

- În timpul încărcării, o tensiune de alimentare incorectă sau o frecvență de alimentare incorectă pot avea ca rezultat o supratensiune în încărcător. Încărcătorul poate fi avariat.
 - ▶ Asigurați-vă că tensiunea la priză și frecvența la priză corespund cu datele de pe plăcuța de identificare a încărcătorului.
- Dacă încărcătorul portabil este conectat la o priză multiplă, componentele electrice se pot supraîncălzi în timpul încărcării. Componentele electrice se pot încălzi și declanșa un incendiu. Risc de rănire gravă a persoanelor sau de deces și de pagube materiale.
 - ▶ Asigurați-vă că specificațiile privind puterea ale prizei multiple nu sunt depășite de suma specificațiilor de pe plăcuța de identificare a încărcătorului portabil și toate aparatele electrice conectate la priză multiplă.
- Un cablu electric sau cablu prelungitor pozat greșit poate fi deteriorat, iar persoanele se pot împiedica de acesta. Persoanele se pot răni, iar cablul electric sau cablul prelungitor se pot deteriora.
 - ▶ Cablul electric sau cablul prelungitor se pozează și marchează astfel încât să nu fie posibilă împiedicarea persoanelor.

- ▶ Cablul electric și cablul prelungitor se pozează astfel încât să nu fie întinse sau răsucite.
- ▶ Cablul electric și cablul prelungitor se pozează astfel încât să nu fie deteriorate, îndoite, strivite sau forfecate.
- ▶ Cablul electric și cablul prelungitor se protejează contra căldurii, uleiului și substanțelor chimice.
- ▶ Cablul electric și cablul prelungitor se așează pe o bază uscată.
- În timpul lucrului se încălzește cablul prelungitor. Dacă nu se evacuează căldura, atunci aceasta poate declanșa un incendiu.
 - ▶ Dacă se folosește un tambur pentru cablu: derulați cablul complet de pe tambur.
- În cazul în care cablurile electrice și țevile sunt trase în perete, ele se pot deteriora dacă încărcătorul este montat pe perete. Contactul cu componentele sub tensiune poate avea ca rezultat șocul electric. Risc de rănire gravă a persoanelor și de pagube materiale.
 - ▶ Asigurați-vă de faptul că în locul prevăzut nu sunt trase în perete cabluri electrice și țevi.
- În cazul în care încărcătorul nu este montat pe perete așa cum este prezentat în acest manual de utilizare, încărcătorul sau acumulatorul poate să cadă, eventual încărcătorul se poate supraîncălzi. Risc de rănire a persoanelor și de avariere a bunurilor.
 - ▶ Montați încărcătorul pe un perete conform celor prezentate în acest manual de utilizare.
- Dacă încărcătorul cu acumulatorul introdus este montat pe un perete, acumulatorul poate cădea din încărcător. Risc de rănire a persoanelor și de avariere a bunurilor.
 - ▶ Montați mai întâi încărcătorul pe perete și apoi introduceți acumulatorul.

4.10 Transportarea

4.10.1 Mașina de tuns iarba

▲ AVERTISMENT

- În timpul transportului mașina de tuns iarba se poate răsturna sau se poate mișca. Persoanele pot fi rănite și pot apărea daune materiale.



- ▶ Scoateți acumulatorul.

- ▶ Asigurați mașina de tuns iarba cu chingi de prindere, curele sau o plasă, astfel încât aceasta să nu se răstoarne și să nu se poată mișca.

4.10.2 Acumulator

▲ AVERTISMENT

- Acumulatorul nu este protejat împotriva tuturor influențelor mediului. Dacă acumulatorul este expus la anumite influențe ale mediului, acesta se poate deteriora, iar bunurile pot fi avariate.
 - ▶ Nu transportați un acumulator deteriorat.
- În timpul transportului, acumulatorul poate cădea sau se poate deplasa. Risc de rănire a persoanelor și de avariere a bunurilor.
 - ▶ Ambalați acumulatorul în ambalaj, astfel încât să nu se poată mișca.
 - ▶ Asigurați ambalajul astfel încât să nu se poată mișca.

4.10.3 Încărcător

▲ AVERTISMENT

- În timpul transportului, încărcătorul poate cădea sau se poate deplasa. Risc de rănire a persoanelor și de avariere a bunurilor.
 - ▶ Scoateți ștecărul din priză.
 - ▶ Extrageți acumulatorul.
 - ▶ Asigurați încărcătorul cu centuri de fixare, curele sau cu o plasă astfel încât aceasta să nu poată cădea și să nu se poată deplasa.
- Cablul de alimentare nu se pretează la transportul încărcătorului cu ajutorul acestuia. Cablul de alimentare și încărcătorul se pot deteriora.
 - ▶ Înfășurați cablul de racord și fixați-l la încărcător.

4.11 Stocarea

4.11.1 Mașina de tuns iarba

▲ AVERTISMENT

- Copiii nu pot recunoaște și nici evalua pericolele pe care le prezintă o mașină de tuns iarba. Copiii pot fi răniți grav.



- ▶ Scoateți acumulatorul.

- ▶ Păstrați mașina de tuns iarba în locuri inaccesibile copiilor.
- Contactele electrice ale mașinii de tuns iarba și componentele metalice se pot coroda de la

umezeală. Mașina de tuns iarba poate fi deteriorată.



- ▶ Scoateți acumulatorul.

- ▶ Păstrați mașina de tuns iarba la loc uscat și curat.

- Dacă în timpul depozitării acumulatorul rămâne montat, este posibilă pornirea neintenționată a cuțitului. Persoanele pot fi rănite grav și pot să apară daune materiale.



- ▶ Scoateți acumulatorul.

4.11.2 Acumulator

▲ AVERTISMENT

- Copiii nu pot recunoaște și nici evalua pericolele pe care le prezintă un acumulator. Copiii pot fi răniți grav.
 - ▶ Acumulatorul se va păstra în locuri inaccesibile copiilor.
- Acumulatorul nu este protejat împotriva tuturor intemperțiilor. Dacă acumulatorul este expus anumeror intemperii, acumulatorul se poate deteriora iremediabil.
 - ▶ Acumulatorul trebuie păstrat curat și uscat.
 - ▶ Acumulatorul trebuie păstrat într-un spațiu închis.
 - ▶ Depozitați acumulatorul deconectat de mașina de tuns iarba.
 - ▶ În cazul în care acumulatorul este depozitat în aparatul de încărcare: Deconectați ștecherul de la rețea și depozitați acumulatorul cu un nivel de încărcare între 40 % și 60 % (2 LED-uri verzi aprinse).
 - ▶ Nu depozitați acumulatorul în afara limitelor de temperatură specificate, 19.6.

4.11.3 Încărcător

▲ AVERTISMENT

- Copiii nu pot recunoaște și evalua pericolele pe care le prezintă încărcătorul. Copiii sunt în situații de risc de rănire gravă sau deces.
 - ▶ Scoateți ștecărul de rețea.
 - ▶ Depozitați încărcătorul într-un loc care nu este la îndemâna copiilor.
- Încărcătorul nu este protejat împotriva tuturor influențelor mediului. Dacă încărcătorul este expus la anumite influențe ale mediului, acesta se poate avaria.
 - ▶ Scoateți ștecărul de rețea.

- ▶ Dacă încărcătorul este cald: Lăsați încărcătorul să se răcească.
- ▶ Depozitați încărcătorul într-un loc curat și uscat.
- ▶ Depozitați încărcătorul într-un spațiu închis.
- ▶ Nu depozitați încărcătorul la temperaturi aflate în afara intervalului specificat,  19.6.
- Cablul de alimentare nu se pretează la transportarea sau suspendarea încărcătorului cu ajutorul acestuia. Cablul de alimentare și încărcătorul se pot deteriora.
 - ▶ Apucați și țineți încărcătorul de carcasă. Degajarea mânerului încărcătorului facilitează ridicarea acestuia.
 - ▶ Suspendați încărcătorul de consola de perete.
- ▶ Cuțitul trebuie întreținut așa cum este descris în prezentele instrucțiuni de utilizare.
- În timpul curățării, întreținerii sau reparării cuțitului, utilizatorul se poate tăia în muchiile ascuțite. Utilizatorul poate fi rănit.
 - ▶ Purtați mănuși de protecție.
- În timpul ascuțirii, cuțitul se poate încinge. Utilizatorul se poate arde.
 - ▶ Așteptați până se răcește cuțitul.
 - ▶ Purtați mănuși de protecție.
- Cuțitul mașinii de tuns iarba poate fi mișcat chiar și atunci când motorul este oprit. În timpul întreținerii cuțitului, utilizatorul poate fi rănit de lama aflată în mișcare.
 - ▶ Lucrați cu atenție.
 - ▶ Purtați mănuși de protecție.
- Cuțitul mașinii de tuns iarba se mișcă. În timpul întreținerii cuțitului, utilizatorul își poate prinde degetele între cuțitul aflat în mișcare și părțile fixe ale mașinii de tuns iarba.
 - ▶ Lucrați cu atenție.
 - ▶ Purtați mănuși de protecție.

4.12 Curățarea, întreținerea și repararea

AVERTISMENT

- Dacă în timpul curățării, al întreținerii și reparării este montat acumulatorul, este posibilă pornirea neintenționată a cuțitului. Persoanele pot fi rănite grav și pot să apară daune materiale.

















- ▶ Scoateți acumulatorul.

- Detergenții puternici, curățarea cu un jet de apă sub presiune sau obiectele ascuțite pot deteriora mașina de tuns iarba, cuțitul sau acumulatorul. Dacă mașina de tuns iarba, cuțitul sau acumulatorul nu pot fi curățate corespunzător, unele componente ar putea să nu mai funcționeze corect iar dispozitivele de siguranță să nu mai fie eficiente. Persoanele pot fi rănite grav.
 - ▶ Curățați mașina de tuns iarba, cuțitul sau acumulatorul cum este descris în prezentele instrucțiuni de utilizare.
- Dacă mașina de tuns iarba, cuțitul sau acumulatorul nu pot fi întreținute sau curățate corespunzător, unele componente ar putea să nu mai funcționeze corect iar dispozitivele de siguranță să nu mai fie eficiente. Persoanele pot fi rănite grav sau pot deceda.
 - ▶ Utilizatorul nu-și poate întreține sau repara singur mașina de tuns iarba și acumulatorul.
 - ▶ Dacă trebuie întreținute sau reparate mașina de tuns iarba sau acumulatorul: apelați la un distribuitor autorizat STIHL.

5 Pregătirea pentru funcționare a mașinii de tuns iarba

5.1 Pregătirea pentru funcționare a mașinii de tuns iarba

Înainte de fiecare începere a lucrului, trebuie să se efectueze următorii pași:

- ▶ Înlăturați materialul de ambalare și siguranțele pentru transport.
- ▶ Asigurați-vă că următoarele componente se află în stare sigură de funcționare:
 - Mașina de tuns iarba,  4.6.1.
 - Cuțitul,  4.6.2.
 - Acumulatorul,  4.6.3.
 - Aparat de încărcare,  4.6.4.
- ▶ Verificați acumulatorul,  10.3.
- ▶ Încărcați complet acumulatorul,  6.2.
- ▶ Curățați mașina de tuns iarba,  15.2.
- ▶ Verificați cuțitul,  10.2.
- ▶ Montarea ghidonului,  7.1
- ▶ Rabaterea în sus a ghidonului,  7.2.1.
- ▶ Dacă se tunde gazonul și iarba tunsă trebuie colectată în coșul de colectare a ierbii: prindeți coșul de colectare a ierbii,  7.3.2.
- ▶ Dacă se tunde gazonul și iarba tunsă trebuie aruncată în spate: desprindeți coșul de colectare a ierbii,  7.3.3.
- ▶ Reglați înălțimea de tăiere,  11.2.
- ▶ Verificați elementele de comandă,  10.1.

- ▶ Dacă pașii nu pot fi efectuați: nu utilizați mașina de tuns iarba și luați legătura cu un distribuitor autorizat STIHL.

6 Încărcarea bateriei și a LED-urilor

6.1 Montarea încărcătorului pe un perete

Încărcătorul poate fi montat pe un perete.

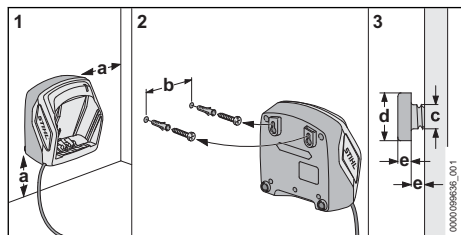

- ▶ Montați încărcătorul pe perete, astfel încât să se respecte următoarele condiții:
 - Să fie folosite materiale de fixare corespunzătoare.
 - Încărcătorul este în poziție orizontală. Respectați următoarele măriri:
 - a = minim 100 mm
 - b (pentru AL 101) = 75 mm
 - b (pentru AL 301, AL 501) = 100 mm
 - c = 4,5 mm
 - d = 9 mm
 - e = 2,5 mm

6.2 Încărcarea acumulatorului

Timpul de încărcare depinde de câțiva factori, de ex. temperatura acumulatorului sau temperatura ambiantă. Pentru o capacitate optimă, respectați intervalele de temperatură recomandate, 19.7. Timpul de încărcare real poate fi diferit de timpul de încărcare specificat. Timpul de încărcare este disponibil la www.stihl.com/charging-times.

Când ștecărul de rețea este introdus în priză, iar acumulatorul este introdus în încărcător, procesul de încărcare pornește automat. Când acumulatorul este complet încărcat, încărcătorul se decuplează automat.

În timpul încărcării, acumulatorul și încărcătorul se încălzesc.

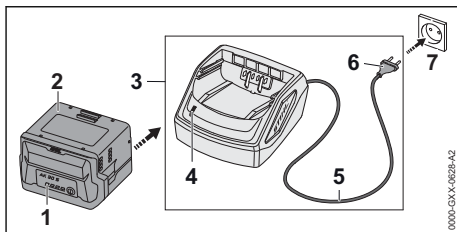

- ▶ Introduceți ștecărul de rețea (6) într-o priză de perete accesibilă (7). Încărcătorul (3) efectuează o auto-testare. LED-ul (4) luminează aprox. 1 secundă verde și aprox. 1 secundă roșu.
- ▶ Așezați cablul electric (5).
- ▶ Introduceți acumulatorul (2) în ghidajele încărcătorului (3) și apăsați până se oprește. LED-ul (4) luminează verde. LED-urile (1) luminează verde și are loc încărcarea acumulatorului (2).
- ▶ Dacă LED-ul (4) și LED-urile (1) de pe acumulator nu mai luminează: acumulatorul (2) este încărcat complet și poate fi scos din încărcător (3).
- ▶ Dacă nu se mai utilizează încărcătorul (3): scoateți ștecărul de rețea (6) din priză (7).

6.3 Indicarea stării de încărcare

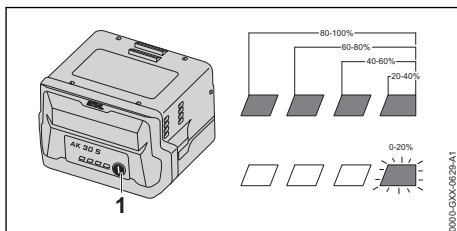

- ▶ Apăsați butonul (1). LED-urile luminează verde timp de aproximativ 5 secunde și indică starea de încărcare.
- ▶ Dacă LED-ul din dreapta luminează intermitent verde: încărcați acumulatorul.

6.4 LED-urile de pe acumulator

LED-urile pot indica fie starea de încărcare a acumulatorului, fie defecțiuni. LED-urile pot fi aprinse continuu sau pot clipi, în culoare verde sau roșie.

Dacă LED-urile luminează în culoare verde sau clilesc, se indică starea de încărcare.

- ▶ Dacă LED-urile se aprind sau clipeșc în culoare roșie: Se remediază defecțiunile, 18.1.

Mașina de tuns iarba sau acumulatorul are o defecțiune.

6.5 LED la încărcător

LED-ul indică starea încărcătorului.

Dacă LED-ul luminează cu culoarea verde, acumulatorul este în curs de încărcare.

- ▶ Dacă LED-ul luminează cu culoarea roșie: remediați defecțiunile.
Defecțiune a încărcătorului.

7 Asamblarea mașinii de tuns iarba

7.1 Montarea ghidonului

- ▶ Se oprește mașina de tuns iarba și se scoate acumulatorul.
- ▶ Poziționați mașina de tuns iarba pe o suprafață plană.

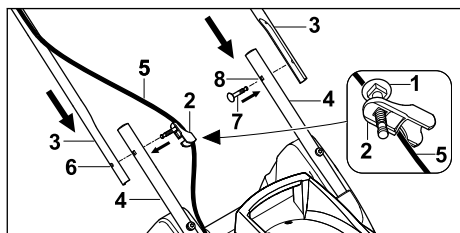

- ▶ Se împinge șurubul (1) prin orificiul ghidajului de cablu (2).
- ▶ Se menține partea superioară (3) a ghidonului pe părțile inferioare (4).
- ▶ Se agață ghidajul de cablu (2) pe cablu (5).
- ▶ Împingeți șurubul cu ghidaj pentru cablu (2) din interior spre exterior prin orificiul (6).
- ▶ Împingeți dinspre interior spre exterior șuruburile (7) prin orificiul (8).

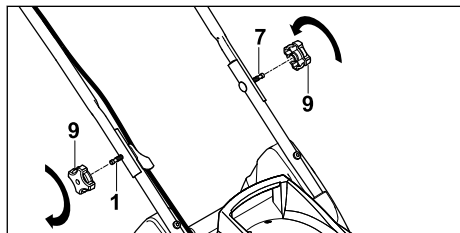

- ▶ Puneți rozetele (9) pe șuruburile (1 și 7) și înșurubați-le.

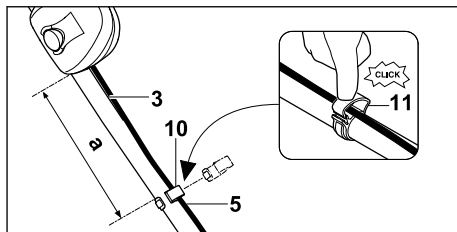

- ▶ Montați clema de cablu (10) pe partea superioară a ghidonului (3) astfel încât să fie îndeplinită următoarea condiție:
 - Distanța (a) este cuprinsă între 25 cm și 27 cm.
- ▶ Se așează cablu (5) în clema de cablu (10).
- ▶ Se închide clema (11) și se înclichează.

Ghidonul nu trebuie să fie demontat din nou.

7.2 Rabaterea în sus și strângerea ghidonului

7.2.1 Rabatarea ghidonului

- ▶ Se oprește mașina de tuns iarba și se scoate acumulatorul.
- ▶ Poziționați mașina de tuns iarba pe o suprafață plană.

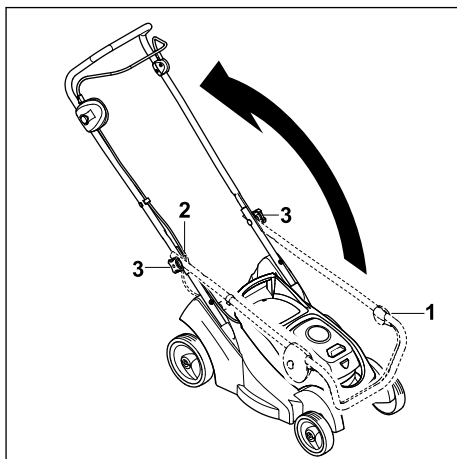

- ▶ Se rabate cu atenție ghidonul (1); se va avea în vedere să nu se blocheze cablu (2).
- ▶ Se strânge ferm rozeta (3).
Ghidonul (1) este solidar ferm cu mașina de tuns iarba.

7.2.2 Strângerea ghidonului

Ghidonul poate fi rabătut pentru reducerea volumului ocupat pe timpul transportului și de depozitare.

- ▶ Se oprește mașina de tuns iarba și se scoate acumulatorul.
- ▶ Poziționați mașina de tuns iarba pe o suprafață plană.

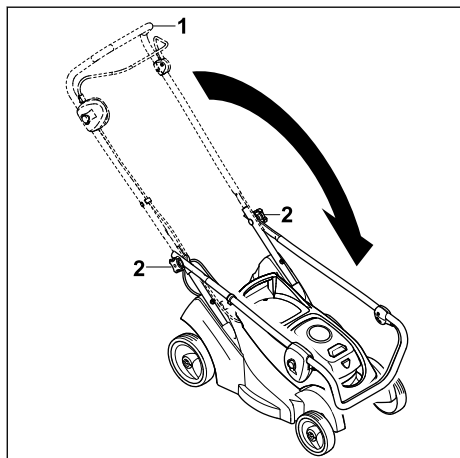

- ▶ Se ține ferm de ghidonul (1) și se slăbesc rozetele (2).
- ▶ Se rabate în față ghidonul (1).

7.3 Se assemblează, se fixează și se agață coșul de colectare iarbă.

7.3.1 Asamblarea coșului de colectare iarbă

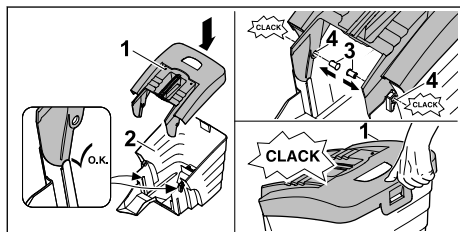

- ▶ Se așază partea superioară (1) a coșului de colectare iarbă pe partea inferioară a acestuia (2).
- ▶ Se împing bolțurile (3) dinspre interior prin orificiile (4) prevăzute în acest scop. Bolțurile se înclișetează cu un sunet perceptibil.
- ▶ Se împinge în jos partea superioară (1) a coșului de colectare iarbă. Partea superioară a coșului de colectare iarbă se înclișetează.

7.3.2 Prinderea coșului de colectare iarbă

- ▶ Opriți mașina de tuns iarba.

- ▶ Poziționați mașina de tuns iarba pe o suprafață plană.

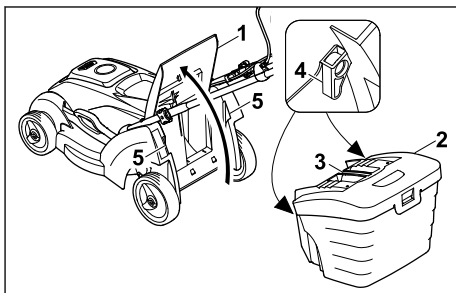

- ▶ Se deschide și se menține deschisă clapeta de evacuare (1).
- ▶ Se prinde coșul de colectare iarbă (2) de mânerul (3) și se agață cu cârligele (4) în degajările (5).
- ▶ Se pune clapeta de evacuare (1) pe coșul de colectare iarbă (2).

7.3.3 Desprinderea coșului de colectare a ierbii.

- ▶ Opriți mașina de tuns iarba.
- ▶ Se poziționează mașina de tuns iarba pe o suprafață plană.
- ▶ Se deschide și se menține deschisă clapeta de evacuare.
- ▶ Se scoate în sus prinzând de mâner coșul de colectare iarbă.
- ▶ Se închide clapeta de evacuare.

8 Introducerea și scoaterea bateriei

8.1 Introducerea acumulatorului

- ▶ Poziționați mașina de tuns iarba pe o suprafață plană.

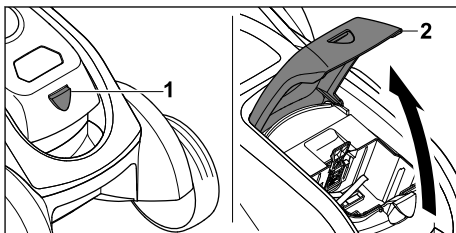

- ▶ Apăsați ciocul de fixare de pe locul pentru acumulator (1), deschideți clapeta (2) până la maximum și mențineți-o în această poziție.

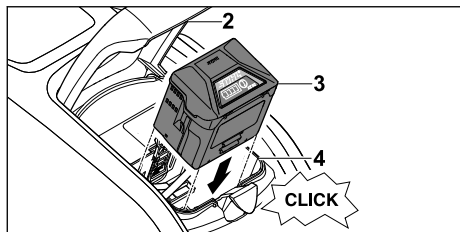

- ▶ Împingeți până la capăt acumulatorul (3) în locașul pentru acumulator (4). Acumulatorul (3) se închidează cu un clic și este blocat.
- ▶ Închideți clapeta (2).

8.2 Scoaterea acumulatorului

- ▶ Poziționați mașina de tuns iarba pe o suprafață plană.

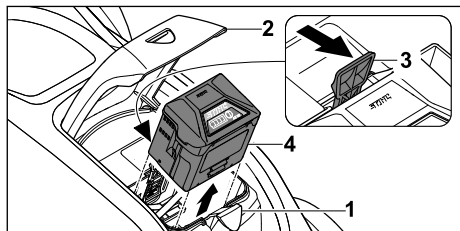

- ▶ Apăsăți ciocul de fixare de pe locașul pentru acumulatori (1), deschideți până la capăt și țineți apăsată clapeta (2).
- ▶ Se apasă maneta de blocare (3). Acumulatorul este deblocat (4).
- ▶ Se scoate acumulatorul (4).
- ▶ Se închide clapeta (2).

9 Cuplarea și decuplarea mașinii de tuns iarba

9.1 Cuplarea cuțitului

- ▶ Nu răsturnați mașina de tuns iarba.
- ▶ Poziționați mașina de tuns iarba pe o suprafață plană.

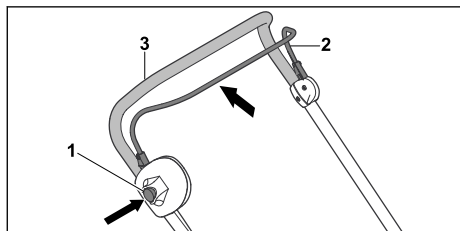

- ▶ Apăsăți cu mâna dreaptă butonul de blocare (1) și mențineți-l apăsat.

- ▶ Cu mâna stângă trageți maneta de cuplare (2) complet în direcția ghidonului (3) și prindeți-o în așa fel, încât degetul mare să înconjoare ghidonul (3).
Cuțitul se rotește.
- ▶ Eliberați butonul de blocare (1).
- ▶ Țineți cu mâna dreaptă ghidonul (3) și maneta de cuplare (2) astfel încât degetul mare să înconjoare ghidonul (3).

9.2 Decuplarea cuțitului

- ▶ Eliberați maneta de cuplare.
- ▶ Așteptați până când nu se mai rotește cuțitul.
- ▶ În cazul în care cuțitul se rotește în continuare: scoateți acumulatorul și apelați la un distribuitor autorizat STIHL.
Mașina de tuns iarba este defectă.

10 Verificarea mașinii de tuns iarba și a acumulatorului

10.1 Verificarea elementelor de comandă

Butonul de blocare și maneta de cuplare

- ▶ Scoateți acumulatorul.
- ▶ Apăsăți butonul de pornire și apoi eliberați-l.
- ▶ Trageți complet maneta de cuplare în sensul ghidonului și eliberați-o.
- ▶ Dacă butonul de blocare sau maneta de cuplare merg greu sau nu revin elastic în poziția inițială: nu utilizați mașina de tuns iarba și luați legătura cu un distribuitor autorizat STIHL.
Butonul de blocare sau maneta de cuplare sunt defecte.

Cuplarea cuțitului

- ▶ Se introduce acumulatorul.
- ▶ Se apasă cu mâna dreaptă butonul de blocare și se menține apăsat.
- ▶ Trageți cu mâna stângă complet maneta de cuplare în sensul ghidonului și prindeți-o în așa fel, încât degetul mare să înconjoare ghidonul.
Cuțitul se rotește.
- ▶ Dacă cele 3 LED-uri clipeșc în culoare roșie: Se scoate acumulatorul și se ia legătura cu un distribuitor autorizat STIHL.
Mașina de tuns iarba are o defecțiune.
- ▶ Dați drumul la butonul de blocare și la maneta de cuplare.
Așteptați până când nu se mai rotește cuțitul după un scurt timp.



- ▶ Dacă cuțitul se rotește mai departe: Se scoate acumulatorul și se ia legătura cu un distribuitor autorizat STIHL.

Mașina de tuns iarbă este defectă.

10.2 Verificarea cuțitului

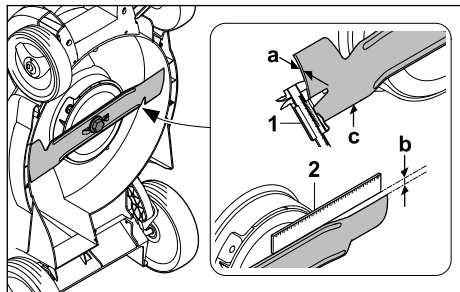
- ▶ Se oprește mașina de tuns iarbă și se scoate acumulatorul.
- ▶ Se ridică în picioare mașina de tuns iarbă,  15.1.



- ▶ Se măsoară grosimea cuțitului (a) în cel puțin 5 locuri, cu un șubler (1). Dacă grosimea minimă a scăzut sub valoarea minimă impusă: Înlocuiți cuțitul,  19.2.
- ▶ Așezați rigla (2) pe muchia anterioară a cuțitului și măsurați reducerea lățimii în urma ascuțirii (B). Dacă s-a atins nivelul admisibil de reducere a lățimii în urma ascuțirii: Înlocuiți cuțitul,  19.2.
- ▶ Dacă unghiul de ascuțire nu a fost respectat: Ascuteți cuțitul,  19.2.
- ▶ Dacă apar neclarități: apelați la un distribuitor autorizat STIHL.

10.3 Verificarea acumulatorului

- ▶ Apăsați butonul de la acumulator. LED-urile se aprind sau pâlpâie.
- ▶ Dacă LED-urile nu se aprind sau nu pâlpâie: nu folosiți acumulatorul și apelați la un distribuitor STIHL. Defecțiune a bateriei.

11 Lucrul cu mașina de tuns iarbă

11.1 Ținerea și conducerea mașinii de tuns iarbă

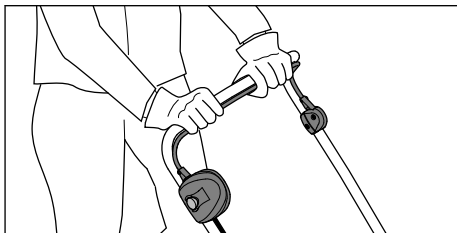

- ▶ Țineți bine ghidonul cu ambele mâini, astfel încât degetul mare să înconjoare ghidonul.

11.2 Reglarea înălțimii de tăiere

Se pot regla următoarele înălțimi de tăiere:

- 20 mm = poziția S²²
- 30 mm = poziția 1
- 40 mm = poziția 2
- 50 mm = poziția 3
- 60 mm = poziția 4
- 70 mm = poziția 5

Pozițiile sunt indicate pe mașina de tuns iarbă.

Reglarea înălțimii de tăiere

- ▶ Opriti mașina de tuns iarbă. Cuțitul nu trebuie să se mai rotească.
- ▶ Poziționați mașina de tuns iarbă pe o suprafață plană.

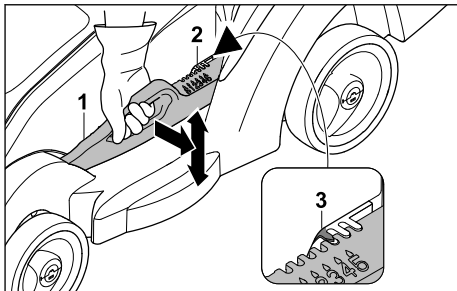

- ▶ Țineți mașina de tuns iarbă de mâner.
- ▶ Depărtați ușor maneta (1) de mașina de tuns iarbă și mențineți-o în această poziție.
- ▶ Așezați mașina de tuns iarbă în poziția dorită prin ridicare și coborâre. Înălțimea de tăiere actuală poate fi citită la indicatorul înălțimii de tăiere (2) cu ajutorul marcajului (3).

²²Nu este disponibilă pentru toate variantele de țară.

- ▶ Eliberați maneta (1).
Mașina de tuns iarbă se blochează în poziție.

11.3 Tundere

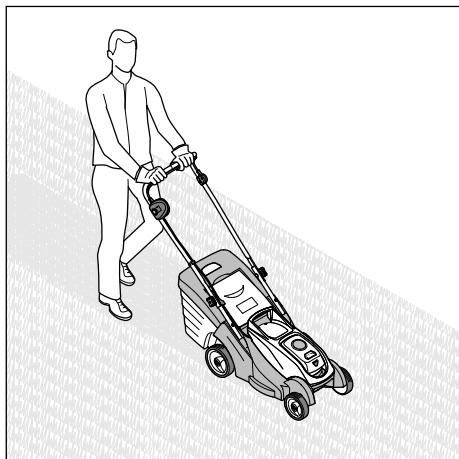

- ▶ Împingeți mașina de tuns iarbă cu viteză mică înainte, în mod controlat.
- ▶ În cazul în care un obiect străin este lovit în timpul tunderii și se blochează lama:
 - ▶ Se oprește mașina de tuns iarbă și se scoate acumulatorul.
 - ▶ Asigurați-vă că toate piesele mobile s-au oprit complet.
 - ▶ Verificați mașina de tuns iarbă.
 - ▶ Dacă sunt necesare reparații: apelați la un distribuitor autorizat STIHL.
- ▶ Dacă mașina de tuns iarbă începe să vibreze tare:
 - ▶ Se oprește mașina de tuns iarbă și se scoate acumulatorul.
 - ▶ Verificați mașina de tuns iarbă.
 - ▶ Verificați dacă toate piulițele, bolțurile și șuruburile sunt strânse bine.
 - ▶ Dacă sunt necesare reparații: apelați la un distribuitor autorizat STIHL.

Pentru o performanță optimă, respectați intervalele de temperatură recomandate, 19.7.

11.4 Golirea coșului de colectare iarbă

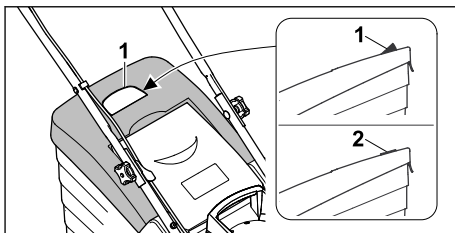

Curentul de aer produs de cuțit ridică indicatorul pentru nivelul de umplere (1). În cazul în care coșul de colectare iarbă este umplut, curentul de aer se oprește. În cazul în care curentul de aer este redus, indicatorul pentru nivelul de umplere (2) revine în poziția de repaos. Aceasta este o indicație pentru golirea coșului de colectare a ierbii.

Funcționarea corespunzătoare a indicatorului pentru nivelul de umplere este asigurată numai în cazul unui curent optim de aer. Factorii externi, cum ar fi iarbă udă, deasă sau înaltă, treptele joase de tăiere, acumularea murdăriei sau altele similare pot afecta curentul de aer și funcționarea indicatorului pentru nivelul de umplere.

- ▶ În cazul în care indicatorul pentru nivelul de umplere cade înapoi în poziția de repaos: Se golește coșul de colectare iarbă.
- ▶ Opiți mașina de tuns iarbă.
- ▶ Desprindeți coșul de colectare iarbă.

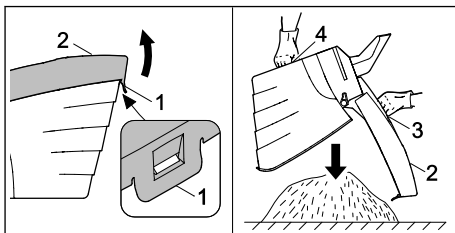

- ▶ Se deschide clema de închidere (1).
- ▶ Se rabate în sus partea superioară (2) a coșului de colectare iarbă prinzând de mânerul (3) și se menține în această poziție.
- ▶ Cu cealaltă mână se ține de mânerul de prindere (4) de jos.
- ▶ Se golește coșul de colectare iarbă.
- ▶ Se închide coșul de colectare iarbă.
- ▶ Se prinde la loc coșul de colectare iarbă.

12 După lucru

12.1 După terminarea lucrului

- ▶ Se oprește mașina de tuns iarba și se scoate acumulatorul.
- ▶ Dacă mașina de tuns iarba este udă: Se lasă să se usuce mașina de tuns iarba.
- ▶ Dacă acumulatorul este ud sau umed: Lăsați acumulatorul să se răcească, 19.7.
- ▶ Curățați mașina de tuns iarba.
- ▶ Curățați acumulatorul.

13 Transportarea

13.1 Transportul mașinii de tuns iarba

- ▶ În cazul în care mașina de tuns iarba este mutată de la și spre suprafața de tuns:
 - ▶ Oprțiți mașina de tuns iarba.
 - ▶ Cuțitul trebuie să nu se mai rotească.
 - ▶ Scoateți acumulatorul.
- ▶ Dacă mașina de tuns iarba trebuie înclinată pentru a fi transportată pe alte suprafețe decât iarba:
 - ▶ Oprțiți mașina de tuns iarba.
 - ▶ Cuțitul trebuie să nu se mai rotească.
 - ▶ Scoateți acumulatorul.

Împingerea mașinii de tuns iarba

- ▶ Împingeți mașina de tuns iarba cu viteză mică înainte, în mod controlat.

Purtarea mașinii de tuns iarba

- ▶ Purtați mănuși de protecție.

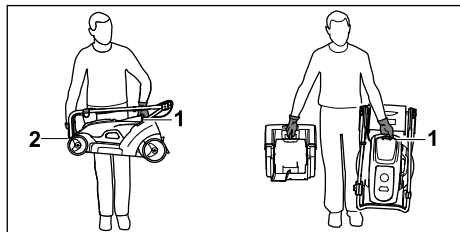

- ▶ Dacă purtați pe sus doar mașina de tuns iarba:
 - ▶ Strângeți ghidonul.
 - ▶ Mașina de tuns iarba se transportă ținând cu o mână de mâner (1) și cu cealaltă mână de mânerul de transport (2).
 - ▶ Ridicați și purtați pe sus mașina de tuns iarba.
- ▶ Dacă se poartă simultan mașina de tuns iarba și coșul de colectarea a ierbii:
 - ▶ Mașina de tuns iarba se ține bine cu o mână de mâner (1).

- ▶ Mașina de tuns iarba se ridică și se transportă lateral față de corp.

Transportul mașinii de tuns iarba cu un vehicul

- ▶ Asigurați mașina de tuns iarba în așa fel, încât aceasta să nu se răstoarne și să nu se poată mișca.

13.2 Transportul acumulatorului

- ▶ Se oprește mașina de tuns iarba și se scoate acumulatorul.
- ▶ Asigurați-vă că acumulatorul se află în stare sigură de funcționare.
- ▶ Acumulatorul trebuie ambalat astfel încât să nu se poată mișca în ambalajul său.
- ▶ Asigurați ambalajul în așa fel, încât să nu se poată mișca.

Acumulatorul se supune cerințelor pentru transportul mărfurilor periculoase. Acumulatorul este clasificat ca UN 3480 (baterii cu ioni de litiu) și a fost verificat conform Manualului ONU - Verificare și criteriile, partea a III-a, subcapitolul 38.3.

Prevederile pentru transport sunt disponibile la www.stihl.com/safety-data-sheets.

13.3 Transportul încărcătorului

- ▶ Scoateți ștecărul din priză.
- ▶ Extrageți acumulatorul.
- ▶ Înfășurați cablul de racord și fixați-l la încărcător.
- ▶ Dacă încărcătorul este transportat într-un autovehicul: Asigurați încărcătorul cu centuri de fixare, curele sau cu o plasă astfel încât încărcătorul să nu poată cădea și să nu se poată deplasa.

14 Stocarea

14.1 Depozitarea mașinii de tuns iarba

- ▶ Se oprește mașina de tuns iarba și se scoate acumulatorul.
- ▶ Lăsați mașina de tuns iarba să se răcească.
- ▶ Goliți coșul de colectare iarbă.
- ▶ Mașina de tuns iarba trebuie păstrată în așa fel, încât să fie îndeplinite următoarele condiții:
 - Mașina de tuns iarba nu se află în locuri accesibile copiilor.
 - Mașina de tuns iarba este curată și uscată.
 - Mașina de tuns iarba nu se poate răsturna.
 - Mașina de tuns iarba nu poate pleca pe roți.

14.2 Depozitarea acumulatorului

STIHL recomandă păstrarea acumulatorului într-o stare de încărcare cuprinsă între 40 % și 60 % (2 LED-uri verzi aprinse).

- ▶ Acumulatorul trebuie păstrat în așa fel, încât să fie îndeplinite următoarele condiții:
 - Acumulatorul nu se află în locuri accesibile copiilor.
 - Acumulatorul este curat și uscat.
 - Acumulatorul este păstrat într-un spațiu închis.
 - Acumulatorul este deconectat de mașina de tuns iarba.
 - În cazul în care acumulatorul este depozitat în aparatul de încărcare: Deconectați ștecherul de la rețea și depozitați acumulatorul cu un nivel de încărcare între 40 % și 60 % (2 LED-uri verzi aprinse).
 - Acumulatorul nu este depozitat în afara limitelor de temperatură specificate, 19.6.

INDICAȚIE

- Dacă acumulatorul nu este depozitat așa cum este descris în acest manual de instrucțiuni de utilizare, acesta se poate descărca profund și se poate deteriora iremediabil.
 - ▶ Încărcați acumulatorul descărcat înainte de a-l depozita. STIHL recomandă păstrarea acumulatorului într-o stare de încărcare cuprinsă între 40 % și 60 % (2 LED-uri verzi aprinse).
 - ▶ Depozitați acumulatorul deconectat de mașina de tuns iarba.

14.3 Depozitarea încărcătorului

- ▶ Scoateți ștecărul din priză.

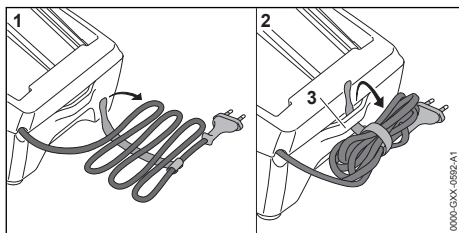

- ▶ Înfășurați cablul de racord și fixați-l la încărcător.
- ▶ Depozitați încărcătorul astfel încât să se respecte următoarele condiții:
 - Încărcătorul este depozitat într-un loc care nu se află la îndemâna copiilor.
 - Încărcătorul este curat și uscat.
 - Încărcătorul este depozitat într-un spațiu închis.

- Încărcătorul nu este suspendat de cablul de racord sau la nivelul suportului (3) pentru cablul de racord.
- Nu depozitați încărcătorul la temperaturi aflate în afara intervalului de temperatură specificat, 19.6.

15 Curățare

15.1 Ridicarea în picioare a mașinii de tuns iarba de tuns iarba

- ▶ Se oprește mașina de tuns iarba și se scoate acumulatorul.
- ▶ Poziționați mașina de tuns iarba pe o suprafață plană.
- ▶ Desprindeți coșul de colectare iarbă.
- ▶ Coborârea înălțimii de tăiere în poziția cea mai de jos, 11.2.
- ▶ Se strânge ghidonul, 7.2.2.

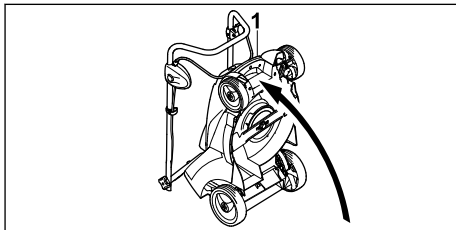

- ▶ Mașina de tuns iarba se ține de mânerul de transport (1) și se ridică în picioare spre spate.

15.2 Curățarea mașinii de tuns iarba

- ▶ opriți mașina de tuns iarba și scoateți acumulatorul.
- ▶ Curățați mașina de tuns iarba cu o lavetă umedă.
- ▶ Curățați canalul de evacuare cu o perie moale sau o lavetă umedă.
- ▶ Îndepărtați corpurile străine din locașul acumulatorului și curățați-l cu o lavetă umedă.
- ▶ Curățați contactele electrice din locașul acumulatorului cu o pensulă sau o perie moale.
- ▶ Curățați fantele de aerisire cu o pensulă.
- ▶ Așezați mașina de tuns iarba în poziție verticală.
- ▶ Curățați zona din jurul cuțitului și cuțitul cu un băț, cu o perie moale sau cu o lavetă umedă.

INDICAȚIE

- Curățarea cu un aparat de curățare de înaltă presiune sau cu jeturi de apă poate deteriora aparatul.
 - ▶ Nu curățați aparatul cu un aparat de curățare de înaltă presiune sau cu jeturi de apă.

15.3 Curățarea bateriei

- ▶ Curățați bateria cu o lavetă umedă.

15.4 Curățarea încărcătorului

- ▶ Scoateți ștecărul din priză.
- ▶ Curățați încărcătorul cu o lavetă umedă.
- ▶ Fantele de ventilație se curăță cu o pensulă.
- ▶ Curățați contactele electrice ale încărcătorului folosind o pensulă sau o perie moale.

16 Întreținere

16.1 Demontarea și montarea cuțitului

16.1.1 Demontarea cuțitului

- ▶ Se oprește mașina de tuns iarba și se scoate acumulatorul.
- ▶ Se ridică în picioare mașina de tuns iarba.

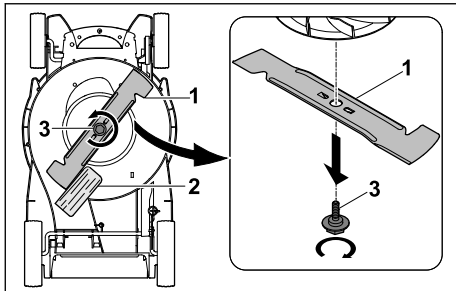

- ▶ Se blochează cuțitul (1) cu o bucată de lemn (2).
- ▶ Se deșurubează șurubul (3) în sensul săgeții și se scoate.
- ▶ Se scoate cuțitul (1).
- ▶ Eliminați șurubul (3) corespunzător, la deșeuuri. Folosiți un șurub nou pentru montarea cuțitului (1).

16.1.2 Montarea cuțitului

- ▶ opriți mașina de tuns iarba și scoateți acumulatorul.
- ▶ Așezați mașina de tuns iarba în poziție verticală.

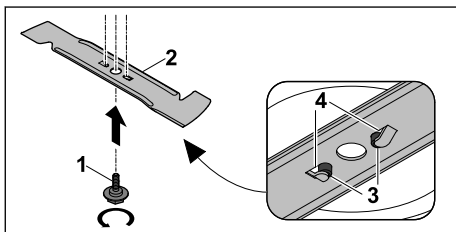

- ▶ Aplicați Loctite 243 pe filetul noului șurub (1), ca asigurare împotriva deșurubării.
- ▶ Cuțitul (2) trebuie așezat în așa fel, încât ridicatorii (3) de pe suprafața de așezare să intre în degajările (4).
- ▶ Înșurubați șurubul (1).

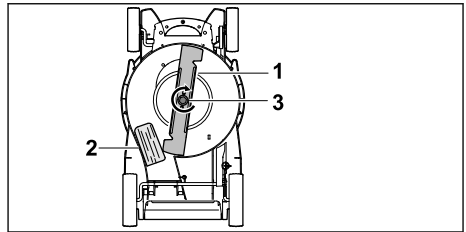

- ▶ Blocați cuțitul (1) cu o bucată de lemn (2).
- ▶ Strângeți șurubul (3) cu 14 Nm.

16.2 Ascuțirea și echilibrarea cuțitului

Ascuțirea și echilibrarea corectă a cuțitului necesită multă experiență.

STIHL recomandă să se apeleze la un distribuitor autorizat STIHL pentru ascuțirea și echilibrarea cuțitului.

Adresele actuale ale distribuitorilor autorizați se găsesc la reprezentantul STIHL din țara respectivă, la adresa www.stihl.com.

⚠ AVERTISMENT

- Muchiile tăietoare ale cuțitului sunt ascuțite. Utilizatorul se poate tăia.
 - ▶ Purtați mănuși de protecție.
-
- ▶ Opriți mașina de tuns iarba și scoateți acumulatorul.
 - ▶ Aduceți mașina de tuns iarba în poziție verticală.
 - ▶ Demontați cuțitul.
 - ▶ Ascuțiți cuțitul. Respectați unghiurile de ascuțire și răciți cuțitul,  19.2. Cuțitul nu trebuie să devină albastru în timpul ascuțirii.
 - ▶ Montați cuțitul.
 - ▶ Dacă apar neclarități: apelați la un distribuitor autorizat STIHL.

17 Reparare

17.1 Repararea mașinii de tuns iarba

Utilizatorul nu-și poate repara singur mașina de tuns iarba și cuțitul.

- ▶ Dacă mașina de tuns iarba sau cuțitul sunt deteriorate: Nu utilizați mașina de tuns iarba sau cuțitul și luați legătura cu un distribuitor autorizat STIHL.
- ▶ Dacă plăcuțele cu instrucțiuni sunt ilizibile sau deteriorate: Se solicită înlocuirea plăcuțelor cu instrucțiuni de către un distribuitor autorizat STIHL.
- ▶ Dacă încărcătorul este defect sau avariât: Încălți încărcătorul.
- ▶ În cazul în care cablul de racord este defect sau deteriorat: Nu folosiți încărcătorul și solicitați înlocuirea cablului de racord de către un serviciu de asistență tehnică STIHL.

17.2 Întreținerea și repararea încărcătorului

Încărcătorul nu necesită întreținere și nu poate fi reparat.

18 Depanare

18.1 Remedierea defecțiunilor la mașina de tuns iarba sau la acumulator

Defecțiunea	LED-urile de pe acumulator	Cauza	Remediere
La punerea în funcțiune, mașina de tuns iarba nu pornește.	1 LED luminează intermitent verde.	Acumulatorul este aproape descărcat.	▶ Încărcați acumulatorul precum cum este descris în manualul cu instrucțiuni al încărcătoarelor STIHL AL 101, 301, 501.
	1 LED luminează roșu.	Acumulatorul este prea fierbinte sau prea rece.	▶ Extrageți acumulatorul. ▶ Lăsați acumulatorul să se răcească sau să se încălzească.
	3 LED-uri luminează intermitent roșu.	Există o defecțiune la mașina de tuns iarba.	▶ Extrageți acumulatorul. ▶ Curățați contactele electrice din compartimentul acumulatorului. ▶ Introduceți acumulatorul. ▶ Porniți mașina de tuns iarba. ▶ Dacă 3 LED-uri luminează în continuare intermitent roșu: nu folosiți mașina de tuns iarba și apălați la un distribuitor STIHL.
	3 LED-uri luminează roșu.	Mașina de tuns iarba este prea caldă.	▶ Extrageți acumulatorul. ▶ Lăsați mașina de tuns iarba să se răcească.
	4 LED-uri luminează intermitent roșu.	Există o defecțiune la acumulator.	▶ Scoateți acumulatorul și introduceți-l din nou. ▶ Porniți mașina de tuns iarba. ▶ Dacă 4 LED-uri luminează în continuare intermitent roșu: nu folosiți acumulatorul și apălați la un distribuitor STIHL.
		Conexiunea electrică dintre mașina de tuns iarba și acumulator este întreruptă.	▶ Extrageți acumulatorul. ▶ Curățați contactele electrice din compartimentul acumulatorului. ▶ Introduceți acumulatorul.
		Mașina de tuns iarba sau acumulatorul sunt umede.	▶ Extrageți acumulatorul. ▶ Curățați mașina de tuns iarba. ▶ Lăsați mașina de tuns iarba sau acumulatorul să se usuce,  19.7.
		Cuțitul întâmpină rezistență prea mare.	▶ Reglați o înălțime de tăiere mai mare. ▶ Porniți mașina de tuns iarba într-o iarbă mai mică.
		Zona din jurul cuțitului este ancrasată.	▶ Curățați mașina de tuns iarba.

Defecțiunea	LED-urile de pe acumulator	Cauza	Remediere
Mașina de tuns iarba se oprește în timpul funcționării.	3 LED-uri luminează roșu.	Mașina de tuns iarba este prea caldă.	<ul style="list-style-type: none"> ▶ Extrageți acumulatorul. ▶ Lăsați mașina de tuns iarba să se răcească. ▶ Curățați mașina de tuns iarba. ▶ Nu porniți mașina de tuns iarba prea des într-o perioadă scurtă de timp. ▶ Reglați o înălțime de tăiere mai mare. ▶ Tundeți o iarbă mai mică.
		Cuțitul este blocat.	<ul style="list-style-type: none"> ▶ Extrageți acumulatorul. ▶ Curățați mașina de tuns iarba.
		Există o defecțiune electrică.	<ul style="list-style-type: none"> ▶ Scoateți acumulatorul și introduceți-l din nou. ▶ Porniți mașina de tuns iarba.
Mașina de tuns iarba vibrează puternic în timpul lucrului.		Șurubul cuțitului s-a slăbit.	▶ Strângeți bine șurubul.
		Cuțitul nu este echilibrat corect.	▶ Ascuțiți și echilibrați cuțitul.
Timpul de funcționare al mașinii de tuns iarba este prea scurt.		Acumulatorul nu este complet încărcat.	▶ Încărcați acumulatorul complet, așa cum este prezentat în manualul cu instrucțiuni al încărcătoarelor STIHL AL 101, 301, 501.
		Durata de viață funcțională a acumulatorului este depășită.	▶ Înlocuiți acumulatorul.
		Zona din jurul cuțitului este ancrasată.	▶ Curățați mașina de tuns iarba.
		Cuțitul este tocit sau uzat.	▶ Ascuțiți și echilibrați cuțitul.
		Cuțitul întâmpină rezistență prea mare.	<ul style="list-style-type: none"> ▶ Reglați o înălțime de tăiere mai mare. ▶ Tundeți o iarbă mai mică.
Acumulatorul se blochează la introducerea în compartimentul acumulatorului.		Ghidajele sau contactele electrice din compartimentul acumulatorului sunt murdare.	▶ Curățați mașina de tuns iarba.
Procesul de încărcare nu este inițiat după așezarea acumulatorului în încărcător.	1 LED luminează roșu.	Acumulatorul este prea fierbinte sau prea rece.	<ul style="list-style-type: none"> ▶ Extrageți acumulatorul. ▶ Lăsați acumulatorul să se răcească sau să se încălzească.
Iarba nu este tunsă uniform sau gazonul este galben.		Cuțitul este tocit sau uzat.	▶ Ascuțiți și echilibrați cuțitul.
		Cuțitul întâmpină rezistență prea mare.	<ul style="list-style-type: none"> ▶ Reglați o înălțime de tăiere mai mare. ▶ Tundeți o iarbă mai mică.

18.2 Depanarea încărcătorului

Dacă acumulatorul nu se încarcă și LED-ul încărcătorului pâlpâie roșu, legătura electrică dintre încărcător și acumulator este întreruptă.

▶ Extrageți acumulatorul.

- ▶ Curățați contactele electrice de pe încărcător,
 - ▶ Înlocuiți acumulatorul.
 - ▶ Dacă acumulatorul tot nu se încarcă și LED-ul încărcătorului pâlpâie roșu: nu folosiți încărcătorul și apălați la un distribuitor STIHL.
- Defecțiune a încărcătorului.

19 Date tehnice

19.1 Mașină de tuns iarba STIHL RMA 239.1

- Acumulatorul admis: STIHL AK
- Greutatea cu coșul de colectare a ierbii, fără acumulator: 13 kg
- Greutatea (m) cu coșul de colectare a ierbii și acumulatorul STIHL AK 30: 14 kg
- Capacitatea maximă a coșului de colectare a ierbii: 40 l
- Lățimea de tăiere: 37 cm
- Turația (n): 3350 rot/min
- Tipul de protecție electrică: IPX1

Timpul de funcționare este indicat la www.stihl.com/battery-life.

19.2 Cuțitul

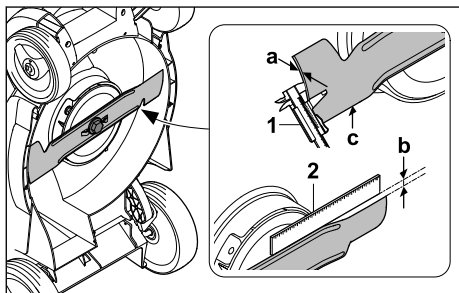

- Grosimea minimă a: 1,6 mm
- Reducerea lățimii în urma ascuțirii b: 5 mm
- Unghiul de ascuțire c: 30°

19.3 Acumulator STIHL AK

- Tehnologie de acumuloare: Litiu-ion
- Tensiune: 36 V
- Capacitatea în Ah: vezi plăcuța de identificare
- Conținutul de energie în Wh: vezi plăcuța de identificare
- Greutatea în kg: vezi plăcuța de identificare

19.4 Încărcător STIHL AL 101

- Tensiune nominală: vezi plăcuța de identificare
- Frecvența: a se vedea plăcuța de identificare
- Puterea nominală: a se vedea plăcuța de identificare
- Curent de încărcare: vezi plăcuța de identificare

Timpii de încărcare sunt disponibili la www.stihl.com/charging-times.

19.5 Cabluri prelungitoare

Când se folosește un cablu prelungitor, firele sale trebuie să aibă minim următoarele secțiuni transversale, în funcție de tensiune și de lungimea cablului:

Dacă tensiunea nominală de pe plăcuța de identificare este între 220 V și 240 V:

- Lungimea cablului până la 20 m: AWG 15 / 1,5 mm²
- Lungimea cablului 20 m până la 50 m: AWG 13 / 2,5 mm²

Dacă tensiunea nominală de pe plăcuța de identificare este între 100 V și 127 V:

- Lungimea cablului până la 10 m: AWG 14 / 2,0 mm²
- Lungimea cablului 10 m până la 30 m: AWG 12 / 3,5 mm²

19.6 Limite de temperatură



AVERTISMENT

- Acumulatorul nu este protejat împotriva tuturor influențelor ambiante. Dacă acumulatorul este expus anumitor influențe ambiante, poate lua foc sau poate exploda. Persoanele pot fi rănite grav și pot să apară daune materiale.
 - ▶ Nu încărcați și nu utilizați acumulatorul la temperaturi mai mici de - 20 °C sau mai mari de + 50 °C.
 - ▶ Nu depozitați acumulatorul la temperaturi mai mici de - 20 °C sau mai mari de + 70 °C.
 - ▶ Nu utilizați mașina de tuns iarba la temperaturi sub 0 °C sau peste + 50 °C.
 - ▶ Nu depozitați mașina de tuns iarba la temperaturi sub - 20 °C sau peste + 70 °C.

19.7 Intervale de temperatură recomandate

Pentru o performanță optimă a mașinii de tuns iarba și a acumulatorilor, respectați următoarele intervale de temperatură:

- Mașină de tuns iarba:
 - Utilizare: 0 °C până la + 40 °C
 - Depozitare: - 20 °C până la + 50 °C
- Acumulator:
 - Încărcare: + 5 °C până la + 40 °C
 - Utilizare: - 10 °C până la + 40 °C
 - Depozitare: - 20 °C până la + 50 °C

Dacă acumulatorul este încărcat, utilizat sau depozitat în afara intervalelor de temperatură recomandate, performanțele acestuia pot fi reduse.

În cazul în care acumulatorul este ud sau umed, lăsați-l să se usuce timp de cel puțin 48 de ore la o temperatură de peste + 15 °C și sub + 50 °C și la o umiditate mai mică de 70 %. O umiditate mai mare poate prelungi timpul de uscare.

19.8 Niveluri de zgomot și niveluri de vibrații

- Nivelul de presiune acustică L_{pA} măsurat în conformitate cu EN IEC 62841-4-3: 76 dB(A)
- Incertitudine K_{pA} : 2 dB(A)
- Nivelul de putere acustică L_{WA} măsurat în conformitate cu 2000/14/EC: 91 dB(A)

Valoarea caracteristică specificată a vibrațiilor în conformitate cu EN 12096:

- Nivelul de vibrații a_h măsurat conform EN IEC 62841-4-3, ghidon: 1,4 m/s²
- Incertitudine K_h : 0,7 m/s²

Valorile specificate ale zgomotului și vibrațiilor au fost măsurate în conformitate cu o procedură de testare standardizată și pot fi utilizate pentru a compara aparatele electrice. Valorile reale ale zgomotului și vibrațiilor care apar pot să se abată de la valorile specificate, în funcție de tipul de aplicație. Valorile specificate pentru zgomot și vibrații pot fi utilizate pentru o evaluare inițială a expunerii la zgomot și vibrații. Expunerea reală a zgomot și vibrații trebuie estimată. Pentru aceasta trebuie avute în vedere și perioadele de timp în care aparatul electric este oprit, și cele în care aparatul este pornit, dar nu lucrează în sarcină.

Informațiile privind respectarea cerințelor din Directiva 2002/44/EC pentru angajatori cu privire la vibrații sunt indicate la adresa www.stihl.com/vib.

19.9 REACH

REACH este Regulamentul european referitor la înregistrarea, evaluarea și autorizarea substanțelor chimice.

Informații referitoare la conformarea Regulamentului REACH sunt date la www.stihl.com/reach.

20 Piese de schimb și accesorii

20.1 Piese de schimb și accesorii

STIHL Aceste simboluri identifică piesele de schimb originale STIHL și accesorii originale STIHL.



STIHL recomandă folosirea pieselor de schimb originale STIHL și a accesoriilor originale STIHL.

Piesele de schimb și accesoriiile altor producători nu pot fi evaluate de STIHL referitor la fiabilitate, siguranță și potrivire în pofida monitorizării continue a pieței, iar STIHL nu poate recomanda utilizarea acestora.

Piesele de schimb și accesoriiile originale STIHL se pot procura de la un distribuitor STIHL.

20.2 Piese de schimb importante

- Cuțit: 6320 702 0130
- Șurub cuțit: 6310 760 2801

21 Eliminare

21.1 Evacuarea la deșeuri a mașinii de tuns iarba, a acumulatorului și a aparatului de încărcare

Informațiile privind evacuarea la deșeuri sunt disponibile de la administrația locală sau de la un distribuitor specializat STIHL.

Evacuarea necorespunzătoare la deșeuri poate fi dăunătoare sănătății și poate polua mediul.

- ▶ Trmiteți produsele STIHL, inclusiv ambalajele, la un punct de colectare adecvat pentru reciclare în conformitate cu reglementările locale.
- ▶ A nu se evacua la deșeuri împreună cu deșeurile casnice.

22 Declarație de conformitate EU

22.1 Mașină de tuns iarba STIHL RMA 239.1

STIHL Tirol GmbH
Hans Peter Stihl-Straße 5
6336 Langkampfen

Austria

declară pe propria răspundere, că

- Tip constructiv: mașină de tuns iarba cu acumulator
- Marca: STIHL
- Tip: RMA 239.1
- Lățimea de secționare: 37 cm
- Identificator de serie: 6320

este conformă cu cerințele Directivelor relevante 2000/14/CE, 2006/42/CE, 2014/30/UE și 2011/65/UE și a fost creată și produsă în conformitate cu versiunile diverselor standarde aplicabile la respectivele date de producție:

EN 62841-1, EN IEC 62841-4-3, EN 55014-1 și EN 55014-2.

Instituția abilitată:
TÜV Rheinland LGA Products GmbH
Tillystraße 2
90431 Nürnberg, DE
Nivelurile măsurate și garantate ale puterii sune-
tului au fost stabilite pe baza
Directivei 2000/14/CE, Anexa VIII.
– Nivel de putere sonoră măsurat: 89,4 dB(A)
– Nivel de putere sonoră garantat: 91 dB(A)

Documentele tehnice sunt păstrate de
STIHL Tirol GmbH.

Anul de fabricație și seria mașinii sunt menționate
pe mașina de tuns iarba.

Langkampfen, 22.04.2024

STIHL Tirol GmbH

reprezentat de 

Matthias Fleischer, Director al departamentului
Dezvoltare produse

reprezentat de 

Sven Zimmermann, Director al departamentului
principal Calitate

23 Adrese

www.stihl.com

24 Instrucțiuni de siguranță generale și specifice pro- dusului

24.1 Introducere

Acest capitol reproduce instrucțiunile de sigu-
ranță generale și specifice produsului prevăzute
și preformulate în standardul produsului.

Instrucțiunile de siguranță pentru evitarea elec-
trocutării prezentate la „Siguranța electrică” nu
sunt aplicabile produselor cu acumulatori STIHL,
cu excepția punctului c).



AVERTISMENT

- **Citiți toate instrucțiunile de siguranță, indica-
țiile, figurile și datele tehnice, cu care e prevă-
zută mașina de tuns iarba.** În cazul nerespec-
tării următoarelor instrucțiuni, se poate ajunge
la electroșoc, incendiu și/sau răni grave. **Păs-
trați pe viitor toate indicațiile de siguranță și
instrucțiunile.**

24.2 Securitatea la locul de muncă

- a) **Păstrați zona de lucru curată și bine lumi-
nată.** Dezordinea sau absența luminii în
zonele de lucru pot duce la accidente.
- b) **Nu lucrați cu mașina de tuns iarba în atmos-
fere explozive în care sunt prezente lichide,
gaze sau pulberi inflamabile.** Mașinile de
tuns iarba produc scânteii care pot aprinde
praful sau vaporii.
- c) **Țineți copiii și alte persoane la distanță în
timp ce folosiți mașina de tuns iarba.** Puteți
pierde controlul mașinii de tuns iarba dacă
sunteți distras.

24.3 Siguranța electrică

- a) **Conectorul mașinii de tuns iarba trebuie să
se potrivească în priză. Ștecherul nu trebuie
să fie modificat în niciun fel. Nu utilizați ște-
chere adaptoare împreună cu mașini de tuns
iarba cu împământare de protecție. Șteche-
rele nemodificate și prizele potrivite reduc
riscul de electrocutare.**
- b) **Evitați contactul corpului cu suprafețele
împământate, cum ar fi țevile, instalațiile de
încălzire, aragazurile și frigiderele.** Există un
risc crescut de electrocutare dacă corpul
dumneavoastră este legat la pământ.
- c) **Feriți mașinile de tuns iarba departe de
ploaie sau de umiditate.** Pătrunderea apei în
mașina de tuns iarba crește riscul de electro-
cutare.
- d) **Nu folosiți cablul de alimentare altfel decât
conform destinației. Nu folosiți niciodată
cablul de alimentare pentru a transporta sau
trage mașina de tuns iarba, ori pentru a o
scoate din priză. Țineți cablul de alimentare
departe de căldură, ulei, margini ascuțite sau
piese în mișcare. Dacă sunt deteriorate sau
încurcate, cablurile de alimentare cresc riscul
de electrocutare.**
- e) **Atunci când lucrați în aer liber cu o mașină
de tuns iarba, folosiți numai prelungitoare
care sunt, de asemenea, adecvate pentru**

utilizarea în aer liber. Utilizarea unui prelunghitor adecvat pentru utilizare în aer liber reduce riscul de electrocutare.

- f) **Dacă este inevitabilă utilizarea mașinii de tuns iarba într-un mediu umed, folosiți un releu de protecție pentru curent diferențial.** Utilizarea unui releu de protecție pentru curent diferențial reduce riscul de electrocutare.

24.4 Siguranța persoanelor

- a) **Fiți atenți, aveți grijă la ceea ce faceți și dați dovadă de simț de răspundere când lucrați cu o mașină de tuns iarba. Nu folosiți mașina de tuns iarba dacă sunteți obosit sau vă aflați sub influența drogurilor, alcoolului sau a medicamentelor.** Un simplu moment de neatenție în timpul utilizării mașinii de tuns iarba poate duce la răni grave.
- b) **Purtați echipament individual de protecție și întotdeauna ochelari de protecție.** Purtarea unui echipament individual de protecție, ca de exemplu o mască de protecție împotriva prafului, încălțăminte de siguranță antiderapantă, cască de protecție sau antifoane, în funcție de tipul și utilizarea mașinii de tuns iarba, reduce riscul de rănire.
- c) **Evitați punerea în funcțiune neintenționată. Asigurați-vă că mașina de tuns iarba este oprită înainte de a o conecta la sursa de alimentare și/sau la acumulator, de a o ridica sau de a o transporta.** Dacă atunci când transportați mașina de tuns iarba aveți degetul pe întrerupător sau dacă conectați mașina de tuns iarba la sursa de alimentare fiind pornită, se pot produce accidente.
- d) **Scoateți uneltele de reglare sau cheile fixe înainte de a porni mașina de tuns iarba.** O unealtă sau o cheie fixă blocată într-o componentă rotativă a mașinii de tuns iarba poate provoca răni.
- e) **Evitați pozițiile anormale ale corpului. Asigurați-vă că stați bine pe picioare și că vă păstrați în permanență echilibrul.** Acest lucru vă oferă un control mai bun al mașinii de tuns iarba în situații neprevăzute.
- f) **Purtați îmbrăcăminte adecvată. Nu purtați haine largi sau bijuterii. Țineți părul și hainele departe de componentele aflate în mișcare.** Hainele largi, bijuteriile sau părul lung pot fi prinse de componentele aflate în mișcare.
- g) **În cazul în care se poate monta un echipament de aspirare și colectare a prafului,**

acesta trebuie să fie conectat și utilizat corect. Utilizarea unui aspirator de praf poate reduce pericolele cauzate de praf.

- h) **Nu vă lăsați amăgit de un fals sentiment de siguranță și nu ignorați regulile de siguranță pentru mașinile de tuns iarba, chiar dacă sunteți familiarizat cu mașina de tuns iarba după ce ați folosit-o de multe ori.** Acțiunile neglijente pot duce la răni grave în câteva fracțiuni de secundă.

24.5 Utilizarea și manevrarea mașinii de tuns iarba

- a) **Nu supraîncărcați mașina de tuns iarba. Folosiți mașina de tuns iarba la lucrările pentru care a fost proiectată.** Cu mașina de tuns iarba potrivită, veți lucra mai bine și mai sigur în intervalul de putere specificat.
- b) **Nu utilizați o mașină de tuns iarba al cărei întrerupător este defect.** O mașină de tuns iarba care nu mai poate fi pornită sau oprită este periculoasă și trebuie reparată.
- c) **Deconectați ștecherul de la priză și/sau scoateți acumulatorul detașabil înainte de a face orice reglaj al mașinii, de a schimba piesele atașate ale unei sau de a pune mașina de tuns iarba la loc.** Această măsură de precauție previne pornirea neintenționată a mașinii de tuns iarba.
- d) **Nu lăsați la îndemâna copiilor mașinile de tuns iarba nefolosite.** Nu permiteți nimănu să folosească mașina de tuns iarba dacă nu este familiarizat cu acesta sau dacă nu a citit aceste instrucțiuni. Mașinile de tuns iarba sunt periculoase atunci când sunt folosite de persoane neexperimentate.
- e) **Întrețineți cu grijă mașina de tuns iarba și sculele de lucru. Verificați dacă piesele în mișcare funcționează corect și nu sunt blocate, dacă piesele nu sunt rupte sau deteriorate în așa fel încât să afecteze funcționarea mașinii de tuns iarba. Solicitați repararea pieselor deteriorate înainte de a utiliza mașina de tuns iarba.** Multe accidente sunt cauzate de mașinile de tuns iarba prost întreținute.
- f) **Păstrați sculele de tăiere ascuțite și curate.** Sculele de tăiere întreținute cu grijă, cu muchii de tăiere ascuțite, se blochează mai puțin și sunt mai ușor de ghidat.
- g) **Utilizați mașina de tuns iarba, sculele, accesoriile etc. în conformitate cu aceste instrucțiuni. Țineți cont de condițiile de muncă și de activitatea care urmează să fie desfășurată.**

Utilizarea mașinilor de tuns iarba pentru alte aplicații decât cele pentru care sunt destinate poate duce la situații periculoase.

- h) **Păstrați mânerele și suprafețele de prindere uscate, curate și fără a fi murdare de ulei și de grăsime.** Mânerele și suprafețele de prindere alunecoase nu permit operarea și controlul în siguranță al mașinii de tuns iarba în situații neprevăzute.

24.6 Utilizarea și manevrarea mașinilor de tuns iarba cu acumulator

- a) **Încărcați acumulatorul numai cu aparatele de încărcare recomandate de producător.** Un aparat de încărcare proiectat pentru un anumit tip de acumulator poate cauza un pericol de incendiu atunci când este utilizat cu alți acumulatori.
- b) **Utilizați în mașinile de tuns iarba numai acumulatori destinați acestui scop.** Utilizarea altor acumulatori poate provoca vătămări și pericol de incendiu.
- c) **Țineți acumulatorul neutilizat departe de agrafe de hârtie, monede, chei, cui, șuruburi sau alte obiecte metalice mici care ar putea provoca un scurtcircuit al contactelor.** Un scurtcircuit între contactele acumulatorului poate provoca arsuri sau incendii.
- d) **În cazul utilizării incorecte, se poate scurge lichid din acumulator.** Evitați contactul cu acesta. **În caz de contact accidental, locul afectat se va spăla cu apă.** Dacă lichidul ajunge la ochi, solicitați suplimentar și ajutorul medicului. Lichidul scurs din acumulator poate provoca iritații ale pielii sau arsuri.
- e) **Nu utilizați acumulatori deteriorați sau modificați.** Acumulatorii deteriorați sau modificați se pot comporta imprevizibil și pot provoca incendii, explozii sau vătămări.
- f) **Nu expuneți acumulatorii la foc sau temperaturi prea ridicate.** Focul sau temperaturile de peste 130 °C (265 °F) pot provoca o explozie.
- g) **Respectați toate instrucțiunile de încărcare și nu încărcați niciodată acumulatorul sau mașina de tuns iarba cu acumulator în afara intervalului de temperatură specificat în instrucțiunile de utilizare.** Încărcarea incorectă sau încărcarea în afara intervalului de temperatură aprobat poate distruge acumulatorul și crește riscul de incendiu.

24.7 Service

- a) **Solicitați repararea mașinii de tuns iarba numai de către personal calificat și numai cu piese de schimb originale.** Astfel se asigură menținerea siguranței mașinii de tuns iarba.
- b) **Nu reparați niciodată acumulatorii deteriorați.** Toate operațiunile de întreținere a acumulatorilor trebuie efectuate numai de către producător sau de către centrele de service autorizate.

24.8 Instrucțiuni de siguranță pentru mașinile de tuns iarba cu acumulator

- a) **Nu utilizați mașina de tuns iarba pe vreme rea, în special în timpul furtunilor.** Acest lucru reduce riscul de a fi lovit de fulger.
- b) **Inspectați temeinic zona de lucru pentru a vedea dacă există animale sălbatice.** Animalele sălbatice pot fi rănite de mașina de tuns iarba, în timpul funcționării acesteia.
- c) **Examinați cu atenție zona de lucru și îndepărtați toate pietrele, bețe, firele, oasele și alte corpuri străine.** Piese proiectate în exterior pot provoca răni.
- d) **Înainte de a utiliza mașina de tuns iarba, verificați întotdeauna dacă cușitul și mecanismul de cosire nu sunt uzate sau deteriorate.** Piese uzate sau deteriorate cresc riscul de rănire.
- e) **Verificați în mod regulat sistemul de colectare a ierbii pentru a vedea dacă este uzat sau rupt.** Un sistem de colectarea a ierbii uzat sau deteriorat crește riscul de rănire.
- f) **Lăsați capacele de protecție la locul lor.** Capacele de protecție trebuie să fie operaționale și fixate corespunzător. Un capac de protecție slabit, deteriorat sau care nu funcționează corespunzător poate cauza răni.
- g) **Păstrați orificiile de admisie a aerului libere de resturi.** Deschiderile de admisie a aerului blocate și depunerile pot duce la supraîncălzire sau la pericol de incendiu.
- h) **Purtați întotdeauna încălțăminte de protecție antiderapantă atunci când folosiți mașina de tuns iarba.** Nu lucrați niciodată desculț sau încălțat cu sandale ușoare. Acest lucru reduce riscul de rănire a piciorului la contactul cu lama rotativă a cositoarei.
- i) **Purtați întotdeauna pantaloni lungi atunci când folosiți mașina de tuns iarba.** Pielea

- expusă crește probabilitatea de rănire din cauza pieselor proiectate.
- j) **Nu folosiți mașina de tuns iarba în iarbă umedă. În timpul lucrului, deplasați-vă în mers, niciodată în alergare.** Acest lucru reduce riscul de alunecare și cădere, ceea ce ar putea duce la rănire.
- k) **Nu folosiți mașina de tuns iarba pe pante excesiv de abrupte.** Acest lucru reduce riscul de a pierde controlul, de a aluneca și de a cădea, ceea ce ar putea duce la rănire.
- l) **Atunci când lucrați pe pante, asigurați-vă că aveți o bază sigură; lucrați întotdeauna pe curba de nivel, niciodată abrupt în sus sau în jos, și fiți extrem de atenți atunci când schimbați direcția de lucru.** Acest lucru reduce riscul de a pierde controlul, de a aluneca și de a cădea, ceea ce ar putea duce la rănire.
- m) **Fiți deosebit de prudenți când deplasați înapoi mașina de tuns iarba sau când o trageți spre dumneavoastră. Fiți întotdeauna atenți la zona înconjurătoare.** Acest lucru reduce riscul de împiedicare în timpul lucrului.
- n) **Nu atingeți cuțitul sau alte piese periculoase care sunt încă în mișcare.** Acest lucru reduce riscul de rănire din cauza pieselor în mișcare.
- o) **Asigurați-vă că toate întrerupătoarele sunt oprite și că acumulatorul este deconectat înainte de a îndepărta materialul prins sau de a curăța mașina de tuns iarba.** Funcționarea neașteptată a mașinii de tuns iarba poate provoca răniri grave.

Sadržaj

1	Predgovor.....	568
2	Informacije uz ovo uputstvo za upotrebu	568
3	Pregled.....	569
4	Sigurnosne napomene.....	570
5	Priprema kosačice za rad.....	577
6	Punjenje aku-baterije i svetlosne diode..	577
7	Sastavljanje kosačice.....	578
8	Nameštanje i vađenje aku-baterije.....	580
9	Uključivanje i isključivanje kosačice.....	581
10	Provera kosačice i akumulatora.....	581
11	Rad sa kosačicom.....	582
12	Posle rada.....	583
13	Transportovanje.....	583
14	Čuvanje.....	584
15	Čišćenje.....	584
16	Održavanje.....	585

17	Popravljanje.....	585
18	Otklanjanje smetnji.....	586
19	Tehnički podaci.....	587
20	Rezervni delovi i pribor.....	589
21	Zbrinjavanje.....	589
22	EU izjava o usaglašenosti.....	589
23	Adrese.....	590
24	Opšte i bezbednosne napomene za specifične proizvode.....	590

1 Predgovor

Dragi korisniče,

raduje nas što ste se odlučili za STIHL. Naši proizvodi su koncipirani i izrađeni vrhunskim kvalitetom prema potrebama naših korisnika. Tako nastaju proizvodi visoke pouzdanosti takođe i pri ekstremnim opterećenjima.

STIHL garantuje vrhunski kvalitet takođe i prilikom servisiranja. Naša specijalizovana trgovinska mreža nudi stručne savete i uputstva, kao i obimnu tehničku podršku.

STIHL se izričito zalaže za održiv i odgovoran odnos prema prirodi. Ovo uputstvo za upotrebu ima za svrhu da Vam pomogne u korišćenju proizvoda STIHL na siguran i ekološki način u toku dugog radnog veka.

Hvala Vam na poverenju; želimo Vam puno zadovoljstva uz Vaš proizvod STIHL.



Dr. Nikolas Stihl

VAŽNO! PRE UPOTREBE PROČITATI I SAČUVATI ZA KASNIJU UPOTREBU.

2 Informacije uz ovo uputstvo za upotrebu

2.1 Važeći dokumenti

Ovo uputstvo za upotrebu je originalno uputstvo za upotrebu proizvođača u smislu EC direktive 2006/42/EG.

Važe lokalni sigurnosni propisi.

- ▶ Pročitajte, razumite i sačuvajte sledeće dokumente koji važe uz ovo uputstvo za upotrebu:
 - Sigurnosne napomene za aku-bateriju STIHL AK
 - Uputstvo za upotrebu punjača STIHL AL 101, 301, 501
 - Sigurnosne informacije za aku-baterije STIHL i za proizvode sa ugrađenom aku-baterijom: www.stihl.com/safety-data-sheets

2.2 Oznake upozorenja u tekstu

! OPASNOST

- Napomena ukazuje na opasnosti koje dovode do teških povreda ili smrti.
 - ▶ Navedene mere mogu da spreče teške povrede ili smrt.

! UPOZORENJE

- Napomena ukazuje na opasnosti koje **mogu** dovesti do teških povreda ili smrti.
 - ▶ Navedene mere mogu da spreče teške povrede ili smrt.

UPUTSTVO

- Napomena ukazuje na opasnosti koje mogu dovesti do materijalnih šteta.
 - ▶ Navedene mere mogu da spreče materijalne štete.

2.3 Simboli u tekstu



Ovaj simbol ukazuje na poglavlje u ovom uputstvu za upotrebu.

3 Pregled

3.1 Kosačica i akumulator

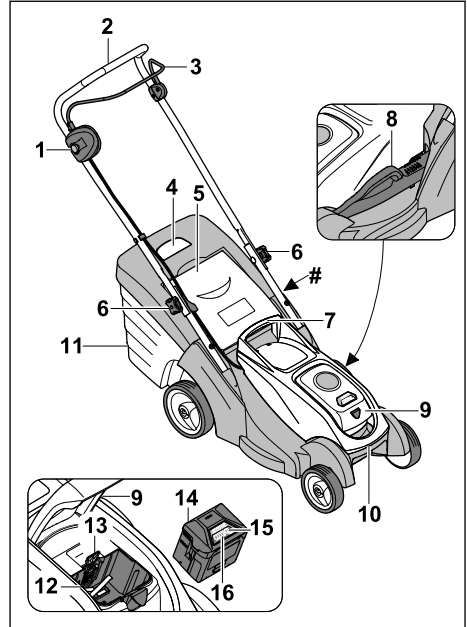

1 Dugme za blokadu

Zajedno sa drškom za pokretanje, dugme za blokadu služi za uključivanje i isključivanje noža.

2 Upravljač

Upravljač služi za držanje i transport kosačice i upravljanje njome.

3 Drška za pokretanje

Zajedno sa dugmetom za blokadu, drška za pokretanje služi za uključivanje i isključivanje noža.

4 Pokazivač napunjenosti

Pokazivač napunjenosti pokazuje napunjenost korpe za travu.

5 Poklopac za pražnjenje

Poklopac za pražnjenje zatvara kanal za izbacivanje trave.

6 Navrtka sa ručkom u obliku zvezde

Navrtka sa ručkom u obliku zvezde čvrsto povezuje upravljač sa kosačicom.

7 Ručka

Ručka služi za držanje kosačice prilikom podešavanja visine košenja, kao i za transport kosačice.

- 8 Poluga**
Poluga služi za podešavanje visine košenja.
- 9 Preklopka**
Preklopka prekriva akumulator.
- 10 Transportna ručka**
Transportna ručka služi za transport kosačice.
- 11 Korpa za travu**
U korpi za travu se skuplja pokošena trava.
- 12 Pregrada za akumulator**
U pregradi za akumulator se nalazi akumulator.
- 13 Blokirajuća poluga**
Blokirajuća poluga drži akumulator u pregradi za akumulator.
- 14 Akumulator**
Akumulator napaja kosačicu energijom.
- 15 Pritisno dugme**
Pritisno dugme aktivira LED lampice na akumulatoru.
- 16 LED lampice**
LED lampice pokazuju napunjenost akumulatora i ukazuju na smetnje.
- # Pločica sa podacima o uređaju i brojem mašine**

3.2 Simboli

Ovi simboli mogu da se nađu na kosačici, akumulatoru ili uređaju za punjenje i imaju sledeća značenja:



- Isključite nož: ○
Uključite nož: |



Garantovani nivo zvučne snage prema direktivi 2000/14/EC izražen u dB(A) kako bi zvučna emisija proizvoda bila uporediva.

IPX1 IP oznaka

IP20



Ne odlažite proizvod u kućni otpad.



Jedna LED lampica svetli u crvenoj boji. Akumulator se pregrejao ili je previše hladan.



Četiri LED lampice svetle u crvenoj boji. Postoji smetnja u akumulatoru.



Podatak pored ovog simbola ukazuje na energetski kapacitet akumulatora prema specifikacijama proizvođača ćelija. Raspoloživi energetski kapacitet prilikom primene je manji.



Električni alat zaštitne klase II



Naizmenična struja



Jednosmerna struja

4 Sigurnosne napomene

4.1 Znaci upozorenja

▲ UPOZORENJE

Znaci upozorenja na kosačici ili akumulatoru imaju sledeća značenja:



Pridrżavajte se bezbednosnih napomena i predloženih mera.



Pročitajte uputstvo za upotrebu sa razumevanjem i sačuvajte ga.



Pazite na odbačene predmete - držite rastojanje i držite druge osobe podalje.



Nemojte da dodirujete nož koji se okreće.



Izvadite akumulator u slučaju prekida rada, prilikom čišćenja, transporta, čuvanja, održavanja ili popravke.



Zaštitite kosačicu od kiše i vlage.



Uklonite akumulator nakon upotrebe.



Zaštitite akumulator od toplote i vatre.



Zaštitite akumulator od kiše i vlage i ne potapajte ga u tečnost.

4.2 Namenska upotreba

Kosačica STIHL RMA 239.1 koristi se za košenje suve trave.

Kosačicu energijom napaja akumulator STIHL AK .

Uređaj za punjenje STIHL AL 101 puni akumulator STIHL AK.

▲ UPOZORENJE

- Akumulatori koje kompanija STIHL nije odobrila za kosačicu mogu da izazovu požar i eksploziju. Može doći do ozbiljnih ili fatalnih povreda, a i do nastanka materijalne štete.
 - ▶ Koristite kosačicu sa akumulatorom STIHL AK .
- Ukoliko se kosačica ili akumulator ne koriste namenski, može doći do ozbiljnih povreda, smrtnog ishoda i materijalne štete.
 - ▶ Kosačicu i akumulator koristite na način opisan u ovom uputstvu za upotrebu.

4.3 Zahtevi za korisnika

▲ UPOZORENJE

- Neobučeni korisnici ne mogu da prepoznaju i procene opasnost od kosačice i akumulatora. Korisnik i druge osobe mogu da budu ozbiljno povređene ili usmrćene.



- ▶ Pročitajte uputstvo za upotrebu sa razumevanjem i sačuvajte ga.

- ▶ Ukoliko kosačicu ili akumulator ustupate nekoj drugoj osobi: dajte joj i uputstvo za upotrebu.
- ▶ Proverite da li korisnik ispunjava sledeće uslove:
 - Korisnik je odmoran.
 - Korisnik je fizički, senzorno i mentalno sposoban da rukuje kosačicom i akumulatorom i da radi sa njima. Ukoliko je korisnik sa ograničenim fizičkim, senzornim i mentalnim sposobnostima ipak sposoban za rukovanje uređajem, on sme da radi sa njim, ali isključivo pod nadzorom ili prema uputstvima odgovornog lica.
 - Korisnik može da prepozna i proceni opasnost od kosačice i akumulatora.
 - Korisnik je svestan da je odgovoran za nezgode i pričinjenu štetu.
 - Korisnik je punoletan ili je stručno osposobljen u skladu sa nacionalnim propisima i pod odgovarajućim nadzorom.

- Korisnik je dobio odgovarajuće instrukcije od strane ovlašćenog STIHL distributera ili stručne osobe, pre početka rada sa kosačicom.
- Korisnik nije pod uticajem alkohola, lekova ili droga.
- ▶ Ako ste u nedoumici: Obratite se ovlašćenom STIHL distributeru.

4.4 Odeća i oprema

▲ UPOZORENJE

- Tokom rada uređaja predmeti mogu da budu katapultirani u vazduh velikom brzinom. Korisnik može da se povredi.
 - ▶ Nosite duge pantalone od izdržljivog materijala.
- U toku rada može da se podigne prašina. Udahnuta prašina može da ošteti zdravlje i izazove alergijske reakcije.
 - ▶ Ako se podigne prašina: Nosite masku za zaštitu od prašine.
- Neodgovarajuća odeća može da se zakači za drvo, žbunje i kosačicu. Korisnici bez odgovarajuće odeće mogu ozbiljno da se povrede.
 - ▶ Nosite usku odeću.
 - ▶ Odložite šalove i nakit.
- Tokom čišćenja, održavanja ili transporta uređaja korisnik može da dođe u dodir sa nožem. Korisnik može da se povredi.
 - ▶ Nosite zaštitne rukavice.
- Ukoliko nosi neprikladnu obuću, korisnik može da se oklizne. Korisnik može da se povredi.
 - ▶ Nosite čvrstu, zatvorenu obuću sa hrpavim đonom.
- Tokom oštrenja noževa, čestice materijala mogu da budu odbačene. Korisnik može da se povredi.
 - ▶ Nosite zaštitne naočare koje dobro prijanjaju. Odgovarajuće zaštitne naočare su sve one koje su testirane u skladu sa standardom EN 166 ili sa nacionalnim propisima i odgovarajuće su označene u prodavnicama.
 - ▶ Nosite zaštitne rukavice.

4.5 Radni prostor i sredina

4.5.1 Kosačica

▲ UPOZORENJE

- Osobe koje ne učestvuju u radu, deca i životinje ne mogu da prepoznaju i procene opasnost od kosačice i katapultiranih predmeta. Osobe koje ne učestvuju u radu, deca i životinje

nje mogu ozbiljno da se povrede, a može doći i do materijalne štete.



- ▶ Osobe koje ne učestvuju u radu, decu i životinje udaljite iz radne oblasti.

- ▶ Držite rastojanje u odnosu na predmete.
- ▶ Ne ostavljajte kosačicu bez nadzora.
- ▶ Pobrinite se za to da deca ne mogu da se igraju sa kosačicom.
- Ako se radi po kiši, korisnik može da se oklizne. Može doći do ozbiljnih povreda ili smrtnog ishoda.
 - ▶ Ako pada kiša: Nemojte da radite.
- Kosačica nije vodootporna. U slučaju rada po kiši ili u vlažnom okruženju može da dođe do strujnog udara. Korisnik može da se povredi, a kosačica može da pretrpi oštećenje.
 - ▶ Nemojte raditi po kiši i u vlažnom okruženju.
 - ▶ Nemojte kositi mokru travu.
- Električne komponente kosačice mogu da varniče. U lako zapaljivom i eksplozivnom okruženju varnice mogu da izazovu požare i eksplozije. Može doći do ozbiljnih povreda ili smrtnog ishoda, a i do nastanka materijalne štete.
 - ▶ Nemojte raditi u lako zapaljivom ili u eksplozivnom okruženju.

4.5.2 Aku-baterija

▲ UPOZORENJE

- Neovlašćene osobe, deca i životinje ne mogu prepoznati i proceniti opasnosti od aku-baterije. Neovlašćene osobe, deca i životinje mogu biti teško povređene.
 - ▶ Neovlašćene osobe, decu i životinje držite dalje.
 - ▶ Aku-bateriju ne ostavljajte bez nadzora.
 - ▶ Uverite se da deca ne mogu da se igraju aku-baterijom.
- Aku-baterija nije zaštićena od svih uticaja sredine. Pod određenim uticajima sredine, aku-baterija može da se zapali, eksplodira ili nepopravljivo oštetiti. Osobe mogu biti teško povređene i moguće su materijalne štete.



- ▶ Aku-bateriju zaštitite od toplote i plamena.
- ▶ Aku-bateriju ne bacajte u vatru.

- ▶ Nemojte puniti, koristiti i čuvati aku-bateriju izvan navedenih temperaturnih ograničenja, 19.6.



- ▶ Aku-bateriju držite dalje od kiše i vlage i ne potapajte u tečnosti.

- ▶ Aku-bateriju držite dalje od malih metalnih delova.
- ▶ Aku-bateriju ne izlažite uticaju visokog pritiska.
- ▶ Aku-bateriju ne izlažite uticaju mikrotalasnog zračenja.
- ▶ Aku-bateriju držite dalje od hemikalija i soli.

4.5.3 Punjač

▲ UPOZORENJE

- Neovlašćene osobe i deca ne mogu prepoznati i proceniti opasnosti od punjača i električne struje. Neovlašćene osobe, deca i životinje mogu da budu teško povređene ili usmrćene.
 - ▶ Neovlašćene osobe, decu i životinje držite dalje.
 - ▶ Uverite se da deca ne mogu da se igraju punjačem.
- Punjač nije otporan na vodu. Ako se radi na kiši ili u vlažnoj sredini, moguće je da dođe do strujnog udara. Korisnik može da se povredi, a punjač ošteti.
 - ▶ Nemojte koristiti uređaj na kiši i u vlažnoj sredini.



- Punjač nije zaštićen od svih uticaja sredine. Pod određenim uticajima sredine, punjač može da se zapali ili da eksplodira. Pod određenim uticajima sredine, punjač može da se zapali ili da eksplodira. Osobe mogu biti teško povređene i moguće su materijalne štete.
 - ▶ Punjač koristite u zatvorenom i suvom prostoru.
 - ▶ Nemojte koristiti punjač u lako zapaljivoj niti u eksplozivnoj sredini.
 - ▶ Nemojte koristiti punjač na lako zapaljivoj podlozi.
 - ▶ Nemojte koristiti i čuvati punjač izvan navedenih temperaturnih ograničenja, 19.6.
- Osobe mogu da se sapletu o priključni kabl. Osobe mogu da se povrede, a punjač ošteti.
 - ▶ Priključni kabl namestite ravno na tlo.

4.6 Stanje za bezbednu upotrebu

4.6.1 Kosačica

Kosačica se nalazi u bezbednom stanju ako su ispunjeni sledeći uslovi:

- Kosačica nije oštećena.
- Kosačica je čista i suva.



- Komande funkcionišu i nisu izmenjene.
- Nož je pravilno montiran.
- Ugrađen je originalni STIHL dodatni pribor za ovu kosačicu.
- Dodatni pribor je pravilno montiran.

▲ UPOZORENJE

- U nebezbednom stanju komponente ne mogu da ispravno funkcionišu, a bezbednosni uređaji mogu da se isključe. Može doći do ozbiljnih povreda ili smrtnog ishoda.
 - ▶ Radite isključivo sa neoštećenom kosačicom.
 - ▶ Ukoliko je kosačica prljava ili vlažna: Očistite kosačicu i ostavite je da se osuši.
 - ▶ Nemojte modifikovati kosačicu.
 - ▶ Ako komande ne funkcionišu: Nemojte da koristite kosačicu.
 - ▶ Ugradite originalni STIHL dodatni pribor u kosačicu.
 - ▶ Montirajte nož na način opisan u ovom uputstvu za upotrebu.
 - ▶ Montirajte dodatni pribor na način opisan u ovom uputstvu za upotrebu ili u uputstvu za upotrebu dodatnog pribora.
 - ▶ Nemojte da ubacujete predmete u otvore kosačice.
 - ▶ Zamenite istrošene ili oštećene natpise.
 - ▶ Ako ste u nedoumici: Obratite se ovlašćenom STIHL distributeru.

4.6.2 Nož

Nož je u bezbednom stanju, ukoliko su ispunjeni sledeći uslovi:

- Nož i dodaci su neoštećeni.
- Nož nije deformisan.
- Nož je pravilno montiran.
- Nož je pravilno naoštren.
- Nema strugotina na nožu.
- Nož je pravilno centriran.
- Nož ima potrebnu minimalnu debljinu i dozvoljena izbrušenost pozadi nije dostignuta,  19.2.
- Ugao oštrenja je propisan,  19.2.

▲ UPOZORENJE

- U nebezbednom stanju delovi noža mogu da se odvoje i da budu katapultirani u vazduh. Može doći do ozbiljnih povreda.
 - ▶ Radite sa neoštećenim nožem i neoštećenim dodacima.
 - ▶ Pravilno montirajte nož.
 - ▶ Pravilno naoštrite nož.
 - ▶ Ako je minimalna debljina potkoračena ili je dostignuta dozvoljena izbrušenost pozadi: Zamenite nož.

- ▶ Centriranje noža prepustite ovlašćenom STIHL distributeru.
- ▶ Ako ste u nedoumici: Obratite se ovlašćenom STIHL distributeru.

4.6.3 Aku-baterija

Aku-baterija je u stanju za bezbednu upotrebu ukoliko su ispunjeni sledeći uslovi:

- Aku-baterija je neoštećena.
- Aku-baterija je čista i suva.
- Aku-baterija funkcioniše i nije izmenjena.

▲ UPOZORENJE

- U nebezbednom stanju aku-baterija ne može da funkcioniše sigurno. Osobe mogu biti teško povređene.
 - ▶ Radite s neoštećenom i funkcionalnom aku-baterijom.
 - ▶ Nemojte puniti oštećenu ili neispravnu aku-bateriju.
 - ▶ Ako je aku-baterija prljava: Aku-bateriju očistite.
 - ▶ Ako je mokra aku-baterija: Sačekajte da se aku-baterija osuši,  19.7.
 - ▶ Nemojte vršiti izmene na aku-bateriji.
 - ▶ Nemojte stavljati predmete u otvore aku-baterije.
 - ▶ Radi izbegavanja kratkog spoja, ne dodirujte metalnim predmetima električne kontakte aku-baterije.
 - ▶ Nemojte otvarati aku bateriju.
 - ▶ Pohabane ili oštećene pločice sa uputstvima zamenite.
- Iz oštećene aku-baterije može da isteče tečnost. Ako tečnost dođe u dodir sa kožom ili očima, ona može da izazove nadražaj kože ili očiju.
 - ▶ Izbegnite dodir sa tečnošću.
 - ▶ U slučaju dodira sa kožom: Pogođena mesta na koži isperite sa puno vode i sapuna.
 - ▶ U slučaju dodira sa očima: Isperite oči sa puno vode najmanje 15 minuta i obratite se lekaru.
- Oštećena ili neispravna aku-baterija može da miriše neobično, da dimi ili da gori. Osobe mogu biti teško povređene ili usmrćene i moguće su materijalne štete.
 - ▶ Ukoliko aku-baterija miriše neobično ili dimi: Nemojte koristiti aku-bateriju i držite je dalje od zapaljivih materijala.
 - ▶ Ukoliko aku-baterija gori: Pokušajte da aku-bateriju ugasite aparatom za gašenje požara ili vodom.

4.6.4 Punjač

Punjač je u stanju za bezbednu upotrebu ukoliko su ispunjeni sledeći uslovi:

- Punjač je neoštećen.
- Punjač je čist i suv.

▲ UPOZORENJE

- U nebezbednom stanju komponente ne mogu da funkcionišu ispravno i sigurnosni mehanizmi mogu da budu van funkcije. Osobe mogu biti teško povređene ili usmrćene.
 - ▶ Koristite neoštećen punjač.
 - ▶ Ako je punjač prljav ili mokar: Punjač očistite i osušite.
 - ▶ Nemojte vršiti izmene na punjaču.
 - ▶ Nemojte stavljati predmete u otvore punjača.
 - ▶ Radi izbegavanja kratkog spoja, električne kontakte punjača ne dodirujte metalnim predmetima.
 - ▶ Ne otvarajte punjač.

4.7 Rad

▲ UPOZORENJE

- U određenim situacijama, korisnik ne može više da se koncentriše na ono što radi. Može da se spotakne, padne i ozbiljno povredi.
 - ▶ Radite staloženo i promišljeno.
 - ▶ Ukoliko su osvetljenje i vidljivost loši: Nemojte da koristite kosačicu.
 - ▶ Sami rukujte kosačicom.
 - ▶ Obratite pažnju na prepreke.
 - ▶ Nemojte da prevrćete kosačicu.
 - ▶ Radite stojeći na tlu i pritom održavajte ravnotežu.
 - ▶ Ako primetite znake umora: Napravite pauzu u radu.
 - ▶ Ako kosite na padini: Kosite poprečno u odnosu na padinu.
 - ▶ Nemojte da radite na padinama sa nagibom većim od 25° (46,6%).
- Tvrdi predmeti koji udaraju u rotirajući nož mogu da oštete kosačicu.
 - ▶ Ako tvrdi predmet udari o rotirajući nož, isključite kosačicu, uklonite akumulator i proverite da li je kosačica oštećena.
 - ▶ Ako je kosačica oštećena: Obratite se ovlašćenom STIHL distributeru.
- Rotirajući nož može da povredi korisnika. Korisnik može ozbiljno da se povredi.



- ▶ Nemojte da dodirujete nož koji se okreće.
- ▶ Ako neki predmet blokira nož: Isključite kosačicu i izvadite akumulator. Tek onda odstranite predmet.

- Ako se kosačica izmeni tokom rada ili se neuobičajeno ponaša, onda možda nije bezbedna za rad. Može doći do ozbiljnih povreda i materijalne štete.
 - ▶ Prekinite sa radom, izvadite akumulator i potražite pomoć ovlašćenog STIHL distributera.
- Kosačica tokom rada može da izazove vibracije.
 - ▶ Nosite zaštitne rukavice.
 - ▶ Pravite pauze u radu.
 - ▶ Ako se pojave znaci koji ukazuju da nešto nije u redu sa cirkulacijom: Potražite pomoć lekara.
- Ukoliko nož tokom rada naiđe na strani predmet, može doći do oštećenja noža ili njegovih delova, kao i do katapultiranja tog predmeta u vazduh velikom brzinom. Može doći do povreda i materijalne štete.
 - ▶ Uklonite strane predmete iz radne oblasti.
- Kada se drška za pokretanje pusti, nož nastavlja da se okreće još kratko vreme. Može doći do ozbiljnih povreda.
 - ▶ Sačekajte da nož prestane da se okreće.
- Ako rotirajući nož naiđe na čvrst predmet, može da dođe do varničenja. U lako zapaljivom okruženju varnice mogu da izazovu požar. Može doći do ozbiljnih ili fatalnih povreda, a i do nastanka materijalne štete.
 - ▶ Nemojte da radite u lako zapaljivom okruženju.
- Ako se kosačica ostavi negde pod nagibom, može sama od sebe da se otkotrlja. Može doći do povreda i materijalne štete.
 - ▶ Ostavite kosačicu samo ako je na ravnoj površini, gde ne može da se otkotrlja sama od sebe.
- Ako se zakače predmeti na upravljač, kosačica može da se prevrne zbog dodatne težine. Može doći do povreda i materijalne štete.
 - ▶ Nemojte ništa da kačite na upravljač.

▲ OPASNOST

- Ako radite u blizini vodova pod naponom, nož može da dođe u dodir sa vodovima pod naponom i da ih ošteti. Može doći do ozbiljnih ili fatalnih povreda.
 - ▶ Nemojte da radite u blizini vodova pod naponom.
- Ako radi po nevremenu, korisnika može da udari grom. Može doći do ozbiljnih ili fatalnih povreda.
 - ▶ Ako je nevreme: Nemojte da radite.

4.8 Punjenje

▲ UPOZORENJE

- Oštećen ili neispravan punjač u toku punjenja može da miriše neobično ili da dimi. Osobe mogu biti povređene i moguće su materijalne štete.
 - ▶ Izvucite mrežni utikač iz utičnice.
- Kod nedovoljnog odvođenja toplote, punjač može da se pregreje i da izazove požar. Osobe mogu biti teško povređene ili usmrćene i moguća je materijalna šteta.
 - ▶ Nemojte pokrivati punjač.

4.9 Električno priključenje

Dodir sa komponentama pod naponom može da se javi iz sledećih razloga:

- Oštećen priključni kabl ili produžni kabl.
- Oštećen mrežni utikač priključnog kabla ili produžnog kabla.
- Utičnica nije ispravno instalirana.

▲ OPASNOST

- Dodir sa komponentama pod naponom može da dovede do strujnog udara. Korisnik može da bude teško povređen ili usmrćen.

- ▶ Uverite se da su priključni kabl, produžni kabl i njihovi mrežni utikači neoštećeni.



Ako je oštećen priključni kabl ili produžni kabl:

- ▶ Ne dodirujte oštećeno mesto.
- ▶ Izvucite mrežni utikač iz utičnice.
- ▶ Priključni kabl, produžni kabl i njihove mrežne utikače dodirujte suvim rukama.
- ▶ Mrežni utikač priključnog kabla ili produžnog kabla priključujte na pravilno instaliranu i osiguranu utičnicu sa zaštitnim kontaktom.
- ▶ Punjač priključite preko zaštitne sklopke protiv struje greške (30 mA, 30 ms).
- Oštećeni ili nepodesni produžni kabl može da izazove strujni udar. Osobe mogu biti teško povređene ili usmrćene.
 - ▶ Koristite produžni kabl sa ispravnim poprečnim presekom vodova, 19.5.

▲ UPOZORENJE

- U toku punjenja, pogrešan napon u mreži ili pogrešna frekvencija mogu da dovedu do nadnapona u punjaču. Punjač može da bude oštećen.
 - ▶ Uverite se da se mrežni napon i mrežna frekvencija poklapaju sa podacima na nazivnoj pločici punjača.
- Ukoliko je punjač priključen na višestruku utičnicu, moguće je preopterećenje električnih komponenti u toku punjenja. Električne kom-

ponente mogu da se zagreju i da izazovu požar. Osobe mogu biti teško povređene ili usmrćene i moguće su materijalne štete.

- ▶ Uverite se da podaci o performansama na višestrukoj utičnici nisu prekoračeni zbirnim podacima sa nazivne pločice punjača i svih električnih uređaja priključenih na više-struku utičnicu.
- Pogrešno postavljeni priključni kabl i produžni kabl mogu da budu oštećeni i osobe mogu da se sapletu o njih. Osobe mogu da se povrede, a priključni ili produžni kabl ošteti.
 - ▶ Priključni kabl i produžni kabl postavite i označite tako da osobe ne mogu da se sapletu.
 - ▶ Priključni kabl i produžni kabl postavite tako da ne budu zategnuti i da se ne upletu.
 - ▶ Priključni kabl i produžni kabl postavite tako da ne budu oštećeni, prelomljeni ili pritisnuti i da se ne trljaju.
 - ▶ Priključni kabl i produžni kabl zaštitite od toplote, ulja i hemikalija.
 - ▶ Priključni kabl i produžni kabl položite na suhu podlogu.
- Produžni kabl se zagreva u toku rada. Nakupljena toplota može da izazove požar.
 - ▶ Ako se koristi kotur sa produžnim kablom: Odmotajte do kraja kotur sa produžnim kablom.
- Kod zidne montaže punjača može da dođe do oštećenja električnih vodova i cevi, ako se isti nalaze u zidu. Dodir sa električnim vodovima može da dovede do strujnog udara. Osobe mogu biti teško povređene i moguće su materijalne štete.
 - ▶ Uverite se da na predviđenom mestu nema električnih vodova i cevi koji se nalaze u zidu.
- Ako punjač nije montiran na zid kao što je opisano u ovom uputstvu za upotrebu, punjač ili aku-baterija može da padne ili punjač može da se pregreje. Osobe mogu biti povređene i moguće su materijalne štete.
 - ▶ Punjač montirajte na zid onako, kako je opisano u ovom uputstvu za upotrebu.
- Ako se na zid montira punjač sa nameštenom aku-baterijom, aku-baterija može da ispadne iz punjača. Osobe mogu biti povređene i moguće su materijalne štete.
 - ▶ Na zid prvo montirajte punjač i zatim namestite aku-bateriju.

4.10 Transportovanje

4.10.1 Kosačica

⚠ UPOZORENJE

- U toku transporta kosačica može da se prevrne ili pomera. Može doći do povreda i materijalne štete.



- ▶ Izvadite akumulator.

- ▶ Osigurajte kosačicu zateznim trakama, kaiševima ili mrežom tako, da ne može da se prevrne i pomera.

4.10.2 Aku-baterija

⚠ UPOZORENJE

- Aku-baterija nije zaštićena od svih uticaja sredine. Pod određenim uticajima sredine, aku-baterija može da bude oštećena i moguća je materijalna šteta.
 - ▶ Nemojte transportovati oštećenu aku-bateriju.
- Aku-baterija može da se prevrne ili pokrene u toku transportovanja. Osobe mogu biti povređene i moguće su materijalne štete.
 - ▶ Aku-bateriju spakujte u pakovanju tako, da ne može da se pokrene.
 - ▶ Pakovanje obezbedite tako, da ne može da se pokrene.

4.10.3 Punjač

⚠ UPOZORENJE

- Punjač može da se prevrne ili pokrene u toku transportovanja. Osobe mogu biti povređene i moguće su materijalne štete.
 - ▶ Mrežni utikač izvucite iz utičnice.
 - ▶ Izvadite aku-bateriju.
 - ▶ Punjač obezbedite od prevrtanja i pokretanja steznim remenima, kaiševima ili mrežom.
- Priključni kabl nije predviđen za nošenje punjača. Priključni kabl i punjač mogu da budu oštećeni.
 - ▶ Priključni kabl zamotajte i pričvrstite na punjač.

4.11 Čuvanje

4.11.1 Kosačica

⚠ UPOZORENJE

- Deca ne mogu da prepoznaju i procene opasnost od kosačice. Zato mogu da se ozbiljno povrede.



- ▶ Izvadite akumulator.

- ▶ Čuvajte kosačicu van dometa dece.
- Električni kontakti na kosačici i metalne komponente mogu da korodiraju usled vlage. Kosačica može da se ošteti.



- ▶ Izvadite akumulator.

- ▶ Čuvajte kosačicu na čistom i suvom mestu.
- Ukoliko akumulator nije izvađen tokom skladištenja, nož može nehotice da se uključi. Može doći do ozbiljnih povreda i materijalne štete.



- ▶ Izvadite akumulator.

4.11.2 Akumulator

⚠ UPOZORENJE

- Deca ne mogu da prepoznaju i procene opasnost od akumulatora. Zato mogu da se ozbiljno povrede.
 - ▶ Čuvajte akumulator van domašaja dece.
- Akumulator nije zaštićen od svih uticaja okoline. Ukoliko je akumulator izložen određenim uslovima okoline, može trajno da se ošteti.
 - ▶ Čuvajte akumulator na čistom i suvom mestu.
 - ▶ Čuvajte akumulator u zatvorenoj prostoriji.
 - ▶ Čuvajte akumulator odvojeno od kosačice.
 - ▶ Ukoliko se akumulator čuva u uređaju za punjenje: Izvucite mrežni utikač i čuvajte akumulator napunjen između 40 % i 60 % (2 zelene LED lampice).
 - ▶ Nemojte čuvati akumulator izvan navedenih temperaturnih granica, ☞ 19.6.

4.11.3 Punjač

⚠ UPOZORENJE

- Deca ne mogu prepoznati i proceniti opasnosti od punjača. Deca mogu biti teško povređena ili usmrćena.
 - ▶ Izvucite mrežni utikač.

- ▶ Punjač čuvajte van domašaja dece.
- Punjač nije zaštićen od svih uticaja sredine. Pod određenim uticajima sredine, punjač može da bude oštećen.
 - ▶ Izvucite mrežni utikač.
 - ▶ Ako je punjač topao: Sačekajte da se punjač ohladi.
 - ▶ Punjač čuvajte u čistom i suvom stanju.
 - ▶ Punjač čuvajte u zatvorenom prostoru.
 - ▶ Nemojte čuvati punjač izvan navedenih temperaturnih ograničenja, **19.6.**
- Priključni kabl nije predviđen za nošenje ili vešanje punjača. Priključni kabl i punjač mogu da budu oštećeni.
 - ▶ Punjač hvatajte i držite za kućište. Na punjaču se nalazi prihvatno udubljenje za jednostavno podizanje punjača.
 - ▶ Punjač vešajte o zidni držač.

4.12 Čišćenje, održavanje i popravka

▲ UPOZORENJE

- Ukoliko akumulator nije izvađen tokom čišćenja, održavanja ili popravke, nož može da se nehotice uključi. Može doći do ozbiljnih povreda i materijalne štete.
 - ▶ Izvadite akumulator.
- 
- Jaka sredstva za čišćenje, pranje vodenim mlazom pod pritiskom ili čišćenje oštrim predmetima mogu da oštete kosačicu, nož i akumulator. Ukoliko se kosačica, nož i akumulator ne čiste pravilno, komponente ne mogu da ispravno funkcionišu, a sigurnosni uređaji mogu da se isključe iz pogona. Može doći do ozbiljnih povreda.
 - ▶ Očistite kosačicu, nož i akumulator na način opisan u ovom uputstvu za upotrebu.
 - Ukoliko se kosačica, nož ili akumulator ne održavaju pravilno i ne popravljaju, komponente ne mogu da ispravno funkcionišu, a sigurnosni uređaji mogu da se isključe iz pogona. Može doći do ozbiljnih povreda ili smrtnog ishoda.
 - ▶ Nemojte sami održavati i popravljati kosačicu i akumulator.
 - ▶ Ukoliko je kosačica ili akumulatoru potrebno održavanje ili popravka: Obratite se ovlašćenom STIHL distributeru.
 - ▶ Održavajte nož na način opisan u ovom uputstvu za upotrebu.
 - Tokom čišćenja, održavanja ili popravke noža, korisnik može da se poseče na oštrim sečivima. Korisnik može da se povredi.

- ▶ Nosite zaštitne rukavice.
- Nož može da se zagreje prilikom oštrenja. Korisnik može da se opeče.
 - ▶ Sačekajte da se nož ohladi.
 - ▶ Nosite zaštitne rukavice.
- Nož na kosačici može da se pokrene čak i kada je motor isključen. Tokom održavanja noža, pokretni nož može da povredi korisnika.
 - ▶ Radite pažljivo.
 - ▶ Nosite zaštitne rukavice.
- Nož na kosačici je pokretan. Tokom održavanja noža, korisnik može da uklješti prste između pokretnog noža i statičnih delova kosačice.
 - ▶ Radite pažljivo.
 - ▶ Nosite zaštitne rukavice.

5 Priprema kosačice za rad

5.1 Priprema kosačice za rad

Svaki put pre početka rada morate da izvršite sledeće korake:

- ▶ Uklonite ambalažu i elemente za osiguranje prilikom transporta.
- ▶ Proverite da li su sledeće komponente u bezbednom stanju:
 - kosačica, **4.6.1.**
 - nož, **4.6.2.**
 - akumulator, **4.6.3.**
 - uređaj za punjenje, **4.6.4.**
- ▶ Proverite akumulator, **10.3.**
- ▶ Napunite akumulator do kraja, **6.2.**
- ▶ Očistite kosačicu, **15.2.**
- ▶ Proverite nož, **10.2.**
- ▶ Montirajte upravljač, **7.1.**
- ▶ Rasklopite upravljač, **7.2.1.**
- ▶ Ako se prilikom košenja pokošena trava skuplja u korpi za travu: postavite korpu za travu, **7.3.2.**
- ▶ Ako se prilikom košenja pokošena trava izbacuje nazad: skinite korpu za travu, **7.3.3.**
- ▶ Podesite visinu košenja, **11.2.**
- ▶ Proverite komande, **10.1.**
- ▶ Ukoliko ne možete da izvršite navedene korake: Nemojte da koristite kosačicu, već se obratite ovlašćenom STIHL distributeru.

6 Punjenje aku-baterije i svetlosne diode

6.1 Montaža punjača na zid

Punjač može da se montira na zid.

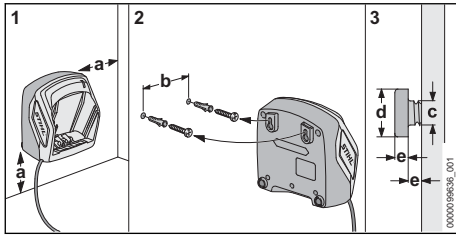

- ▶ Punjač montirajte na zid tako da budu ispunjeni sledeći uslovi:
 - Koristi se odgovarajući materijal za pričvršćivanje.
 - Punjač je u vodoravnom položaju. Zadržane su sledeće mere:
 - a = najmanje 100 mm
 - b (za AL 101) = 75 mm
 - b (za AL 301, AL 501) = 100 mm
 - c = 4,5 mm
 - d = 9 mm
 - e = 2,5 mm

6.2 Punjenje aku-baterije

Vremetranje punjenja zavisi od više uticaja, npr. od temperature aku-baterije ili od temperature sredine. Radi optimalnih performansi, pridržavajte se preporučenih opsega temperature, 19.7. Faktičko vremetranje punjenja može da odstupa od navedenog vremetranja. Vreme trajanja punjenja je navedeno na www.stihl.com/charging-times.

Kada je mrežni utikač priključen na utičnicu, a aku-baterija je stavljena u punjač, postupak punjenja startuje automatski. Kada je aku-baterija potpuno napunjena, punjač se isključuje automatski.

Aku-baterija i punjač se zagrevaju u toku punjenja.

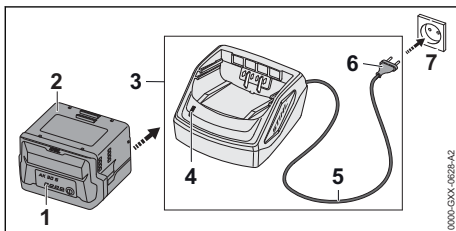

- ▶ Mrežni utikač (6) priključite na lako pristupačnu utičnicu (7). Punjač (3) vrši autodijagnozu. Svetlosna dioda (4) svetli otprilike 1 sekundu zeleno i otprilike 1 sekundu crveno.
- ▶ Priključni kabl (5) namestite.

- ▶ Aku-bateriju (2) stavite u vodice punjača (3) i pritisnite do graničnika. Svetlosna dioda (4) svetli zeleno. Svetlosne diode (1) svetle zeleno i aku-baterija (2) se puni.
- ▶ Ako svetlosne diode (4) i svetlosne diode (1) više ne svetle: Aku baterija (2) je potpuno napunjena može da bude izvađena iz punjača (3).
- ▶ Ako se punjač (3) više ne koristi: Mrežni utikač (6) izvucite iz utičnice (7).

6.3 Prikazivanje nivoa napunjenosti

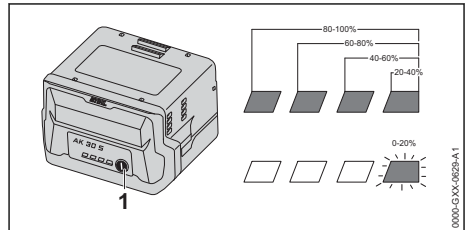

- ▶ Pritisnite pritisni taster (1). Svetlosne diode svetle otprilike 5 sekundi zeleno i pokazuju nivo napunjenosti.
- ▶ Ako desna svetlosna dioda trepti zeleno: Napunite aku-bateriju.

6.4 LED-ovi na akumulatoru

LED-ovi mogu da pokazuju napunjenost akumulatora ili da ukazuju na smetnje. LED-ovi mogu da svetle ili trepere u zelenoj ili crvenoj boji.

Kada svetle ili trepere u zelenoj boji, LED-ovi prikazuju napunjenost akumulatora.

- ▶ Ukoliko LED-ovi svetle ili trepere u crvenoj boji: Otklonite smetnje, 18.1. Postoji smetnja u kosačici ili akumulatoru.

6.5 Svetlosna dioda na punjaču

Svetlosna dioda pokazuje status punjača.

Ako svetlosna dioda svetli zeleno, puni se aku-baterija.

- ▶ Ako svetlosna dioda trepti crveno: Uklonite smetnje. Smetnja je u punjaču.

7 Sastavljanje kosačice

7.1 Montaža upravljača

- ▶ Isključite kosačicu i izvadite akumulator.
- ▶ Postavite kosačicu na ravnu površinu.

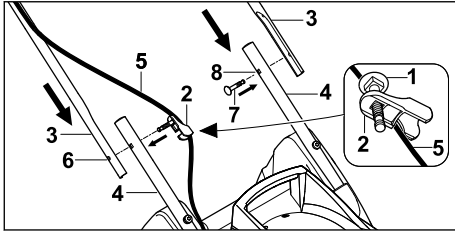

- ▶ Gurnite zavrtnanj (1) kroz otvor na vodiči kablja (2).
- ▶ Postavite gornji deo upravljača (3) na donje delove upravljača (4).
- ▶ Pričvrstite vodiču kablja (2) na kabl (5).
- ▶ Gurnite zavrtnanj sa vodičem kablja (2) kroz otvor (6) sa unutrašnje strane prema spoljnoj.
- ▶ Gurnite zavrtnanj (7) kroz otvor (8) sa unutrašnje strane prema spoljnoj.

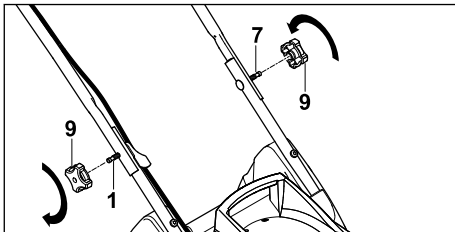

- ▶ Postavite navrtke sa ručkom u obliku zvezde (9) na zavrtnje (1 i 7) i zavrtnite ih.

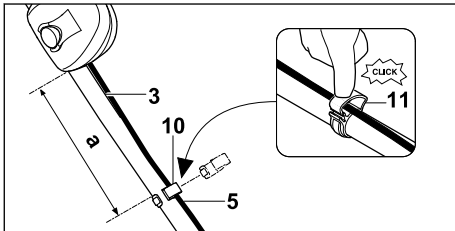

- ▶ Montirajte držač kablja (10) na gornji deo upravljača (3) tako da bude ispunjen sledeći uslov:
 - Rastojanje (a) je između 25 cm i 27 cm.
- ▶ Postavite kabl (5) u držač kablja (10).
- ▶ Zatvorite (11) ušicu tako da nalegne.

Upravljač ne mora da se ponovo demontira.

7.2 Rasklapanje i sklapanje upravljača

7.2.1 Rasklapanje upravljača

- ▶ Isključite kosačicu i izvadite akumulator.
- ▶ Postavite kosačicu na ravnu površinu.

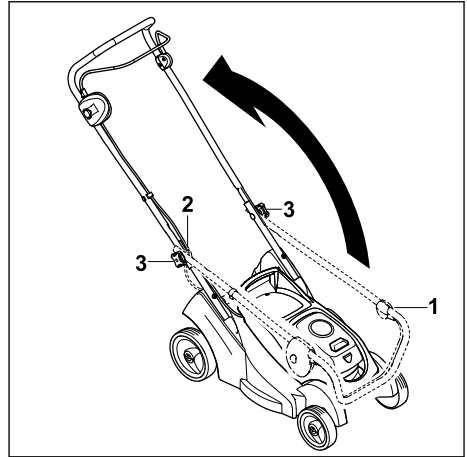

- ▶ Rasklopite upravljač (1) pazeći da se kabl (2) ne priklješti.
 - ▶ Pritegnite navrtku sa ručkom u obliku zvezde (3).
- Upravljač (1) je čvrsto povezan sa kosačicom.

7.2.2 Sklapanje upravljača

Radi uštede prostora prilikom transporta i skladištenja, upravljač može da se sklopi.

- ▶ Isključite kosačicu i izvadite akumulator.
- ▶ Postavite kosačicu na ravnu površinu.

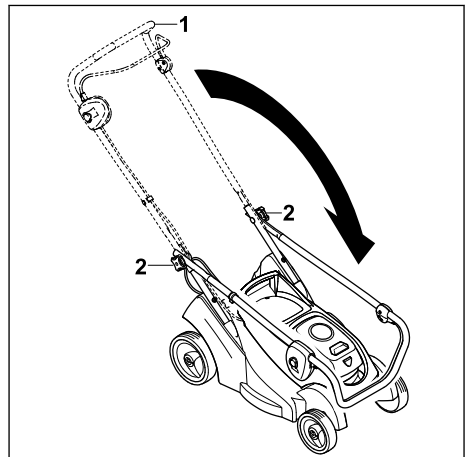

- ▶ Čvrsto držite upravljač (1) i otpustite navrtku sa ručkom u obliku zvezde (2).
- ▶ Sklopite upravljač (1) prema napred.

7.3 Sklapanje, postavljanje i skidanje korpe za travu

7.3.1 Sklapanje korpe za travu

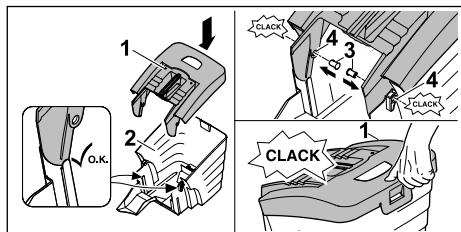

- ▶ Postavite gornji deo korpe za travu (1) na donji deo korpe za travu (2).
- ▶ Klinove (3) gurnite iznutra kroz otvore (4). Klinovi čujno naležu.
- ▶ Pritisnite gornji deo korpe za travu (1) nadole. Gornji deo korpe za travu ulazi čujno u odgovarajući položaj.

7.3.2 Postavljanje korpe za travu

- ▶ Isključite kosačicu.
- ▶ Postavite kosačicu na ravnu površinu.

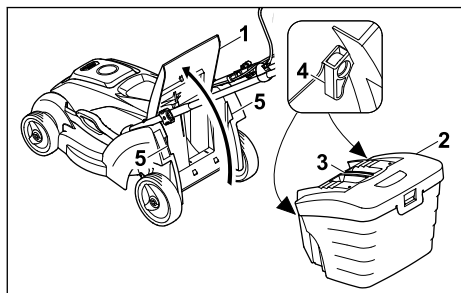

- ▶ Otvorite poklopac za pražnjenje (1) i pridržite ga.
- ▶ Korpu za travu (2) uhvatite za ručku (3) i zakačite je pomoću kuka (4) u prihvate (5).
- ▶ Postavite poklopac za pražnjenje (1) na korpu za travu (2).

7.3.3 Skidanje korpe za travu

- ▶ Isključite kosačicu.
- ▶ Postavite kosačicu na ravnu površinu.
- ▶ Otvorite poklopac za pražnjenje i pridržite ga.
- ▶ Korpu za travu skinite povlačeći je nagore i držeći je za ručku.
- ▶ Zatvorite poklopac za pražnjenje.

8 Nameštanje i vađenje aku-baterije

8.1 Postavljanje akumulatora

- ▶ Postavite kosačicu na ravnu površinu.

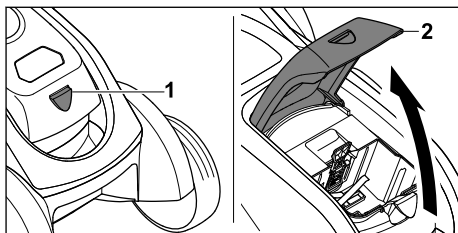

- ▶ Pritisnite ušku za zadržavanje na pregradi za akumulator (1), otvorite preklopku (2) do kraja i držite je tako.

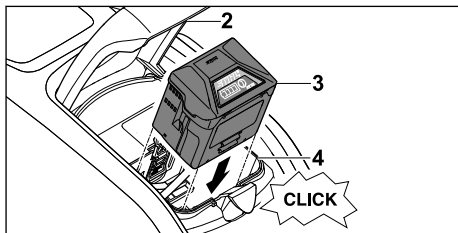

- ▶ Gurnite akumulator (3) do kraja u pregradu za akumulator (4). Akumulator (3) će upasti u ležište jednim klikom i zavraviti se.
- ▶ Zatvorite preklopku (2).

8.2 Uklanjanje akumulatora

- ▶ Postavite kosačicu na ravnu površinu.

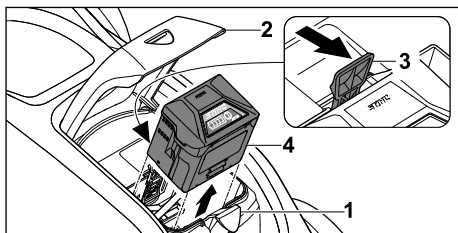

- ▶ Pritisnite ušku za zadržavanje na pregradi za akumulator (1), otvorite preklopku (2) do kraja i zadržite je.
- ▶ Pritisnite blokirajuću polugu (3). Akumulator (4) je otklučan.
- ▶ Izvadite akumulator (4).
- ▶ Zatvorite preklopku (2).

9 Uključivanje i isključivanje kosačice

9.1 Uključivanje noža

- ▶ Nemojte da prevrćete kosačicu.
- ▶ Postavite kosačicu na ravnu površinu.

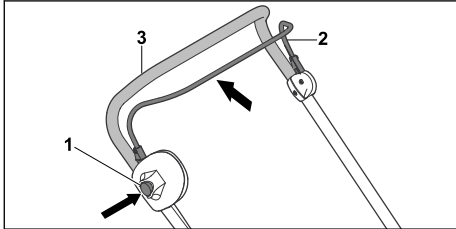

- ▶ Desnom rukom pritisnite dugme za blokadu (1) i držite ga tako.
- ▶ Skroz povucite dršku za pokretanje (2) levom rukom u smeru upravljača (3) i držite tako da palcem obuhvatate upravljač (3). Nož se okreće.
- ▶ Pustite dugme za blokadu (1).
- ▶ Čvrsto držite upravljač (3) i dršku za pokretanje (2) desnom rukom tako da palcem obuhvatite upravljač (3).

9.2 Isključivanje noža

- ▶ Pustite dršku za pokretanje.
- ▶ Sačekajte da nož prestane da se okreće.
- ▶ Ukoliko se nož i dalje okreće: Izvadite akumulator i potražite pomoć ovlašćenog STIHL distributera. Kosačica je oštećena.

10 Provera kosačice i akumulatora

10.1 Provera komandi

Dugme za blokadu i drška za pokretanje

- ▶ Izvadite akumulator.
- ▶ Pritisnite dugme za blokadu i ponovo pustite.
- ▶ Dršku za pokretanje povucite do kraja u smeru upravljača i ponovo pustite.
- ▶ Ukoliko se dugme za blokadu ili drška za pokretanje teško pokreću ili se ne vraćaju u početni položaj: Nemojte da koristite kosačicu, nego potražite pomoć ovlašćenog STIHL distributera. Dugme za blokadu ili drška za pokretanje su oštećeni.

Uključivanje noža



- ▶ Umetnite akumulator.

- ▶ Desnom rukom pritisnite dugme za blokadu i držite ga tako.
- ▶ Dršku za pokretanje povucite levom rukom do kraja u smeru upravljača i držite tako da palcem obuhvatate upravljač. Nož se okreće.
- ▶ Ukoliko 3 LED lampice trepere u crvenoj boji: Izvadite akumulator i potražite pomoć ovlašćenog STIHL distributera. Postoji smetnja u kosačici.
- ▶ Pustite dugme za blokadu i dršku za pokretanje. Nakon kratkog vremena, nož se više ne okreće.
- ▶ Ukoliko se nož i dalje okreće: Izvadite akumulator i potražite pomoć ovlašćenog STIHL distributera. Kosačica je oštećena.

10.2 Provera noža

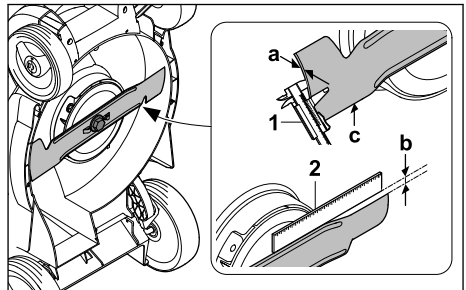
- ▶ Isključite kosačicu i izvadite akumulator.
- ▶ Postavite kosačicu u odgovarajući položaj,  15.1.



- ▶ Proverite debljinu noža (a) na najmanje 5 mesta pomoću pomičnog merila (1). Ako je minimalna debljina potkoračena: Zamenite nož,  19.2
- ▶ Postavite lenjir (2) na prednju ivicu noža i izmerite izbrušenost pozadi (b). Ako je dostignuta dozvoljena izbrušenost pozadi: Zamenite nož,  19.2
- ▶ Ako nož nema propisan ugao oštrenja: Naoštrite nož,  19.2
- ▶ Ako ste u nedoumici: Obratite se ovlašćenom STIHL distributeru.

10.3 Provera aku-baterije

- ▶ Pritisnite pritisni taster na aku-bateriji. Svetlosne diode svetle ili trepte.
- ▶ Ako svetlosne diode ne svetle ili trepte: Nemojte koristiti aku-bateriju i obratite se specijalizovanom prodavcu STIHL. Smetnja je u aku-bateriji.

11 Rad sa kosačicom

11.1 Držanje i guranje kosačice

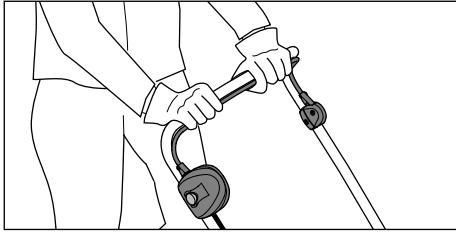

- ▶ Čvrsto držite upravljač sa obe ruke i to tako da palcima obuhvatite upravljač.

11.2 Podešavanje visine košenja

Moguće je podesiti sledeće visine košenja:

- 20 mm = položaj S²³
- 30 mm = položaj 1
- 40 mm = položaj 2
- 50 mm = položaj 3
- 60 mm = položaj 4
- 70 mm = položaj 5

Položaji su navedeni na kosačici.

Podešavanje visine košenja

- ▶ Isključite kosačicu.
- ▶ Nož ne sme da se okreće.
- ▶ Postavite kosačicu na ravnu površinu.

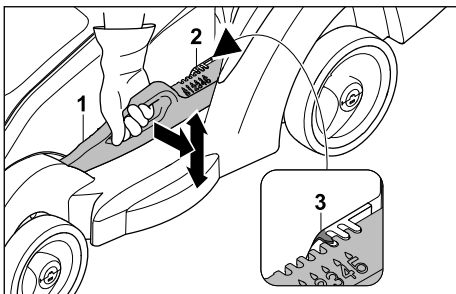

- ▶ Čvrsto držite kosačicu za ručku.
- ▶ Polugu (1) gurnite blago od kosačice i zadržite je.
- ▶ Podizanjem i spuštanjem postavite kosačicu u željeni položaj. Trenutnu visinu košenja možete da očitajte na pokazivaču visine košenja (2) pomoću oznake (3).
- ▶ Pustite polugu (1). Kosačica ulazi u odgovarajući položaj.

11.3 Košenje



- ▶ Polako gurajte kosačicu napred držeći je pod kontrolom.
- ▶ Ako se udari strani predmet tokom košenja i nož se blokira:
 - ▶ Isključite kosačicu i izvadite akumulator.
 - ▶ Uverite se da su se svi pokretni delovi potpuno zaustavili.
 - ▶ Proverite kosačicu.
 - ▶ Ako su potrebne popravke: Obratite se ovlašćenom STIHL distributeru.
- ▶ Ako kosačica počne neuobičajeno jako da vibrira:
 - ▶ Isključite kosačicu i izvadite akumulator.
 - ▶ Proverite kosačicu.
 - ▶ Proverite da li su sve navrtke, klinovi i zavrtnji zategnuti.
 - ▶ Ako su potrebne popravke: Obratite se ovlašćenom STIHL distributeru.

Za optimalni učinak, pridržavajte se preporučenih opsega temperature, 19.7.

11.4 Pražnjenje korpe za travu

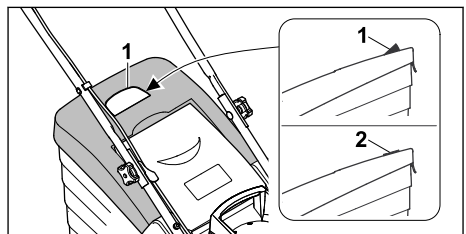

²³Nije dostupno za sve lokalne varijante.

Nož stvara vazdušno strujanje koje podiže pokazivač napunjenosti (1). Ako je korpa za travu napunjena, vazdušno strujanje se zaustavlja. Ako je vazdušno strujanje suviše slabo, pokazivač napunjenosti (2) se vraća u stanje mirovanja. Ovo ukazuje na to da je potrebno isprazniti korpu za travu.

Neograničeno funkcionisanje pokazivača napunjenosti moguće je samo uz optimalno vazdušno strujanje. Spoljni uticaji, kao što su mokra, gusta ili visoka trava, niski nivoi košenja, prljavština ili slično, mogu da naruše vazdušno strujanje i funkcionisanje pokazivača napunjenosti.

- ▶ Ako se pokazivač napunjenosti vrati u stanje mirovanja: Ispraznite korpu za travu.
- ▶ Isključite kosačicu.
- ▶ Skinite korpu za travu.

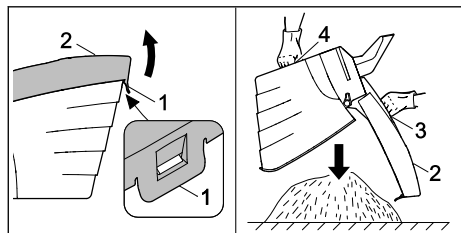

- ▶ Otvorite zatvarač (1).
- ▶ Otvorite gornji deo korpe za travu (2) pomoću ručke (3) i pridržite ga.
- ▶ Drugom rukom čvrsto držite transportnu ručku (4).
- ▶ Ispraznite korpu za travu.
- ▶ Sklopite korpu za travu.
- ▶ Postavite korpu za travu.

12 Posle rada

12.1 Posle rada

- ▶ Isključite kosačicu i izvadite akumulator.
- ▶ Ako je kosačica vlažna: Ostavite kosačicu da se osuši.
- ▶ Ako je akumulator mokar ili vlažan: Ostavite akumulator da se osuši, 19.7.
- ▶ Očistite kosačicu.
- ▶ Očistite akumulator.

13 Transportovanje

13.1 Transport kosačice

- ▶ Ako se kosačica prenosi do površine za košenje i nazad:
 - ▶ Isključite kosačicu.
 - ▶ Nož ne sme da se okreće.
 - ▶ Izvadite akumulator.

- ▶ Ako kosačica pri transportu mora da pređe preko neke druge površine umesto preko trave:
 - ▶ Isključite kosačicu.
 - ▶ Nož ne sme da se okreće.
 - ▶ Izvadite akumulator.

Guranje kosačice

- ▶ Polako gurajte kosačicu napred držeći je pod kontrolom.

Nošenje kosačice

- ▶ Nosite zaštitne rukavice.

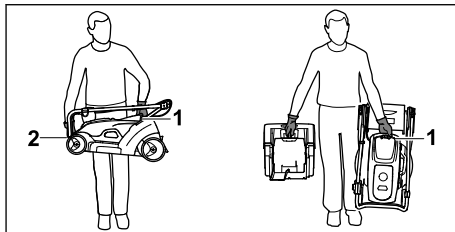

- ▶ Ukoliko nosite samo kosačicu:
 - ▶ Sklopite upravljač.
 - ▶ Kosačicu držite jednom rukom za ručku (1), dok drugom rukom čvrsto držite transportnu ručku (2).
 - ▶ Podignite i nosite kosačicu.
- ▶ Ukoliko istovremeno nosite kosačicu u korpu za travu:
 - ▶ Kosačicu nosite držeći jednom rukom ručku (1).
 - ▶ Kosačicu podignite i nosite uvek bočno od tela.

Transport kosačice vozilom

- ▶ Osigurajte kosačicu u uspravnom položaju tako da ne može da se prevrne i pomera.

13.2 Transport akumulatora

- ▶ Isključite kosačicu i izvadite akumulator.
- ▶ Proverite da li je akumulator u bezbednom stanju.
- ▶ Zapakujte akumulator tako da ne može da se pomera u pakovanju.
- ▶ Osigurajte pakovanje tako da ne može da se pomera.

Akumulator podleže zahtevima za transport opasnih tereta. Akumulator je kategorisan kao UN 3480 (litijum-jonske baterije) i ispitan je u skladu sa priručnikom UN, Ispitivanje i kriterijumi deo III, pododeljak 38.3.

Propise za transport možete da pronađete na stranici www.stihl.com/safety-data-sheets.

13.3 Transportovanje punjača

- ▶ Mrežni utikač izvucite iz utičnice.
- ▶ Izvadite aku-bateriju.
- ▶ Priklučni kabl zamotajte i pričvrstite na punjač.
- ▶ Ako se punjač prevozi vozilom: Punjač obezbedite steznim remenima, kaiševima ili mrežom tako, da punjač ne može da se prevrne ili pokrene.

14 Čuvanje

14.1 Čuvanje kosačice

- ▶ Isključite kosačicu i izvadite akumulator.
- ▶ Ostavite kosačicu da se ohladi.
- ▶ Ispraznite korpu za travu.
- ▶ Čuvajte kosačicu tako da budu ispunjeni sledeći uslovi:
 - Čuvajte kosačicu van domašaja dece.
 - Kosačica je čista i suva.
 - Kosačica ne može da se prevrne.
 - Kosačica ne može da se otkotrlja.

14.2 Čuvanje akumulatora

Kompanija STIHL vam preporučuje da akumulator čuvate u stanju napunjenosti između 40% i 60% (svetle 2 zelena LED-a).

- ▶ Akumulator čuvajte u sledećim uslovima:
 - Akumulator treba da bude van domašaja dece.
 - Akumulator treba da bude čist i suv.
 - Akumulator treba da bude u zatvorenoj prostoriji.
 - Akumulator je odvojen od kosačice.
 - Ukoliko se akumulator čuva u uređaju za punjenje: Izvucite mrežni utikač i čuvajte akumulator napunjen između 40 % i 60 % (2 zelene LED lampice).
 - Akumulator ne sme da se čuva izvan navedenih temperaturnih granica, [19.6](#).

UPUTSTVO

- Ukoliko se akumulator ne čuva onako kako je opisano u ovom uputstvu za upotrebu, može doći do dubokog praznjenja akumulatora, a time i do trajnog oštećenja.
 - ▶ Napunite ispraznjen akumulator pre čuvanja. Kompanija STIHL vam preporučuje da čuvate akumulator napunjen između 40 % i 60 % (2 zelene LED lampice).
 - ▶ Čuvajte akumulator odvojeno od kosačice.

14.3 Čuvanje punjača

- ▶ Izvucite mrežni utikač iz utičnice.

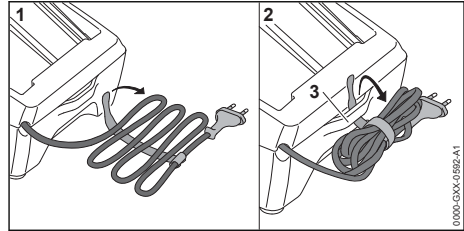

- ▶ Priklučni kabl zamotajte i pričvrstite na punjač.
- ▶ Punjač čuvajte tako da budu ispunjeni sledeći uslovi:
 - Punjač je van domašaja dece.
 - Punjač je čist i suv.
 - Punjač je u zatvorenom prostoru.
 - Punjač nije okačen na priklučnom kablju ili na držaču (3) za priklučni kabl.
 - Punjač se ne čuva izvan navedenih temperaturnih ograničenja, [19.6](#).

15 Čišćenje

15.1 Postavljanje kosačice u odgovarajući položaj

- ▶ Isključite kosačicu i izvadite akumulator.
- ▶ Postavite kosačicu na ravnu površinu.
- ▶ Skinite korpu za travu.
- ▶ Podesite najmanju visinu košenja, [11.2](#).
- ▶ Sklopite upravljač, [7.2.2](#).

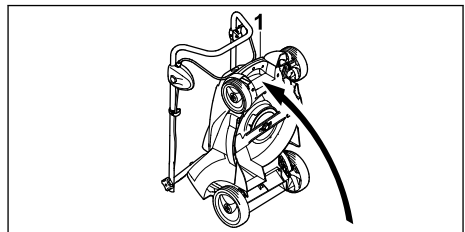

- ▶ Čvrsto uhvatite kosačicu za transportnu ručku (1) i položite je na leđa.

15.2 Čišćenje kosačice

- ▶ Isključite kosačicu i izvadite akumulator.
- ▶ Obrišite kosačicu vlažnom krpom.
- ▶ Kanal za izbacivanje trave čistite samo mekom četkom ili vlažnom krpom.
- ▶ Uklonite strana tela iz pregrade za akumulator i obrišite je vlažnom krpom.
- ▶ Četkicom ili mekom četkom očistite električne kontakte u pregradi za akumulator.
- ▶ Otvore za ventilaciju očistite četkicom.
- ▶ Postavite kosačicu u odgovarajući položaj.
- ▶ Prostor oko noža i nož očistite drvenim štapićem, mekom četkom ili vlažnom krpom.

UPUTSTVO

- Čišćenje uređajem za pranje pod visokim pritiskom ili mlazom vode može oštetiti uređaj.
 - ▶ Nemojte čistiti uređaj uređajem za pranje pod visokim pritiskom ili mlazom vode.

15.3 Čišćenje aku-baterije

- ▶ Aku-bateriju očistite vlažnom krpom.

15.4 Čišćenje punjača

- ▶ Izvucite mrežni utikač iz utičnice.
- ▶ Punjač očistite vlažnom krpom.
- ▶ Otvore za hlađenje očistite četkicom.
- ▶ Električne kontakte punjača očistite četkicom ili mekom četkom.

16 Održavanje**16.1 Demontaža i montaža noža****16.1.1 Demontaža noža**

- ▶ Isključite kosačicu i izvadite akumulator.
- ▶ Postavite kosačicu u odgovarajući položaj.

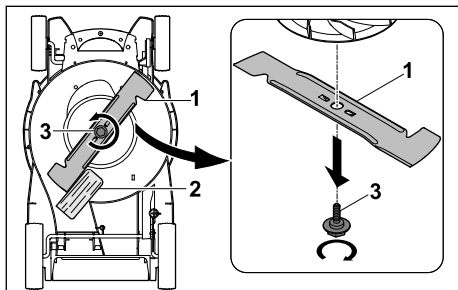

- ▶ Nož (1) blokirajte komadom drveta (2).
- ▶ Odvrnite zavrtnj (3) u smeru strelice i skinite ga.
- ▶ Skinite nož (1).
- ▶ Odložite zavrtnj (3).
Za montažu noža (1) koristite novi zavrtnj.

16.1.2 Montaža noža

- ▶ Isključite kosačicu i izvadite akumulator.
- ▶ Postavite kosačicu u odgovarajući položaj.

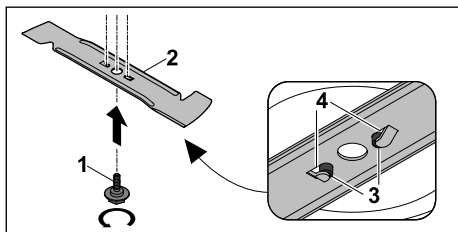

- ▶ Na navoje novog zavrtnja (1) nanesite sredstvo za osiguranje zavrtnja Loctite 243.
- ▶ Nož (2) postavite tako da ispupčenja na dodirnoj površini (3) uđu u žlebove (4).
- ▶ Zavrtnite zavrtnj (1).

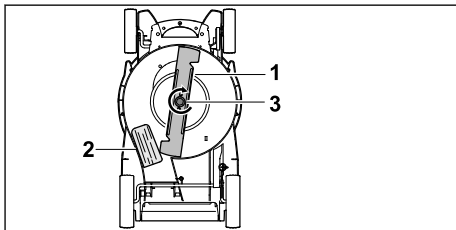

- ▶ Nož (1) blokirajte komadom drveta (2).
- ▶ Zavrtnj (3) sa 14 Nm.

16.2 Oštrenje i centriranje noža

Potrebno je mnogo vežbe za pravilno oštrenje i centriranje noža.

STIHL preporučuje da oštrenje i centriranje noža prepustite ovlašćenom STIHL distributeru.

Aktuelne adrese ovlašćenih distributera možete da pronađete u odgovarajućem STIHL predstavištvu za određenu zemlju na veb-lokaciji www.stihl.com.

**UPOZORENJE**

- Ivice sečiva noža su oštre. Korisnik može da se poseče.
 - ▶ Nosite zaštitne rukavice.

- ▶ Isključite kosačicu i izvadite akumulator.
- ▶ Postavite kosačicu u odgovarajući položaj.
- ▶ Demontirajte nož.
- ▶ Naoštrite nož. Vodite pritom računa o uglu oštrenja i hladite nož, 19.2.

Nož ne sme da poplavi tokom oštrenja.

- ▶ Montirajte nož.
- ▶ Ako ste u nedumici: Obratite se ovlašćenom STIHL distributeru.

17 Popravljanje**17.1 Popravka kosačice**

Korisnik ne može sam da popravja kosačicu i nož.

- ▶ Ukoliko su kosačica ili nož oštećeni: Nemojte koristiti kosačicu ili nož, nego potražite pomoć ovlašćenog STIHL distributera.
- ▶ Ukoliko su natpisi nečitljivi ili oštećeni: Neka ovlašćeni STIHL distributer zameni natpise.

17.2 Održavanje i popravljanje punjača

Punjač ne mora da se održava i ne može biti popravljen.

- ▶ Ako je neispravan ili oštećen punjač: Zamenite punjač.
- ▶ Ako je neispravan ili oštećen priključni kabl: Nemojte koristiti punjač; priključni kabl treba da zameni specijalizovani prodavac STIHL.

18 Otklanjanje smetnji

18.1 Otklanjanje smetnji na kosilici za travu ili aku-bateriji

Smetnja	Svetlosne diode na aku-bateriji	Uzrok	Rešenje
Kosilica za travu se ne pokreće prilikom uključivanja.	1 svetlosna dioda trepti zeleno.	Prenizak nivo napunjenosti aku-baterije.	▶ Aku-bateriju punite onako, kako je opisano u uputstvu za upotrebu punjača STIHL AL 101, 301, 501.
	1 svetlosna dioda svetli crveno.	Aku-baterija je previše topla ili previše hladna.	▶ Izvadite aku-bateriju. ▶ Zagrejte ili ohladite aku-bateriju.
	3 svetlosne diode trepte crveno.	U kosilici za travu postoji smetnja.	▶ Izvadite aku-bateriju. ▶ Očistite električne kontakte u odeljku za aku-bateriju. ▶ Namestite aku-bateriju. ▶ Uključite kosilicu za travu. ▶ Ako 3 svetlosne diode i dalje trepte crveno: Nemojte koristiti kosilicu za travu i obratite se specijalizovanom prodavcu STIHL.
	3 svetlosne diode svetle crveno.	Kosilica za travu je suviše zagrejana.	▶ Izvadite aku-bateriju. ▶ Ostavite kosilicu da se ohladi.
	4 svetlosne diode trepte crveno.	Smetnja je u aku-bateriji.	▶ Izvadite i ponovo namestite aku-bateriju. ▶ Uključite kosilicu za travu. ▶ Ako 4 svetlosne diode i dalje trepte crveno: Nemojte koristiti aku-bateriju i obratite se specijalizovanom prodavcu STIHL.
		Električna veza između kosilice za travu i aku-baterije je prekinuta.	▶ Izvadite aku-bateriju. ▶ Očistite električne kontakte u odeljku za aku-bateriju. ▶ Namestite aku-bateriju.
		Kosilica za travu ili aku-baterija su vlažne.	▶ Izvadite aku-bateriju. ▶ Očistite kosilicu za travu. ▶ Ostavite kosilicu za travu ili aku-bateriju da se osuše, □ 19.7.
		Otpor na nžu je suviše veliki.	▶ Podesite veću visinu košenja. ▶ Uključite kosilicu za travu u nižoj travi.
		Područje oko noža je začepljeno.	▶ Očistite kosilicu za travu.
Kosilica za travu se isključuje u toku rada.	3 svetlosne diode svetle crveno.	Kosilica za travu je suviše zagrejana.	▶ Izvadite aku-bateriju. ▶ Ostavite kosilicu da se ohladi. ▶ Očistite kosilicu za travu. ▶ Ne uključujte kosilicu za travu suviše često u toku kratkog vremena. ▶ Podesite veću visinu košenja. ▶ Kosite nižu travu.
		Nož je blokiran.	▶ Izvadite aku-bateriju. ▶ Očistite kosilicu za travu.

Smetnja	Svetlosne diode na aku-bateriji	Uzrok	Rešenje
		Postoji električna smetnja.	► Izvadite i ponovo namestite aku-bateriju. ► Uključite kosilicu za travu.
Kosilica za travu jako vibrira u toku rada.		Zavrtanj noža je labav.	► Čvrsto zategnite zavrtanj.
		Nož nije pravilno izbalansiran.	► Naoštrite i izbalansirajte nož.
Vreme rada kosilice za travu je suviše kratko.		Aku-baterija nije potpuno napunjena.	► Aku-bateriju napunite potpuno, kao što je opisano u uputstvu za upotrebu punjača STIHL AL 101, 301, 501.
		Radni vek aku-baterije je prekoračen.	► Aku-bateriju zamenite.
		Područje oko noža je začepljeno.	► Očistite kosilicu za travu.
		Nož je tup ili istrošen.	► Naoštrite i izbalansirajte nož.
		Otpor na nžu je suviše veliki.	► Podesite veću visinu košenja. ► Kosite nižu travu.
Aku-baterija se zaglavljuje prilikom umetanja u odeljak za aku-bateriju.		Vođice ili električni kontakti u odeljku za aku-bateriju su zaprljani.	► Očistite kosilicu za travu.
Nakon stavljanja aku-baterije u punjač, postupak punjenja ne startuje.	1 svetlosna dioda svetli crveno.	Aku-baterija je previše topla ili previše hladna.	► Izvadite aku-bateriju. ► Zagrejte ili ohladite aku-bateriju.
Trava nije pravilno pokošena ili je žuta.		Nož je tup ili istrošen.	► Naoštrite i izbalansirajte nož.
		Otpor na nžu je suviše veliki.	► Podesite veću visinu košenja. ► Kosite nižu travu.

18.2 Uklanjanje smetnji kod punjača

Ukoliko se aku-baterija ne puni i svetlosna dioda na punjaču trepti crveno, onda je električni spoj između punjača i aku-baterije prekinut.

- Izvadite aku-bateriju.
- Očistite električne kontakte na punjaču.
- Namestite aku-bateriju.
- Ukoliko se aku-baterija i dalje ne puni i svetlosna dioda na punjaču trepti crveno: Nemojte koristiti punjač i obratite se specijalizovanom prodavcu STIHL.
Smetnja je u punjaču.

- Težina (m) sa korpom za travu i akumulatorom STIHL AK 30: 14 kg
- Maksimalni kapacitet korpe za travu: 40 l
- Širina noža: 37 cm
- Broj obrtaja (n): 3350 o/min
- Vrsta električne zaštite: IPX1

Vreme rada je navedeno na www.stihl.com/battery-life.

19 Tehnički podaci

19.1 Kosačica STIHL RMA 239.1

- Dozvoljeni akumulator: STIHL AK
- Težina sa korpom za travu i bez akumulatora: 13 kg

19.2 Nož

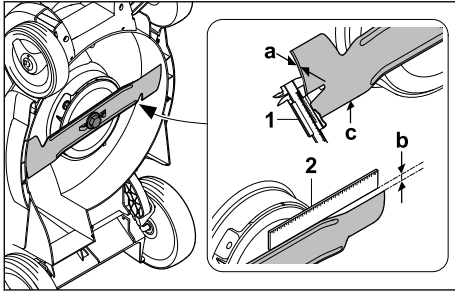

- Minimalna debljina a: 1,6 mm
- Maksimalna izbrušenost pozadi b: 5 mm
- Ugao oštrenja c: 30°

19.3 Aku-baterija STIHL AK

- Akumulatorska tehnologija: Litijum-jon
- Napon: 36 V
- Kapacitet u Ah: navedeno na nazivnoj pločici
- Količina energije u Wh: navedeno na nazivnoj pločici
- Težina u kg: navedena na nazivnoj pločici

19.4 Punjač STIHL AL 101

- Nazivni napon: vidi nazivnu pločicu
- Frekvencija: vidi nazivnu pločicu
- Nazivna snaga: vidi nazivnu pločicu
- Struja punjenja: vidi nazivnu pločicu

Vremena trajanja punjenja su navedena pod www.stihl.com/charging-times.

19.5 Produžni kablovi

Kada se koristi produžni kabl, žile moraju, u zavisnosti od napona i dužine produžnog kabla, da imaju sledeće minimalne poprečne preseke:

Ako je nazivni napon na nazivnoj pločici 220 V do 240 V:

- Dužina kabla do 20 m: AWG 15 / 1,5 mm²
- Dužina kabla 20 m do 50 m: AWG 13 / 2,5 mm²

Ako je nazivni napon na nazivnoj pločici 100 V do 127 V:

- Dužina kabla do 10 m: AWG 14 / 2,0 mm²
- Dužina kabla 10 m do 30 m: AWG 12 / 3,5 mm²

19.6 Temperature granice



UPOZORENJE

- Akumulator nije zaštićen od svih uticaja okoline. Ukoliko je bio izložen određenim uslovima okoline, akumulator može da se zapali ili da eksplodira. Može doći do ozbiljnih povreda i materijalne štete.
 - ▶ Nemojte puniti ni koristiti akumulator na temperaturi ispod - 20 °C ili iznad + 50 °C.
 - ▶ Nemojte skladištiti akumulator na temperaturi ispod - 20 °C ili iznad + 70 °C.
 - ▶ Nemojte koristiti kosačicu na temperaturi ispod 0 °C ili iznad + 50 °C.
 - ▶ Nemojte skladištiti kosačicu na temperaturi ispod - 20 °C ili iznad + 70 °C.

19.7 Preporučeni temperaturni opsezi

Za optimalni učinak kosačica i akumulatora, poštuju sledeće temperaturne opsege:

- kosačica:
 - Upotreba: 0 °C do + 40 °C
 - Skladištenje: - 20 °C do + 50 °C
- Akumulator:
 - Punjenje: + 5 °C do + 40 °C
 - Korišćenje: - 10 °C do + 40 °C
 - Skladištenje: - 20 °C do + 50 °C

Ako se akumulator puni, koristi ili skladišti van preporučenih temperaturnih opsega, učinak može da se smanji.

Ako je akumulator mokar ili vlažan, sačekajte da se akumulator suši najmanje 48 sati na temperaturi iznad + 15 °C i ispod + 50 °C i na vlažnosti vazduha ispod 70%. Veća vlažnost vazduha može da produži vreme sušenja.

19.8 Vrednosti zvuka i vrednosti vibracija

- Nivo zvučnog pritiska L_{PA} izmeren prema EN IEC 62841-4-3: 76 dB(A)
- Odstupanje K_{PA}: 2 dB(A)
- Garantovani nivo zvučne snage L_{WAd} izmeren prema 2000/14/EC: 91 dB(A)

Navedena vrednost karakteristike vibracije prema EN 12096:

- Vrednost vibracija a_h izmerena prema EN IEC 62841-4-3, upravljač: 1,4 m/s²
- Odstupanje K_h: 0,7 m/s²

Navedene vrednosti zvuka i vibracija izmerene su u skladu sa standardizovanim postupkom ispitivanja i mogu se koristiti za poređenje električnih

uređaja. Stvarne vrednosti zvuka i vibracija mogu da odstupaju od navedenih vrednosti, u zavisnosti od načina primene. Navedene vrednosti zvuka i vibracija mogu da se upotrebe za početnu procenu opterećenja zvukom i vibracijama. Stvarno opterećenje zvukom i vibracijama mora da se proceni. Pritom se mogu uzeti u obzir i periodi kada je električni uređaj isključen, kao i oni kada je uključen, ali radi bez opterećenja.

Informacije o ispunjavanju smernice za poslodavce u vezi sa vibracijama 2002/44/EC navedene su na www.stihl.com/vib.

19.9 REACH

REACH je oznaka za propis EU u vezi sa registracijom, procenom i dozvolom za upotrebu hemikalija.

Više informacija u vezi sa ispunjavanjem propisa REACH na www.stihl.com/reach.

20 Rezervni delovi i pribor

20.1 Rezervni delovi i pribor

STIHL Ovi simboli označavaju originalne rezervne delove STIHL i originalni pribor STIHL.

STIHL preporučuje upotrebu originalnih rezervnih delova STIHL i originalnog pribora STIHL.

I pored stalnog nadzora tržišta, STIHL ne može da proceni rezervne delove i pribor drugih proizvođača u smislu pouzdanosti, sigurnosti i pogodnosti, tako da STIHL ne može jamčiti ni za njihovo korišćenje.

Originalni rezervni delovi STIHL i originalni pribor STIHL dostupni su kod specijalizovanog prodavca STIHL.

20.2 Važni rezervni delovi

- Nož: 6320 702 0130
- Zavrtanj za nož: 6310 760 2801

21 Zbrinjavanje

21.1 Odlaganje kosačice, akumulatora i uređaja za punjenje na otpad

Informacije o odlaganju na otpad dostupne su kod lokalne administracije ili kod ovlašćenog distributera kompanije STIHL.

Nepravilno odlaganje može ugroziti zdravlje i zagaditi životnu sredinu.

- ▶ Odnosite STIHL proizvode, uključujući ambalažu, na odgovarajuće sabirno mesto za reciklažu u skladu sa lokalnim propisima.
- ▶ Ne odlažite proizvod sa kućnim otpadom.

22 EU izjava o usaglašenosti

22.1 Kosilica za travu STIHL RMA 239.1

STIHL Tirol GmbH
Hans Peter Stihl-Straße 5
6336 Langkampfen

Austrija

izjavljuje pod punom odgovornošću, da

- Vrsta konstrukcije: Akumulatorska kosilica za travu
- Fabrička marka: STIHL
- Tip: RMA 239.1
- Širina reza: 37 cm
- Identifikacija serije: 6320

odgovara merodavnim odredbama u smernicama 2000/14/EG, 2006/42/EG, 2014/30/EU i 2011/65/EU, i da je proizvod razvijen i proizveden u saglasnosti sa sledećim normama koje su važeće prema datumu proizvodnje: EN 62841-1, EN IEC 62841-4-3, EN 55014-1 i EN 55014-2.

Ovlašćena saradnička strana:
TÜV Rheinland LGA Products GmbH
Tillystraße 2
90431 Nürnbürg, DE

Prilikom utvrđivanja izmerenog i garantovanog nivoa snage zvuka postupano je prema smernici 2000/14/EG, dodatak VIII.

- Izmereni nivo snage zvuka: 89,4 dB(A)
- Garantovani nivo snage zvuka: 91 dB(A)

Za tehničku dokumentaciju zadužen je STIHL Tirol GmbH.

Godina proizvodnje i broj mašine navedeni su na kosilici za travu.

Langkampfen, 22.04.2024

STIHL Tirol GmbH

po ovlašćenju 
Matthias Fleischer, Šef razvoja proizvoda

po ovlašćenju
Sven Zimmermann, Šef sektora za kvalitet

23 Adrece

www.stihl.com

24 Opšte i bezbednosne napomene za specifične proizvode

24.1 Uvod

Ovo poglavlje sadrži opšte i specifične bezbednosne napomene koje su propisane i unapred formulisane u standardu za proizvod.

Sa izuzetkom tačke c), bezbednosne napomene date u odeljku „Bezbednost pri radu sa električnom energijom“ za sprečavanje strujnog udara ne važe za STIHL proizvode sa akumulatorom.



UPOZORENJE

- **Pročitajte sva bezbednosna uputstva, napomene, tehničke podatke i pogledajte sve slike koje ste dobili uz ovu kosačicu.** Nepoštovanje uputstava navedenih u nastavku može da uzrokuje strujni udar, požar i/ili ozbiljne povrede. **Sačuvajte sve bezbednosne napomene i uputstva za ubuduće.**

24.2 Bezbednost na radnom mestu

- a) **Održavajte radnu oblast čistom i dobro osvetljenom.** Nered ili neosvetljene radne oblasti mogu dovesti do nezgoda.
- b) **Nemojte koristiti kosačicu u potencijalno eksplozivnom okruženju koje sadrži zapaljive tečnosti, gasove ili prašinu.** Kosačica proizvodi varnice koje mogu da zapale prašinu ili isparenja.
- c) **Držite decu i druge osobe podalje dok koristite kosačicu.** U slučaju skretanja pažnje možete da izgubite kontrolu nad kosačicom.

24.3 Bezbednost pri radu sa električnom energijom

- a) **Priklučni utikač kosačice mora da odgovara utičnici. Utikač ne sme ni na koji način da se modifikuje. Nemojte koristiti adapterske utikače sa uzemljenim kosačicama.** Nemodifikovani utikači i odgovarajuće utičnice smanjuju rizik od strujnog udara.
- b) **Izbegavajte kontakt tela sa uzemljenim površinama kao što su cevi, grejni elementi, šporini i frižideri.** Postoji povećan rizik od strujnog udara ako je vaše telo uzemljeno.

- c) **Držite kosačicu dalje od kiše ili vlage.** Prodor vode u kosačicu povećava rizik od strujnog udara.
- d) **Nemojte nenamenski koristiti priključni kabl. Nikada ne koristite priključni kabl za nošenje, povlačenje ili isključivanje kosačice. Držite priključni kabl dalje od topline, ulja, oštih ivica ili pokretnih delova.** Oštećeni ili zamrznjeni priključni kablovi povećavaju rizik od strujnog udara.
- e) **Ako koristite kosačicu na otvorenom, koristite samo produžne kablove koji su takođe pogodni za korišćenje na otvorenom.** Korišćenje produžnog kabla pogodnog za upotrebu na otvorenom smanjuje rizik od strujnog udara.
- f) **Ako je rad kosačice u vlažnom okruženju neizbežan, koristite zaštitnu sklopku diferencijalne struje.** Korišćenje zaštitne sklopke diferencijalne struje smanjuje rizik od strujnog udara.

24.4 Bezbednost osoba

- a) **Budite pažljivi, obratite pažnju na ono što radite, i razumno rukujte kosačicom. Nemojte koristiti kosačicu kada ste umorni ili pod uticajem droga, alkohola ili lekova.** Trenutak nepažnje pri upotrebi kosačice može dovesti do ozbiljnih povreda.
- b) **Nosite ličnu zaštitnu opremu i uvek nosite zaštitne naočare.** U zavisnosti od vrste i upotrebe kosačice, nošenje lične zaštitne opreme, kao što su maska za zaštitu od prašine, zaštitna obuča koja nije klizava, sigurnosna kaciga ili zaštita sluha, smanjuje rizik od povreda.
- c) **Izbegavajte nenamerno pokretanje. Uverite se da je kosačica isključena pre povezivanja na napajanje i/ili akumulator, podizanja ili nošenja.** Nošenje kosačice sa prstom na prekidaču ili povezivanje kosačice na napajanje dok je uključena može dovesti do nezgoda.
- d) **Uklonite alate za podešavanje ili ključeve pre upotrebe kosačice.** Alat ili ključ zaglavljani u rotirajući deo kosačice mogu izazvati povrede.
- e) **Izbegavajte neuobičajeni položaj tela. Uverite se da imate čvrst oslonac i držite ravnotežu u svakom trenutku.** Ovo vam omogućava bolju kontrolu nad kosačicom u neočekivanim situacijama.
- f) **Nosite odgovarajuću odeću. Nemojte nositi široku odeću ili nakit. Držite kosu i odeću**

dalje od pokretnih delova. Široka odeća, nakit ili duga kosa mogu da se zaglave u pokretnim delovima.

- g) **Ako je moguće montirati uređaje za usisavanje i prikupljanje prašine, potrebno je da ih pravilno povežete i koristite.** Upotreba uređaja za usisavanje prašine može da smanji opasnost od prašine.
- h) **Nemojte se oslanjati na lažni osećaj bezbednosti i nemojte zanemarivati bezbednosna pravila za kosačicu čak i ako ste upoznati sa radom kosačice nakon višestruke upotrebe.** Nepažljivo postupanje može dovesti do ozbiljnih povreda u delićima sekunde.

24.5 Korišćenje i održavanje kosačice

- a) **Ne preopterećujte kosačicu. Koristite kosačicu dizajniranu za posao koji obavljate.** Uz odgovarajuću kosačicu, možete raditi bolje i bezbednije u navedenom opsegu snage.
- b) **Ne koristite kosačicu sa neispravnim prekiđačem.** Kosačica koja ne može da se uključi ili isključi je opasna i treba je popraviti.
- c) **Isključite utikač iz utičnice i/ili uklonite uklonjivi akumulator pre nego što izvršite bilo kakva podešavanja, promenite delove ili odložite kosačicu.** Ove mere predostrožnosti sprečavaju slučajno pokretanje kosačice.
- d) **Čuvajte kosačicu van domašaja dece kada se ne koristi. Nemojte dozvoliti da koriste kosačicu osobe koje nisu upoznate sa radom kosačice ili koje nisu pročitale ova uputstva.** Kosačice su opasne kada ih koriste neiskusne osobe.
- e) **Temeljno održavajte kosačicu i alat. Proverite da li pokretni delovi rade ispravno i da nisu zaglavljani, da li su delovi polomljeni ili oštećeni na način da je funkcija kosačice oštećena. Popravite oštećene delove pre upotrebe kosačice.** Loše održavanje kosačica izaziva mnoge nesreće.
- f) **Održavajte rezni alat oštrim i čistim.** Pravilno održavani rezni alat sa oštrim reznim ivicama se manje zaglavljuje i lakše ga je kontrolisati.
- g) **Koristite kosačicu, alat, pribor itd. u skladu sa ovim uputstvima. Uzmite u obzir uslove rada i posao koji treba obaviti.** Korišćenje kosačica u svrhe za koje nisu namenjene može dovesti do opasnih situacija.
- h) **Održavajte ručke i površine za hvatanje suvim, čistim i bez ulja i masti.** Klizave ručke

i površine za hvatanje ne dozvoljavaju bezbedan rad i kontrolu nad kosačicom u nepredvidljivim situacijama.

24.6 Korišćenje i održavanje kosačice sa akumulatorskim pogonom

- a) **Akumulatore puniti samo uređajima za punjenje koje preporučuje proizvođač.** Uređaj za punjenje dizajniran za jedan tip akumulatora predstavlja opasnost od požara kada se koristi sa drugim akumulatorima.
- b) **Koristite samo naznačene akumulatore u kosačicama.** Upotreba drugih akumulatora može dovesti do povreda i opasnosti od požara.
- c) **Kada nije u upotrebi, držite akumulatora dalje od spajalica, novčića, ključeva, ekspera, zavrtnja ili drugih malih metalnih predmeta koji bi mogli da izazovu premošćavanje kontakata.** Kratak spoj između kontakata akumulatora može izazvati opekotine ili požar.
- d) **U slučaju pogrešne primene mogla bi da iscuri tečnost iz akumulatora. Izbegavajte kontakt sa njom. Ukoliko slučajno dođe do kontakta, isperite taj deo tela vodom. Ako tečnost dospe u oči, obavezno potražite pomoć lekara.** Iscurela akumulatorska tečnost može da izazove iritaciju kože ili opekotine.
- e) **Nemojte koristiti oštećeni ili modifikovani akumulator.** Oštećeni ili modifikovani akumulatori mogu da se ponašaju nepredvidljivo i dovesti do požara, eksplozije ili opasnosti od povreda.
- f) **Ne izlažite akumulator vatri ili previsokim temperaturama.** Vatra ili temperature veće od 130 °C (265 °F) mogu izazvati eksploziju.
- g) **Pridržavajte se svih uputstava za punjenje i nikada ne puniti akumulator ili kosačicu sa akumulatorskim pogonom izvan temperaturnog opsega navedenog u uputstvu za upotrebu.** Neispravno punjenje ili punjenje izvan dozvoljenog temperaturnog opsega može uništiti akumulator i povećati rizik od požara.

24.7 Servis

- a) **Popravku kosačice prepustite samo kvalifikovanom stručnom osoblju sa originalnim rezervnim delovima.** Na taj način se obezbeđuje održavanje bezbednosti kosačice.

- b) **Nikada nemojte servisirati oštećene akumulatore.** Samo proizvođač ili ovlašćeni serviser smeju da obavljaju bilo kakve radove na servisiranju akumulatora.

24.8 Bezbednosne napomene za kosačice sa akumulatorskim pogonom

- a) **Nemojte da koristite kosačicu po lošim vremenskim uslovima, posebno tokom grmljavine.** Na taj način se smanjuje opasnost od udara groma.
- b) **Temeljno pregledajte da li se u radnoj oblasti nalaze divlje životinje.** Divlje životinje se mogu povrediti na kosačici koja radi.
- c) **Temeljno pregledajte radnu oblast i uklonite sve kamenje, štapove, žice, kosti i druge strane predmete.** Izbačeni delovi mogu izazvati povrede.
- d) **Pre upotrebe kosačice, uvek proverite da nož za košenje i mehanizam za košnje nisu istrošeni ili oštećeni.** Istrošeni ili oštećeni delovi povećavaju rizik od povreda.
- e) **Redovno proveravajte da li je uređaj za prihvatanje trave istrošen ili oštećen.** Istrošeni ili oštećeni uređaj za prihvatanje trave povećava rizik od povreda.
- f) **Ostavite zaštitne poklopce na njihovom mestu. Zaštitni poklopci moraju biti funkcionalni i pravilno pričvršćeni.** Labav, oštećen ili neispravan zaštitni poklopac može dovesti do povreda.
- g) **Očistite otvore za ulaz vazduha od naslaga.** Blokiranje ulaza vazduha i ostaci mogu izazvati pregrevanje ili opasnost od požara.
- h) **Uvek nosite zaštitnu obuću koja nije klizava kada rukujete kosačicom. Nikada ne radite bosu ili u otvorenim sandalima.** Na taj način se smanjuje opasnost od povrede stopala usled kontakta sa rotirajućim nožem za košenje.
- i) **Uvek nosite duge pantalone kada koristite kosačicu.** Izložena koža povećava verovatnoću povrede od izbačenih delova.
- j) **Ne koristite kosačicu na mokroj travi. Pri tome hodajte, nikada nemojte trčati.** Na taj način se smanjuje opasnost od klizanja i pada, što može dovesti do povreda.
- k) **Ne koristite kosačicu na preterano strmim padinama.** Na taj način se smanjuje rizik od gubitka kontrole, klizanja i pada, što može dovesti do povreda.
- l) **Uverite se da imate čvrst oslonac kada radite na padinama; uvek radite poprečno u odnosu na padinu, nikako nagore ili nadole, i budite izuzetno oprezni kada menjate smer rada.** Na taj način se smanjuje rizik od gubitka kontrole, klizanja i pada, što može dovesti do povreda.
- m) **Budite posebno oprezni kada kosite unazad ili vučete kosačicu prema sebi. Uvek obratite pažnju na okolinu.** Na taj način se smanjuje opasnost od spoticanja tokom rada.
- n) **Ne dodirujte noževe ili druge opasne delove koji su još uvek u pokretu.** Na taj način se smanjuje rizik od povreda izazvanih pokretnim delovima.
- o) **Uverite se da su svi prekidači isključeni i da je akumulator isključen pre uklanjanja zaglavljenog materijala ili čišćenja kosačice.** Neočekivani rad kosačice može izazvati ozbiljne povrede.

www.stihl.com



0478-131-9829-B



0478-131-9829-B