

STIHL RM 3 RT

STIHL



DE	Gebrauchsanleitung	RO	Instrucțiuni de utilizare
EN	Instruction manual	RU	Инструкция по эксплуатации
FR	Manuel d'utilisation	BG	Инструкция за експлоатация
NL	Gebruiksaanwijzing	UK	Посібник з експлуатації
IT	Istruzioni per l'uso	ET	Kasutusjuhend
ES	Manual de instrucciones	KK	Пайдаланушының нұсқаулығы
PT	Manual de utilização		
NO	Bruksanvisning		
SV	Bruksanvisning		
FI	Käyttöopas		
DA	Betjeningsvejledning		
PL	Instrukcja obsługi		
SL	Navodila za uporabo		
SK	Návod na obsluhu		
HU	Használati útmutató		
SR	Uputstvo za upotrebu		
HR	Upute za uporabu		
LV	Lietošanas pamācība		
LT	Naudojimo instrukcija		

RM 3.1 RT

A

INT 1





1

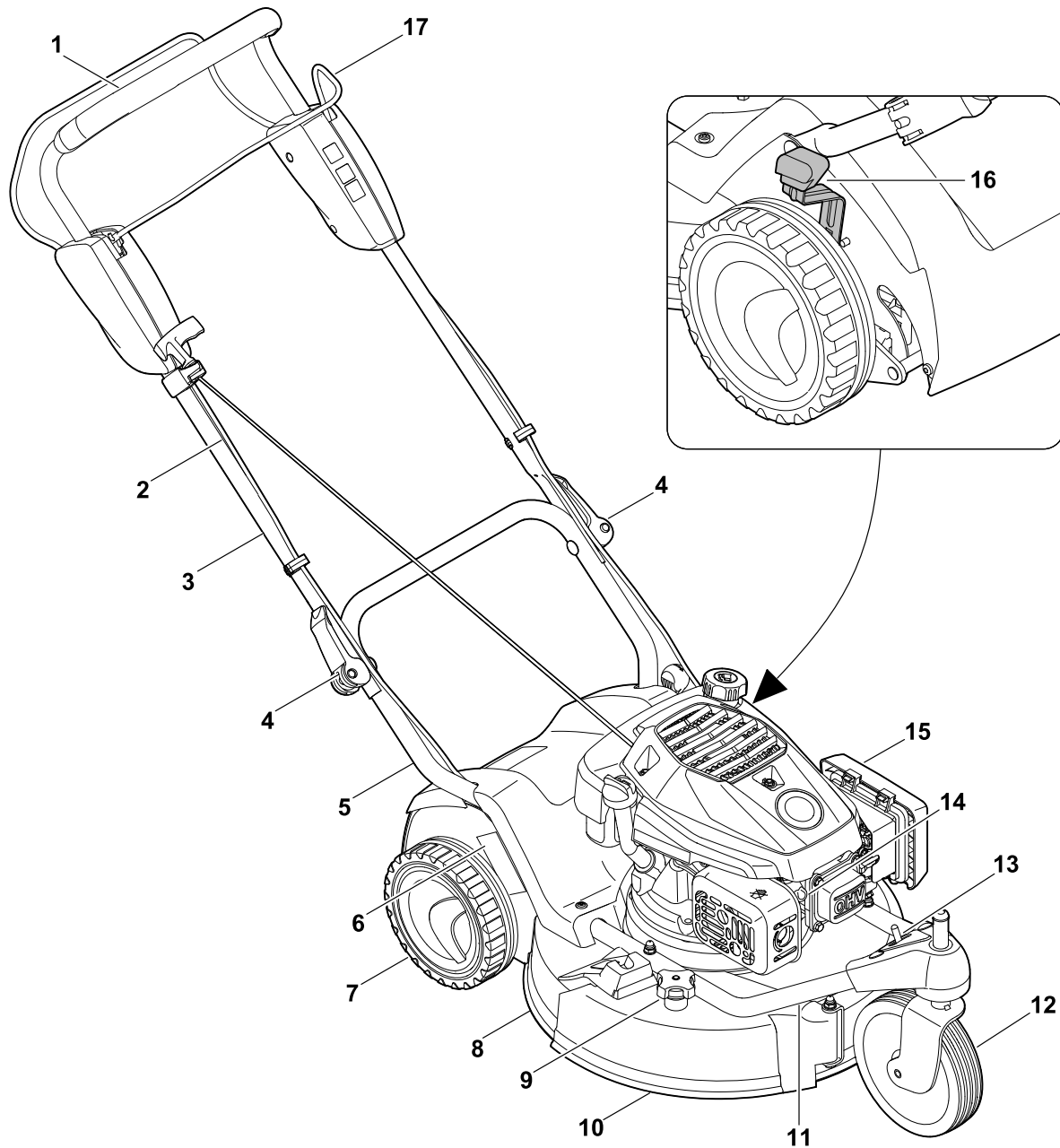

2

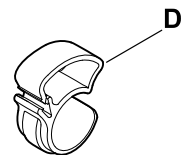
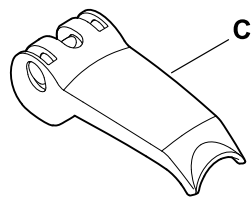
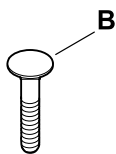
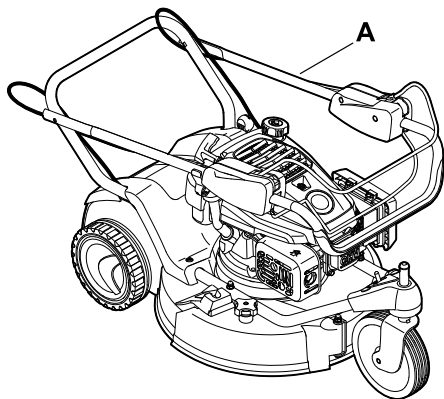

3

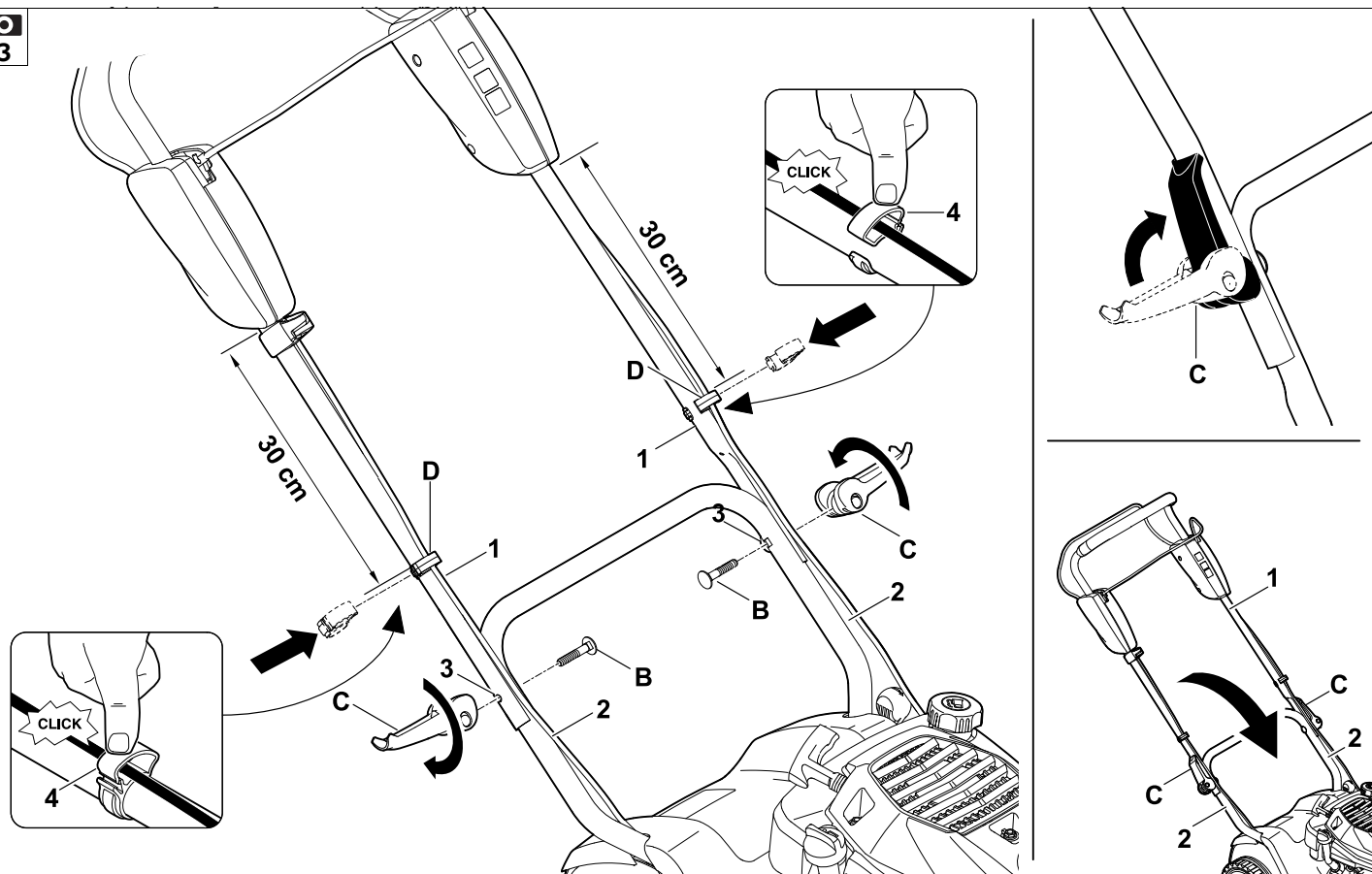

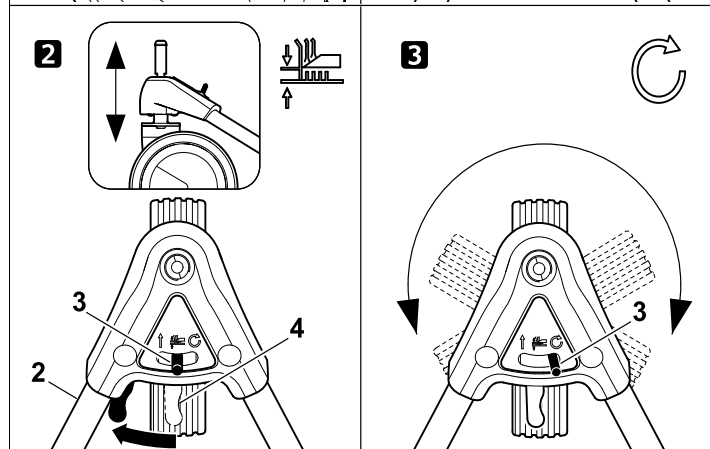
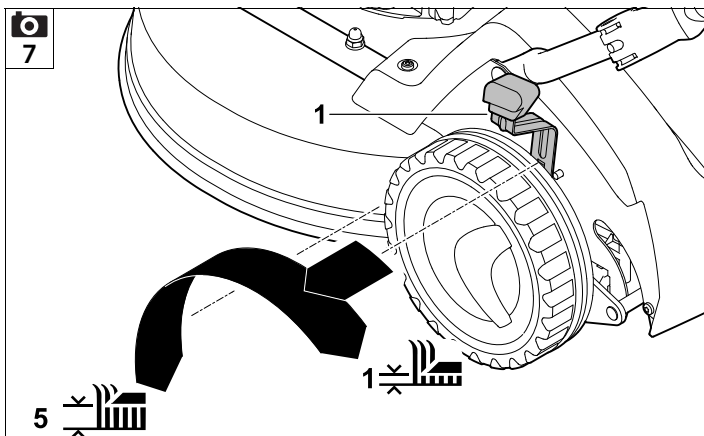
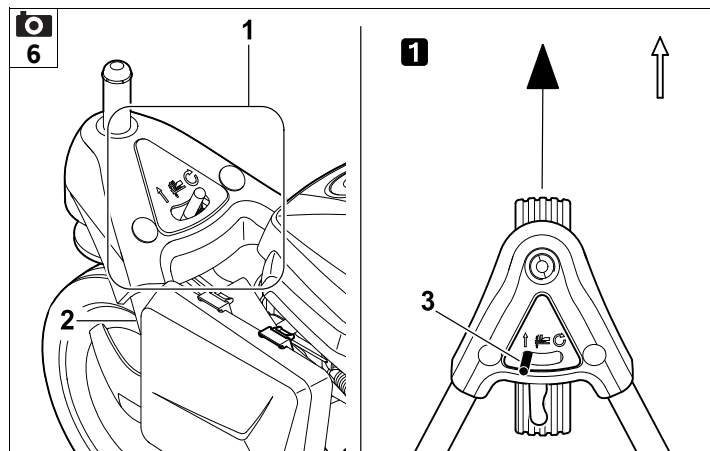
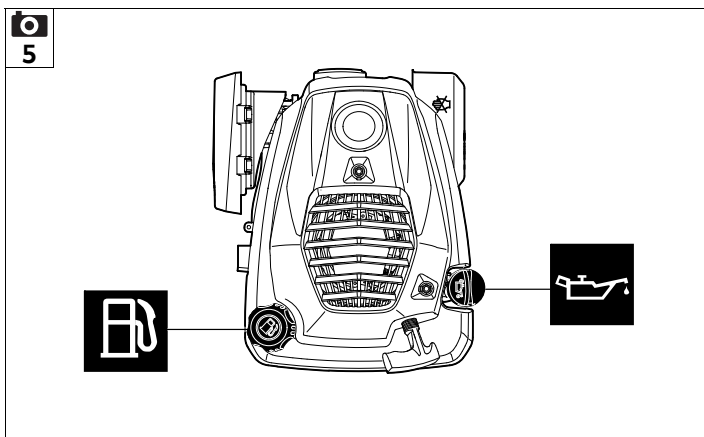
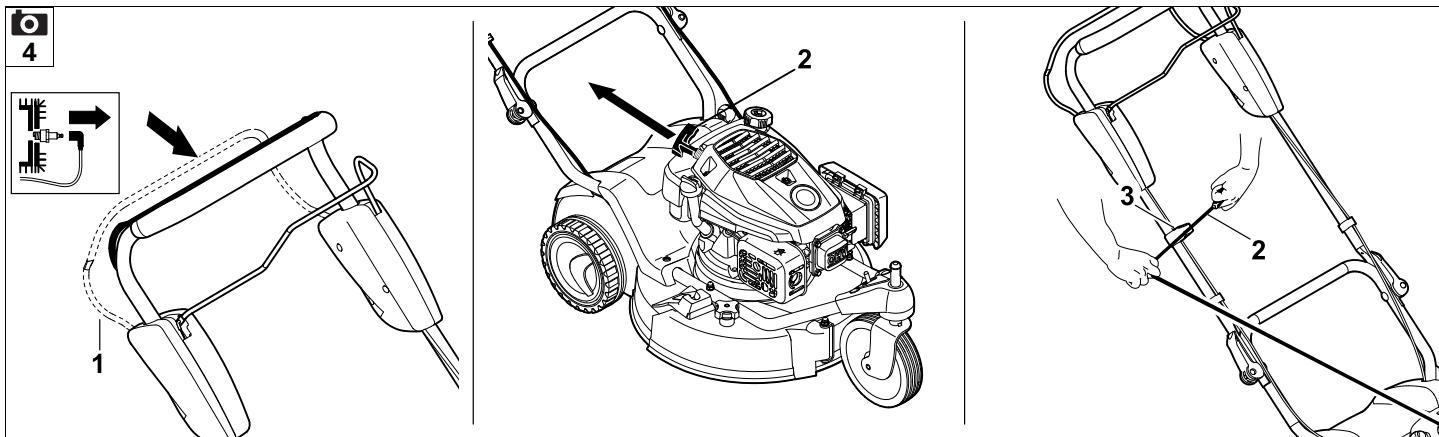

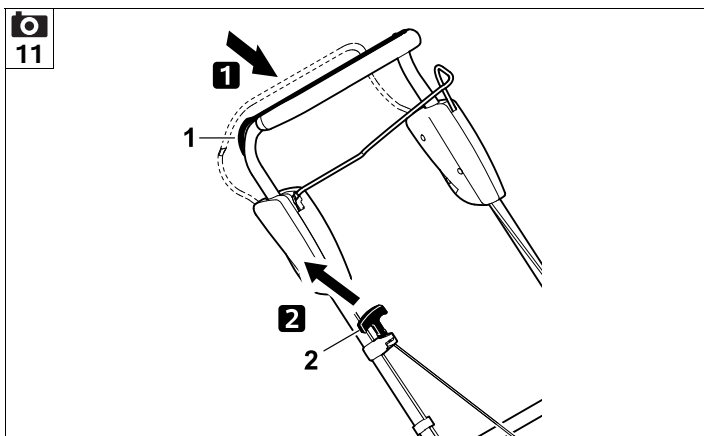
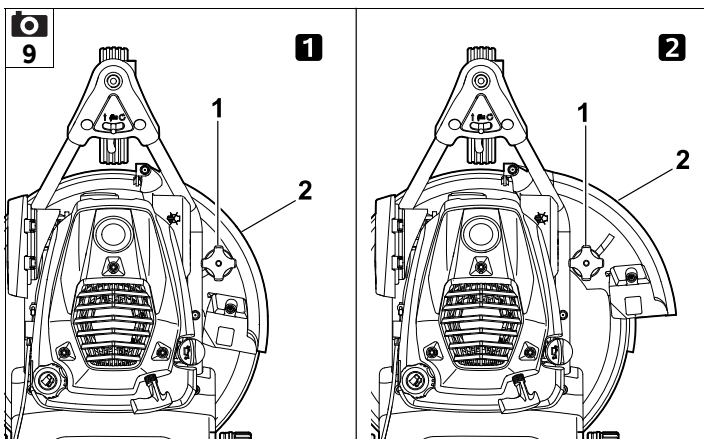
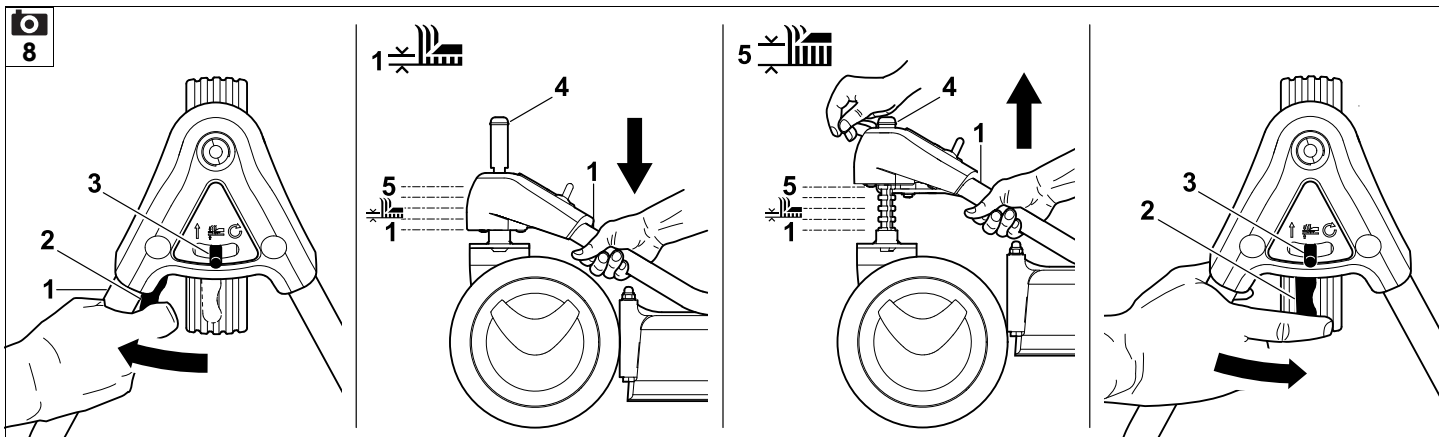

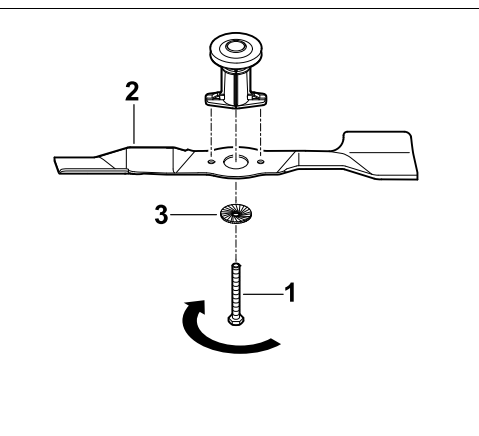
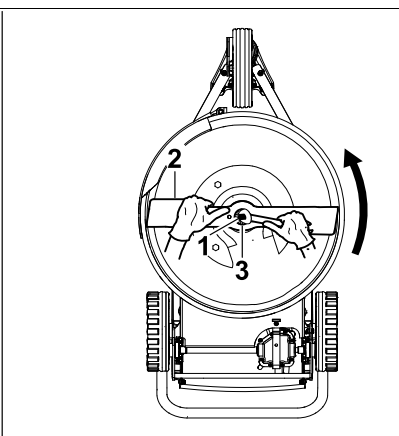
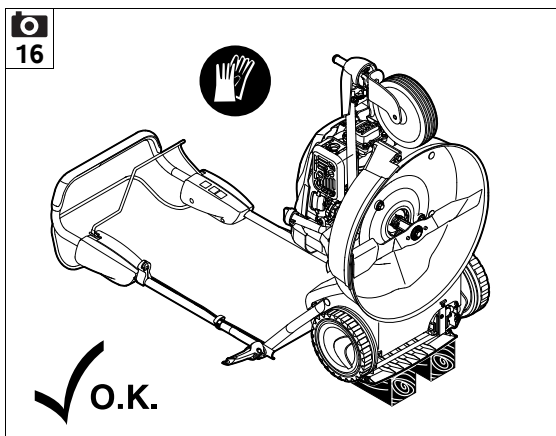
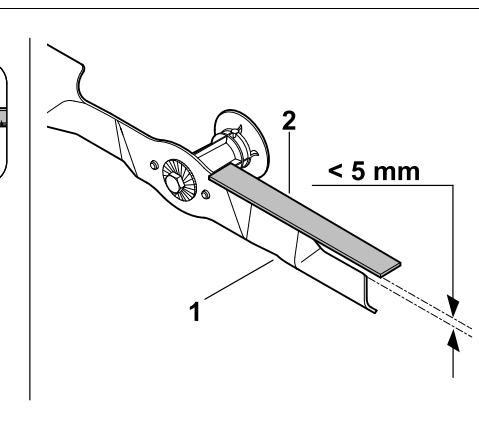
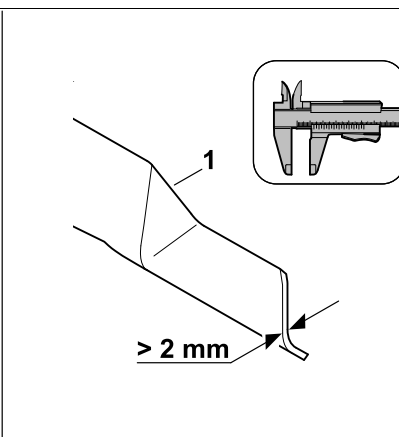
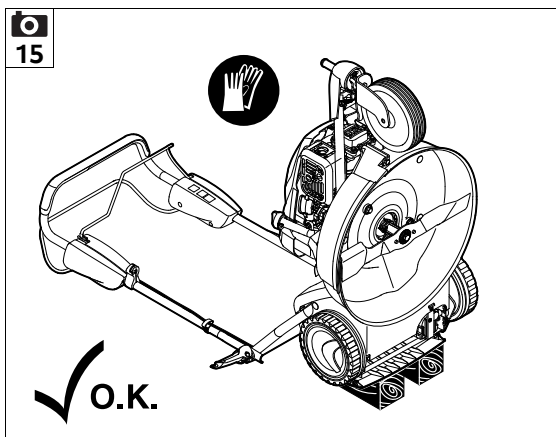
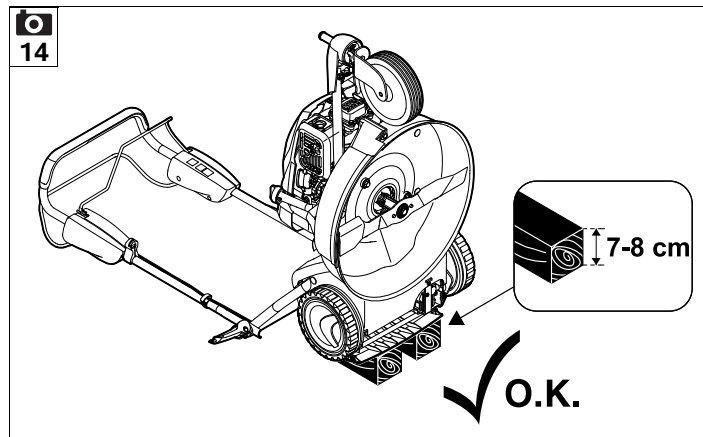
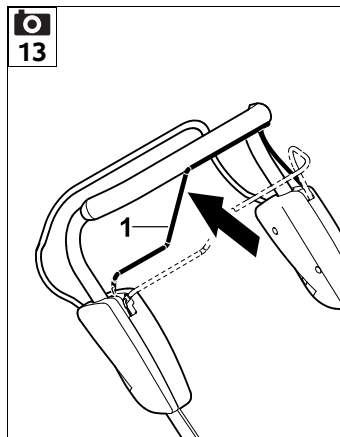
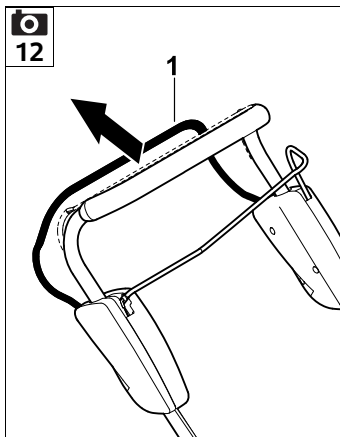

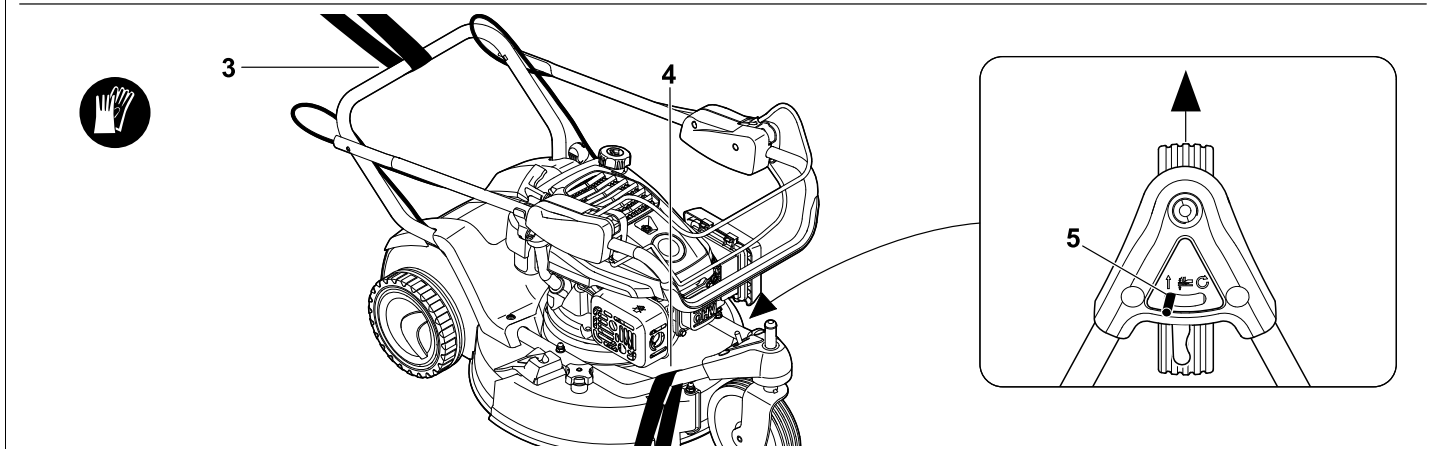
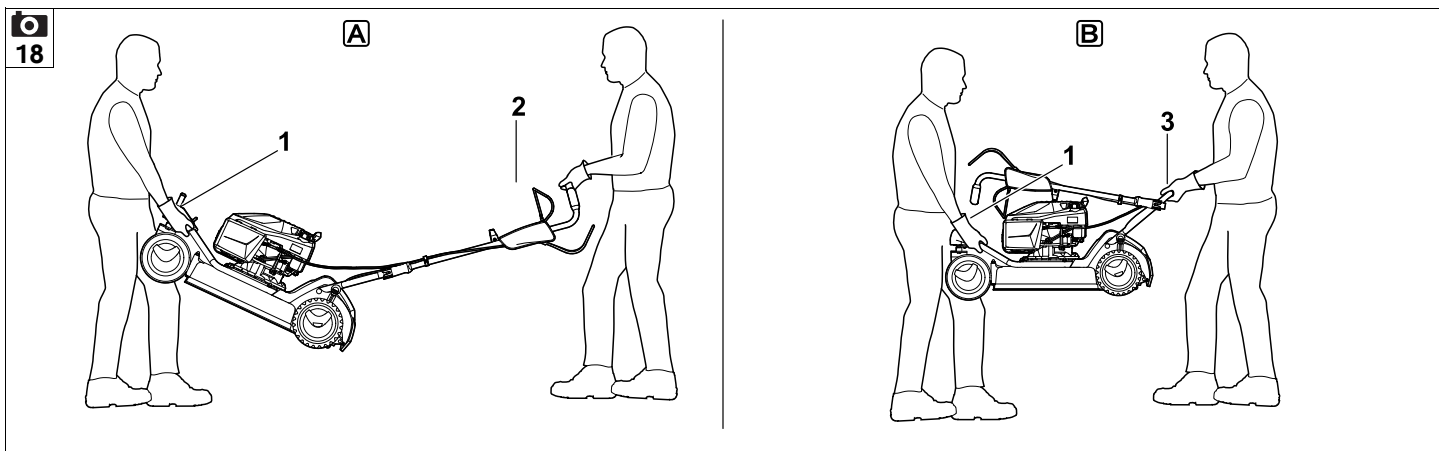
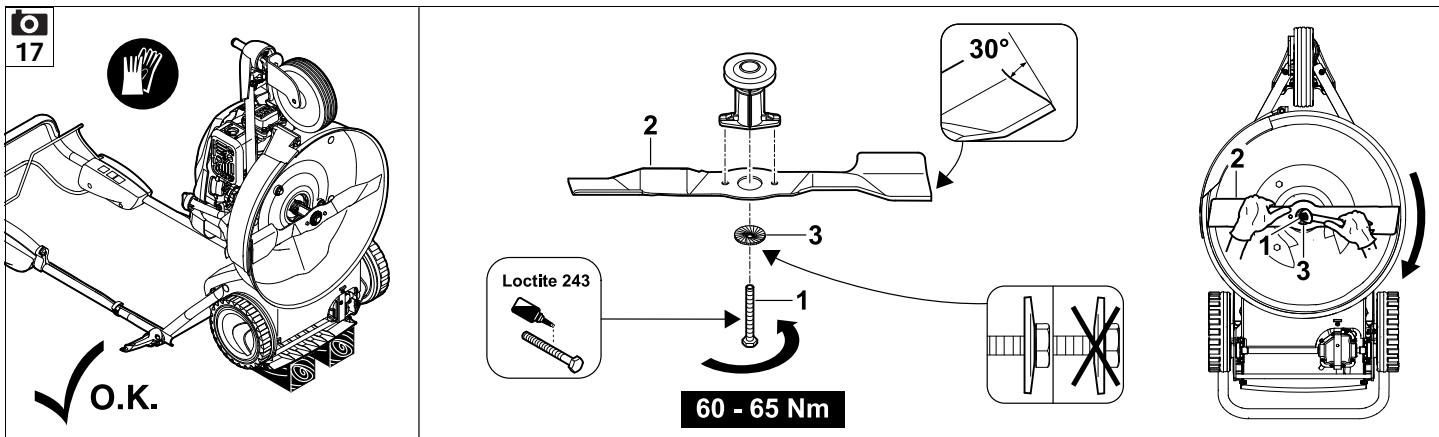

UU _____ 2.0

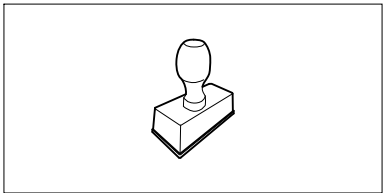

UU _____ 2.0

UU _____ 2.0

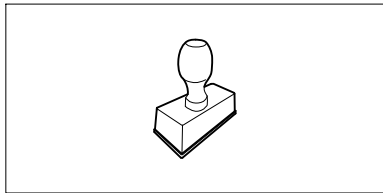

UU _____ 2.0

UU _____ 2.0

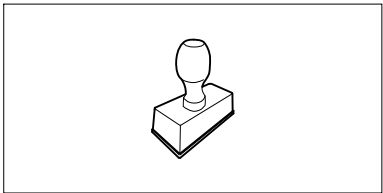

UU _____ 2.0

UU _____ 2.0

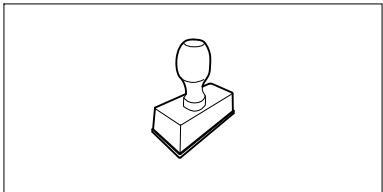

UU _____ 2.0

UU _____ 2.0

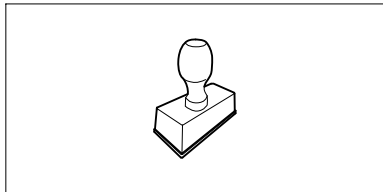

UU _____ 2.0

UU _____ 2.0

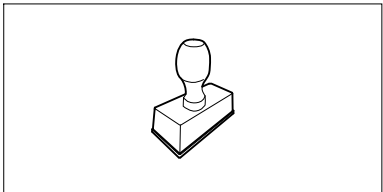

UU _____ 2.0

UU _____ 2.0

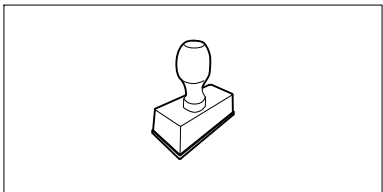

UU _____ 2.0

UU _____ 2.0

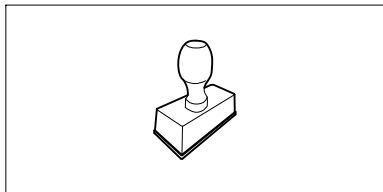

UU _____ 2.0

UU _____ 2.0

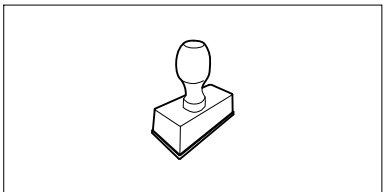

UU _____ 2.0

Liebe Kundin, lieber Kunde,

es freut uns, dass Sie sich für STIHL entschieden haben. Wir entwickeln und fertigen unsere Produkte in Spitzenqualität entsprechend der Bedürfnisse unserer Kunden. So entstehen Produkte mit hoher Zuverlässigkeit auch bei extremer Beanspruchung.

STIHL steht auch für Spitzenqualität beim Service. Unser Fachhandel gewährleistet kompetente Beratung und Einweisung sowie eine umfassende technische Betreuung.

Wir danken Ihnen für Ihr Vertrauen und wünschen Ihnen viel Freude mit Ihrem STIHL Produkt.



Dr. Nikolas Stihl

WICHTIG! VOR GEBRAUCH LESEN UND AUFBEWAHREN.

1. Inhaltsverzeichnis

Zu dieser Gebrauchsanleitung	10
Allgemein	10
Anleitung zum Lesen der Gebrauchsanleitung	10
Gerätebeschreibung	10
Zu Ihrer Sicherheit	11
Allgemein	11
Tanken – Umgang mit Benzin	12
Bekleidung und Ausrüstung	12
Transport des Geräts	13
Vor der Arbeit	13
Während der Arbeit	14
Wartung und Reparaturen	15
Lagerung bei längeren Betriebspausen	17
Entsorgung	17
Symbolbeschreibung	17
Lieferumfang	17
Gerät betriebsbereit machen	18
Allgemein	18
Lenker montieren	18
Starterseil ein- und aushängen	18
Kraftstoff und Motoröl	18
Bedienelemente	18
Allgemein	18
Lenker umklappen	19
Vorderrad einstellen	19
Schnitthöhe einstellen	19
Schnitthöhenverstellung Hinterrad einstellen	20
Schnitthöhenverstellung Vorderrad einstellen	20
Auswurfklappe öffnen und schließen	20
Sicherheitseinrichtungen	20
Schutzeinrichtungen	20
Motorstoppbügel	20
Hinweise zum Arbeiten	21
Einsatzmöglichkeiten	21
Informationen zum Mulchen	21
Arbeitsbereich des Bedieners	21
Gerät in Betrieb nehmen	21
Verbrennungsmotor starten	21
Verbrennungsmotor abstellen	22
Fahrantrieb ein- und ausschalten	22
Wartung	22
Gerät reinigen	22
Messerverschleiß prüfen	22
Messer aus- und einbauen	23
Mähmesser schärfen	23
Verbrennungsmotor	23
Räder und Getriebe	23
Aufbewahrung (Winterpause)	24
Transport	24
Transport	24
Verschleiß minimieren und Schäden vermeiden	24
Zubehör	25
Übliche Ersatzteile	25
Umweltschutz	25
Konformitätserklärung	25
EU-Konformitätserklärung	25
Rasenmäher STIHL RM 3.1 RT	25
Anschrift STIHL Hauptverwaltung	26
Anschriften STIHL	26
Vertriebsgesellschaften	26
Anschriften STIHL Importeure	26
Technische Daten	26
REACH	27
Fehlersuche	27
Serviceplan	28

Übergabebestätigung	28
Servicebestätigung	28

2. Zu dieser Gebrauchsanleitung

2.1 Allgemein

Diese Gebrauchsanleitung ist eine **Originalbetriebsanleitung** des Herstellers im Sinne der EG-Richtlinie 2006/42/EG.

STIHL arbeitet ständig an der Weiterentwicklung seiner Produktpalette; Änderungen des Lieferumfanges in Form, Technik und Ausstattung müssen wir uns deshalb vorbehalten.

Aus den Angaben und Abbildungen dieses Heftes können aus diesem Grund keine Ansprüche abgeleitet werden.

In dieser Gebrauchsanleitung sind eventuell Modelle beschrieben, welche nicht in jedem Land verfügbar sind.

Diese Gebrauchsanleitung ist urheberrechtlich geschützt. Alle Rechte bleiben vorbehalten, besonders das Recht der Vervielfältigung, Übersetzung und der Verarbeitung mit elektronischen Systemen.

2.2 Anleitung zum Lesen der Gebrauchsanleitung

Bilder und Texte beschreiben bestimmte Handhabungsschritte.

Sämtliche Bildsymbole, die auf dem Gerät angebracht sind, werden in dieser Gebrauchsanleitung erklärt.

Blickrichtung:

Blickrichtung bei Verwendung **links** und **rechts** in der Gebrauchsanleitung: Der Benutzer steht hinter dem Gerät (Arbeitsposition).

Kapitelverweis:

Auf entsprechende Kapitel und Unterkapitel für weitere Erklärungen wird mit einem Pfeil verwiesen. Das folgende Beispiel zeigt einen Verweis auf ein Kapitel: (⇒ 4.)

Kennzeichnung von Textabschnitten:

Die beschriebenen Anweisungen können wie in den folgenden Beispielen gekennzeichnet sein.

Handhabungsschritte, die das Eingreifen des Benutzers erfordern:

- Schraube (1) mit einem Schraubenzieher lösen, Hebel (2) betätigen ...

Generelle Aufzählungen:

- Einsatz des Produkts bei Sport- oder Wettbewerbsveranstaltungen

Texte mit zusätzlicher Bedeutung:

Textabschnitte mit zusätzlicher Bedeutung werden mit einem der nachfolgend beschriebenen Symbole gekennzeichnet, um diese in der Gebrauchsanleitung zusätzlich hervorzuheben.



Gefahr!

Unfall- und schwere Verletzungsgefahr für Personen. Ein bestimmtes Verhalten ist notwendig oder zu unterlassen.



Warnung!

Verletzungsgefahr für Personen. Ein bestimmtes Verhalten verhindert mögliche oder wahrscheinliche Verletzungen.



Vorsicht!

Leichte Verletzungen bzw. Sachschäden können durch ein bestimmtes Verhalten verhindert werden.



Hinweis

Information für eine bessere Nutzung des Gerätes und um mögliche Fehlbedienungen zu vermeiden.

Texte mit Bildbezug:

Abbildungen, die den Gebrauch des Geräts erklären, finden Sie ganz am Anfang der Gebrauchsanleitung.

Das Kamerasymbol dient zur Verknüpfung der Bilder auf den Bildseiten mit dem entsprechenden Textteil in der Gebrauchsanleitung.



3. Gerätebeschreibung



- 1 Motorstoppbügel
- 2 Starterseil
- 3 Lenkeroberteil
- 4 Schnellspanner
- 5 Lenkerunterteil
- 6 Typenschild
- 7 Hinterrad
- 8 Gehäuse

- 9 Befestigung Auswurfklappe
- 10 Auswurfklappe
- 11 Radgabel
- 12 Vorderrad
- 13 Verstellelement Vorderrad (=Schnitt-
höhenverstellung Vorderrad)
- 14 Zündkerzenstecker
- 15 Verbrennungsmotor
- 16 Schnitthöhenverstellung Hinterrad
- 17 Bügel Fahrtrieb

4. Zu Ihrer Sicherheit

4.1 Allgemein



Bei der Arbeit mit dem Gerät sind diese Unfall-Verhütungsvorschriften unbedingt zu befolgen.



Vor der ersten Inbetriebnahme muss die gesamte Gebrauchsanleitung aufmerksam durchgelesen

werden. Bewahren Sie die Gebrauchsanleitung für späteren Gebrauch sorgfältig auf.

Beachten Sie die Bedienungs- und Wartungshinweise, die Sie der separaten Gebrauchsanleitung Verbrennungsmotor entnehmen können.

Diese Vorsichtsmaßnahmen sind für Ihre Sicherheit unerlässlich, die Auflistung ist jedoch nicht abschließend. Benutzen Sie das Gerät stets mit Vernunft und Verantwortungsbewusstsein und denken Sie daran, dass der Benutzer für Unfälle mit anderen Personen oder deren Eigentum verantwortlich ist.

Machen Sie sich mit den Bedienteilen und dem Gebrauch des Geräts vertraut.

Das Gerät darf nur von Personen benutzt werden, die die Gebrauchsanleitung gelesen haben und die mit der Handhabung des Geräts vertraut sind. Vor der erstmaligen Inbetriebnahme muss sich der Benutzer um eine fachkundige und praktische Unterweisung bemühen. Dem Benutzer soll vom Verkäufer oder von einem anderen Fachkundigen erklärt werden, wie das Gerät sicher zu verwenden ist.

Bei dieser Unterweisung sollte dem Benutzer insbesondere bewusst gemacht werden, dass für die Arbeit mit dem Gerät äußerste Sorgfalt und Konzentration notwendig sind.

Auch wenn Sie dieses Gerät vorschriftsmäßig bedienen, bleiben immer Restrisiken bestehen.



Lebensgefahr durch Erstickung!
Erstickungsgefahr für Kinder beim Spielen mit Verpackungsmaterial. Verpackungsmaterial unbedingt von Kindern fernhalten.

Das Gerät inklusive aller Anbauten darf nur an Personen weitergegeben bzw. verliehen werden, die mit diesem Modell und seiner Handhabung grundsätzlich vertraut sind. Die Gebrauchsanleitung ist Teil des Geräts und muss stets mitgegeben werden.

Benutzen Sie das Gerät nur ausgeruht und bei guter körperlicher sowie geistiger Verfassung. Wenn Sie gesundheitlich beeinträchtigt sind, sollten Sie Ihren Arzt fragen, ob die Arbeit mit dem Gerät möglich ist. Nach der Einnahme von Alkohol, Drogen oder Medikamenten, die

das Reaktionsvermögen beeinträchtigen, darf nicht mit dem Gerät gearbeitet werden.

Sicherstellen, dass der Benutzer körperlich, sensorisch und geistig fähig ist, das Gerät zu bedienen und damit zu arbeiten. Falls der Benutzer körperlich, sensorisch oder geistig eingeschränkt dazu fähig ist, darf der Benutzer nur unter Aufsicht oder nach Anweisung durch eine verantwortliche Person damit arbeiten.

Sicherstellen, dass der Benutzer volljährig ist oder entsprechend nationaler Regelungen unter Aufsicht in einem Beruf ausgebildet wird.

Achtung – Unfallgefahr!

Der Rasenmäher ist nur zum Rasenmähen bestimmt. Eine andere Verwendung ist nicht gestattet und kann gefährlich sein oder zu Schäden am Gerät führen.

Wegen körperlicher Gefährdung des Benutzers darf der Rasenmäher für folgende Arbeiten nicht eingesetzt werden (unvollständige Aufzählung):

- zum Trimmen von Büschen, Hecken und Sträuchern,
- zum Schneiden von Rankgewächsen,
- zur Rasenpflege auf Dachbepflanzungen und in Balkonkästen,
- zum Häckseln und Zerkleinern von Baum- und Heckenschnitt,
- zum Reinigen von Gehwegen (Absaugen, Fortblasen),
- zum Einebnen von Bodenerhebungen wie z. B. Maulwurfshügeln.

Aus Sicherheitsgründen ist jede Veränderung am Gerät, ausgenommen der fachgerechte Anbau von Zubehör, welches von STIHL zugelassen ist, untersagt, außerdem führt dies zur Aufhebung des Garantieanspruchs. Auskunft über zugelassenes Zubehör erhalten Sie bei Ihrem STIHL Fachhändler.

Insbesondere ist jede Manipulation am Gerät untersagt, welche die Leistung oder die Drehzahl des Verbrennungsmotors bzw. des Elektromotors verändert.

Mit dem Gerät dürfen keine Gegenstände, Tiere oder Personen, insbesondere Kinder, transportiert werden.

Beim Einsatz in öffentlichen Anlagen, Parks, Sportstätten, an Straßen und in land- und forstwirtschaftlichen Betrieben ist besondere Vorsicht erforderlich.



Achtung! Gefährdung der Gesundheit durch

Vibrationen! Übermäßige Belastung durch Vibrationen

kann zu Kreislauf- oder Nervenschäden führen, insbesondere bei Menschen mit Kreislaufproblemen. Wenden Sie sich an einen Arzt, falls Symptome auftreten, die durch Vibrationsbelastung ausgelöst worden sein könnten.

Solche Symptome, die hauptsächlich in den Fingern, Händen oder Handgelenken auftreten, sind zum Beispiel (unvollständige Aufzählung):

- Gefühllosigkeit,
- Schmerzen,
- Muskelschwäche,
- Hautverfärbungen,
- unangenehmes Kribbeln.

Den Lenker während des Betriebs fest aber nicht verkrampft mit beiden Händen an den vorgesehenen Stellen halten.

Arbeitszeiten so planen, dass höhere Belastungen über einen längeren Zeitraum vermieden werden.

4.2 Tanken – Umgang mit Benzin



Lebensgefahr!

Benzin ist giftig und hochgradig entflammbar.

Bewahren Sie Benzin nur in dafür vorgesehenen und geprüften Behältern (Kanistern) auf. Die Verschlusskappen der Tankbehälter sind immer ordnungsgemäß aufzuschrauben und festzuziehen.

Defekte Verschlüsse sind aus Sicherheitsgründen auszutauschen.

Verwenden Sie niemals Getränkeflaschen oder Ähnliches zum Entsorgen oder Lagern von Betriebsstoffen wie z. B. Kraftstoff. Personen, insbesondere Kinder, könnten verleitet werden, daraus zu trinken.



Benzin von Funken, offenen Flammen, Dauerflammen, Wärmequellen und anderen Zündquellen fernhalten. Nicht rauchen!

Tanken Sie nur im Freien und rauchen Sie während des Betankens nicht.

Vor dem Tanken Verbrennungsmotor abstellen und abkühlen lassen.

Benzin ist vor dem Starten des Verbrennungsmotors einzufüllen. Während der Verbrennungsmotor läuft oder bei heißer Maschine darf der Tankverschluss nicht geöffnet oder Benzin nachgefüllt werden.

Kraftstofftank nicht überfüllen!

Um dem Kraftstoff Platz zum Ausdehnen zu lassen, Kraftstofftank niemals über die Unterkante des Einfüllstutzens hinaus befüllen.

Zusätzlich Angaben in der Gebrauchsanleitung des Verbrennungsmotors beachten.

Falls Benzin übergelaufen ist, den Verbrennungsmotor erst starten, nachdem die benzinverschmutzte Fläche gereinigt wurde. Jeglicher Zündversuch ist zu vermeiden, bis sich die Benzindämpfe verflüchtigt haben (trockenwischen).

Verschütteter Kraftstoff ist stets aufzuwischen.

Wenn Benzin auf die Kleidung geraten ist, muss diese gewechselt werden.

Bewahren Sie niemals das Gerät mit Benzin im Tank innerhalb eines Gebäudes auf. Entstehende Benzindämpfe können mit offenem Feuer oder Funken in Berührung kommen und sich entzünden.

Falls der Tank zu entleeren ist, sollte dies im Freien erfolgen.



4.3 Bekleidung und Ausrüstung



Während der Arbeit ist immer festes Schuhwerk mit griffiger Sohle zu tragen. Arbeiten Sie niemals barfuß oder beispielsweise in Sandalen.



Bei Wartungs- und Reinigungsarbeiten sowie beim Transport des Geräts zusätzlich stets feste Handschuhe tragen und lange Haare zusammenbinden und sichern (Kopftuch, Mütze etc.).



Beim Schärfen des Mähmessers muss eine geeignete Schutzbrille getragen werden.

Das Gerät darf nur mit langen Hosen und eng anliegender Kleidung in Betrieb genommen werden.

Niemals lose Kleidung tragen, die an beweglichen Teilen (Bedienhebel) hängen bleiben kann – auch keinen Schmuck, keine Krawatten und keine Schals.

4.4 Transport des Geräts

Nur mit Schutzhandschuhen (⇒ 4.3) arbeiten, um Verletzungen an scharfkantigen und heißen Geräteteilen zu verhindern.

Das Gerät nicht mit laufendem Verbrennungsmotor transportieren. Vor dem Transport Verbrennungsmotor ausschalten, Messer auslaufen lassen und Zündkerzenstecker abziehen.

Das Gerät nur mit ausgekühltem Verbrennungsmotor und ohne Kraftstoff transportieren.

Benutzen Sie geeignete Verladehilfen (Laderampen, Hebevorrichtungen).

Gerät auf der Ladefläche mit ausreichend dimensionierten Befestigungsmitteln (Gurte, Seile usw.) sichern.

Beim Anheben und Tragen Kontakt mit dem Mähmesser vermeiden.

Beachten Sie die Angaben im Kapitel "Transport". Dort ist beschrieben, wie das Gerät anzuheben bzw. zu verzurren ist. (⇒ 13.)

Beachten Sie beim Transport des Geräts regionale gesetzliche Vorschriften, insbesondere was die Ladungssicherheit und den Transport von Gegenständen auf Ladeflächen betrifft.

4.5 Vor der Arbeit

Es ist sicherzustellen, dass nur Personen mit dem Gerät arbeiten, welche die Gebrauchsanleitung kennen.

Vor der Inbetriebnahme des Geräts Kraftstoffsystem auf Dichtheit prüfen, besonders die sichtbaren Teile wie z. B. Tank, Tankverschluss, Schlauchverbindungen. Bei Undichtigkeit oder Beschädigung Verbrennungsmotor nicht starten – **Brandgefahr!** Gerät vor der Inbetriebnahme durch Fachhändler instand setzen lassen.

Beachten Sie die kommunalen Vorschriften für die Betriebszeiten von Gartengeräten mit Verbrennungsmotor bzw. Elektromotor.

Überprüfen Sie vollständig das Gelände, auf dem das Gerät eingesetzt wird, und entfernen Sie alle Steine, Stöcke, Drähte, Knochen und sonstigen Fremdkörper, die von dem Gerät hochgeschleudert werden können. Hindernisse (z. B. Baumstümpfe, Wurzeln) können im hohen Gras leicht übersehen werden.

Markieren Sie deshalb vor der Arbeit mit dem Gerät alle in der Rasenfläche verborgenen Fremdobjekte (Hindernisse), die nicht entfernt werden können.

Vor dem Gebrauch des Geräts sind defekte sowie abgenutzte und beschädigte Teile zu ersetzen. Unleserliche oder beschädigte Gefahren- und Warnhinweise am Gerät sind zu

erneuern. Ihr STIHL Fachhändler hält Ersatzklebeschilder und alle weiteren Ersatzteile bereit.



Verletzungsgefahr!

Abgenutzte oder beschädigte Teile (z. B. stumpfe Messer) können die Sicherheit des Geräts beeinträchtigen und zu Verletzungen des Benutzers führen.

Vor dem Gebrauch des Geräts den festen und sicheren Sitz des Zündkerzensteckers auf der Zündkerze kontrollieren.

Das Gerät darf nur im betriebs sicheren Zustand eingesetzt werden. Vor jeder Inbetriebnahme ist zu kontrollieren,

- ob das Gerät in vorschriftsmäßig montiertem Zustand ist.
- ob sich das Schneidwerkzeug und die gesamte Schneideinheit (Mähmesser, Befestigungselemente, Mähwerksgehäuse) in einwandfreiem Zustand befinden. Insbesondere ist auf sicheren Sitz, Beschädigungen (Kerben oder Risse) sowie Verschleiß zu achten. (⇒ 12.2)
- ob der Tankdeckel ordnungsgemäß aufgeschraubt ist.
- ob der Tank und kraftstoffführende Teile sowie der Tankdeckel in einwandfreiem Zustand sind.
- ob die Sicherheitseinrichtungen (z. B. Bügel Motorstopp, Gehäuse, Auswurfklappe, Lenker, Schutzgitter) in einwandfreiem Zustand sind und ordnungsgemäß funktionieren.
- ob die Ölverschlusskappe ordnungsgemäß aufgeschraubt ist.

Bei Bedarf alle nötigen Arbeiten durchführen bzw. einen Fachhändler aufsuchen. STIHL empfiehlt den STIHL Fachhändler.

4.6 Während der Arbeit



Dritte aus dem Gefahrenbereich fernhalten! Arbeiten Sie niemals, während sich Tiere oder Personen, insbesondere Kinder, im Gefahrenbereich aufhalten.

Die am Gerät installierten Schalt- und Sicherheitseinrichtungen dürfen nicht entfernt oder überbrückt werden. Insbesondere Motorstoppbügel niemals am Lenkholm fixieren (z. B. durch Anbinden).

Im Seitenauswurfbetrieb muss die Auswurfklappe vollständig geöffnet und mittels Verschlusschraube gesichert sein.



Achtung – Verletzungsgefahr!

Führen Sie niemals Hände oder Füße an oder unter sich drehende Teile. Berühren Sie niemals das umlaufende Messer. Halten Sie sich immer entfernt von der Auswurföffnung.

Der durch den Lenker gegebene Sicherheitsabstand ist stets einzuhalten. Der Lenker muss stets ordnungsgemäß montiert sein und darf nicht verändert werden. Das Gerät niemals mit umgeklapptem Lenker in Betrieb nehmen.

Niemals Auswurfklappe öffnen bzw. schließen, solange das Mähmesser läuft. Umlaufendes Messer kann zu Verletzungen führen.

Befestigen Sie niemals Gegenstände am Lenker (z. B. Arbeitskleidung).

Arbeiten Sie nur bei Tageslicht oder bei guter künstlicher Beleuchtung.

Arbeiten Sie mit dem Gerät nicht bei Regen, Gewitter und insbesondere nicht bei Blitzschlaggefahr.

Bei feuchtem Untergrund besteht wegen verminderter Standhaftung erhöhte Unfallgefahr.

Es ist besonders vorsichtig zu arbeiten, um ein Ausrutschen zu verhindern. Wenn möglich, Einsatz des Geräts bei feuchtem Untergrund vermeiden.

Abgase:



Lebensgefahr durch Vergiftung!

Bei Übelkeit, Kopfschmerzen, Sehstörung (z. B. kleiner werdendes Blickfeld), Hörstörung, Schwindel, nachlassender Konzentrationsfähigkeit Arbeit sofort einstellen. Diese Symptome können unter anderem durch zu hohe Abgaskonzentrationen verursacht werden.



Das Gerät erzeugt giftige Abgase, sobald der Verbrennungsmotor läuft. Diese Gase enthalten giftiges Kohlenmonoxid, ein farb- und geruchloses Gas, sowie andere Schadstoffe. Der Verbrennungsmotor darf niemals in geschlossenen oder schlecht belüfteten Räumen in Betrieb genommen werden.

Starten:

Starten Sie das Gerät mit Vorsicht – Anweisungen in Kapitel "Gerät in Betrieb nehmen" (⇒ 11.1) befolgen. Starten gemäß dieser Anweisungen verringert die Verletzungsgefahr.

Verletzungsgefahr!

Wenn das Starterseil schnell zurückspringt, werden Hand und Arm

schneller zum Verbrennungsmotor gezogen, als das Starterseil losgelassen werden kann. Durch diesen Kickback kann es zu Knochenbrüchen, Quetschungen und Verstauchungen kommen.

Achten Sie beim Starten stets auf ausreichenden Abstand der Füße zum Schneidwerkzeug.

Das Gerät darf beim Starten nicht gekippt werden.

Beim Starten darf der Bügel Fahrtrieb nicht betätigt werden.

Arbeiten an Hanglagen:

Hänge immer in Querrichtung bearbeiten, niemals in Längsrichtung. Verliert der Benutzer beim Mähen in Längsrichtung die Kontrolle, könnte er zusätzlich vom mähenden Gerät überrollt werden.

Beim Mähen an Hängen Vorderrad fixieren, um eine verbesserte Richtungsstabilität zu erreichen.

Seien Sie besonders vorsichtig, wenn Sie die Fahrtrichtung am Hang ändern.

Achten Sie immer auf einen guten Stand an Hängen und vermeiden Sie die Arbeit mit dem Gerät an übermäßig steilen Hängen.

Aus Sicherheitsgründen darf das Gerät nicht an Hängen mit einer Steigung über 25° (46,6 %) eingesetzt werden.

Verletzungsgefahr!

25° Hangneigung entsprechen einem vertikalen Anstieg von 46,6 cm bei 100 cm horizontaler Länge.

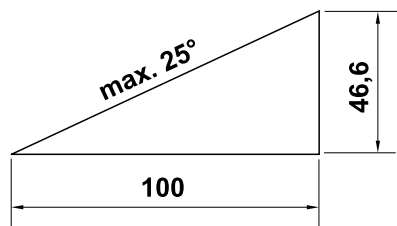

Um eine ausreichende Schmierung des Verbrennungsmotors sicherzustellen, sind beim Einsatz des Geräts an Hängen ergänzend die Angaben in der mitgelieferten Gebrauchsanleitung Verbrennungsmotor zu beachten.

Arbeitseinsatz:



Verletzungsgefahr!

Führen Sie niemals Hände oder Füße über, unter oder an sich drehende Teile.



Versuchen Sie nicht das Messer zu inspizieren, während der Rasenmäher in Betrieb ist.

Umlaufendes Messer kann zu Verletzungen führen.

Führen Sie das Gerät nur im Schritttempo – beim Arbeiten mit dem Gerät niemals laufen. Durch schnelles Führen des Gerätes steigt die Verletzungsgefahr durch Stolpern, Ausrutschen usw.

Seien Sie besonders vorsichtig, wenn Sie das Gerät umkehren oder zu sich heranziehen.

Stolpergefahr!

Benutzen Sie das Gerät mit besonderer Vorsicht, wenn Sie in der Nähe von Abhängen, Geländekanten, Gräben und

Deichen arbeiten. Insbesondere auf ausreichenden Abstand zu solchen Gefahrenstellen achten.

In der Grasnarbe verborgene Objekte (Rasensprenganlagen, Pfähle, Wasserventile, Fundamente, elektrische Leitungen etc.) müssen umfahren werden. Überfahren Sie niemals solche Fremdobjekte.



STOP

Achten Sie auf den Nachlauf des Schneidwerkzeuges, der bis zum Stillstand einige Sekunden beträgt.

Schalten Sie den Verbrennungsmotor aus, lassen Sie das Arbeitswerkzeug zum Stillstand kommen und ziehen Sie den Zündkerzenstecker ab,

- wenn Sie das Gerät verlassen bzw. wenn es unbeaufsichtigt ist,
 - bevor Sie nachtanken. Tanken Sie nur bei ausgekühltem Verbrennungsmotor.
- #### Brandgefahr!

- bevor Sie Blockierungen lösen oder Verstopfungen im Mähwerksgehäuse beseitigen,
- bevor Sie das Gerät anheben und tragen,
- bevor Sie das Gerät transportieren,
- bevor Arbeiten am Mähmesser durchgeführt werden,
- bevor das Gerät überprüft oder gereinigt wird oder bevor sonstige Arbeiten (z. B. Umklappen des Lenkers, Einstellen der Schnitthöhe, Öffnen bzw. Schließen der Auswurfklappe) an ihm durchgeführt werden,

- wenn ein Fremdkörper getroffen wurde oder falls der Rasenmäher abnormal stark vibriert. Überprüfen Sie in diesen Fällen das Gerät, insbesondere die Schneideinheit (Messer, Messerwelle, Messerbefestigung), auf Beschädigungen und führen Sie die erforderlichen Reparaturen durch, bevor Sie das Gerät erneut starten und mit ihm arbeiten.



Verletzungsgefahr!

Starkes Vibrieren ist in der Regel ein Hinweis auf eine Störung. Der Rasenmäher darf insbesondere mit beschädigter oder verbogener Messerwelle oder mit einem beschädigten bzw. verbogenen Mähmesser nicht in Betrieb genommen werden. Lassen Sie die erforderlichen Reparaturen von einem Fachmann – STIHL empfiehlt den STIHL Fachhändler – durchführen, falls Ihnen die nötigen Kenntnisse fehlen.

Schalten Sie den Verbrennungsmotor aus,

- wenn Sie das Gerät von und zu der zu bearbeitenden Rasenfläche schieben,
- bevor Sie das Gerät auf eine nicht mit Gras bewachsene Fläche schieben,
- wenn das Gerät zum Transport angekippt werden muss.

4.7 Wartung und Reparaturen

Vor dem Beginn von Reinigungs-, Einstell-, Reparatur- und Wartungsarbeiten:

- Gerät auf festem, ebenem Boden abstellen,

- Verbrennungsmotor abstellen und abkühlen lassen,
- Zündkerzenstecker abziehen.



Achtung – Verletzungsgefahr!

Zündkerzenstecker von der Zündkerze fernhalten, ein unbeabsichtigter Zündfunke kann zu Bränden oder Stromschlägen führen. Ein unbeabsichtigter Kontakt der Zündkerze mit dem Zündkerzenstecker kann zu einem ungewollten Anspringen des Verbrennungsmotors führen.



Verletzungsgefahr durch das Mähmesser!

Durch Ziehen am Starterseil wird das Arbeitswerkzeug in eine Drehbewegung versetzt. Achten Sie stets auf ausreichenden Abstand zum Mähmesser, insbesondere von Händen und Füßen, wenn Sie am Starterseil ziehen.

Gerät insbesondere vor Arbeiten im Bereich von Verbrennungsmotor, Auspuffkrümmer und Schalldämpfer auskühlen lassen. Es können Temperaturen von 80° C und mehr erreicht werden. **Verbrennungsgefahr!**

Der direkte Kontakt mit Motoröl kann gefährlich sein, außerdem darf Motoröl nicht verschüttet werden. STIHL empfiehlt, das Einfüllen von Motoröl bzw. einen Motorölwechsel dem STIHL Fachhändler zu überlassen.

Reinigung:

Nach dem Arbeitseinsatz muss das gesamte Gerät sorgfältig gereinigt werden. (⇒ 12.1)

Angesetzte Grasrückstände mit einem Holzstab lösen. Mäherunterseite mit Bürste und Wasser säubern.

Verwenden Sie niemals Hochdruckreiniger und reinigen Sie das Gerät nicht unter fließendem Wasser (z. B. mit einem Gartenschlauch). Benutzen Sie keine aggressiven Reinigungsmittel. Diese können Kunststoffe und Metalle beschädigen, was den sicheren Betrieb Ihres STIHL Geräts beeinträchtigen kann.

Um Brandgefahr zu vermeiden, ist der Bereich der Kühlluftöffnungen, der Kühlrippen und der Bereich des Auspuffs frei von z. B. Gras, Stroh, Moos, Blättern oder austretendem Fett zu halten.

Wartungsarbeiten:

Es dürfen nur Wartungsarbeiten durchgeführt werden, die in dieser Gebrauchsanleitung beschrieben sind, alle anderen Arbeiten von einem Fachhändler ausführen lassen. Sollten Ihnen notwendige Kenntnisse und Hilfsmittel fehlen, wenden Sie sich **immer** an einen Fachhändler.

STIHL empfiehlt Wartungsarbeiten und Reparaturen nur vom STIHL Fachhändler durchführen zu lassen.

STIHL Fachhändlern werden regelmäßig Schulungen angeboten und technische Informationen zur Verfügung gestellt.

Verwenden Sie nur Werkzeuge, Zubehör oder Anbaugeräte, welche von STIHL für dieses Gerät zugelassen sind oder technisch gleichartige Teile, sonst kann die Gefahr von Unfällen mit Personenschäden oder Schäden am Gerät bestehen. Bei Fragen sollten Sie sich an einen Fachhändler wenden.

STIHL Original-Werkzeuge, -Zubehör und -Ersatzteile sind in ihren Eigenschaften optimal auf das Gerät und die Anforderungen des Benutzers abgestimmt. STIHL Original-Ersatzteile erkennt man an der STIHL-Ersatzteilnummer, am Schriftzug STIHL und gegebenenfalls am STIHL Ersatzteilkennzeichen. Auf kleinen Teilen kann das Zeichen auch allein stehen.

Aus Sicherheitsgründen sind kraftstoffführende Bauteile (Kraftstoffleitung, Kraftstoffhahn, Kraftstofftank, Tankverschluss, Anschlüsse usw.) regelmäßig auf Beschädigungen und undichte Stellen zu überprüfen und bei Bedarf von einem Fachmann auszutauschen (STIHL empfiehlt den STIHL Fachhändler).

Halten Sie Warn- und Hinweisaufkleber stets sauber und lesbar. Beschädigte oder verloren gegangene Aufkleber sind durch neue Originalschilder von Ihrem STIHL Fachhändler zu ersetzen. Falls ein Bauteil durch ein Neuteil ersetzt wird, achten Sie darauf, dass das Neuteil dieselben Aufkleber erhält.

Auswurfklappe regelmäßig auf Verschleiß, Beschädigung oder Verlust der Funktionsfähigkeit prüfen und bei Bedarf ersetzen.

Arbeiten an der Schneideinheit nur mit Schutzhandschuhen (⇒ 4.3) und unter äußerster Vorsicht vornehmen.

Halten Sie alle Muttern, Bolzen und Schrauben, insbesondere die Messerschraube, fest angezogen, damit sich das Gerät in einem sicheren Betriebszustand befindet.

Prüfen Sie das gesamte Gerät regelmäßig, insbesondere vor der Einlagerung (z. B. vor der Winterpause),

auf Verschleiß und Beschädigungen. Abgenutzte oder beschädigte Teile sind aus Sicherheitsgründen sofort auszutauschen, damit sich das Gerät immer in einem sicheren Betriebszustand befindet.

Ändern Sie niemals die Grundeinstellung des Verbrennungsmotors und überdrehen sie ihn nicht.

Falls für Wartungsarbeiten Bauteile oder Schutzeinrichtungen entfernt wurden, sind diese umgehend und vorschriftsmäßig wieder anzubringen.

4.8 Lagerung bei längeren Betriebspausen

Lassen Sie den Verbrennungsmotor abkühlen, bevor Sie das Gerät in einem geschlossenen Raum abstellen.

Lassen Sie das Gerät vollständig abkühlen, bevor Sie es abdecken.

Das Gerät mit entleertem Tank und den Kraftstoffvorrat in einem abschließbaren und gut durchlüfteten Raum aufbewahren.

Stellen Sie sicher, dass das Gerät vor unbefugter Benutzung (z. B. durch Kinder) geschützt ist.

Falls der Tank zu entleeren ist, etwa zur Stilllegung vor der Winterpause, sollte das Entleeren des Kraftstofftanks nur im Freien erfolgen (z. B. durch Leerfahren).

Gerät vor der Lagerung (z. B. Winterpause) gründlich reinigen.

Gerät nur mit abgezogenem Zündkerzenstecker einlagern.

Das Gerät im betriebs sicheren Zustand lagern.

4.9 Entsorgung

Abfallprodukte wie Altöl oder Kraftstoff, gebrauchte Schmiermittel, Filter, Batterien und ähnliche Verschleißteile können den Menschen, Tieren und der Umwelt schaden und müssen deshalb fachgerecht entsorgt werden.

Wenden Sie sich an Ihr Recycling-Center oder Ihren Fachhändler, um zu erfahren, wie Abfallprodukte fachgerecht zu entsorgen sind. STIHL empfiehlt den STIHL Fachhändler.

Stellen Sie sicher, dass ein ausgedientes Gerät einer fachgerechten Entsorgung zugeführt wird. Machen Sie das Gerät vor der Entsorgung unbrauchbar. Um Unfällen vorzubeugen, insbesondere Zündkabel entfernen, Tank entleeren und Motoröl ablassen.

Verletzungsgefahr durch das Mähmesser!

Lassen Sie auch einen ausgedienten Rasenmäher niemals unbeaufsichtigt. Stellen Sie sicher, dass das Gerät und insbesondere das Mähmesser außerhalb der Reichweite von Kindern aufbewahrt werden.

5. Symbolbeschreibung



Achtung!

Vor Inbetriebnahme Gebrauchsanleitung und Sicherheitshinweise lesen und beachten.

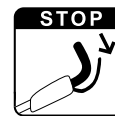

Verletzungsgefahr!

Dritte aus dem Gefahrenbereich fernhalten.

Achtung!

Hände und Füße von den Messern fernhalten.

Vor Arbeiten am Schneidwerkzeug, vor Wartungs- und Reinigungsarbeiten Zündkerzenstecker abziehen.

Verbrennungsmotor starten.

Verbrennungsmotor abstellen.

Fahrtrieb einschalten.

6. Lieferumfang

Pos.	Bezeichnung	Stk.
A	Grundgerät mit Lenker	1
B	Flachrundschaube	2
C	Schnellspanner	2
D	Kabelclip	2



Pos.	Bezeichnung	Stk.
-	Gebrauchsanleitung	1
-	Gebrauchsanleitung Verbrennungsmotor	1

7. Gerät betriebsbereit machen

7.1 Allgemein



Verletzungsgefahr

Beachten Sie die Sicherheitshinweise im Kapitel "Zu Ihrer Sicherheit". (⇒ 4.)

- Gerät für alle beschriebenen Arbeiten auf einen waagrechten, ebenen und festen Untergrund stellen.

7.2 Lenker montieren



- Lenkeroberteil (1) an Lenkerunterteil (2) halten und Schrauben (B) von innen nach außen durch die Bohrungen (3) stecken.
- Schnellspanner (C) an den Schrauben (B) eindrehen (es sollte etwa ein Gewindegang der Schraube hervorstehen) und nach oben klappen.
- Korrekte Montage überprüfen: Die Schnellspanner (C) müssen so stark angezogen sein, dass sie eng am Lenker anliegen und das Lenkeroberteil fest mit dem Lenkerunterteil verbunden ist.
Wenn der Lenker nicht fest montiert ist, oder die Schnellspanner nicht korrekt sitzen, die Schnellspanner aufklappen und durch Aus- und Eindrehen korrekt einstellen.

- Ersten Kabelclip (D) **links** am Lenkeroberteil montieren. Seilzug Motorstopp wie abgebildet einlegen. Lasche (4) schließen und einrasten lassen.
- Zweiten Kabelclip (D) **rechts** am Lenkeroberteil montieren. Seilzug Fahrtrieb wie abgebildet einlegen. Lasche (4) schließen und einrasten lassen.
- Abstand zwischen Kabelclips und Manschetten:
30 cm

7.3 Starterseil ein- und aushängen



Einhängen

- Zündkerzenstecker vom Verbrennungsmotor abziehen.
- Bügel Motorstopp (1) zum Lenker drücken und halten.
- Starterseil (2) langsam ausziehen.
- Bügel Motorstopp (1) loslassen und Starterseil (2) in die Seilzugführung (3) einhängen.
- Zündkerzenstecker aufstecken.

Aushängen

- Zündkerzenstecker vom Verbrennungsmotor abziehen.
- Starterseil (2) von der Seilzugführung (3) aushängen.

7.4 Kraftstoff und Motoröl



Schäden am Gerät vermeiden!

Vor dem ersten Startvorgang Motoröl einfüllen. Zum Einfüllen von Motoröl bzw. zum Auftanken geeignete Einfüllhilfe (z. B. Trichter) verwenden.

Motoröl:

Das zu verwendende Motoröl und Öfüllmenge der Gebrauchsanleitung Verbrennungsmotor entnehmen.

Füllstandskontrolle regelmäßig durchführen (siehe Gebrauchsanleitung Verbrennungsmotor).

Das Unter- und Überschreiten des richtigen Ölstands ist zu vermeiden. Öltankverschluss vor der Inbetriebnahme des Verbrennungsmotors ordnungsgemäß festschrauben.

Kraftstoff:

Empfehlung: frische Markenkraftstoffe, Benzin bleifrei.
Angaben zur Kraftstoffqualität (Oktanzahl) sind der Gebrauchsanleitung Verbrennungsmotor zu entnehmen.

8. Bedienelemente

8.1 Allgemein



Verletzungsgefahr

Beachten Sie die Sicherheitshinweise im Kapitel "Zu Ihrer Sicherheit". (⇒ 4.)

- Gerät für alle beschriebenen Arbeiten auf einen waagrechten, ebenen und festen Untergrund stellen.

8.2 Lenker umklappen



Zum platzsparenden Transportieren und Aufbewahren kann der Lenker umgeklappt werden.



Klemmgefahr!

Durch das Lösen der Schnellspanner kann der Lenker unkontrolliert umklappen. Lenker deshalb stets mit einer Hand festhalten, während die Befestigung gelöst wird.

- Starterseil aushängen. (⇒ 7.3)
- Lenkeroberteil (1) festhalten, Schnellspanner (C) links und rechts öffnen und den Lenker vorsichtig nach vorne legen.

8.3 Vorderrad einstellen



Am Verstellelement (1) können 3 verschiedene Einstellungen gewählt werden.



Verbrennungsgefahr!

Beim Anfassen des Geräts an der Radgabel (2) auf ausreichenden Abstand zum Verbrennungsmotor und zum Schalldämpfer achten – Teile des Verbrennungsmotors werden bei längerem Betrieb heiß.

Symbole am Verstellelement Vorderrad:

- 1** Vorderrad fixiert

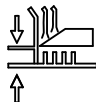

- 2** Schnitthöhe einstellen



- 3** Vorderrad 360° drehbar

1 Vorderrad fixiert:

Zum Mähen an Hängen und damit das Gerät bei längeren geraden Mähbahnen leichter die Spur hält, kann das Vorderrad fixiert werden.

- Vorderrad wie abgebildet positionieren (Stellung Vorwärtsfahren). Es muss zum Gehäuse zeigen.
- Verstellbolzen (3) in Position "Vorderrad fixiert" drücken und darauf achten, dass er vollständig einrastet.

2 Schnitthöhe einstellen:

Am Verstellelement (1) können 5 Schnitthöhen eingestellt werden.



Verletzungsgefahr!

Nicht mit Händen oder Fingern **unter** die **Schnitthöhenverstellung Vorderrad** greifen. Niemals Hände oder Füße zwischen Gehäuse und Boden platzieren.

- Entriegelungshebel (4) in Pfeilrichtung drücken und festhalten. Dabei Radgabel (2) mit der Hand nach oben halten, damit der Rasenmäher nicht durch sein Eigengewicht in die niederste Schnittstufe fällt.
- Verstellbolzen (3) in Position "Schnitthöhe einstellen" bringen (=Mittelstellung).

- Schnitthöhe einstellen. (⇒ 8.4)
- Entriegelungshebel (4) loslassen.

3 Vorderrad 360° drehbar:

Für hohe Wendigkeit beim Mähen um Büsche und Bäume kann das Vorderrad so eingestellt werden, dass es sich um 360° frei drehen kann.

- Verstellbolzen (3) in Position "Vorderrad 360° drehbar" drücken und darauf achten, dass er vollständig einrastet.

8.4 Schnitthöhe einstellen



Verletzungsgefahr!

Beim Einstellen der Schnitthöhe ist darauf zu achten, dass das Gehäuse immer parallel zum Boden steht – außerdem wird so ein optimales Mähergebnis erzielt.

Das Gerät hat 2 Schnitthöhenverstellungen:

- 1. Schnitthöhenverstellung Hinterrad** (⇒ 8.5)
- 2. Schnitthöhenverstellung Vorderrad** (⇒ 8.6)

Es können 5 verschiedene Schnitthöhen eingestellt werden.

Stufe 1 = 25 mm

Stufe 5 = 80 mm

Üblich sind die Schnittstufen 2 bis 4, insbesondere bei Verwendung des Geräts als Mulchmäher. (⇒ 10.2)

STIHL empfiehlt, zuerst die gewünschte Schnitthöhe am Hinterrad einzustellen und danach die Schnitthöhe am Vorderrad

anzugleichen. Die Schnitthöhe ist dann richtig eingestellt, wenn das Gehäuse parallel zum Boden steht.

8.5 Schnitthöhenverstellung Hinterrad einstellen



- Hebel Schnitthöhenverstellung Hinterrad (1) zuerst in Richtung Rad ziehen und halten.
- Gewünschte Schnitthöhe wählen (Schnittstufen **1** bis **5** wie abgebildet) und Hebel wieder einrasten lassen.

8.6 Schnitthöhenverstellung Vorderrad einstellen



Verletzungsgefahr!

Nicht mit Händen oder Fingern **unter** die **Schnitthöhenverstellung Vorderrad** greifen. Niemals Hände oder Füße zwischen Gehäuse und Boden platzieren.

Verbrennungsgefahr!

Beim Anfassen des Geräts an der Radgabel (1) auf ausreichenden Abstand zum Verbrennungsmotor und zum Schalldämpfer achten – Teile des Verbrennungsmotors werden bei längerem Betrieb heiß.

- Zum Verstellen Gerät wie abgebildet an der Radgabel (1) umfassen, Entriegelungshebel (2) in Pfeilrichtung drücken und während des Einstellvorgangs festhalten. Dabei Radgabel (1) mit der Hand nach oben halten, damit der Rasenmäher nicht durch sein Eigengewicht in die niederste Schnittstufe fällt.

- Verstellbolzen (3) in Position "Schnitthöhe einstellen" (=Mittelstellung) bringen.
- **Schnitthöhe verringern:** Durch Drücken auf die Radgabel (1) wird die Schnittstufe kleiner.
Schnitthöhe vergrößern: Gerät anheben und mit der zweiten Hand von oben auf die Schwenkachse (4) des Vorderrads drücken, bis die gewünschte Schnittstufe erreicht ist.
- **Schnitthöhe kontrollieren:** Die Schnitthöhe (Schnittstufen **1** bis **5** wie abgebildet) so wählen, dass die Schnittstufe am Hinterrad mit der Schnittstufe am Vorderrad übereinstimmt. Das Gehäuse muss parallel zum Boden stehen.
- Entriegelungshebel (2) loslassen.
- Verstellbolzen (3) je nach Bedarf wieder nach links oder rechts drücken. (⇒ 8.3)

8.7 Auswurfklappe öffnen und schließen



Um Verstopfungen im Gehäuse zu vermeiden, Auswurfklappe immer vollständig öffnen bzw. schließen.

1 Auswurfklappe schließen:

- Befestigung Auswurfklappe (1) lösen und Auswurfklappe (2) schließen – zum Gehäuse drücken.
- Befestigung Auswurfklappe (1) wieder festdrehen.

2 Auswurfklappe öffnen:

- Befestigung Auswurfklappe (1) lösen und Auswurfklappe (2) öffnen – bis zum Anschlag nach außen ziehen.

- Befestigung Auswurfklappe (1) wieder festdrehen.

9. Sicherheitseinrichtungen

Das Gerät ist für die sichere Bedienung und zum Schutz vor unsachgemäßer Benutzung mit mehreren Sicherheitseinrichtungen ausgestattet.



Verletzungsgefahr!

Wird bei einer der Sicherheitseinrichtungen ein Defekt festgestellt, darf das Gerät nicht in Betrieb genommen werden. Wenden Sie sich an einen Fachhändler, STIHL empfiehlt den STIHL Fachhändler.

9.1 Schutzeinrichtungen

Der Rasenmäher ist mit Schutzeinrichtungen ausgestattet, die einen unbeabsichtigten Kontakt mit dem Mähmesser und mit ausgeworfenem Schnittgut verhindern. Dazu zählen das Gehäuse, die Auswurfklappe und der ordnungsgemäß montierte Lenker.

9.2 Motorstoppbügel

Der Rasenmäher ist mit einer Motorstopp-Vorrichtung ausgestattet.

Im laufenden Betrieb wird durch Loslassen des Motorstoppbügels der Verbrennungsmotor abgestellt. Der Verbrennungsmotor und das Messer kommen innerhalb von 3 Sekunden zum Stillstand.



Verletzungsgefahr!

Ist die Nachlaufzeit des Messers größer, das Gerät nicht mehr verwenden und zum Fachhändler bringen.

Messen der Nachlaufzeit

Nach dem Starten des Verbrennungsmotors dreht sich das Messer und ein Windgeräusch ist hörbar. Die Nachlaufzeit entspricht der Dauer des Windgeräusches nach dem Abstellen des Verbrennungsmotors, sie kann mit einer Stoppuhr gemessen werden.

10. Hinweise zum Arbeiten

10.1 Einsatzmöglichkeiten

Der Rasenmäher kann je nach Bedarf als Mulchmäher oder Seitenauswurfmäher verwendet werden.

Verwendung als Mulchmäher:

- Auswurfklappe vollständig schließen. (⇒ 8.7)

Verwendung als Seitenauswurfmäher:

- Auswurfklappe vollständig öffnen. (⇒ 8.7)

10.2 Informationen zum Mulchen

Beim Mulchen wird das abgeschnittene Gras durch eine spezielle Führung des Luftstroms im Messerbereich mehrmals zerschnitten und danach wieder in die Grasnarbe zurückgeblasen. Das Schnittgut verbleibt auf der Rasenfläche.

Der verrottende Rasenschnitt gibt dem Boden organische Nährstoffe zurück und dient dadurch als natürlicher Dünger, außerdem wird das Unkrautwachstum verlangsamt.

Einen schönen und dichten Rasen erhält man durch häufiges Mulchen und Kurzhalten des Rasens. In der Hauptwachstumsperiode (Frühling) sollte mindestens zweimal pro Woche, im Sommer und Herbst mindestens einmal pro Woche gemulcht werden.

Arbeitsweise beim Mulchen:

STIHL empfiehlt, nur bei trockenem Rasen und bei nicht zu hohem Grasstand zu mulchen.

Voraussetzungen für ein gutes Mulchergebnis:

- optimale Schnitthöhe einstellen: Ein Drittel der Grashöhe soll abgeschnitten werden.
- gut geschärfte Messer verwenden.
- Mährichtung variieren und auf Überlappung der Mähbahnen achten.

Bei hohem Grasstand Rasen in zwei Arbeitsgängen mähen:

Erster Arbeitsgang – Rasen mit der höchsten Schnitthöhe vorschneiden. Zweiter Arbeitsgang – 12 bis 24 Stunden nach dem ersten Arbeitsgang den Rasen im rechten Winkel zur ersten Mährichtung auf die gewünschte Grashöhe mulchen.

10.3 Arbeitsbereich des Bedieners



- Beim Starten und bei laufendem Verbrennungsmotor muss sich der Bediener aus Sicherheitsgründen immer im Arbeitsbereich hinter dem Lenker aufhalten. Der durch den Lenker gegebene Sicherheitsabstand ist stets einzuhalten.
- Der Rasenmäher darf ausschließlich von einer Person alleine bedient werden, Dritte haben sich dem Gefahrenbereich fernzuhalten. (⇒ 4.)

11. Gerät in Betrieb nehmen

11.1 Verbrennungsmotor starten



Schäden am Gerät vermeiden!

Verbrennungsmotor nicht in hohem Gras starten. Bei erschwertem Startvorgang höhere Schnitthöheneinstellung wählen.



Nach dem Startvorgang arbeitet der Verbrennungsmotor aufgrund einer Fixgaseinstellung immer mit optimaler Arbeitsdrehzahl.

- **1** Motorstoppbügel (1) zum Lenker drücken und halten.
- **2** Starterseil (2) langsam bis zum Kompressionswiderstand ausziehen. Anschließend kräftig und schnell bis auf Armlänge durchziehen. Starterseil (2) langsam zurückführen, damit es wieder aufgerollt werden kann. Vorgang wiederholen, bis der Verbrennungsmotor läuft.

11.2 Verbrennungsmotor abstellen



- Bügel Motorstopp (1) loslassen.

Der Verbrennungsmotor und das Messer kommen innerhalb von 3 Sekunden zum Stillstand.

11.3 Fahrtrieb ein- und ausschalten



Fahrtrieb einschalten

- Verbrennungsmotor starten. (⇒ 11.1)
- Bügel Fahrtrieb (1) zum Lenker ziehen und halten.

Der Fahrtrieb wird eingeschaltet und der Rasenmäher setzt sich vorwärts in Bewegung.

Antriebsgeschwindigkeit:
3,5 km/h

Fahrtrieb ausschalten

- Bügel Fahrtrieb (1) loslassen.

Der Fahrtrieb wird ausgeschaltet und der Rasenmäher bleibt stehen.

Der Verbrennungsmotor und das Messer laufen weiter.

12. Wartung



Verletzungsgefahr!

Vor allen Wartungs- oder Reinigungsarbeiten am Gerät das Kapitel "Zu Ihrer Sicherheit" (⇒ 4.), insbesondere das Unterkapitel "Wartung und Reparaturen" (⇒ 4.7), sorgfältig lesen und alle Sicherheitshinweise genau beachten.

Vor allen Wartungs- und Reinigungsarbeiten das Gerät abkühlen lassen und den Zündkerzenstecker abziehen!



Jährliche Wartung durch den Fachhändler:

Der Rasenmäher sollte einmal jährlich von einem Fachhändler überprüft werden. STIHL empfiehlt den STIHL Fachhändler.

12.1 Gerät reinigen



Wartungsintervall: Nach jedem Einsatz

Eine sorgsame Behandlung schützt das Gerät vor Schäden und verlängert die Nutzungsdauer.



Verletzungsgefahr!

Verbrennungsmotor abstellen, Zündkerzenstecker abziehen und Gerät abkühlen lassen. Vor dem Aufstellen des Gerätes in die Reinigungsposition den Kraftstofftank entleeren (leerfahren). Gerät steht nur wie abgebildet sicher in der Reinigungsposition.

- Lenkeroberteil nach hinten ablegen.
- 2 geeignete Holzunterlagen (Höhe: 7 - 8 cm) wie abgebildet am Boden hinter dem Gerät platzieren.
- Gerät vorne an der Radgabel anheben und wie abgebildet auf den Holzunterlagen abstellen.

Hinweise zum Reinigen:

- Verschmutzungen mit wenig Wasser, mit einer Bürste oder mit einem Tuch entfernen. Insbesondere auch das Mähmesser reinigen. Niemals Strahlwasser auf Teile des Verbrennungsmotors, Dichtungen, Lagerstellen richten.
- Angesetzte Grasrückstände vorab mit einem Holzstab lösen.
- Bei Bedarf einen Spezialreiniger verwenden (z. B. STIHL Spezialreiniger).

12.2 Messerverschleiß prüfen



Wartungsintervall: Vor jedem Einsatz



Verletzungsgefahr!

Messer werden je nach Einsatzort und Einsatzdauer unterschiedlich stark abgenutzt. Wenn Sie das Gerät auf sandigem Untergrund bzw. häufig unter trockenen Bedingungen einsetzen, wird das Messer stärker beansprucht und verschleißt überdurchschnittlich schnell. Ein verschlissenes Messer kann abbrechen und schwere Verletzungen verursachen. Die Anweisungen zur Messerwartung sind deshalb immer einzuhalten.

- Rasenmäher in Reinigungsposition hochkippen. (⇒ 12.1)
- Messer (1) reinigen.
- **Messerstärke** an zumindest 5 Stellen mit einem Messschieber prüfen. Insbesondere muss die Mindeststärke auch im Bereich der Messerflügel gegeben sein.
- Lineal (2) wie abgebildet an die vordere Messerkante anlegen und **Rückschliff** messen.

Messerstärke: > 2 mm

Rückschliff: < 5 mm

Das Messer ist zu ersetzen,

- wenn es beschädigt ist (Kerben, Risse),
- wenn die Messwerte an einer oder mehreren Stellen erreicht werden bzw. außerhalb der zulässigen Grenzen liegen.

12.3 Messer aus- und einbauen

- Rasenmäher in Reinigungsposition hochkippen. (⇒ 12.1)



Demontage:

- Messerschraube (1) mit einem Schraubenschlüssel SW 17 ausschrauben.
- Messer (2) zusammen mit Messerschraube (1) und Sicherscheibe (3) abnehmen.

Montage:



Verletzungsgefahr!

Das Messer (2) darf nur wie abgebildet montiert werden. Die hochgebogenen Messerflügel müssen nach oben zeigen.

Das vorgeschriebene Anziehmoment der Messerschraube genau einhalten, da die sichere Befestigung des Schneidwerkzeuges davon abhängt. Messerschraube (1) zusätzlich mit **Loctite 243** sichern.

Sicherscheibe (3) bei jeder Messermontage erneuern, Messerschraube (1) bei jedem Messertausch.

- Messerauflagefläche und Messerbuchse reinigen.
- Messer (2) mit den hochgebogenen Flügeln nach oben (zum Gerät zeigend) montieren.
- Messerschraube (1) mit neuer Sicherscheibe (3) eindrehen und festziehen.
Anziehmoment:
60 - 65 Nm

12.4 Mähmesser schärfen

Sollten Ihnen nötige Kenntnisse oder Hilfsmittel fehlen, empfehlen wir, das Schärfen des Messers einem Fachmann zu überlassen. Bei falsch geschliffenem Messer (falscher Schärfwinkel, Unwucht usw.) wird die Funktion des Gerätes beeinträchtigt.

Schärfanleitung

- Mähmesser ausbauen. (⇒ 12.3)

- Mähmesser während des Schärfvorganges kühlen, z. B. mit Wasser.
Eine Blaufärbung darf nicht auftreten, da sonst die Schneidhaltigkeit vermindert wird.
- Mähmesser gleichmäßig schärfen, um Vibrationen durch Unwucht zu vermeiden.
- Schärfwinkel von **30°** einhalten.
- Verschleißgrenzen (⇒ 12.2) beachten.

12.5 Verbrennungsmotor

Wartungsintervall:

Siehe Gebrauchsanleitung Verbrennungsmotor.

Allgemeine Hinweise:

Bedienungs- und Wartungshinweise in der beiliegenden Gebrauchsanleitung Verbrennungsmotor beachten.

Besonders wichtig für eine lange Nutzungsdauer sind stets ausreichender Ölstand, der regelmäßige Öl- sowie Luftfilterwechsel.

Die empfohlenen Ölwechsel-Intervalle sowie Informationen über Motoröl und Öfüllmenge sind ebenfalls in der Gebrauchsanleitung Verbrennungsmotor zu entnehmen.

Die Kühlrippen müssen stets sauber gehalten werden, um eine ausreichende Kühlung des Verbrennungsmotors zu gewährleisten.

12.6 Räder und Getriebe

Die Lager der Räder sind wartungsfrei.

Das Getriebe ist wartungsfrei.

12.7 Aufbewahrung (Winterpause)

Bei längerer Stilllegung des Gerätes (Winterpause) die nachfolgenden Punkte beachten:

- Alle äußeren Teile des Gerätes sorgfältig reinigen.
- Sämtliche beweglichen Teile gut einölen bzw. einfetten.
- Kraftstofftank und Vergaser entleeren (z. B. durch Leerfahren).
- Zündkerze herausrauben (siehe Gebrauchsanleitung
Verbrennungsmotor) und ca. 3 cm³ Motoröl durch die Zündkerzenöffnung in den Verbrennungsmotor einfüllen. Verbrennungsmotor einige Male ohne Zündkerze durchdrehen (am Starterseil ziehen).



Brandgefahr!

Zündkerzenstecker wegen Entzündungsgefahr weg vom Zündkerzenloch halten.

- Zündkerze wieder einschrauben (siehe Gebrauchsanleitung
Verbrennungsmotor).
- Ölwechsel durchführen (siehe Gebrauchsanleitung
Verbrennungsmotor).
- Gerät in einem trockenen, verschlossenen und staubarmen Raum aufbewahren. Stellen Sie sicher, dass es sich außerhalb der Reichweite von Kindern befindet.

13. Transport

13.1 Transport



Verletzungsgefahr!

Beachten Sie vor dem Transport das Kapitel "Zu Ihrer Sicherheit". (⇒ 4.4)

Tragen Sie das Gerät nur mit Hilfe einer zweiten Person. Dabei immer geeignete Sicherheitsbekleidung (Sicherheitsschuhe, feste Handschuhe) tragen.

Vor dem Anheben bzw. Transport den Zündkerzenstecker abziehen.

Gerät tragen oder anheben:

- **A** Lenker montiert:
Gerät an der Radgabel (1) und am Lenkerborteil (2) anheben bzw. tragen.
- **B** Lenker umgeklappt (Transportposition):
Gerät an der Radgabel (2) und am Lenkerunterteil (3) anheben bzw. tragen.
- Beim Anheben bzw. Tragen stets auf ausreichenden Abstand von Händen und Füßen vom Mähmesser achten.

Verzurren des Geräts beim Transport:

- Gerät nur auf einer sauberen, ebenen Ladefläche, auf allen 3 Rädern stehend transportieren und mit geeigneten Befestigungsmitteln gegen Verrutschen sichern.
- Seile bzw. Gurte am Lenkerunterteil (3) und an der Radgabel (4) befestigen.

14. Verschleiß minimieren und Schäden vermeiden

Wichtige Hinweise zur Wartung und Pflege der Produktgruppe

Rasenmäher Benzin (STIHL RM)

Für Sach- und Personenschäden, die durch Nichtbeachtung der Hinweise in der Bedienungsanleitung, insbesondere hinsichtlich Sicherheit, Bedienung und Wartung, verursacht werden, oder die durch Verwendung nicht zugelassener Anbau- oder Ersatzteile auftreten, schließt die Firma STIHL jede Haftung aus.

Bitte beachten Sie unbedingt folgende wichtige Hinweise zur Vermeidung von Schäden oder übermäßigem Verschleiß an Ihrem STIHL Gerät:

1. Verschleißsteile

Manche Teile des STIHL Gerätes unterliegen auch bei bestimmungsgemäßem Gebrauch einem normalen Verschleiß und müssen je nach Art und Dauer der Nutzung rechtzeitig ersetzt werden.

Dazu gehören u. a.:

- Messer
- Keilriemen

2. Einhaltung der Vorgaben dieser Gebrauchsanleitung

Benutzung, Wartung und Lagerung des STIHL Gerätes müssen so sorgfältig erfolgen, wie in dieser Gebrauchsanleitung beschrieben. Alle Schäden, die durch Nichtbeachten der Sicherheits-, Bedienungs- und Wartungshinweise verursacht werden, hat der Benutzer selbst zu verantworten.

Dies gilt insbesondere für:

- nicht von STIHL freigegebene Veränderungen am Produkt.
- Verwendung von nicht von STIHL zugelassenen Betriebsstoffen (Schmiermittel, Benzin und Motoröl, siehe Angaben des Herstellers des Verbrennungsmotors).
- Die Verwendung von Werkzeugen oder Zubehör, die nicht für das Gerät zulässig, geeignet oder qualitativ minderwertig sind.
- nicht bestimmungsgemäße Verwendung des Produktes.
- Einsatz des Produktes bei Sport- oder Wettbewerbs-Veranstaltungen.
- Folgeschäden durch die Weiterbenutzung des Produktes mit defekten Bauteilen.

3. Wartungsarbeiten

Alle im Abschnitt "Wartung" aufgeführten Arbeiten müssen regelmäßig durchgeführt werden.

Soweit diese Wartungsarbeiten nicht vom Benutzer selbst ausgeführt werden können, ist damit ein Fachhändler zu beauftragen.

STIHL empfiehlt Wartungsarbeiten und Reparaturen nur beim STIHL Fachhändler durchführen zu lassen.

STIHL Fachhändlern werden regelmäßig Schulungen angeboten und technische Informationen zur Verfügung gestellt.

Werden diese Arbeiten versäumt, können Schäden auftreten, die der Benutzer zu verantworten hat.

Dazu zählen unter anderem:

- Korrosions- und andere Folgeschäden durch unsachgemäße Lagerung.

- Schäden am Gerät durch die Verwendung von qualitativ minderwertigen Ersatzteilen.
- Schäden infolge nicht rechtzeitig oder unzureichend durchgeführter Wartung bzw. Schäden durch Wartungs- oder Reparaturarbeiten, die nicht in Werkstätten von Fachhändlern durchgeführt wurden.

15. Zubehör

Disk Cut
6909 700 5106

16. Übliche Ersatzteile

Mähmesser (Mulchmesser)
6105 702 0121

Messerschraube
9008 319 9075

Sicherscheibe
0000 702 6600



Die Befestigungselemente des Mähmessers (z. B. Messerschraube, Sicherscheibe) müssen beim Messertausch bzw. bei der Messermontage ersetzt werden. Ersatzteile sind beim STIHL Fachhändler erhältlich.

17. Umweltschutz



Rasenschnitt gehört nicht in den Müll, sondern soll kompostiert werden.

Verpackungen, Gerät und Zubehör sind aus recyclingfähigen Materialien hergestellt und entsprechend zu entsorgen.

Die getrennte, umweltgerechte Entsorgung von Materialresten fördert die Wiederverwendbarkeit von Wertstoffen. Aus diesem Grund ist nach Ablauf der gewöhnlichen Gebrauchsdauer das Gerät der Wertstoffsammlung zuzuführen. Eine unsachgemäße Entsorgung kann die Gesundheit schädigen und die Umwelt belasten. Beachten Sie bei der Entsorgung die Angaben im Kapitel "Entsorgung". (⇒ 4.9)

Wenden Sie sich an Ihr Recycling-Center oder Ihren Fachhändler, um zu erfahren, wie Abfallprodukte fachgerecht zu entsorgen sind.

18. Konformitätserklärung

18.1 EU-Konformitätserklärung Rasenmäher STIHL RM 3.1 RT

STIHL Tirol GmbH
Hans Peter Stihl-Straße 5
6336 Langkampfen
Österreich

erklärt in alleiniger Verantwortung, dass

- Bauart: Rasenmäher
- Fabrikmarke: STIHL
- Typ: RM 3.1 RT
- Schnittbreite: 48 cm
- Serienidentifizierung: 6361

den einschlägigen Bestimmungen der Richtlinien 2000/14/EG, 2006/42/EG, 2014/30/EU und 2011/65/EU entspricht

und in Übereinstimmung mit den jeweils zum Produktionsdatum gültigen Versionen der folgenden Normen entwickelt und gefertigt worden ist: EN ISO 5395-1, EN ISO 5395-2 und EN 14982 (soweit anwendbar).

Beteiligte benannten Stelle:
TÜV Rheinland LGA Products GmbH
Tillystraße 2,
90431 Nürnberg, DE

Zur Ermittlung des gemessenen und des garantierten Schalleistungspegel wurde nach Richtlinie 2000/14/EG, Anhang VIII verfahren.

RM 3.1 RT

- Gemessener Schalleistungspegel: 95,2
- Garantierter Schalleistungspegel: 96

Die Technischen Unterlagen sind bei der STIHL Tirol GmbH aufbewahrt.

Das Baujahr und die Maschinenummer sind auf dem Rasenmäher angegeben.

Langkampfen, 05.05.2021

STIHL Tirol GmbH

i. V.



Matthias Fleischer, Bereichsleiter
Forschung und Entwicklung

i. V.



Sven Zimmermann, Hauptabteilungsleiter
Qualität

18.2 Anschrift STIHL Hauptverwaltung

ANDREAS STIHL AG & Co. KG
Postfach 1771
D-71301 Waiblingen

18.3 Anschriften STIHL Vertriebsgesellschaften

DEUTSCHLAND

STIHL Vertriebszentrale AG & Co. KG
Robert-Bosch-Straße 13
64807 Dieburg
Telefon: +49 6071 3055358

ÖSTERREICH

STIHL Ges.m.b.H.
Fachmarktstraße 7
2334 Vösendorf
Telefon: +43 1 86596370

SCHWEIZ

STIHL Vertriebs AG
Isenrietstraße 4
8617 Mönchaltorf
Telefon: +41 44 9493030

TSCHECHISCHE REPUBLIK

Andreas STIHL, spol. s r.o.
Chrlická 753
664 42 Modřice

18.4 Anschriften STIHL Importeure

BOSNIEN-HERZEGOWINA

UNIKOMERC d. o. o.
Bišće polje bb
88000 Mostar
Telefon: +387 36 352560
Fax: +387 36 350536

KROATIEN

UNIKOMERC - UVOZ d.o.o.
Sjedište:
Amruševa 10, 10000 Zagreb
Prodaja:
Ulica Kneza Ljudevita Posavskog 56,
10410 Velika Gorica
Telefon: +385 1 6370010
Fax: +385 1 6221569

TÜRKEI

SADAL TARIM MAKİNELERİ DIŞ
TİCARET A.Ş.
Hürriyet Mahallesi Manas Caddesi No.1
35473 Menderes, İzmir
Telefon: +90 232 210 32 32
Fax: +90 232 210 32 33

19. Technische Daten

RM 3.1 RT:

Serienidentifizierung	6361
Verbrennungsmotor, Bauart	4-Takt- Verbrennungs- motor
Startvorrichtung	Seilstart
Sicherheitseinrich- tung	Motorstopp

Schneideeinrichtung	Messerbalken
Schnittbreite	48 cm
Antrieb	
Schneideeinrichtung	permanent
Schnitthöhe	25 - 80 mm
Anziehmoment	
Messerschraube	60 - 65 Nm
Radantrieb Hinterrad	1-Gang vorwärts
Rad-Ø vorne	200 mm
Rad-Ø hinten	200 mm
Länge	165 cm
Breite	52 cm
Höhe	110 cm
Verbrennungsmotor:	STIHL EVC 300
Hersteller, Typ	
Hubraum	163 ccm
Nennleistung bei	2,6 - 2800
Nendrehzahl	kW - U/min
Kraftstofftank	0,9 l
Drehzahl	2800 U/min
Messerbalken	
Gewicht	31 kg

Schallemissionen

Gemäß 2000/14/EC / S.I. 2001/1701:

Garantierter Schallleistungspegel L_{WA} 96 dB(A)

Unsicherheit K_{WA} 1,2 dB(A)

Messung gemäß EN ISO 5395-2, EN 14982:

Schalldruckpegel am Arbeitsplatz L_{pA} 82 dB(A)

Unsicherheit K_{pA} 2 dB(A)

Hand-Arm-Vibrationen

Angegebener Schwingungskennwert nach EN 12096

Gemessener Wert	5,50 m/sec ²
a_{hw}	
Unsicherheit K_{hw}	2,20 m/sec ²
Messung gemäß EN ISO 5395-2, EN 14982, EN 20643	

19.1 REACH

REACH bezeichnet eine EG-Verordnung zur Registrierung, Bewertung und Zulassung von Chemikalien.

Informationen zur Erfüllung der REACH-Verordnung (EG) Nr. 1907/2006 sind unter www.stihl.com/reach angegeben.

20. Fehlersuche

☒ eventuell einen Fachhändler aufsuchen, STIHL empfiehlt den STIHL Fachhändler.

📖 siehe Gebrauchsanleitung Verbrennungsmotor.

Störung:

Verbrennungsmotor läuft nicht an

Mögliche Ursache:

- Bügel Motorstopp nicht betätigt.
- Kein Kraftstoff im Tank.
- Kraftstoffleitung verstopft.
- Schlechter, verschmutzter oder alter Kraftstoff im Tank.
- Luftfilter verschmutzt.
- Zündkerzenstecker von Zündkerze abgezogen; Zündkabel schlecht am Stecker befestigt.
- Verbrennungsmotor ist aufgrund mehrerer Startversuche "abgesoffen".

- Zündkerze verrußt oder beschädigt; falscher Elektrodenabstand.

Abhilfe:

- Bügel Motorstopp zum Lenker drücken und halten. (⇒ 11.1)
- Kraftstoff nachfüllen. (⇒ 7.4)
- Kraftstoffleitung reinigen. 📖, ☒
- Stets frischen Markenkraftstoff, Benzin bleifrei verwenden; Vergaser reinigen. 📖, ☒
- Luftfilter reinigen. 📖, ☒
- Zündkerzenstecker aufstecken; Verbindung zwischen Zündkabel und Stecker prüfen. 📖, ☒
- Zündkerze herausdrehen und trocknen, Starterseil bei herausgeschraubter Zündkerze mehrmals durchziehen. 📖, ☒
- Zündkerze reinigen oder ersetzen; Elektrodenabstand einstellen. ☒

Störung:

Erschwertes Starten oder die Leistung des Verbrennungsmotors lässt nach.

Mögliche Ursache:

- Rasenmähergehäuse verstopft.
- Mähen mit zu niedriger Schnittstufe bzw. die Vorschubgeschwindigkeit ist im Verhältnis zur Schnitthöhe zu groß.
- Wasser im Kraftstofftank und Vergaser; Vergaser ist verstopft.
- Kraftstofftank verschmutzt.
- Luftfilter verschmutzt.
- Zündkerze verrußt.

Abhilfe:

- Rasenmähergehäuse reinigen (Zündkerzenstecker abziehen!). (⇒ 12.1)
- Höhere Schnittstufe einstellen bzw. Schiebengeschwindigkeit verringern. (⇒ 8.4)

- Kraftstofftank entleeren, Kraftstoffleitung und Vergaser reinigen. ✘
- Kraftstofftank reinigen. ✘
- Luftfilter reinigen. ✘
- Zündkerze reinigen. ✘

Störung:

Verbrennungsmotor wird sehr heiß.

Mögliche Ursache:

- Zu geringer Ölstand im Verbrennungsmotor.
- Kühlrippen verschmutzt.

Abhilfe:

- Motoröl wechseln. (⇒ 7.4)
- Kühlrippen reinigen. (⇒ 12.1)

Störung:

Starke Vibrationen während des Betriebs.

Mögliche Ursache:

- Schneideinheit defekt.
- Befestigung des Verbrennungsmotors lose.

Abhilfe:

- Mähmesser, Messerwelle und Messerbefestigung (Messerschraube und Sicherscheibe) kontrollieren und ggf. reparieren. ✘
- Schrauben Befestigung Verbrennungsmotor anziehen. ✘

Störung:

Unsauberer Schnitt, Rasen wird gelb

Mögliche Ursache:

- Mähmesser ist stumpf oder verschlissen.
- Die Mähgeschwindigkeit ist im Verhältnis zur Schnitthöhe zu groß.

- Gehäuse steht nicht parallel zum Boden.

Abhilfe:

- Mähmesser schärfen oder ersetzen. (⇒ 12.2), (⇒ 12.3), ✘
- Höhere Schnittstufe einstellen bzw. Schiebegeschwindigkeit verringern. (⇒ 8.4)
- Schnitthöhenverstellung Vorderrad an Schnitthöhenverstellung Hinterrad angleichen. (⇒ 8.6)

21. Serviceplan

21.1 Übergabebestätigung

Modell: _____

Serialnummer:

Datum:

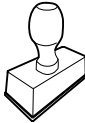

Nächster Service
Datum:

21.2 Servicebestätigung



Geben Sie diese Gebrauchsanleitung bei Wartungsarbeiten Ihrem STIHL Fachhändler.

Er bestätigt auf den vorgedruckten Feldern die Durchführung der Servicearbeiten.

 Service ausgeführt am

 Datum nächster Service

Dear Customer,

Thank you for choosing STIHL. We develop and manufacture our quality products to meet our customers' requirements. The products are designed for reliability even under extreme conditions.

STIHL also stands for premium service quality. Our specialist dealers guarantee competent advice and instruction as well as comprehensive service support.

We thank you for your confidence in us and hope you will enjoy working with your STIHL product.



Dr. Nikolas Stihl

**IMPORTANT: READ BEFORE USE AND
KEEP IN A SAFE PLACE.**

1. Table of contents

Notes on the instruction manual	30		
General	30		
Instructions for reading the instruction manual	30		
Machine overview	30		
For your safety	31		
General	31		
Refilling the tank – handling petrol	32		
Clothing and equipment	32		
Transporting the machine	32		
Before operation	32		
During operation	33		
Maintenance and repairs	35		
Storage for prolonged periods without operation	36		
Disposal	36		
Description of symbols	36		
Standard equipment	37		
Preparing the machine for operation	37		
General	37		
Assembling the handlebar	37		
Attaching and detaching the recoil starter rope	37		
Fuel and engine oil	37		
Controls	37		
General	37		
Folding down the handlebar	38		
Adjusting the front wheel	38		
Adjusting the cutting height	38		
Setting the rear wheel cutting height adjustment	39		
Setting the front wheel cutting height adjustment	39		
		Opening and closing the discharge flap	39
		Safety devices	39
		Safety devices	39
		Motorstop lever	39
		Notes on working with the machine	40
		Applications	40
		Information on mulching	40
		Working area for operator	40
		Operating the machine	40
		Starting the engine	40
		Stopping the engine	40
		Switching self-propulsion on and off	40
		Maintenance	41
		Cleaning the machine	41
		Checking blade wear	41
		Removing and installing the blade	42
		Sharpening the mowing blade	42
		Engine	42
		Wheels and gearbox	42
		Storage (winter break)	42
		Transport	43
		Transporting	43
		Minimising wear and preventing damage	43
		Accessories	44
		Standard spare parts	44
		Environmental protection	44
		Declaration of conformity	44
		EU declaration of conformity – STIHL RM 3.1 RT lawn mower	44
		Technical specifications	45
		REACH	45
		Troubleshooting	45
		Service schedule	46

Handover confirmation	46
Service confirmation	46

2. Notes on the instruction manual

2.1 General

This instruction manual is a **translation of the original manufacturer's instructions** in the sense of EC Directive 2006/42/EC.

STIHL is continually striving to further develop its range of products; we therefore reserve the right to make alterations to the form, technical specifications and equipment level of our standard equipment.

For this reason, the information and illustrations in this manual are subject to alterations.

This instruction manual may describe models that are not available in all countries.

This instruction manual is protected by copyright. All rights reserved, especially the right of reproduction, translation and processing using electronic systems.

2.2 Instructions for reading the instruction manual

Illustrations and texts describe specific operating steps.

All symbols which are affixed to the machine are explained in this instruction manual.

Viewing direction:

Viewing direction when **left** and **right** are used in the instruction manual: the user is standing behind the machine (working position).

Section reference:

References to relevant sections and subsections for further descriptions are made using arrows. The following example shows a reference to a section: (⇒ 4.)

Designation of text passages:

The instructions described can be identified as in the following examples.

Operating steps which require intervention on the part of the user:

- Release screw (1) using a screwdriver, operate lever (2)...

General lists:

- Use of the product for sporting or competitive events

Texts with added significance:

Text passages with added significance are identified using the symbols described below in order to especially emphasise them in the instruction manual:



Danger

Risk of accident and severe injury to persons. A certain type of behaviour is necessary or must be avoided.



Warning

Risk of injury to persons. A certain type of behaviour prevents possible or probable injuries.



Caution

Minor injuries or material damage can be prevented by a certain type of behaviour.



Note

Information for better use of the machine and in order to avoid possible operating errors.

Texts relating to illustrations:

Illustrations relating to use of the machine can be found in the front of this instruction manual.

The camera symbol serves to link the figures on the illustration pages with the corresponding text passages in the instruction manual.



3. Machine overview



- 1 Motorstop lever
- 2 Recoil starter rope
- 3 Upper handlebar
- 4 Quick-clamping device
- 5 Lower handlebar
- 6 Identification plate
- 7 Rear wheel
- 8 Housing
- 9 Discharge flap fastening
- 10 Discharge flap
- 11 Wheel fork
- 12 Front wheel
- 13 Front wheel adjusting element (=front wheel cutting height adjustment)
- 14 Spark plug socket
- 15 Engine
- 16 Rear wheel cutting height adjustment
- 17 Self-propulsion lever

4. For your safety

4.1 General



These safety regulations must be observed when working with the machine.



Read the entire instruction manual before using the machine for the first time. Keep the instruction manual in a safe place for future reference.

Observe the operating and maintenance instructions contained in the separate engine instruction manual.

These safety precautions are essential for your safety, however the list is not exhaustive. Always use the machine in a reasonable and responsible manner and be aware that the user is responsible for accidents involving third parties or their property.

Make sure that you are familiar with the controls and use of the machine.

The machine must only be used by persons who have read the instruction manual and are familiar with operation of the machine. The user should seek expert and practical instruction prior to initial operation. The user should receive instruction on safe use of the machine from the vendor or another expert.

During this instruction, the user should be made aware that the utmost care and concentration are required for working with the machine.

Residual risks persist even if you operate this machine according to the instructions.



Risk of death from suffocation!

Packaging material is not a toy - danger of suffocation! Keep packaging material away from children.

Only give or lend the machine, including any accessories, to persons who are familiar with this model and how to operate it. The instruction manual forms part of the machine and must always be provided to persons borrowing it.

The machine must only be operated by persons who are well rested and in good physical and mental condition. If your health is impaired, you should consult your doctor to determine whether working with the machine is possible. The machine should not be operated after the consumption of alcohol, drugs or medications which impair reactions.

Make sure that the user is physically, sensorily and mentally capable of operating the machine and working with it. If the user is physically, sensorily or mentally impaired, the machine must only be used under supervision or following instruction by a responsible person.

Make sure that the user is of legal age or being trained under supervision in a profession in accordance with national regulations.

Caution – risk of accident:

The lawn mower is only intended for mowing lawns. Its use for other purposes is not permitted and may be dangerous or result in damage to the machine.

Due to the physical danger to the user, the lawn mower must not be used for the following applications (incomplete list):

- for trimming bushes, hedges and shrubs,

- for cutting creepers,
- for the care of lawn roofs and balcony boxes,
- for shredding or chopping tree or hedge cuttings,
- for clearing paths (vacuuming, blowing),
- for levelling earth mounds, e.g. mole hills.

For safety reasons, any modification to the machine, except the proper installation of accessories approved by STIHL, is forbidden and results in voiding of the warranty cover. Information regarding approved accessories can be obtained from your STIHL specialist dealer.

In particular, any tampering with the machine which increases the power output or speed of the engine or motor is forbidden.

It is not permitted to transport objects, animals or persons, particularly children, on the machine.

Particular care is required during use in public green spaces, parks, sports fields, along roads and in agricultural and forestry businesses.



Caution! Danger to health due to vibrations.

Excessive exposure to vibrations can result in damage to the cardiovascular or nervous system, particularly in persons with cardiovascular problems. Please consult a physician if you experience symptoms that may have been caused by vibrational loads. Symptoms of this kind principally affect the fingers, hands or wrists and include (incomplete list):

- numbness,

- pain,
- muscular weakness,
- skin discolouration,
- unpleasant tingling sensation.

Hold the handlebar tightly, but not tensed, with both hands in the designated locations during operation.

Plan your working times so that more severe physical strains over a longer period are avoided.

4.2 Refilling the tank – handling petrol



Danger to life!

Petrol is poisonous and extremely inflammable.

Petrol must only be stored in appropriate, tested containers (canisters). Always screw on the fuel tank and canister caps properly and tightly. Defective caps must be replaced for safety reasons.

Never use beverage bottles or similar for disposal or storage of fuels and lubricants. Persons, particularly children, could be tempted to drink out of them.



Keep petrol away from sparks, naked flames, pilot lights, heat sources, and other ignition sources. Do not smoke!

Refill the tank out-of-doors and do not smoke during refilling.

Before refilling the tank, stop the engine and allow it to cool.

Refilling with petrol must be performed before the engine is started. When the engine is running or is hot, the tank cap must not be removed and the tank must not be refilled with petrol.

Do not overfill the fuel tank!

To give the fuel room to expand, never fill the fuel tank past the lower edge of the filler neck.

Observe the additional instructions in the engine instruction manual.



If petrol is spilled, the engine must only be started after the petrol-contaminated area has been cleaned. All attempts at starting must be avoided until the petrol fumes have dispersed (wipe dry).

Any spilt fuel must be wiped up immediately.

Clothing must be changed if it comes into contact with petrol.

Never store the machine with petrol in the tank inside a building. The resulting petrol fumes could come into contact with naked flames or sparks and could be ignited.

If it is necessary to drain the tank, this must be done out of doors.

4.3 Clothing and equipment



Always wear sturdy footwear with high-grip soles when working. Never work barefoot or, for example, in sandals.



Also always wear sturdy gloves and tie up and secure long hair (headscarf, cap, etc.) when performing maintenance and cleaning work or when transporting the machine.



Wear suitable safety glasses when sharpening the mowing blade.

Always wear long trousers and tight-fitting clothing when operating the machine.

Never wear loose clothes which may become caught on moving parts (control levers) – do not wear jewellery, ties or scarves.

4.4 Transporting the machine

Always wear protective gloves (⇒ 4.3) in order to prevent injuries due to sharp-edged and hot components.

Do not transport the machine with the engine running. Switch off the engine, let the blades come to a standstill and remove the spark plug socket prior to transport.

Only transport the machine once the engine has cooled down and with an empty fuel tank.

Use suitable loading aids (loading ramps, lifters).

Secure the machine on the load floor using adequately dimensioned fastening materials (straps, ropes, etc.).

Avoid contact with the mowing blade when lifting and carrying the machine.

Observe the information in the section "Transport". It describes how to lift and lash the machine. (⇒ 13.)

When transporting the machine, always observe regional legislation, especially regarding load security and the transport of objects on load floors.

4.5 Before operation

Make sure that only persons who are familiar with the instruction manual are permitted to use the machine.

Check the fuel system (particularly visible parts such as e.g. tank, tank cap, hose connections) before operating the machine. In the event of any leaks or damage, do not start the engine – **fire hazard!**

Have the machine repaired by a specialist dealer prior to operation.

Observe the local regulations regarding permitted operating times for gardening power tools with combustion engines or electric motors.

Carefully inspect the complete area on which the machine is to be used and remove any stones, sticks, wires, bones and other foreign objects which could be thrown up by the machine. Obstacles (e.g. tree stumps, roots) can be easily overlooked in long grass.

For this reason, mark all foreign objects (obstacles) which are hidden in the lawn and cannot be removed before commencing work with the machine.

All faulty, worn or damaged parts must be replaced before using the machine. Replace any illegible or damaged danger signs and warnings on the machine. Your STIHL specialist has a supply of replacement stickers and all the other spare parts.

Risk of injury!

Worn or damaged parts (e.g. blunt blades) can affect the safety of the machine and result in injury to the user.

Check secure seating of the spark plug socket on the spark plug before using the machine.

The machine must only be used in good operating condition. Before each use, check whether:

- The machine is properly assembled.
- The cutting tool and the entire cutting unit (mowing blade, fastening elements, mowing deck housing) are in good condition. In particular check for secure fastening, damage (notches or cracks) and wear. (⇒ 12.2)
- The tank cap is properly attached.
- The tank and fuel-carrying parts as well as the tank cap are in good condition.
- The safety devices (e.g. motorstop lever, housing, discharge flap, handlebar, protective grille) are in good condition and working properly.
- The oil cap is properly attached.

Carry out any necessary work or consult a specialist dealer. STIHL recommends STIHL specialist dealers.

4.6 During operation



Keep other people out of the danger area. Never work when animals or people, particularly children, are in the danger area.

The switch and safety devices installed in the machine must not be removed or bypassed. In particular, never secure the motorstop lever to the handlebar (e.g. by tying it).

During side-discharge operation, the discharge flap must be completely open and secured by means of the locking screw.



Caution – risk of injury!

Never put hands or feet on or underneath rotating parts. Never touch the rotating blade.

Always keep away from the discharge opening.

Always observe the safety distance provided by the handlebar. The handlebar must always be installed correctly and must not be modified. Never operate the machine with the handlebar folded down.

Never open or close the discharge flap while the mowing blade is rotating. Rotating blades can cause injury.

Never attach any objects to the handlebar (e.g. work clothing).

Only work during the day or with good artificial light.

Do not operate the machine in the rain or during thunder storms, particularly when there is a risk of lightning strike.

The risk of accidents is higher if the ground is damp due to increased danger of slipping.

Particular caution should be exercised during working in order to prevent slipping. If possible, avoid using the machine when the ground is damp.

Exhaust gases:



Danger to life through poisoning!

In the case of nausea, headache, impaired vision (e.g. decreasing field of view) hearing disorder, dizziness, decreasing power of concentration, stop working immediately. These symptoms may be caused by excessively high exhaust gas concentrations.



The machine generates poisonous exhaust gases when the engine is running. The gases contain poisonous carbon monoxide, a colourless and odourless gas, as well as other pollutants. The engine must never be operated in closed or poorly ventilated spaces.

Starting:

Exercise care when starting the machine and observe the instructions contained in the section entitled "Operating the machine" (⇒ 11.1). Starting the machine in accordance with these instructions reduces the risk of injury.

Risk of injury!

If the starter rope recoils at speed, the hand and arm will be pulled towards the engine faster than the starter rope can be released. This kickback can result in broken bones, crush injuries and sprains.

Keep your feet a safe distance from the cutting tool when starting the machine.

The machine must not be tilted during start-up.

The self-propulsion lever must not be pressed when starting the engine.

Working on slopes:

Always work across and back on slopes, never up and down.

If the user loses control when mowing up and down, there is a risk of being run over by the machine.

Fix the front wheel when mowing on slopes in order to achieve greater directional stability.

Be particularly careful when changing direction on a slope.

Always ensure good stability on slopes and avoid mowing on excessively steep slopes.

For safety reasons, the machine must not be used on slopes with an inclination of more than 25° (46.6%). **Risk of injury!**

A slope inclination of 25° corresponds to a vertical height increase of 46.6 cm for a 100 cm horizontal distance.

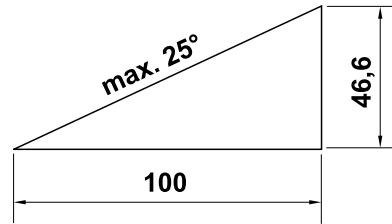

In order to ensure an adequate oil supply for the engine, the information in the accompanying engine instruction manual must be additionally observed when using the machine on slopes.

Working:



Risk of injury!

Never place your hands or feet above, underneath or on rotating parts.



Do not try to examine the blade while the lawn mower is operating. Rotating blades can cause injury.

Only operate the machine at walking speed – never run when working with the machine. Working quickly with the machine increases the risk of injury due to stumbling, slipping, etc.

Be particularly careful when turning the machine around or pulling it towards you.

Risk of stumbling!

Use the machine with great care when working near slopes, terraces, ditches and embankments. In particular, ensure that you maintain sufficient distance to such danger areas.

Objects hidden in the turf (lawn sprinkler systems, posts, water valves, foundations, electrical wires, etc.) must be avoided. Never run over any such foreign objects.



Beware of the cutting tool running on for several seconds before coming to a standstill.

Switch off the engine, allow the work tool to come to a complete standstill and detach the spark plug socket

- before leaving the machine unattended,
- before re-filling the tank. Allow the engine to cool down before filling the tank.

Fire hazard!

- before remedying blockages, including those in the mowing deck housing,
- before lifting or carrying the machine,
- before transporting the machine,
- before carrying out any work on the mowing blade,
- before checking or cleaning the machine or before carrying out any other work (e.g. folding down the handlebar, adjusting the cutting height, opening or closing the discharge flap) on it,
- after hitting a foreign object or if the lawn mower begins to vibrate excessively. In these cases check the machine, in particular the cutting unit (blade, blade shaft, blade fastening), for damage and carry out the necessary repairs before restarting and working with the machine.



Risk of injury!

Strong vibration is normally an indication of a fault. In particular, the lawn mower must not be operated with a damaged or bent blade shaft or mowing blade. If you do not have the appropriate expertise, have the necessary repairs carried out by a specialist dealer (STIHL recommends STIHL specialist dealers).

Stop the engine

- When pushing the machine to and from the area to be worked.
- Before pushing the machine onto an area not covered with grass.
- When the machine has to be tilted for transportation.

4.7 Maintenance and repairs

Before beginning cleaning, adjustment, repair and maintenance operations:

- Park the machine on firm and level ground
- Stop the engine and allow it to cool down
- Detach the spark plug socket.



Caution – risk of injury!

Keep the spark plug socket away from the spark plug; an inadvertent ignition spark may result in fires or electric shocks.

Inadvertent contact between the spark plug and the spark plug socket may result in unwanted starting of the engine.



Risk of injury due to the mowing blade!

Pulling the recoil starter rope starts the work tool rotating. Always ensure sufficient distance between the mowing blade and your body, particularly your hands and feet, when you pull the recoil starter rope.

Allow the machine to cool down before working on or around the engine, exhaust manifold or muffler in particular. Temperatures of 80° C and above can be reached. **Danger of burns!**

Direct contact with engine oil can be dangerous. Engine oil must not be spilled. STIHL recommends leaving the task of topping up engine oil or performing engine oil changes to a STIHL specialist dealer.

Cleaning:

The complete machine must be cleaned thoroughly following use. (⇒ 12.1)

Remove accumulated clipping deposits using a stick. Clean the underside of the mower with water and a brush.

Never use high-pressure cleaners and do not clean the machine under running water (e.g. using a garden hose).

Do not use aggressive cleaning agents. These can damage plastics and metals, impairing the safe operation of your STIHL machine.

In order to prevent fire hazards, keep the area around the air vents, cooling ribs and the area of the exhaust free from e.g. grass, straw, moss, leaves or escaping grease.

Maintenance operations:

Only maintenance operations described in this instruction manual may be carried out. Have all other work performed by a specialist dealer.

If you do not have the necessary expertise or auxiliary equipment, please **always** contact a specialist dealer.

STIHL recommends that you have maintenance operations and repairs performed exclusively by a STIHL specialist dealer.

STIHL specialist dealers regularly attend training courses and are provided with technical information.

Only use tools, accessories or attachments approved for this machine by STIHL or technically identical parts.

Otherwise, there may be a risk of accidents resulting in personal injury or damage to the machine. If you have any questions, please consult a specialist dealer.

The characteristics of original STIHL tools, accessories and spare parts are optimally adapted to the machine and the user's requirements. Genuine STIHL spare parts can be recognised by the STIHL spare parts number, by the STIHL lettering and, if present, by the STIHL spare parts symbol. On smaller parts, only the symbol may be present.

For safety reasons, fuel-carrying components (fuel line, fuel cock, fuel tank, tank cap, connections, etc.) must be checked regularly for damage and leaks and replaced by a technician if necessary (STIHL recommends STIHL specialist dealers).

Always keep warning and information stickers clean and readable. Damaged or missing stickers must be replaced by new,

original plates from your STIHL specialist dealer. If a component is replaced with a new component, ensure that the new component is provided with the same stickers.

Check the discharge flap regularly for wear, damage or for loss of functionality and replace if necessary.

Only perform work on the cutting unit when wearing protective gloves (⇒ 4.3) and exercising extreme care.

Ensure that all nuts, pins and screws (in particular the blade fastening screw) are securely tightened so that the machine is in a safe operating condition.

Check the entire machine for wear or damage on a regular basis, particularly before extended periods when the machine is not in use (e.g. over winter). For safety reasons, worn or damaged parts must be replaced immediately to ensure that the machine is always in a safe operating condition.

Never alter the basic setting of the engine or run at excessive engine speeds.

Components or guards that are removed for maintenance operations must be properly reinstalled immediately.

4.8 Storage for prolonged periods without operation

Allow the engine to cool before storing the machine in an enclosed space.

Allow the machine to cool down completely before covering it.

Store the machine with empty fuel tank and the fuel reserve in a lockable and well-ventilated room.

Ensure that the machine is protected from unauthorised use (e.g. by children).

If the tank has to be emptied (e.g. to store the machine before the winter break), this should only be done out of doors (e.g. by running the tank empty).

Thoroughly clean the machine before storage (e.g. winter break).

Only store the machine with the spark plug socket disconnected.

Store the machine in good operational condition.

4.9 Disposal

Waste products such as used engine oil or fuel, used lubricants, filters, batteries and similar wearing parts can be harmful to people, animals and the environment, and must consequently be disposed of properly.

Consult your recycling centre or your specialist dealer for information on the proper disposal of waste products. STIHL recommends STIHL specialist dealers.

Ensure that old machines are properly disposed of. Render the machine unusable prior to disposal. In order to prevent accidents, remove the ignition lead, empty the fuel tank and drain the engine oil in particular.

Risk of injury due to the mowing blade!

Always store an old lawn mower in a safe place prior to scrapping. Ensure that the machine and particularly the mowing blade are kept out of the reach of children.

5. Description of symbols



Attention!

Read the instruction manual and follow the safety instructions before initial use.



Risk of injury!

Keep other people out of the danger area.



Caution!

Keep your hands and feet away from the blades.

Detach the spark plug socket before performing work on the cutting tool or maintenance and cleaning work.



Start the engine.

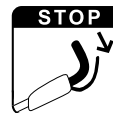

Stop the engine.

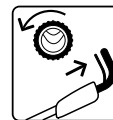

Switch on self-propulsion.

6. Standard equipment



Item	Designation	Qty.
A	Basic unit with handlebar	1
B	Flat head bolt	2
C	Quick-clamping device	2
D	Cable clip	2
–	Instruction manual	1
–	Engine instruction manual	1

7. Preparing the machine for operation

7.1 General



Risk of injury!

Observe the safety instructions in the section "For your safety" (⇒ 4.).

- Place the machine on level and firm ground when performing all the operations described.

7.2 Assembling the handlebar



- Hold upper handlebar (1) on lower handlebar (2) and insert screws (B) through bores (3) from the inside outwards.
- Screw in quick-clamping device (C) at screws (B) (it should project by about one screw thread turn) and fold upwards.

- Check correct assembly: Quick-clamping devices (C) must be sufficiently tightened so that they are pressed tightly against the handlebar and the upper handlebar is firmly connected to the lower handlebar. If the handlebar is not firmly installed or the quick-clamping devices are not correctly located, fold open the quick clamping devices and adjust them to the correct position by screwing out and in.
- Install the first cable clip (D) on the **left** side of the upper handlebar. Insert the motorstop cable as shown. Close tab (4) and allow it to engage.
- Install the second cable clip (D) on the **right** side of the upper handlebar. Insert the self-propulsion cable as shown. Close tab (4) and allow it to engage.
- Distance between the cable clips and boots:
30 cm

7.3 Attaching and detaching the recoil starter rope



Attaching

- Detach the spark plug socket from the engine.
- Press the motorstop lever (1) to the handlebar and hold.
- Slowly pull out the recoil starter rope (2).
- Release the motorstop lever (1) and attach the recoil starter rope (2) to the rope guide (3).
- Connect the spark plug socket.

Detaching

- Detach the spark plug socket from the engine.
- Detach the recoil starter rope (2) from the rope guide (3).

7.4 Fuel and engine oil



Avoid damage to the machine

Top up engine oil before starting for the first time. Use a suitable filling aid when topping up the engine oil and when refuelling (e.g. funnel).

Engine oil:

Please consult the engine instruction manual for the type of engine oil to be used and the oil capacity. Check the oil filling level at regular intervals (see engine instruction manual). Avoid exceeding or falling below the correct oil level. Screw on the oil tank cap properly before operating the engine.



Fuel:

Recommendation: Fresh good quality fuels, unleaded petrol.

Please consult the engine instruction manual for details on the fuel quality (octane rating).



8. Controls

8.1 General



Risk of injury!

Observe the safety instructions in the section "For your safety" (⇒ 4.).

- Place the machine on level and firm ground when performing all the operations described.

8.2 Folding down the handlebar



The handlebar can be folded down for space-saving transport and storage of the mower.



Danger of pinching!

The handlebar can fold down uncontrolled when the quick-clamping devices are released. For this reason, always hold the handlebar with one hand while releasing the fastening.

- Detach the recoil starter rope. (⇒ 7.3)
- Hold upper handlebar (1), open left and right quick-clamping devices (C) and carefully fold the handlebar downwards to the front.

8.3 Adjusting the front wheel



Three different settings can be selected at adjusting element (1).



Danger of burns!

When touching the machine at wheel fork (2), ensure that you maintain a safe distance from the engine and from the silencer – parts of the engine become hot following prolonged use.

Symbols on the front wheel adjusting element:



- 1** Front wheel fixed

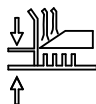

- 2** Adjusting cutting height



- 3** Front wheel swivels through 360°

1 Front wheel fixed:

The front wheel can be fixed for mowing on slopes and to help hold a straight line when mowing long strips.

- Position the front wheel as shown (forward driving position). It must point towards the housing.
- Press adjusting pin (3) to the "Front wheel fixed" position and ensure that it engages fully.

2 Adjusting cutting height:

Five cutting heights can be set at adjusting element (1).



Risk of injury!

Do not reach **under the front wheel cutting height adjustment** with the hands or fingers. Never put your hands or feet between the housing and ground.

- Press release lever (4) in the direction of the arrow and hold. Hold wheel fork (2) upwards with the hand so that the lawn mower cannot drop to the lowest cutting level under its own weight.
- Move adjusting pin (3) to the "Adjusting cutting height" position (=centre position).
- Set the cutting height. (⇒ 8.4)
- Release release lever (4).

3 Front wheel swivels through 360°:

For high manoeuvrability when mowing around bushes and trees, the front wheel can be adjusted so that it can turn freely through 360°.

- Press adjusting pin (3) to the "Front wheel swivels through 360°" position and ensure that it engages fully.

8.4 Adjusting the cutting height



Risk of injury!

When adjusting the cutting height, make sure that the housing is always parallel to the ground – this also achieves optimal mowing results.

The machine has **two** cutting height adjustments:

- Rear wheel cutting height adjustment** (⇒ 8.5)
- Front wheel cutting height adjustment** (⇒ 8.6)

Five different cutting heights can be set.

Level 1 = 25 mm

Level 5 = 80 mm

Cutting levels 2 to 4 are standard, especially when using the machine as a mulching mower. (⇒ 10.2)

STIHL recommends setting the required cutting height at the rear wheel first and then adjusting the cutting height at the front wheel. The cutting height is set correctly when the housing is parallel with the ground.

8.5 Setting the rear wheel cutting height adjustment



- First pull rear wheel cutting height adjustment lever (1) towards the wheel and hold.
- Select the required cutting height (cutting levels 1 to 5 as shown) and allow the lever to engage again.

8.6 Setting the front wheel cutting height adjustment



Risk of injury!

Do not reach **under the front wheel cutting height adjustment** with the hands or fingers.

Never put your hands or feet between the housing and ground.

Danger of burns!

When touching the machine at wheel fork (1), ensure that you maintain a safe distance from the engine and from the silencer – parts of the engine become hot following prolonged use.

- To adjust the cutting height adjustment, hold the machine at wheel fork (1) as shown, press release lever (2) in the direction of the arrow and hold during the adjustment procedure. Hold wheel fork (1) upwards with the hand so that the lawn mower cannot drop to the lowest cutting level under its own weight.
- Move adjusting pin (3) to the "Adjusting cutting height" position (=centre position).

• Reducing the cutting height:

The cutting level is reduced by pushing on wheel fork (1).

Increasing the cutting height:

Lift the machine and push down on swivelling axle (4) of the front wheel from above using the other hand until the desired cutting height is reached.

• Checking the cutting height:

Select the cutting height (cutting levels 1 to 5 as shown) so that the cutting level at the rear wheel is the same as the cutting level at the front wheel. The housing must be parallel to the ground.

- Release release lever (2).
- Push adjusting pin (3) further to the left or right as required. (⇒ 8.3)

8.7 Opening and closing the discharge flap



Always open or close the discharge flap completely in order to prevent blockages in the housing.

1 Closing the discharge flap:

- Release the fastening of discharge flap (1) and close discharge flap (2) – press in the direction of the housing.
- Tighten the fastening of discharge flap (1) again.

2 Opening the discharge flap:

- Release the fastening of discharge flap (1) and open discharge flap (2) – pull outwards as far as it will go.
- Tighten the fastening of discharge flap (1) again.

9. Safety devices

The machine is equipped with several safety devices for safe operation and for the prevention of improper use.



Risk of injury!

If a safety device is found to be defective, the machine must not be operated. Consult a specialist dealer; STIHL recommends STIHL specialist dealers.

9.1 Safety devices

The lawn mower is equipped with safety devices, which prevent inadvertent contact with the mowing blade and with ejected clippings.

These include the housing, discharge flap and correctly installed handlebar.

9.2 Motorstop lever

The lawn mower is equipped with a motorstop device.

The engine stops when the motorstop lever is released during running operation. The engine and blade come to a standstill within 3 seconds.



Risk of injury!

If the run-on time of the blade exceeds this delay, stop using the machine and take it to your specialist dealer.

Measuring the run-on time

Following engine start-up, the blade rotates and a wind noise is audible. The run-on time corresponds to the duration of the wind noise after the engine stops. This can be measured using a stopwatch.

10. Notes on working with the machine

10.1 Applications

The lawn mower can be used as a mulching mower or side discharge mower as required.

Use as a mulching mower:

- Close the discharge flap completely. (⇒ 8.7)

Use as a side discharge mower:

- Open the discharge flap completely. (⇒ 8.7)

10.2 Information on mulching

During mulching, the cut grass is chopped up several times through a special air flow guidance system in the mower blade area and then blown back into the turf. The clippings remain on the lawn.

The decomposing clippings return organic nutrients to the soil, serving as a natural fertiliser and slowing down weed growth.

To ensure a perfect, thick lawn, mulch regularly and keep the grass short. Mulching should be done at least twice a week in the main period of growth (spring) and at least once a week in the summer and autumn.

Mulching procedure:

STIHL recommends mulching only when the lawn is dry and the grass is not too high.

Requirements for good mulching results:

- Set the optimal cutting height: a third of the grass height should be cut.
- Use well sharpened blades.
- Vary the mowing direction and ensure that the mowing strips overlap.

In high grass, the lawn must be mowed in two stages:

First stage – the lawn is mowed at the maximum cutting height.

Second stage – 12 to 24 hours after the first stage, mulch the lawn to the desired grass height at right angles to the first mowing direction.

10.3 Working area for operator

- For safety reasons, the operator must stay within the working area behind the handlebar when starting the engine and when the engine is running. Always observe the safety distance provided by the handlebar.
- The lawn mower must only be operated by one person. Other persons must keep out of the danger area. (⇒ 4.)

11. Operating the machine

11.1 Starting the engine



Avoid damage to the machine!
Do not start the engine in tall grass. Select a higher cutting height setting if the engine is difficult to start.



Thanks to the fixed throttle setting, the engine always operates at the optimum working speed after starting.

- **1** Press motorstop lever (1) to the handlebar and hold.
- **2** Slowly pull out recoil starter rope (2) to the point of compression resistance. Then pull vigorously and quickly to arm's length. Slowly return recoil starter rope (2) so that it is rolled up again. Repeat the procedure until the engine starts.

11.2 Stopping the engine



- Release the motorstop lever (1).

The engine and blade come to a standstill within 3 seconds.

11.3 Switching self-propulsion on and off



Switching on self-propulsion

- Start the engine. (⇒ 11.1)
- Pull self-propulsion lever (1) to the handlebar and hold.

Self-propulsion is switched on and the lawn mower moves forward.

Drive speed:
3,5 km/h

Switching off self-propulsion

- Release self-propulsion lever (1).

Self-propulsion is switched off and the lawn mower comes to a standstill.

The engine and blade continue to run.

12. Maintenance

Risk of injury!

Carefully read the section "For your safety" (⇒ 4.), particularly the subsection "Maintenance and repairs" (⇒ 4.7), and follow all safety instructions exactly before performing any maintenance or cleaning operations on the machine.

Allow the machine to cool and detach the spark plug socket before performing any maintenance or cleaning operations.



Annual service by the specialist dealer:

The lawn mower should be inspected once annually by a specialist dealer. STIHL recommends STIHL specialist dealers.

12.1 Cleaning the machine



Maintenance interval: After each use

Care of the machine will protect it against damage and extend its service life.



Risk of injury!

Stop the engine, detach the spark plug socket and allow the machine to cool down.

Empty the fuel tank (run empty) before placing the machine in the cleaning position.

The machine is only safely in the cleaning position as shown.

- Set down the upper handlebar rearwards.
- Place two suitable wooden blocks (height: 7 - 8 cm) on the ground behind the machine as shown.
- Lift up the machine at the front at the wheel fork and place on the wooden blocks as shown.

Notes on cleaning:

- Clean off dirt using little water, with a brush or with a cloth. In particular, also clean the mowing blade. Never spray water onto engine components, seals or bearing points.
- First, remove accumulated clipping deposits using a stick.
- If necessary, use a special cleaner (e.g. STIHL special cleaner).

12.2 Checking blade wear



Maintenance interval: Before each use



Risk of injury!

Blades are subjected to differing degrees of wear depending on the location and duration of use. If you use the machine on sandy ground or use it frequently under dry conditions, the blade will be subjected to greater loads and will wear more quickly than the average. A worn blade may break off and cause serious injuries. The instructions for blade maintenance must therefore always be observed.

- Tilt the mower upwards into the cleaning position. (⇒ 12.1)
- Clean mowing blade (1).
- Use a slide calliper to measure **blade thickness** at 5 points at least. In particular, minimum thickness must also be ensured in the area of the blade wings.
- Place a ruler (2) against the front blade edge as shown and measure **permissible grinding**.

Blade thickness: > 2 mm

Permissible grinding: < 5 mm

The blade must be replaced,

- if it is damaged (notches, cracks),
- if the measured values are achieved at one or more points or are outside the permissible limits.

12.3 Removing and installing the blade



- Tilt the mower upwards into the cleaning position. (⇒ 12.1)

Removing:

- Unscrew blade fastening screw (1) using an A/F 17 spanner.
- Remove blade (2) together with blade fastening screw (1) and retaining washer (3).

Installing:



Risk of injury!

The blade (2) must only be installed as shown. The curved wings must point upwards.

Observe the specified torque when tightening the blade fastening screw, as the secure attachment of the cutting tool depends on this. Additionally secure blade fastening screw (1) with **Loctite 243**.

Replace spring washer (3) each time the blade is installed and blade fastening screw (1) each time the blade is replaced.

- Clean the blade contact surface and blade bushing.
- Install blade (2) with the curved wings pointing upwards (towards the machine).
- Install blade fastening screw (1) with a new retaining washer (3) and tighten. Tightening torque:
60 - 65 Nm

12.4 Sharpening the mowing blade

If you do not have the necessary expertise or auxiliary equipment, we recommend that you have the blade sharpened by a specialist dealer. Operation of the machine is impaired in the case of an incorrectly sharpened blade (incorrect sharpening angle, imbalance etc.).

Sharpening instructions

- Remove the mowing blade. (⇒ 12.3)
- Cool the mowing blade during sharpening, e.g. with water. The blade must not be allowed to display blue colouring, as this would reduce its cutting quality.
- Sharpen blades evenly to prevent vibration due to imbalance.
- Observe a sharpening angle of **30°**.
- Observe the wear limits (⇒ 12.2).

12.5 Engine

Maintenance interval:

See engine instruction manual.

General information:

Observe the operating and maintenance instructions in the attached engine instruction manual.

To achieve a long service life, it is always particularly important to maintain a sufficient level of oil and to change the oil and air filter regularly.

The recommended oil change intervals as well as information on engine oil and oil capacities can also be found in the engine instruction manual.

The cooling ribs must always be kept clean to ensure that the engine is adequately cooled.

12.6 Wheels and gearbox

The wheel bearings are maintenance-free.

The gearbox is maintenance-free.

12.7 Storage (winter break)

Note the following points when storing the machine for long periods (winter break):

- Clean all external parts of the machine with care.
- Thoroughly lubricate/grease all moving parts.
- Empty the fuel tank and carburettor (e.g. by running empty).
- Unscrew the spark plug (see engine instruction manual) and pour approx. 3 cm³ of engine oil into the engine via the spark plug hole. Turn the engine several times with the spark plug removed (pull the recoil starter rope).



Fire hazard!

Keep the spark plug socket away from the spark plug hole due to the danger of ignition.

- Screw the spark plug back in (see engine instruction manual).
- Perform an oil change (see engine instruction manual).
- Store the machine in a dry and locked place that is generally free of dust. Make sure that it is out of the reach of children.

13. Transport

13.1 Transporting



Risk of injury!

Observe the section "For your safety" before transporting. (⇒ 4.4) Carry the machine only with the help of a second person. Always wear suitable safety clothing (safety shoes, thick gloves). Detach the spark plug socket before lifting or transporting.

Carrying or lifting the machine:

- **A** Handlebar installed:
Lift the machine at wheel fork (1) and carry it at upper handlebar (2).
- **B** Handlebar folded down (transport position):
Lift the machine at wheel fork (2) and carry it at lower handlebar (3).
- When lifting or carrying the machine, also keep your hands and feet a safe distance from the mowing blade.

Securing the machine during transport:

- Transport the machine on a clean, flat load floor on all 3 wheels only and secure against slipping using suitable fastening materials.
- Fasten ropes or straps to lower handlebar (3) and to wheel fork (4).

14. Minimising wear and preventing damage

Important information on maintenance and care of the product group petrol lawn mowers (STIHL RM)

STIHL assumes no liability for material or personal damage caused by the non-observance of information contained in the operating instructions, in particular with regard to safety, operation and maintenance, or which arise through the use of unauthorised attachment or spare parts.

Please always observe the following important information for the prevention of damage or excessive wear to your STIHL machine:

1. Wearing parts

Some parts of the STIHL machine are subject to normal wear even when used properly and must be replaced in due time depending on type and duration of use.

These include:

- Blades
- V-belt

2. Compliance with the information in this instruction manual

The STIHL machine must be used, maintained and stored with the care described in this instruction manual. Any damage caused by non-compliance with the safety, operating and maintenance instructions is the sole responsibility of the user.

This applies in particular to:

- Product modifications not approved by STIHL.

- Use of fuel and lubricants not approved by STIHL (lubricants, petrol and engine oil, see engine manufacturer's specifications).
- The use of tools or accessories which are not approved or suitable for the machine, or are of inferior quality.
- Improper use of the product.
- Use of the product for sporting or competitive events.
- Resultant damage due to continued use of the product with defective components.

3. Maintenance operations

All operations listed in the section "Maintenance" must be performed regularly.

If these maintenance operations cannot be carried out by the user, a specialist dealer must be commissioned to perform them.

STIHL recommends that you have maintenance operations and repairs performed exclusively by a STIHL specialist dealer.

STIHL specialist dealers regularly attend training courses and are provided with technical information.

If these operations are neglected, faults may arise which are the responsibility of the user.

These include:

- Corrosive and other resultant damage caused by incorrect storage.
- Damage to the machine through the use of inferior-quality spare parts.

- Damage due to untimely or inadequate maintenance or damage due to maintenance or repair work not performed in the workshops of specialist dealers.

15. Accessories

Disc Cut
6909 700 5106

16. Standard spare parts

Mowing blade (mulching blade)
6105 702 0121

Blade fastening screw
9008 319 9075

Retaining washer
0000 702 6600

 The fastening elements for the mowing blade (e.g. blade fastening screw, retaining washer) must be renewed when replacing the blade, i.e. when installing the blade. Spare parts are available from a STIHL specialist dealer.

17. Environmental protection



Lawn clippings should be composted and not disposed of in household waste.

The machine, its packaging and accessories are all produced from recyclable materials and must be disposed of accordingly.

By disposing of materials separately and in an environmentally friendly manner, recyclable waste can be re-used. For this

reason, the machine should be disposed of for recycling at the end of its useful life. Improper disposal may be harmful to health and pollute the environment. Pay particular attention to the information in the section "Disposal" during disposal. (⇒ 4.9)

Consult your recycling centre or your specialist dealer for information on the proper disposal of waste products.

18. Declaration of conformity

18.1 EU declaration of conformity – STIHL RM 3.1 RT lawn mower

STIHL Tirol GmbH
Hans Peter Stihl-Strasse 5
6336 Langkampfen
Austria

declares under our sole responsibility that

- design: lawn mower
- manufacturer's brand: STIHL
- type: RM 3.1 RT
- cutting width: 48 cm
- serial number: 6361

complies with the relevant provisions of Directives 2000/14/EC, 2006/42/EC, 2014/30/EU and 2011/65/EU and has been developed and manufactured in accordance with the versions of the following standards valid on the date of manufacture: EN ISO 5395-1, EN ISO 5395-2 and EN 14982 (where applicable).

Approved body involved:
TÜV Rheinland LGA Products GmbH
Tillystrasse 2,
90431 Nuremberg, Germany

The measured and guaranteed sound power levels were determined in accordance with Directive 2000/14/EC, Appendix VIII.

RM 3.1 RT

- Measured sound power level: 95,2
- Guaranteed sound power level: 96

The technical documents are stored at STIHL Tirol GmbH.

The year of manufacture and machine number are indicated on the lawn mower.

Langkampfen, 05.05.2021

STIHL Tirol GmbH

p.p.

Matthias Fleischer, Head of Research and Development Division

p.p.

Sven Zimmermann, Head of Quality Department

19. Technical specifications

RM 3.1 RT:

Serial number	6361
Engine, design	4-stroke combustion engine
Starter	Rope start
Safety device	Motorstop
Cutting tool	Cutter bars
Cutting width	48 cm
Cutting tool drive	Permanent
Cutting height	25 - 80 mm
Blade fastening screw tightening torque	60 - 65 Nm
Self-propulsion, rear wheels	1 forward gear
Wheel diameter (front)	200 mm
Wheel diameter (rear)	200 mm
Length	165 cm
Width	52 cm
Height	110 cm
Engine: manufacturer, type	STIHL EVC 300
Displacement	163 ccm
Nominal output at nominal speed	2,6 - 2800 kW - rpm
Fuel tank	0,9 l
Cutter bar speed	2800 rpm
Weight	31 kg

Sound emissions

In accordance with 2000/14/EC / S.I. 2001/1701:

Guaranteed sound power level L_{WA}	96 dB(A)
Uncertainty K_{WA}	1,2 dB(A)

Measurement in accordance with EN ISO 5395-2, EN 14982:

Sound pressure level at workplace L_{pA}	82 dB(A)
Uncertainty K_{pA}	2 dB(A)

Hand-arm vibrations

Specified vibration characteristic in accordance with EN 12096

Measured value a_{hw}	5,50 m/sec ²
Uncertainty K_{hw}	2,20 m/sec ²

Measurement in accordance with EN ISO 5395-2, EN 14982, EN 20643

19.1 REACH

REACH is an EC Regulation for the registration, evaluation, authorisation and restriction of chemicals.

Information on compliance with the REACH Regulation (EC) No. 1907/2006 is available from www.stihl.com/reach.

20. Troubleshooting

✳ If necessary, contact a specialist dealer; STIHL recommends STIHL specialist dealers.

📖 See engine instruction manual.

Fault:

Engine not starting

Possible cause:

- Motorstop lever not pressed.
- No fuel in tank.
- Fuel line blocked.
- Inferior, dirty or old fuel in tank.
- Air filter dirty.
- Spark plug socket detached from spark plug; ignition lead not properly fastened to socket.
- Engine flooded due to several starting attempts.
- Spark plug dirty or damaged; incorrect electrode gap.

Remedy:

- Press motorstop lever to handlebar and hold. (⇒ 11.1)
- Refill fuel tank. (⇒ 7.4)
- Clean fuel line. 📖, ✳
- Always use fresh, good quality fuel, unleaded petrol; clean carburettor. 📖, ✳
- Clean air filter. 📖, ✳
- Connect spark plug socket; check connection between ignition lead and socket. 📖, ✳
- Remove spark plug and dry; pull recoil starter rope repeatedly with the spark plug removed. 📖, ✳
- Clean or replace spark plug; adjust electrode gap. ✳

Fault:

Starting problems or deteriorating engine power.

Possible cause:

- Lawn mower housing blocked.
- Mowing at an excessively low cutting height or propulsion speed is too high in relation to the cutting height.

- Water in fuel tank and carburettor; carburettor blocked.
- Fuel tank contaminated.
- Air filter dirty.
- Spark plug dirty.

Remedy:

- Clean lawn mower housing (detach spark plug socket!). (⇒ 12.1)
- Select a higher cutting height or reduce the pushing speed. (⇒ 8.4)
- Empty fuel tank, clean fuel line and carburettor. ✘
- Clean fuel tank. ✘
- Clean air filter. ✘
- Clean spark plug. ✘

Fault:

Engine overheating.

Possible cause:

- Oil level in engine too low.
- Cooling ribs dirty.

Remedy:

- Change engine oil. (⇒ 7.4)
- Clean cooling ribs. (⇒ 12.1)

Fault:

Excessive vibration during operation.

Possible cause:

- Cutting unit defective.
- Engine mounting loose.

Remedy:

- Check mowing blade, blade shaft and blade fastening (blade fastening screw and retaining washer), and repair if necessary. ✘
- Tighten engine mounting bolts. ✘

Fault:

Poor cut, lawn turning yellow

Possible cause:

- Mowing blade is blunt or worn.
- Mowing speed is too high in relation to cutting height.
- Housing is not parallel to ground.

Remedy:

- Sharpen or replace mowing blade. (⇒ 12.2), (⇒ 12.3), ✘
- Select a higher cutting height or reduce the pushing speed. (⇒ 8.4)
- Adjust front wheel cutting height adjustment to rear wheel cutting height adjustment. (⇒ 8.6)

21. Service schedule

21.1 Handover confirmation

Model: _____

Serial number:

--	--	--	--	--	--	--	--	--	--

Date: |_|_| |_|_| |_|_|_|_|_|

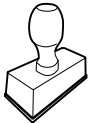

Next service

Date: |_|_| |_|_| |_|_|_|_|_|

21.2 Service confirmation



Please hand this instruction manual to your STIHL specialist dealer in the case of maintenance operations. He will confirm the service operations performed in the pre-printed boxes.

 Service performed on

 Next service date

Chère cliente, cher client,

Nous sommes très heureux que vous ayez choisi un produit STIHL. Dans le développement et la fabrication de nos produits, nous mettons tout en œuvre pour garantir une excellente qualité répondant aux besoins de nos clients. Nos produits se distinguent par une grande fiabilité, même en cas de sollicitations extrêmes.

STIHL garantit également la plus haute qualité au niveau du service après-vente. Nos revendeurs spécialisés fournissent des conseils compétents, aident nos clients à se familiariser avec nos produits et assurent une assistance technique complète.

Nous vous remercions de votre confiance et vous souhaitons beaucoup de plaisir avec votre produit STIHL.



Dr. Nikolaus Stihl

**IMPORTANT ! LIRE CETTE NOTICE
AVANT D'UTILISER CE PRODUIT ET LA
CONSERVER PRÉCIEUSEMENT**

1. Sommaire

À propos de ce manuel d'utilisation	48
Généralités	48
Instructions concernant la lecture du manuel d'utilisation	48
Description de l'appareil	49
Consignes de sécurité	49
Généralités	49
Plein de carburant – Manipulation de l'essence	50
Vêtements et équipement appropriés	51
Transport de l'appareil	51
Avant tout travail	51
Pendant l'utilisation de l'appareil	52
Entretien et réparations	54
Stockage prolongé	55
Mise au rebut	55
Signification des pictogrammes	55
Contenu de l'emballage	56
Préparation de l'appareil	56
Généralités	56
Montage du guidon	56
Accrochage et décrochage du câble de démarrage	56
Carburant et huile moteur utilisés	56
Éléments de commande	57
Généralités	57
Basculement du guidon	57
Réglage de la roue avant	57
Réglage de la hauteur de coupe	58
Réglage de la hauteur de coupe au niveau de la roue arrière	58
Réglage de la hauteur de coupe au niveau de la roue avant	58
Ouverture et fermeture du volet d'éjection	59
Dispositifs de sécurité	59
Dispositifs de protection	59
Arceau de coupure du moteur	59
Conseils d'utilisation	59
Possibilités d'utilisation	59
Informations sur le mulching	59
Zone de travail de l'utilisateur	60
Mise en service de l'appareil	60
Démarrage du moteur à combustion	60
Arrêt du moteur à combustion	60
Mise en marche/arrêt de l'entraînement	60
Entretien	60
Nettoyage de l'appareil	61
Contrôle de l'usure de la lame	61
Dépose et repose de la lame	61
Affûtage de la lame de coupe	62
Moteur à combustion	62
Roues et transmission	62
Rangement de l'appareil (hivernage)	62
Transport	63
Transport	63
Comment limiter l'usure et éviter les dommages	63
Accessoires	64
Pièces de rechange courantes	64
Protection de l'environnement	64
Déclaration de conformité	64
Déclaration de conformité UE pour tondeuses STIHL RM 3.1 RT	64
Adresse de l'administration centrale STIHL	65
Adresses des sociétés de distribution STIHL	65

Adresses des importateurs STIHL	65
Caractéristiques techniques	65
REACH	66
Recherche des pannes	66
Feuille d'entretien	67
Confirmation de remise	67
Confirmation d'entretien	67

2. À propos de ce manuel d'utilisation

2.1 Généralités

Le présent manuel est une **traduction du manuel d'utilisation d'origine** du fabricant conformément à la directive CE 2006/42/CE.

La philosophie de STIHL consiste à poursuivre le développement de tous ses produits. Ceux-ci sont donc susceptibles de faire l'objet de modifications et de perfectionnements techniques. Les représentations graphiques, les photos ou les données techniques du présent document peuvent être modifiées. C'est pourquoi elles n'ont aucun caractère contractuel.

Ce manuel d'utilisation décrit éventuellement des modèles qui ne sont pas disponibles dans tous les pays.

Le présent manuel d'utilisation est protégé par la loi sur les droits d'auteur. Tous droits réservés, notamment le droit de reproduction, de traduction et de traitement à l'aide de systèmes électroniques.

2.2 Instructions concernant la lecture du manuel d'utilisation

Les illustrations et les instructions décrivent certaines étapes de l'utilisation.

L'ensemble des symboles apparaissant sur l'appareil est expliqué dans le présent manuel d'utilisation.

Direction :

Utilisation de **gauche** et **droite** dans le manuel d'utilisation : l'utilisateur se tient derrière l'appareil (en position de travail).

Renvoi de chapitre :

Les chapitres et sous-chapitres correspondants sont indiqués par une flèche. L'exemple suivant montre qu'il faut se reporter à un chapitre : (⇒ 4.)

Repérage des paragraphes :

Les instructions décrites peuvent être repérées comme illustré dans les exemples suivants.

Étapes nécessitant l'intervention de l'utilisateur :

- Desserrer la vis (1) avec un tournevis, actionner le levier (2) ...

Énumérations d'ordre général :

- utilisation du produit à l'occasion de manifestations sportives ou de concours

Paragraphes présentant une importance particulière :

Les paragraphes ayant une importance particulière sont mis en évidence dans le manuel d'utilisation par l'un des symboles suivants :



Danger !

Met en garde contre un risque d'accident et de blessures graves. Une action précise est nécessaire ou interdite.



Attention !

Risque de blessures. Une action précise permet d'éviter des blessures possibles ou probables.



Prudence !

Des blessures légères et des dommages matériels peuvent être évités en adoptant un comportement particulier.



Remarque

Informations permettant une meilleure utilisation de l'appareil et d'éviter d'éventuelles pannes.

Texte avec illustration :

Vous trouverez des figures expliquant le fonctionnement de l'appareil au tout début du présent manuel d'utilisation.

Le symbole de l'appareil photo indique la page où se trouvent les illustrations correspondant au passage du texte dans le manuel d'utilisation.



3. Description de l'appareil



- 1 Arceau de coupure du moteur
- 2 Câble de démarrage
- 3 Partie supérieure du guidon
- 4 Tendeur rapide
- 5 Partie inférieure du guidon
- 6 Plaque fabricant
- 7 Roue arrière
- 8 Carter
- 9 Fixation du volet d'éjection
- 10 Volet d'éjection
- 11 Fourche de roue
- 12 Roue avant
- 13 Élément de réglage de la roue avant (= réglage de la hauteur de coupe au niveau de la roue avant)
- 14 Cousse de bougie d'allumage
- 15 Moteur à combustion
- 16 Réglage de la hauteur de coupe au niveau de la roue arrière
- 17 Arceau d'entraînement

4. Consignes de sécurité

4.1 Généralités



Respecter impérativement les règlements pour la prévention des accidents de travail lors de l'utilisation de l'appareil.



Lire attentivement le manuel d'utilisation dans son intégralité avant la première mise en service de l'appareil. Conserver soigneusement le manuel d'utilisation pour pouvoir le réutiliser plus tard.

Respecter les consignes d'utilisation et d'entretien figurant dans le manuel d'utilisation séparée du moteur à combustion.

Ces mesures de précaution sont indispensables pour garantir votre sécurité, la liste n'est toutefois pas exhaustive. Toujours utiliser l'appareil raisonnablement et de manière responsable et ne pas oublier que l'utilisateur est responsable des accidents causés à des tiers et à leurs biens.

Se familiariser avec les différents composants et avec l'utilisation de l'appareil.

L'appareil doit exclusivement être utilisé par des personnes qui ont lu le manuel d'utilisation et sont familiarisées avec le maniement de l'appareil. Avant la première mise en service, l'utilisateur doit être instruit de manière compétente et pratique sur l'utilisation de l'appareil. L'utilisateur doit demander au vendeur ou à une personne compétente de lui expliquer comment utiliser l'appareil en toute sécurité.

Lors de cette instruction, l'utilisateur doit être sensibilisé au fait que l'utilisation de l'appareil nécessite une attention et une concentration extrêmes.

Même en cas d'utilisation conforme de cet appareil, des risques résiduels sont toujours possibles.



Danger de mort par étouffement !
Risque d'étouffement pour les enfants en jouant avec les emballages. Tenir impérativement les emballages hors de portée des enfants.

Ne confier ou ne prêter l'appareil et tous ses équipements qu'à des personnes qui sont déjà familiarisées avec le modèle et son utilisation. Le manuel d'utilisation fait partie de l'appareil et doit systématiquement être remis.

Utiliser l'appareil l'esprit reposé et en bonne forme physique et mentale. En cas de problèmes de santé, il convient de demander à son médecin s'il est possible de travailler avec l'appareil. Il est interdit d'utiliser l'appareil après avoir absorbé des substances (drogues, alcool, médicaments, etc.) risquant de diminuer la réactivité.

S'assurer que l'utilisateur possède les capacités physiques, sensorielles et mentales pour se servir de l'appareil. Si les capacités physiques, sensorielles ou mentales de l'utilisateur sont limitées, ce dernier doit utiliser l'appareil uniquement sous la surveillance ou selon les instructions d'une personne responsable.

S'assurer que l'utilisateur est majeur ou qu'il est actuellement formé à un métier conformément aux réglementations nationales en vigueur.

Attention – risque d'accident !

La tondeuse est destinée uniquement à la tonte. Toute autre utilisation est à proscrire car elle pourrait être dangereuse ou causer des dommages sur l'appareil.

Il est interdit d'utiliser la tondeuse pour les travaux suivants sous peine d'entraîner des blessures à l'utilisateur (cette liste n'est pas exhaustive) :

- utilisation en coupe-bordures pour les buissons, les haies et les arbustes,
- coupe de plantes grimpantes,
- entretien du gazon sur les toits et les balcons,
- broyage et hachage de branches et chutes de haies,
- nettoyage des allées (en guise d'aspirateur ou de souffleur),
- nivellement de terrains bosselés (taupinières p. ex.),

Pour des raisons de sécurité, toute modification apportée à l'appareil, hormis la pose conforme d'accessoires homologués par STIHL, est interdite et annule en outre la garantie. Pour de plus amples informations sur les accessoires homologués, s'adresser à un revendeur spécialisé STIHL.

Toute manipulation de l'appareil en vue de modifier la puissance ou le régime du moteur à combustion ou du moteur électrique est strictement interdite.

L'appareil ne doit en aucun cas servir à transporter des objets, des animaux ou des personnes, notamment des enfants.

Une attention particulière est requise en cas d'utilisation dans des jardins publics, des parcs, des terrains sportifs, et dans les domaines des travaux publics, de l'agriculture et de la sylviculture.



Attention ! Les vibrations peuvent nuire à la santé ! Une exposition excessive aux vibrations peut affecter la circulation ou le système nerveux, en

particulier sur les personnes souffrant déjà de problèmes de circulation. Consulter un médecin en cas d'apparition de symptômes pouvant être déclenchés par des vibrations.

Ces symptômes apparaissent principalement dans les doigts, les mains ou les poignets, p. ex. (liste non exhaustive) :

- perte de sensibilité,
- douleurs,
- faiblesse musculaire,
- changements de couleur de la peau,
- picotements désagréables.

Pendant le fonctionnement, tenir le guidon des deux mains aux emplacements prévus, solidement, mais sans être crispé.

Planifier les temps de travail de manière à éviter des sollicitations relativement élevées sur une période assez longue.

4.2 Plein de carburant – Manipulation de l'essence



Danger de mort !

L'essence est une substance toxique et très inflammable.

Ne conserver l'essence que dans des réservoirs homologués et prévus à cet effet (bidons). Remettre toujours correctement le bouchon du réservoir de carburant et le serrer. Pour des raisons de sécurité, remplacer systématiquement les bouchons défectueux.

Ne jamais utiliser de bouteilles ou de récipients pour boissons pour la mise au rebut ou le stockage de consommables comme p. ex. du carburant. Cela entraînerait un risque d'ingestion, en particulier pour les enfants.



Conserver l'essence à l'abri d'étincelles, de flammes, de sources de chaleur et autres sources d'étincelles. Ne pas

fumer !

Ne faire le plein de l'appareil qu'à l'air libre et ne pas fumer au cours de cette opération.

Avant de faire le plein, couper le moteur à combustion et le laisser refroidir.

Faire le plein d'essence avant de démarrer le moteur à combustion. Ne pas ouvrir le bouchon du réservoir ou ne pas faire le plein d'essence lorsque le moteur à combustion tourne ou qu'il est encore chaud.

Ne pas trop remplir le réservoir de carburant !

Afin que le carburant ait de la place pour se dilater, ne jamais remplir le réservoir à carburant au-delà du bord inférieur de la tubulure de remplissage.

Respecter en outre les indications figurant dans la notice d'utilisation du moteur à combustion.

Si le réservoir a débordé, ne démarrer le moteur à combustion qu'après avoir nettoyé les zones souillées d'essence. Éviter de démarrer la tondeuse tant que les vapeurs d'essence ne se sont pas dissipées (essuyer la zone).

Essuyer systématiquement toute trace de carburant renversé.

Si du carburant est projeté sur les vêtements, se changer.

Ne jamais ranger l'appareil avec de l'essence dans le réservoir dans un bâtiment fermé. Les vapeurs d'essence pourraient entrer en contact avec des flammes ou des étincelles et s'enflammer.



S'il est nécessaire de vider le réservoir de carburant, le faire à l'air libre.

4.3 Vêtements et équipement appropriés



Porter systématiquement des chaussures solides avec semelle antidérapante pendant le travail. Ne jamais utiliser l'appareil pieds nus ou en sandales par exemple.



Lors de travaux d'entretien et de nettoyage ainsi que pour le transport de l'appareil, porter toujours des gants robustes, s'attacher et protéger les cheveux s'ils sont longs (foulard, casquette, etc.).



Porter des lunettes de protection adéquates lors du réaffûtage de la lame de coupe.

L'utilisateur ne doit mettre l'appareil en marche qu'en pantalon et avec des vêtements près du corps.

Ne jamais porter de vêtements amples qui risqueraient de se prendre dans des pièces mobiles (levier de commande), ni de bijou, de cravate ou d'écharpe.

4.4 Transport de l'appareil

Travailler uniquement avec des gants de protection (⇒ 4.3) afin d'éviter toute blessure due à des composants coupants ou brûlants de l'appareil.

Ne pas transporter l'appareil lorsque le moteur à combustion est en marche. Avant le transport, couper le moteur à combustion, laisser les couteaux s'immobiliser et débrancher la cosse de bougie d'allumage.

Transporter l'appareil uniquement lorsque le moteur à combustion est froid et que le réservoir de carburant est vide.

Utiliser des équipements de chargement adaptés (rampes de chargement, dispositifs de levage).

Fixer l'appareil sur le plateau de transport en utilisant des équipements de fixation de dimensions adaptées (sangles, cordes, etc.).

Éviter tout contact avec la lame de coupe lors du levage et du transport de l'appareil.

Tenir compte en particulier des indications figurant au chapitre « Transport ». Il y est décrit comment soulever ou arrimer l'appareil. (⇒ 13.)

Respecter les directives locales en vigueur lors du transport de l'appareil, en particulier les dispositions concernant la sécurité des charges et le transport d'objets sur des surfaces de chargement.

4.5 Avant tout travail

S'assurer que seules des personnes connaissant le manuel d'utilisation utilisent l'appareil.

Avant la mise en service de l'appareil, contrôler l'étanchéité du circuit de carburant, notamment les pièces visibles comme le réservoir, le bouchon du réservoir, les raccords de flexibles. En cas de fuite ou de détérioration, ne pas démarrer le moteur à combustion – **risque d'incendie !**

Avant la mise en service, faire réparer l'appareil par un revendeur spécialisé.

Respecter la réglementation locale relative aux horaires d'utilisation pour les outils de jardin équipés d'un moteur à combustion ou d'un moteur électrique.

Contrôler la totalité du terrain où l'appareil va être utilisé et enlever toutes les pierres, tous les bâtons, fils de fer, os et autres corps étrangers qui pourraient être projetés par l'appareil. Les obstacles (p. ex. souches d'arbres, racines) peuvent être facilement cachés lorsque l'herbe est haute.

Par conséquent, repérer tous les corps étrangers (obstacles) dissimulés dans la pelouse qui ne peuvent être enlevés, avant d'utiliser l'appareil.

Avant d'utiliser l'appareil, remplacer les pièces défectueuses, usées et endommagées. Remplacer les autocollants d'avertissement et de danger abîmés ou illisibles sur l'appareil. Vous trouverez des autocollants de remplacement et toutes les autres pièces de rechange chez les revendeurs spécialisés STIHL.



Risque de blessures !

Les pièces usées ou endommagées (les couteaux émoussés p. ex.) peuvent nuire à la sécurité de l'appareil et causer des blessures à l'utilisateur.

Avant d'utiliser l'appareil, vérifier que la fixation de la cosse de bougie d'allumage sur la bougie d'allumage est correcte et sûre.

Utiliser l'appareil uniquement en bon état de fonctionnement. Avant chaque mise en service, contrôler

– que l'appareil est monté correctement.

- que l'outil de coupe et l'ensemble de l'unité de coupe (lame de coupe, éléments de fixation, carter du plateau de coupe) sont en parfait état. Contrôler notamment leur bonne fixation, l'absence de dommages (entailles ou fissures) et d'usure. (⇒ 12.2)
- que le bouchon du réservoir est correctement vissé.
- que le réservoir de carburant, les pièces d'alimentation en carburant et le bouchon du réservoir sont en parfait état.
- que les dispositifs de sécurité (p. ex. arceau de coupure du moteur, carter, volet d'éjection, guidon, grille de protection) sont en parfait état et qu'ils fonctionnent correctement.
- que le bouchon de remplissage d'huile est correctement vissé.

Si besoin est, effectuer tous les travaux nécessaires ou les confier à un revendeur spécialisé. STIHL recommande de s'adresser à un revendeur spécialisé STIHL.

4.6 Pendant l'utilisation de l'appareil



Tenir toute autre personne éloignée de la zone de danger ! N'utiliser en aucun cas l'appareil lorsque des animaux ou des personnes, en particulier des enfants, se tiennent dans la zone de danger.

Ne retirer ou ne ponter en aucun cas les dispositifs de commutation et de sécurité installés sur l'appareil. En particulier, ne jamais fixer l'arceau de coupure du moteur au guidon (p. ex. en l'attachant).

En cas d'éjection latérale, le volet d'éjection doit être ouvert complètement et fixé à l'aide de la vis de fermeture.



Attention – Risque de blessures !

Ne jamais approcher les pieds ou les mains des pièces en rotation ou les passer en dessous. Ne jamais toucher la lame en mouvement. Se tenir systématiquement éloigné de l'ouverture du canal d'éjection.

Respecter absolument la distance de sécurité donnée par la longueur du guidon. Le guidon doit toujours être monté correctement et ne doit en aucun cas être modifié. Ne jamais mettre l'appareil en marche lorsque le guidon est rabattu.

Ne jamais ouvrir ou fermer le volet d'éjection tant que la lame de coupe ne s'est pas immobilisée. La lame en rotation peut provoquer des blessures.

Ne jamais fixer d'objets au guidon (p. ex. des vêtements de travail).

Ne travailler qu'à la lumière du jour ou si l'éclairage est suffisant.

Ne jamais utiliser l'appareil par temps de pluie ou d'orage, en particulier en cas de risque de foudre.

Les risques d'accident augmentent sur un sol humide du fait de la stabilité réduite. Travailler avec une extrême prudence afin d'éviter de glisser. Si possible, éviter d'utiliser l'appareil sur un sol humide.

Gaz d'échappement :



Danger de mort par asphyxie !

En cas de nausées, de maux de tête, de troubles de la vue (p. ex. en cas de rétrécissement du champ de vision), de troubles auditifs, de vertiges, de baisses de la concentration, interrompre immédiatement le travail. Ces symptômes peuvent être dus entre autres à une concentration trop élevée en gaz d'échappement.



L'appareil dégage des gaz toxiques dès que le moteur à combustion tourne. Ces gaz contiennent du monoxyde de carbone, un gaz nocif inodore et invisible, ainsi que d'autres produits toxiques. Ne jamais mettre le moteur à combustion en marche dans des pièces fermées ou mal aérées.

Démarrage :

Démarrer l'appareil avec une grande prudence – suivre les instructions figurant au chapitre « Mise en service de l'appareil » (⇒ 11.1). Un démarrage conformément à ces instructions minimise le risque de blessures.

Risque de blessures !

Lorsque le câble de démarrage se rétracte rapidement, la main et le bras de l'utilisateur sont projetés si vite en direction du moteur à combustion qu'il ne peut relâcher le câble. Cet effet de recul peut occasionner des fractures, des contusions et des entorses.

Au démarrage, veiller à respecter systématiquement une distance suffisante entre les pieds et l'outil de coupe.

L'appareil ne doit pas être incliné au démarrage.

Au démarrage, ne pas actionner l'arceau d'entraînement.

Tonte sur les terrains en pente :

Toujours tondre les pentes dans le sens transversal, jamais dans le sens de la longueur.

Si l'utilisateur perd le contrôle lors de la tonte dans le sens de la longueur, il risque en plus d'être renversé par l'appareil en fonctionnement.

Lors de la tonte sur des terrains en pente, fixer la roue avant afin de bénéficier d'une meilleure stabilité directionnelle.

Faire particulièrement attention en cas de changement de direction sur un terrain en pente.

Toujours adopter une position stable dans les pentes et éviter d'utiliser l'appareil sur des pentes très raides.

Pour des raisons de sécurité, ne pas utiliser l'appareil sur des terrains inclinés à plus de 25° (46,6 %). **Risque de blessures !**

Une pente de 25° correspond à une montée verticale de 46,6 cm pour une distance horizontale de 100 cm.

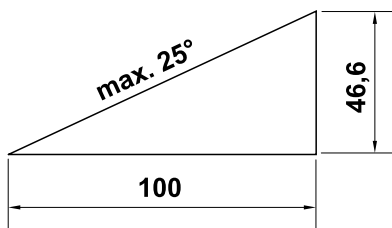

Pour garantir un graissage suffisant du moteur à combustion en cas d'utilisation de l'appareil dans des terrains en pente, observer les indications figurant dans le manuel d'utilisation du moteur à combustion.

Utilisation :

Risque de blessures !

Ne jamais approcher les pieds ou les mains des pièces en rotation.



Ne jamais essayer d'inspecter la lame tandis que la tondeuse fonctionne. La lame en rotation peut entraîner des blessures.

N'avancer que pas à pas, ne jamais courir en utilisant l'appareil. Plus l'utilisateur va vite avec l'appareil et plus les risques d'accident augmentent : risque de trébucher, de glisser, etc.

Faire extrêmement attention en faisant demi-tour ou en tirant l'appareil vers soi.

Risque de chute !

Utiliser l'appareil avec extrême prudence lors des travaux à proximité de pentes, de bordures de terrain, de fossés et de digues. Veiller tout particulièrement à respecter une distance suffisante avec ces zones dangereuses.

Contourner les objets dissimulés dans le gazon (dispositifs d'arrosage du gazon, piquets, valves d'eau, fondements, conduites électriques, etc.). Ne jamais passer sur ces objets avec l'appareil.



Faire attention au fait que l'outil de coupe met quelques secondes à s'immobiliser après la coupure du moteur.

Couper le moteur à combustion, patienter jusqu'à ce que l'outil de travail s'immobilise et débrancher la cosse de bougie d'allumage

- au moment de s'éloigner de l'appareil ou de le laisser sans surveillance,

- avant de faire le plein d'essence. Ne faire le plein que lorsque le moteur à combustion a refroidi.

Risque d'incendie !

- avant d'éliminer tout blocage ou bourrage dans le carter du plateau de coupe,
- avant de soulever ou de porter l'appareil,
- avant de transporter l'appareil,
- avant les travaux sur la lame de coupe,
- avant de contrôler ou nettoyer l'appareil ou avant d'y effectuer d'autres travaux (basculement du guidon, réglage de la hauteur de coupe, ouverture et fermeture du volet d'éjection, p. ex.),
- si un corps étranger a été touché ou si la tondeuse vibre de manière anormalement forte. Contrôler dans ces cas l'appareil, en particulier l'outil de coupe (lame, arbre des lames, fixation de la lame) pour vérifier qu'il n'est pas endommagé et effectuer les réparations nécessaires avant de remettre l'appareil en marche et de l'utiliser de nouveau.



Risque de blessures !

En général, de fortes vibrations indiquent une anomalie de fonctionnement.

Tout particulièrement, ne pas mettre la tondeuse en marche si l'arbre de lame ou la lame de coupe est endommagé(e) ou déformé(e). Confier les réparations nécessaires à un spécialiste – STIHL recommande les revendeurs spécialisés STIHL – si vous ne disposez pas des connaissances requises.

Couper le moteur à combustion

- pour pousser l'appareil depuis et vers la pelouse à traiter,
- avant de pousser l'appareil sur une surface non couverte d'herbe,
- si l'appareil doit être basculé pour le transport.

4.7 Entretien et réparations

Avant de réaliser des travaux de nettoyage, de réglage, de réparation et d'entretien :

- Placer l'appareil sur un sol ferme et plat,
- couper le moteur à combustion et le laisser refroidir,
- retirer la cosse de bougie d'allumage.



Attention – Risque de blessures !

Éloigner la cosse de bougie d'allumage de la bougie d'allumage, une étincelle d'allumage involontaire pouvant provoquer des incendies ou des décharges électriques.

Un contact involontaire de la bougie d'allumage avec la cosse de bougie d'allumage peut provoquer un démarrage inopiné du moteur à combustion.

Risque de blessures causées par la lame de coupe !

Le fait de tirer sur le câble de démarrage met l'outil de travail en rotation. Lors de l'utilisation du câble de démarrage, veiller à toujours respecter un espace suffisant entre la lame de coupe et l'utilisateur, en particulier au niveau des mains et des pieds.

Laisser l'appareil refroidir, tout particulièrement avant les travaux au niveau du moteur à combustion, du collecteur d'échappement et du silencieux. Des températures de 80 °C ou plus peuvent être atteintes. **Risque de brûlure !**

Tout contact direct avec l'huile moteur peut être dangereux, ne pas renverser d'huile moteur.

STIHL recommande de confier le remplissage ou la vidange de l'huile moteur à votre revendeur spécialisé STIHL.

Nettoyage :

L'ensemble de l'appareil doit être nettoyé soigneusement après utilisation. (⇒ 12.1)

Éliminer les brins d'herbe accrochés avec un bout de bois. Nettoyer la partie inférieure de la tondeuse avec une brosse et de l'eau.

Ne jamais utiliser de nettoyeur haute pression et ne jamais nettoyer l'appareil sous l'eau courante (par exemple avec un tuyau d'arrosage).

Ne pas utiliser de détergents agressifs. Ceux-ci peuvent endommager les matières plastiques et les métaux, ce qui peut compromettre le fonctionnement sûr de votre appareil STIHL.

Afin de prévenir tout risque d'incendie, retirer l'herbe, la paille, la mousse, les feuilles ou les traces de graisse, par exemple, au niveau des orifices d'aération, des ailettes de refroidissement et de la zone d'échappement.

Travaux d'entretien :

Exécuter uniquement les travaux d'entretien qui sont décrits dans le présent manuel d'utilisation, confier tous les autres travaux à un revendeur spécialisé.

Si vous ne disposez pas des outils nécessaires, ou si vous ne connaissez pas suffisamment l'appareil, adressez-vous **systematiquement** à un revendeur spécialisé.

STIHL recommande de s'adresser exclusivement aux revendeurs agréés STIHL pour les travaux d'entretien et les réparations.

Les revendeurs spécialisés STIHL bénéficient régulièrement de formations et d'informations techniques.

Utiliser uniquement des outils, des accessoires ou des équipements homologués par STIHL pour cet appareil ou des pièces techniquement similaires, sous peine de provoquer des accidents et blessures ou d'endommager l'appareil. Pour toute question, s'adresser à un revendeur spécialisé.

Les outils, accessoires et pièces de rechange STIHL sont, de par leurs caractéristiques, adaptés de façon optimale à l'appareil et aux exigences de l'utilisateur. Les pièces de rechange d'origine STIHL sont reconnaissables au numéro de pièce STIHL, au monogramme STIHL et aux codes des pièces de rechange STIHL. Il est possible que les pièces de petite taille ne disposent que du code de référence.

Pour des raisons de sécurité, faire contrôler régulièrement l'état et l'étanchéité des composants d'alimentation en carburant (conduite de carburant, robinet d'alimentation en carburant, réservoir, bouchon du réservoir et raccords, etc.) et les faire remplacer si nécessaire par un spécialiste (STIHL recommande les revendeurs agréés STIHL).

Veiller à ce que les étiquettes d'avertissement restent propres et lisibles. Les autocollants perdus ou abîmés doivent être remplacés par des autocollants d'origine fournis par votre revendeur spécialisé STIHL. Si un composant est remplacé par une pièce neuve, veiller à ce que la nouvelle pièce reçoive le même autocollant.

Contrôler régulièrement l'état et l'usure du volet d'éjection et son fonctionnement ; le remplacer si nécessaire.

Effectuer les travaux sur l'unité de coupe uniquement avec des gants de protection (⇒ 4.3) et en faisant extrêmement attention.

Veiller à ce que tous les écrous, boulons et vis soient bien fixés, notamment la vis de fixation de la lame, afin que l'utilisation de l'appareil se fasse toujours en toute sécurité.

Contrôler régulièrement l'appareil complet, en particulier avant de le remiser (avant hivernage p. ex.) pour vérifier qu'il n'est pas usé, ni endommagé. Remplacer immédiatement les pièces usées ou endommagées afin que l'appareil soit toujours en état de fonctionnement sûr.

Ne jamais modifier le réglage usine du moteur à combustion et ne pas le faire tourner en surrégime.

Si, au cours de travaux d'entretien réalisés sur l'appareil, il est nécessaire de retirer des pièces ou des dispositifs de sécurité, les reposer dès que possible et comme il se doit.

4.8 Stockage prolongé

Laisser refroidir le moteur à combustion avant de ranger l'appareil dans un local fermé.

Laisser l'appareil refroidir entièrement avant de le recouvrir.

Ranger l'appareil avec le réservoir vidé et le carburant dans une pièce fermée à clé et bien aérée.

S'assurer que l'appareil est mis à l'abri de toute utilisation non autorisée (hors de portée des enfants par exemple).

S'il est nécessaire de vider le réservoir (p. ex. pour l'hivernage), vider le réservoir à carburant uniquement en plein air (p. ex. en laissant tourner le moteur jusqu'à ce qu'il s'arrête).

Nettoyer minutieusement l'appareil avant son stockage (hivernage par exemple).

Entreposer l'appareil uniquement avec la cosse de bougie d'allumage débranchée.

Ranger l'appareil en bon état de fonctionnement.

4.9 Mise au rebut

Les déchets comme l'huile usagée ou le carburant, les lubrifiants, filtres, batteries et autres pièces d'usure usagés peuvent être nocifs pour les personnes, les animaux et l'environnement et doivent par conséquent être mis au rebut conformément.

S'adresser au centre de recyclage local ou à votre revendeur spécialisé pour connaître la procédure correcte de mise au rebut. STIHL recommande de s'adresser à un revendeur spécialisé STIHL.

S'assurer que les appareils usagés sont mis au rebut conformément à la législation en vigueur. Mettre l'appareil hors d'usage avant la mise au rebut. Pour prévenir tout accident, retirer tout particulièrement le câble d'allumage, vider le réservoir et vidanger l'huile moteur.

Risque de blessures causées par la lame de coupe !

Ne jamais laisser une tondeuse usagée sans surveillance. S'assurer que l'appareil et en particulier la lame de coupe sont conservés hors de portée des enfants.

5. Signification des pictogrammes



Attention !

Avant la mise en service, lire et prendre en compte le manuel d'utilisation et les consignes de sécurité.



Risque de blessures !

Tenir toute autre personne à l'écart de la zone de danger.



Attention !

Tenir les mains et les pieds éloignés des lames.

Débrancher la cosse de bougie d'allumage avant d'effectuer des travaux sur l'outil de coupe et avant les travaux d'entretien et de nettoyage.



Démarrer le moteur à combustion.



Couper le moteur à combustion.



Mettre l'entraînement en marche.

6. Contenu de l'emballage



Rep.	Désignation	Qté
A	Appareil de base avec guidon	1
B	Vis à tête bombée	2
C	Tendeur rapide	2
D	Collier de câbles	2
-	Manuel d'utilisation	1
-	Notice d'utilisation du moteur à combustion	1

7. Préparation de l'appareil

7.1 Généralités



Risque de blessures

Respecter les consignes de sécurité dans le chapitre « Consignes de sécurité » (⇒ 4.).

- Pour tous les travaux décrits, placer l'appareil sur une surface horizontale, plate et stable pour les effectuer.

7.2 Montage du guidon



- Tenir la partie supérieure du guidon (1) au niveau de la partie inférieure du guidon (2) et insérer les vis (B) de l'intérieur vers l'extérieur par les alésages (3).
- Visser les tendeurs rapides (C) sur les vis (B) (environ un filet de la vis doit ressortir) et les rabattre vers le haut.
- Contrôle du montage correct : Les tendeurs rapides (C) doivent être serrés jusqu'à ce qu'ils reposent tout près du guidon et que la partie supérieure du guidon soit reliée étroitement à la partie inférieure du guidon.
Si le guidon n'est pas bien fixé ou que les tendeurs rapides ne sont pas logés correctement, ouvrir ces derniers et les régler correctement en les dévissant et les vissant.

- Monter le premier collier de câbles (D) **gauche** au niveau de la partie supérieure du guidon. Placer le câble de commande de coupure du moteur comme indiqué sur la figure. Fermer l'attache (4) et l'enclencher.
- Monter le deuxième collier de câbles (D) **droit** sur la partie supérieure du guidon. Placer le câble de commande d'entraînement comme indiqué sur la figure. Fermer l'attache (4) et l'enclencher.
- Distance entre les colliers de câbles et les manchons : **30 cm**

7.3 Accrochage et décrochage du câble de démarrage



Accrochage

- Débrancher les cosses des bougies d'allumage du moteur à combustion.
- Pousser et maintenir l'arceau de coupure du moteur (1) contre le guidon.
- Tirer lentement sur le câble de démarrage (2).
- Relâcher l'arceau de coupure du moteur (1) et accrocher le câble de démarrage (2) dans le guide-câble (3).
- Rebrancher les cosses des bougies d'allumage.

Décrochage

- Débrancher les cosses des bougies d'allumage du moteur à combustion.
- Décrocher le câble de démarrage (2) du guide-câble (3).

7.4 Carburant et huile moteur utilisés



! Éviter tout endommagement de l'appareil !

Mettre de l'huile moteur avant le premier démarrage de l'appareil. Utiliser un auxiliaire de remplissage (entonnoir p. ex.) pour faire le plein ou remplir le réservoir d'huile moteur.

Huile moteur :

Consulter la notice d'utilisation du moteur à combustion pour connaître le type et la quantité d'huile moteur à utiliser. Effectuer un contrôle régulier du niveau de



remplissage (voir la notice d'utilisation du moteur à combustion).

Éviter de dépasser ou de tomber en dessous du niveau d'huile prescrit. Visser correctement le bouchon du réservoir d'huile avant de mettre en marche le moteur à combustion.

Carburant :

Recommandation : carburant frais de marque, essence sans plomb.

Consulter la notice d'utilisation du moteur à combustion pour obtenir des indications sur la qualité du carburant (indice d'octane).



8. Éléments de commande

8.1 Généralités



Risque de blessures

Respecter les consignes de sécurité dans le chapitre « Consignes de sécurité » (⇒ 4.).

- Pour tous les travaux décrits, placer l'appareil sur une surface horizontale, plate et stable pour les effectuer.

8.2 Basculement du guidon

Il est possible de basculer le guidon pour un transport et un rangement compacts de l'appareil.



Danger de pincement !

Le guidon risque de se replier involontairement lorsque les tendeurs rapides sont desserrés. Par conséquent, toujours maintenir le guidon d'une main pendant le desserrage de la fixation.

- Décrocher le câble de démarrage. (⇒ 7.3)
- Maintenir la partie supérieure du guidon (1), ouvrir les tendeurs rapides (C) à gauche et à droite et placer le guidon avec précaution vers l'avant.

8.3 Réglage de la roue avant

3 réglages différents peuvent être sélectionnés au niveau de l'élément de réglage (1).



Risque de brûlure !

Au moment de saisir l'appareil par la fourche de roue (2), veiller à rester suffisamment éloigné du moteur à combustion et du silencieux : les pièces du moteur à combustion deviennent brûlantes en cas d'utilisation prolongée.

Symboles sur l'élément de réglage de la roue avant :



1 Roue avant fixée

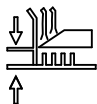

2 Réglage de la hauteur de coupe



3 Roue avant pivotante à 360°

1 Roue avant fixée :

La roue avant peut être fixée pour une tonte sur des terrains en pente et afin de faciliter la tonte sur de grandes lignes droites.

- Positionner la roue avant comme indiqué sur la figure (position de marche avant). Elle doit être orientée vers le carter.
- Pousser le bouton de réglage (3) en position « Roue avant fixée » et veiller à ce qu'il s'enclenche complètement.

2 Réglage de la hauteur de coupe :

Il est possible de régler 5 hauteurs de coupe au niveau de l'élément de réglage (1).



Risque de blessures !

Ne pas mettre les mains ou les doigts **sous le réglage de la hauteur de coupe au niveau de la roue avant.**

Ne jamais placer les mains ou les pieds entre le carter et le sol.

- Appuyer sur le levier de déverrouillage (4) dans le sens de la flèche et le maintenir. Maintenir alors la fourche de roue (2) vers le haut avec la main, pour que la tondeuse ne tombe à la hauteur de coupe la plus basse sous son propre poids.
- Placer le bouton de réglage (3) en position « Hauteur de coupe » (= position centrale).
- Régler la hauteur de coupe. (⇒ 8.4)
- Relâcher le levier de déverrouillage (4).

3 Roue avant pivotante à 360° :

Pour bénéficier d'une grande manœuvrabilité lors de la tonte autour de buissons et arbres, il est possible de régler la roue avant de manière à ce qu'elle puisse tourner librement sur 360°.

- Pousser le bouton de réglage (3) en position « Roue avant pivotante à 360° » et veiller à ce qu'il s'enclenche complètement.

8.4 Réglage de la hauteur de coupe



Risque de blessures !

Lors du réglage de la hauteur de coupe, il convient de veiller à ce que le carter soit toujours parallèle au sol. Ceci permet également d'obtenir une qualité de tonte optimale

L'appareil dispose de 2 réglages de la hauteur de coupe :

1. Réglage de la hauteur de coupe au niveau de la roue arrière (⇒ 8.5)
2. Réglage de la hauteur de coupe au niveau de la roue avant (⇒ 8.6)

Il est possible de régler 5 hauteurs de coupe différentes.

Niveau 1 = 25 mm

Niveau 5 = 80 mm

Les niveaux de coupe 2 à 4 sont habituels, notamment lors de l'utilisation de l'appareil comme tondeuse mulching. (⇒ 10.2)

STIHL recommande de commencer par régler la hauteur de coupe souhaitée au niveau de la roue arrière, puis d'adapter la hauteur de coupe au niveau de la roue

avant. La hauteur de coupe est correctement réglée lorsque le carter est parallèle au sol.

8.5 Réglage de la hauteur de coupe au niveau de la roue arrière



- Tirer le levier de réglage de la hauteur de coupe de la roue arrière (1) d'abord en direction de la roue et le maintenir.
- Sélectionner la hauteur de coupe souhaitée (niveaux de coupe 1 à 5 comme indiqué sur la figure) et laisser le levier s'enclencher de nouveau.

8.6 Réglage de la hauteur de coupe au niveau de la roue avant



Risque de blessures !

Ne pas mettre les mains ou les doigts **sous le réglage de la hauteur de coupe au niveau de la roue avant.**

Ne jamais placer les mains ou les pieds entre le carter et le sol.

Risque de brûlure !

Au moment de saisir l'appareil par la fourche de roue (1), veiller à rester suffisamment éloigné du moteur à combustion et du silencieux : les pièces du moteur à combustion deviennent brûlantes en cas d'utilisation prolongée.

- Pour le réglage, saisir l'appareil par la fourche de roue (1) comme indiqué sur la figure, pousser le levier de déverrouillage (2) dans le sens de la flèche et le maintenir pendant le réglage. Maintenir alors la fourche de roue (1) vers le haut avec la main, pour que la tondeuse ne tombe à la hauteur de coupe la plus basse sous son propre poids.
- Placer le bouton de réglage (3) en position « Hauteur de coupe » (= position centrale).
- **Diminution de la hauteur de coupe :** Appuyer sur la fourche de roue (1) pour réduire la hauteur de coupe.
Augmentation de la hauteur de coupe : Soulever l'appareil et de l'autre main, pousser par le haut sur l'axe pivotant (4) de la roue avant jusqu'à atteindre la hauteur de coupe souhaitée.
- **Contrôle de la hauteur de coupe :** Sélectionner la hauteur de coupe (niveaux de coupe 1 à 5 comme indiqué sur la figure) de telle manière que le niveau de coupe sur la roue arrière corresponde à celui réglé sur la roue avant. Le carter doit être parallèle au sol.
- Relâcher le levier de déverrouillage (2).
- Pousser de nouveau le bouton de réglage (3) vers la droite ou la gauche si nécessaire. (⇒ 8.3)

8.7 Ouverture et fermeture du volet d'éjection



 Ouvrir ou fermer toujours le volet d'éjection complètement pour éviter les bourrages dans le carter.

1 Fermeture du volet d'éjection :

- Desserrer la fixation du volet d'éjection (1) et fermer le volet d'éjection (2) – pousser en direction du carter.
- Resserrer la fixation de volet d'éjection (1).

2 Ouverture du volet d'éjection :

- Desserrer la fixation du volet d'éjection (1) et ouvrir le volet d'éjection (2) – tirer vers l'extérieur jusqu'en butée.
- Resserrer la fixation de volet d'éjection (1).

9. Dispositifs de sécurité

L'appareil est équipé de plusieurs dispositifs de sécurité garantissant une utilisation sûre et empêchant une utilisation non autorisée.

 **Risque de blessures !**
Si l'un des dispositifs de sécurité présente un défaut, l'appareil ne doit pas être mis en marche. STIHL vous recommande de vous adresser à un revendeur spécialisé STIHL.

9.1 Dispositifs de protection

La tondeuse est équipée de dispositifs de protection qui empêchent tout contact involontaire avec la lame de coupe et l'herbe coupée et éjectée.

Le carter, le volet d'éjection et le guidon monté correctement en font partie.

9.2 Arceau de coupure du moteur

La tondeuse est équipée d'un dispositif de coupure du moteur.

Le moteur en fonctionnement est coupé lorsque l'on relâche l'arceau de coupure du moteur à combustion.

Le moteur à combustion et la lame s'arrêtent dans les 3 secondes qui suivent.

 **Risque de blessures !**

Si le délai d'immobilisation de la lame est plus long, ne plus utiliser l'appareil et l'apporter à un revendeur spécialisé.

Mesure du délai d'immobilisation

Après le démarrage du moteur à combustion, la lame tourne et un bruit de rotation s'entend. Le délai d'immobilisation correspond à la durée du bruit de rotation après l'arrêt du moteur à combustion, il peut se mesurer avec un chronomètre.

10. Conseils d'utilisation

10.1 Possibilités d'utilisation

La tondeuse peut être utilisée en tant que tondeuse mulching ou tondeuse à éjection latérale selon les besoins.

Utilisation comme tondeuse mulching :

- Fermer complètement le volet d'éjection. (⇒ 8.7)

Utilisation comme tondeuse à éjection latérale :

- Ouvrir complètement le volet d'éjection. (⇒ 8.7)

10.2 Informations sur le mulching

Lors du mulching, les brins d'herbe coupés sont broyés plusieurs fois, grâce à un flux d'air spécialement dirigé vers la zone de coupe, avant d'être pulvérisés en fines particules sur le gazon. L'herbe coupée reste sur le gazon.

Les brins d'herbe en décomposition restituent au sol des nutriments organiques et agissent ainsi comme un engrais naturel. En outre, la pousse des mauvaises herbes est ralentie.

Pour obtenir un beau gazon bien dense, il est nécessaire de procéder souvent au mulching et de tondre le gazon suffisamment court.

Dans la période de croissance principale (au printemps), il convient de procéder au mulching au moins deux fois par semaine, en été et en hiver au moins une fois par semaine.

Marche à suivre pour le mulching :

STIHL recommande de procéder au mulching uniquement sur gazon sec et lorsque l'herbe n'est pas trop haute.

Conditions préalables pour de bons résultats de mulching :

- Régler une hauteur de coupe optimale : l'herbe doit être coupée à un tiers de sa hauteur.

- Utiliser des lames bien affûtées.
- Alternier le sens de la tonte et faire attention au chevauchement des bandes de tonte.

Tondre en deux étapes si les herbes sont très hautes :

Première étape : tondre le gazon à la hauteur de coupe maximale.

Deuxième étape : 12 à 24 heures après la première étape, procéder au mulching à la hauteur de coupe désirée, en tondant le gazon à angle droit par rapport à la première tonte.

10.3 Zone de travail de l'utilisateur



- Pour des raisons de sécurité, l'utilisateur doit toujours se tenir dans la zone de travail située derrière le guidon lors du démarrage du moteur à combustion et lorsque le moteur tourne. Respecter systématiquement la distance de sécurité donnée par la longueur du guidon.
- La tondeuse doit exclusivement être utilisée par une seule personne, les tiers doivent se tenir éloignés de la zone de danger. (⇒ 4.)

11. Mise en service de l'appareil

11.1 Démarrage du moteur à combustion



Éviter tout endommagement de l'appareil !

Ne pas démarrer le moteur à combustion dans de l'herbe haute. Si le moteur a du mal à démarrer, choisir un réglage plus haut de la hauteur de coupe.



Après le démarrage, le moteur à combustion fonctionne toujours au régime optimal grâce au réglage de régime gaz fixe.

- **1** Enfoncer et maintenir l'arceau de coupure du moteur (1) contre le guidon.
- **2** Tirer lentement le câble de démarrage (2) jusqu'à ce qu'il résiste. Tirer ensuite d'un coup sec à une longueur de bras environ. Relâcher lentement le câble de démarrage (2) pour qu'il puisse s'enrouler. Répéter l'opération jusqu'au démarrage du moteur à combustion.

11.2 Arrêt du moteur à combustion



- Relâcher l'arceau de coupure du moteur (1).

Le moteur à combustion et la lame s'arrêtent dans les 3 secondes qui suivent.

11.3 Mise en marche/arrêt de l'entraînement



Mise en marche de l'entraînement

- Démarrer le moteur à combustion. (⇒ 11.1)
- Tirer l'arceau d'entraînement (1) vers le guidon et le maintenir.

L'entraînement est activé et la tondeuse avance.

Vitesse d'entraînement :
3,5 km/h

Arrêt de l'entraînement

- Relâcher l'arceau d'entraînement (1).
- L'entraînement s'arrête et la tondeuse s'immobilise.

Le moteur à combustion et la lame continuent de tourner.

12. Entretien



Risque de blessures !

Avant d'effectuer les travaux de maintenance ou de nettoyage sur l'appareil, lire attentivement le chapitre « Consignes de sécurité » (⇒ 4.), en particulier le sous-chapitre « Entretien et réparations » (⇒ 4.7), et respecter strictement toutes les consignes de sécurité.

Avant tous les travaux d'entretien et de nettoyage, laisser l'appareil refroidir et débrancher la cosse de bougie d'allumage !



Entretien annuel effectué par le revendeur spécialisé :

La tondeuse doit être contrôlée une fois par an par un revendeur spécialisé. STIHL recommande de s'adresser à un revendeur spécialisé STIHL.

12.1 Nettoyage de l'appareil



Intervalle d'entretien : Après chaque utilisation

Prendre soin de l'appareil permet de prévenir les dommages et de prolonger la durée de vie de celui-ci.



Risque de blessures !

Couper le moteur à combustion, débrancher la cosse de bougie d'allumage et laisser l'appareil refroidir.

Avant de mettre l'appareil en position de nettoyage, vider le réservoir à carburant (laisser tourner le moteur jusqu'à ce qu'il s'arrête).

L'appareil n'est bien en position de nettoyage que si le volet d'éjection est ouvert, comme indiqué sur la figure.

- Déposer la partie supérieure du guidon vers l'arrière.
- Placer 2 cales en bois adaptées (hauteur : 7 - 8 cm) sur le sol derrière l'appareil, comme indiqué sur la figure.
- Soulever l'avant de l'appareil par la fourche de roue et le placer sur des cales en bois comme indiqué sur la figure.

Remarques pour le nettoyage :

- À l'aide d'une brosse ou d'un chiffon, enlever les salissures avec un peu d'eau. Nettoyer tout particulièrement la lame de coupe. Ne jamais diriger un jet d'eau vers des pièces du moteur à combustion, les joints, les emplacements de paliers.
- Éliminer au préalable les brins d'herbe présents avec un bout de bois.
- Utiliser, si nécessaire, un produit de nettoyage spécial (le nettoyant spécial STIHL p. ex.).

12.2 Contrôle de l'usure de la lame



Intervalle d'entretien : Avant chaque utilisation



Risque de blessures !

L'usure des lames varie sensiblement en fonction du lieu et de la durée d'utilisation. En cas d'utilisation de l'appareil sur un sol sablonneux ou bien d'utilisation fréquente dans des conditions de sécheresse, la lame est plus fortement sollicitée et s'use plus vite que la moyenne. Une lame usée risque de rompre et de provoquer de graves blessures. Respecter impérativement les consignes d'entretien de la lame.

- Basculer la tondeuse en position de nettoyage. (⇒ 12.1)
- Nettoyer la lame (1).
- Mesurer l'épaisseur de la lame à 5 endroits minimum à l'aide d'un pied à coulisse. La distance minimum doit être respectée, en particulier au niveau de l'ailette de la lame.

- Placer une règle (2) au niveau de l'arête avant de la lame, comme indiqué sur la figure et mesurer l'usure.

Épaisseur de la lame : > 2 mm

Usure : < 5 mm

Remplacer la lame

- si elle est endommagée (entailles, fissures),
- lorsque les valeurs de mesure sont atteintes à un ou plusieurs endroits ou qu'elles se situent en dehors des limites autorisées.

12.3 Dépose et repose de la lame



- Basculer la tondeuse en position de nettoyage. (⇒ 12.1)

Démontage :

- Dévisser la vis de fixation de la lame (1) avec une clé plate de 17.
- Déposer la lame (2) avec la vis de fixation de la lame (1) et la rondelle d'arrêt (3).

Montage :



Risque de blessures !

La lame (2) doit impérativement être montée comme indiqué sur la figure. Les ailettes relevées de la lame doivent être dirigées vers le haut.

Respecter scrupuleusement le couple de serrage prescrit de la vis de fixation de la lame car il est d'une importance primordiale pour la fixation correcte de l'outil de coupe. Fixer également la vis de fixation de la lame (1) avec du **Loctite 243**.

Remplacer la rondelle d'arrêt (3) à chaque montage de la lame, et la vis de fixation de la lame (1) à chaque remplacement de lame.

- Nettoyer la surface d'appui de la lame et le support de lame.
- Monter la lame (2) avec les ailettes relevées orientées vers le haut (dirigées vers l'appareil).
- Visser la vis de fixation de la lame (1) avec une rondelle d'arrêt (3) neuve et les serrer.
Couple de serrage :
60 - 65 Nm

12.4 Affûtage de la lame de coupe

Si vous ne disposez pas des outils nécessaires ou si vous ne connaissez pas suffisamment l'appareil, nous vous recommandons de confier l'affûtage de la lame à un spécialiste. Si la lame n'est pas affûtée correctement (angle de coupe erroné, voile, etc.), le fonctionnement de l'appareil est compromis.

Instructions relatives à l'affûtage

- Démonter la lame de coupe. (⇒ 12.3)
- Refroidir la lame de coupe pendant l'affûtage, p. ex. avec de l'eau. La lame ne doit pas bleuir car cela réduirait sa puissance de coupe.
- Affûter la lame de coupe uniformément afin de prévenir tout voile pouvant entraîner des vibrations.
- Respecter l'angle de coupe de **30°**.
- Respecter les limites d'usure (⇒ 12.2).

12.5 Moteur à combustion

Intervalle d'entretien :

Voir le manuel d'utilisation du moteur à combustion.

Remarques générales :

Respecter les consignes d'utilisation et d'entretien figurant dans la notice d'utilisation jointe du moteur à combustion.

Contrôler en particulier le niveau d'huile, respecter les intervalles de vidange d'huile et de remplacement du filtre à air pour pouvoir profiter longtemps du moteur de votre appareil.

Se reporter également au manuel d'utilisation du moteur à combustion pour connaître l'intervalle de vidange conseillé, ainsi que l'huile moteur et la quantité d'huile nécessaire.

Les ailettes de refroidissement doivent toujours être parfaitement propres afin de garantir un refroidissement suffisant du moteur à combustion.

12.6 Roues et transmission

Les roulements des roues ne nécessitent aucun entretien.

La transmission ne nécessite aucun entretien.

12.7 Rangement de l'appareil (hivernage)

En cas d'hivernage de l'appareil, tenir compte des points suivants :

- Nettoyer minutieusement toutes les pièces extérieures de l'appareil.
- Bien huiler ou graisser toutes les pièces rotatives.
- Vider le réservoir d'essence et le carburateur (en laissant tourner le moteur p. ex.).
- Dévisser la bougie d'allumage (voir le manuel d'utilisation du moteur à combustion) et verser env. 3 cm³ d'huile moteur dans le moteur à combustion par l'ouverture de la bougie. Faire tourner le moteur à combustion plusieurs fois, sans bougie d'allumage (tirer sur le câble de démarrage).



Risque d'incendie !

Tenir la cosse de bougie d'allumage éloignée de l'ouverture de la bougie pour prévenir tout risque d'incendie.

- Revisser la bougie d'allumage (voir le manuel d'utilisation du moteur à combustion).
- Effectuer une vidange d'huile (voir le manuel d'utilisation du moteur à combustion).

- Ranger l'appareil dans une pièce sèche, propre et fermée. S'assurer que l'appareil se trouve hors de portée des enfants.

13. Transport

13.1 Transport



Risque de blessures !

Avant le transport, tenir compte du chapitre « Consignes de sécurité ». (⇒ 4.4)

Ne porter l'appareil qu'avec l'aide d'une deuxième personne. À cet effet, toujours porter des vêtements de sécurité appropriés (chaussures de sécurité, gants solides).

Avant de soulever ou de transporter l'appareil, débrancher la cosse de bougie d'allumage.

Pour porter ou soulever l'appareil :

- **A** Guidon monté :
Soulever ou porter l'appareil par la fourche de roue (1) et au niveau de la partie supérieure du guidon (2).
- **B** Guidon basculé (position de transport) :
Soulever ou porter l'appareil par la fourche de roue (2) et au niveau de la partie inférieure du guidon (3).
- Pour soulever ou porter l'appareil, veiller à toujours observer un espace suffisant entre la lame de coupe et les mains et les pieds.

Arrimage de l'appareil lors du transport :

- Transporter uniquement l'appareil placé sur ses 3 roues sur un plateau de chargement propre et plat et le sécuriser à l'aide d'équipements de fixation adaptés afin d'éviter tout glissement.
- Fixer des cordes ou des sangles au niveau de la partie inférieure du guidon (3) et de la fourche de roue (4).

14. Comment limiter l'usure et éviter les dommages

Remarques importantes relatives à la maintenance et à l'entretien du groupe de produits

Tondeuse à essence (STIHL RM)

La société STIHL décline toute responsabilité en cas de dommages corporels ou matériels découlant du non-respect des consignes de sécurité, des instructions d'utilisation et d'entretien stipulées dans le manuel d'utilisation ou en cas d'utilisation de pièces rapportées ou de rechange non agréées.

Respecter impérativement les consignes suivantes pour éviter tout dommage et prévenir une usure rapide de votre appareil STIHL :

1. Pièces d'usure

Certaines pièces des appareils STIHL sont sujettes à usure, même dans des conditions normales d'utilisation. Elles doivent être remplacées en temps voulu, en fonction du type et de la durée d'utilisation.

C'est notamment le cas des pièces suivantes :

- Lames
- Courroie trapézoïdale

2. Respect des consignes indiquées dans le présent manuel d'utilisation

Il est nécessaire d'utiliser, d'entretenir et d'entreposer soigneusement l'appareil STIHL conformément aux consignes du présent manuel d'utilisation. L'utilisateur est seul responsable des dommages entraînés par le non-respect des consignes de sécurité, d'utilisation et d'entretien.

Une restriction de la garantie s'applique notamment dans les cas suivants :

- Modifications du produit non autorisées par STIHL.
- Utilisation de consommables non autorisés par STIHL (lubrifiants, essence et huile moteur, consulter les instructions du fabricant du moteur à combustion).
- Utilisation d'outils ou d'accessoires qui ne sont pas autorisés, appropriés pour l'appareil ou qui sont de mauvaise qualité.
- Utilisation non conforme du produit.
- Utilisation de l'appareil lors de manifestations sportives ou de concours.
- Dommages résultant d'une utilisation prolongée de l'appareil avec des pièces défectueuses.

3. Travaux d'entretien

Tous les travaux indiqués au chapitre « Entretien » doivent être effectués à intervalles réguliers.

Si l'utilisateur n'est pas en mesure d'effectuer lui-même ces travaux d'entretien, il devra les confier à un spécialiste.

STIHL recommande de confier les travaux d'entretien et les réparations exclusivement à un revendeur spécialisé STIHL.

Les revendeurs spécialisés STIHL bénéficient régulièrement de formations et d'informations techniques.

Si ces travaux ne sont pas effectués, cela peut entraîner des dommages dont l'utilisateur sera tenu responsable.

Cela concerne notamment :

- dommages dus à la corrosion ou autres dommages consécutifs causés par un stockage inapproprié.
- endommagement de l'appareil du fait de l'utilisation de pièces de rechange de mauvaise qualité.
- dommages causés par le non-respect des intervalles d'entretien ou un entretien insuffisant, ou causés par des réparations ou des travaux d'entretien n'ayant pas été effectués chez un revendeur spécialisé.

15. Accessoires

Disk Cut
6909 700 5106

16. Pièces de rechange courantes

Lame de coupe (lame mulching)
6105 702 0121

Vis de fixation de la lame
9008 319 9075

Rondelle d'arrêt
0000 702 6600



Les éléments de fixation de la lame de coupe (vis de fixation de la lame, rondelle d'arrêt p. ex.) doivent être remplacés lors du changement ou du montage de la lame. Les pièces de rechange sont disponibles auprès des revendeurs spécialisés STIHL.

17. Protection de l'environnement



Ne pas jeter les brins d'herbe à la poubelle - ils peuvent servir de compost.

Les emballages, l'appareil et ses accessoires sont fabriqués en matériaux recyclables et sont à éliminer comme il se doit.

L'élimination sélective des déchets dans le respect de l'environnement contribue au recyclage des matières recyclables. Par conséquent, une fois la durée d'utilisation normale de l'appareil écoulée, amener celui-ci à un centre de collecte des déchets. Une élimination inappropriée peut nuire à la santé et polluer l'environnement. Pour la mise au rebut, respecter les consignes figurant au chapitre « Mise au rebut ». (⇒ 4.9)

S'adresser au centre de recyclage local ou à votre revendeur spécialisé pour connaître la procédure correcte de mise au rebut.

18. Déclaration de conformité

18.1 Déclaration de conformité UE pour tondeuses STIHL RM 3.1 RT

STIHL Tirol GmbH
Hans Peter Stihl-Straße 5
6336 Langkampfen
Autriche

déclare sous sa seule responsabilité que

- Modèle : tondeuse
- Marque : STIHL
- Type : RM 3.1 RT
- Largeur de coupe : 48 cm
- N° de série : 6361

est en parfaite conformité avec les dispositions pertinentes des directives 2000/14/EC, 2006/42/EC, 2014/30/EU et 2011/65/EU et a été mise au point et fabriquée conformément aux versions des normes suivantes, en vigueur à la date de production : EN ISO 5395-1, EN ISO 5395-2 et EN 14982 (le cas échéant).

Organisme agréé concerné :
TÜV Rheinland LGA Products GmbH
Tillystraße 2,
90431 Nuremberg, Allemagne

La détermination des niveaux de puissance acoustique mesurés et garantis a été effectuée conformément à la directive 2000/14/EC, Annexe VIII.

RM 3.1 RT

- Niveau de puissance acoustique mesuré : 95,2

– Niveau de puissance acoustique garanti : 96

La documentation technique est conservée chez STIHL Tirol GmbH.

L'année de fabrication et le numéro de machine sont indiqués sur la tondeuse.

Langkampfen, 05.05.2021

STIHL Tirol GmbH

p.p.

Matthias Fleischer, Directeur de la Recherche et du Développement

p.p.

Sven Zimmermann, Chef de division de la Qualité

18.2 Adresse de l'administration centrale STIHL

ANDREAS STIHL AG & Co. KG
Postfach 1771
D-71301 Waiblingen

18.3 Adresses des sociétés de distribution STIHL

ALLEMAGNE

STIHL Vertriebszentrale AG & Co. KG
Robert-Bosch-Straße 13
64807 Dieburg
Téléphone : +49 6071 3055358

AUTRICHE

STIHL Ges.m.b.H.
Fachmarktstraße 7
2334 Vösendorf
Téléphone : +43 1 86596370

SUISSE

STIHL Vertriebs AG
Isenrietstraße 4
8617 Mönchaltorf
Téléphone : +41 44 9493030

RÉPUBLIQUE TCHÈQUE

Andreas STIHL, spol. s r.o.
Chrlická 753
664 42 Modřice

18.4 Adresses des importateurs STIHL

BOSNIE-HERZÉGOVINE

UNIKOMERC d. o. o.
Bišće polje bb
88000 Mostar
Téléphone : +387 36 352560
Fax : +387 36 350536

CROATIE

UNIKOMERC - UVOZ d.o.o.
Sjedište:
Amruševa 10, 10000 Zagreb
Prodaja:
Ulica Kneza Ljudevita Posavskog 56,

10410 Velika Gorica
Téléphone : +385 1 6370010
Fax : +385 1 6221569

TURQUIE

SADAL TARIM MAKİNELERİ DIŞ
TİCARET A.Ş.
Hürriyet Mahallesi Manas Caddesi No.1
35473 Menderes, İzmir
Telefon: +90 232 210 32 32
Fax: +90 232 210 32 33

19. Caractéristiques techniques

RM 3.1 RT:

N° de série	6361
Moteur à combustion, modèle	Moteur à combustion à 4-temps
Dispositif de démarrage	Démarrage par lanceur
Dispositif de sécurité	Coupeure du moteur
Dispositif de coupe	Lame de coupe
Largeur de coupe	48 cm
Entraînement du dispositif de coupe	permanent
Hauteur de coupe	25 - 80 mm
Couple de serrage de la vis de fixation de la lame	60 - 65 Nm
Traction arrière	1 vitesse avant
Ø roue avant	200 mm
Ø roue arrière	200 mm
Longueur	165 cm
Largeur	52 cm
Hauteur	110 cm

Moteur à combustion : Fabricant, type	STIHL EVC 300
Cylindrée	163 cm ³
Puissance nominale au régime nominal	2,6 - 2800 kW - tr/min
Réservoir de carburant	0,9 l
Régime de la lame de coupe	2800 tr/min
Poids	31 kg

Émissions sonores

Conformément à 2000/14/EC / S.I. 2001/1701 :

Niveau de puissance acoustique garanti L_{WA}	96 dB(A)
Incertitude K_{WA}	1,2 dB(A)

Mesure conformément à la norme EN ISO 5395-2, EN 14982 :

Niveau de pression sonore sur le lieu de travail L_{pA}	82 dB(A)
Incertitude K_{pA}	2 dB(A)

Vibrations main/bras

Vibrations indiquées conformément à la norme EN 12096

Valeur mesurée a_{hw}	5,50 m/sec ²
Incertitude K_{hw}	2,20 m/sec ²

Mesure conformément à la norme EN ISO 5395-2, EN 14982, EN 20643

19.1 REACH

REACH désigne une directive CE relative à l'enregistrement, l'évaluation et l'autorisation de substances chimiques.

Les informations sur la conformité à la directive REACH (CE) N° 1907/2006 sont indiquées sous le lien www.stihl.com/reach.

20. Recherche des pannes

✂ Demander éventuellement conseil à un revendeur spécialisé, STIHL recommande les revendeurs spécialisés STIHL.

📖 Voir le manuel d'utilisation du moteur à combustion.

Dysfonctionnement :

Le moteur à combustion ne démarre pas

Cause possible :

- L'arceau de coupe du moteur n'est pas actionné.
- Le réservoir à carburant est vide.
- La conduite d'alimentation en carburant est bouchée.
- Le carburant est de mauvaise qualité, encrassé ou depuis trop longtemps dans le réservoir.
- Filtre à air encrassé.
- La cosse n'est plus sur la bougie d'allumage ; le câble d'allumage n'est pas fixé correctement sur la cosse.
- Des tentatives répétées de démarrage ont noyé le moteur à combustion.

- La bougie d'allumage est encrassée ou endommagée ; l'écartement des électrodes est incorrect.

Solution :

- Enfoncer et maintenir l'arceau de coupe du moteur contre le guidon. (⇒ 11.1)
- Faire l'appoint de carburant. (⇒ 7.4)
- Nettoyer la conduite d'alimentation en carburant. 📖, ✂
- Toujours utiliser du carburant frais (essence sans plomb), de marque ; nettoyer le carburateur. 📖, ✂
- Nettoyer le filtre à air. 📖, ✂
- Rebrancher la cosse de bougie d'allumage ; contrôler la connexion entre le câble d'allumage et la cosse. 📖, ✂
- Retirer la bougie d'allumage et l'essuyer, tirer plusieurs fois sur le câble de démarrage sans bougie d'allumage. 📖, ✂
- Nettoyer ou remplacer la bougie d'allumage ; corriger l'écartement des électrodes. ✂

Dysfonctionnement :

Le moteur à combustion démarre difficilement ou perd de la puissance.

Causes possibles :

- Le carter de la tondeuse est bouché.
- La hauteur de coupe est trop basse ou la vitesse d'avancement est trop élevée par rapport à la hauteur de coupe.
- Il y a de l'eau dans le réservoir à carburant et dans le carburateur ; le carburateur est bouché.
- Le réservoir à carburant est encrassé.
- Le filtre à air est encrassé.

- La bougie d'allumage est encrassée.

Solutions :

- Nettoyer le carter de la tondeuse (retirer la cosse de bougie d'allumage !). (⇒ 12.1)
- Régler une hauteur de coupe plus élevée ou réduire la vitesse d'avancement. (⇒ 8.4)
- Vider le réservoir à carburant, nettoyer la conduite d'alimentation en carburant et le carburateur. ✘
- Nettoyer le réservoir à carburant. ✘
- Nettoyer le filtre à air. ✘
- Nettoyer la bougie d'allumage. ✘

Dysfonctionnement :

Le moteur à combustion est très chaud.

Causes possibles :

- Le niveau d'huile est insuffisant dans le moteur.
- Ailettes de refroidissement encrassées.

Solutions :

- Vidanger l'huile moteur. (⇒ 7.4)
- Nettoyer les ailettes de refroidissement. (⇒ 12.1)

Dysfonctionnement :

Fortes vibrations pendant le fonctionnement.

Causes possibles :

- Unité de coupe défectueuse.
- Fixation desserrée du moteur.

Solutions :

- Contrôler la lame de coupe, l'arbre des lames et la fixation de la lame (vis de fixation de la lame et rondelle d'arrêt) et les réparer le cas échéant. ✘
- Serrer les vis de la fixation du moteur. ✘

Dysfonctionnement :

Coupe irrégulière, la pelouse jaunit

Causes possibles :

- La lame de coupe est émoussée ou usée.
- La vitesse de tonte est trop élevée par rapport à la hauteur de coupe.
- Le carter n'est pas parallèle au sol.

Solutions :

- Affûter la lame de coupe ou la remplacer. (⇒ 12.2), (⇒ 12.3), ✘
- Régler une hauteur de coupe plus élevée ou réduire la vitesse d'avancement. (⇒ 8.4)
- Adapter le réglage de la hauteur de coupe au niveau de la roue avant à celui de la roue arrière. (⇒ 8.6)

21. Feuille d'entretien

21.1 Confirmation de remise

Modèle : _____

Numéro de série :

Date :



Prochain entretien

Date :

21.2 Confirmation d'entretien



Remettre le présent manuel d'utilisation au revendeur spécialisé STIHL lors des travaux d'entretien. Il confirmera l'exécution des travaux d'entretien en complétant les champs préimprimés.

Entretien exécuté le

Date du prochain entretien

Geachte cliënt(e),

Wij zijn blij dat u hebt gekozen voor STIHL. Wij ontwikkelen en produceren onze producten in topkwaliteit in overeenstemming met de behoeften van onze klanten. Zo ontstaan producten met een hoge betrouwbaarheid, ook bij extreme belasting.

STIHL staat ook voor service met topkwaliteit. Onze dealers staan garant voor deskundig advies en instructie alsmede een uitgebreide technische begeleiding.

Wij danken u voor uw vertrouwen in ons en wensen u veel plezier met uw STIHL product.



Dr. Nikolas Stihl

**BELANGRIJK! VOOR GEBRUIK GOED
DOORLEZEN EN BEWAREN.**

1. Inhoudsopgave

Over deze gebruiksaanwijzing	70
Algemeen	70
Instructie voor het lezen van de gebruiksaanwijzing	70
Beschrijving van het apparaat	70
Voor uw veiligheid	71
Algemeen	71
Tanken – omgaan met benzine	72
Kleding en uitrusting	72
Transport van het apparaat	73
Vóór het werken	73
Tijdens het werken	74
Onderhoud en reparaties	75
Opslag bij langdurige bedrijfsonderbrekingen	77
Afvoer	77
Toelichting van de symbolen	77
Leveringsomvang	77
Apparaat klaarmaken voor gebruik	78
Algemeen	78
Duwstang monteren	78
Startkabel vast- en losmaken	78
Brandstof en motorolie	78
Bedieningselementen	78
Algemeen	78
Duwstang neerklappen	78
Voorwiel afstellen	79
Snijhoogte instellen	79
Snijhoogteverstelling achterwiel instellen	80
Snijhoogteverstelling voorwiel instellen	80
Uitwerpklep openen en sluiten	80
Veiligheidsvoorzieningen	80
Veiligheidsvoorzieningen	80
Motorstopbeugel	80
Aanwijzingen voor werken	81
Gebruiksmogelijkheden	81
Informatie over het mulchen	81
Werkgebied van de gebruiker	81
Apparaat in gebruik nemen	81
Verbrandingsmotor starten	81
Verbrandingsmotor uitschakelen	81
Wiel aandrijving in- en uitschakelen	82
Onderhoud	82
Apparaat reinigen	82
Messenslijtage controleren	82
Mes uit- en inbouwen	83
Maaimes slijpen	83
Verbrandingsmotor	83
Wielen en transmissie	83
Opslag (winterpauze)	83
Transport	84
Transport	84
Slijtage minimaliseren en schade voorkomen	84
Accessoires	85
Standaard reserveonderdelen	85
Milieubescherming	85
Conformiteitsverklaring	85
EU-conformiteitsverklaring Grasmaaier STIHL RM 3.1 RT	85
Technische gegevens	86
REACH	86
Defectopsporing	86
Onderhoudsschema	87
Leveringsbevestiging	87
Servicebevestiging	87

2. Over deze gebruiksaanwijzing

2.1 Algemeen

Deze gebruiksaanwijzing is een **vertaling van de oorspronkelijke gebruiksaanwijzing** van de fabrikant in het kader van de EG-richtlijn 2006/42/EC.

STIHL werkt voortdurend aan de ontwikkeling van zijn producten; wijzigingen in de levering qua vorm, techniek en uitvoering zijn daarom voorbehouden.

Op basis van gegevens of afbeeldingen uit dit boekje kunnen bijgevolg geen aanspraken worden gemaakt.

Het is mogelijk dat in deze gebruiksaanwijzing modellen worden beschreven die niet in elk land verkrijgbaar zijn.

Deze gebruiksaanwijzing is auteursrechtelijk beschermd. Alle rechten blijven voorbehouden, met name het recht op het kopiëren, vertalen en het verwerken met elektronische systemen.

2.2 Instructie voor het lezen van de gebruiksaanwijzing

Afbeeldingen en teksten beschrijven bepaalde bedieningsstappen.

Alle pictogrammen die op het apparaat zijn aangebracht, worden in deze gebruiksaanwijzing toegelicht.

Kijkrichting:

Kijkrichting bij gebruik **links** en **rechts** in de gebruiksaanwijzing:

De gebruiker staat achter het apparaat (werkstand).

Hoofdstukverwijzing:

Naar de desbetreffende hoofdstukken en paragrafen met nadere uitleg wordt met een pijltje verwezen. Het volgende voorbeeld bevat een verwijzing naar een hoofdstuk: (⇒ 4.)

Markeringen van tekstpassages:

De beschreven aanwijzingen kunnen zoals in de volgende voorbeelden gemarkeerd zijn.

Handelingen waarbij ingrijpen van de gebruiker vereist is:

- Bout (1) met een schroevendraaier losdraaien, hendel (2) activeren ...

Algemene opsommingen:

- productgebruik bij sport- of wedstrijd-evenementen

Teksten met aanvullende betekenis:

Tekstpassages met aanvullende betekenis zijn met één van de onderstaand beschreven symbolen gemarkeerd om deze in de gebruiksaanwijzing extra te accentueren.



Gevaar!

Gevaar voor ongevallen en ernstig letsel. Bepaalde handelingen zijn noodzakelijk of verboden.



Waarschuwing!

Kans op letsel. Bepaalde handelingen voorkomen mogelijk of waarschijnlijk letsel.



Voorzichtig!

Minder ernstig letsel of materiële schade dat/die door bepaalde handelingen kan worden voorkomen.



Aanwijzing

Informatie voor een beter apparaatgebruik en om een mogelijk oneigenlijk gebruik te vermijden.

Teksten met afbeeldingverwijzing:

afbeeldingen die het gebruik van het apparaat toelichten, vindt u geheel aan het begin van de gebruiksaanwijzing.

Het camerasymbool koppelt de afbeeldingen op de pagina's met afbeeldingen met het desbetreffende tekstgedeelte in de gebruiksaanwijzing.



3. Beschrijving van het apparaat



- 1 Motorstopbeugel
- 2 Startkabel
- 3 Bovenstuk duwstang
- 4 Snelspanner
- 5 Onderstuk duwstang
- 6 Typeplaatje
- 7 Achterwiel
- 8 Behuizing

- 9 Bevestiging uitwerpklep
- 10 Uitwerpklep
- 11 Wielvork
- 12 Voorwiel
- 13 Afstelelement voorwiel (=snijhoogteverstelling voorwiel)
- 14 Bougiestekker
- 15 Verbrandingsmotor
- 16 Snijhoogteverstelling achterwiel
- 17 Beugel wielaandrijving

4. Voor uw veiligheid

4.1 Algemeen



Tijdens de werkzaamheden met het apparaat moeten de voorschriften ter preventie van ongevallen beslist in acht worden genomen.



Lees vóór de eerste inbedrijfstelling de hele gebruiksaanwijzing goed door. Bewaar de gebruiksaanwijzing voor later gebruik zorgvuldig op een veilige plaats.

Volg de gebruiks- en onderhoudsinstructies in de afzonderlijke gebruiksaanwijzing verbrandingsmotor.

Deze veiligheidsmaatregelen zijn onontbeerlijk voor uw veiligheid, maar deze opsomming is niet uitputtend. Gebruik het apparaat altijd verstandig en met verantwoordelijkheidsgevoel, en denk erom dat de gebruiker aansprakelijk wordt gesteld voor ongevallen met andere personen of voor schade aan hun eigendommen.

Maak u vertrouwd met de bedieningsonderdelen en het gebruik van het apparaat.

Het apparaat mag alleen worden gebruikt door personen die de gebruiksaanwijzing hebben gelezen en die met de bediening van het apparaat vertrouwd zijn. Elke gebruiker moet vóór de eerste ingebruikname vragen om een deskundige en praktische instructie. De verkoper of een andere deskundige moet aan de gebruiker uitleggen, hoe hij veilig met het apparaat kan werken.

Bij deze instructie moet de gebruiker er vooral bewust van worden gemaakt dat voor het werken met dit apparaat uiterste zorgvuldigheid en concentratie vereist zijn.

Ook wanneer u het apparaat volgens de voorschriften bedient, blijven er risico's bestaan.



Levensgevaar door verstikking!

Verstikkingsgevaar voor kinderen bij het spelen met verpakkingsmateriaal. Houd verpakkingsmateriaal altijd buiten het bereik van kinderen.

Leen het apparaat inclusief accessoires alleen uit aan personen die met dit model en de bediening ervan vertrouwd zijn. De gebruiksaanwijzing is onderdeel van het apparaat en moet altijd worden meegegeven.

Gebruik het apparaat alleen als u uitgerust bent en een goede lichamelijke en geestelijke conditie hebt. Als u een verminderde gezondheid heeft, dient u uw arts te vragen of u met het apparaat kunt werken. Na het gebruik van alcohol, drugs of medicijnen die de reactiesnelheid nadelig beïnvloeden, mag niet met het apparaat worden gewerkt.

Controleer of de gebruiker lichamelijk, zintuigelijk en geestelijk in staat is om het apparaat te bedienen en ermee te werken. Als de gebruiker met lichamelijke, zintuigelijke of geestelijke beperkingen daartoe in staat is, mag de gebruiker er alleen onder toezicht of na instructie door een verantwoordelijke persoon mee werken.

Controleer of de gebruiker meerderjarig is of conform nationale regelgeving onder toezicht voor een beroep wordt opgeleid.

Opgelet - Gevaar voor ongevallen!

De grasmaaier is alleen bedoeld voor het maaien van gras. Een andere toepassing is niet toegestaan en kan gevaarlijk zijn of schade aan het apparaat tot gevolg hebben.

Om persoonlijk letsel van de gebruiker te vermijden, mag de grasmaaier bijvoorbeeld niet worden ingezet voor volgende werken (onvolledige opsomming):

- het trimmen van bosjes, heggen en struiken,
- het snoeien van rankgewas,
- gazononderhoud op dakbeplantingen en in bloembakken,
- het hakselen en klein hakken van boom- en heggensoeisel,
- het schoonmaken van voetpaden (opzuigen, wegblazen),
- het egaliseren van oneffenheden in de bodem, zoals bijv. molshopen.

Om veiligheidsredenen is het verboden wijzigingen aan het apparaat aan te brengen, behalve als het gaat om vakkundige montage van accessoires die door STIHL zijn goedgekeurd. Andere wijzigingen leiden tot het vervallen van uw

garantie. Neem voor informatie over goedgekeurde accessoires contact op met uw STIHL vakhandelaar.

Vooraf elke wijziging aan het apparaat waardoor het vermogen of het toerental van de verbrandingsmotor of de elektromotor wordt veranderd, is verboden.

Vervoer geen voorwerpen, dieren of personen, met name kinderen, met het apparaat.

Bij het gebruik op openbare terreinen, parken, sportvelden, langs wegen en op land- en bosbouwbedrijven moet u bijzonder behoedzaam te werk gaan.



Opgelet! Gevaar voor de gezondheid door trillingen!

Een overmatige belasting door trillingen kan schade aan de bloedsomloop en het zenuwstelsel veroorzaken, vooral bij personen met circulatiestoornissen. Raadpleeg een arts wanneer er symptomen optreden die door de trillingen zouden kunnen zijn veroorzaakt.

Dergelijke symptomen treden voornamelijk op in de vingers, handen of polsen en zijn bijvoorbeeld (onvolledige opsomming):

- gevoelloosheid,
- pijn,
- slappe spieren,
- huidverkleuringen,
- onaangenaam kriebelen.

Houd de duwstang tijdens het werken stevig maar niet verkramppt met beide handen op de daarvoor bedoelde plaatsen vast.

Plan de werktijden zodanig dat hoge belasting gedurende langere tijd wordt voorkomen.

4.2 Tanken – omgaan met benzine



Levensgevaarlijk!

Benzine is giftig en in hoge mate ontvlambaar.

Bewaar de brandstof uitsluitend in geschikte en goedgekeurde reservoirs (jerrycans). Schroef de tankdoppen van de jerrycans altijd goed erop en draai de doppen stevig vast. Om veiligheidsredenen moeten defecte afsluitingen worden vervangen.

Gebruik geen drankflessen of soortgelijke zaken om brandstoffen en smeermiddelen af te voeren of op te slaan, zoals bijv. benzine. Personen, met name kinderen, zouden in de verleiding kunnen komen om eruit te drinken.



Houd benzine uit de buurt van vuur, permanent vuur, warmtebronnen en andere ontstekingsbronnen. Niet roken!

Tank alleen in de buitenlucht en rook niet tijdens het tanken.

Schakel de verbrandingsmotor voor het bijtanken uit en laat deze afkoelen.

De benzine moet vóór het starten van de verbrandingsmotor worden bijgevuld. Bij een draaiende verbrandingsmotor of hete machine mag de tankdop niet worden geopend en mag er geen benzine worden bijgevuld.

Tank de brandstoftank niet te vol!

Vul de brandstoftank nooit tot boven de onderkant van de vulplug, zodat de brandstof ruimte heeft om uit te zetten. Volg ook de aanwijzingen in de gebruiksaanwijzing van de verbrandingsmotor op.



Als er benzine is overgelopen, mag u de verbrandingsmotor pas starten nadat u het met benzine verontreinigde oppervlak hebt gereinigd. Start de verbrandingsmotor niet voordat de benzinedampen zijn verdampt (droog vegen).

Gemorste brandstof moet meteen worden afgeveegd.

Verwissel van kleding als er benzine op is gemorst.

Sla het apparaat nooit op in een gebouw met benzine in de tank. Ontstane benzinedampen kunnen met open vuur of vonken in aanraking komen en ontbranden.

Als de tank moet worden geleegd, moet dit in de buitenlucht worden uitgevoerd.

4.3 Kleding en uitrusting



Draag tijdens werkzaamheden altijd stevige schoenen met grip. Werk nooit op blote voeten of bijvoorbeeld op sandalen.



Bij onderhouds- en reinigingswerkzaamheden en tijdens het vervoer van de machine ook telkens stevige handschoenen dragen en lang haar samenbinden en bedekken (hoofddoek, muts enz.).



Bij het slijpen van het maaimes moet altijd een geschikte veiligheidsbril worden gedragen.

De machine mag alleen met een lange broek en nauwe kleding aan in gebruik worden genomen.

Draag nooit losse kledingstukken die aan draaiende onderdelen (bedieningshendel) kunnen blijven hangen – ook geen sieraden, geen stropdassen en geen sjaals.

4.4 Transport van het apparaat

Werk uitsluitend met veiligheidshandschoenen (⇒ 4.3) aan om letsel door scherpe randen en hete onderdelen van het apparaat te voorkomen.

Het apparaat niet met draaiende verbrandingsmotor verplaatsen. Schakel voor het transport de verbrandingsmotor uit, laat de messen uitlopen en trek de bougiestekker los.

Transporteer het apparaat alleen met een afgekoelde verbrandingsmotor en zonder brandstof.

Gebruik voor het laden geschikte hulpmiddelen (takel of laadhelling).

Maak het apparaat op het laadoppervlak vast met hiervoor geschikte bevestigingsmaterialen (gordels, touwen, enz.).

Maimes bij het optillen en dragen niet aanraken.

Raadpleeg de informatie in het hoofdstuk "Transport". Daar wordt beschreven hoe het apparaat op te tillen of vast te sjoeren is. (⇒ 13.)

Houd u bij het transport van het apparaat aan de plaatselijke voorschriften, met name wat betreft de laadveiligheid en het transport van voorwerpen op laadoppervlakken.

4.5 Vóór het werken

Het moet duidelijk zijn, dat er alleen personen met het apparaat werken die de gebruiksaanwijzing kennen.

Controleer het brandstofsysteem vóór ingebruikname van het apparaat op lekkage, met name de zichtbare onderdelen, zoals bijv. tank, tankdop, slangverbindingen. Verbrandingsmotor bij lekkage of schade niet starten – **Brandgevaar!**

Apparaat vóór ingebruikname door vakhandelaar laten repareren.

Neem de gemeentelijk voorgeschreven tijden voor het gebruik van tuinapparatuur met verbrandingsmotor of elektromotor in acht.

Controleer het complete terrein waarop de machine wordt gebruikt en verwijder alle stenen, stokken, kabels, botten en andere voorwerpen die door de machine omhoog kunnen worden geslingerd. Hindernissen (bijv. boomstronken, wortels) kunnen in het hoge gras eenvoudig over het hoofd worden gezien.

Markeer daarom vóór het maaien alle in het gazon verborgen vreemde voorwerpen (hindernissen) die niet verwijderd kunnen worden.

Vóór het gebruik van het apparaat moeten alle defecte, versleten en beschadigde onderdelen worden vervangen. Onleesbare of beschadigde waarschuwingsaanwijzingen op het apparaat moeten worden vervangen.

Stickers en alle verdere vervangingsonderdelen zijn verkrijgbaar bij uw STIHL vakhandelaar.



Kans op letsel!

Versleten of beschadigde onderdelen (zoals botte messen) kunnen de veiligheid van het apparaat aantasten en letsel veroorzaken bij de gebruiker.

Voor het gebruik van het apparaat dient men te controleren of de bougiestekker goed vastzit op de bougie.

Het apparaat mag alleen worden gebruikt als het in goede staat verkeert. Controleer vóór elk gebruik:

- of het apparaat volgens de voorschriften is gemonteerd.
- of het snijgereedschap en de complete snij-eenheid (maimes, bevestigingselementen, maaiwerkbehuizing) in onberispelijke staat zijn. Er moet vooral worden gecontroleerd op veilige montage, beschadigingen (kerven of scheuren) alsook slijtage. (⇒ 12.2)
- of de tankdop goed vastgeschroefd is.
- of de tank en de brandstofbevattende delen en de tankdop in onberispelijke staat verkeren.
- of de veiligheidsvoorzieningen (bijv. beugel motorstop, behuizing, uitwerpklep, duwstang, beschermrooster) in onberispelijke staat zijn en naar behoren functioneren.
- of de oliedop goed opgeschroefd is.

Voer indien nodig alle noodzakelijke werkzaamheden uit of vertrouw deze toe aan de vakhandelaar. STIHL beveelt hiervoor de STIHL vakhandelaar aan.

4.6 Tijdens het werken



Houd andere personen uit de gevarenzone! Werk nooit als er zich dieren of personen, in het bijzonder kinderen, binnen de gevarenzone bevinden.

De op het apparaat geïnstalleerde schakel- en veiligheidsinrichtingen mogen niet worden verwijderd of overbrugd. Zet in het bijzonder de motorstopbeugel nooit aan de duwstang vast (bijvoorbeeld door vastbinden).

Bij het gebruik als maaier met zijdelingse uitwerpopening moet de uitwerpklep volledig geopend zijn en via de afsluitschroef geborgd zijn.



Opgelet – kans op letsel!

Houd handen of voeten nooit tegen of onder draaiende onderdelen. Raak het ronddraaiende mes nooit aan. Blijf altijd uit de buurt van de uitwerpopening.

Neem steeds de door de duwstang bepaalde veiligheidsafstand in acht. De duwstang moet steeds goed gemonteerd zijn en mag niet veranderd worden. Gebruik het apparaat nooit met neergeklapte duwstang.

Open of sluit de uitwerpklep nooit zolang het maaimes draait. Het ronddraaiende mes kan letsel veroorzaken.

Bevestig nooit voorwerpen aan de duwstang (bijv. werkkleding).

Werk alleen bij daglicht of bij goede kunstverlichting.

Werk niet met het apparaat bij regen, onweer en met name niet bij blikseminslaggevaar.

Bij een vochtige ondergrond is er meer gevaar voor letsel, omdat de gebruiker minder stabiel staat.

Om uitglijden te voorkomen moet er bijzonder voorzichtig worden gewerkt. Indien mogelijk het apparaat niet op een vochtige ondergrond gebruiken.

Uitlaatgassen:



Levensgevaar door vergiftiging!

Stop onmiddellijk met werken bij misselijkheid, hoofdpijn, zichtstoornissen (bijv. blikvernaauwing), slecht horen, duizeligheid of een verminderd concentratievermogen. Deze symptomen kunnen onder andere door een te hoge concentratie uitlaatgassen worden veroorzaakt.



Het apparaat genereert giftige uitlaatgassen zodra de verbrandingsmotor is ingeschakeld. Deze gassen bevatten giftig koolmonoxide, een kleur- en reukloos gas, en andere schadelijke stoffen. De verbrandingsmotor mag nooit in afgesloten of slecht geventileerde ruimtes in werking worden gezet.

Starten:

start het apparaat voorzichtig - de aanwijzingen in het hoofdstuk "Apparaat in gebruik nemen" (⇒ 11.1) opvolgen. Bij het starten volgens deze instructies is er minder kans op letsel.

Kans op letsel!

Wanneer de startkabel snel terugspringt, worden hand en arm sneller naar de verbrandingsmotor getrokken, dan dat de startkabel kan worden losgelaten. Deze kickback kan botbreuken, kneuzingen en verstuikingen veroorzaken.

Houd uw voeten bij het starten steeds op voldoende afstand van het snijgereedschap.

Bij het starten mag het apparaat niet worden gekanteld.

Bij het starten mag de beugel voor wielaandrijving niet bediend worden.

Werken op hellingen:

hellingen altijd in de dwarsrichting, nooit in de lengterichting bewerken.

Als de gebruiker bij het maaien in langsricting de controle verliest over de grasmaaier kan hij overreden worden door het maaierende apparaat.

Zet bij het maaien op hellingen het voorwiel vast, voor meer richtingstabiliteit.

Wees bijzonder voorzichtig als u op een helling van richting verandert.

Let steeds op een goede stand bij hellingen en vermijd om met het apparaat te werken op zeer sterke hellingen.

Om veiligheidsredenen mag het apparaat niet op hellingen steiler dan 25° (46,6 %) worden gebruikt. **Kans op letsel!**

Een stijging van de helling van 25° betekent een verticale stijging van 46,6 cm bij een horizontale lengte van 100 cm.

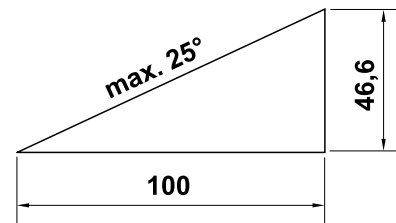

Voor gegarandeerd voldoende smering van de verbrandingsmotor moeten bij het gebruik van het apparaat op hellingen ook

de instructies in de meegeleverde gebruiksaanwijzing verbrandingsmotor in acht worden genomen.

Werken:



Kans op letsel!

Houd handen of voeten nooit boven, onder of tegen draaiende onderdelen.



Probeer niet om het mes te inspecteren zolang de grasmaaier werkt. Het ronddraaiende mes kan letsel veroorzaken.

Werk altijd stapvoets en ga bij het werken met het apparaat vooral niet rennen. Door snel te lopen met het apparaat is er meer kans op letsel door struikelen, uitglijden enz.

Wees bijzonder voorzichtig als u het apparaat omdraait of naar u toe trekt.
Struikelgevaar!

Gebruik het apparaat uiterst behoedzaam wanneer u in de buurt van hellingen, terreinkanten, sloten en dijken werkt. Houd met name voldoende afstand tot dergelijke gevarenczones.

U moet om in het gras verborgen voorwerpen heenrijden (beregingsinstallaties, palen, waterkranen, fundamenten, stroomkabels enz.). Rijd nooit over dergelijke voorwerpen heen.



STOP

Houd rekening met de uitloop van het snijgereedschap. Het duurt enkele seconden voordat het snijgereedschap helemaal tot stilstand is gekomen.

Schakel de verbrandingsmotor uit, laat het werkgereedschap tot stilstand komen en trek de bougiestekker eruit,

- wanneer u het apparaat verlaat of als het apparaat zonder toezicht is,
- voordat u bijtankt. Tank alleen wanneer de verbrandingsmotor volledig is afgekoeld.

Brandgevaar!

- voordat u blokkades opheft of verstoppingen in de maaiwerkbehuizing verwijdert,
- voordat u het apparaat optilt en draagt,
- voordat u het apparaat transporteert,
- voordat werk aan het maimes wordt uitgevoerd,
- voordat het apparaat getest of gereinigd wordt of voordat sommige werkzaamheden uitgevoerd worden (bijv. omklappen van de duwstang, instellen van de snijhoogte, openen of sluiten van de uitwerpklep),
- wanneer een vreemd voorwerp geraakt werd of als de grasmaaier abnormaal hard begint te trillen. Controleer in deze gevallen het apparaat, in het bijzonder de snijeenheid (messen, messenas, mesbevestiging), op beschadigingen en voer de noodzakelijke herstellingen uit voordat u het apparaat opnieuw start en ermee gaat werken.



Kans op letsel!

Hard trillen wijst meestal op een storing. De grasmaaier mag met name niet worden gebruikt als de messenas beschadigd of verbogen is of als het maimes beschadigd of verbogen is. Laat de noodzakelijke reparaties door een vakman – STIHL beveelt hiervoor de STIHL vakhandelaar aan – uitvoeren, indien u niet over de benodigde kennis beschikt.

Schakel de verbrandingsmotor uit,

- wanneer u het apparaat van en naar het te bewerken gazon duwt,
- voordat u het apparaat over een niet met gras begroeide ondergrond gaat duwen,
- wanneer het apparaat voor het transport moet worden gekanteld.

4.7 Onderhoud en reparaties

Voorafgaand aan reinigings-, instel-, reparatie- en onderhoudswerkzaamheden:

- apparaat op een vaste, vlakke ondergrond zetten,
- verbrandingsmotor uitschakelen en laten afkoelen,
- bougiestekker lostrekken.

Opgelet – Kans op letsel!

Houd de bougiestekker uit de buurt van de bougie; een plotseling ontstane vonk kan leiden tot brand of een stroomschok. Als de bougie per ongeluk in contact komt



met de bougiestekker, kan de verbrandingsmotor aanslaan zonder dat dit de bedoeling is.



Kans op letsel door het maaimes!

Door aan de startkabel te trekken krijgt het werktuig gereedschap een draaibeweging. Houd altijd voldoende afstand tot het maaimes, in het bijzonder de handen en de voeten, wanneer u aan de startkabel trekt.

Vooraf voor werkzaamheden rondom de verbrandingsmotor, het uitlaatspruitstuk en de geluiddemper eerst laten afkoelen. De temperaturen kunnen tot 80 °C en meer oplopen. **Kans op brandwonden!**

Direct contact met motorolie kan gevaarlijk zijn; ook mag motorolie niet worden gemorst.

STIHL adviseert het bijvullen of verversen van motorolie door een STIHL vakhandelaar te laten uitvoeren.

Reiniging:

na gebruik moet het gehele apparaat zorgvuldig worden gereinigd. (⇒ 12.1)

Maak de aangekoekte resten gras in de behuizing met een houten staaf los. Reinig de onderkant van de grasmaaier met een borstel en water.

Gebruik nooit hogedrukreinigers en reinig het apparaat niet onder stromend water (bijvoorbeeld met een tuinslang).

Gebruik geen agressieve reinigingsmiddelen. Dergelijke reinigingsmiddelen kunnen kunststoffen en metalen zodanig beschadigen dat de veiligheid van uw STIHL apparaat mogelijk in het geding komt.

Om brandgevaar te voorkomen, moet u de gebieden rond de koelluchtopeningen, koelvinnen en rondom de uitlaat vrij houden van bijv. gras, stro, mos, bladeren of uitstromend vet.

Onderhoudswerkzaamheden:

Er mogen alleen onderhoudswerkzaamheden worden uitgevoerd die in deze gebruiksaanwijzing vermeld staan. Alle andere werkzaamheden dient u door een vakhandelaar te laten uitvoeren.

Neem **altijd** contact op met een vakhandelaar als u niet over de vereiste kennis en gereedschappen beschikt.

STIHL raadt aan onderhoudswerkzaamheden en reparaties uitsluitend door de STIHL vakhandelaar te laten uitvoeren.

STIHL vakhandelaren volgen regelmatig cursussen en krijgen voortdurend technische informatie ter beschikking gesteld.

Gebruik uitsluitend gereedschappen, accessoires of combi-apparaten die voor dit apparaat door STIHL zijn goedgekeurd of technisch gelijkwaardige onderdelen, om de kans op ongevallen met letsel of schade aan het apparaat te voorkomen. Neem bij vragen contact op met een vakhandelaar.

Originele STIHL gereedschappen, accessoires en vervangingsonderdelen zijn wat betreft hun eigenschappen optimaal op het apparaat en de behoeften van de gebruiker afgestemd. Originele STIHL vervangingsonderdelen zijn herkenbaar aan het STIHL onderdeelnummer, het STIHL logo en eventueel het STIHL symbool op de onderdelen. Op kleine onderdelen kan ook alleen het teken staan.

Om veiligheidsredenen moeten brandstofbevattende onderdelen (brandstofleiding, brandstofkraan, brandstoftank, tankdop, aansluitingen enz.) regelmatig op beschadigingen en lekkages worden geïnspecteerd en indien nodig door een erkende vakman worden vervangen (STIHL raadt de STIHL vakhandelaar aan).

Houd waarschuwings- en instructiestickers altijd leesbaar en schoon. Beschadigde of verloren gegane stickers moeten via uw STIHL vakhandelaar door nieuwe originele stickers worden vervangen. Let er bij het vervangen van een onderdeel door een nieuw onderdeel op dat het nieuwe onderdeel van dezelfde stickers is voorzien.

Controleer regelmatig of de uitwerpklep versleten of beschadigd is of niet goed meer werkt en vervang deze zo nodig.

Werk aan de snijeenheid uitsluitend met veiligheidshandschoenen (⇒ 4.3) en met de uiterste voorzichtigheid.

Zorg voor een veilig gebruik van het apparaat en zorg ervoor dat alle moeren, bouten en schroeven, en zeker de mesbout goed zijn vastgedraaid.

Inspecteer het gehele apparaat op gezette tijden, in het bijzonder voor de opslag van het apparaat (bijv. voor de winterpauze), op slijtage en beschadigingen. Versleten of beschadigde onderdelen moeten om veiligheidsredenen direct worden vervangen, om ervoor te zorgen dat de machine altijd in veilige staat is.

Wijzig de instellingen van de verbrandingsmotor nooit en jaag deze niet over zijn toeren.

Als onderdelen of veiligheidsvoorzieningen voor onderhoudswerkzaamheden zijn verwijderd, moeten deze weer meteen en correct worden aangebracht.

4.8 Opslag bij langdurige bedrijfsonderbrekingen

Laat de verbrandingsmotor afkoelen voordat u het apparaat in een afgesloten ruimte plaatst.

Laat het apparaat volledig afkoelen voor dat u het bedekt.

Bewaar het apparaat met een lege tank en de brandstofvoorraad in een afsluitbare en goed geventileerde ruimte.

Controleer of het apparaat tegen gebruik door onbevoegden (bijv. kinderen) is beveiligd.

Als de tank moet worden geleidigd zoals voor het stilleggen voor de winterpauze, mag de brandstoftank uitsluitend in de open lucht worden geleidigd (bijv. leegrijden door de motor te laten draaien).

Reinig het apparaat voor het opslaan (bijv. winterpauze) grondig.

Apparaat alleen met uitgetrokken bougiestekker bewaren.

Sla het apparaat in een veilige staat op.

4.9 Afvoer

Afvalproducten zoals gebruikte olie of brandstof, gebruikte smeermiddelen, filters, accu's en soortgelijke slijtageonderdelen zijn slecht voor mensen en dieren en kunnen het milieu beschadigen. Ze moeten derhalve op de juiste wijze worden afgevoerd.

Neem contact op met het recyclingcenter of uw vakhandelaar voor nadere informatie over het deskundig afvoeren van afvalproducten. STIHL beveelt hiervoor de STIHL vakhandelaar aan.

Voer een apparaat aan het eind van de levensduur ervan op de daarvoor bestemde wijze af. Maak het apparaat onbruikbaar voordat het als afval wordt verwerkt. Verwijder om ongevallen te voorkomen vooral de bougiekabel, maak de tank leeg en tap de motorolie af.

Kans op letsel door het maimes!

Laat ook een grasmaaiër aan het eind van de levensduur ervan nooit zonder toezicht staan. Bewaar het apparaat en in het bijzonder het maimes altijd buiten het bereik van kinderen.

5. Toelichting van de symbolen



Opgelet!

Lees vóór ingebruikname de gebruiksaanwijzing en de veiligheidsinstructies en volg deze op.



Kans op letsel!

Houd andere personen uit de gevarenszone.



Opgelet!

Houd handen en voeten uit de buurt van de messen.

Vóór werkzaamheden aan het snijgereedschap en onderhoud- en reinigingswerkzaamheden de bougiestekker eruit trekken.



Verbrandingsmotor starten.

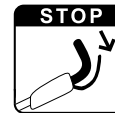

Verbrandingsmotor uitschakelen.

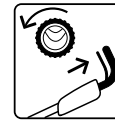

Wiel aandrijving inschakelen.

6. Leveringsomvang

Pos.	Omschrijving	Stk.
A	Basisapparaat met stuur	1
B	Bout met vlakke kop	2
C	Snelspanner	2
D	Kabelclip	2
-	Gebruiksaanwijzing	1
-	Gebruiksaanwijzing verbrandingsmotor	1



7. Apparaat klaarmaken voor gebruik

7.1 Algemeen



Kans op letsel!

Neem de veiligheidswaarschuwingen in het hoofdstuk 'Voor uw veiligheid' in acht. (⇒ 4.)

- Zet het apparaat voor alle beschreven werkzaamheden op een vlakke en stevige ondergrond.

7.2 Duwstang monteren



- Bovenstuk duwstang (1) aan onderstuk duwstang (2) houden en bouten (B) van binnen naar buiten door de boringen (3) steken.
- Snelspanner (C) aan de bouten (B) indraaien (er moet ongeveer een schroefdraad van de bout uitsteken) en naar boven klappen.
- Correcte montage controleren: de snelspanners (C) dienen zo sterk aangetrokken te zijn dat ze dicht bij de duwstang aansluiten en dat het bovenstuk duwstang vast met het onderstuk duwstang verbonden is. Als de duwstang niet vast gemonteerd zit, of als de snelspanners niet juist zitten, de snelspanners openklappen en door uit- en indraaien deze correct afstellen.
- Eerste kabelclip (D) **links** op bovenstuk duwstang monteren. Kabel motorstop zoals afgebeeld aanbrengen. Lip (4) sluiten en laten vastklikken.

- Tweede kabelclip (D) **rechts** op bovenstuk duwstang monteren. Kabel wielaandrijving zoals afgebeeld aanbrengen. Lip (4) sluiten en laten vastklikken.
- Afstand tussen kabelclips en manchetten:
30 cm

7.3 Startkabel vast- en loshaken



Vasthaken

- Bougiestekker uit de verbrandingsmotor trekken.
- Motorstopbeugel (1) naar de duwstang drukken en vasthouden.
- Startkabel (2) langzaam eruit trekken.
- Motorstopbeugel (1) loslaten en startkabel (2) in de startkabelgeleiding (3) inhaken.

- Bougiestekker aansluiten.

Loshaken

- Bougiestekker uit de verbrandingsmotor trekken.
- Startkabel (2) uit de kabelhouder (3) loshaken.

7.4 Brandstof en motorolie



Voorkom schade aan het apparaat!

Vul voor de eerste start motorolie bij. Voor het vullen met motorolie en tanken een aangepast vulhulpstuk (bijv. trechter) gebruiken.

Motorolie:

gegevens over de te gebruiken motorolie en de vulhoeveelheid



olie vindt u in de gebruiksaanwijzing van de verbrandingsmotor. Controleer de inhoud regelmatig (zie gebruiksaanwijzing verbrandingsmotor). Zorg ervoor dat de olie niet onder of boven het juiste peil komt te staan. Olietankdop voor het in gebruik nemen van de verbrandingsmotor goed vastschroeven.

Brandstof:

Advies:

Verse merkbrandstoffen, Loodvrije benzine. Gegevens over de brandstofkwaliteit (octaangetal) vindt u in de gebruiksaanwijzing van de verbrandingsmotor;



8. Bedieningselementen

8.1 Algemeen



Kans op letsel!

Neem de veiligheidswaarschuwingen in het hoofdstuk 'Voor uw veiligheid' in acht. (⇒ 4.)

- Zet het apparaat voor alle beschreven werkzaamheden op een vlakke en stevige ondergrond.

8.2 Duwstang neerklappen



De duwstang kan neergeklapt worden om plaatsbesparend te vervoeren of op te slaan.



Gevaar voor knellen!

Door het lossen van de snelspanners kan de duwstang ongecontroleerd neerklappen. Houd daarom de duwstang steeds met één hand vast, terwijl u de bevestiging losmaakt.

- Startkabel losmaken. (⇒ 7.3)
- Bovenstuk duwstang (1) vasthouden, snelspanner (C) links en rechts openen en duwstang voorzichtig naar voor leggen.

8.3 Voorwiel afstellen

Op het afstelelement (1) kunnen 3 verschillende instellingen worden geselecteerd.



Kans op brandwonden!

Neem bij het vastpakken van het apparaat aan de wielvork (2) voldoende afstand tot de verbrandingsmotor en tot de geluiddemper in acht – onderdelen van de verbrandingsmotor worden bij langdurig bedrijf heet.

Symbolen op het afstelelement voorwiel:



1 Voorwiel vastgezet

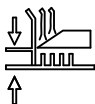

2 Snijhoogte instellen



3 Voorwiel 360° draaibaar

1 Voorwiel vastgezet:

voor het maaien op hellingen en om het apparaat bij lang rechtdoor maaien gemakkelijker de lijn te laten aanhouden kan het voorwiel worden vastgezet.

- Voorwiel zoals afgebeeld plaatsen (stand Vooruit rijden). Het moet naar de behuizing wijzen.
- Verstelbout (3) in de stand "Voorwiel vastgezet" drukken en erop letten dat deze volledig vastklikt.

2 Snijhoogte instellen:

op het afstelelement (1) kunnen 5 snijhoogtes worden ingesteld.



Kans op letsel!

Niet met de handen of vingers **onder de snijhoogteverstelling voorwiel** grijpen. Nooit handen of voeten tussen behuizing en bodem zetten.

- Ontgrendelingshendel (4) in pijlrichting drukken en vasthouden. Houd daarbij de wielvork (2) met de hand naar boven om te voorkomen dat de grasmaaier door het eigen gewicht in de laagste snijstand valt.
- Verstelbout (3) in de stand "Snijhoogte instellen" zetten (=middelste stand).
- Snijhoogte instellen. (⇒ 8.4)
- Ontgrendelingshendel (4) loslaten.

3 Voorwiel 360° draaibaar:

voor veel wendbaarheid bij het maaien rondom struiken en rondom kan het voorwiel zo worden afgesteld dat het 360° vrij kan draaien.

- Verstelbout (3) in de stand "Voorwiel 360° draaibaar" drukken en erop letten dat deze volledig vastklikt.

8.4 Snijhoogte instellen



Kans op letsel!

Zorg er bij het instellen van de snijhoogte voor dat de behuizing altijd parallel aan de bodem staat – bovendien wordt zo het maieresultaat optimaal.

Het apparaat heeft 2 snijhoogteverstellingen:

- 1. Snijhoogteverstelling achterwiel** (⇒ 8.5)
- 2. Snijhoogteverstelling voorwiel** (⇒ 8.6)

Er kunnen 5 verschillende snijhoogtes worden ingesteld.

Stand 1 = 25 mm

Stand 5 = 80 mm

Gebruikelijk zijn de snijstanden 2 t/m 4, met name bij gebruik van het apparaat als mulchmaaier. (⇒ 10.2)

STIHL adviseert om eerst de gewenste snijhoogte op het achterwiel in te stellen en daarna de snijhoogte op het voorwiel te compenseren. De snijhoogte is juist ingesteld als de behuizing parallel aan de bodem staat.

8.5 Snijhoogteverstelling achterwiel instellen



- Hendel snijhoogteverstelling achterwiel (1) eerst naar het wiel trekken en vasthouden.
- Gewenste snijhoogte selecteren (snijstanden 1 t/m 5 zie afbeelding) kiezen en hendel weer laten vastklikken.

8.6 Snijhoogteverstelling voorwiel instellen



Kans op letsel!

Niet met de handen of vingers **onder de snijhoogteverstelling voorwiel** grijpen.

Nooit handen of voeten tussen behuizing en bodem zetten.

Kans op brandwonden!

Neem bij het vastpakken van het apparaat aan de wielvork (1) voldoende afstand tot de verbrandingsmotor en tot de geluiddemper in acht – onderdelen van de verbrandingsmotor worden bij langdurig bedrijf heet.

- Pak het apparaat bij de wielvork (1) om de snijhoogte te verstellen, druk de ontgrendelingshendel (2) in pijlrichting en houd deze tijdens het instellen vast. Houd daarbij de wielvork (1) met de hand naar boven om te voorkomen dat de grasmaaier door het eigen gewicht in de laagste snijstand valt.
- Verstelbout (3) in de stand "Snijhoogte instellen" (=middelste stand) zetten.

- **Snijhoogte lager zetten:** door drukken op de wielvork (1) wordt de snijstand lager.
Snijhoogte hoger zetten: apparaat optillen en met de andere hand van boven op de zwenkas (4) van het voorwiel drukken, totdat de gewenste snijstand bereikt is.
- **Snijhoogte controleren:** Selecteer de snijhoogte (snijstanden 1 t/m 5 zie afbeelding) zo dat de snijstand op het achterwiel overeenkomt met de snijstand op het voorwiel. De behuizing moet parallel aan de bodem staan.
- Ontgrendelingshendel (2) loslaten.
- Verstelbout (3) indien nodig weer naar links of rechts drukken. (⇒ 8.3)

8.7 Uitwerpklep openen en sluiten



Open of sluit de uitwerpklep altijd volledig om verstoppingen in de behuizing te vermijden.

1 Uitwerpklep sluiten:

- bevestiging uitwerpklep (1) losmaken en uitwerpklep (2) sluiten – naar de behuizing drukken.
- Bevestiging uitwerpklep (1) weer vastdraaien.

2 Uitwerpklep openen:

- bevestiging uitwerpklep (1) losmaken en uitwerpklep (2) openen – tot aan de aanslag naar buiten trekken.
- Bevestiging uitwerpklep (1) weer vastdraaien.

9. Veiligheidsvoorzieningen

Voor een veilige bediening en ter voorkoming van onjuist gebruik is het apparaat van verschillende veiligheidsvoorzieningen voorzien.



Kans op letsel!

Bij een eventueel defect aan een van de veiligheidsvoorzieningen mag het apparaat niet in bedrijf worden genomen. Neem contact op met een vakhandelaar. STIHL beveelt de STIHL vakhandelaar aan.

9.1 Veiligheidsvoorzieningen

De grasmaaier is met veiligheidsvoorzieningen uitgerust om een onopzettelijk contact met de maaimessen en het uitgeworpen maaigoed te voorkomen. Hiertoe behoren de behuizing, de uitwerpklep en de correct gemonteerde duwstang.

9.2 Motorstopbeugel

De grasmaaier is voorzien van een motorstopvoorziening.

Tijdens het gebruik wordt na het loslaten van de motorstopbeugel de verbrandingsmotor uitgeschakeld. De verbrandingsmotor en het maaimes komen binnen 3 seconden tot stilstand.



Kans op letsel!

Als de uitlooptijd van het mes langer is, mag u het apparaat niet verder gebruiken en moet u het naar de vakhandelaar brengen.

Meten van de nalooptijd

Na het starten van de verbrandingsmotor draait het mes en is er windgeruis te horen. De uitlooptijd duurt even lang als het windgeruis na het uitschakelen van de verbrandingsmotor. Dit kan met een stopwatch worden gemeten.

10. Aanwijzingen voor werken

10.1 Gebruiksmogelijkheden

De grasmaaier kan naar keuze als mulchmaaier of als maaier met uitwerp aan de zijkant worden gebruikt.

Gebruik als mulchmaaier:

- uitwerpklep volledig sluiten. (⇒ 8.7)

Gebruik als maaier met uitwerp aan zijkant:

- uitwerpklep volledig openen. (⇒ 8.7)

10.2 Informatie over het mulchen

Bij het mulchen wordt het afgesneden gras door een speciale geleiding van de luchtstroom bij de messen meerdere malen versnipperd en daarna weer terug in de grasnerf geblazen. Het maaigoed blijft op het gazon liggen.

Rottend grasafval geeft organische voedingsstoffen aan de bodem terug en dient zo als natuurlijke mest, bovendien wordt de groei van onkruid vertraagd.

Door regelmatig te mulchen en het gras kort te houden, krijgt u een mooi en dicht gazon.

In de voornaamste groeiperiode (lente)

moet u ten minste twee keer per week, in de zomer en in de herfst minstens een keer per week mulchen.

Werkwijze bij het mulchen:

STIHL raadt aan alleen bij een droog gazon en bij niet te hoog gras te mulchen.

Voorwaarden voor een fraai mulchresultaat:

- de optimale snijhoogte instellen: een derde van de grashoogte moet worden afgesneden.
- gebruik goed geslepen messen.
- varieer de Maairichting en zorg ervoor dat de maaibanen elkaar overlappen.

Bij hoog gras het gazon in twee rondes maaien:

Eerste ronde – gazon op de hoogste snijhoogte voormaaien.

Tweede ronde – gazon 12 tot 24 uur na de eerste ronde haaks op de eerste maairichting op de gewenste grashoogte mulchen.

10.3 Werkgebied van de gebruiker

- Bij het starten en bij draaiende verbrandingsmotor moet de gebruiker zich om veiligheidsredenen altijd in het werkgebied bevinden achter de duwstang. Neem steeds de door de duwstang bepaalde veiligheidsafstand in acht.
- De grasmaaier mag uitsluitend door één persoon bediend worden, derden moeten zich buiten de gevarenzone bevinden. (⇒ 4.)

11. Apparaat in gebruik nemen

11.1 Verbrandingsmotor starten



! **Schade aan het apparaat vermijden!**

Verbrandingsmotor niet in hoog gras starten. Bij moeilijk starten hogere instelling snijhoogte selecteren.

i Na het opstarten werkt de verbrandingsmotor dankzij de vaste aandrijfsnelheid steeds met optimaal toerental.

- **1** Druk de motorstopbeugel (1) naar de duwstang en houd deze vast.
- **2** Startkabel (2) langzaam uittrekken tot aan de compressieweerstand. Aansluitend krachtig en snel tot de volledige armlengte doortrekken. Startkabel (2) langzaam terug laten keren, zodat deze opgerold kan worden. Voer deze actie opnieuw uit tot de verbrandingsmotor aanslaat.

11.2 Verbrandingsmotor uitschakelen



- De motorstopbeugel (1) loslaten.

De verbrandingsmotor en de maaimessen komen binnen de 3 seconden tot stilstand.

11.3 Wielaandrijving in- en uitschakelen



Wielaandrijving inschakelen

- verbrandingsmotor starten. (⇒ 11.1)
- Beugel wielaandrijving (1) naar de duwstang trekken en houden.

De wielaandrijving wordt ingeschakeld en de grasmaaier zet zich vooruit in beweging.

Aandrijfsnelheid:
3,5 km/u

Wielaandrijving uitschakelen

- Beugel wielaandrijving (1) loslaten.

De wielaandrijving wordt uitgeschakeld en de grasmaaier blijft staan.

De verbrandingsmotor en het mes blijven verder draaien.

12. Onderhoud



Kans op letsel!

Voordat u aan onderhoud-- of reinigingswerkzaamheden aan het apparaat begint, dient u het hoofdstuk "Voor uw veiligheid" (⇒ 4.), in het bijzonder de paragraaf "Onderhoud en reparaties" (⇒ 4.7), zorgvuldig te lezen en alle veiligheidsinstructies op te volgen.

Voor alle onderhoud- en reinigingswerkzaamheden het apparaat laten afkoelen en de bougiestekker eruit trekken!



Jaarlijks onderhoud door de vakhandelaar:

De grasmaaier moet elk jaar door een vakhandelaar worden geïnspecteerd. STIHL beveelt hiervoor de STIHL vakhandelaar aan.

12.1 Apparaat reinigen



Onderhoudsinterval: na elk gebruik

Door het apparaat zorgzaam te behandelen, beschermt u het tegen beschadigingen en verlengt u de levensduur.



Kans op letsel!

Verbrandingsmotor uitschakelen, bougiestekker lostrekken en apparaat laten afkoelen. Alvorens het apparaat in de reinigingsstand te plaatsen de brandstoftank ledigen (leegrijden). Apparaat staat alleen zoals afgebeeld veilig in de reinigingsstand.

- Bovenstuk duwstang naar achter leunen.
- 2 aangepaste houtblokken (hoogte: 7 - 8 cm) zoals afgebeeld op de bodem achter het apparaat plaatsen.
- Apparaat bij de wielvork optillen en zoals afgebeeld op de houtblokken zetten.

Aanwijzingen voor het reinigen:

- verwijder vuil met een beperkte hoeveelheid water, met een borstel of met een doek. Reinig met name ook het maaimes. Richt waterstralen nooit op onderdelen van de verbrandingsmotor, pakkingen en lagers.

- Maak aangekoekte grasresten van tevoren met een houten staaf los.
- Indien nodig, speciaal reinigingsmiddel gebruiken (bijv. STIHL speciale reiniger).

12.2 Messenslijtage controleren



Onderhoudsinterval: vóór elk gebruik



Kans op letsel!

Messen slijten sterk verschillend, afhankelijk van de plaats van gebruik en gebruiksduur. Als u het apparaat op een zandige ondergrond of dikwijls in droge omstandigheden inzet, is dit zwaarder voor het mes en verslijt het sneller dan gemiddeld. Een versleten mes kan afbreken en ernstig letsel veroorzaken. De instructies voor het mesonderhoud moeten dus steeds in acht worden genomen.

- Klap de grasmaaier omhoog in de reinigingspositie. (⇒ 12.1)
- Messen (1) reinigen.
- **Dikte van het mes** op minstens 5 punten met een schuifmaat meten. Met name ook bij de mesvleugels is de minimale dikte essentieel.
- Leg een liniaal (2) zoals afgebeeld tegen de voorste mesrand en meet de **terugslijp**.

Dikte: > 2 mm

Terugslijp: < 5 mm

Het mes moet worden vervangen,

- als het beschadigd is (kerven, scheuren),

- als de meetwaarden op één of meerdere punten worden bereikt of buiten de toegestane grenzen liggen.

12.3 Mes uit- en inbouwen



- Klap de grasmaaier omhoog in de reinigingspositie. (⇒ 12.1)

Demontage:

- mesbout (1) met een moersleutel SW 17 eruit schroeven.
- Mes (2) samen met mesbout (1) en borgring (3) wegnemen.

Montage:



Kans op letsel!

Het mes (2) mag alleen zoals afgebeeld worden gemonteerd. De omhoog gebogen mesvleugels moeten naar boven wijzen.

Het voorgeschreven aandraaimoment van de mesbout precies aanhouden, omdat een veilige bevestiging van het snijgereedschap daarvan afhangt. Mesbout (1) extra met **Loctite 243** borgen.

Borgring (3) bij elke montage van het mes, mesbout (1) bij elke mesvervanging vervangen.

- Montagevlak en bus van het mes reinigen.
- Mes (2) met de omhoog gebogen vleugels naar boven (richting apparaat) monteren.
- Mesbout (1) met een nieuwe borgring (3) erin draaien en vastdraaien.
Aandraaimoment:
60 - 65 Nm

12.4 Maimes slijpen

Indien u niet over de juiste kennis of hulpmiddelen beschikt, raden wij aan de messen te laten slijpen door een vakman. Bij een onjuist geslepen mes (verkeerde slijphoek, onbalans enz.) komt de goede werking van het apparaat in het gedrang.

Aanwijzingen voor het slijpen

- Maimes demonteren. (⇒ 12.3)
- Het maimes koelen tijdens het slijpen, bijv. met water.
Het mes mag niet blauw worden, omdat anders de snijresultaten minder worden.
- Slijp het maimes gelijkmatig om vibratie door onbalans te voorkomen.
- Met een hoek van **30°** slijpen.
- Slijtagegrenzen (⇒ 12.2) aanhouden.

12.5 Verbrandingsmotor

Onderhoudsinterval:

zie gebruiksaanwijzing verbrandingsmotor.

Algemene aanwijzingen:

gebruiks- en onderhoudsaanwijzingen in de gebruiksaanwijzing verbrandingsmotor in acht nemen.

Voor een lange gebruiksduur is het van belang de olie op peil te houden, regelmatig de olie te verversen en het luchtfilter te vervangen.

De aanbevolen intervallen voor het verversen van olie en informatie over motorolie en de bij te vullen hoeveelheid olie vindt ook in de gebruiksaanwijzing verbrandingsmotor.

De koelvinnen moeten altijd schoon worden gehouden om een goede koeling van de verbrandingsmotor te garanderen.

12.6 Wielen en transmissie

De lagers van de wielen zijn onderhoudsvrij.

De transmissie is onderhoudsvrij.

12.7 Opslag (winterpauze)

Neem bij een langere stilstand van de machine (winterpauze) de volgende punten in acht:

- Maak alle onderdelen aan de buitenkant van de machine zorgvuldig schoon.
- Smeer alle bewegende delen goed in met olie of vet.
- Ledig de brandstoftank en de carburator (bijv. door leeg te rijden).
- Schroef de bougie eruit (zie gebruiksaanwijzing verbrandingsmotor) en giet ca. 3 cm³ motorolie in de bougieboring in de verbrandingsmotor. Laat de verbrandingsmotor een paar keer zonder bougie doordraaien (aan de startkabel trekken).



Brandgevaar!

Houd de bougiestekker wegens ontstekingsgevaar uit de buurt van de bougieopening.

- Bougie terug inschroeven (zie gebruiksaanwijzing verbrandingsmotor).
- Ververs de olie (zie gebruiksaanwijzing verbrandingsmotor).

- Apparaat in een droge, afgesloten en stofvrije ruimte opslaan. Bewaar het apparaat altijd buiten het bereik van kinderen.

13. Transport

13.1 Transport



Kans op letsel!

Lees vóór het transport het hoofdstuk "Voor uw veiligheid" en volg de instructies op. (⇒ 4.4)
Draag het apparaat alleen met behulp van iemand anders. Draag steeds geschikte beschermkleding (veiligheidsschoenen, werkhandschoenen).
Voor het optillen of transporteren, de bougiestekker lostrekken.

Apparaat dragen of optillen:

- **A** Duwstang gemonteerd: apparaat bij de wielvork (1) en bij het bovenstuk duwstang (2) optillen of dragen.
- **B** Duwstang neergeklapt (transportstand): apparaat bij de wielvork (2) en bij het onderstuk duwstang (3) optillen of dragen.
- Houd bij het optillen of dragen de handen en voeten altijd op voldoende afstand tot het maimes.

Apparaat vastsjorren bij het transport:

- apparaat uitsluitend op een zuiver, effen laadvlak, op alle 3 wielen rustend, transporteren en met geschikte bevestigingsmaterialen vastmaken, zodat het niet kan verschuiven.

- Kabels of gordels aan het ondersteuk duwstang (3) en aan de wielvork (4) bevestigen.

14. Slijtage minimaliseren en schade voorkomen

Belangrijke aanwijzingen voor het onderhoud van de productgroep

Grasmaaiers met benzinemotor (STIHL RM)

De firma STIHL aanvaardt in geen geval aansprakelijkheid voor materiële schade en persoonlijk letsel die het gevolg zijn van het niet in acht nemen van de instructies in de gebruiksaanwijzing, met name betreffende veiligheid, bediening en onderhoud, of die optreden door gebruik van niet toegestane aanbouw- of vervangingsonderdelen.

Neem de volgende belangrijke aanwijzingen in acht om schade of overmatige slijtage aan uw STIHL apparaat te vermijden:

1. Slijtageonderdelen

Sommige onderdelen van het STIHL apparaat zijn ook bij gebruik volgens de voorschriften aan normale slijtage onderhevig en moeten afhankelijk van de gebruikswijze en gebruiksduur tijdig worden vervangen.

Dit omvat o. a.:

- mes
- V-riem

2. Inachtneming van de voorschriften in deze gebruiksaanwijzing

Het STIHL apparaat moet zo zorgvuldig mogelijk worden gebruikt, onderhouden en opgeslagen, zoals omschreven in deze gebruiksaanwijzing. Voor alle

beschadigingen die door het niet in acht nemen van veiligheids-, bedienings- en onderhoudsaanwijzingen worden veroorzaakt, is de gebruiker zelf verantwoordelijk.

Dit geldt met name voor:

- niet door STIHL goedgekeurde wijzigingen aan het product.
- het gebruik van niet door STIHL goedgekeurde gebruiksstoffen (smeermiddelen, benzine en motorolie, zie gegevens van de fabrikant van de verbrandingsmotor).
- Het gebruik van gereedschappen of accessoires die niet voor het apparaat zijn goedgekeurd, niet geschikt zijn of van een minder goede kwaliteit zijn.
- niet reglementair gebruik van het product.
- gebruik van het product bij sport- of wedstrijd-evenementen.
- gevolgschade door een product met defecte onderdelen verder te gebruiken.

3. Onderhoudswerkzaamheden

Alle in het hoofdstuk "Onderhoud" vermelde werkzaamheden moeten regelmatig worden uitgevoerd.

Voor zover deze onderhoudswerkzaamheden niet door de gebruiker zelf kunnen worden uitgevoerd, moeten deze aan een vakhandelaar worden overgelaten.

STIHL raadt aan onderhoudswerkzaamheden en reparaties uitsluitend bij de STIHL vakhandelaar te laten uitvoeren.

STIHL vakhandelaren volgen regelmatig cursussen en krijgen voortdurend technische informatie ter beschikking gesteld.

Als deze werkzaamheden niet worden uitgevoerd, kan er schade ontstaan waarvoor de gebruiker verantwoordelijk is.

Hiertoe behoren onder andere:

- corrosie en andere gevolgschade door ondeskundige opslag.
- beschadigingen aan het apparaat door het gebruik van kwalitatief minderwaardige reserveonderdelen.
- beschadigingen door niet tijdig of ondeskundig uitgevoerd onderhoud resp. beschadigingen door onderhouds- of reparatiewerkzaamheden die niet in werkplaatsen van vakhandelaren zijn uitgevoerd.

15. Accessoires

Disk Cut
6909 700 5106

16. Standaard reserveonderdelen

Maimes (mulchmes)
6105 702 0121

Mesbout
9008 319 9075

Borgring
0000 702 6600



De bevestigingselementen van het maimes (zoals de mesbout en de borgring) moeten bij de vervanging van het mes of bij een mesmontage worden vernieuwd.

Vervangingsonderdelen zijn bij de STIHL vakhandelaar verkrijgbaar.

17. Milieubescherming



Grasafval hoort niet in de vuilnisbak, maar moeten worden gecomposteerd.

De verpakkingen, het apparaat en de accessoires zijn van recyclebaar materiaal gefabriceerd en moeten overeenkomstig worden verwerkt.

Door materiaalresten afzonderlijk en milieubewust te verwerken, ondersteunt u het hergebruik van waardevolle stoffen. Daarom moet het apparaat na afloop van de gebruikelijke levensduur als bijzonder afval worden verwerkt. Onjuiste verwijdering kan de gezondheid schaden en het milieu belasten. Raadpleeg bij het afvoeren de informatie in het hoofdstuk "Afvoeren". (⇒ 4.9)

Neem contact op met het recyclingcenter of uw vakhandelaar voor nadere informatie over het deskundig afvoeren van afvalproducten.

18. Conformiteitsverklaring

18.1 EU-conformiteitsverklaring Grasmaaier STIHL RM 3.1 RT

STIHL Tirol GmbH
Hans Peter Stihl-Straße 5
6336 Langkampfen
Oostenrijk

verklaart op eigen verantwoordelijkheid dat

- Type: Grasmaaier
- Merk: STIHL
- Type: RM 3.1 RT
- Snijbreedte: 48 cm
- Productiecode: 6361

voldoet aan de betreffende bepalingen van de richtlijnen 2000/14/EC, 2006/42/EC, 2014/30/EU en 2011/65/EU en overeenkomstig de op de productiedatum geldende versies van de volgende normen is ontwikkeld en geproduceerd: EN ISO 5395-1, EN ISO 5395-2 en EN 14982 (voor zover van toepassing).

Bevoegde instantie:
TÜV Rheinland LGA Products GmbH
Tillystraße 2,
90431 Nürnberg, DE

Voor het bepalen van het gemeten en gewaarborgde geluidsniveau is gehandeld volgens richtlijn 2000/14/EC, bijlage VIII.

RM 3.1 RT

- Gemeten geluidsniveau: 95,2
- Gegarandeerd geluidsniveau: 96

De technische documentatie is bewaard bij STIHL Tirol GmbH.

Het bouwjaar en het machinenummer staan op de grasmaaier vermeld.

Langkampfen, 05.05.2021

STIHL Tirol GmbH

namens

Matthias Fleischer, Hoofd Onderzoek en Ontwikkeling

namens

Sven Zimmermann, Hoofd afdelingschef Kwaliteit

19. Technische gegevens

RM 3.1 RT:

Serienummer	6361
Verbrandingsmotor, soort	4-takt-verbrandingsmotor
Startsysteem	Trekkoord

Veiligheidsvoorziening	Motorstop
Snijvoorziening	Mesbalk
Snijbreedte	48 cm
Aandrijving snijvoorziening	permanent
Snijhoogte	25 - 80 mm
Aandraaimoment mesbout	60 - 65 Nm
Wiel aandrijving achterwiel	1 versnelling vooruit
Wiel-Ø voor	200 mm
Wiel-Ø achter	200 mm
Lengte	165 cm
Breedte	52 cm
Hoogte	110 cm
Verbrandingsmotor: Fabrikant, type	STIHL EVC 300
Cilinderinhoud	163 ccm
Nominaal vermogen bij nominaal toerental	2,6 - 2800 kW - omw./min.
Brandstoftank	0,9 l
Toerental mesbalk	2800 omw/min
Gewicht	31 kg

Geluidsemisatie

Conform 2000/14/EC / S.I. 2001/1701:

Gegarandeerd geluidsniveau L_{WA} 96 dB(A)

Onzekerheid K_{WA} 1,2 dB(A)

Meting conform EN ISO 5395-2, EN 14982:

Geluidsdruk niveau op werkplek L_{pA} 82 dB(A)

Onzekerheid K_{pA} 2 dB(A)

Vibraties hand-arm

Aangegeven trillingsemissiewaarde volgens EN 12096:
Gemeten waarde 5,50 m/sec²
 a_{hw}
Onzekerheid K_{hw} 2,20 m/sec²
Meting conform EN ISO 5395-2, EN 14982, EN 20643

19.1 REACH

REACH duidt op een EG-verordening inzake het registreren, analyseren en toestaan van chemicaliën.

Voor informatie over het voldoen aan de REACH-verordening (EG) nr. 1907/2006 gaat u naar www.stihl.com/reach

20. Defectopspring

✘ Neem eventueel contact op met een vakhandelaar. STIHL beveelt de STIHL vakhandelaar aan.

📖 Zie gebruiksaanwijzing verbrandingsmotor.

Storing:



Verbrandingsmotor start niet

Mogelijke oorzaak:

- Beugel motorstop niet geactiveerd.
- Geen brandstof in de tank.
- Brandstofleiding verstopt.
- Slechte, vervuilde of oude brandstof in de tank.
- Luchtfiler vuil.
- Bougiestekker is van bougie afgekoppeld; ontstekingskabel is niet goed op de stekker aangesloten.

- Verbrandingsmotor is na meermaals opstarten "verzopen".
- Bougie vol roet of beschadigd; verkeerde afstand elektroden.

Oplossing:

- Motorstopbeugel naar de duwstang drukken en vasthouden. (⇒ 11.1)
- Brandstof bijvullen. (⇒ 7.4)
- Brandstofleiding reinigen. , ✘
- Alleen recente merkbrandstof, normale loodvrije benzine gebruiken; carburator reinigen. , ✘
- Luchtfilter reinigen. , ✘
- Bougiestekker aanbrengen; verbinding tussen ontstekingskabel en stekker controleren. , ✘
- Bougie eruit draaien en laten drogen, startkabel bij eruit geschroefde bougie meermaals aantrekken. , ✘
- Bougie reinigen of vervangen; afstand elektroden instellen. ✘

Storing:

Slecht starten of verminderen van het vermogen van de verbrandingsmotor.

Mogelijke oorzaak:

- Behuizing van de grasmaaier verstopt.
- U maait met een te lage snijstand of de rijsnelheid is ten opzichte van de snijhoogte te hoog.
- Er zit water in de brandstoftank en carburator; de carburator is verstopt.
- Brandstoftank vuil.
- Luchtfilter vuil.
- Bougie vol roet.

Oplossing:

- Behuizing van de grasmaaier reinigen (bougiestekker lostrekken). (⇒ 12.1)
- Hogere snijstand instellen of rijsnelheid verlagen. (⇒ 8.4)
- Brandstoftank ledigen, brandstofleiding en carburator reinigen. ✘
- Brandstoftank reinigen. ✘

- Luchtfilter reinigen. ✘
- Bougie reinigen. ✘

Storing:

Verbrandingsmotor wordt zeer heet.

Mogelijke oorzaak:

- Te laag oliepeil in de verbrandingsmotor.
- Koelribben zijn vuil.

Oplossing:

- Motorolie verversen. (⇒ 7.4)
- Koelribben reinigen. (⇒ 12.1)

Storing:

Sterke trillingen tijdens gebruik.

Mogelijke oorzaak:

- Snijeenheid defect.
- Bevestiging van de verbrandingsmotor is los.

Oplossing:

- Maaimes, messenas en mesbevestiging (mesbout en borgring) controleren en zo nodig herstellen. ✘
- Bevestigingsbouten van de verbrandingsmotor aandraaien. ✘

Storing:

Onzuivere snede, gras wordt geel

Mogelijke oorzaak:

- Maaimes is stomp of versleten.
- De maaisnelheid is in verhouding tot de snijhoogte te hoog.
- De behuizing staat niet parallel aan de bodem.

Oplossing:

- Maaimes slijpen of vervangen. (⇒ 12.2), (⇒ 12.3), ✘
- Hogere snijstand instellen of rijsnelheid verlagen. (⇒ 8.4)

- Snijhoogteverstelling voorwiel en snijhoogteverstelling achterwiel afstemmen. (⇒ 8.6)

21. Onderhoudsschema

21.1 Leveringsbevestiging

Model: _____

Serienummer:

Datum:

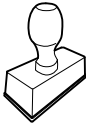

Volgende onderhoudsbeurt

Datum:

21.2 Servicebevestiging



Geef deze gebruiksaanwijzing bij onderhoudswerkzaamheden aan uw STIHL vakhandelaar. Hij geeft in de voorgedrukte velden aan welke servicewerkzaamheden er zijn uitgevoerd.

 Service uitgevoerd op

 Datum volgende servicebeurt

Gentile cliente,

congratulazioni per aver scelto STIHL. Progettiamo e fabbrichiamo prodotti della massima qualità secondo le esigenze della nostra clientela. I nostri prodotti risultano altamente affidabili anche in caso di sollecitazioni estreme.

STIHL offre la massima qualità anche nell'assistenza. I nostri rivenditori garantiscono consulenza e istruzioni competenti e un'assistenza tecnica completa.

La ringraziamo per la fiducia e le auguriamo buon lavoro con il Suo prodotto STIHL.



Dr. Nikolas Stihl

IMPORTANTE! LEGGERE PRIMA DELL'USO E CONSERVARE.

1. Indice

Avvertenze sulle istruzioni per l'uso	90
Informazioni generali	90
Introduzione alla lettura delle presenti istruzioni per l'uso	90
Descrizione dell'apparecchio	91
Per la vostra sicurezza	91
Informazioni generali	91
Fare rifornimento - Trattamento della benzina	92
Abbigliamento ed equipaggiamento	93
Trasporto dell'attrezzo	93
Prima dell'uso	93
Durante il lavoro	94
Manutenzione e riparazioni	96
Rimessaggio durante periodi di non utilizzo prolungati	97
Smaltimento	97
Descrizione dei simboli	97
Equipaggiamento fornito	98
Preparazione per la messa in servizio dell'apparecchio	98
Informazioni generali	98
Montaggio del manubrio	98
Aggancio e sgancio del cavo di avviamento	98
Carburante e olio motore	99
Elementi di comando	99
Informazioni generali	99
Chiusura del manubrio	99
Regolazione della ruota anteriore	99
Regolazione dell'altezza di taglio	100
Regolazione altezza di taglio ruota posteriore	100
Regolazione altezza di taglio ruota anteriore	100
Apertura e chiusura dello sportello-deflettore	101
Dispositivi per la sicurezza	101
Dispositivi di protezione	101
Staffa di arresto motore	101
Istruzioni di lavoro	101
Possibilità di impiego	101
Informazioni riguardanti il mulching	101
Zona di lavoro dell'utente	102
Messa in servizio dell'apparecchio	102
Avviamento del motore a combustione	102
Spegnimento del motore a combustione	102
Inserimento/disinserimento trazione	102
Manutenzione	103
Pulizia dell'apparecchio	103
Controllo dell'usura della lama	103
Smontaggio e montaggio della lama	104
Affilatura della lama	104
Motore a combustione	104
Ruote e cambio	104
Rimessaggio (pausa invernale)	104
Trasporto	105
Trasporto	105
Minimizzare l'usura ed evitare danni	105
Accessori	106
Ricambi standard	106
Tutela dell'ambiente	106
Dichiarazione di conformità	106
Dichiarazione di conformità EU Tosaerba STIHL RM 3.1 RT	106

Indirizzo amministrazione generale STIHL	107
Indirizzi società di distribuzione STIHL	107
Indirizzi importatori STIHL	107
Dati tecnici	107
REACH	108
Risoluzione guasti	108
Programma Assistenza Tecnica	109
Conferma di consegna	109
Conferma dell'esecuzione del servizio	109

2. Avvertenze sulle istruzioni per l'uso

2.1 Informazioni generali

Le presenti istruzioni per l'uso sono la traduzione **delle istruzioni per l'uso originali** del produttore ai sensi della Direttiva CE 2006/42/EC.

STIHL si impegna continuamente per migliorare la propria gamma di prodotti. Si riserva pertanto il diritto di apportare modifiche concernenti entità di fornitura, forma, tecnologia ed equipaggiamenti. Per tale motivo, non può essere rivendicato alcun diritto sulla base delle indicazioni e figure contenute nel presente manuale.

Nelle presenti istruzioni per l'uso potrebbero essere descritti modelli che non sono disponibili in tutti i paesi.

Le presenti istruzioni per l'uso sono tutelate dal diritto d'autore. Tutti i diritti sono riservati, in particolare il diritto di duplicazione, traduzione ed elaborazione con sistemi elettronici.

2.2 Introduzione alla lettura delle presenti istruzioni per l'uso

Le immagini e i testi descrivono una determinata fase di lavoro.

Tutti i simboli applicati sull'apparecchio sono spiegati nelle presenti istruzioni per l'uso.

Direzione dello sguardo:

Direzione dello sguardo durante l'utilizzo a **sinistra** e a **destra** nelle istruzioni per l'uso:

L'utente si trova dietro all'apparecchio (posizione di lavoro).

Indicazione capitolo:

Una freccia indica i relativi capitoli e sotto capitoli che contengono ulteriori chiarimenti. Il seguente esempio rimanda a un capitolo: (⇒ 4.)

Contrassegni dei paragrafi del testo:

Le istruzioni descritte possono essere contrassegnate come indicato negli esempi qui di seguito.

Operazioni che richiedono l'intervento dell'utente:

- Svitare la vite (1) con un cacciavite, azionare la leva (2) ...

Indicazioni generali:

- Uso del prodotto durante manifestazioni sportive o gare.

Testi con note aggiuntive:

Paragrafi del testo con un ulteriore significato sono contrassegnati da uno dei simboli qui di seguito descritti, in modo da evidenziarli nelle istruzioni per l'uso.



Pericolo!

Pericolo di infortunio e lesioni gravi a persone. È necessario adottare un determinato comportamento o evitare determinate azioni.



Attenzione!

Pericolo di lesioni a persone. Un determinato comportamento evita possibili lesioni.



Attenzione!

Lievi lesioni o danni a cose che possono essere evitati con un determinato comportamento.



Nota

Informazioni per un uso migliore dell'apparecchio e per evitare eventuali comandi errati.

Testi con riferimento ad immagini:

Le immagini che spiegano l'uso dell'apparecchio sono riportate all'inizio di queste istruzioni per l'uso.

Il simbolo della fotocamera consente di attribuire il testo delle istruzioni per l'uso alla corrispondente illustrazione nelle pagine con le immagini.



3. Descrizione dell'apparecchio



- 1 Staffa di arresto motore
- 2 Cavo di avviamento
- 3 Parte superiore manubrio
- 4 Leva di fissaggio rapido
- 5 Parte inferiore manubrio
- 6 Targhetta modello
- 7 Ruota posteriore
- 8 Scocca
- 9 Fissaggio sportello deflettore
- 10 Sportello deflettore
- 11 Forcella della ruota
- 12 Ruota anteriore
- 13 Elemento di regolazione ruota anteriore (=regolazione altezza di taglio ruota anteriore)
- 14 Cappuccio candela di accensione
- 15 Motore a combustione
- 16 Regolazione altezza di taglio ruota posteriore
- 17 Staffa trazione

4. Per la vostra sicurezza

4.1 Informazioni generali



Durante il lavoro con l'apparecchio attenersi scrupolosamente alle presenti norme di prevenzione antinfortunistica.



Leggere con attenzione le istruzioni per l'uso complete prima della prima messa in funzione e conservarle con cura per un uso successivo.

Attenersi alle indicazioni per l'uso e la manutenzione contenute nelle istruzioni per l'uso del motore a combustione fornite separatamente.

Queste misure cautelative sono indispensabili per garantire la sicurezza dell'utente; l'elenco non è tuttavia completo. Utilizzare l'apparecchio con la massima attenzione e senso di responsabilità e tener presente che l'utente o chi maneggia l'apparecchio è responsabile di eventuali incidenti ad altre persone o loro proprietà.

Familiarizzare con i componenti di comando e con l'uso dell'attrezzo.

L'attrezzo può essere utilizzato solo da persone che hanno letto le istruzioni per l'uso e sono in grado di maneggiare l'attrezzo stesso. Prima della prima messa in funzione l'utente dovrebbe acquisire istruzioni pratiche e competenti. L'utente dovrebbe farsi spiegare dal venditore o da un esperto come usare l'attrezzo in modo sicuro.

In base a tali istruzioni l'utente, in particolare, dovrebbe essere consapevole che per lavorare con l'attrezzo sono necessarie un'estrema cura e concentrazione.

Anche quando l'attrezzo viene utilizzato in modo corretto, non è possibile escludere i rischi residui.



Pericolo di morte per soffocamento!

Non lasciare giocare i bambini con il materiale di imballaggio, in quanto sussiste il pericolo di soffocamento. Tenere assolutamente il materiale di imballaggio fuori dalla portata dei bambini.

Affidare o prestare l'apparecchio e tutti gli attrezzi accessori solo a persone che conoscono e sanno maneggiare correttamente questo modello. Le istruzioni per l'uso sono parte dell'apparecchio e devono essere sempre consegnate all'utente.

Utilizzare l'apparecchio solo se ci si trova in buone condizioni psicofisiche. Se non si è in buone condizioni di salute si dovrebbe chiedere al proprio medico se si è in grado di lavorare con l'apparecchio. Non usare l'apparecchio dopo aver consumato bevande alcoliche, farmaci o droghe che pregiudicano la prontezza di riflessi.

Assicurarsi che l'utente disponga di capacità fisiche, sensoriali e psichiche adeguate per utilizzare e maneggiare l'attrezzo. Se l'utente dispone di capacità fisiche, sensoriali o psichiche limitate, può lavorare esclusivamente sotto la supervisione o la guida di una persona responsabile.

Assicurarsi che l'utente sia maggiorenne oppure stia seguendo un corso di formazione sotto supervisione secondo le norme nazionali.

Attenzione - Pericolo di incidenti!

Il tosaerba è destinato esclusivamente al taglio dell'erba. Non è consentito un uso diverso e può essere pericoloso o può causare danni all'apparecchio.

A causa dei pericoli in cui potrebbe incorrere l'utente, non è consentito utilizzare il tosaerba per i seguenti lavori (elenco incompleto):

- Per ripassare i bordi di cespugli, siepi e arbusti.
- Per tagliare piante rampicanti.
- Per tagliare piante che crescono sul tetto della casa e nei portafiori sui balconi.
- Per triturare e sminuzzare scarti della potatura di alberi e siepi.
- Per pulire sentieri (aspirazione, soffiatura).
- Per spianare sporgenze del terreno come p. es. tane di talpe.

Per motivi di sicurezza ogni modifica all'apparecchio, ad eccezione del montaggio di accessori approvati da STIHL, è vietata e fa decadere la validità della garanzia. Il rivenditore specializzato STIHL sarà lieto di fornire informazioni sugli accessori omologati.

In particolare è vietato apportare modifiche all'apparecchio volte ad accrescerne la potenza o il numero di giri del motore a combustione o del motore elettrico.

Con l'apparecchio non devono essere trasportate persone, in particolare bambini, animali o oggetti.

Prestare particolare attenzione in caso di utilizzo in giardini pubblici, parchi, campi sportivi, lungo strade e in agricoltura e selvicoltura.



Attenzione! Pericoli per la salute dovuti all'esposizione alle vibrazioni! Un'esposizione eccessiva alle vibrazioni può essere causa di disturbi circolatori e danni al sistema nervoso, in particolare per

persone affette da problemi circolatori. Rivolgersi a un medico in caso di sintomi che potrebbero essere stati originati da un'esposizione eccessiva alle vibrazioni. Questi sintomi vengono percepiti essenzialmente alle dita, alle mani o ai polsi e sono, ad esempio, (elenco non completo):

- perdita della sensibilità tattile,
- dolori,
- insufficienza muscolare,
- colorazione alterata della pelle,
- fastidioso formicolio.

Durante il funzionamento, tenere il manubrio in modo saldo con entrambe le mani nella posizione prevista, senza irrigidirsi.

Pianificare i tempi di lavoro in modo da evitare elevate sollecitazioni per un periodo di tempo prolungato.

4.2 Fare rifornimento - Trattamento della benzina



Pericolo di morte!

La benzina è velenosa e altamente infiammabile.

Conservare la benzina solo negli appositi contenitori (taniche). Riposizionare sempre correttamente e serrare i tappi del serbatoio. Per motivi di sicurezza sostituire sempre il tappo del serbatoio nel caso fosse danneggiato.

Non utilizzare bottiglie per bevande o altri contenitori simili per smaltire o immagazzinare prodotti d'esercizio come per es. carburante. Qualcuno, in particolare bambini, potrebbe essere indotto a berne il contenuto.



Tenere la benzina lontano da scintille, fiamme vive, fiamme costanti, fonti di calore e altre fonti infiammabili. Non fumare!

Riempire il serbatoio solo all'aperto e non fumare durante il riempimento.

Prima di riempire il serbatoio spegnere il motore a combustione e lasciarlo raffreddare.

La benzina deve essere versata nel serbatoio prima di avviare il motore. Mentre il motore a combustione è in funzione o quando la macchina è calda, non è consentito aprire il tappo del serbatoio o rabboccare con benzina.

Non riempire il serbatoio carburante!

Per consentire l'espansione del carburante, non caricare mai il carburante oltre il bordo inferiore del bocchettone di rifornimento.



Attenersi alle indicazioni aggiuntive delle Istruzioni per l'uso del motore a combustione.

Nel caso in cui fosse fuoriuscita della benzina, avviare il motore a combustione solo dopo aver pulito la superficie imbrattata. Accendere l'apparecchio solo quando i vapori di benzina si sono completamente volatilizzati (asciugare).

Asportare subito eventuale carburante versato.

Cambiare d'abito nel caso in cui ci si fosse sporcati di benzina.

Non riporre mai l'apparecchio con benzina nel serbatoio all'interno di un edificio. I vapori di benzina che si formerebbero potrebbero venire a contatto con una fiamma viva o scintille e incendiarsi.

Se fosse necessario svuotare il serbatoio, effettuare l'operazione all'aperto.

4.3 Abbigliamento ed equipaggiamento



Durante il lavoro portare sempre calzature robuste con soles antiscivolo. Non lavorare mai a piedi nudi o, per esempio, con sandali.



Durante l'esecuzione di lavori di manutenzione e riparazione ed anche durante il trasporto dell'apparecchio indossare sempre guanti da lavoro e legare e raccogliere i capelli in un foulard o in un cappello.



Per affilare la lama indossare sempre occhiali di protezione!

Mettere in funzione l'apparecchio solo se si indossano pantaloni lunghi e indumenti aderenti al corpo.

Non indossare mai indumenti larghi che potrebbero impigliarsi in parti in movimento (leva di comando) e nemmeno gioielli, cravatte o sciarpe.

4.4 Trasporto dell'attrezzo

Per evitare di ferirsi con parti affilate e surriscaldate dell'attrezzo indossare sempre guanti di protezione (⇒ 4.3).

Non trasportare l'apparecchio se il motore a combustione è in funzione. Prima del trasporto spegnere il motore a combustione, attendere l'arresto delle lame e staccare il cappuccio candela di accensione.

Trasportare l'apparecchio solo con il motore a combustione freddo e con il serbatoio del carburante vuoto.

Utilizzare dispositivi di caricamento adeguati (rampe di carico, dispositivi di sollevamento).

Fissare l'apparecchio sul pianale di carico con strumenti di ancoraggio (cinghie, funi, ecc.) delle dimensioni adatte.

Durante il sollevamento e il trasporto evitare il contatto con la lama.

Attenersi in particolare alle indicazioni riportate nel capitolo "Trasporto". In tale capitolo è riportato come sollevare o ancorare l'apparecchio. (⇒ 13.)

Durante il trasporto dell'apparecchio osservare le norme di legge locali, in particolare, le disposizioni in materia di sicurezza del carico e trasporto di oggetti su piani di carico.

4.5 Prima dell'uso

Accertarsi che l'apparecchio sia utilizzato solo da persone che hanno letto le istruzioni per l'uso.

Prima della messa in funzione dell'apparecchio controllare la tenuta stagna del sistema di alimentazione carburante, verificando in particolare le parti a vista come per es. il serbatoio, il tappo del serbatoio e le connessioni dei tubi flessibili. Non avviare il motore a combustione in caso di perdite o danneggiamento – **Pericolo di incendio!** Prima della messa in servizio far riparare l'apparecchio da un rivenditore specializzato.

Attenersi alle norme locali relative agli orari consentiti per l'uso degli apparecchi da giardino con motore a combustione.

Controllare sempre tutto il terreno su cui verrà impiegato l'apparecchio e rimuovere pietre, bastoni, fili metallici, ossa o altri corpi estranei che potrebbero essere aspirati ed espulsi dall'apparecchio. L'erba alta occulta facilmente eventuali ostacoli (p.es. ceppi, radici).

Contrassegnare pertanto prima di eseguire il lavoro con l'apparecchio tutti i corpi estranei (ostacoli) sulla superficie del prato che non possono essere rimossi.

Prima dell'utilizzo dell'attrezzo sostituire tutti componenti danneggiati, usurati e difettosi. Sostituire le etichette di avvertenza e di pericolo illeggibili o danneggiate applicate sull'attrezzo. Il rivenditore specializzato STIHL sarà lieto di fornire etichette sostitutive e ogni altro ricambio necessario.



Pericolo di lesioni!

Parti usurate o danneggiate (ad es. lame non affilate) possono compromettere la sicurezza dell'attrezzo e causare lesioni all'utente.

Prima dell'utilizzo dell'apparecchio, controllare che il cappuccio della candela di accensione sia montato in modo saldo e sicuro sulla candela di accensione.

Usare l'apparecchio solo se è in perfetto stato di funzionamento. Prima di ogni messa in funzione controllare

- se l'apparecchio è stato assemblato in base alle istruzioni riportate nel manuale.

- se l'attrezzo di taglio e l'intera unità di taglio (lama di taglio, elementi di fissaggio, scocca apparato di taglio) sono in perfetto stato. In particolare controllare il montaggio saldo e sicuro in sede, la presenza di eventuali danni (tacche o fessurazioni) e l'eventuale usura. (⇒ 12.2)
- se il tappo del serbatoio è avvitato correttamente.
- se il serbatoio e i condotti del carburante nonché il coperchio del serbatoio sono in perfette condizioni.
- se i dispositivi di sicurezza (ad es. staffa di arresto automatico motore, scocca, sportello-deflettore, manubrio, griglia di protezione) sono in perfetto stato e funzionano correttamente.
- se il tappo di chiusura olio è avvitato correttamente.

Se necessario, eseguire tutti i lavori richiesti o rivolgersi a un rivenditore specializzato. STIHL consiglia di rivolgersi a un rivenditore specializzato STIHL.

4.6 Durante il lavoro



Tenere lontano persone estranee dalla zona di pericolo. Non lavorare mai se nella zona di pericolo si trovano persone, soprattutto bambini, o animali.

I dispositivi di inserimento e di sicurezza montati sull'apparecchio non vanno staccati né ponticellati. In particolare, non fissare mai la staffa di arresto motore alla stegola (ad es. legandola).

Durante il funzionamento con scarico laterale lo sportello-deflettore deve essere completamente aperto e fissato con il tappo di chiusura.



Attenzione – Pericolo di lesioni!

Non mettere mai le mani o i piedi vicino o sopra le parti in movimento. Non toccare mai la lama in movimento. Mantenere sempre una certa distanza dall'apertura di scarico.

Mantenere sempre la distanza di sicurezza data dal manubrio. Il manubrio deve essere sempre montato correttamente e non può essere modificato. Non mettere mai in funzione l'attrezzo con il manubrio chiuso.

Non aprire e chiudere mai lo sportello-deflettore mentre la lama è in funzione. La lama in movimento può causare lesioni.

Non attaccare mai oggetti al manubrio (p. es. indumenti da lavoro).

Lavorare solo alla luce del giorno o con una buona illuminazione.

Non utilizzare l'apparecchio in caso di pioggia, temporali e, in particolare, in caso di pericolo di fulmini!

Se il suolo è umido aumenta il pericolo di infortuni a causa della ridotta stabilità. Muoversi con particolare cautela per evitare di scivolare. Se possibile, evitare di utilizzare l'apparecchio su un terreno umido.

Gas di scarico:



Pericolo di morte per avvelenamento!

In caso di nausea, mal di testa, disturbi alla vista (p. es. il campo visivo si restringe), disturbi all'udito, vertigini, diminuzione delle capacità di concentrazione, interrompere immediatamente il lavoro. Tali sintomi possono essere inoltre causati anche da una concentrazione troppo elevata dei gas di scarico.



Non appena si avvia il motore a combustione, l'apparecchio produce gas di scarico velenosi. I gas di scarico contengono monossido di carbonio, un gas nocivo incolore ed inodore, ed altre sostanze nocive. Non mettere mai in funzione il motore a combustione in locali chiusi oppure scarsamente ventilati.

Avviamento:

Avviare l'apparecchio con cautela. Osservare le istruzioni fornite nel capitolo "Messa in servizio dell'apparecchio" (⇒ 11.1). Avviare l'apparecchio secondo le istruzioni riduce il pericolo di lesioni.

Pericolo di lesioni!

Se il cavo di avviamento salta rapidamente indietro, la mano e il braccio vengono trascinati verso il motore a combustione, nella fase di rilascio del cavo avviamento. Il contraccolpo può causare fratture alle ossa, schiacciamenti e slogature.

Assicurarsi sempre che, all'avviamento, la distanza tra i piedi e l'attrezzo di taglio sia adeguata.

Durante l'avviamento non ribaltare l'apparecchio.

Durante l'avviamento non è consentito azionare la staffa della trazione.

Lavoro su terreni in pendenza:

Lavorare sui terreni in pendenza sempre in direzione trasversale, mai in direzione longitudinale.

Se l'utente perdesse il controllo quando taglia l'erba in direzione longitudinale, potrebbe anche essere investito dall'apparecchio che sta tagliando l'erba.

Durante la falciatura su pendii fissare la ruota anteriore, in modo da ottenere una migliore stabilità direzionale.

Prestare particolare attenzione quando si cambia la direzione di marcia sul pendio.

Fare sempre attenzione ad assumere una posizione stabile sui pendii ed evitare di lavorare su pendii troppo ripidi.

Per motivi di sicurezza non è consentito usare l'apparecchio su pendii con una pendenza superiore a 25° (46,6%).

Pericolo di lesioni!

25° di inclinazione del pendio corrispondono a una pendenza verticale di 46,6 cm su 100 cm di lunghezza orizzontale.

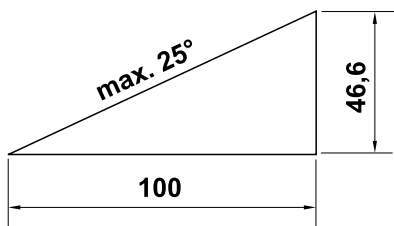

Al fine di garantire una lubrificazione sufficiente del motore a combustione, durante l'utilizzo dell'apparecchio su terreni in pendenza, attenersi scrupolosamente alle istruzioni per l'uso del motore a combustione in dotazione.

Durante lo svolgimento del lavoro:



Pericolo di lesioni!

Non avvicinare mai mani o piedi sopra, sotto o su parti in movimento.



Non cercare di ispezionare la lama se il tosaerba è in funzione. La lama in movimento può causare lesioni.

Condurre l'apparecchio solo a passo d'uomo e durante il taglio dell'erba mai ad andatura veloce. Conducendo l'apparecchio ad andatura veloce aumenta il pericolo di lesioni, nel caso in cui si dovesse inciampare, scivolare, ecc.

Fare particolare attenzione quando si gira l'apparecchio o lo si tira verso di sé.

Pericolo di inciampare!

Utilizzare l'apparecchio con particolare prudenza quando si lavora in prossimità di pendii, bordi di terreni, fossati e argini. In particolare, assicurarsi di mantenere una distanza adeguata da tali punti pericolosi.

Eventuali oggetti (impianti di irrigazione, paletti, valvole per l'acqua, fondamenta, cavi elettrici, ecc.) presenti sul tappeto erboso devono essere aggirati. Non passare mai sopra questi oggetti estranei.



STOP

Tener presente che l'attrezzo di taglio continuerà a funzionare per alcuni secondi prima di arrestarsi completamente.

Spegnere il motore a combustione, lasciare arrestare gli utensili da lavoro e scollegare il cappuccio candela di accensione,

- quando si smette di lavorare o si lascia incustodito l'apparecchio

- prima di rabboccare il serbatoio. Eseguire il rifornimento di carburante solo con il motore a combustione raffreddato.

Pericolo d'incendio!

- prima di eliminare inceppamenti o intasamenti nella scocca dell'apparato di taglio,
- prima di sollevare e spostare l'apparecchio,
- prima di trasportare l'apparecchio,
- prima di eseguire lavori sulla lama di taglio,
- prima di controllare, pulire o eseguire altri lavori sull'apparecchio (ad es. chiusura del manubrio, regolazione altezza di taglio, apertura o chiusura dello sportello-deflettore),
- se si colpisse un corpo estraneo o nel caso in cui il tosaerba iniziasse a vibrare in modo particolarmente anomalo. In questi casi, controllare se l'apparecchio, in particolare, l'unità di taglio (lama, albero lama, vite di fissaggio lama) sono danneggiati ed eseguire le riparazioni necessarie prima di riprendere a lavorare con l'apparecchio.

Pericolo di lesioni!

Un'eccessiva vibrazione dell'apparecchio in genere è indice di un guasto.

In particolare, non è consentito azionare il tosaerba se l'albero lama è piegato o danneggiato oppure se una lama di taglio è piegata o danneggiata. Qualora non si abbiano le conoscenze adeguate, far eseguire le riparazioni necessarie a personale qualificato. STIHL consiglia di rivolgersi a un rivenditore specializzato STIHL.

Spegnere il motore a combustione

- se si spinge l'apparecchio da e su un terreno erboso da lavorare.
- prima di spingere l'apparecchio su un terreno non erboso.
- se l'apparecchio deve essere piegato per il trasporto.

4.7 Manutenzione e riparazioni

Prima dell'inizio dei lavori di pulizia-, registrazione-, riparazione- e manutenzione:

- posizionare l'attrezzo su un terreno piano e sicuro,
- spegnere il motore a combustione e lasciarlo raffreddare e
- scollegare il cappuccio candela di accensione.



Attenzione – Pericolo di lesioni!

Tenere il cappuccio candela di accensione lontano dalla candela di accensione, una scintilla di accensione accidentale può causare incendi o scosse elettriche.

Un contatto accidentale della candela di accensione con il cappuccio candela di accensione può causare l'avviamento indesiderato del motore a combustione.

Pericolo di lesioni causato dalla lama!

Tirando il cavo di avviamento l'utensile da lavoro inizia a ruotare. Assicurarsi sempre che la distanza dalla lama di taglio sia sufficientemente adeguata, in particolare la distanza dei piedi e delle gambe quando si tira il cavo di avviamento.

In particolare, prima di eseguire dei lavori in prossimità del motore a combustione, del collettore di scarico e del silenziatore far raffreddare l'apparecchio. Le temperature potrebbero raggiungere gli 80°C ed oltre. **Pericolo di ustioni!**

Il contatto diretto con l'olio motore può essere pericoloso, inoltre l'olio motore non deve essere versato.

STIHL consiglia di fare eseguire il rifornimento dell'olio motore oppure un cambio dell'olio motore da un rivenditore specializzato STIHL.

Pulizia:

Dopo lo svolgimento dei lavori, è necessario pulire con cura l'intero apparecchio. (⇒ 12.1)

Eliminare con un'asticella di legno i resti d'erba attaccati. Pulire il lato inferiore del tosaerba con spazzola e acqua.

Non utilizzare mai apparecchi di pulitura ad alta pressione e non pulire l'apparecchio sotto acqua corrente (p. es. con una canna per innaffiare). Non usare detergenti aggressivi. Detergenti di questo tipo potrebbero

danneggiare le parti in plastica e metallo pregiudicando la sicurezza di funzionamento dell'apparecchio STIHL.

Per prevenire il rischio di incendio tenere sgombra la zona intorno alle aperture aria di raffreddamento, alle alette di raffreddamento e allo scarico da p. es. erba, paglia, muschio, foglie o perdite di olio.

Lavori di manutenzione:

Eseguire solo i lavori di manutenzione descritti nelle presenti istruzioni per l'uso; far eseguire ogni altro intervento da un rivenditore specializzato.

Se non si dispone delle conoscenze e degli attrezzi necessari, rivolgersi **sempre** a un rivenditore specializzato.

STIHL raccomanda di far eseguire lavori di manutenzione e riparazione solo da un rivenditore specializzato STIHL.

Ai rivenditori specializzati STIHL vengono offerti corsi di formazione e ricevono informazioni tecniche aggiornate regolarmente.

Utilizzare solo utensili, accessori e attrezzi accessori, omologati da STIHL per questo apparecchio o parti tecniche dello stesso tipo. In caso contrario non è possibile escludere l'eventualità di incidenti con danni a persone o danni all'apparecchio. Per eventuali domande rivolgersi a un rivenditore specializzato.

Gli attrezzi, gli accessori e le parti di ricambio originali STIHL hanno caratteristiche ottimali per l'utilizzo sull'apparecchio e sono concepiti espressamente per soddisfare le esigenze dell'utente. Le parti di ricambio originali STIHL sono riconoscibili dal relativo codice STIHL per parti di ricambio, dalla scritta STIHL e eventualmente dal

contrassegno STIHL per parti di ricambio. Su parti piccole potrebbe esserci unicamente il contrassegno.

Per motivi di sicurezza verificare regolarmente che tutti i componenti di apporto del carburante (linea e rubinetto carburante, serbatoio carburante, tappo serbatoio, raccordi, ecc.) non siano danneggiati e che non vi siano perdite in nessun punto. Se necessario, provvedere alla loro sostituzione da parte di un rivenditore specializzato (STIHL consiglia di rivolgersi a un rivenditore STIHL).

Mantenere pulite e leggibili le etichette adesive di avvertimento ed informazione. Etichette adesive danneggiate o perse devono essere sostituite con un'etichetta originale nuova ottenibile presso il proprio rivenditore STIHL. Se si sostituisce un componente con un particolare nuovo, verificare che sul particolare nuovo sia stata applicata la stessa etichetta adesiva.

Verificare periodicamente che lo sportello-deflettore non sia usurato o danneggiato e che funzioni correttamente ed eventualmente sostituirlo.

Eseguire i lavori sul dispositivo di taglio con estrema attenzione e solo indossando guanti di protezione (⇒ 4.3).

Mantenere ben serrati tutti i dadi, i perni e le viti, in particolare la vite di fissaggio della lama, in modo da garantire un funzionamento sicuro dell'apparecchio.

Controllare regolarmente l'intero apparecchio, in particolare prima del rimessaggio (p. es. prima della pausa invernale), per assicurarsi che non presenti usura e danni. Per motivi di sicurezza, sostituire le parti usurate o danneggiate in modo da garantire sempre un funzionamento sicuro dell'apparecchio.

Non modificare mai la registrazione base del motore a combustione e non ruotarlo eccessivamente.

Nel caso in cui, durante lo svolgimento di lavori di manutenzione, si smontassero componenti o dispositivi di protezione, è necessario montarli nuovamente al termine dei lavori, attenendosi alle istruzioni prescritte.

4.8 Rimessaggio durante periodi di non utilizzo prolungati

Lasciar raffreddare il motore a combustione prima di riporre l'apparecchio in un locale chiuso.

Lasciar raffreddare completamente il motore prima di coprirlo.

Conservare l'apparecchio con il serbatoio vuoto e le scorte di carburante in un locale ben areato e che possa essere chiuso dall'esterno.

Assicurarsi che l'apparecchio non possa essere usato da persone non autorizzate (p. es. da bambini).

Se fosse necessario svuotare il serbatoio, p. es. per il rimessaggio durante la pausa invernale, eseguire lo svuotamento del serbatoio carburante solo all'aperto (p. es. facendo girare il motore al minimo finché non si esaurisce il carburante).

Pulire a fondo l'apparecchio prima del rimessaggio (p. es. per la pausa invernale).

Conservare l'apparecchio solo con il cappuccio candela di accensione scollegato.

Custodire l'apparecchio solo in perfetto stato.

4.9 Smaltimento

Prodotti di scarto quali olio esausto o carburante, lubrificanti usati, filtri, batterie o altre parti soggette ad usura di questo tipo possono causare danni a persone, animali e all'ambiente e devono essere pertanto smaltiti in modo adeguato.

Rivolgersi a un centro di riciclaggio o al proprio rivenditore per ottenere le corrette modalità di smaltimento di tali prodotti di scarto. STIHL consiglia di rivolgersi a un rivenditore specializzato STIHL.

Assicurarsi che l'apparecchio, al termine della sua durata operativa, venga consegnato a centri di smaltimento specializzati. Rendere l'apparecchio inutilizzabile prima di consegnarlo per lo smaltimento. Per evitare incidenti, rimuovere in particolare il cavo dell'accensione, svuotare il serbatoio e scaricare l'olio motore.

Pericolo di lesioni causato dalla lama!

Non lasciare mai un tosaerba incustodito anche se non viene più utilizzato. Assicurarsi che l'apparecchio, e in particolare la lama, siano conservati fuori dalla portata dei bambini.

5. Descrizione dei simboli



Attenzione!

Prima della messa in funzione, leggere ed osservare le istruzioni per l'uso e le indicazioni per la sicurezza.



Pericolo di lesioni!

Tenere lontano persone estranee dalla zona di pericolo.



Attenzione!

Tenere mani e piedi lontani dalle lame.

Prima di iniziare dei lavori sull'attrezzo di taglio e lavori di manutenzione e di pulizia scollegare il cappuccio candela di accensione.



Avvio del motore a combustione.



Spegnimento del motore a combustione.



Inserire la trazione.

6. Equipaggiamento fornito



Pos.	Descrizione	Pz.
A	Corpo apparecchio con manubrio	1
B	Vite con testa a calotta piatta	2
C	Leva di fissaggio rapido	2

Pos.	Descrizione	Pz.
D	Fascetta fermacavo	2
-	Istruzioni per l'uso	1
-	Istruzioni per l'uso del motore a combustione	1

7. Preparazione per la messa in servizio dell'apparecchio

7.1 Informazioni generali



Pericolo di lesioni

Osservare in particolare le indicazioni riportate al capitolo "Per la vostra sicurezza". (→ 4.)

- Per l'esecuzione di tutti i lavori descritti posizionare l'apparecchio su di un fondo orizzontale, piano e stabile.

7.2 Montaggio del manubrio



- Mantenere ferma la parte superiore manubrio (1) sulla parte inferiore manubrio (2) ed inserire le viti (B) dall'interno verso l'esterno attraverso gli alesaggi (3).
- Avvitare la leva di fissaggio rapido (C) sulle viti (B) (un filetto della vite dovrebbe sporgere leggermente) e ribaltare verso l'alto.

- Controllo del corretto montaggio: la leva di fissaggio rapido (C) deve essere ben serrata in modo che appoggi completamente sul manubrio e che la parte superiore manubrio sia saldamente collegata alla parte inferiore manubrio.

Se il manubrio non fosse montato in modo saldo o se le leve di fissaggio rapido non fossero montate correttamente in sede, aprire le leve di fissaggio rapido e svitare ed avvitare finché non risultano regolate correttamente.

- Montare la prima fascetta fermacavo (D) **sinistra** sulla parte superiore del manubrio. Posizionare il cavo di comando dell'arresto automatico motore così come indicato in figura. Chiudere la linguetta (4) e farla innestare in posizione.
- Montare la seconda fascetta fermacavo (D) **destra** sulla parte superiore del manubrio. Posizionare il cavo di comando della trazione così come indicato in figura. Chiudere la linguetta (4) e farla innestare in posizione.
- Distanza tra le fascette fermacavo e i manicotti:
30 cm

7.3 Aggancio e sgancio del cavo di avviamento



Aggancio

- Scollegare il cappuccio candela di accensione dal motore a combustione.
- Premere la staffa di arresto automatico motore (1) verso il manubrio e mantenerla ferma.

- Estrarre lentamente il cavo di avviamento (2).
- Rilasciare la staffa di arresto automatico motore (1) ed agganciare il cavo di avviamento (2) nella guida del cavo (3).
- Collegare il cappuccio candela di accensione.

Sgancio

- Scollegare il cappuccio candela di accensione dal motore a combustione.
- Sganciare il cavo di avviamento (2) dalla guida cavo (3).

7.4 Carburante e olio motore



! Fare attenzione a non danneggiare l'apparecchio!

Prima della prima messa in funzione, rifornire con olio motore. Per il rifornimento dell'olio motore o del carburante, STIHL consiglia di usare un apposito attrezzo di rifornimento (p. es. un imbuto).

Olio motore:

Per il tipo di olio motore da utilizzare e la capacità serbatoio olio vedere le istruzioni per l'uso del motore a combustione.

Controllare regolarmente il livello di riempimento (vedere le istruzioni per l'uso del motore a combustione).

Fare attenzione a non far abbassare e a non superare il livello dell'olio corretto. Prima della messa in funzione del motore a combustione, serrare correttamente il tappo del serbatoio olio.



Carburante:

Suggerimento:

Carburanti di marca, di recente produzione.

Benzina senza piombo.

Le istruzioni riguardanti la qualità del carburante (numero di ottani) sono disponibili nelle istruzioni per l'uso del motore a combustione.



8. Elementi di comando

8.1 Informazioni generali



Pericolo di lesioni

Osservare in particolare le indicazioni riportate al capitolo "Per la vostra sicurezza". (⇒ 4.)

- Per l'esecuzione di tutti i lavori descritti posizionare l'apparecchio su di un fondo orizzontale, piano e stabile.

8.2 Chiusura del manubrio

Per un trasporto e rimessaggio a ingombro minimo è possibile chiudere il manubrio.



Pericolo di schiacciamento!

Allentando le leve di fissaggio rapido il manubrio può chiudersi in modo incontrollato. Pertanto tenere sempre fermo il manubrio con una mano mentre si allenta il fissaggio.

- Sganciare il cavo avviamento. (⇒ 7.3)
- Mantenere ferma la parte superiore manubrio (1), aprire la leva di fissaggio rapido (C) sinistra e destra e disporre con cautela il manubrio in avanti.

8.3 Regolazione della ruota anteriore



Sull'elemento di regolazione (1) possono **3** essere selezionate diverse impostazioni.



Pericolo di ustioni!

Se si tocca l'apparecchio sulla forcella della ruota (2) prestare attenzione a rispettare una distanza sufficiente dal motore a combustione e dal silenziatore, poiché parti del motore a combustione si riscaldano in caso di esercizio prolungato.

Simboli sull'elemento di regolazione della ruota anteriore:

1 Ruota anteriore fissata



2 Regolazione dell'altezza di taglio

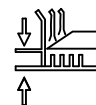

3 Ruota anteriore ruotabile di 360°



1 Ruota anteriore fissata:

Affinché l'apparecchio mantenga più facilmente la direzione su traiettorie di falciatura lunghe e per la falciatura su pendii è possibile fissare la ruota anteriore.

- Posizionare la ruota anteriore come indicato in figura (posizione marcia in avanti). La ruota deve essere rivolta verso la scocca.

- Premere il perno di regolazione (3) nella posizione "Ruota anteriore fissata" assicurandosi che sia completamente bloccato in sede.

2 Regolazione dell'altezza di taglio:

Sull'elemento di regolazione (1) possono 5 essere impostate le altezze di taglio.



Pericolo di lesioni!

Non posizionare le mani o le dita sotto la **regolazione altezza di taglio ruota anteriore**.

Non posizionare mai mani o piedi tra scocca e terreno.

- Spingere la leva di sbloccaggio (4) nel senso della freccia e mantenerla in posizione. Durante questa operazione tenere la forcella della ruota (2) con la mano verso l'alto in modo che il tosaerba non possa essere spinto dal proprio peso nel livello di taglio più basso.
- Portare il perno di regolazione (3) nella posizione "Regolazione dell'altezza di taglio" (= posizione centrale).
- Impostazione dell'altezza di taglio. (⇒ 8.4)
- Rilasciare la leva di sbloccaggio (4).

3 Ruota anteriore ruotabile di 360°:

Per una maggiore maneggevolezza nel taglio intorno a cespugli e alberi è possibile impostare la ruota anteriore in modo tale che possa ruotare di 360°.

- Premere il perno di regolazione (3) nella posizione "Ruota anteriore ruotabile di 360°" assicurandosi che sia completamente bloccato in sede.

8.4 Regolazione dell'altezza di taglio



Pericolo di lesioni!

Durante la regolazione dell'altezza di taglio assicurarsi che la scocca sia sempre parallela al terreno. In tal modo si ottiene anche un risultato di taglio ideale.

L'apparecchio è dotato di **2** regolazioni altezza di taglio:

- 1. Regolazione altezza di taglio ruota posteriore** (⇒ 8.5)
- 2. Regolazione altezza di taglio ruota anteriore** (⇒ 8.6)

È possibile impostare **5** diverse altezze di taglio.

Livello **1** = **25 mm**

Livello **5** = **80 mm**

Sono comuni i livelli di taglio da **2** fino a **4**, in particolar modo se l'apparecchio è utilizzato come tosaerba mulching. (⇒ 10.2)

STIHL raccomanda di regolare prima di tutto l'altezza di taglio desiderata sulla ruota posteriore e successivamente l'altezza di taglio sulla ruota anteriore. L'altezza di taglio quindi è regolata correttamente se la scocca è parallela al terreno.

8.5 Regolazione altezza di taglio ruota posteriore



- Tirare prima la leva di regolazione altezza di taglio della ruota posteriore (1) in direzione della ruota e mantenerla in quella posizione.

- Selezionare l'altezza di taglio desiderata (livelli di taglio da **1** a **5** come indicato in figura) e far scattare di nuovo la leva in posizione.

8.6 Regolazione altezza di taglio ruota anteriore



Pericolo di lesioni!

Non posizionare le mani o le dita sotto la **regolazione altezza di taglio ruota anteriore**.

Non posizionare mai mani o piedi tra scocca e terreno.

Pericolo di ustioni!

Se si tocca l'apparecchio sulla forcella della ruota (1) prestare attenzione a rispettare una distanza sufficiente dal motore a combustione e dal silenziatore, poiché parti del motore a combustione si riscaldano in caso di esercizio prolungato.

- Per procedere alla regolare afferrare l'apparecchio come indicato in figura sulla forcella della ruota (1), premere la leva di sbloccaggio (2) nel senso della freccia e tenerla in posizione durante il procedimento di regolazione. Durante questa operazione tenere la forcella della ruota (1) con la mano verso l'alto in modo che il tosaerba non possa essere spinto dal proprio peso nel livello di taglio più basso.
- Portare il perno di regolazione (3) nella posizione "Regolazione dell'altezza di taglio" (= posizione centrale).

- **Ridurre l'altezza di taglio:**
premo sulla forcella della ruota (1) il livello di taglio si riduce.
Aumentare l'altezza di taglio:
sollevare l'apparecchio e con la seconda mano premere dall'alto sull'asse orientabile (4) della ruota anteriore finché non si raggiunge il livello di taglio desiderato.
- **Controllare l'altezza di taglio:**
Selezionare l'altezza di taglio (livelli di taglio da **1** a **5** come indicato in figura) in modo che il livello di taglio sulla ruota posteriore coincida con il livello di taglio sulla ruota anteriore. La scocca deve essere parallela al terreno.
- Rilasciare la leva di sbloccaggio (2).
- A seconda delle necessità portare il perno di regolazione (3) di nuovo verso sinistra o destra. (⇒ 8.3)

8.7 Apertura e chiusura dello sportello-deflettore



Per evitare ostruzioni nella scocca aprire e chiudere sempre completamente lo sportello-deflettore.

1 Chiudere lo sportello-deflettore:

- allentare il fissaggio dello sportello-deflettore (1) e chiudere lo sportello-deflettore (2), premendolo sulla scocca.
- Avvitare nuovamente in modo saldo il fissaggio dello sportello-deflettore (1).

2 Aprire lo sportello-deflettore:

- allentare il fissaggio dello sportello-deflettore (1) e aprire lo sportello-deflettore (2), tirandolo verso l'esterno fino alla battuta.

- Avvitare nuovamente in modo saldo il fissaggio dello sportello-deflettore (1).

9. Dispositivi per la sicurezza

L'apparecchio è dotato di diversi dispositivi di sicurezza al fine di garantirne un utilizzo sicuro e di evitare un uso inappropriato.



Pericolo di lesioni!

Non mettere in funzione l'apparecchio se uno dei dispositivi per la sicurezza è difettoso. Rivolgersi a un rivenditore specializzato. STIHL consiglia di rivolgersi a un rivenditore specializzato STIHL.

9.1 Dispositivi di protezione

Il tosaerba è dotato di dispositivi di protezione che evitano un contatto accidentale con la lama di taglio e con l'erba tagliata espulsa. Tali dispositivi sono la scocca, lo sportello-deflettore e il manubrio montato correttamente.

9.2 Staffa di arresto motore

Il tosaerba è dotato di un dispositivo per l'arresto automatico del motore.

Durante il funzionamento, rilasciando la staffa di arresto motore, il motore a combustione si spegne.

Il motore a combustione e la lama si arrestano entro 3 secondi.



Pericolo di lesioni!

Se il tempo di persistenza della lama fosse superiore, non usare più l'apparecchio e portarlo da un rivenditore specializzato.

Misurazione del tempo di persistenza

Dopo l'avviamento del motore a combustione la lama gira e si avverte il rumore di un vortice. Il tempo di persistenza corrisponde alla durata del rumore del vortice dopo lo spegnimento del motore a combustione e può essere misurato con un cronometro.

10. Istruzioni di lavoro

10.1 Possibilità di impiego

Il tosaerba può essere impiegato, a seconda delle necessità, come tosaerba per il mulching oppure come tosaerba a scarico laterale.

Utilizzo come tosaerba mulching:

- Chiusura completa dello sportello-deflettore. (⇒ 8.7)

Utilizzo come tosaerba a scarico laterale:

- Apertura completa dello sportello-deflettore. (⇒ 8.7)

10.2 Informazioni riguardanti il mulching

Durante il mulching l'erba tagliata viene sminuzzata ripetutamente attraverso una speciale adduzione del flusso d'aria nella

zona lama e successivamente sparsa nuovamente sul tappeto erboso. L'erba tagliata rimane sulla superficie erbosa.

L'erba tagliata, sminuzzata finemente e lasciata a decomporsi, restituisce al terreno sostanze nutritive organiche, agendo in questo modo da concime naturale e rallentando la crescita di erbe infestanti.

Un prato bello e folto si ottiene grazie ad un mulching periodico e mantenendo l'erba corta.

Nel periodo di crescita principale (primavera) il mulching dovrebbe essere eseguito almeno 2 volte alla settimana, in estate e in autunno almeno 1 volta alla settimana.

Metodo di lavoro per il mulching:

STIHL consiglia di eseguire il mulching solo quando l'erba del prato è asciutta e non è troppo alta.

Presupposti per un buon risultato di mulching:

- Regolazione ottimale dell'altezza di taglio: dovrebbe essere tagliato un terzo dell'altezza erba.
- Utilizzare delle lame ben affilate.
- Variare la direzione di taglio e fare attenzione alla sovrapposizione dei percorsi di taglio.

Se l'erba è troppo alta, tagliare il prato in due fasi di lavoro:

prima fase di lavoro: pretagliare il prato con l'altezza di taglio massima.

seconda fase di lavoro: dopo 12-24 ore dalla prima fase di lavoro, eseguire il mulching dell'erba ad angolo retto rispetto alla prima direzione di taglio, all'altezza del filo d'erba desiderata.

10.3 Zona di lavoro dell'utente



- Per motivi di sicurezza, al momento dell'accensione e con il motore a combustione in funzione l'utente deve trovarsi sempre nella zona di lavoro dietro al manubrio. Mantenere sempre la distanza di sicurezza prevista dal manubrio.
- Il tosaerba può essere usato esclusivamente da una sola persona. Eventuali terze persone devono mantenersi lontano dalla zona di pericolo. (⇒ 4.)

11. Messa in servizio dell'apparecchio

11.1 Avviamento del motore a combustione



Fare attenzione a non danneggiare l'apparecchio.

Non avviare il motore a combustione nell'erba alta. In caso di avviamento difficoltoso, selezionare una regolazione altezza di taglio maggiore.



Grazie all'impostazione della velocità fissa, dopo l'avviamento il motore a combustione funziona sempre a un regime di lavoro ottimale.

- **1** Premere la staffa di arresto motore (1) verso il manubrio e tenerla premuta.

- **2** Estrarre lentamente il cavo avviamento (2) fino al punto di resistenza alla compressione. Tirarlo quindi con forza e velocemente per tutta la lunghezza del braccio. Riportare indietro lentamente il cavo di avviamento (2) per consentirne il lento riavvolgimento. Ripetere l'operazione fino all'avvio del motore a combustione.

11.2 Spegnimento del motore a combustione



- Rilasciare la staffa arresto automatico motore (1).

Il motore a combustione e la lama si arrestano entro 3 secondi.

11.3 Inserimento/disinserimento trazione



Inserimento della trazione

- Avviare il motore a combustione. (⇒ 11.1)
- Tirare la staffa trazione (1) verso il manubrio e mantenerla ferma.

La trazione si inserisce e il tosaerba inizia a spostarsi in avanti.

Velocità di trazione:

3,5 km/h

Disinserimento della trazione

- Rilasciare la staffa trazione (1).

La trazione si disinserisce e il tosaerba rimane fermo.

Il motore a combustione e la lama continuano a funzionare.

12. Manutenzione

Pericolo di lesioni!

Prima di qualsiasi lavoro di manutenzione o di pulizia sull'apparecchio leggere attentamente il capitolo "Per la Vostra sicurezza" (⇒ 4.), in particolare il sotto capitolo "Manutenzione e riparazioni" (⇒ 4.7) ed attenersi scrupolosamente alle indicazioni di sicurezza.

Prima di qualsiasi lavoro di pulizia e manutenzione lasciare raffreddare l'apparecchio e scollegare il cappuccio candela di accensione.



Manutenzione annuale da parte del rivenditore specializzato:

il tosaerba dovrebbe essere sottoposto a controllo da parte di un rivenditore specializzato almeno una volta all'anno. STIHL consiglia di rivolgersi a un rivenditore specializzato STIHL.

12.1 Pulizia dell'apparecchio



Intervallo di manutenzione: dopo ogni impiego

Una cura scrupolosa protegge l'apparecchio da danni e ne prolunga la durata operativa.



Pericolo di lesioni!

Spegnere il motore a combustione, scollegare il cappuccio candela di accensione e lasciare raffreddare l'apparecchio.

Prima di disporre l'apparecchio in posizione di pulizia, svuotare il serbatoio carburante (fare girare il motore al minimo finché non si esaurisce il carburante). L'apparecchio è sicuro nella posizione di pulizia come indicato in figura.

- Disporre all'indietro la parte superiore manubrio.
- Appoggiare 2 appositi supporti in legno (altezza: 7 - 8 cm) come indicato in figura sul terreno dietro l'apparecchio.
- Sollevare la parte anteriore dell'apparecchio sulla forcella della ruota e posizionarlo sui supporti in legno come indicato in figura.

Indicazioni per la pulizia:

- rimuovere le impurità con poca acqua, una spazzola oppure con un panno. Pulire, in particolare, anche la lama. Non dirigere mai getti d'acqua sui componenti del motore a combustione, sulle guarnizioni e sui punti di supporto.
- Innanzitutto eliminare con un'asticella di legno i residui d'erba attaccati.
- Se necessario utilizzare un detergente speciale (ad es. il detergente speciale STIHL).

12.2 Controllo dell'usura della lama



Intervallo di manutenzione: prima di ogni impiego

Pericolo di lesioni!

A seconda del luogo e della durata di utilizzo, l'usura delle lame può variare notevolmente. Se si utilizza spesso l'apparecchio su un fondo sabbioso o in condizioni particolarmente secche, la lama è sottoposta a un maggiore sforzo e quindi a un'usura decisamente superiore. Una lama usurata può rompersi causando gravi lesioni. Pertanto attenersi sempre alle istruzioni per la manutenzione delle lame.

- Piegare il tosaerba verso l'alto in posizione di pulizia. (⇒ 12.1)
- Pulire la lama (1).
- Controllare lo **spessore della lama** in almeno 5 punti mediante un calibro. Lo spessore minimo della lama deve essere garantito in particolare vicino alle alette.
- Collocare un righello (2) come indicato in figura sul bordo anteriore della lama e misurare l'**affilatura**.

Spessore della lama: > 2 mm

Affilatura: < 5 mm

La lama deve essere sostituita

- se risulta danneggiata (intagli, crepe),
- se i valori di misurazione raggiungono o eccedono i limiti consentiti in uno o più punti.

12.3 Smontaggio e montaggio della lama



- Piegare il tosaerba verso l'alto in posizione di pulizia. (⇒ 12.1)

Smontaggio:

- svitare la vite di fissaggio della lama (1) con una chiave da 17.
- Rimuovere la lama (2) insieme con la vite di fissaggio lama (1) e la rondella di sicurezza (3).

Montaggio:



Pericolo di lesioni!

La lama (2) deve essere montata solo come indicato in figura. Le alette della lama piegate in alto devono essere rivolte verso l'alto.

Attenersi scrupolosamente alla coppia di serraggio prescritta per la vite di fissaggio lama, in quanto da questa dipende il fissaggio sicuro dell'attrezzo di taglio. Fissare la vite di fissaggio lama (1) con della **Loctite 243**.

Ad ogni montaggio della lama, sostituire la rondella di sicurezza (3), ad ogni sostituzione della lama sostituire anche la vite di fissaggio lama (1).

- Pulire la superficie del supporto lama e la boccola della lama.
- Montare la lama (2) con le alette piegate in alto verso l'alto (rivolta verso l'apparecchio).
- Avvitare la vite di fissaggio lama (1) con una nuova rondella di sicurezza (3) e serrare.
Coppia di serraggio:
60 - 65 Nm

12.4 Affilatura della lama

Se non si disponesse delle conoscenze e degli attrezzi necessari, si consiglia di rivolgersi ad un tecnico qualificato per l'affilatura della lama. In caso di affilatura errata della lama (angolo di affilatura errato, squilibri, ecc.) il funzionamento dell'apparecchio viene pregiudicato.

Istruzioni per l'affilatura

- Smontare la lama. (⇒ 12.3)
- Raffreddare la lama mentre viene affilata, p. es. con acqua.
Non deve assumere una colorazione bluastro, altrimenti la qualità di taglio peggiorerebbe.
- Affilare la lama in modo uniforme per evitare vibrazioni dovute a squilibrio.
- Attenersi ad un angolo di affilatura di **30°**.
- Attenersi ai limiti di usura (⇒ 12.2).

12.5 Motore a combustione

Intervallo di manutenzione:

Vedere le istruzioni per l'uso del motore a combustione.

Indicazioni generali:

Attenersi alle indicazioni relative all'uso e alla manutenzione contenute nelle istruzioni per l'uso del motore a combustione allegate.

Per una lunga durata operativa è particolarmente importante che il livello dell'olio sia sempre adeguato e che il cambio del filtro dell'olio e dell'aria avvengano a scadenza regolare.

Gli intervalli raccomandati per il cambio dell'olio e le informazioni relative all'olio motore nonché alla capacità del serbatoio dell'olio sono disponibili nelle istruzioni per l'uso del motore a combustione.

Le alette di raffreddamento devono sempre essere mantenute pulite in modo da garantire un raffreddamento adeguato del motore a combustione.

12.6 Ruote e cambio

I cuscinetti delle ruote non richiedono manutenzione.

Il cambio non richiede manutenzione.

12.7 Rimessaggio (pausa invernale)

Se l'apparecchio dovesse rimanere fermo per molto tempo (pausa invernale), attenersi ai seguenti punti:

- Pulire accuratamente tutte le parti esterne dell'apparecchio.
- Lubrificare o ingrassare bene tutte le parti mobili.
- Svotare il serbatoio del carburante e il carburatore (per es. fare girare il motore al minimo finché non si esaurisce il carburante).
- Svitare la candela di accensione (vedere le istruzioni per l'uso del motore a combustione) e versare circa 3 cm³ di olio motore attraverso l'apertura della candela di accensione nel motore a combustione. Far girare alcune volte il motore a combustione senza candela di accensione (tirare il cavo di avviamento).



Pericolo d'incendio!

Tenere lontano il cappuccio candela di accensione dal foro della candela di accensione in quanto sussiste il pericolo d'incendio.

- Avvitare nuovamente la candela di accensione (vedere le istruzioni per l'uso del motore a combustione).
- Eseguire un cambio dell'olio (vedere le istruzioni per l'uso del motore a combustione).
- Conservare l'apparecchio in un locale asciutto, chiuso e con poca polvere. Assicurarsi che l'apparecchio sia conservato fuori dalla portata dei bambini.

13. Trasporto

13.1 Trasporto



Pericolo di lesioni!

Prima del trasporto leggere attentamente il capitolo "Per la vostra sicurezza". (⇒ 4.4) Trasportare l'apparecchio solo con l'aiuto di un'altra persona. In questo caso, indossare sempre appositi indumenti di protezione (scarpe di sicurezza, guanti da lavoro robusti).
Prima di sollevare o trasportare scollegare il cappuccio candela di accensione.

Trasporto o sollevamento dell'apparecchio:

- **A** Manubrio montato:
Afferrare l'apparecchio sulla forcella della ruota (1) e sollevarlo o trasportarlo tenendolo sulla parte superiore manubrio (2).
- **B** Manubrio chiuso (posizione di trasporto):
Afferrare l'apparecchio sulla forcella della ruota (2) e sollevarlo o trasportarlo tenendolo sulla parte inferiore manubrio (3).
- Durante il sollevamento o il trasporto accertarsi sempre che la distanza tra la lama e mani e piedi sia sufficiente.

Ancoraggio dell'apparecchio durante il trasporto:

- Trasportare l'apparecchio soltanto su un pianale di carico pulito e piano su tutte le 3 ruote e fissato con dispositivi di fissaggio adeguati per evitare che possa scivolare.
- Fissare le funi o le cinghie sulla parte inferiore manubrio (3) e sulla forcella della ruota (4).

14. Minimizzare l'usura ed evitare danni

Indicazioni importanti sulla manutenzione e sulla cura del gruppo di prodotti

Tosaerba a benzina (STIHL RM)

La Società STIHL declina ogni responsabilità per danni a cose e persone causati dall'inosservanza delle indicazioni contenute nelle presenti istruzioni per l'uso, in particolare per quanto concerne la sicurezza, il funzionamento e la

manutenzione dell'apparecchio, oppure dall'utilizzo di componenti e pezzi di ricambio non autorizzati dal costruttore.

Si prega di osservare attentamente le seguenti informazioni, importanti per la prevenzione di eventuali danni o di un'usura eccessiva del proprio apparecchio STIHL:

1. Parti soggette ad usura

Alcune parti dell'apparecchio STIHL sono soggette a normale usura, anche in caso di uso conforme alle istruzioni, e vanno pertanto sostituite per tempo a seconda del tipo e della durata d'impiego.

Si tratta ad esempio di:

- Lama
- Cinghia trapezoidale

2. Rispetto delle indicazioni contenute nelle presenti istruzioni per l'uso

L'uso, la manutenzione e il rimessaggio degli apparecchi STIHL devono essere effettuati con cura, così come descritto nelle presenti istruzioni per l'uso. L'utente è direttamente responsabile di tutti i danni derivanti dall'inosservanza delle istruzioni per l'uso, della sicurezza e della manutenzione.

Ciò vale in modo particolare per:

- Modifiche al prodotto non autorizzate da STIHL.
- Impiego di carburanti e lubrificanti non autorizzati da STIHL (per lubrificanti, benzina e olio motore vedere le indicazioni del costruttore del motore a combustione).
- Utilizzo di utensili ed accessori non autorizzati o inadatti all'apparecchio oppure di scarsa qualità.
- Uso improprio del prodotto.

- Impiego del prodotto per manifestazioni o gare sportive.
- Danni indiretti derivanti dall'uso del prodotto con componenti difettosi.

3. Lavori di manutenzione

Tutti i lavori elencati nel paragrafo "Manutenzione" vanno eseguiti periodicamente.

Nel caso in cui l'utente non fosse in grado di effettuare questi lavori di manutenzione, dovrà rivolgersi ad un rivenditore specializzato.

STIHL raccomanda di far eseguire lavori di manutenzione e riparazione solo da un rivenditore specializzato STIHL.

Ai rivenditori specializzati STIHL vengono offerti corsi di formazione e ricevono informazioni tecniche aggiornate regolarmente.

Se non si effettuano tali lavori, potrebbero insorgere danni di cui l'utente è il diretto responsabile.

Questi comprendono anche:

- Danni derivanti da corrosione o da un rimessaggio inadeguato.
- Danni all'apparecchio derivanti dall'uso di ricambi di scarsa qualità.
- Danni al motore a seguito di manutenzione non eseguita per tempo o eseguita in modo incompleto oppure danni derivanti da lavori di manutenzione o riparazione non eseguiti in officine di rivenditori specializzati.

15. Accessori

Disk Cut
6909 700 5106

16. Ricambi standard

Lama (lama mulching)
6105 702 0121

Vite di fissaggio lama
9008 319 9075

Rondella di sicurezza
0000 702 6600



Gli elementi di fissaggio della lama (ad es. la vite di fissaggio lama, la rondella di sicurezza) devono essere sostituiti in caso di sostituzione o montaggio della lama. I ricambi sono disponibili presso un rivenditore specializzato STIHL.

17. Tutela dell'ambiente



L'erba tagliata non va eliminata nella spazzatura, ma usata per effettuare il compostaggio.

Gli imballaggi, l'attrezzo e gli accessori sono prodotti con materiali riciclabili e come tali devono essere smaltiti.

Lo smaltimento differenziato ed ecologico dei residui di materiale favorisce il riciclaggio di sostanze riciclabili. Per questo motivo l'attrezzo, al termine della sua durata operativa, deve essere consegnato a un centro di raccolta di materiali riciclabili. Uno smaltimento non

appropriato può danneggiare la salute e inquinare l'ambiente. Per lo smaltimento attenersi alle indicazioni riportate al capitolo "Smaltimento". (⇒ 4.9)

Rivolgersi a un centro di riciclaggio o al proprio rivenditore per ottenere le corrette modalità di smaltimento di tali prodotti di scarto.

18. Dichiarazione di conformità

18.1 Dichiarazione di conformità EU Tosaerba STIHL RM 3.1 RT

STIHL Tirol GmbH
Hans Peter Stihl-Straße 5
6336 Langkampfen
Austria

dichiara sotto la propria esclusiva responsabilità che

- Articolo: Tosaerba
- Marchio di fabbrica: STIHL
- Modello: RM 3.1 RT
- Larghezza di taglio: 48 cm
- N. di serie: 6361

è conforme alle disposizioni pertinenti delle direttive 2000/14/EC, 2006/42/EC, 2014/30/EU e 2011/65/EU ed è stato progettato e fabbricato conformemente alle versioni delle norme vigenti: EN ISO 5395-1, EN ISO 5395-2 e EN 14982 (ove applicabili).

Ufficio interessato menzionato:
TÜV Rheinland LGA Products GmbH
Tillystraße 2,
90431 Norimberga, Germania

La determinazione del livello di potenza sonora misurato e garantito è stata eseguita ai sensi della direttiva 2000/14/EC, allegato VIII.

RM 3.1 RT

- Livello di potenza sonora misurato: 95,2
- Livello di potenza sonora garantito: 96

La documentazione tecnica è conservata presso STIHL Tirol GmbH.

L'anno di costruzione e il numero di macchina sono indicati sul tosaerba.

Langkampfen, 05.05.2021

STIHL Tirol GmbH

p. c.

Matthias Fleischer, Direttore Ricerca e Sviluppo

p. c.

Sven Zimmermann, capo dipartimento Qualità

18.2 Indirizzo amministrazione generale STIHL

ANDREAS STIHL AG & Co. KG
Postfach 1771
D-71301 Waiblingen

18.3 Indirizzi società di distribuzione STIHL

GERMANIA

STIHL Vertriebszentrale AG & Co. KG
Robert-Bosch-Straße 13
64807 Dieburg
Telefono: +49 6071 3055358

AUSTRIA

STIHL Ges.m.b.H.
Fachmarktstraße 7
2334 Vösendorf
Telefono: +43 1 86596370

SVIZZERA

STIHL Vertriebs AG
Isenrietstraße 4
8617 Mönchaltorf
Telefono: +41 44 9493030

REPUBBLICA CECA

Andreas STIHL, spol. s r.o.
Chrlická 753
664 42 Modřice

18.4 Indirizzi importatori STIHL

BOSNIA ERZEGOVINA

UNIKOMERC d. o. o.
Bišće polje bb
88000 Mostar
Telefono: +387 36 352560
Fax: +387 36 350536

CROAZIA

UNIKOMERC - UVOZ d.o.o.

Sjedište:

Amruševa 10, 10000 Zagreb

Prodaja:

Ulica Kneza Ljudevita Posavskog 56,

10410 Velika Gorica

Telefono: +385 1 6370010

Fax: +385 1 6221569

TURCHIA

SADAL TARIM MAKİNELERİ DIŞ
TİCARET A.Ş.

Hürriyet Mahallesi Manas Caddesi No.1

35473 Menderes, İzmir

Telefon: +90 232 210 32 32

Fax: +90 232 210 32 33

19. Dati tecnici

RM 3.1 RT:

N. di identificazione serie	6361
Tipo di motore a combustione	Motore a combustione a 4 tempi
Dispositivo di avviamento	Avviamento a strappo
Dispositivo di sicurezza	Arresto automatico motore
Dispositivo di taglio	Barra lame
Larghezza di taglio	48 cm
Trazione dispositivo di taglio	Continuo
Altezza di taglio	25 - 80 mm
Coppia di serraggio vite di fissaggio lama	60 - 65 Nm
Trazione sulle ruote posteriori	1 marcia avanti
Ø ruota anteriore	200 mm
Ø ruota posteriore	200 mm
Lunghezza	165 cm

Larghezza	52 cm
Altezza	110 cm
Motore a combustione: Costruttore, tipo	STIHL EVC 300
Cilindrata	163 ccm
Potenza nominale a numero di giri nominale	2,6 - 2800 kW - giri/min
Serbatoio carburante	0,9 l
Numero di giri barra lame	2800 giri/min
Peso	31 kg

Emissioni sonore

In conformità alla norma 2000/14/EC/S.I. 2001/1701:

Livello di potenza sonora garantito

96 dB(A)

L_{WA}

Fattore di incertezza

1,2 dB(A)

K_{WA}

Misurazione in base a EN ISO 5395-2, EN 14982:

Livello di pressione acustica sul posto di lavoro L_{pA}

82 dB(A)

Fattore di incertezza

2 dB(A)

K_{pA}

Vibrazioni mano-braccio

Parametro vibrazioni prescritto in base a EN 12096

Valore misurato a_{hw}

5,50 m/sec²

Fattore di incertezza

2,20 m/sec²

K_{hw}

Misurazione conforme a EN ISO 5395-2, EN 14982, EN 20643

19.1 REACH

REACH indica un regolamento CE per la registrazione, valutazione e autorizzazione delle sostanze chimiche.

Ulteriori informazioni sul rispetto delle norme del regolamento REACH (CE) n. 1907/2006 sono riportate all'indirizzo www.stihl.com/reach.

20. Risoluzione guasti

✂ rivolgersi eventualmente ad un rivenditore specializzato STIHL.

📖 Vedere le istruzioni per l'uso del motore a combustione.

Guasto:

Il motore a combustione non parte

Causa possibile:

- Staffa arresto automatico motore non azionata.
- Serbatoio carburante vuoto.
- Condotto carburante intasato.
- Carburante nel serbatoio vecchio, sporco o di cattiva qualità.
- Filtro aria sporco.
- Cappuccio candela di accensione scollegato dalla candela di accensione; cavo di accensione fissato in modo errato sul cappuccio.
- Motore a combustione "ingolfato" a causa di ripetuti tentativi di accensione.

- Candela di accensione imbrattata o danneggiata; distanza elettrodi errata.

Rimedio:

- Premere la staffa arresto automatico motore verso il manubrio e mantenerla ferma. (⇒ 11.1)
- Rabboccare il carburante. (⇒ 7.4)
- Pulire il condotto carburante. 📖, ✂
- Usare esclusivamente carburante di recente produzione, benzina senza piombo; pulire il carburatore. 📖, ✂
- Pulire il filtro aria. 📖, ✂
- Collegare il cappuccio candela di accensione; controllare il collegamento tra il cavo di accensione e il cappuccio. 📖, ✂
- Svitare la candela di accensione e asciugarla; tirare più volte il cavo avviamento a candela staccata. 📖, ✂
- Pulire la candela di accensione oppure sostituirla; registrare la distanza degli elettrodi. ✂

Guasto:

Avviamento difficoltoso o potenza ridotta del motore a combustione.

Possibile causa:

- Scocca del tosaerba intasata.
- Taglio dell'erba ad una profondità di lavoro troppo bassa o ad una velocità di spostamento dell'apparecchio in rapporto all'altezza di taglio troppo elevata.
- Acqua nel serbatoio carburante e nel carburatore; carburatore intasato.
- Serbatoio carburante sporco.
- Filtro aria sporco.
- Candela di accensione imbrattata.

Rimedio:

- Pulire la scocca del tosaerba (scollegare il cappuccio della candela di accensione). (⇒ 12.1)

- Selezionare un livello di taglio superiore o ridurre la velocità di spostamento dell'apparecchio. (⇒ 8.4)
- Svuotare il serbatoio carburante, pulire il condotto carburante e il carburatore. ✘
- Pulire il serbatoio carburante. ✘
- Pulire il filtro aria. ✘
- Pulire la candela di accensione. ✘

Guasto:

Il motore a combustione diventa molto caldo.

Possibile causa:

- Livello dell'olio nel motore a combustione troppo basso.
- Alette di raffreddamento sporche.

Rimedio:

- Cambiare l'olio motore. (⇒ 7.4)
- Pulire le alette di raffreddamento. (⇒ 12.1)

Guasto:

Forti vibrazioni durante il funzionamento.

Possibile causa:

- Unità o apparato di taglio difettosi.
- Fissaggio del motore a combustione allentato.

Rimedio:

- Controllare la lama di taglio, l'albero lama e il fissaggio lama (vite di fissaggio lama e rondella di sicurezza) e se necessario, riparare. ✘
- Serrare le viti del fissaggio del motore a combustione. ✘

Guasto:

Taglio imperfetto: il prato ingiallisce

Causa possibile:

- Lama non affilata o usurata.

- La velocità di taglio è troppo elevata rispetto all'altezza di taglio.
- La scocca non è parallela al terreno.

Rimedio:

- Affilare la lama oppure sostituirla. (⇒ 12.2), (⇒ 12.3), ✘
- Selezionare un livello di taglio superiore o ridurre la velocità di spostamento dell'apparecchio. (⇒ 8.4)
- Adattare la regolazione altezza di taglio della ruota anteriore conformemente alla regolazione altezza di taglio della ruota posteriore. (⇒ 8.6)

21. Programma Assistenza Tecnica

21.1 Conferma di consegna

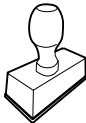
<p>Modello: _____</p> <p>Codice di serie:</p> <p><input type="text"/> <input type="text"/> <input type="text"/> <input type="text"/> <input type="text"/> <input type="text"/> <input type="text"/> <input type="text"/> <input type="text"/> <input type="text"/></p> <p>Data: <input type="text"/> <input type="text"/> <input type="text"/> <input type="text"/> <input type="text"/> <input type="text"/> <input type="text"/> <input type="text"/></p> <div style="text-align: center;">  </div> <p>Prossima revisione</p> <p>Data: <input type="text"/> <input type="text"/> <input type="text"/> <input type="text"/> <input type="text"/> <input type="text"/> <input type="text"/> <input type="text"/></p>
--

21.2 Conferma dell'esecuzione del servizio



In caso di lavori di manutenzione, consegnare le presenti istruzioni per l'uso al rivenditore autorizzato STIHL. Il rivenditore conferma, negli appositi campi prestampati, l'esecuzione dei lavori di servizio.

Servizio eseguito il

Data del prossimo Servizio

Distinguido cliente:

Nos alegramos de que se haya decidido por STIHL. Desarrollamos y confeccionamos nuestros productos en primera calidad y con arreglo a las necesidades de nuestros clientes. De esta manera conseguimos elaborar productos altamente fiables incluso en condiciones de esfuerzo extremas.

STIHL también presta un Servicio Postventa de primera calidad. Nuestros comercios especializados garantizan un asesoramiento e instrucciones competentes, así como un amplio asesoramiento técnico.

Le agradecemos su confianza y le deseamos que disfrute de su producto STIHL.



Dr. Nikolas Stihl

IMPORTANTE: LEER ANTES DE USAR Y GUARDAR.

1. Índice

Acerca de este manual de instrucciones	112
Información general	112
Instrucciones para leer el manual	112
Descripción del equipo	112
Para su seguridad	113
Información general	113
Repostaje: manipulación de gasolina	114
Ropa y equipamiento de trabajo	114
Transporte de la máquina	115
Antes del trabajo	115
Durante el trabajo	116
Mantenimiento y reparaciones	118
Almacenamiento durante largos periodos de inactividad	119
Eliminación	119
Descripción de los símbolos	119
Contenido del suministro	120
Preparar el equipo para el servicio	120
Información general	120
Montar el manillar	120
Enganchar y desenganchar el cable de arranque	120
Combustible y aceite de motor	120
Elementos de mando	121
Información general	121
Plegar el manillar	121
Ajustar la rueda delantera	121
Ajustar la altura de corte	122
Ajustar la altura de corte en la rueda trasera	122
Ajustar la altura de corte en la rueda delantera	122
Abrir y cerrar el deflector	122
Dispositivos de seguridad	123
Dispositivos de protección	123
Palanca de parada del motor	123
Indicaciones para el trabajo	123
Aplicaciones posibles	123
Información sobre el mulching	123
Zona de trabajo del usuario	124
Poner el equipo en servicio	124
Arrancar el motor de combustión	124
Apagar el motor de combustión	124
Conexión y desconexión de la tracción a las ruedas	124
Mantenimiento	124
Limpiar el equipo	124
Comprobar el límite de desgaste de la cuchilla	125
Desmontar y montar la cuchilla	125
Afilar la cuchilla	126
Motor de combustión	126
Ruedas y caja de cambios	126
Conservación (parada invernal)	126
Transporte	127
Transporte	127
Reducir el desgaste y prevenir daños	127
Accesorios	128
Piezas de recambio habituales	128
Protección del medio ambiente	128
Declaración de conformidad	128
Declaración de conformidad de la UE para cortacésped STIHL RM 3.1 RT	128
Datos técnicos	129
REACH	129
Localización de anomalías	129
Plan de mantenimiento	130

Confirmación de entrega	130
Confirmación de servicio técnico	130

2. Acerca de este manual de instrucciones

2.1 Información general

Este manual de instrucciones es **una traducción de las instrucciones de uso originales** del fabricante conforme a lo dispuesto en la Directiva 2006/42/EG.

STIHL desarrolla continuamente su gama de productos, por lo que nos reservamos el derecho de modificar los componentes suministrados en cuanto a forma, técnica y equipamiento.

Por consiguiente, las indicaciones e ilustraciones contenidas en este manual no constituyen compromiso contractual alguno.

Es posible que en este manual de instrucciones se describan modelos que no están disponibles en todos los países.

Este manual de instrucciones está protegido por derechos de autor. Quedan reservados todos los derechos, sobre todo el derecho a la reproducción, traducción y procesamiento con sistemas electrónicos.

2.2 Instrucciones para leer el manual

Las figuras y los textos describen determinados pasos de manejo.

Todos los símbolos que se encuentran en el equipo se explican en este manual de instrucciones.

Dirección visual:

Dirección visual durante el uso **izquierda** y **derecha** en el manual de instrucciones: El usuario está situado detrás del equipo (posición de trabajo).

Referencias a capítulos:

Se hace referencia a los capítulos y subcapítulos correspondientes que contienen más información con una flecha. El siguiente ejemplo muestra una referencia a un capítulo: (⇒ 4.)

Identificación de párrafos de texto:

Las instrucciones descritas pueden identificarse como en los siguientes ejemplos.

Pasos de manejo del equipo que requieren la intervención del usuario:

- Afloje el tornillo (1) con un destornillador, accione la palanca (2) ...

Enumeraciones generales:

- Utilización del producto en eventos deportivos o en campeonatos

Texto con significado adicional:

Los fragmentos de texto con un significado adicional tienen asignado uno de los símbolos descritos a continuación para destacarlos en el manual de instrucciones.



¡Peligro!

Riesgo de accidente y de sufrir lesiones personales graves. Es necesario evitar hacer algo o atenerse a un comportamiento determinado.



¡Advertencia!

Peligro de lesiones personales. Es necesario atenerse a un comportamiento determinado para evitar sufrir lesiones personales.



¡Atención!

Es posible evitar daños materiales o lesiones leves comportándose de una manera determinada.



Nota

Información relativa al uso óptimo del equipo evitando posibles manejos erróneos.

Texto con relación a las ilustraciones:

Al inicio del manual de instrucciones se encuentran las ilustraciones explicativas del uso del equipo.

El símbolo de la cámara sirve para vincular las ilustraciones de las diferentes páginas con el texto correspondiente del manual.



3. Descripción del equipo



- 1 Palanca de parada del motor
- 2 Cable de arranque
- 3 Parte superior del manillar
- 4 Tensor rápido
- 5 Parte inferior del manillar
- 6 Placa de modelo
- 7 Rueda trasera
- 8 Carcasa

- 9 Fijación del deflector
- 10 Deflector
- 11 Horquilla de rueda
- 12 Rueda delantera
- 13 Elemento de ajuste rueda delantera (= ajuste de altura de corte rueda delantera)
- 14 Pipa de bujía
- 15 Motor de combustión
- 16 Ajuste de altura de corte rueda trasera
- 17 Palanca de tracción a las ruedas

4. Para su seguridad

4.1 Información general



Al trabajar con el equipo, el cumplimiento de estas prescripciones preventivas de accidentes es imprescindible.



Antes de la primera puesta en servicio hay que leer atentamente el manual de instrucciones completo.

Conservar cuidadosamente el manual de instrucciones para su uso posterior.

Tenga en cuenta las indicaciones de utilización y mantenimiento, que puede consultar en el manual de instrucciones suministrado separadamente para el motor de combustión.

Estas medidas de precaución son una garantía para su seguridad. No obstante, esta enumeración no es concluyente. Utilice el equipo siempre con sentido común y de forma responsable y tenga en cuenta que el usuario es el responsable en caso de accidentes que afecten a terceras personas o a sus propiedades.

Familiarícese con los elementos de mando y con el uso apropiado de la máquina.

La máquina solo debe ser utilizada por personas que hayan leído el manual de instrucciones y estén familiarizadas con su manejo. Antes de la primera puesta en servicio, el usuario debe preocuparse de recibir indicaciones técnicas y prácticas de personas especializadas. El vendedor u otro experto debe aclarar al usuario cómo debe utilizarse la máquina con seguridad.

En esta instrucción debe concienciarse al usuario de que para trabajar con la máquina son necesarias una atención y concentración máximas.

Aunque se utilice esta máquina conforme a las normas, siempre persisten algunos riesgos.



¡Peligro de muerte por asfixia!

Peligro de asfixia para los niños al jugar con el material de embalaje. Mantener el material de embalaje fuera del alcance de los niños.

El equipo y todos sus componentes sólo pueden entregarse o prestarse a personas que estén familiarizadas con este modelo y su manejo. El manual de instrucciones es parte del equipo y debe entregarse siempre junto con el equipo.

Sólo utilice el equipo descansado y en perfecto estado físico y psíquico. Si padece algún trastorno de salud, debería consultar con su médico para ver si puede trabajar con el equipo. No se deberá trabajar con el equipo después de tomar alcohol, drogas o medicamentos que afecten a la capacidad de reacción.

Hay que cerciorarse de que el usuario esté capacitado en sentido corporal, sensorial y mental para manejar el equipo y trabajar

con él. Si el usuario está capacitado para ello solo de forma limitada, podrá trabajar únicamente bajo supervisión o tras haber sido instruido por una persona responsable.

Hay que cerciorarse de que el usuario sea mayor de edad o esté recibiendo una formación profesional bajo supervisión, conforme a las disposiciones nacionales.

Atención: ¡peligro de accidente!

El cortacésped está concebido únicamente para cortar el césped. Cualquier otro uso no está autorizado y podría ser peligroso o causar daños al equipo.

Para evitar que el usuario ponga en peligro su integridad física, el cortacésped no puede ser usado para los siguientes trabajos (esta relación es orientativa):

- para recortar matorrales, setos y arbustos,
- para cortar plantas trepadoras,
- para el cuidado del césped en azoteas y balcones,
- para triturar y desmenuzar restos de poda de árboles y setos,
- para la limpieza de caminos (aspiración, soplado),
- para nivelar elevaciones del terreno, como por ejemplo, toperas.

Por motivos de seguridad se prohíbe toda modificación en el equipo (excepto el montaje correcto de accesorios autorizados por STIHL), lo cual conduciría a la pérdida de los derechos de garantía. Su distribuidor especializado STIHL le ofrecerá más información sobre accesorios autorizados.

De manera particular, está prohibido realizar cualquier tipo de modificación en el equipo con el fin de aumentar la potencia o el régimen del motor eléctrico o de combustión.

No está permitido transportar objetos, animales o personas, especialmente niños, con el equipo.

Debe tenerse un especial cuidado al utilizar el equipo en zonas públicas, parques, instalaciones deportivas, vías públicas y en explotaciones agrícolas y forestales.



¡Atención! ¡Peligro para la salud por vibraciones! Una carga excesiva por vibraciones puede provocar daños en el

sistema nervioso o circulatorio, especialmente en personas con problemas circulatorios. Consulte a un médico si aparecieran síntomas que pudieran deberse a cargas por vibraciones.

Esos síntomas, que se producen principalmente en dedos, manos o muñecas, son por ejemplo (relación orientativa):

- insensibilidad,
- dolores,
- debilidad muscular,
- decoloraciones de la piel,
- hormigueo desagradable.

Durante el funcionamiento, sujetar el manillar con firmeza, pero sin tensión, con ambas manos por los lugares previstos.

Programar el tiempo de trabajo de modo que se eviten cargas elevadas en un periodo de tiempo grande.

4.2 Repostaje: manipulación de gasolina



¡Peligro de muerte!

La gasolina es tóxica y altamente inflamable.

Los combustibles sólo deben almacenarse en los recipientes (bidones) previstos y homologados para ello. Los tapones de los depósitos deben enroscarse y apretarse siempre de manera correcta. Los dispositivos de cierre defectuosos deben ser sustituidos por motivos de seguridad.

Nunca utilice botellas de bebidas ni recipientes similares para eliminar o almacenar materiales necesarios para la producción, como p. ej., combustible. Alguien podría ser inducido a beber de dichos recipientes, especialmente niños.



Mantenga alejada la gasolina de chispas, llamas abiertas, llamas permanentes, fuentes de calor y otros focos de ignición.

¡No fume!

Llene el depósito siempre al aire libre y no fume nunca durante el repostaje.

Antes de repostar apague el motor de combustión y déjelo enfriar.

La gasolina debe repostarse antes de arrancar el motor de combustión. No abrir el tapón del depósito ni repostar gasolina con el motor de combustión en marcha o con la máquina caliente.

¡No sobrellenar el depósito de combustible!

No llenar el depósito de combustible jamás hasta por encima del borde inferior de la boca de llenado, para que el combustible tenga espacio para expandirse.



Observar también las indicaciones del manual de instrucciones del motor de combustión.

Si se ha derramado gasolina, limpie primero la superficie manchada antes de arrancar el motor de combustión. No intente arrancar el equipo hasta que se hayan disipado los vapores de gasolina (seque el líquido con un paño).

El combustible derramado debe limpiarse siempre.

Debe cambiarse si su ropa resulta manchada de combustible.

No guarde nunca una máquina con gasolina en el depósito dentro de un edificio. Los vapores de gasolina que se forman se pueden inflamar al entrar en contacto con fuego o chispas.

Si hay que vaciar el depósito, hágalo al aire libre.

4.3 Ropa y equipamiento de trabajo



Durante el trabajo debe llevarse siempre un calzado resistente con suela antideslizante. Nunca trabaje descalzo o, por ejemplo, con sandalias.



En los trabajos de mantenimiento y limpieza y en el transporte del equipo deben

llevarse siempre guantes y debe recogerse y protegerse el pelo largo (pañuelo, gorro, etc.).



Para afilar la cuchilla deben llevarse puestas gafas de protección adecuadas.

El aparato sólo puede ponerse en funcionamiento con pantalones largos y ropa ceñida.

Nunca lleve puesta ropa holgada que pudiera quedar enganchada en los componentes móviles (palancas de mando); tampoco lleve joyas o bisutería, corbatas o bufandas.

4.4 Transporte de la máquina

Trabajar solo con guantes protectores (⇒ 4.3), para impedir que se produzcan lesiones al tocar componentes calientes o con cantos afilados.

No transportar el equipo con el motor de combustión en marcha. Antes del transporte, desconectar el motor de combustión, esperar a que se detengan las cuchillas y retirar la pipa de bujía.

Transportar el equipo únicamente con el motor de combustión frío y sin combustible.

Utilice medios auxiliares de carga adecuados (rampas, mecanismos de elevación).

Asegurar el equipo sobre la superficie de carga utilizando medios de fijación de dimensiones suficientes (correas, cuerdas, etc.).

Al elevar y transportar el equipo hay que evitar el contacto con la cuchilla.

Deben tenerse en cuenta las indicaciones del capítulo "Transporte". Allí se describe cómo hay que levantar y amarrar el equipo. (⇒ 13.)

Para el transporte del equipo observe las normativas legales regionales, en especial las que atañen al aseguramiento de la carga y al transporte de objetos en superficies de carga.

4.5 Antes del trabajo

Debe garantizarse que sólo trabajen con el equipo personas que conocen el manual de instrucciones.

Antes de poner en servicio el equipo hay que comprobar la estanqueidad del sistema de combustible, especialmente sus partes visibles, como p. ej. el depósito, el tapón del depósito y las uniones de mangueras. Si se constata alguna fuga o daño no se debe poner en marcha el motor de combustión – **¡Peligro de incendio!**

Encargar la reparación del equipo a un establecimiento especializado antes de ponerlo en servicio.

Respete las normas locales para los horarios de trabajo de equipos de jardinería con motor de combustión o motor eléctrico.

Compruebe siempre la totalidad del terreno en el que vaya a utilizar la máquina, retirando todas las piedras, palos, alambres, huesos y otros objetos extraños que pudieran ser proyectados hacia arriba por el equipo. Los obstáculos (por ejemplo tocones, raíces) pueden ser difíciles de detectar con hierba alta.

Por tanto, antes del trabajo con el equipo marque todos los objetos extraños (obstáculos) ocultos en el césped que no pueden quitarse.

Antes de utilizar la máquina deben sustituirse las piezas defectuosas, desgastadas y dañadas. Deberán sustituirse las indicaciones de peligro y advertencia de la máquina que sean ilegibles o estén dañadas. Su distribuidor especializado STIHL tiene a su disposición adhesivos de repuesto y todas las demás piezas de recambio.



¡Peligro de lesiones!

Las piezas desgastadas o dañadas (p. ej., cuchillas desafiladas) pueden afectar a la seguridad de la máquina y causar lesiones al usuario.

Antes de utilizar el equipo, controlar el asiento correcto y firme de la pipa de bujía sobre la bujía de encendido.

El equipo solo debe utilizarse si se encuentra en un estado seguro para el servicio. Antes de cada puesta en servicio debe controlarse lo siguiente:

- Si el equipo está montado debidamente.
- Si la herramienta de corte y toda la unidad de corte (cuchilla, elementos de fijación, carcasa del equipo de corte) se encuentran en perfecto estado. De manera particular, hay que prestar atención a la correcta fijación, a los daños (mellas o fisuras) y al desgaste. (⇒ 12.2)
- Si la tapa del depósito está enroscada debidamente.

- Si el depósito, el tapón del depósito y las piezas por las que circula el combustible se encuentran en perfecto estado.
- Si los dispositivos de seguridad (p. ej., la palanca de parada del motor, el deflector, la carcasa, el manillar, las rejillas protectoras) se encuentran en perfecto estado y funcionan debidamente.
- Si el tapón de llenado de aceite está enroscado debidamente.

En caso necesario, realice todos los trabajos pertinentes o acuda a un establecimiento especializado. STIHL recomienda los distribuidores especializados STIHL.

4.6 Durante el trabajo



Impedir que otras personas se acerquen a la zona de peligro. No trabajar nunca cuando se encuentren animales o personas (especialmente niños) en la zona de peligro.

Los dispositivos de seguridad y de mando instalados en el equipo no deben retirarse ni anularse. En particular, no debe fijarse nunca la palanca de parada del motor al manillar (por ejemplo, atándola).

En el servicio de expulsión lateral, el deflector debe estar completamente abierto y asegurado mediante el tornillo de cierre.



Atención: ¡peligro de lesiones!

No poner jamás las manos ni los pies al lado o debajo de elementos en rotación. No tocar nunca la

cuchilla en funcionamiento. Mantenerse siempre alejado de la abertura de expulsión.

Se debe respetar siempre la distancia de seguridad definida por el manillar. El manillar debe estar siempre debidamente montado y no ha de modificarse. La máquina nunca debe ponerse en marcha con el manillar plegado.

El deflector no se debe abrir o cerrar nunca mientras la cuchilla esté funcionando. La cuchilla en rotación podría causar lesiones.

Nunca hay que fijar objetos al manillar (por ejemplo, ropa de trabajo).

Trabaje sólo con luz diurna o buena luz artificial.

No trabaje con el equipo en caso de lluvia, tormenta y sobre todo cuando haya peligro de rayos.

El suelo mojado aumenta el riesgo de accidentes debido a una menor adherencia.

Se debe trabajar con especial precaución para no resbalar. Si es posible, evitar utilizar el equipo sobre suelo mojado.

Gases de escape:



¡Peligro de muerte por intoxicación!

En caso de sufrir malestar, dolor de cabeza, trastornos visuales (por ejemplo, reducción del campo visual), trastornos auditivos, mareos o pérdida de la capacidad de concentración, detenga inmediatamente el trabajo con el equipo. Estos síntomas pueden ser causados, entre otras razones, por elevadas concentraciones de gases de escape.



El equipo desprende gases tóxicos cuando el motor de combustión está en marcha. Estos gases contienen monóxido de

carbono, un gas venenoso inodoro e incoloro, así como otras sustancias peligrosas. El motor de combustión nunca debe ponerse en marcha en recintos cerrados o mal ventilados.

Arranque:

Arrancar el equipo con cuidado – Seguir las instrucciones del capítulo "Poner el equipo en servicio" (⇒ 11.1). El peligro de lesionarse queda reducido si se arranca siguiendo estas instrucciones.

¡Peligro de lesiones!

Si el cable de arranque salta rápidamente hacia atrás, la mano y el brazo se tirarán hacia el motor de combustión más rápidamente de lo que el cable pueda soltarse. Esta acción de retroceso puede provocar fracturas óseas, magulladuras y torceduras.

Asegúrese de que al arrancar tenga los pies suficientemente alejados de la herramienta de corte.

El equipo no debe volcarse durante el arranque.

Durante el arranque no debe accionarse el estribo de tracción a las ruedas.

Trabajo en pendientes:

Las pendientes deben cortarse siempre en sentido transversal y nunca en sentido longitudinal.

Si el usuario perdiera el control al cortar el césped en sentido longitudinal, podría ser atropellado por el equipo.

Al cortar en pendientes hay que fijar la rueda delantera para conseguir una mejor estabilidad de dirección.

Hay que prestar especial atención al cambiar el sentido de marcha en pendientes.

Hay que asegurarse siempre de mantener una posición estable en pendientes y evitar trabajar con el equipo en pendientes excesivamente inclinadas.

Por motivos de seguridad, el equipo no se debe utilizar en pendientes con una inclinación superior a 25° (46,6 %).

¡Peligro de lesiones!

25° de pendiente equivalen a una subida vertical de 46,6 cm para 100 cm de longitud horizontal.

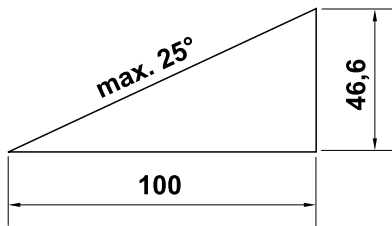

Para garantizar una lubricación suficiente del motor de combustión a la hora de poner en servicio el equipo en terrenos inclinados, deben tenerse en cuenta adicionalmente las indicaciones del manual de instrucciones del motor suministrado.

Puesta en servicio:



¡Peligro de lesiones!

No ponga jamás las manos ni los pies por encima, por debajo o al lado de elementos en rotación.



No intentar inspeccionar la cuchilla mientras el cortacésped esté en servicio. La cuchilla en rotación podría causar lesiones.

Conducir el equipo a la velocidad del paso de una persona; nunca se debe correr al trabajar con él. Desplazando el equipo rápidamente se aumenta el peligro de lesiones causadas por tropezones, resbalones, etc.

Hay que prestar especial atención al dar la vuelta con el equipo o al acercarlo hacia uno mismo.

¡Existe el peligro de tropezar!

Utilice el equipo con sumo cuidado cuando trabaje en las cercanías de pendientes, bordes del terreno, zanjas y diques. Sobre todo hay que fijarse en estar a una distancia suficiente de tales puntos peligrosos.

Deben esquivarse los objetos ocultos en el césped (aspersores de riego automático, estacas, válvulas de agua, fundamentos, cables eléctricos, etc.). No pase nunca la máquina por encima de semejantes objetos.



Preste atención a la inercia de la herramienta de corte, que seguirá girando algunos segundos antes de pararse.

Apagar el motor de combustión, esperar hasta que se detenga la herramienta de trabajo y retirar la pipa de bujía:

- al abandonar el equipo o cuando este quede sin vigilancia,
- antes de repostar combustible. Repostar únicamente con el motor de combustión frío.

¡Peligro de incendio!

- antes de eliminar bloqueos u obstrucciones en la carcasa del equipo de corte,
- antes de levantar y cargar el equipo,

- antes de transportar el equipo,
- antes de realizar trabajos en la cuchilla,
- antes de revisar o limpiar el equipo y antes de realizar cualquier otro trabajo en el mismo (p. ej., plegar el manillar, ajustar la altura de corte, abrir o cerrar el deflector),
- si se ha chocado contra un objeto extraño o si el cortacésped vibrara con excesiva intensidad. En tales casos hay que comprobar si se ha producido algún daño en el equipo, especialmente en la unidad de corte (cuchilla, eje de cuchillas, fijación de la cuchilla), y realizar las reparaciones necesarias antes de ponerlo otra vez en marcha para trabajar con él.



¡Peligro de lesiones!

Por regla general, la aparición de vibraciones fuertes es indicio de una avería.

En particular, el cortacésped no debe ponerse en servicio con un eje de cuchillas dañado o deformado o con una cuchilla dañada o deformada.

Si no cuenta con los conocimientos necesarios, encargue las reparaciones necesarias a un experto (STIHL recomienda los distribuidores especializados STIHL).

Apagar el motor de combustión:

- al desplazar el equipo a la superficie que deba cortarse o al alejarlo de ella,
- antes de desplazar el equipo a una superficie sin hierba,
- cuando el equipo tenga que ladearse para su transporte.

4.7 Mantenimiento y reparaciones

Antes de comenzar los trabajos de limpieza, ajuste, reparación y mantenimiento:

- Colocar la máquina sobre un suelo firme y llano.
- Apagar el motor de combustión y dejar que se enfríe.
- Retirar la pipa de bujía.

Atención: ¡peligro de lesiones!

La pipa se debe mantener alejada de la bujía, pues una chispa de encendido involuntaria puede producir un incendio o una descarga eléctrica. Un contacto involuntario de la bujía de encendido con la pipa puede hacer que el motor de combustión arranque sin querer.



¡Peligro de lesiones por la cuchilla!

Tirando del cable de arranque la herramienta de trabajo comenzará a girar. Al tirar del cable de arranque hay que procurar mantenerse siempre suficientemente alejado de la cuchilla, manteniendo fuera del alcance las manos y los pies.

Dejar que el equipo se enfríe, especialmente antes de trabajar en la zona del motor de combustión, del colector de escape y del silenciador. Se pueden alcanzar temperaturas de 80° C y superiores. **¡Peligro de quemaduras!**

El contacto directo con aceite de motor puede ser peligroso. Además, el aceite de motor no debe derramarse. STIHL recomienda encargar a un

distribuidor especializado STIHL el llenado de aceite de motor o un cambio de aceite de motor.

Limpieza:

Tras el trabajo, debe limpiarse concienzudamente todo el equipo. (⇒ 12.1)

Soltar los restos de hierba con un palo de madera. Limpiar la parte inferior del cortacésped con agua y un cepillo.

No utilizar nunca equipos de limpieza a alta presión ni limpiar el equipo bajo agua corriente (p. ej., con una manguera de jardín).

No utilizar productos de limpieza agresivos. Estos pueden dañar el plástico y el metal, lo cual podría afectar al funcionamiento seguro de su equipo STIHL.

Para evitar un peligro de incendio, la zona de las aberturas y aletas de refrigeración y la zona del escape deben mantenerse libres de hierba, paja, musgo, hojas y grasa, entre otras cosas.

Trabajos de mantenimiento:

Solo pueden realizarse los trabajos de mantenimiento descritos en este Manual de instrucciones; todos los demás trabajos deben ser realizados por un distribuidor especializado.

En caso de que no disponga de los conocimientos y de los medios auxiliares necesarios, póngase **siempre** en contacto con un distribuidor especializado.

STIHL recomienda la realización de los trabajos de mantenimiento y reparación exclusivamente por el servicio técnico de un distribuidor especializado STIHL. Los distribuidores especializados STIHL reciben formación e información técnica regularmente.

Utilice únicamente herramientas, accesorios o acoples que estén autorizados por STIHL para este equipo o piezas técnicamente equivalentes. En caso contrario, existe riesgo de accidentes con lesiones personales o daños en el equipo. En caso de dudas debería dirigirse a un establecimiento especializado.

En lo que respecta a sus características, las herramientas, accesorios y piezas de recambio originales STIHL están adaptadas de forma óptima al equipo y a las necesidades del usuario. Los recambios originales STIHL se reconocen mediante la referencia de recambio STIHL, el logotipo STIHL y en tal caso por el identificativo de recambio STIHL. En las piezas más pequeñas es posible que solamente esté presente este identificativo.

Por razones de seguridad, los componentes del sistema de alimentación de combustible (la tubería de combustible, el paso de combustible, el depósito de combustible, el tapón del depósito, las conexiones, etc.) deben comprobarse regularmente con respecto a la existencia de daños y fugas y, en caso necesario, deben ser sustituidos por un técnico (STIHL recomienda los Distribuidores Especializados STIHL).

Mantenga los adhesivos de advertencia e indicación siempre limpios y legibles. Debe sustituir los adhesivos dañados o ausentes por nuevos adhesivos originales que su distribuidor especializado STIHL le ponga a disposición. Si un componente se sustituye por otro nuevo, asegúrese que el nuevo componente disponga de los mismos adhesivos.

Comprobar con regularidad si el deflector está desgastado, dañado o si ha perdido su funcionalidad, y sustituirlo en caso necesario.

Los trabajos en la unidad de corte solo deben realizarse con guantes protectores (⇒ 4.3) y tomando especiales medidas de precaución.

Mantener firmemente apretadas todas las tuercas, pernos y tornillos, especialmente el tornillo de cuchilla, para que el equipo se encuentre en condiciones de funcionamiento seguras.

Revisar regularmente si el equipo completo presenta desgaste o daños, sobre todo antes de guardarlo (por ejemplo, antes de la pausa invernal). Por motivos de seguridad, las piezas desgastadas o dañadas deben ser sustituidas inmediatamente para que el equipo se encuentre siempre en un estado de funcionamiento seguro.

Nunca cambie el ajuste básico del motor de combustión y no supere el régimen de revoluciones previsto.

En caso de que para los trabajos de mantenimiento se deban retirar componentes o dispositivos de protección, es necesario volver a colocarlos inmediatamente después de forma correcta.

4.8 Almacenamiento durante largos periodos de inactividad

Deje que el motor de combustión se enfríe antes de guardar el equipo en un lugar cerrado.

Dejar que el equipo se enfríe por completo antes de cubrirlo.

Almacene el equipo con el depósito vacío y el depósito de reserva de combustible en un recinto cerrable con llave y bien ventilado.

Asegúrese de que el equipo no pueda ser utilizado por personas no autorizadas (p. ej. niños).

Si hay que vaciar el depósito de combustible (por ejemplo, para poner el equipo fuera de servicio antes de la pausa invernal), este trabajo deberá realizarse únicamente al aire libre (por ejemplo, haciendo funcionar el motor hasta que se quede sin gasolina).

Limpiar a fondo el equipo antes de su almacenamiento (p. ej. en invierno).

Almacenar el equipo únicamente con la pipa de bujía retirada.

El equipo debe guardarse en condiciones de servicio seguras.

4.9 Eliminación

Los productos de desecho, como el aceite usado, combustible, lubricantes, filtros, baterías y piezas de desgaste similares pueden perjudicar a personas, animales y al medio ambiente y, por tanto, deben eliminarse correctamente.

Póngase en contacto con su centro de reciclado o su establecimiento especializado para recibir información sobre cómo eliminar los productos desechables de forma correcta. STIHL recomienda los distribuidores especializados STIHL.

Asegúrese de que el equipo viejo se deseché correctamente. Inutilice el equipo antes de desecharlo. Para prevenir

accidentes, retirar especialmente el cable de encendido, vaciar el depósito de combustible y purgar el aceite del motor.

¡Peligro de lesiones por la cuchilla!

Un cortacésped viejo tampoco debe dejarse nunca sin vigilancia. Asegúrese de que el equipo y, especialmente, la cuchilla queden fuera del alcance de los niños.

5. Descripción de los símbolos



¡Atención!

Antes de la puesta en servicio de la máquina deben leerse y tenerse en cuenta el manual de instrucciones y las indicaciones de seguridad.



¡Peligro de lesiones!

Impedir que otras personas se acerquen a la zona de peligro.



¡Atención!

Mantener las manos y los pies alejados de las cuchillas.

Retirar la pipa de bujía antes de efectuar trabajos en la herramienta de corte y antes de realizar cualquier trabajo de mantenimiento o limpieza.



Arrancar el motor de combustión.



Apagar el motor de combustión.



Conectar la tracción a las ruedas.

6. Contenido del suministro



Pos.	Denominación	Unid.
A	Equipo básico con manillar	1
B	Tornillo de cabeza redonda	2
C	Tensores rápidos	2
D	Clip de cable	2
-	Manual de instrucciones	1
-	Manual de instrucciones del motor de combustión	1

7. Preparar el equipo para el servicio

7.1 Información general



Peligro de lesiones

Tenga en cuenta las indicaciones de seguridad del capítulo "Para su seguridad" (⇒ 4.).

- Para realizar los trabajos descritos, coloque el equipo sobre una base horizontal, plana y firme.

7.2 Montar el manillar



- Junte las dos partes del manillar, la superior (1) y la inferior (2), e introduzca los tornillos (B) de dentro hacia fuera a través de los orificios (3).
- Enrosque los tensores rápidos (C) en los tornillos (B) (los cuales deberían sobresalir por lo menos una espira) y doble los tensores hacia arriba.
- Comprobar el montaje correcto: Los tensores rápidos (C) deben estar apretados de tal manera que no quede espacio entre ellos y el manillar, y la parte superior del manillar quede firmemente unida a la parte inferior. Si el manillar no está firmemente montado o los tensores rápidos no están asentados correctamente, abra los tensores y ajústelos correctamente desenroscándolos y enroscándolos.
- Monte el primer clip de cable (D) en la parte superior **izquierda** del manillar. Coloque el cable de parada del motor como se muestra en la ilustración. Cierre la lengüeta (4) y deje que encaje.

- Monte el segundo clip de cable (D) en la parte superior **derecha** del manillar. Coloque el cable de tracción a las ruedas como se muestra en la ilustración. Cierre la lengüeta (4) y deje que encaje.

- Distancia entre clips de cable y manguitos:
30 cm

7.3 Enganchar y desenganchar el cable de arranque



Enganchar

- Retirar la pipa de bujía del motor de combustión.
- Empujar la palanca de parada del motor (1) hacia el manillar y mantenerla en esta posición.
- Tirar lentamente del cable de arranque (2).
- Soltar la palanca de parada del motor (1) y enganchar el cable de arranque (2) en su guía (3).
- Conectar la pipa de bujía.

Desenganchar

- Retirar la pipa de bujía del motor de combustión.
- Desenganchar el cable de arranque (2) de su guía (3).

7.4 Combustible y aceite de motor



¡Evitar causar daños en el equipo!

Antes del primer arranque, llenar aceite de motor. Para llenar aceite de motor o para repostar, hay que utilizar un dispositivo de llenado adecuado (por ejemplo, un embudo).

Aceite de motor:

En el manual de instrucciones del motor de combustión se puede consultar el tipo y la cantidad de aceite de motor que se debe utilizar.

Controlar el nivel de llenado con



regularidad (véase el manual de instrucciones del motor de combustión). El nivel de aceite no debe ser insuficiente ni excesivo.

Enroscar el tapón del depósito de aceite debidamente antes de poner en servicio el motor de combustión.

Combustible:

Recomendación:

combustibles frescos de marca, gasolina sin plomo.

Consultar los datos sobre la calidad del combustible (octanaje) en el manual de instrucciones del motor de combustión.



8. Elementos de mando

8.1 Información general



Peligro de lesiones

Tenga en cuenta las indicaciones de seguridad del capítulo "Para su seguridad" (⇒ 4.).

- Para realizar los trabajos descritos, coloque el equipo sobre una base horizontal, plana y firme.

8.2 Plegar el manillar

El manillar puede plegarse para ahorrar espacio durante el transporte y almacenamiento.



¡Peligro de aplastamiento!

El manillar puede plegarse descontroladamente si se sueltan los tensores rápidos. Por esta razón hay que mantener el manillar siempre sujeto con una mano al soltar la fijación.

- Desenganchar el cable de arranque. (⇒ 7.3)
- Sujetar la parte superior del manillar (1), abrir los tensores rápidos (C) del lado izquierdo y derecho, y plegar el manillar con cuidado hacia delante.

8.3 Ajustar la rueda delantera

En el elemento de ajuste (1) se pueden seleccionar **3** ajustes diferentes.



¡Peligro de quemaduras!

Al asir el equipo por la horquilla de rueda (2), hay que fijarse en mantener una distancia suficiente respecto al motor de combustión y al silenciador; cuando el motor de combustión funciona durante un tiempo prolongado sus componentes se calientan.

Símbolos en el elemento de ajuste de la rueda delantera:



1 Rueda delantera fija

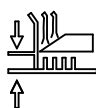

2 Ajustar la altura de corte



3 Rueda delantera girable 360°

1 Rueda delantera fija:

La rueda delantera puede fijarse para cortar en pendientes y para que el equipo mantenga la trayectoria más fácilmente al cortar en bandas largas y rectas.

- Posicionar la rueda delantera como se muestra en la ilustración (posición de marcha adelante). La rueda tiene que estar orientada hacia la carcasa.
- Presionar el perno de ajuste (3) para colocarlo en la posición de "Rueda delantera fija", y prestar atención a que encaje completamente.

2 Ajustar la altura de corte:

En el elemento de ajuste (1) pueden ajustarse **5** alturas de corte.



¡Peligro de lesiones!

No introducir las manos o dedos **debajo del ajuste de altura de corte de la rueda delantera**. No colocar jamás las manos o los pies entre la carcasa y el suelo.

- Empujar la palanca de desbloqueo (4) en el sentido de la flecha y mantenerla sujeta. Sujetar al mismo tiempo la horquilla de rueda (2) tirando de ella hacia arriba, para que el cortacésped no caiga al nivel de corte más bajo por su propio peso.
- Colocar el perno de ajuste (3) en la posición de "Ajustar la altura de corte" (= posición media).
- Ajustar la altura de corte. (⇒ 8.4)
- Soltar la palanca de desbloqueo (4).

3 Rueda delantera girable 360°:

Para una mayor maniobrabilidad al cortar alrededor de matorrales y árboles, la rueda delantera puede ajustarse de manera que gire libremente en todas direcciones (360°).

- Presionar el perno de ajuste (3) para colocarlo en la posición de "Rueda delantera girable 360°", y prestar atención a que encaje completamente.

8.4 Ajustar la altura de corte



¡Peligro de lesiones!

Al ajustar la altura de corte hay que prestar atención a que la carcasa esté siempre paralela al suelo. Además, de esta manera se consigue un resultado de corte óptimo.

El equipo tiene **2** ajustes de altura de corte:

- 1. Ajuste de altura de corte de rueda trasera** (⇒ 8.5)
- 2. Ajuste de altura de corte de rueda delantera** (⇒ 8.6)

Pueden ajustarse **5** alturas de corte diferentes.

Nivel **1** = **25 mm**

Nivel **5** = **80 mm**

Los niveles de corte **2** a **4** son los más habituales, sobre todo si el equipo se usa como cortacésped para mulching. (⇒ 10.2)

STIHL recomienda ajustar primero la altura de corte deseada en la rueda trasera y luego adaptar la altura de corte

en la rueda delantera. La altura de corte está correctamente ajustada cuando la carcasa queda paralela al suelo.

8.5 Ajustar la altura de corte en la rueda trasera



- Tirar de la palanca de ajuste de altura de corte de la rueda trasera (1) primero en dirección a la rueda y mantenerla sujeta.
- Seleccionar la altura de corte deseada (niveles de corte **1** al **5**, como se muestra en la ilustración) y dejar que la palanca encaje nuevamente.

8.6 Ajustar la altura de corte en la rueda delantera



¡Peligro de lesiones!

No introducir las manos o dedos **debajo del ajuste de altura de corte de la rueda delantera.**

No colocar jamás las manos o los pies entre la carcasa y el suelo.

¡Peligro de quemaduras!

Al asir el equipo por la horquilla de rueda (1), hay que fijarse en mantener una distancia suficiente respecto al motor de combustión y al silenciador; cuando el motor de combustión funciona durante un tiempo prolongado sus componentes se calientan.

- Para realizar el ajuste, sujetar el equipo por la horquilla de rueda (1), como se muestra en la ilustración, presionar la palanca de desbloqueo (2) en el sentido de la flecha y mantenerla sujeta durante el ajuste. Sujetar al mismo tiempo la horquilla de rueda (1) tirando de ella hacia arriba, para que el cortacésped no caiga al nivel de corte más bajo por su propio peso.
- Colocar el perno de ajuste (3) en la posición de "Ajustar la altura de corte" (= posición media).
- **Reducir la altura de corte:** Ejerciendo presión sobre la horquilla (1) se reduce el nivel de corte. **Aumentar la altura de corte:** Elevar el equipo y, con la otra mano, presionar desde arriba sobre el eje basculante (4) de la rueda delantera, hasta alcanzar la altura de corte deseada.
- **Controlar la altura de corte:** Seleccionar la altura de corte (niveles de corte **1** al **5**, como se muestra en la ilustración) de manera que el nivel de corte de la rueda trasera coincida con el de la rueda delantera. La carcasa debe quedar paralela al suelo.
- Soltar la palanca de desbloqueo (2).
- Presionar el perno de ajuste (3) nuevamente a la izquierda o a la derecha según sea necesario. (⇒ 8.3)

8.7 Abrir y cerrar el deflector



Para evitar obstrucciones en la carcasa, abrir o cerrar el deflector siempre por completo.

1 Cerrar el deflector:

- Soltar la fijación (1) del deflector y cerrar el deflector (2); presionar en dirección a la carcasa.
- Apretar nuevamente la fijación (1) del deflector.

2 Abrir el deflector:

- Soltar la fijación (1) del deflector y abrir el deflector (2); tirar hasta el tope hacia fuera.
- Apretar nuevamente la fijación (1) del deflector.

9. Dispositivos de seguridad

El equipo cuenta con varios dispositivos de seguridad para un manejo seguro y para evitar un uso inadecuado.



¡Peligro de lesiones!

Cuando se detecta un defecto en un dispositivo de seguridad, el equipo no debe ser puesto en marcha. Póngase en contacto con un establecimiento especializado; STIHL recomienda los distribuidores especializados STIHL.

9.1 Dispositivos de protección

El cortacésped está equipado con dispositivos de protección, que impiden un contacto involuntario con la cuchilla y con material cortado expulsado. Entre ellos se cuentan la carcasa, el deflector y el manillar debidamente montado.

9.2 Palanca de parada del motor

El cortacésped está equipado con un dispositivo de parada del motor.

Durante el trabajo se puede parar el motor de combustión soltando la palanca de parada del motor.

El motor de combustión y la cuchilla se detendrán en el transcurso de 3 segundos.



¡Peligro de lesiones!

Si la cuchilla tarda más tiempo en pararse, no siga utilizando el equipo y llévelo a un establecimiento especializado.

Medición del tiempo de postfuncionamiento

Después de arrancar el motor de combustión, la cuchilla gira y se puede oír un ruido de viento. El tiempo de postfuncionamiento se corresponde con la duración del ruido de viento después de parar el motor de combustión, y puede medirse con un cronómetro.

10. Indicaciones para el trabajo

10.1 Aplicaciones posibles

El cortacésped puede usarse como cortacésped para mulching o como cortacésped de expulsión lateral según las necesidades.

Uso como cortacésped para mulching:

- Cerrar el deflector por completo. (⇒ 8.7)

Uso como cortacésped de expulsión lateral:

- Abrir el deflector por completo. (⇒ 8.7)

10.2 Información sobre el mulching

Para el mulching, la hierba cortada pasa varias veces por el filo de corte mediante un guiado especial de la corriente de aire a través de la zona de la cuchilla y después se dirige de nuevo hacia el césped. El material cortado permanece sobre el césped.

La hierba cortada que se descompone devuelve al suelo nutrientes orgánicos en forma de abono natural; además se retarda el crecimiento de la mala hierba.

Un césped bonito y tupido se obtiene sólo sometiéndolo a un mulching frecuente y manteniéndolo corto.

En el período de mayor crecimiento (primavera) habría que realizar el mulching al menos dos veces por semana, y en verano y otoño al menos una vez por semana.

Modo de trabajo durante el mulching:

STIHL recomienda realizar el mulching solo si el césped está seco y no demasiado crecido.

Requisitos para un buen resultado de mulching:

- Ajustar una altura de corte óptima: hay que cortar una tercera parte de la altura de la hierba.
- Utilizar cuchillas bien afiladas.
- Variar la dirección de corte y prestar atención al solapamiento de las bandas de corte.

Cortar en dos pasadas si la hierba está muy alta:

Primera pasada: cortar el césped previamente con la altura de corte más alta.

Segunda pasada: unas 12 a 24 horas después de la primera pasada, realizar el mulching en ángulo recto respecto a la primera dirección de corte hasta alcanzar la altura deseada de la hierba.

10.3 Zona de trabajo del usuario



- Por motivos de seguridad, cuando el motor de combustión está arrancando o funcionando, el usuario debe estar situado siempre detrás del manillar en la zona de trabajo. Se debe respetar siempre la distancia de seguridad definida por el manillar.
- El cortacésped debe ser manejado exclusivamente por una sola persona. Ninguna otra persona debe acercarse a la zona de peligro. (⇒ 4.)

11. Poner el equipo en servicio

11.1 Arrancar el motor de combustión



! Evitar causar daños en el equipo!

No arrancar el motor de combustión en hierba alta. Si el proceso de arranque fuera difícil, ajustar una altura de corte mayor.



Como está ajustado a un régimen fijo, el motor de combustión funciona siempre a un régimen de trabajo óptimo después del arranque.

- **1** Empujar la palanca de parada del motor (1) hacia el manillar y mantenerla en esta posición.
- **2** Tirar del cable de arranque (2) lentamente hasta notar resistencia de compresión. A continuación, tirar del cable con fuerza y rápidamente con toda la longitud del brazo. Deje volver el cable de arranque (2) lentamente para que pueda volver a enrollarse. Repetir el proceso hasta que arranque el motor de combustión.

11.2 Apagar el motor de combustión



- Soltar la palanca de parada del motor (1).

El motor de combustión y la cuchilla se detienen en el transcurso de 3 segundos.

11.3 Conexión y desconexión de la tracción a las ruedas



Conectar la tracción a las ruedas

- Arranque el motor de combustión. (⇒ 11.1)
- Tire de la palanca de tracción a las ruedas (1) hacia el manillar y manténgala sujeta.

La tracción a las ruedas se conectará y el cortacésped se pondrá en movimiento hacia delante.

Velocidad de marcha:
3,5 km/h

Desconectar la tracción a las ruedas

- Suelte la palanca de tracción a las ruedas (1).

La tracción a las ruedas se desconectará y el cortacésped se detendrá.

El motor de combustión y la cuchilla seguirán funcionando.

12. Mantenimiento



¡Peligro de lesiones!

Antes de realizar trabajos de mantenimiento o limpieza en el equipo, leer detenidamente el capítulo "Para su seguridad" (⇒ 4.), especialmente el subcapítulo "Mantenimiento y reparaciones" (⇒ 4.7), y seguir exactamente todas las indicaciones de seguridad.

¡Antes de realizar cualquier trabajo de mantenimiento y limpieza, dejar que el equipo se enfríe y retirar la pipa de bujía!

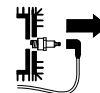

Mantenimiento anual por parte de un establecimiento especializado:

El cortacésped debe ser revisado una vez al año por un establecimiento especializado. STIHL recomienda los distribuidores especializados STIHL.

12.1 Limpiar el equipo



Intervalos de mantenimiento: Después de cada uso

Un tratamiento cuidadoso evita daños en el equipo y alarga su vida útil.



¡Peligro de lesiones!

Parar el motor de combustión, extraer la pipa de bujía y dejar que el equipo se enfríe.

Antes de colocar el equipo en la posición de limpieza debe vaciarse el depósito de combustible (dejando el motor en marcha hasta que se quede sin gasolina).

El equipo sólo está seguro en la posición de limpieza como se muestra en la ilustración.

- Depositar la parte superior del manillar hacia atrás.
- Colocar 2 bases de madera apropiadas (altura: 7 - 8 cm) en el suelo detrás del equipo, como se muestra en la ilustración.
- Levantar el equipo por la horquilla de la rueda delantera y colocarlo sobre las bases de madera, como se muestra en la ilustración.

Indicaciones para la limpieza:

- Eliminar la suciedad con un poco de agua, con un cepillo o con un paño. Limpiar sobre todo también la cuchilla. No proyectar nunca chorros de agua sobre piezas del motor de combustión, juntas o cojinetes.
- Soltar previamente los restos de hierba con un palo de madera.
- En caso necesario, utilizar un limpiador especial (p. ej., el limpiador especial STIHL).

12.2 Comprobar el límite de desgaste de la cuchilla



Intervalos de mantenimiento: antes de cada uso



¡Peligro de lesiones!

La cuchilla se desgasta con diferente intensidad dependiendo del lugar de utilización y del tiempo de servicio. Cuando se utiliza el equipo en un terreno arenoso o a menudo en condiciones de sequedad, la cuchilla se somete a mayor esfuerzo y se desgasta con una rapidez superior al promedio. Una cuchilla desgastada puede romperse y causar lesiones graves. Por ello deben cumplirse siempre las indicaciones para el mantenimiento de la cuchilla.

- Volcar el cortacésped hacia atrás para colocarlo en la posición de limpieza. (⇒ 12.1)
- Limpiar la cuchilla (1).
- Medir el **grosor de la cuchilla** en al menos 5 puntos con un calibre pie de rey. La cuchilla debe tener el grosor mínimo sobre todo también en la zona de las alas.
- Colocar una regla (2) en el canto frontal de la cuchilla, como se muestra en la ilustración, y medir el **desgaste**.

Grosor de la cuchilla: > 2 mm

Desgaste: < 5 mm

Hay que sustituir la cuchilla

- si está dañada (muescas, fisuras),
- si los valores de medición se alcanzan en uno o varios puntos, o están fuera de los límites admisibles.

12.3 Desmontar y montar la cuchilla



- Volcar el cortacésped hacia atrás para colocarlo en la posición de limpieza. (⇒ 12.1)

Desmontaje:

- Desenroscar el tornillo de cuchilla (1) con una llave de boca de 17 mm.
- Retirar la cuchilla (2) junto con el tornillo de cuchilla (1) y la arandela de seguridad (3).

Montaje:



¡Peligro de lesiones!

La cuchilla (2) solo debe montarse como se muestra en la ilustración. Las alas de cuchilla dobladas hacia arriba deben mostrar hacia arriba.

El par de apriete especificado para el tornillo de cuchilla debe respetarse estrictamente, ya que de ello depende la fijación segura de la herramienta de corte. Asegurar el tornillo de cuchilla (1) adicionalmente con **Loctite 243**.

Sustituir la arandela de seguridad (3) cada vez que se monte la cuchilla, y el tornillo de cuchilla (1) cada vez que se cambie la cuchilla.

- Limpiar la superficie de contacto de la cuchilla y el casquillo de cuchilla.
- Montar la cuchilla (2) con las alas dobladas apuntando hacia arriba (hacia el equipo).

- Enroscar el tornillo de cuchilla (1) con una arandela de seguridad nueva (3) y apretarlo.
Par de apriete:
60 - 65 Nm

12.4 Afilar la cuchilla

Si no se dispone de los conocimientos o medios auxiliares necesarios, recomendamos encargar el afilado de la cuchilla a un especialista. Si la cuchilla no está correctamente afilada (ángulo de afilado incorrecto, desequilibrio, etc.), el funcionamiento del equipo se verá afectado negativamente.

Instrucciones de afilado

- Desmontar la cuchilla. (⇒ 12.3)
- Enfriar la cuchilla durante el afilado, por ejemplo, con agua.
A fin de conservar la resistencia de la cuchilla debe evitarse que su color cambie a azul.
- Afilar las cuchillas uniformemente para evitar que se produzcan vibraciones por desequilibrio.
- Respetar un ángulo de afilado de **30°**.
- Tener en cuenta los límites de desgaste (⇒ 12.2).

12.5 Motor de combustión

Intervalo de mantenimiento:

Véase el Manual de instrucciones del motor de combustión.

Indicaciones generales:

Tener en cuenta las indicaciones de manejo y mantenimiento que contiene el Manual de instrucciones del motor de combustión adjunto.

Para garantizar una larga vida útil del motor es especialmente importante que el nivel de aceite sea correcto y que se cambien periódicamente los filtros de aceite y de aire.

Los intervalos de cambio de aceite recomendados y más información sobre el aceite de motor y la cantidad de aceite necesaria se deben consultar en el manual de instrucciones del motor de combustión.

Las aletas de refrigeración deben estar siempre limpias, para asegurar una refrigeración suficiente del motor de combustión.

12.6 Ruedas y caja de cambios

Los rodamientos de las ruedas no requieren mantenimiento.

La caja de cambios no requiere mantenimiento.

12.7 Conservación (parada invernal)

Si el equipo va a estar parado mucho tiempo (parada invernal), hay que tener en cuenta los puntos siguientes:

- Limpiar a fondo todos los componentes externos del equipo.
- Lubricar bien (aceite o grasa) todas las piezas móviles.

- Vaciar el depósito de combustible y el carburador (p. ej. haciendo funcionar el motor hasta que se quede sin gasolina).
- Desenroscar la bujía (véase el manual de instrucciones del motor de combustión) y llenar el motor con unos 3 cm³ de aceite de motor a través del orificio de la bujía. Girar el motor de combustión algunas vueltas sin bujía de encendido (tirando del cable de arranque).



¡Peligro de incendio!

Mantener la pipa de bujía alejada del orificio de la misma a causa del peligro de inflamación.

- Enroscar nuevamente la bujía de encendido (véase el manual de instrucciones del motor de combustión).
- Realizar un cambio de aceite (véase el manual de instrucciones del motor de combustión).
- El equipo debe guardarse en un lugar seco, cerrado y sin polvo. Hay que asegurarse de que el equipo no quede al alcance de los niños.

13. Transporte

13.1 Transporte



¡Peligro de lesiones!

Téngase en cuenta el capítulo "Para su seguridad" antes del transporte. (⇒ 4.4)

Levantar y transportar el equipo sólo con ayuda de una segunda persona. Para ello hay que llevar siempre un equipamiento personal de seguridad adecuado (calzado de seguridad, guantes).

Antes de levantar o transportar el equipo hay que retirar la pipa de bujía.

Sostener o levantar el equipo:

- **A** Manillar montado:
Levantar o sostener el equipo sujetándolo por la horquilla de rueda (1) y por la parte superior del manillar (2).
- **B** Manillar plegado (posición de transporte):
Levantar o sostener el equipo sujetándolo por la horquilla de rueda (2) y por la parte inferior del manillar (3).
- Al levantar o sostener el equipo hay que prestar atención a que las manos y los pies se encuentren siempre a suficiente distancia de la cuchilla.

Sujeción del equipo durante el transporte:

- Transportar el equipo solamente apoyado en sus 3 ruedas sobre una superficie de carga limpia y plana, y asegurarlo con medios de sujeción adecuados para que no se mueva.

- Fijar cuerdas o correas a la parte inferior del manillar (3) y a la horquilla de rueda (4).

14. Reducir el desgaste y prevenir daños

Información importante referente al mantenimiento y cuidado del grupo de productos

Cortacésped de gasolina (STIHL RM)

STIHL no se hace responsable de los daños personales y materiales ocasionados por la no observación de las indicaciones contenidas en las instrucciones de funcionamiento, especialmente en lo referente a la seguridad, el funcionamiento y el mantenimiento, o de los daños que aparezcan debidos a una utilización de accesorios o piezas de repuesto no autorizadas.

Siga siempre las instrucciones siguientes, que son importantes para evitar daños o un desgaste excesivo de su equipo STIHL:

1. Piezas de desgaste

Algunas piezas del equipo STIHL están sometidas a un desgaste normal, incluso utilizando el equipo de manera adecuada, por lo que deberán ser sustituidas a tiempo (dependiendo del tipo y de la duración de uso).

Estas son, entre otras:

- Cuchilla
- Correa trapezoidal

2. Observación de las indicaciones del presente manual de instrucciones

El uso, mantenimiento y almacenamiento del equipo STIHL deberá efectuarse con sumo cuidado, tal y como se describe en

este manual de instrucciones. El propio usuario es el responsable de todos los daños ocasionados por incumplimiento de las indicaciones de seguridad, utilización y mantenimiento.

Esto es especialmente válido en caso de:

- Modificaciones en el producto no autorizadas por STIHL.
- El uso de combustibles no autorizados por STIHL (para lubricantes, gasolina y aceite de motor, véanse las especificaciones del fabricante del motor de combustión).
- El uso de herramientas o piezas no permitidas para el equipo, no adecuadas o de calidad inferior.
- Un uso inadecuado del producto.
- La utilización del producto en eventos deportivos o en campeonatos.
- Daños ocasionados como consecuencia de un uso continuado del producto con componentes defectuosos.

3. Trabajos de mantenimiento

Todos los trabajos descritos en el apartado titulado "Mantenimiento" tienen que ser ejecutados regularmente.

Si el usuario no puede realizar alguno de estos trabajos de mantenimiento, deberá encomendar esta tarea a un establecimiento especializado.

STIHL recomienda que los trabajos de mantenimiento y reparación se realicen exclusivamente en las instalaciones del distribuidor especializado STIHL.

Los distribuidores especializados STIHL reciben formación e información técnica regularmente.

Si se descuidan estos trabajos pueden producirse daños de los que será responsable el usuario.

Los posibles daños son, entre otros:

- Daños por corrosión y otros daños derivados de un almacenamiento indebido.
- Daños en el equipo debido a la utilización de piezas de recambio de una calidad inferior.
- Daños por no realizar un mantenimiento periódico o por realizar un mantenimiento insuficiente, o bien por no realizar los trabajos de mantenimiento o reparación en un taller especializado.

15. Accesorios

Disk-Cut
6909 700 5106

16. Piezas de recambio habituales

Cuchilla (cuchilla de mulching)
6105 702 0121

Tornillo de cuchilla
9008 319 9075

Arandela de seguridad
0000 702 6600

 Los elementos de fijación de la cuchilla (p. ej., tornillo de cuchilla, arandela de seguridad) deben sustituirse al cambiar o montar la cuchilla. Los repuestos se pueden obtener en los distribuidores especializados STIHL.

17. Protección del medio ambiente



La hierba cortada no forma parte de la basura normal, sino que debe utilizarse para formar compost.

Los embalajes, la máquina y los accesorios están fabricados con materiales reciclables y deben desecharse correspondientemente.

Una eliminación de restos de materiales por separado, respetando el medio ambiente, ofrece la posibilidad de reciclar las materias primas empleadas. Por esta razón, se debe llevar la máquina a un centro de reciclaje cuando uno desee deshacerse de ella. Una eliminación inadecuada puede dañar la salud y contaminar el medio ambiente. Tenga en cuenta para ello las indicaciones del capítulo "Eliminación". (⇒ 4.9)

Póngase en contacto con su centro de reciclado o su establecimiento especializado para recibir información sobre cómo eliminar los productos desechables de forma correcta.

18. Declaración de conformidad

18.1 Declaración de conformidad de la UE para cortacésped STIHL RM 3.1 RT

STIHL Tirol GmbH
Hans Peter Stihl-Straße 5
6336 Langkampfen
Austria

declara, como único responsable, que

- Artículo: Cortacésped

- Marca: STIHL
- Tipo: RM 3.1 RT
- Ancho de corte: 48 cm
- Identificación de serie: 6361

cumple con las disposiciones aplicables de las directivas 2000/14/EC, 2006/42/EC, 2014/30/EU y 2011/65/EU y se ha diseñado y fabricado en conformidad con las normas siguientes, en sus versiones en vigor en la fecha de producción: EN ISO 5395-1, EN ISO 5395-2 y EN 14982 (si son aplicables).

Entidad que participó en la evaluación:
TÜV Rheinland LGA Products GmbH
Tillystraße 2,
90431 Nürnberg, DE

Para la determinación de la potencia sonora medida y garantizada se procedió según la directiva 2000/14/EC, anexo VIII.

RM 3.1 RT

- Potencia sonora medida: 95,2
- Potencia sonora garantizada: 96

La documentación técnica se conserva en la empresa STIHL Tirol GmbH.

El año de fabricación y el número de serie se indican en el cortacésped.

Langkampfen, 05.05.2021

STIHL Tirol GmbH

p.p.

Matthias Fleischer, director de Investigación y Desarrollo



Sven Zimmermann, director general de Calidad

19. Datos técnicos

RM 3.1 RT:

Número de serie	6361
Motor de combustión, tipo	Motor de combustión de 4 tiempos
Dispositivo de arranque	Arranque por cable
Dispositivo de seguridad	Parada de motor
Dispositivo de corte	Barra portacuchillas
Ancho de corte	48 cm
Accionamiento de dispositivo de corte	permanente
Altura de corte	25 - 80 mm
Par de apriete de tornillo de cuchilla	60 - 65 Nm
Tracción a las ruedas traseras	1 marcha adelante
Ø rueda delantera	200 mm
Ø rueda trasera	200 mm
Longitud	165 cm

Ancho	52 cm
Altura	110 cm
Motor de combustión: Fabricante, tipo	STIHL EVC 300
Cilindrada	163 cm ³
Potencia nominal a régimen nominal	2,6 - 2800 kW - rpm
Depósito de combustible	0,9 l
Velocidad de barra portacuchillas	2800 rpm
Peso	31 kg

Emisiones sonoras

Según 2000/14/EC / S.I. 2001/1701:	
Potencia sonora garantizada L_{WA}	96 dB(A)
Factor K_{WA}	1,2 dB(A)
Medición según EN ISO 5395-2, EN 14982:	
Nivel sonoro en el lugar de trabajo L_{pA}	82 dB(A)
Factor K_{pA}	2 dB(A)

Vibraciones mano-brazo

Valor característico de vibración declarado según EN 12096:	
Valor medido a_{hw}	5,50 m/s ²
Factor K_{hw}	2,20 m/s ²
Medición según EN ISO 5395-2, EN 14982, EN 20643	

19.1 REACH

REACH es el marco reglamentario de la CE sobre registro, evaluación y autorización de sustancias químicas.

En www.stihl.com/reach se facilita más información sobre el cumplimiento del reglamento REACH (CE) N.º 1907/2006.

20. Localización de anomalías

✖ En caso necesario ponerse en contacto con un establecimiento especializado: STIHL recomienda los distribuidores especializados STIHL.

📖 véase el Manual de instrucciones del motor de combustión.

Anomalía:

El motor de combustión no arranca

Posible causa:

- Palanca de parada del motor no accionada.
- No hay combustible en el depósito.
- Tubería de combustible obstruida.
- Combustible de mala calidad, sucio o caducado en el depósito.
- Filtro de aire sucio.
- Pipa de bujía desconectada; cable de encendido mal fijado a la pipa.
- El motor de combustión se ha "ahogado" a causa de varios intentos de arranque.
- Bujía carbonizada o dañada; distancia incorrecta entre electrodos.

Solución:

- Empujar la palanca de parada del motor hacia el manillar y mantenerla en esta posición. (⇒ 11.1)
- Repostar combustible. (⇒ 7.4)

- Limpiar la tubería de combustible.
- Utilizar siempre gasolina sin plomo fresca de marca; limpiar el carburador.
- Limpiar el filtro de aire.
- Conectar la pipa de bujía; comprobar la conexión entre el cable de encendido y la pipa.
- Desenroscar y secar la bujía; tirar varias veces del cable de arranque hasta el tope con la bujía desenroscada.
- Limpiar o sustituir la bujía; ajustar la distancia entre los electrodos.

Anomalía:

Arranque difícil o pérdida de potencia del motor de combustión.

Posible causa:

- Carcasa del cortacésped obstruida.
- Se corta con un nivel de corte demasiado bajo y/o la velocidad de avance es demasiado alta en relación con la altura de corte.
- Agua en el depósito de combustible y en el carburador; carburador obstruido.
- Depósito de combustible sucio.
- Filtro de aire sucio.
- Bujía de encendido carbonizada.

Solución:

- Limpiar la carcasa del cortacésped (¡Desconectar la pipa de bujía!). (⇒ 12.1)
- Ajustar un nivel de corte más alto y/o reducir la velocidad de desplazamiento. (⇒ 8.4)
- Vaciar el depósito de combustible, limpiar la tubería de combustible y el carburador.
- Limpiar el depósito de combustible.
- Limpiar el filtro de aire.
- Limpiar la bujía de encendido.

Anomalía:

El motor de combustión se calienta mucho.

Posible causa:

- Nivel de aceite del motor de combustión demasiado bajo.
- Aletas de refrigeración sucias.

Solución:

- Cambiar el aceite de motor. (⇒ 7.4)
- Limpiar las aletas de refrigeración. (⇒ 12.1)

Anomalía:

Fuertes vibraciones durante el funcionamiento.

Posible causa:

- Unidad de corte defectuosa.
- Fijación defectuosa del motor de combustión.

Solución:

- Controlar y, en caso necesario, reparar la cuchilla, el eje de cuchillas y la fijación de la cuchilla (tornillo de cuchilla y arandela de seguridad).
- Apretar los tornillos de fijación del motor de combustión.

Anomalía:

Corte imperfecto; el césped se pone de color amarillo

Posible causa:

- La cuchilla está desafilada o desgastada.
- La velocidad de corte es demasiado alta en relación con la altura de corte.
- La carcasa no está paralela al suelo.

Solución:

- Afilar o sustituir la cuchilla. (⇒ 12.2), (⇒ 12.3),

- Ajustar un nivel de corte más alto y/o reducir la velocidad de desplazamiento. (⇒ 8.4)
- Adaptar el ajuste de altura de corte de la rueda delantera al de la rueda trasera. (⇒ 8.6)

21. Plan de mantenimiento

21.1 Confirmación de entrega

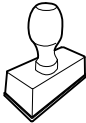
<p>Modelo: _____</p> <p>Número de serie:</p> <p><input type="text"/> <input type="text"/> <input type="text"/> <input type="text"/> <input type="text"/> <input type="text"/> <input type="text"/> <input type="text"/> <input type="text"/> <input type="text"/></p> <p>Fecha: <input type="text"/> <input type="text"/> <input type="text"/> <input type="text"/> <input type="text"/> <input type="text"/> <input type="text"/> <input type="text"/></p> <div style="text-align: center;">  </div> <p>Próxima revisión</p> <p>Fecha: <input type="text"/> <input type="text"/> <input type="text"/> <input type="text"/> <input type="text"/> <input type="text"/> <input type="text"/> <input type="text"/></p>
--

21.2 Confirmación de servicio técnico



Entregue este Manual de instrucciones a su distribuidor especializado STIHL al realizarse trabajos de mantenimiento. Él le confirmará la ejecución de los trabajos de servicio técnico en los campos preimpresos.

 Servicio técnico realizado el

 Fecha del próximo servicio técnico

Estimados clientes,

ficamos muito satisfeitos pelo facto de ter escolhido a STIHL. Desenvolvemos e fabricamos os nossos produtos com a máxima qualidade e de acordo com as necessidades dos nossos clientes. Por isso, os produtos oferecem uma elevada fiabilidade mesmo sob condições de esforço extremo.

Também na assistência a STIHL é uma marca de excelência. O nosso revendedor autorizado garante aconselhamento e formação competente, e um acompanhamento técnico aprofundado.

Agradecemos a sua confiança e esperamos que aprecie o seu produto STIHL.



Dr. Nikolas Stihl

IMPORTANTE! LER E GUARDAR ANTES DA UTILIZAÇÃO.

1. Índice

Sobre este manual de utilização	134
Generalidades	134
Instruções sobre a leitura do manual de utilização	134
Descrição do aparelho	134
Para sua segurança	135
Generalidades	135
Abastecer – Manuseamento da gasolina	136
Vestuário e equipamento	136
Transporte do aparelho	137
Antes dos trabalhos	137
Durante o trabalho	138
Manutenção e reparações	140
Armazenamento no caso de períodos de paragem mais longos	141
Eliminação	141
Descrição de símbolos	141
Fornecimento	142
Preparar o aparelho para o funcionamento	142
Generalidades	142
Montar o guiador	142
Engatar e desengatar o cabo do motor de arranque	142
Combustível e óleo do motor	142
Elementos de comando	143
Generalidades	143
Rebater o guiador	143
Ajustar a roda dianteira	143
Ajustar a altura de corte	143
Ajuste da altura de corte da roda traseira	144
Ajuste da regulação da altura de corte na roda dianteira	144
Abrir e fechar a tampa de expulsão	144
Dispositivos de segurança	145
Dispositivos de proteção	145
Arco de paragem do motor	145
Instruções para trabalhar	145
Possibilidades de aplicação	145
Informações sobre mulching	145
Área de trabalho do utilizador	145
Colocar o aparelho em funcionamento	146
Ligar o motor de combustão	146
Desligar o motor de combustão	146
Ligar e desligar o mecanismo de translação	146
Manutenção	146
Limpar o aparelho	146
Verificar o desgaste da lâmina	147
Desmontar e montar a lâmina	147
Afiar a lâmina de corte	148
Motor de combustão	148
Rodas e transmissão	148
Arrumação (período de inverno)	148
Transporte	149
Transporte	149
Minimização do desgaste e prevenção de danos	149
Acessórios	150
Peças de reposição comuns	150
Proteção do meio ambiente	150
Declaração de conformidade	150
Declaração de conformidade UE do cortador de relva STIHL RM 3.1 RT	150
Dados técnicos	151
REACH	151
Localização de falhas	151
Plano de manutenção	152

Confirmação de entrega	152
Confirmação de assistência	153

2. Sobre este manual de utilização

2.1 Generalidades

Os presentes instruções de utilização é uma **tradução das instruções de utilização originais** do fabricante na aceção da Diretiva CE 2006/42/EC.

A STIHL desenvolve continuamente a sua gama de produtos, pelo que reservamos o direito de modificar os componentes fornecidos em termos da forma, especificações técnicas e equipamento. Por esta razão, não se aceitam reclamações quanto a inexatidão das informações e ilustrações contidas neste manual.

Neste manual de utilização, poderão ser descritos modelos que não estão disponíveis em todos os países.

Este manual de utilização está protegido por direitos de autor. Todos os direitos estão reservados, em particular o direito de reprodução, tradução e processamento com sistemas eletrónicos.

2.2 Instruções sobre a leitura do manual de utilização

As imagens e os textos descrevem determinados passos de operação.

Todos os símbolos gráficos aplicados ao aparelho são explicados neste manual de utilização.

Perspetiva:

Perspetiva ao utilizar as designações **esquerda** e **direita** no manual de utilização:
O utilizador encontra-se atrás do aparelho (posição de trabalho).

Referência de capítulo:

Uma seta remete para os respetivos capítulos e subcapítulos para mais explicações. O seguinte exemplo indica uma referência para um capítulo: (⇒ 4.)

Identificação de secções de texto:

As instruções descritas podem ser identificadas conforme os exemplos que se seguem.

Passos de operação que necessitam da intervenção do utilizador:

- Solte o parafuso (1) com uma chave de fendas, acione a alavanca (2)...

Enumerações gerais:

- Utilização do produto em eventos desportivos ou concursos

Textos com especial relevância:

As secções de texto com especial relevância são identificadas com um dos símbolos descritos a seguir, de modo a dar-lhes destaque adicional no manual de utilização.



Perigo!

Perigo de acidentes e ferimentos graves para pessoas. Um determinado comportamento é necessário ou deve ser omitido.



Aviso!

Perigo de ferimentos para pessoas. Um determinado comportamento evita ferimentos possíveis ou prováveis.



Cuidado!

Ferimentos ou danos materiais ligeiros que podem ser evitados através de um determinado comportamento.



Nota

Informação para uma melhor utilização do aparelho e para evitar possíveis utilizações incorretas.

Textos com referência a imagens:

As figuras que esclarecem a utilização do aparelho encontram-se no início do manual de utilização.

O símbolo da câmara serve para associar as imagens nas páginas de imagens à respetiva parte do texto no manual de utilização.



3. Descrição do aparelho



- 1 Arco de paragem do motor
- 2 Cabo do motor de arranque
- 3 Parte superior do guiador
- 4 Tensores rápidos
- 5 Parte inferior do guiador
- 6 Placa de identificação
- 7 Roda traseira
- 8 Cárter

- 9 Fixação da tampa de expulsão
- 10 Tampa de expulsão
- 11 Garfo da roda
- 12 Roda dianteira
- 13 Dispositivo de ajuste da roda dianteira (= ajuste da altura de corte da roda dianteira)
- 14 Conector da vela de ignição
- 15 Motor de combustão
- 16 Ajuste da altura de corte da roda traseira
- 17 Arco do mecanismo de translação

4. Para sua segurança

4.1 Generalidades



Ao trabalhar com o aparelho, deverá obrigatoriamente seguir as seguintes instruções de prevenção de acidentes.



Antes da primeira colocação em funcionamento, é necessário ler atentamente todo o manual de utilização. Guarde o manual de utilização com cuidado para futura utilização.

Siga as instruções de funcionamento e de manutenção, as quais poderão ser consultadas no manual de utilização do motor de combustão, fornecido em separado.

Estas medidas preventivas são imprescindíveis para a sua segurança; no entanto, a listagem não é definitiva. Utilize o aparelho sempre com cuidado e com consciência da responsabilidade, tendo

em consideração que o utilizador é responsável por eventuais acidentes causados a terceiros ou aos seus bens.

Familiarize-se com os elementos de comando e aprenda a utilizar o aparelho.

O aparelho só pode ser utilizado por pessoas que tenham lido o manual de utilização e estejam familiarizadas com o manuseamento do aparelho. Antes da primeira colocação em funcionamento, o utilizador deve procurar obter instruções técnicas e práticas. O utilizador deve ser instruído pelo vendedor ou por outra pessoa competente sobre a utilização do aparelho.

Com essas instruções, o utilizador deverá aprender em particular que é necessário ter o máximo cuidado e concentração para trabalhar com o aparelho.

Apesar de utilizar este aparelho de acordo com as normas, existem sempre alguns riscos.



Perigo de morte por asfixia!

Perigo de asfixia para crianças que brinquem com os materiais da embalagem. Mantenha os materiais da embalagem fora do alcance de crianças.

Por princípio, o aparelho, incluindo todos os aparelhos acopláveis, apenas pode ser entregue ou emprestado a pessoas que tenham sido instruídas ou que estejam familiarizadas com este modelo e respetivo manuseamento. O manual de instruções é parte integrante do aparelho e tem de ser sempre fornecido.

Utilize o aparelho apenas se estiver descansado e se estiver em boas condições físicas e psíquicas. Se sofrer de algum problema de saúde, informe-se junto do seu médico sobre se pode

trabalhar com o aparelho. Após a ingestão de bebidas alcoólicas, drogas ou medicamentos que possam afetar o poder de reação, não é permitido trabalhar com o aparelho.

Certifique-se de que o utilizador está em plena posse das suas capacidades físicas, sensoriais e mentais para utilizar e trabalhar com o aparelho. Caso o utilizador apresente capacidades físicas, sensoriais ou mentais limitadas para tal, o utilizador apenas poderá trabalhar com o aparelho sob supervisão ou de acordo com as indicações de uma pessoa responsável.

Garanta que o utilizador é maior de idade ou devidamente formado numa atividade sob supervisão, de acordo com a regulamentação nacional.

Atenção – Perigo de acidentes!

O cortador de relva destina-se apenas a cortar relva. Não é permitida qualquer outra utilização, a qual poderá ser perigosa ou originar danos no aparelho.

Devido ao risco de ferimentos do utilizador, o cortador de relva não pode ser utilizado para os seguintes trabalhos (lista incompleta):

- para aparar arbustos, sebes vivas e ramagens,
- para cortar trepadeiras,
- para cuidar de relvados em telhados ou em canteiros de varanda,
- para triturar ou lascar ramagens de árvores ou aparas de sebes,
- para limpar passeios (aspiração, expulsão por sopro),
- para aplanar o solo, como, por exemplo, para aplanar montes de toupeiras,

Por motivos de segurança, qualquer alteração ao aparelho para além da montagem de acessórios autorizados pela STIHL é proibida, originando para além disso a anulação do direito à garantia. Poderá obter informações sobre acessórios autorizados junto do seu distribuidor oficial STIHL.

Em particular, é proibida qualquer alteração ao aparelho que altere a potência ou a rotação do motor de combustão ou do motor elétrico.

Não podem ser transportados objetos, animais ou pessoas, especialmente crianças, com o aparelho.

Durante a utilização em parques públicos, em instalações desportivas, em ruas e em empresas agrárias e florestais, dever-se-á tomar cuidados especiais.



Atenção! Risco para a saúde devido às vibrações! Uma grande carga de vibrações pode causar danos aos

sistemas circulatório e nervoso, especialmente em pessoas com problemas circulatórios. Consulte um médico caso ocorram sintomas que possam ser causados por vibrações. Entre estes sintomas, que ocorrem principalmente nos dedos, mãos ou pulsos, incluem-se por exemplo (enumeração incompleta):

- perda de sensibilidade,
- dores,
- fraqueza muscular,
- descoloração da pele,
- sensação de formigueiro desagradável.

Durante o funcionamento, fixe firmemente o guiador com ambas as mãos nos locais previstos, mas sem tensão.

Programar o tempo de trabalho de modo a evitar cargas elevadas num período de tempo grande.

4.2 Abastecer – Manuseamento da gasolina



Perigo de morte!

A gasolina é tóxica e altamente inflamável.

Guarde a gasolina apenas nos recipientes previstos e verificados para esse efeito (bidões). Enrosque e aperte sempre devidamente as tampas dos recipientes de abastecimento. Por motivos de segurança, as tampas defeituosas devem ser substituídas.

Nunca utilize garrafas ou semelhantes para remover ou armazenar produtos de serviço como, por exemplo, combustível. Alguém, em particular crianças, poderá ser levado a bebê-las.



Mantenha a gasolina afastada de faíscas, chamas vivas, chama-piloto, fontes de calor e outras fontes de ignição. Não fume!

Reabasteça apenas ao ar livre e não fume durante o processo de abastecimento.

Antes de abastecer, desligue o motor de combustão e deixe-o arrefecer.

O abastecimento de gasolina deverá ser realizado antes de o motor de combustão ser ligado. Enquanto o motor de combustão estiver a funcionar ou a máquina estiver quente, não é permitido abrir o bujão de fecho do depósito nem reabastecer com gasolina.

Não encha o depósito de combustível em demasia!

No sentido de permitir que o combustível tenha espaço para se expandir, nunca adicione combustível acima do rebordo inferior do bocal de enchimento. Adicionalmente, respeite as indicações no manual de utilização do motor de combustão.



Caso transborde gasolina, o motor de combustão apenas deve ser ligado depois de a superfície suja com gasolina ser limpa. Dever-se-á evitar qualquer tentativa de ignição até que os vapores da gasolina se tenham volatilizado (secar com pano).

Limpe imediatamente qualquer combustível derramado.

Se a gasolina tiver entrado em contacto com o vestuário, este tem de ser mudado.

Nunca guarde o aparelho com gasolina no depósito dentro de um edifício. Os vapores de gasolina que se formam podem entrar em contacto com chamas ou faíscas e inflamarem-se.

Caso pretenda esvaziar o depósito, deverá fazê-lo ao ar livre.

4.3 Vestuário e equipamento



Durante o trabalho, utilize sempre calçado justo com sola antiderrapante. Nunca trabalhe descalço ou com sandálias, por exemplo.



Em trabalhos de manutenção e limpeza, bem como no transporte do aparelho, utilize também sempre luvas justas e prenda o cabelo comprido (elástico, gorro, etc.).



Ao afiar a lâmina de corte, é necessário utilizar óculos de proteção adequados.

O aparelho apenas pode ser colocado em funcionamento com calças compridas e vestuário justo.

Nunca utilize vestuário solto que possa ficar pendurado em peças móveis (alavanca de comando) - não utilize também joias, gravatas ou cachecóis.

4.4 Transporte do aparelho

Trabalhe apenas com luvas de proteção (⇒ 4.3) de modo a evitar ferimentos em peças do aparelho de arestas vivas e quentes.

Não transporte o aparelho com o motor de combustão a funcionar. Antes do transporte, desligue o motor de combustão, deixe a lâmina parar e retire o conector da vela de ignição.

Transporte o aparelho apenas com o motor de combustão frio e sem combustível.

Utilize auxílios de carga adequados (rampas de carga, dispositivos de elevação).

Fixe o aparelho na superfície de carga com meios de fixação suficientemente dimensionados (cintas, cabos, etc.).

Ao levantar e carregar o aparelho, evite o contacto com a lâmina de corte.

Siga as indicações no capítulo "Transporte". Aí, é descrito como levantar ou prender o aparelho. (⇒ 13.)

No transporte do aparelho, deve ser respeitada a legislação regional em vigor, em particular a que diz respeito à proteção das cargas e ao transporte de objetos em superfícies de carga.

4.5 Antes dos trabalhos

Certifique-se de que o aparelho apenas é utilizado por pessoas familiarizadas com o manual de utilização.

Antes de colocar o aparelho em funcionamento, verifique a estanqueidade do sistema de combustível, particularmente as peças visíveis como, por exemplo, o depósito, o bujão de fecho do depósito e as uniões dos tubos flexíveis. Em caso de fugas ou danos, não ligue o motor de combustão – **perigo de incêndio!**

Solicite a reparação do aparelho a um distribuidor oficial antes da colocação em funcionamento.

Tenha em conta as normas municipais sobre as horas em que é permitido usar aparelhos de jardinagem com motor de combustão ou motor elétrico.

Verifique todo o terreno em que irá aplicar o aparelho e retire todos os paus, pedras, arames, ossos e objetos estranhos que porventura poderiam vir a ser projetados pelo aparelho. Os obstáculos (como, por exemplo, troncos de árvores, raízes) podem não ser vistos no meio da relva alta.

Como tal, antes de trabalhar com o aparelho, marque todos os objetos estranhos (obstáculos) escondidos no relvado que não seja possível remover.

Antes da utilização do aparelho, substitua os componentes avariados, gastos e danificados. Substitua os avisos de perigo

e alerta no aparelho que se tenham tornado ilegíveis ou estejam danificados. O seu distribuidor oficial STIHL tem disponíveis avisos autocolantes de reposição e todas as restantes peças de reposição.



Perigo de ferimentos!

As peças gastas ou danificadas (por exemplo, lâminas embotadas) podem afetar a segurança do aparelho e causar ferimentos no utilizador.

Antes da utilização do aparelho, verifique o assentamento correto e seguro do conector da vela de ignição na vela de ignição.

O aparelho só pode ser utilizado num estado operacionalmente seguro. Antes de cada colocação em funcionamento, é necessário verificar:

- se o aparelho está montado corretamente.
- se a ferramenta de corte e toda a unidade de corte (lâmina de corte, elementos de fixação, cárter do mecanismo de corte) se encontram em perfeitas condições. Em particular, é necessário estar atento ao correto assentamento, à presença de danos (entalhes ou fendas) e desgaste. (⇒ 12.2)
- se a tampa do depósito está corretamente aparafusada.
- se o depósito, os componentes de condução de combustível e a tampa do depósito se encontram em perfeitas condições.

- se os dispositivos de segurança (por exemplo, arco de paragem do motor, tampa de expulsão, cárter, guiador, grelha de proteção) estão em perfeitas condições e se funcionam corretamente.
- se o bujão de fecho do óleo está corretamente enroscado.

Se necessário, realize todos os trabalhos necessários ou dirija-se a um distribuidor oficial. A STIHL recomenda os distribuidores oficiais STIHL.

4.6 Durante o trabalho



Mantenha terceiros afastados da zona de risco! Nunca trabalhe enquanto estiverem animais ou pessoas, em particular crianças, na zona de risco.

Os dispositivos de comando e de segurança instalados no aparelho não podem ser retirados ou ligados em ponte. Em particular, nunca fixe o arco de paragem do motor no guiador da direção (por exemplo, amarrando-o).

No funcionamento com expulsão lateral, a tampa de expulsão tem de estar completamente aberta e fixada com o bujão de fecho.



Atenção – Perigo de ferimentos!

Nunca aproxime as mãos ou os pés de peças em rotação.

Nunca toque na lâmina em rotação. Mantenha-se sempre afastado da abertura de expulsão.

Deve manter-se sempre à distância de segurança dada pelo guiador. O guiador tem de estar sempre corretamente

montado e não pode ser alterado. Nunca coloque o aparelho em funcionamento com o guiador rebatido.

Nunca abra ou feche a tampa de expulsão enquanto a lâmina de corte estiver a girar. A lâmina em rotação pode causar ferimentos.

Nunca fixe objetos ao guiador (por exemplo, vestuário de trabalho).

Trabalhe apenas à luz do dia ou com boa iluminação artificial.

Não trabalhe com o aparelho à chuva, trovoadas e, em particular, sob o perigo de relâmpagos.

Com o piso húmido, existe um maior perigo de acidentes, devido à posição de trabalho menos segura.

Dever-se-á trabalhar de forma particularmente cuidadosa no sentido de evitar deslizamentos. Se possível, evite utilizar o aparelho com o piso húmido.

Gases de escape:



Perigo de morte por envenenamento!

Em caso de enjoos, dores de cabeça, problemas de visão (por exemplo, redução do campo de visão), problemas de audição, tonturas, redução da capacidade de concentração, pare imediatamente o trabalho. Estes sintomas podem ser provocados, entre outras coisas, devido a concentrações de gases de escape demasiado elevadas.



O aparelho produz gases de escape venenosos assim que o motor de combustão arranca. Esses gases contêm monóxido de carbono tóxico, um gás incolor e inodoro, bem como outras matérias

nocivas. O motor de combustão nunca pode ser colocado em funcionamento em espaços fechados ou mal arejados.

Ligar:

Ligue o aparelho com cuidado – seguindo as indicações do capítulo "Colocar o aparelho em funcionamento" (⇒ 11.1). Ligar o aparelho de acordo com estas indicações diminui o perigo de ferimentos.

Perigo de ferimentos!

Quando o cabo do motor de arranque salta rapidamente para trás, a mão e o braço são deslocados de forma rápida em direção ao motor de combustão, podendo o cabo do motor de arranque soltar-se. Este retrocesso poderá causar fraturas, contusões e entorses.

Durante o arranque, mantenha sempre os pés a uma distância suficiente da ferramenta de corte.

O aparelho não pode ser inclinado ao ser ligado.

Ao ligar o aparelho, o arco do mecanismo de translação não pode ser acionado.

Trabalhar em encostas:

Em encostas, trabalhe sempre na transversal, nunca na longitudinal. Se o utilizador perder o controlo ao cortar a relva na longitudinal, poderá também vir a ser atropelado pelo cortador de relva em funcionamento.

Ao cortar a relva em declives, fixe a roda dianteira de modo a obter uma melhor estabilidade direcional.

Tenha o máximo de cautela ao mudar de direção no declive.

Garanta sempre uma posição estável em encostas e evite trabalhar com o aparelho em encostas demasiado íngremes.

Por motivos de segurança, o aparelho não poderá ser aplicado em declives com uma inclinação superior a 25° (46,6 %). **Perigo de ferimentos!**

Uma inclinação de terreno de 25° corresponde a uma subida vertical de 46,6 cm num comprimento horizontal de 100 cm.

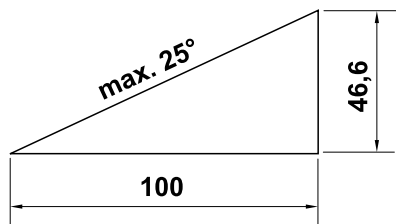

Caso o aparelho seja utilizado em declives, deverão ser adicionalmente respeitadas as informações constantes no manual de utilização do motor de combustão fornecido, no sentido de garantir uma lubrificação suficiente do motor de combustão.

Utilização no trabalho:



Perigo de ferimentos!

Nunca ponha as mãos ou os pés por cima, por baixo ou em peças em rotação.



Não tente inspecionar a lâmina enquanto o cortador de relva estiver em funcionamento. A lâmina em rotação pode causar ferimentos.

Conduza o aparelho apenas a passo – nunca corra ao trabalhar com o aparelho. Se conduzir o aparelho rapidamente, o perigo de ferimentos é maior, podendo tropeçar, escorregar, etc.

Seja particularmente cauteloso ao inverter o sentido de marcha do aparelho ou ao puxá-lo para si.

Perigo de tropeçar!

Utilize o aparelho com especial cuidado quando estiver a trabalhar nas proximidades de encostas, arestas de terrenos, valas e lagos. Em particular, tenha a atenção de se manter a uma distância suficiente desses locais de perigo.

Os objetos escondidos na relva (instalações de irrigação de relva, estacas, torneiras de água, fundações, cabos elétricos, etc.) têm de ser contornados. Nunca passe por cima desses objetos estranhos.



STOP

Atenção à desaceleração da ferramenta de corte, que leva alguns segundos até parar completamente.

Desligue o motor de combustão, permita que a ferramenta de trabalho pare por completo e retire o conector da vela de ignição,

- se sair do aparelho ou se este não estiver a ser vigiado,
- antes de reatestar o depósito. Abasteça somente com o motor de combustão frio.

Perigo de incêndio!

- antes de eliminar bloqueios ou obstruções no cárter do mecanismo de corte,
- antes de levantar e carregar o aparelho,
- antes de transportar o aparelho,
- antes de realizar trabalhos na lâmina de corte,

- antes de o aparelho ser verificado ou limpo ou antes da realização de outros trabalhos no mesmo (por exemplo, rebater o guiador, ajustar a altura de corte, abrir ou fechar a tampa de expulsão),
- se tiver sido encontrado um objeto estranho ou caso o cortador de relva vibre fortemente, de modo anormal. Nestes casos, verifique o aparelho, nomeadamente a unidade de corte (lâmina, eixo da lâmina, fixação da lâmina) quanto a danos e realize as reparações necessárias antes de voltar a ligar o aparelho e trabalhar com o mesmo.



Perigo de ferimentos!

Vibrações fortes indicam, por regra, uma avaria.

O cortador de relva não pode em particular ser colocado em funcionamento com o eixo de lâminas danificado ou empenado ou com uma lâmina de corte danificada ou empenada.

Se lhe faltarem os conhecimentos necessários, solicite a realização das reparações necessárias a um especialista. A STIHL recomenda os distribuidores oficiais STIHL.

Desligue o motor de combustão

- se deslocar o aparelho de e para o relvado a trabalhar,
- antes de empurrar o aparelho para uma área fora da relva,
- se for necessário inclinar o aparelho para o transporte.

4.7 Manutenção e reparações

Antes do início dos trabalhos de limpeza, ajuste, reparação e manutenção:

- Coloque o aparelho num piso firme e plano,
- Desligue o motor de combustão e deixe-o arrefecer,
- Extraia o conector da vela de ignição.



Atenção – Perigo de ferimentos!

Afaste o conector da vela de ignição da própria vela de ignição, dado que uma fálscia de ignição inadvertida pode provocar queimaduras ou choques elétricos.

Um contacto inadvertido da vela de ignição com o conector da vela de ignição pode originar um arranque involuntário do motor de combustão.



Perigo de ferimentos na lâmina de corte!

A ferramenta de trabalho é colocada num movimento rotativo puxando pelo cabo do motor de arranque. Ao puxar pelo cabo do motor de arranque, garanta sempre uma distância suficiente em relação à lâmina de corte, particularmente ao nível das mãos e dos pés.

Deixe o aparelho arrefecer, em particular, antes de efetuar trabalhos na área do motor de combustão, do coletor de escape e do silenciador. Podem ser atingidas temperaturas de 80° C e superiores.

Perigo de queimaduras!

O contacto direto com o óleo do motor pode ser perigoso; para além disso, o óleo do motor não pode ser derramado.

A STIHL recomenda que deixe o enchimento ou a mudança do óleo do motor a cargo do distribuidor oficial STIHL.

Limpeza:

O aparelho tem de ser cuidadosamente limpo na sua totalidade após ser utilizado. (⇒ 12.1)

Solte os restos de relva encrostados com uma tala de madeira. Limpe a parte inferior do cortador de relva com escova e água.

Nunca utilize um aparelho de limpeza de alta pressão e não limpe o aparelho com água a correr (por exemplo, com uma mangueira).

Não utilize produtos de limpeza agressivos. Estes produtos podem danificar plásticos e metais, prejudicando o funcionamento seguro do seu aparelho STIHL.

De modo a evitar riscos de incêndio, a área das aberturas de ar de refrigeração, das alhetas de refrigeração e do escape deverá permanecer isenta de, por exemplo, relva, palha, musgo, folhas ou massa lubrificante vertida.

Trabalhos de manutenção:

Apenas podem ser realizados trabalhos de manutenção descritos neste manual de instruções; todos os restantes trabalhos deverão ser executados por um distribuidor oficial.

Se lhe faltarem os conhecimentos e os meios necessários, dirija-se **sempre** a um distribuidor oficial.

A STIHL recomenda a realização de trabalhos de manutenção e de reparação apenas por um distribuidor oficial STIHL.

Os distribuidores oficiais STIHL beneficiam de ações de formação regulares e dispõem de informações técnicas.

Utilize apenas ferramentas, acessórios ou aparelhos acopláveis autorizados pela STIHL para este aparelho ou peças tecnicamente idênticas. Caso contrário, poderão ocorrer ferimentos ou danos no aparelho. Em caso de dúvidas, deverá dirigir-se a um distribuidor oficial.

As características das ferramentas, acessórios e peças de substituição originais da STIHL estão adaptadas de forma ideal ao aparelho e às exigências do utilizador. As peças de reposição STIHL originais podem ser reconhecidas pelo número de peça de substituição STIHL, pela inscrição STIHL e, eventualmente, pela identificação de peça de substituição STIHL. Em peças pequenas, pode estar apenas o símbolo.

Por motivos de segurança, os componentes de condução de combustível (condução do combustível, torneira do combustível, depósito de combustível, fecho do combustível, ligações, etc.) devem ser verificados regularmente quanto a danos e locais com fugas e, se necessário, substituídos por um técnico (a STIHL recomenda o distribuidor oficial da STIHL).

Mantenha os autocolantes de advertência e de indicação sempre limpos e legíveis. Os autocolantes danificados ou perdidos devem ser substituídos por novas placas originais do seu distribuidor oficial STIHL. Se um componente for substituído por uma peça nova, certifique-se de que a peça nova obtém os mesmos autocolantes.

Verifique regularmente se a tampa de expulsão está gasta, danificada ou se perdeu a sua funcionalidade e, se necessário, substitua-a.

Realize os trabalhos na unidade de corte apenas com luvas de proteção (⇒ 4.3) e com extremo cuidado.

Mantenha todas as porcas, cavilhas e parafusos, especialmente o parafuso da lâmina, bem apertados, para que o aparelho se encontre em condições de funcionamento seguras.

Verifique frequentemente todo o aparelho, especialmente antes do armazenamento (por exemplo, antes do período de inverno), quanto a desgaste e danos. Substitua imediatamente as peças gastas ou danificadas, por motivos de segurança, de modo que o aparelho esteja sempre em condições de funcionamento seguro.

Nunca altere a regulação básica do motor de combustão nem o force.

Se tiverem sido retirados componentes ou dispositivos de segurança para efetuar trabalhos de manutenção, estes deverão ser imediatamente recolocados de forma correta.

4.8 Armazenamento no caso de períodos de paragem mais longos

Deixe o motor de combustão arrefecer antes de colocar o aparelho num compartimento fechado.

Deixe o aparelho arrefecer por completo antes de o cobrir.

Guarde o aparelho com o depósito vazio e a reserva de combustível num compartimento que possa ser bem fechado e bem ventilado.

Certifique-se de que o aparelho está protegido contra uma utilização indevida (por exemplo, por crianças).

Caso pretenda esvaziar o depósito, por exemplo, para a paragem antes do período de inverno, o esvaziamento do depósito de combustível apenas se deve realizar ao ar livre (por exemplo, deixando trabalhar até esvaziar).

Limpe minuciosamente o aparelho antes do armazenamento (por exemplo, período de inverno).

Armazene o aparelho apenas com o conector da vela de ignição removido.

Armazene o aparelho num estado operacionalmente seguro.

4.9 Eliminação

Os lixos como o óleo antigo ou o combustível, lubrificante, filtros e baterias usados e peças de desgaste semelhantes podem prejudicar os seres humanos, os animais e o meio-ambiente e, como tal, têm de ser devidamente eliminados.

Dirija-se ao seu centro de reciclagem ou ao seu distribuidor oficial para saber como os resíduos devem ser eliminados adequadamente. A STIHL recomenda os distribuidores oficiais STIHL.

Certifique-se de que um aparelho já desativado é encaminhado para ser eliminado de maneira tecnicamente correta. Antes de proceder à eliminação, inutilize o aparelho. No sentido de evitar acidentes, retire nomeadamente o cabo de ignição, esvazie o depósito e escoe o óleo do motor.

Perigo de ferimentos na lâmina de corte!

Nunca deixe um cortador de relva desativado sem alguém a vigiar.

Certifique-se de que o aparelho e, em particular, a lâmina de corte são guardados fora do alcance das crianças.

5. Descrição de símbolos



Atenção!

Antes da colocação em funcionamento, leia e observe o manual de utilização e as indicações de segurança.



Perigo de ferimentos!

Mantenha terceiros afastados da zona de risco.



Atenção!

Afaste as mãos e os pés das lâminas.

Antes de realizar trabalhos na ferramenta de corte e trabalhos de manutenção e de limpeza, retire o conector da vela de ignição.



Ligue o motor de combustão.



Desligue o motor de combustão.



Ligue o mecanismo de translação.

6. Fornecimento



Item	Designação	Unids.
A	Aparelho base com guiador	1
B	Parafuso de cabeça boleada	2
C	Tensores rápidos	2
D	Grampo do cabo	2
-	Manual de utilização	1
-	Manual de utilização do motor de combustão	1

7. Preparar o aparelho para o funcionamento

7.1 Generalidades



Perigo de ferimentos

Observe as instruções de segurança do capítulo "Para sua segurança" (⇒ 4.).

- Coloque o aparelho sobre uma base horizontal, plana e estável.

7.2 Montar o guiador



- Mantenha a parte superior do guiador (1) na parte inferior do guiador (2) e encaixe os parafusos (B) de dentro para fora através dos furos (3).

- Enrosque os tensores rápidos (C) nos parafusos (B) (deverá ficar saliente aproximadamente uma volta do parafuso) e rebata-o para cima.

- Verificar a montagem correta: Os tensores rápidos (C) têm de ser puxados com força suficiente de modo a que fiquem bem encostados ao guiador e a parte superior do guiador fique bem ligada à parte inferior do guiador.

Se o guiador não for bem montado ou se os tensores rápidos não assentarem corretamente, rebata os tensores rápidos e ajuste-os corretamente, desenroscando e enroscando-os.

- Monte o primeiro grampo do cabo (D) **esquerdo** na parte superior do guiador. Coloque o cabo tirante de paragem do motor conforme ilustrado. Feche a tala (4) e permita que engate.
- Monte o segundo grampo do cabo (D) **direito** na parte superior do guiador. Coloque o cabo tirante do mecanismo de translação conforme ilustrado. Feche a tala (4) e permita que engate.
- Distância entre os grampos dos cabos e as guarnições:
30 cm

7.3 Engatar e desengatar o cabo do motor de arranque



Engatar

- Retire o conector da vela de ignição do motor de combustão.
- Pressione o arco de paragem do motor (1) em direção ao guiador e mantenha-o nessa posição.
- Puxe o cabo do motor de arranque (2) lentamente para fora.

- Solte o arco de paragem do motor (1) e engate o cabo do motor de arranque (2) no suporte do cabo tirante (3).
- Encaixe o conector da vela de ignição.

Desengatar

- Retire o conector da vela de ignição do motor de combustão.
- Desengate o cabo do motor de arranque (2) do suporte do cabo tirante (3).

7.4 Combustível e óleo do motor



Evite danos no aparelho!

Antes do primeiro processo de arranque, abasteça com óleo do motor. Para abastecer com óleo do motor, utilize um auxiliar de enchimento adequado (por exemplo, um funil).

Óleo do motor:

Consulte o manual de utilização do motor de combustão para saber qual o óleo do motor e o volume de óleo a utilizar.

Efetue regularmente o controlo do nível de enchimento (ver o manual de utilização do motor de combustão).

Deverá evitar que o nível do óleo fique acima ou abaixo do nível correto.

Aperte corretamente o fecho do depósito do óleo antes de colocar o motor de combustão em funcionamento.

Combustível:

Recomendação: combustíveis de marca novos, gasolina sem chumbo.

Pode consultar as indicações sobre a



qualidade do combustível (índice de octanas) no manual de utilização do motor de combustão.

8. Elementos de comando

8.1 Generalidades



Perigo de ferimentos

Observe as instruções de segurança do capítulo "Para sua segurança" (⇒ 4.).

- Coloque o aparelho sobre uma base horizontal, plana e estável.

8.2 Rebater o guiador

Para o transporte e arrumação com economia de espaço, é possível rebater o guiador.



Perigo de entalamento!

Ao soltar os tensores rápidos, o guiador poderá rebater de forma descontrolada. Como tal, segure sempre bem no guiador com uma mão enquanto solta a fixação.

- Desengate o cabo do motor de arranque. (⇒ 7.3)
- Segure na parte superior do guiador (1), abra os tensores rápidos (C) à esquerda e à direita e coloque cuidadosamente o volante para a frente.

8.3 Ajustar a roda dianteira

No dispositivo de ajuste (1), é possível selecionar 3 ajustes diferentes.



Perigo de queimaduras!

Ao pegar no aparelho pelo garfo da roda (2), mantenha uma distância suficiente para o motor de combustão e para o silenciador – as peças do motor de combustão ficam quentes durante um funcionamento mais prolongado.

Símbolos no dispositivo de ajuste da roda dianteira:



1 Roda dianteira fixa

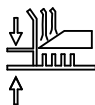

2 Ajustar a altura de corte



3 A roda dianteira pode girar 360°

1 Roda dianteira fixa:

Para cortar a relva em declives e para que o aparelho mantenha mais facilmente a trajetória a direito, em filas de corte longas a direito, é possível fixar a roda dianteira.

- Posicione a roda dianteira conforme ilustrado (posição de marcha-à-frente). A roda tem de apontar para o cárter.
- Pressione a cavilha de ajuste (3) para a posição "Roda dianteira fixa" e certifique-se de que engata por completo.

2 Ajustar a altura de corte:

É possível regular 5 alturas de corte no dispositivo de ajuste (1).



Perigo de ferimentos!

Não pegue **por baixo** no **ajuste da altura de corte da roda dianteira** com as mãos ou os dedos. Nunca coloque as mãos ou os pés entre o cárter e o solo.

- Pressione a alavanca de desbloqueio (4) no sentido da seta e segure na mesma. Assim, segure no garfo da roda (2) para cima com a mão, de modo a que o cortador de relva não caia para o nível de corte mais baixo em virtude do seu próprio peso.
- Coloque a cavilha de ajuste (3) na posição "Ajustar a altura de corte" (=posição intermédia).
- Ajuste a altura de corte. (⇒ 8.4)
- Solte a alavanca de desbloqueio (4).

3 A roda dianteira pode girar 360°:

Para maior flexibilidade de manobras ao cortar a relva em torno de arbustos e de árvores, é possível ajustar a roda dianteira de modo a que possa rodar livremente 360°.

- Pressione a cavilha de ajuste (3) para a posição "A roda dianteira pode girar 360°" e certifique-se de que engata por completo.

8.4 Ajustar a altura de corte



Perigo de ferimentos!

Ao ajustar a altura de corte, é necessário garantir que o cárter esteja sempre paralelo ao solo – além do mais, é obtido dessa forma um resultado de corte ideal.

O aparelho dispõe de 2 ajustes da altura de corte:

1. Ajuste da altura de corte da roda traseira (⇒ 8.5)

2. Ajuste da altura de corte da roda dianteira (⇒ 8.6)

É possível regular 5 alturas de corte diferentes.

Nível 1 = 25 mm

Nível 5 = 80 mm

Os níveis de corte mais habituais são os de 2 a 4, em particular quando o aparelho é utilizado como cortador de mulching. (⇒ 10.2)

A STIHL recomenda que ajuste em primeiro lugar a altura de corte pretendida na roda traseira e, em seguida, alinhe a altura de corte na roda dianteira. A altura de corte terá ficado corretamente ajustada quando o cárter estiver paralelo ao solo.

8.5 Ajuste da altura de corte da roda traseira



- Puxe em primeiro lugar a alavanca do ajuste da altura de corte da roda traseira (1) na direção da roda e mantenha-a nessa posição.
- Escolha a altura de corte pretendida (níveis de corte 1 a 5 conforme ilustrado) e permita que a alavanca engate novamente.

8.6 Ajuste da regulação da altura de corte na roda dianteira



Perigo de ferimentos!

Não pegue **por baixo** no **ajuste da altura de corte da roda dianteira** com as mãos ou os dedos. Nunca coloque as mãos ou os pés entre o cárter e o solo.

Perigo de queimaduras!

Ao pegar no aparelho pelo garfo da roda (1), mantenha uma distância suficiente para o motor de combustão e para o silenciador – as peças do motor de combustão ficam quentes durante um funcionamento mais prolongado.

- Para ajustar, pegue no aparelho pelo garfo da roda (1) conforme ilustrado, pressione a alavanca de desbloqueio (2) no sentido da seta e segure na mesma durante o processo de ajuste. Assim, segure no garfo da roda (1) para cima com a mão, de modo a que o cortador de relva não caia para o nível de corte mais baixo em virtude do seu próprio peso.
- Coloque a cavilha de ajuste (3) na posição "Ajustar a altura de corte" (=posição intermédia).
- **Diminuir a altura de corte:** O escalão de corte é reduzido pressionando o garfo da roda (1).
Aumentar a altura de corte: Levante o aparelho e exerça pressão sobre o veio oscilante (4) da roda dianteira a partir de cima com a segunda mão até atingir o nível de corte pretendido.

• Verificar a altura de corte:

Escolha a altura de corte (níveis de corte 1 a 5 conforme ilustrado) de modo a que o nível de corte na roda traseira coincida com o nível de corte na roda dianteira. O cárter tem de estar paralelo ao solo.

- Solte a alavanca de desbloqueio (2).
- Pressione novamente a cavilha de ajuste (3) para a esquerda ou para a direita, conforme necessário. (⇒ 8.3)

8.7 Abrir e fechar a tampa de expulsão



Para evitar entupimentos no cárter, a tampa de expulsão deve ser sempre aberta ou fechada por completo.

1 Fechar a tampa de expulsão:

- Solte a fixação da tampa de expulsão (1) e feche a tampa de expulsão (2) – pressionando em direção ao cárter.
- Volte a apertar a fixação da tampa de expulsão (1).

2 Abrir a tampa de expulsão:

- Solte a fixação da tampa de expulsão (1) e abra a tampa de expulsão (2) – puxando para fora até ao encosto.
- Volte a apertar a fixação da tampa de expulsão (1).

9. Dispositivos de segurança

Para proporcionar um funcionamento seguro e uma proteção contra utilização inadequada, o aparelho está equipado com vários dispositivos de segurança.



Perigo de ferimentos!

Se for detetada uma avaria num dos dispositivos de segurança, não será possível colocar o aparelho em funcionamento. Dirija-se a um distribuidor oficial, a STIHL recomenda os distribuidores oficiais STIHL.

9.1 Dispositivos de proteção

O cortador de relva está equipado com dispositivos de proteção que evitam um contacto inadvertido com a lâmina de corte e com material a cortar expulso. Entre estes, incluem-se o cárter, a tampa de expulsão e o guiador corretamente montado.

9.2 Arco de paragem do motor

O cortador de relva está equipado com um dispositivo de paragem do motor.

No modo de funcionamento, o motor de combustão é desligado ao soltar o arco de paragem do motor.

O motor de combustão e a lâmina param no espaço de 3 segundos.



Perigo de ferimentos!

Se o período de funcionamento por inércia da lâmina for superior, não volte a utilizar o aparelho e leve-o ao distribuidor oficial.

Medição do período de funcionamento por inércia

Depois de o motor de combustão ser ligado, a lâmina roda e é possível ouvir um ruído de deslocação do ar. O período de funcionamento por inércia corresponde à duração do ruído de deslocação do ar após desligar o motor de combustão, podendo ser medido por um cronómetro.

10. Instruções para trabalhar

10.1 Possibilidades de aplicação

Se tal for necessário, o cortador de relva pode ser usado como cortador de mulching ou como cortador de expulsão lateral.

Utilização como cortador de mulching:

- Feche a tampa de expulsão por completo. (⇒ 8.7)

Utilização como cortador de expulsão lateral:

- Abra a tampa de expulsão por completo. (⇒ 8.7)

10.2 Informações sobre mulching

No mulching, a relva cortada é triturada várias vezes, graças à condução especial do fluxo de ar na zona da lâmina, sendo novamente soprada em direção à relva. O material a cortar permanece sobre o relvado.

As aparas de relva apodrecidas devolvem ao solo nutrientes orgânicos e, dessa forma, funcionam como adubo natural; além disso, o crescimento das ervas daninhas é retardado.

Para obter uma relva bonita e espessa, é necessário fazer um mulching frequente e não deixar a relva crescer muito.

No período de crescimento principal (primavera), o mulching deverá ser realizado, pelo menos, duas vezes por semana e, no verão e outono, pelo menos, uma vez por semana.

Como efetuar o mulching:

A STIHL recomenda que se faça o mulching apenas se a relva estiver seca e não estiver muito alta.

Requisitos para um bom resultado de mulching:

- Ajustar a altura de corte ideal: deverá ser cortado um terço da altura da relva.
- Utilizar lâminas bem afiadas.
- Varie o sentido de corte e tenha em atenção a sobreposição das filas de corte.

Com a relva alta, corte a relva em duas etapas de trabalho:

Primeira etapa de trabalho – cortar a relva com a altura de corte mais elevada.
Segunda etapa de trabalho – 12 a 24 horas após a primeira etapa de trabalho, faça o mulching da relva em ângulo reto relativamente ao primeiro sentido de corte com a altura de relva pretendida.

10.3 Área de trabalho do utilizador



- Por motivos de segurança, durante o arranque e enquanto o motor de combustão estiver em funcionamento, o utilizador tem de se manter sempre dentro da área de trabalho, atrás do guiador. Deve manter-se sempre à distância de segurança dada pelos guiadores.

- O cortador de relva só pode ser utilizado por uma pessoa. Todas as outras pessoas deverão afastar-se da zona de risco. (⇒ 4.)

11. Colocar o aparelho em funcionamento

11.1 Ligar o motor de combustão



Evite danos no aparelho!

Não ligue o motor de combustão sobre relva alta. Em caso de dificuldade no processo de arranque, escolha um ajuste de altura de corte mais elevado.



Após o processo de arranque, o motor de combustão trabalha sempre à rotação de serviço ideal, devido a uma aceleração fixa do acelerador.

- **1** Pressione o arco de paragem do motor (1) em direção ao guiador e mantenha-o nessa posição.
- **2** Puxe lentamente o cabo do motor de arranque (2) até à resistência de compressão. Em seguida, puxe com força e rapidez até ao comprimento do braço. Conduza o cabo do motor de arranque (2) lentamente para dentro, para que possa ser novamente enrolado. Repita o processo até o motor de combustão funcionar.

11.2 Desligar o motor de combustão



- Solte o arco de paragem do motor (1).

O motor de combustão e a lâmina param no espaço de 3 segundos.

11.3 Ligar e desligar o mecanismo de translação



Ligar o mecanismo de translação

- Ligue o motor de combustão. (⇒ 11.1)
- Puxe o arco do mecanismo de translação (1) em direção ao volante e mantenha-o nessa posição.

O mecanismo de translação é ativado e o cortador de relva desloca-se em marcha-à-frente.

Velocidade de acionamento:
3,5 km/h

Desligar o mecanismo de translação

- Solte o arco do mecanismo de translação (1).

O mecanismo de translação é desligado e o cortador de relva permanece imóvel.

O motor de combustão e a lâmina continuam a funcionar.

12. Manutenção



Perigo de ferimentos!

Antes de todos os trabalhos de manutenção e de limpeza no aparelho, leia cuidadosamente o capítulo "Para sua segurança" (⇒ 4.), especialmente o subcapítulo "Manutenção e reparações" (⇒ 4.7), e siga escrupulosamente todas as instruções de segurança.

Antes de todos os trabalhos de manutenção e de limpeza, deixe o aparelho arrefecer e retire o conector da vela de ignição!



Manutenção anual realizada pelo distribuidor oficial:

O cortador de relva deverá ser verificado por um distribuidor oficial uma vez por ano. A STIHL recomenda os distribuidores oficiais STIHL.

12.1 Limpar o aparelho



Intervalo de manutenção: Após cada utilização

Um manuseamento minucioso protege o aparelho contra danos e aumenta a sua vida útil.



Perigo de ferimentos!

Desligue o motor de combustão, retire o conector da vela de ignição e deixe o aparelho arrefecer.

Antes de colocar o aparelho na posição de limpeza, esvazie o depósito do combustível (deixar trabalhar até esvaziar).

O aparelho apenas fica seguro na posição de limpeza conforme ilustrado.

- Pouse a parte superior do guiador para trás.
- Coloque 2 bases de madeira adequadas (altura: 7 - 8 cm) no solo atrás do aparelho conforme ilustrado.
- Levante o aparelho para a frente pelo garfo da roda e coloque-o sobre as bases de madeira conforme ilustrado.

Instruções sobre limpeza:

- Remova a sujidade com pouca água, com uma escova ou com um pano. Limpe também em particular a lâmina de corte. Nunca dirija jatos de água para partes do motor de combustão, juntas de vedação e pontos de apoio.
- Solte primeiro os restos de relva encrostados com uma tala de madeira.
- Se necessário, utilize um produto especial de limpeza (por exemplo, o produto especial de limpeza STIHL).

12.2 Verificar o desgaste da lâmina



Intervalo de manutenção: Antes de cada utilização



Perigo de ferimentos!

As lâminas sofrem um desgaste mais ou menos acentuado, consoante o local e a duração da aplicação. Se usar o aparelho sobre um chão arenoso ou frequentemente em condições secas, a lâmina estará sujeita a um maior esforço, desgastando-se acima da média. Uma lâmina gasta pode partir e causar ferimentos graves. É, por isso, imprescindível respeitar sempre as indicações para a manutenção das lâminas.

- Incline o cortador de relva para a posição de limpeza. (⇒ 12.1)
- Limpe a lâmina (1).
- Verifique a **espessura da lâmina** em, pelo menos, 5 pontos com uma corredeira de medição. A espessura mínima também tem de estar presente na área das alhetas da lâmina, em especial.
- Coloque uma régua (2) na aresta dianteira da lâmina conforme ilustrado e meça a **afiação traseira**.

Espessura da lâmina: **> 2 mm**

Afiação traseira: **< 5 mm**

A lâmina deve ser substituída

- se estiver danificada (entalhes, fendas),

- se os valores de medição forem atingidos em um ou mais pontos ou se estes ultrapassarem os limites permitidos.

12.3 Desmontar e montar a lâmina



- Incline o cortador de relva para a posição de limpeza. (⇒ 12.1)

Desmontagem:

- Desenrosque o parafuso da lâmina (1) com uma chave de parafusos SW 17.
- Remova a lâmina (2) em conjunto com o parafuso da lâmina (1) e a arruela de aperto (3).

Montagem:



Perigo de ferimentos!

A lâmina (2) apenas pode ser montada conforme ilustrado. As alhetas arqueadas da lâmina têm de apontar para cima.

Respeite escrupulosamente o binário de aperto indicado para o parafuso da lâmina, dado que disso depende a fixação segura da ferramenta de corte. Fixe adicionalmente o parafuso da lâmina (1) com **Loctite 243**.

Substitua a arruela de aperto (3) em todas as montagens das lâminas e o parafuso da lâmina (1) em todas as substituições de lâminas.

- Limpe a superfície de apoio da lâmina e a bucha da lâmina.
- Monte a lâmina (2) com as alhetas arqueadas viradas para cima (voltadas para o aparelho).

- Enrosque e fixe o parafuso da lâmina (1) com uma nova arruela de aperto (3).
Binário de aperto:
60 - 65 Nm

12.4 Afiar a lâmina de corte

Se lhe faltarem os meios ou os conhecimentos necessários, recomendamos que solicite a afiação da lâmina a um especialista. Se a lâmina for afiada incorretamente (ângulo de afiação incorreto, desequilíbrio, etc.), o funcionamento do aparelho será afetado.

Instruções para afiar

- Desmonte a lâmina de corte. (⇒ 12.3)
- Durante o processo de afiação, arrefeça a lâmina de corte, por exemplo, com água. Não deverá ocorrer uma coloração a azul; caso contrário, o poder de corte diminuirá.
- Afie a lâmina de corte uniformemente, de modo a evitar vibrações causadas por um desequilíbrio.
- Respeite um ângulo de afiação de **30°**.
- Respeite os limites de desgaste (⇒ 12.2).

12.5 Motor de combustão

Intervalo de manutenção:

Consulte o Manual de utilização do motor de combustão.

Indicações gerais:

Siga as instruções de funcionamento e de manutenção apresentadas no Manual de utilização do motor de combustão.

Para uma longa durabilidade, é particularmente importante manter sempre um nível de óleo suficiente e substituir regularmente o filtro do óleo e do ar.

No Manual de utilização do motor de combustão, poderá consultar informações sobre os intervalos recomendados de mudança do óleo, bem como informações sobre o óleo do motor e o volume de óleo.

As alhetas de refrigeração têm de ser mantidas sempre limpas de modo a assegurar uma refrigeração suficiente do motor de combustão.

12.6 Rodas e transmissão

Os rolamentos das rodas não necessitam de manutenção.

A transmissão não necessita de manutenção.

12.7 Arrumação (período de inverno)

No caso de uma imobilização prolongada do aparelho (período de inverno), tenha em conta os seguintes pontos:

- Limpe cuidadosamente todas as peças exteriores do aparelho.
- Lubrifique generosamente todas as peças móveis com óleo ou massa lubrificante.
- Esvazie o depósito de combustível e o carburador (por exemplo, deixando trabalhar até esvaziar).

- Desenrosque a vela de ignição (ver o manual de utilização do motor de combustão) e verta para o motor de combustão cerca de 3 cm³ de óleo do motor pela abertura da vela de ignição. Rode várias vezes o motor de combustão sem a vela de ignição (puxando pelo cabo do motor de arranque).



Perigo de incêndio!

Mantenha o conector da vela de ignição afastado do orifício da vela de ignição devido ao perigo de inflamação.

- Enrosque novamente a vela de ignição (ver o manual de utilização do motor de combustão).
- Efetue a mudança do óleo (ver o manual de utilização do motor de combustão).
- Guarde o aparelho num compartimento seco, fechado e com pouco pó. Certifique-se de que o aparelho está guardado fora do alcance de crianças.

13. Transporte

13.1 Transporte



Perigo de ferimentos!

Antes do transporte, observe o capítulo "Para sua segurança".
(⇒ 4.4)

Carregue o aparelho apenas com o auxílio de uma segunda pessoa. Use sempre vestuário de segurança adequado (sapatos de segurança, luvas justas). Antes de levantar ou transportar, retire o conector da vela de ignição.

Transportar ou elevar o aparelho:

- **A** Guiador montado:
Eleve ou transporte o aparelho pelo garfo da roda (1) e pela parte superior do guiador (2).
- **B** Guiador rebatido (posição de transporte):
Eleve ou transporte o aparelho pelo garfo da roda (2) e pela parte inferior do guiador (3).
- Durante a elevação ou o transporte, garanta sempre uma distância suficiente entre a lâmina de corte e as mãos e os pés.

Prender o aparelho durante o transporte:

- Transporte o aparelho apenas sobre uma superfície de carga limpa e plana com as 3 rodas fixas e fixe-o com meios de fixação adequados para que não escorregue.
- Fixe cabos ou cintas na parte inferior do guiador (3) e no garfo da roda (4).

14. Minimização do desgaste e prevenção de danos

Indicações importantes sobre a manutenção e cuidados do grupo de produtos

Cortador de relva a gasolina (STIHL RM)

A empresa STIHL exclui-se de toda e qualquer responsabilidade por danos materiais e pessoais causados pelo incumprimento das indicações deste manual de instruções, em especial no tocante à segurança, operação e manutenção, ou danos que ocorram em consequência da utilização de peças de acoplamento e peças de substituição não permitidas.

Siga imprescindivelmente as seguintes indicações importantes, a fim de evitar danos ou um desgaste excessivo do seu aparelho STIHL:

1. Peças de desgaste

Algumas peças do aparelho STIHL estão sujeitas a um desgaste normal, mesmo quando utilizadas devidamente e, dependendo do tipo e da duração da utilização, necessitam de ser substituídas oportunamente.

Entre outras, incluem-se as seguintes peças:

- Lâmina
- Correia trapezoidal

2. Cumprimento das prescrições deste manual de utilização

A utilização, manutenção e armazenagem do aparelho STIHL devem ser realizadas tão cuidadosamente conforme descrito neste manual de utilização. Todos os

danos causados pelo incumprimento das instruções de segurança, de funcionamento e de manutenção são da responsabilidade exclusiva do utilizador.

Isto aplica-se especialmente no caso de:

- alterações no produto não autorizadas pela STIHL.
- Utilização de produtos de serviço não autorizados pela STIHL (para informações sobre lubrificantes, gasolina e óleo do motor, consulte as indicações do fabricante).
- Utilização de ferramentas ou de acessórios não autorizados nem adequados para o aparelho.
- utilização do produto não de acordo com as disposições.
- Utilização do aparelho em eventos desportivos ou concursos.
- danos resultantes da utilização contínua do produto com peças defeituosas.

3. Trabalhos de manutenção

Todos os trabalhos mencionados no capítulo "Manutenção" têm de ser realizados regularmente.

Na medida em que estes trabalhos de manutenção não possam ser realizados pelo próprio utilizador, um distribuidor oficial dever-se-á encarregar da realização dos mesmos.

A STIHL recomenda a realização de trabalhos de manutenção e reparações apenas por um distribuidor oficial STIHL.

Os distribuidores oficiais STIHL beneficiam de ações de formação regulares e dispõem de informações técnicas.

Se estes trabalhos não forem realizados, poderão ocorrer danos, cuja responsabilidade caberá ao utilizador.

Entre estes, incluem-se:

- Danos por corrosão e outros danos em consequência de um armazenamento indevido.
- Danos no aparelho causados pela utilização de peças de reposição de má qualidade.
- Danos causados por uma manutenção não atempada ou insuficiente ou danos causados por trabalhos de manutenção ou de reparação que não tenham sido realizados nas oficinas de distribuidores oficiais.

15. Acessórios

Disc-Cut
6909 700 5106

16. Peças de reposição comuns

Lâmina de corte (lâmina de mulching)
6105 702 0121

Parafuso da lâmina
9008 319 9075

Arruela de aperto
0000 702 6600



Os elementos de fixação da lâmina de corte (por exemplo, parafuso da lâmina, arruela de aperto) têm de ser substituídos em caso de substituição ou montagem da lâmina. As peças de reposição podem ser obtidas junto do distribuidor oficial STIHL.

17. Proteção do meio ambiente



As aparas de relva não devem ser colocadas no lixo, mas sim utilizadas para a compostagem.

As embalagens, o aparelho e respetivos acessórios são fabricados a partir de materiais recicláveis e deverão ser eliminados como tal.

A eliminação de resíduos de materiais de forma separada e adequada à conservação do meio ambiente promove as possibilidades de reutilização das matérias reaproveitáveis. Por essa razão, depois de terminar o tempo normal de vida útil do aparelho, este deve ser entregue para reciclagem. A eliminação inadequada pode ser nociva para a saúde e poluir o ambiente. Durante a eliminação, siga as indicações no capítulo "Eliminação". (⇒ 4.9)

Dirija-se ao seu centro de reciclagem ou ao seu distribuidor oficial para saber como os resíduos devem ser eliminados adequadamente.

18. Declaração de conformidade

18.1 Declaração de conformidade UE do cortador de relva STIHL RM 3.1 RT

STIHL Tirol GmbH
Hans Peter Stihl-Straße 5
6336 Langkampfen
Áustria

declara sob a sua exclusiva responsabilidade que

- Modelo: Cortador de relva

- Marca: STIHL
- Tipo: RM 3.1 RT
- Largura de corte: 48 cm
- Identificação de série: 6361

satisfaz as disposições aplicáveis das diretivas 2000/14/EC, 2006/42/EC, 2014/30/EU e 2011/65/EU e foi desenvolvido e produzido em conformidade com as versões válidas à data da produção das seguintes normas: EN ISO 5395-1, EN ISO 5395-2 e EN 14982 (se aplicáveis).

Entidade nomeada envolvida:
TÜV Rheinland LGA Products GmbH
Tillystraße 2,
90431 Nürnberg, Alemanha

Para determinar o nível de potência acústica medido e garantido, foram respeitados os termos da diretiva 2000/14/EC, anexo VIII.

RM 3.1 RT

- Nível de potência acústica medido: 95,2
- Nível de potência acústica garantido: 96

A documentação técnica está guardada junto da STIHL Tirol GmbH.

O ano de fabrico e o número de máquina encontram-se indicados no cortador de relva.

Langkampfen, 05.05.2021

STIHL Tirol GmbH

p. p.

Matthias Fleischer, responsável pela área de Pesquisa e Desenvolvimento

p. p.

Sven Zimmermann, principal responsável pela área da Qualidade

19. Dados técnicos

RM 3.1 RT:

Identificação de série	6361
Motor de combustão, modelo	Motor de combustão a 4-tempos
Dispositivo de arranque	Arranque por cabo
Dispositivo de segurança	Paragem do motor
Dispositivo de corte	Barra porta-lâminas
Largura de corte	48 cm
Acionamento do dispositivo de corte	Permanente

Altura de corte	25 - 80 mm
Binário de aperto do parafuso da lâmina	60 - 65 Nm
Tração nas rodas traseiras	1 velocidade de marcha à frente
Ø das rodas dianteiras	200 mm
Ø das rodas traseiras	200 mm
Comprimento	165 cm
Largura	52 cm
Altura	110 cm
Motor de combustão: Fabricante, tipo	STIHL EVC 300
Cilindrada	163 ccm
Potência nominal à rotação nominal	2,6 - 2800 kW - rpm
Depósito de combustível	0,9 l
Rotação da barra porta-lâminas	2800 rpm
Peso	31 kg

Emissões de ruído

De acordo com 2000/14/EC/S.I. 2001/1701:	
Nível de potência acústica garantido	96 dB(A)
L_{WA}	
Incerteza K_{WA}	1,2 dB(A)
Medição conforme EN ISO 5395-2, EN 14982:	
Nível de pressão acústica no local de trabalho L_{pA}	82 dB(A)
Incerteza K_{pA}	2 dB(A)

Vibrações na mão/braço

Valor característico de vibração especificado de acordo com EN 12096:	
Valor medido a_{hw}	5,50 m/s ²
Incerteza K_{hw}	2,20 m/s ²
Medição conforme EN ISO 5395-2, EN 14982, EN 20643	

19.1 REACH

REACH designa um regulamento da CE sobre registo, avaliação e licença de químicos.

As informações para o cumprimento do Regulamento da REACH (CE) n.º 1907/2006 estão especificadas em www.stihl.com/reach.

20. Localização de falhas

✖ Se necessário, dirija-se a um distribuidor oficial, a STIHL recomenda os distribuidores oficiais STIHL.

📖 Consulte o Manual de utilização do motor de combustão.

Avaria:





O motor de combustão não arranca

Possível causa:

- Arco de paragem do motor não acionado.
- O depósito não tem combustível.
- Conduta do combustível obstruída.
- O combustível no depósito é de má qualidade, está sujo ou já é velho.
- Filtro de ar sujo.

- O conector da vela de ignição foi retirado da vela de ignição; o cabo de ignição não está bem ligado ao conector.
- O motor de combustão está "encharcado" devido às várias tentativas de o pôr a trabalhar.
- A vela de ignição tem fuligem ou está danificada; distância incorreta dos elétrodos.

Solução:

- Pressionar o arco de paragem do motor em direção ao guiador e mantê-lo nessa posição. (⇒ 11.1)
- Reabastecer com combustível. (⇒ 7.4)
- Limpar a conduta do combustível. , ✘
- Utilizar sempre combustível de marca novo, gasolina sem chumbo; limpar o carburador. , ✘
- Limpar o filtro de ar. , ✘
- Introduzir o conector da vela de ignição; verificar a ligação entre o cabo de ignição e a ficha. , ✘
- Desapertar a vela de ignição e secá-la, puxar o cabo do motor de arranque várias vezes, sempre com a vela de ignição desenroscada. , ✘
- Limpar ou substituir a vela de ignição; ajustar a distância dos elétrodos. ✘

Avaria:

Dificuldades ao arrancar ou diminuição da potência do motor de combustão.

Possível causa:

- O cárter do cortador de relva está entupido.
- Corte da relva com um nível de corte demasiado baixo ou com a velocidade de avanço demasiado elevada em relação à altura de corte.
- Água no depósito de combustível e no carburador; o carburador está entupido.

- Depósito de combustível sujo.
- Filtro de ar sujo.
- Vela de ignição com fuligem.

Solução:

- Limpar o cárter do cortador de relva (retirar o conector da vela de ignição!). (⇒ 12.1)
- Ajustar um nível de corte mais elevado ou diminuir a velocidade de avanço. (⇒ 8.4)
- Esvaziar o depósito de combustível, limpar a conduta de combustível e o carburador. ✘
- Limpar o depósito de combustível. ✘
- Limpar o filtro de ar. ✘
- Limpar a vela de ignição. ✘

Avaria:

O motor de combustão fica muito quente.

Possível causa:

- Nível de óleo no motor de combustão demasiado reduzido.
- Alhetas de refrigeração sujas.

Solução:

- Mude o óleo do motor. (⇒ 7.4)
- Limpe as alhetas de refrigeração. (⇒ 12.1)

Avaria:

Fortes vibrações durante o funcionamento.

Possível causa:

- Unidade de corte avariada.
- Fixação do motor de combustão solta.

Solução:

- Verificar e, se necessário, reparar a lâmina de corte, o eixo da lâmina e a fixação da lâmina (parafuso da lâmina e arruela de aperto). ✘
- Apertar a fixação do motor de combustão. ✘

Avaria:

Corte de má qualidade, a relva fica amarela

Possível causa:

- A lâmina de corte está embotada ou gasta.
- A velocidade de corte é demasiado elevada em relação à altura de corte.
- O cárter não está paralelo ao solo.

Solução:

- Afiar ou substituir a lâmina. (⇒ 12.2), (⇒ 12.3), ✘
- Ajustar um nível de corte mais elevado ou diminuir a velocidade de avanço. (⇒ 8.4)
- Alinhar o ajuste da altura de corte da roda dianteira com o ajuste da altura de corte da roda traseira. (⇒ 8.6)

21. Plano de manutenção

21.1 Confirmação de entrega

Modelo: _____

Número de série:

<input type="text"/>	<input type="text"/>	<input type="text"/>	<input type="text"/>	<input type="text"/>	<input type="text"/>	<input type="text"/>	<input type="text"/>	<input type="text"/>	<input type="text"/>
----------------------	----------------------	----------------------	----------------------	----------------------	----------------------	----------------------	----------------------	----------------------	----------------------

Data:

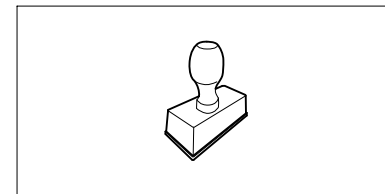

Próximo serviço de assistência

Data:

21.2 Confirmação de assistência



No caso de trabalhos de manutenção, faculte este manual de utilização ao seu distribuidor oficial STIHL.

A realização dos trabalhos de assistência é confirmada nos campos pré-impresos.

 Assistência realizada em

 Data da próxima assistência

Kjære kunde,

vi er glade for at du har valgt STIHL. Vi utvikler og produserer våre produkter i topp kvalitet i samsvar med behovene til våre kunder. Dermed skapes produkter med høy pålitelighet selv ved ekstrem belastning.

STIHL står også for topp kvalitet ved servicen. Vår faghandel sikrer kompetent rådgivning og opplæring, samt omfattende teknisk omsorg.

Vi takker for din tiltro og ønsker deg god fornøyelse med ditt STIHL produkt.

Dr. Nikolas Stihl

VIKTIG! LESES FØR BRUK OG OPPBEVARES.

1. Innholdsfortegnelse

Om denne bruksanvisningen	156
Generell informasjon	156
Slik leser du denne bruksanvisningen	156
Maskinbeskrivelse	156
For din egen sikkerhet	157
Generell informasjon	157
Fylle på drivstoff – håndtering av bensin	158
Bekledning og utstyr	158
Transport av maskinen	158
Før arbeidet	159
Under arbeidet	159
Vedlikehold og reparasjoner	161
Lagring ved lengre driftsopphold	162
Kassering	162
Symbolforklaring	162
Produktkomponenter	163
Gjøre maskinen klar for bruk	163
Generell informasjon	163
Montere styret	163
Løsne og feste startsnoren	163
Drivstoff og motorolje	163
Betjeningselementer	164
Generell informasjon	164
Felle ned styret	164
Justere forhjulet	164
Justere klippehøyden	164
Stille inn klippehøydejusteringen for bakhjul	165
Stille inn klippehøydejusteringen for forhjul	165
Åpne og lukke utkastdekslet	165
Sikkerhetsutstyr	165
Sikkerhetsanordninger	165
Motorstoppbøyle	165
Informasjon om arbeid	166
Bruksområder	166
Informasjon om bioklipping	166
Brukerens arbeidsområde	166
Ta maskinen i bruk	166
Starte forbrenningsmotoren	166
Slå av forbrenningsmotoren	166
Koble inn og ut fremdriften	166
Vedlikehold	167
Rengjøring	167
Kontrollere knivslitasjen	167
Demontere og montere kniven	167
Slipe klippekniven	168
Forbrenningsmotor	168
Hjul og gir	168
Oppbevaring (vinterlagring)	168
Transport	169
Transport	169
Minimere slitasjen og unngå skader	169
Tilbehør	170
Vanlige reservedeler	170
Miljøvern	170
Produsentens samsvarserklæring	170
Produsentens EU-samsvarserklæring for gressklipper STIHL RM 3.1 RT	170
Tekniske data	170
REACH	171
Feilsøking	171
Serviceplan	172
Bekreftelse av overleveringen	172
Servicebekreftelse	172

2. Om denne bruksanvisningen

2.1 Generell informasjon

Denne bruksanvisningen er en **oversettelse av den originale driftsveiledningen** fra produsenten i henhold til EU-direktiv 2006/42/EC.

STIHL arbeider kontinuerlig med å videreutvikle produktspekteret, og vi forbeholder oss derfor retten til å gjøre forandringer med hensyn til produktform, teknologi og utstyr.

Det kan av den grunn ikke fremmes krav på grunnlag av informasjon og bilder i denne brosjyren.

I denne bruksanvisningen kan det være beskrevet modeller som ikke er tilgjengelige i alle land.

Denne bruksanvisningen er opphavsrettslig beskyttet. Alle rettigheter er forbeholdt. Dette gjelder spesielt retten til kopiering, oversettelse og bearbeiding i elektroniske systemer.

2.2 Slik leser du denne bruksanvisningen

Bilder og tekst beskriver bestemte fremgangsmåter.

Alle symbolene som finnes på maskinen, er forklart i denne bruksanvisningen.

Synsretning:

Synsretning ved bruk av **venstre** og **høyre** i bruksanvisningen:

Brukeren står bak maskinen (arbeidsstilling).

Kapittelhenvisning:

En pil henviser til aktuelle kapitler og underkapitler som inneholder nærmere forklaring. Eksempelen under viser en henvisning til et kapittel: (⇒ 4.)

Merking av tekstavsnittene:

De beskrevne instruksene kan være utformet som i eksemplene nedenfor.

Fremgangsmåter som krever handling fra brukerens side:

- Løsne skruen (1) med en skrutrekker, og aktiver hendelen (2) ...

Generelle opplisteringer:

- Bruk av produktet i forbindelse med sportsarrangementer eller andre konkurranser

Tekst med ekstra betydning:

Tekstavsnitt med ekstra betydning er merket med et av symbolene som beskrives nedenfor, slik at disse fremheves spesielt i bruksanvisningen.



Fare!

Fare for uhell og alvorlig personskade. En bestemt fremgangsmåte er nødvendig eller må unngås.



Advarsel!

Fare for personskade. En bestemt fremgangsmåte hindrer mulige eller sannsynlige personskader.



Forsiktig!

Mindre skader eller materielle skader kan hindres ved å følge en bestemt fremgangsmåte.



Merknad

Informasjon om hva som er god og riktig måte å bruke maskinen på

Tekst med bildereferanse:

Illustrasjonene som forklarer bruken av maskinen, finnes helt foran i bruksanvisningen.

Kamerasymbolet knytter bilder på illustrasjonssidene sammen med tilhørende tekst i bruksanvisningen.



3. Maskinbeskrivelse



- 1 Motorstoppbøyle
- 2 Startsnor
- 3 Styreoverdel
- 4 Hurtigstrammer
- 5 Styreunderdel
- 6 Fabrikasjonsskilt
- 7 Bakhjul
- 8 Hus
- 9 Feste, utkastdeksel
- 10 Utkastdeksel
- 11 Hjulgaffel
- 12 Forhjul
- 13 Justeringselement forhjul (=klippehøydejustering forhjul)
- 14 Tennpluggstøpsel
- 15 Forbrenningsmotor
- 16 Klippehøydejustering bakhjul
- 17 Fremdriftsbøyle

4. For din egen sikkerhet

4.1 Generell informasjon



Sørg for å følge alle sikkerhetsanvisningene når du arbeider med maskinen.



Før maskinen tas i bruk, må bruksanvisningen leses nøye og i sin helhet. Oppbevar bruksanvisningen på et trygt

sted for senere bruk.

Les betjenings- og vedlikeholdsinformasjonen i den separate bruksanvisningen for forbrenningsmotoren.

Disse forholdsreglene er svært viktige for din sikkerhet. Oversikten er imidlertid ikke utfyllende. Bruk alltid sunn fornuft og opptre ansvarlig når du bruker maskinen. Husk at det er brukeren som er ansvarlig hvis det oppstår ulykker som involverer andre personer eller andres eiendom.

Som bruker er det viktig at du gjør deg kjent med betjeningselementene på og bruken av maskinen.

Maskinen skal kun brukes av personer som har lest bruksanvisningen og er fortrolige med hvordan maskinen betjenes. Sørg for å få kyndig og praktisk opplæring før du tar i bruk maskinen for første gang. La forhandleren eller en annen fagkyndig gi deg en innføring i hvordan maskinen håndteres på en trygg måte.

Opplæringen skal særlig ha fokus på sikkerhet og viktigheten av å være forsiktig og konsentrert under arbeid med maskinen.

Selv om du betjener maskinen forskriftsmessig, vil det alltid være noe risiko forbundet med bruken.



Livsfare på grunn av kvelning!
Lek med emballasjen medfører kvelningsfare for barn. Sørg for at barn ikke leker med emballasjen.

Maskinen, inkludert alt tilleggsutstyr, må bare lånes eller gis bort til personer som har grunnleggende kunnskap om denne modellen og bruken av den. Bruksanvisningen er en del av maskinen og skal alltid følges med.

Maskinen skal bare brukes av personer som er opplagte og i god fysisk og psykisk form. Hvis du har helsemessige plager, må du spørre legen om arbeid med maskinen er tilrådelig. Maskinen skal ikke brukes etter inntak av alkohol, narkotiske stoffer eller medikamenter som fører til nedsatt reaksjonsevne.

Forsikre deg om at brukeren er fysisk, sensorisk og psykisk i stand til å betjene og arbeide med maskinen. Brukere med nedsatt fysisk, sensorisk eller psykisk funksjonsevne skal kun bruke gressklipperen under tilsyn eller etter anvisning fra en ansvarlig person.

Forsikre deg om at brukeren er myndig eller får yrkesopplæring under tilsyn iht. nasjonale bestemmelser.

Obs – fare for ulykker!

Gressklipperen skal bare brukes til gressklipping. Annen bruk er ikke tillatt og kan være farlig eller føre til skader på maskinen.

På grunn av faren for personskade skal gressklipperen ikke brukes til for eksempel følgende:

- klipping av busker og hekker

- klipping av klatreplanter
- klipping av gress på takbeplantninger og i balkongkasser
- kverning og finkutting av tre- og hekkavfall
- rengjøring av gangveier (oppsamling, blåsing)
- utjevning av bakken

Av sikkerhetsmessige årsaker er enhver endring på maskinen, med unntak av montering av tilbehør som er godkjent av STIHL, forbudt, og vil føre til at garantien opphører. Kontakt din STIHL forhandler for informasjon om tillatt tilbehør.

Det er strengt forbudt å manipulere maskinen for å øke effekten eller endre turtallet til forbrenningsmotoren eller den elektriske motoren.

Maskinen skal ikke brukes til å transportere gjenstander, dyr eller personer (særlig barn).

Ekstra forsiktighet kreves ved bruk på offentlige anlegg, i parker, på sportsanlegg, gater og i land- og skogbruk.



Obs! Fare for helseskade på grunn av vibrasjoner!

For stor belastning i form av vibrasjoner kan føre til skader på nerver og på blodsirkulasjonen, spesielt for personer med problemer med blodsirkulasjonen. Oppsøk lege hvis det oppstår symptomer som kan ha blitt utløst av vibrasjonsbelastning. Slike symptomer oppstår hovedsakelig i fingrene, hendene eller håndleddene, og kjennetegnes ved (ufullstendig liste):

- følelsesløshet,
- smerter,
- tap av muskelkraft,

- endringer i hudfargen,
- ubehagelig prikking.

Hold godt fast i styret på de tiltenkte stedene med begge hender under arbeidet, men unngå et krampaktig grep.

Planlegg arbeidstidene for å unngå høye belastninger over en lengre periode.

4.2 Fulle på drivstoff – håndtering av bensin



Livsfare!

Bensin er giftig og svært lettantennelig.

Bensin skal bare oppbevares i godkjente beholdere (bensinkanner). Lokket på tanken og bensinkannen skal alltid skrues på og strammes forskriftsmessig. Defekte lokk skal skiftes ut av sikkerhetsmessige årsaker.

Bensin og andre typer drivstoff skal aldri oppbevares eller avhendes i drikkeflasker eller lignende beholdere som det er fare for at noen kan komme til å drikke av ved en feiltagelse.



Bensin må holdes unna gnister, åpen ild, varmekilder og andre antennelseskilder. Røyking forbudt!

Drivstoffylling må skje utendørs, og det er ikke tillatt å røyke under fylling av drivstoff.

Slå av forbrenningsmotoren og la den avkjøles før du fyller drivstoff.

Fyll på bensin før du starter forbrenningsmotoren. Tanklokket må ikke åpnes, og bensin må ikke etterfylles når forbrenningsmotoren er i gang eller når den er varm.

Ikke overfyll drivstofftanken!

For at drivstoffet skal ha nok plass til å utvide seg må du aldri fylle på drivstofftanken utover den nedre kanten til påfyllingsstussen.

Følg tilleggsanvisningene i bruksanvisningen for forbrenningsmotoren.



Hvis bensin renner over, må du ikke starte forbrenningsmotoren før du har rengjort overflaten der det er sølt bensin. Vent til bensinen er fordampet (tørk bort eventuelle bensinrester) før du forsøker å starte motoren.

Tørk alltid opp drivstofføl.

Skift klær hvis du har fått bensin på klærne.

Maskinen må ikke oppbevares inne i en bygning når det er bensin på tanken. Bensindamp som oppstår, kan komme i kontakt med åpen ild eller gnister og antennes.

I tilfelle du må tømme tanken, må dette gjøres utendørs.

4.3 Bekledning og utstyr



Bruk alltid solide sko med såler med god gripeevne under arbeidet. Gå aldri barbert eller med sandaler når du arbeider.



Når maskinen vedlikeholdes, rengjøres eller transporteres, skal du også bruke solide hansker, og langt hår må knyttes og holdes vekke (hodetørkle, lue osv.).



Bruk egnede beskyttelsesbriller ved sliping av klippekni-ven!

Maskinen skal bare brukes av personer med langbukser og klær som sitter nært mot kroppen.

Bruk aldri løse klær som kan sette seg fast i bevegelige deler (betjeningshendler), heller aldri smykker, slips og sjal.

4.4 Transport av maskinen

Bruk alltid vernehansker (⇒ 4.3) under arbeidet, slik at du unngår å skade deg på skarpe kanter og varme deler.

Ikke transporter maskinen mens forbrenningsmotoren er i gang. Før transport må du slå av forbrenningsmotoren, vente til knivene er stanset og trekke ut tennpluggstøpset.

Maskinen skal kun transporteres med avkjølt forbrenningsmotor og uten drivstoff.

Bruk egnet lasteutstyr (lasterampe, løfteanordninger).

Sikre maskinen med tilstrekkelig dimensjonerte festemidler (strop- per, seler osv.) på lasteflaten.

Unngå kontakt med klippekni- ven ved løfting og bæring.

Les spesielt informasjonen i kapitlet "Transport." Der oppgis det hvordan maskinen skal løftes og bindes fast. (⇒ 13.)

Følg regionale forskrifter ved transport av maskinen, spesielt med hensyn til lastsikring og transport av gjenstander på lasteflater.

4.5 Før arbeidet

Sørg for at maskinen bare betjenes av personer som har lest bruksanvisningen.

Før idriftsettelse av maskinen må du teste om drivstoffsystemet er tett, særlig de synlige delene som f.eks. tanken, tanklokket og slangeforbindelsene. Ikke start motoren hvis systemet er utett – **brannfare!**

Maskinen må i så tilfelle repareres av fagfolk før idriftsettelse.

Overhold de lokale forskriftene for når på døgnet hageredskaper med forbrenningsmotor eller elektrisk motor kan brukes.

Se over hele området som skal bearbeides, og fjern steiner, pinner, metalltråder og andre gjenstander som kan slynges opp foran maskinen. Det er lett å overse hindringer (f.eks. trestubber og røtter) i høyt gress.

Før du begynner arbeidet med maskinen, bør du derfor merke alle gjenstander (hindringer) som er skjult i gresset, og som ikke lar seg fjerne.

Skift ut eventuelle slitte eller defekte deler før du bruker maskinen. Informasjon om farer og advarsler som er blitt uleselig på maskinen, må skiftes ut. Du får nye klistremerker og alle andre reservedeler hos din STIHL forhandler.



Fare for personskade!

Slitte eller ødelagte deler (f.eks. sløve kniver) kan gjøre maskinen mindre trygg og utsette brukeren for skaderisiko.

Kontroller at tennpluggen sitter godt i tennpluggstøpslet før du begynner å bruke maskinen.

Sørg for at maskinen er i driftssikker stand før du bruker den. Kontroller før hver bruk:

- at maskinen er i forskriftsmessig montert stand.
- at klippeverktøyet og den komplette klippeenheten (klippekniv, festeelementer, klippeagggregatus) er i feilfri stand. Det er spesielt viktig å kontrollere knivfestet og knivslitasjen, samt se etter skader (hakk eller riper). (⇒ 12.2)
- at tanklokket er forskriftsmessig skrudd på.
- at tanken, delene som bidrar til drivstofftilførselen, samt tanklokket er i feilfri stand.
- at sikkerhetsanordningene (f.eks. motorstopp, utkastdeksel, hus, styre, beskyttelsesgitter) er i feilfri stand og fungerer forskriftsmessig.
- at oljepåfyllingslokket er forskriftsmessig skrudd til.

Sørg for å få utført nødvendige arbeider, enten selv eller hos en forhandler. STIHL anbefaler STIHL forhandleren.

4.6 Under arbeidet



Se til at ingen oppholder seg i fareområdet! Ikke bruk maskinen når dyr eller personer (spesielt barn) oppholder seg i fareområdet.

Koblings- og sikkerhetsinnretningene som er montert på maskinen, skal ikke fjernes eller omgås. Det er spesielt viktig at motorstoppbøylen ikke festes til styret (f.eks. bindes fast).

Når gressklipperen brukes med sideutkast, må utkastdekslet være helt åpent, og det må være festet med låseskruen.



Obs! Fare for personskade!

Hold aldri hender eller føtter inntil eller under roterende deler. Ta aldri i kniven mens den roterer. Ikke stå foran utkaståpningen.

Sikkerhetsavstanden mellom styret og maskinen må alltid overholdes. Styret skal alltid være forskriftsmessig montert, og får ikke endres på. Maskinen må aldri tas i bruk med nedfelt styre.

Utkastdekslet skal aldri åpnes eller lukkes mens klippekniven er i bevegelse. Den roterende kniven kan forårsake personskader.

Ingen gjenstander må festes på styret (f.eks. arbeidsklær).

Arbeid bare i dagslys eller med god kunstig belysning.

Arbeid ikke med maskinen ved regn eller tordenvær, spesielt ikke hvis det er fare for lynnedslag.

Fuktig og glatt underlag gjør at faren for ulykker øker.

Vær forsiktig under arbeidet slik at du ikke glir. Unngå om mulig å bruke maskinen på fuktig underlag.

Eksos:



Livsfare på grunn av forgiftning!

Stans arbeidet umiddelbart hvis du føler deg uvel, har hodesmerter, synsforstyrrelser (f.eks. hvis synsfeltet blir mindre), hørselsproblemer, blir svimmel eller merker at konsentrasjonsevnen er svekket. Disse symptomene kan blant annet skyldes høy eksoskonsentrasjon.



Det dannes giftige eksosgasser straks forbrenningsmotoren er i gang. Disse gassene inneholder giftig

karbonmonoksid, en gass uten farge og lukt, og andre skadestoffer. Du må aldri la forbrenningsmotoren gå i lukkede eller dårlig ventilerte rom.

Starte:

Vær svært forsiktig når du starter maskinen – følg anvisningene i kapitlet "Ta i bruk maskinen" (⇒ 11.1). Start i samsvar med disse anvisningene reduserer faren for personskader.

Fare for personskade!

Når startsnoren går raskt tilbake, trekkes hånd og arm raskere mot forbrenningsmotoren enn startsnoren kan slippes. Dette tilbakeslaget kan føre til benbrudd, klemskader og forstuinger.

Pass alltid på ved start at du står med føttene i god avstand fra klippeverktøyet.

Pass på at maskinen ikke velter når du starter den.

Når motoren startes, skal ikke bøylen for fremdrift betjenes.

Klipping i skråninger:

Skråninger skal alltid klippes i tverrgående retning, aldri på langs.

Hvis brukeren mister kontroll over maskinen ved klipping på langs, kan vedkommende få den aktive gressklipperen over seg.

Lås forhjulet ved klipping i skråninger for å oppnå større retningstabilitet.

Vær spesielt forsiktig når du endrer retning i skråninger.

Sørg for god stabilitet når du arbeider i skråninger, og unngå å arbeide i svært bratte skråninger.

Av sikkerhetsmessige årsaker skal ikke maskinen brukes i skråninger med stigning på mer enn 25° (46,6 %). **Fare for personskader!**

25° skråning tilsvarer en vertikal stigning på 46,6 cm ved 100 cm horisontal lengde.

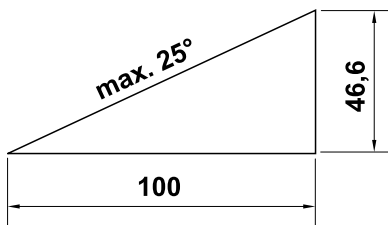

For å sikre tilstrekkelig smøring av forbrenningsmotoren må også anvisningene i forbrenningsmotorens bruksanvisning følges ved arbeid i skråninger.

Bruk:



Fare for personskader!

Hold aldri hender eller føtter under, over eller ved roterende deler.



Ikke forsøk å inspisere kniven mens gressklipperen arbeider. Den roterende kniven kan forårsake personskader.

Gå langsomt når du bruker maskinen – ikke løp mens du arbeider med maskinen. Ved høy hastighet under arbeidet øker faren for skade ved at du snubler, sklir osv.

Vær spesielt forsiktig når du snur maskinen eller drar den mot deg.

Det er lett å snuble!

Vær spesielt forsiktig når du bruker maskinen i nærheten av nedoverbakker, kanter i terrenget, grøfter og dammer. Pass spesielt på at du holder tilstrekkelig avstand til slike fareområder.

Vær oppmerksom på objekter som eventuelt er skjult i gressrotsonen (vanningsanlegg, påler, vannventiler, fundamenter, strømledninger osv.). Kjør aldri over slike objekter.



STOP

Vær oppmerksom på at klippeverktøyet roterer i noen sekunder etter at motoren er slått av.

Slå av forbrenningsmotoren, vent til arbeidsverktøyet har stanset og trekk ut tennpluggstøpset:

- Når du setter fra deg maskinen, eller når den skal stå uten tilsyn.
 - Før du fyller på drivstoff. La forbrenningsmotoren avkjøles før du fyller drivstoff.
- ### Brannfare!
- Før du fjerner blokkeringer eller tilstoppinger i klippeaggregatet.
 - Før du løfter eller bærer maskinen.
 - Før du transporterer maskinen.

- Før det utføres arbeider på klippekniven.
- Før du ser over eller rengjør maskinen og før det skal utføres andre arbeider på den (f.eks. nedfelling av styret, innstilling av klippehøyde, åpning/lukking av utkastdekslet).
- Hvis du har kommet borti en gjenstand, eller hvis gressklipperen vibrerer mer enn vanlig. I slike tilfeller må du undersøke maskinen og spesielt klippeenheten (kniv, knivaksel og knivfeste) for skader, og få utført eventuelle nødvendige reparasjoner før du tar i bruk maskinen igjen.



Fare for personskade!

Sterke vibrasjoner er vanligvis tegn på feil.

Det er spesielt viktig at gressklipperen ikke brukes med skadd eller bøyd knivaksel eller klippekniv.

Kontakt en fagperson (STIHL anbefaler STIHL forhandleren) for å få utført eventuelle nødvendige reparasjoner du ikke føler deg kvalifisert til å utføre selv.

Slå av forbrenningsmotoren

- Når du skyver maskinen fra eller til området den skal brukes på.
- Før du skyver maskinen på en flate der det ikke er gress.
- Når maskinen skal vippes for transport.

4.7 Vedlikehold og reparasjoner

Gjør følgende før du går i gang med rengjørings-, justerings-, reparasjons- og vedlikeholdsarbeider:

- Parker maskinen på et fast og jevnt underlag.
- Slå av forbrenningsmotoren, og la den kjøle seg ned.
- Trekk ut tennpluggstøpselet.



Obs – fare for personskade!

Sørg for avstand mellom tennpluggstøpselet og tennpluggen. En utilsiktet tenningsgnist kan føre til brann eller elektrisk støt. En utilsiktet kontakt mellom tennpluggen og tennpluggstøpselet kan føre til uønsket start av forbrenningsmotoren.



Klippekniven kan forårsake personskader!

Når du drar i startsnoren, begynner arbeidsverktøyet å dreie. Pass på at du alltid har god avstand til klippekniven, særlig med føtter og ben, når du drar i startsnoren.

La maskinen kjøle seg ned før du utfører arbeider på forbrenningsmotor, eksosrør og lyddemper. Temperaturen kan komme opp i mer enn 80 °C. **Fare for brannskade!**

Unngå å søle med motoroljen eller få den på huden. Direkte hudkontakt kan være skadelig.

STIHL anbefaler at du lar en STIHL forhandler ta seg av å fylle på / skifte motorolje for deg.

Rengjøring:

Hele maskinen må rengjøres grundig etter hver bruk. (⇒ 12.1)

Bruk en trepinne til å løsne gress som har satt seg fast. Rengjør undersiden av gressklipperen med børste og vann.

Maskinen skal aldri rengjøres med høytrykksvasker eller under rennende vann (f.eks. med en hageslange).

Ikke bruk sterke rengjøringsmidler. Disse kan skade plast- og metalldele og dermed redusere sikkerheten til din STIHL maskin.

For å unngå brannfare er det viktig at området rundt kjøleluftåpningene holdes fritt for f.eks. gress, strå, mose, løv og fett.

Vedlikeholdsarbeider:

Bare vedlikeholdsarbeider som er beskrevet i denne bruksanvisningen, kan utføres av brukeren. Alle andre arbeider skal utføres av en forhandler.

Kontakt **alltid** forhandleren hvis du mangler nødvendig informasjon eller hjelpemidler.

STIHL anbefaler at alt vedlikeholdsarbeid og alle reparasjoner utføres hos en STIHL forhandler.

I tillegg til jevnlig tilbud om opplæring, får STIHL forhandlerne regelmessig tilsendt teknisk informasjon.

Bruk bare verktøy, tilbehør eller tilleggsutstyr som er godkjent for denne maskinen av STIHL, eller som korresponderer i teknisk utførelse. I motsatt fall kan det oppstå uhell som medfører personskader eller skader på maskinen. Kontakt forhandleren hvis du har spørsmål.

Originalt verktøy, tilbehør og originale reservedeler fra STIHL har egenskaper som gjør dem optimalt egnet for maskinen og kravene som brukeren stiller. Originale STIHL reservedeler kjennes igjen på STIHL reservedelsnummeret, STIHL logoen og eventuelt STIHL reservedelssymbolet. På små deler kan også symbolet stå alene.

Av sikkerhetsmessige årsaker skal komponenter i drivstofftilførselen (drivstoffrør, drivstoffventil, drivstofftank, tanklokk, koblinger osv.) jevnlig undersøkes for skader og lekkasje og ved

behov skiftes ut hos en forhandler (STIHL anbefaler at du kontakter STIHL forhandleren).

Sørg for at advarsels- og merknadsklistremerker alltid er rene og lesbare. Bestill nye originale klistremerker hos STIHL forhandleren hvis klistremerker skades eller blir borte. Hvis en komponent skiftes ut med en ny del, må du passe på at samme klistremerker settes på den nye delen.

Kontroller med jevne mellomrom om utkastdekslet er slitt, skadet eller har funksjonsfeil, og skift det ut ved behov.

Bruk vernehansker (⇒ 4.3) og vær svært forsiktig når du arbeider med klippeenheten.

Sørg for at alle muttere, bolter og skruer, spesielt knivskruen, sitter godt, slik at gressklipperen er i driftsmessig sikker stand.

Kontroller hele maskinen regelmessig med tanke på slitasje og skader. Dette er spesielt viktig når maskinen ikke skal brukes på en stund (f.eks. når den skal settes bort for vinteren). Skift ut slitte eller skadde deler, slik at maskinen alltid er i driftssikker stand.

Det er ikke tillatt å endre forbrenningsmotorens grunninnstilling. Unngå å la motoren gå med for høyt turtall.

Hvis det ble fjernet deler eller beskyttelsesinnretninger i forbindelse med vedlikeholdsarbeidet, må disse straks settes tilbake på forskriftsmessig vis når arbeidet er utført.

4.8 Lagring ved lengre driftsopphold

La forbrenningsmotoren avkjøles før du parkerer maskinen i et lukket rom.

La maskinen avkjøles helt før du dekker den til.

Oppbevar maskinen og drivstoffkannen i et låsbart rom med god ventilasjon. Obs! Pass på at drivstofftanken i maskinen er tom.

Sørg for at maskinen er utilgjengelig for uvedkommende (f.eks. barn).

Hvis tanken skal tømmes, f.eks. før den settes bort for vinteren, skal dette gjøres utendørs (f.eks. ved å la motoren gå).

Rengjør maskinen grundig når den ikke skal brukes på lengre tid (f.eks. når den skal settes bort for vinteren).

Husk å fjerne tennpluggstøpselet når maskinen ikke skal brukes på en stund.

Sørg for at maskinen er i driftssikker stand når du setter den til lagring.

4.9 Kassering

Avfallsprodukter som spillolje eller drivstoff, brukte smøremidler, filter, batterier og lignende slitedeler kan skade mennesker, dyr og miljø og må derfor kasseres på forskriftsmessig måte.

Kontakt nærmeste resirkuleringsstasjon eller forhandleren hvis du er usikker på hvordan avfallsproduktene skal kasseres. STIHL anbefaler at du kontakter STIHL forhandleren.

Sørg for at maskinen kasseres forskriftsmessig når den ikke lenger skal brukes. Sørg for å gjøre maskinen ubrukelig før kassering. For å unngå ulykker er det særlig viktig at du fjerner tenningskabelen, tømmer tanken og taper ut motoroljen.

Klippekniven kan forårsake personskader!

Selv om gressklipperen ikke lenger er i bruk og skal kasseres, må den ikke stå uten tilsyn, tilgjengelig for uvedkommende. Sørg for å oppbevare maskinen og spesielt klippekniven utilgjengelig for barn.

5. Symbolforklaring



Obs!

Les bruksanvisningen og sikkerhetsforskriftene før bruk.



Fare for personskader!

Se til at ingen oppholder seg i fareområdet.



Obs!

Hold hender og føtter unna knivene.

Trekk ut tennpluggstøpselet før du utfører arbeid på klippeverktøyet, og før du utfører vedlikeholds- og rengjøringsarbeider.



Start forbrenningsmotoren.



Slå av forbrenningsmotoren.



Koble inn fremdriften.

6. Produktkomponenter



Nr.	Betegnelsen	Ant.
A	Basisenhet med styre	1
B	Rund flathodet skruer	2
C	Hurtigstrammer	2
D	Ledningsklips	2
-	Bruksanvisning	1
-	Bruksanvisning for forbrenningsmotor	1

7. Gjøre maskinen klar for bruk

7.1 Generell informasjon



Fare for personskade

Les og følg sikkerhetsanvisningene i kapitlet "For din sikkerhet". (⇒ 4.)

- Maskinen skal stå på et horisontalt, jevnt og fast underlag ved utføring av alle de beskrevne arbeidsoppgavene.

7.2 Montere styret



- Hold styreoverdelen (1) mot styreunderdelen (2), og stikk skruene (B) innenfra og ut gjennom boringene (3).
- Skru hurtigstrammerne (C) inn på skruene (B) (ca. én gjenge på skruen skal synes), og fell dem oppover.
- Kontroller at montasjen er riktig: Hurtigstrammerne (C) skal strammes så kraftig at de ligger tett på styret, slik at styreoverdelen er godt festet i styreunderdelen. Hvis styret ikke er ordentlig montert eller hurtigstrammerne ikke sitter korrekt, åpner du hurtigstrammerne og stiller dem riktig inn ved å skru dem ut og deretter inn igjen.

- Monter det første ledningsklipset (D) **til venstre** på styreoverdelen. Legg inn motorstoppvaieren som vist på bildet. Lukk klaffen (4) og la den gå i inngrep.
- Monter det andre ledningsklipset (D) **til høyre** på styreoverdelen. Legg inn fremdriftsvaieren som vist på bildet. Lukk klaffen (4) og la den gå i inngrep.
- Avstand mellom ledningsklips og mansjetter: **30 cm**

7.3 Løsne og feste startsnoren



Feste

- Trekk ut tennpluggstøpselet fra forbrenningsmotoren.
- Trykk motorstoppbøylen (1) mot styret, og hold den der.
- Trekk startsnoren (2) langsomt ut.

- Slipp motorstoppbøylen (1), og fest startsnoren (2) i snorføringen (3).
- Sett inn tennpluggstøpselet.

Løsne

- Trekk ut tennpluggstøpselet fra forbrenningsmotoren.
- Løsne startsnoren (2) fra snorføringen (3).

7.4 Drivstoff og motorolje



Unngå skader på maskinen!

Fyll på olje før du starter motoren for første gang. Bruk en egnet påfyllingstrakt når du fyller på motorolje eller drivstoff.

Motorolje:

Se bruksanvisningen for forbrenningsmotoren for mer informasjon om anbefalt motorolje og oljepåfyllingsmengde.

Sjekk oljenivået regelmessig (se bruksanvisningen for forbrenningsmotoren). Unngå for høyt eller for lavt oljenivå. Fare for motorskade!

Skru på lokket for motoroljen og kontroller at det er tett før du tar i bruk forbrenningsmotoren.

Drivstoff:

Anbefaling: kvalitetsdrivstoff, blyfri bensin.

Se bruksanvisningen for forbrenningsmotoren for mer informasjon om anbefalt drivstoffkvalitet (oktan).

8. Betjeningselementer

8.1 Generell informasjon

 **Fare for personskade**
Les og følg sikkerhetsanvisningene i kapitlet "For din sikkerhet". (⇒ 4.)

- Maskinen skal stå på et horisontalt, jevnt og fast underlag ved utføring av alle de beskrevne arbeidsoppgavene.

8.2 Felle ned styret

Styreoverdelen kan felles ned for å spare plass ved transport og oppbevaring.



 **Klemfare!**
Styret kan ukontrollert klappe sammen eller skyves sammen når hurtigstrammerne løsnes. Hold derfor alltid i styret med én hånd mens du løsner festet.

- Løsne startsnoren. (⇒ 7.3)
- Hold i styreoverdelen (1), åpne hurtigstrammeren (C) på venstre og høyre side, og legg styret forsiktig fremover.

8.3 Justere forhjulet

På justeringselementet (1) kan du velge **3** forskjellige innstillinger.



 **Fare for brannskade!**
Når du griper tak i maskinen ved hjulgaffelen (2), pass på at det er tilstrekkelig avstand til forbrenningsmotoren og lyddempere. Deler av forbrenningsmotoren blir varme ved langvarig bruk.

Symboler på justeringselementet til forhjulet:



1 Forhjulet låst

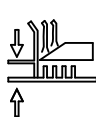

2 Justere klippehøyden



3 Forhjulet kan dreies 360°

1 Forhjulet låst:

Forhjulet kan låses slik at det blir lettere å holde retningen ved klipping på lange, rette flater og for økt stabilitet ved klipping i skrånninger.

- Plasser forhjulet som vist på bildet (kjørerretning forover). Det må peke mot klipperhuset.
- Trykk justeringsbolten (3) til posisjonen "Forhjul låst", og pass på at den går helt i inngrep.

2 Justere klippehøyden:

På justeringselementet (1) kan du stille inn **5** klippehøyder.

 **Fare for personskade!**
Ta ikke med hendene eller fingrene **under klippehøydejusteringen til forhjulet.**

Plasser aldri hender eller føtter mellom huset og bakken.

- Trykk frigjøringshendelen (4) i pilretningen, og hold den der. Hold så hjulgaffelen (2) oppe med hånden, slik at ikke gressklipperen kan falle ned på laveste klippehøyde på grunn av egenvekten.
- Sett justeringsbolten (3) i posisjonen "Stille inn klippehøyde" (= midtstilling).
- Justere klippehøyden: (⇒ 8.4)
- Slipp opp frigjøringshendelen (4).

3 Forhjulet kan dreies 360°:

Forhjulet kan stilles inn slik at det kan dreies 360°, noe som gjør det lettere å manøvrere rundt busker og trær.

- Trykk justeringsbolten (3) til posisjonen "Forhjul kan dreies 360°", og pass på at den går helt i inngrep.

8.4 Justere klippehøyden

 **Fare for personskade!**
For å sikre optimalt klipperesultat, må du alltid passe på at huset står parallelt med bakken når du stiller inn klippehøyden.

Maskinen har **2** klippehøydejusteringer:

1. Klippehøydejustering bakhjul
(⇒ 8.5)

2. Klippehøydejustering forhjul (⇒ 8.6)
5 forskjellige klippehøyder kan stilles inn.

Trinn **1** = **25 mm**

Trinn **5** = **80 mm**

De vanligste klippehøydene er trinnene 2 til 4. Dette gjelder særlig når maskinen brukes som bioklipper. (⇒ 10.2)

STIHL anbefaler at du først stiller inn ønsket klippehøyde på bakhjulet, og deretter tilpasser klippehøyden på forhjulet ut fra bakhjulsinnstillingen. Klippehøyden er riktig innstilt når huset står parallelt med bakken.

8.5 Stille inn klippehøydejusteringen for bakhjul



- Trekk spaken til klippehøydejusteringen for bakhjul (1) først i retning hjulet, og hold den der.
- Velg ønsket klippehøyde (trinnene 1 til 5 som vist), og la spaken gå i inngrep.

8.6 Stille inn klippehøydejusteringen for forhjul



Fare for personskade!

Ta ikke med hendene eller fingrene under klippehøydejusteringen til forhjulet.

Plasser aldri hender eller føtter mellom huset og bakken.

Fare for brannskade!

Når du griper tak i maskinen ved hjulgaffelen (1), pass på at det er tilstrekkelig avstand til forbrenningsmotoren og lyddemperen. Deler av forbrenningsmotoren blir varme ved langvarig bruk.

- For å stille inn maskinen griper du om hjulgaffelen (1), trykker frigjøringshendelen (2) i pilretningen og holder den inntrykt mens du stiller inn. Hold så hjulgaffelen (1) oppe med hånden, slik at ikke gressklipperen kan falle ned på laveste klippehøyde på grunn av egenvekten.
- Sett justeringsbolten (3) i posisjonen "Stille inn klippehøyde" (= midtstilling).

• Redusere klippehøyden:

Klippetrinnet blir lavere når du trykker på hjulgaffelen (1).

Øke klippehøyden:

Løft opp maskinen, og med den andre hånden trykker du ovenfra på forhjulets svingaksel (4) til ønsket klippetrinn er nådd.

• Kontrollere klippehøyden:

Velg klippehøyden (trinnene 1 til 5 som vist) slik at klippetrinnet på bakhjulet stemmer overens med trinnet på forhjulet. Huset må stå parallelt med bakken.

- Slipp opp frigjøringshendelen (2).
- Trykk justeringsbolten (3) mot høyre eller venstre igjen etter behov. (⇒ 8.3)

8.7 Åpne og lukke utkastdekslet



For å unngå at huset tilstoppes skal utkastdekslet alltid være helt åpent eller helt lukket.

1 Lukke utkastdekslet:

- Løsne festet til utkastdekslet (1), og lukk utkastdekslet (2) – trykk det mot huset.
- Skru fast utkastdekslets feste (1) igjen.

2 Åpne utkastdekslet:

- Løsne festet til utkastdekslet (1), og åpne utkastdekslet (2) – trekk det utover til det stopper.
- Skru fast utkastdekslets feste (1) igjen.

9. Sikkerhetsutstyr

Maskinen har flere anordninger som gjør den sikker å bruke og beskytter mot feil bruk.



Fare for personskade!

Ikke bruk maskinen hvis det konstateres feil på en av sikkerhetsanordningene. Kontakt en forhandler. STIHL anbefaler STIHL forhandleren.

9.1 Sikkerhetsanordninger

Gressklipperen er utstyrt med sikkerhetsanordninger som skal hindre utilsiktet kontakt med klippekniven og klippematerialet/gressavfallet som kastes ut.

Dette innbefatter huset, utkastdekslet og det forskriftsmessig monterte styret.

9.2 Motorstoppbøyle

Gressklipperen er utstyrt med en motorstoppinnretning.

Når forbrenningsmotoren er i drift, kan den stoppes ved å slippe motorstoppbøylen. Forbrenningsmotoren og kniven stanser i løpet av 3 sekunder.



Fare for personskade!

Hvis det tar lengre tid før kniven stopper, skal maskinen tas ut av drift og leveres inn hos en forhandler.

Måling av utkoblingsforsinkelsen

Når forbrenningsmotoren er startet, roterer kniven, og en hvinende lyd kan høres. Utkoblingsforsinkelsen tilsvarer varigheten på den hvinende lyden etter at forbrenningsmotoren er slått av. Den kan måles med en stoppeklokke.

10. Informasjon om arbeid

10.1 Bruksområder

Gressklipperen kan alt etter behov brukes som bioklipper eller gressklipper med sideutkast.

Bruk som bioklipper:

- Lukk utkastdekslet helt. (⇒ 8.7)

Bruk som gressklipper med sideutkast:

- Åpne utkastdekslet helt. (⇒ 8.7)

10.2 Informasjon om bioklipping

Ved bioklipping blir det klippede gresset kuttet flere ganger ved hjelp av en spesiell retning på luftstrømmen i knivområdet. Deretter blåses det tilbake i gressroten (gressrotsonen). Klippematerialet/gressavfallet forblir på plenen.

Det komposterte klipperesultatet tilfører jordsmonnet organiske næringsstoffer og fungerer dermed som naturlig gjødsel. I tillegg begrenses veksten av ugress.

En jevn og fin plen får du gjennom hyppige bioklipp og ved å holde gresset kort. I hovedvekstperioden (våren) bør du bioklippe minst to ganger i uken og om sommeren og høsten minst én gang i uken.

Arbeidsbeskrivelse for bioklipping:

STIHL anbefaler bruk av bioklipp bare når gresset er tørt og ikke for høyt.

Forutsetninger for et godt bioklippresultat:

- Still inn optimal klippehøyde: En tredjedel av gresshøyden skal klippes.
- Sørg for at kniven er godt slipt.
- Varier klipperetningen og vær oppmerksom på overlappende klippebaner.

Klipp gresset i to omganger hvis det er høyt:

Første klippeomgang – klipp plenen med den høyeste klippehøyden.

Andre klippeomgang – 12 til 24 timer etter første klipping bioklippes plenen med ønsket gresshøyde på tvers i forhold til den første klipperetningen.

10.3 Brukerens arbeidsområde



- Brukeren må av sikkerhetsgrunner alltid oppholde seg i arbeidsområdet bak styret når forbrenningsmotoren startes og mens den kjører. Sikkerhetsavstanden mellom styret og maskinen må alltid overholdes.
- Gressklipperen skal kun brukes av én person om gangen. Se til at ingen oppholder seg i fareområdet. (⇒ 4.)

11. Ta maskinen i bruk

11.1 Starte forbrenningsmotoren



Unngå skader på maskinen!

Ikke start forbrenningsmotoren i høyt gress. Hvis det er vanskelig å starte, velger du en høyere klippehøydeinnstilling.



Fullgassinnstillingen gjør at forbrenningsmotoren alltid arbeider med optimalt arbeidsturtall etter start.

- **1** Trykk motorstoppbøylen (1) mot styret, og hold den der.
- **2** Dra startsnoren (2) langsomt ut til du kjenner kompresjonsmotstand. Dra snoren deretter hardt og raskt ut til en armlengde. Før startsnoren (2) langsomt tilbake, slik at den rulles opp. Gjenta prosedyren inntil forbrenningsmotoren starter.

11.2 Slå av forbrenningsmotoren



- Slipp motorstoppbøylen (1).

Forbrenningsmotoren og kniven stanser i løpet av 3 sekunder.

11.3 Koble inn og ut fremdriften



Koble inn fremdriften

- Start forbrenningsmotoren. (⇒ 11.1)
- Trykk fremdriftsbøylen (1) mot styret, og hold den der.

Fremdriften slås på, og gressklipperen settes i bevegelse forover.

Fremdriftshastighet:
3,5 km/t

Koble ut fremdriften

- Slipp fremdriftsbøylene (1).

Fremdriften kobles ut, og gressklipperen står stille.

Forbrenningsmotoren og kniven er fortsatt aktiv.

12. Vedlikehold

Fare for personskader!

Før du utfører vedlikeholds- eller rengjøringsarbeid på maskinen, er det viktig at du leser nøye gjennom kapitlet "For din sikkerhet" (⇒ 4.) og spesielt underkapitlet "Vedlikehold og reparasjoner" (⇒ 4.7). Følg alle sikkerhetsanvisningene.

Trek ut tennpluggstøpselet før alle vedlikeholds- og rengjøringsarbeider, og la maskinen avkjøles.



Foreta årlig vedlikehold hos forhandleren:

Gressklipperen bør kontrolleres årlig hos en forhandler. STIHL anbefaler at du kontakter STIHL forhandleren.

12.1 Rengjøring

Vedlikeholdsintervall:
Alltid etter bruk



Skånsom behandling forhindrer skader på maskinen, og forlenger brukslevetiden.



Fare for personskade!

Slå av forbrenningsmotoren, ta ut tennpluggstøpselet og la maskinen avkjøles.

Tøm drivstofftanken (kjør den tom) før du plasserer maskinen i rengjøringsstilling. På bildet vises maskinen når den står trygt i rengjøringsstillingen.

- Legg styreoverdelen bakover.
- Legg to egnede treunderlag (høyde: 7 - 8 cm) på bakken bak maskinen, som vist på bildet.
- Løft maskinen foran ved hjulgaffelen, og sett den på treunderlagene som vises på bildet.

Informasjon om rengjøring:

- Fjern smuss ved hjelp av små mengder vann og en børste eller klut. Pass spesielt på å rengjøre også klippekniven. Ikke rett vannstråler mot deler på forbrenningsmotoren, tetninger og lagerpunkter.
- Bruk en trepinne til å løsne gress som har satt seg fast.
- Bruk spesialrens (f.eks. STIHL spesialrens) om nødvendig.

12.2 Kontrollere knivslitasjen



Vedlikeholdsintervall:
Før hver bruk

Fare for personskade!

Knivslitasjen varierer avhengig av bruksområdet og -tiden. Hvis maskinen ofte brukes på underlag med mye sand eller på steder der det er tørt, utsettes kniven for større belastning og slites unormalt raskt. En slitt kniv kan brette og forårsake alvorlige personskader. Følg derfor alltid anvisningene for vedlikehold av kniven.

- Vipp opp gressklipperen i rengjøringsstilling. (⇒ 12.1)
- Rengjør kniven (1).
- **Knivtykkelsen** skal måles ved minst fem punkter med en skyvelære. Minimumsverdien for knivtykkelse gjelder også ved vingene.
- Legg en linjal (2) mot den fremre knivkanten, som vist på bildet, og mål **nedsliping**en.

Knivtykkelse: > 2 mm

Nedsliping: < 5 mm

Skift ut klippekniven

- Når den er skadet (hakk eller riper).
- Når måleverdien på ett eller flere steder er nådd eller er utenfor de tillatte grensene.

12.3 Demontere og monterer kniven



- Vipp opp gressklipperen i rengjøringsstilling. (⇒ 12.1)

Demontering:

- Skru ut knivskruen (1) med en skrunøkkel med vidde 17.
- Ta av kniven (2) sammen med knivskruen (1) og låseskiven (3).

Montering:



Fare for personskade!

Kniven (2) skal bare monteres slik som vist på bildet. De oppoverbøyde knivbladene skal peke oppover.

Overhold det foreskrevne tiltrekkingsmomentet for knivskruen nøyte, ellers kan ikke klippeverktøyet brukes trygt. Sikre i tillegg knivskruen (1) med **Loctite 243**.

Låseskiven (3) må skiftes ut hver gang kniven monteres, og knivskruen (1) må skiftes ut hver gang kniven skiftes.

- Rengjør anleggsflaten til knivhylsen.
- Monter kniven (2) med de oppoverbøyde knivbladene pekende opp (mot maskinen).
- Skru på knivskruen (1) med ny låseskive (3), og stram. Tiltrekkingsmoment:
60 - 65 Nm

12.4 Slipe klippekniven

Hvis du mangler nødvendig informasjon eller hjelpemidler, anbefaler vi at du overlater slipingen til en fagperson. Hvis kniven slipes feil (feil vinkel, ubalanse osv.), påvirker dette funksjonen til maskinen.

Slipeveiledning

- Demonter klippekniven. (⇒ 12.3)
- Klippekniven må avkjøles under slipingen, f.eks. med vann. Kniven må ikke bli blå, siden dette reduserer holdbarheten.
- Kniven må slipes likt på begge sider for å unngå vibrasjoner grunnet ubalanse.
- Slipevinkelen på **30°** må overholdes.
- Overhold slitegrensene (⇒ 12.2).

12.5 Forbrenningsmotor

Vedlikeholdsintervall:

Se bruksanvisningen for forbrenningsmotoren.

Generell informasjon:

Les betjenings- og vedlikeholdsinformasjonen i den medfølgende bruksanvisningen for forbrenningsmotoren.

For å oppnå lang levetid er det spesielt viktig å passe på at oljenivået aldri er for lavt, og at olje- og luftfilteret skiftes jevnlig.

Anbefalte oljeskiftintervaller og informasjon om motorolje og påfyllingsmengde finner du også i bruksanvisningen for forbrenningsmotoren.

Kjøleribbene må rengjøres jevnlig for å sikre tilstrekkelig kjøling av forbrenningsmotoren.

12.6 Hjul og gir

Hjullagrene er vedlikeholdsfrie.

Giret er vedlikeholdsfritt.

12.7 Oppbevaring (vinterlagring)

Husk følgende hvis maskinen skal settes bort i lengre tid (vinter):

- Rengjør alle delene grundig.
- Smør alle bevegelige deler godt med olje eller fett.
- Tøm drivstofftanken og forgasseren (f.eks. ved å kjøre tanken tom).
- Skru ut tennpluggen (se forbrenningsmotorens bruksanvisning), og fyll ca. 3 cm³ motorolje gjennom tennpluggåpningen i forbrenningsmotoren. Drei forbrenningsmotoren noen ganger uten tennplugg (dra i startsnoren).



Brannfare!

Hold tennpluggstøpslet unna hullet for tennpluggen på grunn av brannfaren.

- Skru inn tennpluggen igjen (se forbrenningsmotorens bruksanvisning).
- Skift olje (se forbrenningsmotorens bruksanvisning).
- Oppbevar maskinen i et tørt, lukket rom med lite støv. Sørg for å oppbevare maskinen utilgjengelig for barn.

13. Transport

13.1 Transport



Fare for personskader!

Les kapitlet "For din sikkerhet" grundig før transporten. (⇒ 4.4)
Få alltid hjelp av en annen person når maskinen skal bæres. Bruk alltid egnet verneutstyr (vernesko, solide hansker).
Trekk ut tennpluggstøpset før du løfter eller transporterer maskinen.

Bære eller løfte maskinen:

- **A** Med styret montert:
Løft eller bær maskinen etter hjulgaffelen (1) og styreoverdelen (2).
- **B** Med styret nedfelt (transportstilling):
Løft eller bær maskinen etter hjulgaffelen (2) og styreunderdelen (3).
- Pass på at hender og føtter har tilstrekkelig avstand til klippekniven når maskinen løftes eller bæres.

Binde fast maskinen under transport:

- Transporter maskinen kun på en ren, jevn lasteflate stående på alle de tre hjulene, og sikre den med egnede festemidler, slik at den ikke glir.
- Fest stropper eller seler i styreunderdelen (3) og ved hjulgaffelen (4).

14. Minimere slitasjen og unngå skader

Viktige henvisninger vedrørende vedlikehold for produktgruppen

Bensindreven gressklipper (STIHL RM)

STIHL frasier seg ethvert ansvar for materielle skader og personskader som skyldes at bruksanvisningen ikke er fulgt (spesielt med hensyn til sikkerhet, betjening og vedlikehold) eller at det er brukt ikke-godkjente påbyggings- eller reservedeler.

Følg disse henvisningene for å unngå skader eller unormal slitasje på din STIHL maskin:

1. Slitedeler

Enkelte av komponentene på STIHL maskinen utsettes for normal slitasje også når produktet brukes i henhold til bestemmelsene. Disse komponentene må skiftes ut i tide, avhengig av hvordan og hvor mye produktet brukes.

Det innbefatter blant annet:

- Kniv
- Kilerem

2. Følg informasjonen i denne bruksanvisningen.

Bruk, vedlikehold og lagring av STIHL maskinen må skje i henhold til informasjonen i denne bruksanvisningen. Brukeren må selv ta ansvaret hvis det oppstår skader fordi sikkerhets-, bruks- og vedlikeholdsforskriftene ikke er fulgt.

Dette gjelder spesielt for:

- Endringer på produktet som ikke er godkjent av STIHL.

- Bruk av drivstoff som STIHL ikke har godkjent (smøremidler, bensin og motorolje, se informasjon fra produsenten av forbrenningsmotoren).
- Bruk av verktøy eller tilbehør som ikke er tillatt eller egnet for maskinen, eller som har dårlig kvalitet.
- Ikke forskriftsmessig bruk av produktet.
- Bruk ved sportsarrangementer eller andre konkurranser.
- Skader som følge av at produktet er brukt med defekte komponenter.

3. Vedlikeholdsarbeider

Alle arbeider som er nevnt under "Vedlikehold", må utføres regelmessig.

Hvis brukeren ikke kan utføre disse vedlikeholdsarbeidene selv, skal han eller hun ta kontakt med en forhandler.

STIHL anbefaler at alt vedlikeholdsarbeid og alle reparasjoner utføres hos en STIHL forhandler.

I tillegg til jevnlig tilbud om opplæring, får STIHL forhandlerne regelmessig tilsendt teknisk informasjon.

Hvis disse arbeidene forsømmes, kan det oppstå skader som brukeren er ansvarlig for.

Slike skader er blant annet:

- Korrosjonsskader og andre skader som oppstår som følge av uegnet lagringssted.
- Skader på maskinen grunnet bruk av reservedeler med dårlig kvalitet.
- Skader som skyldes at vedlikehold ikke er utført i rett tid eller utilstrekkelig vedlikehold, hhv. skader som skyldes vedlikeholds- eller reparasjonsarbeider som ikke er utført hos forhandlere.

15. Tilbehør

Disk Cut
6909 700 5106

16. Vanlige reservedeler

Klippekniv (biokniv)
6105 702 0121

Knivskruer
9008 319 9075

Låseskive
0000 702 6600

 Festeelementene til kniven (f.eks. knivskruen, låseskiven) må skiftes ut ved utskifting og montering av kniven. Reservedeler føres av STIHL forhandlere.

17. Miljøvern



Gressavklipp skal komposteres og ikke kastes sammen med husholdningsavfall.

Emballasjen, maskinen og tilbehøret er produsert av gjenvinnbare materialer og må kasseres i samsvar med dette.

Atskilt, miljøvennlig kassering av materialrester bidrar til økt gjenbruk av ressurser. Maskinen bør derfor leveres til gjenvinning etter at den normale levetiden er nådd. Ikke-forskriftsmessig kassering kan medføre helse- og miljøskader. Se kapitlet "Kassering" for mer informasjon. (⇒ 4.9)

Kontakt nærmeste resirkuleringsstasjon eller forhandleren hvis du er usikker på hvordan avfallsproduktene skal kasseres.

18. Produsentens samsvarserklæring

18.1 Produsentens EU-samsvarserklæring for gressklipper STIHL RM 3.1 RT

STIHL Tirol GmbH
Hans Peter Stihl-Straße 5
6336 Langkampfen
Østerrike

bekrefter som eneansvarlig at maskinen

- Modell: Gressklipper
- Merke: STIHL
- Type: RM 3.1 RT
- Klippebredde: 48 cm
- Serieidentifikasjon: 6361

oppfyller de relevante bestemmelsene i direktiv 2000/14/EC, 2006/42/EC, 2014/30/EU og 2011/65/EU og er utviklet og produsert i samsvar med de versjonene av følgende standarder som var gyldige på produksjonsdatoen: EN ISO 5395-1, EN ISO 5395-2 og EN 14982 (hvis aktuelt).

Medvirkende oppnevnt instans:
TÜV Rheinland LGA Products GmbH
Tillystraße 2,
90431 Nürnberg, DE

Det garanterte lydeffektnivået er målt i henhold til direktiv 2000/14/EC, vedlegg VIII.

RM 3.1 RT

- Målt lydeffektnivå: 95,2

– Garantert lydeffektnivå: 96

Den tekniske dokumentasjonen oppbevares hos STIHL Tirol GmbH.

Produksjonsår og maskinnummer er angitt på gressklipperen.

Langkampfen, 05.05.2021

STIHL Tirol GmbH

på vegne av

Matthias Fleischer, leder for forskning og utvikling

på vegne av

Sven Zimmermann, hovedavdelingsleder for kvalitet

19. Tekniske data

RM 3.1 RT:

Serieidentifikasjon	6361
Forbrenningsmotor, modell	4-takts forbrenningsmotor
Start	Snorstart

Sikkerhetsutstyr	Motorstopp
Klippeenhet	Knivbjelke
Klippebredde	48 cm
Drift klippeenhet	Permanent
Klippehøyde	25 - 80 mm
Tiltrekkingsmoment knivskruer	60 - 65 Nm
Hjuldrift, bakhjul	1 forovergir
Hjul-Ø foran	200 mm
Hjul-Ø bak	200 mm
Lengde	165 cm
Bredde	52 cm
Høyde	110 cm
Forbrenningsmotor: Produsent, type	STIHL EVC 300
Slagvolum	163 ccm
Nominell effekt ved nominelt turtall	2,6 - 2800 kW - o/min
Drivstofftank	0,9 l
Turtall, knivbjelke	2800 o/min
Vekt	31 kg

Støyutslipp

I henhold til
2000/14/EC / S.I.
2001/1701:

Garantert lydeffekt- nivå L_{WA}	96 dB(A)
Usikkerhet K_{WA}	1,2 dB(A)
Måling iht. EN ISO 5395-2, EN 14982:	
Lydtryknivå på arbeidsplassen L_{pA}	82 dB(A)
Usikkerhet K_{pA}	2 dB(A)

Hånd-arm- vibrasjoner

Angitt vibrasjonska-
rakteristikk iht.
EN 12096

Målt verdi a_{hw}	5,50 m/sec ²
Usikkerhet K_{hw}	2,20 m/sec ²
Måling i henhold til EN ISO 5395-2, EN 14982, EN 20643	

19.1 REACH

REACH er navnet på en EU-bestemmelse for registrering, vurdering og godkjenning av kjemikalier.

Informasjon om innfrielse av REACH-bestemmelsen (EU) nr. 1907/2006 finnes på www.stihl.com/reach.

20. Feilsøking

✂ Kontakt eventuelt en forhandler.
STIHL anbefaler STIHL forhandleren.

📖 Se bruksanvisningen for
forbrenningsmotoren.

Feil/problem:

Forbrenningsmotoren starter ikke

Mulig årsak:

- Motorstoppbøylen er ikke aktivert.
- Tomt for drivstoff.
- Drivstoffrøret er tett.
- Dårlig, forurenset eller gammelt drivstoff på tanken.
- Luftfilteret er skittent.
- Tennpluggstøpselet er koblet fra tennpluggen; pluggledningen er dårlig festet på kontakten.
- Forbrenningsmotoren har fått for mye drivstoff på grunn av gjentatte startforsøk.

- Tennpluggen er tilsotet eller skadet; feil elektrodeavstand.

Tiltak:

- Trykk motorstoppbøylen mot styret, og hold den der. (⇒ 11.1)
- Etterfyll drivstoff. (⇒ 7.4)
- Rengjør drivstoffrøret. 📖, ✂
- Bruk alltid blyfri bensin av god kvalitet; rengjør forgasseren. 📖, ✂
- Rengjør luftfilteret. 📖, ✂
- Koble til tennpluggstøpselet; kontroller forbindelsen mellom pluggledning og støpsel. 📖, ✂
- Skru ut tennpluggen og tørk den. Trekk flere ganger i startsnoren mens tennpluggen er skrudd ut. 📖, ✂
- Rengjør eller skift ut tennpluggen; juster elektrodeavstanden. ✂

Feil/problem:

Vanskelig å starte, eller effekten til
forbrenningsmotoren avtar.

Mulig årsak:

- Gressklipperhuset er tilstoppet.
- Klipping med for lavt klippettrinn eller med for stor skyvehastighet i forhold til klippehøyde.
- Vann i drivstofftanken og forgasseren; forgasseren er tilstoppet.
- Drivstofftanken er skitten.
- Luftfilteret er skittent.
- Tennpluggen er rustet.

Tiltak:

- Rengjør gressklipperhuset (trekk ut tennpluggstøpselet). (⇒ 12.1)
- Still inn høyere klippettrinn eller reduser skyvehastigheten. (⇒ 8.4)
- Tøm drivstofftanken og rengjør drivstoffrøret og forgasseren. ✂
- Rengjør drivstofftanken. ✂
- Rengjør luftfilteret. ✂
- Rengjør tennpluggen. ✂

Feil/problem:

Forbrenningsmotoren blir svært varm.

Mulig årsak:

- For lavt oljenivå i forbrenningsmotoren.
- Kjøleribbene er skitne.

Tiltak:

- Skift motorolje. (⇒ 7.4)
 - Rengjør kjøleribbene. (⇒ 12.1)
-

Feil/problem:

Sterke vibrasjoner under drift.

Mulig årsak:

- Klippeenheten er defekt.
- Forbrenningsmotoren sitter løst.

Tiltak:

- Kontroller og eventuelt reparer knivskiven, knivakselen og knivfestet (knivskrue og låseskive). ✘
 - Stram skruene for å feste forbrenningsmotoren. ✘
-

Feil/problem:

Ujevn klipping, gressplenen blir gul

Mulig årsak:

- Klippekniven er sløv eller slitt.
- Klippehastigheten fremover er for stor i forhold til klippehøyden.
- Huset står ikke parallelt med bakken.

Tiltak:

- Slip eller skift ut klippekniven. (⇒ 12.2), (⇒ 12.3), ✘
- Still inn høyere klippetrinn eller reduser skyvehastigheten. (⇒ 8.4)
- Tilpass klippehøydejusteringen for forhjulet etter justeringen for bakhjulet. (⇒ 8.6)

21. Serviceplan

21.1 Bekreftelse av overleveringen

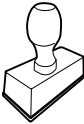
Modell:	_____
Serienummer:	
	<input type="text"/> <input type="text"/> <input type="text"/> <input type="text"/> <input type="text"/> <input type="text"/> <input type="text"/> <input type="text"/> <input type="text"/>
Dato:	<input type="text"/> <input type="text"/> <input type="text"/> <input type="text"/> <input type="text"/> <input type="text"/>
	
Neste service	
Dato:	<input type="text"/> <input type="text"/> <input type="text"/> <input type="text"/> <input type="text"/> <input type="text"/>

21.2 Servicebekreftelse



Gi denne bruksanvisningen til STIHL fagforhandleren når du får utført vedlikeholdsarbeid. Forhandleren bekrefter det utførte arbeidet ved å fylle ut de angitte feltene.

Service utført

Dato for neste service

Hej!

Tack för att du valt en produkt från STIHL. Vi utvecklar och tillverkar produkter av mycket hög kvalitet som uppfyller våra kunders behov. Därför är våra produkter mycket säkra även när de belastas mycket.

STIHL ger även en förstklassig service. Hos våra återförsäljare får du kompetent rådgivning och instruktioner samt tekniska råd.

Vi uppskattar ditt förtroende för oss och önskar dig lycka till med din STIHL produkt.



Dr Nikolas Stihl

VIKTIGT! LÄS BRUKSANVISNINGEN INNAN DU ANVÄNDER PRODUKTEN OCH SPARA DEN.

1. Innehållsförteckning

Information om denna bruksanvisning	174		
Allmänt	174		
Beskrivning av bruksanvisningen	174		
Maskinbeskrivning	174		
För din säkerhet	175		
Allmänt	175		
Tankning – hantering av bensin	176		
Klädsel och utrustning	176		
Transportera maskinen	176		
Före arbetet	176		
Under arbetet	177		
Underhåll och reparationer	179		
Förvaring under längre driftsuppehåll	180		
Sluthantering	180		
Symbolbeskrivning	180		
Leveransens omfattning	180		
Göra maskinen klar för användning	181		
Allmänt	181		
Montera styrhandtag	181		
Fästa och lossa startlina	181		
Bränsle och motorolja	181		
Reglage	181		
Allmänt	181		
Fälla ned styrhandtag	181		
Ställa in framhjul	182		
Ställa in klipp höjd	182		
Ställa in klipp höjdinställning bakhjul	182		
Ställa in klipp höjdinställning framhjul	183		
Öppna och stänga utkastlucka	183		
Säkerhetsanordningar	183		
		Skyddsanordningar	183
		Död mans grepp	183
		Arbetsanvisningar	183
		Användningsmöjligheter	183
		Information om bioklippning	184
		Användarens arbetsområde	184
		Ta maskinen i bruk	184
		Starta förbränningsmotorn	184
		Stänga av förbränningsmotorn	184
		Koppla in och från drivning	184
		Underhåll	185
		Göra rent maskinen	185
		Kontrollera knivslitage	185
		Demontera och montera kniv	185
		Slipa kniv	186
		Förbränningsmotor	186
		Hjul och växellåda	186
		Förvaring (vinteruppehåll)	186
		Transport	186
		Transport	186
		Minimera slitage och förhindra skador	187
		Tillbehör	187
		Vanliga reservdelar	187
		Miljöskydd	188
		Tillverkarens konformitetsdeklaration	188
		EU-konformitetsdeklaration – gräsklippare STIHL RM 3.1 RT	188
		Tekniska data	188
		REACH	189
		Felsökning	189
		Serviceschema	190
		Överlämningsbekräftelse	190
		Servicebekräftelse	190

2. Information om denna bruksanvisning

2.1 Allmänt

Denna bruksanvisning är en **översättning av originalbruksanvisningen** från tillverkaren i enlighet med EG-direktivet 2006/42/EC.

STIHL arbetar ständigt med att vidareutveckla sitt produktutbud. Vi förbehåller oss därför rätten till ändringar av design, teknik och utrustning. Inga anspråk grundade på uppgifter och bilder i denna bruksanvisning kan därför ställas.

I denna bruksanvisning beskrivs ev. modeller som inte finns tillgängliga i alla länder.

Denna bruksanvisning är upphovsrättsskyddad. Alla rättigheter förbehållna, särskilt då rätten till kopiering, översättning och bearbetning med elektroniska system.

2.2 Beskrivning av bruksanvisningen

Bilder och text beskriver vissa arbetsmoment.

Samtliga bildsymboler, som finns på maskinen, förklaras i denna bruksanvisning.

Blickriktning:

Blickriktning vid användning **vänster** och **höger** i bruksanvisningen: Användaren står bakom maskinen (arbetsposition).

Kapitelhänvisning:

En pil hänvisar till motsvarande kapitel och underkapitel med ytterligare förklaringar. Följande exempel visar en hänvisning till ett kapitel: (⇒ 4.)

Märkning av textavsnitt:

De beskrivna anvisningarna kan vara markerade som i följande exempel.

Arbetsmoment som kräver att användaren ingriper:

- Lossa skruven (1) med en skruvmejsel, aktivera spaken (2) ...

Allmänna uppräknings:

- Användning av produkten för sport- eller tävlingsändamål

Text med extra betydelse:

Textavsnitt med extra betydelse markeras med en av följande symboler, för att ytterligare framhäva dem i bruksanvisningen.



Fara!

Risk för olycksfall och allvarliga personskador. Ett visst förhållningssätt krävs eller bör undvikas.



Varning!

Risk för personskador. Ett visst förhållningssätt förhindrar möjliga eller sannolika personskador.



Var försiktig!

Lätta personskador resp. saksador kan förhindras med ett visst förhållningssätt.



Anvisning

Information om hur du bättre använder maskinen och undviker möjlig felhantering.

Text med bildreferens:

Bilder som förklarar hur maskinen används finns alldeles i början av bruksanvisningen.

Kamerasymbolen kopplar samman bilderna på bildsidorna med motsvarande textavsnitt i bruksanvisningen.



3. Maskinbeskrivning



- 1 Död mans grepp
- 2 Startlina
- 3 Styrhandtagets överdel
- 4 Snabbblässpakar
- 5 Styrhandtagets underdel
- 6 Typskylt
- 7 Bakhjul
- 8 Kåpa
- 9 Fäste utkastlucka
- 10 Utkastlucka
- 11 Hjulgaffel
- 12 Framhjul
- 13 Justeranordning framhjul (=klipphöjdinställning framhjul)
- 14 Tändstiftkontakt
- 15 Förbränningsmotor
- 16 Klipphöjdinställning bakhjul
- 17 Bygel drivning

4. För din säkerhet

4.1 Allmänt



Föreskrifterna för undvikande av olycksfall måste ovillkorligen följas under arbetet med maskinen.



Hela bruksanvisningen måste läsas noggrant före den första idrifttagningen. Förvara bruksanvisningen på ett säkert ställe för senare referens.

Beakta skötsel- och underhållsanvisningarna i den separata bruksanvisningen för förbränningsmotorn.

Dessa säkerhetsåtgärder är viktiga för din säkerhet. Anvisningarna kan dock inte täcka alla situationer. Använd maskinen med sunt förnuft och ansvarsfullt. Tänk på att användaren är ansvarig för skador som drabbar andra personer och deras egendom.

Bekanta dig med reglagen och hur maskinen används.

Maskinen får endast användas av personer som har läst bruksanvisningen och som känner till hur maskinen ska hanteras. Användaren måste själv se till att få praktiska instruktioner av en fackkunnig person före den första idrifttagningen. Användaren ska av försäljaren eller en annan fackkunnig person få instruktioner om hur maskinen används på ett säkert sätt.

Instruktionerna som användaren får bör innehålla information om att man måste vara ytterst försiktig och koncentrerad när man använder maskinen.

Det finns alltid kvar en restrisk även om du hanterar maskinen enligt föreskrift.



Risk för kvävning!

Risk för kvävning om barn leker med förpackningsmaterialet. Håll förpackningsmaterialet borta från barn.

Lämna resp. låna endast ut maskinen inklusive alla tillsatsredskap till personer som redan känner till denna modell och hur den ska hanteras. Bruksanvisningen är en del av maskinen och måste alltid skickas med.

Använd endast maskinen om du är utvilad och i god fysisk och psykisk kondition. Om du har problem med hälsan bör du fråga din läkare om du får använda maskinen. Använd inte maskinen om du har druckit alkohol, tagit droger eller medicin som påverkar reaktionsförmågan.

Se till att användaren inte har nedsatt fysisk, sensorisk eller mental förmåga att använda maskinen. Om användaren har nedsatt fysisk, sensorisk eller mental förmåga får användaren endast använda den under uppsikt eller efter instruktioner av en ansvarig person.

Se till att användaren är myndig eller utbildad i ett yrke under uppsikt enligt nationella regler.

Varning – risk för olycksfall!

Gräsklipparen är endast avsedd för gräsklippning. Annan användning är inte tillåten och kan vara farlig eller orsaka skador på maskinen.

På grund av risken för att användaren ska skadas får gräsklipparen inte användas till följande arbeten (ofullständig uppräknig):

- För trimning av buskar, häckar och snår
- För klippning av klätterväxter

- För skötsel av gräs på takaltaner och i balkonglådor
- För hackning och finfördelning av träd- och häckmaterial
- För rengöring av gångstigar (suga upp, blåsa bort)
- För utjämning av jordhögar, t.ex. mullvadshögar

Av säkerhetsskäl är varje förändring på maskinen, utom montering av tillbehör som har godkänts av STIHL, otillåten och medför att garantianspråket går förlorat. Information om godkänt tillbehör får du hos din STIHL servande fackhandel.

Manipulering av maskinen, som förändrar effekten eller varvtalet på förbränningsmotorn resp. elmotorn, är absolut förbjuden.

Föremål, djur eller personer, särskilt barn, får inte transporteras med maskinen.

Var extra försiktig vid användning i offentliga anläggningar, parker, idrottsanläggningar, längs vägar och inom jord- och skogsbruk.



Varning! Hälsorisk pga vibration!

För hög belastning pga vibration kan medföra cirkulationsrubbingar eller nervskador, särskilt hos människor med hjärtbesvär. Ta kontakt med en läkare om det uppträder symtom som kan ha orsakats av vibrationsbelastning. Sådana symtom, som vanligtvis uppträder i fingrarna, händerna eller handlederna, är t.ex. (ofullständig uppräknig):

- känselbortfall.
- smärtor.
- muskelsvaghet.
- missfärgning av huden.

– obehagliga krypningar.

Håll fast styrhandtaget hårt men avslappnat med båda händerna på avsedda ställen under drift.

Planera arbetstiden så att du undviker hög belastning under en längre tidsperiod.

4.2 Tankning – hantering av bensin



Livsfara!

Bensinen är giftig och mycket eldfarlig.

Förvara bensinen endast i därför avsedda och testade behållare (dunkar). Skruva alltid fast och dra åt bränsledunkens lock ordentligt. Defekta lock måste bytas ut av säkerhetsskäl.

Använd aldrig dricksflaskor eller liknande för att sluthantera eller förvara drivmedel, t.ex. bränsle. Någon, särskilt barn, kan lockas att dricka av innehållet.



Håll bensinen borta från gnistor, öppen eld, tändlågor, värmekällor och andra antändningskällor. Rökning

förbjuden!

Tanka endast utomhus och rök inte vid tankning.

Stäng av förbränningsmotorn och låt den svalna före tankning.

Bensin ska fyllas på innan förbränningsmotorn startas. När förbränningsmotorn går eller när maskinen är varm får tanklocket inte öppnas och ingen bensin fyllas på.

Fyll inte på för mycket i bränsletanken!

Fyll inte på bränsletanken över underkanten på påfyllningsröret, så att bränslet har plats för utvidgning. Beakta dessutom uppgifterna i förbränningsmotorns bruksanvisning.



Om bensin har flödat över får förbränningsmotorn inte startas innan det bensindränkta området rengjorts. Försök inte starta motorn innan bensinångorna har dunstat bort (torka bort).

Torka alltid upp utspillt bränsle omedelbart.

Om bensin har hamnat på kläderna måste de bytas.

Förvara aldrig maskinen inomhus med bensin i tanken. Bensinångorna kan komma i kontakt med öppen eld eller gnistor och antändas.

Om tanken ska tömmas bör detta ske utomhus.

4.3 Klädsel och utrustning



Använd alltid stadiga skor med räfflad sula under arbetet. Arbeta aldrig barfota eller t.ex. med sandaler.



Bär alltid kraftiga skyddshandskar och sätt upp långt hår (med schallet, mössa osv.) vid underhåll och rengöringsarbeten samt vid transport av maskinen.



Använd lämpliga skyddsglasögon när kniven slipas.

Maskinen får endast tas i bruk med långbyxor och åtsittande kläder.

Bär aldrig löst sittande kläder som kan fastna i rörliga delar (manöverspak) – inte heller smycken, slips eller schal.

4.4 Transportera maskinen

Använd alltid skyddshandskar (⇒ 4.3) för att förhindra personskador pga skarpa kanter eller mycket varma maskindelar.

Transportera inte maskinen med förbränningsmotorn igång. Stäng av förbränningsmotorn, vänta tills kniven har stannat och dra bort tändstiftskontakten före transport.

Transportera maskinen endast när förbränningsmotorn är kall och utan bränsle.

Använd lämpliga lasthjälpmedel (lastramper, lyftanordningar).

Säkra maskinen på lastytan med lämpliga fästnanordningar av rätt dimension (band, rep osv.).

Undvik kontakt med kniven när du lyfter eller bär maskinen.

Beakta uppgifterna i kapitlet "Transport". Där beskrivs hur maskinen ska lyftas resp. bindas fast. (⇒ 13.)

Beakta regionala lagliga föreskrifter vid transport av maskinen, särskilt när det gäller lastens säkerhet och transport av föremål på lastflak.

4.5 Före arbetet

Se till att endast personer som känner till bruksanvisningen använder maskinen.

Innan maskinen tas i drift ska bränslesystemets täthet kontrolleras, i synnerhet de synliga delarna, exempelvis tanken, tanklocket och slanganslutningarna. Vid otäthet eller skador får förbränningsmotorn inte startas – **brandrisk!**

Låt servande fackhandel reparera maskinen innan den tas i drift igen.

Beakta kommunala föreskrifter för driftstider för trädgårdsredskap med förbränningsmotor resp. elmotor.

Kontrollera området där maskinen ska användas noggrant och ta bort alla stenar, stockar, ståltrådar, ben och andra främmande föremål som kan kastas upp av maskinen. Hinder (t.ex. stubbar, rötter) kan vara svåra att upptäcka i högt gräs.

Markera därför alla i gräsmattan dolda objekt (hinder), som inte kan tas bort, innan maskinen används.

Alla defekta samt utslitna och skadade delar ska bytas innan maskinen används. Riskhänvisningar och varningsanvisningar på maskinen som blivit oläsliga eller skadade måste bytas ut. Din STIHL servande fackhandel har nya etiketter och alla nödvändiga reservdelar i lager.



Risk för personskador!

Utslitna eller skadade delar (t.ex. slöa knivar) kan påverka maskinens säkerhet och leda till personskador.

Kontrollera att tändstiftskontakten sitter fast ordentligt på tändstiftet innan maskinen används.

Maskinen får endast användas i säkert bruksskick. Kontrollera före varje idrifttagning:

- Att maskinen har monterats enligt föreskrift.
- Att klippverktyget och hela knivenheten (kniv, fästen, klippaggregat) är i felfritt skick. Kontrollera särskilt att fastsättningen är säker, att inte skador (hack eller sprickor) eller slitage förekommer. (⇒ 12.2)
- Att tanklocket är ordentligt fastskruvat.
- Att tanken och bränsleledande delar samt tanklocket är i felfritt skick.
- Att säkerhetsanordningarna (t.ex. död mans grepp, kåpa, utkastlucka, styrhandtag, skyddsgaller) är i felfritt skick och fungerar ordentligt.
- Att oljepluggen är ordentligt fastskruvad.

Genomför alla nödvändiga arbeten eller kontakta en servande fackhandel. STIHL rekommenderar en STIHL servande fackhandel.

4.6 Under arbetet



Håll andra personer borta från det farliga området! Arbeta aldrig när det finns djur eller personer, särskilt barn, i det farliga området.

De inkopplings- och säkerhetsanordningar som installerats på maskinen får inte tas bort eller kringgås. Särskilt död mans greppet får inte fixeras på styrhandtaget (t.ex. genom att binda fast det).

Vid användning som sidoutkastande gräsklippare måste utkastluckan vara helt öppen och säkrad med låsskruven.



Varning – risk för personskador!

Håll händer och fötter borta från roterande delar. Ta aldrig på den roterande kniven. Håll dig alltid borta från utkastöppningen.

Säkerhetsavståndet som skapas av styrhandtaget måste alltid följas. Styrhandtaget måste alltid vara monterat enligt föreskrift och får inte förändras. Maskinen får aldrig tas i bruk med nedfällt styrhandtag.

Öppna och stäng inte utkastluckan förrän kniven står stilla. En roterande kniv kan orsaka personskador.

Fäst aldrig föremål på styrhandtaget (t.ex. arbetskläder).

Arbeta endast i dagsljus eller bra artificiell belysning.

Använd inte maskinen vid regn, åskväder och absolut inte vid risk för blixtnedslag.

På våt mark ökar risken för olycksfall (användaren halkar lättare).

Var särskilt försiktig pga halkrisken.

Undvik om möjligt att använda maskinen på våt mark.

Avgaser:



Livsfara pga förgiftning!

Sluta arbeta omedelbart vid illamående, huvudvärk, synstörningar (t.ex. mindre synfält), hörsel, svindel och koncentrationssvårigheter. Dessa symtom kan bl.a. orsakas av för hög avgaskoncentration.



Maskinen alstrar giftiga gaser, så snart förbränningsmotorn går. Dessa gaser innehåller giftig kolmonoxid, en färg- och

luktlös gas, samt andra skadliga ämnen. Förbränningsmotorn får aldrig tas i bruk i slutna eller dåligt ventilerade utrymmen.

Starta:

Starta maskinen försiktigt – följ anvisningarna i kapitlet "Ta maskinen i bruk" (⇒ 11.1). En startning enligt dessa anvisningar minskar risken för personskador.

Risk för personskador!

Om startlinan hoppar tillbaka snabbt dras handen och armen mot förbränningsmotorn snabbare än man kan släppa startlinan. Denna kickback kan orsaka benbrott, klämskador och stukningar.

Se till att fötterna vid startning alltid befinner sig på ett säkert avstånd från klippverkyget.

Maskinen får inte tippas när den startas.

Drivningens bygel får inte aktiveras vid startning.

Arbete i sluttningar:

Arbeta alltid på tvären och inte på längden i en sluttning. Om användaren förlorar kontrollen vid klippning på längden kan han få den gående maskinen över sig.

Lås framhjulet vid klippning i sluttningar, för att förbättra riktningstabiliteten.

Var särskilt försiktig när du ändrar riktning i en sluttning.

Se alltid till att du står stadigt i sluttningar och undvik att använda maskinen i alltför branta sluttningar.

Av säkerhetsskäl får maskinen inte användas i sluttningar med en lutning över 25° (46,6 %). **Risk för personskador!** 25° stigning motsvarar en vertikal lutning på 46,6 cm vid 100 cm horisontal längd.

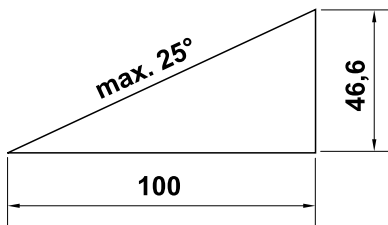

För att förbränningsmotorn ska smörjas tillräckligt vid användning av maskinen i sluttningar ska även uppgifterna i den bifogade bruksanvisningen för förbränningsmotorn beaktas.

Arbetet:



Risk för personskador!

Håll händer och fötter borta från roterande delar.



Försök inte att kontrollera kniven när gräsklipparen är i bruk. En roterande kniv kan orsaka personskador.

Arbeta bara med gånghastighet – spring inte när du arbetar med maskinen. Om maskinen körs med för hög fart ökar risken för personskador pga snubbling, halkning osv.

Var särskilt försiktig när du vänder maskinen eller drar den mot dig.

Risk för att snubbla!

Var särskilt uppmärksam när maskinen används i närheten av sluttningar, stup, diken och vallar. Se till att hålla ett tillräckligt avstånd till sådana farliga ställen.

Kör alltid runt föremål (vattenspridare, stolpar, vattenventiler, fundament, elektriska ledningar osv.) som finns dolda i gräsmattan. Kör aldrig över sådana föremål.



STOP

Tänk på att klippverkyget fortsätter att gå i några sekunder tills det stannar.

Stäng av förbränningsmotorn, låt arbetsverkyget stanna och dra bort tändstiftskontakten:

- När du lämnar maskinen resp. när maskinen lämnas utan tillsyn.
- Innan du fyller på bränsle. Tanka endast när förbränningsmotorn är kall. **Brandrisk!**
- Innan du tar bort blockeringar eller åtgärdar igentäppningar i klippaggregatet.
- Innan du lyfter och bär maskinen.
- Innan du transporterar maskinen.
- Innan arbeten genomförs på kniven.
- Innan maskinen kontrolleras eller rengörs, eller andra arbeten genomförs på den (t.ex. fälla ned styrhandtaget, ställa in klipphöjden, öppna eller stänga utkastluckan).
- Om du har kört på ett främmande föremål eller om gräsklipparen börjar vibrera kraftigt. Kontrollera i så fall maskinen, särskilt knivenheten (kniv, knivaxel, knivfäste), beträffande skador och genomför nödvändiga reparationer innan du startar och arbetar med maskinen på nytt.



Risk för personskador!

Kraftig vibration är oftast en indikation på en störning. Gräsklipparen får absolut inte tas i bruk med en skadad eller böjd knivaxel, eller med en skadad eller böjd kniv.

Låt fackpersonal utföra nödvändiga reparationer – STIHL rekommenderar en STIHL servande fackhandel – om du saknar den kunskap som krävs.

Stäng av förbränningsmotorn:

- när du skjuter maskinen till och från en yta som ska bearbetas
- innan du flyttar maskinen till en yta utan gräs
- om maskinen måste tippas för transport.

4.7 Underhåll och reparationer

Inför rengörings-, inställnings-, reparations- och underhållsarbeten:

- Ställ maskinen på fast och jämn mark.
- Stäng av förbränningsmotorn och låt den svalna.
- Dra bort tändstiftskontakten.



Varning – risk för personskador!

Håll bort tändstiftskontakten från tändstiftet. En oavsiktlig tändgnista kan leda till brand eller elektriska stötar. En oavsiktlig kontakt mellan tändstiftet och tändstiftskontakten kan leda till att förbränningsmotorn startar av misstag.



Risk för personskador pga kniven!

Arbetsverktyget börjar rotera när du drar i startlinan. Se till att du alltid befinner dig, särskilt med händer och fötter, på ett säkert avstånd från kniven när du drar i startlinan.

Låt alltid maskinen svalna före arbeten vid förbränningsmotorn, avgasgrenröret och ljuddämparen. Temperaturen kan bli 80 °C eller högre. **Risk för brännskador!**

Det kan vara farligt att komma i kontakt med motorolja, dessutom får motorolja inte spillas ut.

STIHL rekommenderar att en STIHL servande fackhandel fyller på resp. byter motorolja.

Rengöring:

Hela maskinen måste rengöras noggrant efter arbetet. (⇒ 12.1)

Lossa gräsrester som sitter fast med en träpinne. Rengör gräsklipparens undersida med en borste och vatten.

Använd inte högtryckstvätt och rengör inte maskinen under rinnande vatten (t.ex. med en trädgårdsslang).

Använd inte aggressivt rengöringsmedel. De kan skada plast och metall, och kan påverka användningen av din STIHL maskin negativt.

Håll området kring kylöppningarna, kylflänsarna och avgasröret fritt från t.ex. gräs, halm, mossa, löv eller fett, för att förhindra brandrisk.

Underhåll:

Genomför endast underhåll som beskrivs i denna bruksanvisning. Alla andra arbeten ska utföras av en servande fackhandel. Kontakta **alltid** en servande fackhandel om du saknar de rätta kunskaperna eller

hjälpmedlen.

STIHL rekommenderar att underhåll och reparationer endast utförs av en STIHL servande fackhandel.

En STIHL servande fackhandel får regelbundna erbjudanden om vidareutbildning och innehar teknisk information.

Använd endast verktyg, tillbehör eller tillsatsredskap, som har godkänts av STIHL för denna maskin eller tekniskt likvärdiga delar. I annat fall föreligger risk för olyckor med personskador eller skador på maskinen som följd. Kontakta en servande fackhandel vid frågor.

Egenskaperna på original STIHL verktyg, tillbehör och reservdelar är optimalt anpassade till maskinen och användarens behov. Original STIHL reservdelar identifieras på STIHL reservdelsnumret, texten STIHL och i vissa fall STIHL reservdelsmarkeringen. På små delar kan beteckningen även stå ensam.

Av säkerhetsskäl ska bränsleledande komponenter (bränsleledning, bränslekran, bränsletank, tanklock, anslutningar osv.) regelbundet kontrolleras beträffande skador och läckage och bytas ut av en fackman vid behov (STIHL rekommenderar en STIHL servande fackhandel).

Se till att varnings- och instruktionsetiketterna alltid är rena och läsbara. Skadade eller förlorade etiketter ska bytas mot nya originalsyltar från din STIHL servande fackhandel. Se till att den nya delen har samma etiketter när en komponent byts ut mot en ny del.

Kontrollera utkastluckan regelbundet beträffande slitage, skador och funktionsfel, och byt ut den vid behov.

Arbeten på knivenheten får endast genomföras med skyddshandskar (⇒ 4.3) och kräver yttersta försiktighet.

Kontrollera att alla muttrar, bultar och skruvar, särskilt knivskruven, är hårt åtdragna så att maskinen är i säkert bruksskick.

Kontrollera hela maskinen regelbundet beträffande slitage och skador, särskilt innan förvaring (t.ex. före vinteruppehåll). Utslitna eller skadade delar måste bytas ut omedelbart av säkerhetsskäl, så att maskinen alltid är i säkert bruksskick.

Ändra inte förbränningsmotorns grundinställning och övervarva den inte.

Om komponenter eller skyddsanordningar har tagits bort för underhåll måste de sättas tillbaka så snart som möjligt och i enlighet med föreskrifterna.

4.8 Förvaring under längre driftsuppehåll

Låt förbränningsmotorn svalna innan maskinen ställs in i ett slutet utrymme.

Låt maskinen svalna helt, innan den täcks över.

Förvara maskinen med tom tank och bränslet i ett låsbart och bra ventilerat utrymme.

Se till att maskinen skyddas mot obehörig användning (t.ex. av barn).

Om tanken ska tömmas, t.ex. vid uppställning för vinteruppehåll, bör bränsletanken endast tömmas utomhus (t.ex. genom att köra den tom).

Rengör maskinen noggrant innan förvaring (t.ex. vinteruppehåll).

Förvara maskinen bara med bortdragen tändstiftskontakt.

Förvara maskinen i säkert bruksskick.

4.9 Sluthantering

Avfall som gammal olja eller bränsle, använt smörjmedel, filter, batterier och liknande förslitningsdelar kan skada människor, djur och miljö och måste därför sluthanteras på ett fackmannamässigt sätt.

Kontakta en återvinningsstation eller en servande fackhandel för mer information om hur avfallsprodukter ska sluthanteras på ett fackmannamässigt sätt. STIHL rekommenderar en STIHL servande fackhandel.

Se till att den uttjänta maskinen sluthanteras på ett fackmannamässigt sätt. Gör maskinen obrukbar innan sluthanteringen. Ta bort tändkabeln, töm tanken och tappa av motoroljan, för att förebygga olyckor.

Risk för personskador pga kniven!

Lämna även en uttjänt gräsklippare aldrig utan tillsyn. Se till att maskinen och särskilt kniven förvaras utom räckhåll för barn.



Risk för personskador!
Håll andra personer borta från det farliga området!



Varning!
Håll händer och fötter borta från knivarna.

Dra bort tändstiftskontakten före allt arbete på klippverktyg, före underhåll och rengöringsarbeten.



Starta förbränningsmotorn.

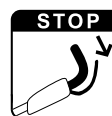

Stäng av förbränningsmotorn.



Koppla in drivningen.

5. Symbolbeskrivning



Varning!

Läs och beakta bruksanvisningen och säkerhetsanvisningarna före idrifttagning.

6. Leveransens omfattning



Pos.	Beteckning	Antal
A	Grundmaskin med styrhandtag	1
B	Platt rundskruv	2
C	Snabblåsspakar	2
D	Kabelclips	2

Pos.	Beteckning	Antal
–	Bruksanvisning	1
–	Bruksanvisning förbränningsmotor	1

7. Göra maskinen klar för användning

7.1 Allmänt



Risk för personskador

Beakta säkerhetsanvisningarna i kapitlet "För din säkerhet" (⇒ 4.).

- Ställ maskinen på ett vågrätt, jämnt och fast underlag vid alla beskrivna arbeten.

7.2 Montera styrhandtag



- Håll styrhandtagets överdel (1) mot styrhandtagets underdel (2) och sätt in skruvarna (B) inifrån och utåt genom hålen (3).
- Skruva fast snabbblåspakarna (C) med skruvarna (B) (ca ett gängvarv av skruven bör stå ut) och fäll upp dem.
- Kontrollera monteringen: Snabbblåspakarna (C) måste vara åtdragna så mycket att de ligger an tätt mot styrhandtaget och att styrhandtagets överdel är fast fixerad i styrhandtagets underdel. Om styrhandtaget inte är rätt monterat eller om snabbblåspakarna inte sitter rätt ska snabbblåspakarna öppnas och ställas in rätt genom att skruvas loss och sedan skruvas fast igen.

- Montera det första kabelclipset (D) till **vänster** på styrhandtagets överdel. Fäst motorstoppets wire som bilden visar. Stäng klacken (4) och låt den snäppa in.
- Montera det andra kabelclipset (D) till **höger** på styrhandtagets överdel. Fäst drivningens wire som bilden visar. Stäng klacken (4) och låt den snäppa in.
- Avstånd mellan kabelclips och manschetter: **30 cm**

7.3 Fästa och lossa startlina



Fästa

- Dra bort tändstiftskontakten från förbränningsmotorn.
- Tryck död mans greppet (1) mot styrhandtaget och håll det så.
- Dra ut startlinan (2) långsamt.
- Släpp död mans greppet (1) och fäst startlinan (2) i linstyrningen (3).
- Fäst tändstiftskontakten.

Lossa

- Dra bort tändstiftskontakten från förbränningsmotorn.
- Lossa startlinan (2) från linstyrningen (3).

7.4 Bränsle och motorolja



Undvik skador på maskinen!

Fyll på motorolja före första start. Använd en lämplig påfyllningstratt vid påfyllning av motorolja resp. vid tankning.

Motorolja:

Typen av motorolja som ska användas och oljepåfyllningsmängden finns i förbränningsmotorns bruksanvisning. Kontrollera oljenivån regelbundet (se förbränningsmotorns bruksanvisning). Under- och överskrid inte rätt oljenivå. Skruva fast oljetankslocket ordentligt före idrifttagning av förbränningsmotorn.



Bränsle:

Rekommendation:
Färskt bränsle av känt märke.
Blyfri bensin.

Uppgifter om bränslekvalitet (oktantal) finns i förbränningsmotorns bruksanvisning.



8. Reglage

8.1 Allmänt



Risk för personskador

Beakta säkerhetsanvisningarna i kapitlet "För din säkerhet" (⇒ 4.).

- Ställ maskinen på ett vågrätt, jämnt och fast underlag vid alla beskrivna arbeten.

8.2 Fälla ned styrhandtag



Styrhandtaget kan fällas ned för plattsparande transport och förvaring.



Risk för klämskador!

När snabbblåspakarna lossas kan styrhandtaget fällas ned av misstag. Håll därför alltid fast styrhandtaget med en hand medan du lossar fästet.

- Lossa startlinan. (⇒ 7.3)

- Håll fast styrhandtagets överdel (1), lossa snabbblåsspakarna (C) till vänster och höger, och fäll ned styrhandtaget försiktigt.

8.3 Ställa in framhjul

På justeranordningen (1) kan 3 olika inställningar väljas.



Risk för brännskador!

Se till att ha tillräckligt avstånd till förbränningsmotorn och ljuddämparen när du tar i maskinen vid hjulgaffeln (2) – förbränningsmotorns delar blir varma efter längre drift.

Symboler på justeranordning framhjul:



1 Framhjul låst

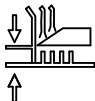

2 Ställa in klipphöjd



3 Framhjul vridbart 360°

1 Framhjul låst:

Framhjulet kan låsas för att maskinen lättare ska hålla kursen vid längre raka klippsträckor vid klippning i en sluttning.

- Placera framhjulet som bilden visar (läge körning framåt). Det måste peka mot kåpan.

- Tryck justerbulten (3) mot läget "Framhjul låst" och se till att den snäpper in ordenligt.

2 Ställa in klipphöjd:

På justeranordningen (1) kan 5 olika klipphöjder ställas in.



Risk för personskador!

Ta inte med händer eller fingrar under framhjulets klipphöjdställning. Placera inte händer eller fötter mellan kåpan och marken.

- Tryck låsspaken (4) i pilens riktning och håll fast den. Håll samtidigt hjulgaffeln (2) uppåt med handen, så att inte gräsklipparen kan ramla ned på den lägsta klipphöjden av sin egenvikt.
- Placera justerbulten (3) i läget "Ställa in klipphöjd" (=mittläge).
- Ställ in klipphöjden. (⇒ 8.4)
- Släpp låsspaken (4).

3 Framhjul vridbart 360°:

Framhjulet kan ställas in så att det kan vridas fritt 360°, för att maskinen ska bli lättmanövrerad vid klippning runt buskar och träd.

- Tryck justerbulten (3) mot läget "Framhjul vridbart 360°" och se till att den snäpper in ordenligt.

8.4 Ställa in klipphöjd



Risk för personskador!

Se till att kåpan alltid står parallellt med marken vid inställning av klipphöjden – dessutom uppnås ett optimalt klippresultat på detta sätt.

Maskinen har 2 klipphöjdställningar:

1. Klipphöjdställning bakhjul (⇒ 8.5)

2. Klipphöjdställning framhjul (⇒ 8.6)

5 olika klipphöjder kan ställas in.

Nivå 1 = 25 mm

Nivå 5 = 80 mm

Nivåerna 2 till 4 är de vanligaste klipphöjderna, särskilt när maskinen används som biogräsklippare. (⇒ 10.2)

STIHL rekommenderar att den önskade klipphöjden först ställs in på bakhjulet och att klipphöjden sedan anpassas på framhjulet. Klipphöjden är rätt inställd när kåpan står parallellt med marken.

8.5 Ställa in klipphöjdställning bakhjul



- Dra klipphöjdställningens spak för bakhjulet (1) först i riktning mot hjulet och håll den så.
- Välj önskad klipphöjd (nivå 1 till 5 som bilden visar) och låt spaken snäppa in igen.

8.6 Ställa in klipphöjdställning framhjul



Risk för personskador!

Ta inte med händer eller fingrar under framhjulets klipphöjdställning.

Placera inte händer eller fötter mellan kåpan och marken.

Risk för brännskador!

Se till att ha tillräckligt avstånd till förbränningsmotorn och ljuddämparen när du tar i maskinen vid hjulgaffeln (1) – förbränningsmotorns delar blir varma efter längre drift.

- Ta tag i maskinen på hjulgaffeln (1) som bilden visar för inställning, tryck låsspaken (2) i pilens riktning och håll fast den under inställningen. Håll samtidigt hjulgaffeln (1) uppåt med handen, så att inte gräsklipparen kan ramla ned på den lägsta klipphöjden av sin egen vikt.
- Placera justerbulten (3) i läget "Ställa in klipphöjd" (=mittläge).
- **Minska klipphöjden:**
Genom tryck på hjulgaffeln (1) minskas klipphöjden.
Öka klipphöjden:
Lyft maskinen och tryck med den andra handen uppifrån på framhjulsaxeln (4), tills önskad klipphöjd är uppnådd.
- **Kontrollera klipphöjd:**
Välj klipphöjd (nivå 1 till 5 som bilden visar), så att klipphöjden på bakhjulet stämmer överens med klipphöjden på framhjulet. Kåpan måste stå parallellt med marken.
- Släpp låsspaken (2).

- Tryck justerbulten (3) åt vänster eller höger igen vid behov. (⇒ 8.3)

8.7 Öppna och stänga utkastlucka



Öppna resp. stäng alltid utkastluckan helt för att förhindra igensättning i kåpan.

1 Stänga utkastlucka:

- Lossa utkastluckans fäste (1) och stäng utkastluckan (2) – tryck den mot kåpan.
- Dra åt utkastluckans fäste (1) igen.

2 Öppna utkastlucka:

- Lossa utkastluckans fäste (1) och öppna utkastluckan (2) – dra den utåt till anslag.
- Dra åt utkastluckans fäste (1) igen.

9. Säkerhetsanordningar

Maskinen är utrustad med flera säkerhetsanordningar för en säker hantering och till skydd för obehörig användning.



Risk för personskador!

Maskinen får inte tas i bruk om någon av säkerhetsanordningarna är defekt. Kontakta en servande fackhandel – STIHL rekommenderar en STIHL servande fackhandel.

9.1 Skyddsanordningar

Gräsklipparen är utrustad med skyddsanordningar som förhindrar direkt kontakt med kniven och utkastat

klippmaterial.

Hit räknas kåpan, utkastluckan och det felfritt monterade styrhandtaget.

9.2 Död mans grepp

Gräsklipparen är utrustad med en motorstoppanordning.

Under körning stängs förbränningsmotorn av om användaren släpper gräsklipparens död mans grepp.

Förbränningsmotorn och kniven stannar inom 3 sekunder.



Risk för personskador!

Om knivens efterlöptid är längre än så får maskinen inte längre användas och måste lämnas till en servande fackhandel.

Mäta efterlöptid

När förbränningsmotorn har startats roterar kniven och ett vinande ljud hörs. Efterlöptiden motsvarar tiden som det vinande ljudet hörs efter avstängning av förbränningsmotorn och den kan mätas med ett stoppur.

10. Arbetsanvisningar

10.1 Användningsmöjligheter

Gräsklipparen kan användas som biogräsklippare eller gräsklippare med sidoutkast vid behov.

Användning som biogräsklippare:

- Stäng utkastluckan helt. (⇒ 8.7)

Användning som gräsklippare med sidoutkast:

- Öppna utkastluckan helt. (⇒ 8.7)

10.2 Information om bioklippning

Vid bioklippning skärs det avklippta gräset sönder flera gånger tack vare ett speciellt luftflöde i knivområdet och blåses sedan tillbaka till gräsmattebotten.

Klippmaterialet lämnas kvar på gräsytan.

Gräsklipppet förmultnar och återför organiska näringsämnen till marken och fungerar samtidigt som naturgödsel, dessutom växer ogräset långsammare.

En vacker och tät gräsmatta får du genom att bioklippa ofta och hålla gräset kort. På våren (huvudsaklig växtperiod) bör man bioklippa minst två gånger per vecka, på sommaren och på hösten minst en gång per vecka.

Arbetsmetod vid bioklippning:

STIHL rekommenderar att du endast bioklipper en torr gräsmatta och inte väntar tills gräset är för högt.

Föresättningar för ett bra bioklippresultat:

- Ställ in en optimal klipphöjd: En tredjedel av grässets höjd bör klippas av.
- Använd väl slipade knivar.
- Variera klippriktningen och se till att klippspåren överlappar.

Klipp gräsmattan i två arbetsmoment om gräset är för högt:

Första arbetsmomentet – klipp gräsmattan först med den högsta klipphöjden.
Andra arbetsmomentet – bioklipp gräsmattan på önskad höjd i rät vinkel mot den första klippriktningen 12 till 24 timmar efter det första arbetsmomentet.

10.3 Användarens arbetsområde



- Av säkerhetsskäl måste användaren uppehålla sig inom arbetsområdet bakom styrhandtaget vid start och när förbränningsmotorn går. Säkerhetsavståndet som skapas av styrhandtaget måste alltid hållas.
- Gräsklipparen får endast hanteras av en ensam person. Andra personer måste hålla sig borta från det farliga området. (⇒ 4.)

11. Ta maskinen i bruk

11.1 Starta förbränningsmotorn



Undvik skador på maskinen!

Starta inte förbränningsmotorn i högt gräs. Om det är svårt att starta väljer du en högre klipphöjdinställning.



Efter starten arbetar förbränningsmotorn alltid med optimalt arbetsvarvtal tack vare den fasta gasinställningen.

- **1** Tryck död mans greppet (1) mot styrhandtaget och håll det så.
- **2** Dra ut startlinan (2) långsamt till dragpunkten. Dra sedan kraftigt och snabbt ut den en armlängd. För tillbaka startlinan (2) långsamt, så att den kan rullas upp igen. Upprepa stegen tills förbränningsmotorn går igång.

11.2 Stänga av förbränningsmotorn



- Släpp död mans greppet (1).

Förbränningsmotorn och kniven stannar inom 3 sekunder.

11.3 Koppla in och från drivning



Koppla in drivning

- Starta förbränningsmotorn. (⇒ 11.1)
- Dra drivningens bygel (1) mot styrhandtaget och håll den så.

Drivningen kopplas in och gräsklipparen sätts i rörelse framåt.

Drivhastighet:

3,5 km/h

Koppla från drivning

- Släpp drivningens bygel (1).

Drivningen kopplas från och gräsklipparen stannar.

Förbränningsmotorn och kniven fortsätter att gå.

12. Underhåll

Risk för personskador!

Läs noggrant kapitlet "För din säkerhet" (⇒ 4.), särskilt underkapitlet "Underhåll och reparation" (⇒ 4.7), och beakta alla säkerhetsanvisningar före underhåll eller rengöring av maskinen.

Låt maskinen svalna och dra bort tändstiftskontakten före underhåll och rengöringsarbeten!



Årligt underhåll genom servande fackhandel:

Gräsklipparen bör kontrolleras av en servande fackhandel en gång om året. STIHL rekommenderar en STIHL servande fackhandel.

12.1 Göra rent maskinen

Underhållsintervall: Efter varje användning



En noggrann skötsel skyddar maskinen mot skador och förlänger livslängden.

Risk för personskador!

Stäng av förbränningsmotorn, dra bort tändstiftskontakten och låt maskinen svalna. Töm bränsletanken (kör tom) innan du tippar maskinen i rengöringsposition. Maskinen står endast stabilt i rengöringsposition som bilden visar.

- Lägg undan styrhandtagets överdel bakåt.
- Placera 2 lämpliga träunderlag (höjd: 7 - 8 cm) på marken bakom maskinen som bilden visar.
- Lyft maskinen fram till i hjulgaffeln och ställ ned den på träunderlagen som bilden visar.

Anvisningar om rengöring:

- Ta bort smuts med lite vatten och en borste eller en trasa. Rengör alltid även kniven. Rikta aldrig en vattenstråle mot förbränningsmotordelar, tätningar och lagerställen.
- Lossa först fastsittande gräsrester med en träpinne.
- Använd specialrengöring (t.ex. STIHL specialrengöring) vid behov.

12.2 Kontrollera knivslitage

Underhållsintervall: Före varje användning



Risk för personskador!

Kniven slits ut olika mycket beroende på var den används och under hur lång tid. Om maskinen används på sandig mark resp. ofta under torra förhållanden utsätts kniven för kraftigare påfrestningar och slits ut mycket snabbare. En utsliten kniv kan gå av och orsaka allvarliga personskador. Följ därför alltid anvisningarna om underhåll av kniven.

- Tippa gräsklipparen i rengöringsposition. (⇒ 12.1)
- Rengör kniven (1).

- Kontrollera **knivjockleken** på minst 5 ställen med ett skjutmått. Den minsta knivjockleken gäller även vid knivens vingar.
- Lägg linjalen (2) mot knivens främre kant som bilden visar och mät **slipningen**.

Knivjocklek: > 2 mm

Slipning: < 5 mm

Byt ut kniven

- om den är skadad (hack, sprickor) eller
- om mätvärdena uppnås på ett eller flera ställen eller ligger utanför de tillåtna gränserna.

12.3 Demontera och montera kniv



- Tippa gräsklipparen i rengöringsposition. (⇒ 12.1)

Demontering:

- Skruva loss knivskruven (1) med en skruvnyckel NV 17.
- Ta bort kniven (2) tillsammans med knivskruven (1) och låsbrickan (3).

Montering:



Risk för personskador!

Kniven (2) får endast monteras som bilden visar. Knivens uppböjda vingar måste peka uppåt.

Det föreskrivna åtdragningsmomentet för knivskruven måste följas exakt, eftersom klippverktygets säkra fastsättning är beroende av detta. Säkra dessutom knivskruven (1) med **Loctite 243**.

Byt ut låsbrickan (3) vid varje knivmontering och knivskruven (1) vid varje knivbyte.

- Rengör knivens anliggningsyta och knivbussningen.
- Montera kniven (2) med de uppböjda vingarna uppåt (mot maskinen).
- Skruva fast och dra åt knivskruven (1) tillsammans med den nya låsbrickan (3).
Åtdragningsmoment:
60 - 65 Nm

12.4 Slipa kniv

Om du saknar de rätta kunskaperna eller hjälpmedlen rekommenderar vi att en fackman slipar kniven. Vid en felaktigt slipad kniv (fel vinkel, obalans osv.) påverkas maskinens funktion negativt.

Anvisningar för slipning

- Demontera kniven. (⇒ 12.3)
- Kyl kniven under slipningen, t.ex. med vatten.
Blåfärgning får inte uppstå, eftersom detta försämrar knivens hållfasthet.

- Slipa kniven jämnt, för att förhindra vibration pga obalans.
- Slipvinkeln måste vara **30°**.
- Beakta slitagegränsen (⇒ 12.2).

12.5 Förbränningsmotor

Underhållsintervall:

Se förbränningsmotorns bruksanvisning.

Allmänna anvisningar:

Beakta skötsel- och underhållsanvisningarna i den bifogade bruksanvisningen för förbränningsmotorn.

Speciellt viktigt för en lång livslängd är att oljenivån alltid är tillräcklig och att motorolja- samt luftfilter bytes ut regelbundet.

De rekommenderade oljebytesintervallerna samt information om motorolja och oljepåfyllningsmängd finns också i förbränningsmotorns bruksanvisning.

Kylflänsarna måste alltid hållas rena, för att garantera en tillräcklig kylning av förbränningsmotorn.

12.6 Hjul och växellåda

Hjulets lager är underhållsfria.

Växellådan är underhållsfri.

12.7 Förvaring (vinteruppehåll)

Beakta följande punkter vid en längre tids uppställning av maskinen (vinteruppehåll):

- Rengör noggrant alla yttre delar på maskinen.
- Olja resp. fetta in alla rörliga delar.

- Töm bränsletanken och förgasaren (t.ex. genom att köra den tom).
- Skruva loss tändstiftet (se förbränningsmotorns bruksanvisning) och fyll på ca 3 cm³ motorolja i förbränningsmotorn genom tändstiftshålet. Dra runt förbränningsmotorn några varv utan tändstift (dra i startlinan).



Brandrisk!

Håll tändstiftskontakten borta från tändstiftshålet pga antändningsrisken.

- Skruva i tändstiftet igen (se förbränningsmotorns bruksanvisning).
- Byt olja (se förbränningsmotorns bruksanvisning).
- Förvara maskinen i ett torrt, slutet och dammfritt utrymme. Se till att den förvaras utom räckhåll för barn.

13. Transport

13.1 Transport



Risk för personskador!

Beakta kapitlet "För din säkerhet" innan transport. (⇒ 4.4)
Bär maskinen endast med hjälp av en andra person. Bär alltid lämplig skyddsklädsel (stadiga skor, kraftiga skyddshandskar).
Dra bort tändstiftskontakten före lyft resp. transport.

Bära eller lyfta maskinen:

-  Styrhandtaget monterat:
Lyft resp. bär maskinen i hjulgaffeln (1) och i styrhandtagets överdel (2).

- **B** Styrhandtaget nedfällt (transportläge):
Lyft resp. bär maskinen i hjulgaffeln (2) och i styrhandtagets underdel (3).
- Se till att händer och fötter alltid befinner sig på ett säkert avstånd från kniven när du lyfter resp. bär maskinen.

Surrning av maskinen vid transport:

- Transportera maskinen endast på en ren, jämn lastyta och stående på alla 3 hjulen, och säkra den med lämpliga fästånordningar så att den inte kan välta.
- Fäst rep resp. band i styrhandtagets underdel (3) och i hjulgaffeln (4).

14. Minimera slitage och förhindra skador

Viktiga anvisningar för underhåll och skötsel av produktgruppen

Bensindriven gräsklippare (STIHL RM)

STIHL avsäger sig allt ansvar för sak- och personskador som har uppkommit till följd av att anvisningarna i bruksanvisningen ej har beaktats, särskilt vad gäller säkerhet, handhavande och underhåll, eller som har orsakats av att ej godkända påbyggnadsdetaljer eller reservdelar har använts.

Beakta följande viktiga anvisningar för att förhindra skador eller överdrivet slitage på din STIHL maskin:

1. Förslitningsdelar

Många av STIHL maskinens delar är utsatta för normalt slitage även om den används i enlighet med anvisningarna och måste bytas ut i tid beroende på användningens typ och längd.

Hit hör bl.a.:

- Kniv
- Kilrem

2. Följ alltid anvisningarna i denna bruksanvisning

Användning, underhåll och förvaring av STIHL maskinen måste ske omsorgsfullt, på det sätt som beskrivs i denna bruksanvisning. Användaren är själv ansvarig för alla skador som orsakas av att säkerhets-, användnings- och underhållsanvisningarna ej beaktas.

Detta gäller särskilt vid

- förändringar på produkten som inte har godkänts av STIHL.
- användning av drivmedel som inte har godkänts av STIHL (smörjmedel, bensin och motorolja, se förbränningsmotortillverkarens uppgifter)
- användning av verktyg eller tillbehör på maskinen, som inte är godkända, inte är lämpliga eller är kvalitativt mindervärdiga.
- ej avsedd användning av produkten.
- användning av produkten för sport- eller tävlingsändamål.
- följdskador som orsakas av att produkten har använts med defekta komponenter.

3. Underhåll

Alla arbeten som beskrivs i avsnittet "Underhåll" måste genomföras regelbundet.

Om användaren inte kan genomföra detta underhåll själv ska det utföras av en servande fackhandel.

STIHL rekommenderar att underhåll och reparationer endast utförs av en STIHL servande fackhandel.

En STIHL servande fackhandel får regelbundna erbjudanden om vidareutbildning och innehar teknisk information.

Om dessa arbeten inte utförs föreligger risk för skador som användaren är ansvarig för.

Hit räknas bl.a.:

- Korrosions- och andra följdskador orsakade av felaktig förvaring
- Skador på maskinen pga att reservdelar av sämre kvalitet har använts
- Skador pga att underhåll inte genomförts inom rätt tid eller har genomförts på ett felaktigt sätt resp. pga att underhåll och reparation ej har utförts av en servande fackhandel

15. Tillbehör

Disk-Cut
6909 700 5106

16. Vanliga reservdelar

Kniv (bioklippkniv)
6105 702 0121

Knivskruv
9008 319 9075

Låsbricka
0000 702 6600



Fästena för kniven (t.ex. knivskruv, låsbricka) måste bytas ut vid knivbyte resp. knivmontering. Reservdelar finns att få hos en STIHL servande fackhandel.

17. Miljöskydd



Gräsklipp hör inte hemma bland soporna, utan bör komposteras.

Förpackningar, maskin och tillbehör är tillverkade av

återvinningsbart material och ska sluthanteras därefter.

Sorterad och miljövänlig sluthantering av materialrester gagnar återanvändningen av återvinningsbart avfall. Därför ska maskinen lämnas till materialinsamlingen efter att dess normala livslängd har uppnåtts. En felaktig sluthantering kan skada hälsan och belasta miljön. Beakta uppgifterna i kapitlet "Sluthantering" vid sluthanteringen. (⇒ 4.9)

Kontakta en återvinningsstation eller en servande fackhandel för mer information om hur avfallsprodukter ska sluthanteras på ett fackmannamässigt sätt.

18. Tillverkarens konformitetsdeklaration

18.1 EU-konformitetsdeklaration – gräsklippare STIHL RM 3.1 RT

STIHL Tirol GmbH
Hans Peter Stihl-Straße 5
6336 Langkampfen
Österrike

förklarar på eget ansvar att

– Typ: gräsklippare

- Fabrikat: STIHL
- Typ: RM 3.1 RT
- Klippbredd: 48 cm
- Modellnummer: 6361

motsvarar de gällande bestämmelserna i riktlinjen 2000/14/EC, 2006/42/EC, 2014/30/EU och 2011/65/EU samt är utvecklad och tillverkad enligt följande normer, vars version var giltig vid respektive produktionsdatum:
EN ISO 5395-1, EN ISO 5395-2 och EN 14982 (om de kan tillämpas).

Deltagandes namn och adress:
TÜV Rheinland LGA Products GmbH
Tillystraße 2,
90431 Nürnberg, DE

Bestämningen av den uppmätta och garanterade ljudnivån har utförts enligt riktlinjen 2000/14/EC, bilaga VIII.

RM 3.1 RT

- Uppmätt ljudnivå: 95,2
- Garanterad ljudnivå: 96

Tekniska underlag förvaras hos STIHL Tirol GmbH.

Tillverkningsår och maskinnummer finns på gräsklipparen.

Langkampfen, 05.05.2021

STIHL Tirol GmbH

stf.

Matthias Fleischer, områdeschef inom forskning och utveckling

stf.

Sven Zimmermann, avdelningschef inom kvalitet

19. Tekniska data

RM 3.1 RT:

Modellnummer	6361
Förbränningsmotor, typ	4-takts förbränningsmotor
Startanordning	linstart
Säkerhetsanordning	motorstopp
Klippaggregat	knivbalk
Klippbredd	48 cm
Drivning knivenhet	permanent
Klipphöjd	25 - 80 mm
Åtdragningsmoment knivskruv	60 - 65 Nm
Hjuldrivning bakhjul	1 växel framåt
Hjul-ø fram	200 mm
Hjul-ø bak	200 mm
Längd	165 cm
Bredd	52 cm
Höjd	110 cm
Förbränningsmotor: Tillverkare, typ	STIHL EVC 300

Cylindervolym	163 ccm
Märkeffekt vid nominellt varvtal	2,6 - 2800 kW - varv/min
Bränsletank	0,9 l
Varvtal knivbalk	2800 varv/min
Vikt	31 kg

Buller

Enligt 2000/14/EC / S.I. 2001/1701:

Garanterad ljudnivå L_{WAd} 96 dB(A)

Tolerans K_{WA} 1,2 dB(A)

Mätning enligt EN ISO 5395-2, EN 14982:

Ljudtrycksnivå på arbetsplats L_{pA} 82 dB(A)

Tolerans K_{pA} 2 dB(A)

Hand-/armvibrationer

Angivet vibrationsvärde enligt EN 12096:

Uppmätt värde a_{hw} 5,50 m/s²

Tolerans K_{hw} 2,20 m/s²

Mätning enligt EN ISO 5395-2, EN 14982, EN 20643

19.1 REACH

REACH är en EG-förordning för registrering, bedömning och godkännande av kemikalier.

Information om uppfyllandet av REACH-förordningen (EG) nr 1907/2006 finns på www.stihl.com/reach.

20. Felsökning

☒ kontakta ev. en servande fackhandel, STIHL rekommenderar en STIHL servande fackhandel.

📖 Se förbränningsmotorns bruksanvisning.

Störning:

Förbränningsmotorn startar inte

Möjlig orsak:

- Död mans greppet inte aktiverat.
- Inget bränsle i tanken.
- Bränsleledningen igensatt.
- Dåligt, smutsigt eller gammalt bränsle i tanken.
- Luftfiltret smutsigt.
- Tändstiftskontakten har dragits bort från tändstiftet, tändkabeln sitter dåligt på kontakten.
- Förbränningsmotorn är "sur" pga flera startförsök.
- Tändstiftet sotigt eller skadat, fel elektrodavstånd.

Åtgärd:

- Tryck död mans greppet mot styrhandtaget och håll det så. (⇒ 11.1)
- Fyll på bränsle. (⇒ 7.4)
- Rengör bränsleledningen. 📖, ☒
- Använd alltid färskt bränsle, blyfri bensin, av känt märke. Rengör förgasaren. 📖, ☒
- Rengör luftfiltret. 📖, ☒
- Fäst tändstiftskontakten, kontrollera anslutningen mellan tändkabeln och kontakten. 📖, ☒
- Skruva loss och torka tändstiftet, dra flera gånger i startlinan med losskruvat tändstift. 📖, ☒

- Rengör eller byt ut tändstiftet, ställ in elektrodavståndet. ☒

Störning:

Svårstartad eller förbränningsmotorns effekt för svag.

Möjlig orsak:

- Gräsklipparkåpan igensatt.
- Klippning med för låg klipphöjd resp. klippastigheten är för hög i förhållande till klipphöjden.
- Vatten i bränsletank och förgasare, förgasaren igensatt.
- Bränsletanken smutsig.
- Luftfiltret smutsigt.
- Tändstiftet sotigt.

Åtgärd:

- Rengör gräsklipparkåpan (dra bort tändstiftskontakten!). (⇒ 12.1)
- Ställ in en högre klipphöjd resp. sänk hastigheten. (⇒ 8.4)
- Töm bränsletanken, rengör bränsleledningen och förgasaren. ☒
- Rengör bränsletanken. ☒
- Rengör luftfiltret. ☒
- Rengör tändstiftet. ☒

Störning:

Förbränningsmotorn blir mycket varm.

Möjlig orsak:

- För låg oljenivå i förbränningsmotorn.
- Kylflänsarna smutsiga.

Åtgärd:

- Byt motorolja. (⇒ 7.4)
- Rengör kylflänsarna. (⇒ 12.1)

Störning:

Kraftig vibration under drift.

Möjlig orsak:

- Knivenheten defekt.

- Förbränningsmotorfästet löst.

Åtgärd:

- Kontrollera kniven, knivaxeln och knivfästet (knivskruv och låsbricka), och reparera vid behov. ✘
- Dra åt förbränningsmotorfästets skruvar. ✘

Störning:

Oren klippning, gräsmattan blir gul.

Möjlig orsak:

- Kniven är slö eller utsliten.
- Klipp hastigheten är för hög i förhållande till klipphöjden.
- Kåpan står inte parallellt med marken.

Åtgärd:

- Slipa eller byt ut kniven. (⇒ 12.2), (⇒ 12.3), ✘
- Ställ in en högre klipphöjd resp. sänk hastigheten. (⇒ 8.4)
- Anpassa framhjulets klipphöjdställning till bakhjulets klipphöjdställning. (⇒ 8.6)

21. Serviceschema

21.1 Överlämningsbekräftelse

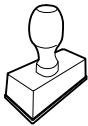
Modell:	_____
Serienummer:	<input type="text"/> <input type="text"/> <input type="text"/> <input type="text"/> <input type="text"/> <input type="text"/> <input type="text"/> <input type="text"/> <input type="text"/>
Datum:	<input type="text"/> <input type="text"/> <input type="text"/> <input type="text"/> <input type="text"/> <input type="text"/>
	
Nästa service	
Datum:	<input type="text"/> <input type="text"/> <input type="text"/> <input type="text"/> <input type="text"/> <input type="text"/>

21.2 Servicebekräftelse



Överlämna denna bruksanvisning till din STIHL servande fackhandel vid underhåll.

Denna bekräftar i de förtryckta fälten att servicearbetena har genomförts.

Service utförd den

Datum för nästa service

Arvoisa asiakas,

kiitämme sinua STIHLin tuotteen valinnasta! STIHL kehittää ja valmistaa huippuluokan tuotteita pitäen suunnittelun lähtökohtana asiakkaidensa tarpeita. Näin pystymme tarjoamaan asiakkaillemme tuotteita, jotka toimivat luotettavasti myös äärimmäisen vaativissa olosuhteissa.

STIHL tunnetaan myös erinomaisesta asiakaspalvelustaan. Jälleenmyyjämme huolehtivat sekä asiantuntevasta neuvonnasta ja opastuksesta että kattavien teknisten palvelujen tarjoamisesta.

Kiitämme sinua STIHLiä kohtaan osoittamastasi luottamuksesta. Toivomme, että olet tyytyväinen hankkimaasi STIHL-tuotteeseen.



Tri Nikolas Stihl

TÄRKEÄÄ! LUE OPAS ENNEN KÄYTTÖÄ JA SÄILYÄ SE VASTAISTA KÄYTTÖÄ VARTEN.

1. Sisällysluettelo

Tätä käyttöopasta koskevia tietoja	192
Yleistä	192
Käyttöoppaan lukuohjeet	192
Laitekuvaus	192
Turvallisuutesi vuoksi	193
Yleistä	193
Tankkaaminen – bensiinin käsittely	194
Vaatetus ja varusteet	194
Laitteen kuljetus	194
Ennen työskentelyä	194
Työskentelyn aikana	195
Huolto ja korjaukset	197
Pitkäaikaissäilytys	198
Hävittäminen	198
Kuvasymbolien selitykset	198
Toimitussisältö	198
Laitteen valmistelu käyttöä varten	199
Yleistä	199
Työntöaisan asennus	199
Käynnistysnarun kiinnitys ja irrotus	199
Polttoaine ja moottoriöljy	199
Hallintalaitteet	199
Yleistä	199
Työntöaisan taittaminen kasaan	200
Etupyörän säätö	200
Leikkuukorkeuden säätö	200
Takapyörän leikkuukorkeuden säätäminen	201
Etupyörän leikkuukorkeuden säätäminen	201
Poistoluukun avaaminen ja sulkeminen	201
Turvalliset	201
Suojalaitteet	201
Moottorin pysäytysvipu	201
Työskentelyohjeita	202
Käyttövaihtoehdot	202
Tietoja allesilppuavasta leikkuusta	202
Käyttäjän työskentelyalue	202
Laitteen käyttöönotto	202
Polttomoottorin käynnistäminen	202
Polttomoottorin pysäyttäminen	202
Vedon kytkeminen päälle ja pois	203
Huolto	203
Laitteen puhdistus	203
Terän kuluneisuuden tarkistus	203
Terän irrotus ja kiinnitys	203
Leikkuuterän teroitus	204
Polttomoottori	204
Pyörät ja vaihteisto	204
Säilytys (talvisäilytys)	204
Kuljetus	205
Kuljetus	205
Kulumisen minimointi ja vaurioiden ehkäisy	205
Lisävarusteet	206
Varaosat	206
Ympäristönsuojelu	206
Vaatumustenmukaisuusvakuutus	206
EU-vaatumustenmukaisuusvakuutus Ruohonleikkuri STIHL RM 3.1 RT	206
Tekniset tiedot	206
REACH	207
Vianetsintä	207
Huolto-ohjelma	208
Luovutustodistus	208
Huoltotodistus	208

2. Tätä käyttöopasta koskevia tietoja

2.1 Yleistä

Tämä käyttöohje on EY-direktiivin 2006/42/EC mukaisen valmistajan **alkuperäiskäyttö oppaan käännös**.

STIHL pyrkii jatkuvasti kehittämään tuotevalikoimaansa ja siksi pidätämme oikeuden toimitussisällön muotoa, tekniikkaa ja varustusta koskeviin muutoksiin.

Tämän vuoksi tässä käyttöoppaassa julkaistujen tietojen ja kuvien pohjalta ei voi esittää mitään vaateita.

Näissä käyttöohjeissa on mahdollisesti kuvattu malleja, joita ei ole saatavilla kaikissa maissa.

Tämä käyttöopas on tekijänoikeudellisesti suojattu. Kaikki oikeudet pidätetään, mukaan lukien oikeus monistamiseen, kääntämiseen ja käsittelyyn sähköisissä järjestelmissä.

2.2 Käyttöoppaan lukuohjeet

Laitteen käsittelyvaiheet on selostettu kuvien ja tekstien avulla.

Kaikki laitteeseen kiinnitetyt kuvasymbolit on selitetty tässä käyttöoppaassa.

Katselusuunta:

Katselusuunta, kun käyttöoppaassa lukee **vasen** ja **oikea**:
Käyttäjä seisoo laitteen takana (työasento).

Kappaleviite:

Viittaukset lisätietoja sisältäviin kappaleisiin on merkitty nuolella. Alla on esimerkki viittauksesta kappaleeseen: (⇒ 4.)

Tekstikohtien merkintä:

Erilaiset tekstikohdat on erotettu toisistaan merkitsemällä ne erilaisin luettelomerkein seuraavissa esimerkeissä kuvatulla tavalla.

Käsittelyvaiheet, jotka vaativat käyttäjän toimia:

- Avaa ruuvitaltalla ruuvi (1) ja kytke vipu (2) ...

Yleiset luettelot:

- tuotteen käyttö urheilutapahtumissa tai kilpailuissa

Varoituksia tai lisäohjeita sisältävät tekstit:

Varoituksia tai lisäohjeita sisältävät tekstit on merkitty seuraavassa kuvatuilla symboleilla, jotta ne erottuvat selkeästi muista ohjeista:



Vaara!

Onnettomuusvaara, josta voi aiheutua vakavia henkilövahinkoja. Laitteen käytössä on ehdottomasti noudatettava tai vältettävä tietyt toimenpiteitä.



Varoitus!

Henkilövahinkojen vaara. Laitteen käytössä on noudatettava kyseessä olevan kohdan ohjeita henkilövahinkojen välttämiseksi.



Varo!

Pienten vammojen ja esinevahinkojen vaara, joka voidaan välttää ohjeita noudattamalla.



Ohje

Tietoja laitteen oikeasta käyttötavasta ja virheellisen käytön välttämisestä.

Tekstit, joissa on kuvaviittauksia:

Laitteen käyttöä havainnollistavat kuvat ovat käyttöoppaan alussa.

Kamerasymboli toimii linkkinä kuvasivuilla olevien kuvien ja niitä vastaavien tekstikohtien välillä.



3. Laitekuvaus



- 1 Moottorin pysäytysvipu
- 2 Käynnistysnaru
- 3 Työntöaisan yläosa
- 4 Pikakiristimet
- 5 Työntöaisan alaosa
- 6 Tyyppikilpi
- 7 Takapyörä
- 8 Runko
- 9 Poistoluukun kiinnitin
- 10 Poistoluukku
- 11 Pyörähaarukka
- 12 Etupyörä
- 13 Etupyörän säätöosa (= etupyörän leikkuukorkeuden säätö)
- 14 Sytytystulpan pistoke
- 15 Polttomoottori
- 16 Takapyörän leikkuukorkeuden säätö
- 17 Vedon sankka

4. Turvallisutesi vuoksi

4.1 Yleistä



Laitteella työskenneltäessä on ehdottomasti noudatettava näitä turvamääräyksiä.



Lue käyttöohjeet kokonaisuudessaan läpi huolellisesti ennen ensimmäistä käyttöönottoa. Säilytä ohjeet

hyvässä tallessa myöhempää käyttöä varten.

Noudata käyttö- ja huolto-ohjeita, jotka on annettu erillisissä polttomootorin käyttöohjeissa.

Nämä varotoimenpiteet ovat välttämättömiä oman turvallisuutesi takia, mutta luettelo ei ole täydellinen. Käytä laitetta järkevasti ja vastuullisesti ja muista, että laitteen käyttäjä on vastuussa sivullisille tai heidän omaisuudelleen aiheutetuista vahingoista.

Perehdy laitteen hallintalaitteisiin ja oikeaan käyttöön.

Laitteen käyttö on sallittu vain henkilöille, jotka ovat perehtyneet käyttöohjeisiin ja laitteen käsittelyyn. Ennen ensimmäistä käyttöönottoa käyttäjän tulee perehtyä laitteen käyttöön asianmukaisesti ja käytännössä. Pyydä myyjää tai asiantuntijaa opastamaan, miten laitetta käytetään turvallisesti.

Opastuksessa käyttäjälle tulee kertoa ennen kaikkea, että laitteella työskenneltäessä vaaditaan äärimmäistä huolellisuutta ja keskittymistä.

Vaikka tätä laitetta käytetään ohjeenmukaisesti, jäännösriskejä on silti olemassa.



Tukehtumisvaara!

Pakkausmateriaalilla leikkiminen aiheuttaa lapsille tukehtumisvaaran. Pidä pakkausmateriaali ehdottomasti poissa lasten ulottuvilta.

Anna vain sellaisten henkilöiden käyttää tai lainata laitetta ja sen oheislaitteita, jotka osaavat varmasti käyttää kyseistä mallia ja ovat tottuneet sen käsittelyyn. Käyttöohjeet ovat osa laitetta ja ne täytyy aina antaa mukana.

Älä käytä laitetta väsyneenä tai sairaana. Mikäli et ole terve, kysy lääkäriltäsi, voitko käyttää laitetta. Laitteen käyttö on kiellettyä, jos olet nauttinut alkoholia, reaktiokykyä rajoittavia lääkkeitä tai huumaavia aineita.

Varmista, että käyttäjä on fyysisesti, aistimellisesti ja henkisesti kykenevä käyttämään laitetta ja työskentelemään sillä. Ellei käyttäjä ole fyysisesti, aistimellisesti tai henkisesti täysin kykenevä, hän saa työskennellä ruohonleikkurilla vain vastuuhenkilön valvonnassa tai tämän antamien ohjeiden mukaan.

Varmista, että käyttäjä on täysi-ikäinen tai kansallisten määräysten mukaisessa valvotussa ammattikoulutuksessa.

Huomio – onnettomuusvaara!

Ruohonleikkuri on tarkoitettu ainoastaan ruohon leikkaamiseen. Muunlainen käyttö on kielletty ja voi olla vaarallista tai johtaa laitteen vaurioitumiseen.

Käyttäjän loukkaantumiskehityksen takia ruohonleikkuria ei saa käyttää seuraaviin töihin (luettelo ei ole täydellinen):

- pensaiden ja pensasaitojen viimeistelyyn
- köynnöskasvien leikkuuseen
- ruohokattojen leikkuuseen
- puiden ja pensaiden leikkuujätteiden silppuamiseen tai hakettamiseen
- kävelyteiden puhdistamiseen (roskien imeminen tai puhaltaminen)
- maanpinnan epätasaisuuksien (esimerkiksi myyräkäytävien) tasoittamiseen.

Turvallisuussyistä kaikenlainen laitteen muuttaminen on kielletty ja johtaa takuun raukeamiseen. Poikkeuksena tähän on STIHLin hyväksymien lisävarusteiden asianmukainen asennus. Lisätietoja hyväksytyistä lisälaitteista saat STIHL-jälleenmyyjiltä.

Etenkin kaikki laitteen poltto- tai sähkömootorin tehoon tai kierrosalukuun tehtävät muutokset ovat kiellettyjä.

Laitteella ei saa kuljettaa esineitä, eläimiä tai henkilöitä, ei varsinkaan lapsia.

Käyttö julkisissa paikoissa, puistoissa, urheilukentillä, kadunvarsilla ja maa- ja metsätalousyrityksissä edellyttää erityistä varovaisuutta.



Huomio! Tärinä voi aiheuttaa terveyshaittoja! Liiallinen tärinärasitus voi aiheuttaa verenkierto- tai hermovaurioita,

etenkin verenkiertohäiriöistä kärsiville henkilöille. Käännä lääkärin puoleen, jos saat oireita, joiden syynä saattaa olla tärinä.

Tällaisia oireita, jotka esiintyvät useimmiten sormissa, käsissä tai käden nivelissä, ovat seuraavat (luettelo ei ole täydellinen):

- tunnottomuus

- kivut
- lihasheikkous
- ihon värimuutokset
- epämiellyttävä kutina.

Pidä työskentelyn aikana molemmin käsin kiinni työntöaisan siihen tarkoitetuista kohdista pitävästi mutta liikaa puristamatta.

Suunnittele työskentelyajat siten, ettet altistu voimakkaalle värinälle pitkää aikaa kerrallaan.

4.2 Tankkaaminen – bensiinin käsittely



Hengenvaara!

Bensiini on myrkyllistä ja erittäin herkästi syttyvää.

Säilytä bensiiniä vain tarkoitukseen sopivissa säiliöissä (kanistereissa). Sulje ja kiristä polttoainesäiliön korkit kunnolla. Vaurioitunut polttoainesäiliön korkki on turvallisuussyistä vaihdettava uuteen.

Älä käytä juomapulloja tai vastaavia poltto- ja voiteluaineiden hävittämiseen tai säilyttämiseen. Sivulliset, erityisesti lapset, voivat vahingossa juoda niistä.



Säilytä ja käytä bensiiniä kaukana kipinöistä, avotulesta, lämpölähteistä ja muista sytytyslähteistä. Älä tupakoi!

Tankkaa vain ulkona äläkä tupakoi tankkauksen aikana.

Pysäytä polttomoottori ja anna sen jäähtyä ennen tankkausta.

Täytä bensiini ennen polttomoottorin käynnistämistä. Polttomoottorin käydessä tai koneen ollessa kuuma polttoainesäiliön kantta ei saa avata eikä bensiiniä lisätä.

Älä täytä polttoainesäiliötä liian täyteen!

Älä koskaan täytä polttoainesäiliötä täyttöputken alareunan yläpuolelle, jotta polttoaineelle jää tilaa laajentua. Noudata lisäksi polttomoottorin käyttöohjeita.



Jos bensiiniä on läikkynyt yli, käynnistä polttomoottori vasta, kun olet pyyhkinyt bensiinin tahrimat kohdat puhtaaksi. Älä kytke sytytystä, ennen kuin bensiinihöyryt ovat haihtuneet (pyyhi kuivaksi).

Pyyhi läikkynyt polttoaine heti pois.

Jos bensiiniä on joutunut vaatteille, ne tulee vaihtaa.

Älä säilytä laitetta sisätiloissa, jos säiliössä on vielä bensiiniä. Höyrystyvä bensiini voi päästä kosketuksiin avotulen tai kipinöiden kanssa ja syttyä palamaan.

Jos polttoainesäiliö on tyhjennettävä, se on tehtävä ulkona.

4.3 Vaatetus ja varusteet



Käytä aina työn aikana tukevia ja pitäväpohjaisia jalkineita. Älä työskentele paljain jaloin tai sandaalit jalassa.



Käytä tukevia käsineitä ja pidä pitkät hiukset kiinni esimerkiksi hiusverkolla tai päähineellä huolto- ja puhdistustöissä ja laitetta kuljetettaessa.



Käytä asianmukaisia suojalaseja leikkuuterää teroitettaessa.

Käytä laitetta ajaessasi vain pitkiä housuja ja ihonmyötäisiä vaatteita.

Älä käytä löysiä asusteita (esimerkiksi koruja, solmioita tai huiveja), jotka voivat tarttua koneen liikkuviin osiin (käyttövipuihin).

4.4 Laitteen kuljetus

Käytä aina suojakäsineitä (⇒ 4.3), jotta laitteen teräväreunaiset ja kuumat osat eivät aiheuta vammoja.

Älä siirrä laitetta polttomoottorin ollessa käynnissä. Pysäytä polttomoottori, anna terien pysähtyä ja vedä sytytystulpan pistoke irti ennen kuljetusta.

Kuljeta laitetta vasta polttomoottorin jäähdytyttyä ja ilman polttoainetta.

Käytä sopivia apuvälineitä lastaamiseen (lastausramppeja, nostolaitteita).

Varmista laite kuljetusalustalle riittävän vahvoilla kiinnitysvälineillä (esimerkiksi hihnoilla ja vaijereilla).

Kun nostat ja kannat ruohonleikkuria, vältä koskettamasta leikkuuterää.

Noudata kappaleessa "Kuljetus" olevia ohjeita. Siellä on kuvattu laitteen nostaminen ja sitominen. (⇒ 13.)

Noudata alueellisia määräyksiä laitetta kuljetettaessa, ennen kaikkea niitä, jotka koskevat kuorman turvallisuutta ja esineiden kuljettamista lavoilla.

4.5 Ennen työskentelyä

Varmista, että laitetta käyttävät vain henkilöt, jotka ovat tutustuneet käyttöohjeisiin.

Ennen laitteen käyttöönottoa tarkista polttoainejärjestelmän, etenkin säiliön, säiliön korkin, letkuliitosten ja muiden näkyvien osien tiiviys. Jos havaitset

puutteita tiiviydessä tai muita vaurioita, älä käynnistä polttomoottoria – **palovaara!** Anna ammattiliikkeen korjata laite ennen käyttöönottoa.

Noudata polttomoottorilla tai sähkömoottorilla varustettujen puutarhalaitteiden käyttöaikoja koskevia yleisiä järjestyssääntöjä.

Tarkasta koko alue, jolla laitetta käytetään, ja poista kaikki kivet, kepit, rautalangat, luut ja muut esineet, jotka laite voi mahdollisesti singota ympäriinsä. Esteet (esimerkiksi kannot tai juuret) voivat helposti jäädä huomaamatta korkeassa ruohossa.

Merkitse ennen ruohonleikkausta kaikki nurmialalla olevat ruohon kätkemät esineet (esteet), joita ei voi poistaa.

Vikaantuneet, kuluneet ja vahingoittuneet osat on vaihdettava ennen laitteen käyttöä. Jos laitteessa olevat varoitustarrat ja turvaohjeet ovat kuluneet epäselviksi tai muuten vahingoittuneet, vaihda niiden tilalle uudet. Uusia tarroja ja muita varaosia on saatavana STIHL-ammattiliikkeestä.



Loukkaantumisvaara!

Kuluneet tai vaurioituneet osat (esim. tylsät terät) voivat vaikuttaa laitteen turvallisuuteen ja aiheuttaa käyttäjälle vammoja.

Tarkista syytystulpan pistokkeen pitävä ja varma kiinnitys ennen laitteen käyttöä.

Laitetta saa käyttää vain sen ollessa käyttövarma. Tarkasta seuraavat seikat ennen jokaista käyttökertaa:

- Laite on ohjeenmukaisesti asennettu.

- Leikkuukoneisto ja koko leikkuuyksikkö (leikkuuterät, kiinnitysosat ja leikkuupöydän runko) ovat moitteettomassa kunnossa. Erityisesti varma kiinnitys, vauriot (urat tai säröt) ja kuluneisuus on tarkastettava. (⇒ 12.2)
- Polttoainesäiliön korkki on kierretty ohjeenmukaisesti kiinni.
- Polttoainesäiliö, sen korkki ja polttoainejärjestelmän osat ovat moitteettomassa kunnossa.
- Turvalaitteet (esimerkiksi moottorin pysäytysvipu, poistoluukku, runko, poistoluukku, työntöaisa ja suoja-äleikkö) ovat moitteettomassa kunnossa ja toimivat ohjeenmukaisesti.
- Öljytulppa on kierretty ohjeenmukaisesti kiinni.

Suorita kaikki tarvittavat työt tai käänny ammattiliikkeen puoleen. STIHL suosittelee STIHL-ammattiliikettä.

4.6 Työskentelyn aikana



Pidä sivulliset poissa vaara-alueelta! Älä työskentele milloinkaan, kun lähistöllä on muita ihmisiä, etenkin lapsia, tai eläimiä.

Laitteeseen asennettuja kytkentä- ja turvalaitteita ei saa poistaa tai ohittaa. Älä etenkään kiinnitä moottorin pysäytysvipua työntöaisaan (esimerkiksi sitomalla).

Sivulleheittävässä käytössä poistoluukun täytyy olla kokonaan avattu ja varmistettu kiinnitysruuvilla.



Huomio – loukkaantumisvaara!

Älä työnä käsiä tai jalkoja

pyörievien osien lähelle tai alle. Älä missään tapauksessa kosketa pyörivää terää. Pysy etäällä poistoaukosta.

Pidä koneeseen aina työntöaisan etäisyyden mukainen turvaväli. Työntöaisan täytyy olla aina ohjeenmukaisesti asennettuna eikä sitä saa muuttaa. Älä koskaan ota laitetta käyttöön, jos työntöaisa on taitettu.

Älä koskaan avaa tai sulje poistoluukkuja, kun leikkuuterä pyörii. Pyörivä terä voi aiheuttaa vammoja.

Älä koskaan kiinnitä mitään työntöaisaan (esimerkiksi työvaatteita).

Työskentele vain päivänvalossa tai hyvässä keinovalaistuksessa.

Älä työskentele laitteella sateessa tai ukkosella, kun vaarana on salamanku.

Kostea alusta lisää onnettomuusriskiä (käyttäjä ei saa tukevaa asentoa). Työskentele erityisen varovasti, jotta vältät liukastumisen. Mikäli mahdollista, laitetta ei pidä käyttää kostealla alustalla.

Pakokaasut:



Myrkylliset kaasut aiheuttavat hengenvaaran!

Keskeytä työskentely välittömästi, jos sinulla on pahoinvointia, päänsärkyä, näköhäiriöitä (esim. kaventunut näkökenttä), kuulohäiriöitä tai huimausta tai jos keskittymiskykyysi heikkenee. Nämä voivat olla merkkejä siitä, että elimistöön on joutunut pakokaasuja hengityksen mukana.



Laite tuottaa myrkyllisiä pakokaasuja heti polttomoottorin käynnistämisen jälkeen. Nämä kaasut sisältävät haitallisia aineita, erityisesti häkää, joka on

väritön ja hajuton myrkyllinen kaasu. Älä käytä polttomootoria suljetuissa tai huonosti tuuletetuissa tiloissa.

Käynnistys:

Käynnistä laite varovasti, kohdan "Laitteen käyttöönotto" (⇒ 11.1) ohjeiden mukaisesti. Laitteen käynnistäminen näiden ohjeiden mukaisesti pienentää loukkaantumisvaaraa.

Loukkaantumisvaara!

Kun käynnistysnaru palautuu nopeasti, se saattaa vetää käden niin nopeasti polttomootoria kohti, ettei käynnistysnarusta ehdi päästää irti. Tämä takapotku voi aiheuttaa luunmurtumia, puristumisvammoja ja venähdyksiä.

Pidä käynnistykseen aikana jalkaterät riittävän etäällä leikkuuteristä.

Laitetta ei saa kallistaa moottoria käynnistettäessä.

Vedon sankaa ei saa käyttää käynnistettäessä.

Työskentely rinteissä:

Työskentele rinteissä aina poikittain, älä pitkittäin.

Jos käyttäjä menettää laitteen hallinnan leikatessaan pitkittäissuunnassa, leikkaava laite saattaa vieriä hänen päälleen.

Lukitse etupyörä suuntavakauden parantamiseksi.

Ole erityisen varovainen, kun vaihdat ajosuuntaa rinteessä.

Ota tukeva asento rinteissä ja vältä työskentelyä laitteen kanssa liian jyrkissä rinteissä.

Turvallisuussyistä laitetta ei saa käyttää rinteissä, joiden kaltevuus on yli 25° (46,6 %). **Loukkaantumisvaara!** Rinteen 25°:n kaltevuus vastaa 46,6 cm:n nousua vaakapinnasta 100 cm:n matkalla.

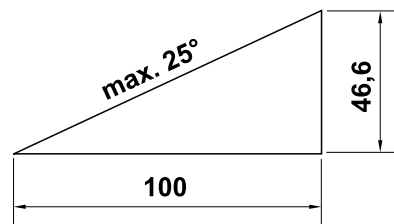

Kun laitetta käytetään rinteissä, polttomootorin riittävän tehokkaan voitelun varmistamiseksi on noudatettava lisäksi mukana toimitetun polttomootorin käyttöohjeen neuvoja.

Työskentely:



Loukkaantumisvaara!

Älä työnnä käsiä tai jalkoja pyörivien osien päälle tai alle tai muuten niiden läheisyyteen.



Älä yritä tarkastaa terää ruohonleikkurin ollessa toiminnassa. Pyörivä terä voi aiheuttaa vammoja.

Kuljeta laitetta vain kävelyvauhtia, ei missään tapauksessa juosten. Laitteen nopea kuljettaminen lisää loukkaantumisvaaraa esimerkiksi kompastumisen tai liukastumisen takia.

Ole erityisen varovainen, kun käännät laitteen tai vedät sitä itseäsi kohti.

Kompastumisvaara!

Käytä laitetta erityisen varovasti, kun olet rinteiden, notkojen, ojien tai patojen läheisyydessä. Pysy riittävän etäällä tällaisista vaaratekijöistä.

Ruohon kätkemät esineet (esimerkiksi kastelulaitteet, pilarit, vesiventtiilit, perustukset ja sähköjohdot) pitää kiertää. Älä koskaan aja tällaisten esineiden päältä.



Huomaa, että terät pyörivät vielä muutaman sekunnin moottorin sammuttamisen jälkeen.

Pysäytä polttomoottori, odota, kunnes teräosat ovat pysähtyneet ja vedä sytytystulpan pistoke irti

– ennen kuin poistut laitteen luota tai kun se jätetään ilman valvontaa.

– ennen tankkaamista. Lisää polttoainetta vain jäähtyneeseen polttomoottoriin.

Palovaara!

– ennen kuin irrotat jumitukset tai poistat tukokset leikkuupöydän rungosta

– ennen kuin nostat tai kannat laitetta.

– ennen kuin kuljetat laitetta.

– ennen kuin työskentelet leikkuuterän parissa.

– ennen kuin laite tarkastetaan tai puhdistetaan tai sille tehdään muita töitä (esimerkiksi taitetaan työntöaisa, säädetään leikkuukorkeutta tai avataan tai suljetaan poistoluukku).

– jos ruohonleikkuri osuu vieraaseen esineeseen tai se tärisee tavallista voimakkaammin. Tarkasta tällaisessa tilanteessa laitteen vauriot, varsinkin leikkuuyksiköstä (terä, teräkseli ja terän kiinnitys), ja tee tarvittavat korjaukset, ennen kuin käynnistät laitteen uudelleen ja aloitat työt.



Loukkaantumisvaara!

Voimakas tärinä on yleensä merkki häiriöstä.

Ruohonleikkuria ei saa ottaa käyttöön varsinkaan silloin, jos teräkseli tai leikkuuterä on vaurioitunut tai vääntynyt.

Teetä tarvittavat korjaukset ammattilaisella, jos sinulla ei ole tarvittavia tietoja. STIHL suosittelee STIHLin ammattiliikettä.

Sammuta polttomoottori, ennen kuin

- työnnät laitteen muokattavalle alueelle tai muokattavalta alueelta
- työnnät laitteen ruohottomalle alueelle
- kallistat laitteen kuljetusta varten.

4.7 Huolto ja korjaukset

Ennen puhdistus--, säätö--, korjaus-- ja huoltotoimia:

- Sijoita laite tukevalle ja tasaiselle alustalle.
- Pysäytä polttomoottori ja anna sen jäähtyä.
- Vedä sytytystulpan pistoke irti.



Huomio – Loukkaantumisvaara!

Pidä sytytystulpan pistoke etäällä sytytystulpastasta, sillä tahaton sytytyskipinä voi aiheuttaa tulipalon tai sähköiskun. Jos sytytystulppa pääsee tahattomasti koskettamaan sytytystulpan pistoketta, polttomoottori saattaa vahingossa käynnistyä.



Leikkuuterä voi aiheuttaa vammoja!

Kun käynnistysnarusta vedetään, teräosat alkavat pyöriä. Pidä vartalosi, varsinkin kädet ja jalat, aina riittävän etäällä leikkuuterästä, kun vedät käynnistysnarusta.

Anna laitteen jäähtyä ennen polttomoottorin, pakosarjan ja äänenvaimentimen töiden aloittamista. Osien lämpötila voi ylittää 80 °C.

Palovamman vaara!

Suora kosketus moottoriöljyyn voi olla vaarallinen. Lisäksi moottoriöljyä ei saa läikyttää.

STIHL suosittelee, että moottoriöljyä lisätään tai vaihdetaan STIHLin ammattiliikkeessä.

Puhdistus:

Puhdista koko laite huolellisesti töiden jälkeen. (⇒ 12.1)

Irrota runkoon tarttuneet ruohojäänteet puutikulla. Puhdista ruohonleikkurin alapuoli harjalla ja vedellä.

Älä koskaan käytä painepesuria äläkä pese laitetta juoksevalla vedellä (esim. kasteluletkulla).

Älä käytä syövyttäviä puhdistusaineita. Tällaiset puhdistusaineet voivat vioittaa muoveja ja metalleja ja heikentää siten STIHL-laitteesi turvallista toimintaa.

Pidä palovaaran välttämiseksi jäähdytysaukkojen, jäähdytysriipojen ja pakoputken alue puhtaana esim. ruohosta, heinästä, sammaleesta, lehdistä tai vuotavasta rasvasta.

Huoltotyöt:

Suorita vain sellaisia huoltotoimia, jotka on kuvattu näissä käyttöohjeissa – kaikki muut työt saa suorittaa vain ammattiliike.

Jos tarvitset lisätietoja tai apuvälineitä, käänny **aina** ammattiliikkeen puoleen. STIHL suosittelee teettämään huoltotyöt ja korjaukset vain STIHL-ammattiliikkeessä. STIHL-ammattiliikkeissä saat aina ammattitaitoisen ja asiantuntevan palvelun.

Käytä vain laadukkaita työkaluja, tarvikkeita ja oheislaitteita, jotka STIHL on hyväksynyt tälle laitteelle tai teknisesti vastaavia osia. Muuten seurauksena voi olla laitteen vaurioituminen ja tapaturma. Epävarmoissa tapauksissa käänny ammattiliikkeen puoleen.

Alkuperäiset STIHL-työkalut, -tarvikkeet ja -varaosat soveltuvat ominaisuuksiltaan parhaiten laitteeseen ja käyttäjän vaatimuksiin. Alkuperäiset STIHL-varaosat tunnistaa STIHL-varaosanumerosta, STIHL-logosta ja mahdollisesta STIHL-varaosamerkinästä. Pienikokoisiin osiin voi olla merkitty ainoastaan STIHL-varaosamerkinä.

Polttoainejärjestelmän osat (esimerkiksi polttoaineputki, -hana, polttoainesäiliö, säiliön korkki ja liitäntä) on turvallisuussyistä tarkastettava säännöllisesti vaurioiden ja vuotojen varalta ja ammattilaisen on vaihdettava ne tarvittaessa (STIHL suosittelee STIHLin huoltoliikettä).

Pidä varoitus- ja ohjetarrat puhtaina ja luettavina. STIHL-jälleenmyyjä voi vaihtaa voittuneiden tai kadonneiden tarrojen tilalle uudet alkuperäistarrat. Jos laitteeseen vaihdetaan uusia osia, varmista, että uudessa osassa on samanlainen tarra.

Tarkasta poistoluukun kuluneisuus, vauriot ja toimivuus säännöllisin välein ja vaihda se tarvittaessa.

Käytä leikkuuyksikköä käsitellessäsi aina suojakäsineitä (⇒ 4.3) ja noudata erityistä varovaisuutta.

Varmista, että kaikki mutterit, pultit ja ruuvit, erityisesti teräruuvi, on kiristetty tiukalle, jotta laite on aina turvallinen käyttöä.

Tarkasta koko laitteen kuluneisuus ja vauriot säännöllisesti, etenkin ennen laitteen pitempiaikaista varastointia (talvisäilytystä). Vaihda kuluneet tai vialliset osat turvallisuusyistä välittömästi, jotta laite on aina käyttöturvallinen.

Älä muuta polttomoottorin perussäätöä äläkä käytä sitä ylikerroksilla.

Jos rakenneosia tai turvalaitteita on pitänyt irrottaa huoltotöitä varten, ne on kiinnitettävä välittömästi ja määräysten mukaisesti takaisin paikoilleen.

4.8 Pitkäaikaissäilytys

Anna polttomoottorin jäähtyä, ennen kuin jätät laitteen suljettuun tilaan.

Anna laitteen jäähtyä kokonaan, ennen kuin peität sen.

Säilytä laite polttoainesäiliö tyhjennettynä ja polttoaine lukitussa tilassa, jossa on riittävä ilmanvaihto.

Suojaa laite asiattomalta käytöltä (esimerkiksi lapset).

Jos säiliö on tyhjennettävä, esimerkiksi talvisäilytyksen ajaksi, tyhjentäminen tulisi suorittaa ulkona (esimerkiksi käyttämällä moottoria).

Puhdista laite ennen säilytystä huolellisesti (esimerkiksi talvisäilytys).

Varastoi laite aina sytytystulpan pistoke irrotettuna.

Varastoi laite käyttökuntoisena.

4.9 Hävittäminen

Jäteöljy, polttoaine, käytetyt voiteluaineet, suodattimet, akut ja vastaavat kulutusosat sekä muut ongelmajätteet voivat vahingoittaa ihmisiä, eläimiä ja ympäristöä, ja siksi ne tulee hävittää asianmukaisesti.

Saat tietoa jätteiden asianmukaisesta hävittämisestä kierrätyskeskuksista tai ammattiliikkeestä. STIHL suosittelee STIHL-ammattiliikettä.

Huolehdi siitä, että loppuun palvellut laite hävitetään asianmukaisesti. Varmista ennen laitteen hävittämistä, että se on toimintakelvoton. Poista onnettomuuksien välttämiseksi sytytyskaapeli, tyhjennä polttoainesäiliö ja poista moottoriöljy.

Leikkuuterä voi aiheuttaa vammoja!

Älä koskaan jätä loppuun palvelluttakaan ruohonleikkuria lojumaan. Varmista, että laite ja erityisesti leikkuuterä säilytetään poissa lasten ulottuvilta.

5. Kuvasympölien selitykset



Huomio!

Lue käyttöohjeet ja turvaohjeet ennen käyttöönottoa.

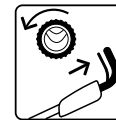
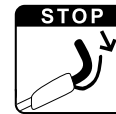

Loukkaantumisvaara!

Pidä sivulliset poissa vaara-alueelta!

Huom!

Pidä kädet ja jalkaterät etäällä teristä.

Vedä sytytystulpan pistoke irti ennen leikkuukoneistoon kohdistuvia töitä ja ennen huolto- ja puhdistustöitä.

Käynnistä polttomoottori.

Sammuta polttomoottori.

Kytke veto päälle.

6. Toimitussisältö



Kohta	Nimike	Kpl
A	Peruslaite ja työntöaisa	1
B	Kupukantaruuvi	2
C	Pikakiristin	2
D	Kaapelipidike	2
-	Käyttöohjeet	1

Kohta	Nimike	Kpl
–	Polttomoottorin käyttöohjeet	1

7. Laitteen valmistelu käyttöä varten

7.1 Yleistä



Loukkaantumisvaara

Noudata kappaleen "Turvallisuutesi vuoksi" turvaohjeita (⇒ 4.).

- Aseta laite vaakasuoralle, tasaiselle ja tukevalle alustalle kaikkia kuvattuja töitä varten.

7.2 Työntöaisan asennus



- Pidä työntöaisan yläosaa (1) työntöaisan alaosaa (2) vasten ja työnnä ruuvit (B) sisältä ulos reikien (3) läpi.
- Kiristä pikakiristimet (C) ruuveja (B) vasten (niiden pitäisi olla noin yhden ruuvin kierteen nousun verran ulospäin) ja käännä ne ylös.
- Asennuksen tarkastus:
Pikakiristimet (C) täytyy kiristää niin tiukalle, että ne ovat kiinni työntöaisassa ja työntöaisan yläosa on pitävästi kiinni työntöaisan alaosassa. Jos työntöaisaa ei ole kiinnitetty kunnolla tai pikakiristimet eivät ole oikeassa asennossa, käännä pikakiristimet auki ja säädä ne oikein kiertämällä niitä auki ja kiinni.

- Kiinnitä ensimmäinen johtopidike (D) **vasemmalle** työntöaisan yläosaan. Aseta moottorin pysäytysvaijeri kuvan mukaisesti paikalleen. Sulje korvake (4) ja anna sen lukittua.
- Kiinnitä toinen johtopidike (D) **oikealle** työntöaisan yläosaan. Aseta vedon kytkentävaijeri kuvan mukaisesti paikalleen. Sulje korvake (4) ja anna sen lukittua.
- Johtopidikkeiden ja holkkien välinen etäisyys:
30 cm

7.3 Käynnistysnarun kiinnitys ja irrotus



Kiinnitys

- Vedä sytytystulpan pistoke irti polttomoottorista.
- Paina moottorin pysäytysvipua (1) työntöaisaa vasten ja pidä siinä.
- Vedä käynnistysnaru (2) hitaasti ulos.
- Vapauta moottorin pysäytysvipu (1) ja kiinnitä käynnistysnaru (2) narunohjaimen (3).
- Paina sytytystulpan pistoke kiinni.

Irrotus

- Vedä sytytystulpan pistoke irti polttomoottorista.
- Irrota käynnistysnaru (2) narunohjaimesta (3).

7.4 Polttoaine ja moottoriöljy



Laitteaurion vaara!

Täytä moottoriin öljy ennen ensimmäistä käynnistyskertaa. Käytä moottoriöljyn ja polttoaineen lisäämisessä sopivaa apuvälinettä (esimerkiksi suppiloa).

Moottoriöljy:

Tiedot käytettävästä moottoriöljystä ja täyttömäärästä saat polttomoottorin käyttöohjeista. Tarkasta öljymäärä säännöllisesti (katso polttomoottorin käyttöohjeet). Öljymäärän ei pidä ylittää eikä alittaa ohjeenmukaista tasoa. Kiristä polttoainesäiliön korkki ohjeenmukaisesti ennen polttomoottorin käyttöönottoa.

Polttoaine:

Suositus:
Hyvälaatuinen polttoaine, lyijytön bensiini.
Tiedot polttoaineen laadusta (oktaaniluku) sisältyvät polttomoottorin käyttöohjeisiin.

8. Hallintalaitteet

8.1 Yleistä



Loukkaantumisvaara

Noudata kappaleen "Turvallisuutesi vuoksi" turvaohjeita (⇒ 4.).

- Aseta laite vaakasuoralle, tasaiselle ja tukevalle alustalle kaikkia kuvattuja töitä varten.

8.2 Työntöaisan taittaminen kasaan



Työntöaisa voidaan taittaa kasaan tilaa säästävää kuljetusta ja säilytystä varten.



Puristumisvaara!

Työntöaisa voi taittua hallitsemattomasti kasaan pikakiristimiä avatessa. Pidä työntöaisasta sen takia aina kiinni toisella kädellä, kun avaat kiinnitystä.

- Irrota käynnistysnaru. (⇒ 7.3)
- Pidä kiinni työntöaisan yläosasta (1), avaa vasemmalla ja oikealla puolella olevat pikakiristimet (C) ja käännä työntöaisa varovasti eteen.

8.3 Etupyörän säätö



Säätöelementissä (1) voidaan valita 3 eri asentoa.



Palovamman vaara!

Kun kosketat laitteen pyörähaarukkaa (2), pidä riittävä etäisyys polttomoottoriin ja äänenvaimentimeen, sillä polttomoottorin osat kuumenevat huomattavasti pitkäaikaisessa käytössä.

Etupyörän säätöelementin kuvasymbolit:

- 1 Etupyörä lukittu

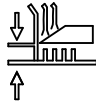

- 2 Leikkuukorkeuden säätö



- 3 Etupyörä kääntyy 360°

1 Etupyörä lukittu:

Etupyörä voidaan lukita, kun laitteella leikataan rinteissä ja jotta laite pysyy helpommin suunnassaan pitkällä leikkuulinjoilla.

- Kohdistu etupyörä kuvan mukaisesti (eteenpäinajon asento). Sen täytyy osoittaa runkoa kohti.
- Paina säätötappia (3) asentoon "Etupyörä lukittu" ja varmista, että se lukittuu kunnolla.

2 Leikkuukorkeuden säätö:

Säätöelementin (1) avulla voidaan säätää viisi leikkuukorkeutta.



Loukkaantumisvaara!

Älä tartu käsillä tai sormilla etupyörän leikkuukorkeuden säädön alle.

Älä koskaan vie käsiä tai jalkoja rungon ja maan väliin.

- Paina avausvipua (4) nuolen suuntaan ja pidä siinä. Pidä samalla pyörähaarukkaa (2) kädellä ylhäällä, jotta ruohonleikkuri ei pääse omalla painollaan putoamaan alimmalle leikkuutasolle.
- Siirrä säätötappi (3) asentoon "Leikkuukorkeuden säätö" (=keskiasento).
- Säädä leikkuukorkeus. (⇒ 8.4)

- Vapauta avausvipu (4).

3 Etupyörä kääntyy 360°:

Säädä etupyörä niin, että se voi pyöriä vapaasti 360°, kun laitteelta vaaditaan ketteryyttä leikattaessa ruohoa puiden ja pensaiden ympäriltä.

- Paina säätötappia (3) asentoon "Etupyörä kääntyy 360°" ja varmista, että se lukittuu kunnolla.

8.4 Leikkuukorkeuden säätö



Loukkaantumisvaara!

Huolehdi leikkuukorkeuden säädön yhteydessä siitä, että runko on aina yhdensuuntainen maanpintaan nähden, jotta leikkuujäljestä saadaan optimaalinen.

Laitteessa on kaksi leikkuukorkeuden säätökohtaa:

1. Takapyörän leikkuukorkeuden säätö (⇒ 8.5)

2. Etupyörän leikkuukorkeuden säätö (⇒ 8.6)

Säädettävissä on viisi eri leikkuukorkeutta.

Taso 1 = 25 mm

Taso 5 = 80 mm

Useimmiten käytetään leikkuukorkeuksia 2–4, etenkin käytettäessä laitetta allesilppuavana ruohonleikkurina. (⇒ 10.2)

STIHL suosittelee säätämään halutun leikkuukorkeuden ensin takapyörän kohdalta ja säätämään sitten etupyörän leikkuukorkeuden samaksi. Leikkuukorkeus on oikein säädetty, kun rungon asento on yhdensuuntainen maanpintaan nähden.

8.5 Takapyörän leikkuukorkeuden säätäminen



- Vedä takapyörän leikkuukorkeuden säätökahvaa (1) ensin pyörän suuntaan ja pidä siinä.
- Valitse haluamasi leikkuukorkeus (korkeustasot 1–5, katso kuva) ja anna vivun jälleen lukittua paikalleen.

8.6 Etupyörän leikkuukorkeuden säätäminen



Loukkaantumisvaara!

Älä tartu käsillä tai sormilla etupyörän leikkuukorkeuden säädön alle.

Älä koskaan vie käsiä tai jalkoja rungon ja maan väliin.

Palovamman vaara!

Kun kosketat laitteen pyörähaarukkaa (1), pidä riittävä etäisyys polttomoottoriin ja äänenvaimentimeen, sillä polttomoottorin osat kuumenevat huomattavasti pitkäaikaisessa käytössä.

- Voit säätää laitetta tarttumalla kuvan mukaisesti pyörähaarukkaan (1), painamalla avausvipua (2) nuolen suuntaan ja pitämällä kiinni säätämisen aikana. Pidä samalla pyörähaarukkaa (1) kädellä ylhäällä, jotta ruohonleikkuri ei pääse omalla painollaan putoamaan alimmalle leikkuutasolle.
- Siirrä säätötappi (3) asentoon "Leikkuukorkeuden säätö" (=keskiasento).

- **Leikkuukorkeuden vähentäminen:** Voit laskea leikkuukorkeutta pyörähaarukasta (1) painamalla. **Leikkuukorkeuden lisääminen:** Nosta laitetta ja paina toisella kädellä ylhäältä etupyörän kääntöakselia (4), kunnes leikkuukorkeus on haluamasi.

- **Leikkuukorkeuden tarkastaminen:** Valitse leikkuukorkeus (1–5 kuvan mukaisesti) siten, että taka- ja etupyörän leikkuukorkeudet ovat samat. Rungon on oltava samansuuntainen maanpinnan kanssa.

- Vapauta avausvipu (2).
- Paina säätötappia (3) tarpeen mukaan vasemmalle tai oikealle. (⇒ 8.3)

8.7 Poistoluukun avaaminen ja sulkeminen



Avaa tai sulje poistoluukku aina täydellisesti rungon tukkeutumisen välttämiseksi.

1 Poistoluukun sulkeminen:

- Avaa poistoluukun kiinnitysruuvi (1) ja sulje poistoluukku (2) – paina runkoa vasten.
- Kierrä poistoluukun kiinnitysruuvi (1) jälleen kiinni.

2 Poistoluukun avaaminen:

- Avaa poistoluukun kiinnitysruuvi (1) ja avaa poistoluukku (2) – vedä vasteeseen asti ulospäin.
- Kierrä poistoluukun kiinnitysruuvi (1) jälleen kiinni.

9. Turvalaitteet

Käyttäjän turvallisuuden varmistamiseksi ja epäasianmukaisen käytön estämiseksi laite on varustettu useilla turvalaitteilla.



Loukkaantumisvaara!

Laitetta ei saa ottaa käyttöön, jos jokin turvalaite on viallinen. Käänny tarvittaessa ammattiliikkeen puoleen. STIHL suosittelee STIHL-ammattiliikettä.

9.1 Suojalaitteet

Ruohonleikkuri on varustettu suojalaitteilla, jotka estävät tahattoman kosketuksen leikkuuterään ja ulos tulevaan leikkusuilppuun. Näitä ovat runko, poistoluukku ja ohjeenmukaisesti asennettu työntöaisa.

9.2 Moottorin pysäytysvipu

Ruohonleikkuri on varustettu moottorin pysäyttimellä.

Kun moottorin pysäytysvipu päästetään irti polttomoottorin käydessä, moottori pysähtyy.

Polttomoottori ja terä pysähtyvät kolmen sekunnin kuluessa.



Loukkaantumisvaara!

Jos terän jälkikäyntiaika on pidempi, älä käytä laitetta vaan vie se ammattiliikkeeseen.

Jälkikäyntiajan mittaaminen

Polttomoottorin käynnistämisen jälkeen terä pyörii ja kuuluu suhinaa. Jälkikäyntiaika vastaa suhinan kestoaa polttomoottorin pysäyttämisen jälkeen, ja se voidaan mitata ajanottokellolla.

10. Työskentelyohjeita

10.1 Käyttövaihtoehdot

Ruohonleikkuria voidaan käyttää tarpeen mukaan joko allesilppuavana tai sivulleheittäväenä ruohonleikkurina.

Käyttö allesilppuavana ruohonleikkurina:

- Sulje poistoluukku täysin kiinni. (⇒ 8.7)

Käyttö sivulleheittäväenä ruohonleikkurina:

- Avaa poistoluukku täysin auki. (⇒ 8.7)

10.2 Tietoja allesilppuavasta leikkuusta

Allesilppuavan leikkuun aikana ilmavirta ohjaa katkaistun ruohon useita kertoja leikkuutilaan silputtavaksi ja puhaltaa sen sitten takaisin nurmikon pinnalle. Leikkusuilppu jää nurmikolle.

Ruohosilppu maatuu palauttaen nurmikkoon eloperäisiä ravinteita ja toimii luonnollisena lannoitteena. Lisäksi rikkaruohojen kasvu hidastuu.

Nurmikosta tulee kaunis ja tuuhea, kun se leikataan usein allesilppuamalla. Pääkasvuaikana eli keväällä on leikattava allesilppuavasti vähintään kaksi kertaa viikossa, kesällä ja syksyllä vähintään kerran viikossa.

Työskentelytapa allesilppuavassa leikkuussa:

STIHL suosittelee, että allesilppuamalla leikataan vain kuivaa ja tarpeeksi lyhyttä ruohoa.

Hyvän leikkuujäljen edellytykset allesilppuamalla:

- leikkuukorkeus säädetään optimaaliseksi: kolmannes ruohon pituudesta leikataan.
- Käytetään hyvin teroitettuja teriä.
- Vaihtelee leikkusuuntaa ja leikkaa kaistat limittäin.

Jos ruoho on pitkää, leikkaa nurmikko kahteen kertaan:

Ensimmäinen leikkuvaihe – Nurmikko leikataan ensin korkeimmalla leikkuukorkeudella.

Toinen leikkuvaihe – 12–24 tuntia ensimmäisen työvaiheen jälkeen ruoho leikataan allesilppuavasti suorassa kulmassa ensimmäiseen leikkusuuntaan nähden haluttuun pituuteen.

10.3 Käyttäjän työskentelyalue

- Käyttäjän pitää turvallisuuksista seistä koko ajan työskentelyalueella työntöaisan takana, kun polttomoottori käynnistetään ja kun se käy. Pidä koneeseen aina työntöaisan etäisyyden mukainen turvaväli.
- Ruohonleikkuria saa käyttää vain yksi henkilö, ja sivullisten on pysyttävä poissa vaara-alueelta. (⇒ 4.)

11. Laitteen käyttöönotto

11.1 Polttomoottorin käynnistäminen



Laitteenvaurion vaara!

Älä käynnistä polttomoottoria korkeassa ruohikossa. Jos käynnistäminen on vaikeaa, valitse korkeampi leikkuukorkeus.



Polttomoottori käy käynnistyksen jälkeen kiinteän kaasun ansiosta aina optimaalisella käyttökierrosluvulla.

- **1** Paina moottorin pysäytysvipua (1) työntöaisaa vasten ja pidä siinä.
- **2** Vedä käynnistysnaru (2) hitaasti ulos tuntuvaan vastukseen asti. Nykäise sen jälkeen käsivarren pituudelle asti. Ohjaa käynnistysnaru (2) hitaasti takaisin, jotta se ehtii kelautumaan paikalleen. Toista toimenpide, kunnes polttomoottori käynnistyy.

11.2 Polttomoottorin pysäyttäminen



- Päästä moottorin pysäytysvipu (1) vapaaksi.

Polttomoottori ja terä pysähtyvät kolmen sekunnin kuluessa.

11.3 Vedon kytkeminen päälle ja pois



Vedon kytkeminen päälle

- Käynnistä polttomoottori. (⇒ 11.1)
- Vedä vedon sankka (1) työntöaisaa vasten ja pidä siinä.

Veto kytkeytyy päälle ja ruohonleikkuri lähtee liikkeelle eteenpäin.

Etenemisnopeus:

3,5 km/h

Vedon kytkeminen pois

- Päästä vedon sankka (1) vapaaksi.

Veto kytkeytyy pois päältä ja ruohonleikkuri pysähtyy.

Polttomoottori käy ja terä pyörii edelleen.

12. Huolto

Loukkaantumisvaara!

Ennen laitteen huolto- tai puhdistustöitä lue huolellisesti luku "Turvallisuutesi vuoksi" (⇒ 4.), varsinkin kohta "Huolto ja korjaukset" (⇒ 4.7), ja noudata tarkasti kaikkia turvaohjeita.

Anna laitteen jäähtyä ja vedä sytytystulpan pistoke irti ennen kaikkia huolto- ja puhdistustöitä!



Ammattiliikkeen suorittama vuosittainen huolto:

Ammattiliikkeen tulisi tarkastaa ruohonleikkuri vuosittain. STIHL suosittelee STIHL-ammattiliikettä.

12.1 Laitteen puhdistus



Huoltoväli: Jokaisen käyttökerran jälkeen

Huolellinen hoito ja käsittely suojaa laitetta vaurioilta ja pidentää sen käyttöikää.



Loukkaantumisvaara!

Pysäytä polttomoottori, vedä sytytystulpan pistoke irti ja anna laitteen jäähtyä. Ennen kuin asetat laitteen puhdistusasentoon, tyhjennä polttoainesäiliö (ajamalla). Laitte on kuvan mukaisessa luotettavassa puhdistusasennossa.

- Laske työntöaisan yläosa taakse.
- Aseta kaksi sopivaa puualustaa (korkeus: 7 - 8 cm) kuvan mukaisesti maahan laitteen taakse.
- Nosta laitetta etuosan pyörähaarukasta ja aseta se kuvan mukaisesti puualustoille.

Puhdistusohjeita:

- Irrota lika pienellä määrällä vettä, harjalla tai pyyhkeellä. Puhdista myös leikkuuterä. Älä suuntaa vesisuihkua polttomoottorin osiin, tiivisteisiin tai laakerikohtiin.
- Irrota ensin runkoon tarttuneet ruohojäänteet puutikulla.
- Käytä tarvittaessa erikoispuhdistusainetta (esimerkiksi STIHLin erikoispuhdistusainetta).

12.2 Terän kuluneisuuden tarkistus



Huoltoväli: Ennen jokaista käyttökertaa



Loukkaantumisvaara!

Terä kuluu eri lailla sen käyttöpaikan ja leikkuuajan mukaan. Jos laitetta käytetään hiekkapohjalla tai usein kuivissa olosuhteissa, terä rasittuu enemmän ja kuluu keskimääräistä nopeammin. Kulunut terä voi katketa ja aiheuttaa vakavia vammoja. Terän huoltoa koskevia ohjeita on siksi aina noudatettava.

- Kallista ruohonleikkuri puhdistusasentoon. (⇒ 12.1)
- Puhdista terä (1).
- Tarkasta **terän paksuus** vähintään viidestä kohdasta työntömitalla. Varsinkin terän siipien kohdalta on noudatettava vähimmäispaksuutta.
- Aseta viivain (2) kuvan mukaisesti terän etureunalle ja mittaa **kuluneisuus**.

Leikkuuterän paksuus: > 2 mm

Kuluneisuus: < 5 mm

Terä on vaihdettava, jos

- se on vaurioitunut (uria tai halkeamia)
- mittausarvot saavutetaan yhdessä tai useammassa paikassa tai ne ovat sallittujen rajojen ulkopuolella.

12.3 Terän irrotus ja kiinnitys



- Kallista ruohonleikkuri puhdistusasentoon. (⇒ 12.1)

Irrotus:

- Kierrä teräruuvi (1) auki ruuviavaimella SW 17.
- Poista terä (2), teräruuvi (1) ja lukkolevy (3).

Kiinnitys:



Loukkaantumisvaara!

Terän (2) saa kiinnittää vain kuvan osoittamalla tavalla. Ylöstaivutettujen teräsiipien on osoitettava ylöspäin.

Noudata tarkasti teräruuvien määrättyä kiristysmomenttia, sillä leikkuutyökalun kiinnityksen pitävyys riippuu siitä. Lukitse teräruuvi (1) lisäksi **Loctite 243:lla**.

Vaihda lukkolevy (3) aina terän kiinnityksen yhteydessä ja teräruuvi (1) aina terän vaihdon yhteydessä.

- Puhdista terän vastinpinta ja teräholkki.
- Kiinnitä terä (2) ylöstaivutetut siivet ylöspäin (laitteeseen päin).
- Kierrä teräruuvi (1) uuden lukkolevyn (3) kanssa kiinni ja kiristä se.
Kiristystiukkuus:
60 - 65 Nm

12.4 Leikkuuterän teroitus

Jos sinulta puuttuu tietoja tai apuvälineitä, anna ammattilaisen teroittaa terä. Jos terä teroitetaan väärin (esimerkiksi väärä teroituskulma tai epätasapaino), laitteen toiminta häiriintyy.

Teroitusohjeet

- Irrota leikkuuterä. (⇒ 12.3)

- Jäähdytä leikkuuterää teroituksen aikana esimerkiksi vedellä. Terä ei saa sinistyä, koska silloin sen leikkuukestävyys heikkenee.
- Teroita leikkuuterä tasaisesti, jotta epätasapaino ei aiheuta tärinää.
- Noudata **30°**:een teroituskulmaa.
- Huomaa kulumisrajat (⇒ 12.2).

12.5 Polttomoottori

Huoltoväli:

Katso polttomoottorin käyttöohjeet.

Yleisiä ohjeita:

Noudata polttomoottorin käyttöohjeissa olevia käyttö- ja huolto-ohjeita.

Pitkän käyttöiän varmistamiseksi on erityisen tärkeää, että moottorissa on aina riittävästi öljyä ja että öljy ja ilmansuodatin vaihdetaan säännöllisesti.

Suosittelut öljynvaihtovälit sekä moottoriöljyä ja öljyn täyttömäärää koskevat tiedot voit katsoa niin ikään polttomoottorin käyttöohjeista.

Jäähdytysrivat täytyy pitää aina puhtaina polttomoottorin riittävän jäähdytyksen takaamiseksi.

12.6 Pyörät ja vaihteisto

Pyörien laakerit eivät vaadi huoltoa.

Vaihteisto ei vaadi huoltoa.

12.7 Säilytys (talvisäilytys)

Huolehdi seuraavista kohteista ennen laitteen pidempää varastointia (talvisäilytys):

- Puhdista huolellisesti kaikki laitteen ulkopuoliset osat.
- Öljyä tai rasvaa hyvin kaikki liikkuvat osat.
- Tyhjennä polttoainesäiliö ja kaasutin (esimerkiksi ajamalla tyhjäksi).
- Ruuvaa sytytystulppa irti (katso polttomoottorin käyttöohjeet) ja täytä noin 3 cm³ moottoriöljyä sytytystulpan aukon kautta polttomoottoriin. Pyöräytä polttomoottoria muutamia kertoja ilman sytytystulppaa (vedä käynnistysnarusta).



Palovaara!

Pidä sytytystulpan pistoke syttymisvaaran takia etäällä sytytystulpan reiästä.

- Kierrä sytytystulppa kiinni (katso polttomoottorin käyttöohjeet).
- Suorita öljynvaihto (katso polttomoottorin käyttöohjeet).
- Säilytä laitetta kuivassa, suljetussa ja pölyttömässä tilassa. Varmista, että lapset eivät pääse siihen käsiksi.

13. Kuljetus

13.1 Kuljetus



Loukkaantumisvaara!

Noudata kappaleen "Turvallisuutesi vuoksi" turvaohjeita ennen kuljetusta. (⇒ 4.4)

Kanna laitetta aina toisen henkilön kanssa. Käytä aina laitetta kantaessasi sopivaa suojavaatetusta (turvajalkineet ja tukevat käsineet).

Vedä sytytystulpan pistoke irti ennen nostamista ja kuljetusta.

Laitteen nostaminen ja kantaminen:

- **A** Työntöaisa asennettuna:
Pidä kiinni laitteen pyörähaarukasta (1) ja työntöaisan yläosasta (2) nostaussasi ja kantaessasi laitetta.
- **B** Työntöaisa taitettuna (kuljetusasento):
Pidä kiinni laitteen pyörähaarukasta (2) ja työntöaisan alaosasta (3) nostaussasi ja kantaessasi laitetta.
- Pidä kätesi ja jalkasi aina riittävän etäällä leikkuuterästä, kun nostat ja kannat laitetta.

Laitteen sitominen kiinni kuljetusta varten:

- Kuljeta laite aina puhtaalla ja tasaisella kuljetusalustalla kaikkien kolmen pyörän varassa ja varmista sopivilla kiinnitysvälineillä, ettei laite pääse liustamaan.
- Kiinnitä vaijerit tai hihnat työntöaisan alaosaan (3) ja pyörähaarukkaan (4).

14. Kulumisen minimointi ja vaurioiden ehkäisy

Tärkeitä huolto- ja hoito-ohjeita

Bensiinikäyttöinen ruohonleikkuri (STIHL RM)

STIHL ei vastaa sellaisista esine- ja henkilövahingoista, jotka ovat aiheutuneet käyttöohjekirjassa annettujen ohjeiden (erityisesti turvallisuutta, käyttöä ja huoltoa koskevat ohjeet) laiminlyönnistä tai hyväksymättömien lisä- tai vaihto-osien käytöstä.

Noudata ehdottomasti seuraavia ohjeita STIHL-laitteen vaurioiden ja liiallisen kulumisen välttämiseksi:

1. Kulutusosat

STIHL-laitteen jotkut osat altistuvat luonnolliselle kulumiselle myös ohjeenmukaisessa käytössä, ja ne on vaihdettava ajoissa käyttötavan ja -ajan mukaan.

Näitä osia ovat esimerkiksi

- terä
- kiilahihna.

2. Tämän käyttöoppaan noudattaminen

STIHL-laitetta tulee käyttää, huoltaa ja säilyttää tarkoin tätä käyttöopasta noudattaen. Käyttäjä on itse vastuussa kaikista vaurioista, jotka aiheutuvat turvallisuus-, käyttö- ja huolto-ohjeiden laiminlyönnistä.

Tämä koskee erityisesti seuraavia kohtia:

- tuotteeseen ilman STIHLin hyväksyntää tehdyt muutokset

- poltto- ja voiteluaineiden käyttö, joita STIHL ei ole hyväksynyt (voiteluaine, bensiini ja moottoriöljy, katso polttomoottorin valmistajan ohjeet)
- sellaisten työkalujen ja tarvikkeiden käyttö, jotka eivät ole laitteelle hyväksytyjä tai sopivia taikka jotka ovat laadultaan heikkoja
- tuotteen määräystenvastainen käyttö
- tuotteen käyttö urheilutilaisuuksissa tai kilpailuissa
- tuotteen viallisten rakenneosien jatkuvan käytön aiheuttamat seurausvauriot.

3. Huoltotyöt

Kaikki luvussa "Huolto" selostetut työt tulee suorittaa säännöllisesti.

Huoltotyöt, joita käyttäjä ei voi itse suorittaa, tulee jättää ammattiliikkeen tehtäväksi.

STIHL suosittelee teettämään huoltotyöt ja korjaukset vain STIHL-ammattiliikkeessä.

STIHL-ammattiliikkeissä saat aina ammattitaitoisen ja asiantuntevan palvelun.

Näiden töiden laiminlyönti voi aiheuttaa vaurioita, joista käyttäjä on itse vastuussa.

Näitä ovat esimerkiksi

- epäasianmukaisesta säilytyksestä johtuvat korroosio- tai muut seurannaisvauriot
- heikkolaatuisten varaosien käytöstä aiheutuneet laitevauriot
- liian myöhään tai puutteellisesti suoritettua huoltoa johtuvat vauriot tai vauriot, jotka johtuvat huolto- tai korjaustöistä, joita ei ole suoritettu ammattiliikkeiden korjaamoissa.

15. Lisävarusteet

Disk Cut
6909 700 5106

16. Varaosat

Leikkuuterä (allesilppuava)
6105 702 0121

Teräruuvi
9008 319 9075

Lukkolevy
0000 702 6600



Leikkuuterän kiinnitysosat (esimerkiksi teräruuvi ja lukkolevy) pitää uusiksi terää vaihdettaessa tai asennettaessa. Varaosia on saatavissa STIHLin ammattiliikkeestä.

17. Ympäristönsuojelu



Ruohojäte ei kuulu roskiin, vaan se tulee kompostoida.

Pakkaukset, laite ja lisävarusteet on valmistettu

kierrätettävistä materiaaleista, ja ne tulee hävittää asiaankuuluvasti.

Materiaalijätteen lajittelu säästää ympäristöä ja edistää kierrätettävien hyötyaineiden uudelleenkäyttöä. Tästä syystä loppuun käytetty laite tulee toimittaa kierrätyskeskukseen. Virheellinen hävittäminen voi olla haitallista terveydelle ja saastuttaa ympäristöä. Noudata hävittämisessä luvun "Hävittäminen" ohjeita. (⇒ 4.9)

Saat tietoa jätteiden asianmukaisesta hävittämisestä jälleenmyyjältäsi tai kierrätyskeskuksista.

18. Vaatimustenmukaisuusvakuutus

18.1 EU-vaatimustenmukaisuusvakuutus Ruohonleikkuri STIHL RM 3.1 RT

STIHL Tirol GmbH
Hans Peter Stihl-Straße 5
6336 Langkampfen
Itävalta

vakuuttaa yksinomaisena vastuullisena, että kone

- Rakenne: Ruohonleikkurit
- tuotemerkki: STIHL
- tyyppi: RM 3.1 RT
- Leikkuuleveys: 48 cm
- sarjatunnus: 6361

täyttää direktiivien 2000/14/EC, 2006/42/EC, 2014/30/EU ja 2011/65/EU asianmukaiset säännökset, ja se on kehitetty ja valmistettu seuraavien valmistuspäivänä voimassa olevien normiversioiden mukaan: EN ISO 5395-1, EN ISO 5395-2 ja EN 14982 (soveltuvin osin).

Ilmoitetun laitoksen nimi ja osoite:
TÜV Rheinland LGA Products GmbH
Tillystraße 2
90431 Nürnberg, Saksa

Mitatun ja taatun äänentehotason mittaamisessa on noudatettu direktiivin 2000/14/EC liitettä VIII.

RM 3.1 RT

- Mitattu äänentehotaso: 95,2
- Taattu äänentehotaso: 96

Teknisiä asiakirjoja säilytetään STIHL Tirol GmbH:ssä.

Valmistusvuosi ja sarjanumero on merkitty ruohonleikkuriin.

Langkampfen, 05.05.2021

STIHL Tirol GmbH

psta

Matthias Fleischer, tutkimus- ja tuotekehitysjohtaja

psta

Sven Zimmermann, laatuosaston johtaja

19. Tekniset tiedot

RM 3.1 RT:

Sarjatunnus	6361
Polttomootorin rakenne	4-tahtinen polttomoottori
Käynnistyslaite	narukäynnistys

Turvallaitteisto	Moottorin pysäytin
Leikkuukoneisto	teräpalkki
Leikkuuleveys	48 cm
Käyttö	Jatkuva
Leikkuukoneisto	25 - 80 mm
Leikkuukorkeus	60 - 65 Nm
Teräruuvin	1
kiristystiukkuus	eteenpäinajo-
Takapyörien veto	vaihde
Etupyörien Ø	200 mm
Takapyörien Ø	200 mm
Pituus	165 cm
Leveys	52 cm
Korkeus	110 cm
Polttomoottori: Valmistaja, tyyppi	STIHL EVC 300
Iskutilavuus	163 ccm
Nimellisteho	2,6 - 2800
nimelliskierrosluvulla	kW - 1/min
Polttoainesäiliö	0,9 l
Teräpalkin kierrosluku	2800 1/min
Paino	31 kg
Melupäästöt	
Standardin	
2000/14/EC / S.I.	
2001/1701 mukaan:	
Taattu äänentehotaso $L_{WA,d}$	96 dB(A)
Epävarmuus K_{WA} :	1,2 dB(A)
Mittaus standardin EN ISO 5395-2, EN 14982 mukaan:	
Äänenpainetaso työpisteessä L_{pA}	82 dB(A)
Epävarmuus K_{pA}	2 dB(A)

Käteen ja käsivar-teen kohdistuva tärinä

Ilmoitettu tärinäarvo standardin EN 12096 mukaan

Mitattu arvo a_{hw} 5,50 m/s²
Epävarmuus K_{hw} 2,20 m/s²

Mittaus EN ISO 5395-2, EN 14982, EN 20643 mukaan

19.1 REACH

REACH on EY-asetus kemikaalien rekisteröinnistä, arvioinnista ja hyväksynnästä.

Tietoja REACH-asetuksen (EY) nro 1907/2006 vaatimusten täyttämisestä on osoitteessa www.stihl.com/reach

20. Vianetsintä

✘ Käänny tarvittaessa ammattiliikkeen puoleen. STIHL suosittelee STIHL-liikettä.

📖 Katso polttomoottorin käyttöohjeet.

Häiriö:

Polttomoottori ei käynnisty

Mahdollinen syy:

- Moottorin pysäytysvipua ei ole painettu.
- Säiliössä ei ole polttoainetta.
- Polttoaineputki on tukossa.
- Säiliössä on huonolaatuista, likaista tai vanhaa polttoainetta.
- Ilmansuodatin on likainen.

- Sytytystulpan pistoke vedetty irti sytytystulpasta; sytytysjohdin huonosti kiinni pistokkeessa.
- Polttomoottori on "kostunut" useamman käynnistysyrityksen vuoksi.
- Sytytystulppa nokeentunut tai vaurioitunut; tulpan kärkiväli on virheellinen.

Korjaus:

- Paina moottorin pysäytysvipua työntöaisaa vasten ja pidä siinä. (⇒ 11.1)
- Lisää polttoainetta. (⇒ 7.4)
- Puhdista polttoaineputki. 📖, ✘
- Käytä aina lyijytöntä matalaoktaanista bensiiniä; puhdista kaasutin. 📖, ✘
- Puhdista ilmansuodatin. 📖, ✘
- Kiinnitä sytytystulpan pistoke; tarkasta sytytysjohtimen ja pistokkeen välinen liitos. 📖, ✘
- Kierrä sytytystulppa irti ja kuivaa se, vedä käynnistysnarusta useamman kerran sytytystulpan ollessa irrotettuna. 📖, ✘
- Puhdista tai vaihda sytytystulppa; säädä tulpan kärkiväli. ✘

Häiriö:

Käynnistys on vaikeaa tai polttomoottorin teho heikkenee.

Mahdollinen syy:

- Ruohonleikkurin runko on tukkeutunut.
- Leikataan liian matalalla leikkuukorkeudella, tai etenemisnopeus leikkuukorkeuteen nähden on liian suuri.
- Polttoainesäiliössä ja kaasuttimessa on vettä; kaasutin on tukossa.
- Polttoainesäiliö on likainen.
- Ilmansuodatin on likainen.

- Sytytystulppa on nokinen.

Korjaus:

- Puhdista ruohonleikkurin runko (irrota sytytystulpan pistoke). (⇒ 12.1)
- Säädä leikkuukorkeus korkeammalle tai alenna työntönopeutta. (⇒ 8.4)
- Tyhjennä polttoainesäiliö; puhdista polttoaineputki ja kaasutin. ✘
- Puhdista polttoainesäiliö. ✘
- Puhdista ilmansuodatin. ✘
- Puhdista sytytystulppa. ✘

Häiriö:

Polttomoottori kuumenee huomattavasti.

Mahdollinen syy:

- Polttomoottorissa on liian vähän öljyä.
- Jäähdytysrivat ovat likaiset.

Korjaus:

- Vaihda moottoriöljy. (⇒ 7.4)
- Puhdista jäähdytysrivat. (⇒ 12.1)

Häiriö:

Käytön aikana on voimakasta värinää.

Mahdollinen syy:

- Leikkuuyksikkö viallinen.
- Polttomoottori ei ole kunnolla kiinni.

Korjaus:

- Tarkasta leikkuuterät, teräkseli ja terän kiinnitys (teräruuvi ja lukkolevy) ja korjaa ne tarvittaessa. ✘
- Kiristä polttomoottorin kiinnitysruuvit. ✘

Häiriö:

Leikkuujälki on epätasainen, ruoho kellastuu.

Mahdollinen syy:

- Leikkuuterä on tylsä tai kulunut.
- Leikkuunopeus leikkuukorkeuteen nähden on liian suuri.

- Runko ei ole samansuuntainen maanpinnan kanssa.

Korjaus:

- Teroita tai vaihda leikkuuterä. (⇒ 12.2), (⇒ 12.3), ✘
- Säädä leikkuukorkeus korkeammalle tai alenna työntönopeutta. (⇒ 8.4)
- Tarkasta, että etupyörän ja takapyörän on leikkuukorkeuden säätö on sama. (⇒ 8.6)

21. Huolto-ohjelma

21.1 Luovutustodistus

Malli: _____

Sarjanumero:

Päiväys:



Seuraava huolto

Päiväys:

21.2 Huoltotodistus

Anna nämä käyttöohjeet huoltotöiden yhteydessä STIHL-ammattiliikkeelle. Ammattiliikkeessä huoltotöiden suorittaminen merkitään kenttiin.



 Huolto suoritettu

 Seuraavan huollon päivämäärä

Kære kunde

Vi er glade for at du har valgt STIHL. Vi udvikler og producerer vores produkter i topkvalitet efter vores kunders behov. Dermed kan vi fremstille produkter med høj pålidelighed, selv ved ekstrem belastning.

STIHL står også for topkvalitet, når det drejer sig om service. Vores faghandel garanterer en kompetent rådgivning og instruktion samt en omfattende teknisk hjælp.

Vi takker for din tillid og håber, at du får stor glæde af dit STIHL produkt.

Dr. Nikolas Stihl

VIGTIGT! SKAL LÆSES FØR BRUG OG OPBEVARES.

1. Indholdsfortegnelse

Om denne betjeningsvejledning	210
Generelt	210
Vejledning i læsning af betjeningsvejledningen	210
Beskrivelse af maskinen	210
Sikkerhed	211
Generelt	211
Optankning – omgang med benzin	212
Beklædning og udstyr	212
Transport af maskinen	212
Før arbejdet påbegyndes	213
Under arbejdet	213
Vedligeholdelse og reparation	215
Opbevaring, hvis maskinen ikke skal bruges i længere tid	216
Bortskaffelse	216
Symbolforklaring	216
Medfølgende dele	217
Klargøring af maskinen	217
Generelt	217
Monter styrehåndtag	217
Hægt startkablet på og af	217
Benzin og motorolie	217
Betjeningsdele	218
Generelt	218
Klap styrehåndtaget ned	218
Indstilling af forhjul	218
Indstilling af klippehøjde	218
Indstil skærehøjdejusteringen baghjul	219
Indstil skærehøjdejusteringen forhjul	219
Åbn og luk udkastningsspjældet	219
Sikkerhedsanordninger	219
Beskyttelsesanordninger	219
Motorstopbøjle	219
Arbejdsanvisninger	220
Anvendelsesmuligheder	220
Oplysninger om granulering	220
Brugerens arbejdsområde	220
Tag maskinen i brug	220
Start forbrændingsmotoren	220
Stands forbrændingsmotoren	220
Start og sluk fremdrift	220
Vedligeholdelse	221
Rengør maskinen	221
Kontrollér knivens slid	221
Afmontering og montering af kniv	221
Slib kniven	222
Forbrændingsmotor	222
Hjul og gearkasse	222
Opbevaring (vinterpause)	222
Transport	223
Transport	223
Sådan minimerer du slid og undgår skader	223
Tilbehør	224
Standardreservedele	224
Miljøbeskyttelse	224
Overensstemmelseserklæring	224
EU-overensstemmelseserklæring plæneklippere STIHL RM 3.1 RT	224
Tekniske data	225
REACH	225
Fejlsøgning	225
Serviceplan	226
Leveringsbekræftelse	226
Servicebekræftelse	226

2. Om denne betjeningsvejledning

2.1 Generelt

Denne betjeningsvejledning er en **oversættelse af den oprindelige brugsvejledning** fra producenten iht. EF-direktiv 2006/42/EC.

STIHL arbejder hele tiden på at videreudvikle sit produktsortiment. Vi forbeholder os derfor retten til at ændre form, teknik og udstyr.

Der kan af samme årsag ikke gøres krav gældende på grundlag af anvisningerne eller illustrationerne i dette hæfte.

I denne betjeningsvejledning kan der være beskrevet modeller, som ikke fås i alle lande.

Denne betjeningsvejledning er beskyttet af ophavsretten. Der tages forbehold for alle rettigheder, især retten til mangfoldiggørelse, oversættelse og behandling med elektroniske systemer.

2.2 Vejledning i læsning af betjeningsvejledningen

Billeder og tekst beskriver særlige betjeningstrin.

Alle billedsymboler, som er anbragt på maskinen, forklares i denne betjeningsvejledning.

Synsretning:

Synsretning under anvendelsen **venstre** og **højre** i betjeningsvejledningen: Brugeren står bag maskinen (arbejdsposition).

Kapitelhenvisning:

Der henvises med en pil til særlige kapitler og underkapitler med yderligere forklaringer. I det følgende eksempel ses en henvisning til et kapitel: (⇒ 4.)

Markering af tekstafsnit:

De beskrevne anvisninger kan være markeret som vist i de følgende eksempler.

Betjeningstrin, som kræver, at brugeren griber ind:

- Løsn skruen (1) med en skruetrækker, tryk på grebet (2) ...

Generelle optællinger:

- Anvendelse af produktet ved sportsarrangementer eller i konkurrencer

Tekster med ekstra betydning:

Tekstafsnit med ekstra betydning er markeret med ét af de symboler, der er beskrevet i det følgende, for at fremhæve dem i betjeningsvejledningen.



Fare!

Risiko for ulykker og alvorlig personskade. Der kræves særlig opmærksomhed.



Advarsel!

Risiko for personskade. Særlig opmærksomhed forhindrer mulige eller sandsynlige kvæstelser.



Forsigtig!

Lette personskader og tingskader kan forhindres med en bestemt adfærd.



Bemærk

Information, som sikrer bedre udnyttelse af maskinen og forhindrer mulige fejlbetjening.

Tekst med henvisning til billeder:

Billeder, som forklarer, hvordan du bruger maskinen, finder du forrest i betjeningsvejledningen.

Kamerasymbolet anvendes til at forbinde billederne på billedsiderne med det pågældende tekstafsnit i betjeningsvejledningen.



3. Beskrivelse af maskinen



- 1 Motorstopbøjle
- 2 Startkabel
- 3 Styrehåndtagets øverste del
- 4 Hurtigstrammer
- 5 Styrehåndtagets nederste del
- 6 Typeskilt
- 7 Baghjul
- 8 Kabinet
- 9 Fastgøring udkastningsspjæld
- 10 Udkastningsspjæld
- 11 Hjulgaffel
- 12 Forhjul
- 13 Justeringselement forhjul (=klippe-højdeindstilling forhjul)
- 14 Tændrørshætte
- 15 Forbrændingsmotor
- 16 Klippehøjdeindstilling baghjul
- 17 Bøjle fremdrift

4. Sikkerhed

4.1 Generelt



Forholdsregler til forebyggelse af ulykker skal følges under arbejdet med maskinen.



Hele betjeningsvejledningen skal læses grundigt igennem før den første ibrugtagning.

Betjeningsvejledningen skal opbevares omhyggeligt til senere brug.

Følg betjenings- og vedligeholdelsesanvisningerne, som du kan finde i den separate betjeningsvejledning til forbrændingsmotoren.

Sikkerhedsforanstaltningerne tjener til din egen sikkerhed, opstillingen er dog ikke udtømmende. Brug kun maskinen på fornuftig og ansvarlig vis, og husk på, at brugeren er ansvarlig for skader på personer eller disses ejendom.

Gør dig bekendt med betjeningsselementerne og brugen af enheden.

Enheden må kun anvendes af personer, der har læst brugsanvisningen og er fortrolige med håndteringen af enheden. Før den første idriftsættelse bør brugeren have en praksisnær instruktion. Brugeren bør af sælger eller en fagmand få forklaret, hvordan enheden bruges på en sikker måde.

Under en instruktion skal brugeren især gøres opmærksom på, at det er nødvendigt at være yderst forsigtig og koncentreret, når der arbejdes med enheden.

Selv hvis enheden betjenes som anvist, vil der altid være en restrisiko.



Livsfare på grund af kvælning!

Børn, der leger med emballagematerialet, risikerer at blive kvalt i det. Emballagemateriale SKAL holdes væk fra børn.

Giv eller udlån kun maskinen samt påbygningsmaskinerne til personer, der er instruerede heri, eller som er fortrolige med betjeningen af den. Betjeningsvejledningen er en del af maskinen og skal altid følge med.

Maskinen må kun anvendes af personer, der er udhvilede og i god fysisk og psykisk stand. Er du ikke helt rask, bør du spørge din læge, om du må arbejde med maskinen. Undlad at arbejde med maskinen efter indtagelse af alkohol, narkotika eller medicin, der nedsætter reaktionsevnen.

Kontrollér, at brugeren fysisk, sensorisk og mentalt er i stand til at betjene maskinen og arbejde med den. Hvis brugerens fysiske, sensoriske eller mentale evner er nedsatte, må brugeren kun arbejde med plæneklipperen under opsyn eller efter anvisninger fra en ansvarlig person.

Kontrollér, at brugeren er myndig eller er under uddannelse i henhold til de nationale regler og under opsyn.

OBS – risiko for ulykker!

Plæneklipperen er kun dimensioneret til græsslåning. Den må ikke anvendes til andre formål, da det kan være farligt eller medføre skader på maskinen.

Plæneklipperen må pga. risiko for personskader ikke anvendes til følgende arbejder (ikke komplet opstilling):

- Trimning af buske, hække eller lignende,
- Skæring af slyngplanter,
- plænepleje på tage og altankasser,
- granulering og findeling af grene og hækkeklip,
- rensning af fortove (sugning, blæsning),
- udjævning af jordbunker som f. eks. muldvarpeskud.

Af hensyn til sikkerheden bortfalder denne garanti ved enhver ændring på maskinen, undtagen ved en faglig korrekt montering af tilbehør, som er godkendt af STIHL. Du kan få mere at vide om godkendt tilbehør hos din STIHL-forhandler.

Det er ikke tilladt at foretage ændringer på maskinen, som ændrer forbrændingsmotorens eller el-motorens effekt eller omdrejningstal.

Der må ikke transporteres ting, dyr eller personer med maskinen.

Vær specielt forsigtigt ved anvendelse i offentlige anlæg, parkanlæg, på sportspladser, ved veje samt i land- og skovbrug.



OBS! Vibrationer udgør en sundhedsfare! For stor belastning pga. vibrationer kan medføre kredsløbs- eller

nerveskader, især hos mennesker med kredsløbsproblemer. Opsøg straks læge, hvis der opstår symptomer, som kan være udløst af vibrationsbelastninger. Sådanne symptomer, der primært opstår i fingrene, hænderne eller i håndleddene, er f.eks. (ikke komplet opstilling):

- Følelsesløshed
- Smerter
- Muskelsvaghed

- Misfarvninger af huden
- Ubehagelig kriblen

Hold styrehåndtaget fast, men ikke krampagtigt, med begge hænder på de beregnede stedet på håndtaget under kørslen.

Planlæg arbejdstiderne således, at større belastninger i længere tid undgås.

4.2 Optankning – omgang med benzin



Livsfare!

Benzin er giftig og meget letantændelig.

Opbevar kun benzin i de dertil beregnede og testede beholdere (dunke). Lukkedækslerne på tankbeholdere skal altid skrues ordentligt på og spændes godt til. Defekte dæksler skal udskiftes af hensyn til sikkerheden.

Anvend ikke vandflasker eller lignende til bortskaffelse eller opbevaring af forbrugsstoffer såsom f.eks. benzin. Det kan ske, at personer, især børn, drikker heraf.



Hold benzin væk fra gnister, åben ild, gløder, varme kilder og andre antændelseskilder. Rygning forbudt!

Tank kun op udendørs, og ryg ikke under påfyldningen.

Stop forbrændingsmotoren, og lad den køle af før tankningen.

Benzin skal påfyldes, før forbrændingsmotoren startes. Åbn ikke tankdækslet, og fyld ikke benzin på, mens forbrændingsmotoren kører, eller maskinen er varm.

Undlad at fylde benzintanken for meget!

For at give benzinen plads til at udvide sig må benzintanken aldrig fyldes op over påfyldningsstudsens nederste kant.

Følg desuden anvisningerne i forbrændingsmotorens betjeningsvejledning.



Hvis benzinen er løbet over, må forbrændingsmotoren ikke startes, før den benzinvædede flade er rengjort. Forsøg ikke at starte motoren, før benzindampene er forsvundet (tør spildt benzin af).

Tør spildt benzin op med det samme.

Hvis der er kommet benzin på tøjet, skal dette skiftes.

Opbevar aldrig maskinen indendørs med benzin i tanken. Afgivne benzindampe kan antændes ved kontakt med åben ild eller gnister.

Hvis tanken skal tømmes, skal det ske i det fri.

4.3 Beklædning og udstyr



Bær altid solide sko med skridsikre såler under arbejdet. Gå aldrig barfodet eller iført sandaler.



Bær altid solide handsker, og bind langt hår op (tørklæde, hue etc.) under vedligeholdelses- og rengøringsarbejder samt under transport af maskinen.



Bær handsker og egnede beskyttelsesbriller under knivens slibning!

Maskinen må betjenes, når brugeren bærer lange bukser og tætsiddende tøj.

Bær aldrig løstsiddende tøj, som kan hænge fast i de bevægelige dele (betjeningsgreb) – heller ikke smykker, slips eller halstørklæder.

4.4 Transport af maskinen

Anvend altid beskyttelseshandsker (⇒ 4.3) under arbejdet for at undgå at komme til skade på varme maskindele eller de skarpe kanter.

Transporter aldrig maskinen med igangsat forbrændingsmotor. Stands forbrændingsmotoren, lad knivene løbe ud, og træk tændrørshætten af før transporten.

Transporter kun maskinen, når forbrændingsmotoren er kold og uden benzin.

Anvend egnede hjælpemidler til læsning (læsseramper eller løfteanordninger).

Fastgør maskinen under transporten vha. tilstrækkeligt dimensionerede hjælpemidler (seler, reb osv.).

Undgå at berøre kniven, når plæneklipperen løftes og bæres.

Følg især henvisningerne i kapitlet "Transport". Her beskrives, hvordan maskinen skal løftes eller fastsures. (⇒ 13.)

Under en transport af maskinen skal gældende forskrifter overholdes, især hvad angår ladningens sikkerhed samt transport af ting på lastarealet.

4.5 Før arbejdet påbegyndes

Kontrollér, at det kun er personer, som har læst betjeningsvejledningen, der anvender maskinen.

Før maskinen tages i brug, skal det kontrolleres, om benzinsystemet er tæt; kontrollér navnlig de synlige dele som f. eks. tank, tankdæksel, slangeforbindelser. Ved utætheder eller beskadigelse, må forbrændingsmotoren ikke startes – **Brandfare!**
Få maskinen repareret af forhandleren, før den tages i brug.

Vær opmærksom på kommunale forskrifter for anvendelsestider for havemaskiner med forbrændingsmotor eller elektrisk motor.

Undersøg hele det arbejdsområde, hvor maskinen skal anvendes, og fjern sten, kæppe, ståltråd, kødben og andre fremmedlegemer, som kan blive slynget væk af maskinen. Forhindringer (f.eks. træstykker, rødder) overses nemt i højt græs.

Marker derfor før arbejdet med maskinen alle objekter, der er skjult i græsplænen (forhindringer), som ikke kan fjernes.

Før maskinen tages i brug, skal defekte, slidte og beskadigede dele udskiftes. Ulæselige eller beskadigede fare- og advarselsanvisninger på maskinen skal udskiftes. Din STIHL forhandler har ekstra skilte og alle andre reservedele på lager.



Risiko for kvæstelse!

Slidte eller beskadigede dele (f.eks. sløve knive) kan påvirke maskinens sikkerhed og medføre kvæstelse af brugeren.

Før maskinen tages i brug, skal du kontrollere, at tændrørshætten sidder fast og sikkert på tændrøret.

Maskinen må kun anvendes i driftssikker tilstand. Kontrollér før hver brug,

- om maskinen er i forskriftsmæssig monteret tilstand,
- om klippeværktøjet og hele klippeenheden (kniv, fastgørelsesdele, klippeanordningskabiner) er i orden. Kontrollér især, om komponenterne sidder korrekt, om de er beskadigede (hakker eller ridser) eller slidte. (⇒ 12.2)
- om tankdækslet er skruet korrekt på,
- om tanken og benzinførende komponenter samt tankdækslet er i orden,
- om sikkerhedsudstyret (f. eks. bøjle motorstop, kabinet, udkastningsspjæld, styrehåndtag, beskyttelsesgitter) er i orden og fungerer korrekt,
- om olietankdækslet er skruet korrekt på.

Udfør alt nødvendigt arbejde, eller kontakt en forhandler. STIHL anbefaler en STIHL-forhandler.

4.6 Under arbejdet



Der må ikke være uvedkommende i fareområdet! Brug aldrig maskinen, når der er dyr eller personer, især børn, i fareområdet.

De kontakter og sikkerhedsanordninger, som er installeret på maskinen, må ikke fjernes eller kortsluttes. Sørg især for, at motorstopbøjlen aldrig fastgøres på styret (f.eks. ved at binde den fast).

Ved sideudkast skal udkastningsspjældet åbnes helt og låses med en lukkeskrue.



OBS – risiko for kvæstelser!

Hold aldrig hænder og fødder hen mod eller under de roterende dele. Rør aldrig den roterende kniv. Stå aldrig i nærheden af udkastningsåbningen.

Den sikkerhedsafstand, som styrehåndtaget giver, skal altid overholdes. Styrehåndtaget skal altid være monteret korrekt og må ikke ændres. Anvend aldrig maskinen, hvis styrehåndtaget er klappet om.

Åbn og luk aldrig for udkastningsspjældet, når skærekniiven drejer. Den roterende kniv kan medføre kvæstelser.

Fastgør aldrig ting til styrehåndtaget (f.eks. arbejdstøj).

Arbejd kun i dagslys eller med god kunstig belysning.

Der må ikke arbejdes med maskinen i regnvejr, tordenvejr, og især ikke når der er risiko for lynnedslag.

Er undergrunden våd, er der større risiko for uheld pga. dårligere fodfæste. Arbejd ekstra forsigtig her, så du ikke skrider ud. Undgå om muligt at anvende maskinen, hvis undergrunden er fugtig.

Udstødningsgasser:



Livsfare – forgiftningsfare!

Stop arbejdet med det samme ved kvalme, hovedpine, synsforstyrrelser (f.eks. mindre synsfelt), høreproblemer, svimmelanfald, svigtende koncentrationsevne. Disse symptomer kan bl.a. være forårsaget af for høje koncentrationer af udstødningsgas.



Maskinen afgiver giftige udstødningsgasser, når forbrændingsmotoren kører.

Disse gasser indeholder giftig kulilte, en farve- og lugtfri gas, samt andre skadelige stoffer. Forbrændingsmotoren må aldrig tages i brug i lukkede eller dårligt udluftede rum.

Start:

Start maskinen forsigtigt iht. anvisningerne i kapitlet "Tag maskinen i brug" (⇒ 11.1). Når der startes iht. anvisningerne, mindskes risikoen for kvæstelser.

Risiko for kvæstelser!

Når startkablet kører tilbage hurtigt, kan hånden og armen blive trukket i retning af forbrændingsmotoren hurtigere, end startkablet kan slippes. Dette tilbageslag kan medføre knoglebrud, knusninger og forstuvninger.

Sørg for, at der er rigelig afstand mellem fødder og klippeværktøj, når der startes.

Maskinen må ikke vippes, når den startes.

Fremdriftsbøjlen må ikke trykkes ind, når motoren startes.

Arbejde på skråninger:

Bearbejd altid skråningerne på tværs og aldrig på langs.

Mister brugeren kontrollen over maskinen ved en græsslåning på langs, kan brugeren blive kørt over af maskinen.

Fastgør forhjulet for at få en bedre retningsstabilitet ved græsslåning på skråninger.

Vær ekstra forsigtig, når køreretningen på skråningen ændres.

Sørg altid for et godt fæste på skråninger, og undgå at arbejde på meget stejle skråninger.

Af sikkerhedsmæssige årsager må maskinen ikke anvendes på skråninger på over 25° (46,6 %). **Risiko for kvæstelser!** En hældning på 25° svarer til en lodret stigning på 46,6 cm over en vandret længde på 100 cm.

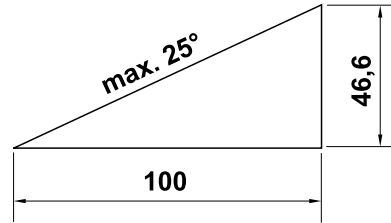

For at sikre tilstrækkelig smøring af forbrændingsmotoren skal anvisningerne i den medfølgende betjeningsvejledning til forbrændingsmotoren også følges, når maskinen anvendes på skråninger.

Anvendelse:



Risiko for kvæstelser!

Hold eller før aldrig hænder og fødder mod, over eller under de roterende dele.



Forsøg ikke at inspicere kniven, mens plæneklipperen kører. Den roterende kniv kan medføre kvæstelser.

Kør kun med maskinen i gangtempo, og løb aldrig med maskinen under arbejdet. Ved at køre hurtigt øges risikoen for at komme til skade ved at snuble, skride ud osv.

Vær ekstra forsigtig, når du vender maskinen om eller trækker den hen mod dig selv.

Risiko for at snuble!

Anvend maskinen særligt forsigtigt, når du arbejder i nærheden af skråninger, terrænkanter, lossepladser, grøfter, diger og dæmninger. Sørg især for at holde rigelig afstand til sådanne farlige steder.

Kør rundt om ting, der er skjult i græssets vækstlag (vandingssystemer, pæle, vandventiler, fundamenter, elektriske ledninger etc.). Kør aldrig over sådanne objekter.



STOP

Vær opmærksom på klippeværktøjets efterløb, som varer i nogle sekunder.

Sluk for forbrændingsmotoren, lad arbejdsværktøjet standse, og træk tændrørshætten ud,

- før maskinen forlades, eller hvis den står uden opsyn,
 - før der fyldes benzin på. Maskinen må kun tankes op, når forbrændingsmotoren er kold.
- ### Brandfare!
- før du afhjælper blokeringer eller fjerner tilstoppelser i klippeanordningens kabinet,
 - før du løfter og bærer maskinen,
 - før du transporterer maskinen,
 - før der udføres arbejde på kniven,
 - før maskinen kontrolleres, rengøres, eller der udføres andet arbejde på den (f. eks. nedklapning af styrehåndtaget, indstilling af klippehøjden, åbning og lukning af udkastningsspjældet),

- hvis plæneklipperen har ramt et fremmedlegeme, eller hvis plæneklipperen ryster usædvanlig voldsomt. Kontrollér i givet fald maskinen, især skæremodulet (kniv, knivaksel, knivfastgørelse) for beskadigelser, og få maskinen repareret, før den genstartes, og der arbejdes med den.



Risiko for kvæstelse!

- Kraftige vibrationer indikerer som regel en fejl. Plæneklipperen må absolut ikke bruges med en beskadiget eller bøjet knivaksel eller med en beskadiget eller bøjet kniv. Har du ikke nok viden herom, skal maskinen repareres af en forhandler – STIHL anbefaler en STIHL-forhandler.
- Sluk for forbrændingsmotoren,
- når maskinen skubbes til eller fra den græsplæne, der skal bearbejdes,
 - før maskinen skubbes til et areal uden græs,
 - hvis maskinen skal vippe i forbindelse med transport.

4.7 Vedligeholdelse og reparation

Før rengørings--, indstillings--, reparations-- og vedligeholdelsesarbejde:

- Placer maskinen på et plant og fast underlag.
- Stop forbrændingsmotoren, og lad den køle af.
- Træk tændrørshætten af.



OBS – risiko for kvæstelser!

Hold tændrørshætten på afstand af tændrøret, da en utilsigtet tændgnist kan medføre brand eller give elektriske stød. Utilsigtet kontakt mellem tændrøret og tændrørshætten kan føre til, at forbrændingsmotoren starter utilsigtet.



Risiko for kvæstelser på kniven!

Arbejdsværktøjet udsættes for en drejning, når der trækkes i startkablet. Sørg altid for tilstrækkelig afstand til kniven, især for hænder og fødder, når der trækkes i startkablet.

Maskinen skal især køle af, før der arbejdes omkring forbrændingsmotoren, udstødningsmanifolden og lyddæmperen. Temperaturerne kan komme op på 80° C og mere. **Risiko for forbrændinger!**

Direkte kontakt med motorolie kan være farlig; motorolie må heller ikke spildes. STIHL anbefaler, at påfyldning og udskiftning af motorolie udføres af en STIHL-forhandler.

Rengøring:

Efter arbejdet skal hele maskinen gøres grundigt ren. (⇒ 12.1)

Eventuelle græsrester løses først med en pind. Maskinens underside renses med børste og vand.

Anvend aldrig en højtryksrensers, og rengør ikke maskinen under rindende vand (f. eks. med en haveslange). Brug ikke aggressive rengøringsmidler. Disse kan beskadige kunststof- og metaldele og gøre brugen af din STIHL-maskine mindre sikker.

For at undgå brandfare skal området omkring køleluftåbningerne, køleribberne og udstødningsrøret holdes fri for f.eks. græs, strå, mos, blade og udtrængende fedt.

Vedligeholdelsesarbejder:

Det er kun tilladt at udføre de vedligeholdelsesarbejder, der er anført i denne betjeningsvejledning; alt andet arbejde skal udføres af en forhandler. Hvis du ikke har tilstrækkelig viden herom eller mangler de nødvendige hjælpemidler, bedes du **altid** henvende dig til en forhandler.

STIHL anbefaler, at alle vedligeholdelsesarbejder og reparationer udelukkende udføres af en STIHL-forhandler.

STIHL-forhandlerne tilbydes jævnligt kurser og får stillet teknisk materiale til rådighed.

Anvend kun værktøj, tilbehør eller påbygningsmaskiner, som er godkendt af STIHL til maskinen eller teknisk lignende produkter. I modsat fald er der risiko for ulykker med personskader eller skader på maskinen til følge. Kontakt en forhandler, hvis du har spørgsmål.

Originalt værktøj og tilbehør samt originale reservedele fra STIHL er tilpasset optimalt til maskinen og brugerens behov. Originale STIHL-reservedele kendes på STIHL-reservedelsnummeret, på graveringen STIHL samt på STIHL-reservedelssymbolet. Symbolet kan også stå alene på mindre dele.

Af sikkerhedsgrunde skal brændstofførende komponenter (benzinslange, benzinhane, benzintank, tankdæksel, tilslutninger osv.) jævnligt

kontrolleres for skader og utætheder, og udskiftes efter behov af en fagmand (STIHL anbefaler en STIHL-forhandler).

Sørg for, at advarsels- og henvisningsskilte er rene og læselige. Beskadigede eller bortkomne skilte skal udskiftes med nye originale skilte fra din STIHL-forhandler. Udskiftes en komponent med en ny, skal det sikres at den nye del forsynes med det samme skilt som den gamle.

Kontrollér regelmæssigt, om udkastningsspjældet er slidt, beskadiget eller ikke længere fungerer, og udskift det om nødvendigt.

Arbejder på klippeanordningen må kun udføres med tykke beskyttelsehandsker (⇒ 4.3) og med største omhu og forsigtighed.

Sørg for, at alle møtrikker, bolte og skruer, især knivbolten, er fast tilspændte, så det er sikkert at bruge maskinen.

Kontroller hele maskinen for slid og beskadigelser regelmæssigt, især før den skal opbevares (f.eks. før vinterpausen). Slidte og beskadigede dele skal udskiftes med det samme af hensyn til sikkerheden, så maskinen altid er i driftssikker tilstand.

Forbrændingsmotorens grundindstilling må aldrig ændres, og kørsel ikke med et for højt omdrejningstal.

Hvis der i forbindelse med vedligeholdelsesarbejdet har været fjernet komponenter eller beskyttelsesanordninger, skal disse omgående anbringes korrekt.

4.8 Opbevaring, hvis maskinen ikke skal bruges i længere tid

Lad forbrændingsmotoren køle af, før maskinen stilles i et lukket rum.

Lad maskinen køle helt af, før den dækkes til.

Opbevar maskinen med tom tank og brændstofdunken i et lukket og godt udluftet rum.

Kontrollér, om maskinen er beskyttet mod utilsigtet brug (f. eks. fra børn).

Skal tanken tømmes, f.eks. klargøring til vinteren, bør dette ske udendørs (kør tanken tom).

Maskinen skal gøres grundigt ren før pauser (f.eks. vinterpause).

Maskinen må kun opbevares med aftrukket tændrørshætte.

Opbevar maskinen i en driftssikker tilstand.

4.9 Bortskaffelse

Affaldsprodukter, såsom gammel olie eller benzin, brugt smøremiddel, filtre, batterier og lignende sliddele kan være til skade for mennesker, dyr og miljøet og skal derfor bortskaffes korrekt.

Kontakt genbrugsstationen eller forhandleren for at få oplyst, hvordan affaldsprodukterne bortskaffes korrekt. STIHL anbefaler en STIHL-forhandler.

Sørg for korrekt bortskaffelse af den brugte maskine. Sørg for, at maskinen ikke kan anvendes længere før bortskaffelsen. For at forebygge ulykker skal tændkablet tages af, benzintanken tømmes, og motorolien aftappes.

Risiko for kvæstelser på kniven.

Lad aldrig en brugt plæneklipper være uden opsyn. Sørg for, at maskinen og især kniven opbevares utilgængeligt for børn.

5. Symbolforklaring



OBS!

Læs og følg betjeningsvejledningen og sikkerhedshenvisningerne inden ibrugtagning.



Risiko for kvæstelser!

Der må ikke være uvedkommende i fareområdet.



OBS!

Hold hænder og fødder væk fra knivene.

Træk tændrørshætten af før arbejder på klippeværktøjet og før vedligeholdelses- og rengøringsarbejder.



Start forbrændingsmotoren.



Standstning af forbrændingsmotoren.



Start fremdrift.

6. Medfølgende dele



Pos.	Betegnelse	Stk.
A	Basismaskine med styrehåndtag	1
B	Fladrundbolt	2
C	Hurtigstrammer	2
D	Kabelklips	2
–	Betjeningsvejledning	1
–	Betjeningsvejledning til forbrændingsmotor	1

7. Klargøring af maskinen

7.1 Generelt



Risiko for kvæstelser

Følg sikkerhedsanvisningerne i kapitlet "Sikkerhed" (⇒ 4.).

- Stil maskinen på et vandret, plant og fast underlag i forbindelse med alt det beskrevne arbejde.

7.2 Monter styrehåndtag



- Hold styrehåndtagets øverste del (1) mod styrehåndtagets nederste del (2), og sæt skruerne (B) gennem hullerne (3) indefra og ud.

- Skru hurtigstrammeren (C) i skruerne (B) (skruen bør rage ca. en gevindskruning op), og klap den op.
- Kontrollér, om monteringen er udført korrekt:
Hurtigstrammerne (C) skal være spændt så kraftigt, at de ligger tæt ind mod styrehåndtaget, så styrehåndtagets øverste del er forbundet med styrehåndtagets nederste del.
Hvis styrehåndtaget ikke er sat godt fast, eller hurtigstrammerne ikke sidder korrekt, skal hurtigstrammerne klappes op og indstilles korrekt ved at skruer den ud og ind igen.
- Monter den første kabelklips (D) til **venstre** på styrehåndtagets øverste del. Ilæg kabeltrækket til motorstoppet som vist. Luk lasken (4), og lad den gå i hak.
- Monter den anden kabelklips (D) til **højre** på styrehåndtagets øverste del. Ilæg kabeltrækket til fremdriften som vist. Luk lasken (4), og lad den gå i hak.
- Afstand mellem kabeklips og manchetter:
30 cm

7.3 Hægt startkablet på og af

Påhægtning

- Træk tændrørshætten af forbrændingsmotoren.
- Tryk motorstopbøjlen (1) mod styret, og hold fast.
- Træk langsomt startkablet (2) ud.
- Slip bøjlen til motorstoppet (1), og hægt startkablet (2) i kabeltrækholderen (3).
- Sæt tændrørshætten på.

Afhægtning

- Træk tændrørshætten af forbrændingsmotoren.
- Hægt startkablet (2) af kabeltrækholderen (3).

7.4 Benzin og motorolie



Undgå at beskadige maskinen!

Før den første start påfyldes motorolie. Anvend en egnet påfyldningshjælp (f.eks. en tragt) til påfyldningen af motorolien eller til tankning.

Motorolie:

Motorolietypen og oliepåfyldningsmængden er beskrevet i forbrændingsmotorens betjeningsvejledning.  Kontrol motoroliestanden regelmæssigt (se betjeningsvejledningen til forbrændingsmotoren). For lav og for høj oliestand bør undgås. Sørg for, at olietankens dæksel er skruet korrekt på, før forbrændingsmotoren tages i brug.

Benzin:

Anbefaling:
frisk mærkevarebenzin, blyfri benzin.  Oplysninger om den nøjagtige benzinkvalitet (oktantal) findes i forbrændingsmotorens betjeningsvejledning.

8. Betjeningsdele

8.1 Generelt

 **Risiko for kvæstelser**
Følg sikkerhedsanvisningerne i kapitlet "Sikkerhed" (⇒ 4.).

- Stil maskinen på et vandret, plant og fast underlag i forbindelse med alt det beskrevne arbejde.

8.2 Klap styrehåndtaget ned

Styrehåndtaget kan klappes ned for at spare plads til transport og opbevaring.



 **Risiko for klemning!**
Når hurtigstrammerne løsnes, kan styrehåndtaget klappe om ukontrolleret. Hold derfor altid fast i styrehåndtaget med den ene hånd, mens fastgørelsen løsnes.

- Hægt startkablet af. (⇒ 7.3)
- Hold fast om styrehåndtagets øverste del (1), åbn hurtigstrammeren (C) til venstre og til højre, og før forsigtigt styrehåndtaget fremefter.

8.3 Indstilling af forhjul

På justeringselementet (1) kan der vælges mellem 3 forskellige indstillinger.



 **Risiko for forbrændinger!**
Sørg for at holde tilstrækkelig afstand til forbrændingsmotoren og til lyddæmperen, når du griber fat i maskinen i hjulgaflen (2) – dele af forbrændingsmotoren kan blive varme ved længere tids brug.

Symboler på forhjulets justeringselement:



1 Forhjul fastspændt

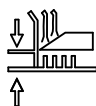

2 Indstilling af klippehøjde



3 Forhjul kan drejes 360°

1 Forhjul fastspændt:

Forhjulet kan fastspændes, for at maskinen nemmere kan holde sig i sporet ved lange lige baner, og når maskinen anvendes på skråninger.

- Positioner forhjulet som vist på billedet (position kørsel fremad). Det skal pege mod kabinettet.
- Tryk stillebolten (3) til positionen "Forhjul fastspændt", og sørg for, at den går helt i indgreb.

2 Indstilling af klippehøjde:

På justeringselementet (1) kan der indstilles 5 forskellige klippehøjder.

 **Fare for ulykker!**
Ræk ikke ind **under skærehøjdejusteringen** forhjul med hænder eller fingre. Placer aldrig hænder eller fødder mellem kabinet og jord.

- Tryk afsikringshåndtaget (4) i pilens retning, og hold det fast. Hjulgaflen (2) skal holdes oppe med hånden, så plæneklipperen ikke falder ned til den laveste snithøjde pga. egenvægten.
- Placer stillebolten (3) i positionen "Indstilling af klippehøjde" (=midterstilling).
- Indstilling af klippehøjde. (⇒ 8.4)
- Slip afsikringshåndtaget (4).

3 Forhjul kan drejes 360°.

For at sikre en stor manøvredegtighed omkring buske og træer kan forhjulet indstilles, så det kan dreje frit 360°.

- Tryk stillebolten (3) til positionen "Forhjul kan drejes 360°", og sørg for, at den går helt i indgreb.

8.4 Indstilling af klippehøjde

 **Risiko for kvæstelse!**
Det skal ved indstillingen af klippehøjden kontrolleres, at kabinettet altid står parallelt med jorden – herved opnås også det bedste klipperesultat.

Maskinen har 2 klippehøjdeindstillinger:

1. Klippehøjdeindstilling baghjul
(⇒ 8.5)

2. Klippehøjdeindstilling forhjul (⇒ 8.6)

Der kan indstilles 5 forskellige klippehøjder.

Niveau 1 = 25 mm

Niveau 5 = 80 mm

De mest almindelige klippeniveauer er 2 til 4, særligt ved anvendelse af maskinen til granulering. (⇒ 10.2)

STIHL anbefaler først at indstille den ønskede klippehøjde på baghjulet og derefter tilpasse klippehøjden på forhjulet. Klippehøjden er korrekt indstillet, når kabinettet står parallelt med jorden.

8.5 Indstil skærehøjdejusteringen baghjul



- Træk først skærehøjdejusteringen baghjul (1) i pilens retning, og hold det dér.
- Vælg den ønskede klippehøjde (klippetrin 1 til 5 som vist på billedet), og lad håndtaget gå i hak igen.

8.6 Indstil skærehøjdejusteringen forhjul



Fare for ulykker!

Ræk ikke ind **under skærehøjdejusteringen forhjul** med hænder eller fingre.

Placer aldrig hænder eller fødder mellem kabinet og jord.

Risiko for forbrændinger!

Sørg for at holde tilstrækkelig afstand til forbrændingsmotoren og til lyd-dæmperen, når du griber fat i maskinen i hjulgaflen (1) – dele af forbrændingsmotoren kan blive varme ved længere tids brug.

- Tag fat i maskinen i hjulgaflen (1) som vist på billedet for at justere, tryk afsikringshåndtaget (2) i pilens retning, og hold det inde under indstillingen. Hjulgaflen (1) skal holdes oppe med hånden, så plæneklipperen ikke falder ned til den laveste snithøjde pga. egenvægten.
- Placer stillebolten (3) i positionen "Indstilling af klippehøjde" (=midterstilling).
- **Mindske klippehøjden:** Klippetrinnet mindskes, når der trykkes på hjulgaflen (1).
Øg klippehøjden: Løft maskinen, og tryk med den anden hånd ovenfra på svingaksen (4) til forhjulet, indtil det ønskede klippetrin er nået.
- **Kontrol af klippehøjden:** Vælg en klippehøjde (klippetrin 1 til 5 som vist), hvor klippetrinnet på baghjulet stemmer overens med klippetrinnet på forhjulet. Kabinettet skal stå parallelt med jorden.
- Slip afsikringshåndtaget (2).
- Tryk om nødvendigt stillebolten (3) mod højre eller venstre igen. (⇒ 8.3)

8.7 Åbn og luk udkastningsspjældet



For at undgå tilstopninger i kabinettet skal udkastningsspjældet altid lukkes eller åbnes helt.

1 Luk udkastningsspjældet:

- Løsn udkastningsspjældets fastgørelse (1), og luk udkastningsspjældet (2) – tryk ind mod kabinettet.

- Spænd udkastningsspjældets fastgørelse (1) til igen.

2 Åbn udkastningsspjældet:

- Løsn udkastningsspjældets fastgørelse (1), og åbn udkastningsspjældet (2) – træk helt ud.
- Spænd udkastningsspjældets fastgørelse (1) til igen.

9. Sikkerhedsanordninger

Maskinen er udstyret med flere sikkerhedsanordninger for sikker betjening og beskyttelse mod ukorrekt brug.



Risiko for kvæstelse!

Hvis der konstateres en defekt i en af sikkerhedsanordningerne, må maskinen ikke bruges. Kontakt en forhandler, STIHL anbefaler en STIHL-forhandler.

9.1 Beskyttelsesanordninger

Plæneklipperen er udstyret med beskyttelsesanordninger, som forhindrer utilsigtet kontakt med kniven og med det afklippede affald.

Hertil hører kabinettet, udkastningsspjældet og det korrekt monterede styrehåndtag.

9.2 Motorstopbøjle

Plæneklipperen er udstyret med en motorstopanordning.

Hvis motorstopbøjlen slippes, mens maskinen kører, stopper forbrændingsmotoren. Forbrændingsmotoren og kniven standser inden for 3 sekunder.



Risiko for kvæstelse!

Hvis knivens efterløb varer længere, må maskinen ikke længere anvendes, men skal indleveres hos forhandleren.

Mål efterløbet

Når forbrændingsmotoren er startet, roterer kniven, og der høres en susen. Efterløbet svarer til varigheden af denne susen, efter at forbrændingsmotoren er slukket; varigheden kan måles med et stopur.

10. Arbejdsanvisninger

10.1 Anvendelsesmuligheder

Plæneklipperen kan også anvendes som granuleringsplæneklipper eller plæneklipper med sideudkast.

Brug som granuleringsplæneklipper:

- Luk udkastningsspjældet helt. (⇒ 8.7)

Brug som plæneklipper med sideudkast:

- Åbn udkastningsspjældet helt. (⇒ 8.7)

10.2 Oplysninger om granulering

De afskårne græsstrå findeles flere gange under granuleringen takket være en særlig luftstrømsbevægelse ved knivene og pustes så ned i græssets vækstlag igen. Det afklippede affald forbliver på græsplænen.

Det rådrende afskårne græs tilfører jorden organiske næringsstoffer og fungerer dermed som naturlig gødning, og desuden vokser ukrudtet langsommere.

Plænen bliver smuk og tæt, hvis den granuleres ofte og holdes kort. I den primære vækstperiode (om foråret) skal der granuleres mindst 2 gange pr. uge, om sommeren og om efteråret mindst 1 gang pr. uge.

Fremgangsmåde ved granulering:

STIHL anbefaler, at der kun slås græs med monteret granuleringsindsats, når plænen er tør, og græsset ikke er for højt.

Forudsætninger for et flot granuleringsresultat:

- Indstil den bedste klippehøjde: En tredjedel af græsset skal klippes af.
- Anvend kun korrekt slebet knive.
- Skift klipperetningen, og sørg for, at banerne overlapper hinanden.

Når græsset er for højt, skal plænen slås i to arbejds gange.

Første gennemgang – plænen slås først med den højeste klippehøjde.

Anden gennemgang – 12 til 24 timer efter den første gennemgang slås græsplænen til granulering i en ret vinkel i forhold til den første klipperetning til den ønskede højde.

10.3 Brugerens arbejdsområde

- Brugeren skal af sikkerhedsmæssige grunde altid opholde sig i arbejdsområdet bag styrehåndtaget, når forbrændingsmotoren startes, og når den er tændt. Den sikkerhedsafstand, som styrehåndtaget giver, skal altid overholdes.
- Plæneklipperen må udelukkende betjenes af én person, og alle andre tilstedeværende personer skal holde sig på forsvarlig afstand. (⇒ 4.)

11. Tag maskinen i brug

11.1 Start forbrændingsmotoren



Undgå at beskadige maskinen!

Start ikke forbrændingsmotoren i højt græs. Vælg en højere klippehøjdeindstilling, hvis det er svært at få motoren i gang.



Efter starten arbejder forbrændingsmotoren altid med den optimale arbejds hastighed som følge af en fast hastighedsindstilling.

- **1** Tryk motorstopbøjlen (1) hen mod styrehåndtaget, og hold den.
- **2** Træk startkablet (2) langsomt ud til kompressionsmodstanden. Træk derefter hurtigt kraftigt igennem til en armslængde. Før langsomt startkablet (2) tilbage, så det igen kan rulles op. Gentag efter behov, indtil forbrændingsmotoren er i gang.

11.2 Stands forbrændingsmotoren



- Slip motorstopbøjlen (1).

Forbrændingsmotoren og kniven standser inden for 3 sekunder.

11.3 Start og sluk fremdrift



Start fremdrift

- Start forbrændingsmotoren. (⇒ 11.1)

- Træk fremdriftsbøjlen (1) mod styrehåndtaget, og hold den der.

Fremdriften startes, og plæneklipperen sætter sig i bevægelse fremad.

Kørehastighed:
3,5 km/t

Sluk fremdriften

- Slip fremdriftsbøjlen (1).

Fremdriften kobles fra, og plæneklipperen stopper.

Forbrændingsmotoren og kniven fortsætter.

12. Vedligeholdelse



Risiko for kvæstelser!

Før vedligeholdelses- eller rengøringsarbejder på maskinen skal kapitlet "Sikkerhed" (⇒ 4.), især underkapitlet "Vedligeholdelse og reparation" (⇒ 4.7), læses grundigt igennem, og alle sikkerhedsanvisninger skal overholdes.

Lad maskinen køle af, og træk tændrørshætten af før alle vedligeholdelses- eller rengøringsarbejder!



Årlig vedligeholdelse udført af forhandleren:

Plæneklipperen bør kontrolleres af forhandleren en gang om året. STIHL anbefaler en STIHL-forhandler.

12.1 Rengør maskinen



Vedligeholdelsesinterval: Efter hver brug

Omhyggelig behandling beskytter maskinen mod skader og forlænger levetiden.



Risiko for kvæstelser!

Stop forbrændingsmotoren, træk tændrørshætten af, og lad maskinen køle af.

Før maskinen stilles i rengøringspositionen, skal brændstoftanken tømmes (køres tom).

Maskinen står kun i en sikker rengøringsposition, når den står som vist på billedet.

- Læg styrehåndtagets øverste del bagud.
- Placer 2 passende træunderlag (højde: 7 - 8 cm) som vist på jorden bag maskinen.
- Løft maskinen foran i hjulgaflen, og sæt den ned på træunderlagene som vist.

Anvisninger vedrørende rengøring:

- Snavs fjernes med en smule vand, en børste eller en klud. Rengør især kniven og dockingstationen. Ret aldrig en vandstråle mod forbrændingsmotorens dele, pakninger og lejesøler.
- Eventuelle græsrester løsnes først med en pind.
- Anvend et specialrensemiddel (f. eks. STIHL specialrensemiddel) om nødvendigt.

12.2 Kontrollér knivens slid



Vedligeholdelsesinterval: Før hver brug



Risiko for kvæstelser!

Knivens slid afhænger af anvendelsesstedet og varigheden. Anvendes maskinen på en sandet bund eller ofte under tørre betingelser, slides kniven meget og ekstra hurtigt. En slidt kniv kan knække og forårsage alvorlige kvæstelser. Følg derfor altid anvisningerne om knivens vedligeholdelse.

- Vip plæneklipperen om i rengøringspositionen. (⇒ 12.1)
- Rengør kniven (1).
- Mål **knivtykkelsen** i mindst 5 punkter med en skydelære. Sørg især for, at minimumstykkelsen overholdes i området ved knivvingen.
- Læg en lineal (2) ved forreste knivkant som vist på billedet, og mål **nedslibningen**.

Knivtykkelse: > 2 mm

Nedslibning: < 5 mm

Udskift kniven.

- hvis den er beskadiget eller slidt (hak, ridser),
- hvis måleværdierne er nået på et eller flere steder eller ligger uden for de tilladte grænser.

12.3 Afmontering og montering af kniv



- Vip plæneklipperen om i rengøringspositionen. (⇒ 12.1)

Demontering:

- Skru knivbolten (1) ud med en skruenøgle SW 17.
- Tag kniven (2) af sammen med knivbolten (1) og låseskive (3).

Montering:



Risiko for kvæstelser!

Kniven (2) må kun monteres som vist på billedet. De opbøjede knivvinger skal pege op efter.

Det foreskrevne tilspændingsmoment for knivbolten skal overholdes nøje, da den sikre fastgøring af klippeværktøjet afhænger deraf. Fastgør også knivbolten (1) med **Loctite 243**.

Udskift låseskiven (3) hver gang kniven monteres, knivbolten (1), hver gang kniven udskiftes.

- Rens knivens anlægsflade og knivbøsningen.
- Kniven (2) skal monteres med de ombukkede vinger opad (med retning mod maskinen).
- Skru knivbolten (1) med den nye låseskive i (3), og spænd den.
Tilspændingsmoment:
60 - 65 Nm

12.4 Slib kniven

Har du ikke nok kendskab eller hjælpemidler til rådighed, anbefaler vi, at kniven slibes hos en forhandler. Hvis kniven slibes forkert (forkert slibevinkel, ubalance osv.), forringes maskinens funktionsevne.

Slibningsvejledning

- Afmonter kniven. (⇒ 12.3)

- Afkøl kniven under slibningen, f.eks. med vand.
Den må ikke blive blå, da skæreevnen i så fald forringes.
- Slib kniven ensartet for at undgå vibrationer pga. ubalance.
- Hold en slibevinkel på **30°**.
- Overhold slidgrænserne (⇒ 12.2).

12.5 Forbrændingsmotor

Vedligeholdelsesinterval:

Se betjeningsvejledningen til forbrændingsmotoren.

Generelle anvisninger:

Følg betjenings- og vedligeholdelsesanvisningerne i den vedlagte betjeningsvejledning til forbrændingsmotoren.

For at sikre lang levetid er det vigtigt, at der altid er tilstrækkelig høj oliestand, samt at olie- og luftfilteret udskiftes regelmæssigt.

I betjeningsvejledningen til forbrændingsmotoren findes oplysninger om de anbefalede olieskift-intervaller samt oplysninger om motorolien og oliemængde.

Køleribberne skal altid holdes rene for at sikre tilstrækkelig køling af forbrændingsmotoren.

12.6 Hjul og gearkasse

Hjulenes lejer er vedligeholdelsesfrie.

Gearkassen er vedligeholdelsesfri.

12.7 Opbevaring (vinterpause)

Ved længere driftspauser (vinterpause) skal følgende punkter udføres:

- Rens alle ydre dele omhyggeligt.
- Smør samtlige bevægelige dele godt ind i olie/fedt.
- Tøm benzintanken og karburatoren (f.eks. ved at køre dem tomme).
- Skru tændrøret af (se forbrændingsmotorens betjeningsvejledning), og hæld ca. 3 cm³ motorolie i forbrændingsmotoren gennem tændrørsåbningen. Tørn forbrændingsmotoren nogle gange uden tændrør (træk i startkablet).



Brandfare!

Tændrørshætten skal holdes væk fra tændrørsåbningen på grund af antændelsesfare.

- Skru tændrøret i igen (se også betjeningsvejledningen til forbrændingsmotoren).
- Udfør en olieskift regelmæssigt (se betjeningsvejledningen til forbrændingsmotoren).
- Maskinen skal opbevares i et tørt, lukket og støvfrit rum. Sørg for, at maskinen opbevares utilgængeligt for børn.

13. Transport

13.1 Transport



Risiko for kvæstelser!

Overhold kapitlet "Sikkerhed" før transporten. (⇒ 4.4)

Maskinen skal løftes af to personer.

Brug altid egnede personlige værnemidler (sikkerhedssko, solide handsker).

Træk tændrørshætten af, før maskinen løftes eller transporteres.

Løft eller bær maskinen:

- **A** Monteret styrehåndtag:
Løft og bær maskinen i hjulgaflen (1) og i styrehåndtagets øverst del (2).
- **B** Styrehåndtag klappet ned (transportposition):
Løft og bær maskinen i hjulgaflen (2) og i styrehåndtagets nederste del (3).
- Hold altid hænder og fødder i passende afstand fra kniven, når maskinen løftes og bæres.

Fastsurring af maskinen ved transport:

- Maskinen skal altid transporteres stående på alle 3 hjul på en ren, plan flade og fastgjort med egnede hjælpemidler, så den ikke glider.
- Fastgør tove og seler på styrehåndtagets nederste del (3) og på hjulgaflen (4).

14. Sådan minimerer du slid og undgår skader

Vigtige anvisninger til vedligeholdelse af produktgruppen

Benzindrevne plæneklippere (STIHL RM)

Firmaet STIHL påtager sig intet ansvar for ting- og personskader, som opstår som følge af manglende overholdelse af henvisningerne i betjeningsvejledningen, især hvad angår sikkerhed, betjening og vedligeholdelse, eller ved anvendelse af ikke godkendte påbygningskomponenter eller reservedele.

For at undgå skader og unødigt slid på din STIHL-maskine skal du altid følge nedenstående vigtige anvisninger:

1. Sliddele

Nogle dele af STIHL-maskinen udsættes også selv ved korrekt brug for normal slidage og skal alt efter arten og varigheden af brugen udskiftes rettidigt.

Dertil hører bl. a.:

- Kniv
- Kilerem

2. Overholdelse af anvisningerne i denne betjeningsvejledning

Brug, vedligeholdelse og opbevaring af STIHL-maskinen skal ske med største omhu som beskrevet i denne betjeningsvejledning. Brugeren hæfter selv for alle skader, der måtte opstå som følge af manglende overholdelse af sikkerheds-, betjenings- og vedligeholdelses-anvisningerne.

Dette gælder især for:

- Ændringer af produktet, som ikke er godkendt af STIHL.
- Anvendelse af forbrugsstoffer, som ikke er godkendt af STIHL (smøremidler, benzin og motorolie, se henvisninger fra producenten af forbrændingsmotoren).
- Anvendelse af værktøj eller tilbehør, som ikke er godkendt eller egnet til maskinen eller ikke er af tilstrækkelig kvalitet.
- Brug af produktet til andet end det af producenten foreskrevne formål.
- Anvendelse af produktet ved sportsarrangementer eller i konkurrencer.
- Følgeskader som følge af fortsat brug af produktet med defekte komponenter.

3. Vedligeholdelsesarbejder

Alle former for arbejder, der er beskrevet i afsnittet "Vedligeholdelse", skal foretages regelmæssigt.

Hvis disse vedligeholdelsesarbejder ikke kan udføres af brugeren selv, skal de udføres af en forhandler.

STIHL anbefaler, at alle vedligeholdelsesarbejder og reparationer udelukkende udføres hos en STIHL-forhandler.

STIHL-forhandlerne tilbydes jævnligt kurser og får stillet teknisk materiale til rådighed.

Såfremt disse arbejder ikke bliver udført, kan der opstå skader, som brugeren selv hæfter for.

Herunder hører bl.a.:

- Korrosionsskader eller følgeskader på grund af u hensigtsmæssig opbevaring.

- Skader på maskinen på grund af anvendelse af andre reservedele af mindre god kvalitet.
- Skader pga. ikke udført eller utilstrækkelig vedligeholdelse, eller skader pga. vedligeholdelses- eller reparationsarbejder, som ikke udføres på forhandlerens værksted.

15. Tilbehør

Disk Cut
6909 700 5106

16. Standardreservedele

Kniv (granuleringskniv)
6105 702 0121

Knivbolt
9008 319 9075

Låseskive
0000 702 6600



Fastgørelsesdelene på kniven (f. eks. knivbolt, låseskive) skal udskiftes, når kniven udskiftes eller monteres. Reservedele fås hos en STIHL-forhandler.

17. Miljøbeskyttelse



Det afskårne græs bør ikke smides i skraldespanden, men derimod komposteres.

Emballage, maskine og tilbehør er fremstillet af materialer, der kan genbruges, og som skal bortskaffes i overensstemmelse hermed.

Miljørigtig bortskaffelse, hvor materialerester sorteres, fremmer muligheden for at genanvende brugbare materialer. Derfor skal maskinen afleveres på en genbrugsstation efter udløb af den normale brugstid. Ukorrekt bortskaffelse kan være sundhedsskadelig og forurene miljøet. Følg anvisningerne i kapitlet "Bortskaffelse" i forbindelse med bortskaffelse. (⇒ 4.9)

Kontakt genbrugsstationen eller forhandleren for at få oplyst, hvordan affaldsprodukterne bortskaffes korrekt.

18. Overensstemmelseserklæring

18.1 EU-overensstemmelseserklæring plæneklippere STIHL RM 3.1 RT

STIHL Tirol GmbH
Hans Peter Stihl-Straße 5
6336 Langkampfen
Østrig

erklærer, at vi har det fulde ansvar for, at

- Konstruktion: Plæneklippere
- Fabrikat: STIHL
- Type: RM 3.1 RT
- Klippebredde: 48 cm
- Serienummer: 6361

opfylder de relevante bestemmelser i direktiverne 2000/14/EC, 2006/42/EC, 2014/30/EU og 2011/65/EU og er udviklet og fremstillet i overensstemmelse med de på produktionsdatoen gældende udgaver af følgende standarder: EN ISO 5395-1, EN ISO 5395-2 og EN 14982 (såfremt disse kan anvendes).

Pågældende godkendte myndighed:
TÜV Rheinland LGA Products GmbH
Tillystraße 2,
90431 Nürnberg, DE

For at finde det målte og garanterede lydeffektniveau er man gået frem efter direktiv 2000/14/EC, bilag VIII.

RM 3.1 RT

- Målt lydeffektniveau: 95,2
- Garanteret lydeffektniveau: 96

De tekniske dokumenter opbevares hos
STIHL Tirol GmbH.

Produktionsåret og maskinnummeret står på plæneklipperen.

Langkampfen, 05.05.2021

STIHL Tirol GmbH

e.b.

Matthias Fleischer, Sektionsleder for forskning og udvikling

e.b.

Sven Zimmermann, Hovedafdelingsleder for kvalitet

19. Tekniske data

RM 3.1 RT:

Serienummer	6361
Forbrændingsmotor, type	4-takts forbrændingsmotor
Startanordning	Snorestart
Sikkerhedsanordning	Motorstop
Klippeanordning	Knivbjælke
Klippebredde	48 cm
Drev klippeanordning	Permanent
Klippehøjde	25 - 80 mm
Tilspændingsmoment knivbolt	60 - 65 Nm
Hjuldrev baghjul	Et gear fremad
Hjul-Ø foran	200 mm
Hjul-Ø bagtil	200 mm
Længde	165 cm
Bredde	52 cm
Højde	110 cm
Forbrændingsmotor: Producent, type	STIHL EVC 300
Slagvolumen	163 ccm
Nom. effekt ved mærkehastighed	2,6 - 2800 kW - o/min
Benzintank	0,9 l
Hastighed knivbjælke	2800 o/min
Vægt	31 kg
Støjemissioner	
Iht. 2000/14/EC / S.I. 2001/1701:	
Garanteret lydeffekt-niveau L_{WA}	96 dB(A)
Usikkerhed K_{WA}	1,2 dB(A)

Måling iht. EN ISO 5395-2, EN 14982:

Støjniveau på arbejdspladsen L_{pA}	82 dB(A)
Usikkerhed K_{pA}	2 dB(A)

Hånd-arm-vibrationer

Anført vibrationskarakteristik iht.

EN 12096:

Målt værdi a_{hw}	5,50 m/sek ²
Usikkerhed K_{hw}	2,20 m/sek ²

Måling iht. EN ISO 5395-2, EN 14982, EN 20643

19.1 REACH

REACH er en EU-forordning om registrering, vurdering og godkendelse af kemikalier.

Oplysninger om opfyldelse af REACH-forordningen (EF) nr. 1907/2006 er angivet på www.stihl.com/reach.

20. Fejlsøgning

✘ Kontakt evt. en forhandler, STIHL anbefaler en STIHL-forhandler.

📖 Se betjeningsvejledningen til forbrændingsmotoren.

Fejl:

Forbrændingsmotoren starter ikke

Mulig årsag:

- Motorstopbøjlen er ikke trykket ind.
- Benzintanken er tom.
- Benzinslangen er tilstoppet.

- Dårlig, forurennet eller gammel benzin i tanken.
- Luftfilteret er snavset.
- Tændrørshætten er trukket af tændrøret; tændrørskablet er fastgjort dårligt på tændrørshætten.
- Forbrændingsmotoren er "druknet" pga. flere startforsøg.
- Tændrøret er tilsodet eller beskadiget; forkert elektrodeafstand.

Afhjælpning:

- Tryk motorstopbøjlen mod styrehåndtaget, og hold fast. (⇒ 11.1)
- Fyld benzin på. (⇒ 7.4)
- Rengør benzinslangen. 📖, ✘
- Anvend altid frisk kvalitets- og blyfri benzin; rens karburatoren. 📖, ✘
- Rens luftfilteret. 📖, ✘
- Sæt tændrørshætten på, afprøv forbindelsen mellem tændrørskablet og -hætten. 📖, ✘
- Skru tændrøret ud, og tør det, træk startkablet ud flere gange, mens tændrøret er skruet ud. 📖, ✘
- Rens eller udskift tændrøret; indstil gnistgabets. ✘

Fejl:

Startbesvær eller forbrændingsmotorens ydelse falder.

Mulig årsag:

- Plæneklipperhuset er tilstoppet.
- Græsslåning med for lavt skæretrin eller fremføringshastigheden er for høj i forhold til klippehøjden.
- Der er vand i benzintanken og karburatoren, karburatoren er tilstoppet.
- Der er snavs i benzintanken.
- Luftfilteret er snavset.

- Tændrøret er tilsodet.

Afhjælpning:

- Rengør plæneklipperhus (træk tændrørshætten afl). (⇒ 12.1)
- Indstil et højere skæretrin, eller reducer skubbehastigheden. (⇒ 8.4)
- Tøm benzintanken, rens benzinslangen og karburatoren. ✘
- Rengør benzintanken. ✘
- Rens luftfilteret. ✘
- Rens tændrøret. ✘

Fejl:

Forbrændingsmotoren bliver meget varm.

Mulig årsag:

- For lav oliestand i forbrændingsmotoren.
- Køleribberne er snavsede.

Afhjælpning:

- Skift motorolien. (⇒ 7.4)
- Rens køleribberne. (⇒ 12.1)

Fejl:

Kraftige vibrationer under driften.

Mulig årsag:

- Klippeværktøj defekt.
- Forbrændingsmotoren sidder løs.

Afhjælpning:

- Kontrollér og reparer evt. kniven, knivakslen og knivfastgørelsen (knivbolt og låseskive). ✘
- Spænd forbrændingsmotorens monteringsbolte. ✘

Fejl:

Ujævnt snit, plænen bliver gul

Mulig årsag:

- Kniven er sløv eller slidt.
- Kørehastigheden er for stor i forhold til klippehøjden.

- Kabinettet står ikke parallelt med jorden.

Afhjælpning:

- Slib eller udskift knivene. (⇒ 12.2), (⇒ 12.3), ✘
- Indstil et højere skæretrin, eller reducer skubbehastigheden. (⇒ 8.4)
- Tilpas skærehøjdejusteringen forhjul til skærehøjdejusteringen baghjul. (⇒ 8.6)

21. Serviceplan

21.1 Leveringsbekræftelse

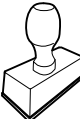
<p>Model: _____</p> <p>Serienummer:</p> <p><input type="text"/> <input type="text"/> <input type="text"/> <input type="text"/> <input type="text"/> <input type="text"/> <input type="text"/> <input type="text"/> <input type="text"/> <input type="text"/></p> <p>Dato: <input type="text"/> <input type="text"/> <input type="text"/> <input type="text"/> <input type="text"/> <input type="text"/></p> <div style="text-align: center;">  </div> <p>Næste service</p> <p>Dato: <input type="text"/> <input type="text"/> <input type="text"/> <input type="text"/> <input type="text"/> <input type="text"/></p>
--

21.2 Servicebekræftelse



Giv denne betjeningsvejledning til din STIHL-forhandler i forbindelse med vedligeholdelsesarbejde.

Han bekræfter udførelsen af de enkelte servicepunkter i de fortrykte felter.

 Service udført den

 Dato for næste serviceeftersyn

Drodzy Klienci!

Dziękujemy za zakup urządzenia marki STIHL. Nasze produkty projektujemy i produkujemy z zachowaniem wysokiej jakości i z uwzględnieniem potrzeb naszych klientów. W ten sposób powstają produkty o wyjątkowej niezawodności także w ekstremalnych warunkach.

STIHL wyróżnia się też wysoką jakością pod względem obsługi serwisowej. Sieć naszych autoryzowanych dealerów gwarantuje kompetentne doradztwo i szkolenia oraz kompleksową obsługę techniczną.

Dziękujemy za okazane zaufanie i życzymy zadowolenia z nabytego produktu STIHL.

Dr Nikolas Stihl

WAŻNE! ZAPOZNAĆ SIĘ PRZED UŻYCIEM I ZACHOWAĆ.

1. Spis treści

Uwagi dotyczące instrukcji obsługi	228
Informacje ogólne	228
Wskazówki dotyczące instrukcji obsługi	228
Opis urządzenia	228
Zasady bezpiecznej pracy	229
Informacje ogólne	229
Tankowanie paliwa – sposób postępowania	230
Odzież robocza i sprzęt ochrony	230
Transport urządzenia	231
Przed rozpoczęciem pracy	231
Praca z urządzeniem	232
Konserwacja i naprawy	234
Przechowywanie urządzenia podczas dłuższych przerw w eksploatacji	235
Utylizacja	235
Objaśnienie symboli	235
Wyposażenie standardowe	236
Przygotowanie urządzenia do pracy	236
Informacje ogólne	236
Zamontowanie uchwytu kierującego	236
Zaczepianie i zdejmowanie linki rozrusznika	236
Paliwo i olej silnikowy	236
Elementy obsługi	237
Informacje ogólne	237
Składanie uchwytu kierującego	237
Regulacja koła przedniego	237
Regulacja wysokości koszenia	237
Regulacja wysokości koszenia – koło tylne	238
Regulacja wysokości koszenia – koło przednie	238
Otwieranie i zamykanie osłony wyrzutu	238
Urządzenia zabezpieczające	238
Urządzenia zabezpieczające	239
Dźwignia hamulca silnika	239
Wskazówki dotyczące wykonywania pracy	239
Możliwości zastosowań	239
Informacje dotyczące mulczowania	239
Obszar pracy użytkownika	239
Uruchamianie urządzenia	240
Uruchamianie silnika spalinowego	240
Wyłączanie silnika spalinowego	240
Włączanie i wyłączanie napędu kół	240
Konserwacja	240
Czyszczenie urządzenia	240
Sprawdzanie zużycia noża	241
Wymontowanie i zamontowanie noża	241
Ostrzenie noża kosiarki	241
Silnik spalinowy	242
Koła i przekładnia	242
Przechowywanie (przerwa zimowa)	242
Transport	242
Transport	242
Ograniczanie zużycia i zapobieganie uszkodzeniom	243
Wyposażenie dodatkowe	243
Typowe części zamienne	243
Ochrona środowiska	244
Deklaracja zgodności	244
Deklaracja zgodności UE kosiarki STIHL RM 3.1 RT	244
Dane techniczne	244
Rozporządzenie REACH	245

Wykrywanie usterek	245
Plan czynności serwisowych	246
Potwierdzenie przekazania	246
Potwierdzenie obsługi serwisowej	246

2. Uwagi dotyczące instrukcji obsługi

2.1 Informacje ogólne

Niniejsza instrukcja obsługi jest **tłumaczeniem oryginalnej instrukcji obsługi** producenta w rozumieniu dyrektywy WE 2006/42/WE.

Firma STIHL stale udoskonala swoje wyroby i dlatego zastrzega sobie prawo dokonywania zmian dotyczących kształtu, rozwiązań technicznych oraz wyposażenia w dostarczanych wyrobach. W związku z tym dane i rysunki w tej broszurze nie mogą być podstawą do jakichkolwiek roszczeń.

Niniejsza instrukcja obsługi może ewentualnie zawierać opisy modeli, które nie są dostępne we wszystkich krajach.

Niniejsza instrukcja obsługi jest chroniona prawem autorskim. Wszelkie prawa zastrzeżone. Dotyczy to zwłaszcza prawa do powielania, tłumaczenia i przetwarzania w systemach elektronicznych.

2.2 Wskazówki dotyczące instrukcji obsługi

Rysunki wraz z opisami przedstawiają określone czynności.

Wszystkie symbole graficzne umieszczone na urządzeniu zostały objaśnione w niniejszej instrukcji obsługi.

Kierunek patrzenia

Przyporządkowanie pojęć **w lewo** i **w prawo** w niniejszej instrukcji obsługi: Użytkownik stoi z tyłu za urządzeniem (w położeniu roboczym).

Odsyłacz

Odpowiedni rozdział i podrozdział wskazano za pomocą strzałki. Poniżej podano przykład odsyłacza do rozdziału: (⇒ 4.)

Oznaczenie fragmentów tekstu

Instrukcje mogą być oznaczone w sposób opisany w następujących przykładach.

Czynności, które wymagają ingerencji użytkownika:

- Śrubę (1) odkręcić wkrętakiem, nacisnąć dźwignię (2) ...

Ogólne zestawienie czynności:

- wykorzystywanie urządzenia podczas imprez lub zawodów sportowych

Fragmenty tekstu o specjalnym znaczeniu:

Fragmenty tekstu o specjalnym znaczeniu są oznaczone opisanymi poniżej symbolami graficznymi w celu ich dodatkowego wyróżnienia.



Niebezpieczeństwo!

Niebezpieczeństwo wypadku i poważnych obrażeń ciała. Określone zachowanie jest niezbędne lub zabronione.



Ostrzeżenie!

Niebezpieczeństwo zranienia osób. Określone postępowanie zapobiega możliwym lub prawdopodobnym obrażeniom ciała.



Ostrożnie!

Lekkie obrażenia ciała lub szkody materialne, których można uniknąć przez odpowiednie postępowanie.



Wskazówka

Informacja dotycząca lepszego wykorzystania urządzenia i zapobiegania ewentualnym błędom w obsłudze.

Fragmenty tekstu odnoszące się do rysunku:

Rysunki, które objaśniają sposób korzystania z urządzenia, znajdują się na początku instrukcji obsługi.

Symbol aparatu fotograficznego ułatwia odnalezienie rysunków do określonych części tekstu w instrukcji obsługi.



1

3. Opis urządzenia



1

- 1 Dźwignia hamulca silnika
- 2 Linka rozrusznika
- 3 Górna część uchwyty kierującego
- 4 Zatrask
- 5 Dolna część uchwyty kierującego
- 6 Tabliczka znamionowa
- 7 Koło tylne
- 8 Obudowa

- 9 Mocowanie osłony wyrzutu trawy
- 10 Osłona wyrzutu
- 11 Widelki koła
- 12 Koło przednie
- 13 Element regulacyjny przy kole przednim (regulacja wysokości koszenia przy kole przednim)
- 14 Nasadka świecy zapłonowej
- 15 Silnik spalinowy
- 16 Mechanizm regulacji wysokości koszenia z tyłu
- 17 Dźwignia napędu kół

4. Zasady bezpiecznej pracy

4.1 Informacje ogólne



Podczas pracy z urządzeniem należy przestrzegać przepisów bezpieczeństwa pracy.



Przed pierwszym uruchomieniem urządzenia uważnie przeczytać całą instrukcję obsługi. Należy

starannie przechowywać instrukcję obsługi, aby móc korzystać z niej w przyszłości.

Należy przestrzegać wskazówek dotyczących obsługi i konserwacji zawartych w osobnej instrukcji obsługi silnika spalinowego.

Zachowanie tych środków bezpieczeństwa jest niezbędne w celu zapewnienia bezpieczeństwa użytkownika, zestawienie nie obejmuje wszystkich przypadków. Z urządzenia należy korzystać w sposób rozważny i odpowiedzialny, pamiętając o tym, że

osoba obsługująca urządzenie jest odpowiedzialna za wypadki z udziałem osób trzecich i ich mienia.

Prosimy też o dokładne zapoznanie się z elementami obsługi i sposobem eksploatacji urządzenia.

Urządzenie może być używane tylko przez osoby, które przeczytały niniejszą instrukcję obsługi i zapoznały się z jego obsługą. Przed pierwszym uruchomieniem urządzenia jego użytkownik powinien zadbać o odbycie przeszkolenia fachowego i praktycznego. Sprzedawca lub specjalista powinien udzielić użytkownikowi instruktażu na temat bezpiecznej obsługi urządzenia.

Podczas tego instruktażu należy zwłaszcza poinformować użytkownika, że praca przy użyciu urządzenia wymaga szczególnej staranności i koncentracji.

Także w przypadku prawidłowej obsługi tego urządzenia zawsze występują inne zagrożenia.



Niebezpieczeństwo uduszenia!

Niebezpieczeństwo uduszenia się dzieci podczas zabawy z opakowaniem. Opakowania należy przechowywać w miejscach niedostępnych dla dzieci.

Urządzenie wraz z osprzętem może być udostępniane lub wypożyczane tylko osobom, które dokładnie poznały dany model i jego obsługę. Instrukcję obsługi, stanowiącą część urządzenia, należy wraz z nim przekazywać.

Urządzenie może być używane tylko przez wypoczętą osobę będącą w dobrej kondycji fizycznej i psychicznej. W przypadku problemów zdrowotnych należy zapytać lekarza o możliwość pracy przy użyciu urządzenia. Urządzenia nie

wolno obsługiwać po spożyciu alkoholu, zażyciu narkotyków lub leków opóźniających reakcję.

Należy zapewnić, aby użytkownik był zdolny pod względem fizycznym, sensorycznym oraz psychicznym do obsługi urządzenia i pracy z jego użyciem. Jeżeli użytkownik jest do tego zdolny w ograniczonym zakresie pod względem fizycznym, sensorycznym lub psychicznym, to może wykonywać pracę za pomocą urządzenia tylko pod nadzorem odpowiedzialnej osoby lub po instruktażu przeprowadzonym przez tę osobę.

Należy zapewnić, aby użytkownik był pełnoletni lub odbywał naukę zawodu pod nadzorem zgodnie z krajowymi przepisami.

Uwaga – niebezpieczeństwo wypadku!

Kosiarka jest przeznaczona tylko do koszenia trawników. Inne użycie urządzenia jest niedozwolone i może być niebezpieczne lub spowodować uszkodzenie urządzenia.

Z powodu niebezpieczeństwa zranienia użytkownika kosiarka nie może być stosowana do wykonywania następujących czynności (zestawienie niepełne):

- przycinanie krzewów, żywopłotów i krzewów,
- obcinanie pędów czepnych,
- pielęgnacja trawy rosnącej na dachu oraz w skrzynkach balkonowych,
- rozdrabnianie ściętych fragmentów drzew i żywopłotów,
- czyszczenie ścieżek (odsysanie, przedmuchiwanie),

- wyrównywanie nierówności powierzchni, np. kretowisk.

Ze względów bezpieczeństwa każda modyfikacja urządzenia, z wyjątkiem prawidłowego montażu wyposażenia dodatkowego dopuszczonego przez firmę STIHL, jest zabroniona i powoduje utratę gwarancji. Informacji o dopuszczonym wyposażeniu dodatkowym udzielają autoryzowani dealerzy firmy STIHL.

Zabronione jest zwłaszcza dokonywanie jakichkolwiek zmian w urządzeniu zwiększających moc lub prędkość obrotową silnika spalinowego lub elektrycznego.

Urządzenia nie wolno używać do przewożenia przedmiotów, zwierząt i osób, a zwłaszcza dzieci.

Należy zachować szczególną ostrożność podczas pracy w miejscach publicznych, parkach, obiektach sportowych oraz podczas eksploatacji w rolnictwie i leśnictwie.



Uwaga! Zagrożenie dla zdrowia spowodowane przez wibracje! Nadmierne

obciążenie organizmu przez drgania może być przyczyną uszkodzenia układu krążenia lub układu nerwowego, zwłaszcza u osób z chorobami układu krążenia. Należy udać się do lekarza w przypadku wystąpienia objawów, które mogą być spowodowane przez wibracje. Do tych objawów, które występują przede wszystkim w palcach, rękach lub przegubach rąk, należą (zestawienie niekompletne):

- brak czucia,
- bóle,
- osłabienie mięśni,
- przebarwienia skóry,

- nieprzyjemne mrowienie.

Podczas pracy trzymać uchwyt kierujący mocno (ale nie sztywno) dwiema rękami w odpowiednich miejscach.

Czas pracy zaplanować w taki sposób, aby unikać większych obciążeń przez dłuższy czas.

4.2 Tankowanie paliwa – sposób postępowania



Zagrożenie życia!

Benzyna jest trująca i łatwopalna.

Benzynę należy przechowywać tylko w odpowiednich i sprawdzonych pojemnikach (kanistrach). Zbiorniki paliwa należy bezpiecznie zamknąć przy użyciu korków zamykających, mocno je dokręcając. Ze względów bezpieczeństwa należy wymienić uszkodzone korki wlewu.

Do utylizacji lub przechowywania materiałów eksploatacyjnych, np. paliwa, nie używać butelek po napojach lub podobnych. Osoby, a zwłaszcza dzieci, mogłyby się z nich napić.



Benzynę przechowywać z dala od czynników mogących wywołać zapłon, np. od padających iskier, otwartego ognia, płomieni, źródeł ciepła. Nie palić!

Zbiornik paliwa należy napełniać tylko na wolnym powietrzu; w czasie tankowania nie wolno palić.

Przed tankowaniem paliwa wyłączyć i schłodzić silnik spalinowy.

Benzynę należy uzupełniać przed uruchomieniem silnika spalinowego. Nie wolno odkręcać korka zbiornika paliwa lub

dolewać paliwa podczas pracy silnika spalinowego lub przy rozgrzanej maszynie.

Nie napełniać nadmiernie zbiornika paliwa!

Ze względu na rozszerzalność cieplną paliwa nie wolno napełniać zbiornika powyżej dolnej krawędzi króćca wlewowego.

Ponadto należy przestrzegać informacji podanych w instrukcji obsługi silnika spalinowego.

W przypadku przelania się benzyny, należy natychmiast oczyścić zanieczyszczoną powierzchnię obudowy; dopiero wówczas można uruchomić silnik spalinowy. Unikać jakichkolwiek prób uruchomienia silnika przed odparowaniem resztek benzyny (wytrzeć je do sucha).

Natychmiast wytrzeć rozlane paliwo.

Należy zmienić odzież, jeżeli została zanieczyszczona benzyną.

Urządzenia nie wolno przechowywać z napełnionym zbiornikiem paliwa wewnątrz budynku. Powstające opary benzyny mogą zetknąć się z otwartym ogniem i ulec zapłonowi.

Jeżeli istnieje konieczność opróżnienia zbiornika paliwa, należy zrobić to na wolnym powietrzu.



4.3 Odzież robocza i sprzęt ochronny



Przed rozpoczęciem pracy należy założyć mocne obuwie z przeciwpoślizgową podeszwą. Nie wykonywać pracy boso ani np. w sandałach.



Czynności konserwacyjne, czyszczenie oraz transport urządzenia należy wykonywać w rękawicach ochronnych i ze związanymi oraz zabezpieczonymi długimi włosami (za pomocą chusty na głowę, czapki itp.).



Nóż kosiarki należy ostrzyć w odpowiednich okularach ochronnych.

Urządzenie może być uruchamiane tylko przez osobę ubraną w długie spodnie i odzież dobrze przylegającą do ciała.

Nie zakładać luźnej odzieży, która może zostać pochwycona przez ruchome części (dźwignię sterowania), a także ozdób, krawata i szalika.

4.4 Transport urządzenia

Zawsze należy pracować w rękawicach ochronnych (⇒ 4.3), aby zapobiec obrażeniom ciała w następstwie dotknięcia ostrych i gorących części urządzenia.

Nie transportować urządzenia z pracującym silnikiem spalinowym. Przed transportem należy wyłączyć silnik spalinowy, odczekać do zatrzymania się noża i zdjąć nasadkę świecy zapłonowej.

Przed transportem urządzenia należy schłodzić silnik spalinowy i spuścić paliwo.

Należy użyć odpowiedniego urządzenia załadunkowego podnoszącego lub rampy załadunkowej.

Urządzenie należy zabezpieczyć na powierzchni ładunkowej za pomocą odpowiednio dobranych elementów mocujących (pasów, lin itp.).

Podczas podnoszenia i przenoszenia kosiarki należy uważać, aby nie dotknąć jej noża.

Należy zwrócić szczególną uwagę na dane zamieszczone w rozdziale „Transport”. Opisano tam sposób podnoszenia lub zamocowania urządzenia. (⇒ 13.)

Podczas transportu urządzenia należy przestrzegać krajowych przepisów prawa, a zwłaszcza przepisów dotyczących bezpieczeństwa ładunków i transportu przedmiotów na platformach ładunkowych.

4.5 Przed rozpoczęciem pracy

Urządzenie może być używane tylko przez osoby znające instrukcję obsługi.

Przed uruchomieniem urządzenia sprawdzić szczelność układu paliwowego, a zwłaszcza jego widocznych z zewnątrz części, takich jak zbiornik paliwa, korek wlewu paliwa, złącza przewodów. W przypadku nieszczelności lub uszkodzenia nie uruchamiać silnika spalinowego – **zagrożenie pożarowe!**

Przed uruchomieniem urządzenia zlecić jego naprawę w autoryzowanym serwisie.

Należy przestrzegać przepisów dotyczących czasu pracy urządzeń ogrodowych z silnikiem spalinowym lub elektrycznym.

Należy dokładnie przeszukać teren, na którym urządzenie będzie użytkowane i usunąć wszystkie kamienie, patyki, druty, kości i inne przedmioty, które mogą zostać wyrzucone do góry przez urządzenie. W wysokiej trawie można nie zauważyć przeszkód (np. pniaków, korzeni).

Dlatego przed rozpoczęciem pracy z użyciem urządzenia należy oznakować wszystkie przeszkody ukryte w trawie, których nie można usunąć.

Przed użyciem urządzenia należy wymienić wszystkie wadliwe oraz zużyte i uszkodzone części. Należy wymienić na nowe tabliczki ostrzegawcze umieszczone na urządzeniu, jeżeli stały się nieczytelne lub zostały uszkodzone. Autoryzowani dealerzy firmy STIHL mają do dyspozycji zamienne naklejki ostrzegawcze i inne części zamienne.



Niebezpieczeństwo zranienia!

Zużyte lub uszkodzone części (np. tępe noże) mogą wpłynąć na bezpieczeństwo urządzenia i spowodować obrażenia ciała użytkownika.

Przed użyciem urządzenia sprawdzić, czy nasadka świecy zapłonowej jest mocno i dobrze założona na świecę zapłonową.

Można korzystać tylko z urządzenia w dobrym stanie technicznym. Przed każdym uruchomieniem sprawdzić, czy:

- urządzenie jest zmontowane zgodnie z instrukcją;
- narzędzie tnące i cały zespół tnący (nóż kosiarki, elementy mocujące, obudowa zespołu tnącego) są w dobrym stanie technicznym. Należy regularnie sprawdzać ich zamocowanie, uszkodzenia oraz zużycie (zagłębienia lub pęknięcia); (⇒ 12.2)
- korek wlewu paliwa jest dobrze dokręcony;
- zbiornik paliwa, elementy układu paliwowego oraz korek wlewu paliwa są w dobrym stanie technicznym;

- urządzenia zabezpieczające (np. dźwignia hamulca silnika, obudowa, osłona wyrzutu, uchwyt kierujący, siatka ochronna) są w dobrym stanie technicznym i prawidłowo działają;
- korek wlewu oleju jest prawidłowo nakręcony.

W razie potrzeby wykonać niezbędne czynności lub skontaktować się z Autoryzowanym Dealerem. Zaleca się korzystanie z usług serwisu Autoryzowanego Dealera firmy STIHL.

4.6 Praca z urządzeniem



Osoby postronne powinny przebywać w bezpiecznej odległości od obszaru zagrożenia! Nie wykonywać czynności roboczych, jeżeli w pobliżu znajdują się zwierzęta lub osoby postronne, a zwłaszcza dzieci.

Nie wolno usuwać lub mostkować urządzeń zabezpieczających zamontowanych w urządzeniu. Przede wszystkim nie można unieruchamiać dźwigni hamulca silnika na uchwycie kierującym (np. przez jej przywiązanie).

Podczas pracy kosiarki z wyrzutem bocznym należy całkowicie otworzyć osłonę wyrzutu i zabezpieczyć przy użyciu śruby zamykającej.



Uwaga – niebezpieczeństwo zranienia!

Nie zbliżać rąk lub stóp do obracających się elementów (także od dołu). Nie dotykać obracającego się noża. Zachować właściwą odległość od otworu wyrzutowego.

Należy zawsze zachowywać bezpieczny odstęp ustalony przez uchwyt kierujący. Uchwyt kierujący powinien być zawsze prawidłowo zamontowany; nie można go modyfikować. Nie uruchamiać urządzenia ze złożonym uchwytem kierującym.

Dopóki nóż jest w ruchu, nie należy otwierać i zamykać osłony wyrzutu trawy. Obracający się nóż może spowodować obrażenia.

W żadnym wypadku nie należy zamocowywać jakichkolwiek przedmiotów na uchwycie kierującym (np. odzieży roboczej).

Czynności robocze należy wykonywać tylko przy świetle dziennym lub przy dobrym oświetleniu sztucznym.

Nie pracować z urządzeniem podczas deszczu i burzy, a zwłaszcza wyładowań atmosferycznych.

Wilgotne podłoże jest bardziej śliskie, co zwiększa ryzyko wypadku. Należy postępować szczególnie ostrożnie, aby się nie poślizgnąć. Jeżeli jest to możliwe, należy unikać korzystania z urządzenia na wilgotnym podłożu.

Spaliny:



Zagrożenie dla zdrowia i życia spowodowane zatruciem!

Natychmiast przerwać pracę w przypadku mdłości, bólu głowy, zaburzeń widzenia (np. zmniejszania się pola widzenia), zaburzeń słuchu, zawrotów głowy lub pogorszenia koncentracji. Objawy te mogą być spowodowane między innymi przez zbyt wysokie stężenie spalin.



Pracujący silnik spalinowy urządzenia wytwarza toksyczne spaliny. Zawierają one trujące tlenek węgla (bezbardzo i bezwonny gaz) oraz inne substancje szkodliwe. Nie wolno uruchamiać silnika spalinowego w pomieszczeniach zamkniętych lub słabo przewietrzanych.

Uruchamianie urządzenia:

Należy uruchamiać urządzenie przy zachowaniu szczególnej ostrożności, zgodnie z instrukcjami podanymi w rozdziale „Uruchamianie urządzenia“ (⇒ 11.1). Uruchamianie zgodnie z tymi instrukcjami zmniejsza niebezpieczeństwo zranienia.

Niebezpieczeństwo zranienia!

Jeżeli linka rozrusznika szybko powraca, to dłoń i przedramię są przyciągane do silnika spalinowego szybciej, niż można puścić linkę rozrusznika. To nagłe szarpnięcie może spowodować złamania kości, zmiżdżenia i skręcenia stawów.

Podczas uruchamiania należy zawsze zwracać uwagę na odpowiednią odległość stóp od narzędzia tnącego.

Podczas uruchamiania silnika urządzenie nie może być przechylone.

Podczas uruchamiania silnika nie wolno przyciągać dźwigni napędu kół.

Praca na zboczach

Na zboczach pracę wykonywać zawsze w poprzek, a nie wzdłuż stoku. W przypadku utraty kontroli nad kosiarką podczas koszenia wzdłuż stoku użytkownik mógłby zostać dodatkowo najechany przez urządzenie.

Podczas koszenia na zboczach należy unieruchomić koło przednie w celu uzyskania lepszej stabilności kierunkowej.

Należy zachować szczególną ostrożność w przypadku zmiany kierunku jazdy na zboczu.

Należy uważać na zachowanie właściwej pozycji podczas pracy na zboczu i nie pracować z urządzeniem na zbyt stromych zboczach.

Ze względów bezpieczeństwa urządzenia nie można używać na zboczach o nachyleniu przekraczającym 25° (46,6 %).

Niebezpieczeństwo zranienia!

Kąt nachylenia zbocza 25° odpowiada 46,6 cm wzniesienia pionowego, które przypada na 100 cm odległości w poziomie.

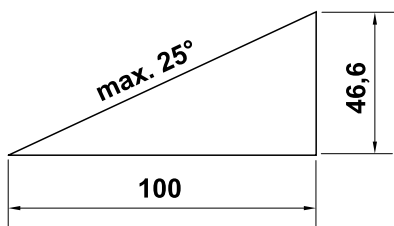

Aby zagwarantować wystarczające smarowanie silnika spalinowego podczas eksploatacji urządzenia na zboczach, należy także zwrócić uwagę na informacje podane w dostarczonej instrukcji obsługi silnika spalinowego.

Zastosowanie do pracy:



Niebezpieczeństwo zranienia!

Nie zbliżać rąk lub stóp do wirujących elementów (także z góry i dołu).



Nie wolno sprawdzać stanu noża podczas pracy kosiarki. Obracający się nóż może spowodować obrażenia.

Urządzenie należy prowadzić, idąc powoli; nie wolno biec podczas eksploatacji urządzenia. Zbyt szybkie prowadzenie urządzenia może prowadzić do obrażeń ciała spowodowanych potknięciem się, poślizgnięciem itp.

W przypadku zawracania urządzeniem lub przyciągania go do siebie należy zachować szczególną ostrożność.

Niebezpieczeństwo potknięcia się!

Korzystając z urządzenia w pobliżu zboczy, krawędzi terenu, dołów i grobli, należy zachować szczególną ostrożność. Należy zwłaszcza zwrócić uwagę na zachowanie odpowiedniej odległości od takich niebezpiecznych miejsc.

Omijać przedmioty ukryte w trawie (instalacje do zraszania trawników, pale, zawory wody, fundamenty, przewody elektryczne itp.). Nie należy najeżdżać na takie przedmioty.



STOP

Należy pamiętać o bezwładnym ruchu narzędzia tnącego trwającym kilka sekund po wyłączeniu silnika.

Wyłączyć silnik spalinowy, odczekać, aż zatrzymają się wszystkie wirujące części urządzenia, i zdjąć nasadkę świecy zapłonowej:

- przed oddaleniem się od urządzenia lub pozostawieniem go bez nadzoru;
- przed uzupełnieniem paliwa. Paliwo uzupełniać tylko przy schłodzonym silniku spalinowym;
- przed usunięciem przyczyny zablokowania lub niedrożności kanału wyrzutowego;
- przed podnoszeniem lub przenoszeniem urządzenia;

- przed transportem urządzenia;
- przed rozpoczęciem pracy przy nożu kosiarki;
- przed sprawdzaniem lub czyszczeniem urządzenia lub przeprowadzaniem w nim pozostałych czynności (takich jak składanie uchwytu kierującego, ustawianie wysokości koszenia, otwieranie lub zamykanie osłony wyrzutu trawy);
- po natrafieniu na przeszkodę lub gdy kosiarka zaczyna nadmiernie drgać. Należy wówczas sprawdzić urządzenie, a zwłaszcza zespół tnący (nóż, wałek noża, mocowanie noża), pod względem uszkodzeń i wykonać niezbędne naprawy przed ponownym uruchomieniem urządzenia i rozpoczęciem pracy.



Niebezpieczeństwo zranienia!

Silne drgania są zwykle objawem usterki.

Nie wolno uruchamiać kosiarki zwłaszcza w przypadku uszkodzenia lub skrzywienia wałka noża oraz uszkodzenia lub skrzywienia noża.

W przypadku braku potrzebnej wiedzy wykonanie niezbędnych napraw należy zlecić specjalistycznemu serwisowi; zaleca się korzystanie z usług serwisu Autoryzowanego Dealera firmy STIHL.

Silnik spalinowy należy wyłączyć przed:

- przeniesieniem urządzenia do miejsca pracy i z powrotem;
- przesuwaniem urządzenia po powierzchni, na której nie rośnie trawa;

- ewentualnym przechyleniem urządzenia np. na czas transportu.

4.7 Konserwacja i naprawy

Przed rozpoczęciem czynności związanych z czyszczeniem, regulacją, naprawą i konserwacją:

- ustawić urządzenie na stabilnym, płaskim podłożu,
- wyłączyć silnik spalinowy i pozostawić do ostygnięcia,
- zdjąć nasadkę świecy zapłonowej.



Uwaga – niebezpieczeństwo zranienia!

Nasadka świecy zapłonowej powinna znajdować się w bezpiecznej odległości od świecy zapłonowej, przypadkowa iskra zapłonowa może spowodować pożar lub porażenie prądem elektrycznym. Niezamierzone zetknięcie się świecy zapłonowej z nasadką świecy zapłonowej może doprowadzić do przypadkowego uruchomienia silnika spalinowego.



Niebezpieczeństwo skaleczenia się nożem!

Pociągnięcie linki rozrusznika wprawia narzędzie robocze w ruch obrotowy. Przed pociągnięciem linki rozrusznika należy zwrócić uwagę na odpowiednią odległość noża kosiarki od części ciała, a zwłaszcza od stóp i nóg.

Przed rozpoczęciem pracy przy silniku spalinowym, kolektorze wydechowym i tłumiku poczekać, aż urządzenie ostygnie. Części urządzenia mogą osiągnąć temperaturę ponad 80° C.

Niebezpieczeństwo poparzenia!

Bezpośredni kontakt z olejem silnikowym może być niebezpieczny; nie wolno go rozlewać.

Firma STIHL zaleca, aby napełnianie układu smarowania olejem silnikowym lub wymianę oleju silnikowego powierzyć Autoryzowanemu Dealerowi.

Czyszczenie:

Po zakończeniu pracy należy dokładnie wyczyścić całe urządzenie. (⇒ 12.1)

Resztki trawy należy usunąć za pomocą patyczka. Dolną część kosiarki oczyścić przy użyciu szczotki i wody.

Nie stosować wysokociśnieniowych urządzeń czyszczących i nie czyścić urządzenia pod bieżącą wodą (np. za pomocą węża ogrodowego). Nie wolno używać intensywnych środków czyszczących. Mogą one uszkodzić tworzywa sztuczne i metale, co może pogorszyć bezpieczeństwo pracy urządzenia.

Aby uniknąć pożaru, należy usuwać trawę, słomę, mech, liście lub wypływający smar itp. z okolicy otworów wentylacyjnych, żeber chłodzących i rury wydechowej.

Czynności konserwacyjne:

Można wykonywać tylko czynności konserwacyjne opisane w niniejszej instrukcji obsługi; wykonanie innych czynności należy zlecić autoryzowanemu dealerowi.

Z pytaniami dotyczącymi urządzenia i środków pomocniczych prosimy **zawsze** zwracać się do autoryzowanego dealera. Firma STIHL zaleca, aby prace konserwacyjne oraz naprawy były wykonywane wyłącznie przez autoryzowanego dealera firmy STIHL. Dla dealerów firmy STIHL organizowane są regularne szkolenia; oferowana jest też informacja techniczna.

Należy stosować tylko narzędzia, wyposażenie dodatkowe i akcesoria dopuszczone przez firmę STIHL do stosowania z tym urządzeniem lub części tego samego typu. W przeciwnym razie może zaistnieć niebezpieczeństwo zranienia osób lub uszkodzenia urządzenia. Z pytaniami należy zwrócić się do autoryzowanego dealera.

Oryginalne narzędzia, wyposażenie dodatkowe i części zamienne firmy STIHL są optymalnie dopasowane do urządzenia i do wymagań użytkownika. Oryginalne części zamienne STIHL rozpoznaje się po numerze części zamiennej STIHL, po napisie STIHL i ewentualnie po oznakowaniu części zamiennej STIHL. W przypadku małych części może być tylko oznakowanie.

Ze względów bezpieczeństwa należy regularnie sprawdzać, czy części, którymi przepływa paliwo (przewód paliwa, zawór paliwa, zbiornik paliwa, korek wlewu paliwa, przyłącza itp.) nie są uszkodzone; sprawdzać nieszczelne elementy i w razie potrzeby zlecić wykwalifikowanemu pracownikowi ich wymianę (STIHL poleca Autoryzowanych Dealerów swojej firmy).

Naklejki ostrzegawcze i informacyjne muszą być czyste i czytelne. W przypadku uszkodzenia lub zgubienia naklejek należy zastąpić je nowymi naklejkami dostępnymi u autoryzowanego dealera firmy STIHL. W przypadku zastępowania elementu nową częścią należy na niej nakleić taką samą naklejkę.

Należy regularnie sprawdzać osłonę wyrzutu trawy pod kątem zużycia, uszkodzeń oraz prawidłowego działania; w razie potrzeby należy ją wymienić.

Czynności dotyczące zespołu tnącego wykonywać w rękawicach ochronnych (⇒ 4.3) przy zachowaniu szczególnej uwagi.

Wszystkie nakrętki, sworznie i śruby, a zwłaszcza śruba noża, powinny być mocno dokręcone, aby zagwarantować niezawodną pracę urządzenia.

Regularnie należy sprawdzać całe urządzenie pod względem zużycia i uszkodzeń, zwłaszcza przed jego przechowywaniem (np. przed przerwą zimową). Ze względów bezpieczeństwa należy natychmiast wymienić zużyte lub uszkodzone części, aby urządzenie zawsze umożliwiało bezpieczną pracę.

Nie należy zmieniać ustawionej fabrycznie maksymalnej prędkości obrotowej silnika spalinowego.

Jeżeli podczas prac konserwacyjnych usunięte zostały części lub urządzenia zabezpieczające, należy je niezwłocznie ponownie zamontować.

4.8 Przechowywanie urządzenia podczas dłuższych przerw w eksploatacji

Przed pozostawieniem urządzenia w zamkniętym pomieszczeniu należy odczekać, aż schłodzi się silnik spalinowy.

Przed przykryciem urządzenia należy pozostawić je do całkowitego schłodzenia.

Urządzenie z opróżnionym zbiornikiem paliwa i paliwo przechowywać w zamkniętym i dobrze przewietrzanym pomieszczeniu.

Należy zabezpieczyć urządzenie przed nieuprawnionym użyciem (np. przez dzieci).

Jeżeli trzeba opróżnić zbiornik paliwa (np. przed przerwą zimową), należy zrobić to na wolnym powietrzu (np. przez pracę silnika bez obciążenia).

Przed przechowywaniem urządzenia (np. przed przerwą zimową) należy je dokładnie wyczyścić.

Przechowywać urządzenie tylko ze zdjętą nasadką świecy zapłonowej.

Przechowywać urządzenie w dobrym stanie technicznym.

4.9 Utylizacja

Odpady, takie jak przepracowany olej lub paliwo, zużyte smary, filtry, baterie i podobne części zużywające się, mogą być szkodliwe dla ludzi, zwierząt oraz środowiska naturalnego i dlatego należy je odpowiednio utylizować.

Skontaktować się z firmą zajmującą się recyklingiem lub z Autoryzowanym Dealerem, aby uzyskać informacje na temat prawidłowej utylizacji odpadów. Zaleca się korzystanie z usług serwisu Autoryzowanego Dealera firmy STIHL.

Wyeksploatowane urządzenie należy przekazać do odpowiedniej utylizacji. Przed utylizacją należy wykonać czynności, które uniemożliwią korzystanie z urządzenia. Aby zapobiec wypadkom, należy przede wszystkim odłączyć kabel zapłonowy, opróżnić zbiornik paliwa i spuścić olej silnikowy.

Niebezpieczeństwo skaleczenia się nożem!

Także wyeksploatowanej kosiarki nie można pozostawiać bez nadzoru. Urządzenie, a zwłaszcza nóż kosiarki, należy przechowywać w miejscu niedostępnym dla dzieci.

5. Objasnienie symboli



Uwaga!

Przed pierwszym uruchomieniem należy przeczytać instrukcję obsługi oraz wskazówki dotyczące bezpieczeństwa i ich przestrzegać.



Niebezpieczeństwo zranienia!

Osoby postronne powinny przebywać w bezpiecznej odległości od obszaru zagrożenia.



Uwaga!

Zachować odpowiednią odległość rąk i stóp od noży.

Przed przystąpieniem do wykonywania prac przy narzędziu tnącym, przed konserwacją i czyszczeniem należy zdjąć nasadkę świecy zapłonowej.



Włączyć silnik spalinowy.

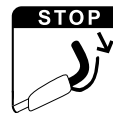

Wyłączyć silnik spalinowy.



Włączyć napęd kół.

6. Wyposażenie standardowe



Poz.	Nazwa	Liczba
A	Urządzenie zasadnicze z uchwytem kierującym	1
B	Śruba z łbem grzybkowym	2
C	Zatrask	2
D	Uchwyt przewodu	2
–	Instrukcja obsługi	1
–	Instrukcja obsługi silnika spalinowego	1

7. Przygotowanie urządzenia do pracy

7.1 Informacje ogólne



Niebezpieczeństwo zranienia

Należy zwrócić szczególną uwagę na wskazówki zamieszczone w rozdziale „Zasady bezpiecznej pracy“ (⇒ 4.).

- Przed rozpoczęciem wszystkich opisanych prac urządzenie należy ustawić stabilnie na poziomym, płaskim i twardym podłożu.

7.2 Zamontowanie uchwytu kierującego



- Przytrzymać górną część uchwytu kierującego (1) na dolnej części uchwytu kierującego (2) i przełożyć śruby (B) od wewnątrz na zewnątrz przez otwory (3).

- Wkręcić zatraski (C) na śruby (B) (powinien wystawać w przybliżeniu jeden zwój gwintu śruby) i przechylić do góry.
- Sprawdzanie prawidłowości montażu: Zatraski (C) muszą być odpowiednio mocno dociągnięte, aby dobrze przylegały do uchwytu kierującego i mocno połączyły górną i dolną część uchwytu kierującego. Jeżeli uchwyt kierujący nie jest mocno zamontowany lub zatraski nie są prawidłowo założone, otworzyć zatraski i prawidłowo je wyregulować przez wykręcenie lub wkręcenie.
- Zamontować pierwszy uchwyt cięgna (D) po **lewej stronie** na górnej części uchwytu kierującego. Założyć cięgno hamulca silnika w sposób pokazany na rysunku. Zamknąć zaczep (4) i doprowadzić do zablokowania.
- Zamontować drugi uchwyt cięgna (D) po **prawej stronie** na górnej części uchwytu kierującego. Założyć cięgno napędu kół w sposób pokazany na rysunku. Zamknąć zaczep (4) i doprowadzić do zablokowania.
- Odległość między uchwytami cięgien a kołnierzem:
30 cm

7.3 Zaczepianie i zdejmowanie linki rozrusznika



Zaczepianie

- Zdjąć z silnika spalinowego nasadkę świecy zapłonowej.
- Dźwignię hamulca silnika (1) przyciągnąć do uchwytu i przytrzymać.
- Wyciągnąć powoli linkę rozrusznika (2).

- Zwolnić dźwignię hamulca silnika (1) i zaczepić linkę rozrusznika (2) w zaczepie (3).
- Założyć nasadkę świecy zapłonowej.

Zdejmowanie

- Zdjąć z silnika spalinowego nasadkę świecy zapłonowej.
- Zdjąć linkę rozrusznika (2) z zaczepu (3).

7.4 Paliwo i olej silnikowy



! Zabezpieczać urządzenie przed uszkodzeniami!

Przed pierwszym uruchomieniem silnika wlać olej silnikowy. Do wlewania oleju silnikowego lub paliwa używać odpowiedniego sprzętu (np. lejka).

Olej silnikowy

Informacje dotyczące rodzaju oleju silnikowego i jego ilości są zamieszczone w instrukcji obsługi silnika spalinowego. Regularnie sprawdzać poziom oleju silnikowego (zob. Instrukcja obsługi silnika spalinowego). Unikać zbyt wysokiego i zbyt niskiego poziomu oleju. Przed uruchomieniem silnika spalinowego prawidłowo dokręcić korek zbiornika oleju.



Paliwo

Zalecenie: stosować świeże paliwo dobrej jakości, benzynę bezołowiową. Informacje dotyczące jakości paliwa (liczby oktanowej) podano w Instrukcji obsługi silnika spalinowego.



8. Elementy obsługi

8.1 Informacje ogólne

 **Niebezpieczeństwo zranienia**
Należy zwrócić szczególną uwagę na wskazówki zamieszczone w rozdziale „Zasady bezpiecznej pracy“ (⇒ 4.).

- Przed rozpoczęciem wszystkich opisanych prac urządzenie należy ustawić stabilnie na poziomym, płaskim i twardym podłożu.

8.2 Składanie uchwytu kierującego



W celu łatwiejszego transportu i przechowywania urządzenia można złożyć uchwyt kierujący.

 **Niebezpieczeństwo zgniecenia!**
Poluzowanie zatrzasku może być przyczyną niekontrolowanego złożenia się uchwytu kierującego. Dlatego podczas luzowania mocowania należy zawsze mocno trzymać ręką uchwyt kierujący.

- Zdjąć linkę rozrusznika. (⇒ 7.3)
- Mocno chwycić górną część uchwytu kierującego (1), otworzyć zatrzaski (C) po lewej i prawej stronie i ostrożnie położyć uchwyt kierujący do przodu.

8.3 Regulacja koła przedniego



Element regulacyjny (1) umożliwia wybranie **3** różnych ustawień.

 **Niebezpieczeństwo poparzenia!**
Podczas chwytania urządzenia za widełki koła (2) uważać na zachowanie odpowiedniego odstępu od silnika i tłumika – po dłuższej pracy silnika spalinowego jego części osiągają wysoką temperaturę.

Symbole na elemencie regulacyjnym koła przedniego:



1 Unieruchomienie koła przedniego

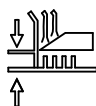

2 Regulacja wysokości koszenia



3 Obracanie się koła przedniego o 360°

1 Unieruchomienie koła przedniego:

W celu koszenia na zboczach i utrzymania toru jazdy urządzenia na dłuższych odcinkach można unieruchomić koło przednie.

- Ustawić koło przednie w sposób pokazany na rysunku (położenie jazdy na wprost). Musi być ono skierowane w stronę obudowy.
- Ustawić trzpień regulacyjny (3) w położeniu „Unieruchomienie koła przedniego“ i zwrócić uwagę na jego całkowite zablokowanie.

2 Regulacja wysokości koszenia:

Element regulacyjny (1) umożliwia ustawienie **5** wysokości koszenia.

 **Niebezpieczeństwo zranienia!**
Nie należy wkładać rąk lub palców **pod** mechanizm **regulacji wysokości koszenia dla przedniego koła**.
Nie wkładać dłoni lub stóp między obudowę a glebę.

- Przeszawić dźwignię odblokowania (4) w kierunku strzałki i przytrzymać. Należy przy tym utrzymywać ręką widełki koła (2) ku górze, aby pod wpływem swojego ciężaru kosiarka nie opadła do najniższego stopnia koszenia.
- Ustawić trzpień regulacyjny (3) w położeniu regulacji wysokości koszenia (w położeniu środkowym).
- Ustawić wysokość koszenia. (⇒ 8.4)
- Zwolnić dźwignię odblokowania (4).

3 Obracanie się koła przedniego o 360°:

W celu uzyskania dużej zwrotności podczas koszenia wokół krzewów i drzew można ustawić koło przednie tak, że będzie ono mogło swobodnie obracać się o 360°.

- Ustawić trzpień regulacyjny (3) w położeniu „Obracanie się koła przedniego o 360°“ i zwrócić uwagę na jego całkowite zablokowanie.

8.4 Regulacja wysokości koszenia

 **Niebezpieczeństwo zranienia!**
Podczas regulacji wysokości koszenia należy uważać na stałe ustawienie obudowy równoległe do podłoża – umożliwia to także uzyskanie optymalnego rezultatu koszenia.

Urządzenie posiada 2 mechanizmy regulacji wysokości koszenia:

1. Mechanizm regulacji wysokości koszenia z tyłu (⇒ 8.5)
2. Mechanizm regulacji wysokości koszenia z przodu (⇒ 8.6)

Można ustawić 5 wysokości koszenia.

Stopień 1 = 25 mm

Stopień 5 = 80 mm

Zwykle korzysta się z wysokości koszenia od 2 do 4, zwłaszcza w przypadku stosowania urządzenia jako kosiarki mulczującej. (⇒ 10.2)

Firma STIHL zaleca, aby najpierw ustawić odpowiednią wysokość koszenia przy kole tylnym, a następnie dostosować do niej wysokość koszenia przy kole przednim. Wysokość koszenia jest prawidłowo ustawiona, jeżeli obudowa znajduje się w położeniu równoległym do podłoża.

8.5 Regulacja wysokości koszenia – koło tylne



- Najpierw przyciągnąć do koła tylnego dźwignię regulacji wysokości koszenia (1) i przytrzymać.
- Wybrać odpowiednią wysokość koszenia (stopnie od 1 do 5, zob. rysunek) i doprowadzić do zablokowania dźwigni.

8.6 Regulacja wysokości koszenia – koło przednie



Niebezpieczeństwo zranienia!

Nie należy wkładać rąk lub palców pod mechanizm regulacji wysokości koszenia dla przedniego koła.

Nie wkładać dłoni lub stóp między obudowę a glebę.

Niebezpieczeństwo poparzenia!

Podczas chwywania urządzenia za widełki koła (1) uważać na zachowanie odpowiedniego odstępu od silnika i tłumika – po dłuższej pracy silnika spalinowego jego części osiągają wysoką temperaturę.

- W celu przeprowadzenia regulacji należy chwycić urządzenie (zob. rysunek) za widełki koła (1), przestawić dźwignię odblokowania (2) w kierunku strzałki i przytrzymać podczas regulacji. Należy przy tym utrzymywać ręką widełki koła (1) ku górze, aby pod wpływem swojego ciężaru kosiarka nie opadła do najniższego stopnia koszenia.
- Ustawić trzpień regulacyjny (3) w położeniu regulacji wysokości koszenia (w położeniu środkowym).
- **Zmniejszanie wysokości koszenia:** Nacisk na widełki koła (1) powoduje zmniejszenie wysokości koszenia.
Zwiększanie wysokości koszenia: Podnieść urządzenie i drugą ręką naciskać od góry na oś obrotową (4) koła przedniego, aż zostanie osiągnięta odpowiednia wysokość koszenia.

- **Kontrola wysokości koszenia:** Wybrać taką wysokość koszenia (stopnie od 1 do 5, zob. rysunek), aby stopień koszenia przy kole tylnym był równy stopniowi koszenia przy kole przednim. Obudowa musi być ustawiona równolegle do podłoża.
- Zwolnić dźwignię odblokowania (2).
- Trzpień regulacyjny (3) ustawić w lewym lub prawym położeniu, zależnie od potrzeby. (⇒ 8.3)

8.7 Otwieranie i zamykanie osłony wyrzutu



Aby zapobiec powstaniu niedrożności w obudowie, należy zawsze całkowicie otworzyć lub zamknąć osłonę wyrzutu.

1 Zamykanie osłony wyrzutu:

- Zwolnić mocowanie osłony wyrzutu (1) i zamknąć osłonę wyrzutu (2) – przycisnąć do obudowy.
- Ponownie dokręcić mocowanie osłony wyrzutu (1).

2 Otwieranie osłony wyrzutu:

- Zwolnić mocowanie osłony wyrzutu (1) i otworzyć osłonę wyrzutu (2) – pociągnąć do oporu na zewnątrz.
- Ponownie dokręcić mocowanie osłony wyrzutu (1).

9. Urządzenia zabezpieczające

Urządzenie zostało wyposażone w wiele urządzeń zabezpieczających, gwarantujących bezpieczną obsługę i zabezpieczających je przed nieprawidłowym użyciem.



Niebezpieczeństwo zranienia!

W przypadku stwierdzenia usterki urządzeń zabezpieczających nie wolno uruchamiać urządzenia. Należy zwrócić się do autoryzowanego dealera firmy STIHL.

9.1 Urządzenia zabezpieczające

Kosiarka jest wyposażona w urządzenia zabezpieczające, które zapobiegają niezamierzonemu zetknięciu się z nożem kosiarki i wyrzucanym pokosem. Należą do nich: obudowa, osłona wyrzutu trawy i prawidłowo zamontowany uchwyt kierujący.

9.2 Dźwignia hamulca silnika

Kosiarka jest wyposażona w hamulec silnika.

Zwolnienie dźwigni hamulca silnika podczas pracy spowoduje wyłączenie silnika spalinowego.

Silnik spalinowy i nóż zatrzymają się w ciągu 3 sekund.



Niebezpieczeństwo zranienia!

Nie używać urządzenia, jeżeli czas wybiegu noża jest dłuższy; dostarczyć je do serwisu Autoryzowanego Dealera.

Pomiar czasu wybiegu

Po uruchomieniu silnika spalinowego nóż wiruje i słychać odgłos poddmuchu. Czas wybiegu jest równy czasowi utrzymywania się odgłosu poddmuchu po wyłączeniu silnika spalinowego; można zmierzyć go stoperem.

10. Wskazówki dotyczące wykonywania pracy

10.1 Możliwości zastosowań

Kosiarkę można wykorzystywać jako kosiarkę mulczującą lub kosiarkę z wyrzutem bocznym.

Kosiarka mulczująca:

- Całkowicie zamknąć osłonę wyrzutu. (⇒ 8.7)

Kosiarka z wyrzutem bocznym:

- Całkowicie otworzyć osłonę wyrzutu. (⇒ 8.7)

10.2 Informacje dotyczące mulczowania

Podczas mulczowania ścięta trawa, pod wpływem specjalnie prowadzonego strumienia powietrza, jest wielokrotnie rozdrabniana przez nóż, a następnie wdmuchiwana w darrń. Skoszona trawa może pozostać na powierzchni trawnika.

Skoszona trawa ulega rozkładowi, oddając murawie substancje organiczne i służąc jako naturalny nawóz; ponadto spowalnia wzrost chwastów.

Ładny, gęsty trawnik można uzyskać dzięki częstemu mulczowaniu i utrzymywaniu krótkiej trawy.

Mulczowanie należy przeprowadzać przynajmniej dwa razy w tygodniu w okresie wzrostu (wiosną) oraz przynajmniej raz w tygodniu latem i jesienią.

Sposób pracy z funkcją mulczowania:

Firma STIHL zaleca wykonywanie mulczowania tylko wtedy, gdy trawa jest sucha i niezbyt wysoka.

Warunki uzyskania dobrego efektu mulczowania:

- ustawienie optymalnej wysokości koszenia – skracanie trawy o jedną trzecią długości źdźbła;
- używanie dobrze naostrzonych noży;
- zmiana kierunku koszenia i zwracanie uwagi na zachodzenie na siebie pasów koszenia.

Wysoką trawę należy kosić w dwóch etapach:

Pierwszy etap: wstępne koszenie trawnika przy ustawionej największej wysokości koszenia.

Drugi etap: po upływie od 12 do 24 godzin od pierwszego koszenia należy skosić trawę do wymaganej wysokości, korzystając z funkcji mulczowania; kosić prostopadle do kierunku pierwszego koszenia.

10.3 Obszar pracy użytkownika



- Ze względów bezpieczeństwa podczas uruchamiania i pracy silnika spalinowego użytkownik powinien zawsze przebywać w obszarze pracy za uchwytem kierującym. Należy zawsze zachowywać bezpieczny odstęp ustalony przez uchwyt kierujący.
- Kosiarkę może obsługiwać tylko jedna osoba; osoby postronne powinny przebywać w bezpiecznej odległości od obszaru zagrożenia. (⇒ 4.)

11. Uruchamianie urządzenia

11.1 Uruchamianie silnika spalinowego



Zabezpieczać urządzenie przed uszkodzeniami!

Silnika spalinowego nie należy uruchamiać w wysokiej trawie. W przypadku utrudnionego rozruchu należy ustawić większą wysokość koszenia.

 Po uruchomieniu silnika spalinowego pracuje on, ze względu na stałe położenie przepustnicy, zawsze z optymalną roboczą prędkością obrotową.

- **1** Przyciągnąć dźwignię hamulca silnika (1) do uchwytu kierującego i przytrzymać.
- **2** Powoli wyciągać linkę rozrusznika (2) aż do wycucia oporu sprężania. Następnie wyciągnąć ją energicznie na długość ramienia. Powoli odprowadzać linkę rozrusznika (2), aby została prawidłowo nawinięta. Powtarzać czynność aż do uruchomienia silnika spalinowego.

11.2 Wyłączanie silnika spalinowego



- Zwolnić dźwignię hamulca silnika (1).

Silnik spalinowy i nóż zatrzymają się w ciągu 3 sekund.

11.3 Włączanie i wyłączanie napędu kół



Włączanie napędu kół

- Włączyć silnik spalinowy. (⇒ 11.1)
- Przyciągnąć dźwignię napędu kół (1) do uchwytu kierującego i przytrzymać.

Włącza się napęd kół i kosiarka rusza do przodu.

Prędkość eksploatacyjna:
3,5 km/h

Wyłączanie napędu kół

- Zwolnić dźwignię napędu kół (1).

Wyłącza się napęd kół i kosiarka się zatrzymuje.

Silnik spalinowy i nóż pracują dalej.

12. Konserwacja



Niebezpieczeństwo zranienia!

Przed wszystkimi czynnościami związanymi z konserwacją i czyszczeniem urządzenia należy zapoznać się z rozdziałem „Zasady bezpiecznej pracy” (⇒ 4.), a zwłaszcza z podrozdziałem „Konserwacja i naprawy” (⇒ 4.7); przestrzegać wszystkich wskazówek dotyczących bezpieczeństwa.

Przed wszystkimi czynnościami związanymi z konserwacją i czyszczeniem urządzenia należy pozostawić je do schłodzenia i zdjąć nasadkę świecy zapłonowej!



Coroczna konserwacja w autoryzowanym serwisie:

Kosiarka powinna być raz w roku sprawdzana przez autoryzowany serwis. Zaleca się korzystanie z usług serwisu autoryzowanego dealera firmy STIHL.

12.1 Czyszczenie urządzenia



Okresy międzyobsługowe: Po każdym użyciu

Staranne obchodzenie się z urządzeniem chroni je przed uszkodzeniem i wydłuża czas jego eksploatacji.



Niebezpieczeństwo zranienia!

Wyłączyć silnik spalinowy, zdjąć nasadkę świecy zapłonowej i pozostawić urządzenie do ostygnięcia.

Przed ustawieniem urządzenia w pozycji ułatwiającej czyszczenie należy opróżnić zbiornik paliwa (zużyć paliwo do końca).

Urządzenie należy bezpiecznie ustawiać tylko w pozycji ułatwiającej czyszczenie (zob. rysunek).

- Położyć do tyłu górną część uchwytu kierującego.
- Na podłożu za urządzeniem umieścić 2 odpowiednie kłoc drewniane (o wysokości: 7 - 8 cm) w sposób pokazany na rysunku.
- Trzymając za widełki koła, podnieść przed urządzeniem i postawić na kłocach drewnianych w sposób pokazany na rysunku.

Wskazówki dotyczące czyszczenia:

- Usunąć zanieczyszczenia szczotką lub szmatką przy użyciu małej ilości wody. Przede wszystkim należy wyczyścić także nóż kosiarki. Nie kierować strumienia wody na części silnika spalinowego, uszczelki i miejsca ułożyskowania.
- Najpierw należy usunąć resztki trawy za pomocą patyczka.
- W razie potrzeby użyć specjalnego środka czyszczącego (np. firmy STIHL).

12.2 Sprawdzanie zużycia noża



Okresy międzyobsługowe: Przed każdym użyciem



Niebezpieczeństwo zranienia!

Noże mogą ulegać zróżnicowanemu zużyciu w zależności od miejsca i czasu eksploatacji. Jeżeli urządzenie używane jest na piaszczystym podłożu lub w suchym otoczeniu, to nóż ulega dużo szybszemu zużyciu. Zużyty nóż może odłamać się i spowodować bardzo poważne obrażenia. W związku z tym należy zawsze przestrzegać przepisów dotyczących konserwacji noży.

- Przechylić kosiarkę do pozycji ułatwiającej czyszczenie. (⇒ 12.1)
- Wyczyścić nóż (1).
- Sprawdzić **grubość noża** przynajmniej w 5 miejscach za pomocą suwmiarki. Minimalna grubość musi być zachowana zwłaszcza w okolicy skrzydeł noża.

- Przyłożyć linijkę (2) do przedniej krawędzi noża w sposób pokazany na rysunku i zmierzyć **głębokość szlifowania**.

Grubość noża: **> 2 mm**

Głębokość szlifowania: **< 5 mm**

Nóż należy wymienić w przypadku:

- uszkodzenia (zagłębienia, rysy),
- osiągnięcia podanych wymiarów noża w jednym lub kilku miejscach albo przekroczenia dopuszczalnych granic.

12.3 Wymontowanie i zamontowanie noża



- Przechylić kosiarkę do pozycji ułatwiającej czyszczenie. (⇒ 12.1)

Wymontowanie:

- Wykręcić śrubę noża (1) kluczem płaskim 17 mm.
- Zdjąć nóż (2) wraz ze śrubą noża (1) i podkładką zabezpieczającą (3).

Zamontowanie:



Niebezpieczeństwo zranienia!

Nóż (2) wolno zamontować tylko w sposób pokazany na rysunku. Odgięte łopatki noża muszą być skierowane do góry.

Śrubę noża należy dokręcić wymaganym momentem – gwarantuje to niezawodne zamocowanie narzędzia tnącego. Śrubę noża (1) zabezpieczyć dodatkowo preparatem **Loctite 243**.

Podkładkę zabezpieczającą (3) należy wymieniać podczas każdego montażu noża, a śrubę noża (1) – podczas każdej wymiany noża.

- Oczyszczyć powierzchnię uchwytu noża i tuleję noża.
- Nóż (2) należy zamontować tak, aby jego odgięte łopatki były skierowane do góry (w stronę urządzenia).
- Wkręcić śrubę noża (1) z nową podkładką zabezpieczającą (3) i dokręcić.
Moment dokręcania:
60 - 65 Nm

12.4 Ostrzenie noża kosiarki

W przypadku braku niezbędnej wiedzy lub środków pomocniczych zalecamy, aby nóż był ostrzony przez autoryzowany serwis. Niewłaściwe ostrzenie noża (niewłaściwy kąt ostrzenia, niewyważenie itp.) wpływa na działanie urządzenia.

Instrukcja ostrzenia noża

- Wymontować nóż kosiarki. (⇒ 12.3)

- Schładzać nóż kosiarki podczas ostrzenia, np. wodą.
Nie wolno dopuścić do wystąpienia niebieskawego zabarwienia, ponieważ oznaczałoby to obniżenie zdolności tnących ostrza.
- Nóż ostrzyć równomiernie, aby zapobiec drganiom wynikającym z niewyważenia.
- Należy ostrzyć pod kątem **30°**.
- Nie przekraczać granicy zużycia.
(⇒ 12.2)

12.5 Silnik spalinowy

Okresy międzyobsługowe:

Zob. Instrukcja obsługi silnika spalinowego.

Wskazówki ogólne:

Należy przestrzegać wskazówek dotyczących obsługi i konserwacji zawartych w załączonej instrukcji obsługi silnika spalinowego.

Szczególnie ważne dla długotrwałej eksploatacji są: odpowiedni poziom oleju, regularna wymiana oleju i filtra powietrza.

Zalecane okresy wymiany oleju silnikowego, jak również informacje dotyczące oleju oraz jego wymaganej objętości podano w instrukcji obsługi silnika spalinowego.

Aby zapewnić odpowiednie chłodzenie silnika, żebra chłodzące należy utrzymać w czystości.

12.6 Koła i przekładnia

Łożyska kół są bezobsługowe.

Przekładnia nie wymaga obsługi.

12.7 Przechowywanie (przerwa zimowa)

W przypadku dłuższego przestoju urządzenia (przerwa zimowa) należy uwzględnić następujące punkty:

- Starannie oczyścić wszystkie zewnętrzne części urządzenia.
- Dobrze nasmarować lub naoliwić wszystkie części ruchome.
- Opróżnić zbiornik paliwa i gaźnik (np. podczas pracy silnika bez obciążenia).
- Wykręcić świecę zapłonową (zob. Instrukcja obsługi silnika spalinowego) i przez otwór świecy wlać do silnika spalinowego ok. 3 cm³ oleju silnikowego. Wykonać kilka obrotów wałem korbowym silnika spalinowego bez świecy zapłonowej (pociągać za linkę rozrusznika).



Niebezpieczeństwo pożaru!

Ze względu na istniejące niebezpieczeństwo zapłonu nasadkę świecy zapłonowej trzymać z dala od otworu świecy zapłonowej.

- Ponownie wkręcić świecę zapłonową (zob. Instrukcja obsługi silnika spalinowego).
- Wymienić olej silnikowy (zob. Instrukcja obsługi silnika spalinowego).
- Urządzenie należy przechowywać w suchym, zamkniętym i niezakurzonym pomieszczeniu. Urządzenie należy przechowywać w miejscu niedostępnym dla dzieci.

13. Transport





13.1 Transport



Niebezpieczeństwo zranienia!

Przed transportem należy zwrócić szczególną uwagę na wskazówki zamieszczone w rozdziale „Zasady bezpiecznej pracy”. (⇒ 4.4)
Urządzenie wolno przenosić tylko przy pomocy drugiej osoby.
Przedtem należy założyć odpowiednią odzież ochronną (obuwie ochronne, mocne rękawice ochronne).
Przed podniesieniem lub transportem zdjąć nasadkę świecy zapłonowej.

Przenoszenie lub podnoszenie urządzenia:

-  Zamontowany uchwyt kierujący: Podnosić lub przenosić urządzenie, trzymając za widełki koła (1) i górną część uchwyty kierującego (2).
-  Złożony uchwyt kierujący (położenie transportowe): Podnosić lub przenosić urządzenie, trzymając za widełki koła (2) i dolną część uchwyty kierującego (3).
- Podczas podnoszenia lub przenoszenia urządzenia należy zawsze zachowywać wystarczający odstęp dłoni i stóp od noża kosiarki.

Mocowanie urządzenia na czas transportu:

- Przewozić urządzenie tylko na czystej, płaskiej powierzchni ładunkowej ustawione na wszystkich 3 kołach i zabezpieczone odpowiednimi elementami mocującymi przed przesunięciem.
- Liny lub pasy zamocować do dolnej części uchwytu kierującego (3) i widełek koła (4).

14. Ograniczanie zużycia i zapobieganie uszkodzeniom

Wskazówki dotyczące konserwacji i pielęgnacji

Kosiarka spalinowa (STIHL RM)

Firma STIHL nie ponosi żadnej odpowiedzialności za szkody materialne i osobiste, powstałe w wyniku nieprzestrzegania wskazówek zawartych w niniejszej instrukcji obsługi, w szczególności tych, które dotyczą bezpiecznej pracy, obsługi i konserwacji lub tych, które wystąpią w wyniku zastosowania niewłaściwych akcesoriów lub części zamiennych.

Aby zapobiec uszkodzeniu lub nadmiernemu zużyciu urządzenia STIHL, należy przestrzegać następujących wskazówek.

1. Części zużywające się

Nawet w przypadku właściwej eksploatacji urządzeń STIHL niektóre części ulegają normalnemu zużyciu i powinny być wymieniane w zależności od rodzaju i czasu pracy.

Należą do nich m.in.:

- nóż

- pasek klinowy

2. Przestrzeganie zaleceń instrukcji obsługi

Urządzenie STIHL należy eksploatować, konserwować i przechowywać w sposób przedstawiony w instrukcji obsługi. Użytkownik odpowiada za wszystkie uszkodzenia wynikające z nieprzestrzegania przepisów bezpieczeństwa oraz wskazówek dotyczących obsługi i konserwacji urządzenia.

Dotyczy to przede wszystkim:

- dokonywania zmian w urządzeniu bez zgody firmy STIHL;
- stosowania niedopuszczonych przez firmę STIHL materiałów eksploatacyjnych (środków smarnych, benzyny i oleju silnikowego – zob. informacje podane przez producenta silnika spalinowego);
- korzystania z narzędzi lub osprzętu, które nie zostały dopuszczone dla danego urządzenia, nie są odpowiednie lub są niskiej jakości;
- niezgodnej z przeznaczeniem eksploatacji urządzenia;
- wykorzystywania urządzenia podczas imprez sportowych lub w zawodach;
- szkód wynikłych z eksploatacji urządzenia z uszkodzonymi częściami.

3. Czynności konserwacyjne

Należy regularnie wykonywać wszystkie czynności podane w rozdziale „Konserwacja“.

Jeżeli użytkownik nie może sam wykonać czynności związanych z konserwacją, powinien zlecić ich wykonanie Dealerowi.

Firma STIHL zaleca, aby prace konserwacyjne oraz naprawy były wykonywane wyłącznie przez autoryzowanego dealera firmy STIHL.

Dla dealerów firmy STIHL organizowane są regularne szkolenia; oferowana jest też informacja techniczna.

W wyniku niewykonania tych czynności mogą powstać uszkodzenia, za które odpowiada użytkownik.

Zalicza się do nich m.in.:

- korozję i inne uszkodzenia wynikłe z niewłaściwego składowania,
- uszkodzenie urządzenia wynikłe z używania części zamiennych niskiej jakości,
- uszkodzenia w następstwie nieterminowo lub niewłaściwie wykonanej konserwacji lub napraw wykonywanych w warsztatach, które nie należą do Dealera.

15. Wyposażenie dodatkowe

Disk Cut
6909 700 5106

16. Typowe części zamienne

Nóż kosiarki (nóż do mulczowania)
6105 702 0121

Śruba noża
9008 319 9075

Podkładka zabezpieczająca
0000 702 6600



Podczas wymiany noża lub jego montażu należy wymienić elementy mocujące nóż kosiarki (np. śrubę noża, podkładkę zabezpieczającą). Części zamienne są dostępne u Autoryzowanego Dealera firmy STIHL.

17. Ochrona środowiska



Skoszonoj trawy nie należy wyrzucać do śmieci – powinna ona podlegać kompostowaniu.

Opakowanie, urządzenie i osprzęt zostały wyprodukowane z materiałów będących surowcami wtórnymi, w związku z czym należy je odpowiednio utylizować.

Sortowanie i utylizacja odpadów są korzystne dla środowiska i umożliwiają ponowne wykorzystanie surowców wtórnych. Z tego względu po upływie okresu eksploatacji należy urządzenie przekazać do punktu skupu surowców wtórnych. Niewłaściwa utylizacja może spowodować pogorszenie zdrowia i zanieczyszczenie środowiska. Należy zwrócić szczególną uwagę na informacje zamieszczone w rozdziale „Utylizacja”. (⇒ 4.9)

Skontaktować się z firmą zajmującą się recyklingiem lub z Autoryzowanym Dealerem, aby uzyskać informacje na temat prawidłowej utylizacji odpadów.

18. Deklaracja zgodności

18.1 Deklaracja zgodności UE kosiarki STIHL RM 3.1 RT

STIHL Tirol GmbH
Hans Peter Stihl-Straße 5
6336 Langkampfen
Austria

oświadcza na własną odpowiedzialność, że

- Rodzaj: kosiarka
- Producent: STIHL
- Typ: RM 3.1 RT
- Szerokość koszenia: 48 cm
- Nr identyfikacji serii: 6361

spełnia wymagania odnośnych przepisów dyrektyw 2000/14/EC, 2006/42/EC, 2014/30/EU oraz 2011/65/EU i została skonstruowana oraz wyprodukowana zgodnie z obowiązującymi w dniu produkcji wersjami następujących norm: EN ISO 5395-1, EN ISO 5395-2 i EN 14982 (jeżeli mają zastosowanie).

Jednostka certyfikująca:
TÜV Rheinland LGA Products GmbH
Tillystraße 2,
90431 Nürnberg, DE

W celu ustalenia zmierzonego i gwarantowanego poziomu mocy akustycznej postępowano zgodnie z dyrektywą 2000/14/EC, załącznik VIII.

RM 3.1 RT

- Zmierzony poziom mocy akustycznej: 95,2

- Gwarantowany poziom mocy akustycznej: 96

Dokumentacja techniczna jest przechowywana w firmie STIHL Tirol GmbH.

Rok produkcji i numer maszyny podano na kosiarce.

Langkampfen, 05.05.2021 r.

STIHL Tirol GmbH

wz.

Matthias Fleischer, kierownik Działu Badawczo-Rozwojowego

wz.

Sven Zimmermann, kierownik Działu Jakości

19. Dane techniczne

RM 3.1 RT:

Nr identyfikacji serii	6361
Silnik spalinowy, rodzaj konstrukcji	4-suwowy silnik spalinowy

Urządzenie rozruchowe	rozrusznik linkowy
Urządzenie zabezpieczające	hamulec silnika
Narzędzie tnące	noż listwowy
Szerokość koszenia	48 cm
Napęd zespołu tnącego	stały
Wysokość koszenia	25 - 80 mm
Moment dokręcania śruby noża	60 - 65 Nm
Napęd kół tylnych	1 bieg do przodu
Średn. koła przedniego	200 mm
Średn. koła tylnego	200 mm
Długość	165 cm
Szerokość	52 cm
Wysokość	110 cm
Silnik spalinowy:	STIHL EVC 300
Producent, typ	
Pojemność skokowa	163 cm ³
Moc znam. przy znam. prędkości obr.	2,6 - 2800 kW - obr/min
Zbiornik paliwa	0,9 l
Prędk. obr. noża listwowego	2800 obr/min
Ciężar	31 kg
Emisja hałasu	
według 2000/14/EC / S.I. 2001/1701:	
Gwarantowany poziom mocy akustycznej L _{WA} D	96 dB(A)
Niepełność pomiarowa K _{WA}	1,2 dB(A)
Pomiar zgodnie z EN ISO 5395-2, EN 14982:	

Poziom ciśnienia akustycznego na stanowisku pracy L _{pA}	82 dB(A)
Niepełność pomiarowa K _{pA}	2 dB(A)
Wibracje dłoni / ramienia	
Wartość przyspieszenia drgań wg normy EN 12096	
Zmierzona wartość a _{hw}	5,50 m/s ²
Niepełność pomiarowa K _{hw}	2,20 m/s ²
Pomiar zgodnie z EN ISO 5395-2, EN 14982, EN 20643	

19.1 Rozporządzenie REACH

Rozporządzenie REACH wydane przez Wspólnotę Europejską dotyczy rejestracji, oceny i dopuszczania substancji chemicznych.

Informacje dotyczące rozporządzenia REACH (WE) nr 1907/2006 podano na stronie: www.stihl.com/reach.

20. Wykrywanie usterek

✳ ewent. zwrócić się do autoryzowanego dealera firmy STIHL.

📖 zob. Instrukcja obsługi silnika spalinowego.

Usterka:

Silnik spalinowy się nie uruchamia.

Możliwa przyczyna:

- Nieprzyciągnięta dźwignia hamulca silnika.
- Brak paliwa w zbiorniku.
- Niedrożny przewód paliwowy.
- Zanieczyszczone lub stare paliwo w zbiorniku.
- Zanieczyszczony filtr powietrza.
- Nasadka świecy zapłonowej zdjęta ze świecy; przewód wysokiego napięcia niewłaściwie zamocowany do nasadki.
- Silnik spalinowy został „zalany“ po kilku próbach rozruchu.
- Zakończona lub uszkodzona świeca zapłonowa, niewłaściwy odstęp elektrod.

Usunięcie usterki:

- Przyciągnąć dźwignię hamulca silnika do uchwytu kierującego i przytrzymać. (⇒ 11.1)
- Dolać paliwo. (⇒ 7.4)
- Wyczyścić przewód paliwowy. 📖, ✳
- Stosować zawsze świeże paliwo dobrej jakości – benzynę bezołowiową; wyczyścić gaźnik. 📖, ✳
- Wyczyścić filtr powietrza. 📖, ✳
- Założyć nasadkę świecy zapłonowej; sprawdzić połączenie między przewodem wysokiego napięcia a nasadką. 📖, ✳
- Wykręcić i osuszyć świecę zapłonową, pociągnąć kilkakrotnie linkę rozrusznika przy wykręconej świecy zapłonowej. 📖, ✳
- Oczyszczyć lub wymienić świecę zapłonową; wyregulować odstęp między elektrodami. ✳

Usterka:

Utrudnione uruchamianie silnika spalinowego lub spadek jego mocy.

Możliwa przyczyna:

- Niedrożna obudowa kosiarki.
- Koszenie przy zbyt małej wysokości lub ze zbyt dużą prędkością posuwu w stosunku do wysokości koszenia.
- Woda w zbiorniku paliwa i gaźniku; niedrożny gaźnik.
- Zabrudzony zbiornik paliwa.
- Zanieczyszczony filtr powietrza.
- Zakopcona świeca zapłonowa.

Usunięcie usterki:

- Oczyszczyć obudowę kosiarki (zjąć nasadkę świecy zapłonowej!) (⇒ 12.1)
- Ustawić większą wysokość koszenia lub zmniejszyć szybkość przesuwu. (⇒ 8.4)
- Opróżnić zbiornik paliwa, oczyścić przewód paliwa i gaźnik. ✖
- Wyczyścić zbiornik paliwa. ✖
- Oczyszczyć filtr powietrza. ✖
- Wyczyścić świecę zapłonową. ✖

Usterka:

Silnik spalinowy staje się bardzo gorący.

Możliwa przyczyna:

- Zbyt niski poziom oleju w silniku spalinowym.
- Zanieczyszczone żebra chłodzące.

Usunięcie usterki:

- Wymienić olej silnikowy. (⇒ 7.4)
- Wyczyścić żebra chłodzące. (⇒ 12.1)

Usterka:

Silne wibracje podczas pracy.

Możliwa przyczyna:

- Uszkodzony zespół tnący.

- Poluzowane mocowanie silnika spalinowego.

Usunięcie usterki:

- Sprawdzić nóż kosiarki, wałek noża i mocowanie noża (śrubę noża i podkładkę zabezpieczającą); ewentualnie naprawić. ✖
- Dokręcić śruby mocowania silnika spalinowego. ✖

Usterka:

Niestaranne koszenie, trawnik żółknie

Możliwa przyczyna:

- Stępiony lub zużyty nóż kosiarki.
- Prędkość koszenia jest za duża w stosunku do wysokości koszenia.
- Obudowa nie jest ustawiona równoległe do gleby.

Usunięcie usterki:

- Naostrzyć lub wymienić nóż. (⇒ 12.2), (⇒ 12.3), ✖
- Ustawić większą wysokość koszenia lub zmniejszyć szybkość przesuwu. (⇒ 8.4)
- Zrównać ustawienie wysokości koszenia przy kole przednim i kole tylnym. (⇒ 8.6)

21. Plan czynności serwisowych

21.1 Potwierdzenie przekazania

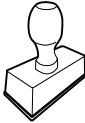
Model:	_____
Numer seryjny:	<input type="text"/> <input type="text"/> <input type="text"/> <input type="text"/> <input type="text"/> <input type="text"/> <input type="text"/> <input type="text"/> <input type="text"/> <input type="text"/>
Data:	<input type="text"/> <input type="text"/> <input type="text"/> <input type="text"/> <input type="text"/> <input type="text"/>
	
Następny przegląd	
Data:	<input type="text"/> <input type="text"/> <input type="text"/> <input type="text"/> <input type="text"/> <input type="text"/>

21.2 Potwierdzenie obsługi serwisowej



Niniejszą instrukcję obsługi należy przekazać autoryzowanemu dealerowi firmy STIHL wykonującemu czynności konserwacyjne.

W wydrukowanych polach Dealer potwierdza wykonanie czynności serwisowych.

 Data wykonania obsługi serwisowej

 Data następnej obsługi serwisowej

Spoštovani kupec,

veseli nas, da ste se odločili za STIHL. Naše izdelke vrhunske kakovosti razvijamo in izdelujemo v skladu s potrebami naših strank. Tako so naši izdelki tudi pri izjemnih obremenitvah zelo zanesljivi.

STIHL je hkrati sinonim za vrhunski servis. Naši pooblašteni prodajalci nudijo strokovno svetovanje in uvajanje ter obsežno tehnično podporo.

Zahvaljujemo se vam za zaupanje in vam želimo veliko veselja z vašim izdelkom STIHL.



Dr. Nikolas Stihl

POMEMBNO! PREBERITE PRED UPORABO IN SHRANITE.

1. Kazalo

O navodilih za uporabo	248	Zaščitne naprave	258
Splošno	248	Ročaj za zaustavitev motorja	258
Navodila za branje navodil za uporabo	248	Napotki za delo	258
Opis naprave	248	Možnosti uporabe	258
Za vašo varnost	249	Informacije o mulčenju	258
Splošno	249	Uporabnikovo delovno območje	258
Polnjenje – delo z bencinom	250	Začetek uporabe naprave	258
Oblačila in oprema	250	Zagon motorja z notranjim zgorevanjem	258
Transport naprave	250	Zaustavitev motorja z notranjim zgorevanjem	259
Pred delom	251	Vkllop in izkllop pogona	259
Med delom	251	Vzdrževanje	259
Vzdrževanje in popravila	253	Čiščenje naprave	259
Skladiščenje pri daljših prekinitev dela	254	Preverjanje obrabe noža	260
Odstranjevanje	254	Odstranjevanje in vgradnja noža	260
Opis simbolov	254	Brušenje noža za košnjo	260
Obseg dobave	255	Motor z notranjim zgorevanjem	260
Priprava naprave na uporabo	255	Kolesa in menjalnik	261
Splošno	255	Shranjevanje (prezimovanje)	261
Namestitve krmila	255	Transport	261
Vpnite in snemite zagonsko vrvico	255	Prevoz	261
Gorivo in motorno olje	255	Zmanjšanje obrabe in preprečevanje okvar	261
Upravljalni elementi	256	Oprema	262
Splošno	256	Običajni nadomestni deli	262
Zlaganje krmila	256	Varovanje okolja	262
Nastavitev sprednjega kolesa	256	Izjava o skladnosti	262
Nastavitev višine košnje	256	Izjava EU o skladnosti za kosilnico STIHL RM 3.1 RT	262
Nastavitev višine košnje na zadnjem kolesu	257	Tehnični podatki	263
Nastavitev višine košnje na sprednjem kolesu	257	REACH	263
Izmetalno loputo odprite in zaprite	257	Iskanje napak	263
Varnostna oprema	257	Načrt servisiranja	265
		Potrditev predaje	265
		Potrditev servisa	265

2. O navodilih za uporabo

2.1 Splošno

Ta navodila za uporabo so **prevod proizvajalčevih originalnih navodil** za uporabo v smislu Direktive ES 2006/42/EC.

Podjetje STIHL nenehno izpopolnjuje svojo ponudbo izdelkov, zato si pridržujemo pravico do spremembe obsega dobave glede oblike, tehnologije in opreme.

Na podlagi podatkov in slik, navedenih v tem priročniku, zato ni mogoče uveljavljati nobenih zahtev.

V teh navodilih za uporabo so lahko opisani modeli, ki niso na voljo v vseh državah.

Ta navodila za uporabo so zaščitena z avtorskimi pravicami. Vse pravice so pridržane, zlasti pravica do razmnoževanja, prevajanja in obdelave z elektronskimi sistemi.

2.2 Navodila za branje navodil za uporabo

Slike in besedila opisujejo določene korake uporabe.

Vsi slikovni simboli, ki so nameščeni na napravi, so razloženi v teh navodilih za uporabo.

Smer gledanja:

Smer gledanja pri uporabi **levo** in **desno** v navodilih za uporabo:
Uporabnik stoji za napravo (delovni položaj).

Kazalo poglavij:

Na ustrezna poglavja in podpoglavja, v katerih najdete dodatna pojasnila, opozarja puščica. Naslednji primer predstavlja kazalo na določeno poglavje: (⇒ 4.)

Oznake odsekov besedila:

Opisana navodila so lahko označena kot v naslednjih primerih.

Koraki pri uporabi, ki zahtevajo poseg uporabnika:

- Vijak (1) odvijte z izvijačem, premaknite ročico (2) ...

Splošna naštevanja:

- Uporaba izdelka na športnih ali tekmovalnih prireditvah

Besedila z dodatnim pomenom:

Razdelki z dodatnim pomenom so označeni z enim izmed spodaj navedenih simbolov in so tako dodatno poudarjeni, da v navodilih bolj izstopajo.



Nevarnost!

Nevarnost nesreč in težkih telesnih poškodb. Določeno ravnanje je nujno ali pa ga je treba opustiti.



Opozorilo!

Nevarnost telesnih poškodb. Določeno vedenje preprečuje možne ali verjetne poškodbe.



Pozor!

Z določenim vedenjem lahko preprečite lahke poškodbe ali gmotno škodo.



Opomba

Informacija za boljšo uporabo naprave in izogibanje morebitni napačni uporabi.

Besedila s povezavo s sliko:

Slike, ki pojasnjujejo uporabo naprave, so na začetku navodil za uporabo.

Ta simbol fotoaparata povezuje slike na straneh s slikami z besedilom v navodilih.



3. Opis naprave



- 1 Ročaj za zaustavitev motorja
- 2 Zagonska vrstica
- 3 Zgornji del krmila
- 4 Hitri napenjalnik
- 5 Spodnji del krmila
- 6 Tipska ploščica
- 7 Zadnje kolo
- 8 Ohišje
- 9 Pritrditev izmetalne lopute
- 10 Izmetalna loputa
- 11 Vilice za sprednje kolo
- 12 Sprednje kolo
- 13 Nastavitveni element sprednjega kolesa (= nastavitev višine košnje na sprednjem kolesu)
- 14 Vtič za svečko
- 15 Motor z notranjim zgorevanjem
- 16 Nastavitev višine košnje na zadnjem kolesu
- 17 Ročaj pogona

4. Za vašo varnost

4.1 Splošno



Pri delu z napravo morate obvezno upoštevati te predpise za preprečevanje nesreč.



Pred prvo uporabo naprave pazljivo preberite celotna navodila za uporabo. Navodila za uporabo shranite za poznejšo uporabo.

Upoštevajte navodila za uporabo in vzdrževanje, ki jih lahko najdete v priloženih navodilih za uporabo motorja z notranjim zgorevanjem.

Ti varnostni ukrepi so nujno potrebni za vašo varnost, vendar pa ta seznam ni popoln. Napravo vedno uporabljajte razumno in odgovorno ter upoštevajte, da uporabnik stroja prevzema odgovornost za nezgode, v katerih so udeležene druge osebe ali njihovo imetje.

Seznajte se z upravljalnimi deli in uporabo naprave.

Napravo smejo uporabljati samo osebe, ki so prebrale navodila za uporabo in so seznanjene z uporabo naprave. Pred prvim zagonom mora uporabnik poskrbeti za strokovna in praktična navodila za uporabo. Uporabnika mora o varni uporabi naprave poučiti prodajalec ali druga strokovno usposobljena oseba.

Pri teh navodilih je treba uporabnika posebej opozoriti, da delo z napravo zahteva izjemno pazljivost in koncentracijo.

Tudi če to napravo uporabljate v skladu s predpisi, vseeno obstaja določeno tveganje.



Obstaja smrtna nevarnost zadušitve!

Če se otroci igrajo z embalažo, obstaja nevarnost zadušitve. Otrokom preprečite dostop do embalaže.

Napravo, vključno z vsemi nadgradnjami, smete predati oziroma posoditi samo osebam, ki ta model in ravnanje z njim dobro poznajo. Navodila za uporabo so del naprave in jih morate vedno priložiti.

Napravo je dovoljeno uporabljati samo, če ste spočiti in v dobrem telesnem ter duševnem stanju. Če niste zdravi, se obrnite na zdravnika, da vam pove, ali je delo z napravo mogoče. Po zaužitju alkohola, drog ali zdravil, ki zmanjšujejo odzivnost, je delo z napravo prepovedano.

Zagotovite, da je uporabnik telesno, čutno in duševno sposoben upravljanja ter dela z napravo. Če je uporabnik omejeno telesno, čutno in duševno sposoben za upravljanje ter delo z napravo, lahko z napravo upravlja le pod nadzorom ali po nasvetih odgovorne osebe.

Zagotovite, da je uporabnik polnoleten ali se po državnih zakonskih predpisih usposablja za poklic pod nadzorom.

Pozor – nevarnost nesreče!

Kosilnica je namenjena samo za košnjo. Uporaba v druge namene ni dovoljena in je lahko nevarna ali pa povzroči škodo na napravi.

Da ne bi prišlo do morebitnih telesnih poškodb uporabnika, kosilnice ni dovoljeno uporabljati za naslednja dela (nepopoln seznam):

- za obrezovanje grmovja, žive meje in grmičevja,
- za rezanje vitičastih rastlin,
- za nego trave na strešnih nasadih in balkonskih koritih,
- za sekljanje in drobljenje odpadkov, nastalih pri obrezovanju drevja ter žive meje,
- za čiščenje pešpoti (sesanje, spihovanje),
- za poravnavanje neravnin v tleh, npr. krtin.

Zaradi varnosti so vse spremembe na napravi, razen strokovne namestitve opreme, ki je odobrena s strani družbe STIHL, prepovedane in poleg tega povzročijo prenehanje veljavnosti garancije. Informacije o odobreni dodatni opremi lahko dobite pri pooblaščenem prodajalcu izdelkov STIHL.

Na napravi je še posebej prepovedano izvajati kakršne koli spremembe, ki spremenijo moč ali število obratov elektromotorja oziroma motorja z notranjim zgorevanjem.

Z napravo ne smete prevažati predmetov, živali ali ljudi, posebej otrok.

Pri uporabi na javnih površinah, v parkih, na športnih igriščih, na cestah ter na obdelovalnih in gozdnih območjih bodite še zlasti previdni.



Pozor! Ogrožanje zdravja zaradi tresljajev! Čezmerna obremenitev zaradi tresljajev lahko škodi krvnemu obtoku in živcem, še zlasti pri ljudeh s težavami v krvnem obtoku. Če nastopijo simptomi, ki bi jih lahko povzročile obremenitve zaradi tresenja, se obrnite na zdravnika.

Ti simptomi se pojavijo predvsem v prstih, rokah ali zapestjih in so na primer naslednji (seznam ni popoln):

- izguba občutka,
- bolečine,
- šibkost v mišicah,
- spreminjanje barve kože,
- neprijetni mravljincci.

Med uporabo krmilo držite z obema rokama čvrsto, a ne krčevito, na za to predvidenih mestih.

Delovne čase načrtujte tako, da se izognete večjim obremenitvam v daljšem časovnem obdobju.

4.2 Polnjenje – delo z bencinom



Smrtno nevarno!

Bencin je strupen in visoko vnetljiv.

Bencin hranite le v za to predpisanih in preizkušenih posodah (kanister). Pokrov rezervoarja vedno pravilno privijte in zategnite. Iz varnostnih razlogov je treba poškodovana zapirala za rezervoar zamenjati.

Za odstranjevanje ali skladiščenje obratovalnih sredstev, na primer goriva, ne uporabljajte steklenic pijače ali podobnega. Lahko se zgodi, da bi po nesreči drugi (še posebej otroci) iz njih pili.



Bencina ne približujte iskram, odprtemu plamenu, trajnemu plamenu, izvorom toplote ali drugim virom vžiga.

Prepovedano kajenje!

Gorivo dolivajte le na prostem, pri tem pa ne kadite.

Pred dolivanjem bencina motor z notranjim zgorevanjem ustavite in pustite, da se ohladi.

Bencin dolijte pred zagonom motorja z notranjim zgorevanjem. Med delovanjem motorja z notranjim zgorevanjem ali pri vročem stroju ne smete odpirati pokrova posode za gorivo ali dolivati bencina.

Posode za gorivo ne napolnite preveč!

Rezervoarja za gorivo nikoli ne napolnite prek spodnjega roba nastavka za dolivanje goriva, tako da ima gorivo prostor za raztezanje.

Poleg tega upoštevajte navedbe v priloženih navodilih za uporabo motorja z notranjim zgorevanjem.

Če se je bencin razlil, zaženite motor z notranjim zgorevanjem šele, ko ste očistili površino, onesnaženo z bencinom. Ne zaganjajte naprave, dokler bencinski hlapi ne izhlapijo (obrišite do suhega).

Razlito gorivo oziroma olje je treba vedno pobrisati.

Če je bencin prišel v stik z oblačili, jih morate zamenjati.

Naprave z bencinom v rezervoarju nikoli ne shranjujte v zaprtih prostorih. Nastajajoči bencinski hlapi lahko pridejo v stik z odprtim ognjem ali iskrami in se pri tem vnamejo.

Če želite rezervoar izprazniti, morate to storiti na prostem.

4.3 Oblačila in oprema



Med delom imejte vedno obute trdne čevlje z oprijemljivim podplatom. Nikoli ne delajte bosi ali na primer v lahkih sandalij.



Med vzdrževanjem, čiščenjem in prevažanjem naprave vedno nosite robustne rokavice ter sprnite in zavarujte dolge lase (z ruto, kapo itd.).



Pri brušenju noža za košnjo morate nositi primerna zaščitna očala.

Napravo je dovoljeno uporabljati samo z dolgimi hlačami in tesno prilagajočimi se oblačili.

Nikoli ne nosite ohlapnih oblačil, ki se lahko zataknejo za premične dele (upravljalna ročica), prav tako ne nosite nakita, kravata in šalov.

4.4 Transport naprave

Pri delu uporabljajte zaščitne rokavice (⇒ 4.3), da se ne poškodujete na ostrih robovih in vročih delih naprave.

Naprave ne prevažajte s prižganim motorjem z notranjim zgorevanjem. Pred prevozom motor z notranjim zgorevanjem izklopite, počakajte, da se nož ustavi, in izvlecite vtič za svečko.

Napravo prevažajte samo, ko je motor z notranjim zgorevanjem hladen in naprava ne vsebuje goriva.

Pri nalaganju uporabite ustrezne pripomočke za nakladanje (nakladalne rampe, dvigalne naprave).

Napravo na nakladalni površini zavarujte z ustrezno dimenzioniranimi pritrdili (jermeni, vrvmi itd.).

Pri dvigovanju in nošnji se izogibajte stiku z nožem za košnjo.

Upoštevajte podatke v poglavju »Prevoz«. Tam je opisano, kako je treba napravo dvigovati oziroma privezovati. (⇒ 13.)

Pri prevozu naprave upoštevajte veljavne krajevne predpise, zlasti glede varnosti pri natovarjanju in prevozu predmetov na tovornih površinah.

4.5 Pred delom

Zagotoviti morate, da z napravo delajo samo osebe, ki poznajo navodila za uporabo.

Pred zagonom naprave preverite sistem goriva glede tesnosti, zlasti vidne dele, kot so npr. rezervoar, pokrov rezervoarja in priključki cevi. Če odkrijete puščanje ali poškodbo, motorja z notranjim zgorevanjem ne zaženite – **Nevarnost požara!**

Napravo naj pred zagonom usposobi specializirani trgovec.

Upoštevajte lokalne predpise za čase uporabe vrtnih naprav s pogonom na elektromotor oziroma motor z notranjim zgorevanjem.

V celoti preverite zemljišče, na katerem boste uporabljali napravo, ter odstranite vse kamne, palice, žice, kosti in vse druge tujke, ki bi jih lahko naprava izvrgla z veliko hitrostjo. Ovire (na primer šture, korenine) lahko v visoki travi hitro spregledate.

Zato pred delom z napravo označite vse tujke (ovire), ki so skriti v travi in jih ne morete odstraniti.

Pred uporabo naprave zamenjajte okvarjene ter obrabljene in poškodovane dele. Nečitljiva ali poškodovana obvestila o nevarnostih in opozorila na napravi morate zamenjati. Nadomestne nalepke in druge nadomestne dele najdete pri pooblaščenem prodajalcu izdelkov STIHL.



Nevarnost telesnih poškodb!

Obrabljeni ali poškodovani deli (npr. topi noži) lahko vplivajo na varnost naprave in privedejo do telesnih poškodb uporabnika.

Pred uporabo naprave preverite, ali je vtič svečke trdno nameščen na svečko.

Napravo lahko uporabljate le v brezhibnem stanju. Pred vsakim zagonom preverite:

- ali je naprava sestavljena skladno s predpisi;
- ali sta rezalno orodje in celotna rezalna enota (nož, pritrdilni elementi, ohišje kosilne naprave) v brezhibnem stanju. Zlasti pazite na dobro pritrditev, poškodbe (udarnine ali razpoke) in obrabo; (⇒ 12.2)
- ali je pokrov posode trdno privit;
- ali so posoda in deli, ki so v stiku z gorivom, ter pokrov posode brezhibni;
- ali je varnostna oprema (npr. ročaj za zaustavitev motorja, ohišje, izmetalna loputa, krmilo, varovalna mreža) brezhibna in pravilno deluje;
- ali je zapiralni vijak za olje trdno privit.

Po potrebi opravite vsa potrebna dela oziroma poiščite specializiranega trgovca. Družba STIHL priporoča pooblaščenega prodajalca izdelkov STIHL.

4.6 Med delom



Druge osebe naj se ne zadržujejo v območju nevarnosti! Nikoli ne delajte, kadar so v območju nevarnosti še živali ali druge osebe, posebej otroci.

Na napravo nameščenih stikalnih in varnostnih naprav ne smete odstraniti ali premestiti. Zlasti ročaja za zaustavitev motorja nikoli ne pritrdite na krmilni drog (npr. s privezovanjem).

Pri načinu stranskega izmeta popolnoma odprite izmetalno loputo in jo zavarujte s pritrdilnim vijakom.



Pozor – nevarnost telesnih poškodb!

Rok ali nog nikoli ne približujte k vrtečim se delom ali pod njih. Nikoli se ne dotikajte vrtečega se noža. Vedno bodite oddaljeni od izmetalne odprtine.

Vedno ohranjajte varnostno razdaljo, ki jo določa krmilo. Krmilo mora biti vedno pravilno nameščeno in ga ni dovoljeno spreminjati. Naprave nikoli ne uporabljajte z zloženim krmilom.

Nikoli ne odprite oz. zaprite izmetalne lopute, medtem ko se nož vrti. Vrteči se nož vas lahko poškoduje.

Nikoli ne pritrujite predmetov na krmilo (npr. delovne obleke).

Napravo uporabljajte le pri dnevni svetlobi ali dobri umetni osvetlitvi.

Z napravo ne delajte v dežju, med nevihtami in še posebej ne, če obstaja možnost udara strele.

Nevarnost nesreče se pri vlažni podlagi poveča zaradi zmanjšanega oprijema uporabnika.

Delajte posebej previdno, da preprečite zdrs. Če je mogoče, se izogibajte uporabi naprave na vlažnih tleh.

Izpušni plini:

Obstaja smrtna nevarnost zastrupitve!

V primeru slabosti, glavobola, motenj vida (na primer zmanjšano vidno polje) in sluha, vrtoglavice ali slabše koncentracije takoj prenehajte delati. Ti simptomi so med drugim lahko posledica prevelike koncentracije izpušnih plinov.



Naprava proizvaja strupene pline, takoj ko začne teči motor z notranjim zgorevanjem. Ti plini vsebujejo ogljikov monoksid, strupen plin, ki je brez barve in vonja, pa tudi druge škodljive snovi. Motorja z notranjim zgorevanjem nikoli ne uporabljajte v zaprtih ali slabo prezračenih prostorih.

Zagon:

Napravo zaženite previdno in po navodilih v poglavju »Začetek uporabe naprave« (⇒ 11.1). Upoštevanje teh navodil pri zagonu zmanjšuje nevarnost poškodb.

Nevarnost poškodb!

Če zagona vrstica hitro skoči nazaj, se roka hitreje povleče k motorju z notranjim zgorevanjem, kot je mogoče spustiti zagonsko vrstico. Zaradi tega povratnega udarca lahko pride do zlomov kosti, zmečkanin in zvinov.

Pazite, da med zagonom nikoli ne stojite s stopali preblizu rezalnega orodja.

Pri zagonu naprava ne sme biti nagnjena.

Pri zagonu lok pogona ne sme biti pritisnjen.

Delo na pobočjih:

Pobočja vedno obdelajte prečno, nikoli vzdolžno.

Če uporabnik pri košnji v vzdolžni smeri izgubi nadzor nad napravo, bi ga lahko naprava povozila.

Pri košnji na pobočjih sprednje kolo fiksirajte, saj boste tako zagotovili večjo stabilnost smeri.

Še zlasti bodite previdni, ko spreminjate smer vožnje na pobočju.

Vedno pazite na stabilno stojišče in se izogibajte delu na preveč strmih pobočjih.

Zaradi varnostnih razlogov naprave ni dovoljeno uporabljati na pobočjih z naklonom nad 25° (46,6 %). **Nevarnost telesnih poškodb!**

Naklon pobočja 25° ustreza navpičnemu dvigu v višini 46,6 cm na 100 cm vodoravne dolžine.

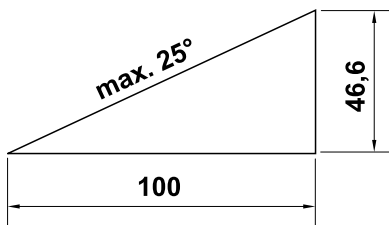

Za zagotovitev zadostnega mazanja motorja z notranjim zgorevanjem je treba pri uporabi naprave na klancih dodatno upoštevati podatke v priloženih navodilih za uporabo motorja z notranjim zgorevanjem.

Uporaba:

Nevarnost telesnih poškodb!

Rok ali nog nikoli ne približujte območjem nad in pod vrtečimi se deli oziroma jih ne postavljajte nanje.



Noža nikoli ne poskušajte pregledovati, ko kosilnica deluje. Vrteči se nož vas lahko poškoduje.

Napravo vedno vodite korakoma. Pri delu z napravo nikoli ne tecite. Hitro vodenje naprave poveča nevarnost telesnih poškodb zaradi spotikanja, zdrsov itd.

Bodite posebno previdni, ko napravo obračate ali jo vlečete bliže k sebi. **Nevarnost spotikanja!**

Ko delate v bližini pobočij, nagnjenih tal, odlagališč, jarkov in nasipov, napravo izredno previdno uporabljajte. Še posebej pazite na zadostno oddaljenost od takih nevarnih mest.

Predmetom, skritim v ruši (razpršilne naprave, količki, vodni ventili, temelji, električne napeljave itd.), se je treba izogniti. Takih predmetov nikoli ne povozite.



STOP

Pri izteku vrtenja rezalnega orodja pazite, saj traja nekaj sekund, preden se popolnoma umiri.

Izklopite motor z notranjim zgorevanjem, počakajte, da se delovno orodje ustavi, in izvlecite vtič za svečko:

- če napravo zapustite oziroma ostane brez nadzora;
- preden dotočite gorivo. Gorivo dolivajte samo, ko je motor z notranjim zgorevanjem ohlajen.

Nevarnost požara!

- preden odstranite blokade ali očistite zamašitve v ohišju kosilne naprave;
- preden napravo dvignete in nosite;
- preden napravo prevažate;
- preden izvedete dela na nožu za košnjo;
- preden napravo preizkusite ali očistite ali preden na njej izvajate druga dela (npr. preklapljanje krmila, nastavitve višine košnje, odpiranje oz. zapiranje izmetalne lopute);
- če ste zadeli ob tujek ali če se začne kosilnica neobičajno močno tresti. V takih primerih preverite napravo, še posebej rezalno enoto (nož, gred noža, pritrditev noža), ali je poškodovana, in pred ponovnim vklopom ter delom opravite potrebna popravila.



Nevarnost telesnih poškodb!

Močno tresenje praviloma opozarja na motnjo. Kosilnice zlasti ni dovoljeno začeti uporabljati v primerih, kadar ima upognjeno gred noža ali poškodovan ali zvit nož za košnjo. Če nimate potrebnih znanj, se za potrebna popravila vedno obrnite na strokovnjaka. Podjetje STIHL priporoča, da se obrnete na pooblaščenega prodajalca izdelkov STIHL.

- Izklopite motor z notranjim zgorevanjem,
- kadar napravo potiskate na travnato površino, ki jo želite obdelovati, in z nje,
 - preden napravo potisnete na površino, ki ni poraščena s travo,
 - če morate napravo nagniti za prevoz.

4.7 Vzdrževanje in popravila

Pred začetkom čistilnih, namestitvenih, popraviljalnih in vzdrževalnih del:

- napravo postavite na trdna, ravna tla,
- motor z notranjim zgorevanjem ustavite in pustite, da se ohladi,
- izvlecite vtič za svečko.



Pozor – nevarnost poškodb!

Vtiča za svečko ne približujte svečki, saj sicer lahko pride do nenamerne iskre vžiga in s tem do požarov ali električnih udarov.

Nenameren stik svečke z vtičem za svečko lahko povzroči neželen zagon motorja z notranjim zgorevanjem.



Nevarnost telesnih poškodb zaradi noža za košnjo!

S potegom za zagonsko vrvico zavrtite delovno orodje. Ob potegu zagonske vrvice vedno pazite na zadostno razdaljo do noža za košnjo, zlasti dlani in stopal.

Pustite, da se naprava ohladi, še posebej pred začetkom del na motorju z notranjim zgorevanjem, izpušnem kolenu in dušilcu zvoka. Temperature lahko dosežejo tudi 80 °C ali več. **Nevarnost opeklin!**

Neposreden stik z motornim oljem je lahko nevaren. Poleg tega motornega olja ne smete razliti.

Podjetje STIHL priporoča, da dolivanje motornega olja oziroma menjavo tega prepustite specializiranemu prodajalcu STIHL.

Čiščenje:

Celotno napravo po uporabi skrbno očistite. (⇒ 12.1)

Prilepljene ostanke trave odstranite z leseno palico. Spodnjo stran kosilnice očistite s ščetko in vodo.

Nikoli ne uporabite visokotlačnega čistilnika in naprave ne čistite pod tekočo vodo (na primer z vrtno cevjo).

Ne uporabljajte agresivnih čistil. Ta lahko poškodujejo umetne mase in kovine, kar lahko vpliva na varno uporabo vaše naprave STIHL.

Da se izognete nevarnosti požara, pazite, da na pokrovu motorja, še posebej na odprtinah za hlajenje zraka, hladilnih rebrih in v območju izpuha, ni na primer trave, slame, mahu, listja ali uhajajoče masti.

Vzdrževalna dela:

Izvajate lahko samo vzdrževalna dela, ki so opisana v teh navodilih za uporabo. Vsa druga vzdrževalna dela mora izvesti pooblaščen prodajalec.

Če nimate potrebnih znanj in pripomočkov, se **vedno** obrnite na pooblaščenega prodajalca.

Družba STIHL priporoča, naj vzdrževalna dela in popravila izvajajo samo pooblaščen prodajalci izdelkov STIHL. Pooblaščen prodajalci izdelkov STIHL se redno šolajo in dobivajo tehnične informacije.

Uporabljajte izključno orodje, dodatno opremo ali nadgradno opremo, ki jo je družba STIHL potrdila za to napravo, ali tehnično enake dele, saj v nasprotnem primeru obstaja nevarnost nesreč, pri katerih lahko pride do telesnih poškodb ali škode na napravi. Če imate vprašanja, se obrnite na pooblaščenega prodajalca.

Originalno orodje, dodatna oprema in nadomestni deli STIHL so optimalno prilagojeni na napravo in zahteve uporabnika. Originalne nadomestne dele

STIHL boste prepoznali po številki nadomestnega dela STIHL, po napisu STIHL, po potrebi pa tudi po oznaki nadomestnega dela STIHL. Manjši deli imajo lahko tudi samo znak.

Zaradi varnostnih razlogov morate dovodne sestavne dele za gorivo (cev za gorivo, pipo za gorivo, rezervoar za gorivo, pokrov rezervoarja, priključke itd.) redno pregledovati zaradi morebitnih poškodb in netesnih mest ter po potrebi poskrbeti, da jih zamenja strokovnjak (podjetje STIHL priporoča specializirane trgovce STIHL).

Nalepke z opozorili in napotki naj bodo vedno čiste in čitljive. Namesto poškodovane ali izgubljene nalepke si morate pri pooblaščenem prodajalcu izdelkov STIHL priskrbeti nove originalne napise. Če poškodovani sestavni del zamenjate z novim, pazite, da so na novem delu enake nalepke.

Redno preverjajte izmetalno loputo, da ni obrabljena, poškodovana ali okvarjena. Po potrebi jo zamenjajte.

Dela na rezalni enoti izvajajte samo z zaščitnimi rokavicami (⇒ 4.3) in nadvse pazljivo.

Poskrbite, da so vse matice, čepi in vijaki, zlasti pa pritrdilni vijak za nož, dobro priviti, tako da bo naprava v brezhibnem stanju.

Redno pregledujte celotno napravo, še posebej pred shranjevanjem naprave, na primer pred daljšimi prekinitvami dela (zimski premor), ali opazite obrabo in poškodbe. Obrabljene ali poškodovane dele iz varnostnih razlogov takoj zamenjajte, da bo naprava vedno v brezhibnem stanju.

Nikdar ne spreminjajte osnovnih nastavitev motorja z notranjim zgorevanjem in pazite, da število vrtljajev ne preseže dovoljene meje.

Če zaradi vzdrževanja odstranite sestavne dele ali zaščitne naprave, jih nemudoma skladno s predpisi znova namestite.

4.8 Skladiščenje pri daljših prekinitvah dela

Preden napravo ustavite v zaprtem prostoru, počakajte, da se motor z notranjim zgorevanjem ohladi.

Naprava naj se popolnoma ohladi, preden jo pokrijete.

Napravo z izpraznjenim rezervoarjem in brez zaloge goriva shranjujte v zaprtem ter dobro zračnem prostoru.

Zavarujte napravo pred dostopom nepooblaščenih oseb (npr. otrok).

Če morate posodo za gorivo izprazniti (na primer ob prekinitvi uporabe pred zimskim premorom), to storite na prostem (na primer tako, da pustite teči motor do konca).

Pred skladiščenjem (na primer pred zimo) napravo temeljito očistite.

Napravo skladiščite samo z odstranjenim vtičem za svečko.

Napravo shranite v brezhibnem stanju.

4.9 Odstranjevanje

Odpadni produkti, kot sta izrabljeno olje in gorivo, izrabljena mazalna sredstva, filtri, baterije in podobni obrabni deli, lahko škodijo ljudem, živalim in okolju ter jih morate zato ustrezno odstraniti.

Na centru za recikliranje ali pri svojem specializiranem trgovcu lahko izveste, kako se odpadne snovi strokovno odstrani. Podjetje STIHL priporoča pooblaščenega prodajalca izdelkov STIHL.

Zagotovite strokovno odstranitev odslužene naprave. Pred odstranitvijo poskrbite, da bo naprava neuporabna. Da bi preprečili nesreče, odstranite vžigalni kabel, izpraznite posodo za gorivo in izpustite motorno olje.

Nevarnost telesnih poškodb zaradi noža za košnjo!

Tudi odslužene vrtno kosilnice nikoli ne puščajte brez nadzora. Zagotovite, da so naprava in še posebej noži za košnjo hranjeni zunaj dosega otrok.

5. Opis simbolov



Pozor!

Pred začetkom uporabe preberite in upoštevajte navodila za uporabo ter varnostna navodila.



Nevarnost telesnih poškodb!

Druge osebe naj se ne zadržujejo v območju nevarnosti.



Pozor!

Dlani in stopal ne približujte nožem.

Pred izvajanjem del na rezalnem orodju ter pred vzdrževalnimi in čistilnimi deli izvlcite vtič za svečko.



Zaženite motor z notranjim zgorevanjem.



Zaustavite motor z notranjim zgorevanjem.



Vklopite pogon.

6. Obseg dobave



Posta	Opis vka	Kosov
A	Osnovna naprava s krmilom	1
B	Ploski okrogli vijak	2
C	Hitri napenjalnik	2
D	Kabelska objemka	2
-	Navodila za uporabo	1
-	Navodila za uporabo motorja z notranjim zgorevanjem	1

7. Priprava naprave na uporabo

7.1 Splošno



Nevarnost telesnih poškodb

Upoštevajte varnostna opozorila v poglavju »Za vašo varnost« (⇒ 4.).

- Če želite izvesti vsa opisana dela, napravo postavite na vodoravno, trdno in ravno podlago.

7.2 Namestitev krmila



- Zgornji del krmila (1) položite na spodnji del krmila (2) in vijaka (B) vtaknite skozi izvrtini (3) od znotraj navzven.
- Hitra napenjalnika (C) privijte na vijaka (B) (na voljo naj bo približno en hod navoja vijaka) in obrnite navzgor.
- Preverite pravilnost namestitve: Hitra napenjalnika (C) morata biti pritegnjena tako močno, da tesno nalegata na krmilo in da je zgornji del krmila trdno povezan s spodnjim. Če krmilo ni trdno pritrjeno ali hitra napenjalnika ne nalegata pravilno, odprite hitra napenjalnika in ju pravilno nastavite tako, da ju odvijete in znova privijete.
- Prvo kabelsko objemko (D) **na levi** namestite na zgornji del krmila. Vstavite bovden za zaustavitev motorja, kot je prikazano na sliki. Zaprite spojko (4) in pustite, da se zaskoči.
- Drugo kabelsko objemko (D) **na desni** namestite na zgornji del krmila. Vstavite bovden pogona, kot je prikazano na sliki. Zaprite spojko (4) in pustite, da se zaskoči.
- Razmik med kabelskima objemkama in manšetama: **30 cm**

7.3 Vpnite in snemite zagonsko vrvico



Vpenjanje

- Vtič za svečko snemite z motorja z notranjim izgorevanjem.
- Zaustavitev motorja s stremenom (1) pritisnite in držite ob vzvodu.
- Zagonsko vrvico (2) počasi izvlecite.
- Zaustavitev motorja s stremenom (1) sprostite in zagonsko vrvico (2) vpnite v priključek za vrv (3).
- Nataknite vtič za svečko.

Snemanje

- Vtič za svečko snemite z motorja z notranjim izgorevanjem.
- Zagonsko vrvico (2) snemite s priključka za vrv (3).

7.4 Gorivo in motorno olje



Preprečujte okvare na napravi!

Pred prvim zagonom je treba v napravo doliti motorno olje. Za dolivanje motornega olja oziroma polnjenje uporabljajte primeren pripomoček za polnjenje (npr. lijak).

Motorno olje:

Ustrezno vrsto in količino motornega olja najdete v navodilih za uporabo motorja z notranjim zgorevanjem. Redno preverjajte raven polnjenja (glejte navodila za uporabo motorja z notranjim zgorevanjem). Izogibajte se uporabi s preveliko ali premajhno količino olja.

Pokrov rezervoarja za olje privijte po navodilih pred zagonom motorja z notranjim zgorevanjem.

Gorivo:

Priporočilo:

sveže pogonsko gorivo znane blagovne znamke, neosvinčeni bencin.

Podatke o kakovosti goriva (oktansko število) poiščite v navodilih za uporabo motorja z notranjim zgorevanjem.



8. Upravljalni elementi

8.1 Splošno



Nevarnost telesnih poškodb

Upoštevajte varnostna opozorila v poglavju »Za vašo varnost« (⇒ 4.).

- Če želite izvesti vsa opisana dela, napravo postavite na vodoravno, trdno in ravno podlago.

8.2 Zlaganje krmila

Če želite med prevozom ali shranjevanjem varčevati s prostorom, lahko krmilo zložite.



Nevarnost priščipnjenja!

Če popustite hitre napenjalnike, se lahko krmilo nenadzorovano poklopi. Zato krmilo vedno trdno držite z eno roko, medtem ko sproščate pritrditev.

- Snemite zagonsko vrstico. (⇒ 7.3)
- Trdno držite zgornji del krmila (1), odprite hitre napenjalnike (C) levo in desno ter krmilo previdno položite naprej.

8.3 Nastavitev sprednjega kolesa



Na nastavitvenem elementu (1) lahko izberete 3 različne nastavitve.



Nevarnost opeklin!

Ko se naprave dotikate pri vilicah za sprednje kolo (2), pazite na zadostno razdaljo od motorja z notranjim zgorevanjem in dušilca zvoka – deli motorja z notranjim zgorevanjem so po daljšem obratovanju vroči.

Simboli na nastavitvenem elementu sprednjega kolesa:



1 Fiksirano sprednje kolo

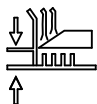

2 Nastavitev višine košnje



3 Sprednje kolo je vrtljivo za 360°

1 Fiksirano sprednje kolo:

Za košnjo na strmih pobočjih in lažje ohranjanje smeri naprave pri daljši košnji naravnost lahko sprednje kolo fiksirate.

- Sprednje kolo premaknite v položaj, kot je prikazano na sliki (kot pri vožnji naprej). Biti mora obrnjeno proti ohišju.
- Potisnite nastavitveni zatič (3) naprej v položaj za »fiksirano sprednje kolo« in pri tem pazite, da se v celoti zaskoči.

2 Nastavitev višine košnje:

Na nastavitvenem elementu (1) lahko nastavite 5 različnih višin košnje.



Nevarnost telesnih poškodb!

Z rokami ali prsti ne segajte pod nastavitveni višine košnje na sprednjem kolesu.

Med ohišje in tla nikoli ne potiskajte rok ali nog.

- Odklepno ročico (4) potisnite v smeri puščice in jo trdno držite. Pri tem vilice za sprednje kolo (2) vedno držite z roko navzgor, da kosilnica zaradi lastne teže ne more pasti na najnižjo stopnjo košenja.
- Nastavitveni zatič (3) premaknite v položaj za »Nastavitev višine košnje« (= sredinski položaj).
- Nastavite višino košnje. (⇒ 8.4)
- Spustite odklepno ročico (4).

3 Sprednje kolo je vrtljivo za 360°:

Za hitro košenje med grmičevjem in drevesi lahko sprednje kolo nastavite tako, da se lahko prosto vrti za 360°.

- Potisnite nastavitveni zatič (3) naprej v položaj »sprednje kolo je vrtljivo za 360°« in pri tem pazite, da se v celoti zaskoči.

8.4 Nastavitev višine košnje



Nevarnost telesnih poškodb!

Pri nastavljanju višine košnje pazite, da bo ohišje vedno vzporedno s tlemi – tako boste zagotovili tudi optimalen rezultat košnje.

Naprava ima 2 nastavitvi višine košnje:

1. Nastavitev višine košnje na zadnjem kolesu (⇒ 8.5)

2. Nastavitev višine košnje na sprednjem kolesu (⇒ 8.6)

Nastavite lahko 5 različnih višin košnje.

Stopnja 1 = 25 mm

Stopnja 5 = 80 mm

Najpogosteje se uporabljajo stopnje rezanja od 2 do 4, zlasti kadar se naprava uporaba kot kosilnica z možnostjo mulčenja. (⇒ 10.2)

Podjetje STIHL priporoča, da želeno višino košnje najprej nastavite zadnjem kolesu, nato pa jo izravnate še na sprednjem kolesu. Višina košnje je pravilno nastavljena, ko je ohišje vzporedno s tlemi.

8.5 Nastavitev višine košnje na zadnjem kolesu



- Ročico za nastavitev višine košnje na zadnjem kolesu (1) najprej povlecite v smeri kolesa in zadržite.
- Izberite želeno višino košnje (stopnje košnje od 1 do 5, glejte sliko) in ročico znova pustite, da se zaskoči.

8.6 Nastavitev višine košnje na sprednjem kolesu



Nevarnost telesnih poškodb!

Z rokami ali prsti ne segajte podnastavitev višine košnje na sprednjem kolesu.

Med ohišje in tla nikoli ne potiskajte rok ali nog.

Nevarnost opeklin!

Ko se naprave dotikate pri vilicah za sprednje kolo (1), pazite na zadostno razdaljo od motorja z notranjim zgorevanjem in dušilca zvoka – deli motorja z notranjim zgorevanjem so po daljšem obratovanju vroči.

- Za nastavitev naprave, kot kaže slika, primite za vilice sprednjega kolesa (1), pritisnite ročico za sprostitev (2) v smeri puščice in jo med postopkom nastavitve trdno držite. Pri tem vilice za sprednje kolo (1) vedno držite z roko navzgor, da kosilnica zaradi lastne teže ne more pasti na najnižjo stopnjo košenja.
- Nastavitveni zatič (3) premaknite v položaj za »Nastavitev višine košnje« (= sredinski položaj).
- **Zmanjšanje višine košnje:** S pritiskom na vilice za sprednje kolo (1) zmanjšate višino košnje.
Povečanje višine košnje: Napravo privzdignite in z drugo roko od zgoraj pritiskajte na premično os (4) sprednjega kolesa, dokler ne dosežete želene stopnje košnje.

• Preverjanje višine košnje:

Višino košnje (stopnje košnje od 1 do 5; kot kaže slika) izberite tako, da se stopnja košnje na zadnjem kolesu ujema s stopnjo košnje na sprednjem kolesu. Ohišje mora biti vzporedno s tlemi.

- Spustite odklepno ročico (2).
- Nastavitveni zatič (3) po potrebi znova potisnite v levo ali desno. (⇒ 8.3)

8.7 Izmetalno loputo odprite in zaprite



Da bi preprečili zamašitve v ohišju, izmetalno loputo vedno popolnoma odprite oziroma zaprite.

1 Zapiranje izmetalne lopute:

- Sprostite pritrditev izmetalne lopute (1) in izmetalno loputo (2) zaprite – pritisnite na ohišje.
- Znova privijte pritrditev izmetalne lopute (1).

2 Odpiranje izmetalne lopute:

- Sprostite pritrditev izmetalne lopute (1) in izmetalno loputo (2) odprite – povlecite jo navzven do prislona.
- Znova privijte pritrditev izmetalne lopute (1).

9. Varnostna oprema

Naprava ima varnostno opremo, ki napravi omogoča varno delovanje in jo varuje pred nepooblaščenno uporabo.



Nevarnost telesnih poškodb!

Če na varnostni opremi ugotovite napako, naprave ne smete uporabiti. Obrnite se na pooblaščenega prodajalca. Družba STIHL priporoča pooblaščenega prodajalca izdelkov STIHL.

9.1 Zaščitne naprave

Kosilnica je opremljena z zaščitnimi napravami, ki preprečujejo nenameren stik s kosilnimi noži in izmetano pokošeno travo.

K tem spadajo ohišje, izmetalna loputa in pravilno nameščeno krmilo.

9.2 Ročaj za zaustavitev motorja

Kosilnica je opremljena z napravo za zaustavitev motorja.

Med obratovanjem se s sprostitvijo ročaja za zaustavitev motorja ustavi motor z notranjim zgorevanjem.

Motor z notranjim zgorevanjem ugasne, nož pa se v 3 sekundah ustavi.



Nevarnost telesnih poškodb!

Če je čas izteka noža daljši, napravo prenehajte uporabljati in jo odnesite k specializiranemu trgovcu.

Merjenje časa izteka

Po zagonu motorja z notranjim zgorevanjem se nož vrti, zato je slišen zvok vetra. Čas izteka se ujema s trajanjem zvoka vetra po zaustavitvi motorja z notranjim zgorevanjem in ga lahko izmerite s stoparico.

10. Napotki za delo

10.1 Možnosti uporabe

Kosilnico lahko po potrebi uporabljate kot kosilnico z možnostjo mulčenja ali kot kosilnico s stranskim izmetom.

Uporaba kot kosilnico z možnostjo mulčenja

- Izmetalno loputo popolnoma zaprite. (⇒ 8.7)

Uporaba kot kosilnico s stranskim izmetom

- Izmetalno loputo popolnoma odprite. (⇒ 8.7)

10.2 Informacije o mulčenju

Pri mulčenju posebej speljani zračni tokovi v območju noža poskrbijo, da se pokošena trava še večkrat razreže in potem vpiha nazaj v rušo. Pokošena trava ostane na travnati površini.

Gnijoča pokošena trava tlom vrača organske hranilne snovi in tako služi kot naravno gnojilo, hkrati pa se upočasni tudi rast plevela.

Lepo in gosto travo dobite s pogostim mulčenjem in vzdrževanjem kratke trave. V glavnem obdobju rasti (spomladi) mulčite najmanj dvakrat na teden, poleti in jeseni pa najmanj enkrat na teden.

Način delovanja pri mulčenju:

Podjetje STIHL svetuje, da mulčenje izvajate le na suhi in ne previsoki travi.

Predpogoji za dober rezultat mulčenja:

- nastavitev optimalne višine košnje: odrezalo naj bi se eno tretjino višine trave;
- uporaba dobro naostrenega noža;
- spreminjajte smer košnje in pazite na prekrivanje poti košnje.

Če je trava visoka, jo morate pokositi v dveh korakih:

Prvi korak: travo najprej pokosite na najvišji višini košnje.

Drugi korak: od 12 do 24 ur po prvem koraku travo zmulčite pod pravim kotom glede na prvo smer košnje na zeleno višino.

10.3 Uporabnikovo delovno območje



- Upravlavec mora biti pri zagonu in delujočem motorju z notranjim zgorevanjem zaradi varnosti ves čas obratovanja v delovnem območju za krmilom. Vedno ohranjajte varnostno razdaljo, ki jo določa krmilo.
- Kosilnico mora upravljati samo ena oseba, ostali pa se morajo zadrževati zunaj nevarnega območja. (⇒ 4.)

11. Začetek uporabe naprave

11.1 Zagon motorja z notranjim zgorevanjem



! Izogibajte se okvaram na napravi!

Motorja z notranjim zgorevanjem ne smete zagnati v visoki travi. Če se naprava težko zažene, izberite višjo nastavitev višine košnje.



Motor z notranjim zgorevanjem po zagonu zaradi fiksne nastavitve plina vedno deluje z optimalnimi vrtljaji.

- **1** Ročaj za zaustavitev motorja (1) pritisnite h krmilu in ga držite.
- **2** Zagonsko vrstico (2) počasi potegnite do kompresijskega upora. Nato jo močno in hitro potegnite za celotno dolžino svoje roke. Zagonsko vrstico (2) počasi vrnite nazaj, tako da jo lahko zaganjalnik znova navije. Postopek ponavljajte, dokler motor z notranjim zgorevanjem ne steče.

11.2 Zaustavitev motorja z notranjim zgorevanjem



- Spustite ročaj za zaustavitev motorja (1).

Motor z notranjim zgorevanjem se ugasne, nož pa se v 3 sekundah ustavi.

11.3 Vkllop in izkllop pogona



Vkllop pogona

- Zaženite motor z notranjim zgorevanjem. (⇒ 11.1)
- Ročaj pogona (1) potegnite h krmilu in ga držite.

Pogon se vklopi in kosilnica se začne premikati naprej.

Pogonska hitrost:
3,5 km/h

Izkllop pogona

- Izpustite ročaj pogona (1).

Pogon se izklopi in kosilnica se ustavi.

Motor z notranjim zgorevanjem še vedno deluje in nož se vrti.

12. Vzdrževanje



Nevarnost poškodb!

Pred vsemi vzdrževalnimi deli in čiščenjem naprave skrbno preberite in natančno upoštevajte vse varnostne napotke v poglavju »Za vašo varnost« (⇒ 4.), še zlasti podpoglavje »Vzdrževanje in popravila« (⇒ 4.7).

Pred vzdrževanjem ali čiščenjem počakajte, da se naprava ohladi in snemite vtič za svečko!



Letno vzdrževanje, ki ga opravi pooblaščen prodajalec:

Kosilnico mora enkrat letno preveriti pooblaščen prodajalec. Družba STIHL priporoča pooblaščenega prodajalca izdelkov STIHL.

12.1 Čiščenje naprave



Vzdrževalni interval: Po vsaki uporabi

Skrbna nega ščiti napravo pred okvarami in podaljšuje njeno življenjsko dobo.



Nevarnost telesnih poškodb!

Zaustavite motor z notranjim zgorevanjem, izvlecite vtič za svečko in pustite, da se naprava ohladi.

Pred postavljanjem naprave v položaj za čiščenje je treba izprazniti posodo za gorivo (delovanje do izpraznitve). Naprava je stabilna samo v takem položaju za čiščenje, kot je prikazan na sliki.

- Zgornji del krmila odložite nazaj.
- 2 primerni leseni podlogi (višina: 7 - 8 cm) namestite na tla za napravo, kot je prikazano na sliki.
- Napravo spredaj dvignite za vilice za sprednje kolo in jo postavite na leseni podlogi, kot je prikazano na sliki.

Napotki za čiščenje:

- Umazanijo odstranite z majhno količino vode, s ščetko ali krpo. Očistite predvsem nož. Vodnega curka nikdar ne usmerite v dele motorja z notranjim zgorevanjem, tesnila in ležaje.
- Pripeljene ostanke trave najprej odstranite z leseno palico.
- Po potrebi uporabite posebno čistilo (npr. posebno čistilo STIHL).

12.2 Preverjanje obrabe noža



**Vzdrževalni interval:
pred vsako uporabo**



Nevarnost telesnih poškodb!

Obraba nožev je različna; odvisna je od mesta uporabe in trajanja košnje. Če napravo uporabljate na peščeni podlagi oz. jo pogosto uporabljate v suhih pogojih, je nož močnejše obremenjen in se nadpovprečno hitro obrabi. Obrabljen nož se lahko odloži in povzroči hude telesne poškodbe, zato vedno upoštevajte navodila za vzdrževanje noža.

- Kosilnico prevrnite v položaj za čiščenje. (⇒ 12.1)
- Očistite nož (1).
- S kljunastim merilom preverite **debelino noža** na najmanj 5 mestih. Zlasti mora biti najmanjša debelina zagotovljena tudi na območju rezalnih vetrnic.
- Položite ravnilo (2) na sprednji rob noža, kot je prikazano na sliki, in izmerite **obrabo**.

Debelina noža: **> 2 mm**

Obraba: **< 5 mm**

Zamenjajte nož,

- če je poškodovan (zareze, razpoke),
- če so na enem ali več mestih dosežene navedene vrednosti oz. če presegajo dopustne omejitve.

12.3 Odstranjevanje in vgradnja noža



- Kosilnico prevrnite v položaj za čiščenje. (⇒ 12.1)

Odstranjevanje:

- Pritrdilne vijake za nož (1) odvijte s ključem SW 17.
- Odstranite nož (2), skupaj s pritrdilnim vijakom za nož (1) in zaščitno podložko (3).

Namestitev:



Nevarnost telesnih poškodb!

Nož (2) namestite samo tako, kot je prikazano na sliki. Navzgor zakrivljene rezalne vetrnice morajo biti obrnjene navzgor.

Natančno upoštevajte predpisan zatezni moment pritrdilnega vijaka za nož, ker je od tega odvisna varna pritrditev rezalnega orodja. Pritrdilni vijak za nož (1) dodatno zavarujte s sredstvom **Loctite 243**.

Zaščitno podložko (3) zamenjajte pri vsaki namestitvi noža, pritrdilne vijake za nož (1) pa pri vsaki zamenjavi noža.

- Očistite nalezno površino noža in pušo noža.
- Nož (2) namestite tako, da so navzgor zakrivljene vetrnice obrnjene navzgor (proti napravi).
- Namestite pritrdilni vijak za nož (1) z novo zaščitno podložko (3) in ga pritegnite.

Zatezni moment:

60 - 65 Nm

12.4 Brušenje noža za košnjo

Če nimate potrebnih znanj ali pripomočkov, vam priporočamo, da brušenje noža prepustite strokovnjaku. Če je nož nepravilno nabrušen (napačen kot ostrenja, neuravnoteženost itd.), naprava ne deluje pravilno.

Navodila za brušenje

- Odstranite kosilni nož. (⇒ 12.3)
- Kosilni nož med postopkom brušenja hladite, npr. z vodo. Pazite, da jeklo ne pomodri, saj to zmanjša trajnost rezila.
- Nož za košnjo nabrusite enakomerno, da se izognete tresljajem zaradi neuravnoteženosti.
- Upoštevati morate kot brušenja **30°**.
- Upoštevajte meje obrabe (⇒ 12.2).

12.5 Motor z notranjim zgorevanjem

Vzdrževalni interval:

Glejte navodila za uporabo motorja z notranjim zgorevanjem.

Splošna navodila:

Upoštevajte navodila za uporabo in vzdrževanje iz priloženih navodil za uporabo motorja z notranjim zgorevanjem.

Za dolgo življenjsko dobo sta predvsem pomembna redno vzdrževanje zadostne količine olja in redna zamenjava oljnega ter zračnega filtra.

Priporočene intervale zamenjave olja ter tudi informacije o motornem olju in količini polnjenja olja prav tako najdete v navodilih za uporabo motorja z notranjim zgorevanjem.

Hladilna rebra morajo biti vedno čista, da zagotavljajo zadostno hlajenje motorja z notranjim zgorevanjem.

12.6 Kolesa in menjalnik

Ležajev koles ni treba vzdrževati.

Menjalnika ni treba vzdrževati.

12.7 Shranjevanje (prezimovanje)

Kadar naprava dalj časa ne obratuje (čez zimo), upoštevajte naslednja navodila:

- Skrbno očistite vse zunanje dele naprave.
- Vse premične dele dobro naoljite oz. namastite.
- Izpraznite posodo za gorivo in uplinjač (npr. porabite gorivo).
- Odvijte svečko (glejte navodila za uporabo motorja z notranjim zgorevanjem) in skozi odprtino za svečko napolnite motor z notranjim zgorevanjem s približno 3 cm³ motornega olja. Motor z notranjim zgorevanjem nekajkrat zavrtite brez svečke (potegnite zagonsko vrstico).



Nevarnost požara!

Zaradi nevarnosti vžiga vtiča za svečko ne približujte odprtini za svečko.

- Znova privijte svečko (glejte navodila za uporabo motorja z notranjim zgorevanjem).
- Zamenjajte olje (glejte navodila za uporabo motorja z notranjim zgorevanjem).

- Napravo shranjujte v suhem in zaprtem prostoru s čim manj prahu. Zagotovite, da bo naprava shranjena zunaj dosega otrok.

13. Transport

13.1 Prevoz



Nevarnost telesnih poškodb!

Pred prevozom upoštevajte poglavje »Za vašo varnost«.

(⇒ 4.4)

Napravo vedno nosite skupaj s pomočnikom. Pri tem vedno nosite primerna zaščitna oblačila (zaščitni čevlji, robustne rokavice). Pred dvigovanjem oziroma prevozom izvlecite vtič za svečko.

Nošenje ali dviganje naprave:

- **A** Nameščeno krmilo: Napravo dvigajte oz. nosite za vilice za sprednje kolo (1) in zgornji del krmila (2).
- **B** Zloženo krmilo (položaj za transport): Napravo dvigajte oz. nosite za vilice za sprednje kolo (2) in spodnji del krmila (3).
- Pri dviganju oz. nošenju vedno pazite na ustrezno razdaljo kosilnega noža od telesa, še posebno od rok in nog.

Pritrjevanje naprave pri transportu:

- Napravo prevažajte smo na čisti, ravni nakladalni površini in tako, da stoji na vseh 3 kolesih, hkrati pa jo zavarujte proti zdrsu z ustreznimi sredstvi za pritrdjevanje.

14. Zmanjšanje obrabe in preprečevanje okvar

Pomembni napotki za vzdrževanje in negovanje za skupino izdelkov

Bencinska kosilnica (STIHL RM)

Za telesne poškodbe in materialno škodo, ki je nastala zaradi neupoštevanja navodil za uporabo, še posebej glede varnosti, upravljanja in vzdrževanja, ali zaradi uporabe nedovoljenih dodatnih ali rezervnih delov, družba STIHL ne prevzema nobene odgovornosti.

Obvezno upoštevajte naslednja pomembna navodila za preprečevanje škode in čezmerne obrabe svoje naprave STIHL:

1. Obrabni deli

Nekateri deli naprav STIHL so tudi pri uporabi, ki je skladna s predpisi, podvrženi normalni obrabi ter jih je zato glede na način in čas uporabe treba pravočasno zamenjati.

To so na primer:

- nož,
- klinasti jermen.

2. Upoštevanje določil v teh navodilih za uporabo

Uporaba, vzdrževanje in shranjevanje naprave STIHL mora potekati tako skrbno, kot je opisano v teh navodilih za uporabo. Za vso škodo, ki nastane zaradi neupoštevanja varnostnih navodil ter navodil za uporabo in vzdrževanje, je odgovoren uporabnik.

To še zlasti velja za:

- spremembe na izdelku, ki jih podjetje STIHL ni odobrilo.
- uporabo pogonskih sredstev, ki jih ni odobrilo podjetje STIHL (maziva, bencin in motorno olje, glejte podatke proizvajalca motorja z notranjim zgorevanjem).
- uporabo orodja in opreme, ki sta za napravo neustrezna, neprimerna ali slabe kakovosti.
- uporabo izdelka v nasprotju s predpisi.
- uporabo izdelka na športnih ali tekmovalnih prireditvah.
- posledično škodo, nastalo zaradi nadaljnje uporabe izdelka s poškodovanimi deli.

3. Vzdrževalna dela

Redno je treba izvajati vsa v razdelku »Vzdrževanje« navedena dela.

Če uporabnik teh vzdrževalnih del ne more izvajati sam, naj jih izvede pooblaščen prodajalec.

Družba STIHL priporoča, naj vzdrževalna dela in popravila izvajajo samo pooblaščen prodajalci izdelkov STIHL.

Pooblaščen prodajalci izdelkov STIHL se redno šolajo in dobivajo tehnične informacije.

Če dela niso pravilno izvedena, lahko pride do okvar, za katere je odgovoren uporabnik.

V to skupino spadajo med drugim:

- korozijska in druga posledična škoda, nastala zaradi nepravilnega skladiščenja.
- škoda na napravi zaradi uporabe nadomestnih delov slabše kakovosti.

- škoda, ki je nastala zaradi nepravočasnega ali nezadostnega vzdrževanja oziroma zaradi vzdrževalnih del in popravil, ki niso bila opravljena v delavnicah specializiranih trgovcev.

15. Oprema

Disk Cut
6909 700 5106

16. Običajni nadomestni deli

Kosilni nož (nož za mulčenje)
6105 702 0121

Pritrdilni vijak za nož
9008 319 9075

Varovalna podložka
0000 702 6600



Pritrdilne elemente kosilnega noža (npr. pritrdilni vijak za nož, zaščitno podložko) je treba pri zamenjavi oz. vgradnji noža zamenjati.

Nadomestne dele dobite pri pooblaščenem prodajalcu izdelkov STIHL.

17. Varovanje okolja



Pokošena trava ne spada v smeti. Treba jo je kompostirati.

Embalaza, naprava in oprema so narejeni iz materialov, ki se lahko reciklirajo, in jih je treba temu primerno odstraniti.

Ločeno, okolju prijazno odlaganje ostankov materiala spodbuja reciklažo vrednih materialov. Zato napravo po izteku

življenjske dobe dostavite centru za zbiranje in predelavo surovin. Nepravilno odstranjevanje lahko škoduje zdravju in onesnažuje okolje. Pri odstranjevanju upoštevajte podatke v poglavju »Odstranjevanje«. (⇒ 4.9)

Na centru za recikliranje ali pri svojem pooblaščenem prodajalcu lahko izveste, kako se odpadne snovi strokovno odstrani.

18. Izjava o skladnosti

18.1 Izjava EU o skladnosti za kosilnico STIHL RM 3.1 RT

STIHL Tirol GmbH
Hans Peter Stihl-Straße 5
6336 Langkampfen
Avstrija

na lastno odgovornost izjavlja, da naprava

- vrsta naprave: kosilnica
- tovarniška znamka: STIHL
- tip: RM 3.1 RT
- širina košnje: 48 cm
- serijska identifikacija: 6361

ustreza zadevnim določbam Direktiv 2000/14/EC, 2006/42/EC, 2014/30/EU in 2011/65/EU ter da je bila razvita in izdelana skladno z različicami naslednjih standardov, veljavnimi na datum proizvodnje: EN ISO 5395-1, EN ISO 5395-2 in EN 14982 (kjer je to ustrezno).

Udeleženi priglasi organ:
TÜV Rheinland LGA Products GmbH
Tillystraße 2,
90431 Nürnberg, DE

Pri ugotavljanju izmerjene in zagotovljene ravni zvočne moči smo ravnali skladno z Direktivo 2000/14/EC, priloga VIII.

RM 3.1 RT

- Izmerjena raven zvočne moči: 95,2
- Zagotovljena raven zvočne moči: 96

Tehnično dokumentacijo hrani podjetje STIHL Tirol GmbH.

Na kosilnici sta navedeni letnica izdelave in številka stroja.

Langkampfen, 5. 5. 2021

STIHL Tirol GmbH

pooblaščen predstavnik



Matthias Fleischer, vodja raziskav in razvoja

pooblaščen predstavnik



Sven Zimmermann, glavni vodja oddelka za kakovost

19. Tehnični podatki

RM 3.1 RT:

Serijska identifikacija	6361
Motor z notranjim zgorevanjem, vrsta	4-taktni motor z notranjim zgorevanjem
Zagonska naprava	zagon z vrvjo
Varnostna oprema	zaustavitev motorja
Rezalna naprava	rezalna letev
Širina košnje	48 cm
Pogon rezalne naprave	trajen
Višina košnje	25 - 80 mm
Zatezni moment pritrdilnega vijaka za nož	60 - 65 Nm
Pogon na zadnja kolesa	1 prestava za vožnjo naprej
Premer sprednjih koles	200 mm
Premer zadnjih koles	200 mm
Dolžina	165 cm
Širina	52 cm
Višina	110 cm
Motor z notranjim zgorevanjem: Proizvajalec, tip	STIHL EVC 300
Delovna prostornina	163 ccm
Nazivna moč pri nazivnih vrtljajih	2,6 - 2800 kW - vrt./min
Rezervoar za gorivo	0,9 l
Hitrost vrtenja rezalne letve	2800 vrt./min
Teža	31 kg

Emisije hrupa

V skladu z 2000/14/EC / S.I. 2001/1701:

Zagotovljena raven zvočne moči L_{WA}	96 dB(A)
Negotovost K_{WA}	1,2 dB(A)
Meritev v skladu z EN ISO 5395-2, EN 14982:	
Raven zvočnega tlaka na delovnem mestu L_{pA}	82 dB(A)
Negotovost K_{pA}	2 dB(A)
Vibracije dlan-roka	
Navedena karakteristika vibriranja po standardu EN 12096:	
Izmerjena vrednost a_{hw}	5,50 m/s ²
Negotovost K_{hw}	2,20 m/s ²
Meritev v skladu z EN ISO 5395-2, EN 14982, EN 20643	

19.1 REACH

REACH je uredba ES za registracijo, ocenjevanje in odobritev kemikalij.

Za informacije o izpolnitvi uredbe ES REACH št. 1907/2006 glejte spletno mesto www.stihl.com/reach.

20. Iskanje napak

✳ Po potrebi obiščite pooblaščenega prodajalca; podjetje STIHL priporoča pooblaščenega prodajalca izdelkov STIHL.

 Glejte navodila za uporabo motorja z notranjim zgorevanjem.





Motnja:

Motor z notranjim zgorevanjem se ne zažene

Možni vzroki:

- Ročaj za zaustavitev motorja ni potegnjén.
- V posodi za gorivo ni goriva.
- Vod za gorivo je zamašen.
- V posodi je slabo, umazano ali staro gorivo.
- Zračni filter je umazan.
- Vtič za svečko se je snel s svečke; vžigalni kabel na vtiču je slabo pritrjen.
- Motor z notranjim zgorevanjem je zaradi več poskusov zagona »zalilo«.
- Svečka je sajasta ali poškodovana; napačen razmik elektrod.

Rešitev:

- Ročaj za zaustavitev motorja pritisnite h krmilu in ga držite. (⇒ 11.1)
- Dolijte gorivo. (⇒ 7.4)
- Očistite vod za gorivo. , ✘
- Vedno uporabljajte sveže gorivo priznanih blagovnih znamk, neosvinčen bencin, očistite uplinjač. , ✘
- Očistite zračni filter. , ✘
- Namestite vtič za svečko. Preverite povezavo med kablom in vtikačem. , ✘
- Odvijte in osušite vžigalno svečko; ko je vžigalna svečka odvita, večkrat potegnite zagonsko vrvico. , ✘
- Očistite ali zamenjajte vžigalno svečko; nastavite razmik med elektrodama. ✘

Motnja:

Otežen zagon ali upadanje zmogljivosti motorja z notranjim izgorevanjem.

Možni vzroki:

- Ohišje kosilnice za trato je zamašeno.
- Košenje s prenizko stopnjo rezanja oz. prevelika hitrost podajanja glede na višino reza.
- Voda v rezervoarju za gorivo in uplinjaču; uplinjač je zamašen.
- Rezervoar za gorivo je umazan.
- Zračni filter je umazan.
- Vžigalna svečka je zamazana.

Rešitev:

- Ohišje kosilnice za trato očistite (izvlecite vtič za svečko!). (⇒ 12.1)
- Nastavite višjo stopnjo rezanja oz. zmanjšajte hitrost podajanja. (⇒ 8.4)
- Izpraznite rezervoar za gorivo ter očistite vode za gorivo in uplinjač. ✘
- Očistite rezervoar za gorivo. ✘
- Očistite zračni filter. ✘
- Očistite vžigalno svečko. ✘

Motnja:

Motor z notranjim zgorevanjem se zelo segreje.

Možni vzroki:

- Prenizka raven olja v motorju z notranjim zgorevanjem.
- Hladilna rebra so umazana.

Rešitev:

- Zamenjajte motorno olje. (⇒ 7.4)
- Očistite hladilna rebra. (⇒ 12.1)

Motnja:

Močni tresljaji med obratovanjem.

Možni vzroki:

- Rezalna enota je pokvarjena.

- Pritrditev motorja z notranjim zgorevanjem je razrahljana.

Rešitev:

- Nož za košnjo, gred noža in pritrditev noža (pritrdilni vijak za nož ter varovalna podložka) preverite oziroma popravite. ✘
- Zategnite vijake pritrditve motorja z notranjim zgorevanjem. ✘

Motnja:

Nečist rez, trava porumeni.

Možni vzroki:

- Kosilni nož je top ali obrabljen.
- Hitrost košnje je glede na višino košnje prevelika.
- Ohišje ni vzporedno s tlemi.

Rešitev:

- Naostrite ali zamenjajte kosilni nož. (⇒ 12.2), (⇒ 12.3), ✘
- Nastavite višjo stopnjo reza oz. zmanjšajte hitrost potiskanja. (⇒ 8.4)
- Nastavitev višine košnje na sprednjem kolesu uskladite z nastavitvijo višine košnje na zadnjem kolesu. (⇒ 8.6)

21. Načrt servisiranja

21.1 Potrditev predaje

Model: _____

Serijska številka:

--	--	--	--	--	--	--	--	--

Datum: |_|_| |_|_| |_|_|

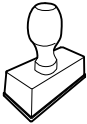

Naslednji servis

Datum: |_|_| |_|_| |_|_|

21.2 Potrditev servisa



Pri vzdrževalnih delih ta navodila za uporabo dajte pooblaščenemu prodajalcu izdelkov STIHL.

Ta bo na vnaprej natisnjenih poljih potrdil izvedbo servisnih del.

 Servis izveden dne

 Datum naslednjega servisa

Milá zákazníčka, milý zákazník,

teší nás, že ste sa rozhodli pre výrobok spoločnosti STIHL. Naše výrobky vyvíjame a vyrábame v špičkovej kvalite podľa požiadaviek našich zákazníkov. Tým vznikajú výrobky s vysokou spoľahlivosťou aj pri extrémnom namáhaní.

Spoločnosť STIHL je tiež zárukou kvalitného servisu. Naše špecializované predajne zabezpečujú kompetentné poradenstvo a zaškolenie, ako aj rozsiahlu technickú podporu.

Ďakujeme vám za vašu dôveru a želáme vám veľa radosti s výrobkom spoločnosti STIHL.

Dr. Nikolas Stihl

**DÔLEŽITÉ! PRED POUŽITÍM
PREČÍTAJTE A USCHOVAJTE.**

1. Obsah

O tomto návode na obsluhu	268
Všeobecne	268
Vysvetlivky na čítanie návodu na obsluhu	268
Popis stroja	268
Pre vašu bezpečnosť	269
Všeobecne	269
Dopĺňanie paliva – zaobchádzanie s benzínom	270
Odev a výbava	270
Doprava stroja	270
Pred začiatkom práce	271
Počas práce	271
Údržba a opravy	273
Uskladnenie pri dlhších prevádzkových prestávkach	274
Likvidácia	275
Popis symbolov	275
Rozsah dodávky	275
Príprava stroja na prevádzku	275
Všeobecne	275
Montáž vodiaceho držadla	275
Zavesenie a zvesenie štartovacieho lanka	276
Palivo a motorový olej	276
Ovládacie prvky	276
Všeobecne	276
Sklopenie vodiaceho držadla	276
Nastavenie predného kolesa	276
Nastavenie výšky kosenia	277
Nastavenie mechanizmu na nastavenie výšky kosenia na zadnom kolese	277
Nastavenie mechanizmu na nastavenie výšky kosenia na prednom kolese	278
Otvorenie a uzavretie vyhadzovacej klapky	278
Bezpečnostné zariadenia	278
Ochranné zariadenia	278
Páka pre zastavenie motora	278
Pokyny pre prácu	279
Možnosti použitia	279
Informácie o mulčovaní	279
Pracovný priestor obsluhy	279
Uvedenie stroja do prevádzky	279
Štartovanie spaľovacieho motora	279
Vypnutie spaľovacieho motora	279
Zapnutie a vypnutie pohonu kolies	280
Údržba	280
Čistenie stroja	280
Kontrola opotrebovania noža	280
Demontáž a montáž žacieho noža	281
Brúsenie žacieho noža	281
Spaľovací motor	281
Kolesá a prevodovka	281
Uskladnenie stroja (zimná prestávka)	281
Preprava stroja	282
Transportovanie stroja	282
Opatrenia na minimalizovanie opotrebovania a na zabránenie vzniku škôd	282
Príslušenstvo	283
Bežné náhradné diely	283
Ochrana životného prostredia	283
Prehlásenie o zhode výrobcom	283
Vyhlásenie o zhode výrobcom ku kosačke STIHL RM 3.1 RT	283
Technické údaje	284
REACH	284

Hľadanie porúch	285
Servisný plán	286
Potvrdenie o prevzatí	286
Potvrdenie o vykonaní servisných prác	286

2. O tomto návode na obsluhu

2.1 Všeobecne

Tento návod na používanie je **preklad pôvodných pokynov** výrobcu v súlade so smernicou ES 2006/42/EC.

Spoločnosť STIHL neustále pracuje na ďalšom vývoji a rozširovaní ponuky svojich výrobkov, preto si vyhradzuje právo na zmeny obsahu dodávok, ktoré sa môžu týkať formy, technického vybavenia a príslušenstva.

Z tohto dôvodu nemožno na základe údajov a obrázkov uvedených v tomto katalógu vzniesť žiadne právne nároky.

V tomto návode na obsluhu sú príp. popísané modely, ktoré nie sú vo vašej krajine dostupné.

Tento návod na obsluhu je chránený autorskými právami. Všetky práva zostávajú vyhradené, a to najmä právo na rozmnožovanie, preklady a úpravy prostredníctvom elektronických systémov.

2.2 Vysvetlivky na čítanie návodu na obsluhu

Obrázky a texty opisujú určité manipulačné kroky.

V návode na obsluhu sú vysvetlené tiež všetky obrázkové symboly, ktoré sú umiestnené na stroji.

Smer pohľadu:

Definícia smeru pohľadu v návode na obsluhu **vľavo** a **vpravo**:
Obsluha stroja stojí za strojom (pracovná poloha).

Odkaz na kapitolu:

Šípka ukazuje na príslušné kapitoly a podkapitoly, v ktorých môžete nájsť ďalšie vysvetlenie. V nasledujúcom príklade je uvedený odkaz na kapitolu: (⇒ 4.)

Označenie jednotlivých textových sekvencií:

Opísané pokyny môžu byť označené ako niektorý z nasledujúcich príkladov.

Manipulačné kroky, ktoré vyžadujú zásah obsluhy:

- Skrutku (1) uvoľnite skrutkovačom, stlačte páku (2)...

Všeobecný súpis úkonov:

- použitie stroja na športové alebo súťažné podujatia.

Texty so zvláštnym významom:

Na zdôraznenie zvláštného významu sú tieto textové úseky v návode na obsluhu označené jedným z nasledujúcich symbolov.



Nebezpečenstvo!

Nebezpečenstvo nehody a ťažkého úrazu osôb. Na tomto mieste sa musia dodržiavať určité predpísané pokyny alebo sa niečo zakazuje.



Výstraha!

Nebezpečenstvo úrazu osôb. Dodržiavaním predpísaných pokynov môžete zabrániť možným alebo pravdepodobným úrazom.



Pozor!

Dodržiavaním predpísaných pokynov môžete zabrániť nebezpečenstvu vzniku ľahkých úrazov, resp. materiálnych škôd.



Upozornenie

Informácia, ktorá je dôležitá na lepšie využitie stroja a na zabránenie možným chybám obsluhy.

Texty vzťahujúce sa na obrázok:

Obrázky, ktoré vysvetľujú obsluhu stroja, sú uvedené v návode na obsluhu úplne na začiatku.

Symbol fotoaparátu slúži na prepojenie určitého obrázka v obrázkovej časti s príslušným textom v návode na obsluhu.



3. Popis stroja



- 1 Páka pre zastavenie motora
- 2 Štartovacie lanko
- 3 Horný diel vodiaceho držadla
- 4 Rýchlopínacia páka
- 5 Spodný diel vodiaceho držadla
- 6 Typový štítok
- 7 Zadné koleso
- 8 Žacia skriňa

- 9 Upevnenie vyhadzovacej klapky
- 10 Vyhadzovacia klapka
- 11 Vidlica kolesa
- 12 Predné koleso
- 13 Mechanizmus nastavenia predného kolesa (=nastavenie výšky kosenia na prednom kolese)
- 14 Koncovka zapaľovacej sviečky
- 15 Spaľovací motor
- 16 Nastavenie výšky kosenia na zadnom kolese
- 17 Páka pohonu kolies

4. Pre vašu bezpečnosť

4.1 Všeobecne



Pri práci so strojom je bezpodmienečne nutné dodržiavať nasledujúce bezpečnostné predpisy.



Pred prvým uvedením stroja do prevádzky je potrebné si pozorne prečítať celý návod na obsluhu. Návod na obsluhu si starostlivo uložte, aby ste ho mohli použiť neskôr.

Dodržiavajte pokyny na obsluhu a údržbu, ktoré sú uvedené v samostatnom návode na obsluhu spaľovacieho motora.

Z hľadiska vašej bezpečnosti je nevyhnutné dodržiavať tieto bezpečnostné opatrenia, ktorých zoznam však nie je úplný. Používajte stroj vždy rozumne a zodpovedne a pamätajte na to, že obsluha stroja zodpovedá za úrazy spôsobené ďalším osobám alebo za poškodenie ich majetku.

Zoznámte sa s ovládacími prvkami a používaním stroja.

Stroj smú obsluhovať len osoby oboznámené s návodom na obsluhu stroja a s jeho ovládaním. Pred prvým uvedením do prevádzky musí používateľ absolvovať odborné a praktické zaškolenie. Predávajúci, prípadne iná odborné vyškolená osoba, by mala používateľovi vysvetliť bezpečné používanie stroja.

Pri tomto školení treba používateľa upozorniť najmä na to, že pri práci so strojom je potrebná maximálna starostlivosť a koncentrácia.

Aj keď tento stroj obsluhujete podľa predpisov, stále zostávajú zostatkové riziká.



Ohrozenie života udusením!

Hrozí riziko udusenía detí hrajúcich sa s obalovým materiálom. Obalový materiál vždy uchovávajte mimo dosahu detí.

Stroj vrátane všetkých prídavných zariadení sa môže zveriť alebo zapožičať len osobám, ktoré boli s týmto modelom a jeho používaním dôkladne oboznámené. Návod na obsluhu je súčasťou stroja a vždy sa musí poskytovať so strojom.

Používajte stroj len oddychnutý a v dobrom telesnom ako i duševnom stave. Ak máte zdravotné problémy, mali by ste sa informovať u svojho lekára, či vám odporúča prácu so strojom. So strojom sa nesmie pracovať po požití alkoholu, drog alebo liekov, ktoré ovplyvňujú reakčnú schopnosť.

Zabezpečte, aby bol používateľ telesne, zmyslovo aj duševne schopný obsluhovať prístroj a pracovať s ním. Ak je používateľ schopný vykonávať tieto činnosti

s telesným, zmyslovým alebo duševným obmedzením, môže používateľ pracovať so strojom iba pod dozorom alebo podľa pokynov zodpovednej osoby.

Dbajte na to, aby bol používateľ plnoletý alebo je odborne vzdelávaný pod dohľadom v súlade s národnými predpismi.

Pozor – nebezpečenstvo úrazu!

Kosačka na trávu je určená iba na kosenie trávnikov. Iné použitie nie je dovolené a môže byť nebezpečné alebo môže zapríčiniť poškodenie stroja.

Pre zabránenie fyzickému úrazu používateľa sa kosačka nesmie používať napr. na nasledujúce práce (zoznam príkladov nie je úplný):

- úpravu korún krovia, živých plotov a kríkov,
- kosenie popínavých rastlín,
- údržbu trávnikov na strechách a na balkónoch,
- drvenie a rozdrobenie vetvičiek zo stromov či odrezkov konárov kríkov,
- čistenie chodníkov (vysávanie, vyfukovanie),
- vyrovnávanie nerovností pôdy, ako napr. krtincov.

Z bezpečnostných dôvodov je zakázaná akákoľvek úprava stroja okrem odbornej montáže príslušenstva schváleného spoločnosťou STIHL a má za následok stratu nárokov vyplývajúcich zo záruky. Informácie o schválenom príslušenstve vám poskytne špecializovaný predajca výrobkov STIHL.

Zakázané sú najmä akékoľvek zmeny na stroji s cieľom zvýšiť výkon alebo otáčky spaľovacieho motora, resp. elektromotora.

Stroj nie je dovolené použiť na prepravu predmetov, zvierat alebo osôb, zvlášť detí.

Pri používaní na verejných priestranstvách, v parkoch a športoviskách, na uliciach a v poľnohospodárskom a lesnom hospodárstve sa musí pracovať s mimoriadnou opatrnosťou.



Pozor! Zdraviu škodlivé

vibrácie! Nadmerné zaťaženie vibráciami môže mať za následok ohrozenie krvného

obehu alebo nervovej sústavy, zvlášť u osôb s problematickým krvným obehom. Ak sa objavia príznaky, ktoré by mohli byť vyvolané následkom vibrácií, obráťte sa na lekára.

Tieto symptómy, ktoré sa vyskytujú prevažne v prstoch, rukách alebo v zápästí, sú napríklad (zoznam príkladov nie je úplný):

- necitlivosť,
- bolesti,
- svalová slabosť,
- zmeny zafarbenia pokožky,
- nepríjemné mravčenie.

Vodiace držadlo počas prevádzky držte pevne, ale nie kŕčovito, obidvomi rukami na určených miestach.

Pracovné časy plánujte tak, aby ste sa vyhli vyšším zaťaženiam z dôvodu dlhšieho intervalu.

4.2 Dopĺňanie paliva – zaobchádzanie s benzínom



Výstraha!

Benzín je jedovatý a vysoko zápalný.

Benzín uskladňujte len v nádobách (kanistroch), ktoré sú na to určené a schválené. Uzávery palivových nádrží je potrebné vždy riadne naskrutkovať a dotiahnuť. Poškodené uzávery je z bezpečnostných dôvodov potrebné vymeniť.

Na likvidáciu alebo uskladňovanie prevádzkových hmôt, ako napr. paliva, nikdy nepoužívajte fľaše na nápoje a pod. Mohlo by sa stať, že sa z toho niekto omylom napije, zvlášť deti.



Benzín skladujte mimo priestorov, kde sa vyskytujú zdroje iskrenia, otvorený oheň, vyhrievacie telesá a iné zápalné zdroje. Fajčenie zakázané!

Palivo dopĺňajte len vonku a pri tom nefajčite.

Pred dopĺňaním paliva vypnite spaľovací motor a nechajte ho vychladnúť.

Benzín doplňte pred naštartovaním spaľovacieho motora. Keď beží spaľovací motor alebo keď je stroj horúci, neotvárajte uzáver palivovej nádrže ani nedopĺňajte benzín.

Neprepĺňajte palivovú nádrž!

Palivovú nádrž neplňte až nad dolný okraj plniaceho hrdla, inak nebude mať palivo pri zvýšení teploty dostatok miesta pre zväčšenie objemu.

Dodržiavajte pokyny uvedené v návode na obsluhu spaľovacieho motora.



Ak došlo k pretečeniu benzínu, spaľovací motor možno naštartovať až po vyčistení plôch poliatych benzínom. Kým sa zvyšky benzínu neodparia (dosucha neutrú), vyhnite sa akejkoľvek manipulácii so systémom zapalovania.

Rozliate palivo je potrebné vždy utrieť dosucha.

Benzínom poliaty odev je potrebné vymeniť.

Stroj s benzínom v nádrži nikdy neskladujte v budove. Benzínové výpary môžu prísť do styku s otvoreným ohňom alebo iskrami a môžu sa vznietiť.

Ak je potrebné vyprázdniť nádrž, musí sa to vykonať vonku.

4.3 Odev a výbava



Pri práci používajte vždy pevnú obuv s drsnou podrážkou. Nikdy nepracujte bosí alebo napr. v sandáloch.



Počas údržbárskych a čistiacich prác, ako aj pri doprave stroja je navyše potrebné vždy používať pevné rukavice a zviazať a zaistiť dlhé vlasy (pomocou šatky, čiapky a pod.).



Pri ostrení žacieho noža sa musia nosiť vhodné ochranné okuliare.

Stroj smie uviesť do prevádzky len osoba s dlhými nohavicami a tesne priliehajúcim odevom.

Nenoste voľné šaty, tieto by sa mohli zachytiť o pohybujúce sa diely stroja (ovládacie páky) – to isté platí pre šperky, kravaty a šály.

4.4 Doprava stroja

Aby ste zabránili riziku poranenia na ostrých hranách a popálenia na horúcich častiach stroja, vždy používajte ochranné rukavice(⇒ 4.3).

Stroj nemožno prepravovať s bežiacim spaľovacím motorom. Pred prepravou vypnite spaľovací motor, počkajte, kým sa nôž úplne zastaví, a vyťahnite koncovku zapalovacej sviečky.

Stroj prepravujte len s vychladnutým spaľovacím motorom a prázdnu palivovou nádržou.

Na nakladanie používajte vhodné nakladacie zariadenia (nakladacie rampy, zdvíhacie zariadenia).

Stroj vždy riadne zaistíte na ložnej ploche použitím dostatočne dimenzovaných viazacích prostriedkov (upevňovacie popruhy, laná a pod.).

Pri nadvíhovaní a nosení stroja dajte pozor, aby ste sa nedostali do kontaktu so žacím nožom.

Dodržujte pokyny uvedené v kapitole „Preprava stroja“. V kapitole je opísané, ako sa má prístroj nadvihnúť, resp. upevniť. (⇒ 13.)

Pri preprave stroja dodržujte platné regionálne zákonné predpisy, predovšetkým predpisy o bezpečnosti a zabezpečení nákladu počas transportu a spôsobe prepravy predmetov na ložnej ploche.

4.5 Pred začiatkom práce

Je potrebné zabezpečiť, aby so strojom pracovali len osoby, ktoré sú oboznámené s návodom na použitie.

Pred uvedením stroja do prevádzky skontrolujte tesnosť palivového systému, predovšetkým jeho viditeľných častí (napríklad palivovú nádrž, uzáver palivovej nádrže, hadicové spojky). V prípade zistenej priepustnosti alebo poškodenia neštartujte spaľovací motor –

hrozí nebezpečenstvo požiaru!

Stroj nechajte pred uvedením do prevádzky opraviť u špecializovaného predajcu.

V súvislosti s prevádzkovou dobou záhradnej techniky so spaľovacím motorom, resp. elektromotorom dodržiavajte platné miestne predpisy.

Pozemok, na ktorom sa má so strojom pracovať, predtým dôkladne prekontrolujte a odstráňte všetky veľké kamene, konáre, drôty, kosti a všetky ostatné cudzie predmety, ktoré by mohli byť rotujúcim nožom stroja odmrštené. Prekážky (ako napr. pne, korene) môžete vo vysokej tráve ľahko prehliadnuť.

Označte preto pred prácou so strojom všetky cudzie objekty (prekážky) ukryté na ploche trávniku, ktoré sa nedajú odstrániť.

Pred použitím stroja je potrebné vymeniť všetky chybné, ako aj opotrebované a poškodené diely. Nečitateľné alebo poškodené výstražné a bezpečnostné symboly na stroji sa musia obnoviť. Náhradné nálepky, ako aj všetky ostatné náhradné diely vám poskytnú špecializovaný predajca výrobkov STIHL.



Nebezpečenstvo poranenia!

Opotrebované alebo poškodené diely (napr. tupé nože) môžu negatívne ovplyvniť bezpečnosť prístroja a spôsobiť zranenia používateľa.

Pred použitím stroja skontrolujte bezpečné umiestnenie koncovky zapalovacej sviečky na zapalovacej sviečke.

Stroj je možné používať iba v bezpečnom prevádzkovom stave. Pred každým uvedením stroja do prevádzky je potrebné skontrolovať:

- či je stroj zmontovaný podľa predpisov,
- či sa rezný nástroj a celá rezná jednotka (žací nôž, upevňovacie diely, skriňa žacieho mechanizmu) nachádzajú v bezchybnom stave, dbajte najmä na bezpečné upevnenie, poškodenia (zárezy alebo trhliny) a opotrebovanie, (⇒ 12.2)
- či je uzáver palivovej nádrže správne zaskrutkovaný,
- či je nádrž a diely vedenia paliva, ako aj uzáver palivovej nádrže, v bezchybnom stave,
- či sú bezpečnostné zariadenia (napr. páka na zastavenie motora, žacia skriňa, vyhadzovacia klapka, vodiace držadlo, ochranná mriežka) v bezchybnom stave a fungujú podľa predpisov,
- či je plniaci uzáver oleja správne zaskrutkovaný.

V prípade potreby vykonajte všetky požadované práce, resp. vyhľadajte špecializovaného predajcu. Spoločnosť STIHL odporúča špecializovaného predajcu výrobkov STIHL.

4.6 Počas práce



Udržujte tretie strany v bezpečnej vzdialenosti! Nikdy nepracujte so strojom, ak sa v blízkosti nachádzajú zvieratá alebo osoby, predovšetkým deti.

Prepínacie a bezpečnostné zariadenia, ktoré sú nainštalované na stroji, sa nesmú odstrániť ani inak vyradiť z činnosti. Najmä páku na zastavenie motora nesmiete nikdy prípevniť k vodiacemu držadlu (napr. priviazaním).

Pri kosení s bočným vyhadzovaním musí byť vyhadzovacia klapka úplne otvorená a zaistená prostredníctvom upevňovacej skrutky.



Pozor – nebezpečenstvo úrazu!

Rukami ani nohami nikdy nezasahujte do priestoru rotujúcich nožov. Nedotýkajte sa rotujúceho rezného noža. Zdržujte sa vždy v dostatočnej vzdialenosti od vyhadzovacieho otvoru.

Vždy dodržujte bezpečný odstup, ktorý je daný vodiacim držadlom stroja. Vodiace držadlo musí byť vždy riadne namontované a nesmie sa meniť. Stroj so sklopeným vodiacim držadlom nepoužívajte.

Nikdy neotvárajte, resp. nezatvárajte vyhadzovaciu klapku, pokiaľ ešte beží motor. Otáčajúci sa rezný nôž môže spôsobiť úraz.

Na vodiace držadlo nikdy nevesajte žiadne predmety (napr. pracovný odev).

Pracujte len za denného svetla alebo pri dobrom umelom osvetlení.

Nepracujte počas dažďa, búrky a zvlášť vtedy, keď hrozí nebezpečenstvo zásahu bleskom.

Na mokrom podklade sa zvyšuje riziko úrazu v dôsledku zhoršených adhézných podmienok pre stabilný postoj obsluhy. Je potrebné pracovať zvlášť opatrne, aby sa zabránilo pošmyknutiu. Ak je to možné, nepoužívajte stroj na mokrom podklade.

Výfukové plyny:



Nebezpečenstvo ohrozenia života otrávením!

Pri nevoľnosti, bolestiach hlavy, poruche zraku (napr. pri zmenšení zorného poľa), poruche sluchu, závrate alebo znížení schopnosti koncentrácie prestaňte okamžite pracovať. Tieto príznaky môžu byť okrem iného spôsobené nadmernou koncentráciou výfukových plynov.



Keď sa spaľovací motor uvedie do prevádzky, stroj produkuje jedovaté výfukové plyny. Výfukové plyny obsahujú jedovatý oxid uhoľnatý, bezfarebný plyn bez zápachu, ako aj iné škodlivé látky. Spaľovací motor nikdy neuvádzajte do prevádzky v uzavretých alebo slabo vetraných priestoroch.

Naštartovanie:

Pri štartovaní stroja postupujte opatrne – postupujte podľa pokynov v kapitole "Uvedenie stroja do prevádzky" (⇒ 11.1). Štartovanie podľa týchto pokynov znižuje nebezpečenstvo úrazu.

Nebezpečenstvo úrazu!

Pri rýchlom odskočení štartovacieho lanka budú ruka a rameno pritiahnuté k spaľovaciemu motoru skôr, než stihnete štartovacie lanko pustiť. Týmto spätným rázom môže dôjsť k zlomeninám, pomliaždeninám a vytknutiam.

Pri spúšťaní vždy dbajte na dostatočnú vzdialenosť nôh od rezného nástroja.

Pri štartovaní motora sa stroj nesmie nakláňať.

Pri štartovaní sa nesmie stlačiť páka pohonu kolies.

Práce na svahu:

Upravujte svahy vždy v priečnom smere, nikdy nie pozdĺžne.

Ak používateľ pri pozdĺžnom kosení stratí kontrolu, mohol by sa naňho navyše prevrátiť kosiaci stroj.

Pri kosení na svahoch zaistite predné koleso, aby ste dosiahli lepšiu stabilitu pri udržiavaní smeru.

Zvlášť opatrne pracujte pri zmene smeru jazdy na svahu.

Dbajte vždy na dobré postavenie na svahu a vyvarujte sa práci so strojom na príliš strmých svahoch.

Z bezpečnostných dôvodov sa stroj nesmie používať na svahoch so stúpaním nad 25° (46,6 %). **Nebezpečenstvo úrazu!**

Sklon svahu 25° zodpovedá vertikálnemu prevýšeniu o hodnotu 46,6 cm pri 100 cm horizontálnej vzdialenosti.

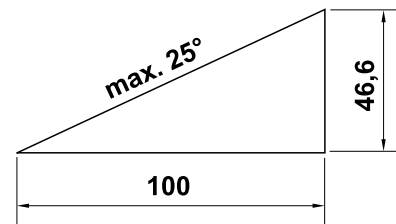

Ak chcete zaistiť dostatočné mazanie spaľovacieho motora, dodržiavajte pri používaní stroja na svahoch dodatočné pokyny uvedené v priloženom návode na obsluhu spaľovacieho motora.

Práca:



Nebezpečenstvo úrazu!

Ruky alebo nohy nikdy nedávajte nad, pod alebo na rotujúce časti.



V žiadnom prípade sa nepokúšajte kontrolovať rezný nôž, pokiaľ je kosačka na trávu v prevádzke. Otáčajúci sa rezný nôž môže spôsobiť úraz.

Stroj vedte len krokom – pri práci so strojom nikdy nebežte. Pri rýchlom vedení stroja sa môže používateľ ľahko potknúť alebo pošmyknúť, čím sa zvyšuje nebezpečenstvo úrazu.

Zvlášť opatrne postupujte pri otáčaní alebo priťahovaní stroja k sebe.

Nebezpečenstvo potknutia!

Ak pracujete v blízkosti svahov, zrázov, priekop alebo násypov, pri používaní stroja postupujte s mimoriadnou opatnosťou. Dbajte predovšetkým na dostatočnú vzdialenosť od týchto nebezpečných miest.

Všetky objekty (drenážne potrubia na postrekovanie trávnikov, kolíky, vodné ventily, základy, elektrické vedenia a pod.) zapustené medzi koreňky pokoseného trávnik sa musia obchádzať. Nikdy nejazdíte cez takéto predmety.



STOP

Pamätajte na to, že po vypnutí motora trvá ešte niekoľko sekúnd, než sa rezný nástroj prestane otáčať.

Vypnite spaľovací motor, umožnite úplné zastavenie pracovného náradia a snímte koncovku zapaľovacej sviečky:

- keď sa vzdialíte od stroja, resp. ak stroj zostane bez dozoru,
- pred doplnením paliva. Palivo dopĺňajte až potom, keď spaľovací motor vychladne.

Nebezpečenstvo požiaru!

- pred uvoľňovaním zablokovaného mechanizmu alebo čistením upchatej skrine žacieho mechanizmu,
- pred nadvihnutím a prenášaním stroja,
- pred prepravovaním stroja,
- pred vykonávaním prác na žacom noži,
- pred kontrolou alebo čistením stroja, prípadne pred ostatnými prácami na stroji (napr. sklopením vodiaceho držiadla, nastavením výšky kosenia, otvorením, resp. zatvorením vyhadzovacej klapy),
- ak kosačka na trávu narazí do cudzieho telesa alebo začne nadmerne vibrovať. V takýchto prípadoch skontrolujte stroj, predovšetkým reznú jednotku (nôž, hriadeľ noža, upevnenie noža), či nie je poškodená. Skôr, ako opätovne naštartujete stroj a začnete s ním pracovať, vykonajte potrebné opravy.



Nebezpečenstvo poranenia!

Silné vibrácie sú zvyčajne prejavom nejakej poruchy. Kosačka na trávu sa nesmie uviesť do prevádzky najmä s poškodeným alebo deformovaným hriadeľom noža alebo s poškodeným, resp. deformovaným žacím nožom. V prípade nedostatku odborných vedomostí sa obráťte na odborníka, ktorý vykoná potrebné opravy (spoločnosť STIHL odporúča špecializovaného predajcu výrobkov STIHL).

Vypnite spaľovací motor:

- keď stroj presúvate smerom k zatrávnenej ploche alebo od zatrávnenej plochy, ktorú budete kosiť,
- pred presunutím stroja na nezatrávnenu plochu,

- keď sa musí stroj pri preprave naklopiť.

4.7 Údržba a opravy

Pred začiatkom čistiacich-, prestavovacích-, opravárskych- a údržbárskych prác:

- Stroj postavte na pevný rovný podklad,
- Vypnite spaľovací motor a nechajte ho vychladnúť,
- Stiahnite koncovku zapaľovacej sviečky.



Pozor – Riziko poranenia!

Koncovku zapaľovacej sviečky držte mimo zapaľovacej sviečky, náhodná zapaľovacia iskra môže spôsobiť popálenie alebo zásah prúdom. Náhodný kontakt zapaľovacej sviečky s koncovkou zapaľovacej sviečky môže spôsobiť nežiadané naskočenie spaľovacieho motora.



Nebezpečenstvo úrazu žacím nožom!

Potiahnutím štartovacieho lanka sa pracovné náradie uvedie do otáčavého pohybu. Keď potiahnete štartovacie lanko, vždy dodržujte dostatočnú vzdialenosť od žacieho noža, predovšetkým od rúk a chodidiel.

Pred prácami v priestore spaľovacieho motora, výfukového potrubia a tlmiča výfuku nechajte stroj vychladnúť. Motor môže dosiahnuť teplotu až 80 °C a vyššiu.

Nebezpečenstvo úrazu popálením!

Priamy kontakt s motorovým olejom môže byť nebezpečný, okrem toho sa motorový olej nesmie rozlíať.

Spoločnosť STIHL odporúča, aby sa plnenie, resp. výmena motorového oleja

prenechala pracovníkom špecializovaného predajcu výrobkov značky STIHL.

Čistenie:

Po každom pracovnom použití sa musí celý stroj dôkladne vyčistiť. (⇒ 12.1)

Usadené zvyšky trávy uvoľnite kúskom dreva. Spodné plochy kosačky vyčistíte kefou a vodou.

Pre čistenie stroja nikdy nepoužívajte vysokotlakové čistiace zariadenia alebo prúd vody (napr. ostriekanie záhradnou hadicou).

Nepoužívajte žiadne agresívne čistiace prostriedky. Tieto čistiace prostriedky by mohli poškodiť plastové a kovové diely, a tým negatívne ovplyvniť bezpečnú prevádzku vášho stroja od spoločnosti STIHL.

Aby sa zabránilo nebezpečenstvu vzniku požiaru, udržiajte priestor v oblasti chladiacich otvorov, rebier a oblasti výfuku bez zvyškov napr. trávy, slamy, machu, lístia alebo vytečeného maziva.

Údržbárske práce:

Je možné vykonávať len tie údržbárske práce, ktoré sú popísané v návode na použitie, všetky ďalšie práce je potrebné nechať vykonať špecializovaným predajcom.

Ak nemáte potrebné odborné vedomosti a pomôcky, obráťte sa **vždy** na odborného predajcu.

Spoločnosť STIHL odporúča nechať vykonávať všetky údržbárske práce a opravy len u špecializovaného predajcu STIHL.

Odborní predajcovia STIHL budú pravidelne ponúkať školenia a poskytovať technické informácie.

Používajte len náradie, príslušenstvo alebo prídavné zariadenia, ktoré sú pre tento stroj schválené firmou STIHL alebo sú technicky rovnocenné, ináč môže vzniknúť nebezpečenstvo poranenia osôb alebo poškodenia stroja. V prípade otázok sa obráťte na špecializovaného predajcu.

Vlastnosti originálneho náradia, príslušenstva a náhradných dielov STIHL sú optimálne zladené so strojom a so všetkými požiadavkami užívateľa. Originálne náhradné diely STIHL môžete poznať podľa objednávacieho čísla náhradných dielov STIHL, podľa nápisu STIHL a prípadne podľa značky, označujúcej náhradné diely STIHL. Na malých dieloch môže byť toto označenie aj samostatne.

Z bezpečnostných dôvodov pravidelne kontrolujte tesnosť všetkých dielov palivového systému (palivového potrubia, palivového ventilu, palivovej nádrže, uzáveru nádrže, prípojok atď.) a v prípade potreby vymeňte (spoločnosť STIHL odporúča špecializovaného predajcu výrobkov značky STIHL).

Samolepiace informačné a výstražné symboly na stroji udržiajte vždy čisté a čitateľné. Poškodené alebo stratené nálepky vymeňte za nové originálne. Tieto nálepky Vám vymení Váš špecializovaný predajca STIHL. Pri výmene určitého dielu za nový dbajte na to, aby bol tento nový diel opatrený tou istou nálepkou.

Pravidelne kontrolujte vyhadzovaciu klapku, či nie je opotrebovaná, poškodená alebo či nie je narušená jej funkčnosť.

Práce na reznom ústrojenstve stroja vykonávajte len v ochranných rukaviciach (⇒ 4.3) a s maximálnou opatrnosťou.

Kontrolujte pevné dotiahnutie všetkých matic, čapov a skrutiek, predovšetkým skrutky noža, aby bola zaistená bezpečná prevádzka stroja.

Pravidelne kontrolujte celkové opotrebovanie a poškodenie stroja, predovšetkým pred uskladnením stroja na dlhšiu dobu (ako napr. zimná prestávka). Opotrebované alebo poškodené diely stroja z bezpečnostných dôvodov včas vymeňte. Tým zaistíte, aby bol stroj vždy v bezpečnom prevádzkyschopnom stave.

Nikdy nemeňte základné nastavenie spaľovacieho motora a nepretáčajte ho.

Pokiaľ musel byť na účely údržby stroja demontovaný niektorý diel alebo niektoré ochranné zariadenie, musia sa tieto diely neodkladne a podľa predpisu namontovať späť.

4.8 Uskladnenie pri dlhších prevádzkových prestávkach

Pred tým, než stroj odložíte do uzavretej miestnosti, nechajte vychladnúť spaľovací motor.

Pred tým, než stroj prikryjete, nechajte ho úplne vychladnúť.

Stroj s vyprázdnenou palivovou nádržou a zásobné palivo uskladňujte v uzavieranom a dobre odvetranom priestore.

Ubezpečte sa, že stroj je chránený pred nedovoleným použitím (napr. deťmi).

Pokiaľ sa musí vyprázdniť nádrž (napr. za účelom uskladnenia stroja pred zimnou prestávkou), je potrebné vyprázdnenie vykonať vonku (napr. chodom motora naprázdno až do úplného spotrebovania paliva v nádrži).

Stroj pred uskladnením (napr. na zimnú prestávku) dôkladne očistite.

Stroj uskladniť len so stiahnutou koncovkou zapalovacej sviečky.

Stroj skladujte v riadnom prevádzkovom stave.

4.9 Likvidácia

Odpady, ako starý olej alebo palivo, mazivá, filtre, batérie a podobné spotrebné diely môžu byť škodlivé pre ľudí, zvieratá a životné prostredie a musia byť preto odborne zlikvidované.

Potrebné informácie o odbornej likvidácii odpadových materiálov môžete získať v miestnom recyklačnom stredisku alebo u špecializovaného predajcu. Spoločnosť STIHL odporúča špecializovaného predajcu výrobkov STIHL.

Zabezpečte, aby bol použitý a nepotrebný stroj odovzdaný do špecializovanej zberne na ekologickú likvidáciu odpadu. Stroj pred likvidáciou zneškodnite tak, aby bol nepoužiteľný. Aby sa zabránilo úrazu, odstráňte kábel zapalovania, vyprázdňte palivovú nádrž a vypustite motorový olej.

Nebezpečenstvo úrazu žacím nožom!

Nenechávajte bez dozoru ani kosačku na trávu, ktorá je vyradená z prevádzky. Zaisťte, aby bol stroj a najmä žací nôž uskladnený mimo dosahu detí.

5. Popis symbolov



Pozor!

Pred uvedením stroja do prevádzky si dôkladne prečítajte návod na obsluhu a bezpečnostné pokyny a postupujte v súlade s nimi.



Nebezpečenstvo úrazu!

Dbajte na to, aby sa v pracovnej oblasti nezdržiavali osoby.



Pozor!

Dozráňajte bezpečnú vzdialenosť rúk a nôh od nožov.

Pred prácami na reznom nástroji, ako aj údržbárskymi a čistiacimi prácami snímte koncovku zapalovacej sviečky.



Naštartujte spaľovací motor.



Vypnite spaľovací motor.



Zapnite pohon kolies.

6. Rozsah dodávky



Ozn.	Názov	ks
A	Základný stroj s vodiacim držadlom	1
B	Skrutka s plochou zaoblenou hlavou	2
C	Rýchlopínacia páka	2
D	Príchytká kábľa	2
-	Návod na obsluhu	1
-	Návod na obsluhu spaľovacieho motora	1

7. Príprava stroja na prevádzku

7.1 Všeobecne



Nebezpečenstvo úrazu

Dodržujte bezpečnostné pokyny, uvedené v kapitole „Pre vašu bezpečnosť“ (⇒ 4.).

- Pre vykonanie všetkých opísaných prác sa musí stroj postaviť na vodorovnú, hladkú a pevnú plochu.

7.2 Montáž vodiaceho držadla



- Horný diel vodiaceho držadla (1) podržte na spodnom diele vodiaceho držadla (2) a prestrčte skrutky (B) cez otvory (3) zvnútra smerom von.

- Rýchlopínacie páky (C) priskrutkujte k skrutkám (B) (nechajte voľnú jednu otáčku závitú každej skrutky) a sklopte ich nahor.
- Skontrolujte správnosť montáže: Rýchlopínacie páky (C) musia byť dotiahnuté tak pevne, aby úplne priliehali k vodiacemu držadlu a horný diel vodiaceho držadla bol pevne upevnený v spodných dieloch vodiaceho držadla.
Ak vodiace držadlo nie je namontované pevne alebo rýchlopínacie páky nepriliehajú správne, vyklopte rýchlopínacie páky a zaskrutkovaním alebo vyskrutkovaním ich správne nastavte.
- Namontujte prvú príchytку kábla (D) **links** na horný diel vodiaceho držadla. Lanko na zastavenie motora založte podľa znázornenia na obrázku. Zatvorte a zaistite západku (4).
- Namontujte druhú príchytку kábla (D) **vpravo** na horný diel vodiaceho držadla. Lanko pohonu kolies založte podľa znázornenia na obrázku. Zatvorte a zaistite západku (4).
- Vzdialenosť medzi príchytkami kábla a manžetami:
30 cm

7.3 Zavesenie a zvesenie štartovacieho lanka



Zavesenie

- Koncovku zapaľovacej sviečky snímte zo spaľovacieho motora.
- Páku pre zastavenie motora (1) pritiahnite k držadlu a podržte.
- Pomaly vytiahnite štartovacie lanko (2).

- Uvoľnite páku pre zastavenie motora (1) a štartovacie lanko (2) zaveste do držiaka lanka (3).
- Nasuňte koncovku zapaľovacej sviečky.

Zvesenie

- Koncovku zapaľovacej sviečky snímte zo spaľovacieho motora.
- Štartovacie lanko (2) zveste z držiaka lanka (3).

7.4 Palivo a motorový olej



Zabráňte poškodeniu stroja!

Pred prvým naštartovaním stroja musíte naplniť motorový olej. Na plnenie motorového oleja, resp. pri tankovaní použite vhodnú pomôcku (napr. lievik).

Motorový olej:

Informácie o predpísanom druhu motorového oleja a kapacite oleja získate v návode na obsluhu spaľovacieho motora. Pravidelne kontrolujte stav naplnenia (prečítajte si návod na obsluhu spaľovacieho motora). Dbajte na to, aby výška hladiny oleja nebola príliš vysoká ani príliš nízka. Pred uvedením spaľovacieho motora do prevádzky poriadne zaskrutkujte uzáver olejovej nádrže.



Palivo:

Odporúčanie:
Čerstvé značkové palivá.
Bezolovnatý benzín.
Údaje o kvalite paliva (oktánové číslo) získate v návode na obsluhu spaľovacieho motora.



8. Ovládacie prvky

8.1 Všeobecne



Nebezpečenstvo úrazu

Dodržiujte bezpečnostné pokyny, uvedené v kapitole „Pre vašu bezpečnosť“ (⇒ 4.).

- Pre vykonanie všetkých opísaných prác sa musí stroj postaviť na vodorovnú, hladkú a pevnú plochu.

8.2 Sklopenie vodiaceho držadla



Na účely priestorovo úspornej prepravy a uskladnenia stroja možno sklopiť vodiace držadlo.



Nebezpečenstvo úrazu privretím!

Po uvoľnení rýchlopínacej páky môže dôjsť k nekontrolovanému preklopeniu vodiaceho držadla. Preto pri uvoľňovaní upevnenia vždy pevne držte vodiace držadlo jednou rukou.

- Vyveste štartovacie lanko. (⇒ 7.3)
- Podržte horný diel vodiaceho držadla (1), otvorte rýchlopínaciu páku (C) vľavo a vpravo a vodiace držadlo opatrne sklopte dopredu.

8.3 Nastavenie predného kolesa





Pomocou mechanizmu nastavenia (1) je možné nastaviť 3 rôzne polohy.

Nebezpečenstvo úrazu popálením!

Pri dotýkaní sa stroja na vidlici kolesa (2) dodržiavajte dostatočnú vzdialenosť od spaľovacieho motora a tlmiča výfuku – diely spaľovacieho motora sa pri dlhšom používaní zahrejú na vysokú teplotu.

Symbole na mechanizme nastavenia predného kolesa:

-  **1** Predné koleso upevnené
-  **2** Nastavenie výšky kosenia
-  **3** Predné koleso otočné o 360°

1 Predné koleso upevnené:

Na kosenie na svahoch a na ľahšie udržanie rovného smeru stroja pri kosení dlhších rovných pruhov trávnik je možné predné koleso pevne zaistiť.

- Predné koleso nasmerujte podľa znázornenia na obrázku (poloha Jazda dopredu). Koleso musí smerovať k žacej skrini.
- Zatláčajte nastavovací kolík (3) do polohy „Predné koleso zaistené“ a dbajte na to, aby úplne zapadol.

2 Nastavenie výšky kosenia:

Pomocou mechanizmu nastavenia (1) je možné nastaviť 5 výšok kosenia.

Nebezpečenstvo úrazu! Rukou ani prstami nikdy nesiahajte **pod** mechanizmus na **nastavenie výšky kosenia na prednom kolese**.

Medzi žaciu skriňu a zem nikdy nekladajte ruky ani nohy.

- Potlačte odisťovaciu páku (4) v smere šípky a podržte ju. Pritom rukou podržte vidlicu kolesa (2) hore, aby kosačka pôsobením vlastnej hmotnosti nespadla na nižší stupeň kosenia.
- Nastavovací kolík (3) dajte do polohy „Nastavenie výšky kosenia“ (= stredná poloha).
- Nastavte výšku kosenia. (⇒ 8.4)
- Uvoľnite odisťovaciu páku (4).

3 Predné koleso otočné o 360°:

Na dosiahnutie lepšej obratnosti kosačky pri kosení okolo krovia a stromov je možné nastaviť predné koleso tak, aby sa dalo voľne otáčať o 360°.

- Zatláčajte nastavovací kolík (3) do polohy „Predné koleso otočné o 360°“ a dbajte na to, aby úplne zapadol.

8.4 Nastavenie výšky kosenia

Nebezpečenstvo poranenia!

Pri nastavovaní výšky kosenia je nutné dbať na to, aby bola žacia skriňu vždy v rovnobežnej polohe so zemou – zároveň sa tým dosiahnu optimálne výsledky kosenia.

Stroj má 2 mechanizmy na nastavenie výšky kosenia:

1. Nastavenie výšky kosenia na zadnom kolese (⇒ 8.5)

2. Nastavenie výšky kosenia na prednom kolese (⇒ 8.6)

Je možné nastaviť 5 rôznych výšok kosenia.

Úroveň 1 = 25 mm

Úroveň 5 = 80 mm

Bežne sa používajú úrovne výšky kosenia 2 až 4, a to najmä pri používaní stroja ako mulčovacej kosačky. (⇒ 10.2)

Spoločnosť STIHL odporúča vždy najskôr nastaviť výšku kosenia na zadnom kolese a potom vyrovnať výšku kosenia aj na prednom kolese. Výška kosenia je nastavená správne, keď je spodok žacej skrine rovnobežný so zemou.

8.5 Nastavenie mechanizmu na nastavenie výšky kosenia na zadnom kolese



- Páku na nastavenie výšky kosenia na zadnom kolese (1) najskôr potiahnite smerom ku kolesu a podržte.
- Zvoľte požadovanú výšku kosenia (stupne 1 až 5 podľa obrázka) a nechajte páku znova zapadnúť.

8.6 Nastavenie mechanizmu na nastavenie výšky kosenia na prednom kolese



Nebezpečenstvo úrazu!

Rukou ani prstami nikdy nesiahajte **pod** mechanizmus na **nastavenie výšky kosenia na prednom kolese**.

Medzi žaciú skriňu a zem nikdy nevkładajte ruky ani nohy.

Nebezpečenstvo úrazu popálením!

Pri dotýkaní sa stroja na vidlici koleasa (1) dodržiavajte dostatočnú vzdialenosť od spaľovacieho motora a tlmiča výfuku – diely spaľovacieho motora sa pri dlhšom používaní zohrejú na vysokú teplotu.

- Na nastavenie uchopte stroj za vidlicu koleasa (1) podľa znázornenia na obrázku, potlačte odist'ovaciú páku (2) v smere šípky a počas nastavovania ju podržte. Pritom rukou podržte vidlicu koleasa (1) hore, aby kosačka pôsobením vlastnej hmotnosti nespáda na nižší stupeň kosenia.
- Nastavovací kolík (3) dajte do polohy „Nastavenie výšky kosenia“ (= stredná poloha).
- **Zmenšenie výšky kosenia:** Zatlčením na vidlicu koleasa (1) sa výška kosenia zmenší.
Zväčšenie výšky kosenia: Nadvihnite stroj a druhou rukou zhora zatlačte na výkyvnú os (4) predného koleasa, až kým nedosiahnete požadovanú výšku kosenia.

• Kontrola výšky kosenia:

Výšku kosenia (stupne 1 až 5 podľa obrázka) nastavte tak, aby sa výška kosenia na zadnom kolese zhodovala s výškou kosenia na prednom kolese. Spodok žacej skrine musí byť rovnobežne so zemou.

- Uvoľnite odist'ovaciú páku (2).
- Nastavovací kolík (3) podľa potreby zatlačte znova doľava alebo doprava. (⇒ 8.3)

8.7 Otvorenie a uzavretie vyhadzovacej klapky



Vyhadzovacia klapka musí byť vždy úplne otvorená, resp. úplne uzavretá, aby sa zabránilo upchatiu žacej skrine.

1 Uzatvorenie vyhadzovacej klapky:

- Uvoľnite zaistenie vyhadzovacej klapky (1) a vyhadzovaciú klapku (2) zatvorte – zatlačte ju k žacej skrine.
- Znova dotiahnite zaistenie vyhadzovacej klapky (1).

2 Otvorenie vyhadzovacej klapky:

- Uvoľnite zaistenie vyhadzovacej klapky (1) a otvorte vyhadzovaciú klapku (2) – vytiahnite smerom von až na doraz.
- Znova dotiahnite zaistenie vyhadzovacej klapky (1).

9. Bezpečnostné zariadenia

Stroj je na zaistenie bezpečnej obsluhy a ochrany pred neoprávneným použitím vybavený mnohými bezpečnostnými zariadeniami.



Nebezpečenstvo úrazu!

Ak sa na niektorom bezpečnostnom zariadení zistí porucha, stroj sa nesmie uviesť do prevádzky. V takomto prípade sa obráťte na špecializovaného predajcu. Spoločnosť STIHL odporúča špecializovaného predajcu výrobkov STIHL.

9.1 Ochranné zariadenia

Kosačka na trávu je vybavená bezpečnostnými zariadeniami, ktoré bránia neúmyselnému kontaktu žacieho noža s vyhadzovanou pokosenou hmotou. Medzi ne patria žacia skriňa, vyhadzovacia klapka a správne namontované vodiace držadlo.

9.2 Páka pre zastavenie motora

Kosačka na trávu je vybavená zariadením na zastavenie motora.

Počas prevádzky sa po uvoľnení páky na zastavenie motora vypne spaľovací motor.

Spaľovací motor a nôž sa zastavia do 3 sekúnd.



Nebezpečenstvo poranenia!

Ak je čas dobehu noža dlhší, prestaňte stroj používať a odneste ho k predajcovi.

Meranie času dobehu

Po naštartovaní spaľovacieho motora sa nôž začne otáčať a možno počuť aerodynamický hluk. Čas dobehu zodpovedá času trvania aerodynamického hluku po vypnutí spaľovacieho motora. Možno ho odmerať pomocou stopiek.

10. Pokyny pre prácu

10.1 Možnosti použitia

Kosačku na trávu je možné podľa potreby používať ako mulčovacíu kosačku alebo ako kosačku s bočným vyhadzovaním.

Použitie ako mulčovacej kosačky:

- Úplne zatvorte vyhadzovaciu klapku. (⇒ 8.7)

Použitie ako kosačky s bočným vyhadzovaním:

- Úplne otvorte vyhadzovaciu klapku. (⇒ 8.7)

10.2 Informácie o mulčovaní

Pri mulčovaní sa skosená tráva pôsobením silného prúdu vzduchu v priestore rotujúceho noža ešte niekoľkokrát poseká na malé kúsky, ktoré sa potom vyfukujú späť ku koreňom pokoseného trávniku. Pokosená hmota ostane na ploche trávniku.

Rozkladajúca sa pokosená tráva týmto spôsobom vracia pôde organické živiny a slúži tak ako prírodné hnojivo. Zároveň sa tým spomalí rast buriny.

Pekný a hustý trávnik je možné dosiahnuť častým mulčovaním a udržiavaním krátkej trávy.

Mulčovanie sa odporúča vykonávať aspoň dvakrát do týždňa v hlavnom období rastu (jar), v lete a na jeseň aspoň jedenkrát do týždňa.

Spôsob práce pri mulčovaní:

Spoločnosť STIHL odporúča mulčovanie pri suchom trávniku a pokiaľ ešte nie je tráva veľmi vysoká.

Predpoklady na dosiahnutie kvalitného mulčovania:

- nastavte optimálnu výšku kosenia: je potrebné zrezať jednu tretinu z výšky trávniku,
- používajte dobre naostrené nože,
- Meňte smer kosenia a dbajte na to, aby sa okraje pokosených pruhov prekryvali.

Ak je tráva príliš vysoká, koste trávnik v dvoch pracovných cykloch:

Prvý pracovný cyklus – predbežné pokosenie trávniku pri nastavenej najvyššej výške kosenia.

Druhý pracovný cyklus – 12 až 24 hodín po prvom pracovnom cykle premulčujte trávnik s nastavenou požadovanou výškou kosenia, a to v pravom uhle vzhľadom na smer kosenia použitý v prvom pracovnom cykle.

10.3 Pracovný priestor obsluhy

- Pri spúšťaní spaľovacieho motora aj po jeho spustení sa musí obsluhujúci personál z bezpečnostných dôvodov zdržiavať iba vo vymedzenej pracovnej oblasti za vodiacim držadlom. Vždy dodržujte bezpečný odstup, ktorý je daný vodiacim držadlom stroja.
- Kosačku na trávu smie obsluhovať výlučne jedna osoba. Dbajte na to, aby sa v nebezpečnej oblasti v okolí stroja nezdržiavali žiadne iné osoby. (⇒ 4.)

11. Uvedenie stroja do prevádzky

11.1 Štartovanie spaľovacieho motora



Zabráňte poškodeniu stroja!

Spaľovací motor neštartujte vo vysokej tráve. Pri sťaženom štartovaní nastavte vyššiu výšku kosenia.



Spaľovací motor má vďaka nastaveniu konštantného plynu hneď po naštartovaní vždy optimálne pracovné otáčky.

- **1** Páku na zastavenie motora (1) pritiahnite k držadlu a podržte.
- **2** Štartovacie lanko (2) pomaly vyťahujte, až kým nepocítite odpor spôsobený kompresiou motora. Následne lanko silno a rýchlo potiahnite až na dĺžku natiahnutej ruky. Štartovacie lanko (2) zasuňte pomaly späť, aby sa mohlo opäť správne naviniť. Opakujte postup, kým spaľovací motor nenabehne.

11.2 Vypnutie spaľovacieho motora



- Uvoľnite páku na zastavenie motora (1).

Spaľovací motor a nôž sa zastavia po 3 sekundách.

11.3 Zapnutie a vypnutie pohonu kolies



Zapnutie pohonu kolies

- Naštartujte spaľovací motor. (⇒ 11.1)
- Páku pohonu kolies (1) pritiahnite k držadlu a podržte.

Pohon kolies sa zapne a kosačka na trávnu sa začne pohybovať smerom vpred.

Rýchlosť pohonu kolies:
3,5 km/h

Vypnutie pohonu kolies

- Uvoľnite páku pohonu kolies (1).

Pohon kolies sa vypne a kosačka na trávnu sa zastaví.

Spaľovací motor pracuje ďalej a žací nôž sa naďalej otáča.

12. Údržba

Nebezpečenstvo úrazu!

Pred všetkými údržbárskymi alebo čistiacimi prácami na stroji si pozorne prečítajte a dôsledne dodržiavajte bezpečnostné pokyny uvedené v kapitole „Pre Vašu bezpečnosť“ (⇒ 4.), predovšetkým v podkapitole „Údržba a opravy“ (⇒ 4.7).

Pred všetkými údržbárskymi a čistiacimi prácami nechajte stroj vychladnúť a odpojte koncovku zapalovacej sviečky!



Ročná údržba u špecializovaného predajcu:

Kosačku na trávnu nechajte raz za rok skontrolovať u špecializovaného predajcu. Spoločnosť STIHL odporúča špecializovaného predajcu výrobkov STIHL.

12.1 Čistenie stroja



Interval údržby: po každom použití.

Starostlivé zaobchádzanie chráni stroj pred poškodením a predlžuje jeho prevádzkovú životnosť.



Nebezpečenstvo úrazu!

Vypnite spaľovací motor, snímte koncovku zapalovacej sviečky a nechajte vychladnúť stroj. Pred umiestnením stroja do polohy na čistenie vyprázdňte palivovú nádrž (chodom naprázdno). Stroj stojí bezpečne v polohe na čistenie iba podľa znázornenia na obrázku.

- Horný diel vodiaceho držadla zložte dozadu.
- 2 vhodné drevené podložky (výška: 7 - 8 cm) umiestnite na zem za strojom podľa znázornenia na obrázku.
- Stroj nadvihnite vpredu za vidlicu kolesa a umiestnite ho na drevené podložky podľa znázornenia na obrázku.

Pokyny na čistenie:

- Nečistoty odstráňte trochou vody a pomocou kefy alebo utierky. Pri čistení dbajte aj na žací nôž. Prúdom vody nikdy nestriekajte na časti spaľovacieho motora, tesnenia ani ložiská.
- Usadené zvyšky trávy vopred uvoľnite kúskom dreva.
- V prípade potreby použite špeciálny čistiaci prostriedok (napr. špeciálny čistiaci prostriedok značky STIHL).

12.2 Kontrola opotrebovania noža



Interval údržby: pred každým použitím.



Nebezpečenstvo úrazu!

Podľa miesta použitia a doby použitia sa môže opotrebovanie žacích nožov značne líšiť. Ak sa stroj často používa na piesočnatej pôde, resp. pri suchom počasí, dochádza k väčšiemu namáhaniu, a tým tiež k nadmernému opotrebovaniu noža. Opotrebovaný žací nôž sa môže zlomiť a tým spôsobiť ťažké úrazy. Preto je dôležité vždy dodržiavať pokyny na údržbu žacieho noža.

- Kosačku na trávnu prevráťte do polohy na čistenie. (⇒ 12.1)
- Vyčistite žací nôž (1).
- Pomocou posuvného meradla skontrolujte **hrúbku noža** minimálne na 5 miestach. Minimálna hrúbka noža musí byť dodržaná predovšetkým aj v oblasti aerodynamických plôch noža.

- Podľa obrázka položte pravítko (2) na prednú hranu noža a zmerajte **zbrúsenie hrany**.

Hrúbka noža: > 2 mm

Zbrúsenie: < 5 mm

Nôž je potrebné vymeniť:

- ak je poškodený (ryhy, trhliny),
- ak namerané hodnoty na jednom alebo viacerých miestach dosiahli, resp. prekročili prípustné hranice.

12.3 Demontáž a montáž žacieho noža



- Kosačku na trávu prevráťte do polohy na čistenie. (⇒ 12.1)

Demontáž:

- Skrutku noža (1) odskrutkujte kľúčom s veľkosťou SW 17.
- Vyberte nôž (2) spolu so skrutkou noža (1) a poistnou podložkou (3).

Montáž:



Nebezpečenstvo úrazu!

Nôž (2) sa smie montovať iba podľa znázornenia na obrázku. Aerodynamické plochy noža ohnuté dohora musia smerovať nahor.

Predpísaný ťahovací moment skrutky noža sa musí presne dodržať, pretože od toho závisí bezpečné upevnenie rezného nástroja. Skrutku noža (1) zaistite navyše prostriedkom **Loctite 243**.

Poistnú podložku (3) je nutné vymeniť pri každej montáži noža a skrutku noža (1) je nutné vymeniť pri každej výmene noža za nový diel.

- Vyčistite dosadaciu plochu noža a puzdro noža.
- Nôž (2) namontujte s dohora ohnutými krídlami smerom nahor (ukazujúc k stroju).
- Zaskrutkujte skrutku noža (1) s novou poistnou podložkou (3) a pevne ju utiahnite.
Ťahovací moment:
60 - 65 Nm

12.4 Brúsenie žacieho noža

Ak by vám chýbali potrebné vedomosti alebo pomôcky, odporúčame prenechať brúsenie noža na odborníka. Nesprávne nabrúsený nôž (nesprávny uhol ostria noža, nevyváženosť atď.) má negatívny vplyv na správnu funkciu stroja.

Návod na brúsenie

- Demontujte žací nôž. (⇒ 12.3)
- Počas brúsenia je potrebné žací nôž chladiť, napr. vodou. Nesmie dôjsť k modrému zafarbeniu noža, znamenalo by to zníženie trvanlivosti ostria.
- Žací nôž sa musí brúsiť rovnomerne, aby sa zabránilo vibráciám v dôsledku nevyváženia.
- Dodržte uhol ostria **30°**.
- Dbajte na hranice opotrebovania (⇒ 12.2).

12.5 Spaľovací motor

Interval údržby:

Prečítajte si návod na obsluhu spaľovacieho motora.

Všeobecné pokyny:

Dodržiavajte pokyny na obsluhu a údržbu uvedené v priloženom návode na obsluhu spaľovacieho motora.

S cieľom zaistiť dlhú životnosť stroja je obzvlášť dôležitá dostatočná hladina oleja a takisto pravidelná výmena olejového a vzduchového filtra.

Informácie o predpísaných intervaloch výmeny oleja, ako aj údaje o motorovom oleji a kapacite oleja sú taktiež uvedené v návode na obsluhu spaľovacieho motora.

Chladiace rebrá musia byť vždy čisté s cieľom zaistiť dostatočné chladenie spaľovacieho motora.

12.6 Kolesá a prevodovka

Ložiská kolies nevyžadujú údržbu. Prevodovka nevyžaduje údržbu.

12.7 Uskladnenie stroja (zimná prestávka)

Pri uskladnení stroja na dlhší čas (zimná prestávka) dodržte nasledujúci postup:

- Dôkladne očistite všetky vonkajšie diely stroja.
- Všetky pohyblivé diely dobre naolejujte, príp. namažte tukom.
- Vyprázdňte palivovú nádrž a karburátor (napr. chodom naprázdno).

- Vyskrutkujte zapalovaciu sviečku (prečítajte si návod na obsluhu spaľovacieho motora) a otvorom pre zapalovaciu sviečku nalejte do spaľovacieho motora asi 3 cm³ motorového oleja. Spaľovací motor niekoľkokrát pretočte bez zapalovacej sviečky (potiahnite štartovacie lanko).



Nebezpečenstvo požiaru!

Koncovku zapalovacej sviečky uchovávajte mimo dosahu otvoru zapalovacej sviečky (nebezpečenstvo požiaru).

- Znova naskrutkujte zapalovaciu sviečku (prečítajte si návod na obsluhu spaľovacieho motora).
- Vykonajte výmenu oleja (prečítajte si návod na obsluhu spaľovacieho motora).
- Stroj uskladnite v suchej, uzavretej a bezprašnej miestnosti. Zabezpečte, aby bol stroj uskladnený mimo dosahu detí.

13. Preprava stroja

13.1 Transportovanie stroja



Nebezpečenstvo úrazu!

Pred transportovaním stroja dbajte na bezpečnostné pokyny uvedené v kapitole „Pre vašu bezpečnosť“.

(⇒ 4.4)

Pri prenášaní stroja si zabezpečte pomoc druhej osoby. Noste pritom vždy vhodné bezpečnostné pracovné oblečenie (pracovná obuv, pevné rukavice). Pred zdvihnutím, resp. transportovaním stroja vytiahnite koncovku zapalovacej sviečky.

Zdvíhanie alebo prenášanie stroja:

- **A** Namontované vodiace držadlo: Stroj dvíhajte, resp. prenášajte za vidlicu kolesa (1) a za horný diel vodiaceho držadla (2).
- **B** Sklopené vodiace držadlo (poloha pre prepravu): Stroj dvíhajte, resp. prenášajte za vidlicu kolesa (2) a za spodný diel vodiaceho držadla (3).
- Pri dvíhaní, resp. prenášaní vždy dodržiavajte dostatočnú vzdialenosť žacieho noža od rúk a nôh.

Priviazanie stroja počas prepravy:

- Stroj sa musí prepravovať na čistej a rovnej ložnej ploche, byť pritom postavený na všetkých 3 kolesách a priviazaný vhodnými upevňovacími prostriedkami proti posunutiu.

- Laná, resp. popruhy upevnite na spodný diel vodiaceho držadla (3) a k vidlici kolesa (4).

14. Opatrenia na minimalizovanie opotrebovania a na zabránenie vzniku škôd

Dôležité pokyny na údržbu a ošetrovanie skupiny výrobkov

Benzínová kosačka na trávu (STIHL RM)

Firma STIHL v žiadnom prípade neručí za škody na zdraví alebo materiálne škody, ktoré boli spôsobené nedodržovaním bezpečnostných pokynov, predovšetkým pokynov týkajúcich sa bezpečnosti, obsluhy a údržby a použitím neschváleného príslušenstva alebo neschválených náhradných dielov.

Ak chcete predísť poškodeniu alebo nadmernému opotrebovaniu stroja STIHL, bezpodmienečne dodržiavajte nasledujúce dôležité pokyny:

1. Bežné spotrebné náhradné diely

Niektoré diely strojov STIHL podliehajú bežnému prevádzkovému opotrebovaniu i pri predpísanom používaní, a preto sa tieto diely musia v závislosti od spôsobu a doby použitia vždy včas vymeniť.

Medzi tieto diely patrí napr.:

- nôž,
- klinový remeň.

2. Dodržovanie pokynov uvedených v tomto návode na obsluhu

Používanie, údržba a uskladnenie stroja STIHL musí prebiehať tak dôkladne, ako je popísané v tomto návode na obsluhu. Za všetky škody, ku ktorým došlo následkom

nedodržania bezpečnostných pokynov a pokynov pre obsluhu a údržbu, zodpovedá sám užívateľ.

To platí predovšetkým pre:

- úpravy výrobku, ktoré neboli schválené spoločnosťou STIHL,
- používanie prevádzkových hmôt (mazivo, benzín pre spaľovací motor a motorový olej, pozrite si údaje výrobcu spaľovacieho motora), ktoré neschválila spoločnosť STIHL,
- používanie náradia a príslušenstva, ktoré nie je pre stroj schválené, vhodné alebo je kvalitatívne nevyhovujúce,
- používanie výrobku v rozpore s predpísaným určením,
- používanie výrobku na športové alebo súťažné akcie,
- následné škody, ktoré vznikli ďalším používaním výrobku s chybnými súčiastkami.

3. Údržbárske práce

Všetky práce uvedené v odstavci „Údržba“ sa musia vykonávať pravidelne, podľa predpísaných intervalov.

Pokiaľ tieto údržbárske práce nemôže vykonať sám užívateľ, musí tým poveriť špecializovaného predajcu.

Spoločnosť STIHL odporúča nechať vykonávať všetky údržbárske práce a opravy len u špecializovaného predajcu STIHL.

Odborní predajcovia STIHL budú pravidelne ponúkať školenia a poskytovať technické informácie.

Zanedbaním týchto prác môžu vzniknúť škody, za ktoré zodpovedá sám užívateľ.

K tomu patria okrem iného:

- korózia a iné škody, spôsobené následkom neodborného uskladnenia,
- škody na stroji spôsobené použitím nekvalitných náhradných dielov,
- škody v dôsledku neskoro alebo nedostatočne vykonanej údržby, resp. v dôsledku údržbárskych prác alebo opráv, ktoré nevykonal servis špecializovaného predajcu.

15. Príslušenstvo

Disk Cut
6909 700 5106

16. Bežné náhradné diely

Žací nôž (mulčovací nôž)
6105 702 0121

Skrutka noža
9008 319 9075

Poistná podložka
0000 702 6600



Upevňovacie prvky žacieho noža (napr. skrutka noža, poistná podložka) sa musia pri výmene noža, resp. pri montáži noža tiež vymeniť. Náhradné diely sú k dispozícii u špecializovaného predajcu výrobkov STIHL.

17. Ochrana životného prostredia



Pokosená tráva nepatrí do smetí, je vhodná na kompostovanie.

Stroj, príslušenstvo a obaly sú vyrobené z recyklovateľných materiálov – musia sa príslušne zlikvidovať.

Triedenie a ekologická likvidácia odpadových materiálov je základným predpokladom pre efektívnu recykláciu cenných surovín. Z tohto dôvodu sa musí stroj po ukončení bežnej technickej životnosti odovzdať do zberu triedeného materiálu. Nesprávna likvidácia môže byť škodlivá pre zdravie a znečisťovať životné prostredie. Pri likvidácii stroja dodržujte pokyny uvedené v kapitole „Likvidácia“. (⇒ 4.9)

Potrebné informácie o odbornej likvidácii odpadových materiálov môžete získať v miestnom recyklačnom stredisku alebo u špecializovaného predajcu.

18. Prehlásenie o zhode výrobcom

18.1 Vyhlásenie o zhode výrobcom ku kosačke STIHL RM 3.1 RT

STIHL Tirol GmbH
Hans Peter Stihl-Straße 5
6336 Langkampfen
Rakúsko

týmto zodpovedne vyhlasuje, že

- Konštrukčný typ: Kosačka na trávu
- Výrobná značka: STIHL
- Typ: RM 3.1 RT
- Šírka záberu pri kosení: 48 cm
- Sériové identifikačné číslo: 6361

zodpovedá príslušným ustanoveniam smerníc 2000/14/EC, 2006/42/EC, 2014/30/EU a 2011/65/EU a bola vyvinutá a zhotovená v súlade s danými verziami

nasledujúcich noriem platných k dátumu výroby: EN ISO 5395-1, EN ISO 5395-2 a EN 14982 (ak je aplikovateľná).

Sídlo účastníkov konania:
TÜV Rheinland LGA Products GmbH
Tillystraße 2,
90431 Nürnberg, DE

Na zistenie nameranej a garantovanej hladiny akustického výkonu bola aplikovaná smernica 2000/14/EC, príloha VIII.

RM 3.1 RT

- Nameraná hladina akustického výkonu: 95,2
- Garantovaná hladina akustického výkonu: 96

Technické podklady sú uschované v spoločnosti STIHL Tirol GmbH.

Rok výroby a číslo stroja sú uvedené na kosačke na trávu.

Langkampfen, 05.05.2021

STIHL Tirol GmbH

v.z.



Matthias Fleischer, vedúci odboru výskumu a vývoja produktov

v z.



Sven Zimmermann, vedúci hlavného oddelenia kvality

19. Technické údaje

RM 3.1 RT:

Sériové identifikačné číslo	6361
Spaľovací motor, typ konštrukcie	4-taktný spaľovací motor
Štartovací mechanizmus	Štartovacie lanko
Bezpečnostné zariadenie	Zastavenie motora
Rezné zariadenie	rotačný nôž
Šírka záberu pri kosení	48 cm
Pohon rezného zariadenia	trvalý
Výška kosenia	25 - 80 mm
Uťahovací moment skrutky noža	60 - 65 Nm
Pohon zadných kolies	1-stupňový chod dopredu
Priemer kolies vpredu	200 mm
Priemer kolies vzadu	200 mm
Dĺžka	165 cm
Šírka	52 cm
Výška	110 cm
Spaľovací motor: Výrobca, typ	STIHL EVC 300
Zdvihový objem	163 ccm
Menovitý výkon pri menovitých otáčkach	2,6 - 2800 kW - ot./min.

Palivová nádrž	0,9 l
Otáčky rotačného noža	2800 ot/min
Hmotnosť	31 kg

Emisie hluku

Podľa 2000/14/EC / S.I. 2001/1701:	
Zaručená hladina akustického výkonu L_{WA}	96 dB(A)
Tolerancia K_{WA}	1,2 dB(A)
Meranie podľa EN ISO 5395-2, EN 14982:	
Hladina akustického tlaku na pracovisku L_{pA}	82 dB(A)
Tolerancia K_{pA}	2 dB(A)

Vibrácie na rukách/ramenách

Uvedená charakteristická hodnota vibrácií podľa EN 12096:	
Nameraná hodnota a_{hw}	5,50 m/sec ²
Tolerancia K_{hw}	2,20 m/sec ²
Meranie podľa EN ISO 5395-2, EN 14982, EN 20643	

19.1 REACH

REACH označuje nariadenie EÚ na registráciu, zhodnocovanie a schvaľovanie chemikálií.

Informácie o spĺňaní nariadení REACH (EÚ) č. 1907/2006 sú uvedené na stránke www.stihl.com/reach.

20. Hľadanie porúch

✂ prípadne vyhľadajte špecializovaného predajcu. Spoločnosť STIHL odporúča špecializovaného predajcu výrobkov STIHL.

📖 Prečítajte si návod na obsluhu spaľovacieho motora.

Porucha:

Spaľovací motor sa nenašartuje.

Možná príčina:

- Nie je stlačená páka pre zastavenie motora.
- V nádrži nie je palivo.
- Upchaté palivové potrubie.
- Nevhodné, znečistené alebo staré palivo v nádrži.
- Znečistený vzduchový filter.
- Koncovka zapaľovacej sviečky nie je nasunutá na zapaľovaciu sviečku, kábel zapaľovania je na koncovke nesprávne upevnený.
- Spaľovací motor je v dôsledku viacerých pokusov o štartovanie „presýtený“.
- Zapaľovacia sviečka je zanesená alebo poškodená, nesprávna vzdialenosť elektród.

Odstránenie:

- Páku pre zastavenie motora pritiahnite k držadlu a podržte. (⇒ 11.1)
- Doplňte palivo. (⇒ 7.4)
- Vyčistite palivové potrubie. 📖, ✂
- Vždy používajte čerstvé značkové palivo, bezolovnatý benzín; vyčistite karburátor. 📖, ✂
- Vyčistite vzduchový filter. 📖, ✂

- Nasuňte koncovku zapaľovacej sviečky; skontrolujte spojenie medzi káblom zapaľovacej sviečky a zástrčkou. 📖, ✂
- Vyskrutkujte a vysušte zapaľovaciu sviečku, štartovacím lankom niekoľkokrát pretočte motorom pri vyskrutkovanej zapaľovacej sviečke. 📖, ✂
- Vyčistite alebo vymeňte zapaľovaciu sviečku, nastavte vzdialenosť elektród. ✂

Porucha:

Sťažené štartovanie alebo pokles výkonu spaľovacieho motora.

Pravdepodobná príčina:

- Upchatá skriňa kosačky.
- Kosenie s príliš nízkou úrovňou kosenia, resp. rýchlosť pojazdu je príliš vysoká vzhľadom na danú výšku kosenia.
- Voda v palivovej nádrži a v karburátore, upchatý karburátor.
- Znečistená palivová nádrž.
- Znečistený vzduchový filter.
- Zanesená zapaľovacia sviečka.

Odstránenie:

- Vyčistite skriňu kosačky. (Pri čistení snímate koncovku zapaľovacej sviečky!) (⇒ 12.1)
- Nastavte vyššiu úroveň kosenia, resp. znížte rýchlosť pojazdu. (⇒ 8.4)
- Vyprázdnite palivovú nádrž, vyčistite palivové potrubie a karburátor. ✂
- Vyčistite palivovú nádrž. ✂
- Vyčistite vzduchový filter. ✂
- Vyčistite zapaľovaciu sviečku. ✂

Porucha:

Spaľovací motor sa veľmi zahrieva.

Pravdepodobná príčina:

- Príliš málo oleja v spaľovacom motore.
- Znečistené chladiace rebrá.

Odstránenie:

- Vymeňte motorový olej. (⇒ 7.4)
- Vyčistite chladiace rebrá. (⇒ 12.1)

Porucha:

Silné vibrácie počas prevádzky.

Pravdepodobná príčina:

- Chybná rezná jednotka.
- Uvoľnené upevnenie spaľovacieho motora.

Odstránenie:

- Skontrolujte žací nôž, hriadeľ noža a upevnenie noža (skrutku noža a poistnú podložku) a v prípade potreby opravte. ✂
- Dotiahnite skrutky upevnenia spaľovacieho motora. ✂

Porucha:

Nerovný rez, trávnik žltne.

Pravdepodobná príčina:

- Tupý alebo opotrebovaný žací nôž.
- Príliš vysoká rýchlosť pohonu pri kosení vzhľadom na výšku kosenia.
- Spodok žacej skrine nie je rovnobežne so zemou.

Odstránenie:

- Nabrúste alebo vymeňte žací nôž. (⇒ 12.2), (⇒ 12.3), ✂
- Nastavte vyšší stupeň kosenia, resp. znížte rýchlosť pojazdu. (⇒ 8.4)

- Mechanizmus nastavenia výšky kosenia na prednom kolese
prispôsobte mechanizmu nastavenia výšky kosenia na zadnom kolese.
(⇒ 8.6)

21. Servisný plán

21.1 Potvrdenie o prevzatí

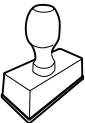
Model:	_____
Sériové číslo:	<input type="text"/> <input type="text"/> <input type="text"/> <input type="text"/> <input type="text"/> <input type="text"/> <input type="text"/> <input type="text"/>
Dátum:	<input type="text"/> <input type="text"/> <input type="text"/> <input type="text"/> <input type="text"/> <input type="text"/>
	
Ďalší servis	
Dátum:	<input type="text"/> <input type="text"/> <input type="text"/> <input type="text"/> <input type="text"/> <input type="text"/>

21.2 Potvrdenie o vykonaní servisných prác



Tento návod na obsluhu dajte špecializovanému predajcovi výrobkov STIHL pri vykonávaní údržbárskych prác. Do predtlačенých polí poskytnite potvrdenie o vykonaní servisných prác.

 Servis vykonaný dňa

 Dátum nasledujúceho servisu

Tisztelt vevő!

Örvendünk, hogy a STIHL mellett döntött. Termékeinket csúcsmínőségben fejlesztjük ki és gyártjuk, ügyfeleink szükségleteinek megfelelően. Így nagy megbízhatóságú termékek jönnek létre, extrém igénybevétel esetén is.

A STIHL a szerviz terén is csúcsmínőséget nyújt. Márkaszervizünk kompetens tanácsadást és betanítást, valamint átfogó műszaki segítséget nyújt.

Köszönjük bizalmát, és sok örömet kívánunk a STIHL terméke használatával.

Dr. Nikolas Stihl

**FONTOS! HASZNÁLAT ELŐTT
OLVASSA EL ÉS ŐRIZZE MEG.**

1. Tartalomjegyzék

A használati útmutatóhoz	288
Általános információk	288
Útmutató a használati utasítás olvasásához	288
A gép leírása	288
A biztonság érdekében	289
Általános információk	289
Tankolás – a benzin kezelése	290
Ruházat és felszerelés	290
A gép szállítása	290
Munkavégzés előtt	291
Munka közben	291
Karbantartás és javítások	293
Tárolás hosszabb üzemszünet esetén	294
Hulladékkezelés	294
A szimbólumok leírása	295
Szállítási terjedelem	295
A gép összeszerelése	295
Általános rész	295
A tolókar felszerelése	295
Az indítózsín be- és kiakasztása	296
Üzemanyag és motorolaj	296
Kezelőelemek	296
Általános rész	296
A tolókar átfordítása	296
Az első kerék beállítása	296
A vágási magasság beállítása	297
A vágási magasság beállítása a hátsó keréken	297
A vágási magasság beállítása az első keréken	297
A kidobónyílás fedelének felnyitása és lecsukása	298
Biztonsági berendezések	298
Biztonsági berendezések	298
Motorleállító kar	298
Munkavégzési tanácsok	298
Alkalmazási lehetőségek	298
A mulcsozásra vonatkozó információk	298
A kezelő munkaterülete	299
A gép üzembe helyezése	299
A benzinmotor beindítása	299
A benzinmotor leállítása	299
A kerékajtás be- és kikapcsolása	299
Karbantartás	299
A gép tisztítása	300
A kés kopásának ellenőrzése	300
A kés le- és felszerelése	300
A fűnyíró kés élezése	301
Benzinmotor	301
Kerekek és váltómű	301
Tárolás (téli szünet)	301
Szállítás	301
Szállítás	301
A kopás minimalizálása és a meghibásodások elkerülése	302
Külön tartozékok	302
Általános pótalkatrészek	302
Környezetvédelem	303
A gyártó megfelelőségi nyilatkozata	303
A gyártó uniós megfelelőségi nyilatkozata – STIHL RM 3.1 RT fűnyíró gép	303
Műszaki adatok	303
REACH	304
Hibakeresés	304
Szervizelési időpontok	305
Az átadás igazolása	305

2. A használati útmutatóhoz

2.1 Általános információk

Ez a használati utasítás a gyártó **eredeti használati utasításának** a 2006/42/ECEK-irányelv szerinti fordítása.

A STIHL folyamatosan dolgozik a termékpalletta továbbfejlesztésén, emiatt fenn kell tartanunk a termék kialakítás, a technológia és a felszereltség megváltoztatásának jogát.

Így a jelen füzet adatai és ábrái alapján semmiféle igény nem támasztható.

A jelen használati utasításban adott esetekben olyan modellek leírása is szerepelhet, amelyek nem minden országban kaphatók.

Ezt a használati utasítást szerzői jogok védik. Minden jog fenntartva, különös tekintettel a sokszorosítás, a fordítás és az elektronikus rendszerek segítségével végzett feldolgozás jogára.

2.2 Útmutató a használati utasítás olvasásához

Az ábrák és a szövegek adott kezelési lépéseket írnak le.

A gépen található valamennyi szimbólum magyarázata megtalálható a jelen használati utasításban.

Az ábrák nézőpontja:

A „**bal**” és a „**jobb**” értelmezése a használati utasításban:

A felhasználó a gép mögött áll (munkahelyzet).

Hivatkozás fejezetre:

Kapcsolódó és további magyarázatot nyújtó fejezetekre és pontokra nyíl hívja fel a figyelmet. A következő példában egy fejezetre történő utalás látható: (⇒ 4.)

Szövegrészek jelölése:

A leírt utasítások az alábbi példákban látható módon lehetnek jelölve.

A felhasználó beavatkozását igénylő kezelési lépések:

- Lazítsuk meg az 1-es csavart csavarhúzóval, húzzuk meg a 2-es kart
...

Általános felsorolások:

- a termék sportrendezvényeken vagy egyéb versenyeken való használata

Kiemelt jelentőségű szövegrészek:

A kiemelt jelentőségű szövegrészek hangsúlyozása érdekében ezeket a részeket a használati utasításban az alábbi szimbólumok egyikével jelöljük.



Veszély!

Figyelmeztetés balesetveszélyre és súlyos személyi sérülésekre. A leírt tevékenységet szükséges vagy tilos elvégezni.



Figyelem!

Figyelmeztetés személyi sérülések veszélyére. A leírt tevékenység lehetséges vagy valószínű sérülésektől óv meg.



Vigyázat!

A leírt tevékenységgel könnyű sérülések, ill. anyagi károk kerülhetnek el.



Megjegyzés

A gép tökéletesebb használatára vagy a lehetséges hibás kezelés elkerülésére vonatkozó információ.

Ábrára hivatkozó szövegrészek:

A gép használatát magyarázó ábrák a használati útmutató elején találhatóak.

A használati útmutató szövegrészei mellett látható fényképezőgép-szimbólum az ábraoldalakon található megfelelő ábrára hivatkozik.



1

3. A gép leírása



1

- 1 Motorleállító kar
- 2 Indítózsinór
- 3 A tolókar felső része
- 4 Gyorsan állítható rögzítőkar
- 5 A tolókar alsó része
- 6 Adattábla
- 7 Hátsó kerék
- 8 Ház
- 9 A kidobónyílás fedelének rögzítése
- 10 A kidobónyílás fedele
- 11 Kerékvilla
- 12 Első kerék
- 13 Állítóelem az első keréken (= vágásmagasság-állítás az első keréken)
- 14 Gyertyapipa
- 15 Benzinmotor
- 16 Vágásmagasság-állítás a hátsó keréken
- 17 A kerékajtás karja

4. A biztonság érdekében

4.1 Általános információk



A géppel való munkavégzés közben feltétlenül tartsuk be az alábbi balesetvédelmi előírásokat.



Az első üzembe helyezés előtt figyelmesen olvassuk el a teljes használati utasítást. A használati utasítást gondosan meg kell őrizni a későbbi használatához.

Figyelembe kell venni a benzinmotor külön használati utasításában található kezelési és karbantartási utasításokat.

Az alábbi óvintézkedések elengedhetetlenek a személyi biztonság érdekében, azonban a felsorolás nem teljes körű. A gépet mindig előrelátóan, felelősségteljesen kell üzemeltetni, és szem előtt kell tartani, hogy a felhasználó felelős a más személyeket ért balesetekért vagy azok tulajdonának károsodásáért.

Ismerkedjünk meg a gép kezelőszerveivel és használatával.

A gépet csak olyan személyek használhatják, akik elolvasták a használati utasítást és értenek a gép kezeléséhez.

Az első üzembe helyezés előtt a felhasználónak törekednie kell arra, hogy szakszerű és gyakorlati eligazításban részesüljön. Az eladónak vagy más szakembernek el kell magyaráznia a felhasználónak, hogyan használható a gép biztonságosan.

Az eligazítás során különösen arra kell felhívni a felhasználó figyelmét, hogy a géppel végzett munkához fokozott óvatosság és koncentráció szükséges.

A kockázatok a gép előírászerű használata esetén sem küszöbölhetők ki teljesen.



Fulladás miatti életveszély!

A csomagolóanyaggal játszó gyermekeket fulladásveszély fenyegeti. A csomagolóanyagot mindig tartsuk távol a gyermekektől.

A gépet – ideértve valamennyi kiegészítő berendezését – csak olyan személyeknek szabad tovább-, ill. kölcsönadni, akik alapvetően ismerik e géptípust és kezelését. A használati utasítás a géphez tartozik, ezért mindig a géppel együtt kell továbbadni.

A gépet csak kipihenten, jó szellemi és fizikai kondícióban szabad használni. Egészségügyi panaszok esetén javasolt az orvos megkérdezése arról, lehetséges-e a géppel történő munkavégzés. A reakcióképességet befolyásoló gyógyszerek szedése, alkohol, illetve kábítószeres fogyasztása után tilos a géppel dolgozni.

Győződjön meg arról, hogy a felhasználó fizikailag, érzékszervileg és mentálisan képes működtetni, valamint használni a gépet. Ha a felhasználó fizikailag, érzékszervileg vagy mentálisan akadályoztatott, akkor csak felelős személy felügyelete vagy irányítása alatt dolgozhat vele.

Győződjön meg arról, hogy a felhasználó nagykorú, vagy az adott ország szabályozásai értelmében felügyelettel szakmai képzésben vesz részt.

Figyelem – balesetveszély!

A fűnyíró gép csak fűnyírásra szolgál. Ettől eltérő alkalmazás nem megengedett, mert veszélyes lehet vagy a gép károsodásához vezethet.

A felhasználó testi épségének veszélyeztetése miatt a fűnyíró gépet nem szabad az alábbiakra használni (nem teljes körű felsorolás):

- bokrok, sövények, cserjék nyírására,
- futónövények nyírására,
- fűápolásra tetőkerteken és virágládákban,
- fa- és sövénynyesedék aprítására,
- gyalogutak tisztítására (felszívás, lefújás),
- talajegyenetlenségek, pl. vakondtúrások elegyengetésére.

Biztonsági okokból a STIHL által jóváhagyott tartozékok szakszerű felszerelésén kívül a gép minden módosítása tilos, és a garancia megszűnéséhez vezet. Az engedélyezett tartozékokról a STIHL szakkereskedők szolgálnak információkkal.

Különösen tilos a gépen a teljesítménynek vagy a benzinmotor, ill. a villanymotor fordulatszámának módosítására irányuló bármilyen beavatkozást végezni.

A géppel tilos tárgyakat, állatokat vagy személyeket – különösen gyerekeket – szállítani.

Közterületen, parkokban, sportpályákon, út mentén, mező- és erdőgazdasági üzemekben történő használat során különös óvatosság szükséges.



Figyelem! A fellépő rezgések veszélyeztethetik az egészséget! A rezgések miatti

túlzott terhelés keringési vagy idegrendszeri károkát okozhat, különösen keringési problémákkal rendelkező személyek esetén. Forduljon orvoshoz, amennyiben olyan tünetek jelentkeznek, amelyeket a rezgési terhelés válthatott ki. Ilyen – főként az ujjakban, a kezekben vagy a csuklókon jelentkező – tünetek lehetnek többek között például az alábbiak:

- érzéketlenség,
- fájdalomérzet,
- izomgyengeség,
- bőrszíneződés,
- kellemetlen bizsergés.

Használat közben erősen, azonban ne görcsösen tartsuk a tolókart két kézzel, az erre szolgáló helyeken.

Az üzemidőt úgy tervezzük meg, hogy elkerülhető legyen a hosszabb időtartamú nagyfokú terhelés.

4.2 Tankolás – a benzin kezelése



Életveszély!

A benzin mérgező és rendkívül gyúlékony.

Benzin csak arra alkalmas és bevizsgált tartályokban (kannákban) tárolható. A benzintartályok sapkáját mindig szabályszerűen be kell csavarni és erősen meg kell húzni. A sérült zárósapkákat biztonsági okokból ki kell cserélni.

Ne használjunk italos palackokat vagy hasonlókat üzemanyagok hulladékkezelésére vagy tárolására. A palack arra indíthat esetleg valakit – különösen gyerekeket –, hogy igyon belőle.



Tartsuk távol a benzint szikrától, nyílt lángtól, állandó lángtól, hőforrásoktól és egyéb gyújtóforrásoktól. Tilos a dohányzás!

Az üzemanyag töltését csak a szabadban végezzük, és közben ne dohányozzunk.

Az üzemanyag betöltése előtt állítsuk le, és hagyjuk lehűlni a benzinmotort.

A benzint a benzinmotor indítása előtt kell betölteni. Amíg a benzinmotor jár, vagy a gép forró, nem szabad kinyitni a tanksapkát, sem benzint betölteni.

Ne töltsük túl az üzemanyagtartályt!

Soha ne töltsük fel az üzemanyagtartályt a töltőcsont alsó pereme feletti szintig, hogy az üzemanyagnak elegendő helye legyen a táguláshoz. Vegyük figyelembe a benzinmotor használati utasításában leírtakat is.



Ha melléfolyt az üzemanyag, ne indítsuk el a benzinmotort, amíg nem tisztítottuk meg a benzinnel szennyezett felületet. Nem szabad indítási (gyújtási) kísérletet végezni, amíg a benzingőzök el nem párologtak (szárazra törlés).

A kiömlött üzemanyagot mindig fel kell törölni.

A benzinnel szennyezett ruhadarabokat le kell cserélni.

Soha ne legyen benzin a gép üzemanyagtartályában, ha a gépet épületen belül tároljuk. A keletkezett benzingőzök nyílt láng vagy szikra hatására meggyulladhatnak.

Ha ki kell üríteni az üzemanyagtartályt, azt a szabadban végezzük.

4.3 Ruházat és felszerelés



A munka során mindig erős, nem csúszó talpú lábbelit viselünk. Soha ne dolgozzunk mezítláb vagy például szandálban.



Ezenfelül a karbantartási és a tisztítási munkák során, valamint a gép szállításakor mindig erős lábbelit kell viselni, továbbá a hosszú hajat össze kell fogni és biztosítani kell (fejkendő, sapka stb.).



A fűnyíró kés élezésekor megfelelő védőszemüveget kell viselni.

A gépet csak hosszú nadrágban és szoros ruházatban szabad üzembe helyezni.

Soha ne viselünk nem testhez simuló ruhadarabokat, amelyek a mozgatható alkatrészekbe (kezelőkarok) akadhatnak, így tilos az ékszerek, nyakkendők, sálak viselése.

4.4 A gép szállítása

Az éles peremű vagy forró alkatrészek okozta sérülések elkerülése érdekében (⇒ 4.3) kizárólag védőkesztyűben dolgozzunk.

A gépet nem szabad járó benzinmotorral szállítani. Szállítás előtt kapcsoljuk ki a benzinmotort, hagyjuk leállni a késeket, és húzzuk le a gyertyapipát.

A gépet csak lehűlt benzinmotorral, üzemanyag nélkül szabad szállítani.

Járműre helyezéshez használjunk megfelelő rakodási segédeszközt (rakodórampát, emelőszerkezetet).

A gépet a rakfelületen megfelelően méretezett rögzítőeszközökkel (hevederek, kötelek stb.) kell biztosítani.

A gép megemelése és közben szállítása során kerüljük az érintkezést a fűnyíró késsel.

Tartsuk be a „Szállítás” fejezetben foglaltakat, ahol megtalálhatók a gép megemelésével, ill. rögzítésével kapcsolatos tudnivalók. (⇒ 13.)

A gép szállításakor be kell tartani a helyi jogszabályi előírásokat, különösen a rakományok biztonságára és a tárgyak rakodófelületeken történő szállítására vonatkozó előírásokat.

4.5 Munkavégzés előtt

Biztosítani szükséges, hogy a géppel csak olyan személyek dolgozzanak, akik ismerik a használati útmutatót.

A gép üzembe helyezése előtt ellenőrizni kell az üzemanyagrendszer tömítettségét, különösen a látható alkatrészeket, pl. az üzemanyagtartályt, a tanksapkát és a tömlőcsatlakozásokat. Tömítetlenség vagy sérülés esetén tilos beindítani a benzinmotort – **tűzveszély!**

A gépet üzembe helyezés előtt szakszervizben meg kell javíttatni.

Be kell tartani a benzinmotoros, ill. villanymotoros kerti gépek használati idejére vonatkozó helyi rendeleteket.

Alaposan vizsgáljuk át a terepet, ahol a gépet használni fogjuk, és távolítsunk el minden követ, botot, drótot, csontot és más kemény tárgyat, amelyet a gép a magasba repíthet. Az akadályok (pl. fatönkők, gyökerek) a magas fűben sokszor nehezen vehetők észre.

Ezért a géppel végzett munka előtt jelöljük meg a füves területen nem észrevehető és nem eltávolítható valamennyi idegen tárgyat (akadályt).

A gép használata előtt ki kell cserélni a hibás, elhasználódott vagy sérült alkatrészeket. A gép olvashatatlaná vált vagy megsérült figyelmeztető és veszélyjelzéseit ki kell cserélni. A pótmatricák és minden további pótalkatrész beszerezhető a STIHL szakkereskedőknél.



Sérülésveszély!

A kopott vagy sérült alkatrészek (pl. tompa pengék) befolyásolhatják a készülék biztonságát, és sérülést okozhatnak a felhasználónak.

A gép használata előtt ellenőrizni kell a gyertyapipa megfelelő rögzítettségét a gyújtógyertyán.

A gépet csak üzembiztos állapotban szabad használni. Üzembe helyezés előtt mindig győződjünk meg a következőkről:

- A gép előírászerűen összeszerelt állapotban van.
- Kifogástalan állapotban van a vágóeszköz és a teljes vágóegység (a fűnyíró kés, a rögzítőelemek és a nyírószerkezet háza). Különös figyelmet kell fordítani az alkatrészek biztonságos rögzítettségére, épségére (nem lehetnek rajtuk kicsorbulások, repedések), valamint kopottságára. (⇒ 12.2)
- Megfelelően fel van csavarva a tanksapka.
- Kifogástalan állapotban van az üzemanyagtartály, az üzemanyag-továbbító alkatrészek és a tanksapka.

- Kifogástalan állapotban vannak és megfelelően működnek a biztonsági berendezések (pl. a motorleállító kar, a ház, a kidobónyílás fedele, a tolókar és a védőrács).
- Megfelelően fel van csavarva az olajsapka.

EI kell végezni minden szükséges munkálatot, illetve szakszervizbe kell vinni a gépet. A STIHL cég erre a célra a STIHL szakszervizeket ajánlja.

4.6 Munka közben



Tartson távol másokat a veszélyes területtől! Soha ne dolgozzon, ha mások – főleg gyerekek – vagy állatok tartózkodnak a veszélyes területen.

Tilos a gyártó által a gépbe épített biztonsági és kapcsolóberendezéseket kiszerezni vagy áthidalni. Különösen a motorleállító kart nem szabad soha a tolókarhoz rögzíteni (pl. odakötözéssel).

A gépet oldalsó kihordású fűnyíróként használva a kidobónyílás fedelének teljesen nyitva kell lennie, és biztosítani kell a rögzítőcsavarral.



Figyelem – sérülésveszély!
Soha ne helyezze a kezét vagy a lábát forgó alkatrészekre, illetve azok alá. Soha ne érjen a forgó késhez. Mindig maradjon távol a kidobónyílástól.

Mindig be kell tartani a tolókar által meghatározott biztonsági távolságot. A tolókarnek mindig szabályszerűen felszerelve kell lennie, amit tilos megváltoztatni. A gépet soha nem szabad lehajtott tolókarral üzembe helyezni.

Soha ne nyissuk fel, illetve csukjuk vissza a kidobónyílás fedelét, amíg a fűnyíró kés forog. A forgó kés sérüléseket okozhat.

Soha ne rögzítsünk tárgyakat (pl. munkaruhát) a tolókarhoz.

Csak napfény vagy megfelelő mesterséges megvilágítás mellett dolgozzunk.

Tilos a géppel dolgozni esőben, viharban, illetve különösen villámcsapás veszélye esetén.

Nedves talajon a csúszásveszély miatt fokozott balesetveszély áll fenn. Ekkor különösen óvatos munkavégzés szükséges az elcsúszás megakadályozása érdekében. Lehetőség szerint kerülni kell a gép nedves talajon történő használatát.

Füstgázok:



Mérgezés miatti életveszély!

Roszsullét, fejfájás, látászavar (pl. szűkülő látómező), hallászavar, szédülés, csökkenő koncentrációképesség esetén a munkát azonnal be kell fejezni. Ezeket a tüneteket többek között a túl magas füstgáz-koncentráció is okozhatja.



A gép a benzinmotor beindulásakor azonnal mérgező kipufogógázokat termel. Ezek a gázok mérgező, színtelen és szagtalan szén-monoxidot, valamint egyéb káros anyagokat tartalmaznak. Benzinmotoros gépet sosem szabad zárt vagy rosszul szellőző helyiségben üzembe helyezni.

Beindítás:

A gépet óvatosan indítsuk be, „A gép üzembe helyezése” (⇒ 11.1) című fejezetben foglalt utasítások szerint. Az előírások szerint történő beindítás csökkenti a sérülésveszélyt.

Sérülésveszély!

Ha az indítózsínór gyorsan visszaugrik, gyorsabban a benzinmotor felé ránthatja a felhasználó kezét és karját, mint ahogy a felhasználó el tudná engedni az indítózsínórt. Ez a rántás csonttörést, zúzódást és rándulást okozhat.

A beindításkor mindig ügyeljünk arra, hogy a lábunk elég távol legyen a vágóeszköztől.

Tilos a gépet indításkor megdönteni.

A motor indításkor nem szabad a kerékajtás karját működtetni.

Munkavégzés lejtős terepen:

Lejtős terepen mindig keresztben kell haladni, soha nem hosszanti irányban. Ha a felhasználó hosszanti irányban történő fűnyírás esetén elveszíti az ellenőrzést a gép felett, akkor esetleg a járó gép is elgázolhatja.

Lejtőn történő fűnyírásakor a jobb iránytartás érdekében rögzítsük az első kereket.

Rendkívül óvatosan járjunk el, ha lejtős terepen megváltoztatjuk a menetirányt.

Ügyeljünk arra, hogy lejtős terepen mindig stabilan álljunk, valamint kerüljük a túl meredek lejtőkön történő munkavégzést.

A gépet biztonsági okokból nem szabad 25°-nál (46,6%) meredekebb domboldalokon használni.

Sérülésveszély!

25° meredekség 100 cm-es vízszintes távolságra vetítve 46,6 cm-es függőleges emelkedésnek felel meg.

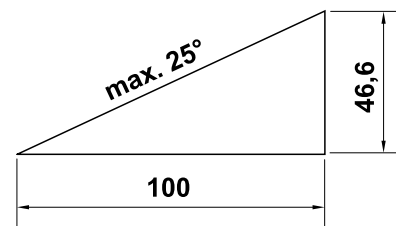

A benzinmotor megfelelő kenésének biztosítása érdekében a gép emelkedőn történő használatakor figyelembe kell venni a benzinmotor mellékelt használati utasításában foglaltakat is.

Munkavégzés:



Sérülésveszély!

Soha ne tegyük kezünket vagy lábunkat forgó alkatrészekre vagy azok alá vagy fölé.



Ne kíséreljük meg a kés megfigyelését a fűnyíró gép üzemelése közben. A forgó kés sérüléseket okozhat.

Csak lépéstepőben vezessük a gépet – soha ne szaladjunk a géppel végzett munka során. A gyors haladás növeli a megbotlás, elcsúszás stb. okozta sérülések veszélyét.

Különösen óvatosan járjunk el, ha a gépet megfordítjuk vagy magunk felé húzzuk.

Botlásveszély!

Fokozott elővigyázattal használjuk a gépet, ha lejtők, peremek, mélyedések vagy töltések közelében dolgozunk. Különösen figyeljünk arra, hogy megfelelő távolságot tartsunk az ilyen veszélyforrásoktól.

A füves talajon lévő nehezen látható tárgyakat (öntözőberendezések, cölöpök, vízcsapok, alapok, elektromos vezetékek stb.) ki kell kerülni. Soha ne haladjunk át ezeken a tárgyakon.



Vegyük figyelembe a vágóeszköz utánforgási idejét, ami a teljes leállásig néhány másodpercet vehet igénybe.

Kapcsoljuk ki a benzinmotort, várjuk meg, amíg a meghajtott eszköz leáll, és húzzuk le a gyertyapipát a következő esetekben:

- Ha magára hagyjuk a gépet, ill. a gép felügyelet nélkül marad.
- Üzemanyag betöltése előtt. A tankolást csak kihűlt benzinmotor mellett szabad végezni.

Tűzveszély!

- Mielőtt az alkatrészek megszorulásának vagy a nyírószerkezet házában keletkezett eltömődések megszüntetéséhez kezdünk.
- A gép felemelése és hordozása előtt.
- A gép szállítása előtt.
- A fűnyíró késen végzett munkák előtt.
- A gép ellenőrzése, tisztítása vagy egyéb munkák végzése (pl. a tolókar lehajtása, a vágási magasság beállítása, a kidobónyílás fedelének nyitása és zárása) előtt.

- Ha a gép idegen tárgyba ütközött, vagy a fűnyíró gépen szokatlanul erős rezgések lépnek fel. Ilyen esetben ellenőrizni kell a gépet, különös tekintettel a vágóegység (kés, késtengely, késrögzítés) épségére, és el kell végezni a szükséges javításokat a gép újraindítása és a géppel végzett további munka előtt.



Sérülésveszély!

Az erős rezgések általában hibára utalnak.

Szigorúan tilos a fűnyíró gépet sérült vagy elhajlott késtengellyel, illetve sérült vagy meghajlott fűnyíró késsel üzembe helyezni. Ha nem rendelkezünk megfelelő ismeretekkel, a szükséges javításokat szakemberrel végeztessük – lehetőség szerint STIHL szakszervizhez forduljunk.

Kapcsoljuk ki a benzinmotort a következő esetekben:

- amikor a gépet a lenyírandó füves területre toljuk, vagy elhagyjuk a területet,
- mielőtt a gépet fűvel nem borított területen tolnánk keresztül,
- ha a gépet a szállításhoz meg kell dönteni.

4.7 Karbantartás és javítások

A tisztítási, beállítási, javítási és karbantartási munkálatok előtt végezzük el a következőket:

- állítsuk a gépet szilárd, sík talajra,
- állítsuk le és hagyjuk lehűlni a benzinmotort,

- húzzuk le a gyertyapipát.



Figyelem – sérülésveszély!

Tartsuk távol a gyertyapipát a gyújtógyertyától, nehogy véletlenül gyújtószikra keletkezzen, amely tűzhoz vagy áramütéshez vezethet. Ha a gyújtógyertya véletlenül hozzáér a gyertyapipához, a benzinmotor váratlanul beindulhat.



Sérülésveszély a fűnyíró kés miatt!

Az indítózsínór meghúzásával a meghajtott eszköz forgó mozgásba lendül. Az indítózsínór meghúzásakor mindig ügyeljünk a fűnyíró késtől való megfelelő távolságra (különösen a kezeket és a lábakat illetően).

Hagyjuk lehűlni a gépet, különösen a benzinmotor, a kipufogó-gyújtócső és a hangtompító területén végzett munkák előtt. Ezek a területek akár 80 °C-osak is lehetnek. **Égési sérülés veszélye!**

A motorolajjal történő közvetlen érintkezés veszélyes lehet, továbbá figyelni kell arra, hogy ne öntsük mellé a motorolajat.

A motorolaj betöltését, ill. a motorolaj cseréjét javasolt STIHL szakkereskedőkre bízni.

Tisztítás:

Munka után a teljes gépet gondosan meg kell tisztítani. (⇒ 12.1)

A fűlerakódásokat fadarabbal távolítsuk el. A fűnyíró gép alsó oldalát kefével és vízzel tisztítsuk meg.

Soha ne használjon nagynyomású tisztítógépet, és ne tisztítsa a gépet folyó víz alatt (pl. locsolótömlővel). Ne használjon agresszív tisztítószereket. Ezek a műanyag és fém alkatrészek

sérülését okozhatják, ami hátrányosan befolyásolhatja a STIHL gép biztonságos működését.

A tűzveszély elkerülése érdekében tartsuk tisztán a hűtő szellőzőnyílások, a hűtőbordák és a kipufogó területét pl. a fűtől, szalmától, mohától, falevelektől vagy a kifolyó zsírtól.

Karbantartási munkák:

Csak a jelen használati utasításban leírt karbantartási munkákat végezheti el a felhasználó, minden más munkát szakszervizben kell elvégeztetni. Ha Ön nincs a szükséges ismeretek vagy segédeszközök birtokában, **mindig** forduljon szakszervizhez.

A STIHL azt javasolja, hogy a karbantartási és javítási munkákat csak STIHL szakszervizzel végeztesse el. A STIHL szakszervizek munkatársai oktatásokon vesznek részt, és rendelkezésükre állnak a cég által kiadott műszaki információk is.

Csak olyan szerszámokat, tartozékokat és kiegészítő berendezéseket használjon, amelyeket a STIHL az adott géphez jóváhagyott vagy azokkal műszakilag egyenértékűek, ellenkező esetben személyi sérüléssel vagy a gép károsodásával járó baleset veszélye következhet be. Kérdéseivel forduljon bizalommal valamelyik szakszervizhez.

A STIHL eredeti szerszámjai, tartozékai és a pótalkatrészek optimálisan az adott berendezéshez, és a kezelő igényeihez vannak hangolva. Az eredeti STIHL pótalkatrészek a STIHL alkatrészszámról, a STIHL feliratról és adott esetben a STIHL alkatrészszimbólumról ismerhetők fel. Kisméretű alkatrészeken szerepelhet a szimbólum magában is.

Biztonsági okokból rendszeresen ellenőrizzük az üzemanyagot továbbító alkatrészek (üzemanyag-vezeték, üzemanyagcsap, üzemanyagtartály, tanksapka, csatlakozások stb.) épségét és tömítettségét. Szükség esetén cseréltesük ki azokat szakemberrel (lehetőleg STIHL szakszervizhez forduljunk).

Mindig tartsa tisztán és olvashatóan a figyelmeztető és tájékoztató címkéket. A sérült vagy elveszett címkéket a STIHL szakkereskedőknél beszerezhető eredeti címkékre kell kicserélni. Ha valamelyik alkatrészt újra cseréli ki, ügyeljen arra, hogy az új alkatrész ugyanolyan címkével legyen ellátva.

Rendszeresen ellenőrizzük a kidobónyílás fedelének kopottságát, épségét és működőképességét, szükség esetén cseréljük ki a fedelet.

A vágóegységen végzett munkák csak védőkesztyűben, (⇒ 4.3) a legnagyobb óvatossággal mellett végezhető.

A gép biztonságos üzemállapota érdekében minden anyacsavar, csapszeg és csavar, különösen a késrögzítő csavar mindig erősen legyen meghúzva.

Ellenőrizzük rendszeresen az egész gépet – különösen hosszabb tárolás, pl. téli szünet előtt – a kopásra és az alkatrészek épségére nézve. Biztonsági okokból azonnal ki kell cserélni az elhasználódott vagy sérült alkatrészeket, hogy a gép mindig biztonságos üzemállapotban legyen.

Soha ne változtassunk a benzinmotor alapbeállításán, és ne pörgessük túl a motort.

Ha a karbantartási munkákhoz alkatrészeket vagy védelmi eszközöket szereltünk le, a munka végeztével haladéktalanul, előírás szerint szereljük vissza őket.

4.8 Tárolás hosszabb üzemszünet esetén

Várjuk meg, amíg a benzinmotor lehül, és csak azután vigyük a gépet zárt helyiségbe.

Letakarás előtt hagyjuk a gépet teljesen kihűlni.

A gépet – üres tankkal – és az üzemanyagokat zárható, jól szellőző helyiségben tároljuk.

Gondoskodni szükséges arról, hogy a gép védve legyen illetéktelen (pl. gyermekek által történő) használatl szemben.

Ha ki kell üríteni az üzemanyagtartályt (pl. téli leállítás előtti üzem kivételével), az üzemanyagtartály kiürítését csak a szabadban végezzük (pl. üresre járatással).

Tárolás (pl. téli leállítás) előtt a gépet alaposan meg kell tisztítani.

A gépet csak lehúzott gyertyapipával szabad tárolni.

A gépet csak üzembiztos állapotban szabad tárolni.

4.9 Hulladékkezelés

A hulladékok (pl. fáradt olaj, üzemanyag, használt kenőanyag, szűrők, akkumulátorok és hasonló kopó alkatrészek) károsak lehetnek az

egészségre, az állatokra és a környezetre, ezért szakszerűen ártalmatlanítani kell ezeket.

A hulladékok szakszerű ártalmatlanításával kapcsolatban forduljunk a helyi hulladék-újrahasznosító telephez vagy a szakszervizhez. A STIHL erre a célra a STIHL szakszerveket ajánlja.

A már nem használt gép leselejtezését szakszerű módon kell végezni. A leselejtezés előtt a gépet működésképtelenné kell tenni. A balesetek megelőzése érdekében ehhez különösen a gyújtókábel eltávolítása, az üzemanyagtartály kiürítése és a motorolaj leengedése szükséges.

Sérülésveszély a fűnyíró kés miatt!
A már nem használt fűnyíró gépet soha ne hagyjuk felügyelet nélkül. A gépet és különösen a fűnyíró kést úgy kell tárolni, hogy gyermekek ne férhessenek hozzá.

5. A szimbólumok leírása



Figyelem!

Üzembe helyezés előtt olvassuk el a használati utasítást, valamint a „Biztonsági utasítások” című fejezetet, és tartsuk be a bennük foglaltakat.



Sérülésveszély!

Tartsunk távol másokat a veszélyes területtől.



Figyelem!

A kezét és lábát tartsa távol a késektől.

A vágóeszközön végzendő munkák, a karbantartási és tisztítási munkálatok előtt húzza le a gyertyapipát.



A benzinmotor beindítása.

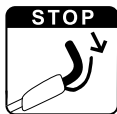

A benzinmotor leállítása.



Kapcsoljuk be a kerékajtást.

6. Szállítási terjedelem



Jel	Megnevezés	db
A	Alapgép tolókarral	1
B	Félgömbfejű csavar	2
C	Gyorsan állítható rögzítőkar	2
D	Kábelkapocs	2
–	Használati utasítás	1
–	A benzinmotor használati utasítása	1

7. A gép összeszerelése

7.1 Általános rész



Sérülésveszély

Tartsuk be „A biztonság érdekében” fejezetben foglalt biztonsági tudnivalókat (⇒ 4.).

- Az összes leírt munkálat elvégzéséhez a gépet vízszintes, sík, szilárd talajra kell helyezni.

7.2 A tolókar felszerelése



- Tartsuk a tolókar felső részét (1) a tolókar alsó részéhez (2), majd toljuk át a csavarokat (B) belülről kifelé a furatokon (3).
- Csavarjuk rá a gyorsan állítható rögzítőkarokat (C) a csavarokra (B) (a csavarokból körülbelül egy menetnyi álljon ki), majd hajtsuk fel a rögzítőkarokat.
- Ellenőrizzük a felszerelés megfelelőségét:
A gyorsan állítható rögzítőkarokat (C) annyira kell meghúzni, hogy szorosan a tolókarhoz illeszkedjenek, és a tolókar felső része szilárdan rögzüljön a tolókar alsó részéhez.
Ha a tolókar rögzítése nem elég szoros, vagy a gyorsan állítható rögzítőkarok illeszkedése nem megfelelő, akkor nyissuk fel a gyorsan állítható rögzítőkarokat, és befelé vagy kifelé csavarásukkal állítsuk be a megfelelő rögzítettséget.

- Szereljük fel az első kábelkapcsot (D) **baloldalt** a tolókar felső részére. Az ábra szerint helyezük be a motorleállító huzalt. Hajtsuk vissza és pattintsuk helyére a nyelvet (4).
- Szereljük fel a második kábelkapcsot (D) a tolókar felső részének **jobb oldalára**. Az ábra szerint helyezük be a kerékajtás huzalját. Hajtsuk vissza és pattintsuk helyére a nyelvet (4).
- A kábelkapcsok és a karmantyúk közötti távolság: **30 cm**

7.3 Az indítószinór be- és kiakasztása



Beakasztás

- Húzzuk le a gyertyapipát a benzinmotorról.
- Húzzuk a motorleállító kart (1) a tolókarhoz és tartsuk így.
- Húzzuk ki lassan az indítószinórt (2).
- Engedjük el a motorleállító kart (1), és akasszuk az indítószinórt (2) a huzalvezetőbe (3).
- Helyezzük fel a gyertyapipát.

Kiakasztás

- Húzzuk le a gyertyapipát a benzinmotorról.
- Akasszuk ki az indítószinórt (2) a huzalvezetőből (3).

7.4 Üzemanyag és motorolaj



Ügyeljünk a gép épségére!

Az első beindítás előtt töltsünk a gépbe motorolajat. A motorolaj betöltéséhez, ill. a tankoláshoz használjunk megfelelő segédeszközt (pl. tölcserť).

Motorolaj:

A felhasználandó motorolaj minősége és a szükséges mennyiség a benzinmotor használati utasításában található. Rendszeresen ellenőrizzük az olajsintet (lásd a benzinmotor használati utasítását). A túl alacsony vagy túl magas olajsint kerülendő. Az olajspakát a benzinmotor üzembe helyezése előtt szabályszerűen vissza kell csavarni.



Üzemanyag:

javaslat: friss, márkás üzemanyagok, ólommentes benzin. Az üzemanyag minőségére (oktánszám) vonatkozó adatok a benzinmotor használati utasításában találhatóak.



8. Kezelőelemek

8.1 Általános rész



Sérülésveszély

Tartsuk be „A biztonság érdekében“ fejezetben foglalt biztonsági tudnivalókat (⇒ 4.).

- Az összes leírt munkát elvégzéséhez a gépet vízszintes, sík, szilárd talajra kell helyezni.

8.2 A tolókar átfordítása



A helytakarékos szállításhoz és tároláshoz a tolókar lehajtható.



Becsípődés veszélye!

A gyorsan állítható rögzítőkarok meglazítása esetén a tolókar kontrollálatlanul átfordulhat. Ezért a rögzítések meglazításakor mindig tartsuk erősen egy kézzel a tolókart.

- Akasszuk ki az indítószinórt. (⇒ 7.3)
- Tartsuk erősen a tolókar felső részét (1), nyissuk fel bal és jobb oldalon a gyorsan állítható rögzítőkarokat (C), és hajtsuk óvatosan előre a tolókart.

8.3 Az első kerék beállítása



Az állítóelem (1) segítségével 3 különböző beállítási lehetőség választható.



Égési sérülés veszélye!

A gép kerékvillánál (2) történő megfogásakor tartsunk kellő távolságot a benzinmotortól és a hangtompítótól. Hosszabb működést követően a benzinmotor részei felforrósodnak.

Szimbólumok az első kerék állítóelemén:



- 1 Az első kerék rögzítve

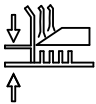

2 A vágási magasság beállítása



3 Az első kerék 360°-kal elforgatható

1 Az első kerék rögzítve:

Az első kerék rögzíthető a lejtőkön végzett fűnyírásához, valamint ahhoz, hogy a gép hosszabb egyenes sávok nyírásakor könnyebben tartsa a nyomvonalat.

- Állítsuk az első kereket az ábrán látható helyzetbe (előremenet). A ház felé kell mutatnia.
- Nyomjuk az állítókapcsolót (3) a rögzített első kerékhez tartozó helyzetbe, és ügyeljünk arra, hogy a kapcsoló ebben a helyzetben rögzüljön.

2 A vágási magasság beállítása:

Az állítóelem (1) segítségével **5** vágási magasság állítható be.



Sérülésveszély!

Ne nyúljunk az **első kerék vágásmagasság-állító része** alá. Soha ne helyezzük a kezünket vagy a lábunkat a ház és a talaj közé.

- Nyomjuk a kioldókart (4) a nyíl irányába, és tartsuk ebben az állásban. Eközben kézzel emeljük meg a kerékvillát (2), hogy a fűnyíró gép a saját súlya miatt ne süllyedjen vissza a legalacsonyabb vágási fokozatba.
- Nyomjuk az állítókapcsolót (3) a vágási magasság beállítására szolgáló helyzetbe (= középső állás).

- Állítsuk be a vágási magasságot. (⇒ 8.4)
- Engedjük vissza a kioldó kart (4).

3 Az első kerék 360°-kal elforgatható:

A bokrok és fák körbenyírásakor nagyobb fordulékonyság érhető el, ha az első kerék 360°-ban szabadon elfordulhat.

- Nyomjuk az állítókapcsolót (3) a 360°-ban elforduló első kerékhez tartozó helyzetbe, és ügyeljünk arra, hogy a kapcsoló ebben a helyzetben rögzüljön.

8.4 A vágási magasság beállítása



Sérülésveszély!

A vágási magasság beállításakor ügyeljünk arra, hogy a ház mindig párhuzamos legyen a talajjal, így érhető el ugyanis az optimális nyírási eredmény.

A fűnyíró gépet **két** vágásmagasság-állítási lehetőséggel szerelték fel:

- 1. Vágásmagasság-állítás a hátsó keréken** (⇒ 8.5)
- 2. Vágásmagasság-állítás az első keréken** (⇒ 8.6)

5 különböző vágási magasság állítható be.

1. fokozat = 25 mm

5. fokozat = 80 mm

Rendszerint a **2 – 4** vágási fokozatok használatosak, különösen akkor, ha a gépet mulcsozó fűnyíróként veszik igénybe. (⇒ 10.2)

A STIHL azt javasolja, hogy a kívánt vágási magasságot először a hátsó keréken állítsuk be, majd az első keréken

állítsuk be ugyanezt a magasságot. A vágási magasság beállítása akkor megfelelő, ha a ház párhuzamos a talajjal.

8.5 A vágási magasság beállítása a hátsó keréken



- Először húzzuk a kerék irányába a hátsó kerék vágásmagasság-állító karját (1), majd tartsuk ebben a helyzetben.
- Állítsuk be a kívánt vágási magasságot (az **1** és **5** közötti vágási fokozatokat lásd az ábrán), és engedjük helyére rögzülni a kart.

8.6 A vágási magasság beállítása az első keréken



Sérülésveszély!

Ne nyúljunk az **első kerék vágásmagasság-állító része** alá. Soha ne helyezzük a kezünket vagy a lábunkat a ház és a talaj közé.

Égési sérülés veszélye!

A gép kerékvillánál (1) történő megfogásakor tartsunk kellő távolságot a benzinmotortól és a hangtompítótól. Hosszabb működést követően a benzinmotor részei felforrósodnak.

- A beállításhoz az ábra szerint fogjuk meg a gépet a kerékvillánál (1), nyomjuk a kioldókart (2) a nyíl irányába, és a beállítás idejére tartsuk ebben az állásban. Eközben kézzel emeljük meg a kerékvillát (1), hogy a fűnyíró gép a saját súlya miatt ne süllyedjen vissza a legalacsonyabb vágási fokozatba.

- Nyomjuk az állítókapcsolót (3) a vágási magasság beállítására szolgáló helyzetbe (= középső állás).
- **A vágási magasság csökkentése:**
A kerékvillánál (1) megnyomva a gépet a vágási fokozat alacsonyabb lesz.
A vágási magasság növelése:
Emeljük meg a gépet, és a másik kezünkkel felülről nyomjuk meg az első kerék bolygótengetyét (4) a kívánt vágási fokozat eléréséig.
- **A vágási magasság ellenőrzése:**
Az ábra szerinti **1 – 5** vágási fokozatot úgy állítsuk be, hogy a hátsó és az első keréknél ugyanakkora legyen a vágási magasság. A háznak párhuzamosnak kell lennie a talajjal.
- Engedjük vissza a kioldókart (2).
- Állítsuk vissza az állítókapcsolót (3) a bal, illetve jobb oldali állásba. (⇒ 8.3)

8.7 A kidobónyílás fedelének felnyitása és lecsukása



- i** A házon belüli eltömődések kialakulásának megelőzése érdekében a kidobónyílás fedelét mindig teljesen fel kell nyitni, ill. le kell csukni.

1 A kidobónyílás fedelének lecsukása:

- Lazítsuk meg a kidobónyílás fedelének rögzítését (1), és a ház irányába nyomva csukjuk le a kidobónyílás fedelét (2).
- Húzzuk meg ismét alaposan a kidobónyílás fedelének rögzítését (1).

2 A kidobónyílás fedelének felnyitása:

- Lazítsuk meg a kidobónyílás fedelének rögzítését (1), és ütközésig kifelé húzva nyissuk fel a kidobónyílás fedelét (2).

- Húzzuk meg ismét alaposan a kidobónyílás fedelének rögzítését (1).

9. Biztonsági berendezések

A gép a biztonságos kezelés érdekében és a szakszerűtlen kezelés megakadályozása érdekében több biztonsági berendezéssel van felszerelve.



Sérülésveszély!

Ha valamelyik biztonsági berendezésen hibát észlel, akkor a gépet tilos üzembe helyezni. Forduljunk szakszervizhez, lehetőség szerint STIHL szakszervizhez.

9.1 Biztonsági berendezések

A fűnyíró gépet olyan biztonsági szerkezetekkel szerelték fel, amelyek megakadályozzák, hogy véletlenül hozzánk érhesen a fűnyíró kés vagy a gép által kidobott lenyírt fű.

A biztonsági berendezések közé tartozik a ház, a kidobónyílás fedele és a szabályszerűen felszerelt tolókar.

9.2 Motorleállító kar

A fűnyíró gép motorleállító szerkezettel rendelkezik.

Üzem közben a motorleállító kar elengedését követően a benzinmotor leáll. A benzinmotornak és a késnek 3 másodpercen belül kell leállnia.



Sérülésveszély!

Ha a kés leállási ideje ennél hosszabb lenne, akkor tilos használni a gépet, és szakszervizhez kell fordulni.

A késleállási idő mérése

A benzinmotor beindítása után a kés forogni kezd, és szélzúgásszerű hang hallható. A késleállási idő a benzinmotor leállítása után hallható szélzúgásszerű hang időtartamának felel meg, amely stopperórával lemérhető.

10. Munkavégzési tanácsok

10.1 Alkalmazási lehetőségek

A fűnyíró gép igény szerint mulcsozó fűnyíróként vagy oldalsó kihordású fűnyíróként használható.

Mulcsozó fűnyíróként történő használat:

- Csukjuk le teljesen a kidobónyílás fedelét. (⇒ 8.7)

Oldalsó kihordású fűnyíróként történő használat:

- Nyissuk ki teljesen a kidobónyílás fedelét. (⇒ 8.7)

10.2 A mulcsozásra vonatkozó információk

A mulcsozás során a levágott fűvet a speciális terelésű légáramlat a késekhez irányítja, majd a többszörösen felaprított fűdarabkákat visszafújja a fűves talajra. A lenyírt fű a fűves területen marad.

Az elrothadó lenyírt fű szerves tápanyagokat juttat vissza a talajba, így természetes trágyaként szolgál, emellett a gyomok növekedését is lassítja.

A szép és tömött pázsit receptje a gyakori mulcsozás és a fű röviden tartása. Tavasszal (a fő növekedési időszakban) legalább hetente kétszer, nyáron és ősszel pedig legalább hetente egyszer mulcsozzunk.

Munkamódszer mulcsozásnál:

A STIHL azt javasolja, hogy mulcsozást csak száraz, illetve nem túl magas fű esetén végezzük.

A jó mulcsozási eredmény feltételei:

- Az optimális vágási magasság beállítása: a fű magasságának harmadát javasolt lenyírni.
- Jól megélezett kések használata.
- Változtassuk a nyírás irányát, és ügyeljünk a nyírási sávok átfedésére.

Magas fű esetén a gyepfelületet két munkamenetben nyírjuk:

Első munkamenet: nyírjuk le a fűvet a legnagyobb vágási magassággal. Második munkamenet: 12–24 órával az első munkamenet után végezzük mulcsozó fűnyírást a kívánt fűmagasság eléréséhez, az első nyírás irányára merőlegesen.

10.3 A kezelő munkaterülete



- A benzinmotor beindításakor, valamint a motor működése közben a kezelőnek biztonsági okokból mindig a munkaterületen, a tolókar mögött kell tartózkodnia. A tolókar által meghatározott biztonsági távolságot mindig be kell tartani.

- A fűnyíró gépet kizárólag egy ember kezelheti, más személyeknek a veszélyes területtől távol kell tartózkodniuk. (⇒ 4.)

11. A gép üzembe helyezése

11.1 A benzinmotor beindítása



Ügyeljünk a gép épségére!

Ne indítsuk be a benzinmotort magas fűben. Nehézkes beindulás esetén állítsunk be nagyobb vágási magasságot.



A benzinmotor a beindítást követően az állandó fordulatszám-beállítás miatt mindig optimális üzemi fordulatszámon működik.

- **1** Húzzuk a motorleállító kart (1) a tolókarhoz, és tartsuk ebben a helyzetben.
- **2** Húzzuk ki lassan az indítózsínort (2), amíg sűrítési ellenállást nem érzünk. Ezután erősen és gyorsan húzzuk ki a zsínort karhossznyira. Lassan engedjük vissza az indítózsínort (2), hogy fel tudjon csévélni. Ismételjük addig a műveletet, amíg a benzinmotor be nem indul.

11.2 A benzinmotor leállítása



- Engedjük el a motorleállító kart (1).

A benzinmotor és a kés 3 másodpercen belül megáll.

11.3 A kerékajtás be- és kikapcsolása



A kerékajtás bekapcsolása

- Indítsuk be a benzinmotort. (⇒ 11.1)
- Húzzuk a kerékajtás karját (1) a tolókarhoz és tartsuk meghúzva.

A kerékajtás bekapcsolódik, és a fűnyíró gép megindul előrefelé.

A kerékajtás sebessége:
3,5 km/h

A kerékajtás kikapcsolása

- Engedjük el a kerékajtás karját (1).

A kerékajtás kikapcsol, és a fűnyíró gép megáll.

A benzinmotor tovább jár, és a kés tovább forog.

12. Karbantartás



Sérülésveszély!

Minden karbantartási vagy javítási munka előtt gondosan el kell olvasni a „Biztonság érdekében” fejezetben (⇒ 4.), különösen a „Karbantartás és javítások” pontban foglaltakat (⇒ 4.7), és pontosan be kell tartani minden biztonsági utasítást.

Minden karbantartási és tisztítási munka előtt hagyjuk lehűlni a gépet, és húzzuk le a gyertyapipát!

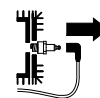

Évenkénti karbantartás szakszervizben:

A fűnyíró gépet ajánlatos évenként egyszer szakszervizzel ellenőriztetni. A STIHL erre a célra a STIHL szakszervizeket ajánlja.

12.1 A gép tisztítása

Karbantartás gyakorisága: minden használat után



A gondos kezelés megóvjaa a gépet a károsodástól, és meghosszabbítja annak élettartamát.



Sérülésveszély!

Állítsuk le a benzinmotort, húzzuk le a gyertyapipát, és hagyjuk lehűlni a gépet. A gép tisztítási helyzetbe állítása előtt ürítsük ki az üzemanyagtartályt (üresre járattás). A gép csak az ábra szerint áll biztonságosan a tisztítási helyzetben.

- Hajtsuk hátra a tolókar felső részét.
- Az ábra szerint helyezünk két megfelelő (7 - 8 cm magas) faalátétet a talajra a gép mögé.
- Emeljük meg elől a gépet a kerékvillánál, és az ábra szerint állítsuk a faalátétekre.

Tisztítási tudnivalók:

- A szennyeződések kevés vízzel és kefével vagy törlőronggyal távolítsuk el. Különös figyelmet kell fordítani a fűnyíró kés megtisztítására is. Soha ne irányítsunk vízsugarat a benzinmotor részeire, a tömítésekre és a csapágyakra.

- A fűmaradványokat először fadarabbal lazítsuk fel.
- Szükség esetén használjunk speciális tisztítószert (pl. STIHL speciális tisztítószert).

12.2 A kés kopásának ellenőrzése

Karbantartás gyakorisága: Minden használat előtt



Sérülésveszély!

A kések a használat helyétől és időtartamától függően különböző mértékben használódnak el. Ha a gépet homokos talajon, illetve gyakran száraz körülmények között használjuk, a kés nagyobb igénybevételnek van kitéve, és a szokásosnál gyorsabban kopik. A kopott kés eltörhet, és súlyos sérüléseket okozhat. Ezért mindig be kell tartani a kés karbantartására vonatkozó utasításokat.

- Billentsük a fűnyíró gépet tisztítási helyzetbe. (⇒ 12.1)
- Tisztítsuk meg a kést (1).
- Ellenőrizzük a **kés vastagságát** legalább 5 ponton tolmérővel. Ügyelni kell arra, hogy a késvastagság a késszárnyaknál is elérje a minimális értéket.
- Az ábra szerint helyezünk vonalzót (2) a kés elülső peremére, és mérjük meg a **visszaköszörülési távolságot**.

Késvastagság: > 2 mm

Visszaköszörülési távolság: < 5 mm

A kést ki kell cserélni a következő esetekben:

- ha sérült (kicsorbult, repedések vannak rajta),
- ha a mért értékek egy vagy több helyen elérték a megengedett határértéket, vagy kisebbek annál.

12.3 A kés le- és felszerelése

- Billentsük a fűnyíró gépet tisztítási helyzetbe. (⇒ 12.1)



16
17

Leszerelés:

- Csavarjuk ki a késrögzítő csavart (1) 17-es kulcsnyílású csavarkulccsal.
- Vegyük le a késrögzítő csavart (1), a biztosító alátétet (3) és a fűnyíró kést (2).

Felszerelés:



Sérülésveszély!

A kést (2) csak az ábra szerint szabad felszerelni. A felhajlított késszárnyaknak felfelé kell nézniük.

A késrögzítő csavarok előírt meghúzási nyomatékát pontosan be kell tartani, mivel ettől függ a vágóeszköz biztonságos rögzítése. Ezenkívül a késrögzítő csavart (1) **Loctite 243** anyaggal is rögzíteni kell.

A kés felszerelésekor mindig új biztosító alátétet (3) kell használni, és minden késcsere alkalmával ki kell cserélni a késrögzítő csavart (1).

- Tisztítsuk meg a kés felfekvő felületét és a késtartó perselyt.
- A kést (2) a felhajlított szárnyakkal felfelé kell felszerelni (a szárnyak a gép felé nézzenek).

- Új biztosító alátétet (3) használva csavarjuk fel és húzzuk meg a késrögzőtő csavart (1).
Meghúzási nyomaték:
60 - 65 Nm

12.4 A fűnyíró kés élezése

Ha nem vagyunk a szükséges ismeretek vagy segédeszközök birtokában, akkor javasoljuk a kés élezését szakemberre bízni. A rosszul élezett kés (hibás élezési szög, kiegyensúlyozatlanság stb.) hátrányosan befolyásolja a gép működését.

Élezési útmutató

- Szereljük le a fűnyíró kést. (⇒ 12.3)
- A fűnyíró kést köszörülés közben hűteni kell, pl. vízzel.
Az acélnek nem szabad elkékülni, különben csökken az élettartóssága.
- Egyenletesen élezzük a fűnyíró kést, hogy elkerüljük a kiegyensúlyozatlanság miatti rezgéseket.
- Tartsuk be a **30°**-os élezési szöget.
- Ügyeljünk a kopáshatárokra (⇒ 12.2).

12.5 Benzinmotor

Karbantartás gyakorisága:

Lásd a benzinmotor használati utasítását.

Általános tudnivalók:

Tartsuk be a benzinmotor mellékelt használati utasításában található kezelési és karbantartási utasításokat.

A hosszú élettartam szempontjából különösen fontos a mindig megfelelő olajsínt, valamint az olaj- és a légszűrő rendszeres cseréje.

Színtén a benzinmotor használati utasításában található az ajánlott olajcsere-időközök, valamint a motorolajra és az olajmennyiségre vonatkozó információk.

A hűtőbordákat a benzinmotor megfelelő hűtésének biztosítása érdekében mindig tisztán kell tartani.

12.6 Kerekek és váltómű

A kerekek csapágyai nem igényelnek karbantartást.

A váltómű nem igényel karbantartást.

12.7 Tárolás (téli szünet)

A gép hosszabb üzemén kívül helyezése (téli szünet) esetén vegyük figyelembe az alábbi pontokat:

- Gondosan tisztítsuk meg a gép külső részeit.
- Minden mozgó alkatrészt jól olajozunk, ill. zsírozzunk meg.
- Ürítsük ki az üzemanyagtartályt és a karburátort (pl. üresre járatás).
- Csavarjuk ki a gyújtógyertyát (lásd a benzinmotor használati utasítását), és töltsünk a gyertyanyíláson keresztül kb. 3 cm³ motorolajat a benzinmotorba. Fordítsuk át néhányszor a benzinmotort gyújtógyertya nélkül (húzzuk ki az indítózsínórt).



Tűzveszély!

A tűzveszély miatt tartsuk távol a gyertyapipát a gyertyanyílástól.

- Csavarjuk vissza a gyújtógyertyát (lásd a benzinmotor használati utasítását).
- Cseréljük le az olajat (lásd a benzinmotor használati utasítását).
- A gépet száraz, zárt, pormentes helyiségben kell tárolni. A gépet úgy kell tárolni, hogy gyermekek ne férhessenek hozzá.

13. Szállítás

13.1 Szállítás





Sérülésveszély!

Szállítás előtt be kell tartani „A biztonság érdekében” fejezetben foglaltakat. (⇒ 4.4)

A gépet csak ketten szabad hordozni. Ennek során mindig megfelelő biztonsági ruházatot (biztonsági cipő, erős kesztyű) kell viselni.

A gép megemelése, ill. szállítása előtt húzzuk le a gyertyapipát.

A gép kézi szállítása vagy megemelése:

-  Felszerelt tolókkal:
A gépet a kerékvillánál (1) és a tolókar felső részénél fogva (2) kell megemelni, ill. szállítani.
-  Lehajtott tolókkal (szállítási helyzet):
A gépet a kerékvillánál (2) és a tolókar alsó részénél fogva (3) kell megemelni, ill. szállítani.

- Megemeléskor, illetve szállításkor mindig ügyeljünk arra, hogy a végtagjaink kellően távol legyenek a fűnyíró késtől.

A gép hevederekkel történő rögzítése szállításhoz:

- A gépet csak tiszta, sík rakfelületen, a 3 kerekére állítva szabad szállítani, és megfelelő rögzítőeszközökkel rögzíteni kell megcsúszás ellen.
- A köteleket, illetve hevedereket a tolókar alsó részéhez (3) és a kerékvillához (4) kell rögzíteni.

14. A kopás minimalizálása és a meghibásodások elkerülése

Fontos karbantartási és tisztítási tudnivalók

Benzinmotoros fűnyíró gép (STIHL RM)

A kezelési útmutató biztonságra, kezelésre és karbantartásra vonatkozó előírásainak figyelmen kívül hagyása vagy a nem engedélyezett kiegészítő vagy pótalkatrészek használata miatt bekövetkezett személyi és vagyoni károkkal kapcsolatban a STIHL vállalat kizárja mindennemű felelősségét.

A STIHL gép sérülésének, ill. túlzott kopásának elkerülése érdekében feltétlenül tartsa be a következő fontos útmutatásokat.

1. Kopó alkatrészek

A STIHL gépek egyes alkatrészei rendeltetésszerű használat mellett is normális kopásnak vannak kitéve, ezért a használat módjától és időtartamától függően időben ki kell cserélni őket.

Ilyen alkatrészek például:

- a kések,
- az ékszj,

2. A jelen használati utasítás előírásainak betartása

A STIHL gép használata, karbantartása és tárolása olyan gondosan történjen, amint az a jelen használati útmutatóban szerepel. A biztonsági, kezelési és karbantartási utasítások figyelmen kívül hagyásából származó minden kárért a felhasználót terheli a felelősség.

Ez különösen érvényes az alábbi esetekre:

- a terméken a STIHL jóváhagyása nélkül végrehajtott változtatások,
- a STIHL által nem engedélyezett üzemanyagok használata (kenőanyagok, benzin és motorolaj, lásd a benzinmotor gyártójának adatait),
- Olyan szerszámok vagy tartozékok használata, amelyek nem megengedettek, nem alkalmasak vagy minőségileg nem megfelelőek az adott géphez,
- a termék nem rendeltetésszerű használata,
- a termék sportrendezvényeken vagy egyéb versenyeken történő használata,
- a termék hibás alkatrészekkel történő használata miatt bekövetkező károk.

3. Karbantartási munkák

A „Karbantartás” című fejezetben leírt összes munkát rendszeresen el kell végezni.

Amennyiben ezeket a karbantartási munkákat a felhasználó nem tudja maga elvégezni, azokkal egy szakszervizt kell megbízni.

A STIHL azt javasolja, hogy a karbantartási és javítási munkákat csak STIHL szakszervizzel végeztesse el.

A STIHL szakszervizek munkatársai oktatásokon vesznek részt, és rendelkezésükre állnak a cég által kiadott műszaki információk is.

Ezeknek a munkáknak az elmulasztása esetén olyan károk keletkezhetnek, amelyekért a felhasználó viseli a felelősséget.

Ide tartoznak a többi között:

- a szakszerűtlen tárolás következtében fellépő korróziós és egyéb károk,
- a gép sérülései minőségileg nem megfelelő pótalkatrészek használata miatt,
- a nem megfelelő időben vagy módon elvégzett, ill. olyan karbantartási vagy javítási munkákból adódó károk, amelyeket nem szakszervizben végeztek el.

15. Külön tartozékok

Disk Cut
6909 700 5106

16. Általános pótalkatrészek

Fűnyíró kés (mulcsozó kés)
6105 702 0121

Késrögzítő csavar
9008 319 9075

Biztosító alátét
0000 702 6600



A fűnyíró kés rögzítőelemeit (pl. a késrögzítő csavart, a biztosító alátétet) a kés cseréje, ill. felszerelése során mindig ki kell cserélni. Pótalkatrészek a STIHL szakkereskedésekben kaphatók.

17. Környezetvédelem



A lenyírt fű nem a szemétkosárba való, hanem komposztálni kell.

A csomagolások, a gép és a tartozékok újrahasznosítható anyagokból készültek, a hulladékkezelésüket ennek megfelelően kell végezni.

A hulladékanyagok szelektív, környezetbarát gyűjtése elősegíti a nyersanyagok újrahasznosíthatóságát. Ezért a gépet a szokásos élettartam elteltével hulladékhasznosító gyűjtőhelyre kell szállítani. A nem megfelelő hulladékkezelés káros lehet az egészségre és szennyezheti a környezetet. A hulladékkezelés során vegye figyelembe a „Hulladékkezelés” című fejezetben leírtakat. (⇒ 4.9)

A hulladékfajták szakszerű kezelésének módjáról tájékozódjon a helyi hulladékgyűjtő udvarban vagy szakkereskedőjénél.

18. A gyártó megfelelőségi nyilatkozata

18.1 A gyártó uniós megfelelőségi nyilatkozata – STIHL RM 3.1 RT fűnyíró gép

A STIHL Tirol GmbH
Hans Peter Stihl-Straße 5
6336 Langkampfen
Ausztria

egyező felelősséggel kijelenti, hogy a következő adatokkal jellemzett gép:

- Kialakítás: fűnyíró gép
- Gyártó neve: STIHL
- Típus: RM 3.1 RT
- Munkaszélesség: 48 cm
- Sorozatazonosító: 6361

megfelel a 2000/14/EC, 2006/42/EC, 2014/30/EU és 2011/65/EU irányelvek vonatkozó rendelkezéseinek, továbbá a termék kifejlesztése és gyártása a következő szabványok gyártás időpontjában érvényes változatával összhangban történt: EN ISO 5395-1, EN ISO 5395-2 és EN 14982 (amennyiben alkalmazható).

Tanúsító szervezet:
TÜV Rheinland LGA Products GmbH,
Tillystraße 2,
90431 Nürnberg, Németország

A mért és garantált zajteljesítményszintek meghatározása a 2000/14/EC irányelv VIII. mellékletének megfelelően történt.

RM 3.1 RT

- Mért zajteljesítményszint: 95,2
- Garantált zajteljesítményszint: 96

A műszaki dokumentáció a STIHL Tirol GmbH cégnél található.

A gyártás éve és a gépszám a fűnyíró gép adattábláján szerepel.

Langkampfen, 2021. 05. 05.

STIHL Tirol GmbH
meghatalmazott

Matthias Fleischer, a kutatási-fejlesztési részleg vezetője
meghatalmazott

Sven Zimmermann, a minőségbiztosítási főosztály vezetője

19. Műszaki adatok

RM 3.1 RT:

Sorozatazonosító	6361
Benzinmotor kialakítása	négyütemű benzinmotor
Indítószerkezet	indítózsín
Biztonsági berendezés	motorleállítás

Vágószerkezet	vágókés
Munkaszélesség	48 cm
A vágószerkezet meghajtása	állandó
Vágási magasság	25 - 80 mm
A késrögzítő csavar meghúzási nyomatéka	60 - 65 Nm
Hátsó kerékajtás	1 előremeneti sebességfokozat
Kerékátmérő elől	200 mm
Kerékátmérő hátul	200 mm
Hosszúság	165 cm
Szélesség	52 cm
Magasság	110 cm
Benzinmotor: Gyártó, típus	STIHL EVC 300
Lökettérfogat	163 cm ³
Névleges teljesítmény a névleges fordulatszámon	2,6 - 2800 kW - 1/perc
Üzemanyagtartály	0,9 l
A vágókés fordulatszáma	2800 1/perc
Tömeg	31 kg
Zajkibocsátás	
Az 2000/14/EC/S.1. 2001/1701 szerint:	
Garantált zajteljesítményszint (L _{WA} d)	96 dB(A)
Mérési bizonytalanság (K _{WA})	1,2 dB(A)
Az EN ISO 5395-2, EN 14982 irányelv szerinti mérés:	

Munkahelyi hangnyomásszint (L _{pA})	82 dB(A)
Mérési bizonytalanság (K _{pA})	2 dB(A)
A kézre és a karra ható rezgés	
EN 12096 szerinti rezgési mutató:	
Mért érték (a _{hw})	5,50 m/s ²
Mérési bizonytalanság (K _{hw})	2,20 m/s ²
Az EN ISO 5395-2, EN 14982 és EN 20643 irányelv szerinti mérés	

19.1 REACH

A REACH a vegyi anyagok regisztrálására, besorolására és engedélyezésére szolgáló EK-rendelet.

Az Európai Közösség 1907/2006 számú REACH-rendeletének való megfeleléssel kapcsolatos információk a www.stihl.com/reach weboldalon található.

20. Hibakeresés

✳ Szükség esetén forduljon szakszervizhez, lehetőleg STIHL szakszervizhez.

📖 Lásd a benzinmotor használati utasítását.

Hiba:

Nem indul be a benzinmotor.

Lehetséges ok:

- A motorleállító kar nincs meghúzva.
- Nincs üzemanyag az üzemanyagtartályban.
- Eltömődött az üzemanyag-vezeték.
- Nem megfelelő, szennyezett vagy régi üzemanyag van a tartályban.
- Beszennyeződött a légszűrő.
- Le van húzva a gyertyapipa a gyújtógyertyáról; a gyújtókábel nem megfelelően van rögzítve a pipához.
- Többszöri indítási kísérlettel „túlszívattuk” a benzinmotort.
- Meghibásodott vagy bekormozódott a gyújtógyertya; nem megfelelő az elektródatávolság.

Megoldás:

- Húzzuk a motorleállító kart a tolókarhoz, és tartsuk ebben a helyzetben. (⇒ 11.1)
- Töltsünk a gépbe üzemanyagot. (⇒ 7.4)
- Tisztítsuk meg az üzemanyag-vezetékét. 📖, ✳
- Mindig friss, márkás üzemanyagot, ólommentes benzint használjunk; tisztítsuk meg a karburátort. 📖, ✳
- Tisztítsuk meg a légszűrőt. 📖, ✳
- Helyezzük fel a gyertyapipát; ellenőrizzük a gyújtókábel és a gyertyapipa csatlakozását. 📖, ✳
- Csavarjuk ki és szárítsuk meg a gyújtógyertyát, kiszereelt gyújtógyertya mellett többször húzzuk ki az indítószinort. 📖, ✳
- Tisztítsuk meg vagy cseréljük ki a gyújtógyertyát; állítsuk be az elektródatávolságot. ✳

Hiba:

Nehézkes indítás vagy a benzinmotor csökkenő teljesítménye.

Lehetséges ok:

- A fűnyíróház eltömődött.
- Túl alacsony vágási fokozattal végzett nyírás, ill. a haladási sebesség túl nagy a vágási magassághoz képest.
- Víz került az üzemanyagtartályba és a karburátorba; a karburátor eltömődött.
- Beszennyeződött az üzemanyagtartály.
- Beszennyeződött a légszűrő.
- Bekormozódott a gyújtógyertya.

Megoldás:

- Tisztítsuk meg a fűnyíróházat (húzzuk le a gyertyapipát!). (⇒ 12.1)
- Állítsunk be magasabb vágási fokozatot, ill. csökkentjük a sebességet. (⇒ 8.4)
- Ürítsük ki az üzemanyagtartályt, tisztítsuk meg az üzemanyag-vezetékét és a karburátort. ✘
- Tisztítsuk meg az üzemanyagtartályt. ✘
- Tisztítsuk meg a légszűrőt. ✘
- Tisztítsuk meg a gyújtógyertyát. ✘

Hiba:

A benzinmotor felforrósodik.

Lehetséges ok:

- Túl alacsony az olajszint a benzinmotorban.
- Szennyezettek a hűtőbordák.

Megoldás:

- Cseréljük le a motorolajat. (⇒ 7.4)
- Tisztítsuk meg a hűtőbordákat. (⇒ 12.1)

Hiba:

Erős rezgések lépnek fel használat közben.

Lehetséges ok:

- Meghibásodott a vágóegység.
- Meglazult a benzinmotor rögzítése.

Megoldás:

- Ellenőrizzük és szükség esetén javítsuk meg a fűnyíró kést, a késtengelyt és a kés rögzítését (késrögzítő csavar és biztosító alátét). ✘
- Húzzuk meg a benzinmotor rögzítőcsavarjait. ✘

Hiba:

Egyenetlen vágás, a gypep megsárgul.

Lehetséges ok:

- Tompa vagy kopott a fűnyíró kés.
- A nyírási sebesség túl nagy a vágási magassághoz képest.
- A ház nem párhuzamos a talajjal.

Megoldás:

- Élezzük meg vagy cseréljük ki a fűnyíró kést. (⇒ 12.2), (⇒ 12.3), ✘
- Állítsunk be magasabb vágási fokozatot, ill. csökkentjük a tolás sebességét. (⇒ 8.4)
- Az első és a hátsó kerekeknél azonos vágási magasságot állítsunk be. (⇒ 8.6)

21. Szervizelési időpontok

21.1 Az átadás igazolása

Modell: _____

Sorozatszám:

<input type="text"/>	<input type="text"/>	<input type="text"/>	<input type="text"/>	<input type="text"/>	<input type="text"/>	<input type="text"/>	<input type="text"/>	<input type="text"/>	<input type="text"/>
----------------------	----------------------	----------------------	----------------------	----------------------	----------------------	----------------------	----------------------	----------------------	----------------------

Dátum:

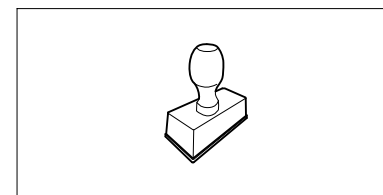

Következő szervizidőpont

Dátum:

21.2 A szervizelés igazolása



Kérjük, karbantartási munkák esetén adja át a jelen használati utasítást a STIHL szakszerviznek. A szakszerviz a használati utasításban található előnyomatott helyeken igazolja a szervizelés elvégzését.

Az elvégzett szervizelés időpontja

A következő szervizelés időpontja

Dragi korisniče,

raduje nas što ste se odlučili za STIHL. Naši proizvodi su koncipirani i izrađeni vrhunskim kvalitetom prema potrebama naših korisnika. Tako nastaju proizvodi visoke pouzdanosti takođe i pri ekstremnim opterećenjima.

STIHL garantuje vrhunski kvalitet takođe i kod usluga. Naša specijalizovana trgovinska mreža nudi stručne savete i uputstva kao i obimnu tehničku podršku.

Hvala Vam na poverenju; želimo Vam puno zadovoljstva uz Vaš proizvod STIHL.

Dr. Nikolas Stihl

VAŽNO! PRE UPOTREBE PROČITATI I SAČUVATI ZA KASNIJU UPOTREBU.

1. Sadržaj

O ovom uputstvu za upotrebu	308
Opšte napomene	308
Kako da čitate ovo uputstvo za upotrebu	308
Opis uređaja	308
Za vašu bezbednost	309
Opšte napomene	309
Dolivanje goriva – rukovanje benzinom	310
Odeća i oprema	310
Transport uređaja	310
Pre korišćenja	311
Tokom rada	311
Održavanje i popravke	313
Skladištenje u slučaju dužeg nekorišćenja	314
Odlaganje	315
Opis simbola	315
Sadržaj paketa	315
Pripremanje uređaja za rad	315
Opšte napomene	315
Montaža upravljača	315
Kačenje i skidanje užeta startera	316
Gorivo i motorno ulje	316
Elementi za rukovanje	316
Opšte napomene	316
Sklapanje upravljača	316
Podešavanje prednjeg točka	316
Podešavanje visine košenja	317
Podešavanje korekcije visine košenja na zadnjem točku	317
Podešavanje korekcije visine košenja na prednjem točku	317

Otvaranje i zatvaranje poklopca za izbacivanje	318
Bezbednosni uređaji	318
Bezbednosni uređaji	318
Ručica za zaustavljanje motora	318
Uputstva za rad	318
Mogućnosti primene	318
Informacije o usitnjavanju	318
Radna oblast korisnika	319
Puštanje uređaja u rad	319
Pokretanje motora sa unutrašnjim sagorevanjem	319
Isključivanje motora sa unutrašnjim sagorevanjem	319
Uključivanje i isključivanje voznog pogona	319
Održavanje	319
Čišćenje uređaja	320
Provera istrošenosti noža	320
Demontaža i montaža noža	320
Oštrenje noža za košenje	321
Motor sa unutrašnjim sagorevanjem	321
Točkovi i menjač	321
Skladištenje (zimski pauza)	321
Transport	322
Transport	322
Smanjivanje istrošenosti i izbegavanje oštećenja	322
Dodatna oprema	323
Uobičajeni rezervni delovi	323
Zaštita životne sredine	323
Izjava proizvođača o usaglašenosti	323
EC Izjava proizvođača o usaglašenosti za kosačicu STIHL RM 3.1 RT	323
Tehnički podaci	324

REACH	324
Traženje grešaka	324
Plan servisiranja	325
Potvrda primopredaje	325
Potvrda servisiranja	325

2. O ovom uputstvu za upotrebu

2.1 Opšte napomene

Ovo uputstvo za upotrebu je **prevod originalnog uputstva za upotrebu** proizvođača u skladu sa EC direktivom 2006/42/EC.

STIHL stalno radi na daljem razvoju svoje palete proizvoda, te zato zadržavamo pravo na promene sadržaja isporuke u pogledu oblika, tehnike i opreme. Iz tog razloga se na osnovu podataka i slika u ovoj svesci ne mogu postavljati nikakvi zahtevi.

U ovom uputstvu za upotrebu su možda opisani modeli koji nisu dostupni u svakoj zemlji.

Ovo uputstvo za upotrebu je zaštićeno autorskim pravima. Zadržavaju se sva prava, a posebno pravo na umnožavanje, prevođenje i obradu u elektronskim sistemima.

2.2 Kako da čitate ovo uputstvo za upotrebu

Slike i tekstovi opisuju određene postupke rukovanja.

Ovo uputstvo za upotrebu sadrži objašnjenje svih simbola koji se nalaze na uređaju.

Smer posmatranja:

Smer posmatranja prilikom upotrebe termina **levo** i **desno** u uputstvu za upotrebu:
Korisnik stoji iza uređaja (radni položaj).

Referenca na poglavlje:

Strelica predstavlja referencu na odgovarajuće poglavlje i potpoglavlje sa dodatnim objašnjenjem. Sledeći primer predstavlja referencu na jedno poglavlje: (⇒ 4.)

Označavanje delova teksta:

Opisana uputstva mogu biti označena kao u sledećim primerima.

Postupci rukovanja koji zahtevaju učešće korisnika:

- Odvijačem otpustite vijak (1), povucite polugu (2)...

Opšta nabranjanja:

- Korišćenje uređaja na sportskim ili takmičarskim manifestacijama

Tekst sa dodatnim značenjem:

Tekst sa dodatnim značenjem označen je simbolima opisanim u nastavku kako bi bio posebno istaknut u ovom uputstvu za upotrebu.



Opasnost!

Opasnost od nesreće i teških telesnih povreda. Ponašanje na određeni način je neophodno ili nepoželjno.



Upozorenje!

Opasnost od povreda. Ponašanjem na određeni način sprečavaju se moguće ili verovatne povrede.



Oprez!

Ponašanjem na određeni način možete sprečiti lake povrede, odnosno nastanak materijalne štete.



Napomena

Informacije o efikasnijem korišćenju uređaja i sprečavanju mogućnosti pogrešnog rukovanja.

Tekstovi sa referencama na slike:

Slike kojima se objašnjava upotreba uređaja pronaći ćete na samom početku uputstva za upotrebu.

Simbol fotoaparata služi za povezivanje slika na stranama sa slikama sa odgovarajućim delovima teksta u uputstvu za upotrebu.



3. Opis uređaja



- 1 Ručica za zaustavljanje motora
- 2 Uže startera
- 3 Gornji deo upravljača
- 4 Brzi zatezač
- 5 Donji deo upravljača
- 6 Pločica s podacima
- 7 Zadnji točak
- 8 Kućište

- 9 Pričvršćivanje poklopca za pražnjenje
- 10 Poklopac za pražnjenje
- 11 Viljuška točka
- 12 Prednji točak
- 13 Element za podešavanje prednjeg točka (=korekcija visine košenja na prednjem točku)
- 14 Utikač za svećice
- 15 Motor sa unutrašnjim sagorevanjem
- 16 Korekcija visine košenja na zadnjem točku
- 17 Ručica voznog pogona

4. Za vašu bezbednost

4.1 Opšte napomene



Prilikom korišćenja uređaja obavezno se pridržavajte propisa za zaštitu od povreda na radu.



Pre prvog pokretanja obavezno pažljivo pročitajte celo uputstvo za upotrebu. Pažljivo sačuvajte uputstvo za upotrebu kako biste mogli da ga koristite i kasnije.

Pridržavajte se uputstava za rukovanje i održavanje koje možete pronaći u zasebnom uputstvu za motor sa unutrašnjim sagorevanjem.

Ove mere opreza su od ključnog značaja za vašu bezbednost. Međutim, ova lista nije kompletna. Uređaj koristite razumno i odgovorno i imajte na umu da su korisnici mašine odgovorni za nesreće u kojima dođe do povreda drugih lica i oštećenja njihove imovine.

Upoznajte se sa delovima za rukovanje i načinom upotrebe uređaja.

Uređaj smeju da koriste samo osobe koje su pročitale uputstvo za upotrebu i upoznate su sa načinom rukovanja. Korisnik mora da se postara za to da dobije stručnu i praktičnu obuku pre prvog puštanja uređaja u rad. Korisnik treba da zatraži od prodavca ili nekog drugog stručnog lica da mu objasni kako se bezbedno koristi uređaj.

Prilikom ove obuke, korisniku posebno treba da bude skrenuta pažnja da su za korišćenje uređaja neophodne izuzetna pažnja i koncentracija.

Čak i ukoliko propisno rukujete uređajem, uvek može da postoji neki nepredviđeni rizik.



Opasnost po život usled gušenja!

Deci preti opasnost od gušenja ako se igraju ambalažom. Ambalažu držati daleko od dece.

Uređaj, uključujući i sve priključne delove, sme da se daje, odnosno pozajmljuje isključivo osobama koje su u suštini upoznate sa ovim modelom i načinom njegovog korišćenja. Uputstvo za upotrebu predstavlja deo uređaja i uvek se mora prosledivati zajedno s njim.

Uređaj koristite isključivo kada ste odmorni i u dobrom telesnom i psihičkom stanju. Ukoliko imate zdravstvene probleme, posavetujte se sa svojim lekarom o tome da li možete da koristite uređaj. Nakon konzumiranja alkohola, droge ili lekova koji utiču na smanjenje sposobnosti reagovanja, ne smete da koristite uređaj.

Proverite da li je korisnik fizički, senzorno i mentalno sposoban da rukuje uređajem i da radi sa njim. Ukoliko je korisnik sa ograničenim fizičkim, senzornim i mentalnim sposobnostima ipak sposoban

za rukovanje uređajem, on sme da radi sa njim, ali isključivo pod nadzorom ili prema uputstvima odgovornog lica.

Proverite da li je korisnik punoletan ili da li je stručno osposobljen u skladu sa nacionalnim propisima i pod odgovarajućim nadzorom.

Pažnja – opasnost od nesreće!

Kosilica je predviđena isključivo za košenje trave. Korišćenje u druge svrhe nije dozvoljeno i može biti opasno ili dovesti do oštećenja uređaja.

Da bi se izbegle opasnosti po zdravlje korisnika, kosilica, između ostalog, ne sme da se koristi u sledeće svrhe (lista nije sveobuhvatna):

- za obrezivanje grmlja, živice i žbunja,
- za sečenje puzavica,
- za održavanje travnjaka na krovovima i u žardinjerama na terasama,
- za sitno seckanje i usitnjavanje grana i ostataka žive ograde,
- za čišćenje staza (usisavanje, oduvavanje),
- za poravnavanje povišenog tla, poput neravnina od krtičnjaka.

Iz bezbednosnih razloga zabranjene su sve izmene uređaja, osim stručne montaže dodatne opreme koju je odobrila kompanija STIHL. Takve izmene dovode do gubitka prava iz garancije. Informacije o dozvoljenoj dodatnoj opremi možete dobiti od ovlašćenog STIHL distributera.

Posebno je zabranjena svaka manipulacija uređajem kojom se menja njegova snaga ili broj obrtaja motora sa unutrašnjim sagorevanjem, odnosno elektromotora.

Uređajem se ne smeju transportovati predmeti, životinje ili osobe, a posebno ne deca.

Prilikom korišćenja na javnim površinama, u parkovima, na sportskim terenima, ulicama i u poljoprivrednim i šumarskim preduzećima potreban je poseban oprez.



Pažnja! Opasnost po zdravlje usled vibracija! Preterana izloženost vibracijama može izazvati oštećenje krvnih

sudova i nervnog sistema, naročito kod ljudi sa kardiovaskularnim problemima. Obratite se svom lekaru ako se pojave simptomi čiji uzrok može biti izloženost vibracijama.

Ovi simptomi, koji se uglavnom javljaju na prstima, šakama ili ručnim zglobovima, ogledaju se npr. u (lista nije sveobuhvatna):

- utrnuću,
- bolovima,
- slabosti u mišićima,
- promenama boje kože,
- neprijatnim žmarcima.

Tokom rada držite upravljač čvrsto, ali ne i grčevito, sa obe ruke na za to predviđenim mestima.

Vreme rada planirajte tako da izbegnete veća opterećenja tokom dužeg perioda.

4.2 Dolivanje goriva – rukovanje benzinom



Opasnost po život!

Benzin je otrovan i lako zapaljiv.

Benzin čuvajte samo u proverenim posudama koje su za to predviđene (kanisterima). Poklopac rezervoara uvek

pravilno zavrnite i pritegnite. Neispravne zatvarače treba zameniti iz bezbednosnih razloga.

Nikada ne koristite flaše od pića i slične sudove za odlaganje ili skladištenje pogonskih goriva poput benzina. Pojedine osobe, a posebno deca mogle bi da se prevare i uzmu da piju iz njih.



Benzin čuvajte dalje od varnica, otvorenog plamena, stalnog plamena, toplotnih izvora i drugih izvora vatre. Zabranjeno

pušenje!

Benzin dolivajte u uređaj samo na otvorenom prostoru i nemojte da pušite za to vreme.

Pre dolivanja benzina isključite motor sa unutrašnjim sagorevanjem i sačekajte da se ohladi.

Benzin treba doliti pre pokretanja motora sa unutrašnjim sagorevanjem. Tokom rada motora sa unutrašnjim sagorevanjem i kada je mašina još topla, ne treba otvarati poklopac rezervoara niti dolivati gorivo.

Ne prepunjavajte rezervoar za gorivo!

Da bi gorivo imalo dovoljno prostora za širenje, nikada nemojte puniti rezervoar za gorivo preko donje ivice nastavka za sipanje.

Pridržavajte se, osim toga, i napomena iz uputstva za upotrebu motora sa unutrašnjim sagorevanjem.



Ukoliko dođe do preliivanja benzina, pokrenite motor sa unutrašnjim sagorevanjem tek kada očistite mesto na kome je došlo do preliivanja. Nemojte da pokušavate da pokrenete motor sve dok preliiveni benzin ne ispari (osušite površine isprskane benzinom).

Uvek obrišite prosuto gorivo.

Ako benzin dospe na odeću, obavezno je zamenite.

Nikada ne skladištite uređaj u kome ima goriva u zatvorenim prostorijama. Benzinska isparenja mogu da dođu u dodir sa otvorenim plamenom ili varnicama i da se zapale.

Ako treba da ispraznite rezervoar, to učinite na otvorenom prostoru.

4.3 Odeća i oprema



Za vreme rada uvek nosite čvrstu obuću sa hrapavim đonom. Nikada nemojte raditi bosi ili npr. u sandalama.



Prilikom radova na održavanju i čišćenju, kao i tokom transporta uređaja pored toga uvek nosite čvrste zaštitne rukavice, a dugu kosu vežite i pokrijte (maramom, kapom itd.).



Prilikom oštrenja noža za košenje uvek se moraju nositi odgovarajuće zaštitne naočari.

Uređaj smeju da koriste samo osobe u dugim pantalonama koje padaju uz telo.

Nikada ne nosite odeću koja ne pada uz telo, jer se ona može zakačiti za pokretne delove (ručicu za rukovanje), kao ni nakit, kravate i šalove.

4.4 Transport uređaja

Radite isključivo sa zaštitnim rukavicama (⇒ 4.3) da biste sprečili povrede na oštrim i vrelim delovima uređaja.

Ne transportujte uređaj dok motor sa unutrašnjim sagorevanjem radi. Pre transporta isključite motor sa unutrašnjim sagorevanjem, sačekajte da se nož zaustavi i izvucite utikač za svećice.

Uređaj transportujte tek kada se motor sa unutrašnjim sagorevanjem ohladi i nakon što ispraznite rezervoar za gorivo.

Koristite odgovarajuće pomoćne uređaje za utovar (rampe za utovar, sisteme za podizanje tereta).

Osigurajte uređaj na utovarnoj površini sredstvima za pričvršćivanje dovoljnog kapaciteta (kaiševima, sajlama itd).

Prilikom podizanja i nošenja uređaja izbegavajte kontakt sa nožem za košenje.

Pridržavajte se uputstava iz poglavlja „Transport“. U njemu je opisan način na koji možete da podignete, odnosno vučete uređaj. (⇒ 13.)

Prilikom transporta uređaja vodite računa o lokalnim zakonskim propisima, a posebno onima koji se odnose na bezbednost tovara i transport predmeta na utovarnoj površini.

4.5 Pre korišćenja

Neophodno je obezbediti da uređaj koriste isključivo osobe koje su upoznate sa sadržajem uputstva za upotrebu.

Pre puštanja uređaja u rad proverite nepropusnost sistema za dovod goriva, a posebno njegovih vidljivih delova, poput rezervoara, poklopca rezervoara i spojeva creva. U slučaju da dolazi do propuštanja ili da postoji oštećenje, nemojte da pokrećete motor sa unutrašnjim sagorevanjem, jer preći **opasnost od**

požara!

Pre puštanja u rad, obezbedite da ovlašćeni distributer obavi servisiranje.

Molimo vas da vodite računa o lokalnim propisima o dozvoljenim terminima za korišćenje baštenskih uređaja sa motorom sa unutrašnjim sagorevanjem, odnosno elektromotorom.

Detaljno proverite teren na kojem ćete koristiti uređaj i uklonite kamenje, grane, žice, kosti i ostala strana tela koja bi uređaj tokom rada mogao katapultirati u vazduh. Prepreke (npr. panjevi, korenje) mogu se lako prevideti u visokoj travi.

Stoga pre korišćenja uređaja označite sve strane objekte (prepreke) u travi koje nije moguće ukloniti.

Pre upotrebe uređaja neophodno je zameniti neispravne, istrošene i oštećene delove. Neophodno je da zamenite nečitka ili oštećena upozorenja na uređaju. Od svog ovlašćenog STIHL distributera možete da nabavite rezervne nalepnice i sve druge rezervne delove.



Opasnost od povrede!

Istrošeni ili oštećeni delovi (npr. tupi noževi) mogu ugroziti bezbednost uređaja i dovesti do povrede korisnika.

Pre upotrebe uređaja proverite da li je utikač za svećice dobro i bezbedno priključen na svećicu.

Uređaj sme da se koristi samo u bezbednom stanju. Pre svakog puštanja u rad proverite:

- da li je uređaj propisno montiran.

- da li su rezni alat i čitava rezna jedinica (nož za košenje, elementi za fiksiranje, kućište mehanizma za košenje) u besprekornom stanju. Posebno treba proveriti da li je nož dobro fiksiran, da li postoje oštećenja (urezi ili pukotine), kao i istrošenost. (⇒ 12.2)
- da li je poklopac rezervoara pravilno pričvršćen.
- da li su rezervoar i delovi kroz koje prolazi gorivo, kao i poklopac rezervoara, u besprekornom stanju.
- da li su bezbednosni uređaji (npr. ručica za zaustavljanje motora, kućište, poklopac za pražnjenje, upravljač, zaštitna rešetka) u besprekornom stanju i da li funkcionišu propisno.
- da li je čep rezervoara za ulje pravilno pričvršćen.

Po potrebi obavite sve potrebne radove, odnosno obratite se ovlašćenom distributeru. STIHL preporučuje ovlašćenog STIHL distributera.

4.6 Tokom rada



Vodite računa da se druge osobe ne nalaze u zoni opasnosti! Nikada ne koristite uređaj dok se u zoni opasnosti nalaze životinje ili druge osobe, a posebno deca.

Zabranjeno je skidanje i premošćavanje sistema prekidača i bezbednosnih elemenata koji se nalaze na uređaju. Posebno je zabranjeno da se ručica za zaustavljanje motora fiksira za polugu na upravljaču (npr. vezivanjem).

U pogonu sa izbacivanjem pokošene trave sa strane, poklopac za izbacivanje mora da bude potpuno otvoren i osiguran navojnim čepom.



Pažnja – opasnost od povrede!

Nikada ne postavljajte ruke ili noge na rotirajuće delove ili ispod njih. Nikada ne dodirujte nož koji se okreće. Uvek se držite dalje od otvora za izbacivanje trave.

Uvek se držite bezbednosnog rastojanja određenog upravljačem. Upravljač uvek mora biti propisno montiran i ne sme se koristiti u izmenjenom obliku. Nikada ne koristite uređaj sa sklopljenim upravljačem.

Nikada ne otvarati odn. zatvarati poklopac za izbacivanje za vreme rada noža za košenje. Rotirajući nož vas može povrediti.

Nikad ne pričvršćujte predmete za upravljač (npr. radnu odeću).

Radite isključivo po dnevnom svetlu ili uz dobro veštačko osvetljenje.

Ne koristite uređaj tokom padavina i nevremena, a posebno izbegavajte da ga koristite kada postoji opasnost od udara groma.

Ukoliko je podloga vlažna, usled smanjene stabilnosti povećava se opasnost od nesreće.

Neophodno je da budete posebno pažljivi pri radu kako biste izbegli proklizavanje. Ukoliko je moguće, izbegavajte korišćenje uređaja kada je podloga vlažna.

Izduvni gasovi:



Opasnost po život usled trovanja!

U slučaju pojave mučnine, glavobolje, smetnji u vidu (poput smanjenja vidnog polja), smetnji u sluhu, nesvestice i smanjenja koncentracije, odmah prekinite sa radom. Uzrok ovakvih simptoma između ostalog može biti prevelika koncentracija izduvnih gasova.



Uređaj stvara otrovne izduvne gasove odmah nakon pokretanja motora sa unutrašnjim sagorevanjem. Ovi gasovi sadrže otrovni ugljen-monoksid, gas bez boje i mirisa, kao i druge štetne materije. Nikada ne pokrećite motor sa unutrašnjim sagorevanjem u zatvorenim prostorijama i prostorijama koje se teško provetravaju.

Pokretanje:

Oprezno pokrenite uređaj prateći uputstva iz poglavlja „Puštanje uređaja u rad“ (⇒ 11.1). Pokretanje u skladu sa ovim uputstvima smanjuje opasnost od povreda.

Opasnost od povrede!

Kada se uže startera brzo vraća u početni položaj, ono povlači dlan i ruku ka motoru sa unutrašnjim sagorevanjem brže nego što je moguće pustiti uže startera. Ovaj povratni udar može da prouzrokuje prelom kosti, prignječenje i uganuće.

Pazite da vaše noge prilikom pokretanja uređaja budu dovoljno udaljene od reznog alata.

Uređaj se prilikom pokretanja ne sme naginjati.

Prilikom pokretanja ne smete da aktivirate ručicu voznog pogona.

Rad na kosinama:

Rad na kosinama uvek obavljajte u poprečnom smeru, nikada uzduž. Ukoliko korisnik prilikom košenja uzdužnim smerom izgubi kontrolu, može se dogoditi da ga uređaj koji kosi pregazi.

Fiksirajte prednji točak, da bi se postigla bolja stabilnost pravca prilikom košenja na kosinama.

Budite posebno oprezni kada menjate smer kretanja na kosini.

Uvek pazite na svoju stabilnost na kosinama i izbegavajte da koristite uređaj na suviše velikim kosinama.

Iz bezbednosnih razloga uređaj ne sme da se koristi na uzbrdici čiji je nagib veći od 25° (46,6 %). **Opasnost od povreda!** Kosina od 25° odgovara vertikalnom usponu od 46,6 cm pri horizontalnoj dužini od 100 cm.

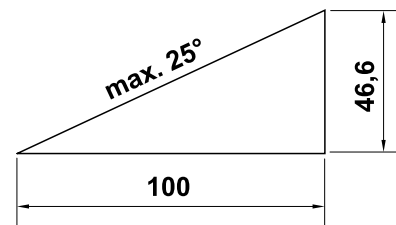

Kako biste obezbedili dovoljno podmazivanje motora sa unutrašnjim sagorevanjem, prilikom upotrebe uređaja na kosinama morate da poštujuete i navode iz uputstva za upotrebu motora sa unutrašnjim sagorevanjem koje je isporučeno zajedno sa uređajem.

Primena:



Opasnost od povreda!

Nikada ne postavljajte ruke ili noge na rotirajuće delove, iznad ili ispod njih.



Nemojte da pokušavate da proverite stanje noža dok kosilica radi. Rotirajući nož vas može povrediti.

Uređaj vozite isključivo brzinom koraka – nikada ne trčite dok koristite uređaj. Brzim kretanjem uređaja povećava se opasnost od nesreće zbog mogućeg saplitanja, proklizavanja itd.

Budite posebno oprezni kada okrećete uređaj ili ga privlačite prema sebi.

Opasnost od spoticanja!

Koristite uređaj vrlo oprezno, kada radite u blizini strmina, ivica terena, jaruga i nasipa. Posebnu pažnju obratite na dovoljno rastojanje u odnosu na takva opasna mesta.

Predmete skrivene u busenima trave (prskalice za travnjake, stubovi, ventili za vodu, temelji, električni vodovi itd.) morate da zaobiđete. Ne prelazite nikada namerno preko takvih stranih objekata.



STOP

Vodite računa o inercionom hodu noževa zbog kojeg je za njihovo zaustavljanje potrebno nekoliko sekundi.

Isključite motor sa unutrašnjim sagorevanjem, sačekajte da se radni alat potpuno zaustavi i izvucite utikač za svećice

- kada treba da napustite uređaj, odnosno ostavite ga bez nadzora,

- pre dolivanja goriva. Gorivo dolivajte samo kada je motor sa unutrašnjim sagorevanjem hladan.

Opasnost od požara!

- pre otpuštanja blokada ili uklanjanja začepljenja u kućištu mehanizma kosilice,
- pre podizanja ili nošenja uređaja,
- pre transporta uređaja,
- pre nego što započnete održavanje noža za košenje,
- pre nego što započnete proveru ili čišćenje uređaja i pre drugih radova na njemu (npr. sklapanje upravljača, podešavanje visine košenja, otvaranje odn. zatvaranje poklopca za pražnjenje),
- ako ste naleteli na neko strano telo ili je kosilica počela da neuobičajeno jako vibrira. U ovim slučajevima proverite da li je došlo do oštećenja uređaja, a posebno rezne jedinice (nož, okrugli nož i elementi za fiksiranje noža) i obavite neophodne popravke pre nego što ponovo pokrenete uređaj i nastavite da ga koristite.



Opasnost od povrede!

Jake vibracije po pravilu ukazuju na neku smetnju.

Kosilica ni u kom slučaju ne sme da se koristi u slučaju oštećenog ili iskrivljenog okruglog noža, kao ni u slučaju oštećenog ili iskrivljenog noža za košenje.

Ukoliko vam nedostaje potrebno znanje, poverite neophodne popravke stručnjaku. Kompanija STIHL vam preporučuje ovlašćenog STIHL distributera.

Isključite motor sa unutrašnjim sagorevanjem

- dok gurate uređaj prema travnatoj površini koju želite da obradite i sa nje,
- pre nego što počnete da gurate uređaj po površini na kojoj nema trave,
- kada uređaj mora da se nagne radi transporta,

4.7 Održavanje i popravke

Pre početka radova na čišćenju, podešavanju, popravci i održavanju:

- Postavite uređaj na čvrsto, ravno tlo,
- Isključite motor sa unutrašnjim sagorevanjem i pustite ga da se ohladi,
- Izvucite utikač za svećice.



Pažnja – opasnost od povreda!

Držite utikač za svećice dalje od svećice, slučajna varnica paljenja može da dovede do požara ili strujnih udara. Slučajan kontakt između svećice i utikača za svećice može da dovede do neželjenog startovanja motora sa unutrašnjim sagorevanjem.



Opasnost od povreda usled delovanja noža za košenje!

Kada povučete užu startera, radni alat počinje da se okreće. Prilikom povlačenja užeta startera uvek pazite da budete dovoljno udaljeni od noža za košenje, što se posebno odnosi na vaše noge i ruke.

Sačekajte da se uređaj ohladi pre nego što započnete radove na održavanju motora sa unutrašnjim sagorevanjem, izduvne

grane i prigušivača zvuka. Moguće su temperature od 80° C i više. **Opasnost od opekotina!**

Neposredan kontakt sa motornim uljem može biti opasan. Osim toga, motorno ulje se ne sme prosipati.

Kompanija STIHL preporučuje da dolivanje, odnosno zamenu motornog ulja poverite ovlašćenom STIHL distributeru.

Čišćenje:

Neophodno je da čitav uređaj pažljivo očistite nakon korišćenja. (⇒ 12.1)

Naslage trave očistite drvenim štapom. Donji deo kosilice očistite četkom i vodom.

Nipošto nemojte da koristite perač pod visokim pritiskom i uređaj nemojte da čistite tekućom vodom (npr. crevom za zalivanje).

Ne koristite agresivna sredstva za čišćenje. Ona mogu da oštete plastiku ili metal, što može da ugrozi bezbedan rad vašeg STIHL uređaja.

Da biste izbegli opasnost od požara, pazite da zone oko otvora za ventilaciju, rashladnih rebara i izduvne cevi ne dođu u kontakt sa travom, slamom, mahovinom, lišćem ili mazivom koje curi.

Radovi na održavanju:

Korisnik sme da obavlja isključivo radove na održavanju koji su opisani u ovom uputstvu za upotrebu. Sve druge radove na održavanju treba da poveri ovlašćenom distributeru.

Ukoliko Vam nedostaje neophodno znanje ili su vam potrebna pomoćna sredstva, **uvek** se obratite distributeru.

Kompanija STIHL preporučuje da radove na održavanju i popravke obavljate kod ovlašćenog STIHL distributera.

Ovlašćenim STIHL distributerima redovno se nude obuke i dostavljaju tehničke informacije.

Koristite isključivo alat, pribor i priključne uređaje koje je kompanija STIHL odobrila za korišćenje sa ovim uređajem ili tehnički identične delove. U suprotnom može doći do rizika od nesreća koje izazivaju telesne povrede ili oštećenje uređaja. Ukoliko imate pitanja, obratite se ovlašćenom distributeru.

STIHL originalni alat, dodatna oprema i rezervni delovi imaju svojstva koja su optimalno prilagođena uređaju i zahtevima korisnika. STIHL originalni rezervni delovi prepoznatljiviji su po STIHL broju rezervnog dela, po natpisu STIHL i eventualno po STIHL oznaci rezervnog dela. Na malim delovima znak može da stoji i sam.

Iz bezbednosnih razloga redovno proveravajte da li su oštećeni i da li zaptivaju delovi kroz koje prolazi gorivo (vodovi za gorivo, slavina za gorivo, rezervoar za gorivo, poklopac rezervoara, priključci i dr.) i po potrebi zadužite servisera da ih zameni (STIHL preporučuje ovlašćenog STIHL distributera).

Nalepnice sa upozorenjima i uputstvima uvek treba da budu čiste i čitljive. Oštećene ili izgubljene nalepnice zamenite novim koje možete dobiti od ovlašćenog STIHL prodavca. Ukoliko se neki sklop zameni novim, vodite računa da za novi sklop dobijete istu nalepnicu.

Redovno proveravajte da li je došlo do habanja, oštećenja ili gubitka funkcionalnosti poklopcu za izbacivanje i po potrebi ga zamenite.

Radite na reznoj jedinici isključivo sa zaštitnim rukavicama (⇒ 4.3) i to uz najveći mogući oprez.

Sve matice, klinovi i zavrtnji, a posebno zavrtnj za nož, moraju da budu dobro pritegnuti da bi uređaj bio u stanju bezbednom za rad.

Redovno proveravajte da li na čitavom uređaju ima habanja i oštećenja, a posebno pre skladištenja (npr. pre zimske pauze). Odmah zamenite istrošene ili oštećene delove iz bezbednosnih razloga, kako bi uređaj uvek bio u stanju bezbednom za rad.

Nemojte da menjate osnovno podešavanje motora sa unutrašnjim sagorevanjem i nemojte da preterujete sa brojem obrtaja.

Ukoliko zbog radova na održavanju dođe do demontiranja pojedinih delova ili zaštitnih sistema, njih treba odmah i popisno ponovo montirati.

4.8 Skladištenje u slučaju dužeg nekorišćenja

Sačekajte da se motor sa unutrašnjim sagorevanjem ohladi pre skladištenja uređaja u zatvorenom prostoru.

Sačekajte da se uređaj potpuno ohladi pre nego što ga prekrijete.

Uređaj sa ispražnjenim rezervoarom i rezerve goriva čuvajte u prostoriji sa dobrom ventilacijom koja može da se zaključa.

Osigurajte da uređaj bude zaštićen od neovlašćenog korišćenja (npr. od dece).

Ako treba da ispraznite rezervoar, npr. zbog skladištenja tokom zimske pauze, pražnjenje rezervoara za gorivo obavljajte isključivo na otvorenom prostoru (npr. tako što ćete ostaviti motor da radi dok se sam ne isključí).

Temeljno očistite uređaj pre nego što ga uskladištite (npr.zbog zimske pauze).

Uređaj skladištite isključivo sa izvučenim utikačem za svećice.

Uređaj skladištite u bezbednom stanju.

4.9 Odlaganje

Otpadni proizvodi poput starog ulja ili goriva, starih maziva, filtera, akumulatora i sličnih potrošnih delova mogu da ugroze zdravlje ljudi i životinja, kao i životnu sredinu i stoga morate da ih propisno odložite.

Obratite se centru za recikliranje ili ovlašćenom distributeru za dodatne informacije o ispravnom odlaganju otpadnih proizvoda. STIHL preporučuje ovlašćenog STIHL distributera.

Osigurajte da neupotrebljiv uređaj bude odložen na pravilan način. Onesposobite uređaj pre odlaganja. Da biste sprečili nesreće, posebno uklonite kabl za pokretanje, ispraznite rezervoar i ispustite motorno ulje.

Opasnost od povreda usled delovanja noža za košenje!

Nikad nemojte da ostavljate isluženu kosilicu bez nadzora. Osigurajte da uređaj i nož budu izvan dometa dece.

5. Opis simbola



Pažnja!

Pre puštanja u rad pročitajte i pridržavajte se uputstva za upotrebu i bezbednosnih upozorenja.



Opasnost od povreda!

Vodite računa da se druge osobe ne nalaze u zoni opasnosti.

Pažnja!

Držite ruke i noge dalje od noževa.

Izvcite utikač svećice pre radova na reznom alatu, održavanja i čišćenja.

Pokrenite motor sa unutrašnjim sagorevanjem.

Isključite motor sa unutrašnjim sagorevanjem.

Uključite vozni pogon.

6. Sadržaj paketa

Poz.	Oznaka	Kom.
A	Osnovni uređaj s upravljačem	1
B	Ravni okrugli vijak	2
C	Brzi zatezač	2
D	Držač kabla	2

Poz.	Oznaka	Kom.
-	Uputstvo za upotrebu	1
-	Uputstvo za upotrebu motora sa unutrašnjim sagorevanjem	1

7. Pripremanje uređaja za rad

7.1 Opšte napomene



Opasnost od povreda

Vodite računa o bezbednosnim upozorenjima iz poglavlja „Za vašu bezbednost“ (⇒ 4.).

- Za sve opisane radove postavite uređaj na horizontalnu, ravnu i čvrstu podlogu.

7.2 Montaža upravljača



- Prislonite gornji deo upravljača (1) na donji deo upravljača (2) i gurnite zavrtnje (B) iznutra prema spolja kroz otvore (3).
- Zavrnite brzi zatezač (C) na zavrtnjima (B) (trebalo bi da se vidi jedan navoj na zavrtnju) i sklopite ga prema gore.
- Proverite pravilnu montažu: Brzi zatezači (C) moraju da se pritegnu tako jako da dobro nalegnu na upravljač i čvrsto povežu gornji deo upravljača sa donjim delom upravljača. Ako upravljač nije dobro pričvršćen pri montaži ili brzi zatezači ne naležu pravilno, rasklopite brze zatezače i pravilno ih podesite odvrtnjem i ponovnim zavrtnjem.

- Montirajte prvu štipaljku za kabl (D) **levo** na gornji deo upravljača. Umetnite uže za zaustavljanje motora kao što je prikazano na slici. Zatvorite spojnicu (4) i pustite je da uđe u odgovarajući položaj.
- Montirajte drugu štipaljku za kabl (D) **desno** na gornji deo upravljača. Umetnite uže za vozni pogon kao što je prikazano na slici. Zatvorite spojnicu (4) i pustite je da uđe u odgovarajući položaj.
- Rastojanje između štipaljki za kabl i manžetni: **30 cm**

7.3 Kačenje i skidanje užeta startera



Kačenje

- Utikač svećica za paljenje skinite sa motora sa unutrašnjim sagorevanjem.
- Luk za zaustavljanje motora (1) pritisnite ka upravljaču i držite ga tako.
- Polako izvucite uže startera (2).
- Otpustite luk za zaustavljanje motora (1) i uže startera (2) zakačite na vođicu za uže (3).
- Utaknite utikač svećica za paljenje

Skidanje

- Utikač svećica za paljenje skinite sa motora sa unutrašnjim sagorevanjem.
- Uže startera (2) skinite sa vođice za uže (3).

7.4 Gorivo i motorno ulje



Pazite da ne oštete uređaj!

Pre prvog pokretanja motora napunite motorno ulje. Za dolivanje motornog ulja i goriva koristite odgovarajuće pomagalo (npr. levak).

Motorno ulje:

Vrsta motornog ulja koju treba koristiti i nivo punjenja navedeni su u uputstvu za upotrebu motora sa unutrašnjim sagorevanjem. Redovno proveravajte nivo ulja u motoru (pogledajte uputstvo za upotrebu motora sa unutrašnjim sagorevanjem). Izbegavajte prenizak i previsok nivo ulja u motoru. Pravilno pritegnite zatvarač rezervoara za ulje pre korišćenja motora sa unutrašnjim sagorevanjem.



Gorivo:

Preporuka: Koristite sveže gorivo poznate marke. Koristite bezolovni benzin. Podaci o kvalitetu goriva (broj oktana) navedeni su u uputstvu za upotrebu motora sa unutrašnjim sagorevanjem.



8. Elementi za rukovanje

8.1 Opšte napomene



Opasnost od povreda

Vodite računa o bezbednosnim upozorenjima iz poglavlja „Za vašu bezbednost“ (⇒ 4.).

- Za sve opisane radove postavite uređaj na horizontalnu, ravnu i čvrstu podlogu.

8.2 Sklapanje upravljača



Da biste uštedeli prostor prilikom transporta i skladištenja, možete da sklopite upravljač.



Opasnost od prignječenja!

Upravljač može da se nekontrolisano sklopi usled otpuštanja brzih zatezača. Stoga uvek jednom rukom čvrsto držite upravljač dok otpuštate mehanizam za pričvršćivanje.

- Skinite uže startera. (⇒ 7.3)
- Čvrsto držite gornji deo upravljača (1), otvorite brzi zatezač (C) levo i desno i pažljivo spustite upravljač napred.

8.3 Podešavanje prednjeg točka



Na elementu za podešavanje (1) moguće je izabrati 3 različita podešavanje.



Opasnost od opekotina!

Prilikom dodirivanja uređaja na viljušci točka (2) vodite računa o dovoljnom rastojanju od motora sa unutrašnjim sagorevanjem i prigušivača zvuka – delovi motora sa unutrašnjim sagorevanjem postaju vrući posle dužeg rada.

Simboli na elementu za podešavanje na prednjem točku:

- 1 Prednji točak fiksiran



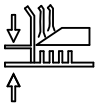

2 Podešavanje visine košenja



3 Prednji točak može da se okreće 360°

1 Prednji točak fiksiran:

Za košenje na padinama i da bi uređaj pri dužim ravnim linijama košenja lakše držao liniju, može da se fiksira prednji točak.

- Prednji točak postavite kao na slici (položaj za kretanje unapred). On mora da pokazuje prema kućištu.
- Pritisnite podešavajući klin (3) u položaj „prednji točak fiksiran“ i pazite da on u potpunosti nalegne.

2 Podešavanje visine košenja:

Na elementu za podešavanje (1) može da se podesi **5** visina košenja.



Opasnost od povrede!

Ne hvatati rukama ili prstima **ispod** dela za **korekciju visine košenja na prednjem točku**.

Nikada nemojte stavljati ruke ili noge između kućišta i tla.

- Polugu za deblokiranje (4) pritisnuti i držati pritisnutu u smeru strelice. Viljušku točka (2) rukom držati okrenutu gore, kako kosilica zbog sopstvene težine ne bi pala na najniži stepen košenja.
- Postavite podešavajući klin (3) u položaj „Podešavanje visine košenja“ (=srednji položaj).
- Podesite visinu košenja. (⇒ 8.4)
- Otpustite polugu za deblokiranje (4).

3 Prednji točak može da se okreće 360°:

Za veću okretnost prilikom košenja oko grmova i drveća, prednji točak može da se podesi tako da može slobodno da se okrene za 360°.

- Pritisnite podešavajući klin (3) u položaj „prednji točak se može okretati 360°“ i pazite da u potpunosti nalegne.

8.4 Podešavanje visine košenja



Opasnost od povrede!

Prilikom podešavanja visine košenja morate da vodite računa da kućište uvek stoji paralelno sa tlom, osim toga, tako se postigne i optimalni rezultat košenja.

Uređaj ima **2** korekcije visine košenja:

- 1. Korekcija visine košenja na zadnjem točku** (⇒ 8.5)
- 2. Korekcija visine košenja na prednjem točku** (⇒ 8.6)

Možete da podesite **5** različitih visina košenja.

Stepen **1** = **25 mm**

Stepen **5** = **80 mm**

Uobičajeni su stepeni košenja **2** do **4**, posebno ako se uređaj koristi kao kosilica za usitnjavanje. (⇒ 10.2)

STIHL preporučuje da se željena visina košenja podesi prvo na zadnjem i zatim na prednjem točku. Visina košenja je pravilno podešena kada je kućište paralelno sa tlom.

8.5 Podešavanje korekcije visine košenja na zadnjem točku



7

- Prvo povucite polugu za korekciju visine košenja na zadnjem točku (1) u smeru točka i držite je.
- Izaberite željenu visinu košenja (stepeni za visinu košenja **1** do **5** kao što je prikazano na slici) i pustite polugu da ponovo nalegne.

8.6 Podešavanje korekcije visine košenja na prednjem točku



8



Opasnost od povrede!

Ne hvatati rukama ili prstima **ispod** dela za **korekciju visine košenja na prednjem točku**.

Nikada nemojte stavljati ruke ili noge između kućišta i tla.

Opasnost od opekotina!

Prilikom dodirivanja viljuške točka (1) vodite računa o dovoljnom rastojanju od motora sa unutrašnjim sagorevanjem i prigušivača zvuka – delovi motora sa unutrašnjim sagorevanjem postaju vrući posle dužeg rada.

- Za prepodešavanje uređaja obuhvatite kao na slici viljušku točka (1), pritisnite polugu za deblokiranje (2) u smeru strelice i držite je u toku podešavanja. Viljušku točka (1) rukom držite okrenutu gore, kako kosilica zbog sopstvene težine ne bi pala na najniži stepen košenja.
- Postavite podešavajući klin (3) u položaj „Podešavanje visine košenja“ (=srednji položaj).

- **Smanjite visinu košenja:**
Pritiskom na viljušku točka (1) smanjuje se stepen košenja.
Povećajte visinu košenja:
Podignite uređaj i drugom rukom pritisnite odozgo na zakretnu osovinu (4) prednjeg točka, dok se ne postigne željeni stepen košenja.
- **Kontrola visine košenja:**
Visinu košenja (stepeni košenja 1 do 5 kao na slici) izaberite tako da se stepen košenja na zadnjem točku poklopi sa stepenom košenja na prednjem točku. Kućište mora da bude paralelno sa tlom.
- Otpustite polugu za deblokiranje (2).
- Podešavajući klin (3) po potrebi pritisnite na levu ili na desnu stranu. (⇒ 8.3)

8.7 Otvaranje i zatvaranje poklopca za izbacivanje



Da bi se izbeglo zapušena u kućištu, uvek potpuno otvoriti odnosno zatvoriti poklopac za izbacivanje.

1 Zatvaranje poklopca za izbacivanje:

- Otpustite pričvršćenje poklopca za izbacivanje (1) i zatvorite poklopac za izbacivanje (2) – i pritisnite ga prema kućištu.
- Ponovo zavrnite pričvršćenje poklopca za izbacivanje (1).

2 Otvaranje poklopca za izbacivanje:

- Otpustite pričvršćenje poklopca za izbacivanje (1) i otvorite poklopac za izbacivanje (2) – do kraja i povucite ga prema spolja.

- Ponovo zavrnite pričvršćenje poklopca za izbacivanje (1).

9. Bezbednosni uređaji

Radi bezbednog rukovanja i zaštite od nenamenske upotrebe, uređaj je opremljen sa više bezbednosnih uređaja.



Opasnost od povrede!

Ukoliko se utvrdi neispravnost nekog od bezbednosnih uređaja, uređaj više ne sme da se koristi. Obratite se ovlašćenom distributeru. Kompanija STIHL preporučuje ovlašćenog STIHL distributera.

9.1 Bezbednosni uređaji

Kosilica je opremljena bezbednosnim uređajima koji sprečavaju slučajan kontakt sa nožem sa košenje i izbačenim materijalom.

Oni obuhvataju kućište, poklopac za izbacivanje i pravilno montirani upravljač.

9.2 Ručica za zaustavljanje motora

Kosilica je opremljena sistemom za zaustavljanje motora.

U toku rada se puštanjem ručice za zaustavljanje motora isključuje motor sa unutrašnjim sagorevanjem. Motor sa unutrašnjim sagorevanjem i nož za košenje zaustaviće se u roku od 3 sekunde.



Opasnost od povrede!

Ako je vreme zaustavljanja noža duže, uređaj više ne sme da se koristi i mora da se odnese distributeru.

Merenje vremena zaustavljanja

Posle pokretanja motora sa unutrašnjim sagorevanjem, nož počinje da se okreće i može da se čuje zvuk kretanja vazduha. Vreme zaustavljanja odgovara trajanju zvuka kretanja vazduha posle isključenja motora sa unutrašnjim sagorevanjem i može da se meri štopericom.

10. Uputstva za rad

10.1 Mogućnosti primene

Kosilica u zavisnosti od potrebe može da se koristi kao kosilica za usitnjavanje ili kosilica sa bočnim izbacivanjem.

Primena kao kosilica za usitnjavanje:

- Potpuno zatvorite poklopac za izbacivanje. (⇒ 8.7)

Primena kao kosilica sa bočnim izbacivanjem:

- Potpuno otvorite poklopac za izbacivanje. (⇒ 8.7)

10.2 Informacije o usitnjavanju

Prilikom usitnjavanja, odsečeni listovi trave se sprovode kroz posebnu vođicu vazdušne struje u oblast noža gde se više puta seku i vraćaju na travnjak. Fino isečeni materijal ostaje na travnjaku.

Isečena trava truli i vraća tlu organske hranjive materije, služeći kao prirodno đubrivo i osim toga usporava rast korova.

Lep i gust travnjak dobija se čestim usitnjavanjem i održavanjem niske trave. Tokom glavnog perioda rasta (proleće) treba usitnjavati najmanje dvaput nedeljno, a tokom leta i jeseni najmanje jednom nedeljno.

Način rada pri usitnjavanju:

STIHL preporučuje da usitnjavanje i nastiranje obavljate samo ukoliko je travnjak suv, a trava nije previsoka.

Uslovi za dobar rezultat usitnjavanja:

- podešavanje optimalne visine košenja: potrebno je odseći trećinu visine trave.
- korišćenje dobro naoštrenih noževa.
- menjajte pravac košenja i vodite računa da se pokošene trake preklapaju.

U slučaju visoke trave, travnjak treba kositi u dve faze:

Prvi radni prolaz – predkošenje uz korišćenje najviše visine košenja.

Drugi radni prolaz – 12 do 24 sata nakon prvog prolaza, obavite usitnjavanje trave na željenu visinu pod pravim uglom u odnosu na pravac prvog košenja.

10.3 Radna oblast korisnika



- Pri pokretanju i kada je motor sa unutrašnjim sagorevanjem pokrenut, iz bezbednosnih razloga, korisnik uvek mora biti u radnoj oblasti iza upravljača. Uvek se držite bezbednosnog rastojanja određenog upravljačem.
- Kosilicom sme da rukuje samo jedna osoba. Druge osobe moraju da se drže dalje od zone opasnosti. (⇒ 4.)

11. Puštanje uređaja u rad

11.1 Pokretanje motora sa unutrašnjim sagorevanjem



Pazite da ne oštetite uređaj!

Motor sa unutrašnjim sagorevanjem nemojte da pokrećete u visokoj travi. U slučaju otežanog postupka pokretanja, podesite veću visinu košenja.



Motor sa unutrašnjim sagorevanjem nakon pokretanja radi na optimalnom radnom broju obrtaja zahvaljujući fiksnom podešavanju gasa.

- **1** Ručicu za zaustavljanje motora (1) pritisnite prema upravljaču i zadržite je.
- **2** Polako izvlačite uže startera (2) do kompresionog otpora. Zatim ga snažno i brzo povucite za jednu dužinu ruke. Polako vratite uže startera (2) tako da može ponovo da se namota. Ponavljajte postupak dok se motor sa unutrašnjim sagorevanjem ne pokrene.

11.2 Isključivanje motora sa unutrašnjim sagorevanjem



- Otpustite ručicu za zaustavljanje motora (1).

Motor sa unutrašnjim sagorevanjem i nož za košenje zaustaviće se u roku od 3 sekunde.

11.3 Uključivanje i isključivanje voznog pogona



Uključivanje voznog pogona

- Pokrenite motor sa unutrašnjim sagorevanjem. (⇒ 11.1)
- Povucite ručicu voznog pogona (1) prema upravljaču i zadržite je.

Vozni pogon se uključuje i kosilica se pokreće napred.

Pogonska brzina:
3,5 km/h

Isključivanje voznog pogona

- Otpustite ručicu voznog pogona (1).

Vozni pogon se isključuje i kosilica se zaustavlja.

Motor sa unutrašnjim sagorevanjem i nož će nastaviti da se okreću.

12. Održavanje



Opasnost od povreda!

Pre svih radova na održavanju i čišćenju uređaja, pažljivo pročitajte poglavlje „Za vašu bezbednost“ (⇒ 4.), a posebno potpoglavlje „Održavanje i popravke“ (⇒ 4.7), i strogo se pridržavajte svih bezbednosnih napomena.

Pre svih radova na održavanju i čišćenju, sačekajte da se uređaj ohladi i izvucite utikač za svećice!

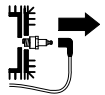

Godišnje održavanje kod ovlašćenog distributera:

Kosilicu jednom godišnje treba da pregleda ovlašćeni distributer. STIHL preporučuje ovlašćenog STIHL distributera.

12.1 Čišćenje uređaja

Interval održavanja: Nakon svakog korišćenja



Pažljivim rukovanjem štitite uređaj od oštećenja i produžavate njegov vek trajanja.



Opasnost od povrede!

Isključite motor sa unutrašnjim sagorevanjem, izvucite utikač za svećice i sačekajte da se uređaj ohladi.

Pre postavljanja uređaja u položaj za čišćenje ispraznite rezervoar (ostavite motor da radi dok se sam ne isključi).

Uređaj je bezbedan u položaju za čišćenje samo ako stoji kao na slici.

- Odložite gornji deo upravljača prema nazad.
- 2 prikladna drvena podmetača (visina: 7 - 8 cm) kao na slici postavite na tlo iza uređaja.
- Podignite uređaj napred na viljušci točka i ostavite ga na drvenim podmetačima, kao što je prikazano na slici.

Uputstvo za čišćenje:

- Priljavštinu odstranite sa malo vode, četkom ili krpom. Posebno je važno da se očisti nož za košenje. Nikada nemojte usmeravati mlaz vode na upravljač, delove motora sa unutrašnjim sagorevanjem, zaptivke, ležajeve.
- Naslage trave najpre očistite drvenim štapom.
- Po potrebi, koristite specijalno sredstvo za čišćenje (npr. STIHL specijalno sredstvo za čišćenje).

12.2 Provera istrošenosti noža

Interval održavanja: Pre svake upotrebe



Opasnost od povrede!

Noževi se različito troše u zavisnosti od mesta primene i broja radnih sati. Ako se uređaj koristi na peščanoj podlozi ili se često upotrebljava u suvim uslovima, nož je izložen većem opterećenju i troši se brže nego obično. Istrošeni nož može se polomiti i izazvati teške povrede. Zato se uvek treba pridržavati uputstva za održavanje noževa.

- Okrenite kosilicu nagore u položaj za čišćenje. (⇒ 12.1)
- Očistite nož (1).
- **Debljinu noža** pomoću pomičnog merila proverite na najmanje 5 mesta. Posebno proverite da li minimalna debljina noža postoji i u oblasti krilaca noža.

- Kao što je prikazano na slici, postavite lenjir (2) na prednju ivicu noža i izmerite **izbrušenost pozadi**.

Debljina noža: **> 2 mm**

Izbrušenost pozadi: **< 5 mm**

Zamenite nož

- ukoliko je oštećen (urezi, pukotine),
- ukoliko su dostignute preporučene vrednosti na jednom ili više mesta na nožu, odn. ukoliko su prekoračene dozvoljene granice.

12.3 Demontaža i montaža noža



- Okrenite kosilicu nagore u položaj za čišćenje. (⇒ 12.1)

Demontaža:

- Odvrnite zavrtnaj noža (1) ključem veličine 17.
- Skinite nož (2) zajedno sa zavrtnjem noža (1) i sigurnosnom podloškom (3).

Montaža:



Opasnost od povrede!

Nož (2) sme da se montira samo na način prikazan na slici. Krila noža savijena prema gore moraju da pokazuju uvis.

Tačno se pridržavajte propisanog momenta zatezanja zavrtnja za nož, budući da od njega zavisi dobro pričvršćivanje reznog alata. Dodatno obezbedite zavrtnaj za nož (1) sredstvom za obezbeđivanje zavrtnaja **Loctite 243**.

Prilikom svake montaže noža obavezno zamenite sigurnosnu podlošku (3), a zavrtnaj za nož (1) prilikom svake zamene noža.

- Očistite dodirnu površinu noža i čaure noža.
- Montirajte nož (2) tako da uzdignute ivice budu okrenute naviše (prema uređaju).
- Zavrtnite zavrtnaj za nož (1) sa novom sigurnosnom podloškom (3) i pritegnite. Momenat zatezanja:
60 - 65 Nm

12.4 Oštrenje noža za košenje

Ukoliko vam nedostaje potrebno znanje ili pomoćna sredstva, preporučujemo vam da oštrenje noža prepustite stručnjaku. Nepravilno naoštreni nož (pogrešan ugao oštrenja, neravnoteža itd.) utiče na funkcionalnost uređaja.

Uputstvo za oštrenje

- Demontirajte nož za košenje. (⇒ 12.3)

- Nož prilikom oštrenja treba hladiti, npr. vodom.
Nož ne sme da poplavi, jer se tako smanjuje postojanost sečiva.
- Ravnomerno naoštrite nož za košenje da biste izbegli vibracije zbog neravnoteže.
- Pridržavajte se ugla oštrenja od **30°**.
- Vodite računa o granicama istrošenosti (⇒ 12.2).

12.5 Motor sa unutrašnjim sagorevanjem

Interval održavanja:

Pogledajte uputstvo za upotrebu motora sa unutrašnjim sagorevanjem.

Opšte napomene:

Obratite pažnju na uputstva za rukovanje i održavanje u priloženom uputstvu za motor sa unutrašnjim sagorevanjem.

Za dug vek trajanja naročito su važni dovoljan nivo ulja i redovna zamena filtera za ulje i vazduh.

Preporučene intervale za zamenu ulja i informacije o vrsti i nivou motornog ulja takođe možete pronaći u uputstvu za upotrebu motora sa unutrašnjim sagorevanjem.

Rashladna rebra se moraju redovno čistiti da bi se obezbedilo odgovarajuće hlađenje motora sa unutrašnjim sagorevanjem.

12.6 Točkovi i menjač

Nije potrebno održavanje kugličnih ležajeva točkova.

Menjaču nije potrebno održavanje.

12.7 Skladištenje (zimski pauza)

U slučaju dužeg perioda nekorišćenja uređaja (zimski pauza), pridržavajte se sledećih uputstava:

- Pažljivo očistite sve spoljne delove uređaja.
- Dobro nauljite, tj. podmažite sve pokretne delove.
- Ispraznite rezervoar za gorivo i karburator (npr. tako što ćete ostaviti motor da radi dok se sam ne isključi).
- Odvrtite svećicu (pogledajte uputstvo za upotrebu motora sa unutrašnjim sagorevanjem) i dolijte pribl. 3 cm³ motornog ulja u motor kroz otvor svećice. Okrenite motor sa unutrašnjim sagorevanjem nekoliko puta bez svećice (povucite užu startera).



Opasnost od požara!

Zbog opasnosti od požara, utikač za svećice držite dalje od otvora za svećice.

- Ponovo zavrtnite svećicu (pogledajte uputstvo za upotrebu motora sa unutrašnjim sagorevanjem).
- Zamenite ulje (pogledajte uputstvo za upotrebu motora sa unutrašnjim sagorevanjem).
- Uređaj čuvajte u zatvorenoj suvoj prostoriji u kojoj nema puno prašine. Osigurajte da uređaj bude izvan domašaja dece.

13. Transport

13.1 Transport



Opasnost od povreda!

Pre nego što transportujete uređaj, obratite pažnju na poglavlje „Za vašu bezbednost“. (⇒ 4.4)

Uređaj nosite samo uz pomoć još jedne osobe. Pri tome uvek nosite odgovarajuću zaštitnu odeću (zaštitne cipele, čvrste rukavice).

Pre podizanja, odnosno transporta uređaja, izvucite utikač za svećice.

Podizanje i nošenje uređaja:

- **A** Montiran upravljač:
Podignite odn. nosite uređaj na viljušci točka (1) i gornjem delu upravljača (2).
- **B** Upravljač je sklopljen (transportni položaj):
Podignite odn. nosite uređaj na viljušci točka (2) i donjem delu upravljača (3).
- Prilikom podizanja odn. nošenja uvek pazite da vam ruke i noge budu dovoljno udaljene od noža za košenje.

Vezivanje uređaja prilikom transporta.

- Transportujte uređaj isključivo na čistoj i ravnoj utovarnoj površini, tako da stoji na sva 3 točka i osigurajte ga prikladnim sredstvima za pričvršćivanje protiv klizanja.
- Pričvrstite užad odn. kaiševe na donji deo upravljača (3) i na viljušci točka (4).

14. Smanjivanje istrošenosti i izbegavanje oštećenja

Važne napomene za održavanje i negu grupe proizvođa

Benzinska kosilica za travu (STIHL RM)

Kompanija STIHL ne preuzima bilo kakvu odgovornost za materijalnu štetu i povrede osoba koje nastanu usled nepoštovanja napomena u uputstvu za rukovanje, a posebno onih koje se odnose na bezbednost, rukovanje i održavanje ili usled korišćenja nedozvoljenih ugradnih uređaja ili rezervnih delova.

Molimo vas da se obavezno pridržavate sledećih važnih napomena radi izbegavanja nastanka štete ili prekomernog habanja vašeg STIHL uređaja:

1. Potrošni delovi

Pojedini delovi STIHL uređaja se troše i tokom pravilne upotrebe i, u zavisnosti od vrste korišćenja i njegovog trajanja, moraju da se pravovremeno zamene.

U to se između ostalog ubrajaju:

- nož
- klinasti remen

2. Pridržavanje uputstava iz ovog uputstva za upotrebu

Korišćenje, održavanje i skladištenje STIHL uređaja mora da se vrši pažljivo, na način koji je naveden u uputstvu za upotrebu. Korisnik će biti odgovoran za sve štete koje nastanu usled nepoštovanja bezbednosnih uputstava, kao i uputstava za rukovanje i održavanje.

To se posebno odnosi na:

- izvršene izmene na uređaju, koje nije odobrila kompanija STIHL.
- upotrebu pogonskih goriva koje nije odobrila kompanija STIHL (maziva, benzin, motorno ulje; pogledajte uputstva proizvođača motora sa unutrašnjim sagorevanjem).
- upotrebu alata ili dodatne opreme koja nije dozvoljena za ovaj uređaj, nije pogodna ili nije odgovarajućeg kvaliteta.
- nenamensku upotrebu uređaja.
- korišćenje proizvoda na sportskim ili takmičarskim manifestacijama.
- oštećenja koja su nastala kao posledica nastavka korišćenja uređaja sa neispravnim delovima.

3. Radovi na održavanju

Svi radovi navedeni u odeljku „Održavanje“ moraju se redovno sprovoditi.

Ukoliko korisnik nije u stanju da samostalno obavi radove na održavanju, treba da za to zaduži ovlašćenog distributera.

Kompanija STIHL preporučuje da radove na održavanju i popravke obavljate kod ovlašćenog STIHL distributera.

Ovlašćenim STIHL distributerima redovno se nude obuke i dostavljaju tehničke informacije.

Korisnik će biti odgovoran za oštećenja do kojih može doći ukoliko se ovi radovi ne obave.

U to se, između ostalog, ubrajaju:

- korozija i druga oštećenja usled neadekvatnog skladištenja.

- šteta nastala na uređaju usled upotrebe rezervnih delova slabijeg kvaliteta.
- šteta nastala usled neblagovremenog ili nedovoljnog održavanja tj. šteta usled radova na održavanju i popravki koje nisu vršene u servisnim radionicama ovlašćenih distributera.

15. Dodatna oprema

Disk Cut
6909 700 5106

16. Uobičajeni rezervni delovi

Nož za košenje (nož za usitnjavanje)
6105 702 0121

Zavrtnaj za nož
9008 319 9075

Sigurnosna podloška
0000 702 6600



Elementi za fiksiranje noža za košenje (npr. zavrtnaj za nož, sigurnosna podloška) moraju se zameniti prilikom zamene noža, odnosno prilikom montaže noža. Rezervni delovi mogu da se nabave kod ovlašćenog STIHL distributera.

17. Zaštita životne sredine



Pokošena trava se ne baca u otpad, već se kompostira.

Ambalaža, uređaj i dodatni pribor proizvedeni su od materijala koji se može reciklirati i treba ih odlagati u skladu sa tim.

Odvojeno i ekološki prihvatljivo odlaganje ostataka materijala povećava mogućnost ponovne upotrebe sirovina. Iz tog razloga, nakon isteka uobičajenog veka upotrebe, uređaj treba odneti na mesto za prikupljanje sekundarnih sirovina. Nepravilno odlaganje može ugroziti zdravlje i zagađiti životnu sredinu. Prilikom odlaganja obratite posebnu pažnju na uputstva u poglavlju „Odlaganje“. (⇒ 4.9)

Obratite se centru za recikliranje ili ovlašćenom distributeru za dodatne informacije o ispravnom odlaganju otpadnih proizvoda.

18. Izjava proizvođača o usaglašenosti

18.1 EC Izjava proizvođača o usaglašenosti za kosačicu STIHL RM 3.1 RT

STIHL Tirol GmbH
Hans Peter Stihl-Straße 5
6336 Langkampfen
Austrija

izjavljuje pod isključivom odgovornošću da je

- model: kosačica
- fabrička marka: STIHL
- tip: RM 3.1 RT
- širina noža: 48 cm
- serijski broj: 6361

u skladu sa relevantnim odredbama smernica 2000/14/EC, 2006/42/EC, 2014/30/EU i 2011/65/EU, kao i da je dizajniran i proizveden u skladu sa verzijama sledećih standarda, važećih za datum proizvodnje: EN ISO 5395-1, EN ISO 5395-2 i EN 14982 (po potrebi).

Institucija koja je obavila kontrolu:
TÜV Rheinland LGA Products GmbH
Tillystraße 2,
90431 Nürnberg, DE

Utvrđivanje izmerenog i garantovanog nivoa zvučne snage izvršeno je prema direktivi 2000/14/EC, aneks VIII.

RM 3.1 RT

- Izmereni nivo zvučne snage: 95,2
- Garantovani nivo zvučne snage: 96

Tehnička dokumentacija je sastavni deo STIHL Tirol GmbH.

Godina proizvodnje i broj mašine navedeni su ???na kosačici.

Langkampfen, 05.05.2021.

STIHL Tirol GmbH

Ovlašćeni predstavnik

Matthias Fleischer, direktor sektora za istraživanje i razvoj

Ovlašćeni predstavnik

Sven Zimmermann, šef sektora za kvalitet

19. Tehnički podaci

RM 3.1 RT:

Serijski broj	6361
Motor sa unutrašnjim sagorevanjem, vrsta	4-taktni motor sa unutrašnjim sagorevanjem
Uređaj za startovanje motora	Uže za startovanje
Bezbednosni uređaj	Zaustavljanje motora
Rezni alat	Nosač noža
Širina noža	48 cm
Pogon reznog alata	trajni
Visina košenja	25 - 80 mm
Momenat zatezanja zavrtnja za nož	60 - 65 Nm
Pogon zadnjih točkova	1 brzina za hod unapred
Prečnik prednjeg točka	200 mm
Prečnik zadnjeg točka	200 mm
Dužina	165 cm
Širina	52 cm
Visina	110 cm
Motor sa unutrašnjim sagorevanjem: Proizvođač, tip	STIHL EVC 300
Zapremina	163 ccm
Nominalna snaga pri nominalnom broju obrtaja	2,6 - 2800 kW - o/min
Rezervoar za gorivo	0,9 l
Broj obrtaja nosača noža	2800 o/min
Težina	31 kg

Zvučna emisija

Prema 2000/14/EC / S.I. 2001/1701:

Garantovani nivo zvučne snage L_{WA} 96 dB(A)

Odstupanje K_{WA} 1,2 dB(A)

Mereni prema EN ISO 5395-2, EN 14982:

Nivo zvučnog pritiska na radnom mestu L_{pA} 82 dB(A)

Odstupanje K_{pA} 2 dB(A)

Vibracije ruka-rame

Navedena karakteristična vrednost vibracija prema EN 12096

Izmerena vrednost a_{hw} 5,50 m/sec²

Odstupanje K_{hw} 2,20 m/sec²

Mereni prema EN ISO 5395-2, EN 14982, EN 20643

19.1 REACH

REACH predstavlja uredbu EZ koja uređuje pitanja registracije, evaluacije, autorizacije i restrikcije u upotrebi hemikalija.

Informacije o ispunjavanju REACH uredbe (EZ) br. 1907/2006 su navedene pod www.stihl.com/reach.

20. Traženje grešaka

✂ Po potrebi potražite distributera. Kompanija STIHL vam preporučuje ovlašćenog STIHL distributera.

📖 Pogledajte uputstvo za upotrebu motora sa unutrašnjim sagorevanjem.

Smetnja:

Motor sa unutrašnjim sagorevanjem se ne pokreće.

Mogući uzrok:

- Ručica za zaustavljanje motora nije povučena.
- Nema goriva u rezervoaru.
- Zapušeni vodovi za gorivo.
- Loše, zaprljano ili staro gorivo u rezervoaru.
- Zaprljan filter za vazduh.
- Utikač za svećice je otkaćen od svećice; kabl za pokretanje je loše pričvršćen za utikač.
- Motor sa unutrašnjim sagorevanjem je „zaliven“ zbog više pokušaja pokretanja.
- Svećica je čađava ili oštećena; pogrešan razmak elektroda.

Rešenje:

- Pritisnite ručicu za zaustavljanje motora prema upravljaču i zadržite je. (⇒ 11.1)
- Dolijte gorivo. (⇒ 7.4)
- Očistite vodove za gorivo. 📖, ✂
- Uvek koristite sveže gorivo poznate marke, i to bezolovni benzin; očistite karburator. 📖, ✂
- Očistite filter za vazduh. 📖, ✂
- Postavite utikač za svećice; proverite vezu između kabla za pokretanje i utičnice. 📖, ✂
- Izvadite i osušite svećicu, nekoliko puta potegnite uže startera kod izvađene svećice. 📖, ✂
- Očistite ili zamenite svećicu; podesite razmak između elektroda. ✂

Smetnja:

Otežano pokretanje ili smanjena snaga motora sa unutrašnjim sagorevanjem.

Mogući uzrok:

- Začepljeno kućište kosilice za travu.
- Košenje sa suviše niskim stepenom sečenja odn. brzina guranja je prevelika u odnosu na visinu rezanja.
- Voda u rezervoaru za gorivo i karburatoru; karburator je začepljen.
- Rezervoar za gorivo je zaprljan.
- Filter za vazduh je zaprljan.
- Svećica za paljenje je puna čađi.

Rešenje:

- Očistite kućište kosilice za travu (Izvucite utikač svećica za paljenje!). (⇒ 12.1)
- Podesite viši stepen sečenja odn. smanjite brzinu guranja. (⇒ 8.4)
- Ispraznite rezervoar za gorivo, očistite vod za gorivo i karburator. ✘
- Očistite rezervoar za gorivo. ✘
- Očistite filter za vazduh. ✘
- Očistite svećicu za paljenje. ✘

Smetnja:

Motor sa unutrašnjim sagorevanjem se pregreva.

Mogući uzrok:

- Premali nivo ulja u motoru sa unutrašnjim sagorevanjem.
- Rashladna rebra su zaprljana.

Pomoć:

- Zamenite motorno ulje. (⇒ 7.4)
- Očistite rashladna rebra. (⇒ 12.1)

Smetnja:

Jake vibracije tokom rada.

Mogući uzrok:

- Rezna jedinica neispravna.

- Motor sa unutrašnjim sagorevanjem nije dobro fiksiran.

Pomoć:

- Proverite nož za košenje, vratilo noža i elemente za fiksiranje noža (vijak noža i sigurnosnu podlošku) i po potrebi ih popravite. ✘
- Pritegnite vijke za pričvršćivanje motora sa unutrašnjim sagorevanjem. ✘

Smetnja:

Neuredno sečenje, travnjak će požuteti

Mogući uzrok:

- Nož za košenje se istupeo ili je istrošen.
- Brzina košenja je prevelika u odnosu na visinu košenja.
- Kućište nije paralelno sa tlom.

Rešenje:

- Naoštrite ili zamenite nož za košenje. (⇒ 12.2), (⇒ 12.3), ✘
- Podesite veći nivo košenja, odn. smanjite brzinu pomeranja. (⇒ 8.4)
- Izjednačite korekciju visine košenja za prednji točak sa korekcijom visine košenja za zadnji točak. (⇒ 8.6)

21. Plan servisiranja

21.1 Potvrda primopredaje

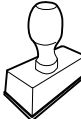
Model:	_____
Serjski broj:	<input type="text"/> <input type="text"/> <input type="text"/> <input type="text"/> <input type="text"/> <input type="text"/> <input type="text"/> <input type="text"/> <input type="text"/> <input type="text"/>
Datum:	<input type="text"/> <input type="text"/> <input type="text"/> <input type="text"/> <input type="text"/> <input type="text"/>
	
Sledeći servis	
Datum:	<input type="text"/> <input type="text"/> <input type="text"/> <input type="text"/> <input type="text"/> <input type="text"/>

21.2 Potvrda servisiranja

Ovo uputstvo za upotrebu prilikom radova na održavanju dostavite ovlašćenom STIHL distributeru. On će u odštampanim poljima potvrditi da su servisni radovi izvršeni.

Servisiranje obavljeno na dan

Datum sledećeg servisiranja

Cijenjeni kupci!

hvala vam što ste se odlučili za proizvod tvrtke STIHL. Mi razvijamo i proizvodimo svoje proizvode prema vrhunskim standardima kvalitete, u skladu s potrebama naših klijenata. Tako nastaju vrhunski pouzdani proizvodi prikladni i za najzahtjevnije radove.

STIHL znači i vrhunsku kvalitetu servisa. Naše ovlaštene trgovine jamče stručno savjetovanje i upute, kao i sveobuhvatnu tehničku pomoć.

Zahvaljujemo vam na povjerenju i želimo vam puno zadovoljstva pri radu s proizvodom STIHL.



Dr. Nikolas Stihl

VAŽNO! PRIJE UPOTREBE PROČITATI I POHRANITI.

1. Sadržaj

O ovim uputama za uporabu	328
Općenito	328
Naputci uz čitanje ovih uputa za uporabu	328
Opis uređaja	328
Za vašu sigurnost	329
Općenito	329
Punjenje goriva – rukovanje benzinom	330
Odjeća i oprema	330
Transport uređaja	330
Prije rada	331
Za vrijeme rada	331
Održavanje i popravci	333
Skladištenje kod duljeg nekorištenja	334
Odlaganje	334
Opis simbola	334
Opseg isporuke	335
Priprema uređaja za rad	335
Općenito	335
Montaža upravljača	335
Vješanje i skidanje pokretačkog užeta	335
Gorivo i motorno ulje	335
Upravljački elementi	336
Općenito	336
Preklapanje upravljača	336
Namještanje prednjeg kotača	336
Namještanje visine reza	336
Namještanje sustava za namještanje visine reza na stražnjem kotaču	337
Namještanje sustava za namještanje visine reza na prednjem kotaču	337
Otvaranje i zatvaranje zaklopke za izbacivanje	337
Sigurnosne naprave	337
Zaštitne naprave	338
Stremen za zaustavljanje motora	338
Napomene uz rad	338
Mogućnosti primjene	338
Informacije o malčiranju	338
Radno područje rukovatelja	338
Pokretanje uređaja	338
Pokretanje motora s unutarnjim izgaranjem	338
Isključivanje motora s unutarnjim izgaranjem	339
Uključivanje i isključivanje voznog pogona	339
Održavanje	339
Čišćenje uređaja	339
Provjera istrošenosti noža za košnju	340
Demontaža i ugradnja noža	340
Oštrenje noža za košnju	340
Motor s unutarnjim izgaranjem	340
Kotači i mjenjač	341
Skladištenje (zimski pauza)	341
Transport	341
Transport	341
Minimaliziranje trošenja i izbjegavanje šteta	341
Dodatni pribor	342
Uobičajeni rezervni dijelovi	342
Zaštita okoliša	342
Izjava o usklađenosti	342
EU Izjava o usklađenosti za kosilicu STIHL RM 3.1 RT	342

Servisa - Rezervni dijelovi	343
Adresa glavne uprave tvrtke STIHL	343
Adrese distributera STIHL	343
Adrese uvoznika STIHL	343
Tehnički podaci	343
REACH	344
Traženje pogrešaka	344
Servisni plan	345
Potvrda predaje	345
Potvrda servisa	345

2. O ovim uputama za uporabu

2.1 Općenito

Ove upute za uporabu prijevod su **originalnih uputa za uporabu** proizvođača u skladu s EC Direktivom 2006/42/EC.

STIHL konstantno radi na daljnjem razvoju svoje palete proizvoda; zato moramo pridržati pravo na izmjene opsega isporuke u pogledu oblika, tehnike i opreme.

Stoga se na temelju podataka i slika iz ovih uputa ne mogu postavljati nikakvi zahtjevi.

U ovim uputama za uporabu mogu biti opisani modeli koji nisu dostupni u svakoj državi.

Ove upute za uporabu zaštićene su zakonom o autorskim pravima. Sva su prava pridržana, osobito pravo na umnožavanje, prijevod i obrađivanje elektroničkim sustavima.

2.2 Naputci uz čitanje ovih uputa za uporabu

Slike i tekstovi opisuju određene korake rukovanja.

U ovim uputama za uporabu objašnjeni su svi slikovni simboli koji se nalaze na uređaju.

Smjer gledanja:

Smjer gledanja s obzirom na uporabu pojmova **lijevo** i **desno** u ovim uputama: Korisnik stoji iza uređaja (radni položaj).

Referenca na poglavlja:

Na odgovarajuća poglavlja i potpoglavlja za daljnja objašnjenja upućuje se strelicom. Sljedeći primjer prikazuje referencu na poglavlje: (⇒ 4.)

Označavanje tekstualnih odlomaka:

Opisane upute mogu biti označene kao u sljedećim primjerima.

Postupci koji od korisnika zahtijevaju određeni zahvat:

- Otpustite vijak (1) odvijačem, aktivirajte polugu (2) ...

Opća nabranja:

- Uporaba proizvoda u sportske ili natjecateljske svrhe

Tekstovi s dodatnim značenjem:

Kako bi se tekstualni odlomci s dodatnim značenjem posebno istaknuli u ovim uputama za uporabu, označeni su jednim od dolje opisanih simbola.



Opasnost!

Opasnost od nezgoda i teških ozljeda. Potrebno je određeno ponašanje ili obustava rada.



Upozorenje!

Opasnost od ozljeda. Određeno ponašanje sprječava moguće ili vjerojatne ozljede.



Oprez!

Lake ozljede, odn. materijalne štete koje se mogu spriječiti određenim ponašanjem.



Napomena

Informacija za bolju uporabu uređaja te za izbjegavanje mogućih pogrešaka u uporabi.

Tekstovi povezani sa slikom:

Slike koje objašnjavaju uporabu uređaja možete pronaći na samom početku ovih uputa za uporabu.

Simbol kamere služi za povezivanje slika na stranicama sa slikama i dotičnog dijela teksta u uputama za uporabu.



3. Opis uređaja



- 1 Stremen za zaustavljanje motora
- 2 Pokretačko uže
- 3 Gornji dio upravljača
- 4 Brzi pritezač
- 5 Donji dio upravljača
- 6 Tipska pločica
- 7 Stražnji kotač
- 8 Kućište

- 9 Pričvršćivanje zaklopke za izbacivanje
- 10 Zaklopka za izbacivanje
- 11 Vilica kotača
- 12 Prednji kotač
- 13 Element za podešavanje prednjih kotača (sustav za namještanje visine reza na prednjem kotaču)
- 14 Utikač svjeće
- 15 Motor s unutarnjim izgaranjem
- 16 Sustav za namještanje visine reza na stražnjem kotaču
- 17 Stremen za uključivanje/isključivanje voznog pogona

4. Za vašu sigurnost

4.1 Općenito



Pri radu s uređajem morate se bezuvjetno pridržavati ovih propisa za zaštitu od nezgode.



Prije prvog puštanja u rad pažljivo pročitajte Upute za uporabu. Molimo sačuvajte Upute za uporabu za kasnije korištenje istih.

Obratite pozornost na napomene za rukovanje i održavanje koje možete naći u odvojenim uputama za uporabu motora s unutarnjim izgaranjem.

Ove mjere opreza nužne su za vašu sigurnost, ali popis svih mjera nije konačan. Uvijek rabite uređaj razumno i odgovorno te imajte na umu da je korisnik odgovoran za nezgode koje uzrokuju ozljede osoba ili materijalne štete.

Upoznajte se s upravljačkim dijelovima i uporabom uređaja.

Uređajem smiju koristiti samo osobe koje su pročitale upute za uporabu i koje su upoznate s rukovanjem uređajem. Prije prvog puštanja u rad korisnik se mora potruditi za stručnu i praktičnu obuku. Prodavač ili druga stručna osoba treba objasniti korisniku rukovanje uređajem.

Tijekom obuke korisniku treba posebice staviti do znanja da je za rad s uređajem nužna osobita pozornost i koncentracija.

Čak i ako propisno upotrebljavate uređaj, uvijek ostaju preostale opasnosti.



Opasnost od gušenja!

Ako se djeca igraju s materijalom za pakiranje, prijeti opasnost od gušenja. Materijal za pakiranje obavezno držite podalje od djece.

Uređaj, uključujući sve priključke, smijete dati na korištenje odnosno iznajmljivati samo osobama koje su upoznate s ovim modelom i njegovim rukovanjem. Upute za uporabu dio su uređaja i uvijek moraju biti priložene.

Upotrebljavajte uređaj samo kad ste odmorni i u dobroj psiho-fizičkoj kondiciji. Ako ste narušenog zdravlja, trebali biste se konzultirati s liječnikom je li rad s uređajem moguć. Strojem se ne smije rukovati nakon uzimanja alkohola, droga ili lijekova koji ograničavaju sposobnost reagiranja.

Osigurajte da je korisnik tjelesno, osjetilno i duševno sposoban upravljati i raditi s uređajem. Ako je korisnik tjelesno, osjetilno ili duševno ograničen za obavljanje tog zadatka, smije raditi s uređajem samo pod nadzorom ili prema uputama odgovorne osobe.

Osigurajte da je korisnik punoljetan ili da se obučava uz nadzor u skladu s državnim propisima.

Pozor - opasnost od nezgode!

Kosilica je namijenjena samo za košnju. Druga primjena nije dopuštena i može biti opasna ili prouzročiti štete na uređaju.

Kako fizičko zdravlje korisnika ne bi bilo ugroženo, kosilica se ne smije koristiti za sljedeće radove (nepotpuno nabrojanje):

- za obrezivanje grmlja, živice i žbunja
- za rezanje puzavica,
- za održavanje travnjaka na krovnim nasadima i balkonskim žardinjerama,
- za sjeckanje i usitnjavanje odrezanih grana stabala i grmlja,
- za čišćenje staza (usisavanje, otpuhivanje),
- za poravnavanje povišenih neravnina, kao npr. krtičnjaka,

Iz sigurnosnih je razloga svaka promjena na uređaju, izuzev stručne nadogradnje pribora koju je dopustio STIHL, zabranjena i to dovodi do ukidanja prava na jamstvo. Informaciju o odobrenom priboru možete dobiti kod STIHL prodavača.

Svaka je manipulacija na uređaju koja povećava snagu ili broj okretaja motora s unutarnjim izgaranjem odnosno elektromotora zabranjena.

S uređajem se ne smiju transportirati predmeti, životinje ili osobe, posebice djeca.

Kod uporabe na javnim mjestima, parkovima, sportskim igralištima, ulici i u poljoprivrednim i šumarskim pogonima potreban je poseban oprez.



Pozor! Opasnost po zdravlje zbog vibracija!

Pretjerana izloženost vibracijama može uzrokovati oštećenje krvožilnog i živčanog sustava, naročito kod ljudi s

problemima s krvotokom. Obratite se svom liječniku, ako nastupe simptomi koje je moglo uzrokovati izlaganje vibracijama. Takvi simptomi uglavnom se javljaju u prstima, rukama ili ručnim zglobovima, a u njih se ubrajaju (nepotpuni popis):

- gubitak osjeta,
- bolovi,
- slabost u mišićima,
- promijenjena boja kože,
- neugodni trnci.

Držite upravljač tijekom rada čvrsto ali ne prenapeto objema rukama na predviđenim mjestima.

Radno vrijeme isplanirajte tako da se izbjegnju veća opterećenja tijekom duljeg vremenskog razdoblja.

4.2 Punjenje goriva – rukovanje benzinom



Opasnost po život!

Benzin je otrovan i lako zapaljiv.

Benzin čuvajte samo u odgovarajućim i ispitanim spremnicima (kanistrima). Poklopce za zatvaranje spremnika treba pravilno zavrnuti i čvrsto pritegnuti. Neispravni čepovi se zbog sigurnosnih razloga moraju zamijeniti.

Nikada nemojte upotrebljavati boce od pića ili slično za uklanjanje ili skladištenje pogonskih tvari poput goriva. Osobe, posebice djeca, mogli bi posegnuti za takvim bocama i piti iz njih.



Benzin držite podalje od iskri, otvorenog plamena, trajnog plamena, izvora topline i drugih zapaljivih izvora. Ne pušiti!

Gorivo puniti samo na otvorenom, a za vrijeme ulijevanja goriva nemojte pušiti.

Prije punjenja goriva isključite motor s unutarnjim izgaranjem i ostavite ga da se ohladi.

Benzin treba uliti prije pokretanja motora s unutarnjim izgaranjem. Dok motor s unutarnjim izgaranjem radi ili ako je uređaj vruć, ne smijete otvarati zatvarač spremnika niti dolijevati benzin.

Nemojte prekomjerno napuniti spremnik za gorivo!

Spremnik za gorivo uvijek puniti samo do donjeg ruba grla za punjenje kako bi gorivo imalo prostora za širenje.

Dodatno obratite pozornost na informacije u uputama za uporabu motora s unutarnjim izgaranjem.

Ako se benzin prelije, motor s unutarnjim izgaranjem pokrenite tek nakon što ste očistili benzinom onečišćenu površinu. Svaki pokušaj paljenja treba izbjegavati sve dok benzin ne ispari (obrišite ga suhom krpom).

Uvijek treba obrisati proliveno gorivo.

Ako benzin dospije na odjeću, ona se mora zamijeniti.

Nikada nemojte skladištiti uređaj unutar zgrade ako u spremniku ima benzina. Benzinske pare koje nastaju mogu doći u dodir s otvorenim plamenom ili iskrom i zapaliti se.

Ako treba isprazniti spremnik, učinite to na otvorenome.



4.3 Odjeća i oprema



Tijekom rada uvijek nosite čvrste cipele sa stabilnim đonom. Nikada nemojte raditi bosi ili, primjerice, u sandalama.



Prilikom održavanja i čišćenja, kao i prilikom transportiranja uređaja, nosite čvrste rukavice, a dugačku kosu svežite i zaštitite (maramom, kapom i sl.).



Prilikom oštrenja noža za košnju nosite odgovarajuće zaštitne naočale.

Uređaj stavlajte u pogon noseći dugačke hlače i usko pripijenu odjeću.

Nikada ne nosite široku odjeću koja bi se mogla zakvačiti za pokretne dijelove (upravljačka poluga) – ni nakit, kravate ili šalove.

4.4 Transport uređaja

Radite samo u zaštitnim rukavicama (⇒ 4.3) kako biste spriječili ozljede na oštrim rubovima i vrućim dijelovima uređaja.

Nemojte transportirati uređaj dok motor s unutarnjim izgaranjem radi. Prije transporta isključite motor s unutarnjim izgaranjem, pričekajte da se nož zaustavi i izvucite utikač svjeće.

Uređaj transportirajte samo kad je motor s unutarnjim izgaranjem hladan i kad u spremniku nema goriva.

Koristite odgovarajuća pomagala za pretovar (utovarne rampe, podizne naprave).

Osigurajte uređaj na utovarnoj površini s dovoljno dimenzioniranim pričvrsnim sredstvima (remanje, užad itd.).

Prilikom podizanja i nošenja izbjegavajte kontakt s nožem za košnju.

Obratite pozornost na upute u poglavlju „Transport“. Tamo je opisano kako uređaj treba podizati, odn. vezati. (⇒ 13.)

Prilikom transporta uređaja poštujujte lokalne zakonske propise, posebice one koji se odnose na sigurnost tereta kao i transport predmeta na utovarnoj površini.

4.5 Prije rada

Treba osigurati da s uređajem rade samo osobe koje poznaju upute za uporabu.

Prije pokretanja uređaja provjerite nepropusnost sustava za gorivo, posebno vidljivih dijelova kao što su npr. spremnik za gorivo, poklopac spremnika za gorivo, spojevi crijeva. Ako su utvrđena propuštanja ili oštećenja, nemojte pokretati motor s unutarnjim izgaranjem – **opasnost od požara!**

Uređaj je potrebno popraviti u ovlaštenom servisu prije ponovnog pokretanja.

Vodite računa o lokalno propisanim vremenima korištenja vrtnih uređaja s motorom s unutarnjim izgaranjem odnosno elektromotorom.

Provjerite cijelo zemljište na kojem se uređaj upotrebljava i uklonite kamenje, drvlje, žice, kosti i ostala strana tijela koja bi prilikom rada uređaja mogla biti izbačena u zrak. U visokoj travi lako je previdjeti prepreke (npr. panjevi, korijenje).

Stoga prije rada označite sva strana tijela (prepreke) skrivena u travnjaku koja nije moguće ukloniti.

Prije uporabe uređaja zamijenite sve neispravne kao i potrošene ili oštećene dijelove. Nečitke ili oštećene naljepnice s napomenama o opasnostima i upozorenjima na uređaju morate zamijeniti novima. Rezervne naljepnice i sve druge rezervne dijelove možete nabaviti kod ovlaštenog STIHL trgovca.



Opasnost od ozljeda!

Istrošeni ili oštećeni dijelovi (npr. tupi noževi) mogu narušiti sigurnost uređaja i dovesti do ozljeda korisnika.

Prije uporabe uređaja provjerite čvrst i siguran dosjed utikača svjećica na svjećicama.

Uređaj se smije upotrebljavati samo u stanju sigurnom za rad. Prije svakog stavljanja u pogon provjerite

- je li uređaj propisno montiran.
- nalaze li se rezni alat i cijela rezna jedinica (nož za košnju, pričvrсни elementi, kutija s nožem za košnju) u besprijekornom stanju. Posebno pazite na čvrst dosjed, oštećenja (urezi ili napuknuća) te istrošenost. (⇒ 12.2)
- je li poklopac spremnika pravilno navrnut.
- nalazi li se spremnik goriva i poklopac spremnika u besprijekornom stanju,
- jesu li sigurnosne naprave (npr. stremen za zaustavljanje motora, kućište, zaklopka za izbacivanje, kućište, upravljač, zaštitna rešetka) u besprijekornom stanju te funkcioniraju li pravilno.
- je li čep spremnika ulja pravilno navrnut.

Po potrebi provedite sve nužne radove, odn. potražite ovlaštenog serviseru. STIHL preporučuje ovlaštenog STIHL trgovca.

4.6 Za vrijeme rada



Udaljite treće osobe iz opasnog područja! Nikada nemojte raditi s uređajem dok se u području opasnosti nalaze životinje ili osobe, naročito djeca.

Sklopne i sigurnosne naprave montirane na uređaju ne smiju se skidati ili premošćivati. Osobito nipošto nemojte pričvrščivati stremen za zaustavljanje motora na upravljač (np r. vezanjem).

U pogonu s bočnim izbacivanjem zaklopka za izbacivanje mora biti potpuno otvorena i osigurana zapornim vijkom.



Pozor – opasnost od ozljeda!

Ruke i noge nikada nemojte stavljati na rotirajuće dijelove ili ispod njih. Nikada nemojte dirati nož koji se okreće. Uvijek se držite podalje od otvora za izbacivanje.

Uvijek poštujujte sigurnu udaljenost koju nameće upravljač. Upravljač uvijek mora biti propisno montiran i ne smije se mijenjati. Nikada nemojte pokretati uređaj dok je upravljač preklapljen.

Nikada ne otvarajte niti zatvarajte zaklopku za izbacivanje za vrijeme rada noža za košnju. Rotirajući nož bi vas mogao ozlijediti.

Nikada nemojte pričvrščivati predmete na upravljač (npr. radnu odjeću).

Radite samo pri danjem svjetlu ili dobroj umjetnoj rasvjeti.

Ne radite s uređajem na kiši, nevremenu i posebice ako postoji opasnost od udara munje!

Zbog smanjene stabilnosti postoji povećana opasnost od nezgode. Treba raditi posebice oprezno da se ne biste poskliznuli. Ako je moguće, izbjegavajte uporabu uređaja na vlažnoj podlozi.

Ispušni plinovi:

Opasnost po život uslijed trovanja!

U slučaju mučnine, glavobolje, smetnji u vidu (npr. smanjivanje vidnog polja), slušnih smetnji, vrtoglavice, slabljenja sposobnosti koncentracije, odmah obustavite rad. Između ostalog, ovi simptomi mogu biti uzrokovani previsokom koncentracijom ispušnih plinova.



Uređaj proizvodi otrovne ispušne pare, čim je motor s unutarnjim izgaranjem uključen. Ti plinovi sadrže otrovni ugljični monoksid, plin bez boje i mirisa, kao i ostale štetne tvari. Nikada nemojte pokretati motor s unutarnjim izgaranjem u zatvorenim ili slabo prozračenim prostorima.

Pokretanje:

Uređaj pokrećite s oprezom i slijedeći upute u poglavlju „Pokretanje uređaja“ (⇒ 11.1). Pokretanje uređaja sukladno ovim uputama smanjuje opasnost od ozljeda.

Opasnost od ozljeda!

Ako pokretačko uže naglo trzne natrag, ruke se tako brzo povlače prema motoru s unutarnjim izgaranjem da korisnik ne

stigne ispustiti pokretačko uže iz ruku. Ovaj trzaj može dovesti do lomova kostiju, nagnječenja i uganuća.

Prilikom pokretanja uvijek vodite računa da vam noge budu dovoljno udaljene od reznog alata.

Pri pokretanju uređaj ne smije biti nagnut.

Stremen voznog pogona ne smije se aktivirati prilikom pokretanja.

Rad na obroncima:

Na obroncima uvijek radite u poprečnom, nikada u uzdužnom smjeru. Ako korisnik prilikom košnje u uzdužnom smjeru izgubi kontrolu, uređaj kojim kosi mogao bi ga pregaziti.

Prilikom košnje na obroncima fiksirajte prednji kotač kako biste poboljšali stabilnost smjera.

Budite osobito oprezni kad na obronku mijenjate smjer kretanja.

Na obroncima uvijek vodite računa o stabilnosti. Izbjegavajte rad s uređajem na previše strmim obroncima.

Iz sigurnosnih razloga uređaj ne smijete upotrebljavati na obroncima na kojima nagib iznosi više od 25° (46,6 %).

Opasnost od ozljeda!

Nagib od 25° odgovara vertikalnom usponu od 46,6 cm na horizontalnoj dužini od 100 cm.

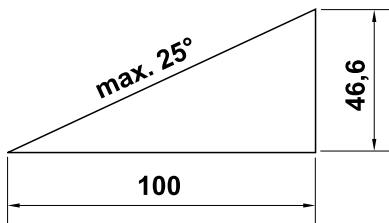

Kako biste osigurali dostatno podmazivanje motora s unutarnjim izgaranjem, prilikom uporabe uređaja na obroncima dodatno treba poštivati podatke iz priloženih uputa za uporabu motora s unutarnjim izgaranjem.

Primjena:



Opasnost od ozljeda!

Ruke i noge nikada nemojte stavljati iznad ili ispod rotirajućih dijelova ili na njih.



Nemojte pokušavati pregledavati nož dok kosilica radi. Rotirajući nož bi vas mogao ozlijediti.

Vodite uređaj samo brzinom hoda – prilikom rada nipošto nemojte trčati. Prebrzo vođenje uređaja povećava opasnost od ozljeda zbog spoticanja, poskliznuća itd.

Budite osobito oprezni kad okrećete uređaj ili ga vučete prema sebi.

Opasnost od spoticanja!

Uređaj upotrebljavajte s posebnim oprezom kada radite u blizini padina, rubova terena, jama i nasipa. Posebno pazite da udaljenost od takvih opasnih mjesta bude dovoljno velika.

Predmeti sakriveni u tratinjama (prskalice za travnjake, stupovi, ventili za vodu, temelji, električni vodovi itd.) moraju se zaobići. Nikada nemojte prelaziti preko takvih stranih predmeta.



STOP

Pazite na inercijski hod reznog alata nakon isključenja, čije zaustavljanje može potrajati i nekoliko sekundi.

Isključite motor s unutarnjim izgaranjem, pričekajte da se radni alat zaustavi i izvucite utikač svjećice

- kad napuštate uređaj, odnosno ostavljate ga bez nadzora,
- prije punjenja spremnika gorivom. Punite gorivo samo kad je motor s unutarnjim izgaranjem hladan.
Opasnost od požara!
- prije otpuštanja blokada ili uklanjanja začepjenja u kućištu kutije s nožem za košnju,
- prije podizanja i nošenja uređaja,
- prije transporta uređaja,
- prije provođenja radova na nožu za košnju,
- prije provjere ili čišćenja uređaja ili prije provođenja drugih radova na uređaju (npr. preklapanja upravljača, namještanja visine reza, otvaranja odn. zatvaranja zaklopke za izbacivanje),
- ako kosilica udari u strano tijelo ili ako počne neuobičajeno jako vibrirati. U tom slučaju provjerite uređaj, posebice rezu jedinicu (nož, vratilo noža, elemente za pričvršćenje noža) kako biste utvrdili ima li na njima oštećenja te provedite potrebne popravke prije ponovnog pokretanja uređaja i rada s uređajem.



Opasnost od ozljeda!

Jako vibriranje u pravilu je znak smetnje. Kosilica se nipošto ne smije pokretati ako je vratilo noža oštećeno ili svinuto, odnosno ako je nož za košnju oštećen ili svinut. Ako vam nedostaju potrebna znanja, prepustite potrebne popravke stručnjaku – STIHL preporučuje ovlaštenog STIHL trgovca.

Isključite motor s unutarnjim izgaranjem,

- kad gurate uređaj od i do travnjaka na kojemu ćete raditi,
- prije nego krenete gurati uređaj po površini koja nije obrasla travom,
- kad se uređaj zbog transporta mora nagnuti.

4.7 Održavanje i popravci

Prije početka radova čišćenja, namještanja, popravaka i održavanja:

- postavite uređaj na ravno i čvrsto tlo,
- isključite motor s unutarnjim izgaranjem i pričekajte da se ohladi,
- izvucite utikač svječice.



Pozor – opasnost od ozljeda!

Utikač svječice držite podalje od svječice, slučajna iskra može uzrokovati požare ili strujne udare. Slučajan kontakt svječice s utikačem svječice može uzrokovati neželjeno uključivanje motora s unutarnjim izgaranjem.



Opasnost od ozljeda nožem za košnju!

Povlačenjem pokretačkog užeta započinje vrtnja radnog alata. Kad povlačite pokretačko užje, uvijek vodite računa o dovoljnoj udaljenosti od noževa za košnju (to posebice vrijedi za ruke i noge).

Ostavite uređaj da se ohladi, posebice prije obavljanja radova u području motora s unutarnjim izgaranjem, ispušnoj grani i ispušnom loncu. Mogu nastati temperature od 80°C i više. **Opasnost od opeklina!**

Neposredan kontakt s motornim uljem može biti opasan, osim toga motorno ulje se ne smije proliti.

STIHL preporučuje da se punjenje motornog ulja odnosno zamjena motornog ulja prepusti ovlaštenom STIHL servisu.

Čišćenje:

Cijeli se uređaj mora temeljito očistiti nakon svake primjene. (⇒ 12.1)

Očistite nataložene ostatke trave drvenim štapom. Očistite donji dio kosilice četkom i vodom.

Nikada nemojte koristiti visokotlačni čistač i prati uređaj pod tekućom vodom (npr. crijevom za zalijevanje vrta). Nemojte koristiti agresivna sredstva za čišćenje. Ona mogu oštetiti plastične i metalne dijelove, što može negativno utjecati na siguran rad uređaja STIHL.

Radi izbjegavanja opasnosti od požara, područje otvora zraka hlađenja, rebaraca hladnjaka i područje ispuha održavajte čistima od npr. trave, slame, mahovine, lišća ili iscurjele masti.

Radovi na održavanju:

Smiju se provoditi samo radovi održavanja opisani u ovim uputama za uporabu; sve ostale radove povjeriti ovlaštenom trgovcu.

Ako vam nedostaju potrebna znanje i potrebna pomoćna sredstva, obratite se **uvijek** svom ovlaštenom trgovcu. STIHL preporučuje obavljanje radova održavanja i popravaka samo od ovlaštenih STIHL trgovaca. Ovlašteni STIHL trgovci redovito se školuju i raspolažu tehničkim informacijama.

Koristite samo alate, pribor ili priključne uređaje koje je STIHL odobrio za ovaj uređaj ili tehnički ekvivalentne dijelove. U protivnom postoji opasnost od nesretnih

slučajeva koje mogu rezultirati ozljedama ili štetom na uređaju. U slučaju pitanja obratite se ovlaštenom trgovcu.

STIHL originalni alati, pribor i rezervni dijelovi zbog svojih su svojstava optimalni za uređaj i zahtjeve korisnika. Originalni rezervni dijelovi STIHL mogu se prepoznati po broju rezervnog dijela STIHL, po natpisu STIHL i eventualno po oznaci rezervnog dijela STIHL. Na sitnim dijelovima znak može stajati i sam.

Radi sigurnosti, dijelove koji provode gorivo (vod goriva, slavina goriva, spremnik goriva, zatvarač spremnika, priključci itd.) stručna osoba treba redovito provjeravati na oštećenja i propusna mjesta te ih po potrebi treba zamijeniti (STIHL preporučuje ovlašteni STIHL servis).

Održavajte naljepnice s upozorenjima i napomenama uvijek čistima i čitljivima. Oštećene ili izgubljene naljepnice treba zamijeniti novim originalnim znakovima koje možete nabaviti kod ovlaštenog STIHL trgovca. Ako se neki dio zamjenjuje novim dijelom, pazite da novi dio sadrži iste naljepnice.

Redovito provjeravajte je li zaklopka za izbacivanje istrošena, oštećena ili neispravna i po potrebi je zamijenite.

Radove na reznoj jedinici poduzimajte samo ako nosite zaštitne rukavice (⇒ 4.3) i uz najveći oprez.

Pazite da sve matice, svornjaci i vijci, a posebice vijak noža, budu čvrsto zategnuti kako bi za vrijeme rada uređaj bio siguran.

Redovito provjeravajte cijeli uređaj na trošenje i oštećenja, osobito prije skladištenja (npr. prije zimske pauze). Iz sigurnosnih razloga odmah zamijenite istrošene ili oštećene dijelove, tako da uređaj uvijek bude siguran za rad.

Nikada nemojte mijenjati osnovne postavke motora s unutarnjim izgaranjem i pretjerivati s brojem okretaja.

Ako su zbog održavanja skinuti dijelovi ili zaštitne naprave, treba ih odmah i propisno ponovno ugraditi.

4.8 Skladištenje kod duljeg nekorištenja

Pustite motor s unutarnjim izgaranjem da se ohladi prije odlaganja uređaja u zatvorenom prostoru.

Prije prekrivanja pričekajte da se uređaj potpuno ohladi.

Uređaj čuvajte s ispraznjenim spremnikom i zalihom goriva u zatvorenoj i dobro prozračenoj prostoriji.

Osigurajte da je uređaj zaštićen od neovlaštene uporabe (npr. djeca).

Ako treba isprazniti spremnik, npr. radi stavljanja izvan uporabe prije zimske pauze, pražnjenje spremnika za gorivo trebalo bi uslijediti samo na otvorenom (npr. radom dok se ne isprazni).

Uređaj temeljito očistite prije skladištenja (npr. zimska pauza).

Uređaj skladištite samo sa izvučenim utikačem svjećice.

Uređaj skladištite u pogonski sigurnom stanju.

4.9 Odlaganje

Otpadni proizvodi poput starog ulja ili goriva, rabljenih maziva, filtera, baterija i sličnih potrošnih dijelova mogu štetiti ljudima, životinjama i okolišu te se moraju stoga stručno odložiti.

Za informacije o pravilnom odlaganju proizvoda u otpad obratite se centru za reciklažu ili svom ovlaštenom serviseru. STIHL preporučuje ovlaštenog STIHL trgovca.

Uređaj koji je odradio svoj radni vijek mora biti propisno zbrinut. Onesposobite uređaj prije zbrinjavanja. Radi sprječavanja nezgoda potrebno je demontirati kabel paljenja, isprazniti spremnik i ispustiti motorno ulje.

Opasnost od ozljeda nožem za košnju!
Nemojte kosilicu ostavljati bez nadzora, čak ni ako je stara ili neupotrebljiva. Vodite računa da se uređaj i, posebice, nož za košnju moraju čuvati izvan dohvata djece.

5. Opis simbola



Pozor!

Prije stavljanja u pogon pročitajte i uzmite u obzir Upute za uporabu i sigurnosne napomene.



Opasnost od ozljeda!

Udaljite treće osobe iz opasnog područja.



Pozor!

Ruke i noge držite podalje od noževa.

Prije radova na reznom alatu, radova na održavanju i čišćenja izvucite utikač svjećice.



Pokrenite motor s unutarnjim izgaranjem.



Isključite motor s unutarnjim izgaranjem.



Uključite vozni pogon.

6. Opseg isporuke



Poz.	Opis	Kom.
A	Osnovni uređaj s upravljačem	1
B	Plosnati vijak s okruglom glavom	2
C	Brzi pritezač	2
D	Držač kabela	2
-	Upute za uporabu	1
-	Upute za uporabu motora s unutarnjim izgaranjem	1

7. Priprema uređaja za rad

7.1 Općenito



Opasnost od ozljeda

Obratite pozornost na sigurnosne napomene u poglavlju „Za vašu sigurnost“ (⇒ 4.).

- Za sve opisane radove postavite uređaj na vodoravnu, ravnu i čvrstu podlogu.

7.2 Montaža upravljača



- Gornji dio upravljača (1) držite na donjem dijelu upravljača (2) i vijke (B) utaknite iznutra prema van kroz provrte (3).
- Brzi pritezač (C) navrnite na vijcima (B) (treba viriti van otprilike jedan navoj vijka) i preklonite prema gore.
- Provjera pravilne montaže: Brzi pritezači (C) moraju biti stegnuti toliko da usko naliježu na upravljač i da je gornji dio upravljača čvrsto fiksiran u donjem dijelu upravljača. Ako upravljač nije čvrsto montiran ili brzi pritezači ne sjede ispravno, otvorite brze pritezače te ih pravilno namjestite odvrtanjem i zavrtnjem.
- Prvi držač kabela (D) montirajte **s lijeve strane** na gornjem dijelu upravljača. Umetnite užu za zaustavljanje motora kao što je prikazano na slici. Zatvorite jezičac (4) i pustite ga da se uklopi.
- Drugi držač kabela (D) montirajte **s desne strane** na gornjem dijelu upravljača. Umetnite užu voznog pogona kao što je prikazano na slici. Zatvorite jezičac (4) i pustite ga da se uklopi.
- Razmak između držača kabela i manžeta: **30 cm**

7.3 Vješanje i skidanje pokretačkog užeta



Vješanje

- Izvucite utikač svjeće iz motora s unutarnjim izgaranjem.
- Pritisnite stremen za zaustavljanje motora (1) prema upravljaču i držite ga.
- Polako izvucite pokretačko užu (2).
- Pustite stremen za zaustavljanje motora (1) i objesite pokretačko užu (2) u vodilicu užeta (3).
- Nataknite utikač svjeće.

Skidanje

- Izvucite utikač svjeće iz motora s unutarnjim izgaranjem.
- Skinite pokretačko užu (2) s vodilice užeta (3).

7.4 Gorivo i motorno ulje



Izbjegavajte štete na uređaju!

Prije prvog pokretanja motor treba napuniti motornim uljem. Za punjenje motornim uljem tj. gorivom upotrijebite odgovarajuće pomagalo (npr. lijevak).

Motorno ulje:

Informacije o odobrenom motornom ulju i količini punjenja ulja pronaći ćete u uputama za uporabu motora s unutarnjim izgaranjem. Redovito provodite kontrolu razine ulja (pogledajte upute za uporabu motora s unutarnjim izgaranjem). Treba izbjegavati da razina ulja bude ispod ili iznad propisane razine.



Zatvarač spremnika za ulje propisno čvrsto pritegnite prije puštanja u rad motora s unutarnjim izgaranjem.

Gorivo:

Preporuka:

svježe gorivo priznate marke, bezolovni benzin.

Podatke o kvaliteti goriva (broj oktana) možete naći u uputama za uporabu motora s unutarnjim izgaranjem.



8. Upravljački elementi

8.1 Općenito



Opasnost od ozljeda

Obratite pozornost na sigurnosne napomene u poglavlju „Za vašu sigurnost“ (⇒ 4.).

- Za sve opisane radove postavite uređaj na vodoravnu, ravnu i čvrstu podlogu.

8.2 Preklapanje upravljača

Radi uštede prostora prilikom transporta i skladištenja, gornji dio upravljača može se preklopiti.



Opasnost od uklještenja!

Otpuštanjem brzih pritezača može doći do nekontroliranog preklapanja upravljača. Stoga jednom rukom uvijek čvrsto držite upravljač dok otpuštate pričvrtni element.

- Skinite užu za pokretanje. (⇒ 7.3)
- Čvrsto držite gornji dio upravljača (1), otvorite brzi pritezač (C) lijevo i desno te pažljivo postavite upravljač prema naprijed.

8.3 Namještanje prednjeg kotača



Na elementu za podešavanje (1) moguće je odabrati 3 različite postavke.



Opasnost od opekлина!

Prilikom dodirivanja uređaja za vilicu kotača (2) održavajte dodatan razmak od motora s unutarnjim izgaranjem i od ispušnog lonca – dijelovi motora s unutarnjim izgaranjem mogu se zagrijati u slučaju dugotrajne upotrebe.

Simboli na elementu za podešavanje prednjeg kotača:



1 Prednji kotač fiksiran

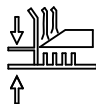

2 Podešavanje visine reza



3 Prednji kotač može se okrenuti za 360°

1 Prednji kotač fiksiran:

Za košnju na obroncima i da bi uređaj pri dužim ravnim linijama košenja lakše držao trag možete fiksirati prednji kotač.

- Pozicionirajte prednji kotač kako je prikazano na slici (položaj za vožnju unaprijed). Mora biti okrenut prema kućištu.
- Svornjak za namještanje (3) stavite u položaj Prednji kotač fiksiran i pazite da se potpuno uklopi.

2 Namještanje visine reza:

Na elementu za namještanje (1) može se namjestiti 5 visina reza.



Opasnost od ozljeda!

Nemojte posezati rukama ili prstima ispod sustava za namještanje visine reza na prednjem kotaču. Nikada nemojte postavljati ruke ili stopala između kućišta i tla.

- Pritisnite polugu za deblokiranje (4) u smjeru strelice i čvrsto držite. Pri tome rukom držite vilicu kotača (2) prema gore kako se kosilica zbog svoje vlastite težine ne bi prebacila u niži stupanj reza.
- Svornjak za namještanje (3) postavite u položaj Namještanje visine reza (=srednji položaj).
- Namjestite visinu reza. (⇒ 8.4)
- Pustite polugu za deblokiranje (4).

3 Prednji kotač može se okrenuti za 360°:

Za veću okretnost prilikom košenja oko grmova i drveća prednji se kotač može namjestiti tako da se može slobodno okretati za 360°.

- Svornjak za namještanje (3) stavite u položaj Prednji kotač može se okrenuti za 360° i pazite da se potpuno uklopi.

8.4 Namještanje visine reza



Opasnost od ozljeda!

Prilikom namještanja visine reza pazite da kućište uvijek bude paralelno s tlom – osim toga, tako se postiže optimalan rezultat košenja.

Uređaj ima 2 sustava za namještanje visine reza:

1. Sustav za namještanje visine reza na stražnjem kotaču (⇒ 8.5)
2. Sustav za namještanje visine reza na prednjem kotaču (⇒ 8.6)

Moguće je namjestiti 5 različitih visina reza.

Stupanj 1 = 25 mm

Stupanj 5 = 80 mm

Uobičajeno se upotrebljavaju stupnjevi reza 2 do 4, osobito ako se uređaj upotrebljava kao kosilica-malčer. (⇒ 10.2)

STIHL preporučuje da najprije namjestite željenu visinu reza na stražnjem kotaču, a zatim da uskladite visinu reza na prednjem kotaču. Visina reza pravilno je namještena kada se kućište nalazi paralelno uz tlo.

8.5 Namještanje sustava za namještanje visine reza na stražnjem kotaču



- Polugu za namještanje visine reza (1) najprije povucite u smjeru kotača i držite.
- Odaberite željenu visinu reza (stupnjevi reza 1 do 5 kao što je prikazano na slici) i pustite da se poluga ponovno uklopi.

8.6 Namještanje sustava za namještanje visine reza na prednjem kotaču



Opasnost od ozljeda!

Nemojte posezati rukama ili prstima ispod sustava za namještanje visine reza na prednjem kotaču. Nikada nemojte postavljati ruke ili stopala između kućišta i tla.

Opasnost od opekline!

Prilikom dodirivanja uređaja za vilicu kotača (1) održavajte dodatan razmak od motora s unutarnjim izgaranjem i od ispušnog lonca – dijelovi motora s unutarnjim izgaranjem mogu se zagrijati u slučaju dugotrajne upotrebe.

- Za namještanje, uređaj uhvatite za vilicu kotača (1) kao što je prikazano na slici, pritisnite polugu za deblokiranje (2) u smjeru strelice i čvrsto je držite tijekom postupka namještanja. Pri tome rukom držite vilicu kotača (1) prema gore kako se kosilica zbog svoje vlastite težine ne bi prebacila u niži stupanj reza.
- Svornjak za namještanje (3) postavite u položaj Namještanje visine reza (=srednji položaj).
- **smanjenje visine reza:** Pritiskom na vilicu kotača (1) smanjuje se stupanj visine reza.
- **povećavanje visine reza:** Podignite uređaj i drugom rukom odozgo pritišćite zakretnu osovinu (4) prednjeg kotača dok ne postignete željeni stupanj visine reza.

• Provjerite visinu reza:

Visinu reza (stupnjevi visine reza 1 do 5 kao na slici) odaberite tako da se stupanj visine reza na stražnjem kotaču podudara sa stupnjem visine reza na prednjem kotaču. Kućište mora stajati paralelno s tlom.

- Pustiti polugu za deblokiranje (2).
- Svornjak za namještanje (3) po potrebi ponovno pritisnite prema lijevo ili desno. (⇒ 8.3)

8.7 Otvaranje i zatvaranje zaklopke za izbacivanje



Kako biste izbjegli začepljenja u kućištu, uvijek potpuno otvorite odn. zatvorite zaklopku za izbacivanje.

1 Zatvorite zaklopku za izbacivanje:

- Otpustite pričvrсни element zaklopke za izbacivanje (1) i zatvorite zaklopku za izbacivanje (2) – pritisnite do kućišta.
- Ponovno pričvrstite pričvrсни element zaklopke za izbacivanje (1).

2 Otvorite zaklopku za izbacivanje:

- Otpustite pričvrсни element zaklopke za izbacivanje (1) i otvorite zaklopku za izbacivanje (2) – povucite do graničnika prema van.
- Ponovno pričvrstite pričvrсни element zaklopke za izbacivanje (1).

9. Sigurnosne naprave

Uređaj je opremljen brojnim sigurnosnim napravama radi sigurne upotrebe i zaštite od nestručnog rukovanja.



Opasnost od ozljeda!

Ako dođe do kvara na određenoj sigurnosnoj napravi, uređaj se ne smije stavljati u pogon. Obratite se ovlaštenom trgovcu, STIHL preporučuje ovlaštenog STIHL trgovca.

9.1 Zaštitne naprave

Kosilica je opremljena zaštitnim napravama koje sprječavaju nehotični kontakt s nožem za košnju i izbačenom pokošenom travom.

Tu se ubrajaju kućište, zaklopka za izbacivanje i pravilno montiran upravljač.

9.2 Stremen za zaustavljanje motora

Kosilica je opremljena napravom za zaustavljanje motora.

Tijekom rada motor s unutarnjim izgaranjem gasi se otpuštanjem stremena za zaustavljanje motora.

Motor s unutarnjim izgaranjem i nož zaustavljaju se u roku od 3 sekunde.



Opasnost od ozljeda!

Ako zaustavno vrijeme noža traje dulje, uređaj više nemojte upotrebljavati i odnesite ga ovlaštenom trgovcu.

Mjerenje zaustavnog vremena

Nakon pokretanja motora s unutarnjim izgaranjem nož se okreće i čuje se kao zvuk vjetra. Zaustavno vrijeme odgovara trajanju zvuka vjetra nakon gašenja motora s unutarnjim izgaranjem, te se može mjeriti kronometrom, tzv. štopericom.

10. Napomene uz rad

10.1 Mogućnosti primjene

Kosilicu po potrebi možete upotrebljavati kao kosilicu-malčer ili kao kosilicu s bočnim izbacivanjem.

Upotreba kao kosilica-malčer:

- Potpuno zatvorite zaklopku za izbacivanje. (⇒ 8.7)

Upotreba kao kosilica s bočnim izbacivanjem:

- Potpuno otvorite zaklopku za izbacivanje. (⇒ 8.7)

10.2 Informacije o malčiranju

Prilikom malčiranja, odrezana trava usitnjava se više puta posebnim vođenjem zračne struje u području noža te se nakon toga ponovno upuhuje u busenove trave. Pokošena trava ostaje na površini travnjaka.

Truljenjem, pokošena trava vraća tlu organske hranjive tvari i tako služi kao prirodno gnojivo, a usto se usporava rast korova.

Lijep i gust travnjak možemo dobiti čestim malčiranjem i održavanjem niske trave. U glavnom razdoblju rasta (proljeće) treba malčirati najmanje dvaput tjedno, u ljeto i jesen barem jedanput tjedno.

Način rada pri malčiranju:

STIHL preporučuje da malčiranje obavljate samo kada je travnjak suh, a trava dovoljno niska.

Preduvjeti za dobar rezultat malčiranja:

- namjestiti optimalnu visinu reza: Potrebno je odrezati jednu trećinu visine trave.
- koristite dobro naoštren nož.
- Mijenjajte smjer košnje i vodite računa o preklapanju pokošenih staza.

U slučaju visoke trave, travnjak treba kositi u dvije faze:

Prva faza – predkošnja travnjaka s najvećom visinom rezanja.

Druga faza – 12 do 24 sata nakon prve faze provesti malčiranje travnjaka na željenu visinu trave pod pravim kutom u odnosu na prvi smjer košnje.

10.3 Radno područje rukovatelja



10

- Prilikom pokretanja i tijekom rada motora s unutarnjim izgaranjem rukovatelj se iz sigurnosnih razloga uvijek mora nalaziti u radnom području iza upravljača. Uvijek poštujujte sigurnu udaljenost koju nameće upravljač.
- Kosilicom smije rukovati isključivo jedna osoba; drugi se moraju držati podalje od opasnog područja. (⇒ 4.)

11. Pokretanje uređaja

11.1 Pokretanje motora s unutarnjim izgaranjem



11

! Izbjegnite štete na uređaju!

Nemojte pokretati motor s unutarnjim izgaranjem u visokoj travi. U slučaju otežanog pokretanja odaberite višu visinu reza.



Nakon pokretanja motor s unutarnjim izgaranjem radi s optimalnim radnim brojem okretaja zahvaljujući fiksno podešenom gasu.

- **1** Pritisnite stremen za zaustavljanje motora (1) prema upravljaču i držite ga.
- **2** Polako izvucite pokretačko uže (2) do kompresijskog otpora. Zatim snažno i brzo povucite za jednu duljinu ruke. Polako vraćajte pokretačko uže (2) tako da se opet može namotati. Ponavljajte postupak sve dok se motor s unutarnjim izgaranjem ne pokrene.

11.2 Isključivanje motora s unutarnjim izgaranjem



- Pustite stremen za zaustavljanje motora (1).

Motor s unutarnjim izgaranjem i nož zaustavlja se u roku od 3 sekunde.

11.3 Uključivanje i isključivanje voznog pogona



Uključivanje voznog pogona

- Pokrenite motor s unutarnjim izgaranjem. (⇒ 11.1)
- Povucite stremen za uključivanje/isključivanje voznog pogona (1) prema upravljaču i držite ga.

Vozni se pogon uključuje i kosilica se počinje kretati prema naprijed.

Pogonska brzina:
3,5 km/h

Isključivanje voznog pogona

- Pustite stremen za uključivanje/isključivanje voznog pogona (1).

Vozni se pogon isključuje i kosilica se zaustavlja.

Motor s unutarnjim izgaranjem i nož rade i dalje.

12. Održavanje



Opasnost od ozljeda!

Prije svih radova čišćenja ili čišćenja uređaja pažljivo pročitajte poglavlje „Za vašu sigurnost“ (⇒ 4.), posebice potpoglavlje „Održavanje i popravci“ (⇒ 4.7), te se pridržavajte svih sigurnosnih napomena.

Prije bilo kakvih radova na održavanju i čišćenju, ohladite uređaj i izvucite utikač svjeće!



Godišnje održavanje koje obavlja ovlašteni trgovac:

Kosilicu bi jednom godišnje trebao provjeriti ovlašteni serviser. STIHL preporučuje ovlaštenog STIHL trgovca.

12.1 Čišćenje uređaja



Interval održavanja: Nakon svake uporabe

Temeljitom njegovom uređaj se štiti od oštećenja i produžuje se vijek trajanja.



Opasnost od ozljeda!

Ugasite motor s unutarnjim izgaranjem, izvucite utikač svjeće i ostavite uređaj da se ohladi. Prije postavljanja uređaja u položaj za čišćenje ispraznite spremnik goriva (pustite uređaj da radi dok se spremnik ne isprazni). Uređaj stabilno stoji u položaju za čišćenje samo kako je prikazano na slici.

- Gornji dio upravljača odložite prema natrag.
- 2 odgovarajuće drvene podloge (visina: 7 - 8 cm) postavite na tlo iza uređaja, kao što je prikazano na slici.
- Podignite uređaj na prednjoj strani za vilicu kotača i postavite ga na drvene podloge kao na slici.

Napomene uz čišćenje:

- Nečistoće uklonite četkom ili tkaninom s malo vode. Posebno očistite nož za košnju. Nipošto nemojte usmjeravati mlaz vode na dijelove motora s unutarnjim izgaranjem, brtve i ležajeve.
- Drvenim štapom očistite nataložene ostatke trave.
- Po potrebi upotrijebite specijalno sredstvo za čišćenje (npr. specijalno sredstvo za čišćenje tvrtke STIHL).

12.2 Provjera istrošenosti noža za košnju



Interval održavanja: Prije svake upotrebe



Opasnost od ozljeda!

Noževi se različito troše, ovisno o mjestu i trajanju uporabe. Ako se uređaj koristi na pješčanom tlu ili često u suhim uvjetima, tada je nož više izložen opterećenju i troši se brže od prosjeka. Istrošeni nož može se odlomiti i izazvati teške ozljede. Stoga se obavezno treba pridržavati uputa za održavanje noža.

- Podignite kosilicu u položaj za čišćenje. (⇒ 12.1)
- Očistite nož (1).
- Provjerite **debljinu noža** na barem 5 mjesta pomoću pomične mjerke. Minimalna debljina svakako mora biti prisutna i u području krila noža.
- Postavite ravnalo (2) kao što je prikazano na prednji rub noža i izmjerite koliko se nož **smanjio brušenjem**.

Debljina noža za košnju: > 2 mm

Smanjenje noža uzrokovano brušenjem: < 5 mm

Nož je potrebno zamijeniti

- ako je oštećen ili istrošen (urezi, napuknuća),
- kada se na jednom ili više mjesta dostignu izmjerene vrijednosti odnosno ako se one nalaze izvan dopuštenih granica.

12.3 Demontaža i ugradnja noža



- Podignite kosilicu u položaj za čišćenje. (⇒ 12.1)

Demontaža:

- Odvrtite vijak noža (1) odvijačem SW 17.
- Skinite nož (2) zajedno s vijkom noža (1) i sigurnosnim podloškom (3).

Montaža:



Opasnost od ozljeda!

Nož (2) se smije montirati samo kako je prikazano na slici. Krilca noža s uzdignutim rubovima moraju pokazivati prema gore.

Potrebno je točno se pridržavati propisanog momenta pritezanja vijaka za noževe jer o tome ovisi sigurno pričvršćenje reznog alata. Dodatno osigurajte vijak noža (1) sredstvom za osiguranje vijaka **Loctite 243**.

Sigurnosnu podlošku (3) zamijenite prilikom svake montaže noževa, a vijak noža (1) prilikom svake zamjene noža.

- Očistite kontaktnu površinu i čahuru noža.
- Montirajte nož (2) tako da uzdignuta krilca budu okrenuta prema gore (prema uređaju).
- Vijak noža (1) uvrnite s novom sigurnosnom podloškom (3) i zategnite. Moment pritezanja:
60 - 65 Nm

12.4 Oštrenje noža za košnju

Ako vam nedostaju osnovno znanje ili pomoćna sredstva, preporučamo da oštrenje noža prepustite ovlaštenom stručnjaku. Pogrešno naoštreni nož (pogrešan kut oštrenja, neuravnoteženost itd.) negativno utječe na funkcije uređaja.

Upute za oštrenje

- Demontirajte nož za košnju. (⇒ 12.3)
- Tijekom postupka oštrenja nož je potrebno hladiti, npr. vodom. Ne smije se pojaviti plava boja jer se inače smanjuje sposobnost rezanja.
- Ravnomjerno oštrite nož za košnju kako bi se izbjegle vibracije zbog neravnoteže.
- Poštujte kut oštrenja od **30°**.
- Obratite pozornost na granice istrošenosti (⇒ 12.2).

12.5 Motor s unutarnjim izgaranjem

Interval održavanja:

Pogledajte upute za uporabu motora s unutarnjim izgaranjem.

Opće napomene:

Pridržavajte se napomena za rukovanje i održavanje koje možete naći u priloženim uputama za uporabu motora s unutarnjim izgaranjem.

Za dugi vijek uporabe osobito su važni dostatna razina ulja te redovita zamjena filtera ulja i zraka.

Preporučene intervale za zamjenu ulja te informacije o motornom ulju i potrebnoj količini ulja također možete pronaći u uputama za uporabu motora s unutarnjim izgaranjem.

Rashladna rebra moraju se stalno održavati čistima kako bi se osiguralo dovoljno hlađenje motora s unutarnjim izgaranjem.

12.6 Kotači i mjenjač

Ležajevi kotača ne zahtijevaju nikakvo održavanje.

Mjenjač ne zahtijeva nikakvo održavanje.

12.7 Skladištenje (zimski pauza)

Ako se uređaj neće upotrebljavati duže vrijeme (zimski pauza), treba obratiti pozornost na sljedeće točke:

- Temeljito očistite sve vanjske dijelove uređaja.
- Dobro nauljite, odnosno namastite sve pokretne dijelove.
- Ispraznite spremnik za gorivo i rasplinjač (npr. pustite uređaj da radi dok se ne isprazni).
- Odvrnite svječiću (pogledajte upute za uporabu motora s unutarnjim izgaranjem) i kroz otvor za svječiću ulijte oko 3 cm³ motornog ulja u motor s unutarnjim izgaranjem. Nekoliko puta provrtite motor s unutarnjim izgaranjem bez svječice (povucite uže za pokretanje).



Opasnost od požara!

Zbog opasnosti od zapaljenja udaljite utikač svječice od otvora za svječiću.

- Ponovno uvrnite svječiću (pogledajte upute za uporabu motora s unutarnjim izgaranjem).
- Provedite zamjenu ulja (pogledajte upute za uporabu motora s unutarnjim izgaranjem).
- Skladištite uređaj u suhoj, zatvorenoj prostoriji u kojoj nema puno prašine. Vodite računa da se nalazi izvan dohvata djece.

13. Transport

13.1 Transport



Opasnost od ozljeda!

Prije transporta obratite pozornost na poglavlje „Za vašu sigurnost“.
(⇒ 4.4)

Nosite uređaj samo uz pomoć još jedne osobe. Pri tome uvijek obucite odgovarajuću zaštitnu odjeću (zaštitne cipele, čvrste rukavice).

Prije podizanja, odn. transporta izvucite utikač svječice.

Nošenje ili podizanje uređaja:

- **A** Upravljač montiran:
Uređaj podignite odn. nosite za vilicu kotača (1) i gornji dio upravljača (2).
- **B** Upravljač preklapljen (transportni položaj):
Uređaj podignite odn. nosite za vilicu kotača (2) i donji dio upravljača (3).
- Pri podizanju odn. nošenju uvijek pazite da ruke i stopala budu dovoljno udaljeni od noža za košnju.

Vežanje uređaja pri transportu:

- Uređaj uvijek transportirajte na čistoj, ravnoj površini, uspravljen na sva 3 kotača i osiguran pričvrsnim sredstvima.
- Pričvrstite užad, odnosno remenje na donjem dijelu upravljača (3) i na vilici kotača (4).

14. Minimaliziranje trošenja i izbjegavanje šteta

Važne napomene za održavanje i njegu skupine proizvoda

Benzinska kosilica (STIHL RM)

Tvrtka STIHL ne preuzima odgovornost za materijalne štete i štete nanesene osobama koje su nastale zbog nepoštivanja naputaka u uputama za rukovanje, posebice u vezi sa sigurnošću, rukovanjem i održavanjem ili zbog uporabe neodobrenih dogradnih ili rezervnih dijelova.

Molimo vas da svakako obratite pozornost na sljedeće važne napomene kako biste izbjegli oštećenja i pretjerano trošenje svojeg uređaja STIHL:

1. Potrošni dijelovi

Neki dijelovi uređaja STIHL podliježu uobičajenom trošenju čak i pri pravilnoj uporabi te se, ovisno o načinu i duljini uporabe, moraju pravodobno zamijeniti.

Između ostalog u to se ubrajaju :

- Nož
- Klinasti remen

2. Pridržavanje specifikacija navedenih u ovim uputama za uporabu

Korištenje, održavanje i skladištenje uređaja STIHL morate dosljedno provoditi kako je opisano u ovim uputama za uporabu. Za bilo kakvu štetu koja je nastala uslijed nepoštivanja sigurnosnih mjera te napomena za rukovanje i održavanje odgovornost snosi sam korisnik.

To se osobito odnosi na:

- izmjene na proizvodu koje STIHL nije odobrio.
- uporabu pogonskih tvari koje STIHL nije odobrio (za maziva, benzin i motor s unutarnjim izgaranjem pogledajte specifikacije proizvođača).
- uporabu alata ili pribora koji nije dozvoljen, prikladan za uređaj ili je loš po kvaliteti.
- neprimjerenu, odnosno neodgovarajuću uporabu proizvoda.
- uporabu proizvoda u sportske ili natjecateljske svrhe.
- posljedične štete nastale uporabom proizvoda s neispravnim dijelovima.

3. Radovi na održavanju

Redovito provodite sve radove navedene u odlomku „Održavanje“.

Ako korisnik ne može sam obaviti radove na održavanju, treba se obratiti ovlaštenom trgovcu.

STIHL preporučuje obavljanje radova održavanja i popravaka samo kod ovlaštenih STIHL trgovaca.

Ovlašteni STIHL trgovci redovito se školuju i raspoložu tehničkim informacijama.

Nepridržavanje navedenih mjera može prouzročiti štete za koje, u tom slučaju, odgovornost snosi sam korisnik.

Između ostalog, u to se ubrajaju:

- korozija i druga oštećenja koja su nastala zbog neodgovarajućeg skladištenja uređaja.
- štete na uređaju uslijed uporabe rezervnih dijelova slabije kvalitete.
- štete nastale kao posljedica nepravodobnog ili nedovoljnog održavanja, odnosno štete nastale zbog održavanja ili popravaka koji nisu obavljani u ovlaštenim servisnim radionicama.

15. Dodatni pribor

Disk Cut
6909 700 5106

16. Uobičajeni rezervni dijelovi

Nož za košnju (nož za malčiranje)
6105 702 0121

Vijak noža
9008 319 9075

Sigurnosna podloška
0000 702 6600



Pričvrtni elementi noža za košnju (npr. vijak noža, sigurnosna podloška) moraju se zamijeniti prilikom zamjene, odnosno montaže noža. Rezervni dijelovi mogu se nabaviti kod ovlaštenog STIHL trgovca.

17. Zaštita okoliša



Pokošena trava ne baca se u otpad nego se kompostira.

Pakiranje, uređaj i dodatni pribor proizvedeni su od reciklirajućih materijala i treba ih zbrinuti na otpad na odgovarajući način.

Razdvojenim, ekološkim zbrinjavanjem ostataka materijala potiče se ponovna upotreba sirovina. Iz tog se razloga uređaj treba donijeti u sabirni centar za sirovine nakon isteka uobičajenog vijeka trajanja. Nepravilno zbrinjavanje na otpad može štetiti zdravlju i zagađivati okoliš. Prilikom zbrinjavanja na otpad obratite pozornost na upute u poglavlju „Zbrinjavanje na otpad“. (⇒ 4.9)

Za informacije o pravilnom zbrinjavanju proizvoda na otpad obratite se centru za reciklažu ili svom ovlaštenom trgovcu.

18. Izjava o usklađenosti

18.1 EU Izjava o usklađenosti za kosilicu STIHL RM 3.1 RT

STIHL Tirol GmbH
Hans Peter Stihl-Straße 5
6336 Langkampfen
Austrija

izjavljuje uz samostalnu odgovornost da

- izvedba: kosilica
- tvornička marka: STIHL
- vrsta: RM 3.1 RT
- širina reza: 48 cm

– serijska oznaka: 6361

odgovara relevantnim odredbama Direktiva 2000/14/EC, 2006/42/EC, 2014/30/EU i 2011/65/EU te da je razvijena i proizvedena u skladu s verzijama sljedećih normi koje su na snazi na dan proizvodnje: EN ISO 5395-1, EN ISO 5395-2 i EN 14982 (ovisno o primjenjivosti).

Prijavljeno tijelo:

TÜV Rheinland LGA Products GmbH
Tillystraße 2,
90431 Nürnberg, DE

Izmjerena i zajamčena razina zvučne snage utvrđena je u skladu s Direktivom 2000/14/EC, prilog VIII.

RM 3.1 RT

- Izmjerena razina zvučne snage: 95,2
- Zajamčena razina zvučne snage: 96

Tehnička dokumentacija pohranjena je kod tvrtke STIHL Tirol GmbH.

Godina proizvodnje i broj stroja navedeni su na kosilici.

Langkampfen, 5. 5. 2021.

STIHL Tirol GmbH

zastupa



Matthias Fleischer, voditelj odjela za istraživanje i razvoj

zastupa



Sven Zimmermann, voditelj odjela za osiguranje i unapređenje kvalitete

18.2 Servisa - Rezervni dijelovi

STIHL Tirol GmbH obvezuje se da će preko svog uvoznika opskrbljivati tržište rezervnim dijelovima i servisom sljedećih 7 godina. Uvoznik je trenutno UNIKOMERC - UVOZ d.o.o.

18.3 Adresa glavne uprave tvrtke STIHL

ANDREAS STIHL AG & Co. KG
Postfach 1771
D-71301 Waiblingen

18.4 Adrese distributera STIHL

NJEMAČKA

STIHL Vertriebszentrale AG & Co. KG
Robert-Bosch-Straße 13
64807 Dieburg
Telefon: +49 6071 3055358

AUSTRIJA

STIHL Ges.m.b.H.
Fachmarktstraße 7
2334 Vösendorf
Telefon: +43 1 86596370

ŠVICARSKA

STIHL Vertriebs AG
Isenrietstraße 4
8617 Mönchaltorf
Telefon: +41 44 9493030

ČEŠKA REPUBLIKA

Andreas STIHL, spol. s r.o.
Chrlická 753
664 42 Modřice

18.5 Adrese uvoznika STIHL

BOSNA I HERCEGOVINA

UNIKOMERC d. o. o.
Bišće polje bb
88000 Mostar
Telefon: +387 36 352560
Faks: +387 36 350536

HRVATSKA

UNIKOMERC - UVOZ d.o.o.
Sjedište:
Amruševa 10, 10000 Zagreb
Prodaja:
Ulica Kneza Ljudevita Posavskog 56,
10410 Velika Gorica
Telefon: +385 1 6370010
Faks: +385 1 6221569

TURSKA

SADAL TARIM MAKİNELERİ DIŞ
TİCARET A.Ş.
Hürriyet Mahallesi Manas Caddesi No.1
35473 Menderes, İzmir
Telefon: +90 232 210 32 32
Fax: +90 232 210 32 33

19. Tehnički podaci

RM 3.1 RT:

Serijska oznaka 6361

Motor s unutarnjim izgaranjem, izvedba	4-taktni motor s unutarnjim izgaranjem
Naprava za pokretanje	Pokretanje užetom
Sigurnosna naprava	Zaustavljanje motora
Rezna naprava	Ravni nož
Širina reza	48 cm
Pogon reznog alata	Trajni
Visina reza	25 - 80 mm
Moment pritezanja vijka noža	60 - 65 Nm
Pogon na stražnje kotače	1 stupanj prijenosa za vožnju prema naprijed
Promjer prednjeg kotača	200 mm
Promjer stražnjeg kotača	200 mm
Duljina	165 cm
Širina	52 cm
Visina	110 cm
Motor s unutarnjim izgaranjem: Proizvođač, vrsta	STIHL EVC 300
Obujam	163 ccm
Nazivna snaga kod nazivnog broja okretaja	2,6 - 2800 kW - o/min
Spremnik goriva	0,9 l
Broj okretaja ravnog noža	2800 o/min
Težina	31 kg

Emisije buke

Prema 2000/14/EC / S.I. 2001/1701:

Zajamčena razina zvučne snage $L_{WA,d}$	96 dB(A)
Nesigurnost K_{WA}	1,2 dB(A)
Mjerenje prema EN ISO 5395-2, EN 14982:	
Razina zvučnog tlaka na radnom mjestu L_{pA}	82 dB(A)
Nesigurnost K_{pA}	2 dB(A)
Vibracije na rukama	
Navedena karakteristična vrijednost vibracija prema EN 12096:	
Izmjerena vrijednost a_{hw}	5,50 m/sec ²
Nesigurnost K_{hw}	2,20 m/sec ²
Mjerenje prema EN ISO 5395-2, EN 14982, EN 20643	

19.1 REACH

REACH označava uredbu EU o registraciji, evaluaciji i autorizaciji kemikalija.

Informacije o ispunjavanju REACH uredbe (EZ) br. 1907/2006 navedene su na stranici www.stihl.com/reach

20. Traženje pogrešaka

✳ Eventualno potražite ovlaštenog trgovca, STIHL preporučuje ovlaštenog STIHL trgovca.

📖 Razina motornog ulja (vidi upute za uporabu motora s unutarnjim izgaranjem).

Smetnja:

Motor s unutarnjim izgaranjem se ne pokreće.

Mogući uzrok:

- Stremen za zaustavljanje motora nije aktiviran.
- Nema goriva u spremniku.
- Vod opskrbe gorivom začepljen.
- Loše, onečišćeno ili staro gorivo u spremniku.
- Zračni filter prljav.
- Utikač svječice izvučen iz svječice; kabel za paljenje loše pričvršćen na utikaču.
- Motor s unutarnjim izgaranjem „zagušen“ je zbog više pokušaja pokretanja.
- Svječica začađena ili oštećena; pogrešan razmak elektroda.

Pomoć:

- Pritisnite stremen za zaustavljanje motora i držite ga. (⇒ 11.1)
- Dopunite gorivo. (⇒ 7.4)
- Očistite vod goriva. 📖, ✳
- Uvijek upotrijebite svježije gorivo priznate marke, bezolovni benzin; očistite rasplinjač. 📖, ✳
- Očistite zračni filter. 📖, ✳
- Utaknite utikač svječice; provjerite spoj između kabela paljenja i utikača. 📖, ✳
- Odvijte svječicu i osušite je, potegnite pokretačko uže više puta dok je svječica izvučena. 📖, ✳
- Očistite ili zamijenite svječicu; podesite razmak elektroda. ✳

Smetnja:

Otežano pokretanje ili slabljenje snage motora s unutarnjim izgaranjem.

Mogući uzrok:

- Kućište kosilice začepljeno.

- Košnja na pre niskom stupnju visine reza, odnosno kretanje je prebrzo u odnosu na visinu reza.
- Voda u spremniku za gorivo ili u rasplinjaču; rasplinjač je začepljen.
- Spremnik za gorivo prljav.
- Zračni filtar prljav.
- Svjećica začađena.

Pomoć:

- Očistite kućište kosilice (izvucite utikač svjećice!). (⇒ 12.1)
- Namjestite višu visinu reza, odnosno smanjite brzinu kretanja. (⇒ 8.4)
- Ispraznite spremnik za gorivo, očistite vod goriva i rasplinjač. ✘
- Očistite spremnik za gorivo. ✘
- Očistite zračni filtar. ✘
- Očistite svjećicu. ✘

Smetnje:

Motor s unutarnjim izgaranjem previše se zagrijava.

Mogući uzrok:

- Preniska razina ulja u motoru s unutarnjim izgaranjem.
- Rashladna rebra prljava.

Pomoć:

- Zamijenite motorno ulje. (⇒ 7.4)
- Očistite rashladna rebra. (⇒ 12.1)

Smetnje:

Snažne vibracije za vrijeme rada.

Mogući uzrok:

- Rezna jedinica neispravna.
- Pričvršćenje motora s unutarnjim izgaranjem labavo.

Pomoć:

- Provjerite nož za košnju, vratilo noža i elemente za pričvršćenje noža (vijak noža i sigurnosnu podlošku) i po potrebi ih popravite. ✘

- Stegnite vijke za pričvršćenje motora s unutarnjim izgaranjem. ✘

Smetnja:

Neuredan rez, trava žuti

Mogući uzrok:

- Nož za košnju je tup ili istrošen.
- Prevelika brzina košnje u odnosu na visinu reza.
- Kućište nije paralelno s tlom.

Pomoć:

- Naoštrite ili zamijenite nož za košnju. (⇒ 12.2), (⇒ 12.3), ✘
- Namjestite višu visinu reza, odnosno smanjite brzinu kretanja. (⇒ 8.4)
- Uskladite sustav za namještanje visine reza na prednjem kotaču sa sustavom za namještanje visine reza na stražnjem kotaču. (⇒ 8.6)

21. Servisni plan

21.1 Potvrda predaje

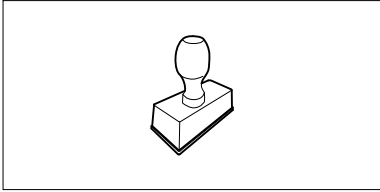
Model:	_____
Serijski broj:	<input type="text"/> <input type="text"/> <input type="text"/> <input type="text"/> <input type="text"/> <input type="text"/> <input type="text"/> <input type="text"/> <input type="text"/> <input type="text"/>
Datum:	<input type="text"/> <input type="text"/> <input type="text"/> <input type="text"/> <input type="text"/> <input type="text"/> <input type="text"/> <input type="text"/> <input type="text"/> <input type="text"/>
	
Sljedeći servis	
Datum:	<input type="text"/> <input type="text"/> <input type="text"/> <input type="text"/> <input type="text"/> <input type="text"/> <input type="text"/> <input type="text"/> <input type="text"/> <input type="text"/>

21.2 Potvrda servisa



Prilikom radova na održavanju dajte ove upute za uporabu svom ovlaštenom STIHL trgovcu. On na označenim poljima potvrđuje da su provedeni servisni radovi.

 Datum obavljenog servisa

 Datum sljedećeg servisa

Cienītais klient, cienījamā kliente!

Mēs priecājamies, ka esat izvēlējis STIHL. Mēs attīstām un ražojam savus augstākās kvalitātes izstrādājumus atbilstoši savu klientu prasībām. Šādi rodas izstrādājumi, kas ir īpaši uzticami arī smagos apstākļos.

STIHL nodrošina arī augstāko servisa kvalitāti. Mūsu tirgotāji garantē profesionālas konsultācijas un apmācību, kā arī visaptverošu tehnisku apkalpošanu.

Pateicamies par uzticību un novēlam izbaudīt darbu ar STIHL produktu!

Dr. Nikolas Stihl

SVARĪGI! PIRMS LIETOŠANAS IZLASIET UN SAGLABĀJIET.

1. Satura rādītājs

Par šo lietošanas pamācību	348
Vispārīga informācija	348
Norādījumi par lietošanas pamācības lasīšanu	348
Ierīces apraksts	348
Jūsu drošībai	349
Vispārīga informācija	349
Degvielas iepilde – rīcība ar benzīnu	350
Apģērbs un aprīkojums	350
Ierīces transportēšana	350
Pirms darba	351
Darba laikā	351
Apkope un remonts	353
Uzglabāšana ilgākos ekspluatācijas starplaikos	354
Utilizācija	354
Simbolu apraksts	354
Piegādes komplekts	355
Ierīces sagatavošana darbam	355
Vispārīga informācija	355
Vadības roktura montāža	355
Startera troses iekabināšana un izkabināšana	355
Degviela un motoreļļa	356
Vadības elementi	356
Vispārīga informācija	356
Vadības roktura noliekšana	356
Priekšējā riteņa regulēšana	356
Pļaušanas augstuma regulēšana	357
Pļaušanas augstuma regulēšana pie aizmugurējā riteņa	357
Pļaušanas augstuma regulēšana pie priekšējā riteņa	357

Izmešanas vāka atvēršana un aizvēršana	357
Drošības ierīces	358
Drošības aprīkojums	358
Motora apstādināšanas rokturis	358
Norādījumi par darbu	358
Lietošanas iespējas	358
Informācija par smalcināšanu	358
Lietotāja darba zona	358
Ierīces sagatavošana darbam	359
Iekšdedzes motora iedarbināšana	359
Iekšdedzes motora izslēgšana	359
Piedziņas ieslēgšana un izslēgšana	359
Apkope	359
Ierīces tīrīšana	359
Naža nodiluma pārbaude	360
Naža montāža un demontāža	360
Pļaušanas naža asināšana	360
Iekšdedzes motors	360
Riteņi un pārnenumkārbā	361
Glabāšana (dīkstāve ziemā)	361
Transportēšana	361
Transportēšana	361
Nodiluma samazināšana un bojājumu novēršana	361
Piederumi	362
Parastās rezerves daļas	362
Vides aizsardzība	362
Atbilstības deklarācija	362
ES atbilstības deklarācija zāles pļāvējam STIHL, RM 3.1 RT	362
Tehniskie parametri	363
REACH	364
Darbības traucējummeklēšana	364
Apkopes grafiks	365
Nodošanas apstiprinājums	365

2. Par šo lietošanas pamācību

2.1 Vispārīga informācija

Šī lietošanas pamācība ir ražotāja **oriģinālās lietošanas pamācības** tulkojums saskaņā ar EK direktīvu 2006/42/EC.

STIHL pastāvīgi strādā pie tā produktu klāsta tālākas attīstības. Tādēļ mums ir jāsauglabā tiesības mainīt piegādes apjomu formas, tehnoloģiju un aprīkojuma ziņā.

Šī iemesla dēļ uz šajā brošūrā esošo informāciju un ilustrācijām nevar pieteikt nekādas pretenzijas.

Šajā lietošanas pamācībā ir aprakstīti iespējamie modeļi, kuri nav pieejami visās valstīs.

Šī lietošanas pamācība ir aizsargāta ar autortiesībām. Visas tiesības ir aizsargātas, it īpaši tiesības uz pavairošanu, tulkošanu un apstrādi elektroniskās sistēmās.

2.2 Norādījumi par lietošanas pamācības lasīšanu

Attēli un teksti apraksta noteiktus rīcības soļus.

Šajā lietošanas pamācībā ir paskaidroti visi attēlu simboli, kas atrodas uz ierīces.

Skatīšanās virziens

Lietošanas pamācībā norādītais skatīšanās virziens **pa kreisi** un **pa labi**: lietotājs stāv aiz ierīces (darba pozīcija).

Norādes uz nodaļām

Ar bultiņu ir sniegtas norādes uz attiecīgajām nodaļām un apakšnodaļām, kur atrodams detalizētāks skaidrojums. Šis piemērs ietver norādi uz nodaļu: (⇒ 4.)

Teksta fragmentu marķējums

Aprakstītie norādījumi var būt apzīmēti tālāk minētajos veidos.

Rīcības soļi, kas lietotājam norāda veikt kādu darbību:

- izmantojot skrūvgriezi, atskrūvējiet skrūvi (1), nospiediet rokturi (2)...

Vispārīgs uzskaitījums:

- produkta izmantošana sporta vai sacensību pasākumos.

Teksti ar papildu nozīmi

Lai īpaši izceltu teksta fragmentus ar papildu nozīmi, lietošanas pamācībā tiem pievienots kāds no tālāk minētajiem simboliem.



Bīstami!

Negadījumu un smagu savainojumu gūšanas risks. Nepieciešams veikt konkrētas darbības vai izvairīties no tām.



Brīdinājums!

Savainošanās risks. Noteikts rīcības veids pasargā no iespējamās vai paredzamās savainojumu gūšanas.



Uzmanību!

Brīdina par viegliem savainojumiem vai materiāliem zaudējumiem, kuru rašanos var novērst, veicot konkrētas darbības.



Norādījums

Informācija par labāku ierīces izmantošanu un iespējami nepareizas lietošanas novēršanu.

Teksti, kas saistīti ar attēliem

Attēli, kuros paskaidrota ierīces lietošana, ir sniegti lietošanas pamācības sākumā.

Kameras simbols tiek izmantots, lai attēlu lappusēs redzamos attēlus sasaistītu ar attiecīgo šīs lietošanas pamācības teksta daļu.



3. Ierīces apraksts



- 1 Motora apstādināšanas rokturis
- 2 Startera trose
- 3 Vadības roktura augšējā daļa
- 4 Ātrais fiksators
- 5 Vadības roktura apakšējā daļa
- 6 Datu plāksnīte
- 7 Aizmugurējais ritenis
- 8 Korpus
- 9 Izmešanas vāka stiprinājums
- 10 Izmešanas vāks
- 11 Riteņa dakšas
- 12 Priekšējais ritenis
- 13 Priekšējā riteņa regulēšanas elements (=pļaušanas augstuma regulēšana pie priekšējā riteņa)
- 14 Aizdedzes atslēgas kontaktspraudnis
- 15 Iekšējais motors
- 16 Pļaušanas augstuma regulēšana pie aizmugurējā riteņa
- 17 Piedziņas svira

4. Jūsu drošībai

4.1 Vispārīga informācija



Strādājot ar šo ierīci, nelaimes gadījumu novēršanas nolūkos noteikti jāievēro šie priekšraksti.



Pirms pirmās ekspluatācijas reizes uzmanīgi izlasiet visu lietošanas pamācību. Glabājiet lietošanas pamācību, lai to varētu izmantot vēlāk.

Ievērojiet ekspluatācijas un apkopes noteikumus, kas ietverti atsevišķajā iekšdedzes motora lietošanas pamācībā.

Šie drošības pasākumi ir nepieciešami jūsu drošībai, tomēr to uzskaitījums nav pilnīgs. Vienmēr izmantojiet ierīci saprātīgi un atbildīgi. Atcerieties, ka ierīces lietotājs ir atbildīgs par negadījumiem, kas var notikt ar citām personām vai to īpašumu.

Izpētiet ierīces sastāvdaļas un ierīces lietošanu.

Ierīci atļauts izmantot tikai personām, kas izlasījušas lietošanas pamācību un iepazinušās ar ierīces lietošanu. Pirms ekspluatācijas uzsākšanas lietotājam jāsaņem profesionāla un praktiska apmācība. Lietotājam jāsaņem norādījumi no pārdevēja vai cita speciālista par drošu ierīces lietošanu.

Apmācības laikā lietotājam īpaši jāpaskaidro, ka darbam ar ierīci nepieciešama liela rūpība un koncentrēšanās.

Pat ja lietojat šo ierīci saskaņā ar norādījumiem, vienmēr pastāv risks.



Nosmakšanas risks!

Ja bērni spēlējas ar iesaiņojuma materiālu, pastāv nosmakšanas risks. Neglabājiet iesaiņojuma materiālu bērniem pieejamā vietā.

Ierīci un tās pierīces drīkst nodot (aizdot) tikai tām personām, kas vispusīgi pārzina šo modeli un tā lietošanu. Lietošanas pamācība ir ierīces sastāvdaļa, un tā vienmēr jānodod kopā ar ierīci.

Izmantojiet ierīci, kad esat pietiekami atpūties un esat labā fiziskajā vai garīgajā stāvoklī. Ja jums ir veselības problēmas, konsultējieties ar ārstu, vai iespējams strādāt ar ierīci. Ar šo ierīci nedrīkst strādāt pēc alkohola, reakcijas spējas samazinošu medikamentu vai narkotiku lietošanas.

Pārlicinieties, ka lietotājam ir pietiekamas fiziskās, maņu un garīgās spējas lietot ierīci un strādāt ar to. Ja lietotāja fiziskās, maņu vai garīgās spējas ir ierobežotas, lietotājs drīkst strādāt tikai atbildīgās personas uzraudzībā vai saskaņā ar tās norādījumiem.

Pārlicinieties, ka lietotājs ir pilngadīgs vai atbilstoši valsts noteikumiem tiek profesionāli apmācīts.

Uzmanību – negadījumu risks!

Zālesplāvējs ir paredzēts tikai zāles pļaušanai. Izmantošana citiem mērķiem nav atļauta, var būt bīstama un izraisīt ierīces bojājumus.

Tā kā lietotājs var gūt miesas bojājumus, zālesplāvēju nedrīkst izmantot tālāk norādītajiem mērķiem (nepilnīgs uzskaitījums):

- krūmu, dzīvzogu un krūmāju apgriešanai;
- augu stīgu apgriešanai;

- zālāja kopšanai jumta terašu un balkonu apstādījumos;
- koku un dzīvzogu atgriezumū sagatavošanai un smalcināšanai;
- celiņu tīrīšanai (nosūkšanai, aizpūšanai);
- zemes pacēlumu, piemēram, kurmju rakumu, nolīdzināšanai.

Drošības apsvērumu dēļ ir aizliegts veikt ierīces izmaiņas, izņemot noteikumiem atbilstošu piederumu montāžu, ko atļauj uzņēmums STIHL; turklāt šādas darbības pārtrauc garantijas darbību. Informāciju par pieļautajiem piederumiem varat saņemt no STIHL specializētā izplatītāja.

Īpaši ir aizliegtas jebkādas izmaiņas ierīcē, kas palielina tās jaudu vai iekšdedzes motora vai elektromotora apgriezienu skaitu.

Izmantojot ierīci, aizliegts transportēt priekšmetus, dzīvniekus un personas, jo īpaši bērnus.

Izmantojot ierīci publiskās vietās, parkos, sporta laukumos, ielu malās, lauksaimniecības un mežsaimniecības uzņēmumos, jāievēro īpaša piesardzība.



Uzmanību! Vibrāciju izraisīts kaitējums veselībai!

Pārāk liela slodze, ko rada vibrācijas, var izraisīt asinsrites vai nervu sistēmas darbības traucējumus, jo īpaši cilvēkiem ar asinsrites problēmām. Ja jums parādās simptomi, kuru iemesls var būt vibrāciju radītā slodze, dodieties pie ārsta.

Šie simptomi lielākoties rodas pirkstos, rokās vai roku locītavās un var izpausties šādi (uzskaitījums ir nepilnīgs):

- sajūtu zudums;
- sāpes;

- vājums muskuļos;
- izmaiņas ādas krāsā;
- nepatīkama kņudoņa.

Darba laikā cieši (bet ne pārmērīgi stingri) turiet vadības rokturi tam paredzētajās vietās ar abām rokām.

Saplānojiot darbu tā, lai nebūtu ilglaicīga smaga slodze.

4.2 Degvielas iepilde – rīcība ar benzīnu



Draudi dzīvībai!

Benzīns ir indīgs un ļoti ātri uzliesmojošs.

Benzīnu glabājiet tikai tam paredzētās un pārbaudītās tvertnēs (kannās). Degvielas tvertņu vāciņus vienmēr uzskrūvējiet un pievelciet. Bojāti vāciņi drošības apsvērumu dēļ ir jānomaina.

Dzērienu pudeles vai tamlīdzīgas tvertnes neizmantojiet ekspluatācijas materiālu, piemēram, degvielas, utilizēšanai vai uzglabāšanai. Kāds – īpaši bērns – no tās var padzerties.



Benzīnu neglabājiet dzirksteļu, atklātas liesmas, ilgstošu liesmu, siltuma avotu un citu aizdegšanās avotu tuvumā.

Nesmēķēt!

Uzpildiet degvielu tikai ārpus telpām un uzpildes laikā nesmēķējiet.

Pirms degvielas uzpildīšanas apstādiniet iekšdedzes motoru un ļaujiet tam atdzist.

Benzīns jāuzpilda pirms iekšdedzes motora iedarbināšanas. Kamēr darbojas iekšdedzes motors vai kamēr ierīce ir karsta, nedrīkst atvērt degvielas tvertnes vāciņu vai pieliet benzīnu.

Nepārpildiet degvielas tvertni!

Lai atstātu vietu, kur degvielai izplesties, vienmēr papildiet degvielas tvertni tikai līdz iepildes īscaurules apakšmalai. Ņemiet vērā papildu norādījumus iekšdedzes motora lietošanas pamācībā.



Ja pārplūdis benzīns, iekšdedzes motoru iedarbiniet tikai tad, kad notīrīta ar benzīnu nolietā virsma. Līdz benzīna tvaiku izgarošanai jānovērš aizdegšanās iespēja (jānoslauka).

Izlijusi degviela vienmēr ir jānoslauka.

Ja uz apģērba izšļakstīties benzīns, apģērbs jānomaina.

Nekad neuzglabājiet ierīci telpās, ja tās degvielas tvertnē ir benzīns. Benzīna tvaiki var nonākt saskarē ar atklātu liesmu vai dzirkstelēm un uzliesmot.

Ja tvertne jāiztukšo, dariet to ārpus telpām.

4.3 Apģērbs un aprīkojums



Darba laikā vienmēr nēsājiet stingrus apavus ar neslīdošām zolēm. Nekad nestrādājiet bez apaviem vai, piemēram, sandalēs.



Apkopes darbu veikšanas un ierīces transportēšanas laikā vienmēr valkājiet ciešus cimdus, sasieniet un aplēpiet garus matus (ar lakatu, cepuri utt.).



Asinot plaušanas asmeni, uzliedziet piemērotas aizsargbrilles.

Ierīci atļauts lietot tikai tad, ja lietotājs valkā garas bikses un piegulošu apģērbu.

Nekad nenēsājiet plandošu apģērbu, kas var aptīties ap kustīgām plāvēja daļām (vadības sviru) – nenēsājiet arī rotaslietas, kaklasaites un šalles.

4.4 Ierīces transportēšana

Strādājiet tikai ar aizsargcimdiem, (⇒ 4.3) lai izvairītos no savainojumiem, ko var izraisīt asas un karstas ierīces daļas.

Netransportējiet ierīci, ja iekšdedzes motors ir ieslēgts. Pirms transportēšanas izslēdziet iekšdedzes motoru, ļaujiet nažiem apstāties, atvienojiet aizdedzes atslēgas kontaktspraudni.

Ierīci transportējiet tikai ar atdzesētu iekšdedzes motoru un iztukšotu degvielas tvertni.

Lietojiet atbilstošus iekraušanas palīg līdzekļus (iekraušanas rampas, pacelšanas ierīces).

Nostipriniet ierīci uz kravas platformas ar pareizi izvietotiem stiprinājuma līdzekļiem (siksniņām, trosēm, virvēm utt.).

Paceļot un pārnēsot ierīci, izvairieties pieskarties plaušanas asmenim.

Īpaši ievērojiet norādes sadaļā „Transportēšana”. Tajā aprakstīts, kā iekārta jāpaceļ vai jānostiprina. (⇒ 13.)

Ierīces transportēšanas laikā ievērojiet vietējos noteikumus, jo īpaši noteikumus attiecībā uz kravas drošību un priekšmetu transportēšanu uz kravas platformām.

4.5 Pirms darba

Pārliecinieties, vai ierīci izmanto tikai tādas personas, kas ir izlasījušas lietošanas pamācību.

Pirms ierīces lietošanas pārbaudiet, vai degvielas sistēmā nav sūču, īpašu uzmanību pievēršiet redzamajām daļām, piemēram, degvielas tvertnei, tās vāciņam un cauruļu savienojumiem. Ja manāmas sūces vai bojājumi, neiedarbiniet iekšdedzes motoru – **pastāv ugunsbīstamība!**

Pirms ierīces lietošanas tā jāpārbauda specializētajam izplatītājam.

Ievērojiet vietējās pašvaldības noteikto dārza tehnikas ar iekšdedzes motoru vai elektromotoru lietošanas laiku.

Pilnībā pārbaudiet teritoriju, kur ierīce tiks izmantota, un atbrīvojiet to no akmeņiem, zariem, stieplēm, kauliem un citiem svešķermeņiem, ko zāles plāvējs varētu uzvest gaisā. Šķēršļus (piem., celmus, koku saknes) garā zālē var nemaz nepamanīt.

Tāpēc pirms darba ar ierīci atzīmējiet visus zālājā paslēptos objektus (šķēršļus), ko nav iespējams pārvietot.

Pirms ierīces lietošanas nomainiet visas nederīgās, nolietotās un bojātās detaļas. Ja uz ierīces esošie bīstamības un brīdinājuma norādījumi ir bojāti vai nav salasāmi, tie ir jāatjauno. Jaunas uzlīmes un citas rezerves detaļas varat iegādāties no STIHL specializētā izplatītāja.



Savainošanās risks!

Nodilušas vai bojātas detaļas (piemēram, nodiluši asmeņi) var ietekmēt ierīces drošību un izraisīt lietotāja traumas.

Pirms ierīces lietošanas pārbaudiet, vai aizdedzes atslēgas kontaktspraudnis ir cieši un droši nostiprināts uz aizdedzes sveces.

Ierīci izmantojiet tikai, kad tā ir darba kārtībā. Pirms lietošanas sākšanas katrreiz pārbaudiet:

- vai ierīce ir montēta atbilstoši noteikumiem;
- vai griešanas darbarīks un pļaušanas mehānisms kopumā (pļaušanas nazis, stiprinājuma elementi, pļaušanas mehānisma korpuss) ir nevainojamā stāvoklī; īpaši pārliecinieties, vai visi elementi ir droši nostiprināti, nav bojāti (bez robiem vai plaisām) un nodiluši; (⇒ 12.2)
- vai tvertnes vāciņš ir uzskrūvēts pareizi;
- vai degvielas tvertne un tās padeves daļas, kā arī tvertnes vāks ir nevainojamā tehniskā stāvoklī;
- vai drošības iekārtas (piem., motora apstādināšanas rokturis, korpuss, izmešanas vāks, vadības rokturis, aizsargrežģis) ir nevainojamā stāvoklī un darbojas pareizi;
- vai eļļas iepildes noslēgs ir uzskrūvēts pareizi.

Ja nepieciešams, visus nepieciešamos darbus lūdziet veikt specializētajam izplatītājam. STIHL iesaka STIHL specializēto izplatītāju.

4.6 Darba laikā



Nelaujiet nepiederīgām personām uzturēties bīstamajā zonā! Nekad nestrādājiet, ja bīstamajā zonā atrodas dzīvnieki vai cilvēki, jo īpaši bērni.

Ierīcē uzstādīto ieslēgšanas un drošības aprīkojumu nedrīkst noņemt, kā arī nedrīkst apiet tā funkcijas. Motora apstādināšanas rokturi nepiestipriniet stūres stienim (piem., piesienot).

Sāniskas izmešanas režīmā izmešanas vāks ir jāatver līdz galam un jānostiprina ar regulēšanas skrūvi.



Uzmanību – savainošanās risks!

Nekad ar rokām vai kājām nepieskarities pie rotējošām detaļām, nelieciet rokas vai kājas zem tām. Nekad neaizskariet rotējošo nazi. Nekad nestāviet pie izmešanas atveres.

Vienmēr jāievēro drošības attālums, ko nosaka vadības roktura novietojums. Vadības rokturim vienmēr jābūt montētam pareizi, un to nedrīkst izmainīt. Nelietojiet ierīci ar nolocītu vadības rokturi.

Nekad neatveriet un neaizveriet izmešanas vāku, kamēr darbojas pļaušanas nazis. Rotējošais nazis var radīt savainojumus.

Pie vadības roktura nekad nepiestipriniet priekšmetus (piemēram, darba apģērbu).

Strādājiet tikai dienas gaismā vai labā mākslīgā apgaismojumā.

Nestrādājiet ar ierīci lietus un negaisa laikā, jo īpaši, ja pastāv zibens spēriena risks.

Ja pamatne ir mitra, samazinātas stabilitātes dēļ palielinās nelaimes gadījumu risks.

Strādājiet īpaši piesardzīgi, lai novērstu paslīdēšanu. Ja iespējams, izvairieties no ierīces izmantošanas uz mitras pamatnes.

Izplūdes gāzes

⚠ Draudi dzīvībai saindēšanās dēļ!
Nelabuma, galvassāpju, redzes traucējumu (piemēram, samazināta redzes lauka), dzirdes traucējumu, reiboņa, atslābstošu koncentrēšanās spēju gadījumā nekavējoties pārtrauciet darbu. Šo simptomu rašanos var izraisīt arī pārāk augsta izplūdes gāzu koncentrācija gaisā.



Līdzko iekšdedzes motors darbojas, ierīce rada indīgus gāzu izmešus. Šīs gāzes satur indīgu oglekļa monoksīdu, bezkrāsainu gāzi bez smaržas, kā arī citas kaitīgas vielas. Nekad nedarbiniet iekšdedzes motoru slēgtās vai slikti vēdinātās telpās!

Iedarbināšana

Iedarbiniet ierīci uzmanīgi – ievērojiet norādījumus nodaļā „Ierīces ekspluatācijas sākšana” (⇒ 11.1). Ievērojot šos norādījumus, tiek samazināts savainošanās risks.

Savainošanās risks!

Kad startera trose ātri atgriežas sākuma pozīcijā, roka tiek vilkta iekšdedzes motora virzienā, jo startera trosi nevar atlaist pietiekami ātri. Šī atsitiena dēļ var rasties kaulu lūzumi, saspiedumi un sastiepumi.

Raugieties, lai iedarbināšanas brīdī attālums no kājām līdz griešanas darbarīkam būtu pietiekami liels.

Iedarbināšanas brīdī ierīce nedrīkst būt sagāzta.

Iedarbināšanas brīdī nenospiediet piedziņas sviru!

Pļaušana nogāzēs

Nogāzes vienmēr apstrādājiet pa diagonāli, nevis gareniski.

Ja nogāzes gareniskās pļaušanas laikā lietotājs zaudē kontroli, zāles plāvējs var pārrīpot pāri lietotājam.

Pļaujot nogāzēs, fiksējiet priekšējo riteni, lai uzlabotu virziena ieturēšanu.

Īpaši piesargieties, ja braukšanas virzienu maināt nogāzē.

Gādājiet, lai ierīce vienmēr būtu stabila, un izvairieties strādāt pārāk stāvās nogāzēs.

Drošības dēļ ierīci nedrīkst lietot nogāzēs, kuru slīpums pārsniedz 25° (46,6 %).

Savainošanās risks!

25° nogāzes slīpums atbilst 46,6 cm vertikālam kāpumam 100 cm horizontālā garumā.

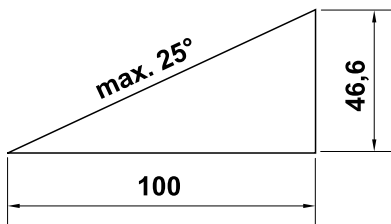

Lai nodrošinātu iekšdedzes motora pietiekamu eļļošanu, izmantojot ierīci nogāzēs, papildus jāievēro norādījumi iekšdedzes motora piegādes komplektācijā iekļautajā lietošanas pamācībā.

Ekspluatācija



Savainošanās risks!

Nekad nelieciet rokas vai kājas virs, zem vai pie rotējošām detaļām.



Nemēģiniet veikt asmens apskati, kamēr zālesplāvējs darbojas. Rotējošais nazis var izraisīt savainojumus.

Pļaujiet tikai soļā ātrumā – darba laikā nepārvietojieties ātrāk. Ātri virzot ierīci, paaugstinās risks gūt traumas – pakļūpot, pasīdīt utt.

Apgrīžot ierīci vai velkot to sev klāt, piesargieties īpaši!

Jūs varat pakļūpt!

Nogāžu, pauguraina apvidus, kapu un ūdenstilpņu tuvumā izmantojiet ierīci īpaši piesardzīgi. Īpaši ievērojiet pietiekamu attālumu no iepriekš minētajiem nedrošajiem objektiem.

Zāles velēnā apslēpti objekti (zālāja laistīšanas ierīces, pāji, ūdens vārsti, pamati, elektrības vadi utt.) ir jāapbrauc. Nekad nebrauciet pāri šādiem objektiem.



STOP

Nemiet vērā griešanas darbarīka brīvskrējienus; nepieciešamas dažas sekundes, līdz darbarīks ir pilnībā apstājies.

Izslēdziet iekšdedzes motoru, ļaujiet visiem darba instrumentiem apstāties un izvelciet aizdedzes atslēgas kontaktspraudni,

- ja atstājat ierīci vai tā netiek uzraudzīta;
 - pirms degvielas uzpildīšanas; degvielu uzpildiet tikai tad, kad iekšdedzes motors ir atdzisis;
- ### Ugunsbīstamība!
- pirms novēršat ierīces bloķēšanās iemeslus vai aizsērējumus pļaušanas mehānisma korpusā;
 - pirms ierīces pacelšanas vai pārvešanas;
 - pirms ierīces transportēšanas;

- pirms darbībām ar pļaušanas nazi;
- pirms ierīces pārbaudes vai tīrīšanas, kā arī citu darbu veikšanas (piemēram, vadības roktura noliekšanas, pļaušanas augstuma regulēšanas, izmešanas vāka atvēršanas vai aizvēršanas);
- ja tiek aizķerts svešķermenis vai zālesplāvējs sāk neparasti spēcīgi vibrēt. Šajos gadījumos pārbaudiet, vai ierīcei, jo īpaši griešanas mehānismam (nazim, nažu vārpstai, nažu stiprinājumam), nav bojājumu, un nepieciešamības gadījumā veiciet nepieciešamos remontdarbus; tad atkal iedarbiniet ierīci un atsāciet tās ekspluatāciju.



Savainošanās risks!

Spēcīga vibrēšana parasti liecina par traucējumu. Zālesplāvēju nedrīkst lietot ar bojātu vai saliektu nažu vārpstu, kā arī ar bojātu vai saliektu pļaušanas nazi. Ja jums nav nepieciešamo zināšanu, lieciet remontu veikt speciālistam – STIHL iesaka savu specializēto izplatītāju.

Izslēdziet iekšdedzes motoru:

- ja velkat ierīci no apstrādājamās zālāja daļas vai uz to;
- pirms ierīci pārbīdāt uz platību, kas nav apaugusi ar zāli;
- ja ierīci nepieciešams sasvērt, lai to transportētu.

4.7 Apkopes un remonts

Pirms tīrīšanas-, regulēšanas-, remonta- un apkopes darbiem:

- novietojiet ierīci uz stingras, līdzenas pamatnes;
- apstādiniet iekšdedzes motoru un ļaujiet tam atdzist;
- Izņemiet aizdedzes atslēgas kontaktspraudni.



Uzmanību – savainošanās risks!

Neļaujiet aizdedzes atslēgas kontaktspraudnim saskarties ar aizdedzes sveci, jo netīši radusies aizdedzes dzirkstele var izraisīt ugunsgrēku vai strāvas triecienu. Aizdedzes svecei neļaujiet saskaroties ar aizdedzes atslēgas kontaktspraudni, negaidīti var tikt iedarbināts iekšdedzes motors.



Ar pļaušanas asmeni iespējams savainoties!

Pavelkot startera trosi, tiek iegriezts darba instruments. Velkot startera trosi, pārliecinieties, ka pļaušanas asmens atrodas pietiekamā attālumā – īpaši no rokām un kājām.

Ļaujiet ierīcei atdzist un tikai tad sāciet darbus iekšdedzes motora, izpūtēja loka un trokšņa slāpētāju tuvumā. Temperatūra var būt 80°C un augstāka. **Iespējams apdedzināties!**

Tiešs kontakts ar motoreļļu var būt bīstams, turklāt motoreļļu nedrīkst sakratīt. Motoreļļas iepildi vai nomainītu STIHL iesaka uzticēt STIHL specializētajam izplatītājam.

Tīrīšana

Pēc darba visu ierīci rūpīgi iztīriet. (⇒ 12.1)

Pielipušos zāles atlikumus noskrubīniet ar koka nūju. Pļāvēja apakšējo daļu tīriet ar suku un ūdeni.

Nekad neizmantojiet augstspiediena tīrītāju un nemazgājiet ierīci zem tekoša ūdens (piem., ar dārza šļūteni). Nelietojiet kodīgus tīrīšanas līdzekļus. Tie var bojāt plastmasu un metālus un tādējādi ietekmēt STIHL ierīces drošu lietošanu.

Lai novērstu ugunsbīstamību, attīriet dzesēšanas gaisa atveru, dzesējošo ribi un izplūdes gāzu zonu no, piemēram, zāles, siena, sūnām, lapām vai izplūdušas smērvielas.

Apkopes darbi

Lietotājs drīkst veikt tikai tos apkopes darbus, kas aprakstīti šajā lietošanas pamācībā; visus citus darbus lieciet veikt specializētam izplatītājam.

Ja jums trūkst nepieciešamo zināšanu un palīg līdzekļu, **vienmēr** griezieties pie specializētā izplatītāja.

STIHL iesaka apkopes un remonta darbu veikšanu uzticēt tikai STIHL specializētajam izplatītājam.

STIHL specializētie izplatītāji tiek regulāri apmācīti, un to rīcībā tiek nodota tehniskā informācija.

Lietojiet tikai instrumentus, piederumus vai pierīces, ko šai ierīcei atļāvis uzņēmums STIHL, vai arī tehniski līdzvērtīgas daļas. Pretējā gadījumā pastāv savainojumu gūšanas vai ierīces bojājumu risks. Ja rodas jautājumi, vērsieties pie specializētā izplatītāja.

STIHL oriģinālie instrumenti, piederumi un rezerves daļas, ņemot vērā to īpašības, ir optimāli pielāgotas ierīcei un lietotāja prasībām. Oriģinālās STIHL rezerves daļas var atpazīt pēc STIHL rezerves daļu

kataloga numura, STIHL emblēmas un STIHL rezerves daļas apzīmējuma. Uz nelielām daļām var būt tikai apzīmējums.

Drošības apsvērumu dēļ degvielas padeves detaļas (degvielas cauruļvads, degvielas padeves krāns, degvielas tvertne, tvertnes vāciņš un savienojumi) regulāri jāpārbauda, vai tajos nav radušies bojājumi un neblīvas vietas, nepieciešamības gadījumā bojātie elementi jānomaina – tas jā dara speciālistam (STIHL iesaka STIHL specializētos tirgotājus).

Brīdinājuma un norādījumu uzlīmēm vienmēr jābūt tīrām un salasāmām. STIHL specializētajam izplatītājam ir jānomaina bojātas vai pazudušas uzlīmes ar jaunām oriģinālām uzlīmēm. Ja kāda no daļām tiek nomainīta ar jaunu daļu, raugieties, lai uz jaunās daļas būtu tādas pašas uzlīmes.

Regulāri pārbaudiet, vai izmešanas vāks nav nodilis, bojāts vai zaudējis funkcionalitāti; nepieciešamības gadījumā nomainiet to.

Darbus pie griešanas mehānisma veiciet tikai ar aizsargcimdēm (⇒ 4.3), ievērojot vislielāko piesardzību.

Pārliecinieties, vai visi uzgriežņi, tapas un skrūves – īpaši naža stiprinājuma skrūves – ir stingri pieskrūvētas, lai ierīces ekspluatācija būtu droša.

Regulāri pārbaudiet, vai ierīces detaļas nav nodilušas vai bojātas, jo īpaši pirms novietošanas glabāšanā (piem., pirms ziemas sezonas). Drošības apsvērumu dēļ nolietojušās vai bojātās daļas nekavējoties nomainiet, lai ierīce vienmēr būtu drošā darba stāvoklī.

Nekad nomainiet iekšdedzes motora pamatiestatījumu un neforsējiet tā darbību.

Ja apkopes darbu veikšanas laikā ir noņemtas daļas vai aizsargierīces, pēc tam tās nekavējoties jāmontē atbilstoši norādēm.

4.8 Uzglabāšana ilgākos ekspluatācijas starplaikos

Pirms ierīces novietošanas slēgtā telpā ļaujiet atdzist tās iekšdedzes motoram.

Pirms ierīces apsegšanas ļaujiet tai pilnīgi atdzist.

Ierīci ar iztukšotu degvielas tvertni un degvielas rezerves tvertni uzglabājiet noslēdzamā un labi vēdināmā telpā.

Pārliecinieties, vai ierīce ir aizsargāta pret neatļautu lietošanu (piem., bērniem).

Ja tvertne ir jāiztukšo (piemēram, novietošanai dīkstāvē pirms ziemas perioda), tvertnes iztukšošanu ieteicams veikt ārpus telpām (piemēram, ļaujot dzinējam darboties, līdz beidzas degviela).

Pirms novietošanas glabāšanai (piem., pirms ziemas sezonas) ierīci rūpīgi iztīriet.

Iekārta uzglabājama tikai ar atvienotu aizdedzes sveces spraudni.

Glabājiet ierīci ekspluatācijai drošā stāvoklī.

4.9 Utilizācija

Atkritumi, piemēram, veca eļļa vai degviela, vecas smērvielas, filtri, akumulatori un līdzīgas dilstošās daļas var radīt kaitējumu cilvēkiem, dzīvniekiem un apkārtējai videi, tāpēc tās jāutilizē atbilstīgi noteikumiem.

Vērsieties tuvākajā atkritumu otrreizējās pārstrādes centrā vai pie sava specializētā izplatītāja, lai uzzinātu, kā pareizi utilizēt atkritumvielas. STIHL iesaka STIHL specializēto izplatītāju.

Gādājiet, lai nolietotā ierīce tiktu utilizēta atbilstīgi noteikumiem. Pirms utilizēšanas ierīci padariet nelietojamu. Lai novērstu iespējamus nelaimes gadījumus, nogrieziet aizdedzes kabeli, iztukšojiet degvielas tvertni un noļējiet motoreļļu.

Iespējams savainoties ar pļaušanas asmeni!

Arī nolietotu zāles pļāvēju nekad neatstājiet bez uzraudzības. Gādājiet, lai iekārta un jo īpaši pļaušanas asmens būtu bērniem nepieejamā vietā.

5. Simbolu apraksts



Uzmanību!

Pirms ekspluatācijas sākšanas izlasiet lietošanas pamācību un drošības norādes.



Savainošanās risks!

Neļaujiet nepiederīgām personām uzturēties bīstamajā zonā.



Uzmanību!

Turiet rokas un kājas atstatus no nažiem.

Pirms griešanas darbarīku remonta, apkopes un tīrīšanas atvienojiet aizdedzes atslēgas kontaktspraudni.



Iedarbiniet iekšdedzes motoru.



Izslēdziet iekšdedzes motoru.



Piedziņas ieslēgšana.

6. Piegādes komplekts



Poz.	Apzīmējums	Skaits
A	Pamatierīce ar vadības rokturi	1
B	Apalā plakangalvas skrūve	2
C	Ātrais fiksators	2
D	Kabeļa skava	2
–	Lietošanas pamācība	1
–	Iekšdedzes motora lietošanas pamācība	1

7. Ierīces sagatavošana darbam

7.1 Vispārīga informācija



Savainošanās risks

Ievērojiet drošības tehnikas noteikumus – skat. nodaļu „Jūsu drošībai” (⇒ 4.).

- Visu aprakstīto darbu veikšanas laikā iekārtu novietojiet stabili un uz līdzenas, stingras pamatnes.

7.2 Vadības roktura montāža



- Turiet vadības roktura augšējo daļu (1) pie vadības roktura apakšējās daļas (2) un no iekšpuses uz ārpusi ievietojiet skrūves (B) urbumos (3).
- Ātros fiksatorus (C) uzskrūvējiet uz skrūvēm (B) (virs skrūves jāpaceļas aptuveni vienam vītnes gājienam) un atlieciet uz augšu.
- Pārbaudiet, vai montāža ir pareiza: ātrajiem fiksatoriem (C) jābūt pievilktiem tik stingri, lai tie cieši piekļautos vadības rokturim un lai vadības roktura augšējā daļa būtu cieši savienota ar tā apakšējo daļu. Ja vadības rokturis nav stingri montēts vai ātro fiksatoru pozīcija nav pareiza, atveriet un pareizi iestatiet ātros fiksatorus, tos izskrūvējot un atkārtoti ieskrūvējot.

- Montējiet pirmo kabeļa skavu (D) vadības roktura augšējās daļas **kreisajā** pusē. Ievietojiet motora apstādināšanas trosi, kā parādīts attēlā. Aizveriet mēlīti (4) un nofiksējiet to.
- Montējiet otro kabeļa skavu (D) vadības roktura augšējās daļas **labajā** pusē. Ievietojiet piedziņas trosi, kā parādīts attēlā. Aizveriet mēlīti (4) un nofiksējiet to.
- Attālums starp kabeļa skavām un manšetēm:
30 cm

7.3 Startera troses iekabināšana un izkabināšana



Iekabināšana

- Atvienojiet aizdedzes atslēgas kontaktspraudni no iekšdedzes motora.
- Motora apstādināšanas rokturi (1) piespiediet pie vadības roktura un turiet.
- Lēnām izvelciet startera trosi (2).
- Atlaidiet motora apstādināšanas rokturi (1) un iekabiniet startera trosi (2) troses turētājā (3).
- Pievienojiet aizdedzes atslēgas kontaktspraudni.

Izkabināšana

- Atvienojiet aizdedzes atslēgas kontaktspraudni no iekšdedzes motora.
- Izkabiniet startera trosi (2) no troses vadotnes (3).

7.4 Degviela un motoreļļa



Nebojājiet ierīci!

Pirms pirmās iedarbināšanas iepildiet motoreļļu. Motoreļļas iepildei un degvielas uzpildei izmantojiet atbilstīgu palīg līdzekli (piemēram, piltuvi).

Motoreļļa

Informāciju par izmantojamo motoreļļu un eļļas iepildes daudzumu skatiet iekšdedzes motora lietošanas pamācībā.

Regulāri pārbaudiet uzpildes līmeni (skatiet iekšdedzes motora lietošanas pamācību).

Gādājiet, lai eļļas līmenis nebūtu nedz zemāks, nedz augstāks par attiecīgo atzīmi.

Pirms iekšdedzes motora lietošanas uzsākšanas pareizi aizskrūvējiet eļļas tvertnes aizbāzni.



Degviela

leteikums:

svaiga zīmola degviela;
svinu nesaturošs benzīns.

Informāciju par izmantojamās degvielas kvalitāti (oktānskaitli) skatiet iekšdedzes motora lietošanas pamācībā.



8. Vadības elementi

8.1 Vispārīga informācija



Savainošanās risks

Ievērojiet drošības tehnikas noteikumus – skat. nodaļu „Jūsu drošībai” (⇒ 4.).

- Visu aprakstīto darbu veikšanas laikā iekārtu novietojiet stabili un uz līdzenas, stingras pamatnes.

8.2 Vadības roktura noliekšana

Nolieciet vadības rokturi, lai ietaupītu vietu ierīces transportēšanas un glabāšanas laikā.



Iespējamais risks!

Atskrūvējot ātros fiksatorus, vadības rokturis var nekontrolēti noliekties. Tāpēc, atbrīvojot stiprinājumu, ar vienu roku vienmēr stingri turiet vadības rokturi.

- Izņemiet startera trosi. (⇒ 7.3)
- Turiet vadības roktura augšējo daļu (1), atveriet ātros fiksatorus (C) kreisajā un labajā pusē un uzmanīgi nolieciet vadības rokturi uz priekšu.

8.3 Priekšējā riteņa regulēšana

Regulēšanas elementā (1) var izvēlēties 3 dažādus iestatījumus.



Apdedzināšanās draudi!

Satverot ierīci pie riteņa dakšas (2), ievērojiet pietiekamu attālumu līdz iekšdedzes motoram un trokšņa slāpētājam; ilgākas darbības laikā iekšdedzes motora daļas sakarst.

Simboli pie priekšējā riteņa regulēšanas elementa



1 Priekšējais ritenis fiksēts

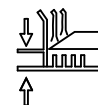

2 Pļaušanas augstuma regulēšana



3 Priekšējais ritenis grozāms par 360°

1 Priekšējais ritenis fiksēts

Priekšējo riteni var fiksēt, lai atvieglotu pļaušanu nogāzēs un taisnas sliedes ievērošanu garākās pļaušanas joslās.

- Novietojiet priekšējo riteni, kā parādīts attēlā (pozīcija braukšanai uz priekšu). Tam ir jābūt vērstam pret korpusu.
- Nospiediet regulēšanas tapu (3) pozīcijā „Priekšējais ritenis fiksēts” un raugiet, lai tā būtu pilnībā fiksēta.

2 Pļaušanas augstuma regulēšana

Regulēšanas elementā (1) var iestatīt 5 pļaušanas augstumus.



Savainošanās risks!

Nelieciet rokas un pirkstus **zem pļaušanas augstuma regulēšanas pie priekšējā riteņa**. Nekad nenovietojiet rokas vai kājas starp korpusu un zemi.

- Nospiediet atbloķēšanas sviru (4) bultiņas virzienā un turiet nospiestu. Ar roku turiet riteņa dakšu (2) uz augšu, lai zālesplāvējs ar savu pašsvaru nevarētu iekrist zemākajā pļaušanas pakāpē.
- Novietojiet regulēšanas tapu (3) pozīcijā „Pļaušanas augstuma regulēšana” (=vidējā pozīcija).
- Regulējiet pļaušanas augstumu. (⇒ 8.4)
- Atlaidiet atbloķēšanas sviru (4).

3 Priekšējais ritenis grozāms par 360°

Lai paaugstinātu manevrēšanas spēju, pļaujot ap krūmiem un kokiem, priekšējo riteni var iestatīt tā, lai tas varētu brīvi griezties ap 360°.

- Nospiediet regulēšanas tapu (3) pozīcijā „Grozāms par 360°” un raugiet, lai tā būtu pilnībā fiksēta.

8.4 Pļaušanas augstuma regulēšana



Savainošanās risks!

Regulējot pļaušanas augstumu, korpusam vienmēr jāatrodas paralēli zemei; tādējādi tiek sasniegts optimāls pļaušanas rezultāts.

Ierīcei ir 2 pļaušanas augstuma regulēšanas iespējas:

1. Pļaušanas augstuma regulēšana pie aizmugurējā riteņa (⇒ 8.5)
2. Pļaušanas augstuma regulēšana pie priekšējā riteņa (⇒ 8.6)

Iespējams iestatīt 5 dažādus pļaušanas augstumus.

1. pakāpe = 25 mm

5. pakāpe = 80 mm

Parasti tiek izmantota 2.–4. pļaušanas pakāpe, it īpaši tad, ja ierīce tiek izmantota kā plāvējs ar smalcinātāju. (⇒ 10.2)

STIHL iesaka vispirms iestatīt vēlamo pļaušanas augstumu pie aizmugurējā riteņa un pēc tam pielāgot pļaušanas augstumu pie priekšējā riteņa. Pļaušanas augstums ir iestatīts pareizi, ja korpus atrodas paralēli zemei.

8.5 Pļaušanas augstuma regulēšana pie aizmugurējā riteņa



- Vispirms riteņa virzienā pavelciet un turiet pļaušanas augstuma regulēšanas sviru pie aizmugurējā riteņa (1).
- Iestatiet vēlamo pļaušanas augstumu (1.–5. pļaušanas pakāpe, kā parādīts attēlā) un atkal fiksējiet sviru.

8.6 Pļaušanas augstuma regulēšana pie priekšējā riteņa



Savainošanās risks!

Nelieciet rokas un pirkstus zem pļaušanas augstuma regulēšanas pie priekšējā riteņa. Nekad nenovietojiet rokas vai kājas starp korpusu un zemi.

Apdedzināšanās draudi!

Satverot ierīci pie riteņa dakšas (1), ievērojiet pietiekamu attālumu līdz iekšdedzes motoram un trokšņa slāpētājam; ilgākas darbības laikā iekšdedzes motora daļas sakarst.

- Lai regulētu ierīci, kā parādīts attēlā, satveriet riteņa dakšu (1), nospiediet atbloķēšanas sviru (2) bultiņas virzienā un turiet to regulēšanas laikā. Ar roku turiet riteņa dakšu (1) uz augšu, lai zālesplāvējs ar savu pašsvaru nevarētu iekrist zemākajā pļaušanas pakāpē.
- Novietojiet regulēšanas tapu (3) pozīcijā „Pļaušanas augstuma regulēšana” (=vidējā pozīcija).

- Pļaušanas augstuma samazināšana Nospiežot riteņa dakšu (1), pļaušanas pakāpe samazinās.

Pļaušanas augstuma palielināšana
Paceliet ierīci un ar otru roku no augšas nospiediet priekšējā riteņa svārstību asi (4), līdz ir sasniegta vēlamā pļaušanas pakāpe.

- Pļaušanas augstuma pārbaude Izvēlieties pļaušanas augstumu (1.–5. pļaušanas pakāpe, kā parādīts attēlā) tā, lai pakāpe pie aizmugurējā riteņa būtu vienāda ar pakāpi pie priekšējā riteņa. Korpusam ir jāatrodas paralēli zemei.
- Atlaidiet atbloķēšanas sviru (2).
- Pēc vajadzības nospiediet regulēšanas tapu (3) atkal pa kreisi vai pa labi. (⇒ 8.3)

8.7 Izmešanas vāka atvēršana un aizvēršana



i Lai novērstu aizsprostošanos korpusā, vienmēr pilnībā atveriet vai aizveriet izmešanas vāku.

1 Izmešanas vāka aizvēršana

- Atbrīvojiet izmešanas vāka stiprinājumu (1) un aizveriet izmešanas vāku (2) – spiediet to pret korpusu.
- Atkal pieskrūvējiet izmešanas vāka stiprinājumu (1).

2 Izmešanas vāka atvēršana

- Atbrīvojiet izmešanas vāka stiprinājumu (1) un atveriet izmešanas vāku (2) – velciet uz ārpusi līdz atdurei.
- Atkal pieskrūvējiet izmešanas vāka stiprinājumu (1).

9. Drošības ierīces

Ierīce ir aprīkota ar vairākām drošības funkcijām, lai nodrošinātu drošu ekspluatāciju un novērstu nepareizas lietošanas iespējas.



Savainošanās risks!

Ja kādā no drošības ierīcēm tiek konstatēts bojājums, ierīces ekspluatācija ir jāpārtrauc. Sazinieties ar specializēto izplatītāju; STIHL iesaka STIHL specializēto izplatītāju.

9.1 Drošības aprīkojums

Zālesplāvējs ir aprīkots ar aizsargierīcēm, kas pasargā no nejaušas saskaršanās ar pļaušanas nazi un izmesto nopļauto zāli. Aizsargierīces ir korpusi, izmešanas vāks un pareizi montēti vadības rokturis.

9.2 Motora apstādināšanas rokturis

Zālesplāvējs ir aprīkots ar motora apstādināšanas ierīci.

Aktīvā darba režīmā iekšdedzes motors apstājas pēc motora apstādināšanas roktura atlaišanas. Iekšdedzes motors un nazis apstājas 3 sekunžu laikā.



Savainošanās risks!

Ja naža inerces laiks ir ilgāks, pārtrauciet ierīces lietošanu un nogādājiet to specializētajam izplatītājam.

Inerces laika mērīšana

Pēc iekšdedzes motora iedarbināšanas nazis sāk griezties un ir dzirdams vēja troksnis. Inerces laiks pēc iekšdedzes motora atslēgšanas atbilst vēja trokšņa ilgumam, un to var izmērīt ar hronometru.

10. Norādījumi par darbu

10.1 Lietošanas iespējas

Zālesplāvēju pēc vajadzības var izmantot kā pļāvēju ar smalcinātāju vai kā pļāvēju ar sānisku zāles izmešanu.

Izmantojot kā pļāvēju ar smalcinātāju:

- pilnībā aizveriet izmešanas vāku. (⇒ 8.7)

Izmantojot kā pļāvēju ar sānisku zāles izmešanu:

- pilnībā atveriet izmešanas vāku. (⇒ 8.7)

10.2 Informācija par smalcināšanu

Smalcināšanas laikā nopļautā zāle, īpašas gaisa plūsmas vadīta, tiek vairākkārt sagriezta naža zonā un tad iepūsta atpakaļ zāles velēnā. Nopļautā zāle paliek zālienā.

Satrūdējuši nopļautā zāle sniedz augsnei organiskas barības vielas un ir dabīgs mēslojums, turklāt tiek palēnināta nezāļu augšana.

Skaistu un kuplu zālienu iegūst, smalcinot bieži un uzturot īsu zāliena garumu. Galvenajā augšanas periodā (pavasārī) smalcināšana jāveic vismaz divreiz nedēļā, savukārt vasarā un rudenī — vismaz vienreiz nedēļā.

Smalcināšanas metode

STIHL iesaka smalcināt zālienu tikai tad, kad tas ir sauss un zāle nav pārāk gara.

Laba smalcināšanas rezultāta nosacījumi:

- iestatiet optimālu pļaušanas augstumu: vajadzētu nopļaut trešdaļu zāles augstuma;
- izmantojiet labi uzasinātus nažus;
- mainiet pļaušanas virzienu un raugieties, lai pļaušanas joslas pārklātos.

Ja zāle ir gara, pļaujiet zālienu divos piegājienos.

Pirmajā piegājiēnā nopļaujiet zālienu ar vislielāko pļaušanas augstumu.

Otrajā piegājiēnā 12–24 stundas pēc pirmā piegājiēna smalciniet zālienu vēlamo augstumā taisnā leņķī pretēji pirmā piegājiēna pļaušanas virzienam.

10.3 Lietotāja darba zona



- Kad iekšdedzes motors tiek iedarbināts un darbojas, lietotājam drošības apsvērumu dēļ vienmēr jāatrodas darba zonā aiz vadības roktura. Vienmēr jāievēro drošības attālums, ko nosaka vadības roktura novietojums.
- Zālesplāvēju drīkst izmantot tikai viena persona; neļaujiet nepiederīgām personām uzturēties bīstamajā zonā. (⇒ 4.)

11. Ierīces sagatavošana darbam

11.1 Iekšdedzes motora iedarbināšana



! **Nebojājiet ierīci!**
Neiedarbiniet iekšdedzes motoru augstā zālē. Ja iedarbināšana ir apgrūtināta, izvēlieties lielāku plaušanas augstuma iestatījumu.

i Pēc iedarbināšanas iekšdedzes motors vienmēr darbojas ar optimālu darba apgriezību skaitu, jo akceleratora iestatījums ir fiksēts.

- 1 Motora apstādināšanas rokturi (1) piespiediet pie vadības roktura un turiet.
- 2 Lēnām izvelciet startera trosi (2) līdz kompresijas pretestības punktam. Pēc tam ātri un spēcīgi velciet rokas garumā. Lēnām ievadiet atpakaļ startera trosi (2), lai to varētu no jauna uzlīt. Atkārtojiet darbību, līdz iekšdedzes motors sāk darboties.

11.2 Iekšdedzes motora izslēgšana



- Atļaidiet motora apstādināšanas rokturi (1).

Iekšdedzes motors un nazis apstājas 3 sekunžu laikā.

11.3 Piedziņas ieslēgšana un izslēgšana



Piedziņas ieslēgšana

- Iedarbiniet iekšdedzes motoru. (⇒ 11.1)
- Spiediet piedziņas sviru (1) pie vadības roktura un turiet.

Piedziņa tiek ieslēgta, un zālesplāvējs sāk kustību uz priekšu.

Piedziņas ātrums:
3,5 km/h

Piedziņas izslēgšana

- Atļaidiet piedziņas sviru (1).

Piedziņa tiek izslēgta, zālesplāvējs apstājas.

Iekšdedzes motors un nazis turpina darboties.

12. Apkope



Savainošanās risks!

Pirms ierīces apkopes vai tīrīšanas darbu veikšanas rūpīgi izlasiet sadaļu „Jūsu drošībai” (⇒ 4.), jo īpaši nodaļu „Apkope un remonts” (⇒ 4.7), un precīzi ievērojiet visus drošības norādījumus.

Pirms apkopes vai tīrīšanas darbiem ļaujiet ierīcei atdzist un atvienojiet aizdedzes atslēgas kontaktspraudni!



Ikgadējā apkope, ko veic specializētais izplatītājs

Specializētam izplatītājam zāles plāvēja pārbaude jāveic reizi gadā. STIHL iesaka STIHL specializēto izplatītāju.

12.1 Ierīces tīrīšana



Apkopes intervāls: pēc katras lietošanas reizes

Rūpīga rīcība pasargā ierīci no bojājumiem un pagarina ekspluatācijas ilgumu.



Savainošanās risks!

Noslāpējiet iekšdedzes motoru, atvienojiet aizdedzes atslēgas kontaktspraudni un ļaujiet ierīcei atdzist. Iztukšojiet degvielas tvertni (brauciet, līdz beidzas benzīns) un tikai tad novietojiet ierīci tīrīšanas pozīcijā. Attēlā ir parādīta vienīgā drošā ierīces tīrīšanas pozīcija.

- Vadības roktura augšējo daļu atlieciet uz aizmuguri.
- Kā parādīts attēlā, novietojiet 2 piemērotus koka paliktņus (augstums: 7-8 cm) uz zemes aiz ierīces.
- Paceliet ierīces priekšdaļu aiz riteņa dakšas un, kā parādīts attēlā, novietojiet uz koka paliktņiem.

Norādījumi par tīrīšanu

- Notīriet netīrumus ar nelielu ūdens daudzumu, suku vai drānu. Notīriet arī plaušanas nazi. Nekad nevērsiet ūdens strūklu pret iekšdedzes motora daļām, blīvējumiem un gultņu ligzdām.
- Vispirms ar koka nūjiņu notīriet pielipušos zāles atlikumus.

- Ja nepieciešams, lietojiet specializētu tīrīšanas līdzekli (piem., STIHL specializēto tīrīšanas līdzekli).

12.2 Naža nodiluma pārbaude

**Apkopes intervāls:
pirms katras lietošanas reizes**



! Savainošanās risks!
Naža nodilums atšķiras atkarībā no lietošanas vietas un ilguma. Ja ierīci lietojat vietās ar smilšainu augsni vai tā bieži tiek izmantota sausumā, slodze uz nazi ir lielāka un vidējais nodilšanas ātrums ir lielāks. Nodilis nazis var nolūzt un radīt nopietnus ievainojumus. Tāpēc vienmēr jāievēro norādes par nažu apkopi.

- Sagāziet zāles plāvēju tīrīšanas pozīcijā. (⇒ 12.1)
- Notīriet nazi (1).
- Pārbaudiet **naža biezumu** vismaz 5 vietās, izmantojot bīdmēru. Minimālajam biezumam noteikti jābūt ievērotam arī naža lāpstiņu zonā.
- Kā parādīts attēlā, pielieciet lineālu (2) pie naža priekšējās malas un pārbaudiet **nodiluma attālumu**.

Naža biezums: **> 2 mm**

Nodiluma attālums: **< 5 mm**

Nazis ir jānomaina:

- ja tas ir bojāts (robi, plaisas);
- ja vienā vai vairākās vietās sasniegtas mērījumu vērtības vai tās ir ārpus pieļaujamā diapazona.

12.3 Naža montāža un demontāža



- Sagāziet zāles plāvēju tīrīšanas pozīcijā. (⇒ 12.1)

Demontāža

- Naža stiprinājuma skrūvi (1) izskrūvējiet ar atslēgu SW 17.
- Noņemiet nazi (2) kopā ar naža stiprinājuma skrūvi (1) un drošības paplāksni (3).

Montāža

! Savainošanās risks!
Nazi (2) drīkst montēt tikai tā, kā parādīts attēlā. Naža lāpstiņam ir jābūt vērstam augšup.

Precīzi jāievēro noteiktais naža stiprinājuma skrūves pievilkšanas moments, jo no tā atkarīgs griešanas darbarīka stiprinājuma drošums. Naža stiprinājuma skrūvi (1) papildus nostipriniet ar **Loctite 243**.

Katrā naža montāžas reizē nomainiet drošības paplāksni (3), katrā naža nomaiņas reizē nomainiet naža stiprinājuma skrūvi (1).

- Notīriet naža stiprinājuma virsmu un naža uznavu.
- Montējiet nazi (2) ar augšupvērstajām lāpstiņām uz augšu (virzienā pret ierīci).
- Ieskrūvējiet un pievelciet naža stiprinājuma skrūvi (1) ar jaunu drošības paplāksni (3).
Pievilkšanas moments:
60 - 65 Nm

12.4 Pļaušanas naža asināšana

Ja jums nav nepieciešamo zināšanu vai palīglīdzekļu, iesakām uzticēt naža asināšanu speciālistam. Nepareizi uzasināts nazis (nepareizs asināšanas leņķis, nelīdzsvarotība utt.) negatīvi ietekmē ierīces darbību.

Asināšanas instrukcija

- Izņemiet pļaušanas nazi. (⇒ 12.3)
- Pļaušanas naža asināšanas laikā dzesējiet to, piemēram, ar ūdeni. Nedrīkst parādīties zila nokrāsa, citādi samazinās naža griešanas izturība.
- Asiniet pļaušanas nazi vienmērīgi, lai novērstu nelīdzsvarotības izraisītu vibrāciju.
- Jāievēro **30°** asināšanas leņķis.
- Ievērojiet nodiluma robežas (⇒ 12.2).

12.5 Iekšdedzes motors

Apkopes intervāls:

Skatiet iekšdedzes motora lietošanas pamācību.

Vispārīgas norādes:

Ievērojiet lietošanas un apkopes norādījumus, kuri ir sniegti pievienotajā iekšdedzes motora lietošanas pamācībā.

Lai nodrošinātu ilgu lietošanu, īpaši svarīgi ir tieši pietiekams eļļas stāvoklis un regulāra eļļas, kā arī gaisa filtra nomaiņa.

Ieteicamos eļļas maiņas intervālus, kā arī informāciju par motoreļļu un eļļas uzpildes daudzumu jūs atradīsiet iekšdedzes motora lietošanas instrukcijā.

Dzesējošajām ribām vienmēr jābūt tīrām, lai nodrošinātu pietiekamu iekšdedzes motora dzesēšanu.

12.6 Riteņi un pārnēsma

Riteņu gultņiem apkope nav nepieciešama.

Pārnēsmai apkope nav nepieciešama.

12.7 Glabāšana (dīkstāve ziemā)

Pirms ierīces novietošanas ilgākai dīkstāvei (dīkstāvei ziemā) veiciet šādas darbības:

- rūpīgi notīriet visas ierīces ārējās daļas;
- ieeļļojiet vai ieziediet ar smērvielu visus kustīgos elementus;
- iztukšojiet degvielas bāku un karburatoru (piemēram, braucot);
- izskrūvējiet aizdedzes sveci (skatiet iekšdedzes motora lietošanas pamācību) un pa aizdedzes sveces atvēršanu papildiet dzinējā apmēram 3 cm³ motoreļļas; iekšdedzes motors dažas reizes jāiegriež bez aizdedzes sveces (velkot aiz startera troses).



Ugunsbīstamība!

Aizdedzes atslēgas kontaktspraudni neturiet aizdedzes sveces urbumā, jo tas var izraisīt uzliesmojumu.

- Ieskrūvējiet atpakaļ aizdedzes sveci (skatiet iekšdedzes motora lietošanas pamācību).
- Nomainiet eļļu (skatiet iekšdedzes motora lietošanas pamācību).

- Glabājiet ierīci sausā, slēgtā telpā bez putekļiem. Gādājiet, lai ierīce tiktu novietota bērniem nepieejamā vietā.

13. Transportēšana

13.1 Transportēšana



Iespējams savainoties!

Pirms novietojat ierīci glabāšanā, iepazīstieties ar norādēm sadaļā „Jūsu drošībai”. (⇒ 4.4)

Ierīci celiet tikai ar otra cilvēka palīdzību. Vienmēr nēsājiet piemērotu aizsargapģērbu (drošības apavus, stingrus cimdus).

Pirms pacelšanas vai transportēšanas atvienojiet aizdedzes sveces kontaktspraudni.

Ierīces pacelšana vai nešana

- **A** Montēts vadības rokturis: celiet un nesiet ierīci aiz riteņa dakšas (1) un vadības roktura augšējās daļas (2).
- **B** Noliekts vadības rokturis (transportēšanas pozīcija): celiet un nesiet ierīci aiz riteņa dakšas (2) un vadības roktura apakšējās daļas (3).
- Ceļot un nesot ierīci, vienmēr raugieties, lai attālums no rokām un kājām līdz plaušanas nazim būtu pietiekams.

Ierīces nostiprināšana transportēšanas laikā

- Transportējiet ierīci tikai uz tīras, līdzenas platformas, novietotu uz visiem 3 riteņiem un nostiprinātu pret izslīdēšanu ar piemērotiem stiprinājumiem.
- Nostipriniet troses un siksnas pie vadības roktura apakšējās daļas (3) un riteņa dakšas (4).

14. Nodiluma samazināšana un bojājumu novēršana

Svarīgi norādījumi par apkopi un kopšanu, produktu grupa

Ar benzīnu darbināmi zālesplāvēji (STIHL RM)

STIHL neuzņemas nekādu atbildību par mantas un miesas bojājumiem, kas radušies, neievērojot lietošanas pamācībā minētos norādījumus, jo īpaši tos, kas attiecas uz drošību, lietošanu un apkopi, vai gadījumos, kad ir izmantotas neapstiprinātas pierīces vai rezerves daļas.

Lai novērstu STIHL ierīces bojājumus vai pārmērīgu nodilumu, lūdzu, noteikti ņemiet vērā tālāk minētos norādījumus.

1. Dilstošās daļas

Dažas STIHL ierīces sastāvdaļas dabīgi nodilst arī tad, ja ierīci izmanto paredzētajam mērķim, un atkarībā no lietošanas veida un ilguma tās ir savlaicīgi jānomaina.

Dilstošu detaļu piemēri:

- nazis;
- ķīļsiksna.

2. Lietošanas pamācībā minēto noteikumu ievērošana

STIHL ierīce jālieto, jāapkopj un jāuzglabā rūpīgi, kā tas aprakstīts šajā lietošanas pamācībā. Lietotājs ir atbildīgs par visiem bojājumiem, kuri radušies drošības, lietošanas un apkopes norādījumu neievērošanas dēļ.

Tas īpaši attiecas uz:

- ar uzņēmumu STIHL nesaskaņotām produkta izmaiņām;
- STIHL neapstiprinātu ekspluatācijas materiālu (smērvielu, benzīna un motoreļļu; skatiet iekšdedzes motora ražotāja norādes) izmantošanu;
- tādu instrumentu vai piederumu izmantošanu, kuru lietošana ierīcei nav atļauta, nav piemērota vai kuru kvalitāte ir zema;
- produkta lietošanu neatbilstīgi mērķim;
- produkta izmantošanu sporta pasākumos vai sacensībās;
- zaudējumiem, kas radušies, turpinot izmantot izstrādājumu ar bojātām sastāvdaļām.

3. Apkopes darbi

Visi nodaļā „Apkope” minētie darbi ir jāveic regulāri.

Ja šos apkopes darbus lietotājs nevar veikt pats, tie jāuztic specializētam izplatītājam.

STIHL iesaka apkopes un remonta darbu veikšanu uzticēt tikai STIHL specializētajam izplatītājam.

STIHL specializētie izplatītāji tiek regulāri apmācīti, un to rīcībā tiek nodota tehniskā informācija.

Ja ir nokavēts šo darbu veikšanas termiņš, var rasties bojājumi, par kuriem ir atbildīgs lietotājs.

Tie ir, piemēram:

- korozija un citi bojājumi, kas radušies nepareizas glabāšanas dēļ;
- ierīces bojājumi, kas radušies nekvalitatīvu rezerves daļu dēļ;
- bojājumi, kas radušies savlaicīgi neveiktas vai nepietiekami veiktas apkopes dēļ, vai bojājumi, kas radušies tāpēc, ka apkopes vai remonta darbi nav veikti specializēto izplatītāju darbnīcās.

15. Piederumi

Disk Cut ripa
6909 700 5106

16. Parastās rezerves daļas

Pļaušanas nazis (smalcināšanas nazis)
6105 702 0121

Naža stiprinājuma skrūve
9008 319 9075

Drošības paplāksne
0000 702 6600



Pļaušanas asmens stiprinājuma elementi (piemēram, naža stiprinājuma skrūve, drošības paplāksne) jānomaina, ja tiek mainīts pļaušanas nazis vai veikta naža montāža. Rezerves daļas var iegādāties no STIHL specializētā izplatītāja.

17. Vides aizsardzība



Neizmetiet nopļauto zāli atkritumos, izmantojiet to kompostam.

Iepakojums, ierīce un piederumi ir izgatavoti no pārstrādājamiem materiāliem un ir atbilstoši jānodod utilizācijai.

Materiālu atkritumu šķirošana un videi nekaitīga utilizācija veicina izejvielu atkārtotu izmantošanu. Tāpēc parastā lietošanas perioda beigās ierīce jānogādā otrreizējo izejvielu savākšanas punktā. Noteikumiem neatbilstoša utilizācija var radīt kaitējumu veselībai un piesārņojumu apkārtējā vidē. Utilizācijas laikā ievērojiet informāciju sadaļā „Utilizācija”. (⇒ 4.9)

Vērsieties tuvākajā atkritumu otrreizējās pārstrādes centrā vai pie sava specializētā izplatītāja, lai uzzinātu, kā pareizi utilizēt atkritumvielas.

18. Atbilstības deklarācija

18.1 ES atbilstības deklarācija zāles plāvējam STIHL, RM 3.1 RT

STIHL Tirol GmbH
Hans Peter Stihl-Straße 5
6336 Langkampfen
Austrija

uzņemoties pilnu atbildību, deklarē, ka

- konstrukcija: zāles plāvējs
- ražotāja zīmols: STIHL
- tips: RM 3.1 RT
- pļaušanas platums: 48 cm

– sērijas identifikācija: 6361

atbilst Direktīvu 2000/14/EC, 2006/42/EC, 2014/30/EU un 2011/65/EU attiecīgajām prasībām un ir izstrādāts un izgatavots atbilstoši tālāk minēto standartu redakcijām, kas bija spēkā ražošanas datumā: EN ISO 5395-1, EN ISO 5395-2 un EN 14982 (ciktāl piemērojams).

Iesaistītās pilnvarotās iestādes nosaukums un adrese:
TÜV Rheinland LGA Products GmbH
Tillystraße 2,
90431 Nürnberg, DE

Izmērītais un garantētais trokšņu jaudas līmenis tika noteikts, pamatojoties uz Direktīvas 2000/14/EC VIII pielikumu.

RM 3.1 RT

- Izmērītais trokšņu jaudas līmenis: 95,2
- Garantētais trokšņu jaudas līmenis: 96

Tehniskā dokumentācija tiek glabāta STIHL Tirol GmbH.

Ražošanas gads un ierīces numurs ir norādīts uz zāles plāvēja.

Langkampfene, 05.05.2021.

STIHL Tirol GmbH

Pilnvarotais



Matthias Fleischer, Pētījumu un attīstības nodaļas vadītājs

Pilnvarotais



Sven Zimmermann, Galvenais kvalitātes nodaļas vadītājs

19. Tehniskie parametri

RM 3.1 RT:

Sērijas identifikācija	6361
Iekšdedzes motors, konstrukcija	4-taktu iekšdedzes motors
Iedarbināšanas ierīce	Starteris ar troses mehānismu
Drošības iekārta	Motora apstādināšana
Pļaušanas mehānisms	Naža turētājs
Pļaušanas platums	48 cm
Pļaušanas mehānisma piedziņa	pastāvīga
Pļaušanas augstums	25 - 80 mm
Naža stiprinājuma skrūves pievilksšanas moments	60 - 65 Nm
Aizmugurējo riteņu piedziņa	1 pānesums kustībai uz priekšu
Priekšējo riteņu Ø	200 mm

Aizmugurējo riteņu Ø	200 mm
Garums	165 cm
Platums	52 cm
Augstums	110 cm
Iekšdedzes motors: Ražotājs, tips	STIHL EVC 300
Cilindra tilpums	163 ccm
Nominālā jauda pie nominālā apgriezīgu skaita	2,6 - 2800 kW - apgr./min
Degvielas tvertne	0,9 l
Naža turētāja apgriezīgu skaits	2800 apgr./min.
Svars	31 kg

Trokšņu emisija

Atbilstoši 2000/14/EC/ S.I. 2001/1701:	
Garantētais trokšņu jaudas līmenis L_{WA}	96 dB(A)
Nobīde K_{WA}	1,2 dB(A)
Mērījums saskaņā ar standartu EN ISO 5395-2, EN 14982:	
Trokšņu spiediena līmenis darba vietā L_{pA}	82 dB(A)
Nobīde K_{pA}	2 dB(A)
Plaukstu/roku vibrācijas	
Norādītā vibrāciju vērtība pēc EN 12096	
Izmērītā vērtība a_{hw}	5,50 m/sec ²
Nobīde K_{hw}	2,20 m/sec ²
Mērījums atbilstoši EN ISO 5395-2, EN 14982, EN 20643	

19.1 REACH

Ar REACH apzīmē EK Regulu par ķīmikāliju reģistrēšanu, vērtēšanu, licencēšanu un ierobežošanu.

Informāciju par REACH regulas (EK) Nr. 1907/2006 ievērošanu skatiet vietnē www.stihl.com/reach.

20. Darbības traucējummeklēšana

✘ Ja nepieciešams, vērsieties pie specializēta izplatītāja; uzņēmums STIHL iesaka izmantot STIHL specializēto izplatītāju.

📖 Skatiet iekšdedzes motora lietošanas pamācību!

Traucējums:

iekšdedzes motors nesāk darboties.

Iespējamais iemesls:

- Nav pavilkts motora apstādināšanas rokturis.
- Tvertnē nav degvielas.
- Degvielas padeves cauruļvads aizsērējis.
- Tvertnē ir nekvalitatīva, netīra vai veca degviela.
- Gaisa filtrs ir netīrs.
- Aizdedzes atslēgas kontaktspraudnis ir atvienots no aizdedzes sveces, vājš aizdedzes kabeļa un kontaktspraudņa kontakts.
- Iekšdedzes motors vairāku iedarbināšanas mēģinājumu rezultātā ir pārplūdis ar degvielu.

- Nokvēpusi vai bojāta aizdedzes svece, nepareizs attālums starp elektrodiem.

Risinājums:

- Motora apstādināšanas rokturi spiediet pie vadības roktura un turiet. (⇒ 11.1)
- Uzpildiet degvielu. (⇒ 7.4)
- Iztīriet degvielas padeves cauruļvadu. 📖, ✘
- Vienmēr izmantojiet svaigu zīmola degvielu, bezsvina benzīnu; iztīriet karburatoru. 📖, ✘
- Iztīriet gaisa filtru. 📖, ✘
- Pievienojiet aizdedzes atslēgas kontaktspraudni, pārbaudiet aizdedzes kabeļa un kontaktspraudņa savienojumu. 📖, ✘
- Izskrūvējiet un nosusiniet aizdedzes sveci; iepriekš izskrūvējot aizdedzes startera trosi. 📖, ✘
- Notīriet vai nomainiet aizdedzes sveci, noregulējiet attālumu starp elektrodiem. ✘

Traucējums:

apgrūtināta iedarbināšana vai nepietiekama iekšdedzes motora jauda.

Iespējamais iemesls:

- zālesplāvēja korpusis ir apķēpis;
- pļaušana, izvēloties pārāk zemu pļaušanas augstumu, vai arī pārvietošanās ātrums ir pārāk liels attiecībā pret pļaušanas augstumu;
- degvielas tvertnē un karburatorā ir iekļuvis ūdens; karburators ir aizsērējis;
- degvielas tvertnē ir netīrumi;
- gaisa filtrs ir netīrs;
- aizdedzes svece ir aprūsējusi.

Risinājums:

- notīriet zālesplāvēja korpusu (iepriekš atvienojiet aizdedzes atslēgas kontaktspraudni!); (⇒ 12.1)

- noregulējiet lielāku pļaušanas augstumu vai samaziniet pārvietošanās ātrumu; (⇒ 8.4)
- iztukšojiet degvielas tvertni, iztīriet degvielas padeves cauruļvadu un karburatoru; ✘
- iztīriet degvielas tvertni; ✘
- iztīriet gaisa filtru; ✘
- notīriet aizdedzes sveci. ✘

Traucējums:

iekšdedzes motors stipri sakarst.

Iespējamais cēlonis:

- nepietiekams motoreļļas līmenis iekšdedzes motorā;
- netīras dzesējošās ribas.

Problēmas novēršana:

- nomainiet motoreļļu; (⇒ 7.4)
- notīriet dzesējošās ribas. (⇒ 12.1)

Traucējums:

darbības laikā rodas spēcīga vibrācija.

Iespējamais cēlonis:

- bojāts griešanas mehānisms;
- vaļiņš iekšdedzes motora stiprinājums.

Problēmas novēršana:

- pārbaudiet un nepieciešamības gadījumā labojiet pļaušanas nazi, nažu vārpstu un naža stiprinājumu (naža stiprinājuma skrūvi un drošības paplāksni); ✘
- pievelciet iekšdedzes motora stiprinājuma skrūves. ✘

Traucējums:

nelīdzens pļāvums, zālājs dzeltē.

Iespējamais iemesls:

- Pļaušanas nazis ir neass vai nodilis.
- Pļāvēja kustības ātrums ir pārāk liels attiecīgajam pļaušanas augstumam.

- Ierīces korpuss neatrodas paralēli zemes virsmai.

Risinājums

- Uzasiniet vai nomainiet pļaušanas nazi. (⇒ 12.2), (⇒ 12.3), ✘
- Noregulējiet lielāku pļaušanas augstumu vai samaziniet darba ātrumu. (⇒ 8.4)
- Iestatiet vienādu pļaušanas augstumu pie priekšējā riteņa un pie aizmugurējiem riteņiem. (⇒ 8.6)

21. Apkopes grafiks

21.1 Nodošanas apstiprinājums

Modelis: _____

Sērijas numurs:

Datums:

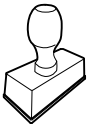

Nākamā apkope

Datums:

21.2 Apkopes apstiprinājums



Veicot apkopes darbus, nododiet šo lietošanas pamācību STIHL specializētajam izplatītājam.

Viņš iepriekš nodrukātajos laukos apstiprina apkopes darbu veikšanu.

 Apkopes veikšanas datums

 Nākamās apkopes datums

Mielos pirkėjos, mieli pirkėjai,

mes džiaugiamės, kad pasirinkote STIHL. Mes kuriame ir gaminame aukščiausios kokybės gaminius, kurie atitinka mūsų klientų poreikius. Taip atsiranda didelio patikimumo gaminiai net ir ekstremaliomis sąlygomis.

STIHL taip pat pasisako už aukštą serviso kokybę. Mūsų specializuoti pardavėjai garantuoja kompetetingas konsultacijas ir mokymus taip pat visapusišką techninę paramą.

Dėkojame, kad pasitikite mumis, ir linkime sėkmingai naudotis įsigytu STIHL gaminiu.

Dr. Nikolas Stihl

Svarbu! PERSKAITYTI PRIEŠ NAUDOJIMĄ IR IŠSAUGOTI.

1. Turinys

Apie šią naudojimo instrukciją	368
Bendroji informacija	368
Paaiškinimai, kaip skaityti naudojimo instrukciją	368
Įrenginio aprašymas	368
Jūsų saugumui	369
Bendroji informacija	369
Degalų pylimas – kaip elgtis, naudojant benzina	370
Apranga ir įranga	370
Įrenginio gabenimas	370
Prieš darbą	371
Darbo metu	371
Techninė priežiūra ir remontas	373
Laikymas ilgesnį laiką nenaudojant	374
Utilizavimas	374
Simbolių aprašymas	375
Komplektas	375
Įrenginio paruošimas eksploatacijai	375
Bendroji informacija	375
Valdymo rankenos montavimas	375
Starterio trosu užkabinimas ir nukabinimas	375
Degalai ir variklio alyva	376
Valdymo elementai	376
Bendroji informacija	376
Valdymo rankenos atlenkimas	376
Priekinio rato reguliavimas	376
Pjovimo aukščio nustatymas	377
Galinio rato pjovimo aukščio reguliavimas	377
Priekinio rato pjovimo aukščio reguliavimas	377
Žolės išmetimo įrenginio dangčio atidarymas ir uždarymas	378
Saugos įtaisai	378
Apsauginiai įtaisai	378
Variklio išjungimo rankena	378
Darbo nuorodos	378
Pritaikymo galimybės	378
Informacija apie mulčiavimą	378
Operatoriaus darbo sritis	379
Įrenginio naudojimo pradžia	379
Vidaus degimo variklio paleidimas	379
Vidaus degimo variklio sustabdymas	379
Važiavimo pavaros įjungimas ir išjungimas	379
Techninė priežiūra	379
Įrenginio valymas	379
Peilio susidėvėjimo tikrinimas	380
Peilio išmontavimas ir įmontavimas	380
Pjovimo peilio galandimas	380
Vidaus degimo variklis	381
Ratai ir pavarų dėžės	381
Laikymas (žiemos pertrauka)	381
Gabenimas	381
Gabenimas	381
Dėvėjimosi mažinimas ir priemonės, padedančios išvengti gedimų	382
Priedai	382
Įprastos atsarginės dalys	382
Aplinkos apsauga	382
Atitikties deklaracija	383
ES atitikties deklaracija STIHL vejapjovė RM 3.1 RT	383
Techniniai duomenys	383
REACH	384
Gedimų paieška	384

Techninės priežiūros planas	385
Perdavimo patvirtinimas	385
Techninės priežiūros patvirtinimas	385

2. Apie šią naudojimo instrukciją

2.1 Bendroji informacija

Ši naudojimo instrukcija yra **originalios gamintojo naudojimo instrukcijos vertimas** pagal EB direktyvą 2006/42/EC.

STIHL nuolat tobulina savo gaminių asortimentą; todėl pasilikame teisę atlikti formos, technikos ir įrangos pakeitimus. Dėl šios priežasties pretenzijos dėl šiamo leidinyje pateiktų duomenų ir paveikslėlių nepriimamos.

Šioje naudojimo instrukcijoje aprašomi modeliai, kurie yra ne visose šalyse.

Šios naudojimo instrukcijos autorių teisės saugomos. Pasilikame visas teises, įskaitant kopijavimo, vertimo ir apdoravimo elektroninėmis sistemomis teises.

2.2 Paaiškinimai, kaip skaityti naudojimo instrukciją

Paveikslėliais ir tekstais apibūdinami tam tikri veiksmai.

Visi vaizdiniai simboliai, pritvirtinti prie įrenginio, aiškinami šioje naudojimo instrukcijoje.

Žiūrėjimo kryptis:

žiūrėjimo kryptis naudojimo instrukcijoje „**! kairė**“ ir „**! dešinė**“: naudotojas stovi už įrenginio (darbo padėtis).

Skyrių nuorodos:

į atitinkamus skyrius ir poskyrius su kitais paaiškinimais pateikiama nuoroda su rodykle. Šiame pavyzdyje pavaizduota nuoroda į skyrių: (⇒ 4.)

Teksto pastraipų žymėjimas:

aprašyti nurodymai gali būti pažymėti, kaip nurodyta tolesniuose pavyzdžiuose.

Naudojimo veiksmai, kai reikalinga naudotojo pagalba:

- atsuktuvu atsukite varžtą (1), suaktyvinkite svirtį (2)...

Bendrieji išvardijimai:

- gaminio naudojimas sporto renginiuose arba varžybose.

Tekstai, kuriuose pateikta papildoma svarbi informacija:

teksto pastraipos, turinčios papildomą reikšmę, kad būtų lengviau pastebimos, naudojimo instrukcijoje pažymėtos toliau nurodytais simboliais.



Pavojus!

Nelaimingų atsitikimų ir sunkaus asmenų sužalojimo pavojus. Būtina atitinkamai elgtis arba nesiimti atitinkamų darbų.



Įspėjimas!

Pavojus susižeisti asmenims. Atitinkamai elgiantis išvengiama galimų arba numanomų sužalojimų.



Atsargiai!

Atitinkamai elgiantis galima išvengti lengvų sužalojimų ir materialinės žalos.



Nuoroda

Informacija, skirta tam, kad galėtumėte geriau naudotis įrenginiu ir išvengtumėte galimų klaidų jį valdydami.

Tekstai su nuoroda į paveikslėlį:

paveikslėlius, aiškinančius, kaip naudotis įrenginiu, rasite naudojimo instrukcijos pradžioje.

Šis fotoaparato simbolis žymi su aprašomu tekstu susijusį paveikslėlį, esantį atitinkamame naudojimo instrukcijos puslapyje.



3. Įrenginio aprašymas



- 1 Variklio išjungimo rankena
- 2 Starterio trosas
- 3 Valdymo rankenos viršutinė dalis
- 4 Greitojo įtempimo įtaisas
- 5 Valdymo rankenos apatinė dalis
- 6 Specifikacijų lentelė
- 7 Galinis ratas
- 8 Korpusas

- 9 Žolės išmetimo įrenginio dangčio pritvirtinimas
- 10 Žolės išmetimo įrenginio dangtis
- 11 Rato šakės
- 12 Priekinis ratas
- 13 Priekinio rato reguliavimo elementas (priekinio rato pjovimo aukščio reguliavimas)
- 14 Uždegimo žvakės antgalis
- 15 vidaus degimo variklis
- 16 Galinio rato pjovimo aukščio reguliavimas
- 17 Važiavimo pavaros rankena

4. Jūsų saugumui

4.1 Bendroji informacija



Dirbant su įrenginiu, būtina laikytis šių nelaimingų atsitikimų prevencijos taisyklių.



Prieš pradėdami naudotis įrenginiu pirmą kartą, atidžiai perskaitykite naudojimo instrukciją. Padėkite naudojimo instrukciją į saugią vietą, kad galėtumėte ją pasinaudoti ateityje.

Laikykites valdymo ir techninės priežiūros nuorodų, kurias rasite atskiroje vidaus degimo variklio naudojimo instrukcijoje.

Šios atsargumo priemonės yra būtinos jūsų saugai užtikrinti, tačiau išvardytos ne visos. Visada naudokite įrenginį protingai ir atsakingai bei atminkite, kad įrenginio valdytojas arba naudotojas atsako už žalą, padarytą kitiems asmenims arba jų nuosavybei.

Susipažinkite su įrenginio valdymo elementais ir naudojimo taisyklėmis.

Įrenginį leidžiama naudoti tik asmenims, kurie perskaitė naudojimo instrukciją ir susipažino, kaip naudoti įrenginį. Prieš pirmą kartą naudodamas įrenginį, naudotojas turėtų pasistengti išklausti kvalifikuoto asmens praktinį instruktažą. Naudotojas turi paprašyti pardavėjo arba kito specialisto paaiškinti, kaip saugiai naudoti įrenginį.

Per šį instruktažą naudotoją privalu informuoti, kad dirbant su įrenginiu reikia būti itin atsargiam ir susikaupti.

Net jei įrenginį naudosite tinkamai, visada galima liekamoji rizika.



Pavojus gyvybei dėl uždusimo!

Pavojus uždusti vaikams, žaidžiantiems su pakuoti skirtomis medžiagomis. Pakavimui skirtas medžiagas būtina saugokite nuo vaikų.

Šį įrenginį, įskaitant visus priedus, galima duoti ar paskolinti tik tiems asmenims, kuriems buvo paaiškinta, kaip naudoti šį modelį, arba tiems, kurie yra gerai susipažinę su šio modelio konstrukcija ir naudojimu. Ši naudojimo instrukcija yra įrenginio dalis, ją visada reikia perduoti su įrenginiu.

Įrenginį naudokite tik gerai pailsėję, būdami geros fizinės formos ir nuotaikos. Jei turite sveikatos sutrikimų, privalote paklausti savo gydytojo, ar galite dirbti su įrenginiu. Išgėrus alkoholio, vaistų, kurie daro įtaką reakcijai, arba vartojus narkotikų, naudoti įrenginį draudžiama.

Užtikrinkite, naudotojo fiziniai, jutiminiai ir psichiniai gebėjimai pakankami, kad galėtų valdyti įrenginį ir dirbti su juo. Jei naudotojo fiziniai, jutiminiai arba psichiniai gebėjimai riboti, naudotojas ja dirbti gali tik prižiūrimas ar instruktuojamas už jį atsakingo asmens.

Užtikrinkite, kad naudotojas pilnametis arba turi nacionalinius teisės aktus atitinkantį prižiūrint suteiktą profesinį pasirengimą.

Dėmesio! Nelaimingų atsitikimų pavojus!

Vejapjovė skirta tik vejai pjauti. Naudojimas kitais tikslais draudžiamas ir gali būti pavojingas bei padaryti žalos įrenginiui.

Kad naudotojas nesusižalotų, vejapjovė draudžiama naudoti, pavyzdžiui, šiems darbams (išvardyta ne viskas):

- krūmams ir gyvatvorėms karpyti;
- augalams šiltnamiuose karpyti;
- augalams, augantiems ant stogo ar balkone, prižiūrėti;
- mažoms medžių atpjovoms ir nupjautai gyvatvorei smulkinti;
- keliams valyti (nusiurbti, nupūsti);
- žemės paviršiaus nelygumams, pvz., kurmiarausiams, išlyginti.

Saugumo sumetimais draudžiama bet kaip keisti įrenginį, išskyrus kvalifikuoto asmens atliekamus priedų tvirtinimo darbus, kuriuos leidžia daryti STIHL. Be to, dėl atliktų įrenginio pakeitimo darbų netenkama teisės reikšti pretenzijas į garantiją. Informacijos apie leidžiamus priedus Jums suteiks STIHL prekybos atstovas.

Ypač griežtai draudžiami įrenginio pakeitimai, kurie pakeičia galią arba vidaus degimo arba elektros variklio sūkių skaičių.

Draudžiama įrenginiu vežti daiktus, gyvūnus arba žmones, ypač vaikus.

Naudojant viešosiose vietose, parkuose, sporto aikštynuose, gatvėse, žemės bei miškų ūkyje, būtina elgtis itin atsargiai.



Dėmesio! Pavojinga sveikatai dėl vibracijos!

Per didelė apkrova dėl vibracijos gali pažeisti kraujo apytaką arba nervų sistemą, ypač žmonėms, kenčiantiems nuo kraujo apytakos ligų. Kreipkitės į gydytoją, jei pasireikštų vibracinės apkrovos sukeliama simptomai. Šių simptomų, dažniausiai juntamų pirštuose, rankose arba rankų sąnariuose, pavyzdžiai (išvardyta ne viskas):

- jautrumo sumažėjimas,
- skausmai,
- raumenų silpnumas,
- odos spalvos pasikeitimas,
- nemalonus jausmas tarsi po odą bėgiotų skruzdėlės (formikacija).

Eksploatuodami valdymo rankeną tvirtai laikykite abiem rankomis, bet pernelyg stipriai nespausdami, tam numatytose vietose.

Darbus planuokite taip, kad išvengtumėte didesnės apkrovos eksploatuodami ilgesnį laiką.

4.2 Degalų pylimas – kaip elgtis, naudojant benzina



Pavojus gyvybei!

Benzinas yra nuodingas ir labai degus.

Benziną laikykite tik tam skirtuose ir patikrintuose rezervuaruose (kanistruose). Degalų bako dangtelį visada tvarkingai užsukite ir užveržkite. Pažeistus dangtelius saugumo sumetimais pakeiskite.

Niekada nenaudokite gėrimams skirtų indų arba panašios taros eksploatacinėms medžiagoms, pvz., degalams, utilizuoti ar laikyti. Asmenys, ypač vaikai, gali sumanyti iš jų atsigeriti.



Benziną laikykite toliau nuo kibirkščių, atviros liepsnos, ilgalaikės liepsnos, šilumos ir kitų uždegimo šaltinių.

Nerūkykite!

Degalus pilkite tik lauke ir tuo metu nerūkykite.

Prieš pildami degalus, išjunkite vidaus degimo variklį ir palaukite, kol jis atvės.

Prieš paleisdami vidaus degimo variklį, įsipilkite benzino. Veikiant vidaus degimo varikliui arba kol įrenginys dar karštas, nbandykite atsukti degalų bako dangtelio ar pilti benzino.

Neperpildykite kuro bako!

Kad liktų vietos kurui plėstis, niekada kuro bako nepildykite aukščiau apatinio pripylimo kaklelio krašto.

Be to, atkreipkite dėmesį į vidaus degimo variklio naudojimo instrukcijoje pateiktą informaciją.



Jei benzinas išbėgo per kraštus, pirmiausia nuvalykite suteptą vietą. Tik tuomet galite užvesti vidaus degimo variklį. Nemėginkite užveskite variklio, kol neišgaravo benzino garai (nusauskinkite).

Išsiliejusius degalus visada nuvalykite.

Pasikeiskite drabužius, jei ant jų užtiško benzino.

Įrenginio, kuriame yra benzino, joku būdu nelaikykite pastato viduje. Susidarantys benzino garai gali pasiekti atvirą ugnį arba kibirkštis ir užsidegti.

Jei reikia ištuštinti degalų baką, darykite tai atviraime lauke.

4.3 Apranga ir įranga



Dirbdami visada avėkite tvirtus batus su profiliuotais puspadžiais. Niekada nedirbkite basomis arba, pavyzdžiui, apsiavę lengva avalyne.



Atlikdami techninės priežiūros, valymo darbus ir gabendami įrenginį, visada dar užsimaukite tvirtas pirštines, susiriškite ilgus plaukus ir juos apsaugokite (skarele, kepure ir t. t.).



Galąsdami pjovimo peilį, užsidėkite tinkamus apsauginius akinius.

Įrenginį leidžiama paleisti tik mūvint ilgas kelnes ir dėvint prigludusius drabužius.

Niekada nevilkiškite laisvų drabužių (taip pat nusiimkite papuošalus, nusiriškite kaklaraištį ir šaliką), kurie gali užsikabinti už judančių dalių (valdymo svirties).

4.4 Įrenginio gabenimas

Dirbkite tik su apsauginėmis pirštinėmis, (⇒ 4.3) kad jūsų nesužeistų aštriabriaunės ir karštos įrenginio dalys.

Įrenginį gabenkite tik išjungę vidaus degimo variklį. Prieš gabendami, sustabdykite vidaus degimo variklį, palaukite, kol sustos peiliai, ir ištraukite uždegimo žvakės antgalį.

Įrenginį gabenkite tik atvėsus vidaus degimo varikliui ir be degalų.

Naudokite tinkamą pagalbinę krovimo įrangą (krovimo rampas, keliamuosius įtaisus).

Įrenginį ant krovimo platformos pritvirtinkite tinkamai parinktomis tvirtinimo priemonėmis (diržais, lynais ir t. t.).

Keldami ir nešdami stenkitės nesiliesti prie pjovimo peilio.

Atkreipkite dėmesį į skyriuje „Gabenimas“ pateiktus duomenis. Ten aprašyta, kaip įrenginį kelti arba tvirtinti. (⇒ 13.)

Gabendami įrenginį, laikykitės nacionalinių įstatymų, ypač susijusių su krovinio sauga ir daiktų gabenimu ant krovimo platformų.

4.5 Prieš darbą

Užtikrinkite, kad su įrenginiu dirbtų tik asmenys, susipažinę su naudojimo instrukcija.

Prieš pradėdami eksploatuoti įrenginį patikrinkite, ar sandari degalų tiekimo sistema, ypač matomos dalys, pvz., bakas, užsukamas bako dangtelis, jungiamosios žarnos. Pastebėję nesandarių vietų ar pažeidimų nebandykite užvesti vidaus degimo variklio – **gali kilti gaisras!**

Prieš pradėdami naudoti įrenginį, nuvežkite jį suremontuoti prekybos atstovui.

Laikykitės vietos taisyklių dėl sodo įrenginių su vidaus degimo arba elektros varikliu naudojimo trukmės.

Krupščiai patikrinkite teritoriją, kurioje bus naudojamas įrenginys, pašalinkite iš jos visus akmenis, lazdas, vielas, kaulus ir kitus kietus daiktus, kuriuos įrenginys gali

išsviesti. Aukštoje žolėje esančios kliūtys (pvz., kelmai, šaknys) lengvai gali likti nepastebėtos.

Todėl prieš pradėdami dirbti įrenginiu, pažymėkite visus vejoje slypinčius pašalinius objektus (kliūtis), kurių negalite pašalinti.

Prieš naudodami įrenginį pakeiskite visas sugedusias, susidėvėjusias ir pažeistas dalis. Ant įrenginio esančias neįskaitomas arba pažeistas nuorodas apie pavojus ir įspėjamąsias nuorodas pakeiskite. Atsarginių lipdukų ir visų kitų atsarginių dalių įsigysite iš STIHL prekybos atstovo.



Pavojus susižeisti!

Susidėvėjusios ar pažeistos dalys (pvz., buki peiliai) gali turėti įtakos įrenginio saugumui ir sužeisti naudotoją.

Prieš naudodami įrenginį patikrinkite, ar uždegimo žvakės antgalis tvirtai ir saugiai pritvirtintas ant uždegimo žvakės.

Įrenginį galima naudoti tik saugios eksploatuoti būklės. Prieš pradėdami naudoti, kaskart patikrinkite:

- ar įrenginys tinkamai sumontuotas;
- ar pjovimo įranga ir visas pjovimo elementai, pjovimo įrangos korpusas) yra nepriekaištingos būklės. Ypač svarbu atkreipti dėmesį, ar nėra pažeidimo (įrانتų arba įtrūkių) ir susidėvėjimo požymių, ar viskas tvirtai pritvirtinta; (⇒ 12.2)
- ar bako dangtelis sandariai užsuktas;
- ar bakas, degalų tiekimo dalys ir bako dangtelis yra nepriekaištingos būklės;

- ar saugos įtaisai (pvz., variklio išjungimo rankena, korpusas, žolės išmetimo įrenginio dangtis, valdymo rankena, apsauginės grotelės) yra nepriekaištingos būklės ir tinkamai veikia;
- ar srieginis alyvos išleidimo angos kamštis sandariai įsuktas.

Prireikus atlikite visus būtinus darbus arba kreipkitės į prekybos atstovą. STIHL rekomenduoja kreiptis į STIHL prekybos atstovą.

4.6 Darbo metu



Pašaliniais asmenims neleiskite būti pavojaus zonoje! Niekada nedirbkite, kai pavojaus zonoje yra gyvūnų arba asmenų, ypač vaikų.

Draudžiama išmontuoti arba išjungti įtaisytus įrenginio perjungimo ir saugos įtaisus. Ypač niekada prie rankenos nefiksuokite variklio išjungimo rankenos (pvz., pririšdami).

Dirbant su šoniniu žolės išmetimo įrenginiu jo dangtis turi būti visiškai atidarytas ir užfiksuotas gaubto varžtu.



Dėmesio: pavojus susižeisti! Niekada neikiškite rankų ir kojų prie besisukančių dalių arba pojomis. Niekada nelieskite besisukančio peilio. Visada būkite atokiau nuo žolės išmetimo angos.

Visada laikykitės valdymo rankena nustatyto saugaus atstumo. Valdymo rankena visada turi būti tinkamai sumontuota ir jos negalima modifikuoti. Niekada nepradėkite naudoti įrenginio, kai valdymo rankena yra atlenkta.

Niekada neatidarykite arba neuždarykite žolės išmetimo įrenginio dangčio veikiant pjovimo peiliui. Besisukantis peilis gali jus sužaloti.

Ant valdymo rankenos niekada nedėkite daiktų (pvz., darbinių drabužių).

Dirbkite tik dieną arba esant geram dirbtiniam apšvietimui.

Nedirbkite su įrenginiu per lietu, audrą, o ypač – žaibuojant.

Kai pagrindas drėgnas, dėl mažesnio stabilumo kyla didesnis nelaimingų atsitikimų pavojus. Dirbkite itin atsargiai, kad nepaslystumėte. Jei įmanoma, stenkitės nenaudoti įrenginio ant drėgno pagrindo.

Išmetamosios dujos

Pavojus gyvybei dėl apsinuodijimo!

Jei pajutote pykinimą, pradėjo skaudėti galvą, sutriko regėjimas (pvz., mažėja regos laukas), klausa, svaigsta galva, nebegalite susikaupti, iš karto liaukitės dirbė. Šiuos simptomus gali sukelti ir per didelė išmetamųjų dujų koncentracija.



Tik pradėjus veikti vidaus degimo varikliui, įrenginys išmeta nuodingas dujas. Šiose dujose yra nuodingo anglies monoksido – bespalvių ir bekvapių dujų, taip pat kitų kenksmingų medžiagų. Jokiu būdu nepaleiskite vidaus degimo variklio uždaroje ar blogai vėdinamose patalpose.

Paleidimas

Įrenginį paleiskite atsargiai, vadovaudamiesi skyriuje „Įrenginio naudojimo pradžia“ (⇒ 11.1) pateiktais

nurodymais. Paleidžiant vadovaujantis šiomis instrukcijomis sumažėja pavojus susižeisti.

Pavojus susižeisti!

Jei starterio trosas greitai įtraukiamas atgal, plaštaka ir ranka yra greičiau traukiamos prie vidaus degimo variklio, negu kai starterio trosas yra paleistas. Dėl tokios atatrakos galimi kaulų lūžiai, sumušimai ir patempimai.

Visuomet pasirūpinkite, kad paleidžiant nuo jūsų kojų iki pjovimo įrangos būtų pakankamas atstumas.

Paleidžiamo įrenginio negalima versti.

Paleidžiant važiavimo pavaros rankenos aktyvinti negalima.

Darbas nuokalnėse

Nuokalnėse visada dirbkite skersine, o ne išilgine kryptimi.

Jeigu pjaudamas išilgine kryptimi naudotojas nesuvaldo įrenginio, pjaunantis įrenginys gali naudotoją pervažiuoti.

Pjaunant nuokalnėse užfiksukite priekinį ratą, kad būtų pasiektas geresnis krypties stabilumas.

Būkite ypač atsargūs, keisdami judėjimo kryptį ant šlaito.

Visada atkreipkite dėmesį į tai, kad įrenginys ant šlaito būtų labai stabilus, ypač stačiuose šlaituose, kad įrenginys netaptų nevaldomas.

Saugumo sumetimais įrenginio negalima naudoti nuokalnėse, statesnėse nei 25° (46,6 %). **Pavojus susižeisti!**

25° šlaitas atitinka 46,6 cm pakilimą vertikalia kryptimi 100 cm ilgio horizontalioje atkarpoje.

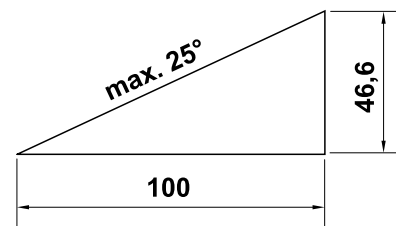

Kad vidaus degimo variklis būtų tinkamai tepamas, naudojant įrenginį nuokalnėse, būtina papildomai atkreipti dėmesį į duomenis, pateiktus pridėtoje vidaus degimo variklio naudojimo instrukcijoje.

Darbas:

Pavojus susižeisti!

Niekada nekiškite rankų ar kojų virš besisukančių įrenginio dalių, po jomis ar prie jų.



Nemėginkite apžiūrinėti peilio veikiant vejamajam. Besisukantis peilis gali jus sužaloti.

Stumkite arba traukite įrenginį tik ėjimo greičiu – dirbdami su įrenginiu niekada nebėkite. Jei jis važiuos greičiau, galite susižeisti užkliuvę, paslydę ir pan.

Būkite itin atsargūs apsukdami įrenginį ar traukdami jį į save.

Galite suklypti!

Naudokite įrenginį itin atsargiai, kai dirbate šalia įkalnių, šlaitų, griovių ir tvenkinių. Ypač išlaikykite pakankamą atstumą iki tokių pavojingų vietų.

Vejoje esančius objektus (vejos purkštuvus, stulpelius, vandens vožtuvus, pamatus, elektros linijas ir t. t.) būtina apvažiuoti. Niekada nevažiuokite per tokius objektus.



Atkreipkite dėmesį į pjovimo įrangos papildomą veikimą. Kol ji sustoja, praeina kelios sekundės.

Sustabdykite vidaus degimo variklį, palaukite, kol besisukantis darbo įrankis sustos, ir nutraukite uždegimo žvakės antgalį:

- jei įrenginio nebenaudosite arba jį paliekate be priežiūros;
- prieš papildomai įpildami degalų. Degalų pilkite tik vidaus degimo varikliui atvėsus.

Gaisro pavojus!

- prieš atlaisvindami blokatorius ar valydami užsikimšusį pjovimo įrangos korpusą;
- prieš pakeldami ir nešdami įrenginį;
- prieš gabendami įrenginį;
- prieš atlikdami darbus prie pjovimo peilio;
- prieš tikrindami ar valydami įrenginį arba prieš atlikdami kitus darbus (pvz., prieš atlenkdami valdymo rankeną, nustatydami pjovimo aukštį, atidarydami arba uždarydami žolės išmetimo įrenginio dangtį);
- jei vejapjovė atsitrenkė į svertimkūnį arba pradėjo neįprastai smarkiai vibruoti. tokiais atvejais patikrinkite įrenginį, ypač pjovimo bloką (peilį, peilių veleną, peilio tvirtinimo detales), ar jis nepažeistas, ir, prieš paleisdami įrenginį iš naujo ir su juo dirbdami, atlikite būtinus remonto darbus.



Sužalojimo pavojus!

Smarkus vibravimas dažniausiai yra gedimo požymis. Nenaudokite vejapjovės, jei peilių velenas arba pjovimo peilis yra pažeistas ar deformuotas. Jei jums trūksta reikiamų žinių, būtinus remonto darbus paveskite atlikti specialistui – STIHL rekomenduoja kreiptis į STIHL prekybos atstovą.

Sustabdykite vidaus degimo variklį:

- jei stumiate įrenginį nuo vejos ploto, kurį reikia apdirbti, arba jo link;
- prieš stumdami įrenginį ant ploto, kuriame neauga žolė;
- jei įrenginį reikia paversti, norint jį gabenti.

4.7 Techninė priežiūra ir remontas

Prieš atlikdami valymo-, reguliavimo-, remonto- ir techninės priežiūros darbus:

- pastatykite įrenginį ant tvirto, lygaus pagrindo;
- išjunkite vidaus degimo variklį ir palaukite, kol jis atvės;
- ištraukite uždegimo žvakės antgalį.



Dėmesio: pavojus susižeisti!

Uždegimo žvakės antgalį laikykite atokiau nuo uždegimo žvakės – atsitiktinė kibirkštis gali sukelti gaisrą ar elektros šoką.

Dėl atsitiktinio uždegimo žvakės ir jos antgalio kontakto gali netikėtai užsivesti vidaus degimo variklis.



Pavojus susižeisti pjovimo peiliu!

Traukiant už starterio trosą, darbo įrankis pradeda sukintis. Traukdami už starterio trosą, visada būkite gana toli nuo pjovimo peilio, ypač saugokite rankas ir kojas.

Prieš pradėdami darbus vidaus degimo variklio srityje, įrenginiui, ypač išmetamajam vamzdžiui ir triukšmo slopintuvams, leiskite atvėsti. Temperatūra gali pakilti iki 80 °C ir daugiau. **Nudegimo pavojus!**

Tiesioginis sąlytis su variklio alyva gali būti pavojingas, be to, variklio alyvos neišliekite. STIHL rekomenduoja variklio alyvos pildymą arba keitimą patikėti STIHL prekybos atstovui.

Valymas

Baigę dirbti, visą įrenginį kruopščiai išvalykite. (⇒ 12.1)

Medine lazdele nuvalykite prilipusius žolės likučius. Vejapjovės apatinę dalį valykite šepečiu ir vandeniu.

Niekada nenaudokite aukšto slėgio įrenginio ir neplaukite įrenginio po tekančiu vandeniu (pvz., su sodo žarna). Nenaudokite agresyviųjų valiklių. Jie gali pažeisti plastiką ir metalą. Tai gali pakenkti STIHL įrenginio saugai.

Norint išvengti gaisro pavojaus, aušinimo oro angų, aušinimo briaunų ir išmetamojo vamzdžio zonoje negali būti, pvz., žolės, šiaudų, samanų, lapų arba ištekėjusio tepalo.

Techninės priežiūros darbai:

Leidžiama atlikti tik šioje naudojimo instrukcijoje aprašytus techninės priežiūros darbus. Visus kitus darbus

būtina pavesti prekybos atstovui. Jei jums trūksta reikalingų žinių ir pagalbinių priemonių, **visada** galite kreiptis į prekybos atstovą.

STIHL rekomenduoja, kad techninės priežiūros ir remonto darbus atliktų tik STIHL prekybos atstovas.

STIHL prekybos atstovai reguliariai mokomi, jiems suteikiama reikalinga techninė informacija.

Naudokite tik tuos įrankius, padargus, priedus ir techniškai lygiavertes dalis, kurias STIHL leido naudoti šiam įrenginiui, kitaip gali kilti nelaimingų atsitikimų pavojus ir gali būti sužaloti asmenys arba pažeistas įrenginys. Kilus klausimų, kreipkitės į prekybos atstovą.

STIHL originalių įrankių, priedų ir atsarginių dalių savybės optimaliai pritaikytos įrenginiui bei naudotojo poreikiams. Originalias STIHL atsargines dalis atpažinsite iš STIHL atsarginės dalies numerio, užrašo STIHL ir, jei reikia, iš STIHL atsarginės dalies ženklo. Ant mažesnių dalių gali būti tik ženklas.

Saugumo sumetimais reguliariai tikrinkite, ar nepažeistos kuro tiekimo konstrukcinės dalys (kuro vamzdynas, kuro čiaupas, kuro bakas, bako dangtelis, jungtys ir t. t.) ir ar nėra nesandarių vietų. Jei reikia, dalis paveskite pakeisti specialistui (STIHL rekomenduoja STIHL prekybos atstovą).

Įspėjamieji ir nurodomieji lipdukai visada turi būti švarūs ir įskaitomi. Pažeistus arba atsiklijavusius lipdukus pakeiskite naujais originaliais lipdukais, jų galite įsigyti iš STIHL prekybos atstovo. Jeigu kurią nors konstrukcinę dalį keisite nauja, nepamirškite prie jos priklijuoti tokį patį lipduką.

Reguliariai tikrinkite, ar žolės išmetimo įrenginio dangtis nesusidėvėjęs, nepažeistas, ar jis vis dar gerai veikia, ir, jei reikia, pakeiskite.

Darbus prie pjovimo įrangos atlikite tik mūvėdami apsaugines pirštines, (⇒ 4.3) būkite itin atsargūs.

Žiūrėkite, kad visos veržlės, kaiščiai ir varžtai, ypač peilio varžtas, būtų tvirtai priveržti, kad įrenginys būtų saugus eksploatuoti.

Reguliariai tikrinkite visą įrenginį (pvz., jei jo nenaudosite žiemą), ar jis nesusidėvėjo ir nėra pažeistas. Saugumo sumetimais susidėvėjusias arba pažeistas dalis nedelsdami pakeiskite, kad įrenginys visada būtų saugus eksploatuoti.

Niekada nekeiskite pagrindinių vidaus degimo variklio nustatymų ir neviršykite jo sūkių skaičiaus.

Jei, atliekant techninės priežiūros darbus, konstrukcinės dalys arba apsauginiai įtaisai buvo nuimti, juos reikia vėl sumontuoti atgal.

4.8 Laikymas ilgesnį laiką nenaudojant

Prieš pastatydami įrenginį uždaroje patalpoje, palaukite, kol vidaus degimo variklis atvės.

Prieš uždengdami palaukite, kol įrenginys visiškai atvės.

Įrenginį su ištuštintu degalų baku ir degalų atsargas laikykite rakinamoje ir gerai vėdinamoje patalpoje.

Įsitinkite, ar įrenginys apsaugotas nuo nesankcionuoto naudojimo (pvz., nuo vaikų).

Jei reikia ištuštinti degalų baką, pvz., prieš darant pertrauką žiemą, tai galima daryti tik atviroje vietoje (pvz., tuščiaja eiga).

Prieš padėdami įrenginį (pvz., žiemai), jį kruopščiai išvalykite.

Įrenginį į laikymo vietą padėkite tik ištraukę uždegimo žvakės antgalį.

Laikykite įrenginį neprikaištingos būklės.

4.9 Utilizavimas

Atliekos, pvz., sena alyva arba degalai, naudoti tepalai, filtrai, akumuliatorių baterijos ir panašios susidėvinčios detalės, gali pakenkti žmonėms, gyvūnams arba aplinkai, todėl jas tinkamai utilizuokite.

Norėdami sužinoti, kaip tinkamai utilizuoti atliekas, kreipkitės į antrinio perdirbimo centrą arba prekybos atstovą. STIHL rekomenduoja kreiptis į STIHL prekybos atstovą.

Įsitinkite, ar susidėvėjęs įrenginys bus tinkamai utilizuotas. Prieš utilizuodami padarykite taip, kad įrenginys būtų nebetinkamas naudoti. Norėdami išvengti nelaimingų atsitikimų, pašalinkite aukštosios įtampos laidą, ištuštinkite baką ir išleiskite variklio alyvą.

Pavojus susižeisti pjovimo peiliu!

Net ir susidėvėjusios vejapjovės niekada nepalikite be priežiūros. Įsitinkite, ar įrenginys, ypač pjovimo peilis, laikomas vaikams nepasiekiamoje vietoje.

5. Simbolių aprašymas



Dėmesio!

Prieš pradėdami naudoti perskaitykite ir laikykitės naudojimo instrukcijos bei saugos nurodymų.



Pavojus susižeisti!

Neleiskite pašaliniams asmenims būti pavojaus zonoje.



Dėmesio!

Rankas ir kojas laikykite kuo toliau nuo peilių.

Prieš atlikdami techninės priežiūros, remonto ir bet kokius darbus prie pjovimo įrangos, ištraukite uždegimo žvakės antgalį.



Paleiskite vidaus degimo variklį.

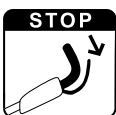

Sustabdykite vidaus degimo variklį.



Ijunkite važiavimo pavarą.

6. Komplektas



Poz.	Pavadinimas	Vnt.
A	Pagrindinis įrenginys su valdymo rankena	1
B	Varžtas su pusapvale galvute	2
C	Greitojo įtempimo įtaisas	2
D	Laido spaustukas	2
–	Naudojimo instrukcija	1
–	Vidaus degimo variklio naudojimo instrukcija	1

7. Įrenginio paruošimas eksploatacijai

7.1 Bendroji informacija



Pavojus susižeisti!

Atkreipkite dėmesį į skyriuje „Jūsų saugumui“ pateiktas saugos nuorodas (⇒ 4.).

- Atliekant visus aprašytus darbus, įrenginys turi stovėti ant horizontalaus, lygaus ir tvirto pagrindo.

7.2 Valdymo rankenos montavimas



- Valdymo rankenos viršutinę dalį (1) laikykite už valdymo rankenos apatinės dalies (2), iš vidaus į išorę per kiaurymes (3) prakiškite varžtus (B).

- Greitojo įtempimo įtaisas (C) prisukite varžtais (B) (turi išsikišti maždaug vienas varžto sriegio žingsnis) ir atverskite į viršų.
- Patikrinkite, ar tinkamai sumontuota: Greitojo įtempimo įtaisas (C) turi būti įtempti tiek, kad jie gerai priglustų prie valdymo rankenos, o valdymo rankenos viršutinė dalis būtų tvirtai sujungta su valdymo rankenos apatine dalimi. Jeigu valdymo rankena netvirtai sumontuota arba greitojo įtempimo įtaisų padėtis yra netinkama, tuomet juos atverskite ir išsukdami bei įsukdami nustatykite tinkamai.
- Pirmąjį laidą spaustuką (D) sumontuokite ant valdymo rankenos viršutinės dalies, **kairiojoje pusėje**. Įstatykite variklio išjungimo lynų sistemą, kaip pavaizduota. Uždarykite plokštelę (4) ir leiskite jai užsifiksuoti.
- Antrąjį laidą spaustuką (D) sumontuokite ant valdymo rankenos viršutinės dalies, **dešiniojoje pusėje**. Įstatykite važiavimo pavaros lynų sistemą, kaip pavaizduota. Uždarykite plokštelę (4) ir leiskite jai užsifiksuoti.
- Atstumas tarp laidų spaustukų ir manžetų: **30 cm**

7.3 Starterio trosas užkabinimas ir nukabinimas



Užkabinimas

- Nutraukite nuo vidaus degimo variklio uždegimo žvakės antgalį.
- Variklio išjungimo rankeną (1) paspauskite valdymo rankenos link ir laikykite.
- Lėtai ištraukite starterio trosą (2).

- Atleiskite variklio išjungimo rankeną (1) ir starterio trosą (2) užkabinkite už lynų sistemos laikiklio (3).
- Užmaukite uždegimo žvakės antgalį.

Nukabinimas

- Nutraukite nuo vidaus degimo variklio uždegimo žvakės antgalį.
- Starterio trosą (2) nukabinkite nuo lyno kreipiamosios (3).

7.4 Degalai ir variklio alyva



Stenkitės nepažeisti įrenginio!

Prieš pirmą kartą paleisdami variklį, įpilkite variklio alyvos. Norėdami pripilti variklio alyvos arba degalų, naudokite tinkamą pagalbinį pripylimo įtaisą (pvz., piltuvą).

Variklio alyva

Informaciją, kokią variklio alyvą ir kiek jos naudoti, rasite vidaus degimo variklio naudojimo instrukcijoje. Reguliariai tikrinkite alyvos pripildymo lygį (žr. vidaus degimo variklio naudojimo instrukciją). Nepripilkite alyvos nei per daug, nei per mažai.

Prieš pradėdami eksploatuoti vidaus degimo variklį, gerai užsukite alyvos bako dangtelį.

Degalai

Rekomenduojame naudoti šviežius, kokybiškus degalus, bešvinį benzina.

Nurodymus dėl degalų kokybės (oktaninio skaičiaus) rasite vidaus degimo variklio naudojimo instrukcijoje.



8. Valdymo elementai

8.1 Bendroji informacija



Pavojus susižeisti!

Atkreipkite dėmesį į skyriuje „Jūsų saugumui“ pateiktas saugos nuorodas (⇒ 4.).

- Atliekant visus aprašytus darbus, įrenginys turi stovėti ant horizontalaus, lygaus ir tvirto pagrindo.

8.2 Valdymo rankenos atlenkimas



Valdymo rankeną galite atlenkti, kad, gabendami ir laikydami įrenginį, sutaupytumėte vietos.



Suspaudimo pavojus!

Atlaisvinus greitojo įtempimo įtaisą, gali nekontroliuojamai atsilenkti valdymo rankena. Todėl atlaisvindami elementus visada tvirtai laikykite valdymo rankeną viena ranka.

- Nukabinkite starterio trosą. (⇒ 7.3)
- Tvirtai laikykite valdymo rankenos viršutinę dalį (1), kairėje ir dešinėje pusėse atlenkite greitojo įtempimo įtaisus (C) ir atsargiai lenkite valdymo rankeną į priekį.

8.3 Priekinio rato reguliavimas



Reguliavimo elementu (1) galima pasirinkti 3 skirtingus nuostatus.



Pavojus nusidenginti!

Prieš imdami už įrenginio rato šakių (2) įsitikinkite, ar pakankamas atstumas iki vidaus degimo variklio ir triukšmo slopintuvo – ilgiau naudojamos vidaus variklio dalys įkaista.

Priekinio rato reguliavimo elemento simboliai:



1 Priekinis ratas užfiksuotas

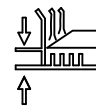

2 Pjovimo aukščio nustatymas



3 Priekinis ratas pasisuka 360° kampu

1 Priekinio rato fiksavimas

Kad pjaunant nuokalnėse ir ilgesnėse tiesiose atkarpose įrenginys lengviau judėtų vėžioje, galima užfiksuoti priekinį ratą.

- Priekinį ratą nustatykite, kaip pavaizduota (važiavimo į priekį padėtis). Turi būti nukreiptas į korpusą.
- Reguliavimo kaištį (3) paspauskite į padėtį „Priekinis ratas užfiksuotas“ ir užtikrinkite, kad jis iki galo užsifikuotų.

2 Pjovimo aukščio nustatymas

Reguliavimo elementu (1) galima nustatyti 5 skirtingus pjovimo aukščius.



Pavojus susižeisti!

Nekiškite rankų arba pirštų **po priekinio rato pjovimo aukščio reguliatoriumi**.

Niekada nedėkite rankų ar kojų tarp korpuso ir dirvos.

- Išjungimo svirtį (4) paspauskite rodyklės kryptimi ir tvirtai laikykite. Rato šakes (2) ranka laikykite stačiai, kad vejapjovė dėl savo svorio nenusileistų į žemiausią pjovimo lygį.
- Reguliavimo kaištį (3) nustatykite į padėtį „Pjovimo aukščio nustatymas“ (vidurinė padėtis).
- Nustatykite pjovimo aukštį. (⇒ 8.4)
- Atleiskite atsklendimo svirtį (4).

3 Priekinio rato pasukimas 360° kampu

Jei reikia didelio manevringumo pjaunant plotus aplink krūmus ir medžius, priekinis ratas gali būti nustatytas taip, kad galėtų laisvai pasisukti 360° kampu.

- Reguliavimo kaištį (3) paspauskite į padėtį „Priekinį ratą pasukti 360° kampu“ ir užtikrinkite, kad jis iki galo užsifiksuotų.

8.4 Pjovimo aukščio nustatymas



Sužalojimo pavojus!

Nustatydami pjovimo aukštį užtikrinkite, kad korpusas visuomet būtų lygiagretus su pagrindu, taip bus pasiekta optimalių pjovimo rezultatų.

Įrenginio pjovimo aukštį galima reguliuoti 2 vietose:

1. Galinio rato pjovimo aukščio reguliavimas (⇒ 8.5)

2. Priekinio rato pjovimo aukščio reguliavimas (⇒ 8.6)

Galima nustatyti 5 skirtingus pjovimo aukščius.

1 lygis = 25 mm

5 lygis = 80 mm

Įprasti pjovimo lygiai yra nuo 2 iki 4, ypač naudojant įrenginį kaip mulčiuojančią vejapjovę. (⇒ 10.2)

STIHL rekomenduoja iš pradžių nustatyti galinio rato pageidaujamą pjovimo aukštį, o paskui priderinti priekinį ratą. Pjovimo aukštis yra tinkamai nustatytas, kai korpusas yra lygiagretus dirvai.

8.5 Galinio rato pjovimo aukščio reguliavimas



- Galinio rato pjovimo aukščio reguliavimo svirtį (1) iš pradžių patraukite link rato ir laikykite.
- Pasirinkite pageidaujamą pjovimo aukštį (pjovimo lygiai sunumeruoti nuo 1 iki 5, kaip pavaizduota) ir vėl užfiksuokite svirtį.

8.6 Priekinio rato pjovimo aukščio reguliavimas



Pavojus susižeisti!

Nekiškite rankų arba pirštų **po priekinio rato pjovimo aukščio reguliatoriumi**.

Niekada nedėkite rankų ar kojų tarp korpuso ir dirvos.

Pavojus nusideginti!

Prieš imdami už įrenginio rato šakių (1) įsitikinkite, ar pakankamas atstumas iki vidaus degimo variklio ir triukšmo slopintuvo – ilgiau naudojamos vidaus variklio dalys įkaista.

- Norėdami nureguliuoti įrenginį, kaip pavaizduota, suimkite rato šakes (1), atsklendimo svirtį (2) paspauskite rodyklės kryptimi ir reguliuodami tvirtai laikykite.
Rato šakes (1) ranka laikykite stačiai, kad vejapjovė dėl savo svorio nenusileistų į žemiausią pjovimo lygį.
- Reguliavimo kaištį (3) nustatykite į padėtį „Pjovimo aukščio nustatymas“ (vidurinė padėtis).
- **Sumažinkite pjovimo aukštį:** paspaudus rato šakes (1) pjovimo aukštis sumažėja.
Padidinkite pjovimo aukštį: pakelkite įrenginį ir antrąją ranka iš viršaus paspauskite priekinio rato besisukančią ašį (4), kol bus pasiektas norimas pjovimo lygis.
- **Pjovimo aukščio tikrinimas**
Pjovimo aukštį (pjovimo pakopa nuo 1 iki 5, kaip pavaizduota) pasirinkite taip, kad galinio rato pjovimo pakopa sutaptų su priekinio rato pjovimo pakopa. Korpusas turi būti lygiagretus su dirva.

- Atleiskite atsklendimo svirtį (2).
- Regulavimo kaištį (3) prireikus galima vėl pastumti į kairę arba dešinę. (⇒ 8.3)

8.7 Žolės išmetimo įrenginio dangčio atidarymas ir uždarymas



i Kad žolės išmetimo įrenginio anga korpuse neužsikimštų, visada dangtį atidarykite arba uždarykite iki galo.

1 Žolės išmetimo įrenginio dangčio uždarymas

- Atlaisvinkite žolės išmetimo įrenginio dangčio fiksatorių (1) ir uždarykite žolės išmetimo įrenginio dangtį (2) paspausdami link korpuso.
- Vėl priveržkite žolės išmetimo įrenginio dangčio fiksatorių (1).

2 Žolės išmetimo įrenginio dangčio atidarymas

- Atlaisvinkite žolės išmetimo įrenginio dangčio fiksatorių (1) ir atidarykite žolės išmetimo įrenginio dangtį (2) iki galo patraukdami į išorę.
- Vėl priveržkite žolės išmetimo įrenginio dangčio fiksatorių (1).

9. Saugos įtaisai

Įrenginys yra pritaikytas saugiai valdyti, o apsaugai nuo netinkamo naudojimo užtikrinti jame įrengti keli saugos įtaisai.



Pavojus susižeisti!

Jeigu nustatoma, kad sugedo kuris nors iš saugos įtaisų, tuomet įrenginio negalima naudoti. Kreipkitės į prekybos atstovą. STIHL rekomenduoja STIHL prekybos atstovą.

9.1 Apsauginiai įtaisai

Vejapjovėje sumontuoti apsauginiai įtaisai, saugantys nuo netikėto sąlyčio su pjovimo peiliu ir išmesta nupjauta žole. Čia priskiriamas korpusas, žolės išmetimo įrenginio dangtis ir tinkamai sumontuotos valdymo rankenos.

9.2 Variklio išjungimo rankena

Vejapjovėje įmontuotas variklio išjungimo įrenginys.

Kai eksploatuojant suaktyvinama variklio išjungimo rankena, vidaus degimo variklis išjungiamas.

Vidaus degimo variklis ir peilis sustoja per 3 sekundes.



Sužalojimo pavojus!

Jei peilio papildomo veikimo laikas ilgesnis, įrenginio nebenaudokite ir pristatykite prekybos atstovui.

Papildomo veikimo laiko matavimas

Užvedus vidaus degimo variklį, peilis sukasi ir girdimas oro srauto keliamas triukšmas. Papildomo veikimo trukmė atitinka oro srauto keliamo triukšmo trukmę sustabdžius vidaus degimo variklį. Ją galima išmatuoti sekundmačiu.

10. Darbo nuorodos

10.1 Pritaikymo galimybės

Vejapjovę pagal poreikius galima naudoti kaip mulčiuojančią vejapjovę arba vejapjovę su šoniniu žolės išmetimo įrenginiu.

Naudoti kaip mulčiuojančią vejapjovę:

- Iki galo uždarykite žolės išmetimo įrenginio dangtį. (⇒ 8.7)

Naudoti kaip vejapjovę su šoniniu žolės išmetimu:

- Iki galo atidarykite žolės išmetimo įrenginio dangtį. (⇒ 8.7)

10.2 Informacija apie mulčiavimą

Per mulčiavimo procesą oro srovė nupjautą žolę nupučia į peilių sritį. Čia žolė smulkiai supjaustoma, paskui vėl išpučiama ant nupjautos vejės. Nupjauta žolė lieka ant vejės ploto.

Pūvanti nupjauta žolė sugrąžina dirvai organines maistingąsias medžiagas ir veikia kaip natūralios trąšos, be to, lėčiau auga piktžolės.

Veja bus graži ir tanki, jei ją dažnai mulčiuosite ir neleisite jai peraugti. Pagrindinį augimo periodą (pavasari) reikėtų mulčiuoti ne rečiau kaip du kartus per savaitę, vasarą ir rudenį – ne rečiau kaip vieną kartą per savaitę.

Nurodymai mulčiuojant

STIHL rekomenduoja mulčiuoti tik tada, kai veja yra sausa, o žolė nėra per aukšta.

Gero mulčiavimo sąlygos:

- nustatykite optimalų pjovimo aukštį: reikia nupjauti trečdajį žolės aukščio;
- naudokite gerai išgaląstus peilius;
- keiskite pjovimo kryptį ir atkreipkite dėmesį į viena kitą dengiančias pjovimo atkarpas.

Jei žolė aukšta, veją reikia mulčiuoti dviem etapais.

Pirmas etapas: veją iš pradžių pjaukite nustatę didžiausią pjovimo aukštį.

Antras etapas: praėjus 12–24 val. po pirmo etapo, mulčiuokite veją iki pageidaujamo žolės aukščio, laikykitės status kampo pirmos pjovimo krypties atžvilgiu.

10.3 Operatoriaus darbo sritis



- Užvedant ir veikiant vidaus degimo varikliui saugumo sumetimais operatorius visada turi būti darbo srityje už valdymo rankenos. Visada laikykitės valdymo rankenomis nustatyto saugaus atstumo.
- Vejapjovę leidžiama valdyti tik vienam asmeniui. Pašaliniai asmenys turi būti atokiau nuo pavojaus zonos. (⇒ 4.)

11. Įrenginio naudojimo pradžia

11.1 Vidaus degimo variklio paleidimas



- ! **Stenkitės nepažeisti įrenginio!** Nejunkite vidaus degimo variklio aukštoje žolėje. Jei kyla sunkumų užvedant, pasirinkite didesnę pjovimo aukščio nustatymą.



Užvestas vidaus degimo variklis dėl automatinio greičio reguliavimo visada veikia optimaliu darbinį sūkių skaičiumi.

- **1** Variklio išjungimo rankeną (1) paspauskite valdymo rankenos link ir laikykite.
- **2** Lėtai traukite starterio trosą (2), kol pajusite pasipriešinimą suspaudimui. Tuomet stipriai ir greitai jį truktelėkite iki rankos ilgio. Lėtai atleiskite starterio trosą (2), kad jį būtų galima vėl suvynioti. Kartokite procesą, kol vidaus degimo variklis pradės veikti.

11.2 Vidaus degimo variklio sustabdymas



- Paleiskite variklio išjungimo rankeną (1).

Vidaus degimo variklis ir peilis sustoja per 3 sekundes.

11.3 Važiavimo pavaros įjungimas ir išjungimas



Pavaros įjungimas

- Paleiskite vidaus degimo variklį. (⇒ 11.1)
- Važiavimo pavaros rankeną (1) patraukite valdymo rankenos link ir laikykite.

Važiavimo pavara įjungama ir vejapjovė pradeda judėti į priekį.

Pavaros greitis:
3,5 km/val.

Pavaros išjungimas

- Atleiskite važiavimo pavaros rankeną (1).

Važiavimo pavara išjungama ir vejapjovė sustoja.

Vidaus degimo variklis ir peilis veikia toliau.

12. Techninė priežiūra



Pavojus susižeisti!

Prieš atlikdami įrenginio techninės priežiūros arba valymo darbus, atidžiai perskaitykite skyrių „Jūsų saugumui“ (⇒ 4.), ypač poskyrį „Techninė priežiūra ir remontas“ (⇒ 4.7), ir tiksliai laikykitės visų saugos nurodymų.

Prieš atlikdami techninės priežiūros ir valymo darbus, leiskite įrenginiui atvėsti ir ištraukite uždegimo žvakės antgalį!



Prekybos atstovo kasmet atliekama techninė priežiūra

Kartą per metus vejapjovę privalo patikrinti prekybos atstovas. STIHL rekomenduoja kreiptis į STIHL prekybos atstovą.

12.1 Įrenginio valymas



Techninę priežiūrą būtina atlikti po kiekvieno naudojimo

Atliekant kruopščią priežiūrą įrenginys apsaugomas nuo gedimų ir pailginama jo eksploatacijos trukmė.



Pavojus susižeisti!

Išjunkite vidaus degimo variklį, nutraukite uždegimo žvakės antgalį ir leiskite įrenginiui atvėsti.

Prieš statydami įrenginį į valymo padėtį, ištuštinkite kuro baką (tuščiąja eiga).

Įrenginys valymo padėtyje stovi saugiai tik kaip pavaizduota.

- Atlenkite atgal valdymo rankenos viršutinę dalį.
- 2 tinkamas medines atramas (aukštis 7–8 cm) padėkite ant dirvos už įrenginio, kaip pavaizduota.
- Pakelkite įrenginio priekį ant rato šakių ir, kaip parodyta, pastatykite ant medinių atramų.

Valymo nuorodos

- Nešvarumus valykite nedideliu kiekiu vandens, šepetiu arba šluoste. Taip pat pirmiausia švariai nuvalykite pjovimo peilį. Vandens srovės niekada nenukreipkite į vidaus degimo variklio dalis, sandariklius, guolius.
- Iš pradžių medine lazdele nuvalykite prilipusius žolės likučius.
- Prireikus naudokite specialų valiklį (pvz., specialų STIHL valiklį).

12.2 Peilio susidėvėjimo tikrinimas



Techninę priežiūrą būtina atlikti prieš kiekvieną naudojimą.



Pavojus susižeisti!

Peilis skirtingai nusidėvi, atsižvelgiant į naudojimo vietą ir trukmę. Jei įrenginį naudojate ant smėlėto paviršiaus arba dažnai sausomis sąlygomis, peilio apkrova padidėja ir jis itin greitai susidėvi. Susidėvėjęs peilis gali nulūžti ir sunkiai sužeisti. Visada būtina laikytis peilio techninės priežiūros nurodymų.

- Paverskite vejapjovę į valymo padėtį. (⇒ 12.1)
- Nuvalykite pjovimo peilį (1).
- **Peilio storį** bent 5 vietose patikrinkite ištraukiamu peilio kalibravimo prietaisu. Mažiausias storis turi būti nurodytas ir peilių sparnelių srityje.
- Prie priekinės peilio briaunos, kaip pavaizduota, pridėkite liniuotę (2) ir išmatuokite **sudilimą**.

Peilio storis: > 2 mm

Sudilimas: < 5 mm

Pakeiskite peilį:

- jei jis pažeistas (įpjovos, įtrūkimai);
- jei vienoje arba keliose vietose pasiektos arba viršytos leistinos išmatuotos vertės.

12.3 Peilio išmontavimas ir įmontavimas



- Paverskite vejapjovę į valymo padėtį. (⇒ 12.1)

Išmontavimas

- Peilio varžtą (1) išsukite veržliarakčiu SW 17.
- Išimkite peilį (2) kartu su peilio varžtu (1) ir fiksavimo poveržle (3).

Montavimas



Pavojus susižeisti!

Peilį (2) galima montuoti tik kaip pavaizduota. Į viršų išlenkti peilio sparneliai turi būti nukreipti aukštyn.

Tiksliai laikykitės nurodyto peilio varžto priveržimo momento, nes nuo jo priklauso pjovimo įrangos pritvirtinimo tvirtumas. Peilio varžtą (1) papildomai užfiksukite naudodami **Loctite 243**.

Fiksavimo poveržlę (3) pakeiskite kaskart, kai montuojate peilius, peilio varžtą (1) – kaskart, kai keičiate peilius.

- Nuvalykite atraminį peilio paviršių ir peilio įvorę.
- Peilį (2) montuokite išlenktais sparneliais aukštyn (nukreiptais į įrenginį).
- Įsukite ir priveržkite peilio varžtą (1) nauja fiksavimo poveržle (3). Priveržimo momentas: **60 - 65 Nm**

12.4 Pjovimo peilio galandimas

Jei jums trūksta reikalingų žinių arba pagalbinių priemonių, patariame peilio galandimą perleisti specialistui. Netinkamai išgalastas peilis (netinkamas galandimo kampas, disbalansas ir t. t.) veikia įrenginio veikimą.

Galandimo instrukcija

- Išmontuokite pjovimo peilį. (⇒ 12.3)
- Galandamą pjovimo peilį aušinkite, pvz., vandeniui. Atsiradus mėlynam atspalviui, pablogėja peilio pjovimo savybės.
- Pjovimo peilį galąskite tolygiai, kad išvengtumėte vibracijos dėl nesubalansuotumo.
- Laikykitės **30°** galandimo kampo.
- Atsižvelkite į susidėvėjimo ribas (⇒ 12.2).

12.5 Vidaus degimo variklis

Techninės priežiūros intervalas:

Žr. vidaus degimo variklio naudojimo instrukciją.

Bendrieji nurodymai:

Laikykitės naudojimo ir techninės priežiūros nurodymų, kurie pateikti pridėtoje vidaus degimo variklio naudojimo instrukcijoje.

Kad įrenginio eksploatacijos laikas būtų kuo ilgesnis, jame visuomet turi būti pakankamas alyvos lygis. Taip pat būtina nuolat keisti alyvos bei oro filtrus.

Rekomenduojamus alyvos keitimo intervalus bei informaciją apie variklio alyvą ir alyvos papildymo kiekį rasite vidaus degimo variklio naudojimo instrukcijoje.

Aušinimo briauna turi nuolat būti švari, kad vidaus gedimo variklis būtų pakankamai aušinamas.

12.6 Ratai ir pavarų dėžės

Ratų guolių techniškai prižiūrėti nereikia.

Pavarų dėžės nereikia techniškai prižiūrėti.

12.7 Laikymas (žiemos pertrauka)

Jei įrenginio nenaudosite ilgiau (žiemos pertrauka), atkreipkite dėmesį į šiuos punktus:

- rūpestingai nuvalykite visas išorines įrenginio dalis;
- gerai sutepkite visas judančias dalis;
- ištuštinkite degalų baką ir karbiuratorių (pvz., tuščiaja eiga);
- išsukite uždegimo žvakę (žr. vidaus degimo variklio naudojimo instrukciją) ir per jos angą į vidaus degimo variklį įpilkite apie 3 cm³ variklio alyvos. Vidaus degimo variklį kelis kartus pasukite be uždegimo žvakės (patraukite už užvedimo troselio);



Gaisro pavojus!

Uždegimo žvakės antgalį laikykite toliau nuo uždegimo žvakės angos, nes antgalis gali užsidegti.

- vėl įsukite uždegimo žvakę (žr. vidaus degimo variklio naudojimo instrukciją);
- pakeiskite alyvą (žr. vidaus degimo variklio naudojimo instrukciją);
- įrenginį laikykite sausoje, uždaroje ir nedulkėtoje patalpoje. Įsitinkite, ar įrenginys yra vaikams nepasiekiamoje vietoje.

13. Gabenimas

13.1 Gabenimas



Pavojus susižeisti!

Prieš gabendami atkreipkite dėmesį į skyrių „Jūsų saugumui“. (⇒ 4.4)

Įrenginį neškite tik padedami kito asmens. Tuo metu dėvėkite tinkamą apsauginę aprangą (avėkite apsauginiais batais, mūvėkite atspariomis pirštinėmis). Prieš keldami arba gabendami, nutraukite uždegimo žvakės antgalį.

Įrenginio nešimas arba kėlimas

- **A** Valdymo rankena sumontuota: Įrenginį kelkite arba neškite už rato šakės (1) ir valdymo rankenos viršutinės dalies (2).
- **B** Valdymo rankena atlenkta (transportavimo pozicija): Įrenginį kelkite arba neškite už rato šakės (2) ir valdymo rankenos apatinės dalies (3).
- Keldami arba nešdami užtikrinkite, kad nuo rankų ir pėdų iki pjovimo peilio visada liktų gana didelis atstumas.

Įrenginio tvirtinimas jį gabenant

- Įrenginį galima gabenti tik ant švarios, lygios krovimo platformos, stovintį ant visų 3 ratų. Pritvirtinkite įrenginį tinkamomis tvirtinimo priemonėmis, kad jis nenuslystų.
- Lynus arba diržus pritvirtinkite prie valdymo rankenos apatinės dalies (3) ir rato šakių (4).

14. Dėvėjimosi mažinimas ir priemonės, padedančios išvengti gedimų

Svarbios gaminių grupės techninės ir kitokios priežiūros nuorodos

Benzininės vejapjovės (STIHL RM)

Bendrovė STIHL neatsako už materialinę ir asmeninę žalą, jei ji kilo dėl naudojimo instrukcijos nuorodų, susijusių su sauga, valdymu ir technine priežiūra, nesilaikymo ar neleistinų priedų arba atsarginių dalių naudojimo.

Būtinai laikykitės toliau pateiktų svarbių nuorodų, kad nesugadintumėte savo STIHL įrenginio ir jis nesusidėvėtų per greitai.

1. Susidėvinčios dalys

Kai kurios STIHL įrenginio dalys, net ir naudojamos pagal paskirtį, dyla. Tai įprasta, todėl, atsižvelgiant į naudojimo pobūdį ir trukmę, šios dalys turi būti laiku pakeistos.

Tokios dalys yra:

- peiliai
- pavaros diržas,

2. Šioje naudojimo instrukcijoje pateiktų nuorodų laikymasis

STIHL įrenginys turi būti naudojamas, techniškai prižiūrimas ir saugomas taip, kaip aprašyta šioje naudojimo instrukcijoje. Už visus gedimus, atsiradusius nesilaikant saugumo nuorodų, priežiūros taisyklių ir techninių reikalavimų, atsako pats naudotojas.

Ypač tai galioja šiais atvejais:

- kai atliekami įrenginio pakeitimai, kuriems nepritarė bendrovė STIHL;

- naudojant STIHL neleidžiamas eksploatacines medžiagas (tepalus, benzina ir variklio alyvą, žr. vidaus degimo variklio gamintojo informaciją);
- naudojant įrankius arba priedus, kurių neleidžiama naudoti su įrenginiu ir kurie netinka įrenginiui arba yra blogesnės kokybės;
- naudojant gaminį ne pagal paskirtį;
- naudojant gaminį sporto renginiuose arba varžybose;
- atsiradus gedimams, kai sugedus konstrukcinėms dalims gaminys tebenaudojamas.

3. Techninės priežiūros darbai

Visi darbai, nurodyti skyriuje „Techninė priežiūra“, turi būti atliekami reguliariai.

Jei naudotojas negali šių techninės priežiūros darbų atlikti pats, jis privalo kreiptis į prekybos atstovą.

STIHL rekomenduoja, kad techninės priežiūros ir remonto darbus atliktų tik STIHL prekybos atstovas.

STIHL prekybos atstovai reguliariai mokomi, jiems suteikiama reikalinga techninė informacija.

Neatlikus tokių darbų laiku, gali atsirasti gedimų, už kuriuos atsako pats įrenginio naudotojas.

Prie jų priskiriami ir tokie gedimai:

- korozija ir kiti vėliau atsirandantys gedimai dėl netinkamo laikymo;
- įrenginio pažeidimai, atsiradę dėl blogesnės kokybės atsarginių dalių naudojimo;

- gedimai dėl ne laiku atliktos ar neatidžios techninės priežiūros, gedimai dėl techninės priežiūros ir remonto darbų, atliktų ne prekybos atstovo dirbtuvėse.

15. Priedai

„Disk Cut“
6909 700 5106

16. Įprastos atsarginės dalys

Pjovimo peilis (mulčiuojantis peilis)
6105 702 0121

Peilio varžtas
9008 319 9075

Fiksavimo poveržlė
0000 702 6600



Keičiant arba montuojant peilį, reikia pakeisti pjovimo peilio tvirtinimo elementus (pvz., peilio varžtą, fiksavimo poveržlę). Atsarginių dalių galima įsigyti iš STIHL prekybos atstovo.

17. Aplinkos apsauga



Nupjautos žolės nereikėtų išmesti su šiukšlėmis, iš jos galima gaminti kompostą.

Pakuotės, įrenginys ir priedai pagaminti iš perdirbamų medžiagų, todėl juos reikia atitinkamai utilizuoti.

Jei medžiagų likučius utilizuosite atskirai ir laikydamiesi aplinkos apsaugos reikalavimų, juos bus galima perdirbti bei dar kartą panaudoti. Todėl, pasibaigus įprastam įrenginio naudojimo laikui, jį

reikia pristatyti į vertingų medžiagų surinkimo punktą. Netinkamai utilizuojant kyla pavojus pakenkti sveikatai ir aplinkai. Utilizuodami ypač atkreipkite dėmesį į skyriuje „Utilizavimas“ pateiktą informaciją. (⇒ 4.9)

Norėdami sužinoti, kaip tinkamai utilizuoti atliekas, kreipkitės į antrinio perdirbimo centrą arba prekybos atstovą.

18. Atitikties deklaracija

18.1 ES atitikties deklaracija STIHL vejapjovė RM 3.1 RT

„STIHL Tirol GmbH“
Hans Peter Stihl-Straße 5
6336 Langkampfen
Österreich (Austrija)

atsakingai pareiškia, kad

- konstrukcijos tipas: vejapjovė
- gamintojo ženklas: STIHL
- tipas: RM 3.1 RT
- pjovimo plotis: 48 cm
- serijos numeris: 6361

atitinka atitinkamas direktyvų 2000/14/EC, 2006/42/EC, 2014/30/EU ir 2011/65/EU nuostatas ir sukonstruota bei pagaminta pagal šių, gamybos dieną galiojančių standartų, versijas: EN ISO 5395-1, EN ISO 5395-2 ir EN 14982 (jei taikoma).

Dalyvaujanti notifikuoti įstaiga:
„TÜV Rheinland LGA Products GmbH“
Tillystraße 2,
90431 Nürnberg, DE (Vokietija)

Nustatant išmatuotą ir garantuotą garso galios lygį buvo laikomasi direktyvos 2000/14/EC VIII priedo.

RM 3.1 RT

- Išmatuotas garso galios lygis: 95,2
- Garantuotas garso galios lygis: 96

Techniniai dokumentai saugomi įmonėje „STIHL Tirol GmbH“.

Pagaminimo metai ir įrenginio numeris nurodyti ant vejapjovės.

2021-05-05, Langkampfen

„STIHL Tirol GmbH“

einantis pareigas



Matthias Fleischer, mokslinių tyrimų ir plėtros vadovas

einantis pareigas



Sven Zimmermann, kokybės skyriaus vadovas

19. Techniniai duomenys

RM 3.1 RT:

Serijos Nr.

6361

Vidaus degimo variklis, konstrukcijos tipas	4–taktis vidaus degimo variklis
Paleidimo įranga	Starterio trosas
Saugos įtaisas	Variklio išjungimas
Pjovimo mechanizmas	Peilio laikiklis
Pjovimo plotis	48 cm
Pjovimo įrangos pavara	Nuolatinė
Pjovimo aukštis	25 - 80 mm
Peilio varžto priveržimo momentas	60 - 65 Nm
Galinio rato pavara	1 priekinė pavara
Priekinio rato skersmuo	200 mm
Galinio rato skersmuo	200 mm
Ilgis	165 cm
Plotis	52 cm
Aukštis	110 cm
Vidaus degimo variklis: Gamintojas, tipas	STIHL EVC 300
Cilindro darbinis tūris	163 cm ³
Nominalioji galia esant nominaliam sūkių skaičiui	2,6 - 2800 kW - sūk./min.
Kuro bakas	0,9 l
Peilio laikiklio sūkių skaičius	2800 sūk./min.
Svoris	31 kg

Triukšmo emisija

Pagal 2000/14/EC / S.I. 2001/1701:

Garantuotas garso galios lygis L_{WA}
Nuokrypis K_{WA}

96 dB(A)

1,2 dB(A)

Matavimas pagal EN ISO 5395-2, EN 14982:

Garso slėgio lygis darbo vietoje L_{pA}

82 dB(A)

Nuokrypis K_{pA}

2 dB(A)

Plaštakos ir rankos vibracija

Deklaruojama tipinė vibracijos vertė pagal EN 12096:

Išmatuota vertė a_{hw}

5,50 m/s²

Nuokrypis K_{hw}

2,20 m/s²

Matavimas pagal EN ISO 5395-2, EN 14982, EN 20643

19.1 REACH

REACH – tai EB reglamentas dėl cheminių medžiagų registracijos, įvertinimo, autorizacijos ir apribojimų.

Informacija apie REACH reglamento (EB) Nr. 1907/2006 vykdymą pateikta adresu www.stihl.com/reach.

20. Gedimų paieška

✘ Jei reikia, kreipkitės į prekybos atstovą. STIHL rekomenduoja kreiptis į STIHL prekybos atstovą.

📖 Žr. vidaus degimo variklio naudojimo instrukciją.

Sutrikimas:

Vidaus degimo variklis nepasileidžia.

Galima priežastis

- neaktyvinta variklio išjungimo rankena,
- Bake neliko degalų.
- Užsikišo degalų vamzdelis.
- degalai bake prastos kokybės, užteršti arba pasenę;
- užterštas oro filtras;
- uždegimo žvakės antgalis nuimtas nuo uždegimo žvakės; aukštosios įtampos laidas blogai pritvirtintas prie antgalio;
- Vidaus degimo variklis dėl daugybės mėginimų užvesti „paskendo“.
- uždegimo žvakė su apdegiusiu izoliatoriumi ar sugadinta; netinkamai nustatytas atstumas tarp elektrodų;

Ką daryti:

- Variklio išjungimo rankeną paspauskite valdymo rankenos link ir laikykite. (⇒ 11.1)
- Įpilkite degalų. (⇒ 7.4)
- Išvalykite degalų vamzdelį. 📖, ✘
- Visada naudokite šviežius kokybiškus degalus, bešvinį benzina; valykite karbiuratorių. 📖, ✘
- Išvalykite oro filtrą. 📖, ✘
- Įkiškite uždegimo žvakės antgalį; patikrinkite jungtį tarp aukštosios įtampos laido ir kištuko. 📖, ✘
- Išsukite ir išdžiovinkite uždegimo žvakę, kelis kartus patraukite starterio trosą be uždegimo žvakės. 📖, ✘
- Nuvalykite arba pakeiskite uždegimo žvakę; nustatykite atstumą tarp elektrodų. ✘

Sutrikimas

Vidaus degimo variklis sunkiai pasileidžia arba sumažėjo jo galia.

Galima priežastis

- Užsikišo vejamovės korpusas.

- Pjaunama nustačius per mažą pjovimo pakopą arba esant pasirinktam pjovimo aukščiui stumiamą per greitai.
- Kuro bake ir karbiuratoriuje yra vandens; užsikišo karbiuratorius.
- Užterštas kuro bakas.
- Užterštas oro filtras.
- Aprūkusi uždegimo žvakė.

Ką daryti?

- Išvalykite vejamovės korpusą (nutraukite uždegimo žvakės antgalį!). (⇒ 12.1)
- Nustatykite aukštesnę pjovimo pakopą arba sumažinkite stūmimo greitį. (⇒ 8.4)
- Ištuštinkite kuro baką, išvalykite kuro vamzdelį ir karbiuratorių. ✘
- Išvalykite kuro baką. ✘
- Išvalykite oro filtrą. ✘
- Išvalykite uždegimo žvakę. ✘

Sutrikimas

Vidaus degimo variklis labai įkaista.

Galimos priežastys

- Vidaus degimo variklyje per mažai alyvos.
- Nešvari aušinimo briauna.

Ką daryti

- Pakeiskite variklio alyvą. (⇒ 7.4)
- Išvalykite aušinimo briauną. (⇒ 12.1)

Sutrikimas

Dirbant atsiranda didelė vibracija.

Galimos priežastys

- Sugedęs pjovimo blokas.

- Atsilaisvinimo vidaus degimo variklio tvirtinimo elementas.

Ką daryti?

- Patikrinkite ir, jei reikia, suremontuokite pjovimo peilį, peilių veleną ir peilio tvirtinimo detales (peilio varžtą ir fiksavimo poveržlę). ✘
- Priveržkite vidaus degimo variklio tvirtinimo varžtus. ✘

Sutrikimas

Pjauna nešvariai, veja pagelsta.

Galima priežastis

- Atšipęs arba susidėvėjęs pjovimo peilis.
- Per didelis pjovimo greitis, palyginti su pjovimo aukščiu.
- Įrenginio korpusas nelygiagretus su pagrindu.

Ką daryti?

- Pagaląskite arba pakeiskite pjovimo peilį. (⇒ 12.2), (⇒ 12.3), ✘
- Nustatykite aukštesnę pjovimo pakopą arba sumažinkite stūmimo greitį. (⇒ 8.4)
- Priekinio rato pjovimo aukščio nuostatą priderinkite prie galinio rato pjovimo aukščio nuostato. (⇒ 8.6)

21. Techninės priežiūros planas

21.1 Perdavimo patvirtinimas

Modelis: _____

Serijos Nr.:

Data:

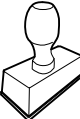

Kita techninė priežiūra

Data:

21.2 Techninės priežiūros patvirtinimas



Atlikdami techninės priežiūros darbus, perduokite šią naudojimo instrukciją STIHL prekybos atstovui. Jis patvirtins atspausdintuose laukeliuose, kad buvo atlikti techninės priežiūros darbai.

 Techninės priežiūros atlikimo data

 Kitos techninės priežiūros data

Stimată clientă, stimate client,

ne bucurăm că ați ales STIHL. Dezvoltăm și executăm produsele noastre în calitate de vârf, conform nevoilor clienților noștri. În felul acesta iau naștere produse de mare fiabilitate chiar și în condiții de solicitare extremă.

STIHL înseamnă calitate de vârf și în domeniul de service. Atelierele noastre de specialitate oferă consiliere și instrucțiuni competente, ca și o îngrijire tehnică cuprinzătoare.

Vă mulțumim pentru încredere și vă dorim multă bucurie cu produsul STIHL pe care îl dețineți.



Dr. Nikolas Stihl

IMPORTANT! ÎNAINTE DE UTILIZARE, CITIȚI ȘI PĂSTRAȚI INSTRUCȚIUNILE.

1. Cuprins

Despre aceste instrucțiuni de utilizare	388
Generalități	388
Indicații privind citirea instrucțiunilor de utilizare	388
Descrierea aparatului	388
Pentru siguranța dvs.	389
Generalități	389
Alimentarea – manipularea benzinei	390
Îmbrăcămintea și echipamentul de lucru	390
Transportul aparatului	391
Înainte de începerea lucrului	391
În timpul lucrului	392
Întreținerea și repararea	393
Depozitarea în cazul pauzelor de funcționare mai lungi	395
Evacuarea la deșeurii	395
Descrierea simbolurilor	395
Conținutul pachetului	395
Pregătirea aparatului pentru lucru	396
Generalități	396
Montarea ghidonului	396
Montarea și demontarea cablului de pornire	396
Carburantul și uleiul de motor	396
Elemente de comandă	397
Generalități	397
Rabaterea ghidonului	397
Reglarea roții față	397
Reglarea înălțimii de tăiere	397
Reglarea înălțimii de tăiere la roata spate	398
Reglarea înălțimii de tăiere la roata față	398
Deschiderea și închiderea clapetei de evacuare	398
Dispozitive de siguranță	399
Dispozitive de protecție	399
Manetă de oprire motor	399
Indicații pentru lucru	399
Posibilitățile de utilizare	399
Informații privind răspândirea	399
Zona de lucru a operatorului	400
Punerea în funcțiune a aparatului	400
Pornirea motorului cu ardere internă	400
Oprirea motorului cu ardere internă	400
Pornirea și oprirea sistemului de acționare pentru deplasare	400
Întreținerea	400
Curățarea aparatului	400
Verificarea uzurii cuțitelor	401
Demontarea și montarea cuțitului	401
Ascuțirea cuțitului	402
Motorul cu ardere internă	402
Roțile și cutia de viteze	402
Conservarea (pauza de iarnă)	402
Transportul	402
Transportul	402
Reducerea uzurii și evitarea deteriorărilor	403
Accesorii	403
Piese de schimb cerute mai frecvent	403
Protecția mediului	404
Declarația de conformitate	404
Declarația de conformitate UE mașini de tuns iarba STIHL RM 3.1 RT	404
Specificații tehnice	404

REACH	405
Identificarea cauzelor defecțiunilor	405
Planul de întreținere	406
Confirmare de predare	406
Confirmare de service	406

2. Despre aceste instrucțiuni de utilizare

2.1 Generalități

Aceste instrucțiuni de utilizare sunt o **traducere a instrucțiunilor originale** al producătorului, în sensul Directivei CE 2006/42/CE.

STIHL se preocupă permanent de dezvoltarea gamei sale de produse; din acest motiv, trebuie să ne rezervăm dreptul de a efectua modificări ale setului de livrare în ceea ce privește forma, tehnologia și dotările.

În consecință, nu se pot solicita daune sau alte pretenții pe baza datelor și figurilor din această broșură.

În aceste instrucțiuni de utilizare pot fi descrise modele care nu sunt disponibile în fiecare țară.

Aceste instrucțiuni de utilizare sunt protejate conform dreptului de autor. Toate drepturile rămân rezervate, în special dreptul de multiplicare, traducere și prelucrare cu sisteme electronice.

2.2 Indicații privind citirea instrucțiunilor de utilizare

Imaginile și textele descriu anumite operații.

Toate simbolurile aplicate pe aparat sunt explicate în aceste instrucțiuni de utilizare.

Direcția în care se privește:

Direcția privirii în timpul utilizării **stânga** și **dreapta** în instrucțiunile de utilizare: utilizatorul se află în spatele aparatului (poziția de lucru).

Trimiteri la capitole:

Cu ajutorul unei săgeți se face trimitere la capitole și subcapitole pentru mai multe detalii. Exemplul următor face trimitere la un capitol: (⇒ 4.)

Marcarea pasajelor de text:

Instrucțiunile descrise pot fi marcate în următoarele moduri.

Operații care necesită intervenția utilizatorului:

- Se deșurubează șurubul (1) cu o șurubelniță, se acționează maneta (2)

...

Enumerări de ordin general:

- Utilizarea produsului la manifestări sportive sau concursuri

Texte cu semnificație suplimentară:

Pentru a le evidenția suplimentar în instrucțiunile de utilizare, pasajele de text cu semnificație suplimentară sunt marcate cu unul dintre simbolurile descrise în continuare.



Pericol!

Pericol de accidentare sau rănire gravă a persoanelor. Trebuie adoptat sau trebuie evitat un anumit comportament.



Avertizare!

Pericol de rănire a persoanelor. Printr-un anumit comportament se previn răniri posibile sau probabile.



Atenție!

Rănirile ușoare sau daunele materiale pot fi prevenite printr-un anumit comportament.



Indicație

Informații pentru o mai bună folosire a aparatului și pentru prevenirea posibilelor greșeli de utilizare.

Texte cu trimitere la figuri:

Figurile care explică utilizarea aparatului le găsiți la începutul instrucțiunilor de utilizare.

Simbolul cameră foto servește la asocierea figurilor de pe paginile cu figuri cu pasajele de text corespunzătoare din instrucțiunile de utilizare.



3. Descrierea aparatului



- 1 Manetă de oprire motor
- 2 Cablu de pornire
- 3 Parte superioară a ghidonului
- 4 Sistem de strângere rapidă
- 5 Parte inferioară a ghidonului
- 6 Etichetă de tip
- 7 Roată spate
- 8 Carcasă

- 9 Fixare clapetă de evacuare
- 10 Clapetă de evacuare
- 11 Furcă de roată
- 12 Roată față
- 13 Element de reglare roată față
(=reglarea înălțimii de tundere roată față)
- 14 Fișă de bujie
- 15 Motor cu ardere internă
- 16 Sistem de reglare a înălțimii de tăiere la roata din spate
- 17 Manetă sistem de acționare pentru deplasare

4. Pentru siguranța dvs.

4.1 Generalități



În timpul lucrului cu aparatul se vor respecta neapărat următoarele instrucțiuni de prevenire a accidentelor.



Înainte a primei puneri în funcțiune, instrucțiunile de utilizare trebuie citite cu atenție și integral. Păstrați cu grijă instrucțiunile de utilizare pentru a putea fi folosite ulterior.

Respectați indicațiile de utilizare și întreținere din instrucțiunile separate de utilizare pentru motorul cu ardere internă.

Aceste măsuri de precauție sunt indispensabile pentru siguranța dvs., dar enumerarea lor nu este limitativă. Utilizați aparatul întotdeauna cu grijă și spirit de răspundere și aveți în vedere că utilizatorul aparatului este responsabil în cazul accidentării unor persoane sau al deteriorării bunurilor acestora.

Familiarizați-vă cu elementele de comandă și cu utilizarea aparatului.

Folosirea aparatului este permisă numai persoanelor care au citit instrucțiunile de utilizare și sunt familiarizate cu manevrarea acestuia. Înainte de prima punere în funcțiune, utilizatorul trebuie să se preocupe să-și însușească instrucțiunile practice și de specialitate. Utilizatorul trebuie instruit de către vânzător sau de către un alt specialist asupra modului în care se lucrează în siguranță cu acest aparat.

Cu ocazia acestei instruirii, utilizatorul trebuie atenționat asupra faptului că, pentru utilizarea aparatului, este nevoie de atenție și concentrare deosebite.

Riscurile reziduale nu pot fi evitate, chiar și în cazul utilizării acestui aparat în mod corespunzător.



Pericol de moarte prin asfixiere!

Pericol de asfixiere pentru copii dacă se joacă cu materialul de ambalare. Materialul de ambalare nu se va ține în niciun caz la îndemâna copiilor.

Aparatul, împreună cu toate accesoriile atașate, poate fi transmis, respectiv împrumutat, numai unor persoane care au fost instruite sau sunt familiarizate în principiu cu acest model și cu utilizarea lui. Instrucțiunile de utilizare constituie parte integrantă a aparatului și trebuie să-l însoțească.

Folosiți aparatul numai dacă sunteți odihnit și vă aflați într-o stare fizică și psihică bună. În cazul în care sănătatea vă este afectată, întrebați medicul dvs. dacă lucrul cu aparatul este oportun. După consumul de alcool, de droguri sau de medicamente care diminuează capacitatea de reacție, nu este permis lucrul cu acest aparat.

Asigurați-vă că utilizatorul este apt din punct de vedere fizic, senzorial și mental, să opereze și să lucreze cu aparatul. Dacă utilizatorul este doar parțial apt din punct de vedere fizic, senzorial sau mental, utilizatorul are voie să lucreze cu aparatul doar sub supraveghere sau după ce a fost instruit de o persoană responsabilă.

Asigurați-vă că utilizatorul este major și a fost format profesional sub supraveghere, conform reglementărilor naționale.

Atenție – pericol de accidentare!

Mașina de tuns iarba este destinată numai pentru tunderea ierbii. Nu este permisă o altă utilizare, aceasta putând fi periculoasă sau de natură a produce deteriorări aparatului.

Datorită pericolului de accidentare a utilizatorului sau a altor persoane, se interzice utilizarea mașinii de tuns iarba pentru următoarele lucrări (enumerare incompletă):

- pentru tunderea tufelor, a gardurilor vii și a arbuștilor,
- pentru tăierea plantelor agățătoare,
- pentru îngrijirea gazonului de pe acoperișuri și din jardinierile balcoanelor,
- pentru tocarea și mărunțirea crengilor de la arbori și garduri vii,
- pentru curățarea drumurilor de acces (aspirare, suflare),
- la nivelarea ridicăturilor de pământ, cum ar fi, de exemplu, mușuroaiele de cârțiță.

Din motive de siguranță sunt interzise orice modificări ale aparatului, în afară de montarea competentă a accesoriilor atestate de STIHL; în caz contrar se pierde

garanția. Informații despre accesoriile atestate obțineți de la distribuitorul autorizat STIHL.

Sunt interzise orice modificări aduse aparatului în scopul modificării puterii sau turației motorului cu ardere internă, respectiv ale motorului electric.

Nu este permisă transportarea cu aparatul a obiectelor, animalelor sau persoanelor, în special a copiilor.

La utilizarea în spații publice, parcuri, terenuri de sport, pe drumuri și în întreprinderi agricole și forestiere, sunt necesare măsuri sporite de precauție.



Atenție! Punerea în pericol a sănătății din cauza vibrațiilor!

Expunerea excesivă la vibrații poate duce la afectarea

sistemului nervos și circulator, în special la persoanele cu probleme circulatorii. Consultați medicul în cazul apariției unor simptome care ar putea fi declanșate de expunerea la vibrații.

Astfel de simptome, care apar mai ales la nivelul degetelor, mâinilor și articulațiilor mâinilor, pot fi, de exemplu (fără ca enumerarea să fie limitativă):

- amorțeală,
- dureri,
- slăbiciune musculară,
- decolorarea pielii,
- furnicături neplăcute.

În timpul funcționării, ghidonul trebuie ținut ferm cu ambele mâini de punctele prevăzute, însă în poziție relaxată.

Planificați duratele lucrărilor astfel încât să evitați solicitările ridicate pe parcursul unor intervale mari de timp.

4.2 Alimentarea – manipularea benzinei



Pericol de moarte!

Benzina este toxică și extrem de inflamabilă.

Păstrați benzina numai în recipiente (canistre) prevăzute și atestate în acest scop. Capacele recipientelor se vor înșuruba și se vor strânge bine conform instrucțiunilor. Capacele defecte se vor înlocui din motive de siguranță.

Nu utilizați niciodată sticle pentru băuturi sau recipiente similare pentru aruncarea sau depozitarea materialelor consumabile, cum ar fi, de exemplu, carburantul. Diverse persoane, în special copiii, ar putea să bea din asemenea recipiente.



Țineți benzina la distanță de scântei, flăcări deschise, flăcări permanente, surse de căldură și față de alte surse ce pot

produce aprindere. Fumatul interzis!

Alimentați cu carburant numai în aer liber și nu fumați pe durata operației de alimentare cu carburant.

Înainte de alimentare, motorul cu ardere internă trebuie oprit și lăsat să se răcească.

Umplerea cu benzină se va face înainte de pornirea motorului cu ardere internă. Este interzisă deschiderea capacului rezervorului sau completarea cu benzină în timp ce motorul cu ardere internă este în funcțiune sau mașina este caldă.

Nu se umple în exces rezervorul de carburant!

Pentru a lăsa loc de dilatare pentru carburant, rezervorul nu se umple niciodată peste muchia inferioară a ștuțului de umplere.



În afară de aceasta, trebuie avute în vedere instrucțiunile de utilizare ale motorului cu ardere internă.

În cazul scurgerii benzinei în afară, motorul cu ardere internă nu se va porni decât după ce a fost curățată suprafața pe care s-a scurs benzina. Se va evita orice încercare de pornire până la îndepărtarea vaporilor de benzină (se va șterge până la uscare).

Ștergeți întotdeauna carburantul scurs în afară.

Dacă a ajuns benzină pe haine, acestea trebuie schimbate.

Nu păstrați niciodată în interiorul unei clădiri aparatul cu benzină în rezervor. Vaporii de benzină care se formează pot veni în contact cu foc deschis sau cu scântei și se pot aprinde.

Dacă rezervorul trebuie golit, acest lucru trebuie realizat în aer liber.

4.3 Îmbrăcămintea și echipamentul de lucru



Purtați întotdeauna în timpul lucrului încălțăminte rezistentă, cu talpă aderentă. Nu lucrați descălțat sau încălțat, de exemplu, cu sandale.



În mod suplimentar, la lucrările de întreținere și de curățare, precum și la transportul

aparaturii, se vor purta întotdeauna mănuși rezistente iar părul lung va fi legat și asigurat (cu basma, șapcă etc.).



La ascuțirea cuțitului trebuie purtați ochelari de protecție adecvați.

Aparatul poate fi pus în funcțiune numai dacă utilizatorul poartă pantaloni lungi și îmbrăcăminte strânsă pe corp.

Nu se va purta niciodată îmbrăcăminte largă, care se poate prinde în piesele mobile (manete de comandă), și nici bijuterii, cravate sau fulare.

4.4 Transportul aparatului

Lucrați numai cu mănuși de protecție (⇒ 4.3) pentru a evita rănirea la atingerea pieselor ascuțite sau fierbinți ale aparatului.

Nu transportați aparatul cu motorul cu ardere internă în funcțiune. Înainte de transport, opriți motorul cu ardere internă, așteptați să se oprească și cuțitele și scoateți fișa de pe bujie.

Aparatul se va transporta numai cu motorul cu ardere internă răcit și fără carburant.

Folosii dispozitive adecvate de încărcare (rampe de încărcare, dispozitive de ridicare).

Asigurați aparatul pe suprafața de încărcare cu elemente de fixare dimensionate corespunzător (chingi, cabluri etc.).

În cursul operațiilor de ridicare și transport se va evita contactul cu cuțitul.

Respectați în special indicațiile din capitolul „Transportul”. Acolo este explicat cum trebuie ridicat, respectiv ancorat aparatul. (⇒ 13.)

La transportul aparatului, aveți în vedere reglementările legale din zonă, în special cele referitoare la asigurarea încărcăturii și la transportul obiectelor pe suprafețe de încărcare.

4.5 Înainte de începerea lucrului

Asigurați-vă că aparatul va fi folosit numai de către persoane care cunosc instrucțiunile de utilizare.

Înainte de punerea în funcțiune a aparatului, se verifică etanșeitatea sistemului de alimentare cu carburant, în special componentele vizibile precum rezervorul, capacul rezervorului, legăturile prin furtunuri. În cazul în care există neetanșeități sau defecțiuni, nu se pornește motorul – **pericol de incendiu!** Pentru remedierea deficiențelor, înainte de punerea în funcțiune a aparatului, se va apela la distribuitorul de la care acesta a fost achiziționat.

Respectați reglementările locale referitoare la orele de utilizare a aparatelor de grădină acționate cu motor cu ardere internă, respectiv cu motor electric.

Verificați întreaga zonă pe care se va folosi aparatul și îndepărtați toate pietrele, bețele, sârmele, oasele și alte corpuri străine ce ar putea fi aruncate de către aparat. Obstacolele (cum ar fi buturugi, rădăcini) pot trece ușor neobservate dacă iarba este înaltă.

Din acest motiv, înainte de a lucra cu aparatul, marcați toate obiectele străine (obstacolele) ascunse în suprafața gazonului și care nu pot fi îndepărtate.

Înainte de utilizarea aparatului, se vor înlocui toate piesele defecte precum și cele uzate complet sau deteriorate. Etichetele referitoare la pericole și la avertizări de pe aparat care sunt deteriorate sau care au devenit ilizibile vor fi înlocuite. Distribuitorul dvs. STIHL vă poate pune la dispoziție etichete și toate celelalte piese de schimb.



Pericol de accidentare!

Piesele uzate sau deteriorate (de exemplu, cuțitele tocite) pot afecta siguranța aparatului și pot cauza răniri ale utilizatorului.

Înainte de utilizarea aparatului se va controla fixarea stabilă și sigură a fișei pe bujie.

Utilizarea aparatului este permisă numai în stare sigură de funcționare. Înainte de fiecare punere în funcțiune, trebuie să se verifice

- dacă aparatul este montat corespunzător.
- dacă scula de tăiere și întreaga unitate de tăiere (cuțitul, elementele de fixare, carcasa mecanismului de cosire) sunt în stare corespunzătoare. În special, trebuie avute în vedere fixarea stabilă și eventualele deteriorări (ciobituri sau fisuri), precum și o eventuală uzură. (⇒ 12.2)
- dacă bușonul rezervorului este înșurubat corect.
- dacă rezervorul și componentele prin care trece carburantul, precum și bușonul rezervorului, sunt în stare corespunzătoare.

- dacă dispozitivele de protecție (de exemplu, maneta de oprire a motorului, carcasa, clapeta de evacuare, ghidonul, grătarul de protecție) se află în stare ireproșabilă și funcționează corect.
- dacă bușonul pentru ulei este înșurubat corect.

Dacă este cazul, se efectuează toate lucrările necesare, respectiv se apelează la un distribuitor autorizat. STIHL recomandă distribuitorii autorizați STIHL.

4.6 În timpul lucrului



Țineți alte persoane la distanță de zona de pericol! Nu lucrați niciodată dacă în zona periculoasă se află animale sau persoane, în special copii.

Dispozitivele de cuplare și de siguranță montate pe aparat nu trebuie îndepărtate sau dezactivate. În special, nu se va fixa niciodată maneta de oprire a motorului de ghidon (de exemplu prin legare).

La lucrul cu evacuare laterală, clapeta de evacuare trebuie să fie complet deschisă și asigurată cu ajutorul șurubului de închidere.



Atenție – pericol de accidentare!

Nu puneți niciodată mâinile sau picioarele pe sau sub piesele care se rotesc. Nu atingeți niciodată cuțitul în mișcare. Păstrați întotdeauna distanța față de orificiul de evacuare.

Se va respecta permanent distanța de siguranță asigurată de ghidon. Ghidonul trebuie să fie întotdeauna montat corect și nu trebuie modificat. Nu puneți niciodată în funcțiune aparatul cu ghidonul răbătut.

Nu deschideți, respectiv nu închideți niciodată clapeta de evacuare cât timp cuțitul se rotește. Cuțitul aflat în mișcare de rotație poate produce răni.

Nu fixați niciodată obiecte pe ghidon (de exemplu îmbrăcăminte de lucru).

Lucrați numai la lumina zilei sau la o lumină artificială suficient de intensă.

Nu utilizați aparatul pe ploaie, pe furtună și, în special, atunci când există pericol de trăsnet.

Când solul este umed, există pericol mărit de accidentare datorită stabilității reduse. Trebuie lucrat cu deosebită atenție pentru a preveni alunecarea. Dacă este posibil, evitați utilizarea aparatului când solul este umed.

Gaze de eșapament:



Pericol de moarte prin intoxicare!

În caz de greață, dureri de cap, tulburări de vedere (de ex. câmp vizual redus), tulburări de auz, amețeli, capacitate de concentrare scăzută, încetați imediat lucrul. Aceste simptome pot, între altele, să fie provocate de concentrația ridicată de gaze de eșapament.



Aparatul produce gaze de eșapament otrăvitoare, imediat după pornirea motorului cu ardere internă. Aceste gaze conțin monoxid de carbon toxic, un gaz incolor și inodor, precum și alte materiale nocive. Motorul cu ardere internă nu trebuie niciodată pus în funcțiune în spații închise sau slab ventilate.

Pornirea:

Porniți aparatul cu atenție – respectați indicațiile din capitolul „Punerea în funcțiune a aparatului” (⇨ 11.1). Pornirea conform acestor indicații reduce pericolul de accidentare.

Pericol de accidentare!

În cazul în care cablul de pornire revine rapid, mâna și brațul sunt trase spre motorul cu ardere internă mai repede decât se poate elibera cablul de pornire. Din cauza acestei întoarceri se pot produce fracturi de oase, striviri și luxații.

Aveți grijă întotdeauna la pornire să păstrați o distanță suficientă între picioare și scula de tăiere.

Aparatul nu trebuie înclinat la pornire.

La pornire, maneta de acționare deplasare nu trebuie acționată.

Lucrul pe pante:

Pantele se vor prelucra întotdeauna pe direcție transversală, niciodată pe direcție longitudinală.

Dacă, în timpul tunderii pe direcție longitudinală, utilizatorul pierde controlul, aparatul în funcțiune se poate rostogoli peste el.

La tunderea pe pante se fixează roata față pentru a obține o stabilitate îmbunătățită a direcției.

Pe pante, fiți deosebit de prudenți la modificarea direcției de deplasare.

Căutați întotdeauna să aveți o poziție bună pe pante și evitați lucrul pe pante exagerat de înclinate.

Din motive de siguranță, aparatul nu trebuie folosit pe pante cu înclinația mai mare de 25° (46,6 %). **Pericol de accidentare!**

O înclinație a pantei de 25° corespunde unui urcuș de 46,6 cm la 100 cm lungime orizontală.

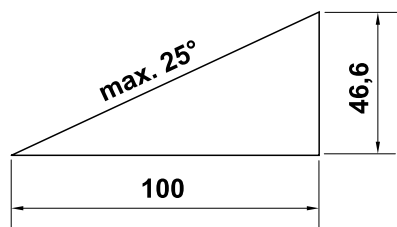

Pentru a asigura o ungere suficientă a motorului cu ardere internă, la utilizarea aparatului pe pante se vor respecta suplimentar indicațiile din instrucțiunile de utilizare ale motorului cu ardere internă, livrate împreună cu aparatul.

Utilizarea în regim de lucru:



Pericol de accidentare!

Nu duceți niciodată mâinile sau picioarele peste, sub sau către piesele care se rotesc.



Nu încercați să verificați cuțitul în timp ce mașina de tuns iarba este în funcțiune. Cuțitul aflat în mișcare de rotație poate cauza răni.

Conduceți aparatul numai la pas – nu alergați niciodată în timp ce lucrați cu aparatul. Prin conducerea aparatului la viteză mai mare, crește pericolul de accidentare prin împiedicare, alunecare etc.

Fiți deosebit de prudenți când întoarceți aparatul sau când îl trageți spre dumneavoastră.

Pericol de împiedicare!

Utilizați aparatul cu deosebită atenție când lucrați în apropierea pantelor, a muchilor de teren, șanțurilor și a digurilor. Păstrați o distanță suficientă față de aceste locuri periculoase.

Obiectele ascunse în brazda de iarbă (instalații de irigație gazon, stâlpi, ventile de apă, fundații, cabluri electrice etc.) trebuie ocolite. Nu treceți niciodată peste astfel de obiecte.



STOP

Aveți în vedere că scula de tăiere continuă să se rotească mai multe secunde până la oprirea definitivă.

Opriti motorul cu ardere internă, lăsați scula de lucru să se oprească și scoateți fișa de pe bujie

- când plecați de lângă aparat, respectiv când acesta rămâne nesupravegheat,
 - înainte de a realimenta cu carburant. Alimentați numai atunci când motorul cu ardere internă este răcit.
- Pericol de incendiu!**

- înainte de a înlătura blocajele sau înfundările din carcasa mecanismului de cosire,
- înainte de a ridica și a muta aparatul,
- înainte de a transporta aparatul,
- înainte de a executa lucrări la cuțit,
- înainte de a verifica sau curăța aparatul sau înainte de a efectua alte lucrări la acesta (de exemplu, rabatarea ghidonului, reglarea înălțimii de tăiere, deschiderea, respectiv închiderea clapetei de evacuare),

- dacă în aparat a intrat un corp străin sau dacă mașina de tuns iarba începe să vibreze anormal de puternic. În aceste cazuri, verificați aparatul, în special unitatea de tăiere (cuțitul, axul cuțitului, fixarea cuțitului), cu privire la eventuale deteriorări și efectuați reparațiile necesare înainte de a reporni aparatul și de a lucra cu el.



Pericol de accidentare!

Vibrațiile puternice indică, de regulă, o defecțiune.

Mașina de tuns iarba nu trebuie folosită, în special dacă axul cuțitului este deteriorat sau deformat sau cu un cuțit deteriorat, respectiv deformat. Pentru reparațiile necesare apelați la un specialist – STIHL recomandă distribuitorii specializați STIHL – dacă nu dispuneți de cunoștințele necesare.

Opriti motorul cu ardere internă

- când deplasați aparatul de la sau spre o suprafață de gazon de prelucrat,
- înainte de a deplasa aparatul pe o suprafață neacoperită cu iarbă,
- dacă aparatul trebuie basculat în vederea transportului.

4.7 Întreținerea și repararea

Înainte începerii lucrărilor de curățare-, reglaj-, reparații- și întreținere:

- Se oprește aparatul pe un teren rezistent și plan,
- se oprește motorul cu ardere internă și se lasă să se răcească,

- se scoate fișa bujiei.

Atenție – pericol de rănire!

Fișa bujiei se ține la distanță de bujie; o scânteie accidentală poate provoca incendii sau electrocutări. Un contact accidental al bujiei cu fișa bujiei poate produce o pornire involuntară a motorului cu ardere internă.



Pericol de rănire datorită cuțitului!

Prin tragerea cablului de pornire, scula de lucru este antrenată într-o mișcare de rotație. Aveți în vedere întotdeauna o distanță suficientă față de aparat, în special a mâinilor și picioarelor, când trageți cablul de pornire.

Lăsați aparatul să se răcească, în special înainte de a începe lucrări la motorul cu ardere internă, la cotul de eșapament și la toba de eșapament. Pot fi atinse temperaturi de 80° C și chiar și mai mari.

Pericol de arsuri!

Contactul direct cu uleiul de motor poate fi periculos; uleiul de motor nu trebuie lăsat să se verse.

STIHL recomandă ca, pentru umplerea cu ulei de motor sau pentru schimbul de ulei, să apelați la un distribuitor autorizat STIHL.

Curățarea:

După utilizare, întregul aparat trebuie curățat cu atenție. (⇒ 12.1)

Depunerile de resturi de iarbă se vor desprinde cu un băț de lemn. Se curăță partea inferioară a mașinii cu o perie și cu apă.

Nu utilizați în nici un caz echipamente de curățat la înaltă presiune și nu curățați aparatul sub apă curentă (de exemplu, cu un furtun de stropit grădina).

Nu utilizați detergenți corozivi. Acești detergenți pot deteriora piesele din material plastic și din metal, fapt care poate influența funcționarea sigură a aparatului dvs. STIHL.

Pentru a evita pericolul de incendiu, mențineți zona deschiderilor de răcire, a aripioarelor de răcire și zona eșapamentului libere, de exemplu: fără iarbă, paie, mușchi, frunze sau de vaselină ieșită în afară.

Lucrări de întreținere:

Trebuie efectuate numai acele lucrări de întreținere care sunt descrise în aceste instrucțiuni de utilizare; pentru toate celelalte lucrări trebuie să se apeleze la distribuitorul de specialitate.

În cazul în care vă lipsesc cunoștințele sau mijloacele auxiliare necesare, adresați-vă **întotdeauna** unui distribuitor de specialitate.

STIHL recomandă efectuarea de lucrări de întreținere și reparație numai de către distribuitorii autorizați STIHL.

Distribuitorii autorizați STIHL sunt instruiți în permanență și dispun de informațiile tehnice necesare.

Utilizați numai scule, accesorii sau aparate atașabile atestate de STIHL pentru acest aparat sau piese echivalente din punct de vedere tehnic deoarece, în caz contrar, există pericol de accidente cu periclitarea persoanelor sau cu deteriorări ale aparatului. Dacă aveți probleme sau întrebări, adresați-vă unui distribuitor autorizat.

Sculele, accesoriile și piesele de schimb originale STIHL sunt adaptate optim la aparat și la cerințele utilizatorului. Piesele de schimb originale STIHL pot fi recunoscute după numărul de piesă de schimb STIHL, după marcajul STIHL și, de

asemenea, după marcajul caracteristic pieselor de schimb STIHL. Pe componentele mici, poate fi găsit numai marcajul.

Din motive de siguranță, piesele prin care trece carburantul (conducta de carburant, robinetul de carburant, rezervorul de carburant, capacul rezervorului, racordurile etc.) trebuie verificate regulat în ceea ce privește eventuale deteriorări sau puncte neetanșe și, dacă este cazul, trebuie înlocuite de către un specialist (STIHL recomandă distribuitorii autorizați STIHL).

Mențineți întotdeauna curate și lizibile etichetele autocolante de avertizare și indicatoare. Etichetele autocolante deteriorate sau pierdute trebuie înlocuite cu plăcuțe noi, originale, de la distribuitorul dvs. STIHL autorizat. Dacă o componentă este înlocuită cu una nouă, asigurați-vă că noua componentă este prevăzută cu aceeași etichetă autocolantă.

Se verifică regulat uzura, deteriorarea sau pierderea capacității de funcționare a clapetei de evacuare și, dacă este necesar, se înlocuiește clapeta.

La unitatea de tăiere se va lucra numai cu mănuși de protecție (⇒ 4.3) și cu o deosebită atenție.

Mențineți toate piulițele, bolțurile și șuruburile, în special șurubul cuțitului, bine strânse, pentru ca aparatul să se afle într-o stare de funcționare sigură.

Verificați cu regularitate întregul aparat, mai ales înaintea depozitării (de exemplu înainte de pauza de iarnă), în ceea ce privește eventuale uzuri sau deteriorări. Din motive de siguranță, înlocuiți imediat componentele uzate sau deteriorate, astfel încât aparatul să se afle întotdeauna într-o stare sigură de funcționare.

Nu modificați niciodată reglajul de bază al motorului cu ardere internă și nu suprațurați motorul.

Dacă, pentru lucrări de întreținere, se demontează componente sau dispozitive de protecție, acestea trebuie neapărat montate la loc în mod corect după finalizarea respectivelor lucrări.

4.8 Depozitarea în cazul pauzelor de funcționare mai lungi

Înainte de depozitarea într-o încăpere închisă, lăsați motorul cu ardere internă să se răcească.

Lăsați aparatul să se răcească complet înainte de a-l acoperi.

Aparatul cu rezervorul golit și rezerva de carburant se vor păstra într-un spațiu bine aerisit și cu o posibilitate de încuiere.

Asigurați-vă că aparatul este protejat împotriva utilizării neautorizate (de exemplu de către copii).

Dacă trebuie golit rezervorul, de exemplu pentru conservarea înainte de pauza de iarnă, golirea rezervorului de carburant se va face numai în aer liber (de exemplu prin funcționarea motorului în gol).

Înainte de depozitarea (de ex. pentru pauza de iarnă), aparatul se va curăța temeinic.

Aparatul se va depozita numai cu fișa scoasă de pe bujie.

Depozitați aparatul în stare sigură de funcționare.

4.9 Evacuarea la deșeurii

Deșeurile, cum ar fi uleiul uzat sau carburantul, lubrifianții folosiți, filtrele, bateriile și piesele de uzură similare, pot

avea efecte dăunătoare asupra oamenilor, animalelor și mediului înconjurător și, de aceea, trebuie evacuate în mod corespunzător.

Adresați-vă unui centru de reciclare sau distribuitorului dvs. pentru a afla cum trebuie evacuate la deșeurii în mod corespunzător materialele respective. STIHL recomandă distribuitorii autorizați STIHL.

Luați măsurile necesare pentru ca un aparat scos definitiv din uz să fie evacuat la deșeurii conform reglementărilor în vigoare. Faceți aparatul inutilizabil înainte de a-l preda la centrul de deșeurii. Pentru a preveni accidentele, îndepărtați în primul rând cablul de aprindere, goliți rezervorul și goliți uleiul din motor.

Pericol de rănire din cauza cuțitului!

Nu lăsați niciodată nesupravegheată mașina de tuns iarba, chiar dacă aceasta este scoasă din uz. Asigurați-vă că aparatul și, în special, cuțitul nu sunt depozitate în locuri accesibile copiilor.

5. Descrierea simbolurilor



Atenție!

Înainte de punerea în funcțiune, citiți și urmați instrucțiunile de utilizare și indicațiile de siguranță.



Pericol de accidentare!

Nu permiteți persoanelor terțe accesul în zona de pericol.



Atenție!

Țineți la distanță de cuțite mâinile și picioarele.

Înainte de a lucra la scula de tăiere și înaintea lucrărilor de întreținere și curățare, scoateți fișa bujiei.



Pornirea motorului cu ardere internă.

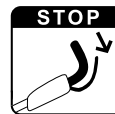

Oprirea motorului cu ardere internă.



Cuplarea sistemului de acționare pentru deplasare.

6. Conținutul pachetului



Poz.	Denumirea	Buc.
A	Aparat de bază cu ghidon	1
B	Șurub cu cap semirotond	2
C	Manetă de strângere rapidă	2
D	Clemă de cablu	2
-	Instrucțiuni de utilizare	1
-	Instrucțiuni de utilizare pentru motorul cu ardere internă	1

7. Pregătirea aparatului pentru lucru

7.1 Generalități



Pericol de accidentare

Respectați instrucțiunile de siguranță din capitolul „Pentru siguranța dumneavoastră” (⇒ 4.).

- Pentru executarea tuturor operațiilor descrise, așezați aparatul pe o suprafață orizontală plană și rezistentă.

7.2 Montarea ghidonului



- Se ține partea superioară (1) a ghidonului pe partea inferioară (2) a acestuia și se introduc șuruburile (B) dinspre interior spre exterior prin orificiile (3).
- Se înșurubează manetele de strângere rapidă (C) pe șuruburile (B) (trebuie să rămână afară aproximativ un gang al filelului) și se rabat în sus.
- Se verifică montajul corect: Manetele de strângere rapidă (C) trebuie strânse în așa măsură încât ele să stea culcate pe ghidon iar partea superioară a ghidonului să fie îmbinată rigid cu partea inferioară a acestuia. Dacă ghidonul nu este montat rigid sau dacă manetele de strângere rapidă nu stau în poziție corectă, se desfac manetele respective și, prin deșurubare și reînșurubare, se reglează în poziția corectă.

- Se montează prima clemă de cablu (D) **stânga** pe partea superioară a ghidonului. Se introduce cablul de oprire motor ca în figură. Se închide clema (4) și se înclichetează.
- Se montează a doua clemă de cablu (D) **dreapta** pe partea superioară a ghidonului. Se introduce cablul de acționare pentru deplasare ca în figură. Se închide clema (4) și se înclichetează.
- Distanța între clemele de cablu și manșete: **30 cm**

7.3 Montarea și demontarea cablului de pornire



Montarea

- Se scoate fișa bujiei de pe motorul cu ardere internă.
- Se apasă maneta de oprire (1) a motorului spre ghidon și se menține apăsată.
- Se trage lent în afară cablul de pornire (2).
- Se eliberează maneta (1) de oprire motor și se introduce cablul de pornire (2) în ghidajul (3) al acestuia.
- Se conectează fișa de aprindere la bujie.

Demontarea

- Se scoate fișa bujiei de pe motorul cu ardere internă.
- Se trage cablul de pornire (2) afară din ghidajul de cablu (3).

7.4 Carburantul și uleiul de motor



Se va evita deteriorarea aparatului!

Înainte de prima pornire, se face umplerea cu ulei de motor. Pentru umplerea cu ulei de motor, respectiv alimentarea cu carburant, se va utiliza un accesoriu adecvat (de exemplu o pâlnie).

Ulei de motor:

Tipul de ulei de motor ce trebuie utilizat și cantitatea de ulei necesară pentru umplere sunt specificate în instrucțiunile de utilizare pentru motorul cu ardere internă.

Se va verifica cu regularitate nivelul uleiului (a se vedea instrucțiunile de utilizare pentru motorul cu ardere internă). Se va evita creșterea sau scăderea nivelului de ulei peste/sub nivelul corect. Înainte de punerea în funcțiune a motorului cu ardere internă, se va înșuruba strâns și corect bușonul rezervorului de ulei.

Carburant:

Recomandare: carburant proaspăt de marcă, benzină fără plumb.

Indicații pentru calitatea carburantului (cifra octanică) se găsesc în instrucțiunile de utilizare pentru motorul cu ardere internă.



8. Elemente de comandă

8.1 Generalități

 **Pericol de accidentare**
Respectați instrucțiunile de siguranță din capitolul „Pentru siguranța dumneavoastră” (⇒ 4.).

- Pentru executarea tuturor operațiilor descrise, așezați aparatul pe o suprafață orizontală plană și rezistentă.

8.2 Rabaterea ghidonului

Pentru reducerea volumului în timpul transportului și al depozitării, ghidonul poate fi rabatat.



 **Pericol de prindere!**
Prin slăbirea manetelor de strângere rapidă, ghidonul se poate rabate în mod necontrolat. Din acest motiv, se ține întotdeauna bine ghidonul cu o mână, atunci când se slăbește sistemul de fixare.

- Se desprinde cablul de pornire. (⇒ 7.3)
- Se ține strâns partea superioară (1) a ghidonului, se deschid manetele de strângere rapidă (C) stânga și dreapta și se așează atent ghidonul în față.

8.3 Reglarea roții față

Pe elementul de reglare (1) se pot selecta 3 poziții diferite.



 **Pericol de arsuri!**
La prinderea aparatului de furca (2) a roții se va păstra o distanță suficientă față de motorul cu ardere internă – piesele acestuia se înfierbântă la o funcționare mai îndelungată.

Simboluri de pe elementul de reglare de la roata față:



1 Roată față fixată

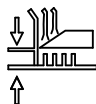

2 Reglare înălțime de tăiere



3 Roată față cu posibilitate de pivotare la 360°

1 Roată față fixată:

Pentru tunderea pe pante și pentru ca aparatul să-și păstreze mai ușor direcția dreaptă la brazde de tundere mai lungi, roata față poate fi fixată.

- Se poziționează roata față ca în figură (poziția deplasare înainte). Trebuie să fie orientată spre carcasă.
- Se apasă bolțul de reglare (3) în poziția „Roată față fixată”, având grijă ca bolțul să înclicheteze complet.

2 Reglare înălțime de tăiere:

La elementul de reglaj (1) se pot regla 5 înălțimi de tăiere.

 **Pericol de accidentare!**
Nu se prinde cu mâna sau degetele **sub sistemul de reglare a înălțimii de tăiere de la roata față**. Nu se plasează niciodată mâinile sau picioarele între carcasă și sol.

- Se apasă maneta de deblocare (4) în direcția săgeții și se menține apăsată. În acest timp se ține cu mâna furca (2) a roții în sus pentru ca mașina de tuns iarba să nu treacă în treapta cea mai joasă de tăiere din cauza greutății proprii.
- Se aduce bolțul de reglaj (3) în poziția „Reglare înălțime de tăiere” (=poziția din mijloc).
- Se reglează înălțimea de tăiere. (⇒ 8.4)
- Se eliberează maneta de deblocare (4).

3 Roata față cu posibilitate de pivotare la 360°:

Pentru o manevrabilitate mare la tunderea în jurul tufelor și copacilor, se poate regla roata față astfel încât să pivoteze liber la 360°.

- Se apasă bolțul de reglare (3) în poziția „Roată față cu posibilitate de pivotare la 360°”, având grijă ca bolțul să înclicheteze complet.

8.4 Reglarea înălțimii de tăiere

 **Pericol de accidentare!**
La reglarea înălțimii de tăiere, carcasa trebuie să fie întotdeauna paralelă cu solul – în felul acesta se obține și un rezultat optim de tundere.

Aparatul are 2 sisteme de reglare a înălțimii de tăiere:

1. Sistem de reglare a înălțimii de tăiere la roata din spate (⇒ 8.5)

2. Sistem de reglare a înălțimii de tăiere la roata din față (⇒ 8.6)

Se pot regla 5 înălțimi de tăiere diferite.

Treapta 1 = 25 mm

Treapta 5 = 80 mm

De obicei, treptele de tăiere 2 până la 4 se utilizează, în special, când aparatul se folosește ca mașină de tuns iarba cu funcție de răspândire. (⇒ 10.2)

STIHL recomandă să se regleze mai întâi înălțimea de tăiere dorită la roata din spate și apoi să se alinieze înălțimea de tundere la roata din față. Înălțimea de tundere este corect reglată atunci când carcasa este paralelă cu solul.

8.5 Reglarea înălțimii de tăiere la roata spate



- Se trage mai întâi maneta de reglare a înălțimii de tăiere pentru roata spate (1) în direcția roții și se menține în această poziție.
- Se alege înălțimea de tăiere dorită (treptele de tăiere 1 până la 5 ca în figură) și se reînclichetează maneta.

8.6 Reglarea înălțimii de tăiere la roata față



Pericol de accidentare!

Nu se prinde cu mâna sau degetele sub sistemul de reglare a înălțimii de tăiere de la roata față. Nu se plasează niciodată mâinile sau picioarele între carcasă și sol.

Pericol de arsuri!

La prinderea aparatului de furca (1) a roții se va avea în vedere o distanță suficientă față de motorul cu ardere internă – piesele acestuia se înfierbântă la o funcționare mai îndelungată.

- Pentru reglare se prinde aparatul de furca (1) a roții, ca în figură, se apasă maneta de reglaj (2) în direcția săgeții și se ține strâns pe durata operației de reglaj. În acest timp se ține cu mâna furca (1) a roții în sus pentru ca mașina de tuns iarba să nu treacă în treapta cea mai joasă de tăiere din cauza greutății proprii.
- Se aduce bolțul de reglaj (3) în poziția „Reglare înălțime de tăiere” (=poziția din mijloc).
- **Reducerea înălțimii de tăiere:** Prin apăsare pe furca (1) a roții, treapta de tăiere se reduce.
Mărirea înălțimii de tăiere: Se ridică aparatul și se apasă cu a doua mână de sus pe axul pivotant (4) al roții față, până se ajunge la treapta dorită de tăiere.

Controlul înălțimii de tăiere:

Se alege astfel înălțimea de tăiere (treptele de tăiere 1 până la 5 ca în figură), încât treapta de tăiere de la roata spate să corespundă cu cea de la roata față. Carcasa trebuie să fie paralelă cu solul.

- Se eliberează maneta de deblocare (2).
- Dacă este necesar, bolțul de reglare (3) se apasă din nou spre stânga sau spre dreapta. (⇒ 8.3)

8.7 Deschiderea și închiderea clapetei de evacuare



Pentru a evita înfundările din carcasă, se deschide și se închide întotdeauna complet clapeta de evacuare.

1 Inchiderea clapetei de evacuare:

- Se slăbește sistemul de fixare a clapetei de evacuare (1) și se închide clapeta de evacuare (2) – apăsând-o spre carcasă.
- Se strânge din nou sistemul de fixare al clapetei de evacuare (1).

2 Deschiderea clapetei de evacuare:

- Se slăbește sistemul de fixare a clapetei de evacuare (1) și se deschide clapeta de evacuare (2) – trăgând-o până la maximum spre exterior.
- Se strânge din nou sistemul de fixare al clapetei de evacuare (1).

9. Dispozitive de siguranță

Aparatul este echipat cu mai multe sisteme de siguranță pentru funcționarea sigură și pentru protecția împotriva utilizării necorespunzătoare.



Pericol de accidentare!

Dacă este identificat un defect la dispozitivele de siguranță, aparatul nu trebuie pus în funcțiune. Adresați-vă unui distribuitor autorizat; STIHL recomandă distribuitorii autorizați STIHL.

9.1 Dispozitive de protecție

Mașina de tuns iarba este echipată cu dispozitive de protecție, care împiedică contactul accidental cu cuțitul și cu materialul tăiat evacuat în exterior. Printre acestea se numără carcasa, clapeta de evacuare și ghidonul montat corect.

9.2 Manetă de oprire motor

Mașina de tuns iarba este echipată cu un dispozitiv de oprire a motorului.

În timpul funcționării, prin eliberarea manetei de oprire a motorului, motorul cu ardere internă se oprește. Motorul cu ardere internă și cuțitul se opresc complet în 3 secunde.



Pericol de accidentare!

Dacă timpul de funcționare inerțială a cuțitului este mai mare, nu se va mai folosi aparatul și se va duce la distribuitorul autorizat.

Măsurarea timpului de funcționare inerțială

După pornirea motorului cu ardere internă, cuțitul se rotește și se aude un zgomot specific produs de aerul în mișcare. Timpul de funcționare inerțială corespunde duratei acestui zgomot specific după oprirea motorului cu ardere internă și poate fi măsurat cu un cronometru.

10. Indicații pentru lucru

10.1 Posibilitățile de utilizare

În funcție de necesități, mașina de tuns iarba poate fi folosită ca mașină de tuns iarba cu răspândire sau ca mașină de tuns iarba cu evacuare laterală.

Utilizare ca mașină de tuns iarba cu funcție de răspândire:

- Se închide complet clapeta de evacuare. (⇒ 8.7)

Utilizare ca mașină de tuns iarba cu evacuare laterală:

- Se deschide complet clapeta de evacuare. (⇒ 8.7)

10.2 Informații privind răspândirea

La operația de răspândire, iarba tunsă este mărunțită de mai multe ori în zona cuțitelor printr-o dirijare specială a curentului de aer, după care este suflată înapoi în brazda de iarbă. Materialul tăiat rămâne pe suprafața de gazon.

Iarba tunsă intrată în putrefacție restituie pământului substanțele nutritive organice și, prin aceasta, servește ca îngrășământ natural; în plus, se încetinește creșterea buruienilor.

Se poate obține un gazon frumos și des prin răspândire frecventă și păstrarea scurtă a acestuia. În perioada principală de creștere (primăvara), operația de răspândire se va face de cel puțin două ori pe săptămână, iar vara și toamna cel puțin o dată pe săptămână.

Modul de lucru la răspândire:

STIHL recomandă ca operația de răspândire să se facă numai când peluza este uscată și iarba nu este prea înaltă.

Condiții pentru o răspândire cu bune rezultate:

- se reglează înălțimea optimă de tăiere: se taie o treime din înălțimea ierbii.
- se utilizează cuțite bine ascuțite.
- se variază direcția de cosire și se asigură suprapunerea fâșiilor cosite.

La gazonul cu iarbă înaltă se tunde în două treceri:

La prima trecere – se tunde preliminar gazonul la înălțimea maximă de tăiere.

La a doua trecere – după 12 până la 24 de ore după prima trecere, se face operația de răspândire pe gazon în unghi drept față de prima trecere, la înălțimea dorită a gazonului.

10.3 Zona de lucru a operatorului



- Din motive de siguranță, la pornire și când motorul cu ardere internă funcționează, operatorul trebuie să se plaseze întotdeauna în zona de lucru din spatele ghidonului. Se va respecta permanent distanța de siguranță asigurată de ghidon.
- Mașina de tuns iarba poate fi folosită numai de o singură persoană; alte persoane trebuie să se afle la distanță de zona de pericol. (⇒ 4.)

11. Punerea în funcțiune a aparatului

11.1 Pornirea motorului cu ardere internă



Se va evita deteriorarea aparatului!

Motorul cu ardere internă nu se pornește în iarbă înaltă. În cazul unei porniri dificile, se reglează o înălțime de tăiere mai mare.

 După procesul de pornire, datorită unei poziții fixe a clapetei de accelerație, motorul cu ardere internă funcționează întotdeauna cu turația optimă de lucru.

- **1** Se apasă maneta de oprire (1) a motorului spre ghidon și se menține apăsată.

- **2** Se trage încet cablul de pornire (2) până se simte rezistența produsă de compresie. Apoi se trage puternic și rapid până la lungimea brațului. Cablul de pornire (2) se conduce încet înapoi, pentru ca să se poată reînfașura. Se repetă operația până când motorul cu ardere internă pornește.

11.2 Oprirea motorului cu ardere internă



- Se eliberează maneta de oprire (1) a motorului.

Motorul cu ardere internă și cuțitul se opresc în 3 secunde.

11.3 Pornirea și oprirea sistemului de acționare pentru deplasare



Cuplarea sistemului de acționare pentru deplasare

- Se pornește motorul cu ardere internă. (⇒ 11.1)
- Se trage maneta de acționare deplasare (1) spre ghidon și se menține în această poziție.

Sistemul de acționare pentru deplasare se cuplează și mașina de tuns iarba se pune în mișcare înainte.

Viteză de deplasare:
3,5 km/h

Decuplarea sistemului de acționare pentru deplasare

- Se eliberează maneta de acționare deplasare (1).

Sistemul de acționare pentru deplasare se decuplează și mașina de tuns iarba se oprește.

Motorul cu ardere internă și cuțitul funcționează în continuare.

12. Întreținerea



Pericol de accidentare!

Înainte de tutror lucrărilor de întreținere- sau de curățare a aparatului, citiți cu atenție capitoul „Pentru siguranța dvs.” (⇒ 4.), mai ales subcapitolul „Întreținere și reparații” (⇒ 4.7), și respectați întocmai toate instrucțiunile de siguranță.

Înainte de tutror lucrărilor de întreținere și curățare se lasă aparatul să se răcească și se scoate fișa bujiei!



Întreținerea anuală de către distribuitorul autorizat:

Mașina de tuns iarba trebuie verificată o dată pe an de către un distribuitor autorizat. STIHL recomandă distribuitorii autorizați STIHL.

12.1 Curățarea aparatului



Interval de întreținere: După fiecare utilizare

Îngrijirea atentă protejează aparatul contra deteriorării și îi prelungeste durata de utilizare.



Pericol de accidentare!

Se oprește motorul cu ardere internă, se scoate fișa bujiei și se lasă aparatul să se răcească. Înainte de a se așeza aparatul în poziția de curățare, se golește rezervorul de carburant (prin funcționarea motorului în gol până la terminarea carburantului). Aparatul se află în poziție sigură de curățare numai ca în figură.

- Se plasează spre spate partea superioară a ghidonului.
- Se plasează pe sol 2 suporturi adecvate din lemn (înălțime: 7 - 8 cm), ca în figură, în spatele aparatului.
- Se ridică din față aparatul de furca roții și se poziționează pe suporturile din lemn ca în figură.

Indicații pentru curățare:

- Murdăria se îndepărtează cu puțină apă, folosind o perie sau o lavetă. Se curăță în special și cuțitul. Niciodată nu se va îndrepta jetul de apă spre piesele motorului cu ardere internă, spre garnituri sau spre lagăre.
- Mai întâi se vor desprinde resturile de iarbă cu un băț din lemn.
- Dacă este necesar, se va utiliza un detergent special (de exemplu detergent special STIHL).

12.2 Verificarea uzurii cuțitelor

Interval de întreținere: Înainte de fiecare utilizare



Pericol de accidentare!

Cuțitele se uzează în mod diferit, în funcție de locul și de durata de utilizare. Dacă utilizați aparatul pe sol nisipos sau dacă-l utilizați frecvent în condiții uscate, cuțitul este solicitat mai mult și se uzează mai rapid față de durata medie. Un cuțit uzat se poate rupe și poate provoca răni grave. Din acest motiv, instrucțiunile de întreținere a cuțitelor trebuie întotdeauna respectate.

- Se rabate în sus mașina de tuns iarba, în poziția de curățare. (⇒ 12.1)
- Se curăță cuțitul (1).
- Se verifică cu un șubler **grosimea cuțitului** în cel puțin 5 puncte. Grosimea minimă trebuie să existe și în zona aripioarelor cuțitului.
- Se așează rigla (2) ca în figură pe muchia din față a cuțitului și se măsoară **muchia anterioară**.

Grosimea cuțitului: **> 2 mm**

Muchia anterioară: **< 5 mm**

Cuțitul se înlocuiește

- când este deteriorat (ciobituri, fisuri),
- când valorile măsurate au atins limitele într-unul sau mai multe locuri, respectiv dacă aceste valori se situează în afara limitelor admise.

12.3 Demontarea și montarea cuțitului



- Se rabate în sus mașina de tuns iarba, în poziția de curățare. (⇒ 12.1)

Demontarea:

- Se deșurubează șurubul (1) al cuțitului cu o cheie hexagonală de 17.
- Se scot cuțitul (2) împreună cu șurubul (1) al cuțitului și șaiba de siguranță (3).

Montarea:



Pericol de accidentare!

Cuțitul (2) poate fi montat numai ca în figură. Aripioarele îndoite ale cuțitului trebuie să fie orientate în sus.

Se respectă cu strictețe cuplul de strângere indicat pentru șurubul cuțitului, deoarece de acesta depinde fixarea sigură a sculei de tăiere. Șurubul (1) al cuțitului se asigură suplimentar cu **Loctite 243**.

Se înlocuiește șaiba de siguranță (3) la fiecare montare a cuțitului, iar șurubul (1) se înlocuiește la fiecare înlocuire a cuțitului.

- Se curăță suprafața suportului de așezare al cuțitului și bucșa cuțitului.
- Cuțitul (2) se montează cu aripioarele îndoite orientate în sus (spre aparat).
- Se înșurubează șurubul (1) al cuțitului cu șaibă nouă de siguranță (3) și se strânge.
Cuplu de strângere:
60 - 65 Nm

12.4 Ascuțirea cuțitului

În cazul în care vă lipsesc cunoștințele necesare sau mijloacele auxiliare necesare, vă recomandăm să lăsați ascuțirea cuțitului în sarcina unui specialist. În cazul ascuțirii incorecte a cuțitului (unghi de ascuțire incorect, dezechilibru etc.), este afectată funcționarea aparatului.

Instrucțiuni de ascuțire

- Se demontează cuțitul. (⇒ 12.3)
- În timpul ascuțirii se răcește cuțitul, de exemplu cu apă.
Nu trebuie să apară o colorație albăstrui deoarece, în acest caz, durata de lucru a tășului se reduce.
- Pentru a evita vibrațiile datorate dezechilibrării, cuțitele se vor ascuți uniform.
- Se va respecta unghiul de ascuțire de 30°.
- Se vor avea în vedere limitele de uzură (⇒ 12.2).

12.5 Motorul cu ardere internă

Interval de întreținere:

A se vedea instrucțiunile de utilizare ale motorului cu ardere internă.

Indicații generale:

Respectați indicațiile de exploatare și întreținere din instrucțiunile de utilizare ale motorului cu ardere internă anexate.

Deosebit de importante pentru o durată de utilizare îndelungată sunt menținerea permanentă a unui nivel suficient de ulei și înlocuirea cu regularitate a filtrului de ulei și de aer.

Intervalele recomandate de schimbare a uleiului precum și informațiile referitoare la uleiul de motor și cantitatea de umplere cu ulei se găsesc, de asemenea, în instrucțiunile de utilizare ale motorului cu ardere internă.

Aripioarele de răcire trebuie menținute permanent în stare curată pentru a asigura o răcire suficientă a motorului cu ardere internă.

12.6 Roțile și cutia de viteze

Lagărele roților nu necesită întreținere.

Cutia de viteze nu necesită întreținere.

12.7 Conservarea (pausa de iarnă)

În cazul unei pauze îndelungate în funcționarea aparatului (pauză de iarnă), se vor avea în vedere următoarele puncte:

- Se vor curăța cu atenție toate piesele exterioare ale aparatului.
- Toate piesele mobile se vor unge bine cu ulei, respectiv vaselină.
- Se golește rezervorul de combustibil și carburatorul (de exemplu prin funcționare până la golire).
- Se deșurubează bujia (a se vedea instrucțiunile de utilizare ale motorului cu ardere internă) și se introduc în motor cca. 3 cm³ ulei de motor prin orificiul bujiei. După aceasta, se rotește motorul cu ardere internă de câteva ori fără bujie (prin tragerea cablului de pornire).



Pericol de incendiu!

Fișa bujiei se menține la distanță de capul bujiei datorită pericolului de aprindere.

- Se înșurubează din nou bujia (a se vedea instrucțiunile de utilizare ale motorului cu ardere internă).
- Se efectuează schimbul de ulei (a se vedea instrucțiunile de utilizare ale motorului cu ardere internă).
- Se păstrează aparatul într-un spațiu uscat, închis și fără praf. Asigurați-vă că aparatul este depozitat în locuri inaccesibile copiilor.

13. Transportul

13.1 Transportul



Pericol de accidentare!

Înainte de transport, aveți în vedere capitolul „Pentru siguranța dumneavoastră”. (⇒ 4.4)
Transportați aparatul numai cu ajutorul unei a doua persoane. Pentru aceasta se va purta întotdeauna îmbrăcăminte adecvată de protecție (încălțăminte de siguranță, mănuși rezistente). Înaintea ridicării, respectiv a transportului, scoateți fișa de pe bujie.

Ridicarea sau transportul aparatului:

- Ghidon montat:
Se ridică, respectiv se transportă aparatul de furca (1) a roții și de partea superioară (2) a ghidonului.
- Ghidon rabatat (poziție de transport):
Aparatul se ridică, respectiv se transportă de furca (2) a roții și de partea inferioară (3) a ghidonului.

- La ridicare, respectiv transport, se va păstra întotdeauna o distanță suficientă a mâinilor și picioarelor față de cuțit.

Ancorarea aparatului pentru transport:

- Aparatul se transportă numai pe o suprafață de încărcare curată și plană, poziționat pe toate cele 3 roți și se asigură împotriva alunecării cu mijloace de fixare adecvate.
- Cablurile, respectiv chingile, se fixează de partea inferioară (3) a ghidonului și de furca (4) a roții.

14. Reducerea uzurii și evitarea deteriorărilor

Indicații importante pentru întreținerea și îngrijirea grupei de produse

Mașină de tuns iarba cu motor pe benzină (STIHL RM)

Firma STIHL nu își asumă nicio răspundere pentru daune materiale și vătămări corporale care se produc prin nerespectarea indicațiilor din instrucțiunile de utilizare, în special în ceea ce privește siguranța, utilizarea și întreținerea, precum și din cauza utilizării unor accesorii sau piese de schimb neatestate.

Vă rugăm să respectați neapărat următoarele indicații importante pentru evitarea deteriorărilor sau a uzurii excesive a aparatului dumneavoastră STIHL:

1. Piese de uzură

Chiar și în cazul utilizării conform destinației, unele piese ale aparatului STIHL sunt supuse unei uzuri normale și trebuie, în funcție de modul și durata de utilizare, să fie înlocuite la timp.

Printre acestea se numără :

- Cuțitul
- Cureaua trapezoidală

2. Respectarea indicațiilor cuprinse în aceste instrucțiuni

Utilizarea, întreținerea și depozitarea aparatului STIHL trebuie să se efectueze conform celor descrise în aceste instrucțiuni de utilizare. Toate deteriorările cauzate de nerespectarea instrucțiunilor de siguranță, exploatare și întreținere, cad în sarcina exclusivă a utilizatorului.

Acest lucru este valabil în special pentru:

- modificări ale produsului neautorizate de firma STIHL.
- utilizarea de materiale consumabile neadmise de STIHL (pentru lubrifianți, benzină și ulei de motor, a se vedea specificațiile producătorului motorului cu ardere internă).
- utilizarea pe aparat a unor scule sau accesorii care nu sunt permise, nu sunt adecvate sau care sunt de o calitate inferioară.
- utilizarea neconformă cu destinația produsului.
- utilizarea produsului la manifestări sportive sau concursuri.
- defecte cauzate de utilizarea în continuare a produsului cu componente defecte.

3. Lucrări de întreținere

Toate lucrările prezentate în capitolul „Întreținere” trebuie executate în mod regulat.

În măsura în care aceste lucrări nu sunt efectuate de utilizatorul însuși, se va dispune efectuarea lor de către un distribuitor autorizat.

STIHL recomandă efectuarea de lucrări de întreținere și reparație numai la distribuitorul autorizat STIHL.

Distribuitorii autorizați STIHL sunt instruiți în permanență și dispun de informațiile tehnice necesare.

Dacă aceste lucrări sunt omise, pot apărea defecte care cad exclusiv în sarcina utilizatorului.

Printre acestea se numără:

- coroziunea și alte defecțiuni rezultate în urma unei depozitări necorespunzătoare.
- defecțiuni ale aparatului datorate utilizării unor piese de schimb de calitate inferioară.
- defecțiuni ale motorului rezultate din neefectuarea la timp sau efectuarea insuficientă a operațiilor de întreținere, respectiv defecțiuni datorate lucrărilor de întreținere sau reparație care nu au fost efectuate în atelierele unor distribuitori de specialitate.

15. Accesorii

Disk Cut
6909 700 5106

16. Piese de schimb cerute mai frecvent

Cuțit (cuțit de răspândire)
6105 702 0121

Șurub cuțit
9008 319 9075

Șaibă de siguranță
0000 702 6600



Elementele de fixare a cuțitului (de exemplu, șurubul cuțitului, șaiba de siguranță) trebuie înlocuite la schimbarea cuțitului, respectiv la montarea acestuia. Piese de schimb se pot obține de la distribuitorii autorizați STIHL.

17. Protecția mediului

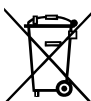

Iarba tunsă nu trebuie aruncată la gunoi, ci trebuie transformată în compost.

Ambalajul, aparatul și accesoriile sunt realizate din materiale reciclabile și se vor evacua la deșeurii în mod corespunzător.

Evacuarea separată și corectă la deșeurii a resturilor de material stimulează reutilizarea în fabricație a materialelor de valoare. Din acest motiv, după trecerea perioadei normale de utilizare, aparatul trebuie predat la un centru de colectare a materialelor de valoare. Eliminarea necorespunzătoare la deșeurii poate fi dăunătoare sănătății și poate polua mediul. La evacuarea la deșeurii, aveți în vedere indicațiile cuprinse în paragraful „Evacuarea la deșeurii”. (⇒ 4.9)

Adresați-vă unui centru de reciclare sau distribuitorului dvs. pentru a afla cum trebuie evacuate la deșeurii în mod corespunzător materialele respective.

18. Declarația de conformitate

18.1 Declarația de conformitate UE mașini de tuns iarba STIHL RM 3.1 RT

STIHL Tirol GmbH
Hans Peter Stihl-Straße 5
6336 Langkampfen
Austria

declară pe propria răspundere că

- Tipul constructiv: Mașina de tuns iarba
- Marca de fabricație: STIHL
- Tip: RM 3.1 RT
- Lățimea de tăiere: 48 cm
- Identificare serie: 6361

corespunde dispozițiilor relevante ale Directivelor 2000/14/EC, 2006/42/EC, 2014/30/EU și 2011/65/EU și a fost dezvoltată și fabricată în conformitate cu versiunile următoarelor standarde valabile la data producției: EN ISO 5395-1, EN ISO 5395-2 și EN 14982 (în măsura în care sunt aplicabile).

Organismul notificat implicat:
TÜV Rheinland LGA Products GmbH
Tillystraße 2,
90431 Nürnberg, DE

Pentru determinarea nivelului de putere acustică măsurat și garantat, s-a procedat conform Directivei 2000/14/EC, anexa VIII.

RM 3.1 RT

- Nivel de putere acustică măsurat: 95,2
- Nivel de putere acustică garantat: 96

Documentele tehnice sunt păstrate la STIHL Tirol GmbH.

Anul de fabricație și numărul de serie (Nr. serie) sunt indicate pe mașina de tuns iarba.

Langkampfen, 05.05.2021

STIHL Tirol GmbH

reprezentat de

Matthias Fleischer, Șef departament cercetare și dezvoltare

reprezentat de

Sven Zimmermann, Șef departament principal calitate

19. Specificații tehnice

RM 3.1 RT:

Număr de identificare serie	6361
Motor cu ardere internă, tip constructiv	Motor cu ardere internă - 4 timpi
Sistem de pornire	Pornire cu cablu

Dispozitiv de protecție	Oprire motor
Dispozitiv de tăiere	Suport cuțit
Lățime de tăiere	48 cm
Aționarea dispozitivului de tăiere	Permanentă
Înălțime de tăiere	25 - 80 mm
Cuplu de strângere șurub cuțit	60 - 65 Nm
Sistem de acționare roată spate	1 viteză înainte
Ø roată față	200 mm
Ø roată spate	200 mm
Lungime	165 cm
Lățime	52 cm
Înălțime	110 cm
Motor cu ardere internă: Producător, tip	STIHL EVC 300
Cilindree	163 cmc
Putere nominală la turație nominală	2,6 - 2800 kW - rot/min
Rezervor de carburant	0,9 l
Turație suport cuțit	2800 rot/min
Greutate	31 kg
Emisii de zgomot	
Conform 2000/14/EC / S.I. 2001/1701:	
Nivel garantat de putere acustică L_{WA}	96 dB(A)
Incertitudine K_{WA}	1,2 dB(A)
Măsurători conform EN ISO 5395-2, EN 14982:	
nivel de presiune acustică la locul de muncă L_{pA}	82 dB(A)

Incertitudine K_{pA}	2 dB(A)
Vibrații la mână, braț	
Factor de vibrații indicat conform EN 12096:	
Valoare măsurată a_{hw}	5,50 m/sec ²
Incertitudine K_{hw}	2,20 m/sec ²
Măsurători conform EN ISO 5395-2, EN 14982, EN 20643	

19.1 REACH

REACH este o ordonanță CE pentru înregistrarea, evaluarea și atestarea substanțelor chimice.

Pentru informații privind îndeplinirea ordonanței REACH (CE) nr. 1907/2006, a se vedea www.stihl.com/reach.

20. Identificarea cauzelor defecțiunilor

☒ apelați eventual la un distribuitor autorizat; STIHL recomandă distribuitorii autorizați STIHL.

📖 a se vedea instrucțiunile de utilizare pentru motorul cu ardere internă.

Defecțiuni:

Motorul cu ardere internă nu pornește

Cauze posibile:

- Maneta de oprire a motorului nu este acționată.
- Nu există carburant în rezervor.
- Conducta de carburant este înfundată.
- În rezervor se găsește carburant de calitate slabă, murdar sau vechi.

- Filtrul de aer este murdar.
- Fișa bujiei este scoasă de pe bujie; cablul de aprindere este fixat slab în fișă.
- Motorul cu ardere internă este „înecat” din cauza încercărilor repetate de pornire.
- Bujia este ancrasată sau defectă; distanță incorectă între electrozi.

Măsuri de remediere:

- Se apasă maneta de oprire a motorului spre ghidon și se menține apăsată. (⇒ 11.1)
- Se completează cantitatea de carburant. (⇒ 7.4)
- Se curăță conducta de carburant. 📖, ☒
- Se utilizează numai carburant proaspăt de marcă, benzină fără plumb; se curăță carburatorul. 📖, ☒
- Se curăță filtrul de aer. 📖, ☒
- Se conectează fișa bujiei; se verifică legătura dintre cablul de aprindere și fișă. 📖, ☒
- Se deșurubează bujia și se usucă; se trage de mai multe ori cablul de pornire cu bujia scoasă. 📖, ☒
- Se curăță sau se înlocuiește bujia; se reglează distanța dintre electrozi. ☒

Defecțiune:

Pornire îngreunată sau puterea motorului cu ardere internă scade în timpul lucrului.

Cauză posibilă:

- Carcasa mașinii de tuns iarba este înfundată.
- Cosire cu treaptă prea joasă de tăiere, respectiv viteză de înaintare este prea mare în raport cu înălțimea de tăiere.
- Apă în rezervorul de carburant și în carburator; carburatorul este înfundat.
- Rezervorul de carburant este murdar.
- Filtrul de aer este murdar.

- Bujie ancrasată.

Remediu:

- Se curăță carcasa mașinii de tuns iarba (se scoate fișa de pe bujie!) (⇒ 12.1)
- Se reglează o treaptă mai înaltă de tăiere, respectiv se reduce viteza de deplasare. (⇒ 8.4)
- Se golește rezervorul de carburant și se curăță conducta de carburant și carburatorul. ✘
- Se curăță rezervorul de carburant. ✘
- Se curăță filtrul de aer. ✘
- Se curăță bujia. ✘

Defecțiuni:

Motorul cu ardere internă se încălzește foarte mult.

Cauză posibilă:

- Nivel prea mic de ulei în motorul cu ardere internă.
- Aripioarele de răcire sunt murdare.

Remediu:

- Se schimbă uleiului din motor. (⇒ 7.4)
- Se curăță aripioarele de răcire. (⇒ 12.1)

Defecțiuni:

Vibrații puternice în timpul funcționării.

Cauză posibilă:

- Unitate de tăiere defectă.
- Sistemul de fixare a motorului cu ardere internă este slăbit.

Remediu:

- Se controlează cuțitul, axul cuțitului și fixarea cuțitului (șurubul cuțitului și șaiba de siguranță) și eventual se repară. ✘
- Se strâng șuruburile de fixare a motorului cu ardere internă. ✘

Defecțiuni:

Tundere neaspectuoasă, gazonul se îngălbenește

Cauză posibilă:

- Cuțitul este tocit sau uzat.
- Viteza de tundere este prea mare în raport cu înălțimea de tăiere.
- Carcasa nu este paralelă cu solul.

Remediu:

- Se ascute cuțitul sau se înlocuiește. (⇒ 12.2), (⇒ 12.3), ✘
- Se reglează o treaptă mai înaltă de tăiere, respectiv se reduce viteza de deplasare. (⇒ 8.4)
- Se aliniaza reglajul înălțimii de tăiere de la roata față cu cel de la roata spate. (⇒ 8.6)

21. Planul de întreținere

21.1 Confirmare de predare

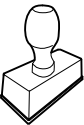
<p>Model: _____</p> <p>Număr de serie:</p> <p><input type="text"/> <input type="text"/> <input type="text"/> <input type="text"/> <input type="text"/> <input type="text"/> <input type="text"/> <input type="text"/> <input type="text"/> <input type="text"/></p> <p>Data: <input type="text"/> <input type="text"/> <input type="text"/> <input type="text"/> <input type="text"/> <input type="text"/></p> <div style="text-align: center;">  </div> <p>Următoarea operație de întreținere</p> <p>Data: <input type="text"/> <input type="text"/> <input type="text"/> <input type="text"/> <input type="text"/> <input type="text"/></p>
--

21.2 Confirmare de service



Cu ocazia lucrărilor de întreținere, prezentați aceste instrucțiuni de utilizare distribuitorului dvs. autorizat STIHL.

Acesta confirmă în rubricile formularului efectuarea lucrărilor de service.

 Operație de service efectuată la data de

 Data următoarei operații de service

Уважаемый клиент,

мы рады, что вы выбрали изделие STIHL. Мы разрабатываем и производим продукцию высочайшего качества, соответствующую потребностям наших клиентов. Наша продукция обеспечивает высокую надежность даже при экстремальных нагрузках.

STIHL – это и высочайшее качество обслуживания. Наши представители всегда готовы провести для Вас компетентную консультацию и инструктаж, а также обеспечить обширную техническую поддержку.

Мы благодарим Вас за доверие и желаем приятных впечатлений от Вашего нового изделия STIHL.



Д-р Николас Штиль

**ВАЖНО! ПЕРЕД ПРИМЕНЕНИЕМ
ОЗНАКОМИТЬСЯ И СОХРАНИТЬ.**

1. Содержание

О пользовании данной инструкцией по эксплуатации	408	Защитные устройства	420
Общие сведения	408	Защитные устройства	420
Указание по прочтению инструкции по эксплуатации	408	Бугель остановки двигателя	420
Описание устройства	409	Рекомендации по работе	420
Техника безопасности	409	Возможности применения	420
Общие сведения	409	Информация по мульчированию	421
Заправка – обращение с бензином	410	Рабочая зона пользователя	421
Рабочая одежда и средства защиты	411	Введение устройства в работу	421
Транспортировка устройства	411	Запуск двигателя внутреннего сгорания	421
Перед работой	411	Выключение двигателя внутреннего сгорания	421
Во время работы	412	Включение и выключение привода движения	421
Техническое обслуживание и ремонтные работы	414	Техническое обслуживание	422
Хранение при длительных перерывах в работе	416	Очистка устройства	422
Утилизация	416	Проверка износа ножа	422
Описание символов	416	Демонтаж и монтаж ножа	423
Комплект поставки	417	Заточка ножа косилки	423
Подготовка устройства к работе	417	Двигатель внутреннего сгорания	423
Общая информация	417	Колеса и коробка передач	424
Монтаж ведущей ручки	417	Хранение (в зимний период)	424
Установка и снятие троса стартера	417	Транспортировка	424
Топливо и моторное масло	417	Транспортировка	424
Элементы управления	418	Сведение к минимуму износа и предотвращение повреждений	424
Общая информация	418	Принадлежности	425
Откидывание ведущей ручки	418	Стандартные запчасти	425
Установка переднего колеса	418	Охрана окружающей среды	425
Регулировка высоты скашивания	419	Декларация о соответствии	426
Установка высоты скашивания на заднем колесе	419	Декларация о соответствии директивам EU газонокосилки STIHL RM 3.1 RT	426
		Знаки соответствия	426
		Установка высоты скашивания на переднем колесе	419
		Открытие и закрытие откидной крышки	420

Установленный срок службы	426
Штаб-квартира STIHL	426
Дочерние компании STIHL	427
Представительства STIHL	427
Импортёры STIHL	427
Технические данные	427
REACH	428
Поиск неисправностей	428
График сервисного обслуживания	429
Подтверждение передачи	429
Подтверждение сервисного обслуживания	429

2. О пользовании данной инструкцией по эксплуатации

2.1 Общие сведения

Данная инструкция по эксплуатации является **переводом оригинальной инструкции по эксплуатации** изготовителя по определению Директивы ЕС 2006/42/ЕС.

Компания STIHL постоянно работает над усовершенствованием ассортимента своей продукции, поэтому мы оставляем за собой право на изменения внешнего вида поставляемых изделий, технологии и оснащения. Вследствие этого претензии в отношении технических данных или рисунков этой брошюры не принимаются.

В данной инструкции по эксплуатации могут быть описаны модели, которые доступны не на всех странах.

Данная инструкция по эксплуатации защищена законодательством об авторском праве. Все авторские права сохраняются, в частности, на тиражирование, перевод и обработку с использованием электронных систем.

2.2 Указание по прочтению инструкции по эксплуатации

На рисунках и в текстах описывается определенная последовательность операций.

В данной инструкции по эксплуатации поясняются все пиктограммы, которые нанесены на устройстве.

Направление взгляда:

Направление взгляда при употреблении терминов **слева** и **справа** в инструкции по эксплуатации: пользователь стоит за устройством (рабочее положение).

Ссылка на главу:

Для ссылок на соответствующие главы и разделы с целью подробных объяснений используется стрелка. В следующем примере приведена ссылка на главу: (⇒ 4.)

Обозначение разделов текста:

Описанные указания могут выглядеть, как в следующих примерах.

Операции, требующие вмешательства пользователя:

- Ослабить винт (1) с помощью отвертки, нажать рукоятку (2) ...

Общее перечисление:

- Применение изделия для спортивных мероприятий или конкурсов

Тексты с дополнительной значимостью:

Разделы текста с дополнительной значимостью помечены в инструкции по эксплуатации одним из приведенных далее символов для обращения на них особого внимания.



Опасность!

Предупреждает об опасности несчастных случаев и получения тяжелых травм для людей. Требуется соблюдать определенные правила поведения и воздерживаться от нарушений.



Предупреждение!

Опасность получения травм для людей. Определенные правила поведения исключают возможные или вероятные травмы.



Осторожно!

Получение легких травм или нанесение материального ущерба можно избежать, соблюдая определенные правила поведения.



Указание

Информация для оптимального использования устройства и предотвращения возможных ошибок управления.

Тексты с ссылками на рисунки:

Рисунки, поясняющие пользование устройством, находятся в самом начале инструкции по эксплуатации.

Символ фотоаппарата служит для связи рисунков на страницах с рисунками с соответствующей частью текста в инструкции по эксплуатации.



3. Описание устройства



- 1 Бугель остановки двигателя
- 2 Трос стартера
- 3 Верхняя часть ведущей ручки
- 4 Быстрозажимной фиксатор
- 5 Нижняя часть ведущей ручки
- 6 Заводская табличка
- 7 Заднее колесо
- 8 Корпус
- 9 Крепление откидной крышки
- 10 Откидная крышка
- 11 Вилка колеса
- 12 Переднее колесо
- 13 Регулирующий элемент на переднем колесе (=регулировка высоты скашивания на переднем колесе)
- 14 Штекер провода свечи зажигания
- 15 Двигатель внутреннего сгорания
- 16 Регулировка высоты скашивания на заднем колесе
- 17 Бугель привода движения

4. Техника безопасности

4.1 Общие сведения



При работе с устройством необходимо обязательно соблюдать данные требования по технике безопасности.



Перед первым вводом в работу необходимо внимательно прочитать всю инструкцию по эксплуатации.

Инструкцию по эксплуатации следует бережно сохранять для дальнейшего пользования.

Следует соблюдать указания по управлению и техническому обслуживанию, которые Вы найдете в отдельной инструкции по эксплуатации двигателя внутреннего сгорания.

Соблюдение этих мер предосторожности необходимо для обеспечения Вашей безопасности, однако их перечень не является полным. Применять устройство следует в соответствии с чувством здравого смысла и ответственности, не забывая при этом, что пользователь несет ответственность за несчастные случаи с другими лицами или за их собственность.

Ознакомьтесь с элементами управления и особенностями применения устройства.

Работать с устройством разрешается только лицам, изучившим инструкцию по эксплуатации и имеющим навыки управления устройством. Перед первым вводом устройства в эксплуатацию пользователь должен пройти квалифицированный инструктаж, ориентированный на практический опыт. Пользователь должен пройти инструктаж по безопасному обращению с устройством у продавца или другого специалиста.

В частности, в ходе этого инструктажа пользователю следует разъяснить, что работа с устройством требует особой осмотрительности и концентрации внимания.

Даже если устройство эксплуатируется надлежащим образом, не стоит забывать про возможность возникновения остаточных рисков.



Опасность для жизни вследствие удушья!

Опасность удушья для детей во время игр с упаковочным материалом. Упаковочный материал следует непременно хранить в недоступном для детей месте.

Устройство со всем навесным оборудованием можно передавать или одалживать только тем пользователям, которые, в принципе, знакомы с данной моделью и обслуживанием устройства. Устройство необходимо передавать всегда с инструкцией по эксплуатации.

Пользоваться устройством разрешается только, находясь в хорошем физическом и психическом состоянии. Если у Вас имеются проблемы со здоровьем, то следует обратиться к врачу и выяснить, можно ли Вам работать с устройством. Запрещается работать с устройством после употребления алкогольных напитков, наркотиков или приема лекарств, которые могут оказать негативное влияние на реакции работающего.

Необходимо убедиться, что пользователь физически, психически и умственно в состоянии управлять устройством и работать с ним. Если пользователь обладает физическими,

психическими или умственными недостатками, он может работать с устройством только под надзором ответственного лица, или следуя его указаниям.

Следует убедиться, что пользователь достиг совершеннолетия или обучен соответствующей профессии согласно национальным правилам.

Внимание – опасность несчастных случаев!

Газонокосилка предназначена только для скашивания газонов. Иное применение запрещено, так как может привести к опасным последствиям или повреждению устройства.

Из-за опасности получения травм пользователем газонокосилку запрещается применять для следующих работ (неполное перечисление):

- для подрезки веток, зеленых ограждений и кустов,
- для подрезки вьющихся растений,
- для ухода за растениями на крышах и в ящиках на балконах,
- для измельчения обрезков деревьев и кустарников,
- для очистки дорожек (всасыванием, продувкой),
- для выравнивания поверхности почвы, например, при наличии земляных холмиков, сделанных кротами.

Из соображений безопасности запрещается любое изменение на устройстве, за исключением квалифицированной установкой принадлежностей, допущенных компанией STIHL. Кроме того,

изменения устройства приводят к лишению права на гарантийный ремонт. Сведения о разрешенных к использованию принадлежностях вы получите у дилеров STIHL.

Запрещены изменения устройства с целью увеличения мощности или частоты вращения двигателя внутреннего сгорания или электродвигателя.

Запрещается использование устройства для транспортировки предметов, животных или людей, в особенности детей.

Особую осторожность следует проявлять при применении устройства в зонах зеленых насаждений, парках, на спортплощадках, на улицах и предприятиях лесного и сельского хозяйств.



Внимание! Опасность для здоровья вследствие вибрации! Чрезмерная нагрузка, вызванная

вибрациями, может нанести ущерб системе кровообращения и нервной системе, особенно у лиц с нарушениями кровообращения. При появлении симптомов, которые могут появиться из-за вибрационной нагрузки, необходимо обратиться к врачу. Нижеуказанные симптомы появляются в основном в пальцах, на руках или запястных суставах (неполный перечень примеров):

- потеря чувствительности,
- боли,
- миастения,
- дисхромия кожи,
- неприятные явления формикации.

Необходимо обеими руками крепко, но без напряжения, удерживать ведущую ручку в предусмотренных местах.

Необходимо спланировать рабочее время так, чтобы можно было длительное время избегать чрезмерных нагрузок.

4.2 Заправка – обращение с бензином



Опасность для жизни!

Бензин токсичен и сильно горюч.

Хранить бензин только в предназначенных для этого емкостях (канистрах), которые прошли соответствующую проверку. Крышки заправочных емкостей необходимо всегда правильно накручивать и затягивать до отказа. Из соображений безопасности поврежденные крышки должны быть заменены.

Для утилизации или хранения производственных материалов, например, топлива запрещается использовать бутылки для напитков или подобные емкости. Нельзя исключить, что жидкость в бутылках может кто-то выпить, это особенно опасно для детей.



Бензин хранить вдали от источников искр, открытого пламени, постоянного горения, а также источников тепла и других источников возгорания. Не курить!

Заправку производить только на воздухе и не курить во время заправки.

Перед заправкой надо выключить двигатель внутреннего сгорания и подождать, когда он остынет.

Заливать бензин необходимо перед запуском двигателя внутреннего сгорания. Во время работы двигателя внутреннего сгорания или при неостывшей машине запрещается открывать крышку бензобака или доливать бензин.

Не допускать переливания топливного бака!

Чтобы оставить место для расширения топлива, нельзя заливать топливо выше нижней кромки наливного патрубка топливного бака. Дополнительно соблюдать данные, приведенные в «Инструкции по эксплуатации двигателя внутреннего сгорания».



Если Вы перелили бензин через край, то запускать двигатель внутреннего сгорания можно только после очистки поверхности, залитой бензином. Не включать зажигание до того момента, пока пары бензина не улетучились (протереть насухо).

Пролитое топливо необходимо всегда вытирать.

Если бензин попал на одежду, то ее необходимо сменить.

Нельзя оставлять устройство с бензином в бензобаке в помещении. Там имеется возможность вступления в контакт бензиновых паров с открытым огнем или искрами, что может привести к воспламенению паров.

Если необходимо опорожнить топливный бак, это следует выполнять вне помещения.

4.3 Рабочая одежда и средства защиты



При работе всегда носить прочную обувь с нескользкой подошвой. Нельзя работать босиком или, например, в сандалиях.



Кроме того, во время работ по техобслуживанию и очистке, а также при транспортировке устройства следует надевать прочные перчатки, не носить распущенными длинные волосы и покрывать их (использовать головной убор, шапку и т. п.).



При заточке ножа косилки необходимо пользоваться подходящими защитными очками.

Работать с устройством разрешается только в длинных брюках и в плотно прилегающей одежде.

Нельзя надевать свободную одежду, которая может зацепиться за движущиеся узлы (рычаги управления), также не разрешается носить украшения, галстуки и шарфы.

4.4 Транспортировка устройства

Работать следует только в защитных (⇒ 4.3) перчатках, чтобы избежать травм от острых и горячих частей устройства.

Нельзя транспортировать устройство при работающем двигателе внутреннего сгорания. Перед транспортировкой выключить двигатель внутреннего сгорания, дождаться останова ножа и вынуть штекер провода свечи зажигания.

Устройство следует транспортировать только с остывшим двигателем внутреннего сгорания и без топлива.

Для погрузки использовать подходящие средства (погрузочные платформы, подъемные приспособления).

Устройство и его транспортируемые узлы должны быть зафиксированы на погрузочной платформе с помощью подходящих средств крепления (ремней, тросов и т. д.).

При подъеме и переносе не допускать прикосновений к ножу косилки.

Соблюдать указания, содержащиеся в главе «Транспортировка». В ней описано, как поднимать или закреплять устройство. (⇒ 13.)

При транспортировке устройства необходимо соблюдать местные законодательные предписания, в особенности по безопасности погрузки и транспортировке предметов на погрузочных платформах.

4.5 Перед работой

Следует удостовериться, что с устройством работают только те лица, которые знакомы с инструкцией по эксплуатации.

Перед вводом устройства в работу проверить топливную систему на герметичность, особенно видимые детали, например, топливный бак, крышку топливного бака, шланговые соединения. В случае негерметичности или повреждения не запускать двигатель внутреннего сгорания – **опасность пожара!**

Перед вводом в работу сдать устройство на ремонт в специализированный сервисный центр.

Для устройств по уходу за садовыми участками с двигателями внутреннего сгорания или электродвигателями следует соблюдать муниципальные предписания по продолжительности работы.

Тщательно осмотреть участок, на котором будет работать устройство, и убрать все камни, палки, проволоку, кости и иные посторонние предметы, которые могли бы быть захвачены вверх. В высокой траве можно не заметить препятствия (например, пни и корни деревьев).

Поэтому перед работой с устройством на газонном участке следует пометить все скрытые объекты (препятствия), которые невозможно убрать.

Перед использованием устройства следует заменять поврежденные и изношенные детали. Необходимо вовремя обновлять на устройстве нечитабельные или поврежденные наклейки с предупреждениями и указаниями об имеющихся опасностях. Новые наклейки и все остальные запасные части имеются в специализированном центре STIHL.



Опасность получения травм!

Изношенные или поврежденные детали (например, тупые ножи) могут повлиять на безопасность устройства и стать причиной травмы пользователя.

Перед использованием устройства проверить прочное и надежное положение штекера провода свечи зажигания на свече зажигания.

Устройство разрешается использовать только в технически безопасном состоянии. Перед каждым использованием следует проверять:

- установлено ли устройство в соответствии с предписаниями;
- безупречно ли состояние режущего инструмента и всего режущего механизма (ножа косилки, крепежных элементов, корпуса косилочного механизма). Особое внимание следует обращать на фиксированное положение, повреждения (насечки или трещины), а также износ; (⇒ 12.2)
- правильно ли закручена крышка топливного бака;
- безупречно ли состояние топливного бака и узлов, связанных с подачей топлива, а также крышки топливного бака;
- безупречно ли состояние защитных устройств (например, бугеля устройства остановки двигателя, корпуса, откидной крышки, ведущей ручки, защитной решетки) и правильно ли они работают;
- правильно ли установлена резьбовая пробка масляного бака.

В случае необходимости выполнить все требуемые работы или обратиться к дилеру. Компания STIHL рекомендует обращаться к дилеру STIHL.

4.6 Во время работы



Запрещено присутствие посторонних лиц в опасной зоне! Не выполнять работы,

если в опасной зоне находятся животные или люди, особенно дети.

Запрещается удалять или переключать установленные на устройстве переключающие и защитные устройства. В частности, нельзя фиксировать бугель остановки двигателя на ведущей ручке (например, путем привязывания).

В режиме работы с боковым выбросом травы откидная крышка должна быть полностью открыта и зафиксирована резьбовой заглушкой.



Внимание! Опасность получения травм!

Никогда не класть руки или ноги на вращающиеся детали или под них. Запрещено прикасаться к вращающемуся ножу. Необходимо всегда находиться на некотором расстоянии от отверстия для выброса.

Всегда соблюдать безопасное расстояние от устройства, обеспеченное ведущей ручкой. Ведущая ручка всегда должна быть смонтирована надлежащим образом. Запрещается внесение изменений в ее конструкцию. Запрещается начинать работу устройства со сложенной ведущей ручкой.

Запрещается открывать или закрывать откидную крышку до полной остановки ножа косилки. Вращающийся нож может стать причиной телесных повреждений.

Никогда не закрепляйте предметы на ведущей ручке (например, рабочую одежду).

Следует работать только при дневном свете или хорошем искусственном освещении.

Нельзя работать с устройством во время дождя и грозы, особенно в случае опасности удара молнии.

При наличии влажной поверхности неустойчивое положение пользователя увеличивает опасность несчастного случая.

Следует работать, соблюдая особую осторожность, чтобы не подскользнуться. По возможности избегать применения устройства на влажной поверхности.

Отработавшие газы:



Опасность для жизни вследствие отравления!

При появлении тошноты, головной боли, нарушения зрения (например, уменьшение поля зрения), нарушении слуха, головокружении, ухудшающейся способности концентрации необходимо срочно прекратить работу. Эти симптомы могут, кроме прочего, быть вызваны слишком высокой концентрацией отработавших газов.



Устройство выделяет ядовитые отработавшие газы во время работы двигателя внутреннего сгорания. В них

содержится ядовитая окись углерода – газ, не имеющий цвета и запаха, а также и другие вредные вещества. Запрещается работа двигателя внутреннего сгорания в закрытых или плохо проветриваемых помещениях.

Запуск:

Запуск устройства производить с осторожностью, соблюдая указания главы «Введение устройства в работу»

(⇒ 11.1). Запуск в соответствии с указаниями уменьшает опасность травматизма.

Опасность получения травм!

Если трос стартера быстро возвращается обратно, то перемещение ладони и руки к двигателю внутреннего сгорания происходит быстрее, чем отпускание троса. Возникающая вследствие этого отдача может привести к переломам костей, ущемлениям и растяжениям.

При запуске ноги всегда должны находиться на достаточном расстоянии от режущего инструмента.

При запуске запрещается опрокидывать устройство.

При запуске запрещается приводить в действие бугель привода движения.

Работы на склонах:

Наклонные участки всегда обрабатывать в поперечном направлении, ни в коем случае не в продольном направлении.

Если пользователь при косьбе в продольном направлении потеряет контроль, это может привести к тому, что он попадет под работающее устройство.

При кошении на склонах зафиксировать переднее колесо, чтобы обеспечить лучшую ходовую устойчивость.

Будьте особо осторожны, если Вы меняете направление движения на склоне.

Всегда следите за тем, чтобы состояние склонов было хорошим, и избегайте работ с устройством на слишком крутых склонах.

Из соображений безопасности запрещено использовать устройство на склонах крутизной более 25° (46,6 %).

Опасность получения травм!

Угол наклона 25° соответствует вертикальному подъему 46,6 см при 100 см горизонтали.

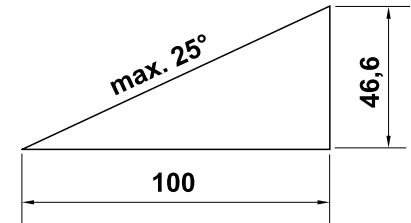

Для обеспечения достаточной смазки двигателя внутреннего сгорания при работе устройства на склонах необходимо соблюдать дополнительные сведения в имеющейся инструкции по эксплуатации двигателя внутреннего сгорания.

Во время работы:



Опасность получения травм!

Никогда не класть руки или ноги на вращающиеся детали, а также не держать их над или под этими деталями.



Не пытаться осматривать нож во время работы газонокосилки. Вращающийся нож может стать причиной телесных повреждений.

Передвигайтесь с устройством только в темпе шага – при работе быстрое передвижение запрещено. Вследствие быстрого перемещения возрастает опасность несчастных случаев из-за спотыкания, скольжения и т. д.

Будьте особо осторожны, если Вы поворачиваете устройство или подвигаете его к себе.

Опасность споткнуться!

Соблюдайте особую осторожность при использовании устройства вблизи склонов, кромок участков, канав и прудов. В частности следует выдерживать достаточное расстояние до подобных опасных зон.

Необходимо огибать невидимые объекты на луговине (брызгальные установки для газонов, забитые в почву сваи, водяные вентили, фундаменты, электрические кабели и т. п.). Наезд на такие посторонние объекты запрещен.



Следить за инерционным движением режущего инструмента, которое длится несколько секунд до полной остановки.

Выключить двигатель внутреннего сгорания, дождаться полной остановки рабочего органа и вынуть штекер провода свечи зажигания:

- прежде чем оставить устройство, или, в том случае, если устройство находится без присмотра;
- перед заправкой. Заправку производить только при остывшем двигателе внутреннего сгорания.

Опасность пожара!

- прежде чем освободить блокировку или снять заглушки с корпуса косилочного механизма;
- перед подъемом и переноской устройства;
- перед транспортировкой устройства;
- прежде чем выполнить работы на ноже косилки;

– перед тем как проверить устройство или очистить его, а также перед проведением на нем иных работ (например, перед складыванием ведущей ручки, установкой высоты скашивания, открытием или закрытием откидной крышки);

– если задет посторонний предмет или у газонокосилки появились ненормальные сильные вибрации. В этих случаях необходимо проверить устройство, в особенности режущий механизм (нож, ножевой вал, крепление ножа) на наличие повреждений, и выполнить необходимый ремонт, прежде чем снова приступить к работе с устройством.



Опасность получения травм!

Наличие сильной вибрации, как правило, свидетельствует о неисправности. Запрещается приводить газонокосилку в действие, например, с поврежденным или погнутым ножевым валом или с поврежденным или погнутым ножом косилки.

При отсутствии необходимых знаний следует поручать ремонт специалистам: компания STIHL рекомендует обращаться к дилерам STIHL.

Необходимо выключить двигатель внутреннего сгорания,

- если Вы перемещаете устройство с обрабатываемого газона или на газон,
- перед тем как переместить устройство на участок, не поросший травой,

– если устройство необходимо опрокинуть для транспортировки.

4.7 Техническое обслуживание и ремонтные работы

Перед проведением работ по очистке, регулировке, ремонту и техобслуживанию:

- поставить устройство на твердую и ровную поверхность,
- выключить двигатель внутреннего сгорания и дать ему остыть,
- вынуть штекер провода свечи зажигания.



Внимание — опасность получения травм!

Штекер провода свечи зажигания должен находиться вдали от свечи зажигания: случайная искра зажигания может привести к возгоранию или удару электрическим током. Непреднамеренный контакт свечи зажигания со штекером провода свечи зажигания может вызвать случайный запуск двигателя внутреннего сгорания.



Опасность получения травм из-за ножа косилки!

Вытягивание троса стартера приводит к вращению рабочего органа. Всегда находиться на достаточном расстоянии от ножа косилки, особенно следить за положением рук и ног, во время вытягивания троса стартера.

Перед выполнением работ, прежде всего в области двигателя внутреннего сгорания, выпускного коллектора и глушителя следует дождаться

остывания устройства. Температуры могут достигать 80° С и выше.

Опасность ожогов!

Непосредственный контакт с моторным маслом может быть опасным. Кроме того, не допускается проливание моторного масла.

Компания STIHL рекомендует по поводу заливки или замены моторного масла обращаться в специализированный центр STIHL.

Очистка:

После работы все устройство необходимо тщательно очистить. (⇒ 12.1)

Удалить остатки травы деревянной палочкой. Очистить щеткой и водой нижнюю поверхность косилки.

Запрещается использовать аппарат для очистки высокого давления, а также промывать устройство струями воды (например, при помощи садового шланга).

Запрещается использовать агрессивные чистящие средства. Они могут повредить пластмассу и металл, что может вызвать нарушение безопасной эксплуатации устройства STIHL.

С целью исключения возгорания отверстия охлаждения, ребра охлаждения и область выхлопа должны быть чистыми, например, от травы, соломы, мха, листьев или вытекшей смазки.

Работы по техническому обслуживанию:

Разрешается выполнять только те работы по техническому обслуживанию, которые описаны в данной инструкции по эксплуатации.

Все другие работы должны производиться дилером. Для получения необходимых сведений и помощи обращайтесь **всегда** к дилеру.

Компания STIHL рекомендует выполнять работы по техническому обслуживанию и ремонты только у дилеров STIHL.

Дилеры STIHL регулярно предоставляют программы обучения и техническую информацию.

Необходимо использовать только инструменты, принадлежности или навесные устройства, допущенные STIHL для данного устройства, или технически аналогичные узлы. В ином случае нельзя исключить несчастные случаи, приводящие к получению травм или повреждению устройства. При возникновении вопросов обращаться к дилеру.

Оригинальные инструменты, принадлежности и запчасти STIHL по своим качествам оптимально соответствуют устройству и удовлетворяют требованиям пользователя. Оригинальные запасные части STIHL опознаются по номеру запасной части STIHL, по надписи STIHL и при необходимости по знаку запасных частей STIHL. На маленьких деталях знак может стоять также отдельно.

Из соображений безопасности необходимо регулярно проверять узлы, связанные с подачей топлива (топливопровод, топливный кран, топливный бак, запорное устройство топливного бака, подсоединения и т. п.) на отсутствие повреждений и герметичность, при необходимости соответствующие узлы должны

заменяться специалистом (компания STIHL рекомендует обратиться к дилеру STIHL).

Наклейки с предупреждениями и указаниями следует всегда содержать в чистом и хорошо читабельном состоянии. Поврежденные или утерянные наклейки необходимо заменить новыми оригинальными, которые можно получить у дилеров STIHL. При замене узла или детали новым узлом или деталью, следить, чтобы новые части получили такие же наклейки, как и прежние узлы и детали.

Регулярно проверять откидную крышку на отсутствие износа, повреждений или нарушения функционирования, в случае необходимости крышку следует заменять.

Работайте с режущим блоком только в защитных перчатках (⇒ 4.3) и с предельной осторожностью.

Для того чтобы устройство работало надежно, следует затягивать все гайки, болты и винты до упора, в особенности винт ножа.

Следует регулярно проверять все устройство, особенно перед установкой на длительное хранение (например, в зимний период), на отсутствие износа и повреждений. Из соображений безопасности необходимо сразу заменять изношенные или поврежденные детали, обеспечивая тем самым надежную работу устройства.

Нельзя менять основное положение двигателя внутреннего сгорания и переворачивать его.

В случае снятия каких-либо деталей или защитных приспособлений во время проведения работ по

техническому обслуживанию их необходимо немедленно снова установить на место в соответствии с предписаниями.

4.8 Хранение при длительных перерывах в работе

Перед тем как ставить устройство в закрытое помещение, следует дать возможность двигателю внутреннего сгорания остыть.

Перед тем как накрыть устройство, дождаться его полного остывания.

Устройство следует хранить с опустошенным топливным баком и запасом топлива в закрываемом хорошо вентилируемом помещении.

Необходимо исключить вероятность пользования устройства посторонними лицами (например, детьми).

Если требуется опустошить бак, например, при прекращении работы в зимний период, опорожнение топливного бака должно производиться только на открытом воздухе (путем выработки топлива на холостом ходу).

Перед установкой на хранение (например, в зимний период) устройство следует тщательно очищать.

Устройство следует хранить только с вынутым штекером провода свечи зажигания.

Хранить устройство в состоянии готовности к эксплуатации.

4.9 Утилизация

Такие отходы, как отработанное масло или топливо, смазочные средства, фильтры, аккумуляторные батареи и подобные быстроизнашивающиеся узлы могут причинять вред людям, животным и экологии, поэтому они должны быть утилизированы надлежащим образом.

Чтобы получить информацию о правильной утилизации отходов, обращайтесь в Ваш центр по утилизации или иной специализированный сервисный центр. Компания STIHL рекомендует обращаться к дилеру STIHL.

Следует обеспечить правильную утилизацию отслужившего устройства. Перед утилизацией приведите устройство в непригодное состояние. Во избежание несчастных случаев надо специально удалить провод высокого напряжения, опустошить топливный бак и слить моторное масло.

Опасность получения травм из-за ножа косилки!

Кроме того, запрещается оставлять отслужившую газонокосилку без присмотра. Удостовериться, что устройство и особенно нож косилки хранятся в недоступном для детей месте.

5. Описание символов



Внимание!

Перед вводом в эксплуатацию прочитайте и соблюдайте инструкцию по эксплуатации и указания по технике безопасности.



Опасность травмирования!

Запрещено присутствие посторонних лиц в опасной зоне.



Внимание!

Руки и ноги держать на расстоянии от ножей.

Перед работами с режущим инструментом, а также перед работами по техобслуживанию и очистке следует вынимать штекер провода свечи зажигания.



Запустить двигатель внутреннего сгорания.



Выключить двигатель внутреннего сгорания.



Включить привод движения.

6. Комплект поставки



Поз.	Наименование	Шт.
A	Базовое устройство с ведущей ручкой	1
B	Винт с полупотайной головкой	2
C	Быстрозажимной фиксатор	2
D	Зажим кабеля	2
–	Инструкция по эксплуатации	1
–	Инструкция по эксплуатации двигателя внутреннего сгорания	1

7. Подготовка устройства к работе

7.1 Общая информация



Опасность получения травм

Следует соблюдать предписания по технике безопасности в главе «Техника безопасности» (⇒ 4.).

- Для выполнения всех описанных работ устройство должно быть горизонтально установлено на ровном и твердом основании.

7.2 Монтаж ведущей ручки



- Удерживать верхнюю часть ведущей ручки (1) на нижней части ведущей ручки (2) и вставить винты (B) в отверстия (3) по направлению изнутри наружу.
- Навинтить быстрозажимные фиксаторы (C) на винты (B) (должны выступать примерно на один виток резьбы) и откинуть их вверх.
- Проверка правильности монтажа: Быстрозажимные фиксаторы (C) должны быть затянуты с таким усилием, чтобы они плотно прилегали к ведущей ручке, а ее верхняя часть была прочно соединена с нижней частью. Если ведущая ручка закреплена непрочно или быстрозажимные фиксаторы установлены неправильно, необходимо раскрыть быстрозажимные фиксаторы и правильно отрегулировать их вращением в обе стороны.
- Установить первый зажим кабеля (D) на верхней части ведущей ручки **слева**. Вставить трос устройства остановки двигателя, как изображено на рисунке. Закрыть язычок (4) и защелкнуть его.
- Установить второй зажим кабеля (D) на верхней части ведущей ручки **справа**. Вставить трос привода движения, как изображено на рисунке. Закрыть язычок (4) и защелкнуть его.
- Расстояние между зажимами кабеля и манжетами:
30 см

7.3 Установка и снятие троса стартера



Установка

- Отсоединить штекер провода свечи зажигания от двигателя внутреннего сгорания.
- Надавить бугель остановки двигателя (1) к ведущей ручке и удерживать.
- Медленно извлечь трос стартера (2).
- Отпустить бугель остановки двигателя (1) и вернуть трос стартера (2) в направляющую (3).
- Вставить штекер провода свечи зажигания.

Снятие

- Отсоединить штекер провода свечи зажигания от двигателя внутреннего сгорания.
- Вытянуть трос стартера (2) из направляющей (3).

7.4 Топливо и моторное масло



⚠ Не допускать повреждений устройства!

Перед первым запуском залить моторное масло. При заливке моторного масла или при заправке рекомендуется применять подходящее приспособление (например, воронку).

Моторное масло:

Сведения о применяемом моторном масле и требуемом количестве масла Вы найдете в



«Инструкции по эксплуатации двигателя внутреннего сгорания». Регулярно контролировать уровень заливки масла (см. «Инструкцию по эксплуатации двигателя внутреннего сгорания»).

Нельзя допускать недоливания масла или превышения требуемого уровня. Перед вводом двигателя внутреннего сгорания в эксплуатацию правильно завинтить крышку масляного бака.

Топливо:

Рекомендация:

свежее топливо марочных сортов, неэтилированный бензин.

Сведения о качестве топлива (октановом числе) приведены в «Инструкции по эксплуатации двигателя внутреннего сгорания».



8. Элементы управления

8.1 Общая информация



Опасность получения травм

Следует соблюдать предписания по технике безопасности в главе «Техника безопасности» (⇒ 4.).

- Для выполнения всех описанных работ устройство должно быть горизонтально установлено на ровном и твердом основании.

8.2 Откидывание ведущей ручки



Для удобной транспортировки и компактного хранения ведущую ручку можно складывать.



Риск защемления!

В результате ослабления быстрозажимных фиксаторов ведущая ручка может самопроизвольно сложиться. Поэтому во время ослабления крепления всегда удерживать ведущую ручку одной рукой.

- Извлечь трос стартера. (⇒ 7.3)
- Удерживая верхнюю часть ведущей ручки (1), открыть быстрозажимные фиксаторы (С) справа и слева и осторожно отвести ведущую ручку вперед.

8.3 Установка переднего колеса



На регулировочном элементе (1) можно выбрать 3 различные настройки.



Опасность ожогов!

При касании вилки колеса на устройстве (2) соблюдать достаточное расстояние от двигателя внутреннего сгорания и глушителя – при длительной эксплуатации части двигателя внутреннего сгорания становятся горячими.

Символы на регулировочном элементе переднего колеса:



- 1 Переднее колесо зафиксировано

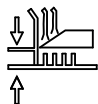

- 2 Установка высоты скашивания



- 3 Возможность поворота переднего колеса на 360°

1 Переднее колесо зафиксировано:

При кошении на склонах и продолжительной косьбе прямых полос переднее колесо можно фиксировать для лучшего удерживания направления.

- Разместить переднее колесо, как изображено на рисунке (положение при движении вперед). Оно должно быть направлено к корпусу.
- Вдавить регулирующий палец (3) в положение «Переднее колесо зафиксировано» и следить за тем, чтобы он полностью защелкнулся.

2 Установка высоты скашивания:

На регулировочном элементе (1) можно устанавливать 5 уровней высоты скашивания.



Опасность травмирования!

Запрещается подкладывать руки или пальцы **под регулировочный элемент высоты скашивания на переднем колесе.**

Не допускается располагать руки или ноги между корпусом и почвой.

- Деблокирующий рычаг (4) нажать по направлению стрелки и удерживать его в этом положении. При этом удерживать рукой вилку колеса (2) вверх, чтобы под действием собственного веса не произошла переустановка газонокосилки на минимальный уровень срезания.

- Установить регулирующий палец (3) в положение «Установка высоты скашивания» (=среднее положение).
- Установить высоту скашивания. (⇒ 8.4)
- Отпустить деблокирующий рычаг (4).

3 Возможность поворота переднего колеса на 360°:

Для хорошей маневренности при скашивании вокруг кустарников и деревьев переднее колесо можно установить так, чтобы оно могло свободно поворачиваться на 360°.

- Вдавить регулирующий палец (3) в положение «Возможность поворота переднего колеса на 360°» и следить за тем, чтобы он полностью защелкнулся.

8.4 Регулировка высоты скашивания



Опасность получения травм!

При установке высоты скашивания необходимо следить за тем, чтобы корпус всегда располагался параллельно почве, при этом также достигаются оптимальные результаты кошения.

Устройство имеет **2** возможности регулировки высоты скашивания:

- 1. Регулировка высоты скашивания на заднем колесе** (⇒ 8.5)
- 2. Регулировка высоты скашивания на переднем колесе** (⇒ 8.6)

Можно устанавливать **5** различных уровней высоты скашивания.

Уровень **1** = **25 мм**

Уровень **5** = **80 мм**

Обычные уровни высоты скашивания от **2** до **4**, особенно при использовании устройства в качестве мульчирующей косилки. (⇒ 10.2)

Компания STIHL рекомендует вначале устанавливать требуемую высоту скашивания на заднем колесе, а затем приводить в соответствие высоту скашивания на переднем колесе. Высота скашивания установлена правильно в том случае, если корпус расположен параллельно почве.

8.5 Установка высоты скашивания на заднем колесе



- Вначале потянуть рукоятку регулировки высоты скашивания на заднем колесе (1) в направлении колеса и удерживать ее в этом положении.
- Выбрать требуемую высоту скашивания (уровни скашивания от **1** до **5**, как изображено на рисунке) и снова защелкнуть рукоятку.

8.6 Установка высоты скашивания на переднем колесе



Опасность травмирования!

Запрещается подкладывать руки или пальцы **под регулировочный элемент высоты скашивания на переднем колесе.**

Не допускается располагать руки или ноги между корпусом и почвой.

Опасность ожогов!

При касании вилки колеса на устройстве (1) соблюдать достаточное расстояние от двигателя внутреннего сгорания и глушителя – при длительной эксплуатации части двигателя внутреннего сгорания становятся горячими.

- Для регулировки устройства следует охватить вилку колеса (1), как изображено на рисунке, нажать деблокирующий рычаг (2) в направлении стрелки и во время процесса установки крепко удерживать. При этом удерживать рукой вилку колеса (1) вверх, чтобы под действием собственного веса не произошла переустановка газонокосилки на минимальный уровень срезания.
- Установить регулирующий палец (3) в положение «Установка высоты скашивания» (=среднее положение).

- **Уменьшение высоты скашивания:**
При нажатии на вилку колеса (1) уровень высоты скашивания понижается.
- **Увеличение высоты скашивания:**
Поднять устройство и надавить второй рукой сверху на поворотную ось (4) переднего колеса до достижения требуемой высоты скашивания.
- **Контроль высоты скашивания:**
Высоту скашивания (уровни от 1 до 5, как изображено на рисунке) следует выбирать таким образом, чтобы уровень высоты скашивания на заднем колесе совпадал с уровнем на переднем колесе. Корпус должен быть расположен параллельно к почве.
- Отпустить деблокирующий рычаг (2).
- При необходимости опять надавить на регулирующий палец (3) влево или вправо. (⇒ 8.3)

8.7 Открытие и закрытие откидной крышки



i Чтобы не допустить засорений в корпусе, следует всегда полностью открывать или закрывать откидную крышку.

1 Закрытие откидной крышки:

- Отвинтить крепление откидной крышки (1) и закрыть крышку (2) – надавить к корпусу.
- Снова закрутить крепление откидной крышки (1) до отказа.

2 Открытие откидной крышки:

- Отвинтить крепление откидной крышки (1) и открыть крышку (2) – потянуть наружу до упора.
- Снова закрутить крепление откидной крышки (1) до отказа.

9. Защитные устройства

Для безопасного управления и защиты от неправильного использования устройство оснащено многочисленными защитными устройствами.



Опасность получения травм!

Если у одного из защитных устройств обнаруживается дефект, то работа устройства запрещена. Компания STIHL рекомендует обращаться в таком случае к дилерам STIHL.

Двигатель внутреннего сгорания и нож полностью останавливаются в течение 3 секунд.



Опасность получения травм!

Если время движения ножа по инерции превышает указанное значение, то устройство не подлежит дальнейшему использованию и требует проверки у дилера.

Измерение времени работы по инерции

После включения двигателя внутреннего сгорания нож начинает вращаться, при этом слышен создаваемый потоком воздуха шум. Время движения по инерции соответствует продолжительности этого шума после выключения двигателя внутреннего сгорания. Его можно измерить с помощью секундомера.

10. Рекомендации по работе

10.1 Возможности применения

В зависимости от потребности газонокосилка может применяться, как мульчирующая косилка или как косилка с боковым выбросом травы.

Применение в качестве мульчирующей косилки:

- Полностью закрыть откидную крышку. (⇒ 8.7)

Применение в качестве косилки с боковым выбросом травы:

- Полностью открыть откидную крышку. (⇒ 8.7)

10.2 Информация по мульчированию

Благодаря особым характеристикам прохождения воздушного потока в области ножа при мульчировании срезанная трава многократно измельчается и выдувается обратно на луговину. Срезанная трава остается на газонном участке.

Перегнившая срезанная с газона трава возвращает почве органические питательные вещества, выполняя роль натурального удобрения, при этом рост сорной травы замедляется.

Для получения красивого газона с густой травой мульчирование необходимо производить часто, срезая при этом траву коротко.

В период активного роста травы (весной) мульчирование следует выполнять не реже двух раз в неделю, летом и осенью не реже одного раза в неделю.

Выполнение работ при мульчировании:

Компания STIHL рекомендует производить мульчирование только на сухом газоне и при не слишком высокой траве.

Условия для достижения хорошего результата мульчирования:

- Установить оптимальную высоту скашивания: необходимо срезать треть высоты травы.
- Работать с хорошо заточенными ножами.
- Менять направление движения при кошении и следить за тем, чтобы полосы при кошении не пересекались.

При высокой траве газон необходимо косить в два прохода:

Первый проход – предварительно подрезать траву на газоне, установив максимальную высоту скашивания. Второй проход – через 12–24 часа после первого прохода выполнять мульчирование газона в правом углу к направлению первой подрезки, мульчируя траву до необходимой высоты.

10.3 Рабочая зона пользователя



- Из соображений безопасности при запуске и работе двигателя внутреннего сгорания пользователь должен всегда находиться в рабочей зоне за ведущей ручкой. Всегда соблюдать безопасное расстояние от устройства, обеспеченное ведущей ручкой.
- Управление газонокосилкой разрешается выполнять только одному человеку, посторонним лицам запрещено находиться в опасной зоне. (⇒ 4.)

11. Введение устройства в работу

11.1 Запуск двигателя внутреннего сгорания



Не допускать повреждений устройства!

Не запускать двигатель внутреннего сгорания в высокой траве. При затрудненном запуске увеличить высоту скашивания.



Благодаря регулятору подачи топлива с фиксированным положением двигатель внутреннего сгорания после запуска всегда работает с оптимальной рабочей частотой вращения.

- **1** Прижать бугель остановки двигателя (1) к ведущей ручке и удерживать в этом положении.
- **2** Медленно вытянуть трос стартера (2) до появления сопротивления натяжению. Затем резко дернуть за трос, быстро вытянув его на длину руки. Медленно вернуть трос стартера (2) на место, чтобы пусковой механизм мог произвести намотку троса. Повторять процесс до тех пор, пока двигатель внутреннего сгорания не запуснется.

11.2 Выключение двигателя внутреннего сгорания



- Отпустить бугель остановки двигателя (1).

Двигатель внутреннего сгорания и нож полностью останавливаются в течение 3 секунд.

11.3 Включение и выключение привода движения



Включение привода движения

- Запустить двигатель внутреннего сгорания. (⇒ 11.1)
- Потянуть бугель привода движения (1) к ведущей ручке и удерживать его в этом положении.

Привод движения включается, и газонокосилка начинает двигаться вперед.

Скорость движения:

3,5 км/ч

Выключение привода движения

- Отпустить бугель привода движения (1).

Привод движения выключается, и газонокосилка останавливается.

Двигатель внутреннего сгорания и нож продолжают работать.

12. Техническое обслуживание

Опасность получения травм!

Перед всеми работами по техобслуживанию или очистке устройства необходимо внимательно прочитать главу «Техника безопасности» (⇒ 4.), в особенности раздел «Техобслуживание и ремонт» (⇒ 4.7), точно выполнять все приведенные там предписания по технике безопасности.

Перед всеми работами по техобслуживанию и очистке необходимо дождаться охлаждения устройства и вынуть штекер провода свечи зажигания!



Ежегодное техническое обслуживание дилером:

Газонокосилку следует ежегодно проверять у дилера. Компания STIHL рекомендует обращаться к дилеру STIHL.

12.1 Очистка устройства

Периодичность технического обслуживания: после каждого применения



Тщательный уход за устройством защищает его от повреждений и увеличивает срок службы.



Опасность травмирования!

Выключить двигатель внутреннего сгорания, извлечь штекер провода свечи зажигания и дождаться охлаждения устройства.

Перед установкой устройства в положение для очистки следует опорожнить топливный бак (выработать топливо на холостом ходу).

Устройство надежно стоит в положении для очистки, как изображено на рисунке.

- Отвести верхнюю часть ведущей ручки назад.
- 2 подходящих деревянных бруска (высота: 7 - 8 см) расположить на земле за устройством, как изображено на рисунке.
- Приподнять устройство спереди за вилку колеса и поставить его на деревянные бруски, как изображено на рисунке.

Указания по очистке:

- Загрязнения следует удалять небольшим количеством воды с помощью щетки или тряпки. Очистке подлежит также нож косилки. Запрещается направлять струи воды на узлы двигателя внутреннего сгорания, уплотнения, опорные места.

- Предварительно удалить остатки травы деревянной палочкой.
- В случае надобности следует применять специальный очиститель (например, специальный очиститель STIHL).

12.2 Проверка износа ножа

Периодичность технического обслуживания: перед каждым применением



Опасность травмирования!

В зависимости от места и продолжительности эксплуатации ножи подвержены износу в различной степени. При эксплуатации устройства на песчаной поверхности или при частой эксплуатации в условиях пониженной влажности нагрузка на нож повышается, и он изнашивается быстрее. Изношенный нож может сломаться и стать причиной получения тяжелых травм. Поэтому всегда следует соблюдать инструкции по техобслуживанию ножа.

- перевести газонокосилку в положение для очистки. (⇒ 12.1)
- Очистить нож (1).
- Толщину ножа следует проверить по меньшей мере в 5 местах, применяя для этого раздвижной калибр. Прежде всего, должна быть обеспечена минимальная толщина в области закрылков ножа.

- Приложить линейку (2) к передней кромке ножа, как изображено на рисунке, и замерить **степень износа**.

Толщина ножа косилки: **> 2 мм**

Степень износа: **< 5 мм**

Нож подлежит замене,

- если он поврежден (насечки, трещины),
- если замеры значения в одном или нескольких местах достигли указанных величин или превышают допустимые пределы.

12.3 Демонтаж и монтаж ножа



- Перевести газонокосилку в положение для очистки. (⇒ 12.1)

Демонтаж:

- Выкрутить винт ножа (1) с помощью гаечного ключа размером 17.
- Снять нож (2) вместе с винтом ножа (1) и стопорную шайбу (3).

Монтаж:



Опасность травмирования!

Нож (2) должен устанавливаться только так, как изображено на рисунке. Изогнутые закрылки ножа должны быть обращены вверх.

Строго соблюдать предписанный момент затяжки винта ножа, так как от этого зависит надежное крепление режущего инструмента. Дополнительно зафиксировать винт ножа (1), используя средство фиксации резьбы **Loctite 243**.

Следует заменять стопорную шайбу (3) при каждом монтаже ножа, винт ножа (1) – при каждой замене ножа.

- Очистить поверхность контакта ножа и втулку ножа.
- Нож (2) следует устанавливать изогнутыми закрылками вверх (по направлению к устройству).
- Вкрутить и затянуть винт ножа (1), подложив новую стопорную шайбу (3).
Момент затяжки:
60 - 65 Нм

12.4 Заточка ножа косилки

Если вам не хватает знаний или вспомогательных средств, мы рекомендуем поручать заточку ножа специалисту. Неправильно заточенный нож (неправильный угол заточки, дисбаланс и т. д.) нарушает нормальный ход работы устройства.

Руководство по заточке

- Снять нож косилки. (⇒ 12.3)
- Во время заточки следует охлаждать нож косилки, например, водой. Нельзя допускать появления синеватого цвета, так как в этом случае уменьшается долговечность ножа.
- Нож косилки следует точить равномерно, чтобы избежать вибрации из-за дисбаланса.
- Угол заточки должен составлять **30°**.
- Учитывать пределы износа (⇒ 12.2).

12.5 Двигатель внутреннего сгорания

Периодичность технического обслуживания:

См. «Инструкцию по эксплуатации двигателя внутреннего сгорания».

Общие указания:

Соблюдать указания по управлению и техобслуживанию, приведенные в прилагаемой «Инструкции по эксплуатации двигателя внутреннего сгорания».

Для обеспечения продолжительного срока службы особенно важным всегда является достаточный уровень масла, а также регулярная замена масляных и воздушных фильтров.

Рекомендуемые интервалы замены масла-и сведения о моторном масле и количестве масла для заливки также приведены в «Инструкции по эксплуатации двигателя внутреннего сгорания».

Чтобы обеспечить достаточное охлаждение двигателя внутреннего сгорания, ребра охлаждения должны всегда оставаться чистыми.

12.6 Колеса и коробка передач

Подшипники колес не требуют технического обслуживания.

Коробка передач не требует технического обслуживания.

12.7 Хранение (в зимний период)

При длительном простое устройства (в период зимнего хранения) соблюдать следующие пункты:

- Тщательно очистить все наружные части устройства.
- Все движущиеся детали хорошо смазать.
- Опустошить топливный бак и карбюратор (выработать топливо на холостом ходу).
- Вывинтить свечу зажигания (см. «Инструкцию по эксплуатации двигателя внутреннего сгорания») и залить прибл. 3 см³ моторного масла в двигатель внутреннего сгорания через отверстие для свечи зажигания. Прокрутить двигатель внутреннего сгорания несколько раз без свечи зажигания (потянуть за трос стартера).



Опасность пожара!

Штекер провода свечи зажигания из-за опасности воспламенения держать вдали от отверстия под свечу зажигания.

- Вновь ввинтить свечу зажигания (см. «Инструкцию по эксплуатации двигателя внутреннего сгорания»).
- Сменить масло (см. «Инструкцию по эксплуатации двигателя внутреннего сгорания»).
- Устройство необходимо хранить в сухом, закрытом и непыльном помещении. Удостоверьтесь, что устройство находится в недоступном для детей месте.

13. Транспортировка

13.1 Транспортировка



Опасность получения травм!

Перед транспортировкой соблюдать требования главы «Техника безопасности». (⇒ 4.4) Переносить устройство следует только вдвоем. При этом всегда носить подходящую защитную одежду (защитные ботинки, прочные перчатки). Перед подъемом или транспортировкой вынуть штекер провода свечи зажигания.

Переноска или подъем устройства:

- **A** Ведущая ручка установлена: Устройство следует поднимать или переносить за вилку колеса (1) и верхнюю часть ведущей ручки (2).
- **B** Ведущая ручка сложена (положение транспортировки): Устройство следует поднимать или переносить за вилку колеса (2) и нижнюю часть ведущей ручки (3).

- При подъеме или переноске устройства всегда следует соблюдать достаточное расстояние от ножа косилки, особенно следить за положением рук и ног.

Крепление при транспортировке устройства:

- Устройство, стоящее на всех 3 колесах, следует транспортировать только на чистой и ровной погрузочной платформе, используя достаточное количество подходящих средств крепления, чтобы исключить возможность соскальзывания.
- Тросы или ремни закреплять на нижней части ведущей ручки (3) и на вилке колеса (4).

14. Сведение к минимуму износа и предотвращение повреждений

Важные указания по техническому обслуживанию и уходу для следующих групп изделий

Бензиновые газонокосилки (STIHL RM)

Компания STIHL не несет никакой ответственности за получение травм и нанесение материального ущерба, которые произошли вследствие несоблюдения инструкции по эксплуатации, в особенности в отношении безопасности, управления и технического обслуживания, или в результате использования не допущенных навесных узлов или неоригинальных запчастей.

Для предотвращения возникновения повреждений или чрезмерного износа деталей Вашего устройства STIHL обязательно соблюдайте следующие важные указания:

1. Быстроизнашивающиеся компоненты

Некоторые детали устройства STIHL даже при использовании их по назначению подвергаются нормальному износу и их необходимо своевременно заменять в зависимости от вида и продолжительности эксплуатации.

К ним относятся:

- Нож
- Клиновой ремень

2. Соблюдение предписаний данной инструкции по эксплуатации

Использование, техническое обслуживание и хранение устройства STIHL должны осуществляться точно так, как описано в данной инструкции по эксплуатации. Пользователь сам несет ответственность за все повреждения и ущерб, вызванные несоблюдением предписаний по технике безопасности, указаний по управлению устройством и техническому обслуживанию.

В частности, это распространяется на:

- технические изменения изделия, несогласованные с компанией STIHL;
- использование неразрешенных компанией STIHL производственных материалов (смазочные средства, бензин и моторное масло: см. указания производителя двигателя внутреннего сгорания);

- применение инструментов или принадлежностей, которые не допущены, не пригодны для устройства или являются низкокачественными;
- использование изделия не по назначению;
- применение изделия во время спортивных мероприятий или конкурсов;
- косвенные убытки в результате использования изделия с неисправными деталями.

3. Работы по техническому обслуживанию

Все работы, приведенные в разделе «Техническое обслуживание», должны выполняться регулярно.

Если эти работы пользователь не может производить самостоятельно, то необходимо обратиться к дилеру.

Компания STIHL рекомендует выполнять работы по техническому обслуживанию и ремонты только у дилера STIHL.

Дилеры STIHL регулярно предоставляют программы обучения и техническую информацию.

В случае ущерба из-за повреждений вследствие невыполненных работ по техническому обслуживанию ответственность несет пользователь.

К таким повреждениям относятся:

- Коррозийные повреждения и другие последствия неправильного хранения.
- Повреждения устройства в результате применения некачественных запчастей.

- Повреждения вследствие несвоевременности или недостаточности технического обслуживания, или работ по техническому обслуживанию и ремонту, которые производились неуполномоченными специалистами не в специализированных мастерских.

15. Принадлежности

Режущий диск
6909 700 5106

16. Стандартные запчасти

Нож косилки (нож для мульчирования)
6105 702 0121

Винт ножа
9008 319 9075

Стопорная шайба
0000 702 6600



Крепежные элементы ножа косилки (например, винт ножа, стопорную шайбу) необходимо менять каждый раз при замене или монтаже ножа. Запасные части можно приобрести у дилера STIHL.

17. Охрана окружающей среды



Не выбрасывать срезанную с газона траву вместе с бытовыми отходами, ее следует использовать для приготовления компоста.

Упаковка, устройство и принадлежности изготовлены из материалов, пригодных для вторичного использования.

Раздельная утилизация остатков материалов, удовлетворяющая экологическим требованиям, способствует возможности многократного применения материалов. По этой причине после истечения предписанного срока службы устройство следует отправлять в пункт утилизации. Неправильная утилизация может нанести вред здоровью и привести к загрязнению окружающей среды. При утилизации соблюдать данные, приведенные в главе «Утилизация». (⇒ 4.9)

Чтобы получить информацию о правильной утилизации отходов, обращайтесь в специализированный центр по утилизации или к своему дилеру.

18. Декларация о соответствии

18.1 Декларация о соответствии директивам EU газонокосилки STIHL RM 3.1 RT

STIHL Tirol GmbH
Hans Peter Stihl-Straße 5
6336 Langkampfen (Лангкампфен)
Австрия

заявляет под собственную ответственность, что

- Конструктивное исполнение: газонокосилка
- Производитель: STIHL
- Тип: RM 3.1 RT

- Ширина реза: 48 см
- Серийный номер: 6361

соответствует положениям директив 2000/14/ЕС, 2006/42/ЕС, 2014/30/EU и 2011/65/EU, была разработана и изготовлена в соответствии с версиями следующих стандартов, действующих на дату изготовления: EN ISO 5395-1, EN ISO 5395-2 и EN 14982 (если применимо).

Принимавшая участие инстанция:
TÜV Rheinland LGA Products GmbH
Tillystraße 2,
90431 Nürnberg (Нюрнберг), Германия

Измеренный и гарантированный уровень шума был определен в соответствии с Директивой 2000/14/ЕС, Приложение VIII.

RM 3.1 RT

- Измеренный уровень шума: 95,2
- Гарантированный уровень шума: 96

Техническая документация хранится в компании STIHL Tirol GmbH.

Год выпуска и номер машины указаны на газонокосилке.

Лангкампфен, 05.05.2021

STIHL Tirol GmbH

И. о.



Маттиас Фляйшер (Matthias Fleischer),
руководитель отдела научных исследований и разработок

И. о.



Свен Циммерманн (Sven Zimmermann),
главный руководитель отдела качества

18.2 Знаки соответствия



Сведения о сертификатах ЕАС и декларациях соответствия, подтверждающих выполнение технических правил и требований Таможенного союза, представлены на сайтах www.stihl.ru/eac или могут быть затребованы по телефону в соответствующем местном представительстве STIHL.

18.3 Установленный срок службы

Полный установленный срок службы – до 30 лет.

Для выработки установленного срока службы необходимы своевременное техническое обслуживание и уход согласно руководству по эксплуатации.

18.4 Штаб-квартира STIHL

ANDREAS STIHL AG & Co. KG
Badstrasse 115
71336 Waiblingen

Германия

18.5 Дочерние компании STIHL

В Российской Федерации:

ООО «АНДРЕАС ШТИЛЬ МАРКЕТИНГ»
ул. Тамбовская, дом 12, лит В, офис 52
192007 Санкт-Петербург, Россия
Горячая линия: +7 800 4444 180
Эл. почта: info@stihl.ru

УКРАИНА

ТОВ «Андреас Штіль»
вул. Антонова 10, с. Чайки
08135 Київська обл., Україна
Телефон: +38 044 393-35-30
Факс: +380 044 393-35-70
Эл. почта: info@stihl.ua
www.stihl.ua
Гаряча лінія: +38 0800 501 930

18.6 Представительства STIHL

В Казахстане:

Представительство
ANDREAS STIHL AG & Co. KG
ул. Шагабутдинова, 125А, оф. 2
050026 Алматы, Казахстан
Горячая линия: +7 727 225 55 17

18.7 Импортёры STIHL

УКРАИНА

ТОВ «Андреас Штіль»
вул. Антонова 10, с. Чайки
08135 Київська обл., Україна

БЕЛАРУСЬ

ООО «БАЭРТ»
ул. Игнатенко, д. 2, пом. 102
220035, г. Минск, Беларусь

КАЗАХСТАН и КЫРГЫЗСТАН

ИП «ВОРОНИНА Д.И.»
пр. Райымбека 312
050005 Алматы, Казахстан

АРМЕНИЯ

ООО «ЮНИТУЛЗ»
ул. Г. Парпеци 22
0002 Ереван, Армения

19. Технические данные

RM 3.1 RT:

Серийный номер	6361
Двигатель внутреннего сгорания, конструктивное исполнение	4-тактный двигатель внутреннего сгорания
Пусковое устройство	Запуск тросом
Предохранительное устройство	Устройство остановки двигателя
Режущий инструмент	Ножевая траверса
Ширина реза	48 см
Привод режущего инструмента	постоянный
Высота скашивания	25 - 80 мм
Момент затяжки винта ножа	60 - 65 Нм
Привод задних колес	1 передача переднего хода
Диаметр передних колес	200 мм
Диаметр задних колес	200 мм

Длина	165 см
Ширина	52 см
Высота	110 см
Двигатель внутреннего сгорания:	STIHL EVC 300
Изготовитель, тип	
Рабочий объем	163 куб. см
Номинальная мощность при номинальной частоте вращения	2,6 - 2800 кВт - об/мин
Топливный бак	0,9 л
Скорость вращ. ножевой траверсы	2800 об/мин
Вес	31 кг

Акустическая эмиссия

В соответствии с 2000/14/EC / S.I. 2001/1701:	
Гарантированный уровень шума L_{WA}	96 дБ(А)
Погрешность K_{WA}	1,2 дБ(А)
Замер согласно EN ISO 5395-2, EN 14982:	
Уровень звука на рабочем месте L_{pA}	82 дБ(А)
Погрешность K_{pA}	2 дБ(А)

Вибрация, передав. на кисти/руки

Указанное значение вибрации согласно EN 12096	
Замеренное значение a_{hw}	5,50 м/сек ²
Погрешность K_{hw}	2,20 м/сек ²

Замер согласно EN ISO 5395-2, EN 14982, EN 20643

19.1 REACH

REACH – это технический регламент ЕС, регулирующий производство и оборот химических веществ, включая их обязательную регистрацию.

Информацию об исполнении предписания REACH (EC) № 1907/2006 см. на сайте www.stihl.com/reach.

20. Поиск неисправностей

✂ При необходимости обращаться к дилеру, компания STIHL рекомендует дилера STIHL.

📖 См. «Инструкцию по эксплуатации двигателя внутреннего сгорания».

Неисправность:

Двигатель внутреннего сгорания не запускается

Возможная причина:

- Бугель устройства остановки двигателя не приведен в действие.
- Отсутствует топливо в баке.
- Топливопровод засорен.
- Плохое, загрязненное или старое топливо в баке.
- Воздушный фильтр загрязнен.
- Штекер провода свечи зажигания отсоединен от свечи зажигания; провод высокого напряжения плохо закреплен в штекере.
- В результате нескольких попыток запуска двигатель внутреннего сгорания «захлебнулся».

- Свеча зажигания закопчилась или имеет повреждения; неправильное расстояние между электродами.

Устранение:

- Прижать бугель устройства остановки двигателя к ведущей ручке и удерживать в этом положении. (⇒ 11.1)
- Долить топливо. (⇒ 7.4)
- Прочистить топливопровод. 📖, ✂
- Всегда использовать свежее топливо марочных сортов, неэтилированный бензин; очистить карбюратор. 📖, ✂
- Очистить воздушный фильтр. 📖, ✂
- Вставить штекер провода свечи зажигания; проверить соединение между проводом высокого напряжения и штекером. 📖, ✂
- Выкрутить свечу зажигания и просушить, несколько раз дернуть трос стартера при выкрученной свече зажигания. 📖, ✂
- Очистить или заменить свечу зажигания; отрегулировать расстояние между электродами. ✂

Неисправность:

Затрудненный пуск или снижение мощности двигателя внутреннего сгорания.

Возможная причина:

- Засорен корпус газонокосилки.
- Косыба на слишком низком уровне срезания или со слишком большой скоростью движения по сравнению с высотой срезания.
- Вода в топливном баке и карбюраторе; карбюратор засорен.
- Засорен топливный бак.
- Засорен воздушный фильтр.

- Закопчилась свеча зажигания.

Устранение:

- Очистить корпус газонокосилки (отсоединить штекер провода свечи зажигания!). (⇒ 12.1)
- Установить больший уровень срезания или понизить скорость движения. (⇒ 8.4)
- Опорожнить топливный бак, очистить топливопровод и карбюратор. ✂
- Очистить топливный бак. ✂
- Очистить воздушный фильтр. ✂
- Очистить свечу зажигания. ✂

Неисправность:

Двигатель внутреннего сгорания сильно нагревается.

Возможная причина:

- Слишком низкий уровень масла в двигателе внутреннего сгорания.
- Ребра охлаждения загрязнены.

Устранение:

- Заменить моторное масло. (⇒ 7.4)
- Очистить ребра охлаждения. (⇒ 12.1)

Неисправность:

Повышенная вибрация во время работы.

Возможная причина:

- Режущий механизм неисправен.
- Крепление двигателя внутреннего сгорания ослаблено.

Устранение:

- Проверить и в случае необходимости отремонтировать нож косилки, ножевой валик и крепление ножа (винт ножа и стопорная шайба). ✂

- Затянуть винты крепления двигателя внутреннего сгорания. ✖

Нарушение:

Нечистое срезание, газон становится желтым

Возможная причина:

- Нож косилки затуплен или изношен.
- Скорость скашивания слишком большая по отношению к высоте скашивания.
- Корпус расположен непараллельно к почве.

Устранение:

- Заточить или заменить нож косилки. (⇒ 12.2), (⇒ 12.3), ✖
- Выбрать более высокий уровень скашивания или снизить скорость движения. (⇒ 8.4)
- Привести в соответствии регулировку высоты скашивания на переднем колесе с регулировкой высоты скашивания на заднем колесе. (⇒ 8.6)

21. График сервисного обслуживания

21.1 Подтверждение передачи

Модель: _____

Серийный номер:

Дата:



Следующий техосмотр

Дата:

21.2 Подтверждение сервисного обслуживания



В случае выполнения работ по техобслуживанию передайте эту «Инструкцию по эксплуатации» Вашему дилеру STIHL.

В соответствующих полях он поставит отметку о проведении работ по сервисному обслуживанию.



Сервисное обслуживание проведено



Дата следующего сервисного обслуживания

Скъпи купувачи,

Ние се радваме, че сте избрали изделие на фирмата STIHL. Ние разработваме и произвеждаме продукти с най-високо качество в съответствие с изискванията на нашите клиенти. По този начин продуктите ни се отличават с висока надеждност дори при приложението им в най-тежки условия на експлоатация.

STIHL също така държи на най-високото качество в обслужването. Сътрудниците в специализираните ни търговски обекти са готови да Ви дадат компетентна консултация и съвети, както и да поемат комплексното техническо обслужване на закупените от Вас апарати.

Благодарим Ви за доверието и Ви пожелаваме удоволствие при ползването на изделието от фирмата STIHL.



Д-р Nikolas Stihl

ВАЖНО! ПРОЧЕТЕТЕ ПРЕДИ УПОТРЕБА – И СЪХРАНЯВАЙТЕ.

1. Съдържание

За тази инструкция за експлоатация	432	Настройване на височината на косене на предното колело	443
Общи указания	432	Отваряне и затваряне на дефлектора	443
Указания за четене на инструкцията за експлоатация	432	Защитни приспособления	443
Описание на уреда	433	Защитни приспособления	443
За Вашата безопасност	433	Лост за спиране на двигателя	443
Общи указания	433	Указания за работа	444
Зареждане и работа с бензин	434	Възможности за приложение	444
Облекло и екипировка	435	Информация за рекултивирането	444
Транспортиране на уреда	435	Работна зона на оператора	444
Преди работа	435	Пускане на уреда в експлоатация	444
По време на работа	436	Стартиране на двигателя с вътрешно горене	444
Поддръжка и ремонти	438	Изключване на двигателя с вътрешно горене	445
Съхранение при продължително неизползване на уреда	439	Включване и изключване на задвижването на ходовата част	445
Изхвърляне	439	Поддръжка	445
Описание на символите	440	Почистване на уреда	445
Окомплектовка	440	Проверка на износването на ножовете	446
Подготовка на уреда за пускане в експлоатация	440	Демонтаж и монтаж на ножа	446
Общи указания	440	Заточване на ножа за косене	446
Монтиране на ръкохватката	440	Двигател с вътрешно горене	446
Закачане и откачане на стартерното въже	441	Колела и предавателна кутия	447
Гориво и моторно масло	441	Съхранение на уреда (през зимата)	447
Командни елементи	441	Транспортиране	447
Общи указания	441	Транспортиране	447
Сгъване на ръкохватката	441	Минимизиране на износването и предотвратяване на повреди	448
Настройване на предно колело	441	Принадлежности	448
Настройване на височината на косене	442	Обичайни резервни части	448
Настройване на височината на косене на задното колело	442	Опазване на околната среда	449
		Декларация за съответствие	449

ЕС Декларация за съответствие STIHL RM 3.1 RT	449
Технически данни	449
REACH	450
Откриване на повреди	450
Сервизен план	451
Потвърждение за предаване	451
Потвърждение за извършена сервизна поддръжка	452

2. За тази инструкция за експлоатация

2.1 Общи указания

Настоящите инструкции за експлоатация са превод на **оригиналните инструкции за експлоатация** на производителя в съответствие с Директива 2006/42/ЕС.

STIHL работи непрекъснато за усъвършенстване на асортимента си. Затова си запазваме правото на промени във формата, техниката и оборудването.

Ето защо данните и илюстрациите в настоящата инструкция не могат да бъдат основание за предявяване на каквито и да е претенции.

В тази инструкция за експлоатация може да има описани модели, които не са налични във всяка страна.

Тази инструкция за експлоатация е защитена от авторското право. Всички права са запазени, по-специално правото на размножаване, превод и обработка с електронни системи.

2.2 Указания за четене на инструкцията за експлоатация

Фигурите и текстовете описват определени работни стъпки.

Всички поставени върху уреда пиктограми са пояснени в тази инструкция за експлоатация.

Посока на погледа:

Посока на погледа при употреба на **наляво** и **надясно** в инструкцията за експлоатация:

Потребителят е застанал зад уреда (работна позиция).

Препратка към глава:

Със стрелка се отбелязват препратки към глави и раздели за допълнителни обяснения. Следният пример показва препратка към глава: (⇒ 4.)

Обозначаване на пасажи от текста:

Описаните инструкции могат да бъдат обозначени както е показано в следните примери.

Работни стъпки, които изискват действие от страна на потребителя:

- Развийте болта (1) с отвертка, задействайте лоста (2) ...

Общи изброявания:

- Използване на продукта при спортни или състезателни мероприятия

Текстове с допълнително значение:

Тези пасажи са обозначени с един от описаните по-долу символи, за да бъдат по-добре открити в инструкцията за експлоатация.



Опасност!

Опасност от злополука и тежко физическо нараняване. Необходимо е или трябва да се избягва определено поведение.



Предупреждение!

Опасност от физическо нараняване. Определено поведение предпазва от възможни или вероятни наранявания.



Внимание!

Леки наранявания или материални щети могат да бъдат предотвратени чрез извършване на определени действия.



Указание

Информация за по-добро използване на уреда и за избягване на възможно неправилно обслужване.

Текстове, отнасящи се към фигури:

Фигурите, на които е показан начинът на употреба на уреда, се намират в началото на инструкцията за експлоатация.

Този символ показва връзката между фигурите в началото и съответния текст в инструкцията за експлоатация.



3. Описание на уреда



- 1 Лост за спиране на двигателя
- 2 Стартерно въже
- 3 Горна част на ръкохватката
- 4 Бързозатегателно приспособление
- 5 Долна част на ръкохватката
- 6 Фирмена табелка
- 7 Задно колело
- 8 Корпус
- 9 Закрепване на дефлектора
- 10 Дефлектор
- 11 Лост на колело
- 12 Предно колело
- 13 Елемент за настройка на предното колело (= настройка височината на косене на предното колело)
- 14 Накрайник на запалителната свещ
- 15 Двигател с вътрешно горене
- 16 Настройка височината на косене на задното колело
- 17 Лост за задвижване на ходовата част

4. За Вашата безопасност

4.1 Общи указания



Непременно спазвайте тези правила за техника на безопасност при работа с уреда.



Преди първото пускане на уреда трябва да прочетете внимателно цялата инструкция за експлоатация.

Съхранявайте старателно инструкцията за експлоатация, за да я ползвате и в бъдеще.

Спазвайте указанията за обслужване и поддръжка, които ще намерите в отделната инструкция за експлоатация на двигателя с вътрешно горене.

Тези предпазни мерки (списъкът не е пълен) са задължителни за Вашата безопасност. Винаги използвайте уреда разумно и отговорно и не забравяйте, че потребителят носи отговорност при злополука с трети лица или материални щети по тяхната собственост.

Запознайте се с елементите за управление и с употребата на уреда.

Уредът да се използва само от лица, които са прочели инструкцията за експлоатация и са запознати с начина на работа с него. Преди първото пускане на уреда в експлоатация всеки потребител трябва да се постарее да получи компетентна и практическа подготовка за работа с него. Той трябва да получи указания от продавача или от друго квалифицирано лице за безопасната употреба на уреда.

Целта на тези указания е преди всичко да накарат потребителя да осъзнае, че са необходими изключително внимание и концентрация от негова страна, докато работи с уреда.

Дори когато обслужвате този уред според указанията, винаги съществува остатъчен риск.



Опасност за живота поради задушаване!

Съществува опасност за децата, които си играят с опаковките. Задължително дръжте опаковките извън обсега на деца.

Уредът, включително всички приспособления за допълнително монтиране, могат да се предоставят или отдават под наем само на лица, принципно запознати с този модел и работата с него. Инструкцията за експлоатация е част от уреда и винаги трябва да бъде предавана заедно с него.

Използвайте уреда само когато сте отпочинали и в добро физическо и психическо състояние. Ако имате здравословни проблеми, трябва да се консултирате с Вашия лекар дали можете да работите с уреда. Не работете с уреда след употреба на алкохол, наркотици или забавящи способността за реагиране лекарства.

Уверете се, че потребителят има физическа, сетивна и психическа способност да обслужва уреда и да работи с него. Ако потребителят има ограничена физическа, сетивна или психическа възможност за това, той трябва да работи с него под надзора и според указанията на отговорно лице.

Уверете се, че потребителят е пълнолетен или е бил обучен за съответната професия според националните разпоредби и под съответния надзор.

Внимание – опасност от злополука!

Косачката е предназначена само за косене на трева. Използването за други цели не е позволено, тъй като може да бъде опасно или да повреди уреда.

Поради опасност от телесна повреда за оператора не се разрешава използването на косачката за следните дейности (списъкът не е пълен):

- подрязване на шубраци, жив плет и храсти;
- рязане на пълзящи растения;
- поддържане на тревни площи в покривни градини и балконски саксии;
- раздробяване и надробяване на отрязани клони от дървета и жив плет;
- почитване на алеи (изсмукуване, издухване);
- изравняване на почвени неравности, напр. къртичини.

От съображения за сигурност се забранява извършване на каквато и да било промяна по уреда с изключение на квалифицирания допълнителен монтаж на одобрени от STIHL принадлежности, освен това такава промяна би довела и до отмяна на гаранцията. Информация за одобрените принадлежности можете да получите от вашия специализиран търговец на STIHL.

Изрично се забранява всякаква манипулация по уреда, която повишава мощността или честотата на въртене на двигателя с вътрешно горене, съотв. на електродвигателя.

С уреда не бива да се транспортират хора, особено деца, животни или предмети.

При използване на уреда в обществени обекти, паркове, на спортни площадки, по улици и в селскостопански и горски предприятия се изисква повишено внимание.



Внимание! Опасност за здравето поради вибрации!

Прекомерното излагане на вибрации може да увреди кръвообращението или нервите на горните крайници, особено при хора с проблеми в кръвообращението. Обърнете се към лекар при появата на симптоми, които биха могли да са резултат от излагане на вибрации. Такива симптоми, които се появяват основно по пръстите, ръцете или китките, са напр. (списъкът не е пълен):

- липса на чувствителност,
- болки,
- мускулна слабост,
- дисхромия на кожата,
- неприятен сърбеж.

Дръжте по време на работа ръкохватката здраво, но не напрегнато, с две ръце на предвидените за целта места.

Времето за работа да се планира така, че да се избягват по-високите натоварвания за по-продължителен период от време.

4.2 Зареждане и работа с бензин



Опасност за живота!

Бензинът е отровен и лесно възпламеним.

Съхранявайте бензина само в предвидени за тази цел и проверени съдове (туби). Капачките на тубите за гориво трябва винаги правилно да са завинтени и затегнати. От съображения за сигурност дефектните капачки трябва да се подменят.

Никога не използвайте бутилки за напитки или подобни съдове за изхвърляне или съхранение на гориво. Трети лица, и по-специално деца, могат по погрешка да пият от тях.



Дръжте бензина далеч от искри, открити пламъци, огън, източници на топлина и други източници на запалване. Не пушете!

Зареждайте с гориво само на открито и не пушете, докато зареждате.

Преди зареждане изключете двигателя с вътрешно горене и го оставете да изстине.

Зареждането с бензин трябва да се извършва преди стартиране на двигателя с вътрешно горене. По време на работа на двигателя с вътрешно горене или при загрята машина капачката на резервоара не бива да се отваря или да се зарежда гориво.

Не препълвайте резервоара за гориво!

За да оставите място за разширяване на горивото, никога не пълнете резервоара за гориво над долния ръб на накрайника за пълнене.



В допълнение спазвайте указанията в инструкцията за експлоатация на двигателя с вътрешно горене.

В случай че е изтекъл бензин, запалете двигателя с вътрешно горене едва след като почистите замърсената с бензин повърхност. Избягвайте всякакъв опит за запалване, докато бензиновите пари не са се изпарили (подсушете чрез забърсване).

Веднага избършете разлятото гориво.

Ако по дрехите е попаднал бензин, те трябва да се сменят.

Никога не съхранявайте уреда на закрито с бензин в резервоара. Образуващите се бензинови пари могат да влязат в досег с открити пламъци или искри и да се възпламенят.

В случай че резервоарът има нужда от изпразване, това трябва да се извършва на открито.

4.3 Облекло и екипировка



По време на работа винаги носете затворени обувки с грайферни подметки. Никога не работете боси или с леки обувки, например сандали.



При дейности по поддръжка и почистване, както и при транспортиране, винаги носете плътни предпазни ръкавици и прибирайте добре дългата коса (къпа за глава, шапка и др.).



При заточване на ножа за косене трябва да се носят подходящи предпазни очила.

Носете дълги панталони и тясно прилепнало облекло, когато работите с уреда.

Никога не носете свободно облекло, бижута, вратовръзки и шалове, които могат да се закачат за подвижните части (команден лост).

4.4 Транспортиране на уреда

Работете само с предпазни ръкавици (⇒ 4.3), за да избегнете наранявания от части на уреда, които са горещи или с остри ръбове.

Не транспортирайте уреда с работещ двигател с вътрешно горене. Преди това изключете двигателя с вътрешно горене, изчакайте ножовете да спрат и извадете контактния накрайник на запалителната свещ.

Транспортирайте уреда само с изстинал двигател с вътрешно горене и с празен резервоар за гориво.

За товарене използвайте подходящи помощни съоръжения (товарни рампи, подедни механизми).

Обезопасете уреда върху товарната платформа със средства за закрепване с подходящи размери (въжета, ремъци и др.)

Избягвайте контакт с ножа за косене при вдигане и носене на уреда.

Прочетете и спазвайте указанията в глава „Транспортиране“. Там е описано как да вдигате и закрепвате уреда. (⇒ 13.)

При транспортиране на уреда спазвайте местните законови разпоредби и по-специално отнасящите се до безопасността при товарене и транспорт на изделия върху товарни платформи.

4.5 Преди работа

Уверете се, че с уреда работят само лица, които са запознати с инструкцията за експлоатация.

Преди пускане на уреда в експлоатация проверете уплътнеността на горивната система, особено на видимите части, като напр. резервоар, капачка на резервоара, свързвания на маркучите. В случай на неуплътненост или повреда не стартирайте двигателя с вътрешно

горене – **опасност от изгаряне!**
Занесете уреда на ремонт при специализиран търговец.

Спазвайте определените в местните разпоредби часове за работа с градински уреди, оборудвани с двигател с вътрешно горене или електродвигател.

Проверете внимателно терена, върху който ще използвате уреда, и отстранете всички камъни, пръчки, телове, кости и други чужди тела, които могат да бъдат изхвърлени от него. Препятствията (напр. пънове, корени) лесно могат да останат незабелязани във висока трева.

За тази цел, преди да започнете работа с уреда, обозначете всички скрити в тревата чужди тела (препятствия), които не могат да бъдат отстранени.

Преди употреба на уреда всички неизправни, износени и повредени части трябва да се заменят. Станалите нечетливи или повредени предупредителни стикери по уреда трябва да се подменят. Вашият специализиран търговец на STIHL поддържа наличност от резервни стикери и всички други резервни части.



Опасност от нараняване!

Износените или повредени части (напр. затъпени ножове) може да повлияят на безопасността на уреда и да причинят нараняване на потребителя.

Преди употреба на уреда проверете дали контактният накрайник е поставен плътно и сигурно към запалителната свещ.

Уредът може да се използва само в състояние на безопасна експлоатация. Преди всяко пускане на уреда в експлоатация проверете

- дали уредът е монтиран в съответствие с указанията.
- дали режещият инструмент и целият режещ блок (нож за косене, елементи за закрепване, корпус на косачния механизъм) са в изправно състояние. Обърнете внимание най-вече дали са добре закрепени и дали не са повредени (резки или пукнатини) или износени. (⇒ 12.2)
- дали капачката на резервоара е завинтена правилно.
- дали резервоарът и горивопроводните части, както и капачката на резервоара, са в изправно състояние.
- дали предпазните приспособления (напр. лост за спиране на двигателя, корпус, дефлектор, ръкохватка, предпазна решетка) са в изправно състояние и функционират правилно.
- дали капачката на резервоара за масло е завинтена правилно.

При нужда извършете сами всички необходими дейности или се обърнете към специализиран търговец. STIHL препоръчва своите специализирани търговци.

4.6 По време на работа



Не допускайте странични лица в опасната зона! Никога не използвайте уреда, ако в опасната зона има хора, особено деца, или животни.

Монтираните на уреда прекъсвачи и защитни приспособления не бива да бъдат отстранявани или заобикаляни. Никога не фиксирайте лоста за спиране на двигателя към ръкохватката (напр. чрез привързване).

В положение на странично изхвърляне на окосения материал дефлекторът трябва да е изцяло отворен и да бъде подсигурен посредством винтова тапа.



Внимание – опасност от нараняване!

Никога не поставяйте ръцете или краката си до или под въртящите се части. Никога не пипайте въртящия се нож. Винаги стойте на разстояние от отвора за изхвърляне.

Винаги спазвайте определената от ръкохватката безопасна дистанция. Ръкохватката трябва винаги да е монтирана правилно и да не се променя. Никога не пускайте уреда в експлоатация със сгъната ръкохватка.

Никога не отваряйте или затваряйте дефлектора при работещ нож за косене. Въртящият се нож може да причини наранявания.

Никога не закачайте предмети по ръкохватката (напр. работно облекло).

Работете само на дневна светлина или при добро изкуствено осветление.

Не работете с уреда при дъжд, буря и особено когато има опасност от удар на мълния.

Ако теренът е влажен, опасността от злополука се увеличава поради намалена стабилност на оператора. Работете много внимателно, за да избегнете подхлъзване. По възможност избягвайте използване на уреда върху влажни терени.

Изгорели газове:



Опасност за живота поради отравяне!

При прилошаване, главоболие, проблеми със зрението (напр. стеснено зрително поле), нарушения на слуха, световъртеж, намалена способност за концентрация веднага спрете работа. Тези симптоми може да са предизвикани от прекалено висока концентрация на изгорели газове.



Уредът започва да произвежда отровни изгорели газове още със запалване на двигателя с вътрешно горене.

Тези газове съдържат отровен въглероден окис, газ без цвят и мирис, както и други вредни вещества. Никога не палете двигателя с вътрешно горене в затворени или недобре проветриви помещения.

Стартиране:

Стартирайте уреда внимателно – следвайте указанията в глава „Пускане на уреда в експлоатация“. (⇒ 11.1). Стартирането съгласно тези указания намалява опасността от нараняване.

Опасност от нараняване!

Когато стартерното въже се връща бързо обратно, ръката и рамото се изтеглят по-бързо към двигателя с вътрешно горене, отколкото стартерното въже може да бъде пуснато. Поради този откат може да се стигне до счупване на кости, притискания и разтежения.

При стартиране винаги осигурявайте достатъчно разстояние между краката си и режещия инструмент.

При стартиране уредът не бива да е наклонен.

При стартиране лостът за задвижване на ходовата част не бива да бъде задействан.

Работа по склонове:

Работете винаги напречно, а не надлъжно на склона.

Ако при косене надлъжно на склона операторът загуби контрол, може да бъде прегазен от косящия уред.

При косене по склонове фиксирайте предното колело, за да се постигне по-добра стабилност на посоката.

Бъдете особено внимателни, когато променяте посоката на движение по склона.

Винаги осигурявайте добра стабилност на уреда при работа по склонове и избягвайте да работите по прекалено стръмни склонове.

От съображения за сигурност уредът не бива да се използва по склонове с наклон над 25° (46,6%). **Опасност от нараняване!**

25° наклон на склона отговарят на вертикално нарастване от 46,6 см на 100 см хоризонтална дължина.

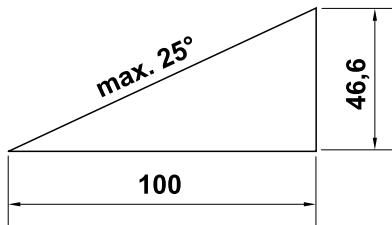

За осигуряване на достатъчно смазване на двигателя с вътрешно горене при използване на уреда по склонове вижте още и информацията в

доставената заедно с него инструкция за експлоатация на двигателя с вътрешно горене.

По време на работа:



Опасност от нараняване!

Никога не поставяйте ръцете или краката си над, под или до въртящите се части.



Не се опитвайте да проверявате ножа, докато косачката работи. Въртящият се нож може да причини нараняване.

Винаги управлявайте уреда с пешеходна скорост и в никакъв случай не тичайте, докато работите с него. Управлението на уреда с по-голяма скорост увеличава опасността от нараняване в резултат на препъване, подхлъзване и т.н.

Бъдете особено предпазливи, когато завивате с уреда или го придърпвате към себе си.

Опасност от препъване!

Използвайте уреда с особено внимание, когато работите в близост до склонове, теренни ръбове, изкопи и диги. Особено внимавайте да се намирате на достатъчно разстояние от подобни опасни места.

Скритите в тревните площи обекти (дъждовални инсталации, колове, водни клапани, фундаменти, електрически проводници и т.н.) задължително трябва да се заобикалят. Никога не преминавайте с уреда през такива чужди обекти.



Внимавайте за движението по инерция на режещия инструмент, което продължава още няколко секунди, преди инструментът да спре напълно.

Изключете двигателя с вътрешно горене, изчакайте работния инструмент да спре и извадете накрайника на запалителната свещ:

- преди да оставите уреда без надзор;
- преди да заредите с гориво. Зареждайте уреда с гориво само при изстинал двигател с вътрешно горене.

Опасност от пожар!

- преди да освободите блокиранията или отпушете корпуса на косачния механизъм;
- преди да вдигате и пренасяте уреда;
- преди да транспортирате уреда;
- преди да работите по ножа за косене;
- преди проверка или почистване на уреда или преди извършване на други работи по него (напр. сгъване на лоста за управление, настройка на височината на косене, отваряне или затваряне на дефлектора);
- ако инструментът е срещнал чуждо тяло или ако косачката започне да вибрира необичайно силно. В тези случаи проверете уреда и по-специално режещия блок (ножа, ножовия вал, закрепването на ножа) за повреди и извършете необходимите ремонти, преди отново да стартирате уреда и да работите с него.



Опасност от нараняване!

Силното вибриране по принцип е указание за повреда.

Косачката не бива никога да се пуска в експлоатация с повреден или извит ножов вал или с повреден или извит нож за косене.

Ако нямате необходимите познания, се обърнете към специалист – STIHL препоръчва своите специализирани търговци – който да извърши необходимите ремонти.

Изгасете двигателя с вътрешно горене,

- когато местите уреда от или към тревната площ, която ще обработвате с него;
- преди да преместите уреда върху необрасъл с трева терен;
- когато се налага уредът да се наклони с цел транспортиране.

4.7 Поддръжка и ремонти

Преди започване на дейности по почистване, настройка, ремонт и поддръжка:

- поставете уреда върху твърда, равна почва,
- изключете двигателя с вътрешно горене и го оставете да изстине,
- изтеглете крайника на запалителната свещ.



Внимание – опасност от нараняване!

Дръжте крайника на запалителната свещ надалеч от запалителната свещ, непредвидена запалителна искра може да доведе до пожар или токов удар.

Непредвиден контакт на запалителната свещ с крайника на запалителната свещ може да доведе до неволно запалване на двигателя с вътрешно горене.



Опасност от нараняване с ножа за косене!

Чрез издърпване на стартерното въже работният инструмент започва да извършва въртеливо движение. Винаги когато издърпвате стартерното въже, внимавайте да има достатъчно разстояние между тялото Ви (най-вече ръцете и краката) и ножа за косене.

Оставете уреда да изстине, особено преди да започнете дейности по двигателя с вътрешно горене, коляното на изпускателната тръба и шумозаглушителя. Температурата им може да достигне над 80 °C. **Опасност от изгаряне!**

Директният контакт с моторното масло може да е опасен. Освен това моторното масло не бива да се разлива.

STIHL препоръчват пълненето или смяната на моторно масло да се извършва от техен специализиран търговец.

Почистване:

След употреба целият уред трябва старателно да се почисти. (⇒ 12.1)

С помощта на дървена пръчка отстранете заседналите остатъци от трева. Почистете долната страна на косачката с четка и вода.

Никога не ползвайте паро- или водоструйка и не почиствайте уреда под течаща вода (напр. с градински

маркуч).

Не използвайте агресивни почистващи препарати. Те могат да повредят пластмасовите и металните части, което да влоши безопасната работа на вашия уред на STIHL.

За да се избегне опасност от пожар, поддържайте зоната на охлаждащите отвори, охлаждащите ребра и ауспуха чиста, напр. от трева, слама, мъх, листа или изтекла грес.

Дейности по поддръжката:

Разрешено е извършване само на описаните в тази инструкция за експлоатация дейности по поддръжката – всички останали работи трябва да се изпълняват от специализиран търговец.

В случай че се нуждаете от информация или помощни средства, **винаги** се обръщайте към специализиран търговец.

STIHL препоръчва дейностите по поддръжка и ремонт да се извършват само от специализиран търговец на STIHL.

Специализираните търговци на STIHL редовно преминават обучение и им се предоставя техническа информация.

Използвайте само разрешени от STIHL инструменти, принадлежности и уреди за допълнително прикачване или технически еквивалентни части, в противен случай може да възникне опасност от злополука, която да доведе до физическо нараняване на хора или повреда на уреда. Ако имате въпроси, се обърнете към специализиран търговец.

Оригиналните инструменти, принадлежности и резервни части на STIHL по своите качества са оптимално

съгласувани с уреда и изискванията на потребителя. Оригиначните резервни части на STIHL се познават по каталожния номер на STIHL, по надписа STIHL и евентуално по знака на резервната част на STIHL. Върху малките части може да има само знак.

От съображения за сигурност редовно проверявайте компонентите на горивопроводната система (тръбопровода за гориво, крана за гориво, резервоара за гориво, капачката на резервоара, връзките и пр.) за повреди и течове и при нужда ги дайте да бъдат подменени от специалист (STIHL препоръчват своите специализирани търговци).

Винаги поддържайте предупредителните и указателните стикери чисти и четливи. Повредени или изгубени стикери трябва да се заменят с нови оригинални стикери от вашия специализиран търговец на STIHL. Ако даден детайл се замени с нов, погрижете се новият детайл да получи същия стикер.

Проверявайте редовно дефлектора за износване, повреда или загуба на функционалност и при необходимост го подменете.

При работа по режещия блок носете винаги предпазни ръкавици (⇒ 4.3) и бъдете изключително предпазливи.

Внимавайте всички гайки, палци и болтове, особено болтът на ножа, да са добре затегнати, така че уредът да се намира в безопасно работно състояние.

Проверявайте редовно целия уред за износване или повреди, особено преди да го приберете за съхранение (напр. през зимата). От съображения за

сигурност подменяйте веднага износените или повредени части, за да бъде уредът винаги в безопасно работно състояние.

Никога не променяйте основната настройка на двигателя с вътрешно горене и не го форсирайте.

В случай че за извършване на дейности по поддръжката са били отстранени компоненти или защитни приспособления, те трябва да се поставят отново след това съгласно указанията.

4.8 Съхранение при продължително неизползване на уреда

Оставете двигателя с вътрешно горене да изстине, преди да оставите уреда в затворено помещение.

Оставете уреда да изстине напълно, преди да го покриете.

Уредът с изпразнен резервоар и резервното гориво да се съхраняват в заключващо се и добре проветриво помещение.

Уверете се, че уредът е защитен срещу неразрешена употреба (напр. от деца).

Ако се налага да бъде изпразнен резервоарът за гориво, напр. поради прекъсване на работата през зимата, го направете на открито (напр. като оставите двигателя да работи, докато свърши горивото).

Почистете уреда основно, преди да го приберете за съхранение (напр. през зимата).

Съхранявайте уреда само с изваден контактен крайник на запалителната свещ.

Съхранявайте уреда в състояние за безопасна експлоатация.

4.9 Изхвърляне

Отпадни продукти, като отработено масло или гориво, използвани смазочни материали, филтри, акумулаторни батерии и други подобни износващи се части, могат да окажат вредно въздействие върху хората, животните и околната среда и затова трябва да се изхвърлят според изискванията.

Обърнете се към вашия център за рециклиране или към вашия специализиран търговец, за да научите как да изхвърляте правилно отпадните продукти. STIHL препоръчва своите специализирани търговци.

Уверете се, че излезлият от употреба уред ще бъде предаден за съобразено с изискванията изхвърляне. Преди да бъде изхвърлен, уредът трябва да се приведе в негодно за употреба състояние. За предотвратяване на злополуки отстранете кабела за запалване, изпразнете резервоара и източете моторното масло.

Опасност от нараняване с ножа за косене!

Никога не оставяйте излязла от употреба косачка без надзор. Уверете се, че уредът и особено ножът за косене се съхраняват на място, недостъпно за деца.

5. Описание на символите



Внимание!

Преди пускане на уреда прочетете и се съобразете с инструкцията за експлоатация и указанията за безопасност.



Опасност от нараняване!

Не допускайте странични лица в опасната зона.



Внимание!

Дръжте ръцете и краката си далеч от ножовете.

Преди работа по режещия инструмент и дейности по поддръжка и почистване изваждайте контактния накрайник на запалителната свещ.



Стартирайте двигателя с вътрешно горене.



Изключете двигателя с вътрешно горене.



Включване на задвижването на ходовата част.

6. Окомплектовка



Поз.	Наименование	Бр.
A	Основен уред с ръкохватка	1
B	Болт с полуобла ниска глава	2
C	Бързозатегателно приспособление	2
D	Кабелна скоба	2
–	Инструкция за експлоатация	1
–	Инструкция за експлоатация на двигателя с вътрешно горене	1

7. Подготовка на уреда за пускане в експлоатация

7.1 Общи указания



Опасност от нараняване

Спазвайте указанията за безопасност в глава „За Вашата безопасност“ (⇒ 4.).

- За извършване на всички описани дейности поставете уреда върху хоризонтална, равна и твърда основа.

7.2 Монтиране на ръкохватката



- Задръжте горната част на ръкохватката (1) върху долната част на ръкохватката (2) и пъхнете болтовете (B) отвътре навън през отворите (3).
- Затегнете бързозатегателните приспособления (C) на болтовете (B) (трябва да остане да се подава приблизително една навивка на резбата на болта) и ги затворете нагоре.
- Проверка за правилен монтаж: Бързозатегателните приспособления (C) трябва да са затегнати така, че да прилягат плътно към ръкохватката и горната част на ръкохватката да е свързана неподвижно с долната част на ръкохватката. Ако ръкохватката не е монтирана неподвижно или бързозатегателните приспособления не са застанали правилно, отворете бързозатегателните приспособления и ги регулирайте правилно, като ги развийте и завийте.
- Монтирайте първата кабелна скоба (D) **отляво** на горната част на ръкохватката. Задействайте жилото на спиралката на двигателя, както е показано на фигурата. Затворете езичето (4) и го фиксирайте.
- Монтирайте втората кабелна скоба (D) **отдясно** на горната част на ръкохватката. Задействайте жилото за задвижване на ходовата част, както е показано на фигурата. Затворете езичето (4) и го фиксирайте.

- Отстояние между кабелните скоби и маншетите:
30 cm

7.3 Закачане и откачане на стартерното въже



Закачане

- Извадете контактния крайник на запалителната свещ от двигателя с вътрешно горене.
- Натиснете лоста за спиране на двигателя (1) към лоста за управление и го задръжте.
- Бавно изтеглете стартерното въже (2).
- Пуснете лоста за спиране на двигателя (1) и закачете стартерното въже (2) във водача на въжето (3).
- Поставете контактния крайник на запалителната свещ.

Откачане

- Извадете контактния крайник на запалителната свещ от двигателя с вътрешно горене.
- Откачете стартерното въже (2) от водача на въжето (3).

7.4 Гориво и моторно масло



Избягвайте повреди по уреда! Преди да стартирате уреда за първи път, налейте моторно масло. Използвайте подходящо помощно средство (напр. фуния) за пълнене на моторно масло и зареждане с гориво.

Моторно масло:

Подходящият вид и необходимото количество моторно масло са посочени в инструкцията за експлоатация на двигателя с вътрешно горене. Извършвайте редовно проверка на нивото на маслото (вижте инструкцията за експлоатация на двигателя с вътрешно горене). Избягвайте прекалено ниско и прекалено високо ниво на маслото. Преди пускане на двигателя с вътрешно горене в експлоатация затегнете правилно капачката на резервоара за масло.



Гориво:

Препоръка:
свежи марки горива;
безоловен бензин.
Данните за качеството на горивото (октаново число) са посочени в инструкцията за експлоатация на двигателя с вътрешно горене.



8. Командни елементи

8.1 Общи указания



Опасност от нараняване

Спазвайте указанията за безопасност в глава „За Вашата безопасност“ (⇒ 4.).

- За извършване на всички описани дейности поставете уреда върху хоризонтална, равна и твърда основа.

8.2 Сгъване на ръкохватката



За по-компактно транспортиране и съхранение ръкохватката може да се сгъва.



Опасност от прищипване!

Ръкохватката може да се сгъне неконтролируемо при освобождаване на бързозатегателните приспособления. Затова винаги дръжте здраво ръкохватката с една ръка, докато освобождавате закрепването.

- Откачете стартерното въже. (⇒ 7.3)
- Задръжте горната част на ръкохватката (1), отворете бързозатегателните приспособления (С) отляво и отдясно и поставете ръкохватката да легне напред.

8.3 Настройване на предно колело



При елемента за настройка (1) може да се изберат 3 различни настройки.



Опасност от изгаряне!

Внимавайте при докосване на уреда по лоста на колелото (2) да има достатъчно отстояние до двигателя с вътрешно горене и шумозаглушителя – при продължителна експлоатация частите на двигателя с вътрешно горене се нагорещават.

Символи при елемента за настройка на предното колело:



1 Предно колело фиксирано

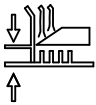

2 Настройка на височината на косене



3 Възможност за завъртане на предното колело на 360°

1 Предно колело фиксирано:

За косене по склонове и с цел да се спазва по-лесно права линия при косенето на по-дълги прави лехи предното колело може да бъде фиксирано.

- Позиционирайте предното колело (позиция движение напред). То трябва да сочи към корпуса.
- Натиснете регулиращия болт (3) в позиция „Предно колело фиксирано“ и внимавайте да е фиксиран добре.

2 Настройка на височината на косене:

При регулиращия елемент (1) може да се настройват **5** височини на косене.



Опасност от нараняване!

Да не се посяга с ръце или пръсти **под настройката на височината на косене на предното колело.**

Никога не поставяйте ръце или крака между корпуса и земята.

- Натискане на лоста за освобождаване (4) по посока на стрелката и задържане. При това с ръка дръжте нагоре лоста на колелото (2), за да не премине косачката в най-ниска степен на косене заради собственото си тегло.
- Поставете регулиращия болт (3) в позиция „Настройка на височината на косене“ (=средна позиция).
- Настройка на височината на косене. (⇒ 8.4)
- Пуснете лоста за освобождаване (4).

3 Възможност за завъртане на предното колело на 360°:

За по-голямо маневриране при косене около храсти и дървета предното колело може така да се настрои, че да се върти свободно на 360°.

- Натиснете регулиращия болт (3) в позиция „Предно колело, въртящо се на 360°“ и внимавайте да е фиксиран добре.

8.4 Настройване на височината на косене



Опасност от нараняване!

При настройване на височината на косене трябва да се внимава корпусът на уреда да е винаги успоредно към почвата – освен това така се постига оптимален резултат от косенето.

Уредът разполага с **2** настройки на височината на косене:

- 1. Настройка височината на косене на задното колело** (⇒ 8.5)
- 2. Настройка височината на косене на предното колело** (⇒ 8.6)

Може да се настройват **5** различни височини на косене.

Степен **1** = **25 мм**

Степен **5** = **80 мм**

Обичайни са степените от **2** до **4**, особено при използване на уреда като косачка за рекултивирание. (⇒ 10.2)

STIHL препоръчва първо да се настрои височината на косене на задното колело и след това да се изравни височината на косене на предното колело. Височината на косене е настроена правилно, когато корпусът на уреда е успореден на почвата.

8.5 Настройване на височината на косене на задното колело



- Изтеглете лоста за настройка височината на косене на задното колело (1) първо по посока на колелото и задържете.
- Изберете желаната височина на косене (степени на височината на косене от **1** до **5**, както е показано на фигурата) и фиксирайте отново лоста.

8.6 Настройване на височината на косене на предното колело

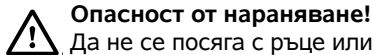

Опасност от нараняване!

Да не се посяга с ръце или пръсти **под настройката на височината на косене на предното колело.**

Никога не поставяйте ръце или крака между корпуса и земята.

Опасност от изгаряне!

Внимавайте при докосване на уреда по лоста на колелото (1) да има достатъчно отстояние до двигателя с вътрешно горене и шумозаглушителя – при продължителна експлоатация частите на двигателя с вътрешно горене се нагорещават.

- За настройка хванете уреда, както е показано на фигурата, за лоста на колелото (1), натиснете лоста за освобождаване (2) по посока на стрелката и задръжте по време на процеса на настройване. При това с ръка дръжте нагоре лоста на колелото (1), за да не премине косачката в най-ниска степен на косене заради собственото си тегло.
- Поставете регулиращия болт (3) в позиция „Настройване височината на косене“ (=средна позиция).

• намаляване височината на косене:

Чрез натискане на лоста на колелото (1) степенята на косене намалява.

Увеличаване височината на косене:

Повдигнете уреда и с другата ръка натиснете отгоре наклонящата се ос (4) на предното колело до достигане на желаната степен на косене.

• Проверка на височината на косене:

Така изберете височината на косене (степени на косене от **1 до 5**, както е показано на фигурата), че височината на косене на задното колело да отговаря на височината на косене на предното колело. Корпусът трябва да е успореден на земята.

- Пуснете лоста за освобождаване (2).
- Ако е необходимо, натиснете отново регулиращия болт (3) наляво или надясно. (⇒ 8.3)

8.7 Отваряне и затваряне на дефлектора



За да се предотврати задръстване в корпуса, дефлекторът трябва винаги да е отворен, респ. затворен, докрай.

1 Затваряне на дефлектора:

- Отвинтете закрепването на дефлектора (1) и затворете дефлектора (2) – натиснете към корпуса.
- Затегнете отново закрепването на дефлектора (1).

2 Отваряне на дефлектора:

- Отвинтете закрепването на дефлектора (1) и отворете дефлектора (2) – издърпайте навън до крайно положение.
- Затегнете отново закрепването на дефлектора (1).

9. Защитни приспособления

Уредът е оборудван с множество защитни приспособления, които служат за неговото безопасно управление и за защита срещу неправилното му използване.



Опасност от нараняване!

Ако при някое от защитните приспособления се установи неизправност, уредът не бива да се пуска в експлоатация. Обърнете се към вашия специализиран търговец – STIHL препоръчва своите специализирани търговци.

9.1 Защитни приспособления

Косачката е оборудвана със защитни приспособления, които предотвратяват неволен контакт с ножа за косене и изхвърляната окосена маса. Към тях спадат корпусът, дефлекторът и правилно монтираната ръкохватка.

9.2 Лост за спиране на двигателя

Косачката е оборудвана с механизъм за спиране на двигателя.

По време на експлоатацията посредством освобождаване на лоста за спиране на двигателя се изключва двигателят с вътрешно горене.

Двигателят с вътрешно горене и ножът спират в рамките на 3 секунди.



Опасност от нараняване!

Ако времето за работа по инерция на ножа е по-продължително, преустановете използването на уреда и го занесете при специализирания търговец.

Измерване на времето за работа по инерция

След стартиране на двигателя с вътрешно горене ножът започва да се върти и се чува шум като от вятър. Времето за работа по инерция съответства на продължителността на този шум като от вятър след изключване на двигателя с вътрешно горене; то може да се измери с хронометър.

10. Указания за работа

10.1 Възможности за приложение

Косачката може да се използва като косачка за рекултивиране или като косачка, изхвърляща окосения материал странично.

Използване като косачка за рекултивиране:

- Затворете дефлектора докрай. (⇒ 8.7)

Използване като косачка, изхвърляща окосения материал странично:

- Отворете дефлектора докрай. (⇒ 8.7)

10.2 Информация за рекултивирането

При рекултивиране отрязаната трева се раздробява многократно посредством специално преминаване на въздушната струя в областта на ножа, след което се разпръсква обратно върху тревната площ. Окосената маса остава върху тревната площ.

Изгниващата окосена трева връща в почвата органичните хранителни вещества и така служи за естествен тор, освен това се забавя растежът на плевелите.

Хубава и гъста тревна площ се постига чрез често рекултивиране и поддържане на ниска трева. През основния период на растеж (пролетта) трябва да се рекултивира поне два пъти седмично, през лятото и есента поне един път седмично.

Принцип на работа при рекултивиране:

STIHL препоръчва рекултивирането да се извършва само при сухи тревни площи и когато тревата не е твърде висока.

Условия за добър резултат при рекултивиране:

- настройте оптимална височина на косене: Трябва да се отреже една трета от височината на тревата.
- използвайте добре заточен нож.

- Променяйте посоката на косене и внимавайте за припокриването на окосените ивици.

Ако тревата е висока, тревната площ се коси на два работни цикъла: Първи работен цикъл – предварително косене на тревата на най-голямата височина на косене. Втори работен цикъл – 12 до 24 часа след първия работен цикъл рекултивирайте тревата под прав ъгъл спрямо първата посока на косене с желаната височина на тревата.

10.3 Работна зона на оператора



- При стартиране и при работещ двигател с вътрешно горене операторът винаги трябва да се намира в работната зона зад лоста. Винаги спазвайте определената от ръкохватката безопасна дистанция.
- Косачката може да се управлява само от един човек. Страничните лица трябва да стоят далеч от опасната зона. (⇒ 4.)

11. Пускане на уреда в експлоатация

11.1 Стартиране на двигателя с вътрешно горене



Избягвайте повреди по уреда!

Не стартирайте двигателя с вътрешно горене при висока трева. При затруднено стартиране изберете по-голяма височина на косене.



След стартирането двигателят с вътрешно горене работи на оптимални обороти благодарение на настройката за постоянна газ.

- **1** Натиснете лоста за спиране на двигателя (1) към ръкохватката и го задръжте.
- **2** Бавно изтеглете стартерното въже (2) до точката на устойчивост на компресия. След това го дръпнете силно и бързо на една ръка разстояние. Бавно отпуснете стартерното въже (2), за да може отново да се навие. Повторете процеса, докато двигателят с вътрешно горене не се задвижи.

11.2 Изключване на двигателя с вътрешно горене



- Пуснете лоста за спиране на двигателя (1).

Двигателят с вътрешно горене и ножът спират в рамките на 3 секунди.

11.3 Включване и изключване на задвижването на ходовата част



Включване на задвижването на ходовата част

- Стартирайте двигателя с вътрешно горене. (⇒ 11.1)
- Издърпайте лоста за задвижване на ходовата част (1) към ръкохватката и го задръжте.

Задвижването на ходовата част се включва и косачката започва да се движи напред.

Скорост на движение:
3,5 km/h

Изключване на задвижването на ходовата част

- Пуснете лоста за задвижване на ходовата част (1).

Задвижването на ходовата част се изключва и косачката спира.

Двигателят с вътрешно горене и ножът продължават да работят.

12. Поддръжка



Опасност от нараняване!

Преди всякакви дейности по поддръжка или почистване на уреда внимателно прочетете глава „За Вашата безопасност“ (⇒ 4.), и по-специално раздел „Поддръжка и ремонти“ (⇒ 4.7), и следвайте точно всички описани в нея указания.

Преди всякакви дейности по поддръжка и почистване оставете уреда да изстине и извадете контактния крайник на запалителната свещ!



Годишна поддръжка от специализиран търговец:

Косачката трябва да се проверява веднъж годишно от специализиран търговец. STIHL препоръчва своите специализирани търговци.

12.1 Почистване на уреда



Интервал на поддръжка: След всяка употреба

Внимателното боравене с уреда го предпазва от повреда и удължава срока му на експлоатация.



Опасност от нараняване!

Изключете двигателя с вътрешно горене, извадете контактния крайник на запалителната свещ и оставете уреда да изстине.

Преди да поставите уреда в позиция за почистване, изпразнете резервоара за гориво (оставете двигателя да работи, докато свърши горивото). Уредът е безопасен в позиция за почистване само както е показано на фигурата.

- Оставете назад горната част на ръкохватката.
- 2 подходящи дървени трупчета (височина: 7 – 8 cm), както е показано на фигурата, се поставят на земята зад уреда.
- Повдигнете уреда отпред за лоста на колелото и го поставете на дървените трупчета, както е показано на фигурата.

Указания за почистване:

- Отстранявайте замърсяванията с малко вода, с четка или кърпа. Почиствайте също така и ножа за косене. Никога не насочвайте водна струя към части на двигателя с вътрешно горене, уплътненията, лагерите.

- С помощта на дървена пръчка предварително отстранете заседналите остатъци от трева.
- При нужда използвайте специален почистващ препарат (напр. специалния почистващ препарат на STIHL).

12.2 Проверка на износването на ножовете



Интервал на поддръжка: Преди всяка употреба

⚠ Опасност от нараняване!
В зависимост от мястото и продължителността на използване ножовете се износват в различна степен. Ако използвате уреда върху пясъчлива почва или често при сухи климатични условия, ножът ще се натоварва повече и ще се износи по-бързо от обичайното. Износеният нож може да се счупи и да причини тежко нараняване. Затова указанията за поддръжка на ножовете трябва винаги да се спазват.

- Поставете косачката в позиция за почистване. (⇒ 12.1)
- Почистете ножа (1).
- **Проверете дебелината на ножа** на поне 5 места с помощта на измервателен шибър. Това в най-голяма степен се отнася за минималната дебелина на лопатките на ножа.
- Поставете линия (2), както е показано на фигурата, на предния ръб на ножа и **измерете обратното заточване**.

Дебелина на ножа: > 2 mm

Обратно заточване: < 5 mm

Ножът е за подмяна,

- ако е повреден (резки или пукнатини).
- ако измерените стойности на едно или няколко места бъдат достигнати, респ. са извън допустимите граници.

12.3 Демонтаж и монтаж на ножа



- Поставете косачката в позиция за почистване. (⇒ 12.1)

Демонтаж:

- Развийте болта на ножа (1) с гаечен ключ размер SW 17.
- Свалете ножа (2) заедно с болта на ножа (1) и осигурителната шайба (3).

Монтаж:

⚠ Опасност от нараняване!
Ножът (2) трябва да се монтира само както е показано на фигурата. Извитите лопатки на ножа трябва да сочат нагоре.

Спазвайте точно предварително зададения момент на затягане на болта на ножа, тъй като от това зависи сигурното закрепване на режещия инструмент. Фиксирайте допълнително болта на ножа (1) с **Loctite 243**.

Сменяйте осигурителната шайба (3) при всеки монтаж на ножа, а болта на ножа (1) – при всяка смяна на ножа.

- Почистете контактната повърхност и втулката на ножа.

- Монтирайте ножа (2) с извитите лопатки нагоре (така че да сочат към уреда).
- Завийте и затегнете болта на ножа (1) с нова осигурителна шайба (3).
Момент на затягане:
60 - 65 Nm

12.4 Заточване на ножа за косене

Ако Ви липсват нужните знания или помощни средства, Ви препоръчваме да дадете ножа за заточване на специалист. При неправилно заточен нож (грешен ъгъл на заточване, дебаланс и др.) функционирането на уреда може да се влоши.

Указания за заточване

- Демонтирайте ножа за косене. (⇒ 12.3)
- По време на процеса на заточване изстудете ножа за косене, напр. с вода.
Не бива да се получава синьо оцветяване, защото така се намалява устойчивостта на рязане.
- Заточвайте ножа за косене равномерно, за да избегнете вибрации поради дебаланс.
- Спазвайте ъгъл на заточване от **30°**.
- Съблюдавайте границите на износване (⇒ 12.2).

12.5 Двигател с вътрешно горене

Интервал на поддръжка:

Вижте инструкцията за експлоатация на двигателя с вътрешно горене.

Общи указания:

Спазвайте указанията за обслужване и поддръжка в приложената инструкция за експлоатация на двигателя с вътрешно горене.

Особено важно за удължаване срока му на експлоатация са постоянното наличие на достатъчно количество моторно масло и редовната смяна на масления и въздушния филтри.

В инструкцията за експлоатация на двигателя с вътрешно горене ще извадите също така препоръчителните интервали за смяна на моторното масло, както и информация за вида и необходимото количество масло за пълнене.

Охлаждащите ребра трябва да се поддържат винаги чисти, за да се гарантира достатъчно охлаждане на двигателя с вътрешно горене.

12.6 Колела и предавателна кутия

Лагерите на колелата не се нуждаят от поддръжка.

Предавателната кутия не се нуждае от поддръжка.

12.7 Съхранение на уреда (през зимата)

При по-продължително неизползване на уреда (през зимата) спазвайте следните указания:

- Почистете внимателно всички външни части на уреда.
- Смажете с масло съотв. грес всички подвижни части.

- Изпразнете резервоара за гориво и карбуратора (напр. като оставите двигателя да работи, докато свърши горивото).
- Отвийте запалителната свещ (виж инструкцията за експлоатация на двигателя с вътрешно горене) и през отвора за запалителната свещ налейте ок. 3 см³ моторно масло в двигателя с вътрешно горене. Превъртете двигателя с вътрешно горене няколко пъти без запалителна свещ (издърпайте стартерното въже).



Опасност от пожар!

Дръжте контактния накрайник на запалителната свещ далеч от отвора за свещта поради опасност от запалване.

- Завийте обратно запалителната свещ (виж инструкцията за експлоатация на двигателя с вътрешно горене).
- Сменете маслото (виж инструкцията за експлоатация на двигателя с вътрешно горене).
- Съхранявайте уреда в сухо и затворено помещение без наличие на много прах. Уверете се, че той се намира на място, недостъпно за деца.

13. Транспортиране



13.1 Транспортиране



Опасност от нараняване!

Преди транспортиране прочетете и спазвайте указанията в глава „За Вашата безопасност“. (⇒ 4.4) Носете уреда само с помощта на друг човек. Пренасяйте го винаги с подходящо защитно облекло (предпазни обувки, плътни ръкавици). Извадете контактния накрайник на запалителната свещ, преди да вдигате или транспортирате уреда.

Пренасяне или повдигане на уреда:

-  Монтирана ръкохватка: Повдигайте или носете уреда за лоста на колелото (1) и горната част на ръкохватката (2).
-  Сгъната ръкохватка (транспортно положение): Повдигайте или носете уреда за лоста на колелото (2) и долната част на ръкохватката (3).
- При повдигане или носене винаги внимавайте да има достатъчно разстояние между ръцете и краката и ножа за косене.

Закрепване на уреда при транспортиране:

- Транспортирайте уреда, поставен да стои и на трите си колела, само на чиста и равна товарна платформа и обезопасете срещу хлъзгане с подходящи крепежни средства.

- Закрепете въжетата или ремъците на долната част на ръкохватката (3) и на лоста на колелото (4).

14. Минимизиране на износването и предотвратяване на повреди

Важни указания за поддръжка на групата продукти

Бензинова косачка (STIHL RM)

За материални щети и физическо нараняване на хора, които са причинени поради неспазване на указанията в ръководството за експлоатация, особено по отношение на безопасността, обслужването и поддръжката, или поради употреба на неразрешени приспособления за допълнително монтиране и резервни части, фирмата STIHL не носи никаква отговорност.

Непременно спазвайте следните указания, за да предотвратите повреди или прекалено износване на вашия уред на STIHL:

1. Износващи се части

Някои части на уреда STIHL, дори и при употреба по предназначение, се износват и в зависимост от вида и продължителността на използване трябва да се подменят своевременно.

Към тях спадат:

- Нож
- Клинов ремък

2. Спазване на предписанията, посочени в тази инструкция за експлоатация

Използването, поддръжката и съхранението на уреда на STIHL трябва да се извършват грижливо, както е описано в тази инструкция за експлоатация. Потребителят отговаря лично за всички повреди, причинени поради неспазване на указанията за безопасност, обслужване и поддръжка.

Това в най-голяма степен се отнася за:

- неразрешени от STIHL промени по продукта;
- използване на неодобрени от STIHL горива/производствени материали (смазочни материали, бензин и моторно масло, виж данните от производителя на двигателя с вътрешно горене);
- използване на инструменти или допълнителни принадлежности, които не са позволени и не са подходящи за уреда или са с по-ниско качество;
- употреба на продукта не по предназначение;
- използването на уреда при спортни или състезателни мероприятия;
- вторични повреди вследствие на използването на продукта с неизправни части.

3. Дейности по поддръжката

Всички изброени в раздел „Поддръжка“ дейности трябва да бъдат извършвани редовно.

Ако тези дейности по поддръжката не могат да бъдат извършвани от самия потребител, той трябва да се обърне към специализиран търговец.

STIHL препоръчва дейностите по поддръжка и ремонт да се извършват само при специализиран търговец на STIHL.

Специализираните търговци на STIHL редовно преминават обучение и им се предоставя техническа информация.

Ако тези дейности по поддръжката не бъдат извършени, могат да възникнат повреди, за които е отговорен потребителят.

Към тях спадат най-вече:

- корозионни и други последващи повреди вследствие на неправилно съхранение;
- повреди на уреда поради употреба на резервни части с по-ниско качество;
- повреди в резултат на ненавременна или недостатъчна сервизна поддръжка, съответно повреди вследствие на дейности по поддръжка и ремонт, които не са извършени в сервизите на специализираните търговци.

15. Принадлежности

Disk Cut
6909 700 5106

16. Обичайни резервни части

Нож за косене (нож за рекултивиране)
6105 702 0121

Болт на ножа
9008 319 9075

Осигурителна шайба
0000 702 6600



При смяна или монтиране на ножа за косене елементите за закрепването му (напр. болт на ножа, осигурителна шайба) трябва да се подменят. Резервни части могат да се закупят от специализираните търговци на STIHL.

17. Опазване на околната среда

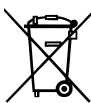

Окосената трева не бива да се изхвърля на боклука, а трябва да се компостира.

Опаковките, уредът и принадлежностите са произведени от материали, които подлежат на рециклиране, и трябва да се изхвърлят по съответния начин.

Разделното и природосъобразно изхвърляне на остатъчните материали подпомага повторната употреба на вторични суровини. Затова след изтичане на обичайния му срок на използване уредът трябва да се предаде на център за събиране на вторични суровини. Неправилното изхвърляне може да навреди на здравето и да замърси околната среда. При изхвърляне обърнете внимание на информацията в глава „Изхвърляне“ (⇒ 4.9)

Обърнете се към вашия център за рециклиране или към вашия специализиран търговец, за да научите как да изхвърляте правилно отпадните продукти.

18. Декларация за съответствие

18.1 ЕС Декларация за съответствие STIHL RM 3.1 RT

STIHL Tirol GmbH
Hans Peter Stihl-Straße 5
6336 Langkampfen
Австрия

декларира, поемайки пълна отговорност, че

- Модел: Косачка
- Фабрична марка: STIHL
- Тип: RM 3.1 RT
- Ширина на косене: 48 см
- Сериен номер: 6361

отговаря на съответните разпоредби на Директивите 2000/14/ЕС, 2006/42/ЕС, 2014/30/EU и 2011/65/EU и е разработена и произведена в съответствие с актуалните към датата на производство версии на следните стандарти: EN ISO 5395-1, EN ISO 5395-2 и EN 14982 (доколкото са приложими).

Нотифициран орган:
TÜV Rheinland LGA Products GmbH
Tillystraße 2,
90431 Nürnberg, DE

За установяване на измереното и гарантираното ниво на шума беше приложена Директива 2000/14/ЕС, приложение VIII.

RM 3.1 RT

- Измерено ниво на шума: 95,2
- Гарантирано ниво на шума: 96

Техническата документация се съхранява в STIHL Tirol GmbH.

Годината на производство и машинният номер са посочени върху косачката.

Лангкампфен, 05.05.2021 г.

STIHL Tirol GmbH

По зам.

Matthias Fleischer, завеждащ отдел „Научноизследователска дейност и разработка на нови продукти“

По зам.

Sven Zimmermann, главен ръководител на отдел „Качество“

19. Технически данни

RM 3.1 RT:

Сериен номер	6361
Двигател с вътрешно горене, вид	4-тактов двигател с вътрешно горене

Стартово устройство	Стартиране с въже
Защитно приспособление	Спирачка на двигателя
Режещ блок	Нождържач
Ширина на косене	48 см
Задвижване на режещо устройство	постоянно
Височина на косене	25 - 80 мм
Момент на затягане на болта на ножа	60 - 65 Nm
Колесен механизъм, задно колело	1 скорост напред
Предно колело, Ø	200 мм
Задно колело, Ø	200 мм
Дължина	165 см
Ширина	52 см
Височина	110 см
Двигател с вътрешно горене: Производител, тип	STIHL EVC 300
Работен обем	163 куб. см
Номинална мощност при номинална честота на въртене	2,6 - 2800 kW - об/мин
Резервоар за гориво	0,9 л
Обороти на нождържача	2800 об/мин
Тегло	31 кг
Звукови емисии	
Съгласно 2000/14/EC/S.I. 2001/1701:	
Гарантирано ниво на шума $L_{WA,d}$	96 dB(A)

Коефициент на неопределеност K_{WA}	1,2 dB(A)
Измерване съгласно EN ISO 5395-2, EN 14982:	
Ниво на шума на работното място L_{pA}	82 dB(A)
Коефициент на неопределеност K_{pA}	2 dB(A)
Вибрации рамо-ръка	
Зададена характеристика на вибрациите съгласно EN 12096:	
Измерена стойност a_{hw}	5,50 м/сек ²
Коефициент на неопределеност K_{hw}	2,20 м/сек ²
Измерване съгласно EN ISO 5395-2, EN 14982, EN 20643	

19.1 REACH

REACH е краткото наименование на Регламент на ЕО относно регистрацията, оценката и разрешаването на химични вещества.

За информация относно изпълнението на изискванията съгласно Регламента REACH (ЕО) 1907/2006 вж. www.stihl.com/reach.

20. Откриване на повреди

- ✖ евентуално се обърнете към специализиран търговец – STIHL препоръчва своя специализиран търговец.
- 📖 Вижте инструкцията за експлоатация на двигателя с вътрешно горене.

Неизправност:





Двигателят с вътрешно горене не стартира

Възможна причина:

- Лостът за спиране на двигателя не е задействан.
- В резервоара няма гориво.
- Тръбопроводът за горивото е запушен.
- Горивото в резервоара е замърсено, старо или с лошо качество.
- Въздушният филтър е замърсен.
- Накрайникът на запалителната свещ е изваден от нея; кабелът за запалване не е закрепен добре към накрайника.
- Двигателят с вътрешно горене се е „задавил“ поради многократни опити да бъде запален.
- Запалителната свещ е опушена или повредена; неправилно разстояние между електродите.

Отстраняване:

- Натиснете лоста за спиране на двигателя към ръкохватката и го задръжте. (⇒ 11.1)
- Долейте гориво. (⇒ 7.4)
- Почистете тръбопроводите за гориво. 📖, ✖

- Винаги използвайте свежо марково гориво, безоловен бензин; почистете карбуратора. , ✘
- Почистете въздушния филтър. , ✘
- Поставете накрайника на запалителната свещ; проверете връзката между кабела за запалване и накрайника. , ✘
- Отвинтете запалителната свещ и я подсушете, издърпайте няколко пъти стартерното въже при отвинтена свещ. , ✘
- Почистете запалителната свещ или я подменете; регулирайте разстоянието между електродите. ✘

Неизправност:

Затруднено стартиране или отслабване мощността на двигателя с вътрешно горене.

Възможна причина:

- Корпусът на косачката е запушен.
- Косене с прекалено ниска степен на косене, съотв. с прекалено висока скорост на водене на косачката спрямо височината на косене.
- Вода в резервоара за гориво и в карбуратора; карбураторът е запушен.
- Резервоарът за гориво е замърсен.
- Въздушният филтър е замърсен.
- Запалителната свещ е опушена.

Отстраняване:

- Почистете корпуса на косачката (извадете контактния накрайник на запалителната свещ!). (⇒ 12.1)
- Настройте по-висока степен на косене, съотв. намалете скоростта на бутане. (⇒ 8.4)
- Изпразнете резервоара за гориво, почистете тръбопровода за гориво и карбуратора. ✘

- Почистете резервоара за гориво. ✘
- Почистете въздушния филтър. ✘
- Почистете запалителната свещ. ✘

Неизправност:

Двигателят с вътрешно горене загрява много.

Възможна причина:

- Много ниско ниво на маслото в двигателя с вътрешно горене.
- Охлаждащите ребра са замърсени.

Отстраняване:

- Сменете моторното масло. (⇒ 7.4)
- Почистете охлаждащите ребра. (⇒ 12.1)

Неизправност:

Силни вибрации по време на работа.

Възможна причина:

- Неизправен режещ блок.
- Хлабаво закрепване на двигателя с вътрешно горене.

Отстраняване:

- Проверете и ако се налага, ремонтирайте ножа за косене, ножовия вал и закрепването на ножа (болта на ножа и осигурителната шайба). ✘
- Затегнете болтовете за закрепване на двигателя с вътрешно горене. ✘

Неизправност:

Некачествено косене, тревата пожълтява

Възможна причина:

- Ножът за косене е тъп или износен.
- Скоростта на косене е много голяма за избраната височина на косене.

- Корпусът не е успореден на земята.

Отстраняване:

- Заточете ножовете за косене или ги подменете. (⇒ 12.2), (⇒ 12.3), ✘
- Настройте по-висока степен на косене, респ. намалете скоростта на бутане. (⇒ 8.4)
- Изравнете настройката на височината на косене на предното колело към настройката на височината на косене на задното колело. (⇒ 8.6)

21. Сервизен план

21.1 Потвърждение за предаване

<p>Модел: _____</p> <p>Сериен номер: <input type="text"/> <input type="text"/> <input type="text"/> <input type="text"/> <input type="text"/> <input type="text"/> <input type="text"/> <input type="text"/> <input type="text"/> <input type="text"/></p> <p>дата: <input type="text"/> <input type="text"/> <input type="text"/> <input type="text"/> <input type="text"/> <input type="text"/></p> <div style="text-align: center;">  </div> <p>Следващ сервиз</p> <p>дата: <input type="text"/> <input type="text"/> <input type="text"/> <input type="text"/> <input type="text"/> <input type="text"/></p>

21.2 Потвърждение за извършена сервизна поддръжка



Дайте тази инструкция за експлоатация на вашия специализиран търговец на STIHL при извършване на дейности по поддръжката.

Той ще потвърди изпълнението на сервизните дейности в полетата на формуляра.

 Сервизната поддръжка е извършена на

 Дата на следваща сервизна поддръжка

Любі клієнти та клієнтки,

ми раді, що Ви обрали компанію STIHL. Ми розробляємо та виробляємо нашу продукцію з найвищою якістю та у відповідності із потребами наших клієнтів. Так виникають товари, що мають високу надійність також при екстремальному навантаженні.

Компанія STIHL також гарантує найвищу якість сервісного обслуговування. Наші спеціалізовані дилери забезпечують компетентну консультацію та інструктаж, а також повне технічне обслуговування.

Ми вдячні Вам за Вашу довіру та бажаємо Вам задоволення від придбаного Вами продукту STIHL.



Доктор Nikolas Stihl

**ВАЖЛИВО! ПЕРЕД
ВИКОРИСТАННЯМ ПРОЧИТАТИ ТА
ЗБЕРЕГТИ.**

1. Зміст

Пояснення до цього посібника	454	Відкриття та закривання клапана викидача	465
Загальні відомості	454	Захисні механізми	465
Поради щодо читання посібника з експлуатації.	454	Захисні механізми	465
Опис приладу	455	Ручка зупинки двигуна	465
Техніка безпеки	455	Вказівки щодо роботи	465
Загальні відомості	455	Можливості застосування	465
Заправка – правила поведінки з бензином	456	Інформація про мульчування	466
Одяг та засоби захисту	457	Робоча зона користувача	466
Транспортування приладу	457	Введення приладу в експлуатацію	466
Перед початком роботи	457	Запуск двигуна внутрішнього згорання	466
Під час роботи	458	Зупинення двигуна внутрішнього згорання	466
Техобслуговування і ремонт	460	Увімкнення та вимкнення рушійного приводу	466
Зберігання при довгих перервах у роботі	461	Обслуговування	467
Утилізація	461	Чищення приладу	467
Опис позначень	462	Перевірка зносу ножів	467
Комплект постачання	462	Монтаж і демонтаж ножа	468
Підготовка приладу до експлуатації	462	Заточування ножа косарки	468
Загальні відомості	462	Двигун внутрішнього згорання	468
Монтаж ручки керування	462	Колеса й передача	468
Навішування та знімання троса для запуску двигуна	463	Зберігання (зимовий період)	468
Пальне та моторне мастило	463	Транспортування	469
Пристрої керування	463	Транспортування	469
Загальні відомості	463	Зведення зносу до мінімуму та запобігання пошкодженням	469
Складання ручки керування	463	Додаткове приладдя	470
Установлення переднього колеса	463	Замінювані запчастини	470
Регулювання висоти скошування	464	Захист довкілля	470
Регулювання висоти скошування на задньому колесі	464	Декларація виробника про відповідність	471
Регулювання висоти скошування на передньому колесі	464	Декларація виробника про відповідність стандартам ЄС газонокосарок STIHL RM 3.1 RT	471
		Знак відповідності	471

Штаб-квартира STIHL	471
Дочірні компанії STIHL	471
Імпортери STIHL	471
Технічні характеристики	471
REACH	472
Усунення несправностей	472
План технічного обслуговування	473
Підтвердження передачі	473
Підтвердження про надання технічного обслуговування	473

2. Пояснення до цього посібника

2.1 Загальні відомості

Ця інструкція з експлуатації є **перекладом оригінальної інструкції з експлуатації** виробника за визначенням Директиви ЄС 2006/42/ЄС.

Компанія STIHL постійно працює над розширенням і вдосконаленням асортименту своєї продукції. Можливі зміни комплекту поставки щодо форми, оснащення чи технічних характеристик. З цієї причини наведені в посібнику дані й малюнки не можуть слугувати підставою для висунення будь-яких претензій.

Цей посібник з експлуатації може містити описи моделей, які доступні не в усіх країнах.

Цей посібник з експлуатації захищено авторським правом. Усі права захищено, особливо права на відтворення, переклад й обробку електронними системами.

2.2 Поради щодо читання посібника з експлуатації.

Малюнки та текст описують певні дії.

Тлумачення всіх символів на приладі можна знайти в посібнику з експлуатації.

Напрямок погляду

Напрямок погляду **вліво** та **вправо** у посібнику з експлуатації: користувач стоїть позаду приладу (робоче положення).

Посилання на розділи

Відповідні розділи та підрозділи з подальшими поясненнями позначені стрілками. Ось приклад посилання на розділ: (⇒ 4.)

Маркування в текстовій частині

Наведені інструкції позначено, як у прикладах нижче.

Маніпуляції, які повинен виконувати користувач:

- викруткою послабте гвинти (1) та приведіть у дію важіль (2).

Загальні вказівки:

- використання приладів у спортивних заходах та інших змаганнях.

Тексти з додатковим значенням

Маленькі тексти з додатковим значенням виділено наведеними нижче символами, щоб додатково виділити їх у посібнику.



Небезпека!

Попередження про небезпеку нещасного випадку або важких травм. Наведеного правила необхідно дотримуватися.



Попередження

Попередження про небезпеку травмування. Наведене правило дає змогу запобігти можливим або ймовірним нещасним випадкам.



Застереження

Застереження про можливість легких травм і пошкоджень майна. Наведене правило дає змогу їх уникнути.



Указівка

Поради з оптимального використання приладу та застереження від можливих помилок в експлуатації.

Тексти з малюнками

Малюнки, які пояснюють використання приладів, містяться на початку посібника з експлуатації.

Символ камери служить для встановлення зв'язку між малюнками та відповідними параграфами тексту в посібнику з експлуатації.



3. Опис приладу



- 1 Ручка зупинки двигуна
- 2 Трос для запуску двигуна
- 3 Верхня частина ручки керування
- 4 Фіксатор
- 5 Нижня частина ручки керування
- 6 Заводська табличка
- 7 Заднє колесо
- 8 Корпус
- 9 Кріплення клапана викидача
- 10 Клапан викидача
- 11 Вилка колеса
- 12 Переднє колесо
- 13 Регульовальний елемент переднього колеса (=регулювання висоти скошування на передньому колесі)
- 14 Штекер свічки запалювання
- 15 Двигун внутрішнього згорання
- 16 Регулювання висоти скошування на задньому колесі
- 17 Ручка рушійного приводу

4. Техніка безпеки

4.1 Загальні відомості



Працюючи з приладом, обов'язково дотримуйтеся наведених правил техніки безпеки.



Перед першим використанням приладу уважно прочитайте весь посібник з експлуатації.

Дбайливо зберігайте посібник з експлуатації для подальшого використання.

Дотримуйтесь інструкцій з експлуатації і техобслуговування, наведених в окремому посібнику з експлуатації двигуна внутрішнього згорання.

Ці заходи дуже важливі для вашої безпеки. Використовуйте прилад дбайливо та відповідально, пам'ятайте, що відповідальність за безпеку інших осіб чи їхнього майна несе користувач.

Ознайомтеся з елементами керування та правилами експлуатації приладу.

Прилад дозволяється використовувати лише тим особам, які прочитали посібник з експлуатації й ознайомилися з правилами його використання. Кожен користувач перед першим запуском приладу має отримати практичні поради фахівців. Користувач має звернутися до продавця чи до іншого фахівця за поясненням щодо безпечного поводження із приладом.

Ці вказівки особа має вислухати дуже уважно та розуміти, що для роботи з цим приладом потрібна особлива точність і концентрація.

Навіть якщо ви експлуатуєте цей прилад належним чином, не варто забувати про можливість виникнення залишкових ризиків.



Небезпека задихнутися!

Граючись із пакувальним матеріалом, діти можуть задихнутися. Тримайте пакувальний матеріал подалі від дітей.

Прилад разом із будь-яким приладдям може бути наданий для використання тільки тій особі, яка має досвід роботи з цією моделлю. Прилад не можна надавати в користування без Посібника з експлуатації.

Використовуйте прилад відпочивши, коли ви у гарному фізичному стані та гуморі. Якщо ви маєте порушення здоров'я, порадьтеся обов'язково з вашим лікарем щодо використання приладу. Заборонено працювати з приладом після вживання алкоголю, наркотичних речовин і медикаментів, які погіршують здатність до реагування.

Переконайтеся, що фізичні, сенсорні та розумові здібності користувача дозволяють йому керувати приладом і працювати з ним. Якщо через фізичні, сенсорні та розумові здібності користувач може виконувати ці дії з обмеженнями, то він може працювати з приладом лише під наглядом або після інструктажу відповідальної особи.

Переконайтеся, що користувач досяг повноліття, або, якщо цього вимагає місцеве законодавство, здобув професійну освіту під наглядом.

Увага – стежіть за нещасного випадку!

Косарка призначена лише для косіння газонів. Застосування для іншої мети неприпустиме й може становити небезпеку для здоров'я людини та стану приладу.

Через небезпеку травмування користувача заборонено застосовувати косарку (зокрема, але не виключно):

- для підстригання кущів, живоплотів і чагарників;
- для обрізання повзучих рослин;
- для догляду за газонами на дахах будівель або у ящиках на балконі;
- для січення та подрібнення обрізків дерев і живоплоту;
- для чищення пішохідних доріжок (всмоктування бруду, продування);
- для вирівнювання поверхні (наприклад, прибирання кротовиння).

З міркувань безпеки заборонено самостійно робити будь-які зміни в оснащенні приладу, виймати запчастини та знімати приладдя, установлене компанією STIHL. Це також веде до переривання гарантії. Інформацію щодо додаткового оснащення можна отримати у офіційного дилера STIHL.

Особливо заборонені дії з приладом, які змінюють його потужність або число обертів двигуна внутрішнього згорання чи електродвигуна.

Заборонено транспортувати прилад разом з іншими речами, тваринами чи людьми, особливо дітьми.

При використанні у громадських місцях, парках, спортивних майданчиках, на вулицях, на сільськогосподарських та лісових підприємствах необхідна особлива обережність.



Увага! Стережіться негативного впливу вібрацій на здоров'я!
Надмірне навантаження

внаслідок вібрації може призвести до проблем із кровообігом і нервовою системою, особливо в людей із порушеннями кровообігу. Якщо з'являться симптоми, котрі можуть бути спричинені вібраційним навантаженням, зверніться до свого лікаря. Ці симптоми з'являються переважно в пальцях, руках і суглобах рук. Серед них (зокрема, але не виключно):

- втрата чутливості,
- біль,
- слабкість м'язів,
- зміна кольору шкіри,
- неприємне свербіння.

Під час експлуатації утримуйте ручку керування обома руками в передбачених місцях, не докладаючи значних зусиль.

Сплануйте робочий час таким чином, щоб можна було уникати надмірних навантажень тривалий час.

4.2 Заправка – правила поведінки з бензином



Небезпечно для життя!

Бензин – це токсична і легкозаймиста речовина.

Зберігайте бензин у спеціально для цього передбачених та перевірених ємностях (каністрах). Завжди добре закривайте кришки бака і каністри та міцно їх закручіть. Замінюйте пошкоджені кришки з міркувань техніки безпеки.

Для утилізації або зберігання палива ніколи не використовуйте пляшки від напоїв тощо. Може виникнути спокуса, надпити з пляшки, особливо це стосується дітей.



Тримайте бензин на безпечній відстані від іскор, відкритого полум'я, випромінювачів тепла та інших джерел займання. Не палити!

Заливайте пальне лише на відкритому повітрі; при цьому не можна палити.

Перед заправкою слід зупинити двигун внутрішнього згорання та дати йому охолонути.

Бензин слід заливати перед запуском двигуна внутрішнього згорання. Забороняється відкривати кришку бака та доливати бензин, коли двигун внутрішнього згорання працює або прилад ще гарячий.

Не переповнюйте бак для пального!

Ніколи не заповнюйте бак паливом вище нижнього краю горловини; залишайте пальному простір для розширення.

Крім того, дотримуйтеся вказівок із Посібника з експлуатації двигуна внутрішнього згорання.

У випадку якщо бензин перелився через край, то запускати двигун внутрішнього згорання дозволяється лише після очищення залитої бензином поверхні. Не вмикайте запалювання, доки пари бензину повністю не вивітрились (витріть пляму насухо).

Пролите пальне слід обов'язково витерти.



Якщо бензин потрапив на одяг, перевдягніться.

Забороняється зберігати заправлений бензином прилад всередині будівель. Від випадкового контакту з іскрами або відкритим полум'ям пари бензину можуть загорітися.

За потреби вилийте бензин із приладу, робіть це на відкритому повітрі.

4.3 Одяг та засоби захисту



Для роботи завжди взувайте тверде взуття на неслизькій підшві. Не працюйте босоніж або, наприклад, у легких сандалях.



Для технічного обслуговування, чищення та транспортування приладу необхідно завжди вдягати міцні захисні рукавиці та збирати довге волосся (під хустину, шапку тощо).



Для гостріння ножа газонокосарки слід одягати спеціальні захисні окуляри.

Користуватися приладом можна лише в довгих штанах і вузькому прилягаючому одязі.

У жодному разі не можна працювати у вільному одязі, який може зачепитися за рухомі частини (важіль керування), а також у прикрасах, краватці чи шарфі.

4.4 Транспортування приладу

Працювати треба тільки в захисних рукавицях (⇒ 4.3), не травмуватися гострими та гарячими деталями пристрою.

Не транспортуйте прилад з увімкнутим двигуном внутрішнього згорання. Перед транспортуванням вимкніть двигун внутрішнього згорання, дайте ножам повністю зупинитися й вийміть штекер свічки запалювання.

Прилад можна транспортувати тільки з охолодженим двигуном внутрішнього згорання та порожнім паливним баком.

Використовуйте відповідні вантажні пристрої (вантажні платформи, підйомні пристрої).

Зафіксуйте прилад на вантажній платформі кріпильними засобами (ремнями, канатами тощо) достатніх розмірів.

Під час піднімання та перенесення уникайте контакту з ножем газонокосарки.

Дотримуйтеся вказівок, наведених у розділі «Транспортування». Там описано, як піднімати та кріпити прилад. (⇒ 13.)

Під час транспортування приладу дотримуйтеся регіональних приписів, зокрема тих, що стосуються безпеки завантаження та перевезення предметів на вантажній платформі.

4.5 Перед початком роботи

Обов'язково переконайтеся, що особи, які працюватимуть із приладом, ознайомилися з Посібником із експлуатації.

Перед введенням приладу в експлуатацію перевірте паливну систему на герметичність, особливо видимі деталі, як-от бак, кришку бака, з'єднання шланга. У разі негерметичності чи пошкодження не

запускайте двигун внутрішнього згорання. **Небезпека займання!** Перед введенням в експлуатацію прилад дозволяється ремонтувати фахівцеві сервісної служби.

Дотримуйтеся встановлених місцевими органами влади вимог щодо часу експлуатації садових приладів із двигуном внутрішнього згорання.

Перед косінням уважно огляньте ділянку і винесіть із неї каміння, палиці, дріт, кістки та інші сторонні предмети, які прилад може підкидати вгору. Перешкоди (наприклад, пеньки, коріння) легко не помітити у високій траві.

Тому перед роботою з приладом позначте на ділянці газону всі приховані об'єкти (перешкоди), які не можна прибрати.

Перед початком роботи з приладом обов'язково замініть усі дефектні, зношені та пошкоджені частини. Зношені або пошкоджені надписи з попередженнями на корпусі приладу необхідно міняти. Усі необхідні наклейки та запасні частини можна придбати у офіційного дилера STIHL.



Небезпека травмування!

Зношені або пошкоджені деталі (наприклад, тупі ножі) можуть поставити під загрозу безпеку приладу та спричинити травми у користувача.

Перед початком роботи із приладом перевірте, чи міцно та надійно встановлено штекер свічки запалювання у свічку запалювання.

Прилад можна використовувати тільки в належному технічному стані. Перед кожним введенням в експлуатацію виконуйте описані далі перевірки.

- Перевірте, чи належним чином зібрано прилад.
- Перевірте, чи в робочому стані ріжучий інструмент і весь ріжучий блок (ніж косарки, кріпильні елементи, корпус косильного робочого органа). Особливо уважно слід перевіряти, чи надійно їх встановлено, чи не мають вони ознак пошкодження або зносу (щербин або тріщин). (⇒ 12.2)
- Перевірте, чи кришка бака прикручена належним чином.
- Перевірте, чи перебувають бензобак і складові частини системи подачі пального, зокрема кришка бензобака в бездоганному стані.
- Перевірте, чи захисні механізми (зокрема ручка автоматичного вимкнення двигуна, корпус, клапан викидача, ручка керування, захисна сітка) перебувають у бездоганному стані та відповідно функціонують.
- Перевірте, чи ковпачок мастила закручено належним чином.

За потреби виконайте всі необхідні роботи або зверніться до сервісної служби. Компанія STIHL рекомендує звертатися до офіційного дилера STIHL.

4.6 Під час роботи



Не допускайте сторонніх осіб у небезпечну зону! Не використовуйте прилад, якщо поблизу перебувають інші люди (особливо діти) чи тварини.

Забороняється знімати та змінювати встановлені на приладі вимикачі й запобіжні пристрої. Зокрема, ніколи не фіксуйте ручку зупинки двигуна на ручці керування (наприклад, шляхом прив'язування).

Під час косіння з боковим викидом клапан викидача має бути повністю відкритим і зафіксованим за допомогою гвинта.



Увага! Небезпека травмування!

Ніколи не наближайте руки чи ноги до рухомих частин і не ставте їх під ними. Не торкайтеся ножа, коли він обертається. Тримайтеся на безпечній відстані від отвору викидача.

Завжди дотримуйтеся безпечної відстані, заданої ручкою керування. Ручка керування має завжди бути правильно встановлена. Її конструкцію не можна змінювати. Ніколи не працюйте з приладом зі складеною ручкою керування.

Ніколи не відкривайте та не закривайте клапан викидача, поки працює ніж косарки. Не торкайтеся ножа, коли він обертається, оскільки це може призвести до травмування.

Ніколи не закріплюйте сторонні предмети на ручці керування (наприклад, робочий одяг).

Працуйте лише при денному світлі або при належному штучному освітленні.

Заборонено працювати з приладом під дощем, у грозу та особливо при можливості ураження блискавкою.

На вологій поверхні зростає загроза травмування через зменшення стійкості приладу.

Будьте особливо обережні працюючи, щоб не підсковзнутись. Якщо це можливо, не використовуйте прилад на вологій поверхні.

Вихлопні гази



Отруєння небезпечно для життя!

При нудоті, головних болях, порушенні зору (наприклад, звуження поля зору), слуху, запамороченнях, послабленні концентрації роботи потрібно негайно припинити. Між іншим, ці симптоми можуть бути викликані високою концентрацією вихлопних газів.



Під час усієї роботи двигуна внутрішнього згорання прилад випускає отруйні вихлопні гази. Ці гази містять отруйний окис вуглецю, газ без кольору та запаху, а також інші шкідливі речовини. Ніколи не використовуйте працюючий двигун внутрішнього згорання в зачиненому або погано провітрюваному приміщенні.

Запуск

Запускайте прилад особливо обережно – дотримуйтеся вказівок із розділу «Введення приладу в експлуатацію» (⇒ 11.1). Запуск із дотриманням цих вказівок знижує ризик травмування.

Небезпека травмування!

Коли трос для запуску двигуна швидко втягується, руку й кисть смикає до двигуна внутрішнього згорання швидше, ніж змотується трос. Така віддача може призвести до переломів кісток, забоїв і розтягнень зв'язок.

Під час запуску завжди стежте за тим, щоб тип ножа перебував на достатній відстані від ніг.

Забороняється перекидати прилад під час роботи двигуна.

Під час запуску ручку рушійного приводу пересунути неможливо.

Робота на схилах

Схили потрібно завжди обробляти в поперечному напрямку, а не в повздовжньому.

Якщо під час косіння в повздовжньому напрямку користувач утратить контроль, він може потрапити під прилад, який працює.

Під час косіння на схилах фіксуйте переднє колесо, щоб забезпечити кращу стабільність і напрямок руху.

Будьте особливо обережні, коли змінюєте напрямок руху на схилі.

Займайте надійне положення для роботи на схилах, не косіть на дуже крутих схилах.

З міркувань безпеки заборонено використовувати прилад на схилах із кутом нахилу понад 25° (46,6 %).

Небезпека травмування!

Кут нахилу у 25° відповідає вертикальному підйому на 46,6 см за 100 см горизонтальної поверхні.

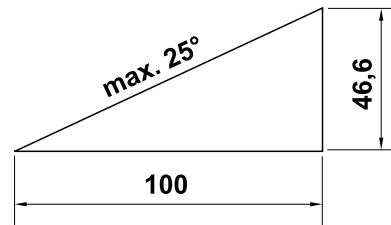

Щоб забезпечити достатнє змащування двигуна внутрішнього згорання, під час використання приладу необхідно дотримуватися додаткових вказівок із Посібника з експлуатації двигуна внутрішнього згорання, що постачається в комплекті.

Процес роботи



Стережіться травмування!

Ніколи не наближайте рук і ніг до частин, що обертаються.



Намагайтеся не перевіряти ніж під час експлуатації косарки. Стережіться поранення ножем, який обертається.

Ведіть прилад повільно. Ніколи не біжіть. При швидкому переміщенні приладу зростає небезпека поранення у випадку спотикання, ковзання тощо.

Будьте особливо пильні, повертаючи прилад або підтягаючи його до себе.

Не спіткніться!

З особливою обережністю використовуйте прилад під час роботи на схилах і краях ділянки, поблизу ям і дамб. Особливо стежте за тим, щоб не надто наближатися до цих небезпечних місць.

Розміщені в луговому дерені об'єкти (оприскувачі для газонів, стовпці, водяні крани, фундаменти, електропроводку тощо) слід оминати. Ніколи не переїжджайте такі сторонні об'єкти.



Обережно! Тип ножа продовжує обертатись протягом декількох секунд після вимкнення приладу.

Вимкніть двигун внутрішнього згорання, дайте насадці повністю зупинитися та витягніть штекер свічки запалювання в описаних нижче випадках.

- Якщо прилад залишається без нагляду.
- Перед заливанням пального. Заливайте пальне тільки тоді, коли двигун внутрішнього згорання охолонув.

Небезпека загорання!

- Перед розмиканням блокувань або чищенням кожуха косильного робочого органа від засмічень.
- Перш ніж піднімати або переносити прилад.
- Перш ніж транспортувати прилад.
- Перед маніпуляціями з ножем косарки.
- Перш ніж перевіряти, чистити прилад або виконувати з ним інші дії (наприклад, складати ручку керування, регулювати висоту скошування, відкривати або закривати клапан викидача).
- Якщо косарка наштовхнулася на сторонній предмет або почала сильно вібрувати. У цьому випадку перевірте прилад, особливо ріжучий блок (ніж, ножовий вал, кріплення

ножа), на наявність пошкоджень. Перш ніж знову запустити прилад і почати роботу, зверніться до фахівців для проведення необхідного ремонту.

Небезпека травмування!

Сильна вібрація зазвичай указує на наявність несправностей. Заборонено користуватися косаркою з пошкодженим або погнутих ножовим валом чи ножом косарки. Якщо Вам бракує необхідних знань, зверніться для проведення необхідного ремонту до фахівців. Компанія STIHL рекомендує звертатися до офіційного дилера STIHL.

Вимкніть двигун внутрішнього згорання в описаних нижче випадках.

- Якщо прилад необхідно перемістити від і до поверхні, яку потрібно обробити.
- Перш ніж переміщати прилад по поверхні, де не росте трава.
- Якщо прилад потрібно перевести в положення для транспортування.

4.7 Техобслуговування і ремонт

Перед початком робіт із чищення-, установлення-, ремонту- та технічного обслуговування:

- установіть прилад на міцній рівній поверхні,
- зупиніть двигун внутрішнього згорання та дайте йому охолонути,

- витягніть штекер свічки запалювання.



Увага! Небезпека травмування!

Тримайте штекер свічки запалювання подалі від самої свічки запалювання, оскільки випадкова іскра може призвести до пожежі чи ураження струмом. Випадковий контакт штекера свічки запалювання зі свічкою може призвести до ненавмисного запуску двигуна внутрішнього згорання.

Небезпека травмування ножом косарки!

Потягніть трос для запуску двигуна, і насадка почне обертатися. Витягуючи трос для запуску двигуна, завжди дотримуйтеся достатньої відстані між ножом косарки та тілом, зокрема руками й ногами.

Дайте приладу охолонути, якщо ви збираєтесь проводити роботи в області двигуна внутрішнього згорання, випускного колектора чи глушника. Його температура може досягати 80° C і більше. **Небезпека отримання опіків!**

Прямий контакт із моторним мастилом може бути небезпечним, крім того мастило не можна проливати. Компанія STIHL рекомендує звертатися до фахівців STIHL для заливання чи заміни моторного мастила.

Чищення

Уважно чистьте увесь прилад після застосування. (⇒ 12.1)

Залишки трави зніміть за допомогою дерев'яної палички. Чистьте нижню частину газонокосарки за допомогою щітки з водою.

Для чищення приладу не використовуйте системи з високим тиском води та не мийте прилад під струменем води (наприклад, із садового шлангу).

Не використовуйте активні очисні засоби. Вони можуть пошкодити пластик і метал, а відтак можуть завадити безпечній роботі приладу STIHL.

Щоб зменшити ризик пожежі, слідкуйте за тим, щоб у зону охолоджувальних отворів, ребра охолодження або вихлопної труби не потрапляли трава, солома, мох, листя чи жир.

Технічне обслуговування

Дозволяється виконувати лише такі роботи з технічного обслуговування, про які йдеться в посібнику з експлуатації. Усі інші роботи повинні проводити тільки працівники сервісних центрів.

Якщо Вам не вистачає необхідної інформації та допоміжних засобів, це все **завжди** можна отримати у працівника сервісного центру. Для технічного обслуговування та ремонту приладів компанія STIHL рекомендує звертатися до офіційного дилера STIHL.

Спеціалісти офіційних дилерських центрів STIHL регулярно проходять навчання та отримують технічний інструктаж.

Застосовуйте лише інструменти, приладдя чи навісні пристрої, допущені компанією STIHL до використання із цим приладом. Інакше існує загроза нещасних випадків, які можуть призвести до поранень і пошкодження приладу. Якщо у Вас виникли запитання, обов'язково зверніться до офіційного дилера.

Оригінальні інструменти, навісне приладдя та запасні частини STIHL за своїми властивостями оптимально підходять для приладу та вимог користувача. Оригінальні запчастини STIHL можна визначити за номером запчастини, написом STIHL і маркуванням на запчастині компанії STIHL (за потреби). На запчастині малого розміру може бути присутній лише знак маркування.

З міркувань безпеки потрібно регулярно перевіряти паливопровідні частини приладу (бензиновий шланг, бензокран, бензобак, кришку бензобака, отвори з'єднання тощо) на наявність пошкоджень і герметичність. У випадку наявності пошкоджень потрібно звернутися до фахівця щодо їх заміни (компанія STIHL рекомендує звертатися до офіційного дилера STIHL).

Підтримуйте попереджувальні та вказівні наклейки чистими, щоб їх можна було прочитати. Пошкоджені або загублені наклейки слід замінювати новими оригінальними наклейками, які можна придбати у офіційного дилера STIHL. Якщо деталь потрібно замінити на нову, зверніть увагу, щоб нова деталь мала аналогічну наклейку.

Регулярно перевіряйте клапан викидача на ознаки зносу, пошкодження або втрати функціональності та замінюйте його за потреби.

Роботи з ріжучим блоком можна проводити лише у захисних рукавицях (⇒ 4.3) та з надзвичайною обережністю.

Для підтримання приладу в робочому стані міцно закручіть всі гайки, болти та гвинти, особливо гвинт кріплення ножа.

Регулярно, особливо перед зберіганням (на зразок зимової паузи), перевіряйте весь прилад на наявність пошкоджень і сточування ножів. З міркувань безпеки відразу міняйте зношені чи пошкоджені деталі, щоб прилад завжди був у надійному робочому стані.

Ніколи не змінюйте базових параметрів налаштувань двигуна внутрішнього згорання та не перевищуйте номінальної швидкості обертання.

Зняті для проведення технічного обслуговування конструктивні елементи й захисні механізми необхідно негайно встановити відповідно до чинних вимог.

4.8 Зберігання при довгих перервах у роботі

Дочекайтесь охолодження двигуна внутрішнього згорання перед тим, як поставити прилад у закриті приміщення.

Дочекайтесь повного охолодження приладу перед тим, як його накрити.

Зберігати прилад з пустим баком та запас палива потрібно у приміщенні, що закривається та добре вентильовується.

Переконайтеся щодо захищеності приладу від некомпетентних осіб (наприклад, дітей).

Якщо необхідно спорознити бак, зокрема для зберігання перед зимовою перервою, робіть це на відкритому повітрі (наприклад, можна працювати, доки не закінчиться пальне).

Дбайливо очистьте прилад перед збереженням (наприклад, зимова пауза).

Зберігати прилад з витягнутим наконечником свічки.

Зберігайте прилад у технічно безпечному стані.

4.9 Утилізація

Такі відходи як старий бензин чи пальне, використане мастило, фільтри, акумулятори й інші схожі швидкозношувані деталі можуть наносити шкоду людині, тваринам та довкіллю, тому вони обов'язково повинні бути утилізовані за всіма відповідними правилами.

Зверніться до центру утилізації або сервісного центру, щоб дізнатися, як правильно утилізувати відходи. Компанія STIHL рекомендує звертатися до офіційного дилера STIHL.

Подбайте про професійну утилізацію приладу, що вийшов з ладу. Перед утилізацією розберіть пристрій. Щоб уникнути нещасних випадків, зніміть кабелі запалювання, злийте пальне з бака й видаліть мастило.

Небезпека травмування ножем косарки!

Ніколи не залишайте без нагляду газонокосарку, термін служби якої минув. Подбайте про те, щоб старий прилад, а особливо ножі, не знайшли діти.

5. Опис позначень



Увага!

Перед введенням пристрою в експлуатацію прочитайте посібник з експлуатації та дотримуйтеся правил техніки безпеки.



Небезпека травмування!

Не допускайте сторонніх осіб у небезпечну зону.



Увага!

Не наближайте руки й ступні до ножів.

Перед виконанням будь-яких робіт на ріжучому інструменті, технічним обслуговуванням і чищенням витягніть штекер свічки запалювання.



Запустіть двигун внутрішнього згорання.



Зупиніть двигун внутрішнього згорання.



Увімкніть рушійний привід.

6. Комплект постачання



Поз.	Опис	К-сть
A	Базовий прилад із рукою керування	1
B	Гвинт із напівпотаємною головкою	2
C	Фіксатор	2
D	Затискач для кабелю	2
–	Посібник з експлуатації	1
–	Посібник з експлуатації двигуна внутрішнього згорання	1

7. Підготовка приладу до експлуатації

7.1 Загальні відомості



Небезпека травмування

Дотримуйтеся відповідних правил, наведених у розділі «Техніка безпеки». (⇒ 4.)

- Для виконання всіх описаних робіт надійно встановіть прилад на рівній і твердій горизонтальній поверхні.

7.2 Монтаж ручки керування



- Утримуйте верхню частину ручки керування (1) на нижній (2) і вставте гвинти (B) ззовні всередину крізь отвори (3).
- Накрутіть фіксатори (C) на гвинти (B) (гвинт має виступати приблизно на один оборот різьби) і відкиньте їх угору.
- Перевірте правильність монтажу. Фіксатори (C) слід затягнути так, щоб вони щільно прилягали до ручки керування, а верхня частина ручки керування була міцно приєднана до нижньої частини. Якщо ручку керування зафіксовано недостатньо або фіксатори встановлено неправильно, зніміть їх і встановіть правильно, рухаючи туди-сюди.
- Установіть перший затискач кабелю (D) **на лівій стороні** верхньої частини ручки керування. Закріпіть трос механізму автоматичного вимкнення двигуна, як показано на рисунку. Закрийте скобу (4) до фіксування.
- Установіть другий затискач для кабелю (D) **на правій стороні** верхньої частини ручки керування. Закріпіть трос рушійного приводу, як показано на рисунку. Закрийте скобу (4) до фіксування.
- Відстань між затискачами для кабелю та манжетами: **30 см**

7.3 Навішування та знімання троса для запуску двигуна



Навішування

- Витягніть штекер свічки запалювання з двигуна внутрішнього згорання.
- Ручку зупинки двигуна (1) підтягніть до ручки керування та тримайте.
- Повільно витягніть трос для запуску двигуна (2).
- Відпустіть ручку зупинки двигуна (1) та навесьте трос для запуску двигуна (2) у відповідному блоці (3).
- Вставте штекер свічки запалювання.

Знімання

- Витягніть штекер свічки запалювання з двигуна внутрішнього згорання.
- Зніміть трос для запуску двигуна (2) з відповідного блока (3).

7.4 Пальне та моторне мастило



Уникайте пошкодження приладу!

Перед першим запуском приладу необхідно залити моторне мастило. Для заливання моторного мастила або пального використовуйте відповідні допоміжні засоби (наприклад, воронку).

Моторне мастило

Відомості про тип і кількість моторного мастила див. у Посібнику з експлуатації двигуна внутрішнього згорання. Регулярно перевіряйте рівень моторного мастила (див. Посібник з



експлуатації двигуна внутрішнього згорання). Слід уникати зависокого та заниженого рівня мастила. Перед введенням в експлуатацію двигуна внутрішнього згорання кришку бака з мастилом необхідно міцно закрутити.

Пальне

Рекомендація: використовуйте свіже фірмове пальне, неетилований бензин. Відомості про якість пального (октанове число) див. у Посібнику з експлуатації двигуна внутрішнього згорання.



8. Пристрої керування

8.1 Загальні відомості



Небезпека травмування

Дотримуйтеся відповідних правил, наведених у розділі «Техніка безпеки». (⇒ 4.)

- Для виконання всіх описаних робіт надійно встановіть прилад на рівній і твердій горизонтальній поверхні.

8.2 Складання ручки керування

Для компактного транспортування та зберігання ручки керування можна скласти.



Небезпека затискання!

Якщо ослабити кріплення фіксатора, ручка керування може раптово скластися. Щоб запобігти цьому, відкручіть кріплення, міцно притримуючи ручку керування рукою.

- Зніміть трос для запуску двигуна. (⇒ 7.3)
- Тримавши верхню частину ручки керування (1), відкрийте фіксатори (С) зліва та справа й обережно складіть ручку керування вперед.

8.3 Установлення переднього колеса



На регульовальному елементі (1) можна вибрати 3 різні варіанти налаштувань.



Небезпека отримання опіків!

Беручись за вилку колеса (2) пильнуйте, щоб відстань до двигуна внутрішнього згорання та глушника була достатньою. Під час тривалої експлуатації деталі двигуна внутрішнього згорання сильно нагріваються.

Символи на регульовальному елементі переднього колеса



1 Переднє колесо зафіксоване

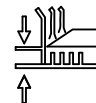

2 Регулювання висоти скошування



3 Переднє колесо може обертатися на 360°

1 Переднє колесо зафіксоване

Фіксація переднього колеса застосовується під час косіння на схилах і на довгих прямих ділянках, щоб прилад було легше утримувати на одній лінії.

- Розташуйте переднє колесо, як показано на рисунку (положення руху вперед). Воно має вказувати на корпус.
- Установіть ходовий гвинт (3) у положення «Переднє колесо зафіксоване» до фіксування.

2 Регулювання висоти скошування

На регульовальному елементі (1) можна встановити один із **5** варіантів висоти скошування.



Небезпека травмування!

Не підставляйте пальці або руки під механізм регулювання висоти скошування на передньому колесі.

Ніколи не кладіть руки або ноги між корпусом косарки та землею.

- Натисніть важіль розблокування (4) в напрямку стрілки й утримуйте його. При цьому підніміть вилку колеса (2) вгору й утримуйте її, щоб косарка під власною вагою не опустилась у найнижчу висоту скошування.
- Установіть ходовий гвинт (3) у положення «Регулювання висоти скошування» (=середнє положення).
- Установіть бажану висоту скошування. (⇒ 8.4)

- Відпустіть важіль розблокування (4).

3 Переднє колесо може обертатися на 360°

Щоб підвищити маневреність косарки під час косіння навколо кущів і дерев, можна встановити переднє колесо так, щоб воно вільно оберталося на 360°.

- Установіть ходовий гвинт (3) у положення «Переднє колесо може обертатися на 360°» до фіксування.

8.4 Регулювання висоти скошування



Небезпека травмування!

Щоб досягти оптимальних результатів, під час регулювання висоти скошування корпус повинен завжди знаходитися паралельно до землі.

Прилад має **2** варіанти регулювання висоти скошування:

- 1. Регулювання висоти скошування на задньому колесі** (⇒ 8.5)
- 2. Регулювання висоти скошування на передньому колесі** (⇒ 8.6)

Можна встановити **5** різних варіантів висоти скошування.

Рівень **1** = **25 мм**

Рівень **5** = **80 мм**

Зазвичай рівні висоти скошування від **2** до **4** встановлюються під час експлуатації мульчувальної косарки. (⇒ 10.2)

Компанія STIHL рекомендує спочатку встановити бажану висоту скошування на задньому колесі, а потім встановити таку саму висоту на передньому колесі.

Висота скошування налаштована правильно, якщо корпус косарки стоїть паралельно до землі.

8.5 Регулювання висоти скошування на задньому колесі



- Спочатку потягніть механізм регулювання висоти скошування на задньому колесі (1) в напрямку колеса й утримуйте його.
- Виберіть бажану висоту скошування (рівні від **1** до **5**, як показано на рисунку) та відпустіть важіль, щоб він зафіксувався.

8.6 Регулювання висоти скошування на передньому колесі



Небезпека травмування!

Не підставляйте пальці або руки під механізм регулювання висоти скошування на передньому колесі.

Ніколи не кладіть руки або ноги між корпусом косарки та землею.

Небезпека отримання опіків!

Беручись за вилку колеса (1) пильнуйте, щоб відстань до двигуна внутрішнього згорання та глушника була достатньою. Під час тривалої експлуатації деталі двигуна внутрішнього згорання сильно нагріваються.

- Для регулювання візьміть прилад за вилку колеса (1) як показано на рисунку, натисніть важіль блокування (2) в напрямку стрілки та утримуйте його під час регулювання. При цьому підніміть вилку колеса (1) вгору й утримуйте її, щоб косарка під власною вагою не опустилась у найнижчу висоту скошування.
- Установіть ходовий гвинт (3) у положення «Регулювання висоти скошування» (=середнє положення).
- **Зменшення висоти скошування**
Кожне натискання на вилку колеса (1) зменшує рівень висоти скошування.
Збільшення висоти скошування
Одною рукою підніміть прилад, а іншою – натискайте на поворотну вісь (4) переднього колеса зверху, доки не буде встановлено бажаний рівень висоти скошування.
- **Контроль висоти скошування**
Виберіть висоту скошування (рівні від 1 до 5, як показано на рисунку), щоб рівень висоти на обох колесах був однаковим. Корпус косарки має стояти паралельно до землі.
- Відпустіть важіль розблокування (2).
- За потреби знову натисніть ходовий гвинт (3) вліво або вправо. (⇒ 8.3)

8.7 Відкривання та закривання клапана викидача



Щоб не допустити засмічення корпусу, завжди повністю відкривайте та закривайте клапан викидача.

1 Закривання клапана викидача

- Відпустіть фіксатор клапана викидача (1) та закрийте клапан викидача (2), натиснувши його до корпусу.
- Знову затягніть фіксатор клапана викидача (1).

2 Відкривання клапана викидача

- Відпустіть фіксатор клапана викидача (1) та відкрийте клапан викидача (2), потягнувши його назовні до упору.
- Знову затягніть фіксатор клапана викидача (1).

9. Захисні механізми

Прилад оснащено багатьма запобіжними механізмами для безпечного користування та захисту від неправильного використання.



Небезпека травмування!

Якщо виявлено несправність запобіжного механізму, приладом користуватися не можна. Зверніться до офіційного дилера. Компанія STIHL рекомендує звертатися до офіційного дилера STIHL.

9.1 Захисні механізми

Косарка оснащена захисними механізмами, які запобігають ненавмисному контакту з ножем косарки та подрібненою травою, що викидається. До них належать корпус, клапан викидача та правильно встановлена ручка керування.

9.2 Ручка зупинки двигуна

газонокосарку оснащено пристроєм для автоматичного вимкнення двигуна.

Якщо під час роботи відпустити ручку зупинки двигуна, двигун внутрішнього згорання припиняє роботу.

Двигун внутрішнього згорання та ніж повністю зупиняються через 3 секунди.



Небезпека травмування!

Якщо обертання ножа за інерцією триваліше, припиніть експлуатацію приладу та зверніться до фахівців сервісної служби.

Вимірювання часу роботи за інерцією

Після запуску двигуна внутрішнього згорання ніж починає обертатися й виникає шум від повітряного потоку. Робота за інерцією триває, доки чутно шум повітряного потоку після зупинення двигуна внутрішнього згорання. Час роботи за інерцією можна виміряти за допомогою секундоміра.

10. Вказівки щодо роботи

10.1 Можливості застосування

Залежно від потреб косарку можна використовувати як мульчувальну косарку або косарку з боковим викидом.

Як мульчувальна косарка:

- повністю закрийте клапан викидача. (⇒ 8.7)

Як косарка з боковим викидом:

- повністю відкрийте клапан викидача. (⇒ 8.7)

10.2 Інформація про мульчування

Під час мульчування скошена трава додатково подрібнюється завдяки спеціальним повітряним потокам у зоні ножів і повертається в луговий дерен. Скошена трава залишається на газоні.

Перегнила скошена газонна трава забезпечує повернення органічного живильного матеріалу в ґрунт і слугує природним добривом, а також сповільнює ріст бур'яну.

Щоб трава на газоні була гарною та густою, виконуйте мульчування часто й не допускайте відростання трави. В основні періоди росту (навесні) виконуйте мульчування принаймні двічі на тиждень, улітку й восени – принаймні 1 раз на тиждень.

Методика мульчування

Компанія STIHL рекомендує виконувати мульчування тільки на сухому газоні, коли трава не занадто висока.

Нижче описано умови ефективного мульчування.

- Оптимально відрегулюйте висоту скошування: слід зрізати траву на третину її висоти.
- Використовуйте добре нагострені ножі.
- Змінюйте напрямок косіння та звертайте увагу на перекривання траєкторії косіння.

Якщо трава висока, слід викосити газон двічі.

Попередньо викосіть газон на найвищій висоті скошування.

Потім через 12–24 години після первинного косіння виконайте мульчування до бажаної висоти трави під прямим кутом до первинної траєкторії косіння.

10.3 Робоча зона користувача



- З міркувань безпеки під час запуску та роботи двигуна внутрішнього згорання користувач повинен завжди перебувати в робочій зоні позаду ручки керування. Завжди дотримуйтеся безпечної відстані, заданої ручкою керування.
- газонокосаркою повинна керувати лише одна особа. Сторонніх осіб не можна допускати в небезпечну зону. (⇒ 4.)

11. Введення приладу в експлуатацію

11.1 Запуск двигуна внутрішнього згорання



Уникайте пошкодження приладу.

Не запускайте двигун внутрішнього згорання у високій траві. Якщо двигун запускається важко, налаштуйте більшу висоту скошування.



Після запуску двигун внутрішнього згорання працює на основі фіксованого числа обертів двигуна завжди з оптимальною робочою швидкістю обертання.

- **1** Підтягніть ручку зупинки двигуна (1) до ручки керування й утримуйте її.
- **2** Повільно потягніть трос для запуску двигуна (2) до упору. Далі сильно й швидко витягніть його на відстань руки. Повільно відпустіть трос для запуску двигуна (2), щоб він знову змотався. Повторюйте цю процедуру, доки двигун внутрішнього згорання не запуститься.

11.2 Зупинення двигуна внутрішнього згорання



- Відпустіть ручку автоматичного вимкнення двигуна (1).

Двигун внутрішнього згорання та ніж повністю зупиняються через 3 секунди.

11.3 Увімкнення та вимкнення рушійного приводу



Увімкнення рушійного приводу

- Запустіть двигун внутрішнього згорання. (⇒ 11.1)
- Ручку рушійного приводу (1) підтягніть до ручки керування й утримуйте її.

Рушійний привід увімкнеться, і косарка почне рухатися вперед.

Швидкість приводу:

3,5 км/год.

Вимкнення рушійного приводу

- Відпустіть ручку рушійного приводу (1).

Рушійний привід вимкнеться, і косарка зупиниться.

Двигун внутрішнього згорання та ніж працюватимуть далі.

12. Обслуговування

⚠ Небезпека травмування!

Перед технічним обслуговуванням і чищенням приладу необхідно уважно прочитати розділ «Техніка безпеки» (⇒ 4.), особливо підрозділ «Технічне обслуговування та ремонт» (⇒ 4.7), і точно дотримуватися всіх правил техніки безпеки.

Перед технічним обслуговуванням і чищенням приладу завжди давайте приладу охолонути й витягайте штекер свічки запалювання!



Щорічне технічне обслуговування у офіційного дилера

Один раз на рік газонокосарку повинен перевіряти спеціаліст. Компанія STIHL рекомендує звертатися до офіційного дилера STIHL.

12.1 Чищення приладу

Періодичність технічного обслуговування

Після кожного використання.

Бережливе поводження дає змогу зберегти прилад від пошкоджень і подовжити термін його експлуатації.



Небезпека травмування!

Зупиніть двигун внутрішнього згорання, витягніть штекер свічки запалювання та дайте приладу охолонути.

Перш ніж поставити прилад в положення для чищення, спорожніть паливний бак (працюйте, доки пальне не закінчиться).

Прилад надійно стоїть у положенні для чищення, яке показано на рисунку.

- Верхню частину ручки керування відкиньте назад.
- Підкладіть два дерев'яні бруски (висота: 7 - 8 см) під прилад на землю, як показано на рисунку.
- Нахиліть прилад уперед на вилці колеса та встановіть його на дерев'яні бруски, як показано на рисунку.

Указівки щодо чищення

- Усуньте забруднення за допомогою невеликої кількості води, щітки або ганчірки. Ретельно очистьте також ніж косарки. Заборонено мити деталі двигуна внутрішнього згорання, прокладки та підшипники струменем води під тиском.
- Насамперед зніміть залишки трави за допомогою дерев'яної палички.



- За потреби використовуйте спеціальний засіб для чищення (наприклад, марки STIHL).

12.2 Перевірка зносу ножів

Періодичність технічного обслуговування

Перед кожним використанням



Небезпека травмування!

Знос ножа безпосередньо залежить від місця та тривалості його експлуатації. Якщо прилад використовується на піщаному ґрунті або в умовах сухості, навантаження на ножі збільшується й вони зношуються набагато швидше. Зношений ніж може відламатися та спричинити тяжкі травми. Тому слід завжди дотримуватися технічних вимог щодо обслуговування ножа.

- Поставте косарку в положення для чищення. (⇒ 12.1)
- Очистьте ніж (1).
- Перевірте **товщину ножа** принаймні в 5 місцях за допомогою штангенциркуля. Особливо ретельно вимірюйте найменшу товщину біля крильця ножа.
- Прикладіть лінійку (2) до переднього краю ножа, як показано на рисунку, та виміряйте **сточування леза**.

Товщина ножа: > 2 мм

Сточування: < 5 мм

Ніж слід замінити,

- якщо він пошкоджений (щербини, тріщини);

- якщо результати вимірювання в одному або кількох місцях досягли граничного значення чи перевищують допустимі норми.

12.3 Монтаж і демонтаж ножа



- Поставте косарку в положення для чищення. (⇒ 12.1)

Демонтаж

- Відкрутіть гвинт кріплення ножа (1) за допомогою ключа SW 17.
- Зніміть ніж (2) із гвинтом кріплення ножа (1) та запобіжною шайбою (3).

Монтаж



Небезпека травмування!

Ніж (2) необхідно встановити саме так, як показано на рисунку. Відігнуті крильця ножа мають бути спрямовані вгору.

Точно дотримуйтеся вказаного моменту затягування гвинта кріплення ножа. Це необхідно для надійної фіксації ріжучого інструмента. Для додаткової фіксації гвинта кріплення ножа (1) використовуйте **локтайт 243**.

Під час кожного монтажу ножа міняйте запобіжну шайбу (3), під час кожної заміни ножа – гвинт його кріплення (1).

- Почистьте поверхню прилягання ножа та його втулку.
- Установіть ніж (2) відігнутими крильцями вгору (у напрямку до приладу).

- Накрутіть гвинт кріплення ножа (1) із новою запобіжною шайбою (3) та затягніть їх.
Момент затягування:
60 - 65 нм

12.4 Заточування ножа косарки

Якщо вам бракує потрібних знань і допоміжних засобів, радимо доручати заточування ножів фахівцям. Неправильно заточений ніж (нерівномірно, під неправильним кутом тощо) погіршує функціональність приладу.

Указівки щодо заточування

- Зніміть ніж косарки. (⇒ 12.3)
- У процесі заточування охолоджуйте ножі косарки (наприклад, водою). Не слід допускати, щоб поверхня ножа набула синюватого кольору, оскільки це скоротить термін його служби.
- Щоб запобігти вібрації через дисбаланс, заточуйте ніж косарки рівномірно.
- Кут заточування має становити **30°**.
- Слідкуйте за межею зносу (⇒ 12.2).

12.5 Двигун внутрішнього згорання

Періодичність технічного обслуговування

Див. Посібник з експлуатації двигуна внутрішнього згорання.

Загальні інструкції

Дотримуйтеся інструкцій з експлуатації та технічного обслуговування, наведених у Посібнику з експлуатації двигуна внутрішнього згорання.

Для подовження терміну служби двигуна особливо важливо завжди підтримувати достатній рівень мастила та регулярно замінювати фільтр мастила, а також повітряний фільтр.

Інформацію про моторне мастило, його кількість і періодичність заміни можна знайти в Посібнику з експлуатації двигуна внутрішнього згорання.

Для нормального охолодження двигуна внутрішнього згорання ребра охолодження мають завжди бути чистими.

12.6 Колеса й передача

Підшипники коліс не потребують технічного обслуговування.

Передача не потребує технічного обслуговування.

12.7 Зберігання (зимовий період)

Ставлячи прилад на тривале зберігання (зимовий період), дотримуйтеся наведених нижче правил.

- Старанно почистьте всі зовнішні деталі приладу.
- Добре змажте рухомі компоненти приладу мастилом або жиром.
- Спорожніть бак і карбюратор (наприклад, працюйте, доки не скінчиться пальне).

- Викрутіть свічку запалювання (див. Посібник з експлуатації двигуна внутрішнього згорання) і залийте через отвір приблизно 3 см³ моторного мастила у двигун внутрішнього згорання. Прокрутіть двигун внутрішнього згорання без свічки запалювання (потягніть за трос для запуску двигуна).



Небезпека загоряння!

Через можливість загоряння тримайте штекер свічки запалювання подалі від отвору для неї.

- Вкрутіть свічку запалювання назад (див. Посібник з експлуатації двигуна внутрішнього згорання).
- Замініть мастило (див. Посібник з експлуатації двигуна внутрішнього згорання).
- Прилад слід зберігати в сухому закритому приміщенні з малим вмістом пилу. Переконайтеся, що діти не матимуть доступу до приладу.

13. Транспортування

13.1 Транспортування



Небезпека травмування!

Під час транспортування дотримуйтеся відповідних правил, наведених у розділі «Техніка безпеки». (⇒ 4.4) Переносити прилад самотужки не можна: необхідна допомога іншої людини. Переносьте прилад завжди у відповідному захисному одязі (захисному взутті та міцних рукавицях). Перш ніж піднімати або транспортувати прилад, витягніть штекер свічки запалювання.

Піднімання або перенесення приладу

- **A** З установленою рукою керування: підніміть прилад за вилку колеса (1) та верхню частину ручки керування (2) та перенесіть його.
- **B** Зі складеною рукою керування (положення для транспортування): підніміть прилад за вилку колеса (2) та нижню частину ручки керування (3) та перенесіть його.
- Під час піднімання та перенесення приладу завжди витримуйте достатню дистанцію від ножів косарки до тіла, зокрема ступень і ніг.

Закріплення приладу під час транспортування

- Зафіксуйте прилад на чистій і рівній вантажній платформі за допомогою відповідних кріпильних засобів. Під час транспортування прилад завжди має стояти на 3 колесах.
- Закріпіть канат або ремінь на нижній частині ручки керування (3) та вилці колеса (4).

14. Зведення зносу до мінімуму та запобігання пошкодженням

Важлива інформація про догляд і технічне обслуговування для продукції типу

Газонокосарка на бензиновому двигуні (STIHL RM)

Компанія STIHL не несе відповідальності за травмування людей і пошкодження майна, спричинені недотриманням наведених у посібнику з експлуатації вимог, у першу чергу інструкцій з експлуатації та обслуговування, а також правил техніки безпеки, або застосування недозволеного навісного обладнання і запасних частин.

Обов'язково дотримуйтеся наведених нижче інструкцій, щоб запобігти пошкодженням і надмірному зносу вашого приладу STIHL.

1. Швидкозношувані деталі

Окремі деталі приладів STIHL навіть за умови належної експлуатації зношуються. Їх, залежно від тривалості та способу використання, потрібно своєчасно замінювати.

Зокрема, до них належать :

- ножі
- клинчастий ремінь

2. Дотримання вимог, наведених у цьому посібнику з експлуатації

Під час експлуатації, технічного обслуговування та зберігання приладів STIHL необхідно ретельно виконувати наведені в цьому посібнику вказівки. Відповідальність за всі пошкодження, які виникли в результаті недотримання інструкцій із техніки безпеки, експлуатації та техобслуговування, несе користувач.

Насамперед, ідеться про:

- недозволені компанії STIHL зміни в конструкції приладу;
- використання недозволених компанією STIHL типів палива (мастила, бензину й моторного мастила - див. вказівки виробника двигуна внутрішнього згорання);
- використання недозволеного, невідповідного або неякісного інструменту та приладдя;
- використання приладу не за призначенням;
- використання приладу в спортивних заходах та інших змаганнях;
- пошкодження приладу в результаті експлуатації з дефектними компонентами.

3. Технічне обслуговування

Усі роботи, перелічені в розділі «Обслуговування», потрібно виконувати регулярно.

Якщо користувач не в змозі виконати необхідні роботи самостійно, йому слід звернутися до офіційного дилера.

Для технічного обслуговування та ремонту приладів компанія STIHL рекомендує звертатися до офіційного дилера STIHL.

Спеціалісти офіційних дилерських центрів STIHL регулярно проходять навчання та отримують технічний інструктаж.

У випадку невиконання робіт із техобслуговування можливі пошкодження приладу, відповідальність за які несе користувач.

Зокрема, ідеться про:

- корозію та інші пошкодження в результаті неправильного зберігання;
- пошкодження приладу через використання неякісних запчастин;
- пошкодження внаслідок несвоєчасного/недостатнього техобслуговування або виконання ремонту чи техобслуговування не в майстерні спеціалізованого сервісного центру.

15. Додаткове приладдя

Disk Cut
6909 700 5106

16. Замінювані запчастини

Ніж косарки (ніж для мульчування)
6105 702 0121

Гвинт кріплення ножа
9008 319 9075

Запобіжна шайба
0000 702 6600



Елементи для кріплення ножа косарки (наприклад, гвинт кріплення ножа, запобіжна шайбу) слід замінювати під час заміни або монтажу ножа. Запчастини можна придбати в офіційного дилера STIHL.

17. Захист довкілля



Скошену газонну траву треба не викидати на сміття, а переробляти на компост.

Упаковка, прилад і додаткове приладдя виготовлені з матеріалів, що мають вторинно перероблятися та належно утилізуватися.

Екологічно правильна роздільна утилізація сприяє повторному використанню вторсировини. Після закінчення терміну служби приладу, здайте його в пункт прийому вторсировини. Неправильна утилізація може зашкодити здоров'ю та забруднити навколишнє середовище. Під час утилізації дотримуйтеся вказівок, наведених у розділі «Утилізація». (⇒ 4.9)

Зверніться до центру утилізації чи сервісного центру, щоб дізнатися, як правильно утилізувати відходи.

18. Декларація виробника про відповідність

18.1 Декларація виробника про відповідність стандартам ЄС газонокосарок STIHL RM 3.1 RT

STIHL Tirol GmbH
Hans Peter Stihl-Straße 5
6336 Langkampfen (Лангкампфен)
Австрія

заявляє під власну відповідальність, що

- Тип конструкції: газонокосарка
- Марка: STIHL
- Тип: RM 3.1 RT
- Ширина скошування: 48 см
- Серійний ідентифікатор: 6361

відповідає застосовним положенням Директив 2000/14/ЄС, 2006/42/ЄС, 2014/30/EU і 2011/65/EU, було розроблено та виготовлено відповідно до версій зазначених нижче стандартів, чинних на дату виробництва: EN ISO 5395-1, EN ISO 5395-2 та EN 14982 (якщо застосовно).

Партнерська організація:
TÜV Rheinland LGA Products GmbH
Tillystraße 2,
90431 Nürnberg (Нюрнберг, Німеччина)

Вимірний і гарантований рівень звукової потужності було визначено відповідно до Директиви 2000/14/ЄС, Додаток VIII.

RM 3.1 RT

- Вимірний рівень звукової потужності: 95,2

- Гарантований рівень звукової потужності: 96

Технічна документація зберігається в компанії STIHL Tirol GmbH.

Рік випуску та серійний номер вказано на газонокосарці.

Лангкампфен, 05.05.2021

STIHL Tirol GmbH

в. о.



Матіас Фляйшер, керівник відділу досліджень і розробки

в. о.



Свен Цімерман, начальник відділу якості

18.2 Знак відповідності



Технічні Директиви та вимоги України виконуються.

18.3 Штаб-квартира STIHL

ANDREAS STIHL AG & Co. KG
Badstrasse 115
71336 Waiblingen
Німеччина

18.4 Дочірні компанії STIHL

УКРАЇНА

ТОВ «Андреас Штіль»
вул. Антонова 10, с. Чайки
08135 Київська обл., Україна
Телефон: +38 044 393-35-30
Факс: +380 044 393-35-70
E-mail: info@stihl.ua
www.stihl.ua
Гаряча лінія: +38 0800 501 930

18.5 Імпортери STIHL

УКРАЇНА

ТОВ «Андреас Штіль»
вул. Антонова 10, с. Чайки
08135 Київська обл., Україна

19. Технічні характеристики

RM 3.1 RT:

Серійний ідентифікатор	6361
Двигун внутрішнього згорання, конструкція	4-тактний двигун внутрішнього згорання
Пусковий пристрій	Пусковий тросик

Запобіжний пристрій	Автоматичне вимкнення двигуна	Відповідно до стандарту 2000/14/EC/S.I. 2001/1701:	
Ріжучий інструмент	Ножова траверса	Гарантований рівень звукової потужності L_{WA}	96 дБ(А)
Ширина скошування	48 см	Похибка K_{WA}	1,2 дБ(А)
Привод ріжучого інструмента	Постійний	Вимірювання відповідно до стандарту EN ISO 5395-2, EN 14982:	
Висота скошування	25 - 80 мм	Рівень гучності на робочому місці L_{pA}	82 дБ(А)
Момент затягування гвинта кріплення ножа	60 - 65 Н·м	Похибка K_{pA}	2 дБ(А)
Привод задніх коліс	1 передача переднього ходу	Вібрації, що передаються на руки	
Діаметр переднього колеса	200 мм	Параметри вібрації вказано відповідно до стандарту EN 12096:	
Діаметр заднього колеса	200 мм	Виміряне значення a_{hw}	5,50 м/с ²
Довжина	165 см	Похибка K_{hw}	2,20 м/с ²
Ширина	52 см	Вимірювання відповідно до стандартів EN ISO 5395-2, EN 14982, EN 20643	
Висота	110 см		
Двигун внутрішнього згорання: Виробник, тип	STIHL EVC 300		
Робочий об'єм	163 см ³		
Номінальна потужність при номінальній частоті обертання	2,6 - 2800 кВт - об/хв		
Паливний бак	0,9 л		
Швидкість обертання ножової траверси	2800 об/хв		
Вага	31 кг		
Шумове забруднення			

19.1 REACH

REACH – це постанова ЄС про реєстрацію, оцінювання та допускання хімічних речовин.

Для отримання інформації про виконання постанови REACH (EG) № 1907/2006 перейдіть на веб-сторінку www.stihl.com/reach

20. Усунення несправностей

✖ Якщо вам потрібна кваліфікована допомога, рекомендуємо звернутися до офіційного дилера STIHL.

📖 Див. посібник з експлуатації двигуна внутрішнього згорання.

Несправність



Не запускається двигун внутрішнього згорання

Можливі причини

- Ручку автоматичного вимкнення двигуна не задіяно.
- У баку немає пального.
- Забився паливопровід.
- Погане, забруднене або старе пальне в баку.
- Забився повітряний фільтр.
- Витягнуто штекер свічки запалювання, провід запалювання погано прикріплено до штекера.
- Двигун внутрішнього згорання «захлинувся» після кількох спроб запуску.
- Обгорів ізолятор свічки запалювання, або пошкоджена сама свічка; неправильна відстань між електродами.

Усунення

- Ручку автоматичного вимкнення двигуна підтягніть до ручки керування й утримуйте її. (⇒ 11.1)
- Долейте пальне. (⇒ 7.4)
- Прочистьте паливопровід. 📖, ✖
- Завжди використовуйте свіже фірмове пальне, неетілований бензин; прочистьте карбюратор. 📖, ✖

- Почистьте повітряний фільтр.  ✘
- Вставте штекер свічки запалювання, перевірте з'єднання між проводом запалювання та штекером.  ✘
- Викрутіть і просушіть свічку запалювання, кілька разів протягніть трос для запуску двигуна, коли свічку викручено.  ✘
- Почистьте або замініть свічку запалювання, відрегулюйте відстань між електродами. ✘

Несправність

Двигун внутрішнього згорання важко запускається, або його потужність через деякий час зменшується.

Можлива причина

- Забився корпус газонокосарки.
- Висота скошування замала або швидкість руху завелика для встановленої висоти скошування.
- У бак для пального або карбюратор потрапила вода; забився карбюратор.
- Засмітився бак для пального.
- Забився повітряний фільтр.
- Обгорів ізолятор свічки запалювання.

Усунення

- Почистьте корпус газонокосарки (вийміть штекер свічки запалювання!). (⇒ 12.1)
- Установіть більшу висоту скошування або зменште швидкість руху. (⇒ 8.4)
- Спорожніть бак для пального, почистьте паливопровід і карбюратор. ✘
- Почистьте бак для пального. ✘
- Почистьте повітряний фільтр. ✘
- Почистьте свічку запалювання. ✘

Несправність

Двигун внутрішнього згорання дуже нагрівається.

Можлива причина

- Низький рівень мастила у двигуні внутрішнього згорання.
- Забруднилися ребра охолодження.

Усунення

- Замініть моторне мастило. (⇒ 7.4)
- Почистьте ребра охолодження. (⇒ 12.1)

Несправність

Прилад сильно вібрує під час роботи.

Можлива причина

- Ріжучий блок пошкоджений.
- Ослабло кріплення двигуна внутрішнього згорання.

Усунення

- Перевірте й за потреби відремонтуйте ніж косарки, ножовий вал і кріплення ножа (гвинт кріплення ножа та захисну шайбу). ✘
- Затягніть гвинти кріплення двигуна внутрішнього згорання. ✘

Несправність

Неохайний зріз, газон після скошування жовкне.

Можлива причина:

- ніж косарки тупий або зношений;
- швидкість косіння завелика для встановленої висоти скошування;
- корпус стоїть не паралельно до землі.

Усунення:

- наточіть або замініть ніж косарки; (⇒ 12.2), (⇒ 12.3), ✘
- оберіть більшу висоту скошування або зменште швидкість руху; (⇒ 8.4)

- установіть однакову висоту скошування на передньому та задніх колесах. (⇒ 8.6)

21. План технічного обслуговування

21.1 Підтвердження передачі

Модель: _____

Серійний номер:

Дата:

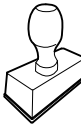

Наступне обслуговування

Дата:

21.2 Підтвердження про надання технічного обслуговування



Під час технічного обслуговування надайте цей посібник з експлуатації офіційному дилеру STIHL. На заздалегідь надрукованих полях він зробить запис про проведення технічного обслуговування.

 Дата проведення обслуговування

 Дата проведення наступного обслуговування

Austatud klient!

Meil on hea meel, et otsustasite STIHLi kasuks. Me töötame välja ja valmistame oma tooteid tippkvaliteedis vastavalt klientide vajadustele. Nii tekivad ka äärmuslikul koormamisel kõrge töökindlusega tooted.

STIHL tähendab tippkvaliteeti ka teeninduses. Meie esindused tagavad kompetentse nõustamise, instrueerimise ja ulatusliku tehnilise toe.

Me täname Teid usalduse eest ja soovime Teile oma STIHLi toote meeldivat kasutamist.

Dr Nikolas Stihl

TÄHTIS! LUGEGE ENNE KASUTAMIST LÄBI JA HOIDKE ALLES.

1. Sisukord

Selles kasutusjuhendis	476	Turvaseadised	485
Üldine teave	476	Kaitseseadised	485
Juhised selle kasutusjuhendi lugemiseks	476	Mootori pidurduskäepide	485
Seadme kirjeldus	476	Juhised töötamiseks	486
Ohutusnõuded	477	Kasutusvõimalused	486
Üldine teave	477	Teave multšimise kohta	486
Tankimine – bensiini käitlemine	478	Kasutaja tööala	486
Riietus ja varustus	478	Seadme käivitamine	486
Seadme transport	478	Sisepõlemismootori käivitamine	486
Enne töötamist	479	Sisepõlemismootori seiskamine	486
Töötamise ajal	479	Veojami sisse- ja väljalülitamine	487
Hooldus ja remont	481	Hooldus	487
Hoiulepanek pikemate tööpauside korral	482	Seadme puhastamine	487
Jäätmekäitlus	482	Tera kulumise kontrollimine	487
Sümbolite kirjeldus	482	Niitmistera eemaldamine ja paigaldamine	487
Tarnekomplekt	483	Niitmistera teritamine	488
Seadme töökorda seadmine	483	Sisepõlemismootor	488
Üldine teave	483	Rattad ja ülekanne	488
Juhtraua paigaldamine	483	Hoiulepanek (talvepaus)	488
Starteri trossi paigaldamine ja eemaldamine	483	Transport	489
Käitusaine ja mootoriõli	483	Transport	489
Juhtelemendid	484	Kulumise minimeerimine ja kahjude vältimine	489
Üldine teave	484	Tarvikud	490
Juhtraua kokkupööramine	484	Tavalised varuosad	490
Esiratta reguleerimine	484	Keskkonnakaitse	490
Niitmiskõrguse reguleerimine	484	vastavusdeklaratsioon	490
Niitmiskõrguse reguleerimine tagarattal	485	STIHL muruniiduki ELi vastavusdeklaratsioon, RM 3.1 RT	490
Niitmiskõrguse reguleerimine esirattal	485	Tehnilised andmed	490
		REACH	491
		Törkeotsing	491
		Teenindusplaan	492
		Üleandmise kinnitus	492

2. Selles kasutusjuhendis

2.1 Üldine teave

Käesolev kasutusjuhend on **EÜ direktiivi mõistes** tootja originaalkasutusjuhendi 2006/42/EC tõlge.

Ettevõtte STIHL arendab pidevalt oma tootevalikut, seepärast jätame endale õiguse muuta tarnekomplektide kuju, tehnikat ja varustust.

Sellest tulenevalt ei ole selle brošüüri andmete ja jooniste alusel õigust esitada nõudeid.

Selles kasutusjuhendis on võib-olla kirjeldatud ka mudeleid, mis igas riigis saadaval ei ole.

See kasutusjuhend on autoriõigusega kaitstud. Kõik õigused kaitstud, eelkõige õigus paljundamisele, tõlkimisele ja elektrooniliste süsteemidega töötlemisele.

2.2 Juhised selle kasutusjuhendi lugemiseks

Pildid ja tekstid kirjeldavad kindlaid käsitsemisamme.

Selles kasutusjuhendis selgitatakse kõiki seadmel paiknevaid piltsümboleid.

Vaatesuund

Vaatesuund **vasaku** ja **parema** kasutamisel kasutusjuhendis: kasutaja seisab seadme taga (töösand).

Viide peatükile

Lisaselgitusteks viitavad nooled vastavale peatükile ja alapeatükile. Siin on näide, kuidas viidatakse peatükile (⇒ 4.)

Tekstilõikude märgistamine

Kirjeldatud juhised võivad olla märgistatud nii, nagu on kujutatud alljärgnevatel näidetes.

Käsitsusvõtted, mis nõuavad kasutaja sekkumist:

- keerake polt (1) kruvikeeraja abil välja, vajutage hooba (2) ...

Üldised loendid:

- toote kasutamine spordiüritustel või võistlustel

Eriti tähtsad tekstid

Eriti tähtsad tekstilõigud on kasutusjuhendis eraldi esile tõstmiseks tähistatud allpool kirjeldatud sümbolitega.



Oht!

Õnnetuste ja raskete kehavigastuste oht. Nõutakse või keelatakse teatud kindlat käitumisviisi.



Hoiatus!

Inimeste vigastamise oht! Teatud käitumine väldib võimalikke või tõenäolisi vigastusi.



Ettevaatust!

Kergeid vigastusi või materiaalselt kahju saab teatud käitumisviisiga vältida.



Märkus

Info seadme paremaks kasutamiseks ja võimalike käsitsusvigade vältimiseks.

Tekstid koos pildiviidetega

Seadme kasutamist selgitavad pildid leiata kasutusjuhendi algusest.

Kaamerasümbol on pildilehekülgedel olevate piltide sidumiseks vastava tekstiosaga kasutusjuhendis.



3. Seadme kirjeldus



- 1 Mootori pidurduskäepide
- 2 Starteri tross
- 3 Juhtraua ülemine osa
- 4 Kiirpinguti
- 5 Juhtraua alumine osa
- 6 Tüübisilt
- 7 Tagaratas
- 8 Korpus
- 9 Väljaviskeava luugi kinnitus
- 10 Väljaviskeava luuk
- 11 Rattahark
- 12 Esiratas
- 13 Esiratta reguleerimiseadis (= niitmiskõrguse reguleerimine esirattal)
- 14 Süüteküünla pistik
- 15 Sisepõlemismootor
- 16 Niitmiskõrguse reguleerimine tagarattal
- 17 Veoajami hoob

4. Ohutusnõuded

4.1 Üldine teave



Seadmega töötamisel tuleb kindlasti järgida õnnetuse ennetamise eeskirju.



Enne esmast kasutuselevõttu tuleb kogu kasutusjuhend tähelepanelikult läbi lugeda. Hoidke kasutusjuhend

hilisemaks kasutamiseks hoolikalt alles.

Järgige käsitsemis- ja hooldusjuhiseid, mille leiata sisepõlemismootori kasutusjuhendist.

Need ettevaatusabinõud on teie turvalisuseks hädavajalikud, kuid see loend ei ole lõplik. Kasutage seadet arukalt ja vastutustundlikult ning mõelge sellele, et seadme kasutaja on vastutav teiste inimestega juhtuvate õnnetuste ja neile tekitatud varalise kahju eest.

Tutvuge seadme käsitsemise komponentide ja kasutamisega.

Seadet tohivad kasutada ainult isikud, kes on kasutusjuhendi läbi lugenud ja oskavad seadet kasutada. Enne esmast kasutuselevõttu peab kasutaja püüdma hankida asjatundlikku ja praktilist juhendust. Müüja või mõni teine asjatundja peab kasutajale selgitama, kuidas seadet ohutult kasutada.

Juhendamise ajal tuleb kasutajale selgitada, et seadmega töötamisel on vaja olla äärmiselt hoolikas ja keskendunud.

Ka selle seadme nõuetekohasel kasutamisel säilivad alati teatud jääkriskid.



Eluohtlik lämbumise tõttu!

Lapsed võivad pakendiga mängides lämbuda. Ärge lubage lapsi pakendi lähedusse.

Seadet koos kõigi lisaseadmetega tohib anda või laenata ainult neile isikutele, kes on saanud kasutamiseks vajalikud juhised või tunnevad juba seda mudelit ja selle kasutamist. Kasutusjuhend kuulub seadme juurde ja see tuleb alati koos seadmega edasi anda.

Kasutage seadet vaid siis, kui olete välja puhanud ning heas füüsilises ja vaimses seisundis. Kui teie tervis pole korras, peaksite oma arstilt küsima, kas tohite seadmega töötada. Pärast alkoholi, narkootikumide või reaktsioonikiirust vähendavate ravimite tarvitamist ei tohi seadmega töötada.

Veenduge, et kasutaja on füüsiliselt, sensoorselt ja vaimselt võimeline seadet käitama ja sellega töötama. Kui kasutaja on füüsiliselt, sensoorselt või vaimselt piiratud, võib kasutaja sellega töötada ainult järelevalve all või vastutava isiku juhendamisel.

Veenduge, et kasutaja oleks täisealine või saanud järelevalve all väljaõppe mingil kutsealal siseriiklike eeskirjade kohaselt.

Tähelepanu – õnnetuse oht!

Muruniiduk on ette nähtud ainult muru niitmiseks. Seadme kasutamine muul otstarbel on keelatud ja võib olla ohtlik või seadet kahjustada.

Kasutaja vigastusohu tõttu ei tohi muruniidukit kasutada järgmisteks töödeks (loend pole täielik):

- põesaste ja hekkide pügamiseks,
- ronitaimede kasvude lõikamiseks,

- muruhoolduseks katuseaedades ja rõdukastides,
- puu- ja hekilõikmete purustamiseks ja peenestamiseks,
- kõnniteede puhastamiseks (puhtaks imemiseks, puhumiseks),
- pinnakonaruste, nt mutimullahunnikute, tasandamiseks.

Turvalisuse kaalutlustel on keelatud igasugune seadme muutmine (erand on STIHLi lubatud tarvikute ja lisaseadmete nõuetekohane paigaldamine) – see muudab garantii kehtetuks. Teavet lubatud lisatarvikute kohta saate oma STIHLi müügiesindusest.

Eriti on keelatud igasugune seadme muutmine, mis muudab sisepõlemismootori või elektrimootori võimsust või pöörlemiskiirust.

Seadmega ei tohi transportida esemeid, loomi ega inimesi, eriti lapsi.

Seadme kasutamisel haljasaladel, parkides, spordiväljakutel, tänavate ääres ning põllu- ja metsamajanduslikes ettevõtetes tuleb olla eriti ettevaatlik.



Tähelepanu! Tervisekahjustuse oht vibratsiooni tõttu!

Liiga suur vibratsioonikoormus võib põhjustada vereringe- või närvikahjustusi, eriti vereringehäirega inimestel. Pöörduge arsti poole, kui tekivad sümptomid, mis võivad olla põhjustatud vibratsioonist. Sümptomid, mis tekivad eelkõige sõrmedes, kättes või randmetes (mittetäielik loend):

- tundetus,
- valu,
- lihasnõrkus,

- naha värvuse muutumine,
- ebameeldiv sügelus.

Töötamise ajal hoidke juhtraust kahe käega ette nähtud kohtadest kinni, aga mitte kramplikult.

Tööaega plaanides vältige pikema aja vältel mõjuvaid suuri koormusi.

4.2 Tankimine – bensiini käitlemine



Eluohulik!

Bensiin on mürgine ja kergsüttiv.

Hoidke bensiini ainult selleks ette nähtud ja kontrollitud mahutites (kanistrites). Sulgege paagi ja kanistri kork alati nõuetekohaselt ja keerake kõvasti kinni. Katkised korgid tuleb turvalisuse kaalutlustel välja vahetada.

Ärge kunagi kasutage joogipudeleid vms töövedelike, nt käitusaine, hoidmiseks või jäätmekäitlusse suunamiseks. See võib inimesi, eriti lapsi, eksitada ja nad võivad nendest juua.



Hoidke bensiin eemal lahtisest tulest, püsileegist, soojusallikatest ja teistest süüteallikatest. Ärge suitsetage!

Tankige ainult vabas õhus ja ärge tankimise ajal suitsetage.

Enne tankimist lülitage sise põlemismootor välja ja laske jahtuda.

Bensiini tuleb lisada enne sise põlemismootori käivitamist. Kui sise põlemismootor töötab või seade on kuum, ei tohi paagi korki avada ega bensiini juurde valada.

Ärge täitke käitusaine paaki üle!

Selleks et käitusaine paagis oleks käitusainel ruumi paisuda, ärge kunagi täitke käitusaine paaki üle alumise täiteserva.

Peale selle jälgige kasutusjuhendi andmeid sise põlemismootori puhastamise kohta.



Kui bensiini läks maha, tehke bensiiniga määratud pinnad enne sise põlemismootori käivitamist puhtaks. Ärge keerake süüdet enne, kui bensiiniaurud on haihtunud (pühkige kuivaks).

Mahaläinud käitusaine tuleb alati ära pühkida.

Kui bensiini on läinud riietele, siis tuleb need ära vahetada.

Ärge kunagi hoidke seadet hoones, kui paagis on bensiini. Eralduvad bensiiniaurud võivad puutuda kokku lahtise tule või sädemetega ning süttida.

Kui paaki on vaja tühjendada, tuleb seda teha vabas õhus.

4.3 Riietus ja varustus



Töötamise ajal tuleb alati kanda kinniseid, sügava mustriga jalatseid. Ärge kunagi töötage paljajalu ega näiteks sandaalides.



Kandke seadme hooldus- ja puhastustööde ning transportimise ajal alati lisaks ka kinniseid jalanõusid ning siduge lahtised juuksed kokku ja kaitske neid nt pearäti, mütsi või muu seesugusega.



Niitmistera teritamisel tuleb kanda sobivaid kaitseprille.

Seadet tohib kasutusele võtta vaid siis, kui kantakse pikki pükse ja liibuvaid riideid.

Ärge kunagi kandke selliseid riideid, mis võivad seadme liikuvate osade (tööhoobade) külge kinni jääda; ärge kandke ka ehteid, lipsu ega salle.

4.4 Seadme transport

Töötage alati kaitsekinnastega (⇒ 4.3), et vältida vigastusi teravate ja kuumade masinaosadega.

Ärge transportige töötava sise põlemismootoriga seadet. Enne transportimist lülitage sise põlemismootor välja, oodake, kuni tera jääb seisma ja eemaldage süüteküünla pistik.

Transportige seadet ainult jahtunud sise põlemismootoriga ja ilma käitusaineta.

Kasutage seadme pealelaadimisel sobivaid abivahendeid (rampe, tõsteseadmeid).

Kinnitage seade laadimispinnaile piisavas mõõdus kinnitusvahenditega (rihmad, trossid jne).

Tõstmisel ja kandmisel vältige kokkupuudet niitmisteraga.

Järgige andmeid peatükis „Transport”. Seal on kirjeldatud, kuidas seadet tõsta või kinni siduda. (⇒ 13.)

Seadme transportimisel järgige kohalikke eeskirju, eelkõige neid, mis puudutavad laadimisalustele paigutatud seadmete ja esemete transportimist.

4.5 Enne töötamist

Tuleb tagada, et seadmega töötavad vaid isikud, kes kasutusjuhendit tunnevad.

Enne seadme kasutuselevõttu kontrollige, et käitusainesüsteemis ei oleks lekkeid, eelkõige nähtavate osade juures, näiteks paak, paagikork, voolikühendused. Lekete või kahjustuse korral ei tohi sisepõlemismootorit käivitada – **tuleoht!** Laske seade enne uuesti kasutuselevõtmist müügiesinduses ära parandada.

Järgige sisepõlemis- või elektrimootoriga töötavate aiatööriistade kasutamisel kommunaaleeskirjades lubatud tööaegu.

Kontrollige kogu maa-ala, kus seadet kasutama hakatakse, ja eemaldage kõik kivid, kaikad, traadid, kondid ja muud võõrkehaded, mis võivad seadme alt üles paiskuda. Kõrges rohuses võivad takistused (nt kännud, puujuured) kergesti märkamatuks jääda.

Seetõttu märgistage enne seadmega töö alustamist kõik murupinnal olevad võõrkehaded (takistused), mida pole võimalik eemaldada.

Enne seadme kasutamist tuleb kõik kulunud ja defektid osad välja vahetada. Asendage seadmel olevad loetamatuks muutunud või kahjustatud ohu- ja hoiatussildid uutega. Teile lähimas STIHLi müügiesinduses on saadaval varuklepsud ja kõik muud varuosad.



Vigastusoht!

Kulunud või kahjustatud osad (nt nürid terad) võivad mõjutada seadme ohutust ja põhjustada kasutajale vigastusi.

Enne seadme kasutamist kontrollige süüteküünla pistiku tugevat ja kindlat asetust.

Seadet tohib kasutada vaid töökorras olekus. Alati enne kasutamist kontrollige,

- kas seade on nõuetekohaselt monteeritud;
- kas löikeinstrument ja kogu löikeplokk (niitmistera, kinnitusdetailid, niiduseadme korpus) on laitmatus seisukorras. Eriti tuleb jälgida, kas kinnitus on tugev ning kas on tekkinud kahjustusi ja kulumist (sälke või pragusid); (⇒ 12.2)
- kas paagikaas on nõuetekohaselt peale keeratud;
- kas paak ja käitusainega kokkupuutuvad osad ning paagikaas on laitmatus seisukorras;
- kas turvaseadmed (nt mootori piduri hoob, korpus, väljaviskeava luuk, juhtraud, kaitsevõre) on laitmatus seisukorras ning töötavad nõuetekohaselt;
- kas õlipaagi kork on nõuetekohaselt peale keeratud.

Tehke vajaduse korral kõik vajalikud tööd või pöörduge müügiesindusse. STIHL soovib ettevõtte STIHL müügiesindust.

4.6 Töötamise ajal



Hoidke kolmandad isikud ohutsoonist eemal! Ärge töötage seadmega, kui ohupiirkonnas on loomi või inimesi (eriti lapsi).

Seadmele paigaldatud lülitus- ja kaitsevadiseid ei tohi eemaldada ega mittemoimivaks muuta. Eelkõige on keelatud mootori pidurduskäepideme fikseerimine juhtraua külge (n t sidumine).

Külgmise väljaviskega töötades peab väljaviskeava luuk olema täiesti lahti ja kinnituspoldiga fikseeritud.



Tähelepanu – vigastusoht!

Ärge mitte kunagi pange käsi ega jalgu pöörlevate osade lähedale ega nende alla. Ärge mitte kunagi puudutage pöörlevat tera. Hoidke end alati väljaviskeavast eemal.

Hoidke alati juhtraua abil reguleeritud ettenähtud ohutut vahet. Juhtraud peab olema alati nõuetekohaselt monteeritud ja seda ei tohi muuta. Ärge mitte kunagi võtke kasutusse ümberpööratud juhtrauga seadet.

Ärge kunagi avage ega sulgege väljaviskeava luuki, kuni niitmistera töötab. Pöörlev tera võib tekitada vigastusi.

Ärge kunagi kinnitage esemeid (nt tööriideid) juhtraua külge.

Töötage vaid päevalvalges või hea tehisvalgustusega.

Ärge töötage seadmega vihma ja äikese ajal ning eriti siis, kui valitseb pikselöögiht.

Märjal pinnal suureneb õnnetuste oht (oksapurusti halvem seisukindlus). Tuleb töötada eriti ettevaatlikult, et vältida libisemahakkamist. Võimalusel vältige seadme kasutamist märjal pinnal.

Heitgaasid



Mürgistuse tõttu eluohtlik!

Lõpetage kohe töö, kui teil esineb iiveldust, peavalu, nägemishäireid (nt ahenev vaateväli), kuulmishäireid, peeringlust, vähenenud keskendumisvõimet. Need sümptomid võivad olla põhjustatud muuhulgas liiga kõrgest heitgaasikontsentratsioonist.



Seade hakkab mürgiseid heitgaase eraldama kohe, kui sisepõlemismootor käivitub. Need gaasid sisaldavad

vesinikmonooksiidi – mürgist, värvitut ja lõhnatut gaasi – ning teisi kahjulikke aineid. Sisepõlemismootorit ei tohi kunagi käivitada kinnistes või halva ventilatsiooniga ruumides.

Käivitamine

Käivitage seade ettevaatlikult, järgides juhiseid peatükis „Seadme kasutuselevõtt” (⇒ 11.1). Juhiste järgi käivitamine vähendab vigastamisohu.

Vigastusoh!

Kui starteri tross lööb kiiresti tagasi, tõmmatakse käsi ja käevars kiiremini sisepõlemismootorini, kui on võimalik starteri trossi lahti lasta. See tagasilöökk võib põhjustada luumurde, muljumisi ja nikastusi.

Jälgige käivitamisel, et vahe jalgade ja löikeinstrumendi vahel oleks piisavalt suur.

Käivitamisel ei tohi seadet kallutada.

Käivitamisel ei tohi veoajami hooba vajutada.

Töötamine kallakutel

Töödelge kallakuid alati ristisuunas, mitte kunagi aga pikisuunas.

Kui muruniiduki kasutaja peaks pikisuunas niitmisel kaotama kontrolli seadme üle, võib töötava niiduseadmega muruniiduk temast üle veereda.

Fikseerige kallakutel niites esiratas, et saavutada parem suundliikumise stabiilsus.

Olge eriti ettevaatlik kallakul sõidusuunda muutes.

Kallakutel töötades jälgige, et teil oleks kindel jalgeaalune, ja vältige seadmega töötamist liiga järskudel kallakutel.

Turvalisuse kaalutlustel ei tohi masinat kasutada üle 25° (46,6%) tõusunurgaga kallakutel. **Vigastusoh!** 25° kaldenurk vastab vertikaalsele tõusule 46,6 cm 100 cm horisontaalpikkuse puhul.

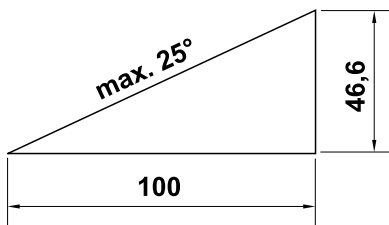

Sisepõlemismootori piisava õlitamise tagamiseks tuleb seadme kasutamisel kallakul kindlasti järgida sisepõlemismootoriga kaasasolevas kasutusjuhendis toodud andmeid.

Töötamine



Vigastusoh!

Ärge pange käsi ega jalgu kunagi pöörlevate detailide peale, alla või juurde.



Ärge püüdke tera kontrollida, kui muruniiduk töötab. Pöörlev tera võib tekitada vigastusi.

Juhtige seadet alati kõndimistempos – seadmega töötades ei tohi kunagi joosta. Seadme kiirel lükkamisel suureneb vigastusohk komistamise, libisemise vms tõttu.

Olge eriti ettevaatlik, kui pöörate seadet ümber või tõmbate seda enda poole.

Komistamisoh!

Kasutage seadet eriti ettevaatlikult, kui töötate kallakute, astangute, kraavide ja tiikide lähedal. Hoidke selliste ohtlike kohtadega piisavat vahet.

Murukamaras olevatest objektidest (muruniisutusseadmed, postid, veekraanid, vundamendid, elektrikaablid jne) tuleb mööda sõita. Ärge kunagi sõitke üle selliste objektide.



STOP

Arvestage sellega, et löikeinstrument töötab pärast väljalülitamist täieliku seismajäämiseni veel mõned sekundid.

Lülitage sisepõlemismootor välja, oodake, kuni tööseade on seisma jäänud ja tõmmake süüteküünla pistik välja,

- kui lahkute seadme juurest või kui see jääb järelevalveta;
 - enne, kui tankima hakkate. Tankige vaid siis, kui sisepõlemismootor on jahtunud.
- Tuleoh!**
- enne, kui hakkate blokeeringuid kõrvaldama või ummistusi niiduseadme korpusest eemaldama;
 - enne seadme tõstmist või kandmist;
 - enne seadme transportimist;

- enne töid lõiketera juures;
- enne seadme kontrollimist, puhastamist või selle juures muude tööde tegemist (nt juhtraua ümberpöörämist, niitmiskõrguse reguleerimist, väljaviskeava luugi avamist ja sulgemist);
- kui muruniiduk on sattunud võõrkehale või hakkab ebatavaliselt tugevalt vibreerima. Sellisel juhul kontrollige, et seade, eriti selle lõikeplok (tera, teravõll, tera kinnitus) poleks kahjustada saanud, ning tehke vajalikud remonttööd enne, kui seadme uuesti käivitata ja sellega tööle hakkate.



Vigastusohu.

Tugev vibreerimine viitab harilikult rikkele. Muruniidukit ei tohi mingil juhul kasutada, kui teravõll või niitmistera on kahjustatud või kõveraks paindunud. Kui teil puuduvad vajalikud teadmised, laske vajalikud remonditööd teha spetsialistil – STIHL soovib ettevõtte STIHL müügiesindust.

Lülitage sisepõlemismootor järgmistel juhtudel välja.

- Kui lükkate seadet töödeldavale muruplatsile või sealt ära.
- Enne, kui lükkate seadme pinnale, kus ei kasva muru.
- Kui peate seadet transportimiseks kallutama.

4.7 Hooldus ja remont

Enne puhastamist-, paigaldus-, parandus- ja hooldustöid:

- jätke seade seisma tasasele ja kõvale aluspinnale.
- Lülitage sisepõlemismootor välja ja laske sellel jahtuda.
- Tõmmake süüteküünlapistik välja.



Tähelepanu – vigastusohu!

Hoidke süüteküünlapistik süüteküünlast eemal; tahtmatu säde võib tulekahjusid või elektrilööke põhjustada. Tahtmatu süüteküünla ja süüteküünlapistiku vaheline kontakt võib põhjustada sisepõlemismootori tahtmatut käivitumist.



Vigastusohu niitmisteraga!

Starteri trossist tõmmates hakkab tööseade pöörlema. Jälgige starteri trossi tõmmates alati, et niitmistera oleks teie kätest ja jalgest piisavalt kaugel.

Enne tööde alustamist sisepõlemismootori, väljalasketoru ja mürasummuti juures laske seadmel jahtuda. Siin võivad tekkida temperatuurid 80 °C ja üle selle. **Põletusohu!**

Otsene kokkupuude mootoriõliga võib olla ohtlik, mootoriõli ei tohi ka maha loksuda. STIHL soovib lasta mootoriõli lisada või õlivahetust teha ettevõtte STIHL müügiesinduses.

Puhastamine

Pärast kasutamist puhastage kogu seadet hoolikalt. (⇒ 12.1)

Lükake kinnijäänud murujäägid puupulgaga lahti. Puhastage niiduki alumine pool harja ja veega.

Ärge kasutage kunagi survepesurit ega peske seadet voolava vee all (nt aiavoolikuga).

Ärge kasutage agressiivseid

puhastusvahendeid. Sellised puhastusvahendid võivad kahjustada plast- ja metalloosi ning vähendada STIHLi seadme töökindlust.

Tuleohu vältimiseks hoidke jahutusõhuavade, jahutusribide ja väljalasketoru piirkond murust, heinakõrtest, samblast, lehtedest või väljalitkuvast õlist (määrdest) puhtad.

Hooldustööd

Teostada tohib vaid selles kasutusjuhendis kirjeldatud hooldustöid, kõik muud tööd laske teha müügiesinduses.

Kui teil puuduvad vajalikud teadmised ja abivahendid, pöörduge **alati** müügiesindusse.

STIHL soovib lasta hooldustöid ja remonti teha ainult STIHLi müügiesinduses.

STIHLi müügiesinduste töötajaid koolitatakse regulaarselt ja nende käsutuses on tehniline teave.

Kasutage ainult tööriistu, tarvikuid ja lisaseadmeid, mille on STIHL selle seadme jaoks lubanud, või tehniliselt samaväärseid osi, muidu võib tekkida inimeste vigastamise või seadme kahjustamise oht. Küsimuste korral pöörduge müügiesindusse.

STIHLi originaaltööriistad, -tarvikud ja -varuosad on oma omadustelt optimaalselt seadme ning kasutaja nõudmistega kooskõlastatud. STIHLi originaalvaruosi võib ära tunda STIHLi varuosanumbri järgi, kirjast STIHL ning vajaduse korral ka STIHLi varuosamärgistusest. Väikestel detailidel võib olla ka ainult märgistus.

Turvalisuse kaalutlustel tuleb kütust juhtivaid detaile (käitusainevoolikut, käitusainekraani, käitusainepaaki, paagikorki, ühendusi jne) korrapäraselt

kahjustuste ja lekete suhtes kontrollida ning vajaduse korral spetsialistil välja vahetada (STIHL soovib ettevõtte STIHL müügiesindust).

Hoidke hoiatuste ja juhistega klepsud alati puhtad ning loetavad. Kahjustatud või kaduma läinud klepsud tuleb asendada uute originaalsiltidega STIHLi müügiesindusest. Kui mõni detail asendatakse uuega, jälgige, et uus osa saaks samasuguse klepsu.

Kontrollige väljaviskeava luuki regulaarselt kulumise, kahjustuste või funktsionaalsuse kao suhtes ja kui vaja, siis asendage.

Lõiketerade juures tehke töid ainult paksude kaitsekinnastega (⇒ 4.3) ja äärmiselt ettevaatlikult.

Et seade oleks turvalises töökorras, hoolitsege selle eest, et kõik mutrid, poldid ja kruvid, eriti tera polt, oleksid korralikult kinni.

Kontrollige kogu seadet regulaarselt, eriti aga seadme seismapanemisel enne pikemat tööpausi (nt enne talve), et ei esineks kulumist ega kahjustusi. Vahetage kulunud või kahjustatud osad ohutustehnilistel põhjustel kohe välja, et seade oleks alati ohutu ja töökorras.

Ärge kunagi muutke sisepõlemismootori standardseadistust ega keerake seda üle.

Kui hooldustööde ajaks eemaldati detaile või kaitseadiseid, siis tuleb need kohe nõuetekohaselt tagasi panna.

4.8 Hoiulepanek pikemate tööpauside korral

Enne kui seadme kinnisesse ruumi paigutate, laske sisepõlemismootoril maha jahtuda.

Laske seadmel täielikult jahtuda, enne kui selle kinni katate.

Hoidke tühjendatud käitusainepaagiga seadet ja käitusainevaru lukustatavas ja hästi õhustatavas ruumis.

Tagage, et seade oleks kaitstud volitamata kasutuse eest (nt lapsed).

Kui paaki on vaja tühjendada, nt seismapanekul enne talvepausi, siis peaks kütusepaagi tühjendamine toimuma vabas õhus (nt tühjaks sõites).

Seade tuleb enne hoiulepanekut (nt talvepausi) põhjalikult puhastada.

Seadme hoiulepanekul peab olema süüteküünla pistik välja tõmmatud.

Hoidke seadet töökorras.

4.9 Jäätmekäitlus

Kõik jääkproduktid, nagu vanaõli ja käitusaine, kasutatud määrdeained, filtrid, akud ja muud sellised kuluosad võivad inimesi, loomi ja keskkonda kahjustada ning tuleb nõuetekohaselt jäätmekäitlusse anda.

Pöörduge oma jäätmekäitluskeskuse poole või oma müügiesindusse, et teada saada, kuidas jäätmeid nõuetekohaselt käidelda. STIHL soovib ettevõtte STIHL müügiesindust.

Tagage, et oma aja ära töötanud seade antakse nõuetekohaselt vastavasse jäätmekäitlusse. Tehke seade enne jäätmekäitlusse andmist kasutuskõlbmatuks. Õnnetuste vältimiseks eemaldage süütekaablid, tühjendage paak ja laske mootoriõli välja.

Vigastusoht niitmisteraga!

Ärge jätke kunagi ka oma aja äraelanud muruniidukit järelevalveta. Tagage, et masinat ja eriti niitmistera hoitakse lastele kättesaamatus kohas.

5. Sümbolite kirjeldus



Tähelepanu!

Enne kasutuselevõttu tuleb lugeda kasutusjuhendit ja ohutuseeskirju ning neid järgida.



Vigastusoht!

Hoidke kolmandad isikud ohutsoonist eemal.



Tähelepanu!

Käed ja jalad tuleb teradest eemal hoida.

Enne töid lõikeinstrumendi juures, enne hooldus- ja puhastustöid tõmmake süüteküünla pistik välja.



Käivitage sisepõlemismootor.

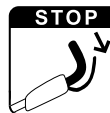

Seisake sisepõlemismootor.



Lülitage veoajam sisse.

6. Tarnekomplekt



Nr	Nimetus	Tk
A	Põhiseade koos juhtrauga	1
B	Kumerpeaga polt	2
C	Kiirpinguti	2
D	Kaabliklamber	2
–	Kasutusjuhend	1
–	Sisepõlemismootori kasutusjuhend	1

7. Seadme töökorda seadmine

7.1 Üldine teave



Vigastusohht!

Järgige peatükis „Ohutusnõuded” toodud ohutusjuhiseid (⇒ 4.).

- Kõikide kirjeldatud tööde teostamiseks asetage seade horisontaalsele, tasasele ja kõvale pinnale.

7.2 Juhtraua paigaldamine



- Hoidke juhtraua ülemist osa (1) juhtraua alumisel osal (2) ja pange kruvid (B) seestpoolt läbi aukude (3).

- Keerake kiirpingutid (C) kruvidele (B) (see peaks umbes ühe keermekäigu võrra välja jääma) ja pöörake üles.
- Kontrollige, kas paigaldus on õige. Kiirpingutid (C) peavad olema nii kõvasti kinni keeratud, et need oleksid tihedalt vastu juhtrauda ning juhtraua ülemine ja alumine osa oleksid tugevasti ühendatud. Kui juhtraud pole tugevasti paigaldatud või kiirpingutid ei asetse õigesti, pöörake kiirpingutid lahti ning reguleerige need välja ja sisse keerates õigesse asendisse.

- Paigaldage esimene juhtmeklamber (D) **vasakule** juhtraua ülemisele osale. Kinnitage mootoripiduri tross joonise kohaselt. Sulgege fiksaator (4) ja laske sellel fikseeruda.

- Paigaldage teine juhtmeklamber (D) **paremale** juhtraua ülemisele osale. Kinnitage veoajami tross joonise kohaselt. Sulgege fiksaator (4) ja laske sellel fikseeruda.

- Juhtmeklambri ja manseti vaheline kaugus:
30 cm

7.3 Starteri trossi paigaldamine ja eemaldamine



Paigaldamine

- Tõmmake süüteküünla pistik sisepõlemismootorilt.
- Suruge mootori pidurduskäepidet (1) juhtraua poole ja hoidke selles asendis.
- Tõmmake starteri tross (2) aeglaselt välja.

- Laske mootori pidurduskäepide (1) lahti ja kinnitage starteri tross (2) trossikanalisse (3).

- Asetage süüteküünla pistik kohale.

Eemaldamine

- Tõmmake süüteküünla pistik sisepõlemismootorilt.
- Eemaldage starteri tross (2) trossikanalist (3).

7.4 Käitusaine ja mootoriõli



Vältige seadme kahjustamist!

Enne esimest käivitamist valage mootoriõli sisse. Kasutage mootoriõli lisamiseks või tankimiseks sobivat täitmise abivahendit (nt lehtrit).

Mootoriõli



Tarviliku mootoriõli ja õli täitekoguse leiate sisepõlemismootori kasutusjuhendist. Kontrollige regulaarselt täitumust (vt sisepõlemismootori kasutusjuhendist). Vältida tuleks liiga madalat ja liiga kõrget õlitaset.

Enne sisepõlemismootori kasutuselevõttu keerake õlipaagi kork nõuetekohaselt kinni.

Käitusaine

Soovitus:
värske kvaliteetkätusaine;
pliiivaba bensiin.
Andmed käitusaine kvaliteedi (oktaanarvu) kohta leiate sisepõlemismootori kasutusjuhendist.



8. Juhtlemendid

8.1 Üldine teave



Vigastusoht!

Järgige peatükis „Ohutusnõuded” toodud ohutusjuhiseid (⇒ 4.).

- Kõikide kirjeldatud tööde teostamiseks asetage seade horisontaalsele, tasasele ja kõvale pinnale.

8.2 Juhtraua kokkupööramine

Seadme ruumisäästlikuks transportimiseks ja hoidmiseks saab juhtraua kokku pöörata.



Pigistusoht.

Kiirpinguti vabastamisel võib juhtraud kontrollimatult kokku pöörduda. Sellepärast hoidke kinnituse vabastamise ajal alati juhtrauda ühe käega kinni.

- Võtke starteri tross kinnitusest lahti. (⇒ 7.3)
- Hoidke juhtraua ülemist osa (1) kinni, avage vasakul ja paremal olevad kiirpingutid (C) ning lükake juhtraud ettevaatlikult ette.

8.3 Esiratta reguleerimine

Regulaatoriga (1) saab valida 3 eri seadistuse vahel.



Põletusoht.

Seadme rattahargist (2) kinni võttes jälgige, et sisepõlemismootori ja mürasummuti vahele jääks piisavalt ruumi – sisepõlemismootori osad muutuvad pika kasutamise korral kuumaks.

Esiratta regulaatoril olevad sümbolid



1 Esiratas on fikseeritud

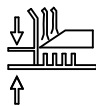

2 Niitmiskõrguse reguleerimine



3 Esiratas on 360° pööratav

1 Esiratas fikseeritud

Kallakutel niitmiseks ja selleks, et seadet pikkade sirgete ribade niitmisel kergemini õigel joonel hoida, on võimalik esiratas fikseerida.

- Seadke esiratas joonise järgi (edaspidi sõitmise asend). Ratas peab olema suunaga korpuse poole.
- Lükake reguleerimispoltt (3) asendisse Esiratas on fikseeritud ja jälgige, et see kinnituks täielikult.

2 Niitmiskõrguse reguleerimine

Regulaatoriga (1) saab seadistada 5 niitmiskõrgust.



Vigastusoht.

Ärge asetage käsi ega sõrmi **esiratta niitmiskõrguse regulaatori** alla.

Ärge asetage kunagi käsi ega jalgu korpuse ja maapinna vahele.

- Suruge vabastushooba (4) noole suunas ja hoidke selles asendis. Seejuures hoidke rattaharki (2) käega üleval, et niiduk oma raskuse tõttu kõige madalamale niitmistasmele ei langeks.
- Seadke reguleerimispoltt (3) asendisse Niitmiskõrguse reguleerimine (ehk keskasendisse).
- Niitmiskõrguse reguleerimine. (⇒ 8.4)
- Laske vabastushoob (4) lahti.

3 Esiratas on 360° pööratav

Selleks et pöösaste ja puude ümbert paremini niita, saab esiratta reguleerida selliselt, et see pööraks vabalt 360°.

- Lükake reguleerimispoltt (3) asendisse Esiratas on 360° pöörata ja jälgige, et see kinnituks täielikult.

8.4 Niitmiskõrguse reguleerimine



Vigastusoht.

Niitmiskõrguse reguleerimisel tuleb jälgida, et korpus asetseks alati maapinnaga paralleelselt – nii saavutatakse optimaalne niitmistulemus.

Seadmel on 2 niitmiskõrguse regulaatorit.

1. Niitmiskõrguse reguleerimine tagarattal (⇒ 8.5)

2. Niitmiskõrguse reguleerimine esirattal (⇒ 8.6)

Seadistada saab 5 niitmiskõrgust.

1. aste = 25 mm

5. aste = 80 mm

Kõige tavalisemad astmed on 2 kuni 4, eriti kui kasutate seadet multšniidukina. (⇒ 10.2)

STIHL soovib kõigepealt seadistada soovitud niitmiskõrguse tagarattal ja seejärel korrigeerida selle järgi esiratta seadistust. Niitmiskõrgus on õigesti reguleeritud, kui korpus asetseb maapinnaga paralleelselt.

8.5 Niitmiskõrguse reguleerimine tagarattal



- Tõmmake niitmiskõrguse regulaatori hooba tagarattal (1) kõigepealt ratta suunas ja hoidke seda paigal.
- Valige soovitud niitmiskõrgus (niitmiskõrguse astmete numbridust 1 kuni 5 vt jooniselt) ja laske hooval vastavasse asendisse fikseeruda.

8.6 Niitmiskõrguse reguleerimine esirattal



Vigastusoht.
 Ärge asetage käsi ega sõrmi esiratta niitmiskõrguse regulaatori alla.

Ärge asetage kunagi käsi ega jalgu korpuse ja maapinna vahele.

Põletusoht.

Seadme rattahargist (1) kinni võttes jälgige, et sisepõlemismootori ja mürasummuti vahele jääks piisavalt ruumi – sisepõlemismootori osad muutuvad pika kasutamise korral kuumaks.

- Seadistamiseks haarake joonise järgi seadme rattahargist (1), vajutage vabastushooba (2) noole suunas ja hoidke seda seadistamise ajal paigal. Seejuures hoidke rattaharki (1) käega üleval, et niiduk oma raskuse tõttu kõige madalamale niitmiskõrgusele ei langeks.
- Seadke reguleerimispolts (3) asendisse Niitmiskõrguse reguleerimine (ehk keskasendisse).
- **Niitmiskõrguse vähendamine**
Rattahargile (1) vajutamise korral muutub niitmiskõrguse madalamaks. **Niitmiskõrguse suurendamine**
Tõstke seade üles ja vajutage teise käega esiratta pöördteljele (4), kuni soovitud niitmiskõrgusele on saavutatud.
- **Niitmiskõrguse kontrollimine**
Valige selline niitmiskõrgus (niitmiskõrguse astmeid 1 kuni 5 vt jooniselt), et tagaratta niitmiskõrguse klapiks esiratta niitmiskõrgusega. Korpus peab asetsema maapinnaga paralleelselt.
- Laske vabastushoob (2) lahti.
- Vajaduse korral vajutage reguleerimispoltsi (3) jälle paremale või vasakule. (⇒ 8.3)

8.7 Väljaviskeava klapi avamine ja sulgemine



 Korpuse ummistuste vältimiseks avage või sulgege väljaviskeava luuk alati täielikult.

1 Väljaviskeava luugi sulgemine:

- vabastage väljaviskeava luugi kinnitus (1) ja sulgege väljaviskeava (2); vajutage see korpusesse.

- Keerake väljaviskeava luugi kinnitus (1) jälle kinni.

2 Väljaviskeava luugi avamine:

- vabastage väljaviskeava luugi kinnitus (1) ja avage väljaviskeava (2); tõmmake see kuni lõpuni välja.
- Keerake väljaviskeava luugi kinnitus (1) jälle kinni.

9. Turvaseadised

Masin on ohutuks tööks ja kaitseks asjatundmatu kasutamise vastu varustatud mitmete turvaseadmetega.



Vigastusoht!

Kui ühel turvaseadmetest esineb rike, siis ei tohi masinat kasutada. Pöörduge müügiesindusse, STIHL soovib STIHLi müügiesindust.

9.1 Kaitseadised

Muruniidukil on kaitseadised, mis ei lase niitmistera ja väljapaisatava niidetud rohuga kogemata kokku puutuda. Nendeks on korpus, väljaviskeava luuk ja nõuete järgi paigaldatud juhtraud.

9.2 Mootori pidurduskäepide

Muruniidukil on mootori pidurdamis-seadis.

Sisepõlemismootor seiskub, kui vabastate töö ajal mootori pidurduskäepideme. Sisepõlemismootor ja tera jäävad seisma 3 sekundi jooksul.



Vigastusohht.

Kui tera liigub kauem, siis lõpetage seadme kasutamine ja viige see müügiesindusse.

Järeltöötamisaja mõõtmine

Pärast sisepõlemismootori käivitamist hakkab tera pöörlema ja on kuulda tuulemüra. Järeltöötamisaeg vastab tuulemüra kestusele pärast sisepõlemismootori seiskamist, seda saab stopperiga mõõta.

10. Juhised töötamiseks

10.1 Kasutusvõimalused

Muruniidukit on vajaduse korral võimalik kasutada multšniidukina või külgväljaviskega niidukina.

Multšniidukina kasutamine:

- sulgege väljaviskeava luuk täielikult. (⇒ 8.7)

Külgväljaviskega niidukina kasutamine:

- avage väljaviskeava luuk täielikult. (⇒ 8.7)

10.2 Teave multšimise kohta

Multšimisel peenestatakse niidetud rohi terakorpuses spetsiaalsest kanalist suunatud õhuvoolu abil ning puhutakse murukamarale tagasi. Niidetud rohi jääb murupinnale maha.

Kõdunev niidetud muru annab maapinnale orgaanilisi toitaineid ja toimib loodusliku väetisena, peale selle aeglustab see umbrohu kasvamist.

Ilusa ja tiheda muru saab sagedase multšimise ja muru lühikesena hoidmisega. Põhilisel kasvuperioodil (kevad) tuleks multšida vähemalt kaks korda nädalas, suvel ja sügisel vähemalt kord nädalas.

Töövõtted multšimisel

STIHL soovib multšida ainult kuiva ja mitte väga kõrget muru.

Eeldused hea multšimistulemuse saavutamiseks.

- Seadistage optimaalne niitmiskõrgus: kolmandik muru kõrgusest tuleb maha niita.
- Kasutage korralikult teritatud tera.
- Niitke eri suundades ja jälgige, et niitmisradade vahele ei jääks niitmata alasid.

Kõrge muru korral tuleb niita kahes järgus. Esimene tööjärg – muru eelniidetakse kõige kõrgema niitmiskõrgusega. Teine tööjärg – 12 kuni 24 tundi pärast esimest tööjärku multšige muru täisnurga all esimese tööjärku niitmisse suhtes soovitud kõrguselt.

10.3 Kasutaja tööala

- Kasutaja peab käivitamisel ja käiva elektrimootori ajal alati viibima ohutuse tagamiseks juhtraua taga olevas tööalas. Hoidke alati juhtraua abil reguleeritud ettenähtud ohutut vahet.
- Muruniidukit peab korruga kasutama alati ainult üks inimene, kõrvalised isikud ei tohi ohualas viibida. (⇒ 4.)

11. Seadme käivitamine

11.1 Sisepõlemismootori käivitamine



! Vältige seadme kahjustamist.

Ärge käivitage sisepõlemismootorit kõrges rohus. Raskendatud käivitamise korral reguleerige niitmiskõrgus kõrgemaks.

i Pärast käivitamist töötab sisepõlemismootor tänu reguleeritud püsikiirusele alati optimaalsel töökiirusel.

- 1 Suruge mootori pidurduskäepide (1) juhtraua poole ja hoidke selles asendis.
- 2 Tõmmake starteri tross (2) aeglaselt kuni takistuseni välja. Seejärel tõmmake tugevalt ja kiiresti käepikkuse ulatuses. Laske starteri tross (2) aeglaselt tagasi, et see saaks jälle kokku rulluda. Korrake toimingut, kuni sisepõlemismootor käivitub.

11.2 Sisepõlemismootori seiskamine



- Laske mootori pidurduskäepide (1) lahti.

Sisepõlemismootor ja tera jäävad seisma 3 sekundi jooksul.

11.3 Veoajami sisse- ja väljalülitamine



Veoajami sisselülitamine

- Käivitage sisepelemismootor. (⇒ 11.1)
- Tõmmake veoajami hooba (1) juhtraua poole ja hoidke selles asendis.

Veojam lülitub sisse ja muruniiduk hakkab edaspidi liikuma.

Veokiirus:
3,5 km/h

Veoajami väljalülitamine

- Laske veoajami hoob (1) lahti.

Veojam lülitub välja ja muruniiduk jääb seisma.

Sisepelemismootor ja tera töötavad edasi.

12. Hooldus

Vigastusoh!

Enne kõiki seadmele tehtavaid hooldus- või puhastustöid lugege hoolikalt läbi peatükk „Ohutusnõuded“ (⇒ 4.), eriti just alapeatükk „Hooldus ja remont“ (⇒ 4.7), ning järgige täpselt kõiki nendes peatükkides toodud ohutusjuhiseid.

Enne mis tahes hooldus- ja puhastustöid laske seadmel jahtuda ja tõmmake süüteküünla pistik välja!



Iga-aastane hooldus müügiesinduses

Muruniidukit tuleks kord aastas lasta müügiesinduses kontrollida. STIHL soovib STIHLi müügiesindust.

12.1 Seadme puhastamine



Hooldusvälp: pärast igakordset kasutamist

Hoolikas käsitsemine kaitseb seadet kahjude eest ja pikendab seadme kasutusiga.



Vigastusoh!

Seisake sisepelemismootor, tõmmake süüteküünla pistik välja ja laske seadmel jahtuda. Enne seadme viimist puhastusasendisse tühjendage käitusainepaak (sõitke tühjaks). Seade seisab puhastusasendis kindlalt vaid siis, kui see on asetatud joonise järgi.

- Seadke juhtraua ülemine osa tahapoole.
- Asetage 2 puidust alustuge (kõrgus: 7 - 8 cm) joonise järgi seadme taha maapinnale.
- Tõstke seadet eestpoolt rattahargist ja asetage see joonise järgi puidust alustugedele puhastusasendisse.

Puhastamisjuhised

- Eemaldage mustus vähesese vee, harja või lapiga. Puhastage eriti hoolikalt niitmistera ja dokkimisjaama. Veejuga ei tohi mingil juhul suunata sisepelemismootori osadele, tihenditele ega laagritele.
- Enne lükake kinnijäänud murujäägid puupulgaga lahti.
- Kui vaja, kasutage spetsiaalset puhastusvahendit (nt STIHLi oma).

12.2 Tera kulumise kontrollimine



Hooldusvälp: enne iga kasutust



Vigastusoh!

Terad kuluvad erinevalt (olenevalt kasutuskohast ja -kestusest). Kui kasutate seadet liivasel pinnasel või sageli kuivades tingimustes, siis kulub tera keskmisest kiiremini. Kulunud tera võib murduda ja raskeid vigastusi tekitada. Seetõttu tuleb niitmistera hooldusjuhistest alati kinni pidada.

- Kallutage muruniiduk puhastusasendisse üles. (⇒ 12.1)
- Puhastage tera (1).
- Kontrollige **tera paksust** vähemalt 5 kohas nihkmöödikuga. Eriti peab minimaalne paksus olema mõõdetud tera tiivikute piirkonnas.
- Asetage joonlaud (2) joonise järgi tera eesmisele servale ja mõõtk **kulumist**.

Tera paksus > 2 mm

Tagasilihv: < 5 mm

Vahetage tera välja,

- kui see on kahjustunud (sälgud, mõrad);
- kui mõõdetud väärtused saavutatakse ühes või enam kohas või asuvad väljaspool lubatud piire.

12.3 Niitmistera eemaldamine ja paigaldamine



- Kallutage muruniiduk puhastusasendisse üles. (⇒ 12.1)



Demonteerimine:

- Keerake tera polt (1) mutrivõtmega SW 17 lahti.
- Eemaldage tera (2), tera polt (1) ja tugiseib (3).

Paigaldamine



Vigastusohu.

Niitmistera (2) tohib paigaldada ainult joonisel näidatud viisil. Tera kaardus tiivikud peavad olema suunatud üles.

Tera poldi ettenähtud pöördemomendist tuleb täpselt kinni pidada, kuna sellest sõltub lõikeinstrumendi kinnituse tugevus. Kinnitage tera polt (1) lisaks vahendiga **Loctite 243**.

Kinnitusseibi (3) tuleb vahetada iga kord tera paigaldamisel, tera poldi (1) iga kord niitmistera vahetamisel.

- Puhastage tera kinnituskoht ja tera pesa.
- Paigaldage niitmistera (2) kaardus tiivikutega ülespoole (niiduseadme poole).
- Keerake tera kruvi (1) koos uue kinnitusseibiga (3) peale ja kinni. Pöördemoment **60 - 65 Nm**

12.4 Niitmistera teritamine

Kui teil puuduvad vajalikud teadmised või abivahendid, soovitame lasta tera asjatundjal teritada. Valesti teritatud tera (vale teritusnurk, ebaühtlus jms) korral halveneb seadme talitlus.

Teritamisyjuhend

- Eemaldage niitmistera. (⇒ 12.3)
- Niitmistera tuleb teritamisel jahutada, nt veega. Tera ei tohi siniseks värvuda, siis väheneb teravus.
- Tasakaalutuse tõttu tekkiva vibratsiooni vältimiseks teritage niitmistera ühtlaselt.
- Teritusnurgast **30°** tuleb kinni pidada.
- Jälgige kulumispiire (⇒ 12.2).

12.5 Sisepõlemismootor

Hooldusvälp:

vt sisepõlemismootori kasutusjuhendit.

Üldised juhised

Järgige käsitsemis- ja hooldusjuhiseid, mille leiате kaasasolevast sisepõlemismootori kasutusjuhendist.

Pika kasutusea huvides on eriti oluline, et alati oleks piisavalt õli ning nii õli- kui õhufiltrit vahetataks korrapäraselt.

Teavet soovitatavate õlivahetusvälpade-ning mootoriõli ja õli täitekoguse kohta leiате samuti sisepõlemismootori kasutusjuhendist.

Jahutusribid tuleb alati puhtana hoida, et tagada sisepõlemismootorile piisav jahutus.

12.6 Rattad ja ülekanne

Rattalaagrid ei vaja hooldust.

Ülekanne on hooldusvaba.

12.7 Hoiulepanek (talvepaus)

Seadme pikemaks ajaks seismapanemisel (talvepaus) tuleb arvestada järgmisi punkte.

- Puhastage hoolikalt seadme kõik välimised osad.
- Määrige kõiki liikuvaid osi korralikult õli või määrdeainega.
- Tühjendage käitusainepeak ja karburaator (nt tühjaks sõites).
- Keerake süüteküünal välja (vt sisepõlemismootori kasutusjuhendit) ja valage süüteküünlaava kaudu sisepõlemismootoris u 3 cm³ mootoriõli. Pöörake sisepõlemismootorit paar korda ilma süüteküünlata (tõmmake starteri trossist).



Tuleoht!

Hoidke süüteküünla pistikut süttimisohu tõttu süüteküünlaavast eemal.

- Keerake süüteküünal sisse tagasi (vt sisepõlemismootori kasutusjuhendit).
- Vahetage õli (vt sisepõlemismootori kasutusjuhendist).
- Hoidke seadet kuivas, suletud ja tolmuvas ruumis. Veenduge, et seda hoitakse lastele kättesaamatus kohas.

13. Transport

13.1 Transport



Vigastusoht!

Enne transportimist lugege peatükki „Ohutusnõuded”. (⇒ 4.4) Kandke seadet ainult kahekesi. Kandke seejuures alati sobivat kaitseriietust (kaitsejalanõud, tugevad kindad). Enne tõstmist või transportimist tõmmake süüteküünla pistik välja.

Seadme tõstmine või kandmine:

- **A** Juhtraud paigaldatud: tõstke ja kandke seadet rattahargist (1) ja juhtraua alumisest osast (2).
- **B** Juhtraud kokku pööratud (transpordiasend): tõstke ja kandke seadet rattahargist (2) ja juhtraua alumisest osast (3).
- Jälgige tõstmisel ja kandmisel alati, et niitmistera oleks teie kätest ja jalgadest piisavalt kaugel.

Masina kinnitamine transportimise ajaks:

- transportige seadet ainult puhtal tasasel pinnal, nii et see seisab kõigil kolmel rattal ja on sobivate kinnitusvahenditega kinnitatud, et see ei saaks libisema hakata.
- Kinnitage trossid või rihmad juhtraua alumise osa (3) ja rattahargi (4) külge.

14. Kulumise minimeerimine ja kahjude vältimine

Olulised juhised tootegrupi tehniliseks korrrashoiuks ja hoolduseks

Bensiinimootoriga muruniidukid (STIHL RM)

Ettevõtte STIHL välistab igasuguse vastutuse materiaalsete kahjude ja inimeste vigastuste eest, mis on tekkinud selles kasutusjuhendis toodud juhiste eiramise tõttu, eriti neid, mis puudutavad ohutust, kasutamist ja hooldust, või mis on tekkinud mittelubatud detailide või varuosade kasutamise tõttu.

Palun järgige kindlasti järgmisi olulisi juhiseid, et vältida STIHLi seadme kahjustusi ja liigset kulumist:

1. Kuluosad

Mõni STIHLi seadme osa kulub ka sihipärasel kasutamisel ning need tuleb kasutamise viisi ja kestuse järgi õigel ajal välja vahetada.

Nende hulka kuuluvad muuhulgas järgmised.

- Tera
- Kiilrihm

2. Selle kasutusjuhendi nõuete järgimine

STIHLi seadet tuleb kasutada, hooldada ja hoiustada hoolikalt, nagu on kirjeldatud selles kasutusjuhendis. Kõigi kahjude eest, mis tulenevad ohutus-, käsitemis- ja hooldusjuhiste eiramisest, vastutab kasutaja ise.

See kehtib eriti:

- ettevõtte STIHL poolt mittelubatud muudatuste tegemisel tootele;

- ettevõtte STIHL poolt mittelubatud käitusaine kasutamise kohta (määrdeained, bensiin ja mootoriõli, vt sise põlemismootori tootja andmetest).
- instrumentide või tarvikute kasutamise kohta, mis ei ole seadme jaoks lubatud või sellele sobivad või on madala kvaliteediga;
- toote mittesihipärase kasutamise kohta;
- toote kasutamisel spordiüritustel või võistlustel;
- defektsete komponentidega toote edasikasutamisel tekkinud kahjude korral.

3. Hooldustööd

Kõiki peatükis „Hooldus” nimetatud töid tuleb teha regulaarselt.

Kui kasutaja ise ei saa neid hooldustöid teha, tuleb lasta need müügiesinduses teha.

STIHL soovib lasta hooldustöid ja remonti teha ainult STIHLi müügiesinduses.

STIHLi müügiesinduste töötajaid koolitatakse regulaarselt ja nende käsutuses on tehniline teave.

Kui need tööd tegemata jäetakse, võivad tekkida kahjud, mille eest vastutab kasutaja.

Nende hulka kuuluvad:

- korrosioon ja muud kahjustused vale hoiustamise tõttu
- seadme kahjustused madala kvaliteediga varuosade kasutamise tõttu

- kahjustused hilinenud või ebapiisava hoolduse tõttu, või kahjustused hooldus- või remonttööde tõttu, mida ei tehtud müügiesinduse töökodades.

15. Tarvikud

Lõikeketas
6909 700 5106

16. Tavalised varuosad

Niitmistera (multšimistera)
6105 702 0121

Tera polt
9008 319 9075

Tugiseib
0000 702 6600



Niitmistera kinnituselemendid (nt tera polt, tugiseib) tuleb tera vahetamisel või paigaldamisel välja vahetada. Varuosad on saadaval ettevõtte STIHL müügiesinduses.

17. Keskkonnakaitse



Niidetud muru ei ole prügi, see tuleb kompostiks teha.

Pakendid, seade ja tarvikud on valmistatud taaskasutatavatest materjalidest ning need tuleb vastavalt jäätmekäitlusse suunata.

Materjalijääkide keskkonnateadlik käitlemine soodustab korduvkasutusega materjalide taaskasutamist. Sellepärast tuleb seade pärast tavapärase kasutusaja lõppu viia korduvkasutusega materjalide kogumiskohta. Vale utiliseerimine võib kahjustada tervist ja reostada keskkonda.

Järgige jäätmekäitlusse suunamisel peatükis „Jäätmekäitus“ toodud andmeid. (⇒ 4.9)

Pöörduge jäätmekäitluskeskuse poole või müügiesindusse, et teada saada, kuidas jäätmeid nõuete järgi käidelda.

18. vastavusdeklaratsioon

18.1 STIHL muruniiduki ELI vastavusdeklaratsioon, RM 3.1 RT

STIHL Tirol GmbH
Hans Peter Stihl-Straße 5
6336 Langkampfen
Austria

deklareerib ainuvastutajana, et

- liik: muruniiduk
- kaubamärk: STIHL
- tüüp: RM 3.1 RT
- niitmislaius: 48 cm
- seerianumber: 6361

vastab direktiivide 2000/14/EC, 2006/42/EC, 2014/30/EU ja 2011/65/EU asjakohastele sätetele ning on välja töötatud ja toodetud kooskõlas järgmiste standardite tootmiskuupäeval kehtivate versioonidega: EN ISO 5395-1, EN ISO 5395-2 ja EN 14982 (kui on rakendatavad).

Teavitatud asutus:
TÜV Rheinland LGA Products GmbH
Tillystraße 2,
90431 Nürnberg, DE

Möödetud ja garanteeritud mürataseme tuvastamiseks lähtuti direktiivi 2000/14/EC lisast VIII.

RM 3.1 RT

- Möödetud müratase: 95,2
- Garanteeritud müratase: 96

Tehnilist dokumentatsiooni hoitakse ettevõtte STIHL Tirol GmbH.

Valmistusaasta ja masinanumber on kirjas muruniidukil.

Langkampfen, 05.05.2021

STIHL Tirol GmbH

Volitatud isik:

Matthias Fleischer, uurimis- ja arendusosakonna juhataja

Volitatud isik:

Sven Zimmermann, kvaliteediosakonna juhataja

19. Tehnilised andmed

RM 3.1 RT:

Seerianumber 6361

Sisepõlemismootor, liik	Nelja-taktiline sisepõlemismootor
Käivitusseadis	Trosskäivitus
Turvaseadised	Mootori pidur
Lõikeseade	Lattvikat
Niitmislaius	48 cm
Lõikeseadme ajam	Permanentne
Niitmiskõrgus	25 - 80 mm
Tera poldi pöördemoment	60 - 65 Nm
Tagaratta veoajam	Üks käik edaspidi
Esiratta Ø	200 mm
Tagaratta Ø	200 mm
Pikkus	165 cm
Laius	52 cm
Kõrgus	110 cm
Sisepõlemismootor: Tootja, tüüp	STIHL EVC 300
Töömaht	163 cm ³
Nimivõimsus nimikiirusel	2,6 - 2800 kW - p/min
Kütusepaak	0,9 l
Lattvikati pöörlemiskiirus	2800 p/min
Mass	31 kg
Müraheide	
Vastavalt 2000/14/EC / S.I. 2001/1701:	
garanteeritud müratase L_{WA}	96 dB(A)
Mõõtemääramatus K_{WA}	1,2 dB(A)
Mõõtmise vastavalt EN ISO 5395-2, EN 14982:	

Mürarõhutase töökohal L_{pA}	82 dB(A)
Mõõtemääramatus K_{pA}	2 dB(A)
Kohtvibratsiooniga	
Esitatud vibratsioonitase standardi EN 12096 kohaselt:	
Mõõdetud väärtus a_{hw} :	5,50 m/s ²
Ebastabiilsus K_{hw}	2,20 m/s ²
Mõõtmise vastavalt EN ISO 5395-2, EN 14982, EN 20643	

19.1 REACH

REACH tähistab EÜ korraldust kemikaalide registreerimiseks, hindamiseks ja tootloa saamiseks.

REACHi määrusele (EÜ) nr 1907/2006 vastavuse teave on toodud aadressil www.stihl.com/reach.

20. Tõrkeotsing

✘ Vajaduse korral pöörduge müügiesindusse, STIHL soovib STIHLi müügiesindust.

📖 Vaata sisepõlemismootori kasutusjuhendist.

Rike.

Sisepõlemismootor ei käivitu.

Võimalik põhjus.

- Mootori pidurit pole rakendatud.
- Paagis ei ole käitusainet.
- Käitusainevoolik on ummistunud.

- Paagis on halb, saastunud või vana käitusaine.
- Õhufilter on must.
- Süüteküünla pistik on süüteküünlalt ära tõmmatud, küünlajuhe on pistiku külge halvasti kinnitatud.
- Sisepõlemismootor on paljude käivituskatsete tagajärjel „üle ujutatud“.
- Süüteküünal on tahmunud või kahjustatud, vale elektroodide vahe.

Abinõud.

- Suruge mootori piduri hooba juhtraua suunas ja hoidke selles asendis. (⇒ 11.1)
- Lisage käitusainet. (⇒ 7.4)
- Puhastage käitusainevoolik. 📖, ✘
- Kasutage alati värsket kvaliteetkäitusainet, pliivaba bensiini, puhastage karburaatorit. 📖, ✘
- Puhastage õhufilter. 📖, ✘
- Asetage süüteküünla pistik kohale, kontrollige ühendust küünlajuhtme ja pistiku vahel. 📖, ✘
- Keerake süüteküünal välja ja kuivatage. Kui süüteküünal on välja keeratud, tõmmake mitu korda starteritrossi lõpuni välja. 📖, ✘
- Puhastage süüteküünalt või vahetage see välja. Reguleerige elektroodide vahet. ✘

Ärge täitke käitusaine paaki üle!

Selleks et käitusaine paagis oleks käitusainet ruumi paisuda, ärge kunagi täitke käitusaine paaki üle alumise täiteserva.

Peale selle jälgige kasutusjuhendi andmeid sisepõlemismootori puhastamise kohta.



Rike

Sisepõlemismootor läheb väga kuumaks.

Võimalik põhjus

- Liiga madal õlitase sisepõlemismootoris.
- Jahutusribid on mustad.

Abinõu

- Vahetage mootoriõli. (⇒ 7.4)
 - Puhastage jahutusribid. (⇒ 12.1)
-

Rike

Tugev vibratsioon töötamise ajal.

Võimalik põhjus

- Lõikeinstrument on vigane.
- Sisepõlemismootori kinnitus on lahtine.

Abinõu

- Kontrollige ja vajadusel parandage niitmistera, teravõlli ja tera kinnitust (tera polti ja tugiseibi). ✘
 - Keerake sisepõlemismootori kinnituse poldid kinni ✘
-

Rike

Kehv lõige, muru muutub kollaseks.

Võimalik põhjus

- Niitmistera on nüri või kulunud.
- Niitmiskiirus on niitmiskõrgusega võrreldes liiga suur.
- Korpus ei asetse maapinnaga paralleelselt

Abinõu

- Teritage niitmistera või vahetage välja. (⇒ 12.2), (⇒ 12.3), ✘
- Reguleerige suurem niitmisaste või lükake aeglasemalt. (⇒ 8.4)
- Alles seejärel seadke niitmiskõrgus esirattal tagarattaga sobivale kõrgusele. (⇒ 8.6)

21. Teenindusplaan

21.1 Üleandmise kinnitus

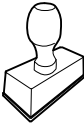

Mudel:	_____
Seerianumber:	
	<input type="text"/> <input type="text"/> <input type="text"/> <input type="text"/> <input type="text"/> <input type="text"/> <input type="text"/> <input type="text"/> <input type="text"/>
Kuupäev:	<input type="text"/> <input type="text"/> <input type="text"/> <input type="text"/> <input type="text"/> <input type="text"/>
	
Järgmine teenindus	
Kuupäev:	<input type="text"/> <input type="text"/> <input type="text"/> <input type="text"/> <input type="text"/> <input type="text"/>

21.2 Teeninduse kinnitus



Andke hooldustööde korral see kasutusjuhend STIHLI müügiesindusele.

Seal lisatakse vastavatesse ettenähtud kohtadesse kinnitus teenindustööde teostamise kohta.

-  Teeninduse teostamise kuupäev
-  Järgmise teeninduse kuupäev

Қымбатты сатып алушылар,

STIHL таңдағаныңыз үшін қуаныштымыз. Біз өзіміздің жоғары сапалы өнімдерімізді клиенттеріміздің қажеттіліктеріне сәйкес әзірлейміз және өндіреміз. Тіпті төтенше жүктемелердің өзінде жоғары дәрежелі сенімділікке ие өнімдер осылай жасалады.

STIHL фирмасы да қызмет көрсетудегі жоғары сапаны жақтайды. Біздің мамандандырылған дилерлеріміз білікті кеңес береді және оқытады, сондай-ақ жан-жақты техникалық қолдау көрсетеді.

Сеніміңіз үшін Сізге алғыс білдіреміз және STIHL өнімдерінен көп ләззат алуыңызды тілейміз.

Др. Nikolas Stihl

МАҢЫЗДЫ! ҚОЛДАНУДЫҢ АЛДЫНДА ОҚЫП ШЫҒЫҢЫЗ ЖӘНЕ САҚТАП ҚОЙЫҢЫЗ.

1. Мазмұны

Аталмыш пайдалану жөніндегі нұсқаулық жайында	494
Жалпы ақпарат	494
Пайдалану жөніндегі осы нұсқаулықты қалай қолдану керек	494
Құрылғылардың сипаты	495
Қауіпсіздік шаралары	495
Жалпы ережелер	495
Жанар-жағар май толтыру - бензинді қолдану ережесі	496
Киім және әбзел	497
Құрылғыны тасымалдау	497
Жұмысты бастамас бұрын	497
Жұмыс барысында	498
Техникалық қызмет көрсету және жөндеу	500
Ұзақ мерзім бойы сақтау	501
Пайдаға асыру	502
Таңбалардың сипаттамасы	502
Жеткізілім жиынтығы	502
Қолданысқа дайындау	502
Жалпы ережелер	502
Бас тұтқаны монтаждау	503
Оталдыру сымын кіргізу және шығару	503
Жанармай және мотор майы	503
Басқару элементтері	503
Жалпы ережелер	503
Бас тұтқаны жинау	503
Алдыңғы дөңгелекті реттеу	504
Кесік биіктігін реттеу	504
Артқы дөңгелектің кесу биіктігін орнату параметрін реттеу	505

Алдыңғы дөңгелектің кесу биіктігін орнату параметрін реттеу	505
Лақтырманың қақпағын ашу және жабу	505
Сақтандырғыш құрылғылар	505
Қорғаныс құрылғылары	506
Қозғалтқышты тоқтату тұтқасы	506
Жұмыс нұсқаулары	506
Қолдану мүмкіндіктері	506
Жабындау туралы ақпарат	506
Пайдаланушының жұмыс аймағы	506
Қолданысқа енгізу	507
Іштен жанатын қозғалтқышты іске қосу	507
Іштен жанатын қозғалтқышты тоқтату	507
Қозғалғыш механизм жетегін қосу және өшіру	507
Техникалық қызмет көрсету	507
Құрылғыны тазалау	507
Пышақ тозуын тексеру	508
Пышақты алу және орнату	508
Шапқыш пышағын қайрау	509
Іштен жанатын қозғалтқыш	509
Дөңгелектер мен беріліс қорабы	509
Сақтау (қысқы қаңтарылу кезеңінде)	509
Тасымалдау	510
Тасымалдау	510
Тозу дәрежесін барынша азайту және зақымдардан қорғау	510
Қосалқы құрал	511
Басқа да қосалқы бөлшектер	511
Қоршаған ортаны қорғау	511
Сәйкестік бойынша мәлімдеме	511

STIHL RM 3.1 RT кегалшапқышының ЕО талаптарына сәйкестік мәлімдемесі	511
Сәйкестік белгісі	512
Белгіленген қолданыс кезеңі	512
STIHL штаб-пәтері	512
STIHL еншілес кәсіпорындары	512
STIHL өкілдіктері	512
STIHL импорттаушылары	512
Техникалық деректер	512
REACH	513
Ақаулықтарды іздеу	513
Техникалық қызмет көрсету жоспары	514
Берілісті растау	514
Қызмет көрсетуді растау	514

2. Аталмыш пайдалану жөніндегі нұсқаулық жайында

2.1 Жалпы ақпарат

Бұл пайдалану жөніндегі нұсқаулық 2006/42/ЕС ЕҚ директивасына сәйкес өндірушінің **түпнұсқа пайдалану жөніндегі нұсқаулығы** аудармасы болып табылады.

STIHL компаниясы өз өнімдерінің сұрыпталымын әрі қарай жетілдіру бойынша тұрақты жұмыс жүргізіп келеді; сондықтан біз жеткізілім жиынтығының пішініне, технологиясы мен жабдықталуына өзгерістер енгізу құқығын өзімізге қалдырамыз. Аталған себепке байланысты осы кітапшадағы мәліметтер мен суреттер негізінде ешқандай шағымдар қабылданбайды.

Осы пайдалану жөніндегі нұсқаулықта кейбір елдерде қолжетімді болмауы мүмкін үлгілер сипатталған.

Осы пайдалану жөніндегі нұсқаулық авторлық құқықпен қорғалған. Барлық құқықтары, соның ішінде көшірме жасау, аудару және электрондық жүйелердің көмегімен өңдеу құқығы қорғалған.

2.2 Пайдалану жөніндегі осы нұсқаулықты қалай қолдану керек

Суреттер мен мәтіндер, жұмыстың белгілі бір сатыларын сипаттайды.

Кегалшапқыштағы барлық нышандар, пайдалану жөніндегі осы нұсқаулықта түсіндіріледі.

Көз тігу бағыты:

Пайдалану жөніндегі нұсқаулықта «солға» және «оңға» көз тігу сөздерін қолданған кезде: пайдаланушы аспаппен тұр (жұмыс күйі).

Бөлімдердің нұсқаулары:

Толығырақ ақпаратты табуға болатын бөлімдер мен бөліктер көрсеткішпен белгіленген. Бөлім нұсқауларының мысалы: (⇒ 4.)

Мәтін үзінділерінің белгіленуі:

Бөлек нұсқаулар келесідей белгіленуі мүмкін.

Пайдаланушының орындалатын операцияларының бірізділігі:

- Бұрауыштың көмегімен және тұтқышты (2) қолдана отырып, бұранданы (1) бұрап алыңыз ...

Жалпы тізімдері:

- Спорттық іс-шаралар мен сайыстарды өткізген кезде өнімді қолдану

Аса маңызды мәтіннің бөліктері:

Оқырманның назарын аудару үшін, пайдалану жөніндегі нұсқаулықтағы мәтіннің ең маңызды үзінділері келесі таңбалармен белгіленеді.



Қауіп-қатер!

Ауыр жарақат пен зақым алу қаупі бар. Белгілі бір әрекеттері белгіленген немесе рұқсат етілмеген.



Ескерту!

Жарақат алу қаупі бар. Жарақаттан аман сақтап қалатын тәсіл көрсетілген.



Абай болыңыз!

Белгілі бір әрекеттердің салдарынан жеңіл жарақаттар келтіріліп, жабдық сынуы мүмкін.



Нұсқау

Оператордың ықтимал қателіктерін болдырмау мақсатымен жабдықты қолдану жөніндегі ұсыныстар.

Суретке сілтемелер:

Құрылғыны пайдалануды көрсететін суреттер Пайдалану жөніндегі нұсқаулықтың басында келтірілген.

Фотокамера белгісі Пайдалану жөніндегі нұсқаулықта келтірілген мәтінге сәйкес суретті нұсқайды.



3. Құрылғылардың сипаты



- 1 Қозғалтқышты тоқтату тұтқасы
- 2 Стартер арқаны
- 3 Бас тұтқаның жоғарғы бөлігі
- 4 Тез әрекетті бекіту тетігі
- 5 Бас тұтқаның төменгі бөлігі
- 6 Зауыттық тақтайша
- 7 Артқы дөңгелек
- 8 Корпус
- 9 Лақтырма қақпағының бекіткіші
- 10 Лақтырманың қақпағы
- 11 Дөңгелек ашасы
- 12 Алдыңғы дөңгелек
- 13 Алдыңғы дөңгелекті реттеу элементі (=алдыңғы дөңгелектің кесу биіктігін орнату)
- 14 От алдыру білтесі сымының штекері
- 15 Іштен жанатын қозғалтқыш
- 16 Артқы дөңгелектің кесу биіктігін орнату
- 17 Қозғалғыш механизм жетегінің тұтқасы

4. Қауіпсіздік шаралары

4.1 Жалпы ережелер



Аспаппен жұмыс істегенде қауіпсіздік техникасын қатаң ұстаныңыз.



Алғаш рет қолданар алдында осы пайдалану жөніндегі нұсқаулықты толығымен оқып шығуыңыз керек. Пайдалану жөніндегі нұсқаулықты тағы да қолдану мақсатында сақтап қойыңыз.

Іштен жанатын қозғалтқышты пайдалану жөніндегі жеке дара нұсқаулықтан Сіз таба алатын пайдалану және қызмет көрсету жөніндегі нұсқаулықтың талаптарын сақтаңыз.

Қауіпсіздік мақсатында мына қауіпсіздік шараларын ұстанған жөн және де нұсқаулықта ескерілмеген басқа да ережелерді ұстану керек. Құрылғыны үнемі ақылмен және жауапкершілікпен пайдаланыңыз және де пайдаланушы басқа тұлғаларға зақым тигізгені үшін және мүлікті бүлдіргені үшін жауапты екенін ұмытпаңыз.

Басқару элементтерімен және құрылғыны пайдалану ережелерімен танысып шығыңыз.

Құрылғыны тек пайдалану жөніндегі нұсқаулықты оқыған және құрылғыны пайдалана алатын тұлғаларға ғана пайдалануға болады. Алғаш рет қолданысқа енгізер алдында пайдаланушы тәжірибелі маманға жүгінуі керек. Сатушы немесе басқа маман пайдаланушыға құрылғыны қауіпсіз жолмен пайдалану ережелерін түсіндіруі керек.

Нұсқау берген кезде пайдаланушыға құрылғымен жұмыс істеген кезде барынша абай болып, зейін қоя отырып жұмыс істеу керек екенін түсіндірген жөн.

Осы құрылғыны мұқият пайдаланған кезде де әрдайым қалдық тәуекелдер пайда болуы мүмкін.



Тұншығудан өлім қаупі бар!
Орауыш материалмен ойнағаннан балаларға тұншығу қаупі төнуі мүмкін. Орауыш материалды балалардан алшақ ұстаңыз.

Құрылғыны барлық құралдарымен тек осы үлгімен таныс және онымен жұмыс істей алатын тұлғаларға ғана беруге рұқсат етіледі. Пайдалану жөніндегі нұсқаулық құрылғының ажырамас бөлігі болып табылады және жаңа пайдаланушыға құрылғымен бірге берілуге тиіс.

Құрылғымен тек физикалық және психологиялық жағдайы жақсы болғанда ғана жұмыс істеу керек. Денсаулығыңыз нашар болған жағдайда ұсақтағышпен жұмыс істеуге рұқсат алу үшін дәрігерге жолығыңыз. Қимылыңызды нашарлататын дәрілердің немесе алкоголь ішімдіктерінің әсері барда құрылғымен жұмыс істеуге тыйым салынады.

Құрылғымен жұмыс істеу және пайдалану үшін пайдаланушының физикалық, сезіну және ойлау қабілетін қамтамасыз ету. Егер пайдаланушы физикалық, сезіну немесе ойлау жағынан шектеулі болса, ол құрылғымен тек қадағалауда немесе жауапты тұлғаның нұсқаулары бойынша ғана жұмыс істей алады.

Пайдаланушының кәмелетке толғанына немесе ұлттық ережелерге сәйкес кәсібі бойынша қадағалауда оқытылғанына көз жеткізіңіз.

Назар аударыңыз – жазатайым оқиғаның қаупі бар!

Көгалшапқыш тек көгалды шабуға ғана арналған. Оны басқа мақсатпен қолдануға болмайды, себебі бұл адам үшін қауіпті және жабдық үшін зиянды болуы мүмкін.

Пайдаланушының денсаулығына қауіп төнетіндігіне байланысты көгалшапқышты келесі жұмыстар үшін қолдануға болмайды (тізбесі толық емес):

- бұталарды, тірі қоршамдарды, тал-шілікті кесу үшін,
- шырмалағыш өсімдіктерді бұтау үшін,
- үй төбесіндегі және балкон жәшіктеріндегі гүлзарды күту үшін,
- ағаштар мен бұта кесуді ұсақтау және бұтау үшін,
- жаяу жүргінші жолдарын тазарту үшін (шаңсорғыш арқылы немесе үрлеу әдісімен),
- топырақтың кедір-бұдыр жерлерін, мысалы, ін көртышқанының қазған жерлерін тегістеу.

Қауіпсіздік мақсатында STIHL компаниясы рұқсат еткен керек-жарақтардың дұрыс орнатылымынан басқа, құрылғы құрылымына кез келген өзгерістер енгізуге тыйым салынады, сонымен қатар, мұндай әрекеттер кепілдіктің жойылуына әкеледі. Рұқсат етілген керек-жарақтар туралы мәліметтерді STIHL делдалынан біліп алуға болады.

Сонымен қатар, іштен жанатын қозғалтқыш пен электр қозғалтқыштың айналу жиілігіне немесе қуаттылығына әсер ететін құрылғыны қолмен қозғалтуға тыйым салынған.

Құрылғыны зат, жануарлар мен адамдарды, әсіресе балаларды тасымалдау үшін пайдалануға тыйым салынады.

Қоғамдық орындар, парктер, спорт алаңшаларында, жолда, ауыл және орман шаруашылығында пайдаланған кезде өте сақ болу қажет.



Назар аударыңыз! Діріл денсаулыққа қауіп төндіреді! Дірілге байланысты тым артық

жүктеменің түсуіне орай, әсіресе қан айналымының сырқаттарынан зардап шегетін адамдарда қан айналымының сырқаттары немесе жүйке жүйесінің ауруы пайда болуы мүмкін. Діріл жүктемесінен пайда болуы мүмкін симптомдар анықталған жағдайда дәрігерге қаралыңыз.

Көбінесе тіс, алақан немесе білек тұсында пайда болатын симптомдар мынадай (тізімі толық емес):

- апатия,
- аурулар,
- бұлшық ет әлсіздігі,
- терінің пигменттенуі,
- жағымсыз қышыма.

Жұмыс барысында бас тұтқаны екі қолмен және арнайы жерлерінен берік, бірақ тым қатты емес ұстаңыз.

Жұмыс уақытын ұзақ мерзімді жоғары жүктемелерге жол бермейтіндей етіп жоспарлаңыз.

4.2 Жанар-жағар май толтыру - бензинді қолдану ережесі



Өміріңіз үшін қауіпті!

Бензин - улы әрі оңай тұтанатын зат болып табылады.

Бензинді тек осыған арналған және сертификатталған сыйымды ыдыстарда (канистраларда) ғана сақтаңыз. Сұйыққоймалардың қақпақтарын әрқашан дұрыс бұрап алып, дұрыс бұраңыз. Қауіпсіздік талаптарына орай ақаулықтары бар қақпақтарды жаңасына ауыстырған жөн.

Жанармай секілді қолданыс материалдарын пайдаға асыру және сақтау мақсатында, сусындардың бөтелкелері мен соған ұқсас заттарды ешқашан қолданбаңыз. Бөтен адамдар, әсіресе балалар, осы бөтелкенің ішіндегісін ішіп қоюы мүмкін.



Бензинді жанып тұрған оттан, жылу қайнарларынан және ұшқынның басқа да ықтимал қайнарларынан алшақ ұстаңыз. Шылым шекпеңіз!

Жанармайды тек ашық ауада құйыңыз. Жанар-жағар майды құйған кезде шылым шекпеңіз.

Жанар-жағар май құяр алдында, қозғалтқышты сөндіріңіз және суытыңыз.

Қозғалтқышты қосар алдында оған бензин құйыңыз. Жұмыс істеп тұрған немесе әлі суымаған қозғалтқыштың жанармай бағын ашуға және оған бензин құюға болмайды.

Жанармай бағын артық толтырмаңыз!

Жанармай орнының кеңеюіне мүмкіндік беру үшін, жанармай бағын ешқашан толтыру мойнының астыңғы жиегінен асыра толтырмаңыз. Іштен жанатын қозғалтқышты пайдалану жөніндегі нұсқаулықтағы қосымша нұсқауларды орындаңыз.



Егер бензин ағып кеткен болса, онда алдымен бензинмен кірленген қабатты тазартып болғаннан соң, қозғалтқышты іске қосыңыз. Бензин булары буланбағанша, оталдыратын әрекет жасамаңыз (құрғақ шүберекпен сүртіп жіберіңіз).

Ағып кеткен жанармайды әркез сүртіп отырыңыз.

Егер бензин киімге тиіп кеткен болса, киімді ауыстыру керек.

Бағында бензині бар құрылғыны ғимараттың ішінде ешқашан сақтамаңыз. Пайда болатын бензин булары, жанып тұрған отпен немесе ұшқынмен түйісіп, кейін тұтанып кетуі мүмкін.

Қажет болса, жағармайы бар бакты босату керек, бұл шара ашық ауада жасалады.

4.3 Киім және әбзел



Құрылғымен жұмыс істеу үшін табаны сырғанамайтын жабық аяқ киім киіңіз. Жалаң аяқ немесе сандалдармен жұмыс істеуге тыйым салынған.



Тазалайтын жұмыстарды істеген кезде, жұмыс қолғаптарын киіңіз және ұзын шашты жинап қойыңыз (жаулық не бас киім киіңіз).



Шапқыш пышақты қайраған кезде, қорғаныс көзілдірігін кию керек.

Құралды қолданған кезде, тек ұзын шалбар және қонымды киім киіңіз.

Ешқашан да қозғалмалы бөліктерге (басқаратын тұтқыштар) тұрып қалатын кең киімді кимеңіз, әшекейлерді, галстуктарды және мойынорағыштарды тақпаңыз.

4.4 Құрылғыны тасымалдау

Құрылғының үшкір және ыстық бөліктерінен жарақат алмау үшін тек қорғаныш қолғаптармен ғана (⇒ 4.3) жұмыс істеңіз.

Қозғалтқышы қосулы тұрған құрылғыны тасымалдамаңыз. Тасымалдар алдында қозғалтқышты сөндіріңіз, пышақтың тоқтауын күтіңіз және түйіспелі оталдыру білтесін суырып алыңыз.

Қозғалтқыш суыған және жағармай бағы босатылған кезде ғана шапқышты тасымалдаңыз.

Сай келетін жүктеу механизмдерін (жүктеу тұғырнамаларын, жүк көтергіш қондырғыларды) пайдаланыңыз.

Жүктеу бетінде құрылғыны өлшемі сәйкес бекіткіштермен (белдіктер, жіптер және т.б.) нығайтыңыз.

Көтерген және тасыған кезде көгалшапқышпен еш түйіспеңіз.

«Тасымалдау» бөлімінің тармақтарын ұстаныңыз. Онда, көгалшапқышты тасымалдаған кезде, оны қалай көтеріп бекіту керектігі жайында жазылған. (⇒ 13.)

Құрылғыны тасымалдау кезінде, атап айтсақ, жүктеу тұғырнамаларында жүктің және тасымалданатын заттың қауіпсіздігіне қатысты жергілікті заңдардың талаптарын орындау қажет.

4.5 Жұмысты бастамас бұрын

Құрылғыны пайдалану жөніндегі нұсқаулықты оқып шыққан адамдар ғана пайдаланатынына көз жеткізіңіз.

Құрылғыны қолданысқа енгізуден бұрын жанармай жүйесінің бітеулігін тексеріңіз, әсіресе жанармай бағы, жанармай бағының қақпағы және шланг байланыстары секілді бөліктерінде. Жанармай ағып кеткен кезде немесе зақым келген кезде іштен жанатын қозғалтқышты қосуға тыйым салынады – **бұл өртке әкелуі мүмкін!** Құрылғыны қолданысқа енгізуден бұрын оны арнайы мамандандырылған қызмет көрсету орталығында жөндеу керек.

ІЖҚ мен электр қозғалтқышпен жабдықталған бақ аспаптарын пайдалану ережелерін сақтаңыз.

Жұмыс аумағын мұқият қарап шығыңыз және одан барлық тастар, таяқтар, сым кесектері, сүйектер және көгалшапқыш үстіге лақтырып қалуы мүмкін басқа да бөгде заттарды алып тастаңыз. Биік шөпте ағаш түбірі мен ағаш томары секілді кедергіні байқамай кетуге де болады.

Сондықтан көгалшапқышпен жұмыс бастамас бұрын шөп алаңында қалып қойған барлық кетірілмейтін бөгде заттарды (кедергілерді) белгілеп қою керек.

Құрылғыны пайдаланар алдында ақаулы, сондай-ақ тозған және бүлінген бөлшектерді алмастыру қажет. Құрылғыдағы анық емес немесе зақымдалған қауіп және ескерту белгілерін жаңартыңыз. Өз қалаңыздағы STIHL делдалында қосалқы жапсырмалар мен барлық басқа қосалқы бөлшектер қолжетімді.



Жарақат алу қаупі бар!

Тозған немесе зақымдалған бөлшектер (мысалы, өтпей қалған пышақтар) құрылғының қауіпсіздігіне кері әсер етуі және пайдаланушының жарақаттануына алып келуі мүмкін.

Құрылғыны пайдаланар алдында от алдыру білтесі сымының штекері жағу шамына сенімді орнатылғандығына көз жеткізіңіз.

Тек қолданысқа жарамды күйдегі құрылғыны қолданыңыз. Жұмысты бастау алдында төмендегілерді тексеру керек:

- құрылғының дұрыс орнатылғанын.
- кескіш құрал және бүкіл кескіш бөліктің (шапқыш пышағы, бекіткіш элементтер, көгалшапқыштың корпусы) мінсіз күйін. Бас назарды бекіткіштің қауіпсіздігіне, бүлінген жерлеріне (жарықтар немесе сызаттар), сондай-ақ тозғанына аударыңыз. (⇒ 12.2)
- отын бағының қақпағы дұрыс орнатылғанын.

- бак пен жанармай өткізетін бөліктердің, сондай-ақ, бак қақпағының мінсіз күйінде екендігін.
- қауіпсіздік құрылғылары (мысалы, қозғалтқышты тоқтату тұтқасы, корпус, лақтырманың қақпағы, бас тұтқа, қорғаныш торы) қалыпты күйінде екендігін және тиісінше жұмыс істеп тұрғанын.
- майлы бекітпе қақпағының дұрыс бұрап бекітілгенін.

Қажет болса, барлық қажетті жұмыстарды орындаңыз немесе делдалға хабарласыңыз. STIHL компаниясы STIHL делдалдарын ұсынады.

4.6 Жұмыс барысында



Басқа адамдарға қауіпті аймақта тұруға тыйым салынады! Қауіпті аймақта жануарлар немесе адамдар, әсіресе балалар бар болса, ешбір жағдайда жұмыс жүргізуші болмаңыз.

Құрылғыға орнатылған ауыстырып-қосқыштар мен сақтандырғыш құрылғыларды алуға немесе қайта қосуға болмайды. Әсіресе, қозғалтқышты тоқтату тұтқасын бас тұтқаға бекітуге тыйым салынады (мысалы, байлау арқылы).

Лақтырманың бүйірлік жұмыс күйінде лақтырманың қақпағын толығымен ашу және бұрандалы тығынмен нығайту керек.



Назар аударыңыз – жарақат алу қаупі бар!

Ешқашан қолыңызды немесе аяғыңызды айналатын бөліктердің үстіне немесе астына

апармаңыз. Айналмалы пышақты ешқашан ұстамаңыз. Лақтырманың тесігінен әрқашан алшақ тұрыңыз.

Бас тұтқада белгіленген қауіпсіз арақашықтықты әрдайым сақтау қажет. Бас тұтқа әрдайым тиісінше монтаждалуы тиіс және оның құрылымына еш өзгеріс енгізуге болмайды. Бас тұтқасы жиналған құрылғыны ешқашан қолданбаңыз.

Шапқыш пышақ жұмыс істеп тұрған кезде, лақтырманың қақпағын ешқашан ашпаңыз немесе жаппаңыз. Айналып жатқан пышақ жарақаттануға әкелуі мүмкін.

Ешбір жағдайда заттарды меңгерікке қыстырмаңыз (мысалы, жұмыс киімі).

Жұмысты күндіз немесе жеткілікті дәрежедегі жасанды жарық болған жағдайда ғана орындаған жөн.

Құрылғымен жаңбыр, күн күркірегенде және әсіресе найзағай жарқылдағанда жұмыс істеуге болмайды.

Су жерлерде орнықты тұрмайтындықтан жазатайым оқиға қаупі артады.

Жұмыс барысында сырғанап кетпеу үшін ерекше абай болған жөн. Мүмкіндігінше құрылғыны дымқыл жерлерде қолданудың алдын алу керек.

Пайдаланылып болған газ:

Улану арқылы өлім қауіп-қатері бар!

Жүрегіңіз айныған, бас ауырған, көру қабілетіңіз нашарлаған (мысалы, көру ауқымы азайса), есту қабілетіңіз нашарласа, басыңыз айналса, зейін қою қабілеті төмендесе, жұмысты дереу тоқтатыңыз. Бұл симптомдар жанатын өнімдердің жоғары мөлшеріне байланысты болуы мүмкін.



Қозғалтқыш өзірше істеп тұрғанша құрылғы пайдаланылып болған газды шығарады. Бұл газдардың құрамында улы көміртегінің қос тетігі, түссіз және иіссіз газ, және басқа да зиянды заттар бар. Қозғалтқышты жабық және нашар желдетілетін үй-жайларда ешқашан да қосуға болмайды.

Іске қосу:

Құрылғыны абайлап іске қосыңыз – «Құрылғыны іске қосу» (⇒ 11.1) бөліміндегі нұсқауларды орындаңыз. Аталған нұсқауларға сай іске қосу жарақат алу қаупін азайтады.

Жарақат алу қаупі бар!

Стартер арқаны жылдам кері секіріп кеткенде, білезік пен қол стартер арқанының босатылуынан жылдамырақ іштен жанатын қозғалтқыш ішіне тартылып қалады. Мұндай кері соғу сүйек сынығына, қысылуға және буын шығуға апарып соғуы мүмкін.

Іске қосу кезінде аяқтарыңыз кескіш құралдан жеткілікті қашықтықта болғанына көз жеткізіңіз.

Бастау кезінде құрылғыны аударуға болмайды.

Іске қосқан кезде қозғалғыш механизм жетегінің доғасын ұстауға болмайды.

Еңістерде жұмыс істеу:

Еңіс жерде тек көлденең бағытта қозғалуға болады, бірақ бойлай қозғалмаңыз.

Егер пайдаланушы, еңістің бойымен көгалшапқышпен қозғалған кезде, оны басқара алмай қалған болса, шапқыш оны аяқтан жығуы мүмкін.

Еңіс жерлерде шабу кезінде, қозғалыстағы тұрақтылықты жақсарту үшін алдыңғы дөңгелекті бекітіңіз.

Егер Сіз қозғалыс бағытын жүріп жатқан кезде өзгертетін болсаңыз, өте сақ болыңыз.

Еңіс жерде жұмыс істеген кезде шапқыштың орнықтылығын байқап тұрыңыз, өте еңіс жердегі шөпті шаппаңыз.

Қауіпсіздік түсінігіне орай, құрылғымен 25° (46,6 %) жоғары болатын еңіс жерде жұмыс істеуге болмайды. **Жарақат алу қаупі бар!**

25° ылди тіктігі - 46,6 см тік өріне және 100 см көлденең ұзындығына сай келеді.

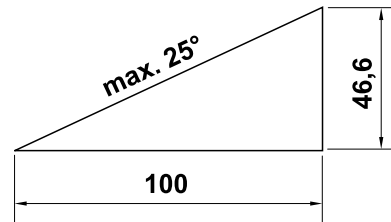

Бұйымды қолданған кезде қозғалтқыштың жеткілікті майлауына кепіл беру үшін, асып қойған кезде,

аспаппен бірге жеткізілетін іштен жанатын қозғалтқышты пайдалану жөніндегі нұсқаулықтағы деректерге қосымша назар аударыңыз.

Жұмыстың басталуы:

Жарақат алу қаупі бар!

Айналмалы бөлшектерге қолдарыңызды немесе аяқтарыңызды тигізуге болмайды.



Көгалшапқыш қосылмайынша, пышақты тексеруге әрекеттенбеңіз.

Айналып жатқан пышақ жарақаттануға әкелуі мүмкін.

Құрылғының қолданысы жүрістің жылдамдығына негізделген - жұмыс уақытында жүгіруге болмайды. Құрылғымен бірге жылдам қозғалған кезде: сүрініп қалу, тайғанап кету және т.б. нәтижесінде жарақат алу қаупі төнеді.

Шапқыштың бағытын өзгертіп жатқан кезде немесе оны өзіңізге қарай тартқан кезде өте абай болыңыз.

Абай болыңыз: сүрініп қалуыңыз мүмкін!

Еңістер, алқап жиектері, арықтар мен бөгеттердің жанында жұмыс істеген кезде құрылғыны абайлап пайдаланыңыз. Әсіресе мұндай қауіпті жерлерден жеткілікті қашықтықта болуын қадағалаңыз.

Қыртыстағы жасырын нысандарды (көгалда бүрку жабдығы, діңгектер, су клапандары, іргетастар, электрлік сымдар және т.б.) өткізіп жіберу керек. Мұндай бөгде заттардың үстінен ешқашан жүргізбеңіз.



Кескіш құрал ажыратылғаннан кейін толық тоқтағанға дейін біршама уақыт өтетінін естен шығармаңыз.

Төмендегі жағдайларда іштен жанатын қозғалтқышты сөндіріңіз, жұмыс істеп тұрған жұмыс құралы тоқтағанша күтіңіз және от алдыру білтесі сыманың штекерін суырып алыңыз:

- құрылғыны қалдырған немесе ол бақылаусыз қалған жағдайда,
- жанармай құю алдында. Іштен жанатын қозғалтқыш суығанда ғана жанармай құйыңыз.

Өрт қаупі бар!

- шабу механизмінің корпусындағы бұғаттауды босату немесе бітелген жерлерін кетіру алдында,
- құрылғыны көтеріп алып, тасымалдау алдында,
- құрылғыны тасымалдау алдында,
- шапқыш пышағымен жұмыс істеу алдында,
- құрылғыны тексеріп тазарту алдында немесе өзге де жұмыстарды жүргізу алдында (мысалы, бас тұтқаны жинау, кесік биіктігін реттеу, лақтырманың қақпағын ашу немесе жабу),
- бөгде заттар түсіп кеткен немесе көгалшапқыш өте қатты дірілдеген жағдайда. Мұндай жағдайда құрылғыда, әсіресе кескіш бөлікте (пышақ, кесетін десте, пышақтың бекіткіші) зақымдалған жерлердің бар-жоғын тексеріңіз және құрылғыны іске қосып, оның жұмысын жалғастырмас бұрын қажетті жөндеу жұмыстарын орындаңыз.



Жарақат алу қаупі бар!

Қатты дірілдер әдетте ақаулықтың белгісі болып табылады. Көгалшапқыштың, әсіресе, кесетін дестесі майысқан немесе шапқыш пышағы зақымдалған немесе майысқан болса, оны қолдануға болмайды. Қандай да кеңестер қажет болған жағдайда, барлық қажетті жұмыстарды кәсіпқой маманға орындауға беріңіз – STIHL компаниясы STIHL делдалдарын ұсынады.

Іштен жанатын қозғалтқышты мына жағдайда сөндіріңіз,

- құрылғыны шөп алаңына және одан кері тасығанда,
- құрылғыны тақыр жерге сүйретіп әкелер алдында,
- құрылғыны тасымалдау мақсатында аудару қажет болғанда.

4.7 Техникалық қызмет көрсету және жөндеу

Тазалау, орнату, жөндеу және техникалық қызмет көрсету жұмыстарын бастамас бұрын:

- Құрылғыны берік, тегіс жерге қойыңыз,
- Іштен жанатын қозғалтқышты өшіріңіз және суытыңыз,
- От алдыру білтесі сыманың штекерін шығарыңыз.



Назар аударыңыз – жарақат алу қаупі бар!

От алдыру білтесі сыманың штекерін от

алдыру білтесінен алшақ ұстаңыз, себебі күтілмеген ұшқын өрт не ток соғуға әкелуі мүмкін. От алдыру білтесінің от алдыру білтесі сыманың штекеріне абайсыз тиюі іштен жанатын қозғалтқышты күтілмеген іске қосылуына әкелуі мүмкін.



Жарақат алу қаупі бар: шабу пышағы!

Стартер арқанын созу арқылы, жұмыс құралдары айналмалы түрде қозғалатын болады. Сіз стартердің арқанын созып жатқан кезде, көгалшапқышқа қарай қашықтықтың жеткілігіне, әсіресе қол-аяғыңызға аса назар аударыңыз.

Жұмысты бастар алдында, қозғалтқыштың, дем шығаратын коллектордың және шу басқыштың аумағындағы құрылғының суығанын күтіңіз. Температурасы 80° C және одан да жоғары болуы мүмкін. **Жану қаупі бар!**

Мотор майымен тікелей жанасу қауіпті болуы мүмкін, оған қоса, мотор майын төгуге болмайды.

STIHL компаниясы мотор майын құю және мотор майын ауыстыру үшін STIHL делдалдарына жүгінуді ұсынады.

Тазалау:

Қолданып болғаннан кейін, құрылғы жақсылап тазартылуы керек. (⇒ 12.1)

Шөптің қалдығын ағаш таяқпен кетіріңіз. Шапқыштың астыңғы бөлігін қылшақпен жуыңыз.

Ешқашан жоғары қысымды тазалағышты пайдаланбаңыз және құрылғыны ағынды сумен жумаңыз (мысалы, бақшалық шлангінің көмегімен).

Агрессивті жуғыш заттарды пайдаланбаңыз. Бұлар пластиктің немесе металдың зақымдалуына әкеліп, STIHL құрылғысының қауіпсіз жұмысына теріс әсер етуі мүмкін.

Өрттің туындау қаупін азайту үшін, желдеткіш тесіктер, суытқыш қырлар және пайдаланылған газдарды шығаратын құбырдың жанында: шөп, сабан, мүк, қураған жапырақ және ағып кеткен майлаудың болмағанына көз жеткізіңіз.

Техникалық қызмет көрсету жөніндегі жұмыстар:

Осы пайдалану жөніндегі нұсқаулықта көрсетілген техникалық қызмет көрсету жөніндегі жұмыстарды орындаңыз, барлық басқа жұмыстарды делдал өткізуі тиіс.

Қажетті құралдар мен білім жетіспеген жағдайда **дереу** делдалға хабарласыңыз.

STIHL компаниясы техникалық қызмет көрсету жөніндегі жұмыстарды және жөндеуді орындау үшін тек STIHL делдалдарына жүгінуді ұсынады. STIHL делдалдары тұрақты түрде оқытуды ұсынады және техникалық ақпаратты қамтамасыз етеді.

Аталмыш құрылғы үшін тек қана STIHL компаниясы рұқсат еткен немесе техникалық тұрғыдан бірдей құралдарды, керек-жарақтар мен аспалы жабдықтарды пайдаланыңыз, әйтпесе адамдарға зақым келтіру немесе құрылғының бұзылу қаупі туындайды. Сұрақтар болған жағдайда делдалға хабарласыңыз.

STIHL компаниясының түпнұсқа құралдары, керек-жарақтары мен қосалқы бөлшектері өз қасиеттері бойынша құрылғы үшін оңтайлы және

пайдаланушының талаптарына сай келеді. STIHL түпнұсқа қосалқы бөлшектерін STIHL қосалқы бөлшек нөмірі, STIHL атауы және қажет болғанда STIHL қосалқы бөлшек коды бойынша анықтауға болады. Ұсақ бөлшектерде тек бөлшек нөмірі ғана болуы мүмкін.

Қауіпсіздік түсінігіне орай, жанармай беру жүйесімен байланысты барлық бөлшектердің (жанармай құбырлары, жанармай шүмегі, жанармай бағы, бак қысқышы, жалғағыштар) зақымдалған және тамшылайтын жерлерін үнемі тексеріп тұрып, қажет болған жағдайда, оларды ауыстыру үшін маманды шақырыңыз (STIHL компаниясы STIHL делдалдарының қызметіне жүгінуді ұсынады).

Ескерту және нұсқау жапсырмалары әрқашан таза және оқылатын күйде болуы керек. Зақымдалған немесе жоғалған жапсырмаларды STIHL делдалдарының жаңа түпнұсқа жапсырмаларына ауыстырыңыз. Бөлшекті жаңасына ауыстырған кезде, жаңа бөлшекте дәл сондай жапсырманың бар болғанына көз жеткізіңіз.

Лақтырманың қақпағында тозу, зақым немесе қызметтік қабілеттіліктің жоғалғаны бар-жоғын жиі тексеріп, қажет болса, ауыстырыңыз.

Кескіш бөлікпен жасалатын жұмыстарды тек қорғаныш қолғаптармен (⇒ 4.3) және ерекше сақтықпен орындаңыз.

Барлық сомындар, бұрандамалар мен бұрандалар, әсіресе пышақ бұрандасы жақсылап тартылғанын және құрылғының қауіпсіз әрі қалыпты күйінде тұрғанын байқап тұрыңыз.

Құрылғыда тозу белгілері мен зақымдардың бар-жоғын тұрақты тексеріп отырыңыз, әсіресе ұзақ уақыт пайдаланбай қоятын кезде (мысалы, қысқы үзіліс алдында). Қауіпсіздік түсінігіне орай, тозған және зақымдалған бөлшектерді дереу ауыстыру керек, соның арқасында құрылғы қауіпсіз әрі қалыпты қолданыс күйінде болады.

Қозғалтқыштың негізгі реттелген күйін ешқашан өзгертпеңіз және оны тым жоғары айналыстарда қолданбаңыз.

Егер техникалық қызмет көрсету кезінде қандай да бір бөліктер немесе қорғаныш құрылғылары алынып тасталса, нұсқаулықтың талабына сәйкес оларды орнына орнату қажет.

4.8 Ұзақ мерзім бойы сақтау

Шапқышты жабық үй-жайға апарар алдында, моторды суытыңыз.

Құрылғыны бүркеп қояр алдында, оны суытыңыз.

Жағармай бағы босатылған шапқышты жабылатын және жақсы желдетілетін үй-жайда сақтаңыз.

Оқымаған адамға (мысалы, балаларға) ұсақтағышпен жұмыс істеуге тыйым салынған.

Қажет болғанда, мысалы, қыс маусымында шапқышты қолданысқа енгізер алдында жағармай багін босатыңыз, бірақ осы жұмысты тек ашық ауада жасаңыз (барлық жағармайды жұмсаңыз).

Ұзақ уақыт сақтау алдында (мысалы, қыс айларында) құрылғыны мұқият тазарту қажет.

Шапқышты сақтағанда, ондағы тұтандыру білтесінің түйіспелі ұштығын алып шығарып қойыңыз.

Құрылғыны тек жұмысқа жарамды күйінде ғана пайдаланған жөн.

4.9 Пайдаға асыру

Ескі май немесе жанармай сияқты қалдықтар, қолданылып болған материалдар, сүзгілер, аккумуляторлар және басқа да тез тозатын бөлшектер адамға, жануарларға және экологияға зиян келтіруі мүмкін, сондықтан тиісті тұрпатта кәдеге жаратылуы керек.

Қалдықтарды қалайша кәсіби түрде пайдаға асыруға болатындығын білу үшін қайта өңдеу орталығыңызға немесе делдалдарға жүгініңіз. STIHL компаниясы STIHL делдалдарын ұсынады.

Ауыстырылған агрегат нұсқаулыққа сәйкес пайдаға асырылатынына көз жеткізіңіз. Пайдаға асырар алдында, агрегатты қолданысқа жарамсыз етіңіз. Жазатайым уақиғалардан қорғану мақсатында, оталдыру сымын ағытып, жағармай бағын босатып, мотор майын ағызып жіберген жөн.

Жарақат алу қаупі бар: шабу пышағы!

Ескі шабу пышағын ешқашан қараусыз қалдырмаңыз. Құрылғы мен әсіресе шабу пышағы балалардан алшақ жерде тұрғанына көз жеткізіңіз.

5. Таңбалардың сипаттамасы



Назар аударыңыз!

Құрылғыны қолданысқа енгізу алдында пайдалану жөніндегі нұсқаулық пен қауіпсіздік техникасының жөніндегі нұсқауларды мұқият оқып шығыңыз.



Жарақат алу қаупі бар!

Басқа адамдар қауіпті аймақтан алшақ орналасуы керек.

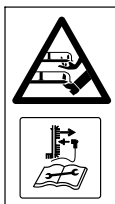

Назар аударыңыз!

Қолыңыз бен аяғыңызды пышақтардан алшақ ұстаңыз.

Кескіш құралда жұмыстар, техникалық қызмет көрсету және тазалау жұмыстарын өткізу алдында от алдыру білтесі сымының штекерін суырып алыңыз.



Іштен жанатын қозғалтқышты іске қосыңыз.



Іштен жанатын қозғалтқышты тоқтатыңыз.



Қозғалғыш механизм жетегін қосыңыз.

6. Жеткізілім жиынтығы



Поз.	Атауы	Саны
A	Бас тұтқасы бар негізгі құрылғы	1
B	Дөңгелек жалпақ басты бұранда	2
C	Тез әрекетті бекіту тетігі	2
D	Кабель қысқышы	2
–	Пайдалану жөніндегі нұсқаулық	1
–	Іштен жанатын қозғалтқышты пайдалану жөніндегі нұсқаулық	1

7. Қолданысқа дайындау

7.1 Жалпы ережелер



Жарақат алу қаупі бар

«Қауіпсіздік шаралары» бөліміндегі қауіпсіздік техникасының нұсқауларын ұстаныңыз. (⇒ 4.)

- Барлық сипатталған жұмыстарды орындаған кезде шапқыш: жатық, тегіс және берік қабатта тұруы керек.

7.2 Бас тұтқаны монтаждау



- Бас тұтқаның жоғарғы бөлігін (1) бас тұтқаның төменгі бөлігінде (2) ұстап, бұрандаларды (B) саңылаулар (3) арқылы іштен сыртқа қарай енгізіңіз.
- Тез әрекетті бекіту тетігін (C) бұрандалармен (B) бұрап бекітіңіз (бұранда қадамы шығып тұруы керек) және жоғары қарай қайырыңыз.
- Монтаждаудың дұрыстығын тексеру: Тез әрекетті бекіту тетігі (C) қатты кигізілгендіктен бас тұтқаға өте тығыз жатуы керек және бас тұтқаның жоғарғы бөлігі төменгі бөлігіне берік жанасуы керек. Егер бас тұтқа берік орнатылмаса немесе тез әрекетті бекіту тетігі дұрыс отырмаса, тез әрекетті бекіту тетігін ашып, бұрап шығару және бекіту арқылы дұрыс орнатыңыз.
- Бірінші кабель қысқышын (D) бас тұтқаның жоғарғы бөлігінің **сол жағына** монтаждаңыз. Қозғалтқышты тоқтату жетек арқанын суретте көрсетілгендей орналастырыңыз. Қапсырманы (4) жауып бекітіңіз.
- Екінші кабель қысқышын (D) бас тұтқаның жоғарғы бөлігінің **оң жағына** монтаждаңыз. Қозғалғыш механизм жетегінің арқанын суретте көрсетілгендей орналастырыңыз. Қапсырманы (4) жауып бекітіңіз.
- Кабель қысқыштары мен манжеталардың арасындағы қашықтық: **30 см**

7.3 Оталдыру сымын кіргізу және шығару



Кіргізу

- Оталдырғыш құралды мотордан ажырату.
- Моторды тоқтату тетігі (1) Иінтіректі басу және ұстап тұру.
- Оталдыру сымын (2) баяулап ажырату.
- Моторды тоқтату тетігін (1) босату және оталдыру сымын (2) осы сым жолына (3) салу.
- Оталдырғыш құралды орнықтыру.

Шығару

- Оталдырғыш құралды мотордан ажырату.
- Оталдыру сымын (2) осы сым жолынан (3) ажырату.

7.4 Жанармай және мотор майы



Шапқышты бүлдіріп алмас үшін!

Алғашқы іске қосудан бұрын мотор майын құю керек. Мотор майын немесе жағармай құю кезінде қосымша көмекші керек-жарақтар қолдану керек (мысалы, шұңғыманы).

Мотор майы:

Қолданылатын мотор майы мен толтырылатын майдың көлемі туралы қосымша мәліметті қозғалтқышты пайдалану жөніндегі нұсқаулықтан табуға болады. Майдың деңгейін үнемі тексеріп тұрыңыз (қозғалтқышты пайдалану



жөніндегі нұсқаулықты қараңыз). Майды бақылау белгісінен асырып немесе одан аз құймаған жөн. Бензинді қозғалтқышты іске қосудан бұрын май багінің құлпын шегіне жеткенше дейін бұрап тастау керек.

Жанармай:

Біздің ұсынатынымыз: жаңа таңбалы жанармай, этилденбеген бензин. Жағармай сапасы жөніндегі нұсқауларды (октандық сан) қозғалтқышты пайдалану жөніндегі нұсқаулықтан қараңыз.



8. Басқару элементтері

8.1 Жалпы ережелер



Жарақат алу қаупі бар

«Қауіпсіздік шаралары» бөліміндегі қауіпсіздік техникасының нұсқауларын ұстаныңыз. (⇒ 4.)

- Барлық сипатталған жұмыстарды орындаған кезде шапқыш: жатық, тегіс және берік қабатта тұруы керек.

8.2 Бас тұтқаны жинау



Тасымалдау және сақтауды қолайлы ету үшін, бас тұтқаны жинауға болады.



Қысылу қаупі бар!

Тез әрекетті бекіту тетігін жіберген кезде, бас тұтқа бақылаусыз жиналуы мүмкін. Сондықтан бекіткіш жіберілген кезде бас тұтқаны әрдайым бір қолыңызбен берік ұстап тұрыңыз.

- Стартер арқанын іліп қойыңыз. (⇒ 7.3)
- Бас тұтқаның жоғарғы бөлігін (1) ұстаңыз, тез әрекетті бекіту тетігін (C) сол және оң жағынан ашыңыз және бас тұтқаны алға қарай ақырындап жатқызыңыз.

8.3 Алдыңғы дөңгелекті реттеу

Реттегіш элементте (1) **3** түрлі реттеуді таңдауға болады.



Жану қаупі бар!

Құрылғыға дөңгелек ашасынан (2) тиген кезде іштен жанатын қозғалтқыш пен дыбысты басқыштан жеткілікті қашықтықты сақтаңыз – іштен жанатын қозғалтқыштың бөліктері ұзақ мерзімді жұмыс кезінде қызып кетеді.

Алдыңғы дөңгелекті реттегіш элементтегі белгілер:



1 Алдыңғы дөңгелек бекітулі

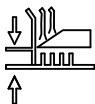

2 Кесік биіктігін реттеу



3 Алдыңғы дөңгелек 360°-қа айналады

1 Алдыңғы дөңгелек бекітулі:

Еңіс жерлерде шабу және құрылғыны ұзақ тік шабу жолдарында ізді оңайырақ сақтауы үшін, алдыңғы дөңгелекті бекітуге болады.

- Алдыңғы дөңгелекті суретте көрсетілгендей орналастырыңыз (алға жүру параметрі). Ол корпусқа қаратылуы керек.
- Реттегіш өзекті (3) «Алдыңғы дөңгелек бекітілген» күйіне итеріңіз және оның толығымен орнына түскеніне көз жеткізіңіз.

2 Кесік биіктігін реттеу:

Реттегіш элементте (1) **5** түрлі кесік биіктігін реттеуге болады.



Жарақат алу қаупі бар!

Қолмен не саусақтармен **кесу биіктігін орнату алдыңғы дөңгелегінің** астынан ұстауға болмайды. Қол мен аяқты ешқашан корпус пен топырақ арасында қоймаңыз.

- Босату иінтірегін (4) көрсеткі бағытымен басып тұрыңыз. Дөңгелек ашасын (2) қолыңызбен жоғары қарай ұстап тұрыңыз да, көгалшапқыш өзінің салмағына байланысты ең төмен кесу биіктігіне түспейді.
- Реттегіш өзекті (3) «Кесік биіктігін реттеу» күйіне орнатыңыз (=орташа параметр).
- Кесік биіктігін реттеңіз. (⇒ 8.4)
- Босату иінтірегін (4) жіберіңіз.

3 Алдыңғы дөңгелек 360°-қа айналады:

Бұталар мен ағаштарды шабу кезінде жоғары ептілікті қамтамасыз ету үшін, алдыңғы дөңгелекті 360°-қа оңай айналатындай етіп реттеуге болады.

- Реттегіш өзекті (3) «Алдыңғы дөңгелек 360°-қа айналады» күйіне итеріңіз және оның толығымен орнына түскеніне көз жеткізіңіз.

8.4 Кесік биіктігін реттеу



Жарақат алу қаупі бар!

Кесік биіктігін реттеген кезде, корпусстың топырақпен әрдайым қатарлас тұрғанына көз жеткізіңіз – оған қоса оңтайлы шабу нәтижесіне қол жеткізесіз.

Құрылғыда **2** кесу биіктігін орнату түрі бар:

1. Артқы дөңгелектің кесу биіктігін орнату (⇒ 8.5)

2. Алдыңғы дөңгелектің кесу биіктігін орнату (⇒ 8.6)

5 түрлі кесік биіктігін реттеуге болады.

1-деңгей = 25 мм

5-деңгей = 80 мм

Әдетте **2 - 4** кесу биіктігі болады, әсіресе құрылғыны топырақ бетін жабу жабындарына арналған шапқыш ретінде пайдаланған кезде. (⇒ 10.2)

STIHL компаниясы алдымен артқы дөңгелекте қалаулы кесік биіктігін орнатуды, ал содан кейін алдыңғы дөңгелектегі кесік биіктігін орнатуды ұсынады. Кесік биіктігі корпус топырақпен қатарлас орналасқан кезде дұрыс орнатылады.

8.5 Артқы дөңгелектің кесу биіктігін орнату параметрін реттеу



- Артқы дөңгелектің кесу биіктігін орнату иінтірегін (1) алдымен артқы дөңгелек бағытымен тартып тұрыңыз.
- Қалаулы кесік биіктігін таңдаңыз (суретте көрсетілгендей **1 - 5** кесік биіктіктері) және иінтіректі қайтадан тіреңіз.

8.6 Алдыңғы дөңгелектің кесу биіктігін орнату параметрін реттеу



Жарақат алу қаупі бар!

Қолмен не саусақтармен **кесу биіктігін орнату алдыңғы дөңгелегінің** астынан ұстауға болмайды.

Қол мен аяқты ешқашан корпус пен топырақ арасында қоймаңыз.

Жану қаупі бар!

Құрылғыға дөңгелек ашасынан (1) тиген кезде іштен жанатын қозғалтқыш пен дыбысты басқыштан жеткілікті қашықтықты сақтаңыз – іштен жанатын қозғалтқыштың бөліктері ұзақ мерзімді жұмыс кезінде қызып кетеді.

- Реттеу үшін, құрылғыны суретте көрсетілгендей дөңгелек ашасынан (1) ұстаңыз, босату иінтірегін (2) көрсеткі бағытымен итеріңіз және орнату әрекетінің барысында бекемдеңіз. Дөңгелек ашасын (1) қолыңызбен жоғары қарай ұстап тұрыңыз да, көгалшапқыш өзінің салмағына байланысты ең төмен кесу биіктігіне түспейді.
- Реттегіш өзекті (3) «Кесік биіктігін реттеу» (=орташа параметр) күйіне орнатыңыз.
- **Кесік биіктігін азайту:** Дөңгелек ашасын (1) басу арқылы кесік биіктігі азаяды.
Кесік биіктігін арттыру: Құрылғыны көтеріп, екінші қолыңызбен жоғарыдан алдыңғы дөңгелектің айналу осіне (4) басыңыз да, қалаулы кесік биіктігіне қол жеткізесіз.
- **Кесік биіктігін бақылау:** Кесік биіктігін (суретте көрсетілгендей **1 - 5** кесу биіктіктері) артқы дөңгелектегі кесу биіктігі алдыңғы дөңгелектегі кесу биіктігімен бірдей болатындай етіп таңдаңыз. Корпус топырақпен қатарлас тұруы керек.
- Босату иінтірегін (2) жіберіңіз.
- Реттегіш өзекті (3) қажетінше қайтадан солға не оңға итеріңіз. (⇒ 8.3)

8.7 Лақтырманың қақпағын ашу және жабу



Корпустағы бітелуді болдырмау үшін, лақтырманың қақпағын әрдайым толығымен ашып жабыңыз.

1 Лақтырманың қақпағын жабу:

- Лақтырма қақпағының бекіткішін (1) босатып, лақтырманың қақпағын (2) жабыңыз – корпуста итеріңіз.
- Лақтырма қақпағының бекіткішін (1) қайта бұрап бекітіңіз.

2 Лақтырманың қақпағын ашу:

- Лақтырма қақпағының бекіткішін (1) босатып, лақтырманың қақпағын (2) ашыңыз – тірелгенше сыртқа тартыңыз.
- Лақтырма қақпағының бекіткішін (1) қайта бұрап бекітіңіз.

9. Сақтандырғыш құрылғылар

Қауіпсіз түрде пайдалану және мақсатынан тыс қолданудан қорғану мақсатында, құрылғы бірнеше сақтандырғыш құрылғымен жабдықталған.



Жарақат алу қаупі бар!

Егер сақтандырғыш құрылғыда ақау табылса, құрылғыны пайдалануға болмайды. Делдалға жүгініңіз, STIHL компаниясы STIHL делдалдарын ұсынады.

9.1 Қорғаныс құрылғылары

Көгалшапқыш - шапқыш пышақ пен лақтырылатын орылған шөптің арасындағы кездейсоқ байланысты болдыртпайтын қорғаныс құрылғыларымен жабдықталған. Оларға: корпус, лақтырманың қақпағы және дұрыс құрастырылған бас тұтқа жатады.

9.2 Қозғалтқышты тоқтату тұтқасы

Көгалшапқыш қозғалтқышты тоқтату құрылғысымен жабдықталған.

Жұмыс барысында қозғалтқышты тоқтату тұтқасын жібергеннен кейін іштен жанатын қозғалтқыш сөнеді. Іштен жанатын қозғалтқыш және пышақ 3 секунд ішінде тоқтатылған күйге ауысады.



Жарақат алу қаупі бар!

Пышақтың бос жүріс уақыты үлкенірек болса, құрылғыны бұдан былай пайдалануға болмайды және делдалға апару керек.

Бос жүріс уақытын өлшеу

Іштен жанатын қозғалтқыш іске қосылғаннан кейін пышақ айналып, ауа ағынының шуы естіледі. Бос жүріс уақыты іштен жанатын қозғалтқышты тоқтату құрылғысы тоқтатылғаннан кейін ауа ағыны шуының ұзақтығына сәйкес келеді, оны секундомермен өлшеуге болады.

10. Жұмыс нұсқаулары

10.1 Қолдану мүмкіндіктері

Көгалшапқышты қажеттілік бойынша топырақ бетін жабу жабындарына арналған шапқыш немесе қалдықтарды қапталдан түсіретін шапқыш ретінде пайдалануға болады.

Топырақ бетін жабу жабындарына арналған шапқыш ретінде пайдалану:

- Лақтырманың қақпағын толығымен жауып қойыңыз. (⇒ 8.7)

Қалдықтарды қапталдан түсіретін шапқыш ретінде пайдалану:

- Лақтырманың қақпағын толығымен ашып қойыңыз. (⇒ 8.7)

10.2 Жабындау туралы ақпарат

Жабындау барысында шабылған шөп пышақ әрекетінің аймағында ауа ағынының арнайы бағытының есебінен бірнеше рет ұсақталады да, кейін қайтадан қыртыстың сыртына үрлеп шығарылады. Шабылған шөп көгалдың бетінде қалады.

Шабылған шөп шіріген кезде топыраққа органикалық құнарлы зат береді және табиғи тыңайтқыш болып табылады, оған қоса, арам шөптің өсуі баяулайды.

Көгалды қалың және әдемі болып өсіру үшін, шөп өсіп кетуге мүмкіндік бермей, оны жиі жабындап тұру қажет. Негізгі өсу кезеңінде (көктемде)

аптасына кем дегенде екі рет, жаз бен күз мезгілдерінде аптасына кем дегенде бір рет жабындау керек.

Жабындау кезіндегі жұмыс тәсілі:

STINL компаниясы тек құрғақ көгал мен тым биік емес шөп күйінде жабындауды ұсынады.

Жақсы жабындау нәтижесіне қол жеткізудің алғышарттары:

- оңтайлы кесік биіктігін реттеу: Кесік биіктігінің бірден үш бөлігі кесілуі тиіс.
- жақсы өткірленген пышақты пайдалану.
- шабу бағытын ауыстырып отырыңыз және шабылып жатқан беттердің қабатталуын қадағалаңыз.

Шөп өте биік болғанда көгалды екі қадамда шабу:

Бірінші қадам – ең жоғары кесік биіктігімен көгалды кесу.

Екінші қадам – бірінші қадамнан 12-24 сағат өткеннен кейін оң жақ бұрыштағы көгалды бірінші шабу бағытымен қалаулы шөп биіктігіне дейін жабындау.

10.3 Пайдаланушының жұмыс аймағы



- Жұмысты бастаған және іштен жанатын қозғалтқыш іске қосылған жағдайда қауіпсіздік түсінігіне орай, пайдаланушы әрдайым бас тұтқаның артында тұруы керек. Жұмыс істеп тұрған шапқыштан әркез қауіпсіз қашықтықта тұрыңыз.
- Көгалшапқышқа тек бір адам қызмет көрсете алады, бөгде адамдар қауіпті аймақтан тыс болуы керек. (⇒ 4.)

11. Қолданысқа енгізу

11.1 Іштен жанатын қозғалтқышты іске қосу



Құрылғының зақымдалуына жол бермеңіз!

Іштен жанатын қозғалтқышты биік шөпте іске қосуға болмайды. Іске қосылу әрекеті күрделі болғанда жоғарырақ кесу биіктігін орнату параметрін таңдаңыз.



Іске қосылғаннан кейін іштен жанатын қозғалтқыш тұрақты газдың орнатылғанына байланысты жұмысқа арналған оңтайлы айналу жиілігімен әрқашан жұмыс істей береді.

- **1** Қозғалтқышты тоқтату тұтқасын (1) бас тұтқаға қарай басып тұрыңыз.
- **2** Стартер арқанын (2) қысылуға қарсылық туындамағанша баяу тартыңыз. Созылып тұрған қолдың ұзындығындай қарқынды және шапшаң түрде тартыңыз. Стартер арқаны (2) кері қайтарылуы үшін оны ақырын артқа қайтарыңыз. Осы процесті іштен жанатын қозғалтқыш іске қосылмайынша қайталай беріңіз.

11.2 Іштен жанатын қозғалтқышты тоқтату



- Қозғалтқышты тоқтату тұтқасын (1) жіберіңіз.

Іштен жанатын қозғалтқыш және пышақ 3 секунд ішінде тоқтатылған күйге ауысады.

11.3 Қозғалғыш механизм жетегін қосу және өшіру



Қозғалғыш механизм жетегін қосу

- Іштен жанатын қозғалтқышты іске қосыңыз. (⇒ 11.1)
- Қозғалғыш механизм жетегінің тұтқасын (1) бас тұтқаға қысып, ұстап тұрыңыз.

Қозғалғыш механизм жетегі іске қосылып, көгалшапқыш алға қарай қозғалады.

Қозғалыс жылдамдығы:
3,5 км/сағ

Қозғалғыш механизм жетегін өшіру

- Қозғалғыш механизм жетегінің тұтқасын (1) жіберіңіз.

Қозғалғыш механизм жетегі өшеді де, көгалшапқыш тоқтайды.

Іштен жанатын қозғалтқыш және пышақ жұмыс істей береді.

12. Техникалық қызмет көрсету



Жарақат алу қаупі бар!

Құрылғыда кез келген қызмет көрсету- немесе тазалау жұмыстарын орындамас бұрын, «Қауіпсіздік шаралары» (⇒ 4.), әсіресе «Қызмет көрсету және жөндеу» (⇒ 4.7) бөлімін оқып, барлық қауіпсіздік нұсқауларын орындау керек.

Кез келген қызмет көрсету- және тазалау жұмыстарын орындамас бұрын, құрылғыны суытыңыз және от алдыру білтесі сымының штекерін суырып алыңыз!



Делдалдардың тарапынан жыл сайынғы техникалық қызмет көрсету:

Көгалшапқыш жыл сайын делдалға апарылып тексерілуі тиіс. STIHL компаниясы STIHL делдалдарын ұсынады.

12.1 Құрылғыны тазалау



Техникалық қызмет көрсету аралығы:

Әр жұмыс істеп болғаннан кейін

Жақсы күту құрылғыны зақымдалудан қорғайды және оның пайдалану мерзімін ұзартады.



Жарақат алу қаупі бар!

Іштен жанатын қозғалтқышты іске қосыңыз, от алдыру білтесі сымының штекерін алып шығыңыз және құрылғының салқындағанын күте тұрыңыз. Құрылғыны тазалау позициясына орнатар алдында, жанармай бағын босатыңыз (отынды тауысыңыз). Құрылғы суретте көрсетілгендей тек тазалау позициясында тұрады.

- Бас тұтқаның жоғарғы бөлігін артқа қарай түсіріңіз.
- 2 арнайы ағаш тұғырды (биіктігі: 7 - 8 см) суретте көрсетілгендей топыраққа құрылғының артында орналастырыңыз.
- Құрылғыны дөңгелек ашасынан алдыңғы жағына көтеріңіз және суретте көрсетілгендей ағаш тұғырға орналастырыңыз.

Тазалау жөніндегі нұсқаулар:

- Кірді судың аз мөлшерімен, қылшақпен немесе шүберекпен кетіріңіз. Өсіресе шапқыш пышақты тазалаңыз. Ешқашан суды іштен жанатын қозғалтқыштың бөліктеріне, тығыздатқыштар мен мойынтіректі орнатқан жерлерге бағыттамаңыз.
- Шөптің қалдығын алдымен ағаш таяқпен кетіріңіз.
- Қажет болса, арнайы тазартқышты қолданыңыз (мысалы, STIHL арнайы тазартқышы).

12.2 Пышақ тозуын тексеру

Техникалық қызмет көрсету аралығы:

Әр қолдану алдында



Жарақат алу қаупі бар!

Пышақты пайдалану орнына және уақытына байланысты ауыстыру керек. Егер құрылғыны құмды бетте және көбінесе құрғақ жағдайларда пайдалансаңыз, пышақ барған сайын нашар жұмыс істейді және әдеттегіден тезірек тозады. Жұқарып кеткен пышақ бөлініп кетіп, ауыр жарақаттар тигізуі мүмкін. Сондықтан пышақты пайдалану жөніндегі нұсқауларды әркез ұстанған жөн.

- Көгалшапқышты тазалау позициясына келтіріңіз. (⇒ 12.1)
- Пышақты (1) тазалаңыз.
- **Пышақ күшін** ең кемі 5 орыннан жылжымалы калибрдің көмегімен тексеріңіз. Атап айтқанда, минималды күші пышақ қалағының аймағында болуы керек.
- Сызғышты (2) суретте көрсетілгендей пышақтың алдыңғы жиегі бойынша қойыңыз және **кері қайрау деңгейін** өлшеңіз.

Пышақ қалыңдығы: **> 2 мм**

Кері қайрау деңгейі: **< 5 мм**

Пышақты келесі жағдайларда ауыстыру қажет,

- ол зақымдалған кезде (жарықтар, сызаттар),

- өлшем деректеріне бір не бірнеше жерде жеткен кезде немесе рұқсатты деңгейден асқан жағдайда.

12.3 Пышақты алу және орнату



- Көгалшапқышты тазалау позициясына келтіріңіз. (⇒ 12.1)

Бөлшектеу:

- Пышақ бұрандамасын (1) SW 17 гайка кілттің көмегімен бұрап алыңыз.
- Пышақты (2) пышақ бұрандамасымен (1) және қорғауыш шайбамен (3) бірге алып тастаңыз.

Монтаждау:



Жарақат алу қаупі бар!

Пышақты (2) тек суретке сәйкес монтаждау керек. Тік пышақ қалақтары жоғары қарай қарап тұруы керек.

Пышақ бұрандамасының көрсетілген созылу мезетін дәл сақтаңыз, себебі кескіш құралдың бекіту сенімділігі осыған байланысты болады. Пышақ бұрандамасын (1) **Loctite 243** көмегімен бекітіңіз.

Қорғауыш шайбаны (3) пышақты әр орнатқан сайын, ал пышақ бұрандамасын (1) пышақты әр ауыстырған сайын ауыстырыңыз.

- Пышаққа тиіп тұратын бетті және пышақтың жалғастырғышын тазалаңыз.
- Пышақты (2) жоғары бүгілген қалақтар жоғары (құрылғыға бағытталып) қарап тұратындай етіп монтаждаңыз.

- Пышақ бұрандамасын (1) жаңа қорғауыш шайбамен (3) бұрап бекітіңіз.

Созылу мезеті:

60 - 65 Нм

12.4 Шапқыш пышағын қайрау

Қажетті білім немесе анықтама жетіспеген жағдайда пышақты өткірлеу жұмысын білікті маманға тапсыру қажет. Пышақтар дұрыс қайралмаған кезде (қайрау бұрышы дұрыс емес, теңсіздік және т.б.) құрылғының жұмысына теріс әсер етіледі.

Қайрау бойынша нұсқаулық

- Шапқыш пышағын шығарып алыңыз. (⇒ 12.3)
- Шапқыш пышақтарын өткірлеу барысында, мысалы, сумен салқындату қажет. Көк түс пайда болмауы керек, әйтпесе жарамдылық мерзімі қысқара түседі.
- Тепе-теңдіктің жоқтығына байланысты дірілді болдырмау үшін, шапқыш пышағын түзу ұстаңыз.
- Қайрау бұрышын **30°** етіп сақтаңыз.
- Тозудың шегін (⇒ 12.2) сақтаңыз.

12.5 Іштен жанатын қозғалтқыш

Техникалық қызмет көрсету аралығы:

іштен жанатын қозғалтқышты пайдалану жөніндегі нұсқаулықты қараңыз.

Жалпы нұсқаулар:

Тіркемедегі іштен жанатын қозғалтқышты пайдалану жөніндегі нұсқаулықтағы пайдалану және қызмет көрсету жөніндегі нұсқауларды орындаңыз.

Ұзақ мерзімді пайдалану үшін май мөлшерінің әрқашан жеткілікті болуы және май мен ауа сүзгісін ауыстыру әсіресе маңызды.

Ұсынылатын майды ауыстыру-аралығы, сондай ақ мотор майы және майды толтыру мөлшері туралы ақпарат іштен жанатын қозғалтқышты пайдалану жөніндегі нұсқаулықта қолжетімді.

Суыту қабырғалары үнемі таза тұруы керек, себебі тек сонда ғана іштен жанатын қозғалтқыштың жеткілікті түрде суытылуы қамтамасыз етіледі.

12.6 Дөңгелектер мен беріліс қорабы

Дөңгелектердің иінтіректері қызмет көрсетуді талап етпейді.

Беріліс қорабы қызмет көрсетуді талап етпейді.

12.7 Сақтау (қысқы қаңтарылу кезеңінде)

Қолданыстан шығарған кезде (қысқы қаңтарылу кезеңі) келесі талаптарды сақтаңыз:

- Құрылғының барлық сыртқы бөлшектерін дұрыстап тазалап шығыңыз.
- Барлық қозғалмалы бөлшектерді жақсылап майлаңыз.

- Жағармай багі мен карбюраторды босатыңыз (мысалы, жағармайды әбден тауысыңыз).
- Оталдыру білтені бұрап алып шығыңыз (қозғалтқышты қолдану жөніндегі нұсқаулықты қараңыз) және оталдыру білтесіне арналған саңылау арқылы қозғалтқышқа шамамен мотор майының 3 см³ құйыңыз. Қозғалтқышты оталдыру білтесінсіз-ақ бірнеше рет айналдырып көріңіз (стартердің арқанын тартып).



Өрттің туындау қаупі бар!

Тұтандыру білтесінің түйіспелі ұштығын ұяшықтан алшақ ұстаңыз, себебі оның жану қаупі бар.

- Оталдыру білтені қайтадан орнына бұрып қойыңыз (қозғалтқышты пайдалану жөніндегі нұсқаулықты қараңыз).
- Майды ауыстырыңыз (қозғалтқышты пайдалану жөніндегі нұсқаулықты қараңыз).
- Көгалшапқышты құрғақ, жабық әрі шаңсыз жерде сақтаңыз. Үй-жай балалардан алшақ екеніне көз жеткізіңіз.

13. Тасымалдау

13.1 Тасымалдау



Жарақат алу қаупі бар!

Тасымалдар алдында «Қауіпсіздік шаралары» бөлімін оқып алыңыз. (⇒ 4.4)
Құралды тек екінші адамның көмегімен тасымалдаңыз. Бұл арада әрқашан да ыңғайлы киім киіңіз (қорғанас аяқ киімі, берік қолғап).
Көтерер немесе тасымалдар алдында, тұтандыру білтесінің түйіспелі ұштығын ағытыңыз.

Құрылғыны тасымалдау немесе көтеру:

- **A** Бас тұтқа орнатылған: Құрылғыны дөңгелек ашасынан (1) және бас тұтқаның жоғарғы бөлігінен (2) көтеріңіз немесе тасымалдаңыз.
- **B** Бас тұтқа ашылған (тасымалдау позициясы): Құрылғыны дөңгелек ашасынан (2) және бас тұтқаның төменгі бөлігінен (3) көтеріңіз немесе тасымалдаңыз.
- Көтеру немесе тасымалдау кезінде, әрдайым қол мен аяқ және шапқыш пышақ арасындағы жеткілікті қашықтықты қадағалаңыз.

Құрылғыны тасымалдау кезінде тіреңіз.

- Құрылғыны тек таза, тегіс жүк тиеу алаңында, барлық 3 дөңгелекте тұрғызып тасымалдаңыз және арнайы бекіту құралдарының көмегімен жылжып кетуден қорғаңыз.
- Арқандар мен қайыстарды бас тұтқаның төменгі бөлігінде (3) және дөңгелек ашасында (4) бекітіңіз.

14. Тозу дәрежесін барынша азайту және зақымдардан қорғау

Техникалық қызмет көрсету туралы маңызды ақпарат

Бензинді көгалшапқыш (STIHL RM)

Пайдалану жөніндегі нұсқаулықтың талаптарын сақтамау нәтижесінде, әсіресе қолдану мен қызмет көрсету қауіпсіздігіне немесе рұқсат етілмеген құрамдас бөліктерді немесе қосалқы бөлшектерді қолдану нәтижесінде пайда болған кез келген материалдық залал немесе жарақаттану үшін STIHL компаниясы жауапкершілік тартпайды.

STIHL құрылғысының зақымдарын немесе шамадан тыс тозуын болдырмау үшін міндетті түрде мына маңызды нұсқауларды орындаңыз:

1. Тозатын бөлшектер

STIHL құрылғысының кейбір бөлшектері мақсатына сай пайдаланылған кезде де қалыпты тозуға тап болады және оларды пайдалану түрі мен ұзақтығына қарай уақыт өте келе ауыстыру керек.

Оларға мыналар жатады:

- Пышақ
- Сына тәрізді белдік

2. Осы пайдалану жөніндегі нұсқаулықтың талаптарын орындау

STIHL құрылғысын пайдалану, сақтау және оған техникалық қызмет көрсету жұмыстарын осы пайдалану жөніндегі нұсқаулықтың талаптарына сай мұқият өткізу керек. Қауіпсіздік, пайдалану және техникалық қызмет көрсету нұсқауларын сақтамаудан пайда болған бүкіл шығындар үшін пайдаланушының өзі ғана жауапты болады.

Атап айтқанда, бұл мыналарға қатысты:

- өнімге STIHL компаниясы рұқсат етпеген өзгерістер енгізу.
- STIHL компаниясы тарапынан рұқсат етілмеген өндірістік материалдарды қолдану (майлау материалдары, бензин және мотор майы, іштен жанатын қозғалтқыш өндірушісінің мәліметтерін қараңыз).
- сапасы төмен, қабылдарлық емес, құрылғыға арналмаған құралдарды және керек-жарақтарды пайдалану.
- өнімнің мақсатына сай қолданылмауы.
- өнімді спорттық немесе конкурстық іс-шараларда қолдану.
- бөлшектері ақаулы өнімді пайдаланудан болатын зақымдар.

3. Техникалық қызмет көрсету жөніндегі жұмыстар

«Техникалық қызмет көрсету» бөлімінде көрсетілген барлық жұмыстар тұрақты түрде жүзеге асырылуы тиіс.

Техникалық қызмет көрсету жөніндегі осы жұмыстарды пайдаланушы өз бетімен өткізе алмаған жағдайда делдалға хабарласу керек.

STIHL компаниясы техникалық қызмет көрсету жөніндегі жұмыстарды және жөндеуді орындау үшін тек қана STIHL делдалдарына жүгінуді ұсынады.

STIHL делдалдары тұрақты түрде оқытуды ұсынады және техникалық ақпаратты қамтамасыз етеді.

Осы жұмыстар өткізілмеген жағдайда пайдаланушыны жауапкершілікке тартатын зақымдар пайда болуы мүмкін.

Оларға мыналар жатады:

- тоттануға және дұрыс сақтамауға байланысты басқа да зақымдары.
- сапасыз қосалқы бөлшектерді қолдануға байланысты сынған жерлері.
- уақытында өткізілмеген немесе жеткіліксіз түрде өткізілген техникалық қызметтен туындаған не болмаса біліксіз тұлғалар тарапынан өткізілетін сервистік және жөндеу жұмыстарының кезінде пайда болған зақымдар.

15. Қосалқы құрал

Disk Cut
6909 700 5106

16. Басқа да қосалқы бөлшектер

Шапқыш пышағы (топырақ бетін жабу жабындарына арналған пышақ)
6105 702 0121

Пышақ бұрандамасы
9008 319 9075

Қорғауыш шайба
0000 702 6600



Пышақты ауыстыру немесе монтаждау кезінде шапқыш пышағының бекіткіш элементтерін (мысалы, пышақ бұрандамасы, қорғауыш шайба) ауыстыру керек. Қосалқы бөлшектерді STIHL делдалдарынан сатып алуға болады.

17. Қоршаған ортаны қорғау



Шабылған шөпті қоқысқа тастамай, олардан компост жасау керек.

Орауыштар, құрылғы және керек-жарақтар қайта өңдеуге болатын материалдардан өндірілген және сәйкесінше кәдеге жаратылуы тиіс.

Қалдық материалдарды экологияға зиян келтірмейтіндей бөлек жинау екіншілік шикізат материалдарын қайта пайдалану мүмкіндігін арттырады. Сондықтан қалыпты пайдалану мерзімі аяқталғаннан кейін құрылғыны екіншілік шикізат материалдарын қабылдау орындарына өткізу қажет. Кәдеге жарату талаптарын сақтамау денсаулыққа зиян келтіруі және қоршаған ортаны ластауы мүмкін. Кәдеге жаратқан кезде «Кәдеге жарату» бөліміндегі мәліметтерді қаперге алыңыз. (⇒ 4.9)

Қалдықтарды тиісінше кәдеге жарату тәртібін білу үшін өз қалаңыздағы Пайдаға асыру орталығына немесе делдалдарға хабарласыңыз.

18. Сәйкестік бойынша мәлімдеме

18.1 STIHL RM 3.1 RT көгалшапқышының ЕО талаптарына сәйкестік мәлімдемесі

STIHL Tirol GmbH
Hans Peter Stihl-Straße 5
6336 Langkampfen
Австрия

төмендегіні толық жауапкершілікпен жариялайды:

- Конструкция: көгалшапқыш
- Фабрика таңбасы: STIHL
- Түрі: RM 3.1 RT
- Кесу ені: 48 см
- Сериялық нөмірі: 6361

2000/14/EC, 2006/42/EC, 2014/30/EU және 2011/65/EU директиваларының тиісті талаптарына сәйкес келеді және төмендегі стандарттардың өндірілген күнінде жарамды болған нұсқаларына сәйкес өзірленіп өндірілді: EN ISO 5395-1, EN ISO 5395-2 және EN 14982 (қолданылуына қарай).

Өкілетті орган:
TÜV Rheinland LGA Products GmbH
Tillystraße 2,
90431 Nürnberg, DE

Есептелген және кепілді дыбыстық қуат деңгейінің көрсеткіштері 2000/14/EC директивасының VIII қосымшасына сәйкес анықталды.

RM 3.1 RT

- Есептелген дыбыстық қуат деңгейі: 95,2

– Кепілді дыбыстық қуат деңгейі: 96

Техникалық құжаттар STIHL Tirol GmbH компаниясының иелігінде.

Өндірілген жылы мен машина нөмірі көгалшапқыш корпусында көрсетілген.

Langkampfen, 05.05.2021

STIHL Tirol GmbH

м.а.

Matthias Fleischer, Зерттеу және өнімдерді әзірлеу бөлімінің бастығы

м.а.

Свен Циммерман, сапаны бақылау жөніндегі негізгі бөлім бастығы

18.2 Сәйкестік белгісі

Кеден одағының техникалық нормалары мен талаптарының сақталуын растайтын EAC

сертификаттары және сәйкестік туралы өтініштер жөніндегі ақпарат, төменде келтірілген, www.stihl.ru/eac сондай-ақ STIHL компаниясының кез келген елдегі өкілдігінде қол жетімді.

18.3 Белгіленген қолданыс кезеңі

Толық белгіленген қызмет ету мерзімі 30 жылға дейінгі мерзімді құрайды.

Белгіленген қолданыс кезеңі уақытында, қолдану жөніндегі нұсқаулықтың талаптарына сәйкес тұрақты техникалық қызмет және күтім көрсетіледі.

18.4 STIHL штаб-пәтері

ANDREAS STIHL AG & Co. KG
Badstrasse 115
71336 Вайблинген
Германия

18.5 STIHL еншілес кәсіпорындары

РЕСЕЙ ФЕДЕРАЦИЯСЫ

«АНДРЕАС ШТИЛЬ МАРКЕТИНГ» ЖШҚ
Тамбовская-сі, 12 үй, В лит., 52-кеңсе
192007, Санкт-Петербург қ-сы, Ресей
Шұғыл желі: +7 800 4444 180
Эл. пошта: info@stihl.ru

УКРАИНА

«Андреас Штіль» ЖШҚ
Антонов к-сі, 10 үй, Чайки ауылы
08135, Киев обл., Украина
Телефон: +38 044 393-35-30
Факс: +380 044 393-35-70
Эл. пошта: info@stihl.ua
www.stihl.ua
Шұғыл желі: +38 0800 501 930

18.6 STIHL өкілдіктері

ҚАЗАҚСТАН

Өкілдік
ANDREAS STIHL AG & Co. KG
Шагабутдинов к-сі, 125А үй, 2-кеңсе
050026, Алматы қ-сы, Қазақстан
Шұғыл желі: +7 727 225 55 17

18.7 STIHL импорттаушылары

УКРАИНА

ТОВ «Андреас Штіль»
вул. Антонова 10, с. Чайки
08135 Київська обл., Україна

БЕЛАРУСЬ

ООО «БАЭРТ»
ул. Игнатенко, д. 2, пом. 102
220035, г. Минск, Беларусь

ҚАЗАҚСТАН И ҚЫРҒЫЗСТАН

ИП «ВОРОНИНА Д.И.»
пр. Райымбека 312
050005 Алматы, Казахстан

АРМЕНИЯ

ООО «ЮНИТУЛЗ»
ул. Г. Парпеци 22
0002 Ереван, Армения

19. Техникалық деректер

RM 3.1 RT:

Сериялық нөмірі 6361

Іштен жанатын қозғалтқыш, құрылысы	4-тактілі іштен жанатын қозғалтқыш	Кепілді дыбыстық қуат деңгейі L_{WA}	96 dB(A)
Іске қосу құрылғысы	Сымды іске қосу	Ықтимал дәлсіздік K_{WA}	1,2 dB(A)
Сақтандырғыш құрылғы	Қозғалтқыштың тоқтауы	EN ISO 5395-2, EN 14982 бойынша өлшем:	
Кескіш	Пышақ маңдайшасы	Жұмыс орнындағы дыбыстық қысым деңгейі L_{pA}	82 dB(A)
Кесу ені	48 см	Ықтимал дәлсіздік K_{pA}	2 dB(A)
Кескіш жетегі	үздіксіз	Қол дірілі	
Кесік биіктігі	25 - 80 мм	EN 12096 бойынша белгіленген діріл коэффициенті:	
Пышақ бұрандамасын бұрап қатыру сәті	60 - 65 Нм	Өлшенген мән a_{hw}	5,50 м/с ²
Артқы дөңгелек жетегі	1-беріліс алға	Ықтимал дәлсіздік K_{hw}	2,20 м/с ²
Алдыңғы дөңгелек диаметрі	200 мм	EN ISO 5395-2, EN 14982, EN 20643 бойынша өлшем	
Артқы дөңгелек диаметрі	200 мм		
Ұзындығы	165 см		
Ені	52 см		
Биіктігі	110 см		
Іштен жанатын қозғалтқыш:	STIHL EVC 300		
Өндіруші, түрі			
Жұмыс көлемі	163 текше см		
Айналымның кесімді санындағы кесімді қуат	2,6 - 2800 кВт - айн/мин		
Жанармай бағы	0,9 л		
Пышақ маңдайшаларының айналу жиілігі	2800 айн/мин		
Салмағы	31 кг		
Шуыл шығарылуы			
2000/14/EC / S.I. 2001/1701 бойынша:			

19.1 REACH

REACH химиялық заттарды тіркеу, бағалау және өкілдендіру туралы ЕС реттеуін білдіреді.

1907/2006 нөмірлі REACH Регламентін (EC) орындау туралы ақпарат www.stihl.com/reach сайтында берілген.

20. Ақаулықтарды іздеу

✘ Қажет болған кезде делдалға жүгініңіз, STIHL компаниясы STIHL делдалдарына жүгінуге кеңес береді.

📖 Іштен жанатын қозғалтқышты пайдалану жөніндегі нұсқаулықты қараңыз.

Ақаулық:

Іштен жанатын қозғалтқыш тұтанбайды

Ықтимал себебі:

- Қозғалтқышты тоқтату тұтқасы іске қосылмаған.
- Бакта жанармай жоқ.
- Жанармай құбыры бітелген.
- Бактағы жанармай нашар, лас немесе ескі.
- Ауа сүзгісі ластанған.
- От алдыру білтесі сымының штекері от алдыру білтесінен суырылған; от алдыру шоғырсымы штекермен нашар байланысқан.
- Бірнеше рет іске қосу әрекетінен кейін іштен жанатын қозғалтқыш «шаршаған».
- От алдыру білтесі тоттанған немесе бұзылған; электродтардың арасындағы саңылау дұрыс орнатылмаған.

Ақаулықты жою әдісі:

- Қозғалтқышты тоқтату тұтқасын басып тұрыңыз. (⇒ 11.1)
- Жанармай құйыңыз. (⇒ 7.4)
- Жанармай құбырын тазалаңыз. 📖, ✘
- Тек таза әрі таңбалы жанармайды, этилденбеген бензинді қолданыңыз; карбюраторды тазартыңыз. 📖, ✘
- Ауа сүзгісін тазалаңыз. 📖, ✘
- От алдыру білтесі сымының штекерін салыңыз; от алдыру шоғырсымы мен штекердің арасындағы байланысты тексеріңіз. 📖, ✘
- От алдыру білтесін бұрап алыңыз және кептіріңіз, стартер арқанын от алдыру білтесі алынған кезде бірнеше рет тартыңыз. 📖, ✘

- От алдыру білтесін тазалаңыз немесе ауыстырыңыз; электродтардың арасындағы саңылауды дұрыс орнатыңыз. ✘

Ақаулықтар:

Жұмыс басталуы қиындаған немесе мотордың қызметі баяулаған.

Оған себеп болуы мүмкін жағдайлар:

- Көгалды қырыққыш бітеліп қалған.
- Көгалды тым баяу деңгейде қырқу немесе берілу жылдамдығы қырқу деңгейімен салыстырғанда тым жоғары.
- Жанармай багы мен карбюраторда су бар; карбюратор бітеліп қалған.
- Жанармай багы толып ластанған.
- Ауа сүзгісі толып ластанған.
- Оталдырғыш білтені күйе басып кеткен.

Ақауды жою жолдары:

- Көгалды қырыққышты тазалау (оталдырғыш құралды шығарып алу!) (⇒ 12.1)
- Қырқу деңгейін жоғарыға қою немесе қозғалту жылдамдығын азайту. (⇒ 8.4)
- Жанармай багын босату, жанармай жолы мен карбюраторды тазалау. ✘
- Жанармай багын тазалау. ✘
- Ауа сүзгісін тазалау. ✘
- Оталдырғыш білтені тазалау. ✘

Ақаулықтар:

Қозғалтқыш өте қатты қызады.

Ықтимал себебі:

- Қозғалтқыштағы майдың деңгейі өте төмен.
- Суытқыш қабырғалар ластанған.

Ақаулықтарды жою тәсілі:

- Мотор майын ауыстыру қажет. (⇒ 7.4)

- Суытқыш қабырғаларды тазалау керек. (⇒ 12.1)

Ақаулықтар:

Жұмыс кезіндегі қатты діріл.

Ықтимал себебі:

- Шапқыш бөлігі бүлінген.
- Қозғалтқыштың бекіткіші босап кеткен.

Ақаулықтарды жою тәсілі:

- Шапқыш пышақ, білік және бекіткішті (пышақ бұрандамасы және сақтандырғыш диск) тексеріңіз және қажет болса оларды ауыстырыңыз. ✘
- Қозғалтқыштың бекіткіш бұрандаларын тартыңыз. ✘

Ақаулық:

Дұрыс кеспеу, шөп сарғаяды

Ықтимал себебі:

- Шапқыш пышағы мұқалған немесе тозған.
- Көгалшапқыштың кесік биіктігіне қатысты жылдамдығы тым үлкен.
- Корпус топырақпен қатарлас тұрған жоқ.

Ақаулықты жою әдісі:

- Шапқыш пышақты өткірлеңіз немесе ауыстырыңыз. (⇒ 12.2), (⇒ 12.3), ✘
- Шөпті жоғары деңгейде қырқуды орнатыңыз, мысалы, жылдамдықты төмендетіңіз. (⇒ 8.4)
- Алдыңғы дөңгелектің кесу биіктігін орнату элементін артқы дөңгелектің кесу биіктігін орнату элементімен туралаңыз. (⇒ 8.6)

21. Техникалық қызмет көрсету жоспары

21.1 Берілісті растау

Үлгі: _____

Серия нөмірі:

Күні:



Келесі қызмет

Күні:

21.2 Қызмет көрсетуді растау



Қызмет көрсету жұмыстарын өткізген кезде, пайдалану жөніндегі осы нұсқаулықты STIHL делдалыңызға беріңіз. Ол алдын ала басылған өрістерде қызмет көрсету жұмыстарының өткізілуін растайды.



Қызмет көрсету өткізілген күні



Келесі қызмет көрсету күні

STIHL RM 3 RT

STIHL

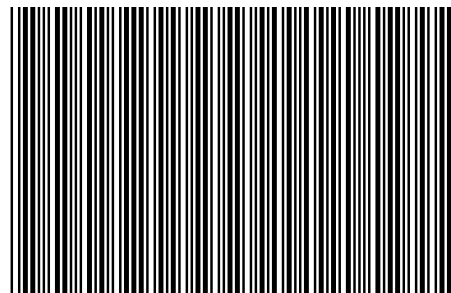

0478 111 9954 A

A

INT 1